

# SC-P600 Series

# Manual de usuario

---

## Copyrights y marcas comerciales

---

# Copyrights y marcas comerciales

Ninguna parte de esta publicación podrá ser reproducida, almacenada en un sistema de recuperación ni transmitida en forma alguna ni por ningún medio mecánico, de fotocopiado, de grabación o cualquier otro, sin el previo consentimiento por escrito de Seiko Epson Corporation. La información contenida aquí está pensada exclusivamente para el uso de la impresora Epson. Epson no se hace responsable de cualquier uso de esta información aplicado a otras impresoras.

Ni Seiko Epson Corporation ni sus filiales se responsabilizarán ante el comprador del producto o ante terceras personas de las pérdidas, costes o gastos derivados de accidentes, usos incorrectos o no previstos, modificaciones no autorizadas, reparaciones o alteraciones del producto por parte del comprador o de terceros o (excepto en Estados Unidos) del incumplimiento de las instrucciones de uso y mantenimiento facilitadas por Seiko Epson Corporation.

Seiko Epson Corporation no será responsable de los daños o problemas derivados del uso de accesorios que no sean productos originales Epson u homologados por Seiko Epson Corporation.

Seiko Epson Corporation no será responsable de ningún daño provocado por interferencias electromagnéticas producidas al utilizar cables de interfaz que no sean productos originales u homologados Epson u homologados por Seiko Epson Corporation.

EPSON, EPSON EXCEED YOUR VISION, EXCEED YOUR VISION, UltraChrome y sus logotipos son marcas comerciales registradas o marcas comerciales de Seiko Epson.

Microsoft®, Windows® y Windows Vista® son marcas comerciales registradas de Microsoft Corporation.

Apple®, Macintosh®, Mac OS®, OS X®, iPad®, iPhone®, iPod touch®, iTunes® y ColorSync® son marcas comerciales de Apple Inc., registradas en EE.UU. y otros países.

AirPrint y el logotipo de AirPrint son marcas comerciales de Apple Inc.

Android™ y Google Cloud Print™ son marcas comerciales de Google Inc.

Wi-Fi® y Wi-Fi Alliance® son marcas comerciales registradas de Wi-Fi Alliance. Wi-Fi Direct™ y WPA2™ son marcas comerciales de Wi-Fi Alliance.

Intel® es una marca comercial registrada de Intel Corporation.

PowerPC® es una marca comercial registrada de International Business Machines Corporation.

Adobe®, Photoshop®, Lightroom® y Adobe® RGB son marcas comerciales registradas de Adobe Systems Incorporated.

*Aviso general: Los nombres de otros productos utilizados en esta documentación se citan con el mero fin de su identificación y son marcas comerciales de sus propietarios respectivos. Epson renuncia a cualquier derecho sobre esas marcas.*

Copyright © 2014 de Seiko Epson Corporation. Todos los derechos reservados.



## Índice

### Copyrights y marcas comerciales

### Introducción

Instrucciones de seguridad importantes. . . . .	6
Elección de un lugar para este producto. . . . .	6
Cuando ubique la impresora. . . . .	6
Cuando utilice este producto. . . . .	7
Uso de la impresora con una conexión inalámbrica. . . . .	7
Cuando maneje los cartuchos de tinta. . . . .	7
Uso de la pantalla de cristal líquido (panel táctil). . . . .	8
Significado de los símbolos. . . . .	8
Piezas de la impresora. . . . .	9
Parte frontal. . . . .	9
Interior. . . . .	10
Parte posterior. . . . .	10
Panel de control. . . . .	11
Vista de la pantalla de inicio. . . . .	12
Características de la impresora. . . . .	14
Alta resolución de verdad. . . . .	14
Alta productividad de verdad. . . . .	15
Más fácil de usar. . . . .	15
Notas sobre el uso y el almacenamiento. . . . .	17
Lugar de instalación. . . . .	17
Notas sobre el uso de la impresora. . . . .	17
Notas para cuando no utilice la impresora. . . . .	17
Notas sobre la manipulación de cartuchos de tinta. . . . .	18
Notas sobre la manipulación del papel. . . . .	19
Introducción al software suministrado con la impresora. . . . .	21
Contenido del disco de software. . . . .	21
Descripción resumida del controlador de impresora. . . . .	22

### Operaciones básicas

Carga de hojas sueltas. . . . .	24
Carga de papel en el alimentador automático de hojas. . . . .	24
Carga de soportes de acabado artístico. . . . .	26
Carga de cartulina. . . . .	27
Carga y extracción del rollo de papel. . . . .	29
Carga de un rollo de papel. . . . .	29
Corte del rollo de papel. . . . .	31
Extraer un rollo de papel. . . . .	31

Carga y extracción de CD y DVD. . . . .	32
Carga de CD y DVD. . . . .	32
Extracción de los CD y DVD. . . . .	33
Métodos básicos de impresión(Windows). . . . .	34
Métodos básicos de impresión(Mac OS X). . . . .	35
Área imprimible. . . . .	37
La zona impresa de hojas sueltas. . . . .	37
La zona impresa de rollo de papel. . . . .	37
La zona impresa de CD y DVD. . . . .	38
Cambio del tipo de tinta negra. . . . .	38
Cambio automático. . . . .	38
Cambio manual. . . . .	39
Ajustes de ahorro de energía. . . . .	40
Cancelación de la impresión. . . . .	41

### Modo de uso del controlador de impresora(Windows)

Cómo abrir la pantalla de ajustes. . . . .	43
Desde el botón Inicio. . . . .	43
Cómo abrir la Ayuda. . . . .	44
Haga clic en el botón Ayuda para mostrarlo. . . . .	44
Haga clic con el botón derecho en el tema que desea consultar. . . . .	44
Personalización del controlador de impresora. . . . .	45
Almacenamiento de diversos ajustes como su ajuste seleccionado. . . . .	45
Almacenamiento de los ajustes de soportes. . . . .	45
Redistribución de las opciones en la pantalla . . . . .	46
Descripción resumida de la ficha Utilidades. . . . .	47
Desinstalación del controlador de impresora. . . . .	49

### Modo de uso del controlador de impresora(Mac OS X)

Cómo abrir la pantalla de ajustes. . . . .	50
Cómo abrir la Ayuda. . . . .	50
Modo de uso de Epson Printer Utility 4. . . . .	50
Inicio de Epson Printer Utility 4. . . . .	50
Funciones de Epson Printer Utility 4. . . . .	50
Desinstalación del controlador de impresora. . . . .	52

## Índice

### **Impresiones diversas**

Corrección automática del color e impresión de fotos (PhotoEnhance). . . . .	53
Corrección del color e impresión. . . . .	56
Impresión de fotos en blanco y negro. . . . .	59
Impresión sin márgenes. . . . .	62
Métodos para imprimir sin márgenes. . . . .	62
Tamaños de papel que admiten la impresión sin márgenes. . . . .	63
Configuración de ajustes para la impresión. . . . .	64
Impresión ampliada/reducida. . . . .	67
Ajustar a página/Ajustar escala al tamaño del papel. . . . .	68
Ajustar al ancho del rollo de papel(sólo en Windows). . . . .	69
Ajuste de una escala personalizada. . . . .	70
Impresión de varias páginas. . . . .	71
Impresión por las dos caras manual(sólo en Windows). . . . .	73
Precauciones a la hora de imprimir por las dos caras. . . . .	73
Configuración de ajustes para la impresión. . . . .	73
Impresión de pósteres (Ampliar para ocupar varias hojas e imprimir - sólo en Windows). . . . .	74
Configuración de ajustes para la impresión. . . . .	75
Encaje de las impresiones. . . . .	77
Tamaños de papel definidos por el usuario/personalizados. . . . .	79
Impresión de banners (en rollo de papel). . . . .	82
Layout Manager (Administrador de composición)(sólo en Windows). . . . .	84
Configuración de ajustes para la impresión. . . . .	85
Almacenamiento y recuperación de ajustes del Administrador de composición. . . . .	86
Impresión desde un dispositivo inteligente. . . . .	87
Mediante Epson iPrint. . . . .	87
Mediante AirPrint. . . . .	88

### **Impresión con gestión del color**

Acerca de la Gestión del color. . . . .	89
Ajustes de impresión con Gestión del color. . . . .	90
Configuración de perfiles. . . . .	90
Configuración de la gestión del color con las aplicaciones. . . . .	91
Configuración de la gestión del color con el controlador de impresora. . . . .	92
Impresión con la gestión del color realizada por Host ICM (Windows). . . . .	92

Impresión con la gestión del color realizada por ColorSync (Mac OS X). . . . .	94
Impresión con la gestión del color realizada por Controlador ICM(sólo en Windows). . . . .	94

### **Uso del panel de control**

Menús. . . . .	97
Uso del menú. . . . .	97
Configuración de los elementos del resumen de red. . . . .	98
Configuración de los elementos del menú de configuración. . . . .	98

### **Mantenimiento**

Ajuste del Cabezal de impresión. . . . .	103
Detección de inyectores obstruidos. . . . .	103
Limpieza de cabezales. . . . .	104
Corrección de impresiones desalineadas (Alineación de cabezales). . . . .	105
Sustitución de los cartuchos de tinta. . . . .	106
Números de producto de los cartuchos de tinta . . . . .	106
Cómo sustituirlos. . . . .	107
Limpieza dentro de la impresora. . . . .	109

### **Problemas y soluciones**

Mensajes. . . . .	110
Solución de problemas. . . . .	111
No puede imprimir (porque la impresora no funciona). . . . .	111
La impresora emite sonidos como si estuviera imprimiendo, pero no imprime nada. . . . .	113
Calidad/resultado de la impresión. . . . .	113
Incapacidad de hacer avanzar el papel o de expulsarlo.. . . .	116
El papel del alimentador automático de hojas se atasca durante la impresión. . . . .	117
Atasco de soportes de acabado artístico. . . . .	118
Atasco de cartulina. . . . .	119
Atasco del rollo de papel. . . . .	120
La bandeja de CD/DVD está atascada. . . . .	121
Otros. . . . .	121

### **Apéndice**

Papel compatible. . . . .	122
Descripciones de los artículos. . . . .	122
Tabla de los papeles especiales de Epson. . . . .	122
Papeles de otras marcas admitidos. . . . .	125

**Índice**

Transporte de la impresora. . . . .	127
Preparación de la impresora para transportarla . . . . .	127
Después del transporte. . . . .	128
Tabla de especificaciones. . . . .	129
Normas y homologaciones. . . . .	130

***Dónde obtener ayuda***

Sitio Web de Soporte técnico. . . . .	132
Contacto con el Soporte de Epson. . . . .	132
Antes de ponerse en contacto con Epson. . . . .	132
Ayuda a usuarios en Norteamérica. . . . .	133
Ayuda a usuarios en Europa. . . . .	133
Ayuda a usuarios en Taiwán. . . . .	133
Ayuda a usuarios en Australia. . . . .	134
Servicio de Ayuda en Singapur. . . . .	135
Ayuda a usuarios en Tailandia. . . . .	135
Ayuda a usuarios en Vietnam. . . . .	135
Ayuda a usuarios en Indonesia. . . . .	135
Ayuda para usuarios en Hong Kong. . . . .	136
Ayuda a usuarios en Malasia. . . . .	136
Ayuda a usuarios en India. . . . .	137
Ayuda a usuarios en las islas Filipinas. . . . .	137

# Introducción

## Instrucciones de seguridad importantes

Lea todas estas instrucciones antes de utilizar su impresora. Además, debe seguir todas las advertencias e instrucciones señaladas en la impresora.

### Elección de un lugar para este producto

- ❑ Coloque el producto en una superficie plana y estable que sea suficientemente grande. Este producto no funcionará correctamente si está inclinado.
- ❑ Evite los lugares sujetos a cambios bruscos de temperatura o humedad. Manténgalos alejados de la luz directa del sol, de la luz fuerte o de las fuentes de calor.
- ❑ Evite los lugares en donde pueda sufrir golpes o vibraciones.
- ❑ No coloque el producto en lugares con mucho polvo.
- ❑ Coloque el producto cerca de una toma de corriente de la que se pueda desenchufar fácilmente.
- ❑ Cuando guarde o transporte la impresora, no la incline, no la ponga de lado ni le dé la vuelta, pues los cartuchos podrían perder tinta.

### Cuando ubique la impresora

- ❑ No tape ni obstruya las aberturas de la carcasa del producto.
- ❑ No introduzca objetos por las ranuras. Procure que no se vierta líquido dentro del producto.
- ❑ El cable de alimentación del producto está exclusivamente indicado para este producto. Utilizarlo con otros equipos podría provocar fuego o descargas eléctricas.

- ❑ Conecte el producto a tomas de tierra adecuadas. No utilice enchufes montados en el mismo circuito que aparatos tales como copiadoras o sistemas de aire acondicionado que se apaguen y enciendan regularmente.
- ❑ Evite las tomas de corriente que estén controladas por un interruptor de pared o un temporizador.
- ❑ Mantenga todo el sistema informático alejado de fuentes de interferencias electromagnética, como altavoces o las unidades base de teléfonos inalámbricos.
- ❑ Utilice sólo el tipo de corriente indicado en la etiqueta del producto.
- ❑ Utilice únicamente el cable de alimentación que acompaña a este producto. El uso de otros cables podría provocar fuego o descargas eléctricas.
- ❑ No utilice cables deteriorados o deshilachados.
- ❑ Si utiliza un cable alargador con este producto, asegúrese de que el amperaje total de los dispositivos conectados al alargador no supere el amperaje total de dicho cable. Asegúrese también de que el amperaje total de los dispositivos conectados a la toma de corriente no supere el amperaje total de la toma.
- ❑ No intente reparar la impresora usted mismo.
- ❑ Desenchufe el producto y póngase en contacto con el servicio técnico cualificado ante las siguientes situaciones:

El cable o el enchufe están estropeados; ha entrado líquido en el producto; se ha caído o se ha dañado la carcasa; el producto no funciona con normalidad o muestra un cambio en su rendimiento.

- ❑ Se piensa utilizar la impresora en Alemania, tenga en cuenta lo siguiente:

Para proporcionar una adecuada protección frente a las bajadas y las subidas de tensión, la instalación debe estar protegida por un interruptor eléctrico de 10 a 16 amperios.

- ❑ Si el enchufe sufre algún daño, sustituya el cable o acuda a un electricista profesional. Si hay fusibles en el enchufe, asegúrese de sustituirlos por fusibles del tamaño y el amperaje correctos.

## Introducción

- ❑ Cuando conecte la impresora a un ordenador o a otro dispositivo con un cable, compruebe que los conectores tengan la orientación correcta. Cada conector tiene una única orientación correcta. Si inserta un conector con la orientación errónea puede dañar los dos dispositivos conectados por el cable.

---

### Quando utilice este producto

- ❑ No introduzca la mano en este producto ni toque los cartuchos de tinta durante la impresión.
- ❑ No mueva el cabezal de impresión manualmente, si lo hace, podría dañar el producto.
- ❑ Para apagar el producto, utilice siempre el botón de encendido del panel de control. Cuando se pulsa este botón, el indicador de encendido parpadea unos instantes y luego se apaga. No desenchufe el cable de alimentación del producto ni lo apague hasta que el indicador de encendido deje de parpadear.

---

### Uso de la impresora con una conexión inalámbrica

- ❑ No use este producto en el interior de instalaciones sanitarias ni cerca de aparatos médicos. Las ondas de radio que emite este producto pueden afectar negativamente en el funcionamiento de aparatos médicos eléctricos.
- ❑ Este producto debe estar situado a una distancia no inferior a 22 cm de cualquier marcapasos cardíaco. Las ondas de radio que emite este producto pueden afectar negativamente al funcionamiento de los marcapasos.
- ❑ No utilice este producto cerca de dispositivos de control automático tales como puertas automáticas o alarmas de incendio. Las ondas de radio que emite este producto pueden afectar negativamente a dichos dispositivos, y podrían producirse accidentes causados por un fallo de funcionamiento.

---

### Quando maneje los cartuchos de tinta

- ❑ Mantenga los cartuchos de tinta fuera del alcance de los niños y evite que los ingieran.
- ❑ Si se mancha la piel de tinta, lávesela a conciencia con agua y jabón. Si le entra tinta en los ojos, láveselos inmediatamente con agua. Si, aun después de lavarse a conciencia, sigue notando molestias o problemas de vista, acuda a un médico de inmediato.
- ❑ Agite los cartuchos de tinta nuevos cuatro o cinco veces antes de abrir el paquete.
- ❑ No agite los cartuchos cuando estén fuera de sus paquetes, pues podría salirse la tinta.
- ❑ Utilice el cartucho de tinta antes de la fecha de caducidad impresa en su envoltorio.
- ❑ Para conseguir los mejores resultados, utilice los cartuchos de tinta dentro de los seis meses posteriores a la apertura del paquete.
- ❑ No desmonte los cartuchos de tinta ni trate de rellenarlos. Podría dañar el cabezal de impresión.
- ❑ No toque el chip IC del lateral del cartucho. Podría afectar al funcionamiento e impresión normales.
- ❑ El chip IC incluido en este cartucho conserva diversos datos relacionados con el cartucho, tales como su estado, de forma que pueda sacar y volver a instalar el cartucho a su voluntad. Sin embargo, cada vez que se inserta el cartucho se consume una cierta cantidad de tinta ya que la impresora realiza una comprobación de fiabilidad automática.
- ❑ Si quita un cartucho de tinta para su uso posterior, proteja la zona del suministro de tinta de la suciedad y el polvo, y guárdelo en el mismo entorno que este producto. El puerto de suministro de tinta tiene una válvula por lo que no es necesario que lo cubra, sin embargo, es necesario que evite que la tinta manche los objetos que entren en contacto con el cartucho. No toque el puerto de suministro de tinta ni sus proximidades.
- ❑ No despegue ni rasgue la etiqueta del cartucho, pues podrían producirse pérdidas de tinta.



## Introducción

- ❑ Instale el cartucho de tinta justo después de sacarlo de su envoltorio. Si se deja un cartucho desembalado durante mucho tiempo antes de utilizarlo, es posible que ya no pueda imprimir con él.
- ❑ Guarde los cartuchos de tinta con las etiquetas hacia arriba, nunca hacia abajo.

## Uso de la pantalla de cristal líquido (panel táctil)

- ❑ La pantalla de cristal líquido (LCD) puede mostrar algunos puntos claros u oscuros, y por eso el brillo puede ser irregular. Esto es normal y no indica que esté estropeada.
- ❑ Limpie la pantalla LCD solamente con un trapo seco y suave. No utilice productos de limpieza líquidos ni químicos.
- ❑ Si la solución de cristal líquido entra en contacto con las manos, láveselas con abundante agua y jabón. Si la solución de cristal líquido entra en contacto con los ojos, enjuáguelos inmediatamente con abundante agua. Si, aun después de lavarse a conciencia, sigue notando molestias o problemas de vista, acuda a un médico de inmediato.
- ❑ La tapa exterior de la pantalla LCD podría romperse si recibe un golpe fuerte. Póngase en contacto con su distribuidor si la superficie del panel se fractura o se raja y no toque ni intente retirar las piezas rotas.
- ❑ Ejercer un poco de presión en la pantalla LCD con el dedo. No presione con demasiada fuerza ni lo haga con las uñas.
- ❑ No utilice objetos afilados como bolígrafos, lápices afilados, lápices para pantallas táctiles, etc.
- ❑ La condensación en el interior de la pantalla LCD debida a cambios repentinos de temperatura o humedad puede hacer que el rendimiento empeore.

## Significado de los símbolos

 <p><i>Advertencia</i></p>	<p>Las advertencias deben seguirse estrictamente para evitar lesiones graves.</p>
 <p><i>Precaución</i></p>	<p>Las precauciones deben seguirse estrictamente para evitar daños físicos.</p>
 <p><i>Importante</i></p>	<p>Los avisos importantes deben seguirse para no dañar el producto.</p>
<p><i>Nota</i></p>	<p>Las notas contienen información útil o importante sobre el funcionamiento de este producto.</p>



# Piezas de la impresora

## Parte frontal

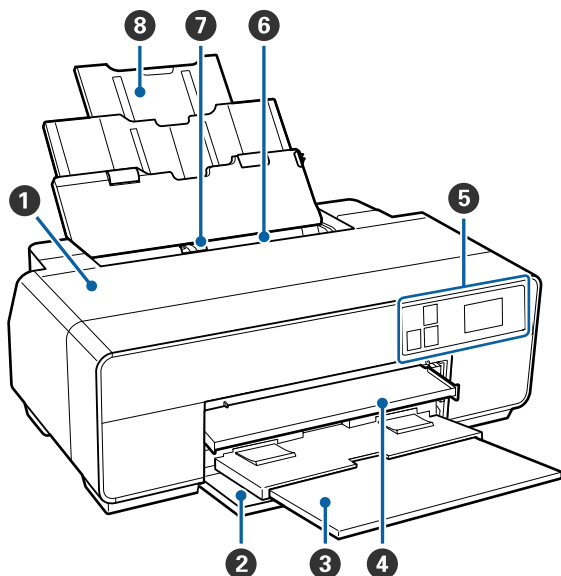

### 1 Cubierta de la impresora

Ábrala para cambiar el cartucho de tinta, para limpiar el interior de la impresora o para sacar el papel atascado. Cuando la impresora está en funcionamiento, la cubierta suele estar cerrada.

### 2 Cubierta frontal

Ábrala antes de desplegar la bandeja frontal de alimentación manual o las bandejas de salida.

### 3 Bandeja de salida

Aquí se apila el papel expulsado. Despliegue la bandeja cuando la impresora esté en funcionamiento.

### 4 Bandeja de alimentación manual frontal

Presione el centro de la bandeja y sáquela para cargar soportes de acabado artístico, cartulina o la bandeja de CD/DVD.

### 5 Panel de control

 [“Panel de control” de la página 11](#)

### 6 Alimentador de hojas automático

Hace avanzar el papel automáticamente.

### 7 Guía lateral

Desplácela hacia la derecha o hacia la izquierda para adaptarla al tamaño del papel que vaya a colocar. Impide que el papel se tuerza.

### 8 Soporte del papel

Sujete el papel para impedir que caiga hacia delante o hacia atrás.

## Introducción

## Interior

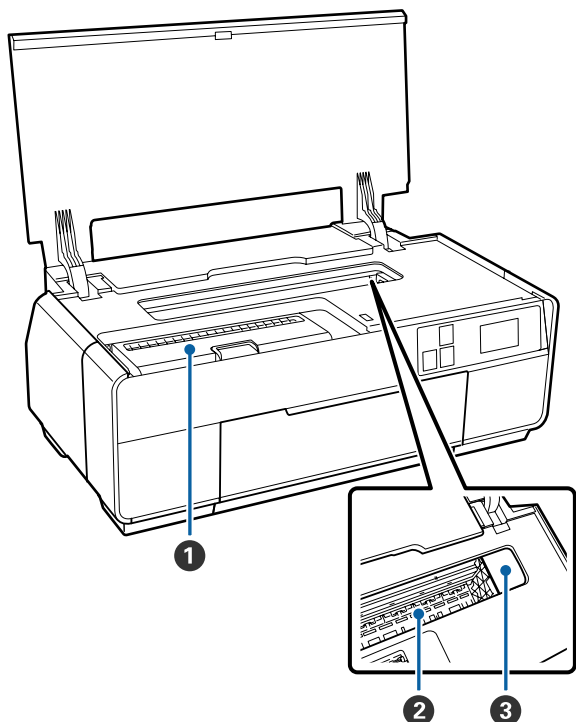
**1 Cubierta de los cartuchos**

Ábrala para cambiar cartuchos de tinta.

 [“Sustitución de los cartuchos de tinta” de la página 106](#)

**2 Almohadilla para absorber la tinta**

Absorbe la tinta que sobresale del papel cuando se imprime sin márgenes.

**3 Cabezal de impresión**

Moviéndose de izquierda a derecha para imprimir, va inyectando la tinta a través de inyectores de alta densidad. No mueva el cabezal de impresión con la mano.

## Parte posterior

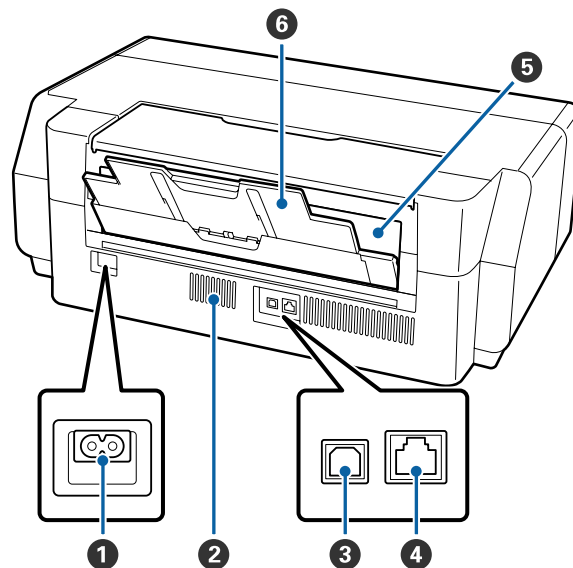
**1 Entrada de CA**

Conecte aquí el cable de alimentación proporcionado.

**2 Rejillas de ventilación**

Expulsa el aire interno. No bloquee esta ventilación.

**3 Puerto USB**

Conecte aquí el cable USB.

**4 Puerto LAN**

Conecte aquí el cable de LAN.

**5 Alimentador de rollo de papel**

Ranura por donde entra el papel cuando se imprime en rollo de papel.

 [“Carga de un rollo de papel” de la página 29](#)

**6 Soporte trasero**

Se utiliza con los soportes de acabado artístico o el rollo de papel.

 [“Carga de soportes de acabado artístico” de la página 26](#)

 [“Carga de un rollo de papel” de la página 29](#)

## Introducción

## Panel de control

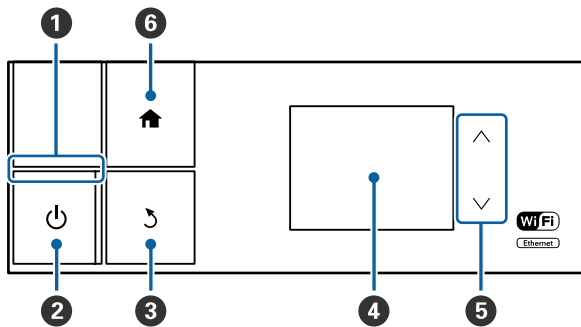
**1 Indicador luminoso  $\text{\textcircled{I}}$  (de encendido)**

Acti- : La impresora está encendida.  
vado

De- : La impresora está apagada.  
sacti-  
vado

**2 Botón  $\text{\textcircled{I}}$  (de encendido)**

Enciende y apaga la impresora.

**3 Botón  $\curvearrowright$  (atrás)**

Púlselo si desea volver a la ventana anterior cuando aparece el menú en la pantalla.

**4 Pantalla**

Muestra el estado de la impresora, los menús, los mensajes de error, etc. [🔗](#) “Vista de la pantalla de inicio” de la página 12

**5 Botones  $\wedge$  y  $\vee$** 

Púlselos para seleccionar elementos de menú y definir valores cuando se muestra un menú.

**6 Botón  $\text{\textcircled{H}}$** 

Abre la pantalla de inicio.

[🔗](#) “Vista de la pantalla de inicio” de la página 12

**Nota:**

Es posible cambiar el ángulo del panel de control.

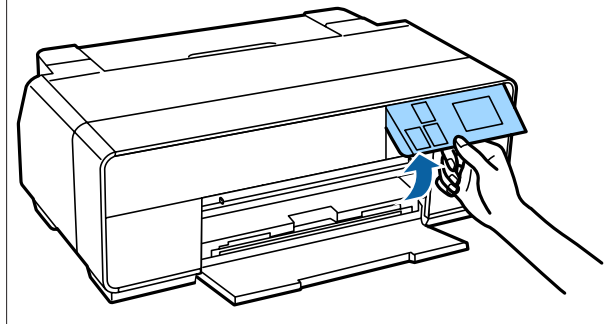

Introducción

Vista de la pantalla de inicio

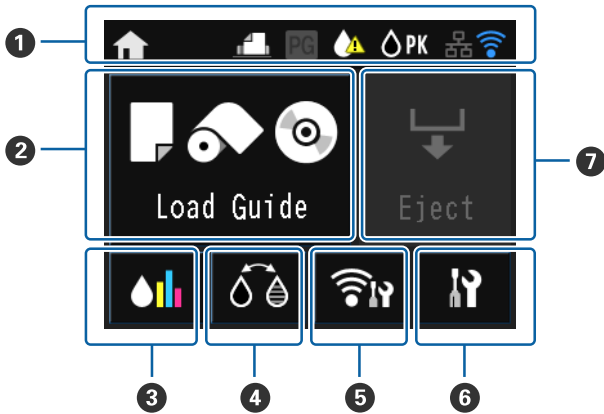

1 Los iconos indican el estado. La tabla siguiente explica el significado de los iconos.

	La tinta Negro foto está seleccionada.
	La tinta Negro mate está seleccionada.
	La cantidad de tinta restante se está acercando al límite.
	Muestra el estado de la red LAN por cable. Se enciende cuando está conectada.
	Indica que se ha establecido una conexión de red LAN inalámbrica o por cable.
	Muestra la conexión y el estado de las ondas de radio de la red LAN inalámbrica. Cuantas más líneas se iluminen, más fuerte será la señal. Si todas las líneas están apagadas, significa que la red LAN inalámbrica está desconectada. Si sólo 0 está encendido, significa que la red LAN inalámbrica está buscando y no se puede usar.
	Se ha establecido una conexión en el modo ad hoc.

	Se ha establecido una conexión en el modo Wi-Fi Direct.
	Se ha establecido una conexión en el modo AP.
	Se ha seleccionado <b>Alimentador de Hojas</b> en <b>Guía de carga</b> .
	Se ha seleccionado <b>Bellas artes</b> en <b>Guía de carga</b> .
	Se ha seleccionado <b>Cartulina</b> en <b>Guía de carga</b> .
	Se ha seleccionado <b>CD/DVD</b> en <b>Guía de carga</b> .
	Se ha seleccionado <b>Rollo de papel</b> en <b>Guía de carga</b> .
	Se activa cuando <b>Papel grueso</b> está establecido en <b>Activado</b> .

Pulse los iconos 2 a 7 para abrir menús como **Configuración y Comprobación**

2 **Botón Guía de carga/Ajustes multimedia**  
**Guía de carga** se muestra cuando no hay papel cargado. Para continuar, consulte el procedimiento de **Guía de carga** indicado en pantalla.

**Config. Multimedia** se muestra cuando hay papel cargado. Puede definir el tipo de soporte y su tamaño.

3 **Botón de tinta restante**  
Muestra la tinta que queda, aproximadamente, y el estado actual. El icono de los cartuchos de tinta cambia como se indica a continuación.

## Introducción



: No hay ningún error. El nivel del indicador cambia de acuerdo con la cantidad de tinta que queda en el cartucho.



: Queda poca tinta. Tiene que preparar un cartucho nuevo. Le recomendamos que cambie el cartucho lo antes posible, pues podría agotarse la tinta en mitad de una impresión.

### Nota:

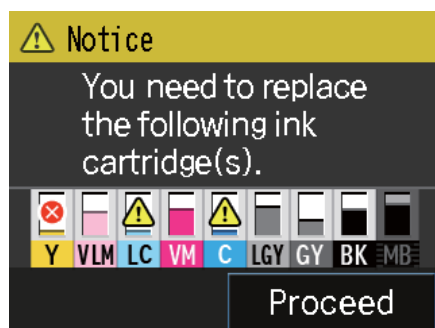

*Durante la impresión, al sustituir cartuchos o cuando se producen errores de cartucho de tinta, se muestra el nivel y el estado de la tinta restante.*

*Además de los iconos anteriores, se muestran los siguientes.*



: La cantidad de tinta restante está por debajo del límite o se ha producido un error. Lea el mensaje de la pantalla y solucione el problema.

### Códigos de los colores de la tinta

Y : Yellow (Amarillo)

VLM : Vivid Light Magenta (Magenta Vivo Claro)

LC : Light Cyan (Cian Claro)

VM : Vivid Magenta (Magenta Vivo)

C : Cyan (Cian)

LLK : Light Light Black (Gris Claro)

LK : Light Black (Gris)

PK : Photo Black (Negro Foto)

MK : Matte Black (Negro Mate)

#### 4 Botón Conf. camb. tinta neg.

Es posible cambiar de tipo de tinta negra.

[“Cambio del tipo de tinta negra” de la página 38](#)

[“Papel compatible” de la página 122](#)

#### 5 Botón de resumen de red

Muestra el estado de la conexión de la impresora al ordenador. También es posible visualizar **Config. de Wi-Fi/Red** y otros parámetros similares directamente desde el **Menú**.

[“Configuración de los elementos del resumen de red” de la página 98](#)

#### 6 Botón (Configuración)

Puede realizar operaciones de mantenimiento de la impresora y configurar sus ajustes.

[“Menús” de la página 97](#)

#### 7 Botón Cort./Exp.

## Introducción

Es posible expulsar el papel cargado.

Cuando hay rollo de papel cargado, pueden realizarse las operaciones siguientes.

- Mover el rollo de papel a la posición de corte
- Expulsar papel después de mover el rollo de papel a la posición de corte
- Expulsar el rollo de papel

## Características de la impresora

Esta impresora a color de inyección de tinta admite papel tamaño A3+.

A continuación, se describen las características principales de esta impresora.

---

### Alta resolución de verdad

La nueva tecnología de tinta Epson UltraChrome proporciona alta definición de calidad profesional.

#### Máxima densidad de negro

La nueva tecnología de tinta consigue una densidad de negro máxima (Dmax) superior a la de los productos anteriores.

#### Impresión de fotos en blanco y negro

Gracias a las tres densidades de negro se obtienen unas diferencias de tonalidad muy delicadas en las fotografías en blanco y negro.

Con el controlador de impresora se pueden crear impresiones en blanco y negro muy ricas en sombras directamente a partir de los datos de imágenes en color, sin utilizar software para retocar imágenes.

 [“Impresión de fotos en blanco y negro” de la página 59](#)

#### Dos tipos de tinta negra para adaptarse al tipo de papel

Puede elegir entre la tinta Negro foto y la Negro mate, según el tipo de papel. La tinta Negro foto ofrece un acabado más suave para los papeles fotográficos satinados. La tinta Negro mate aumenta la densidad óptica del negro cuando se imprime en papeles mates.

En esta impresora puede tener instaladas a la vez tinta negro foto y negro mate y pasar de una a otra según el tipo de papel.

 [“Cambio del tipo de tinta negra” de la página 38](#)

#### Reproducción equilibrada del color con la tecnología LUT de Epson

La tecnología LUT de Epson aporta las ventajas siguientes y garantiza un equilibrio perfecto entre todas ellas. Así, se consigue una mejora general en la calidad de la imagen y una reproducción coherente del color.

## Introducción

1. Reduce la incoherencia entre colores provocada por las diferencias de iluminación
2. Reproduce los degradados con precisión
3. Reduce el aspecto granulado
4. Aumenta la gama gracias a una reproducción muy rica del color

### **Resolución máxima de 5760 × 1440 ppp; tamaño mínimo del punto de tinta de 2 pl para un resultado preciso**

Imprime fotografías preciosas con muy poco grano.

### **Impresiones duraderas**

Las tintas de pigmento conservan las impresiones bonitas y vivas durante más tiempo, pues su alta resistencia al agua, al ozono y a la luz, impiden el deterioro de las tintas por la luz y el ozono del aire.

## Alta productividad de verdad

### **La excelente estabilidad de color se traduce en una impresión eficiente**

El color tarda muy poco tiempo en estabilizarse, facilitando la utilización de borradores y la edición del color, lo que aumenta la eficiencia del trabajo.

## Más fácil de usar

### **La interfaz del panel táctil es más fácil de manejar gracias a la sencilla pantalla a color**

La brillante pantalla LCD de gran tamaño proporciona un diseño de pantalla intuitivo y fácil de usar.

Con esta pantalla a color tan legible, resulta más fácil entender los mensajes de error y otras informaciones. También ofrece instrucciones de carga para soportes como acabado artístico.

 [“Vista de la pantalla de inicio” de la página 12](#)

### **Equipada para redes LAN inalámbricas**

La función de LAN inalámbrica que lleva incorporada de fábrica la impresora permite imprimir sin cables desde ordenadores y dispositivos compatibles con Wi-Fi.

Es posible usar una conexión Wi-Fi Direct para conectar la impresora directamente a un ordenador o dispositivo inteligente sin necesidad de usar cables ni un punto de acceso.

### **Nota:**

*En algunas redes inalámbricas, o si imprime en A3 o en otros tamaños muy grandes, la impresión puede resultar algo lenta. Si necesita una velocidad de impresión constante, es aconsejable una conexión por cable.*

### **Impresión desde un dispositivo inteligente**

Puede usar AirPrint o Google Cloud Print para imprimir desde dispositivos inteligentes iOS o Android.

### **Función de impresión sin márgenes**

Puede imprimir sin ningún margen con los ajustes de impresión Auto ampliación y Mantener tamaño.  [“Impresión sin márgenes” de la página 62](#)

También se incluye una función de impresión de pósteres. Gracias a ella, si imprime sin márgenes luego puede juntar las hojas y crear pósteres y calendarios.  [“Impresión de pósteres \(Ampliar para ocupar varias hojas e imprimir - sólo en Windows\)” de la página 74](#)

### **Combine datos de impresión procedentes de varias aplicaciones con el Layout Manager (Administrador de composición)**

Con esta función, puede colocar en una misma hoja datos de impresión creados en distintas aplicaciones, y así confeccionar pósteres y otros materiales de exposición.

 [“Layout Manager \(Administrador de composición\) \(sólo en Windows\)” de la página 84](#)

### **Ahorro de energía con el modo de reposo y Temporizador apagado**

Si no hay ningún trabajo de impresión en curso, o cuando la impresora lleva un rato inactiva, entra en el modo de reposo para reducir el consumo eléctrico.

Además, si está activada la función Temporizador apagado, la impresora puede apagarse automáticamente para evitar un gasto inútil de electricidad. Esta función se activa si no se recibe ningún trabajo de impresión ni se está realizando ninguna operación en el panel de control y la impresora no muestra ningún error durante un tiempo determinado.

 [“Ajustes de ahorro de energía” de la página 40](#)

### **Compatibilidad con una amplia gama de tipos de papel**

EPSON ofrece una gran variedad de soportes especiales para la impresión de alta calidad. La impresora también puede imprimir en cartulina, rollo de papel y en CD y DVD compatibles con la inyección de tinta.

## Introducción

Al cargar papel se muestra automáticamente la pantalla de configuración para el tipo y tamaño del soporte. Es posible establecer esta función en **Activado/Desactivado** desde **Pant. prepa. papel** en el menú de configuración.

 [“Configuración de los elementos del menú de configuración” de la página 98](#)

A continuación, se explica cómo cargar los diversos tipos de papel.

### ❑ Hojas sueltas

Las hojas sueltas entran en la impresora por el alimentador de hojas automático.

 [“Carga de papel en el alimentador automático de hojas” de la página 24](#)

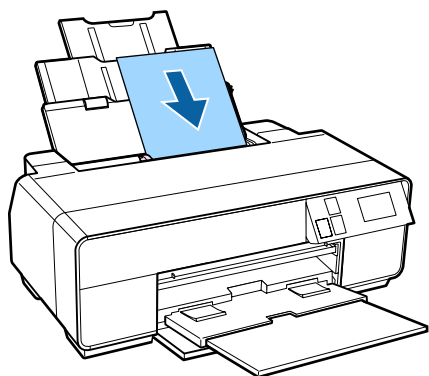

### ❑ Soportes de acabado artístico

Despliegue el soporte trasero y cargue el papel desde la bandeja frontal de alimentación manual.

 [“Carga de soportes de acabado artístico” de la página 26](#)

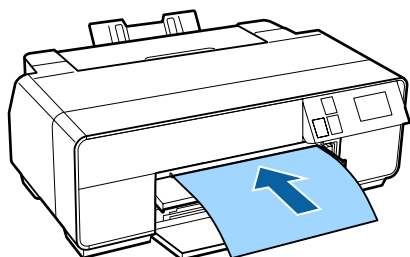

### ❑ Cartulina

El papel avanza desde la bandeja frontal de alimentación manual.

 [“Carga de cartulina” de la página 27](#)

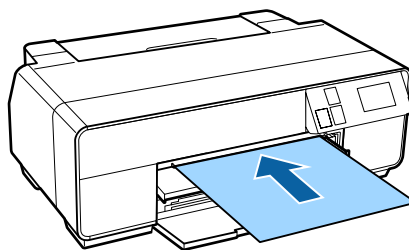

### ❑ Rollo de papel

Instale el soporte del rollo de papel en la parte trasera de la impresora.

 [“Carga y extracción del rollo de papel” de la página 29](#)

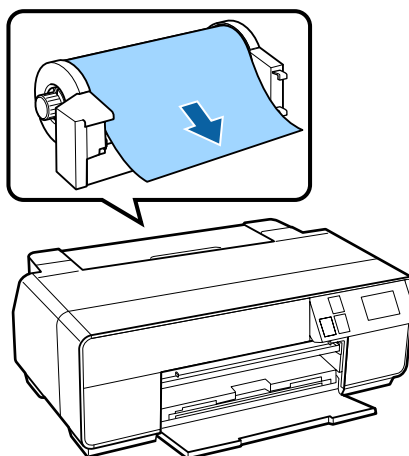

### ❑ CD/DVD

Use la bandeja de CD/DVD para cargar CD y DVD desde la bandeja frontal de alimentación manual.

 [“Carga y extracción de CD y DVD” de la página 32](#)

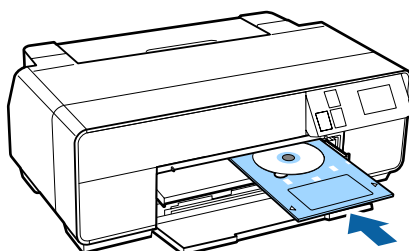



## Notas sobre el uso y el almacenamiento

### Lugar de instalación

Coloque siempre la impresora en un lugar con el espacio indicado a continuación, sin que haya ningún objeto que pueda obstaculizar la salida del papel o la reposición de consumibles.

Encontrará las dimensiones externas de la impresora en la “Tabla de especificaciones”.

 “Tabla de especificaciones” de la página 129

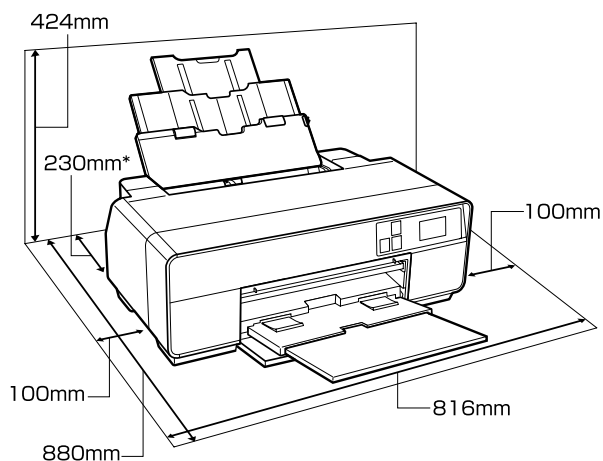

\* Cuando imprima en cartulina, deje una distancia de 320 mm mínimo entre la parte de atrás de la impresora y la pared.

### Notas sobre el uso de la impresora

Tenga presentes los siguientes puntos cuando utilice esta impresora para impedir averías, fallos de funcionamiento y la disminución de la calidad de la impresión.

- Utilice siempre la impresora a una temperatura y humedad comprendidas en los intervalos indicados en la “Tabla de especificaciones”.

Aunque se cumplan las condiciones anteriores, no podrá imprimir correctamente si el ambiente no es apropiado para el papel. Utilice la impresora en un entorno que cumpla los requisitos del papel.

Encontrará más información en el manual que acompaña al papel.

Además, si usa la impresora en un sitio seco, con aire acondicionado o expuesto a la luz solar directa, tiene que mantener la humedad adecuada.

- Evite ubicaciones que estén en contacto directo con aire procedente de aparatos de aire acondicionado y ubicaciones con fuentes de calor. Esto podría secar los inyectores del cabezal de impresión y dar lugar a obstrucciones.
- El taponamiento no funcionará (el cabezal de impresión no se colocará a la derecha) si se apaga la impresora durante un atasco de papel o un error. El taponamiento es una función que cubre automáticamente el cabezal de impresión con un tapón (tapa) para evitar que el cabezal de impresión se seque. En ese caso, encienda la impresora y espere un rato a que el taponamiento se realice automáticamente.
- No desenchufe nunca el cable de alimentación ni corte la corriente en el disyuntor si está encendida la impresora. El cabezal de impresión no se taponará correctamente. En ese caso, encienda la impresora y espere un rato a que el taponamiento se realice automáticamente.

### Notas para cuando no utilice la impresora

A la hora de guardar la impresora, tenga en cuenta los siguientes puntos. Si no la almacena de la forma adecuada, no imprimirá correctamente la próxima vez que la use.

- Cuando guarde la impresora, deje instalados los cartuchos de tinta y coloque la impresora recta. No la incline ni le dé la vuelta.
- Si pasa mucho tiempo sin imprimir, es posible que se obstruyan los inyectores del cabezal de impresión. Le recomendamos que use la impresora periódicamente para evitar que se obstruya el cabezal.

## Introducción

- ❑ Si se deja papel en el interior de la impresora, el rodillo del prensador puede dejar una marca en la superficie del papel. También puede curvar u ondular el papel, lo que impide que avance correctamente o también puede rayar el cabezal de impresión. Quite todo el papel cuando vaya a almacenarla.
- ❑ Antes de guardar la impresora, compruebe que el cabezal de impresión esté taponado (colocado a la derecha del todo). Si el cabezal pasa mucho tiempo destapado, podría bajar la calidad de la impresión.

### Nota:

*Si el cabezal de impresión está destapado, apague la impresora y vuelva a encenderla.*

- ❑ Asegúrese de que las cubiertas están cerradas para evitar que entre polvo. Si no va a utilizar la impresora durante mucho tiempo, tápela con una cubierta o un paño anti-electricidad estática para evitar el polvo. Los inyectores del cabezal de impresión son muy pequeños, y es fácil que se obstruyan si entra polvo en el cabezal, lo que impediría una impresión correcta.
- ❑ Si lleva mucho tiempo sin utilizar la impresora, confirme que el cabezal no esté obstruido antes de empezar a imprimir. Si está obstruido, realice una limpieza de cabezales.

 [“Detección de inyectores obstruidos” de la página 103](#)

## Notas sobre la manipulación de cartuchos de tinta

Tenga presentes estos puntos a la hora de manipular los cartuchos de tinta para mantener una buena calidad de impresión.

- ❑ Durante la carga inicial de tinta que se realiza después de la compra, se utiliza algo de tinta para rellenar los inyectores del cabezal y prepararlos para la impresión. Como consecuencia, los primeros cartuchos que instale imprimirán menos páginas que los posteriores.
- ❑ Le recomendamos que guarde los cartuchos de tinta en un sitio fresco y oscuro, y que los utilice antes de la fecha de caducidad indicada en el paquete. Use los cartuchos en los 6 meses siguientes a su desembalaje.

- ❑ No abra la bolsa del cartucho de impresión hasta que no vaya a instalarlo. Los cartuchos de tinta se envasan al vacío para mantener su calidad.
- ❑ Si traslada los cartuchos de tinta de un sitio frío a otro cálido, déjelos reposar más de tres horas a la temperatura ambiente antes de utilizarlos.

- ❑ Asegúrese de retirar la cinta amarilla antes de proceder a la instalación. Si instala sin retirar la cinta, es posible que no pueda imprimir correctamente. No retire ningún otro precinto ni etiqueta. De lo contrario, podría salirse la tinta.

- ❑ No toque el chip IC del cartucho. Es posible que no pueda imprimir correctamente.

 [“Sustitución de los cartuchos de tinta” de la página 106](#)

- ❑ Tiene que instalar los cartuchos de todos los colores. La impresora solamente funciona cuando están instalados todos los colores.
- ❑ No desplace el cabezal de impresión con la mano, pues podría averiar la impresora.
- ❑ No deje la impresora sin cartuchos de tinta instalados. Si el cabezal (inyectores) se seca, no podrá imprimir.
- ❑ Como el chip IC verde contiene los datos del propio cartucho (tinta restante, por ejemplo), puede volver a instalar el cartucho y utilizarlo después de sacarlo de la impresora. Pero no olvide que no podrá reutilizar los cartuchos que contengan muy poca tinta si los saca de la impresora. Cuando vuelva a insertar los cartuchos, se utilizará algo de tinta para garantizar un funcionamiento fiable.
- ❑ Los cartuchos que todavía contengan tinta deberían guardarse bajo las mismas condiciones que la impresora, con los inyectores hacia abajo o hacia los lados para impedir que se obstruyan por el polvo. Como el orificio de suministro de la tinta tiene una válvula, no es necesario taparlo.
- ❑ Tenga cuidado de no tocar alrededor del orificio, pues podría mancharse porque a veces queda algo de tinta.
- ❑ Para conservar la calidad del cabezal de impresión, esta impresora deja de imprimir antes de que se agote totalmente la tinta de los cartuchos.

## Introducción

- ❑ Aunque los cartuchos de tinta puedan contener material reciclado, no afecta al funcionamiento ni al rendimiento de la impresora.
- ❑ No desmonte ni modifique los cartuchos de tinta, pues podría afectar a la impresión.
- ❑ Tanto en la limpieza de cabezales como en otras operaciones, se utiliza tinta de todos los colores para garantizar que los cabezales de impresión estén en buenas condiciones.
- ❑ Con algunos tipos de papel y ajustes de resolución, las tintas de color también se usan para los negros de alta densidad en la impresión en blanco y negro o en escala de grises.
- ❑ No es posible usar los cartuchos incluidos en la impresora para sustituciones.

### Notas sobre la manipulación del papel

Tenga en cuenta los siguientes puntos a la hora de manipular y almacenar el papel. Si el papel no está en buenas condiciones, bajará la calidad de la impresión.

Consulte los manuales que acompañan a los distintos papeles.

### Notas sobre la manipulación

- ❑ Utilice los soportes especiales de Epson en unas condiciones ambientales normales (temperatura entre 15 y 25 °C; humedad entre 40 y 60 %).
- ❑ No doble el papel ni raye su superficie.
- ❑ Evite tocar la superficie imprimible del papel con las manos desnudas. La humedad y la grasa de las manos puede reducir la calidad de la impresión.
- ❑ El papel puede ondularse o arrugarse si cambian la temperatura y la humedad. Tenga cuidado de no rayar ni manchar el papel, y alíselo antes de colocarlo en la impresora.
- ❑ No moje el papel.
- ❑ No tire el envoltorio del papel, pues puede servir para almacenar el papel.

- ❑ Evite los lugares expuestos a la luz solar directa, altas temperaturas o humedad.
- ❑ Guarde el papel en su paquete original después de abrirlo, y póngalo en un sitio plano.

### Notas sobre la manipulación del papel impreso

Si desea que sus impresiones duren mucho tiempo y con la mejor calidad, tenga presentes los siguientes puntos.

- ❑ No frote ni raye la superficie impresa, pues podría desprenderse la tinta.
- ❑ No toque la superficie impresa, pues podría desprenderse la tinta.
- ❑ Confirme que las impresiones estén completamente secas antes de doblarlas o apilarlas. Si no, podría cambiar el color de las partes que tengan contacto (y quedaría una marca). Estas marcas desaparecerán si se separan y secan las impresiones inmediatamente, pero no si se dejan juntas.
- ❑ Si pone las impresiones en un álbum cuando todavía no están secas del todo, pueden quedar borrosas.
- ❑ No utilice un secador para secar las impresiones.
- ❑ Evite la luz directa del sol.
- ❑ Para impedir que los colores aparezcan distorsionados cuando muestre o guarde las impresiones, siga las instrucciones del manual del papel.
- ❑ Para evitar que las impresiones se decoloren, guárdelas en un sitio oscuro, a salvo de altas temperaturas, alta humedad y la luz del sol.

## Introducción

**Nota:**

Generalmente, las impresiones y las fotos se van quedando desvaídas con el tiempo (distorsión del color) por efecto de la luz y de diversos componentes del aire. Esto también se puede aplicar al papel especial Epson. No obstante, si las almacena correctamente, la distorsión del color se reducirá al mínimo.

- ❑ Encontrará información detallada sobre la manipulación del papel después de la impresión en los manuales que acompañan a los soportes especiales de Epson.
- ❑ Los colores de las fotos, pósteres y otros materiales impresos tienen un aspecto distinto según la iluminación (fuentes de luz\*). Los colores de las impresiones de esta impresora también pueden variar según la fuente de luz.

\* Son fuentes de luz el sol, la luz fluorescente, las lámparas incandescentes, etc.

## Introducción

# Introducción al software suministrado con la impresora

## Contenido del disco de software

El disco de software suministrado incluye el siguiente software exclusivo para Windows.

Acceda a <http://epson.sn> si tiene un equipo Mac OS X o si no tiene una unidad de disco.

Para poder usar esta impresora, debe instalar su controlador.

Para obtener información detallada sobre el software, consulte el *Manual de red* (PDF) o la ayuda en línea.

Nombre del software	Descripción resumida
Controlador de impresora	 <a href="#">"Descripción resumida del controlador de impresora" de la página 22</a>
Easy Photo Print	Para imprimir las fotos seleccionadas de forma rápida y sencilla. Para más información, consulte la Ayuda en línea de la aplicación.
Epson Print CD	Este software permite diseñar rótulos para CD y DVD de música, fotos o películas, e imprimirlos directamente en los discos. También puede diseñar e imprimir carátulas de CD y DVD. Para más información, consulte la Ayuda en línea de la aplicación.
EpsonNet Setup	Con este software, puede configurar desde el ordenador diversos ajustes de red para la impresora.
EpsonNet Print	Con este software puede imprimir directamente con TCP/IP cuando el ordenador y la impresora están conectados por red.
EpsonNet Config	Con este software, puede configurar desde el ordenador diversos ajustes de red para la impresora. Esto resulta útil porque le permite introducir la dirección y el nombre con el teclado.
EPSON Software Updater	Este software se conecta a Internet para comprobar si hay alguna actualización disponible y, de ser así, la instala.
Perfiles ICC de Adobe	Utilícelos como perfiles de entrada cuando sea necesario para la gestión del color.

## Descripción resumida del controlador de impresora

A continuación, se describen las funciones principales del controlador de la impresora.

- ❑ Convierte en datos imprimibles los datos de impresión enviados por aplicaciones, y los envía a la impresora.
- ❑ Permite al usuario especificar ajustes de impresión tales como el tipo de soporte y el tamaño del papel.

### Windows

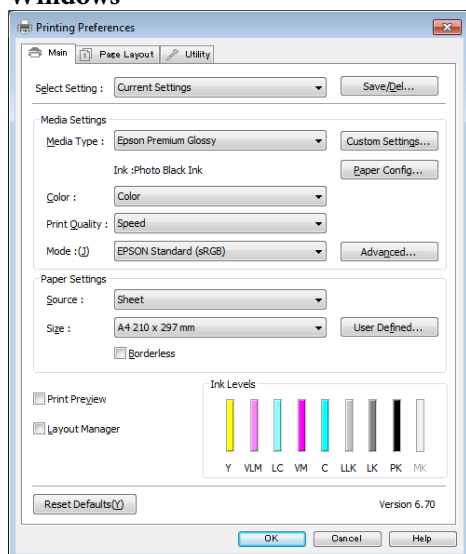

Puede guardar estos ajustes y después importarlos o exportarlos con toda facilidad.

 [“Personalización del controlador de impresora” de la página 45](#)

### Mac OS X

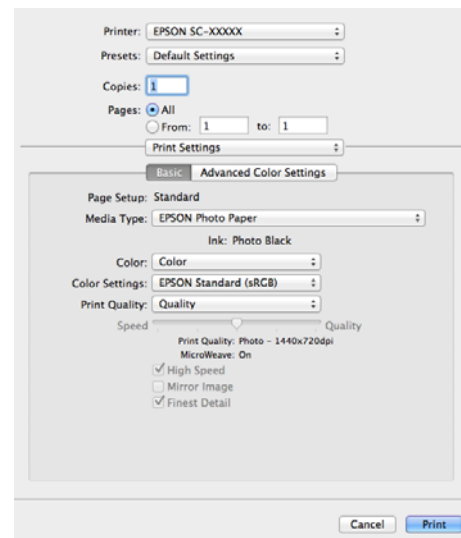

## Introducción

- Permite al usuario ejecutar funciones de mantenimiento de la impresora para mantener la calidad de la impresión, así como revisar el estado de la impresora, etc.

### Windows

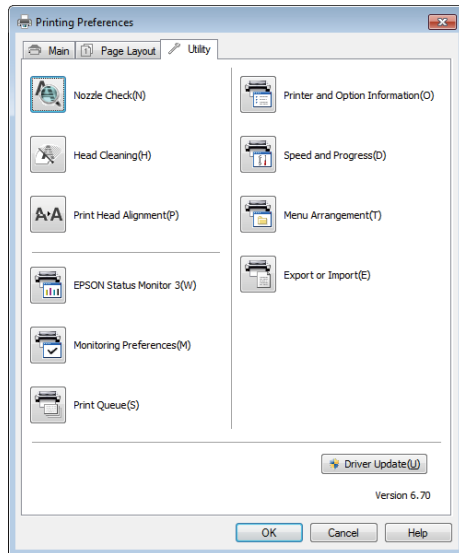

Es muy sencillo importar o exportar los ajustes del controlador de impresora.

[📖 “Descripción resumida de la ficha Utilidades” de la página 47](#)

### Mac OS X

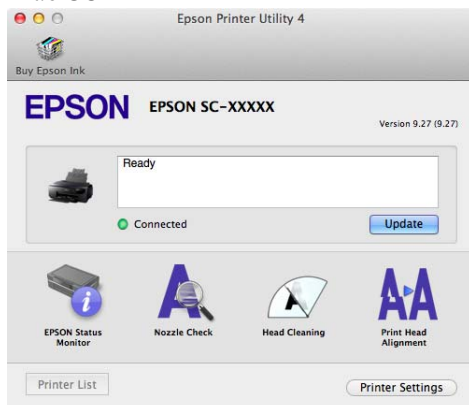

# Operaciones básicas

## Carga de hojas sueltas

El método de alimentación varía según el grosor del papel, como se indica a continuación.

Además, los tamaños de papel disponibles varían según el método de alimentación y el tipo de soporte. Para obtener información sobre los tamaños de papel, consulte [🔗 “Papel compatible” de la página 122.](#)

Alimentador de hojas automático: 0,08 a 0,3 mm

Alimentación frontal manual (soportes de acabado artístico): 0,3 a 0,7 mm

Alimentación frontal manual (cartulina): 0,7 a 1,3 mm

Cuando **Pant. prepa. papel** está establecido en **Activado** y se carga un soporte, se muestra automáticamente la pantalla de configuración de tipo y tamaño del soporte.

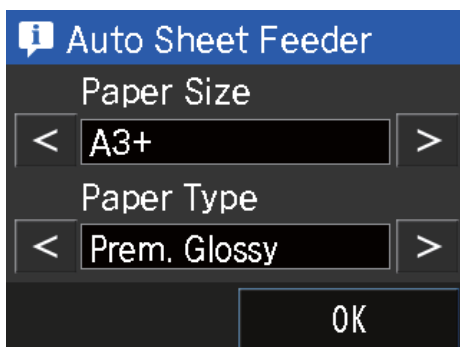

Consulte [🔗 “Menús” de la página 97](#) para ver los ajustes de "Pant. prepa. papel".



- ❑ Si el papel está ondulado o curvado, alíselo antes de colocarlo en la impresora o use papel nuevo. Si el papel no está liso, la impresora no podrá detectar su tamaño, hacerlo avanzar ni imprimirlo correctamente.

*Se recomienda guardar el papel en su envoltorio original y almacenarlo horizontalmente, y sáquelo del paquete justo antes de usarlo.*

- ❑ Para evitar atascos de papel, asegúrese de abrir la cubierta frontal y desplegar la bandeja de salida antes de imprimir.

## Carga de papel en el alimentador automático de hojas

1

Encienda la impresora.



### Operaciones básicas

- 2** Abra y despliegue totalmente el soporte del papel.

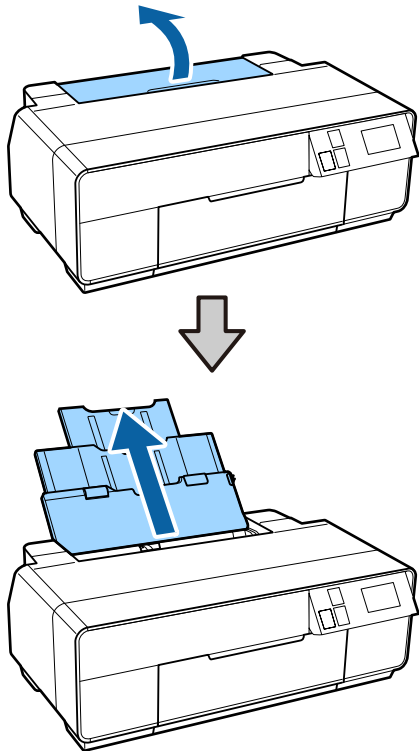

- 3** Abra la cubierta frontal.

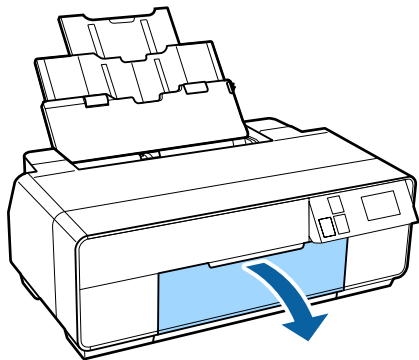

- 4** Despliegue totalmente la bandeja de salida.

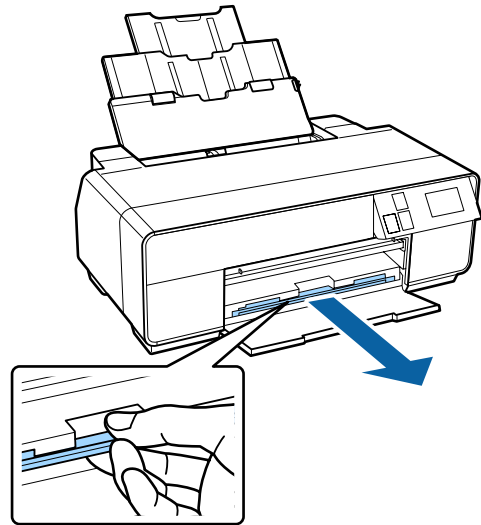

- 5** Cargue el papel verticalmente con la cara imprimible boca arriba.

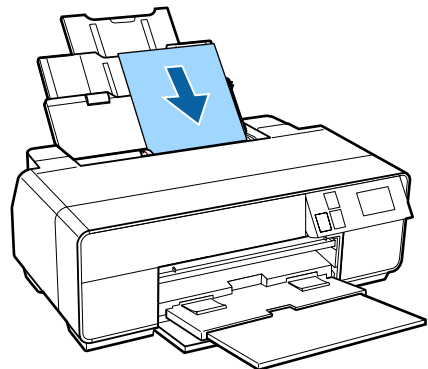

- 6** Deslice la guía lateral para ajustarla al ancho del papel.

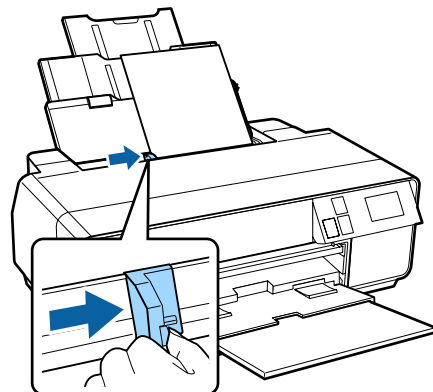

Operaciones básicas

## Carga de soportes de acabado artístico

Use la bandeja frontal de alimentación manual y el soporte posterior para cargar los soportes de acabado artístico.

Puede cargar soportes de acabado artístico con un grosor de 0,3 a 0,7 mm.

**1** Encienda la impresora.

**2** Abra el soporte posterior.

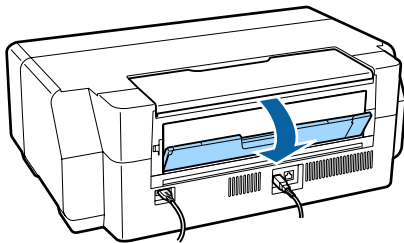

**Nota:**

*Si el soporte de rollo de papel está instalado en la parte posterior de la impresora, sáquelo antes de continuar.*

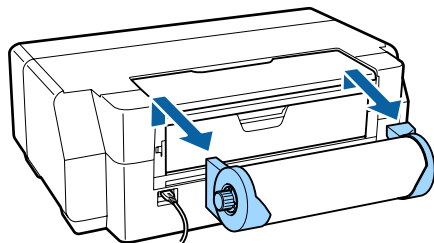

**3** Despliegue totalmente el soporte posterior.

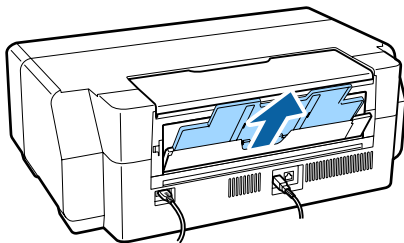

**4** Abra la cubierta frontal.

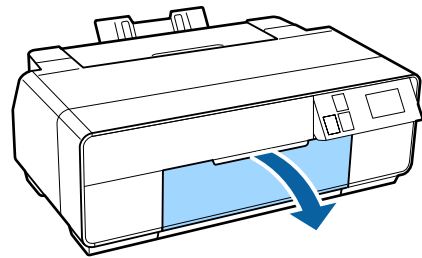

**5** Presione el centro de la bandeja frontal de alimentación manual.

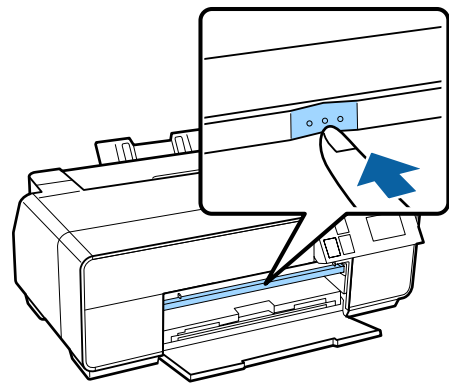

**6** Cargue el papel verticalmente con la cara imprimible boca arriba.

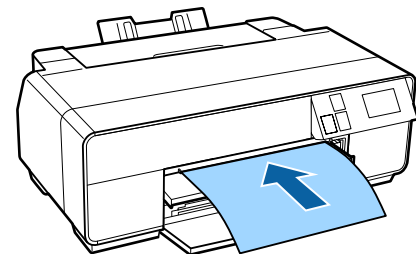

**7** Alinee el borde derecho del papel con el borde derecho de la bandeja y el extremo del papel con la línea de la bandeja.

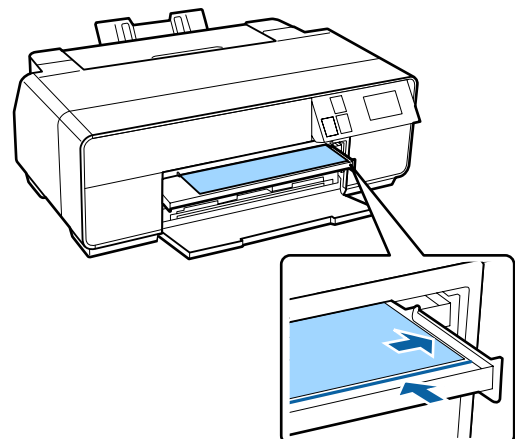

## Operaciones básicas

**8** Pulse **Cargar** en la pantalla del panel de control.

El papel avanzará por la impresora.

**9** Despliegue totalmente la bandeja de salida.

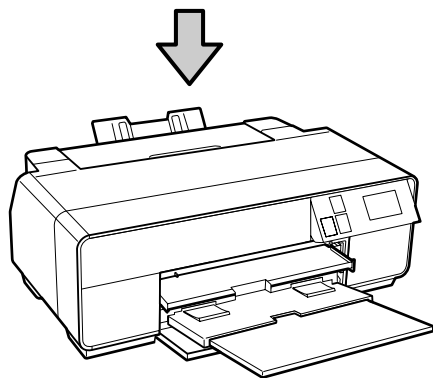
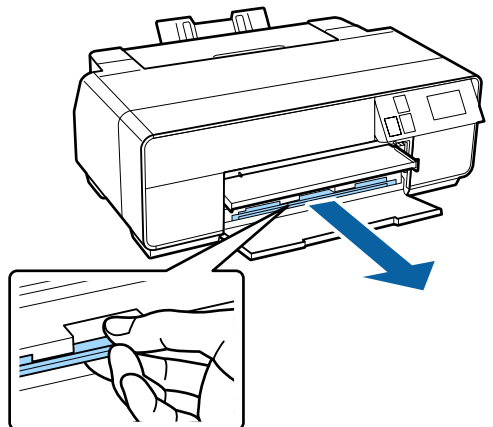

**10** Con el papel cargado y la impresora inactiva, presione el centro de la bandeja frontal de alimentación manual para cerrarla.

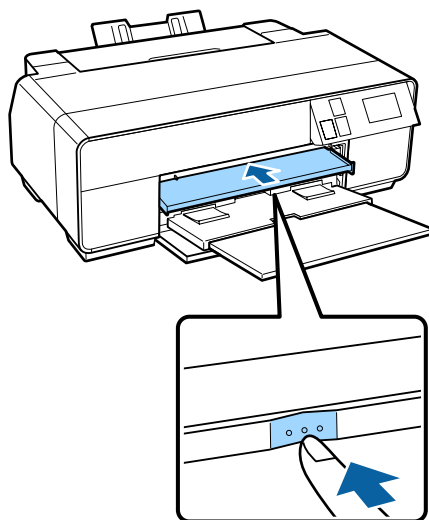

### **Nota:**

Para expulsar el papel, pulse **Expulsar** en la pantalla de inicio del panel de control y, a continuación, siga las instrucciones en pantalla.

## Carga de cartulina

Use la bandeja frontal de alimentación manual para cargar cartulina.

Puede cargar cartulina con un grosor de 0,7 a 1,3 mm.

La cartulina sobresale por la parte trasera de la impresora al cargarse. Deje una distancia no inferior a 320 mm entre la parte posterior de la impresora y la pared.

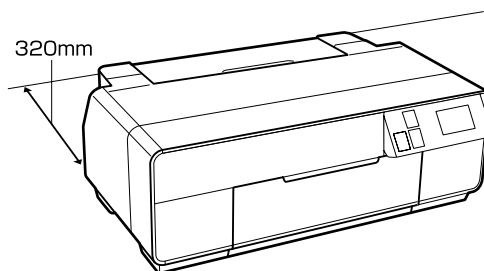

**1** Encienda la impresora.

### **!** **Importante:**

Si se realiza alguna de las operaciones siguientes durante la impresión, podría producirse un error.

- Desplegar la bandeja frontal de alimentación manual.
- Cargar cartulina.

**2** Si el soporte posterior está abierto, ciérrelo.

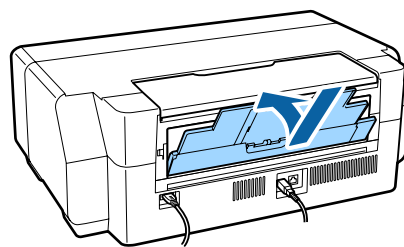

### Operaciones básicas

- 3** Abra la cubierta frontal.

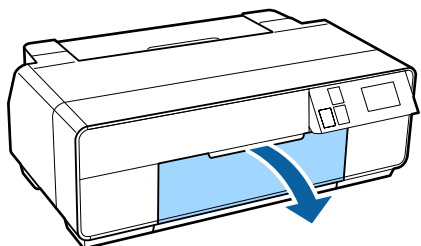

- 4** Presione el centro de la bandeja frontal de alimentación manual para extraerla.

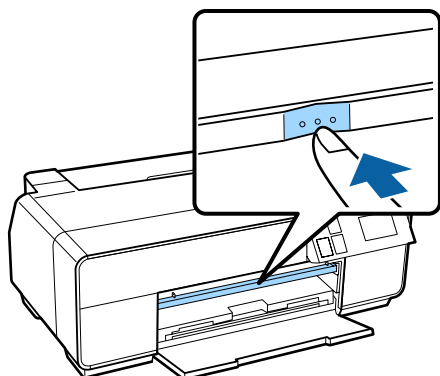

- 5** Cargue el papel verticalmente con la cara imprimible boca arriba.

**!** **Importante:**  
*Si se inserta papel desde la parte trasera podría producirse un error o fallo de funcionamiento.*

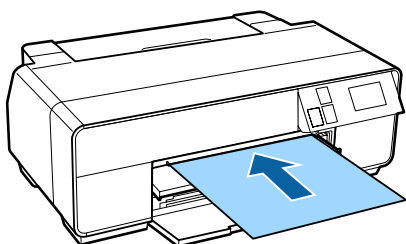

- 6** Alinee el borde derecho del papel con el borde derecho de la bandeja y el extremo del papel con la línea de la bandeja.

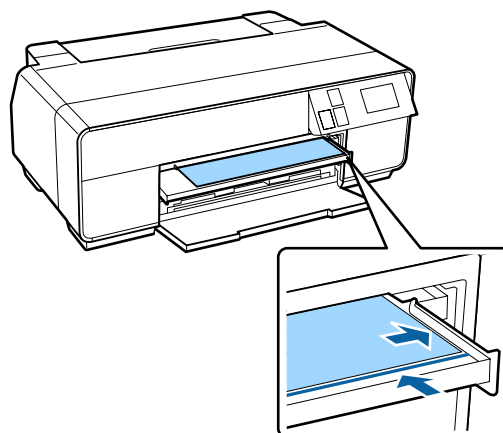

- 7** Pulse **Cartulina - Cargar** en la pantalla del panel de control.

El papel avanzará por la impresora.

- 8** Despliegue totalmente la bandeja de salida.

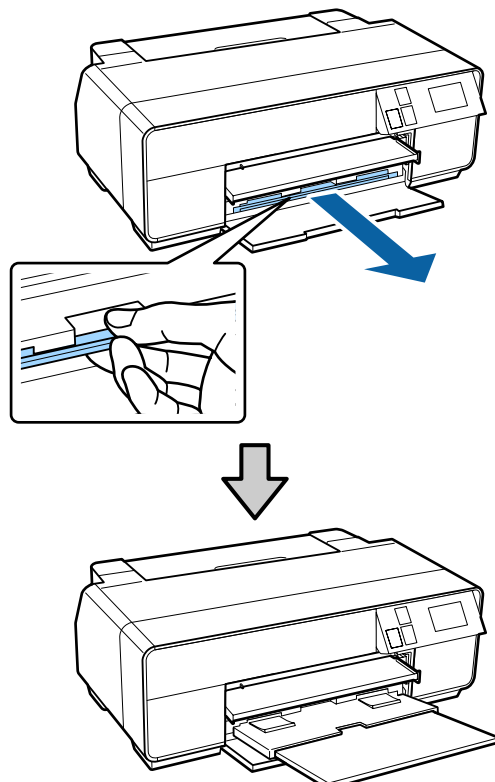

## Operaciones básicas

- 9** Una vez cargado el papel, asegúrese de que la impresora está inactiva y presione el centro de la bandeja frontal de alimentación manual para cerrarla.

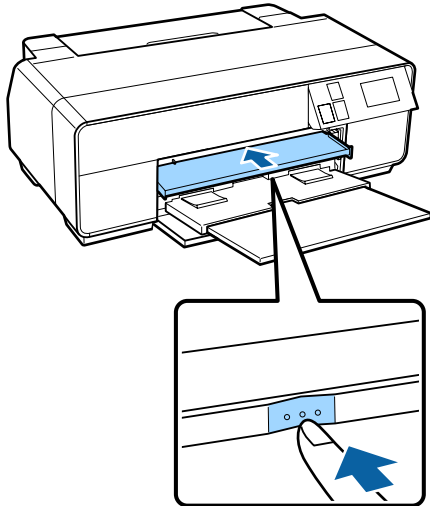
**Nota:**

Para expulsar el papel, pulse **Expulsar** en la pantalla de inicio del panel de control y, a continuación, siga las instrucciones en pantalla.

## Carga y extracción del rollo de papel

### Carga de un rollo de papel

Utilice el soporte del rollo de papel para cargar el rollo de papel en la parte posterior de la impresora. A continuación se indican los tipos de rollo de papel admitidos.

 "Papel compatible" de la página 122

- 1** Encienda la impresora.
- 2** Abra la cubierta frontal.

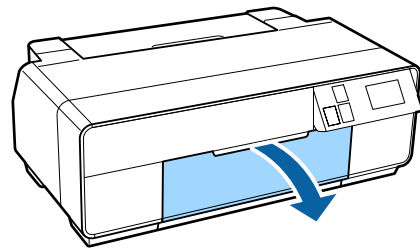
**Nota:**

Si está abierta la bandeja frontal de alimentación manual, presiónela por el centro para cerrarla.

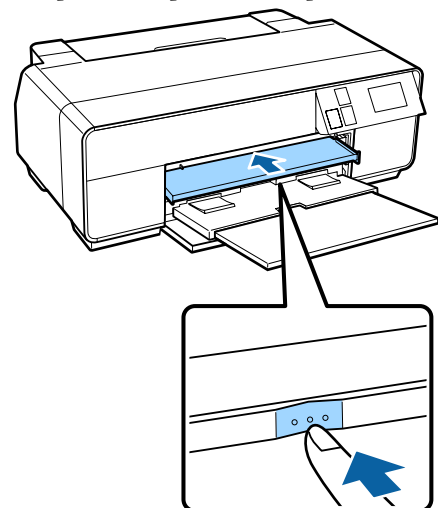

Operaciones básicas

**3** Despliegue totalmente la bandeja de salida.

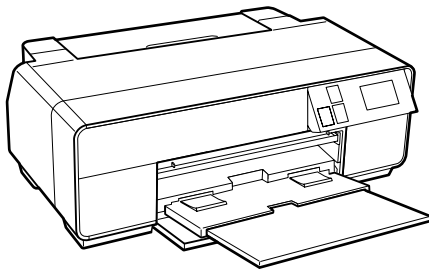
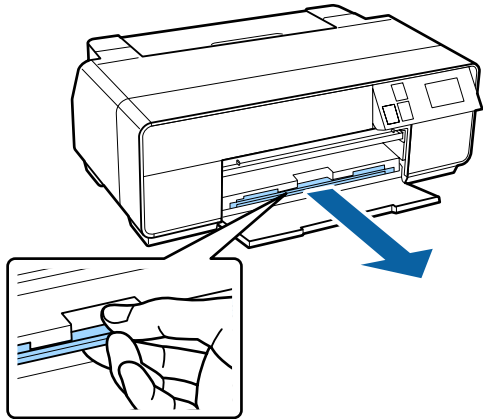

**4** Después de comprobar que el extremo del rollo esté cortado recto, inserte el soporte de rollo de papel en las puntas del rollo.

Si el extremo del rollo de papel no está cortado recto, córtelo recto antes de continuar.

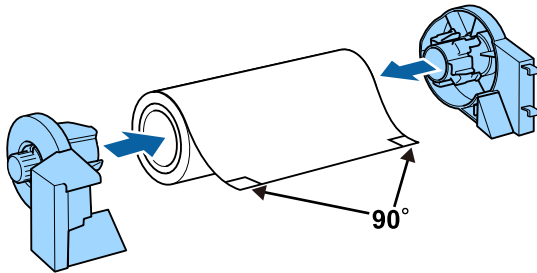

**5** Abra el soporte posterior.

Solamente tiene que abrir el soporte, no hace falta desplegarlo.

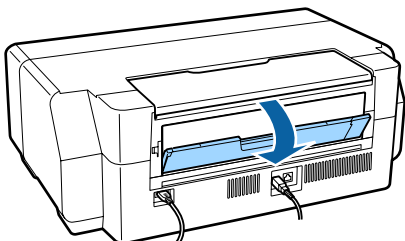

**6** Instale el soporte del rollo de papel en la parte trasera de la impresora.

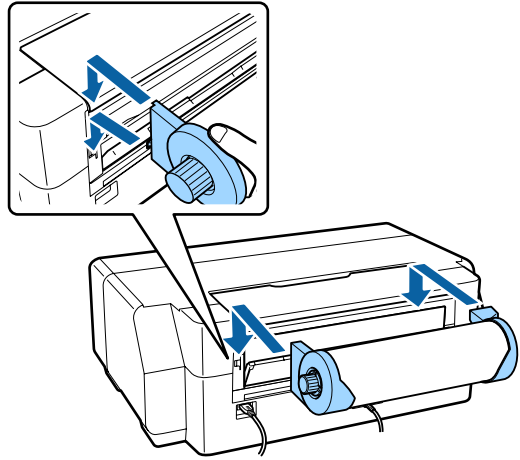

**7** Haga que avance el rollo, por el alimentador de rollo de papel de la parte posterior de la impresora, hasta que se detenga.

Si sujeta el papel en ese sitio durante unos tres segundos, avanzará por la impresora automáticamente.

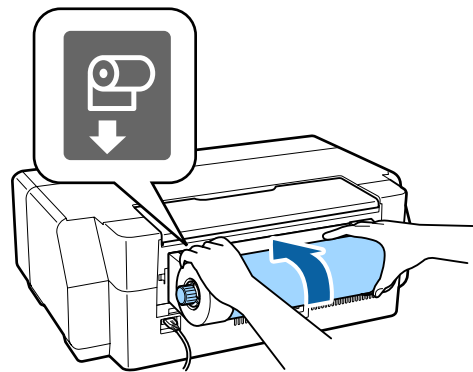

**Nota:**

Abra la cubierta de la impresora y mire en su interior para comprobar que el papel no esté avanzando torcido.

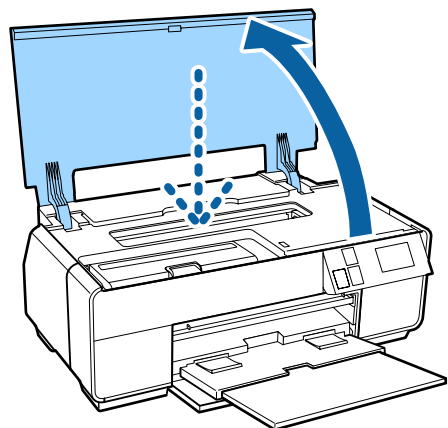

## Operaciones básicas

## Corte del rollo de papel

Siga los pasos siguientes y utilice tijeras u otros instrumentos de corte para cortar la parte impresa del rollo cuando haya terminado.

- 1 Seleccione una de las opciones disponibles en la pantalla siguiente, que aparecerá al completarse la impresión.

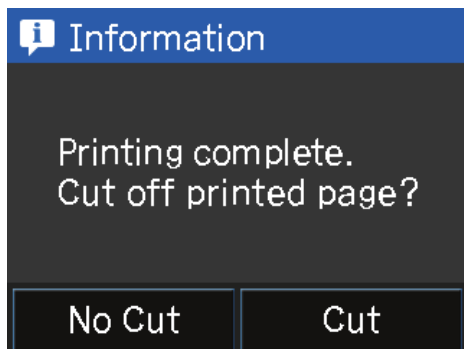

**Cortar:** coloca el rollo de papel en la posición de corte.

**No cortar:** pulse esta opción para imprimir sin cortar.

- 2 Si pulsa **Cortar**, siga las instrucciones especificadas en la pantalla del panel de control.

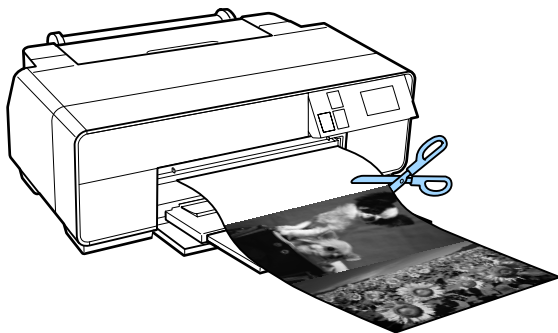

## Extraer un rollo de papel

- 1 Pulse **Cort./Exp.** en la pantalla de inicio del panel de control.

- 2 Pulse **Expulsar**.

El papel retrocederá por la impresora.

- 3 Gire las ruedecillas del soporte del rollo para recoger el papel sobrante.

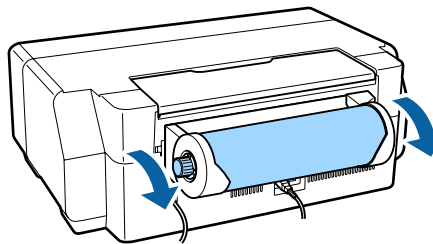

## Operaciones básicas

## Carga y extracción de CD y DVD

Puede imprimir en CD o DVD de 12 cm en cuya caja se indique que la superficie de la etiqueta admite la impresión de inyección de tinta.



- ❑ No encienda ni apague la impresora mientras esté insertada la bandeja. Podría producirse un fallo de funcionamiento.
- ❑ Guarde la bandeja horizontal. Es posible que no funcione si está curvada o deformada.

Es necesaria una aplicación especial para imprimir CD y DVD. Use la aplicación Epson Print CD que acompaña a la impresora.

### Carga de CD y DVD

Use la bandeja frontal de alimentación manual y la bandeja de CD/DVD.

1

Encienda la impresora.



**Importante:**

Si se realiza alguna de las operaciones siguientes durante la impresión, podría producirse un error.

- ❑ Desplegar la bandeja frontal de alimentación manual.
- ❑ Cargar cartulina.

2

Si el soporte posterior está abierto, ciérrelo.

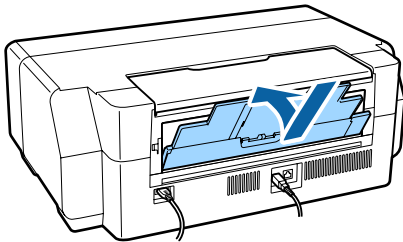

3

Abra la cubierta frontal.

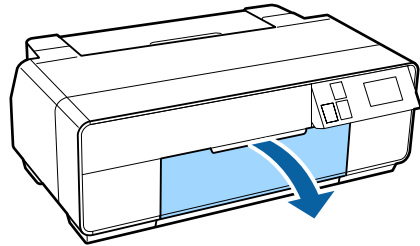

4

Presione el centro de la bandeja frontal de alimentación manual para extraerla.

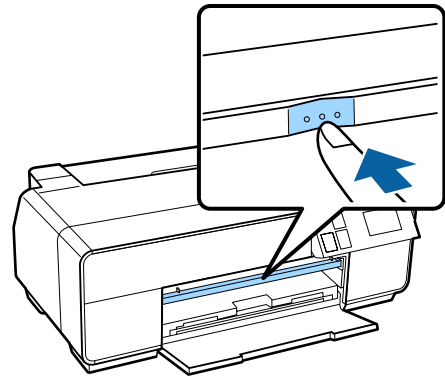

5

Ponga un disco en la bandeja de CD/DVD con la cara imprimible boca arriba.

Inserte el disco en el centro y ejerza presión para fijarlo.



**Importante:**

Use la bandeja de CD/DVD que acompaña a la impresora. Si utiliza otra bandeja podría averiar la impresora, la bandeja o el disco, o provocar un fallo de funcionamiento.

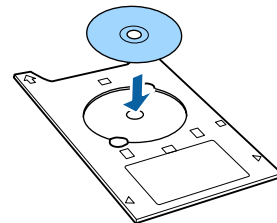

6

Inserte la bandeja de CD/DVD en la bandeja frontal de alimentación manual.



**Importante:**

Si se inserta el CD/DVD desde la parte trasera podría producirse un error o fallo de funcionamiento.



## Operaciones básicas

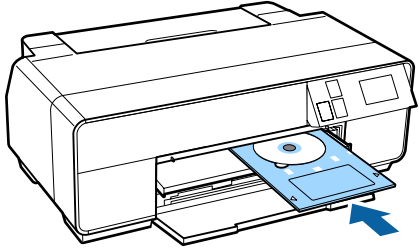

- 7** Alinee el borde derecho de la bandeja de CD/DVD con el borde derecho de la bandeja frontal de alimentación manual. A continuación, alinee las flechas de la bandeja de CD/DVD con las líneas de la bandeja frontal de alimentación manual.

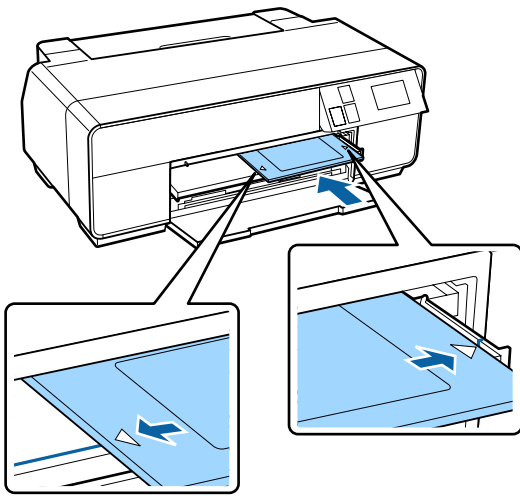

- 8** Pulse **CD/DVD - Cargar** en la pantalla del panel de control.

La bandeja de CD/DVD se cargará en la impresora y está se preparará para imprimir.

## Extracción de los CD y DVD

### Extracción una vez completada la impresión

- 1** Una vez que se haya expulsado la bandeja de CD/DVD después de imprimir, sujete el extremo de la bandeja y retírela.

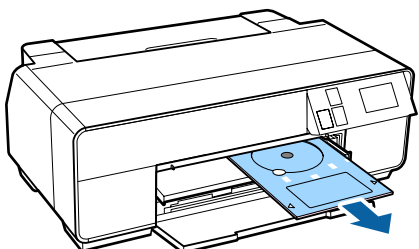

- 2** Cierre la bandeja frontal de alimentación manual.

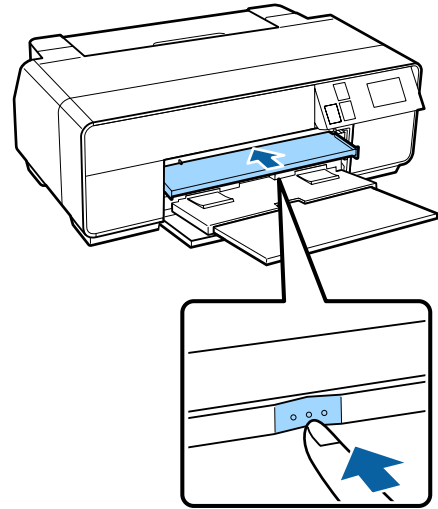

### Extracción antes de imprimir

Siga los pasos siguientes para extraer la bandeja de CD/DVD sin imprimir.

- 1** Pulse **Expulsar** en la pantalla de inicio del panel de control.
- 2** Siga las instrucciones que aparezcan en la pantalla.

Operaciones básicas

# Métodos básicos de impresión (Windows)

Puede configurar ajustes de impresión (tamaño y alimentación del papel, por ejemplo) desde el ordenador conectado y luego imprimir.

- 1 Encienda la impresora y cargue el papel.
  - 🔗 “Carga de hojas sueltas” de la página 24
  - 🔗 “Carga de un rollo de papel” de la página 29
  - 🔗 “Carga de CD y DVD” de la página 32

- 2 Cuando haya creado los datos, haga clic en la opción **Print (Imprimir)** del menú **File (Archivo)**.

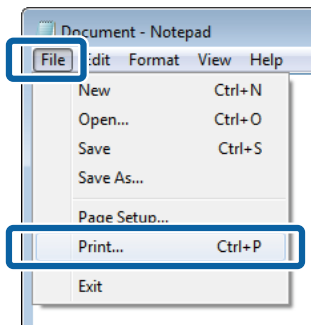

- 3 Confirme que esté seleccionada su impresora y haga clic en **Preferences (Preferencias)** o en **Properties (Propiedades)** para abrir la pantalla de configuración.

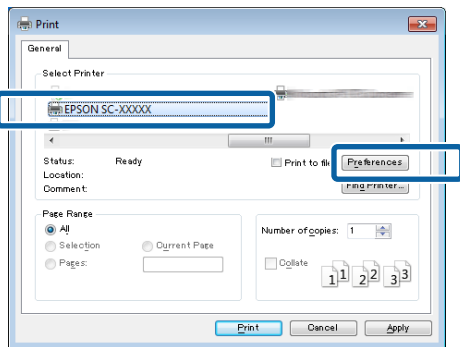

- 4 Seleccione los ajustes de **Media Type (Tipo papel)**, **Color**, **Print Quality (Resolución)**, **Mode (Modo)**, y **Source (Origen)** adecuados para el papel colocado en la impresora.

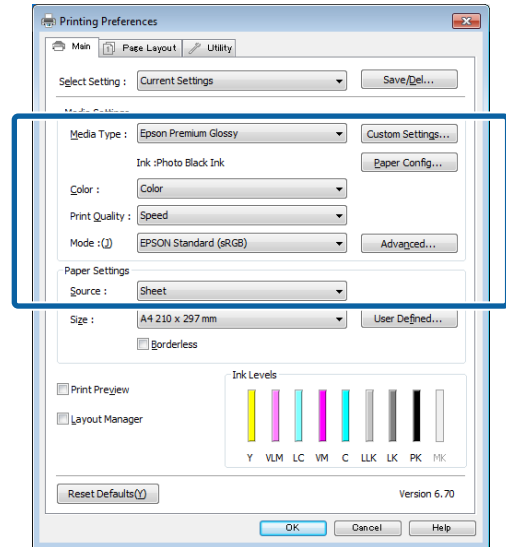

- 5 Confirme que el **Size (Tamaño)** seleccionado es igual al configurado en la aplicación.

Una vez configurados estos ajustes, haga clic en **OK (Aceptar)**.

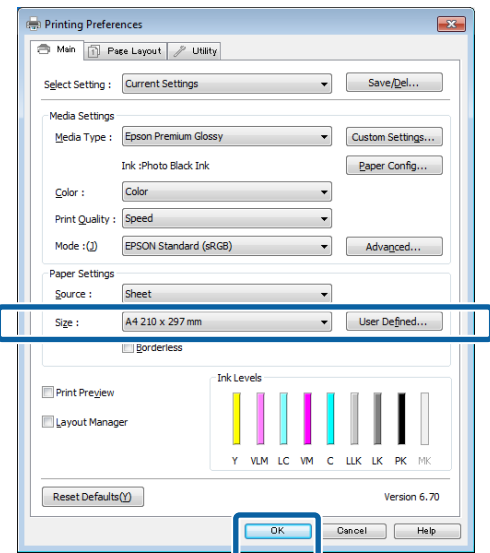

Operaciones básicas

**6** Cuando termine de configurar los ajustes, haga clic en **Print (Imprimir)**.

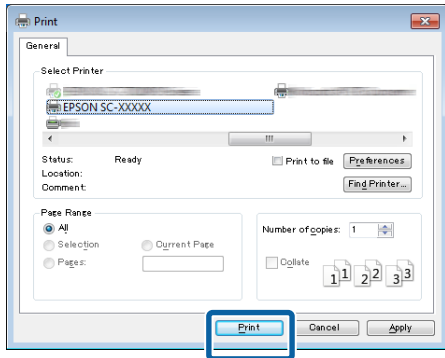

Aparecerá la barra de progreso y comenzará la impresión.

**Pantalla durante la impresión**

La siguiente pantalla aparece cuando se inicia la impresión, y se muestra la barra de progreso (el estado del procesamiento en el ordenador). En esta pantalla, puede ver cuánta tinta queda, los números de producto de los cartuchos de tinta y otros datos.

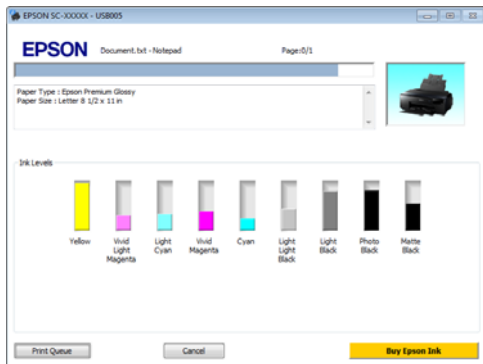

Si se produce un error, o si es necesario cambiar un cartucho de tinta durante la impresión, aparecerá un mensaje de error.

Haga clic en **How to (Cómo)** para ver cómo se soluciona el problema.

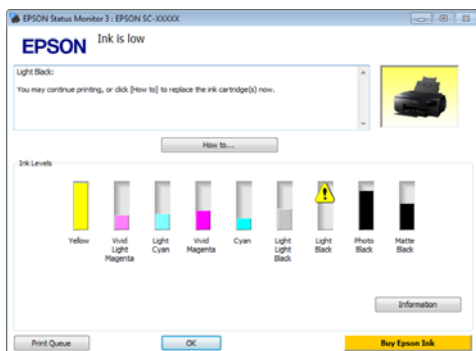

# Métodos básicos de impresión (Mac OS X)

Puede configurar ajustes de impresión (tamaño y alimentación del papel, por ejemplo) desde el ordenador conectado y luego imprimir.

**1** Encienda la impresora y cargue el papel.

[“Carga de hojas sueltas” de la página 24](#)

[“Carga de un rollo de papel” de la página 29](#)

[“Carga de CD y DVD” de la página 32](#)

**2** Cuando termine de crear los datos, haga clic en la opción **Print (Imprimir)** del menú **File (Archivo)**.

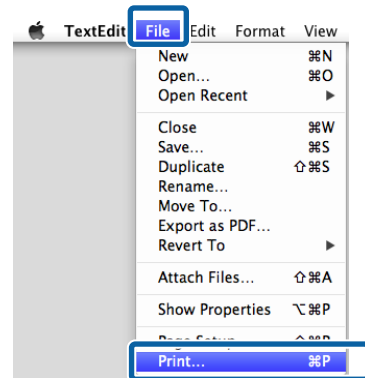

**Operaciones básicas**

**3** Haga clic en **Mostrar detalles** en la parte inferior de la pantalla.

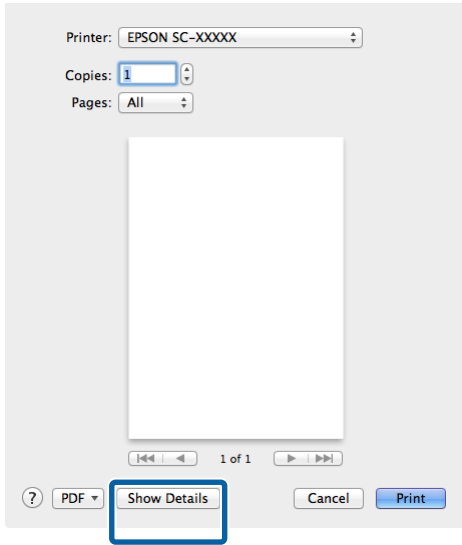

En Mac OS X v10.6.8, haga clic en la flecha situada a la derecha del nombre de la impresora (▼) para realizar ajustes en la pantalla **Ajustar página**.

**Nota:**

*Si no aparecen los elementos de ajuste de página en la pantalla de impresión, haga clic en el menú **Archivo - Ajustar página** en la aplicación.*

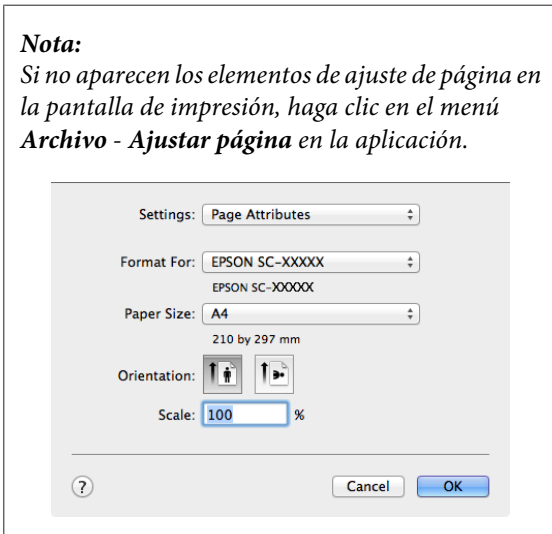

**4** Compruebe que esté seleccionada esta impresora y configure el tamaño del papel.

Seleccione el tamaño del papel, las opciones de impresión sin márgenes y el origen del papel en el menú **Paper Size (Tamaño papel)**.

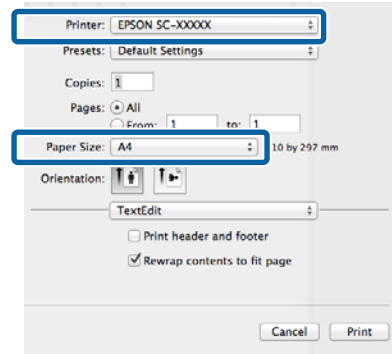

**5** Seleccione **Print Settings (Ajustes Impresión)** en la lista y configure las opciones.

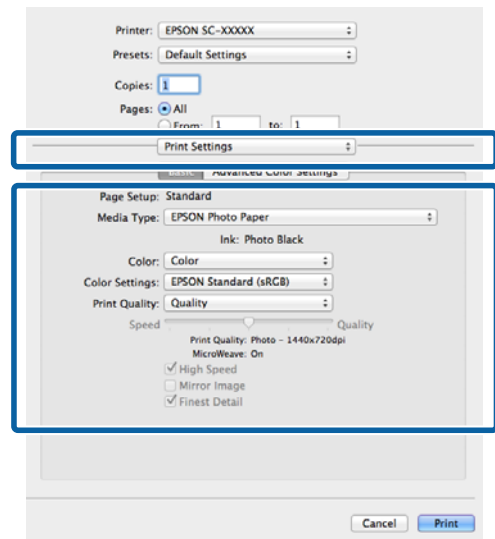

Configure el **Media Type (Tipo papel)**, el **Color**, la **Print Quality (Resolución)** y otros ajustes adecuados para el tipo papel colocado en la impresora. Para una impresión normal, basta con configurar las opciones de la pantalla **Print Settings (Ajustes Impresión)**.

**6** Cuando termine de configurar los ajustes, haga clic en **Print (Imprimir)**.

Durante la impresión, el icono de la impresora aparecerá en el Dock. Haga clic en el icono de la impresora si desea conocer su estado. Puede consultar el estado del trabajo de impresión en curso y el estado de la impresora. También puede anular un trabajo de impresión.

## Operaciones básicas

Además, si se produce un error durante la impresión, se mostrará una notificación.

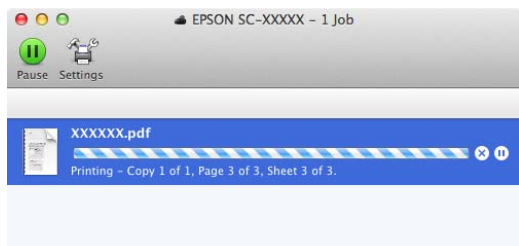

## Área imprimible

En la siguiente ilustración, el área imprimible se muestra de color gris. Pero tenga en cuenta que, debido al diseño de la impresora, la calidad de la impresión será menor en las zonas sombreadas. La flecha de la ilustración indica la dirección del papel expulsado.



**Importante:**

*El ancho de los márgenes puede variar algo según cómo esté cargado el papel y su elasticidad.*

## La zona impresa de hojas sueltas

### Impresión normal

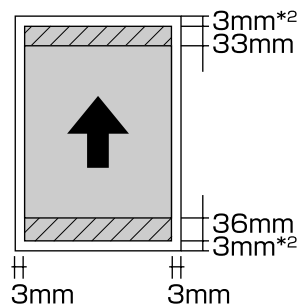

### Impresión sin márgenes <sup>1</sup>

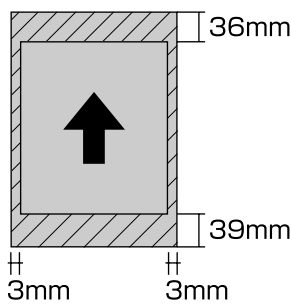

1 No se puede imprimir cartulinas sin márgenes.

2 Las cartulinas de tamaño inferior a A3+ se imprimen con márgenes de 20 mm.

## La zona impresa de rollo de papel

### Impresión normal

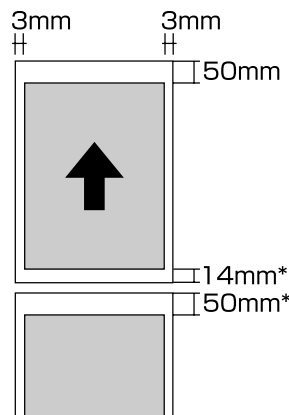

### Impresión sin márgenes

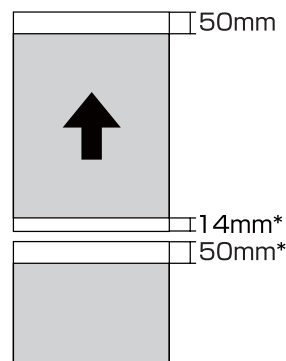

\* 0 mm para los trabajos de impresión continua.

## La zona impresa de CD y DVD

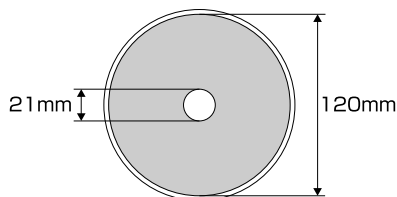

**Nota:**

La aplicación EPSON Print CD suministrada admite un diámetro interno mínimo de 18 mm y un diámetro externo máximo de 120 mm. Cuando imprima CD y DVD, revise las dimensiones del área imprimible del disco antes de seleccionar los diámetros interno y externo.

## Cambio del tipo de tinta negra

En esta impresora puede tener instaladas a la vez tinta negro foto y negro mate y pasar de una a otra según el tipo de papel.

La tinta Photo Black (Negro foto) reduce el aspecto granuloso de los papeles fotográficos, dándoles un acabado uniforme y profesional. La tinta Matte Black (Negro mate) aumenta notablemente la densidad óptica del negro cuando se imprime en papeles mates.

Consulte la siguiente sección para seleccionar la tinta negra adecuada a cada tipo de soporte.

 [“Tabla de los papeles especiales de Epson” de la página 122](#)

A continuación se indica cuánto tiempo tarda el cambio de un tipo de tinta negra a otro (desde el cambio de la tinta hasta que termina la carga). Tenga presente que en este proceso se consume algo de tinta del tipo nuevo.

No cambie de tipo de tinta negra si no es necesario.

De Negro foto a Negro mate: alrededor de 1,5 minutos

De Negro mate a Negro foto: alrededor de 3,5 minutos

**Nota:**

Si no queda tinta suficiente para el cambio, tendrá que sustituir el cartucho. Existe la posibilidad de imprimir con los cartuchos que no se han podido usar para el cambio de tinta negra.

## Cambio automático

Es posible cambiar de tinta negra e imprimir desde el controlador de impresora.

Pulse  en la pantalla de inicio del panel de control y establezca **Admin. del sistema - Config. de la impresora - Camb. aut. tinta negra** en **Activado**.

1

Acceda a la pantalla principal del controlador de impresora.

 [“Métodos básicos de impresión\(Windows\)” de la página 34](#)

**Operaciones básicas**

“Métodos básicos de impresión (Mac OS X)” de la página 35

**2** Seleccione el tipo de papel en el menú **Media Type (Tipo papel)**.

Según el tipo de soporte seleccionado, la tinta negra se cambiará de manera automática durante la impresión.

<Windows>

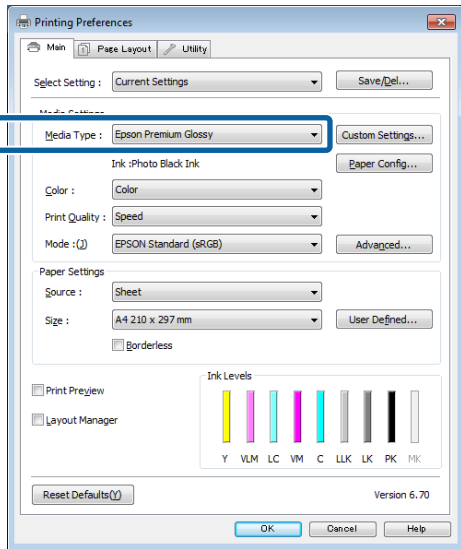

<Mac OS X>

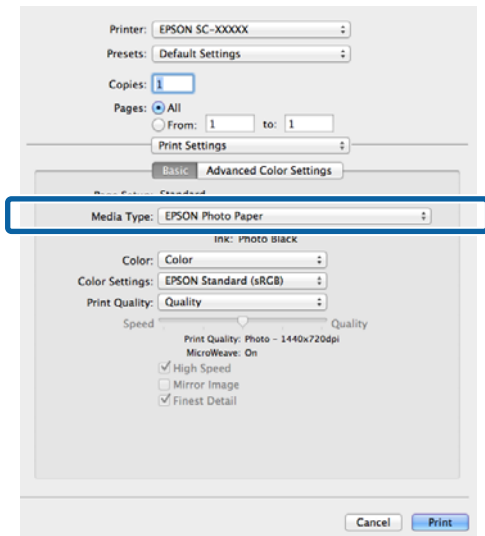

- El tipo de tinta negra disponible para la impresión depende del tipo de soporte.
- Si el tipo de soporte seleccionado admite tanto negro foto como negro mate, podrá seleccionar el tipo deseado en **Ink (Tinta)**.

“Papel compatible” de la página 122

- Si no se puede adquirir el estado de la impresora, es posible que el tipo de tinta negra se cambie de manera automática.

**3** Compruebe otros ajustes, y después comience a imprimir.

**Cambio manual**

Realice los cambios desde el panel de control.

**1** Pulse el botón para encender la impresora.

**2** Pulse (cambiar tinta negra) en la pantalla de inicio.

Siga las instrucciones que aparezcan en la pantalla.

## Ajustes de ahorro de energía

Esta impresora cuenta con dos tipos de ajustes para ahorrar energía. Uno es pasar al modo de reposo y el otro es utilizar la función Apagar temporizador para que la impresora se apague automáticamente cuando lleve un cierto tiempo inactiva.

### Modo de Reposo

La impresora entra en el modo de reposo cuando no hay ningún error, no recibe ningún trabajo de impresión y no se está realizando ninguna operación en el panel de control o de otro tipo.

Cuando la impresora entra en el modo de reposo, se apagan la pantalla del panel de control, los motores y otras piezas internas para consumir menos electricidad.

La impresora sale del modo de reposo y se queda activa en cuanto recibe un trabajo de impresión o se pulsa algún botón (excepto el botón ) del panel de control.

Puede definir valores de entre 1 y 240 minutos para el tiempo que debe transcurrir para entrar en el modo de reposo (**Tempor apagado**). Si se mantiene la configuración de fábrica, la impresora entrará en el modo de reposo si no se realiza ninguna operación durante 3 minutos.

Para definir el tiempo que debe transcurrir para entrar en el modo de reposo, utilice el menú de configuración.

 [“Menús” de la página 97](#)

#### **Nota:**

*Cuando la impresora entra en el modo de reposo, la pantalla del panel de control se queda en blanco como si la hubiera apagado, pero el indicador luminoso  sigue encendido.*

### Temporizador apagado

Gracias a su función Temporizador apagado, la impresora puede apagarse automáticamente si no hay ningún error, no recibe ningún trabajo de impresión y no se realiza ninguna operación durante más tiempo del especificado. El tiempo que debe transcurrir para el apagado automático de la impresora puede establecerse en **30 min., 1 horas, 2 horas, 4 horas, 8 horas o 12 horas**.

Es posible modificar los ajustes de **Temporizador apagado** desde la impresora haciendo uso del menú de configuración.  [“Menús” de la página 97](#)

La configuración de fábrica varía según el área de uso.

Es posible modificar los ajustes de Temporizador apagado desde el ordenador haciendo uso de la utilidad.

Windows  [“Descripción resumida de la ficha Utilidades” de la página 47](#)

Mac OS X  [“Funciones de Epson Printer Utility 4” de la página 50](#)

### Acerca de la gestión del consumo eléctrico con Temporizador apagado

Puede ajustar cuánto tiempo tiene que estar inactiva la impresora para aplicar la Gestión de energía.

Cualquier aumento afectará a la eficiencia de consumo de la impresora.

Antes de modificar este valor, piense siempre en el medio ambiente.



Operaciones básicas

# Cancelación de la impresión

Hay varias formas de detener las operaciones de impresión, según la situación.

Si el ordenador ha terminado de enviar datos a la impresora, no podrá cancelar el trabajo de impresión desde el ordenador. Cancelelo en la impresora.

**Cancelación desde el ordenador (en Windows)**  
**Si aparece en pantalla la barra de progreso**  
 Haga clic en **Cancel (Cancelar)**.

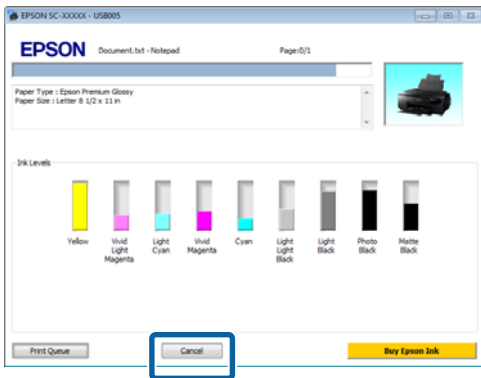

**Si no aparece la barra de progreso**

**1** Haga clic en el icono de la impresora en la Taskbar (Barra de tareas).



**2** Seleccione el trabajo que desee cancelar y luego la opción **Cancel (Cancelar)** del menú **Document (Documento)**.

Si desea cancelar todos los trabajos, seleccione **Cancel All Documents (Cancelar todos los documentos)** en el menú **Printer (Impresora)**.

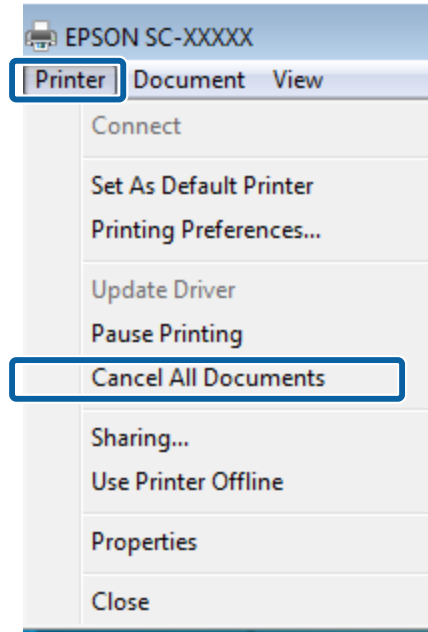

Si se ha enviado el trabajo a la impresora, los datos de impresión no aparecerán en la pantalla mostrada más arriba.

**Cancelación desde el ordenador (en Mac OS X)**

**1** Haga clic en el icono de la impresora en el Dock.

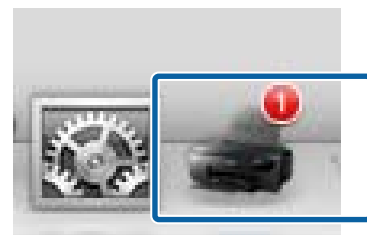

**2** Seleccione el trabajo que desee cancelar y haga clic en **Delete (Eliminar)**.

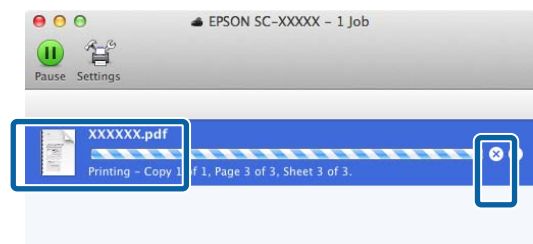

## Operaciones básicas

Si se ha enviado el trabajo a la impresora, los datos de impresión no aparecerán en la pantalla mostrada más arriba.

### **Cancelación en la impresora**

Pulse **Cancel** en la pantalla del panel de control y siga las instrucciones en pantalla.

El trabajo se cancelará aunque esté en mitad de la impresión. Después de cancelar un trabajo, la impresora puede tardar un rato en volver a estar preparada.

**Nota:**

*No se pueden borrar los trabajos que están en la cola de impresión del ordenador con el método arriba descrito. Si desea borrar trabajos de la cola de impresión, consulte "Cancelación desde el ordenador".*

## Modo de uso del controlador de impresora(Windows)

# Modo de uso del controlador de impresora (Windows)

## Cómo abrir la pantalla de ajustes

Puede acceder al controlador de la impresora de las formas descritas a continuación:

- Desde aplicaciones de Windows

 [“Métodos básicos de impresión\(Windows\)” de la página 34](#)

- Desde el botón Inicio

## Desde el botón Inicio

Siga estos pasos si desea especificar ajustes comunes a varias aplicaciones o realizar operaciones de mantenimiento de la impresora tales como un Nozzle Check (Test de inyectores) o una Head Cleaning (Limpieza de cabezales).

- Abra la carpeta **Printers (Impresoras)** o **Printers and Faxes (Impresoras y faxes)**.

**En Windows 7/Windows 8.1/Windows 8**  
Haga clic en **Inicio** (o **Configuración**), **Panel de control**, y seleccione **Ver dispositivos e impresoras** (o **Dispositivos e impresoras**) en **Hardware y sonido** (o **Hardware**).

**En Windows Vista**  
Haga clic en  **Control Panel (Panel de control)**, **Hardware and Sound (Hardware y sonido)**, y en **Printer (Impresora)**.

- Haga clic, con el botón secundario, en el icono de su impresora y luego haga clic en **Printing preferences (Preferencias de impresión)**.

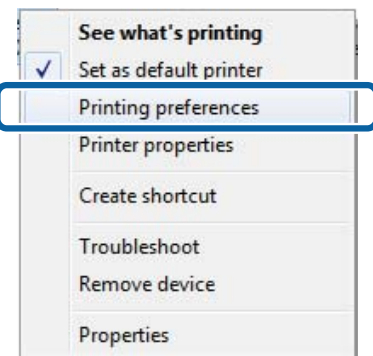

Se abrirá la pantalla de configuración del controlador de impresora.

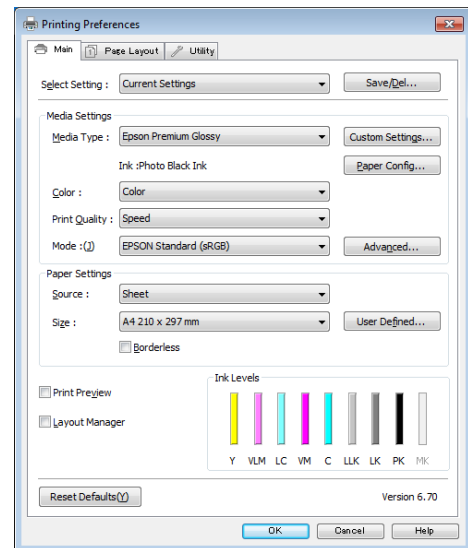

Configure los ajustes oportunos. Éstos serán los ajustes predeterminados del controlador de impresora.

**Modo de uso del controlador de impresora(Windows)**

# Cómo abrir la Ayuda

Puede acceder a la Ayuda del controlador de la impresora de las siguientes formas:

- ❑ Haga clic en **Help (Ayuda)**
- ❑ Haga clic, con el botón secundario, en el tema que desee consultar

# Haga clic en el botón Ayuda para mostrarlo

Una vez abierta, puede consultar la Ayuda en la página de contenido o escribir un tema con el teclado para buscarlo.

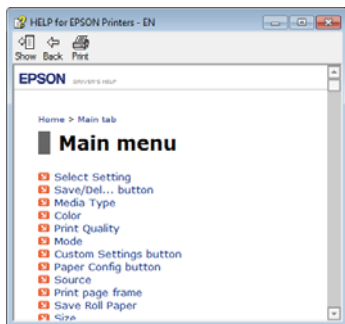
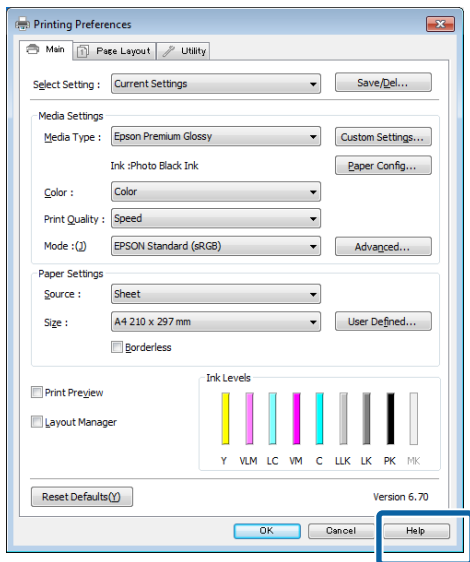

# Haga clic con el botón derecho en el tema que desee consultar

Haga clic, con el botón secundario, en el elemento. Después, haga clic en el botón **Help (Ayuda)**.

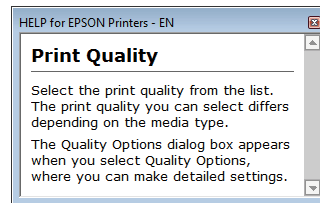
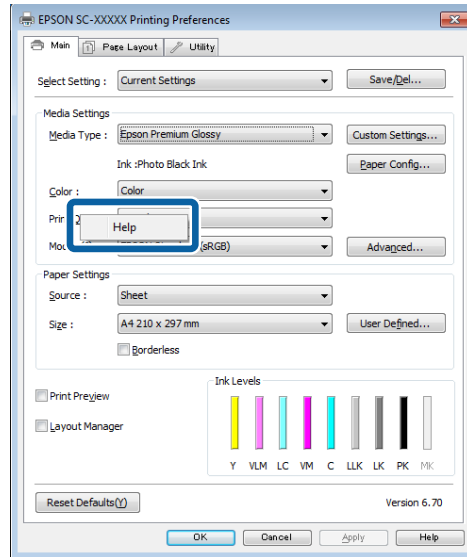

**Modo de uso del controlador de impresora(Windows)**

# Personalización del controlador de impresora

Puede guardar los ajustes o cambiar los elementos que se muestran como prefiera.

## Almacenamiento de diversos ajustes como su Ajuste seleccionado

Es posible guardar todos los ajustes del controlador de la impresora como Ajuste seleccionado. Además, en Ajuste seleccionado se incluyen los ajustes recomendados para distintos usos.

Esto le permite cargar fácilmente los ajustes almacenados en Ajuste seleccionado e imprimir varias veces usando exactamente la misma configuración.

- 1 Configure en la pantalla **Main (Principal)** y en la pantalla **Page Layout (Composición)** todos los ajustes que desee guardar como Ajuste seleccionado.
- 2 En la ficha **Main (Principal)** o **Page Layout (Composición)**, haga clic en el botón **Save/Del (Guardar/Borrar)**.

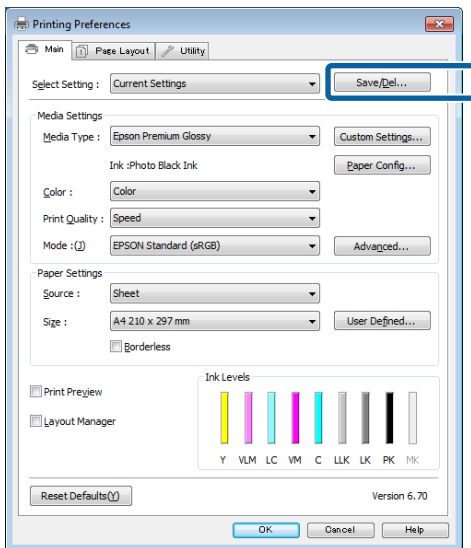

- 3 Escriba un nombre en el cuadro **Name (Nombre)** y haga clic en **Save (Guardar)**.

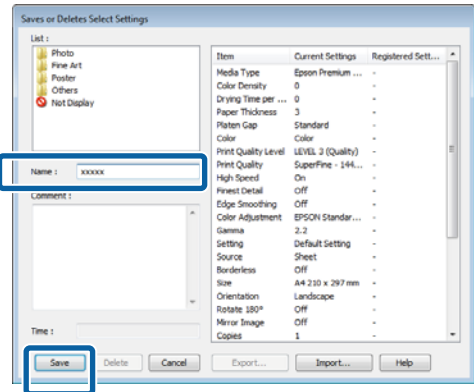

Puede guardar hasta 100 ajustes. Puede elegir un ajuste que haya registrado en la lista **Select Setting (Ajuste seleccionado)**.

**Nota:**  
Si desea guardar los ajustes en un archivo, haga clic en **Export (Exportar)**. Si desea compartir los ajustes, haga clic en **Import (Importar)** para importar el archivo guardado en otro ordenador.

## Almacenamiento de los ajustes de soportes

Puede guardar los **Media Settings (Ajustes del soporte)** de la pantalla **Main (Principal)**.

- 1 Configure los **Media Settings (Ajustes del soporte)** en la pantalla **Main (Principal)**.

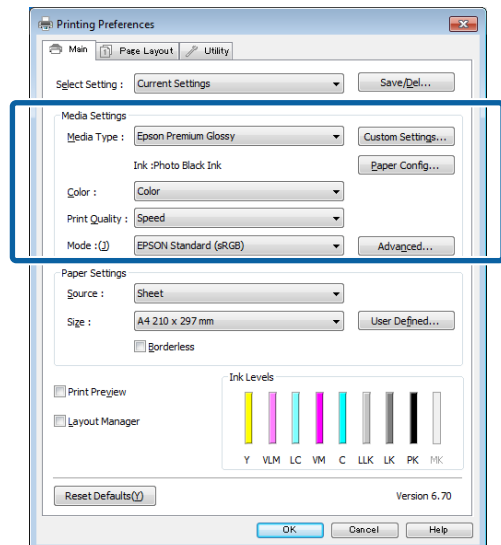

## Modo de uso del controlador de impresora(Windows)

- 2** Haga clic en **Custom Settings (Ajustes personalizados)**.

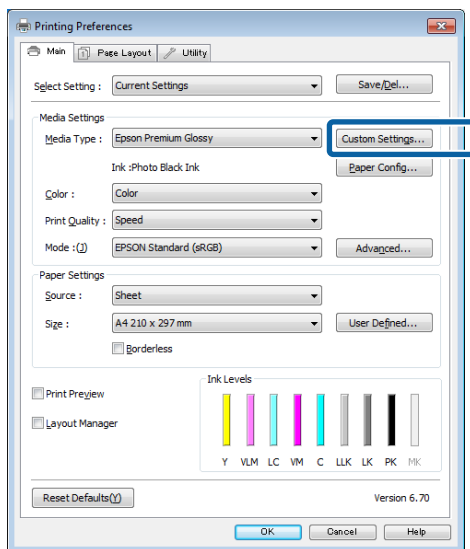

- 3** Escriba un nombre en el cuadro **Name (Nombre)** y haga clic en **Save (Guardar)**.

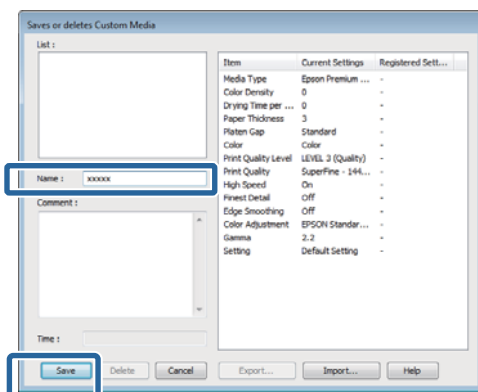

Puede guardar hasta 100 ajustes. Puede elegir una configuración que haya registrado del cuadro de la lista **Media Type (Tipo papel)**.

**Nota:**

Si desea guardar los ajustes en un archivo, haga clic en **Export (Exportar)**. Si desea compartir los ajustes, haga clic en **Import (Importar)** para importar el archivo guardado en otro ordenador.

## Redistribución de las opciones en la pantalla

Si desea ver rápidamente las opciones más usadas, puede organizar **Select Setting (Ajuste seleccionado)**, **Media Type (Tipo papel)** y **Paper Size (Tamaño papel)** como se explica a continuación.

- Ocultar las opciones que no necesite.
- Ordenarlas por frecuencia de uso.
- Organizarlas en grupos (carpetas).

- 1** Vaya a la ficha **Utility (Utilidades)** y haga clic en **Menu Arrangement (Disposición de menús)**.

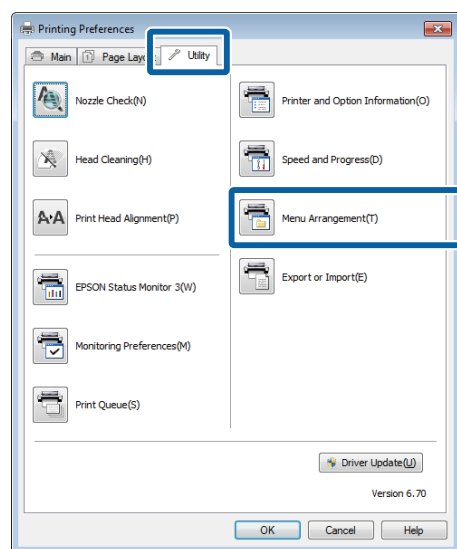

- 2** Seleccione **Edit Item (Editar elemento)**.

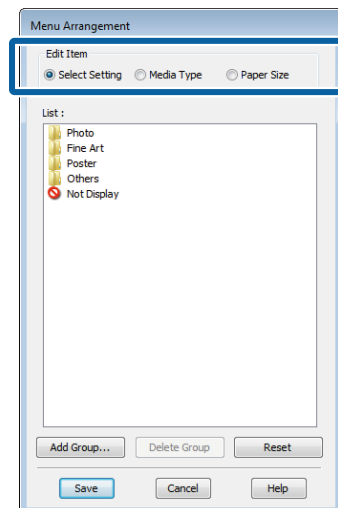

- 3** Ordene o agrupe los elementos del cuadro **List (Lista)**.

- Puede mover y ordenar elementos arrastrándolos y colocándolos.
- Para añadir un grupo (carpeta) nuevo, haga clic en **Add Group (Añadir grupo)**.
- Para borrar un grupo (carpeta), haga clic en **Delete Group (Borrar grupo)**.

## Modo de uso del controlador de impresora(Windows)

- ❑ Arrastre los elementos que no necesite y colóquelos en **Not Display (No mostrar)**.

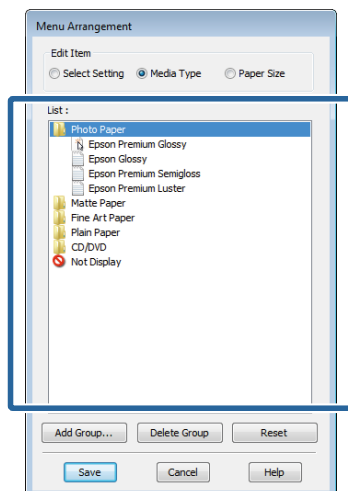

**Nota:**

Con la opción **Delete Group (Borrar grupo)**, se elimina el grupo (carpeta), pero se conservan todos los elementos que contenía.

**4**

Haga clic en **Save (Guardar)**.

## Descripción resumida de la ficha Utilidades

En la ficha **Utility (Utilidades)** del controlador de impresora, puede realizar las siguientes funciones de mantenimiento.

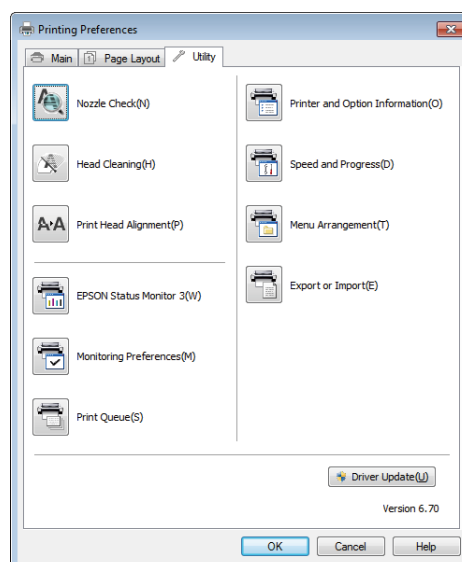

### Nozzle Check (Test de inyectores)

Esta función imprime un patrón para comprobar si los inyectores del cabezal de impresión están obstruidos.

Si el patrón está borroso o tiene huecos, limpie los cabezales para eliminar la obstrucción.

[👉 “Detección de inyectores obstruidos” de la página 103](#)

### Head Cleaning (Limpieza de cabezales)

Si ve bandas o huecos en las impresiones, realice una limpieza de cabezales. Limpia la superficie del cabezal de impresión para mejorar la calidad de la impresión.

[👉 “Limpieza de cabezales” de la página 104](#)

### Print Head Alignment (Alineación de cabezales)

Si la impresión tiene un aspecto granuloso o desenfocado, ejecute una Print Head Alignment (Alineación de cabezales). La función Print Head Alignment (Alineación de cabezales) corrige los espacios en blanco que deja el cabezal de impresión.

[👉 “Corrección de impresiones desalineadas \(Alineación de cabezales\)” de la página 105](#)

**Modo de uso del controlador de impresora(Windows)**

**EPSON Status Monitor 3**

Puede ver el estado de la impresora (cuánta tinta queda o los mensajes de error, por ejemplo) en la pantalla del ordenador.

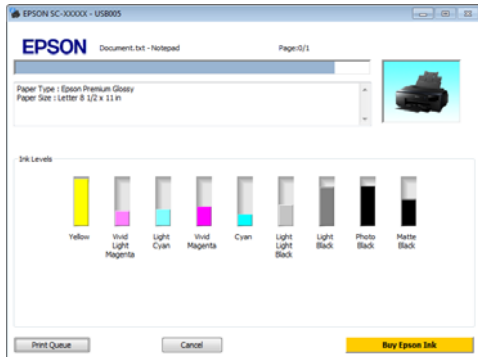

**Monitoring Preferences (Preferencias de Monitorización)**

Puede seleccionar las notificaciones de error que aparecerán en la pantalla de EPSON Status Monitor 3, o registrar un acceso directo para el icono de Utility (Utilidades) en la Taskbar (Barra de tareas).

**Nota:**

Si selecciona **Shortcut Icon (Icono)** en la pantalla **Monitoring Preferences (Preferencias de Monitorización)**, el icono de **Utility (Utilidades)** aparecerá en la **Taskbar (Barra de tareas)** de Windows.

Si hace clic, con el botón secundario, en el icono, se abrirá el siguiente menú y podrá realizar funciones de mantenimiento.

Si hace clic en el nombre de la impresora en el menú mostrado, se iniciará EPSON Status Monitor 3.

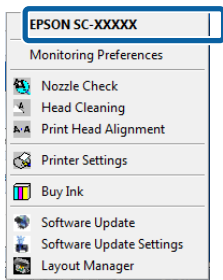

**Print Queue (Cola de impresión)**

Puede ver la lista de todos los trabajos en espera.

En la pantalla **Print Queue (Cola de impresión)**, puede ver información sobre los datos que se van a imprimir, borrar y reimprimir esos trabajos.

**Printer and Option Information (Información de la Impresora y Opciones)**

Puede definir el tiempo que debe transcurrir para que la impresora se apague automáticamente en **Power Off Timer (Apagar temporizador)**.

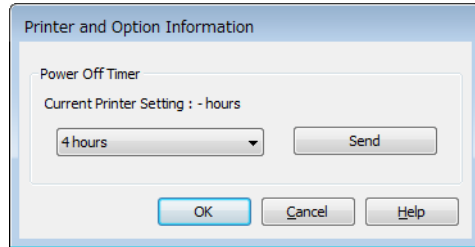

**Speed and Progress (Velocidad y Avance)**

Puede configurar diversas funciones de las operaciones básicas del controlador de impresora.

**Menu Arrangement (Disposición de menús)**

Puede ordenar las opciones por la frecuencia de uso; por ejemplo: **Select Setting (Ajuste seleccionado)**, **Media Type (Tipo papel)** y **Paper Size (Tamaño papel)**.

**Export or Import (Exportar o importar)**

Puede guardar los ajustes del controlador de impresora en un archivo o importarlos desde un archivo. Esta función resulta muy práctica si desea configurar los mismos ajustes del controlador de impresora en varios ordenadores.

**Driver Update (Actualización del controlador)**

Visite el sitio web de Epson para ver si hay un controlador más reciente que la versión instalada en su sistema. Si hay una versión nueva, el controlador de impresora se actualizará automáticamente.



**Modo de uso del controlador de impresora(Windows)**

# Desinstalación del controlador de impresora

Siga estas instrucciones para desinstalar el controlador de impresora.

**! Importante:**

- Debe iniciar sesión con una Administrator account (Cuenta del administrador).
- En Windows 7/Windows Vista, si se solicita la contraseña o la confirmación de un Administrator (Administrador), escriba la contraseña y continúe la operación.

- 1** Apague la impresora y desenchufe el cable de interfaz.
- 2** Vaya al **Control Panel (Panel de control)** y haga clic en **Uninstall a program (Desinstalar un programa)** en la categoría **Programs (Programas)**.

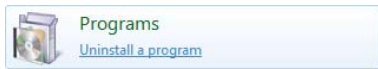

- 3** Seleccione el programa que desea desinstalar y haga clic en **Desinstalar o cambiar** (o **Cambiar o quitar/Agregar o quitar**).

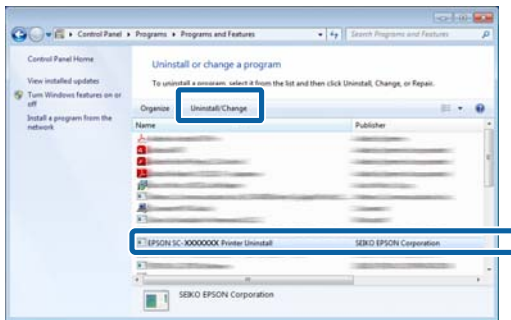

- 4** Seleccione la impresora de destino y haga clic en **OK (Aceptar)**.

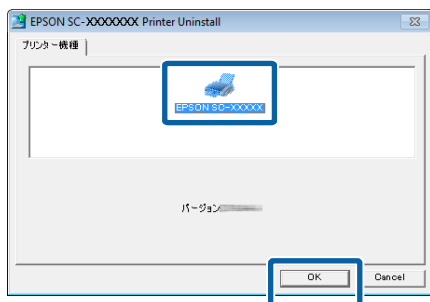

**Nota:**

También puede eliminar la Epson Network Utility haciendo clic en la ficha **Utility (Utilidades)** y seleccionando **Epson Network Utility**.

No obstante, tenga en cuenta que los controladores de las demás impresoras Epson que utilice también pueden acceder a la Epson Network Utility. No elimine la Epson Network Utility si utiliza otras impresoras Epson.

- 5** Siga las instrucciones de la pantalla para continuar.

En el mensaje de confirmación de borrado que aparece, haga clic en **Yes (Sí)**.

Si está reinstalando el controlador de impresora, reinicie el ordenador.

## Modo de uso del controlador de impresora(Mac OS X)

# Modo de uso del controlador de impresora (Mac OS X)

## Cómo abrir la pantalla de ajustes

La forma de acceder a la pantalla de ajustes del controlador de impresora varía según la aplicación o la versión del sistema operativo.

 “Métodos básicos de impresión(Mac OS X)” de la página 35

## Cómo abrir la Ayuda

Haga clic en  en la pantalla de ajuste del controlador para ver la Ayuda.

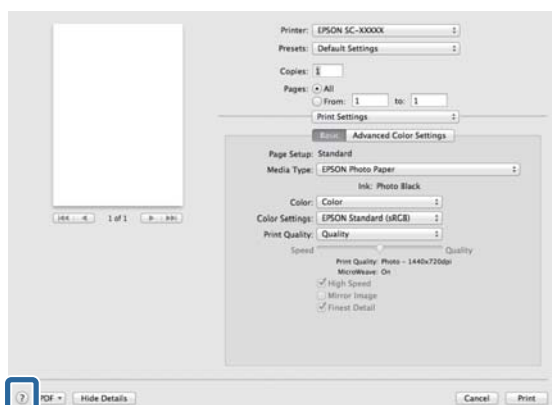

# Modo de uso de Epson Printer Utility 4

Puede realizar tareas de mantenimiento, como un Test de inyectores o una Limpieza de cabezales, con Epson Printer Utility 4. Esta utilidad se instala automáticamente al instalar el controlador de impresora.

## Inicio de Epson Printer Utility 4

- 1 Haga clic en el menú Apple - **Preferencias del Sistema - Impresión y Escaneado** (o **Impresión y Fax**).
- 2 Seleccione la impresora y, a continuación, haga clic en **Opciones y recambios - Utilidad - Abrir utilidad de impresora**.

## Funciones de Epson Printer Utility 4

Desde Epson Printer Utility 4, puede realizar las siguientes funciones de mantenimiento.

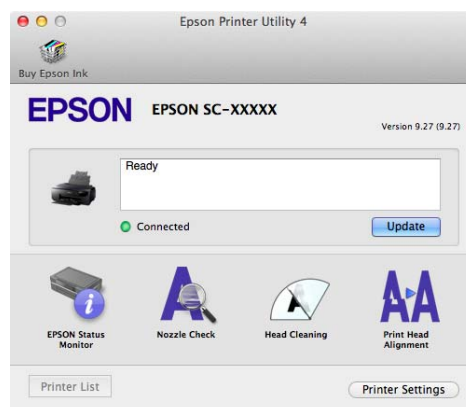

## Modo de uso del controlador de impresora(Mac OS X)

### EPSON Status Monitor

Puede ver el estado de la impresora (cuánta tinta queda o los mensajes de error, por ejemplo) en la pantalla del ordenador.

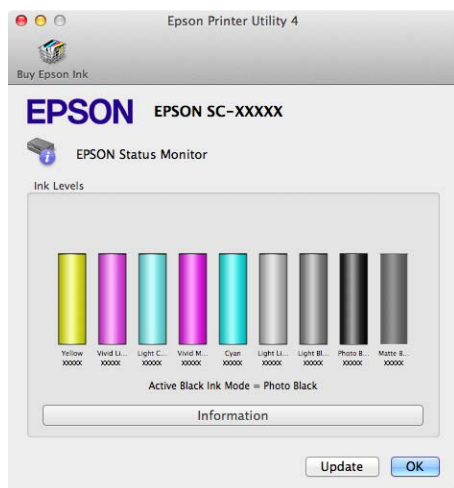

### Nozzle Check (Test de inyector)

Esta función imprime un patrón para comprobar si los inyector del cabezal de impresión están obstruidos.

Si el patrón está borroso o tiene huecos, limpie los cabezales para eliminar la obstrucción.

[“Detección de inyector obstruido” de la página 103](#)

### Head Cleaning (Limpieza de cabezales)

Si ve bandas o huecos en las impresiones, realice una limpieza de cabezales. Ésta limpia la superficie del cabezal de impresión para mejorar la calidad de la impresión.

[“Limpieza de cabezales” de la página 104](#)

### Print Head Alignment (Alineación de cabezales)

Alinee los cabezales si las impresiones salen con grano o borrosas. La función Print Head Alignment (Alineación de cabezales) corrige los espacios en blanco que deja el cabezal de impresión.

[“Corrección de impresiones desalineadas \(Alineación de cabezales\)” de la página 105](#)

### Printer Settings (Ajustes de la impresora)

Es posible modificar los ajustes de las operaciones de la impresora.

Puede definir el tiempo que debe transcurrir para que la impresora se apague automáticamente en Power Off Timer (Apagar temporizador).

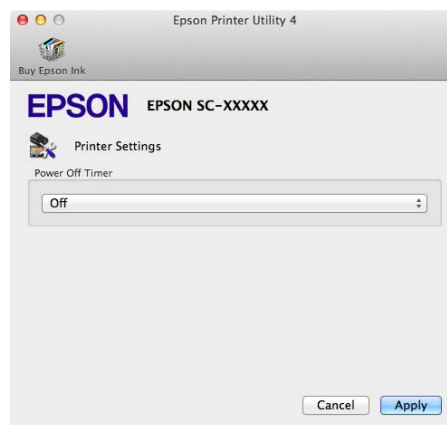

## Desinstalación del controlador de impresora

Antes de actualizar o volver a instalar el controlador de impresora, debe eliminar el software anterior.

Utilice el desinstalador para quitar el controlador de impresora.

### **Adquisición del desinstalador**

Puede descargar el desinstalador desde la página de inicio de Epson.

<http://www.epson.com/>

### **Uso del desinstalador**

Siga los pasos proporcionados al adquirir el desinstalador.

# Impresiones diversas

## Corrección automática del color e impresión de fotos (PhotoEnhance)

El controlador de esta impresora incluye PhotoEnhance, la función diseñada por Epson que utiliza con la máxima eficiencia la zona de reproducción de colores y corrige los datos de las imágenes para mejorar los colores antes de la impresión.

Con PhotoEnhance puede corregir los colores de las fotos para que coincidan con los tipos de motivos: personas, paisajes o vistas nocturnas. Puede imprimir los datos fotográficos en sepia o en blanco y negro. Basta con seleccionar el modo de impresión para que los colores se corrijan automáticamente.

**Nota:**

Se recomienda utilizar imágenes con un espacio de color sRGB.

### Configuración de ajustes en Windows

1

Si utiliza aplicaciones que disponen de una función de gestión del color, especifique cómo se ajustan los colores desde esas aplicaciones.

Si usa aplicaciones sin ninguna función de gestión del color, empiece por el paso 2.

Consulte la tabla siguiente para configurar los ajustes de acuerdo con el tipo de aplicación.

Aplicación	Ajustes de gestión del color
Adobe Photoshop CS3 o posterior Adobe Photoshop Lightroom 1 o posterior Adobe Photoshop Elements 6 o posterior	Printer Manages Colors (La impresora administra los colores)
Otras aplicaciones	No Color Management (Sin gestión de color)

**Nota:**

Para más información sobre los sistemas operativos compatibles con cada aplicación, visite el sitio web del distribuidor correspondiente.

Ejemplo de configuración para Adobe Photoshop CS5

Abra la pantalla **Print (Imprimir)**.

Seleccione **Color Management (Gestión de color)** y luego **Document (Documento)**. En el ajuste **Color Handling (Administración de color)**, seleccione **Printer Manages Colors (La impresora administra los colores)** y haga clic en **Print (Imprimir)**.

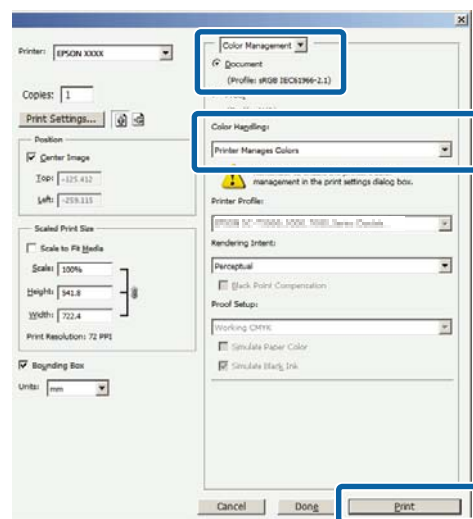

**Impresiones diversas**

**2** Abra la ficha **Main (Principal)** del controlador de impresora, seleccione **PhotoEnhance** en **Mode (Modo)**, y haga clic en **Advanced (Más ajustes)**.

☞ “Métodos básicos de impresión (Windows)” de la página 34

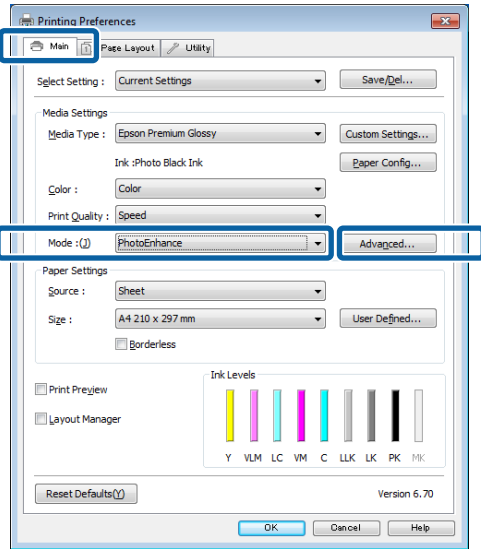

**3** En la pantalla **PhotoEnhance**, puede configurar los efectos que se aplicarán a los datos de impresión.

Para más información sobre las opciones, consulte la Ayuda del controlador de impresora.

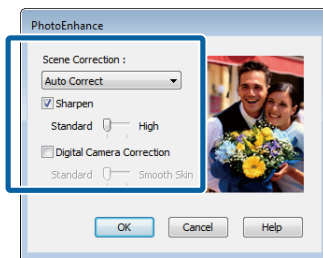

**4** Compruebe otros ajustes, y después comience a imprimir.

**Configuración de ajustes en Mac OS X**

**1** Si utiliza aplicaciones que disponen de una función de gestión del color, especifique cómo se ajustan los colores desde esas aplicaciones.

Consulte la tabla siguiente para configurar los ajustes de acuerdo con el tipo de aplicación.

Aplicación	Ajustes de gestión del color
Adobe Photoshop CS3 o posterior	Printer Manages Colors (La impresora administra los colores)
Adobe Photoshop Lightroom 1 o posterior	
Adobe Photoshop Elements 6 o posterior	
Otras aplicaciones	No Color Management (Sin gestión de color)

Ejemplo de configuración para Adobe Photoshop CS5

Abra la pantalla **Print (Imprimir)**.

Seleccione **Color Management (Gestión de color)** y luego **Document (Documento)**. En el ajuste **Color Handling (Administración de color)**, seleccione **Printer Manages Colors (La impresora administra los colores)** y haga clic en **Print (Imprimir)**.

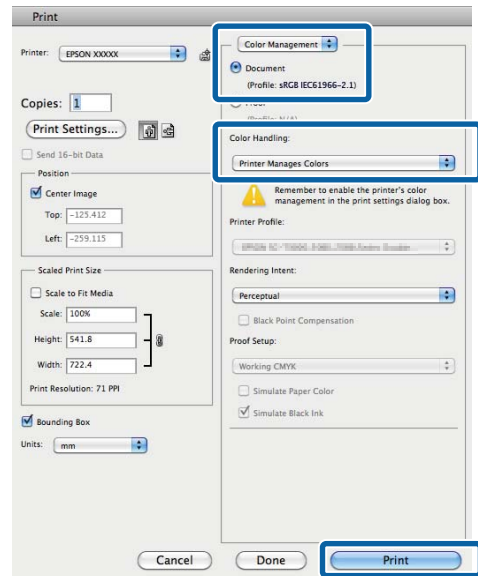

**Impresiones diversas**

**2** Abra el cuadro de diálogo Imprimir, seleccione **Color Matching (Ajuste de color)** y haga clic en **EPSON Color Controls (EPSON Ajuste Color)**.

“Métodos básicos de impresión (Mac OS X)” de la página 35

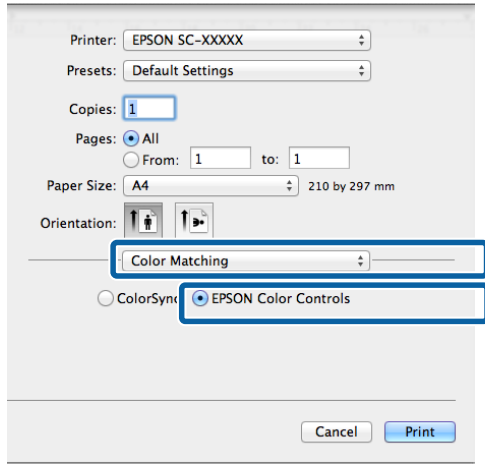

**Nota:**  
*EPSON Color Controls (EPSON Ajuste Color) sólo estará disponible para Adobe Photoshop CS3 o posterior, Adobe Photoshop Lightroom 1 o posterior y Adobe Photoshop Elements 6 o posterior si se realiza la configuración especificada en el paso 1.*

**3** En la lista, seleccione **Print Settings (Ajustes Impresión)**, configure **Color Settings (Ajustes del color)** como **PhotoEnhance**, y haga clic en **Advanced Color Settings (Ajustes de color avanzados)**.

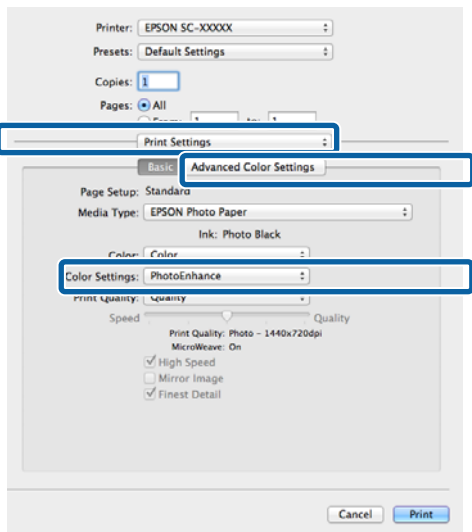

**4** Elija los efectos que se aplicarán a los datos de impresión en la pantalla **Advanced Color Settings (Ajustes de color avanzados)**.

Para más información sobre las opciones, consulte la Ayuda del controlador de impresora.

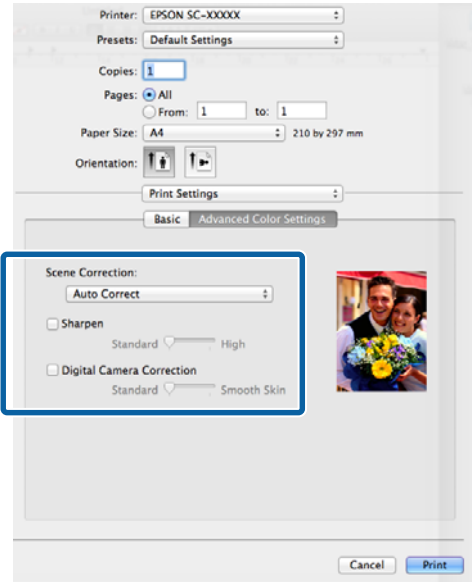

**5** Compruebe otros ajustes, y después comience a imprimir.

**Impresiones diversas**

# Corrección del color e impresión

El controlador de impresora corrige los colores, de forma interna y automática, para adaptarlos al espacio de color. Puede elegir entre los siguientes modos de corrección del color.

- EPSON Standard (sRGB) (Estándar de EPSON (sRGB))

Optimiza el espacio sRGB y corrige los colores.

- Adobe RGB

Adobe RGB Optimiza el espacio sRGB y corrige los colores.

Tenga en cuenta que, si ha hecho clic en **Advanced (Más ajustes)** y está seleccionada una de las opciones de procesamiento de color anteriores, podrá ajustar con más precisión los ajustes de Gamma (Gama), Brightness (Brillo), Contrast (Contraste), Saturation (Saturación) y de equilibrio de color de la opción seleccionada.

Use esta opción cuando la aplicación en uso no tenga ninguna función de corrección del color.

### Configuración de ajustes en Windows

**1** Si utiliza aplicaciones que disponen de una función de gestión del color, especifique cómo se ajustan los colores desde esas aplicaciones.

Si usa aplicaciones sin ninguna función de gestión del color, empiece por el paso 2.

Consulte la tabla siguiente para configurar los ajustes de acuerdo con el tipo de aplicación.

Aplicación	Ajustes de gestión del color
Adobe Photoshop CS3 o posterior Adobe Photoshop Lightroom 1 o posterior Adobe Photoshop Elements 6 o posterior	Printer Manages Colors (La impresora administra los colores)
Otras aplicaciones	No Color Management (Sin gestión de color)

**Nota:**  
Para más información sobre los sistemas operativos compatibles con cada aplicación, visite el sitio web del distribuidor correspondiente.

Ejemplo de configuración para Adobe Photoshop CS5

Abra la pantalla **Print (Imprimir)**.

Seleccione **Color Management (Gestión de color)** y luego **Document (Documento)**. En el ajuste **Color Handling (Administración de color)**, seleccione **Printer Manages Colors (La impresora administra los colores)** y haga clic en **Print (Imprimir)**.

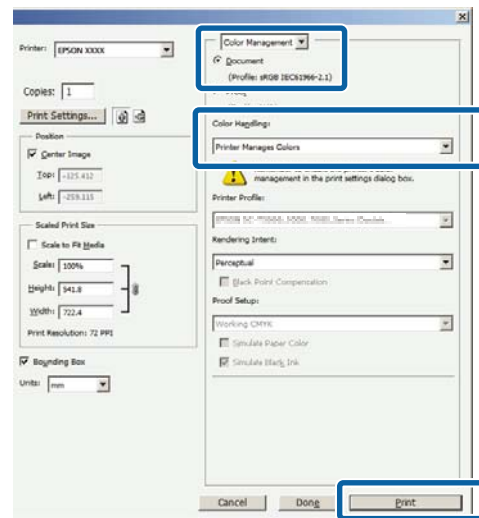

**2** Cuando se abra la pantalla **Main (Principal)** del controlador de impresora, seleccione el modo de corrección del color.

[👉 “Métodos básicos de impresión\(Windows\)” de la página 34](#)



## Impresiones diversas

Si desea configurar los ajustes manualmente, haga clic en **Advanced (Más ajustes)** para abrir **Color Controls (Ajuste Color)**.

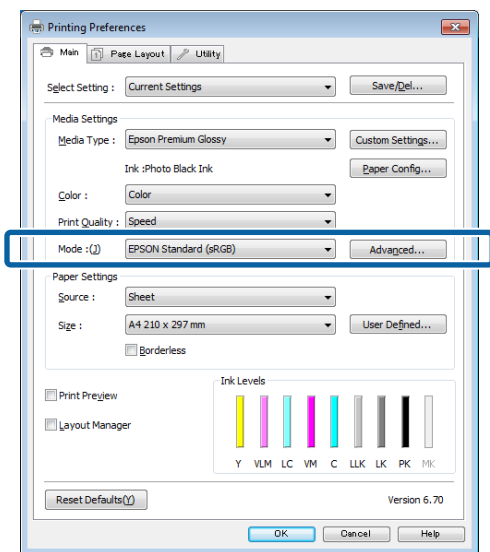

- 3** Si eligió abrir la pantalla **Color Controls (Ajuste Color)** en el paso 2, configure los ajustes a su gusto.

Para más información sobre las opciones, consulte la ayuda del controlador de impresora.

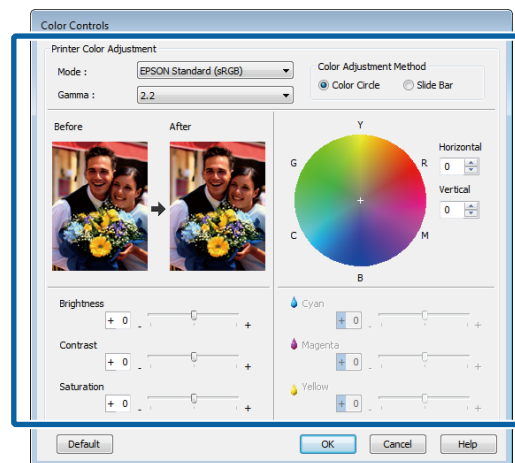

**Nota:**

Para ajustar el valor de corrección, fíjese en la imagen de muestra de la izquierda de la pantalla. También puede usar el círculo de color para ajustar el equilibrio de colores.

- 4** Compruebe otros ajustes, y después comience a imprimir.

### Configuración de ajustes en Mac OS X

- 1** Si utiliza aplicaciones que disponen de una función de gestión del color, especifique cómo se ajustan los colores desde esas aplicaciones.

Si usa aplicaciones sin ninguna función de gestión del color, empiece por el paso 2.

Defina la gestión del color en **Printer Manages Colors (La impresora administra los colores)** en las aplicaciones siguientes.

Adobe Photoshop CS3 o posterior  
 Adobe Photoshop Elements 6 o posterior  
 Adobe Photoshop Lightroom 1 o posterior

En otras aplicaciones, configure **No Color Management (Sin gestión de color)**.

**Impresiones diversas**

**Nota:**  
 Para más información sobre los sistemas operativos compatibles con cada aplicación, visite el sitio web del distribuidor correspondiente.

Ejemplo de configuración para Adobe Photoshop CS5

Abra la pantalla **Print (Imprimir)**.

Seleccione **Color Management (Gestión de color)** y luego **Document (Documento)**. En el ajuste **Color Handling (Administración de color)**, seleccione **Printer Manages Colors (La impresora administra los colores)** y haga clic en **Print (Imprimir)**.

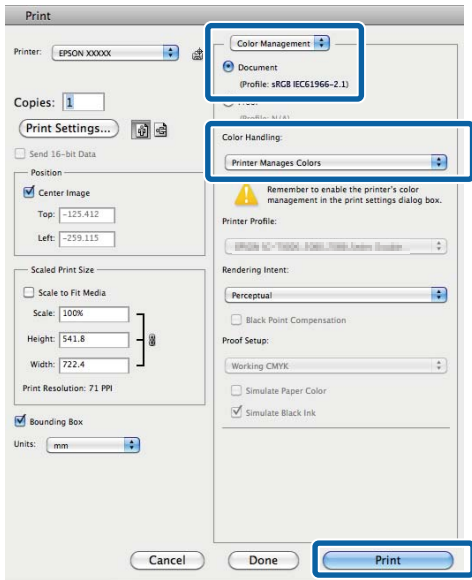

**2** Abra la pantalla Imprimir.

[📖 “Métodos básicos de impresión \(Mac OS X\)” de la página 35](#)

**3** Seleccione **Ajuste de color** en la lista y haga clic en **EPSON Color Controls (EPSON Ajuste Color)**.

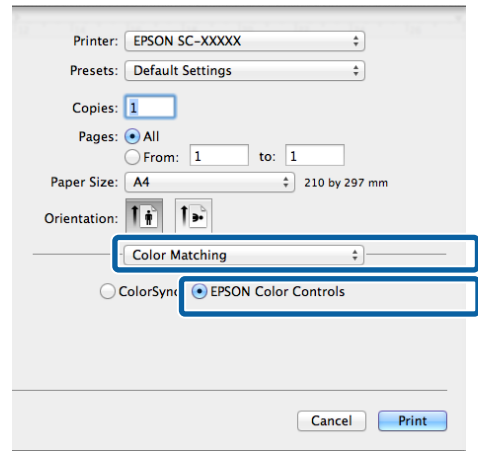

**Nota:**  
 EPSON Color Controls (EPSON Ajuste Color) sólo estará disponible para las aplicaciones siguientes si se realiza la configuración especificada en el paso 1:

- Adobe Photoshop CS3 o posterior
- Adobe Photoshop Lightroom 1 o posterior
- Adobe Photoshop Elements 6 o posterior

Impresiones diversas

**4** Seleccione **Print Settings (Ajustes Impresión)** en la lista y seleccione **EPSON Standard (sRGB) (Estándar de EPSON (sRGB))** o **AdobeRGB**, en la opción **Color Settings (Ajustes del color)**. Si va a ajustar los parámetros manualmente, haga clic en **Advanced Color Settings (Ajustes de color avanzados)**.

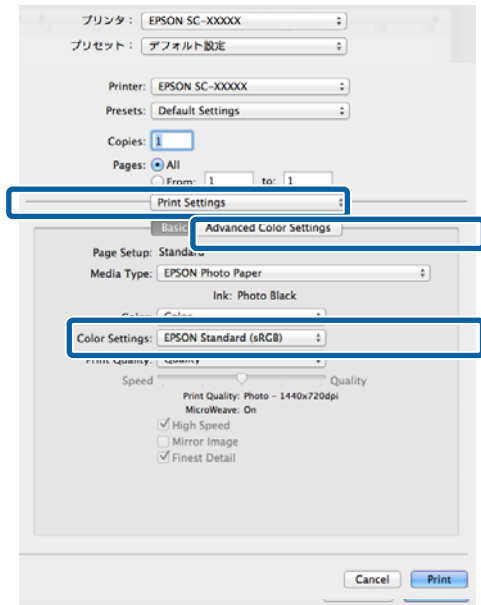

**5** Configure los ajustes oportunos. Para más información sobre las opciones, consulte la ayuda del controlador de impresora.

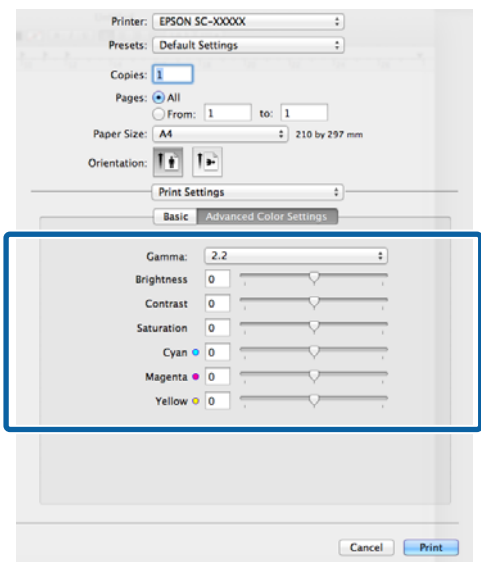

**6** Compruebe otros ajustes, y después comience a imprimir.

## Impresión de fotos en blanco y negro

Puede imprimir fotos en blanco y negro con gran riqueza de degradados si ajusta los colores de los datos de las imágenes con el controlador de impresora.

Los datos originales no se verán afectados.

Puede corregir datos de imágenes durante la impresión sin procesarlos en las aplicaciones.

**Nota:**

Se recomienda utilizar imágenes con un espacio de color sRGB.

### Configuración de ajustes en Windows

**1** Si utiliza aplicaciones que disponen de una función de gestión del color, especifique cómo se ajustan los colores desde esas aplicaciones.

Si usa aplicaciones sin ninguna función de gestión del color, empiece por el paso 2.

Consulte la tabla siguiente para configurar los ajustes de acuerdo con el tipo de aplicación.

Aplicación	Ajustes de gestión del color
Adobe Photoshop CS3 o posterior Adobe Photoshop Lightroom 1 o posterior Adobe Photoshop Elements 6 o posterior	Printer Manages Colors (La impresora administra los colores)
Otras aplicaciones	No Color Management (Sin gestión de color)

**Nota:**

Para más información sobre los sistemas operativos compatibles con cada aplicación, visite el sitio web del distribuidor correspondiente.

Ejemplo de configuración para Adobe Photoshop CS5

Abra la pantalla **Print (Imprimir)**.

**Impresiones diversas**

Seleccione **Color Management (Gestión de color)** y luego **Document (Documento)**. En el ajuste **Color Handling (Administración de color)**, seleccione **Printer Manages Colors (La impresora administra los colores)** o **No Color Management (Sin gestión de color)** y haga clic en **Print (Imprimir)**.

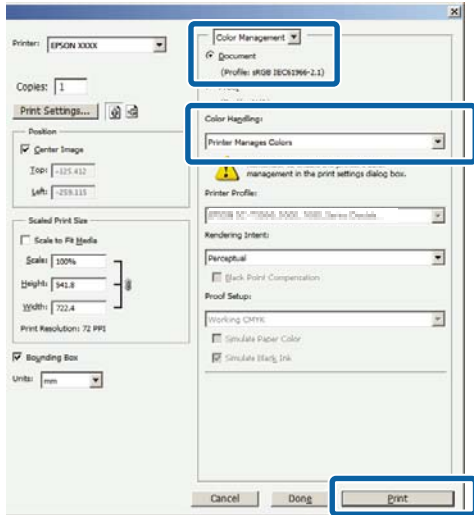

**2** Abra la ficha **Main (Principal)** del controlador de impresora y seleccione **Advanced B&W Photo (Foto ByN avanzada)** en **Color**.

📖 “Métodos básicos de impresión(Windows)” de la página 34

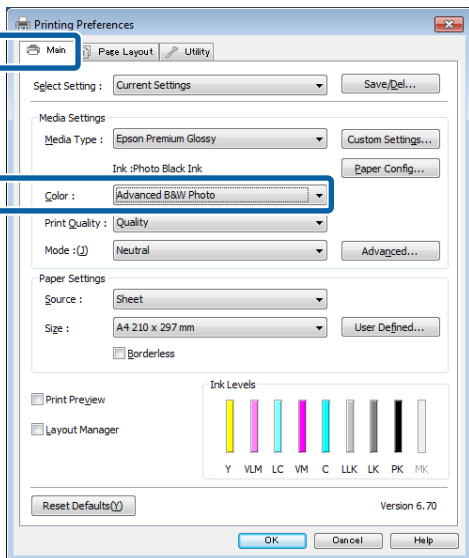

**3** En el **Mode (Modo)**, haga clic en **Advanced (Más ajustes)**.

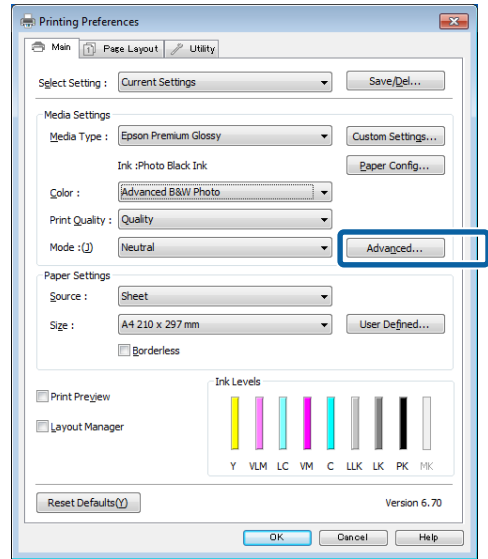

**4** Configure los ajustes oportunos. Para más información sobre las opciones, consulte la ayuda del controlador de impresora.

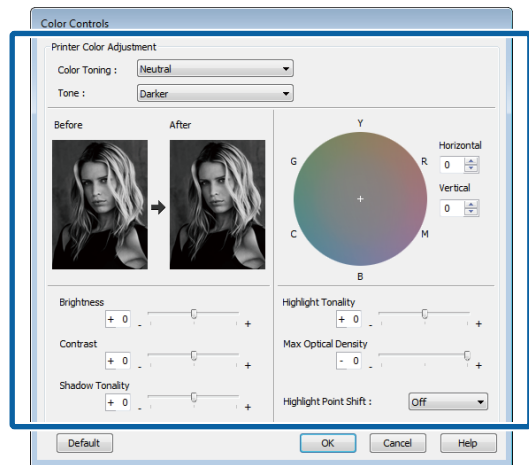

**5** Compruebe otros ajustes, y después comience a imprimir.

**Configuración de ajustes en Mac OS X**

**1** Si utiliza aplicaciones que disponen de una función de gestión del color, especifique cómo se ajustan los colores desde esas aplicaciones.

Defina la gestión del color en **Printer Manages Colors (La impresora administra los colores)** en las aplicaciones siguientes.

## Impresiones diversas

Adobe Photoshop CS3 o posterior  
 Adobe Photoshop Elements 6 o posterior  
 Adobe Photoshop Lightroom 1 o posterior

En otras aplicaciones, configure **No Color Management (Sin gestión de color)**.

**Nota:**

Para más información sobre los sistemas operativos compatibles con cada aplicación, visite el sitio web del distribuidor correspondiente.

Ejemplo de configuración para Adobe Photoshop CS5

Abra la pantalla **Print (Imprimir)**.

Seleccione **Color Management (Gestión de color)** y luego **Document (Documento)**. En el ajuste **Color Handling (Administración de color)**, seleccione **Printer Manages Colors (La impresora administra los colores)** y haga clic en **Print (Imprimir)**.

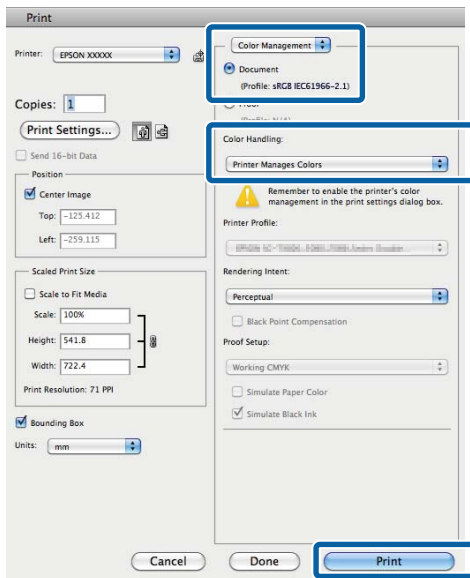

**2**

Abra la pantalla Imprimir, seleccione **Print Settings (Ajustes Impresión)** en la lista y luego configure **Color** como **Advanced B&W Photo (Foto ByN avanzada)**.

☞ “Métodos básicos de impresión(Mac OS X)” de la página 35

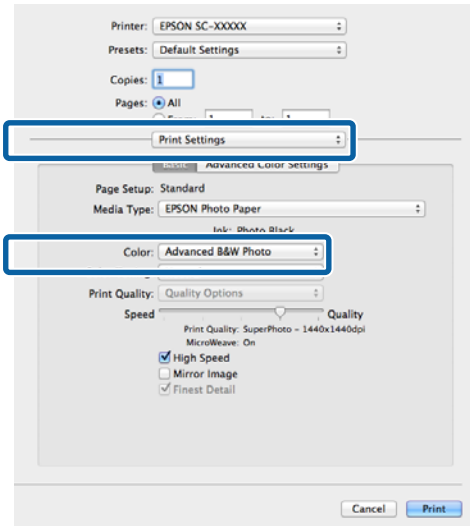

**3**

Haga clic en **Advanced Color Settings (Ajustes de color avanzados)**.

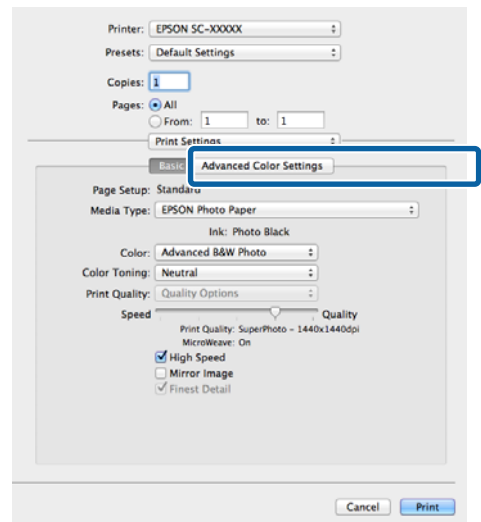

## Impresiones diversas

4

Configure los ajustes oportunos.

Para más información sobre las opciones, consulte la ayuda del controlador de impresora.

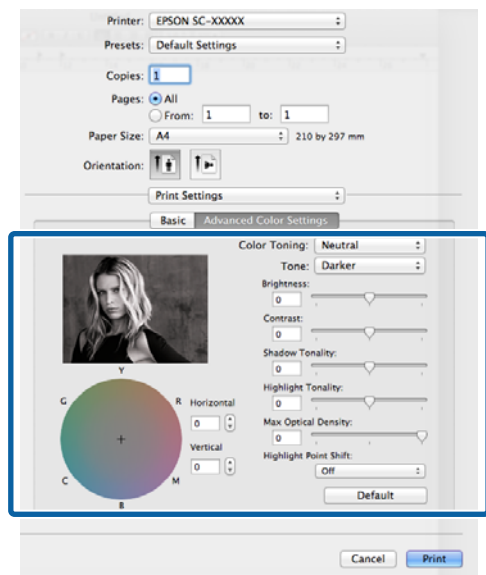

5

Compruebe otros ajustes, y después comience a imprimir.

## Impresión sin márgenes

Puede imprimir los datos sin dejar ningún margen en el papel.

Los tipos de impresión sin márgenes que puede elegir dependen del tipo de soporte, como se indica a continuación.

Hojas sueltas: Sin ningún margen

Rollo de papel: Sin margen derecho ni izquierdo

Si imprime sin los márgenes izquierdo y derecho, aparecerán márgenes en la parte superior y la inferior del papel.

Valores del margen superior y el inferior  “Área imprimible” de la página 37

No se puede imprimir sin márgenes en cartulina ni en CD o DVD.

---

## Métodos para imprimir sin márgenes

Dispone de dos opciones para imprimir sin márgenes: Auto Expand (Auto Ampliación) y Retain Size (Manetener Tamaño).

Elija cualquiera de las dos cuando imprima hojas sueltas. Los ajustes del rollo de papel se configurarán automáticamente como se indica a continuación.

- Rollo de papel: Auto Expand (Auto Ampliación)
- Rollo de papel (banner): Retain Size (Manetener Tamaño) (sólo Windows)

### Auto Expand (Auto Ampliación)

El controlador de impresora amplía los datos de impresión a un tamaño ligeramente mayor que el del papel, e imprime la imagen ampliada. No se imprimen las partes que sobresalgan del papel, por lo que el resultado es una impresión sin márgenes.

Utilice ajustes tales como Composición en las aplicaciones para configurar el tamaño de los datos de imágenes como se explica a continuación.

## Impresiones diversas

- Configure un tamaño de papel que coincida con el ajuste de página de los datos de impresión.
- Si la aplicación tiene ajustes de márgenes, configúrelos a 0 mm.
- Amplíe los datos de imagen tanto como el tamaño del papel.

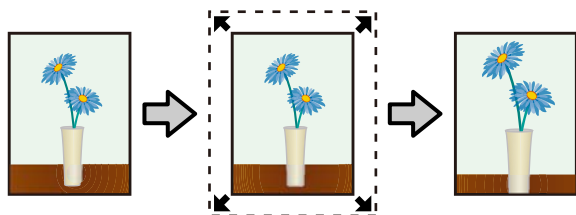

### Retain Size (Manetener Tamaño)

En las aplicaciones, cree unos datos de impresión que midan más que el tamaño del papel para que se imprima sin márgenes. El controlador de la impresora no amplía los datos de la imagen. Utilice ajustes tales como Composición en las aplicaciones para configurar el tamaño de los datos de imágenes como se explica a continuación.

- Se crean datos de impresión para que la imagen sobresalga del papel 5 mm (un total de 10 mm) en todas las direcciones.
- Si la aplicación tiene ajustes de márgenes, configúrelos a 0 mm.
- Amplíe los datos de imagen tanto como el tamaño del papel.
- Si es un rollo de papel, no hace falta aumentar los tamaños arriba y abajo.

Seleccione este ajuste si no desea que el controlador de impresora amplíe la imagen.

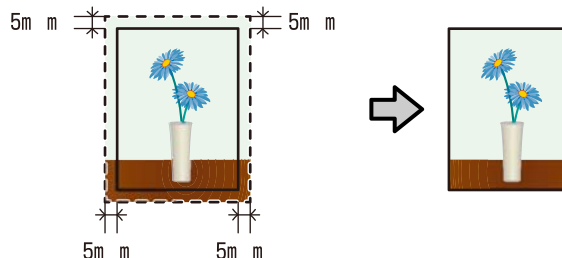

### Tamaños de papel que admiten la impresión sin márgenes

Los siguientes tamaños de papel son compatibles para la impresión sin márgenes.

Tamaños de papel admitidos
A4 (210 × 297 mm)
A3 (297 × 420 mm)
A3+ (329 × 483 mm)
Carta (8½ × 11 pulg.)
100 × 148 mm
9 × 13 cm (3,5 × 5 pulg.)

## Impresiones diversas

Tamaños de papel admitidos
10 × 15 cm (4 × 6 pulg.)
13 × 18 cm (5 × 7 pulg.)
13 × 20 cm (5 × 8 pulg.)
16:9 grande (102 × 181 mm)
20 × 25 cm (8 × 10 pulg.)
254 × 305 cm (10 × 12 pulg.)
279 × 356 cm (11 × 14 pulg.)
US B 11 × 17 pulg.
30 × 30 cm (12 × 12 pulg.)
A3+ rollo de papel (329 mm de ancho)

Con algunos tipos de papel, la impresión puede perder calidad o no se puede seleccionar la impresión sin márgenes.

 “Tabla de los papeles especiales de Epson” de la página 122

## Configuración de ajustes para la impresión

### Configuración de ajustes en Windows

- 1 En la pantalla **Main (Principal)** del controlador de impresora, puede configurar diversos ajustes necesarios para la impresión, como, por ejemplo, **Media Type (Tipo papel)**, **Source (Origen)** o **Size (Tamaño)**.

 “Métodos básicos de impresión(Windows)” de la página 34

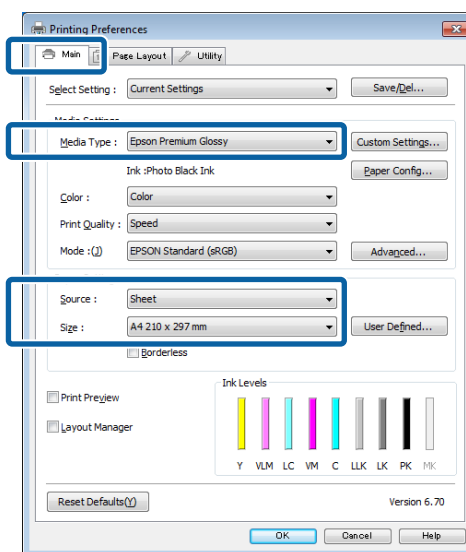



## Impresiones diversas

**2** Seleccione **Borderless (Sin márgenes)**, y después haga clic en **Expansion (Expansión)**.

No puede elegir ninguna cantidad de expansión si en **Source (Origen)** está seleccionado **Roll Paper (Rollo de papel)** o **Roll Paper (Banner) (Rollo de Papel (Banner))**.

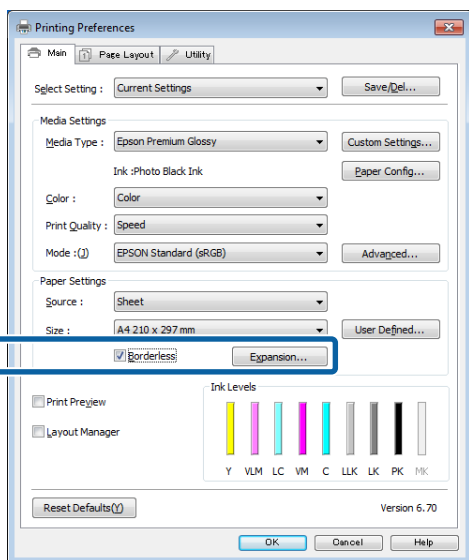

**3** Seleccione **Auto Expand (Auto Ampliación)** o **Retain Size (Manetener Tamaño)** como **Method of Enlargement (Método de ampliación)**. Si selecciona **Auto Expand (Auto Ampliación)**, configure cuánto va a sobresalir la imagen del papel como se muestra a continuación.

Max (Máx)	<p>Tamaños mayores que A4: Aproximadamente 3 mm por arriba, 4,5 mm por abajo y 3,5 mm por la izquierda y la derecha</p> <p>A4 o menor (excluidos 100 × 148 mm, 9 × 13 cm/3,5 × 5 pulg., 10 × 15 cm/4 × 6 pulg.): Aproximadamente 3 mm por arriba, 4 mm por abajo y 2,5 mm por la izquierda y la derecha</p> <p>100 × 148 mm, 9 × 13 cm/3,5 × 5 pulg., 10 × 15 cm/4 × 6 pulg.: Aproximadamente 1,3 mm por arriba, 2,5 mm por abajo y 2,5 mm por la izquierda y la derecha</p>
Mid (Medio)	½ del Máx
Min (Mín)	½ del Máx

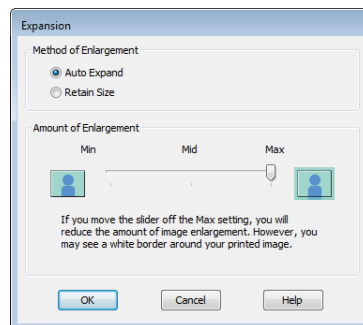

**Nota:**  
Si elige **Mid (Medio)** o **Min (Mín)**, disminuye la proporción de ampliación de la imagen. Por lo tanto, es posible que aparezcan algunos márgenes en los bordes del papel, depende del papel y del entorno de impresión.

**4** Compruebe otros ajustes, y después comience a imprimir.

### Configuración de ajustes en Mac OS X

**1** Abra la pantalla Imprimir y seleccione el tamaño del papel en la opción **Paper Size (Tamaño papel)**. Después, elija un método de impresión sin márgenes.

[🔗 “Métodos básicos de impresión\(Mac OS X\)” de la página 35](#)

Dispone de los siguientes métodos de impresión sin márgenes.

XXXX (Sheet Feeder - Borderless (Auto Expand) (Aliment. hojas (Sin márg, Auto ampliacion.)))

XXXX (Sheet Feeder - Borderless (Retain Size) (Aliment. hojas (Sin márg, Mantener tam.)))

XXXX (Fr.-FineArt(Borderless, Retain Size) (Fr.-Acabad artist(Sin márg, Mantener tam.)))

XXXX (Fr.-FineArt(Borderless, Retain Size) (Fr.-Acabad artist(Sin márg, Mantener tam.)))

A3+ (Roll Paper - Borderless (Rollo de papel - Sin márgenes))

Siendo XXXX el tamaño del papel; por ejemplo: A4.

### Impresiones diversas

Si las opciones de la pantalla Ajustar página no aparecen en la pantalla Imprimir porque se está usando la aplicación, abra la pantalla Ajustar página y configure allí los ajustes.

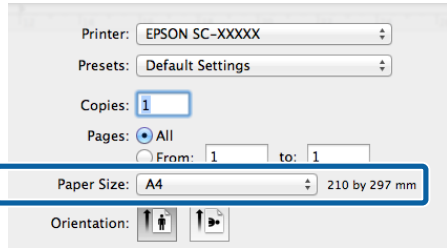

**2** Si está seleccionada Auto Ampliación en **Paper Size (Tamaño papel)**, configure cuánto sobresaldrá la imagen del borde del papel en la pantalla **Expansion (Expansión)**.

Seleccione **Page Layout Settings (Ajustes de composición)** en la lista. A continuación se muestra cuánto sobresaldrá la imagen del papel.

Max (Máx)	<p>Tamaños mayores que A4: Aproximadamente 3 mm por arriba, 4,5 mm por abajo y 3,5 mm por la izquierda y la derecha</p> <p>A4 o menor (excluidos 100 × 148 mm, 9 × 13 cm/3,5 × 5 pulg., 10 × 15 cm/4 × 6 pulg.): Aproximadamente 3 mm por arriba, 4 mm por abajo y 2,5 mm por la izquierda y la derecha</p> <p>100 × 148 mm, 9 × 13 cm/3,5 × 5 pulg., 10 × 15 cm/4 × 6 pulg.: Aproximadamente 1,3 mm por arriba, 2,5 mm por abajo y 2,5 mm por la izquierda y la derecha</p>
Mid (Medio)	½ del Máx
Min (Mín)	½ del Máx

Cuando **A3+ (Roll Paper - Borderless (Rollo de papel - Sin márgenes))** está seleccionado en **Paper Size (Tamaño papel)**, no puede elegir ninguna cantidad de expansión.

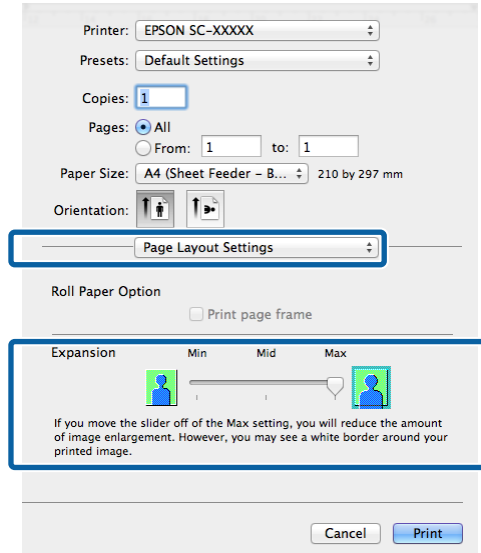

**Nota:**

Si elige **Mid (Medio)** o **Min (Mín)**, disminuye la proporción de ampliación de la imagen. Por lo tanto, es posible que aparezcan algunos márgenes en los bordes del papel, según el papel y del entorno de impresión.

**3** Seleccione **Print Settings (Ajustes Impresión)** en la lista y configure el **Media Type (Tipo papel)**.

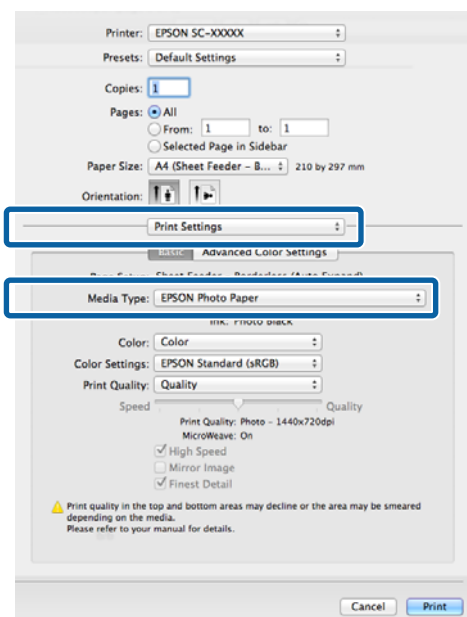

## Impresiones diversas

- 4** Compruebe otros ajustes, y después comience a imprimir.

## Impresión ampliada/ reducida

Puede ampliar o reducir el tamaño de sus datos. Hay tres métodos de ajuste.

- Impresión Fit to Page (Ajustar a Página)

Amplía o reduce la imagen, automáticamente, para adaptarla al papel.

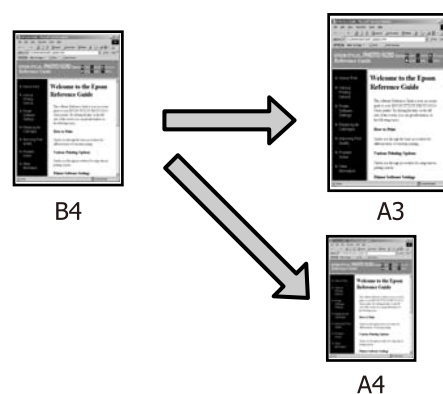

- Fit to Roll Paper Width (Ajustar al ancho del rollo de papel) (sólo Windows)

Amplía o reduce la imagen, automáticamente, para adaptarla al ancho del rollo de papel.

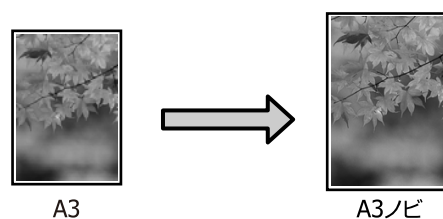

- Custom (Personaliz)

Puede especificar el porcentaje de ampliación o reducción. Siga este método si el papel no tiene un tamaño estándar.

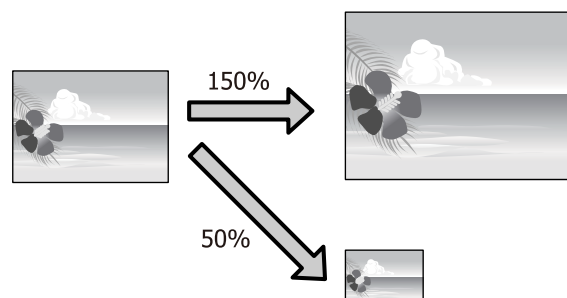

## Ajustar a página/Ajustar escala al tamaño del papel

### Configuración de ajustes en Windows

**1** En la pantalla **Page Layout (Composición)**, configure un tamaño de papel para los datos igual al seleccionado en **Page Size (Tamaño de página)** o en **Paper Size (Tamaño papel)**.

[“Métodos básicos de impresión\(Windows\)” de la página 34](#)

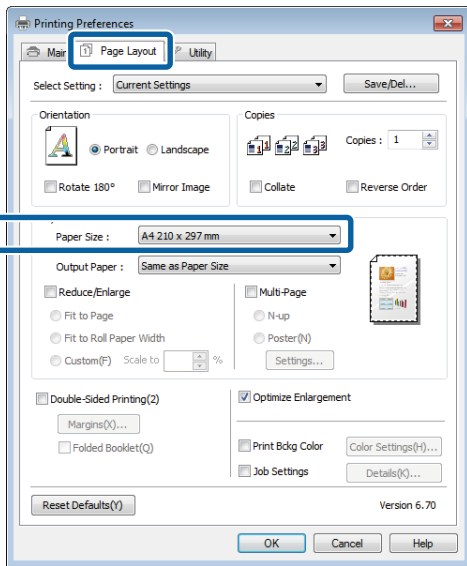

**2** En la lista **Output Paper (Salida de Papel)**, seleccione el tamaño del papel cargado en la impresora.

En **Reduce/Enlarge (Impresión Proporcional)**, está seleccionado **Fit to Page (Ajustar a Página)**.

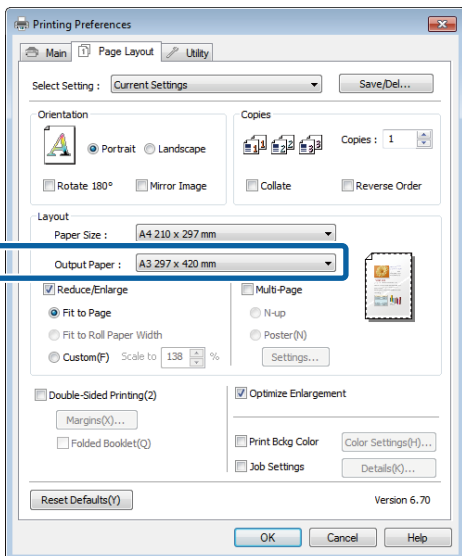

**3** Compruebe otros ajustes, y después comience a imprimir.

Impresiones diversas

Configuración de ajustes en Mac OS X

1 Abra la pantalla Imprimir, seleccione **Paper Handling (Gestión del papel)** en la lista y active **Scale to fit paper size**.

[“Métodos básicos de impresión\(Mac OS X\)” de la página 35](#)

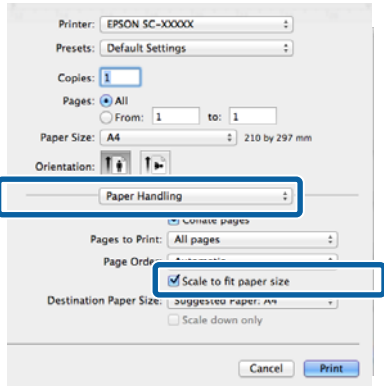

2 En **Destination Paper Size (Tamaño papel destino)**, seleccione el tamaño del papel cargado en la impresora.

**Nota:**  
Si va a realizar una impresión ampliada, desactive la casilla **Scale down only (Sólo reducir)**.

3 Compruebe otros ajustes, y después comience a imprimir.

Ajustar al ancho del rollo de papel (sólo en Windows)

1 Abra la ficha **Main (Principal)** del controlador de impresora y seleccione **Roll Paper (Rollo de papel)** en **Source (Origen)**.

[“Métodos básicos de impresión\(Windows\)” de la página 34](#)

2 Abra la ficha **Page Layout (Composición)** y elija un **Paper Size (Tamaño papel)** adecuado para el tamaño de página utilizado en el documento.

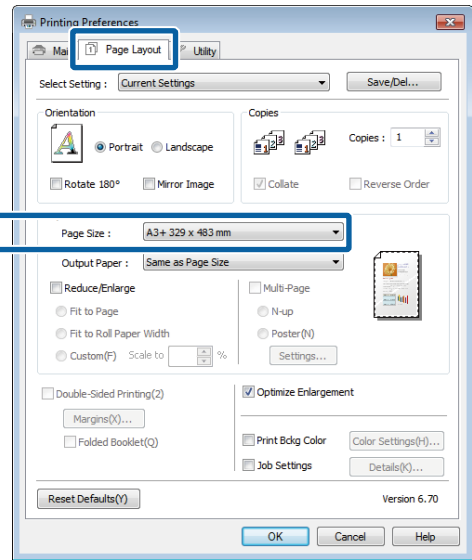

3 Seleccione **Reduce/Enlarge (Impresión Proporcional)** y haga clic en **Fit to Roll Paper Width (Ajustar al ancho del rollo de papel)**.

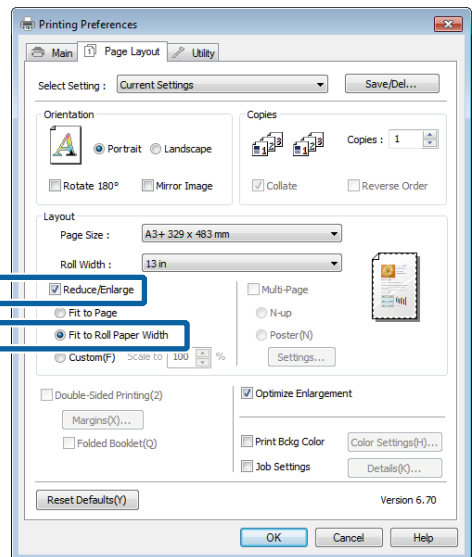

**Impresiones diversas**

- 4 En la lista **Roll Width (Ancho de Rollo)**, seleccione el tamaño del rollo de papel instalado en la impresora.

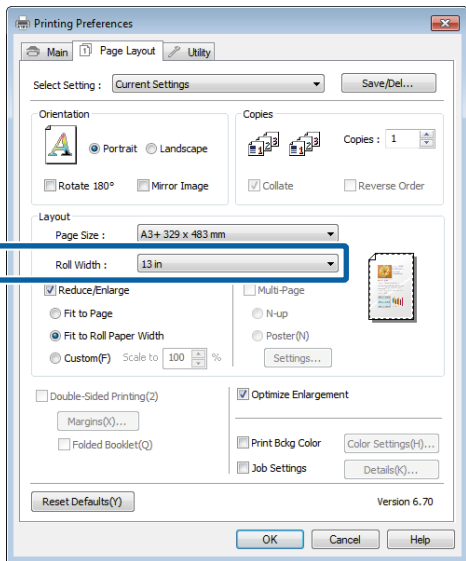

- 5 Compruebe otros ajustes, y después comience a imprimir.

**Ajuste de una escala personalizada**

**Configuración de ajustes en Windows**

- 1 En la pantalla **Page Layout (Composición)**, configure un tamaño de papel para los datos igual al seleccionado en **Page Size (Tamaño de página)** o en **Paper Size (Tamaño papel)**.

[“Métodos básicos de impresión\(Windows\)” de la página 34](#)

- 2 Seleccione la opción **Output Paper (Salida de Papel)** adecuada para el tamaño del papel colocado en la impresora.

- 3 Seleccione **Reduce/Enlarge (Impresión Proporcional)**, haga clic en **Custom (Personaliz)**, y configure el valor de **Scale to (Proporción)**.

Escriba un valor directamente o haga clic en las flechas de la derecha de la escala para configurar el valor.

Seleccione una escala comprendida entre el 10% y el 650%.

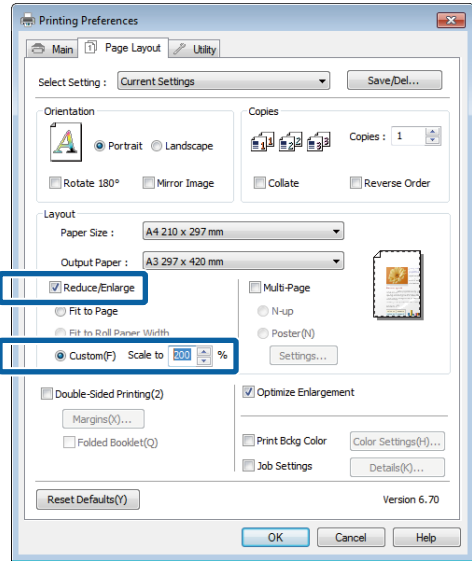

- 4 Compruebe otros ajustes, y después comience a imprimir.

**Configuración de ajustes en Mac OS X**

- 1 En la pantalla **Imprimir**, seleccione el tamaño del papel cargado en la impresora en la lista **Paper Size (Tamaño del papel)**.

Si las opciones de la pantalla **Ajustar página** no aparecen en la pantalla **Imprimir** porque se está usando la aplicación, abra la pantalla **Ajustar página** y configure allí los ajustes.

[“Métodos básicos de impresión\(Mac OS X\)” de la página 35](#)

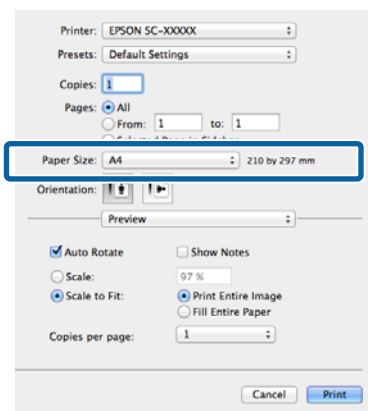

2

Teclee la escala.

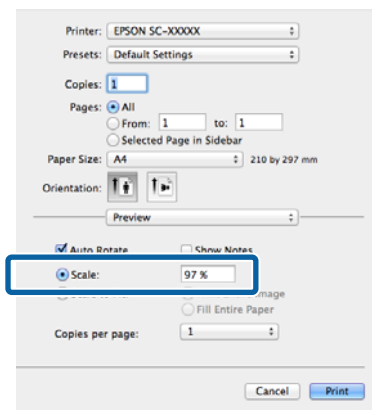

## Impresión de varias páginas

Puede imprimir varias páginas de su documento en una sola hoja de papel.

Si imprime datos continuos preparados con un tamaño A4, la impresión quedará como se muestra a continuación.

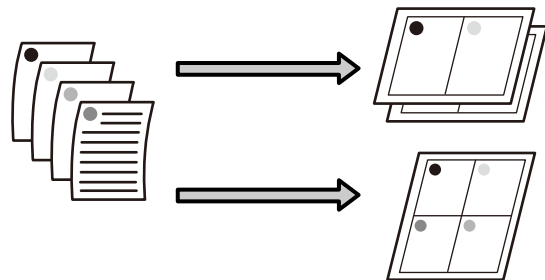

### Nota:

- ❑ En Windows, no puede utilizar la función de impresión Multi páginas para imprimir sin márgenes.
- ❑ En Windows, puede usar la función de reducción/ampliación (Ajustar a Página) para imprimir los datos en papeles de distintos tamaños.

 *“Impresión ampliada/reducida” de la página 67*

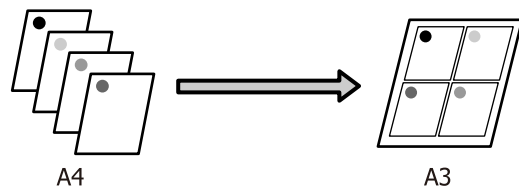

## Impresiones diversas

### Configuración de ajustes en Windows

- 1 En la pantalla **Page Layout (Composición)** del controlador de impresora, seleccione la casilla **Multi-Page (Multi páginas)**, **N-up** y haga clic en **Settings (Ajustes)**.

📖 “Métodos básicos de impresión(Windows)” de la página 34

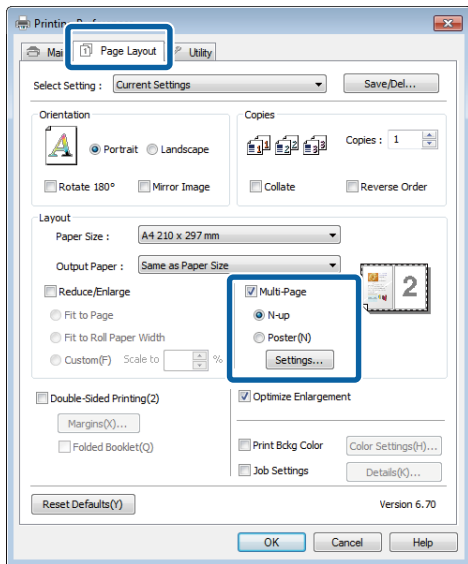

- 2 En la pantalla **Print Layout (Imprimir Composición)**, especifique el número de páginas por hoja y la disposición de las páginas.

Si está activada la casilla **Print page frames (Imprimir marcos en cada Página)**, se imprimirá un marco en cada una de las páginas.

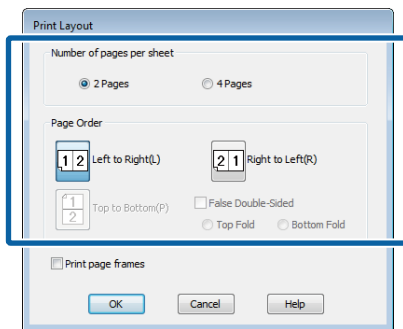

- 3 Compruebe otros ajustes, y después comience a imprimir.

### Configuración de ajustes en Mac OS X

- 1 En la pantalla Imprimir, seleccione **Layout (Disposición)** en la lista y especifique el número de páginas por hoja, etc.

📖 “Métodos básicos de impresión(Mac OS X)” de la página 35

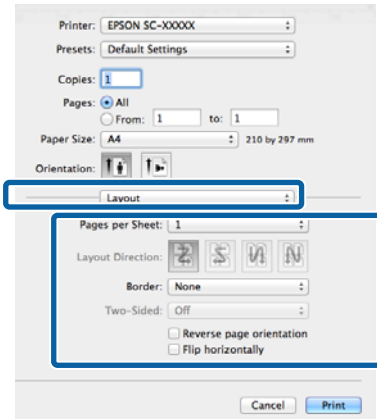

**Nota:**  
Puede imprimir marcos alrededor de las páginas compuestas con la función **Border (Borde)**.

- 2 Compruebe otros ajustes, y después comience a imprimir.



## Impresión por las dos caras manual (sólo en Windows)

Es muy fácil imprimir por las dos caras del papel: primero se imprimen todas las páginas pares, se les da la vuelta, se vuelven a cargar manualmente y se imprimen las impares.

### Precauciones a la hora de imprimir por las dos caras

Cuando imprima por las dos caras, tenga presente lo siguiente.

- Use papel compatible con la impresión por las dos caras.
- Con algunos tipos de papel y datos de impresión, la tinta puede calar el papel y manchar el reverso.
- Solamente se puede imprimir por las dos caras con el alimentador de hojas automático.
- Si imprime varios trabajos seguidos por las dos caras el interior de la impresora podría quedar manchado de tinta. Si el papel impreso está manchado de tinta del rodillo, limpie la impresora.

**Nota:**

Puede ahorrar más papel si combina este método de impresión con el de varias hojas en una misma página.

[“Impresión de varias páginas” de la página 71](#)

### Configuración de ajustes para la impresión

- 1** Coloque papel en el alimentador automático de hojas.

[“Carga de papel en el alimentador automático de hojas” de la página 24](#)

**2**

Cuando se abra la pantalla **Page Layout (Composición)** del controlador de impresora, seleccione **Double-Sided Printing (Impresión Doble Cara)**.

Si el **Source (Origen)** seleccionado es **Roll Paper (Rollo de papel)**, no podrá seleccionar **Double-Sided Printing (Impresión Doble Cara)**. En ese caso, configure primero el **Source (Origen)** en la pantalla **Main (Principal)**.

[“Métodos básicos de impresión\(Windows\)” de la página 34](#)

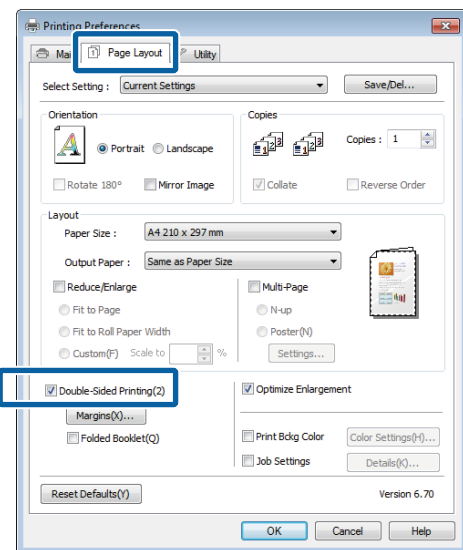

## Impresiones diversas

**Nota:**

- ❑ Puede configurar la **Binding Edge (Posición Encuadernado)** y el **Binding Margin (Margen Encuadernado)** haciendo clic en **Margins (Márgenes)**. En algunas aplicaciones, es posible que el margen de encuadernación especificado no coincida con el resultado de la impresión.

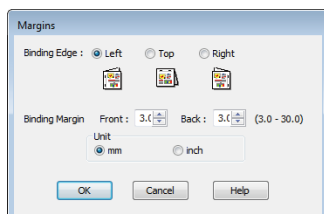

- ❑ Si desea imprimir un folleto, seleccione **Folded Booklet (Folleto Plegado)**. En el ejemplo mostrado a continuación, las páginas que quedan en el interior cuando se dobla la página en dos (páginas 2, 3, 6, 7, 10, 11) son las primeras que se imprimen.

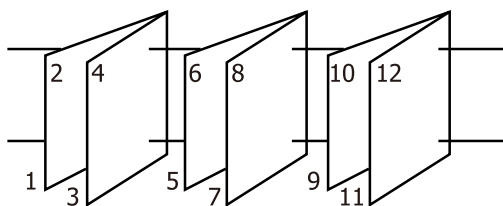

**3** Compruebe otros ajustes, y después comience a imprimir.

**4** Cuando terminen de imprimirse las páginas impares y aparezca el manual en pantalla, vuelva a cargar el papel como se indica y haga clic en **Resume (Reanudar)**.

## Impresión de pósteres (Ampliar para ocupar varias hojas e imprimir - sólo en Windows)

La función de impresión de pósteres amplía y divide los datos de impresión automáticamente. Luego puede juntar las hojas impresas para crear un póster o un calendario. La función de impresión de póster permite, como máximo, multiplicar por 16 (4 hojas x 4 hojas) el tamaño de impresión normal. Hay dos formas de imprimir pósteres.

- ❑ Impresión de póster sin márgenes

Aumenta y divide, automáticamente, los datos de impresión y los imprime sin márgenes. Para confeccionar un póster, sólo tiene que juntar las hojas impresas. Para imprimir sin márgenes, se amplían los datos para que sobresalgan ligeramente del papel. Las zonas ampliadas que sobresalen del papel no se imprimen. Por lo tanto, la imagen puede no coincidir en los bordes. Para unir las páginas perfectamente, opte por la impresión de póster con márgenes descrita a continuación.



- ❑ Impresión de Póster con márgenes

Aumenta y divide, automáticamente, los datos de impresión y los imprime con márgenes. Tiene que recortar los márgenes y luego juntar las hojas para confeccionar el póster. Aunque el tamaño final es

## Impresiones diversas

algo inferior, pues ha recortado los márgenes, la imagen encaja a la perfección.

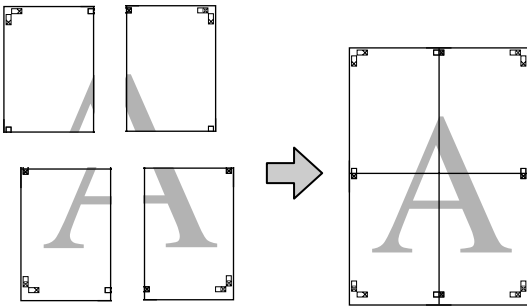

## Configuración de ajustes para la impresión

**1** Prepare los datos de impresión con aplicaciones.

Durante la impresión, el controlador de impresora amplía automáticamente los datos de imágenes.

**2** En la pantalla **Page Layout (Composición)** del controlador de impresora, seleccione la casilla **Multi-Page (Multi páginas)**, **Poster (Póster)** y haga clic en **Settings (Ajustes)**.

[“Métodos básicos de impresión \(Windows\)” de la página 34](#)

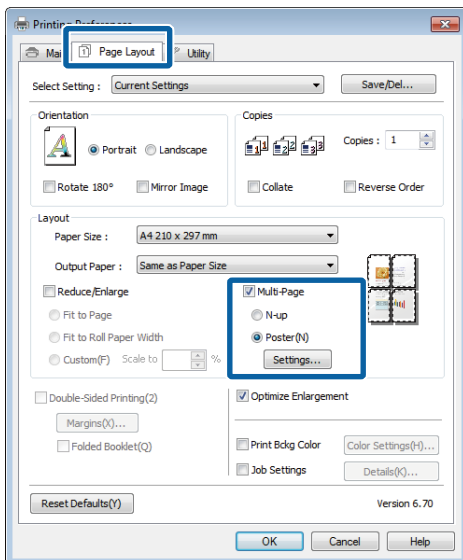

**3** En la pantalla **Poster Settings (Ajustes del Póster)**, seleccione con cuántas páginas desea crear el póster.

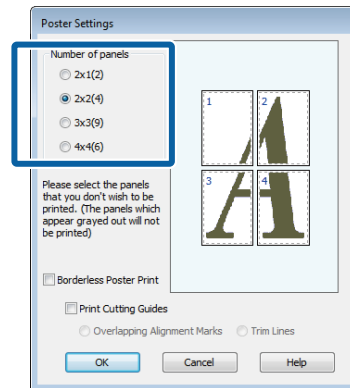

Impresiones diversas

**4** Elija entre imprimir el póster con márgenes o sin ellos, y luego seleccione las páginas que no desee imprimir.

**Si ha elegido sin márgenes:**  
 Seleccione **Borderless Poster Print (Impresión de póster sin margen)**.

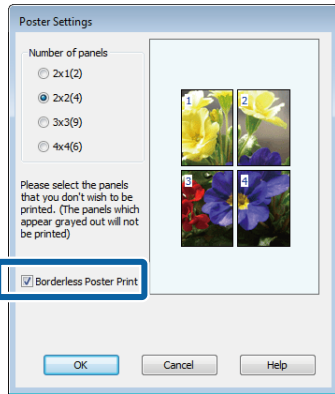

**Nota:**  
 Si la opción **Borderless Poster Print (Impresión de póster sin margen)** está inhabilitada (en gris), significa que el papel o el tamaño seleccionado no es compatible con la impresión sin márgenes.

[🔗 “Tamaños de papel que admiten la impresión sin márgenes” de la página 63](#)

[🔗 “Tabla de los papeles especiales de Epson” de la página 122](#)

**Si ha elegido con márgenes:**  
 Desactive la casilla **Borderless Poster Print (Impresión de póster sin margen)**.

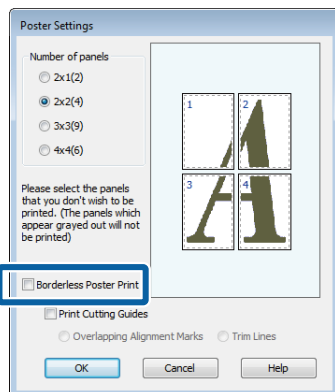

**Nota:**  
 Con respecto del tamaño después de unir las hojas:  
 Si ha desactivado la casilla **Borderless Poster Print (Impresión de póster sin margen)** y ha seleccionado la impresión con márgenes, se mostrarán las opciones de **Print Cutting Guides (Imprimir Líneas de Corte)**.

El tamaño final no varía independientemente de si se ha seleccionado o no **Trim Lines (Líneas de Recorte)**. Sin embargo, si está seleccionado **Overlapping Alignment Marks (Superposición de Marcas de Alineación)**, el tamaño final será inferior por la superposición.

**5** Compruebe otros ajustes, y después comience a imprimir.

## Encaje de las impresiones

El procedimiento para encajar las hojas es distinto según si se han imprimido con márgenes o sin ellos.

### Impresión de póster sin márgenes

En esta sección se explica cómo unir cuatro páginas impresas. Una las páginas impresas en el orden indicado más abajo, pegándolas con cinta adhesiva por detrás.

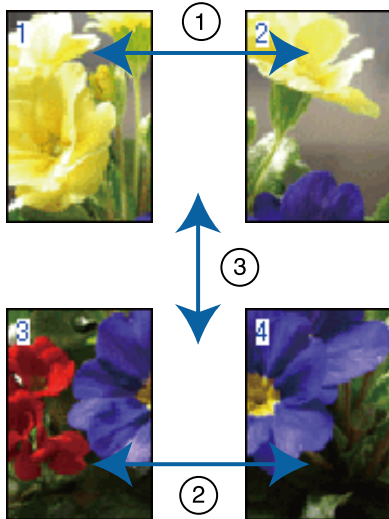

### Impresión de Póster con márgenes

Cuando seleccione **Overlapping Alignment Marks (Superposición de Marcas de Alineación)**, se imprimen las marcas siguientes en el papel. Siga los procedimientos siguientes para juntar cuatro páginas impresas utilizando las marcas de alineación.

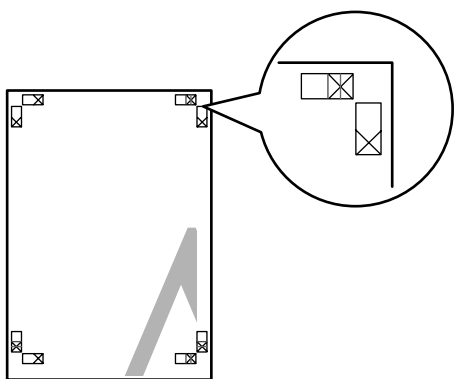

**Nota:**

Las marcas de alineación solamente son negras para la impresión en blanco y negro.

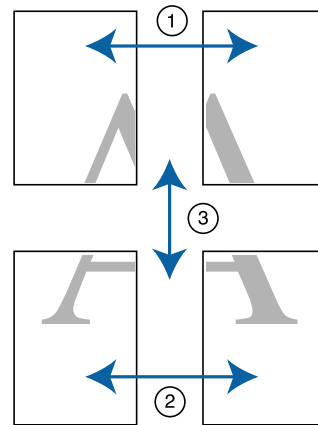

A continuación se explica cómo unir cuatro páginas impresas.

- 1 Corte la hoja izquierda superior por la marca de alineación (línea vertical azul).

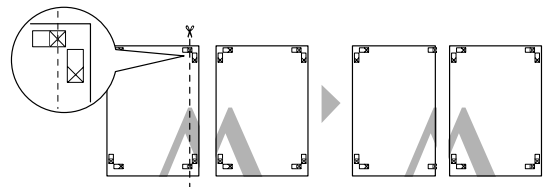

- 2 Ponga la hoja superior izquierda encima de la hoja superior derecha. Alinee las marcas X como se muestra en la ilustración abajo y péguelas temporalmente con cinta adhesiva por detrás.

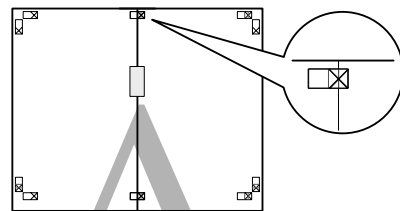

- 3 Con una página superpuesta a la otra, corte las dos por la marca de alineación (línea vertical roja).

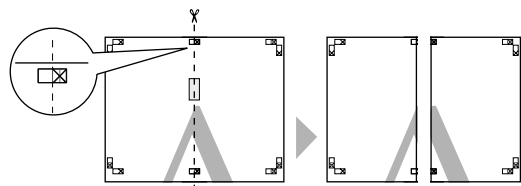

### Impresiones diversas

- 4** Una la hoja izquierda a la derecha.  
Use una cinta adhesiva para pegar las hojas por detrás.

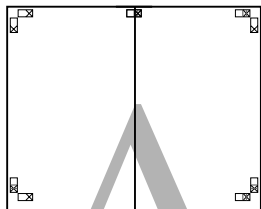

- 5** Repita los pasos 1-4 para las hojas de abajo.

- 6** Corte la parte inferior de las hojas de arriba por las marcas de alineación (línea horizontal azul).

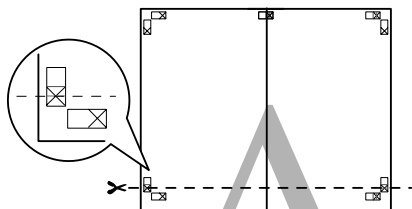

- 7** Ponga la hoja de arriba encima de la hoja de abajo. Alinee las marcas X como se muestra en la ilustración abajo y péguelas temporalmente con cinta adhesiva por detrás.

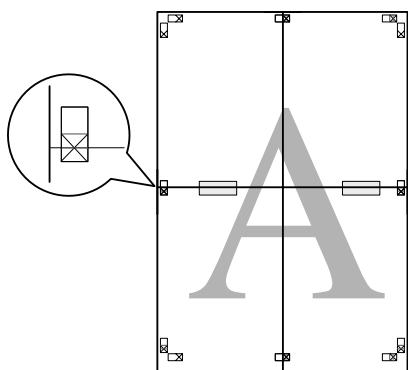

- 8** Con una página superpuesta a la otra, corte las dos por las marcas de alineación (línea horizontal roja).

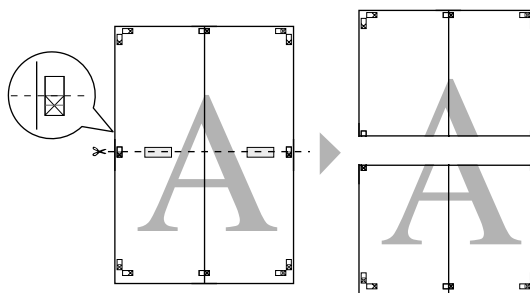

- 9** Una la hoja de arriba a la de abajo.

- Use una cinta adhesiva para pegar las hojas por detrás.

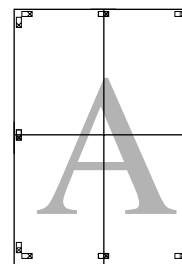

- 10** Después de unir todas las hojas, recorte los márgenes por las líneas de guía exteriores.

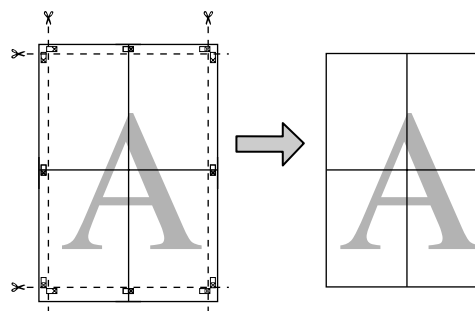

## Impresiones diversas

## Tamaños de papel definidos por el usuario/ personalizados

También puede imprimir en papeles de tamaños que no figuren en el controlador de impresora. Con la opción de configuración de página de su aplicación, puede seleccionar tamaños de papel definidos por el usuario que haya creado y guardado tal y como se explica a continuación. Si su aplicación permite crear tamaños de papel, siga estos pasos para seleccionar el mismo tamaño creado en la aplicación y luego imprimir.



A continuación, se indican los tamaños de papel que admite esta impresora.

[“Papeles de otras marcas admitidos” de la página 125](#)

Además, puede seleccionar los siguientes tamaños de papel en el controlador de impresora, en **User Defined Paper Size (Tamaño Papel Definido por Usuario)** (Windows) o en **Custom Paper Sizes (Tamaños personalizados de papel)** (Mac OS X).

### ! Importante:

- Aunque pueda especificar un tamaño superior al que cabe en esta impresora, no se imprimirá correctamente.
- El tamaño de impresión disponible varía según la aplicación.

### Alimentador de hojas automático

Ancho	89,0 a 329,0 mm
Longitud	89,0 a 3276,7* <sup>1</sup> mm

### Rollo de papel\*<sup>2</sup>

Ancho	329,0 mm
Longitud	55,0 a 3276,7* <sup>1</sup> mm

### Alimentación frontal manual (cartulina)/ alimentación frontal manual (soporte de acabado artístico)

Ancho	210,0 a 329,0 mm
Longitud	279,4 a 3276,7* <sup>1</sup> mm

1 La longitud máxima en Mac OS X es 1117,6 mm.

2 La longitud puede ser superior a la longitud máxima especificada si la aplicación admite la impresión de banners. No obstante, el tamaño de impresión depende de la aplicación, el tamaño del papel cargado de la impresora, y del entorno del ordenador.

### Configuración de ajustes en Windows

**1** Cuando se abra la pantalla **Main (Principal)** del controlador de impresora, haga clic en **User Defined (Definido por Usuario)**.

[“Métodos básicos de impresión \(Windows\)” de la página 34](#)

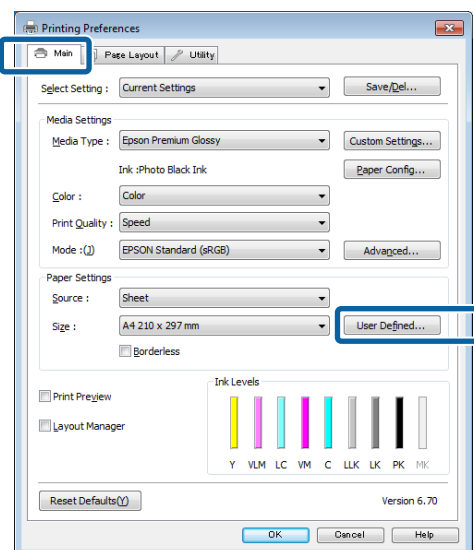

**2** En la pantalla **User Defined Paper Size (Tamaño Papel Definido por Usuario)**, configure el tamaño de papel que desee usar y haga clic en **Save (Guardar)**.

- Puede introducir hasta 24 caracteres de un byte en **Paper Size Name (Nombre Tamaño de Papel)**.
- Para ver los valores de largo y ancho de un tamaño predefinido más próximos al tamaño personalizado deseado, seleccione la opción correspondiente en el menú **Base Paper Size (Tamaño de papel de base)**.

**Impresiones diversas**

- ❑ Si la proporción de largo y ancho es igual a la del tamaño de papel definido, seleccione el tamaño de papel definido en **Fix Aspect Ratio (Fijar proporción de aspecto)** y elija entre **Landscape (Horizontal)** o **Portrait (Vertical)** para la **Base**. En este caso, solamente podrá ajustar o el ancho o el alto del papel.

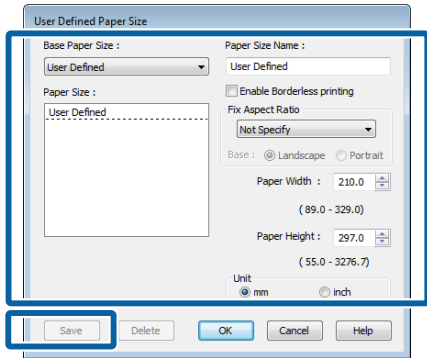

**Nota:**

- ❑ Si desea cambiar el tamaño de papel que ha guardado, seleccione el nombre del tamaño en la lista de la izquierda.
- ❑ Si desea borrar el tamaño de papel personalizado que ha guardado, seleccione el nombre del tamaño en la lista de la izquierda y haga clic en **Delete (Borrar)**.
- ❑ Puede guardar hasta 100 tamaños de papel.

**3** Haga clic en **OK (Aceptar)**.

Ya puede seleccionar el tamaño nuevo de papel en el menú **Size (Tamaño)** de la ficha **Main (Principal)**.

Ahora ya puede imprimir.

**Configuración de ajustes en Mac OS X**

**1** En la pantalla Imprimir, seleccione **Manage Custom Sizes (Gestionar tamaños personalizados)** en la lista **Paper Size (Tamaño del papel)**.

Si las opciones de la pantalla Ajustar página no aparecen en la pantalla Imprimir porque se está usando la aplicación, abra la pantalla Ajustar página y configure allí los ajustes.

🔗 “Métodos básicos de impresión(Mac OS X)” de la página 35

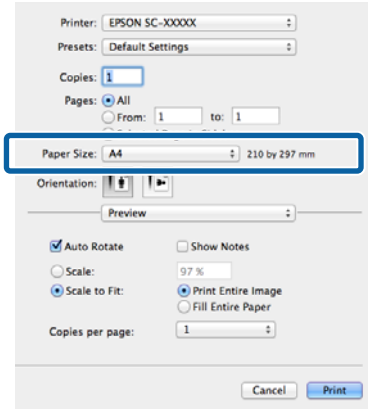

**2** Haga clic en + y escriba el nombre del tamaño de papel.

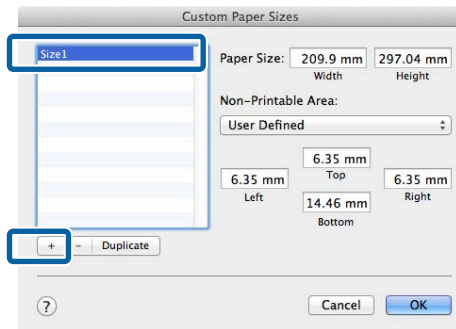

**3** Escriba el **Width (Anchura)** y el **Height (Altura)** del **Paper Size (Tamaño del papel)**, luego los márgenes y haga clic en **OK (Aceptar)**.

Según el método de impresión, podrá configurar el tamaño del papel y los márgenes de la impresora.

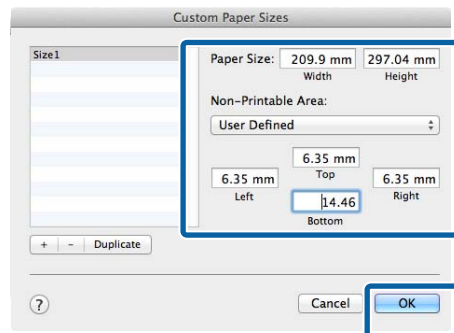



## Impresiones diversas

**Nota:**

- ❑ Si desea cambiar lo que ha guardado, seleccione el nombre del tamaño de papel en la lista del lado izquierdo de la pantalla **Custom Paper Sizes (Tamaños personalizados de papel)**.
- ❑ Si desea duplicar el tamaño de papel que ha guardado, seleccione el nombre del tamaño, en la lista del lado izquierdo de la pantalla **Custom Paper Sizes (Tamaños personalizados de papel)**, y haga clic en **Duplicate (Duplicar)**.
- ❑ Si desea borrar el tamaño de papel que ha guardado, seleccione el nombre del tamaño, en la lista del lado izquierdo de la pantalla **Custom Paper Sizes (Tamaños personalizados de papel)**, y haga clic en -.
- ❑ El ajuste de tamaños de papel personalizados cambia según la versión del sistema operativo. Consulte la documentación del sistema operativo para obtener más información.

**4**Haga clic en **OK**.

Puede seleccionar el tamaño de papel que ha guardado en el menú emergente **Tamaño papel**.

**5**

Abra el menú **Paper Size (Tamaño papel)** y seleccione el tamaño de papel guardado con el cuadro de diálogo **Custom Paper Size (Tamaño papel personalizado)**. Seleccione **Print Settings (Ajustes Impresión)** y elija un origen del papel en el menú **Page Layout (Composición)**.

Los orígenes de papel disponibles varían según el tamaño del papel.

Ahora ya puede imprimir.

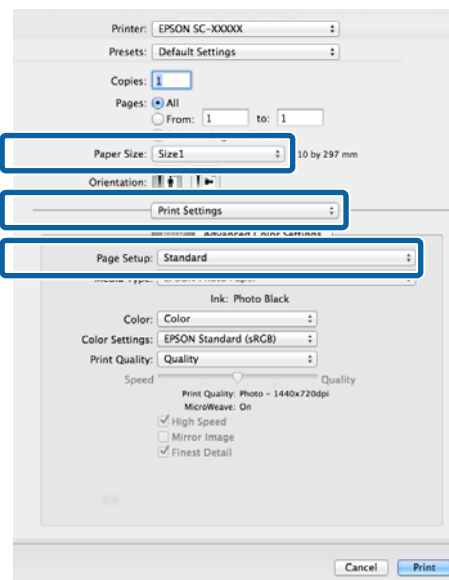

**Impresiones diversas**

# Impresión de banners (en rollo de papel)

Puede imprimir banners e imágenes panorámicas si crea y configura datos de impresión para imprimir banners en su aplicación.

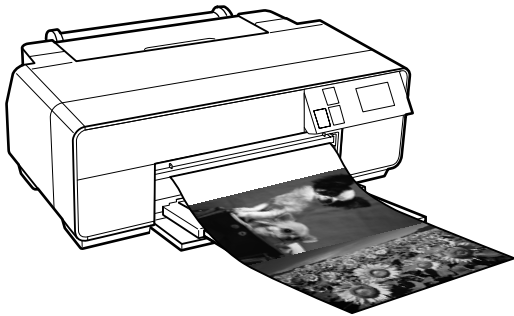

Hay dos formas de imprimir un "banner".

Origen del controlador de impresora	Aplicaciones compatibles
Rollo de papel	Software para la preparación de documentos, para retocar imágenes y similares*1
Rollo de papel (Banner)*2	Aplicaciones que admitan la impresión de banners

\*1 Cree datos de impresión con un tamaño admitido por la aplicación, manteniendo siempre la relación entre el largo y el ancho de impresión.

\*2 Sólo en Windows

Dispone de los siguientes tamaños de impresión.

Tamaños de papel disponibles	
Ancho	329,0 mm
Largo*	Windows: Máx. 3.276,7 mm Mac OS X: Máx. 1.117,6 mm

\* El papel puede ser más largo si utiliza aplicaciones que permitan la impresión de banners. No obstante, el tamaño de impresión depende de la aplicación, el tamaño del papel cargado de la impresora, y del entorno del ordenador.

## Configuración de ajustes en Windows

**1** En la pantalla **Main (Principal)** del controlador de impresora, seleccione **Media Type (Tipo papel)**.

“Métodos básicos de impresión(Windows)” de la página 34

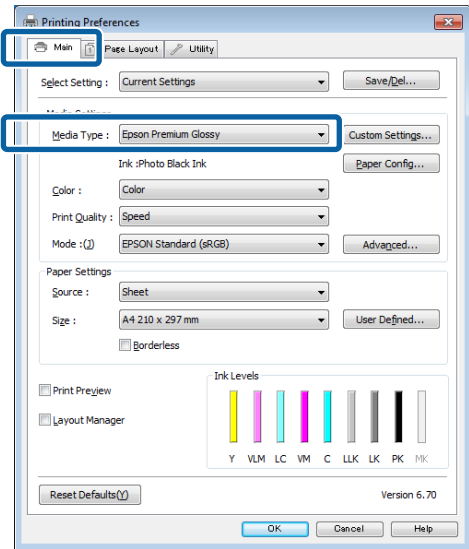

**2** En la lista **Source (Origen)**, seleccione **Roll Paper (Rollo de papel)** o **Roll Paper (Banner)** (Rollo de Papel (Banner)).

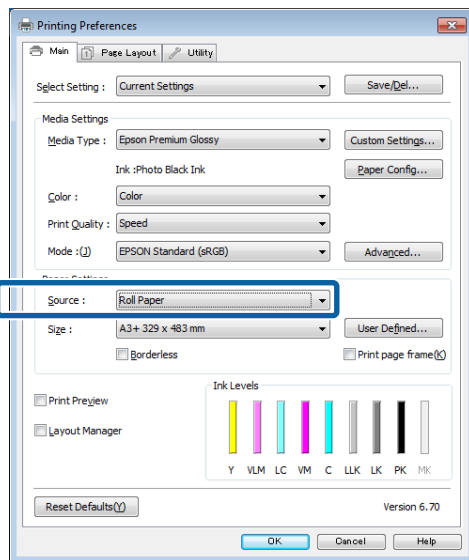

**Nota:**

- Solamente puede usar **Roll Paper (Banner) (Rollo de Papel (Banner))** con aplicaciones que admitan la impresión de banners.
- Si selecciona **Roll Paper (Banner) (Rollo de Papel (Banner))**, los márgenes superior e inferior del papel serán de 0 mm.

**Impresiones diversas**

**3** Haga clic en **User Defined (Definido por Usuario)** y adapte el tamaño del papel al de los datos si es necesario.

**Nota:**  
 Si utiliza aplicaciones que admiten la impresión de banners, no tiene que configurar **User Defined Paper Size (Tamaño Papel Definido por Usuario)** si ha seleccionado como **Source (Origen)** **Roll Paper (Banner) (Rollo de Papel (Banner))**.

**4** Confirme que esté activada la casilla de verificación **Optimize Enlargement (Optimizar ampliación)**.

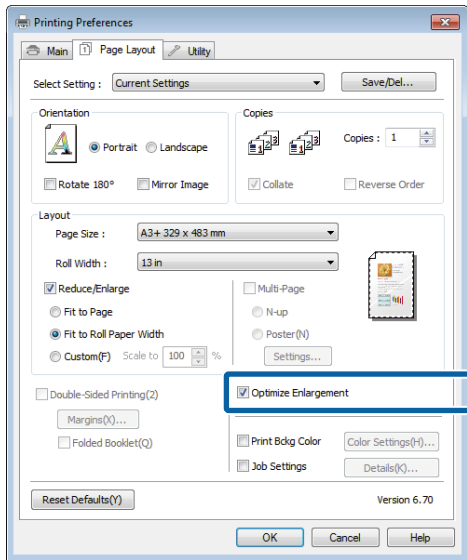

**5** Compruebe otros ajustes, y después comience a imprimir.

**Configuración de ajustes en Mac OS X**

**1** En la pantalla Imprimir, seleccione el tamaño de los datos creados con la aplicación en la lista **Paper Size (Tamaño del papel)**.

Si las opciones de la pantalla Ajustar página no aparecen en la pantalla Imprimir porque se está usando la aplicación, abra la pantalla Ajustar página y configure allí los ajustes.

“Métodos básicos de impresión(Mac OS X)” de la página 35

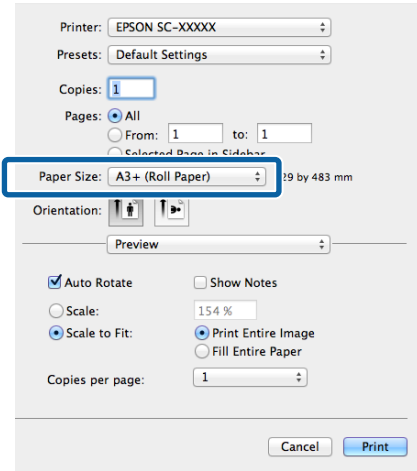

**2** Compruebe otros ajustes, y después comience a imprimir.

Impresiones diversas

# Layout Manager (Administrador de composición) (sólo en Windows)

La función Layout Manager (Administrador de composición) le permite disponer a su gusto los datos de impresión creados con diversas aplicaciones e imprimirlos de una vez.

Puede crear un póster o materiales de cartelería colocando varias unidades de datos de impresión donde quiera. Además, el Administrador de composición le permite utilizar el papel de forma eficiente.

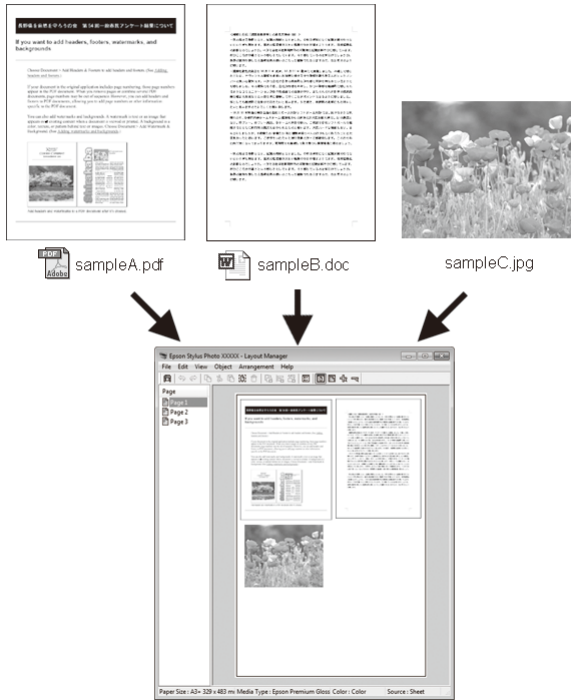

A continuación se ofrece un ejemplo de composición.

## Colocación de varios datos

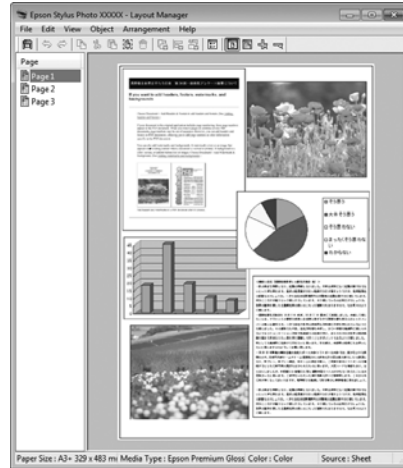

## Colocación de los mismos datos

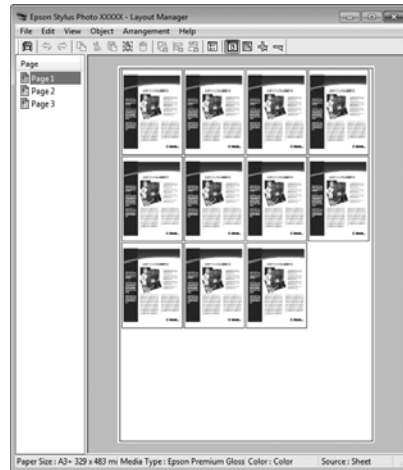

## Colocación de datos a su gusto

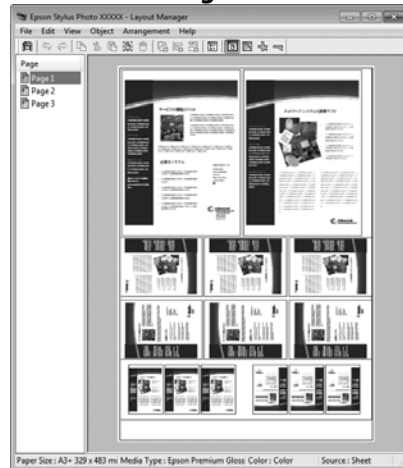

## Impresiones diversas

### Colocación de datos en un rollo de papel

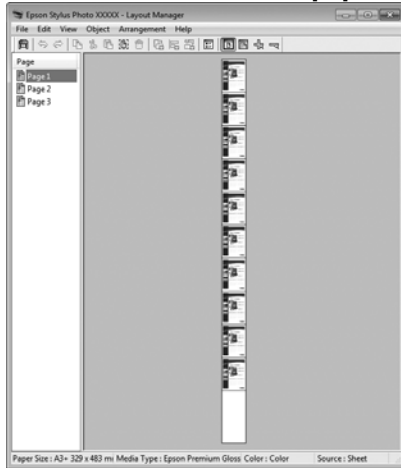

### Configuración de ajustes para la impresión

- 1 Confirme que la impresora esté enchufada y lista para imprimir.
- 2 Abra el archivo que desee imprimir en su aplicación.
- 3 En la ficha **Main (Principal)** del controlador de impresora, seleccione **Layout Manager (Administrador de composición)** y elija una opción de **Size (Tamaño)** adecuada para el tamaño del documento creado en la aplicación.

 “Métodos básicos de impresión(Windows)” de la página 34

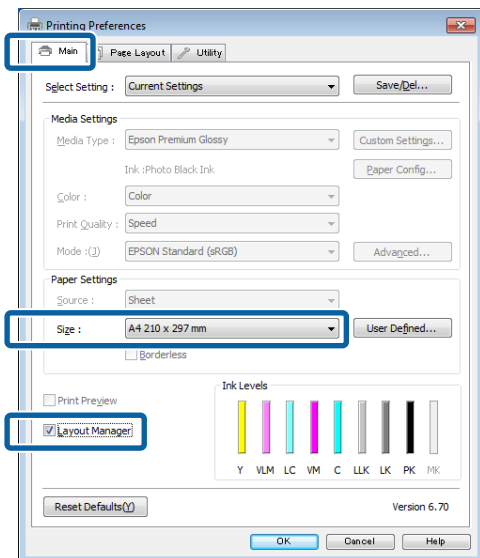

#### Nota:

La opción seleccionada en **Size (Tamaño)** es el tamaño utilizado en el **Layout Manager (Administrador de composición)**. El tamaño real del papel de impresión se configura en la pantalla en el paso 7.

- 4 Haga clic en **OK (Aceptar)**. Si imprime con una aplicación, se abrirá la pantalla **Layout Manager (Administrador de composición)**.

Los datos no se imprimirán, sino que se colocará una hoja en el papel de la pantalla **Layout Manager (Administrador de composición)** como si fuera un objeto.

- 5 Deje abierta la pantalla **Layout Manager (Administrador de composición)** y repita los pasos 2-4 para disponer los demás datos.

Los objetos se irán añadiendo a la pantalla **Layout Manager (Administrador de composición)**.

- 6 Disponga los objetos en la pantalla **Layout Manager (Administrador de composición)**.

Para moverlos y cambiarlos de tamaño, arrastre los objetos. Para alinearlos y girarlos, utilice los botones de herramientas y el menú **Object (Objeto)** de la pantalla **Layout Manager (Administrador de composición)**.

Puede cambiar el tamaño de los objetos o sustituirlos totalmente en las pantallas **Preferencias** y **Ajustes de disposición**.

Impresiones diversas

En la Ayuda de la pantalla **Layout Manager (Administrador de composición)** encontrará más detalles sobre las funciones.

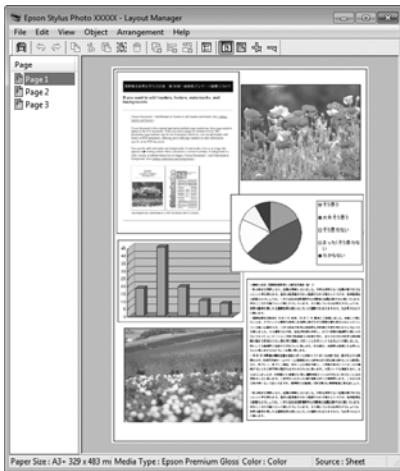

- 7** Haga clic en **File (Archivo) - Properties (Propiedades)** y configure los ajustes de impresión en la pantalla del controlador de impresora.

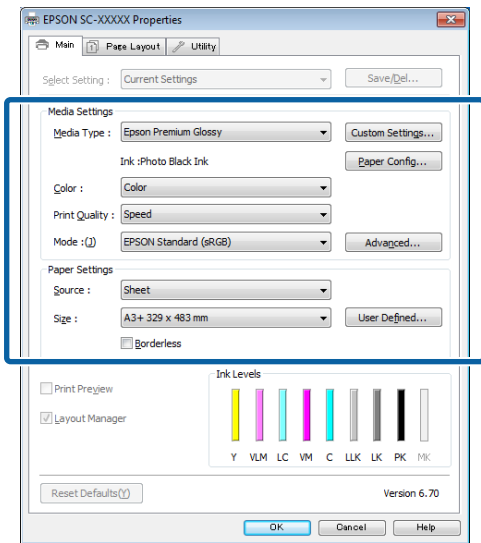

Configure los ajustes de **Media Type (Tipo papel)**, **Source (Origen)**, **Size (Tamaño)**, etc.

- 8** Haga clic en el menú **File (Archivo)** de la ventana **Layout Manager (Administrador de composición)** y luego en **Print (Imprimir)**.

Comenzará la impresión.

## Almacenamiento y recuperación de ajustes del Administrador de composición

Puede guardar la disposición y los ajustes de la pantalla **Layout Manager (Administrador de composición)** en un archivo. Si tiene que cerrar la aplicación a mitad de un trabajo, puede guardarlo en un archivo y abrirlo en otro momento para continuar el trabajo.

### Almacenamiento

- 1** En la pantalla **Layout Manager (Administrador de composición)**, haga clic en el menú **File (Archivo)** y luego en **Save as (Guardar como)**.
- 2** Escriba el nombre del archivo, seleccione la ubicación y haga clic en **Save (Guardar)**.
- 3** Cierre la pantalla **Layout Manager (Administrador de composición)**.

### Apertura de archivos guardados

- 1** Haga clic con el botón derecho en el icono de la utilidad (  ) de la barra de tareas de Windows y seleccione **Layout Manager (Administrador de composición)** en el menú que aparece.

Se abrirá la pantalla **Layout Manager (Administrador de composición)**.

Si no aparece el icono de la utilidad en la taskbar (barra de tareas) de Windows [🔗 “Descripción resumida de la ficha Utilidades” de la página 47](#)

- 2** En la pantalla **Layout Manager (Administrador de composición)**, haga clic en el menú **File (Archivo)** y luego en **Open (Abrir)**.
- 3** Seleccione la ubicación y abra el archivo deseado.

# Impresión desde un dispositivo inteligente

## Mediante Epson iPrint

Epson iPrint es una aplicación que le permite imprimir fotos, páginas Web, documentos, etc. desde dispositivos inteligentes como smartphones o tablets.



Para instalar Epson iPrint en su dispositivo inteligente, utilice la URL o el código QR que se muestran a continuación.

<http://ipr.to/d>



### Uso de Epson iPrint

Abra Epson iPrint en su dispositivo inteligente y, a continuación, seleccione el elemento deseado en la pantalla de inicio.

Es posible que esta pantalla cambie sin previo aviso.

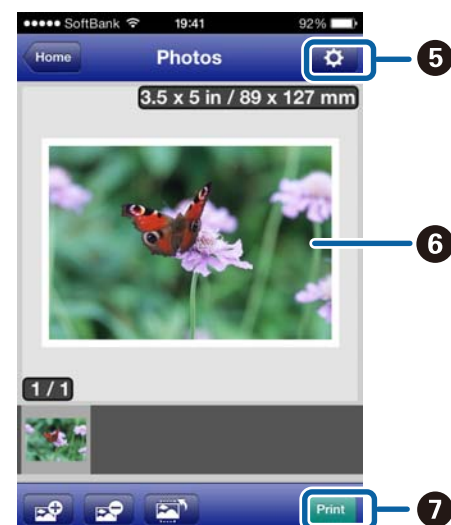

1	Pantalla de inicio que aparece al abrir la aplicación.
2	Muestra páginas de información como la configuración de los ajustes de la impresora y preguntas frecuentes.
3	Muestra la pantalla que le permite seleccionar y configurar la impresora. Una vez seleccionada, la impresora estará disponible la próxima vez que abra la aplicación, sin necesidad de volver a seleccionarla.
4	Seleccione los datos que desea imprimir, como una foto, un documento o una página Web.



## Impresiones diversas

5	Se muestra la pantalla donde pueden configurarse ajustes como el tamaño del papel o el tipo de papel.
6	Se muestran las fotos o los documentos seleccionados.
7	Comenzará la impresión.

**Nota:**

*Al imprimir desde el menú de documentos en iPhone, iPad o iPod touch, envíe el documento que desea imprimir mediante la función para compartir archivos de iTunes y, a continuación, abra Epson iPrint.*

---

## Mediante AirPrint

Esta impresora permite imprimir sin cables desde dispositivos iOS con la versión más reciente de iOS o equipos posteriores a Mac OS X v10.7.x.

**Nota:**

- Si el menú de configuración del panel de control (**Admin. del sistema - Pant. prepa. papel**) está establecido en **Desactivado**, AirPrint no estará disponible.
- Para obtener información detallada sobre AirPrint, consulte la página de AirPrint en la página de inicio de Apple.

- 1** Conecte el dispositivo que desea usar a la misma red LAN inalámbrica que la impresora.
- 2** Coloque papel en la impresora.
- 3** Imprima con la impresora desde el dispositivo.

 [“Carga de hojas sueltas” de la página 24](#)



---

# Impresión con gestión del color

---

## Acerca de la Gestión del color

Aunque los datos de la imagen sean los mismos, la imagen mostrada en la pantalla puede tener un aspecto distinto de la original, y la imagen impresa, a su vez, puede tener un aspecto distinto de la imagen de la pantalla. Esto se debe a la diferencia de características de los dispositivos de entrada (escáneres y cámaras digitales, por ejemplo) cuando captan colores como datos electrónicos, y de los dispositivos de salida (como pantallas e impresoras) cuando reproducen los colores a partir de los datos de color. El sistema de gestión del color ajusta las diferencias entre las características de conversión de colores de los dispositivos de entrada y de salida. Al igual que las aplicaciones de procesamiento de imágenes, todo sistema operativo lleva incorporado un sistema de gestión del color propio: ICM para Windows y ColorSync para Mac OS X, por ejemplo.

En un sistema de gestión del color, se utiliza un archivo de definición de colores (el "Perfil") para realizar la correspondencia de los colores entre diversos dispositivos. (También se conoce este archivo como perfil ICC). El perfil de un dispositivo de entrada es un perfil de entrada (o perfil de origen), y el de un dispositivo de salida, como una impresora, se denomina perfil de impresora (o perfil de salida). En el controlador de esta impresora se prepara un perfil para cada tipo de papel.

Las zonas de conversión de color del dispositivo de entrada son distintas de la zona de reproducción de colores del dispositivo de salida. Como consecuencia, hay zonas de colores que no coinciden incluso después de realizar la correspondencia de colores mediante un perfil. Además de especificar perfiles, el sistema de gestión del color también especifica las condiciones de conversión de las zonas donde la correspondencia de colores ha fallado como un "intento". El nombre y el tipo de intento varía según el sistema de administración del color que utilice.

No se puede realizar la correspondencia de los colores de la impresión y de la pantalla con una gestión del color entre el dispositivo de entrada y la impresora. Para hacer coincidir esos colores, también tiene que realizar la gestión del color entre el dispositivo de entrada y la pantalla.

## Ajustes de impresión con Gestión del color

Puede utilizar el controlador de esta impresora de dos formas para imprimir con gestión del color.

Elija el método mejor según la aplicación que use, su sistema operativo, el fin de la impresión, etc.

### Configuración de la gestión del color con las aplicaciones

Este método permite imprimir desde aplicaciones que admiten la gestión del color. El sistema de gestión del color de la aplicación realiza todos los procesos de administración del color. Este método resulta útil si desea imprimir los mismos colores con la misma aplicación en distintos entornos de sistema operativo.

 [“Configuración de la gestión del color con las aplicaciones” de la página 91](#)

### Configuración de la gestión del color con el controlador de impresora

El controlador de impresora utiliza el sistema de gestión del color del sistema operativo y realiza todos los procesos de administración del color. Tiene dos métodos para configurar la gestión del color en el controlador de impresora.

- Host ICM (en Windows)/ColorSync (en Mac OS X)

Configúrela cuando imprima desde aplicaciones compatibles con la gestión del color. Este método produce impresiones similares desde aplicaciones distintas que se ejecutan en los mismos sistemas operativos.

 [“Impresión con la gestión del color realizada por Host ICM \(Windows\)” de la página 92](#)

 [“Impresión con la gestión del color realizada por ColorSync \(Mac OS X\)” de la página 94](#)

- Driver ICM (Controlador ICM) (sólo en Windows)

Le permite imprimir con gestión del color desde aplicaciones incompatibles con la gestión del color.

 [“Impresión con la gestión del color realizada por Controlador ICM\(sólo en Windows\)” de la página 94](#)

## Configuración de perfiles

Los ajustes del perfil de entrada, el perfil de impresora y del intento (método de correspondencia) son distintos en los tres tipos de impresión con gestión del color, pues sus motores de gestión del color se emplean de forma diferente. El motivo es que el uso de la gestión del color varía según el motor. Consulte la tabla siguiente para configurar ajustes en el controlador de impresora o en la aplicación.

	Ajustes del perfil de entrada	Ajustes del perfil de impresora	Ajustes del intento
Driver ICM (Controlador ICM) (Windows)	Controlador de impresora	Controlador de impresora	Controlador de impresora
Host ICM (Windows)	Aplicación	Controlador de impresora	Controlador de impresora
ColorSync (Mac OS X)	Aplicación	Controlador de impresora	Aplicación
Aplicación	Aplicación	Aplicación	Aplicación

Los perfiles de impresora de cada tipo de papel -necesarios para realizar la gestión del color- se instalan junto con el controlador de la impresora. Puede seleccionar el perfil en la pantalla de ajustes del controlador de impresora.

Consulte lo siguiente para encontrar información más detallada.

 [“Impresión con la gestión del color realizada por Controlador ICM\(sólo en Windows\)” de la página 94](#)

 [“Impresión con la gestión del color realizada por Host ICM \(Windows\)” de la página 92](#)

 [“Impresión con la gestión del color realizada por ColorSync \(Mac OS X\)” de la página 94](#)

 [“Configuración de la gestión del color con las aplicaciones” de la página 91](#)

Impresión con gestión del color

# Configuración de la gestión del color con las aplicaciones

Imprima con aplicaciones que tengan una función de gestión del color. Configure los ajustes de administración del color en la aplicación y desactive la función de ajuste del color del controlador de impresora.

- 1 Configure ajustes de gestión del color en las aplicaciones.

Ejemplo de configuración para Adobe Photoshop CS5

Abra la pantalla **Print (Imprimir)**.

Seleccione **Color Management (Gestión de color)** y luego **Document (Documento)**. En **Color Handling (Administración de color)**, seleccione **Photoshop Manages Colors (Photoshop gestiona los colores)**, seleccione el **Printer Profile (Perfil de impresora)** y la **Rendering Intent (Interpretación)**. Después, haga clic en **Print (Imprimir)**.

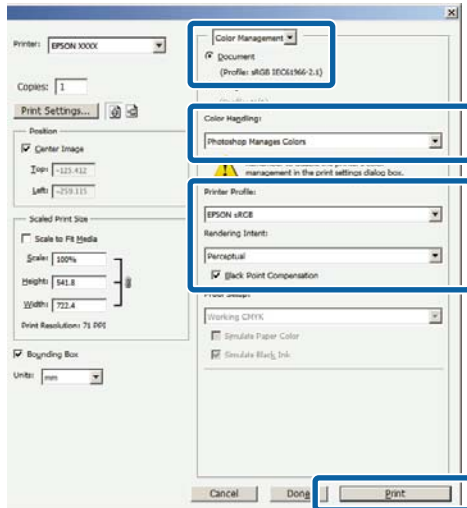

- 2 Abra la pantalla de configuración del controlador de impresora (en Windows) o la pantalla Imprimir (en Mac OS X).

Configure los ajustes del controlador de impresora.

En Windows

☞ “Métodos básicos de impresión(Windows)” de la página 34

En Mac OS X

☞ “Métodos básicos de impresión(Mac OS X)” de la página 35

- 3 Desactive la administración del color.

En Windows

En la pantalla **Main (Principal)**, seleccione el **Mode (Modo) Custom (Personaliz)** y luego **Off (No Color Adjustment) (Desactivado (Sin Ajuste de Color))**.

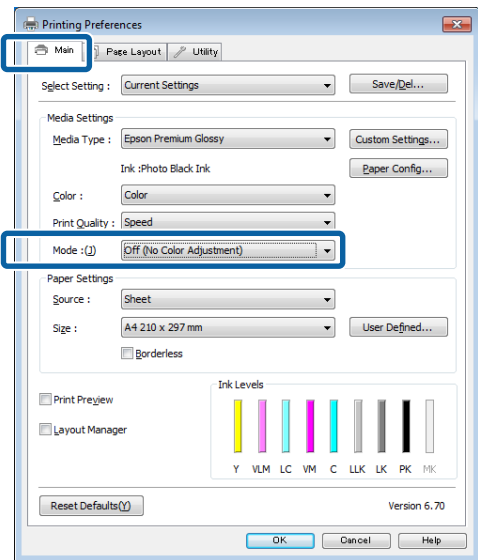

**Nota:**  
 En Windows 7 y Windows Vista, **Off (No Color Adjustment) (Desactivado (Sin Ajuste de Color))** se selecciona de manera automática.

Impresión con gestión del color

En Mac OS X

Seleccione **Print Settings (Ajustes Impresión)** en la lista y luego **Off (No Color Adjustment) (Desactivado (Sin Ajuste de Color))** en **Color Settings (Ajustes del color)**.

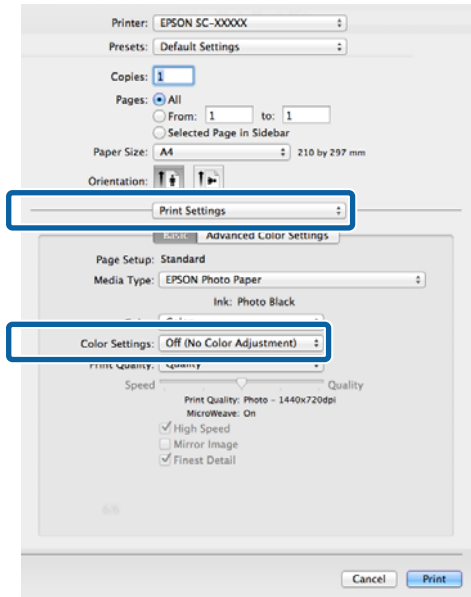

**4** Compruebe otros ajustes, y después comience a imprimir.

# Configuración de la gestión del color con el controlador de impresora

## Impresión con la gestión del color realizada por Host ICM (Windows)

Utilice datos de imagen con un perfil de entrada incrustado. Además, es necesario que la aplicación sea compatible con ICM.

**1** Configure los ajustes de la gestión del color con la aplicación.

Consulte la tabla siguiente para configurar los ajustes de acuerdo con el tipo de aplicación.

Aplicación	Ajustes de gestión del color
Adobe Photoshop CS3 o posterior	Printer Manages Colors (La impresora administra los colores)
Adobe Photoshop Lightroom 1 o posterior	
Adobe Photoshop Elements 6 o posterior	
Otras aplicaciones	No Color Management (Sin gestión de color)

**Nota:**  
 Para más información sobre los sistemas operativos compatibles con cada aplicación, visite el sitio web del distribuidor correspondiente.

## Impresión con gestión del color

Ejemplo de configuración para Adobe Photoshop CS5

Abra la pantalla **Print (Imprimir)**.

Seleccione **Color Management (Gestión de color)** y luego **Document (Documento)**. En el ajuste **Color Handling (Administración de color)**, seleccione **Printer Manages Colors (La impresora administra los colores)** y haga clic en **Print (Imprimir)**.

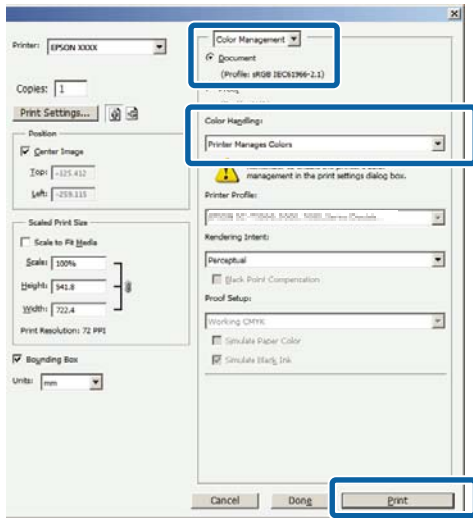

Si usa aplicaciones sin ninguna función de gestión del color, empiece por el paso 2.

2

En la pantalla **Main (Principal)** del controlador de impresora, seleccione el **Mode (Modo) Custom (Personaliz)**, seleccione **ICM** y haga clic en **Advanced (Más ajustes)**.

☞ “Métodos básicos de impresión(Windows)” de la página 34

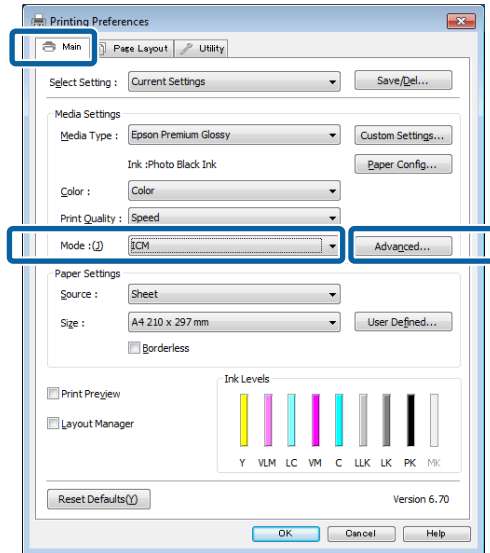

3

Seleccione **Host ICM**.

Si hay un papel especial Epson seleccionado en el ajuste **Media Type (Tipo papel)** de la pantalla **Main (Principal)**, el perfil de impresora correspondiente a ese tipo aparecerá, automáticamente, en el cuadro **Printer Profile Description (Descripción del perfil de impresora)**.

Si desea cambiar de perfil, marque la casilla **Show all profiles (Mostrar todos los perfiles)** (justo debajo).

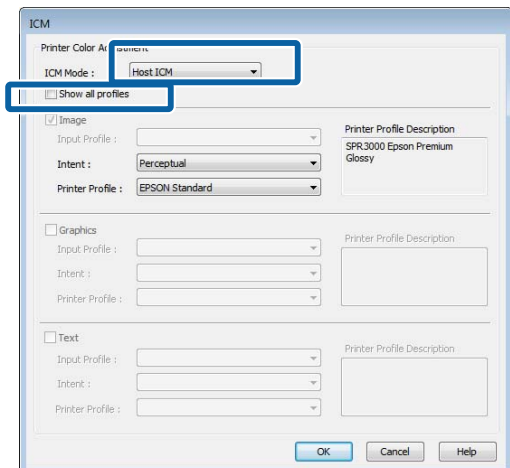

**Impresión con gestión del color**

- 4 Compruebe otros ajustes, y después comience a imprimir.

**Impresión con la gestión del color realizada por ColorSync (Mac OS X)**

Utilice datos de imagen con un perfil de entrada incrustado. Además, es necesario que la aplicación sea compatible con ColorSync.

**Nota:**  
Algunas aplicaciones no admiten la impresión con ColorSync.

- 1 Desactive las funciones de gestión del color de la aplicación.
- 2 Abra la pantalla Imprimir.  
[🔗 “Métodos básicos de impresión\(Mac OS X\)” de la página 35](#)
- 3 Seleccione **Color Matching (Ajuste de color)** en la lista y haga clic en **ColorSync**.

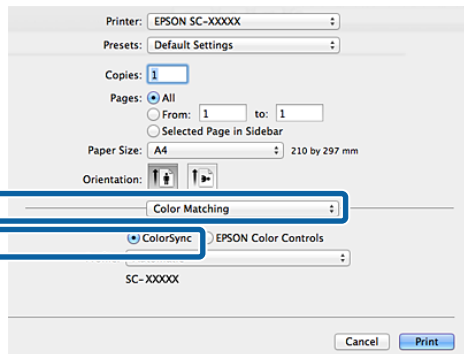

- 4 Compruebe otros ajustes, y después comience a imprimir.

**Impresión con la gestión del color realizada por Controlador ICM (sólo en Windows)**

El controlador de impresora usa sus propios perfiles de impresora para gestionar el color. Puede usar los dos métodos de corrección del color siguientes.

- Driver ICM (Basic) (Controlador ICM (Básico))
- Driver ICM (Advanced) (Controlador ICM (Avanzado))

Especifique un tipo de perfil e intento para procesar todos los datos de la imagen.

El controlador de impresora clasifica los datos de imágenes en tres zonas: **Image (Imagen)**, **Graphics (Gráficos)** y **Text (Texto)**. Especifique tres tipos de perfiles e intentos para procesar cada zona.

**Si usa aplicaciones que dispongan de una función de gestión del color**

Configure los ajustes del procesamiento de colores con la aplicación antes de configurar los ajustes del controlador de impresora.

Consulte la tabla siguiente para configurar los ajustes de acuerdo con el tipo de aplicación.

Aplicación	Ajustes de gestión del color
Adobe Photoshop CS3 o posterior Adobe Photoshop Lightroom 1 o posterior Adobe Photoshop Elements 6 o posterior	Printer Manages Colors (La impresora administra los colores)
Otras aplicaciones	No Color Management (Sin gestión de color)

**Nota:**  
Para más información sobre los sistemas operativos compatibles con cada aplicación, visite el sitio web del distribuidor correspondiente.

Ejemplo de configuración para Adobe Photoshop CS5  
Abra la pantalla **Print (Imprimir)**.

### Impresión con gestión del color

Selecione **Color Management (Gestión de color)** y luego **Document (Documento)**. En el ajuste **Color Handling (Administración de color)**, seleccione **Printer Manages Colors (La impresora administra los colores)** y haga clic en **Print (Imprimir)**.

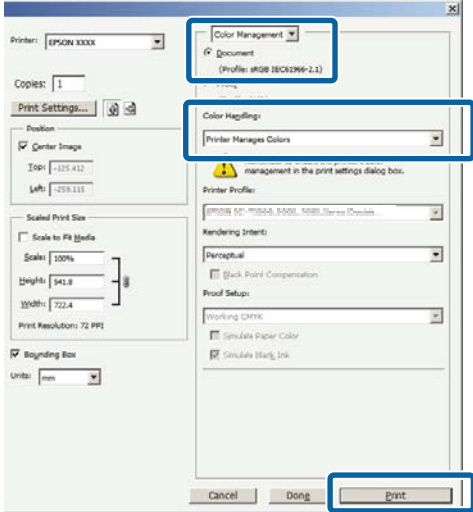

**1** En la pantalla **Main (Principal)** del controlador de impresora, seleccione el **Mode (Modo) Custom (Personaliz)**, seleccione **ICM** y haga clic en **Advanced (Más ajustes)**.

[🔗 “Métodos básicos de impresión\(Windows\)” de la página 34](#)

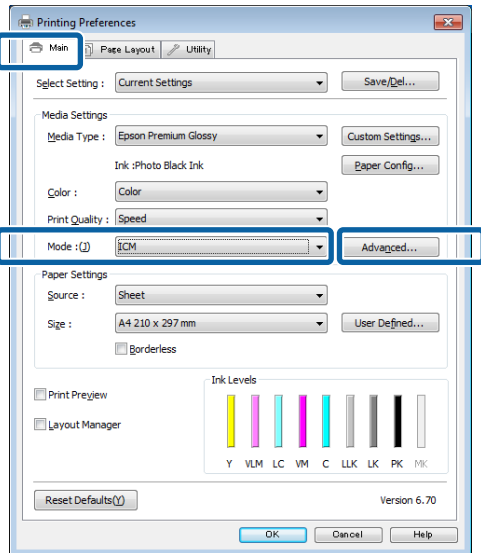

**2** En la pantalla **ICM**, en **ICM Mode (Modo ICM)**, seleccione **Driver ICM (Basic) (Controlador ICM (Básico))** o **Driver ICM (Advanced) (Controlador ICM (Avanzado))**.

Si selecciona **Driver ICM (Advanced) (Controlador ICM (Avanzado))**, podrá clasificar los perfiles y el intento de cada imagen como datos de fotos, de gráficos y de texto.

Intento	Explicación
Saturation (Saturación)	Deja sin alterar la saturación actual y convierte los datos.
Perceptual	Convierte los datos de forma que se produzca una imagen visualmente más natural. Esta función se utiliza cuando se emplea un amplio espectro de colores para los datos de imagen.
Relative Colorimetric (Colorimétrico Relativo)	Convierte los datos de forma que un conjunto de coordenadas de espectro de colores y punto blanco (o temperatura del color) de los datos originales coincidan con las coordenadas de impresión correspondientes. Esta función se utiliza en muchos tipos de correspondencia de color.
Absolute Colorimetric (Colorimétrico Absoluto)	Asigna coordenadas absolutas de espectro de colores a los datos originales y de impresión y convierte los datos. Por tanto, el ajuste del tono de los colores no se establece en ningún punto blanco (o temperatura de color) para los datos originales o de impresión. Esta función se utiliza con fines especiales como la impresión a color de logotipos.

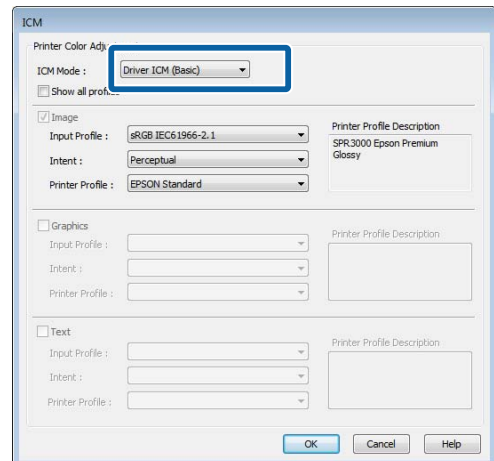

## Impresión con gestión del color

- 3 Compruebe otros ajustes, y después comience a imprimir.



## Uso del panel de control

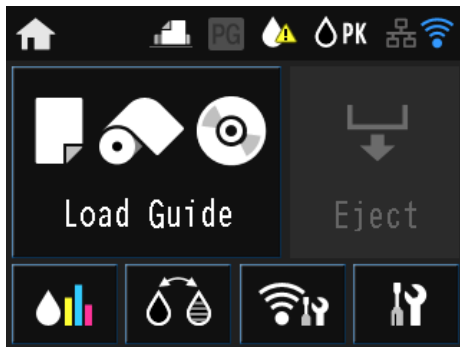

Pulse los iconos para abrir menús como Configuración y Comprobación.

[🔗 “Vista de la pantalla de inicio” de la página 12](#)

## Menús

### Uso del menú

En estas explicaciones utilizaremos el menú de configuración como ejemplo.

1 Pulse el botón .

2 Pulse .

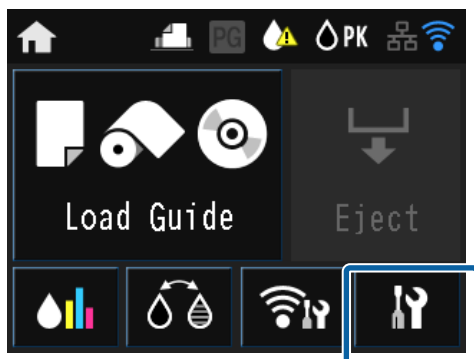

3 Pulse un elemento para seleccionarlo.

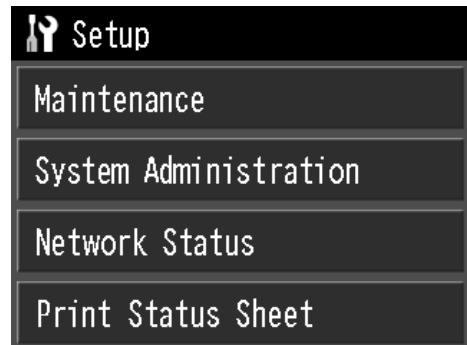

**Nota:**

Según el elemento seleccionado, es posible que deba pulsar  $\wedge$  o  $\vee$  para cambiar de pantalla.

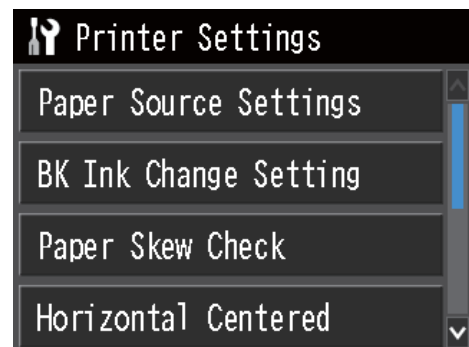

## Configuración de los elementos del resumen de red

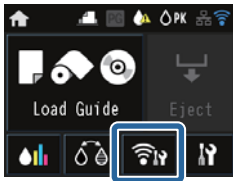

Es posible definir los elementos siguientes desde la pantalla de resumen de red.

Elemento		Contenido
Menú	Config. de Wi-Fi/Red	Consulte el <i>Manual de red</i> (PDF).
	Config. Wi-Fi	
	Config. de Wi-Fi Direct	
Config. Wi-Fi		Consulte el <i>Manual de red</i> (PDF).

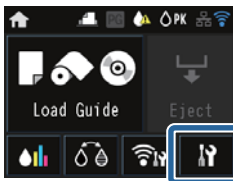

## Configuración de los elementos del menú de configuración



El menú de configuración cuenta con las opciones y los parámetros siguientes.

\* indica la configuración predeterminada.



## Uso del panel de control

Elemento		Contenido			
Mantenimiento	Com. boquilla cab. imp.	Examine los inyectores del cabezal de impresión para ver si están obstruidos. Confirme visualmente el patrón impreso y realice una limpieza de los cabezales si hay alguna parte borrosa o falta alguna sección.   <a href="#">"Detección de inyectores obstruidos" de la página 103</a>			
	Limpieza cabezal impr.	Si ve bandas o huecos en las impresiones, realice una limpieza de cabezales. Ésta limpia la superficie del cabezal de impresión para mejorar la calidad de la impresión.			
	Limpieza de guía papel	Seleccione esta opción si desea que pase (que avance y se expulse) una hoja de limpieza o papel normal a través de la impresora para limpiarla por dentro.   <a href="#">"Limpieza dentro de la impresora" de la página 109</a>			
	Papel grueso	<table border="1" style="width: 100%;"> <tr> <td style="width: 30%;">Activado</td> <td rowspan="2">Esta opción solamente está disponible cuando se imprime desde un dispositivo inteligente.  Active esta opción si los resultados de impresión tienen rayas o manchas. Cuando esta opción está establecida en <b>Activado</b>, es posible que se reduzca la velocidad de impresión. Utilice esta opción únicamente cuando vea manchas. Al apagar la impresora, esta opción vuelve a establecerse en <b>Desactivado</b>.</td> </tr> <tr> <td>Desactivado*</td> </tr> </table>	Activado	Esta opción solamente está disponible cuando se imprime desde un dispositivo inteligente.  Active esta opción si los resultados de impresión tienen rayas o manchas. Cuando esta opción está establecida en <b>Activado</b> , es posible que se reduzca la velocidad de impresión. Utilice esta opción únicamente cuando vea manchas. Al apagar la impresora, esta opción vuelve a establecerse en <b>Desactivado</b> .	Desactivado*
	Activado	Esta opción solamente está disponible cuando se imprime desde un dispositivo inteligente.  Active esta opción si los resultados de impresión tienen rayas o manchas. Cuando esta opción está establecida en <b>Activado</b> , es posible que se reduzca la velocidad de impresión. Utilice esta opción únicamente cuando vea manchas. Al apagar la impresora, esta opción vuelve a establecerse en <b>Desactivado</b> .			
Desactivado*					
Alineación de cabezal	Si la impresión tiene un aspecto granuloso o desenfocado, use la opción Alineación de cabezal para corregir la desalineación de la impresión.   <a href="#">"Corrección de impresiones desalineadas (Alineación de cabezales)" de la página 105</a>				
Admin. del sistema		Consulte la sección siguiente.			
Estado de la red	Estado Wi-Fi/Red	Información sobre la red.			
	Estado de Wi-Fi Direct				
	Est. Google Cloud Print				
Hoja estado impresión	Hoja de estado configuración	Imprime una hora con información sobre el estado y la configuración actuales.			
	Hoja de estado de suministros				
	Hoja de historial de uso				

## Uso del panel de control

### Admin. del sistema

\* indica la configuración predeterminada.

Elemento		Parámetro		Contenido
Config. de la impresora	Conf. origen de papel	Pant. prepa. papel	Activado*	Muestra la pantalla de configuración de soporte de manera automática al cargar papel. Cuando esta opción está establecida en <b>Desactivado</b> , AirPrint no está disponible. Además, la opción <b>Aviso error de Conf. origen de papel</b> se establece en <b>Desactivado</b> .
			Desactivado	
	Aviso error	Activado	Define si debe mostrarse un error cuando el tamaño o tipo de papel es diferente en la configuración de la impresora.	
		Desactivado*		
Conf. camb. tinta neg.	Normal*	Seleccione <b>Guardar tinta</b> si desea reducir la cantidad de tinta consumida cuando cambie de tipo de tinta negra. Tenga en cuenta que, después del cambio de tinta negra, podrían imprimirse zonas con un brillo irregular.  Seleccione <b>Normal</b> si desea garantizar la calidad de impresión adecuada después de cambiar de tinta negra.		
Guardar tinta				
Config. de la impresora	Compr. papel torcido	Activado*	Esta opción solamente surte efecto con soportes de acabado artístico y cartulinas.  Seleccione <b>Activado</b> si desea que aparezca un mensaje de error en el panel de control cuando el papel avance torcido.  Se recomienda elegir la opción <b>Activado</b> , pues si el papel entra torcido puede atascarse.	
		Desactivado		
	Imprimir línea de página	Activado*	Cuando esta opción está establecida en <b>Activado</b> , se imprime una línea de puntos en el rollo de papel.	
		Desactivado		
	Compr. tamaño de papel	Activado*	Seleccione si desea que se detecte la anchura del papel. Si esta opción está establecida en <b>Desactivado</b> , es posible que la impresión sobresalga los bordes del papel. Si se imprime fuera de los bordes del papel, el interior de la impresora se manchará con tinta. Se recomienda establecer esta opción en <b>Activado</b> .	
		Desactivado		
	Camb. aut. tinta negra	Activado*	Cuando esta opción está establecida en <b>Activado</b> , la tinta negra se cambia automáticamente de acuerdo con la configuración de <b>Media Type (Tipo papel)</b> en el controlador de la impresora.   <a href="#">"Cambio del tipo de tinta negra" de la página 38</a>   <a href="#">"Papel compatible" de la página 122</a>	
		Desactivado		

## Uso del panel de control

Elemento	Parámetro	Contenido		
Config. común	Brillo LCD	1-9 (9*)	Puede elegir entre nueve ajustes de brillo diferentes.	
	Sonido	Presionar botones	Alto*	Defina si desea que se reproduzca un sonido (así como su volumen) para las operaciones, los errores y las acciones completadas.
			Medio	
			Bajo	
			Desactivado	
		Aviso error	Alto*	
			Medio	
			Bajo	
			Desactivado	
		Aviso de finalización	Alto*	
			Medio	
			Bajo	
			Desactivado	
Config. común	Tempor apagado	1 a 240 mins. (3*)	Defina el tiempo que debe transcurrir para que la impresora entre en el modo de reposo (modo de ahorro de energía) cuando no se utilice durante un periodo prolongado.	
	Temporizador apagado	Desactivado, 30 min., 1 horas, 2 horas, 4 horas, 8 horas, 12 horas	Defina si desea que la impresora se apague de manera automática (así como el tiempo que debe transcurrir para que se apague) cuando no se realice ninguna operación durante un periodo ininterrumpido.  La configuración predeterminada varía según el área de uso.	
	Conf. de fecha y hora	Fecha y hora	Defina la fecha y la hora.	
		Dif. horaria	Defina la diferencia horaria con respecto a la Hora universal coordinada (UTC). Configuración predeterminada: puesto que esta opción está establecida en $\pm 0:00$ , normalmente no necesita cambiarse.	
	Idioma/Language	Inglés, francés, italiano, alemán, español, portugués, holandés, ruso, chino simplificado, chino tradicional, coreano	Seleccione el idioma para los menús de pantalla.  La configuración predeterminada varía según el área de uso.	
Agotado tiempo func.	Activado*	Si no realiza ninguna operación en un menú durante tres minutos, se vuelve a la pantalla de inicio.		
	Desactivado			

## Uso del panel de control

Elemento	Parámetro	Contenido	
Config. de Wi-Fi/Red	Estado Wi-Fi/Red	-	Imprime una hora de estado de red. Para ver los ajustes de red y el estado de la conexión.
	Config. Wi-Fi	Manual	Consulte el <i>Manual de red</i> (PDF).
		Configuración de pulsador (WPS)	
		Conf. código PIN (WPS)	
		Conexión autom. Wi-Fi	
		Deshabilitar Wi-Fi	
		Config. de Wi-Fi Direct	
	Comprobar conexión	-	Consulte el <i>Manual de red</i> (PDF).
	Configuración avanzada	Nombre de la impresora	Consulte el <i>Manual de red</i> (PDF).
		Dirección TCP/IP	
Servidor DNS			
Servidor proxy			
Wi-Fi Direct			
Ser. Google Cloud Print	Cómo	-	Seleccione <b>Cómo</b> para ver una explicación de la función.
	Configuración	-	Visite el portal para obtener más información sobre el registro y la utilización.  Si lo desea, puede detener/reiniciar el uso del servicio y restaurar la configuración predeterminada del contenido desde <b>Configuración</b> .
Restaurar configuración pred.	Ajustes de red	-	Restablece la configuración predeterminada de los ajustes de red.
	Todo excepto la configuración de red	-	Restablece todos los ajustes predeterminados del panel de control excepto los de red.
	Borrar todos dato y config.	-	Restablece la configuración predeterminada de todos los ajustes.

# Mantenimiento

## Ajuste del Cabezal de impresión

Tendrá que ajustar el cabezal de impresión si aparecen líneas blancas en las impresiones o si nota que ha disminuido la calidad de impresión. Puede realizar las siguientes funciones de mantenimiento de su impresora para mantener el cabezal de impresión en buenas condiciones y asegurar la mejor calidad de impresión.

Realice la operación de mantenimiento adecuada al resultado de la impresión y la situación.

### Detección de inyectores obstruidos

Examine los inyectores del cabezal de impresión para ver si están obstruidos. Si lo están, podrían aparecer bandas o colores raros en la impresión. Realice una limpieza de cabezales si los inyectores están obstruidos.

☞ [“Detección de inyectores obstruidos” de la página 103](#)

### Limpieza de cabezales

Si ve bandas o huecos en las impresiones, realice una limpieza de cabezales. Limpia la superficie del cabezal de impresión para mejorar la calidad de la impresión.

☞ [“Limpieza de cabezales” de la página 104](#)

### Ajuste de la posición del cabezal de impresión (Alineación de cabezales)

Si la impresión tiene un aspecto granuloso o desenfocado, ejecute una Print Head Alignment (Alineación de cabezales). La función Print Head Alignment (Alineación de cabezales) corrige las impresiones desalineadas.

☞ [“Corrección de impresiones desalineadas \(Alineación de cabezales\)” de la página 105](#)

## Detección de inyectores obstruidos

Imprima un patrón para comprobar si el inyector del cabezal de impresión está obstruido. Cuando examine el patrón impreso, si ve bandas o algún espacio en blanco, tendrá que limpiar los cabezales.

## Desde el ordenador

En estas explicaciones utilizaremos el controlador de impresora para Windows de ejemplo.

Use **Epson Printer Utility 4** para Mac OS X.

☞ [“Funciones de Epson Printer Utility 4” de la página 50](#)

- 1 Ponga papel normal A4 en el alimentador automático de hojas.



☞ [“Carga de papel en el alimentador automático de hojas” de la página 24](#)

- 2 En la pantalla **Properties (Propiedades)** (o **Print Settings (Configuración de impresión)**) del controlador de impresora, en la ficha **Utility (Utilidades)**, haga clic en **Nozzle Check (Test de inyectores)**.

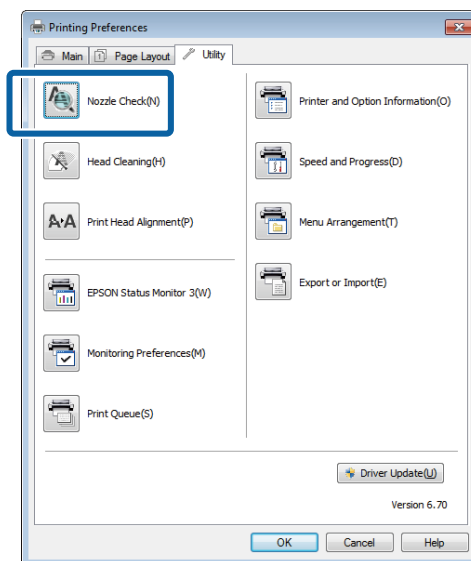
Siga las instrucciones que aparezcan en la pantalla.



## Desde la impresora

- 1 Pulse el botón  para abrir el Menú.
- 2 Pulse  - **Mantenimiento - Com. boquilla cab. imp.**.

## Mantenimiento

- 3** Ponga papel normal A4 en el alimentador automático de hojas y pulse **Imprimir**.

 [“Carga de papel en el alimentador automático de hojas” de la página 24](#)

- 4** Examine la impresión.

Examine el patrón impreso del test de inyectores mientras lee la siguiente sección.

### Ejemplo de inyectores limpios

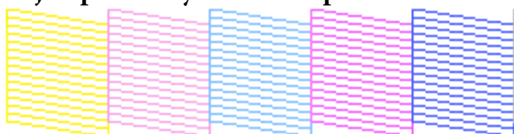

No aparece ningún espacio en blanco en el patrón de test de inyectores.

### Ejemplo de inyectores obstruidos

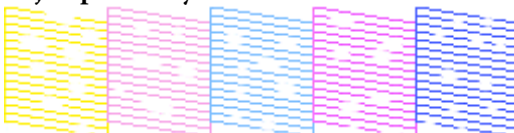

Si falta algún segmento en el patrón de test de inyectores, realice una limpieza de cabezales.

## Limpieza de cabezales

### Notas acerca de la limpieza de cabezales

Tenga en cuenta lo siguiente a la hora de limpiar los cabezales.

- Limpie el cabezal de impresión únicamente si baja la calidad (por ejemplo: si la impresión sale borrosa, faltan colores o son incorrectos).
- La limpieza de cabezales utiliza tinta procedente de todos los cartuchos. Aunque sólo esté usando tinta negra para impresión en blanco y negro, también se consumirá tinta de color.

- Si los inyectores siguen obstruidos después de realizar unos 4 ciclos de comprobación de inyectores y limpieza de cabezales, deje la impresora apagada 6 horas como mínimo y luego vuelva a realizar una comprobación de inyectores y una limpieza de cabezales. Si deja los cartuchos tranquilos durante un tiempo, es posible que se disuelva la tinta que provoca la obstrucción.

Si los inyectores siguen obstruidos, consulte a su vendedor o al Servicio Técnico de Epson.

## Cómo realizar una limpieza de cabezales

### Desde el ordenador

En estas explicaciones utilizaremos el controlador de impresora para Windows de ejemplo.

Use **Epson Printer Utility 4** para Mac OS X.

 [“Modo de uso de Epson Printer Utility 4” de la página 50](#)

- 1** En la pantalla **Properties (Propiedades)** (o **Print Settings (Configuración de impresión)**) del controlador de impresora, en la ficha **Utility (Utilidades)**, haga clic en **Head Cleaning (Limpieza de cabezales)**.

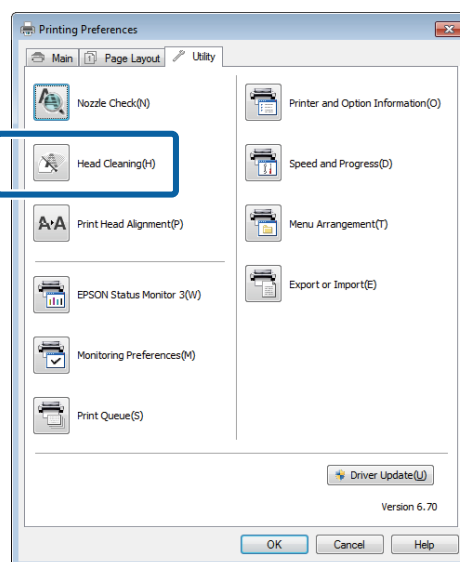

- 2** Siga las instrucciones que aparezcan en la pantalla. La limpieza de cabezales puede tardar 5,5 minutos como máximo.



## Mantenimiento

### Desde la impresora

**1** Pulse el botón  para abrir el Menú.

 [“Menús” de la página 97](#)

**2** Pulse  - **Mantenimiento - Limpieza cabezal impr..**

En la pantalla del panel de control aparecerán más instrucciones.

## Corrección de impresiones desalineadas (Alineación de cabezales)

Como entre el cabezal de impresión y el papel hay poca distancia, la impresión puede quedar desalineada por culpa de la humedad o de la temperatura, la inercia de los movimientos del cabezal o porque éste se desplace en los dos sentidos. Como consecuencia, la impresión puede quedar granulosa o desenfocada. Cuando esto ocurra, ejecute una alineación de cabezales de impresión para corregir la desalineación de la impresión.

### Desde el ordenador

En estas explicaciones utilizaremos el controlador de impresora para Windows como ejemplo.

Use Epson Printer Utility 4 para Mac OS X.

 [“Funciones de Epson Printer Utility 4” de la página 50](#)

**1** Ponga varias hojas de Photo Quality Inkjet Paper (Papel especial HQ) tamaño A4 en el alimentador automático de hojas.

 [“Carga de papel en el alimentador automático de hojas” de la página 24](#)

**2** En la pantalla **Properties (Propiedades)** (o **Print Settings (Configuración de impresión)**) del controlador de impresora, haga clic en la opción **Print Head Alignment (Alineación de cabezales)** de la ficha **Utility (Utilidades)**.

Siga las instrucciones que aparezcan en la pantalla.

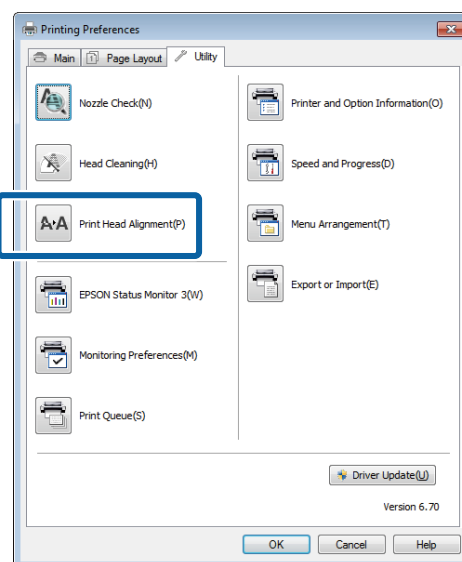



### Desde la impresora

**1** Ponga varias hojas de Photo Quality Inkjet Paper (Papel especial HQ) tamaño A4 en el alimentador automático de hojas.

 [“Carga de papel en el alimentador automático de hojas” de la página 24](#)

**2** Pulse el botón  para acceder a la pantalla de inicio.

**3** Pulse  - **Mantenimiento - Alineación de cabezal.**

 [“Menús” de la página 97](#)

**4** Pulse **Imprimir** para imprimir un patrón de ajuste.

## Mantenimiento

- 5** Fíjese en #1 y busque el patrón con el menor número de líneas verticales.

En este ejemplo, elegiría "4".

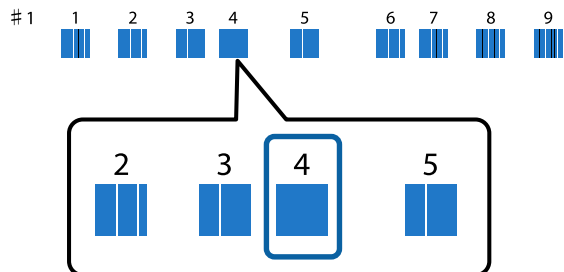

- 6** Compruebe si se muestra #1 en la pantalla del panel de control, pulse los botones  $\wedge$  /  $\vee$  para seleccionar el número elegido en el paso 4 y, a continuación, pulse **Proceder**.

- 7** Seleccione el patrón con el menor número de líneas verticales para #2 a #9.

- 8** Siga las instrucciones de la pantalla para continuar.

## Sustitución de los cartuchos de tinta

### Números de producto de los cartuchos de tinta

Esta impresora puede usarse con los cartuchos de tinta siguientes. (A fecha de junio de 2014)

Para ver la información más reciente, consulte el sitio Web de Epson.

#### SC-P600

Color de la tinta	Número de producto
Photo Black (Negro Foto)	T7601
Cyan (Cian)	T7602
Vivid Magenta (Magenta Vivo)	T7603
Yellow (Amarillo)	T7604
Light Cyan (Cian Claro)	T7605
Vivid Light Magenta (Magenta Vivo Claro)	T7606
Light Black (Gris)	T7607
Matte Black (Negro Mate)	T7608
Light Light Black (Gris Claro)	T7609

#### SC-P607

Color de la tinta	Número de producto
Photo Black (Negro Foto)	T7631
Cyan (Cian)	T7632
Vivid Magenta (Magenta Vivo)	T7633
Yellow (Amarillo)	T7634
Light Cyan (Cian Claro)	T7635
Vivid Light Magenta (Magenta Vivo Claro)	T7636
Light Black (Gris)	T7637

## Mantenimiento

Color de la tinta	Número de producto
Matte Black (Negro Mate)	T7638
Light Light Black (Gris Claro)	T7639

### SC-P608

Color de la tinta	Número de producto
Photo Black (Negro Foto)	T7611
Cyan (Cian)	T7612
Vivid Magenta (Magenta Vivo)	T7613
Yellow (Amarillo)	T7614
Light Cyan (Cian Claro)	T7615
Vivid Light Magenta (Magenta Vivo Claro)	T7616
Light Black (Gris)	T7617
Matte Black (Negro Mate)	T7618
Light Light Black (Gris Claro)	T7619

#### **!** **Importante:**

Epson recomienda el uso de cartuchos de tinta Epson originales. Epson no puede garantizar la calidad ni la fiabilidad de las tintas que no sean de Epson. La tinta no genuina puede provocar daños no cubiertos por las garantías de Epson, y, en determinadas condiciones, un funcionamiento anormal de la impresora.

No se mostrarán datos sobre los niveles de tinta de los cartuchos no genuinos, y se registrará el uso de tinta no genuina para su posible uso por parte del Servicio Técnico.

## Cómo sustituirlos

No se puede imprimir si se ha agotado un cartucho de tinta. Si aparece un aviso de poca tinta, le recomendamos que cambie el cartucho o cartuchos lo antes posible.

Si un cartucho se queda sin tinta durante una impresión, podrá seguir imprimiendo después de sustituirlo. Pero, si cambia el cartucho durante un trabajo de impresión, quizá note una diferencia de color, según las condiciones de secado.

Cartuchos de tinta admitidos  [“Números de producto de los cartuchos de tinta” de la página 106](#)

En el siguiente procedimiento, usaremos de ejemplo la tinta Yellow (Amarillo). El procedimiento es idéntico para todos los cartuchos de tinta.

- 1** Asegúrese de que la impresora está encendida.
- 2** Sujete el cartucho nuevo como se muestra, agítelo cuatro o cinco veces, sáquelo de su embalaje y retire sólo la cinta amarilla.

Quizá oiga un ruidito al agitar el cartucho.

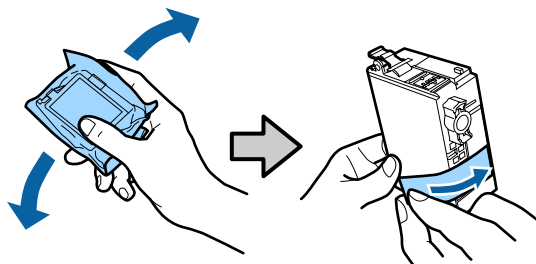

#### **!** **Importante:**

- No toque el área que mostrada en la ilustración. Es posible que no pueda imprimir correctamente.

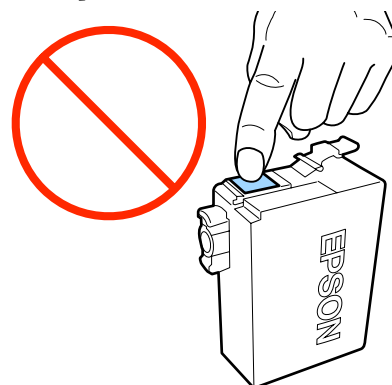

- No agite el cartucho de tinta una vez desembalado. De lo contrario, podría salirse la tinta.

**Mantenimiento**

**3** Abra la cubierta de la impresora.

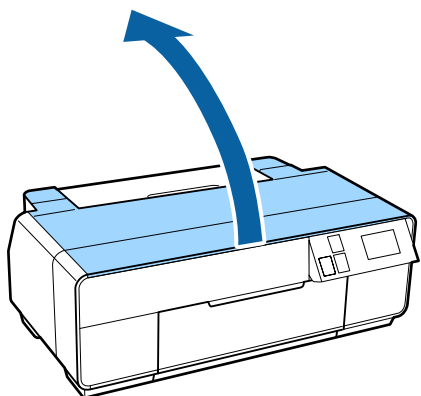

**4** Abra la cubierta del cartucho.

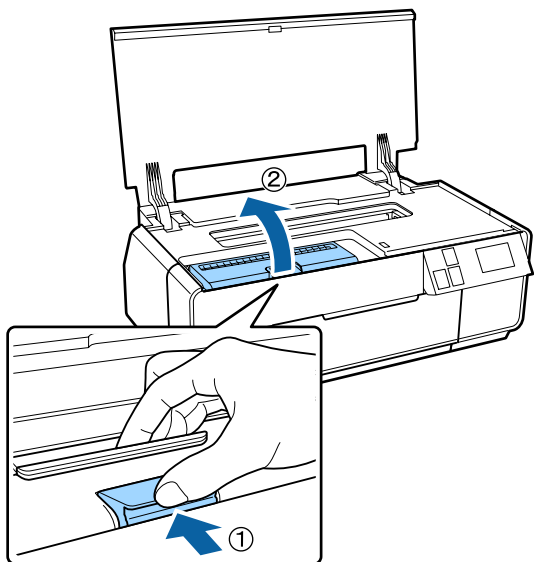

**5** Saque el cartucho de tinta que quiera reponer.  
Sujete el cartucho por los ganchos y sáquelo hacia arriba sin torcerlo.

Si no sale con facilidad, tire más fuerte.

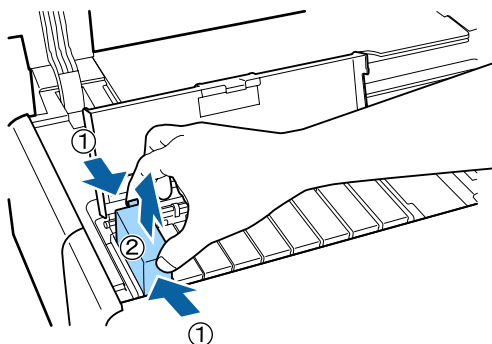

**!** **Importante:**  
Tenga cuidado de no tocar alrededor del orificio, pues podría mancharse porque a veces queda algo de tinta.

**6** Inserte el cartucho nuevo.  
Empuje el cartucho hasta oír el clic que indica que está colocado en su sitio.

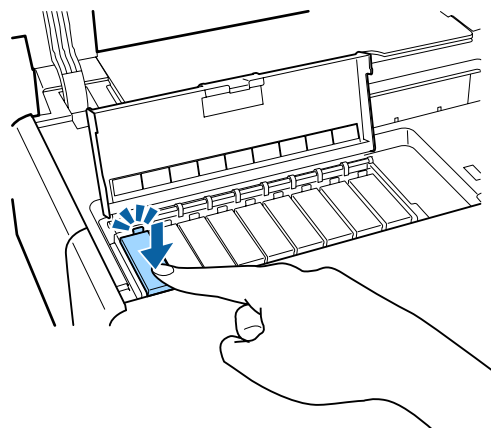

Repita los pasos 4-6 para sustituir otros cartuchos.

**!** **Importante:**  
Instale todos los cartuchos de tinta. No podrá imprimir si falta por instalar algún color.

**7** Cierre la cubierta del cartucho.

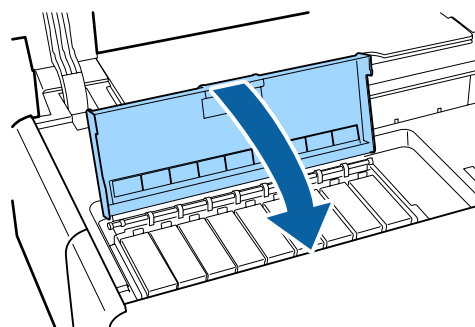

8

Cierre la cubierta de la impresora.

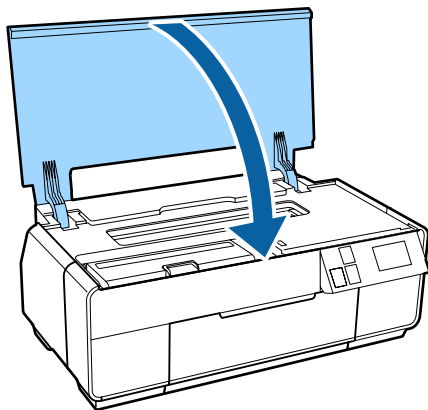

## Limpieza dentro de la impresora

Para limpiar los rodillos, pase (avance y expulse), por el interior de la impresora, papel de uno de los siguientes tipos.

### Papel normal

Si la impresión sale rayada o manchada, quizá estén sucios los rodillos. Pase (avance y expulse) papel normal por la impresora para eliminar la suciedad de los rodillos.

### Hoja de limpieza

Si el soporte especial de Epson va acompañado de una hoja de limpieza, puede pasarla (hacerla avanzar y expulsarla) por la impresora para limpiar los rodillos si el papel normal no tiene el resultado deseado.

Para más información, consulte el manual que acompaña al papel.

1

Encienda la impresora.

2

Inserte papel normal tamaño A3 o A3+, o una hoja de limpieza, en el alimentador automático de hojas.

**Papel normal:** Si el papel tiene un tamaño inferior a A3 o A3+, solamente se limpiará la zona correspondiente al tamaño del papel.

**Hoja de limpieza:** Quite la cubierta protectora de la hoja de limpieza y póngala en el alimentador automático de hojas. Por detrás de la cubierta protectora hay cinta adhesiva. No toque la cinta ni la pegue a otros objetos.

3

Pulse **Mantenimiento - Limpieza de guía papel** en el menú del panel de control.

 [“Menús” de la página 97](#)







**Papel normal:** Siga haciendo avanzar y expulsando papel hasta que deje de salir manchado.

**Hoja de limpieza:** Haga avanzar y expulse la misma hoja de limpieza tres veces.

# Problemas y soluciones

## Mensajes

Si aparece uno de los siguientes mensajes de error en la pantalla del panel de control, consulte las soluciones aquí explicadas y siga los pasos necesarios para resolver el problema.

Mensaje	Qué hacer
Error de la impres. Apagar e inténtelo de nuevo. Para más detalles, consulte la doc.	<p>Apague la impresora y vuelva a encenderla.</p> <p>Si el problema no se ha resuelto, apague la impresora, abra su cubierta y compruebe que no haya atascos de papel ni objetos extraños en el interior.</p> <p>Saque todos los objetos extraños y encienda la impresora.</p>
Combinación de dirección IP y máscara de subred no válida. Consulte la documentación.	Consulte el <i>Manual de red</i> (PDF).
Cierre la cubierta de la impresora. Consulte la documentación para obtener detalles.	<p>Consulte la sección correspondiente más adelante.</p> <p> <a href="#">"El papel del alimentador automático de hojas se atasca durante la impresión" de la página 117</a></p> <p> <a href="#">"Atasco de soportes de acabado artístico" de la página 118</a></p> <p> <a href="#">"Atasco de cartulina" de la página 119</a></p> <p> <a href="#">"Atasco del rollo de papel" de la página 120</a></p> <p> <a href="#">"La bandeja de CD/DVD está atascada" de la página 121</a></p>
Es posible que alguna función no esté disponible. Para más detalles, vea la documentación.	<p>Cuando la opción <b>Pant. prepa. papel</b> está establecida en <b>Desactivado</b>, AirPrint no está disponible. La opción <b>Aviso error de Conf. origen de papel</b> se establece en <b>Desactivado</b>. Para usar esta función, establezca <b>Pant. prepa. papel</b> en <b>Activado</b>.</p> <p> <a href="#">"Menús" de la página 97</a></p>
Una de las almohadillas de tinta está al final de su vida útil. Por favor, contacte con el servicio de ayuda de Epson.	Diríjase a su distribuidor o al Servicio Técnico de Epson siempre que vea el mensaje <b>"Por favor, contacte con el servicio de ayuda de Epson"</b> .
Una de las almohadillas de tinta está cerca del final de su vida útil. Por favor, contacte con el servicio de ayuda de Epson.	

## Solución de problemas

### No puede imprimir (porque la impresora no funciona)

#### La impresora no se enciende.

■ **¿El cable de alimentación está enchufado a la toma eléctrica y a la impresora?**

Compruebe que el cable de alimentación esté bien enchufado a la impresora.

■ **¿Hay algún problema con la toma de corriente?**

Para confirmar que su toma funciona, enchufe el cable de alimentación de otro aparato eléctrico.

■ **Mantenga pulsado unos instantes el botón**



#### La impresora se apaga automáticamente.

■ **¿Está activada la función Temporizador apagado?**

Si no desea que la impresora se apague automáticamente, configure este ajuste como **Desactivado**.

["Menús" de la página 97](#)

#### No puedo imprimir

■ **Confirme que la impresora funciona.**

Imprima un patrón de test de inyectores.

["Detección de inyectores obstruidos" de la página 103](#)

Si se imprime un patrón de test de inyectores, significa que la impresora funciona correctamente.

Consulte el siguiente apartado.

["No puedo imprimir desde el controlador de impresora" de la página 111](#)

Si el patrón de test de inyectores no se imprime correctamente, quizá tenga que reparar la impresora.

Diríjase a su distribuidor o al Soporte Técnico de Epson.

### No puedo imprimir desde el controlador de impresora

■ **¿Está bien enchufado el cable?**

Confirme que el cable de interfaz de la impresora esté bien enchufado al terminal correcto del ordenador y de la impresora. Asegúrese también de que el cable no está roto o doblado. Si tiene un cable de repuesto, pruebe a conectarla con él.

■ **¿Coinciden las especificaciones del cable de interfaz con las especificaciones del ordenador?**

Confirme que las especificaciones del cable de interfaz cumplan las especificaciones de la impresora y del ordenador.

["Tabla de especificaciones" de la página 129](#)

■ **¿El cable de interfaz está conectado directamente al ordenador?**

Si utiliza un dispositivo para alternar entre impresoras o un alargador de cable entre la impresora y el ordenador, quizá no pueda imprimir por sus combinaciones. Conecte la impresora directamente al ordenador con el cable de interfaz para ver si puede imprimir sin problemas.

■ **Cuando utilice un distribuidor de puertos USB ¿lo está utilizando correctamente?**

En las especificaciones para USB, son posibles cadenas margaritas de hasta cinco distribuidores de puertos USB. Sin embargo, le recomendamos que conecte la impresora al primer distribuidor de puertos conectado directamente al ordenador. Con algunos distribuidores, el funcionamiento de la impresora puede resultar inestable. En ese caso, enchufe el cable USB directamente al puerto USB de su ordenador.

■ **¿Se detecta correctamente el distribuidor USB?**

Confirme que el ordenador detecte correctamente el distribuidor USB. Si lo detecta correctamente, desenchufe todos los distribuidores USB del puerto USB del ordenador y enchufe el conector de interfaz USB de la impresora directamente al puerto USB del ordenador. Pregunte al distribuidor del controlador USB sobre su funcionamiento.

## Problemas y soluciones

- **¿El icono de la impresora aparece en la carpeta **Devices and Printers (Dispositivos e impresoras)**, **Printers (Impresoras)** o **Printers and Faxes (Impresoras y faxes)** (en **Windows**)?**

Si no aparece el icono de la impresora en esas listas, significa que el controlador de impresora no está instalado. Instale el controlador de la impresora.

- **¿Coincide la configuración del puerto de la impresora con el puerto de conexión de la impresora? (En Windows)**

Compruebe el puerto de la impresora.

Haga clic en la pestaña **Ports (Puertos)** del cuadro de diálogo Propiedades del controlador de impresora y seleccione **Print to the following port(s) (Imprimir en los siguientes puertos)**.

- USB: **USB xxx** (siendo x el número de puerto) para la conexión USB
- Red: La dirección IP correcta para la conexión de red

Si no está indicado, el controlador de impresora no está instalado correctamente. Borre y vuelva a instalar el controlador de impresora.

 ["Desinstalación del controlador de impresora" de la página 49](#)

- **¿La impresora figura en la lista de impresoras? (En Mac OS X)**

Haga clic en el menú Apple, en la carpeta **System Preferences (Preferencias del Sistema)** y luego en la subcarpeta **Print & Fax (Impresión y Fax)**.

Si no aparece el nombre de la impresora, añada la impresora.

## No puede imprimir en el entorno de red.

- **Conecte la impresora directamente al ordenador utilizando un cable USB, e intente imprimir.**

Si puede imprimir mediante USB, hay problemas en el entorno de red. Consulte el *Manual de red* (PDF). Si no puede imprimir por USB, consulte la sección correspondiente de este Manual de usuario.

## Se ha producido un error en la impresora.

- **Fíjese en el mensaje de la pantalla.**

 ["Mensajes" de la página 110](#)

## La impresora deja de imprimir.

- **¿La cola de impresión está en **Pause (Pausa)** (En Windows)**

Si usted detiene la impresión o la impresora para de imprimir debido a un error, la cola de impresión queda en **Pause (Pausa)**. No se puede imprimir en ese estado.

Haga doble clic en el icono de la impresora en la carpeta **Devices and Printers (Dispositivos e impresoras)**, **Printers (Impresoras)** o **Printers and Faxes (Impresoras y faxes)**. Si la impresión está en pausa, anule la selección de **Pause Printing (Pausar la impresión)** en el menú **Printer (Impresora)**.

- **¿Está la impresión en pausa? (Mac OS X)**

Abra la pantalla donde se indica el estado de impresión y asegúrese de que la impresión no está en pausa.

(1) En el menú Apple, haga clic en **Impresión y Escaneado** (o **Impresión y Fax**) y, a continuación, haga clic en **Abrir cola de impresión**.

(2) Haga doble clic en la impresora que esté en pausa.

(3) Haga clic en **Resume Printer (Reanudar impresión)**.



## Su problema no figura en este capítulo.

### ■ **Determine si el problema se debe al controlador de impresora o a la aplicación. (Windows)**

Haga una impresión de prueba con el controlador de impresora para comprobar que la conexión entre el ordenador y la impresora esté bien y que los ajustes del controlador de impresora sean correctos.

- (1) Confirme que la impresora esté encendida y preparada para imprimir, y cargue papel A4 o mayor.
- (2) Abra la carpeta **Devices and Printers (Dispositivos e impresoras), Printers and Faxes (Impresoras y faxes)** o **Printers (Impresoras)**.
- (3) Haga clic, con el botón secundario, en el icono de la impresora deseada y seleccione **Properties (Propiedades)**.
- (4) En la ficha **General**, haga clic en el botón **Print Test Page (Imprimir página de prueba)**.

Al cabo de un rato la impresora comienza a imprimir una página de prueba.

- Si la página de prueba se imprime correctamente, la conexión entre la impresora y el ordenador es correcta. Vaya a la siguiente sección.
- Si la página de prueba no se imprime correctamente, revise los puntos anteriores otra vez.  
[🔗 "No puede imprimir \(porque la impresora no funciona\)" de la página 111](#)

La "Versión del controlador" indicada en la página de prueba es el número de la versión del controlador interno de Windows. No coincide con la versión del controlador de impresora Epson que ha instalado.

## La impresora emite sonidos como si estuviera imprimiendo, pero no imprime nada

### ■ **¿La impresora lleva mucho tiempo sin usarse?**

Si hace mucho tiempo que no se usa la impresora, es posible que los inyectores se hayan secado y obstruido. Si lleva mucho tiempo sin utilizar la impresora, confirme que el cabezal no esté obstruido antes de empezar a imprimir. Si está obstruido, realice una limpieza de cabezales.

[🔗 "Detección de inyectores obstruidos" de la página 103](#)

## Calidad/resultado de la impresión

### La calidad de impresión es pobre, irregular, demasiado clara o demasiado oscura.

#### ■ **¿Están atascados los inyectores del cabezal?**

Los inyectores obstruidos no disparan tinta, y la calidad de la impresión empeora. Examine los inyectores para ver si están obstruidos.

[🔗 "Detección de inyectores obstruidos" de la página 103](#)

Realice una limpieza de cabezales si los inyectores están obstruidos.

[🔗 "Limpieza de cabezales" de la página 104](#)

#### ■ **¿Se ha llevado a cabo una operación de Print Head Alignment (Alineación de cabezales)?**

Con la impresión bidireccional, el cabezal de impresión imprime mientras se mueve a la izquierda y a la derecha. Si el cabezal de impresión está desalineado, también lo estarán las líneas. Si las líneas verticales están desalineadas con la impresión en dos sentidos, ejecute una operación de Print Head Alignment (Alineación de cabezales).

[🔗 "Corrección de impresiones desalineadas \(Alineación de cabezales\)" de la página 105](#)

#### ■ **¿Está utilizando un cartucho de tinta genuino de Epson?**

Esta impresora está diseñada para utilizar cartuchos de tinta Epson. Si usa cartuchos de tinta de otros fabricantes, la impresión puede salir manchada o con colores cambiados porque no se detecta correctamente cuánta tinta queda. Asegúrese de utilizar el cartucho de tinta correcto.

#### ■ **¿Está utilizando un cartucho de tinta antiguo?**

La calidad de impresión empeora cuando se utiliza un cartucho de tinta antiguo. Sustituya el cartucho de tinta antiguo por uno nuevo. Se recomienda usar el cartucho de tinta antes de la fecha de caducidad impresa en el paquete (dentro de un plazo de seis meses después de abrir el paquete).

## Problemas y soluciones

### ■ ¿Los ajustes de Media Type (Tipo papel) son correctos?

La impresión puede perder calidad si el papel colocado en la impresora no coincide con el **Media Type (Tipo papel)** seleccionado en la ficha **Main (Principal)** del controlador de impresora (en Windows) o de la pantalla Imprimir (en Mac OS X). Asegúrese de que el ajuste del tipo de papel coincida con el papel que se ha cargado en la impresora.

### ■ ¿Ha seleccionado un modo de calidad baja (como Speed (Rápido), por ejemplo) como ajuste de Resolución?

La calidad de la impresión puede empeorar si ha seleccionado **Speed (Rápido)** en **Print Quality (Resolución)** o ha configurado **Quality Options (Opciones de Calidad)** que dan más prioridad a la velocidad que a la impresión. Si desea mejorar la calidad de la impresión, seleccione un ajuste que dé prioridad a la calidad.

### ■ ¿Ha realizado la gestión o administración del color?

Realice la gestión del color.

 ["Impresión con gestión del color" de la página 89](#)

### ■ ¿Ha comparado el resultado de impresión con la imagen mostrada en el monitor?

Puesto que los monitores y las impresoras producen los colores de manera diferente, los colores impresos no siempre coinciden totalmente con los mostrados en pantalla.

### ■ ¿Está imprimiendo con PhotoEnhance (ajuste automático de la calidad de impresión)?

PhotoEnhance corrige los datos que no tienen el contraste o la saturación adecuados para conseguir una impresión más clara. Como consecuencia, los colores de las imágenes impresas con PhotoEnhance pueden ser distintos de los colores de la pantalla.

 ["Corrección automática del color e impresión de fotos \(PhotoEnhance\)" de la página 53](#)

### ■ ¿Ha imprimido una fotografía u otra imagen en color en papel normal?

El tipo de papel utilizado para la impresión en color influye mucho en la calidad del resultado. Elija un papel (soportes especiales y papeles normales incluidos) apropiado para el resultado pretendido.

### ■ ¿Ha imprimido por la cara equivocada del papel?

Los soportes especiales tienen una cara (el reverso) no imprimible. Ponga la cara imprimible (anverso) hacia arriba.

## El color no es exactamente igual al de otra impresora.

### ■ Los colores varían según el tipo de impresora, pues cada impresora tiene sus propias características.

Como las tintas, los controladores y los perfiles de impresora están diseñados específicamente para cada modelo, los colores que imprimen dos modelos de impresoras no son exactamente iguales.

Puede lograr colores similares con el mismo método de ajuste del color o ajuste de gama con el controlador de impresora.

 ["Impresión con gestión del color" de la página 89](#)

## La impresión no está posicionada correctamente en el papel.

### ■ ¿Ha especificado el área de impresión?

Revise el área de impresión en los ajustes de la aplicación y de la impresora.

### ■ ¿Es correcta la configuración del papel?

Si el ajuste de **Paper Size (Tamaño papel)** configurado en el controlador de impresora no coincide con el tamaño del papel cargado, es posible que los datos no se impriman donde usted quiere, o que se recorte una parte. En este caso, compruebe los ajustes de impresión.

### ■ ¿Está torcido el papel de acabado artístico o la cartulina?

Se se ha seleccionado **Desactivado** en **Admin. del sistema - Config. de la impresora - Compr. papel torcido** en el menú de configuración, es posible que la impresión se realice fuera del área imprimible, incluso si el papel de acabado artístico y la cartulina están torcidos. Establezca **Admin. del sistema - Config. de la impresora - Compr. papel torcido** en **Activado** en el menú de configuración.

 ["Menús" de la página 97](#)

## Las líneas verticales están desalineadas.

### ■ ¿Está desalineado el cabezal de impresión? (En la impresión en dos sentidos o bidireccional)

Con la impresión bidireccional, el cabezal de impresión imprime mientras se mueve a la izquierda y a la derecha. Si el cabezal de impresión está desalineado, también lo estarán las líneas. Si las líneas verticales están desalineadas con la impresión en dos sentidos, ejecute una operación de Print Head Alignment (Alineación de cabezales).

 ["Corrección de impresiones desalineadas \(Alineación de cabezales\)" de la página 105](#)

## La superficie de impresión está rayada o manchada.

### ■ ¿Es el papel demasiado grueso o demasiado fino?

Confirme que las especificaciones del papel sean compatibles con esta impresora. Para más información sobre los tipos de papel y los ajustes adecuados para imprimir en papeles de otros fabricantes, o si utiliza software RIP, consulte el manual que acompaña al papel o diríjase al vendedor del papel o al fabricante del RIP.

### ■ ¿Está el papel atascado o doblado?

No utilice papel viejo o papel doblado. Utilice siempre papel nuevo.

### ■ ¿Está el papel ondulado o flojo?

Las hojas sueltas pueden ondularse por cambios en la temperatura o la humedad, por lo que es posible que la impresora no pueda detectar correctamente el tamaño del papel. Alise el papel antes de colocarlo en la impresora, o use papel nuevo.

### ■ ¿La impresora está sucia por dentro?

Quizá estén sucios los rodillos. Pase (avance y expulse) papel por la impresora para limpiar los rodillos.

 ["Limpieza dentro de la impresora" de la página 109](#)

## El papel está atascado.

### ■ ¿Está utilizando la impresora en condiciones de temperatura ambiente normales?

Los soportes especiales de Epson deberían usarse a una temperatura ambiente normal (temperatura: de 15 a 25 °C, humedad: del 40% al 60%). Para más información sobre papeles que requieran una manipulación especial, como papel delgado de otros fabricantes, consulte el manual que acompaña al papel.

### ■ Si utiliza papeles especiales de otros fabricantes, ¿ha realizado la Paper Configuration (Configuración Papel)?

Antes de imprimir en papel que no sea especial de Epson, configure los ajustes adecuados en la ficha **Paper Configuration (Configuración Papel)** del controlador de impresora. Para más información, consulte la Ayuda de la pantalla **Paper Configuration (Configuración Papel)** del controlador de impresora.

## Se inyecta demasiada tinta.

### ■ ¿Los ajustes de Media Type (Tipo papel) son correctos?

Confirme que los ajustes de **Media Type (Tipo papel)** del controlador de impresora coincidan con el papel que utiliza. La cantidad de tinta que se inyecta varía según el tipo de papel. Si los ajustes no coinciden con el papel cargado, es posible que se inyecte tinta en exceso.

### ■ ¿Es correcta la configuración Color Density (Densidad de color)?

Baje la densidad de la tinta en la pantalla **Paper Configuration (Configuración Papel)** del controlador de impresora. Es posible que la impresora inyecte demasiada tinta para algunos papeles. Para más información, consulte la Ayuda de la pantalla **Paper Configuration (Configuración Papel)** del controlador de impresora.

### ■ ¿Ha agitado el cartucho de tinta antes de instalarlo en la impresora?

La impresora utiliza tintas de pigmentos, que tienen que mezclarse antes de instalar el cartucho.

 ["Sustitución de los cartuchos de tinta" de la página 106](#)

## Aparecen márgenes en la impresión sin márgenes.

- **¿Son correctos los ajustes de los datos de impresión en la aplicación?**  
Confirme que sean correctos los ajustes del papel configurados en la aplicación y en el controlador de impresora.

 ["Impresión sin márgenes" de la página 62](#)

- **¿Son correctos los ajustes de papel?**  
Asegúrese de que los ajustes del papel de la impresora coinciden con el papel que está utilizando.

- **¿Ha cambiado el grado de ampliación?**  
Ajuste el grado de ampliación para la impresión sin márgenes. Pueden aparecer márgenes si ha configurado una ampliación **Min (Mín)**.

 ["Impresión sin márgenes" de la página 62](#)

- **¿Está almacenado correctamente el papel?**  
El papel se puede expandir o contraer si no se almacena correctamente por lo que los márgenes pueden aparecer a pesar de establecer la impresión sin márgenes. Para más información sobre cómo almacenarlo, consulte el manual que acompaña al papel.

- **¿Está utilizando papel compatible con la impresión sin márgenes?**  
Los papeles que no admiten la impresión sin márgenes pueden expandirse o contraerse durante la impresión, de forma que aparecerán márgenes aunque haya configurado la impresión sin márgenes. Le recomendamos que use papel compatible con la impresión sin márgenes.

 ["Tabla de los papeles especiales de Epson" de la página 122](#)

## Incapacidad de hacer avanzar el papel o de expulsarlo.

- **¿El papel está colocado en la posición correcta?**  
A continuación se explican las posiciones correctas de carga del papel.

 ["Carga de hojas sueltas" de la página 24](#)

 ["Carga y extracción del rollo de papel" de la página 29](#)

 ["Carga y extracción de CD y DVD" de la página 32](#)

Si se carga el papel correctamente, compruebe las condiciones del papel que está utilizando.

- **¿El papel está colocado en la dirección correcta?**  
Cargue las hojas sueltas a lo largo. Si el papel no está colocado con la orientación correcta, la impresora no lo reconocerá o avanzará de forma incorrecta, por lo que se producirán errores.

 ["Carga de hojas sueltas" de la página 24](#)

- **¿Está el papel atascado o doblado?**  
No utilice papel viejo o papel doblado. Utilice siempre papel nuevo.

- **¿Está el papel mojado?**  
No utilice papel que esté mojado. El papel especial Epson debería conservarse en la bolsa hasta que tenga intención de usarlo. Si se deja fuera durante mucho tiempo, el papel se arruga y humedece, así que no avanzará correctamente.

- **¿Está el papel ondulado o flojo?**  
Las hojas sueltas pueden ondularse por cambios en la temperatura o la humedad, por lo que es posible que la impresora no pueda detectar correctamente el tamaño del papel. Alise el papel antes de colocarlo en la impresora, o use papel nuevo.

- **¿Es el papel demasiado grueso o demasiado fino?**  
Confirme que las especificaciones del papel sean compatibles con esta impresora. Para más información sobre los tipos de papel y los ajustes adecuados para imprimir en papeles de otros fabricantes, o si utiliza software RIP, consulte el manual que acompaña al papel o diríjase al vendedor del papel o al fabricante del RIP.

## Problemas y soluciones

■ **¿Está utilizando la impresora en condiciones de temperatura ambiente normales?**

Los soportes especiales de Epson deberían usarse a una temperatura ambiente normal (temperatura: de 15 a 25 °C, humedad: del 40% al 60%).

■ **¿Está atascado el papel en la impresora?**

Abra la cubierta de la impresora y compruebe que no haya atascos de papel ni objetos extraños en el interior. Si hay papel atascado, consulte el apartado siguiente y solucione el atasco.

■ **Puede que estén sucios los rodillos internos de la impresora.**

Si el papel iba acompañado de una hoja de limpieza, pásela (hágala avanzar y expúlsela) por la impresora para limpiar los rodillos.

 ["Limpieza dentro de la impresora" de la página 109](#)

■ **¿Estaba abierta la bandeja frontal de alimentación manual cuando colocó el rollo de papel?**

Cierre la bandeja frontal de alimentación manual y coloque el rollo de papel.

■ **Es posible que el papel de acabado artístico haya avanzado torcido.**

Después de insertar el papel de acabado artístico, confirme que el final del papel esté alineado con la raya de la bandeja frontal de alimentación manual.

 ["Carga de soportes de acabado artístico" de la página 26](#)

■ **¿Ha quitado el cierre de transporte?**

Si todavía no lo ha hecho, quite el cierre de transporte que sujeta la bandeja frontal de alimentación manual.

Si no quita el cierre podría atascarse el papel.

 **Importante:**

*No tire fuerte del papel para sacarlo, pues podría averiar la impresora.*

1

Saque despacio el papel atascado de la impresora.

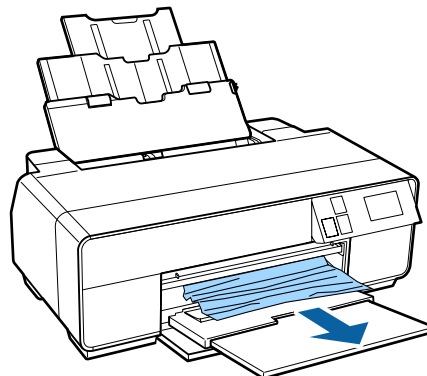
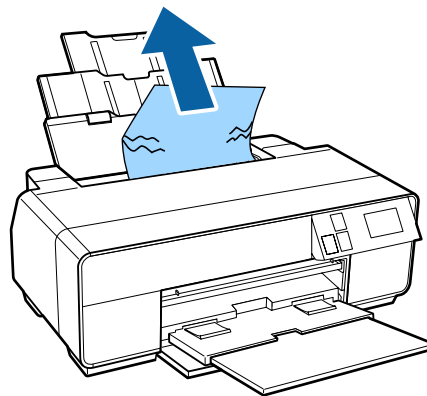

## El papel del alimentador automático de hojas se atasca durante la impresión

Siga las instrucciones especificadas en la pantalla del panel de control y siga los pasos siguientes para retirar el papel atascado.

## Problemas y soluciones

- 2** Abra la cubierta de la impresora y saque el papel atascado muy despacio.

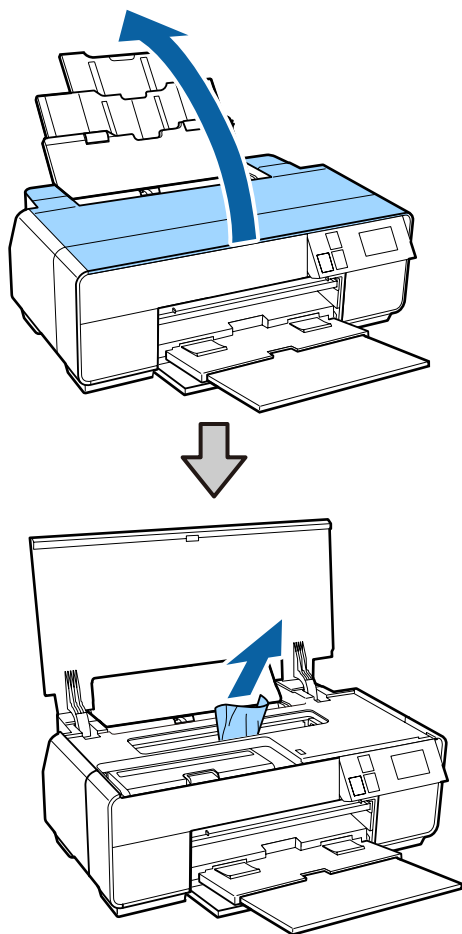

- 3** Cuando haya sacado el papel, cierre la cubierta de la impresora y pulse el botón **Reiniciar**.

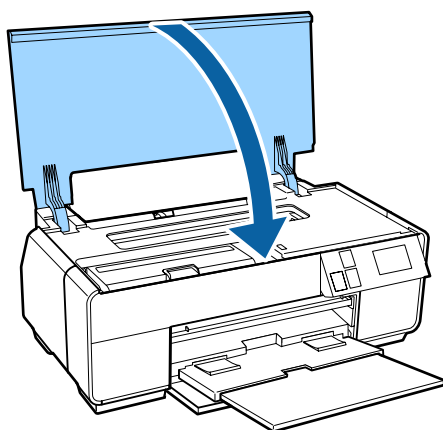

- 4** Si sigue apareciendo un error después de terminar el paso 3, apague la impresora y vuelva a encenderla.

- 5** Si no puede sacar el papel, diríjase a su distribuidor o al Soporte Técnico de Epson.

## Atasco de soportes de acabado artístico

Siga las instrucciones especificadas en la pantalla del panel de control y siga los pasos siguientes para retirar el papel atascado.

- 1** Saque el papel por delante o por detrás (lo que sea más fácil).

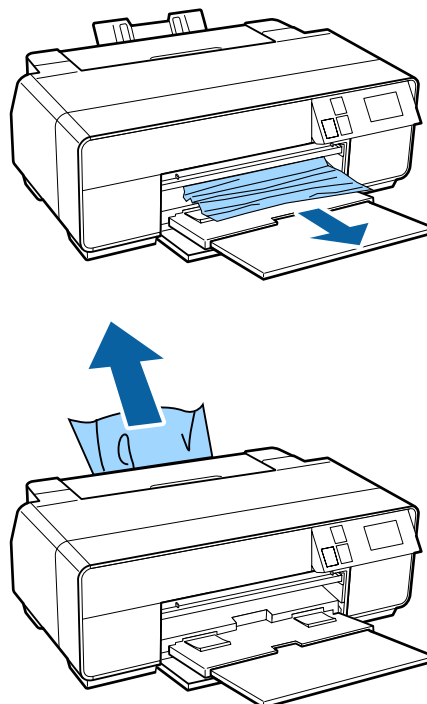

## Problemas y soluciones

- 2** Abra la cubierta de la impresora y saque el papel atascado muy despacio.

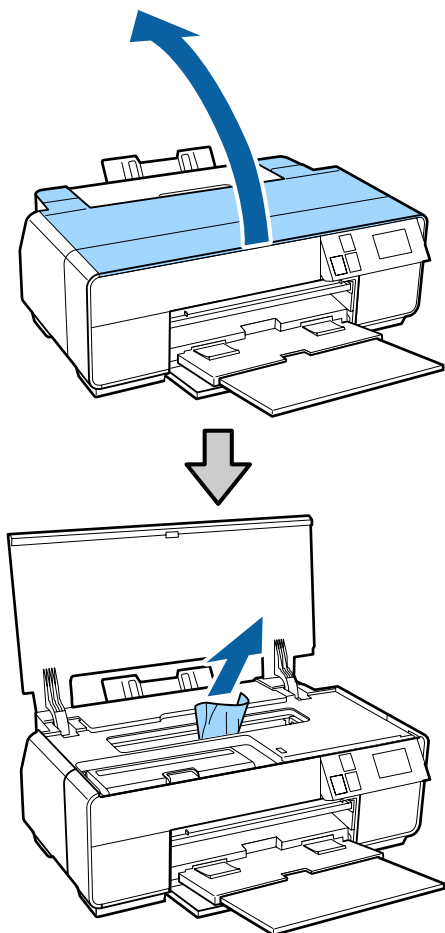

- 3** Cuando haya sacado el papel, cierre la cubierta de la impresora y pulse el botón **Reiniciar**.

- 4** Si sigue apareciendo un error después de terminar el paso 3, apague la impresora y vuelva a encenderla.

- 5** Si no puede sacar el papel, diríjase a su distribuidor o al Soporte Técnico de Epson.

### Atasco de cartulina

Siga las instrucciones especificadas en la pantalla del panel de control y siga los pasos siguientes para retirar el papel atascado.

- 1** Saque el papel por delante o por detrás (lo que sea más fácil).

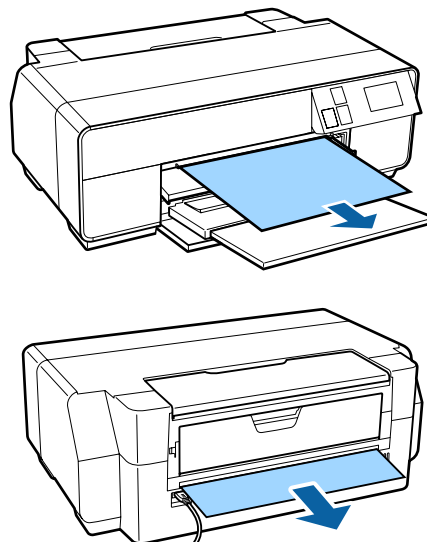

- 2** Abra la cubierta de la impresora y saque el papel atascado muy despacio.

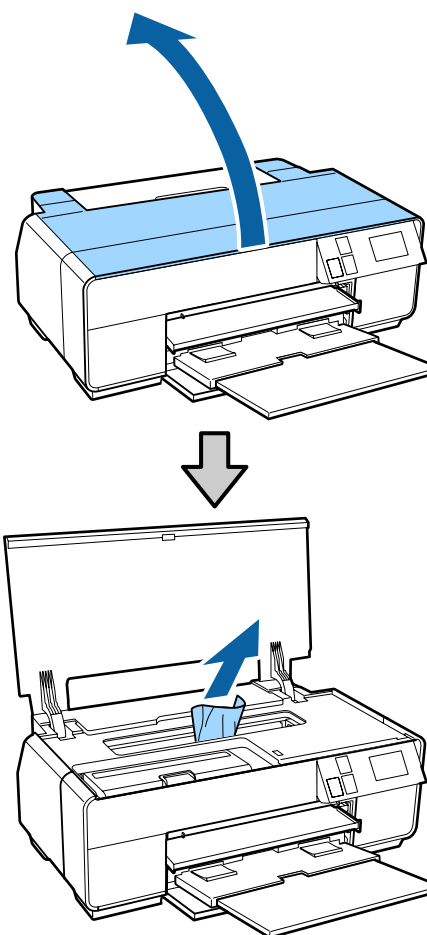

- 3** Cuando haya sacado el papel, cierre la cubierta de la impresora y pulse el botón **Reiniciar**.



**Problemas y soluciones**

**4** Si sigue apareciendo un error después de terminar el paso 3, apague la impresora y vuelva a encenderla.

**5** Si no puede sacar el papel, diríjase a su distribuidor o al Soporte Técnico de Epson.

**Atasco del rollo de papel**

Siga las instrucciones especificadas en la pantalla del panel de control y siga los pasos siguientes para retirar el papel atascado.

**1** Corte el papel cerca del alimentador de rollo de papel y de la bandeja de salida.

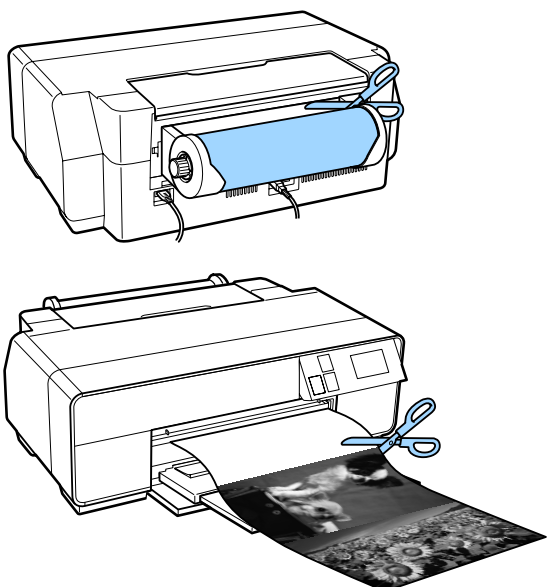

**2** Saque el papel por delante o por detrás (lo que sea más fácil).

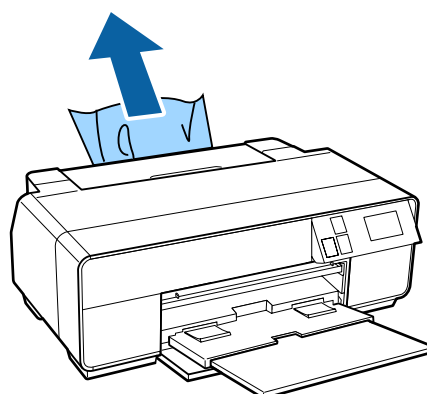
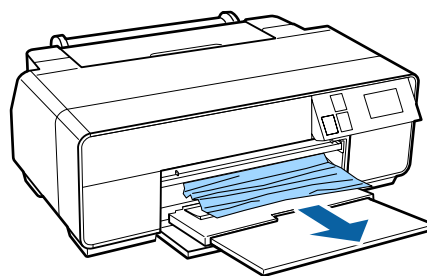

**3** Abra la cubierta de la impresora y saque el papel atascado muy despacio.

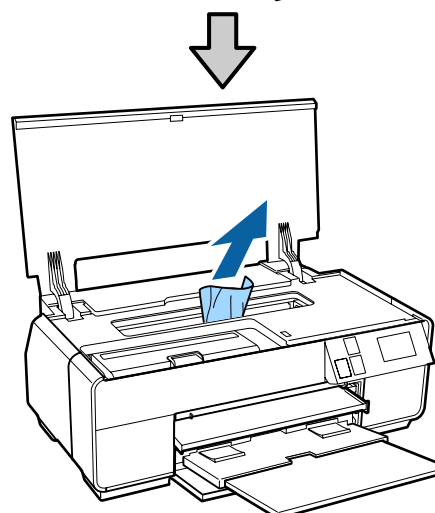
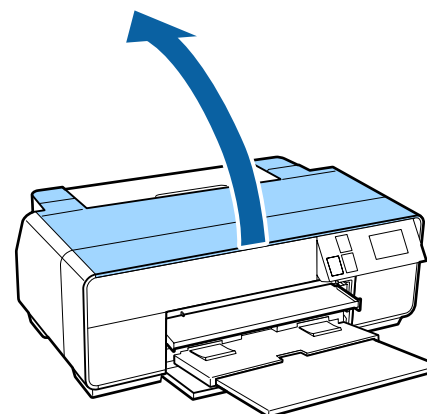



## Problemas y soluciones

- 4 Cuando haya sacado el papel, cierre la cubierta de la impresora y pulse el botón **Reiniciar**.
- 5 Si sigue apareciendo un error después de terminar el paso 4, apague la impresora y vuelva a encenderla.
- 6 Si no puede sacar el papel, diríjase a su distribuidor o al Soporte Técnico de Epson.

### La bandeja de CD/DVD está atascada

Siga las instrucciones especificadas en la pantalla del panel de control y siga los pasos siguientes para extraer la bandeja de CD/DVD.

- 1 Despacio, saque la bandeja de CD/DVD por la parte delantera de la impresora.

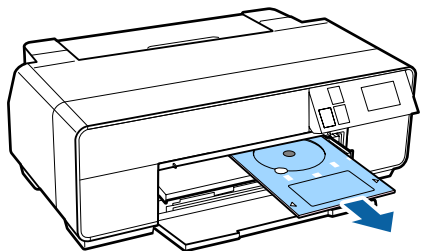

- 2 Cuando haya sacado la bandeja, pulse el botón **Reiniciar**.
- 3 Si sigue apareciendo un error después de terminar el paso 2, apague la impresora y vuelva a encenderla.
- 4 Si no puede sacar la bandeja, diríjase a su distribuidor o al Soporte Técnico de Epson.

### Otros

#### La pantalla del panel de control se apaga constantemente.

- **¿La impresora está en el modo de reposo?**  
La impresora sale del modo de reposo y se queda activa en cuanto recibe un trabajo de impresión o se pulsa algún botón (excepto el botón ) del panel de control.

#### La tinta de color se gasta muy rápido, aunque se imprima en el modo Black (Negro) o si se imprimen datos de color negro.

- **Durante la limpieza de cabezales se consume tinta de color.**

En la limpieza de cabezales se limpian todos los inyectores, y se utiliza tinta de todos los colores. (Aunque esté seleccionado el modo Black [Negro], durante la limpieza se consume tinta de todos los colores.)

 ["Limpieza de cabezales" de la página 104](#)

---

# Apéndice

---

## Papel compatible

Le recomendamos que utilice los siguientes papeles especiales de Epson para obtener la impresión de más calidad.

**Nota:**

*Para más información sobre los tipos de papel y los ajustes adecuados para imprimir en papeles de otros fabricantes, o si utiliza software de procesamiento de imágenes rasterizadas (RIP), consulte el manual que acompaña al papel o diríjase al vendedor del papel o al fabricante del RIP.*

---

## Descripciones de los artículos

Nombre: El nombre del soporte.

Tamaño: El tamaño de las hojas sueltas o el ancho del rollo de papel.

Capacidad: Cuántas hojas pueden cargarse en el alimentador automático de hojas. Sólo para hojas sueltas.

Grosor: El grosor del soporte.

Origen: El origen desde donde avanza el papel por la impresora.

Sin márgenes: Indica si es compatible con la impresión sin márgenes.

Tinta negra: El tipo de tinta negra que se puede usar con el soporte cargado.

Perfil ICC: El perfil ICC para el soporte. El nombre del archivo del perfil se utiliza como el nombre del perfil en el controlador de la impresora o en la aplicación.

Media Type (Tipo papel): El tipo de soporte seleccionado en el controlador de impresora.

---

## Tabla de los papeles especiales de Epson

PK: Negro Foto/MK: Negro Mate

## Apéndice

Nombre	Tamaño	Capacidad	Origen	Sin márgenes	Tinta negra	Perfil ICC	Tipo de papel (controlador de impresora)
Premium Glossy Photo Paper (Papel fotográfico satinado Premium)	13 × 18 cm (5 × 7 pulg.)	30	Sheet (Hoja)	✓	PK	SC-P600 Series Premium Glossy.icc	Epson Premium Glossy
	16:9 grande (102x181 mm)	20					
	10 × 15 cm (4 × 6 pulg.)	30					
	A4	30					
	A3	10					
	A3+	10					
Photo Paper Glossy	13 × 18 cm (5 × 7 pulg.)	30	Sheet (Hoja)	✓	PK	SC-P600 Series Glossy.icc	Epson Glossy
	10 × 15 cm (4 × 6 pulg.)	30					
	A4	30					
Premium Semi-gloss Photo Paper (Papel fotográfico semibrillo)	10 × 15 cm (4 × 6 pulg.)	30	Sheet (Hoja)	✓	PK	SC-P600 Series Premium Semigloss.icc	Epson Premium Semigloss
	A4	30					
	A3	10					
	A3+	10					
Premium Luster Photo Paper (Papel fotográfico lustroso Premium) de Epson	A4	30	Sheet (Hoja)	✓	PK	SC-P600 Series Epson Premium Luster.icc	Epson Premium Luster
	A3	10					
	A3+	10					
Premium Glossy Photo Paper (Papel fotográfico satinado Premium)	329 mm (A3+)	-	Roll Paper (Rollo de papel)	✓	PK	SC-P600 Series Premium Glossy.icc	Epson Premium Glossy
Premium Semi-gloss Photo Paper (Papel fotográfico semibrillo)	329 mm (A3+)	-	Roll Paper (Rollo de papel)	✓	PK	SC-P600 Series Premium Semigloss.icc	Epson Premium Semigloss

## Apéndice

Nombre	Tamaño	Capacidad	Origen	Sin márgenes	Tinta negra	Perfil ICC	Tipo de papel (controlador de impresora)
Premium Luster Photo Paper (Papel fotográfico lustroso Premium) de Epson	329 mm (A3+)	-	Roll Paper (Rollo de papel)	✓	PK	SC-P600 Series Epson Premium Luster.icc	Epson Premium Luster
Photo Quality Inkjet Paper (Papel especial HQ)	A4	100	Sheet (Hoja)	-	MK	SC-P600 Series Standard.icc	Epson Photo Quality Ink Jet
	A3	50					
	A3+	50					
Matte Paper-Heavyweight (Papel mate - alto gramaje)	A4	30	Sheet (Hoja)	✓	MK	SC-P600 Series Archival Matte.icc	Epson Archival Matte
	A3	10					
	A3+	10					
Archival Matte Paper (Papel mate de larga duración)	A4	30	Sheet (Hoja)	✓	MK	SC-P600 Series Archival Matte.icc	Epson Archival Matte
	A3	10					
	A3+	10					
Bright White Ink Jet Paper (Papel especial blanco brillante)	A4	80	Sheet (Hoja)	✓*	PK/MK	SC-P600 Series Standard.icc	Plain paper (Papel normal)
Premium Ink Jet Plain Paper (Papel normal)	A4	80	Sheet (Hoja)	✓*	PK/MK	SC-P600 Series Standard.icc	Plain paper (Papel normal)
Double-Sided Matte Paper (Papel mate - doble cara)	A4	1	Sheet (Hoja)	-	MK	SC-P600 Series Archival Matte.icc	Epson Archival Matte
Watercolor Paper - Radiant White (Papel acuarela blanco)	A3+	1	Frontal - Acabado artístico	✓	MK	SC-P600 Series Watercolor Paper - Radiant White.icc	Watercolor Paper - Radiant White
Velvet Fine Art Paper (Papel de acabado artístico aterciopelado)	A3+	1	Frontal - Acabado artístico	✓	MK	SC-P600 Series Velvet Fine Art Paper.icc	Velvet Fine Art Paper
UltraSmooth Fine Art Paper (Papel de acabado artístico extra suave)	A3+	1	Frontal - Acabado artístico	✓	MK	SC-P600 Series UltraSmooth Fine Art Paper.icc	UltraSmooth Fine Art Paper

## Apéndice

Nombre	Tamaño	Capacidad	Origen	Sin márgenes	Tinta negra	Perfil ICC	Tipo de papel (controlador de impresora)
Photo Quality Self Adhesive sheets (Papel autoadhesivo especial HQ)	A4	1	Sheet (Hoja)	-	MK	SC-P600 Series Standard.icc	Epson Photo Quality Ink Jet

\*1 Puede especificar y realizar una impresión sin márgenes, pero es posible que aparezcan márgenes o que empeore la calidad de la impresión porque el papel se expanda o se contraiga.

Además, puede ocurrir que la resolución seleccionada no sea compatible con la impresión sin márgenes.

## Papeles de otras marcas admitidos

Esta impresora presenta los siguientes requisitos para los papeles de otros fabricantes.



### **Importante:**

- No utilice papel arrugado, rayado, rasgado ni sucio.
- Aunque con esta impresora puede utilizar papeles normales y reciclados de otros fabricantes, siempre y cuando cumplan los siguientes requisitos, Epson no puede garantizar la calidad de la impresión.
- Aunque puede cargar en la impresora los papeles de otros fabricantes, siempre y cuando cumplan las siguientes especificaciones, Epson no puede garantizar la alimentación del papel ni la calidad de la impresión.

## Apéndice

PK: Negro Foto/MK: Negro Mate

Nombre	Tamaño	Capacidad	Grosor	Origen	Sin márgenes	Tinta negra	Tipo de papel (controlador de impresora)
Papel normal (hojas sueltas)	A4, B5, A5, A6, Carta	Grosor total máximo de 12 mm	0,08 a 0,11 mm (64 a 90 g/m <sup>2</sup> )	Alimentador de hojas automático	-	PK/MK	Papel normal
	A3, B4, Legal	Grosor total de hasta 5 mm					
	Tamaños no estándar Ancho: 89 a 329 mm Largo: 127 a 1117,6 mm						
Rollo de papel	329 mm (ancho A3+)	-	0,08 a 0,11 mm (64 a 90 g/m <sup>2</sup> )	Rollo de papel	✓*1	PK/MK	*1
Papel grueso	A4/A3/A3+/Carta/US B 11×17 pulg.	1	0,3 a 0,7 mm	Alimentación frontal manual (soportes de acabado artístico)	✓	PK/MK	*1
	A4/A3/A3+/Carta/US B 11×17 pulg.	1	0,7 mm a 1,3 mm	Alimentación frontal manual (cartulina)	-		
CD/DVD	12 cm	1	-	Bandeja de CD/DVD	-	PK/MK	Es necesaria una aplicación especial para imprimir CD/DVD. Use la aplicación Epson Print CD que acompaña a la impresora.
CD/DVD con superficie premium	12 cm	1	-	Bandeja de CD/DVD	-	PK/MK	

\*1 Consulte el manual del papel y configure los ajustes adecuados.

## Transporte de la impresora

Cuando vaya a desplazar o transportar la impresora, siga estos pasos. Para proteger la impresora de golpes y vibraciones, vuelva a guardarla en su caja con los materiales de embalaje originales.

### ! Importante:

- ❑ Agarre la impresora únicamente por la zona indicada para evitar daños.
- ❑ Desplace y transporte la impresora con los cartuchos de tinta instalados. No saque los cartuchos de tinta, pues los inyectores podrían obstruirse y no podría imprimir, o podría salirse la tinta.

## Preparación de la impresora para transportarla

Antes de iniciar el procedimiento de transporte de la impresora, asegúrese de tener cinta adhesiva fácil de quitar. A veces cuesta quitar la cinta si lleva mucho tiempo puesta. Quite la cinta en cuanto la impresora llegue a su destino.

- 1 Apague la impresora y desenchufe todos los cables.
- 2 Saque el papel.
- 3 Abra la cubierta de la impresora.

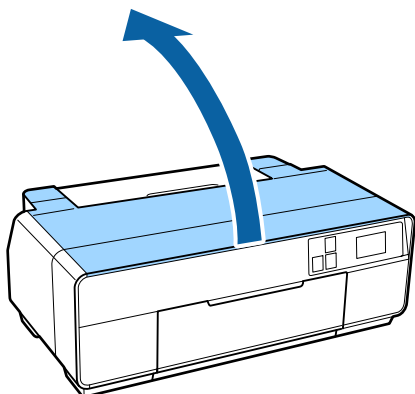

- 4 Fije el cabezal de impresión en su sitio con una cinta normal.

Cuando coloque la cinta, tenga cuidado para no tocar las piezas internas de la impresora.

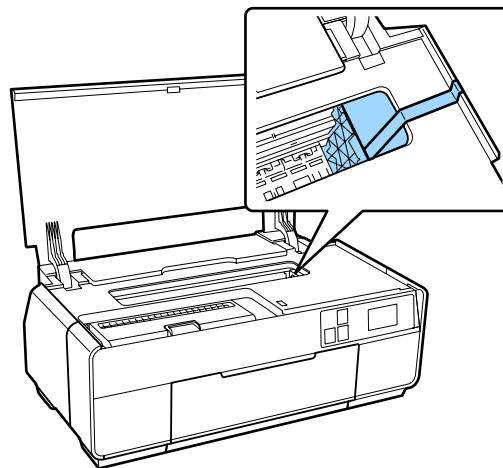

- 5 Cierre la cubierta de la impresora.

- 6 Abra la cubierta frontal.

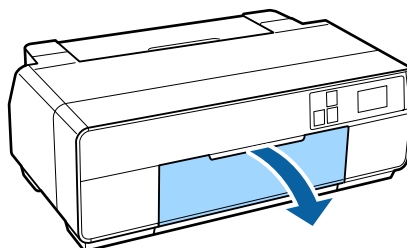

- 7 Inserte el cierre de transporte en la parte inferior derecha de la bandeja frontal de alimentación manual y fíjelo con cinta adhesiva.

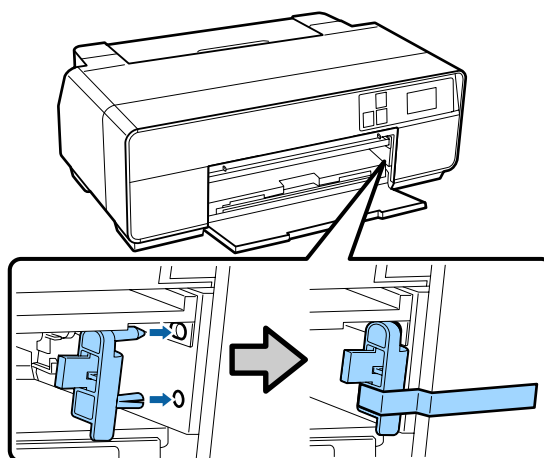

Apéndice

- 8** Una vez que haya fijado el cierre de transporte con cinta adhesiva, coloque los cierres de las partes superior e inferior de la bandeja frontal de alimentación manual y fíjelos con cinta.

Parte superior de bandeja

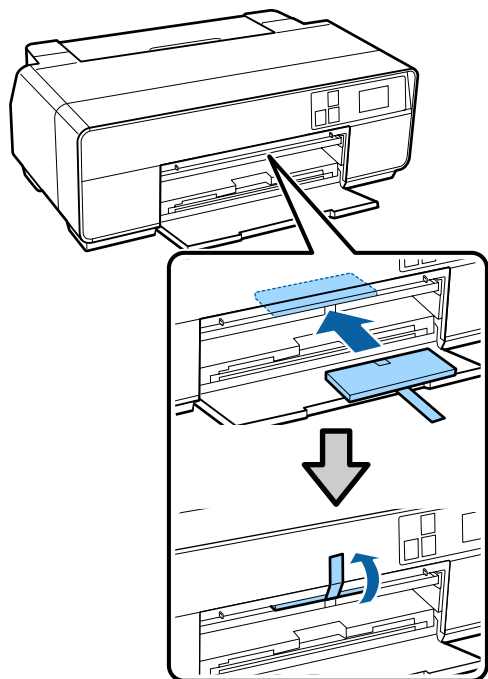

Parte inferior de bandeja

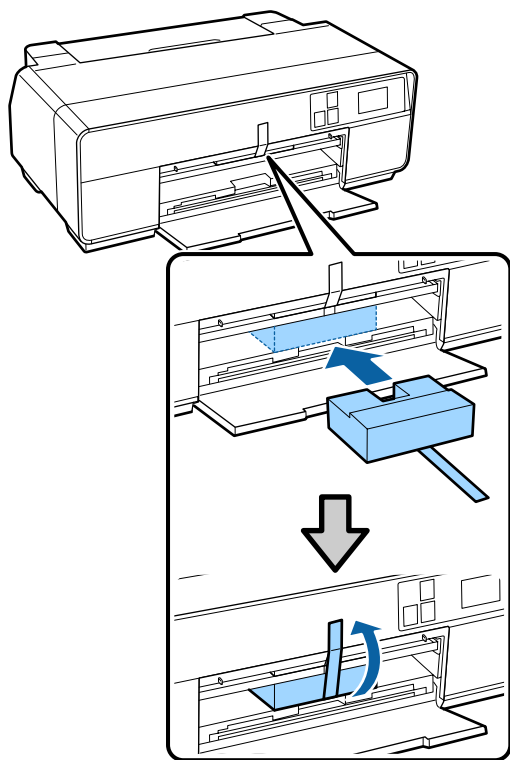

- 9** Cierre la cubierta frontal y fíjela con cinta adhesiva.

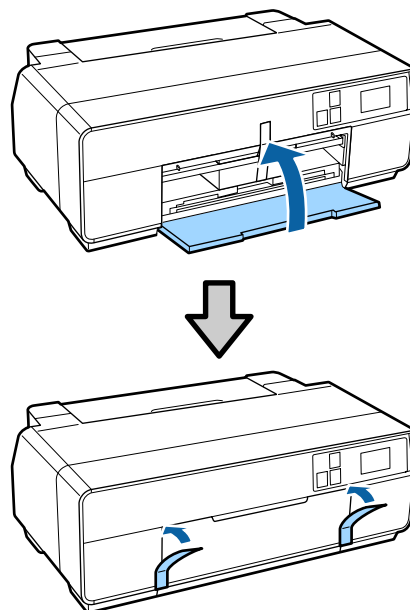

- 10** Siempre en posición horizontal, envuelva la impresora en espuma de poliestireno, u otro material protector, y métala en la caja.

## Después del transporte

Antes de utilizar la impresora por primera vez después de transportarla, compruebe que no esté obstruido el cabezal de impresión.

 [“Detección de inyectores obstruidos” de la página 103](#)



## Apéndice

## Tabla de especificaciones

Especificaciones de la impresora	
Método de impresión	Inyección de tinta a petición
Configuración de los inyectores	Negro: 180 inyectores x 3 (Negro Foto/Negro Mate, Gris Claro, Gris)
	Color: 180 inyectores x 5 (Amarillo, Cian claro, Magenta vivo claro, Magenta vivo, Cian)
Resolución (máxima)	5760 x 1440 ppp
Código de control	ESC/P raster (comandos no revelados) ESC/P-R
Método de avance del papel	Avance por fricción
Temperatura	En funcionamiento: De 10 a 35 °C (de 50 a 95°F)  Almacenada (antes de desembalarla): De -20 to 60 °C (de -4 a 140°F) (120 horas a 60 °C (140°F), un mes a 40 °C (104°F))  Almacenada (después de desembalarla): De -20 a 40 °C (de -4 a 104°F) (un mes a 40 °C (104°F))
Humedad	En funcionamiento: Del 20% al 80% (sin condensación)  Almacenada (antes de desembalarla): Del 5% al 85% (sin condensación)  Almacenada (después de desembalarla): Del 5% al 85% (sin condensación)

Especificaciones de la impresora	
Dimensiones externas	Dimensiones almacenada: 616 x 369 x 228 mm (an x prof x al) Dimensiones normales: 616 x 814 x 424 mm (an x prof x al)
Peso	Aprox. 15,0 kg (sin los cartuchos de tinta)
Interfaz	USB de Alta velocidad x 1 (para la conexión a ordenadores). Ethernet 10BASE-T, 100BASE-TX* IEEE802.11b/g/n

\* Use un cable blindado y de pares trenzados (Categoría 5 o superior).

Eléctricas		
	Modelo de 100-120 V	Modelo de 220-240 V
Intervalo de voltaje de entrada	90 - 132 V de CA	198 - 264 V de CA
Intervalo de frecuencia nominal	50/60 Hz	
Intervalo de frecuencia de entrada	49,5 - 60,5 Hz	
Intensidad nominal	0,6 A	0,3 A

## Apéndice

Eléctricas			
Consumo	Impresión	Aprox. 20 W (ISO/IEC24712)	Aprox. 20 W (ISO/IEC24712)
	Modo Activa	Aprox. 5,3 W	Aprox. 5,3 W
	Modo latente	Aprox. 1,4 W	Aprox. 1,4 W
	Apagada	Aprox. 0,15 W	Aprox. 0,3 W

Red		
LAN inalámbrica	Estándar:	IEEE 802.11b/g/n
	Seguridad:	WPA-PSK (TKIP/AES) conforme con WPA2, WEP (64/128 bits)
	Banda de frecuencia:	2,4 GHz
	Modo de comunicación:	Modo Infraestructura, Ad hoc*
LAN por cable	Estándar:	Ethernet 100BASE-TX/10 BASE-T

\* No es compatible con IEEE802.11n.

Especificaciones de la tinta	
Tipo	Cartuchos de tinta especiales
Tinta de pigmento	Negro: Photo Black (Negro Foto), Matte Black (Negro Mate), Light Black (Gris), Light Light Black (Gris Claro)  Color: Yellow (Amarillo), Cyan (Cian), Light Cyan (Cian Claro), Vivid Magenta (Magenta Vivo), Vivid Light Magenta (Magenta Vivo Claro)
Fecha de caducidad	Véase la fecha impresa en el paquete y el cartucho (a temperaturas normales)
Fin de la garantía de calidad de impresión	Seis meses (tras la apertura del paquete)
Temperatura de almacenamiento	No instalados: De -20 a 40 °C (un mes a 40 °C)  Instalados: De -20 a 40 °C (un mes a 40 °C)



### Importante:

- ❑ La tinta se congela si se deja a menos de -15 °C durante mucho tiempo. Si se congela la tinta, déjela a temperatura ambiente (25 °C, sin condensación) durante 3 horas como mínimo antes de usarla.
- ❑ No rellene el cartucho de tinta.

### Sistemas operativos compatibles

Windows Vista/Windows Vista x64  
Windows 7/Windows 7 x64  
Windows 8/Windows 8 x64  
Windows 8,1/Windows 8,1 x64  
Mac OS X 10.6.8/10.7.x/10.8.x/10.9.x

## Normas y homologaciones

### Modelo para EE. UU.:

Seguridad	UL60950-1 CAN/CSA-C22.2 Núm. 60950-1
CEM	FCC parte 15 subapartado B clase B CAN/CSA-CEI/IEC CISPR22 Clase B (CAN ICES-3(B) / NMB-3(B))

Este aparato contiene el siguiente módulo inalámbrico.

- Fabricante: ASKEY Computer Corp.
- Tipo: WLU6117-D69 (WLU6117-D69 (RoHS))

Este producto cumple con la Parte 15 del Reglamento FCC y RSS-210 del Reglamento IC.

Epson no puede aceptar ninguna responsabilidad por el no cumplimiento de los requisitos de protección que sea resultado de una modificación no recomendada del producto.

Para impedir las interferencias de radio en el servicio con licencia, este dispositivo está diseñado para funcionar en interiores y apartado de las ventanas para proporcionar el máximo blindaje. El aparato (o su antena de transmisión) que se instale en exteriores está sujeto a licencia.

**Apéndice**

Este dispositivo cumple con la parte 15 del Reglamento FCC. La utilización de este aparato está sujeta a las dos condiciones siguientes: (1) este dispositivo no debe causar interferencias perjudiciales, y (2) este dispositivo debe aceptar toda interferencia recibida, incluidas las provocadas por un manejo erróneo.

Este dispositivo cumple con el reglamento RSS exento de licencia del Departamento de Industria de Canadá. La utilización de este aparato está sujeta a las dos condiciones siguientes: (1) este dispositivo no debe causar interferencias, y (2) este dispositivo debe aceptar toda interferencia, incluidas las provocadas por un manejo erróneo del dispositivo.

Las pruebas realizadas en este equipo demuestran que cumple con los límites para dispositivos digitales de Clase B, de acuerdo con la parte 15 del Reglamento FCC. Estos límites tienen la finalidad de proporcionar una protección razonable contra interferencias perjudiciales en instalaciones residenciales. Este equipo genera, utiliza y puede irradiar energía de radiofrecuencia. Si no se instala o no se utiliza de acuerdo con las instrucciones, podrían producirse interferencias perjudiciales en las comunicaciones de radio. Sin embargo, no se garantiza la ausencia de interferencias en determinadas instalaciones. Si este equipo produce interferencias perjudiciales en la recepción de radio o televisión (lo cual puede determinarse apagando y encendiendo el equipo), se recomienda al usuario tomar una o más de las medidas siguientes para intentar corregir la interferencia:

- Cambiar la orientación o ubicación de la antena receptora.
- Incrementar la separación entre el equipo y el receptor.
- Conectar el equipo a un enchufe o circuito distinto al del receptor.
- Obtener asistencia del distribuidor o un técnico de radio/TV con experiencia.

**Modelo para Europa:**

Directiva de Bajo Voltaje 2006/95/CE	EN60950-1
Directiva de CEM 2004/108/CE	EN55022 clase B EN61000-3-2 EN61000-3-3 EN55024

Directiva R&TTE 1999/5/CE	EN300 328
	EN301 489-1
	EN301 489-17
	EN60950-1
	EN50566

Para usuarios europeos:

Nosotros, Seiko Epson Corporation, por la presente declaramos que este aparato modelo B471A cumple los requisitos esenciales y otras provisiones pertinentes de la Directiva 1999/5/CE.

Para uso únicamente en Irlanda, Reino Unido, Austria, Alemania, Liechtenstein, Suiza, Francia, Bélgica, Luxemburgo, Holanda, Italia, Portugal, España, Dinamarca, Finlandia, Noruega, Suecia, Islandia, Chipre, Grecia, Eslovenia, Bulgaria, República Checa, Estonia, Hungría, Letonia, Lituania, Polonia, Rumanía, Eslovaquia, Malta y Croacia.

En Francia sólo se permite su uso en interiores. En Italia, si se utiliza fuera de la propiedad privada del usuario, se exige una autorización general.

Epson no asume ninguna responsabilidad por la falta de cumplimiento de los requisitos de protección que sea resultado de una modificación no recomendada de los productos.



---

## Dónde obtener ayuda

---

### Sitio Web de Soporte técnico

El sitio Web de Soporte técnico de Epson ofrece ayuda para los problemas que no se puedan resolver mediante la información sobre solución de problemas incluida en la documentación de su producto. Si posee un buscador Web y puede conectarse a Internet, acceda al sitio Web en:

<http://support.epson.net/>

Si necesita los últimos controladores, las preguntas más frecuentes (FAQ), manuales, u otras descargas de programas acceda al sitio Web en:

<http://www.epson.com>

A continuación, seleccione el sitio Web de Epson en su lugar de residencia.

## Contacto con el Soporte de Epson

---

### Antes de ponerse en contacto con Epson

Si su producto Epson no funciona correctamente y no consigue resolver el problema con la documentación acerca de solución de problemas del producto, póngase en contacto con los servicios de soporte técnico de Epson para obtener asistencia. Si no figura ningún servicio técnico de Epson para su zona en la siguiente lista, póngase en contacto con el distribuidor de su producto.

En el servicio técnico de Epson podrán ayudarle con mayor rapidez si les proporciona los siguientes datos:

- Número de serie del producto  
(La etiqueta del número de serie suele encontrarse en la parte posterior del producto.)
- Modelo del producto
- Versión del software del producto  
(Seleccione **About [Acerca de]**, **Version Info [Información de la versión]**, o en una opción similar del software del producto.)
- Marca y modelo del ordenador
- El nombre y la versión del sistema operativo de su ordenador
- Los nombres y las versiones de las aplicaciones que suele usar con el producto

## Dónde obtener ayuda

### Ayuda a usuarios en Norteamérica

Epson proporciona los siguientes servicios de soporte técnico.

#### Soporte en Internet

Visite el sitio Web de soporte técnico de Epson <http://epson.com/support> y seleccione su producto para ver soluciones a los problemas más comunes. Puede descargar controladores y documentación, consultar las preguntas más frecuentes (FAQ) y los consejos de solución de problemas, o enviar un correo electrónico con sus preguntas a Epson.

#### Hablar con un representante de soporte

Marque: (562) 276-1300 (EE. UU.), o (905) 709-9475 (Canadá), de 6.00 a 18.00, hora del Pacífico, de lunes a viernes. Los días y el horario del servicio de soporte técnico pueden variar sin previo aviso. Se puede aplicar tarifa o cobro por llamada a larga distancia.

Antes de solicitar ayuda a Epson, tenga preparada la siguiente información:

- Nombre del producto
- Número de serie del producto
- Prueba de compra (como el recibo) y fecha de la compra
- Configuración del ordenador
- Descripción del problema

**Nota:**

Para obtener ayuda al utilizar cualquier software de su sistema, consulte la documentación de ese software para obtener ayuda técnica.

### Suministros y accesorios de venta

Puede adquirir cartuchos de tinta genuinos de Epson, cartuchos de tinta, papel y accesorios del distribuidor autorizado de Epson. Para localizar su distribuidor más cercano llame al 800-GO-EPSON (800-463-7766). También puede comprarlos por Internet en <http://www.epsonstore.com> (ventas a EE. UU.) o en <http://www.epson.ca> (ventas en Canadá).

### Ayuda a usuarios en Europa

En su **Documento de Garantía Paneuropea** encontrará los datos de contacto de Soporte Técnico de Epson.

### Ayuda a usuarios en Taiwán

Los medios de contacto para obtener información, soporte y servicios se encuentran en:

**World Wide Web (<http://www.epson.com.tw>)**

Información disponible sobre especificaciones de productos, controladores para descargar e información de productos.

### Servicio de Ayuda de Epson (Teléfono: +0800212873)

Nuestra equipo de Servicio de Ayuda puede asesorarle por teléfono en lo siguiente:

- Información de venta e información del producto
- Preguntas sobre el uso del producto o problemas
- Información sobre el servicio de reparación y garantía

### Centro de servicio de reparaciones:

Número de teléfono	Número de fax	Dirección
02-23416969	02-23417070	No.20, Beiping E. Rd., Zhongzheng Dist., Taipei City 100, Taiwán

## Dónde obtener ayuda

Número de teléfono	Número de fax	Dirección
02-27491234	02-27495955	1F., No.16, Sec. 5, Nan-jing E. Rd., Songshan Dist., Taipei City 105, Taiwán
02-32340688	02-32340699	No.1, Ln. 359, Sec. 2, Zhongshan Rd., Zhonghe City, Taipei County 235, Taiwán
039-605007	039-600969	No.342-1, Guangrong Rd., Luodong Township, Yilan County 265, Taiwán
038-312966	038-312977	No.87, Guolian 2nd Rd., Hualien City, Hualien County 970, Taiwán
03-4393119	03-4396589	5F., No.2, Nandong Rd., Pingzhen City, Taoyuan County 32455, Taiwán (R.O.C.)
03-5325077	03-5320092	1F., No.9, Ln. 379, Sec. 1, Jingguo Rd., North Dist., Hsinchu City 300, Taiwán
04-23011502	04-23011503	3F., No.30, Dahe Rd., West Dist., Taichung City 40341, Taiwán (R.O.C.)
04-23805000	04-23806000	No.530, Sec. 4, Henan Rd., Nantun Dist., Taichung City 408, Taiwán
05-2784222	05-2784555	No.463, Zhongxiao Rd., East Dist., Chiayi City 600, Taiwán
06-2221666	06-2112555	No.141, Gongyuan N. Rd., North Dist., Tainan City 704, Taiwán
07-5520918	07-5540926	1F., No.337, Minghua Rd., Gushan Dist., Kaohsiung City 804, Taiwán
07-3222445	07-3218085	No.51, Shandong St., Sanmin Dist., Kaohsiung City 807, Taiwán
08-7344771	08-7344802	1F., No.113, Shengli Rd., Pingtung City, Pingtung County 900, Taiwán

## Ayuda a usuarios en Australia

Epson Australia desea proporcionarle el más alto nivel de servicio al cliente. Aparte de la documentación del producto, le proporcionamos las fuentes de información siguientes:

### Su distribuidor

No olvide que su distribuidor puede ofrecerle ayuda identificando y resolviendo los problemas. El distribuidor debería ser la primera persona con la que contacte para pedir consejo, pueden resolver los problemas rápidamente y fácilmente, así como darle consejo sobre qué pasos seguir.

### Dirección URL de Internet

<http://www.epson.com.au>

Acceso a las páginas Web de Epson Australia. ¡Vale la pena traer su módem hasta aquí para navegar un poco! El sitio ofrece una zona de descarga de controladores, puntos de contacto Epson, novedades sobre productos y asistencia técnica (por correo electrónico).

### Servicio de Ayuda de Epson

El Servicio de Ayuda de Epson se proporciona como un soporte final para asegurar que nuestros clientes tengan acceso a la ayuda. Los operadores del Servicio de Ayuda pueden ayudarle a instalar, configurar y hacer que funcione su producto Epson. Nuestro personal de Servicio de Ayuda de Preventa puede suministrarle documentación sobre los nuevos productos Epson e indicarle donde se encuentra su distribuidor o agente de servicio más cercano. Muchas clases de preguntas se responden aquí.

Los números de Servicio de Ayuda son:

Teléfono: 1300 361 054

Fax: (02) 8899 3789

Le rogamos que tenga toda la información a mano cuando llame. Cuanta más información tenga, más rápido podrá solucionar el problema. La información debe incluir la documentación de su producto Epson, el tipo de ordenador, el sistema operativo, los programas de aplicación y cualquier tipo de información que estime que pueda necesitar.

## Dónde obtener ayuda

### Servicio de Ayuda en Singapur

Las fuentes de información, soporte y servicios disponibles para Epson Singapur están en:

#### World Wide Web

(<http://www.epson.com.sg>)

Se encuentra disponible la información sobre especificaciones de productos, controladores para descargar, preguntas más frecuentes (FAQ), información de venta y Soporte técnico a través del correo electrónico.

#### Servicio de Ayuda de Epson (Teléfono: (65) 6586 3111)

Nuestra equipo de Servicio de Ayuda puede asesorarle por teléfono en lo siguiente:

- Información de venta e información del producto
- Preguntas sobre el uso del producto o problemas
- Información sobre el servicio de reparación y garantía

### Ayuda a usuarios en Tailandia

Los medios de contacto para obtener información, soporte y servicios se encuentran en:

#### World Wide Web

(<http://www.epson.co.th>)

Está disponible la información sobre especificaciones de productos, controladores para descargar, preguntas más frecuentes (FAQ), y correo electrónico.

#### Epson Hotline

(Teléfono: (66) 2685 -9899)

Nuestra equipo Hotline puede asesorarle por teléfono en lo siguiente:

- Información de venta e información del producto
- Preguntas sobre el uso del producto o problemas

- Información sobre el servicio de reparación y garantía

### Ayuda a usuarios en Vietnam

Los medios de contacto para obtener información, soporte y servicios se encuentran en:

Epson Hotline (Teléfono): 84-8-823-9239

Centro de servicio: 80 Truong Dinh Street, District 1, Ho Chi Minh City  
Vietnam

### Ayuda a usuarios en Indonesia

Los medios de contacto para obtener información, soporte y servicios se encuentran en:

#### World Wide Web

(<http://www.epson.co.id>)

- Información sobre especificaciones de productos, controladores para descargar
- Preguntas más frecuentes (FAQ), información de venta, preguntas a través del correo electrónico

#### Epson Hotline

- Información de venta e información del producto
- Soporte técnico

Teléfono (62) 21-572 4350

Fax (62) 21-572 4357

#### Centro de servicio de Epson

Yakarta Mangga Dua Mall 3rd floor No 3A/B  
Jl. Arteri Mangga Dua,  
Yakarta

Teléfono/fax: (62) 21-62301104

## Dónde obtener ayuda

Bandung	Lippo Center 8th floor Jl. Gatot Subroto No.2 Bandung  Teléfono/fax: (62) 22-7303766
Surabaya	Hitech Mall It IIB No. 12 Jl. Kusuma Bangsa 116 – 118 Surabaya  Teléfono: (62) 31-5355035 Fax: (62) 31-5477837
Yogyakarta	Hotel Natour Garuda Jl. Malioboro No. 60 Yogyakarta  Teléfono: (62) 274-565478
Medan	Wisma HSBC 4th floor Jl. Diponegoro No. 11 Medan  Teléfono/fax: (62) 61-4516173
Makassar	MTC Karebosi Lt. Ill Kav. P7-8 Jl. Ahmad Yani No.49 Makassar  Teléfono: (62)411-350147/411-350148

## Ayuda para usuarios en Hong Kong

Para obtener servicio técnico así como otros servicios de venta, invitamos a que los usuarios contacten con Epson Hong Kong Limited.

### Página Web de Internet

Epson Hong Kong tiene una página Web local tanto en chino como en inglés en Internet, para proporcionar a los usuarios la siguiente información:

- Información sobre el producto
- Respuestas a las preguntas más frecuentes (FAQ)
- Últimas versiones de los controladores de Epson

Los usuarios pueden acceder a nuestra página Web en:

<http://www.epson.com.hk>

### Servicio técnico Hotline

También puede contactar con nuestro personal técnico en el siguiente teléfono y número de fax:

Teléfono: (852) 2827-8911

Fax: (852) 2827-4383

## Ayuda a usuarios en Malasia

Los medios de contacto para obtener información, soporte y servicios se encuentran en:

### World Wide Web

(<http://www.epson.com.my>)

- Información sobre especificaciones de productos, controladores para descargar
- Preguntas más frecuentes (FAQ), información de venta, preguntas a través del correo electrónico

### Epson Trading (M) Sdn. Bhd.

Oficina central.

Teléfono: 603-56288288

Fax: 603-56288388/399

### Servicio de Ayuda de Epson

- Información de venta e información del producto (Infoline)
 

Teléfono: 603-56288222
- Información sobre servicios y garantía, uso del producto y soporte técnico (Techline)
 

Teléfono: 603-56288333



## Dónde obtener ayuda

### Ayuda a usuarios en India

Los medios de contacto para obtener información, soporte y servicios se encuentran en:

#### World Wide Web

(<http://www.epson.co.in>)

Información disponible sobre especificaciones de productos, controladores para descargar e información de productos.

#### Oficina central de Epson en India - Bangalore

Teléfono: 080-30515000

Fax: 30515005

#### Oficinas regionales en la India de Epson:

Ubicación	Número de teléfono	Número de fax
Mumbai	022-28261515 / 16/17	022-28257287
Delhi	011-30615000	011-30615005
Chennai	044-30277500	044-30277575
Calcuta	033-22831589 / 90	033-22831591
Hyderabad	040-66331738/ 39	040-66328633
Cochin	0484-2357950	0484-2357950
Coimbatore	0422-2380002	NA
Pune	020-30286000 / 30286001 / 30286002	020-30286000
Ahmedabad	079-26407176 / 77	079-26407347

#### Helpline

Para Servicio de Información del producto, o pedir un cartucho - 18004250011 (9AM - 9PM) - Este es un número de teléfono gratuito.

Para Servicio (CDMA y Usuarios de móvil) - 3900 1600 (9AM - 6PM) Prefijo local código STD

### Ayuda a usuarios en las islas Filipinas

Para obtener soporte técnico así como otros servicios de venta, invitamos a que los usuarios contacten con Epson Philippines Corporation a través de los números de teléfono y fax, y la dirección de correo electrónico siguientes:

Línea interurbana - (63-2) 706 2609

Fax: (63-2) 706 2665

Línea directa al Servicio de Ayuda: (63-2) 706 2625

Correo electrónico - [epchelpdesk@epc.epson.com.ph](mailto:epchelpdesk@epc.epson.com.ph)

#### World Wide Web

(<http://www.epson.com.ph>)

Está disponible la información sobre especificaciones de productos, controladores para descargar, preguntas más frecuentes (FAQ), y correo electrónico.

#### Teléfono gratuito N° 1800-1069-EPSON(37766)

Nuestro equipo Hotline puede asesorarle por teléfono en lo siguiente:

- Información de venta e información del producto
- Preguntas sobre el uso del producto o problemas
- Información sobre el servicio de reparación y garantía