

# Käyttöopas

---

---

## Tekijänoikeus ja tavaramerkit

# Tekijänoikeus ja tavaramerkit

Mitään tämän julkaisun osaa ei saa toisintaa, tallentaa tietojenhakujärjestelmään tai siirtää missään muodossa tai millään tavoin, elektronisesti, mekaanisesti, valokopioimalla, nauhoittamalla tai muuten ilman Seiko Epson Corporationin etukäteen antamaa kirjallista suostumusta. Julkaisija ei vastaa julkaisun sisältämien tietojen käytöstä. Julkaisija ei myöskään vastaa julkaisun sisältämien tietojen käytön seurauksista. Tässä oppaassa annettuja tietoja on tarkoitettu käyttäen vain tämän Epson-tulostimen yhteydessä. Epson ei vastaa vahingoista, jotka aiheutuvat näiden tietojen soveltamisesta muihin tulostimiin.

Seiko Epson Corporation tai sen tytäryhtiöt eivät ole vastuussa tämän tuotteen hankkijalle tai kolmansille osapuolille mahdollisesti aiheutuvista vahingoista, menetyksistä, kustannuksista tai kuluista, jotka aiheutuvat onnettomuudesta, tämän tuotteen väärinkäytöstä tai siihen tehdyistä luvattomista muunnoksista, korjauksista tai muutoksista tai (Yhdysvaltoja lukuun ottamatta) siitä, että Seiko Epson Corporationin antamia käyttö- ja huolto-ohjeita ei noudateta tarkoin.

Seiko Epson Corporation ja sen tytäryhtiöt eivät ole vastuussa vahingoista tai vaikeuksista, jotka aiheutuvat muiden lisävarusteiden tai tarvikkeiden kuin Seiko Epson Corporationin ilmoittamien alkuperäisten Epson-tuotteiden tai Epson-hyväksynnän saaneiden tuotteiden käytöstä.

Seiko Epson Corporation ei vastaa mistään sähkömagneettisista häiriöistä johtuvista vahingoista, mikäli niihin on syytä muiden kuin Epson-hyväksynnän saaneiden liitäntäkaapeleiden käyttö.

EPSON® on rekisteröity tavaramerkki ja EPSON EXCEED YOUR VISION tai EXCEED YOUR VISION on Seiko Epson Corporationin tavaramerkki.

PRINT Image Matching™ ja PRINT Image Matching -merkki ovat Seiko Epson Corporationin tavaramerkkejä. Copyright© 2001 Seiko Epson Corporation. Kaikki oikeudet pidätetään.

PictBridge on tavaramerkki.



Intel® on Intel Corporationin rekisteröity tavaramerkki.

PowerPC® on International Business Machines Corporationin rekisteröity tavaramerkki.

Microsoft®, Windows® ja Windows Vista® ovat Microsoft Corporationin rekisteröityjä tavaramerkkejä.

Apple, Macintosh, Mac OS ja OS X ovat Apple Inc:n tavaramerkkejä, jotka on rekisteröity Yhdysvalloissa ja muissa maissa.

Google Cloud Print™ on Google Inc:n rekisteröity tavaramerkki.

Adobe, Adobe Reader ja Acrobat ovat Adobe Systems Incorporatedin rekisteröityjä tavaramerkkejä, ja ne voivat olla rekisteröityjä joissakin maissa.

## **Tekijänoikeus ja tavaramerkit**

*Yleinen ilmoitus: Muut julkaisussa käytetyt tuotenimet on mainittu vain tunnistamistarkoituksessa ja saattavat olla vastaavien omistajiensa tavaramerkkejä. Epson ei vaadi itselleen mitään oikeuksia näihin tuotenimiin.*

© 2014 Seiko Epson Corporation. Kaikki oikeudet pidätetään.

Tämän käyttöoppaan ja laitteen tietoja voidaan muuttaa ilman erillistä ilmoitusta.

## Sisältö

### Tekijänoikeus ja tavaramerkit

Tekijänoikeus ja tavaramerkit. . . . . 2

### Esittely

Mistä tiedot löytyvät. . . . . 7

Muistutus, tärkeä tieto ja huomautus. . . . . 7

Käyttöjärjestelmäversiot. . . . . 7

Epson Connect -palvelun käyttö. . . . . 8

### Tärkeitä ohjeita

Turvallisuusohjeita. . . . . 9

Laitetta koskevat neuvot ja varoitukset. . . . . 9

Laitteen asentaminen ja käyttö. . . . . 9

Laitteen käyttäminen langattomalla yhteydellä . . . . . 11

Värikasettien käsittelyminen. . . . . 11

Kopiointirajoitukset. . . . . 11

### Laitteen osat

Laitteen käytettävissä olevat toiminnot. . . . . 13

Tulostimen osat. . . . . 13

Ohjauspaneelin opas. . . . . 16

### Paperin ja tulostusmateriaalin käsittely

Tulostusmateriaalin käyttö, lisääminen ja varastointi. . . . . 18

Paperin säilyttäminen. . . . . 18

Paperin valitseminen. . . . . 18

Tulostinohjaimen paperityyppiasetukset. . . . . 20

Paperin lisääminen. . . . . 21

Paperikasettiin 1. . . . . 21

Paperikasettiin 2. . . . . 23

Paperin takasyöttöaukkoon. . . . . 28

CD-/DVD-levyn lisääminen. . . . . 31

CD-/DVD-levyjen käsittelyn varoitimet. . . . . 31

CD-/DVD-levyn lisääminen. . . . . 31

### Tulostus

Perustoiminnot ohjauspaneelin avulla. . . . . 35

Valokuvien tulostus digitaalikamerasta. . . . . 35

Perustoiminnot tietokoneelta. . . . . 36

Tulostinohjain ja Status Monitor. . . . . 36

Tulostuksen perusteet. . . . . 38

Tulostuksen peruuttaminen. . . . . 42

Muut asetukset. . . . . 44

Valokuvien helppo tulostus. . . . . 44

Tulostuksen esiasetuksen lisääminen. . . . . 44

Kaksipuolinen tulostus. . . . . 45

Sovita sivulle -tulostus. . . . . 48

Pages per sheet (Sivua arkille) -tulostus. . . . . 49

Suurennettu tulostus ja julisteiden luonti (vain

Windows). . . . . 50

Tulostusvärin säätäminen. . . . . 56

Vesileiman tulostus (vain Windows). . . . . 57

Verkkosivujen tulostus E-Web Print -

sovelluksella (vain Windows). . . . . 57

CD-/DVD-tarran tulostus Epson Print CD -

ohjelmistolla. . . . . 57

Tulostus älylaitteista. . . . . 58

Epson iPrint -sovelluksen käyttö. . . . . 58

Laitteen jako tulostusta varten. . . . . 60

Asetukset Windows-käyttöjärjestelmässä. . . . . 60

Asetukset Mac OS X-käyttöjärjestelmässä. . . . . 63

### Värikasetin tiedot

#### Värikasettien vaihtaminen

Värikasetteja koskevat turvallisuusohjeet, varoitimet ja tekniset tiedot. . . . . 65

Turvallisuusohjeet. . . . . 65

Värikasetin vaihtamiseen liittyvät

varotoimenpiteet. . . . . 65

Värikasettien tekniset tiedot. . . . . 66

Värikasetin tilan tarkistaminen. . . . . 67

Windows. . . . . 67

Mac OS X. . . . . 68

Väliaikainen tulostus mustalla musteella, kun värillisten värikasettien muste on lopussa. . . . . 69

Windows. . . . . 69

Mac OS X. . . . . 71

Mustan värin säästäminen, kun värikasetin väri on vähissä (vain Windows). . . . . 72

Värikasetin vaihtaminen. . . . . 73

## **Laitteen ja ohjelmiston kunnossapito**

Tulostuspään suutinten tarkistus. . . . . 79

Nozzle Check (Suutintesti) -apuohjelman  
käyttäminen Windows-käyttöjärjestelmässä. . . . . 79

Nozzle Check (Suutintesti) -apuohjelman  
käyttäminen Mac OS X-käyttöjärjestelmässä  
. . . . . 79

Ohjauspaneelin käyttö. . . . . 80

Tulostuspään puhdistus. . . . . 81

Head Cleaning (Tulostuspäiden puhdistus) -  
apuohjelman käyttäminen Windows-  
käyttöjärjestelmässä. . . . . 81

Head Cleaning (Tulostuspäiden puhdistus) -  
apuohjelman käyttäminen Mac OS X-  
käyttöjärjestelmässä. . . . . 82

Käyttöpaneelin käyttö. . . . . 82

Tulostuspään kohdistus. . . . . 82

Print Head Alignment (Tulostuspäiden  
kohdistus) -apuohjelman käyttäminen  
Windows-käyttöjärjestelmässä. . . . . 82

Print Head Alignment (Tulostuspäiden  
kohdistus) -apuohjelman käyttäminen Mac  
OS X-käyttöjärjestelmässä. . . . . 83

Virransäästö. . . . . 84

Windows. . . . . 84

Mac OS X. . . . . 85

Hiljaisemmat tulostintoiminnot. . . . . 85

Windows. . . . . 85

Mac OS X. . . . . 85

Verkkopalveluiden asetusten tekeminen. . . . . 86

Laitteen puhdistus. . . . . 87

Tulostimen ulkopinnan puhdistaminen. . . . . 87

Tulostimen sisäpuolen puhdistaminen. . . . . 87

Laitteen kuljetus. . . . . 88

Ohjelmiston tarkistaminen ja asentaminen. . . . . 90

Tietokoneeseen asennetun ohjelmiston  
tarkistaminen. . . . . 90

Ohjelmiston asentaminen. . . . . 91

Ohjelmiston asennuksen poistaminen. . . . . 91

Windows. . . . . 91

Mac OS X. . . . . 92

## **Virheosoittimet**

## **Tulostuksen vianmääritys**

Ongelman määrittäminen. . . . . 97

Laitteen tilan tarkistus. . . . . 97

Paperitukokset. . . . . 100

Paperitukoksen poistaminen takakannesta. . . . . 100

Paperitukoksen poistaminen laitteen sisältä. . . . . 101

Paperitukoksen poistaminen paperikasetista. . . . . 102

Paperitukoksen poistaminen paperin  
takasyöttöaukosta. . . . . 103

Paperitukosten välttäminen. . . . . 103

Tulostaminen uudelleen paperitukoksen  
jälkeen (vain Windows). . . . . 103

Tulostuslaatua koskevat ohjeet. . . . . 104

Vaakasuuntaiset raidat. . . . . 105

Pystysuuntaiset raidat tai kohdistusvirhe. . . . . 106

Vääristyneet tai puuttuvat värit. . . . . 106

Epäselvä tai tuhuinen tuloste. . . . . 106

Sekalaiset tulosteisiin liittyvät ongelmat. . . . . 107

Virheelliset tai käsittämättömät merkit. . . . . 107

Virheelliset marginaalit. . . . . 107

Tuloste on hieman vinossa. . . . . 108

Käänteinen kuva. . . . . 108

Tulostuu tyhjiä sivuja. . . . . 108

Tulostettu puoli on tuhuinen tai himmeä. . . . . 108

Tulostus on liian hidas. . . . . 109

Paperi ei syöty oikein. . . . . 109

Paperinsyöttö tulostimeen ei onnistu. . . . . 109

Tulostimeen syötetään monta paperia  
kerrallaan. . . . . 110

Paperi on lisätty väärin. . . . . 110

Tuloste ei poistu kokonaan tulostimesta tai on  
rypistynyt. . . . . 110

Laite ei tulosta. . . . . 110

Kaikki valot ovat sammuneet. . . . . 110

Valot syttyvät ja sitten sammuvat. . . . . 111

Vain virtavallo palaa. . . . . 111

Värikasetin vaihdon jälkeen esiin tulee  
värikasettivirhe. . . . . 112

Tulostusnopeuden lisääminen (vain Windows)  
. . . . . 113

## **Tuotetiedot**

Järjestelmävaatimukset. . . . . 115

Windows. . . . . 115

Mac OS X. . . . . 115

Tekniset tiedot. . . . . 115

Tulostimen tekniset tiedot. . . . . 115

Verkkoliittymän tekniset tiedot. . . . . 117

Valokuvien tekniset tiedot. . . . . 118

Mekaaniset ominaisuudet. . . . . 118

Sähköominaisuudet. . . . . 118

Ympäristö. . . . .	119
Standardit ja hyväksynät. . . . .	119
Liitännät. . . . .	119

**Asiakastukipalvelut**

Teknisen tuen verkkosivusto. . . . .	120
Yhteydenotto Epsonin tukeen. . . . .	120
Ennen yhteyden ottamista Epsoniin. . . . .	120
Ohje käyttäjille Euroopassa. . . . .	121

**Hakemisto**

## Esittely

# Mistä tiedot löytyvät

Seuraavien opaskirjojen viimeisimmät versiot ovat saatavissa Epson-tuen verkkosivuilla.

<http://www.epson.eu/Support> (Eurooppa)

**Aloita tästä (paperi):**

Antaa tiedot laitteen asetuksista ja ohjelmiston asentamisesta.

**Käyttöopas (PDF):**

Sisältää tarkat käyttöä, turvallisuutta ja vianmäärittystä koskevat ohjeet. Lue tätä opasta, kun käytät tätä laitetta tietokoneen kanssa, tai kun käytät edistyneitä toimintoja, kuten kaksipuolista tulostusta.

PDF-opaskirjan luku edellyttää Adobe Acrobat Reader 5.0 -ohjelmaa tai sen uudempaa versiota, tai Adobe Reader.

**Verkko-opas (PDF):**

Antaa tietoja verkon pääkäyttäjistä ja tiedot sekä tulostinohjaimesta ja verkkoasetuksista.

## Muistutus, tärkeä tieto ja huomautus

Tässä esitellään tämän ohjekirjan muistutukset, tärkeät tiedot ja huomautukset sekä niiden tarkoitukset.



**Muistutus**

*varoittavat henkilövahinkojen vaarasta.*



**Tärkeä tieto**

*on pantava merkille laitteiston vahingoittumisen välttämiseksi.*

**Huomautus**

*sisältää hyödyllisiä laitteen käyttöä koskevia vinkkejä ja rajoituksia.*

## Käyttöjärjestelmäversiot

Tässä oppaassa on käytetty seuraavia lyhenteitä.

Windows 8.1 viittaa käyttöjärjestelmiin Windows 8.1 ja Windows 8.1 Pro.

Windows 8 viittaa käyttöjärjestelmiin Windows 8 ja Windows 8 Pro.

Windows 7 viittaa käyttöjärjestelmiin Windows 7 Home Basic, Windows 7 Home Premium, Windows 7 Professional ja Windows 7 Ultimate.

## Esittely

- ❑ Windows Vista merkitsee versioita Windows Vista Home Basic Edition, Windows Vista Home Premium Edition, Windows Vista Business Edition, Windows Vista Enterprise Edition ja Windows Vista Ultimate Edition.
- ❑ Windows XP merkitsee versiota Windows XP Home Edition, Windows XP Professional x64 Edition ja Windows XP Professional.
- ❑ Mac OS X tarkoittaa käyttöjärjestelmiä Mac OS X 10.6.x, 10.7.x, 10.8.x ja 10.9.x.

## Epson Connect -palvelun käyttö

Epson Connect -palvelun ja muiden yritysten palveluiden avulla voit tulostaa helposti suoraan älypuhelimestasi, kämmentietokoneestasi tai kannettavasta tietokoneestasi milloin tahansa ja käytännössä missä tahansa ympäri maailman! Saadaksesi lisätietoja tulostamisesta ja muista palveluista, käy seuraavilla verkkosivuilla <https://www.epsonconnect.com/> (Epson Connect -portaali) <http://www.epsonconnect.eu/> (vain Eurooppa)



**Huomautus:**

*Voit tehdä verkkopalveluiden asetuksia käyttämällä verkkoselainta tietokoneessa, älypuhelimessa, kämmentietokoneessa tai kannettavassa tietokoneessa, joka on kytketty samaan verkkoon laitteen kanssa.*

➔ *"Verkkopalveluiden asetusten tekeminen" sivulla 86*



---

## Tärkeitä ohjeita

### Turvallisuusohjeita

Lue ja noudata näitä ohjeita varmistaaksesi tämän laitteen turvallisen käytön. Säilytä tämä opas tulevaa käyttöä varten. Noudata ehdottomasti kaikkia laitteeseen merkittyjä varoituksia ja ohjeita.

- Käytä ainoastaan laitteen mukana toimitettua virtajohtoa, äläkä käytä johtoa minkään muun laitteen yhteydessä. Muiden johtojen käyttö tämän laitteen kanssa, tai toimitetun virtajohdon käyttö muiden laitteiden kanssa saattaa johtaa tulipaloon tai sähköiskuun.
- Varmista, että virtajohto on paikallisten turvallisuussäädösten mukainen.
- Älä koskaan pura, muuta tai yritä korjata virtajohtoa, pistoketta, tulostinyksikköä tai sen lisävarusteita itse muuten kuin laitteen ohjeissa erityisesti mainituilla tavoilla.
- Irrota laite sähköverkosta ja vie se ammattitaitoiseen huoltoon seuraavissa tilanteissa: Jos verkkojohto tai -pistoke on vahingoittunut, laitteeseen on päässyt nestettä, laite on pudonnut tai sen kotelo on vahingoittunut, laite ei toimi normaalisti tai sen toiminta on muuttunut huomattavasti. Muuta ainoastaan käyttöohjeissa mainittuja säätöjä.
- Sijoita laite lähelle pistorasiaa niin, että sen verkkopistoke on helppo irrottaa.
- Älä sijoita tai säilytä laitetta ulkotiloissa, likaisten tai pölyisten paikkojen, veden, lämmönlähteiden tai sellaisten paikkojen läheisyydessä, joissa se voi altistua iskuille, tärinälle, korkeille lämpötiloille tai kosteudelle.
- Varo läikyttämästä nesteitä laitteen päälle, äläkä käsittele laitetta märin käsin.
- Pidä tämä tuote vähintään 22 cm:n etäisyydellä sydämentahdistimista. Tuotteen lähettämät radioaallot voivat vaikuttaa haitallisesti sydämentahdistinten toimintaan.

**Huomautus:**

Värikasetteja koskevat turvallisuusohjeet löytyvät seuraavasta kohdasta.

➔ ["Värikasettien vaihtaminen" sivulla 65](#)

### Laitetta koskevat neuvot ja varoitukset



Lue ja noudata näitä ohjeita välttääksesi laitteen tai muun omaisuutesi vahingoittumisen. Säilytä tämä opas tulevaa käyttöä varten.

---

### Laitteen asentaminen ja käyttö

- Älä tuki tai peitä laitteessa olevia aukkoja.
- Käytä vain laitteen tyyppikilven mukaista virtalähdettä.
- Vältä käyttämästä sellaisissa virtapiireissä olevia pistorasioita, joihin on jo kytketty kopiokoneita tai jatkuvasti käynnistyviä ja sammuvia laitteita, esimerkiksi ilmastointilaitteita.

## Tärkeitä ohjeita

- Vältä käyttämästä pistorasioita, jotka on varustettu seinäkatkaisimella tai automaattiajastimella.
- Pidä koko tietokonejärjestelmä riittävän etäällä mahdollisista sähkömagneettisten häiriöiden lähteistä, kuten kaiuttimista ja langattomien puhelinten pöytäyksiköistä.
- Aseta virtajohto niin, että se on suojassa kulumiselta, teräviltä kulmilta ja taittumiselta. Älä sijoita esineitä virtajohdon päälle ja siirrä virtajohto syrjään kulkureitiltä. Huolehdi siitä, että virtajohto on suorassa kummastakin päästään ja verkkolaitteen kiinnityskohdasta.
- Jos kytket laitteen sähköverkkoon jatkojohdon kautta, varmista, ettei jatkojohtoon kytkettyjen laitteiden yhteenlaskettu ampeeriarvo ylitä johdolle määritettyä ampeeriarvoa. Varmista myös, ettei kaikkien samaan pistorasiaan kytkettyjen laitteiden yhteenlaskettu ampeerimäärä ylitä pistorasialle määritettyä ampeeriarvoa.
- Jos käytät laitetta Saksassa, talokytkeä tulee suojata 10 tai 16 ampeerin virrankatkaisijalla, joka suojaa tulostinta oikosuluilta ja ylivirtapiikeiltä.
- Kun liität laitteen tietokoneeseen tai muuhun laitteeseen kaapelilla, varmista liitinten suunta. Kukin liitin voidaan liittää ainoastaan yhdellä tavalla. Liittimen kytkeminen väärin voi vahingoittaa molempia kaapelilla liitettäviä laitteita.
- Sijoita laite tasaiselle, tukevalle alustalle, joka on joka suuntaan laitetta leveämpi. Jos sijoitat laitteen seinän viereen, jätä laitteen takaosan ja seinän väliin enemmän kuin 10 cm tilaa. Laite ei toimi oikein, jos se on vinossa kulmassa.
- Vältä säilytyksen tai kuljetuksen aikana kallistamasta laitetta, nostamasta sitä pystyasentoon tai ylösalaisin, muuten siitä voi vuotaa väriä.
- Jätä laitteen taakse tilaa johdoille ja yläpuolelle tilaa asiakirjakannen avaamista varten.
- Jätä laitteen eteen tarpeeksi tilaa, jotta tulosteet mahtuvat tulemaan kokonaan ulos.
- Vältä paikkoja, joissa lämpötila ja kosteus vaihtelevat nopeasti. Älä sijoita laitetta alttiiksi suoralle auringonvalolle, muulle voimakkaalle valolle tai lämmönlähteille.
- Älä työnnä mitään esineitä laitteen sisään sen aukoista.
- Älä työnnä kättäsi laitteen sisään äläkä kosketa värikasetteja tulostuksen aikana.
- Älä koske laitteen sisällä olevaa valkoista, litteää kaapelia.
- Älä suihkuta laitteen sisälle tai laitteen läheisyydessä aerosoleja, jotka sisältävät syttyviä kaasuja. Muutoin voi syttyä tulipalo.
- Älä siirrä tulostuspäätä käsin, muuten laite saattaa vaurioitua.
- Katkaise laitteesta virta aina painamalla  -painiketta. Älä irrota laitetta pistorasiasta tai katkaise laitteen virtaa, ennen kuin  -valo on täysin sammunut.
- Varmista ennen laitteen kuljettamista, että tulostuspää on perusasennossa (kokonaan oikealla) ja värikasetit ovat oikein paikoillaan.
- Varo, etteivät sormesi jää väliin, kun suljet tulostimen kantta.
- Jos laite on pitkän aikaa käyttämättömänä, irrota virtajohto pistorasiasta.

## Tärkeitä ohjeita

- ❑ Laitteen käyttöaikana sen hukkamustetyyny pitää ehkä vaihtaa, jos tyyny tulee täyteen. Se kuinka usein tämä tulee suorittaa vaihtelee tulostettujen sivujen määrästä, tulostusmateriaalista ja laitteen suorittamista puhdistuksista riippuen. Epson Status Monitor tai ohjauspaneelin merkkivalot neuvovat, milloin tämä osa pitää vaihtaa. Tyynyn vaihtotarve ei tarkoita, että laite ei enää toimi teknisten ominaisuuksiensa mukaisesti. Tämä osan vaihto on laitteelle ominainen rutiinihuoltotoimi, eikä se viittaa korjausta vaativaan ongelmaan. Sen vuoksi Epson-takuu ei kata tämän vaihdon aiheuttamia kuluja. Jos laitteesi vaatii tyynyn vaihtoa, voit suorittaa sen itse, tai voit antaa sen valtuutetun Epson-palveluntarjoajan tehtäväksi. Osa ei ole käyttäjän huollettavissa.

---

## Laitteen käyttäminen langattomalla yhteydellä

- ❑ Älä käytä tätä tuotetta sairaaloissa tai lähellä lääketieteellisiä laitteita. Tuotteen lähettämät radioaallot voivat vaikuttaa haitallisesti sähköisten lääketieteellisten laitteiden toimintaan.
- ❑ Älä käytä tätä tuotetta lähellä automaattiohjattuja laitteita, kuten automaattioivia tai palohälyttimiä. Tuotteen lähettämät radioaallot voivat vaikuttaa haitallisesti kyseisiin laitteisiin, jolloin niiden toimintahäiriön vuoksi voi aiheutua onnettomuuksia.

---

## Värikasettien käsitteleminen

→ ”Värikasettien vaihtaminen” sivulla 65

## Kopiointirajoitukset

Noudata seuraavia rajoituksia ja varmista, että käytät laitetta vastuullisesti ja laillisesti.

### Seuraavien kohteiden kopioiminen on lainvastaista:

- ❑ setelirahat, kolikot, valtion liikkeelle laskemat arvopaperit, valtion joukkovelkakirjalainat ja kunnalliset arvopaperit
- ❑ käyttämättömät postimerkit, esileimatut postikortit ja muut viralliset postilaitoksen leimaamat tuotteet
- ❑ valtion liikkeelle laskemat veromerkit ja laillisesti liikkeelle lasketut arvopaperit

### Seuraavien kohteiden kopioinnissa tulee noudattaa varovaisuutta:

- ❑ yksityisten liikelaitosten liikkeelle laskemat arvopaperit (mm. osaketodistukset, siirrettävät velkakirjat, sekkit), kuukausikortit, alennusliput jne.
- ❑ passit, ajokortit, lääkärintodistukset, ajoluvat, elintarvikekortit, pääsyliput jne.

**Huomautus:**

Näiden asiakirjojen kopioiminen saattaa myös olla laissa kiellettyä.

### Tekijänoikeuksin suojatun materiaalin asianmukainen käyttö:

### **Tärkeitä ohjeita**

- ❑ Laitteen avulla on mahdollista kopioida tekijänoikeuksin suojattua materiaalia lainvastaisesti. Mikäli kyse ei ole lakiasiantuntijan hyväksymästä käyttötarkoituksesta, varmista materiaalin kopiointiin mahdollisesti liittyvät rajoitukset ennen julkaistun materiaalin kopiointia.

# Laitteen osat

## Laitteen käytettävissä olevat toiminnot

Tarkista, mitkä ovat laitteen käytettävissä olevat toiminnot.

Tulosta	
WiFi	
Epson Connect services	Email Print
	Remote Print Driver
	iPrint*
Muiden yritysten palvelut	Google Cloud Print
PictBridge	USB, LAN, WLAN

\* Epson iPrint on iOS- ja Android-käyttöjärjestelmille tarkoitettu sovellus. Voit tulostaa langattomasti älypuhelimestasi tai kämmentietokoneestasi Epson iPrint -sovelluksen avulla. Katso lisätietoja seuraavalta verkkosivulta.



<http://ipr.to/a>

## Tulostimen osat

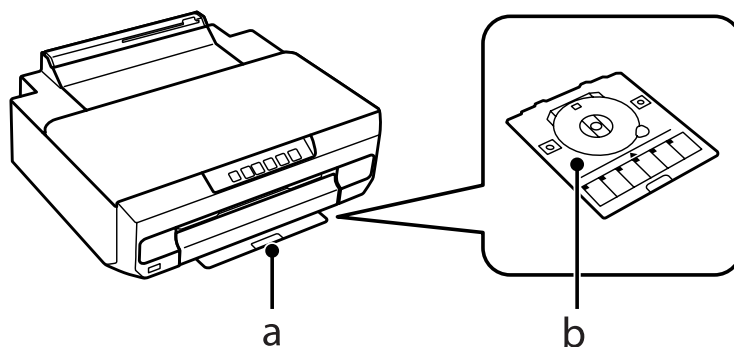

a.	Säilytä CD-/DVD-tasoa täällä.
b.	CD-/DVD-taso

Laitteen osat

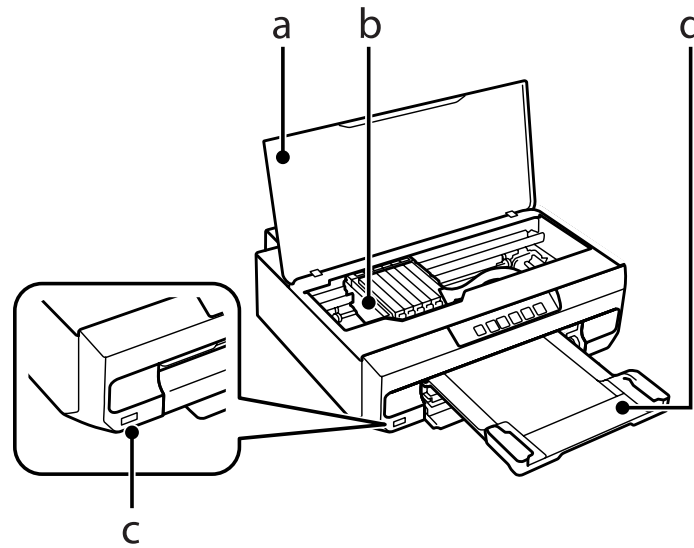

a.	Tulostimen kansi
b.	Tulostuspää / värikasetin pidike
c.	Ulkoisen liitännän USB-portti
d.	Luovutustaso

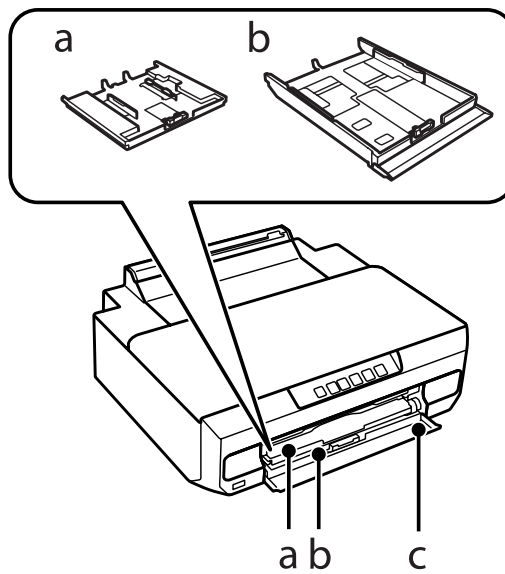

a.	Paperikasetti 1
b.	Paperikasetti 2
c.	Etukansi

Laitteen osat

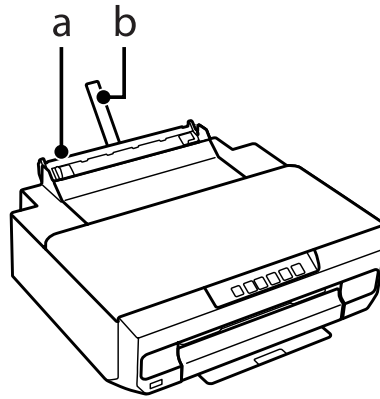

a.	Paperin takasyöttöaukko
b.	Paperituki

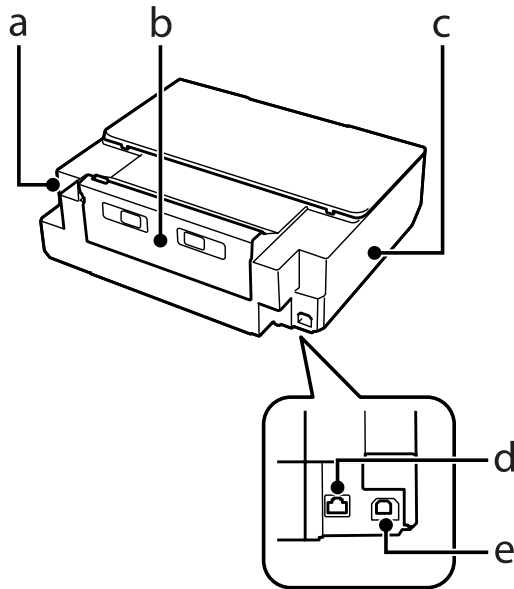

a.	Virtajohdon liitäntä
b.	Takasuojaus
c.	Tuuletusaukko
d.	LAN-portti
e.	USB-portti

## Ohjauspaneelin opas

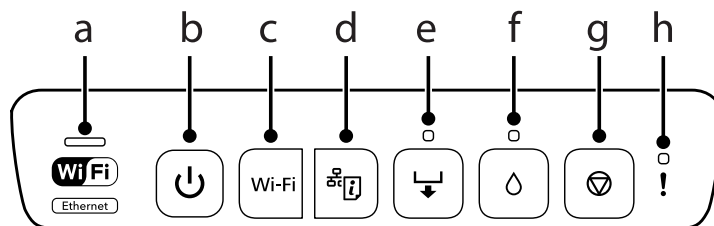







	Painikkeet/ merkkivalot	Toiminto
a		Vihreä merkkivalo (vasen): syttyy, kun tulostin kytketään langattomaan (Wi-Fi) verkkoon. Keltainen merkkivalo (oikea): syttyy, kun tulostin kytketään kiinteään verkkoon. Vihreä merkkivalo (vasen): vilkkuu, kun tulostimen verkkoyhteys toimii. Valot vilkkuvat vuorotellen, kun verkkoasetuksia alustetaan.
b		Kytkee tulostimen virran päälle tai pois. Älä kytke virtaa pois, kun merkkivalo vilkkuu (kuten tulostimen käytön, tietojen käsittelyn tai väriksasettien vaihdon aikana). Irrota virtajohto, kun tämä merkkivalo on pois päältä.
c	Wi-Fi	Voit suorittaa automaattiset langattomat asetukset (AOSS/WPS) pitämällä tätä painiketta alhaalla yli kolmen sekunnin ajan. Kun tapahtuu verkkovirhe, tämän painikkeen painaminen peruuttaa virheen. Katso lisätietoja Verkko-opas-ohjeesta.
d		Tulostaa verkon tila-arkin, jolloin voit tarkistaa verkkoasetusten ja yhteyden tilan. PIN-koodi PIN-koodiasetukselle (WPS) tulostetaan myös.
e		Paina tätä painiketta, kun haluat asettaa paperia tai CD-/DVD-levyn. Sytyy tai vilkkuu, kun paperi on lopussa tai tapahtuu paperitukos. ➔ "Virheosoittimet" sivulla 94
f		Avaa tulostimen kansi ja vaihda väriksasetti painamalla tätä painiketta. ➔ "Väriksasettien vaihtaminen" sivulla 65 Suorita tulostuspään puhdistus pitämällä tätä painiketta alhaalla kolmen sekunnin ajan. Sytyy, kun väriksasetti on vaihdettava, ja vilkkuu, kun muste on vähissä.
g		Lopeta tulostus painamalla tätä painiketta ja poista paperi tai CD/DVD.
h.		Sytyy tai vilkkuu, kun luovutustaso ei tule ulos tai tulostimen kansi on auki. ➔ "Virheosoittimet" sivulla 94

Voit painaa joitakin painikkeita samanaikaisesti, jos haluat suorittaa lisää toimintoja.

Painikkeet	Toiminto
+ Wi-Fi	Ota käyttöön tai poista käytöstä paperikoon tarkistustoiminto ennen tulostusta. Kytke tulostimen virta pois ja takaisin päälle pitämällä Wi-Fi -painiketta painettuna. Kun toiminto on käytössä ja jos paperiasetus poikkeaa asetetusta paperikoosta, paperi poistetaan ja tulostus pysähtyy. Tämä on käytössä oletusarvoisesti.
Wi-Fi +	Käynnistä PIN-koodiasetus (WPS) painamalla Wi-Fi- ja  -painikkeita samanaikaisesti. Katso lisätietoja Verkko-opas-ohjeesta.
+	Palauta verkon oletusasetukset kytkemällä tulostimen virta päälle samalla, kun pidät  -painiketta alhaalla.



## Laitteen osat

Painikkeet	Toiminto
 + 	Tulosta suuttimen testikuvio kytkemällä tulostimen virta päälle samalla, kun pidät  -painiketta alhaalla.
 + 	Ota käyttöön tai poista käytöstä paksun paperin ja kirjekuorien toiminto. Kytke tulostimen virta pois ja takaisin päälle pitämällä  -painiketta painettuna. Ota tämä toiminto käyttöön vain silloin, kun tulosteet ovat tahriintuneet. Kun tämä on käytössä, tulostusnopeus voi olla hitaampi. Tämä on pois käytöstä oletusarvoisesti.

---

# Paperin ja tulostusmateriaalin käsittely

---

## Tulostusmateriaalin käyttö, lisääminen ja varastointi

Saat hyviä tuloksia käyttämällä tavallista paperia. Käyttämällä pinnoitettua paperia saat kuitenkin paremman tuloksen, koska se imee vähemmän mustetta.

Epson tarjoaa Epsonin mustesuihkulaitteiden käyttämälle musteelle suunniteltuja erikoispapereita ja suosittelee niiden käyttöä laadukkaiden tulosteiden varmistamiseksi.

Kun asetat tulostimeen Epson-erikoispaperia, lue ensin paperipakkauksessa olevat ohjeet ja pidä mielessäsi seuraavat seikat.

**Huomautus:**

- ❑ Aseta paperi paperikasettiin tulostuspuoli alaspäin. Tulostuspuoli on yleensä valkoisempi tai kiiltävämpi. Lisätietoja on paperin mukana toimitetuissa ohjeissa. Joissakin papereissa on oikean asetussuunnan tunnistamista helpottava leikattu kulma.
- ❑ Jos paperi on taittunut, suorista se tai taita sitä kevyesti vastakkaiseen suuntaan ennen sen lataamista. Jos tulostat käpristyneelle paperille, tulosteen muste saattaa tahriintua.



---

## Paperin säilyttäminen

Aseta käyttämätön paperi alkuperäiseen pakkaukseensa välittömästi tulostuksen lopettamisen jälkeen. Epson suosittelee erikoispaperitulosteiden säilyttämistä uudelleen suljettavissa muovipusseissa. Suojaa käyttämätön paperi ja tulosteet kuumuudelta, kosteudelta ja suoralta auringonvalolta.

## Paperin valitseminen

Alla olevassa kaaviossa luetellaan tuetut paperit. Latauskapasiteetti ja reunukseton tulostus vaihtelee paperin mukaan alla esitetyllä tavalla.

## Paperin ja tulostusmateriaalin käsittely

Tulostusmateriaali	Koko	Latauskapasiteetti (arkkia)			Reunukseton tulos-tus* <sup>4</sup>
		Pape-rikaset-ti 1	Pape-rikaset-ti 2	Pape-rin ta-kasyöt-töauk-ko* <sup>3</sup>	
Tavallinen paperi * <sup>1</sup>	Letter* <sup>2</sup>	-	Reuna-ohjai-men kolmio-symboliin ulotuvaan viivaan saakka.	1	-
	A4* <sup>2</sup>	-		1	-
	B5* <sup>2</sup>	-		1	-
	A5* <sup>2</sup>	-		1	-
	A6	20	20	1	-
	Legal	-	1	1	-
	Käyttäjän määrittämä koko	-	1	1	-
Kirjekuori	#10	-	10	1	-
	DL	-	10	1	-
	C6	-	10	1	-
Epson Bright White Ink Jet Paper (Kirkkaan valkoinen, pinnoittamaton yleispaperi)	A4* <sup>2</sup>	-	80	1	-
Epson Photo Quality Ink Jet Paper (Valokuvaalaatuinen yleispaperi)	A4	-	80	1	-
Epson Matte Paper-Heavyweight (Tukeva mattapintainen paperi)	A4	-	20	1	✓
Epson Double-Sided Matte Paper (Kaksi-puolisesti pinnoitettu mattapintainen pa-peri)	A4	-	1	1	✓
Epson Photo Paper (Valokuvapaperi)	A4	-	20	1	✓
	10 × 15 cm (4 × 6 in)	20	20	1	✓
	13 × 18 cm (5 × 7 in)	20	20	1	✓
Epson Premium Glossy Photo Paper (Ensi-luokkainen kiiltävä valokuvapaperi)	A4	-	20	1	✓
	10 × 15 cm (4 × 6 in)	20	20	1	✓
	13 × 18 cm (5 × 7 in)	20	20	1	✓
	16:9 laajakuva (102 × 181 mm)	20	20	1	✓
Epson Premium Semigloss Photo Paper (En-siluokkainen puolikiiltävä valokuvapaperi)	A4	-	20	1	✓
	10 × 15 cm (4 × 6 in)	20	20	1	✓

## Paperin ja tulostusmateriaalin käsittely

Tulostusmateriaali	Koko	Latauskapasiteetti (arkkia)			Reunukseton tulostus*4
		Paperikasetti 1	Paperikasetti 2	Paperin takasyötöaukko*3	
Epson Photo Paper Glossy (Kiiltävä valokuvaalaatuinen paperi)	A4	-	20	1	✓
	10 × 15 cm (4 × 6 in)	20	20	1	✓
	13 × 18 cm (5 × 7 in)	20	20	1	✓
Epson Ultra Glossy Photo Paper (Erikoiskiiltävä valokuvapaperi)	A4	-	20	1	✓
	10 × 15 cm (4 × 6 in)	20	20	1	✓
	13 × 18 cm (5 × 7 in)	20	20	1	✓
Epson Glossy Photo Paper (Kiiltävä valokuvapaperi)	A4	-	20	1	✓
	10 × 15 cm (4 × 6 in)	20	20	1	✓
	13 × 18 cm (5 × 7")	20	20	1	✓
Epson Iron-On Cool Peel Transfer Paper (Silitettävä siirtokuvapaperi)	A4	-	1	1	-
Epson Photo Stickers (Valokuvatarrat)	A6	1	1	1	-

\*1 Paperin paino 64 g/m<sup>2</sup> (17 lb) - 90 g/m<sup>2</sup> (24 lb).

\*2 Latauskapasiteetti on 30 arkkia, kun käytössä on manuaalinen kaksipuolinen tulostus.

\*3 Vaikka pystyt tulostamaan paperille, jonka paksuus on 0,05–0,6 mm, joitakin kovia papereita ei ehkä syötetä oikein, vaikka paksuus olisikin tällä alueella.

\*4 Reunaton tulostus ei ole käytettävissä kaksipuolisessa tulostuksessa.

## Tulostinohjaimen paperityyppiasetukset

Laite säätää itsensä automaattisesti tulostusasetuksissa valitun paperityypin mukaan. Siksi paperityypin asetus on niin tärkeää. Se kertoo laitteelle, minkä tyyppistä paperia käytät, ja musteen peittoaste säädetään sen mukaisesti. Alla oleva taulukko määrittelee suositeltavat paperiasetukset.

Tätä paperia varten	Tulostinohjaimen paperityyppi
Tavallinen paperi*	plain papers (tavalliset paperit)
Epson Bright White Ink Jet Paper (Kirkkaan valkoinen, pinnoittamaton yleispaperi)*	plain papers (tavalliset paperit)
Epson Iron-On Cool Peel Transfer Paper (Silitettävä siirtokuvapaperi)	plain papers (tavalliset paperit)
Epson Ultra Glossy Photo Paper (Erikoiskiiltävä valokuvapaperi)*	Epson Ultra Glossy
Epson Premium Glossy Photo Paper (Ensiluokkainen kiiltävä valokuvapaperi)*	Epson Premium Glossy
Epson Premium Semigloss Photo Paper (Ensiluokkainen puolikiiltävä valokuvapaperi)*	Epson Premium Semigloss

## Paperin ja tulostusmateriaalin käsittely

Epson Photo Paper Glossy (Kiiltävä valokuvaalaatuinen paperi)*	Photo Paper Glossy
Epson Glossy Photo Paper (Kiiltävä valokuvapaperi)*	Epson Glossy
Epson Photo Paper (Valokuvapaperi)*	Epson Photo
Epson Photo Quality Ink Jet Paper (Valokuvaalaatuinen yleispaperi)*	Epson Photo Quality Ink Jet
Epson Matte Paper – Heavyweight (Tukeva mattapintainen paperi)*	Epson Matte
Epson Double-Sided Matte Paper (Kaksipuolisesti pinnoitettu mattapintainen paperi)*	Epson Matte
Epson Photo Stickers (Valokuvatarrat)*	Epson Photo Stickers
Kirjekuoret	Envelope (Kirjekuori)

\* Nämä paperityypit ovat yhteensopivia Exif Print- ja PRINT Image Matching -ohjelman kanssa. Katso lisätietoja Exif Print- tai PRINT Image Matching -yhteensopivan digitaalikameran käyttöohjeesta.

**Huomautus:**

Erikoistulostustarvikkeiden saatavuus vaihtelee eri maissa. Epson-tuen verkkosivustosta saat uusimmat tiedot tulostustarvikkeista, joita on saatavana omassa maassasi.

➔ ”Teknisen tuen verkkosivusto” sivulla 120

## Paperin lisääminen

### Paperikasettiin 1

1 Avaa etukansi.

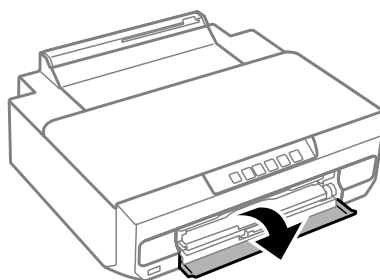

2 Vedä paperikasetti 1 ulos.

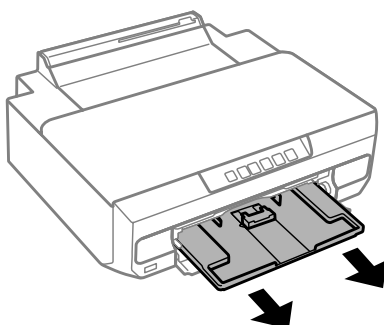

## Paperin ja tulostusmateriaalin käsittely

**Huomautus:**

- Jos luovutustaso on ulkona, sulje se ennen paperikasetin vetämistä ulos.
- Jos paperikasetti 1 on liian syvällä tulostimen sisällä, kytke tulostimen virta pois ja takaisin päälle.

- 3** Siirrä reunaohjaimia paperikasetin reunaan ja säädä kasetti sitten haluttuun paperikokoon siirtämällä etuosan paperiohjainta.

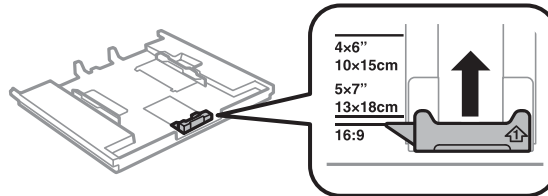

- 4** Lisää paperia tulostettava puoli alaspäin ja sovita etuosan paperiohjain paperin reunaan.

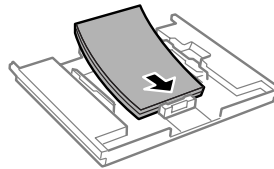

**Huomautus:**

- Ilmaa ja kohdistaa paperin reunat ennen asettamista.
- Kun käytetään tavallista paperia, älä aseta paperia reunaohjaimen sisäpuolen -nuolimerkin alapuolen viivan yli. Kun käytetään Epson-erikoispaperia, varmista, että arkien määrä on pienempi kuin tulostusmateriaalille määritetty enimmäismäärä.
- ➔ ”Paperin valitseminen” sivulla 18
- Kun valitset **Cassette 1->2 (Taso 1 -> Taso 2)** Paper Source (Paperilähde)-asetukseksi, lisää samankokoista ja -tyyppistä paperia molempiin kasetteihin.
- Kun lisäät Photo Stickers (Valokuvatarrat) -arkin, aseta se tulostuspuoli alaspäin. Älä käytä latauksen tukiarkkia, joka toimitetaan Photo Stickers (Valokuvatarrat) -pakkauksen mukana.

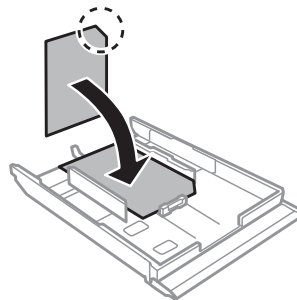

- 5** Siirrä reunaohjaimet paperin reunoihin.

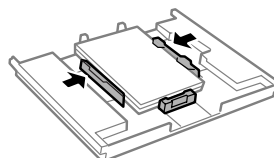

## Paperin ja tulostusmateriaalin käsittely

6

Aseta paperikasetti 1. Kohdista tulostimen ja kasetin kohdistusmerkit.

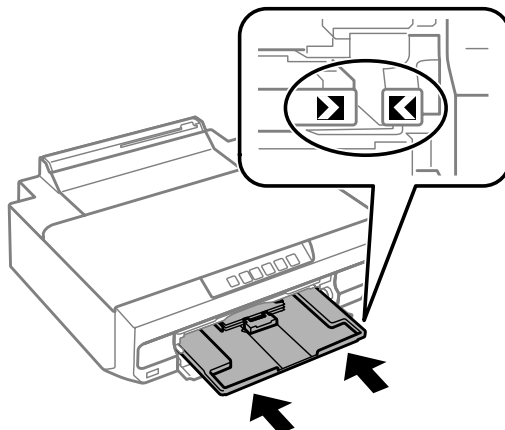

7

Vedä luovutustaso täysin ulos.

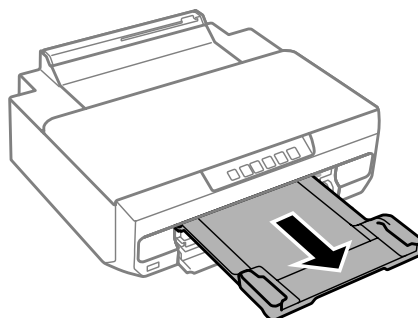

**Huomautus:**

- Jätä laitteen eteen tarpeeksi tilaa, jotta tulosteet mahtuvat tulemaan kokonaan ulos.
- Älä poista tai aseta paperikasettia, kun laite on toiminnassa.

## Paperikasettiin 2

1

Avaa etukansi ja vedä paperikasetti 2 ulos.

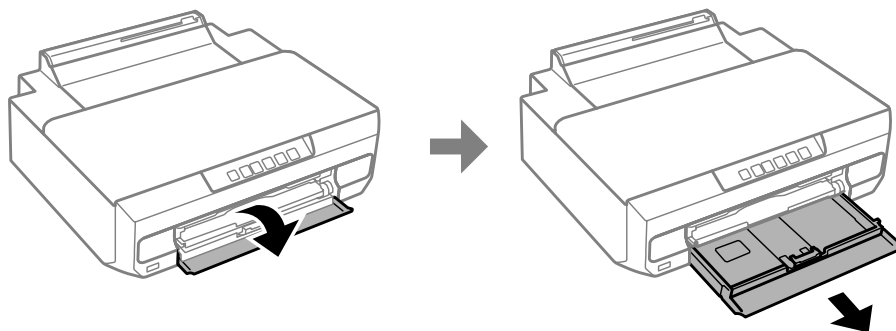

**Huomautus:**

Jos luovutustaso on ulkona, sulje se ennen paperikasetin vetämistä ulos.

## Paperin ja tulostusmateriaalin käsittely

- 2 Siirrä reunaohjaimet paperikasetin reunoihin.

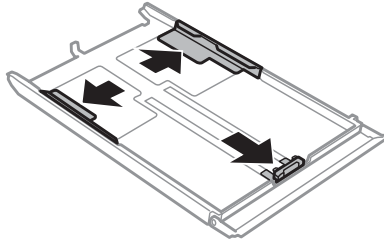

- 3 Siirrä reunaohjainta käytetyn paperikoon mukaan.

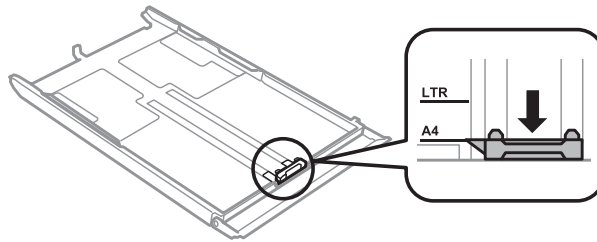

**Huomautus:**

*Jos lisäät kirjekuoria, ohita tämä vaihe.*

- 4 Lisää paperia reunaohjainta vasten tulostettava puoli alaspäin ja tarkista, että paperi ei tule ulos kasetin loppupäästä.

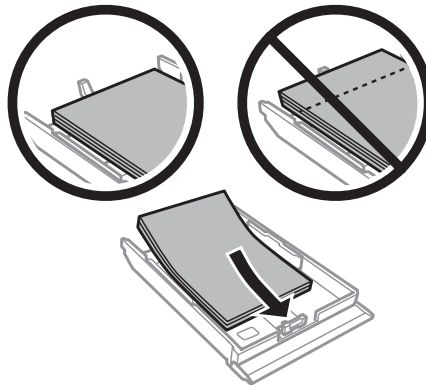



## Paperin ja tulostusmateriaalin käsittely

### Huomautus:

- ❑ Ilmaa ja kohdistaa paperin reunat ennen asettamista.
- ❑ Kun käytetään tavallista paperia, älä aseta paperia reunaohjaimen sisäpuolen -nuolimerkin alapuolen viivan yli. Kun käytetään Epson-erikoispaperia, varmista, että arkkien määrä on pienempi kuin tulostusmateriaalille määritetty enimmäismäärä.
  - ➔ ”Paperin valitseminen” sivulla 18
- ❑ Kun valitset **Cassette 1->2 (Taso 1 -> Taso 2)** Paper Source (Paperilähde)-asetukseksi, lisää samankokoista ja -tyyppistä paperia molempiin kasetteihin.
- ❑ Kun lisäät Photo Stickers (Valokuvatarrat) -arkin, aseta se tulostuspuoli alaspäin. Älä käytä latauksen tukiarkkia, joka toimitetaan Photo Stickers (Valokuvatarrat) -pakkauksen mukana.

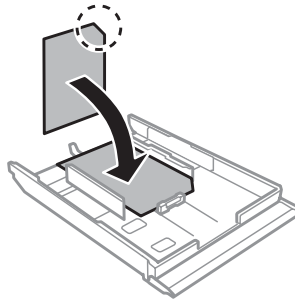

Aseta kirjekuoret lyhyt sivu edellä, niin että läppä on ylöspäin ja vasemmalla puolella. Tarkista, että kirjekuoret eivät tule ulos kasetin loppupäästä.

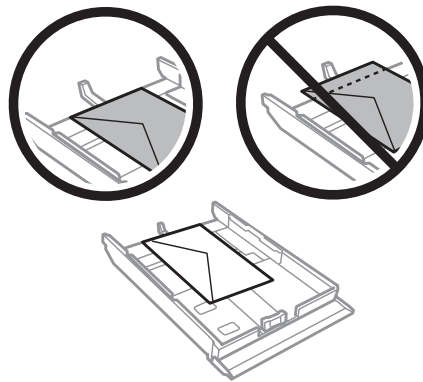

## Paperin ja tulostusmateriaalin käsittely

**Huomautus:**

- ❑ Kirjekuorien paksuus ja taittavuus vaihtelee suuresti. Jos kirjekuoripinon kokonaispaksuus on yli 11 mm, paina kirjekuoria alaspäin litistääksesi pinoa. Jos tulostuslaatu heikkenee silloin, kun kirjekuoria on ladattuna kirjekuoripinona, lataa yksi kirjekuori kerrallaan.  
➔ ”Paperin valitseminen” sivulla 18
- ❑ Älä käytä rypistyneitä tai taittuneita kirjekuoria.
- ❑ Paina kirjekuorten läpät litteiksi ennen lataamista.

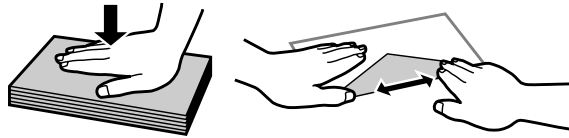

- ❑ Litistä kirjekuoren etureuna ennen lataamista.
- ❑ Älä käytä liian ohuita kirjekuoria, sillä ne voivat rypistyä tulostuksen aikana.
- ❑ Kohdistä kirjekuorien reunat ennen asettamista.

5

Siirrä reunaohjaimet paperin reunoihin.

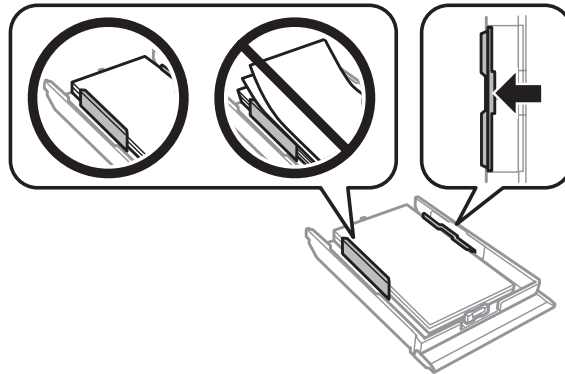

Siirrä reunaohjaimet kirjekuoren reunoihin.

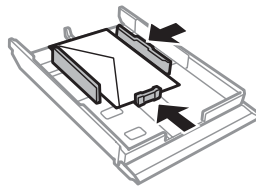

6

Aseta kasetti takaisin laitteeseen varovasti ja hitaasti.

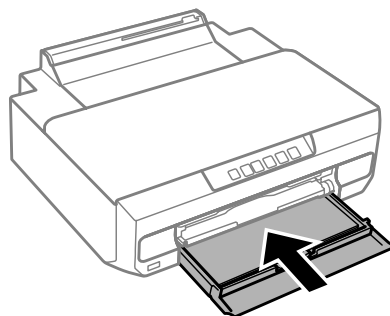

## Paperin ja tulostusmateriaalin käsittely

- 7** Vedä luovutustaso täysin ulos.

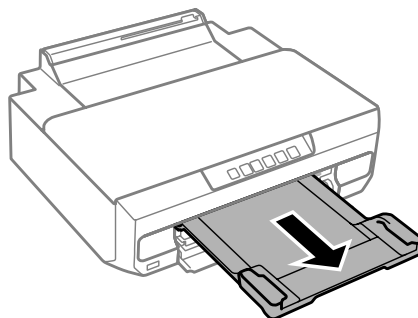

**Huomautus:**

- Jätä laitteen eteen tarpeeksi tilaa, jotta tulosteet mahtuvat tulemaan kokonaan ulos.
- Älä poista tai aseta paperikasettia, kun laite on toiminnassa.

## Legal-paperin tai A4-kokoa pidemmän paperin lisääminen

- 1** Avaa etukansi ja poista paperikasetti 2.

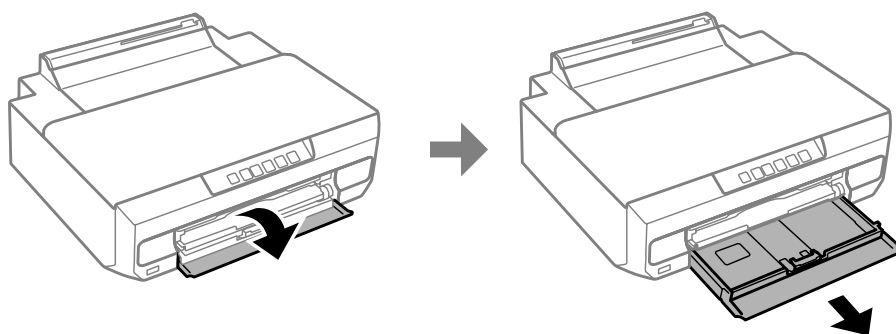

**Huomautus:**

Poista paperikasetti 1 ennalta. Älä aseta paperikasettia 1 tulostuksen aikana.

- 2** Lisää paperia paperikasetin loppupäässä olevaa ▼-nuolimerkkiä kohden tulostuspuoli alaspäin.  
Lisää yksi arkki kerrallaan ja jätä paperin loppupää ulos paperikasetista.

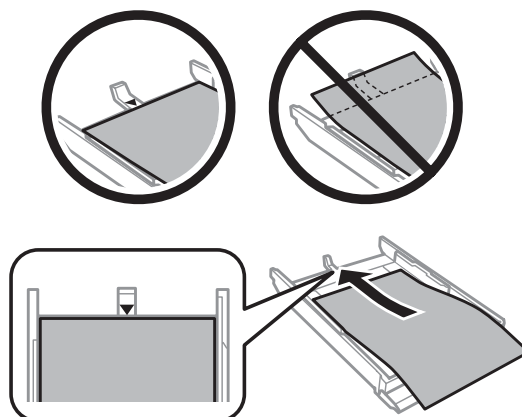

## Paperin ja tulostusmateriaalin käsittely

- 3** Aseta kasetti takaisin laitteeseen varovasti ja hitaasti.

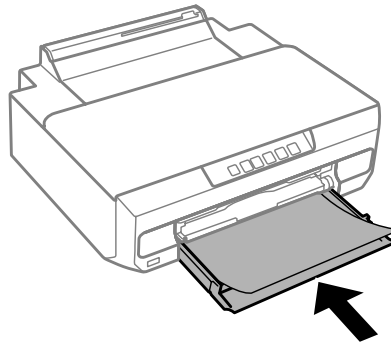

- 4** Vedä luovutustaso täysin ulos.

---

## Paperin takasyöttöaukkoon

Valmistele tulostustiedot ennen paperin lisäämistä.

➔ ”Tulostuksen perusteet” sivulla 38

**Huomautus:**

*Vaikka pystyt tulostamaan paperille, jonka paksuus on 0,05–0,6 mm, joitakin kovia papereita ei ehkä syötetä oikein, vaikka paksuus olisikin tällä alueella.*

- 1** Vedä luovutustaso täysin ulos.

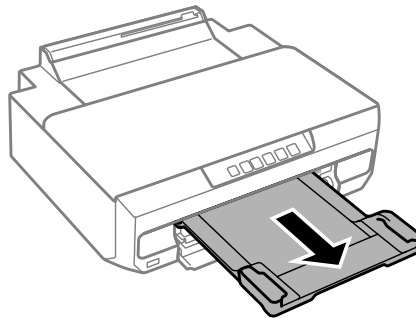

## Paperin ja tulostusmateriaalin käsittely

- 2 Avaa paperin takasyöttöaukon kansi ja nosta paperituki.

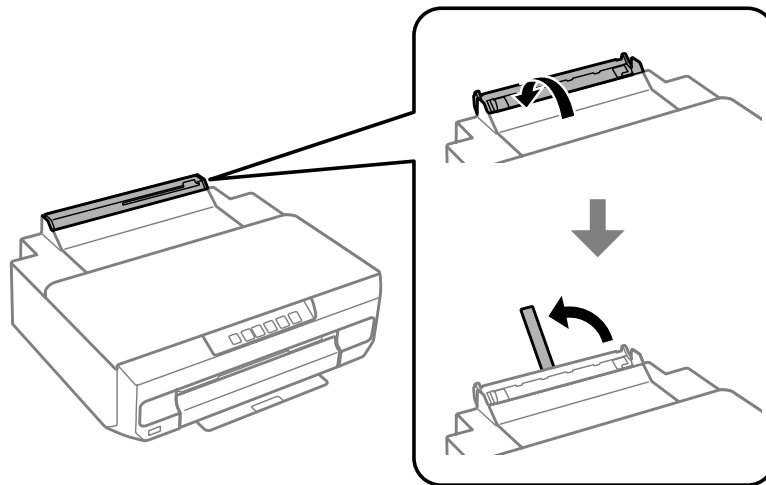

- 3 Lähetä tulostustiedot tietokoneesta.

**Huomautus:**

Varmista, että valitset **Rear paper Feed Slot (Paperin takasyöttöaukko)** Paper Source (Paperilähde)-asetukseksi tulostusasetuksista.

- 4 Odota, kunnes ohjauspaneelin -merkkivalo muuttuu vilkkuvasta kiinteäksi valoksi.

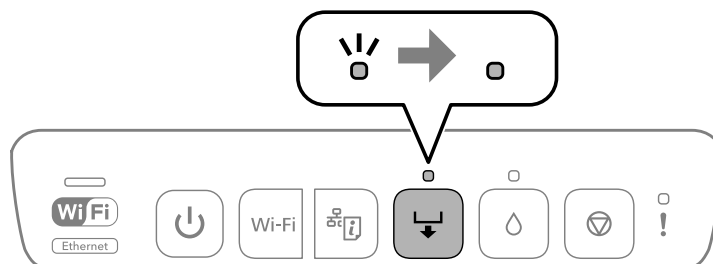

- 5 Siirrä reunaohjaimia.

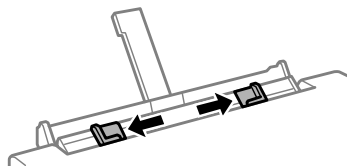

- 6 Aseta paperi tulostettava puoli ylöspäin ja siirrä sitten paperiohjaimet paperin reunoihin.

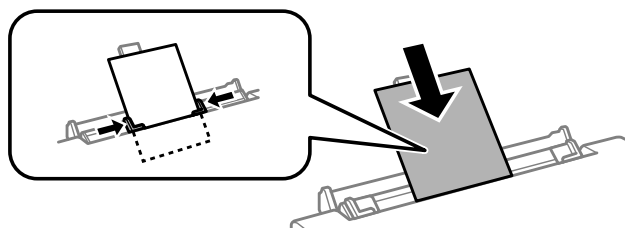

## Paperin ja tulostusmateriaalin käsittely

Kohdista 5 cm:n alue paperin reunasta paperituen aukkoon.

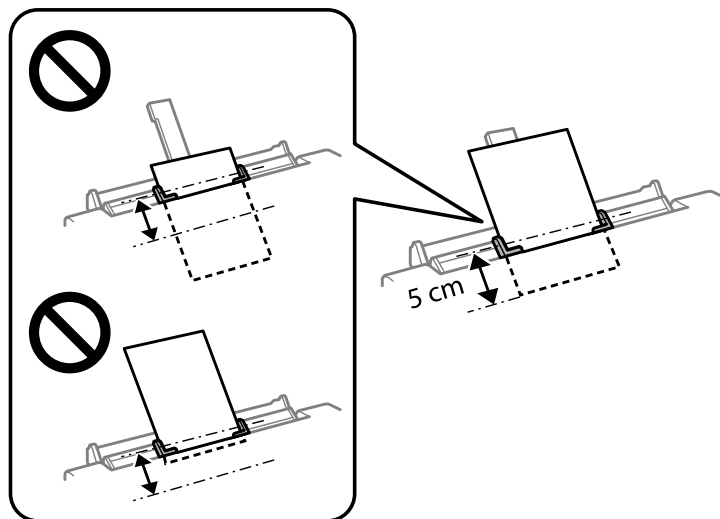

Aseta kirjekuoret tai esirei'itetyt paperit tulostettava puoli ylöspäin seuraavien kuvien mukaisesti.

- Kirjekuoret

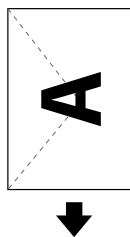

- Esirei'itetty paperi

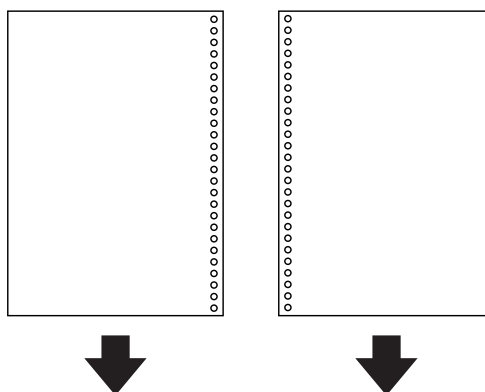

**Huomautus:**

- Vältä tulostamasta reikien päältä säätämällä tulostustietoja.
- Esirei'itetty paperi on käytettävissä vain paperin takasyöttöaukkoon. Poista käytöstä paperikoon vahvistustoiminto ennen tulostusta.

**7** Paina -painiketta.

Paperi syötetään ja tulostus alkaa.

## CD-/DVD-levyn lisääminen

Voit tulostaa pyöreille 12 cm:n CD-/DVD-levyille, jotka on merkitty sopimaan tulostukseen, esimerkiksi "tulostettavissa tarrapinnalle" tai "tulostettavissa mustesuihkutulostimilla".

---

### CD-/DVD-levyjen käsittelyn varotoimet

- Katso lisätietoja CD-/DVD-levyn käsittelystä tai tietojen kirjoituksesta siihen CD/DVD-levyn toimitukseen kuuluvista oppaista.
- Älä tulosta CD-/DVD-levylle, ennen kuin tallennat siihen tiedot. Jos näin tehdään, pintaan tulevat sormenjäljet, lika tai naarmut voivat aiheuttaa virheitä tietoja tallennettaessa.
- CD-/DVD-levyn tyyppin tai tallennettavien tietojen mukaan voi tapahtua tahriintumista. Tee testitulostus tyhjälle CD-/DVD-levylle. Tarkista tulostettu pinta, kun olet odottanut yhden vuorokauden.
- Kun verrataan aidolle Epson-paperille tulostukseen, värikylläisyyden taso on alempi. Säädä värikylläisyyttä tarvittaessa.
- Varmista, että annat CD-/DVD-levyn kuivua täysin poissa suorasta auringonvalosta ennen sen käyttöä tai tulostetun pinnan koskettamista.
- Jos tulostettu pinta on tahmea vielä kuivumisen jälkeen, vähennä värikylläisyyden tasoa.
- Tulostaminen uudelleen samalle CD-/DVD-levylle ei ehkä paranna tulostuslaatua.
- Jos CD-/DVD-tasolle tai sisäiseen läpinäkyvään koteloon tulostetaan vahingossa, pyyhi muste pois heti.
- Tulostusalueasetuksen mukaan CD/DVD tai CD-/DVD-taso voi likaantua. Tee asetukset tulostusalueelle tulostusta varten.

---

### CD-/DVD-levyn lisääminen

Valmistelee tulostustiedot, jotka haluat tulostaa, ennen CD-/DVD-levyn lisäämistä.

➔ ["CD-/DVD-tarran tulostus Epson Print CD -ohjelmistolla" sivulla 57](#)



**Tärkeä tieto:**

- Älä aseta CD-/DVD-tasoa, kun laite on toiminnassa. Muuten laite voi vaurioitua tai CD-/DVD-levyn pinta voi likaantua tai naarmuuntua.
- Älä aseta CD-/DVD-tasoa, ennen kuin näin on neuvottu tekemään. Muuten tapahtuu virhe ja CD/DVD poistetaan.

## Paperin ja tulostusmateriaalin käsittely

1

Kun luovutustaso poistetaan, tarkista, että tasolla ei ole paperia, ja sulje se sitten työntämällä sitä kädelläsi.

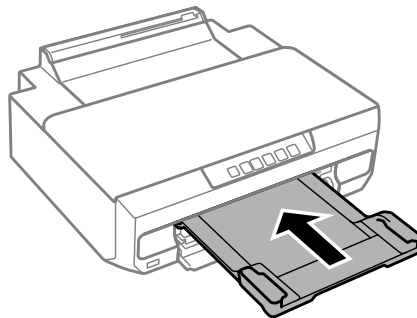

2

Lähetä tulostustiedot tietokoneesta.

**Huomautus:**

Varmista, että valitset **CD/DVD Tray (CD-/DVD-taso) Paper Source (Paperilähde)**-asetukseksi ja **CD/DVD tai CD/DVD Premium Surface Paper Type (Paperityyppi)**-asetukseksi tulostusasetuksissa.

3

Odota, kunnes ohjauspaneelin -merkkivalo muuttuu vilkkuvasta kiinteäksi valoksi.

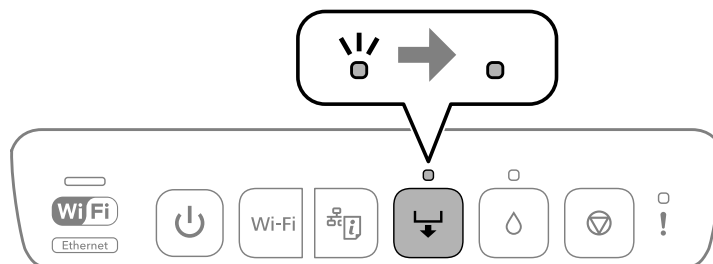

4

Sulje etukansi.

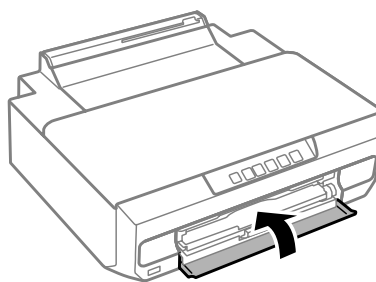



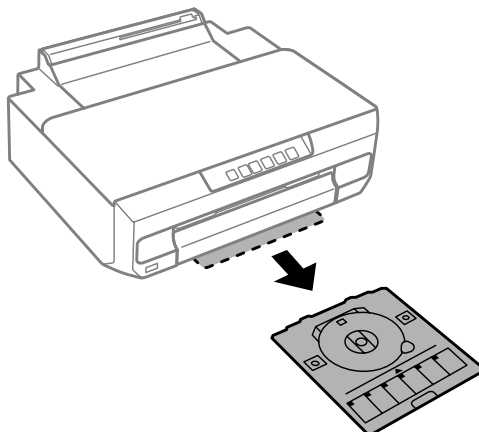

## Paperin ja tulostusmateriaalin käsittely

- 5** Poista CD-/DVD-taso.

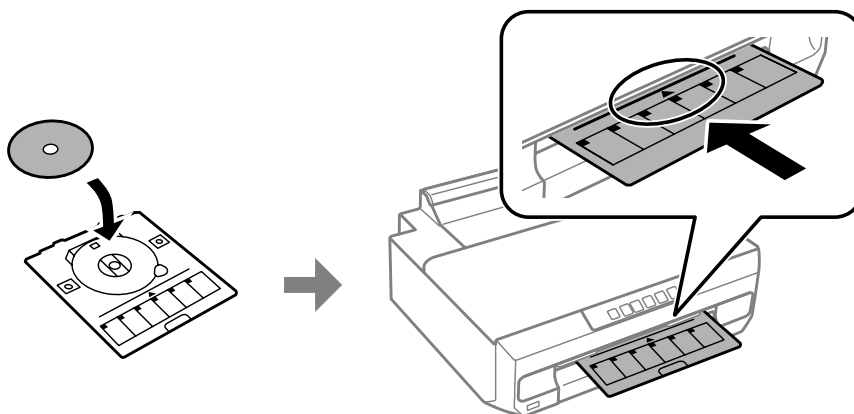

- 6** Aseta CD/DVD CD-/DVD-tasolle tulostettava puoli ylöspäin ja aseta sitten CD-/DVD-taso tulostimeen. Kohdista tulostimen ja kasetin kohdistusmerkit.



- 7** Paina -painiketta.

CD-/DVD-taso vedetään sisään ja tulostus alkaa.

## Paperin ja tulostusmateriaalin käsittely

8

CD-/DVD-taso poistetaan automaattisesti tulostuksen jälkeen.

Poista CD/DVD tasolta ja aseta sitten CD-/DVD-taso takaisin tulostimen pohjassa olevaan aukkoon.

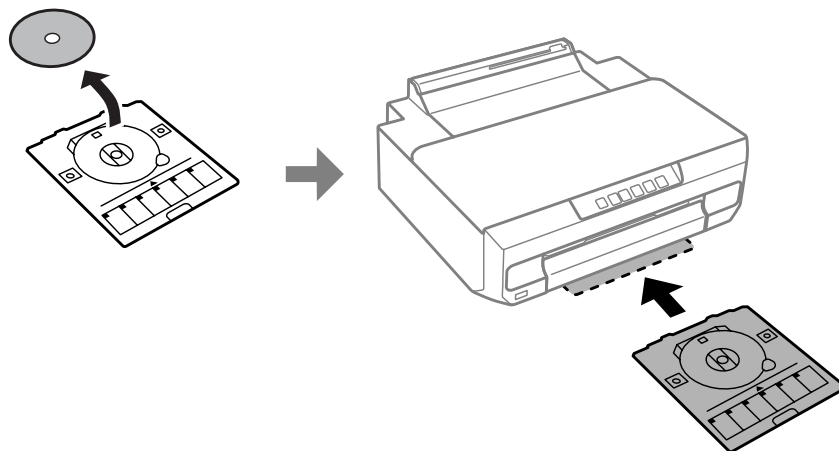

**Tärkeä tieto:**

Varmista, että poistat CD-/DVD-tason tulostimesta tulostuksen jälkeen. Jos et poista tasoa ja kytket tulostimen virran päälle tai pois tai teet tulostuspään puhdistuksen, CD-/DVD-taso iskeytyy tulostuspäähän ja voi aiheuttaa tulostimen toimintahäiriön.

---

# Tulostus

---

## Perustoiminnot ohjauspaneelin avulla

---

### Valokuvien tulostus digitaalikamerasta

Voit tulostaa valokuvia suoraan digitaalikamerasta USB-liitännällä tai langattomalla yhteydellä. Varmista, että digitaalikamera pystyy saamaan yhteyden verkkoon ja että se on PictBridge-yhteensopiva (DPS over IP -yhteensopiva). Katso lisätietoja kameran toimitukseen kuuluvista oppaista.

**Huomautus:**

- Tulostimen ja digitaalikameran asetuksista riippuen joitakin paperityypin, paperikoon ja asettelun yhdistelmiä ei välttämättä tueta.
- Jotkin digitaalikameran asetukset eivät välttämättä näy tulosteessa.

### USB-liitännän käyttö

**1**

Lisää paperia tulostimeen.

➔ ”Paperin lisääminen” sivulla 21

**2**

Kytke digitaalikameraan virta ja kytke sitten tulostin USB-kaapelilla.

Käytä USB-kaapelia, joka on lyhempi kuin 2 m.

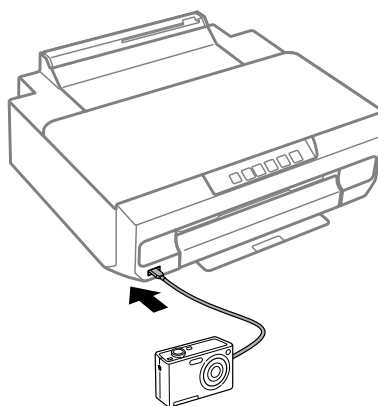
**Huomautus:**

Jos merkkivalot  ja **!** vilkkuvat kytkemisen aikana, kytketyssä laitteessa on ongelma.

**3**

Valitse valokuvat, jotka haluat tulostaa digitaalikamerasta, tee asetukset, kuten kopiomäärä, ja aloita sitten tulostus.

## Langattoman yhdeyden käyttö

- 1 Varmista, että se on yhdistetty oikein langattomaan verkkoon tarkistamalla ohjauspaneelin  -merkkivalot.  
➔ ”Ohjauspaneelin opas” sivulla 16
- 2 Lisää paperia tulostimeen.  
➔ ”Paperin lisääminen” sivulla 21
- 3 Kytke kamera samaan verkkoon tulostimen kanssa.
- 4 Näytä käytettävissä olevien tulostinten luettelo digitaalikamerassa ja valitse sitten tulostin, johon haluat muodostaa yhteyden.

**Huomautus:**

Kun haluat tarkistaa tulostimen nimen, tulosta verkon tila-arkki painamalla ohjauspaneelin  -painiketta.

- 5 Valitse valokuvat, jotka haluat tulostaa digitaalikamerasta, tee asetukset, kuten kopiomäärä, ja aloita sitten tulostus.

Yhteensopivuus	PictBridge
Tiedostomuoto	JPEG
Kuvakoko	80 × 80 pikseliä – 10200 × 10200 pikseliä

**Huomautus:**

Et voi tulostaa valokuvia tai asiakirjoja muista laitteista, kun kamera on kytketty laitteeseen. Katkaise yhteys, kun tulostus on valmis.

- 6 Irrota kamera verkosta.

## Perustoiminnot tietokoneelta

### Tulostinohjain ja Status Monitor

Tulostinohjaimen avulla voit määrittää erilaisia asetuksia, joiden avulla voit mukauttaa laitteen toimintaa parhaan tulostuslaadun saavuttamiseksi. Status Monitor -apuohjelman ja tulostimen apuohjelmien avulla voit tarkistaa laitteen ja pitää sen hyvässä toimintakunnossa.

**Huomautus Windows-käyttäjille:**

- ❑ Tulostinohjain etsii ja asentaa automaattisesti uusimman tulostinohjaimen version Epsonin verkkosivuilta. Napsauta **Software Update (Ohjelmistopäivitys)** -painiketta tulostinohjaimen **Maintenance (Huolto)** -ikkunassa ja seuraa sitten näyttöön tulevia ohjeita. Jos painike ei tule näkyviin **Maintenance (Huolto)** -ikkunaan, valitse Windows-käynnistä-valikosta **All Programs (Kaikki ohjelmat)** tai **Programs (Ohjelmat)** ja valitse sitten **EPSON-kansio**.\*

\* Windows 8.1/Windows 8:

Jos painike ei tule näkyviin **Maintenance (Huolto)** -ikkunaan, napsauta hiiren kakkospainikkeella **Start (Käynnistä)** -näyttöä tai pyyhkäise **Start (Käynnistä)** -näytön ylä- tai alareunasta ja valitse **All apps (Kaikki sovellukset)**, valitse sitten **Software Update (Ohjelmistopäivitys)** EPSON-luokasta.

- ❑ Jos haluat vaihtaa ohjaimessa käytettävää kieltä, valitse haluamasi kieli tulostinohjaimen **Language (Kieli)**-ikkunan **Maintenance (Huolto)** -asetuksista. Asuinmaastasi riippuen tämän toiminto ei ehkä ole käytettävissä.

## Windows-tulostinohjaimen käynnistäminen

Voit käyttää tulostinohjainta useimmista Windows-sovelluksista, työpöydällä tai taskbar (tehtäväpalkki) -kohdasta.

Jos haluat määrittää asetuksia, jotka vaikuttavat ainoastaan käyttämäsi ohjelmaan, käytä tulostinohjainta kyseisestä sovelluksesta.

Jos haluat määrittää asetuksia, jotka vaikuttavat kaikkiin Windows-sovelluksiin, käytä tulostinohjainta työpöydältä tai taskbar (tehtäväpalkki) -kohdasta.

Katso ohjeet tulostinohjaimen käyttöön seuraavista osista.

**Huomautus:**

Tulostusohjaimen tässä Käyttöopas käytetyt näyttöruutukuvat ovat Windows 7 -käyttöjärjestelmästä.

### Windows-sovelluksista

- 1 Valitse File (Tiedosto) -valikosta **Print (Tulosta)** tai **Print Setup (Tulostusasetukset)**.
- 2 Valitse näyttöön avautuvasta ikkunasta **Printer (Tulostin)**, **Setup (Asennus)**, **Options (Asetukset)**, **Preferences (Asetukset)** tai **Properties (Ominaisuudet)**. (Sovelluksen mukaan sinun ehkä napsautettava yhtä tai useampaa painikkeiden yhdistelmää.)

### Työpöydältä

- ❑ **Windows 8.1/Windows 8:**  
Valitse **Desktop (Työpöytä)**, **Settings (Asetukset)** charm (oikopolku) ja **Control Panel (Ohjauspaneeli)**. Valitse sitten **Devices and Printers (Laitteet ja tulostimet)** **Hardware and Sound (Laitteisto ja äänet)** -luokasta. Napsauta laitetta hiiren kakkospainikkeella tai pidä laitetta painettuna ja valitse **Printing preferences (Tulostusmäärittelyt)**.
- ❑ **Windows 7:**  
Napsauta käynnistä-painiketta, valitse **Devices and Printers (Laitteet ja tulostimet)**. Napsauta sitten laitetta hiiren kakkospainikkeella ja valitse **Printing preferences (Tulostusmäärittelyt)**.
- ❑ **Windows Vista:**  
Napsauta käynnistä-painiketta, valitse **Control Panel (Ohjauspaneeli)** ja sitten **Printer (Tulostin)** -luokasta **Hardware and Sound (Laitteisto ja äänet)**. Valitse sitten laite ja napsauta **Select printing preferences (Valitse tulostusmäärittelyt)**.

## Tulostus

### ❑ Windows XP:

Napsauta **Start (Käynnistä)**, **Control Panel (Ohjauspaneeli)**, (**Printers and Other Hardware (Tulostimet ja muut laitteet)**), ja sitten **Printers and Faxes (Tulostimet ja faksit)**. Valitse laite ja napsauta sitten **File (Tiedosto)** -valikosta **Printing Preferences (Tulostusmääritykset)**.

### **Pikakuvakkeesta taskbar (tehtäväpalkki) -alueella**

Napsauta hiiren kakkospainikkeella laitteen kuvaketta taskbar (tehtäväpalkki) -alueella ja valitse sitten **Printer Settings (Tulostinasetukset)**.

Kun pikakuvake lisätään Windows-taskbar (tehtäväpalkki) -kohtaan, käytä ensin tulostinohjainta työpöydältä yllä kuvatulla tavalla. Napsauta seuraavaksi **Maintenance (Huolto)**-välilehteä ja sitten **Monitoring Preferences (Tilanvalvonta-asetukset)** -painiketta. Valitse **Monitoring Preferences (Tilanvalvonta-asetukset)**-ikkunasta **Register the shortcut icon to the taskbar (Rekisteröi pikakuvake tehtäväpalkkiin)**.

### **Käytönaikaisen ohjeen käyttäminen**

Kokeile jotakin seuraavista toimenpiteistä tulostinohjaimen ikkunassa.

- ❑ Napsauta kohtaa hiiren kakkospainikkeella ja valitse sitten **Help (Ohje)**.
- ❑ Napsauta ikkunan oikean ylälaidan  -painiketta ja valitse sitten haluamasi kohde (vain Windows XP).

## Mac OS X -tulostinohjaimen käynnistäminen

Seuraavassa taulukossa kuvataan tulostinohjelmiston valintaikkunoiden käyttö:

Valintataulu	Siirtyminen siihen
Page Setup (Sivun asetukset)	Osoita sovelluksen <b>File (Tiedosto)</b> -valikossa <b>Page Setup (Sivun asetukset)</b> . <b>Huomautus:</b> <i>Sovelluksesta riippuen Page Setup (Sivun asetukset) -valikko välttämättä näy File (Tiedosto) -valikossa.</i>
Print (Tulosta)	Osoita sovelluksen <b>File (Tiedosto)</b> -valikossa <b>Print (Tulosta)</b> .
Epson Printer Utility 4	<b>Mac OS X 10.9-, 10.8- tai 10.7-käyttöjärjestelmissä</b> osoita <b>System Preferences (Järjestelmäasetukset)</b> Apple-valikossa ja osoita sitten <b>Print &amp; Scan</b> . Valitse laite <b>Printers (Tulostimet)</b> -luetteloruudusta, osoita <b>Options &amp; Supplies (Valinnat ja tarvikkeet)</b> , <b>Utility (Työkalu)</b> , ja osoita sitten <b>Open Printer Utility</b> . <b>Mac OS X 10.6:</b> osoita <b>System Preferences (Järjestelmäasetukset)</b> Apple-valikossa ja osoita <b>Print &amp; Fax (Tulostus ja faksaus)</b> . Valitse laite <b>Printers (Tulostimet)</b> -luetteloruudusta, osoita <b>Options &amp; Supplies (Valinnat ja tarvikkeet)</b> , <b>Utility (Työkalu)</b> , ja osoita sitten <b>Open Printer Utility</b> .

## Tulostuksen perusteet

### **Huomautus:**

- ❑ *Lataa paperi oikein ennen tulostusta.*  
➔ *"Paperin lisääminen" sivulla 21*
- ❑ *Tulostusalue on seuraavassa osassa.*  
➔ *"Tulostusalue" sivulla 116*
- ❑ *Asetusten suorittamisen jälkeen tulosta yksi testikopio ja tutki tulokset ennen koko työn tulostamista.*

**Tärkeä tieto:**

Kun lisäät paperia paperin takasyöttöaukkoon, aloita tulostus tulostinohjaimesta ennen paperin lisäämistä. Kun tulostus alkaa, lisää paperi näytön ohjeiden mukaisesti.

## Peruslaiteasetukset Windows-käyttöjärjestelmässä

- 1 Avaa tiedosto, jonka haluat tulostaa.
- 2 Siirry tulostinasetuksiin.  
 ➔ ”Windows-tulostinohjaimen käynnistäminen” sivulla 37

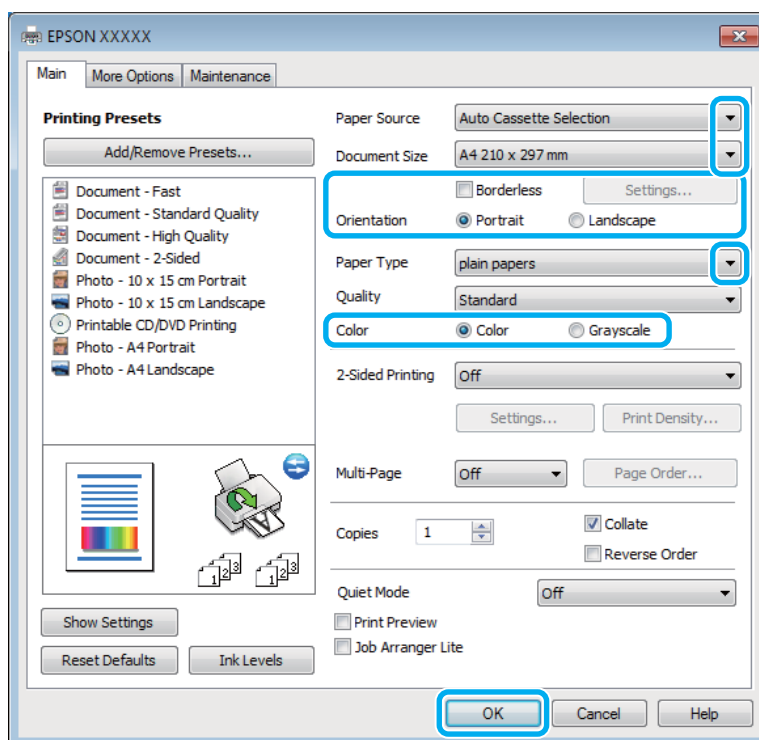

- 3 Valitse asianmukainen Paper Source (Paperilähde)-asetus.
- 4 Valitse asianmukainen Document Size (Asiakirjan koko) -asetus.
- 5 Tulosta ilman kuvaa ympäröiviä reunuksia valitsemalla **Borderless (Reunukseton)**.

Reunuksettomassa tulostuksessa tulostustietoja suurennetaan hieman paperikokoa suuremmiksi, jotta paperin reunojen ympärille ei tulosteta reunuksia. Valitse suurennusmäärä napsauttamalla **Settings (Asetukset)**.

- 6 Valitse asianmukaiset Orientation (Suunta) -asetukset.

**Huomautus:**

Kun tulostetaan kirjekuoriin, valitse **Landscape (Vaaka) Orientation (Suunta)**-asetukseksi.

## Tulostus

- 7 Valitse asianmukainen Paper Type (Paperityyppi)-asetus.
- 8 Valitse asianmukainen Color (Väri)-asetus.  
Valitse **Grayscale (Harmaasävy)**, kun haluat tulostaa mustana tai harmaasävyinä.
- 9 Sulje tulostinasetusikkuna napsauttamalla **OK**.

**Huomautus:**

*Katso ohjeet lisäasetusten muuttamisesta vastaavasta osasta.*

- 10 Tulosta tiedosto.

## Peruslaiteasetukset Mac OS X -käyttöjärjestelmässä

**Huomautus:**

*Tässä oppaassa käytetyt tulostinohjaimen näyttöruutukuvat ovat Mac OS X 10.7 -käyttöjärjestelmästä.*

- 1 Avaa tiedosto, jonka haluat tulostaa.
- 2 Siirry Print (Tulosta)-valintaikkunaan.  
➔ ”Mac OS X -tulostinohjaimen käynnistäminen” sivulla 38

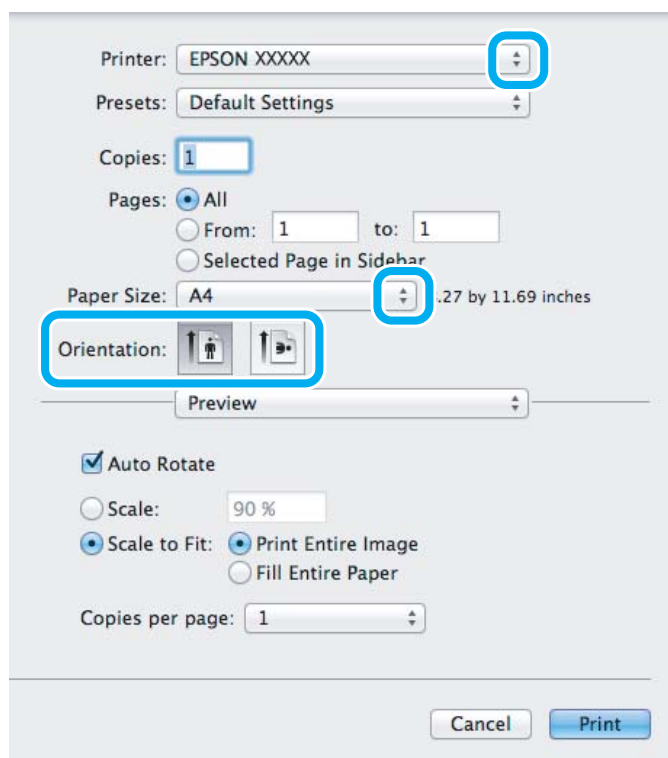



## Tulostus

**Huomautus:**

Jos näkyviin tulee yksinkertainen valintaruutu, laajenna tätä valintaruutua osoittamalla **Show Details (Näytä yksityiskohdat)** -painiketta (Mac OS X 10.9, 10.8 tai 10.7) tai ▼-painiketta (Mac OS X 10.6).

3

Valitse käyttämäsi laite Printer (Tulostin) -asetukseksi.

**Huomautus:**

Sovelluksesta riippuen saattaa olla, että et pysty valitsemaan joitakin tämän valintaikkunan kohtia. Jos näin on, osoita sovelluksen File (Tiedosto) -valikossa **Page Setup (Sivun asetukset)** ja tee tarvittavat asetukset.

4

Valitse asianmukainen Paper Size (Paperikoko)-asetus.

**Huomautus:**

Valitse **XXX (Borderless (Reunukseton)) Paper Size (Paperikoko)** -asetukseksi, jos haluat tulostaa reunuksettomia valokuvia.

➔ ”Paperin valitseminen” sivulla 18

5

Valitse asianmukaiset Orientation (Suunta) -asetukset.

**Huomautus:**

Valitse kirjekuorien tulostukseen suunnaksi maisema.

6

Valitse ponnahdusvalikosta **Print Settings (Tulostusasetukset)**.

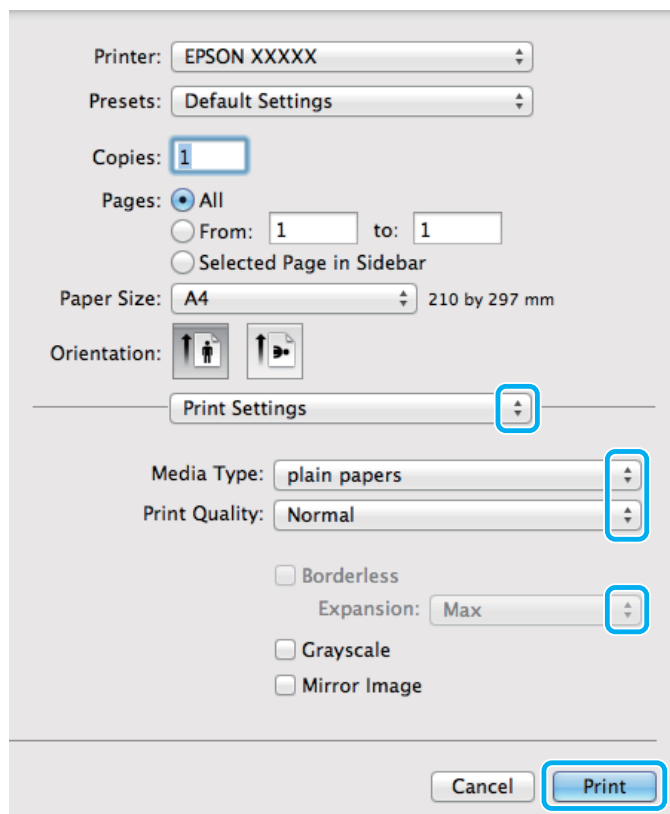

## Tulostus

- 7 Valitse asianmukainen Paper Source (Paperilähde)-asetus.
- 8 Valitse asianmukainen Media Type (Tulostusmateriaali) -asetus.  
➔ ”Tulostinohjaimen paperityyppi-asetukset” sivulla 20
- 9 Valitse sopiva Expansion (Laajennus) -asetus reunuksettomien tulostusten aikana säätääksesi kuinka suuri osa kuvaa ulottuu paperin reunojen ulkopuolelle.
- 10 Käynnistä tulostus valitsemalla **Print (Tulosta)**.

## Tulostuksen peruuttaminen

Voit tarvittaessa peruuttaa tulostuksen noudattamalla alla olevia ohjeita.

### Käyttöpaneelin käyttö

Peruuta käynnissä oleva tulostustyö painamalla .

#### Windows

**Huomautus:**

*Laitteeseen kokonaan lähetettyä työtä ei voi peruuttaa. Tässä tapauksessa peruuta tulostustyö laitteesta.*

### Tilanneilmaisimen käyttäminen

Aloittaessasi tulostuksen tietokoneen näyttöön ilmestyy tilanneilmaisin.

Voit peruuttaa tulostuksen napsauttamalla **Cancel (Peruuta)**-painiketta.

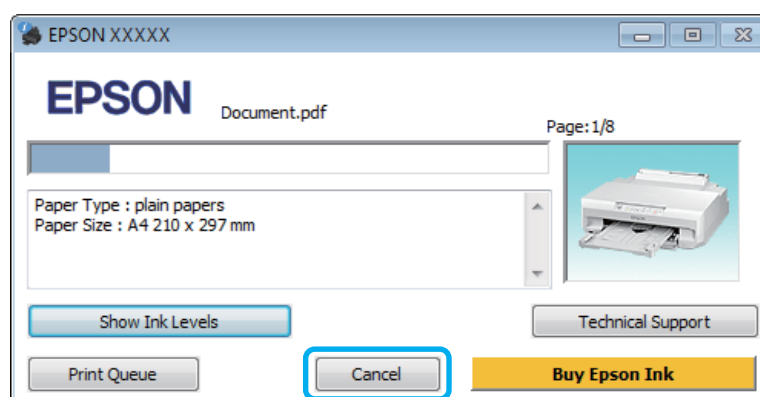

### EPSON Status Monitor 3 -sovelluksen käyttäminen

- 1 Käynnistä EPSON Status Monitor 3.  
➔ ”Windows” sivulla 97
- 2 Napsauta **Print Queue (Tulostusjono)** -painiketta. Näyttöön ilmestyy Windows Spooler (Windowsin taustatulostus).

## Tulostus

- 3 Napsauta hiiren oikealla painikkeella työtä, jonka haluat peruuttaa, ja valitse sitten **Cancel (Peruuta)**.

**Mac OS X**

Peruuta tulostustyö noudattamalla seuraavia ohjeita.

**Huomautus:**

*Jos olet lähettänyt tulostustyön Mac OS X 10.6 -tietokoneesta verkon kautta, et ehkä pysty peruuttamaan tulostusta tietokoneesta. Peruuta tulostustyö painamalla  laitteen ohjauspaneelissa. Kun haluat ratkaista tämän ongelman, katso käytönaikainen Verkko-opas.*

- 1 Valitse laitteen symboli kohdasta Dock (Kiinnitys).
- 2 Valitse Document Name (Asiakirjan nimi) -luettelosta asiakirja, joka tulostuu parhaillaan.
- 3 Peruuta tulostustyö napsauttamalla **Delete (Poista)**-painiketta.

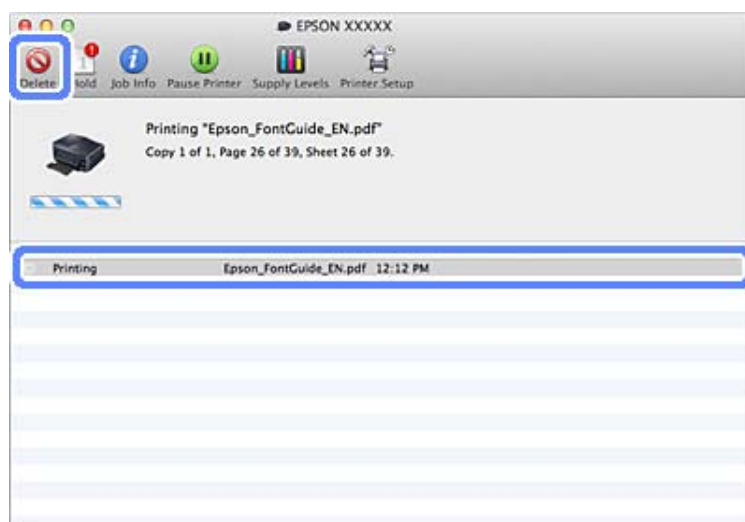

Mac OS X 10.9/10.8:

Peruuta tulostustyö osoittamalla  -painiketta.

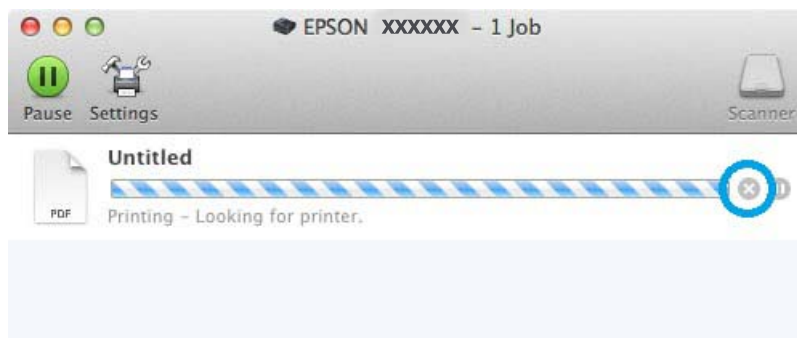

## Muut asetukset

---

### Valokuvien helppo tulostus



Epson Easy Photo Print mahdollistaa digitaalisten kuvien asettelun ja tulostuksen erityyppisille papereille. Ikkunassa näkyviä yksityiskohtaisia ohjeita seuraamalla voit esikatsella tulostettuja kuvia ja luoda haluamasi tehosteet ilman monimutkaisia säätöjä.

Voit tulostaa valitsemiesi asetusten mukaisesti yhdellä napsautuksella käyttämällä Quick Print -toimintoa.

### Epson Easy Photo Print -ohjelmiston käynnistys

#### Windows

Kaksoisnapsauta työpöydällä olevaa **Epson Easy Photo Print** -kuvaketta.

**Windows 8.1 ja 8:**

Napsauta hiiren kakkospainikkeella **Start (Käynnistä)** -näyttöä tai pyyhkäise **Start (Käynnistä)** -näytön ylä- tai alareunasta ja valitse **All apps (Kaikki sovellukset)**, valitse sitten **Easy Photo Print** kohdasta **Epson Software**.

**Windows 7 ja Vista:**

Napsauta käynnistyspainiketta, osoita **All Programs (Kaikki ohjelmat)**, napsauta **Epson Software**, ja napsauta sitten **Easy Photo Print**.

**Windows XP:**

Napsauta **Start (Käynnistä)**, osoita **All Programs (Kaikki ohjelmat)**, osoita **Epson Software**, ja napsauta sitten **Easy Photo Print**.

#### Mac OS X

Kaksoisosoita **Applications (Sovellukset)** -kansiota Mac OS X -kiintolevyllä ja kaksoisosoita sitten **Epson Software**- ja **Easy Photo Print** -kansioita ja kaksoisosoita lopuksi **Easy Photo Print** -kuvaketta.

---

## Tulostuksen esiasetuksen lisääminen

Jos luot oman esiasetuksen usein käyttämistäsi tulostinohjaimen tulostusasetuksista, voit tulostaa kätevästi valitsemalla esiasetuksen luettelosta.

### Laiteasetukset Windows-käyttöjärjestelmässä

- 1 Siirry tulostinasetuksiin.  
➔ ["Windows-tulostinohjaimen käynnistäminen"](#) sivulla 37

## Tulostus

- 2 Määritä kohteet, kuten Document Size (Asiakirjan koko) ja Paper Type (Paperityyppi), Main (Yleiset)- tai More Options (Lisää asetuksia) -välilehdellä.
- 3 Napsauta **Add/Remove Presets (Lisää/poista esiasetukset)** kohdassa Printing Presets (Tulostuksen esiasetukset).

**Huomautus:**

Kun haluat poistaa lisätyn esiasetuksen, napsauta **Add/Remove Presets (Lisää/poista esiasetukset)**, valitse luettelosta poistettavan esiasetuksen nimi ja poista se sitten.

## Laiteasetukset Mac OS X -käyttöjärjestelmässä

- 1 Siirry tulostinasetuksiin.  
➔ ”Mac OS X -tulostinohjaimen käynnistäminen” sivulla 38
- 2 Määritä kohteet, kuten Paper Size (Paperikoko) ja Media Type (Tulostusmateriaali).
- 3 Tallenna nykyiset asetukset esiasetuksiksi kohdassa Presets (Esiasetukset).

**Huomautus:**

Kun haluat poistaa lisätyn esiasetuksen, osoita **Presets (Esiasetukset) > Show Presets (Näytä esiasetukset)**, valitse luettelosta poistettavan esiasetuksen nimi ja poista se sitten.

## Kaksipuolinen tulostus

Tulosta paperin molemmille puolille tulostinohjaimen avulla.

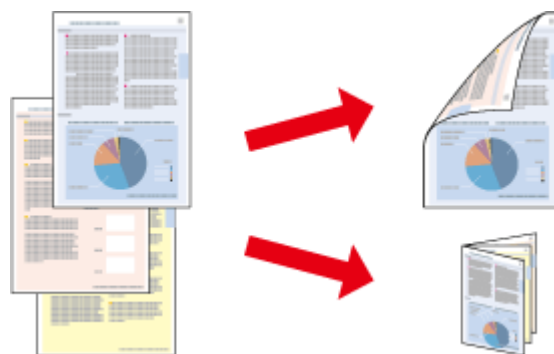

**Windows -käyttäjät:**

Käytettävissä on neljä erilaista kaksipuolisen tulostuksen toimintoa: tavallinen automaattinen, automaattinen taitettu lehtinen, tavallinen manuaalinen ja manuaalinen taitettu lehtinen.

**Mac OS X -käyttäjät:**

Mac OS X tukee vain tavallista automaattista kaksipuolista tulostusta.

Kaksipuolinen tulostus on käytettävissä vain seuraavien paperien ja kokojen yhteydessä.

## Tulostus

Paperi	Koko
Tavallinen paperi	Legal* <sup>1</sup> , Letter, A4, B5, A5* <sup>1</sup> , A6* <sup>1</sup>
Epson Bright White Ink Jet Paper (Kirkkaan valkoinen, pinnoittamaton yleispaperi)	A4
Epson Double-Sided Matte Paper (Kaksipuolisesti pinnoitettu mattapintainen paperi)	A4* <sup>1</sup>

\*<sup>1</sup>Vain manuaalinen kaksipuolinen tulostus.

**Huomautus:**

- Tämä toiminto ei välttämättä ole käytettävissä joissakin asetuksissa.
- Manuaalinen kaksipuolinen tulostus ei ehkä ole käytettävissä, kun tulostinta käytetään verkossa tai jaettuna tulostimena.
- Jos muste on vähissä automaattisen kaksipuolisen tulostuksen aikana, tulostin pysähtyy ja muste tulee vaihtaa. Kun musteen vaihto on valmis, laite käynnistää tulostuksen uudelleen, mutta tulosteissa saattaa olla joitakin puuttuvia kohtia. Jos näin käy, tulosta uudelleen sivu, josta puuttuu osia.
- Latauskapasiteetti vaihtelee, kun käytössä on Kaksipuolinen tulostus.  
➔ ”Paperin valitseminen” sivulla 18
- Käytä vain kaksipuolisen tulostuksen kanssa yhteensopivia paperityyppejä. Muutoin tulostuslaatu saattaa huonontua.
- Paperin tyyppin ja tekstin tulostuksessa käytettävän musteen määrän mukaan voi olla, että mustetta imeytyy paperin läpi sen toiselle puolelle.
- Kaksipuolisen tulostuksen aikana muste saattaa levitä paperin pintaan.
- Tämä toiminto ei ole käytettävissä, kun Rear Paper Feed Slot (Paperin takasyöttöaukko) on valittu Paper Source (Paperilähde)-asetukseksi.

**Huomautus Windows-käyttäjille:**

Manuaalinen kaksipuolinen tulostus on käytettävissä vain, kun EPSON Status Monitor 3 on otettu käyttöön. Ota status monitor -ohjelma käyttöön avaamalla tulostinohjain ja napsauta **Maintenance (Huolto)**-välilehteä ja sitten **Extended Settings (Laajennusasetukset)** -painiketta. Valitse Extended Settings (Laajennusasetukset) -ikkunassa **Enable EPSON Status Monitor 3 (Ota käyttöön EPSON Status Monitor 3)** -valintaruutu.

**Mac OS X -huomautus:**

Kun käytetään automaattista kaksipuolista tulostusta, tulostus saattaa olla hidasta riippuen asetusten yhdistelmästä, jotka on valittu asetukselle **Document Type (Asiakirjatyyppi)** kohdassa **Two-sided Printing Settings (Kaksipuolinen tulostus. asetuks.)** ja asetukselle **Print Quality (Tulostuslaatu)** kohdassa **Print Settings (Tulostusasetukset)**.

**Laiteasetukset Windows-käyttöjärjestelmässä**

- 1** Siirry tulostinasetuksiin.  
➔ ”Windows-tulostinohjaimen käynnistäminen” sivulla 37
- 2** Valitse haluamasi 2-sided printing (Kaksipuolinen tulostus) -asetus Main (Yleiset)-välilehdellä.

## Tulostus

- 3** Napsauta **Settings (Asetukset)**, ja tee asiaankuuluvat asetukset.

**Huomautus:**

Voit tulostaa taitettuja lehtisiä valitsemalla **Booklet (Lehtinen)**.

- 4** Napsauta **Print Density (Tulostuksen tummuus)**, aseta Select Document Type (Valitse Asiakirjatyyppi) ja sulje sitten ikkuna napsauttamalla **OK**.

Tulostinohjain asettaa automaattisesti Print Density (Tulostuksen tummuus) -asetukset kyseiselle asiakirjatypille.

**Huomautus:**

- Print Density (Tulostuksen tummuus) -asetus ei ole käytettävissä manuaaliselle kaksipuoliselle tulostukselle.*
- Automaattisessa kaksipuolisessa tulostuksessa tulostus voi olla hidasta sen mukaan, mikä asetusten yhdistelmä on valittu Select Document Type (Valitse Asiakirjatyyppi) -asetukselle Print Density (Tulostuksen tummuus) -ikkunassa ja Quality (Laatu)-asetukselle Main (Yleiset)-välilehdellä.*

- 5** Määritä muut kohteet Main (Yleiset)- ja More Options (Lisää asetuksia) -välilehdillä tarpeen mukaan ja napsauta sitten **OK**.

- 6** Napsauta **Print (Tulosta)**.

Kun manuaalisessa kaksipuolisessa tulostuksessa ensimmäisen sivun tulostus on valmis, tietokoneen näyttöön avautuu ponnahdusikkuna. Toimi näytön ohjeiden mukaan.

**Huomautus:**

- Todellinen sidontareuna saattaa erota määritysasetuksesta käytettävän sovelluksen mukaan. Tee koe muutamalla arkilla ja varmista todellinen lopputulos ennen koko työn tulostamista.*
- Manuaalisen kaksipuolisen tulostuksen avulla voit tulostaa parilliset sivut ensin. Kun tulostat parittomia sivuja, tulostustyön lopussa syöttyy tyhjä paperiarkki.*
- Kun tulostat manuaalisesti, varmista, että väri on täysin kuivunut ennen paperin lataamista.*

## Laiteasetukset Mac OS X -käyttöjärjestelmässä

- 1** Siirry Print (Tulosta)-valintaikkunaan.  
➔ ”Mac OS X -tulostinohjaimen käynnistäminen” sivulla 38

- 2** Tee asianmukaiset asetukset kohdassa Two-sided Printing Settings (Kaksipuolis. tulostuks. asetuks.).

- 3** Tarkista muut asetukset ja tulosta.

**Huomautus:**

Jos tulostat korkeatiheyksistä dataa, kuten valokuvia tai kaavioita, suosittelemme, että asetukset Print Density (Tulostuksen tummuus) ja Increased Ink Drying Time (Nopeampi musteen kuivumisaika) säädetään käsin.

---

## Sovita sivulle -tulostus

Voit automaattisesti suurentaa tai pienentää asiakirjan niin, että se sopii valitun kokoiselle paperille.

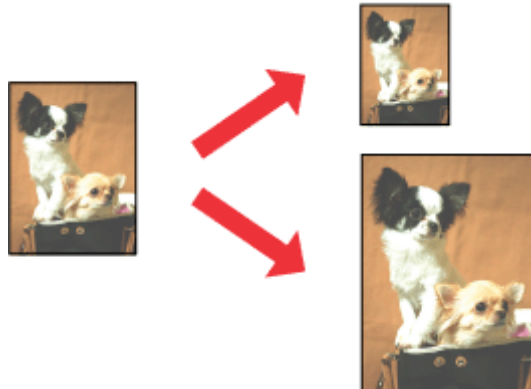
**Huomautus:**

*Tämä toiminto ei välttämättä ole käytettävissä joissakin asetuksissa.*

### Laiteasetukset Windows-käyttöjärjestelmässä

- 1 Siirry tulostinasetuksiin.  
➔ [”Windows-tulostinohjaimen käynnistäminen”](#) sivulla 37
- 2 Tee seuraavat asetukset More Options (Lisää asetuksia) -välilehdellä.
  - Document Size (Asiakirjan koko): Valitse paperikoko, joka on valittu sovelluksessa.
  - Output Paper (Tulostepaperi): Valitse paperikoko, jota on asetettu tulostimeen.Fit to Page (Sovita sivulle) valitaan automaattisesti.
- 3 Tarkista muut asetukset ja tulosta.

### Laiteasetukset Mac OS X -käyttöjärjestelmässä

- 1 Siirry Print (Tulosta)-valintaikkunaan.  
➔ [”Mac OS X -tulostinohjaimen käynnistäminen”](#) sivulla 38
- 2 Valitse **Scale to fit paper size (Sovita vastaamaan paperikokoa)** asetukseksi Destination Paper Size (Kohdepaperikoko) kohdassa Paper Handling (Paperin käsitteleminen) ja valitse sitten käyttämäsi paperin koko ponnahdusvalikosta.
- 3 Tarkista muut asetukset ja tulosta.



## Pages per sheet (Sivua arkille) -tulostus

Kahden tai neljän sivun tulostaminen yhdelle arkille tulostinohjaimen avulla.

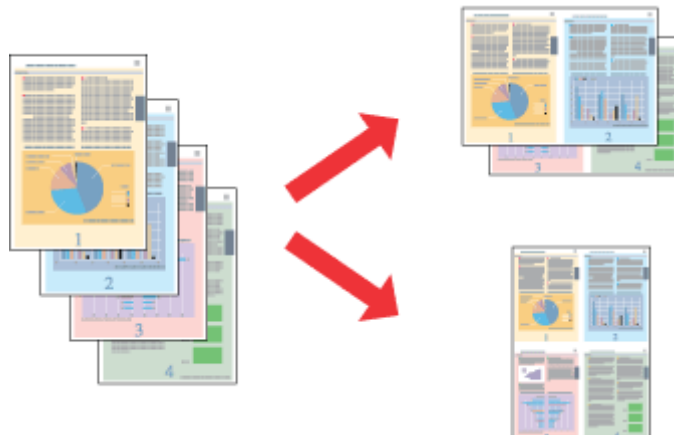
**Huomautus:**

- Tämä toiminto ei välttämättä ole käytettävissä joissakin asetuksissa.
- Tämä toiminto ei ole käytettävissä reunuksettomalle tulostukselle.

### Laiteasetukset Windows-käyttöjärjestelmässä

- 1 Siirry tulostinasetuksiin.  
➔ ”Windows-tulostinohjaimen käynnistäminen” sivulla 37
- 2 Valitse **2-Up (2 sivua arkille)** tai **4-Up (4 sivua arkille)** Multi-Page (Monisivuinen)-asetukseksi Main (Yleiset)-välilehdellä.
- 3 Napsauta **Page Order (Sivujärjestys)**, tee asianmukaiset asetukset ja sulje sitten ikkuna napsauttamalla **OK**.
- 4 Tarkista muut asetukset ja tulosta.

### Laiteasetukset Mac OS X -käyttöjärjestelmässä

- 1 Siirry Print (Tulosta)-valintaikkunaan.  
➔ ”Mac OS X -tulostinohjaimen käynnistäminen” sivulla 38
- 2 Valitse haluamasi Pages per Sheet (Sivuja arkille) -määrä ja Layout Direction (Asemointi) (sivujärjestys) ruudussa Layout (Taitto).
- 3 Tarkista muut asetukset ja tulosta.

---

## Suurennettu tulostus ja julisteiden luonti (vain Windows)

Voit luoda suuren julisteen tulostamalla kuvan useille paperiarkeille. Voit tulostaa kohdistusmerkit, jotka auttavat arkkien yhdistämisessä.

**Huomautus:**

*Tämä toiminto ei ole käytettävissä reunuksettomalle tulostukselle.*

- 1 Siirry tulostinohjaimen ikkunaan.
- 2 Valitse **2x1 Poster (2x1-juliste)**, **2x2 Poster (2x2-juliste)**, **3x3 Poster (3x3-juliste)** tai **4x4 Poster (4x4-juliste)** Multi-Page (Monisivuinen)-asetukseksi Main (Yleiset)-välilehdellä.
- 3 Napsauta **Settings (Asetukset)**, tee asianmukaiset asetukset ja napsauta sitten **OK**.
- 4 Määritä muut kohteet Main (Yleiset)- ja More Options (Lisää asetuksia) -välilehdillä tarpeen mukaan ja napsauta sitten **OK**.
- 5 Napsauta **Print (Tulosta)**.

Voit luoda suuren julisteen tulostamalla kuvan useille paperiarkeille. Voit tulostaa kohdistusmerkit, jotka auttavat arkkien yhdistämisessä.

## Julisteiden laadinta käyttämällä limittäisiä kohdistusmerkkejä

Tässä on esimerkki siitä, kuinka laaditaan juliste, kun on valittu 2x2 Poster (2x2-juliste) ja Overlapping Alignment Marks (Limittäiset kohdistusmerkit) on valittu kohdassa Print Cutting Guides (Tulosta leikkausviivat).

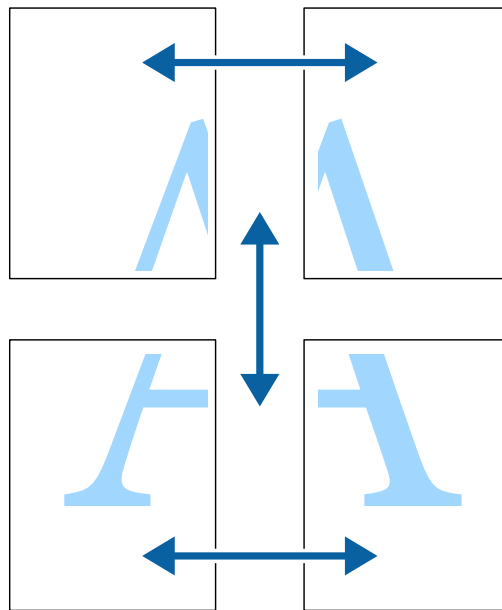
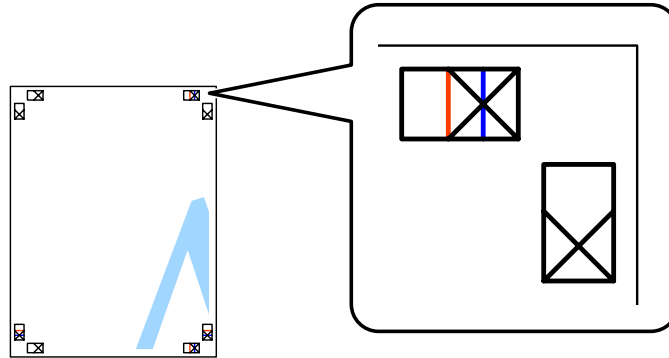

**Tulostus**

- 1 Valmistele kaksi ylintä arkkia. Leikkaa pois vasemman arkin reunukset pystysuoraa sinistä linjaa pitkin ylimmän ja alimman ristimerkin keskikohdan läpi.

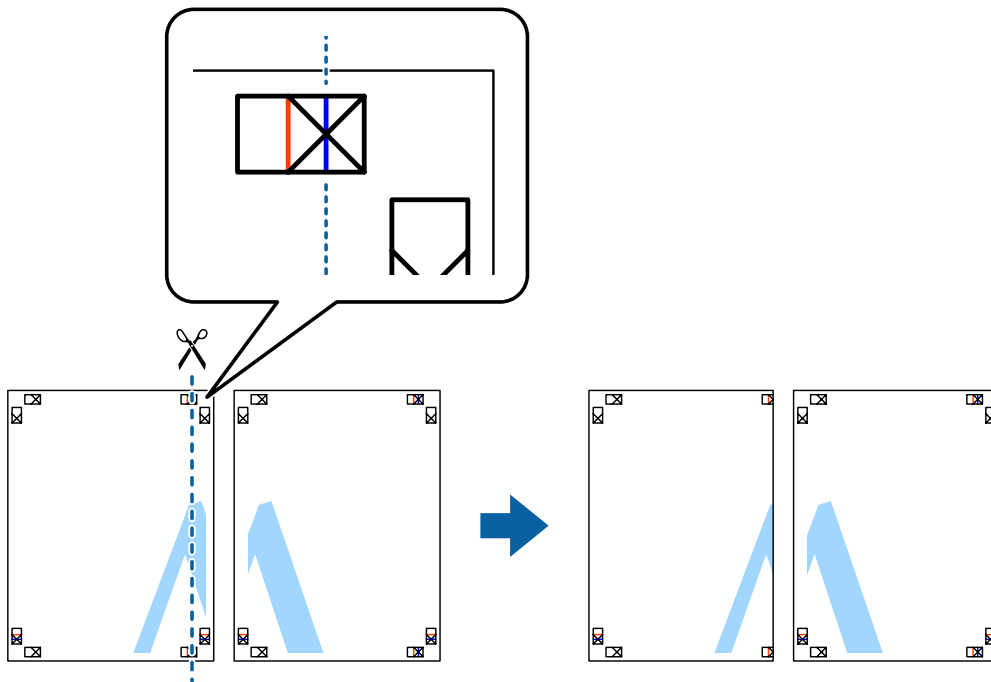

- 2 Aseta vasemman arkin reuna oikean arkin päälle ja kohdista ristimerkit ja teippaa sitten kaksi arkkia väliaikaisesti yhteen takapuolelta.

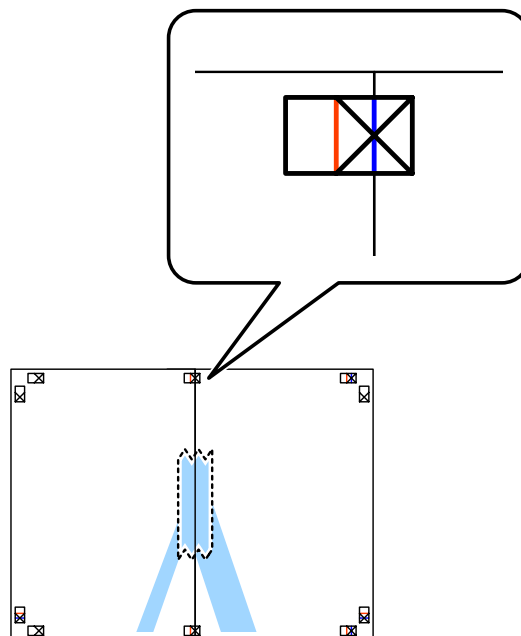

**Tulostus**

- 3** Leikkaa teipatut arkit kahtia pystysuoraa punaista linjaa pitkin kohdistusmerkkien läpi (tällä kertaa ristimerkkien vasemmalla puolella oleva linja).

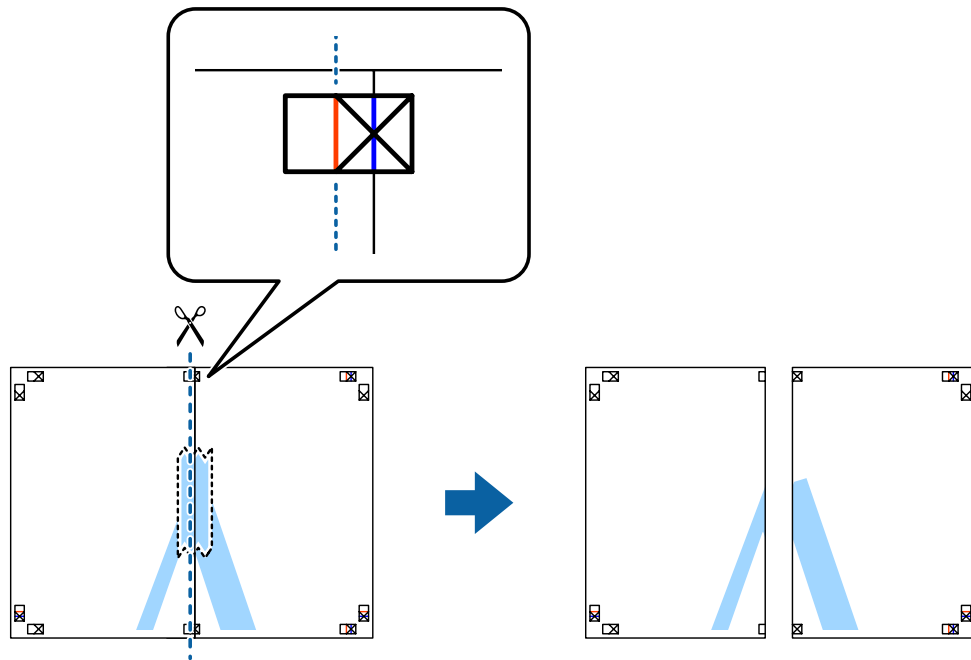

- 4** Teippaa arkit yhteen takapuolelta.

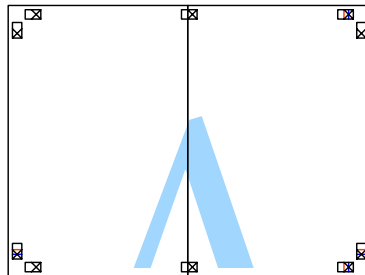

- 5** Teippaa kaksi alempaa arkkia yhteen toistamalla vaiheet 1–4.

**Tulostus**

- 6** Leikkaa pois kahden ylemmän arkin reunukset vaakasuoraa sinistä linjaa pitkin vasemman ja oikeanpuoleisen ristimerkin keskikohdan läpi.

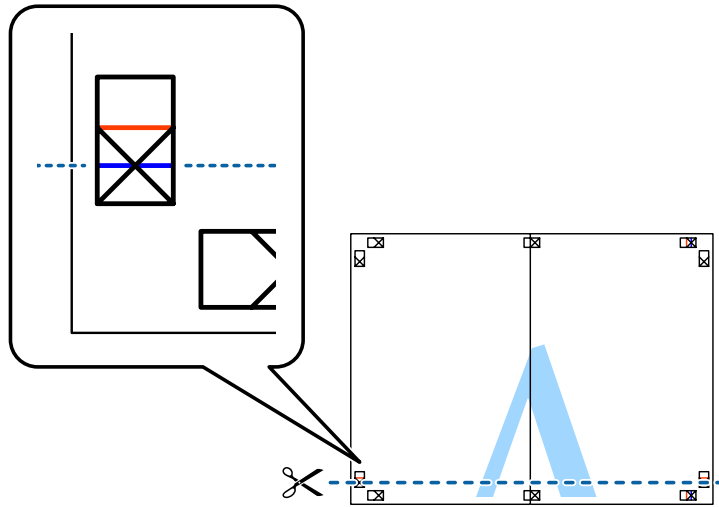

- 7** Aseta kahden ylemmän arkin reunat kahden alemman arkin päälle ja kohdista ristimerkit ja teippaa sitten arkit väliaikaisesti yhteen takapuolelta.

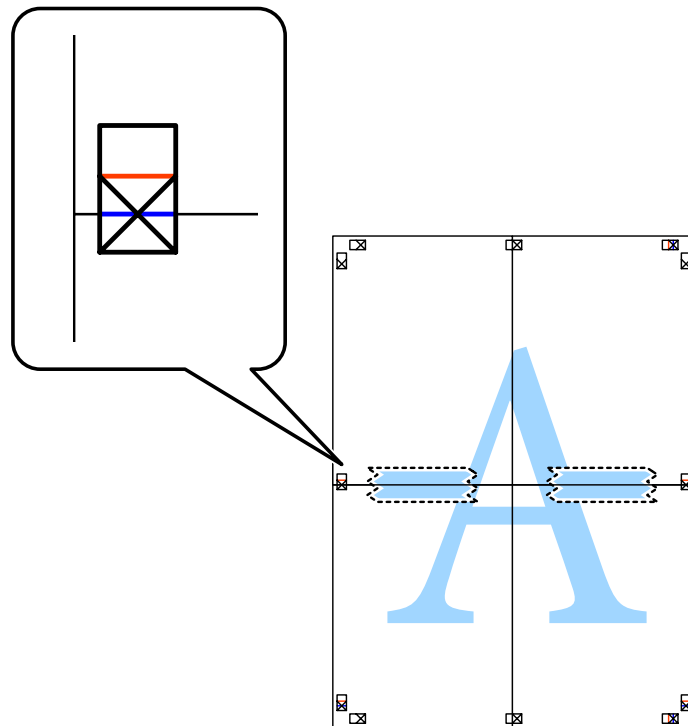

**Tulostus**

- 8** Leikkaa teipatut arkit kahtia vaakuoraa punaista linjaa pitkin kohdistusmerkkien läpi (tällä kertaa ristimerkkien yläpuolella oleva linja).

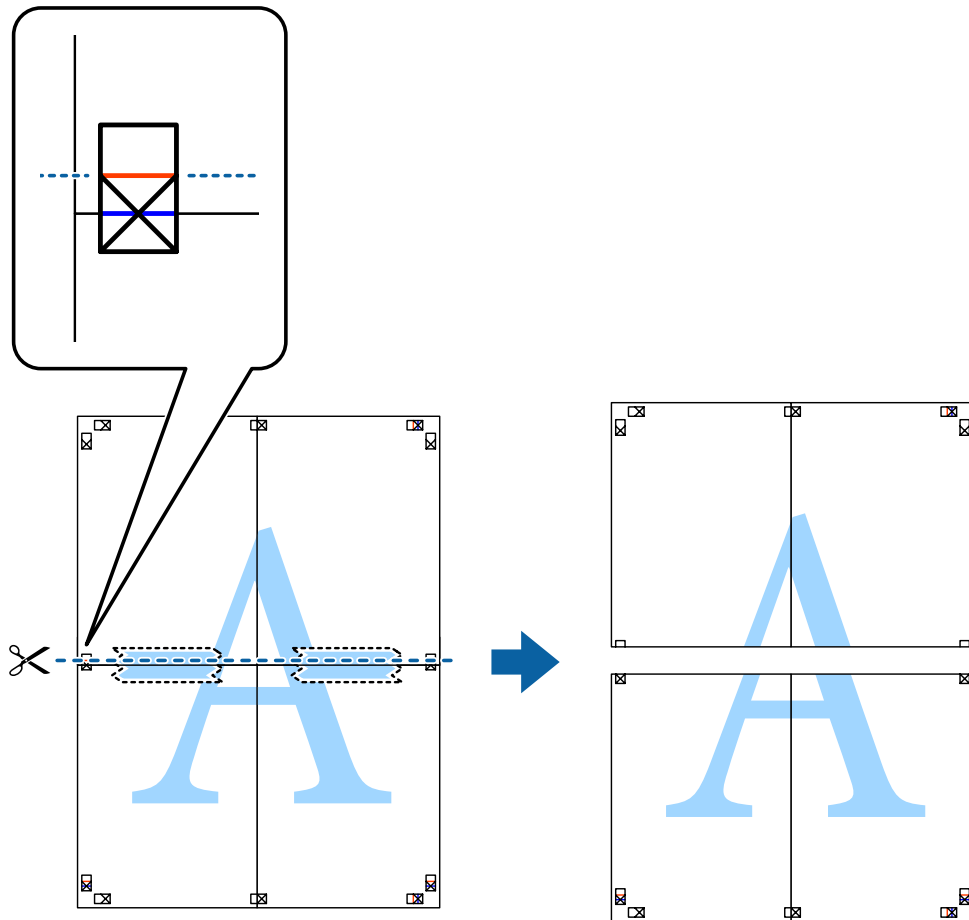

- 9** Teippaa arkit yhteen takapuolelta.

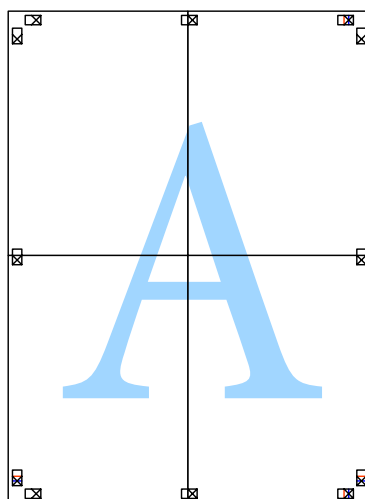

- 10 Leikkaa pois jäljellä olevat reunukset ulompaa apulinjaa pitkin.

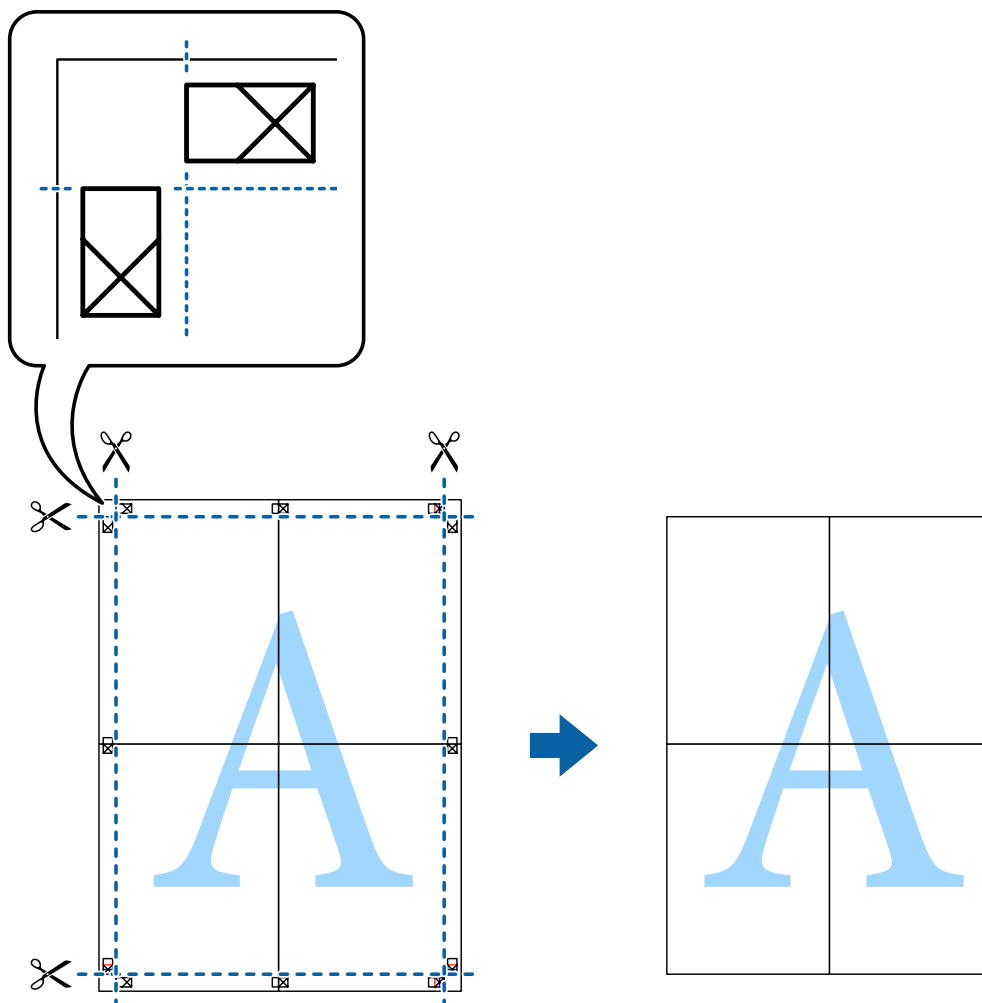

## Tulostusvärin säätäminen

Voit säätää tulostustyössä käytettyjä värejä.

PhotoEnhance tuottaa tarkempia kuvia ja eloisampia värejä säätämällä automaattisesti alkuperäisten kuvatietojen kontrastia, värikylläisyyttä ja kirkkautta.

### Huomautus:

- Näitä säätöjä ei sovelleta alkuperäisiin tietoihin.
- PhotoEnhance säätää väriä analysoimalla aiheen sijaintia. Sen vuoksi jos olet muuttanut aiheen sijaintia pienentämällä, suurentamalla, rajaamalla tai kiertämällä kuvaa, väri saattaa muuttua odottamatta. Kun valitaan borderless (Reunukseton)-asetus, myös aiheen sijainti muuttuu, mikä johtaa värin muutoksiin. Jos kuva ei ole tarkka, sävy saattaa olla epäluonnollinen. Jos väri on muuttunut tai muuttuu epäluonnolliseksi, tulosta muussa tilassa kuin PhotoEnhance.

## Windows

Valitse väri kohdasta Color Correction (Värinkorjaus) More Options (Lisää asetuksia) -välilehdellä.



## Tulostus

Jos valitset **Automatic (Automaattinen)**, värit säädetään automaattisesti sopimaan paperityyppiin ja tulostuslaatuasetuksiin. Jos valitset **Custom (Mukautettu)** ja napsautat **Advanced (Lisätoiminnot)**, voit tehdä omia asetuksia.

### Mac OS X

Siirry Print (Tulosta)-valintaikkunaan. Valitse **Color Matching (Värikalibrointi)** ponnahdusvalikosta ja valitse sitten **EPSON Color Controls (EPSON Värintäydennykset)**. Valitse **Color Options (Värien asetukset)** ponnahdusvalikosta, ja valitse sitten yksi käytettävissä olevista asetuksista. Osoita nuolta **Advanced (Lisätoiminnot)**-asetusten vieressä ja tee asianmukaiset asetukset.

---

### Vesileiman tulostus (vain Windows)

Voit tulostaa tulosteisiin vesileiman, kuten "Confidential (Luottamuksellinen)". Voit lisätä myös oman vesileiman.

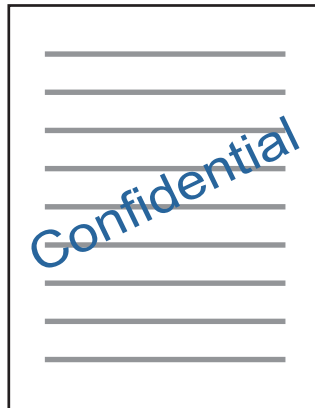

**Huomautus:**

*Tämä toiminto ei ole käytettävissä reunuksettomalle tulostukselle.*

Napsauta **Watermark Features (Vesileiman ominaisuudet)** More Options (Lisää asetuksia) -välilehdellä ja valitse sitten vesileima. Vaihda yksityiskohtia, kuten väriä tai vesileiman paikkaa, napsauttamalla **Settings (Asetukset)**.

---

### Verkkosivujen tulostus E-Web Print -sovelluksella (vain Windows)

E-Web Print on sovellus, jonka avulla voit tulostaa kätevästi verkkosivuja erilaisilla asetteluilla. Katso lisätietoja sovelluksen ohjeesta. Voit siirtyä ohjeeseen E-Web Print -valikosta E-Web Print -työkalurivillä.

### Käynnistys

Kun asennat E-Web Print -sovelluksen, se näytetään selaimessasi. Napsauta **Print** tai **Clip**.

---

### CD-/DVD-tarran tulostus Epson Print CD -ohjelmistolla

Epson Print CD -ohjelmiston avulla voit luoda ja tulostaa alkuperäisen suunnittelemasi CD-/DVD-tarran. Voit luoda ja tulostaa myös CD-/DVD-kotelon.

## Tulostus

Voit määrittää tulostusalueelle enintään 120 mm:n ulkohalkaisijan ja vähintään 18 mm:n sisähalkaisijan. Asetusten mukaan CD-/DVD-levy tai -taso voi tahrintua. Määritä asetukset kohteena olevan CD-/DVD-levyn tulostusalueen mukaan.

**Huomautus:**

Tämän sovelluksen käyttöä varten tulostinohjaimen on oltava asennettu.

### Käynnistys Windows-käyttöjärjestelmässä

- Windows 8/Windows 8.1  
Kirjoita sovelluksen nimi hae-oikopolkuun ja valitse sitten näytetty kuvake.
- Paitsi Windows 8/Windows 8.1  
Napsauta käynnistyspainiketta ja valitse sitten **All Programs (Kaikki ohjelmat)** tai **Programs (Ohjelmat)** > **Epson Software** > **Print CD**.

### Käynnistys Mac OS X -käyttöjärjestelmässä

Go (Siirry) > Applications (Sovellukset) > **Epson Software** > **Print CD** > **Print CD**.

**Huomautus:**

Kun tulostat CD-/DVD-tarran kaupallisesti saatavalla sovelluksella, tee seuraavat asetukset.

- Kun käytössä on Windows, A4 valitaan automaattisesti **Document Size (Asiakirjan koko)** -asetukseksi, kun valitset **CD/DVD Tray (CD-/DVD-taso) Paper Source (Paperilähde)**-asetukseksi. Valitse **Portrait (Pysty) Orientation (Suunta)**-asetukseksi ja **CD/DVD tai CD/DVD Premium Surface Paper Type (Paperityyppi)**-asetukseksi.
- Kun käytössä on Mac OS X, valitse **A4 (CD/DVD) Paper Size (Paperikoko)**-asetukseksi. Valitse pysty tulostussuunnaksi ja valitse **CD/DVD tai CD/DVD Premium Surface Media Type (Tulostusmateriaali)**-asetukseksi **Print Settings (Tulostusasetukset)**-valikossa.

## Tulostus älylaitteista

### Epson iPrint -sovelluksen käyttö

Epson iPrint -sovelluksen avulla voit tulostaa valokuvia, asiakirjoja ja verkkosivuja älylaitteesta, kuten älypuhelimesta tai kämmentietokoneesta. Voit käyttää joko paikallista tulostusta, tulostusta älylaitteesta, joka on yhteydessä samaan langattomaan verkkoon tulostimesi kanssa, tai etätulostusta eli tulostusta ulkoisesti internetin kautta. Kun haluat käyttää etätulostusta, rekisteröi tulostimesi Epson Connect -palveluun.



Voit asentaa Epson iPrint -sovelluksen älylaitteeseesi seuraavasta URL-osoitteesta tai QR-koodista.

<http://ipr.to/a>



## Epson iPrint -sovelluksen käyttö

Käynnistä Epson iPrint älylaitteestasi ja valitse alkunäytöstä kohde, jota haluat käyttää.

Seuraavat näytöt voivat muuttua ilman erillistä ilmoitusta.

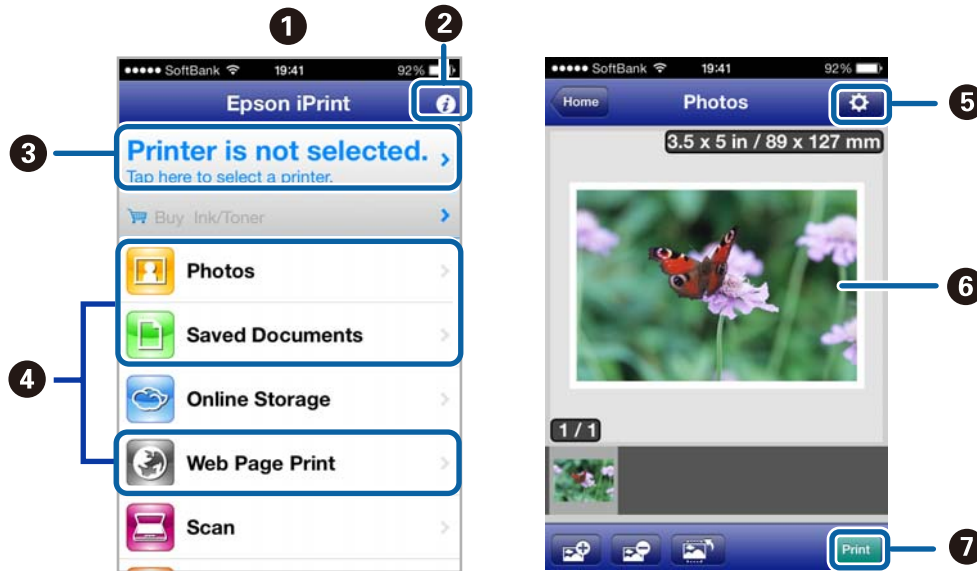

1	Alkunäyttö, kun sovellus käynnistetään.
2	Näyttää tiedot siitä, kuinka tulostimen asetukset määritetään, ja usein kysytyt kysymykset.
3	Näyttää ruudun, jossa voit valita tulostimen ja tehdä tulostinasetuksia. Kun olet valinnut tulostimen, sitä ei tarvitse enää valita seuraavalla kerralla.
4	Valitse tulostettavat kohteet, kuten valokuvat, asiakirjat ja verkkosivut.
5	Näyttää ruudun, jossa voi tehdä tulostusasetuksia, kuten paperikoko ja paperityyppi.
6	Näyttää valitut valokuvat ja asiakirjat.
7	Aloittaa tulostuksen.

### Huomautus:

Kun haluat tulostaa asiakirjavalikosta käyttämällä iPhone-, iPad- ja iPod touch -laitteita, joissa on iOS, käynnistä Epson iPrint sen jälkeen, kun olet siirtänyt tulostettavan asiakirjan käyttämällä tiedostojen jakotoimintoa iTunes-palvelussa.

# Laitteen jako tulostusta varten

## Asetukset Windows-käyttöjärjestelmässä

Näissä ohjeissa kuvataan, kuinka asennat laitteen niin, että muut verkon käyttäjät voivat käyttää sitä.

Määritä laite ensin jaetuksi tulostimeksi siinä tietokoneessa, johon tulostin on suoraan kytketty. Lisää laite sen jälkeen kaikkiin niihin verkossa oleviin tietokoneisiin, joista tulostinta on tarkoitus käyttää.

**Huomautus:**

- Nämä ohjeet on tarkoitettu ainoastaan pieniä verkkoja varten. Jos haluat jakaa laitteen suuremmissa verkossa, ota yhteys järjestelmänvalvojaan.
- Seuraavan osan näyttöruutukuvat ovat Windows 7 -käyttöjärjestelmästä.

## Laitteen asentaminen jaetuksi tulostimeksi

**Huomautus:**

- Kun haluat asettaa laitteen jaetuksi tulostimeksi Windows 8.1-, 8-, 7- tai Vista-käyttöjärjestelmässä, tarvitset tilin järjestelmänvalvojan oikeuksin ja salasanan, jos kirjaudut sisään vakiokäyttäjänä.
- Asettaaksesi laitteen jaetuksi tulostimeksi Windows XP-käyttöjärjestelmässä, sinun pitää kirjautua sisään Computer Administrator (Tietokoneen järjestelmänvalvoja) -tiliin.

Suorita seuraavat toimenpiteet suoraan laitteeseen kytketyllä tietokoneella:

**1****Windows 8.1 ja 8:**

Valitse **Desktop (Työpöytä)**, **Settings (Asetukset)** charm (oikopolku) ja **Control Panel (Ohjauspaneeli)**. Valitse sitten **Devices and Printers (Laitteet ja tulostimet)** **Hardware and Sound (Laitteisto ja äänet)** -luokasta.

**Windows 7:**

Napsauta käynnistä-painiketta, valitse **Devices and Printers (Laitteet ja tulostimet)**.

**Windows Vista:**

Napsauta käynnistä-painiketta, valitse **Control Panel (Ohjauspaneeli)** ja sitten **Printer (Tulostin)** -luokasta **Hardware and Sound (Laitteisto ja äänet)**.

**Windows XP:**

Valitse ensin **Start (Käynnistä)**, **Control Panel (Ohjauspaneeli)** ja **Printers and Faxes (Tulostimet ja faksit)** -luokasta **Printers and Other Hardware (Tulostimet ja muut laitteet)**.

**2****Windows 8.1, 8 ja 7:**

Napsauta laitetta hiiren kakkospainikkeella tai pidä laitetta painettuna ja valitse **Printer properties (Tulostimen ominaisuudet)** ja valitse sitten **Sharing (Jakaminen)**. Valitse sitten **Change Sharing Options (Muuta jakoasetuksia)** -painiketta.

**Windows Vista:**

Napsauta laitteen kuvaketta hiiren kakkospainikkeella ja valitse **Sharing (Jakaminen)**. Napsauta **Change sharing options (Muuta jakoasetuksia)** -painiketta ja valitse sitten **Continue (Jatka)**.

## Tulostus

### Windows XP:

Napsauta laitteen kuvaketta hiiren kakkospainikkeella ja valitse **Sharing (Jakaminen)**.

3

Valitse **Share this printer (Jaa tämä tulostin)** ja anna sitten jaetun tulostimen nimi.

**Huomautus:**

Älä käytä jaetun tulostimen nimessä välilyöntejä tai yhdysmerkkejä.

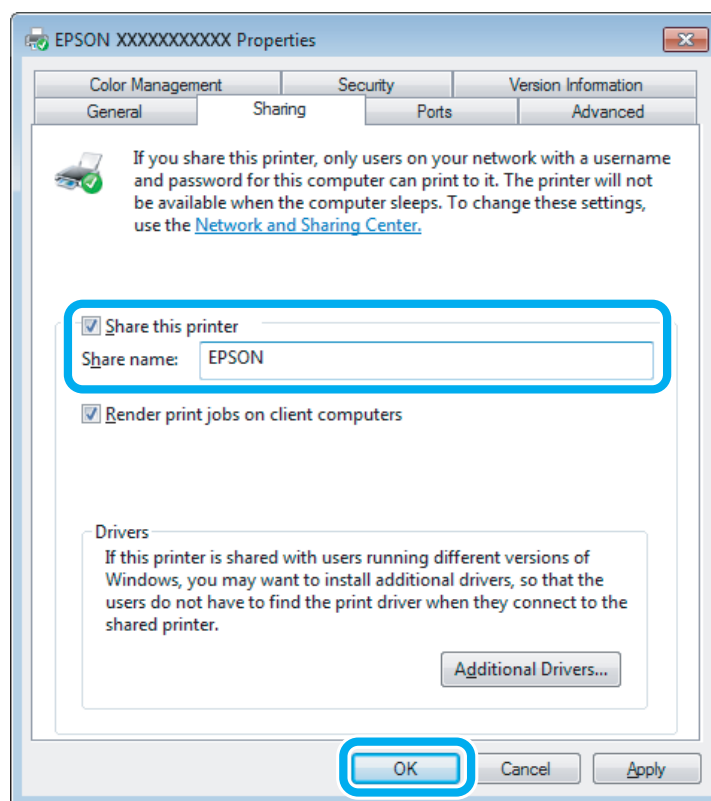

Jos haluat ladata eri Windows-versioita käyttävien tietokoneiden tulostinohjaimet automaattisesti, valitse ensin **Additional Drivers (Lisäohjaimet)** ja sitten ympäristö sekä lopuksi toisten tietokoneiden käyttöjärjestelmät. Napsauta **OK** ja aseta sitten laitteen ohjelmistolevy.

4

Valitse **OK** tai **Close (Sulje)** (jos asensit lisäohjaimia).

## Laitteen lisääminen muihin verkossa oleviin tietokoneisiin

Lisää laite seuraavien ohjeiden mukaisesti kaikkiin niihin verkossa oleviin tietokoneisiin, joista laitetta on tarkoitus käyttää.

**Huomautus:**

*Laitte on määritettävä jaetuksi siinä tietokoneessa, johon se on liitetty, ennen kuin sitä voidaan käyttää toiselta tietokoneelta.*

➔ *"Laitteen asentaminen jaetuksi tulostimeksi" sivulla 60*

## Tulostus

1

### Windows 8.1 ja 8:

Valitse **Desktop (Työpöytä)**, **Settings (Asetukset)** charm (oikopolku) ja **Control Panel (Ohjauspaneeli)**. Valitse sitten **Devices and Printers (Laitteet ja tulostimet)** **Hardware and Sound (Laitteisto ja äänet)** -luokasta.

### Windows 7:

Napsauta käynnistä-painiketta, valitse **Devices and Printers (Laitteet ja tulostimet)**.

### Windows Vista:

Napsauta käynnistä-painiketta, valitse **Control Panel (Ohjauspaneeli)** ja sitten **Printer (Tulostin)** -luokasta **Hardware and Sound (Laitteisto ja äänet)**.

### Windows XP:

Valitse ensin **Start (Käynnistä)**, **Control Panel (Ohjauspaneeli)** ja **Printers and Faxes (Tulostimet ja faksit)** -luokasta **Printers and Other Hardware (Tulostimet ja muut laitteet)**.

2

### Windows 8.1, 8, 7 ja Vista:

Valitse **Add a printer (Lisää tulostin)**-painike.

### Windows XP:

Napsauta **Add a printer (Lisää tulostin)**-painiketta. Näyttöön ilmestyy Add Printer Wizard (Ohjattu tulostimen asennus). Napsauta **Next (Seuraava)**-painiketta.

3

### Windows 8.1 ja 8:

Siirry vaiheeseen 4.

### Windows 7 ja Vista:

Osoita **Add a network, wireless or Bluetooth printer (Lisää verkkotulostin, langaton tulostin tai Bluetooth-tulostin)** ja sitten **Next (Seuraava)**.

### Windows XP:

Valitse **A network printer, or a printer attached to another computer (Verkkotulostin tai toiseen tietokoneeseen kytketty tulostin)** ja osoita sitten **Next (Seuraava)**.

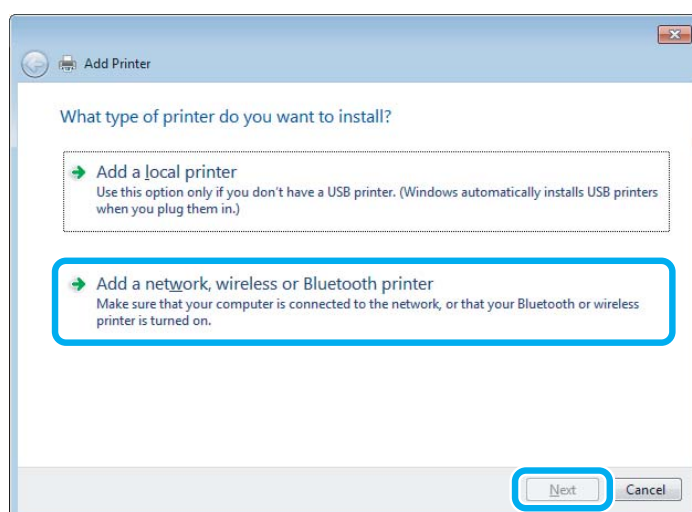

4

Valitse asianmukainen laite noudattamalla näytön ohjeita.

***Huomautus:***

*Add Printer Wizard (Ohjattu tulostimen asennus) voi pyytää sinua asentamaan tulostinohjaimen laiteohjelmisto-CD-levyltä. Tämä riippuu siitä, mikä käyttöjärjestelmä ja kokoonpano on siinä tietokoneessa, johon laite on liitetty. Napsauta **Have Disk (Levy)** -painiketta ja noudata näyttöön tulevia ohjeita.*

---

## **Asetukset Mac OS X-käyttöjärjestelmässä**

Asettaaksesi laitteen Mac OS X -verkkoon, käytä Printer Sharing (Kirjoitinjako) -asetusta. Lisätietoja on Macintosh-ohjeissa.

# Värikasetin tiedot

Tässä laitteessa voidaan käyttää seuraavia värikasetteja:

XP-55	Norsu 	Black (Musta)	Light Cyan (Vaalea syaani)	Magenta	Cyan (Syaani)	Yellow (Keltainen)	Light Magenta (Vaalea magenta)
		<b>24 24XL</b>	<b>24 24XL</b>	<b>24 24XL</b>	<b>24 24XL</b>	<b>24 24XL</b>	<b>24 24XL</b>

\* Katso lisätietoja Epsonin värikasettien riittoisuuksista seuraavalta verkkosivulta.  
<http://www.epson.eu/pageyield>

Väri	Black (Musta), Light Cyan (Vaalea syaani), Magenta, Cyan (Syaani), Yellow (Keltainen), Light Magenta (Vaalea magenta)
Kasetin käyttöikä	Paras tulos saavutetaan käyttämällä värikasetti puolen vuoden kuluessa pakkauksen avaamisesta.
Lämpötila	Varastointi: -20 - 40 °C 1 kuukausi 40 °C Jäätyminen: * -16 °C

\* Muste sulaa ja sitä voi käyttää, kun se on ollut noin 3 tuntia 25 °C:n lämmössä.



---

# Värikasettien vaihtaminen

---

## Värikasetteja koskevat turvallisuusohjeet, varotoimet ja tekniset tiedot

---

### Turvallisuusohjeet

Ota värikasetteja käsitellessäsi huomioon seuraavat seikat:

- Pidä värikasetit poissa lasten ulottuvilta.
- Käsittele värikasetteja varoen, sillä musteensyöttöaukon ympärillä voi olla mustetta. Jos mustetta pääsee iholle, muste on pestävä perusteellisesti pois vedellä ja saippualla. Jos mustetta joutuu silmiin, huuhtelee ne välittömästi vedellä. Jos huolellisen huuhtelun jälkeen silmissä on ärsytystä tai näköhäiriöitä, mene välittömästi lääkäriin. Jos mustetta joutuu suuhusi, sylje se välittömästi pois ja mene heti lääkäriin.
- Jos poistat värikasetin laitteesta myöhempää käyttöä varten, tai hävittääksesi sen, muista laittaa suojus takaisin paikoilleen värikasetin musteensyöttöportin päälle estääksesi mustetta kuivumasta ja estääksesi ympäröivien tahrin tumen musteella.
- Älä paina värikasettia liian kovaa, äläkä purista sitä, ja varo pudottamasta värikasetteja. Muutoin mustetta saattaa vuotaa.
- Älä pura tai muokkaa värikasetteja. Muutoin et ehkä voi tulostaa normaalisti.
- Älä kosketa kuvaan merkittyjä kohtia. Se voi estää kasetin normaalin toiminnan ja tulostuksen.

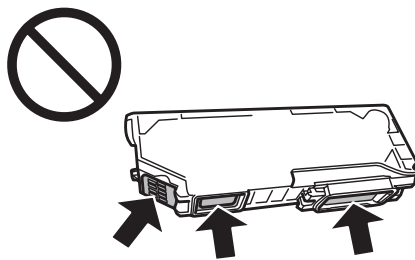

- Älä jätä laitetta niin, että värikasetit on poistettu, äläkä sammuta laitteen virtaa värikasettien vaihdon aikana. Muuten tulostuspään suuttimissa jäljellä oleva muste kuivuu ja tulostus ei välttämättä enää onnistu.

---

### Värikasetin vaihtamiseen liittyvät varotoimenpiteet

Perehdy värikasetteja vaihtaessasi kaikkiin tässä kappaleessa annettuihin ohjeisiin.

- Epson suosittelee vain aitojen Epson-värikasettien käyttämistä. Epson ei voi taata epäaitojen värikasettien laatua. Epäaidot värikasetit saattavat aiheuttaa laitteelle vahinkoja, jotka eivät kuulu Epsonin myöntämän takuun piiriin ja tietyissä tilanteissa saattavat johtaa laitteen virheelliseen toimintaan. Muiden kuin alkuperäisten värikasettien väritasotietoja ei ehkä näytetä.

## Värikasettien vaihtaminen

- Älä ravistele värikasetteja liian voimakkaasti, muuten mustetta saattaa vuotaa kasetista.
- Tämän laitteen värikasetit on varustettu mikropiirillä, joka valvoo tarkasti tietoja, kuten jokaisessa värikasetissa jäljellä olevan musteen määrää. Tämä tarkoittaa, että vaikka värikasetti poistettaisiin laitteesta ennen kuin väri on loppu, voit edelleen käyttää värikasettia asetettuasi sen takaisin laitteeseen. Kuitenkin, kun värikasetti asetetaan takaisin paikoilleen, jonkin verran mustetta kuluu laitteen suorituskyvyn takaamiseksi.
- Tulostuspään optimaalisen suorituskyvyn ylläpitämiseksi kaikkien värikasettien mustetta kuluu jonkin verran tulostuksen lisäksi myös huoltotoimenpiteiden, kuten värikasetin vaihdon ja tulostuspään puhdistuksen aikana.
- Varo, ettei pölyä tai mitään esineitä pääse värikasetin pidikkeen sisälle. Jos pidikkeen sisälle pääsee jotain ylimääräistä, se saattaa heikentää tulostustuloksia tai jopa estää tulostuksen.
- Jotta värin käyttö olisi mahdollisimman tehokasta, poista värikasetti vasta sitten, kun olet valmis vaihtamaan sen uuteen. Värikasetteja, joissa on vähän mustetta, ei ehkä voi käyttää uudelleen paikoilleen asettamisen jälkeen.
- Älä avaa värikasetin pakkausta ennen kuin olet valmis asentamaan sen laitteeseen. Kasetti on vakuumpakattu, jotta sen luotettavuus olisi paras mahdollinen. Jos avaat kasettipakkauksen paljon aikaisemmin kuin käytät sitä, normaali tulostaminen ei ehkä onnistu.
- Asenna kaikki värikasetit, muuten ei voi tulostaa.
- Kun värillinen muste on loppunut ja mustaa mustetta on jäljellä, voit jatkaa tulostusta väliaikaisesti pelkästään mustalla musteella. Katso lisätietoja kohdasta ”[Väliaikainen tulostus mustalla musteella, kun värillisten värikasettien muste on lopussa](#)” sivulla 69.
- Kun värikasetti alkaa olla tyhjä, valmistele uusi värikasetti.
- Jos tuot värikasetin kylmästä ympäristöstä lämpimään, anna se lämmetä huoneenlämpötilaan vähintään kolme tuntia ennen sen käyttöä.
- Säilytä värikasetit viileässä, kuivassa paikassa.
- Et voi käyttää laitteesi mukana toimitettuja värikasetteja vaihto-osina.

---

## Värikasettien tekniset tiedot

- Epson suosittelee käyttämään värikasetin ennen pakkaukseen painettua päivämäärää.
- Laitteen mukana toimitettuja värikasetteja käytetään osittain alkuasennuksessa. Jotta tulosteet olisivat mahdollisimman laadukkaita, laitteen tulostuspäät täytetään musteella. Tämä yhden kerran tehtävä toimenpide kuluttaa jonkin verran mustetta, ja siksi nämä värikasetit tulostavat ehkä vähemmän sivuja kuin seuraavaksi asennettavat värikasetit.
- Annetut musteiden kestot vaihtelevat tulostettavien kuvien, paperityypin, tulostusmäärän ja ympäristöolojen kuten lämpötilan mukaan.
- Jotta tulostuslaatu olisi aina paras mahdollinen ja tulostuspäät pysyisivät hyvässä kunnossa, värikasetissa on vielä hieman mustetta jäljellä, kun laite ilmoittaa, että värikasetti pitäisi vaihtaa. Tätä mustemäärää ei ole laskettu mukaan musteen kestoihin.
- Vaikka värikaseteissa saattaa olla kierrätysmateriaaleja, tämä ei vaikuta tuotteen toimintaan tai suorituskykyyn.

## Värikasettien vaihtaminen

- ❑ Mustavalkoista tai harmaasävyistä tulostettaessa mustan musteen asemesta voidaan käyttää värejä paperityypin ja tulostuslaatuasetusten mukaan. Tässä värillisten musteiden sekoituksella luodaan musta väri.

## Värikasetin tilan tarkistaminen

### Windows

**Huomautus:**

- ❑ *Epson ei voi taata epäaitojen värikasettien laatua. Jos asennetaan epäaitoja värikasetteja, värikasetin tila ei ehkä näy ikkunassa.*
- ❑ *Kun värikasetti alkaa olla tyhjä, Low Ink Reminder (Musteen vähäisen määrän muistuttaja) tulee esiin näyttöön automaattisesti. Voit tarkistaa värikasetin tilan tämän näytön avulla. Jos et halua esittää tätä näyttöä, siirry ensin tulostinohjaimen ja napsauta sitten **Maintenance (Huolto)**-välilehteä ja sitten **Monitoring Preferences (Tilanvalvonta-asetukset)**-painiketta. Poista Monitoring Preferences (Tilanvalvonta-asetukset) -ikkunan **See Low Ink Reminder alerts (Katso Musteen vähäisen määrän muistuttaja -hälytykset)** -valintaruudun valinta.*
- ❑ *Kun värikasetti alkaa olla tyhjä, valmistele uusi värikasetti.*

Tarkista värikasetin tila seuraavasti:

- ❑ Kaksoisnapsauta laitteen pikakuvaketta Windows taskbar (tehtäväpalkki) -alueella. Kun haluat lisätä pikakuvakkeen kohteeseen taskbar (tehtäväpalkki), katso ohjeet seuraavasta osasta:
  - ➔ ”Pikakuvakkeesta taskbar (tehtäväpalkki) -alueella” sivulla 38

## Värikasettien vaihtaminen

- ❑ Avaa tulostinohjain, valitse **Maintenance (Huolto)** -välilehti ja valitse **EPSON Status Monitor 3** -painike. Näkyviin tulee kuva, joka näyttää värikasetin tilan.

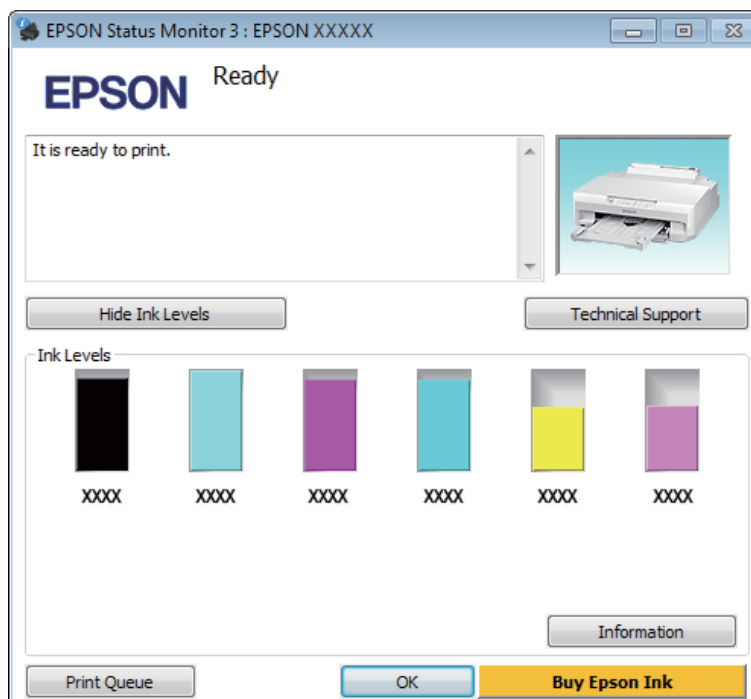

### Huomautus:

- ❑ Jos EPSON Status Monitor 3 ei tule näkyviin, avaa tulostinohjain ja napsauta **Maintenance (Huolto)** -välilehteä ja sitten **Extended Settings (Laajennusasetukset)** -painiketta. Valitse **Extended Settings (Laajennusasetukset)** -ikkunassa **Enable EPSON Status Monitor 3 (Ota käyttöön EPSON Status Monitor 3)** -valintaruutu.
- ❑ Näytetyt mustetasot ovat arvio.

## Mac OS X

### Huomautus:

Kun värikasetti alkaa olla tyhjä, valmistele uusi värikasetti.

Voit tarkistaa värikasetin tilan EPSON Status Monitor -ohjelman avulla. Noudata seuraavia ohjeita.

- 1 Siirry Epson Printer Utility 4-valintaikkunaan.  
➔ ”Mac OS X -tulostinohjaimen käynnistäminen” sivulla 38

## Värikasettien vaihtaminen

2

Napsauta **EPSON Status Monitor** -kuvaketta. Näyttöön ilmestyy EPSON Status Monitor.

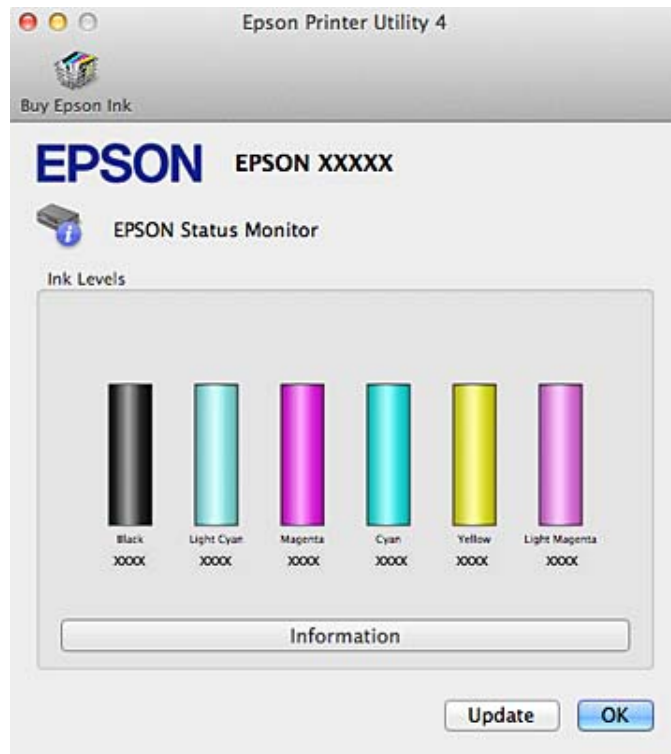

### Huomautus:

- Kuva näyttää värikasetin tilan EPSON Status Monitor -ohjelman ensimmäisellä avauskerralla. Päivitä musteen määrätiedot valitsemalla **Update (Päivitys)**.
- Epson ei voi taata epäaitojen värikasettien laatua. Jos asennetaan epäaitoja värikasetteja, värikasetin tila ei ehkä näy ikkunassa.
- Näytetyt mustetasot ovat arvio.

## Väliaikainen tulostus mustalla musteella, kun värillisten värikasettien muste on lopussa

Kun värillinen muste on loppunut ja mustaa mustetta on jäljellä, voit jatkaa tulostusta vähän aikaa pelkästään mustalla musteella. Lopussa olevat värikasetit on kuitenkin vaihdettava mahdollisimman nopeasti. Katso seuraavasta osasta lisätietoja, kun haluat jatkaa tulostusta väliaikaisesti mustalla musteella.

### Huomautus:

- Tämä toiminto ei ole käytettävissä, kun valokuvia ja asiakirjoja tulostetaan suoraan tulostimesta ilman tietokonetta.
- Todellinen aika vaihtelee käyttöolosuhteiden, tulostettujen kuvien, tulostusasetusten ja käyttömäärän mukaan.

## Windows

Jatka tulostusta väliaikaisesti mustalla musteella alla olevien ohjeiden mukaisesti.

## Värikasettien vaihtaminen

- 1** Kun EPSON Status Monitor 3 kehottaa peruuttamaan tulostustyön, peruuta tulostustyö napsauttamalla **Cancel (Peruuta)** tai **Cancel Print (Peruuta tulostus)**.

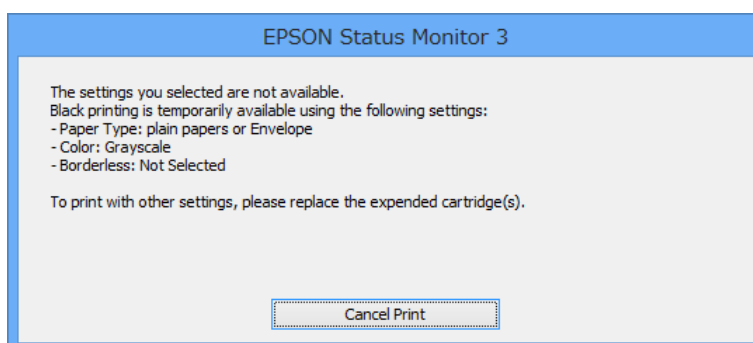
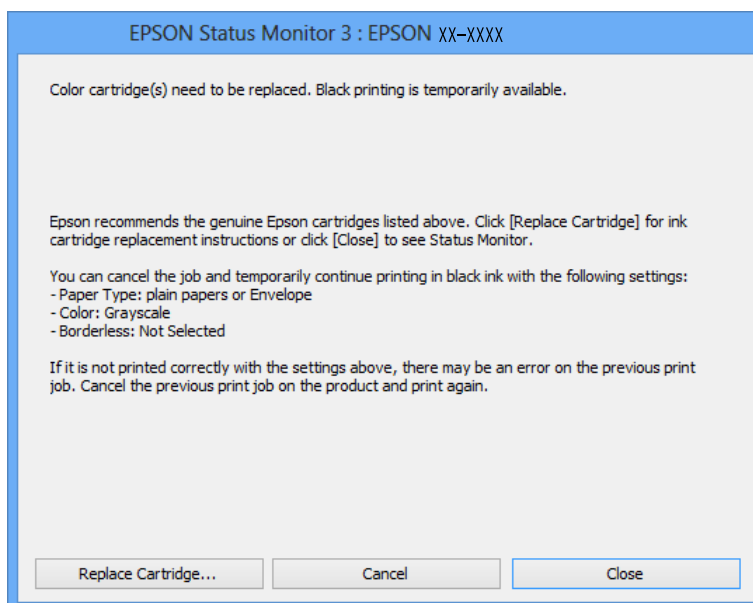

**Huomautus:**

*Jos virhe, jossa sanotaan, että värillisen värikasetin muste on lopussa, on peräisin verkon toisesta tietokoneesta, tulostustyö on ehkä peruutettava laitteesta.*

- 2** Lisää paperia tai kirjekuori.
- 3** Siirry tulostinasetuksiin.  
 ➔ ”Windows-tulostinohjaimen käynnistäminen” sivulla 37
- 4** Valitse **plain papers (tavalliset paperit)** tai **Envelope (Kirjekuori)** Paper Type (Paperityyppi)-asetukseksi Main (Yleiset)-välilehdellä.
- 5** Valitse **Grayscale (Harmaasävy)**.
- 6** Määritä muut kohteet Main (Yleiset)- ja More Options (Lisää asetuksia) -välilehdillä tarpeen mukaan ja napsauta sitten **OK**.

## Värikasettien vaihtaminen

- 7 Tulosta tiedosto.
- 8 EPSON Status Monitor 3 näkyy uudelleen tietokoneen näytössä. Tulosta mustalla musteella napsauttamalla **Print in Black (Tulosta mustana)**.

## Mac OS X

Jatka tulostusta väliaikaisesti mustalla musteella alla olevien ohjeiden mukaisesti.

- 1 Jos tulostusta ei voi jatkaa, osoita laitteen kuvaketta Dockissa. Jos esiin tulee virheilmoitus, jossa kehoitetaan peruuttamaan tulostustyö, osoita **Delete (Poista)** ja tulosta asiakirja uudelleen mustalla musteella alla olevien ohjeiden mukaisesti.

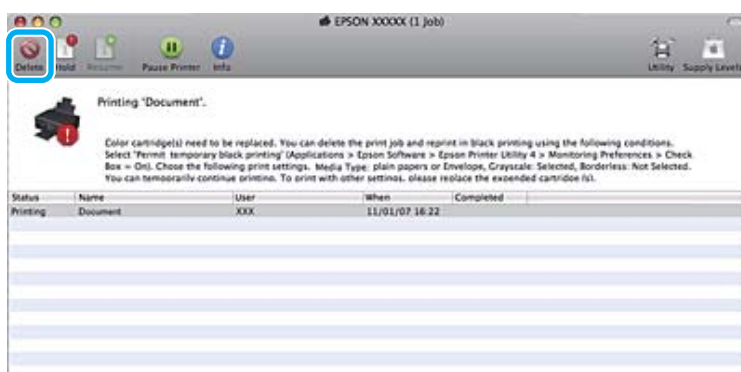

### Huomautus:

Jos virhe, jossa sanotaan, että värillisen värikasetin muste on lopussa, on peräisin verkon toisesta tietokoneesta, tulostustyö on ehkä peruutettava laitteesta.

Mac OS X 10.9 tai 10.8:

Osoita **⌘** -painiketta ja jos virheilmoitus tulee esiin, osoita **OK**. Tulosta asiakirja uudelleen mustalla musteella alla olevien ohjeiden mukaisesti.

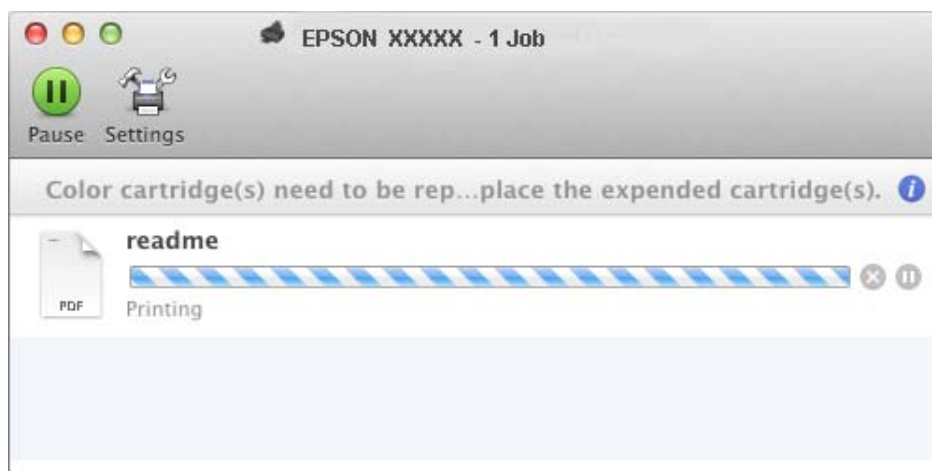

- 2 Avaa **System Preferences (Järjestelmäasetukset)**, osoita **Print & Scan** (Mac OS X 10.9, 10.8 tai 10.7) tai **Print & Fax (Tulostus ja faksaus)** (Mac OS X 10.6), ja valitse laite Printers (Tulostimet)-luettelosta. Osoita seuraavaksi **Options & Supplies (Valinnat ja tarvikkeet)** ja sitten **Driver (Ohjain)**.

## Värikasettien vaihtaminen

- 3 Valitse Permit temporary black printing (Salli väliaikainen tulostus mustana) -asetukseksi **On (Käytössä)**.
- 4 Lisää paperia tai kirjekuori.
- 5 Siirry Print (Tulosta)-valintaikkunaan.  
➔ ”Mac OS X -tulostinohjaimen käynnistäminen” sivulla 38
- 6 Laajenna tätä valintaikkunaa osoittamalla **Show Details (Näytä yksityiskohdat)** -painiketta (Mac OS X 10.9, 10.8 tai 10.7) tai ▼-painiketta (Mac OS X 10.6).
- 7 Valitse käyttämäsi laite Printer (Tulostin) -asetukseksi ja tee sitten sopivat asetukset.
- 8 Valitse ponnahdusvalikosta **Print Settings (Tulostusasetukset)**.
- 9 Valitse Media Type (Tulostusmateriaali) -asetukseksi **plain papers (tavalliset paperit)** tai **Envelope (Kirjekuori)**.
- 10 Valitse **Grayscale (Harmaasävy)** -valintaruutu.
- 11 Sulje Print (Tulosta) -valintaikkuna osoittamalla **Print (Tulosta)**.

## Mustan värin säästäminen, kun värikasetin väri on vähissä (vain Windows)

Alla oleva ikkuna ilmestyy näyttöön, kun musta väri on vähissä ja jäljellä on enemmän värillistä väriä kuin mustaa.

Tämä toiminto on käytettävissä vain, kun valitset seuraavat asetukset tulostinohjaimessa.

- Paper Type (Paperityyppi): plain papers (tavalliset paperit)
- Quality (Laatu): Standard (Normaali)
- EPSON Status Monitor 3: Käytössä

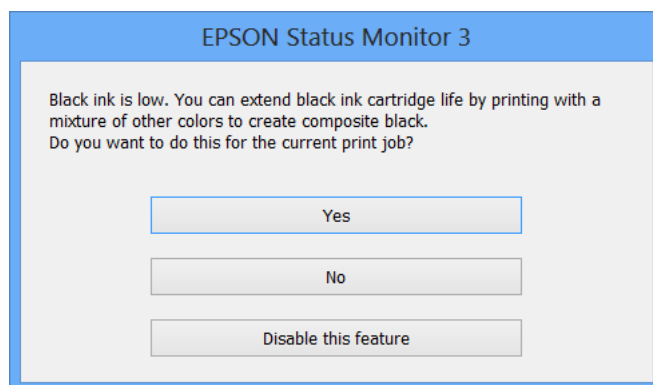



## Värikasettien vaihtaminen

Ikkunasta voi valita kaksi eri vaihtoehtoa. Tulostusta voidaan jatkaa tavallisesti mustalla värillä tai säästää mustaa väriä käyttämällä värillisistä väreistä sekoitettua mustaa.

- Käytä värillisistä väreistä sekoitettua mustaa napsauttamalla **Yes (Kyllä)**-painiketta. Sama ikkuna ilmestyy näyttöön seuraavalla kerralla, kun tulostat samantyyppisen työn.
- Napsauta **No (Ei)**-painiketta, jos haluat jatkaa tulostettavaa työtä jäljellä olevalla mustalla värillä. Sama ikkuna ilmestyy näyttöön, kun tulostetaan samantyyppinen työ seuraavan kerran, jolloin voidaan taas valita mustan värin säästäminen.
- Jatka jäljellä olevan mustan värin käyttämistä valitsemalla **Disable this feature (Kytke tämä toiminto pois päältä)**.

## Värikasetin vaihtaminen

**1** Poista CD-/DVD-taso, jos se on käytössä.

**2** Avaa tulostimen kansi.

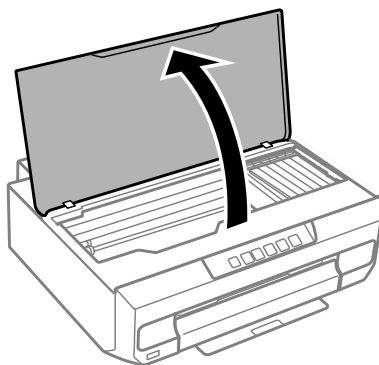

**3** Paina  $\Delta$ -painiketta.

Kun  $\Delta$ -merkkivalo vilkkuu tai on päällä, tulostuspää siirtyy  $\emptyset$ -asentoon.

## Värikasettien vaihtaminen

Kun  $\Delta$ -merkkivalo ei pala, tulostuspää siirtyy värikasetin vaihtoasentoon. Siirry vaiheeseen 6.

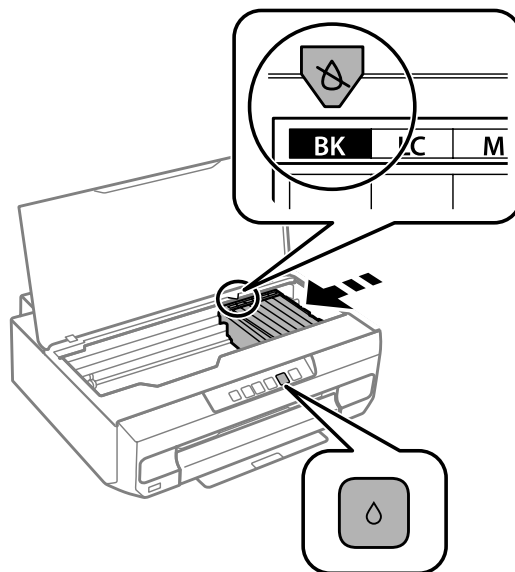

Älä kosketa litteää valkoista kaapelia, joka on liitetty värikasetin pidikkeeseen.

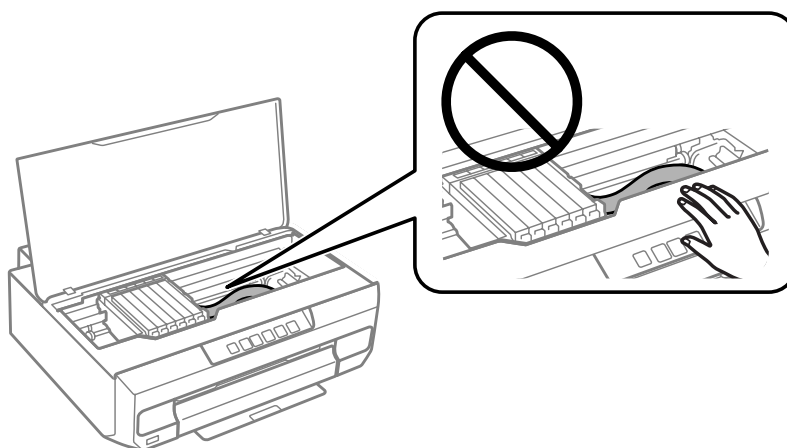

**4** Tarkista, mikä värikasetti on vaihdettava (väri, joka on  $\emptyset$ -asennossa).

Jos toinen värikasetti on vaihdettava, joka kerta kun painetaan  $\Delta$ -painiketta, värikasetti pysähtyy  $\emptyset$ -merkkiin.

## Värikasettien vaihtaminen

**5** Paina -painiketta uudelleen.

Värikasetit siirtyvät värikasetin vaihtoasentoon.

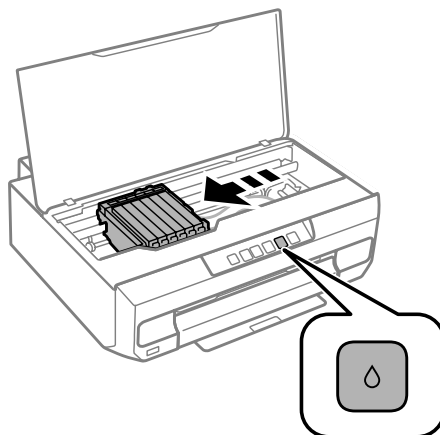

**6** Poista värikasetti pakkauksestaan ja poista sitten suojus värikasetin pohjasta.

**!** **Tärkeä tieto:**

Älä kosketa kuvaan merkittyjä kohtia. Se voi estää kasetin normaalin toiminnan ja tulostuksen.

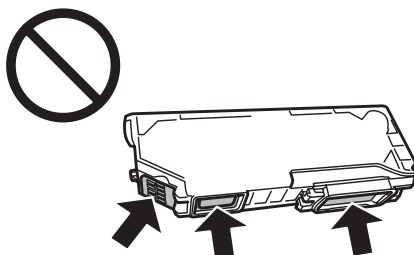

## Värikasettien vaihtaminen

- 7** Paina kielekettä avataksesi värikasetin pidikkeen lukituksen ja poista sitten värikasetti vinottain.

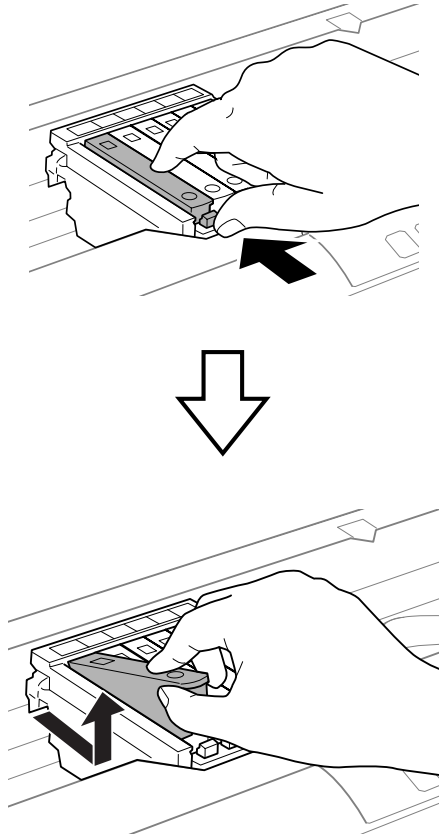

## Värikasettien vaihtaminen

8

Aseta värikasetti vinottain kasetin pidikkeeseen ja paina sitä varovasti alaspäin, kunnes se naksahtaa paikalleen.

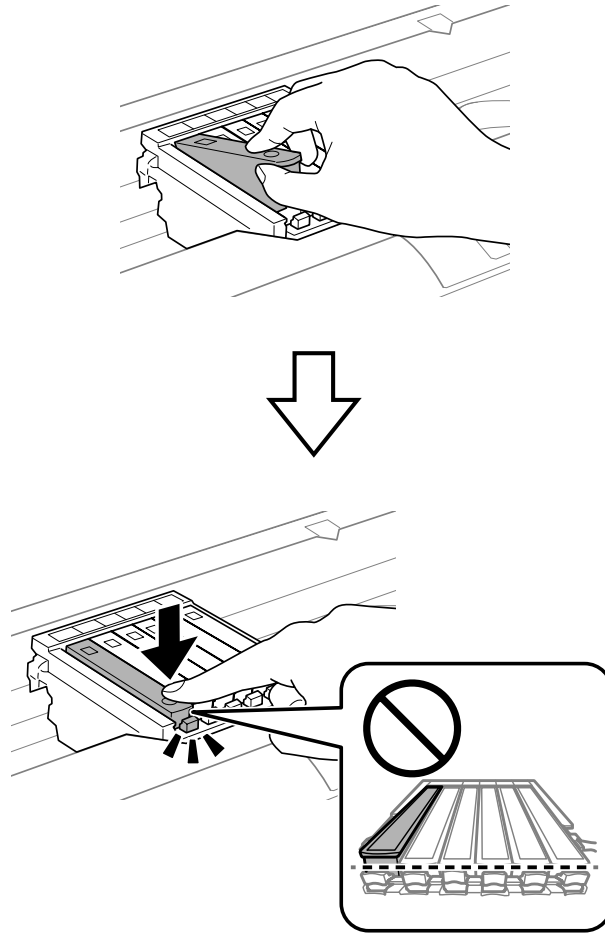

**Tärkeä tieto:**

Laita suojus takaisin poistetun värikasetin musteensyöttöportin päälle. Hävitä käytetty värikasetti oikein.

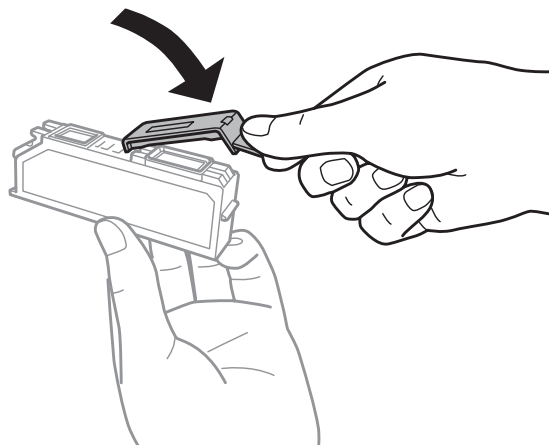

## Värikasettien vaihtaminen

**9** Sulje tulostimen kansi.

Värien lisääminen alkaa. Älä sammuta tulostimen virtaa, ennen kuin -merkkivalo vaihtuu vilkkuvasta kiinteäksi valoksi (noin 2 minuuttia).

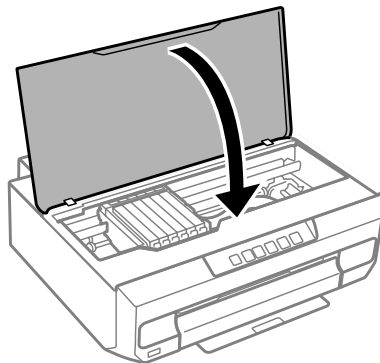

**Huomautus:**

*Jos -merkkivalo ei sammuu, asenna värikasetti uudelleen.*

---

# Laitteen ja ohjelmiston kunnossapito

---

## Tulostuspään suutinten tarkistus

Jos tulosteet ovat himmeitä tai niistä puuttuu pisteitä, vika saattaa olla tulostuspään mustesuuttimissa.

Voit puhdistaa tulostuspään mustesuuttimet tietokoneen avulla käyttäen Nozzle Check (Suutintesti) -apuohjelmaa tai itse laitteesta käyttämällä sen näppäimiä.

---

## Nozzle Check (Suutintesti) -apuohjelman käyttäminen Windows-käyttöjärjestelmässä

Käytä Nozzle Check (Suutintesti) -apuohjelmaa noudattamalla seuraavia vaiheita.

- 1 Varmista, ettei ohjauspaneelissa näy mitään varoituksia tai virheilmoituksia ja että luovutustaso on ulkona.
- 2 Varmista, että paperikasettiin 2 on ladattu A4-kokoista paperia.
- 3 Napsauta hiiren kakkospainikkeella laitteen kuvaketta taskbar (tehtäväpalkki) -alueella ja valitse sitten **Nozzle Check (Suutintesti)**.

Jos laitteen kuvake ei näy, katso ohjeet kuvakkeen lisäämiseksi seuraavasta osasta.

➔ [”Pikakuvakkeesta taskbar \(tehtäväpalkki\) -alueella” sivulla 38](#)

- 4 Toimi näytön ohjeiden mukaan.

---

## Nozzle Check (Suutintesti) -apuohjelman käyttäminen Mac OS X-käyttöjärjestelmässä

Käytä Nozzle Check (Suutintesti) -apuohjelmaa noudattamalla seuraavia vaiheita.

- 1 Varmista, ettei ohjauspaneelissa näy mitään varoituksia tai virheilmoituksia ja että luovutustaso on ulkona.
- 2 Varmista, että paperikasettiin 2 on ladattu A4-kokoista paperia.
- 3 Siirry Epson Printer Utility 4-valintaikkunaan.  
➔ [”Mac OS X -tulostinohjaimen käynnistäminen” sivulla 38](#)
- 4 Valitse **Nozzle Check (Suutintesti)** -kuvake.
- 5 Toimi näytön ohjeiden mukaan.

## Ohjauspaneelin käyttö

Tarkista tulostuspään suuttimet laitteen ohjauspaneelin avulla toimimalla seuraavan ohjeen mukaan.



- 1 Lataa A4-kokoista tavallista paperia paperikasettiin 2.

➔ [”Paperikasettiin 2” sivulla 23](#)

- 2 Sammuta tulostimen virta painamalla -painiketta.

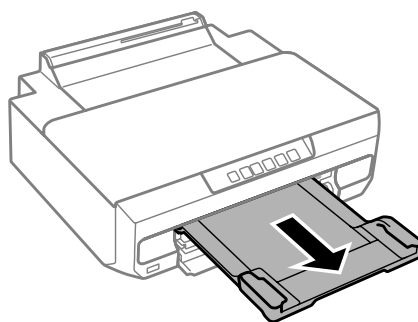
- 3 Vedä ulos luovutustaso.



- 4 Kytke tulostimeen virta pitämällä -painiketta alhaalla. Kun -merkkivalo syttyy, nosta sormesi.

Suuttimen testikuvio tulostetaan.

- 5 Tarkista suuttimen testikuvio hyvin valaistussa paikassa.

- Kuviossa on rikkiäisiä viivoja tai puuttuvia segmenttejä. Tulostuspään suuttimet saattavat olla tukossa.

➔ [”Tulostuspään puhdistus” sivulla 81](#)

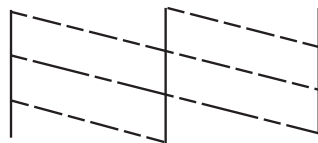

- Kaikki viivat on tulostettu. Tulostuspään suuttimet eivät ole tukossa. Tulostuspäätä ei tarvitse puhdistaa.

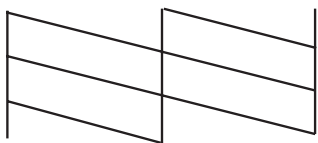



## Tulostuspään puhdistus

Jos toteat, että tuloste on odottamattoman vaalea tai että siitä puuttuu pisteitä, voit todennäköisesti korjata vian puhdistamalla tulostuspään niin, että suuttimet suihkuttavat mustetta asianmukaisella tavalla.

Voit puhdistaa tulostuspään mustesuuttimet tietokoneen avulla tulostinohjaimen Head Cleaning (Tulostuspäiden puhdistus) -apuohjelmaa käyttäen tai itse laitteesta käyttämällä sen näppäimiä.



### Tärkeä tieto:

Älä avaa tulostimen kantta tai sammuta laitetta tulostuspäiden puhdistuksen aikana. Jos tulostuspäiden puhdistus on jäänyt kesken, tulostimella ei ehkä voi tulostaa.

### Huomautus:

- Tarkista ensin Nozzle Check (Suutintesti) -apuohjelman avulla, tarvitaanko tulostuspäiden puhdistusta. Näin säästät mustetta.
- Tulostuslaadun ylläpitämiseksi on suositeltavaa tulostaa muutamia sivuja säännöllisesti.
- Koska tulostuspään puhdistus kuluttaa jonkin verran kaikkien värikerääjien mustetta, puhdistu tulostuspää vasta, kun tulostuslaatu alkaa huonontua eli jos tuloste on esimerkiksi sumea, väriltään väärä tai osa siitä puuttuu.
- Jos värikerä on lähes tyhjä, tulostuspään puhdistusta ei ehkä voida suorittaa. Jos värikerä on tyhjä, tulostuspään puhdistusta ei voida suorittaa. Vaihda asianmukainen värikerä ensin.

### Huomautus:

Jos tulostuslaatu ei ole parantunut, kun olet toistanut tämän menettelyn noin kaksi kertaa, katkaise laitteesta virta ja odota vähintään kuusi tuntia. Suorita sitten suutintesti ja tarvittaessa tulostuspäiden puhdistus uudelleen. Jos tulostuslaatu ei ole edelleenkään parantunut, ota yhteys Epson-tukeen.

## Head Cleaning (Tulostuspäiden puhdistus) -apuohjelman käyttäminen Windows-käyttöjärjestelmässä

Voit puhdistaa tulostuspäät Head Cleaning (Tulostuspäiden puhdistus) -apuohjelmalla seuraavien vaiheiden mukaisesti.

1

Varmista, ettei ohjauspaneelissa näy mitään varoituksia tai virheilmoituksia ja että luovutustaso on ulkona.

2

Napsauta hiiren kakkospainikkeella laitteen kuvaketta taskbar (tehtäväpalkki) -alueella ja valitse sitten **Head Cleaning (Tulostuspäiden puhdistus)**.

Jos laitteen kuvake ei näy, katso ohjeet kuvakkeen lisäämiseksi seuraavasta osasta.

➔ ["Pikakuvakkeesta taskbar \(tehtäväpalkki\) -alueella" sivulla 38](#)

3

Toimi näytön ohjeiden mukaan.

---

## Head Cleaning (Tulostuspäiden puhdistus) -apuohjelman käyttäminen Mac OS X-käyttöjärjestelmässä



Voit puhdistaa tulostuspäät Head Cleaning (Tulostuspäiden puhdistus) -apuohjelmalla seuraavien vaiheiden mukaisesti.

- 1 Varmista, ettei ohjauspaneelissa näy mitään varoituksia tai virheilmoituksia ja että luovutustaso on ulkona.
- 2 Siirry Epson Printer Utility 4-valintaikkunaan.  
➔ ”Mac OS X -tulostinohjaimen käynnistäminen” sivulla 38
- 3 Napsauta **Head Cleaning (Tulostuspäiden puhdistus)** -kuvaketta.
- 4 Toimi näytön ohjeiden mukaan.

---

## Käyttöpaneelin käyttö

Puhdista tulostuspää laitteen ohjauspaneelin avulla toimimalla seuraavan ohjeen mukaan.

- 1 Paina -painiketta 3 sekuntia, kunnes -merkkivalo vilkkuu.  
Tulostuspäiden puhdistus käynnistyy. Kun -merkkivalo vaihtuu vilkkuvasta kiinteäksi valoksi, tulostuspäiden puhdistus on valmis.
- 2 Kun puhdistus on valmis, tulosta suuttimen testikuvio uudelleen. Toista puhdistus ja kuvion tulostus, kunnes kaikki viivat on tulostettu kokonaan.

## Tulostuspään kohdistus

Jos tulosteen pystysuuntaiset viivat eivät ole suorina tai tulosteessa on vaakasuuntaisia raitoja, voit todennäköisesti korjata vian tulostinohjaimessa olevalla Print Head Alignment (Tulostuspäiden kohdistus) -apuohjelmalla tai käyttämällä laitteen painikkeita.

Katso lisätiedot jäljempänä olevasta osasta.

**Huomautus:**

Älä peruuta tulostusta testikuvion tulostamisen aikana painamalla -painiketta, kun tulostat Print Head Alignment (Tulostuspäiden kohdistus) -apuohjelmalla.

---

## Print Head Alignment (Tulostuspäiden kohdistus) -apuohjelman käyttäminen Windows-käyttöjärjestelmässä

Kohdista tulostuspää Print Head Alignment (Tulostuspäiden kohdistus) -apuohjelmalla toimimalla seuraavan ohjeen mukaan.

## Laitteen ja ohjelmiston kunnossapito

- 1 Varmista, ettei ohjauspaneelissa näy mitään varoituksia tai virheilmoituksia ja että luovutustaso on ulkona.
- 2 Varmista, että paperikasettiin 2 on asetettu A4-kokoista paperia.
- 3 Napsauta hiiren kakkospainikkeella laitteen kuvaketta taskbar (tehtäväpalkki) -alueella ja valitse sitten **Print Head Alignment (Tulostuspäiden kohdistus)**.

Jos laitteen kuvake ei näy, katso ohjeet kuvakkeen lisäämiseksi seuraavasta osasta.

➔ [”Pikakuvakkeesta taskbar \(tehtäväpalkki\) -alueella” sivulla 38](#)

- 4 Kohdista tulostuspää noudattamalla näyttöön tulevia ohjeita.

Kun seuraavat kuviot tulostetaan, hae ja valitse kunkin ryhmän tasaisimman kuvion numero.

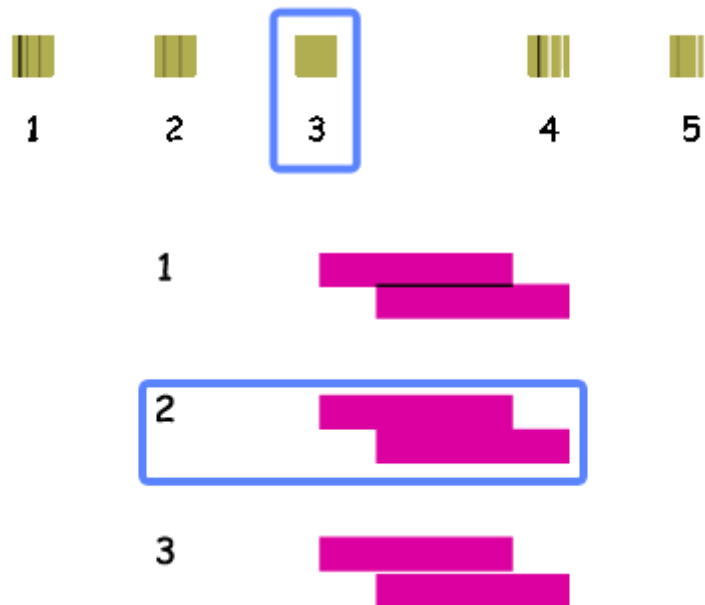

## Print Head Alignment (Tulostuspäiden kohdistus) -apuohjelman käyttäminen Mac OS X-käyttöjärjestelmässä

Kohdista tulostuspää Print Head Alignment (Tulostuspäiden kohdistus) -apuohjelmalla toimimalla seuraavan ohjeen mukaan.

- 1 Varmista, ettei ohjauspaneelissa näy mitään varoituksia tai virheilmoituksia ja että luovutustaso on ulkona.
- 2 Varmista, että paperikasettiin 2 on asetettu A4-kokoista paperia.
- 3 Siirry Epson Printer Utility 4-valintaikkunaan.  
➔ [”Mac OS X -tulostinohjaimen käynnistäminen” sivulla 38](#)
- 4 Napsauta **Print Head Alignment (Tulostuspäiden kohdistus)** -kuvaketta.

## Laitteen ja ohjelmiston kunnossapito

**5** Kohdista tulostuspää noudattamalla näyttöön tulevia ohjeita.

Kun seuraavat kuviot tulostetaan, hae ja valitse kunkin ryhmän tasaisimman kuvion numero.

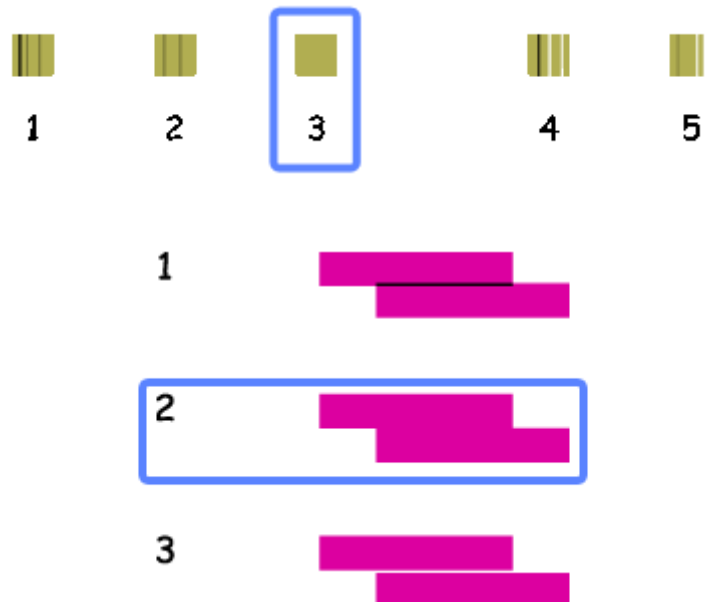

## Virransäästö

Laite siirtyy lepotilaan tai sammuu automaattisesti, jos mitään toimintoja ei suoriteta määrättyä ajanjaksona.

Voit säätää ajan, joka kuluu ennen kuin virran hallintaa käytetään. Mahdollinen lisäys vaikuttaa laitteen energiatehokkuuteen. Ota ympäristö huomioon ennen muutosten tekemistä.

Säädä aikaa noudattamalla seuraavia vaiheita.

### Windows

- 1** Siirry tulostinasetuksiin.  
➔ ”Windows-tulostinohjaimen käynnistäminen” sivulla 37
- 2** Napsauta **Maintenance (Huolto)** -välilehteä ja napsauta sitten **Printer and Option Information (Tulostin- ja asetustiedot)** -painiketta.
- 3** Valitse Power Off Timer (Virran sammutuksen ajastin) -asetukseksi **Off (Ei käytössä)**, **30 minutes (30 minuuttia)**, **1 hour (1 tunti)**, **2 hours (2 tuntia)**, **4 hours (4 tuntia)**, **8 hours (8 tuntia)** tai **12 hours (12 tuntia)**, ja napsauta sitten **Send (Lähetä)** -painiketta.
- 4** Valitse Sleep Timer (Lepoajastin) -asetukseksi **3 minutes (3 minuuttia)**, **5 minutes (5 minuuttia)**, **10 minutes (10 minuuttia)** tai **15 minutes (15 minuuttia)**, ja napsauta sitten **Send (Lähetä)** -painiketta.

- 5 Napsauta **OK** -painiketta.

---

## Mac OS X

- 1 Siirry Epson Printer Utility 4-valintaikkunaan.  
➔ ”Mac OS X -tulostinohjaimen käynnistäminen” sivulla 38
- 2 Osoita **Printer Settings (Tulostinasetukset)**-symbolia. Printer Settings (Tulostinasetukset) -ruutu tulee näkyviin.
- 3 Valitse **Off (Ei käytössä)**, **30 minutes (30 minuuttia)**, **1 hour (1 tunti)**, **2 hours (2 tuntia)**, **4 hours (4 tuntia)**, **8 hours (8 tuntia)**, tai **12 hours (12 tuntia)** asetukseksi Power Off Timer (Virran sammutuksen ajastin).
- 4 Valitse **3 minutes (3 minuuttia)**, **5 minutes (5 minuuttia)**, **10 minutes (10 minuuttia)**, tai **15 minutes (15 minuuttia)** asetukseksi Sleep Timer (Lepoajastin).
- 5 Napsauta **Apply (Käytä)** -painiketta.

## Hiljaisemmat tulostintoiminnot

Voit hiljentää tulostintoimintoja vaikuttamatta tulostuslaatuun. Tulostusnopeus saattaa kuitenkin hidastua.

---

## Windows

- 1 Siirry tulostinasetuksiin.  
➔ ”Windows-tulostinohjaimen käynnistäminen” sivulla 37
- 2 Valitse tulostinohjaimen Main (Yleiset)-välilehdellä **Off (Ei käytössä)** tai **On (Käytössä)** Quiet Mode (Hiljainen tila) -asetukseksi.

---

## Mac OS X

- 1 Osoita **System Preferences (Järjestelmäasetukset)** Apple-valikossa.
- 2 Osoita **Print & Scan** (Mac OS X 10.9, 10.8 tai 10.7) tai **Print & Fax (Tulostus ja faksaus)** (Mac OS X 10.6), ja valitse sitten laitteesi Printers (Tulostimet)-luetteloruudusta.
- 3 Osoita **Options & Supplies (Valinnat ja tarvikkeet)** ja sitten **Driver (Ohjain)**.
- 4 Valitse **Off (Ei käytössä)** tai **On (Käytössä)** Quiet Mode (Hiljainen tila) -asetukseksi.

## Verkkopalveluiden asetusten tekeminen

Voit tehdä verkkopalveluiden asetuksia, kuten Epson Connect tai Google Cloud Print, käyttämällä verkkoselainta tietokoneessa, älypuhelimessa, kämmentietokoneessa tai kannettavassa tietokoneessa, joka on kytketty samaan verkkoon laitteen kanssa.

Anna laitteen IP-osoite verkkoselaimen osoiteriville ja hae laitetta.

<Esimerkki>

IPv4: <http://192.168.11.46>

IPv6: [http://\[fe80::226:abff:feff:37cd\]/](http://[fe80::226:abff:feff:37cd]/)

**Huomautus:**

Voit tarkistaa laitteesi IP-osoitteen laitteen ohjauspaneelista tai tulostamalla verkon tila-arkin.

➔ ”Ohjauspaneelin opas” sivulla 16

Kun laite löytyy onnistuneesti, laitteen verkkosivu näytetään kuten alla on esitetty. Valitse haluamasi valikko.

The screenshot shows the Epson printer's web interface for an EP-410 Series printer. The interface is organized into a list of service and setup options, each with an icon and a brief description. At the bottom, there is a 'Refresh' button.

Icon	Service/Setup Name	Description
	<a href="#">Epson Connect Services</a>	Register your printer with or delete it from Epson Connect services. Suspend or resume Epson Connect services. [Unregistered]
	<a href="#">Google Cloud Print Services</a>	Register your printer with or delete it from Google Cloud Print services. Suspend or resume Google Cloud Print services. [Unregistered]
	<a href="#">DNS/Proxy Setup</a>	Configure DNS/Proxy settings.
	<a href="#">Firmware Update</a>	Connect to the Internet and update the printer firmware to the latest version.
	<a href="#">Root Certificate Update</a>	Update the root certificate to use cloud services. Current Version:
	<a href="#">AirPrint Setup</a>	Configure AirPrint settings.
	<a href="#">Wi-Fi Direct Setup</a>	Configure Wi-Fi Direct connection settings.
	<a href="#">Printer Information</a>	Check ink levels, printer status and Wi-Fi/network settings.

Verkkosivulta voidaan myös tarkistaa laitteen tila ja päivittää laitteen laiteohjelmisto.

## Laitteen puhdistus

### Tulostimen ulkopinnan puhdistaminen

Laitte pysyy hyvässä kunnossa, kun puhdistat sen kunnolla muutaman kerran vuodessa seuraavia ohjeita noudattamalla.

**Tärkeä tieto:**

Älä käytä koskaan alkoholia tai liuottimia laitteen puhdistamiseen. Nämä kemikaalit voivat vaurioittaa laitetta.

**Huomautus:**

Sulje laitteen luovutustaso, kun se ei ole käytössä. Näin suojaat laitetta pölyltä.

### Tulostimen sisäpuolen puhdistaminen

Jotta tulostuslaatu olisi paras mahdollinen, puhdista sisäosan rulla seuraavalla tavalla. Et voi käyttää paperin toimitukseen kuuluvaa puhdistusarkkia.

**Muistutus:**

Varo koskemasta laitteen sisäosiin.

**Tärkeä tieto:**

- Älä päästä vettä sähkökomponentteihin.
- Älä suihkuta laitteen sisälle voiteluaineita.
- Sopimattomat öljyt voivat vahingoittaa mekanisme. Jos tulostin vaatii voitelua, ota yhteys sen jälleenmyyjään tai asiantuntevaan huoltoon.
- Älä käytä pehmopaperia tulostimen sisäpuolen puhdistukseen. Tämä voi tukkia tulostuspäiden suuttimet nukalla.

**1**

Lataa A4-kokoista tavallista paperia paperikasettiin 2.

**2**

Vedä ulos luovutustaso.

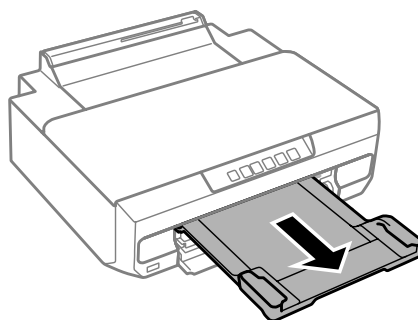

## Laitteen ja ohjelmiston kunnossapito

- 3** Syötä ja poista paperi painamalla -painiketta.

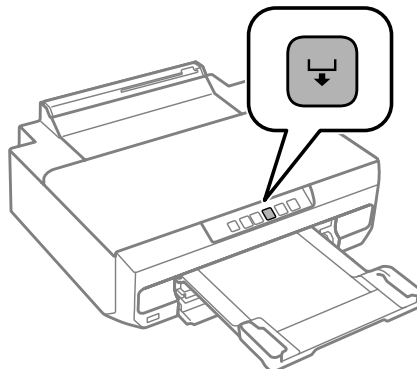

- 4** Toista vaihe 3 kunnes paperi ei ole enää mustetahrainen.

## Laitteen kuljetus

Jos laitetta kuljetetaan pidempiä matkoja, tulostin pitää pakata kuljetusta varten alkuperäiseen tai vastaavan kokoiseen laatikkoon.

**!** **Tärkeä tieto:**

- Vältä säilytyksen tai kuljetuksen aikana kallistamasta laitetta, nostamasta sitä pystyasentoon tai ylösalaisin, muuten siitä voi vuotaa väriä.
- Jätä värikasetit paikoilleen. Värikasettien poistaminen voi aiheuttaa tulostuspään kuivumisen, mikä puolestaan voi haitata laitteen toimintaa.

- 1** Sammuta tulostimen virta painamalla -painiketta.

Värikasetin pidike palaa alkuasentoon.

**!** **Tärkeä tieto:**

*Irrota virtajohto, kun virran merkkivalo on pois päältä. Muuten tulostuspää ei ehkä palaa alkuasentoon. Kytke tulostimen virta päälle uudelleen ja varmista sitten, että sammutat tulostimen virran painamalla -painiketta.*



## Laitteen ja ohjelmiston kunnossapito

- 2 Sulje paperin takasyöttöaukon kansi ja luovutustaso.

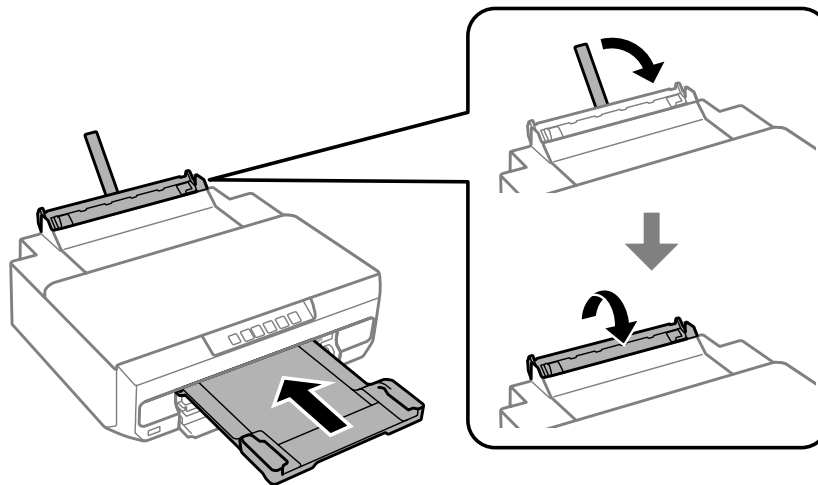

- 3 Varmista, että tulostimeen ei ole lisätty paperia.

- 4 Irrota kaikki kaapelit laitteesta.

- 5 Kiinnitä värikasetin pidike koteloon teipillä kuvan mukaisesti.

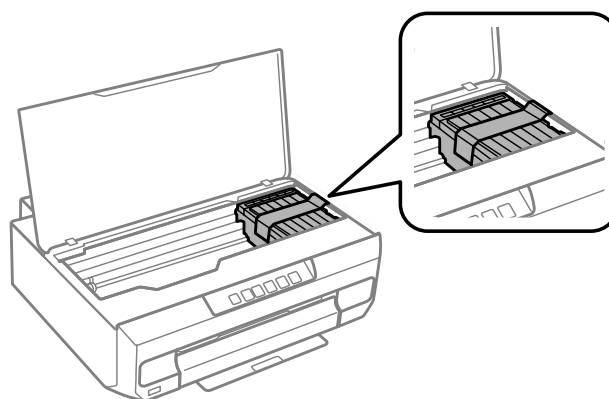

- 6 Suojaa laite mukana tulleilla suojamateriaaleilla ja pakkaa laite laatikkoon.

**Huomautus:**

- Kun käytät tulostinta seuraavan kerran, varmista, että irrotat värikasetin pidikettä kiinnittävän teipin.
- Jos tulostuslaatu on heikentynyt seuraavalla tulostuskerralla, puhdista tulostuspää.  
➔ ["Tulostuspään puhdistus" sivulla 81](#)

# Ohjelmiston tarkistaminen ja asentaminen

## Tietokoneeseen asennetun ohjelmiston tarkistaminen

Tässä Käyttöopas kuvattujen toimintojen käyttämistä varten täytyy asentaa seuraava ohjelmisto.

- Epson Driver and Utilities (Epson-ohjain ja apuohjelmat)
- Epson Easy Photo Print
- Epson Print CD
- E-Web Print

Suorita seuraavat toimenpiteet, kun haluat tarkistaa että ohjelmisto on asennettu tietokoneeseen.

### Windows

**1** Windows 8.1 ja 8: Valitse **Desktop (Työpöytä)**, **Settings (Asetukset)** charm (oikopolku) ja **Control Panel (Ohjauspaneeli)**.

Windows 7 ja Vista: Napsauta käynnistä-painiketta ja valitse **Control Panel (Ohjauspaneeli)**.

Windows XP: Napsauta **Start (Käynnistä)** ja valitse **Control Panel (Ohjauspaneeli)**.

**2** Windows 8.1, 8,7 ja Vista: Napsauta **Uninstall a program (Poista ohjelman asennus)** Programs (Ohjelmat)-luokasta.

Windows XP: Kaksoisnapsauta **Add or Remove Programs (Lisää tai poista sovellus)** -kuvaketta.

**3** Tarkista nyt asennettuna olevien ohjelmien luettelo.

### Mac OS X

**1** Kaksoisosoita **Macintosh HD**.

**2** Kaksoisnapsauta **Epson Software** -kansiota Applications (Sovellukset) -kansiossa ja tarkista sen sisältö.

#### **Huomautus:**

- Applications (Sovellukset) -kansio sisältää kolmansien osapuolten tarjoamia ohjelmia.*
- Tarkista, että tulostinohjain on asennettu osoittamalla **System Preferences (Järjestelmäasetukset)** Apple-valikossa ja osoita sitten **Print & Scan (Mac OS X 10.9, 10.8 tai 10.7)** tai **Print & Fax (Tulostus ja faksaus)** (Mac OS X 10.6). Etsi sitten laite **Printers (Tulostimet)** -luetteloruudusta.*

---

## Ohjelmiston asentaminen

Aseta laitteen mukana tullut laiteohjelmistolevy CD-asemaan ja valitse asennettava ohjelmisto Software Select (Ohjelmiston valinta) -ruudusta.

Jos käytät Mac OS X -käyttöjärjestelmää tai jos tietokoneessa ei ole CD/DVD-asemaa, lataa ja asenna ohjelmisto seuraavalta Epsonin verkkosivulta.

<http://support.epson.net/setupnavi/>

## Ohjelmiston asennuksen poistaminen

Ohjelmiston asennuksen poistaminen ja sen uudelleen asentaminen voi olla välttämätöntä eräiden ongelmien korjaamiseksi tai jos päivität käyttöjärjestelmän.

Seuraavista osioista löydät tietoja siitä, kuinka voit määrittää, mitä ohjelmistoja laitteeseesi on asennettu.

➔ ”Tietokoneeseen asennetun ohjelmiston tarkistaminen” sivulla 90

---

## Windows

**Huomautus:**

- Windows 8.1-, 8-, 7- ja Vista-käyttöjärjestelmässä tarvitset järjestelmänvalvojan tilin ja salasanan, jos olet kirjautunut järjestelmään vakiokäyttäjänä.
- Windows XP -käyttöjärjestelmässä sinun pitää kirjautua Computer Administrator (Tietokoneen järjestelmänvalvoja) -tiliin.

**1** Sammuta laite.

**2** Irrota laitteen liitäntäkaapeli tietokoneesta.

**3** Tee jokin seuraavista toimenpiteistä.

**Windows 8.1 ja 8:** Valitse **Desktop (Työpöytä)**, **Settings (Asetukset)** charm (oikopolku) ja **Control Panel (Ohjauspaneeli)**.

**Windows 7 ja Vista:** Napsauta käynnistä-painiketta ja valitse **Control Panel (Ohjauspaneeli)**.

**Windows XP:** Napsauta **Start (Käynnistä)** ja valitse **Control Panel (Ohjauspaneeli)**.

**4** Tee jokin seuraavista toimenpiteistä.

**Windows 8.1, 8, 7 ja Vista:** Valitse **Uninstall a program (Poista ohjelman asennus) Programs (Ohjelmat)**-luokasta.

**Windows XP:** Kaksoisnapsauta **Add or Remove Programs (Lisää tai poista sovellus)** -kuvaketta.

**5** Valitse näytetystä luettelosta ohjelmisto, jonka asennuksen haluat poistaa, esimerkiksi laitteen ohjaimen ja sovelluksen.

## Laitteen ja ohjelmiston kunnossapito

**6** Tee jokin seuraavista toimenpiteistä.

**Windows 8.1, 8, ja 7:** Valitse **Uninstall/Change (Poista tai muuta)** tai **Uninstall (Poista asennus)**.

**Windows Vista:** Napsauta **Uninstall/Change (Poista tai muuta)** tai **Uninstall (Poista asennus)**, ja napsauta sitten **Continue (Jatka)** User Account Control (Käyttäjätilien valvonta) -ikkunassa.

**Windows XP:** Napsauta **Change/Remove (Muuta tai poista)** tai **Remove (Poista)**.

**Huomautus:**

*Jos valitset tulostinohjaimen asennuksen poistamisen vaiheessa 5, valitse laitteen kuvake ja napsauta **OK**.*

**7** Kun vahvistusnäyttö näytetään, napsauta **Yes (Kyllä)** tai **Next (Seuraava)**.

**8** Toimi näytön ohjeiden mukaan.

Jossain tapauksissa näkyviin saattaa tulla viesti, joka pyytää käynnistämään tietokoneen uudelleen. Jos näin tapahtuu, tarkista että **I want to restart my computer now (Haluan käynnistää tietokoneen uudestaan nyt)** on valittu ja napsauta **Finish (Valmis)**.

---

## Mac OS X

**Huomautus:**

- Ohjelmiston asennuksen poistamista varten on ladattava Uninstaller.  
Siirry sivustoon:  
<http://www.epson.com>  
Valitse sitten paikallisen EPSON-verkkosivuston tukiosa.
- Poista sovellusten asennus kirjautumalla Computer Administrator (Tietokoneen ylläpitäjä) -tiliin.  
Ohjelmien asennusta ei voi poistaa, jos järjestelmään on kirjaututtu käyttäjänimellä, jonka käyttöoikeudet ovat rajoitetut.
- Joissain sovelluksissa asennusohjelma ja asennuksen poisto-ohjelma voivat olla erillisiä.

**1** Sulje kaikki käynnissä olevat sovellukset.

**2** Kaksoisosoita **Uninstaller** -symbolia Mac OS X -kiintolevyllä.

**3** Valitse näytetystä luettelosta poistettavan ohjelmiston valintaruudut, esimerkiksi tulostinohjain ja sovellus.

**4** Valitse **Uninstall (Asennuksen poisto)**.

**5** Toimi näytön ohjeiden mukaan.

Jos et löydä poistettavaa ohjelmaa Uninstaller-ikkunasta, kaksoisosoita **Applications (Sovellukset)** -kansiota Mac OS X -kiintolevyllä, valitse poistettava sovellus, ja vedä se **Trash (Roskakori)** -symboliin.

## Laitteen ja ohjelmiston kunnossapito

**Huomautus:**

*Jos poistat tulostinohjaimen asennuksen ja laitteesi nimi näkyy edelleen Print & Scan- (Mac OS X 10.9, 10.8 tai 10.7) tai Print & Fax (Tulostus ja faksaus) (Mac OS X 10.6) -ikkunassa, valitse laitteesi nimi ja osoita - **poista**-painiketta.*

# Virheosoittimet

Kun tapahtuu virhe, merkkivalo syttyy tai vilkkuu. Virheen tiedot näkyvät tietokoneen näytössä.

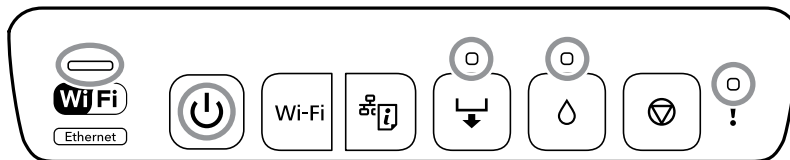

Merkkivalon tila

■ : Käytössä















■ : Vilkkuu hitaasti

■ : Vilkkuu vaihdellen hitaasti ja nopeasti

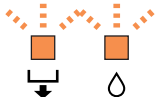

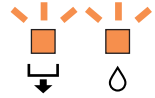
■ : Vilkkuu nopeasti

Merkkivalo	Tilanne	Ratkaisu
■ !	Luovutustaso ei tule ulos.	Vedä luovutustaso täysin ulos.
■ !	Tulostimen kansi on auki.	Sulje tulostimen kansi.
■ ↓	Paperikasettiin ei ole asetettu paperia tai useampia kuin yksi arkki on asetettu kerrallaan.	Lisää paperia paperikasettiin 1 tai 2 ja paina sitten ↓-painiketta. ➔ <a href="#">"Paperikasettiin 2" sivulla 23</a>
■ ↓	Voit tulostaa paperin takasyöttöaukosta.	Lisää yksittäinen paperiarkki ja paina sitten ↓-painiketta. ➔ <a href="#">"Paperin takasyöttöaukkoon" sivulla 28</a>
■ ↓	Lisätty paperikoko ei tue kaksipuolista tulostusta.	Lisää oikeaa paperikokoa ja paina sitten ↓-painiketta. ➔ <a href="#">"Paperin valitseminen" sivulla 18</a> ➔ <a href="#">"Paperikasettiin 2" sivulla 23</a>
■ ↓	Voit syöttää CD-/DVD-levyn.	Aseta CD-/DVD-taso ja paina sitten ↓-painiketta. ➔ <a href="#">"CD-/DVD-levyn lisääminen" sivulla 31</a>
■ ↓	CD-/DVD-tasoa ei ole asetettu oikein.	Tarkista CD-/DVD-tason suunta ja etu-/takapuoli, aseta se uudelleen ja paina sitten ↓-painiketta. ➔ <a href="#">"CD-/DVD-levyn lisääminen" sivulla 31</a>
■ ↓	Paperia ei ole asetettu oikein paperin takasyöttöaukkoon tai on tapahtunut paperitukos.	Poista paperitukos. Aseta yksittäinen paperiarkki oikein paperin takasyöttöaukkoon ja paina sitten ↓-painiketta. ➔ <a href="#">"Paperin takasyöttöaukkoon" sivulla 28</a>

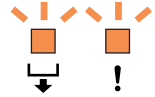
## Virheosoittimet

Merkkivalo	Tilanne	Ratkaisu
	Paperi poistetaan, koska se on liian syvällä paperin takasyöttöaukossa.	Aseta paperi oikein paperin takasyöttöaukkoon ja paina sitten  -painiketta. ➔ <a href="#">"Paperin takasyöttöaukkoon" sivulla 28</a>
	CD-/DVD-levyä ei ole asetettu tai on asetettu ei-tuettu CD-/DVD-levy.	Aseta CD/DVD oikein ja paina sitten  -painiketta. ➔ <a href="#">"CD-/DVD-levyn lisääminen" sivulla 31</a>
	Tapahtui paperitukos.	Poista paperitukos ja paina sitten  -painiketta. ➔ <a href="#">"Paperitukokset" sivulla 100</a>
	Asetettu paperikoko poikkeaa tulostusasetuksissa valitusta paperikoosta.	Lisää tulostimeen oikeaa paperikokoja ja paina sitten  -painiketta.
	Värikasetin muste on loppussa tai värikasetissa on riittämättömästi mustetta musteen lataukseen.	Vaihda uuteen värikasettiin. ➔ <a href="#">"Värikasetin vaihtaminen" sivulla 73</a>
	Värikasettia ei ole asennettu.	
	Värikasettia ei tunnisteta, vaikka asennat uuden värikasetin.	Asenna värikasetti uudelleen.
	Värikasetin muste on melkein loppussa. Voit tulostaa, kunnes  -merkkivalo syttyy.	Valmistele uusi värikasetti. Voit tarkistaa mustetasot tietokoneesta. ➔ <a href="#">"Värikasetin tilan tarkistaminen" sivulla 67</a>  Vaihda värikasetti juuri nyt seuraavien ohjeiden mukaisesti. ➔ <a href="#">"Värikasetin vaihtaminen" sivulla 73</a>
	Tulostustiedot on lähetetty ei-tuetusta tulostinohjaimesta.	Lopeta tulostus painamalla  -painiketta.
	Merkkivalot  ja  vilkkuvat vuorotellen.  Mustetyyny on lähellä käyttökänsä loppua tai sen loppussa.	Mustetyyny tulee vaihtaa. Ota yhteys Epsoniin tai valtuutettuun Epson-palveluntarjoajaan mustetyynyn vaihtamiseksi*. Osa ei ole käyttäjän huollettavissa. Kun tietokoneeseen tulee esiin viesti, jossa sanotaan, että voit jatkaa tulostusta, jatka tulostusta painamalla  -painiketta. Virhettä osoittavat merkkivalot lopettavat vilkkumisen, mutta ne jatkavat vilkkumista säännöllisin väliajoin, kunnes mustetyyny on vaihdettu. ➔ <a href="#">"Yhteydenotto Epsonin tukeen" sivulla 120</a>
	Tukematon laite on kytketty ulkoisen liitännän USB-porttiin.	Kytke ulkoisen liitännän USB-porttiin laite, kuten digitaalikaamera, joka tukee PictBridge-toimintoa.
	USB-keskitin on kytketty ulkoisen liitännän USB-porttiin.	Ulkoisen liitännän USB-portti ei tue USB-keskittimiä. Kytke USB-kaapeli suoraan.
	Ulkoisen liitännän USB-porttiin kytketty laite ei vastaa.	Kytke ulkoisen liitännän USB-porttiin laite, kuten digitaalikaamera, joka tukee PictBridge-toimintoa. Tarkista, että kytketty laite toimii normaalisti, kuten että akkuvirta toimii.

## Virheosoittimet

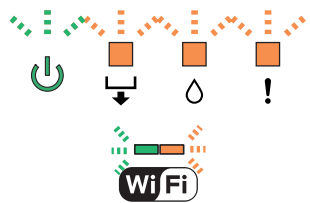
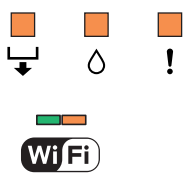
Merkkivalo	Tilanne	Ratkaisu
	USB-kaapeli on kytketty ulkoisen liitännän USB-porttiin, kun kytketään PictBridge-verkon kautta.	Irrota USB-kaapeli ulkoisen liitännän USB-portista.
	Kytkeytymisessä Wi-Fi-verkkoon on tapahtunut virhe.	Huomaa seuraavat kohdat, kun teet Wi-Fi-verkon asetuksia uudelleen. <ul style="list-style-type: none"> <li><input type="checkbox"/> Määritä Wi-Fi-tukiasema Wi-Fi-asetustilaan.</li> <li><input type="checkbox"/> Lyhennä Wi-Fi-tukiaseman ja tulostimen välimatka enintään kolmeen metriin, ja yritä sitten uudelleen.</li> </ul>
	Suojausvirhe tapahtui luottaessa yhteyttä Wi-Fi-verkkoon.	Toinen Wi-Fi-verkon laite on ehkä luomassa yhteyttä Wi-Fi-verkkoon samanaikaisesti. Yritä uudelleen myöhemmin.
	On tapahtunut tulostinvirhe.	Sammuta tulostimen virta, tarkista, ettei tulostimen sisällä ole paperitukosta ja kytke siihen virta uudelleen. Jos vika ei korjaudu, ota yhteys Epson-tukeen. <ul style="list-style-type: none"> <li>➔ <a href="#">"Paperitukokset" sivulla 100</a></li> <li>➔ <a href="#">"Yhteydenotto Epsonin tukeen" sivulla 120</a></li> </ul>
	Laiteohjelmiston päivitys epäonnistui (palautustila).	Yritä laiteohjelmiston päivitystä uudelleen alla olevien ohjeiden mukaisesti. <ol style="list-style-type: none"> <li>1. Kytke tietokone tulostimeen USB-kaapelilla.</li> <li>2. Lataa uusin laiteohjelmisto paikalliselta Epson-verkkosivustolta.</li> </ol> Katso lisätietoja lataussivulla olevista ohjeista.



---

# Tulostuksen vianmääritys

---

## Ongelman määrittäminen

Laitteen vianmääritys kannattaa tehdä kaksivaiheisesti: Etsi ensin ongelma ja kokeile sitten todennäköisimpiä ratkaisuja, kunnes ongelma korjaantuu.

Voit käyttää yleisimpien ongelmien vianmäärityksessä ja ratkaisemisessa apuna ongelmien käytönaikaisia ratkaisuohteita, ohjauspaneelia tai Status Monitor -apuohjelmaa. Katso lisätiedot jäljempänä olevasta osasta.

Jos kyseessä on tulostuslaatuun liittyvä ongelma, tulostukseen liittyvä muu ongelma, paperinsyöttöongelma tai laitteen toimimattomuus, katso lisätiedot tämän kappaleen vastaavasta kohdasta.

Ongelman ratkaisemiseksi voit joutua peruuttamaan tulostuksen.

➔ [”Tulostuksen peruuttaminen” sivulla 42](#)

---

## Laitteen tilan tarkistus

Jos tulostuksen aikana havaitaan ongelma, Status Monitor -ikkunaan tulee virhesanoma.

Jos näyttöön ilmestyy virheviesti siitä, että laitteen mustetyynyt ovat lähellä käyttöikänsä loppua, ota yhteyttä Epsonin asiakaspalveluun niiden vaihtamista varten. Viesti näkyy näytössä säännöllisin väliajoin, kunnes mustetyynyt on vaihdettu. Jos mustetyynyt ovat täynnä, laite lakkaa toimimasta ja tulostuksen jatkamiseksi on otettava yhteys Epsonin tukeen.

## Windows

On kaksi tapaa käyttää EPSON Status Monitor 3 -ohjelmaa:

- Kaksoisnapsauta laitteen pikakuvaketta Windows-tehtäväpalkissa. Kun haluat lisätä pikakuvakkeen tehtäväpalkkiin, katso ohjeet seuraavasta osasta:
  - ➔ [”Pikakuvakkeesta taskbar \(tehtäväpalkki\) -alueella” sivulla 38](#)
- Avaa tulostinohjain, valitse **Maintenance (Huolto)** -välilehti ja valitse **EPSON Status Monitor 3** -painike.

## Tulostuksen vianmääritys

Kun EPSON Status Monitor 3 käynnistyy, seuraava ikkuna tulee näyttöön:

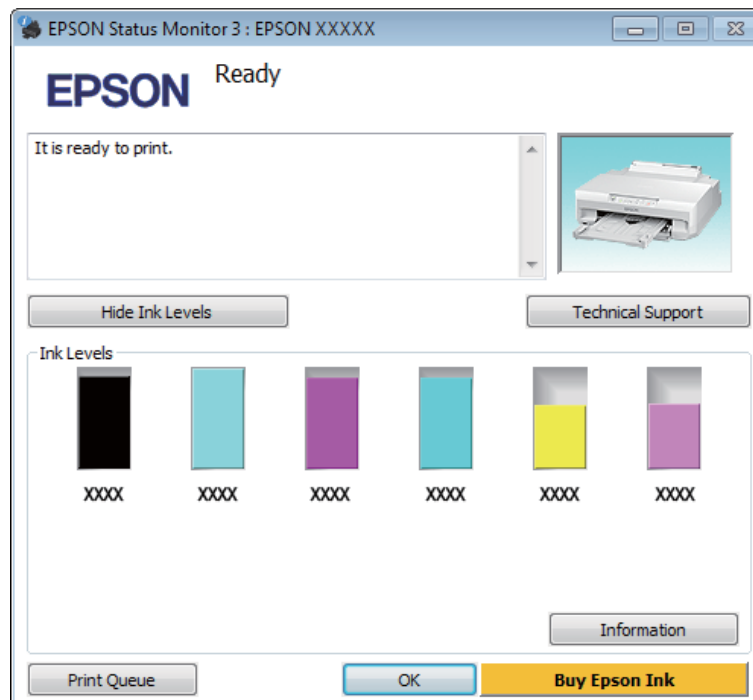

### Huomautus:

Jos EPSON Status Monitor 3 ei tule näkyviin, avaa tulostinohjain ja napsauta **Maintenance (Huolto)** -välilehteä ja sitten **Extended Settings (Laajennusasetukset)** -painiketta. Valitse **Extended Settings (Laajennusasetukset)** -ikkunassa **Enable EPSON Status Monitor 3 (Ota käyttöön EPSON Status Monitor 3)** -valintaruutu.

EPSON Status Monitor 3 antaa seuraavat tiedot:

- Current Status (Nykyinen tila):**  
Kun muste on vähissä tai se loppuu, **How to (Miten)** -painike tulee näkyviin EPSON Status Monitor 3 -ikkunaan. Kun painiketta **How to (Miten)** napsautetaan, värikasetin vaihto-ohjeet tulevat näkyviin.
- Ink Levels (Mustetasot):**  
EPSON Status Monitor 3 näyttää kuvan, joka ilmoittaa värikasetin tilan.
- Information (Tiedot):**  
Voit tarkastella asennettujen värikasettien tietoja valitsemalla **Information (Tiedot)**.
- Technical Support (Tekninen tuki):**  
Napsauta **Technical Support (Tekninen tuki)** käyttääksesi Epsonin teknisen tuen verkkosivua.
- Print Queue (Tulostusjono):**  
Näytä Windows Spooler (Windowsin taustatulostus) napsauttamalla **Print Queue (Tulostusjono)**.

## Mac OS X

Käynnistä EPSON Status Monitor seuraavasti.

- 1 Siirry Epson Printer Utility 4-valintaikkunaan.  
➔ ["Mac OS X -tulostinohjaimen käynnistäminen"](#) sivulla 38

## Tulostuksen vianmääritys

2

Napsauta **EPSON Status Monitor** -kuvaketta. Näyttöön ilmestyy EPSON Status Monitor.

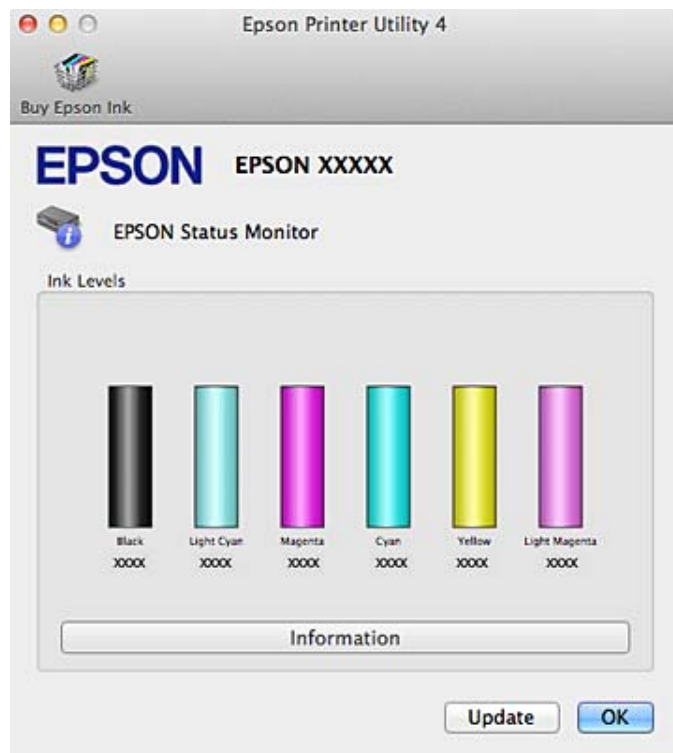

Tällä apuohjelmalla voit lisäksi tarkistaa värikasetin tilan ennen tulostamista. EPSON Status Monitor näyttää värikasetin tilan, kun se avataan. Päivitä musteen määrätiedot valitsemalla **Update (Päivitys)**.

Kun väri on vähissä tai se loppuu, näyttöön tulee **How to (Miten)** -painike. Valitse **How to (Miten)**, ja EPSON Status Monitor tuo näyttöön vaiheittaisen ohjeen värikasetin vaihtamiseksi.



## Paperitukokset

Tarkista ohjauspaneelissa näkyvä virhe ja poista paperitukos, mukaan lukien mahdolliset repeytyneet palaset, ohjeiden mukaisesti.

**Muistutus:**

Älä koskaan kosketa ohjauspaneelin painikkeita, kun kätesi on laitteen sisällä.

**Tärkeä tieto:**

Poista paperitukos varovasti. Paperin poistaminen voimakkaasti voi vaurioittaa tulostinta.

**Huomautus:**

Peruuta tulostustyö, jos tulostinohjaimen viesti niin kehottaa.

---

## Paperitukoksen poistaminen takakannesta

**1**

Vedä takakansi ulos.

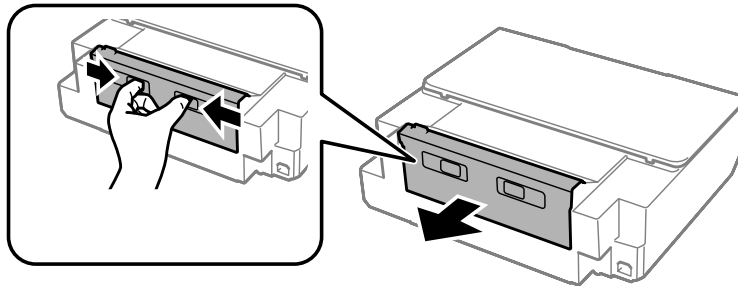
**2**

Poista paperitukos.

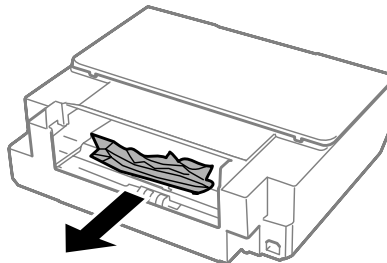

## Tulostuksen vianmääritys

- 3 Avaa takakansi ja poista juuttunut paperi varovasti.

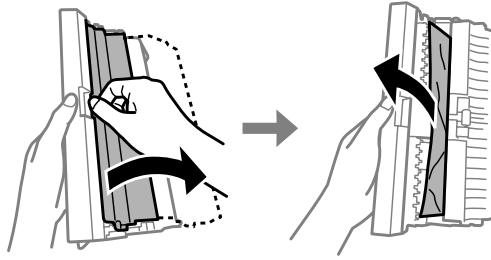

- 4 Sulje takakansi ja kiinnitä sitten takakansi uudelleen.

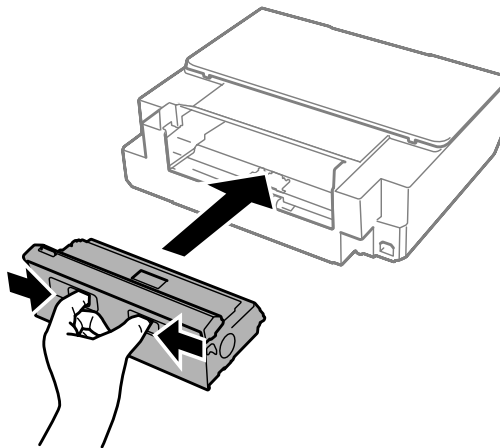

---

## Paperitukoksen poistaminen laitteen sisältä

- 1 Avaa tulostimen kansi.

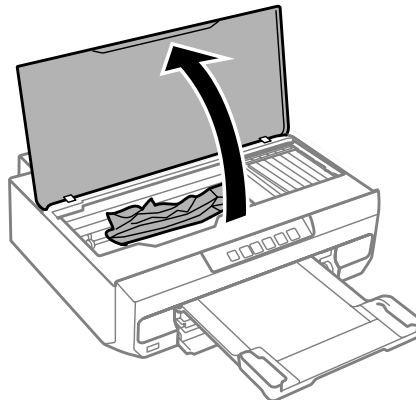

## Tulostuksen vianmääritys

- 2 Poista kaikki sisällä olevat paperit, mukaan lukien repeytyneet palaset.

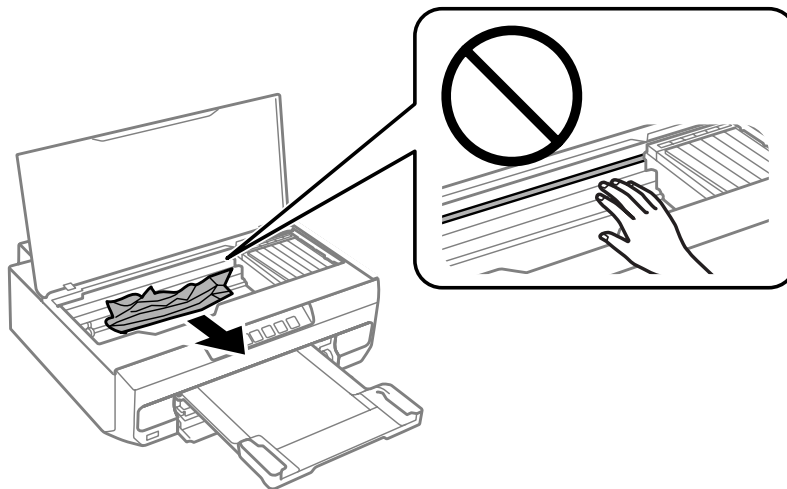

**!** **Tärkeä tieto:**  
Älä kosketa litteää valkoista kaapelia, joka on liitetty värikasetin pidikkeeseen.

- 3 Sulje tulostimen kansi hitaasti.

---

## Paperitukoksen poistaminen paperikasetista

- 1 Vedä paperikasetti ulos ja poista paperitukos.

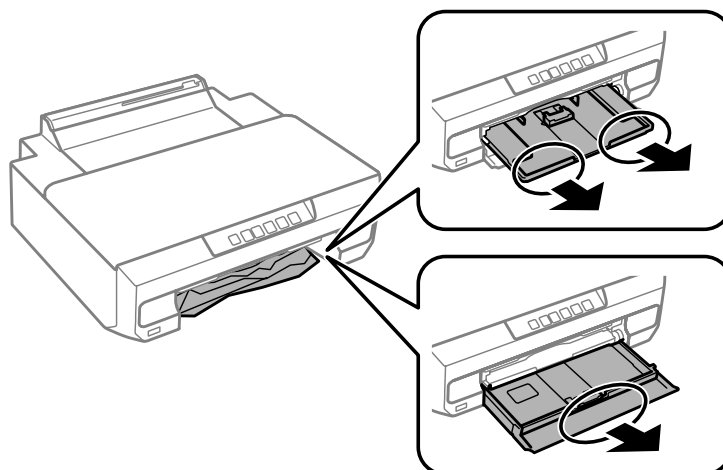

- 2 Aseta paperikasetti kokonaan takaisin laitteeseen.

---

## Paperitukoksen poistaminen paperin takasyöttöaukosta

Poista paperitukos.

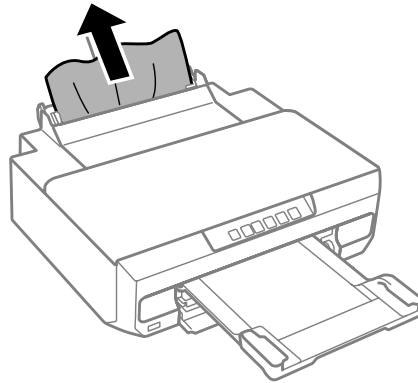

---

## Paperitukosten välttäminen

Jos paperitukoksia esiintyy jatkuvasti, tarkista seuraavat seikat.

- Paperi on sileää eikä käpristynyttä tai rypistynyttä.
- Käytät korkealaatuista paperia.
- Paperi on asetettu paperikasettiin tulostuspuoli alaspäin.
- Paperinippu on ilmattu ennen tulostimeen asettamista.
- Kun käytetään tavallista paperia, älä aseta paperia reunaohjaimen sisäpuolen ▼ tai ≡ -nuolimerkin alapuolen viivan yli.  
Kun käytetään Epson-erikoispaperia, varmista, että arkkien määrä on pienempi kuin tulostusmateriaalille määritetty enimmäismäärä.  
➔ ”Paperin valitseminen” sivulla 18
- Reunaohjaimet ovat tiiviisti kiinni paperin reunoissa.
- Laite on sijoitettu tasaiselle ja vakaalle alustalle, joka on kaikissa suunnissa laitetta suurempi. Laite ei toimi oikein, jos se on vinossa.

---

## Tulostaminen uudelleen paperitukoksen jälkeen (vain Windows)

Kun peruutat tulostustyön paperitukoksen vuoksi, voit tulostaa työn uudelleen ilman niitä sivuja, jotka on jo tulostettu.



- 1** Selvitä paperitukos.  
➔ ”Paperitukokset” sivulla 100
- 2** Siirry tulostinasetuksiin.  
➔ ”Windows-tulostinohjaimen käynnistäminen” sivulla 37

## Tulostuksen vianmääritys

- 3 Valitse **Print Preview (Esikatselu)**-valintaruutu tulostinohjaimen Main (Yleiset)-ikkunasta.
- 4 Tee asetukset, joita haluat tulostukseen käytettävän.
- 5 Sulje tulostinasetusikkuna napsauttamalla **OK**, ja tulosta sitten tiedosto. Print Preview (Esikatselu) -ikkuna avautuu.
- 6 Valitse sivu, joka on jo tulostettu, vasemman yläkulman sivuluetteloruudusta ja valitse sitten **Remove Page (Poista sivu)** Print Options (Tulostusasetukset) -valikosta. Toista tämä vaihe kaikille sivuille, jotka on jo tulostettu.
- 7 Napsauta **Print (Tulosta)** Print Preview (Esikatselu) -ikkunasta.

## Tulostuslaatua koskevat ohjeet

Jos tulosteissa näkyy raitoja (vaaleita viivoja), värejä puuttuu, tai esiintyy muita laatuongelmia, kokeile seuraavia ratkaisuja.

- Varmista, että olet lisännyt paperin oikein.  
➔ [”Paperin lisääminen” sivulla 21](#)
- Tarkista paperikoon ja paperityypin asetukset.  
➔ [”Paperin valitseminen” sivulla 18](#)
- Tulostuspää saattaa olla tukossa. Suorita ensin suutintesti, ja puhdistista sitten tulostuspää.
  1. Sammuta tulostimen virta painamalla -painiketta.
  2. Vedä ulos luovutustaso.
  3. Kytke tulostimeen virta pitämällä -painiketta alhaalla. Kun -merkkivalo syttyy, nosta sormesi.
 Suuttimen testikuvio tulostetaan.

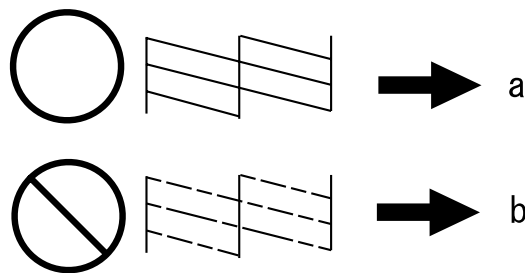





- (a) OK  
(b) Tulostuspää pitää puhdistaa.

Jos sinulla on tulostuslaatuun liittyviä ongelmia, vertaa ongelmaa alla oleviin kuviin. Napsauta kuvatekstiä sen kuvan alla, joka muistuttaa eniten testisivua.



## Tulostuksen vianmääritys

<p>enthalten alle Aufdruck. W ↓ 5008 "Regel"</p> <p>Hyvä näyte</p>	 <p>Hyvä näyte</p>
<p>enthalten alle Aufdruck. W ↓ 5008 "Regel"</p> <p>→ "Vaakasuuntaiset raidat" sivulla 105</p>	<p>enthalten alle Aufdruck. W ↓ 5008 "Regel"</p> <p>→ "Pystysuuntaiset raidat tai kohdistusvirhe" sivulla 106</p>
 <p>→ "Vaakasuuntaiset raidat" sivulla 105</p>	 <p>→ "Pystysuuntaiset raidat tai kohdistusvirhe" sivulla 106</p>
 <p>→ "Vääristyneet tai puuttuvat värit" sivulla 106</p>	 <p>→ "Epäselvä tai tuhuinen tuloste" sivulla 106</p>

## Vaakasuuntaiset raidat

- Varmista, että paperi on asetettu paperikasettiin tulostuspuoli alaspäin (valkoisempi tai kiiltävämpi puoli).
- Suorita Head Cleaning (Tulostuspäiden puhdistus) -apuohjelma poistaaksesi suuttimiin tukkeutuneen musteen.  
→ "Tulostuspään puhdistus" sivulla 81
- Paras tulos saavutetaan käyttämällä värikasetti puolen vuoden kuluessa pakkauksen avaamisesta.
- Pyri käyttämään alkuperäisiä Epson-värikasetteja.
- Varmista, että tulostinohjaimessa valittu paperityyppi vastaa laitteeseen ladattua paperityyppiä.  
→ "Paperin valitseminen" sivulla 18
- Jos raitoja on 2,5 cm välein, suorita Print Head Alignment (Tulostuspäiden kohdistus) -apuohjelma.  
→ "Tulostuspään kohdistus" sivulla 82

---

## Pystysuuntaiset raidat tai kohdistusvirhe

- Varmista, että paperi on asetettu paperikasettiin tulostuspuoli alaspäin (valkoisempi tai kiiltävämpi puoli).
- Suorita Head Cleaning (Tulostuspäiden puhdistus) -apuohjelma poistaaksesi suuttimiin tukkeutuneen musteen.  
➔ ”Tulostuspään puhdistus” sivulla 81
- Käynnistä Print Head Alignment (Tulostuspäiden kohdistus) -apuohjelma.  
➔ ”Tulostuspään kohdistus” sivulla 82
- Windows: tyhjennä tulostusohjaimen **High Speed (Nopea tulostus)** -valintaruutu tulostinohjaimen More Options (Lisää asetuksia) -ikkunasta. Katso lisätietoja käytönaikaisista ohjeista.  
Mac OS X: valitse **Off (Ei käytössä)** kohdasta High Speed Printing (Nopea tulostus). Kun haluat tuoda näyttöön High Speed Printing (Nopea tulostus) -toiminnon, osoita seuraavia valikoita: **System Preferences (Järjestelmäasetukset)**, **Print & Scan (Mac OS X 10.9, 10.8 tai 10.7)** tai **Print & Fax (Tulostus ja faksaus)** (Mac OS X 10.6), laitteesi (Printers (Tulostimet) -luetteloruudusta), **Options & Supplies (Valinnat ja tarvikkeet)** ja sitten **Driver (Ohjain)**.
- Varmista, että tulostinohjaimessa valittu paperityyppi vastaa laitteeseen ladattua paperityyppiä.  
➔ ”Paperin valitseminen” sivulla 18

---

## Vääristyneet tai puuttuvat värit

- Windows: poista **Grayscale (Harmaasävy)**-asetus tulostinohjaimen Main (Yleiset)-ikkunassa.  
Mac OS X: tyhjennä **Grayscale (Harmaasävy)** -asetus kohdassa Print Settings (Tulostusasetukset) tulostinohjaimen Print (Tulosta) -valintaikkunasta.  
Katso lisätietoja käytönaikaisista ohjeista.
- Säädä väriasetuksia sovelluksessa tai tulostinohjaimen asetuksissa.  
Windows: tarkista Color Correction (Värinkorjaus)-asetukset More Options (Lisää asetuksia) -välilehdellä.  
Mac OS X: tarkista Color Options (Värien asetukset) -valintaikkuna Print (Tulosta) -valintaikkunassa.  
Katso lisätietoja käytönaikaisista ohjeista.
- Suorita Head Cleaning (Tulostuspäiden puhdistus) -apuohjelma poistaaksesi suuttimiin tukkeutuneen musteen.  
➔ ”Tulostuspään puhdistus” sivulla 81
- Jos olet juuri vaihtanut värikasetin, tarkista pakkauksen päivämäärä. Jos laite on ollut pitkään käyttämättömänä, Epson suosittelee värikasettien vaihtamista.  
➔ ”Värikasetin vaihtaminen” sivulla 73
- Pyri käyttämään alkuperäisiä Epson-värikasetteja ja Epsonin suosittelemaa paperia.

---

## Epäselvä tai tuhuinen tuloste

- Pyri käyttämään alkuperäisiä Epson-värikasetteja ja Epsonin suosittelemaa paperia.
- Varmista, että laite on sijoitettu tasaiselle ja vakaalle alustalle, joka on kaikissa suunnissa tulostinta suurempi. Laite ei toimi oikein, jos se on vinossa.
- Varmista, että paperi on ehjä, puhdas ja riittävän uusi.

## Tulostuksen vianmääritys

- Varmista, että paperi on kuiva ja asetettu paperikasettiin tulostuspuoli alaspäin (valkoisempi tai kiiltävämpi puoli).
- Jos paperi on käpristynyt, yritä oikaista se.
- Varmista, että tulostinohjaimessa valittu paperityyppi vastaa laitteeseen ladattua paperityyppiä.  
➔ ”Paperin valitseminen” sivulla 18
- Poista arkit ulossyöttölokerosta sitä mukaa, kun ne tulostuvat.
- Älä kosketa kiiltäväpintaisten paperien tulostuspuolta. Katso tulosteiden käsittelemistä koskevat ohjeet paperin käyttöohjeista.
- Käynnistä Head Cleaning (Tulostuspäiden puhdistus) -apuohjelma.  
➔ ”Tulostuspään puhdistus” sivulla 81
- Käynnistä Print Head Alignment (Tulostuspäiden kohdistus) -apuohjelma.  
➔ ”Tulostuspään kohdistus” sivulla 82
- Jos paperi on tulostuksen jälkeen värin tuhrima, puhdista laite sisältä.  
➔ ”Tulostimen sisäpuolen puhdistaminen” sivulla 87
- Jos tulostat korkeatiheyksistä dataa tavalliselle paperille käyttämällä automaattista kaksipuolista tulostusta, pienennä **Print Density (Tulostuksen tummuus)** -asetusta ja valitse pidempi **Increased Ink Drying Time (Nopeampi musteen kuivumisaika)** tulostinohjaimen Print Density Adjustment (Tulostuksen tummuuden säätö) -ikkunassa (Windows) tai Two-sided Printing Settings (Kaksipuolinen tulostusasetus) -ikkunassa (Mac OS X).  
➔ ”Kaksipuolinen tulostus” sivulla 45

## Sekalaiset tulosteisiin liittyvät ongelmat

---

### Virheelliset tai käsittämättömät merkit

- Tyhjennä kaikki pysähtyneet tulostustyöt.  
➔ ”Tulostuksen peruuttaminen” sivulla 42
- Katkaise laitteen ja tietokoneen virta. Varmista, että laitteen liitäntäkaapeli on kunnolla paikallaan.
- Poista tulostinohjaimen asennus ja asenna se uudelleen.  
➔ ”Ohjelmiston asennuksen poistaminen” sivulla 91

---

### Virheelliset marginaalit

- Varmista, että paperi on asetettu paperikasettiin oikein.  
➔ ”Paperin lisääminen” sivulla 21
- Tarkista sovelluksessa määritetty reunusasetus. Varmista, että reunukset ovat sivun tulostusalueella.  
➔ ”Tulostusalue” sivulla 116

## Tulostuksen vianmääritys

- Varmista, että asetukset vastaavat tulostimeen ladatun paperin kokoa.  
Windows: tarkista Main (Yleiset) -ikkuna.  
Mac OS X: tarkista Page Setup (Sivun asetukset) -valintaikkuna tai Print (Tulosta)-valintaikkuna.
- Poista tulostinohjaimen asennus ja asenna se uudelleen.  
➔ ”Ohjelmiston asennuksen poistaminen” sivulla 91

---

## Tuloste on hieman vinossa

- Varmista, että paperi on asetettu paperikasettiin oikein.  
➔ ”Paperin lisääminen” sivulla 21
- Jos **Draft (Vedos)** on valittu Quality (Laatu)-asetukseksi tulostinohjaimen Main (Yleiset)-välilehdellä (Windows) tai **Print Quality (Tulostuslaatu)** (Mac OS X) kohdassa **Print Settings (Tulostusasetukset)**, valitse toinen asetus.

---

## Käänteinen kuva

- Windows: tyhjennä **Mirror Image (Peilikuva)**-valintaruutu tulostinohjaimen More Options (Lisää asetuksia) -välilehdellä tai kytke Mirror Image (Peilikuva)-asetus pois päältä sovelluksessa.  
Mac OS X: poista tulostinohjaimen Print (Tulosta)-valintaikkunan **Mirror Image (Peilikuva)**-kohdan **Print Settings (Tulostusasetukset)** -valintaruudun valinta, tai poista Mirror Image (Peilikuva) -asetus sovelluksen käytöstä.  
Lisätietoja on tulostinohjaimen tai sovelluksen käytönaikaisessa ohjeessa.
- Poista tulostinohjaimen asennus ja asenna se uudelleen.  
➔ ”Ohjelmiston asennuksen poistaminen” sivulla 91

---

## Tulostuu tyhjiä sivuja

- Varmista, että asetukset vastaavat tulostimeen ladatun paperin kokoa.  
Windows: tarkista Main (Yleiset) -ikkuna.  
Mac OS X: tarkista Page Setup (Sivun asetukset) -valintaikkuna tai Print (Tulosta)-valintaikkuna.
- Windows: tarkista **Skip Blank Page (Ohita tyhjä sivu)**-asetus napsauttamalla tulostinohjaimen Maintenance (Huolto)-ikkunan **Extended Settings (Laajennusasetukset)** -painiketta.  
Mac OS X: valitse **On (Käytössä)** kohdasta Skip Blank Page (Ohita tyhjä sivu). Kun haluat tuoda näyttöön Skip Blank Page (Ohita tyhjä sivu) -toiminnon, osoita seuraavia valikoita: **System Preferences (Järjestelmäasetukset)**, **Print & Scan** (Mac OS X 10.9, 10.8 tai 10.7) tai **Print & Fax (Tulostus ja faksaus)** (Mac OS X 10.6), laitteesi (Printers (Tulostimet)-luetteloruudusta), **Options & Supplies (Valinnat ja tarvikkeet)** ja sitten **Driver (Ohjain)**.
- Poista tulostinohjaimen asennus ja asenna se uudelleen.  
➔ ”Ohjelmiston asennuksen poistaminen” sivulla 91

---

## Tulostettu puoli on tuhrainen tai himmeä

- Jos paperi on käpristynyt, yritä oikaista se.

## Tulostuksen vianmääritys

- Poista tulostinohjaimen asennus ja asenna se uudelleen.  
➔ [”Ohjelmiston asennuksen poistaminen” sivulla 91](#)

---

## Tulostus on liian hidask

- Varmista, että tulostinohjaimessa valittu paperityyppi vastaa laitteeseen ladattua paperityyppiä.  
➔ [”Paperin valitseminen” sivulla 18](#)
- Windows: poista kaikki mukautetut asetukset ja **Standard (Normaali) Quality (Laatu)**-asetukseksi tulostinohjaimen Main (Yleiset)-ikkunassa.  
Mac OS X: valitse matalampi Print Quality (Tulostuslaatu) -asetus Print Settings (Tulostusasetukset) -valintaikkunassa tulostinohjaimen Print (Tulosta) -valintaikkunasta.  
➔ [”Windows-tulostinohjaimen käynnistäminen” sivulla 37](#)  
➔ [”Mac OS X -tulostinohjaimen käynnistäminen” sivulla 38](#)
- Sulje kaikki tarpeettomat sovellukset.
- Jos tulostat pitkän aikaa ilman keskeytystä, tulostus saattaa olla erittäin hidasta. Näin tulostusnopeutta pienennetään laitteen mekanismin ylikuumentumisen ja vahingoittumisen estämiseksi. Jos näin käy, voit jatkaa tulostusta, mutta suosittelemme, että lopetat tulostuksen ja annat laitteen olla käyttämättömänä virta päällä yli 30 minuuttia. (Laitte ei palaudu, jos virta on katkaistu.) Kun aloitat uudelleen, laite tulostaa normaalilla nopeudella.
- Poista tulostinohjaimen asennus ja asenna se uudelleen.  
➔ [”Ohjelmiston asennuksen poistaminen” sivulla 91](#)

Jos olet kokeillut kaikkia mainittuja vaihtoehtoja, mutta ongelma ei häviä, katso seuraava kohta:

- ➔ [”Tulostusnopeuden lisääminen \(vain Windows\)” sivulla 113](#)

## Paperi ei syöty oikein

---

### Paperinsyöttö tulostimeen ei onnistu

Poista paperinippu tulostimesta ja tarkista seuraavat seikat:

- Olet asettanut paperikasetin kokonaan laitteeseen.
- Paperi ei ole käpristynyttä tai taittunutta.
- Paperi ei ole liian vanhaa. Lisätietoja on paperin mukana toimitetuissa ohjeissa.
- Kun käytetään tavallista paperia, älä aseta paperia reunaohjaimen sisäpuolen ▼ tai ≡ -nuolimerkin alapuolen viivan yli.  
Kun käytetään Epson-erikoispaperia, varmista, että arkkien määrä on pienempi kuin tulostusmateriaalille määritetty enimmäismäärä.  
➔ [”Paperin valitseminen” sivulla 18](#)
- Laitteessa ei ole paperitukoksia. Jos tulostimessa on paperitukos, poista se.  
➔ [”Paperitukokset” sivulla 100](#)
- Värikaseteissa on mustetta. Jos jokin kaseteista on tyhjä, vaihda se.  
➔ [”Värikasetin vaihtaminen” sivulla 73](#)

## Tulostuksen vianmääritys

- Olet noudattanut paperin mukana toimitettuja lataamiseen liittyviä erityisohjeita.

---

## Tulostimeen syötetään monta paperia kerrallaan

- Kun käytetään tavallista paperia, älä aseta paperia reunaohjaimen sisäpuolen ▼ tai ▲ -nuolimerkin alapuolen viivan yli.  
Kun käytetään Epson-erikoispaperia, varmista, että arkkien määrä on pienempi kuin tulostusmateriaalille määritetty enimmäismäärä.  
➔ ”Paperin valitseminen” sivulla 18
- Varmista, että reunaohjaimet ovat tiiviisti kiinni paperin reunoissa.
- Varmista, että paperi ei ole käpristynyt tai taittunut. Suorista tarvittaessa paperi tai taita sitä kevyesti vastakkaiseen suuntaan ennen sen lataamista.
- Poista paperinippu tulostimesta ja varmista, että paperi ei ole liian ohutta.  
➔ ”Paperi” sivulla 116
- Erotta arkit toisistaan ilmaamalla paperinippu ja lataa paperi uudelleen tulostimeen.
- Jos tiedostosta tulostuu liian monta kopiota, tarkista tulostinohjaimen Copies (Kopiot)-asetus seuraavasti.  
Tarkista myös sovelluksen asetukset.  
Windows: tarkista Copies (Kopiot)-asetus Main (Yleiset)-ikkunassa.  
Mac OS X: tarkista Copies -asetus Print (Tulosta) -valintaikkunassa.

---

## Paperi on lisätty väärin

Jos paperi on ladattu liian pitkälle laitteeseen, laite ei voi syöttää paperia oikein. Kytke laitteen virta pois päältä ja poista paperi varovasti. Kytke sen jälkeen laite päälle ja lisää paperi oikein tulostimeen.

---

## Tuloste ei poistu kokonaan tulostimesta tai on rypistynyt

- Jos paperi ei tule kokonaan ulos, poista se painamalla ⏏. Jos paperi on juuttunut laitteen sisälle, poista paperi seuraavan osan ohjeiden mukaisesti.  
➔ ”Paperitukokset” sivulla 100
- Jos tuloste on rypistynyt, paperi saattaa olla kosteaa tai liian ohutta. Lisää uusi paperinippu.

**Huomautus:**

Säilytä käyttämätöntä paperia kuivassa paikassa alkuperäisessä pakkauksessaan.

---

## Laite ei tulosta

---

### Kaikki valot ovat sammuneet

- Paina ⏻ varmistaaksesi, että laite on päällä.

## Tulostuksen vianmääritys

- Varmista, että virtajohto on kytketty oikein.
- Varmista, että pistorasia toimii ja ettei seinäkatkaisin tai ajastin ole päällä.

---

## Valot syttyvät ja sitten sammuvat

Laitteen käyttöjännite ei ehkä vastaa verkkojännitettä. Kytke laite pois päältä ja irrota virtajohto välittömästi pistorasiasta. Katso jännitetiedot laitteen takaosassa olevasta tyyppikilvestä.

**Muistutus:**

*Jos verkkojännite ei ole oikea, ÄLÄ KYTKE LAITTEEN VIRTASIAAN. Ota yhteyttä jälleenmyyjään.*

---

## Vain virtavallo palaa

- Katkaise laitteen ja tietokoneen virta. Varmista, että laitteen liitäntäkaapeli on kunnolla paikallaan.
- Jos käytät USB-liitäntää, varmista, että kaapelisi on USB- tai Hi-Speed USB -standardien mukainen.
- Jos kytket laitteen tietokoneeseen USB-keskittimen kautta, kytke laite tietokoneesta ensimmäisen hierarkiatason keskittimeen. Jos tietokone ei edelleenkään tunnista tulostinohjainta, kokeile kytkeä laite tietokoneeseen suoraan ilman USB-keskittintä.
- Jos kytket laitteen tietokoneeseen USB-keskittimen kautta, varmista, että tietokone tunnistaa USB-keskittimeen.
- Jos yrität tulostaa suurta kuvatiedostoa, tietokoneen muisti ei ehkä riitä sen tulostamiseen. Yritä vähentää kuvasi erottelutarkkuutta tai tulostaa kuvan pienemmässä koossa. Joudut mahdollisesti hankkimaan tietokoneeseen lisää muistia.
- Windows-käyttäjät voivat peruuttaa kaikki keskeytyneet tulostustyöt Windows Spooler (Windowsin taustatulostus) -ohjelmasta.
  - ➔ ["Tulostuksen peruuttaminen" sivulla 42](#)
- Poista tulostinohjaimen asennus ja asenna se uudelleen.
  - ➔ ["Ohjelmiston asennuksen poistaminen" sivulla 91](#)

## Värikasetin vaihdon jälkeen esiin tulee värikasettivirhe

- 1 Avaa tulostimen kansi.

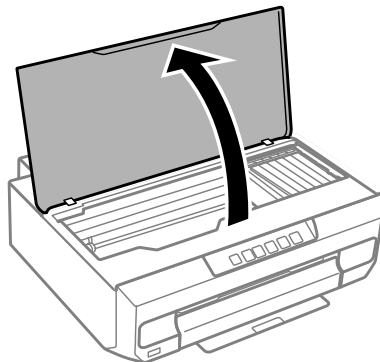

**Tärkeä tieto:**

Älä koske laitteen sisällä olevaa valkoista, litteää kaapelia.

- 2 Varmista, että värikasetin pidike on värikasetin vaihtoasennossa.

- 3 Poista värikasetti ja aseta se uudelleen ja jatka sitten värikasetin asennusta.

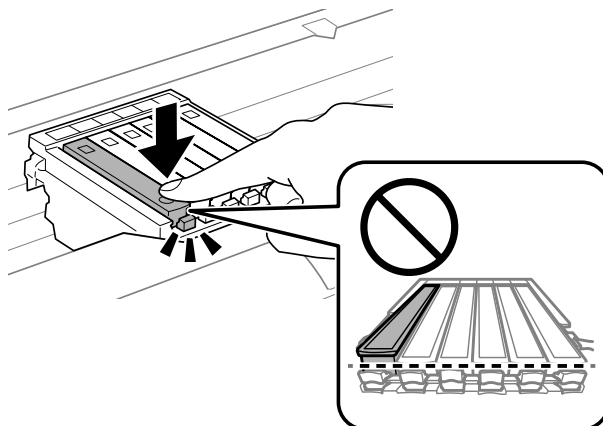
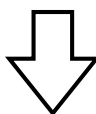
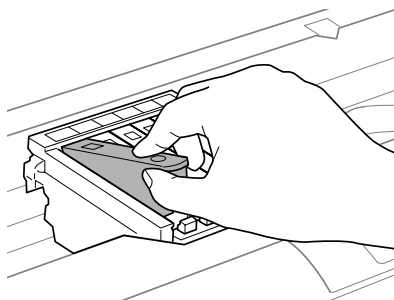



## Tulostuksen vianmääritys

- 4 Sulje tulostimen kansi hitaasti.
- 5 Väriin lisääminen alkaa. Älä sammuta tulostimen virtaa, ennen kuin -merkkivalo vaihtuu vilkkuvasta kiinteäksi valoksi (noin 2 minuuttia).

## Tulostusnopeuden lisääminen (vain Windows)

Tulostusnopeutta voidaan lisätä valitsemalla halutut asetukset Extended Settings (Laajennusasetukset) -ikkunasta, kun tulostusnopeus on hidas. Napsauta **Extended Settings (Laajennusasetukset)** -painiketta tulostinohjaimen Maintenance (Huolto) -ikkunassa.

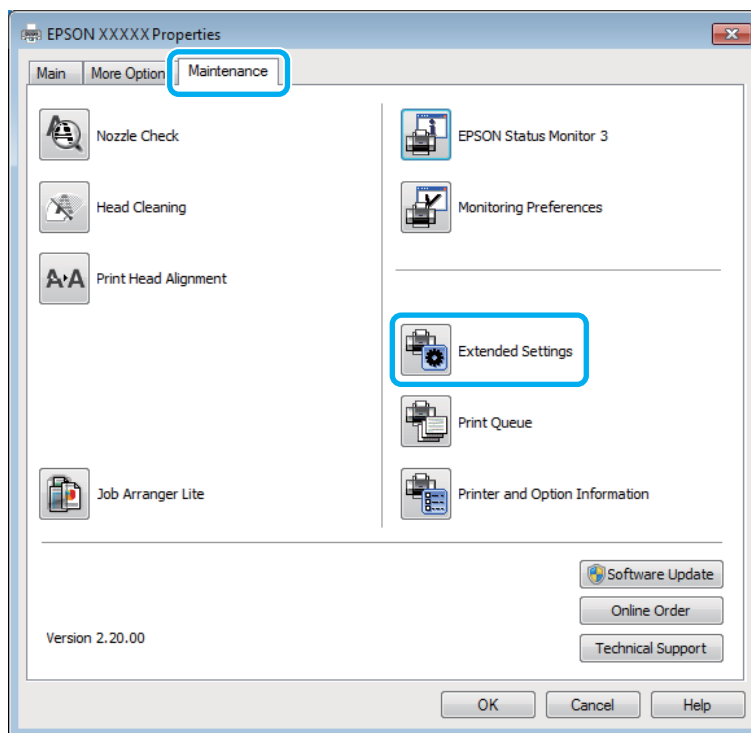

## Tulostuksen vianmääritys

Näyttöön tulee seuraava valintaikkuna.

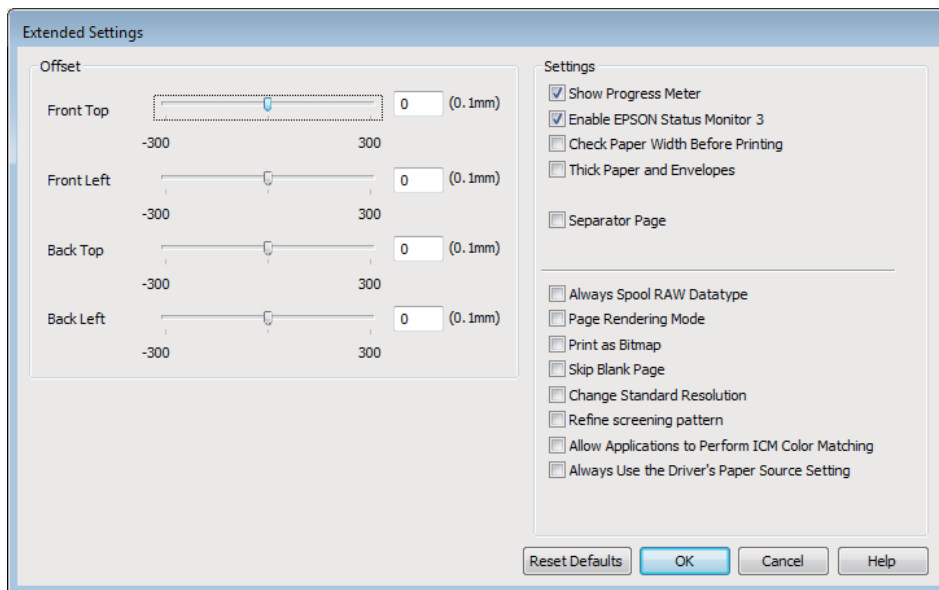

Valitse seuraavat valintaruudut ja tulostusnopeus voi nousta.

- Always spool RAW datatype (Käytä RAW-tietotyyppiä)
- Page Rendering Mode (Sivun muokkaustila)
- Print as Bitmap (Tulosta bittikarttana)

Jokaisesta kohdasta löytyy tietoa käytönaikaisesta ohjeesta.

# Tuotetiedot

## Järjestelmävaatimukset

### Windows

Järjestelmä	PC-liitäntä
Windows 8.1 (32-bittinen, 64-bittinen), 8 (32-bittinen, 64-bittinen), 7 (32-bittinen, 64-bittinen), Vista (32-bittinen, 64-bittinen), XP SP1 tai uudempi (32-bittinen) tai XP Professional x64 Edition	Hi-Speed USB

### Mac OS X

Järjestelmä	PC-liitäntä
Mac OS X 10.6.8, 10.7.x, 10.8.x, 10.9.x	Hi-Speed USB

**Huomautus:**

UNIX-tiedostojärjestelmää (UFS) Mac OS X -käyttöjärjestelmälle ei tueta.

## Tekniset tiedot

**Huomautus:**

Oikeudet tietojen muutoksiin pidätetään.

### Tulostimen tekniset tiedot

<b>Paperirata</b>	Paperikasetti 1 ja 2, syöttö edestä Paperin takasyöttöaukko, syöttö ylhäältä
<b>Kapasiteetti</b>	6,0 mm kasetille 1 ja 11,0 mm kasetille 2 0,05–0,6 mm paperin takasyöttöaukolle *1

\*1 Joitakin kovia papereita ei ehkä syötetä oikein, vaikka paksuus olisikin määritetyllä alueella.

## Paperi

**Huomautus:**

- Koska paperinvalmistaja voi muuttaa tietynmerkkisen tai -tyyppisen paperin laatua, Epson ei voi taata muiden valmistajien paperimerkkien tai -tyyppien laatua. Testaa paperin sopivuus ennen suurten erien ostoa tai suuria tulostustöitä.
- Huonolaatuinen paperi voi huonontaa tulostuslaatua sekä aiheuttaa paperitukoksia ja muita ongelmia. Jos kohtaat paperiin liittyviä tulostusongelmia, ota käyttöön laadukkaampaa paperia.

**Yksittäiset arkit:**

<b>Koko</b>	A4 210 × 297 mm 10 × 15 cm (4 × 6 in) 13 × 18 cm (5 × 7 in) A6 105 × 148 mm A5 148 × 210 mm B5 182 × 257 mm 9 × 13 cm (3.5 × 5 in) 13 × 20 cm (5 × 8 in) 20 × 25 cm (8 × 10 in) 16:9 leveä koko (102 × 181 mm) 100 × 148 mm Letter 8 1/2 × 11 in Legal 8 1/2 × 14 in
<b>Paperityypit</b>	Tavallinen tulostuspaperi tai Epson-erikoispaperi
<b>Paksuus (tavallinen paperi)</b>	0,08 - 0,11 mm (0,003 - 0,004 in)
<b>Paino (tavallinen paperi)</b>	64 g/m <sup>2</sup> - 90 g/m <sup>2</sup>

**Kirjekuoret:**

<b>Koko</b>	Kirjekuori #10 4 1/8 × 9 1/2 in Kirjekuori DL 110 × 220 mm Kirjekuori C6 114 × 162 mm
<b>Paperityypit</b>	Tavallinen paperi
<b>Paino</b>	75 g/m <sup>2</sup> - 90 g/m <sup>2</sup>

## Tulostusalue

Tulostuslaatu voi heiketä varjostetuilla alueilla tulostimen mekanismin vuoksi.

Yksittäiset arkit (normaalitulostus)

**Tuotetiedot**

	A	3,0 mm
	B	41,0 mm
	C	37,0 mm

Yksittäiset arkit (reunaton tulostus)

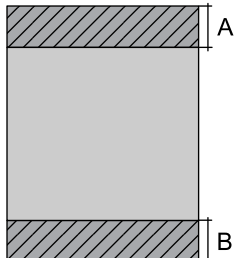
	A	44,0 mm
	B	40,0 mm

Kirjekuoret

	A	3,0 mm
	B	5,0 mm
	C	18,0 mm
	D	41,0 mm

**Verkkoliittymän tekniset tiedot**

WiFi	Vakio:	IEEE 802.11b/g/n
	Turvallisuus:	WEP (64/128bit) WPA-PSK (TKIP/AES) *1
	Taajuuskaista:	2,4 GHz
	Yhteystila:	Infrastruktuuri, Ad hoc *2
Ethernet	Vakio:	IEEE802.3i *4, IEEE802.3u, IEEE802.3az *3
	Yhteystila:	Ethernet 100BASE-TX/10BASE-T

\*1 Noudattaa WPA2-standardia, tuki WPA/WPA2 Personal -salaukselle.

\*2 Ei tuettu standardissa IEEE 802.11n

\*3 Kytkeyn laitteen on noudatettava standardia IEEE802.3az.

\*4 Radiohäiriöiden estämiseksi käytä luokan 5 tai korkeampaa STP (Shielded twisted pair) -kaapelia.

## Valokuvien tekniset tiedot

<b>Digitaalikamera</b>	Yhteensopiva DCF (Design rule for Camera File system) -version 1.0 tai 2.0 kanssa.
<b>Tiedostomuoto</b>	JPEG, jossa vakiona Exif versio 2.3
<b>Kuvakoko</b>	80 × 80 pikseliä – 10200 × 10200 pikseliä

## Mekaaniset ominaisuudet

<b>Mitat</b>	Varastointi Leveys: 390 mm (15,4 tuumaa) Syvyys: 338 mm (13,3 tuumaa) Korkeus: 141 mm (5,6 tuumaa)
	Tulostus* Leveys: 390 mm (15,4 tuumaa) Syvyys: 598 mm (23,5 tuumaa) Korkeus: 196 mm (7,72 tuumaa)
<b>Paino</b>	Noin 5,0 kg ilman värikasetteja, virtajohtoa ja CD-/DVD-tasoa.

\* Luovutustason jatke avattuna.

## Sähköominaisuudet

		<b>220-240 V malli</b>
<b>Tulojännite</b>		198 - 264 V
<b>Nimellistaajuusalue</b>		50 - 60 Hz
<b>Tulotaajuus</b>		49,5 - 60,5 Hz
<b>Nimellisvirta</b>		0,35 A
<b>Virrankulutus</b>	<b>Tulostus</b>	Noin 19 W (ISO/IEC24712)
	<b>Valmiustila</b>	Noin 3,5 W
	<b>Lepotila</b>	Noin 1,2 W
	<b>Virta kytketty pois päältä</b>	Noin 0,4 W

### **Huomautus:**

- Katso jännitetiedot laitteen takaosassa olevasta tyyppikilvestä.
- Käyttäjät Belgiassa: virrankulutus voi vaihdella tulostuksessa. Tarkista <http://www.epson.be>-sivulta uusimmat tekniset tiedot.

## Ympäristö

<b>Lämpötila</b>	Käytön aikana: 10 - 35 °C  Varastointi: -20 - 40 °C  1 kuukausi 40 °C
<b>Ilmankosteus</b>	Käytön aikana:* Suhteellinen kosteus 20–80 %  Varastointi:* Suhteellinen kosteus 5–85 %

\* Ei tiivistymistä

## Standardit ja hyväksynnät

Eurooppalainen malli:

<b>Pienjännitedirektiivi 2006/95/EY</b>	EN60950-1
<b>EMC-direktiivi 2004/108/EY</b>	EN55022 Class B EN61000-3-2 EN61000-3-3 EN55024
<b>R&amp;TTE-direktiivi 1999/5/EY</b>	EN300 328 EN301 489-1 EN301 489-17 EN60950-1

Eurooppalaiset käyttäjät:

Seiko Epson Corporation vakuuttaa täten, että laitteen malli, B551A, vastaa direktiivin 1999/5/EY keskeisiä vaatimuksia ja muita olennaisia ehtoja.

Saa käyttää vain seuraavissa maissa: Irlanti, Iso-Britannia, Itävalta, Saksa, Liechtenstein, Sveitsi, Ranska, Belgia, Luxemburg, Alankomaat, Italia, Portugali, Espanja, Tanska, Suomi, Norja, Ruotsi, Islanti, Kroatia, Kypros, Kreikka, Slovenia, Malta, Bulgaria, Tšekki, Viro, Unkari, Latvia, Liettua, Puola, Romania ja Slovakia.

Epson ei ota vastuuta suojausvaatimusten täyttymisen heikkenemisestä, jos tuotteita on muunneltu tavalla, jota ei suositella.



## Liitännät

Hi-Speed USB (Device Class -määritykset tietokoneille)
Hi-Speed USB (PictBridge-yhteensopivat laitteet)

---

# Asiakastukipalvelut

---

## Teknisen tuen verkkosivusto

Epsonin teknisen tuen verkkosivusto auttaa ongelmissa, joita ei voi ratkaista käyttämällä tulostimen mukana tulevia vianmäärittämissuhteita. Jos käytössäsi on verkkoselain ja Internet-yhteys, löydät tukisivuston seuraavasta osoitteesta:

<http://support.epson.net/>  
<http://www.epson.eu/Support> (Eurooppa)

Jos tarvitset uusimmat ohjaimet, haluat lukea usein kysytyjä kysymyksiä (FAQ), ladata käyttöoppaita tai muuta ladattavaa, mene sivustolle:

<http://www.epson.com>  
<http://www.epson.eu/Support> (Eurooppa)

Valitse sitten paikallisen EPSON-verkkosivuston tukiosaa.

## Yhteydenotto Epsonin tukeen

---

### Ennen yhteyden ottamista Epsoniin

Jos Epson-tuote ei toimi oikein etkä pysty ratkaisemaan ongelmaa tuotteen mukana tulevien vianmäärittämissuhteiden avulla, pyydä Epson-tuesta lisätietoja. Jos alueesi Epson-tukea ei ole seuraavassa luettelossa, ota yhteys jälleenmyyjään, jolta ostit laitteen.

Epsonin tuki pystyy ratkaisemaan ongelmiasi nopeammin, jos annat seuraavat tiedot:

- tuotteen sarjanumero  
(sarjanumerotarra on yleensä tuotteen takana)
- tuotteen malli
- tuotteen ohjelmistoversio  
(Valitse tuotteen ohjelmasta ensin **About (Tietoja)** ja **Version Info (Versiotiedot)** tai vastaava kohta.)
- tietokoneen merkki ja malli
- tietokoneen käyttöjärjestelmän nimi ja versio
- laitteen yhteydessä yleensä käytettävien ohjelmien nimet ja versiot.

**Huomautus:**

Verkkoasetukset voidaan ehkä tallentaa laitteen muistiin riippuen laitteesta. Laitteen rikkoutumisen tai korjausten vuoksi tiedot ja/tai asetukset saattavat kadota. Epson ei ole vastuussa mistään tietojen menettämisestä, tai tietojen varmuuskopioinnista tai palauttamisesta ja/tai asetuksista edes takuuajana. Suositus on tehdä omat varmuuskopiot tai tehdä muistiinpanoja.



---

## Ohje käyttäjille Euroopassa

Lisätietoja yhteyden ottamisesta Epson-tukeen on **Euroopan takuuasiakirjassa**.

## Hakemisto

### A

Asiakirjat tulostus.....	38
-----------------------------	----

### E

Easy Photo Print.....	44
Energian säästö.....	84
Epson	
Easy Photo Print.....	44
paperi.....	18
Epson Connect.....	8
Epson Print CD.....	57
Epäselvät tulosteet.....	106
E-Web Print.....	57

### H

Huolto.....	120
-------------	-----

### J

Järjestelmävaatimukset.....	115
-----------------------------	-----

### K

Kaksipuolinen tulostus.....	45
Kirjekuori	
lisääminen.....	21
Kohdistusvirhe.....	106
Kopiointirajoitukset.....	11

### L

Laite	
kuljetus.....	88
puhdistus.....	87
tilan tarkistus.....	97
Laiteasetukset	
Lepoajastin.....	84
Mac OS X -käynnistäminen.....	38
Windows-käynnistäminen.....	37
Virran sammutuksen ajastin.....	84
Laitteen kuljetus.....	88
Liitäntäkaapelit.....	119
Lisääminen	
CD/DVD.....	31
paperi.....	18, 21, 23

### M

Mac OS X	
laitteen tilan tarkistus.....	98

tulostinasetusten käynnistäminen.....	38
Marginaalit	
ongelmat.....	107
Merkkivalo	
vilkkuu.....	112
Muste	
Musta tulostus.....	69
Musta tulostus Macissa.....	71
Musta tulostus Windowsissa.....	69
varotoimi.....	65
väliaikainen tulostus mustalla musteella.....	69
Määrittelyt	
mekaaniset ominaisuudet.....	118
paperi.....	116

### N

Nopeus	
lisääminen.....	109, 113

### O

Ohjain	
asennuksen poisto.....	91
Mac OS X -käynnistäminen.....	38
Windows-käynnistäminen.....	37
Ohjauspaneeli.....	16
Ohje	
Epson.....	120
Ohjelmisto	
asennuksen poisto.....	91
Ongelmat	
epäselvät tulosteet.....	106
laite ei tulosta.....	110
marginaalit.....	107
paperinsyöttö.....	109
paperitukokset.....	100
peilikuva.....	108
raidat.....	105, 106
ratkaiseminen.....	120
tuhruiset tulosteet.....	106, 108
tulostus.....	97
tulostusnopeus.....	109
tyhjä sivu.....	108
vianetsintä.....	97
virheelliset merkit.....	107
vääristyneet värit.....	106
yhteyden ottaminen Epsoniin.....	120

### P

Painikkeet	
ohjauspaneeli.....	16
Paperi	
Epson-erikoispaperi.....	18
latauskapasiteetti.....	18, 23
lisääminen.....	21

## Hakemisto

määrytykset.....	116	useita sivuja arkille.....	49
rypistyminen.....	110	valokuva.....	38
syöttöongelmat.....	109	Tulostuslaatu	
tukokset.....	100	parantaminen.....	104
tulostusalue.....	116	Tulostusnopeus	
Paperikasetti.....	21	lisääminen.....	109, 113
Paperin takasyöttöaukko.....	28	Tulostuspää	
Peilikuva.....	108	kohdistus.....	82
Puhdistus		puhdistus.....	81
tulostuspää.....	81	tarkistus.....	79
<b>R</b>		Tulostuspään kohdistus.....	82
Raidat.....	105, 106	Tulostuspään puhdistus	
<b>S</b>		Mac OS X.....	82
Sivua arkille -tulostus.....	49	Windows.....	81
Sivujen suurentaminen.....	48	Tulostustöiden hallinta	
Sivukoon muuttaminen.....	48	Windows.....	97
Sivukoon pienentäminen.....	48	Tyhjät sivut.....	108
Sovita sivulle -tulostus.....	48	<b>U</b>	
Status Monitor		USB	
Mac OS X.....	98	liitin.....	119
Suutintesti.....	79	Useita sivuja arkille.....	49
Mac OS X.....	79	<b>V</b>	
ohjauspaneeli.....	80	Vaakasuuntaiset raidat.....	105
Windows.....	79	Valokuva	
<b>T</b>		ohjelmisto.....	44
Tavaramerkit.....	2	Valot	
Tekijänoikeus.....	2	ohjauspaneeli.....	16
Tekninen tuki.....	120	Verkkopalvelu.....	8
Tekniset tiedot		Verkkopalveluiden asetukset.....	86
standardit ja hyväksynnät.....	119	<b>W</b>	
tulostin.....	115	Windows	
Tuhruiset tulosteet.....	106, 108	laitteen tilan tarkistus.....	97
Tulostimen jakaminen		tulostinasetusten käynnistäminen.....	37
Mac OS X.....	63	tulostustöiden hallinta.....	97
Windows.....	60	<b>V</b>	
Tulostin		Virheelliset merkit.....	107
osat.....	13	Virheet	
Tulostinpään puhdistus		tulostus.....	97
ohjauspaneeli.....	82	Väri	
Tulostuksen peruuttaminen.....	42	mustan värin säästäminen Windowsissa.....	72
Mac OS X.....	43	värikasetin tilan tarkistus Mac OS X:ssä.....	68
Windows.....	42	värikasetin tilan tarkistus Windowsissa.....	67
Tulostus		Värikasetit	
asiakirja.....	38	käytetyn värikasetin vaihtaminen.....	73
digitaalikamera.....	35	Värikasettien vaihtaminen.....	73
esiasetus.....	44	Väriongelmat.....	106
kaksipuolinen.....	45	<b>Y</b>	
kirjekuori.....	38	Yhteyden ottaminen Epsoniin.....	120
peruuttaminen.....	42		
pikakuvake.....	44		
reunaton.....	38		
sovita sivulle.....	48		
teksti.....	38		
tulostus laitteesta.....	35		