

# **Gebbruikershandleiding**

---

---

---

## ***Auteursrechten en handelsmerken***

# **Auteursrechten en handelsmerken**

Niets uit deze uitgave mag worden verveelvoudigd, opgeslagen in een geautomatiseerd gegevensbestand of openbaar worden gemaakt, in enige vorm of op enige wijze, hetzij elektronisch, mechanisch, door fotokopieën, opnamen of op enige andere manier, zonder voorafgaande schriftelijke toestemming van Seiko Epson Corporation. Seiko Epson Corporation wijst alle patent aansprakelijkheid af wat betreft het gebruik van de informatie in deze uitgave. Evenmin kan Seiko Epson Corporation aansprakelijk worden gesteld voor schade voortvloeiende uit het gebruik van de informatie uit deze uitgave. De hierin beschreven informatie is alleen bedoeld voor gebruik bij dit Epson-product. Epson is niet verantwoordelijk voor het gebruik van deze informatie bij andere producten.

Seiko Epson Corporation noch zijn filialen kunnen verantwoordelijk worden gesteld door de koper van dit product of derden voor schade, verlies, kosten of uitgaven die de koper of derden oplopen ten gevolge van al dan niet foutief gebruik of misbruik van dit product of onbevoegde wijzigingen en herstellingen of (met uitzondering van de V.S.) het zich niet strikt houden aan de gebruiks- en onderhoudsvorschriften van Seiko Epson Corporation.

Seiko Epson Corporation noch zijn filialen kunnen verantwoordelijk worden gesteld voor schade of problemen voortvloeiend uit het gebruik van andere dan originele onderdelen of verbruiksgoederen kenbaar als originele Epson-producten of door Epson goedgekeurde producten van Seiko Epson Corporation.

Seiko Epson Corporation kan niet verantwoordelijk worden gesteld voor schade voortvloeiende uit elektromagnetische storingen die plaatsvinden door het gebruik van andere interfacekabels dan kenbaar als door Epson goedgekeurde producten van Seiko Epson Corporation.

EPSON® is een gedeponeed handelsmerk en EPSON EXCEED YOUR VISION of EXCEED YOUR VISION is een handelsmerk van Seiko Epson Corporation.

PRINT Image Matching™ en het PRINT Image Matching-logo zijn handelsmerken van Seiko Epson Corporation. Copyright © 2001 Seiko Epson Corporation. Alle rechten voorbehouden.

PictBridge is een handelsmerk.



Intel® is een gedeponeed handelsmerk van Intel Corporation.

PowerPC® is een gedeponeed handelsmerk van International Business Machines Corporation.

Microsoft®, Windows® en Windows Vista® zijn gedeponeerde handelsmerken van Microsoft Corporation.

Apple, Macintosh, Mac OS en OS X zijn handelsmerken van Apple Inc., die in de VS en andere landen zijn gedeponeed.

Google Cloud Print™ is een gedeponeed handelsmerk van Google Inc.

## **Auteursrechten en handelsmerken**

Adobe, Adobe Reader en Acrobat zijn handelsmerken van Adobe Systems Incorporated, die in bepaalde rechtsgebieden gedeponeerd kunnen zijn.

*Algemene kennisgeving: andere productnamen vermeld in deze uitgave dienen uitsluitend als identificatie en kunnen handelsmerken zijn van hun respectievelijke eigenaars. Epson maakt geen enkele aanspraak op enige rechten op deze handelsmerken.*

© 2014 Seiko Epson Corporation. Alle rechten voorbehouden.

Wijzigingen in de inhoud van deze handleiding en de specificaties van dit apparaat voorbehouden.

## Inhoudsopgave

### Auteursrechten en handelsmerken

Auteursrechten en handelsmerken. . . . . 2

### Inleiding

Informatie vinden. . . . . 7

Voorzorgsmaatregelen, Belangrijk en  
Opmerkingen. . . . . 7

Besturingssystemen en versies. . . . . 7

Epson Connect gebruiken. . . . . 8

### Belangrijke aanwijzingen

Veiligheidsvoorschriften. . . . . 9

Advies en waarschuwingen met betrekking tot  
het apparaat. . . . . 9

Het apparaat installeren/gebruiken. . . . . 9

Het gebruik van het apparaat met een  
draadloze verbinding. . . . . 11

Cartridges hanteren. . . . . 11

Kopieerbeperring. . . . . 11

### Aan de slag met uw apparaat

Beschikbare functies voor uw product. . . . . 13

Productonderdelen. . . . . 13

Uitleg over het bedieningspaneel. . . . . 16

### Papier en afdrukmateriaal gebruiken

Algemene informatie over het gebruiken, laden  
en opslaan van afdrukmateriaal. . . . . 18

Papier opslaan. . . . . 18

Papier selecteren. . . . . 18

Instellingen voor de papiersoort in de  
printerdriver. . . . . 20

Papier laden. . . . . 21

In papiercassette 1. . . . . 21

In papiercassette 2. . . . . 23

In de papiertoevoer aan de achterzijde. . . . . 28

Een cd/dvd laden. . . . . 31

Vorzorgsmaatregelen voor het omgaan met  
cd's/dvd's. . . . . 31

Een cd/dvd laden. . . . . 32

### Afdrukken

Standaardgebruik via het bedieningspaneel. . . . . 35

Foto's afdrukken vanaf een digitale camera. . . . . 35

Standaardgebruik via de computer. . . . . 36

Printerdriver en statusmonitor. . . . . 36

Grondbeginselen van het afdrukken. . . . . 39

Afdrukken annuleren. . . . . 42

Overige opties. . . . . 44

Een eenvoudige manier om foto's af te drukken  
. . . . . 44

Voorkeursinstellingen toevoegen. . . . . 45

Dubbelzijdig afdrukken. . . . . 46

Volledige pagina afdrukken. . . . . 49

Afdrukken met Pages per sheet (Pagina's per  
vel). . . . . 50

Vergroot afdrukken en posters maken  
(uitsluitend voor Windows). . . . . 51

De afdrukkleur aanpassen. . . . . 57

Een watermerk afdrukken (uitsluitend voor  
Windows). . . . . 58

Webpagina's afdrukken met E-Web Print  
(alleen voor Windows). . . . . 58

Een cd-/dvd-label afdrukken met Epson Print  
CD. . . . . 59

Afdrukken vanaf een smart device. . . . . 60

Epson iPrint gebruiken. . . . . 60

De afdrukfunctie van het apparaat delen. . . . . 61

Instellingen voor Windows. . . . . 61

Instellingen voor Mac OS X. . . . . 64

### Informatie over inktpatronen

#### Cartridges vervangen

Veiligheidsvoorschriften, voorzorgsmaatregelen  
en specificaties voor cartridges. . . . . 66

Veiligheidsvoorschriften. . . . . 66

Vorzorgsmaatregelen voor het vervangen  
van cartridges. . . . . 66

Cartridgespecificaties. . . . . 67

De cartridgestatus controleren. . . . . 68

Voor Windows. . . . . 68

Voor Mac OS X. . . . . 69

Tijdelijk afdrukken met zwarte inkt wanneer de  
kleurencartridges opgebruikt zijn. . . . . 70

Voor Windows. . . . . 71

Voor Mac OS X. . . . .	72
Zwarte inkt besparen als de cartridge bijna leeg is (alleen Windows). . . . .	73
Een cartridge vervangen. . . . .	74

## **Uw apparaat en software onderhouden**

De spuitkanaaltjes in de printkop controleren. . . . .	80
Het hulpprogramma Nozzle Check (Spuitkanaaltjes controleren) gebruiken in Windows. . . . .	80
Het hulpprogramma Nozzle Check (Spuitkanaaltjes controleren) gebruiken in Mac OS X. . . . .	80
Het bedieningspaneel gebruiken. . . . .	81
De printkop reinigen. . . . .	82
Het hulpprogramma Head Cleaning (Printkop reinigen) gebruiken in Windows. . . . .	82
Het hulpprogramma Head Cleaning (Printkop reinigen) gebruiken in Mac OS X. . . . .	83
Het controlepaneel gebruiken. . . . .	83
De printkop uitlijnen. . . . .	83
Het hulpprogramma Print Head Alignment (Printkop uitlijnen) gebruiken in Windows. . . . .	83
Het hulpprogramma Print Head Alignment (Printkop uitlijnen) gebruiken in Mac OS X. . . . .	84
Energiebesparing. . . . .	85
Voor Windows. . . . .	85
Voor Mac OS X. . . . .	86
De printer minder geluid laten maken. . . . .	86
Voor Windows. . . . .	86
Voor Mac OS X. . . . .	86
Netwerkservices instellen. . . . .	87
Het apparaat reinigen. . . . .	88
De buitenzijde van het apparaat reinigen. . . . .	88
De binnenzijde van het apparaat reinigen. . . . .	88
Het apparaat vervoeren. . . . .	89
Uw software controleren en installeren. . . . .	91
De op uw computer geïnstalleerde software controleren. . . . .	91
De software installeren. . . . .	92
De software verwijderen. . . . .	92
Voor Windows. . . . .	92
Voor Mac OS X. . . . .	93

## **Foutindicatoren**

### **Probleemoplossing voor afdrukken**

De oorzaak van het probleem opsporen. . . . .	99
De status van het apparaat controleren. . . . .	99
Vastgelopen papier. . . . .	102
Vastgelopen papier verwijderen achter het deksel aan de achterzijde. . . . .	103
Vastgelopen papier verwijderen binnen in het apparaat. . . . .	104
Vastgelopen papier uit de papercassette verwijderen. . . . .	105
Vastgelopen papier verwijderen uit de papiertoevoer aan de achterzijde. . . . .	105
Vastlopen van papier voorkomen. . . . .	105
Opnieuw afdrukken na een papierstoring (alleen voor Windows). . . . .	106
Afdrukkwaliteit verbeteren. . . . .	106
Horizontale strepen. . . . .	108
Verticale strepen of verstoring. . . . .	108
Onjuiste of ontbrekende kleuren. . . . .	109
Vage afdrukken en vegen. . . . .	109
Diverse afdrukproblemen. . . . .	110
Onjuiste of verminkte tekens. . . . .	110
Onjuiste marges. . . . .	110
Afdruk is enigszins scheef. . . . .	110
Omgekeerd beeld. . . . .	111
Lege pagina's. . . . .	111
De afdrukszijde bevat vlekken of vegen. . . . .	111
Afdrukken verloopt te traag. . . . .	111
Papier wordt niet goed doorgevoerd. . . . .	112
Het papier wordt niet ingevoerd. . . . .	112
Er worden meerdere pagina's tegelijk ingevoerd. . . . .	112
Papier niet goed geladen. . . . .	113
Papier wordt niet volledig uitgeworpen of is gekreukeld. . . . .	113
Het apparaat drukt niet af. . . . .	113
Er branden geen lampjes. . . . .	113
De lampjes brandden even en gingen daarna weer uit. . . . .	113
Alleen het Aan-/Uit-lampje brandt. . . . .	114
Er wordt een inktfout aangegeven nadat u de cartridge hebt vervangen. . . . .	114
De afdruksnelheid verhogen (alleen Windows). . . . .	116

## **Productinformatie**

Systeemvereisten. . . . .	118
---------------------------	-----

## Inhoudsopgave

Voor Windows. . . . .	118
Voor Mac OS X. . . . .	118
Technische specificaties. . . . .	118
Printerspecificaties. . . . .	118
Netwerkinterface: specificaties. . . . .	120
Fotogegevens. . . . .	121
Mechanische specificaties. . . . .	121
Elektrische specificaties. . . . .	121
Omgevingsspecificaties. . . . .	122
Normen en goedkeuringen. . . . .	122
Interface. . . . .	122

### **Hulp vragen**

Technische ondersteuning (website). . . . .	123
Contact opnemen met de klantenservice van Epson. . . . .	123
Voordat u contact opneemt met Epson. . . . .	123
Hulp voor gebruikers in Europa. . . . .	124

### **Index**

---

## Inleiding

### Informatie vinden

Op de ondersteuningssite van Epson vindt u de meest recente versie van de volgende handleidingen.

<http://www.epson.eu/Support> (Europa)

**Hier beginnen (papier):**

Biedt u informatie over de instellingen van het product en de installatie van de software.

**Gebruikershandleiding (PDF):**

Biedt u gedetailleerde aanwijzingen voor het gebruik, de veiligheid en het oplossen van problemen. Zie deze handleiding wanneer u het apparaat gebruikt met een computer of wanneer u geavanceerde functies wilt gebruiken, zoals dubbelzijdig afdrukken.

Om de PDF-handleiding te kunnen openen hebt u Adobe Acrobat Reader 5.0 (of hoger) of Adobe Reader nodig.

**Netwerkhandleiding (PDF):**

Biedt netwerkbeheerders informatie over de printerdriver en de netwerkinstellingen.

### Voorzorgsmaatregelen, Belangrijk en Opmerkingen

Vorzorgsmaatregelen, belangrijke informatie en opmerkingen worden in deze gebruikershandleiding als volgt aangegeven en hebben de hier beschreven betekenis.



**Let op**

*moet u zorgvuldig in acht nemen om lichamelijk letsel te voorkomen.*



**Belangrijk**

*worden aangegeven met "Let op"; u moet ze naleven om schade aan het apparaat te voorkomen.*

**Opmerking**

*bevat handige tips voor en beperkingen bij het gebruik van het apparaat.*

### Besturingssystemen en versies

In deze handleiding worden de volgende afkortingen gebruikt.

Windows 8.1 wordt gebruikt voor Windows 8.1 en Windows 8.1 Pro.

Windows 8 wordt gebruikt voor Windows 8 en Windows 8 Pro.

## Inleiding

- ❑ Windows 7 wordt gebruikt voor Windows 7 Home Basic, Windows 7 Home Premium, Windows 7 Professional en Windows 7 Ultimate.
- ❑ Windows Vista wordt gebruikt voor Windows Vista Home Basic Edition, Windows Vista Home Premium Edition, Windows Vista Business Edition, Windows Vista Enterprise Edition en Windows Vista Ultimate Edition.
- ❑ Windows XP wordt gebruikt voor Windows XP Home Edition, Windows XP Professional x64 Edition en Windows XP Professional.
- ❑ Mac OS X wordt gebruikt voor Mac OS X 10.6.x, 10.7.x, 10.8.x en 10.9.x.

## Epson Connect gebruiken

Met Epson Connect en diensten van andere bedrijven kunt u gemakkelijk afdrukken rechtstreeks vanaf uw smartphone, tablet of laptop, altijd en overal, zelfs aan de andere kant van de wereld! Kijk voor meer informatie over afdruk- en andere diensten op:

<https://www.epsonconnect.com/> (portal voor Epson Connect)

<http://www.epsonconnect.eu/> (alleen Europa)



**Opmerking:**

*U kunt netwerkservices instellen met een webbrowser op uw computer, smartphone, tablet of laptop die met hetzelfde netwerk is verbonden als het apparaat.*

➔ *“Netwerkservices instellen” op pagina 87*



---

## Belangrijke aanwijzingen

### Veiligheidsvoorschriften

Voor een veilig gebruik van dit apparaat moet u deze aanwijzingen goed doorlezen en naleven. Bewaar deze handleiding voor later. Neem ook alle waarschuwingen en voorschriften die op het apparaat zelf staan in acht.

- Gebruik alleen het netsnoer dat bij dit apparaat is geleverd en gebruik het netsnoer niet met andere apparatuur. Gebruik van andere netsnoeren met dit apparaat of gebruik van het bijgeleverde netsnoer met andere apparatuur kan leiden tot brand of elektrische schokken.
- Zorg ervoor dat het netsnoer voldoet aan de relevante plaatselijke veiligheidsnormen.
- Haal het netsnoer, de stekker, de printer of optionele onderdelen nooit uit elkaar en probeer deze onderdelen nooit zelf te wijzigen of te repareren, tenzij dit uitdrukkelijk staat beschreven in de handleiding bij het apparaat.
- Trek in de volgende gevallen de stekker uit het stopcontact en doe een beroep op een onderhoudstechnicus: als het netsnoer of de stekker beschadigd is, als er vloeistof in het apparaat is gekomen, als het apparaat is gevallen of als de behuizing beschadigd is, als het apparaat niet normaal werkt of als er een duidelijke wijziging in de prestaties optreedt. Wijzig geen instellingen als hiervoor in de gebruiksaanwijzing geen instructies worden gegeven.
- Zet het apparaat in de buurt van een wandstopcontact waar u de stekker gemakkelijk uit het stopcontact kunt halen.
- Plaats of bewaar het apparaat niet buiten en zorg ervoor dat het apparaat niet wordt blootgesteld aan vuil, stof, water of hittebronnen. Vermijd plaatsen die onderhevig zijn aan schokken, trillingen, hoge temperaturen of luchtvochtigheid.
- Zorg ervoor dat u geen vloeistoffen op het apparaat morst en kom niet met natte handen aan het apparaat.
- Houd dit product ten minste 22 cm verwijderd van pacemakers. De radiogolven die door dit product worden uitgezonden kunnen een negatieve invloed hebben op de werking van pacemakers.

**Opmerking:**

Hier vindt u veiligheidsvoorschriften voor cartridges.

➔ [“Cartridges vervangen” op pagina 66](#)

## Advies en waarschuwingen met betrekking tot het apparaat

Voorkom schade aan het apparaat of aan uw eigendommen en lees deze aanwijzingen goed door. Bewaar deze handleiding voor later.

---



### Het apparaat installeren/gebruiken

- De openingen in de behuizing van het apparaat mogen niet worden geblokkeerd of afgedekt.

## Belangrijke aanwijzingen

- Gebruik alleen het type stroombron dat staat vermeld op het etiket op het apparaat.
- Gebruik geen stopcontacten in dezelfde groep als fotokopieerapparaten, airconditioners of andere apparaten die regelmatig worden in- en uitgeschakeld.
- Gebruik geen stopcontacten die met een wandschakelaar of een automatische timer kunnen worden in- en uitgeschakeld.
- Plaats het hele computersysteem uit de buurt van apparaten die elektromagnetische storingen kunnen veroorzaken, zoals luidsprekers of basisstations van draagbare telefoons.
- Plaats het netsnoer zodanig dat geen slijtage, inkepingen, rafels, plooien en knikken kunnen optreden. Plaats geen voorwerpen op het netsnoer en plaats het netsnoer zodanig dat niemand erop kan stappen. Let er vooral op dat het snoer mooi recht blijft aan de transformator.
- Als u een verlengsnoer gebruikt voor het apparaat, mag de totale stroombelasting in ampère van alle aangesloten apparaten niet hoger zijn dan de maximale belasting voor het verlengsnoer. Zorg er bovendien voor dat het totaal van de ampèrewaarden van alle apparaten die zijn aangesloten op het wandstopcontact niet hoger is dan de maximumwaarde die is toegestaan voor het stopcontact.
- Als u het apparaat in Duitsland gebruikt, moet u rekening houden met het volgende: de installatie van het gebouw moet beschikken over een stroomonderbreker van 10 of 16 A om het apparaat te beschermen tegen kortsluiting en stroompieken.
- Let bij het aansluiten van dit apparaat op een computer of ander apparaat op de juiste richting van de stekkers van de kabel. Elke stekker kan maar op één manier in het apparaat worden gestoken. Wanneer u een stekker op een verkeerde manier in het apparaat steekt, kunnen beide apparaten die via de kabel met elkaar verbonden zijn, beschadigd raken.
- Plaats het apparaat op een vlakke, stabiele ondergrond die groter is dan het apparaat zelf. Laat als u het apparaat bij een muur plaatst minstens 10 cm vrij tussen de achterkant van het apparaat en de muur. Het apparaat werkt niet goed als het scheef staat.
- Zorg er bij opslag of transport van het apparaat voor dat het niet gekanteld, verticaal of ondersteboven wordt gehouden. Anders kan er inkt lekken.
- Laat achter het apparaat voldoende ruimte vrij voor kabels. Boven het apparaat moet er voldoende ruimte zijn om het deksel volledig te kunnen openen.
- Zorg ervoor dat aan de voorkant van het product voldoende ruimte is voor het papier dat uit het apparaat komt.
- Vermijd plaatsen met sterke temperatuurschommelingen of vochtige plaatsen. Houd het apparaat ook uit de buurt van direct zonlicht, sterk licht of warmtebronnen.
- Steek geen voorwerpen door de openingen in het apparaat.
- Steek uw hand niet in het apparaat en raak de cartridges niet aan tijdens het afdrukken.
- Raak de witte, platte kabel binnen in het apparaat niet aan.
- Gebruik geen spuitbussen met ontvlambare stoffen in of in de buurt van dit apparaat. Dit kan brand veroorzaken.
- Verplaats de printkop niet met de hand. Hierdoor kan het apparaat worden beschadigd.

## Belangrijke aanwijzingen

- Zet het apparaat altijd uit met de knop . Trek de stekker niet uit het stopcontact en sluit de stroom naar het stopcontact niet af zolang het lampje  niet helemaal uit is.
- Controleer voordat u het apparaat vervoert of de printkop zich in de uitgangspositie bevindt (uiterst rechts) en of de cartridges aanwezig zijn.
- Pas bij het sluiten van het printerdeksel op dat uw vingers niet klem komen te zitten.
- Als u het apparaat gedurende langere tijd niet gebruikt, trek dan de stekker uit het stopcontact.
- Tijdens de levensduur van het apparaat kan het nodig zijn dat volle inktkussentjes worden vervangen. Wanneer en hoe vaak dit nodig is, hangt af van het aantal pagina's dat u afdrukt, het soort materiaal waarop u afdrukt en het aantal reinigingscycli dat het apparaat uitvoert. Epson Status Monitor of de lampjes op het bedieningspaneel laten u weten wanneer dit onderdeel aan vervanging toe is. Wanneer het kussentje moet worden vervangen wil dit geenszins zeggen dat het apparaat niet meer functioneert in overeenstemming met de specificaties. Vervanging van dit onderdeel is een routinematige onderhoudstaak die binnen de productspecificaties valt. Het betreft hier geen probleem dat reparatie behoeft. De kosten van deze vervanging vallen dus niet onder de garantie die Epson biedt. Als het inktkussentje van uw apparaat moet worden vervangen, kunt u dit laten doen door een daartoe bevoegd Epson-servicebedrijf. Dit onderdeel kan niet door de gebruiker zelf worden vervangen.

---

## Het gebruik van het apparaat met een draadloze verbinding

- Gebruik dit product niet in medische instellingen of in de buurt van medische apparatuur. De radiogolven die door dit product worden uitgezonden kunnen een negatieve invloed hebben op de werking van elektrische medische apparatuur.
- Gebruik dit product niet in de buurt van automatisch bestuurd inrichtingen zoals automatische deuren of brandalarmen. De radiogolven die door dit product worden uitgezonden kunnen een negatieve invloed hebben op de werking van deze apparatuur, en een storing zou tot ongevallen kunnen leiden.

---

## Cartridges hanteren

➔ [“Cartridges vervangen” op pagina 66](#)

## Kopieerbepanking

Voor een verantwoord en legaal gebruik van dit apparaat moet eenieder die ermee werkt rekening houden met de volgende beperkingen.

**Het kopiëren van de volgende zaken is wettelijk verboden:**

- Bankbiljetten, muntstukken en door (lokale) overheden uitgegeven effecten.
- Ongebruikte postzegels, reeds van een postzegel voorziene briefkaarten en andere officiële, voorgefrankeerde poststukken.
- Belastingzegels en effecten volgens de geldende voorschriften.

**Pas op bij het kopiëren van de volgende zaken:**

## Belangrijke aanwijzingen

- Privé-effecten (zoals aandelen, waardepapieren en cheques), concessiebewijzen enzovoort.
- Paspoorten, rijbewijzen, pasjes, tickets enzovoort.

**Opmerking:**

*Het kopiëren van deze zaken kan wettelijk verboden zijn.*

### Verantwoord gebruik van auteursrechtelijk beschermd materiaal:

- Misbruik van het apparaat is mogelijk door auteursrechtelijk beschermd materiaal zomaar te kopiëren. Zorg ervoor dat u toestemming hebt van de rechthebbende voordat u dergelijk materiaal kopieert.

# Aan de slag met uw apparaat

## Beschikbare functies voor uw product

Nagaan wat beschikbaar is voor uw product.

Afdrukken	
Wi-Fi	
Epson Connect services	Email Print
	Remote Print Driver
	iPrint*
Services van andere bedrijven	Google Cloud Print
PictBridge	USB, LAN, WLAN

\* Epson iPrint is een toepassing voor iOS en Android. Met Epson iPrint kunt u draadloos afdrukken vanaf uw smartphone of tablet. Kijk voor meer informatie op de volgende website.



<http://ipr.to/a>

## Productonderdelen

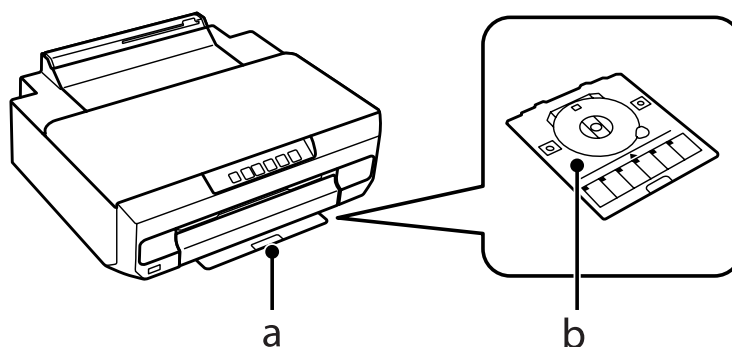

a. Hier bergt u de cd-/dvd-lade op.

**Aan de slag met uw apparaat**

b.	Cd-/dvd-lade
----	--------------

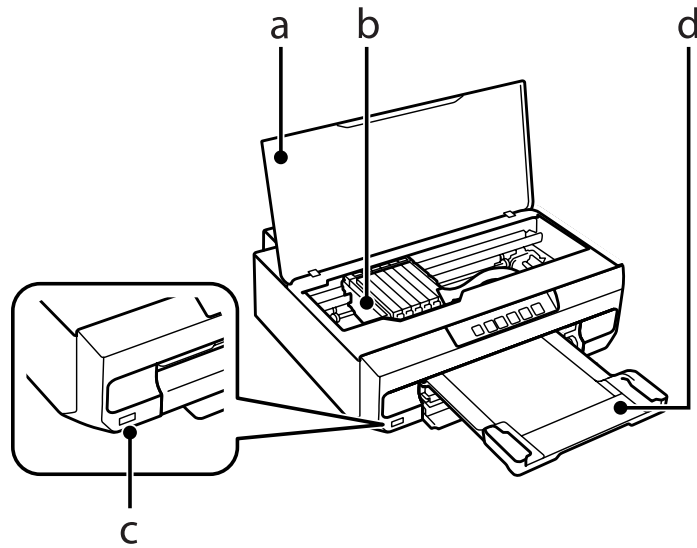

a.	Printerdeksel
b.	Printkop/cartridgehouder
c.	USB-poort (externe interface)
d.	Uitvoerlade

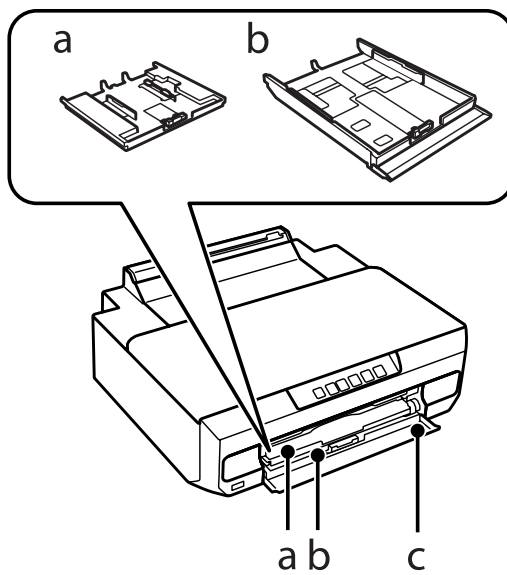

a.	Papiercassette 1
b.	Papiercassette 2
c.	Deksel voorzijde

**Aan de slag met uw apparaat**

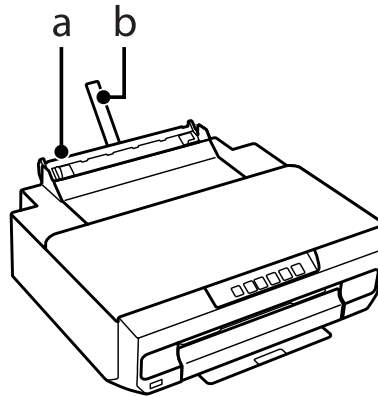

a.	Papiertoevoer achter
b.	Papiersteun

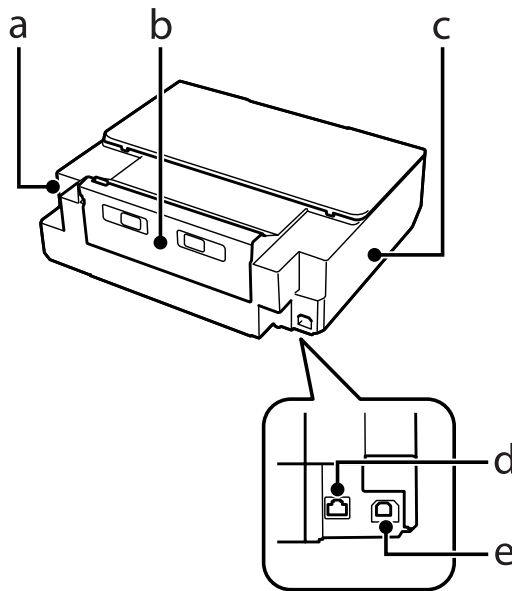

a.	Netaansluiting
b.	Deksel achterzijde
c.	Ventilatieopening
d.	LAN-poort
e.	USB-poort

## Uitleg over het bedieningspaneel

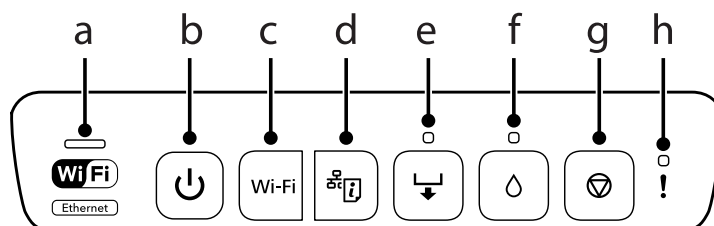









	Knoppen/lampjes	Functie
a		<p>Groen lampje (links): brandt wanneer de printer verbinding heeft met een draadloos (Wi-Fi)-netwerk.</p> <p>Geel lampje (rechts): brandt wanneer de printer verbinding heeft met een vast netwerk.</p> <p>Groen lampje (links): knippert wanneer er communicatie plaatsvindt tussen de printer en het netwerk.</p> <p>Tijdens het initialiseren van de netwerkinstellingen knipperen de lampjes afwisselend.</p>
b		<p>Hiermee zet u de printer aan en uit.</p> <p>Zet het apparaat niet uit wanneer dit lampje knippert (bijvoorbeeld tijdens het gebruik, het verwerken van gegevens of het vervangen van cartridges).</p> <p>Trek de stekker uit het stopcontact wanneer dit lampje uit is.</p>
c		<p>Houd deze knop langer dan drie seconden ingedrukt om Wi-Fi automatisch in te stellen (AOSS/WPS). Wanneer een netwerkfout optreedt, annuleert u de fout met een druk op deze knop. Zie de Netwerkhandleiding voor meer informatie.</p>
d		<p>Hiermee drukt u een netwerkstatusvel af, zodat u de netwerkinstellingen en verbindingstatus kunt nakijken. De pincode voor het instellen met een pincode (WPS) wordt ook afgedrukt.</p>
e		<p>Druk op deze knop om papier of een cd/dvd te laden.</p> <p>Brandt of knippert wanneer het papier op is of wanneer een papierstoring optreedt.</p> <p>➔ <a href="#">"Foutindicatoren" op pagina 95</a></p>
f		<p>Open het printerdeksel en druk op deze knop om de cartridge te vervangen.</p> <p>➔ <a href="#">"Cartridges vervangen" op pagina 66</a></p> <p>Houd deze knop drie seconden ingedrukt om de printkop te reinigen.</p> <p>Brandt wanneer de cartridge moet worden vervangen en knippert wanneer de inkt bijna op is.</p>
g		<p>Druk op deze knop om het afdrukken te stoppen en het papier of de cd/dvd uit te werpen.</p>
h.		<p>Brandt of knippert wanneer de uitvoerlade niet wordt uitgeworpen of het printerdeksel open is.</p> <p>➔ <a href="#">"Foutindicatoren" op pagina 95</a></p>

Sommige knoppen kunt u tegelijk indrukken en daardoor nog meer functies uitvoeren.

Knoppen	Functie
+	<p>Hiermee schakelt u de functie voor controle van het papierformaat vóór het afdrukken in en uit. Zet de printer uit en weer aan terwijl u de knop  ingedrukt houdt. Als deze functie is ingeschakeld en de afdrুকinstellingen zijn anders dan het papierformaat dat u hebt geladen, wordt het papier uitgeworpen en stopt het afdrukken. Deze functie is standaard ingeschakeld.</p>
+	<p>Druk de knoppen  en  tegelijk in om het instellen met een pincode (WPS) te starten. Zie de Netwerkhandleiding voor meer informatie.</p>



**Aan de slag met uw apparaat**

Knoppen	Functie
 + 	Zet de printer aan met de knop  ingedrukt om de standaardnetwerkinstellingen terug te halen.
 + 	Zet de printer aan met de knop  ingedrukt om het spuitkanaaltjespatroon af te drukken.
 + 	Hiermee schakelt u de functie voor dik papier en enveloppen in en uit. Zet de printer uit en weer aan terwijl u de knop  ingedrukt houdt. Schakel deze functie alleen in wanneer uw afdrucken vegen vertonen. Met deze functie ingeschakeld kan de afdruksnelheid lager liggen. Deze functie is standaard uitgeschakeld.

---

# Papier en afdruk materiaal gebruiken

---

## Algemene informatie over het gebruiken, laden en opslaan van afdruk materiaal

De meeste soorten gewoon papier zijn geschikt voor deze printer. Gecoat papier geeft echter het beste resultaat, omdat dit type papier minder inkt absorbeert.

Epson levert afdruk materiaal dat speciaal bedoeld is voor de inkt die in Epson-inkjetapparaten wordt gebruikt. Dergelijk papier wordt aanbevolen voor een hoogwaardig resultaat.

Lees voordat u het speciale afdruk materiaal van Epson in de printer laadt, de instructies op de verpakking. Houd bovendien rekening met de volgende punten.

**Opmerking:**

- Plaats het afdruk materiaal met de afdrukszijde naar beneden in de papercassette. De afdrukszijde is meestal witter of glanzender dan de achterkant van het papier. Zie de instructies bij het papier voor meer informatie. Bij sommige afdruk materialen is er een hoekje afgesneden om de juiste laadrichting aan te geven.
- Als het papier gekruld is, strijk het dan in tegenovergestelde richting glad voordat u het in de printer laadt. Als u afdrukt op gekruld papier kunnen er vegen ontstaan op de afdruk.



---

## Papier opslaan

Plaats ongebruikt papier meteen na het afdrukken terug in de verpakking. Wanneer u speciaal afdruk materiaal gebruikt, raadt Epson aan de afdrukken in een hersluitbare plastic zak te bewaren. Stel ongebruikt papier en afdrukken niet bloot aan hoge temperaturen, een vochtige omgeving of direct zonlicht.

## Papier selecteren

De tabel hierna bevat het ondersteunde papier. De laadcapaciteit en de mogelijkheid om randloos af te drukken verschillen per papiersoort. Dit wordt aangegeven.

## Papier en afdruk materiaal gebruiken

Afdruk materiaal	Formaat	Laadcapaciteit (vel)			Randloos af- drukken*4
		Pa- pier- casset- te 1	Pa- pier- casset- te 2	Pa- pier- toe- voer ach- ter*3	
Gewoon papier *1	Letter*2	-	Tot aan de lijn aange- geven met het drie- hoekje op de zijgelei- der.	1	-
	A4*2	-		1	-
	B5*2	-		1	-
	A5*2	-		1	-
	A6	20	20	1	-
	Legal	-	1	1	-
	Gebruikergedefinieerd formaat	-	1	1	-
Enveloppe	#10	-	10	1	-
	DL	-	10	1	-
	C6	-	10	1	-
Epson Bright White Ink Jet Paper (Inkjetpa- pier helderwit)	A4*2	-	80	1	-
Epson Photo Quality Ink Jet Paper (Inkjetpa- pier fotokwaliteit)	A4	-	80	1	-
Epson Matte Paper-Heavyweight (Mat pa- pier zwaar)	A4	-	20	1	✓
Epson Double-Sided Matte Paper (Mat pa- pier dubbelzijdig)	A4	-	1	1	✓
Epson Photo Paper (Fotopapier)	A4	-	20	1	✓
	10 × 15 cm (4 × 6 in)	20	20	1	✓
	13 × 18 cm (5 × 7 in)	20	20	1	✓
Epson Premium Glossy Photo Paper (Foto- papier glanzend Premium)	A4	-	20	1	✓
	10 × 15 cm (4 × 6 in)	20	20	1	✓
	13 × 18 cm (5 × 7 in)	20	20	1	✓
	16:9-formaat (102 × 181 mm)	20	20	1	✓
Epson Premium Semigloss Photo Paper (Fo- topapier halfglanzend Premium)	A4	-	20	1	✓
	10 × 15 cm (4 × 6 in)	20	20	1	✓

## Papier en afdruk materiaal gebruiken

Afdruk materiaal	Formaat	Laadcapaciteit (vel)			Randloos af- drukken*4
		Pa- pier- casset- te 1	Pa- pier- casset- te 2	Pa- pier- toe- voer ach- ter*3	
Epson Photo Paper Glossy (Fotopapier glanzend)	A4	-	20	1	✓
	10 × 15 cm (4 × 6 in)	20	20	1	✓
	13 × 18 cm (5 × 7 in)	20	20	1	✓
Epson Ultra Glossy Photo Paper (Fotopapier ultraglanzend)	A4	-	20	1	✓
	10 × 15 cm (4 × 6 in)	20	20	1	✓
	13 × 18 cm (5 × 7 in)	20	20	1	✓
Epson Glossy Photo Paper (Fotopapier glanzend)	A4	-	20	1	✓
	10 × 15 cm (4 × 6 in)	20	20	1	✓
	13 × 18 cm (5 × 7 inch)	20	20	1	✓
Epson Iron-On Cool Peel Transfer Paper (Strijkpapier Cool Peel)	A4	-	1	1	-
Epson Photo Stickers (Fotostickers)	A6	1	1	1	-

\*1 Papier met een gewicht van 64 g/m<sup>2</sup> (17 lb) tot 90 g/m<sup>2</sup> (24 lb).

\*2 De laadcapaciteit voor handmatig dubbelzijdig afdrukken is 30 vellen.

\*3 Sommige stijvere papiersoorten worden mogelijk niet goed ingevoerd, ook al kunt u afdrukken op papier met een dikte van 0,05 tot 0,6 mm en valt de dikte van dat stijve papier binnen deze waarden.

\*4 Bij dubbelzijdig afdrukken is randloos afdrukken niet mogelijk.

## Instellingen voor de papiersoort in de printerdriver

Het apparaat stelt zichzelf automatisch in op het afdruk materiaal dat u in de afdrukinstellingen opgeeft. Daarom is het zo belangrijk wat u instelt als papiersoort. Aan de hand van deze instelling weet het apparaat welk papier u gebruikt. De hoeveelheid inkt wordt daar automatisch aan aangepast. In de volgende tabel staan de instellingen die u kunt opgeven voor uw papier.

Voor dit papier	Papiersoort in printerdriver
Gewoon papier*	plain papers (Gewoon papier)
Epson Bright White Ink Jet Paper (Inkjetpapier helderwit)*	plain papers (Gewoon papier)
Epson Iron-On Cool Peel Transfer Paper (Strijkpapier Cool Peel)	plain papers (Gewoon papier)
Epson Ultra Glossy Photo Paper (Fotopapier ultraglanzend)*	Epson Ultra Glossy
Epson Premium Glossy Photo Paper (Fotopapier glanzend Premium)*	Epson Premium Glossy
Epson Premium Semigloss Photo Paper (Fotopapier halfglanzend Premium)*	Epson Premium Semigloss

## Papier en afdrukmetaal gebruiken

Epson Photo Paper Glossy (Fotopapier glanzend)*	Photo Paper Glossy
Epson Glossy Photo Paper (Fotopapier glanzend)*	Epson Glossy
Epson Photo Paper (Fotopapier)*	Epson Photo
Epson Photo Quality Ink Jet Paper (Inkjetpapier fotokwaliteit)*	Epson Photo Quality Ink Jet
Epson Matte Paper – Heavyweight (Mat papier zwaar)*	Epson Matte
Epson Double-Sided Matte Paper (Mat papier dubbelzijdig)*	Epson Matte
Epson Photo Stickers (Fotostickers)*	Epson Photo Stickers
Enveloppen	Envelope (Envelope)

\* Dit afdukmetaal is compatibel met Exif Print en PRINT Image Matching. Raadpleeg voor meer informatie de documentatie van een met Exif Print of PRINT Image Matching compatibele digitale camera.

### Opmerking:

De beschikbaarheid van speciaal afdukmetaal kan van land tot land verschillen. Raadpleeg de klantenservice van Epson voor informatie over de afdukmaterialen die in uw regio verkrijgbaar zijn.

➔ [“Technische ondersteuning \(website\)”](#) op pagina 123

## Papier laden

### In papercassette 1

1 Open het deksel aan de voorzijde.

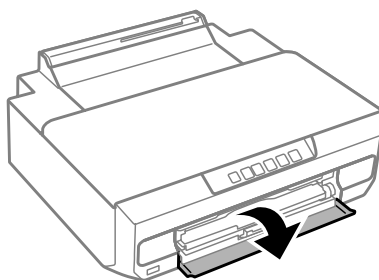

2 Trek papercassette 1 naar buiten.

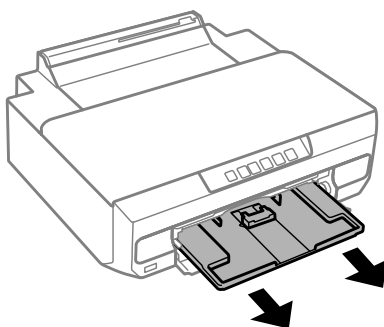

## Papier en afdrukmateriaal gebruiken

**Opmerking:**

- Als de uitvoerlade is uitgeworpen, moet u die eerst sluiten voordat u de papercassette naar buiten trekt.
- Als papercassette 1 te ver naar binnen zit, zet de printer dan uit en weer aan.

3

Schuif de zijgeleiders naar de zijkant van de papercassette en verschuif vervolgens de voorste geleider op maat voor het papierformaat dat u wilt gebruiken.

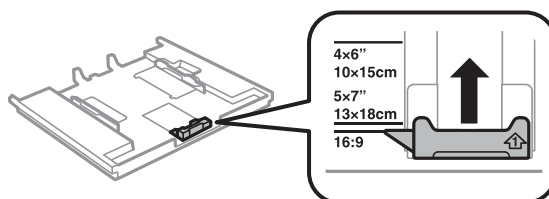

4

Laad het papier met de afdrukszijde omlaag en schuif dan de voorste randgeleider tegen de rand van het papier.

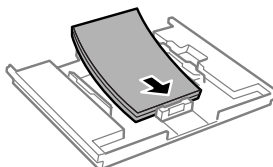
**Opmerking:**

- Waaier het papier los en maak een rechte stapel voordat u het papier in de lade plaatst.
- Let er bij gewoon papier op dat het niet boven de streep net onder de pijl  aan de binnenzijde van de zijgeleider komt. Zorg er bij speciaal afdrukmateriaal van Epson voor dat het aantal vellen niet meer bedraagt dan het maximum dat voor het betreffende afdrukmateriaal is opgegeven.
  - ➔ [“Papier selecteren” op pagina 18](#)
- Wanneer u **Cassette 1** -> **Cassette 2** selecteert bij Paper Source (Papierbron), moet u beide cassettes voorzien van papier van hetzelfde formaat en type.
- Wanneer u een veld Photo Stickers (Fotostickers) laadt, moet u dit met de afdrukszijde naar beneden leggen. Gebruik het steunvel dat bij de Photo Stickers (Fotostickers) zit niet.

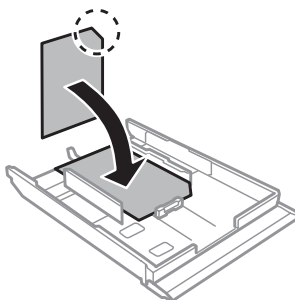

5

Schuif de zijgeleiders tegen de zijkanten van het papier.

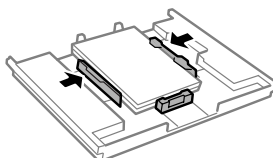

## Papier en afdrukmateriaal gebruiken

- 6** Plaats papiercassette 1 in het apparaat. Breng de uitlijningstekens op de printer en lade op dezelfde hoogte.

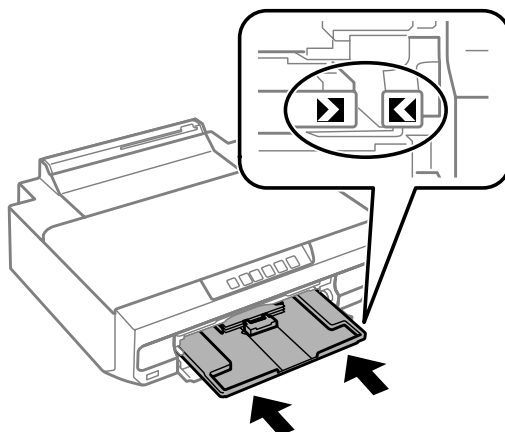

- 7** Trek de uitvoerlade volledig uit.

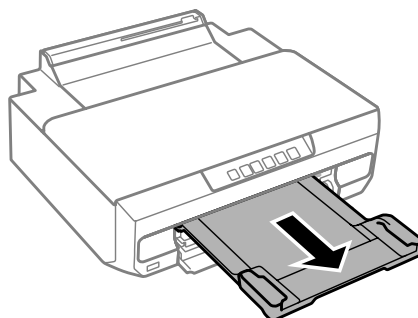

**Opmerking:**

- Zorg ervoor dat aan de voorkant van het product voldoende ruimte is voor het papier dat uit het apparaat komt.
- Verwijder de papiercassette niet of plaats deze niet terug als het apparaat bezig is.

---

## In papiercassette 2

- 1** Open het deksel aan de voorzijde en trek papiercassette 2 naar buiten.

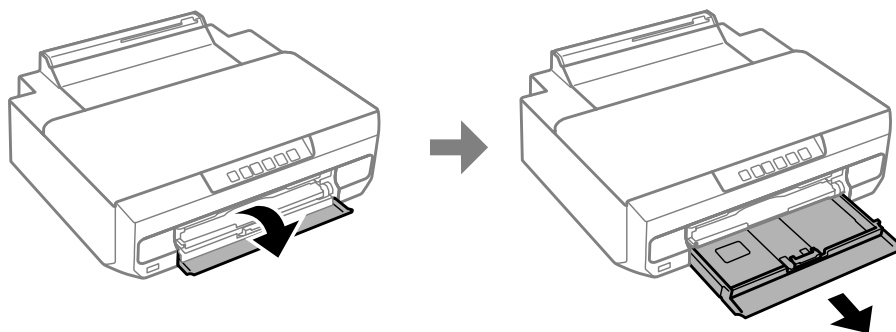

## Papier en afdrukmateriaal gebruiken

**Opmerking:**

Als de uitvoerlade is uitgeworpen, moet u die eerst sluiten voordat u de papiercassette naar buiten trekt.

2

Schuif de zijgeleiders naar de zijkanten van de papiercassette.

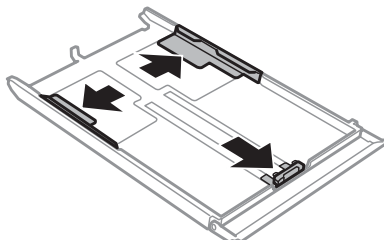

3

Stel de zijgeleider in op het papierformaat dat u wilt gebruiken.

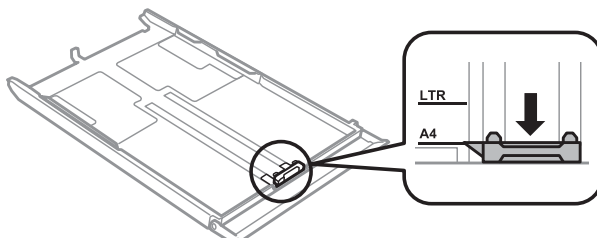

**Opmerking:**

Sla deze stap over als u enveloppen wilt laden.

4

Plaats papier met de afdrukkzijde naar beneden tegen de zijgeleider en controleer of het papier niet uitsteekt achter aan de cassette.

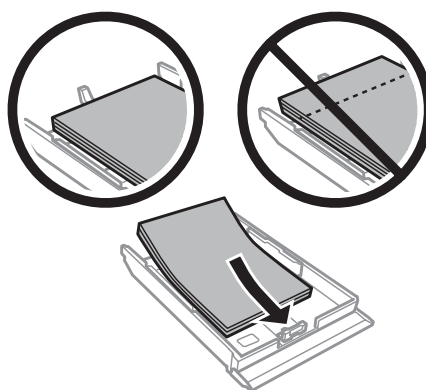



## Papier en afdrukmetaal gebruiken

### Opmerking:

- ❑ Waaier het papier los en maak een rechte stapel voordat u het papier in de lade plaatst.
- ❑ Let er bij gewoon papier op dat het niet boven de streep net onder de pijl  aan de binnenzijde van de zijgeleider komt. Zorg er bij speciaal afdrukmetaal van Epson voor dat het aantal vellen niet meer bedraagt dan het maximum dat voor het betreffende afdrukmetaal is opgegeven.
  - ➔ “Papier selecteren” op pagina 18
- ❑ Wanneer u **Cassette 1** -> **Cassette 2** selecteert bij Paper Source (Papierbron), moet u beide cassettes voorzien van papier van hetzelfde formaat en type.
- ❑ Wanneer u een veld Photo Stickers (Fotostickers) laadt, moet u dit met de afdrukzijde naar beneden leggen. Gebruik het steunvel dat bij de Photo Stickers (Fotostickers) zit niet.

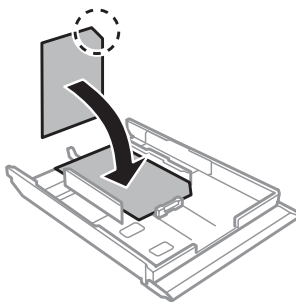

Plaats enveloppen met de korte zijde eerst en de klep naar boven en naar links. Controleer vervolgens of de enveloppen niet achter uit de cassette steken.

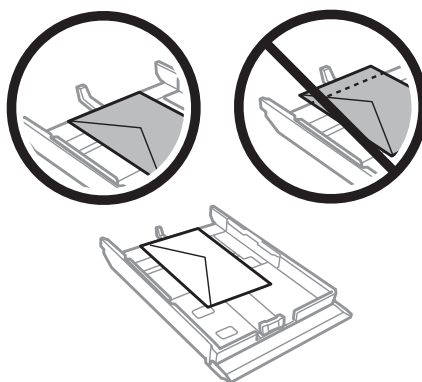

## Papier en afdruk materiaal gebruiken

**Opmerking:**

- ❑ De dikte van enveloppen en de mate waarin ze kunnen worden gevouwen varieert sterk. Als de stapel enveloppen in totaal meer dan 11 mm dik is, moet u de enveloppen goed platdrukken voordat u ze in het apparaat legt. Als de afdrukkwaliteit te wensen overlaat wanneer er een stapel enveloppen in het apparaat ligt, leg dan maar één envelop tegelijk in het apparaat.

➔ *“Papier selecteren” op pagina 18*

- ❑ Gebruik geen gekrulde of gevouwen enveloppen.
- ❑ Druk de envelop en de kleppen eerst goed plat.

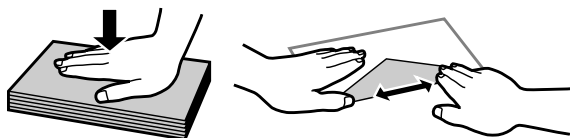

- ❑ Druk de zijde die als eerste in het apparaat gaat goed plat.
- ❑ Gebruik geen enveloppen die te dun zijn. Dunne enveloppen kunnen gaan krullen tijdens het afdrucken.
- ❑ Maak een rechte stapel van de enveloppen voordat u ze in de lade plaatst.

5

Schuif de zijgeleiders tegen de zijkanten van het papier.

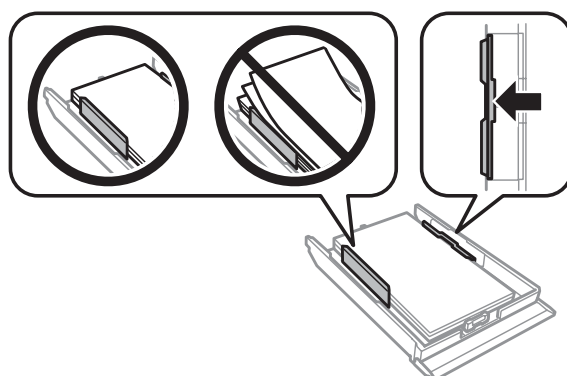

Schuif de zijgeleiders tegen de zijkanten van de enveloppen.

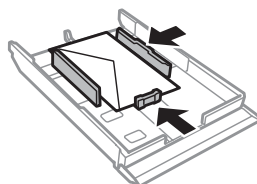

## Papier en afdruk materiaal gebruiken

- 6** Schuif de cassette voorzichtig en langzaam terug in het apparaat.

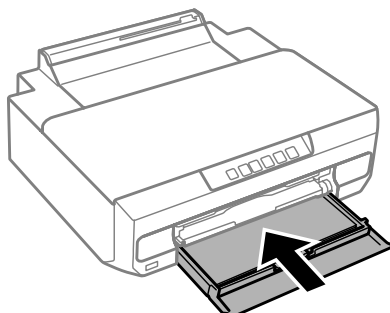

- 7** Trek de uitvoerlade volledig uit.

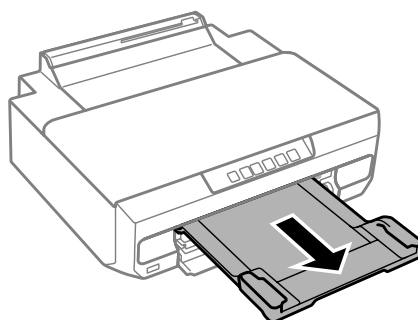

**Opmerking:**

- Zorg ervoor dat aan de voorkant van het product voldoende ruimte is voor het papier dat uit het apparaat komt.
- Verwijder de papercassette niet of plaats deze niet terug als het apparaat bezig is.

## Legal-papier of papier langer dan A4 laden

- 1** Open het deksel aan de voorzijde en verwijder papercassette 2.

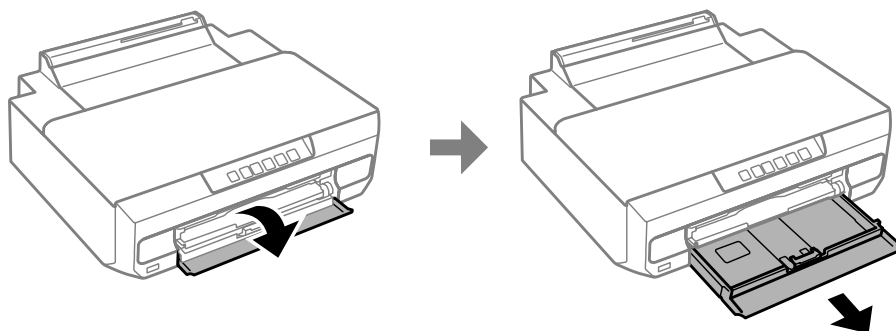

**Opmerking:**

Verwijder op voorhand papercassette 1. Plaats papercassette 1 niet in het apparaat tijdens het afdrucken.

## Papier en afdrukmateriaal gebruiken

**2** Laad papier met de afdrukzijde naar beneden tot aan de pijl ▼ aan het eind van de papercassette.

Laad maar één vel tegelijk en laat het uiteinde van het papier uit de papercassette steken.

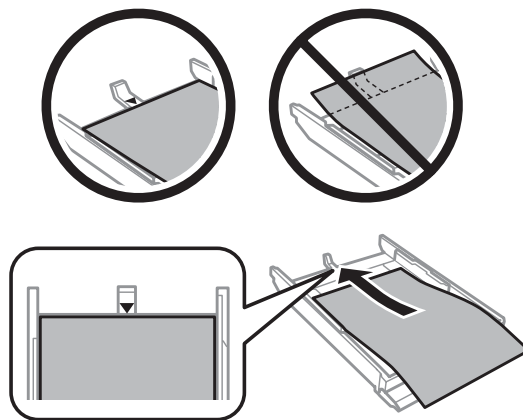

**3** Schuif de cassette voorzichtig en langzaam terug in het apparaat.

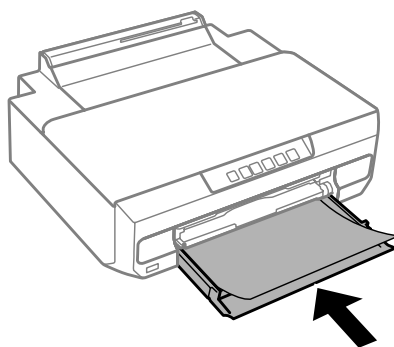

**4** Trek de uitvoerlade volledig uit.

---

## In de papiertoevoer aan de achterzijde

Bereid de afdrukgegevens voor voordat u papier laadt.

➔ [“Grondbeginselen van het afdrucken” op pagina 39](#)

**Opmerking:**

*Sommige stijvere papiersoorten worden mogelijk niet goed ingevoerd, ook al kunt u afdrucken op papier met een dikte van 0,05 tot 0,6 mm en valt de dikte van dat stijve papier binnen deze waarden.*

## Papier en afdruk materiaal gebruiken

- 1 Trek de uitvoerlade volledig uit.

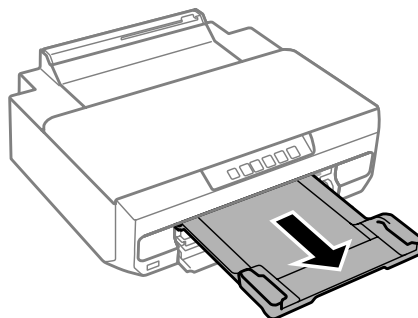

- 2 Open het klepje van de papiertoevoer aan de achterzijde en zet de papiersteun rechtop.

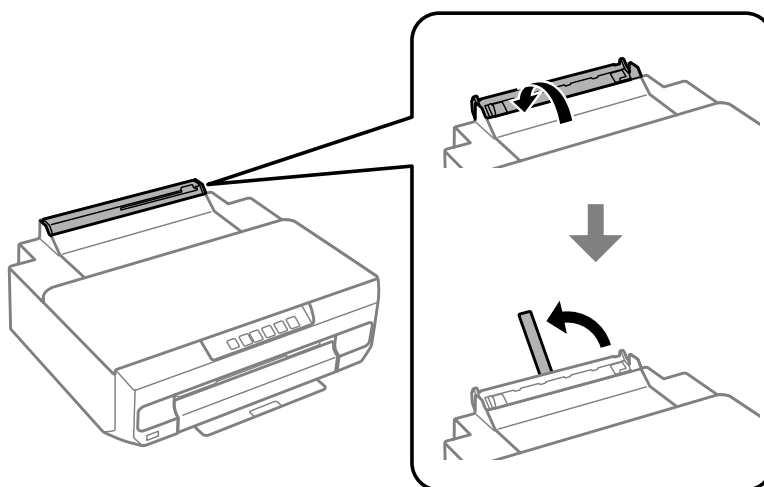

- 3 Verzend de afdrukgegevens vanaf de computer.

**Opmerking:**

Zorg ervoor dat u **Rear paper Feed Slot (Papiertoevoer achter)** selecteert bij Paper Source (Papierbron) in de afdrukinstellingen.

- 4 Wacht tot het lampje  op het bedieningspaneel ophoudt met knipperen en blijft branden.

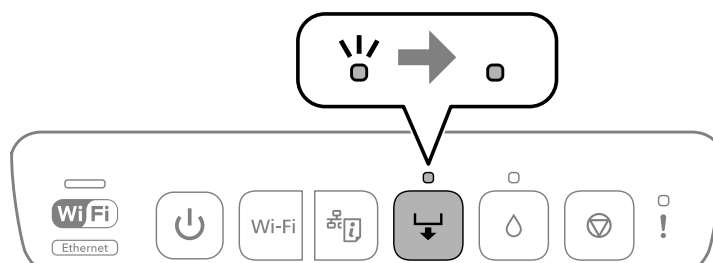

### Papier en afdrukmateriaal gebruiken

- 5** Verschuif de zijgeleiders.

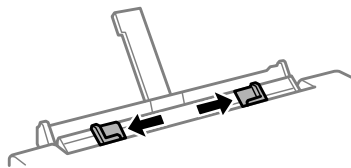

- 6** Laad papier met de afdrukzijde naar boven en schuif de zijgeleiders tegen het papier.

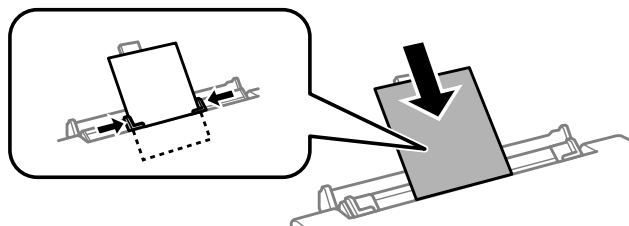

Lijn het deel dat zich op 5 cm van de rand van het papier bevindt uit met de sleuf in de papiersteun.

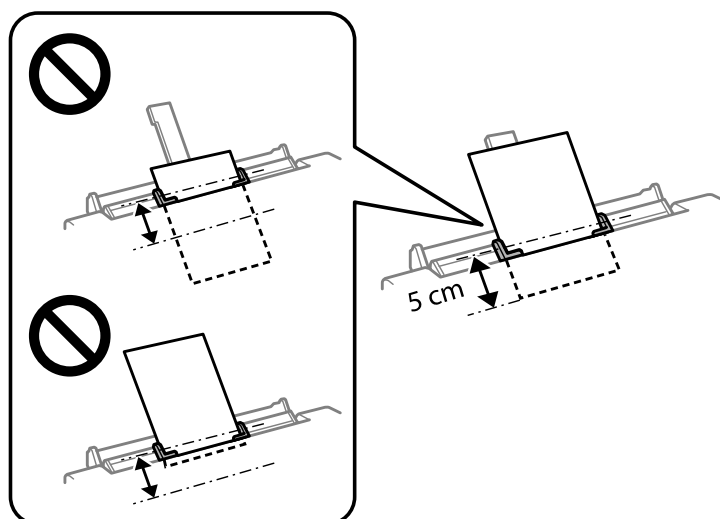

Laad enveloppen of voorgeperforeerd papier met de afdrukzijde naar boven, zoals getoond in de volgende afbeeldingen.

- Enveloppen

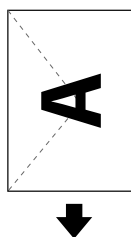

## Papier en afdruk materiaal gebruiken

- Voorgeperforeerd papier

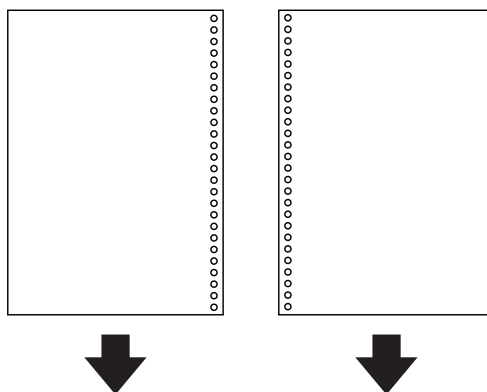

### Opmerking:

- Pas de afdrukgegevens aan zodat u niet over de perforatie heen afdruckt.
- Voorgeperforeerd papier kan alleen worden gebruikt in de papiertoevoer aan de achterzijde. Schakel de functie voor controle van het papierformaat uit voordat u afdruckt.

- 7** Druk op de knop .

Het papier wordt ingevoerd en het afdrucken begint.

## Een cd/dvd laden

U kunt afdrucken op ronde cd's of dvd's van 12 cm die specifiek bedoeld zijn om op af te drukken, zoals aangegeven met "bedrukbare labelzijde" of "kan worden bedrukt met een inkjetprinter".

---

## Voorzorgsmaatregelen voor het omgaan met cd's/dvd's

- Zie de documentatie die u bij de cd/dvd hebt gekregen voor meer informatie over het gebruik van het schijfje of het wegschrijven van gegevens.
- Druk pas af op de cd/dvd wanneer de gegevens erop zijn weggeschreven. Doet u dat niet, dan kunnen schrijffouten optreden als gevolg van vingerafdrukken, stof of krassen op het oppervlak van het schijfje.
- Afhankelijk van het type cd/dvd en de afdrukgegevens kunnen inktvegen ontstaan. Doe eerst een test op een extra cd/dvd. Controleer de bedrukte zijde na één hele dag.
- Vergeleken met een afdruk op origineel Epson-papier is de kleurverzadiging lager. Pas indien nodig de kleurverzadiging aan.
- Zorg ervoor dat de cd/dvd volledig droog is voordat u deze gebruikt of het afgedrukte gedeelte aanraakt.
- Als het afgedrukte gedeelte nog kleverig is nadat de droogtijd is verstreken, verlaag dan de kleurverzadiging.
- Wanneer dezelfde cd/dvd opnieuw wordt bedrukt, zal de afdrukkwaliteit niet verbeteren.

## Papier en afdruk materiaal gebruiken

- ❑ Veeg de inkt onmiddellijk weg als u per ongeluk op de cd-/dvd-lade of het doorzichtige gedeelte van de cd/dvd afdrukt.
- ❑ Afhankelijk van het ingestelde afdrukgebied kan de cd/dvd of de cd-/dvd-lade vies worden. Geef de juiste instellingen op om af te drukken binnen het afdrukgebied.

## Een cd/dvd laden

Maak de afdrukgegevens klaar voordat u de cd/dvd in het apparaat laadt.

➔ “Een cd-/dvd-label afdrukken met Epson Print CD” op pagina 59

### ! **Belangrijk:**

- ❑ *Plaats de cd-/dvd-lade niet in het apparaat zolang het apparaat bezig is. Anders kan het apparaat schade oplopen of kan de cd/dvd krassen krijgen of vies worden.*
- ❑ *Plaats de cd-/dvd-lade pas in het apparaat wanneer dit in de instructies wordt aangegeven. Anders treedt er een fout op en wordt de cd/dvd uitgeworpen.*

1

Wanneer de uitvoerlade wordt uitgeworpen, controleer dan of er geen papier op de lade ligt. Vervolgens duwt u de lade dicht met uw hand.

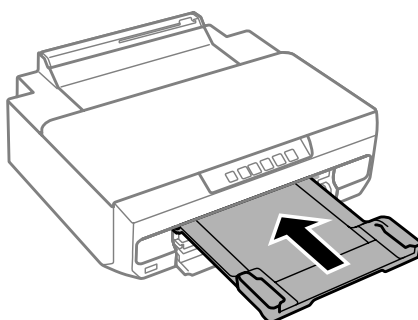

2

Verzend de afdrukgegevens vanaf de computer.

### **Opmerking:**

*Zorg ervoor dat u **CD/DVD Tray (Cd-/dvd-lade)** selecteert bij **Paper Source (Papierbron)** en **CD/DVD of CD/DVD Premium Surface** bij **Paper Type (Papiertype)** in de afdrukinstellingen.*

3

Wacht tot het lampje  op het bedieningspaneel ophoudt met knipperen en blijft branden.

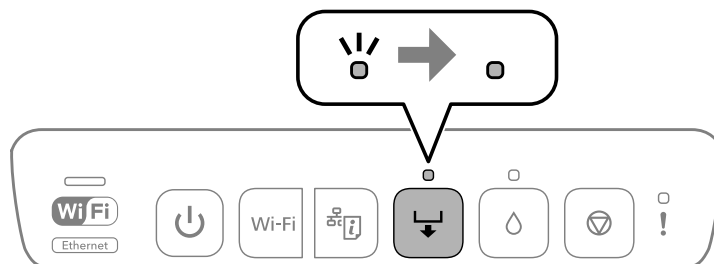



## Papier en afdruk materiaal gebruiken

- 4** Sluit het deksel aan de voorzijde.

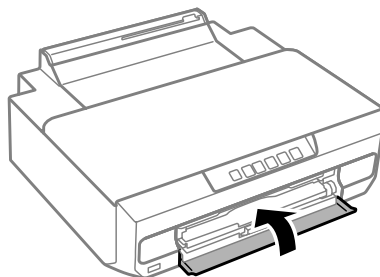

- 5** Verwijder de cd-/dvd-lade.

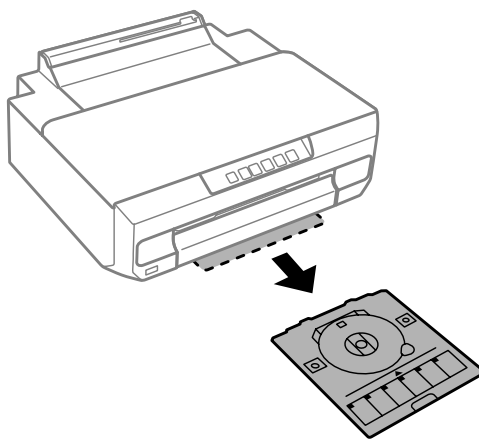

- 6** Leg een cd/dvd op de cd-/dvd-lade met de afdrukzijde naar boven en steek de cd-/dvd-lade in de printer.  
Breng de uitlijningstekens op de printer en lade op dezelfde hoogte.

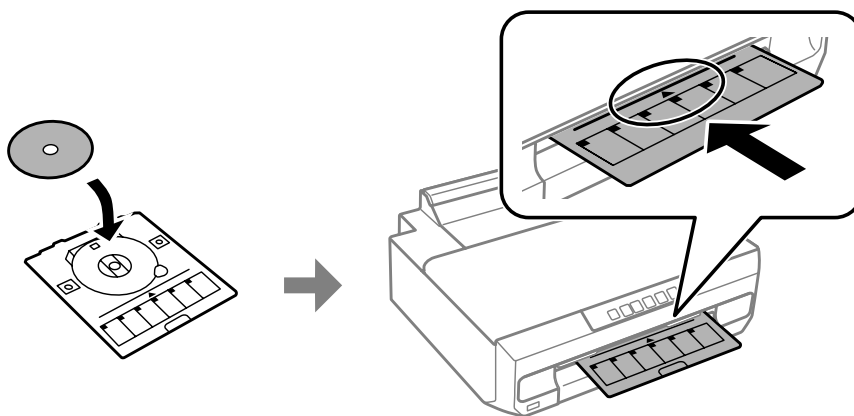

- 7** Druk op de knop .

De cd-/dvd-lade wordt naar binnen getrokken en het afdrucken begint.

## Papier en afdruk materiaal gebruiken

**8** De cd-/dvd-lade komt na het afdrucken automatisch naar buiten.

Haal de cd/dvd van de lade en plaats de cd-/dvd-lade terug in de daarvoor bestemde ruimte onder de printer.

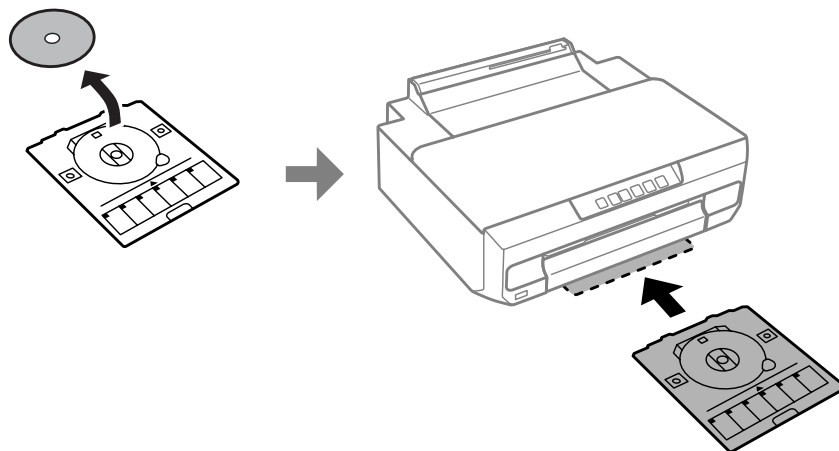

**Belangrijk:**

*Verwijder de cd-/dvd-lade uit de printer na het afdrucken. Als u de lade niet verwijdert en de printer aan- of uitzet of een printkopreiniging uitvoert, komt de cd-/dvd-lade tegen de printkop en kan de printer defect raken.*

---

# Afdrukken

---

## Standaardgebruik via het bedieningspaneel

---

### Foto's afdrukken vanaf een digitale camera

U kunt foto's rechtstreeks via een USB-verbinding of draadloze verbinding afdrukken vanaf een digitale camera. Uw digitale camera moet verbinding kunnen maken met een netwerk en moet PictBridge ondersteunen (DPS over IP). Zie de documentatie bij uw camera voor meer informatie.

**Opmerking:**

- Afhankelijk van de instellingen op deze printer en de digitale camera worden sommige combinaties van papersoort, papierformaat en lay-out niet ondersteund.
- Sommige instellingen die u op de digitale camera vastlegt, worden mogelijk niet zichtbaar op de afdruk.

### Via een USB-verbinding

**1**

Laad papier in de printer.



➔ “Papier laden” op pagina 21

**2**

Zet de digitale camera aan en sluit deze vervolgens met een USB-kabel aan op de printer.

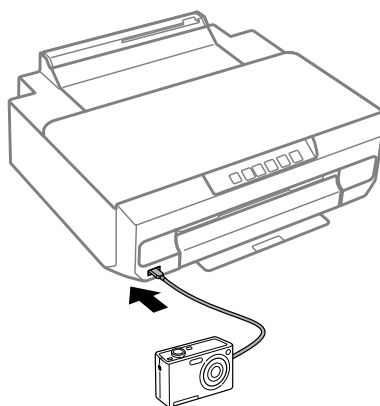
Gebruik een USB-kabel die niet langer is dan 2 meter.

**Opmerking:**

Als de lampjes  en  knipperen tijdens het aansluiten, is er een probleem met het aangesloten apparaat.

**3**

Selecteer de foto's die u wilt afdrukken vanaf de digitale camera, geeft instellingen op, zoals het aantal exemplaren, en begin met afdrukken.

## Via een draadloze verbinding

- 1 Controleer de lampjes  op het bedieningspaneel om na te gaan of het apparaat goed is verbonden met het draadloze netwerk.  
 ➔ “Uitleg over het bedieningspaneel” op pagina 16
- 2 Laad papier in de printer.  
 ➔ “Papier laden” op pagina 21
- 3 De camera moet met hetzelfde netwerk als de printer zijn verbonden.
- 4 Geef de lijst met beschikbare printers weer op de digitale camera en selecteer vervolgens de printer waarmee u verbinding wilt maken.

**Opmerking:**

Als u de naam van de printer wilt weten, drukt u op de knop  op het bedieningspaneel om het netwerkstatusvel af te drukken.

- 5 Selecteer de foto's die u wilt afdrukken vanaf de digitale camera, geeft instellingen op, zoals het aantal exemplaren, en begin met afdrukken.

Compatibiliteit	PictBridge
Bestandsindeling	JPEG
Afbeeldingsgrootte	80 × 80 pixels tot 10200 × 10200 pixels

**Opmerking:**

Zolang de camera verbinding heeft met het apparaat kunt u geen foto's of documenten afdrukken vanaf andere apparaten. Verbreek de verbinding zodra u klaar bent met afdrukken.

- 6 Verbreek de verbinding tussen de camera en het netwerk.

## Standaardgebruik via de computer

### Printerdriver en statusmonitor

In de printerdriver kunt u een groot aantal opties instellen om de beste afdrukresultaten te krijgen. Met de statusmonitor en de printerhulpprogramma's kunt u het apparaat controleren en ervoor zorgen dat het optimaal blijft werken.

**Opmerking voor Windows-gebruikers:**

- ❑ De printerdriver gaat op de website van Epson op zoek naar de nieuwste versie van de printerdriver, waarna eventuele updates automatisch worden geïnstalleerd. Klik op de knop **Software Update (Software-update)** in het venster **Maintenance (Hulpprogramma's)** van de printerdriver en volg verder de instructies op het scherm. Als deze knop niet wordt weergegeven in het venster **Maintenance (Hulpprogramma's)**, wijst u naar **All Programs (Alle programma's)** of **Programs (Programma's)** in het menu **Start** van Windows en kijkt u in de map **EPSON**.\*

\* Voor Windows 8.1/Windows 8:

Als de knop niet wordt weergegeven in het venster **Maintenance (Hulpprogramma's)**, klikt u met de rechtermuisknop in het scherm **Start** of veegt u vanaf de onder- of bovenrand van het scherm **Start** en selecteert u **All apps (Alle apps)** gevolgd door **Software Update (Software-update)** in de categorie **EPSON**.

- ❑ Als u de taal van de driver wilt wijzigen, gaat u naar het venster **Maintenance (Hulpprogramma's)** van de printerdriver en selecteert u de gewenste taal in de keuzelijst **Language (Taal)**. Of deze functie aanwezig is, verschilt per land.

## De printerdriver voor Windows openen

U kunt de printerdriver openen vanuit de meeste Windows-toepassingen, vanaf het bureaublad of vanaf de taskbar (taakbalk).

Als u instellingen wilt opgeven die alleen van toepassing moeten zijn op de toepassing waarmee u aan het werk bent, opent u de printerdriver vanuit de toepassing in kwestie.

Als u instellingen wilt opgeven die door alle Windows-toepassingen moeten worden gebruikt, opent u de printerdriver vanaf het bureaublad of de taskbar (taakbalk).

Raadpleeg de hierna genoemde gedeelten voor meer informatie over het openen van de printerdriver.

**Opmerking:**

Schermafbeeldingen van vensters van de printerdriver in deze Gebruikershandleiding zijn afkomstig uit Windows 7.

### Vanuit Windows-toepassingen

- 1 Klik op **Print (Afdrukken)** of **Print Setup (Afdrukinstelling)** in het menu **File (Bestand)**.
- 2 Klik in het venster dat verschijnt op **Printer, Setup (Instellen), Options (Opties), Preferences (Voorkeuren)** of **Properties (Eigenschappen)**. (Het is mogelijk dat u op een combinatie van deze knoppen moet klikken, afhankelijk van de toepassing die u gebruikt.)

### Vanaf het bureaublad

- ❑ **Windows 8.1/Windows 8:**  
Selecteer **Desktop (Bureaublad)**, de charm **Settings (Instellingen)** en vervolgens **Control Panel (Configuratiescherm)**. Selecteer vervolgens **Devices and Printers (Apparaten en printers)** in de categorie **Hardware and Sound (Hardware en geluiden)**. Klik met de rechtermuisknop op het apparaat of blijf het apparaat aanraken en selecteer **Printing preferences (Voorkeursinstellingen voor afdrukken)**.
- ❑ **Windows 7:**  
Klik op de knop **Start** en selecteer **Devices and Printers (Apparaten en printers)**. Klik vervolgens met de rechtermuisknop op het apparaat en selecteer **Printing preferences (Voorkeursinstellingen voor afdrukken)**.

## Afdrukken

### ❑ Windows Vista:

Klik op de knop **Start**, selecteer **Control Panel (Configuratiescherm)** en selecteer **Printer** in de categorie **Hardware and Sound (Hardware en geluiden)**. Selecteer het apparaat en klik vervolgens op **Select printing preferences (Voorkeursinstellingen selecteren)**.

### ❑ Windows XP:

Klik achtereenvolgens op **Start**, **Control Panel (Configuratiescherm)**, (**Printers and Other Hardware (Printers en andere hardware)**) en **Printers and Faxes (Printers en faxapparaten)**. Selecteer het apparaat en klik op **Printing Preferences (Voorkeursinstellingen voor afdrukken)** in het menu **File (Bestand)**.

### **Via het snelkoppelingspictogram op de taskbar (taakbalk)**

Klik met de rechtermuisknop op het pictogram van het apparaat op de taskbar (taakbalk) en selecteer **Printer Settings (Printerinstellingen)**.

Als u een snelkoppelingspictogram aan de taskbar (taakbalk) van Windows wilt toevoegen, opent u eerst de printerdriver vanaf het bureaublad (hierboven beschreven). Klik vervolgens op het tabblad **Maintenance (Hulpprogramma's)** en de knop **Monitoring Preferences (Controlevoorkeursinstellingen)**. Schakel in het venster **Monitoring Preferences (Controlevoorkeursinstellingen)** het selectievakje **Register the shortcut icon to the taskbar (Snelkoppelingspictogram registreren op taakbalk)** in.

### **Informatie opzoeken via de online-Help**

Ga op een van de volgende manieren te werk in het venster van de printerdriver.

- ❑ Klik met de rechtermuisknop op het item en klik vervolgens op **Help**.
- ❑ Klik op de knop  rechtsboven in het venster en klik daarna op het item (alleen Windows XP).

## **De printerdriver voor Mac OS X openen**

In de volgende tabel wordt aangegeven hoe u het dialoogvenster van de printerdriver opent.

Dialogvenster	Openen
Page Setup (Pagina-instelling)	Klik in het menu <b>File (Archief)</b> van uw toepassing op <b>Page Setup (Pagina-instelling)</b> . <i>Opmerking:</i> <i>Afhankelijk van uw toepassing, wordt Page Setup (Pagina-instelling) niet weergegeven in het menu File (Archief).</i>
Print (Afdrukken)	Klik in het menu <b>File (Archief)</b> van uw toepassing op <b>Print (Afdrukken)</b> .
Epson Printer Utility 4	Voor <b>Mac OS X 10.9, 10.8</b> of <b>10.7</b> klikt u op <b>System Preferences (Systeemvoorkeuren)</b> in het menu <b>Apple</b> en klikt u vervolgens op <b>Print &amp; Scan</b> . Kies uw apparaat uit de lijst met <b>Printers</b> , klik op <b>Options &amp; Supplies (Opties en toebehoren)</b> , <b>Utility (Hulpprogramma)</b> en klik op <b>Open Printer Utility</b> .  Voor <b>Mac OS X 10.6</b> klikt u op <b>System Preferences (Systeemvoorkeuren)</b> in het menu <b>Apple</b> en klikt u vervolgens op <b>Print &amp; Fax (Afdrukken en faxen)</b> . Kies uw apparaat uit de lijst met <b>Printers</b> , klik op <b>Options &amp; Supplies (Opties en toebehoren)</b> , <b>Utility (Hulpprogramma)</b> en klik op <b>Open Printer Utility</b> .

## Grondbeginselen van het afdrukken

### Opmerking:

- ❑ Laad het papier op de juiste manier in het apparaat voordat u met afdrukken begint.  
➔ “Papier laden” op pagina 21
- ❑ Raadpleeg het hierna genoemde gedeelte voor meer informatie over het afdrukgebied.  
➔ “Afdrukgebied” op pagina 119
- ❑ Maak na het opgeven van de instellingen eerst één proefafdruk en controleer het resultaat, voordat u grote hoeveelheden afdrukt.

### ! Belangrijk:

Wanneer u papier laadt in de papiertoevoer aan de achterzijde, begin dan met afdrukken vanuit de printerdriver voordat u papier laadt. Wanneer het afdrukken begint, volgt u de instructies op het scherm om het papier te laden.

## Basisinstellingen voor Windows

- 1 Open het bestand dat u wilt afdrukken.
- 2 Open de printerinstellingen.  
➔ “De printerdriver voor Windows openen” op pagina 37

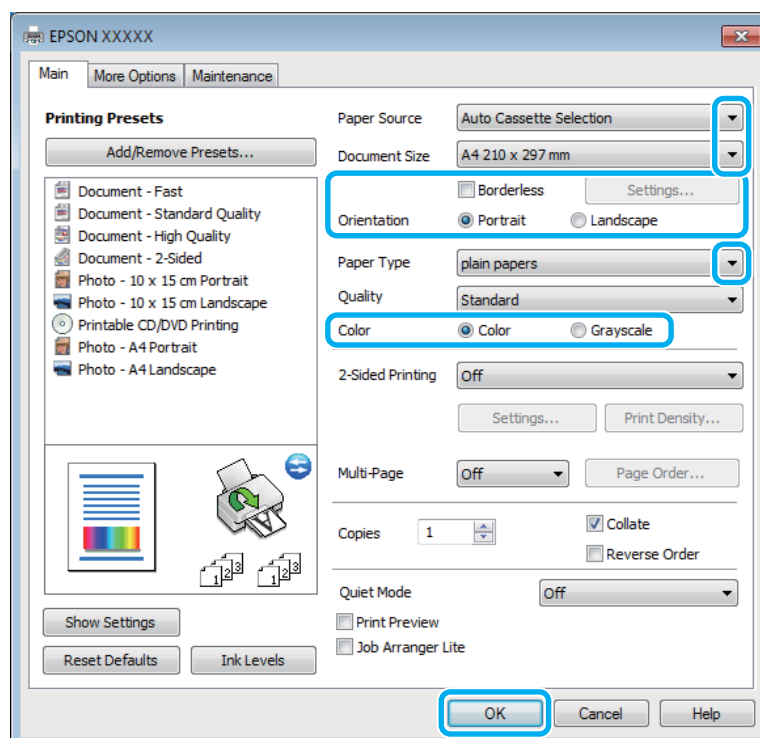

- 3 Selecteer de gewenste instelling bij Paper Source (Papierbron).
- 4 Selecteer de gewenste instelling bij Document Size (documentformaat).

## Afdrukken

- 5** Selecteer **Borderless (Randloos)** om af te drukken zonder marge rond de afbeelding.  
Bij het randloos afdrukken wordt de afdruk iets groter gemaakt dan het papierformaat, zodat u geen witruimte krijgt rondom het papier. Klik op **Settings (Instellingen)** om de mate van vergroting te selecteren.

- 6** Selecteer de juiste instelling voor Orientation (Afdrukstand).

**Opmerking:**

Wanneer u wilt afdrukken op enveloppen, selecteert u **Landscape (Liggend)** als instelling bij Orientation (Afdrukstand).

- 7** Selecteer de gewenste instelling bij Paper Type (Papiertype).

- 8** Selecteer de gewenste instelling bij Color (Kleur).

Selecteer **Grayscale (Grijswaarden)** wanneer u wilt afdrukken in zwart-wit of grijswaarden.

- 9** Klik op **OK** om het venster met printerinstellingen te sluiten.

**Opmerking:**

Zie het betreffende gedeelte om de geavanceerde instellingen te wijzigen.

- 10** Druk het bestand af.

## Basisinstellingen voor Mac OS X

**Opmerking:**

Schermafbeeldingen van vensters van de printerdriver in deze handleiding zijn afkomstig uit Mac OS X 10.7.

- 1** Open het bestand dat u wilt afdrukken.



## Afdrukken

- 2 Open het dialoogvenster Print (Afdrukken).  
 ➔ “De printerdriver voor Mac OS X openen” op pagina 38

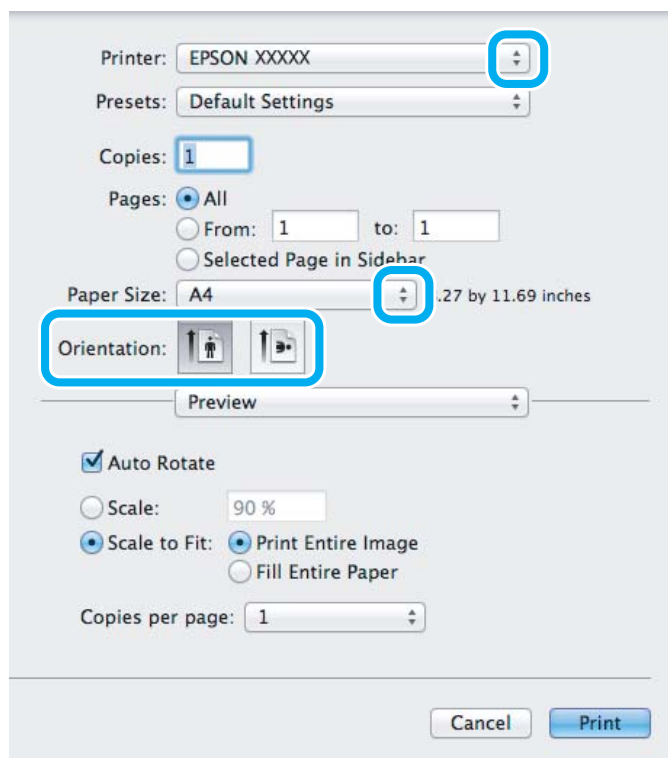
**Opmerking:**

Als het vereenvoudigde dialoogvenster wordt weergegeven, klikt u op de knop **Show Details (Toon details)** (Mac OS X 10.9, 10.8 of 10.7) of de knop ▼ (Mac OS X 10.6) om dit dialoogvenster uit te breiden.

- 3 Selecteer het apparaat dat u gebruikt bij Printer.

**Opmerking:**

Het is mogelijk dat u bepaalde items in dit dialoogvenster niet kunt selecteren. Dit hangt af van de toepassing die u gebruikt. Kies in dat geval **Page Setup (Pagina-instelling)** in het menu File (Archief) van uw toepassing en geef de gewenste instellingen op.

- 4 Selecteer de gewenste instelling voor Paper Size (Papierformaat).

**Opmerking:**

Selecteer **XXX (Borderless (Randloos))** bij Paper Size (Papierformaat) als u randloze foto's wilt afdrukken.  
 ➔ “Papier selecteren” op pagina 18

- 5 Selecteer de juiste instelling voor Orientation (Richting).

**Opmerking:**

Selecteer liggend als richting wanneer u op enveloppen afdrukt.

## Afdrukken

- 6 Selecteer **Print Settings (Printerinstellingen)** in het venstermenu.

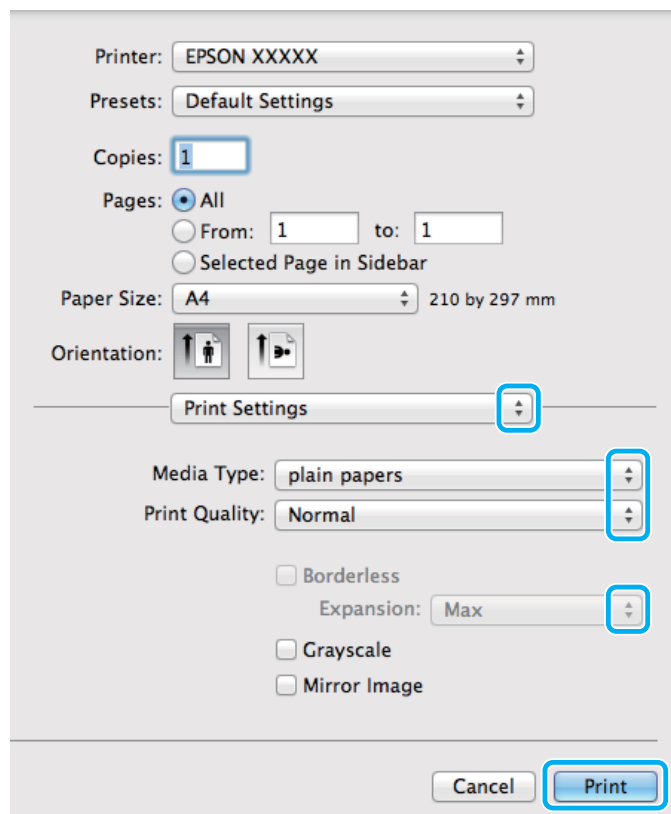

- 7 Selecteer de gewenste instelling bij Paper Source (Papierbron).
- 8 Selecteer de gewenste instelling voor Media Type (Afdruk materiaal).  
 ➔ [“Instellingen voor de papiersoort in de printerdriver” op pagina 20](#)
- 9 Met de instelling Expansion (Uitbreiding) kunt u bij het randloos afdrukken zelf regelen hoeveel van de afbeelding buiten de rand van het papier valt.
- 10 Klik op **Print (Afdrukken)** om te beginnen met afdrukken.

## Afdrukken annuleren

U kunt het afdrukken annuleren op de hierna beschreven manieren.

### Het controlepaneel gebruiken

Druk op  om een lopende afdruktaak te annuleren.

#### Voor Windows

**Opmerking:**

Een afdruktaak die volledig naar het apparaat is verzonden, kan niet meer worden geannuleerd. In dit geval moet u de afdruktaak annuleren op het apparaat zelf.

## Afdrukken

### De voortgangsbalk gebruiken

Op het moment waarop u begint af te drukken, verschijnt het venster met de voortgangsbalk op het scherm van uw computer.

Klik op de knop **Cancel (Annuleren)** om het afdrukken te annuleren.

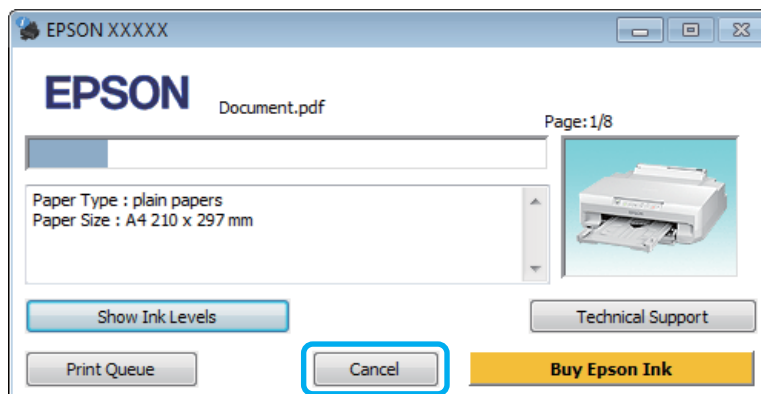

### EPSON Status Monitor 3 gebruiken

- 1 Open de EPSON Status Monitor 3.  
➔ [“Voor Windows” op pagina 99](#)
- 2 Klik op de knop **Print Queue (Wachtrij)**. De Windows Spooler (Windows-spooler) wordt weergegeven.
- 3 Klik met de rechtermuisknop op de afdruktaak die u wilt annuleren en selecteer **Cancel (Annuleren)**.

### Voor Mac OS X

Volg de onderstaande instructies om een afdruktaak te annuleren.

**Opmerking:**

Als u een afdruktaak vanuit Mac OS X 10.6 hebt verzonden via het netwerk, kunt u het afdrukken mogelijk niet annuleren vanaf de computer. Druk op  op het bedieningspaneel van het apparaat om de afdruktaak te annuleren. Zie de online Netwerkhandleiding om dit probleem op te lossen.

- 1 Klik op het pictogram van uw apparaat in het Dock.
- 2 Selecteer in de lijst met documenten het document dat wordt afgedrukt.

## Afdrukken

3

Klik op de knop **Delete (Verwijder)** om de afdruktaak te annuleren.

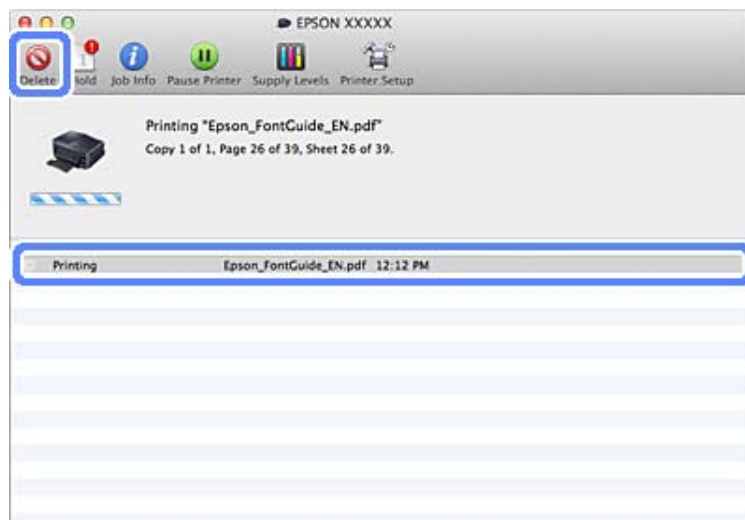

Voor Mac OS X 10.9/10.8:

Klik op de knop om de afdruktaak te annuleren.

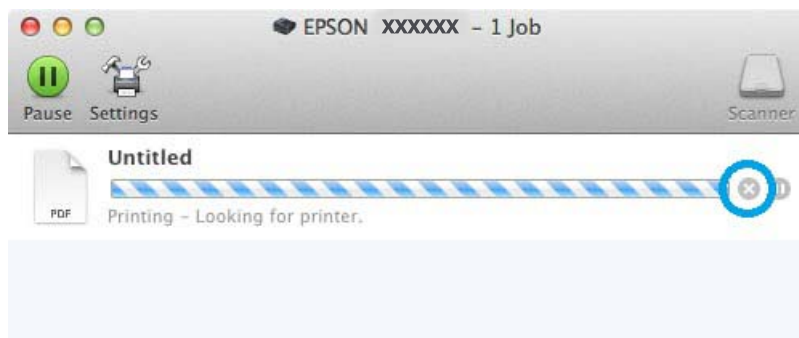

## Overige opties

### Een eenvoudige manier om foto's af te drukken



Met Epson Easy Photo Print kunt u uw digitale afbeeldingen afdrukken op verschillende soorten papier. Dankzij de stapsgewijze instructies bereikt u snel het gewenste resultaat zonder dat u allerlei ingewikkelde instellingen hoeft op te geven.

Met de functie Quick Print kunt u met één klik afdrukken met de instellingen die u speciaal daarvoor hebt opgeslagen.

## Epson Easy Photo Print starten

### Voor Windows

- ❑ Dubbelklik op het pictogram **Epson Easy Photo Print** op het bureaublad.
- ❑ **Voor Windows 8.1 en 8:**  
Klik met de rechtermuisknop in het scherm **Start** of veeg vanaf de onder- of bovenrand van het scherm **Start** en selecteer **All apps (Alle apps)** gevolgd door **Easy Photo Print** in **Epson Software**.

#### Voor Windows 7 en Vista:

Klik op de knop **Start**, wijs naar **All Programs (Alle programma's)** en klik achtereenvolgens op **Epson Software** en **Easy Photo Print**.

#### Voor Windows XP:

Klik op **Start**, wijs naar **All Programs (Alle programma's)** gevolgd door **Epson Software** en klik op **Easy Photo Print**.

### Voor Mac OS X

Dubbelklik op de map **Applications (Programma's)** op de harde schijf van Mac OS X en dubbelklik vervolgens op de mappen **Epson Software** en **Easy Photo Print**. Dubbelklik ten slotte op het pictogram **Easy Photo Print**.

---

## Voorkeursinstellingen toevoegen

Als u uw eigen voorkeursinstellingen vastlegt, kunt u snel afdrukken door deze instellingen in de lijst te selecteren.

### Apparaatinstellingen voor Windows

- 1** Open de printerinstellingen.  
➔ [“De printerdriver voor Windows openen” op pagina 37](#)
- 2** U stelt items als Document Size (documentformaat) en Paper Type (Papiertype) in op het tabblad Main (Hoofdgroep) of More Options (Meer opties).
- 3** Klik op **Add/Remove Presets (Voorinstellingen toevoegen/verwijderen)** in Printing Presets (Voorkeursinstellingen).

#### Opmerking:

Als u toegevoegde voorkeursinstellingen wilt verwijderen, klikt u op **Add/Remove Presets (Voorinstellingen toevoegen/verwijderen)**, waarna u de naam selecteert van de desbetreffende voorinstelling en deze verwijdert.

### Apparaatinstellingen voor Mac OS X

- 1** Open de printerinstellingen.  
➔ [“De printerdriver voor Mac OS X openen” op pagina 38](#)
- 2** Stel items in, zoals Paper Size (Papierformaat) en Media Type (Afdrukmetaal).

- 3** Sla de huidige instellingen op als voorkeursinstelling in Presets (Voorinstellingen).

**Opmerking:**

Als u toegevoegde voorkeursinstellingen wilt verwijderen, klikt u op **Presets (Voorinstellingen) > Show Presets (Toon voorinstellingen)**, waarna u de naam selecteert van de desbetreffende voorinstelling en deze verwijdert.

## Dubbelzijdig afdrukken

Gebruik de printerdriver als u beide zijden van het papier wilt bedrukken.

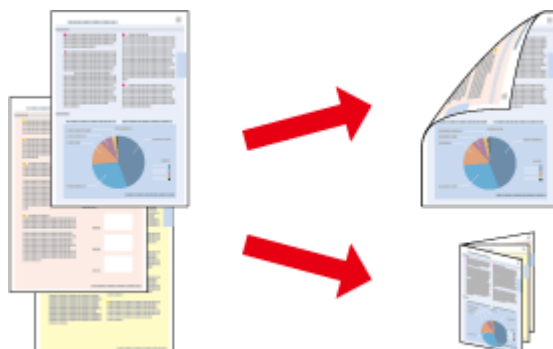
**Voor Windows-gebruikers:**

Er kan op vier manieren dubbelzijdig worden afgedrukt: automatisch of handmatig standaard en automatisch of handmatig om een gevouwen boekje te maken.

**Voor Mac OS X-gebruikers:**

Mac OS X ondersteunt alleen automatisch standaard dubbelzijdig afdrukken.

Dubbelzijdig afdrukken is uitsluitend mogelijk met de volgende papiersoorten en -formaten.

Papier	Formaat
Normaal papier	Legal <sup>*1</sup> , Letter, A4, B5, A5 <sup>*1</sup> , A6 <sup>*1</sup>
Epson Bright White Ink Jet Paper (Inkjetpapier helderwit)	A4
Epson Double-Sided Matte Paper (Mat papier dubbelzijdig)	A4 <sup>*1</sup>

\*1 Alleen handmatig dubbelzijdig afdrukken.

## Afdrukken

### Opmerking:

- Deze functie is mogelijk niet beschikbaar in combinatie met bepaalde instellingen.
- Handmatig dubbelzijdig afdrukken is mogelijk niet beschikbaar wanneer het apparaat wordt gebruikt via een netwerk of als gedeelde printer.
- Als de inkt bijna op is tijdens het automatisch dubbelzijdig afdrukken, stopt de printer met afdrukken en moet de inkt worden vervangen. Als u de cartridge hebt vervangen, hervat het apparaat het afdrukken. Het kan echter zijn dat enkele gedeelten niet worden afgedrukt. Druk de pagina met ontbrekende gedeelten in dat geval opnieuw af.
- De laadcapaciteit is verschillend bij handmatig dubbelzijdig afdrukken.  
➔ “Papier selecteren” op pagina 18
- Gebruik alleen papier dat geschikt is voor dubbelzijdig afdrukken. Anders kan het resultaat sterk tegenvallen.
- Afhankelijk van het papier en de hoeveelheid inkt die wordt gebruikt om tekst en afbeeldingen af te drukken, kan de inkt vlekken veroorzaken op de andere zijde van het papier.
- Bij dubbelzijdig afdrukken kunnen vlekken op het papier ontstaan.
- Deze functie is niet beschikbaar wanneer Rear Paper Feed Slot (Papiertoevoer achter) is geselecteerd bij Paper Source (Papierbron).

### Opmerking voor Windows:

Handmatig dubbelzijdig afdrukken is alleen beschikbaar wanneer EPSON Status Monitor 3 is ingeschakeld. Om de statusmonitor te activeren, gaat u naar de printerdriver en klikt u op het tabblad **Maintenance (Hulpprogramma's)** en vervolgens op de knop **Extended Settings (Extra instellingen)**. In het venster **Extended Settings (Extra instellingen)** schakelt u het selectievakje **Enable EPSON Status Monitor 3 (EPSON Status Monitor 3 inschakelen)** in.

### Opmerking voor Mac OS X:

Wanneer automatisch dubbelzijdig wordt afgedrukt, kan het afdrukken langzaam zijn. Dit hangt af van de combinatie van opties die is geselecteerd bij **Document Type (Documenttype)** in het venster **Two-sided Printing Settings (Inst. dubbelzijdig afdr.)** en **Print Quality (Afdrukkwaliteit)** in het venster **Print Settings (Printerinstellingen)**.

## Apparaatinstellingen voor Windows

- 1** Open de printerinstellingen.  
➔ “De printerdriver voor Windows openen” op pagina 37
- 2** Kies de gewenste optie voor 2-sided printing (Dubbelzijdig afdrukken) op het tabblad Main (Hoofdgroep).
- 3** Klik op **Settings (Instellingen)** en geef de gewenste instellingen op.

### Opmerking:

Als u een boekje wilt maken, selecteer dan **Booklet (Brochure)**.

- 4** Klik op **Print Density (Afdrukdichtheid)**, stel **Select Document Type (Documenttype selecteren)** in en klik vervolgens op **OK** om het venster te sluiten.

De opties voor de **Print Density (Afdrukdichtheid)** worden automatisch ingesteld voor dat documenttype.

## Afdrukken

**Opmerking:**

- Voor handmatig dubbelzijdig afdrukken is de instelling *Print Density (Afdrukdichtheid)* niet beschikbaar.
- Wanneer automatisch dubbelzijdig wordt afgedrukt, kan het afdrukken langzaam zijn. Dit hangt af van de combinatie van opties die is geselecteerd bij *Select Document Type (Documenttype selecteren)* in het venster *Print Density (Afdrukdichtheid)* en *Quality (Kwaliteit)* op het tabblad *Main (Hoofdgroep)*.

5

Stel de andere items in op de tabbladen *Main (Hoofdgroep)* en *More Options (Meer opties)*, indien nodig, en klik vervolgens op **OK**.

6

Klik op **Print (Afdrukken)**.

Wanneer bij handmatig dubbelzijdig afdrukken de eerste zijde klaar is, verschijnt een pop-upvenster op de computer. Volg de instructies op het scherm.

**Opmerking:**

- De werkelijke rugmarge kan afwijken van de opgegeven instellingen. Dit hangt af van de toepassing waarmee u werkt. Probeer daarom eerst een paar vellen uit om te zien wat het resultaat zal zijn, voordat u de volledige afdruktaak afdrukt.
- Door handmatig dubbelzijdig af te drukken kunt u de even pagina's eerst afdrukken. Wanneer u de oneven pagina's afdrukt, komt er aan het eind van de afdruktaak een blanco vel papier uit het apparaat.
- Wanneer u handmatig afdrukt, moet u ervoor zorgen dat de inkt goed droog is voordat u het papier opnieuw in de printer laadt.

## Apparaatinstellingen voor Mac OS X

1

Open het dialoogvenster **Print (Afdrukken)**.  
 ➔ [“De printerdriver voor Mac OS X openen”](#) op pagina 38

2

Geef de gewenste instellingen op in het deelvenster **Two-sided Printing Settings (Inst. dubbelzijdig afdr.)**.

3

Controleer de overige instellingen en druk af.

**Opmerking:**

Als u gegevens met een hoge dichtheid afdrukt, zoals foto's of grafische afbeeldingen, raden wij u aan de instellingen bij *Print Density (Afdrukdichtheid)* en *Increased Ink Drying Time (Langere droogtijd)* handmatig op te geven.



## Volledige pagina afdrukken

Hiermee kunt u een document automatisch vergroten of verkleinen en zo aanpassen aan het papierformaat dat in de printerdriver is geselecteerd.

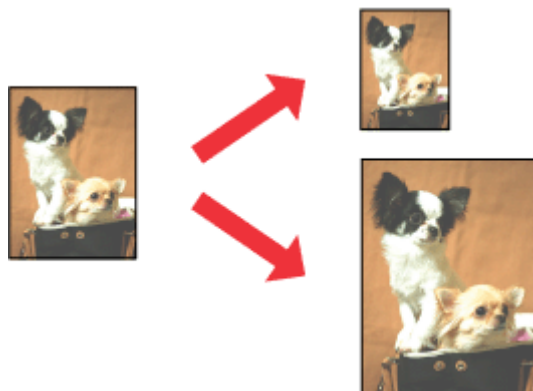

**Opmerking:**

*Deze functie is mogelijk niet beschikbaar in combinatie met bepaalde instellingen.*

### Apparaatinstellingen voor Windows

- 1 Open de printerinstellingen.  
➔ [“De printerdriver voor Windows openen” op pagina 37](#)
- 2 Configureer de volgende instellingen op het tabblad More Options (Meer opties).
  - Document Size (documentformaat): Selecteer het papierformaat dat u in de toepassing hebt ingesteld.
  - Output Paper (Uitvoerpapier): Selecteer het papierformaat dat u in de printer hebt geplaatst.

Fit to Page (Volledige pagina) wordt automatisch geselecteerd.
- 3 Controleer de overige instellingen en druk af.

### Apparaatinstellingen voor Mac OS X

- 1 Open het dialoogvenster Print (Afdrukken).  
➔ [“De printerdriver voor Mac OS X openen” op pagina 38](#)
- 2 Kies **Scale to fit paper size (Pas aan papierformaat aan)** bij Destination Paper Size (Doelpapierformaat) in het deelvenster Paper Handling (Papierafhandeling) en selecteer het gebruikte papierformaat in het venstermenu.
- 3 Controleer de overige instellingen en druk af.

## Afdrukken met Pages per sheet (Pagina's per vel)

Met deze optie kunt u vanuit de printerdriver twee of vier pagina's afdrukken op één vel papier.

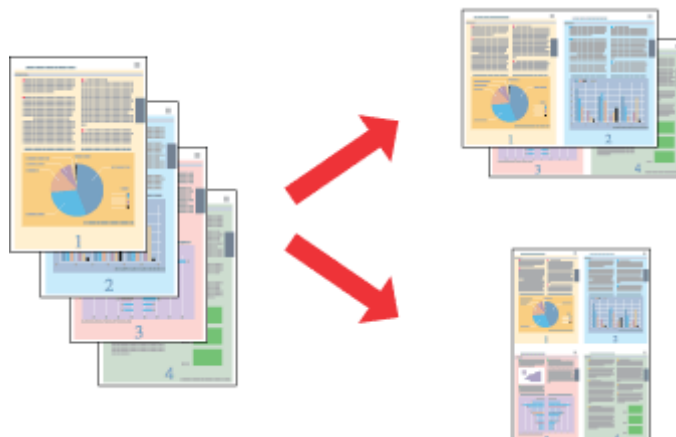

### Opmerking:

- Deze functie is mogelijk niet beschikbaar in combinatie met bepaalde instellingen.
- Deze functie is niet beschikbaar voor randloos afdrukken.

### Apparaatinstellingen voor Windows

- 1 Open de printerinstellingen.  
➔ [“De printerdriver voor Windows openen” op pagina 37](#)
- 2 Selecteer **2-Up (2 per vel)** of **4-Up (4 per vel)** bij Multi-Page (Meerdere pagina's) op het tabblad Main (Hoofdgroep).
- 3 Klik op **Page Order (Pag.volgorde)**, configureer de instellingen en klik vervolgens op **OK** om het venster te sluiten.
- 4 Controleer de overige instellingen en druk af.

### Apparaatinstellingen voor Mac OS X

- 1 Open het dialoogvenster Print (Afdrukken).  
➔ [“De printerdriver voor Mac OS X openen” op pagina 38](#)
- 2 Selecteer het gewenste aantal bij Pages per Sheet (Pagina's per vel) en de Layout Direction (Lay-outrichting) (paginavolgorde) in het deelvenster Layout (Lay-out).
- 3 Controleer de overige instellingen en druk af.

---

## Vergroot afdrukken en posters maken (uitsluitend voor Windows)

U kunt een afbeelding afdrukken op meerdere vellen papier om zo een grote poster te creëren. U kunt uitlijningstekens laten afdrukken om het gemakkelijker te maken de vellen aan elkaar te plakken.

**Opmerking:**

*Deze functie is niet beschikbaar voor randloos afdrukken.*

- 1 Open het venster van de printerdriver.
- 2 Selecteer **2x1 Poster**, **2x2 Poster**, **3x3 Poster** of **4x4 Poster** bij Multi-Page (Meerdere pagina's) op het tabblad Main (Hoofdgroep).
- 3 Klik op **Settings (Instellingen)**, configureer de instellingen en klik op **OK**.
- 4 Stel de andere items in op de tabbladen Main (Hoofdgroep) en More Options (Meer opties), indien nodig, en klik vervolgens op **OK**.
- 5 Klik op **Print (Afdrukken)**.

U kunt een afbeelding afdrukken op meerdere vellen papier om zo een grote poster te creëren. U kunt uitlijningstekens laten afdrukken om het gemakkelijker te maken de vellen aan elkaar te plakken.

## Afdrukken

### Posters maken met behulp van overlappende uitlijningstekens

In dit voorbeeld ziet u hoe u een poster maakt wanneer 2x2 Poster is geselecteerd en Overlapping Alignment Marks (Overlappende uitlijningstekens) is geselecteerd bij Print Cutting Guides (Snijlijnen afdrukken).

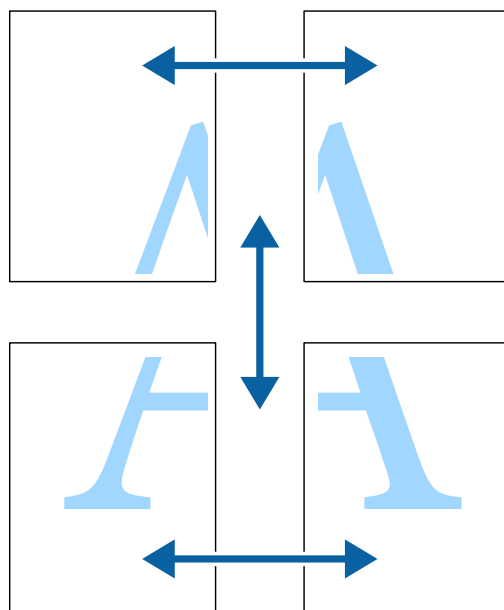
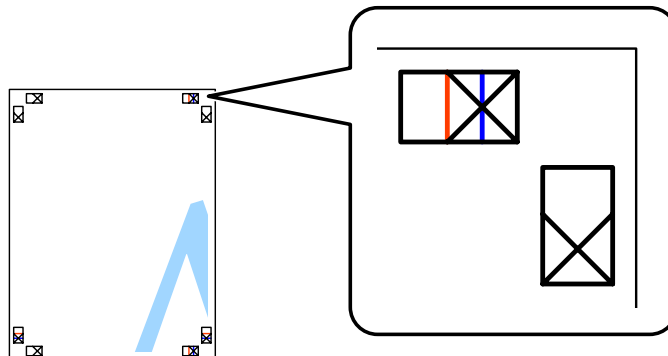

**Afdrukken**

- 1 Bereid de bovenste twee vellen voor. Knip de marges van het linkervel langs de verticale blauwe lijn door het midden van de kruisjes boven en onder.

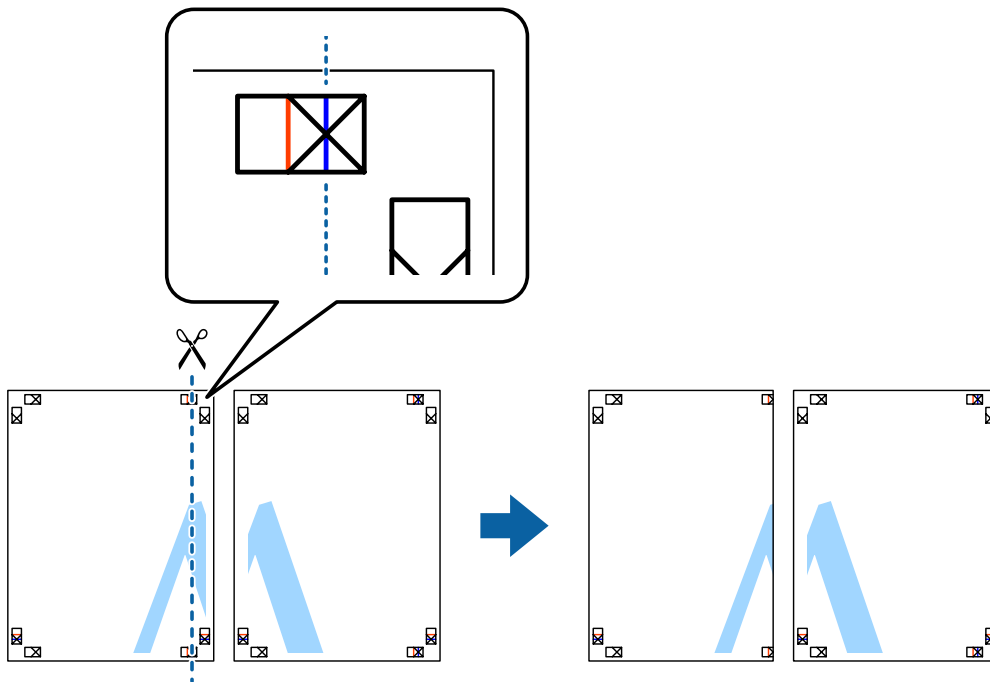

- 2 Leg de rand van het linkervel boven op het rechtervel en lijn de kruisjes uit. Plak de twee vellen aan de achterkant voorlopig aan elkaar vast.

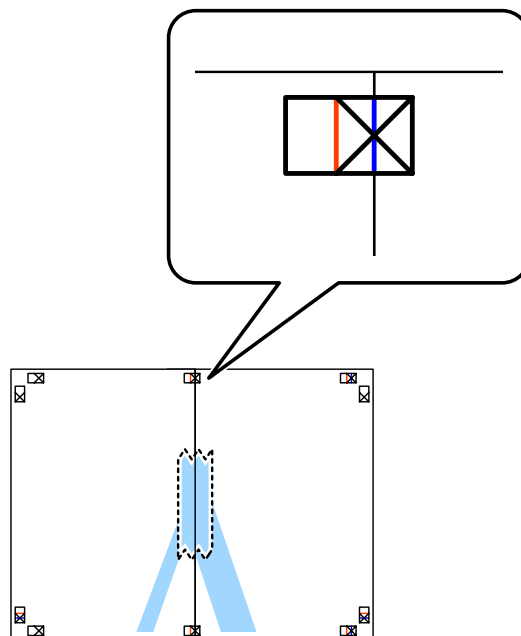

## Afdrukken

- 3** Knip de vastgeplakte vellen in tweeën langs de verticale rode lijn door de uitlijningstekens (ditmaal door de lijn links van de kruisjes).

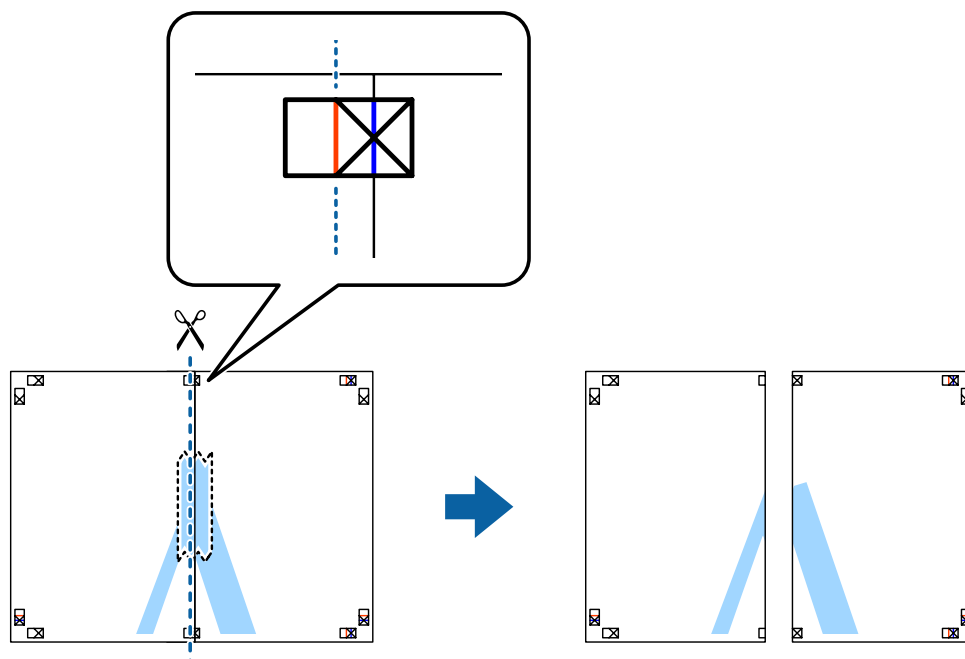

- 4** Plak de vellen aan de achterkant aan elkaar.

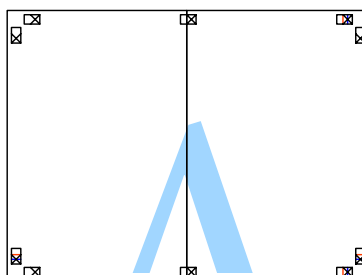

- 5** Herhaal stap 1 tot en met 4 om de twee onderste vellen aan elkaar te plakken.

Afdrukken

- 6 Knip de marges van de twee bovenste vellen langs de horizontale blauwe lijn door het midden van de kruisjes links en rechts.

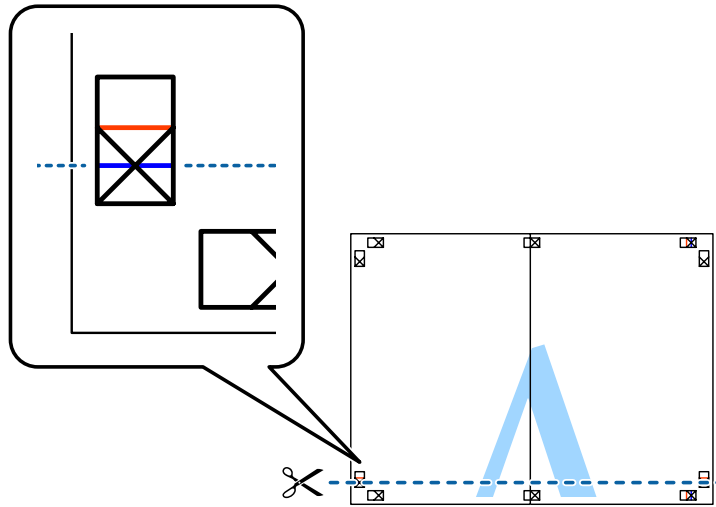

- 7 Leg de rand van de twee bovenste vellen boven op de twee onderste vellen en lijn de kruisjes uit. Plak de vellen aan de achterkant voorlopig aan elkaar vast.

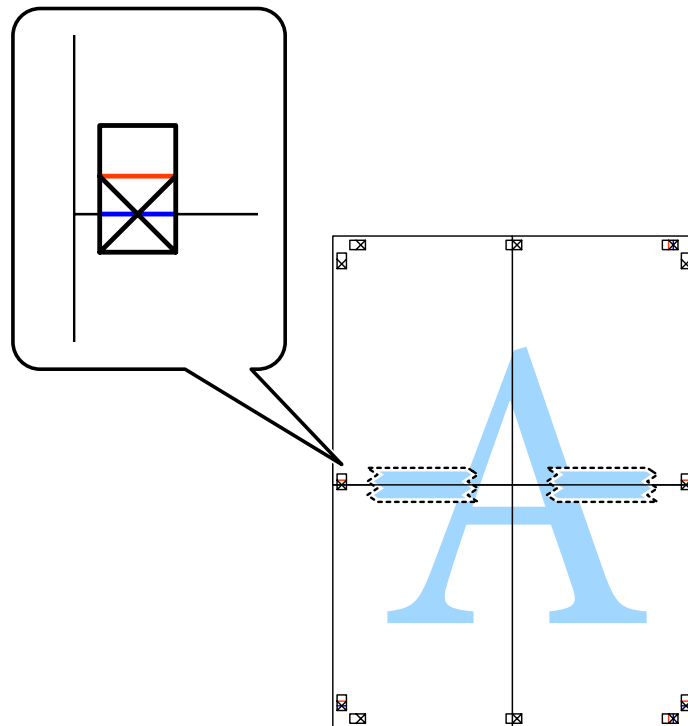

Afdrukken

- 8 Knip de vastgeplakte vellen in twee langs de horizontale rode lijn door de uitlijningstekens (ditmaal door de lijn boven de kruisjes).

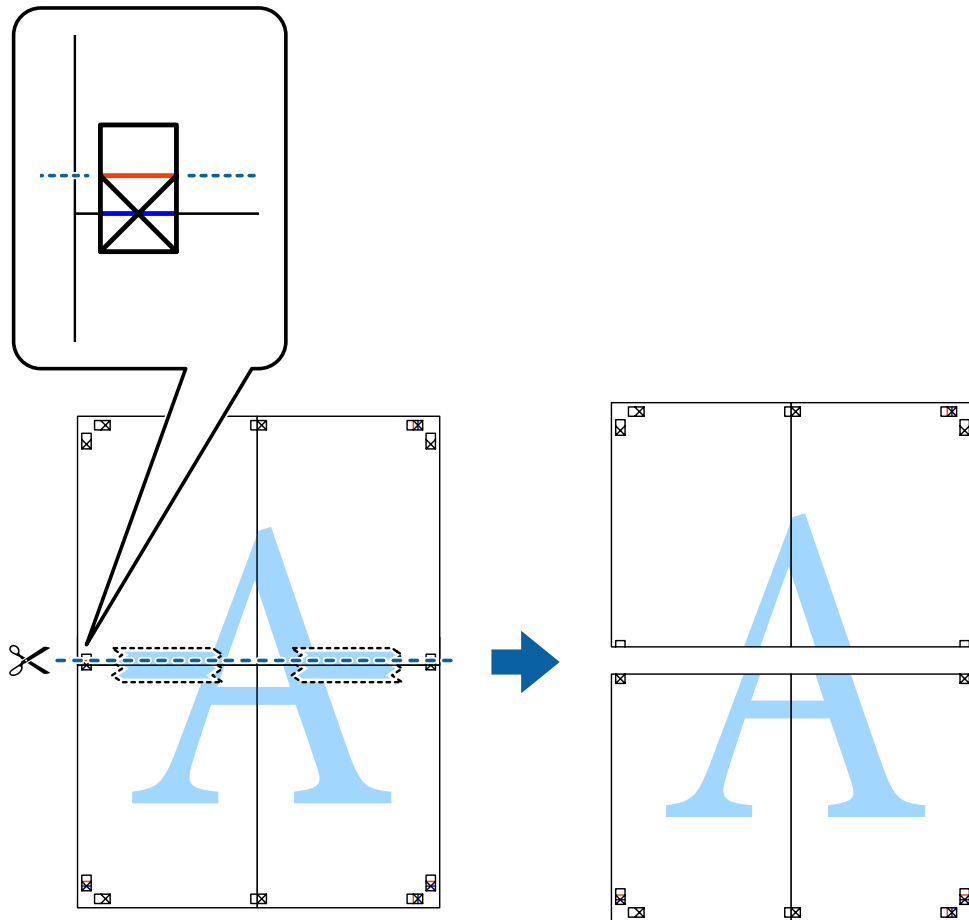

- 9 Plak de vellen aan de achterkant aan elkaar.

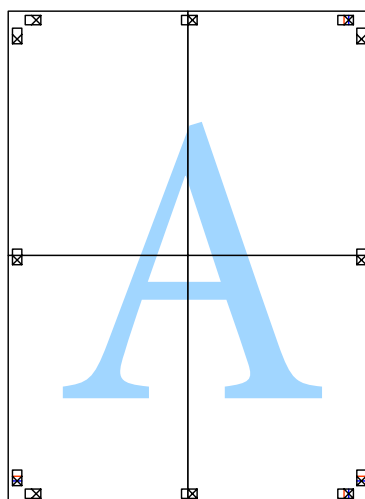



- 10 Knip de resterende marges af langs de buitenste lijn.

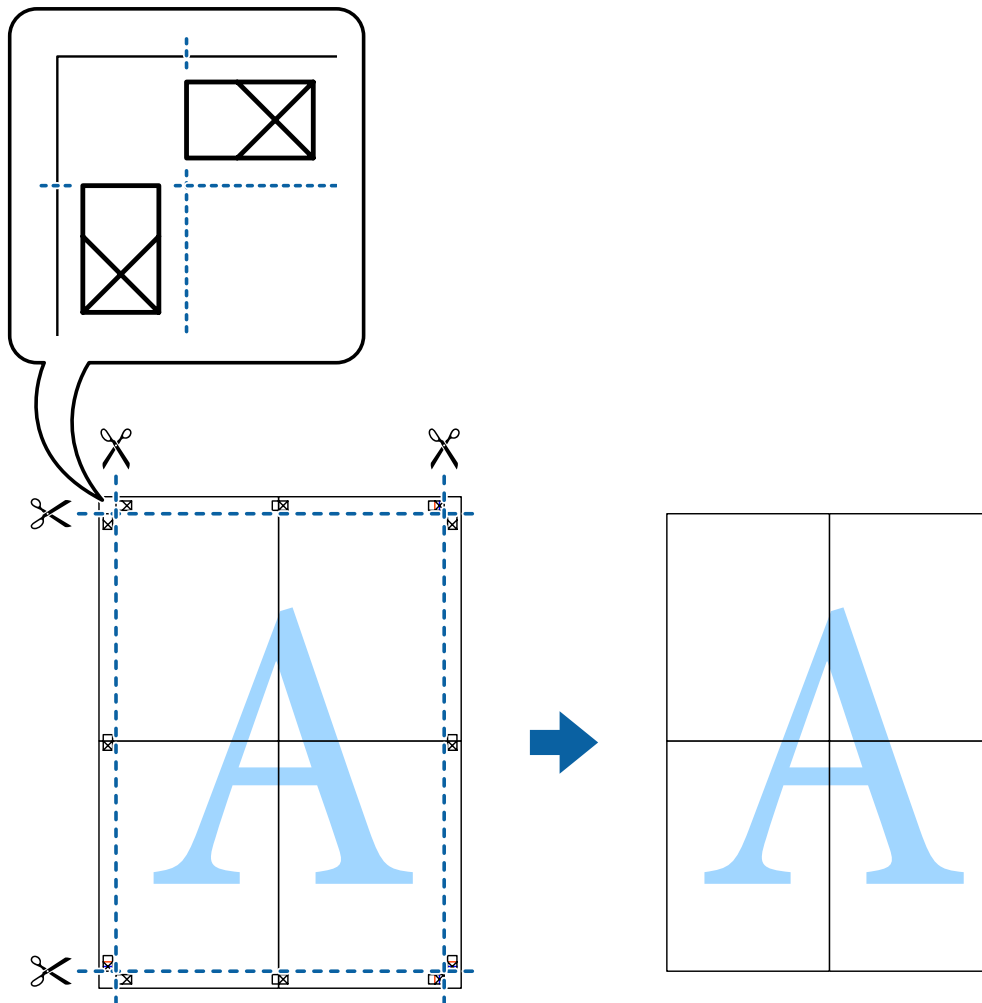

## De afdrukkleur aanpassen

U kunt de kleuren aanpassen die voor een afdruktaak worden gebruikt.

PhotoEnhance geeft scherpere afdrukken en levendigere kleuren door aanpassing van het contrast, de verzadiging en de helderheid van de oorspronkelijke afbeeldingsgegevens.

### Opmerking:

- Deze aanpassingen worden niet doorgevoerd in de oorspronkelijke gegevens.
- PhotoEnhance past de kleur aan door de locatie van het onderwerp te analyseren. Als u de locatie van het onderwerp hebt gewijzigd door verkleinen, vergroten, bijsnijden of roteren, kan de kleur onverwacht veranderen. Wanneer u de instelling borderless (Randloos) selecteert, wordt de locatie van het onderwerp ook gewijzigd, wat in kleurwijzigingen resulteert. Als de afbeelding niet scherpgesteld is, is de kleurtoon mogelijk onnatuurlijk. Als de kleur is gewijzigd of onnatuurlijk is geworden, druk dan niet in PhotoEnhance maar in een andere modus af.

## Windows

Selecteer de methode voor kleurcorrectie bij Color Correction (Kleuraanpassing) op het tabblad More Options (Meer opties).

## Afdrukken

Als u **Automatic (Automatisch)** selecteert, worden de kleuren automatisch aangepast aan de instellingen voor het papiertype en de afdrুকwaliteit. Als u **Custom (Aangepast)** selecteert en op **Advanced (Geavanceerd)** klikt, kunt u uw eigen instellingen configureren.

### Mac OS X

Open het dialoogvenster Print (Afdrukken). Selecteer **Color Matching (Kleurevenaring)** in het venstermenu en selecteer vervolgens **EPSON Color Controls (EPSON Kleurencontrole)**. Selecteer **Color Options (Kleuropties)** in het venstermenu en selecteer vervolgens een van de beschikbare opties. Klik op de pijl naast **Advanced (Geavanceerd)** en kies de juiste instellingen.

---

## Een watermerk afdrukken (uitsluitend voor Windows)

U kunt een watermerk, bijvoorbeeld "Confidential (Vertrouwelijk)", op uw documenten afdrukken. U kunt ook uw eigen watermerk toevoegen.

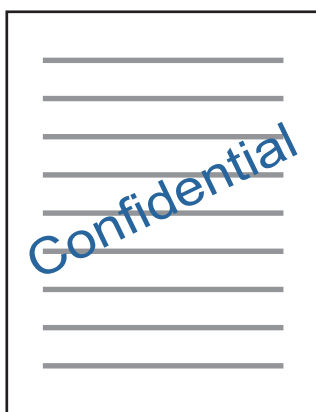

**Opmerking:**

*Deze functie is niet beschikbaar voor randloos afdrukken.*

Klik op **Watermark Features (Watermerkfuncties)** op het tabblad More Options (Meer opties) en selecteer vervolgens een watermerk. Klik op **Settings (Instellingen)** om details te wijzigen, zoals de kleur en positie van het watermerk.

---

## Webpagina's afdrukken met E-Web Print (alleen voor Windows)

E-Web Print is een toepassing waarmee u gemakkelijk webpagina's kunt afdrukken in diverse lay-outs. Zie de Help van de toepassing voor meer informatie. U kunt de Help openen via het menu E-Web Print op de werkbalk E-Web Print.

### Starten

Wanneer u E-Web Print installeert, wordt dit weergegeven in uw browser. Klik op **Print (Afdrukken)** of **Clip (Clippen)**.

---

## Een cd-/dvd-label afdrukken met Epson Print CD

Met Epson Print CD kunt u gemakkelijk allerlei originele labels maken voor een cd/dvd. Verder is het mogelijk om een cd-/dvd-hoesje te maken en af te drukken.

Als afdrukgebied kunt u maximaal 120 mm opgeven als buitendiameter en minimaal 18 mm als binnendiameter. Afhankelijk van de instellingen kan de cd/dvd of de lade vies worden. Blijf binnen het afdrukgebied van de cd/dvd die u wilt bedrukken.

**Opmerking:**

*Als u deze toepassing wilt gebruiken, moet de printerdriver worden geïnstalleerd.*

### Starten in Windows

- Windows 8/Windows 8.1  
Voer de naam van de software in het zoekvenster in en selecteer vervolgens het weergegeven pictogram.
- Behalve voor Windows 8/Windows 8.1  
Klik op de knop Start en selecteer **All Programs (Alle programma's)** of **Programs (Programma's) > Epson Software > Print CD**.

### Starten in Mac OS X

Go (Ga) > Applications (Programma's) > **Epson Software > Print CD > Print CD**.

**Opmerking:**

*Als u een cd-/dvd-label wilt afdrukken met een in de handel verkrijgbaar softwarepakket, configureert u de volgende instellingen.*

- In Windows wordt automatisch A4 geselecteerd bij **Document Size (documentformaat)** zodra u **CD/DVD Tray (Cd-/dvd-lade)** selecteert bij Paper Source (Papierbron). Selecteer **Portrait (Staand)** bij Orientation (Afdrukstand) en **CD/DVD of CD/DVD Premium Surface** bij Paper Type (Papiertype).*
- In Mac OS X selecteert u **A4 (CD/DVD)** bij Paper Size (Papierformaat). Selecteer **staand** als afdrukrichting en selecteer **CD/DVD of CD/DVD Premium Surface** bij Media Type (Afdruk materiaal) in het menu Print Settings (Printerinstellingen).*

## Afdrukken vanaf een smart device

### Epson iPrint gebruiken

Epson iPrint is een toepassing waarmee u foto's, documenten en webpagina's kunt afdrukken vanaf een smart device, zoals een smartphone of tablet. U kunt lokaal afdrukken (afdrukken vanaf een smart device dat verbinding heeft met hetzelfde draadloze netwerk als uw printer) of afdrukken op afstand (via internet afdrukken). Als u wilt afdrukken op afstand, moet u uw printer eerst registreren bij Epson Connect.



U kunt Epson iPrint op uw smart device installeren via de volgende URL of QR-code.

<http://ipr.to/a>



### Epson iPrint gebruiken

Start Epson iPrint op uw smart device en selecteer op het startscherm het item dat u wilt gebruiken.

De volgende schermen kunnen zonder voorafgaande kennisgeving worden gewijzigd.

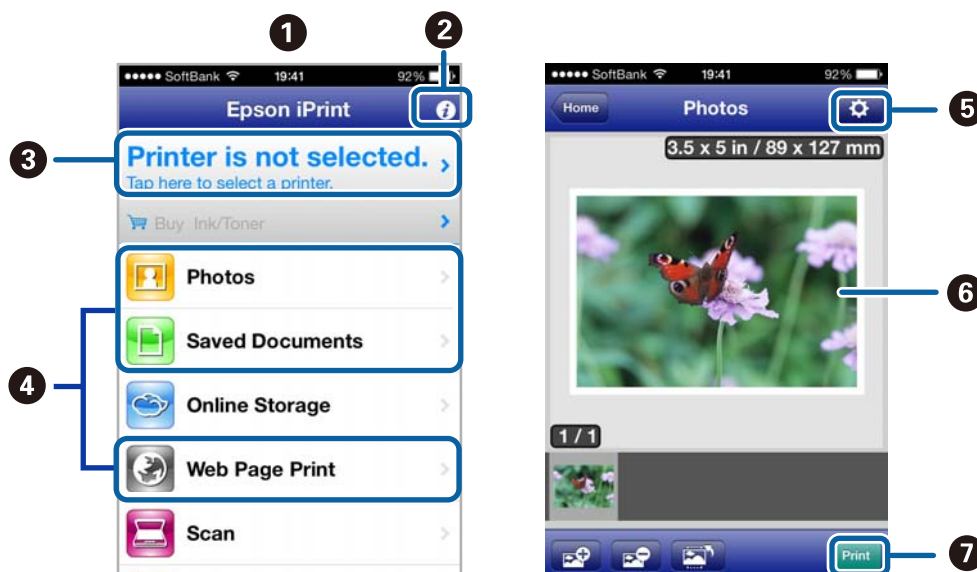

## Afdrukken

1	Het startscherm dat wordt weergegeven wanneer de toepassing wordt gestart.
2	Hiermee geeft u informatie weer over het instellen van de printer en een lijst met vragen en antwoorden.
3	Hiermee geeft u het scherm voor het selecteren van de printer en het configureren van printerinstellingen weer. Wanneer u de printer eenmaal hebt geselecteerd, hoeft u het apparaat daarna niet meer opnieuw te selecteren.
4	Selecteer hier wat u wilt afdrukken, zoals foto's, documenten of webpagina's.
5	Hiermee geeft u het scherm voor het configureren van afdrukinstellingen, zoals het papierformaat en de papiersoort, weer.
6	Hier worden de door u geselecteerde foto's en documenten weergegeven.
7	Hiermee start u het afdrukken.

**Opmerking:**

*Als u vanuit het documentmenu wilt afdrukken met een iPhone, iPad of iPod touch met daarop iOS, start dan Epson iPrint nadat u het af te drukken document hebt verzonden met de functies voor bestandsdeling van iTunes.*

## De afdrukfunctie van het apparaat delen

### Instellingen voor Windows

Deze instructies laten zien hoe u het apparaat kunt delen met andere gebruikers binnen het netwerk.

U moet het apparaat eerst instellen als gedeelde printer via de computer waarop de printer rechtstreeks is aangesloten. Vervolgens moet u het apparaat toevoegen aan elke computer die via het netwerk gebruik gaat maken van het apparaat.

**Opmerking:**

- Deze instructies zijn alleen bedoeld voor kleine netwerken. Neem contact op met de netwerkbeheerder als u het apparaat wilt delen in een groot netwerk.
- De schermafbeeldingen in het volgende gedeelte hebben betrekking op Windows 7.

### Het apparaat instellen als gedeelde printer

**Opmerking:**

- Als u het apparaat wilt instellen als gedeelde printer in Windows 8.1, 8, 7 of Vista, hebt u een beheerdersaccount en het bijbehorende wachtwoord nodig als u bent aangemeld als standaardgebruiker.
- Als u het apparaat als gedeelde printer wilt instellen in Windows XP, moet u zich aanmelden met de account van een Computer Administrator (Computerbeheerder).

Volg de onderstaande instructies op de computer waarop het apparaat rechtstreeks is aangesloten.

## Afdrukken

1

### Windows 8.1 en 8:

Selecteer **Desktop (Bureaublad)**, de charm **Settings (Instellingen)** en vervolgens **Control Panel (Configuratiescherm)**. Selecteer vervolgens **Devices and Printers (Apparaten en printers)** in de categorie **Hardware and Sound (Hardware en geluiden)**.

### Windows 7:

Klik op de knop **Start** en selecteer **Devices and Printers (Apparaten en printers)**.

### Windows Vista:

Klik op de knop **Start**, selecteer **Control Panel (Configuratiescherm)** en selecteer **Printer** in de categorie **Hardware and Sound (Hardware en geluiden)**.

### Windows XP:

Klik op **Start**, selecteer **Control Panel (Configuratiescherm)** en selecteer **Printers and Faxes (Printers en faxapparaten)** in de categorie **Printers and Other Hardware (Printers en andere hardware)**.

2

### Windows 8.1, 8 en 7:

Klik met de rechtermuisknop op het apparaat of blijf het apparaat aanraken, selecteer **Printer properties (Eigenschappen van printer)** en selecteer vervolgens **Sharing (Delen)**. Selecteer vervolgens de knop **Change Sharing Options (Opties voor delen wijzigen)**.

### Windows Vista:

Klik met de rechtermuisknop op het pictogram van uw apparaat en klik op **Sharing (Delen)**. Klik op de knop **Change sharing options (Opties voor delen wijzigen)** en klik op **Continue (Doorgaan)**.

### Windows XP:

Klik met de rechtermuisknop op het pictogram van uw apparaat en klik op **Sharing (Delen)**.

3

Selecteer **Share this printer (Deze printer delen)** en geef een naam op.

#### **Opmerking:**

*Gebruik in de sharenaam van de printer geen spaties of liggende streepjes.*

## Afdrukken

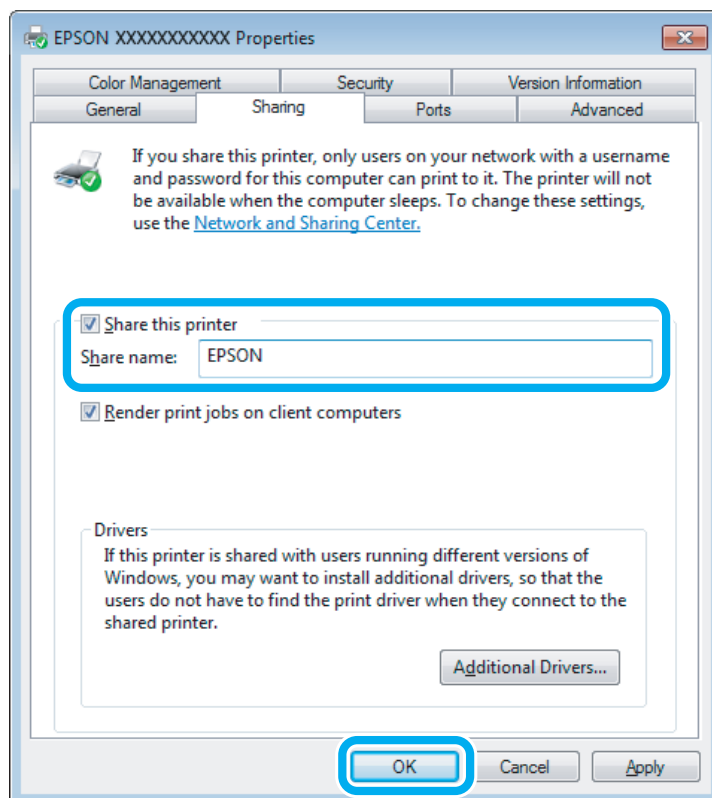

Als u automatisch printerdrivers wilt downloaden voor computers met andere versies van Windows, klikt u op **Additional Drivers (Extra stuurprogramma's)** en selecteert u de omgeving en het besturingssysteem van de andere computers. Klik op **OK** en plaats het schijfje met software voor het apparaat in de computer.

4

Klik op **OK** of op **Close (Sluiten)** (als u extra drivers hebt geïnstalleerd).

## Het apparaat toevoegen aan andere netwerkcomputers

Volg de onderstaande instructies om het apparaat toe te voegen aan elke computer die het apparaat via het netwerk gaat gebruiken.

### Opmerking:

*U kunt pas toegang krijgen tot het apparaat vanaf een andere computer nadat het apparaat als gedeelde printer is ingesteld op de computer waarop het apparaat is aangesloten.*

➔ [“Het apparaat instellen als gedeelde printer” op pagina 61](#)

1

### Windows 8.1 en 8:

Selecteer **Desktop (Bureaublad)**, de charm **Settings (Instellingen)** en vervolgens **Control Panel (Configuratiescherm)**. Selecteer vervolgens **Devices and Printers (Apparaten en printers)** in de categorie **Hardware and Sound (Hardware en geluiden)**.

### Windows 7:

Klik op de knop **Start** en selecteer **Devices and Printers (Apparaten en printers)**.

### Windows Vista:

Klik op de knop **Start**, selecteer **Control Panel (Configuratiescherm)** en selecteer **Printer** in de categorie **Hardware and Sound (Hardware en geluiden)**.

## Afdrukken

### Windows XP:

Klik op **Start**, selecteer **Control Panel (Configuratiescherm)** en selecteer **Printers and Faxes (Printers en faxapparaten)** in de categorie **Printers and Other Hardware (Printers en andere hardware)**.

**2**

### Windows 8.1, 8, 7 en Vista:

Selecteer de knop **Add a printer (Een printer toevoegen)**.

### Windows XP:

Klik op de knop **Add a printer (Een printer toevoegen)**. De Add Printer Wizard (Wizard Printer toevoegen) wordt weergegeven. Klik op de knop **Next (Volgende)**.

**3**

### Windows 8.1 en 8:

Ga naar stap 4.

### Windows 7 en Vista:

Klik op **Add a network, wireless or Bluetooth printer (Netwerkprinter, draadloze printer of Bluetooth-printer toevoegen)** en klik vervolgens op **Next (Volgende)**.

### Windows XP:

Selecteer **A network printer, or a printer attached to another computer (Netwerkprinter, of een printer die met een andere computer is verbonden)** en klik op **Next (Volgende)**.

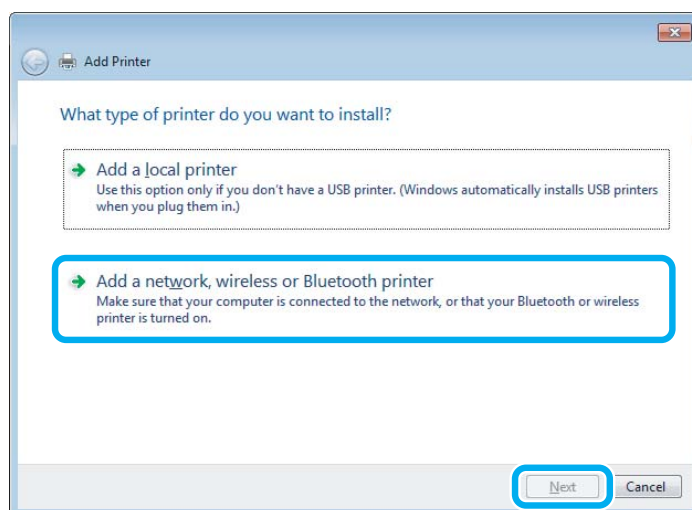

**4**

Volg de instructies op het scherm om het gewenste apparaat te selecteren.

### Opmerking:

Afhankelijk van het besturingssysteem en de configuratie van de computer waarop het apparaat is aangesloten, kan de Add Printer Wizard (Wizard Printer toevoegen) u vragen de printerdriver te installeren vanaf de cd-rom met software. Klik in dit geval op de knop **Have Disk (Bladeren)** en volg de instructies op het scherm.

## Instellingen voor Mac OS X

Als u het apparaat wilt configureren voor gebruik in een Mac OS X-netwerk, gebruikt u de instelling Printer Sharing (Printersamengebruik). Raadpleeg de Macintosh-documentatie voor meer informatie.



# Informatie over inktpatronen

U kunt de volgende cartridges gebruiken voor dit apparaat.

XP-55	Olifant 	Black (Zwart)	Light Cyan (Lichtcyaan)	Magenta	Cyan (Cyaan)	Yellow (Geel)	Light Magenta (Lichtmagenta)
		<b>24</b> <b>24XL</b>	<b>24</b> <b>24XL</b>	<b>24</b> <b>24XL</b>	<b>24</b> <b>24XL</b>	<b>24</b> <b>24XL</b>	<b>24</b> <b>24XL</b>

\* Kijk voor meer informatie over de capaciteit van Epson-cartridges op de volgende website.  
<http://www.epson.eu/pageyield>

Kleur	Black (Zwart), Light Cyan (Lichtcyaan), Magenta, Cyan (Cyaan), Yellow (Geel), Light Magenta (Lichtmagenta)
Levensduur	U krijgt de beste resultaten als u de cartridge verbruikt binnen zes maanden na het openen van de verpakking.
Temperatuur	Opslag: -20 tot 40 °C (-4 tot 104 °F) 1 maand bij 40 °C (104 °F) Vriespunt: * -16 °C (3,2 °F)

\* Na circa 3 uur op 25 °C (77 °F) is de inkt ontdooid en bruikbaar.

---

# Cartridges vervangen

---

## Veiligheidsvoorschriften, voorzorgsmaatregelen en specificaties voor cartridges

---

### Veiligheidsvoorschriften

Houd bij het hanteren van de cartridges rekening met het volgende:

- Houd cartridges buiten het bereik van kinderen.
- Wees voorzichtig met cartridges. Er kan inkt rond de inkttoevoer zitten.  
Als u inkt op uw huid krijgt, wast u de plek grondig met water en zeep.  
Als u inkt in uw ogen krijgt, moet u uw ogen onmiddellijk uitspoelen met water. Raadpleeg onmiddellijk een arts als u ondanks grondig spoelen problemen krijgt met uw ogen of nog steeds ongemak ondervindt.  
Als er inkt in uw mond terecht komt, spuugt u deze onmiddellijk uit en raadpleegt u direct een arts.
- Als u de cartridge uit het product haalt voor later gebruik of om de cartridge weg te gooien, moet u de dop weer op de inkttoevoer van de cartridge aanbrengen. Zo voorkomt u dat de cartridge uitdroogt of dat u inktvlekken krijgt.
- Duw niet te hard op de cartridges en knijp er niet in. Let er ook op dat u ze niet laat vallen. Dit kan lekkage veroorzaken.
- Haal de inktcartridges niet uit elkaar en breng geen wijzigingen aan cartridges aan. Daardoor kan normaal afdrukken onmogelijk worden.
- Raak de in de illustratie weergegeven delen niet aan. Dit kan de normale werking schaden.

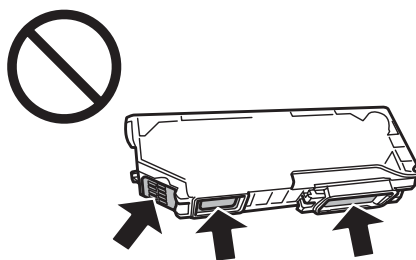

- Laat het apparaat niet achter met de inktcartridges verwijderd en schakel het apparaat niet uit tijdens het vervangen van de cartridges. Anders droogt achtergebleven inkt in de spuitkanaaltjes op en kunt u mogelijk niet meer afdrukken.

---

### Voorzorgsmaatregelen voor het vervangen van cartridges

Lees alle instructies in dit gedeelte goed door voordat u een cartridge vervangt.

## Cartridges vervangen

- ❑ Epson raadt het gebruik van originele Epson-cartridges aan. De kwaliteit of betrouwbaarheid van niet-originele inkt kan niet door Epson worden gegarandeerd. Het gebruik van niet-originele cartridges kan leiden tot schade die niet onder de garantie van Epson valt. Bovendien kan het gebruik van dergelijke producten er in bepaalde omstandigheden toe leiden dat het apparaat niet correct functioneert. Mogelijk wordt geen informatie weergegeven over het niveau van niet-originele inkt.
- ❑ Schud de cartridges niet te krachtig heen en weer, anders kan er inkt weglekken uit de cartridge.
- ❑ Dit apparaat werkt met cartridges die zijn voorzien van een chip die onder meer de hoeveelheid resterende inkt bijhoudt. Dit maakt het mogelijk om een nog niet opgebruikte cartridge uit het apparaat te halen en later opnieuw te installeren en te gebruiken. Wanneer u een cartridge opnieuw installeert, kan er wel een beetje inkt worden verbruikt om de goede werking te kunnen garanderen.
- ❑ Om ervoor te zorgen dat de printkop optimaal blijft werken, wordt een beetje inkt uit alle cartridges verbruikt, niet alleen tijdens het afdrukken maar ook tijdens onderhoudsactiviteiten zoals het vervangen van inktcartridges en het reinigen van de printkop.
- ❑ Pas op dat er geen stof of voorwerpen in de cartridgehouder komen. Als er iets in de houder zit, kan dit nadelige gevolgen hebben voor het afdrukresultaat en kunt u mogelijk niet meer afdrukken.
- ❑ Om zuinig om te gaan met de inkt mag u de cartridge alleen verwijderen wanneer u deze wilt vervangen. Cartridges die al bijna leeg zijn, kunnen na een herinstallatie niet meer worden gebruikt.
- ❑ Open de verpakking van de cartridge pas op het moment waarop u de cartridge wilt installeren. De cartridge is vacuümverpakt om de betrouwbaarheid te waarborgen. Als u een cartridge langere tijd buiten de verpakking bewaart en dan pas gebruikt, is normaal afdrukken misschien niet meer mogelijk.
- ❑ Installeer alle inktcartridges. U kunt anders niet afdrukken.
- ❑ Wanneer de kleureninkt op is maar u nog wel zwarte inkt hebt, kunt u tijdelijk verder afdrukken met alleen zwarte inkt. Zie [“Tijdelijk afdrukken met zwarte inkt wanneer de kleurencartridges opgebruikt zijn”](#) op pagina 70 voor meer informatie.
- ❑ Houd een nieuwe cartridge bij de hand als een cartridge bijna op is.
- ❑ Laat cartridges voor gebruik ten minste drie uur op kamertemperatuur komen.
- ❑ Bewaar cartridges op een koele, donkere plaats.
- ❑ De cartridges die bij het apparaat worden geleverd, kunnen niet worden gebruikt als vervanging.

---

## Cartridgespecificaties

- ❑ Het is raadzaam de cartridge te gebruiken vóór de datum die op de verpakking wordt vermeld.
- ❑ De cartridges die bij het apparaat zijn geleverd, worden deels verbruikt bij de installatie van de printer. Voor afdrukken van hoge kwaliteit moet de printkop in het apparaat volledig zijn geladen met inkt. Bij dit eenmalige proces wordt een bepaalde hoeveelheid inkt verbruikt. Met de gebruikte cartridge kunnen daarom wellicht minder pagina's worden afgedrukt dan met volgende cartridges.
- ❑ De opgegeven capaciteit hangt af van de afbeeldingen die u afdrukt, het papier dat u gebruikt, hoe vaak u afdrukt en de omgeving (temperatuur bijvoorbeeld) waarin u de printer gebruikt.

## Cartridges vervangen

- ❑ Voor een optimale afdrukkwaliteit en bescherming van de printkop blijft een variabele inktreserve in de cartridge achter op het moment waarop het apparaat aangeeft dat u de cartridge moet vervangen. Bij opgave van de capaciteit is deze reserve niet meegerekend.
- ❑ De cartridges kunnen gerecycled materiaal bevatten. Dit is echter niet van invloed op de functies of prestaties van het product.
- ❑ Wanneer u in monochroom of grijswaarden afdrukt, is het mogelijk kleureninkt te gebruiken in plaats van zwarte inkt, afhankelijk van de instellingen van de papiersoort of afdrukkwaliteit. Dit is omdat kleureninkt wordt gemengd om zwart te creëren.

## De cartridgestatus controleren

---

### Voor Windows

**Opmerking:**

- ❑ *De kwaliteit of betrouwbaarheid van niet-originele inkt kan niet door Epson worden gegarandeerd. Als niet-originele cartridges zijn geïnstalleerd, wordt de cartridgestatus mogelijk niet weergegeven.*
- ❑ *Wanneer een cartridge bijna leeg is, verschijnt automatisch het venster Low Ink Reminder (Herinnering weinig inkt). In dit venster kunt u de cartridgestatus controleren. Als u dit venster niet wilt weergegeven, opent u de printerdriver en klikt u op het tabblad **Maintenance (Hulpprogramma's)** gevolgd door de knop **Monitoring Preferences (Controlevoorkeursinstellingen)**. Schakel in het venster Monitoring Preferences (Controlevoorkeursinstellingen) het selectievakje **See Low Ink Reminder alerts (Herinneringen weinig inkt weergeven)** uit.*
- ❑ *Houd een nieuwe cartridge bij de hand als een cartridge bijna op is.*

U kunt de cartridgestatus op de volgende manieren controleren:

- ❑ Dubbelklik op het pictogram van het apparaat op de taskbar (taakbalk) van Windows. Raadpleeg het hierna genoemde gedeelte voor informatie over het toevoegen van dit pictogram aan de taskbar (taakbalk).
  - ➔ [“Via het snelkoppelingspictogram op de taskbar \(taakbalk\)” op pagina 38](#)

## Cartridges vervangen

- ❑ Open de printerdriver, klik op het tabblad **Maintenance (Hulpprogramma's)** en klik op de knop **EPSON Status Monitor 3**. Er verschijnt een grafische weergave van de cartridgestatus.

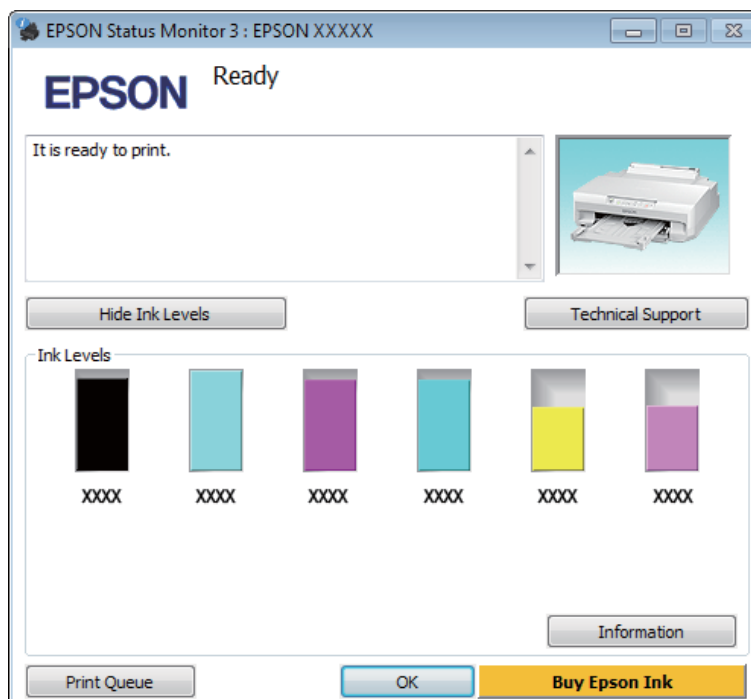

**Opmerking:**

- ❑ Als EPSON Status Monitor 3 niet verschijnt, gaat u naar de printerdriver en klikt u op het tabblad **Maintenance (Hulpprogramma's)** en vervolgens op de knop **Extended Settings (Extra instellingen)**. In het venster **Extended Settings (Extra instellingen)** schakelt u het selectievakje **Enable EPSON Status Monitor 3 (EPSON Status Monitor 3 inschakelen)** in.
- ❑ Het inktniveau is een geschatte waarde.

## Voor Mac OS X

**Opmerking:**

Houd een nieuwe cartridge bij de hand als een cartridge bijna op is.

U kunt de cartridgestatus controleren met de EPSON Status Monitor. Ga als volgt te werk.

- 1 Open de Epson Printer Utility 4.  
➔ [“De printerdriver voor Mac OS X openen”](#) op pagina 38

## Cartridges vervangen

2

Klik op de knop **EPSON Status Monitor**. De EPSON Status Monitor wordt weergegeven.

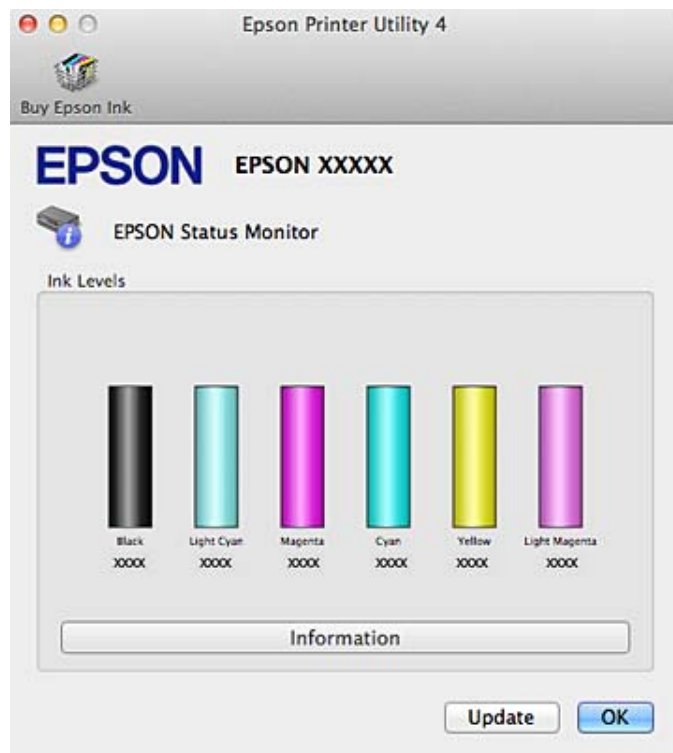
**Opmerking:**

- U ziet de cartridgestatus van het moment waarop de EPSON Status Monitor werd geopend. Klik op **Update (Updaten)** als u de cartridgestatus wilt actualiseren.
- De kwaliteit of betrouwbaarheid van niet-originele inkt kan niet door Epson worden gegarandeerd. Als niet-originele cartridges zijn geïnstalleerd, wordt de cartridgestatus mogelijk niet weergegeven.
- Het inktniveau is een geschatte waarde.

## Tijdelijk afdrukken met zwarte inkt wanneer de kleurencartridges opgebruikt zijn

Wanneer de kleureninkt op is maar u nog wel gewone zwarte inkt hebt, kunt u nog korte tijd verder afdrukken met alleen zwarte inkt. U moet de opgebruikte cartridge(s) echter zo snel mogelijk vervangen. Zie het gedeelte hierna als u tijdelijk wilt afdrukken met zwarte inkt.

**Opmerking:**

- Deze functie is niet beschikbaar wanneer foto's en documenten rechtstreeks (zonder gebruik te maken van een computer) op de printer worden afgedrukt.
- Hoelang u nog kunt afdrukken, is afhankelijk van de gebruiksomstandigheden, de afgedrukte afbeeldingen, de afdrukinstellingen en de gebruiksfrequentie.

## Cartridges vervangen

---

**Voor Windows**

Volg de onderstaande instructies om tijdelijk af te drukken met zwarte inkt.

- 1 Wanneer EPSON Status Monitor 3 u laat weten dat u de afdruktaak moet annuleren, klikt u op **Cancel (Annuleren)** of **Cancel Print (Afdrukken annuleren)** om de afdruktaak te annuleren.

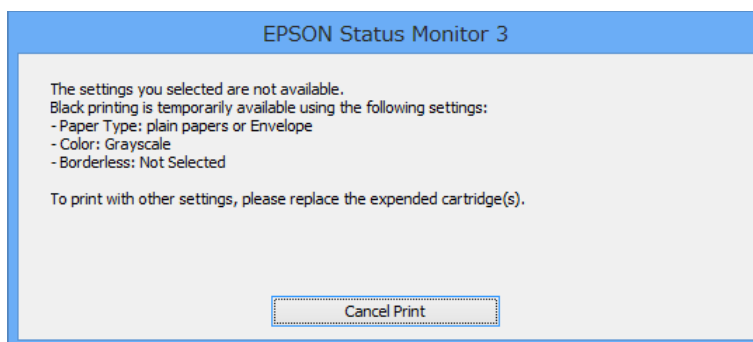
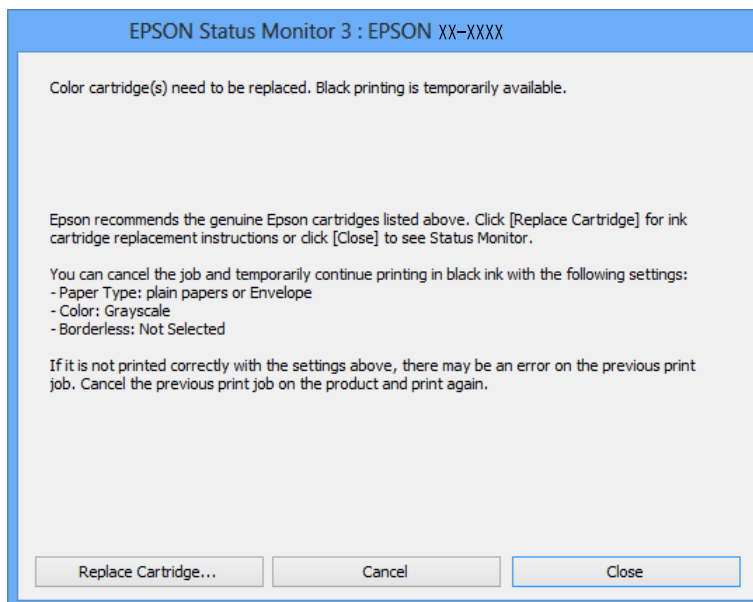
**Opmerking:**

*Als de foutmelding over een opgebruikte kleurencartridge afkomstig is van een andere computer in het netwerk, kan het zijn dat u de afdruktaak moet annuleren op het apparaat.*

- 2 Laad gewoon papier of een envelop.
- 3 Open de printerinstellingen.  
➔ “De printerdriver voor Windows openen” op pagina 37
- 4 Selecteer **plain papers (Gewoon papier)** of **Envelope (Enveloppe)** bij Paper Type (Papiertype) op het tabblad Main (Hoofdgroep).
- 5 Selecteer **Grayscale (Grijswaarden)**.

## Cartridges vervangen

- 6 Stel de andere items in op de tabbladen Main (Hoofdgroep) en More Options (Meer opties), indien nodig, en klik vervolgens op **OK**.
- 7 Druk het bestand af.
- 8 EPSON Status Monitor 3 wordt opnieuw weergegeven op uw computerscherm. Klik op **Print in Black (Afdrukken in zwart-wit)** om af te drukken met zwarte inkt.

## Voor Mac OS X

Volg de onderstaande instructies om tijdelijk af te drukken met zwarte inkt.

- 1 Als het afdrukken niet kan worden hervat, klik dan op het printerpictogram in het Dock. Als u een foutmelding krijgt met daarbij de aanwijzing om de afdruktaak te annuleren, klik dan op **Delete (Verwijder)** en volg de onderstaande instructies om het document opnieuw af te drukken met alleen zwarte inkt.

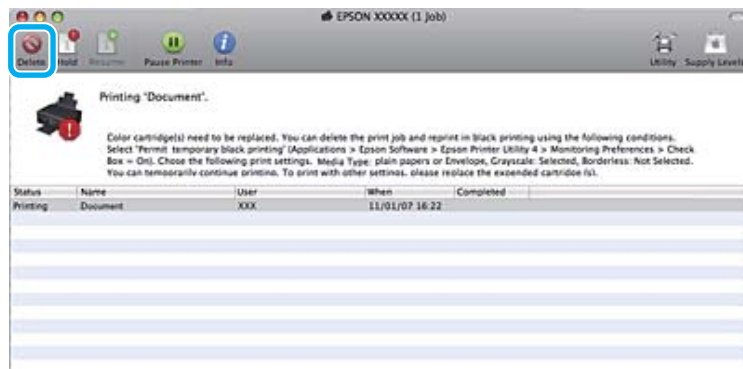

### Opmerking:

Als de foutmelding over een opgebruikte kleurencartridge afkomstig is van een andere computer in het netwerk, kan het zijn dat u de afdruktaak moet annuleren op het apparaat.

Voor Mac OS X 10.9 of 10.8:

Klik op de knop  en als u een foutmelding krijgt, klikt u op **OK**. Volg de onderstaande stappen om het document opnieuw af te drukken met zwarte inkt.

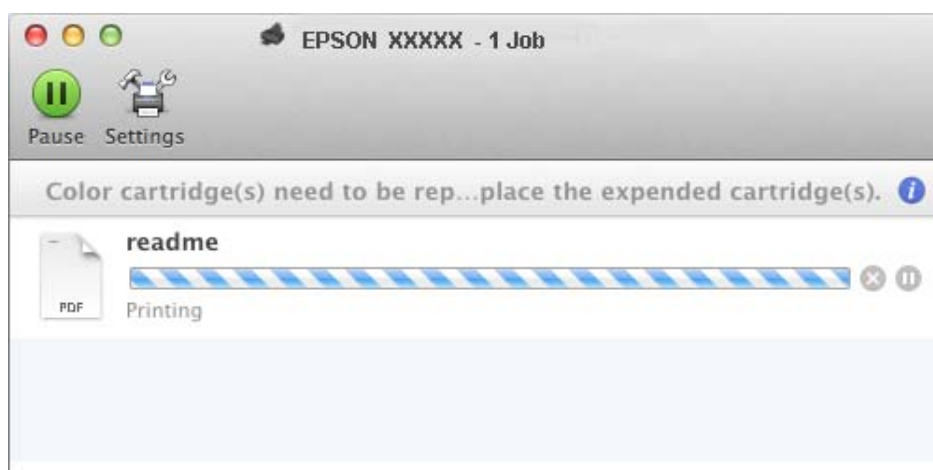



## Cartridges vervangen

- 2 Open **System Preferences (Systeemvoorkeuren)**, klik op **Print & Scan** (Mac OS X 10.9, 10.8 of 10.7) of **Print & Fax (Afdrukken en faxen)** (Mac OS X 10.6) en selecteer het apparaat in de lijst Printers. Klik vervolgens op **Options & Supplies (Opties en toebehoren)** en vervolgens **Driver (Besturingsbestand)**.
- 3 Selecteer **On (Aan)** bij Permit temporary black printing (Tijdelijk afdrukken in zwart-wit).
- 4 Laad gewoon papier of een envelop.
- 5 Open het dialoogvenster Print (Afdrukken).  
➔ [“De printerdriver voor Mac OS X openen” op pagina 38](#)
- 6 Klik op de knop **Show Details (Toon details)** (Mac OS X 10.9, 10.8 of 10.7) of de knop ▼ (Mac OS X 10.6) om dit dialoogvenster uit te breiden.
- 7 Selecteer bij Printer het apparaat dat u gebruikt en geef de gewenste instellingen op.
- 8 Selecteer **Print Settings (Printerinstellingen)** in het venstermenu.
- 9 Selecteer **plain papers (Gewoon papier)** of **Envelope (Enveloppe)** als instelling voor Media Type (Afdruk materiaal).
- 10 Schakel het selectievakje **Grayscale (Grijswaarden)** in.
- 11 Klik op **Print (Afdrukken)** om het dialoogvenster Print (Afdrukken) te sluiten.

## Zwarte inkt besparen als de cartridge bijna leeg is (alleen Windows)

Het onderstaande venster wordt weergegeven wanneer de zwarte inkt op raakt en er meer kleureninkt dan zwarte inkt aanwezig is.

Deze functie is alleen beschikbaar als u de volgende instellingen in de printerdriver selecteert.

- Paper Type (Papiertype): plain papers (Gewoon papier)
- Quality (Kwaliteit): Standard (Standaard)

## Cartridges vervangen

- ❑ EPSON Status Monitor 3: ingeschakeld

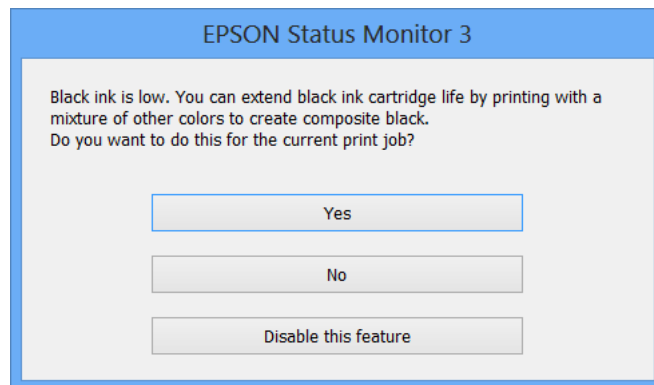

In het venster kunt u aangeven of u wilt doorgaan met het normaal verbruiken van zwarte inkt of dat u zwarte inkt wilt besparen door kleureninkt te mengen tot zwarte inkt.

- ❑ Klik op de knop **Yes (Ja)** om een mengsel van kleureninkt te gebruiken om zwarte inkt te maken. Hetzelfde venster wordt weergegeven wanneer u de volgende keer een soortgelijke afdruktaak uitvoert.
- ❑ Klik op de knop **No (Nee)** om de resterende zwarte inkt te gebruiken voor het uitvoeren van de huidige afdruktaak. Hetzelfde venster wordt weergegeven wanneer u de volgende keer een soortgelijke afdruktaak uitvoert. U hebt dan weer de mogelijkheid om op dezelfde manier zwarte inkt te besparen.
- ❑ Klik op **Disable this feature (Deze functie uitschakelen)** om verder af te drukken met de resterende zwarte inkt.

## Een cartridge vervangen

- 1 Verwijder de cd-/dvd-lade als deze is geladen.
- 2 Open het printerdeksel.

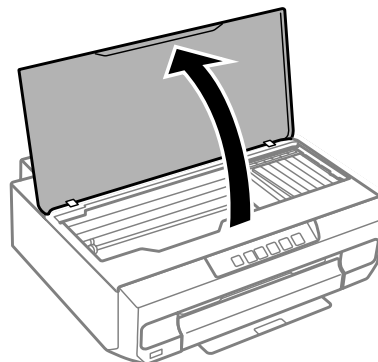

- 3 Druk op de knop  $\Delta$ .  
Wanneer het lampje  $\Delta$  knippert of brandt, gaat de printkop naar  $\emptyset$ .

## Cartridges vervangen

Wanneer het lampje  $\Delta$  uit is, beweegt de printkop naar de positie waar de cartridges kunnen worden vervangen. Ga naar stap 6.

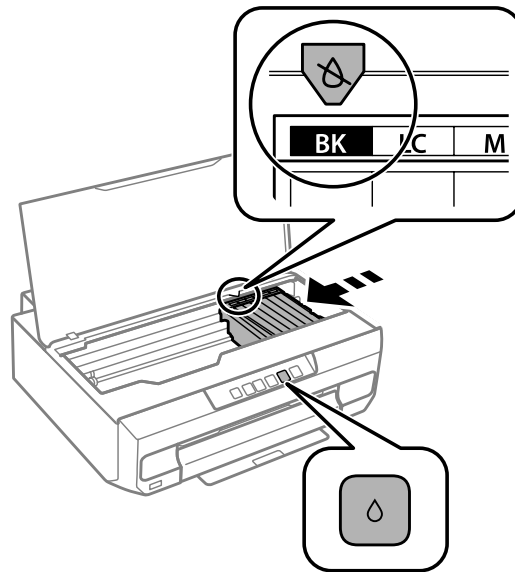

Raak de witte lintkabel die aan de cartridgehouder vastzit niet aan.

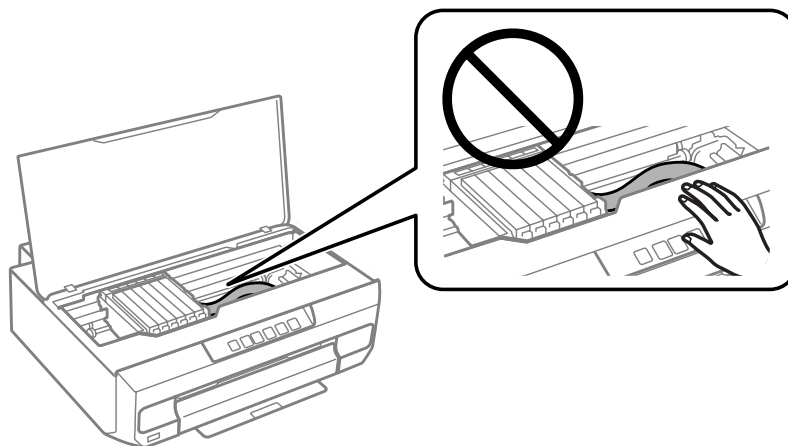

**4** Kijk welke cartridge moet worden vervangen (de kleur op de positie  $\emptyset$ ).

Als er nog meer cartridges moeten worden vervangen, stopt de cartridge met elke druk op de knop  $\Delta$  bij het teken  $\emptyset$ .

## Cartridges vervangen

- 5** Druk opnieuw op de knop  $\Delta$ .  
De cartridges bewegen naar de plek waar ze kunnen worden vervangen.

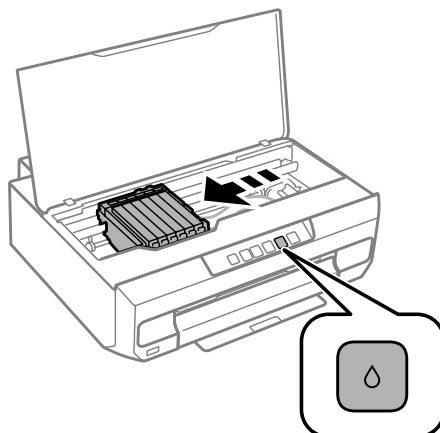

- 6** Haal de cartridge uit de verpakking en verwijder de dop van de onderkant van de cartridge.

**!** **Belangrijk:**

*Raak de in de illustratie weergegeven delen niet aan. Dit kan de normale werking schaden.*

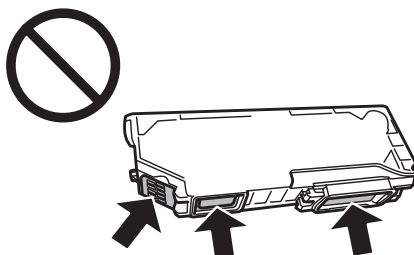

## Cartridges vervangen

- 7** Duw het lipje in om de cartridgehouder te ontgrendelen en haal de cartridge er vervolgens schuin uit.

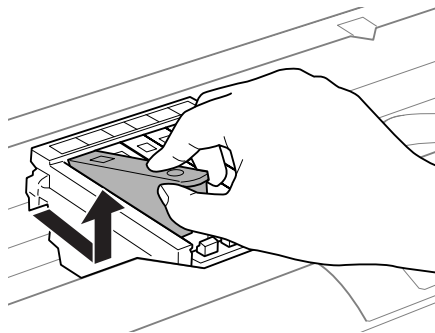
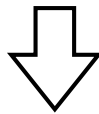
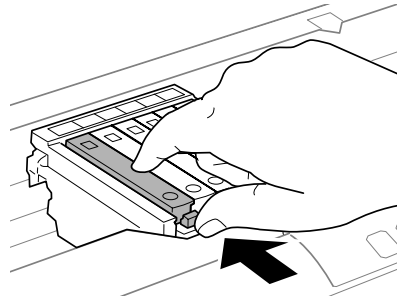

## Cartridges vervangen

8

Duw de cartridge schuin in de cartridgehouder en duw de cartridge voorzichtig aan tot hij vastklikt.

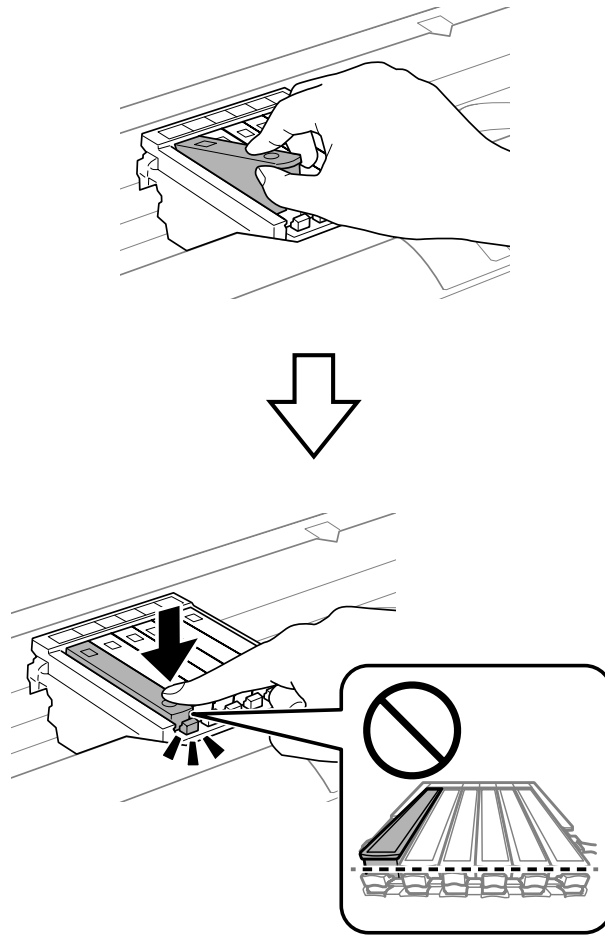

**Belangrijk:**

Breng de dop aan op de inkttoevoer van de cartridge die u hebt verwijderd. Gooi de cartridge weg conform de lokale milieuvoorschriften.

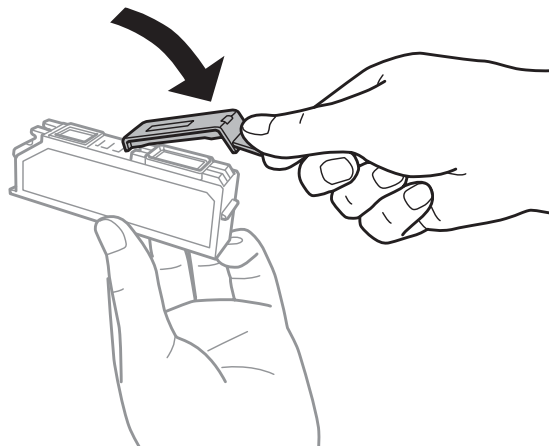

## Cartridges vervangen

**9** Sluit het printerdeksel.

Het laden van de inkt begint. Zet de printer pas uit wanneer het lampje  niet meer knippert maar gewoon blijft branden (circa 2 minuten).

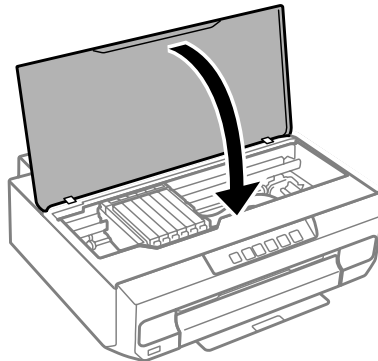

**Opmerking:**

Als het lampje  niet uitgaat, installeer de cartridge dan opnieuw.

---

# Uw apparaat en software onderhouden

---

## De spuitkanaaltjes in de printkop controleren

Als uw afdrucken opeens vager worden of als er puntjes ontbreken, controleer dan eerst de spuitkanaaltjes van de printkop.

U kunt de spuitkanaaltjes van de printkop vanaf uw computer controleren met het hulpprogramma Nozzle Check (Spuitkanaaltjes controleren) of rechtstreeks vanaf het apparaat met de knoppen op het bedieningspaneel.

---

## Het hulpprogramma Nozzle Check (Spuitkanaaltjes controleren) gebruiken in Windows

Volg de onderstaande instructies om het hulpprogramma Nozzle Check (Spuitkanaaltjes controleren) te gebruiken.

- 1 Zorg ervoor dat er geen waarschuwingen of foutmeldingen op het bedieningspaneel worden weergegeven en dat de uitvoerlade is uitgeworpen.
- 2 Zorg ervoor dat papercassette 2 papier van A4-formaat bevat.
- 3 Klik met de rechtermuisknop op het pictogram van het apparaat op de taskbar (taakbalk) en selecteer **Nozzle Check (Spuitkanaaltjes controleren)**.

Als het pictogram van het apparaat niet wordt weergegeven, leest u in het gedeelte hierna hoe u het pictogram kunt toevoegen.

➔ [“Via het snelkoppelingspictogram op de taskbar \(taakbalk\)” op pagina 38](#)

- 4 Volg de instructies op het scherm.

---

## Het hulpprogramma Nozzle Check (Spuitkanaaltjes controleren) gebruiken in Mac OS X

Volg de onderstaande instructies om het hulpprogramma Nozzle Check (Spuitkanaaltjes controleren) te gebruiken.

- 1 Zorg ervoor dat er geen waarschuwingen of foutmeldingen op het bedieningspaneel worden weergegeven en dat de uitvoerlade is uitgeworpen.
- 2 Zorg ervoor dat papercassette 2 papier van A4-formaat bevat.
- 3 Open de Epson Printer Utility 4.  
➔ [“De printerdriver voor Mac OS X openen” op pagina 38](#)
- 4 Klik op het pictogram **Nozzle Check (Spuitkanaaltjes controleren)**.



- 5 Volg de instructies op het scherm.

## Het bedieningspaneel gebruiken

Om de spuitkanaaltjes te controleren via het bedieningspaneel van het apparaat gaat u als volgt te werk.



- 1 Laad gewoon A4-papier in papiercassette 2.

➔ [“In papiercassette 2” op pagina 23](#)

- 2 Druk op de knop  om de printer uit te zetten.

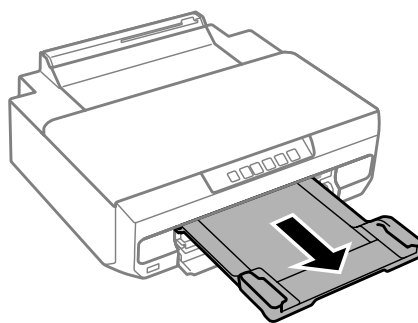
- 3 Trek de uitvoerlade naar buiten.



- 4 Zet de printer aan met de knop  ingedrukt. Wanneer het lampje  begint te branden, laat u de knop los. Het spuitkanaaltjespatroon wordt afgedrukt.

- 5 Controleer het spuitkanaaltjespatroon opnieuw in een goed verlichte omgeving.

- Er verschijnen onderbroken lijnen of er ontbreken elementen. Het kan zijn dat de spuitkanaaltjes van de printkop verstopt zitten. ➔ [“De printkop reinigen” op pagina 82](#)

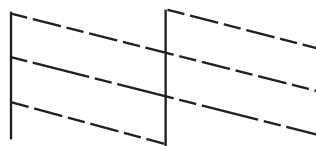

- Alle lijnen zijn afgedrukt. De spuitkanaaltjes van de printkop zitten niet verstopt. U hoeft de printkop niet opnieuw te reinigen.

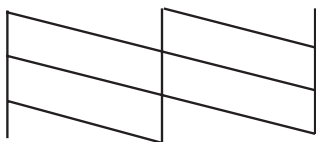

## De printkop reinigen

Als uw afdrukken opeens vager worden of als er puntjes ontbreken, kunt u proberen het probleem op te lossen door de printkop te reinigen, zodat de inkt weer op de juiste wijze door de spuitkanaaltjes wordt toegevoerd.

U kunt de printkop reinigen vanaf uw computer met het hulpprogramma Head Cleaning (Printkop reinigen) uit de printerdriver of rechtstreeks vanaf het apparaat met de knoppen op het bedieningspaneel.



**Belangrijk:**

*Open het printerdeksel niet en zet het apparaat niet uit tijdens het reinigen van de printkop. Als het reinigen van de printkop niet wordt voltooid, kunt u mogelijk niet afdrukken.*

**Opmerking:**

- Gebruik eerst het hulpprogramma Nozzle Check (Spuitkanaaltjes controleren) om te controleren of de printkop inderdaad moet worden gereinigd. Hierdoor bespaart u inkt.
- Om een goede afdrukkwaliteit te behouden raden we u aan om regelmatig een paar pagina's af te drukken.
- Bij het reinigen van de printkop wordt een beetje inkt verbruikt uit alle cartridges. Reinig de printkop daarom alleen als de afdrukkwaliteit afneemt, bijvoorbeeld als de afdrukken wazig worden of als er kleuren niet kloppen of ontbreken.
- Wanneer de inkt bijna op is kan de printkop mogelijk niet worden gereinigd. Wanneer de inkt op is, kunt u de printkop niet reinigen. U moet dan eerst de betreffende cartridge vervangen.

**Opmerking:**

*Als de afdrukkwaliteit niet is verbeterd nadat u deze procedure ongeveer tweemaal hebt herhaald, zet dan het apparaat uit en wacht ten minste zes uur. Daarna controleert u opnieuw de spuitkanaaltjes en herhaalt u indien nodig het reinigen van de printkop. Neem contact op met de klantenservice van Epson als de afdrukkwaliteit nog steeds niet is verbeterd.*

## Het hulpprogramma Head Cleaning (Printkop reinigen) gebruiken in Windows

Om de printkop te reinigen met het hulpprogramma Head Cleaning (Printkop reinigen) gaat u als volgt te werk.

**1**

Zorg ervoor dat er geen waarschuwingen of foutmeldingen op het bedieningspaneel worden weergegeven en dat de uitvoerlade is uitgeworpen.

**2**

Klik met de rechtermuisknop op het pictogram van het apparaat op de taskbar (taakbalk) en selecteer **Head Cleaning (Printkop reinigen)**.

Als het pictogram van het apparaat niet wordt weergegeven, leest u in het gedeelte hierna hoe u het pictogram kunt toevoegen.

➔ [“Via het snelkoppelingspictogram op de taskbar \(taakbalk\)” op pagina 38](#)

**3**

Volg de instructies op het scherm.

---

## Het hulpprogramma Head Cleaning (Printkop reinigen) gebruiken in Mac OS X

Om de printkop te reinigen met het hulpprogramma Head Cleaning (Printkop reinigen) gaat u als volgt te werk.

- 1 Zorg ervoor dat er geen waarschuwingen of foutmeldingen op het bedieningspaneel worden weergegeven en dat de uitvoerlade is uitgeworpen.
- 2 Open de Epson Printer Utility 4.  
➔ “De printerdriver voor Mac OS X openen” op pagina 38
- 3 Klik op het pictogram **Head Cleaning (Printkop reinigen)**.
- 4 Volg de instructies op het scherm.

---

## Het controlepaneel gebruiken

Om de spuitkanaaltjes te reinigen via het bedieningspaneel van het apparaat gaat u als volgt te werk.

- 1 Houd de knop  $\Delta$  drie seconden ingedrukt tot het lampje  $\odot$  begint te knipperen.  
  
Het reinigen van de printkop begint. Wanneer het lampje  $\odot$  ophoudt met knipperen en gewoon blijft branden, is de printkopreiniging voltooid.
- 2 Druk het spuitkanaaltjespatroon na de reiniging nog een keer af. Herhaal het reinigen en afdrukken van het patroon tot alle lijnen geheel worden afgedrukt.

## De printkop uitlijnen

Als verticale lijnen niet goed worden uitgelijnd of u horizontale strepen ziet, kunt u dit probleem oplossen met het hulpprogramma Print Head Alignment (Printkop uitlijnen) in uw printerdriver of via de knoppen op het apparaat.

Raadpleeg het betreffende gedeelte hierna.

**Opmerking:**

Druk niet op de knop  $\odot$  om het afdrukken te annuleren als er op dat moment net een testpatroon wordt afgedrukt met het hulpprogramma Print Head Alignment (Printkop uitlijnen).

---

## Het hulpprogramma Print Head Alignment (Printkop uitlijnen) gebruiken in Windows

Om de printkop uit te lijnen met het hulpprogramma Print Head Alignment (Printkop uitlijnen) gaat u als volgt te werk.

## Uw apparaat en software onderhouden

- 1 Zorg ervoor dat er geen waarschuwingen of foutmeldingen op het bedieningspaneel worden weergegeven en dat de uitvoerlade is uitgeworpen.
- 2 Zorg ervoor dat papercassette 2 papier van A4-formaat bevat.
- 3 Klik met de rechtermuisknop op het printerpictogram op de taskbar (taakbalk) en selecteer **Print Head Alignment (Printkop uitlijnen)**.

Als het pictogram van het apparaat niet wordt weergegeven, leest u in het gedeelte hierna hoe u het pictogram kunt toevoegen.

➔ [“Via het snelkoppelingspictogram op de taskbar \(taakbalk\)” op pagina 38](#)

- 4 Volg de instructies op het scherm om de printkop uit te lijnen.  
Wanneer de volgende patronen worden afgedrukt, zoekt en selecteert u het nummer van het meest gelijkmatige patroon per groep.

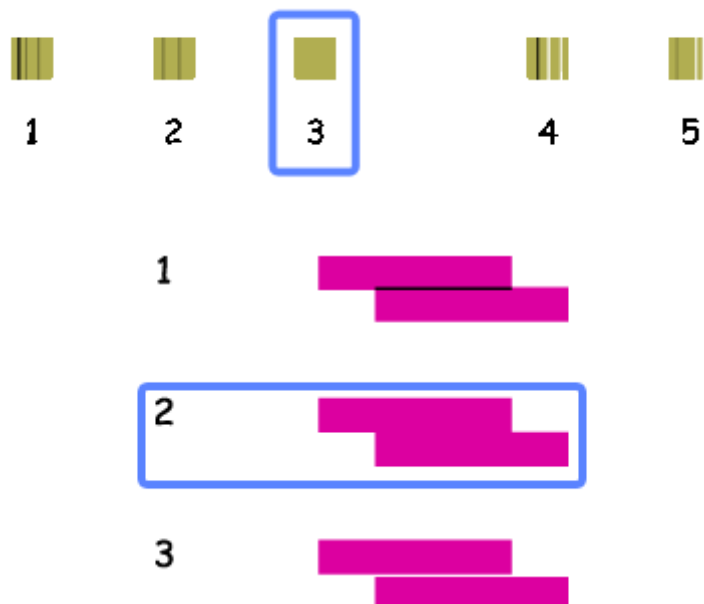

## Het hulpprogramma Print Head Alignment (Printkop uitlijnen) gebruiken in Mac OS X

Om de printkop uit te lijnen met het hulpprogramma Print Head Alignment (Printkop uitlijnen) gaat u als volgt te werk.

- 1 Zorg ervoor dat er geen waarschuwingen of foutmeldingen op het bedieningspaneel worden weergegeven en dat de uitvoerlade is uitgeworpen.
- 2 Zorg ervoor dat papercassette 2 papier van A4-formaat bevat.
- 3 Open de Epson Printer Utility 4.  
➔ [“De printerdriver voor Mac OS X openen” op pagina 38](#)

## Uw apparaat en software onderhouden

**4** Klik op de knop **Print Head Alignment (Printkop uitlijnen)**.

**5** Volg de instructies op het scherm om de printkop uit te lijnen.

Wanneer de volgende patronen worden afgedrukt, zoekt en selecteert u het nummer van het meest gelijkmatige patroon per groep.

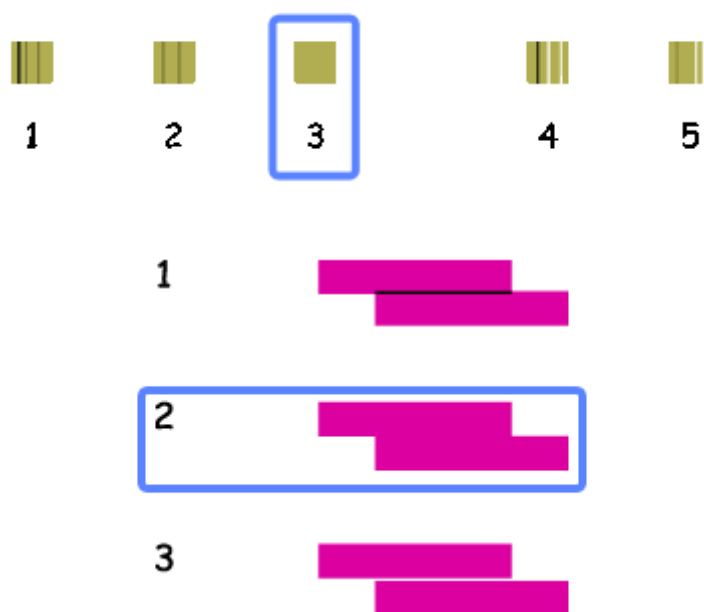

## Energiebesparing

Het apparaat gaat in de slaapstand of wordt automatisch uitgeschakeld als er een bepaalde tijd geen enkele handeling wordt verricht.

U kunt de tijd aanpassen vooraleer de energiespaarstand wordt toegepast. Als u deze tijd vergroot, beïnvloedt dit de energiezuinigheid van de printer. Denk aan het milieu voor u een wijziging aanbrengt.

Volg de onderstaande instructies om de tijd aan te passen.

---

### Voor Windows

**1** Open de printerinstellingen.  
 ➔ [“De printerdriver voor Windows openen” op pagina 37](#)

**2** Klik op het tabblad **Maintenance (Hulpprogramma's)** en klik vervolgens op de knop **Printer and Option Information (Printer- en optie-informatie)**.

**3** Selecteer **Off (Uit)**, **30 minutes (30 minuten)**, **1 hour (1 uur)**, **2 hours (2 uur)**, **4 hours (4 uur)**, **8 hours (8 uur)** of **12 hours (12 uur)** als instelling bij Power Off Timer (Uitschakeltimer) en klik vervolgens op de knop **Send (Verzenden)**.

## Uw apparaat en software onderhouden

- 4 Selecteer **3 minutes (3 minuten)**, **5 minutes (5 minuten)**, **10 minutes (10 minuten)** of **15 minutes (15 minuten)** als instelling bij Sleep Timer (Slaaptimer) en klik vervolgens op de knop **Send (Verzenden)**.
- 5 Klik op de knop **OK**.

---

### Voor Mac OS X

- 1 Open de Epson Printer Utility 4.  
➔ [“De printerdriver voor Mac OS X openen”](#) op pagina 38
- 2 Klik op de knop **Printer Settings (Printerinstellingen)**. Het scherm Printer Settings (Printerinstellingen) wordt weergegeven.
- 3 Selecteer **Off (Uit)**, **30 minutes (30 minuten)**, **1 hour (1 uur)**, **2 hours (2 uur)**, **4 hours (4 uur)**, **8 hours (8 uur)** of **12 hours (12 uur)** als instelling bij Power Off Timer (Uitschakeltimer).
- 4 Selecteer **3 minutes (3 minuten)**, **5 minutes (5 minuten)**, **10 minutes (10 minuten)** of **15 minutes (15 minuten)** als instelling bij Sleep Timer (Slaaptimer).
- 5 Klik op de knop **Apply (Toepassen)**.

## De printer minder geluid laten maken

U kunt de printer minder geluid laten maken zonder dat de afdrukkwaliteit verandert. Het afdrukken kan wel minder snel gaan.

---

### Voor Windows

- 1 Open de printerinstellingen.  
➔ [“De printerdriver voor Windows openen”](#) op pagina 37
- 2 Selecteer op het tabblad Main (Hoofdgroep) van de printerdriver **Off (Uit)** of **On (Aan)** bij Quiet Mode (Stille modus).

---

### Voor Mac OS X

- 1 Klik op **System Preferences (Systeemvoorkeuren)** in het menu Apple.
- 2 Klik op **Print & Scan** (Mac OS X 10.9, 10.8 of 10.7) of **Print & Fax (Afdrukken en faxen)** (Mac OS X 10.6) en selecteer vervolgens uw apparaat in de lijst Printers.
- 3 Klik op **Options & Supplies (Opties en toebehoren)** en vervolgens **Driver (Besturingsbestand)**.
- 4 Selecteer **Off (Uit)** of **On (Aan)** bij Quiet Mode (Stille modus).

## Netwerkservices instellen

U kunt netwerkservices, zoals Epson Connect en Google Cloud Print, instellen met een webbrowser op uw computer, smartphone, tablet of laptop die met hetzelfde netwerk is verbonden als het apparaat.

Voer het IP-adres van het apparaat in op de adresbalk van de webbrowser en zoek het apparaat.

<Voorbeeld>

IPv4: <http://192.168.11.46>

IPv6: [http://\[fe80::226:abff:feff:37cd\]/](http://[fe80::226:abff:feff:37cd]/)

**Opmerking:**

U kunt het IP-adres van uw apparaat zien op het bedieningspaneel van het apparaat of door een netwerkstatusvel af te drukken.

➔ [“Uitleg over het bedieningspaneel” op pagina 16](#)

Wanneer het apparaat wordt gevonden, wordt de webpagina van het apparaat weergegeven, zoals hieronder weergegeven. Selecteer het gewenste menu.

The screenshot shows the Epson printer web interface for an EP-410 Series printer. The interface is titled 'EPSON EP-410 Series' and contains a list of settings:

Icon	Service Name	Description
	<a href="#">Epson Connect Services</a>	Register your printer with or delete it from Epson Connect services. Suspend or resume Epson Connect services. [Unregistered]
	<a href="#">Google Cloud Print Services</a>	Register your printer with or delete it from Google Cloud Print services. Suspend or resume Google Cloud Print services. [Unregistered]
	<a href="#">DNS/Proxy Setup</a>	Configure DNS/Proxy settings.
	<a href="#">Firmware Update</a>	Connect to the Internet and update the printer firmware to the latest version.
	<a href="#">Root Certificate Update</a>	Update the root certificate to use cloud services. Current Version:
	<a href="#">AirPrint Setup</a>	Configure AirPrint settings.
	<a href="#">Wi-Fi Direct Setup</a>	Configure Wi-Fi Direct connection settings.
	<a href="#">Printer Information</a>	Check ink levels, printer status and Wi-Fi/network settings.

At the bottom of the interface is a 'Refresh' button.

Via de webpagina kunt u ook de status van het apparaat controleren en de firmware van het apparaat bijwerken.

## Het apparaat reinigen

### De buitenzijde van het apparaat reinigen

Om ervoor te zorgen dat uw apparaat goed blijft functioneren, moet u het een aantal maal per jaar goed reinigen aan de hand van de volgende instructies.

**Belangrijk:**

*Maak het apparaat nooit schoon met alcohol of thinner. Deze chemicaliën kunnen het apparaat beschadigen.*

**Opmerking:**

*Sluit de uitvoerlade wanneer u het apparaat niet gebruikt. Zo beschermt u het apparaat tegen stof.*

### De binnenzijde van het apparaat reinigen

Voor een optimale afdrukkwaliteit moet u de rol binnen in de printer reinigen aan de hand van de volgende instructies. Het reinigingsvel dat met het papier is meegeleverd, kunt u niet gebruiken.

**Let op:**

*Raak de onderdelen binnen in het apparaat niet aan.*

**Belangrijk:**

- Pas op dat er geen water of andere vloeistoffen op de elektronische onderdelen terechtkomt.*
- Spuit geen smeermiddelen in het apparaat.*
- Wanneer u de verkeerde olie gebruikt, kunt u het mechanisme beschadigen. Neem contact op met uw leverancier of een erkende servicemedewerker als de printer moet worden gesmeerd.*
- Gebruik geen keukenpapier om de binnenkant van de printer schoon te maken. Dit kan de spuitkanaaltjes van de printkop verstopen met pluis.*

**1**

Laad gewoon A4-papier in papiercassette 2.

**2**

Trek de uitvoerlade naar buiten.

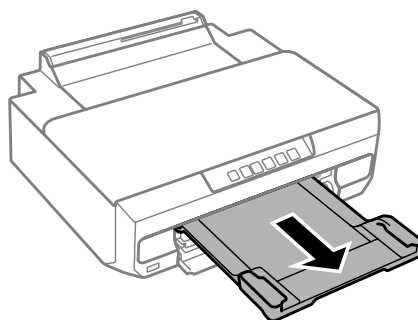



## Uw apparaat en software onderhouden

- 3** Druk op de knop  om het papier door te voeren en uit te werpen.

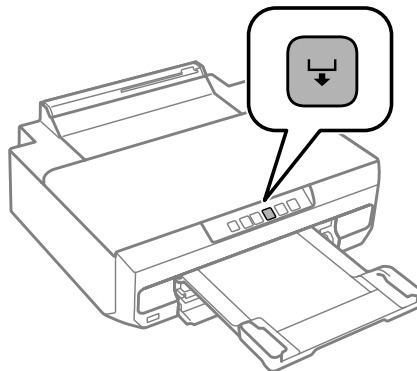

- 4** Herhaal stap 3 tot er geen inkt meer op het papier zit.

## Het apparaat vervoeren

Als u het apparaat over enige afstand wilt vervoeren, moet u het zorgvuldig verpakken in de oorspronkelijke doos (of een vergelijkbare doos waar het apparaat precies in past).

**!** **Belangrijk:**

- Zorg er bij opslag of transport van het apparaat voor dat het niet gekanteld, verticaal of ondersteboven wordt gehouden. Anders kan er inkt lekken.
- Laat de cartridges zitten. Als u de cartridges verwijdert, kan de printkop indrogen, waardoor afdrucken niet meer mogelijk is.

- 1** Druk op  om de printer uit te zetten.

De cartridgehouder keert terug naar de uitgangspositie.

**!** **Belangrijk:**

Haal het netsnoer uit het stopcontact als het aan-uitlampje gedoofd is. Anders keert de printkop mogelijk niet terug naar de uitgangspositie. Zet de printer weer aan en zet de printer vervolgens uit door op de knop  te drukken.

## Uw apparaat en software onderhouden

- 2** Sluit het klepje van de papiertoevoer aan de achterzijde en de uitvoerlade.

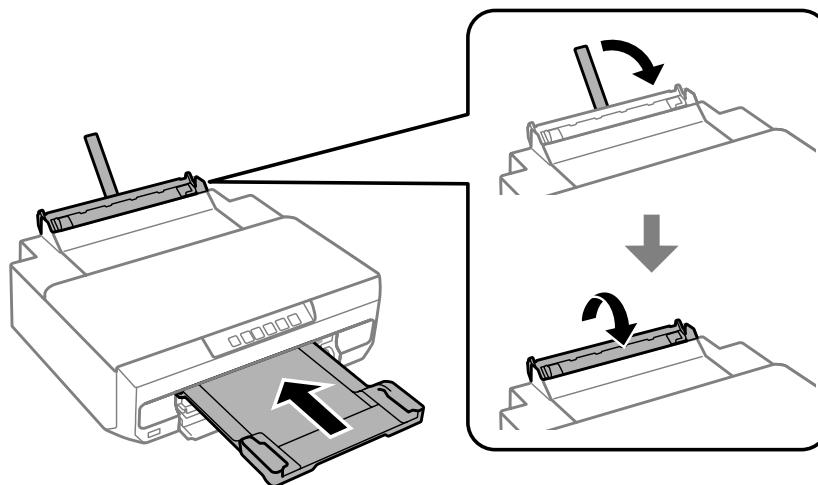

- 3** Zorg ervoor dat er geen papier is geladen in de printer.

- 4** Trek alle andere kabels uit het apparaat.

- 5** Zet de cartridgehouder met tape vast aan de behuizing, zoals getoond.

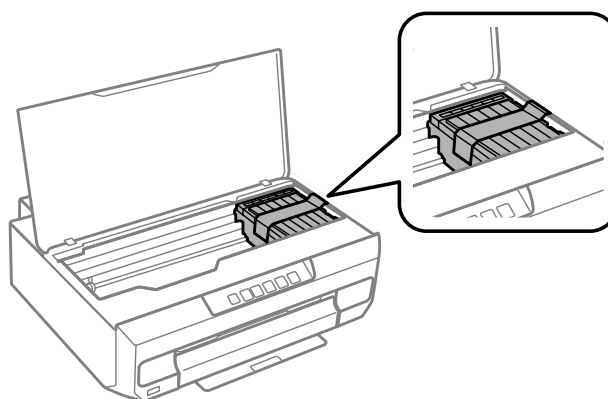

- 6** Plaats het apparaat in de oorspronkelijke doos. Gebruik het beschermmateriaal waarin u het apparaat hebt ontvangen.

**Opmerking:**

- Wanneer u de printer opnieuw gebruikt, mag u niet vergeten de tape waarmee de cartridgehouder is vastgezet te verwijderen.
- Als bij de volgende afdruk de afdrukkwaliteit minder is geworden, moet u de printkop reinigen.  
➔ [“De printkop reinigen” op pagina 82](#)

## Uw software controleren en installeren

---

### De op uw computer geïnstalleerde software controleren

Voor het gebruik van de in deze Gebruikershandleiding beschreven functies moet u de volgende software installeren.

- Epson Driver and Utilities (Epson-driver en -hulpprogramma's)
- Epson Easy Photo Print
- Epson Print CD
- E-Web Print

Volg de onderstaande instructies om te controleren dat de software is geïnstalleerd op uw computer.

#### Voor Windows

**1** **Windows 8.1 en 8:** Selecteer **Desktop (Bureaublad)**, de charm **Settings (Instellingen)** en **Control Panel (Configuratiescherm)**.

**Windows 7 en Vista:** klik op de knop **Start** en selecteer **Control Panel (Configuratiescherm)**.

**Windows XP:** klik op **Start** en selecteer **Control Panel (Configuratiescherm)**.

**2** **Windows 8.1, 8, 7 en Vista:** Klik op **Uninstall a program (Een programma verwijderen)** in de categorie **Programs (Programma's)**.

**Windows XP:** dubbelklik op het pictogram **Add or Remove Programs (Programma's installeren of verwijderen)**.

**3** Controleer de lijst met momenteel geïnstalleerde programma's.

#### Voor Mac OS X

**1** Dubbelklik op **Macintosh HD**.

**2** Dubbelklik op de map **Epson Software** in de map **Applications (Programma's)** en controleer de inhoud ervan.

#### **Opmerking:**

- De map **Applications (Programma's)** bevat software geleverd door derden.
- Om te controleren of de printerdriver is geïnstalleerd klikt u op **System Preferences (Systeemvoorkeuren)** in het menu **Apple** en klikt u vervolgens op **Print & Scan (Mac OS X 10.9, 10.8 of 10.7)** of **Print & Fax (Afdrukken en faxen)** (Mac OS X 10.6). Zoek dan uw apparaat in de lijst **Printers**.

---

## De software installeren

Plaats de cd met software die bij uw apparaat werd geleverd in de computer en selecteer in het scherm Software Select (Software selecteren) de software die u wilt installeren.

Als u Mac OS X gebruikt of als uw computer geen cd-/dvd-station heeft, ga dan naar de volgende Epson-website om de software te downloaden en vervolgens te installeren.

<http://support.epson.net/setupnavi/>

## De software verwijderen

Sommige problemen kunnen worden opgelost door de software te verwijderen en opnieuw te installeren. Dit kan ook nodig zijn na een upgrade van uw besturingssysteem.

Zie het volgende gedeelte als u wilt weten welke toepassingen zijn geïnstalleerd.

➔ “De op uw computer geïnstalleerde software controleren” op pagina 91

---

## Voor Windows

**Opmerking:**

- In Windows 8.1, 8, 7 en Vista moet u zich aanmelden als beheerder (gebruiker met beheerdersaccount en -wachtwoord).
- In Windows XP moet u zijn ingelogd als Computer Administrator (Computerbeheerder).

**1**

Schakel het apparaat uit.

**2**

Trek de interfacekabel van het apparaat uit de computer.

**3**

Ga op een van de volgende manieren te werk.

**Windows 8.1 en 8:** Selecteer **Desktop (Bureaublad)**, de charm **Settings (Instellingen)** en **Control Panel (Configuratiescherm)**.

**Windows 7 en Vista:** klik op de knop **Start** en selecteer **Control Panel (Configuratiescherm)**.

**Windows XP:** klik op **Start** en selecteer **Control Panel (Configuratiescherm)**.

**4**

Ga op een van de volgende manieren te werk.

**Windows 8.1, 8, 7 en Vista:** Selecteer **Uninstall a program (Een programma verwijderen)** in de categorie **Programs (Programma's)**.

**Windows XP:** dubbelklik op het pictogram **Add or Remove Programs (Programma's installeren of verwijderen)**.

**5**

Selecteer de software die u wilt verwijderen (zoals de driver van uw product en de toepassing).

## Uw apparaat en software onderhouden

**6** Ga op een van de volgende manieren te werk.

**Windows 8.1, 8, en 7:** Selecteer **Uninstall/Change (Verwijderen/wijzigen)** of **Uninstall (Verwijderen)**.

**Windows Vista:** Klik op **Uninstall/Change (Verwijderen/wijzigen)** of **Uninstall (Verwijderen)** en klik vervolgens op **Continue (Doorgaan)** in het venster User Account Control (Gebruikersaccountbeheer).

**Windows XP:** klik op **Change/Remove (Wijzigen/Verwijderen)** of **Remove (Verwijderen)**.

**Opmerking:**

*Als u de printerdriver van uw apparaat wilt verwijderen in stap 5, selecteert u het pictogram voor uw product en klikt u op **OK**.*

**7** Klik op **Yes (Ja)** of **Next (Volgende)** wanneer u om bevestiging wordt gevraagd.

**8** Volg de instructies op het scherm.

In bepaalde gevallen wordt u gevraagd uw computer opnieuw te starten. Als dit gebeurt, selecteer dan **I want to restart my computer now (De computer opnieuw opstarten)** en klik op **Finish (Voltooien)**.

---

## Voor Mac OS X

**Opmerking:**

- Om uw software te verwijderen moet u de Uninstaller downloaden.  
Ga naar de website:  
<http://www.epson.com>  
Selecteer het onderdeel "ondersteuning" van uw lokale Epson-website.
- Als u toepassingen wilt verwijderen, moet u zich aanmelden met de account van een Computer Administrator (Beheerder).  
U kunt geen software verwijderen als u als beperkte gebruiker bent aangemeld.
- Afhankelijk van de toepassing kunnen een apart installatie- en verwijderprogramma zijn gebruikt.

**1** Sluit alle actieve toepassingen.

**2** Dubbelklik op het pictogram **Uninstaller** op de harde schijf van uw Mac OS X.

**3** Schakel de selectievakjes in van de software die u wilt verwijderen (zoals de driver van uw apparaat en de toepassing).

**4** Klik op **Uninstall (Maak installatie ongedaan)**.

**5** Volg de instructies op het scherm.

## Uw apparaat en software onderhouden

Als u de software die u wilt verwijderen niet kan terugvinden in het venster Uninstaller, dubbelklik dan op de map **Applications (Programma's)** op harde schijf van uw Mac OS X, selecteer de toepassing die u wilt verwijderen en sleep deze naar het pictogram van de **Trash (Prullenmand)**.

**Opmerking:**

*Als u de printerdriver verwijdert en de naam van uw apparaat aanwezig blijft in het venster **Print & Scan** (Mac OS X 10.9, 10.8 of 10.7) of **Print & Fax (Afdrukken en faxen)** (Mac OS X 10.6), selecteer dan de naam van uw apparaat en klik op de knop - (**Verwijder**).*

# Foutindicatoren

Wanneer een fout optreedt, gaat het lampje branden of knipperen. Meer informatie over de fout wordt weergegeven op het computerscherm.

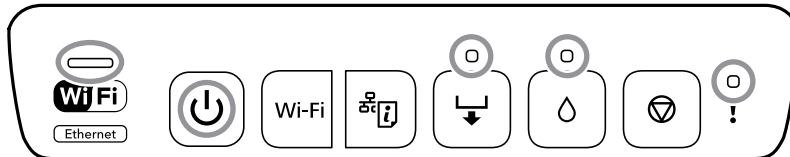



## Lampje

■ : brandt











■ : knippert langzaam

■ : knippert afwisselend langzaam en snel

■ : knippert snel







Lampje	Situatie	Oplossing
	De uitvoerlade is niet uitgetrokken.	Trek de uitvoerlade volledig uit.
	Het printerdeksel staat open.	Sluit het printerdeksel.

## Foutindicatoren

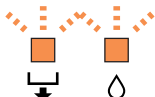
Lampje	Situatie	Oplossing
	Geen papier in de papiercassette of meerdere vellen tegelijk ingevoerd.	Laad papier in papiercassette 1 of 2 en druk vervolgens op de knop  . ➔ <a href="#">"In papiercassette 2" op pagina 23</a>
	U kunt afdrucken via de papertoevoer aan de achterzijde.	Laad één vel papier en druk vervolgens op de knop  . ➔ <a href="#">"In de papertoevoer aan de achterzijde" op pagina 28</a>
	Het papierformaat dat u hebt geladen is niet geschikt voor dubbelzijdig afdrucken.	Laad het juiste formaat papier en druk vervolgens op de knop  . ➔ <a href="#">"Papier selecteren" op pagina 18</a> ➔ <a href="#">"In papiercassette 2" op pagina 23</a>
	U kunt de cd-/dvd-lade plaatsen.	Laad de cd-/dvd-lade en druk vervolgens op de knop  . ➔ <a href="#">"Een cd/dvd laden" op pagina 31</a>
	De cd-/dvd-lade is niet goed geplaatst.	Controleer de richting en de voor-/achterzijde van de cd-/dvd-lade, plaats de lade opnieuw en druk vervolgens op de knop  . ➔ <a href="#">"Een cd/dvd laden" op pagina 31</a>
	Het papier is niet goed geladen in de papertoevoer aan de achterzijde of er is een papierstoring opgetreden.	Verwijder het vastgelopen papier. Laad één vel papier op de juiste manier in de papertoevoer aan de achterzijde en druk vervolgens op de knop  . ➔ <a href="#">"In de papertoevoer aan de achterzijde" op pagina 28</a>
	Het papier wordt uitgeworpen, doordat het te ver naar binnen is geschoven in de papertoevoer aan de achterzijde.	Laad het papier op de juiste manier in de papertoevoer aan de achterzijde en druk vervolgens op de knop  . ➔ <a href="#">"In de papertoevoer aan de achterzijde" op pagina 28</a>
	Er is geen cd/dvd geladen of er is een niet-ondersteunde cd/dvd geladen.	Laad de cd/dvd op de juiste manier en druk vervolgens op de knop  . ➔ <a href="#">"Een cd/dvd laden" op pagina 31</a>
	Er is een papierstoring opgetreden.	Verwijder het vastgelopen papier en druk vervolgens op de knop  . ➔ <a href="#">"Vastgelopen papier" op pagina 102</a>
	Het papierformaat dat u hebt geladen is anders dan het papierformaat dat in de afdrukinstellingen is geselecteerd.	Laad het juiste formaat papier in de printer en druk vervolgens op de knop  .
	Er is een cartridge opgebruikt of er is onvoldoende inkt in de cartridge om inkt te kunnen laden.	Vervang de cartridge door een nieuw exemplaar. ➔ <a href="#">"Een cartridge vervangen" op pagina 74</a>
	Een van de cartridges is niet geïnstalleerd.	
	De cartridge is niet herkend, ook niet na installatie van een nieuwe cartridge.	Installeer de cartridge opnieuw.

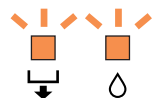

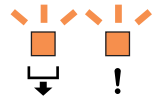
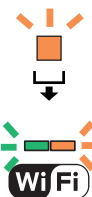
## Foutindicatoren

Lampje	Situatie	Oplossing
	Een van de cartridges is bijna opgebruikt. U kunt blijven afdrukken tot het lampje $\Delta$ begint te branden.	Houd een nieuwe cartridge bij de hand. U kunt het inktpeil controleren op de computer. ➔ <a href="#">“De cartridgestatus controleren” op pagina 68</a> Zie het volgende om de cartridge meteen te vervangen. ➔ <a href="#">“Een cartridge vervangen” op pagina 74</a>
	Er zijn afdrukgegevens verzonden door een niet-ondersteunde printerdriver.	Druk op de knop  om het afdrukken te stoppen.
	Het lampje $\nabla$ en het lampje $\Delta$ knipperen afwisselend. Een inktkussentje van de printer is (bijna) aan het einde van zijn levensduur.	Het inktkussentje moet worden vervangen. Neem voor vervanging van het inktkussentje* contact op met Epson of een erkende Epson-serviceprovider. Dit onderdeel kan niet door de gebruiker zelf worden vervangen. Wanneer op de computer een bericht wordt weergegeven dat u kunt doorgaan met afdrukken, druk dan op de knop  om door te gaan met afdrukken. De lampjes stoppen voorlopig met knipperen. Totdat het inktkussentje wordt vervangen, zullen de lampjes echter nog regelmatig knipperen. ➔ <a href="#">“Contact opnemen met de klantenservice van Epson” op pagina 123</a>
	Er is een niet-ondersteund apparaat aangesloten op de USB-poort die als externe interface dienst doet.	Sluit een apparaat, zoals een digitale camera met PictBridge-ondersteuning, aan op de USB-poort (externe interface).
	Er is een USB-hub aangesloten op de USB-poort die als externe interface dienst doet.	Deze USB-poort (externe interface) ondersteunt USB-hubs niet. Sluit de USB-kabel rechtstreeks aan.
	Het apparaat dat is aangesloten op de USB-poort die als externe interface dienst doet, reageert niet.	Sluit een apparaat, zoals een digitale camera met PictBridge-ondersteuning, aan op de USB-poort (externe interface). Controleer of het aangesloten apparaat normaal werkt, de batterijvoeding bijvoorbeeld.
	Er is een USB-kabel aangesloten op de USB-poort terwijl PictBridge wordt gebruikt via het netwerk.	Trek de USB-kabel uit de USB-poort die als externe interface dienst doet.
	Er is een fout opgetreden bij het tot stand brengen van de verbinding met een Wi-Fi-netwerk.	Houd bij het opnieuw instellen van het Wi-Fi-netwerk rekening met het volgende. <input type="checkbox"/> Zet het Wi-Fi-toegangspunt in de stand voor het opgeven van Wi-Fi-instellingen. <input type="checkbox"/> Zet het Wi-Fi-toegangspunt en de printer niet verder dan 3 m uit elkaar en probeer het vervolgens opnieuw.
	Er is een beveiligingsfout opgetreden bij het tot stand brengen van de verbinding met een Wi-Fi-netwerk.	Mogelijk heeft een ander Wi-Fi-netwerkapparaat tegelijk verbinding met het Wi-Fi-netwerk. Probeer het later opnieuw.

## Foutindicatoren

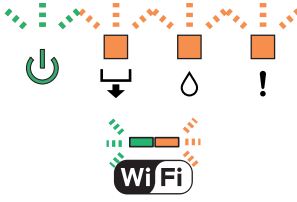
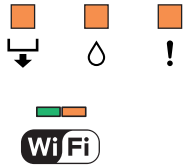
Lampje	Situatie	Oplossing
	<p>Er is een printerfout opgetreden.</p>	<p>Zet de printer uit, controleer of er geen papier is vastgelopen in de printer en zet de printer vervolgens weer aan. Neem contact op met Epson Support als de fout niet is verholpen.</p> <ul style="list-style-type: none"> <li>➔ <a href="#">"Vastgelopen papier" op pagina 102</a></li> <li>➔ <a href="#">"Contact opnemen met de klantenservice van Epson" op pagina 123</a></li> </ul>
	<p>De firmware-update is mislukt (herstelmodus).</p>	<p>Volg de onderstaande stappen om opnieuw te proberen de firmware bij te werken.</p> <ol style="list-style-type: none"> <li>1. Verbind de computer en printer met elkaar met een USB-kabel.</li> <li>2. Download de meest recente firmware van uw lokale Epson-website en start de installatie.</li> </ol> <p>Zie de instructies op de downloadpagina voor meer informatie.</p>

---

# Probleemoplossing voor afdrukken

---

## De oorzaak van het probleem opsporen

Volg in geval van problemen met het apparaat altijd de volgende twee stappen. Probeer eerst de oorzaak van het probleem te achterhalen en pas dan de meest voor de hand liggende oplossingen toe totdat het probleem is opgelost.

De informatie die u nodig hebt om de meest voorkomende problemen te lokaliseren en op te lossen krijgt u via de online-probleemoplossing, het bedieningspaneel of de statusmonitor. Raadpleeg het betreffende gedeelte hierna.

Als u specifieke problemen hebt met de afdrukkwaliteit, een afdrukprobleem dat geen verband houdt met de afdrukkwaliteit of een probleem met de papierinvoer, of als het apparaat helemaal niets meer wil doen, raadpleeg dan het betreffende gedeelte.

Voordat u een probleem kunt oplossen, kan het noodzakelijk zijn het afdrukken te annuleren.

➔ [“Afdrukken annuleren” op pagina 42](#)

---

## De status van het apparaat controleren

Als er tijdens het afdrukken een probleem optreedt, verschijnt er een foutbericht in het venster van de statusmonitor.

Als u de foutmelding krijgt dat de inktkussentjes van het apparaat het einde van hun levensduur hebben bereikt, neemt u contact op met de Epson-klantenservice voor de vervanging ervan. Het bericht wordt regelmatig weergegeven totdat de inktkussentjes zijn vervangen. Wanneer de inktkussentjes van het apparaat verzadigd zijn, doet het apparaat het niet meer en hebt u Epson nodig om opnieuw te kunnen afdrukken.

### Voor Windows

U kunt de EPSON Status Monitor 3 op twee manieren openen:

- Dubbelklik op het pictogram van het apparaat op de taskbar (taakbalk) van Windows. Raadpleeg het hierna genoemde gedeelte voor informatie over het toevoegen van dit pictogram aan de taskbar (taakbalk).
  - ➔ [“Via het snelkoppelingspictogram op de taskbar \(taakbalk\)” op pagina 38](#)
- Open de printerdriver, klik op het tabblad **Maintenance (Hulpprogramma's)** en klik op de knop **EPSON Status Monitor 3**.

## Probleemoplossing voor afdrukken

Wanneer u EPSON Status Monitor 3 opent, wordt het volgende venster weergegeven:

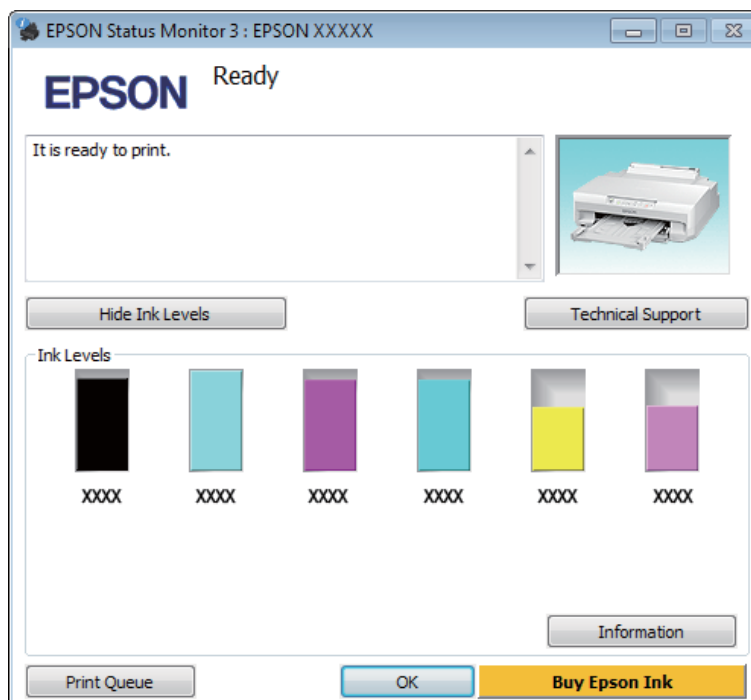

### Opmerking:

Als EPSON Status Monitor 3 niet verschijnt, gaat u naar de printerdriver en klikt u op het tabblad **Maintenance (Hulpprogramma's)** en vervolgens op de knop **Extended Settings (Extra instellingen)**. In het venster **Extended Settings (Extra instellingen)** schakelt u het selectievakje **Enable EPSON Status Monitor 3 (EPSON Status Monitor 3 inschakelen)** in.

EPSON Status Monitor 3 biedt de volgende informatie:

- Current Status (Huidige status):**  
Als de inkt bijna of helemaal op is, verschijnt de knop **How to (Hoe)** in het venster van EPSON Status Monitor 3. Klik op **How to (Hoe)** om de instructies voor het vervangen van de cartridge weer te geven.
- Ink Levels (Inktniveau):**  
EPSON Status Monitor 3 biedt een grafische weergave van de cartridgestatus.
- Information (Informatie):**  
U kunt informatie over de geïnstalleerde cartridges weergeven door te klikken op **Information (Informatie)**.
- Technical Support (Technische ondersteuning):**  
Klik op **Technical Support (Technische ondersteuning)** om naar de Epson-website voor technische ondersteuning te gaan.
- Print Queue (Wachtrij):**  
U kunt de Windows Spooler (Windows-spooler) weergeven door te klikken op **Print Queue (Wachtrij)**.

## Voor Mac OS X

Volg de onderstaande stappen om de EPSON Status Monitor te openen.

## Probleemoplossing voor afdrukken

- 1 Open de Epson Printer Utility 4.  
➔ “De printerdriver voor Mac OS X openen” op pagina 38
- 2 Klik op de knop **EPSON Status Monitor**. De EPSON Status Monitor wordt weergegeven.

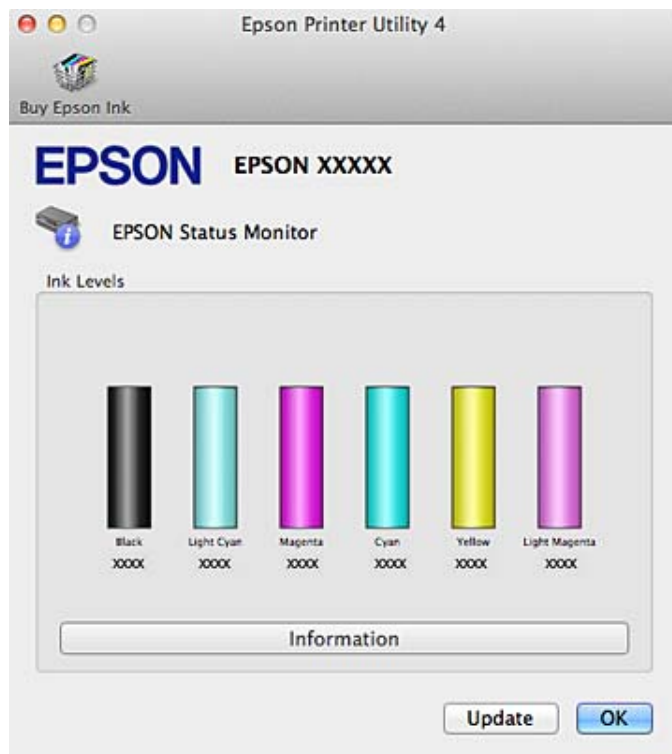

U kunt dit programma ook gebruiken om vóór het afdrukken de cartridgestatus te controleren. De EPSON Status Monitor toont de cartridgestatus van het moment waarop het programma werd geopend. Klik op **Update (Updaten)** als u de cartridgestatus wilt actualiseren.

## Probleemoplossing voor afdrucken

Als de inkt (bijna) op is, verschijnt de knop **How to (Hoe)**. Klik op **How to (Hoe)** en de EPSON Status Monitor geeft u stapsgewijze instructies voor het vervangen van de cartridges.



## Vastgelopen papier

Controleer de fout die wordt weergegeven op het bedieningspaneel en volg de instructies om het vastgelopen papier te verwijderen, inclusief afgescheurde stukjes.



**Let op:**

*Kom nooit aan de knoppen op het bedieningspaneel wanneer u met uw hand in het apparaat zit.*



**Belangrijk:**

*Verwijder voorzichtig het vastgelopen papier. Wanneer u niet voorzichtig te werk gaat bij het verwijderen van het papier, kunt u de printer beschadigen.*

**Opmerking:**

*Annuleer de afdruktaak als een melding wordt weergegeven in de printerdriver.*

## Vastgelopen papier verwijderen achter het deksel aan de achterzijde

- 1 Trek het deksel aan de achterzijde naar buiten.

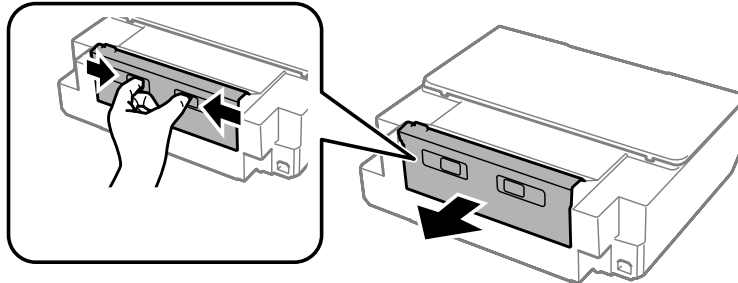

- 2 Verwijder het vastgelopen papier.

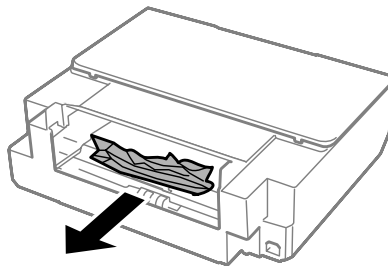

- 3 Open het deksel aan de achterzijde en verwijder voorzichtig het vastgelopen papier.

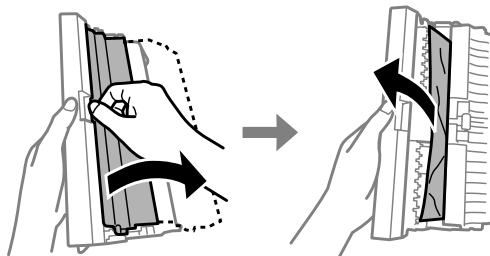

- 4 Sluit het deksel aan de achterzijde en breng het weer op zijn plek aan.

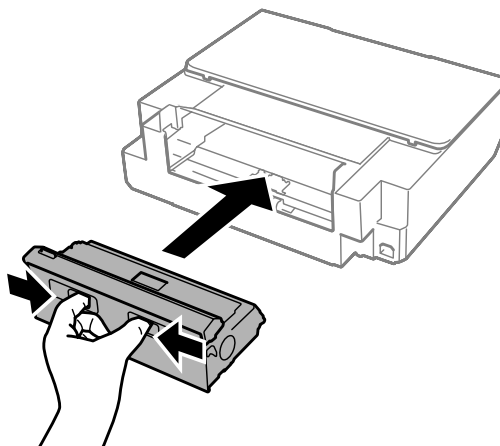

---

## Vastgelopen papier verwijderen binnen in het apparaat

- 1 Open het printerdeksel.

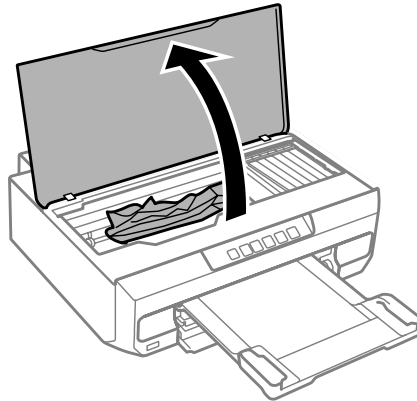

- 2 Verwijder al het papier en alle eventuele losse stukken.

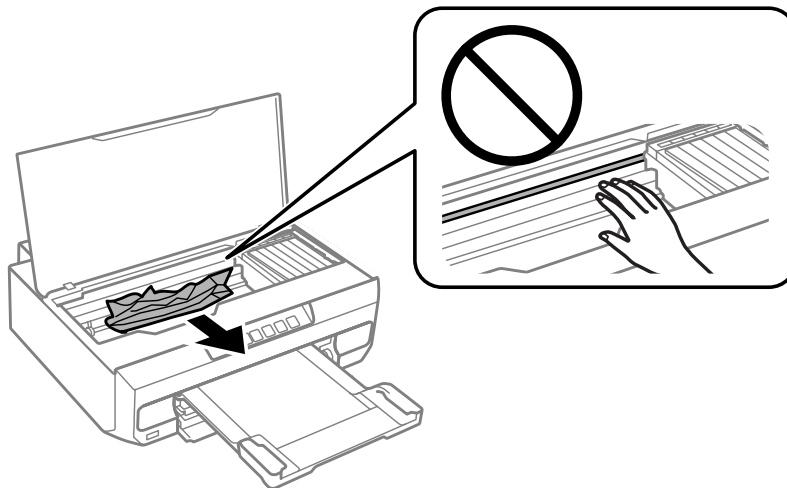

**!** **Belangrijk:**  
*Raak de witte lintkabel die aan de cartridgehouder vastzit niet aan.*

- 3 Doe het printerdeksel voorzichtig dicht.



---

## Vastgelopen papier uit de papercassette verwijderen

- 1** Trek de papercassette naar buiten en verwijder voorzichtig het vastgelopen papier.

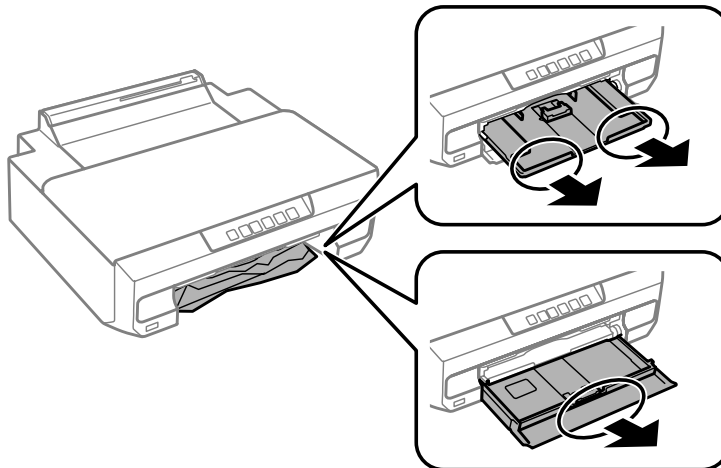

- 2** Schuif de papercassette weer volledig naar binnen.

---

## Vastgelopen papier verwijderen uit de papertoevoer aan de achterzijde

Verwijder het vastgelopen papier.

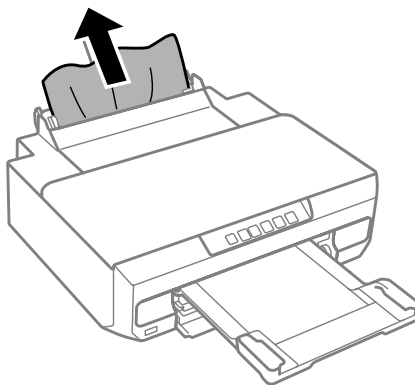

---

## Vastlopen van papier voorkomen

Als het papier regelmatig vastloopt, controleert u het volgende:

- Het papier mag niet ruw, omgekruld of gekreukeld zijn.
- Het papier dat u gebruikt moet van goede kwaliteit zijn.
- Het papier moet met de afdrukzijde naar beneden in de papercassette worden geplaatst.
- De stapel papier moet zijn uitgewaaierd voordat u deze in de printer hebt geladen.

## Probleemoplossing voor afdrukken

- Let er bij gewoon papier op dat het niet boven de streep net onder de pijl ▼ of ▲ aan de binnenzijde van de zijgeleider komt.  
Zorg er bij speciaal afdruk materiaal van Epson voor dat het aantal vellen niet meer bedraagt dan het maximum dat voor het betreffende afdruk materiaal is opgegeven.  
➔ “Papier selecteren” op pagina 18
- De zijgeleiders moeten tegen het papier aangeschoven zijn.
- Het apparaat moet op een vlakke, stabiele ondergrond staan die rondom groter is dan het apparaat zelf. Het apparaat werkt niet goed als het scheef staat.

---

## Opnieuw afdrukken na een papierstoring (alleen voor Windows)

Wanneer u een afdruktaak annuleert als gevolg van een papierstoring, kunt u die taak opnieuw afdrukken zonder de reeds afgedrukte pagina's nog een keer af te drukken.



- 1** Verhelp de papierstoring.  
➔ “Vastgelopen papier” op pagina 102
- 2** Open de printerinstellingen.  
➔ “De printerdriver voor Windows openen” op pagina 37
- 3** Schakel het selectievakje **Print Preview (Afdrukvoorbeeld)** in op het tabblad Main (Hoofdgroep) van de printerdriver.
- 4** Geef de gewenste afdrukinstellingen op.
- 5** Klik op **OK** om het venster met printerinstellingen te sluiten en druk uw bestand af. Het venster Print Preview (Afdrukvoorbeeld) wordt geopend.
- 6** Selecteer een pagina die al is afgedrukt in het vak met de paginalijst aan de linkerkant en selecteer vervolgens **Remove Page (Pagina verwijderen)** in het menu Print Options (Afdrukopties). Doe dit voor alle pagina's die al zijn afgedrukt.
- 7** Klik op **Print (Afdrukken)** in het venster Print Preview (Afdrukvoorbeeld).

## Afdrukkwaliteit verbeteren

Probeer de volgende oplossingen als u streepvorming (lichte strepen), ontbrekende kleuren of andere kwaliteitsproblemen in uw afdrukken ziet.

- Controleer of u het papier goed hebt geladen.  
➔ “Papier laden” op pagina 21
- Controleer de instellingen voor het papierformaat en de papiersoort.  
➔ “Papier selecteren” op pagina 18

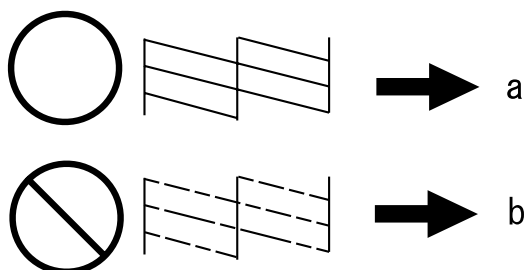

**Probleemoplossing voor afdrukken**

- ❑ Mogelijk is de printkop verstopt. Voer eerst een spuitkanaaltjescontrole uit en reinig vervolgens de printkop.
  1. Druk op de knop  om de printer uit te zetten.
  2. Trek de uitvoerlade naar buiten.
  3. Zet de printer aan met de knop  ingedrukt. Wanneer het lampje  begint te branden, laat u de knop los. Het spuitkanaaltjespatroon wordt afgedrukt.



- (a) OK
- (b) Printkopreiniging noodzakelijk

Als de afdrukkwaliteit te wensen overlaat, maak dan een vergelijking met de volgende illustraties. Klik op het bijschrift onder de illustratie die het meest overeenkomt met uw afdruk.

<p>enthalten alle Aufdruck. W 5008 "Regel</p> <p>De printer werkt normaal</p>	 <p>De printer werkt normaal</p>
<p>enthalten alle Aufdruck. W 5008 "Regel</p> <p>➔ "Horizontale strepen" op pagina 108</p>	<p>enthalten alle Aufdruck. W 5008 "Regel</p> <p>➔ "Verticale strepen of verstoring" op pagina 108</p>
 <p>➔ "Horizontale strepen" op pagina 108</p>	 <p>➔ "Verticale strepen of verstoring" op pagina 108</p>

## Probleemoplossing voor afdrukken



➔ “Onjuiste of ontbrekende kleuren” op pagina 109



➔ “Vage afdrukken en vegen” op pagina 109

---

## Horizontale strepen

- Zorg ervoor dat de afdrukzijde (witste of meest glanzende zijde) van het papier met de afdrukzijde naar onder in de papercassette ligt.
- Voer het hulpprogramma Head Cleaning (Printkop reinigen) uit om een verstopping te verhelpen.  
➔ “De printkop reinigen” op pagina 82
- U krijgt de beste resultaten als u de cartridge verbruikt binnen zes maanden na het openen van de verpakking.
- Gebruik bij voorkeur originele Epson-cartridges.
- Zorg ervoor dat de papiersoort die is geselecteerd in de printerdriver overeenkomt met het type papier dat zich in het apparaat bevindt.  
➔ “Papier selecteren” op pagina 18
- Als er strepen verschijnen die 2,5 cm van elkaar zijn verwijderd, moet u het hulpprogramma Print Head Alignment (Printkop uitlijnen) uitvoeren.  
➔ “De printkop uitlijnen” op pagina 83

---

## Verticale strepen of verstoring

- Zorg ervoor dat de afdrukzijde (witste of meest glanzende zijde) van het papier met de afdrukzijde naar onder in de papercassette ligt.
- Voer het hulpprogramma Head Cleaning (Printkop reinigen) uit om een verstopping te verhelpen.  
➔ “De printkop reinigen” op pagina 82
- Voer het hulpprogramma Print Head Alignment (Printkop uitlijnen) uit.  
➔ “De printkop uitlijnen” op pagina 83
- Voor Windows: schakel het selectievakje **High Speed (Hoge snelheid)** uit op het tabblad More Options (Meer opties) van de printerdriver. Zie de online-Help voor meer informatie.  
Voor Mac OS X: selecteer **Off (Uit)** in High Speed Printing (Afdrukken met hoge snelheid). Om High Speed Printing (Afdrukken met hoge snelheid) weer te geven klikt u door de volgende menu's: **System Preferences (Systeemvoorkeuren)**, **Print & Scan** (Mac OS X 10.9, 10.8 of 10.7) of **Print & Fax (Afdrukken en faxen)** (Mac OS X 10.6), uw apparaat (in de lijst Printers), **Options & Supplies (Opties en toebehoren)** en vervolgens **Driver (Besturingsbestand)**.
- Zorg ervoor dat de papiersoort die is geselecteerd in de printerdriver overeenkomt met het type papier dat zich in het apparaat bevindt.  
➔ “Papier selecteren” op pagina 18

---

## Onjuiste of ontbrekende kleuren

- Voor Windows: schakel het selectievakje **Grayscale (Grijswaarden)** uit op het tabblad Main (Hoofdgroep) van de printerdriver.  
Voor Mac OS X: schakel het selectievakje **Grayscale (Grijswaarden)** uit in Print Settings (Printerinstellingen) in het dialoogvenster Print (Afdrukken) van de printerdriver.  
Zie de online-Help voor meer informatie.
- Pas de kleurinstellingen aan in de gebruikte toepassing of in de printerdriver.  
Voor Windows: controleer de instellingen bij Color Correction (Kleuraanpassing) op het tabblad More Options (Meer opties).  
Voor Mac OS X: controleer het dialoogvenster Color Options (Kleuropties) via het dialoogvenster Print (Afdrukken).  
Zie de online-Help voor meer informatie.
- Voer het hulpprogramma Head Cleaning (Printkop reinigen) uit om een verstopping te verhelpen.  
➔ [“De printkop reinigen” op pagina 82](#)
- Als u net een cartridge hebt vervangen, controleer dan of de datum op de verpakking nog niet is verstreken. Het is raadzaam de cartridges ook te vervangen als het apparaat lange tijd niet is gebruikt.  
➔ [“Een cartridge vervangen” op pagina 74](#)
- Gebruik bij voorkeur originele Epson-cartridges en papier dat door Epson wordt aanbevolen.

---

## Vage afdrukken en vegen

- Gebruik bij voorkeur originele Epson-cartridges en papier dat door Epson wordt aanbevolen.
- Zorg ervoor dat het apparaat op een vlakke, stabiele ondergrond staat die groter is dan de printer. Het apparaat werkt niet goed als het scheef staat.
- Zorg ervoor dat het papier niet beschadigd, vuil of te oud is.
- Zorg ervoor dat uw papier droog is en dat de afdrukzijde (witste of meest glanzende zijde) van het papier met de afdrukzijde naar onder in de papercassette ligt.
- Strijk het papier glad of buig het een beetje om in de tegenovergestelde richting als het is omgekruld in de richting van de afdrukzijde.
- Zorg ervoor dat de papiersoort die is geselecteerd in de printerdriver overeenkomt met het type papier dat zich in het apparaat bevindt.  
➔ [“Papier selecteren” op pagina 18](#)
- Verwijder elk afgedrukt vel meteen uit de opvangbank.
- Raak de bedrukte zijde van papier met een glanzend oppervlak niet aan en zorg ervoor dat deze zijde nergens mee in aanraking komt. Volg de instructies bij het papier als u wilt weten hoe u het beste kunt omgaan met het papier.
- Voer het hulpprogramma Head Cleaning (Printkop reinigen) uit.  
➔ [“De printkop reinigen” op pagina 82](#)
- Voer het hulpprogramma Print Head Alignment (Printkop uitlijnen) uit.  
➔ [“De printkop uitlijnen” op pagina 83](#)

## Probleemoplossing voor afdrukken

- Als het papier na het afdrukken inktvegen bevat, reinigt u de binnenkant van het apparaat.  
➔ “De binnenzijde van het apparaat reinigen” op pagina 88
- Als u gegevens met een hoge dichtheid automatisch dubbelzijdig wilt afdrukken op gewoon papier, verlaag dan de instelling bij **Print Density (Afdrukdichtheid)** en kies een hogere waarde bij **Increased Ink Drying Time (Langere droogtijd)** in het venster Print Density Adjustment (Afdrukdichtheid aanpassen) (Windows) of in de Two-sided Printing Settings (Inst. dubbelzijdig afdr.) (Mac OS X) van de printerdriver.  
➔ “Dubbelzijdig afdrukken” op pagina 46

## Diverse afdrukproblemen

---

### Onjuiste of verminkte tekens

- Verwijdeer eventuele onderbroken afdruktaken.  
➔ “Afdrukken annuleren” op pagina 42
- Zet het apparaat en de computer uit. Controleer of de interfacekabel van het apparaat goed is aangesloten.
- Verwijder de printerdriver en installeer de driver vervolgens opnieuw.  
➔ “De software verwijderen” op pagina 92

### Onjuiste marges

---

- Zorg ervoor dat het papier goed in de papercassette is geladen.  
➔ “Papier laden” op pagina 21
- Controleer de instellingen van de marges in uw toepassing. Zorg ervoor dat de marges binnen het afdrukgebied van de pagina vallen.  
➔ “Afdrukgebied” op pagina 119
- Zorg ervoor dat de instellingen in de printerdriver geschikt zijn voor het papierformaat dat u gebruikt.  
Voor Windows: controleer het venster Main (Hoofdgroep).  
Voor Mac OS X: controleer het dialoogvenster Page Setup (Pagina-instelling) of het dialoogvenster Print (Afdrukken).
- Verwijder de printerdriver en installeer de driver vervolgens opnieuw.  
➔ “De software verwijderen” op pagina 92

### Afdruk is enigszins scheef

---

- Zorg ervoor dat het papier goed in de papercassette is geladen.  
➔ “Papier laden” op pagina 21
- Als **Draft (Concept)** is geselecteerd bij Quality (Kwaliteit) op het tabblad Main (Hoofdgroep) van de printerdriver (Windows) of **Print Quality (Afdrukkwaliteit)** (Mac OS X) in **Print Settings (Printerinstellingen)**, selecteer dan een andere instelling.

---

## Omgekeerd beeld

- ❑ Voor Windows: schakel het selectievakje **Mirror Image (Spiegel afbeelding)** op het tabblad More Options (Meer opties) van de printerdriver uit of schakel de instelling Mirror Image (Spiegel afbeelding) uit in de toepassing. Voor Mac OS X: schakel het selectievakje **Mirror Image (Spiegel afbeelding)** bij **Print Settings (Printerinstellingen)** in het dialoogvenster Print (Afdrukken) van de printerdriver uit of schakel de instelling Mirror Image (Spiegel afbeelding) uit in de toepassing. Zie de online-Help van de printerdriver of van de toepassing voor instructies.
- ❑ Verwijder de printerdriver en installeer de driver vervolgens opnieuw.
  - ➔ [“De software verwijderen” op pagina 92](#)

---

## Lege pagina's

- ❑ Zorg ervoor dat de instellingen in de printerdriver geschikt zijn voor het papierformaat dat u gebruikt. Voor Windows: controleer het venster Main (Hoofdgroep). Voor Mac OS X: controleer het dialoogvenster Page Setup (Pagina-instelling) of het dialoogvenster Print (Afdrukken).
- ❑ Voor Windows: controleer de instelling **Skip Blank Page (Lege pagina overslaan)** door te klikken op de knop **Extended Settings (Extra instellingen)** in het venster Maintenance (Hulpprogramma's) van de printerdriver. Voor Mac OS X: selecteer **On (Aan)** bij Skip Blank Page (Lege pagina overslaan). Om Skip Blank Page (Lege pagina overslaan) weer te geven klikt u door de volgende menu's: **System Preferences (Systeemvoorkeuren)**, **Print & Scan (Mac OS X 10.9, 10.8 of 10.7)** of **Print & Fax (Afdrukken en faxen)** (Mac OS X 10.6), uw apparaat (in de lijst Printers), **Options & Supplies (Opties en toebehoren)** en vervolgens **Driver (Besturingsbestand)**.
- ❑ Verwijder de printerdriver en installeer de driver vervolgens opnieuw.
  - ➔ [“De software verwijderen” op pagina 92](#)

---

## De afdrukzijde bevat vlekken of vegen

- ❑ Strijk het papier glad of buig het een beetje om in de tegenovergestelde richting als het is omgekruld in de richting van de afdrukzijde.
- ❑ Verwijder de printerdriver en installeer de driver vervolgens opnieuw.
  - ➔ [“De software verwijderen” op pagina 92](#)

---

## Afdrukken verloopt te traag

- ❑ Zorg ervoor dat de papiersoort die is geselecteerd in de printerdriver overeenkomt met het type papier dat zich in het apparaat bevindt.
  - ➔ [“Papier selecteren” op pagina 18](#)
- ❑ Voor Windows: schakel alle aangepaste instellingen uit en selecteer **Standard (Standaard)** bij Quality (Kwaliteit) in het venster Main (Hoofdgroep) van de printerdriver. Voor Mac OS X: kies een lagere Print Quality (Afdrukkwaliteit) in Print Settings (Printerinstellingen) in het dialoogvenster Print (Afdrukken) van de printerdriver.
  - ➔ [“De printerdriver voor Windows openen” op pagina 37](#)
  - ➔ [“De printerdriver voor Mac OS X openen” op pagina 38](#)

## Probleemoplossing voor afdrukken

- Sluit alle toepassingen die niet echt nodig zijn.
- Als u gedurende langere tijd onafgebroken afdrukt, kan het afdrukken erg lang duren. Zo wordt de afdruksnelheid verminderd en wordt voorkomen dat het afdrukmechanisme warmloopt en beschadigd raakt. Als dit gebeurt, kunt u wel doorgaan met afdrukken, maar wij raden u aan om te stoppen en het apparaat minstens dertig minuten te laten afkoelen met de stroom ingeschakeld. (Met de stroom uit is een goed herstel niet mogelijk.) Wanneer u opnieuw begint, wordt weer op normale snelheid afgedrukt.
- Verwijder de printerdriver en installeer de driver vervolgens opnieuw.
  - ➔ [“De software verwijderen” op pagina 92](#)

Raadpleeg het hierna genoemde gedeelte als u alle hiervoor beschreven oplossingen hebt geprobeerd zonder enig succes:

- ➔ [“De afdruksnelheid verhogen \(alleen Windows\)” op pagina 116](#)

## Papier wordt niet goed doorgevoerd

---

### Het papier wordt niet ingevoerd

Verwijder de stapel papier en controleer het volgende:

- U hebt de papercassette volledig in het apparaat geïnstalleerd.
- Het papier mag geen krullen of vouwen vertonen.
- Het papier mag niet te oud zijn. Zie de instructies bij het papier voor meer informatie.
- Let er bij gewoon papier op dat het niet boven de streep net onder de pijl ▼ of  aan de binnenzijde van de zijgeleider komt.  
Zorg er bij speciaal afdruk materiaal van Epson voor dat het aantal vellen niet meer bedraagt dan het maximum dat voor het betreffende afdruk materiaal is opgegeven.
  - ➔ [“Papier selecteren” op pagina 18](#)
- Het papier mag niet vastgelopen zijn in het apparaat. Verwijder zo nodig het vastgelopen papier.
  - ➔ [“Vastgelopen papier” op pagina 102](#)
- De cartridges mogen niet leeg zijn. Vervang lege cartridges.
  - ➔ [“Een cartridge vervangen” op pagina 74](#)
- Alle speciale laadinstructies voor het papier moeten goed zijn opgevolgd.

---

### Er worden meerdere pagina's tegelijk ingevoerd

- Let er bij gewoon papier op dat het niet boven de streep net onder de pijl ▼ of  aan de binnenzijde van de zijgeleider komt.  
Zorg er bij speciaal afdruk materiaal van Epson voor dat het aantal vellen niet meer bedraagt dan het maximum dat voor het betreffende afdruk materiaal is opgegeven.
  - ➔ [“Papier selecteren” op pagina 18](#)
- De zijgeleiders moeten tegen het papier aangeschoven zijn.



## Probleemoplossing voor afdrukken

- Zorg ervoor dat het papier niet gekruld of gevouwen is. Is dit wel het geval, strijk het dan glad in tegenovergestelde richting.
- Verwijder de stapel papier en zorg ervoor dat het papier niet te dun is.  
➔ [“Papier” op pagina 119](#)
- Waaier de randen van de stapel papier los en plaats het papier vervolgens opnieuw.
- Als er te veel exemplaren van een bestand worden afgedrukt, controleer dan de instelling Copies (Exemplaren) in de printerdriver als volgt, en controleer de instelling ook in de toepassing.  
Voor Windows: controleer de instelling Copies (Exemplaren) in het venster Main (Hoofdgroep).  
Voor Mac OS X: controleer de instelling Copies in het dialoogvenster Print (Afdrukken).

---

### Papier niet goed geladen

Als u het papier te ver in het apparaat hebt gestoken, kan het papier niet goed in het apparaat worden gevoerd. Schakel het apparaat uit en verwijder het papier voorzichtig. Schakel het apparaat in en laad het papier nu op de juiste wijze in de papiertoevoer.

---

### Papier wordt niet volledig uitgeworpen of is gekreukeld

- Als het papier niet volledig wordt uitgevoerd, drukt u op  om het papier uit de printer te laten komen. Als het papier binnen in het apparaat is vastgelopen, verwijdert u het zoals hierna beschreven.  
➔ [“Vastgelopen papier” op pagina 102](#)
- Als het papier gekreukeld uit de printer komt, is het mogelijk vochtig of te dun. Laad een nieuwe stapel papier.

**Opmerking:**

*Bewaar ongebruikt papier in de originele verpakking en op een droge plaats.*

---

### Het apparaat drukt niet af

---

#### Er branden geen lampjes

- Druk op  om het apparaat aan te zetten.
- Controleer of de stekker goed in het stopcontact zit.
- Controleer of het stopcontact goed werkt en niet met een muerschakelaar of tijdklok wordt geregeld.

---

#### De lampjes branden even en gingen daarna weer uit

Het voltage van het apparaat komt mogelijk niet overeen met dat van het stopcontact. Schakel het apparaat uit en trek onmiddellijk de stekker uit het stopcontact. Controleer het etiket achter op het apparaat.

## Probleemoplossing voor afdrukken



### Let op:

STEEK DE STEKKER NIET MEER IN HET STOPCONTACT als de voltages niet overeenkomen. Neem contact op met uw leverancier.

## Alleen het Aan-/Uit-lampje brandt

- ❑ Zet het apparaat en de computer uit. Controleer of de interfacekabel van het apparaat goed is aangesloten.
- ❑ Als u de USB-interface gebruikt, neem dan een kabel die voldoet aan de specificaties voor USB of Hi-Speed USB.
- ❑ Als u het apparaat op de computer aansluit via een USB-hub, gebruikt u de hub die zich het dichtst bij de computer bevindt. Als het apparaat nog steeds niet door de computer wordt herkend, sluit u het rechtstreeks aan op de computer, zonder de USB-hub.
- ❑ Als u het apparaat op de computer aansluit via een USB-hub, zorg er dan voor dat de USB-hub door de computer wordt herkend.
- ❑ Als u een grote afbeelding probeert af te drukken, beschikt uw computer wellicht over onvoldoende geheugen. Verlaag de resolutie van de afbeelding of druk de afbeelding af op een kleiner formaat. Misschien moet u extra geheugen installeren in de computer.
- ❑ Gebruikers van Windows kunnen eventuele onderbroken afdruktaken verwijderen uit de Windows Spooler (Windows-spooler).
  - ➔ “Afdrukken annuleren” op pagina 42
- ❑ Verwijder de printerdriver en installeer de driver vervolgens opnieuw.
  - ➔ “De software verwijderen” op pagina 92

## Er wordt een inktfout aangegeven nadat u de cartridge hebt vervangen

1

Open het printerdeksel.

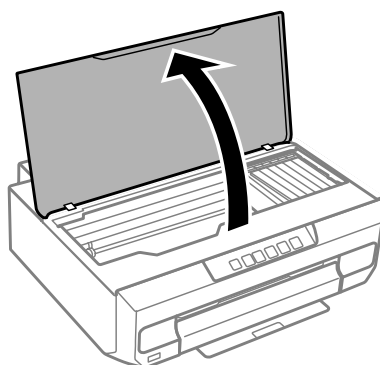

### Belangrijk:

Raak de witte, platte kabel binnen in het apparaat niet aan.

2

Zorg ervoor dat de cartridgehouder zich op de positie bevindt voor het vervangen van cartridges.

### Probleemoplossing voor afdrukken

- 3** Verwijder de cartridge en plaats deze terug. Ga vervolgens verder met het installeren van de cartridge.

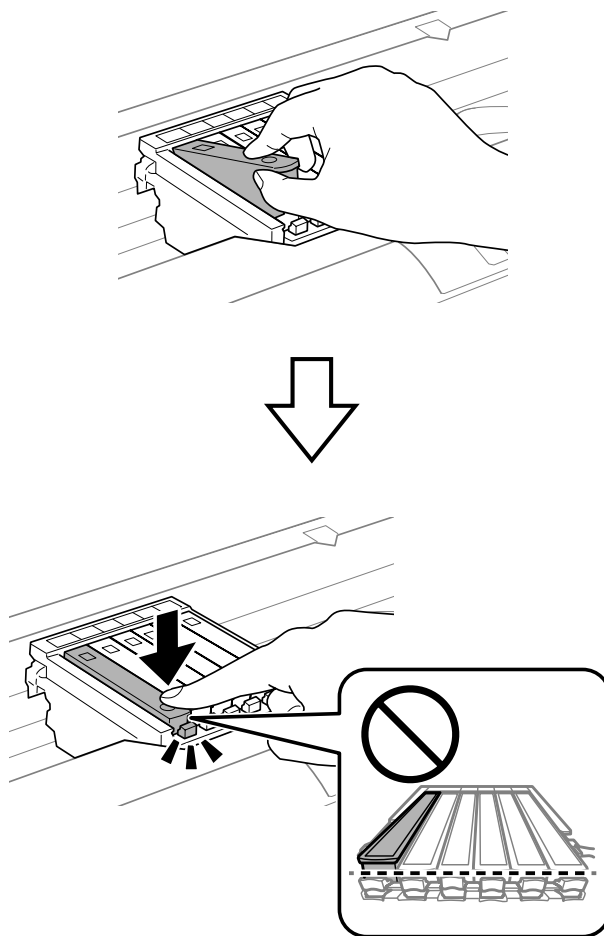

- 4** Doe het printerdeksel voorzichtig dicht.

- 5** Het laden van de inkt begint. Zet de printer pas uit wanneer het lampje  niet meer knippert maar gewoon blijft branden (circa 2 minuten).

## De afdruksnelheid verhogen (alleen Windows)

Als de afdruksnelheid te laag is, kan deze worden verhoogd door bepaalde instellingen in het venster Extended Settings (Extra instellingen) te selecteren. Klik op de knop **Extended Settings (Extra instellingen)** in het venster Maintenance (Hulpprogramma's) van de printerdriver.

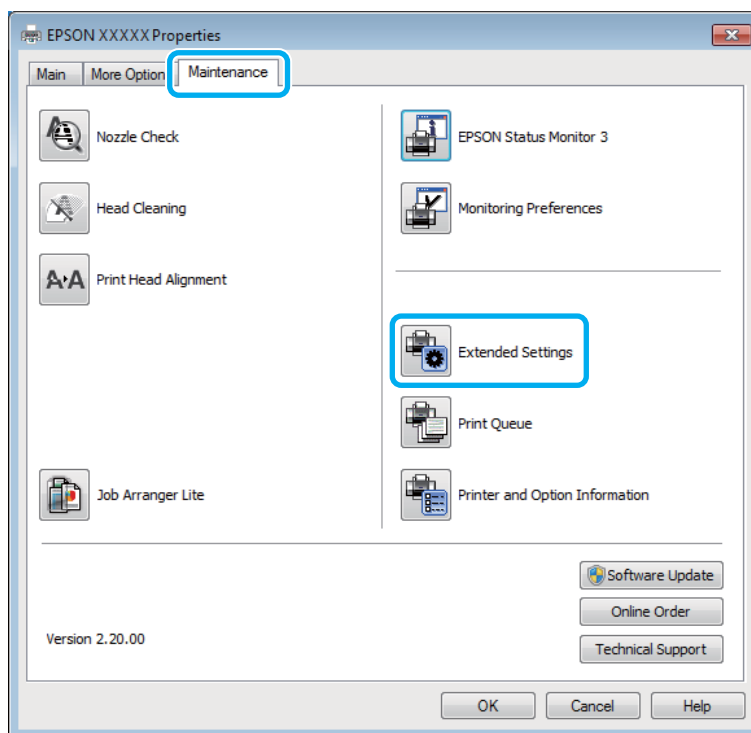

Het volgende dialoogvenster verschijnt.

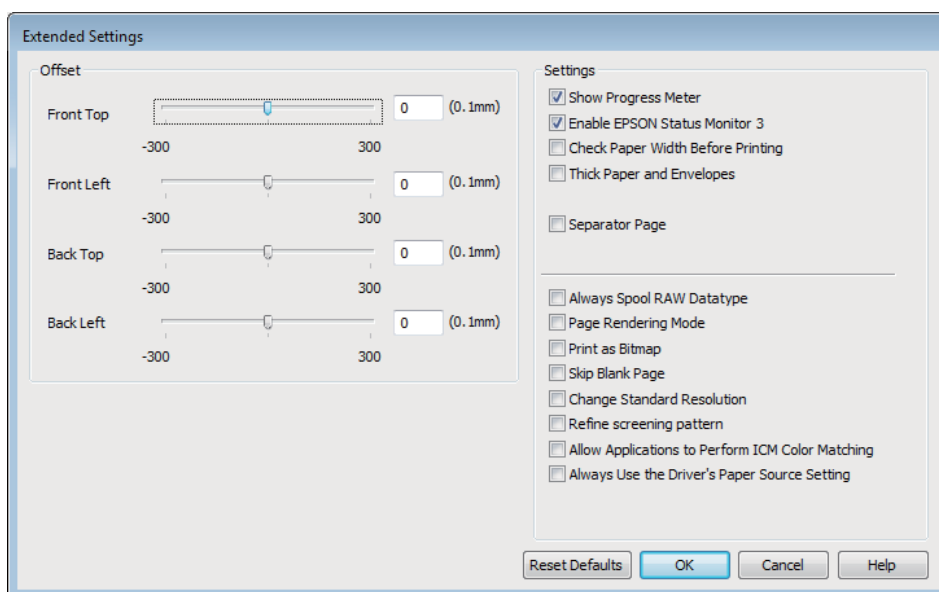

Schakel de volgende selectievakjes in om de afdruksnelheid te verhogen.

- Always spool RAW datatype (RAW-data altijd spoolen)

## Probleemoplossing voor afdrukken

- Page Rendering Mode (Pagina genereren)
- Print as Bitmap (Afdrukken als bitmap)

Zie de online-Help voor meer informatie over elk item.

# Productinformatie

## Stysteemvereisten

### Voor Windows

Systeem	Interface met computer
Windows 8.1 (32-bits, 64-bits), 8 (32-bits, 64-bits), 7 (32-bits, 64-bits), Vista (32-bits, 64-bits), XP SP1 of hoger (32-bits) of XP Professional x64 Edition	Hi-Speed USB

### Voor Mac OS X

Systeem	Interface met computer
Mac OS X 10.6.8, 10.7.x, 10.8.x, 10.9.x	Hi-Speed USB

**Opmerking:**

Het UNIX-bestandssysteem voor Mac OS X wordt niet ondersteund.

## Technische specificaties

**Opmerking:**

Deze specificaties kunnen zonder voorafgaande kennisgeving worden gewijzigd.

### Printerspecificaties

<b>Papierpad</b>	Papiercassette 1 en 2, invoer voorzijde Papiertoevoer achter, invoer bovenzijde
<b>Capaciteit</b>	6,0 mm voor cassette 1 en 11,0 mm voor cassette 2 0,05 mm tot 0,6 mm voor de papiertoevoer aan de achterzijde *1

\*1 Sommige stijvere papiersoorten worden mogelijk niet goed ingevoerd, ook al valt de dikte van dat stijve papier binnen de specificaties.

## Productinformatie

## Papier

**Opmerking:**

- Aangezien de kwaliteit van een bepaald merk of type papier op elk moment kan worden gewijzigd door de fabrikant, kan Epson niet instaan voor de kwaliteit van papier dat niet door Epson zelf wordt geleverd. Probeer papier altijd eerst uit voordat u hiervan grote hoeveelheden aanschaft of hierop grote taken afdrukt.*
- Papier van slechte kwaliteit kan leiden tot een minder goede afdrukkwaliteit, vastlopen van papier of andere problemen. Gebruik papier van een betere kwaliteit als er zich problemen voordoen.*

## Losse vellen:

<b>Formaat</b>	A4 210 × 297 mm 10 × 15 cm (4 × 6 in) 13 × 18 cm (5 × 7 in) A6 105 × 148 mm A5 148 × 210 mm B5 182 × 257 mm 9 × 13 cm (3.5 × 5 in) 13 × 20 cm (5 × 8 in) 20 × 25 cm (8 × 10 in) 16:9 wide size (102 × 181 mm) 100 × 148 mm Letter 8 1/2 × 11 in Legal 8 1/2 × 14 in
<b>Papiertypen</b>	Gewoon papier of speciaal papier van Epson
<b>Dikte (voor gewoon papier)</b>	0,08 tot 0,11 mm (0,003 tot 0,004 inch)
<b>Gewicht (voor gewoon papier)</b>	64 g/m <sup>2</sup> (17 lb) tot 90 g/m <sup>2</sup> (24 lb)

## Enveloppen:

<b>Formaat</b>	Enveloppe #10 4 1/8 × 9 1/2 in Enveloppe DL 110 × 220 mm Enveloppe C6 114 × 162 mm
<b>Papiertypen</b>	Normaal papier
<b>Gewicht</b>	75 g/m <sup>2</sup> (20 lb) tot 90 g/m <sup>2</sup> (24 lb)

## Afdrukgebied

Als gevolg van het printermechanisme kan de afdrukkwaliteit minder zijn in de gearceerde gebieden.

Losse vellen (normaal afdrucken)

**Productinformatie**

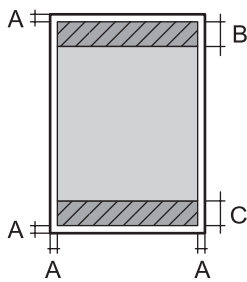
	A	3,0 mm (0,12 inch)
	B	41,0 mm (1,64 inch)
	C	37,0 mm (1,48 inch)

Losse vellen (randloos afdrukken)

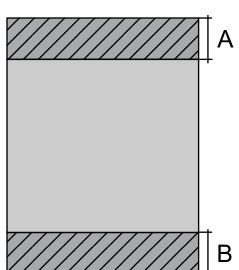
	A	44,0 mm (1,76 inch)
	B	40,0 mm (1,60 inch)

Enveloppen

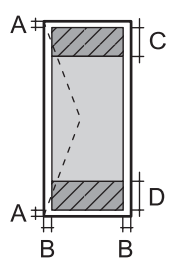
	A	3,0 mm (0,12 inch)
	B	5,0 mm (0,20 inch)
	C	18,0 mm (0,71 inch)
	D	41,0 mm (1,64 inch)

**Netwerkinterface: specificaties**

Wi-Fi	Standaard:	IEEE 802.11b/g/n
	Beveiliging:	WEP (64-/128-bits) WPA-PSK (TKIP/AES) *1
	Frequentieband:	2,4 GHz
	Communicatiewijzen:	Infrastructuur, Ad hoc *2
Ethernet	Standaard:	IEEE802.3i *4, IEEE802.3u, IEEE802.3az *3
	Communicatiewijzen:	Ethernet 100BASE-TX/10BASE-T

\*1 Voldoet aan WPA2 met ondersteuning voor WPA/WPA2 Personal.

\*2 Niet ondersteund voor IEEE 802.11n.

\*3 Het aangesloten apparaat moet voldoen aan IEEE802.3az.

\*4 Gebruik een STP-kabel (Shielded Twisted Pair) van categorie 5e of hoger om radiostoring te voorkomen.



## Productinformatie

---

**Fotogegevens**

<b>Digitale camera</b>	Conform DCF (Design rule for Camera File system) versie 1.0 of 2.0.
<b>Bestandsindeling</b>	JPEG met de norm Exif-versie 2.3
<b>Afbeeldingsgrootte</b>	80 × 80 pixels tot 10200 × 10200 pixels

---

**Mechanische specificaties**

<b>Afmetingen</b>	Opslag Breedte: 390 mm (15,4 inch) Diepte: 338 mm (13,3 inch) Hoogte: 141 mm (5,6 inch)
	Afdrukken* Breedte: 390 mm (15,4 inch) Diepte: 598 mm (23,5 inch) Hoogte: 196 mm (7,72 inch)
<b>Gewicht</b>	Circa 5,0 kg (11,0 lb) zonder cartridges, netsnoer en cd-/dvd-lade.

\* Met uitgetrokken uitvoerlade.

---

**Elektrische specificaties**

		<b>220-240 V-model</b>
<b>Invoervoltage</b>		198 tot 264 V
<b>Frequentiebereik</b>		50 tot 60 Hz
<b>Invoerfrequentie</b>		49,5 tot 60,5 Hz
<b>Stroomsterkte</b>		0,35 A
<b>Stroomverbruik</b>	<b>Afdrukken</b>	Circa 19 W (ISO/IEC24712)
	<b>Gereed</b>	Circa 3,5 W
	<b>Slaapstand</b>	Circa 1,2 W
	<b>Uitgeschakeld</b>	Circa 0,4 W

**Opmerking:**

- Het voltage van uw apparaat staat vermeld op het etiket op de achterkant.
- Voor gebruikers in België: het stroomverbruik tijdens het afdrukken kan schommelen. Raadpleeg <http://www.epson.be> voor de meest recente specificaties.

## Omgevingspecificaties

<b>Temperatuur</b>	Gebruik: 10 tot 35 °C (50 tot 95 °F)  Opslag: -20 tot 40 °C (-4 tot 104 °F)  1 maand bij 40 °C (104 °F)
<b>Luchtvochtigheid</b>	Gebruik:* 20 tot 80% RV  Opslag:* 5 tot 85% RV

\* Zonder condensatie

## Normen en goedkeuringen

Europees model:

<b>Laagspanningsrichtlijn 2006/95/EG</b>	EN60950-1
<b>EMC-richtlijn 2004/108/EG</b>	EN55022 klasse B EN61000-3-2 EN61000-3-3 EN55024
<b>R&amp;TTE-richtlijn 1999/5/EG</b>	EN300 328 EN301 489-1 EN301 489-17 EN60950-1

Voor gebruikers in Europa:

Seiko Epson Corporation verklaart hierbij dat het model B551A van dit apparaat voldoet aan de essentiële vereisten en andere relevante bepalingen in richtlijn 1999/5/EG.

Alleen voor gebruik in Ierland, Verenigd Koninkrijk, Oostenrijk, Duitsland, Liechtenstein, Zwitserland, Frankrijk, België, Luxemburg, Nederland, Italië, Portugal, Spanje, Denemarken, Finland, Noorwegen, Zweden, IJsland, Kroatië, Cyprus, Griekenland, Slovenië, Malta, Bulgarije, Tsjechië, Estland, Hongarije, Letland, Litouwen, Polen, Roemenië en Slowakije.

Epson aanvaardt geen enkele verantwoordelijkheid wanneer aan de beschermingsvereisten afbreuk wordt gedaan ten gevolge van een niet-geautoriseerde wijziging aan het product.



## Interface

Hi-Speed USB (apparaatklasse voor computers)
Hi-Speed USB (voor apparatuur conform PictBridge)

---

# Hulp vragen

---

## Technische ondersteuning (website)

Deze website van Epson biedt u technische ondersteuning bij problemen die u niet kunt oplossen met de informatie in de productdocumentatie. Als u beschikt over een webbrowser en een aansluiting hebt op het Internet, kunt u de website bezoeken op:

<http://support.epson.net/>  
<http://www.epson.eu/Support> (Europa)

Ga voor de nieuwste drivers, vragen en antwoorden, handleidingen en ander materiaal om te downloaden naar:

<http://www.epson.com>  
<http://www.epson.eu/Support> (Europa)

Selecteer hier het onderdeel "ondersteuning" van uw lokale Epson-website.

## Contact opnemen met de klantenservice van Epson

---

### Voordat u contact opneemt met Epson

Als uw Epson-product niet goed functioneert en u het probleem niet kunt verhelpen met de informatie in de productdocumentatie, neem dan contact op met de klantenservice van Epson. Als uw land hierna niet wordt vermeld, neemt u contact op met de leverancier bij wie u het apparaat hebt aangeschaft.

We kunnen u sneller helpen als u de volgende informatie bij de hand hebt:

- Het serienummer van de printer  
(Het etiket met het serienummer vindt u meestal aan de achterzijde van de printer.)
- Het model van de printer
- De versie van de printersoftware  
(Voor het versienummer klikt u op de knop **About (Over)**, **Version Info (Versie-info)** of een vergelijkbare knop in uw toepassing.)
- Het merk en het model van uw computer
- Naam en versie van het besturingssysteem op uw computer
- De toepassingen die u meestal met de printer gebruikt en de versienummers hiervan

## Hulp vragen

**Opmerking:**

*Afhankelijk van het apparaat kunnen de netwerkinstellingen worden opgeslagen in het geheugen van het apparaat. Als een apparaat defect is of wordt hersteld is het mogelijk dat gegevens en/of instellingen verloren gaan. Epson is niet verantwoordelijk voor gegevensverlies, voor de back-up of het ophalen van gegevens en/of instellingen, zelfs tijdens een garantieperiode. Wij raden aan dat u zelf een back-up maakt of notities neemt.*

---

## Hulp voor gebruikers in Europa

In het **pan-Europese garantiebewijs** leest u hoe u contact kunt opnemen met de klantenservice van Epson.

## Index

### A

Afdrukken	
afdrukken vanaf.....	35
annuleren.....	42
digitale camera.....	35
document.....	39
dubbelzijdig.....	46
envelop.....	39
foto.....	39
meerdere pagina's per vel.....	50
paginavullend.....	49
randloos.....	39
snelkoppeling.....	45
tekst.....	39
voorkeursinstellingen.....	45
Afdrukken annuleren.....	42
Mac OS X.....	43
Windows.....	42
Afdrukkwaliteit	
verbeteren.....	106
Afdruksnelheid	
verhogen.....	111, 116
Afdruktaken beheren	
Windows.....	99
Apparaat	
onderdelen.....	13
reinigen.....	88
status controleren.....	99
vervoeren.....	89
Apparaatinstellingen	
openen voor Mac OS X.....	38
openen Windows.....	37
Slaaptimer.....	85
Uitschakelingstimer.....	85
Auteursrechten.....	2

### B

Bedieningspaneel.....	16
Beeldverstoring.....	108
Beperkingen op het kopiëren.....	11

### C

Cartridges	
lege vervangen.....	74
Contact opnemen met Epson.....	123

### D

Documenten	
afdrukken.....	39
Driver	
openen voor Mac OS X.....	38
openen Windows.....	37

verwijderen.....	92
Dubbelzijdig afdrukken.....	46

### E

Easy Photo Print.....	44
Energiebesparing.....	85
Envelop	
laden.....	21
Epson	
Easy Photo Print.....	44
papier.....	18
Epson Connect.....	8
Epson Print CD.....	59
E-Web Print.....	58

### F

Foto	
software.....	44
Fouten	
afdrukken.....	99

### G

Gespiegeld beeld.....	111
-----------------------	-----

### H

Handelsmerken.....	2
Help	
Epson.....	123
Horizontale strepen.....	108

### I

Inkt	
afdrukken met alleen zwart.....	70
afdrukken met alleen zwart onder Windows.....	71
afdrukken met alleen zwart op een Mac.....	72
besparen van zwarte inkt in Windows.....	73
cartridgestatus controleren in Mac OS X.....	69
cartridgestatus controleren in Windows.....	68
tijdelijk afdrukken met zwarte inkt.....	70
voorzorgsmaatregel.....	66
Interfacekabels.....	122

### K

Kleurproblemen.....	109
Knoppen	
bedieningspaneel.....	16

## Index

**L**

Laden	
cd/dvd.....	31
papier.....	18, 21, 23
Lampjes	
bedieningspaneel.....	16
knipperen.....	114
Lege pagina's.....	111

**M**

Mac OS X	
printerinstellingen openen.....	38
status van apparaat controleren.....	100
Marges	
problemen.....	110
Meerdere pagina's per vel.....	50

**N**

Netwerkservices instellen.....	87
--------------------------------	----

**O**

Onjuiste tekens.....	110
----------------------	-----

**P**

Paginaformaat aanpassen.....	49
Pagina's op één vel afdrukken.....	50
Pagina's vergroten.....	49
Pagina's verkleinen.....	49
Paginavullend afdrukken.....	49
Papier	
afdrukgebied.....	119
doorvoerproblemen.....	112
kreukelen.....	113
laadcapaciteit.....	18, 23
laden.....	21
speciaal Epson-papier.....	18
specificaties.....	119
vastgelopen.....	102
Papiercassette.....	21
Papiertoevoer achter.....	28
Printer delen	
Mac OS X.....	64
Windows.....	61
Printkop	
controleren.....	80
reinigen.....	82
uitlijnen.....	83
Printkop reinigen	
bedieningspaneel.....	83
Mac OS X.....	83
Windows.....	82
Problemen	
afdrukken.....	99
afdruksnelheid.....	111

apparaat drukt niet af.....	113
contact opnemen met Epson.....	123
gespiegeld beeld.....	111
lege pagina's.....	111
marges.....	110
onjuiste kleuren.....	109
onjuiste tekens.....	110
oorzaak opsporen.....	99
oplossen.....	123
papierdoorvoer.....	112
strepen.....	108
vage afdrukken.....	109
vastgelopen papier.....	102
vegen.....	109
vlekkerige afdrukken.....	111

**R**

Reinigen	
printkop.....	82

**S**

Service.....	123
Snelheid	
verhogen.....	111, 116
Software	
verwijderen.....	92
Specificaties	
mechanisch.....	121
normen en goedkeuringen.....	122
papier.....	119
printer.....	118
Spuitkanaaltjes controleren.....	80
bedieningspaneel.....	81
Mac OS X.....	80
Windows.....	80
Status Monitor	
Mac OS X.....	100
Strepen.....	108
Systeemvereisten.....	118

**T**

Technische ondersteuning.....	123
-------------------------------	-----

**U**

Uitlijnen printkop.....	83
USB	
stekker.....	122

**V**

Vage afdrukken.....	109
Vegen.....	109
Vervangen van cartridges.....	74
Vervoer van apparaat.....	89
Vlekkerige afdrukken.....	111

**W**

Webservice.....	8
Windows	
afdruktaken beheren.....	99
printerinstellingen openen.....	37
status van apparaat controleren.....	99