

# SC-F2000 Series

# Kasutusjuhend

---

## Kopeerimisõigused ja kaubamärgid

---

### **Kopeerimisõigused ja kaubamärgid**

Ühtki käesoleva väljaande osa ei tohi ilma ettevõtte Seiko Epson Corporation eelneva kirjaliku loata paljundada, talletada ega edasi anda, mis tahes kujul ega mingite elektrooniliste, mehaaniliste, kopeerimistehniliste, salvestus- ega muude vahenditega. Käesolev informatsioon on ette nähtud kasutamiseks ainult selle Epsoni printeriga. Epson ei ole vastutav selle informatsiooni kasutamise eest teiste printeritega.

Ettevõtte Seiko Epson Corporation ja tema sidusettevõtted ei vastuta käesoleva toote ostjate ega kolmandate poolte ees mis tahes kahjustuste, kahjude, mis võivad tekkida õnnetuse või toote väärkasutuse tagajärjel või autoriseerimata muudatuste või paranduste tegemisel ning (v.a USA-s) Seiko Epson Corporationi tegevus- ja hooldusjuhiste eeskirjade mittetäitmisel.

Ettevõtte Seiko Epson Corporation ei võta endale vastutust mis tahes kahjustuste või probleemide tekkimise eest, kui need on tekkinud muude lisaseadmete või kulutarvikute kasutamisel, mis ei kannu tähistust Original Epson Product (Epsoni originaaltoode) või Epson Approved Products by Seiko Epson Corporation (Seiko Epson Corporationi heakskiiduga toode).

Ettevõtte Seiko Epson Corporation ei võta endale vastutust mis tahes kahjustuste eest, kui see on tekkinud elektromagnetilistest häiretest, kasutades ühenduskaablit, mis ei kannu tähistust Epson Approved Products by Seiko Epson Corporation (Seiko Epson Corporationi heakskiiduga toode).

EPSON®, EPSON EXCEED YOUR VISION, EXCEED YOUR VISION ja nende logod on ettevõtte Seiko Epson registreeritud kaubamärgid või kaubamärgid.

Microsoft®, Windows® and Windows Vista® are registered trademarks of Microsoft Corporation.

Apple®, Macintosh®, and Mac OS® are registered trademarks of Apple Inc.

Intel® is a registered trademark of Intel Corporation.

PowerPC® is a registered trademark of International Business Machines Corporation.

Adobe®, Photoshop®, and Illustrator® are registered trademarks of Adobe Systems Incorporated.

CorelDRAW® is a registered trademarks of Corel Corporation.

*Üldine teadaanne: muid siintoodud tootenimesid on kasutatud ainult identifitseerimise eesmärgil ja need võivad olla teiste vastavate omanike kaubamärgid. Epson loobub kõigist õigustest selliste kaubamärkide suhtes.*

© 2016 Seiko Epson Corporation. All rights reserved.

## Sisukord

### Kopeerimisõigused ja kaubamärgid

### Sissejuhatus

Tähtsad ohutusjuhised. . . . .	5
Tootele koha valimine. . . . .	5
Toote ülesseadmine. . . . .	5
Toote kasutamine. . . . .	5
Tindikassettide käsitsemine. . . . .	6
Märkus selle juhendi kohta. . . . .	6
Sümbolite tähendused. . . . .	6
Operatsioonisüsteemide versioonid. . . . .	6
Printeri osad. . . . .	7
Eesmine osa. . . . .	7
Sisemus. . . . .	9
Tagaosa. . . . .	11
Juhtpaneel. . . . .	13
Ekraanivaade. . . . .	15
Omadused. . . . .	17
Kõrge tootlikkus. . . . .	17
Töökindlus. . . . .	17
Kõrge eraldusvõime. . . . .	17
Kasutajasõbralikkus. . . . .	17
Märkused kasutamise ja hoiundamise kohta. . . . .	18
Paigaldusruum. . . . .	18
Märkused printeri kasutamise kohta. . . . .	18
Märkused printeri mittekasutamise kohta. . . . .	18
Märkused kassettide käsitlemise kohta. . . . .	19
Märkused tindi White (Valge) käsitlemise kohta. . . . .	20
Märkused T-särkide (kandja) käsitlemise kohta. . . . .	20
Tarkvara kasutamine. . . . .	22
Tarkvaraplaadi sisu. . . . .	22
Rakenduse EPSON LFP Remote Panel 2 kasutamine. . . . .	23
Tarkvara eemaldamine. . . . .	23

### Printimise põhitoimingud

Ülevaade. . . . .	25
Vajalikud asjad. . . . .	27
Eeltöötlus. . . . .	28
Eeltöötlusvedeliku kasutamine. . . . .	28
Eeltöötlusvedeliku kinnistamine (kuumpress) . . . . .	31
Printeri ettevalmistamine. . . . .	32

Andmete loomine ja edastamine. . . . .	33
Alad, millele ei saa printida. . . . .	33
Märkused andmete saatmise ja vastuvõtmise kohta. . . . .	34
Rakendusest Photoshop/Illustrator. . . . .	34
Muudest tarkvararakendustest. . . . .	34
T-särki laadimine (kandja). . . . .	35
Printimisplaadi vahetamine. . . . .	35
Laadimine printimisplaadile. . . . .	35
Kõrguse reguleerimine. . . . .	37
Printimise alustamine ja katkestamine. . . . .	39
Alustamine. . . . .	39
Katkestamine. . . . .	39
Järeltöötlus. . . . .	40
T-särki eemaldamine. . . . .	40
Tindi kinnistamine. . . . .	40

### Muud printimise meetodid

Printimine USB-mälupulgalt. . . . .	42
Nõuded USB-mäluseadmele. . . . .	42
Printimine. . . . .	42
Kustutamine. . . . .	43
Printimine paksule materjalile (kandja). . . . .	43
Sildistatud ümara osa eemaldamine. . . . .	43
Sildistatud ümara osa paigaldamine. . . . .	45

### Hooldus

Prindipea reguleerimine jmt. . . . .	46
Ummistunud düüside kontrollimine. . . . .	46
Prindipea puhastamine. . . . .	48
Printimise joondamise korrigeerimine. . . . .	49
Regulaarne hooldus. . . . .	51
Sagedus. . . . .	51
Regulaarse puhastuse ettevalmistamine ja märkused. . . . .	52
Kasutatud kulutarvikute ja lisavarustusse kuuluvate osade realiseerimine. . . . .	53
Korkide puhastamine. . . . .	54
Prindipea puhastuskomplekti vahetamine. . . . .	55
Tube Washing. . . . .	59
Kassettide vahetamine ja raputamine. . . . .	63
Tindijääkidest vabanemine. . . . .	65
Skaala puhastamine ja filtri vahetamine. . . . .	67
Prindipea ümbruse puhastamine. . . . .	68
Prindipea printimisplaadi puhastamine. . . . .	70

## Sisukord

Tindi White (Valge) vahetamine. . . . .	71
Pikaajaline hoiundamine. . . . .	71
Printeri puhastamine. . . . .	73

**Juhtpaneeli menüü kasutamine**

Menüü toimingud. . . . .	74
Menüü Maintenance Mode avamine ja sulgemine. . . . .	74
Menüüloend. . . . .	75
Menüüde kirjeldused. . . . .	77
USB File List. . . . .	77
Maintenance. . . . .	77
Printer Setup. . . . .	79
Print Logs. . . . .	80
Printer Status. . . . .	81
Administrator Menu. . . . .	81
Maintenance Mode. . . . .	83

**Probleemide lahendamine**

Mida teha teate kuvamisel. . . . .	84
Hoolduse vajaduse/teeninduse vajaduse korral. . . . .	86
Törkeotsing. . . . .	87
Te ei saa printida (sest printer ei tööta). . . . .	87
Printer töötab, aga ei prindi. . . . .	87
Prinditud tulemus pole ootuspärane. . . . .	88
Muud. . . . .	91

**Lisa**

Lisaseadmed ja kulumaterjalid. . . . .	93
Märkused printeri teisaldamise või transportimise kohta. . . . .	96
Ettevalmistamine liigutamiseks. . . . .	96
Printeri ülespanek pärast liigutamist. . . . .	97
Printeri transportimine. . . . .	97
Süsteeminõuded. . . . .	98
Tehniliste andmete tabel. . . . .	98
Standardid ja tüübikinnitused. . . . .	100

**Kust saada abi**

Tehnilise toe veebisait. . . . .	101
Epsoni toe poole pöördumine. . . . .	101
Enne pöördumist Epsonisse. . . . .	101
Spikker Põhja-Ameerika kasutajatele. . . . .	102
Spikker Euroopa kasutajatele. . . . .	102
Spikker Austraalia kasutajatele. . . . .	102
Spikker Singapuri kasutajatele. . . . .	103

Spikker Tai kasutajatele. . . . .	103
Spikker Vietnami kasutajatele. . . . .	103
Spikker Indoneesia kasutajatele. . . . .	103
Spikker Hong Kongi kasutajatele. . . . .	104
Spikker Malaisia kasutajatele. . . . .	104
Spikker India kasutajatele. . . . .	104
Spikker Filipiinide kasutajatele. . . . .	105

**Tarkvara litsentsitingimused**

Bonjour. . . . .	106
Info-ZIP copyright and license. . . . .	111

# Sissejuhatus

## Tähtsad ohutusjuhised

Enne selle printeri kasutamist lugege kõik need juhised läbi. Järgige kindlasti kõiki printerile märgitud hoiatusi ja juhiseid.

### Tootele koha valimine

- Asetage toode tasasele ja kindlale pinnale, mis on tootest suurem. Toode ei tööta kaldu olles korralikult.
- Vältige kohti, kus esineb järske temperatuuri ja niiskuse muutusi. Ärge paigutage toodet otsese päikesevalguse või tugeva valgustuse kätte või soojusallika lähedusse.
- Vältige kohti, kus võib esineda põrutusi või vibratsiooni.
- Ärge paigaldage toodet tolmusesse kohta.
- Asetage toode seinakontakti lähedusse, kus pistikut oleks lihtne lahti ühendada.

### Toote ülesseadmine

- Ärge blokeerige ega katke kinni toote korpuse avausi.
- Ärge sisestage asju läbi avade. Vaadake, et tootele ei satuks vedelikke.
- Toote toitejuhe on ette nähtud ainult selle toote jaoks. Selle kasutamine teiste seadmetega võib esile kutsuda tulekahju või elektrišoki.
- Ühendage kõik seadmed korralikult maandatud kontakti. Ärge kasutage kontakte, mis on ühtses vooluringis koopiamasinade või konditsioneerisüsteemidega, mida lülitatakse regulaarselt sisse ja välja.
- Ärge kasutage kontakte, millel on automaatne taimer või seinalüliti.

- Hoidke kogu arvutisüsteem eemal võimalikest elektromagnetiliste häirete allikatest, nagu näiteks valjuhääldid või juhtmeta telefonide põhiseadmed.
- Kasutage ainult sellist toiteallika tüüpi, mis on märgitud toote sildile.
- Kasutage ainult seda toitejuhet, mis on tootega kaasas. Mõne teise juhtme kasutamine võib esile kutsuda tulekahju või elektrišoki.
- Ärge kasutage kahjustatud või kulunud toitejuhet.
- Kui kasutate selle tootega pikendusjuhet, veenduge, et sellega ühendatud seadmete voolutugevuse piirmäär ei ületaks juhtme voolutugevuse piirmäära. Samuti veenduge, et seinakontakti ühendatud seadmete voolutugevuse piirmäär ei ületaks kontakti voolutugevuse piirmäära.
- Ärge parandage seda toodet ise.
- Eemaldage toode vooluvõrgust ja pöörduge hooldustehniku poole, kui: toitejuhe või pistik on kahjustatud; vedelikku on läinud toote sisse; toode on kukkunud või korpus on kahjustatud; toode ei tööta korralikult või töötamisel ilmneb muutusi.
- Kui plaanite kasutada printerit Saksamaal, pange tähele: Selleks, et pakkuda printerile küllaldast lühise- ja liigvoolukaitset, peab hoone juhtmestikku kaitsma 10- või 16-ampriline kaitselüliti.
- Kui juhe saab kahjustada, vahetage juhtmekomplekt välja või konsulteerige kvalifitseeritud elektrikuga. Kui pistikul on kaitsekorgid, vahetage need kindlasti õige suuruse ja võimsusega kaitsekorkide vastu.

### Toote kasutamine

- Ärge puudutage kelgu skaalat.
- Ärge pange oma käsi antud toote sisse ega puudutage tindikassette printimise ajal.
- Ärge eemaldage prindipeasid käsitsi, nii võite toodet kahjustada.

## Sissejuhatus

- ❑ Toote väljalülitamiseks kasutage alati juhtpaneelil olevat toitenuppu. Kui seda nuppu vajutatakse, vilgub toitetuli lühidalt ning kustub seejärel. Ärge eemaldage toitejuhet ega lülitage toodet välja enne, kui toitetuli lakkab vilkumast.

## Tindikassettide käsitlemine

- ❑ Ärge jätke tindikassette lastele kättesaadavasse kohta ning ärge jooge nende sisu.
- ❑ Ärge katsuge tindikasseti küljel olevat IC-kiipi. See võib mõjutada normaaltalitlust ja printimist.
- ❑ Selle tindikasseti IC-kiibil on mitmesugust kassetiga seotud teavet, näiteks tindikasseti olek, nii et kassetti võib vabalt eemaldada ja uuesti paigaldada. Siiski kulub iga tindikasseti paigaldamisega osa tindist, sest printer teostab automaatselt töötavuse kontrolli.
- ❑ Kui eemaldate tindikasseti hilisemaks kasutamiseks, kaitske tindi toiteava piirkonda tolmu ja mustuse eest ning säilitage seda samas keskkonnas, kus toodet. Tindi toiteaval on klapp, tänu millele ei ole vaja kasutada katteid ega kinnitusi, kuid hoiduge määrimest tindiga esemeid, millega kassett kokku puutub. Ärge puutuge tindi toiteava piirkonda ega selle ümbrust.

## Märkus selle juhendi kohta

### Sümbolite tähendused

 <b>Hoiatus:</b>	Hoiatustest tuleb kinni pidada tõsiste kehavigastuste vältimiseks.
---	--

 <b>Ettevaatust:</b>	Hoiatustest tuleb kinni pidada kehavigastuste vältimiseks.
---	--

 <b>Tähtis:</b>	Tähtsaid märkusi tuleb järgida, et mitte toodet kahjustada.
--	---

### Märkus:

Märkused sisaldavad kasulikku või täiendavat teavet antud toote töötamise kohta.

## Operatsioonisüsteemide versioonid

Antud dokumentatsioonis on kasutatud järgnevaid lühendeid.

### Windows tähistab operatsioonisüsteeme Windows 8, 7, Vista, XP

- ❑ Windows 8 tähistab operatsioonisüsteeme Windows 8, Windows 8 Pro ja Windows 8 Enterprise.
- ❑ Windows 7 tähistab operatsioonisüsteeme Windows 7 Home Basic, Windows 7 Home Premium, Windows 7 Professional ja Windows 7 Ultimate.
- ❑ Windows Vista tähistab operatsioonisüsteeme Windows Vista Home Basic Edition, Windows Vista Home Premium Edition, Windows Vista Business Edition, Windows Vista Enterprise Edition ja Windows Vista Ultimate Edition.
- ❑ Windows XP tähistab operatsioonisüsteeme Windows XP Home Edition, Windows XP Professional x64 Edition ja Windows XP Professional.

### Macintosh tähistab operatsioonisüsteemi Mac OS X

- ❑ Mac OS X tähistab operatsioonisüsteemi Mac OS X 10.6.8 ja uuemaid versioone.

# Printeri osad

## Eesmine osa

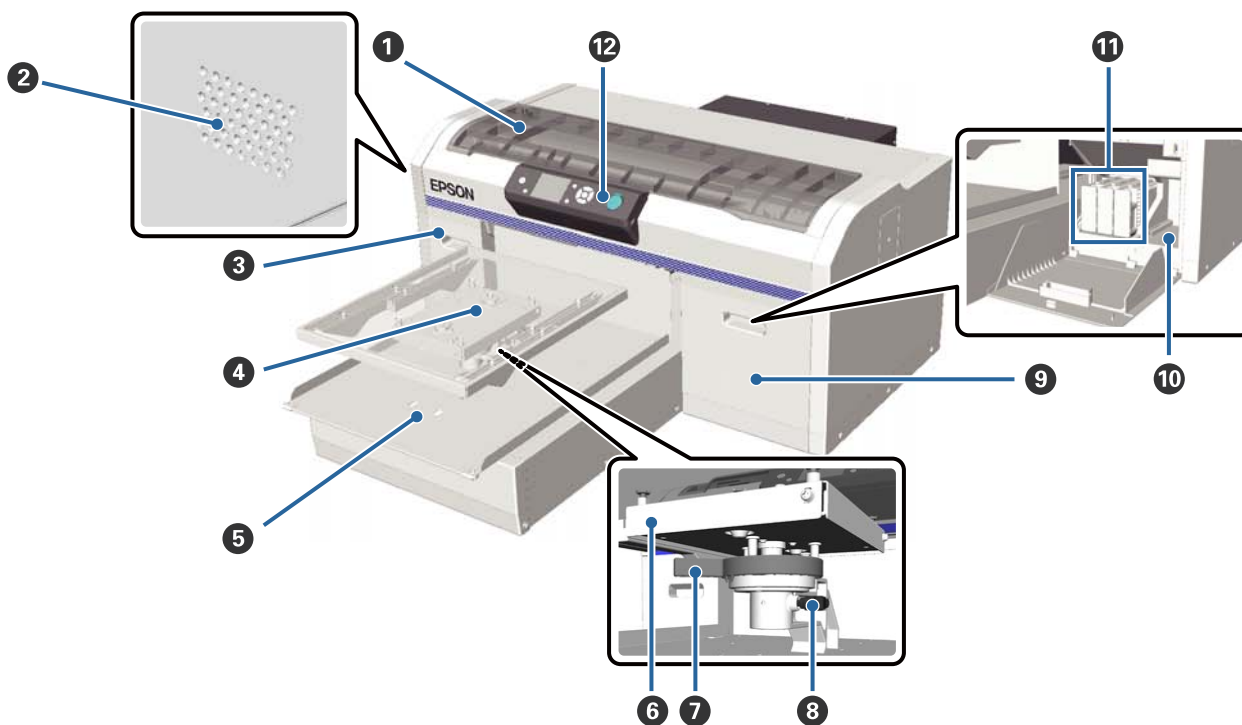

### 1 Printeri kaas

Avage printeri sisemuse puhastamise ajal.

### 2 Öhuavad

Laseb printerist õhku välja. Ärge õhuavasid blokeerige.

### 3 Kasseti kate (vasak)

Avage tindikassettide vahetamise või raputamise ajal.

 „Kassettide vahetamine ja raputamine” lk 63

### 4 Printimisplaat

T-särkide laadimise plaat. Lisaks printeriga kaasas olevale on lisavarustusena saadaval veel kolm suurust.

 „Lisaseadmed ja kulumaterjalid” lk 93

### 5 Liikuv alus

Liigub printimise alustamisel või nupu  vajutamisel tagasi- ja edasisuunas.

### 6 Paralleelne reguleerimisplaat

Printimisplaati toetav plaat. Sisestage printimisplaat siia.

### 7 Kõrgust reguleeriv plaat

Reguleerib printimisplaadi kõrgust. Kõrgust saab valida üheksas astmes.

 „Kõrguse reguleerimine” lk 37

## Sissejuhatus

### 8 Kinnituskang

Kinnitab kõrgust reguleeriva kangi oma kohale. Te saate kangi nurka muuta.

 „Kinnituskangi nurga reguleerimine” lk 38

### 9 Kasseti kate (parem)

Avage tindikassettide vahetamise või raputamise ajal.

 „Kassettide vahetamine ja raputamine” lk 63

### 10 Tööriistaruum

Tööriistade hoidmiseks (nt kaasas olevad näpitsad). Ärge printeri transportimise ajal siia midagi pange.

### 11 Tindikassetid

Paigaldage tindikassetid kõikidesse pesadesse.

### 12 Juhtpaneel

 „Juhtpaneel” lk 13



## Sisemus

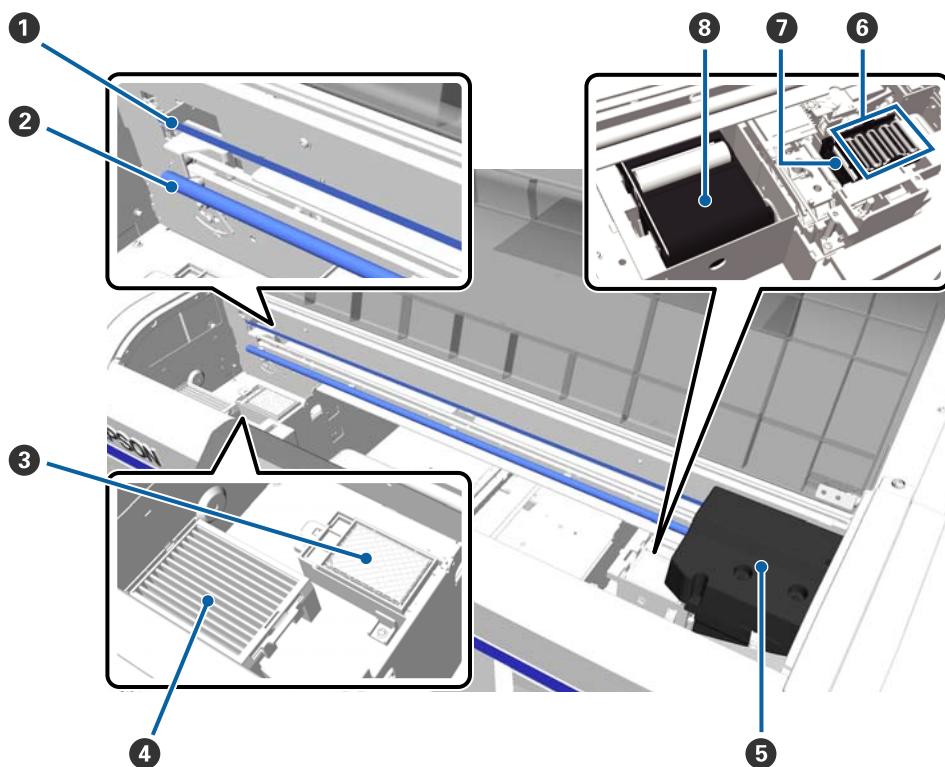

### 1 Kelgu skaala

Suunab printipead töö ajal. Ärge puudutage seda muidu kui ainult hoolduse ajal, muidu võib see saada vigastada või määrdua, mis võib põhjustada talitlushäireid.

 „Skaala puhastamine ja filtri vahetamine” lk 67

### 2 Kelguvarras

Metallvarras, mis toetab kelku. Ärge puudutage seda hooldamise käigus ega muul ajal; see võib põhjustada talitlushäireid.

### 3 Loputuspadi

Tint väljutatakse loputamise käigus siia. Loputuspadi on kulutarvik. Vastava teate kuvamisel asendage see.

 „Prindipea puhastuskomplekti vahetamine” lk 55

### 4 Õhufilter

Printerist tulev õhk läheb töö ajal läbi selle filtri.

Vastava teate kuvamisel asendage see.

 „Skaala puhastamine ja filtri vahetamine” lk 67

### 5 Prindipea

Laseb vasakule ja paremale liikudes printimiseks tinti välja.

## Sissejuhatus

### 6 Kuivamisvastased korgid

Korgid, mis sulgevad prindipea düüsid, et need seistes ei kuivaks. Vastava teate kuvamisel asendage see.

 „Prindipea puhastuskomplekti vahetamine” lk 55

### 7 Imikork

Imeb prindipea puhastamisel tindi välja, et düüsidest ummistus likvideerida.

### 8 Puhastusseade

Puhastab prindipea düüsid tindist. Puhastusseade on kulutarvik. Vastava teate kuvamisel asendage see.

 „Prindipea puhastuskomplekti vahetamine” lk 55

## Sissejuhatus

## Tagaosa

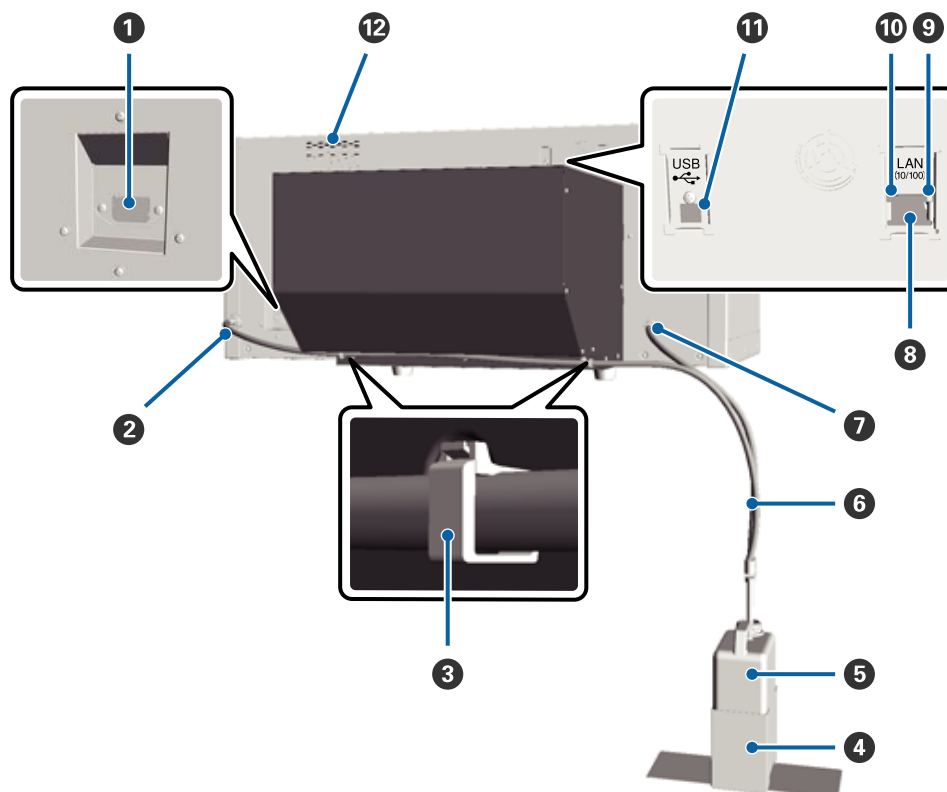

- 1 Vahelduvvoolu pistikupesa**  
Ühendage kaasasolev toitekaabel siia.
- 2 Tindijääkide äravool (vasak)**  
Tindijääkide toru väljalaskeava. Tindijäägid väljutatakse siit kaudu.
- 3 Toruklamber**  
Klamber, mis tindijääkide toru printeri küljes hoiab. Ülejäänud klambreid kasutage vajadusel juhtmete kinnitamiseks. Vaadake lisateavet klambri kinnitamise ja eemaldamise kohta dokumendist *Seadistusjuhend*.
- 4 Tindijääkide pudeli hoidja**  
Hoidja, mis tindijääkide pudelit printeri küljes hoiab.
- 5 Tindijääkide pudel**  
Pudel tindijääkide kogumiseks. Kui tindijäägid ulatuvad pudelile märgitud jooneni, vahetage tindijääkide pudel välja.
- 6 Tindijääkide toru**  
Sisestage see tindijääkide väljalaskeavasse ja tindijääkide pudelisse. Kontrollige printerit kasutades alati, et see oleks printeri külge kinnitatud ja tindijääkide pudelisse sisestatud.
- 7 Tindijääkide äravool (parem)**  
Tindijääkide toru väljalaskeava. Tindijäägid väljutatakse siit kaudu.
- 8 LAN-port**  
Ühendage siia LAN-kaabel.

## Sissejuhatus

### 9 Andmete indikaator

Näitab põledes või vilkudes võrguühenduse olekut ja andmete vastuvõttu.

Põleb : Ühendatud.

Vilgub : Võtab andmeid vastu.

### 10 Olekuindikaator

Näitab tule värvuse järgi võrguedastuse kiirust.

Roheline : 10Base-T.

Punane : 100Base-T.

### 11 USB-port

Ühendage siia USB-kaabel.

### 12 Õhu sisselase

Laseb printeri jahutamiseks õhku sisse. Ärge õhuava blokeerige.

## Juhtpaneel

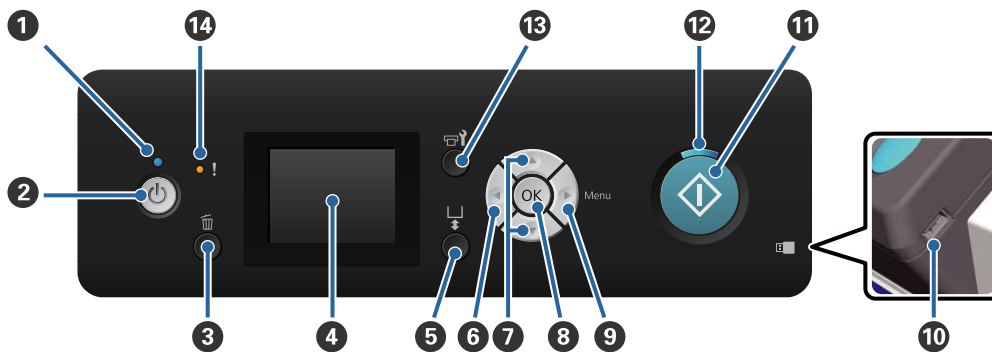

### 1 tuli (toitetuli)

Näitab põledes või vilkudes printeri tööolekut.

Põleb : Toide on sisselülitatud.

Vilgub : Printer on töös — võtab andmeid vastu, lülitub välja, liigutab liikuvat alust.

Ei põle : Toide on väljalülitatud.

### 2 nupp (toitenupp)

Lülitab toite sisse ja välja.

### 3 nupp (loobumisnupp)

Kui te vajutate seda nuppu pärast andmete saatmist, kuvatakse printimistöö katkestamise kinnitusaken. Printimistöö katkestamiseks valige **Yes** ja vajutage nuppu **OK**.

Kui te vajutate seda nuppu teate või menüü kuvamise ajal, suletakse teade või menüü ja teid viiakse tagasi ekraanile Ready.

### 4 Ekraan

Kuvab infot printeri oleku, menüüde, tõrketeadete jms kohta.

„Ekraanivaade” lk 15

### 5 nupp (liikuva aluse liigutamise nupp)

Liigutab liikuvat alust edasi ja tagasi. Liikumise suund oleneb aluse asukohast enne nupu vajutamist.

Kui alus on küljel : liigub printerisse.

Kui alus on sees : liigub teie poole.

Kui alus on keskel : liigub teie poole.

Kui te vajutate aluse liikumise ajal nuppu uuesti, peatub see.

### 6 nupp

Kui te vajutate seda nuppu menüü kuvamise ajal, liigute te järgmises järjestuses astme võrra tagasi: sätte väär- tus -> sätte kirje -> menüü.

„Menüü toimingud” lk 74

## Sissejuhatus

### 7 Nupud ▲/▼ (Üles/Alla)

Menüüde kuvamise ajal saab neid nuppe kasutada sätte kirje või sätte väärtuse valimiseks.

 „Menüü toimingud” lk 74

### 8 OK nupp

Kui te vajutate seda nuppu ajal, mil menüüst on valitud sätte väärtus, määratakse või täidetakse väärtus.

### 9 ► nupp (menüünupp)

Kuvab ekraanile sätete menüü. Kui te vajutate seda nuppu menüü kuvamise ajal, liigute te järgmises järjestuses astme võrra edasi: menüü -> sätte kirje -> sätte väärtus.

 „Menüü toimingud” lk 74

### 10 USB-mäluseadme port

Ühendage siia USB-mälupulk.

### 11 ◇ nupp (start-nupp)

Käivitab printimise.

### 12 ◇ tuli (start-tuli)

Näitab põledes või vilkudes, kas printer on valmis.

Põleb : Printer on printimiseks valmis.

Vilgub : Prindib.

### 13 Nupp ☰ (Hooldus)

Selle nupu vajutamisel kuvatakse menüü Maintenance. Saate läbi viia järgmisi toiminguid: **Nozzle Check, Head Cleaning, Tube Washing, Head Cleaning Set, Head Cap Cleaning** jne.

 „Hooldus” lk 46

### 14 ! tuli (törketuli)

Põleb või vilgub, kui ilmneb tõrge.

Põleb või vilgub : Ilmnenud on tõrge. Põlemise või vilkumise viis sõltub tõrke tüübist. Juhtpaneelile kuvatakse tõrke kirjeldus.

Ei põle : Tõrget ei ole.

## Ekraanivaade

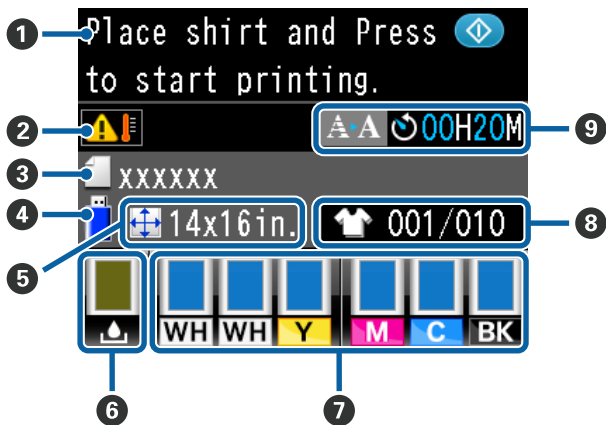

### 1 Teade

Kuvab infot printeri oleku, toimingute ja tõrketeadete kohta.

„Mida teha teate kuvamisel” lk 84

### 2 Temperatuur printipea ümber

Kuvatakse, kui temperatuur on printipea ümber kõrgem kui 30 °C. Kui jätkate selle kuvamise ajal printeri kasutamist, suureneb automaatpuhastuste\* sagedus võrreldes printeri kasutamisega madalamas temperatuuris kui 30 °C. Langetage ruumi temperatuuri või katkestage ajutiselt printimine, et temperatuur printipea ümber väheneks.

\* Automaatpuhastust viib printer kindla aja tagant läbi automaatselt, et printipea püsiks heas seisukorras.

### 3 Printimistöö nimi

Kuvab käesoleva printimistöö nime.

### 4 USB-mäluseadme olek

Kuvatakse, kui te valite sätete menüüst **USB File List**, et lugeda printeriga ühendatud USB-mälupulgalt andmeid.

### 5 Printimisplaadi suurus

Kuvab käesoleva printimistöö printimisplaadi suuruse.

### 6 Tindijääkide pudeli olek

Kuvab tindijääkide pudeli oleku ja ligikaudse allesjääva mahu. Kuva muutub järgmiselt, et näidata tõrkeid või hoiatada, kui selle kasutusaeg on lõppemas.

Tavaline



Hoiatus või tõrge



### 1 Olekuindikaatorid

Tindijääkide pudeli olekust teavitatakse järgnevalt.

: Indikaatori kõrgus vastab allesolevale mahule.

: Tindijääkide pudel on peaaegu täis. Pange valmis uus tindijääkide pudel.

: Tindijääkide pudel on täis. Vahetage tindijääkide pudel uue vastu.

### 7 Tindikasseti olek

Kuvab tindikasseti oleku ja ligikaudse allesjääva tindi koguse. Kui tint on otsakorral või ilmneb tõrge, muutub kuva järgmiselt.

Tavaline



Hoiatus või tõrge



### 1 Olekuindikaatorid

Tindikasseti olekust teavitatakse alljärgnevalt.

: Printimine on võimalik. Indikaatori kõrgus muutub olenevalt kassetis olevast tindikogusest.

: Tinti on otsakorral. Peate panema valmis uue tindikasseti.

: Tindikassett on tühi; asendage uue tindikassetiga.

## Sissejuhatus



: Ilmnenud on tõrge. Kontrollige üle ekraanil olev sõnum ning kõrvaldage tõrge.



: Paigaldatud on kassett Cleaning (Puhastamine). Indikaatori kõrgus vastab kassetis olevale puhastusvedeliku kogusele.

## 2 Tindi värvikoodid

WH/CL : White (Valge)/Cleaning (Puhastamine)

Y : Yellow (Kollane)

M : Magenta

C : Cyan (Tsüaan)

BK : Black (Must)

## 8 Väljaprintide koguarvu kuva

Prinditavate T-särkide arv, mis on määratud andmete saatmise ajal või suvandist **USB File List**, on kuvatud paremal ja prinditud T-särkide arv on kuvatud vasakul.

## 9 Eelteavituse kuva automaatpuhastuse algusaja kohta\*

Kuvatakse aeg, millal käivitatakse automaatpuhastus. 10 minutit enne automaatpuhastuse käivitamist jätkab ajakuva vilkumist, kuid seda ei värskendata enam. Käivitamisaja saabumisel muutub värv. Käivitamise aeg võib olenevalt prindipead ümbritsevast temperatuurist suuresti erineda. Automaatpuhastus võib käivituda, kui toide lülitatakse välja ja uuesti sisse, sõltumata kuvatud teatest.

\* Automaatpuhastust viib printer kindla aja tagant läbi automaatselt, et prindipea püsiks heas seisukorras.



## Omadused

Allpool on ära toodud selle printeri põhiomadused.

---

### Kõrge tootlikkus

#### Kiire printimine

Kiire printimise saavutamiseks on kasutusele võetud kõrge tihedusega düüsidega (360 dpi) prindipea MicroPiezoTF ja optimeeritud kelgu ning printimisplaadi kiirust.

Lisaks on printeril kiire värvirežiim (valitav algseadistuse ajal), mis suurendab tootlikkust, kahekordistades iga värvi düüside arvu.

#### Suuremahulised tindikassetid

Tootlikkuse suurendamiseks on saadaval 600 ml suuremahulised tindikassetid. See vähendab tindikassetide vahetamisele kuluvat aega. Olenevalt printeri kasutusest saate valida ka 250 ml kassetid.

 „Lisaseadmed ja kulumaterjalid” lk 93

---

### Töökindlus

#### Tindi tsirkulatsioon

Sisseehitatud tindi tsirkulatsioonisüsteem hoiab ära tindiosakeste sadestumisest tulenevad talitlushäired tindi White (Valge) torus. Stabiilne tindiga varustamine ja printimiskvaliteet on võimalikud tänu regulaarsele tindi tsirkuleerimisele.

#### Automaatne puhastussüsteem

Värskest välja töötatud sisseehitatud automaatne puhastussüsteem Epsoni pigmenttindiga tekstiiliprinteritele. Stabiilne printimiskvaliteet on võimalik tänu prindipea düüside pinna automaatsele puhastamisele.

---

### Kõrge eraldusvõime

#### Sujuvad gradatsioonid ja täpne värvide reprodutseerimine

Sujuvad gradatsioonid ja täpne värvide reprodutseerimine on võimalikud tänu pigmenttindiga tekstiilile printimiseks optimeeritud õiget värvitihedust andva tindi ja Epsoni pilditöötlustehnoloogia kasutamisele.

#### Printimisel kõrge tiheduse saavutamine

Printimisel saavutatakse kõrge tihedus, kasutades tinti White (Valge) ning eeltöötlusvedelikku, mis on spetsiaalselt Epsoni pigmenttindiga tekstiiliprinterite jaoks loodud.

---

### Kasutajasõbralikkus

#### Lihntne T-särke laadida ja kõrgust reguleerida

Raam fikseerib T-särgi prinditava pinna kindlalt printimisplaadile. Lisaks saate reguleerida kõrgust, liigutades selleks lihtsalt kangi vasakule või paremale.

#### Kasutajasõbralik kujundus

Printer on kujundatud spetsiaalselt nii, et te saaksite igapäevaseid toiminguid teha selle eest — laadida T-särke, avada ja sulgeda hooldustöödeks kaant. Läbipaistev printerikaas võimaldab teil lisaks mugavalt printeri tööolekut kontrollida.

#### Selge ja hästiloetav värviline vedelkristallekraan

2,5-tolline värviline vedelkristallekraan pakub suurt kuvaala, mis võimaldab teil mugavalt kontrollida igat värvi tindi allesjäävat kogust, kuvada jooniseid, et näha õpetust kulutarvikute vahetamiseks ja kuvada hooldusteavet, mis aitab suurendada tootlikkust.

#### Kordus- ja otseprintimise funktsioonid

Saate otse printeri külge ühendada kaubandusvõrgust saadava USB-mälupulga. See võimaldab salvestada printimiseks valmis spuulitud andmed USB-mälupulgale ja andmeid uuesti printida. Samuti saate sel viisil printida, kui teil ei ole võimalik printerit arvutiga ühendada.

#### Kasutajasõbralik tarkvara

Oleme kasutusele võtnud spetsiaalse tarkvara pigmenttindiga tekstiiliprinterile Garment Creator, et väljaprintidid oleksid kõrge kvaliteediga. Kasutajasõbralik graafiline kasutajaliides tõhustab tööd.

Tumedates toonides T-särkide printimiseks peate esmalt printima neile valge krundi — spetsiaalne tarkvara loob alusandmed aga printimise hõlbustamiseks vastavalt simuleeritud kujutisele automaatselt. Saate koguni välja arvutada põhikulud, viies simuleeritud kujutist kasutades läbi simulatsiooni.

 „Tarkvaraplaadi sisu” lk 22

## Märkused kasutamise ja hoiundamise kohta

### Paigaldusruum

Pidage silmas, et järgnev ruum oleks täiesti vaba ja miski ei takistaks T-särkide ja kulumaterjalide vahetamist.

Täpsemalt lugege „Seadistusjuhendist”.

 Seadistusjuhend (brošüür)

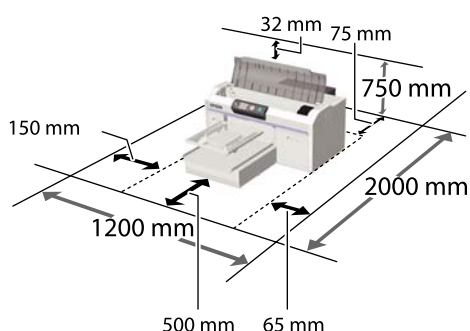

### Märkused printeri kasutamise kohta

Lugege palun printeri kasutamisel läbi järgmised punktid, et vältida seadme töökorras väljaminemisi, tõrkeid ja prindi kvaliteedi langemist.

Lisaks järgnevatele on tindi White (Valge) kasutamise kohta veel punkte, mida silmas pidada. Pidage silmas järgnevat.

 „Märkused tindi White (Valge) käsitemise kohta” lk 20

- ❑ Jälgige printeri kasutamise ajal „Tehniliste andmete tabelis” kirjeldatud töötemperatuure ja õhuniiskuse vahemikke.

 „Tehniliste andmete tabel” lk 98

Kasutamisel kuivades piirkondades, konditsioneeritud õhuga keskkonnas või otsese päikesevalguse käes tuleb säilitada sobiv õhuniiskus.

- ❑ Ärge paigaldage printerit soojusallikate kõrvale ega otse ventilaatorist või kliimaseadmest tuleva õhuvoolu teele. Selle ettevaatusabinõu eiramisel võivad prindipea düüsid kuivada ja ummistuda.

- ❑ Ärge painutage ega sikutage tindijääkide torusid. Vastasel juhul võib tint printeri sisse või sellest välja lekkida.
- ❑ Prindipead ei tohi olla korgitud (olla liikunud paremale küljele), kui ilmneb tõrge ja printer seda lahendamata välja lülitatakse. Korkimine on funktsioon, millega automaatselt kaetakse prindipea korgiga (kaanega), et vältida prindipea kuivamist. Sellisel puhul lülitage toide sisse ning oodake, kuni korkimine automaatselt aset leiab.
- ❑ Kui printer on sisse lülitatud, ärge lahutage toitepistikut ega inaktiveerige ahelakatkestajat. Prindipea ei pruugi olla nõuetekohaselt korgitud. Sellisel puhul lülitage toide sisse ning oodake, kuni korkimine automaatselt aset leiab.
- ❑ Prindipea optimaalses tööseisukorras hoidmiseks kasutatakse tinti ja puhastusvedelikku lisaks printimisele ka hooldustoiminguteks, nagu prindipea puhastamine.
- ❑ Ärge eemaldage tindikassette printeri töötamise ajal. See võib põhjustada talitlushäireid.
- ❑ Korgid, puhastusseade, loputus padi, torud, kelgu skaala ja õhufilter vajavad regulaarset hooldamist. Vastava teate kuvamisel asendage või puhastage need. Printimiskvaliteet langeb, kui hooldamine tegemata jätta.  
 „Regulaarne hooldus” lk 51
- ❑ Ärge liigutage liikuvat alust ega printimisplaati käsitsi. See võib põhjustada talitlushäireid.
- ❑ Prindipea optimaalses tööseisukorras hoidmiseks tehakse printerile sisselülitamisel hooldus. Kui printerit sagedasti sisse ja välja lülitatakse, kulub igale hooldustoimingule rohkem tinti. Soovitame tindikulu vähendamiseks printeri toite sisse jätta. Tindikulu vähendamiseks soovitame printeri kasutamisel toite sisselülitatuks jätta.

### Märkused printeri mittekasutamise kohta

Arvestage printeri hoiundamisel järgnevaga. Kui printerit ei hoiundata õigesti, ei pruugi teil olla võimalik järgmisel kasutamiskorral korralikult printida.

## Sissejuhatus

Lisaks järgnevatele on tindi White (Valge) kasutamise kohta veel punkte, mida silmas pidada. Pidage silmas järgnevat.

 „Märkused tindi White (Valge) käsitlemise kohta” lk 20

- ❑ Kui printerit pikka aega ei kasutata (toide on väljas), viige läbi pikaajalise hoiundamise toiming, kasutades selleks eraldi müüdatavat kassetti Cleaning (Puhastamine). Kui printer jäetakse niimoodi seisma, ei pruugi ummistuse likvideerimine prindipeast võimalik olla. Lugege täpsemalt.

 „Pikaajaline hoiundamine” lk 71

- ❑ Kui printerit pikka aega ei kasutata ja pikaajalise hoiundamise toimingut ei tehta, on soovitatav sellega kord nädalas printida. Kui te pikemat aega ei prindi, võib juhtuda, et prindipea düüsid ummistuvad.

- ❑ Kui te ei kasuta printerit pikka aega, kontrollige enne printimist kindlasti, kas düüsid ei ole ummistunud. Kui prindipeast tuvastatakse ummistunud düüse, puhastage prindipead.

 „Ummistunud düüside kontrollimine” lk 46

- ❑ Isegi kui printerit sisse ei lülitata, võib tindijääkide torudesse kogunenud tint välja lekkida. Kontrollige, et tindijääkide pudel on paigaldatud, isegi kui printer ei tööta.

- ❑ Kontrollige enne printeri hoiundamist, et prindipea on korgitud (prindipea asub paremal äärel). Kui see jääb pikaks ajaks korgita, võib printimiskvaliteet langeda ja ummistuse likvideerimine prindipeast ei pruugi enam võimalik olla. Kui prindipea ei ole korgitud, lülitage printer sisse ja kontrollige, et prindipea saab korgitud, ning seejärel lülitage printer välja.

- ❑ Sulgege printeri hoiundamisel kõik kaaned, et tolm ja muud võõrkehaded selle sisse ei pääseks. Kui printer jääb pikemaks ajaks seisma, katke see antistaatilise riide või muu kattega. Prindipea düüsid on väga väikesed ning nad ummistuvad kergelt, kui peen tolm satub prindipeale, mistõttu teil ei pruugi õnnestuda korralikult printida.

## Märkused kassettide käsitlemise kohta

Lugege hea printimiskvaliteedi säilitamiseks tindikassettide käsitlemisel läbi järgmised punktid.

Lisaks järgnevatele on tindi White (Valge) kasutamise kohta veel punkte, mida silmas pidada. Pidage silmas järgnevat.

 „Märkused tindi White (Valge) käsitlemise kohta” lk 20

- ❑ Tindikassettide esmakordsel paigaldamisel kulub printeri printimiseks ettevalmistamisel prindipea düüside kõigi osade täitmiseks palju tinti. Pange juba varakult valmis vahetuskassetid.
- ❑ Me soovitame tindikassette ja kassette Cleaning (Puhastamine) hoida toatemperatuuril eemal otsesest päikesevalgusest ning kasutada enne aegumiskuupäeva, mis on prinditud pakendile.
- ❑ Printimiskvaliteedi tagamiseks soovitame tindikassetid ja kassetid Cleaning (Puhastamine) ära kasutada aasta jooksul pärast nende paigaldamist.
- ❑ Tindikassette ja kassette Cleaning (Puhastamine), mida on pikemat aega hoitud madala temperatuuri käes, tuleks enne kasutamist hoida neli tundi toatemperatuuril.
- ❑ Ärge katsuge tindikassettide IC-kiipe. See võib takistada normaaltalitlust ja printimist.
- ❑ Paigaldage tindikassetid ja kassetid Cleaning (Puhastamine) kõikidesse pesadesse. Printer ei saa printida, enne kui kassetid ei ole kõigisse pesadesse paigaldatud.
- ❑ Ärge jätke printerit seisma paigaldamata tindikassettidega. Printeris olev tint võib kuivada, mis puhul printimine ei anna oodatud tulemust. Jätke kassetid kõikidesse pesadesse ajaks, mil te printerit ei kasuta.
- ❑ Teavet allesjääva tindikoguse jmt kohta haldab IC-kiip — see võimaldab kassetti eemaldamise ja tagasipaigaldamise järel edasi kasutada.

## Sissejuhatus

- ❑ Kui te eemaldate tindikasseti enne selle tühjaks saamist, pühkige hoolduskomplektis oleva puhastuspulgaga tindi toiteava tindist puhtaks. Kui tint toiteaval ära kuivab, võib see tagasipaigaldamisel lekkima hakata.

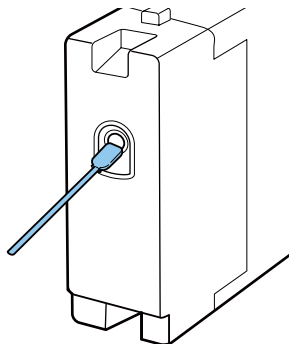

Kontrollige kassetide hoiundamisel, et toiteaval ei ole tolmu. Ava ei ole vaja korkida, sest selle sees on klapp.

- ❑ Eemaldatud tindikassettidel võib tindi toiteava ümber olla tinti, seega olge ettevaatlik, et te ei määriks ümbritsevat ala.
- ❑ Prindipea kvaliteedi säilitamiseks lõpetab printer printimise enne, kui tindikassetid on täielikult tühjaks saanud.
- ❑ Kuigi kassetid võivad sisaldada ringlussevõetud materjale, ei mõjuta see printeri funktsioone ega kvaliteeti.
- ❑ Ärge võtke kassette lahti ega tehke neid ümber. Teil ei pruugi osutada võimalikuks korralikult printida.
- ❑ Ärge laske kassetidel kukkuda ega põrutage neid. See võib põhjustada tindilekke.

## Märkused tindi White (Valge) käsitlemise kohta

Tindile White (Valge) on iseloomulik kergesti sadestuda (tindiosakesed vajuvad vedeliku põhja). Kui tinti sellises olekus kasutatakse, võib printimiskvaliteet halveneda või printeris tekkida talitlushäireid. Printeri kasutamiseks optimaalses seisukorras pidage silmas järgnevat.

- ❑ Eemaldage paigaldatud kassett iga tööpäeva alguses või iga 20 tunni tagant (kui kuvatakse vastav teade) ja raputage seda põhjalikult. [☞ „Kassetide vahetamine ja raputamine” lk 63](#)
- ❑ Peske vastava teate kuvamisel tinditorusid, et printimiskvaliteet torudes oleva sademe tõttu ei langeks. Kui olete torude pesemiseks valinud **Printer Setup — Tube Washing Setup — Standard**, viiakse düüside ummistumise ära hoidmiseks läbi automaatpuhastus. Selle käigus kasutatakse düüside puhastamiseks tinti White (Valge) ja värvitinte. [☞ „Tube Washing” lk 59](#)
- ❑ Kassetide hoiundamisel asetage need külili tasasele pinnale. Kassetide püstasendis hoiundamisel ei pruugi sademe eemaldamine õnnestuda isegi raputades.
- ❑ Kui te ei kasuta printerit kaks nädalat või kauem, viige läbi toiming **Replace White Ink**, kasutades eraldi müüdatavat kassetti Cleaning (Puhastamine). Kui valge tint printeris vahetamata jäetakse, ei pruugi ummistuse likvideerimine prindipeast võimalik olla. [☞ „Tindi White \(Valge\) vahetamine” lk 71](#)

### Märkus:

*Tindi White (Valge) režiimis kasutatakse tinti White (Valge) hoolduse käigus isegi siis, kui prinditakse vaid värvitinti kasutades.*

## Märkused T-särkide (kandja) käsitlemise kohta

Pidage prinditud T-särkide käsitlemisel ja hoiundamisel kinni järgmistest punktidest.

- ❑ Vältige kohti, kuhu ulatub otsene päikesevalgus, liigne soojus või õhuniiskus. Kui T-särke hoitakse pärast printimist soojas paigas, võib prinditud pind muutuda pehmeks ja kleepuvaks.
- ❑ Ärge kasutage trummelkuivatit.
- ❑ Ärge puhastage keemiliselt.
- ❑ Pöörake T-särk enne pesemist pahempidi ja laske sellel pahempidi kuivada.

## Sissejuhatus

- ❑ Ärge kasutage valgendit. See võib värve moonutada.
- ❑ Ärge triikige otse prinditud pinnal.
- ❑ Ärge laske pikalt otsese päikesevalguse käes seista.
- ❑ Ärge kasutage orgaanilisi lahusteid, nagu alkohol.
- ❑ Ärge hõõruge prinditud pinda vinüülkloriidi põhise kunstnaha vastu. Värvid võivad nahale kanduda.
- ❑ Värvid võivad edasi kanduda, kui te hõõrute ainult värvitindiga prinditud pinda vastu pinda, millele on prinditud ainult tindiga White (Valge). Kui see juhtub, kasutage pehmet lappi või harja ning majapidamises leiduvat puhastusvahendit, et edasi kandunud värv maha pühkida.
- ❑ Kui te olete kasutanud eeltöötlusvedelikku ja tindi kinnistanud, soovitame T-särki enne kandmist veega pesta, et eemaldada sellelt eeltöötlusvedeliku jäägid.
- ❑ Kui eeltöötlusvedeliku jäägid on nähtavad, proovige need veega maha pesta; selle õnnestumine sõltub aga T-särgi materjalist.
- ❑ Kui eeltöötlusvedelikku kanda valgele või heledavärvilisele T-särgile, võib külg, kuhu vedelikku kanti, muutuda kollaseks. Printige peatselt pärast eeltöötlusvedeliku peale kandmist ja peske siis veega. Vältige otsest päikesevalgust, kui te T-särgil ilma printimata seista lasete.

# Tarkvara kasutamine

## Tarkvaraplaadi sisu

Kaasasolev tarkvaraplaat sisaldab järgnevat tarkvara. Installige vastavalt vajadusele.

Rohkem teavet leiate dokumendist *Võrgujuhend* (pdf) ja tarkvara veebisikrist.

**Märkus:**

- Printeridraiver ei ole salvestatud lisatud tarkvarakettale. Printimiseks on vajalik printeri tarkvara Garment Creator või rastrotsessorit. Lisatud tarkvarakettalt puuduva tarkvara (printeri tarkvara ja lisandmoodulid) saate alla laadida Epsoni veebisaidilt.*
- Laadige alla rakendustarkvara uusimad versioonid Epsoni veebisaidilt.*

Tarkvara nimetus	Kokkuvõte
EPSON LFP Remote Panel 2	Rakendust EPSON LFP Remote Panel 2 kasutatakse printeri püsivara värskendamiseks.  „Rakenduse EPSON LFP Remote Panel 2 kasutamine“ lk 23
Epson Driver and Utilities (Epsoni draiverid ja utiliidid) (Ainult Windows)	Installib Epsoni kommunikatsioonidraiveri (EPSON SC-F2000 Series Comm Driver). Epsoni kommunikatsioonidraiver ei ole printeridraiver. Kui te ühendate printeri ilma Epsoni kommunikatsioonidraiverit installimata USB-kaabli abil arvutiga, ei pruugita printeri olekut rakenduses Garment Creator ega tarkvaralises rastrotsessoris kuvada. Vaadake tarkvara dokumentatsioonist, kas oleku kuvamise funktsioon on olemas või mitte.
Epson Network Utilities (Epsoni võrguutiliidid)	Selle utiliidi installimine võimaldab teil viisardiga mugavalt võrguühenduse aadresse määrata.
EpsonNet Config	Selle tarkvaraga saate te oma arvutist konfigureerida erinevaid printeri võrguseadeid. See on väga kasulik, kuna võimaldab teil klaviatuuri abil sisestada aadresse ja nimesid.

## Rakenduse EPSON LFP Remote Panel 2 kasutamine

### Alustamine

Kontrollige, et printeri ekraanile oleks kuvatud **Ready**, enne kui te käivitate rakenduse EPSON LFP Remote Panel 2.

#### Windows

- 1 Käivitage, kasutades kahest meetodist ühte.
  - Topeltklõpsake töölaual rakenduse **EPSON LFP Remote Panel 2** ikoonil. Installige see tarkvara, et luua rakenduse **EPSON LFP Remote Panel 2** ikoon.
  - Klõpsake **Start (Alusta) — All Programs (Kõik programmid)** (või **Programs (Programmid) — EPSON LFP Remote Panel 2 — EPSON LFP Remote Panel 2**).

- 2 Klõpsake rakenduse EPSON LFP Remote Panel 2 põhiaknas kirjel, mida te kasutada soovite.

Täpsema teabe saamiseks vaadake rakenduse EPSON LFP Remote Panel 2 spikrit.

#### Mac OS X

Topeltklõpsake **Applications (Rakendused) — Epson Software — EPSON LFP Remote Panel 2** ja seejärel rakenduse EPSON LFP Remote Panel 2 ikoonil, et kuvada rakenduse EPSON LFP Remote Panel 2 põhiaken.

### Sulgemine

Klõpsake rakenduse EPSON LFP Remote Panel 2 põhiaknas valikul **Exit (Välju)**.

## Tarkvara eemaldamine

### ! Tähtis:

- Peate olema sisselogitud kontoga *Computer administrator (Arvutiadministraator) (kasutaja, kellel on arvutis olemas Administrative Rights (Administraatoriõigused))*.
- Kui küsitakse arvutiüleva parooli või kinnitust, sisestage parool ja jätkake toimingut.
- Sulgege muud tarkvararakendused.

#### Windows

Näitena rakenduse EPSON LFP Remote Panel 2 desinstallimisest on kasutatud Epsoni kommunikatsioonidraiverit.

- 1 Lülitage printer välja ning ühendage liideskaabel lahti.

- 2 Klõpsake programmi desinstallimiseks juhtpaneelil **Programs (Programmid) — Uninstall (Desinstalli)**.

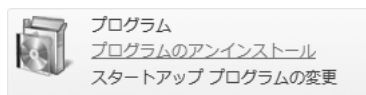

- 3 Valige tarkvara, mida te eemaldada tahate ja klõpsake seejärel **Uninstall/Change (Desinstalli/muuda)** (või **Change/Remove (Muuda/eemalda)**).

Epsoni kommunikatsioonidraiveri eemaldamiseks valige **EPSON SC-F2000 Series Comm Driver Printer Uninstall**.

Valige **EPSON LFP Remote Panel 2**, et eemaldada EPSON LFP Remote Panel 2.

- 4 Valige eemaldatava printeri ikoon ning seejärel klõpsake **OK**.

- 5 Jätkamiseks järgige ekraanil kuvatavaid juhtnõure.

Kui kuvatakse eemaldamise kinnitusteadet, klõpsake **Yes (Jah)**.

Kui installite Epsoni kommunikatsioonidraiveri uuesti, taaskäivitage arvuti.

## Sissejuhatus

### Mac OS X

Selles osas on selgitatud, kuidas eemaldada rakendust EPSON LFP Remote Panel 2.

- 1 Sulgege EPSON LFP Remote Panel 2.
- 2 Pukseerige kaust **EPSON Remote Panel 2** kaustast **Applications (Rakendused)** asukohta **Trash (Prügikast)**.

Muude tarkvararakenduste eemaldamiseks kasutage utiliiti „Uninstaller”. Uuesti installimisel või täiendamisel kustutage esmalt tarkvara.

### Desinstallija allalaadimine

Laadige Epsoni veebisaidilt alla utiliid Uninstaller.

URL: <http://www.epson.com>

### Desinstallija kasutamine

Järgige juhiseid Epsoni veebisaidilt.



## Printimise põhitoimingud

# Printimise põhitoimingud

## Ülevaade

Selles osas on kirjeldatud peamist töövoogu T-särgi printimise eelsest ettevalmistamisest kuni printimise järgse järeltöötluseni.

Toiming	Kirjeldus	Viite lehekülg
Ettevalmistamine	Kontrollige lisaks printerile vajalikke asju.	 „Vajalikud asjad” lk 27



Eeltöötlus	Printimisel tindiga White (Valge) peate T-särgile kandma eeltöötlusvedelikku. Kui T-särk on kortsus, kasutage kortsude eemaldamiseks kuumpressi.	 „Eeltöötlus” lk 28
------------	--	--





Andmete loomine ja edastamine	Looge kaubandusvõrgust saadava rakendusega printitavad andmed ja saatke need printerisse.	 „Andmete loomine ja edastamine” lk 33
-------------------------------	---	---



T-särgi laadimine (kandja)	Laadige T-särk printerisse.	 „T-särgi laadimine (kandja)” lk 35
----------------------------	-----------------------------	--



Printimine	Kontrollige enne printimise alustamist, kas tuli  põleb.	 „Printimise alustamine ja katkestamine” lk 39
------------	---	---



T-särgi eemaldamine (kandja)	Eemaldage T-särk printerist.	 „Järeltöötlus” lk 40
------------------------------	------------------------------	--



### Printimise põhitõimingud

Järeltöötlus	Kinnistage tint T-särgile.	 „Järeltöötlus” lk 40
--------------	----------------------------	--

## Printimise põhitõimeingud

### Vajalikud asjad

Selle printeriga T-särgile printimiseks läheb teil lisaks vaja järgmisi seadmeid ja osi. Valmistage vajalikud asjad oma eesmärgist lähtuvalt ette.

#### **Kuumpress (saadav kaubandusvõrgust)**

Seda kasutatakse T-särkidest kortsude eemaldamiseks ning eeltöötlusvedeliku ja tindid kinnistamiseks. Kuumpress peab olema suurem kui teie printimisplaat ja suutma hoida kuumust 170 °C või rohkem 90 sekundit. Soovitame kasutada vahtplaadi või matiga kuumpressi, et aur välja pääseks. Kui neid ei ole lisatud, peate need eelnevalt hankima. Lugege lähemalt printimisplaadi suuruste kohta.

 „Lisaseadmed ja kulumaterjalid” lk 93

#### **Ahi (saadav kaubandusvõrgust)**

Seda kasutatakse tindid kinnistamiseks pärast printimist. Seda ei ole vaja, kui teil on olemas kuumpress.

#### **Kuumakindel eraldusleht (saadav kaubandusvõrgust)**

See asetatakse T-särgi peale, et eeltöötlusvedelik ega tint ei kleepuks kuumpressi pressi küljele.

Kasutage silikonpaberit, fluorovaigust lehti jne.

Silikonlehed annavad üldiselt matt-efekti, samas fluorovaigust lehed tekitavad tavaliselt läiget.

#### **T-särgid (saadaval kaubandusvõrgust)**

Soovitame järgmist kvaliteeti.

Puuvilla osakaal 100 kuni 50%  
Soovitame kasutada 100% puuvillast paksu ja tihedat materjali. Lisaks soovitame eelnevalt teha testprintimise, sest printimiskvaliteeti ei saa kõigi kangatüüpide puhul garanteerida.

#### **Eeltöötlusvedelik (kulutarvik)**

See on vajalik tindiga White (Valge) printimisel. Kui eeltöötlusvedelikku ei kasutata, ei paista tint White (Valge) välja. Samuti ei paista välja värvid, mis prinditakse tindile White (Valge).

Kandke eeltöötlusvedelik rulli või pihustiga T-särgile.

 „Lisaseadmed ja kulumaterjalid” lk 93

#### **Puhas vesi (saadav kaubandusvõrgust)**

Puhast vett (destilleeritud ja puhastatud vesi) kasutatakse eeltöötlusvedeliku lahjendamiseks.

#### **Eeltöötlusvedeliku rull (lisavarustuses või saadav kaubandusvõrgust)**

Seda kasutatakse eeltöötlusvedeliku T-särgile kandmiseks. Valige hea imamisvõimega rull, mis on valmistatud lühikesest polüesterkiust — näiteks värvirull. Rooste vältimiseks soovitame kasutada rulli, mille käepide on tehtud alumiiniumist.

Rulliga on ebaühtlasi piirkondi (näiteks taskud) vedelikuga parem katta ja kulub pihustiga võrreldes vähem vedelikku. Kandke vedelik kindlasti peale ühtlaselt, vastasel juhul ei pruugi valge jääda särav ja värvid võivad olla korrapärasemad.

Lisaks on vaja alust, milles rulli eeltöötlusvedelikku kasta.

Rull, käepide (rulli käepide) ja alus on saadaval kui lisavarustuskomplekt.

 „Lisaseadmed ja kulumaterjalid” lk 93

#### **Pihustipudel (saadav kaubandusvõrgust)**

Seda kasutatakse eeltöötlusvedeliku T-särgile pihustamiseks. Valmistage ette pudel, mis võimaldab teil pihustada udupeeneid piisku (soovitame kasutada elektripihustiga pudelit).

Rulliga võrreldes on pihusti kasutamine kiirem ja lihtsam. Küll aga läheb eeltöötlusvedelikku tihti raisku, sest pihusti pihustab vedelikku T-särgi servadest väljapoole; lisaks peate pihusti kasutamiseks ruumi ette valmistama.

#### **Kleplint või kleeprull (saadav kaubandusvõrgust)**

Seda kasutatakse lahtiste kiudude eemaldamiseks T-särgi prinditaval pinnalt.

#### **Kõva rull (lisavarustuses või saadav kaubandusvõrgust)**

Seda kasutatakse T-särgi prinditaval pinnal kiudude allasurumiseks. Valmistage ette kõva rull, mis erineb rullist, millega te eeltöötlusvedelikku peale kannate.

 „Lisaseadmed ja kulumaterjalid” lk 93

## Printimise põhitõimingud

### Eeltöötlus

Kui te näete T-särgil kortse, kasutage enne printimise alustamist nende välja triikimiseks kuumpressi. Kui te printite tindiga White (Valge), kandke särgile eeltöötlusvedelikku. Seejärel valmistage ette printer.

 „Eeltöötlusvedeliku kasutamine” lk 28

 „Eeltöötlusvedeliku kinnistamine (kuumpress)” lk 31

 „Printeri ettevalmistamine” lk 32

### Eeltöötlusvedeliku kasutamine

Eeltöötlusvedelik on vajalik, kui te printite tindiga White (Valge); kui vedelikku kasutada aga ainult värvitindiga printimisel, muutub kangas pesemisele ja hõõrdumisele vähem vastupidavaks.

Valmistage ette rull või pihustipudel, millega vedelik T-särkidele kanda.

 „Vajalikud asjad” lk 27

Enne kasutamist lugege läbi ohutusleht. Ohutuslehe saate alla laadida Epsoni veebisaidilt.

URL: <http://www.epson.com>



#### Ettevaatust:

- Kandke töö ajal alati kaitseprille, kindaid ja maski.  
Kui eeltöötlusvedelik satub teie nahale, silmadesse või suhu, tehke kohe järgmist.
  - Kui vedelik satub teie nahale, peske see kohe rohke seebiveega maha. Kui nahale tekib lööve või see muudab värvi, pidage nõu arstiga.
  - Kui vedelik satub silma, loputage kohe silmi veega. Selle ettevaatusabinõu eiramisel võib silma valguda veri või tekkida kerge põletik. Kui probleem ei kao, pidage nõu arstiga.
  - Kui vedelik satub suhu, pidage kohe nõu arstiga.
  - Vedeliku allaneelamisel ärge sundige inimest oksendama ja pidage kohe nõu arstiga. Kui inimest sunnitakse oksendama, võib vedelik hingetorru sattuda, mis võib ohtlik olla.
- Hoidke lastele kättesaamatus kohas.
- Pärast tööd peske oma käsi ja loputage põhjalikult kurku.



#### Tähtis:

- Vedelikku võib pealekandmisel laiali pritsida. Kandke töö ajal alati kaitseprille, kindaid ja maski ning veenduge, et ala oleks korraliku ventilatsiooniga.
- Valmistage ette vaid nii palju vedelikku, kui te vajate käimasoleva töö jaoks. Kui te valmistate ette rohkem vedelikku ja selle seisma jätate, võib see kõvastuda.
- Ärge hoidke kõrge või jäise temperatuuri käes.
- Vältige otsesest päikesevalgust. Hoidke toatemperatuuril.
- Kui eeltöötlusvedelik jääb prindipea külge kinni, võib see põhjustada printeri talitlushäireid ja halvendada printimiskvaliteeti. Kontrollige, et vedelik ei kleepu hoolduse või muude toimingute ajal juhuslikult printeri sisse.

## Printimise põhitõimeingud

### Realiseerimine

Eeltöötlusvedelik on klassifitseeritud tööstusjäätmena. Realiseerige eeltöötlusvedelik vastavalt kohalikele seadustele ja määrustele — andes selle näiteks tööstusjäätmete realiseerimise ettevõttele. Eeltöötlusvedeliku üleandmisel tööstusjäätmete realiseerimise ettevõttele andke sellega kindlasti kaasa ka ohutusleht.

#### Tähtis:

Ärge pange vedelikujääke tindijääkide pudelisse, sest see kõvastub tindijääkidega segamisel.

### Kraani kinnitamine

- 1** Lõigake mööda perfojoont pappi ja eemaldage siis seestpoolt kraan.

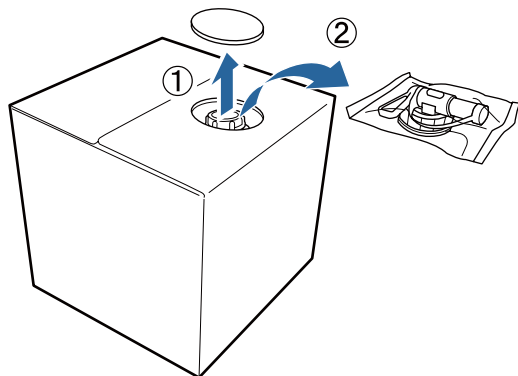

- 2** Tõmmake korgi osa papis olevast august välja.

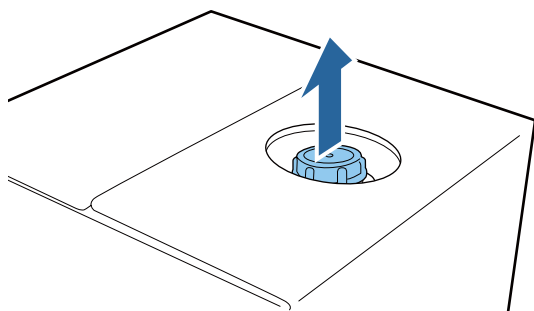

#### Tähtis:

Tõmmake kindlasti korgi osa papis olevast august välja. Korgi avamisel ilma välja tõmbamiseta võib vedelik välja voolata.

- 3** Eemaldage kork.

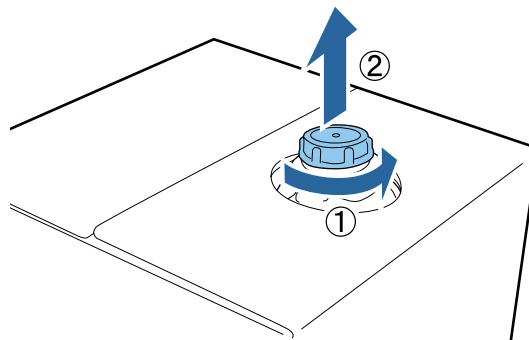

- 4** Eemaldage kraan kotist ja kontrollige, et auk on nähtav.

Kui te auku ei näe, pöörake kraani käepideme osa, kuni auk nähtavale tuleb.

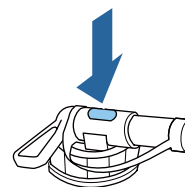

#### Märkus:

Kui te auku ei näe või kraan on vigastatud, võtke ühendust poega, kust te toote ostsite.

- 5** Kinnitage kraan.

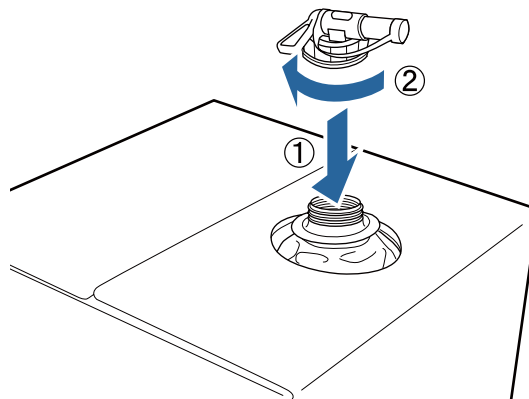

## Printimise põhitõimeingud

### Kallamine

- 1 Eemaldage kraanilt kork ja pöörake siis kangi, kuni auk on alla suunatud.

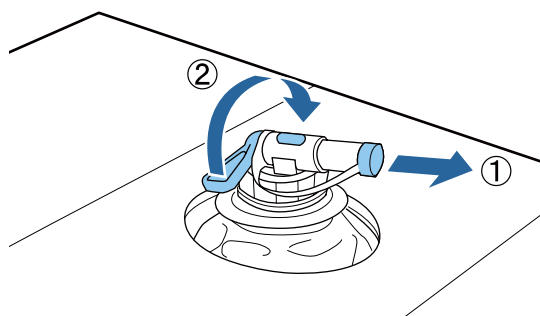

- 2 Kallutage pappi või mahutit ja kallake eeltöötlusvedelik soovitud mahutisse.
- 3 Kui te olete vedeliku kallamise lõpetanud, korrake sammu 1 toiminguid vastupidises järjekorras, et kork uuesti kraanile panna.
- 4 Hoidke pappkarpi kraanipoolne külg üleval.

### Eeltöötlusvedeliku lahjendamine

Enne eeltöötlusvedeliku T-särkidele kandmist lahjendage seda kindlasti puhta veega (destilleeritud või puhastatud veega).

#### Tindi kinnistamisel kuumpressiga

Prinditud ala	Lahjendamise suhe
A4 ja väiksem	2 kuni 3* korda (eeltöötlusvedelik : vesi = 1 : 1 kuni 2)
Suurem kui A4	2 kuni 4* korda (eeltöötlusvedelik : vesi = 1 : 1 kuni 3)

\* Kasutage eeltöötlusvedelikku, mis on lahjendatud rohkem kui 2 korda, kui pärast tindi kinnistamist esineb värvide ebaühtlust (värvitindi kihi kandmise järel tindile White (Valge)) või kui eeltöötlusvedelik jälje jätab.

#### Tindi kinnistamine ahjuga

Kasutage eeltöötlusvedeliku kinnistamiseks kuumpressi.

Prinditud ala	Lahjendamise suhe
-	3 kuni 4* korda (eeltöötlusvedelik : vesi = 1 : 2 kuni 3)

\* Kasutage eeltöötlusvedelikku, mis on lahjendatud rohkem kui 3 korda, kui pärast tindi kinnistamist esineb värvide ebaühtlust või värvikadu.

Kui te eeltöötlusvedelikku ei lahjenda või teete liiga tugeva segu, jätab vedelik nähtavad jäljed või hakkab printitud pind pärast pesemist mõranema (vastupidavus pesemisele halveneb). Teisest küljest aga — kui eeltöötlusvedeliku segu on liiga lahja, ei püsi tint White (Valge) kangal ja valget värvi ei tekki, ehkki eeltöötlusvedeliku jäljed on vähem märgatavad.

### Pealekantava eeltöötlusvedeliku kogus

Kandke lahjendatud eeltöötlusvedelik rulli või pihustipudeliga T-särgile. Olenevalt T-särgi värvainest võib eeltöötlusvedelik põhjustada värvikadu. Proovige esmalt vedelikku kanda kohale, mis ei ole nähtaval.

#### Tindi kinnistamisel kuumpressiga

Prinditud ala	Kasutatav kogus (eeltöötlusvedelik pärast lahjendamist)
A4 ja väiksem	Kandke A4 suurusele pinnale 15 kuni 20 g
Suurem kui A4	Kandke A4 suurusele pinnale 15 g

#### Tindi kinnistamine ahjuga

Kasutage eeltöötlusvedeliku kinnistamiseks kuumpressi.

Prinditud ala	Kasutatav kogus (eeltöötlusvedelik pärast lahjendamist)
-	Kandke A4 suurusele pinnale 15 g

### Pealekandmine rulliga

Et T-särgi kiud ei kleepuks rullilt teistele T-särkidele, kasutage iga T-särgi värvi jaoks erinevat rulli.

 „Lisaseadmed ja kulumaterjalid” lk 93

- 1 Täitke alus lahjendatud eeltöötlusvedelikuga ja kastke rull selle sisse.

## Printimise põhitõimingud

**2** Laotage T-särk tasasele pinnale laiali.

**3** Pigistage eeltöötlusvedelik vastu aluse serva surudes rullist välja ja kandke siis vedelik ühtlaselt särgile.

Soovitame vedeliku kanda suuremale pinnale kui plaanitud printiala.

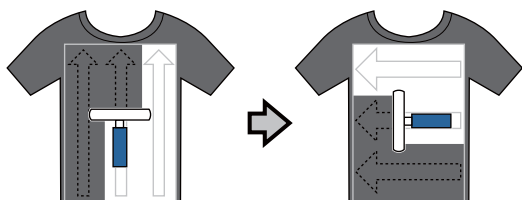

**4** Kinnistage eeltöötlusvedelik kuumpressiga.

☞ „Eeltöötlusvedeliku kinnistamine (kuumpress)” lk 31

**Märkus:**

Ühtlase valge saavutamiseks peate kiud alla suruma. Kasutage eeltöötlusvedeliku kinnistamiseks kuumpressi, sest ahjus kiude alla ei suruta.

## Pealekandmine pihustipudeliga

**!** Tähtis:

Eeltöötlusvedeliku pealekandmine pihustiga tekitab udu. Kandke eeltöötlusvedelikuga töötamisel maski, kaitseprille ja kindaid ning veenduge, et ala on korraliku ventilatsiooniga.

**1** Pange lahjendatud eeltöötlusvedelik pihustipudelisse.

**2** Asetage T-särk tasasele pinnale ja pihustage printitavale pinnale ühtlaselt eeltöötlusvedelikku.

Soovitame vedeliku kanda suuremale pinnale kui plaanitud printiala.

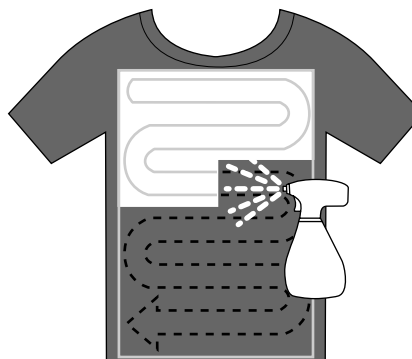

**Märkus:**

Te saate vedelikku ühtlaselt peale kanda, kui te pärast pihustamist pinnast rulliga üle käite.

**3** Kinnistage eeltöötlusvedelik kuumpressiga.

☞ „Eeltöötlusvedeliku kinnistamine (kuumpress)” lk 31

**Märkus:**

Ühtlase valge saavutamiseks peate kiud alla suruma. Kasutage eeltöötlusvedeliku kinnistamiseks kuumpressi, sest ahjus kiude alla ei suruta.

## Eeltöötlusvedeliku kinnistamine (kuumpress)

Kasutage kortsude eemaldamiseks T-särgist ja eeltöötlusvedeliku kinnistamiseks kuumpressi. Kuna ahi ei suru kiude alla, ei muutu printitud pind ühtlaseks, mis põhjustab kortse ja ebakorrapärasust värvides. Lisaks tuleb T-särgi ja pressi vahele asetada kuumakindel eraldusleht (näiteks silikoonpaber).

### Kinnistamise tingimused

Kuna optimaalsed tingimused erinevad olenevalt eeltöötlusvedeliku kogusest, on järgnevad väärtused vaid juhiseks.

## Printimise põhitõingud

Eeltöötlusvedelik Pealekandmise ala	Temperatuur	Aeg	Surve* <sup>1</sup>
A4 ja väiksem	170 °C	45 s	4,2 N/cm <sup>2</sup>
Suurem kui A4	170 °C	45 kuni 90 s* <sup>2</sup>	

\*1 Optimaalsed tingimused erinevad olenevalt kuumpressi tüübist (näiteks käsitsireguleeritav). Kontrollige eelnevalt õige surve leidmiseks tingimata tindi kinnistumist.

\*2 Kui see ei ole 45 s möödudes täiesti kuiv, pikendage aega, kontrollides samas hoolikalt, kas eeltöötlusvedelik on kuiv.

### ! Tähtis:

Ärge tehke T-särki pärast eeltöötlusvedeliku kinnistamist märjaks ega jätke seda pikalt niiskesse kohta. Tint White (Valge) võib märgadesse kohtadesse vajuda ja põhjustada värvi ebahühtlase jagunemise.

Kui T-särk jäetakse pikalt sellistesse tingimustesse, pressige seda vahetult enne printimist kuivatamiseks 5 kuni 10 sekundit.

### Märkus:

Kui eeltöötlusvedeliku jäägid on nähtavad, proovige need veega maha pesta; selle õnnestumine sõltub aga T-särki materjalist.

**2** Tindi White (Valge) laadimisel raputage tindi White (Valge) kasseti.

 „Kassettide vahetamine ja raputamine” lk 63

**3** Kontrollige pihustite ummistumist.

 „Ummistunud düüside kontrollimine” lk 46

## Printeri ettevalmistamine

Kontrollige enne prindandmete edastamist printeri olekut. Soovitame kontrollida ega prindipea düüsid ei ole ummistunud.

**1** Lülitage printer sisse.





## Printimise põhitõingud

# Andmete loomine ja edastamine

Prinditava pildi loomisel soovitage värvideks valida sRGB, mitte CMYK. sRGB värvid on tegelikule väljaprindile lähemad. Pärast andmete loomist kasutage printeri tarkvara „Garment Creator”, et need printerisse saata.

Seda on võimalik alla laadida Epsoni veebisaidilt.

<http://www.epson.com>

## Alad, millele ei saa printida

Teatud piirkondadele printimisplaadi raamis ei saa printida. Hallina kujutatud aladele järgmisel pildil ei saa printida.

### Varruka printimisplaat

Teatud piirkondadele tõstetud osast printimisplaadi raamis ei saa printida.

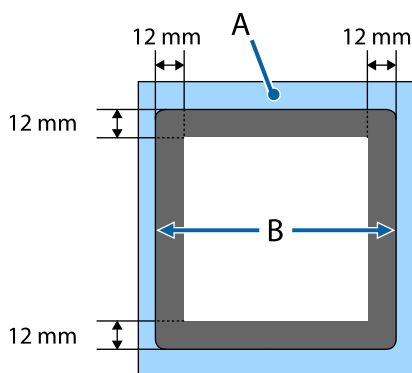

### Keskmine soonega printimisplaat

Te ei saa printida teatud aladele printimisplaadi raamis ja aladele, kus ei ole pealmist plaati. Kui nelinurkne osa eemaldatakse, ei saa printida ka sinna, kus see osa oli.

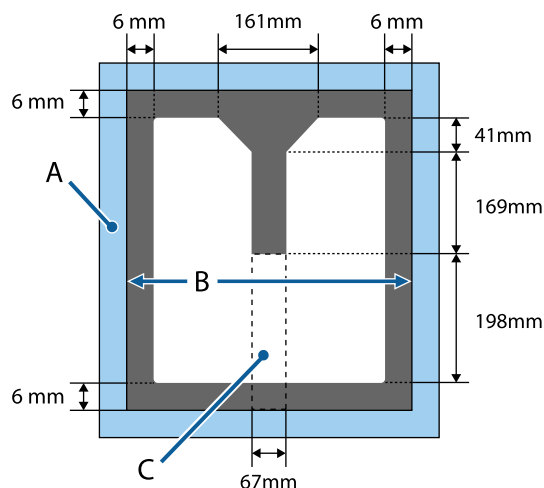

A: printimisplaadi raam

B: ülaosa

C: nelinurkne osa\*

\* Kui see osa eemaldatakse, ei saa printida ka sinna, kus see osa oli.

### Muud printimisplaadid

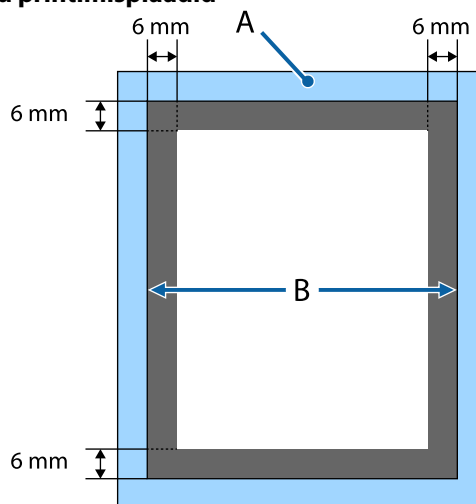

A: printimisplaadi raam

B: ülaosa

## Printimise põhitõimeingud

## Prindiala

Tüüp	Kasutatav ala
L-suurusega printimisplaat	16 × 20 tolli (406 × 508 mm)
M-suurusega printimisplaat	14 × 16 tolli (356 × 406 mm)
S-suurusega printimisplaat	10 × 12 tolli (254 × 305 mm)
XS-suurusega printimisplaat	7 × 8 tolli (178 × 203 mm)
Varruka printimisplaat	4 × 4 tolli (102 × 102 mm)
Keskmine soonega printimisplaat	Vaadake jooniselt alasid, ku- hu ei saa printida.

## Märkused andmete saatmise ja vastuvõtmise kohta

Andmete saatmisel ja vastuvõtmisel pidage silmas järgnevat.

- Te saate andmeid saata vaid siis, kui printer ei ole kasutuses.
- Andmete vastuvõtmise ajal on võimalikud vaid järgmised toimingud.
  - Toite väljalülitamine
  - Liikuva aluse (printimisplaadi) liigutamine
  - Töö katkestamine

**Märkus:**

- Kui printeriga on ühendatud USB-mälupulk, algab printimine pärast andmete salvestamist USB-mälupulgale. See säästab teid andmete korduval printimisel vajadusest andmeid uuesti saata. Lugege lähemalt toetatud USB-mäluseadmete ja andmete kohta.  „Nõuded USB-mäluseadmele” lk 42
- Varasemad andmed kirjutatakse üle, kui te saadate andmeid edasi ajal, mil USB-mälupulk on printeriga ühendatud.

Rakendusest Photoshop/  
Illustrator

Rakendusega Adobe Photoshop või Adobe Illustrator loodud andmete printimiseks avage vastava tarkvararakendusega andmed, mida te printida soovite ja saatke rakendusse Garment Creator printimiseks kutsung. Täpsema teabe saamiseks vaadake rakenduse Garment Creator veebisipikrit.

**Rakenduse Garment Creator poolt toetatud rakenduste versioonid**

- Adobe Photoshop CS3 või uuem
- Adobe Illustrator CS3 või uuem

## Muudest tarkvararakendustest

Kui välja arvata rakendused Adobe Photoshop ja Adobe Illustrator, ei saa tarkvararakendustest otse printida (näiteks rakendusest CorelDRAW). Salvestage prinditavad andmed tarkvaras, avage eraldi Garment Creator ja printige sealt. Täpsema teabe saamiseks vaadake rakenduse Garment Creator veebisipikrit.

**Failivormingud, mida saab printida rakendusest Garment Creator**

Rakendusest Garment Creator saab printida järgmisi failivorminguid.

- TIFF
- JPEG
- PNG
- BMP

## Printimise põhitõimeingud

### T-särki laadimine (kandja)

Selles osas on kirjeldatud, kuidas printerisse T-särki (kandja) laadida.

Selles osas kirjeldatakse, kuidas laadida kõiki printimisplaate, välja arvatud varruka printimisplaat ja keskmine soonega printimisplaat. Varruka, krae ja luku printimisplaatide laadimismeetodit vaadake lisaseadmega kaasas pandud juhendist.

### Printimisplaadi vahetamine

Printimisplaate on kuues suuruses. Printeriga kaasas oleva printimisplaadi suurus on M (standard). Kasutage teisi suurusi vastavalt T-särkide suurustele.

☞ „Lisaseadmed ja kulumaterjalid” lk 93

- 1 Kontrollige, et printimisplaat on ettepoole väljutatud.  
Kui mitte, vajutage printimisplaadi ettepoole viimiseks nuppu .
- 2 Tõstke printimisplaati vasakult ja paremalt küljelt hoides.



- 3 Pidage silmas, et vahetusplaadi teljed läheksid aukudesse.



Pärast printimisplaadi suuruse vahetamist soovime korrigeerida printimise joondamist (prindipea joondamine).

☞ „Head Alignment” lk 49

### Laadimine printimisplaadile

- 1 Kontrollige, et printimisplaat on ettepoole väljutatud.  
Kui mitte, vajutage printimisplaadi ettepoole viimiseks nuppu .
- 2 Eemaldage printimisplaadi raam.

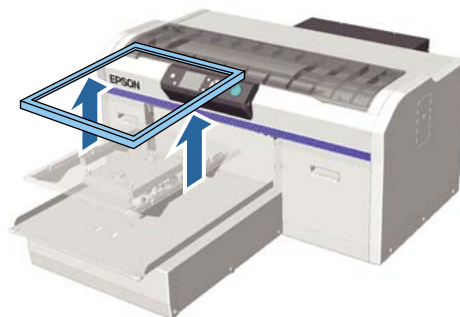

- 3 Laadige T-särk olad eespool.



- 4 Siluge prinditavat pinda, et see oleks tasane.



## Printimise põhitõimeingud

- 5 Kinnitage uuesti printimisplaadi raam.

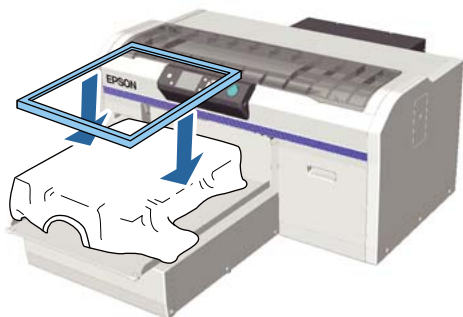

**!** Tähtis:

Kui te ei ole peale kandnud eeltötlusvedelikku, võib T-särkil olla lahtisi kiude. Eemaldage lahtised kiud kleeplindi või kleeprulliga ja suruge kiud kõva rulliga alla. Lahtised kiud ja kangakiud võivad printipea külge kleepuda ja muid piirkondi määrada.

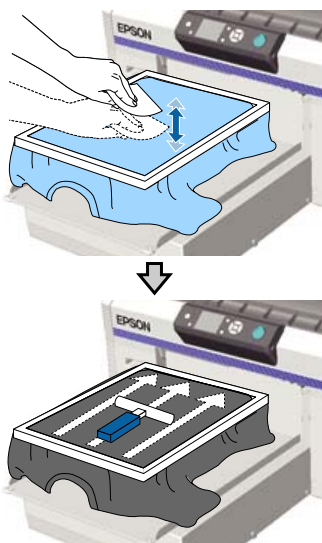

- 6 Siluge kõik kortsud ja pingutage riiet, et printitav pind oleks sile.



- 7 Tõmmake T-särki raamist väljapoole, et eemaldada kortsud ja et riie oleks pingul.

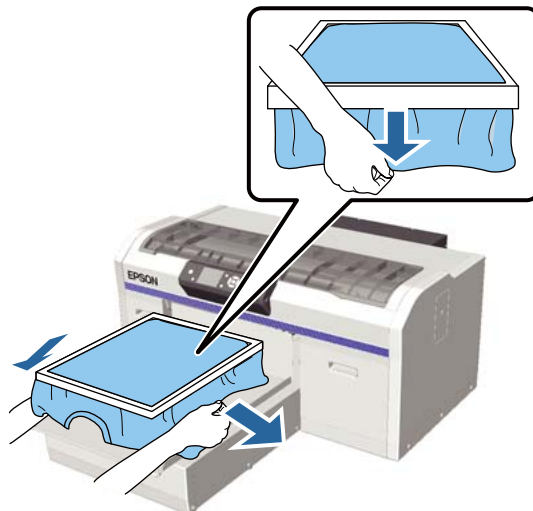

**!** Tähtis:

Printer tuvastab printitava pinna kõrgeima koha ja reguleerib kõrgust. Kui raami sisemise serva juures on kortse või ebatasasusi (vaadake allpool olevat joonist), võidakse printipea ja printitava pinna vahelist kaugust suurendada ning printimiskvaliteet võib langeda. Pingutage T-särki, et selles ei oleks kortse ega ebatasasusi. Kui T-särki aga liiga palju venitatakse, võib printimiskvaliteet langeda, kuna pilt moondub ja valge alusprint võib pildist väljapoole ulatuda.

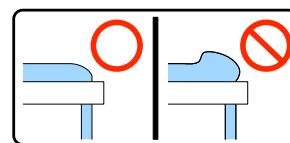

**Märkus:**

Kui te kasutate printimisplaadi raami printitava pinna sobiva pinge alla panekuks, aitab see printimise ajal paisumist vähendada.

- 8 Suruge printimisplaadi raami alla, et see lahti ei tuleks.

## Printimise põhitõimeingud

- 9** Voltige T-särk raami ümber, nii et see ei läheks üle liikuva aluse.



### Kui kõrgusandur printimise ajal reageerib

Kui eeltötlusvedelik ei ole täielikult kuivanud võib teatud printimistingimustes või teatud riidematerjalide kasutamisel printitav pind sisseimbunud tindi tõttu paisuda ja kõrgusandur printimise ajal reageerida. Kui see juhtub, proovige T-särk üle printimisplaadi asetada, nagu allpool oleval joonisel näidatud.

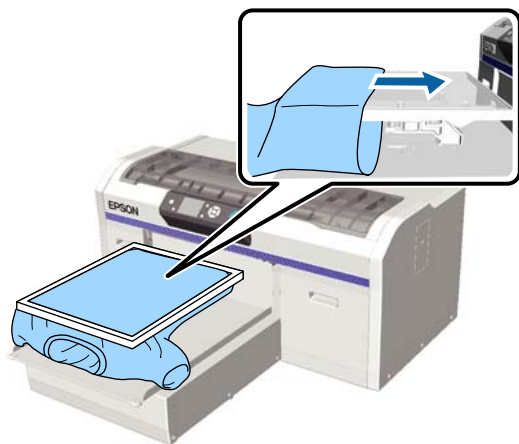

Kui andur reageerib ka siis, kui T-särk on allpool näidatud viisil laaditud, võib probleemi lahendada aidata raami eemaldamine ja kortsude ning ebatasasuste silumine.

Arvestage, et raami eemaldamisel on vaja teha järgmist.

- ❑ Vähendage tindi White (Valge) laiust printeri tarkvaras Garment Creator, tarkvaralises rastriprotsessoris jne, et valge alusprint ei ulatuks kujutisest väljapoole.
- ❑ Olge ettevaatlik, et mitte printimise ajal T-särki puudutada, sest see võib kergesti oma kohalt ära nihkuda.

## Kõrguse reguleerimine

Printimisplaadi optimaalne kõrgus on üks samm allpool positsioonist, kus juhtpaneelile on kuvatud **Platen Height Error**.

- 1** Kontrollige, et printimisplaat on ettepoole väljutatud.

Kui mitte, vajutage printimisplaadi ettepoole viimiseks nuppu .

- 2** Vabastage printimisplaadi all olev kinnituskang.

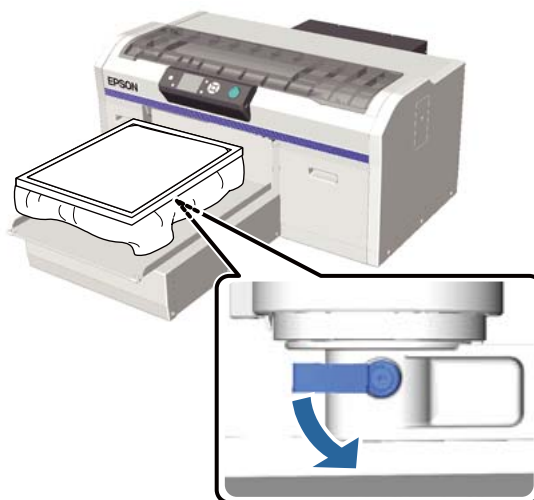

- 3** Liigutage kõrguse reguleerimise kangi, et muuta printimisplaadi kõrgust.

	Soovituslikud asendid kõrguse reguleerimise alustamisel
T-särgid	Sildist „3”
Paks materjal	Sildist „8”

Kõrguse uuesti reguleerimiseks liigutage kõrguse reguleerimise kangi, et soovituslikku asendit muuta.

## Printimise põhitõingud

Kui kasutate varruka või keskmist soonega printimisplaati, ei saa te siltide asukohta kontrollida, sest sildiga osa on eemaldatud. Seetõttu peate liigutama reguleerimise kangi vasakule, kuni see jääb seisma, seejärel liigutage seda kolm taset paremale. See on soovituslik asend, kust alustada kõrguse reguleerimist.

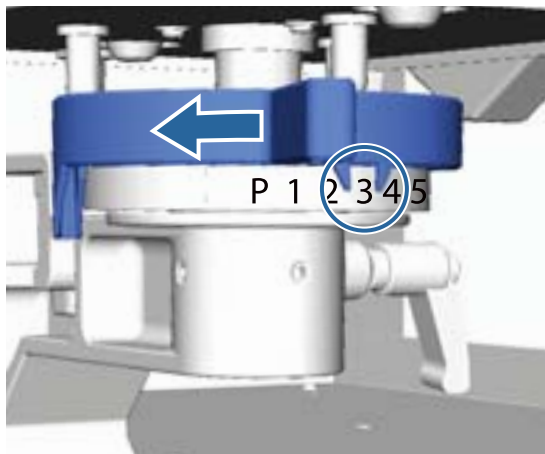

**Märkus:**

Silte ei kuvata rohkem, kui te eemaldate paksule kangale printimiseks sildistatud ümara osa.

[„Sildistatud ümara osa eemaldamine” lk 43](#)

**4** Pingutage kinnituskangi ja kinnitage siis kõrguse reguleerimise kang.

Te saate kinnituskangi nurka muuta.

[„Kinnituskangi nurga reguleerimine” lk 38](#)

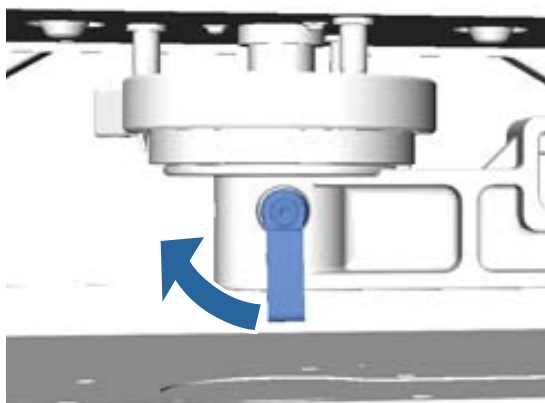

**Märkus:**

Printimiskvaliteet võib langeda, kui te kinnituskangi ei pinguta.

**5** Printimisplaadi viimiseks printerisse vajutage nuppu

**6** Kontrollige, et juhtpaneelil oleks kuvatud **Platen Height Error**. Kui seda ei kuvata, korrake samme 1 kuni 5, liigutades kõrguse reguleerimise kangi printimisplaadi tõstmiseks ühe sammu võrra vasakule. Jätkake printimisplaadi tõstmist, kuni kuvatakse tõrge.

**7** Kui kuvatakse **Platen Height Error**, korrake taas samme 1 kuni 5, liigutades kõrguse reguleerimise kangi printimisplaadi langetamiseks ühe sammu võrra paremale.

**Näide optimaalsest kõrgusest**

Kui järgmistes tingimustes kuvatakse **Platen Height Error**, on õigeks kõrguseks silt „2”.

Sildi asukoht	Printimisplaadi kõrguse tõrke kuva
P	Kuvatud tõrge
1	Kuvatud tõrge
2	Tõrget ei kuvata (optimaalne kõrgus)
3	Tõrget ei kuvata

**! Tähtis:**

Kui prinditav pind on prindipeast liiga kaugel, langeb printimiskvaliteet ja tint võib printeri sisemust määrada. Reguleerige printimisplaati optimaalsele kõrgusele.

### Kinnituskangi nurga reguleerimine

Te saate kinnituskangi ükskõik millise nurga alla seada. Seadke see nurga alla, mida teil on mugav kasutada.



## Printimise põhitõimeingud



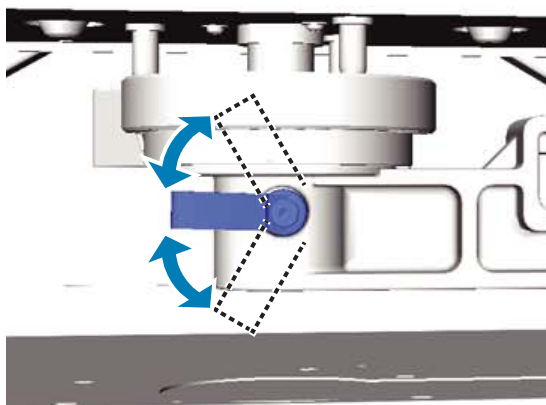
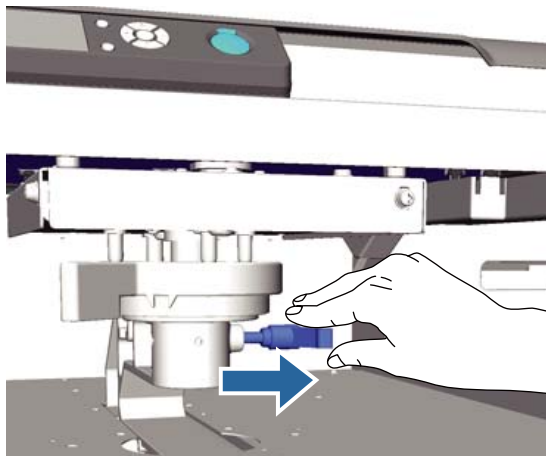

- 1 Tõmmake kinnituskangi paremale ja seejärel seadke see mugavalt kasutatavasse asendisse.



- 2 Kui te olete asendi valinud, laske kang lahti.



## Printimise alustamine ja katkestamine

### Alustamine

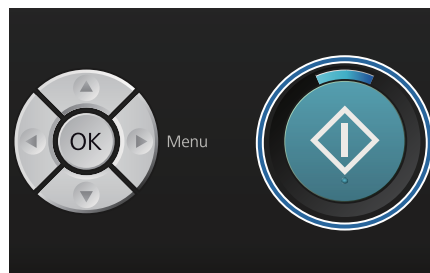
Kui printer on andmete vastuvõtmise lõpetanud, süttib tuli . Kontrollige, et T-särk on laaditud ja vajutage nuppu . Kui tuli  ei põle, ei hakka printer tööle isegi nupu  vajutamisel.



#### Märkus:

Kui vajutate nuppu  ja tuli  põleb samal ajal, saate teha valiku **Nozzle Check** või **Head Cleaning** ilma printimistööd katkestamata.

Kui te valite menüüst **Nozzle Check**, printitakse juhtpaneeli ekraanile kuvatud printimisplaadi suurusel kontrollmuster.

### Katkestamine

Kasutage seda, kui te tahate katkestada printimist või printerisse saabuvate andmete vastuvõtmist.

- 1 Vajutage nuppu .



## Printimise põhitõimingud

- 2 Vajutage nuppe ▲/▼, et tõsta esile Yes, ja vajutage siis nuppu OK.

Printimine seiskub nupu vajutamisel kohe ja andmed kustutatakse.

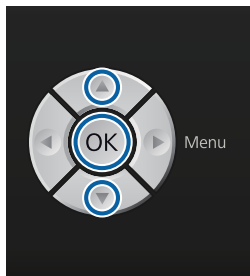

### Katkestamine arvutist

Saate katkestada printeri tarkvarast Garment Creator. Te ei saa aga enam katkestada, kui arvuti on andmete saatmise printerisse lõpetanud. Katkestage printerist.

Täpsema teabe saamiseks vaadake rakenduse Garment Creator veebispikrit.

### Kordusprintimise katkestamine

Kui te saadate andmeid ja printite neid printerist, millega on ühendatud USB-mälupulk või kui te printite juhtpaneeli menüüst **USB File List**, saate te samu andmeid pärast ettenähtud koopiade arvu printimist pidevalt printida. Muude andmete printimiseks vajutage nuppu ⏏, et loobuda printeri poolt vastuvõetud andmetest.

## Järeltöötlus

Kuna tint ei ole pärast printimist kinnistunud, läheb teil selle kinnistamiseks vaja kuumpressi või ahju.

### T-särki eemaldamine

Kuna tint on kinnistamata, ärge laske printitud pinnal T-särki käsitsedes millegi vastu minna.

- 1 Eemaldage printimisplaadi raam.

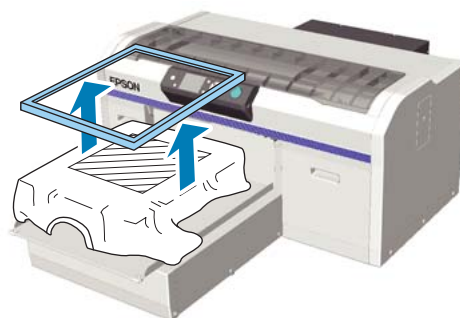

- 2 Hoidke T-särki õlgadest ja eemaldage see printimisplaadilt.



Kasutage kuumpressi või ahju, et tint T-särgile kinnistada.

### Tindi kinnistamine

Kinnistage tint kuumpressi või ahjuga.

Peske T-särki enne kandmist vees, kui te olete sellele kandnud eeltötlusvedelikku ja tindi kinnistanud.

Kui kasutate kuumpressi T-särkide (kandja) jaoks, mille küljed või varrukad on volditud, soovitame panna riidekihtide vahele kuumakindla aluslehe, et õmbluskohtades ei oleks külme.



## Printimise põhitõingud

Kui T-särkidel (kandja) on plastnööbid või lukk, soovitage enne kuumpressi kasutamist kontrollida, kas need võivad kahjustada saada.

Kinnistamise tingimused on kuumpressi ja ahju puhul erinevad. Kuna optimaalsed tingimused erinevad olenevalt kasutatava kuumpressi või ahju tüübist ja tindi kogusest, on järgmised väärtused vaid juhiseks. Kui tint ei ole piisavalt kinnistunud, võivad värvid pesu käigus või hõorumisel maha tulla.

### Kinnistamise tingimused (kuumpress)

Tingimused on tindi White (Valge) ja värvitindi puhul erinevad.

#### Ainult värvitindi kinnistamine

Kui te printite vaid värvitinti kasutades, ei oma printitava ala suurus tähtsust. Kui te kasutate alusvärvi printimiseks tindi White (Valge), pidage silmas, et tingimused tindi White (Valge) kinnistamiseks oleksid täidetud.

Temperatuur	Aeg	Surve*1
170 °C	45 s	4,2 N/cm <sup>2</sup>

\*1 Optimaalsed tingimused erinevad olenevalt kuumpressi tüübist (näiteks käsitsireguleeritav). Kontrollige eelnevalt õige surve leidmiseks tingimata tindi kinnistumist.

#### Tindi White (Valge) kinnistamine

Printitud ala	Temperatuur	Aeg	Surve*1
A4 ja väiksem	170 °C	45 s	4,2 N/cm <sup>2</sup>
Suurem kui A4	170 °C	45 kuni 90 s*2	

\*1 Optimaalsed tingimused erinevad olenevalt kuumpressi tüübist (näiteks käsitsireguleeritav). Kontrollige eelnevalt õige surve leidmiseks tingimata tindi kinnistumist.

\*2 Kui see ei ole 45 s möödudes täiesti kuiv, pikendage aega, kontrollides samas hoolikalt, kas eeltötlusvedelik on kuiv.

### Kinnistamise tingimused (ahi)

Kuna optimaalsed tingimused erinevad olenevalt ahjust, testige ja kontrollige eelnevalt tindi kinnistumist, et leida õige temperatuur ja aeg.

#### Ainult värvitindi kinnistamine

Ahju tüüp	Temperatuur	Aeg
Partii tüüpi	160 °C	3,5 kuni 5 minutit
Konveieri tüüpi	160 °C*	3,5 kuni 4,5 minutit

\* T-särgi kinnistava pinna temperatuur. Mitte sisemine temperatuur. Kui T-särgi pinna temperatuur ületab 180 °C, võib T-särgi ja printitava pinna värv muutuda.

#### Tindi White (Valge) kinnistamine

Ahju tüüp	Temperatuur	Aeg
Partii tüüpi	160 °C	5 minutit
Konveieri tüüpi	160 °C*	4,5 minutit

\* T-särgi kinnistava pinna temperatuur. Mitte sisemine temperatuur. Kui T-särgi pinna temperatuur ületab 180 °C, võib T-särgi ja printitava pinna värv muutuda.

## Muud printimise meetodid

# Muud printimise meetodid

## Printimine USB-mälupulgalt

Kui te ühendate printeriga USB-mälupulga, saate te eelnevalt tarkvarast Garment Creator USB-mäluseadmele salvestatud andmeid printida.

### Märkus:

- Kui andmeid saadetakse printerisse, millega on ühendatud USB-mälupulk, salvestatakse need andmed USB-mälupulgale faili „Epson\_repeat\_print.prn”.
- Te saate printimistööd printeri tarkvarast Garment Creator salvestada arvutisse (või USB-mälupulgale) ükskõik kuhu.
- Täpsema teabe saamiseks andmete salvestamise kohta vaadake rakenduse Garment Creator veebispikrit.

## Nõuded USB-mäluseadmele

USB-mäluseadme kasutamiseks peavad olema täidetud järgmised nõuded. Pikenduskaablit, USB-jaoturit või kaardilugejat kasutavaid ühendusi ei saa tagada.

- Windowsiga ühilduv FAT-seade
  - Vormingu tüüp: FAT 32
  - Puuduvad turbefunktsioonid, nagu krüptimine või paroolid
  - Mälu maht: kuni 128 GB
  - Sektsioone: 1
- Nõuded toetatud andmetele**
- Andmete nimi: kuni 255 ühebaadilist tärki
  - Andmete suurus: kuni 4 GB
  - Andmekirjete arv: kuni 256 (ainult prn-failid)

Salvestage andmed USB-mäluseadme juurkausta. Kui andmed salvestatakse alamkausta, ei kuvata neid, isegi kui USB-mälupulk on printeriga ühendatud.

Järgmistes tingimustes ei kuvata andmeid isegi siis, kui USB-mälupulk on printeriga ühendatud.

- Alamkaustadesse salvestatud failid, mis ei paikne USB-mäluseadme juurkaustas
- Failid, millel puudub laiend „prn”

## Printimine

Järgmiste printimistoimingute tegemiseks kasutatavad nupud



- 1 Ühendage salvestatud andmeid sisaldav USB-mäluseade juhtpaneelil oleva USB-mäluseadme pordiga.

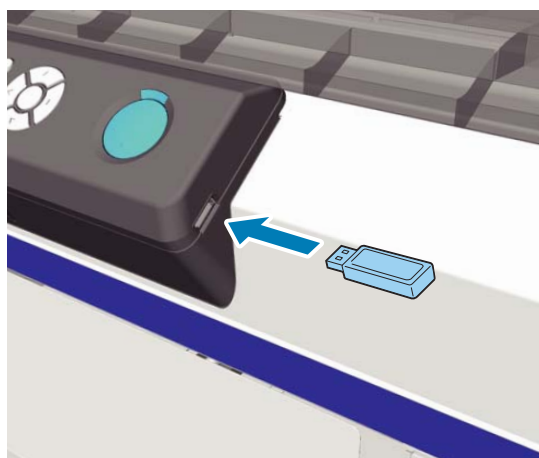

### **!** Tähtis:

Ärge ühendage ega lahutage USB-mäluseadet, kui tuli  vilgub.

- 2 Vajutage menüüekraani kuvamiseks nuppu ►.

## Muud printimise meetodid

- 3 Kontrollige, et **USB File List** on esile tõstetud ja vajutage nuppu ►.
- 4 Kontrollige, et **Select Print File** on esile tõstetud ja vajutage nuppu ►.
- 5 Vajutage nuppe ▲/▼, et printitavad andmed esile tõsta, ja seejärel nuppu OK.
- 6 Vajutage nuppe ▲/▼, et määrata koopiate arvu, ja seejärel nuppu OK.
- 7 Laadige T-särk printimisplaadile ja vajutage seejärel nuppu ◊.

☞ „Laadimine printimisplaadile” lk 35

### Märkus:

Kui vajutate nuppu  ja tuli ◊ põleb samal ajal, saate teha valiku **Nozzle Check** või **Head Cleaning** ilma printimistööd katkestamata. Kui te valite menüüst **Nozzle Check**, printitakse juhtpaneeli ekraanile kuvatud printimisplaadi suuruses kontrollmuster.

Lisaks kuvatakse **Reset Print Count** ja kui te selle esile tõstate, saate te juhtpaneelil kuvatava koopiate arvu loenduri kustutada.

Muude andmete printimiseks klõpsake , et käesolevate andmete printimine katkestada.

## Kustutamine

Andmete kustutamiseks USB-mälupulgalt valige printimisprotseduuri 4. sammust **Delete Print File** ja vajutage nuppe ▲/▼, et valida andmed, mida te kustutada tahate. Jätkamiseks järgige ekraanil kuvatavaid juhtnõore.

## Printimine paksule materjalile (kandja)

Võite printitava pinna kõrgust langetada 10 mm, kui eemaldate sildistatud ümara osa, mis on kinnitatud kõrguse reguleerimise kangi alla. Ning varruka või keskmise soonega printimisplaadi kasutamisel eemaldage sildiga ümar osa ja laadige siis kandja.

☞ „Kõrguse reguleerimine” lk 37

## Sildistatud ümara osa eemaldamine

Ümara osa eemaldamiseks läheb vaja ristpeakruvitsat.

- 1 Kontrollige, et printimisplaat on ettepoole väljutatud.  
Kui mitte, vajutage printimisplaadi ettepoole viimiseks nuppu .
- 2 Lülitage printer välja.
- 3 Tõstke printimisplaati vasakult ja paremalt küljelt hoides.

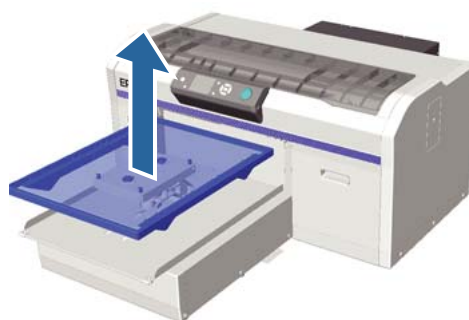

## Muud printimise meetodid

- 4** Vabastage kinnituskang.

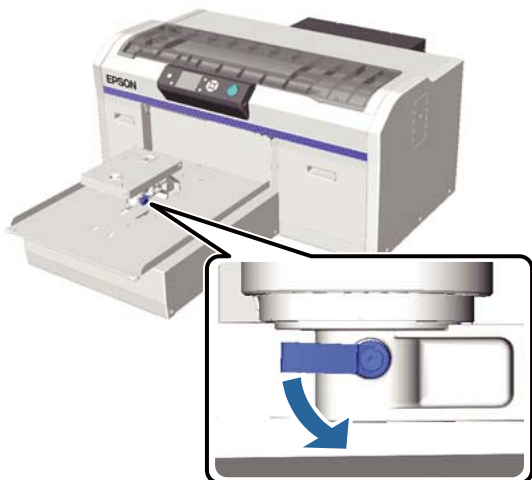

- 5** Eemaldage kruvi, mis hoiab paralleelset reguleerimisplaati.  
Hoidke eemaldatud kruvid turvalises kohas.

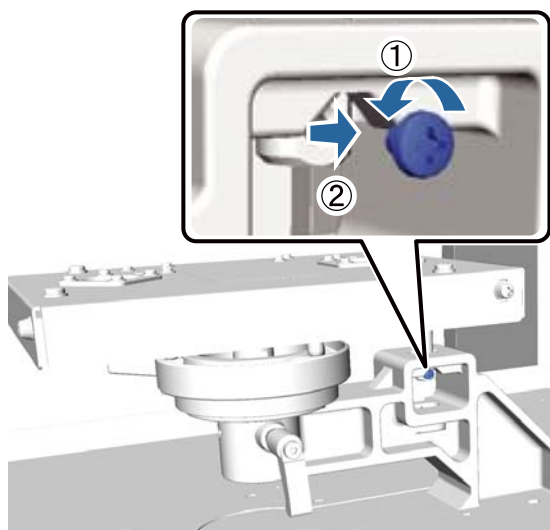

- 6** Eemaldage paralleelne reguleerimisplaat.



**Tähtis:**

*Olge paralleelset reguleerimisplaati käsitsedes väga ettevaatlik, sest tegemist on täppiskomponendiga, mis ei tohi maha kukkuda.*

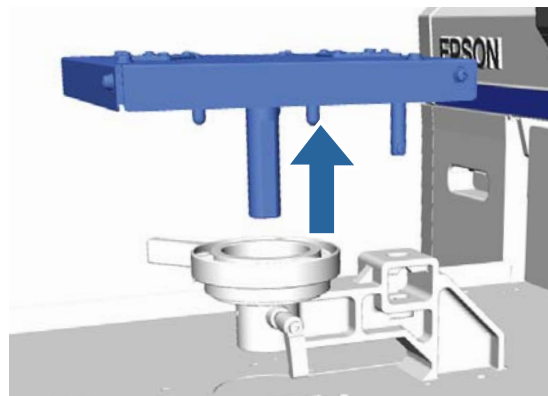

- 7** Eemaldage kõrguse reguleerimise kangi seest kolm kruvi.  
Hoidke eemaldatud kruvid turvalises kohas.

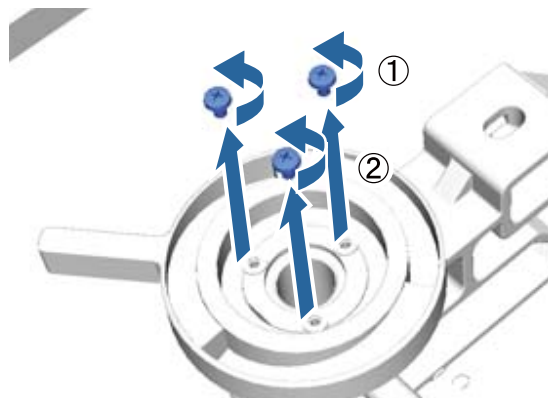

- 8** Eemaldage kõrguse reguleerimise kang.

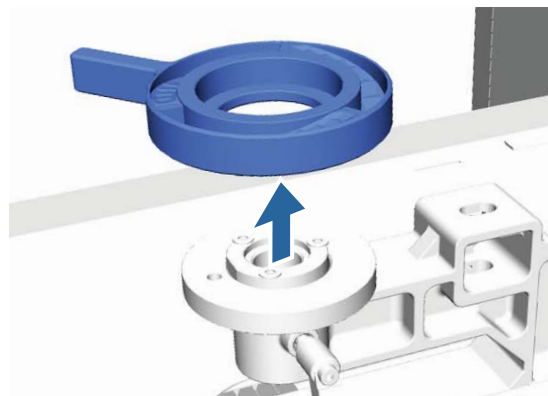

- 9** Eemaldage sildistatud ümar osa, mis on kinnitatud kõrguse reguleerimise kangi alla.



**Tähtis:**

*Pärast sildistatud ümara osa eemaldamist enam kõrgusasendit ei kuvata. Kandja laadimisel järgige kõrguse reguleerimiseks kõrguse reguleerimise protseduuri.*

## Muud printimise meetodid

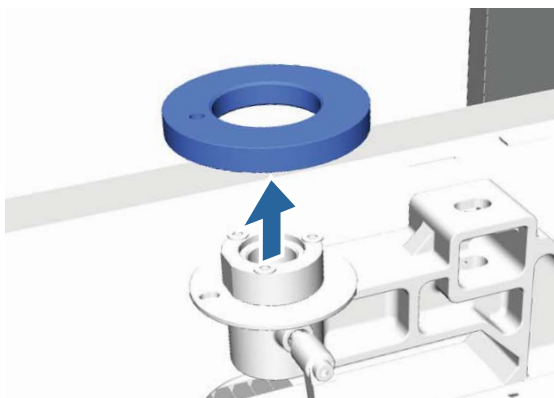

- 10** Kinnitage kõrguse reguleerimise kang.  
Ärge kinnitage kruvi, mille eemaldasite sammus 7.

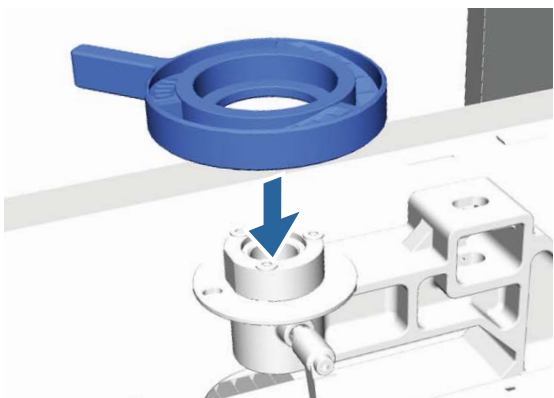

- 11** Kinnitage paralleelne reguleerimisplaat.  
Ärge kinnitage kruvi, mille eemaldasite sammus 5.

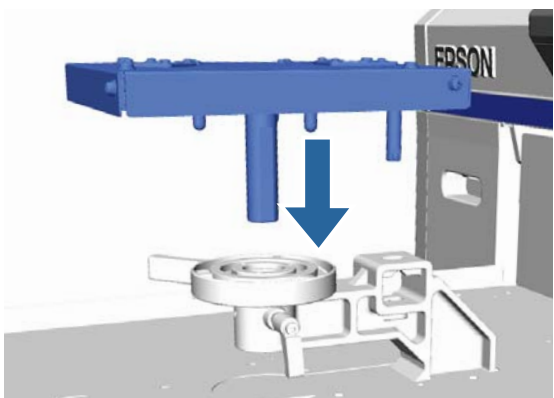

- 12** Pingutage kinnituskangi ja kinnitage siis kõrguse reguleerimise kang.

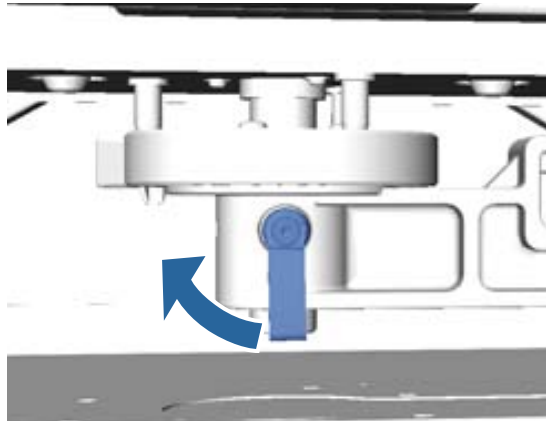

- 13** Kinnitage printimisplaat.



## Sildistatud ümara osa paigaldamine

Järgige sildistatud ümara osa eemaldamise samme vastupidises järjekorras ja kinnitage sel korral kruviga ümar osa. Sildistatud ümara osa paigaldamisel joondage väljaulatuv osa ümaral sektsioonil auguga, nagu allpool oleval pildil näidatud. Kui seda ei paigaldata õiges suunas, ei liigu kõrguse reguleerimise kang.

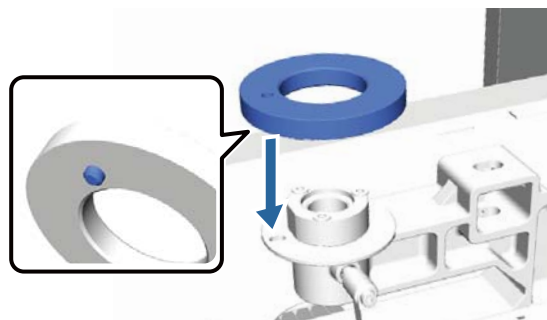

## Hooldus

### Prindipea reguleerimine jmt

Prindipead tuleb reguleerida, kui prinditud kujutisel on näha valgeid triipe jmt või kui te märkate, et printimiskvaliteet on halvenenud. Printer on prindipea optimaalse seisukorra hoidmiseks ja parima printimiskvaliteedi tagamiseks varustatud järgmiste funktsioonidega.

Viige läbi prinditulemustele ja olukorrale vastav hooldustoiming.

#### Ummistunud düüside kontrollimine

Kontrollige, kas düüsid on ummistunud, kui te ei ole printerit pikalt kasutanud või kui teil seisab ees tähtsam printimistöö. Inspekteerige visuaalselt prinditud kontrollmusterit ja kui te märkate uduseid või puuduvaid piirkondi, puhastage prindipead.

#### Prindipea puhastamine

Kui te märkate prinditud kujutisel uduseid või puuduvaid alasid, viige läbi prindipea puhastus. See funktsioon puhastab printimiskvaliteedi parandamiseks prindipea pinda. Puhastamiseks saab valida ühe kolmest tasemest: kerge, keskmine ja põhjalik.

 „Prindipea puhastamine” lk 48

Tavaliseks puhastuseks kasutage kerget või keskmist puhastuse taset. Põhjalikku puhastust kasutage siis, kui düüsid pärast mitmekordset puhastust kerge või keskmise tasemega ummistusest ei vabane.

#### Printimise joondamise korrigeerimine

Joondage prindipea või reguleerige printimisplaadi söötmist, kui prinditud tulemus on paigast ära või teraline.

 „Printimise joondamise korrigeerimine” lk 49

### Ummistunud düüside kontrollimine

Optimaalse printimiskvaliteedi hoidmiseks soovitame enne printimist kontrollida ega düüsid ummistunud ei ole.

#### Paberi laadimine

Selles osas kirjeldatakse, kuidas laadida paberit düüside kontrollmusterit printimiseks. Pange olenevalt kasutatavast režiimist valmis kas A4 suurusega paber või Letter-vormingus kandja.

Tindi White (Valge) režiim: läbipaistev kandja, nagu OHP-leht või värvipaber

Värvitindi režiim või kiire värvirežiim: tavapaber

**1** Kontrollige, et printimisplaat on ettepoole väljutatud.

Kui mitte, vajutage printimisplaadi ettepoole viimiseks nuppu .

**2** Kontrollige, et paigaldatud on printimisplaat suurusega M (standard).

Kontrollmusterit printimine ei pruugi lisavarustusse kuuluvate printimisplaatide kasutamisel õnnestuda.

 „Printimisplaadi vahetamine” lk 35

**3** Eemaldage printimisplaadi raam.

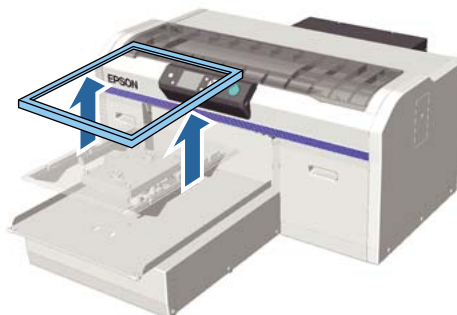



## Hooldus

- 4** Laadige paber printimisplaadile.

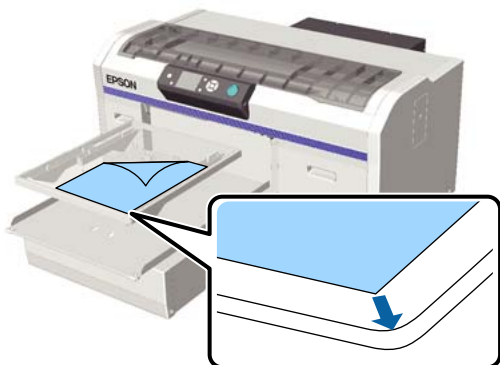

- 5** Kinnitage paber tsellofaanteibiga, et see paigast ei nihkuks.



- 6** Kontrollige, et kõrguse reguleerimise kang on sildil asendis „P”.

Kui see ei ole asendis „P”, liigutage kõrguse reguleerimise kangi.

„Kõrguse reguleerimine” lk 37

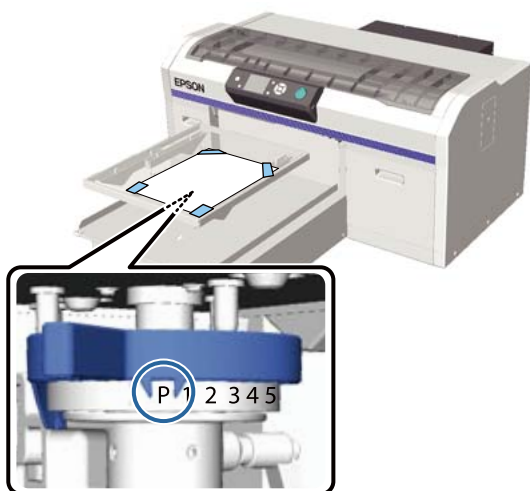

- 7** Vajutage nuppu .

## Juhtpaneeli toimingud

Alljärgnevatel toimingutes kasutatavad nupud

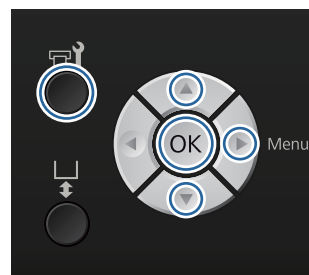

- 1** Kontrollige, et paber on printimisplaadile laaditud.

„Paberi laadimine” lk 46

- 2** Vajutage nuppu .  
Kuvatakse menüü Maintenance.

- 3** Vajutage nuppe /, et tõsta esile **Nozzle Check**, ja vajutage nuppu .

- 4** Vajutage nuppu OK.

- 5** Kontrollige, et paber on laaditud, ja vajutage siis uuesti nuppu OK.

Prinditakse kontrollmuster.

- 6** Kontrollige kontrollmusterit.  
Kuna puhastusvedeliku ridasid on värvitindi režiimis raske näha, ei ole seda vaja kontrollida.

Puhaste pihustite näide

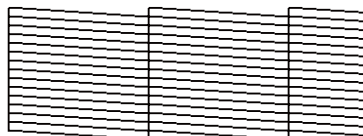

Kontrollmusteril ei ole tühje vahesid.

Ummistunud pihustite näide

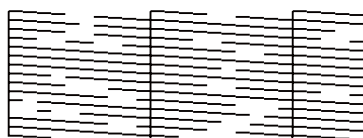

Kui kontrollmusteris esineb tühje vahesid, viige läbi prindipea puhastus.

 „Prindipea puhastamine” lk 48

## Prindipea puhastamine

Kui prinditud tulemus on hägune või selles on vahed sees, võib prindipea puhastamine aidata düüsidest ummistuse eemaldada.

### Prindipea puhastamise tasemed

Prindipea puhastamiseks saate valida ühe kolmest tasemest. Tavaliseks puhastuseks kasutage kerget või keskmist puhastuse taset. Põhjalikku puhastust kasutage siis, kui düüsid pärast mitmekordset puhastust kerge või keskmise tasemega ummistusest ei vabane.

Sõltumata valitud tasemest tehakse pärast esmast tindilaadimist puhastamist mitmeid kordi sarnaselt esmase tindilaadimisega.

#### Märkus:

Juhtpaneeli ekraanil kuvatav automaatpuhastuse algusaeg võidakse olenevalt valitud puhastamise tasemest lähtestada.

### Automaatse hoolduse funktsioon

Sellel printeril on mugav sisseehitatud automaatse hoolduse funktsioon (Power On Cleaning), mis viib pärast printeri sisselülitamist läbi prindipea puhastuse.

 „Printer Setup” lk 79

## Märkused prindipea puhastamise kohta

Pange prindipea puhastamisel tähele järgmisi punkte.





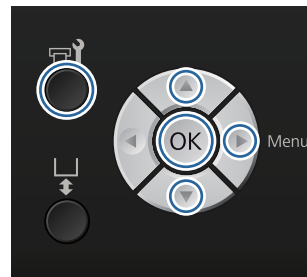

- Puhastage prindipead ainult siis, kui printimiskvaliteet halveneb — näiteks kui tekst on hägune või kujutiste värvid on valed. Prindipea puhastamisel kulub tinti.
- Kõikide düüsidega prindipea puhastus kulutab kõigist värvidest tinti.

## Prindipea puhastamine

Selles osas on kirjeldatud, kuidas puhastada prindipead pärast kontrollmusteri abil kindlaks tegemist, millised düüsid on ummistunud.

Alljärgnevatel toimingutes kasutatavad nupud





- 1** Vajutage nuppu . Kuvatakse menüü Maintenance.
- 2** Vajutage nuppe /, et tõsta esile **Head Cleaning**, ja vajutage seejärel nuppu .
- 3** Vajutage nuppe /, et tõsta esile düüsirea puhastamise meetod, ja vajutage siis nuppu .



### Selected Nozzles

Valige see suvand, kui täheldasite kontrollmusteri kindlal muustril (düüsirida) häguseid või puuduvaid kohti. Saate valide mitu düüside rida.

### All Nozzles

Valige see suvand, kui täheldasite häguseid või puuduvaid kohti kõigil muustritel. Valige **All Nozzles** ja jätkake sammust 5.

- 4** Valige puhastamiseks düüside read.
  - Vajutage nuppe /, et tõsta esile number, mis vastab häguseid või puuduvaid kohti sisaldavale muustrile, ja vajutage seejärel nuppu OK.
  - Kui olete valinud kõik düüsiread, mida puhastada soovite, vajutage nuppu .

- 5** Vajutage nuppe /, et tõsta esile puhastamise tase ja vajutage seejärel nuppu OK.

Viiakse läbi prindipea puhastus. Kui prindipea puhastamine on lõppenud, suletakse sätete menüü.

Printige kontrollmuster ja kontrollige, kas kõik düüsid on ummistusest vabad.

 „Ummistunud düüside kontrollimine” lk 46



## Printimise joondamise korrigeerimine

Tulenevalt temperatuurist, niiskusest, prindipea liigutuste inertsist, prindipea liikumise suunast (paremalt vasakule ja vasakult paremale) ning kandja tekstuuri paksusest võib väikene kaugus prindipea ja T-särgi vahel põhjustada vale joondumist. Tindi vale joondumine võib olla põhjustatud ka printimisplaadi söötmise erinevusest. See võib tulemuse muuta teraliseks või häguseks. Reguleerige joondamise korrigeerimiseks printerit.

Printimise vale joondamise korrigeerimiseks on saadaval järgmised kolm suvandit.

- Head Alignment (vertikaaljoonte või häguse teksti puhul)
- Offset Head Alignment (kui soovite pärast toimingut Head Alignment täpsemalt häälestada)
- Feed Adjustment (horisontaaljoonte puhul)

Selles osas on kirjeldatud, kuidas kontrollida kontrollmusterit visuaalselt ja kuidas kasutada toimingut **Head Alignment** korrektsioonide tegemiseks. Lugege täpsemalt toimingute **Offset Head Alignment** ja **Feed Adjustment** kohta.

 „Printer Setup” lk 29

## Head Alignment

Alljärgnevatel toimingutes kasutatavad nupud

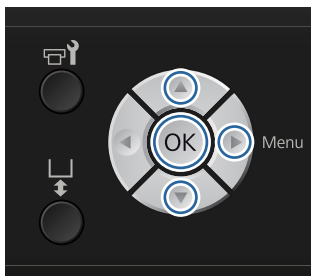

- 1** Laadige T-särk, mille jaoks te printimisplaati reguleerida soovite, ja reguleerige kõrguse reguleerimise kangi liigutades kõrgust.

 „T-särki laadimine (kandja)” lk 35

### Märkus:

Kontrollmuster printitakse paralleelse reguleerimisplaadi pealispinnaga samas suuruses.

- 2** Vajutage sätete menüü kuvamiseks nuppu ►.

- 3** Vajutage nuppe ▲/▼, et tõsta esile **Printer Setup**, ja vajutage nuppu ►.

- 4** Vajutage nuppe ▲/▼, et valida **Head Alignment** ja vajutage seejärel nuppu ►.

- 5** Vajutage nuppe ▲/▼, et tõsta esile paigaldatud printimisplaadi suurus, ja seejärel nuppu ►.

- 6** Vajutage nuppu OK.

- 7** Kontrollige, et T-särk on laaditud, ja vajutage siis uuesti nuppu OK.

Printitakse kontrollmuster.

Kui printitakse prindipea joondamise kontrollmusterit muule printimisplaadile kui keskmine soonega printimisplaat, on printitava mustri ulatus umbes sama suur kui paralleelse reguleerimisplaadi pealispind.

Kui printitakse keskmise soonega printimisplaadiga, sarnaneb see alljärgnevale joonisele.

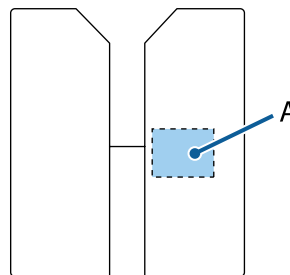

A: printimise kontrollmusteri ulatus

## Hooldus

- 8** Vaadake printitud kontrollmustrit ja tuvastage vähima arvu joontega mustri number.

Näiteks on alltoodud pildil parimaks mustriks „5”.

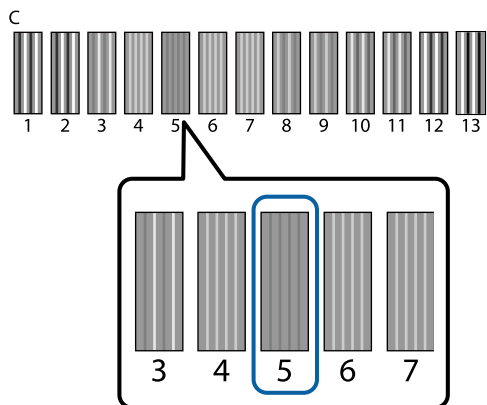

- 9** Kui juhtpaneelile kuvatakse C, vajutage nuppe ▲/▼, et valida sammus 8 üles märgitud number, ja vajutage seejärel nuppu OK.

Kui kontrollmustril ei ole optimaalset numbrit, sisestage „1” või „13” (kahest parem) ja viige printipea puhastus uuesti läbi.

- 10** Valige kõigile värvidele number ja vajutage seejärel OK.

Kui olete lõpetanud viimase värvi seadistamise, viiakse teid tagasi ekraanile **Ready**.

## Hooldus

## Regulaarne hooldus

Optimaalse printimiskvaliteedi säilitamiseks, prindipea reguleerimiseks jne, peate osasid puhastama ja vahetama ka regulaarse hoolduse käigus.

Kui te hooldust ei tee, või printeri kasutusiga lüheneda või võidakse teilt sisse nõuda paranduskulusid.



## Sagedus

### Tindikassettide raputamine





White (Valge)	Kui kuvatakse teade (ligikaudu iga 20 tunni tagant*)	Kassettide raputamine  „Protseduur“ lk 63
Värvitint	Kord kuus	

- \* Tindi raputamise vajadust meeldetuletav teade kuvatakse järgmistel aegadel.
- Kui printer lülitatakse sisse pärast 20 tunni pikkust või pikemat seismist.
  - Kui printer on töötanud 20 tundi ja vajutatakse nuppu .

### Puhastamine ja pesemine

Head Cap Cleaning	Kui kuvatakse teade	 „Korkide puhastamine“ lk 54
Skaala puhastamine		 „Skaala puhastamine ja filtri vahetamine“ lk 67
Toru pesemine	Kui kuvatakse teade <ul style="list-style-type: none"> <li><input type="checkbox"/> <b>Standard:</b> kord kuus (Ainult valge, kasutage puhastuskassetti)</li> <li><input type="checkbox"/> <b>Eco:</b> tööpäeva lõpus või iga 20 tunni tagant (Ainult valge, kasutage torude puhastuskomplekti)</li> </ul>	 „Tube Washing“ lk 59

### Vahetamine

Tindikassetid	Kui kuvatakse teade	 „Kassettide vahetamine ja raputamine“ lk 63
Prindipea puhastuskomplekt		 „Prindipea puhastuskomplekti vahetamine“ lk 55
Tindijääkide pudel		 „Tindijääkidest vabanemine“ lk 65
Õhufilter*		 „Skaala puhastamine ja filtri vahetamine“ lk 67

Tinditasemeid ja vaba mahtu tindijääkide pudelis saate kontrollida juhtpaneeli ekraanilt.

 „Ekraanivaade“ lk 15

Vahetage ära õhufilter, kui puhastate skaalat.

## Regulaarse puhastuse ettevalmistamine ja märkused

### Ettevalmistamine

Enne hoolduse tegemist iga osa puhastamiseks ja vahetamiseks ning jääktindi käitlemiseks pange valmis järgmised asjad.

- Kaitseprillid (saadaval kaubandusvõrgust)  
Kaitsevad teie silmi tindi ja tindipuhasti eest.
- Hoolduskomplekt (printeriga kaasas)  
Vajalik korkide ja prindipea ümbruse puhastamiseks.  
Komplektis on kindad, puhastuspulgad, tindipuhasti ja tops. Kui hoolduskomplekt ära kulub, ostke uus komplekt.  
 „Lisaseadmed ja kulumaterjalid” lk 93
- Torude puhastuskomplekt (kulutarvik)  
See on vajalik, kui suvandi Tube Washing säte on Eco.  
Komplektis on kindad, pipett, lapp, puhastusvedelik ja tops.
- Metallist või plastist alus (saadav kaubandusvõrgust)  
Kasutage seda puhastuspulkade, eemaldatud puhastusseadme, loputuspadja jmt jaoks või et hoida ära printeri määrimist tindiga, kui te prindipea ümbrust puhastate. Tindijääkidest vabanemisel seda vaja ei lähe.
- Õhufilter (kulutarvik)  
See on vajalik, kui te vahetate õhufiltrit ja puhastate kelgu skaalat. Kelgu skaala puhastamiseks kasutage õhufiltriga kaasas olevat puhastuslappi.
- Pehme lapp  
Kasutage seda prindipea printimisplaadi puhastamisel ja printeri hooldamisel.

### Ettevaatusabinõud kasutamisel

Enne kasutamist lugege läbi ohutusleht. Ohutuslehe saate alla laadida Epsoni veebisaidilt.

URL: <http://www.epson.com>



#### Ettevaatust:

- Kandke töö ajal alati kaitseprille, kindaid ja maski. Kui tindijääke, tindipuhastit või toru puhastusvedelikku satub teie nahale, silmadesse või suhu, tehke kohe järgmist.
    - Kui vedelik satub teie nahale, peske see kohe rohke seebiveega maha. Kui nahale tekib lööve või põletikulisus, pidage nõu arstiga.
    - Kui vedelik satub silma, loputage kohe silmi veega. Selle ettevaatusabinõu eiramisel võib silma valguda veri või tekkida kerge põletik. Kui probleem ei kao, pidage nõu arstiga.
    - Kui vedelik satub suhu, pidage kohe nõu arstiga.
    - Vedeliku allaneelamisel ärge sundige inimest oksendama ja pidage kohe nõu arstiga. Kui inimest sunnitakse oksendama, võib vedelik hingetorru sattuda, mis võib ohtlik olla.
  - Hoidke tindikassette, tindijääke, tindipuhastit, toru puhastusvedelikku ja puhastuskassette lastele kättesaamatus kohas.
  - Pärast tööd peske oma käsi ja loputage põhjalikult kurku.
- 
- Enne regulaarset puhastust eemaldage T-särk printerist.
  - Ärge puudutage printeri sees kelguvarrast. See võib põhjustada tõrkeid või talitlushäireid.  
 „Sisemus” lk 9
  - Et prindipea ei kuivaks, viige järgmised hooldustoimingud läbi kümne minuti jooksul. 10 minuti möödudes kuvatakse teade.
    - Korkide puhastamine
    - Prindipea puhastuskomplekti vahetamine
    - Prindipea ümbruse puhastamine
  - Ärge puudutage ühtegi detaili ega mikroskeeme — välja arvatud detailid, mida te puhastate. See võib põhjustada talitlushäireid või printimiskvaliteedi langust.

## Hooldus

- ❑ Kasutage alati uusi puhastuspulki. Pulkade korduv kasutamine võib puhastatavaid detaile puhastamise asemel määrida.
- ❑ Ärge puudutage puhastuspulga otsa oma käega. Teie käel olevad õlid võivad puhastamist takistada.
- ❑ Ärge kasutage korkide ja puhastusseadme jmt peal vett ega orgaanilisi lahusteid, nagu alkohol. Kui tinti vee või alkoholiga segada, võib see kõvastuda.
- ❑ Puudutage enne toimingute tegemist metallobjekti, et vabastada staatiline elekter.
- ❑ Ärge pühkige imikorke ega kuivamisvastaseid korke orgaaniliste lahustitega, nagu alkohol. See võib põhjustada prindipea talitlushäireid.

## Tindipuhasti kasutamine

Kastke puhastuspulk või -lapp vastavalt juhistele tindipuhastisse, et sellega imikorgi ümbert puhastada tindiplekid, mis kuiva lapiga pühkides kelgu skaala või prindipea ümbruse puhastamise ajal maha ei tulnud.

**!** Tähtis:

- ❑ See on mõeldud ainult imikorgi, kelgu skaala ja prindipea ümbruse puhastamiseks.
- ❑ Olenevalt kasutusest ja hoiukeskkonnast võib tindipuhasti pärast avamist värvi muuta.
- ❑ Kui te täheldate, et tindipuhasti on värvi muutnud või on halva lõhnaga, ärge kasutage seda ja avage uus hoolduskomplekt.
- ❑ Pärast kasutamist sulgege kindlasti kaas ja hoiduge hoiundamisest kohtades, kus temperatuur või niiskus võivad liiga kõrgele tõusta või mis on otsese päikesevalguse käes.

1

Eemaldage tindipuhastilt kaas.

2

Kallake vajalik kogus tindipuhastit hoolduskomplektis olevasse topsi.

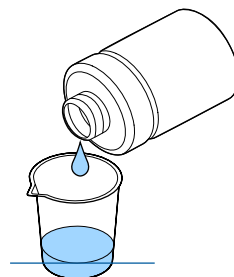

3

Laske tindipuhastil puhastuspulka või lappi imbuda.

Veenduge, et tindipuhastit ei tilgu puhastuspulgalt või lapilt.

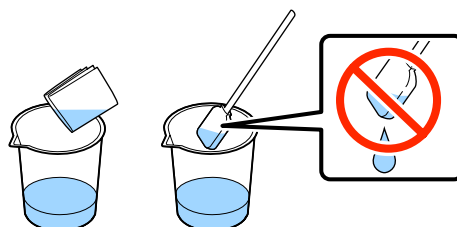

4

Pühkige üle kohad, mis vajavad puhastamist.

**Realiseerimine**

Tindipuhasti on klassifitseeritud tööstusjäätmena.

Realiseerige tindipuhasti vastavalt kohalikele seadustele ja määrustele — andes selle näiteks tööstusjäätmete realiseerimise ettevõttele.

Tindipuhasti üleandmisel tööstusjäätmete realiseerimise ettevõttele andke sellega kindlasti kaasa ka ohutusleht.

## Kasutatud kulutarvikute ja lisavarustusse kuuluvate osade realiseerimine

Osadest vabanemisel järgige alltoodud juhiseid.

**Realiseerimine**

Realiseerige kulutarvikud ja lisavarustusse kuuluvad osad vastavalt kohalikele seadustele ja määrustele — andes selle näiteks tööstusjäätmete realiseerimise ettevõttele.

Lugege lähemalt üleliigse eeltöötlusvedeliku ja tindipuhasti realiseerimise kohta.

 „Eeltöötlusvedeliku kasutamine” lk 28

☞ „Tindipuhasti kasutamine” lk 53

Lugege lähemalt tindijääkide realiseerimise kohta.

☞ „Tindijääkidest vabanemine” lk 65

## Korkide puhastamine

Kui aeg on puhastada imikorki, kuvatakse juhtpaneelile vastav teade. Kui te printerit ilma puhastamata edasi kasutate, võivad düüsid ummistuda ja printimiskvaliteet võib langeda. Isegi kui teadet ei kuvata, puhastage korke, kui te näete, et need on määrdunud.

### ! Tähtis:

Ärge liigutage prindipead ega printimisplaati käsitsi. See võib põhjustada talitlushäireid.

Alljärgnevatel toimingutes kasutatavad nupud



- 1 Kontrollige, et printer on sisse lülitatud, ja vajutage seejärel nuppu .

Kuvatakse menüü Maintenance.

- 2 Vajutage nuppe ▼/▲, et valida **Head Cap Cleaning**, ja vajutage seejärel nuppu ►.

- 3 Vajutage nuppe ▼/▲, et tõsta esile **Yes**, ja vajutage siis nuppu OK.

Kui te vajutate nuppu OK, liiguvad printimisplaat ja prindipea hooldusasendisse.

- 4 Avage printeri kaas.



- 5 Kui imikorgile on kleepunud vedelikujäägi klomp või kile, eemaldage see kaasas olevate näpitsatega.

### ! Tähtis:

- ☐ Ärge hõõruge korgiosa jõuliselt. Kui kork viga saab, võib sellest õhku lekkida ja prindipea ära kuivada või võib prindipea puhastamine muutuda keerukaks.
- ☐ Ärge kasutage muid näpitsaid (näiteks metallnäpitsaid) kui kaasas olevat paari.

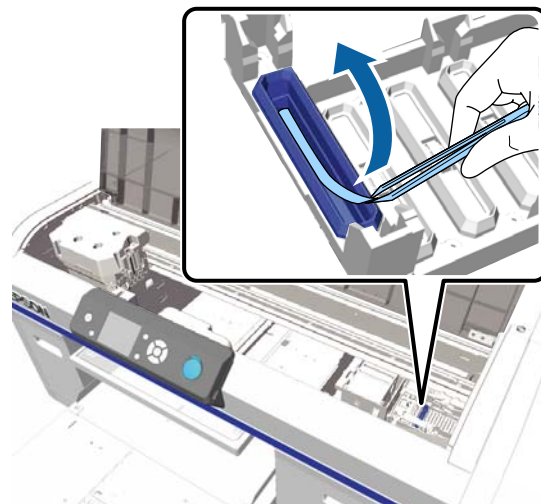

## Hooldus

- 6** Pühkige imikorgi sisemus puhtaks, keerutades selles õhukest puhastuspulka.

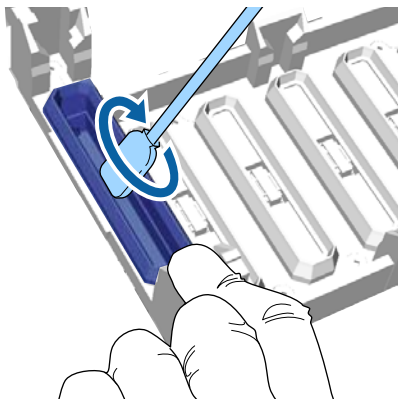

**!** Tähtis:

Pidage silmas, et tindipuhasti ei tilguks kuivamisvastaste korkide peale. Kui tilgub, pühkige see kuiva puhastuspulgaga ära. Kui puhasti jääb kuivamisvastastele korkidele, võivad prindipea düüsid ummistuda.

- 7** Pühkige imikorki väljast suure puhastuspulgaga.

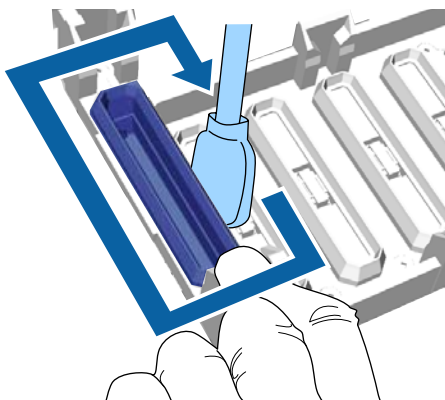

- 8** Imikorki väljast pühkides ärge unustage pühkida ka ülemist serva.

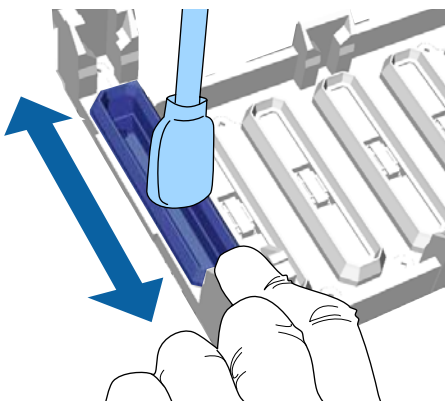

Pärast tindide eemaldamist korgist (nagu allpool näidatud) jätkake järgmise sammuga.

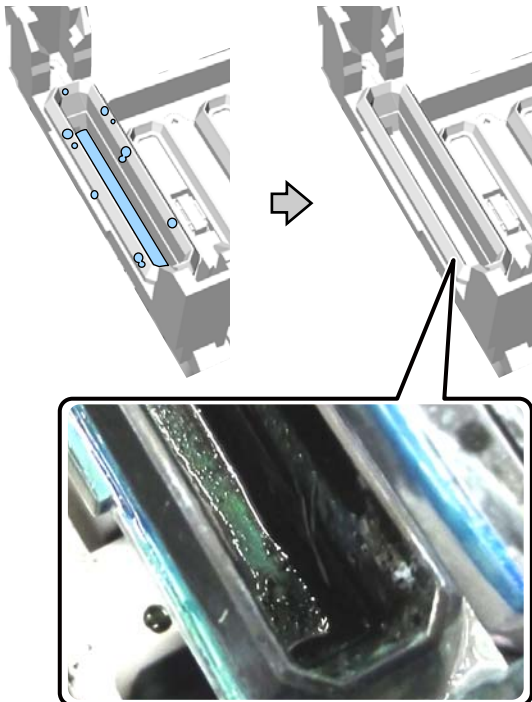

- 9** Sulgege printeri kaas ja vajutage seejärel nuppu OK.

Kui prindipea normaalasendisse naaseb, sulgub sätete menüü. Pärast puhastamise lõpetamist soovitame kontrollida ega düüsid ummistust ei ole.

 „Ummistunud düüside kontrollimine” lk 46

Kasutatud kulutarvikutest vabanemisel arvestage alljärgneva.

 „Kasutatud kulutarvikute ja lisavarustusse kuuluvate osade realiseerimine” lk 53

## Prindipea puhastuskomplekti vahetamine

Kui aeg on vahetada prindipea puhastuskomplekti, kuvatakse juhtpaneelile vastav teade.

Pange uus prindipea puhastuskomplekt valmis.

 „Lisaseadmed ja kulumaterjalid” lk 93

Enne kasutamist lugege läbi ohutusleht. Ohutuslehe saate alla laadida Epsoni veebisaidilt.







URL: <http://www.epson.com>

### Tähtis:

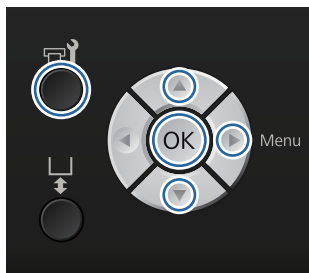
- ❑ Ärge liigutage prindipead ega printimisplaati käsitsi. See võib põhjustada talitlushäireid.
- ❑ Printeril on sisseehitatud süsteem, mis hoiatab teid, kui prindipea puhastuskomplekt on kasutusaja lõppu jõudmas. Süsteem väljastab hoiatuse toetudes printimisolekule, mitte tegelikule allesolevale kogusele. Seetõttu ei pruugi hoiatussüsteem õigesti toimida, kui te ei pea kinni komplekti vahetamise protseduurist.

Alljärgnevides toimingutes kasutatavad nupud



- 1 Kontrollige, et printer on sisse lülitatud, ja vajutage seejärel nuppu . Kuvatakse menüü Maintenance.
- 2 Vajutage nuppe ▼/▲, et tõsta esile **Head Cleaning Set**, ja vajutage siis nuppu ►.
- 3 Vajutage nuppu ►.
- 4 Vajutage nuppe ▼/▲, et tõsta esile **Yes**, ja vajutage siis nuppu OK.  
Kui te vajutate nuppu OK, liiguvad printimisplaat ja prindipea hooldusasendisse.  
Vahetage osad järgmises järjekorras: puhastusseade, kuivamisvastased korgid ja loputuspadi.  
 „Puhastusseadme/kuivamisvastaste korkide vahetamine” lk 56  
 „Loputuspadi” lk 58

## Puhastusseadme/kuivamisvastaste korkide vahetamine

- 1 Avage printeri kaas.



- 2 Võtke uus puhastusseade pakendist välja.

- 3 Pange kätte prindipea puhastuskomplektis olevad kindad.

- 4 Asetage sõrmed puhastusseadme taga olevasse soonde ja tõstke seda pisut enda poole.

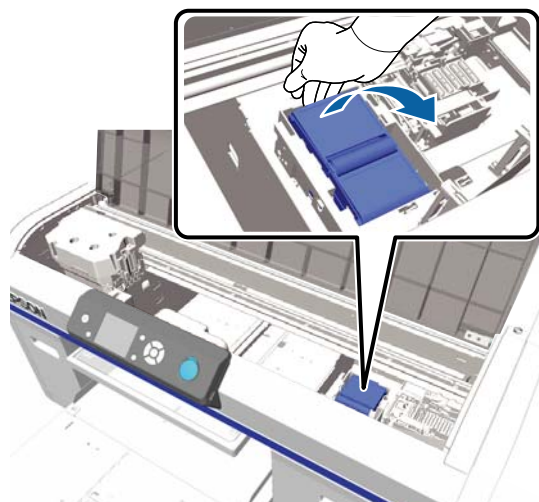

- 5 Haarake puhastusseadmest kinni ja eemaldage see.

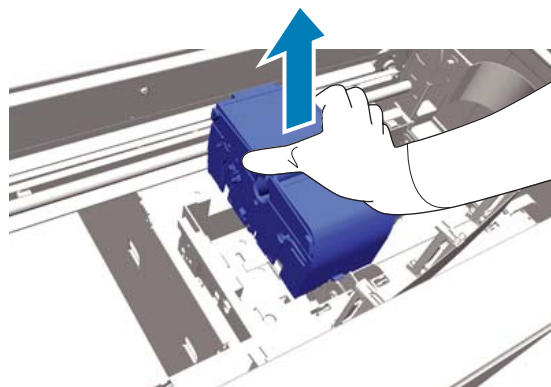



## Hooldus

- 6 Pange vana puhastusseade uue puhastusseadme pakkematerjali sisse.

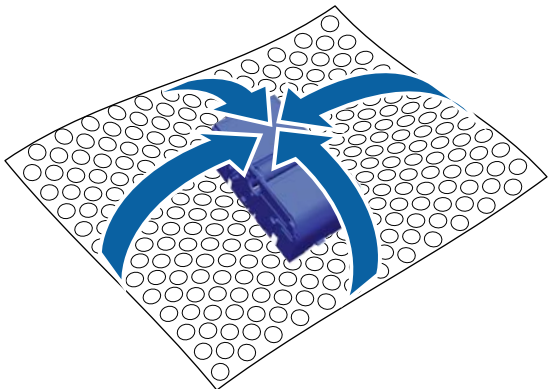

## Realiseerimine

Puhastusseade on klassifitseeritud tööstusjäätmena. Realiseerige puhastusseade vastavalt kohalikele seadustele ja määrustele — andes selle näiteks tööstusjäätmete realiseerimise ettevõttele. Puhastusseadme üleandmisel tööstusjäätmete realiseerimise ettevõttele andke sellega kindlasti kaasa ka ohutusleht.

- 7 Sisestage uus puhastusseade printerisse.

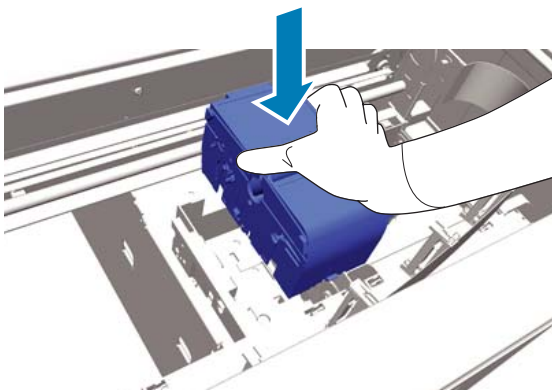

- 8 Suruge seda alla, kuni kuulete, kuidas see klõpsuga paika kinnitub.

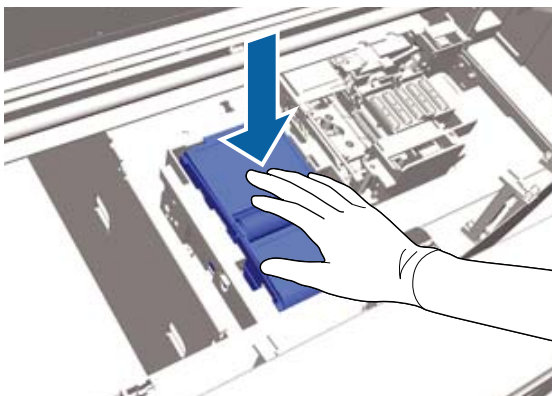

Pärast puhastusseadme paigaldamist vahetage ära kuivamisvastane kork.

- 9 Võtke pakendist välja uus kuivamisvastane kork ja eemaldage seejärel kaas.

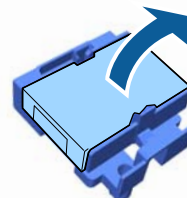

- 10 Suruge kangi enda poole ja tõstke siis kuivamisvastast korki, et see eemaldada.

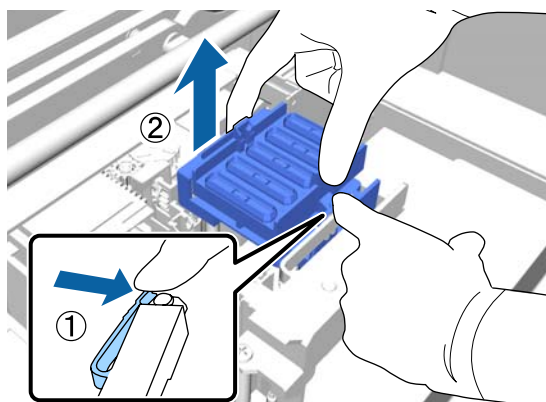

- 11 Pange kaas vanale kuivamisvastasele korgile ja pange see siis uue kuivamisvastase korgi kotti.

 „Kasutatud kulutarvikute ja lisavarustusse kuuluvate osade realiseerimine” lk 53

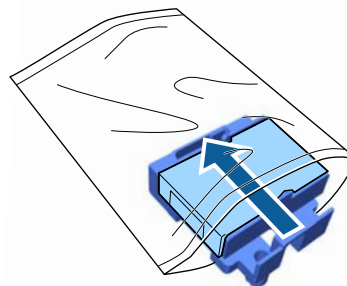

## Hooldus

- 12 Lükake kangi ettepoole ja seejärel asetage kuivamisvastases korgis olevad augud üle printeril oleva kahe varda.

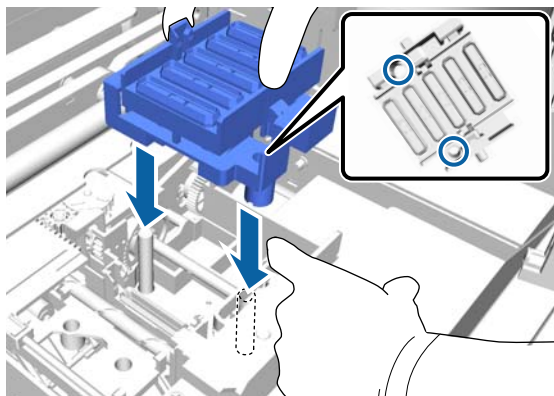

- 13 Sulgege printeri kaas.

- 14 Vajutage nuppu OK.

- 15 Vajutage nuppe ▲/▼, et tõsta esile Yes, ja vajutage siis nuppu OK.

Vajutage prindipea liigutamiseks loputuspadja vahetusasendisse nuppu OK.

## Loputuspadi

- 1 Avage printeri kaas.



- 2 Võtke uus loputuspadi pakendist välja.

- 3 Tõstke ettevaatlikult loputuspadja aasa.

**Tähtis:**

Tehke seda ettevaatlikult, sest tint võib välja pritsida, kui tõstmisel ülemäärast jõudu kasutatakse.

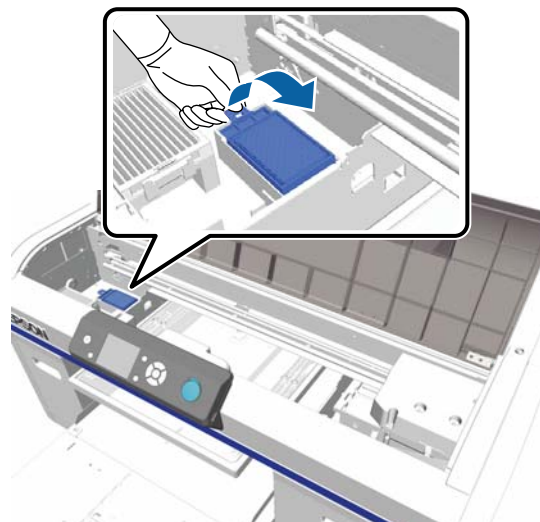

- 4 Hoidke seda nurga all ja oodake, kuni jääktindi tilkumine loputuspadjast lakkab.

Kui tindijääke printerile tilgub, puhastage need kindlasti sealt ära.

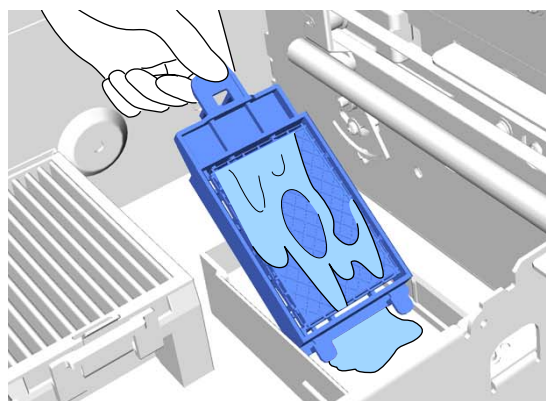

- 5 Kui jääktinti enam ei tilgu, pange loputuspadi uue loputuspadja kotti.

 „Kasutatud kulutarvikute ja lisavarustusse kuuluvate osade realiseerimine” lk 53

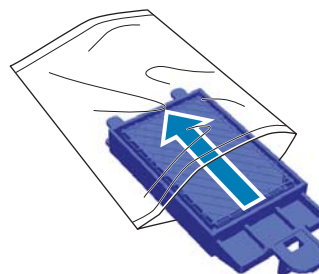

- 6 Kinnitage uus loputuspadi.

Sisestage kaks padja otsas olevat hammast printeris olevatesse aukudesse ja suruge peale, kuni kuulete, kuidas naga klõpsuga paika kinnitub.

## Hooldus

**!** Tähtis:

Kui hambaid õigesti ei sisestata, võib prindipea viga saada.

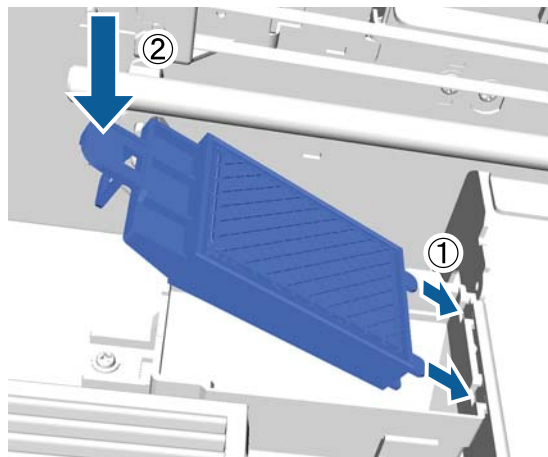

**7** Sulgege printeri kaas.

**8** Vajutage nuppu OK.

Kui prindipea normaalasendisse naaseb, sulgub sätete menüü.

## Tube Washing

Kuna valges tindis tekib sadestumine kergesti, võib valge värvuse kvaliteet langeda või ebahütlaseks muutuda, kui te valgega edasi prindite. Parima tulemuse saamiseks tuleb toru regulaarselt pesta.

Torude pesemiseks on kaks võimalust.

**Standard** : Kasutage torude pesemiseks tindikassette ja puhastuskassette. Ehkki võrreldes režiimiga **Eco** on pesemiste vahel pikk vahe, kulub suurel hulgal tinti torude uuesti täitmiseks pärast seda, kui tint on nendes asendatud puhastusvedelikuga.

**Eco** : Tuleb kasutada torude puhastuskomplekti ja puhastada ligikaudu kord päevas. Kulutab võrreldes režiimiga **Standard** tööks vähem tinti.

Valige meetod torude pesemiseks suvandist **Printer Setup — Tube Washing Setup**.

„Printer Setup” lk 79

## Standard

Kui valge tindi tinditoru on vaja pesta, kuvatakse juhtpaneeli ekraanil teade. Värvitintide torusid ei ole vaja regulaarselt pesta. Toru pesemine aitab ühtlasi düüsidest ummistust likvideerida. Kui ummistus düüsidest ei kao isegi pärast mitut prindipea puhastust, proovige asjassepuutuva tindi toru pesta. Olenevalt allesjäänud kogusest võib vaja minna uusi kassette. Samuti soovitame hoida valmis uut tindijääkide pudelit, sest teade võib nõuda teilt tindijääkide pudeli vahetamist, kui kasutusel olevas pudelis ei ole piisavalt ruumi.

„Lisaseadmed ja kulumaterjalid” lk 93

Vajalikud uued kassetid erinevad sõltuvalt sätetest (värvid) ja printeri režiimist.

### Tindi White (Valge) režiim

Säte (värvus)	Uus kassett
White (Valge)	<input type="checkbox"/> White (Valge) x2 <input type="checkbox"/> Puhastusvedelik x2
Värvitint	<input type="checkbox"/> Cyan (Tsüaan) x1 <input type="checkbox"/> Magenta x1 <input type="checkbox"/> Yellow (Kollane) x1 <input type="checkbox"/> Black (Must) x1 <input type="checkbox"/> Puhastusvedelik x4

### Värvitindi režiim

Säte (värvus)	Uus kassett
Värvitint	<input type="checkbox"/> Cyan (Tsüaan) x1 <input type="checkbox"/> Magenta x1 <input type="checkbox"/> Yellow (Kollane) x1 <input type="checkbox"/> Black (Must) x1 <input type="checkbox"/> Puhastusvedelik x4

### Kiire värvirežiim

Säte (värvus)	Uus kassett
Värvitint	<input type="checkbox"/> Cyan (Tsüaan) x2 <input type="checkbox"/> Magenta x2 <input type="checkbox"/> Yellow (Kollane) x1 <input type="checkbox"/> Black (Must) x1 <input type="checkbox"/> Puhastusvedelik x6

## Hooldus

Alljärgnevat es toimingutes kasutatavad nupud

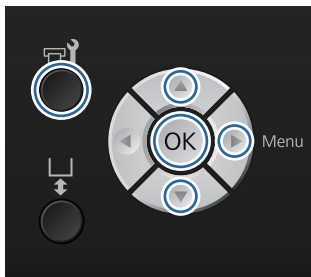

- 1 Kontrollige, et printer on sisse lülitatud, ja vajutage seejärel nuppu . Kuvatakse menüü Maintenance.
- 2 Vajutage nuppe ▼/▲, et tõsta esile **Tube Washing**, ja vajutage seejärel nuppu ►.
- 3 Vajutage nuppe ▼/▲, et tõsta esile **White Ink** või **Color Ink**, ja vajutage seejärel nuppu ►.
- 4 Vajutage nuppe ▼/▲, et tõsta esile **Yes**, ja vajutage siis nuppu OK. Vajutage torude pesemise alustamiseks nuppu OK.
- 5 Avage kasseti kaas.



- 6 Pange sõrm ekraanile kuvatud tindikasseti peal olevasse lohku ja tõmmake see otse välja.

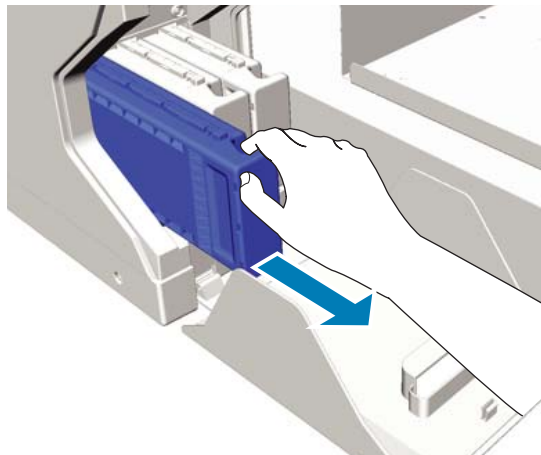

**! Tähtis:**

*Eemaldatud tindikassettidel võib tindi toiteava ümber olla tinti, seega olge ettevaatlik, et te ei määriks ümbritsevat ala.*

- 7 Pange valmis kassett Cleaning (Puhastamine).

**! Tähtis:**

*Ärge katsuge tindikasseti peal olevat IC-kiipi. Kassetti ei pruugita tuvastada või printer ei pruugi enam korralikult printida.*

- 8 Hoidke kassetti silt väljapoole ja libistage see tervenisti pesasse.

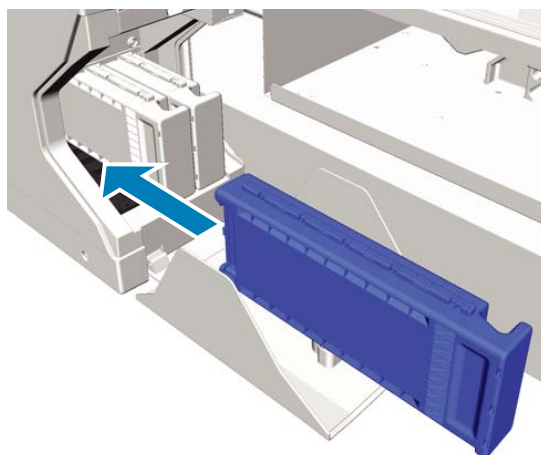



## Hooldus

- 9 Sulgege kasseti kaas.

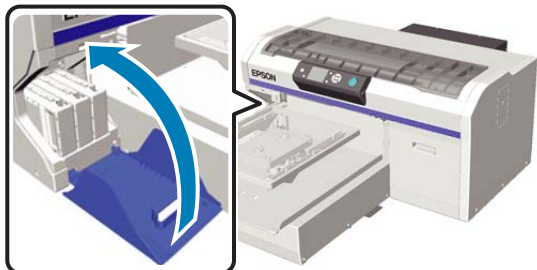

- 10 Vajutage nuppu OK.  
Vajutage puhastusvedeliku laadimise alustamiseks nuppu OK.

- 11 Kui juhtpaneelilt kaob teade, mis ütleb, et puhastamine on pooleli ja selle asemele ilmub teade, mis käseb avada kasseti kaane, järgige kasseti Cleaning (Puhastamine) vahetamiseks tindikasseti vastu ekraanile kuvatud juhiseid.

Tindikasseti vahetamisel peate kassetti raputama. Lugege raputamise kohta lähemalt.

 „Kassettide vahetamine ja raputamine” lk 63

- 12 Kui tindi laadimine on lõppenud, kuvatakse juhtpaneelile ekraani **Information** asemele taas ekraan **Ready** jne.

## Eco

Kui printeri torusid on vaja pesta, kuvatakse juhtpaneeli ekraanil hoiatusteade „Tube Washing Needed”.

**Märkus:**

Teade ilmub ligikaudu üks kord päevas, kuid see erineb olenevalt kasutustingimustest. Seetõttu võib see teade väljalülitamise korral uuesti ilmuda.

Alljärgnevatel toimingutes kasutatavad nupud

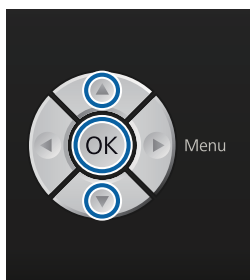
**! Tähtis:**

Ärge kasutage tindipuhastit, mis tuleb kaasa eraldiseisvalt müüdavate hoolduskomplektidega. Nende kasutamine võib põhjustada talitlushäireid.



- 1 Eemaldage toru puhastusvedelikult kaas.

- 2 Kallake 10 ml toru puhastusvedelikku trude puhastuskomplektiga kaasnenud topsi.

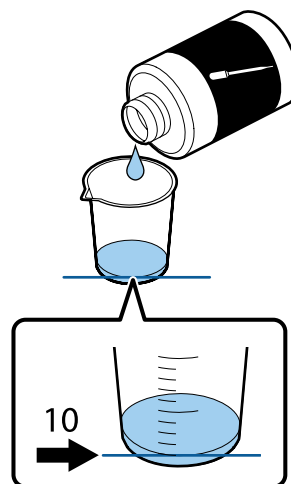

- 3 Imege sealt pipetti pisut toru puhastusvedelikku.

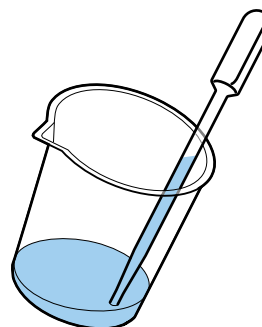

- 4 Veenduge, et teade „Tube Washing Needed” oleks juhtpaneeli ekraanil kuvatud, vajutage nuppe ▼/▲ ja valige Yes. Vajutage seejärel nuppu OK.

Kui vajutate nuppu OK, liigub printripea hooldusasendisse.

## Hooldus

- 5 Avage printeri kaas.

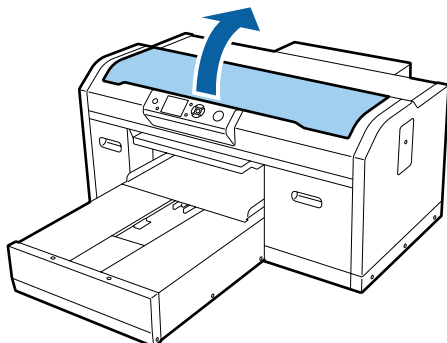

- 6 Kui kuvatakse alljärgnev teade, vajutage nuppu ▼.

Press ▼ and inject tube cleaning liquid into suction cap. Close cover when finished.

### Tube Cleaning

Press ▼ and inject tube cleaning liquid into suction cap. Close cover when finished.

- 7 Veenduge, et juhtpaneeli ekraan oleks selline, nagu allpool näidatud.

### Tube Washing

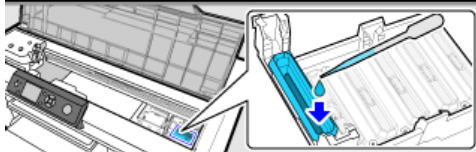

Close cover when finished.

- 8 Tilgutage pipeti sisse imetud toru puhastusvedelikku imikorki.

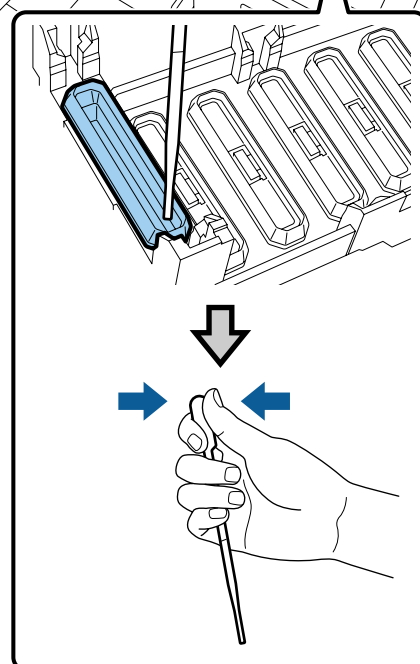
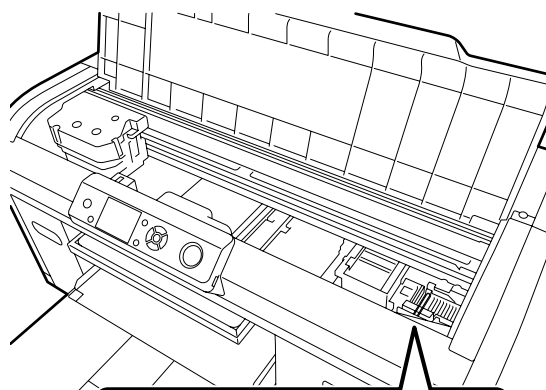

### ! Tähtis:

*Pidage silmas, et toru puhastusvedelikku ei tilgutataks kuivamisvastaste korkide peale. Kui tilgub, pühkige see lapiga ära. Kui toru puhastusvedelik jääb kuivamisvastastele korkidele, võivad prindipea düüsid ummistuda.*

- 9 Korrake pipetiga tilgutamist, kuni toru puhastusvedelik saab topsist otsa.

Kui töötamise ajal kuvatakse ekraan 6, vajutage uuesti nuppu ▼ ja seejärel tilgutage pipetiga vedelikku. Kui pipeti ots saab mustaks, pühkige see lapiga puhtaks.

**10** Sulgege printeri kaas.

### Realiseerimine

Toru puhastusvedelik on klassifitseeritud tööstusjäätmena. Realiseerige toru puhastusvedelik vastavalt kohalikele seadustele ja määrustele — andes selle näiteks tööstusjäätmete realiseerimise ettevõttele. Toru puhastusvedeliku üleandmisel tööstusjäätmete realiseerimise ettevõttele andke sellega kindlasti kaasa ka ohutusleht.

Muudest kasutatud kulutarvikutest vabanemisel arvestage alljärgnevaga.

 „Kasutatud kulutarvikute ja lisavarustusse kuuluvate osade realiseerimine” lk 53

## Kassetide vahetamine ja raputamine

Printer ei saa printida, kui kõik paigaldatud kassetid ei ole töövalmis. Kui kuvatakse tindi otsalõppemise hoiatus, soovime me tindikasseti(d) nii pea kui võimalik välja vahetada.

Kui tindikassett saab printimise ajal tühjaks, saate te printimist jätkata pärast tindikasseti väljavahetamist. Kui tindikassett vahetatakse aga printimistöö ajal, võib prinditud tulemuse toon olenevalt kuivamistingimustest erinev olla.

Printeris kasutatava tindi üks omadusi (eriti tindi White (Valge)) on selles kergesti tekkiv sadestumine. Kui te kasutate sadestunud tinti, võib printimiskvaliteet langeda ja printeris tekkida talitlushäireid. Kvaliteedi hoidmiseks tuleb tindikassette regulaarselt raputada.

### Protseduur

Tindikasseti vahetamiseks ja juba paigaldatud tindikasseti vahetamiseks kasutatakse sama protseduuri.

### Tähtis:

*Epson soovib kasutada originaalseid Epsoni tindikassette. Epson ei saa tagada mitteoriginaalse tindi kvaliteeti ega usaldusväarsust. Mitteoriginaalse tindi kasutamine võib põhjustada Epsoni garantiiga katmata kahjustusi ning tingida teatud puhkudel printeri ebahühtlast toimimist. Mitteoriginaalse tindi taset puudutavat teavet ei pruugita kuvada ning mitteoriginaalse tindi kasutamine jäädvustatakse teenindustoes võimaliku kasutamise jaoks.*

**1** Veenduge, et printer on sisse lülitatud.

**2** Avage kasseti kaas.



**3** Pange sõrm tindikasseti peal olevasse lohku ja tõmmake see otse välja.

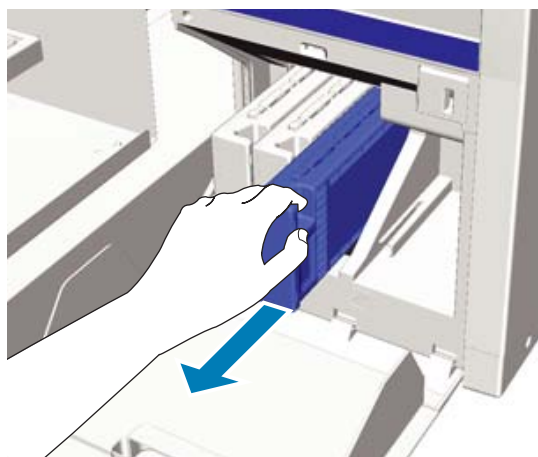

### Tähtis:

*Eemaldatud tindikassettidel võib tindi toiteava ümber olla tinti, seega olge ettevaatlik, et te ei määriks ümbritsevat ala.*

## Hooldus

- 4** Raputage kassetti 5 cm pikkuste liigutustega horisontaals küljelt küljele, nagu allpool oleval pildil näidatud.

Kasseti vahetamisel eemaldage see enne raputamist kotist.

Mitu korda tindikassetti raputada vaja on, oleneb värvusest, nagu allpool tabelis näidatud.

### Värvitint

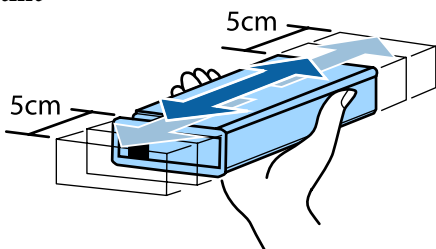

Vahetamisel	Ligikaudu 15 korda (umbes 5 sekundit)
Pärast printe- risse paigalda- mist	Kord kuus ligikaudu 15 korda (umbes 5 sekundit)

### White (Valge)

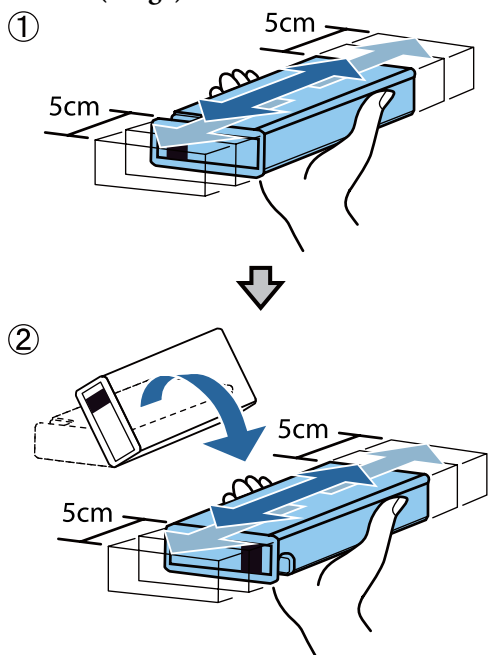

Vahetamisel	Ligikaudu 50 korda külje kohta (umbes 15 sekundit)
Pärast printe- risse paigalda- mist	Iga päev ligikaudu 25 korda kül- je kohta (umbes 8 sekundit)

### **!** Tähtis:

Ärge katsuge kasseti peal olevat IC-kiipi. Kassetti ei pruugita tuvastada või printer ei pruugi enam korralikult printida.

- 5** Hoidke kassetti silt väljapoole ja libistage see tervenisti pesasse.

Kontrollige, et tindikasseti värv ja sildi värv printeril kattuvad.

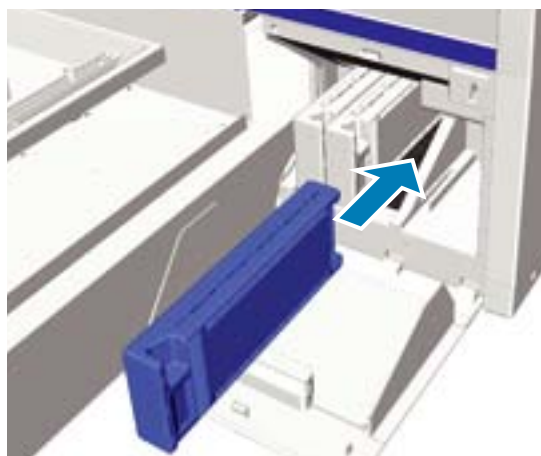

Kui teil on vaja veel tindikassette raputada, korrake samme 3 kuni 5.

### **!** Tähtis:

Paigaldage tindikassetid kõikidesse pesadesse. Printer ei saa printida, enne kui tindikassetid ei ole kõigisse pesadesse paigaldatud.

- 6** Sulgege kasseti kaas.





## Tindijääkidest vabanemine

### Millal tuleks tindijääkidest vabaneda?

Kui juhtpaneelile kuvatakse järgmine teade, soovitame esimesel võimalusel tindijääkide pudeli välja vahetada.

- Prepare empty waste ink bottle.  
Vabanege tindijääkidest koos pudeliga. Ärge kallake pudelit muusse mahutisse tühjaks.

Lugege enne tindijääkide pudeli vahetamist läbi ohutusleht. Ohutuslehe saate alla laadida Epsoni veebisaidilt.

URL: <http://www.epson.com>



#### Ettevaatust:

- Kandke töö ajal alati kaitseprille, kindaid ja maski.  
Kui tindijääke satub teie nahale, silmadesse või suhu, tehke kohe järgmist.
  - Kui tint satub teie nahale, peske see kohe seebiveega maha. Kui nahale tekib lööve või see muudab värvi, pidage nõu arstiga.
  - Kui tint satub silma, loputage kohe silmi veega. Selle ettevaatusabinõu eiramisel võib silma valguda veri või tekkida kerge põletik. Kui probleem ei kao, pidage nõu arstiga.
  - Kui vedelik satub suhu, pidage kohe nõu arstiga.
  - Vedeliku allaneelamisel ärge sundige inimest oksendama ja pidage kohe nõu arstiga. Kui inimest sunnitakse oksendama, võib vedelik hingetorru sattuda, mis võib ohtlik olla.
- Hoidke tindijääke lastele kättesaamatus kohas.
- Pärast tindijääkide pudeli vahetamist peske oma käsi ja loputage põhjalikult kurku.

Tindijäägid on klassifitseeritud tööstusjäätmena. Realiseerige tindijäägid vastavalt kohalikele seadustele ja määrustele — andes need näiteks tööstusjäätmete realiseerimise ettevõttele. Tindijääkide üleandmisel tööstusjäätmete realiseerimise ettevõttele andke sellega kindlasti kaasa ka ohutusleht.



#### Tähtis:

Ärge kunagi eemaldage tindijääkide pudelit printimise, prindipea puhastamise ega järgmistehooldusprotseduuride ajal. Tindijäägid võivad lekkida.

- Tube Washing
- Replace White Ink
- Storage Mode

Printer arvutab välja tindijääkide koguse ja kuvab hoiatusteate, kui see hakkab limiidini jõudma. Kui tindijääkide pudel saab printimise ajal täis, vahetage see uue vastu ja vajutage seejärel vastavalt juhtpaneelile kuvatud juhiste nuppu **OK**, et tindijääkide loendur kustutada ja printimist jätkata. Kuna aga T-särgil olev tint kuivab vahetamistoimingute ajal, võib printitud toon olla erinev.

#### Märkus:

Kui te olete tindijääkide pudeli vahetanud enne vastava teate kuvamist juhtpaneelile, lähtestage **Waste Ink Counter** menüüst **Maintenance**.

 „Maintenance” lk 77



#### Tähtis:

Ärge kustutage tindijääkide loendurit, kui te ei ole tindijääkide pudelit vahetanud. Vastasel juhul ei oska printer tindijääkide pudeli vahetamise aega õigesti arvutada.

## Tindijääkide pudeli vahetamine

Teie käed võivad tindijääkidega kokku saada. Vajadusel kandke hoolduskomplektiga kaasa pandud kindaid.

 „Lisaseadmed ja kulumaterjalid” lk 93

## Hooldus

- 1** Eemaldage uuel tindijääkide pudelilt välimine ja sisemine kork.

**!** **Tähtis:**

Korke läheb tindijääkide pudeli realiseerimisel vaja. Hoidke need turvalises kohas.

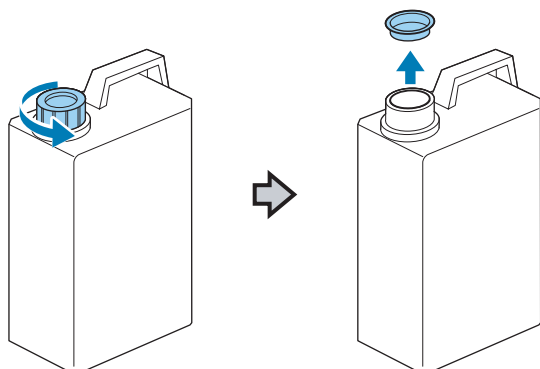

- 2** Eemaldage tindijääkide toru kasutatud tindijääkide pudelist ja sisestage see uude tindijääkide pudelisse, hoidudes tindijääkide maha ajamisest.

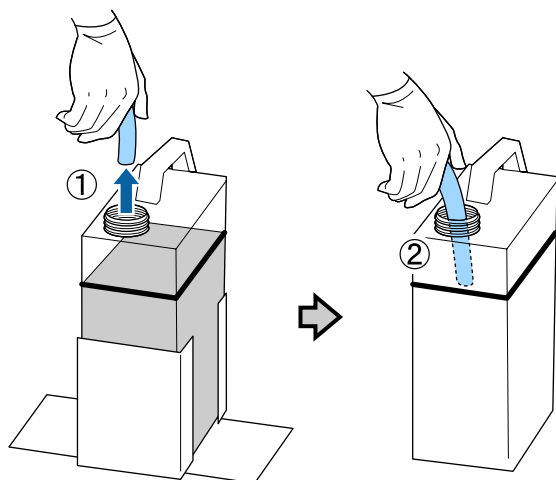

- 3** Pange korgid kasutatud tindijääkide pudelile peale.

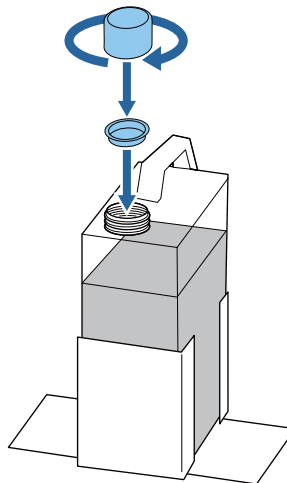

- 4** Eemaldage kasutatud tindijääkide pudel tindijääkide pudeli hoidjast ja sisestage sinna uus pudel.

**!** **Tähtis:**

Veenduge, et tindijääkide toru on sisestatud pudelikaela. Kui tindijääkide toru pudelist välja tuleb, voolavad tindijäägid maha.

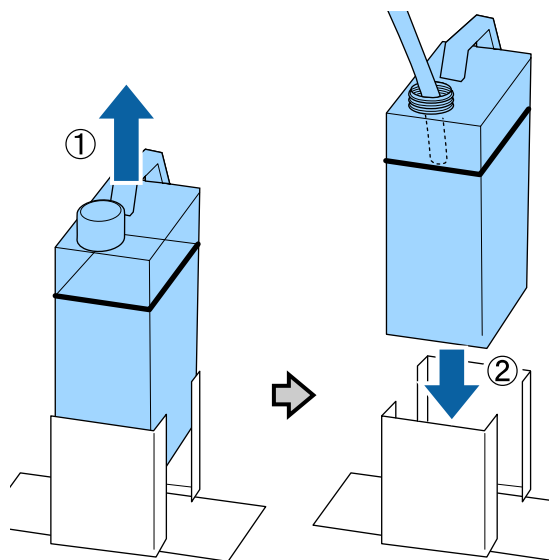

- 5** Vajutage nuppu OK.

Kui te vahetate pudeli enne vahetusteate kuvamist juhtpaneelile, vajutage nuppu , et lähtestada **Waste Ink Counter**.

 „Juhtpaneeli menüü kasutamine” lk 74

- 6** Kontrollige veel kord, et uus tindijääkide pudel on õigesti paigaldatud. Tindijääkide loenduri kustutamiseks vajutage nuppu OK.

## Skaala puhastamine ja filtri vahetamine

Kui aeg on puhastada kelgu skaalat ja vahetada õhufiltrit, kuvatakse juhtpaneelile vastav teade. Puhastage kelgu skaala ja vahetage siis õhufilter. Pange valmis uus õhufilter.

 „Lisaseadmed ja kulumaterjalid” lk 93

- 1** Lülitage printer välja.

- 2** Avage printeri kaas.



- 3** Laske tindipuhastil imbuda puhastuslappi (üks), mis on kaasas uue õhufiltriga.

 „Tindipuhasti kasutamine” lk 53

- 4** Kasutage tindipuhastiga immutatud lappi, et pühkida ära tint, mis on kelgu skaalale kinni jäänud.

(1) Hoidke skaalat vasakult küljelt all.

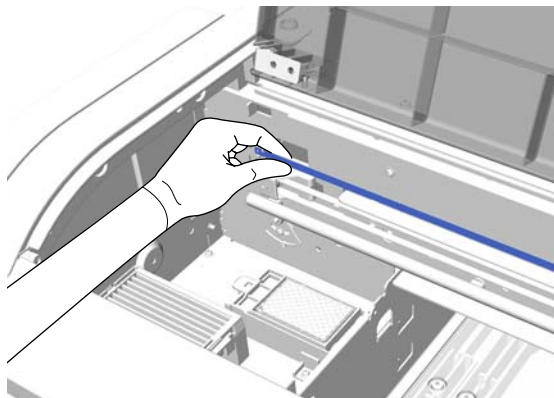

(2) Liigutage lappi 5 cm pikkuste liigutustega paremale ja vasakule, et tinti maha pühkida, liikudes lapiga aeglaselt paremale küljele.

Te ei pea puhastama printipeaga kaetud osi.

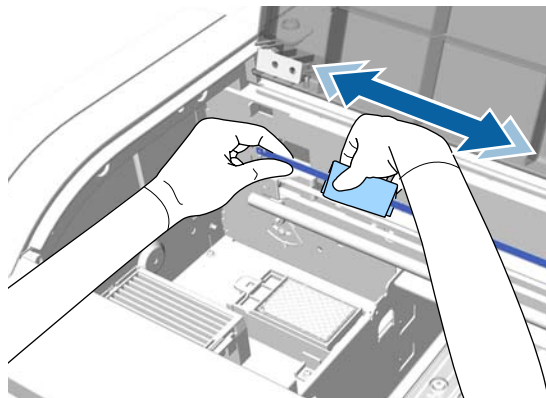

### Tähtis:

- Ärge tõmmake kelgu skaalat liigse jõuga. Kui seda liiga tugevalt tõmmata, võib parempoolne osa küljest tulla.

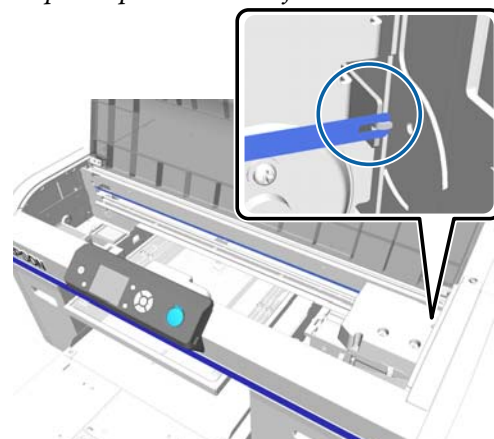

- Jälgige, et tindipuhastit ei tilguks printerisse. Kui tilgub, pühkige see kuiva lapiga ära.
- Tindi maha pühkimiseks kasutage ainult õhufiltriga kaasas olnud lappi. Ärge kasutage ühtegi muud lappi.
- Ärge nühhkige kelgu skaalat liiga tugevalt. Kui see kahjustada saab, ei pruugi printer korralikult töötada.

- 5** Pühkige kuiva lapiga kelgu skaalalt maha tindipuhasti või tolm.

- 6** Võtke uus õhufilter pakendist välja.

- 7 Võtke kinni õhufiltri aasast ja eemaldage see.

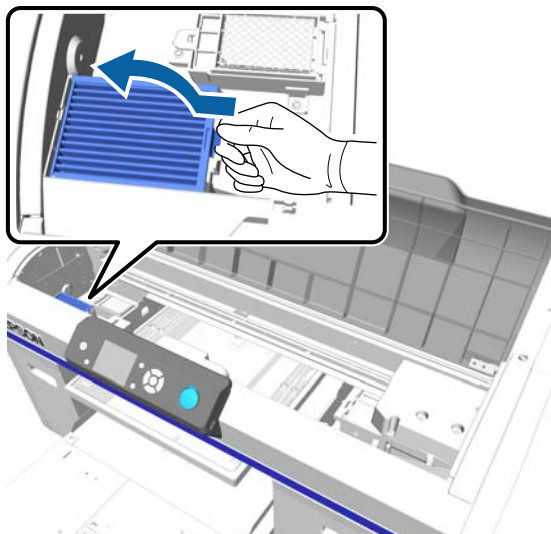

- 8 Pange vana õhufilter uue õhufiltri kotti.

☞ „Kasutatud kulutarvikute ja lisavarustusse kuuluvate osade realiseerimine” lk 53

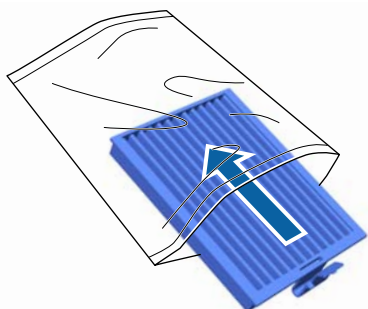

- 9 Paigaldage uus õhufilter.

Sisestage kaks filtri otsas olevat hammast printeris olevatesse aukudesse ja suruge peale, kuni kuulete, kuidas aas klõpsuga paika kinnitub.

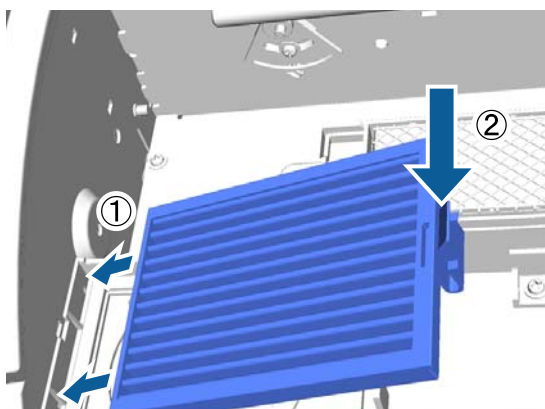

- 10 Sulgege printeri kaas.

## Prindipea ümbruse puhastamine

Kui prinditav pind jm on määrdunud ka pärast korgi puhastamist, viige läbi järgmine toiming. Kui prinditav pind jm on määrdunud ka pärast korgi puhastamist, võivad selle põhjustajaks olla prindipea düüside ümber kogunenud kiud.

### ! Tähtis:

Ärge liigutage prindipead ega printimisplaati käsitsi. See võib põhjustada talitlushäireid.

Alljärgnevatel toimingutes kasutatavad nupud

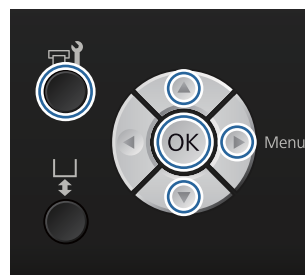

- 1 Laske tindipuhastil imbuda uue suure puhastuspulga sisse.  
☞ „Tindipuhasti kasutamine” lk 53
- 2 Kontrollige, et printer on sisse lülitatud, ja vajutage seejärel nuppu . Kuvatakse menüü Maintenance.
- 3 Vajutage nuppe ▲/▼, et valida **Cleaning around head** ja vajutage seejärel nuppu ►.
- 4 Vajutage nuppe ▲/▼, et tõsta esile **Yes**, ja vajutage siis nuppu OK.  
Kui te vajutate nuppu OK, liiguvad printimisplaat ja prindipea hooldusasendisse.

## Hooldus

- 5 Avage printeri kaas.



- 6 Kui prindipea on liikunud hooldusasendisse, asetage metallist või plastist alus või paber prindipea alla.

See takistab tindi tilkumist ja printeri määrimist.

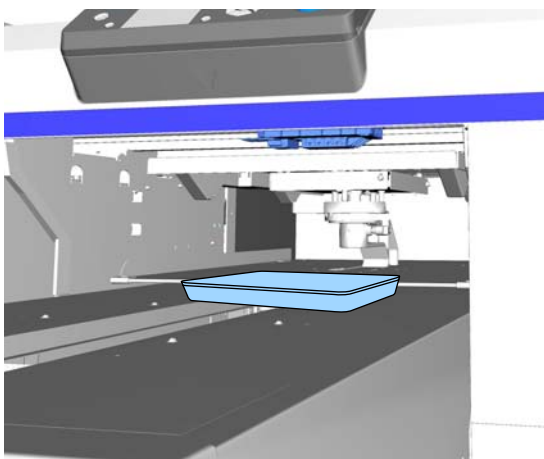

- 7 Vaadake juhtpaneeli alla prindipeasse ja puhastage düüsipinna ümbrust.

**!** Tähtis:

Ärge puudutage puhastuspulgaga düüsipinda ega allnäidatud düüsidest vasakule jäävaid osi. See võib põhjustada talitlushäireid.

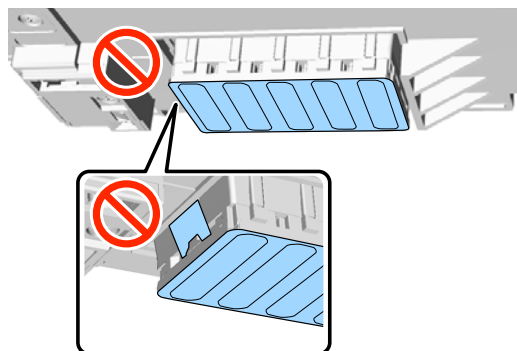

- (1) Pühkige servi düüsipinna ees ja taga.

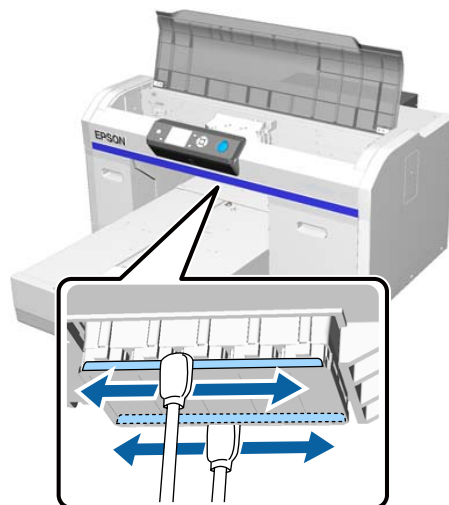

- (2) Pühkige osad düüsipinnast paremal ja vasakul.

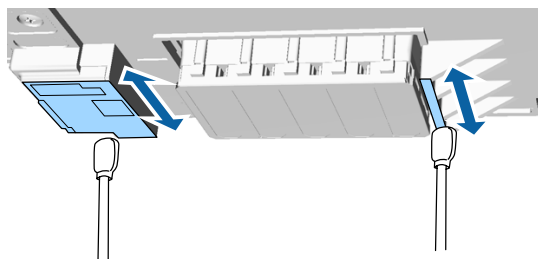

- 8 Kui kiud on ära pühitud, eemaldage alus või paber, mille te liikuvale põhjale asetastite.

- 9 Sulgege printeri kaas ja vajutage seejärel nuppu OK.

Kui prindipea normaalasendisse naaseb, sulgub sätete menüü. Pärast puhastamise lõpetamist soovitame kontrollida ega düüsidest ummistust ei ole.

 „Ummistunud düüside kontrollimine” lk 46

Kasutatud kulutarvikutest vabanemisel arvestage alljärgneva.

 „Kasutatud kulutarvikute ja lisavarustuse kuuluvate osade realiseerimine” lk 53



## Prindipea printimisplaadi puhastamine

Kui printimine ei vasta nõuetele ka pärast prindipea puhastust, viige läbi see toiming. Kui printimine ei vasta nõuetele ka pärast prindipea puhastust, võivad prindipea printimisplaadi külge olla jäänud kiud.

### Hoiatus:

Kui printerisse läheb võõrobjekte või vedelikke (nt vett), lõpetage selle kasutamine.

See võib põhjustada elektrilööki või tulekahju.

Lülitage printer kohe välja, lahutage toitekaabel seinakontaktist ja võtke ühendust kohaliku edasimüüjaga.

### Tähtis:

Ärge liigutage prindipead ega printimisplaati käsitsi. See võib põhjustada talitlushäireid.

- 1 Kontrollige, et plaat on printeri sees.  
Kui mitte, vajutage printimisplaadi printerisse viimiseks nuppu .
- 2 Lülitage printer välja.
- 3 Avage printeri kaas.



4

Pühkige puhastusseadmest vasakul olevat metalli äärt pehme puhta lapiga, mida on veega niisutatud ja korralikult väänatud.

### Tähtis:

Ärge rakendage puhastamise ajal allnäidatud hammasratastele jõudu. See võib põhjustada talitlushäireid.

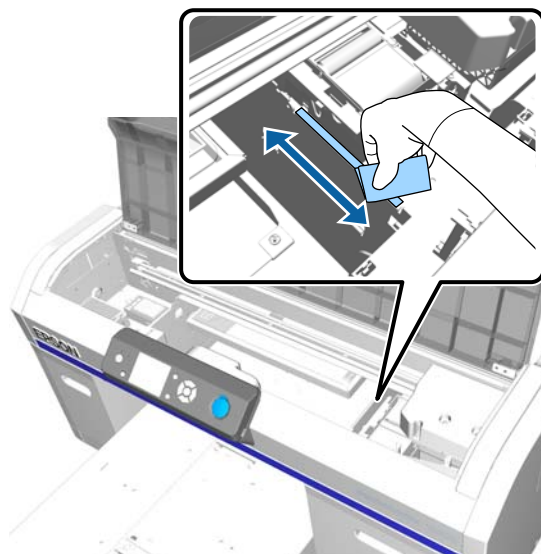
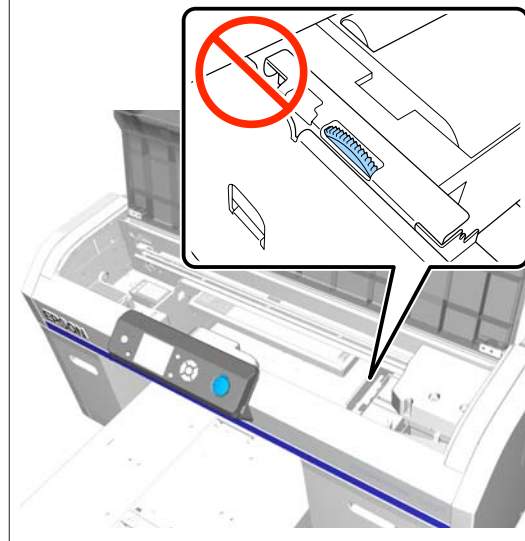

## Hooldus

- 5** Pühkige loputuspadjast paremal olevat metalli äärt.

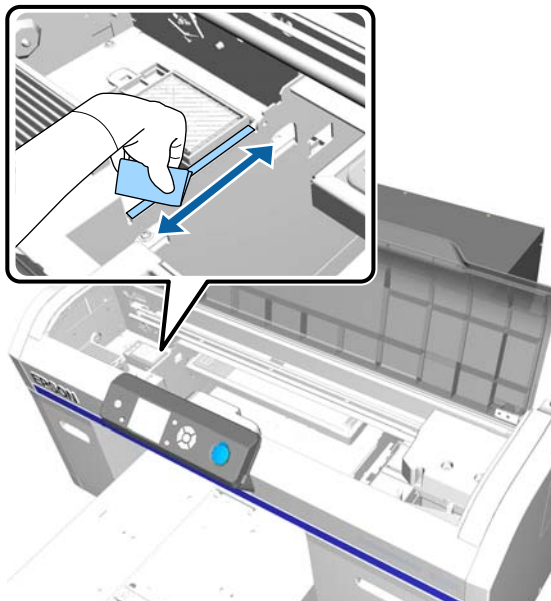

- 6** Pühkige kuiva pehme lapiga üle kohad, mida pühkisite märja lapiga.

- 7** Sulgege printeri kaas.

Pärast puhastamise lõpetamist soovime kontrollida ega düüsid ummistust ei ole.

„Ummistunud düüside kontrollimine” lk 46

## Tindi White (Valge) vahetamine

Saate lülitada printeri tindi White (Valge) režiimist värvitindi režiimi ja värvitindi režiimist tindi White (Valge) režiimi; küll aga ei saa ümber lülitada kiirest värvirežiimist.

Pange valmis kassetid (White (Valge) või Cleaning (Puhastamine)), mida kasutatakse režiimis, millele te printerit lülitada soovite. Olenevalt allesjäänud kogusest võib vaja minna uusi kassette. Samuti soovime hoida valmis uut tindijääkide pudelit, sest teade võib nõuda teilt tindijääkide pudeli vahetamist, kui kasutusel olevas pudelis ei ole piisavalt ruumi.

„Lisaseadmed ja kulumaterjalid” lk 93

Alljärgnevatel toimingutes kasutatavad nupud

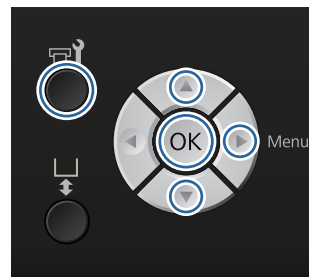

- 1** Kontrollige, et printer on sisse lülitatud, ja vajutage seejärel nuppu . Kuvatakse menüü Maintenance.
- 2** Vajutage nuppe /, et tõsta esile **Replace White Ink**, ja vajutage seejärel nuppu .
- 3** Vajutage nuppe /, et tõsta esile **Yes**, ja vajutage siis nuppu **OK**.
- 4** Vaadake tindikasseti vahetamisprotseduuri ja vahetage tint White (Valge) puhastusvedeliku vastu või puhastusvedelik tindi White (Valge) vastu.  
 „Kassettide vahetamine ja raputamine” lk 63
- 5** Kui olete vahetuse teinud, kuvatakse juhtpaneelile ekraan **Ready** jne.

## Pikaajaline hoiundamine

Kui printerit pikka aega ei kasutata (toide on väljas), vahetage enne hoiundamist menüüst Maintenance tindikassett kindlasti kasseti Cleaning (Puhastamine). Kui printer jäetakse niimoodi seisma, ei pruugi ummistuse likvideerimine prindipeast võimalik olla. Nagu allpool näidatud, on pikaajalise hoiundamise toimingut nõudva perioodi pikkus kasutatavast režiimist.

Kasutatav režiim	Kasutamata periood	Märkused
White Ink	Kaks nädalat või kauem	Vahetage tint White (Valge) kasseti Cleaning (Puhastamine) vastu (valige värvitindi režiim) „Tindi White (Valge) vahetamine” lk 71

## Hooldus

Kasutatav režiim	Kasutamata periood	Märkused
Värvitint Kiire värvi- printimine	Üks kuu või kauem	Vahetage kõik värvid kas- seti Cleaning (Puhastami- ne) vastu



 „Kassettide vahetamine ja raputamine” lk 63

Enne kui alustate pikaajalise hoiundamise toimingu läbiviimist, pange valmis kassetid Cleaning (Puhastamine) ja tindijääkide pudelid (x2). Olenevalt allesjäänud puhastusvedeliku kogusest võib vaja minna uusi kassette.

 „Lisaseadmed ja kulumaterjalid” lk 93

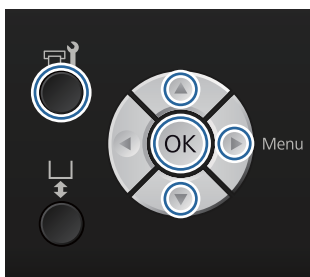
Alljärgnevatel toimingutes kasutatavad nupud



- 1 Kontrollige, et printer on sisse lülitatud, ja vajutage seejärel nuppu . Kuvatakse menüü Maintenance.
- 2 Vajutage nuppe ▼/▲, et tõsta esile **Storage Mode**, ja vajutage seejärel nuppu ►.
- 3 Vajutage nuppe ▼/▲, et tõsta esile **Yes**, ja vajutage siis nuppu OK.
- 4 Vaadake tindikasseti vahetamisprotseduuri ja vahetage värvitint või tint White (Valge) puhastusvedeliku vastu.  
 „Kassettide vahetamine ja raputamine” lk 63
- 5 Kui vahetus on tehtud, käseb juhtpaneelile kuvatud teade teil vahetada tindijääkide pudeli. Vabanege tindijääkidest ja lülitage printer välja.  
 „Tindijääkide pudeli vahetamine” lk 65

Kui te printeri järgmisel korral sisse lülitate, järgige tindikassettide paigaldamiseks juhtpaneelile kuvatud juhiseid.



## Printeri puhastamine

Printeri heas seisukorras hoidmiseks peate seda puhastama regulaarselt. Puhastage printimisplaati ja selle raami sama protseduuriga.

- 1** Kontrollige, et printimisplaad on ettepoole väljutatud.  
Kui mitte, vajutage printimisplaadi ettepoole viimiseks nuppu .
- 2** Veenduge, et printer oleks välja lülitatud ja kogu ekraan oleks kustunud. Seejärel eemaldage toitejuhe vooluvõrgust.
- 3** Kasutage pehmet, puhast riidelappi, et hoolikalt eemaldada kogu tolm ja mustus.

Tõsise mustuse puhul kasutage puhastamiseks pehmet puhast riiet, mida on niisutatud vee ja väikese koguse puhastusvahendiga ning seejärel korralikult väänatud. Seejärel pühkige kuiva pehme lapiga niiskus ära.



**!** **Tähtis:**

Ärge kunagi kasutage printeri puhastamiseks lenduvaid vedelikke, nagu benseeni, lahusteid või alkoholi. See võib põhjustada värvide kadu, kooldumist või kahjustusi.

# Juhtpaneeli menüü kasutamine

## Menüü toimingud

All on näidatud samme erinevate menüüde kuvamiseks.

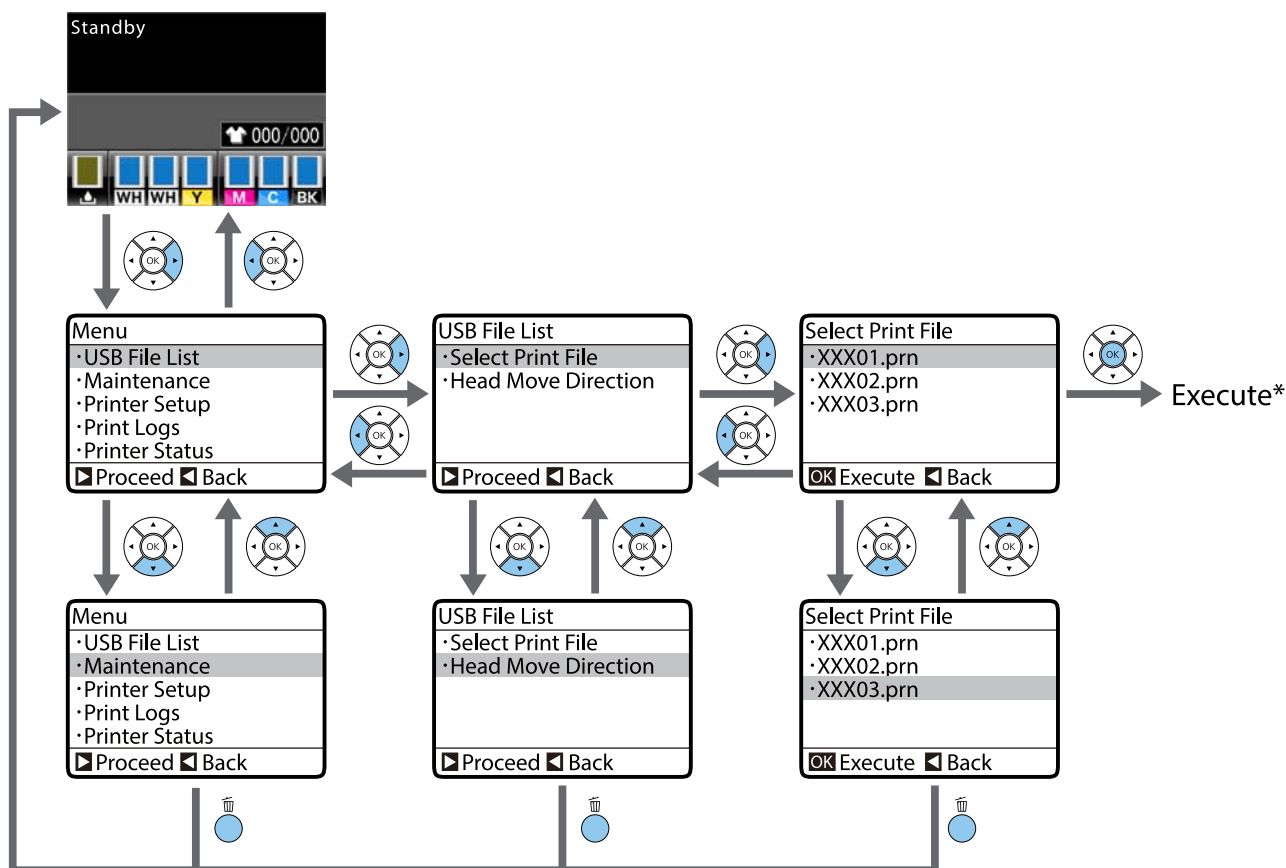





\* Toiming, mida tehakse nupu OK vajutamisel oleneb sellest, milline kirje on valitud.

## Menüü Maintenance Mode avamine ja sulgemine

Menüüd Maintenance Mode ei kuvata ülalpool kirjeldatud menüü toimingute kasutamisel. Pärast selle avamist on menüü toimingud samad.

### Alustamine

Hoidke all nuppu  ja seejärel nuppu . Kui tuli  süttib, vabastage ainult nupp . Vabastage nupp , kui kuvatakse menüü **Maintenance Mode**.

### Sulgemine



Maintenance Mode suletakse, kui te printeri välja lülitate.

## Juhtpaneeli menüü kasutamine



## Menüüloend

Menüüst valitavaid kirjeid ja suvandeid on kirjeldatud allpool. Iga elemendi kohta täpsema teabe saamiseks vaadake viidatud lehekülgedele.

\* Kiire värvirežiim ei ole toetatud.

Menüü	Sätte kirje	Säte
USB File List  „USB File List“ lk 77	Select Print File	
	xxxxxxxxxxxxxxxxxxxxxxxxxxxx	x kuni xxx lehte
	Head Move Direction	Auto, Uni-Directional
	Delete Print File	-
Maintenance  „Maintenance“ lk 77	Nozzle Check	Print
	Head Cleaning	
	Selected Nozzles	Execute (Light), Execute (Medium), Execute (Heavy)
	All Nozzles	Execute (Light), Execute (Medium), Execute (Heavy)
	Preventive Cleaning	-
	Tube Washing	Standard: White Ink*, Color Ink Eco: Yes, No
	Head Cleaning Set	Yes, No
	Head Cap Cleaning	Yes, No
	Cleaning around head	Yes, No
	Waste Ink Counter	-
	Replace White Ink*	Yes, No
Storage Mode	Yes, No	
Printer Setup  „Printer Setup“ lk 79	Head Alignment	
	14 × 16, 10 × 12, 7 × 8 tolli	-
	16 × 20 tolli	
	14 × 16 tolli (G)	
	Offset Head Alignment	-10 kuni +10
	Feed Adjustment	-1,00 kuni +1,00%
	Power On Cleaning*	
	White Ink	On, Before Printing, Off
Tube Washing Setup	Standard, Eco	

## Juhtpaneeli menüü kasutamine

Menüü	Sätte kirje	Säte
Print Logs  „Print Logs“ lk 80	Print Job Log Sheet	Print
	Total Prints	xxxxxx lehte
Printer Status  „Printer Status“ lk 81	Supply Levels	
	Ink	
	Head Cleaning Set	
	Firmware Version	xxxxxxx,x.xx,xxxx
	Print Status Sheet	Print
Administrator Menu  „Administrator Menu“ lk 81	Network Setup	
	IP Address Setting	Auto, Panel(IP/SM/DG)
	Print Status Sheet	Print
	Restore Settings	Yes, No
	Preferences	
	Date & Time	AA/KK/PP HH:MM KK/PP/AA HH:MM
	Language	Jaapani, inglise, prantsuse, itaalia, saksa, portugali, hispaania, hollandi, vene, korea, hiina
	Unit: Length	m, jalga/tolli
	Reset All Settings	Yes, No



Menüü	Sätte kirje	Säte
Maintenance Mode  „Maintenance Mode“ lk 83	Custom	XXX
	Sleep Mode	OFF, 5 kuni 180 minutit hiljem
	Reset All Settings	Yes, No

## Juhtpaneeli menüü kasutamine

## Menüüde kirjeldused

## USB File List

\*1 viitab vaikesätetele





Sätte kirje	Säte	Kirjeldus
Select Print File		
xxxxxxxxxxxxxxxxxxxxxxxx	x kuni xxx (1*1)	Kui ühendatud USB-mälupulgal olevad andmed on toetatud, kuvatakse andmefaili nimi kuni 23 ühebaasilise tärgina. Kui andmeid saadetakse printerisse, millega on ühendatud USB-mälupulk, salvestatakse need andmed USB-mälupulga le faili „Epson_repeat_print.prn”. Valige andmefail, mida te printida soovite ja täpsustage koopiate arv.  „Printimine USB-mälupulgal” lk 42
Head Move Direction	Auto*1	Täpsustage, kas soovite printida printipea ühe- või mõlemasuunalise liikumisega. Kui valitud on <b>Auto</b> , printitakse vastavalt tarkvara sätetele. Kui valitud on <b>Uni-Directional</b> , printib printipea vaid ühesuunaliselt. Printimiskvaliteet on parem, kuid kiirus aeglasem. Proovige kasutada suvandit <b>Uni-Directional</b> , kui märkate vale joondamist, ebaühtlasi värve jne.
	Uni-Directional	
Delete Print File	-	Kui ühendatud USB-mälupulgal olevad andmed on toetatud, kuvatakse andmefaili nimi kuni 23 ühebaasilise tärgina. Valige andmed, mida soovite kustutada.  „Kustutamine” lk 43

## Maintenance





\*1 viitab vaikesätetele, \*2 viitab, et kiire värvirežiim ei ole toetatud

Sätte kirje	Säte	Kirjeldus
Nozzle Check	-	Vajutage düüside kontrollmusteri printimiseks nuppu OK. Inspekteerige visuaalselt printitud mustrit ja kui te märkate udu-seid või puuduvaid piirkondi, viige läbi printipea puhastus.  „Ummistunud düüside kontrollimine” lk 46
Head Cleaning		

## Juhtpaneeli menüü kasutamine

Sätte kirje		Säte	Kirjeldus
	Selected Nozzles	Execute (Light)*1	<p>Leidke kontrollmusteri lehelt häguste või puuduvate kohtadega mustrite numbrid, määratlege kõik read või kindlad düüsiread, mis neid numbreid sisaldavad ja puhastage prindipea.</p> <p><b>Selected Nozzles</b> võimaldab valida puhastamiseks düüsiread. <b>All Nozzles</b> puhastab kõiki prindipea düüse.</p> <p>Prindipea puhastamise tasemeks saate valida <b>Execute (Light)</b>, <b>Execute (Medium)</b> või <b>Execute (Heavy)</b>. Proovige esmalt valida <b>Execute (Light)</b>. Kui pärast tasemega <b>Execute (Light)</b> puhastamist on kontrollmusteril endiselt häguseid või puuduvaid kohti, proovige taset <b>Execute (Medium)</b>. Kui pärast tasemega <b>Execute (Medium)</b> puhastamist on kontrollmusteril endiselt häguseid või puuduvaid kohti, proovige taset <b>Execute (Heavy)</b>.</p> <p>Sõltumata valitud tasemest tehakse pärast esmast tindilaadimist puhastamist mitmeid kordi sarnaselt esmase tindilaadimisega.</p> <p>Juhtpaneeli ekraanil kuvatav automaatpuhastuse algusaeg võidakse olenevalt valitud puhastamise tasemest lähtestada.</p> <p> „Prindipea puhastamine“ lk 48</p>
		Execute (Medium)	
		Execute (Heavy)	
	All Nozzles	Execute (Light)*1	
		Execute (Medium)	
		Execute (Heavy)	
Preventive Cleaning		-	<p>Kui soovite jätkata süstemaatilist tööd, valige see säte, et hoida ära töö seiskamine tulenevalt automaatpuhastusest* töö ajal. Käivitamisel lähtestatakse juhtpaneeli ekraanil kuvatav automaatpuhastuse algusaeg.</p> <p>* Automaatpuhastust viib printer kindla aja tagant läbi automaatselt, et prindipea püsiks heas seisukorras.</p>
Tube Washing (Standard)	White Ink*1, *2	<p>Kuvatakse, kui suvandi <b>Printer Setup — Tube Washing Setup</b> säte on <b>Standard</b>.</p> <p>Hooldust toru sees tehakse, kui valitud tint välja vahetatakse. Tindi White Ink puhul kuvatakse teade, kui on aeg hooldust teha. Tindi Color Ink puhul peske torusid siis, kui pärast mitmekordset prindipea puhastamist probleem ei kao. Viige läbi pärast valitud tindikasseti ja kasseti Cleaning (Puhastamine) ettevalmistamist.</p> <p> „Tube Washing“ lk 59</p>	
	Color Ink		
Tube Washing (Eco)	Yes*1	<p>Kuvatakse, kui suvandi <b>Printer Setup — Tube Washing Setup</b> säte on <b>Eco</b>.</p> <p>Kasutage torude puhastuskomplekti (kulutarvik torude sise-muse hooldamiseks ligikaudu üks kord päevas).</p> <p>Tavaliselt tehakse seda siis, kui ilmub teade „Tube Washing Needed“, seega pole seda vaja sellest kirjest teha. Kui te tööpäeva lõpus lülitate toite välja ja ilmub torude puhastamise teade, viige toiming läbi sellest kirjest.</p> <p> „Tube Washing“ lk 59</p>	
	No		
Head Cleaning Set	Yes	<p>Liigutab printimisplaadi ja prindipea hooldusasendisse. Enne prindipea puhastuskomplekti vahetamist valige kindlasti see menüü. Kui te teete vahetuse ilma seda menüüd kasutamata, ei kuvata prindipea puhastuskomplekti kulumist õigesti. Prindipea käsitsi liigutamine võib samuti probleeme tekitada.</p> <p> „Prindipea puhastuskomplekti vahetamine“ lk 55</p>	
	No*1		

## Juhtpaneeli menüü kasutamine

Sätte kirje	Säte	Kirjeldus
Head Cap Cleaning	Yes	Liigutab printimisplaadi ja prindipea hooldusasendisse. Enne korkide puhastamist valige kindlasti see menüü. Prindipea käsitsi liigutamine võib probleeme tekitada.  „Korkide puhastamine” lk 54
	No*1	
Cleaning around head	Yes	Liigutab printimisplaadi ja prindipea hooldusasendisse. Enne korkide puhastamist valige kindlasti see menüü. Prindipea käsitsi liigutamine võib probleeme tekitada.  „Prindipea ümbruse puhastamine” lk 68
	No*1	
Waste Ink Counter	-	Kui te olete tindijääkide pudeli vahetanud enne vastava teate kuvamist juhtpaneelile, lähtestage Waste Ink Counter.
Replace White Ink*2	Yes	Valiku <b>Yes</b> puhul saate printeri käesolevast režiimist muusse režiimi lülitada (kiire värvirežiim ei ole toetatud). <input type="checkbox"/> Tindi White (Valge) režiimi kasutamisel -> lülitamine värvitindi režiimi <input type="checkbox"/> Värvitindi režiimi kasutamisel -> lülitamine tindi White (Valge) režiimi  Kui te ei kasuta tindi White (Valge) tindi White (Valge) režiimis kahe nädala või pikema aja jooksul, kasutage seda sätet, et lülitada printer printimiskvaliteedi languse vältimiseks värvitindi režiimi.  „Tindi White (Valge) vahetamine” lk 71
	No*1	
Storage Mode	Yes	Kui te ei kasuta printerit ühe kuu või pikema aja jooksul, vahetage tint puhastusvedeliku vastu, et printimiskvaliteet tindi sadestumise tõttu ei langeks. Pange eelnevalt valmis kassetid Cleaning (Puhastamine) ja tindijääkide pudelid.  „Pikaajaline hoiundamine” lk 71  Kui te ei kasuta tindi White (Valge) kahe nädala või pikema aja jooksul, kasutage selle sätte asemel valikut <b>Replace White Ink</b> .  „Tindi White (Valge) vahetamine” lk 71
	No*1	

---

## Printer Setup

\*1 viitab vaikesätetele, \*2 viitab, et kiire värvirežiim ei ole toetatud

Sätte kirje	Säte	Kirjeldus
Head Alignment	-	Kui prinditud tulemus on teraline või hägune, viige läbi Head Alignment, et prindipea iga printimisplaadi suuruse jaoks uuesti joondada. Kontrollige visuaalselt prinditud kontrollmustrit ja sisestage siis reguleerimise väärtus mustriks, millel on jooned kõige halvemini nähtavad. Kui prinditud kontrollmustril pole optimaalset reguleerimise väärtust, tehke see seadistus uuesti, kui te olete sisestanud väärtuseks „1” või „13”. Kui tarkvarast või printeri sätetest on valitud <b>Uni-Directional</b> , ei mõjuta see joondamine prinditud tulemust.  „Printimise joondamise korrigeerimine” lk 49



## Juhtpaneeli menüü kasutamine

Sätte kirje	Säte	Kirjeldus
Offset Head Alignment	-10 kuni +10 (0*1)	Valige see säte, kui soovite printida ilma toimingut <b>Head Alignment</b> tegemata, kui te ei saa printimisplaadi kõrgust õigesti reguleerida, sest printitav pind on ebatasane (näiteks tasku). Reguleerimise väärtus „+3” on samaväärne kõrguse reguleerimise kangiga printimisplaadi langetamisega ühe sammu võrra. Kujutise vale joondamise täiendavaks korrigeerimiseks viige läbi <b>Head Alignment</b> . Sellest suvandist valitud säte muudetakse tagasi vaikeväärtusele, kui te viite läbi toimingu <b>Head Alignment</b> .
Feed Adjustment	-1,00 kuni +1,00% (0,00*1)	Kasutage seda sätet, et reguleerida printimisplaadi söötmist igal korral, kui printipea liigub. Määrake suur arv, kui täheldate tumedaid jooni ja väike arv, kui täheldate häguseid jooni.
Power On Cleaning*2		
White Ink	On*1	Seadistage printipea puhastamise algusaeg. See on saadaval vaid tindi White (Valge) režiimis.  <input type="checkbox"/> <b>On:</b> puhastamine viiakse läbi pärast toite sisselülitamist ja esmaste toimingute tegemist, seejärel tehakse puhastamist hiljem ka regulaarselt.  <input type="checkbox"/> <b>Before Printing:</b> puhastamine viiakse läbi pärast toite sisselülitamist, kuid enne esimese printimistöo alustamist, seejärel tehakse puhastamist hiljem ka regulaarselt.  Soovitame kasutada muud sätet kui <b>Off</b> , sest printimiskvaliteet halveneb düüside ummistumisel ja komponentide sadestumisel tindis, kui tindi White (Valge) ei puhastata regulaarselt. Puhastamist ei pruugita teha, kui toide lülitatakse välja vaid väga lühikeseks ajaks. Puhastamise aeg erineb olenevalt ajast, kui kaua printer on olnud väljalülitatud ning sellele võib kuluda kuni 20 minutit.
	Before Printing	
	Off	
Tube Washing Setup	Standard*1	Valige meetod torude pesemiseks.  <b>Standard</b> kasutab tindikassetti ja puhastuskassetti. Ehkki võrreldes režiimiga <b>Eco</b> on pesemiste vahel pikk vahe, kulub suures hulgal tindi torude uuesti täitmiseks pärast seda, kui tint on nendes asendatud puhastusvedelikuga.  <b>Eco</b> kasutab torude puhastuskomplekti ja seda tuleb teha ligikaudu üks kord päevas. Kulutab võrreldes režiimiga <b>Standard</b> tööks vähem tinti.
	Eco	

## Print Logs

Sätte kirje	Säte	Kirjeldus
Print Job Log Sheet	Print	Vajutage printimistöo logi printimiseks nuppu OK. Lugege paberi laadimise kohta lähemalt.  „Paberi laadimine” lk 46
Total Prints	xxxxxx lehte	Kuvab printide koguarvu (kuni kuuekohaline arv).

## Juhtpaneeli menüü kasutamine

## Printer Status

Sätte kirje	Säte	Kirjeldus
Supply Levels	Ink	Kuvab iga värvi allesoleva koguse. Allesoleva tindi tase lähtestatakse tindikasseti vahetuse korral automaatselt.
	Head Cleaning Set	Kuvab prindipea puhastuskomplekti jäerelejäavat kasutusae- ga.
Firmware Version	xxxxxxx,x.xx,xxxx	Kuvab printeri püsivaraversiooni.
Print Status Sheet	Print	<p>Prindib loendi printeri hetkel valitud sätete olekust.</p> <p>Valige see suvand, et vaadata sätteid kiiresti.</p> <p>Lugege paberi laadimise kohta lähemalt.</p> <p> „Paberi laadimine“ lk 46</p> <p>Märkused tindikulu kohta</p> <p>Tegemist on lihtsa tööriistaga kogu tindikulu hindamiseks. EPSON EI GARANTEERI TÄPSUST. Tegelik tindikulu erineb oluliselt, sõltudes erinevatest teguritest, nagu kasutatav tarkvara, püsivaraversioon, prinditav kujutis, printimise sätted, aluse tüüp, kasutamise sagedus, temperatuur, muutused printeri töös ja kasutaja eelistused ja praktikad. Prognoosid ei arvesta kasseti kasutusea jooksul kasutatud tinti, kui arvestatakse kassetti jäävat tinti pärast vahetusest teavitavat kassetisignaali. Osadel Epsoni printeritel on hinna ja tindikulu arvutamiseks mitu tööriista ja kõik tööriistad ei tööta samamoodi.</p>

## Administrator Menu

\*1 viitab vaikesätetele

Sätte kirje	Säte	Kirjeldus
Network Setup		
IP Address Setting	Auto*1	Valige, kas kasutada IP-aadressi määramiseks DHCP-d ( <b>Auto</b> ) või seadistada aadress käsitsi ( <b>Panel</b> ). Kui te valite <b>Panel</b> , määrake <b>IP Address</b> , <b>Subnet Mask</b> ja <b>Default Gateway</b> . Nende väärtuste teada saamiseks pöörduge oma süsteemihalduri poole.
	Panel	
Print Status Sheet	Print	<p>Prindib loendi hetkel valitud võrgusätetest.</p> <p>Valige see suvand, et vaadata võrgusätteid kiiresti.</p> <p>Enne printimist kontrollige, et USB-mälupulk ei ole printeriga ühendatud. Kui see on ühendatud, võidakse andmed üle kirjutada või ei pruugi prinditud tulemus ootustele vastata.</p> <p>Lugege paberi laadimise kohta lähemalt.</p> <p> „Paberi laadimine“ lk 46</p>
Restore Settings	Yes	Taastab kõigi suvandi <b>Network Setup</b> sätete vaikeväärtused.
	No*1	
Preferences		

## Juhtpaneeli menüü kasutamine

Sätte kirje	Säte	Kirjeldus
Date & Time	AA/KK/PP HH:MM KK/PP/AA HH:MM	Seadistage printeri sisseehitatud kell. Aega kasutatakse töödelogi ja printeri oleku printimisel.
Language	Jaapani	Valige juhtpaneeli ekraanil kasutatav keel.
	Inglise	
	Prantsuse	
	Itaalia	
	Saksa	
	Portugali	
	Hispaania	
	Hollandi	
	Vene	
	Korea	
Unit: Length	m*1	Valige pikkusühik, mida kasutatakse juhtpaneeli ekraanil ja mustrite printimisel.
	ft/in	
Reset All Settings	Yes	Valige <b>Yes</b> , et taastada kõigi sätete vaikeväärtused, välja arvatud järgmised. <ul style="list-style-type: none"> <li><input type="checkbox"/> <b>Date &amp; Time</b></li> <li><input type="checkbox"/> <b>Language</b></li> <li><input type="checkbox"/> <b>Maintenance Mode</b></li> </ul> Isegi lähtestamise järel ei muutu hetkel kasutusel olev režiim (tindi White (Valge) režiim, värvitindi režiim, kiire värvirežiim).
	No*1	

## Juhtpaneeli menüü kasutamine

### Maintenance Mode

Lugege menüü Maintenance Mode avamise kohta lähemalt.

 „Menüü Maintenance Mode avamine ja sulgemine” lk 74

\*1 viitab vaikesätetele

Sätte kirje	Säte	Kirjeldus
Custom	XXX	Kasutage seda sätet vaid siis, kui seda käseb teha tehniline tugi ning tehke sätteid ja toiminguid ainult nii, nagu teid juhendatakse. Tavaliselt seda kasutada ei tohi.
Sleep Mode	OFF	Printer läheb automaatselt unerežiimi, kui valitud aja jooksul ei ole esinenud tõrkeid, ühtegi prinditööd ei ole vastu võetud ning ühtegi toimingut juhtpaneeliga või mujalt ei ole tehtud. Kasutage seda suvandit, et valida aeg, mille järel printer unerežiimi läheb. Kui printer läheb unerežiimi, lülitub juhtpaneeli ekraan välja ning sisemised mootorid ja teised detailid lülituvad voolu kokkuhoidmiseks välja. Ekraanikuva naaseb, kui vajutatakse juhtpaneeli nuppe; kui aga 30 sekundi jooksul ei tehta ühtegi toimingut, lülitub paneel uuesti välja. Printeri valmisolek taastub täielikult, kui tehakse riistvaralisi toiminguid, nagu printimistöö andmete vastuvõtmine.
	5 kuni 180 minutit hiljem (30*1)	
Reset All Settings	Yes	Valige <b>Yes</b> , et taastada kõigi sätete vaikeväärtused, välja arvatud järgmised. <ul style="list-style-type: none"> <li><input type="checkbox"/> <b>Date &amp; Time</b></li> <li><input type="checkbox"/> <b>Language</b></li> <li><input type="checkbox"/> <b>Custom</b></li> </ul> Isegi lähtestamise järel ei muutu hetkel kasutusel olev režiim (tindi White (Valge) režiim, värvitindi režiim, kiire värvirežiim).
	No*1	









# Probleemide lahendamine

## Mida teha teate kuvamisel

Kui printerile kuvatakse mõni allolevatest teadetest, vaadake loendist lahendust ja astuge vajalikud sammud.

Teade	Tegevus
Ink Cartridge Error Ink cartridge cannot be recognized. Insert again or replace ink cartridge.	<ul style="list-style-type: none"> <li><input type="checkbox"/> Kontrollige, et kassett on juhtpaneelile kuvatud värviga sama värvi ja paigaldage see siis tagasi. Kui teade ei kao, sisestage uus tindikassett (ärge paigaldage uuesti kasseti, mis põhjustas tõrke). <a href="#">☞ „Protseduur” lk 63</a></li> </ul>
Ink Cartridge Error Ink cartridge cannot be detected. Insert again or replace ink cartridge.	<ul style="list-style-type: none"> <li><input type="checkbox"/> Tindikassetis võib olla aset leidnud kondenseerumine. Jätke see neljaks tunniks või kauemaks toatemperatuurile ja paigaldage siis uuesti. <a href="#">☞ „Märkused kassetide käsitemise kohta” lk 19</a></li> </ul>
Ink Low	Tint on otsa lõppemas. Pange valmis uus kassett. <a href="#">☞ „Lisaseadmed ja kulumaterjalid” lk 93</a>
Prepare empty waste ink bottle.	Tindijääkide pudelis ei ole enam palju ruumi. Pange valmis uus tindijääkide pudel. <a href="#">☞ „Lisaseadmed ja kulumaterjalid” lk 93</a>
Head cleaning set is nearing end of life.	Kätte on jõudmas aeg prindipea puhastuskomplekt välja vahetada (puhastusseade, kuivamisvastased korgid ja loputuspadid). Ehkki te saate printimist jätkata, pange tingimata valmis uus prindipea puhastuskomplekt. <a href="#">☞ „Lisaseadmed ja kulumaterjalid” lk 93</a>
Head Cleaning Set Life Replace head cleaning set. Press OK to move platen back, then start replacement.	Käes on aeg prindipea puhastuskomplekt välja vahetada (puhastusseade, kuivamisvastased korgid ja loputuspadid). Vahetage komplekt. <a href="#">☞ „Prindipea puhastuskomplekti vahetamine” lk 55</a>
See manual to clean scale and change air filter.	Pange valmis uus õhufilter ja puhastage seejärel kelgu skaala ja vahetage õhufilter. <a href="#">☞ „Skaala puhastamine ja filtri vahetamine” lk 67</a>
USB Memory Error Failed to read USB memory.	<p>USB-mäluseadme seisukord võib olla üks järgmistest.</p> <ul style="list-style-type: none"> <li><input type="checkbox"/> USB-mäluseade eemaldati andmete lugemise ajal</li> <li><input type="checkbox"/> Valitud fail on rikutud</li> <li><input type="checkbox"/> USB-mäluseadme vormingutüüp või failivorming ei ole toetatud</li> </ul> <p><a href="#">☞ „Nõuded USB-mäluseadmele” lk 42</a></p> <p>Kontrollige tuld ja veenduge, et USB-mäluseade ei ole selle printerist eemaldamise ajal kasutusel.</p>

## Probleemide lahendamine

Teade	Tegevus
<p>USB Memory Error Failed to write to USB memory.</p>	<p>USB-mäluseadme seisukord võib olla üks järgmistest.</p> <ul style="list-style-type: none"> <li><input type="checkbox"/> USB-mäluseade on kahjustatud</li> <li><input type="checkbox"/> USB-mäluseade eemaldati andmete kirjutamise ajal</li> <li><input type="checkbox"/> Pole piisavalt vaba ruumi või on salvestatavate failide arvu limiit täis</li> </ul> <p> „Nõuded USB-mäluseadmele“ lk 42</p> <p>Veenduge, et USB-mäluseade ei ole vigastatud ja sellel on piisavalt vaba ruumi.</p>
<p>Platen Move Error Abnormal platen move detected. Check platen path and press .</p>	<p>Printimisplaadi teelt tuvastati selle ette- või tahapoole liikumise ajal vöörkeha. Kontrollige, kas printimisplaadi teel ja liikuva aluse all on vöörkehasid. Avage vajadusel printeri kaas ja kontrollige printeri sisemust. Pärast kontrollimist sulgege printeri kaas.</p>
<p>Platen Height Error Height sensor has detected obstruction. Press  to move platen and check shirt height.</p>	<p>Kõrgusandur võis reageerida laaditud T-särgi ebaühtlase prinditava pinna tõttu. Vajutage printimisplaadi ettepoole liigutamiseks nuppu , reguleerige kõrgust ja proovige uuesti.</p> <p> „Kõrguse reguleerimine“ lk 37</p>
<p>F/W Install Error Firmware update failed. Restart the printer.</p>	<p>Lülitage printer välja, oodake pisut ja lülitage printer uuesti sisse. Kasutage rakendust EPSON LFP Remote Panel 2, et värskendust uuesti proovida. Kui teade ilmub uuesti vedelkristallekraanile, pöörduge palun edasimüüja või Epsoni toe poole.</p>
<p>Command Error Check print settings on RIP.</p>	<p>Vajutage nuppu  ja katkestage printimistöö. Kontrollige, kas installitud rastrotsessori tarkvara on printeriga ühilduv.</p>
<p>Information Some time has passed since operation began. Finish task quickly; nozzle check is recommended once task is complete.</p>	<p>Korgi puhastuse või prindipea puhastuskomplekti vahetuse algusest on möödunud 10 minutit või rohkem. Kui prindipea on ettenähtud asendist kauem kui 10 minutit eemal, võivad düüsid ummistuda. Lõpetage puhastamine või vahetus võimalikult kiiresti. Kui te olete toimingu lõpetanud, soovitame üle kontrollida ega düüsid ummistunud ei ole.</p> <p> „Ummistunud düüside kontrollimine“ lk 46</p>
<p>Information Power On Cleaning is off. Perform head cleaning if required.</p>	<p>Kui tindile White (Valge) ei tehta kindla aja jooksul puhastamist, võib printimiskvaliteet sademe (tindi tahked osakesed vajuivad vedeliku põhja) ja ummistunud düüside tõttu langeda. Puhastage printerit, kui printer on pikalt välja lülitatud.</p>
<p>Tube Washing Needed You need tube washing. Perform washing now?</p>	<p>Kasutage torude puhastuskomplekti (kulutarvik torude puhastamiseks). Kui teil pole torude puhastuskomplekti käepärast, määrake suvandi <b>Printer Setup — Tube Washing Setup</b> sätteks <b>Standard</b> ja kasutage seejärel torude pesemiseks kasseti. Lugege toimingu kohta täpsemalt allpool.</p> <p> „Tube Washing“ lk 59</p>
<p>Tube Washing You need tube washing at end of work day. Perform washing now?</p>	<p>Torusid tuleb enne printeri väljalülitamist pesta torude puhastuskomplektiga. Valige <b>Yes</b> ja tehke toiming asukohas <b>Maintenance — Tube Washing</b>. Kui teil pole torude puhastuskomplekti käepärast, määrake suvandi <b>Printer Setup — Tube Washing Setup</b> sätteks <b>Standard</b> ja kasutage seejärel torude pesemiseks kasseti.</p> <p> „Tube Washing“ lk 59</p>

## Probleemide lahendamine

## Hoolduse vajaduse/teeninduse vajaduse korral

Teade	Tegevus
Maintenance Request Replace Part Soon/Replace Part Now XXXXXXXX	Mõne printeriosa kasutusiga läheneb oma tööea lõpule. Pöörduge oma edasimüüja või Epsoni toe poole ning rääkige neile hooldenõude koodist. Hooldenõuet ei ole teil võimalik kustutada seni, kuni detail on vahetatud. Printeri kasutamise jätkamisel tekib teeninduse vajadus.
Call For Service XXXX Error XXXX Power off and then on. If this doesn't work, note the code and call for service.	Teeninduse küsimine toimub, kui: <ul style="list-style-type: none"> <li><input type="checkbox"/> Toitekaabel ei ole kindlalt ühendatud</li> <li><input type="checkbox"/> Aset leiab tõrge, mida ei saa kustutada</li> </ul> Kui tekib teenindusvajadus, lõpetab printer automaatselt printimise. Lülitage printer välja, lahutage toitekaabel nii seinakontaktist kui printerist ning ühendage seejärel uuesti. Lülitage printerit mitu korda sisse-välja. Kui vedelkristallekraanile kuvatakse uuesti sama teeninduskutsung, pöörduge abi saamiseks edasimüüja või Epsoni toe poole. Öelge neile teeninduse vajaduse kood „XXXX”.



## Tõrkeotsing

### Te ei saa printida (sest printer ei tööta)

#### Printer ei lülitu sisse

- **Kas toitekaabel on ühendatud elektrivõrguga ja printeriga?**  
Veenduge, et toitekaabel on korralikult ühendatud.

- **Kas toitevõrgus on probleem?**  
Kontrollige, et teie vooluvõrk on töökorras, ühendades sellega mõne teise elektriseadme toitejuhtme.

#### Printer ei suhtle arvutiga

- **Kas kaabel on korralikult ühendatud?**  
Veenduge, et liideskaabel on ühendatud kindlalt nii printeri porti kui arvutisse. Ühtlasi kontrollige, et kaabel pole katki ega väändunud. Kui teil on olemas varukaabel, proovige sellega ühendada.

- **Kas kaabli näitajad vastavad arvuti nõuetele?**  
Kontrollige liideskaabli mudelit ja tehnilisi näitajaid, et näha, kas see sobib arvuti ja printeriga kasutamiseks.  
[„Süsteeminõuded“ lk 98](#)

- **Kui te kasutate USB-jaoturit — kas kasutate seda õigesti?**  
Vastavalt USB-spetsifikatsioonile saab üksteise külge ühendada kuni viis USB-jaoturit. Sellegipoolest soovime me teil ühendada printer esimese jaoturiga, mis on arvutiga otseühenduses. Olenevalt kasutatavast jaoturist, võib printeri kasutamine muutuda ebastabiilseks. Kui see juhtub, ühendage USB-kaabel otse oma arvuti USB-porti.

- **Kas USB-jaotur on nõuetekohaselt tuvastatud?**  
Kontrollige, et USB-jaotur on arvutis nõuetekohaselt tuvastatud. Kui arvuti tuvastab USB-jaoturi õigesti, lahutage kõik USB-jaoturid arvutist ja ühendage printer otse arvuti USB-porti. Pöörduge USB-jaoturi tootja poole, et saada lisateavet USB-jaoturi töö kohta.

### Te ei saa võrgukeskkonnas printida

- **Kas võrguseaded on õiged?**  
Küsige oma võrguadministraatorilt võrguseaded.

- **Ühendage printer USB-kaabliga otse arvutiga ja proovige printida.**  
Kui te saate printida USB kaudu, on probleem võrgusätetes. Küsige oma süsteemadministraatorilt või vaadake võrgusüsteemi dokumentatsiooni. Kui te ei saa USB kaudu printida, vaadake selle kasutusjuhendi vastavat jaotist.

#### Printeris on tõrge

- **Vaadake juhtpaneelile kuvatud teadet**  
[„Juhtpaneel“ lk 13](#)  
[„Mida teha teate kuvamisel“ lk 84](#)

### Printer töötab, aga ei prindi

#### Prindipea liigub, kuid ei prindi

- **Kas printimisplaadi kõrgus on õigesti reguleeritud?**  
Printer ei saa korralikult printida, kui prinditav pind on prindipeast liiga kaugel. Reguleerige printimisplaadi kõrgust.  
[„Kõrguse reguleerimine“ lk 37](#)

- **Kontrollige printeri tööd.**  
Printige düüside kontrollmuster. Kuna pihusti kontrollmuster saab printida ilma arvutiga ühendamata, on teil võimalik kontrollida printeri töötamist ja printimisolekut.  
[„Ummistunud düüside kontrollimine“ lk 46](#)  
Vaadake järgmist seksiooni juhul, kui pihusti kontrollmuster ei prinditud korralikult.

## Pihustite kontrollmusterit ei prindita korralikult

- **Teostage prindipea puhastus.**  
Pihustid võivad olla ummistunud. Puhastage prindipea ja printige uuesti kontrollmuster.

 „Prindipea puhastamine“ lk 48

Kui mitmekordne prindipea puhastamine probleemi ei lahenda, puhastage prindipea printimisplaati. Kui ka see probleemi ei lahenda, peske torusid.

 „Prindipea printimisplaadi puhastamine“ lk 70

 „Tube Washing“ lk 59

- **Kas printer on pikemat aega kasutamata seisnud?**

Düüsid võivad olla kuivanud ja ummistunud, kui printerit pikka aega ei kasutata.

Kui prindipea puhastamine ei taasta printeri töövalmidust, vahetage tint puhastusvedelikuga vastu.

 „Tube Washing“ lk 59

- **Kas te kasutate värvitindi režiimi?**

Värvitindi režiimis on paigaldatud kassetid Cleaning (Puhastamine); seetõttu on puhastusvedelikuga printitud ridu (CL) raske näha.

Kui mittenähtavad read on prinditud puhastusvedelikuga, ei ole see probleem.

- **Kas te prindite paberile tindi White (Valge) režiimis?**

Tinti White (Valge) on paberil raske näha. Kasutage OHP-lehte vmt, et kontrollida tindi White (Valge) düüside kontrollmusterit.

 „Paberi laadimine“ lk 46

- **Kas prindipea printimisplaadi teele on kleepunud kiude?**

Kui prindipea printimisplaadi teele on kleepunud kiude, sattuvad need liikumise ajal kontakti prindipeaga, mis võib takistada tindipritsimist. Puhastage printimisplaadi teed, kui pärast mitmekordset prindipea puhastamist probleem ei kao.

 „Prindipea printimisplaadi puhastamine“ lk 70

## Prinditud tulemus pole ootuspärane

### Printimiskvaliteet on kehv, ebaühtlane, liiga hele või liiga tume või on väljaprintidel jooned

- **Kas prindipea düüsid on ummistunud?**

Kui düüsid on ummistunud, siis nendest ei tule enam värvi ja printimiskvaliteet langeb. Printige düüside kontrollmuster.

 „Ummistunud düüside kontrollimine“ lk 46

- **Kas olete reguleerinud printimisplaadi kõrgust?**

Kui prinditav pind on prindipeast liiga kaugel, võivad väljaprintidil ilmnedä järgmised probleemid.

- Jooned väljaprintidil
- Kujutise servad on hägused
- Tekst ja sirded jooned on kahekordsed
- Kujutis on teraline

Reguleerige printimisplaat optimaalsele kõrgusele.

 „Kõrguse reguleerimine“ lk 37

- **Kas olete prindipead joondanud?**

Tavaliselt prindib prindipea mõlemasuunaliselt. Jooned võivad olla nihkes, kui prindipea on mõlemasuunalise printimise ajal valesti joondatud. Kui vertikaaljooned on nihkes, proovige toimingut Head Alignment.

 „Printimise joondamise korrigeerimine“ lk 49

- **Viige läbi Feed Adjustment.**

Probleem võib leida lahenduse, kui reguleerida printimisplaadi söötmist igal korral, kui prindipea liigub.

Kui jooned on tumedad, reguleerige suunas +; kui jooned on hägused, reguleerige suunas -.

 „Menüüloend“ lk 75

- **Kas kasutate originaalseid Epsoni tindikassette?**

Käesolev printer on töötatud välja Epsoni tindikassettidega kasutamiseks. Kui te kasutate mitte-Epsoni tindikassette, võivad väljaprintidid olla hägused või prinditud kujutise värv võib muutuda, sest allesoleva tindi kogust ei tuvastata õigesti. Kasutage kindlasti õiget tindikassetti.

## Probleemide lahendamine

■ **Kas te kasutate vanu tindikassette?**  
Printimiskvaliteet langeb, kui te vanu tindikassette kasutate. Vahetage need uute vastu. Me soovime tindikassette kasutada enne pakendile trükitud aegmiskoopäeva (pärast printerisse paigaldamist aasta jooksul).

■ **Kas olete tindikassette raputanud?**  
Selle printeri tindikassettides on pigmenttint. Raputage kassette enne printerisse paigaldamist põhjalikult. Optimaalse printimiskvaliteedi säilitamiseks soovime paigaldatud tindi White (Valge) kassetid iga tööpäeva alguses või iga 20 tunni tagant (kui kuvatakse vastav teade) välja võtta ja neid raputada, ning värvitinte raputada kord kuus.

 „Kassettide vahetamine ja raputamine“ lk 63

■ **Kas te olete võrrelnud printitud tulemusi kujutisega ekraanil?**  
Kuna kuvarid ja printerid edastavad värve erinevalt, ei pruugi printitud värvid ja ekraanil olevad värvid alati samasugused olla.

■ **Kas te avasite printimise ajal printeri kaane?**  
Kui printimise ajal avatakse printeri kaas, siis printipea peatub järsult, mis põhjustab värvide tasakaalust väljainemise. Ärge avage printeri kaant printimise ajal.

■ **Kas juhtpaneelile on kuvatud Ink Low?**  
Prindi kvaliteet võib halveneda, kui tindikogus on väike. Soovime vahetada tindikassetti uue vastu. Kui värvide seas on erinevus ka pärast tindikassetti vahetamist, teostage mõned korrad printipea puhastus.

■ **Kas te printite erksaid värve?**  
Erksad värvid võivad sõltuvalt pihustatud tindikogusest ja T-särgi pinna ebatasasusest jääda joonelised. Valige printeri tarkvaras Garment Creator suvandi [Print Quality] sätteks [Quality].

■ **Kas T-särk, millele te printite, imab kergesti tinti?**

Kuna tindi hoidmine T-särgi pinnal on raske, ilmneb vale joondamine automaatse (mõlemasuunalise) printimise korral joontena, sõltudes T-särgi pinna ebatasasusest. Kui nii juhtub, viige läbi printipea joondamine.

 „Printimise joondamise korrigeerimine“ lk 49

Kui probleem püsib ka pärast printipea joondamist, muutke printipea liikumine tarkvarast Garment Creator või juhtpaneeli menüüst ühesuunaliseks. Kui jooned on siiski nähtavad, valige suvandi [Print Quality] sätteks [Quality].

■ **Kas valmistatud eeltötlusvedelik on liiga lahja?**

Kui eeltötlusvedelikku on liiga palju lahjendatud, muutub tint White (Valge) nõrgemaks kujutise servad võivad jääda hägused. Proovige tarkvarast vahendada tindi White (Valge) tihedust või muutke eeltötlusvedelik kangemaks.

■ **Reguleerige tindi White (Valge) tihedust.**

Tumedavärvilistele T-särkidele printimisel võib alusvärvist sõltuvalt esineda vertikaalne ebahühtlus. Kui nii juhtub, proovige vähendada alusvärvina kasutatava tindi White (Valge) tihedust. Te saate tindi White (Valge) tihedust reguleerida tarkvarast Garment Creator.

## Vertikaalsed jooned on valesti joondatud

■ **Kas printipea on valesti joondatud?**

Tavaliselt printib printipea mõlemasuunaliselt. Jooned võivad olla nihkes, kui printipea on mõlemasuunalise printimise ajal valesti joondatud. Kui vertikaaljooned on nihkes, proovige toimingut Head Alignment.

 „Printimise joondamise korrigeerimine“ lk 49

Kui jooned on nihkes ka pärast toimingu Head Alignment tegemist, valige printeri tarkvarast Garment Creator või juhtpaneeli menüüloendist suvandi **Head Move Direction** sätteks **Uni-Directional**.

 „Menüüloend“ lk 75

## Probleemide lahendamine

### Prinditud pind on määrdunud

#### ■ Kas imikork on puhas?

Prinditud pind võib olla määrdunud tilkova tindi tõtu, kui tindiklimbid või kiud on imikorgi ümber kleepunud. Puhastage imikorki.

 „Korkide puhastamine“ lk 54

#### ■ Kas prinditaval pinnal on lahtisi või püstiseid kiude?

Lahtised või püstised kiud võivad prinditavalt pinnalt prindipea külge kleepuda ja T-särki teisi kohti määrada. Eemaldage lahtised kiud kleepuva teibi või rulliga ja pressige püstised kiud kõva rulliga alla, kui te T-särki printimisplaadile laadite.

 „Laadimine printimisplaadile“ lk 35

#### ■ Puhastage prindipea ümbrust.

Kui prinditav pind jm on määrdunud ka pärast korgi puhastamist, võivad selle põhjustajaks olla prindipea düüside ümber kogunenud kiud. Puhastage prindipea ümbrust

 „Prindipea ümbruse puhastamine“ lk 68

### Liiga vähe valget või ebaühtlane valge

#### ■ Kas prindipea düüsid on ummistunud?

Kui düüsid on ummistunud, siis need tinti enam ei pritsi ning prindi kvaliteet langeb. Printige düüside kontrollmuster.

 „Ummistunud düüside kontrollimine“ lk 46

#### ■ Kas olete raputanud tindi White (Valge) kassette?

Kuna tindi White (Valge) tahked osakesed tekitavad kergesti sadet, peab kassetti iga tööpäeva alguses või iga 20 tunni tagant (kui kuvatakse vastav teade) raputama. Eemaldage kassett ja raputage seda.

 „Kassettide vahetamine ja raputamine“ lk 63

#### ■ Kas kandsite eeltöötlusvedelikku peale ühtlaselt?

Kui eeltöötlusvedelikku pole ühtlaselt peale kantud, jääb prinditud tulemus ebaühtlane. Vaadake juhisid ja kandke eeltöötlusvedelik peale ühtlaselt.

 „Eeltöötlusvedeliku kasutamine“ lk 28

#### ■ Kas kuivatate T-särki pärast eeltöötlust täielikult?

Kui T-särki seisukord on järgmine, ei pruugi valge sellele peale jääda.

- Ebapiisav kuumpressiga töötlemine
- Kuna T-särk on liiga pikalt seisma jäänud, on sellesse kogunenud niiskus

Kuivatage pärast eeltöötlust T-särk täielikult, pidades silmas kinnistamise tingimusi. Kui T-särk on pikemalt seisma jäänud, kuivatage seda enne printimist kuumpressiga mitu sekundit.

 „Eeltöötlusvedeliku kinnistamine (kuumpress)“ lk 31

#### ■ Kas olete kuumpressi temperatuuri ja rõhku optimeerinud?

Kuumpressi temperatuur langeb, kui te pressite T-särki, millele on kantud eeltöötlusvedelikku. Kui te pressite üksteise järel mitut T-särki, jälgige, et kuumpressi temperatuur ei langeks allapoole nõutud temperatuuri. Lisaks muutub valge ebaühtlaseks, kui surve on ebaühtlane, sest siis ei kuiva T-särk täielikult ja kiude ei suruta alla. Optimeerige kindlasti kuumpressi survet.

 „Eeltöötlusvedeliku kinnistamine (kuumpress)“ lk 31

#### ■ Kas olete tinditorusid pesnud?

Kuna tahked tindiosakesed tindis White (Valge) sadestuvad kergesti, peate vastava teate kuvamisel torusid pesema. Torude pesemisel pange valmis järgmised kulutarvikud.

- Tindi White (Valge) kassetid x2
- Kassetid Cleaning (Puhastamine) x2
- Tindijääkide pudel

 „Lisaseadmed ja kulumaterjalid“ lk 93

 „Tube Washing“ lk 59

### Valge alusvärv paistab kujutise alt välja

#### ■ Reguleerige valge alusvärvi prindiala tarkvarast.

Prinditud valge alusvärv võib sõltuvalt T-särki materjalist ja pihustatud tindi kogusest kujutise alt välja paista. Kui nii juhtub, reguleerige valge alusvärvi prindiala printeri tarkvarast Garment Creator või rastriprotsessori tarkvarast.

## Muud

### Juhtpaneel jätkab väljalülitamist

- Kas printer on unerežiimis?**  
 Tööd saab tavapäraselt jätkata, kui te vajutate mõnda nuppu juhtpaneelil, et ekraan uuesti sisse lülitada ja seejärel teete mõne riistvaralise toimingu — näiteks avate printeri kaane või saadate printerile töö. Viiteaja, mille järel printer läheb unerežiimi, saab valida menüüst Maintenance Mode.

 „Maintenance Mode“ lk 83

### Printimisel kuvatakse Platen Height Error

- Kas prindite andmeid üle terve prindiala, kasutades suures koguses tinti?**  
 Prinditav pind paisub, kui andmete printimisele kuulub suures koguses tinti, millele võib reageerida kõrgusandur. Kui nii juhtub, proovige laadida T-särk allnäidatud viisil.

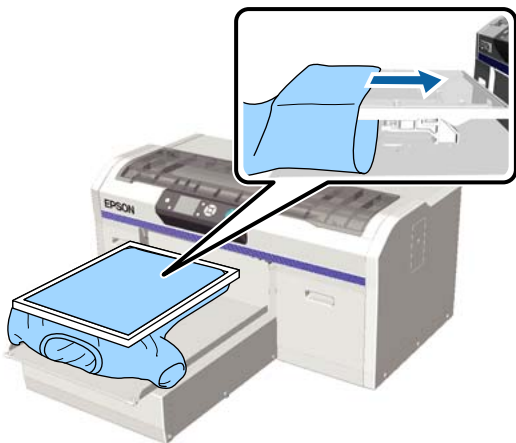

- Kas olete eeltötlusvedeliku täielikult kuivatanud?**  
 Prinditav pind saab märjaks ja paisub, kui eeltötlusvedelikku pole enne printimist korralikult ära kuivatatud, millele võib omakorda reageerida kõrgusandur. Kontrollige, kas eeltötlusvedelik on ära kuivatanud.

### Alad, kuhu ei prinditud, on tindiga määrdunud

- Kas printimisplaat on puhas?**  
 Printimisplaadi raam ja pealmine plaat võivad olla plekilised. Kontrollige printimisplaati ja vajadusel puhastage seda.

 „Printeri puhastamine“ lk 73

### Puhastusteadet kuvatakse ka pärast skaala puhastamist

- Kas kelgu skaalal on tolmu või tindipuhastit?**  
 Kui tolm või tindipuhasti jäävad pärast pühkimist kelgu skaalale, kuvatakse puhastusteade. Kontrollige, et skaalale ei jääks tolmu ega tindipuhastit.

Kui teade ilmub uuesti vedelkristallekraanile, pöörduge palun edasimüüja või Epsoni toe poole.

### Printeri olek ja logi on prinditud üle paberi servade

- Kas te kasutate printimiseks suurusega M (standard) printimisplaati?**  
 Olenevalt paberi suurusest võib prindiala ulatuda üle paberi servade, kui paber on laaditud lisavarustusse kuuluvale printimisplaadile. Laadige paber printimisplaadile suurusega M (standard) ja printige siis.

 „Paberi laadimine“ lk 46

### Printimine on aeglane või katkeb poole pealt

- Kas prindipea liikumissuunaks on määratud ühesuunaline liikumine?**  
**Head Move Direction** võib printeri tarkvarast Garment Creator või printeri sätetest olla seatud sättele **Uni-Directional**. Seadke printeri juhtpaneeli menüüloendist suvandi **Head Move Direction** sätteks midagi muud kui **Uni-Directional**.

 „Menüüloend“ lk 75

- Kas te kasutate aeglase lugemiskiirusega USB-mälupulka?**  
 Kui te kasutate USB-mälupulgalt printimisel aeglase lugemiskiirusega USB-mälupulka (4,63 MB/s või aeglasem), jääb prindipea vahepeal printimise ajal seisma, kuid printimine jätkub. Kasutage kiire lugemiskiirusega USB-mälupulka.

## Printimine ei alga

- **Kas USB-mälupulk on ühendatud?**  
Kui printeriga on ühendatud USB-mälupulk, ei alga printimine enne andmete salvestamist USB-mälupulgale. Eemaldage USB-mälupulk, et printimist kiirendada.

## Ei saa kasutada USB-mäluseadet

- **Kas olete pärast USB-mälupulga ühendamist sätete menüüst teinud valiku **USB File List**?**  
USB-mäluseadme ikooni ei kuvata juhtpaneelil ainult USB-mälupulga ühendamisel. Ikoon kuvatakse, kui teete sätete menüüs valiku **USB File List** ja andmed on salvestatud või kui andmeid saadetakse arvutist printeriga ühendatud USB-mälupulgale.

## Printeri sees põleb punane tuli

- **See ei ole tõrge.**  
Valgus tuleb lambist printeri sees.

## Olen unustanud võrguparooli

- Kui te unustate võrgu seadistamisel loodud parooli, valige juhtpaneeli menüüloendist toiming **Restore Settings**.  
 „Menüüloend“ lk 75

# Lisa

## Lisaseadmed ja kulumaterjalid

Printerile on saadaval järgmised lisaseadmed ja kulumaterjalid (seisuga juuli 2016).

Uusima teabe saamiseks vt Epsoni veebilehte.

### Tindikassetid\*

Printeri mudel	Toote nimi		Tootenumber
SC-F2000	Tindikassetid (600 ml)	Black (Must)	T7251
		Cyan (Tsüaan)	T7252
		Magenta	T7253
		Yellow (Kollane)	T7254
		White (Valge)	T725A
	Tindikassetid (250 ml)	Black (Must)	T7301
		Cyan (Tsüaan)	T7302
		Magenta	T7303
		Yellow (Kollane)	T7304
		White (Valge)	T730A
SC-F2080	Tindikassetid (600 ml)	Black (Must)	T7261
		Cyan (Tsüaan)	T7262
		Magenta	T7263
		Yellow (Kollane)	T7264
		White (Valge)	T726A
	Tindikassetid (250 ml)	Black (Must)	T7311
		Cyan (Tsüaan)	T7312
		Magenta	T7313
		Yellow (Kollane)	T7314
		White (Valge)	T731A

\* Epson soovib kasutada originaalseid Epsoni tindikassette. Epson ei saa tagada mitteoriginaalse tindi kvaliteeti ega usaldusväarsust. Mitteoriginaalse tindi kasutamine võib põhjustada Epsoni garantiiga katmata kahjustusi ning tingida teatud puhkudel printeri ebaühtlast toimimist. Mitteoriginaalse tindi taset puudutavat teavet ei pruugita kuvada ning mitteoriginaalse tindi kasutamine jäädvustatakse teenindustoes võimaliku kasutamise jaoks.



## Lisa

 „Kassettide vahetamine ja raputamine” lk 63

## Muud

Toote nimi	Tootenum-ber	Selgitus
Cleaning cartridge (Puhastuskassett)	T7360	Prindipea puhastamiseks ja torude pesemiseks.
Pre-treatment Liquid (Eeltöötlusvedelik)	T7361	20 liitrit. Lahjendage enne kasutamist.  „Eeltöötlusvedeliku kasutamine” lk 28
Maintenance Kit (Hoolduskomplekt)	T7362	Sama, mis printeriga kaasa tulev hoolduskomplekt. Komplektis on regulaarsete hooldustööde tegemiseks (näiteks korgi puhastamine) kindad, puhastuspulgad, tindipuhasti ja tops.  „Regulaarne hooldus” lk 51
Tube Cleaning Kit (Torude puhastuskomplekt)	T7363	See komplekt on vajalik hooldustöödeks, kui juhtpaneelil on suvandi <b>Printer Setup — Tube Washing Setup</b> sätteks määratud <b>Eco</b> .  „Regulaarne hooldus” lk 51
Head Cleaning Set (Prindipea puhastuskomplekt)	C13S092001	Komplektis on loputuspadi ja puhastusseade.  „Regulaarne hooldus” lk 51
Air Filter (Õhufilter)	C13S092021	Õhufiltri ja puhastuslappide (x5) komplekt.  „Regulaarne hooldus” lk 51
Waste Ink Bottle (Tindijääkide pudel)	T7240	Sama, mis printeriga kaasa tulev tindijääkide pudel.
Large Platen (Suur printimisplaat) (16 × 20 tolli/406 × 508 mm)	C12C890911	Välised mõõdud: (L) 439 × (S) 541 × (K) 52 mm, kaal: 3,7 kg, printimisplaadi paksus: 8 mm.
Medium Platen (Keskmine printimisplaat) (14 × 16 tolli/356 × 406 mm)	C12C890912	Sama, mis printeriga kaasa tulev printimisplaat. Välised mõõdud: (L) 389 × (S) 439 × (K) 50 mm, kaal: 2,6 kg, printimisplaadi paksus: 8 mm.
Small Platen (Väike printimisplaat) (10 × 12 tolli/254 × 305 mm)	C12C890913	Välised mõõdud: (L) 287 × (S) 338 × (K) 50 mm, kaal: 1,7 kg, printimisplaadi paksus: 8 mm.
Extra Small Platen (Eriti väike printimisplaat) (7 × 8 tolli/178 × 203 mm) (välja arvatud mudel SC-F2080)	C12C932131	Välised mõõdud: (L) 209 × (S) 234 × (K) 40 mm, kaal: 1,0 kg.
Extra Small Platen (Eriti väike printimisplaat) (7 × 8 tolli/178 × 203 mm) (mudel SC-F2080)	C12C932141	
Sleeve platen (Varruka printimisplaat)	C12C891191	Välised mõõdud: (L) 147 × (S) 379 × (K) 46 mm, kaal: 0,9 kg.
Medium Grooved Platen (Keskmine soonega printimisplaat) (välja arvatud mudel SC-F2080)	C12C932151	Välised mõõdud: (L) 389 × (S) 439 × (K) 50 mm (sama, mis M-suurusega printimisplaat), kaal: 3,8 kg.
Medium Grooved Platen (Keskmine soonega printimisplaat) (mudel SC-F2080)	C12C932161	

## Lisa

Toote nimi	Tootenumber	Selgitus
Pre-treatment roller set (Eeltöötlusrulli komplekt)	C12C891201	Komplekt rullidest (x3), käepidemest ja alusest.
Replacement rollers for pre-treatment (Asendusrullid eeltöötluks) (3 tk)	C12C891211	Sama, mis eeltöötlusrullide komplekti rullide osa.
Hard roller (Kõva rull)	C12C891221	Komplekt rullidest (kõvad) ja käepidemest.

## Märkused printeri teisaldamise või transportimise kohta

Selles osas on kirjeldatud, kuidas printerit liigutada või transportida.



### Ettevaatust:

- Ärge püüdke printerit üksinda liigutada. Printeri pakkimiseks ja liigutamiseks on vaja kolme inimest.
- Printeri liigutamisel ärge kallutage seda rohkem kui 10 kraadi. Vastasel juhul võib see kukkuda ja õnnetuse põhjustada.
- Ärge ennast printerit tõstes venitage.
- Hoidke printerit tõstmisel juhendis viidatud kohtadest. Kui te printerit tõstes mujalt hoiate, võib see põhjustada vigastusi, sest printer võib kukkuda või võivad teie sõrmed printeri maha asetamisel kinni jääda.

### Tähtis:

- Puudutage ainult ettenähtud kohti; vastasel juhul võib tekkida talitlushäireid.
- Liigutage ja transportige printerit paigaldatud tindikassettidega; vastasel juhul võivad düüsid ummistuda ja muuta printimise võimatuks või tint võib lekkida.

Tehke enne printeri teisaldamist või transportimist järgmised ettevalmistused.

- Lülitage printer välja ning eemaldage kõik kaablid.
- Eemaldage printimisplaat.  
 „Printimisplaadi vahetamine” lk 35
- Sulgege kinnituskang.
- Kontrollige, et tööriistade hoiuruumis ei ole tööriistu.  
 „Eesmine osa” lk 7

## Ettevalmistamine liigutamiseks

Selles osas on kirjeldatud, kuidas printerit samal korrusel liigutada (muutumatu põranda kõrgusega). Lugege lähemalt printeri liigutamise kohta muule korrusele või teise hoonesse.

 „Printeri transportimine” lk 97

Teie käed võivad tindijääkidega kokku saada. Vajadusel kandke hoolduskomplektiga kaasa pandud kindaid.

 „Lisaseadmed ja kulumaterjalid” lk 93

1

Kontrollige, et toide on väljas.

2

Eemaldage tindijääkide pudel.

 „Tindijääkide pudeli vahetamine” lk 65

3

Võtke tindijääkide toru klambri küljest lahti.

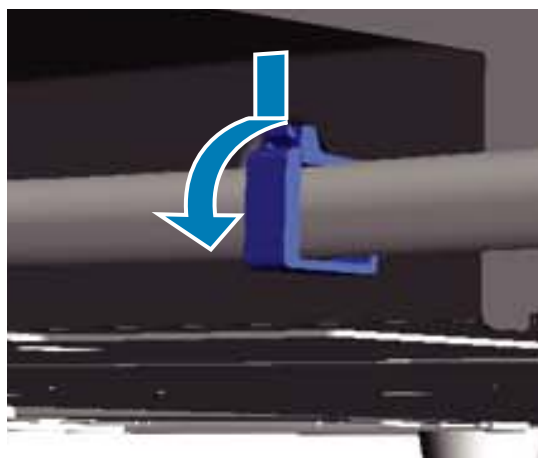

4

Vajutage ja hoidke all tindijääkide väljalaskeava ning tõmmake tindijääkide torud vasakult ja paremalt välja.

### Tähtis:

Tindijäägid võivad väljalaskeavast või torust välja voolata. Olge ettevaatlik.

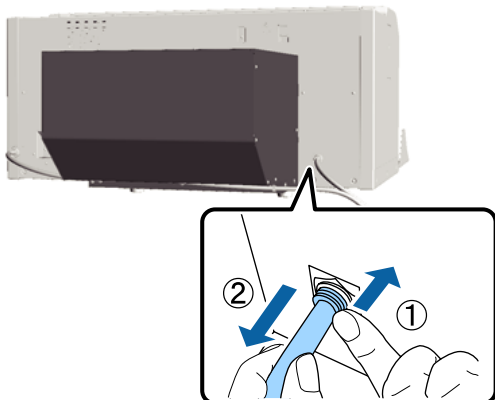

- 5** Sisestage seadistamise käigus eemaldatud osad.

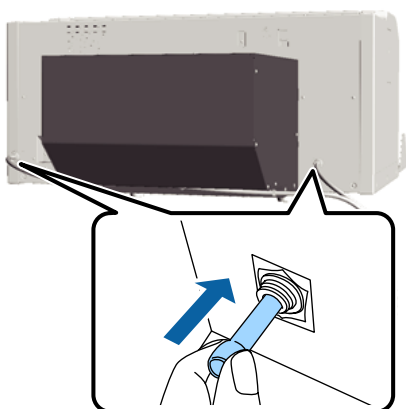

## Printeri ülespanek pärast liigutamist

Printeri kasutamiseks pärast liigutamist järgige alltoodud samme.

- 1** Kontrollige, et asukoht on paigaldamiseks sobiv.  
☞ *Seadistusjuhend* (brošüür)
- 2** Paigaldage tindijääkide toru ja tindijääkide pudel.  
☞ *Seadistusjuhend* (brošüür)
- 3** Ühendage toitepistik vooluvõrku ja lülitage printer sisse.  
☞ *Seadistusjuhend* (brošüür)
- 4** Viige läbi düüside kontroll ja kontrollige, et ei ole ummistunud düüse.  
☞ *„Ummistunud düüside kontrollimine”* lk 46

- 5** Reguleerige printidepea joondamist ja kontrollige printimiskvaliteeti.

☞ *„Printimise joondamise korrigeerimine”* lk 49

## Printeri transportimine

Printeri transportimisel tuleb seda löökide ja rappumise eest kaitsta, kasutades samu kaitse- ja pakkematerjale, milles printer oli esmasel tarnimisel.

☞ *„Ettevalmistamine liigutamiseks”* lk 96

Vaadake dokumendist *Seadistusjuhend* (brošüür), kuidas kinnitada liikuvale alusele kaitsev detail, mis oli selle küljes esmase tarnimise ajal.

☞ *Seadistusjuhend* (brošüür)

### **!** Ettevaatust:

*Printeri transportimisel ei tohi seda kallutada ega asetada külili või tagurpidi. Muidu võib sellest tinti lekkida.*

Pärast printeri transportimist seadke see üles sama moodi, nagu pärast liigutamist.

☞ *„Printeri ülespanek pärast liigutamist”* lk 97

## Süsteeminõuded

Selle printeri tarkvara installimiseks ja kasutamiseks peavad olema täidetud järgmised süsteeminõuded.

### Windows

Operatsioonisüsteem (32/64 bitti)	Windows XP/Windows Vista/ Windows 7/Windows 8
Protsessor	Core 2 Duo 2,0 GHz või parem
Mälu	1 GB või rohkem
Kõvaketas	32 GB või rohkem vaba mälu
Liides	2 Hi-Speed USB porti, mis ühilduvad spetsifikatsiooniga USB 2.0 (taga: ühendamiseks arvutiga, ees: USB-mäluseadmele) Ethernet 10BASE-T/100BASE-TX
Ekraani resolutsioon	XGA (1024 × 768) või kõrgem

#### Märkus:

Installimisel peate olema sisse logitud kontoga Computer administrator (Arvutiadministraator) (kasutaja kellel on Administrative Rights (Administraatoriõigused)).

### Mac OS X

Operatsioonisüsteem	Mac OS X v10.6.8	Mac OS X v10.8.x
	Mac OS X v10.7.x	
Protsessor	Core 2 Duo 2,0 GHz või parem	Core i5 2,0 GHz või parem
Mälu	1 GB või rohkem	2 GB või rohkem
Kõvaketas	32 GB või rohkem vaba mälu	
Liides	2 Hi-Speed USB porti, mis ühilduvad spetsifikatsiooniga USB 2.0 (taga: ühendamiseks arvutiga, ees: USB-mäluseadmele) Ethernet 10BASE-T/100BASE-TX	
Ekraani resolutsioon	XGA (1024 × 768) või kõrgem	

## Tehniliste andmete tabel

Printeri tehnilised andmed	
Printimisviis	Nõudel tindiprint
Düüside konfiguratsioon	
Tindi White (Valge) režiim	White (Valge): 720 düüsi x 2 Värvid: 360 düüsi (x 4 värvi)
Värvitindi režiim	360 düüsi (x 4 värvi)
Kiire värvirežiim	720 düüsi (x 4 värvi)
Resolutsioon (maksimum)	White (Valge): 1440 × 1440 dpi Värvid: 1440 × 720 dpi
Juhtkood	ESC/P raster (avalikustamata käsk)
Printimisplaadi söötmissmeetod	Konveierlint
Sisesehitatud mälu	Põhimälu: 512 MB Võrk: 128 MB
Nimipinge	Vahelduvvool 100 kui 240 V
Nimisagedus	50/60 Hz
Nimivool	0,7 kuni 0,4 A
Energiatarve	
Kasutuses	Ligikaudu 52 W
Unerežiim	Ligikaudu 10 W
Väljalülitatult	0,5 W või vähem
Paralleelne reguleerimisplaat (plaadi kaal ei ole suurem kui 3,7 kg)	
Pesa vahe	128 mm
Pesa diameeter	19,9 mm
Valitavad kõrgused	23,5 kuni 31,5 mm
Kõrguse vahepaksus	7,5 mm (4 punkti)
Temperatuur	Töö: 10 kuni 35 °C Hoiundamine (enne lahtipakkimist): -20 kuni 60 °C (120 tunni jooksul 60 °C, ühe kuu jooksul 40 °C) Hoiundamine (pärast lahtipakkimist): -20 kuni 40 °C (ühe kuu jooksul 40 °C)

Printeri tehnilised andmed	
Suhteline õhuniiskus (ilma kondenseerimiseta)	Töö: 20 kuni 80% Hoiundamine (enne lahtipakkimist): 5 kuni 85% Hoiundamine (pärast lahtipakkimist): 5 kuni 85%
Töötemperatuur/õhuniiskus	
Välised mõõdud (hoiundamisel)	(L) 985 × (S) 1425 × (K) 490 mm
Kaal	Ligikaudu 82 kg (kui komplekti kuuluv printimisplaat on paigaldatud, ilma tindikasettide ja tindijääkide torudeta)

Tindi andmed	
Tüüp	Spetsiaalsed tindikassetid
Pigmenttint	Tindi White (Valge) režiim: Cyan (Tsüaan), Magenta, Yellow (Kollane), Black (Must), White (Valge) Värvitindi režiim/kiire värvirežiim: Cyan (Tsüaan), Magenta, Yellow (Kollane), Black (Must)
Aegumiskuupäev	Vt pakendile trükitud kuupäeva (tavalisel temperatuuril)
Prindi kvaliteedi garantii aegumine	1 aasta (pärast printerisse paigaldamist)

Tindi andmed	
Temperatuur	Töö: 10 kuni 35 °C Hoiundamisel (pakendis) ja pärast paigaldamist printerisse: -20 kuni 40 °C (4 päeva jooksul -20 °C, kuu jooksul 40 °C) Transportimisel (pakendis): -20 kuni 60 °C (4 päeva jooksul -20 °C, kuu jooksul 40 °C, 72 tunni jooksul 60 °C)
Kasseti mõõtmed	600 ml: (L) 40 × (S) 305 × (K) 110 mm 250 ml: (L) 40 × (S) 200 × (K) 110 mm

**Tähtis:**

Ärge tinti taastäitke.

Puhastuskasseti spetsifikatsioonid	
Aegumiskuupäev	Vt pakendile trükitud kuupäeva (tavalisel temperatuuril)
Temperatuur	Töö: 10 kuni 35 °C Hoiundamisel (pakendis) ja pärast printerisse paigaldamist: -20 kuni 40 °C (4 päeva jooksul -20 °C, kuu jooksul 40 °C) Transportimisel (pakendis): -20 kuni 60 °C (4 päeva jooksul -20 °C, kuu jooksul 40 °C, 72 tunni jooksul 60 °C)
Maht	700 ml
Kasseti mõõtmed	(L) 40 × (S) 305 × (K) 110 mm

Eeltöötlusvedeliku spetsifikatsioonid	
Aegumiskuupäev	Vaadake pakendile ja kassetile trükitud kuupäeva (tavalisel temperatuuril)
Temperatuur	Töö: 10 kuni 35 °C Hoiundamisel (pakendis): -20 kuni 40 °C (4 päeva jooksul -20 °C, kuu jooksul 40 °C) Transportimisel (pakendis): -20 kuni 60 °C (4 päeva jooksul -20 °C, kuu jooksul 40 °C, 72 tunni jooksul 60 °C)
Maht	20 l

Eeltöötlusvedeliku spetsifikatsioonid	
Mõõtmed	(L) 300 × (S) 300 × (K) 300 mm

Tindipuhasti ja toru puhastusvedeliku spetsifikatsioonid	
Aegumiskuupäev	Vt pakendile trükitud kuupäeva (tavalisel temperatuuril)
Temperatuur	Töö: 10 kuni 35 °C Hoiundamisel (pakendis): -20 kuni 40 °C (4 päeva jooksul -20 °C, kuu jooksul 40 °C) Transportimisel (pakendis): -20 kuni 60 °C (4 päeva jooksul -20 °C, kuu jooksul 40 °C, 72 tunni jooksul 60 °C)
Maht	150 ml

## Standardid ja tüübikinnitused

Ohutus	UL 60950-1	
	CAN/CSA C22.2 No. 60950-1	
	Madalpingeseadmete direktiiv 2006/95/EÜ	EN 60950-1
Elektromagnetilise ühilduvus	FCC osa 15 osajaotis B klass B	
	CAN/CSA-CEI/IEC CISPR 22 klass A	
	AS/NZS CISPR 22 klass A	
	Elektromagnetilise ühilduvuse direktiiv 2004/108/EÜ	EN 55022 klass A
		EN 55024
		EN 61000-3-2
EN 61000-3-3		



### Hoiatus:

Tegemist on A-klassi tootega. Koduses kasutuses võib see toode põhjustada raadiointerferentsi, mille vastu võidakse kasutajalt nõuda asjakohaste meetmete tarvitusele võtmist.



---

## Kust saada abi

---

### Tehnilise toe veebisait

Epsoni tehnilise toe veebisait pakub lahendust neile probleemidele, mida ei õnnestu lahendada toote kasutusjuhendis leiduva tõrkeotsingu teabe abil. Kui teil on veebibrauser ja internetiühendus, avage lehekülj:

<http://support.epson.net/>

Kui teil on tarvis uusimaid draivereid, KKK-d või teisi allalaaditavaid üksusi, minge veebilehele:

<http://www.epson.com>

Seejärel valige oma kohaliku Epsoni veebilehe sektsioon Tugi.

## Epsoni toe poole pöördumine

---

### Enne pöördumist Epsonisse

Kui teie ostetud Epsoni toode ei tööta korralikult ja teil ei õnnestunud probleemi lahendada toote dokumentatsioonis sisalduva tõrkeotsingu teabe abil, pöörduge abi saamiseks Epsoni klienditoe poole. Kui allpool olevas loendis ei ole teie piirkonna Epsoni kliendituge välja toodud, pöörduge teile toote müünud edasimüüja poole.

Epsoni klienditoe teenindajal on teid hõlpsam aidata, kui oskate omalt poolt anda järgmist teavet:

- Toote seerianumber  
(Seerianumbri silt on harilikult toote tagaküljel.)
- Printeri mudel
- Toote tarkvaraversioon  
(Klõpsake **About**, **Version Info** või sarnast nuppu toote tarkvaras.)
- Teie arvuti bränd ja mudel
- Teie arvuti opsüsteemi nimi ja versioon
- Nende tarkvararakenduste nimed ja versioonid, mida te tavaliselt koos printeriga kasutate

## Spikker Põhja-Ameerika kasutajatele

Epson pakub järgnevaid tehnilise toe teenuseid.

### Interneti tugi

Külastage Epsoni klienditoe veebilehte <http://epson.com/support> ja valige oma toode, et näha lahendusi põhilistele probleemidele. Saate alla laadida draivereid ja dokumente, hankida KKK ja tõrketeadete nõuandeid või saata oma küsimustega e-kirja Epsonile.

### Võtke ühendust klienditoe esindajaga

Helistage: (562) 276-1300 (USA) või (905) 709-9475 (Kanada), 06:00 kuni 18:00, Vaikse Ookeani aeg, esmaspäevast reedeni. Klienditoe töötunnid võivad muutuda ette teatamata. Rakenduda võivad lõivud kaugekõne eest.

Enne, kui helistate Epson, olge valmis esitama järgmisi andmeid:

- Toote nimi
- Toote seerianumber
- Otsutšekk ja ostukuupäev
- Arvuti konfiguratsioon
- Probleemi kirjeldus

**Märkus:**

*Teiste tarkvarade kasutamiseks oma süsteemis vaadake nende tarkvarade tehnilise teabe dokumente.*

### Ostke tagavaratooteid ja tarvikuid

Epsoni volitatud edasimüüjalt saate osta endale originaaltarvikuid — tindikassette, lintkassette, paberit jne. Lähima edasimüüja leidmiseks helistage numbril 800-GO-EPSON (800-463-7766). Võrgu kaudu ostmiseks külastage lehekülge <http://www.epsonstore.com> (USA müük) või <http://www.epson.ca> (Kanada müük).

## Spikker Euroopa kasutajatele

Vaadake oma Üle-Euroopaliselt **garantiidokumendilt**, kuidas Epsoni klienditoe poole pöörduda.

## Spikker Austraalia kasutajatele

Epson Australia soovib pakkuda teile kõrgetasemelist kliendituge. Lisaks teie toote dokumentidele pakume teabe saamiseks järgmisi allikaid:

### Teie müügiagent

Ärge unustage, et teie müügiagent oskab tihti tuvastada ja lahendada probleeme. Alati helistage esmalt oma müügiagendile, et leida probleemidele lahendusi; nad oskavad tihtipeale lahendada probleeme kiiresti ja lihtsalt ning oskavad nõu anda, mida edasi teha.

### Interneti-URL

<http://www.epson.com.au>

Avage Epson Australia veebileht. Siin tasub pisut ringi surfata! Veebileht pakub draiveritele allalaadimisvõimalusi, Epsoni kontaktpunkte, informatsiooni uute toodete kohta ning ka tehnilist tuge (e-post).

### Epsoni konsultatsioonipunkt

Epsoni konsultatsioonipunkti pakutakse viimase abiväna, mida kasutame, et meie klientidel oleks juurdepääs nõuannetele. Konsultatsioonipunkti operaatorid saavad teid aidata installimises, konfigureerimises ja Epsoni tootega töötamisel. Meie müügieelne konsultatsioonipunkt pakub uute Epsoni toodete kohta kirjandust ja annab teada, kus asub lähim müügiagent või hooldusagent. Siin vastatakse paljudele küsimustele.

Konsultatsioonipunkti numbrid on:

Telefon: 1300 361 054

Faks: (02) 8899 3789

## Kust saada abi

Soovitame enne helistamist koguda kokku asjakohase informatsiooni. Mida rohkem informatsiooni on teil olemas, seda siiremini saame lahendada probleemi. See informatsioon hõlmab Epsoni toote dokumente, arvutitüüpi, opsüsteemi, tarkvararakendusprogramme ja teisi andmeid, mis tunduvad teile tähtsad.

### Spikker Singapuri kasutajatele

Epson Singapore poolt pakutavad informatsiooni-, teenuste- ja hooldusvõimalused on:

#### Internetiaadress

<http://www.epson.com.sg>

E-kirjade kaudu saab informatsiooni tootespetsifikatsioonide, draiverite allalaadimiste, sagedaste küsimuste, müügiuuringute ja ka tehnilise toe kohta.

#### Epsoni konsultatsioonipunkt (Telefon: (65) 6586 3111)

Meie konsultatsioonipunkti meeskond aitab teid telefoni teel järgnevas:

- Müügiuuringud ja tooteteave
- Küsimused või probleemid toote kasutamisel
- Järelepäringud parandusteenuste ja garantii kohta

### Spikker Tai kasutajatele

Informatsiooni, teenuste ja hoolduse kontaktandmed on:

#### Internetiaadress

<http://www.epson.co.th>

E-kirjade kaudu saab informatsiooni tootespetsifikatsioonide, draiverite allalaadimiste ja sagedaste küsimuste kohta.

#### Epsoni kuum liin (Telefon: (66) 2685-9899)

Meie kuuma liini meeskond aitab teid telefoni teel järgnevas:

- Müügiuuringud ja tooteteave
- Küsimused või probleemid toote kasutamisel
- Järelepäringud parandusteenuste ja garantii kohta

### Spikker Vietnami kasutajatele

Informatsiooni, teenuste ja hoolduse kontaktandmed on:

Epsoni kuum liin  
(Telefon): 84 8 823 9239

Teeninduskeskus: 80 Truong Dinh Street, District 1, Hochiminh City  
Vietnam

### Spikker Indoneesia kasutajatele

Informatsiooni, teenuste ja hoolduse kontaktandmed on:

#### Internetiaadress

<http://www.epson.co.id>

- Informatsioon tootespetsifikatsioonide kohta, draiverid allalaadimiseks
- Sagedased küsimused, müügiuuringud, küsimused e-posti teel

#### Epsoni kuum liin

- Müügiuuringud ja tooteteave
- Tehniline tugi  
Telefon: (62) 21 572 4350  
Faks: (62) 21 572 4357

#### Epsoni teeninduskeskus

Jakarta Mangga Dua Mall 3rd floor No. 3A/B  
Jl. Arteri Mangga Dua,  
Jakarta

Telefon/faks: (62) 21-62301104

**Kust saada abi**

Bandung	Lippo Center 8th floor Jl. Gatot Subroto No. 2 Bandung  Telefon/Faks: (62) 22-7303766
Surabaya	Hitech Mall It IIB No. 12 Jl. Kusuma Bangsa 116 – 118 Surabaya  Telefon: (62) 31 5355035 Faks: (62) 31-5477837
Yogyakarta	Hotel Natour Garuda Jl. Malioboro No. 60 Yogyakarta  Telefon: (62) 274-565478
Medan	Wisma HSBC 4th floor Jl. Diponegoro No. 11 Medan  Telefon/faks: (62) 61-4516173
Makassar	MTC Karebosi Lt. III Kav. P7-8 Jl. Ahmad Yani No. 49 Makassar  Telefon: (62) 411-350147/411-350148

---

**Spikker Hong Kongi kasutajatele**

Tehnilise toe ja ka teiste müügijärgsete teenuste saamiseks võivad kasutajad võtta ühendust Epson Hong Kong Limited'iga.

**Interneti koduleht**

Epson Hong Kong on loonud oma kodulehe internetis nii hiina kui ka inglise keeles, et pakkuda kasutajatele järgnevat informatsiooni:

- Tooteteave
- Vastused sagedastele küsimustele
- Viimased Epsoni tootedraiverite versioonid

Meie kodulehe aadress on:

<http://www.epson.com.hk>

**Tehnilise toe kuum liin**

Võite võtta ühendust ka meie insenertehnilise personaliga:

Telefon: (852) 2827 8911

Faks: (852) 2827 4383

---

**Spikker Malaisia kasutajatele**

Informatsiooni, teenuste ja hoolduse kontaktandmed on:

**Internetiaadress**

<http://www.epson.com.my>

- Informatsioon tootespetsifikatsioonide kohta, draiverid allalaadimiseks
- Sagedased küsimused, müügiuuringud, küsimused e-posti teel

**Epson Trading (M) Sdn. Bhd.**

Peakontor.

Telefon: 603 56288288

Faks: 603 56288388/399

**Epsoni konsultatsioonipunkt**

- Müügiuuringud ja tooteteave (infoliin)  
Telefon: 603 56288222
- Järelepäringud parandusteenuste ja garantii, toote kasutamise ja tehnilise toe kohta (Techline)  
Telefon: 603 56288333

---

**Spikker India kasutajatele**

Informatsiooni, teenuste ja hoolduse kontaktandmed on:

**Kust saada abi****Internetiaadress****(<http://www.epson.co.in>)**

Pakume informatsiooni tootespetsifikatsioonide kohta, draivereid allalaadimiseks ja tootepäringuid.

**Epson India Peakontor — Bangalore**

Telefon: 080 30515000

Faks: 30515005

**Epson India piirkonna kontorid:**

Asukoht	Telefoninumber	Faksinumber
Mumbai	022-28261515/ 16/17	022 28257287
Delhi	011-30615000	011-30615005
Chennai	044-30277500	044-30277575
Kolkata	033-22831589/90	033-22831591
Hyderabad	040-66331738/39	040-66328633
Cochin	0484-2357950	0484-2357950
Coimbatore	0422-2380002	NA
Pune	020-30286000/ 30286001/ 30286002	020 30286000
Ahmedabad	079-26407176/77	079-26407347

**Abiliin**

Teeninduse, tooteteabe või kassettide tellimiseks helistage tasuta numbrile — 18004250011 (kella 09.00–21.00).

Teenindus (CDMA ja mobiilikasutajad) — 3900 1600 (09.00–18.00) prefiks kohalik STD-kood

**Spikker Filipiinide kasutajatele**

Tehnilise toe ja ka teiste müügijärgsete teenuste saamiseks võivad kasutajad võtta ühendust Epson Philippines Corporationiga järgnevate telefoni- või faksinumbrite ja e-posti aadressi kaudu:

Pealiin: (63 2) 706 2609

Faks: (63 2) 706 2665

Konsultatsioo- (63 2) 706 2625  
nipunkti otse-  
liin:E-post: [epchelpdesk@epc.epson.com.ph](mailto:epchelpdesk@epc.epson.com.ph)**Internetiaadress****(<http://www.epson.com.ph>)**

Pakume informatsiooni tootespetsifikatsioonide, draiverite allalaadimiste ja sagedaste küsimuste kohta ja e-posti teel vastame päringutele.

**Maksuvaba nr. 1800-1069-EPSON(37766)**

Meie kuuma liini meeskond aitab teid telefoni teel järgnevas:

- Müügiuuringud ja tooteteave
- Küsimused või probleemid toote kasutamisel
- Järelepäringud parandusteenuste ja garantii kohta

---

# Tarkvara litsentsitingimused

---

## Bonjour

This printer product includes the open source software programs which apply the Apple Public Source License Version 1.2 or its latest version ("Bonjour Programs").

We provide the source code of the Bonjour Programs pursuant to the Apple Public Source License Version 1.2 or its latest version until five (5) years after the discontinuation of same model of this printer product. If you desire to receive the source code of the Bonjour Programs, please see the "Contacting Customer Support" in Appendix or Printing Guide of this User's Guide, and contact the customer support of your region.

You can redistribute Bonjour Programs and/or modify it under the terms of the Apple Public Source License Version 1.2 or its latest version.

These Bonjour Programs are WITHOUT ANY WARRANTY; without even the implied warranty of MERCHANTABILITY AND FITNESS FOR A PARTICULAR PURPOSE.

The Apple Public Source License Version 1.2 is as follows. You also can see the Apple Public Source License Version 1.2 at <http://www.opensource.apple.com/apsl/>.

APPLE PUBLIC SOURCE LICENSE

Version 2.0 - August 6, 2003

1. General; Definitions. This License applies to any program or other work which Apple Computer, Inc. ("Apple") makes publicly available and which contains a notice placed by Apple identifying such program or work as "Original Code" and stating that it is subject to the terms of this Apple Public Source License version 2.0 ("License"). As used in this License:

1.1 "Applicable Patent Rights" mean: (a) in the case where Apple is the grantor of rights, (i) claims of patents that are now or hereafter acquired, owned by or assigned to Apple and (ii) that cover subject matter contained in the Original Code, but only to the extent necessary to use, reproduce and/or distribute the Original Code without infringement; and (b) in the case where You are the grantor of rights, (i) claims of patents that are now or hereafter acquired, owned by or assigned to You and (ii) that cover subject matter in Your Modifications, taken alone or in combination with Original Code.

1.2 "Contributor" means any person or entity that creates or contributes to the creation of Modifications.

1.3 "Covered Code" means the Original Code, Modifications, the combination of Original Code and any Modifications, and/or any respective portions thereof.

1.4 "Externally Deploy" means: (a) to sublicense, distribute or otherwise make Covered Code available, directly or indirectly, to anyone other than You; and/or (b) to use Covered Code, alone or as part of a Larger Work, in any way to provide a service, including but not limited to delivery of content, through electronic communication with a client other than You.

1.5 "Larger Work" means a work which combines Covered Code or portions thereof with code not governed by the terms of this License.

1.6 "Modifications" mean any addition to, deletion from, and/or change to, the substance and/or structure of the Original Code, any previous Modifications, the combination of Original Code and any previous Modifications, and/or any respective portions thereof. When code is released as a series of files, a Modification is: (a) any addition to or deletion from the contents of a file containing Covered Code; and/or (b) any new file or other representation of computer program statements that contains any part of Covered Code.

## Tarkvara litsentsitingimused

1.7 "Original Code" means (a) the Source Code of a program or other work as originally made available by Apple under this License, including the Source Code of any updates or upgrades to such programs or works made available by Apple under this License, and that has been expressly identified by Apple as such in the header file(s) of such work; and (b) the object code compiled from such Source Code and originally made available by Apple under this License

1.8 "Source Code" means the human readable form of a program or other work that is suitable for making modifications to it, including all modules it contains, plus any associated interface definition files, scripts used to control compilation and installation of an executable (object code).

1.9 "You" or "Your" means an individual or a legal entity exercising rights under this License. For legal entities, "You" or "Your" includes any entity which controls, is controlled by, or is under common control with, You, where "control" means (a) the power, direct or indirect, to cause the direction or management of such entity, whether by contract or otherwise, or (b) ownership of fifty percent (50%) or more of the outstanding shares or beneficial ownership of such entity.

2. Permitted Uses; Conditions & Restrictions. Subject to the terms and conditions of this License, Apple hereby grants You, effective on the date You accept this License and download the Original Code, a world-wide, royalty-free, non-exclusive license, to the extent of Apple's Applicable Patent Rights and copyrights covering the Original Code, to do the following:

2.1 Unmodified Code. You may use, reproduce, display, perform, internally distribute within Your organization, and Externally Deploy verbatim, unmodified copies of the Original Code, for commercial or non-commercial purposes, provided that in each instance:

(a) You must retain and reproduce in all copies of Original Code the copyright and other proprietary notices and disclaimers of Apple as they appear in the Original Code, and keep intact all notices in the Original Code that refer to this License; and

(b) You must include a copy of this License with every copy of Source Code of Covered Code and documentation You distribute or Externally Deploy, and You may not offer or impose any terms on such Source Code that alter or restrict this License or the recipients' rights hereunder, except as permitted under Section 6.

2.2 Modified Code. You may modify Covered Code and use, reproduce, display, perform, internally distribute within Your organization, and Externally Deploy Your Modifications and Covered Code, for commercial or non-commercial purposes, provided that in each instance You also meet all of these conditions:

(a) You must satisfy all the conditions of Section 2.1 with respect to the Source Code of the Covered Code;

(b) You must duplicate, to the extent it does not already exist, the notice in Exhibit A in each file of the Source Code of all Your Modifications, and cause the modified files to carry prominent notices stating that You changed the files and the date of any change; and

(c) If You Externally Deploy Your Modifications, You must make Source Code of all Your Externally Deployed Modifications either available to those to whom You have Externally Deployed Your Modifications, or publicly available. Source Code of Your Externally Deployed Modifications must be released under the terms set forth in this License, including the license grants set forth in Section 3 below, for as long as you Externally Deploy the Covered Code or twelve (12) months from the date of initial External Deployment, whichever is longer. You should preferably distribute the Source Code of Your Externally Deployed Modifications electronically (e.g. download from a web site).

2.3 Distribution of Executable Versions. In addition, if You Externally Deploy Covered Code (Original Code and/or Modifications) in object code, executable form only, You must include a prominent notice, in the code itself as well as in related documentation, stating that Source Code of the Covered Code is available under the terms of this License with information on how and where to obtain such Source Code.



## Tarkvara litsentsitingimused

2.4 Third Party Rights. You expressly acknowledge and agree that although Apple and each Contributor grants the licenses to their respective portions of the Covered Code set forth herein, no assurances are provided by Apple or any Contributor that the Covered Code does not infringe the patent or other intellectual property rights of any other entity. Apple and each Contributor disclaim any liability to You for claims brought by any other entity based on infringement of intellectual property rights or otherwise. As a condition to exercising the rights and licenses granted hereunder, You hereby assume sole responsibility to secure any other intellectual property rights needed, if any. For example, if a third party patent license is required to allow You to distribute the Covered Code, it is Your responsibility to acquire that license before distributing the Covered Code.

3. Your Grants. In consideration of, and as a condition to, the licenses granted to You under this License, You hereby grant to any person or entity receiving or distributing Covered Code under this License a non-exclusive, royalty-free, perpetual, irrevocable license, under Your Applicable Patent Rights and other intellectual property rights (other than patent) owned or controlled by You, to use, reproduce, display, perform, modify, sublicense, distribute and Externally Deploy Your Modifications of the same scope and extent as Apple's licenses under Sections 2.1 and 2.2 above.

4. Larger Works. You may create a Larger Work by combining Covered Code with other code not governed by the terms of this License and distribute the Larger Work as a single product. In each such instance, You must make sure the requirements of this License are fulfilled for the Covered Code or any portion thereof.

5. Limitations on Patent License. Except as expressly stated in Section 2, no other patent rights, express or implied, are granted by Apple herein. Modifications and/or Larger Works may require additional patent licenses from Apple which Apple may grant in its sole discretion.

6. Additional Terms. You may choose to offer, and to charge a fee for, warranty, support, indemnity or liability obligations and/or other rights consistent with the scope of the license granted herein ("Additional Terms") to one or more recipients of Covered Code. However, You may do so only on Your own behalf and as Your sole responsibility, and not on behalf of Apple or any Contributor. You must obtain the recipient's agreement that any such Additional Terms are offered by You alone, and You hereby agree to indemnify, defend and hold Apple and every Contributor harmless for any liability incurred by or claims asserted against Apple or such Contributor by reason of any such Additional Terms.

7. Versions of the License. Apple may publish revised and/or new versions of this License from time to time. Each version will be given a distinguishing version number. Once Original Code has been published under a particular version of this License, You may continue to use it under the terms of that version. You may also choose to use such Original Code under the terms of any subsequent version of this License published by Apple. No one other than Apple has the right to modify the terms applicable to Covered Code created under this License.

## Tarkvara litsentsitingimused

8. NO WARRANTY OR SUPPORT. The Covered Code may contain in whole or in part pre-release, untested, or not fully tested works. The Covered Code may contain errors that could cause failures or loss of data, and may be incomplete or contain inaccuracies. You expressly acknowledge and agree that use of the Covered Code, or any portion thereof, is at Your sole and entire risk. THE COVERED CODE IS PROVIDED "AS IS" AND WITHOUT WARRANTY, UPGRADES OR SUPPORT OF ANY KIND AND APPLE AND APPLE'S LICENSOR(S) (COLLECTIVELY REFERRED TO AS "APPLE" FOR THE PURPOSES OF SECTIONS 8 AND 9) AND ALL CONTRIBUTORS EXPRESSLY DISCLAIM ALL WARRANTIES AND/OR CONDITIONS, EXPRESS OR IMPLIED, INCLUDING, BUT NOT LIMITED TO, THE IMPLIED WARRANTIES AND/OR CONDITIONS OF MERCHANTABILITY, OF SATISFACTORY QUALITY, OF FITNESS FOR A PARTICULAR PURPOSE, OF ACCURACY, OF QUIET ENJOYMENT, AND NONINFRINGEMENT OF THIRD PARTY RIGHTS. APPLE AND EACH CONTRIBUTOR DOES NOT WARRANT AGAINST INTERFERENCE WITH YOUR ENJOYMENT OF THE COVERED CODE, THAT THE FUNCTIONS CONTAINED IN THE COVERED CODE WILL MEET YOUR REQUIREMENTS, THAT THE OPERATION OF THE COVERED CODE WILL BE UNINTERRUPTED OR ERROR-FREE, OR THAT DEFECTS IN THE COVERED CODE WILL BE CORRECTED. NO ORAL OR WRITTEN INFORMATION OR ADVICE GIVEN BY APPLE, AN APPLE AUTHORIZED REPRESENTATIVE OR ANY CONTRIBUTOR SHALL CREATE A WARRANTY. You acknowledge that the Covered Code is not intended for use in the operation of nuclear facilities, aircraft navigation, communication systems, or air traffic control machines in which case the failure of the Covered Code could lead to death, personal injury, or severe physical or environmental damage.

9. LIMITATION OF LIABILITY. TO THE EXTENT NOT PROHIBITED BY LAW, IN NO EVENT SHALL APPLE OR ANY CONTRIBUTOR BE LIABLE FOR ANY INCIDENTAL, SPECIAL, INDIRECT OR CONSEQUENTIAL DAMAGES ARISING OUT OF OR RELATING TO THIS LICENSE OR YOUR USE OR INABILITY TO USE THE COVERED CODE, OR ANY PORTION THEREOF, WHETHER UNDER A THEORY OF CONTRACT, WARRANTY, TORT (INCLUDING NEGLIGENCE), PRODUCTS LIABILITY OR OTHERWISE, EVEN IF APPLE OR SUCH CONTRIBUTOR HAS BEEN ADVISED OF THE POSSIBILITY OF SUCH DAMAGES AND NOTWITHSTANDING THE FAILURE OF ESSENTIAL PURPOSE OF ANY REMEDY. SOME JURISDICTIONS DO NOT ALLOW THE LIMITATION OF LIABILITY OF INCIDENTAL OR CONSEQUENTIAL DAMAGES, SO THIS LIMITATION MAY NOT APPLY TO YOU. In no event shall Apple's total liability to You for all damages (other than as may be required by applicable law) under this License exceed the amount of fifty dollars (\$50.00).

10. Trademarks. This License does not grant any rights to use the trademarks or trade names "Apple", "Apple Computer", "Mac", "Mac OS", "QuickTime", "QuickTime Streaming Server" or any other trademarks, service marks, logos or trade names belonging to Apple (collectively "Apple Marks") or to any trademark, service mark, logo or trade name belonging to any Contributor. You agree not to use any Apple Marks in or as part of the name of products derived from the Original Code or to endorse or promote products derived from the Original Code other than as expressly permitted by and in strict compliance at all times with Apple's third party trademark usage guidelines which are posted at <http://www.apple.com/legal/guidelinesfor3rdparties.html>.

11. Ownership. Subject to the licenses granted under this License, each Contributor retains all rights, title and interest in and to any Modifications made by such Contributor. Apple retains all rights, title and interest in and to the Original Code and any Modifications made by or on behalf of Apple ("Apple Modifications"), and such Apple Modifications will not be automatically subject to this License. Apple may, at its sole discretion, choose to license such Apple Modifications under this License, or on different terms from those contained in this License or may choose not to license them at all.

12. Termination.

12.1 Termination. This License and the rights granted hereunder will terminate:

(a) automatically without notice from Apple if You fail to comply with any term(s) of this License and fail to cure such breach within 30 days of becoming aware of such breach;

(b) immediately in the event of the circumstances described in Section 13.5(b); or

**Tarkvara litsentsitingimused**

(c) automatically without notice from Apple if You, at any time during the term of this License, commence an action for patent infringement against Apple; provided that Apple did not first commence an action for patent infringement against You in that instance.

12.2 Effect of Termination. Upon termination, You agree to immediately stop any further use, reproduction, modification, sublicensing and distribution of the Covered Code. All sublicenses to the Covered Code which have been properly granted prior to termination shall survive any termination of this License. Provisions which, by their nature, should remain in effect beyond the termination of this License shall survive, including but not limited to Sections 3, 5, 8, 9, 10, 11, 12.2 and 13. No party will be liable to any other for compensation, indemnity or damages of any sort solely as a result of terminating this License in accordance with its terms, and termination of this License will be without prejudice to any other right or remedy of any party.

**13. Miscellaneous.**

13.1 Government End Users. The Covered Code is a "commercial item" as defined in FAR 2.101. Government software and technical data rights in the Covered Code include only those rights customarily provided to the public as defined in this License. This customary commercial license in technical data and software is provided in accordance with FAR 12.211 (Technical Data) and 12.212 (Computer Software) and, for Department of Defense purchases, DFAR 252.227-7015 (Technical Data -- Commercial Items) and 227.7202-3 (Rights in Commercial Computer Software or Computer Software Documentation). Accordingly, all U.S. Government End Users acquire Covered Code with only those rights set forth herein.

13.2 Relationship of Parties. This License will not be construed as creating an agency, partnership, joint venture or any other form of legal association between or among You, Apple or any Contributor, and You will not represent to the contrary, whether expressly, by implication, appearance or otherwise.

13.3 Independent Development. Nothing in this License will impair Apple's right to acquire, license, develop, have others develop for it, market and/or distribute technology or products that perform the same or similar functions as, or otherwise compete with, Modifications, Larger Works, technology or products that You may develop, produce, market or distribute.

13.4 Waiver; Construction. Failure by Apple or any Contributor to enforce any provision of this License will not be deemed a waiver of future enforcement of that or any other provision. Any law or regulation which provides that the language of a contract shall be construed against the drafter will not apply to this License.

13.5 Severability. (a) If for any reason a court of competent jurisdiction finds any provision of this License, or portion thereof, to be unenforceable, that provision of the License will be enforced to the maximum extent permissible so as to effect the economic benefits and intent of the parties, and the remainder of this License will continue in full force and effect. (b) Notwithstanding the foregoing, if applicable law prohibits or restricts You from fully and/or specifically complying with Sections 2 and/or 3 or prevents the enforceability of either of those Sections, this License will immediately terminate and You must immediately discontinue any use of the Covered Code and destroy all copies of it that are in your possession or control.

13.6 Dispute Resolution. Any litigation or other dispute resolution between You and Apple relating to this License shall take place in the Northern District of California, and You and Apple hereby consent to the personal jurisdiction of, and venue in, the state and federal courts within that District with respect to this License. The application of the United Nations Convention on Contracts for the International Sale of Goods is expressly excluded.

13.7 Entire Agreement; Governing Law. This License constitutes the entire agreement between the parties with respect to the subject matter hereof. This License shall be governed by the laws of the United States and the State of California, except that body of California law concerning conflicts of law.

Where You are located in the province of Quebec, Canada, the following clause applies: The parties hereby confirm that they have requested that this License and all related documents be drafted in English.

## Tarkvara litsentsitingimused

Les parties ont exigé que le présent contrat et tous les documents connexes soient rédigés en anglais.

EXHIBIT A.

"Portions Copyright (c) 1999-2003 Apple Computer, Inc. All Rights Reserved.

This file contains Original Code and/or Modifications of Original Code as defined in and that are subject to the Apple Public Source License Version 2.0 (the 'License'). You may not use this file except in compliance with the License. Please obtain a copy of the License at <http://www.opensource.apple.com/apsl/> and read it before using this file.

The Original Code and all software distributed under the License are distributed on an 'AS IS' basis, WITHOUT WARRANTY OF ANY KIND, EITHER EXPRESS OR IMPLIED, AND APPLE HEREBY DISCLAIMS ALL SUCH WARRANTIES, INCLUDING WITHOUT LIMITATION, ANY WARRANTIES OF MERCHANTABILITY, FITNESS FOR A PARTICULAR PURPOSE, QUIET ENJOYMENT OR NON-INFRINGEMENT. Please see the License for the specific language governing rights and limitations under the License."

## Info-ZIP copyright and license

This is version 2007-Mar-4 of the Info-ZIP license. The definitive version of this document should be available at <ftp://ftp.info-zip.org/pub/infozip/license.html> indefinitely and a copy at <http://www.info-zip.org/pub/infozip/license.html>.

Copyright © 1990-2007 Info-ZIP. All rights reserved.

For the purposes of this copyright and license, "Info-ZIP" is defined as the following set of individuals:

Mark Adler, John Bush, Karl Davis, Harald Denker, Jean-Michel Dubois, Jean-loup Gailly, Hunter Goatley, Ed Gordon, Ian Gorman, Chris Herborth, Dirk Haase, Greg Hartwig, Robert Heath, Jonathan Hudson, Paul Kienitz, David Kirschbaum, Johnny Lee, Onno van der Linden, Igor Mandrichenko, Steve P. Miller, Sergio Monesi, Keith Owens, George Petrov, Greg Roelofs, Kai Uwe Rommel, Steve Salisbury, Dave Smith, Steven M. Schweda, Christian Spieler, Cosmin Truta, Antoine Verheijen, Paul von Behren, Rich Wales, Mike White.

Permission is granted to anyone to use this software for any purpose, including commercial applications, and to alter it and redistribute it freely, subject to the above disclaimer and the following restrictions:

1. Redistributions of source code (in whole or in part) must retain the above copyright notice, definition, disclaimer, and this list of conditions.
2. Redistributions in binary form (compiled executables and libraries) must reproduce the above copyright notice, definition, disclaimer, and this list of conditions in documentation and/or other materials provided with the distribution. The sole exception to this condition is redistribution of a standard UnZipSFX binary (including SFXWiz) as part of a self-extracting archive; that is permitted without inclusion of this license, as long as the normal SFX banner has not been removed from the binary or disabled.

**Tarkvara litsentsitingimused**

3. Altered versions--including, but not limited to, ports to new operating systems, existing ports with new graphical interfaces, versions with modified or added functionality, and dynamic, shared, or static library versions not from Info-ZIP--must be plainly marked as such and must not be misrepresented as being the original source or, if binaries, compiled from the original source. Such altered versions also must not be misrepresented as being Info-ZIP releases--including, but not limited to, labeling of the altered versions with the names "Info-ZIP" (or any variation thereof, including, but not limited to, different capitalizations), "Pocket UnZip", "WiZ" or "MacZip" without the explicit permission of Info-ZIP. Such altered versions are further prohibited from misrepresentative use of the Zip-Bugs or Info-ZIP e-mail addresses or the Info-ZIP URL(s), such as to imply Info-ZIP will provide support for the altered versions.
4. Info-ZIP retains the right to use the names "Info-ZIP", "Zip", "UnZip", "UnZipSFX", "WiZ", "Pocket UnZip", "Pocket Zip", and "MacZip" for its own source and binary releases.