

SC-F2000 Series

Használati útmutató

Szerzői jogok és védjegyek

Szerzői jogok és védjegyek

A Seiko Epson Corporation előzetes írásbeli engedélye nélkül e kiadványnak egyetlen része sem sokszorosítható, nem tárolható adatlekérdező rendszerben és nem továbbítható semmilyen formában és módon, beleértve az elektronikus és a mechanikus eljárásokat, valamint a fénymásolást és az adathordozón való tárolást is. Az itt található információk csak erre az Epson nyomtatóra vonatkoznak. Epson nem felel ezen információknak más nyomtatókra való alkalmazásáért.

Sem a Seiko Epson Corporation, sem annak tagjai nem felelősek ezen termék vevője vagy harmadik személyek előtt olyan károkért, veszteségekért, költségekért vagy kiadásokért, amelyeknek a vevő vagy harmadik személyek teszik ki magukat, ezen termék okozta baleset, vagy a termék nem megfelelő használata, a termékkel való visszaélés, illetve ennek jóváhagyás nélküli módosítása, javítása vagy átalakítása vagy (kivéve az Egyesült Államokat) a Seiko Epson Corporation üzemeltetési és karbantartási utasításai betartásának elmulasztása miatt.

A Seiko Epson Corporation nem tehető felelőssé semmilyen olyan kárért vagy problémáért, amely nem a Seiko Epson Corporation által Original Epson Products (Eredeti Epson termék) vagy Epson Approved Products (Az Epson által bevizsgált és jóváhagyott termék) terméknek minősített valamely kiegészítő vagy kellék (pl. tintapatron, papír stb.) használatából adódik.

Seiko Epson Corporation nem tehető felelőssé semmilyen, az elektromágneses interferencia által okozott kárért, amely bármely más interfész kábel használata következtében jött létre, mint amelyeket a Seiko Epson Corporation megjelölt, mint Epson Approved Products (Az Epson által bevizsgált és jóváhagyott termék).

Az EPSON®, az EPSON EXCEED YOUR VISION, az EXCEED YOUR VISION, valamint ezek logói a Seiko Epson védjegyei vagy bejegyzett védjegyei.

Microsoft®, Windows® and Windows Vista® are registered trademarks of Microsoft Corporation.

Apple®, Macintosh®, and Mac OS® are registered trademarks of Apple Inc.

Intel® is a registered trademark of Intel Corporation.

PowerPC® is a registered trademark of International Business Machines Corporation.

Adobe®, Photoshop®, and Illustrator® are registered trademarks of Adobe Systems Incorporated.

CorelDRAW® is a registered trademarks of Corel Corporation.

Általános jellegű megjegyzés: Az itt használt egyéb terméknevek kizárólag az azonosítás célját szolgálják, és előfordulhat, hogy tulajdonosaik védjeggyel védték azokat. Az Epson minden és mindennemű jogról lemond ezekkel a megjelölésekkel kapcsolatban.

© 2016 Seiko Epson Corporation. All rights reserved.

Tartalomjegyzék

Szerzői jogok és védjegyek

Bevezetés

Fontos biztonsági intézkedések.	5
A termék helyének kiválasztásakor.	5
A termék felállításakor.	5
A termék használatakor.	6
A tintapatronok kezelésekor.	6
Megjegyzés ehhez az útmutatóhoz.	6
A szimbólumok jelentése.	6
Operációsrendszer-verziók.	6
Nyomtató alkatrészek.	8
Elülső rész.	8
A nyomtató belseje.	10
Hátsó rész.	12
Kezelőpanel.	14
Képernyőnézet.	16
Funkciók.	18
Nagy teljesítmény.	18
Nagy megbízhatóság.	18
Nagy felbontás.	18
Könnyű használat.	18
A kezelés és a tárolás tudnivalói.	19
Az elhelyezéshez szükséges hely.	19
Tudnivalók a nyomtató használatához.	19
Tudnivalók azokban az esetekben, amikor nem használja a nyomtatót.	20
A tintakazetták kezelésével kapcsolatos tudnivalók.	21
A White (Fehér) tinta kezelésével kapcsolatos megjegyzések.	22
Ingek (hordozók) kezelésével kapcsolatos tudnivalók.	22
A szoftver használata.	24
A szoftverlemez tartalma.	24
Az EPSON LFP Remote Panel 2 használata.	25
A szoftver eltávolítása.	25

Alapvető nyomtatás

Áttekintés.	27
Szükséges tételek.	29
Előkezelés.	30
Előkezelő folyadék használata.	30
Az előkezelő folyadék rögzítése (hőprés).	34
A nyomtató előkészítése.	35

Adatok létrehozása és átvitele.	35
Nem nyomtatható területek.	35
Az adatok küldésével és fogadásával kapcsolatos tudnivalók.	36
Nyomtatás Photoshop/Illustrator alkalmazásból.	37
Nyomtatás egyéb szoftveralkalmazásokból.	37
Az ing (hordozó) betöltése.	37
Az íróhenger cseréje.	37
Betöltés az íróhengeren.	38
A magasság beállítása.	40
A nyomtatás indítása és megszakítása.	42
Indítás.	42
Megszakítás.	42
Utókezelés.	43
Az ing eltávolítása.	43
A tinta rögzítése.	43

Egyéb nyomtatási módszerek

Nyomtatás USB memóriáról.	45
Az USB memória követelményei.	45
Nyomtatás.	45
Törlés.	46
Vastag anyagra (hordozóra) történő nyomtatás	46
A címkével jelölt, kerek alkatrész eltávolítása	46
A címkével jelölt, kerek alkatrész felszerelése	48

Karbantartás

A nyomtatófej és a többi elem beállítása.	49
Eltömődött fúvókák keresése.	49
A nyomtatófej megtisztítása.	51
A nyomtatás igazítási hibáinak korrekciója.	52
Rendszeres karbantartás.	54
Gyakoriság.	54
A rendszeres tisztítás előkészületei és tudnivalói.	55
A felhasznált fogyóeszközök és opcionális alkatrészek ártalmatlanítása.	56
Tisztítókupakok.	57
A fej tisztító készlet cseréje.	58
Tube Washing.	62
A kazetták cseréje és felrázása.	66
A használt tinta ártalmatlanítása.	68

Tartalomjegyzék

A skála tisztítása és a szűrő cseréje.	70
A nyomtatófej környékének megtisztítása.	72
A nyomtatófej íróhengerének megtisztítása.	73
A White (Fehér) tinta cseréje.	74
Hosszú tárolás.	75
A nyomtató tisztítása.	76

A kezelőpanel menüjének használata

Menüműveletek.	77
A Maintenance Mode menü elindítása és bezárása.	77
Menülista.	78
Menüleírások.	80
USB File List.	80
Maintenance.	80
Printer Setup.	82
Print Logs.	84
Printer Status.	84
Administrator Menu.	85
Maintenance Mode.	87

Problémamegoldás

Mi a teendő üzenet megjelenése esetén.	88
Karbantartási hívás/Szervizhívás esetén.	90
Hibaelhárítás.	91
Nem lehet nyomtatni (mert a nyomtató nem működik).	91
A nyomtató működik, de nem nyomtat.	91
A nyomtatás eredménye nem felel meg az elvárásoknak.	92
Egyéb.	95

Függelék

Kiegészítők és fogyóeszközök.	97
Megjegyzések a nyomtató mozgatásához és szállításához.	100
A mozgatás előkészítése.	100
A nyomtató beállítása mozgatás után.	101
A nyomtató szállítása.	101
Rendszerkövetelmények.	102
Műszaki adatok táblázata.	103
Szabványok és engedélyek.	104

Hol kaphatok segítséget

Terméktámogatási webhely.	106
Az Epson ügyfélszolgálat elérhetősége.	106
Epsonnal való kapcsolatfelvétel előtt.	106

Segítség észak-amerikai felhasználóknak.	107
Segítség európai felhasználóknak.	107
Segítség ausztráliai felhasználóknak.	107
Segítség szingapúri felhasználóknak.	108
Segítség thaiföldi felhasználóknak.	108
Segítség vietnámi felhasználóknak.	108
Segítség indonéziai felhasználóknak.	108
Segítség hongkongi felhasználóknak.	109
Segítség malajziai felhasználóknak.	109
Segítség indiai felhasználóknak.	110
Segítség fülöp-szigeteki felhasználóknak.	110

A szoftver licencfeltételei

Bonjour.	112
Info-ZIP copyright and license.	117

Bevezetés

Fontos biztonsági intézkedések

A nyomtató használat előtt olvassa el az összes utasítást. A nyomtatón megjelölt figyelmeztetéseket és utasításokat is tartsa be.

A termék helyének kiválasztásakor

- ❑ Helyezze ezt a terméket egy egyenes, szilárd felületre, ami szélesebb mint a termék. A termék nem működik megfelelően, ha meg van döntve.
- ❑ Kerülje el az olyan helyeket, ahol a hőmérséklet és a páratartalom gyorsan változhat. A napfénytől, erős fényforrástól és hőforrásoktól is tartsa távol.
- ❑ Kerülje az olyan helyeket, ahol a terméket ütéseknek vagy rezgéseknek van kitéve.
- ❑ Tartsa távol a terméket a poros helyektől.
- ❑ Helyezze a terméket egy dugaszolóaljzat közelébe, hogy a dugót könnyen ki lehessen húzni.

A termék felállításakor

- ❑ Ne blokkolja vagy fedje le a termék szekrényének nyílásait.
- ❑ Ne helyezzen be tárgyakat a nyílásokon keresztül. Ügyeljen, hogy ne ömöljön folyadék a termékre.
- ❑ A termék hálózati csatlakozósinórját csak ezzel a termékkel szabad használni. Más berendezéssel való használata tüzet vagy áramütést okozhat.
- ❑ Kösse az egész berendezést egy megfelelően földelt dugaszolóaljzathoz. Kerülje el ugyanannak a dugaszolóaljzatnak a használatát, amelyhez fénymásolók vagy klímaberendezések vannak kötve, amelyek rendszeresen ki-be kapcsolnak.

- ❑ Kerülje el a fali kapcsolók vagy automatikus programszabályozó berendezések által vezérelt dugaszolóaljzatok használatát.
- ❑ Tartsa távol az egész számítógép rendszert az elektromágneses interferencia lehetséges forrásaitól, mint pl. hangszóróktól vagy vezeték nélküli telefonok alapegységétől.
- ❑ Csak a termék címkéjén megjelölt áramforrást használja.
- ❑ Csak a termékkel együtt érkező hálózati csatlakozósinórt használja. Más csatlakozósinór használata tüzet vagy áramütést okozhat.
- ❑ Ne használjon sérült vagy elkopott hálózati csatlakozósinórt.
- ❑ Ha egy hosszabbítót használ a termékhez, ügyeljen arra, hogy a hosszabbítóba bedugott készülékek teljes névleges amper teljesítménye ne lépje túl a csatlakozósinór névleges amper teljesítményét. Arra is ügyeljen, hogy a dugaszolóaljzatba bedugott összes készülék teljes, névleges amper teljesítménye nem haladja meg a dugaszolóaljzat névleges amper teljesítményét.
- ❑ Ne próbálja meg saját maga megjavítani a terméket.
- ❑ Húzza ki a hálózathoz a terméket és forduljon szakképzett javítószemélyzethez a következő feltételek mellett:
A hálózati csatlakozósinór sérült; folyadék került a termékbe; a terméket leejtették vagy a szekrény megsérült; a termék nem működik normálisan vagy nyilvánvalóan csökken a teljesítménye.
- ❑ Ha Németországban szándékozik használni a nyomtatót, tartsa be a következőket:
A nyomtató megfelelő rövidzárlat védelmének és túláram-védelmének a biztosítására, az épület berendezését egy 10 vagy 16 Amperes megszakítóval kell megvédeni.
- ❑ Ha a dugó megsérül, helyettesítse a csatlakozósinór készletet vagy kérjen tanácsot egy villanyszerelőtől. Ha biztosítékok vannak a dugóban, ügyeljen, hogy megfelelő méretű és névleges teljesítményű biztosítékokkal helyettesítse azokat.

A termék használatakor



- Ne érintse meg a kocsí skáláját.
- Nyomtatás közben ne tegye kezeit a termék belsejébe és ne érintse meg a tintakazettákat.
- Ne kézzel mozgassa a nyomtatófejeket; mert ez károsíthatja a terméket.
- Mindig kapcsolja ki a készüléket a kezelőpanel Be-/kikapcsolás gombjával. Ezen gomb lenyomásakor a Be-/kikapcsolás lámpa röviden felvillan, majd kialszik. Ne húzza ki a hálózati csatlakozózsínort, ill. ne kapcsolja ki a készüléket, amíg a Be-/kikapcsolás lámpa villogása abba nem marad.

A tintapatronok kezelésekor

- Tartsa távol a tintapatronokat gyermekektől és ne igyon belőlük.
- Ne érintse meg a patron oldalán levő IC lapkát. Ez hatással lehet a normális üzemelésre és a nyomtatásra.
- Az ezen a tintapatronon lévő integrált áramköri lapka számos, a patronra vonatkozó információt tartalmaz (pl.: a tintapatron állapota), úgyhogy a patron tetszés szerint ki lehet venni és vissza lehet illeszteni. A patron újbóli beillesztésekor azonban bizonyos mennyiségű tinta minden egyes alkalommal elfogy, mivel a nyomtató automatikusan ellenőrzi a megbízhatóságot.
- Ha későbbi használat céljából eltávolít egy tintapatronot, védje az tintaellátási területet piszoktól és porttól, és tárolja azt ugyanabban a környezetben, mint a terméket. Jegyezze meg, hogy egy szelep van a tintaellátó portban, amely a fedelet vagy dugót feleslegessé teszi, de ügyelni kell, hogy megóvjuk a tintát a szennyezett tárgytól, amelyekhez a patron hozzáér. Ne érintse meg a tintaellátó portot vagy a környező területet.

Megjegyzés ehhez az útmutatóhoz

A szimbólumok jelentése

 Figyelmeztetés:	A figyelmeztető utasításokat a testi sérülések elkerülése érdekében gondosan be kell tartani.
 Vigyázat:	A felhasználó sérüléseinek elkerülése érdekében be kell tartani a Vigyázat! jel utasításait.
 Fontos:	A termék károsodásának elkerülése érdekében be kell tartani a Fontos jel utasításait.
Megjegyzés:	A megjegyzések a termék használatával kapcsolatos hasznos vagy kiegészítő információkat tartalmaznak.

Operációsrendszer-verziók

E dokumentáció a következő rövidítéseket használja.

A Windows kifejezés Windows 8, 7, Vista, XP operációs rendszert jelent

- A Windows 8 kifejezés Windows 8, Windows 8 Pro és Windows 8 Enterprise operációs rendszert jelent.
- A Windows 7 kifejezés Windows 7 Home Basic, Windows 7 Home Premium, Windows 7 Professional és Windows 7 Ultimate operációs rendszert jelent.
- A Windows Vista kifejezés Windows Vista Home Basic Edition, Windows Vista Home Premium Edition, Windows Vista Business Edition, Windows Vista Enterprise Edition és Windows Vista Ultimate Edition operációs rendszert jelent.

Bevezetés

- ❑ A Windows XP kifejezés Windows XP Home Edition, Windows XP Professional x64 Edition és Windows XP Professional operációs rendszert jelent.

A Macintosh kifejezés Mac OS X operációs rendszert jelent

- ❑ A Mac OS X kifejezés Mac OS X 10.6.8 és újabb verziójú operációs rendszer jelent.

Nyomtató alkatrészek

Elülső rész

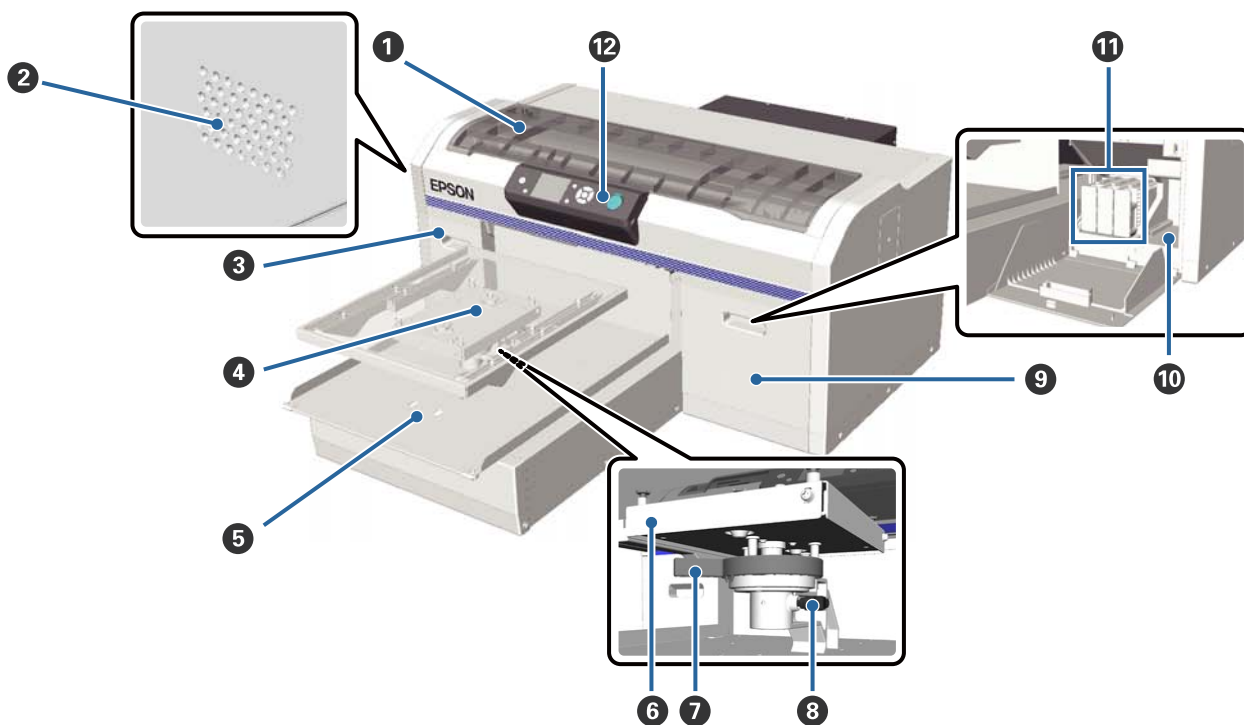

1 Nyomtatófedél

A nyomtató belsejének tisztításához nyissa ki a nyomtatót.

2 Szellőzőnyílások

Levegőt enged kiáramlani a nyomtatóból. Ne takarja le a szellőzőnyílásokat.

3 A tintakazetta fedele (bal oldali)

Nyissa ki a tintakazetták cseréjéhez vagy felrúzásához.

 „A kazetták cseréje és felrúzása“ 66. oldal

4 Íróhenger

Ingek betöltésére szolgáló íróhenger. A nyomtatóval szállított íróhengeren kívül három másik méretű íróhenger érhető el külön tartozékként.

 „Kiegészítők és fogyóeszközök“ 97. oldal

5 Mozgatható alap

Előre és hátra mozog, amikor megkezdődik a nyomtatás, illetve amikor megnyomja a  gombot.

6 Párhuzamos beállító lemez

Az íróhengert támasztó lemez. Itt helyezze be az íróhengert.

Bevezetés

7 Magasságállító kar

Az íróhenger magasságát állítja be. A magasság kilenc fokozatban állítható.

 „A magasság beállítása“ 40. oldal

8 Rögzítőkar

Rögzíti a magasságállító kar helyzetét. A kar dőlésszöge állítható.

 „A rögzítőkar dőlésszögének állítása“ 41. oldal

9 A tintakazetta fedele (jobb oldali)

Nyissa ki a tintakazetták cseréjéhez vagy felrázásához.

 „A kazetták cseréje és felrázása“ 66. oldal

10 Eszköztároló hely

Olyan eszközöket tárol, mint például a szállított csipeszek. A nyomtató mozgatása és szállítása alatt ne tároljon itt semmit.

11 Tintakazetták

Tegyen tintakazettákat mindegyik nyílásba.

12 Kezelőpanel

 „Kezelőpanel“ 14. oldal

A nyomtató belseje

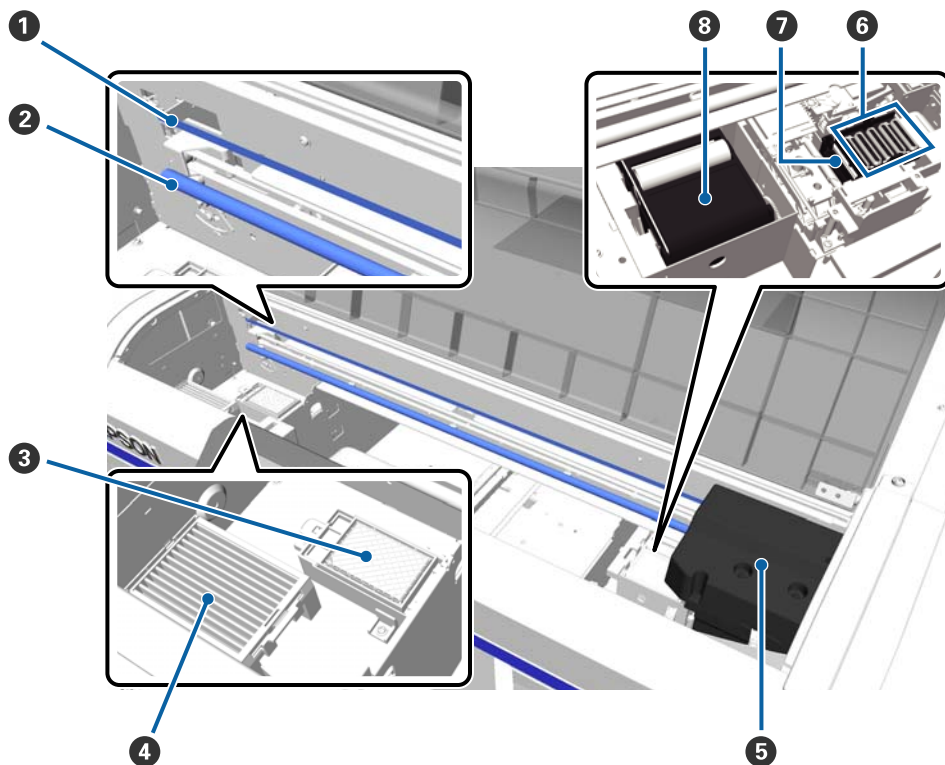

- 1 Kocsiskála**
Működés közben vezeti a nyomtatófejet. A karbantartástól eltekintve ne érintse meg, mert károsodhat vagy beszennyeződhet, ami hibás működéshez vezethet.

 „A skála tisztítása és a szűrő cseréje“ 70. oldal

- 2 Kocsitengely**
A kocsit támaztó fémtengely. Ne érintse meg karbantartás vagy hasonló tevékenység közben, mert az hibás működéshez vezethet.

- 3 Öblítőpárna**
A tinta ide lövődik ki öblítés közben. Az öblítőpárna fogyóeszköz. Ha üzenet jelenik meg, cserélje ki.

 „A fejtisztító készlet cseréje“ 58. oldal

- 4 Levegőszűrő**
A nyomtatóból származó levegő ezen a szűrőn halad át működés közben.

Ha üzenet jelenik meg, cserélje ki.

 „A skála tisztítása és a szűrő cseréje“ 70. oldal

- 5 Nyomtatófej**
A nyomtatás során a tintát viszi fel a papírra, miközben balra és jobbra mozog.

Bevezetés

6 Beszáradásgátló kupakok

A nyomtatófej fúvókáit lezáró kupakok, amelyek megakadályozzák a fúvókák beszáradását, ha azok nem végeznek nyomtatást. Ha üzenet jelenik meg, cserélje ki.

 „A fejtisztító készlet cseréje“ 58. oldal

7 Szívókupak

Kiszívja a tintát a fej tisztításakor a fúvókák kitisztítása érdekében.

8 Törlőegység

Letörli a tintát a nyomtatófej fúvókáiról. A törlőegység fogyóeszköz. Ha üzenet jelenik meg, cserélje ki.

 „A fejtisztító készlet cseréje“ 58. oldal

Bevezetés

Hátsó rész

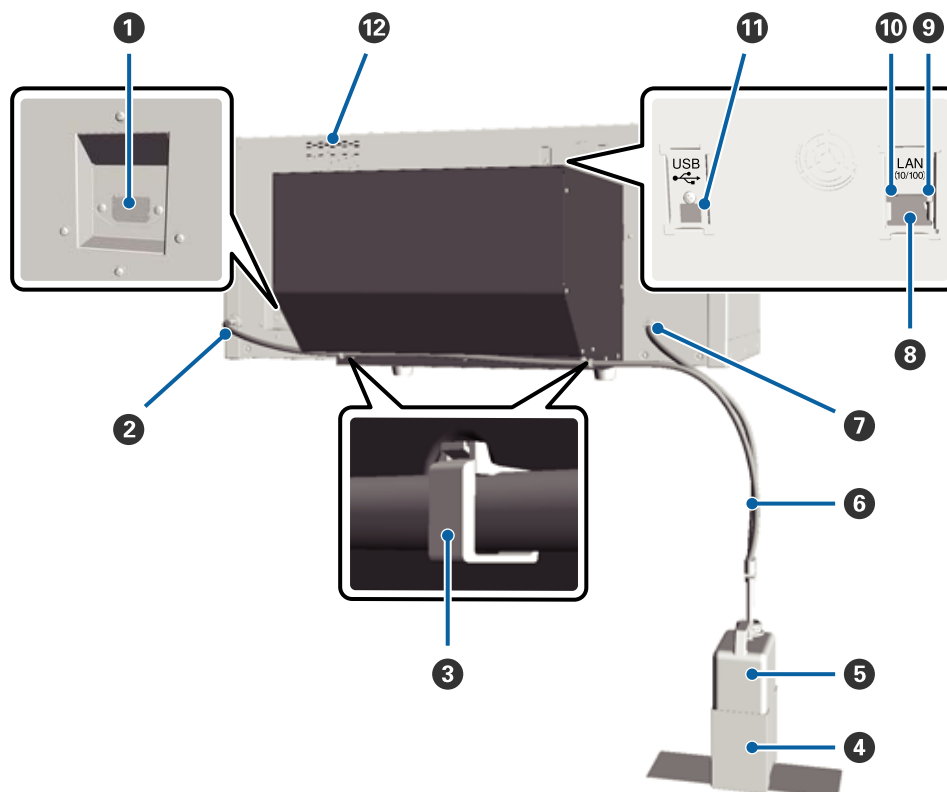
**1 AC (váltóáramú) bemenet**

A mellékelt tápkábel csatlakoztatására szolgál.

2 Használt tinta kifolyó (bal oldali)

Kifolyó a használt tinta csövéhez. A használt tinta itt távozik.

3 Csőbilincs

A használt tinta csövét a nyomtatóhoz rögzítő bilincs. A kimaradó bilincsekkel szükség esetén rögzítheti a kábeleket. A bilincs felerősítésével és leszerelésével kapcsolatos tudnivalók a *Üzembe helyezési útmutató* dokumentációban található.

4 Használt tinta tartály tartó

A használt tinta tartályát a nyomtatóhoz rögzítő tartó.

5 Használt tinta tartály

A használt tinta összegyűjtésére szolgáló tartály. Amikor a használt tinta szintje eléri a tartályon lévő jelzést, cserélje ki a tartályt.

6 Használt tinta cső

Dugja be a használt tinta kifolyóba és a használt tinta tartályba. Gondoskodjon arról, hogy a nyomtató használatakor mindig a nyomtatóhoz legyen erősítve, és be legyen helyezve a használt tinta tartályba.

7 Használt tinta kifolyó (jobb oldali)

Kifolyó a használt tinta csövéhez. A használt tinta itt távozik.

8 LAN port

Csatlakoztassa ide a LAN kábelt.

Bevezetés

9 Adatforgalmi jelzőfény

A hálózati csatlakozás állapotát és az adatok vételét mutatja világító vagy villogó jelzéssel.

Bekapcsolva : Csatlakoztatva.

Villog : Adatfogadás.

10 Állapotjelző fény

A hálózati átviteli sebességet jelzi a fény színével.

Zöld : 10Base-T.

Piros : 100Base-T.

11 USB port

Az USB kábel csatlakoztatására szolgál.

12 Levegőbemenet

A levegőt enged beáramlani a nyomtató lehűtéséhez. Ne takarja le a levegőbemenetet.

Kezelőpanel

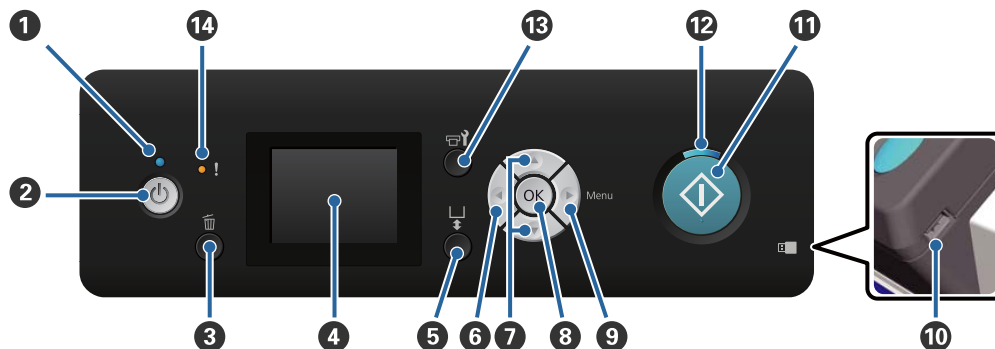

1 jelzőfény (Tápellátásjelző fény)

A nyomtató üzemállapotát mutatja világító vagy villogó jelzéssel.

Bekapcsolva : A készülék be van kapcsolva.

Villog : A nyomtató éppen adatokat fogadhat, leállhat, vagy mozgathatja a mozgatható alapot.

Kikapcsolva : A készülék ki van kapcsolva.

2 gomb (Be/kikapcsolás gomb)

A nyomtató ki- és bekapcsolására szolgál.

3 gomb (Mégse gomb)

Ha megnyomja ezt a gombot a nyomtatási adatok elküldése után, akkor megjelenik a Cancel Job jóváhagyó képernyő. A nyomtatási feladat törléséhez válassza ki a **Yes** lehetőséget, majd nyomja meg az OK gombot.

Megjelenített üzenet vagy menü esetén e gomb megnyomása bezárja az üzenetet vagy a menüt, és ismét megjelenik a Ready képernyő.

4 **Képernyő**

Megjeleníti a nyomtató állapotát, a menüket, a hibaüzeneteket stb.

 „Képernyőnézet“ 16. oldal

5 gomb (a mozgatható alap gomb működtetése)

A mozgatható alap gombot mozgatja előre és hátra. A mozgásirány függ az alap gombnyomás előtt elfoglalt pozíciójától.

Amikor az alap oldal- : A nyomtatóba felé mozog
só helyzetben van

Amikor az alap belül : Ön felé mozog
van

Amikor az alap közép-: Ön felé mozog
só helyzetben van

Ha az alap mozgása közben ismét megnyomja a gombot, az alap megáll.

Bevezetés

6 ◀ gomb

Megjelenített menü esetén e gomb megnyomására visszalép egy lépést a következő sorrendben: beállítási érték -> beállítási tétel -> menü.

 „Menüműveletek“ 77. oldal

7 ▲/▼ gombok (Fel/Le gombok)

Ha menük láthatók, ezeknek a gomboknak a használatával választható ki egy beállítási tétel vagy beállítási érték.

 „Menüműveletek“ 77. oldal

8 OK gomb

Ha olyankor nyomja meg ezt a gombot, amikor egy beállítási érték van kiválasztva a menüben, akkor megtörténik egy érték beállítása vagy végrehajtása.

9 ▶ gomb (Menü gomb)

A Settings menüt jeleníti meg a képernyőn. Megjelenített menü esetén e gomb megnyomására továbblép a következő lépésre a következő sorrendben: menü -> beállítási tétel -> beállítási érték.

 „Menüműveletek“ 77. oldal

10 USB memóriaport

Az USB memória csatlakoztatására szolgál.

11 ◇ gomb (Indítás gomb)

Elindítja a nyomtatást.

12 ◇ jelzőfény (Indítás jelzőfény)

Világító vagy villogó jelzéssel mutatja, hogy a nyomtató készen áll-e.

Bekapcsolva : A nyomtató nyomtatásra kész.

Villog : Nyomtatás.

13 🛠️ gomb (Karbantartás gomb)

E gomb megnyomása megjeleníti a Maintenance menüt. Innen végrehajthatja a **Nozzle Check**, a **Head Cleaning**, a **Tube Washing**, a **Head Cleaning Set**, a **Head Cap Cleaning** stb. folyamatokat.

 „Karbantartás“ 49. oldal

14 ! jelzőfény (Hibajelző fény)

Fellépő hiba esetén világít vagy villog.

Világít vagy villog : Hiba történt. A jelzőfény világítási vagy villogási módja a hiba típusa szerint változik. A kezelőpanel megjeleníti a hiba leírását.

Kikapcsolva : Nincs hiba.

Bevezetés

Képernyőnézet

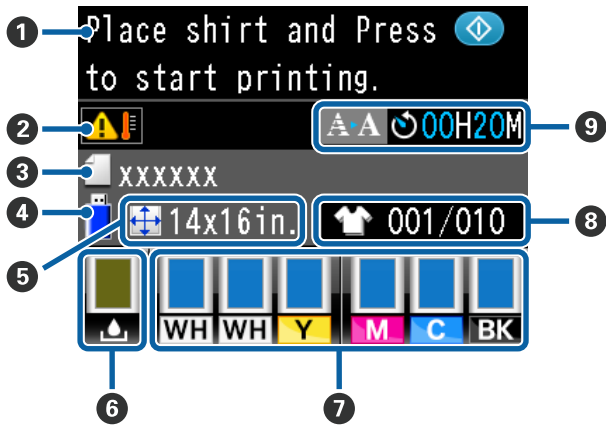

1 Üzenet

Megjeleníti a nyomtató állapotát, mutatja annak működését és a hibaüzeneteket.

„Mi a teendő üzenet megjelenése esetén“
88. oldal

2 A hőmérséklet körülményei a nyomtatófej körül

Akkor jelenik meg, ha a nyomtatófej körüli hőmérséklet meghaladja a 30 °C-ot. Ha továbbra is használja a nyomtatót, amikor ez jelenik meg, akkor az automatikus tisztítások* frekvenciája növekszik ahhoz képest, amikor a nyomtatót 30 °C hőmérséklet alatt használják. Csökkentse a szobahőmérsékletet, vagy ideiglenesen hagyja abba a nyomtatást annak érdekében, hogy mérsékelhesse a nyomtatófej körüli hőmérsékletet.

* Az automatikus tisztítást automatikusan hajtja végre a nyomtató egy meghatározott időintervallumon keresztül annak érdekében, hogy a nyomtatófej megfelelő állapotban maradjon.

3 Nyomtatási feladat neve

Megjeleníti az aktuális nyomtatási feladat nevét.

4 USB memóriaállapot

Ez jelenik meg, amikor kiválasztja az **USB File List** elemet a Settings menüből az adatoknak a nyomtatóhoz csatlakoztatott USB memóriából való beolvasása céljából.

5 Az íróhenger mérete

Megjeleníti az aktuális nyomtatási feladat íróhengerének méretét.

6 A használt tinta tartály állapota

Megjeleníti a használt tinta tartály állapotát és a körülbelüli maradék helyet. A kijelző az alábbiak szerint megváltozva jelzi a hibákat, illetve figyelmeztet, ha a tartály élettartama a vége felé közelít.

Normál



Figyelmeztetés vagy hiba



1 Állapotjelzők

A használt tinta tartály állapotának jelzése az alábbiak szerint történik.

: A jelző magassága a maradék hely mennyiségének megfelelően változik.

: A használt tinta tartály majdnem megtelt. Készítsen elő új használt tinta tartályt.

: A használt tinta tartály megtelt. Cserélje ki a régi használt tinta tartályt egy újjal.

7 A tintakazetta állapota

Megjeleníti a tintakazetta állapotát és a maradék tinta körülbelüli mennyiségét. A kijelző az alábbiak szerint változik alacsony tintaszint vagy hiba esetén.

Normál



Figyelmeztetés vagy hiba



1 Állapotjelzők

A festékkazetta állapota az alábbiak szerint kerül jelzésre.

: Nyomtatás lehetséges. A jelző magassága megfelel a tintakazettában levő maradék tintamennyiségnek.

Bevezetés



: Kevés a festék. Hamarosan szüksége lesz egy új festékkazettára.



: A tintakazetta kifogyott, cserélje új tintakazettára.



: Hiba történt. Ellenőrizze a kijelzőn megjelenített hibaüzenetet, és szüntesse meg a hiba okát.



: Cleaning (Tisztító) kazetta lett telepítve. A jelző magassága megfelel a kazettaban lévő, maradék tisztítófolyadék mennyiségének.

2 Festékszínkódok

WH/CL : White (Fehér)/Cleaning (Tisztító)

Y : Yellow (Sárga)

M : Magenta (Bíbor)

C : Cyan (Cián)

BK : Black (Fekete)

8 Összes nyomtatás megjelenítése

A nyomtatandó inkek adatküldés közben megadott száma vagy az **USB File List** jelenik meg a jobb oldalon, a nyomtatott inkek száma jelenik meg a bal oldalon.

9 Előzetes értesítés az automatikus tisztítás indításának idejéről.*

Megjelenik az automatikus tisztítás végrehajtásának ideje. Az automatikus tisztítás ütemezett ideje előtt 10 perccel a megjelenő idő továbbra is villog, de már nem frissül. A szín átvált, amikor elérkezett a végrehajtás ideje. A tisztítás megkezdésének ideje a nyomtatófejek körül lévő hőmérséklettől függ. Az automatikus tisztítás megkezdődhet a ki-, majd bekapcsolás után, a megjelenő üzenet ellenére.

* Az automatikus tisztítást automatikusan hajtja végre a nyomtató egy meghatározott időintervallumon keresztül annak érdekében, hogy a nyomtatófej megfelelő állapotban maradjon.

Funkciók

E nyomtató legfontosabb funkcióit és jellemzőit az alábbiakban ismertetjük.

Nagy teljesítmény

Nagy sebességű nyomtatás

A nagy sebességű nyomtatás elérése nagy felbontású, 360 dpi fűvókákat magába foglaló MicroPiezoTF fej alkalmazásával, valamint a kocsi és az íróhenger sebességének optimalizálásával történt.

(A kezdeti beállítások kiválasztott) nagy teljesítményű színmóddal is rendelkezünk, amely minden egyes színnél a fűvókák számának megduplázásával növeli a teljesítményt.

Nagy kapacitású tintakazetták

600 ml kapacitású, nagy tintakazetták érhetők el a teljesítmény növelése érdekében. Ezzel csökken a tintakazetták cseréjéhez szükséges idő. A nyomtató használatától függően akár 250 ml kapacitású tintakazettákat is választhat.

☞ „Kiegészítők és fogyóeszközök“ 97. oldal

Nagy megbízhatóság

Tintakeringtető rendszer

Beépített tintakeringtető rendszer küszöböli ki a tintarészecskék White (Fehér) tintacsőben bekövetkező lerakódásából eredő hibás működést. A stabil tintaellátás és nyomtatási minőség elérése a tinta rendszeres keringtetésével történik.

Automata törlőrendszer

A beépített, automata törlőrendszer új fejlesztés az Epson festékanyagot tartalmazó tintát alkalmazó textilnyomtatóihoz. A stabil nyomtatási minőség elérése a nyomtatófej fűvókák felületének automatikus tisztításával történik.

Nagy felbontás

Finom színárnyalatok és a színek nagyfokú reprodukálhatóságának elérése

A finom színárnyalatok és a színek nagyfokú reprodukálhatóságának elérése festékanyagot tartalmazó tintát alkalmazó textilnyomtatókhöz való optimalizált tinták alkalmazásával történt a tiszta színsűrűség és az Epson képfeldolgozó technológiájának megvalósítása érdekében.

Nagy színsűrűség elérése a nyomtatásnál

A nagy színsűrűségű fehér nyomtatás elérése White (Fehér) tinta alkalmazásával és a kifejezetten az Epson festékanyagot tartalmazó tintát alkalmazó textilnyomtatóihoz kifejlesztett, előkezelt tinta révén történt.

Könnyű használat

Ingek könnyű betöltése és magasságállítás

A keret biztosan rögzíti az ing nyomtatási felületét az íróhengeren. A magasság is állítható a kar egyszerű balra vagy jobbra mozgásával.

Felhasználóbarát kivitel

A nyomtatót speciálisan tervezték, így előről is elvégezheti vele az összes hétköznapi feladatot, mint például ingek betöltése, illetve a fedél karbantartás céljából való kinyitása vagy bezárása. Az átlátszó nyomtatófedél lehetővé teszi a nyomtató üzemi állapotának könnyű ellenőrzését is.

Tiszta és könnyen olvasható, színes LCD kijelző

A 2,5 hüvelyk méretű, színes LCD kijelző nagy kijelzőterülettel rendelkezik, amely lehetővé teszi az egyes színek hátralévő tintamennyiségeinek könnyű leolvasását, megjeleníti a fogyóeszközök cseréjének módját illusztráló ábrákat, illetve a karbantartási információkat a teljesítmény növelése érdekében.

Ismétlődő és közvetlen nyomtatási funkciók

Közvetlenül a nyomtatóhoz csatlakoztathatja a kereskedelemben elérhető USB memóriákat. Ezzel USB memóriára mentheti a nyomtató számára előállított adatokat, majd újra kinyomtathatja azokat. Ez lehetővé teszi a nyomtatást akkor is, amikor egy számítógépet nem tud a nyomtatóhoz csatlakoztatni.

Bevezetés

Könnyen használható szoftver

Telepítettük a Garment Creator szoftvert is, amely kifejezetten festékanyagot tartalmazó tintával történő, jó minőségű nyomtatásra alkalmas. A könnyen használható, grafikus felhasználói interfész növeli a hatékonyságot.

Sötét színű ingeken való nyomtatás esetén először a fehér alapot kell rányomtatni, azonban a speciális szoftver automatikusan létrehozza az alapadatokat a szimulált kép alapján az egyszerű nyomtatás érdekében. Akár ki is számolhatja az alapköltségeket szimulációt végrehajtva a szimulált kép felhasználásával.

 „A szoftverlemez tartalma“ 24. oldal

A kezelés és a tárolás tudnivalói

Az elhelyezéshez szükséges hely

Ellenőrizze, hogy az alábbiakban megadott méreteknél megfelelően úgy biztosítsa a készülék számára a szabad helyet, hogy ne legyenek a működtetést akadályozó objektumok, így az ing és a fogyóeszközök cseréje ne legyen akadályozva.

További részletekért lásd az „Üzembe helyezési útmutató“ dokumentációt.

 Üzembe helyezési útmutató (brosúra)

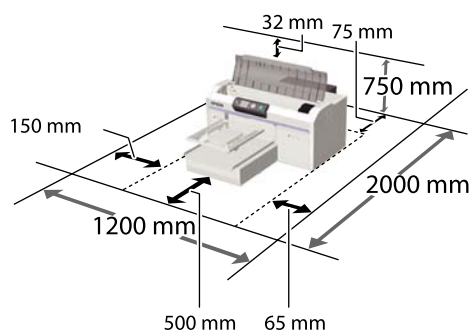

Tudnivalók a nyomtató használatához

Olvassa el az alábbi pontokat a nyomtató biztonságos, hibamentes használatához és minőségi nyomatok készítéséhez.

Az alábbihoz hasonlóan van néhány figyelembe veendő kiegészítés a White (Fehér) tinta használatával kapcsolatban. Ellenőrizze a következő pontokat.

 „A White (Fehér) tinta kezelésével kapcsolatos megjegyzések“ 22. oldal

- ❑ A nyomtató használatakor ellenőrizze a „Műszaki adatok táblázata“ című részben a működési hőmérsékletet és a páratartalmat.

 „Műszaki adatok táblázata“ 103. oldal

Ha száraz, légkondicionált környezetben, vagy közvetlen napfénynek kitéve nyomtat, akkor gondoskodjon a megadott páratartalomról.

Bevezetés

- ❑ A nyomtatót ne telepítse hőforrás közelébe vagy ventilátorból vagy klímaberendezésből érkező légáramlat útjába közvetlenül. Ennek a figyelmeztetésnek a figyelmen kívül hagyása a nyomtatófej fűvókáinak kiszáradásához és eltömődéséhez vezethet.
- ❑ Ne hajlítsa meg és ne húzza meg a használt tinta csöveit. Ellenkező esetben tinta szivároghat a nyomtatón belülre vagy kívülre.
- ❑ Hiba esetén, ha a nyomtatót a hiba előzetes elhárítása nélkül kikapcsolják, akkor a nyomtatófejek kupakkal történő lezárása (azaz a jobb szélre történő kimozgatása) nem hajtható végre. A kupakolási funkció során a készülék automatikusan kupakkal (fedővel) fedi le a nyomtatófejet, hogy megakadályozza azt a beszáradástól. Ebben az esetben kapcsolja be a készüléket, és várjon addig, amíg a kupakolási funkció automatikusan végre nem hajtódik.
- ❑ Ha a nyomtató be van kapcsolva, akkor ne távolítsa el a tápellátás csatlakozóját, és ne szakítsa meg az áramkört a megszakítónál. Ilyenkor a nyomtató nem biztos, hogy szabályosan fogja lezárni a nyomtatófejet kupakkal. Ebben az esetben kapcsolja be a készüléket, és várjon addig, amíg a kupakolási funkció automatikusan végre nem hajtódik.
- ❑ A nyomtatófej optimális üzemállapotában tartásához, a tinta és a tisztítófolyadék a nyomtatáson kívül a karbantartási műveletekhez, például a fej tisztításához is használatos.
- ❑ Ne távolítsa el a tintakazettákat nyomtatás közben. Ez hibás működést eredményezhet.
- ❑ A kupakok, a törlőegység, az öblítőpárna, a csövek, a kocsiskála és a levegőszűrő rendszeres karbantartást igényelnek. Ha üzenet jelenik meg, cserélje ki vagy tisztítsa meg ezeket az elemeket. Az elmulasztott karbantartás hátrányosan befolyásolja a nyomtatás minőségét.
 „Rendszeres karbantartás“ 54. oldal
- ❑ Ne mozgassa kézzel a mozgatható alapot és az íróhengert. Ellenkező esetben hibás működés következhet be.



- ❑ A nyomtatófej optimális üzemállapotban tartásához a karbantartás végrehajtása a nyomtató bekapcsolt állapotában történik. A nyomtató gyakori be- és kikapcsolása esetén több tinta fogy minden karbantartási műveletnél. A tintaelfogyasztás csökkentése érdekében javasolt a nyomtató bekapcsolt állapotban hagyása. A tintaelfogyasztás csökkentése érdekében javasoljuk a tápellátás bekapcsolt állapotban hagyását a nyomtató használatakor.

Tudnivalók azokban az esetekben, amikor nem használja a nyomtatót

Vegye figyelembe az alábbi tudnivalókat a nyomtató tárolásakor. A nyomtató helytelen tárolása esetén előfordulhat, hogy nem fog tudni megfelelően nyomtatni a következő használat alkalmával.

Az alábbihoz hasonlóan van néhány figyelembe veendő kiegészítés a White (Fehér) tinta használatával kapcsolatban. Ellenőrizze a következő pontokat.

 „A White (Fehér) tinta kezelésével kapcsolatos megjegyzések“ 22. oldal

- ❑ Ha hosszabb ideig nem használják a nyomtatót (kikapcsolt állapotban), végezze el a hosszú tárolási műveletet a külön megvásárolható Cleaning (Tisztító) kazettával. Ha a nyomtatót a használat során alkalmazott állapotban hagyja, előfordulhat, hogy nem lehet megszüntetni a nyomtatófej eltömődését. További részletek az alábbiakban.
 „Hosszú tárolás“ 75. oldal
- ❑ Ha hosszabb ideig nem használja a nyomtatót, de nem hajtja végre a hosszú tárolási műveletet, akkor javasoljuk, hogy nyomtasson legalább egyszer egy héten. Ha hosszabb ideig nem használja a nyomtatót, akkor eltömődhetnek a nyomtatófej fűvókái.
- ❑ Ha hosszabb ideig nem használja a nyomtatót, akkor nyomtatás előtt ellenőrizze a nyomtatófej fűvókáinak szabad átjárását. Ha eltömődött fűvókákat észlel a nyomtatófejben, akkor végezzen fejtisztítást.
 „Eltömődött fűvókák keresése“ 49. oldal

Bevezetés

- ❑ Ha a nyomtató nincs bekapcsolva, akkor is előfordulhat, hogy kiszivárog a használt tinta csövekben felgyülemlett tinta. Győződjön meg a használt tinta tartály felszerelt állapotáról akkor is, ha a nyomtató nincs bekapcsolva.
- ❑ A nyomtató tárolása előtt győződjön meg a nyomtatófej kupakkal való lezárásáról (a nyomtatófej a jobb oldali pozíciójában van-e). Ha a nyomtatófej hosszú ideig nincs kupakkal lefedve, akkor romolhat a nyomtatási minőség, és előfordulhat, hogy nem lehet megtisztítani az eltömődött nyomtatófejet. Ha a nyomtatófej nincs kupakkal lefedve, akkor kapcsolja be a nyomtatót, ellenőrizze a kupakkal való lezárást, majd kapcsolja ki a nyomtatót.
- ❑ Zárja le az összes fedelet a nyomtató tárolásakor a por és az egyéb idegen anyagok behatolását megelőzendő.
Ha a nyomtatót hosszabb ideig nem használja, védje antisztatikus kendővel vagy más takaróval. A nyomtatófej fúvókái nagyon kicsik és könnyedén eltömődhetnek, ha por kerül a nyomtatófejre, ami a nyomtatási minőséget veszélyezteti.

A tintakazetták kezelésével kapcsolatos tudnivalók

A tintakazetták kezelése során vegye figyelembe a következő tudnivalókat a jó nyomtatási minőség megőrzése érdekében.

Az alábbihoz hasonlóan van néhány figyelembe veendő kiegészítés a White (Fehér) tinta használatával kapcsolatban. Ellenőrizze a következő pontokat.

 „A White (Fehér) tinta kezelésével kapcsolatos megjegyzések“ 22. oldal

- ❑ A tintakazetták első telepítésekor sok tinta fogy a nyomtatófej fúvókák összes alkatrészének megtöltéséhez a nyomtató nyomtatásra kész állapotba hozása érdekében. Időben gondoskodjon cserekazettákról.
- ❑ Javasoljuk, hogy a tintakazettákat és a Cleaning (Tisztító) kazettákat szobahőmérsékleten, a közvetlen napsugárzástól védve tárolja, és használja fel a csomagoláson olvasható lejárat dátum előtt.

- ❑ A jó nyomtatási minőség érdekében azt javasoljuk, hogy a tintakazettákat és a Cleaning (Tisztító) kazettákat használja fel a telepítést követő egy éven belül.
- ❑ A hosszabb ideig alacsony hőmérsékleten tárolt tintakazetták és Cleaning (Tisztító) kazetták számára használat előtt négyórás időtartamot kell biztosítani a szobahőmérsékletre melegedéshez.
- ❑ Ne érintse meg a kazettákon lévő IC lapkákat. Máskülönben megakadályozhatja a normál működést és a nyomtatást.
- ❑ Tegyen tintakazettákat és Cleaning (Tisztító) kazettákat mindegyik nyílásba. A nyomtató csak akkor képes nyomtatni, ha kazettákat tesz mindegyik nyílásba.
- ❑ Ne hagyja a nyomtatót behelyezett tintakazetták nélkül. A nyomtatóban levő tinta beszáradhat, ami meggátolhatja az elvárt nyomtatást. Hagyja a tintakazettákat a nyílásokban akkor is, ha nem használja a nyomtatót.
- ❑ Az olyan információkat, mint például a rendelkezésre álló szintek, az IC lapka kezeli, hogy lehetővé tegye a tintakazetta folyamatos használatát annak eltávolítása és újratelepítése után.
- ❑ Ha eltávolít egy tintakazettát, mielőtt az kiürülne, törölje le a tintaellátó egységre tapadt tintát a szállított karbantartó készletben lévő tisztítópálca segítségével. Ha tinta szárad az ellátó egységre, előfordulhat, hogy újratelepítéskor szivárog.

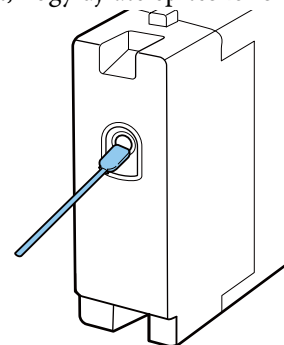

A kazetták tárolásakor biztosítsa, hogy az ellátó egység szennyeződésektől mentes legyen. Az egységet nem kell lezárni kupakkal, mert belül szelep található.



- ❑ Az eltávolított tintakazetták tintaellátó egységének környékén tinta lehet, így ügyeljen, hogy ne koszolja vele a környezetét.

Bevezetés

- ❑ A nyomtatófej minőségének biztosítása érdekében a nyomtató abbahagyja a nyomtatást mielőtt a tintapatronok teljesen kiürülne.
- ❑ A nyomtató funkcionalitását és teljesítményét nem befolyásolja az a tény, hogy a tintakazetták újrahasznosított alkotóelemeket is tartalmazhatnak.
- ❑ Ne szerelje szét és ne módosítsa a tintakazettákat. Ellenkező esetben előfordulhat, hogy hiba lép fel a nyomtatás során.
- ❑ Vigyázzon, nehogy a tintakazetták leessenek, vagy kemény tárgyhoz ütődjenek. Ez tintaszivárgást okozhat.

A White (Fehér) tinta kezelésével kapcsolatos megjegyzések

A White (Fehér) tinta jellemzője, hogy könnyen leülepedik (a tinta részecskéi lesüllyednek a folyadék aljára). Ha a tinta felhasználása ebben az állapotban történik, akkor romolhat a nyomtatási minőség, vagy a nyomtató hibás működése következhet be. Vegye figyelembe a következő tudnivalókat a nyomtató optimális állapotban való használatához.

- ❑ Vegye ki a telepített tintakazettát minden munkanap kezdetén vagy 20 óránként (amikor üzenet jelenik meg), és rázza fel jól.
 „A kazetták cseréje és felrázása“ 66. oldal
- ❑ A csövekben keletkező lerakódásokból adódó nyomtatási minőség romlásának megakadályozása érdekében mossa ki a tintacsöveket, amikor üzenet jelenik meg. Miután kiválasztotta a **Printer Setup — Tube Washing Setup — Standard** pontot a csövek megtisztítása érdekében, végbemegy az automatikus tisztítás annak érdekében, hogy a fűvókák ne tömődjenek el. Az összes fűvóka megtisztításához ekkor White (Fehér) tinta és színes tinták használatosak.
 „Tube Washing“ 62. oldal
- ❑ Fektesse le a tintakazettákat azok tárolásakor. Ha a tintakazettákat állítva tárolja, előfordulhat, hogy felrázással sem lehet megszüntetni a lerakódásokat.

- ❑ Ha legalább két hétig nem használja a nyomtatót, hajtsa végre a **Replace White Ink** folyamatot a külön értékesített Cleaning (Tisztító) kazetta segítségével. Ha a nyomtatóban nem történik meg a fehér tinta cseréje, előfordulhat, hogy nem lehet megszüntetni a nyomtatófej eltömődését.
 „A White (Fehér) tinta cseréje“ 74. oldal

Megjegyzés:

White (Fehér) tinta módban karbantartás közben is fogy White (Fehér) tinta még akkor is, ha csak színes tintával nyomtat.

Ingek (hordozók) kezelésével kapcsolatos tudnivalók

Nyomtatott ingek kezelése és tárolása során vegye figyelembe az alábbi tudnivalókat.

- ❑ Kerülje a napsugárzás közvetlen hatásának, a túlzott hőnek vagy a nedvességnek kitett helyeket. Ha az ingeket forró helyen tárolja a nyomtatást követően, akkor a nyomtatott felület meglágyulhat és tapadhat.
- ❑ Ne használjon centrifugát.
- ❑ Ne tisztítsa szárazon.
- ❑ Mosás előtt fordítsa ki az inget, majd hagyja így megszáradni.
- ❑ Ne használjon fehérítőt. Ez elszíntelenedést okozhat.
- ❑ Ne vasalja közvetlenül a nyomtatott felületet.
- ❑ Ne tegye ki közvetlen napsugárzásnak hosszú ideig.
- ❑ Ne használjon szerves oldószereket, például alkoholt.
- ❑ Ne dörzsölje a nyomtatott felületet vinil-klorid alapú műbőrhez. A színek rákerülhetnek a bőrre.
- ❑ Ha csak színes tintával nyomtatott felületet dörzsöl csak White (Fehér) tintával nyomtatott felülethez, a színek rákerülhetnek az egyik felületről a másikra. Ha ez történik, letörölheti a rákerült színt egy puha törülőkendővel vagy kefével és egy kevés háztartási mosószerrel.

Bevezetés

- ❑ Ha előkezelő folyadékot használt, és rögzítette a tintát, azt ajánljuk, hogy viselés előtt vízben mossa ki az inget az előkezelő folyadék maradványainak eltávolítása érdekében.
- ❑ Ha látszanak az előkezelő folyadék maradványai, próbálkozzon meg vízzel történő mosással, ennek hatása azonban függ az ing anyagától.
- ❑ Ha előkezelő folyadékot alkalmazott fehér vagy világos színű ingen, az alkalmazás oldala besárgulhat. Az előkezelő folyadék felhordása után röviddel nyomtasson, majd mossa ki az inget vízben. Kerülje a nem nyomtatott ingek közvetlen napsugárzásnak kitett tárolását.

Bevezetés

A szoftver használata

A szoftverlemez tartalma

A mellékelt szoftverlemez a következő szoftvereket tartalmazza. Telepítse őket igény szerint.

További információ a *Hálózati útmutató* (pdf) dokumentációban és a szoftver online súgójában található.

Megjegyzés:

- ❑ A nyomtató-illesztőprogram nem található a mellékelt szoftverlemezen. A nyomtatáshoz szüksége van a nyomtató *Garment Creator* szoftverére vagy képfeldolgozó szoftverre. Az Epson webhelyéről letöltheti a mellékelt szoftverlemezen nem található szoftvert (például a nyomtató szoftverét és a beépülő modul szoftverét).
- ❑ Töltse le az alkalmazásszoftver legújabb verzióit az Epson webhelyéről.

Szoftver neve	Összefoglalás
EPSON LFP Remote Panel 2	Az EPSON LFP Remote Panel 2 a nyomtató firmware-ének frissítésére szolgál. 📄 „Az EPSON LFP Remote Panel 2 használata” 25. oldal
Epson Driver and Utilities (Epson meghajtók és segédprogramok) (Csak Windows rendszeren)	Telepíti az Epson kommunikációs illesztőprogramot (EPSON SC-F2000 Series Comm Driver). Az Epson kommunikációs illesztőprogramja nem a nyomtató-illesztőprogram. Ha a nyomtatót USB kábellel csatlakoztatja számítógéphez, az Epson kommunikációs illesztőprogram nélkül, előfordulhat, hogy a nyomtató állapota nem jelenik meg a <i>Garment Creator</i> szoftverben vagy a képfeldolgozó szoftverben. Az állapotmegjelenítési funkció meglétével kapcsolatban tekintse meg a szoftverhez mellékelt dokumentációt.
Epson Network Utilities (Epson hálózati segédprogramok)	E segédprogram telepítése lehetővé teszi, hogy a hálózati kapcsolatokhoz szükséges címek beállítását egy varázsló egyszerűsítse.
EpsonNet Config	Ezzel a szoftverrel a nyomtató hálózati beállításait hajthatja végre a számítógépről. Különösen akkor hasznos, ha címeket és neveket kell megadni a billentyűzetet használva.

Az EPSON LFP Remote Panel 2 használata

Indítás

Ellenőrizze, hogy a **Ready** felirat látható a nyomtató képernyőjén az EPSON LFP Remote Panel 2 elindítása előtt.

Windows

- 1 Kezddjen hozzá az alábbi módszerek egyikével.
 - Kattintson duplán az asztalon lévő **EPSON LFP Remote Panel 2** ikonra. **EPSON LFP Remote Panel 2** ikon létrehozásához telepítse ezt a szoftvert.
 - Kattintson a **Start — All Programs (Minden program)** (vagy a **Programs (Programok)**) — **EPSON LFP Remote Panel 2 — EPSON LFP Remote Panel 2** menüpontra.

- 2 Kattintson az EPSON LFP Remote Panel 2 főképernyőjén használni kívánt elemre.

A további információval kapcsolatban lásd az EPSON LFP Remote Panel 2 súgóját.

Mac OS X

Kattintson duplán az **Applications (Alkalmazások)** — **Epson Software** — **EPSON LFP Remote Panel 2**, majd az EPSON LFP Remote Panel 2 ikonra az EPSON LFP Remote Panel 2 főképernyőjének megjelenítéséhez.

Bezárás

Kattintson az **Exit (Kilép)** gombra az EPSON LFP Remote Panel 2 főképernyőjén.

A szoftver eltávolítása

Fontos:

- Computer administrator (A számítógép rendszergazdája) fiókkal rendelkező felhasználóként kell belépnie (Administrative Rights (Rendszergazdai jogosultsággal rendelkező) felhasználó).*
- Ha egy rendszergazda jelszót vagy megerősítést kér a rendszer, akkor adja meg a jelszót, és folytassa a műveletet.*
- Zárja be az összes többi alkalmazást.*

Windows

Az Epson kommunikációs illesztőprogramja használható például az EPSON LFP Remote Panel 2 eltávolítására.

- 1 Kapcsolja ki a nyomtatót és húzza ki az interfész kábelt.

- 2 Kattintson a Programok — Program eltávolítása pontra a Vezérlőpulton.

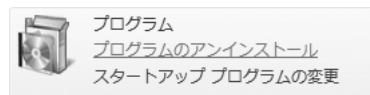

- 3 Válassza ki az eltávolítani kívánt szoftvert, majd kattintson az **Uninstall/Change (Eltávolítás/Módosítás)** (vagy a **Change/Remove (Módosítás/eltávolítás)**) pontra.

Az Epson kommunikációs illesztőprogram eltávolításához válassza ki az EPSON SC-F2000 Series Comm Driver Printer Uninstall elemet.

Válassza az EPSON LFP Remote Panel 2 pontot az EPSON LFP Remote Panel 2 eltávolításához.

- 4 Válassza a célnyomtató ikont, majd kattintson az **OK** gombra.

- 5 Kövesse a képernyőn megjelenő utasításokat a folytatáshoz.

Az eltávolítást kérő üzenetnél kattintson a **Yes (Igen)** gombra.

Indítsa újra a számítógépet az Epson kommunikációs illesztőprogram újratelepítésekor.

Bevezetés

Mac OS X

Ez a rész az EPSON LFP Remote Panel 2 eltávolításának módját ismerteti.

- 1** Zárja be az EPSON LFP Remote Panel 2 alkalmazást.
- 2** Vontassa át az **EPSON Remote Panel 2** mappát az **Applications (Alkalmazások)** mappából a **Trash (Törölt elemek)** mappába.

A többi szoftveralkalmazás eltávolításához használja az „Uninstaller“ alkalmazást. Újratelepítéskor vagy frissítéskor először törölje a szoftvert.

Az Eltávolító letöltése

Töltse le az Uninstaller eszközt az Epson webhelyéről.

URL: <http://www.epson.com>

Az Eltávolító használata

Kövesse az Epson webhelyén található útmutatót.

Alapvető nyomtatás

Alapvető nyomtatás

Áttekintés

Ez a szakasz ismerteti az alapvető munkafolyamatot az ing nyomtatás előtti előkészítéstől a nyomtatás utáni utókezelésig.

Művelet	Leírás	Referenciaoldal
Előkészítés	Ellenőrizze a nyomtatón kívül szükséges tételeket.	 „Szükséges tételek” 29. oldal



Előkezelés	Ha White (Fehér) tintával nyomtat, előkezelő folyadékot kell felhordania az ingre. Ha gyűrött az ing, alkalmazzon hőprést a gyűrődés eltávolításához.	 „Előkezelés” 30. oldal
------------	---	--





Adatok létrehozása és átvitele	Hozza létre a nyomtatni kívánt adatokat például egy kereskedelemben kapható alkalmazással, és küldje a nyomtatóra.	 „Adatok létrehozása és átvitele” 35. oldal
--------------------------------	--	--



Az ing (hordozó) betöltése	Töltse be az inget a nyomtatóba.	 „Az ing (hordozó) betöltése” 37. oldal
----------------------------	----------------------------------	--



Nyomtatás	Nyomtatás előtt ellenőrizze, hogy világít-e a  fény.	 „A nyomtatás indítása és megszakítása” 42. oldal
-----------	--	--



Az ing (hordozó) eltávolítása	Vegye ki az inget a nyomtatóból.	 „Utókezelés” 43. oldal
-------------------------------	----------------------------------	--



Alapvető nyomtatás

Utókezelés	Rögzítse a tintát az ingre.	 „Utókezelés“ 43. oldal
------------	-----------------------------	--

Alapvető nyomtatás

Szükséges tételek

Ha ingre kíván nyomtatni ezzel a nyomtatóval, a következő eszközökre és alkatrészekre is szüksége van. Készítse elő a szükséges tételeket az elérni kívánt célnak megfelelően.

Hőprés (kereskedelmi forgalomban elérhető)

Ennek segítségével távolíthatók el az ingek gyűrődései, és rögzíthető az előkezelő folyadék és a tinta. A hőprésnek nagyobbak kell lennie az íróhengernél, és képesnek kell lennie elviselni 170 °C vagy akár ennél magasabb hőmérsékletet 90 másodpercig. Hablemezzel vagy hálóval rendelkező hőprést ajánlunk, hogy el tudjon távozni a gőz. Ha ezek nem biztosítottak, akkor előzetesen be kell szereznie őket. Lásd az alábbiakat az íróhenger méreteivel kapcsolatban.

 „Kiegészítők és fogyóeszközök“ 97. oldal

Sütő (kereskedelmi forgalomban elérhető)

Ez a tinta nyomtatás utáni rögzítésére szolgál. Ha rendelkezik hőpréssel, erre nincs szükség.

Hőálló kiadólemez (kereskedelmi forgalomban elérhető)

Ezt helyezik az ingre annak megakadályozására, hogy előkezelő folyadék vagy tinta tapadjon a hőprés présoldalára.

Használjon szilikonpapírt, fluorgyantával bevont lemezeket stb.

A szilikonlemezek inkább matt hatásúak, míg a fluorgyantával bevont lemezek inkább fényes hatásúak.

Ingek (kereskedelmi forgalomban elérhető)

Az alábbi minőséget javasoljuk.

- Pamutkeverék aránya: 100 – 50%
100% pamutot javasolunk, vastag és sűrű szövésű anyaggal. Javasoljuk tesztnyomat előzetes elkészítését is, mivel a nyomtatás minősége nem mindig garantálható bizonyos szövetanyagoknál.

Előkezelő folyadék (fogyóeszköz)

Ez szükséges White (Fehér) tintával való nyomtatás esetén. Előkezelő folyadék mellőzése esetén a White (Fehér) tinta nem válik láthatóvá, és nem jelenik meg a fehérsége. Hasonlóképpen a White (Fehér) tintára nyomtatott színek nem válnak láthatóvá.

Az előkezelő folyadék ingre történő felhordásához használjon hengert vagy permetezőt.

 „Kiegészítők és fogyóeszközök“ 97. oldal

Tiszta víz (kereskedelmi forgalomban elérhető)

Az előkezelő folyadék hígításához tiszta vizet, például desztillált vizet vagy tisztított vizet használnak.

Előkezelő folyadék henger (választható, illetve kereskedelmi forgalomban elérhető)

Ez az előkezelő folyadék ingre történő felhordásához használatos. Olyan hengert használjon, amelynek hengeres szakasza — egy festőhengerhez hasonlóan — kitűnő folyadékfelnyelő képességgel rendelkező, rövid, poliészter szálakból készült. A rozsdásodás elkerülése érdekében azt javasoljuk, hogy a henger fogantyúja alumíniumból készüljön.

A hengerek jobban fel tudják hordani a folyadékot olyan egyenetlen területekre, mint például a zsebek, és kisebb a fröccsenésből adódó folyadékvesztés a permetezőkhöz képest. Gondoskodjon a folyadék egyenletes felhordásáról, különben a fehérség nem lesz ragyogó, illetve a színek egyenetlenül jelennek meg.

Tálcára is szüksége van, hogy a henger magába tudja szívni az előkezelő folyadékot.

A henger, a fogantyú (a henger fogantyúja) és a tálca kiegészítő készletként kaphatók.

 „Kiegészítők és fogyóeszközök“ 97. oldal

Permettartály (kereskedelmi forgalomban elérhető)

Ez az előkezelő folyadék ingekre permetezéséhez használatos. Készítsen elő egy tartályt, amellyel finom ködöt tud permetezni (mi elektromos permettartályt javasolunk).

A hengerrel összehasonlítva a permetezés gyors és egyszerű. Gyakran előfordul azonban az előkezelő folyadék pazarlása az ing szélein túlra történő permetezés miatt, így helyet kell biztosítani a permetező használatához.

Ragasztószalag vagy tisztítóhenger (kereskedelmi forgalomban elérhető)

Ez az ing nyomtatott felületére tapadó szöszök eltávolítására szolgál.

Alapvető nyomtatás

Kemény henger (választható, illetve kereskedelmi forgalomban elérhető)

Ez az ing nyomtatott felületén lévő szálak kipróbálására szolgál. Készítsen elő egy kemény hengert, amely nem egyezik meg az előkezelő folyadék felhordásához használt hengerrel.

 „Kiegészítők és fogyóeszközök“ 97. oldal

Előkezelés

Ha gyűrődést észlel az ingen, a nyomtatás előtt vasalja ki a hőpréssel. Ha White (Fehér) tintával nyomtat, hordja fel az előkezelő folyadékot. Ha ezzel végzett, készítse elő a nyomtatót.

 „Előkezelő folyadék használata“ 30. oldal

 „Az előkezelő folyadék rögzítése (hőprés)“ 34. oldal

 „A nyomtató előkészítése“ 35. oldal

Előkezelő folyadék használata

Előkezelő folyadékra White (Fehér) tintával való nyomtatáskor van szükség, azonban ha csak színes tintával való nyomtatás esetén alkalmazza a folyadékot, a szövet kevésbé ellenállóvá válik a mosással és a dörzsölődéssel szemben.

A folyadék ingre történő felhordásához készítsen elő egy hengert vagy egy permittartályt.

 „Szükséges tételek“ 29. oldal

Használat előtt olvassa el a biztonsági adatokat. Az Epson webhelyéről letöltheti a biztonsági adatlapot.

URL: <http://www.epson.com>

Alapvető nyomtatás

**Vigyázat:**

- ❑ *Mindig viseljen védőszemüveget, kesztyűt és maszkot munka közben. Ha az előkezelő folyadék érintkezik a bőrével, illetve a szemébe vagy a szájába hatol, azonnal tegye a következőket:*
 - ❑ *Ha a folyadék a bőrre tapad, azonnal mossa le bőséges szappanos vízzel. Ha a folyadék irritálja vagy elszínteleníti a bőrét, forduljon orvoshoz.*
 - ❑ *Ha a folyadék a szemébe kerül, azonnal öblítse ki vízzel. Ennek a figyelmeztetésnek a figyelmen kívül hagyása bevérzéshez vagy enyhe gyulladáshoz vezethet. Ha a probléma továbbra is fennáll, forduljon orvoshoz.*
 - ❑ *Ha a folyadék a szájába kerül, azonnal forduljon orvoshoz.*
 - ❑ *A folyadék lenyelése esetén ne végezzen hánytatást, hanem azonnal forduljon orvoshoz. Hánytatás során a folyadék érintkezhet a légcsővel, ami veszélyes lehet.*
- ❑ *A folyadékot gyermekektől elzárva tartsa.*
- ❑ *A munkavégzést követően mossa meg a kezét és alaposan gargalizáljon.*

**Fontos:**

- ❑ *Folyadék fröccsenhet szét az előkezelő folyadék felhordásakor. Munkavégzés közben mindig viseljen védőszemüveget, védőkésztyűt és maszkot, és gondoskodjon a helyiség megfelelő szellőztetéséről.*
- ❑ *Csak az aktuális feladathoz szükséges mennyiségű folyadékot készítsen elő. Ha a szükségesnél többet készít elő, és úgy hagyja, megkeményedhet.*
- ❑ *Ne tárolja a folyadékot túl magas vagy túl alacsony hőmérsékleten.*
- ❑ *Kerülje a napsugárzás közvetlen hatását. A tárolást normál szobahőmérsékleten végezze.*
- ❑ *Ha az előkezelő folyadék rátapad a nyomtatófejre, az a nyomtató hibás működését okozhatja, és romolhat a nyomtatás minősége. Gondoskodjon arról, hogy a folyadék ne tapadhasson véletlenül a nyomtató belsejébe például karbantartás során.*

Az ártalmatlanítás módja

Az előkezelő folyadék ipari hulladéknak számít. Az előkezelő folyadék ártalmatlanítását a helyi előírásokkal és szabályozással összhangban végezze, bízza rá például egy ipari hulladékmegsemmisítő vállalatra. Az előkezelő folyadék ipari hulladékmegsemmisítő vállalatnak való átadásakor gondoskodjon a biztonsági adatlap mellékeléséről.

**Fontos:**

Ne öntse a használt folyadékot a használt tinta tartályába, mivel az a használt tintával összekeveredve besűrűsödik.

Alapvető nyomtatás

A csap felszerelése

- 1** Vágja el a kartont a perforáció mentén, majd vegye ki a csapot belülről.

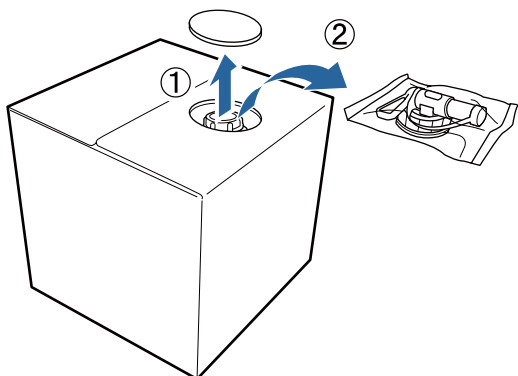

- 2** Húzza ki a kupakrészt a kartonban lévő lyukból.

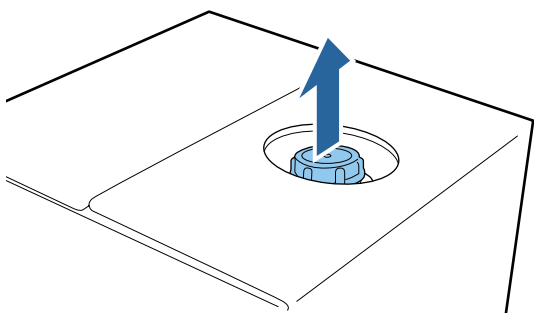

! Fontos:

Gondoskodjon a kupakrészt kartonlyukból történő kihúzásáról. Ha a csap kinyitása nem kihúzott állapotban történik, az előkezelő folyadék kilöttyenhet.

- 3** Vegye le a kupakot.

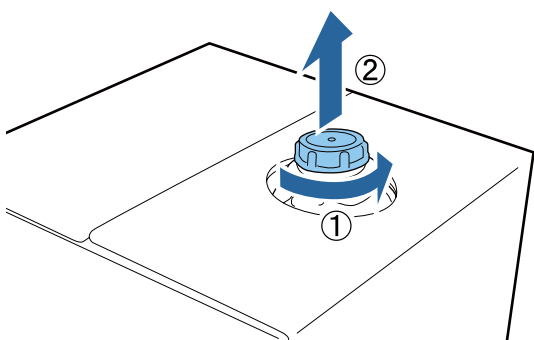

- 4** Vegye ki a csapot a tasakból, és ellenőrizze a lyuk láthatóságát.

Ha nem látja a lyukat, forgassa el a csap fogantyúját addig, amíg láthatóvá válik a lyuk.

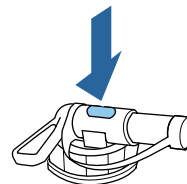

Megjegyzés:

Ha nem látja a lyukat, vagy megsérült a csap, lépjen kapcsolatba azzal a bolttal, ahol a terméket vásárolta.

- 5** Szerelje fel a csapot.

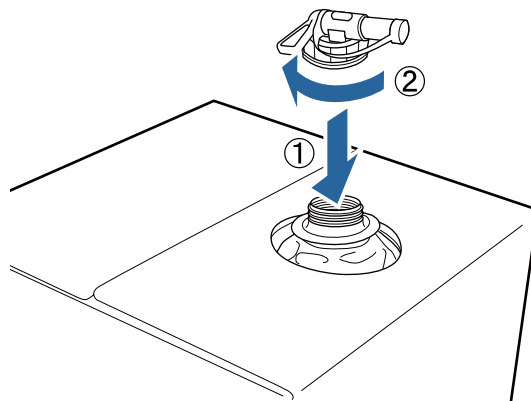

Betöltés

- 1** Vegye le a kupakot a csapról, és addig forgassa a fogantyút, amíg a lyuk lefelé néz.

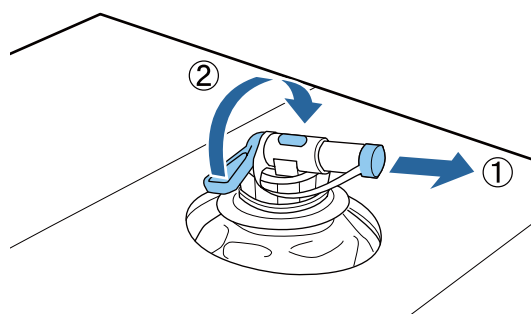

- 2** Billentse meg a kartont vagy a tartályt, és öntse be az előkezelő folyadékot a céltartályba.

- 3** Amikor befejezte a folyadék beöntését, hajtsa végre az 1. lépés műveleteit fordított sorrendben a kupak csapra való visszaszereléséhez.

Alapvető nyomtatás

4 Tárolja a kartondobozt csappal felfelé.

Az előkezelő folyadék hígítása

Az előkezelő folyadék ingre történő felhordása előtt gondoskodjon annak desztillált vagy tisztított vízzel való hígításáról.

Tinta hőpréssel való rögzítése során

Nyomtatott terület	Hígítási arány
A4-es és kisebb	2 – 3-szoros* (előkezelő folyadék : víz = 1 : 1 – 2)
A4-esnél nagyobb	2 – 4-szeres* (előkezelő folyadék : víz = 1 : 1 – 3)

* Ha a színben egyenetlenségek tapasztalhatók a tinta rögzítése után, vagy ha az előkezelő folyadék nyomot hagy, alkalmazzon 2-szeresnél nagyobb mértékben hígított előkezelő folyadékot (mintegy színes tintát rétegezve a White (Fehér) tintára).

Tinta sütővel való rögzítése során

Használjon hőprést az előkezelő folyadék rögzítéséhez.

Nyomtatott terület	Hígítási arány
-	3 – 4-szeres* (előkezelő folyadék : víz = 1 : 2 – 3)

* Ha a színben egyenetlenségek vagy elszíntelenedés tapasztalható a tinta rögzítése után, alkalmazzon 3-szorosnál nagyobb mértékben hígított előkezelő folyadékot.

Ha nem hígítja az előkezelő folyadékot, vagy túl erősen készíti, a folyadék észrevehető nyomokat hagy, vagy a nyomtatott felület berepedezik mosás után (a mosásból származó keménység csökkenésével). Ha viszont túl gyenge az előkezelő folyadék, a White (Fehér) tinta nem marad a szöveten, és nem érhető el a fehérség, miközben kevésbé észlelhetők az előkezelő folyadék nyomai.

A felhordandó előkezelő folyadék mennyisége

Hordja fel a hígított előkezelő folyadékot az ingre egy henger vagy permittartály segítségével. Az ingben lévő színárnyalattól függően az inget elszíntelenítheti az előkezelő folyadék. Próbálja olyan helyre felhordani, amely nem feltűnő első ránézésre.

Tinta hőpréssel való rögzítése során

Nyomtatott terület	Felhordandó mennyiség (előkezelő folyadék hígítás után)
A4-es és kisebb	Hordjon fel 15 – 20 grammnyi mennyiséget A4-es területenként
A4-esnél nagyobb	Hordjon fel 15 grammnyi mennyiséget A4-es területenként

Tinta sütővel való rögzítése során

Használjon hőprést az előkezelő folyadék rögzítéséhez.

Nyomtatott terület	Felhordandó mennyiség (előkezelő folyadék hígítás után)
-	Hordjon fel 15 grammnyi mennyiséget A4-es területenként

Felhordás hengerrel

Az ing hengerre tapadt szálainak más ingeken való megtapadásának megakadályozása érdekében minden színhez használjon másik hengert az ingen.

 „Kiegészítők és fogyóeszközök“ 97. oldal

- 1 Töltse meg a tálcat hígított előkezelő folyadékkal, és mártsa bele a hengert.
- 2 Terítse ki az inget egy sima felületen.
- 3 Nyomja ki az előkezelő folyadékot a hengerből a tálca széléhez nyomva, és hordja fel a folyadékot egyenletesen.

Azt javasoljuk, hogy a nyomtatási célterületnél nagyobb területre vigye fel a folyadékot.

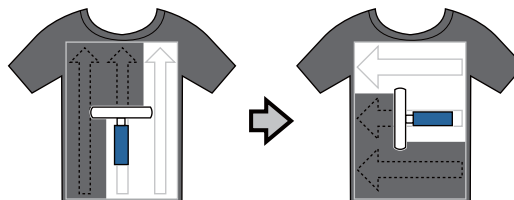

- 4 Rögzítse az előkezelő folyadékot a hőpréssel.

 „Az előkezelő folyadék rögzítése (hőprés)“ 34. oldal

Alapvető nyomtatás

Megjegyzés:

Az egyenletes fehérség biztosításához ki kell lapítania a szálakat. Használjon hőprést az előkezelő folyadék rögzítéséhez, mivel a szálak nem lapulnak ki a sütőben.

Megjegyzés:

Az egyenletes fehérség biztosításához ki kell lapítania a szálakat. Használjon hőprést az előkezelő folyadék rögzítéséhez, mivel a szálak nem lapulnak ki a sütőben.

Felhordás permittartállyal

Fontos:

Az előkezelő folyadék permittartállyal való felhordása ködöt hoz létre. Az előkezelő folyadékkal való munkavégzés közben viseljen maszkot, védőszemüveget és szükség esetén védőkesztyűt, és gondoskodjon a helyiség megfelelő szellőztetéséről.

1 Öntse a permittartályba a hígított előkezelő folyadékot.

2 Helyezze az inget egy sima felületre, majd permetezze szét az előkezelő folyadékot egyenletesen a nyomtatási területen.

Azt javasoljuk, hogy a nyomtatási célterületnél nagyobb területre vigye fel a folyadékot.

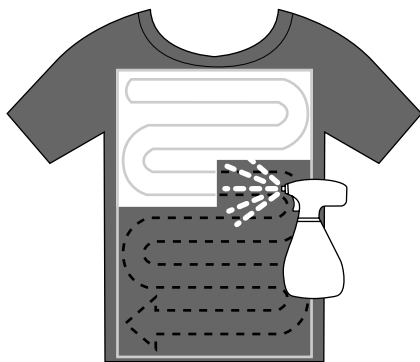

Megjegyzés:

Biztosíthatja a folyadék egyenletességét, ha permetezés után végigmegy a hengerrel a felületen.

3 Rögzítse az előkezelő folyadékot a hőpréssel.

☞ „Az előkezelő folyadék rögzítése (hőprés)”
34. oldal

Az előkezelő folyadék rögzítése (hőprés)

A hőprés segítségével megszüntethetők az ing gyűrődései, és rögzíthető az előkezelő folyadék. Mivel a sütő nem lapítja ki a szálakat, a nyomtatott felület nem lesz egyenletes, ami gyűrődést és a szín egyenetlenségét okozza. Helyezzen hőálló kiadólemezt, például szilikonpapírt is az ing és a prés közé.

Rögzítési feltételek

Mivel az optimális feltételek változnak az előkezelő folyadék mennyiségétől függően, a következő értékek csak irányadóak.

Előkezelő folyadék Felhordási terület	Hőmérséklet	Idő	Nyomás*1
A4-es és kisebb	170 °C	45 másodperc	4,2 N/cm ²
A4-esnél nagyobb	170 °C	45 – 90*2 másodperc	

*1 Az optimális feltételek változnak a hőprés típusától függően, például a kézi beállítás típusától. Feltétlenül előre ellenőrizze a tintarögzítés eredményét a megfelelő nyomás megtalálása érdekében.

*2 Ha nem teljesen száraz 45 másodperc elteltével, növelje meg az időtartamot, miközben óvatosan ellenőrizi, hogy megszáradt-e az előkezelő folyadék.

Fontos:

Ne nedvesítse meg az inget, és ne hagyja sokáig nyirkos helyen az előkezelő folyadék rögzítése után. A White (Fehér) tinta lesüllyedhet a nedves részekbe, és a szín egyenetlenségét okozhatja. Miután az inget hosszabb ideig ilyen körülmények között hagyta, nyomja meg 5 – 10 másodpercig, hogy megszáradjon nyomtatás előtt.

Megjegyzés:

Ha látszanak az előkezelő folyadék maradványai, próbálkozzon meg vízzel történő mosással, ennek hatása azonban függ az ing anyagától.

A nyomtató előkészítése

A nyomtatási adatok elküldése előtt ellenőrizze a nyomtató állapotát. Azt javasoljuk, ellenőrizze a nyomtatófej fűvókáinak szabad átjárhatóságát.

- 1 Kapcsolja be a nyomtatót.

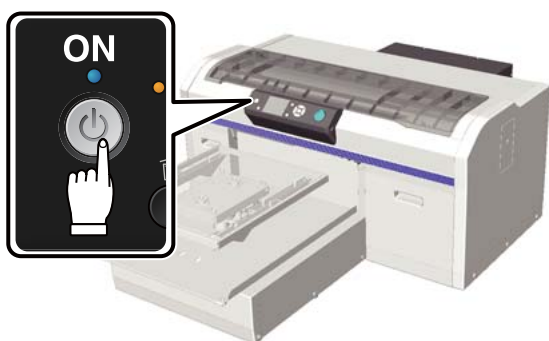

- 2 White (Fehér) tinta betöltésekor rázza fel a White (Fehér) tintakazettát.

☞ „A kazetták cseréje és felrázása“ 66. oldal

- 3 Ellenőrizze a fűvókák szabad átjárhatóságát.

☞ „Eltömődött fűvókák keresése“ 49. oldal

Adatok létrehozása és átvitele

A nyomtatandó ábra létrehozásakor azt javasoljuk, inkább sRGB színeket válasszon CMYK színek helyett. Az sRGB színek ugyanis közelebb állnak a nyomtatás tényleges eredményéhez. Az adatok létrehozását követően használja a nyomtató „Garment Creator“ szoftverét a nyomtatóhoz való átvitelükhöz.

Letölthető az Epson webhelyéről.

<http://www.epson.com>

Nem nyomtatható területek

Az íróhenger belső részének bizonyos területeire nem nyomtathat. Az alábbi ábra szürke területei mutatják a nem nyomtatható területeket.

Íróhenger

Az íróhenger belső részének megemelt részének bizonyos területeiről nem nyomtathat.

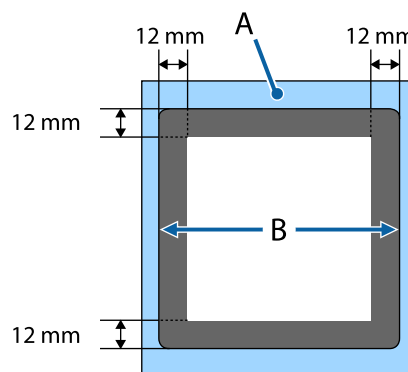

Alapvető nyomtatás

Közepesen barázdált henger

Nem nyomtathat a henger keretének belsejére és bizonyos területeire, amikor nincs felső henger. Ha emellett eltávolítja a négyzet alakú részt, akkor a négyzet helyére sem lehet nyomtatni.

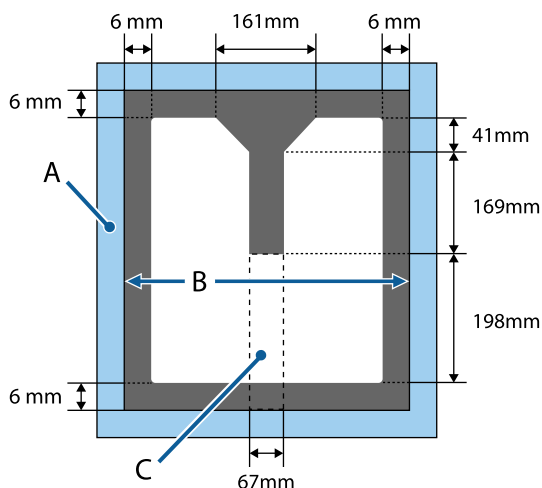

A: íróhenger keret

B: felső szakasz

C: négyzet alakú rész*

* Ha eltávolítják, akkor arra a területre sem lehet nyomtatni, ahol ez a rész volt.

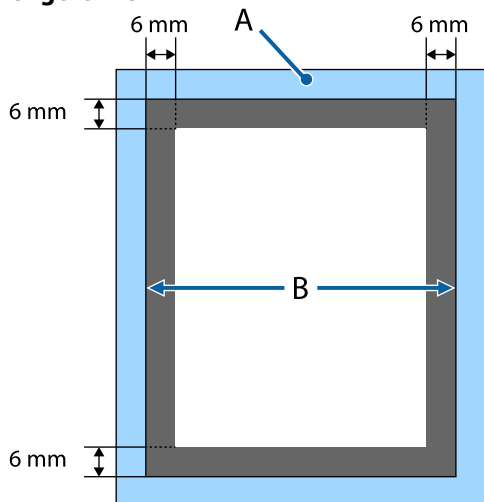
Más hengereknél

A: íróhenger keret

B: felső szakasz

Nyomtatható terület

Típus	Elérhető terület
L méretű henger	16 × 20 hüvelyk (406 × 508 mm)
M méretű henger	14 × 16 hüvelyk (356 × 406 mm)
S méretű henger	10 × 12 hüvelyk (254 × 305 mm)
XS méretű henger	7 × 8 hüvelyk (178 × 203 mm)
Íróhenger	4 × 4 hüvelyk (102 × 102 mm)
Közepesen barázdált henger	A nem nyomtatható területéről lásd az ábrát

Az adatok küldésével és fogadásával kapcsolatos tudnivalók

Adatok küldésekor és fogadásakor vegye figyelembe az alábbi tudnivalókat.

- Csak akkor küldhet adatokat, ha nem nyomtat éppen a nyomtató.
- Adatok fogadásakor csak a következő műveletek lehetségesek.
 - A nyomtató kikapcsolása
 - A mozgatható alap mozgatása (íróhenger)
 - Feladat törlése

Megjegyzés:

- Amikor USB memória van a nyomtatóhoz csatlakoztatva, a nyomtatás az adatok USB memóriára mentése után kezdődik. Ezáltal nem kell újra elküldenie az adatokat azok ismételt nyomtatásakor. A támogatott USB memóriákkal és adatokkal kapcsolatos bővebb tudnivalóért lásd az alábbi szakaszt.
 - „Az USB memória követelményei“ 45. oldal
- Ha folytatja az adatok küldését, miközben egy USB memória a nyomtatóhoz csatlakozik, a korábbi adatok felülíródnak.

Nyomtatás Photoshop/ Illustrator alkalmazásból

Adobe Photoshop vagy Adobe Illustrator által létrehozott adatok nyomtatásához nyissa meg a nyomtatni kívánt adatokat a megfelelő szoftverrel, és a nyomtatáshoz hívja be a Garment Creator szoftvert. Bővebb tudnivalók a Garment Creator szoftver online súgójában találhatók.

A Garment Creator által támogatott alkalmazásverziók

- Adobe Photoshop CS3 vagy újabb
- Adobe Illustrator CS3 vagy újabb

Nyomtatás egyéb szoftveralkalmazásokból

A Adobe Photoshop és az Adobe Illustrator kivételével nincs lehetőség közvetlenül nyomtatni más szoftveralkalmazásokból, például a CorelDRAW alkalmazásból. Mentse a nyomtatni kívánt adatokat a szoftverben, nyissa meg külön a Garment Creator szoftvert, és nyomtasson onnan. Bővebb tudnivalók a Garment Creator szoftver online súgójában találhatók.

A Garment Creator segítségével nyomtatható fájlformátumok

A Garment Creator szoftverrel az alábbi fájlformátumok nyomtathatók.

- TIFF
- JPEG
- PNG
- BMP

Az ing (hordozó) betöltése

Ez a szakasz ismerteti az ing (hordozó) betöltését a nyomtatóba.

Ebben a részben minden egyes henger betöltéséről szó esik az íróhengereken és a közepesen barázdált hengereken kívül. Az ujj-, gallér- és cipzár-íróhengerek betöltésének módjáról olvassa el a kiegészítőhöz kapott kézikönyvet.

Az íróhenger cseréje

Hat íróhengerméret létezik. Az M méretű íróhenger (standard) a nyomtatóhoz van mellékelve. Ettől eltérő méreteket az ingek mérete szerint alkalmazzon.

 „Kiegészítők és fogyóeszközök“ 97. oldal

- 1** Ellenőrizze, hogy az íróhenger kiadása előrefelé történik-e.

Ha nem történik meg a kiadása, nyomja meg a  gombot az íróhenger előre mozgatásához.

- 2** Emelje ki az íróhengert a bal és jobb oldalánál fogva.



- 3** Győződjön meg arról, hogy a csere íróhenger tengelyei illeszkednek a lyukakba.

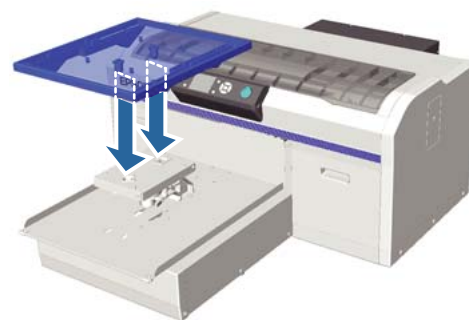

Alapvető nyomtatás

Ha az íróhengert eltérő méretű íróhengerrel cseréli ki, azt javasoljuk, korrigálja a nyomtató igazítási hibáit (a fej beigazításával).

 „Head Alignment“ 52. oldal

Betöltés az íróhengeren

- 1** Ellenőrizze, hogy az íróhenger kiadása előrefelé történik-e.

Ha nem történik meg a kiadása, nyomja meg a  gombot az íróhenger előre mozgatásához.

- 2** Távolítsa el az íróhenger keretét.

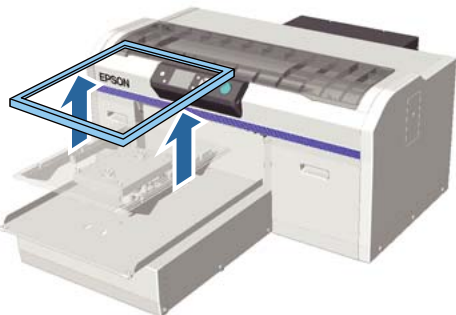

- 3** Töltse be az inget úgy, hogy a vállak elől legyenek.



- 4** Simítsa ki a nyomtatási felületet.



- 5** Szerelje fel újra az íróhenger keretét.

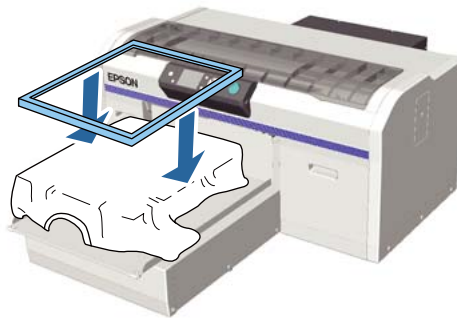

Fontos:

Ha nem használt előkezelő folyadékot, szöszök lehetnek az ingen. Ragasztószalag vagy tisztítóhenger segítségével távolítsa el a szöszöket, és lapítsa ki a szálakat a kemény hengerrel. A szöszök és a szálak rátapadhatnak a nyomtatófejre, és beszennyezhetnek más területeket.

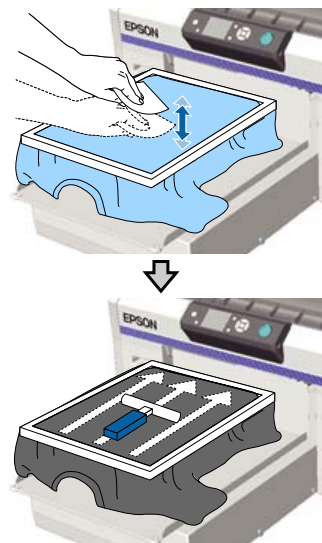

- 6** Simítsa ki az esetleges gyűrődéseket és laza részeket a nyomtatási felület simává tételéhez.



Alapvető nyomtatás

- 7** Húzza ki az inget a kereten kívülre az esetleges gyűrődések és laza részek eltávolításához.

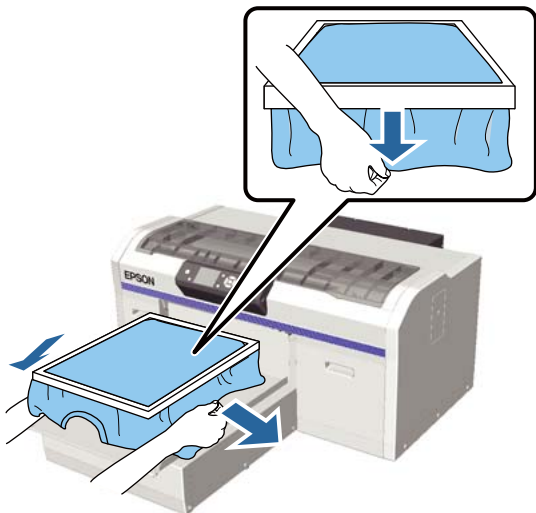

! Fontos:

A nyomtató észleli a nyomtatási felület legmagasabb részét, és beállítja a magasságot. Ha esetleg gyűrődések vagy laza részek maradnának a keret szélén belüli területen, ahogyan az alábbi ábra szemlélteti, megnőhet a nyomtatófej és a nyomtatási felület közötti távolság, és romolhat a nyomtatás minősége. Feszítse ki az inget úgy, hogy ne legyenek gyűrődések vagy laza részek. Ha azonban az inget túlságosan kinyújtja, akkor a nyomtatás minősége a kép deformálódása miatt romolhat, és a fehér alapnyomatás kilóghat a képből.

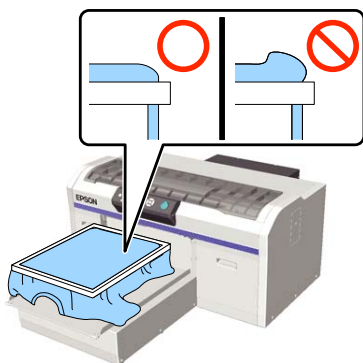

Megjegyzés:

Ha az íróhenger keretével megfelelő mértékben feszíti meg a nyomtatási felületet, akkor ezáltal csökkenhet a nyomtatási felület kidudorodása nyomtatás közben.

- 8** Nyomja le az íróhenger keretét úgy, hogy ne legyen mozgatható.

- 9** Hajtsa az inget a keret köré úgy, hogy az ne ráncolódjon a mozgatható alap fölött.

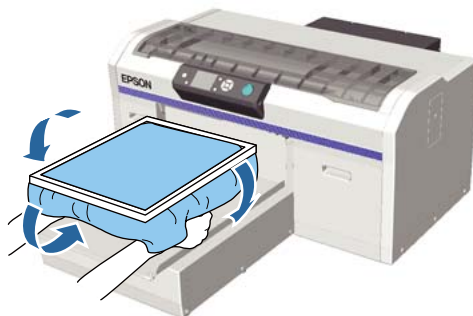

Ha a magasságérzékelő jelez nyomtatás közben

Ha az előkezelő folyadék nem teljesen száraz bizonyos körülmények között vagy bizonyos anyagú ingek esetén, a nyomtatási felület kitüremkedhet az elnyelt tinta miatt, és előfordulhat, hogy a magasságérzékelő jelez nyomtatás közben. Ha ez történik, próbálja meg az íróhenger fölé helyezni az inget az alábbi ábra szerint.

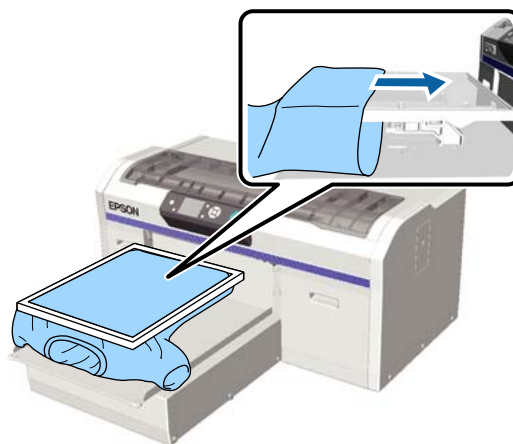

Ha az érzékelő jelez az ing fenti ábra szerint betöltött helyzetében, a keret eltávolítása, illetve a gyűrődések és laza részek kisimítása javíthat a helyzeten.

Vegye figyelembe, hogy az alábbi lépések szükségesek a keret eltávolításakor.

- Csökkentse a White (Fehér) tinta szélességét a nyomtató Garment Creator szoftverében, a képfeldolgozó szoftverben stb. annak érdekében, hogy a fehér alapozó nyomat ne lógjon ki a képen kívülre.

Alapvető nyomtatás

- ❑ Ügyeljen arra, hogy ne érintse meg az inget nyomtatás közben, mert az könnyen elmozdulhat a helyéről.

A magasság beállítása

Az íróhenger optimális magassága egy lépéssel lejjebb van, mint az a pozíció, ahol a **Platen Height Error** felirat megjelenik a kezelőpanelen.

- 1 Ellenőrizze, hogy az íróhenger kiadása előrefelé történik-e.
Ha nem történik meg a kiadása, nyomja meg a  gombot az íróhenger előre mozgatásához.

- 2 Lazítsa meg az íróhenger alatti rögzítőkart.

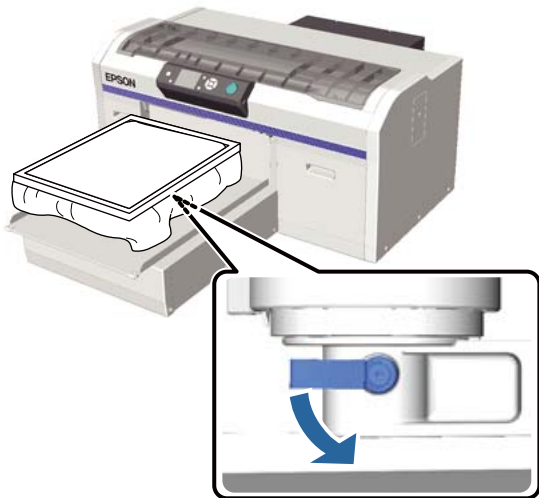

- 3 Mozgassa a magasságállító kart az íróhenger magasságának állításához.

	Ajánlott pozíciók a magasságállítás megkezdéséhez
Ingek	A „3” címkétől
Vastag anyag	A „8” címkétől

A magasság újbóli állításához mozgassa a magasságállító kart az ajánlott pozíció módosításához.

Ujjhenger vagy közepesen barázdált henger használata esetén nem tudja megerősíteni a címkék pozícióját, mert a címkével ellátott részt korábban eltávolították. Emiatt mozgassa a beállítókart balra kattanáig, majd mozgassa azt három egységgel jobbra. Ez az a javasolt pozíció, ahonnan a magasság beállítását elkezdni érdemes.

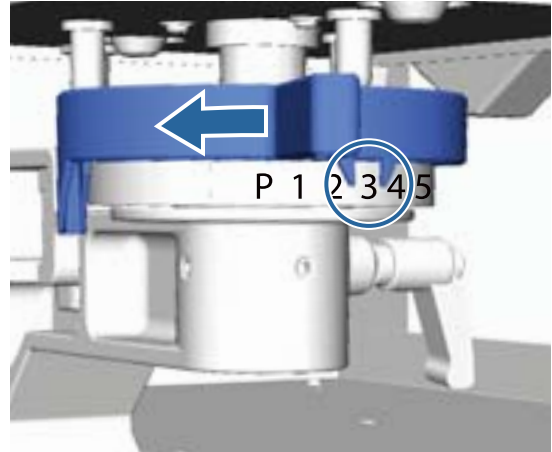

Megjegyzés:

Ha eltávolítja a címkével ellátott, kerek alkatrészt vastag szövetekre történő nyomtatáshoz, a címkék már nem jelennek meg.

 „A címkével jelölt, kerek alkatrész eltávolítása“ 46. oldal

- 4 Húzza meg a rögzítőkart, és rögzítse a magasságállító kart.

A rögzítőkar dőlésszöge állítható.

 „A rögzítőkar dőlésszögének állítása“ 41. oldal

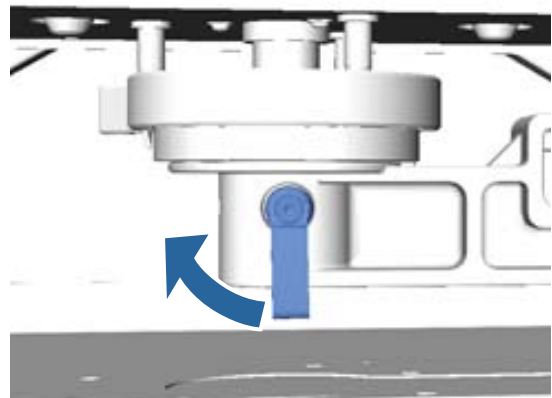

Alapvető nyomtatás

Megjegyzés:

Ha nem húzza meg a rögzítőkart, a nyomtatási minőség romolhat.

5 Nyomja meg a **↕** gombot az íróhenger nyomtatóba mozgathatóságához.

6 Ellenőrizze, hogy a **Platen Height Error** felirat megjelenik-e a kezelőpanelen. Ha ez nem jelenik meg, ismétlje meg az 1 – 5. lépéseket a magasságállító kar egy lépéssel balra történő elmozdításával az íróhenger megemeléséhez. Addig emelje az íróhengert, amíg megjelenik a hibáüzenet.

7 Ha megjelenik a **Platen Height Error** felirat, ismétlje meg az újra 1 – 5. lépéseket a magasságállító kar egy lépéssel jobbra történő elmozdításával az íróhenger leengedéséhez.

Példa az optimális magasságra

Amikor a **Platen Height Error** felirat megjelenik az alábbi feltételekkel, a „2” címke a megfelelő magasságot jelzi.

A címke elhelyezése	Íróhenger magasság hibajelzés
P	A hiba megjelenik
1	A hiba megjelenik
2	A hiba nem jelenik meg (optimális magasság)
3	A hiba nem jelenik meg

! Fontos:

Ha a nyomat felülete túl messze van a nyomtatófejtől, romlik a nyomtatás minősége, és a tinta bepiszkíthatja a nyomtató belsejét. Állítsa az íróhengert az optimális magasságába.

A rögzítőkár dőlésszögének állítása

A rögzítőkár tetszőleges dőlésszögbe állítható. Állítsa olyan szögbe, ahol könnyen használható.

1 Húzza jobbra a rögzítőkart, majd állítsa olyan helyzetbe, ahol könnyen használható.

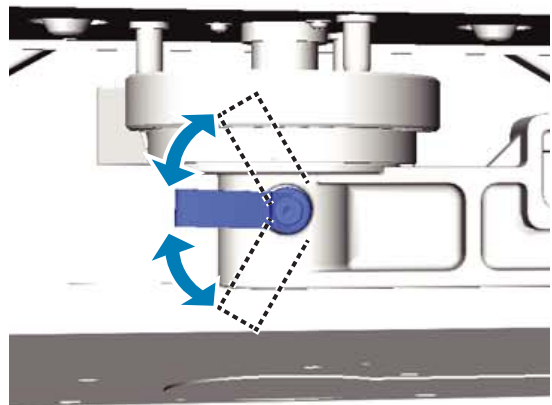
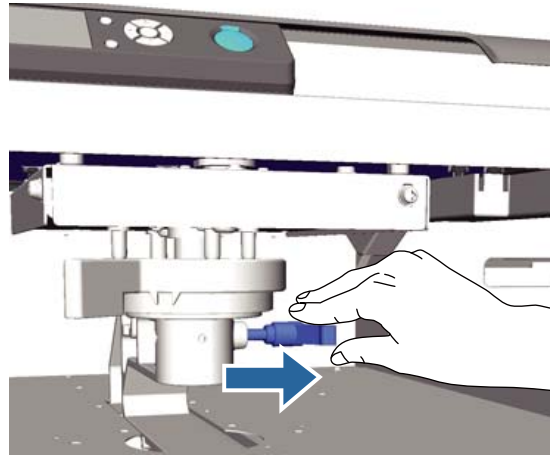





2 Ha eldöntötte, hogy melyik pozícióba kerüljön, oldja ki a kart.

Alapvető nyomtatás



A nyomtatás indítása és megszakítása

Indítás

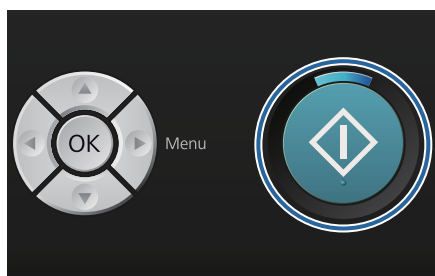
Amikor a nyomtató befejezte az adatok fogadását, kigyullad a  fény. Ellenőrizze az ing betöltött állapotát, majd nyomja meg a  gombot. Ha nem világít a  jelzőfénye, a nyomtató akkor sem működik, ha megnyomja a  gombot.



Megjegyzés:

Ha megnyomja a  gombot, miközben világít a  fény, akkor kiválaszthatja a **Nozzle Check** vagy **Head Cleaning** lehetőséget a nyomtatási feladat törlése nélkül.

Ha kiválasztja a **Nozzle Check** menüpontot, megtörténik az ellenőrző minta nyomtatása a kezelőpanel képernyőjén megjelenő íróhenger mérettel.

Megszakítás



Ezzel szakíthatja meg a nyomtatást vagy a nyomtató által vett adatok fogadását.

1

Nyomja meg a  gombot.



2

Nyomja meg a / gombokat a Yes kijelöléséhez, majd nyomja meg a OK gombot.

A nyomtatás azonnal leáll a gomb megnyomásakor, és törlődnek az adatok.

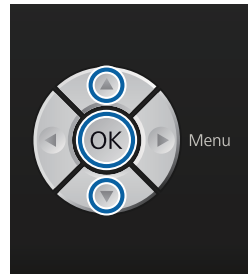

Megszakítás számítógépről

A megszakítás végrehajtható a nyomtató Garment Creator szoftveréből. Ha azonban a számítógép elküldte az adatokat, nincs lehetősége a megszakításra. Ekkor a nyomtatón hajtsa végre a megszakítást.

Bővebb tudnivalók a Garment Creator szoftver online súgójában találhatók.

Ismételt nyomtatás megszakítása

Amikor adatokat küld el és nyomtat ki olyan nyomtatón, amelyhez USB memória van csatlakoztatva, vagy a kezelőpanel **USB File List** menüjéből nyomtat, folyamatosan kinyomtathatja ugyanazokat az adatokat a megadott számú másolat kinyomtatása után. Ettől eltérő adatok nyomtatásához nyomja meg a  gombot a nyomtató által fogadott adatok vételének megszakításához.

Alapvető nyomtatás

Utókezelés

Mivel nem történt meg a tinta rögzítése nyomtatás után, a tinta rögzítéséhez hőprésre vagy sütőre van szüksége.

Az ing eltávolítása

Mivel nem történt meg a tinta rögzítése, gondoskodjon arról, hogy ne érjen a nyomtatott felülethez az ing kezelésekor.

- 1** Távolítsa el az íróhenger keretét.

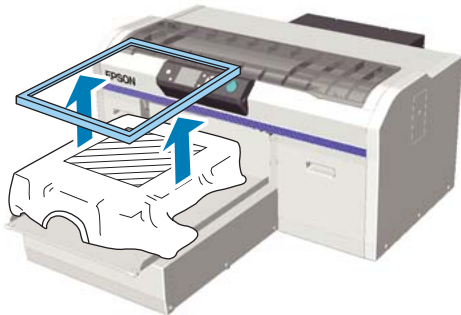

- 2** Fogja meg az inget a vállaknál fogva, és vegye le az íróhengerről.



A tinta ingen való rögzítéséhez használjon hőprészt vagy sütőt.

A tinta rögzítése

A tintát hőprésrel vagy sütővel rögzítse.

Ha előkezelő folyadékot alkalmazott, és rögzítette a tintát, mielőtt felvenné az inget, mossa ki vízben.

Ha vasalással nyomtat olyan ingekre, amelyeknek hajtogatott részei vagy ujjai vannak, akkor javasoljuk, hogy tegyen hőálló lapot a ruha rétegei közé, hogy ne legyenek egyenetlenségek a varrás miatt.

Ha az ingeken műanyag gombok vagy cipzárak találhatóak, javasoljuk, hogy először győződjön meg arról, hogy nem károsodnak-e majd, mielőtt megkezdene a vasalásos műveletet.

A rögzítés feltételei eltérőek hőprés és sütő esetében. Mivel az optimális feltételek változnak a hőprés típusától, az alkalmazott sütőtől és a tinta mennyiségétől függően, a következő értékek csak irányadóak. Ha a tinta rögzítése nem megfelelő, az ing színt ereszthet mosáskor, vagy amikor nekidörzsölődik valaminek.

Rögzítési feltételek (hőprés)

A rögzítés feltételei eltérőek White (Fehér) és színes tinta esetében.

Csak színes tinta rögzítése

Ha csak színes tintával nyomtat, nincs jelentősége a nyomtatott terület méretének. Amikor White (Fehér) tintával nyomtat alapozás gyanánt, biztosítsa a feltételeket a White (Fehér) tinta rögzítéséhez.

Hőmérséklet	Idő	Nyomás ^{*1}
170 °C	45 másodp.	4,2 N/cm ²

*1 Az optimális feltételek változnak a hőprés típusától függően, például a kézi beállítás típusától. Feltétlenül előre ellenőrizze a tintarögzítés eredményét a megfelelő nyomás megtalálása érdekében.

White (Fehér) tinta rögzítése

Nyomtatott terület	Hőmérséklet	Idő	Nyomás ^{*1}
A4-es és kisebb	170 °C	45 másodp.	4,2 N/cm ²
A4-esnél nagyobb	170 °C	45 – 90 ^{*2} másodperc	

*1 Az optimális feltételek változnak a hőprés típusától függően, például a kézi beállítás típusától. Feltétlenül előre ellenőrizze a tintarögzítés eredményét a megfelelő nyomás megtalálása érdekében.

*2 Ha nem teljesen száraz 45 másodperc elteltével, növelje meg az időtartamot, miközben óvatosan ellenőrzi, hogy megszáradt-e az előkezelő folyadék.

Alapvető nyomtatás

Rögzítési feltételek (sütő)

Mivel az optimális feltételek változnak a sütőtől függően, előre tesztelje és ellenőrizze a tintarögzítés eredményét a hőmérséklet és az időtartam meghatározása végett.

Csak színes tinta rögzítése

A sütő típusa	Hőmérséklet	Idő
A köteg típusa	160 °C	3,5 – 5 perc
A szállítóeszköz típusa	160 °C*	3,5 – 4,5 perc

* Az ing rögzítési felületének hőmérséklete. Nem a belső hőmérséklet. Ha az ing felületének hőmérséklete meghaladja a 180 °C-ot, előfordulhat, hogy megváltozik az ing és a nyomtatási felület színe.

White (Fehér) tinta rögzítése

A sütő típusa	Hőmérséklet	Idő
A köteg típusa	160 °C	5 perc
A szállítóeszköz típusa	160 °C*	4,5 perc

* Az ing rögzítési felületének hőmérséklete. Nem a belső hőmérséklet. Ha az ing felületének hőmérséklete meghaladja a 180 °C-ot, előfordulhat, hogy megváltozik az ing és a nyomtatási felület színe.

Egyéb nyomtatási módszerek

Egyéb nyomtatási módszerek

Nyomtatás USB memóriáról

Ha USB memóriát csatlakoztat a nyomtatóhoz, lehetősége van azoknak az adatoknak az nyomtatására, amelyeket előzetesen a Garment Creator szoftverből az USB memóriára mentett.

Megjegyzés:

- Az USB memóriához csatlakoztatott nyomtatóra történő adatküldéskor az adatok USB memóriára mentése „Epson_repeat_print.prn” néven történik.
- A számítógépen (vagy az USB memórián) bárhová mentheti a nyomtatási feladatokat a nyomtató Garment Creator szoftvere segítségével.
- Az adatok mentésével kapcsolatban bővebb tudnivalók a Garment Creator szoftver online súgójában találhatók.

Az USB memória követelményei

USB memória használatához az alábbi követelményeknek kell teljesülniük. A hosszabbítókábelt, USB hubot vagy kártyaolvasót alkalmazó csatlakozások nem garantálhatók.

- Windows operációs rendszerrel kompatibilis FAT eszköz
- Formázás típusa: FAT 32
- Ne legyenek biztonsági funkciók, például titkosítás vagy jelszó
- Memóriakapacitás: akár 128 GB
- Partíciók száma: 1

A támogatott adatokra vonatkozó követelmények

- Fájlnév: akár 255 egybájtos karakterből állhat
- Adatméret: akár 4 GB

- Adatelemek száma: akár 256 (csak prn fájlok)
Az adatokat az USB memória gyökérmappájába kell menteni. Ha az adatok mentése almappába történik, az még abban az esetben sem látható, ha az USB memória a nyomtatóhoz csatlakozik.

Az adatok a következő esetekben nem jelennek meg akkor sem, ha az USB memória a nyomtatóhoz csatlakozik.

- A fájlok mentése almappákba, és nem az USB memória gyökérmappájába történik
- A fájlok nem „prn” kiterjesztéssel rendelkeznek

Nyomtatás

Az alábbi nyomtatási műveletekhez használt gombok

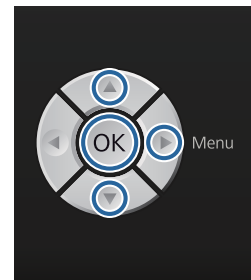

- 1 Csatlakoztassa a mentett adatokat tartalmazó USB memóriát a kezelőpanel USB memóriaportjába.

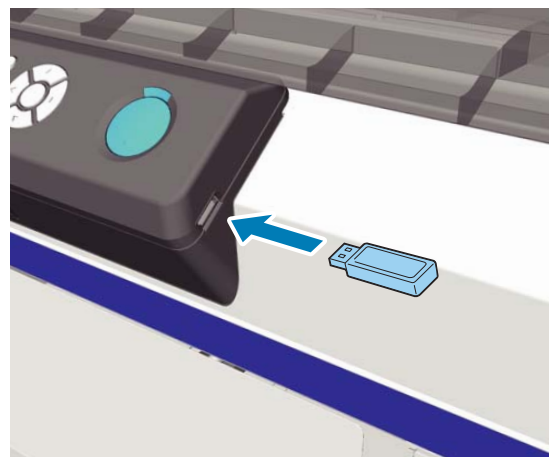

Fontos:

Amikor a  fény villog, ne csatlakoztassa és ne vágja le az USB memóriát.

Egyéb nyomtatási módszerek

- 2 A menüképernyő megjelenítéséhez nyomja meg a ► gombot.
- 3 Ellenőrizze, hogy az **USB File List** van kijelölve, majd nyomja meg a ► gombot.
- 4 Ellenőrizze, hogy a **Select Print File** van kijelölve, majd nyomja meg a ► gombot.
- 5 A nyomtatni kívánt adatok kijelöléséhez nyomja meg a ▲/▼ gombokat, majd nyomja meg a OK gombot.
- 6 A másolatok számának beállításához nyomja meg a ▲/▼ gombokat, majd nyomja meg a OK gombot.
- 7 Töltse be az inget az íróhengerre, majd nyomja meg a ◊ gombot.

☞ „Betöltés az íróhengeren“ 38. oldal

Megjegyzés:

Ha megnyomja a ◊ gombot, miközben világít a ◊ fény, akkor kiválaszthatja a **Nozzle Check** vagy **Head Cleaning** lehetőséget a nyomtatási feladat törlése nélkül. Ha kiválasztja a **Nozzle Check** menüpontot, megtörténik az ellenőrző minta nyomtatása a kezelőpanel képernyőjén megjelenő íróhenger mérettel.

A **Reset Print Count** is megjelenik, és ha kijelöli azt, akkor nullázhatja a kezelőpaneelen megjelenített másolatok számát.

Más adatok nyomtatásához kattintson a ☰ gombra az aktuális adatok nyomtatásának megszakításához.

Törlés

Az adatok USB memóriáról való törléséhez válassza ki a **Delete Print File** lehetőséget a Nyomtatás folyamat 4. lépésében, majd az ▲/▼ gombok segítségével válassza ki a törölni kívánt adatokat. Kövesse a képernyőn megjelenő utasításokat a folytatáshoz.

Vastag anyagra (hordozóra) történő nyomtatás

Lejjebb állíthatja a nyomtatási felület magasságát 10 mm-rel, ha eltávolítja a magasságállító kar alá felszerelt, címkével jelölt, kerek alkatrészt. Emellett íróhenger vagy közepesen barázdált henger használata esetén távolítsa el a címkézett kerek részt, és ezt követően töltsse be a hordozót.

☞ „A magasság beállítása“ 40. oldal

A címkével jelölt, kerek alkatrész eltávolítása

A kerek alkatrész eltávolításához keresztfejű csavarhúzó szükséges.

- 1 Ellenőrizze, hogy az íróhenger kiadása előre felé történik-e.
Ha nem történik meg a kiadása, nyomja meg a ↵ gombot az íróhenger előre mozgatásához.
- 2 Kapcsolja ki a nyomtatót.
- 3 Emelje ki az íróhengert a bal és jobb oldalánál fogva.



Egyéb nyomtatási módszerek

- 4** Lazítsa meg a rögzítőkart.



- 5** Vegye ki a párhuzamos beállító lemezt rögzítő csavart.

A kivett csavarokat őrizze biztonságos helyen.

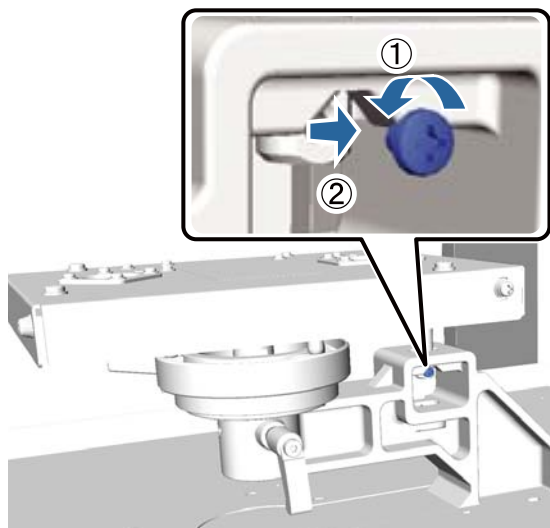

- 6** Távolítsa el a párhuzamos beállító lemezt.

! Fontos:

Legyen óvatos a párhuzamos beállító lemez kezelése során, mivel ez precíziós egység, és nem szabad leejteni.

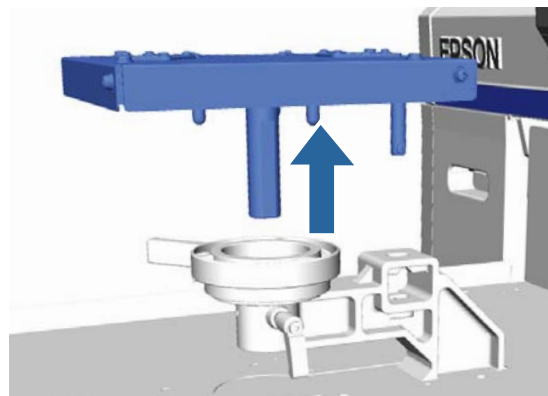

- 7** Vegye ki a magasságállító karon belülről lévő három csavart.

A kivett csavarokat őrizze biztonságos helyen.

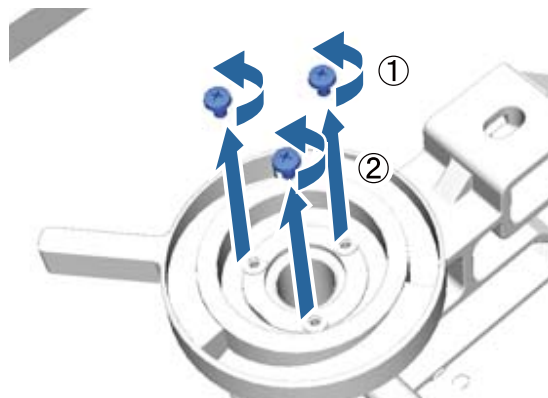

- 8** Vegye ki a magasságállító kart.

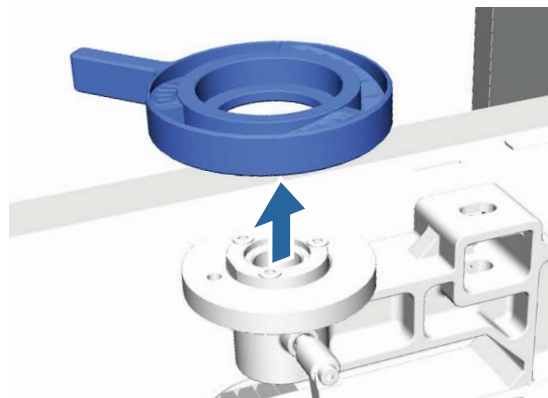

- 9** Vegye ki a magasságállító kar alá felszerelt, címkével jelölt, kerek alkatrészt.

! Fontos:

A címkével jelölt, kerek alkatrész kivétele után nem jelenik meg az aktuális magasságpozíció. Hordozó betöltésekor kövesse a magasságállítási eljárást a magasság beállítása érdekében.

Egyéb nyomtatási módszerek

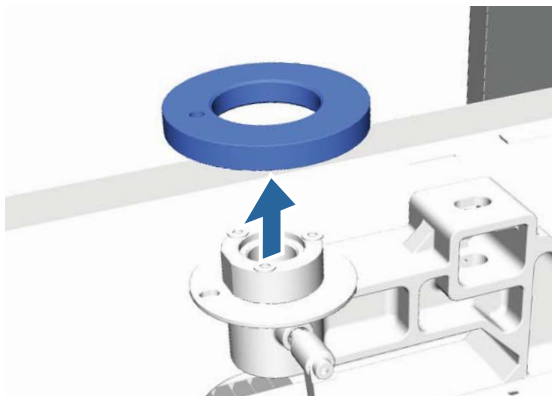

- 10** Szerelje fel a magasságállító kart.
Ne szerelje be a 7. lépésben kivett csavart.

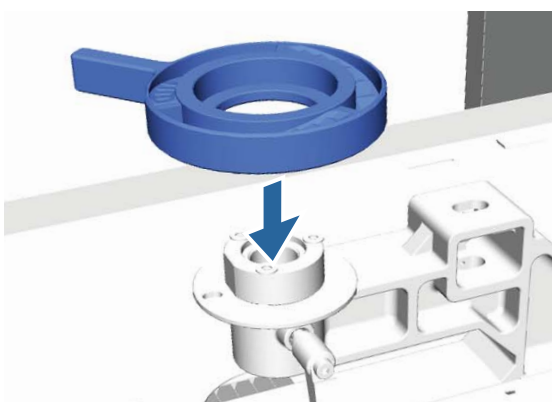

- 11** Szerelje fel a párhuzamos beállító lemezt.
Ne szerelje be az 5. lépésben kivett csavart.

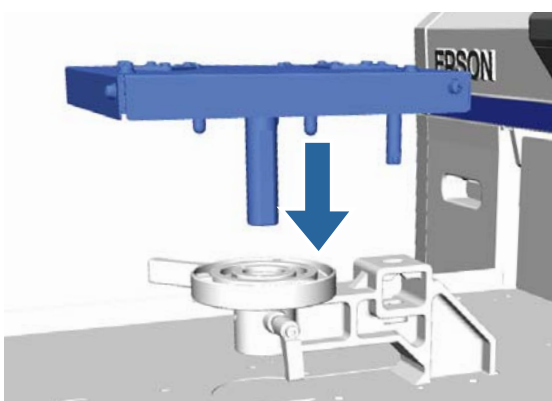

- 12** Húzza meg a rögzítőkart, és rögzítse a magasságállító kart.

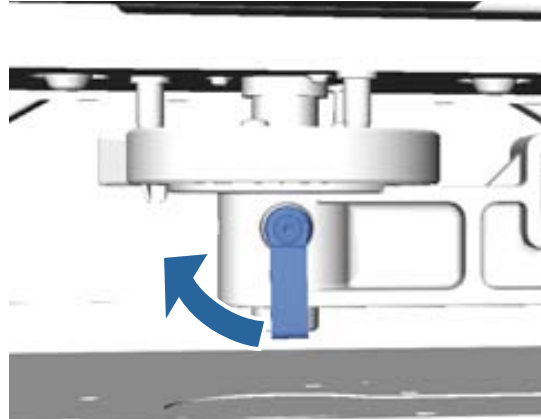

- 13** Szerelje fel az íróhengert.



A címkével jelölt, kerek alkatrész felszerelése

Kövesse a lépéseket fordított sorrendben a címkével jelölt, kerek alkatrész eltávolításához, és ezúttal szerelje fel a kerek alkatrészt, és rögzítse a csavarral. A címkével jelölt, kerek alkatrész felszerelésekor igazítsa be a kerek szakaszon lévő, kiálló részt a lyukhoz az alábbi ábra szerint. Ha ennek felszerelése nem a megfelelő irányban történik, akkor nem mozdul a magasságállító kar.

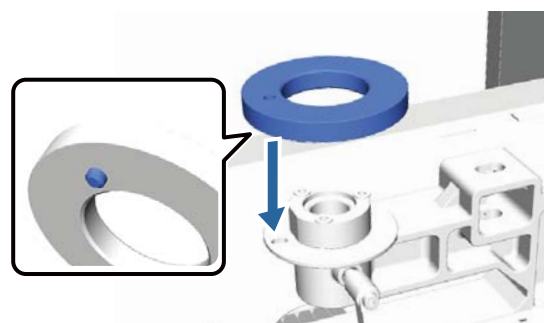

Karbantartás

A nyomtatófej és a többi elem beállítása

Adott esetben be kell szabályozni a nyomtatófejet, amennyiben például fehér vonalak jelennek meg a nyomtatott képen, vagy ha a nyomtatási minőség romlását észleli. A maximálisan jó nyomtatási minőség biztosítása érdekében a nyomtatón a következő műveleteket lehet végrehajtani a nyomtatófej optimális állapotának megőrzéséhez.

Mindig a nyomtatási minőség alakulása és az adott helyzet függvényében végezze a megfelelő karbantartási feladatot.

Eltömődött fúvókák keresése

Ha a nyomtató hosszabb ideig használaton kívül volt vagy ha fontos nyomtatási feladatról van szó, ellenőrizze, hogy a fúvókák nem tömődtek-e el. Vizuálisan vizsgálja meg a kinyomtatott ellenőrző mintát és ha halvány vagy hiányos részeket észlel, tisztítsa meg a nyomtatófejet.

A nyomtatófej megtisztítása

Ha a nyomtatás eredményében halvány vagy hiányos részeket észlel, tisztítsa meg a nyomtatófejet. Ez a funkció megtisztítja a nyomtatófej felületét a nyomtatási minőség javítása céljából. A tisztítás három szintje áll rendelkezésre: könnyű, közepes és erős.

 „A nyomtatófej megtisztítása“ 51. oldal

A normál tisztításhoz a könnyű vagy a közepes tisztítást használja. Ha a fúvókák a többször is elvégzett könnyű vagy közepes tisztítás után továbbra is eltömődtek, végezzen erős tisztítást.

A nyomtatás igazítási hibáinak korrekciója

Ha a nyomtatás eredménye hibásan igazított vagy szemcsés, akkor igazítsa be a nyomtatófejet vagy az íróhenger adagolóját.

 „A nyomtatás igazítási hibáinak korrekciója“ 52. oldal

Eltömődött fúvókák keresése

Az optimális nyomtatási minőség megőrzése érdekében nyomtatás előtt javasoljuk ellenőrizni, hogy nem tömődtek-e el a fúvókák.

Papír betöltése

Ez a szakasz ismerteti a papír betöltésének módját a fúvókaellenőrző minta nyomtatásához. Az alkalmazott üzemmódtól függően készítse elő az alábbi A4-es vagy levél méretű hordozót.

White (Fehér) tinta mód: átlátszó hordozó, például írásvetítő-fólia vagy színes papír

Színes tinta mód vagy nagy sebességű, színes mód: sima papír

1 Ellenőrizze, hogy az íróhenger kiadása előre felé történik-e.

Ha nem történik meg a kiadása, nyomja meg a  gombot az íróhenger előre mozgatásához.

2 Ellenőrizze, hogy fel van-e szerelve az M méretű (standard) íróhenger.

Előfordulhat, hogy az ellenőrző minta nyomtatása helytelenül történik az opcionális íróhengerekkel.

 „Az íróhenger cseréje“ 37. oldal

3 Távolítsa el az íróhenger keretét.

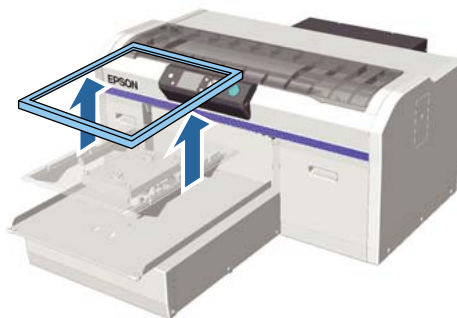

Karbantartás

- 4** Töltsön be papírt az íróhengerre.

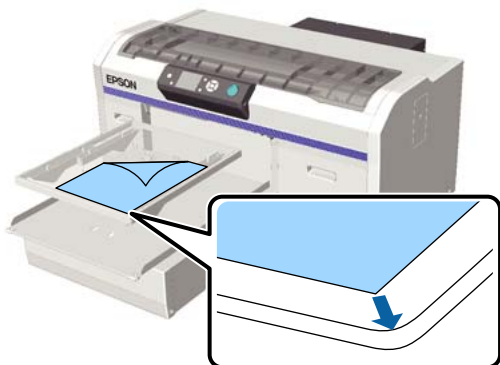

- 5** Rögzítse a papírt például celofán szalaggal, hogy a helyén maradjon.



- 6** Ellenőrizze, hogy a magasságállító kar a címkén a „P” pozícióban van-e.

Ha nem a „P” pozícióban van, mozgassa a magasságállító kart.

„A magasság beállítása” 40. oldal

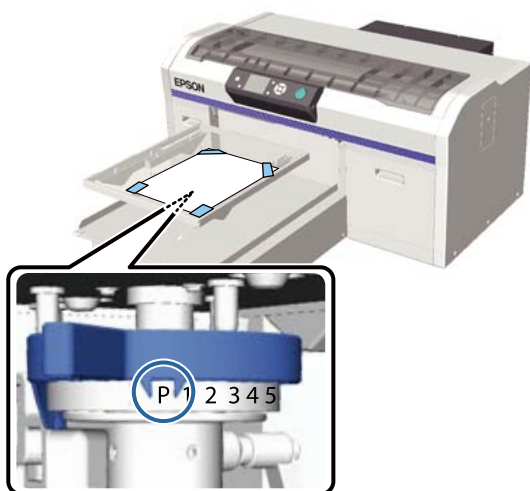

- 7** Nyomja meg a gombot.

Kezelőpanel műveletek

Gombok, melyek az alábbi műveleteknél használatosak

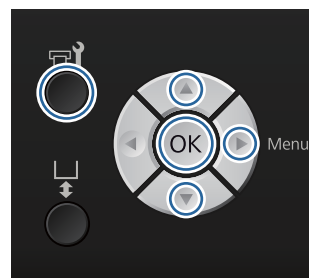

- 1** Ellenőrizze, hogy be van-e töltve papír az íróhengerre.
 „Papír betöltése” 49. oldal
- 2** Nyomja meg a gombot.
Megjelenik a Maintenance menü.
- 3** Nyomja meg a / gombokat a **Nozzle Check** kijelöléséhez, majd nyomja meg a gombot.
- 4** Nyomja meg a OK gombot.
- 5** Ellenőrizze a papír betöltött állapotát, majd nyomja meg ismét a OK gombot.
A nyomtató kinyomtatja az ellenőrző mintát.
- 6** Vizsgálja meg az ellenőrző mintát.
Mivel a tisztítófolyadék sorai nehezen észrevehetőek színes tinta módban, azt nem kell ellenőrizni.

Példa tiszta, problémamentes fűvókákra

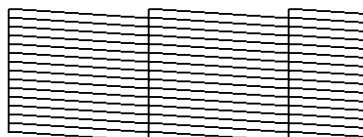

Nincsenek rések az ellenőrző mintán.

Példa eltömődött fűvókákra

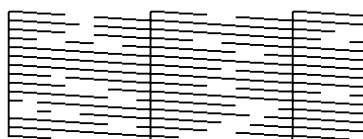

Karbantartás

Ha rések vannak az ellenőrző mintán, végezze el a fej tisztítását.

 „A nyomtatófej megtisztítása“ 51. oldal

A nyomtatófej megtisztítása

Ha a nyomtatás halvány, vagy rések vannak benne, a nyomtatófej megtisztítása megszüntetheti a fűvókák eltömődését.

A fejtisztítás szintjei

A fejtisztítás három szintje közül választhat. A normál tisztításhoz a könnyű vagy a közepes tisztítást használja. Ha a fűvókák a többször is elvégzett könnyű vagy közepes tisztítás után továbbra is eltömődtek, végezzen erős tisztítást.

A kezdeti tintatöltést követően a tisztítás ugyanúgy megy végbe, a kiválasztott szintre való tekintet nélkül.

Megjegyzés:

Az automatikus tisztítás kezelőpanel megjelenő indulási ideje visszaállítható, a kiválasztott tisztítási szinttől függően.

Automatikus karbantartás funkció

A nyomtató kényelmes, beépített automatikus karbantartás funkcióval van felszerelve (Power On Cleaning), amely fejtisztítást végez a nyomtató bekapcsolása után.

 „Printer Setup“ 82. oldal

Megjegyzések a fejtisztítással kapcsolatban

Olvassa át az alábbiakat, mielőtt fejtisztítást végez a készüléken.





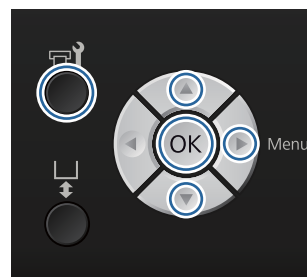

- Csak akkor végezzen nyomtatófej-tisztítást, ha romlik a nyomtatás minősége, például ha halvány a szöveg, vagy ha nem megfelelő színben jelennek meg a képek. A fejtisztítás tintahasználatot igényel.
- A fejtisztítás során az összes fűvóka tintát fogyaszt az összes színhez.

A nyomtatófej megtisztítása

Ez a szakasz ismerteti a nyomtatófej tisztításának módját, miután az ellenőrző minta alapján megállapította, hogy eltömődtek a fűvókák.

Gombok, melyek az alábbi műveleteknél használatosak



- 1** Nyomja meg a  gombot.
Megjelenik a Maintenance menü.
- 2** Nyomja meg a  gombokat a **Head Cleaning** kiválasztásához, majd nyomja meg az  gombot.
- 3** Nyomja meg a  gombokat a fűvókásor tisztítási módjának kijelöléséhez, majd nyomja meg a  gombot.
Selected Nozzles
Válassza ezt a lehetőséget, ha az ellenőrző mintán halvány vagy hiányzó részeket állapított meg egy adott mintában (fűvókásorban). Több fűvókásort is kijelölhet.
All Nozzles
Válassza ezt a lehetőséget, ha az összes mintán halvány vagy hiányzó részeket állapított meg. Ugorjon az 5. lépésre az **All Nozzles** kiválasztása után.
- 4** Jelölje ki a kitisztítandó fűvókásorokat.
 - Nyomja meg a  gombokat annak az ellenőrző mintának megfelelő szám kijelöléséhez, amely halvány vagy hiányzó részeket tartalmaz, majd nyomja meg a **OK** gombot.
 - Miután kiválasztotta az összes megtisztítani kívánt fűvókásort, nyomja meg a  gombot.

Karbantartás

- 5** Nyomja meg a ▲/▼ gombokat a tisztítási szint kijelöléséhez, majd nyomja meg a OK gombot.

Megtörténik a fejtisztítás.

Amikor befejeződött a fejtisztítás, bezárul a Settings menü.

Nyomtasson ellenőrző mintát, és ellenőrizze a fűvókák kitisztított állapotát.

 „Eltömődött fűvókák keresése“ 49. oldal

A nyomtatás igazítási hibáinak korrekciója

A nyomtatófej és az ing közötti kis távolság okozhatja a tinta helytelen igazítását a hőmérséklet, a páratartalom, a nyomtatófej mozgása miatt kifejtett erőhatások, a nyomtatófej mozgásiránya (jobbról balra és balról jobbra), illetve a hordozó vastagsága és szerkezete miatt. A tinta nem megfelelő igazítása akkor is előfordulhat, ha az íróhenger adagolása változik valamilyen oknál fogva. Ez szemcsés vagy elmosódott nyomtatási eredményt okozhat. Állítsa be a nyomtatót az igazítás korrigálása érdekében.

A következő három lehetőség áll rendelkezésre a nyomtatás igazításának korrekciójához.

- Head Alignment (amikor függőleges vonalak vagy halvány szöveg látható)
- Offset Head Alignment (amikor a Head Alignment után finomhangolást szeretne végezni)
- Feed Adjustment (amikor vízszintes vonalak láthatók)

Ez a szakasz ismerteti a mintázat ellenőrzésének szemrevételezéses módját és a **Head Alignment** alkalmazását a korrekciók végrehajtásához. Az **Offset Head Alignment** és a **Feed Adjustment** vonatkozásában bővebb információkkal kapcsolatban tekintse meg az alábbi szakaszt.

 „Printer Setup“ 82. oldal

Head Alignment

Gombok, melyek az alábbi műveleteknél használatosak



- 1** Töltse be azt az inget, amellyel kapcsolatban beállításokat szeretne végezni az íróhengeren, majd állítsa be a magasságot a magasságállító kar mozgatásával.

 „Az ing (hordozó) betöltése“ 37. oldal

Megjegyzés:

Az ellenőrző minta kinyomtatása ugyanabban a méretben történik, mint a párhuzamos beállító lemez felső felülete.

- 2** A Settings menü megjelenítéséhez nyomja meg a ► gombot.
- 3** Nyomja meg a ▲/▼ gombokat a **Printer Setup** kijelöléséhez, majd nyomja meg a ► gombot.
- 4** Nyomja le a ▲/▼ gombokat a **Head Alignment** opció kiválasztásához, majd nyomja le a ► gombot.
- 5** A felszerelt íróhenger méretének kijelöléséhez nyomja meg a ▲/▼ gombokat, majd nyomja meg a ► gombot.
- 6** Nyomja meg a OK gombot.
- 7** Ellenőrizze az ing betöltött állapotát, majd nyomja meg ismét a OK gombot.

A nyomtató kinyomtatja az ellenőrző mintát.

Ha a közepesen barázdált hengeren kívüli másik hengerre nyomtat fejtisztítási ellenőrzőmintát, akkor a kinyomtatott ellenőrzőminta mérete körülbelül megegyezik a párhuzamos beállítólemez felső felszínével.

Karbantartás

Amikor közepesen barázdált hengerrel nyomtat, az a következő diagramhoz fog hasonlítani.

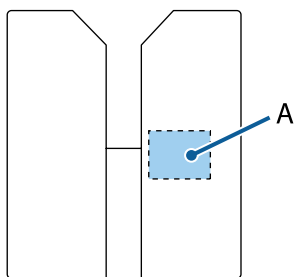

A: a nyomtatandó ellenőrző minta tartománya

8

Tekintse át a kinyomtatott ellenőrző mintát, és ellenőrizze a legkevesebb vonallal rendelkező mintázat számát.

A következő ábrán például az „5” a legjobb minta.

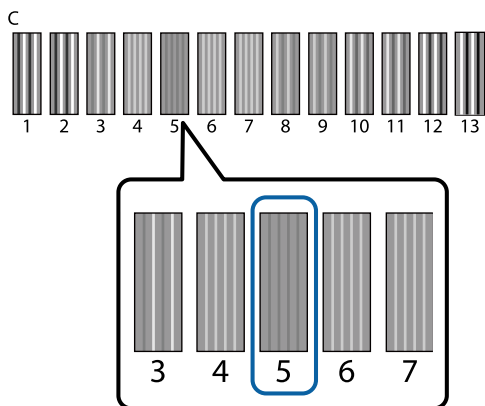

9

Amikor C jelenik meg a kezelőpanelen, nyomja meg a ▲/▼ gombokat a 8. lépésben feljegyzett szám kijelöléséhez, majd nyomja meg a OK gombot.

Ha nincs optimális szám az ellenőrző mintán, adjon meg „1”-et vagy „13”-at, amelyik jobb, és végezze el újra a Head Alignment műveletet.

10

Válasszon számot az összes színhez, majd nyomja meg a OK gombot.

Amikor befejezte az utolsó szín beállítását, visszakérül például a **Ready** képernyőre.

Karbantartás

Rendszeres karbantartás

A maximálisan jó nyomtatási minőség megőrzése érdekében, valamint például a nyomtatófej beállításához rendszeresen meg kell tisztítani és ki kell cserélnie bizonyos alkatrészeket.

Ha elmarad a karbantartás, csökkenhet a nyomtató élettartama, vagy állnia kell az esetleges javítások költségét.

Gyakoriság



A tintakazetták felrészása

White (Fehér) tinta	Amikor üzenet jelenik meg (körülbelül 20 óránként*)	A kazetták felrészása  „Eljárás” 66. oldal
Color Ink	Havonta egyszer	





* A tintakazetta felrészására emlékeztető üzenet jelenik meg a következő időpontokban.

- A nyomtató bekapcsolásakor, ha előtte legalább 20 órán keresztül ki volt kapcsolva.
- A  gomb megnyomásakor, ha a nyomtató 20 órán keresztül be volt kapcsolva.

Tisztítás és mosás

Head Cap Cleaning	Amikor üzenet jelenik meg	 „Tisztítókapukok” 57. oldal
Skálatisztítás		 „A skála tisztítása és a szűrő cseréje” 70. oldal
Tube Washing	Amikor üzenet jelenik meg <ul style="list-style-type: none"> <input type="checkbox"/> Standard: havonta egyszer (csak fehér, használjon tisztítópatront) <input type="checkbox"/> Eco: minden munkanap végén vagy 20 óránként (csak fehér, használjon tisztítókészletet) 	 „Tube Washing” 62. oldal

Csere

Tintakazetták	Amikor üzenet jelenik meg	 „A kazetták cseréje és felrészása” 66. oldal
Fejtisztító készlet		 „A fejtisztító készlet cseréje” 58. oldal
Használt tinta tartály		 „A használt tinta ártalmatlanítása” 68. oldal
Levegőszűrő*		 „A skála tisztítása és a szűrő cseréje” 70. oldal

A kezelőpanel képernyőjén ellenőrizheti a tintaszinteket és a használt tinta tartályban lévő szabad helyet.

 „Képernyőnézet” 16. oldal

Cserélje ki a levegőszűrőt a skála tisztításakor.

A rendszeres tisztítás előkészületei és tudnivalói

Előkészítés

Az alkatrészek tisztítása és cseréje, valamint az elhasznált tinta hulladékként való kezelése előtt készítse elő az alábbiakat.

- ❑ Védőszemüveg (kereskedelmi forgalomban elérhető)
Védi a szemét a tintával és tintatisztítóval szemben.
- ❑ Karbantartó készlet (a nyomtatóhoz mellékelt)
A kupakok és a nyomtatófej körüli részek tisztításához szükséges.
A készlet kesztyűket, tisztítópálcákat, tintatisztítót és egy kupakot tartalmaz. Ha elfogy a karbantartó készlet, vásároljon új készletet.
 „Kiegészítők és fogyóeszközök“ 97. oldal
- ❑ Csőtisztító készlet (fogyóeszközök)
Akkor szükséges, amikor a Tube Washing beállítása Eco.
A készlet kesztyűket, tisztítóeszközt, tisztítóruhát, tisztítófolyadékot és egy kupakot tartalmaz.
- ❑ Fém- vagy műanyagból készült tálca (kereskedelmi forgalomban elérhető)
Használt tisztítópálcák, eltávolított törlőegység, öblítőpárna stb. tárolására szolgál. Ezenkívül a használatával megakadályozható, hogy a nyomtatófej körüli tisztításnál a tinta beszennyezze a nyomtatót. Erre nincs szükség használt tinta ártalmatlanításakor.
- ❑ Levegőszűrő (fogyóeszköz)
Erre a levegőszűrő cseréjekor és a kocsiskála tisztításakor van szükség. A kocsiskála tisztításához csak a levegőszűrőhöz kapott tisztítóruhát használja.
- ❑ Puha kendő
Ezt a nyomtatófej íróhengerének útjának tisztításakor, valamint a nyomtató karbantartásakor használja.

Kezelési óvintézkedések

Használat előtt olvassa el a biztonsági adatokat. Az Epson webhelyéről letöltheti a biztonsági adatlapot.

URL: <http://www.epson.com>



Vigyázat:

- ❑ Mindig viseljen védőszemüveget, kesztyűt és maszkot munka közben. Ha a használt tinta, a tintatisztító vagy a csőtisztító folyadék érintkezik a bőrrel, illetve a szemébe vagy a szájába hatol, azonnal tegye a következőket:
 - ❑ Ha a folyadék a bőrre tapad, azonnal mossa le bőséges szappanos vízzel. Ha a folyadék bőrirritációt vagy bőrgyulladást okoz, forduljon orvoshoz.
 - ❑ Ha a folyadék a szemébe kerül, azonnal öblítse ki vízzel. Ennek a figyelmeztetésnek a figyelmen kívül hagyása bevérzéshez vagy enyhe gyulladáshoz vezethet. Ha a probléma továbbra is fennáll, forduljon orvoshoz.
 - ❑ Ha a folyadék a szájába kerül, azonnal forduljon orvoshoz.
 - ❑ A folyadék lenyelése esetén ne végezzen hánytatást, hanem azonnal forduljon orvoshoz. Hánytatás során a folyadék érintkezhet a légcsővel, ami veszélyes lehet.
- ❑ A tintapatronokat, a használt tintát, a tintatisztítót, a csőtisztító folyadékot és a tisztítópatronokat tartsa gyermekektől elzárva.
- ❑ A munkavégzést követően mossa meg a kezét és alaposan gargalizáljon.

- ❑ A rendszeres tisztítás megkezdése előtt vegye ki az inget a nyomtatóból.
- ❑ Ne érintse meg a nyomtaton belül lévő kocsitengelyt. Ez működési hibát vagy helytelen működést okozhat.
 „A nyomtató belseje“ 10. oldal
- ❑ A nyomtatófej beszáradásának megelőzése érdekében az alábbi karbantartási műveleteket 10 percen belül végezze el. 10 perc elteltével üzenet jelenik meg.
 - ❑ Tisztítókupakok
 - ❑ A fejtisztító készlet cseréje
 - ❑ A nyomtatófej környékének megtisztítása

Karbantartás

- ❑ A megtisztítandó alkatrészeken kívül ne érintsen meg semmilyen alkatrészt vagy áramköri egységet. Ez helytelen működéshez vagy a nyomtatási minőség romlásához vezethet.
- ❑ Minden esetben új tisztítópálcákat használjon. A pálcák újbóli felhasználása beszennyezheti a megtisztítani próbált alkatrészeket.
- ❑ Ne érintse meg kézzel a tisztítópálcák hegyét. A kezén lévő olajok károsan befolyásolják a tisztítás hatásosságát.
- ❑ Ne használjon vizet vagy szerves oldószereket, például alkoholt a kupakok, törőegység stb. tisztításához. Ha a tinta vízzel vagy alkohollal keveredik, besűrűsödhet.
- ❑ A műveletek megkezdése előtt érintsen meg egy fémtárgyat a statikus elektromosság levezetése érdekében.
- ❑ Ne törölje le a szívókupakokat vagy a beszáradást gátló kupakokat szerves oldószerekkel, például alkohollal. Ellenkező esetben a nyomtatófej hibás működése következhet be.

A tintatisztító használata

Azoknak a tintafoltoknak szívókupak környékén történő letisztításához, amelyeket nem tudott letörölni száraz ruhával, illetve a kocskiskála vagy a nyomtatófej környékének tisztítása során, mártsa be a tisztítópálcát vagy tisztítóruhát a tintatisztítóba a következő módon.

Fontos:

- ❑ *Ezt csak a szívókupak, a kocskiskála és a nyomtatófej környékének tisztítására szabad használni.*
- ❑ *A használatától és a tárolási környezettől függően a tintatisztító színe változhat a felnyitást követően.*
- ❑ *Ha azt veszi észre, hogy a tintatisztító színe megváltozik, vagy rossz szagot áraszt, ne használja tovább a tisztítót, és nyisson ki egy új karbantartó készletet.*
- ❑ *Győződjön meg a fedél használat utáni, biztonságos lezárásáról, és ne tárolja magas hőmérsékletnek, magas páratartalomnak és közvetlen napsugárzásnak kitett helyen.*

1

Távolítsa el a tintatisztító fedelét.

2

Öntsön megfelelő mennyiségű tintatisztítót a karbantartó készlethez mellékelt kupakba.

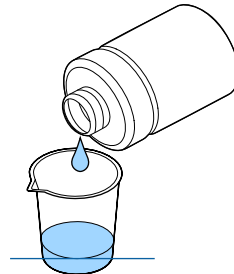

3

Hagyja, hogy a tintatisztító beleivódjon a tisztítópálcába vagy tisztítóruhába.

Gondoskodjon arról, hogy a tintatisztító ne csöpöngen le a tisztítópálcáról vagy tisztítóruháról.

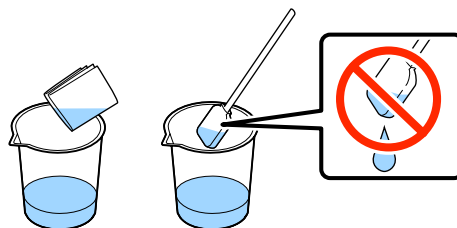

4

Törölje meg a tisztítandó alkatrészeket.

Az ártalmatlanítás módja

A tintatisztító ipari hulladéknak számít. A tintatisztító ártalmatlanítását a helyi előírásokkal és szabályozással összhangban végezze, bízza rá például egy ipari hulladékmegsemmisítő vállalatra. A tintatisztító hulladékmegsemmisítő vállalatnak való átadásakor gondoskodjon a biztonsági adatlap mellékeléséről.

A felhasznált fogyóeszközök és opcionális alkatrészek ártalmatlanítása

Az alkatrészek ártalmatlanításakor kövesse az alábbi lépéseket.

Ártalmatlanítás

A fogyóeszközök és opcionális alkatrészek ártalmatlanítását a helyi előírásokkal és szabályozással összhangban végezze, bízza rá például egy ipari hulladékmegsemmisítő vállalatra.

Karbantartás

A megmaradt előkezelő folyadék és tintatisztító ártalmatlanításakor lásd a következő tudnivalókat.

 „Előkezelő folyadék használata“ 30. oldal

 „A tintatisztító használata“ 56. oldal

A használt tinta ártalmatlanításával kapcsolatban lásd az alábbiakat.

 „A használt tinta ártalmatlanítása“ 68. oldal

Tisztítókupakok

Amikor eljött a szívókupak tisztításának ideje, üzenet jelenik meg a kezelőpanelen. Ha tisztítás nélkül folytatja a nyomtató használatát, a fűvókák eltömődhetnek, és csökkenhet a nyomtatás minősége. Akkor is tisztítsa meg a kupakokat, ha nem jelenik meg üzenet, de észreveszi, hogy beszennyeződtek.

Fontos:



Ne mozgassa kézzel a nyomtatófejet és az íróhengert. Ez hibás működést eredményezhet.



Gombok, melyek az alábbi műveleteknél használatosak



1 Ellenőrizze a nyomtató bekapcsolt állapotát, majd nyomja meg a  gombot.

Megjelenik a Maintenance menü.

2 Nyomja meg a / gombokat a **Head Cap Cleaning** kiválasztásához, majd nyomja meg a  gombot.

3 Nyomja meg a / gombokat a **Yes** kijelöléséhez, majd nyomja meg a **OK** gombot.

A **OK** gomb megnyomásakor az íróhenger és a nyomtatófej karbantartási pozícióba kerül.

4 Nyissa fel a nyomtató fedelét.



5 Ha összegyűlt használt folyadék vagy annak egy rétege tapad a szívókupakra, távolítsa el azt a szállított csipeszpárral.

Fontos:

- Ne dörzsölje meg erősen a kupakrészt. Ha megsérül a kupak, levegő szívároghat, és előfordulhat, hogy a nyomtatófej beszárad, vagy nehezen megtisztíthatóvá válik.
- Ne használjon semmilyen csipeszt, például fémcsipeszt a szállított csipeszpáron kívül.

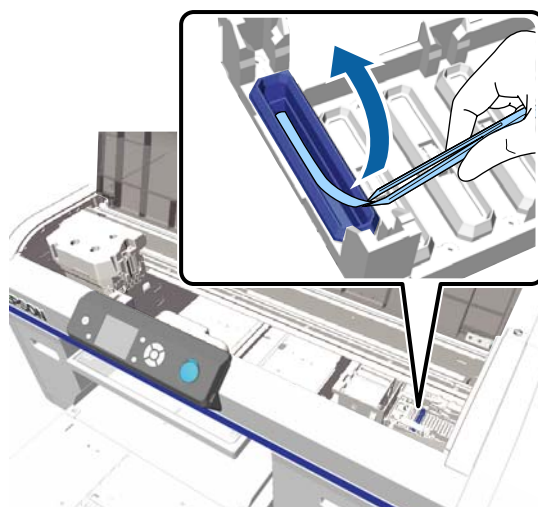

Karbantartás

- 6** Törölje le a szívókupak belsejét a vékony tisztítópálca forgatása közben.

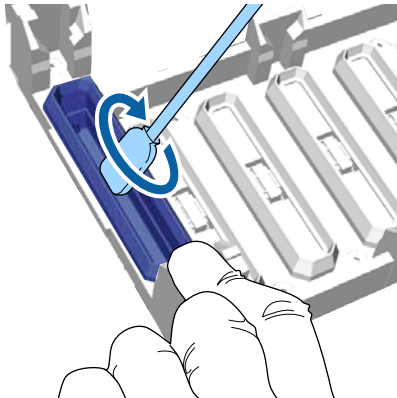

! **Fontos:**

Gondoskodjon arról, hogy a tintatisztító ne cöppenjen rá a beszáradásgátló kupakokra. Ha bármely tisztító csöpög, törölje le egy száraz tisztítópálcával. Ha tisztító marad a beszáradásgátló kupakokon, eltömődhetnek a nyomtatófej fúvókái.

- 7** Törölje le a szívókupak külső részét egy nagy tisztítópálcával.

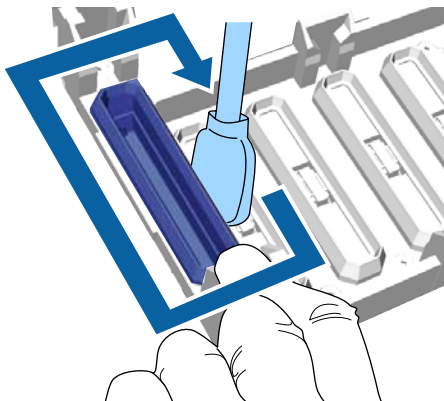

- 8** A szívókupak külső részének letörlésekor ne felejtse letörölni a felső szélét is.

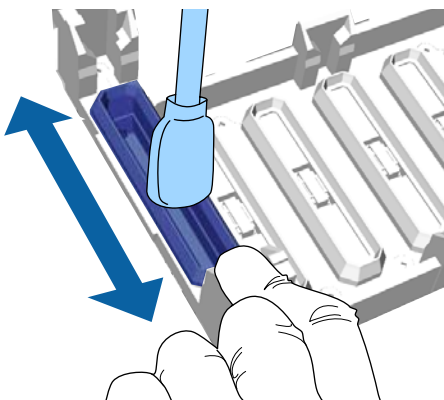

Miután eltávolította a tintát a kupakról az alábbi módon, ugorjon a következő lépésre.

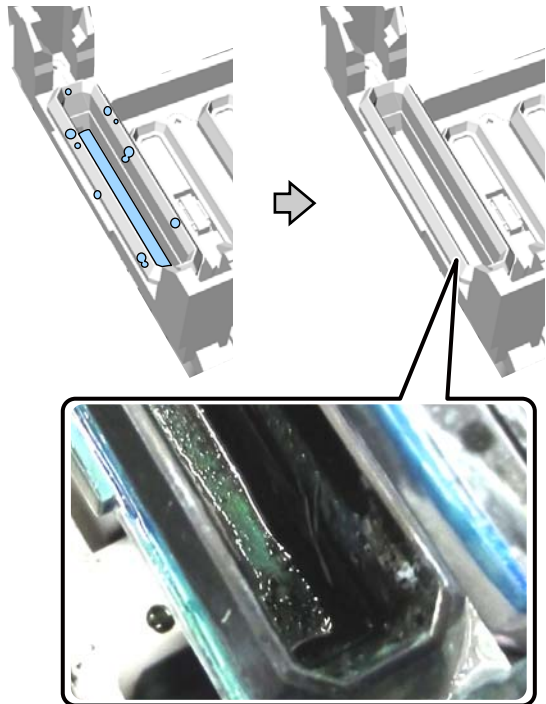

- 9** Zárja le a nyomtató fedelét, majd nyomja meg a OK gombot.

Amikor a nyomtatófej visszatér a normál helyzetébe, bezárul a Settings menü. A tisztítás befejezése után javasoljuk ellenőrizni, hogy nem tömődtek-e el a fúvókák.

„Eltömődött fúvókák keresése“ 49. oldal

Az elhasznált fogyóeszközök ártalmatlanítása során tartsa be a következőket.

„A felhasznált fogyóeszközök és opcionális alkatrészek ártalmatlanítása“ 56. oldal

A fejtisztító készlet cseréje

Amikor eljön a fejtisztító készlet cseréjének ideje, üzenet jelenik meg a kezelőpanelen.

Készítsen elő egy új fejtisztító készletet.

„Kiegészítők és fogyóeszközök“ 97. oldal

Használat előtt olvassa el a biztonsági adatokat. Az Epson webhelyéről letöltheti a biztonsági adatlapot.

URL: <http://www.epson.com>





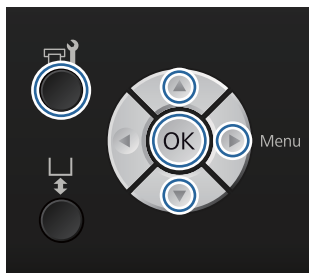

Karbantartás

Fontos:

- ❑ Ne mozgassa kézzel a nyomtatófejet és az íróhengert. Ez hibás működést eredményezhet.
- ❑ A nyomtató beépített rendszerrel rendelkezik, amely figyelmezteti arra, hogy kezd kifogni a fejtisztító készlet. A rendszer azonban inkább a nyomtató állapota alapján becsült maradék mennyiség alapján küldi a figyelmeztetést, mint a tényleges maradék mennyiség észlelése alapján. Ezért előfordulhat, hogy a figyelmeztető rendszer nem működik megfelelően, kivéve akkor, ha követi az eljárást a cseréjéhez.

Gombok, melyek az alábbi műveleteknél használatosak



- 1 Ellenőrizze a nyomtató bekapcsolt állapotát, majd nyomja meg a  gombot. Megjelenik a Maintenance menü.
- 2 Nyomja meg a / gombokat a **Head Cleaning Set** kijelöléséhez, majd nyomja meg a  gombot.
- 3 Nyomja meg a  gombot.
- 4 Nyomja meg a / gombokat a **Yes** kijelöléséhez, majd nyomja meg a **OK** gombot. A OK gomb megnyomásakor az íróhenger és a nyomtatófej karbantartási pozícióba kerül. Az alkatrészeket a következő sorrendben cserélje ki; törlőegység, beszáradásgátló kupakok, majd öblítőpárna.

 „A törlőegység/beszáradásgátló kupakok cseréje“ 59. oldal

 „Öblítőpárna“ 61. oldal

A törlőegység/beszáradásgátló kupakok cseréje

- 1 Nyissa fel a nyomtató fedelét.



- 2 Csomagolja ki az új törlőegységet.

- 3 Húzza fel a fejtisztító készlettel szállított kesztyűket.

- 4 Helyezze az ujjait a törlőegység hátulján lévő horonyba, és emelje kissé maga felé.

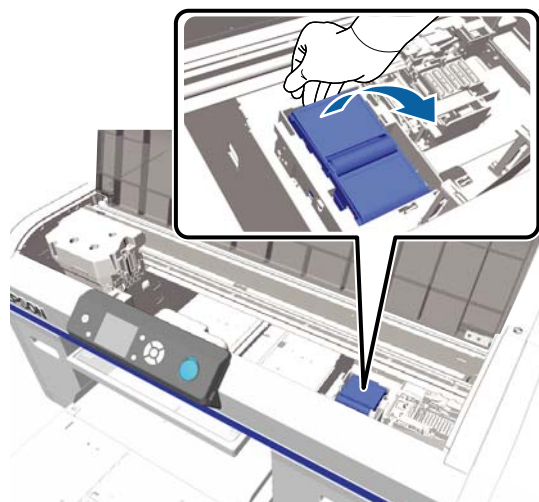

- 5 Fogja meg a törlőegységet és távolítsa el.

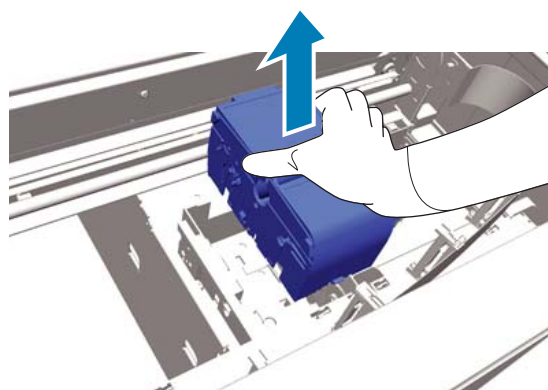

Karbantartás

- 6** A régi törlőegységet csomagolja az új törlőegység csomagolásába.

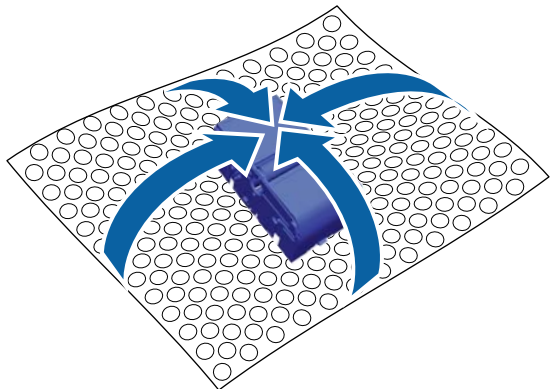
**Az ártalmatlanítás módja**

A törlőegység ipari hulladéknak számít. A törlőegység ártalmatlanítását a helyi előírásokkal és szabályozással összhangban végezze, bízza rá például egy ipari hulladékmegsemmisítő vállalatra. A törlőegység hulladékmegsemmisítő vállalatnak való átadásakor gondoskodjon a biztonsági adatlap mellékeléséről.

- 7** Helyezze a nyomtatóba az új törlőegységet.

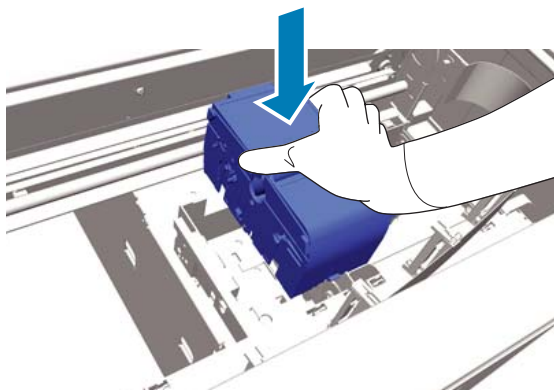

- 8** Nyomja le addig, amíg meghallja, hogy a helyére ugrik.

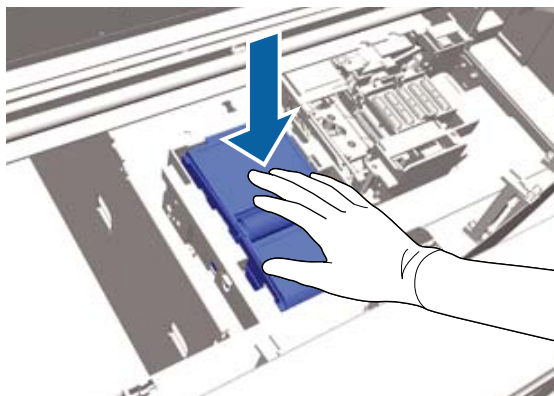

A törlőegység telepítése után cserélje ki a beszáradásgátló kupakot.

- 9** Csomagolja ki az új beszáradásgátló kupakot, majd távolítsa el a fedelet.

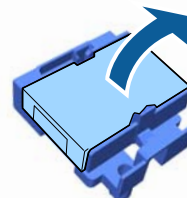

- 10** Nyomja maga felé a kart, majd emelje meg a beszáradásgátló kupakot, hogy eltávolíthassa.

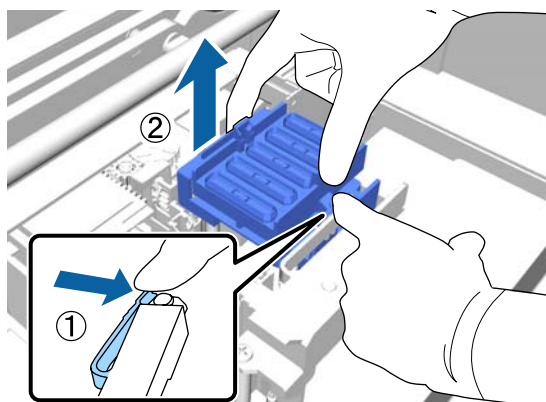

- 11** Erősítse a fedelet a régi beszáradásgátló kupakhoz, majd helyezze az új beszáradásgátló kupak tasakjába.

 „A felhasznált fogyóeszközök és opcionális alkatrészek ártalmatlanítása“ 56. oldal

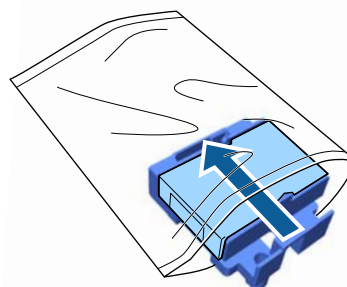

Karbantartás

- 12** Nyomja előre a kart, majd helyezze a beszáradásgátló kupak lyukait a nyomtatón lévő két rúd fölé.

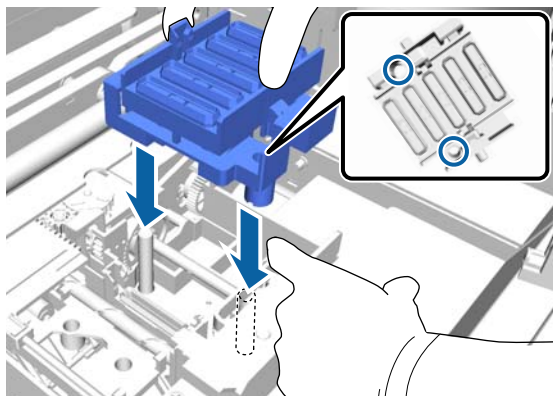

- 13** Zárja le a nyomtató fedelét.

- 14** Nyomja meg a OK gombot.

- 15** Nyomja meg a ▲/▼ gombokat a Yes kijelöléséhez, majd nyomja meg a OK gombot.

A nyomtatófejnek az öblítőpárna cserepozíciójába mozgatásához nyomja meg a OK gombot.

Öblítőpárna

- 1** Nyissa fel a nyomtató fedelét.



- 2** Csomagolja ki az új öblítőpárnát.

- 3** Óvatosan emelje meg az öblítőpárnán lévő fület.

! **Fontos:**

Ezt nagyon óvatosan tegye, mert ha túl nagy erőt fejt ki, a tinta kifröccsenhet.

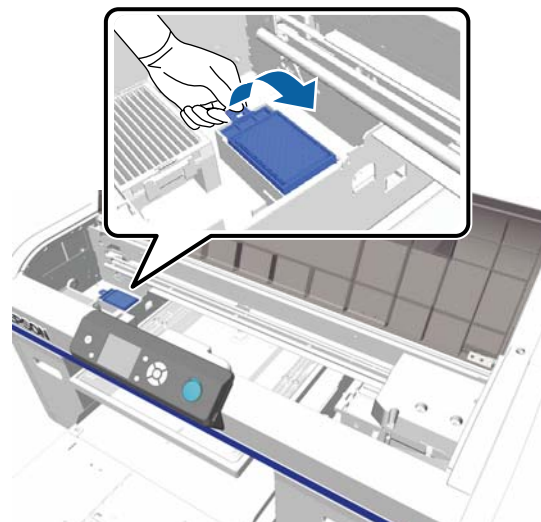

- 4** Megdöntve tartsa, és várjon, amíg a használt tinta már nem csöpög az öblítőpárnából.

Ha használt tinta csöpög a nyomtatóba, gondoskodjon annak eltakarításáról.

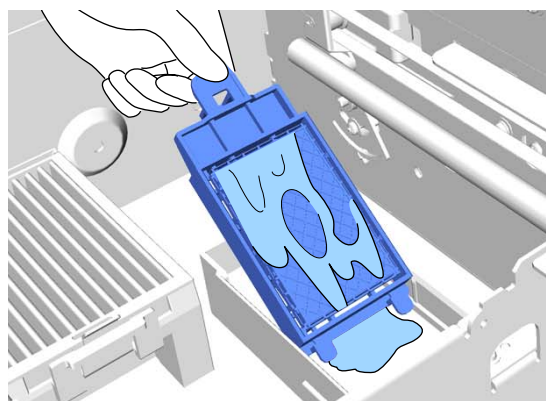

- 5** Amikor már nem csöpög a használt tinta, helyezze az öblítőpárnát az új öblítőpárna tasakjába.

 „A felhasznált fogyóeszközök és opcionális alkatrészek ártalmatlanítása“ 56. oldal

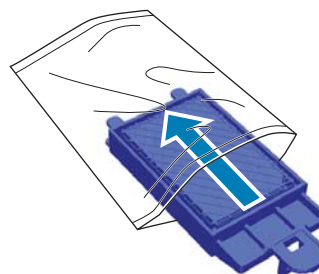

- 6** Szerelje fel az új öblítőpárnát.

Illessze be a párna végén lévő két fogat a nyomtatóban lévő lyukakba, majd nyomja le, amíg meghallja, hogy a fül bepattan a helyére.

Karbantartás

! Fontos:

A fogak helytelen beillesztésekor károsodhat a nyomtatófej.

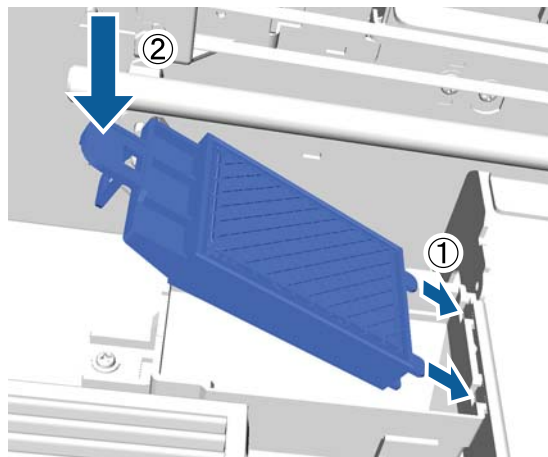

7 Zárja le a nyomtató fedelét.

8 Nyomja meg a OK gombot.
Amikor a nyomtatófej visszatér a normál helyzetébe, bezárul a Settings menü.

Tube Washing

Mivel a lerakódás könnyen bekövetkezik fehér tinta esetében, csökkenhet vagy egyenetlenné válhat a fehérség, ha továbbra is fehérrel nyomtat. A legjobb eredmény elérése érdekében rendszeresen mossa ki a csövet.

A csövek mosása kétféleképpen hajtható végre.

Standard : Mossa ki a csöveket a tintapatronok és a tisztítópatrikák segítségével. Bár az **Eco** móddal összevetve hosszú a szünet a mosások között, nagy mennyiségű tintával tölthető újra a patron a csövek belsejének kitisztítása után, miután a csövekben lévő tinta le lett cserélve tisztítófolyadékra.

Eco : Csőtisztító készlet használata szükséges, ajánlott naponta egyszer végrehajtani. A **Standard** móddal összevetve elnyomja a működés közben kibocsátott tintát.

A csövek mosásának módszerét a **Printer Setup** — **Tube Washing Setup** menüpontban adhatja meg.

📖 „Printer Setup“ 82. oldal

Standard

Üzenet jelenik meg a kezelőpanel képernyőjén, amikor a fehér tinta csövet ki kell mosni. Színes tinta esetén nincs szükség rendszeres csömosásra. A cső kimosása segíthet az eltömődött fúvókák kitisztításában is. Ha a fúvókák továbbra is el vannak tömődve a fej többszöri tisztítása után is, próbálja kimosni a csöveket a céltintához. Szüksége lehet új kazettákra a maradék mennyiségtől függően. Azt is javasoljuk, hogy tartson készenlétben egy új használt tinta tartályt, mert üzenet érkezik a használt tinta tartály cseréjére vonatkozóan, ha nincs elegendő hely az aktuális tartályban.

📖 „Kiegészítők és fogyóeszközök“ 97. oldal

A szükséges új kazetták a beállításoktól (szín) és a nyomtató üzemmódjától függenek.

White (Fehér) tinta mód

Beállítás (szín)	Új kazetta
White (Fehér) tinta	<input type="checkbox"/> White (Fehér) tinta x2 <input type="checkbox"/> Tisztítófolyadék x2
Színes tinta	<input type="checkbox"/> Cyan (Cián) tinta x1 <input type="checkbox"/> Magenta (Bíbor) tinta x1 <input type="checkbox"/> Yellow (Sárga) tinta x1 <input type="checkbox"/> Black (Fekete) tinta x1 <input type="checkbox"/> Tisztítófolyadék x4

Színes tinta mód

Beállítás (szín)	Új kazetta
Színes tinta	<input type="checkbox"/> Cyan (Cián) tinta x1 <input type="checkbox"/> Magenta (Bíbor) tinta x1 <input type="checkbox"/> Yellow (Sárga) tinta x1 <input type="checkbox"/> Black (Fekete) tinta x1 <input type="checkbox"/> Tisztítófolyadék x4

Karbantartás

Nagy sebességű színes mód

Beállítás (szín)	Új kazetta
Színes tinta	<input type="checkbox"/> Cyan (Cián) tinta x2 <input type="checkbox"/> Magenta (Bíbor) tinta x2 <input type="checkbox"/> Yellow (Sárga) tinta x1 <input type="checkbox"/> Black (Fekete) tinta x1 <input type="checkbox"/> Tisztítófolyadék x6

Gombok, melyek az alábbi műveleteknél használatosak



- 1 Ellenőrizze a nyomtató bekapcsolt állapotát, majd nyomja meg a **☞** gombot. Megjelenik a Maintenance menü.
- 2 Nyomja meg a **▼/▲** gombokat a **Tube Washing** kijelöléséhez, majd nyomja meg a **▶** gombot.
- 3 Nyomja meg a **▼/▲** gombokat a **White Ink** vagy a **Color Ink** kijelöléséhez, majd nyomja meg a **▶** gombot.
- 4 Nyomja meg a **▼/▲** gombokat a **Yes** kijelöléséhez, majd nyomja meg a **OK** gombot. Nyomja meg a **OK** gombot a csövek mosásának elindításához.
- 5 Nyissa ki a patron fedelét.



- 6 Helyezze az ujját a képernyőn megjelenő tintakazetta tetején levő mélyedésbe, és húzza ki a kazettát egyenesen.

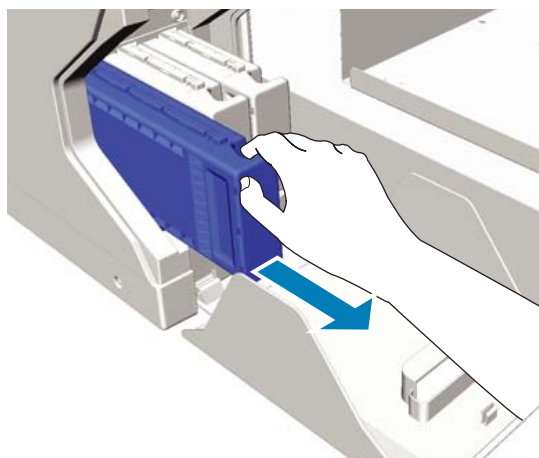

! Fontos:

Az eltávolított tintakazetták tintaellátó egységének környékén tinta lehet, így ügyeljen, hogy ne koszolja vele a környezetét.

- 7 Készítsen elő Cleaning (Tisztító) kazettát.

! Fontos:

Ne érintse meg a kazetta tetején levő IC lapkát. Előfordulhat, hogy felismerhetetlenné válik a kazetta, vagy a nyomtató nem fog tudni megfelelően nyomtatni.

- 8 A címkét oldalával kifelé tartva csúsztassa be teljesen a tintakazettát a helyére.

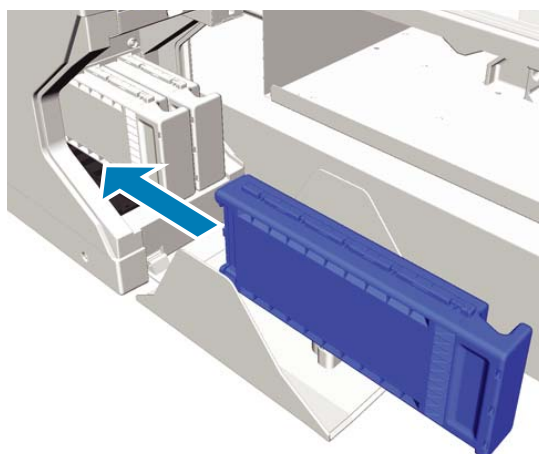

Karbantartás

- 9 Zárja be a tintapatronok fedelét.

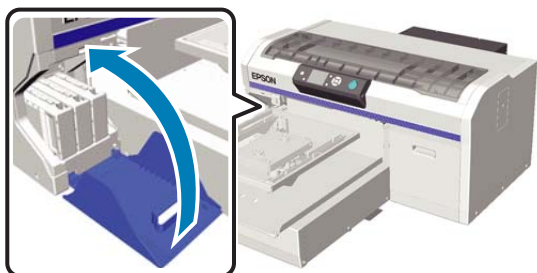

- 10 Nyomja meg a OK gombot.

Nyomja meg a OK gombot a tisztítófolyadék feltöltésének megkezdéséhez.

- 11 Amikor a kezelőpanel képernyőjén lévő üzenet folyamatban lévő tisztításról a kazettafedél felnyitására utasító üzenetre változik, kövesse a képernyőn megjelenő utasításokat a Cleaning (Tisztító) kazetta tintakazettával való kicseréléséhez.

Tintakazetta cseréjekor fel kell ráznia a kazettát. A felrázással kapcsolatos további tudnivalókat lásd az alábbiakban.

 „A kazetták cseréje és felrázása“ 66. oldal

- 12 Amikor befejeződött a tinta feltöltése, a kezelőpanel képernyőjén ismét a **Ready** képernyő jelenik meg például az **Information** képernyőt követően.

Eco

Amikor ki kell mosni a nyomtató csöveit, akkor a „Tube Washing Needed“ figyelmeztető üzenet jelenik meg a kezelőpanel képernyőjén.

Megjegyzés:

Az üzenet körülbelül naponta egyszer jelenik meg, de ez a használati körülményektől is függ. Emiatt újra megjelenhet olyankor, amikor kikapcsolja a nyomtatót.

Gombok, melyek az alábbi műveleteknél használatosak

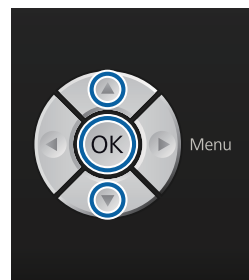
**Fontos:**

Ne használjon olyan tintatisztítót, amely külön megvásárolható karbantartó készletben volt. Az ilyen tisztítók használata hibás működéshez vezethet.



- 1 Távolítsa el a csőtisztító folyadék fedelét.

- 2 Öntsön 10 ml tisztítófolyadékot a csőtisztító készletben található kupakba.

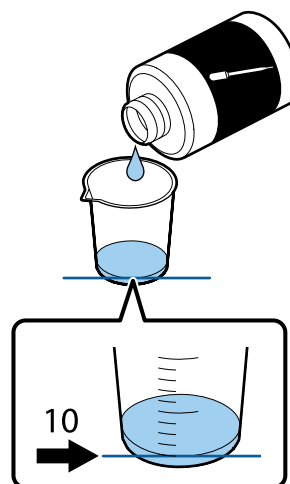

Karbantartás

- 3** Szívjon fel valamennyi tintatisztító folyadékot a cseppentővel.

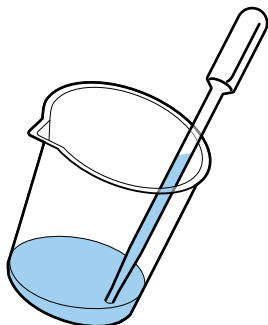

- 4** Győződjön meg arról, hogy a „Tube Washing Needed” üzenet jelenik-e meg a kezelőpanel képernyőjén, nyomja meg a ▼/▲ gombokat, és válassza ki a Yes lehetőséget. Ezt követően nyomja meg a OK gombot.

Amikor megnyomja a OK gombot, a nyomtatófej karbantartási pozícióba lép.

- 5** Nyissa fel a nyomtató fedelét.

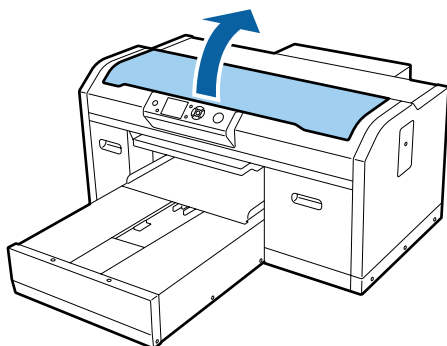

- 6** Amikor a következő üzenet jelenik meg, nyomja meg a ▼ gombot.

Press ▼ and inject tube cleaning liquid into suction cap. Close cover when finished.

Tube Cleaning

Press ▼ and inject tube cleaning liquid into suction cap. Close cover when finished.

- 7** Győződjön meg róla, hogy a kezelőpanel képernyője az alábbihoz hasonló.

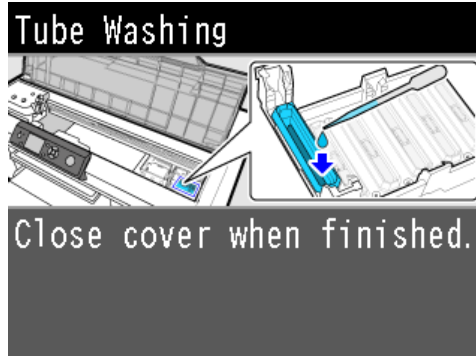

- 8** Csepegtesse a cseppentőbe felszívott csőtisztító folyadékot a tapadókorongba.

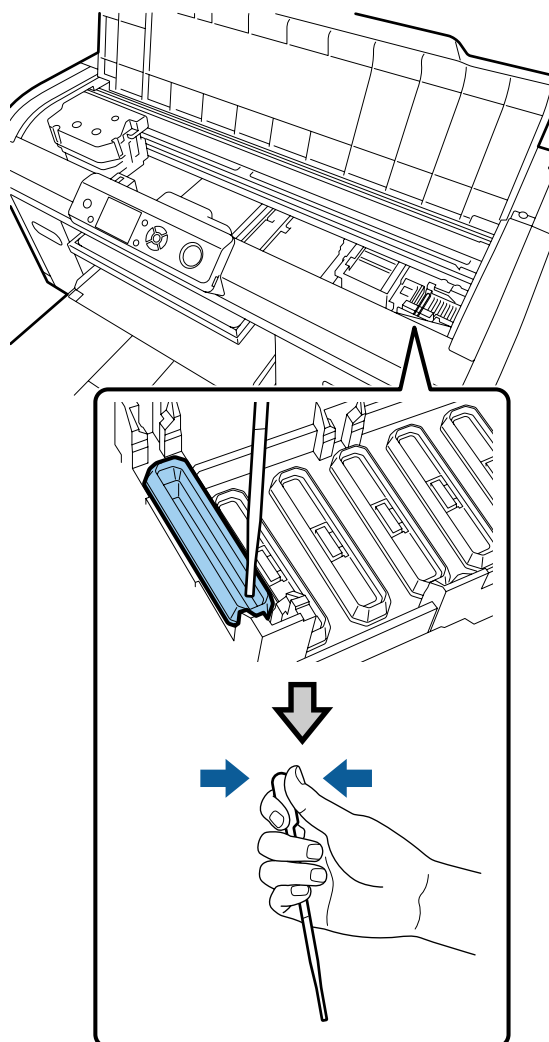

Karbantartás

Fontos:

Gondoskodjon arról, hogy a csőtisztító folyadék ne csöpöngen rá a beszáradásgátló kupakokra. Ha ez mégis megtörténne, törölje le a folyadékot egy tisztítóruhával. Ha csőtisztító folyadék marad a beszáradásgátló kupakokon, eltömődhetnek a nyomtatófej fűvókái.

- 9** Ismétlje meg a csepegtetést a cseppentővel addig, amíg nem marad csőtisztító folyadék a kupakban.

Ha munka közben a 6. képernyő jelenik meg, nyomja meg újra a ▼ gombot, majd csepegtessen be folyadékot a cseppentővel. Ha beszenyeződik a cseppentő csúcsa, törölje le egy tisztítókendővel.

- 10** Zárja le a nyomtató fedelét.

Az ártalmatlanítás módja

A csőtisztító folyadék ipari hulladéknak számít. A csőtisztító folyadék ártalmatlanítását a helyi előírásokkal és szabályozással összhangban végezze, bízva rá például egy ipari hulladékmegsemmisítő vállalatra. A csőtisztító folyadék ipari hulladékmegsemmisítő vállalatnak való átadásakor gondoskodjon a biztonsági adatlap mellékeléséről.

A további elhasznált fogyóeszközök ártalmatlanítása során tartsa be a következőket.

[„A felhasznált fogyóeszközök és opcionális alkatrészek ártalmatlanítása“ 56. oldal](#)

A kazetták cseréje és felrázása

A nyomtató csak akkor képes nyomtatni, ha elérhető az összes telepített tintakazetta. Ha megjelenik az alacsony tintaszintre figyelmeztető üzenet, akkor a lehető leghamarabb javasolt elvégezni a tintapatronok cseréjét.

Ha egy tintapatron nyomtatás közben ürül ki, akkor a nyomtatást az adott tintapatron cseréje után folytathatja. Ha azonban nyomtatási munka közben cseréli ki a tintakazettát, akkor a száradási körülményektől függően különbségeket vehet észre a nyomatok tónusában.

A nyomtatótinta jellemzőinek egyike (különösen a White (Fehér) tintáé), hogy könnyen bekövetkezik a lerakódás. Ha lerakódott tintát használ, romolhat a nyomtatás minősége, és a nyomtató hibás működése következhet be. A minőség megőrzése érdekében rendszeresen fel kell rázni a tintakazettákat.

Eljárás

Ugyanaz az eljárás érvényes tintakazetta cseréje és telepített kazetta felrázása során.

Fontos:

Az Epson eredeti Epson tintapatronok használatát javasolja. Az Epson nem garantálhatja a nem eredeti tintakazetták minőségét és megbízhatóságát. A nem eredeti tintakazetták olyan károkat okozhatnak, amelyekre az Epson garanciája nem vonatkozik. Bizonyos körülmények között a nyomtató működése kiszámíthatatlanná válhat. Lehetséges, hogy a nem eredeti tinta töltöttségi szintjéről szóló információk nem jelennek meg, és a nem eredeti tinta használatának ténye rögzítésre kerül, hogy a javítással foglalkozó szakemberek felhasználhassák azt.

- 1** Győződjön meg róla, hogy a nyomtató be van kapcsolva.

- 2** Nyissa ki a patron fedelét.



Karbantartás

- 3** Helyezze az ujját a tintakazetta tetején levő mélyedésbe, és húzza ki a kazettát egyenesen.

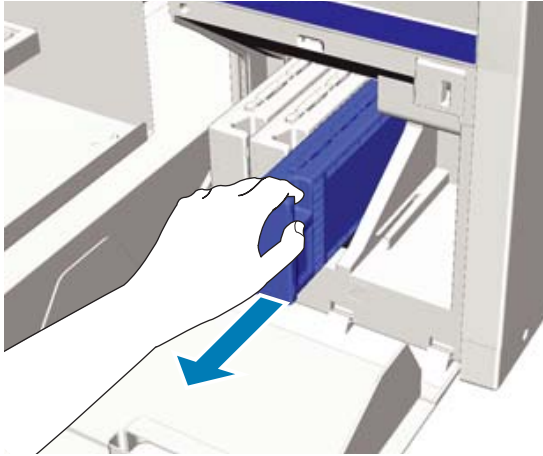

! Fontos:

Az eltávolított tintakazetták tintaellátó egységének környékén tinta lehet, így ügyeljen, hogy ne koszolja vele a környezetét.

- 4** Az alábbi ábra szerint rázza meg a kazettát vízszintesen, 5 cm-es, oldalsó mozgással.

Tintakazetta cseréjekor felrázás előtt vegye ki a tasakból.

Amint az alábbi táblázatban látható, a kazetta felrázásának száma színenként eltérő.

Színes tinta

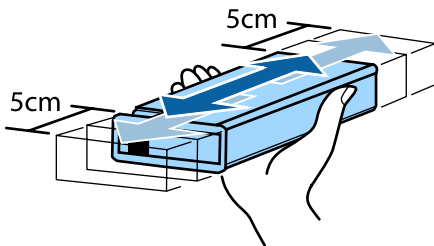

Csere esetén	Kb. 15-ször (mintegy 5 másodpercig)
Nyomtatóba helyezés után	Havonta egyszer, kb. 15-ször (mintegy 5 másodpercig)

White (Fehér) tinta

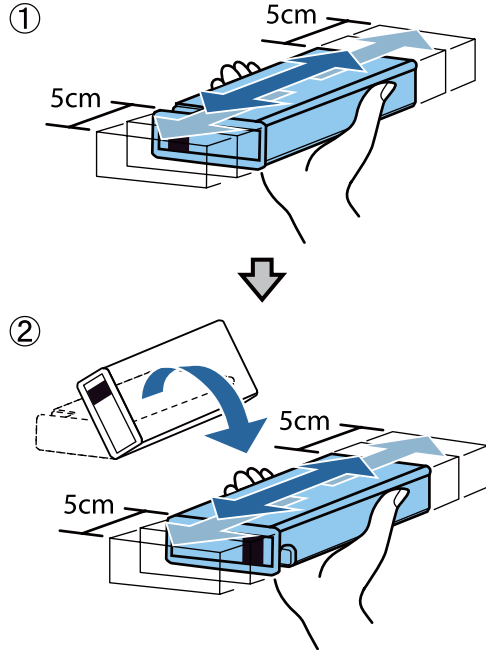

Csere esetén	Oldalanként kb. 50-szer (mintegy 15 másodpercig)
Nyomtatóba helyezés után	Naponta, oldalanként kb. 25-ször (mintegy 8 másodpercig)

! Fontos:

Ne érintse meg a tintakazetta tetején levő IC lapkát. Előfordulhat, hogy felismerhetetlenné válik a kazetta, vagy a nyomtató nem fog tudni megfelelően nyomtatni.

- 5** A címkét oldalával kifelé tartva csúsztassa be teljesen a tintakazettát a helyére.

Gondoskodjon arról, hogy a tintakazetta színe megegyezzen a nyomtatón található címke színével.

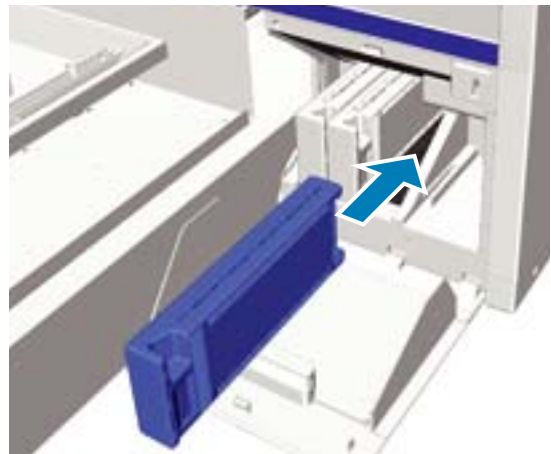

Karbantartás

Ha egy másik tintakazettát is ki kell cserélnie vagy fel kell ráznia, ismételje meg a 3 – 5. lépéseket.

! Fontos:

Tegyen tintakazettákat mindegyik nyílásba. A nyomtató csak akkor képes nyomtatni, ha tintakazettákat tesz mindegyik nyílásba.

6

Zárja be a tintapatronok fedelét.



A használt tinta ártalmatlanítása

Mikor kell ártalmatlanítani a használt tintát

Amikor a következő üzenet jelenik meg a kezelőpanelen, a lehető leghamarabb javasolt kicserélni a használt tinta tartályt.

- Prepare empty waste ink bottle.
A használt tintát a használt tinta tartállyal együtt ártalmatlanítsa. Ne öntse át másik tartályba.

A használt tinta tartály cseréje előtt olvassa el a biztonsági adatokat. Az Epson webhelyéről letöltheti a biztonsági adatlapot.

URL: <http://www.epson.com>

! Vigyázat:

- Mindig viseljen védőszemüveget, kesztyűt és maszkot munka közben.
Ha a használt tinta érintkezik a bőrével, illetve a szemébe vagy a szájába hatol, azonnal tegye a következőket:
 - Ha a tinta a bőrre tapad, azonnal mossa le szappanos vízzel. Ha a folyadék irritálja vagy elszínteleníti a bőrt, forduljon orvoshoz.
 - Ha a tinta a szemébe kerül, azonnal öblítse ki vízzel. Ennek a figyelmeztetésnek a figyelmen kívül hagyása bevezetéshez vagy enyhe gyulladáshoz vezethet. Ha a probléma továbbra is fennáll, forduljon orvoshoz.
 - Ha a folyadék a szájába kerül, azonnal forduljon orvoshoz.
 - A folyadék lenyelése esetén ne végezzen hánytatást, hanem azonnal forduljon orvoshoz. Hánytatás során a folyadék érintkezhet a légcsővel, ami veszélyes lehet.
- A használt tintát gyermekektől elzárva tartsa.
- A használt tinta tartály cseréjét követően mossa meg a kezét és alaposan gargalizáljon.

A használt tinta ipari hulladéknak számít. A használt tinta ártalmatlanítását a helyi előírásokkal és szabályozással összhangban végezze, bízza rá például egy ipari hulladékmegsemmisítő vállalatra. A használt tinta hulladékmegsemmisítő vállalatnak való átadásakor gondoskodjon a biztonsági adatlap mellékeléséről.

! Fontos:

Nyomtatás közben, a nyomtatófej tisztításakor vagy a következő karbantartási műveletek során ne távolítsa el a használt tinta tartályt. A hulladéktinta kifolyhat.

- Tube Washing
- Replace White Ink
- Storage Mode

Karbantartás

A nyomtató kiszámítja a használt tinta mennyiségét, és amikor az megközelíti a határértéket, figyelmeztető üzenetet jelenít meg. Ha a használt tinta tartály nyomtatás közben telik meg, cserélje ki egy új tartállyal, majd a használt tinta számláló nullázásához és a nyomtatás folytatásához nyomja meg a OK gombot a kezelőpanelen látható üzenetnek megfelelően. Ha azonban a csere közben a tinta megszárad az ingen, eltérések lehetnek a nyomatok tónusai között.

Megjegyzés:

Ha úgy cseréli ki a használt tinta tartályt, hogy erre vonatkozó üzenet jelenne meg a kezelőpanelen, nullázza a **Waste Ink Counter** számlálót a Maintenance menü segítségével.

☞ „Maintenance“ 80. oldal

**Fontos:**

Csak akkor nullázza a használt tinta számlálót, ha kicseréli a használt tinta tartályt. Ellenkező esetben előfordulhat, hogy helytelenné válik a használt tinta tartály csereidejének számlálása.

A használt tinta tartály cseréje

Előfordulhat, hogy a kezét használt tinta szennyezi be. Szükség esetén vegye fel a karbantartó készletben mellékelt kesztyűket.

☞ „Kiegészítők és fogyóeszközök“ 97. oldal

1

Távolítsa el a külső és belső kupakokat az új használt tinta tartályból.

**Fontos:**

A használt tinta tartály ártalmatlanításakor szüksége lesz a kupakokra. Őrizze őket biztonságos helyen.

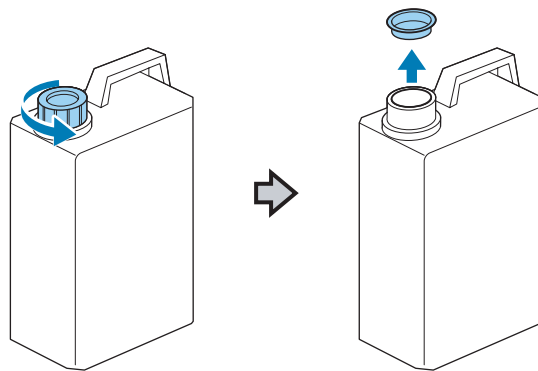

2

Távolítsa el a használt tinta csövet a használt tinta tartályból, és illessze be az új használt tinta tartályba a használt tinta kiömlésének megakadályozása érdekében.

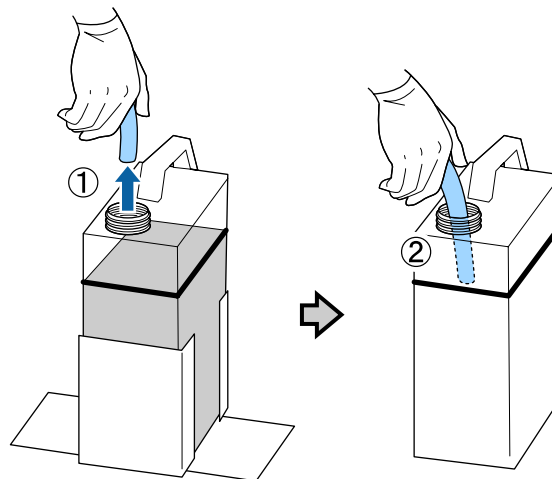

3

Helyezze a kupakokat a régi használt tinta tartályra.

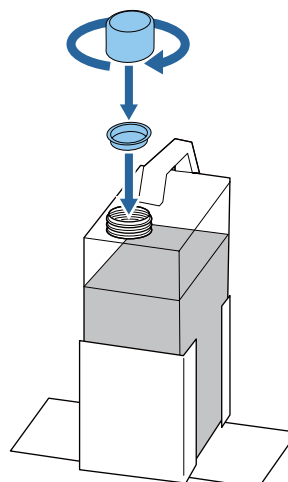



Karbantartás

- 4** Távolítsa el a régi használt tinta tartályt a használt tinta tartály tartóból, és helyezze be az újat.

! **Fontos:**

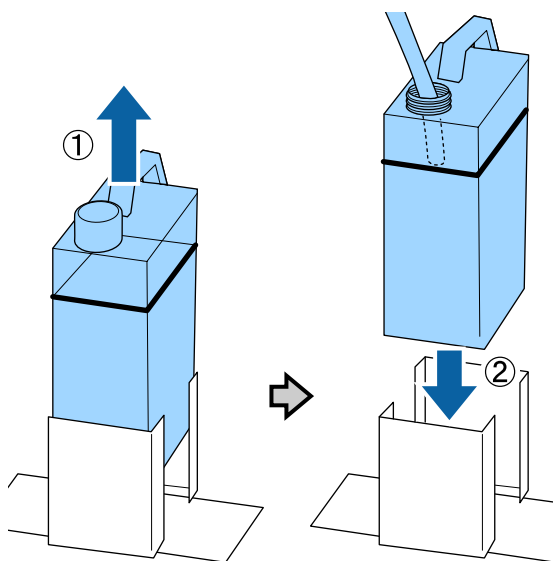
Győződjön meg arról, hogy a használt tinta cső be van helyezve a tartály nyakába. Ha a használt tinta cső kijön a tartályból, kiömlik a használt tinta.



- 5** Nyomja meg a OK gombot.
Ha úgy cseréli ki a tartályt, hogy erre vonatkozó üzenet jelenne meg a kezelőpanelen, nyomja meg a  gombot, és nullázza a **Waste Ink Counter** számlálót.

 „A kezelőpanel menüjének használata“ 77. oldal

- 6** Ellenőrizze újra az új használt tinta tartály megfelelő behelyezését. A használt tinta számláló nullázásához nyomja meg a OK gombot.

A skála tisztítása és a szűrő cseréje

Amikor eljön a kocsiskála tisztításának és a levegőszűrő cseréjének ideje, üzenet jelenik meg a kezelőpanelen. Tisztítsa meg a kocsiskálát, majd cserélje ki a levegőszűrőt. Készítsen elő egy új levegőszűrőt.

 „Kiegészítők és fogyóeszközök“ 97. oldal

- 1** Kapcsolja ki a nyomtatót.

- 2** Nyissa fel a nyomtató fedelét.



- 3** Hagyja, hogy a tintatisztító beleivódjon a(z egy darab) tisztítórúhába, amely az új levegőszűrő készletében volt.

 „A tintatisztító használata“ 56. oldal

- 4** Törölje le a kocsiskálához ragadt tintát a tintatisztítóba itatott tisztítórúhával.

(1) Tartsa lenyomva a skálát a bal kezével.

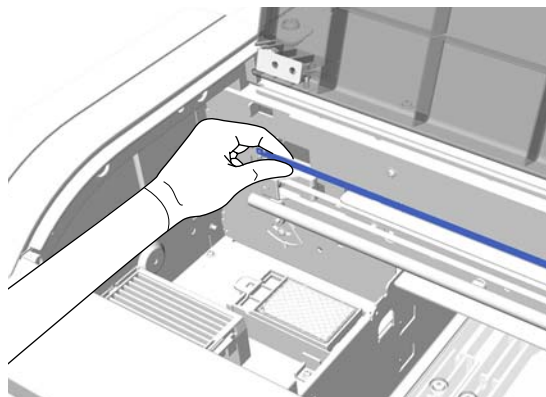

(2) Mozgassa a tisztítórúhát 5 centiméterenként jobbra és balra a tinta letörléséhez, miközben a ruhát lassan jobb oldali irányba mozgatja.

Karbantartás

A nyomtatófej által eltakart részeket nem kell megtisztítania.

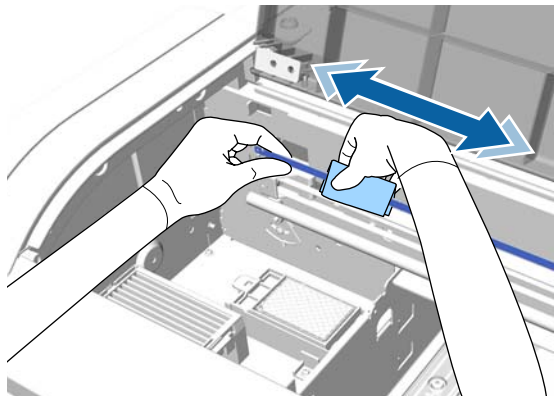

! Fontos:

- ❑ Ne fejtse ki túl nagy erőt a kocsiskála húzása közben. Ellenkező esetben leválhat a kocsiskála jobb oldali része.

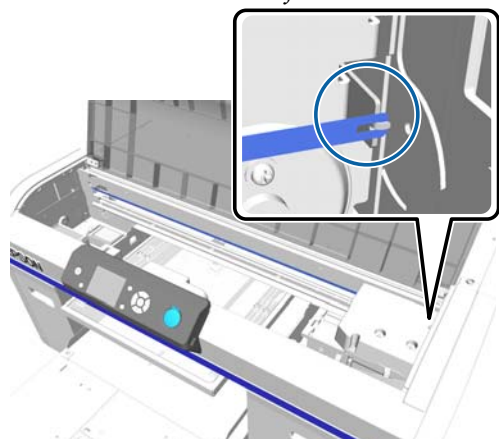

- ❑ Gondoskodjon arról, hogy a tintatisztító ne csöpödjön bele a nyomtatóba. Ha bármely tisztító csöpög, törölje le egy száraz tisztítóruhával.
- ❑ A tinta letörléséhez csak a levegőszűrőhöz kapott tisztítóruhát használja. Ne használjon másmilyen tisztítóruhát.
- ❑ Ne dörzsölje meg erősen a kocsiskálát. Ha az megsérül, lehet, hogy nem működik megfelelően a nyomtató.

5 Törölje le a kocsiskálához ragadt tintatisztítót és port egy száraz tisztítóruhával.

6 Csomagolja ki az új levegőszűrőt.

7 Fogja meg és távolítsa el a levegőszűrőn lévő fület.

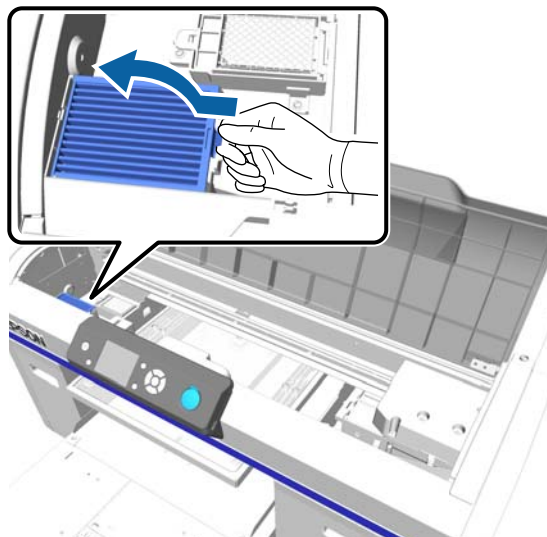

8 Helyezze a régi levegőszűrőt az új levegőszűrő tasakjába.

☞ „A felhasznált fogyóeszközök és opcionális alkatrészek ártalmatlanítása” 56. oldal

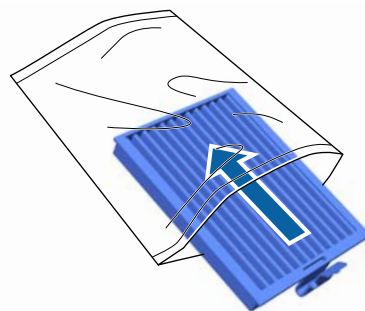

9 Helyezze be az új levegőszűrőt.

Illessze be a szűrő végén lévő két fogat a nyomtatóban lévő lyukakba, majd nyomja le, amíg meghallja, hogy a fül bepattan a helyére.

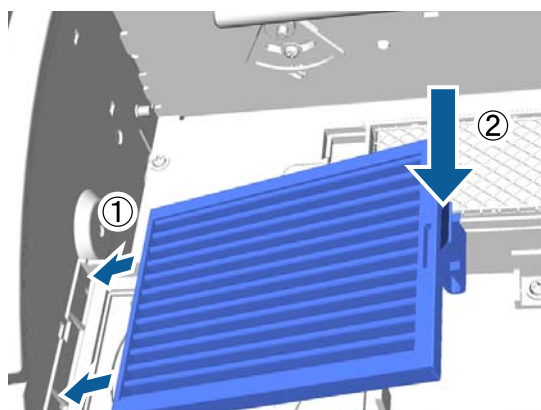

Karbantartás

- 10 Zárja le a nyomtató fedelét.

A nyomtatófej környékének megtisztítása

Ha a nyomtatási felület a kupaktisztítás után is koszos marad, hajtsa végre ezt a műveletet. Ha a nyomtatási felület a kupaktisztítás után is koszos marad, előfordulhat, hogy a nyomtatófej fúvókái körül felgyülemlt a szősz.

Fontos:

Ne mozgassa kézzel a nyomtatófejet és az íróhengert. Ez hibás működést eredményezhet.

Gombok, melyek az alábbi műveleteknél használatosak

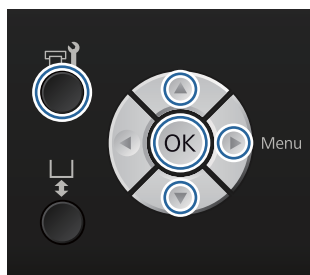

- 1 Hagyja, hogy a tintatisztító beleivódjon egy új, nagy méretű tisztítópálcába.
[„A tintatisztító használata“ 56. oldal](#)
- 2 Ellenőrizze a nyomtató bekapcsolt állapotát, majd nyomja meg a gombot.
Megjelenik a Maintenance menü.
- 3 Nyomja le a gombokat a **Cleaning around head** opció kiválasztásához, majd nyomja le a gombot.
- 4 Nyomja meg a gombokat a **Yes** kijelöléséhez, majd nyomja meg a **OK** gombot.
A **OK** gomb megnyomásakor az íróhengert és a nyomtatófej karbantartási pozícióba kerül.

- 5 Nyissa fel a nyomtató fedelét.



- 6 Miután a nyomtatófej a karbantartási pozícióba került, helyezzen egy fém vagy műanyag tálcát vagy egy papírt a nyomtatófej alá.

Ezzel megakadályozza, hogy a tinta lecsöpögjön és beszennyezze a nyomtatót.

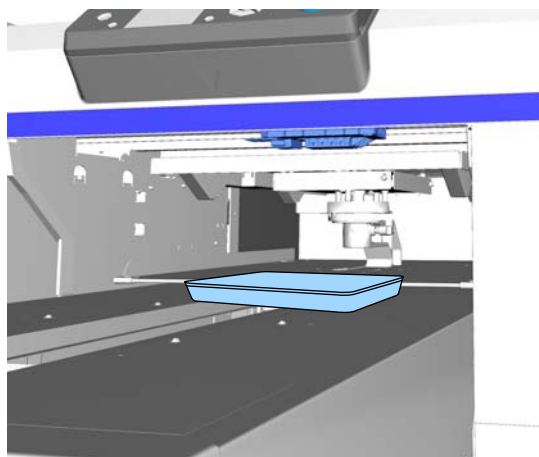

- 7 A kezelőpanel alatti nyomtatófejbe nézve tisztítsa meg a fúvóka felületének környékét.

Fontos:

Ne érintse meg a tisztítópálcával fúvóka vagy az alább látható fúvókák bal oldalán lévő alkatrészek felületét. Ez hibás működést eredményezhet.

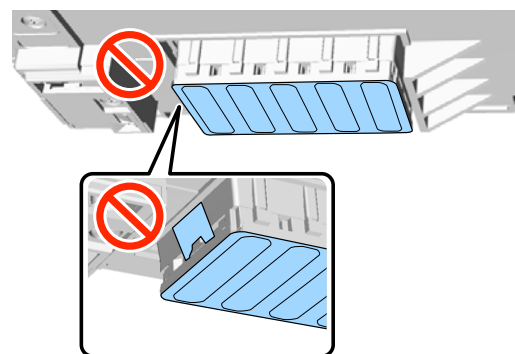

Karbantartás

(1) Törölje le a fúvóka felületének elején és hátulján lévő éleket.

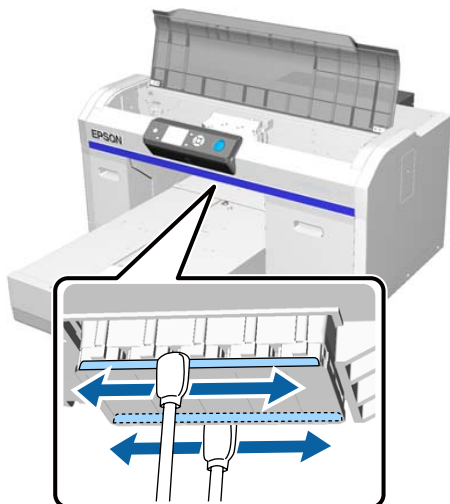

(2) Törölje le a fúvóka felületének bal és jobb oldalán lévő részeket.

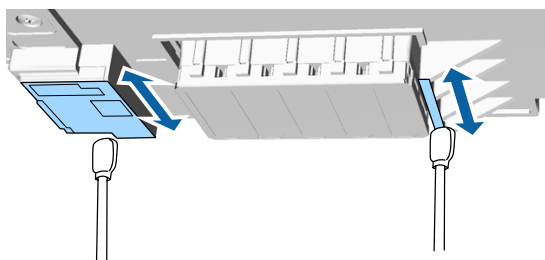

8 A szöszök letörlése után törölje te a mozgatható alap alá helyezett tálcát vagy papírt.

9 Zárja le a nyomtató fedelét, majd nyomja meg a OK gombot.

Amikor a nyomtatófej visszatér a normál helyzetébe, bezárul a Settings menü. A tisztítás befejezése után javasoljuk ellenőrizni, hogy nem tömődtek-e el a fúvókák.

 „Eltömődött fúvókák keresése“ 49. oldal

Az elhasznált fogyóeszközök ártalmatlanítása során tartsa be a következőket.

 „A felhasznált fogyóeszközök és opcionális alkatrészek ártalmatlanítása“ 56. oldal

A nyomtatófej íróhengerének megtisztítása

Hajtsa végre ezt a műveletet, ha a nyomtatás nem megfelelő, még akkor is, ha elvégezte a fej tisztítását. Ha a nyomtatás nem megfelelő a fej tisztítása után sem, előfordulhat, hogy a nyomtatófej íróhengeréhez szösz tapadt.

Figyelmeztetés:

Függesse fel a nyomtató használatát, ha idegen tárgy vagy folyadék, például víz került a nyomtatóba.

Ez áramütést vagy tüzet okozhat.

Azonnal kapcsolja ki a nyomtatót, húzza ki a tápkábelt a fali csatlakozóaljzattól, és forduljon a kereskedőhöz.

Fontos:

Ne mozgassa kézzel a nyomtatófejet és az íróhengert. Ez hibás működést eredményezhet.

1 Ellenőrizze, hogy az íróhenger a nyomtató belsejében van-e.

Ha nincs benne, nyomja meg a  gombot az íróhengernek a nyomtatóba mozgatásához.

2 Kapcsolja ki a nyomtatót.

3 Nyissa fel a nyomtató fedelét.



Karbantartás

- 4** Törölje le a törlőegységtől balra található fém részt egy vízzel megnedvesített és kicsavart tiszta puha kendővel.

! **Fontos:**

A tisztítás során ne fejtessen ki erőt az alább látható fogaskerekekre. Ez hibás működést eredményezhet.

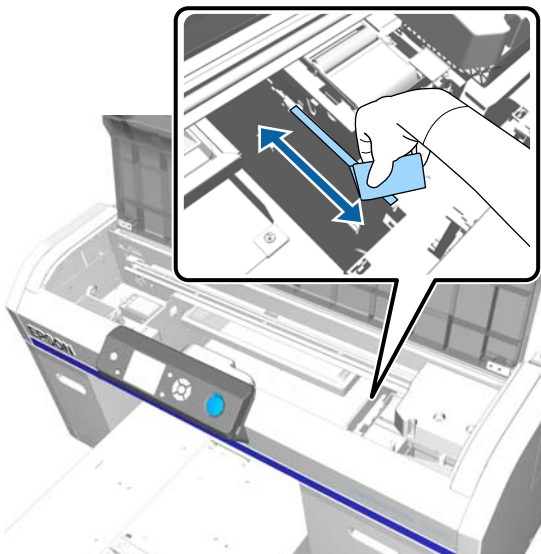
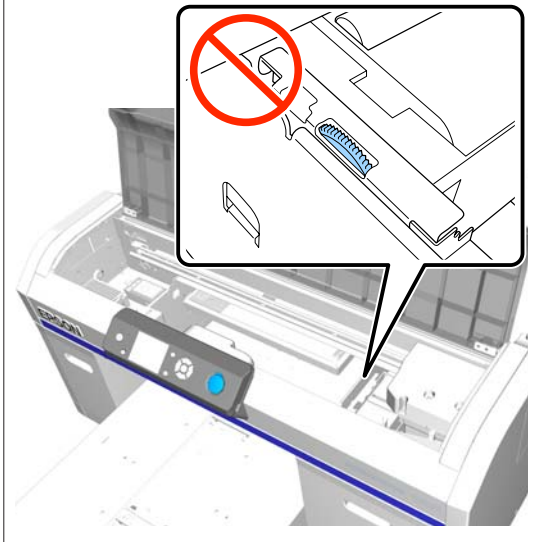

- 5** Törölje le az öblítőpárna jobb oldalán lévő fém rész szélét.

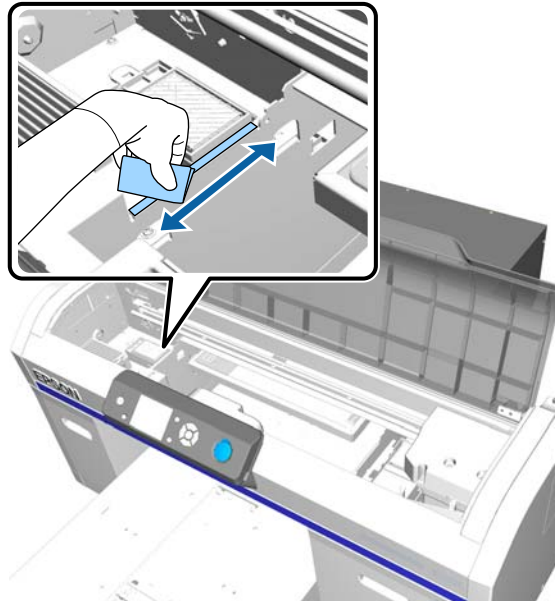

- 6** Törölje le puha, száraz ruhával azokat a részeket, amelyeket korábban nedves ruhával letörölt.

- 7** Zárja le a nyomtató fedelét.

A tisztítás befejezése után javasoljuk ellenőrizni, hogy nem tömődtek-e el a fűvókák.

 „Eltömődött fűvókák keresése“ 49. oldal

A White (Fehér) tinta cseréje

Átválthat White (Fehér) tinta módból színes tinta módba és színes tinta módból White (Fehér) tinta módba; nem válthat át azonban nagy sebességű módból.

Készítse elő az ahhoz a módhoz szükséges kazettákat (White (Fehér) tinta vagy Cleaning (Tisztító)), amelybe át kíván váltani. Szüksége lehet új kazettákra a maradék mennyiségtől függően. Azt is javasoljuk, hogy tartson készletben egy új használt tinta tartályt, mert üzenet érkezik a használt tinta tartály cseréjére vonatkozóan, ha nincs elegendő hely az aktuális tartályban.

 „Kiegészítők és fogyóeszközök“ 97. oldal

Karbantartás

Gombok, melyek az alábbi műveleteknél használatosak

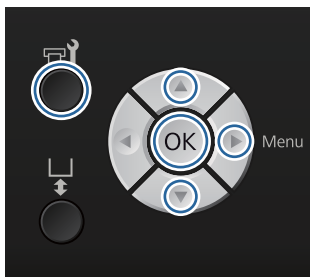

- 1 Ellenőrizze a nyomtató bekapcsolt állapotát, majd nyomja meg a gombot.
Megjelenik a Maintenance menü.
- 2 Nyomja meg a ▼/▲ gombokat a **Replace White Ink** kijelöléséhez, majd nyomja meg a ► gombot.
- 3 Nyomja meg a ▼/▲ gombokat a **Yes** kijelöléséhez, majd nyomja meg a OK gombot.
- 4 Tekintse meg a tintakazetta cseréjének módját, és cserélje ki a White (Fehér) tintát a tisztítófolyadékkal, vagy a tisztítófolyadékot a White (Fehér) tintával.
 „A kazetták cseréje és felrázása“ 66. oldal
- 5 A csere befejezése után a kezelőpanelen megjelenő képernyő átvált például a **Ready** képernyőre.

Hosszú tárolás

Ha a nyomtatót (kikapcsolt állapotban) hosszabb ideig nem használja, mindenképp cserélje le a tárolás előtt a tintakazettát egy Cleaning (Tisztító) kazettára a Maintenance menüben. Ha a nyomtatót a használat során alkalmazott állapotban hagyja, előfordulhat, hogy nem lehet megszüntetni a nyomtatófej eltömődését. Ahogyan az alábbiakban látható, az időszak, amely után hosszú tárolási műveletre lehet szükség, a használat módjától függően változik.

Használati üzemmód	Használaton kívül eltöltött idő	Megjegyzések
White Ink	Két hét vagy annál hosszabb idő	Cserélje le a White (Fehér) tintát a Cleaning (Tisztító) kazettára (váltson át színes tinta módra) „A White (Fehér) tinta cseréje“ 74. oldal
Színes tinta Nagy sebességű színes	Egy hónap vagy annál hosszabb idő	Cseréljen le minden egyes színt egy Cleaning (Tisztító) kazettára

Mielőtt megkezdene a hosszú tárolási műveletet, készítsen elő Cleaning (Tisztító) kazettákat és használt tinta tartályokat (x2). Szüksége lehet új kazettákra a maradék tisztítófolyadék mennyiségétől függően.

„Kiegészítők és fogyóeszközök“ 97. oldal

Gombok, melyek az alábbi műveleteknél használatosak

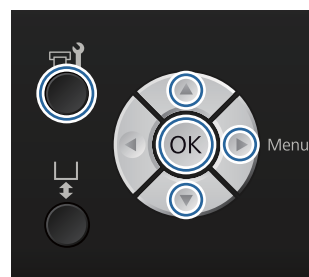

- 1 Ellenőrizze a nyomtató bekapcsolt állapotát, majd nyomja meg a gombot.
Megjelenik a Maintenance menü.
- 2 Nyomja meg a ▼/▲ gombokat a **Storage Mode** kiválasztásához, majd nyomja meg a ► gombot.
- 3 Nyomja meg a ▼/▲ gombokat a **Yes** kijelöléséhez, majd nyomja meg a OK gombot.
- 4 Tekintse meg a tintakazetta cseréjének módját, és cserélje ki a színes tintát vagy a White (Fehér) tintát tisztítófolyadékkal.
 „A kazetták cseréje és felrázása“ 66. oldal

Karbantartás

- 5** A csere elvégzése után a használt tinta tartály cseréjére felszólító üzenet jelenik meg a kezelőpanelen. Ártalmatlanítsa a használt tintát, és kapcsolja ki a nyomtatót.

☞ „A használt tinta tartály cseréje“ 69. oldal

A nyomtató következő bekapcsolásakor a tintakazetták telepítéséhez kövesse a kezelőpanelen megjelenő utasításokat.

☞ „A kazetták cseréje és felrázása“ 66. oldal

A nyomtató tisztítása

A nyomtató optimális állapotának megőrzéséhez rendszeres tisztítást kell végeznie. Tisztítsa meg az íróhengert és annak keretét ugyanazzal az eljárással.

- 1** Ellenőrizze, hogy az íróhenger kiadása előre felé történik-e.

Ha nem történik meg a kiadása, nyomja meg a **T** gombot az íróhenger előre mozgatásához.

- 2** Győződjön meg arról, hogy a nyomtató és a kijelző is ki van kapcsolva, majd húzza ki a tápkábelt az elektromos csatlakozóaljzatból.

- 3** Puha, tiszta törlőronggyal gondosan távolítsa el a port és a piszkot.

Ha komoly szennyeződés alakult ki, akkor a tisztítást enyhe hatású mosószeres vízbe mártott és jól kicsavart, puha, tiszta törlőruhával végezze. Ezután száraz, puha ronggyal törölje le a nedvességet.



! **Fontos:**

A nyomtató tisztításához ne használjon illékony folyadékot, például benzint, hígítót vagy alkoholt. Ellenkező esetben elszíneződés, elmosódás vagy károsodás léphet fel.

A kezelőpanel menüjének használata

Menüműveletek

A különböző menük megjelenítésének lépései alább láthatók.

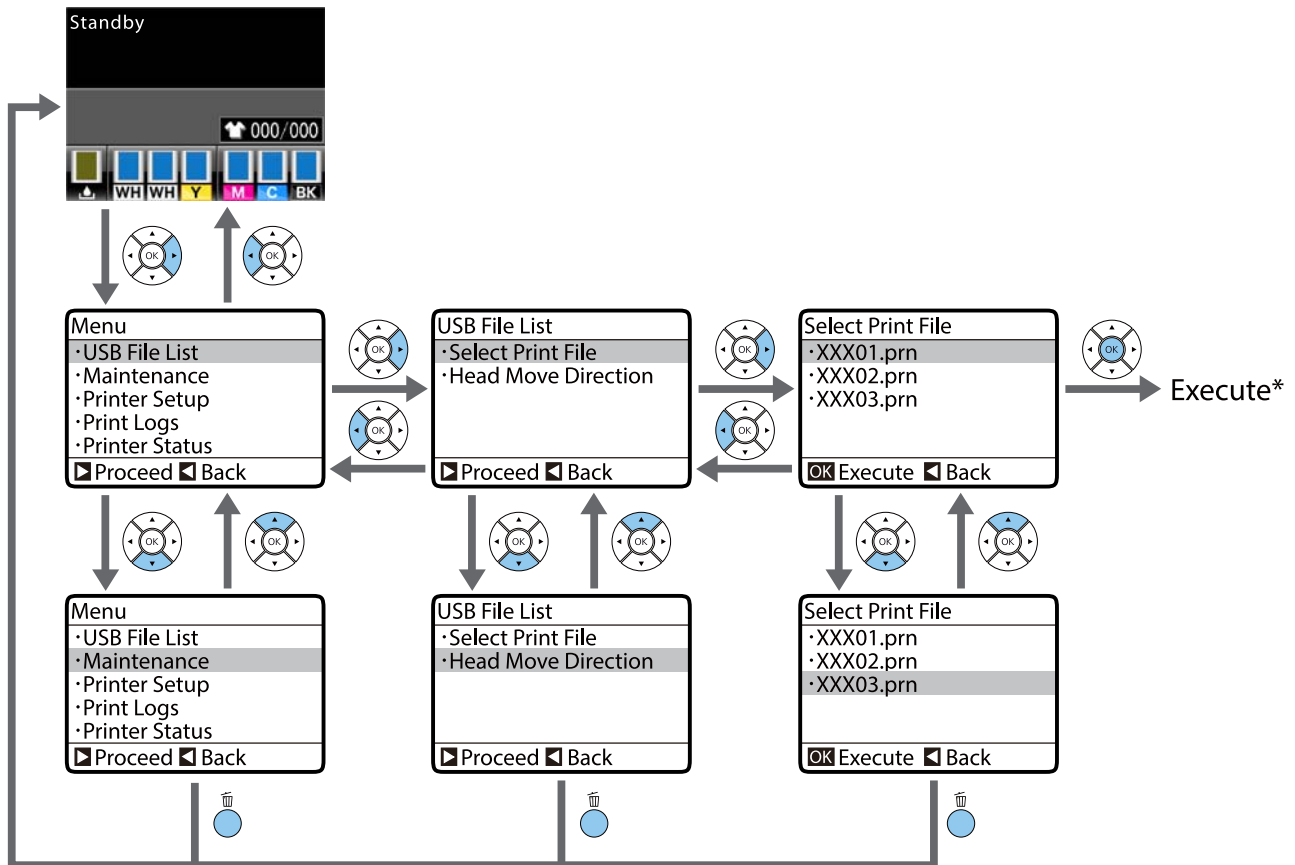

* A OK gomb megnyomására végbemenő művelet a kiválasztott elemtől függ.

A Maintenance Mode menü elindítása és bezárása

A Maintenance Mode nem jelenik meg a fenti menüműveletek végrehajtásakor. Az indítás utáni menüműveletek megegyeznek a fentiekkel.

Indítás

Tartsa lenyomva a gombot, majd tartsa lenyomva a gombot. Amikor kigyullad a jelzőfény, csak a gombot engedje fel. Engedje fel a gombot, amikor megjelenik a **Maintenance Mode** menü.

Bezárás



A Maintenance Mode akkor fejeződik be, amikor kikapcsolja a nyomtatót.

A kezelőpanel menüjének használata





Menülista

A menüben elérhető elemek és beállítások leírása alább található. Lásd a referenciaoldalakat a további lehetőségekkel kapcsolatban.

* A nagy sebességű szín mód nem támogatott.

Menü	Beállítási elem	Beállítás
USB File List  „USB File List” 80. oldal	Select Print File	
	xxxxxxxxxxxxxxxxxxxxxxxxxxxx	x-xxx oldal
	Head Move Direction	Auto, Uni-Directional
	Delete Print File	-
Maintenance  „Maintenance” 80. oldal	Nozzle Check	Print
	Head Cleaning	
	Selected Nozzles	Execute (Light), Execute (Medium), Execute (Heavy)
	All Nozzles	Execute (Light), Execute (Medium), Execute (Heavy)
	Preventive Cleaning	-
	Tube Washing	Standard: White Ink*, Color Ink Eco: Yes, No
	Head Cleaning Set	Yes, No
	Head Cap Cleaning	Yes, No
	Cleaning around head	Yes, No
	Waste Ink Counter	-
	Replace White Ink*	Yes, No
Storage Mode	Yes, No	
Printer Setup  „Printer Setup” 82. oldal	Head Alignment	
	14 × 16, 10 × 12, 7 × 8 hüvelyk	-
	16 × 20 hüvelyk	
	14 × 16 hüvelyk (G)	
	Offset Head Alignment	-10 – +10
	Feed Adjustment	-1,00 – +1,00%
	Power On Cleaning*	
	White Ink	On, Before Printing, Off
Tube Washing Setup	Standard, Eco	

A kezelőpanel menüjének használata

Menü	Beállítási elem	Beállítás
Print Logs  „Print Logs“ 84. oldal	Print Job Log Sheet	Print
	Total Prints	xxxxxx oldal
Printer Status  „Printer Status“ 84. oldal	Supply Levels	
	Ink	
	Head Cleaning Set	
	Firmware Version	xxxxxxx,x.xx,xxxx
	Print Status Sheet	Print
Administrator Menu  „Administrator Menu“ 85. oldal	Network Setup	
	IP Address Setting	Auto, Panel(IP/SM/DG)
	Print Status Sheet	Print
	Restore Settings	Yes, No
	Preferences	
	Date & Time	YY/MM/DD HH:MM MM/DD/YY HH:MM
	Language	Japán, Angol, Francia, Olasz, Német, Portugál, Spanyol, Holland, Orosz, Koreai, Kínai
	Unit: Length	m, láb/hüvelyk
	Reset All Settings	Yes, No

Menü	Beállítási elem	Beállítás
Maintenance Mode  „Maintenance Mode“ 87. oldal	Custom	XXX
	Sleep Mode	OFF, 5 – 180 perccel később
	Reset All Settings	Yes, No

A kezelőpanel menüjének használata

Menüleírások

USB File List

*1 az alapértelmezett beállításokat jelzi



Beállítási elem	Beállítás	Leírás
Select Print File		
XXXXXXXXXXXXXXXXXXXXXXXXX	x – xxx (1*1)	Ha a csatlakoztatott USB memórián lévő adatok támogatottak, megjelenik az adatfájl neve legfeljebb 23 egybájtos karakter formájában. Az USB memóriához csatlakoztatott nyomtatóra történő adatküldéskor az adatok USB memóriára mentése „Epson_repeat_print.prn” néven történik. Válassza ki a nyomtatni kívánt adatfájlt, és adja meg a másolatok számát. „Nyomtatás USB memóriáról” 45. oldal
Head Move Direction	Auto*1	Határozza meg, hogy a nyomtatófej egyirányú vagy kétirányú mozgásával kíván-e nyomtatni. Az Auto kiválasztásakor a nyomtatás a szoftver beállításai szerint történik. Az Uni-Directional kiválasztásakor a nyomtatófej csak egy irányban nyomtat. A nyomtatás minősége javul, de a sebesség csökken. Ha például a nyomtatás helytelen igazítását vagy a szín egyenetlenségét tapasztalja, próbálja ki az Uni-Directional használatát.
	Uni-Directional	
Delete Print File	-	Ha a csatlakoztatott USB memórián lévő adatok támogatottak, megjelenik az adatfájl neve legfeljebb 23 egybájtos karakter formájában. Válassza ki a törölni kívánt adatokat. „Törlés” 46. oldal

Maintenance







*1 az alapértelmezett beállításokat jelzi, *2 azt jelzi, hogy a nagy sebességű szín mód nem támogatott

Beállítási elem	Beállítás	Leírás
Nozzle Check	-	Fúvókaellenőrző minta nyomtatásához nyomja meg a OK gombot. Vizuálisan vizsgálja meg a kinyomtatott mintát és ha halvány vagy hiányos részeket észlel, hajtson végre fejlesztítést. „Eltömődött fúvókák keresése” 49. oldal
Head Cleaning		

A kezelőpanel menüjének használata

Beállítási elem		Beállítás	Leírás
	Selected Nozzles	Execute (Light)*1	<p>Határozza meg a halvány vagy hiányzó területtel rendelkező minták számát az ellenőrző mintán, határozza meg a számokat tartalmazó összes sort vagy bizonyos fúvókasorokat, és tisztítsa meg a nyomtatófejet.</p> <p>A Selected Nozzles lehetővé teszi a megtisztítandó fúvókasorok kiválasztását. Az All Nozzles megtisztítja a nyomtatófejen lévő összes fúvókát.</p> <p>A fej tisztítás szintjeként beállíthatja az Execute (Light), az Execute (Medium) vagy az Execute (Heavy) beállítást. Először próbálja ki az Execute (Light) beállítást. Ha az ellenőrző minta továbbra is tartalmaz halvány vagy hiányzó területeket az Execute (Light) végrehajtása után, próbálkozzon az Execute (Medium) beállítással. Ha az ellenőrző minta továbbra is tartalmaz halvány vagy hiányzó területeket az Execute (Medium) végrehajtása után, próbálkozzon az Execute (Heavy) beállítással.</p> <p>A kezdeti tintatöltést követően a tisztítás ugyanúgy megy végbe, a kiválasztott szintre való tekintet nélkül.</p> <p>Az automatikus tisztítás kezelőpanel megjelenő indulási ideje visszaállítható, a kiválasztott tisztítási szinttől függően.</p> <p> „A nyomtatófej megtisztítása” 51. oldal</p>
		Execute (Medium)	
		Execute (Heavy)	
	All Nozzles	Execute (Light)*1	
		Execute (Medium)	
		Execute (Heavy)	
Preventive Cleaning		-	<p>Ha továbbra is szisztematikusan szeretne dolgozni, válassza ki ezt, hogy ne álljon le a készülék automatikus tisztítás* céljából, amikor Ön épp dolgozik. Elindítása esetén az automatikus tisztítás kezdési ideje visszaáll a kezelőpanel képernyőjén.</p> <p>* Az automatikus tisztítást automatikusan hajtja végre a nyomtató egy meghatározott időintervallumon keresztül annak érdekében, hogy a nyomtatófej megfelelő állapotban maradjon.</p>
Tube Washing (Standard)	White Ink*1,*2	<p>Akkor jelenik meg, ha a Printer Setup — Tube Washing Setup beállítás értéke Standard.</p> <p>A cső belsejének karbantartása akkor történik meg, amikor a kiválasztott tintát lecseréli. White Ink esetén üzenet jelenik meg a karbantartás elvégzésének időpontjára vonatkozóan. Color Ink esetén ha a többszöri fej tisztítás sem oldja meg a problémát, mossa ki a csöveket. A végrehajtás a kiválasztott tintakazetta és Cleaning (Tisztító) kazetta előkészítése után történjen.</p> <p> „Tube Washing” 62. oldal</p>	
	Color Ink		
Tube Washing (Eco)	Yes*1	<p>Akkor jelenik meg, ha a Printer Setup — Tube Washing Setup beállítás értéke Eco.</p> <p>A cső belsejének tisztításához használja a csőtisztító készletet, amely fogyóeszköz.</p> <p>A tisztítás általában akkor végzendő el, amikor a „Tube Washing Needed” üzenet megjelenik, így innen nem szükséges végrehajtani a folyamatot. A munkanap végén, amikor kikapcsolja a készüléket, és megjelenik a csőtisztításra figyelmeztető üzenet, hajtsa végre a műveletet innen.</p> <p> „Tube Washing” 62. oldal</p>	
	No		

A kezelőpanel menüjének használata

Beállítási elem	Beállítás	Leírás
Head Cleaning Set	Yes	<p>A karbantartási pozícióba mozgatja az íróhengert és a nyomtatófejet. Gondoskodjon ennek a menünek a fejtisztító készlet cseréje előtti kiválasztásáról. Ha a cserét ennek a menünek a kiválasztása nélkül végzi, akkor helytelenül jelenik meg a fejtisztító készlet maradék mennyisége. Akkor is adódhatnak problémák, ha kézi úton mozgatja a nyomtatófejet.</p> <p> „A fejtisztító készlet cseréje” 58. oldal</p>
	No*1	
Head Cap Cleaning	Yes	<p>A karbantartási pozícióba mozgatja az íróhengert és a nyomtatófejet. Gondoskodjon ennek a menünek a kupakok tisztítása előtti kiválasztásáról. Problémák adódhatnak, ha kézi úton mozgatja a nyomtatófejet.</p> <p> „Tisztítókupakok” 57. oldal</p>
	No*1	
Cleaning around head	Yes	<p>A karbantartási pozícióba mozgatja az íróhengert és a nyomtatófejet. Gondoskodjon ennek a menünek a kupakok tisztítása előtti kiválasztásáról. Problémák adódhatnak, ha kézi úton mozgatja a nyomtatófejet.</p> <p> „A nyomtatófej környékének megtisztítása” 72. oldal</p>
	No*1	
Waste Ink Counter	-	<p>Ha úgy cseréli ki a használt tinta tartályt, hogy erre vonatkozó üzenet jelenne meg a kezelőpanelen, nullázza a Waste Ink Counter számlálót.</p>
Replace White Ink*2	Yes	<p>Ha a Yes lehetőséget választja, átkapcsolhatja a nyomtatót az aktuális üzemmódból egy másik üzemmódba (a nagy sebességű szín mód nem támogatott).</p> <ul style="list-style-type: none"> <input type="checkbox"/> White (Fehér) tinta mód használatakor -> váltson színes tinta módba <input type="checkbox"/> Színes tinta mód használata esetén -> váltson White (Fehér) tinta módba <p>Ha legalább két hétig nem használ White (Fehér) tintát, miközben White (Fehér) tinta módban van, ezzel a beállítással válthat színes tinta módra, hogy megakadályozza a nyomtatási minőség romlását.</p> <p> „A White (Fehér) tinta cseréje” 74. oldal</p>
	No*1	
Storage Mode	Yes	<p>Ha legalább egy hónapig nem használja a nyomtatót, cserélje ki a tintát tisztítófolyadékkal, hogy kiküszöbölje a nyomtatási minőség tintalerakódásból adódó romlását. Készítse elő előre a Cleaning (Tisztító) kazettákat és a használt tinta tartályokat.</p> <p> „Hosszú tárolás” 75. oldal</p> <p>Ha legalább két hétig nem használ White (Fehér) tintát, e beállítás helyett használja a Replace White Ink beállítást.</p> <p> „A White (Fehér) tinta cseréje” 74. oldal</p>
	No*1	

Printer Setup

*1 az alapértelmezett beállításokat jelzi, *2 azt jelzi, hogy a nagy sebességű szín mód nem támogatott

A kezelőpanel menüjének használata

Beállítási elem	Beállítás	Leírás
Head Alignment	-	Ha a nyomtatás eredménye szemcsés vagy homályos, akkor végezze el a Head Alignment műveletet a nyomtatófej minden egyes íróhenger méretéhez történő, újbóli beigazításához. Szemrevételezéssel ellenőrizze a kinyomtatott ellenőrző mintát, majd adja meg a beállítás értékét a legkevesebb látható vonallal rendelkező mintázathoz. Ha nincs optimális beállítási érték a kinyomtatott ellenőrző mintához, végezze el újra ezt a beállítást az „1” vagy a „13” megadása után. A szoftverben vagy a nyomtató beállításában az Uni-Directional kiválasztása esetén a nyomtatás eredményét nem befolyásolja ez az igazítás.  „A nyomtatás igazítási hibáinak korrekciója” 52. oldal
Offset Head Alignment	-10 – +10 (0*1)	Alkalmazza ezt a beállítást, ha Head Alignment végrehajtása nélkül kíván nyomtatni, amikor nem tudja megfelelően beállítani az íróhenger magasságát egy egyenetlen nyomtatási felület, például egy zseb miatt. A „+3” állítási érték megfelel az íróhenger egy lépéssel lefelé való magasságállításának a magasságállító kar segítségével. Végezze el a Head Alignment műveletet a kép helytelen igazításának további korrigálása érdekében. Az ebben az opcióban elvégzett beállítás hatására visszatér az alapértelmezett érték, ha elvégzi a Head Alignment műveletet.
Feed Adjustment	-1,00 – +1,00% (0,00*1)	Ezzel a beállítással állíthatja be az íróhenger adagolását a nyomtatófej minden egyes mozgásakor. Ha sötét vonalak jelennek meg, adjon meg nagyobb számot, ha halvány vonalak jelennek meg, adjon meg kisebb számot.
Power On Cleaning*2		
White Ink	On*1	Beállíthatja, hogy mikor kell megtisztítani a fejet. Ez csak White (Fehér) tinta módban érhető el. <input type="checkbox"/> On: A tisztítás akkor megy végbe, amikor bekapcsolta a készüléket, és befejeződtek a kezdeti műveletek. Ezt követően a tisztítás rendszeres időközönként végbemegy. <input type="checkbox"/> Before Printing: A tisztítás akkor megy végbe, amikor bekapcsolta a készüléket, az első nyomtatás előtt. Ezt követően a tisztítás rendszeres időközönként végbemegy. Javasoljuk, hogy ne az Off beállítást válassza, mert a nyomtatási minőség elromolhat az eltömődött fúvókák és a tintában lévő összetevők lerakódása miatt, amennyiben nem tisztítja meg rendszeresen a White (Fehér) tintát. Előfordulhat, hogy a tisztítás nem hajtható végre, amennyiben az áramellátást rövid időre kikapcsolja, mielőtt újra visszakapcsolná azt. A tisztítási idő attól függ, hogy meddig volt kikapcsolva a nyomtató, és akár 20 percet is igénybe vehet.
	Before Printing	
	Off	

A kezelőpanel menüjének használata

Beállítási elem	Beállítás	Leírás
Tube Washing Setup	Standard*1	Válassza ki a csövek kimosásának módszerét.
	Eco	<p>A Standard módszer tintapatront és tisztítópatront használ. Bár az Eco móddal összevetve hosszú a szünet a mosások között, nagy mennyiségű tintával tölthető újra a patron a csövek belsejének kitisztítása után, miután a csövekben lévő tinta le lett cserélve tisztítófolyadékra.</p> <p>Az Eco csőtisztító készletet használ, és nagyjából naponta egyszer el kell végezni. A Standard móddal összevetve elnyomja a működés közben kibocsátott tintát.</p>

Print Logs

Beállítási elem	Beállítás	Leírás
Print Job Log Sheet	Print	<p>A nyomtatási napló kinyomtatásához nyomja meg a OK gombot.</p> <p>A papírbetöltéssel kapcsolatban lásd az alábbiakat.  „Papír betöltése” 49. oldal</p>
Total Prints	xxxxxx oldal	Megjeleníti a nyomtatások összes számát (maximum hat számjegyű).

Printer Status

Beállítási elem	Beállítás	Leírás
Supply Levels	Ink	Megjeleníti az egyes színek megmaradt mennyiségét. Tintakazetta cseréje esetén automatikusan alaphelyzetbe áll a maradék tinta szintje.
	Head Cleaning Set	Megjeleníti a fejtisztító készlet megmaradt mennyiségét.
Firmware Version	xxxxxxx,x.xx,xxxx	Megjeleníti a nyomtató firmware verzióját.

A kezelőpanel menüjének használata

Beállítási elem	Beállítás	Leírás
Print Status Sheet	Print	<p>Kinyomtatja a nyomtató aktuális beállítási állapotainak listáját.</p> <p>Ezt a lehetőséget a beállítások gyors áttekintéséhez érdemes választani.</p> <p>A papírbetöltéssel kapcsolatban lásd az alábbiakat.</p> <p> „Papír betöltése” 49. oldal</p> <p>Megjegyzések a tintafogyasztásról</p> <p>Ez egy egyszerű eszköz, amely becslést készít a tintafogyasztásról. AZ EPSON NEM VÁLLAL FELELŐSÉGET AZ ADATOK PONTOSSÁGÁÉRT. A tényleges tintafogyasztást jelentős mértékben befolyásolják az olyan tényezők, mint például a használt szoftver, a firmware verziója, a nyomtatott kép, a nyomtatóbeállítások, a hordozótípusok, a használat gyakorisága, a hőmérséklet, valamint a nyomtató teljesítményében és a felhasználói preferenciákban és gyakorlatokban tapasztalható különbségek. A becslések nem veszik figyelembe a kazetta élettartamán túl használt fennmaradó tintát, amely a kazettában marad a kazetta cseréjére felhívó figyelmeztetés után. Egyes Epson nyomtatók többféle eszközzel rendelkeznek a költségek és a tintafogyasztás becsléséhez, és nem minden eszköz működik azonos módon.</p>

Administrator Menu

*1 az alapértelmezett beállításokat jelzi

Beállítási elem	Beállítás	Leírás
Network Setup		
IP Address Setting	Auto*1	Adja meg, hogy DHCP-t (Auto) vagy kézi beállítást (Panel) kíván használni az IP cím konfigurálásához. Válassza a Panel elemet, végezze el az IP Address , a Subnet Mask és a Default Gateway beállításait. Érdeklődjön meg a rendszergazdától ezeket az értékeket.
	Panel	
Print Status Sheet	Print	<p>Kinyomtatja az aktuális hálózati beállítások listáját.</p> <p>Ezt a lehetőséget a hálózati beállítások gyors áttekintéséhez érdemes választani.</p> <p>Nyomtatás előtt ellenőrizze, hogy nincs-e a nyomtatóhoz csatlakoztatva USB memória. Nyomtatóhoz csatlakoztatott USB memória esetén felülíródhatnak az adatok, vagy előfordulhat, hogy nem a várt nyomtatási eredmény fog szülni.</p> <p>A papírbetöltéssel kapcsolatban lásd az alábbiakat.</p> <p> „Papír betöltése” 49. oldal</p>
Restore Settings	Yes	Alaphelyzetébe áll a Network Setup összes beállítási értéke.
	No*1	
Preferences		

A kezelőpanel menüjének használata

Beállítási elem		Beállítás	Leírás
	Date & Time	YY/MM/DD HH:MM MM/DD/YY HH:MM	A nyomtató beépített órájának beállítása. A beállított idő megjelenik a feladatnapló és a nyomtató állapotának nyomtatásakor.
	Language	Japán	Adja meg a kezelőpanel kijelzőjén használni kívánt nyelvet.
		Angol	
		Francia	
		Olasz	
		Német	
		Portugál	
		Spanyol	
		Holland	
		Orosz	
		Koreai	
Kínai			
Unit: Length	m*1	Adja meg a hosszúság mértékegységét a kezelőpanel kijelzőjén és a kinyomtatott ellenőrző mintákon.	
	ft/in		
Reset All Settings	Yes	<p>Válassza a Yes elemet az összes érték alapértékre történő visszaállításához a következők esetében.</p> <ul style="list-style-type: none"> <input type="checkbox"/> Date & Time <input type="checkbox"/> Language <input type="checkbox"/> Maintenance Mode <p>Ha visszaállítást is végez, az aktuálisan használt üzemmód (White (Fehér) tinta mód, színes tinta mód, nagy sebességű színes mód) nem változik.</p>	
	No*1		

A kezelőpanel menüjének használata

Maintenance Mode

A Maintenance Mode elindításával kapcsolatos bővebb tudnivalók az alábbiakban találhatók.

 „A Maintenance Mode menü elindítása és bezárása“ 77. oldal

*1 az alapértelmezett beállításokat jelzi

Beállítási elem	Beállítás	Leírás
Custom	XXX	Csak akkor használja ezt a beállítást, ha erre szóló utasítást kap például a műszaki támogatástól, és csak az utasítás szerinti beállításokat és műveleteket hajtsa végre. Ez normál esetben nem használható.
Sleep Mode	OFF	A nyomtató automatikusan alvó üzemmódba lép, ha nincs hiba, nincs fogadott nyomtatási feladat és nincs kezelőpaneles vagy egyéb művelet a kijelölt időtartamig. Ez a beállítás a nyomtató alvó módba lépése előtti időtartam kiválasztására használható. Ha a nyomtató alvó üzemmódba lép, akkor a kezelőpanel, a belső motorok, valamint az egyéb alkatrészek kikapcsolnak, hogy kevesebb energiát fogyasszanak. A képernyő megjelenik egy kezelőpanelen lévő gomb megnyomásakor, ha azonban nem történik művelet 30 másodpercig, a panel ismét kikapcsol. Hardverműveletek végrehajtásakor, például nyomtatási feladathoz tartozó adatok vételekor a nyomtató teljesen helyreáll.
	5 – 180 perccel később (30*1)	
Reset All Settings	Yes	Válassza a Yes elemet az összes érték alapértékre történő visszaállításához a következők esetében. <input type="checkbox"/> Date & Time <input type="checkbox"/> Language <input type="checkbox"/> Custom Ha visszaállítást is végez, az aktuálisan használt üzemmód (White (Fehér) tinta mód, színes tinta mód, nagy sebességű színes mód) nem változik.
	No*1	









Problémamegoldás

Mi a teendő üzenet megjelenése esetén

Ha a nyomtató az alábbi üzenetek egyikét jeleníti meg, tekintse át a felsorolt megoldásokat és tegye meg a szükséges intézkedéseket.

Üzenet	Teendő
Ink Cartridge Error Ink cartridge cannot be recognized. Insert again or replace ink cartridge.	<ul style="list-style-type: none"> <input type="checkbox"/> Ellenőrizze, hogy a kazetta színe megegyezik a kezelőpanelen megjelenő színnel, majd helyezze vissza a kazettát. Ha az üzenet továbbra is megjelenik, helyezzen be új tintapatront (a hibát okozó tintapatront ne telepítse újra). „Eljárás” 66. oldal
Ink Cartridge Error Ink cartridge cannot be detected. Insert again or replace ink cartridge.	<ul style="list-style-type: none"> <input type="checkbox"/> Vízpára csapódhatott le a tintakazetta belsejében. Hagyja legalább négy órán keresztül szobahőmérsékleten, majd helyezze vissza. „A tintakazetták kezelésével kapcsolatos tudnivalók” 21. oldal
Ink Low	Kevés a tinta. Készítsen elő egy új tintakazettát. „Kiegészítők és fogyóeszközök” 97. oldal
Prepare empty waste ink bottle.	Nem maradt sok hely a használt tinta tartályban. Készítsen elő egy új használt tinta tartályt. „Kiegészítők és fogyóeszközök” 97. oldal
Head cleaning set is nearing end of life.	Hamarosan ki kell cserélni a fejtisztító készletet (törlőegység, beszáradásgátló kupakok és öblítőpárna). Habár folytathatja a nyomtatást, gondoskodjon új fejtisztító készletről. „Kiegészítők és fogyóeszközök” 97. oldal
Head Cleaning Set Life Replace head cleaning set. Press OK to move platen back, then start replacement.	Ki kell cserélni a fejtisztító készletet (törlőegység, beszáradásgátló kupakok és öblítőpárna). Cserélje ki a készletet. „A fejtisztító készlet cseréje” 58. oldal
See manual to clean scale and change air filter.	Készítse elő az új levegőszűrőt, majd tisztítsa meg a kocsiskálát, és cserélje le a levegőszűrőt. „A skála tisztítása és a szűrő cseréje” 70. oldal
USB Memory Error Failed to read USB memory.	<p>Az USB memóriával a következők egyike történhetett.</p> <ul style="list-style-type: none"> <input type="checkbox"/> Eltávolította az USB memóriát adatok olvasása közben <input type="checkbox"/> A kiválasztott fájl sérült <input type="checkbox"/> Az USB memória formátumtípusa vagy a fájlformátum nem támogatott <p>„Az USB memória követelményei” 45. oldal</p> <p>Tekintse meg a jelzőfényt, és ellenőrizze, hogy az USB memóriával nem történik művelet a nyomtatóból való eltávolítás előtt.</p>

Problémamegoldás

Üzenet	Teendő
USB Memory Error Failed to write to USB memory.	Az USB memóriával a következők egyike történhetett. <ul style="list-style-type: none"> <input type="checkbox"/> Az USB memória megsérült <input type="checkbox"/> Eltávolította az USB memóriát adatok írása közben <input type="checkbox"/> Nincs elegendő szabad hely, vagy a mentett fájlok száma elérte a maximális határértéket <p> „Az USB memória követelményei“ 45. oldal</p> <p>Ellenőrizze, hogy nem sérült-e az USB memória, és hogy van-e elég szabad hely.</p>
Platen Move Error Abnormal platen move detected. Check platen path and press  .	Idegen tárgy volt észlelhető az íróhenger útjában, miközben előre vagy hátra mozgott a nyomtatóban. Keresse meg a tárgyat az íróhenger útjában, illetve a mozgatható alap alatt. Szükség esetén nyissa fel a nyomtató fedelét, hogy ellenőrizhesse a belsejét. Ellenőrzés után zárja le a nyomtató fedelét.
Platen Height Error Height sensor has detected obstruction. Press  to move platen and check shirt height.	Előfordulhatott, hogy jelzett a magasságérzékelő a betöltött ing egyenetlen nyomtatási felülete miatt. Nyomja meg a  gombot az íróhenger előre mozgathatóságához, állítson a magasságon, és próbálja újra. <p> „A magasság beállítása“ 40. oldal</p>
F/W Install Error Firmware update failed. Restart the printer.	Kapcsolja ki a nyomtatót, várjon egy rövid ideig, majd kapcsolja be ismét. Használja az EPSON LFP Remote Panel 2 lehetőséget a frissítés újbóli megpróbálásához. Ha ez az üzenet ismét megjelenik az LCD panelen, akkor vegye fel a kapcsolatot az Epson terméktámogatással.
Command Error Check print settings on RIP.	Nyomja meg a  gombot, és szakítsa meg a nyomtatási feladatot. Ellenőrizze, hogy a telepített képfeldolgozó szoftver kompatibilis-e a nyomtatóval.
Information Some time has passed since operation began. Finish task quickly; nozzle check is recommended once task is complete.	Legalább 10 perc eltelt a kupaktisztítás megkezdése vagy a fejtisztító készlet cseréje óta. Ha a nyomtatófej 10 percnél hosszabb ideig mozdult ki a célpozíciójából, a fúvókák könnyen eltömődhetnek. Fejezze be a tisztítást vagy a cserét a lehető leghamarabb. A művelet befejezése után azt javasoljuk, ellenőrizze a fúvókákat, hogy meggyőződjön azok szabad átjárhatóságáról. <p> „Eltömődött fúvókák keresése“ 49. oldal</p>
Information Power On Cleaning is off. Perform head cleaning if required.	Ha egy ideig nem történik tisztítás a White (Fehér) tinta esetében, lerakódás következtében romolhat a nyomtatás minősége (a tinta részecskéi lesüllyednek a folyadék alá), és eltömődhetnek a fúvókák. Ha a nyomtató hosszú ideig ki volt kapcsolva, tisztítsa meg.
Tube Washing Needed You need tube washing. Perform washing now?	A csövek tisztításához használja a csőtisztító készletet, amely fogyóeszköz. Ha nincs kéznél csőtisztító készlet, akkor a Printer Setup — Tube Washing Setup pontnál válassza ki a Standard értéket, majd mossa ki a csöveket a készlet segítségével. A következőkben további információt kaphat a műveletekről. <p> „Tube Washing“ 62. oldal</p>
Tube Washing You need tube washing at end of work day. Perform washing now?	A csöveket ki kell mosni a csőtisztító készlet segítségével, mielőtt kikapcsolná a nyomtatót. A Yes kiválasztását követően hajtsa végre a műveletet a Maintenance — Tube Washing pontnál. Ha nincs kéznél csőtisztító készlet, akkor a Printer Setup — Tube Washing Setup pontnál válassza ki a Standard értéket, majd mossa ki a csöveket a készlet segítségével. <p> „Tube Washing“ 62. oldal</p>

Problémamegoldás

Karbantartási hívás/Szervizhívás esetén

Üzenet	Teendő
Maintenance Request Replace Part Soon/Replace Part Now XXXXXXXX	<p>A nyomtató valamelyik egysége élettartama végéhez közelít.</p> <p>Vegye fel a kapcsolatot az Epson terméktámogatással, és közölje velük a karbantartási hívás kódját.</p> <p>Nem törölheti a karbantartási hívást, amíg a szóban forgó egység cseréire nem kerül. A készülék szervizhívást kezdeményez, ha folytatja a használatot.</p>
Call For Service XXXX Error XXXX Power off and then on. If this doesn't work, note the code and call for service.	<p>Szervizhívás akkor történik, ha:</p> <ul style="list-style-type: none"> <input type="checkbox"/> A tápkábel nincs megfelelően csatlakoztatva <input type="checkbox"/> Nem megszüntethető hiba lépett fel <p>Ha szervizhívás történik, akkor a készülék automatikusan leállítja a nyomtatást. Kapcsolja ki a nyomtatót, válassza le a tápkábelt a fali csatlakozóaljzatról és a nyomtatóról, majd csatlakoztassa vissza. Kapcsolja be és ki a nyomtatót többször egymás után.</p> <p>Segítségért forduljon az Epson terméktámogatáshoz, ha ugyanaz a szervizhívás-üzenet jelenik meg az LCD panelen. A szakemberekkel közölje a szervizhívás kódját: „XXXX”.</p>

Hibaelhárítás

Nem lehet nyomtatni (mert a nyomtató nem működik)

A nyomtató nem kapcsolódik be

- **Be van dugva a tápkábel csatlakozódugója az elektromos csatlakozóaljzatba és a nyomtatóba?**
Győződjön meg a tápkábel megbízható csatlakoztatásáról.

- **Valamilyen probléma van az elektromos csatlakozóaljzattal?**
Ellenőrizze, hogy a csatlakozóaljzat működik-e; ehhez csatlakoztassa a tápkábelt egy másik elektromos készülékhez.

A nyomtató nem képes kommunikálni a számítógéppel

- **Megfelelően van bedugva a kábel csatlakozódugója?**
Ellenőrizze, hogy az illesztőkábel megfelelően csatlakozik-e a nyomtatóporthoz és a számítógéphez. Azt is ellenőrizze, hogy nem szakadt-e el vagy nem hajlik-e meg túlzottan a kábel. Ha van tartalék kábele, akkor próbálkozzon azzal.

- **A kábel teljesíti a számítógép által előírt követelményeket?**
Ellenőrizze a modellt és a specifikációkat az interfészkábelben annak ellenőrzésére, hogy a kábel megfelelő-e az adott típusú számítógéphez és a nyomtató specifikációihoz.

 [„Rendszerkövetelmények” 102. oldal](#)

- **Ha használ USB hub hálózati elemet, szabályosan használja?**
Az USB specifikációja szerint öt USB hub hálózati elemet lehet láncba kapcsolni. Ajánlatos azonban a nyomtatót a számítógéphez közvetlenül csatlakozó első hub hálózati kapcsolóelemhez bekötni. A használt hub-tól függően előfordulhat, hogy a nyomtató működése instabil lesz. Ha ezt tapasztalja, akkor csatlakoztassa az USB kábelt közvetlenül a számítógép USB portjába.



- **A rendszer szabályosan felismerte az USB hub hálózati kapcsolóelemet?**
Győződjön meg arról, hogy a számítógép szabályosan felismerte az USB hub elemet. Ha a számítógép megfelelően felismeri az USB hub elemet, akkor válassza le az összes USB hubot a számítógépről, és csatlakoztassa a nyomtatót közvetlenül a számítógép USB portjába. Az USB hub hálózati kapcsolóelem működéséről érdeklődjön annak gyártójánál.

Nem tud nyomtatni az adott hálózati környezetben

- **Szabályosak a hálózati beállítások?**
A hálózati beállításokat érdeklődj meg a rendszergazdától.

- **USB kábellel csatlakoztassa a nyomtatót közvetlenül a számítógéphez, majd próbáljon nyomtatni.**
Ha USB-n keresztül tud nyomtatni, akkor a hálózati beállításokkal van probléma. Forduljon a rendszergazdához vagy olvassa el a hálózati rendszer dokumentációját. Ha nem tud nyomtatni az USB kábelt használva, akkor lásd a Használati útmutató megfelelő fejezetét.

A nyomtató hibát jelez

- **Olvassa el a kezelőpanelen megjelenő üzenetet.**
 [„Kezelőpanel” 14. oldal](#)
 [„Mi a teendő üzenet megjelenése esetén” 88. oldal](#)

A nyomtató működik, de nem nyomtat

A nyomtatófej mozog, de nem nyomtat

- **Megfelelő az íróhenger magasságbeállítása?**
A nyomtató nem képes megfelelően nyomtatni, ha a nyomtatási felület túl messze van a nyomtatófejtől. Állítsa be az íróhenger magasságát.
-  [„A magasság beállítása” 40. oldal](#)

Problémamegoldás

- **Ellenőrizze a nyomtató működését.**
Nyomtasson ki fúvókaellenőrzési mintát. Mivel a fúvókaellenőrző mintázat a számítógép csatlakoztatása nélkül kinyomtatható, ezért ellenőrizheti a nyomtató működését és aktuális állapotát.
[„Eltömődött fúvókák keresése” 49. oldal](#)
Olvassa át a következő fejezetet, ha a fúvókaellenőrző mintázat nem kerül megfelelően kinyomtatásra.

A fúvókaellenőrzési minta nem megfelelően került kinyomtatásra

- **Végezze el a fej tisztítását.**
A fúvókák el lehetnek tömödve. Tisztítsa meg a nyomtatófejet, és nyomtassa ki újra az ellenőrző mintát.
[„A nyomtatófej megtisztítása” 51. oldal](#)
Ha a többszöri fejtisztítás sem oldja meg a problémát, tisztítsa meg a nyomtatófej íróhengerét. Ha ez sem oldja meg a problémát, mossa ki a csöveket.
[„A nyomtatófej íróhengerének megtisztítása” 73. oldal](#)
[„Tube Washing” 62. oldal](#)

- **Hosszú ideig nem használták a nyomtatót?**
Ha nem használta a nyomtatót hosszabb ideig, előfordulhat, hogy a fúvókák beszáradtak és eltömödtek.
Ha a nyomtatófej megtisztítása nem állítja vissza a nyomtató eredeti állapotát, cserélje ki a tintát tisztítófolyadékkal.
[„Tube Washing” 62. oldal](#)

- **Színes tinta módban van?**
A Cleaning (Tisztító) kazetták színes módban vannak telepítve, ezért nehéz annak megállapítása, hogy a sorok (CL) nyomtatása a tisztítófolyadékkal történt-e.
Nem probléma, ha a nem látható sorok nyomtatása a tisztítófolyadékkal történik.

- **White (Fehér) tinta módban nyomtat papírra?**
Nehezen lehet látni a White (Fehér) tintát annak papírra nyomtatásakor. A White (Fehér) tinta fúvókaellenőrző mintájának megtekintéséhez használjon például írásvetítő-fóliát.
[„Papír betöltése” 49. oldal](#)

- **Van szösz a nyomtatófej íróhengeréhez ragadva?**
Ha szösz ragad a nyomtatófej íróhengeréhez, a szálak érintkezésbe kerülnek a nyomtatófejjel, amikor az mozog, és ez megakadályozhatja a tinta kifújását. Ha a többszöri fejtisztítás sem oldja meg a problémát, tisztítsa meg az íróhengert.
[„A nyomtatófej íróhengerének megtisztítása” 73. oldal](#)

A nyomtatás eredménye nem felel meg az elvárásoknak

Gyenge a nyomtatás minősége, a nyomtatási kép nem egyenletes, túl világos vagy túl sötét, vagy vonalak találhatók a nyomatokon

- **Eltömödtek a nyomtatófej fúvókái?**
Ha a fúvókák el vannak tömödve, akkor a megfelelő színekhez tartozó fúvókák nem bocsátanak ki tintát, és csökken a nyomtatás minősége. Nyomtasson ki fúvókaellenőrzési mintát.
[„Eltömődött fúvókák keresése” 49. oldal](#)

- **Állított az íróhengerek magasságán?**
Ha a nyomtatási felület túl messze van a nyomtatófejtől, a következő problémák adódhatnak a nyomtatás eredményén.
 - Vonalak jelennek meg a nyomaton
 - A kép szélei elmosódottak
 - Megkettőződik a szöveg és az egyenes vonalak
 - A kép szemcsés
 Állítsa az íróhengert az optimális magasságába.
[„A magasság beállítása” 40. oldal](#)

- **Beigazította a nyomtatófejet?**
A nyomtatófej általában két irányban nyomtat. Előfordulhat, hogy a vonalak helytelen igazítással jelennek meg a nyomtatófej helytelen igazítása miatt kétirányú nyomtatásakor. Próbálkozzon a Head Alignment művelettel a függőleges vonalak helytelen igazításakor.
[„A nyomtatás igazítási hibáinak korrekciója” 52. oldal](#)

Problémamegoldás

- **Végezzen Feed Adjustment műveletet.**
Előfordulhat, hogy orvosolható a probléma az íróhenger adagolásának állításakor a nyomtatófej minden egyes mozgásakor.
Ha a vonalak sötétek, állítson a + oldal felé, ha pedig halványak, állítson a — oldal felé.

 „Menülista” 78. oldal

- **Eredeti Epson tintakazettákat használ?**
Ezt a nyomtatót Epson tintapatronokkal történő használatra tervezték. Nem eredeti Epson tintakazetták használatakor a nyomtatott képek halványak lehetnek, vagy változhat a nyomtatott kép színe, mivel a készülék nem érzékeli szabályosan a maradék tintát. Feltétlenül használja a megfelelő tintapatront.

- **Régi tintakazettákat használ?**
A nyomtatás minősége romlik régi tintakazetták használatakor. Cserélje újra a tintakazettákat. Javasoljuk, hogy teljesen használja el a kazettákban levő tintát a csomagra nyomtatott lejáratási idő előtt (a nyomtatóba helyezéstől számított egy éven belül).

- **Felrázta a tintakazettákat?**
Ennek a nyomtatónak a tintakazettái pigment alapú tintát tartalmaznak. A nyomtatóba telepítésük előtt alaposan rázza fel a tintapatronokat. Az optimális nyomtatási minőség megőrzése érdekében azt javasoljuk, vegye ki és rázza fel a telepített White (Fehér) tintakazettát minden munkanap kezdetén vagy 20 óránként (amikor üzenet jelenik meg), a többi szín esetében pedig havonta egyszer.

 „A kazetták cseréje és felrázása” 66. oldal

- **Összehasonlította a nyomtatási eredményt a monitoron látható képpel?**
Mivel a monitorok és a nyomtatók különböző módon állítják elő a színeket, ezért a nyomtatott színek nem mindig lesznek azonosak a képernyőn láthatókkal.

- **Felnyitotta a nyomtató fedelét nyomtatás közben?**
A nyomtatófedél nyomtatás közbeni felnyitására a nyomtatófej hirtelen leáll, egyenetlenséget okozva az színekben. Ne nyissa fel a nyomtató fedelét nyomtatás közben.

- **A kezelőpanelen az Ink Low üzenet jelenik meg?**
A nyomtatási minőség romolhat, ha kevés a tinta. Javasolt a tintapatron cseréje. Ha színekülönbségeket fedez fel a tintapatron cseréjét követően, akkor néhány alkalommal végezze el a nyomtatófej tisztítását.

- **Élénk színeket nyomtat?**
Az élénk színek vonalakként jelenhetnek meg a felvitt tinta mennyiségétől és az ing felületének egyenetlenségétől függően. Állítsa a [Nyomtatási minőség] beállítást [Minőség] beállításra a nyomtató Garment Creator szoftverében.

- **Könnyen szívja a tintát az ing, amelyre nyomtat?**
Mivel nehezen lehet elérni, hogy a tinta az ing felületén maradjon, a helytelen igazítás vonalakként jelenik meg automata (kétirányú) nyomtatás esetén, függően az ing felületének egyenetlenségétől. Ha ez előfordul, akkor hajtson végre Head Alignment műveletet.

 „A nyomtatás igazítási hibáinak korrekciója” 52. oldal

Ha a probléma nem szűnik meg a Head Alignment elvégzése után sem, változtassa a nyomtatófej mozgását egyirányúra a nyomtató Garment Creator szoftverében vagy a kezelőpanel menüjében. Ha még mindig látszanak a vonalak, állítsa a [Nyomtatási minőség] beállítást [Minőség] beállításra.

- **Túl híg lett az előkezelő folyadék?**
Ha túlságosan híg lett az előkezelő folyadék, csökken a White (Fehér) tinta sűrűsége, és elmosódottak lehetnek a kép szélei. Próbálja csökkenteni a White (Fehér) tinta sűrűségét a szoftverben, vagy tegye sűrűbbé az előkezelő folyadékot.

- **Állítson a White (Fehér) tinta sűrűségén.**
Sötét színű ingekre történő nyomtatás esetén függőleges egyenetlenség következhet be az alapszíntől függően. Ha ez történik, próbálja csökkenteni az alapozáshoz használt White (Fehér) tinta sűrűségét. Állíthatja a White (Fehér) tinta sűrűségén a nyomtató Garment Creator szoftverében.

Problémamegoldás

A függőleges vezetővonalak rosszul illeszkednek

■ Helytelen a nyomtatófej igazítása?

A nyomtatófej általában két irányban nyomtat. Előfordulhat, hogy a vonalak helytelen igazítással jelennek meg a nyomtatófej helytelen igazítása miatt kétirányú nyomtatáskor. Próbálkozzon a Head Alignment művelettel a függőleges vonalak helytelen igazításakor.

 „A nyomtatás igazítási hibáinak korrekciója” 52. oldal

Ha az előnyomott vonalak igazítása még a Head Alignment elvégzése művelet után is helytelen, állítsa a **Head Move Direction** beállítást **Uni-Directional** beállításra a nyomtató Garment Creator szoftverében vagy a kezelőpanel menüjében.

 „Menülista” 78. oldal

A nyomtatott felület szennyezett

■ Tiszta a szívókupak?

A nyomtatott felületet beszennyezheti a csöpögő tinta, ha felgyülemlt tinta vagy szősz tapadt meg a szívókupak körül. Tisztítsa meg a szívókupákat.

 „Tisztítókupakok” 57. oldal

■ Található szősz vagy kiálló szálak a nyomtatási felületen?

A szőszök és a kiálló szálak rátapadhatnak a nyomtatófejre, és beszennyezhetnek az ing más területeit. Ragasztószalag vagy tisztítóhenger segítségével távolítsa el a szőszöket, és lapítsa ki a szálakat a kemény hengerrel, amikor inget tölt be az íróhengerre.

 „Betöltés az íróhengeren” 38. oldal

■ Tisztítsa meg a nyomtatófej környékét.

Ha a nyomtatási felület a kupaktisztítás után is koszos marad, előfordulhat, hogy a nyomtatófej fűvókái körül felgyülemlt a szősz. Tisztítsa meg a nyomtatófej környékét.

 „A nyomtatófej környékének megtisztítása” 72. oldal

Nem kielégítő vagy egyenetlen fehérség

■ Eltömődtek a nyomtatófej fűvókái?

Ha a fűvókák el vannak tömődve, akkor a fűvókák nem képesek a tinta kibocsátására, és csökken a nyomtatási minőség. Nyomtatson ki fűvókaellenőrzési mintát.

 „Eltömődött fűvókák keresése” 49. oldal

■ Felrázta a White (Fehér) tintakazettákat?

Mivel a tinta részecskéi könnyen lerakódhatnak White (Fehér) tintában, minden munkanap kezdetén vagy 20 óránként fel kell rázni (amikor üzenet jelenik meg). Vegye ki és rázza fel a kazettát.

 „A kazetták cseréje és felrázása” 66. oldal

■ Egyenetlesen hordta fel az előkezelő folyadékot?

Ha az előkezelő folyadékot nem egyenetlenül hordja fel, egyenetlenné válhat a nyomtatás eredménye. Tekintse meg az instrukciókat, és hordja fel egyenetlenül az előkezelő folyadékot.

 „Előkezelő folyadék használata” 30. oldal

■ Teljesen megszáritotta az inget az előkezelés után?

Ha az ing a következő állapotban van, csökkenhet a fehérség.

- Nem kielégítő hőprézési folyamat
- Nedvesség gyülemlt fel az ing hosszú idejű magára hagyása miatt

Száritsa meg teljesen az inget az előkezelés után, figyelembe véve a rögzítés feltételeit. Ha az inget hosszabb ideig magára hagyta, nyomtatás előtt szárítsa néhány másodpercig a hőprésben.

 „Az előkezelő folyadék rögzítése (hőprés)” 34. oldal

■ Optimalizálta a hőprés hőmérsékletét és nyomását?

Ha olyan inget présel a hőprésben, amelyre előkezelő folyadékot vitt fel, csökken a hőprés hőmérséklete. Több ing egymás utáni préselésekor ellenőrizze, hogy a hőprés hőmérséklete nem alacsonyabb a kívánatosnál. A fehérség is egyenetlenné válik, ha nem kielégítő a nyomás, mivel az ing nem szárad meg teljesen, és a szálak nem nyomódnak ki. Győződjön meg a hőprés nyomásának optimalizálásáról.

 „Az előkezelő folyadék rögzítése (hőprés)” 34. oldal

Problémamegoldás

■ Kimosta a tintacsöveket?

Mivel a tinta részecskéi könnyen lerakódhatnak White (Fehér) tintában, ki kell mosnia a csöveket, amikor üzenet jelenik meg. A csövek mosásakor készítse elő a következő fogyóeszközöket.

- White (Fehér) tintakazetták x2
- Cleaning (Tisztító) kazetták x2
- Használt tinta tartály

 „Kiegészítők és fogyóeszközök” 97. oldal

 „Tube Washing” 62. oldal

Az alapozó fehér szín megjelenik a képen kívül

■ Állítson az alapozó fehér szín nyomtatási területén a szoftverben.

A nyomtatott alapozó fehér szín megjelenhet a képen kívül az ing anyagától és a felvitt tinta mennyiségétől függően. Ha ez történik, állítson az alapozó fehér szín nyomtatási területén a nyomtató Garment Creator szoftveréből vagy a képfeldolgozó szoftverből.

Egyéb

A kezelőpanel kijelzője mindig kikapcsol

■ A nyomtató alvó módban van?

A normál üzemmód a kezelőpanel bármely gombjának megnyomásával visszaállítható, hogy a kijelző ismét aktív legyen és valamilyen hardverműveletet, például a nyomtató fedelének kinyitását vagy egy feladatnak a nyomtatóra küldését el lehessen végezni. A nyomtató alvó módba lépése előtti késleltetésének értéke kiválasztható Maintenance Mode üzemmódban.

 „Maintenance Mode” 87. oldal

Nyomtatás közben a Platen Height Error jelenik meg

■ A teljes nyomtatási területre nyomtat adatokat, amihez nagy mennyiségű tinta szükséges?

A nyomtatási terület kidomborodik, amikor nagy mennyiségű tintát igénylő adatokat nyomtat, és ez jelzésre készítheti a magasságérzékelőt. Ha ez történik, próbálja meg betölteni az inget az alábbiak szerint.

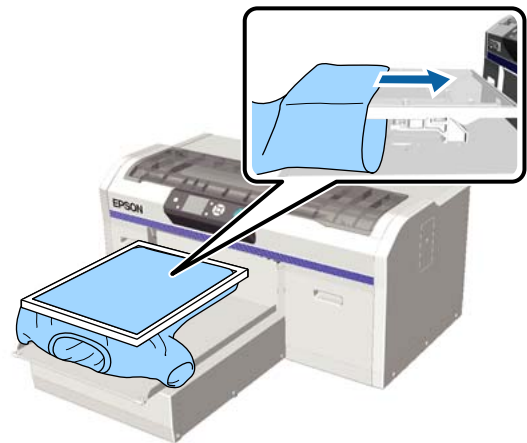

■ Teljesen megszáritotta az előkezelő folyadékot?

A nyomtatási felület nedvessé válik és kidomborodik, ha nyomtatás előtt nem szárítja meg eléggé az előkezelő folyadékot, és ez jelzésre készítheti a magasságérzékelőt. Ellenőrizze, hogy száraz-e az előkezelő folyadék.

A nem nyomtatott területek tintafoltosak

■ Tiszta az íróhenger?

Foltos lehet az íróhenger kerete és a felső lemez. Ellenőrizze és szükség esetén tisztítsa meg az íróhengert.

 „A nyomtató tisztítása” 76. oldal

Problémamegoldás

A tisztításra figyelmeztető üzenet a skála megtisztítását követően is megjelenik

- **Maradt por vagy tintatisztító a kocsiskálán?**
Ha a tisztítást követően por vagy tintatisztító marad a kocsiskálán, akkor megjelenik egy üzenet a tisztításról. Ellenőrizze, hogy nem maradt-e por vagy tintatisztító a skálán.

Ha ez az üzenet ismét megjelenik az LCD panelen, akkor vegye fel a kapcsolatot az Epson termék támogatással.

A nyomtató állapotának és a nyomtatási naplónak a nyomtatása a papír szélein túlra lóg

- **M méretű (standard) íróhengerrel nyomtat?**
A papírmérettől függően a nyomtatási terület túllóghat a papír szélein, ha papírt tölt egy opcionális íróhengerre. Töltsön papírt az M méretű (standard) íróhengerre, majd nyomtasson.

 „Papír betöltése” 49. oldal

A nyomtatás lassú, illetve félúton megáll

- **A fej mozgásiránya egyirányúra van állítva?**
Előfordulhat, hogy a **Head Move Direction** beállítása **Uni-Directional** a nyomtató Garment Creator szoftverében vagy a nyomtató beállításai között. Állítsa a **Head Move Direction** mozgásirányt a **Uni-Directional** kivételével bármire a kezelőpanel menüjében.

 „Menülista” 78. oldal

- **Lassú olvasási sebességű USB memóriát használ?**
Ha lassú olvasási sebességű (4,63 MB/sec vagy annál lassabb) USB memóriát használ az USB memóriáról való nyomtatás során, akkor a nyomtatófej többször is leáll a nyomtatás során, a nyomtatás pedig folytatódik. Használjon gyors olvasási sebességű USB memóriát.

A nyomtatás nem indul el

- **Van USB memória a nyomtatóhoz csatlakoztatva?**
Amikor USB memória van a nyomtatóhoz csatlakoztatva, a nyomtatás nem kezdődik meg, csak az adatok USB memóriára mentése után. Távolítsa el az USB memóriát a nyomtatási folyamat gyorsításához.

Nem használható az USB memória

- **Kiválasztotta a Settings menü USB File List pontját az USB memória csatlakoztatása után?**
Az USB memória ikonja nem jelenik meg a kezelőpanelen az USB memória pusztán csatlakoztatása után. Az ikon akkor jelenik meg, ha kiválasztja az **USB File List** pontot a Settings menüben, és menti az adatokat, vagy ha adatátvitel történik egy számítógépről a nyomtatóhoz csatlakoztatott USB memóriára.

Vörös jelzőfény világít a nyomtaton belül

- **Ez nem jelent meghibásodást.**
A fény egy jelzőfény a nyomtató belsejében.

Elfelejtettem a hálózati jelszót

- Ha elfelejtette a hálózatbeállítás során megadott jelszót, hajtson végre a **Restore Settings** műveletet a kezelőpanel menüjében.

 „Menülista” 78. oldal

Függelék

Kiegészítők és fogyóeszközök

A nyomtatóval a következő kiegészítők és fogyóeszközök használhatók (2016. júliusi állapot).

A legújabb információkat lásd az Epson weblapján.

Tintakazetták*

Nyomtató típusa	Termék neve	Termékszám	
SC-F2000	Tintakazetták (600 ml)	Black (Fekete)	T7251
		Cyan (Cián)	T7252
		Magenta (Bíbor)	T7253
		Yellow (Sárga)	T7254
		White (Fehér)	T725A
	Tintakazetták (250 ml)	Black (Fekete)	T7301
		Cyan (Cián)	T7302
		Magenta (Bíbor)	T7303
		Yellow (Sárga)	T7304
		White (Fehér)	T730A
SC-F2080	Tintakazetták (600 ml)	Black (Fekete)	T7261
		Cyan (Cián)	T7262
		Magenta (Bíbor)	T7263
		Yellow (Sárga)	T7264
		White (Fehér)	T726A
	Tintakazetták (250 ml)	Black (Fekete)	T7311
		Cyan (Cián)	T7312
		Magenta (Bíbor)	T7313
		Yellow (Sárga)	T7314
		White (Fehér)	T731A

* Az Epson eredeti Epson tintapatronok használatát javasolja. Az Epson nem garantálhatja a nem eredeti tintakazetták minőségét és megbízhatóságát. A nem eredeti tintakazetták olyan károkat okozhatnak, amelyekre az Epson garanciája nem vonatkozik. Bizonyos körülmények között a nyomtató működése kiszámíthatatlanná válhat. Lehetséges, hogy a nem eredeti tinta töltöttségi szintjéről szóló információk nem jelennek meg, és a nem eredeti tinta használatának ténye rögzítésre kerül, hogy a javítással foglalkozó szakemberek felhasználhassák azt.

Függelék

 „A kazetták cseréje és felrázása“ 66. oldal

Egyéb

Termék neve	Termékszám	Magyarázat
Cleaning cartridge (Tisztító kazetta)	T7360	A nyomtatófej és a csövek mosására való.
Pre-treatment Liquid (Előkezelő folyadék)	T7361	20 liter. Használat előtt hígítsa.  „Előkezelő folyadék használata“ 30. oldal
Maintenance Kit (Karbantartó készlet)	T7362	Ez ugyanaz, mint a nyomtatóhoz mellékelt karbantartó készlet. Ez a készlet kesztyűket, tisztítópálcákat, tintatisztítót és egy rendszeres karbantartási műveletekhez, például kupaktisztításhoz való kupakot tartalmaz.  „Rendszeres karbantartás“ 54. oldal
Tube Cleaning Kit (Csőtisztító készlet)	T7363	Ez a készlet szükséges a karbantartási munkálatokhoz olyankor, amikor a Printer Setup — Tube Washing Setup értéke Eco a kezelőpanelen.  „Rendszeres karbantartás“ 54. oldal
Head Cleaning Set (Fejtisztító készlet)	C13S092001	Ez a készlet öblítőpárnát és törlőegységet tartalmaz.  „Rendszeres karbantartás“ 54. oldal
Air Filter (Levegőszűrő)	C13S092021	Készlet, amely levegőszűrőből és törlőruhából (5 db) áll.  „Rendszeres karbantartás“ 54. oldal
Waste Ink Bottle (Használt tinta tartály)	T7240	Ez ugyanaz, mint a nyomtatóhoz mellékelt használt tinta tartály.
Large Platen (Nagy íróhenger) (16 × 20 hüvelyk/406 × 508 mm)	C12C890911	Külső méretek: (szélesség) 439 × (mélység) 541 × (magasság) 52 mm, tömeg: 3,7 kg, íróhenger vastagsága: 8 mm.
Medium Platen (Közepes íróhenger) (14 × 16 hüvelyk/356 × 406 mm)	C12C890912	Ez ugyanaz, mint a nyomtatóhoz mellékelt íróhenger. Külső méretek: (szélesség) 389 × (mélység) 439 × (magasság) 50 mm, tömeg: 2,6 kg, íróhenger vastagsága: 8 mm.
Small Platen (Kis íróhenger) (10 × 12 hüvelyk/254 × 305 mm)	C12C890913	Külső méretek: (szélesség) 287 × (mélység) 338 × (magasság) 50 mm, tömeg: 1,7 kg, íróhenger vastagsága: 8 mm.
Extra Small Platen (Extra kicsi méretű henger) (7 × 8 hüvelyk/178 × 203 mm) (kivéve az SC-F2080 készüléknél)	C12C932131	Külső méretek: (szélesség) 209 × (mélység) 234 × (magasság) 40 mm, tömege: 1,0 kg.
Extra Small Platen (Extra kicsi méretű henger) (7 × 8 hüvelyk/178 × 203 mm) (az SC-F2080 készüléknél)	C12C932141	
Sleeve platen (Íróhenger)	C12C891191	Külső méretek: (szélesség) 147 × (mélység) 379 × (magasság) 46 mm, tömege: 0,9 kg.
Medium Grooved Platen (Közepesen barázdált henger) (kivéve az SC-F2080 készüléknél)	C12C932151	Külső méretek: (szélesség) 389 × (mélység) 439 × (magasság) 50 mm — megegyezik az M-es méretű hengerrel, tömege: 3,8 kg.
Medium Grooved Platen (Közepesen barázdált henger) (az SC-F2080 készüléknél)	C12C932161	

Függelék

Termék neve	Termékszám	Magyarázat
Pre-treatment roller set (Előkezelő henger készlet)	C12C891201	Készlet, amely három hengerezakaszából, fogantyúból és tálcából áll.
Replacement rollers for pre-treatment (Az előkezelő hengerek cseredarabjai) (3 darab)	C12C891211	Megegyezik az előkezelő henger készlet hengereivel.
Hard roller (Kemény henger)	C12C891221	Készlet, amely (kemény) hengerezakaszokból és fogantyúból áll.

Megjegyzések a nyomtató mozgatásához és szállításához

Ez a rész a nyomtató mozgatásának és szállításának módját ismerteti.



Vigyázat:

- Ne próbálja meg saját maga vinni a nyomtatót. A nyomtatót be kell csomagolni, és három embernek kell mozgatnia.
- A nyomtatót ne döntse meg 10 foknál jobban mozgatás közben. Ellenkező esetben leeshet és balesetet okozhat.
- Ne erőltesse meg magát a nyomtató emelésekor.
- A nyomtatót az útmutató által jelzett helyeken fogja meg emeléskor. Ha a nyomtatót nem a jelzett helyeken emeli, sérülés történhet, mert leeshet a nyomtató, vagy beszorulhat az ujj a nyomtató lerakásakor.

Fontos:

- Csak a szükséges helyeken érjen a nyomtatóhoz, ellenkező esetben hibás működés következhet be.
- A nyomtató mozgatásakor és szállításakor ne távolítsa el a tintakazettákat, mert ezzel a fűvókák eltömődését okozhatja, ami lehetetlenné teheti a nyomtatást, vagy a festék kifolyásához vezethet.

A nyomtató mozgatása és szállítása előtt végezze el az alábbi előkészületeket.

- Kapcsolja ki a nyomtatót és távolítson el minden kábelt.
- Távolítsa el az íróhengert.
 „Az íróhenger cseréje“ 37. oldal
- Zárja a rögzítőkart.
- Ellenőrizze, hogy ne legyenek eszközök az eszköztároló helyen.
 „Elülső rész“ 8. oldal

A mozgatás előkészítése

Ez a szakasz ismerteti a nyomtató mozgatásának módját ugyanazon a szinten, az emelet megváltozása nélkül. A nyomtató másik emeletre vagy épületbe mozgatásával kapcsolatban tekintse meg az alábbi tudnivalókat.

 „A nyomtató szállítása“ 101. oldal

Előfordulhat, hogy a kezét használt tinta szennyezi be. Szükség esetén vegye fel a karbantartó készletben mellékelt kesztyűket.

 „Kiegészítők és fogyóeszközök“ 97. oldal

1

Ellenőrizze a készülék kikapcsolt állapotát.

2

A használt tinta tartály eltávolítása.

 „A használt tinta tartály cseréje“ 69. oldal

3

Vegye ki a használt tinta csövet a csőbilincsből.

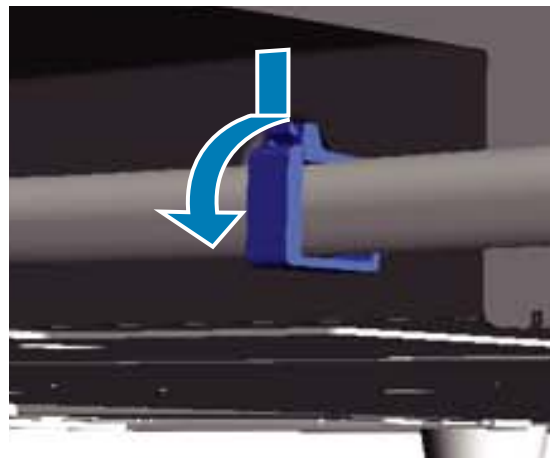

4

Nyomja le és tartsa lenyomva a használt tinta kifolyó szélét, és húzza ki a bal és jobb oldali használt tinta csöveket.

Fontos:

A használt tinta kiömölhet a kifolyóból vagy a csőből. Legyen óvatos a műveletek elvégzésekor.

Függelék

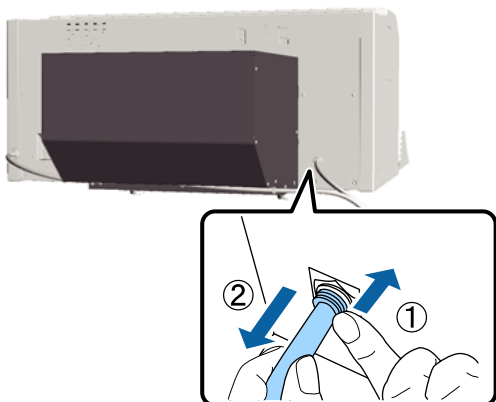

- 5** Helyezze be a beállításkor eltávolított alkatrészeket.

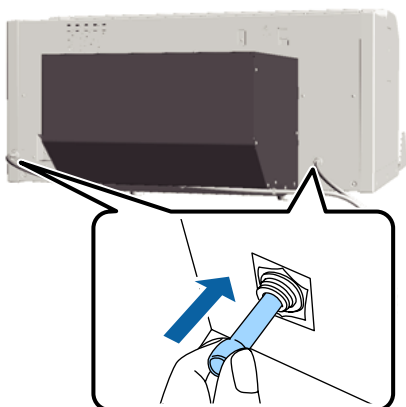

A nyomtató beállítása mozgás után

A nyomtató mozgás utáni használatához kövesse az alábbi lépéseket.

- 1** Ellenőrizze, hogy a hely alkalmas-e a telepítéshez.
☞ *Üzembe helyezési útmutató* (brosúra)
- 2** Telepítse a használt tinta csövet és a használt tinta tartályt.
☞ *Üzembe helyezési útmutató* (brosúra)
- 3** Csatlakoztassa a tápkábel csatlakozódugóját egy elektromos csatlakozóaljzatba, és kapcsolja be a nyomtatót.
☞ *Üzembe helyezési útmutató* (brosúra)
- 4** Végezzen fúvókaellenőrzést, és ellenőrizze a fúvókák kitisztított állapotát.
☞ *„Eltömődött fúvókák keresése“ 49. oldal*

- 5** Állítsa be a nyomtatófej helytelen igazítását, majd ellenőrizze a nyomtatás minőségét.

☞ *„A nyomtatás igazítási hibáinak korrekciója“ 52. oldal*

A nyomtató szállítása

Miután előkészítette a nyomtatót a mozgásra, azoknak a védőeszközöknek és csomagolóanyagoknak a segítségével óvja a nyomtatót a rázkódástól és a rezgésektől, amelyek a kiszállításkor védték azt.

☞ *„A mozgás előkészítése“ 100. oldal*

A nyomtató kiszállításkor eredetileg alkalmazott védőeszközöknek a mozgatható alaphoz erősítésével kapcsolatban lásd a *Üzembe helyezési útmutató* (brosúra) dokumentációt.

☞ *Üzembe helyezési útmutató* (brosúra)

⚠ Vigyázat:

Szállításkor ne döntse meg, ne állítsa az oldalára és ne fordítsa fejjel lefelé a nyomtatót. Ilyenkor ugyanis tinta folyhat ki.

Szállítás után ugyanazokkal a lépésekkel állítsa fel a nyomtatót, mint annak mozgása után.

☞ *„A nyomtató beállítása mozgás után“ 101. oldal*

Függelék

Rendszerkövetelmények

Az alábbi rendszerkövetelmények biztosítása szükséges a nyomtatóhoz való szoftverek telepítéséhez és használatához.

Windows

Operációs rendszer (32/64 bit kompatibilis)	Windows XP/Windows Vista/ Windows 7/Windows 8
Processzor	Core 2 Duo 2,0 GHz vagy gyorsabb
Memória	1 GB vagy több
Merevlemez	32 GB vagy több szabad hely
Interfész	2 gyors, USB 2.0 szabványú, USB kompatibilis port (hátsó: számítógéphez való csatlakozáshoz, elől: USB memóriaeszköz csatlakoztatásához) Ethernet 10BASE-T/100BASE-TX
Képernyő felbontása	XGA (1024 × 768) vagy nagyobb

Megjegyzés:

Telepítéskor *Computer administrator* (A számítógép rendszergazdája) fiókkal rendelkező felhasználóként kell belépnie (*Administrative Rights* (Rendszergazdai jogosultsággal rendelkező) felhasználó).

Mac OS X

Operációs rendszer	Mac OS X v10.6.8 Mac OS X v10.7.x	Mac OS X v10.8.x
Processzor	Core 2 Duo 2,0 GHz vagy gyorsabb	Core i5 2,0 GHz vagy gyorsabb
Memória	1 GB vagy több	2 GB vagy több
Merevlemez	32 GB vagy több szabad hely	
Interfész	2 gyors, USB 2.0 szabványú, USB kompatibilis port (hátsó: számítógéphez való csatlakozáshoz, elől: USB memóriaeszköz csatlakoztatásához) Ethernet 10BASE-T/100BASE-TX	

Képernyő felbontása	XGA (1024 × 768) vagy nagyobb
---------------------	-------------------------------

Függelék

Műszaki adatok táblázata

A nyomtató műszaki adatai	
Nyomtatási mód-szer	Igény szerinti tintasugaras nyomtatás
Fúvókák	
White (Fehér) tinta mód	White (Fehér): 720 fúvóka x2 Színes: 360 fúvóka (x4 szín)
Színes tinta mód	360 fúvóka (x4 szín)
Nagy sebességű színes mód	720 fúvóka (x4 szín)
Felbontás (maximum)	White (Fehér): 1440 × 1440 dpi Színes: 1440 × 720 dpi
Vezérlőkód	ESC/P raszter (nem dokumentált parancs)
Íróhenger adagolási mód	Szállítószalag
Beépített memória	Rendszermemória: 512 MB Hálózati memória: 128 MB
Névleges feszültség	100 és 240 V közötti váltóáram (AC)
Névleges frekvencia	50/60 Hz
Névleges áramfelvétel	0,7 – 0,4 A
Teljesítményfelvétel	
Használat közben	Közelítőleg 52 W
Alvó mód	Közelítőleg 10 W
Kikapcsolva	0,5 W vagy kevesebb
Párhuzamos beállítólemez (az íróhenger tömege nem haladja meg a 3,7 kg-ot)	

A nyomtató műszaki adatai	
Foglalattávolság	128 mm
Foglalat átmérője	19,9 mm
Elérhető magasságok	23,5 – 31,5 mm
Magasságállító távtartók vastagsága	7,5 mm (4 pont)
Hőmérséklet	Üzemi: 10 – 35 °C Tárolási (kicsomagolás előtt): -20 – 60 °C (120 órán belül, 60 °C-on, egy hónapon belül, 40 °C-on) Tárolási (kicsomagolás után): -20 – 40 °C (egy hónapon belül, 40 °C-on)
Páratartalom (kondenzáció nélkül)	Üzemi: 20 – 80% Tárolási (kicsomagolás előtt): 5 – 85% Tárolási (kicsomagolás után): 5 – 85%
<p>Üzemi hőmérséklet/páratartalom</p>	
Külső méretek (tároláskor)	(szélesség) 985 × (mélység) 1425 × (magasság) 490 mm
Tömeg	Közelítőleg 82 kg (a szállított íróhenger felszerelése esetén, tintakazetták és használt tinta csövek nélkül)

Tinta műszaki adatok

Típus	Speciális tintapatronok
-------	-------------------------

Függelék

Tinta műszaki adatok	
Festékanyagot tartalmazó tinta	White (Fehér) tinta mód: Cyan (Cián), Magenta (Bíbor), Yellow (Sárga), Black (Fekete), White (Fehér) Színes tinta/nagy sebességű színes mód: Cyan (Cián), Magenta (Bíbor), Yellow (Sárga), Black (Fekete)
Lejárat dátum	Lásd a csomagolásra nyomtatott dátumot (normál hőmérsékleten)
A nyomtatási minőségre vállalt garancia lejárat ideje	1 év (nyomtatóba telepítés után)
Hőmérséklet	Üzemi: 10 – 35 °C (Csomagban) tároláskor és a nyomtatóba telepítés után: -20 – 40 °C között (4 napon belül, -20 °C-on, egy hónapon belül, 40 °C-on) Szállításkor (csomagban): -20 – 60 °C (4 napon belül, -20 °C-on, egy hónapig, 40 °C-on, 72 óráig, 60 °C-on)
Tintapatron méretek	600 ml: (szélesség) 40 × (mélység) 305 × (magasság) 110 mm 250 ml: (szélesség) 40 × (mélység) 200 × (magasság) 110 mm

**Fontos:***Ne töltsé újra a tintapatronokat.*

Tisztító kazetta specifikációk	
Lejárat dátum	Lásd a csomagolásra nyomtatott dátumot (normál hőmérsékleten)
Hőmérséklet	Üzemi: 10 – 35 °C Tároláskor (csomagban) és a nyomtatóba telepítés után: -20 – 40 °C között (4 napon belül -20 °C, egy hónapon belül 40 °C hőmérsékleten) Szállítás (csomagban): -20 – 60 °C között (4 napon belül -20 °C, egy hónapon belül 40 °C, 72 órán belül 60 °C hőmérsékleten)
Kapacitás	700 ml

Tisztító kazetta specifikációk	
Tintapatron méretek	(szélesség) 40 × (mélység) 305 × (magasság) 110 mm

Az előkezelő folyadék specifikációi	
Lejárat dátum	Lásd a csomagolásra és a kazettára nyomtatott dátumot (normál hőmérsékleten)
Hőmérséklet	Üzemi: 10 – 35 °C Tároláskor (csomagban): -20 – 40 °C között (4 napon belül -20 °C, egy hónapon belül 40 °C hőmérsékleten) Szállítás (csomagban): -20 – 60 °C között (4 napon belül -20 °C, egy hónapon belül 40 °C, 72 órán belül 60 °C hőmérsékleten)
Kapacitás	20 l
Méretek	(szélesség) 300 × (mélység) 300 × (magasság) 300 mm

A tintatisztító és csőtisztító folyadék adatai	
Lejárat dátum	Lásd a csomagolásra nyomtatott dátumot (normál hőmérsékleten)
Hőmérséklet	Üzemi: 10 – 35 °C Tároláskor (csomagban): -20 – 40 °C között (4 napon belül -20 °C, egy hónapon belül 40 °C hőmérsékleten) Szállítás (csomagban): -20 – 60 °C között (4 napon belül -20 °C, egy hónapon belül 40 °C, 72 órán belül 60 °C hőmérsékleten)
Kapacitás	150 ml

Szabványok és engedélyek

Biztonság	UL 60950-1	
	CAN/CSA C22.2, 60950-1 sz.	
	2006/95/EC sz. kifizetésű direktíva	EN 60950-1

Függelék

EMC	FCC 15. fejezet, B alfejezet, A osztály	
	CAN/CAS-CEI/IEC CISPR 22 A osztály	
	AS/NZS CISPR 22 A osztály	
	EMC irányelv 2004/108/EC	EN 55022, A osztály
		EN 55024
EN 61000-3-2		
EN 61000-3-3		

**Figyelmeztetés:**

Ez „A” osztályú termék. Otthoni környezetben ez a termék rádióhullám-átviteli zavart okozhat, amikor előfordulhat, hogy a felhasználónak kell megtennie a megfelelő intézkedéseket.

Hol kaphatok segítséget

Terméktámogatási webhely

Az Epson terméktámogatási webhelye az olyan problémák megoldásában segít, amelyeket a nyomtató dokumentációjában lévő hibaelhárítási információk alapján nem sikerült megoldani. Ha van böngészőprogramja és csatlakozni tud az Internethez, lépjen be a webhelyre:

<http://support.epson.net/>

Ha a legújabb illesztőkre, GYIK-re, útmutatókra, vagy egyéb letölthető programokra van szüksége, akkor látogasson el a következő webhelyre:

<http://www.epson.com>

Ezután, válassza ki a helyi Epson webhelyének a támogatás lapját.

Az Epson ügyfélszolgálat elérhetősége

Epsonnal való kapcsolatfelvétel előtt

Ha az Epson termék nem működik megfelelően és a termék dokumentációjához adott hibaelhárítási információkkal nem tudja megoldani a problémát, akkor kérjen segítséget az Epson ügyfélszolgálatától. Ha nem szerepel a listán az ön környékén levő Epson ügyfélszolgálat, lépjen kapcsolatba azzal a forgalmazóval, akitől beszerezte a terméket.

Az Epson ügyfélszolgálat sokkal gyorsabban tud segíteni, ha megadja nekik a következő információkat:

- A termék gyári száma
(A gyári szám címkéje általában a termék hátoldalán található.)
- Termékmodell
- A termék szoftververziója
(Kattintson a termék szoftverében az **About, Version Info** vagy más ehhez hasonló menüsorra.)
- A számítógép márkája és modellje
- A számítógép operációs rendszerének neve és verziószáma
- A termékkel általában használt szoftverek neve és verziószáma

Hol kaphatok segítséget

Segítség észak-amerikai felhasználóknak

Epson az alább felsorolt terméktámogatási szolgáltatásokat nyújtja.

Internet támogatás

Látogasson el Epson támogatási weboldalra <http://epson.com/support> és válassza ki a termékét érintő gyakori problémákra vonatkozó megoldásokat. Meghajtókat és dokumentációt lehet letölteni, Gyakran feltett kérdések és hibaelhárításra vonatkozóan kaphat tanácsokat, vagy íe-mail-ben forduljon Epson-hoz a kérdéseivel.

Beszéljen egy Támogatási képviselővel

Telefon: (562) 276-1300 (Amerikai Egyesült Államok) vagy (905) 709-9475 (Kanada), reggel 6-tól este 6-ig, csendes-óceáni idő, hétfőtől péntekig. A támogatási időpontok napjai és órái előzetes értesítés nélkül módosíthatók. Nem ingyenes hívás, távolsági hívás díja lehet érvényben.

Mielőtt Epsont felhívná, készítse elő a következő információkat.

- Termék neve
- A termék gyári száma
- A vétel bizonyítéka (pl. számla) és a vásárlás dátuma
- Számítógép konfiguráció
- A probléma leírása

Megjegyzés:

Rendszerének bármely más szoftveréhez való segítségért lásd a szoftver dokumentációját terméktámogatásra vonatkozó információkért.

Készlet és tartozékok vásárlása

Eredeti Epson tintapatronokat, szalagkazettákat, papírt és tartozékokat egy arra felhatalmazott Epson viszonteladótól szerezhet be. A legközelebbi eladó hollétére vonatkozó információért, hívja 800-GO-EPSON (800-463-7766) telefonszámot. Vagy online is vásárolhat: <http://www.epsonstore.com> (Egyesült Államokbeli vevők) vagy <http://www.epson.ca> (Kanadai vevők).

Segítség európai felhasználóknak

Az Epson támogatás eléréséről bővebb információ a **Pán-európai jótállási dokumentumban** található.

Segítség ausztráliai felhasználóknak

Az ausztráliai Epson magas szintű ügyfélszolgálatot szeretne biztosítani. A termékdokumentáció mellett, a következő forrásokból szerezhet információt:

Forgalmazó

Ne felejtse, hogy a forgalmazója gyakran azonosítani tudja a hibát és meg tudja oldani a problémákat. Először mindig a forgalmazót hívja fel tanácsért, gyakran gyorsan és könnyedén meg tudják oldani a problémákat, és tanácsot tudnak adni a következő lépésre nézve.

Internetcím

<http://www.epson.com.au>

Lépjen be az Epson ausztráliai weblapjaira. Az alkalmi böngészés itt kifizetődik! Erről a webhelyről illesztőprogramokat tölthet le, Epson kirendeltségekre vonatkozó információkat, új termékinformációkat és terméktámogatást kaphat (e-mail).

Hol kaphatok segítséget

Epson Forródrót

Végső esetben az Epson forródrót segít abban, hogy bizonyosak lehessünk, hogy ügyfeleink hozzájutnak a tanácshoz. A forródrót kezelői segíteni tudnak az Epson termékek telepítésében, konfigurálásában és üzemeltetésében. Az eladás-előtti forródrót csapatunk információval lát el az új Epson termékekről, és tanácsokkal a legközelebbi forgalmazó vagy javítóegység helyéről. Itt számos kérésére választ kap.

A Forródrót számok:

Telefon: 1300 361 054
Fax: (02) 8899 3789

Ha felvív, ajánlatos, ha rendelkezik az összes ide vonatkozó információval. Minél több információt készít elő, annál gyorsabban tudjuk megoldani a problémát. Az információk között kell lenni az Epson termékdokumentációnak, a számítógép típusának, az operációs rendszernek, és minden olyan információnak, amire úgy érzi, hogy szüksége lehet.

Segítség szingapúri felhasználóknak

A szingapúri Epson információforrásai, támogatása és szolgáltatásai:

World Wide Web (<http://www.epson.com.sg>)

A termékspecifikációkra, letölthető illesztőkre, Gyakran feltett kérdésekre, vásárlói kérdésekre, és terméktámogatásra vonatkozó információk e-mailen keresztül érhetőek el.

Epson Forródrót (Telefon: (65) 6586 3111)

Forródrót csapatunk telefonon keresztül a következőkben nyújthat segítséget:

- Vásárlói kérdések és termékinformációk
- Termék használatára vonatkozó kérdés vagy probléma
- Javításra és garanciára vonatkozó kérdések

Segítség thaiföldi felhasználóknak

Az információk, a támogatás és szolgáltatások elérhetőségei a következők:

World Wide Web (<http://www.epson.co.th>)

A termékspecifikációkra, letölthető illesztőkre, Gyakran feltett kérdésekre, vonatkozó információk és e-mail rendelkezésre állnak.

Epson Forródrót (Telefon: (66) 2685-9899)

Forródrót csapatunk telefonon keresztül a következőkben nyújthat segítséget:

- Vásárlói kérdések és termékinformációk
- Termék használatára vonatkozó kérdés vagy probléma
- Javításra és garanciára vonatkozó kérdések

Segítség vietnámi felhasználóknak

Az információk, a támogatás és szolgáltatások elérhetőségei a következők:

Epson Forródrót 84-8-823-9239
(Telefon):
Javítóközpont: 80 Truong Dinh Street, District 1, Hochiminh City
Vietnam

Segítség indonéziai felhasználóknak

Az információk, a támogatás és szolgáltatások elérhetőségei a következők:

Hol kaphatok segítséget**World Wide Web****(<http://www.epson.co.id>)**

- Termékspecifikációkra és letölthető illesztőkre vonatkozó információk
- Gyakran feltett kérdések, vásárlói kérdések, kérdések e-mailen keresztül

Epson Forródrót

- Vásárlói kérdések és termékinformációk
- Terméktámogatás
 - Telefon: (62) 21-572 4350
 - Fax: (62) 21-572 4357

Epson javítóközpont

Jakarta Mangga Dua Mall 3rd floor No. 3A/B
Jl. Arteri Mangga Dua,
Jakarta

Telefon/fax: (62) 21-62301104

Bandung Lippo Center 8th floor
Jl. Gatot Subroto No. 2
Bandung

Telefon/fax: (62) 22-7303766

Surabaya Hitech Mall It IIB No. 12
Jl. Kusuma Bangsa 116 – 118
Surabaya

Telefon: (62) 31-5355035
Fax: (62) 31-5477837

Yogyakarta Hotel Natour Garuda
Jl. Malioboro No. 60
Yogyakarta

Telefon: (62) 274-565478

Medan Wisma HSBC 4th floor
Jl. Diponegoro No. 11
Medan

Telefon/fax: (62) 61-4516173

Makassar MTC Karebosi Lt. III Kav. P7-8
Jl. Ahmad Yani No. 49
Makassar

Telefon: (62) 411-350147/411-350148

Segítség hongkongi felhasználóknak

Terméktámogatás és egyéb vevőszolgáltatásokhoz a felhasználók vegyék fel a kapcsolatot az Epson Hong Kong Limited-del.

Honlap

Epson Hong Kong egy helyi honlapot működtet kínai és angol nyelven, hogy a következő információkkal lássa el a felhasználókat:

- Termékinformáció
- Válaszok a Gyakran feltett kérdésekre
- Az Epson illesztőnyomtatók legújabb verziói

Honlapunk a világhálón:

<http://www.epson.com.hk>

Terméktámogatás forródrót

Műszaki csapatunk telefon- és faxszámai:

Telefon: (852) 2827-8911

Fax: (852) 2827-4383

Segítség malajziai felhasználóknak

Az információk, a támogatás és szolgáltatások elérhetőségei a következők:

World Wide Web**(<http://www.epson.com.my>)**

- Termékspecifikációkra és letölthető illesztőkre vonatkozó információk

Hol kaphatok segítséget

- Gyakran feltett kérdések, vásárlói kérdések, kérdések e-mailen keresztül

Epson Trading (M) Sdn. Bhd.

Központi iroda.

Telefon: 603-56288288

Fax: 603-56288388/399

Epson Forródrót

- Vásárlói kérdések és termékinformációk (információs vonal)

Telefon: 603-56288222

- Javítási szolgáltatásokra és garanciára, termékhasználatra és terméktámogatásra vonatkozó kérdések (műszaki vonal)

Telefon: 603-56288333

Segítség indiai felhasználóknak

Az információk, a támogatás és szolgáltatások elérhetőségei a következők:

World Wide Web

(<http://www.epson.co.in>)

Termék specifikációkra, letölthető illesztőkre, és termék kérdésekre vonatkozó információk állnak rendelkezésre.

Epson India központi iroda — Bangalore

Telefon: 080-30515000

Fax: 30515005

Epson India regionális irodák:

Hely	Telefonszám	Fax-szám
Mumbai	022-28261515/ 16/17	022-28257287

Hely	Telefonszám	Fax-szám
Delhi	011-30615000	011-30615005
Chennai	044-30277500	044-30277575
Kolkata	033-22831589/90	033-22831591
Hyderabad	040-66331738/39	040-66328633
Cochin	0484-2357950	0484-2357950
Coimbatore	0422-2380002	NA
Pune	020-30286000/ 30286001/ 30286002	020-30286000
Ahmedabad	079-26407176/77	079-26407347

Segélyvonal

Javítási vagy termékinformációkra, vagy patron rendeléséhez — 18004250011 (9AM – 9PM) — Ez ingyenes szám.

Javításhoz (CDMA & mobil felhasználók) — 3900 1600 (9AM – 6PM) Helyi előképző STD kód

Segítség fülöp-szigeteki felhasználóknak

Terméktámogatásért vagy egyéb vétel utáni szolgáltatásért, a felhasználók lépjenek kapcsolatba az Epson Philippines Corporation az alábbi telefon- és fax-számokon vagy e-mail címen.

Fővonal: (63-2) 706 2609

Fax: (63-2) 706 2665

Közvetlen ügy-
félszolgálati te-
lefonvonal: (63-2) 706 2625

E-mail: epchelpdesk@epc.epson.com.ph

World Wide Web

(<http://www.epson.com.ph>)

A termékspecifikációkra, letölthető illesztőkre, Gyakran feltett kérdésekre, és E-mailben feltett kérdésekre vonatkozó információk rendelkezésre állnak.

Hol kaphatok segítséget

Ingyenes telefonszám: 1800-1069-EPSON(37766)

Forródrót csapatunk telefonon keresztül a következőkben nyújthat segítséget:

- Vásárlói kérdések és termékinformációk
- Termék használatára vonatkozó kérdés vagy probléma
- Javításra és garanciára vonatkozó kérdések

A szoftver licencfeltételei

Bonjour

This printer product includes the open source software programs which apply the Apple Public Source License Version 1.2 or its latest version ("Bonjour Programs").

We provide the source code of the Bonjour Programs pursuant to the Apple Public Source License Version 1.2 or its latest version until five (5) years after the discontinuation of same model of this printer product. If you desire to receive the source code of the Bonjour Programs, please see the "Contacting Customer Support" in Appendix or Printing Guide of this User's Guide, and contact the customer support of your region.

You can redistribute Bonjour Programs and/or modify it under the terms of the Apple Public Source License Version 1.2 or its latest version.

These Bonjour Programs are WITHOUT ANY WARRANTY; without even the implied warranty of MERCHANTABILITY AND FITNESS FOR A PARTICULAR PURPOSE.

The Apple Public Source License Version 1.2 is as follows. You also can see the Apple Public Source License Version 1.2 at <http://www.opensource.apple.com/apsl/>.

APPLE PUBLIC SOURCE LICENSE

Version 2.0 - August 6, 2003

1. General; Definitions. This License applies to any program or other work which Apple Computer, Inc. ("Apple") makes publicly available and which contains a notice placed by Apple identifying such program or work as "Original Code" and stating that it is subject to the terms of this Apple Public Source License version 2.0 ("License"). As used in this License:

1.1 "Applicable Patent Rights" mean: (a) in the case where Apple is the grantor of rights, (i) claims of patents that are now or hereafter acquired, owned by or assigned to Apple and (ii) that cover subject matter contained in the Original Code, but only to the extent necessary to use, reproduce and/or distribute the Original Code without infringement; and (b) in the case where You are the grantor of rights, (i) claims of patents that are now or hereafter acquired, owned by or assigned to You and (ii) that cover subject matter in Your Modifications, taken alone or in combination with Original Code.

1.2 "Contributor" means any person or entity that creates or contributes to the creation of Modifications.

1.3 "Covered Code" means the Original Code, Modifications, the combination of Original Code and any Modifications, and/or any respective portions thereof.

1.4 "Externally Deploy" means: (a) to sublicense, distribute or otherwise make Covered Code available, directly or indirectly, to anyone other than You; and/or (b) to use Covered Code, alone or as part of a Larger Work, in any way to provide a service, including but not limited to delivery of content, through electronic communication with a client other than You.

1.5 "Larger Work" means a work which combines Covered Code or portions thereof with code not governed by the terms of this License.

1.6 "Modifications" mean any addition to, deletion from, and/or change to, the substance and/or structure of the Original Code, any previous Modifications, the combination of Original Code and any previous Modifications, and/or any respective portions thereof. When code is released as a series of files, a Modification is: (a) any addition to or deletion from the contents of a file containing Covered Code; and/or (b) any new file or other representation of computer program statements that contains any part of Covered Code.

A szoftver licencfeltételei

1.7 "Original Code" means (a) the Source Code of a program or other work as originally made available by Apple under this License, including the Source Code of any updates or upgrades to such programs or works made available by Apple under this License, and that has been expressly identified by Apple as such in the header file(s) of such work; and (b) the object code compiled from such Source Code and originally made available by Apple under this License

1.8 "Source Code" means the human readable form of a program or other work that is suitable for making modifications to it, including all modules it contains, plus any associated interface definition files, scripts used to control compilation and installation of an executable (object code).

1.9 "You" or "Your" means an individual or a legal entity exercising rights under this License. For legal entities, "You" or "Your" includes any entity which controls, is controlled by, or is under common control with, You, where "control" means (a) the power, direct or indirect, to cause the direction or management of such entity, whether by contract or otherwise, or (b) ownership of fifty percent (50%) or more of the outstanding shares or beneficial ownership of such entity.

2. Permitted Uses; Conditions & Restrictions. Subject to the terms and conditions of this License, Apple hereby grants You, effective on the date You accept this License and download the Original Code, a world-wide, royalty-free, non-exclusive license, to the extent of Apple's Applicable Patent Rights and copyrights covering the Original Code, to do the following:

2.1 Unmodified Code. You may use, reproduce, display, perform, internally distribute within Your organization, and Externally Deploy verbatim, unmodified copies of the Original Code, for commercial or non-commercial purposes, provided that in each instance:

(a) You must retain and reproduce in all copies of Original Code the copyright and other proprietary notices and disclaimers of Apple as they appear in the Original Code, and keep intact all notices in the Original Code that refer to this License; and

(b) You must include a copy of this License with every copy of Source Code of Covered Code and documentation You distribute or Externally Deploy, and You may not offer or impose any terms on such Source Code that alter or restrict this License or the recipients' rights hereunder, except as permitted under Section 6.

2.2 Modified Code. You may modify Covered Code and use, reproduce, display, perform, internally distribute within Your organization, and Externally Deploy Your Modifications and Covered Code, for commercial or non-commercial purposes, provided that in each instance You also meet all of these conditions:

(a) You must satisfy all the conditions of Section 2.1 with respect to the Source Code of the Covered Code;

(b) You must duplicate, to the extent it does not already exist, the notice in Exhibit A in each file of the Source Code of all Your Modifications, and cause the modified files to carry prominent notices stating that You changed the files and the date of any change; and

(c) If You Externally Deploy Your Modifications, You must make Source Code of all Your Externally Deployed Modifications either available to those to whom You have Externally Deployed Your Modifications, or publicly available. Source Code of Your Externally Deployed Modifications must be released under the terms set forth in this License, including the license grants set forth in Section 3 below, for as long as you Externally Deploy the Covered Code or twelve (12) months from the date of initial External Deployment, whichever is longer. You should preferably distribute the Source Code of Your Externally Deployed Modifications electronically (e.g. download from a web site).

2.3 Distribution of Executable Versions. In addition, if You Externally Deploy Covered Code (Original Code and/or Modifications) in object code, executable form only, You must include a prominent notice, in the code itself as well as in related documentation, stating that Source Code of the Covered Code is available under the terms of this License with information on how and where to obtain such Source Code.

A szoftver licencfeltételei

2.4 Third Party Rights. You expressly acknowledge and agree that although Apple and each Contributor grants the licenses to their respective portions of the Covered Code set forth herein, no assurances are provided by Apple or any Contributor that the Covered Code does not infringe the patent or other intellectual property rights of any other entity. Apple and each Contributor disclaim any liability to You for claims brought by any other entity based on infringement of intellectual property rights or otherwise. As a condition to exercising the rights and licenses granted hereunder, You hereby assume sole responsibility to secure any other intellectual property rights needed, if any. For example, if a third party patent license is required to allow You to distribute the Covered Code, it is Your responsibility to acquire that license before distributing the Covered Code.

3. Your Grants. In consideration of, and as a condition to, the licenses granted to You under this License, You hereby grant to any person or entity receiving or distributing Covered Code under this License a non-exclusive, royalty-free, perpetual, irrevocable license, under Your Applicable Patent Rights and other intellectual property rights (other than patent) owned or controlled by You, to use, reproduce, display, perform, modify, sublicense, distribute and Externally Deploy Your Modifications of the same scope and extent as Apple's licenses under Sections 2.1 and 2.2 above.

4. Larger Works. You may create a Larger Work by combining Covered Code with other code not governed by the terms of this License and distribute the Larger Work as a single product. In each such instance, You must make sure the requirements of this License are fulfilled for the Covered Code or any portion thereof.

5. Limitations on Patent License. Except as expressly stated in Section 2, no other patent rights, express or implied, are granted by Apple herein. Modifications and/or Larger Works may require additional patent licenses from Apple which Apple may grant in its sole discretion.

6. Additional Terms. You may choose to offer, and to charge a fee for, warranty, support, indemnity or liability obligations and/or other rights consistent with the scope of the license granted herein ("Additional Terms") to one or more recipients of Covered Code. However, You may do so only on Your own behalf and as Your sole responsibility, and not on behalf of Apple or any Contributor. You must obtain the recipient's agreement that any such Additional Terms are offered by You alone, and You hereby agree to indemnify, defend and hold Apple and every Contributor harmless for any liability incurred by or claims asserted against Apple or such Contributor by reason of any such Additional Terms.

7. Versions of the License. Apple may publish revised and/or new versions of this License from time to time. Each version will be given a distinguishing version number. Once Original Code has been published under a particular version of this License, You may continue to use it under the terms of that version. You may also choose to use such Original Code under the terms of any subsequent version of this License published by Apple. No one other than Apple has the right to modify the terms applicable to Covered Code created under this License.

A szoftver licencfeltételei

8. NO WARRANTY OR SUPPORT. The Covered Code may contain in whole or in part pre-release, untested, or not fully tested works. The Covered Code may contain errors that could cause failures or loss of data, and may be incomplete or contain inaccuracies. You expressly acknowledge and agree that use of the Covered Code, or any portion thereof, is at Your sole and entire risk. THE COVERED CODE IS PROVIDED "AS IS" AND WITHOUT WARRANTY, UPGRADES OR SUPPORT OF ANY KIND AND APPLE AND APPLE'S LICENSOR(S) (COLLECTIVELY REFERRED TO AS "APPLE" FOR THE PURPOSES OF SECTIONS 8 AND 9) AND ALL CONTRIBUTORS EXPRESSLY DISCLAIM ALL WARRANTIES AND/OR CONDITIONS, EXPRESS OR IMPLIED, INCLUDING, BUT NOT LIMITED TO, THE IMPLIED WARRANTIES AND/OR CONDITIONS OF MERCHANTABILITY, OF SATISFACTORY QUALITY, OF FITNESS FOR A PARTICULAR PURPOSE, OF ACCURACY, OF QUIET ENJOYMENT, AND NONINFRINGEMENT OF THIRD PARTY RIGHTS. APPLE AND EACH CONTRIBUTOR DOES NOT WARRANT AGAINST INTERFERENCE WITH YOUR ENJOYMENT OF THE COVERED CODE, THAT THE FUNCTIONS CONTAINED IN THE COVERED CODE WILL MEET YOUR REQUIREMENTS, THAT THE OPERATION OF THE COVERED CODE WILL BE UNINTERRUPTED OR ERROR-FREE, OR THAT DEFECTS IN THE COVERED CODE WILL BE CORRECTED. NO ORAL OR WRITTEN INFORMATION OR ADVICE GIVEN BY APPLE, AN APPLE AUTHORIZED REPRESENTATIVE OR ANY CONTRIBUTOR SHALL CREATE A WARRANTY. You acknowledge that the Covered Code is not intended for use in the operation of nuclear facilities, aircraft navigation, communication systems, or air traffic control machines in which case the failure of the Covered Code could lead to death, personal injury, or severe physical or environmental damage.

9. LIMITATION OF LIABILITY. TO THE EXTENT NOT PROHIBITED BY LAW, IN NO EVENT SHALL APPLE OR ANY CONTRIBUTOR BE LIABLE FOR ANY INCIDENTAL, SPECIAL, INDIRECT OR CONSEQUENTIAL DAMAGES ARISING OUT OF OR RELATING TO THIS LICENSE OR YOUR USE OR INABILITY TO USE THE COVERED CODE, OR ANY PORTION THEREOF, WHETHER UNDER A THEORY OF CONTRACT, WARRANTY, TORT (INCLUDING NEGLIGENCE), PRODUCTS LIABILITY OR OTHERWISE, EVEN IF APPLE OR SUCH CONTRIBUTOR HAS BEEN ADVISED OF THE POSSIBILITY OF SUCH DAMAGES AND NOTWITHSTANDING THE FAILURE OF ESSENTIAL PURPOSE OF ANY REMEDY. SOME JURISDICTIONS DO NOT ALLOW THE LIMITATION OF LIABILITY OF INCIDENTAL OR CONSEQUENTIAL DAMAGES, SO THIS LIMITATION MAY NOT APPLY TO YOU. In no event shall Apple's total liability to You for all damages (other than as may be required by applicable law) under this License exceed the amount of fifty dollars (\$50.00).

10. Trademarks. This License does not grant any rights to use the trademarks or trade names "Apple", "Apple Computer", "Mac", "Mac OS", "QuickTime", "QuickTime Streaming Server" or any other trademarks, service marks, logos or trade names belonging to Apple (collectively "Apple Marks") or to any trademark, service mark, logo or trade name belonging to any Contributor. You agree not to use any Apple Marks in or as part of the name of products derived from the Original Code or to endorse or promote products derived from the Original Code other than as expressly permitted by and in strict compliance at all times with Apple's third party trademark usage guidelines which are posted at <http://www.apple.com/legal/guidelinesfor3rdparties.html>.

11. Ownership. Subject to the licenses granted under this License, each Contributor retains all rights, title and interest in and to any Modifications made by such Contributor. Apple retains all rights, title and interest in and to the Original Code and any Modifications made by or on behalf of Apple ("Apple Modifications"), and such Apple Modifications will not be automatically subject to this License. Apple may, at its sole discretion, choose to license such Apple Modifications under this License, or on different terms from those contained in this License or may choose not to license them at all.

12. Termination.

12.1 Termination. This License and the rights granted hereunder will terminate:

(a) automatically without notice from Apple if You fail to comply with any term(s) of this License and fail to cure such breach within 30 days of becoming aware of such breach;

(b) immediately in the event of the circumstances described in Section 13.5(b); or

A szoftver licencfeltételei

(c) automatically without notice from Apple if You, at any time during the term of this License, commence an action for patent infringement against Apple; provided that Apple did not first commence an action for patent infringement against You in that instance.

12.2 Effect of Termination. Upon termination, You agree to immediately stop any further use, reproduction, modification, sublicensing and distribution of the Covered Code. All sublicenses to the Covered Code which have been properly granted prior to termination shall survive any termination of this License. Provisions which, by their nature, should remain in effect beyond the termination of this License shall survive, including but not limited to Sections 3, 5, 8, 9, 10, 11, 12.2 and 13. No party will be liable to any other for compensation, indemnity or damages of any sort solely as a result of terminating this License in accordance with its terms, and termination of this License will be without prejudice to any other right or remedy of any party.

13. Miscellaneous.

13.1 Government End Users. The Covered Code is a "commercial item" as defined in FAR 2.101. Government software and technical data rights in the Covered Code include only those rights customarily provided to the public as defined in this License. This customary commercial license in technical data and software is provided in accordance with FAR 12.211 (Technical Data) and 12.212 (Computer Software) and, for Department of Defense purchases, DFAR 252.227-7015 (Technical Data -- Commercial Items) and 227.7202-3 (Rights in Commercial Computer Software or Computer Software Documentation). Accordingly, all U.S. Government End Users acquire Covered Code with only those rights set forth herein.

13.2 Relationship of Parties. This License will not be construed as creating an agency, partnership, joint venture or any other form of legal association between or among You, Apple or any Contributor, and You will not represent to the contrary, whether expressly, by implication, appearance or otherwise.

13.3 Independent Development. Nothing in this License will impair Apple's right to acquire, license, develop, have others develop for it, market and/or distribute technology or products that perform the same or similar functions as, or otherwise compete with, Modifications, Larger Works, technology or products that You may develop, produce, market or distribute.

13.4 Waiver; Construction. Failure by Apple or any Contributor to enforce any provision of this License will not be deemed a waiver of future enforcement of that or any other provision. Any law or regulation which provides that the language of a contract shall be construed against the drafter will not apply to this License.

13.5 Severability. (a) If for any reason a court of competent jurisdiction finds any provision of this License, or portion thereof, to be unenforceable, that provision of the License will be enforced to the maximum extent permissible so as to effect the economic benefits and intent of the parties, and the remainder of this License will continue in full force and effect. (b) Notwithstanding the foregoing, if applicable law prohibits or restricts You from fully and/or specifically complying with Sections 2 and/or 3 or prevents the enforceability of either of those Sections, this License will immediately terminate and You must immediately discontinue any use of the Covered Code and destroy all copies of it that are in your possession or control.

13.6 Dispute Resolution. Any litigation or other dispute resolution between You and Apple relating to this License shall take place in the Northern District of California, and You and Apple hereby consent to the personal jurisdiction of, and venue in, the state and federal courts within that District with respect to this License. The application of the United Nations Convention on Contracts for the International Sale of Goods is expressly excluded.

13.7 Entire Agreement; Governing Law. This License constitutes the entire agreement between the parties with respect to the subject matter hereof. This License shall be governed by the laws of the United States and the State of California, except that body of California law concerning conflicts of law.

Where You are located in the province of Quebec, Canada, the following clause applies: The parties hereby confirm that they have requested that this License and all related documents be drafted in English.

A szoftver licencfeltételei

Les parties ont exigé que le présent contrat et tous les documents connexes soient rédigés en anglais.

EXHIBIT A.

"Portions Copyright (c) 1999-2003 Apple Computer, Inc. All Rights Reserved.

This file contains Original Code and/or Modifications of Original Code as defined in and that are subject to the Apple Public Source License Version 2.0 (the 'License'). You may not use this file except in compliance with the License. Please obtain a copy of the License at <http://www.opensource.apple.com/apsl/> and read it before using this file.

The Original Code and all software distributed under the License are distributed on an 'AS IS' basis, WITHOUT WARRANTY OF ANY KIND, EITHER EXPRESS OR IMPLIED, AND APPLE HEREBY DISCLAIMS ALL SUCH WARRANTIES, INCLUDING WITHOUT LIMITATION, ANY WARRANTIES OF MERCHANTABILITY, FITNESS FOR A PARTICULAR PURPOSE, QUIET ENJOYMENT OR NON-INFRINGEMENT. Please see the License for the specific language governing rights and limitations under the License."

Info-ZIP copyright and license

This is version 2007-Mar-4 of the Info-ZIP license. The definitive version of this document should be available at <ftp://ftp.info-zip.org/pub/infozip/license.html> indefinitely and a copy at <http://www.info-zip.org/pub/infozip/license.html>.

Copyright © 1990-2007 Info-ZIP. All rights reserved.

For the purposes of this copyright and license, "Info-ZIP" is defined as the following set of individuals:

Mark Adler, John Bush, Karl Davis, Harald Denker, Jean-Michel Dubois, Jean-loup Gailly, Hunter Goatley, Ed Gordon, Ian Gorman, Chris Herborth, Dirk Haase, Greg Hartwig, Robert Heath, Jonathan Hudson, Paul Kienitz, David Kirschbaum, Johnny Lee, Onno van der Linden, Igor Mandrichenko, Steve P. Miller, Sergio Monesi, Keith Owens, George Petrov, Greg Roelofs, Kai Uwe Rommel, Steve Salisbury, Dave Smith, Steven M. Schweda, Christian Spieler, Cosmin Truta, Antoine Verheijen, Paul von Behren, Rich Wales, Mike White.

Permission is granted to anyone to use this software for any purpose, including commercial applications, and to alter it and redistribute it freely, subject to the above disclaimer and the following restrictions:

1. Redistributions of source code (in whole or in part) must retain the above copyright notice, definition, disclaimer, and this list of conditions.
2. Redistributions in binary form (compiled executables and libraries) must reproduce the above copyright notice, definition, disclaimer, and this list of conditions in documentation and/or other materials provided with the distribution. The sole exception to this condition is redistribution of a standard UnZipSFX binary (including SFXWiz) as part of a self-extracting archive; that is permitted without inclusion of this license, as long as the normal SFX banner has not been removed from the binary or disabled.

A szoftver licencfeltételei

3. Altered versions--including, but not limited to, ports to new operating systems, existing ports with new graphical interfaces, versions with modified or added functionality, and dynamic, shared, or static library versions not from Info-ZIP--must be plainly marked as such and must not be misrepresented as being the original source or, if binaries, compiled from the original source. Such altered versions also must not be misrepresented as being Info-ZIP releases--including, but not limited to, labeling of the altered versions with the names "Info-ZIP" (or any variation thereof, including, but not limited to, different capitalizations), "Pocket UnZip", "WiZ" or "MacZip" without the explicit permission of Info-ZIP. Such altered versions are further prohibited from misrepresentative use of the Zip-Bugs or Info-ZIP e-mail addresses or the Info-ZIP URL(s), such as to imply Info-ZIP will provide support for the altered versions.
4. Info-ZIP retains the right to use the names "Info-ZIP", "Zip", "UnZip", "UnZipSFX", "WiZ", "Pocket UnZip", "Pocket Zip", and "MacZip" for its own source and binary releases.