

Guida utente

Copyright

Nessuna parte della presente pubblicazione può essere riprodotta, memorizzata in sistemi informatici o trasmessa in qualsiasi forma o con qualsiasi mezzo elettronico, meccanico, tramite fotocopie, mediante registrazione o altro mezzo, senza il previo consenso scritto di Seiko Epson Corporation. Si declina qualsiasi responsabilità per eventuali brevetti in relazione all'uso delle informazioni contenute nel presente manuale. Si declina altresì qualsiasi responsabilità per danni derivanti dall'uso di tali informazioni. Le informazioni contenute nel presente manuale sono applicabili solo alla stampante Epson specificata. Epson non è responsabile dell'utilizzo di tali informazioni con altre stampanti.

Né Seiko Epson Corporation, né le relative società affiliate sono da ritenersi responsabili verso l'acquirente del prodotto o verso terzi per danni, perdite, costi o spese sostenuti o subiti dall'acquirente o da terzi a seguito di incidenti, uso indebito o improprio del prodotto o modifiche, riparazioni o alterazioni non autorizzate effettuate sullo stesso oppure (esclusi gli Stati Uniti) della mancata osservanza delle istruzioni per l'uso e la manutenzione fornite da Seiko Epson Corporation.

Seiko Epson Corporation e le relative società affiliate non potranno essere ritenute responsabili per eventuali danni o problemi causati dall'utilizzo di opzioni o materiali di consumo diversi da quelli designati da Seiko Epson Corporation come prodotti originali Epson o prodotti approvati Epson.

Seiko Epson Corporation non potrà essere ritenuta responsabile per eventuali danni derivanti da interferenze elettromagnetiche verificatesi in seguito all'uso di cavi di interfaccia diversi da quelli designati da Seiko Epson Corporation come prodotti approvati Epson.

© 2014 Seiko Epson Corporation. All rights reserved.

Il contenuto del presente manuale e le specifiche del prodotto sono soggetti a modifica senza preavviso.

Marchi

- ❑ EPSON® è un marchio registrato ed EPSON EXCEED YOUR VISION ed EXCEED YOUR VISION sono marchi di Seiko Epson Corporation.
- ❑ Microsoft®, Windows®, and Windows Vista® are registered trademarks of Microsoft Corporation.
- ❑ Apple, Macintosh, Mac OS, OS X, Bonjour, Safari, iPad, iPhone, iPod touch, and iTunes are trademarks of Apple Inc., registered in the U.S. and other countries. AirPrint and the AirPrint logo are trademarks of Apple Inc.
- ❑ Google Cloud Print™, Chrome™, Chrome OS™, and Android™ are trademarks of Google Inc.
- ❑ Adobe, Adobe Reader, Acrobat, and Photoshop are trademarks of Adobe systems Incorporated, which may be registered in certain jurisdictions.
- ❑ Intel® is a registered trademark of Intel Corporation.
- ❑ Avviso generale: gli altri nomi di prodotto qui riportati sono utilizzati solo a scopo identificativo e possono essere marchi dei rispettivi proprietari. Epson non rivendica alcun diritto su tali marchi.

Sommarario

Copyright

Marchi

Informazioni sul manuale

Introduzione ai manuali.	7
Simboli e indicazioni.	7
Descrizioni utilizzate nel manuale.	7
Riferimenti per i sistemi operativi.	8

Istruzioni importanti

Istruzioni sulla sicurezza.	9
Istruzioni sulla sicurezza della batteria.	10
Istruzioni e avvertenze sulla stampante.	10
Istruzioni e avvertenze per la configurazione/ l'uso della stampante.	11
Istruzioni e avvertenze per l'uso della stampante con una connessione wireless.	12
Istruzioni e avvertenze sull'utilizzo del display LCD.	12
Smaltimento dei modelli di stampante europei.	12
Protezione dei dati personali.	13

Suggerimenti per un uso intelligente

Suggerimenti: Stampa tramite il driver di base Epson (Windows).	14
Suggerimenti: Carica della batteria.	14
Suggerimenti: Stampa da smartphone o tablet.	14
Suggerimenti: Regolazione di densità e colore.	15
Suggerimenti: Rispetto dell'ambiente.	15
Suggerimenti: Come riporre la stampante.	16

Informazioni di base sulla stampante

Nomi e funzioni delle parti.	17
Pannello di controllo.	19
Spie e pulsanti.	19
Guida al display LCD.	19
Voci di menu.	21
Menu.	21

Caricamento della carta

Precauzioni per la gestione della carta.	24
--	----

Carta disponibile e capacità.	25
Elenco dei tipi di carta.	26
Caricamento di carta nell'Alim. posteriore carta.	26

Stampa

Stampa da computer.	30
Uso del driver di base Epson (solo per Windows).	30
Istruzioni di base sulla stampa - Windows.	32
Istruzioni di base sulla stampa - Mac OS X.	33
Stampa fronte/retro (solo sistemi Windows).	36
Stampa di più pagine su un singolo foglio.	37
Stampa adattata al formato carta selezionato.	38
Stampa di più file contemporaneamente (solo sistemi Windows).	39
Stampa ingrandita e realizzazione di poster (solo sistemi Windows).	40
Stampa mediante funzionalità avanzate.	46
Stampa da dispositivi intelligenti.	48
Utilizzo di Epson iPrint.	48
Utilizzo di AirPrint.	50
Annullamento della stampa.	50
Annullamento della stampa - Pulsante della stampante.	50
Annullamento della stampa - Windows.	51
Annullamento della stampa - Sistemi Mac OS X.	51

Carica della batteria

Precauzioni sulla carica della batteria.	52
Carica della batteria tramite collegamento a un trasformatore CA.	52
Carica della batteria tramite collegamento USB.	53

Sostituzione di cartucce di inchiostro e altri materiali di consumo

Verifica dello stato dell'inchiostro rimanente e del contenitore di manutenzione.	54
Verifica dello stato di inchiostro rimanente e contenitore di manutenzione - Pannello di controllo.	54
Verifica dello stato dell'inchiostro rimanente e del contenitore di manutenzione - Windows.	54
Verifica dello stato di inchiostro rimanente e contenitore di manutenzione - Mac OS X.	54
Codici delle cartucce di inchiostro.	55

Sommaro

Precauzioni per la gestione delle cartucce di inchiostro.	55
Sostituzione di cartucce di inchiostro.	58
Codice del contenitore di manutenzione.	61
Precauzioni per la gestione del contenitore di manutenzione.	61
Sostituzione di un contenitore di manutenzione.	62
Stampa temporanea con inchiostro nero.	65
Stampa temporanea con inchiostro nero - Windows.	66
Stampa temporanea con inchiostro nero - Mac OS X.	67
Risparmio di inchiostro nero quando la cartuccia è quasi esaurita (solo sistemi Windows).	68

Miglioramento della qualità di stampa

Controllo e pulizia della testina di stampa.	69
Controllo e pulizia della testina di stampa - Pannello di controllo.	69
Controllo e pulizia della testina di stampa - Windows.	70
Controllo e pulizia della testina di stampa - Mac OS X.	70
Allineamento della testina di stampa.	70
Allineamento della testina di stampa - Pannello di controllo.	70
Allineamento della testina di stampa - Windows.	71
Allineamento della testina di stampa - Mac OS X.	72
Pulizia del percorso carta.	72

Informazioni sulle applicazioni e i servizi di rete

Servizio Epson Connect.	73
Web Config.	73
Esecuzione di Web Config su un browser Web.	74
Esecuzione di Web Config in sistemi Windows.	74
Esecuzione di Web Config in sistemi Mac OS X.	74
Applicazioni necessarie.	75
Driver della stampante (sistemi Windows).	75
Driver della stampante (sistemi Mac OS X).	77
Epson Easy Photo Print.	78
E-Web Print (solo sistemi Windows).	78
EPSON Software Updater.	78
EpsonNet Config.	79
Disinstallazione di applicazioni.	79

Disinstallazione di applicazioni - Windows.	79
Disinstallazione di applicazioni - Mac OS X.	80
Installazione di applicazioni.	81
Aggiornamento di applicazioni e firmware.	81

Risoluzione dei problemi

Verifica dello stato della stampante.	82
Verifica dei codici di errore sul display LCD.	82
Verifica dello stato della stampante - Windows.	84
Verifica dello stato della stampante - Mac OS X.	84
Rimozione della carta inceppata.	84
Rimozione di carta inceppata dall'Alim. posteriore carta.	85
Rimozione di carta inceppata dall'interno della stampante.	85
La carta non viene alimentata correttamente.	86
Problemi di alimentazione e del pannello di controllo.	87
La stampante non si accende.	87
Il dispositivo non si spegne.	87
Il display LCD si scurisce.	87
La stampante si spegne all'improvviso quando è alimentata a batteria.	87
Impossibile caricare la batteria da un computer.	88
La stampante non stampa.	88
Problemi nelle stampe.	89
La qualità di stampa è scarsa.	89
Posizione, dimensioni o margini della stampa errati.	90
Carta macchiata o segnata.	91
Stampa di caratteri errati o distorti.	91
Inversione dell'immagine stampata.	91
Impossibile risolvere il problema di stampa.	92
Stampa troppo lenta.	92
Altri problemi.	93
Leggere scosse elettriche quando si tocca la stampante.	93
Funzionamento troppo rumoroso.	93
Applicazione bloccata da un firewall (solo sistemi Windows).	93

Appendice

Specifiche tecniche.	94
Specifiche della stampante.	94
Specifiche dell'interfaccia.	95
Specifiche Wi-Fi.	95
Protocollo di sicurezza.	95
Servizi di terze parti supportati.	95

Sommario

Dimensioni.	96
Specifiche elettriche.	96
Specifiche ambientali.	97
Requisiti di sistema.	98
Informazioni normative.	98
Standard e approvazioni.	98
Limitazioni sulla copia.	100
Spostamento e trasporto della stampante.	101
Informazioni di assistenza.	102
Sito Web di supporto.	102
Come contattare l'assistenza Epson.	102

Informazioni sul manuale

Introduzione ai manuali

Le versioni più recenti dei seguenti manuali sono disponibili presso il sito web di assistenza Epson.

<http://www.epson.eu/Support> (Europa)

<http://support.epson.net/> (al di fuori dell'Europa)

Avvertenze importanti per la sicurezza (manuale cartaceo)

Fornisce le istruzioni per garantire l'uso sicuro della stampante. Il presente manuale potrebbe non essere incluso a seconda del modello e della regione.

Inizia qui (manuale cartaceo)

Fornisce informazioni sulla configurazione della stampante, l'installazione del software, l'uso della stampante, la risoluzione di problemi e così via.

Guida utente (manuale PDF)

Il presente manuale. Fornisce istruzioni sull'uso della stampante, sulla sostituzione di cartucce, sulla manutenzione e sulla risoluzione di problemi.

Guida di rete (manuale PDF)

Fornisce informazioni sulle impostazioni di rete e sulla risoluzione dei problemi per l'utilizzo della stampante in una rete.

Oltre ai precedenti manuali, vedere la guida in linea inclusa nelle varie applicazioni software Epson.

Simboli e indicazioni



Attenzione:

Istruzioni che devono essere seguite attentamente per evitare lesioni personali.



Importante:

Istruzioni che devono essere seguite per evitare danni alle apparecchiature.

Nota:

Istruzioni contenenti suggerimenti utili e limitazioni relativi al funzionamento della stampante.

➔ Informazioni correlate

Collegamenti alle sezioni correlate.

Descrizioni utilizzate nel manuale

- Le schermate del driver della stampante provengono da sistemi Windows 8.1 o Mac OS X v10.9.x. Il contenuto visualizzato nelle schermate varia a seconda del modello in uso e del contesto.

Informazioni sul manuale

- Le illustrazioni della stampante contenute nel presente manuale vengono fornite solo a scopo esemplificativo. È possibile che non corrispondano esattamente al modello in uso, tuttavia il funzionamento è identico.
- Alcune voci di menu nella schermata del display LCD variano a seconda del modello in uso e delle impostazioni configurate.

Riferimenti per i sistemi operativi

Windows

Nel presente manuale, termini quali "Windows 8.1", "Windows 8", "Windows 7", "Windows Vista", "Windows XP", "Windows Server 2012 R2", "Windows Server 2012", "Windows Server 2008 R2", "Windows Server 2008", "Windows Server 2003 R2" e "Windows Server 2003" vengono utilizzati per i sistemi operativi indicati di seguito. Inoltre, il termine "Windows" viene utilizzato per tutte le versioni del sistema operativo.

- Sistema operativo Microsoft® Windows® 8.1
- Sistema operativo Microsoft® Windows® 8
- Sistema operativo Microsoft® Windows® 7
- Sistema operativo Microsoft® Windows Vista®
- Sistema operativo Microsoft® Windows® XP
- Sistema operativo Microsoft® Windows® XP Professional x64 Edition
- Sistema operativo Microsoft® Windows Server® 2012 R2
- Sistema operativo Microsoft® Windows Server® 2012
- Sistema operativo Microsoft® Windows Server® 2008 R2
- Sistema operativo Microsoft® Windows Server® 2008
- Sistema operativo Microsoft® Windows Server® 2003 R2
- Sistema operativo Microsoft® Windows Server® 2003

Mac OS X

Nel presente manuale, per "Mac OS X v10.9.x" si intende "OS X Mavericks" e per "Mac OS X v10.8.x" si intende "OS X Mountain Lion". Inoltre, "Mac OS X" viene utilizzato in riferimento a "Mac OS X v10.9.x", "Mac OS X v10.8.x", "Mac OS X v10.7.x" e "Mac OS X v10.6.8".

Istruzioni importanti

Istruzioni sulla sicurezza

Leggere e osservare le seguenti istruzioni per garantire l'uso sicuro della stampante. Assicurarsi di conservare il presente manuale per riferimenti futuri. Inoltre, assicurarsi di osservare tutte le avvertenze e le istruzioni indicate sulla stampante.

- ❑ Utilizzare esclusivamente il cavo di alimentazione e il cavo USB forniti con la stampante, e non utilizzare tali cavi per altre apparecchiature. L'uso della stampante con altri cavi o l'uso del cavo di alimentazione e del cavo USB in dotazione con altre apparecchiature potrebbe provocare incendi o scosse elettriche.
- ❑ Utilizzare esclusivamente il tipo di alimentazione elettrica indicata sull'etichetta del trasformatore e fornire sempre alimentazione direttamente da una presa di corrente elettrica domestica tramite un cavo di alimentazione CA che soddisfi le normative locali di sicurezza.
- ❑ Non smontare, modificare o tentare di riparare il trasformatore, il cavo di alimentazione, la stampante e gli accessori opzionali se non indicato specificamente nei manuali della stampante. Ciò potrebbe causare lesioni, scosse elettriche o incendi.
- ❑ Se si verifica una delle seguenti condizioni, scollegare la stampante e il trasformatore, quindi rivolgersi al servizio di assistenza:
Il cavo di alimentazione o la spina sono danneggiati, è penetrato liquido nella stampante o nel trasformatore, la stampante o il trasformatore sono caduti o l'involucro è danneggiato, la stampante o il trasformatore non funzionano come previsto o mostrano un'evidente variazione in termini di prestazioni. Non regolare alcun controllo non indicato nelle istruzioni per l'uso.
- ❑ Collocare il trasformatore in prossimità di una presa elettrica dalla quale sia possibile scollegare facilmente la spina.
- ❑ Non collocare o riporre la stampante e il trasformatore all'aperto, in luoghi particolarmente sporchi o polverosi, in prossimità di acqua e fonti di calore oppure in luoghi soggetti a urti, vibrazioni, temperatura elevata o umidità.
- ❑ Non lasciare la stampante alla luce solare diretta, accanto a radiatori in altri luoghi soggetti a temperature elevate. La stampante potrebbe deformarsi o l'inchiostro potrebbe fuoriuscire.
- ❑ Prestare attenzione a non versare liquidi sulla stampante e sul trasformatore, inoltre non utilizzare la stampante e il trasformatore con le mani bagnate.
- ❑ Il trasformatore modello A461H è progettato per l'uso con la stampante con il quale viene fornito. Non utilizzarlo con altri dispositivi elettronici, se non espressamente specificato.
- ❑ Tenere la stampante a una distanza di almeno 22 cm dai pacemaker cardiaci. Le onde radio emesse dalla stampante possono compromettere il funzionamento dei pacemaker cardiaci.
- ❑ Se il display LCD è danneggiato, contattare il rivenditore di fiducia. Se la soluzione a cristalli liquidi entra a contatto con le mani, lavarle accuratamente con acqua e sapone. Se la soluzione a cristalli liquidi entra a contatto con gli occhi, sciacquarli immediatamente con acqua. Se dopo aver sciacquato abbondantemente gli occhi permangono problemi alla vista o uno stato di malessere, rivolgersi immediatamente a un medico.
- ❑ Se si utilizza la stampante in luoghi in cui l'uso di dispositivi elettronici è limitato, ad esempio in aereo o in ospedale, attenersi a tutte le istruzioni.

Istruzioni importanti

- Prestare attenzione quando si maneggiano le cartucce di inchiostro usate, in quanto intorno all'apertura di erogazione inchiostro potrebbe essersi accumulata una piccola quantità di inchiostro.
- Se l'inchiostro dovesse venire a contatto con la pelle, lavare accuratamente l'area interessata con acqua e sapone.
- Se l'inchiostro dovesse penetrare negli occhi, sciacquarli immediatamente con acqua. Se dopo aver sciacquato abbondantemente gli occhi permangono problemi alla vista o uno stato di malessere, rivolgersi immediatamente a un medico.
- Se l'inchiostro dovesse penetrare nella bocca, rivolgersi subito a un medico.
- Non smontare le cartucce di inchiostro e il contenitore di manutenzione, onde evitare che l'inchiostro venga a contatto con gli occhi o con la pelle.
- Non agitare eccessivamente le cartucce di inchiostro e non farle cadere a terra. Non premere le cartucce e non strappare le relative etichette. Ciò potrebbe provocare una fuoriuscita di inchiostro.
- Tenere le cartucce di inchiostro e il contenitore di manutenzione fuori dalla portata dei bambini.

Istruzioni sulla sicurezza della batteria

- Se la batteria non è completamente carica entro il tempo specificato, arrestare la carica. In caso contrario, la batteria potrebbe surriscaldarsi, emettere fumo, rompersi o incendiarsi.
- Non collocare la stampante in un forno a microonde o un contenitore ad alta pressione. In caso contrario, la batteria potrebbe surriscaldarsi, emettere fumo, rompersi o incendiarsi.
- In caso di perdite di liquido dalla stampante (o emissione di cattivi odori), eliminare immediatamente gli oggetti infiammabili dalla stampante. In caso contrario, l'elettrolita fuoriuscito dalla batteria si incendierà causando fumo, fiamme o rottura.
- In caso di contatto dell'acido della batteria con gli occhi, risciacquarli immediatamente con acqua fresca senza strofinarli. Quindi, contattare immediatamente un medico. In caso contrario, potrebbero verificarsi danni permanenti agli occhi.
- In caso di contatto dell'acido della batteria con la pelle, risciacquare immediatamente la zona interessata con acqua. Quindi, contattare immediatamente un medico.
- Non far cadere o gettare la stampante e non sottoporla a forti urti. In caso contrario, si potrebbero verificare perdite dalla batteria o danni al circuito di protezione della batteria. Di conseguenza, la batteria potrebbe surriscaldarsi, emettere fumo, rompersi o incendiarsi.
- Non utilizzare o lasciare la stampante in un luogo caldo (oltre 80° C), ad esempio accanto a fiamme o un calorifero. In caso contrario, il separatore di plastica potrebbe fondersi e le singole celle potrebbero causare cortocircuito. Di conseguenza, la batteria potrebbe surriscaldarsi, emettere fumo, rompersi o incendiarsi.
- Non utilizzare la stampante in caso di perdite o danni di qualsiasi tipo. In caso contrario, la batteria potrebbe surriscaldarsi, emettere fumo, rompersi o incendiarsi.
- Non lasciare la stampante all'interno di un veicolo. In caso contrario, la batteria potrebbe surriscaldarsi.

Istruzioni e avvertenze sulla stampante

Leggere e seguire le istruzioni riportate di seguito per evitare di danneggiare la stampante o altri beni personali. Conservare il presente manuale per consultazione futura.

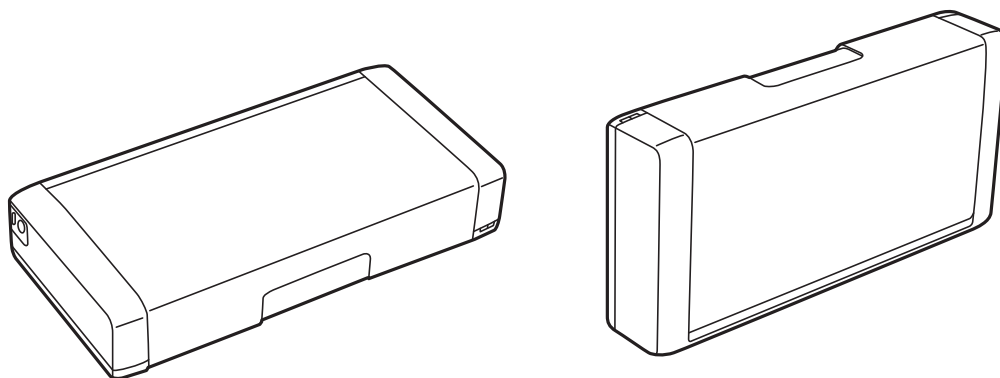

Istruzioni importanti**Istruzioni e avvertenze per la configurazione/l'uso della stampante**

- Non bloccare né ostruire le bocchette di ventilazione e le aperture della stampante.
- Evitare di utilizzare prese a cui sono collegati fotocopiatrici o sistemi di aerazione che si accendono e si spengono con frequenza.
- Evitare di utilizzare prese elettriche controllate da interruttori o timer automatici.
- Tenere l'intero sistema del computer lontano da potenziali fonti di interferenze elettromagnetiche, ad esempio altoparlanti o unità di base di telefoni cordless.
- I cavi di alimentazione devono essere disposti in modo da evitare abrasioni, tagli, logoramento, piegamenti e attorcigliamenti. Non collocare oggetti sopra i cavi di alimentazione e fare in modo che il trasformatore o i cavi di alimentazione non possano essere calpestati. Prestare particolare attenzione affinché tutti i cavi di alimentazione non vengano piegati alle estremità e nei punti in cui entrano ed escono dal trasformatore.
- Se si collega la stampante a una presa multipla, verificare che l'ampereaggio totale dei dispositivi collegati alla presa non sia superiore a quello supportato dalla presa. Verificare inoltre che l'ampereaggio totale di tutti i dispositivi collegati alla presa a muro non sia superiore al valore massimo consentito per la presa.
- Se si prevede di utilizzare il trasformatore in Germania, l'impianto dell'edificio deve essere protetto mediante un interruttore automatico da 10 o 16 ampere per fornire alla stampante un'adeguata protezione da cortocircuiti e sovracorrenti.
- Quando si collega la stampante a un computer o a un altro dispositivo mediante cavo, verificare che i connettori siano orientati correttamente. Ogni connettore può essere orientato correttamente in un solo modo. Se un connettore viene inserito con l'orientamento errato, i dispositivi collegati al cavo potrebbero risultare danneggiati.
- Collocare la stampante su una superficie piana e stabile, che si estenda oltre la base in tutte le direzioni. Se la stampante risulta inclinata, non funziona correttamente.
- Per riporre o trasportare la stampante, posizionarla come mostrato nell'illustrazione.



- Lasciare spazio sufficiente davanti alla stampante per consentire la completa espulsione della carta.
- Evitare luoghi soggetti a brusche variazioni di temperatura e umidità. Inoltre, tenere la stampante e il trasformatore lontani dalla luce solare diretta, da sorgenti di illuminazione intensa, dall'acqua o da fonti di calore.
- Non inserire oggetti nelle aperture della stampante.
- Non inserire le mani nella stampante durante le operazioni di stampa.
- Non toccare il cavo piatto bianco all'interno della stampante.
- Non utilizzare prodotti spray contenenti gas infiammabili all'interno o nelle immediate vicinanze della stampante. Ciò potrebbe provocare un incendio.

Istruzioni importanti

- ❑ Non spostare manualmente la testina di stampa, onde evitare il danneggiamento della stampante.
- ❑ Spegnere sempre la stampante utilizzando il pulsante . Non scollegare la stampante dalla presa di alimentazione e non interrompere l'alimentazione fino a quando la spia del pulsante  non smette di lampeggiare.
- ❑ Prima di trasportare la stampante, verificare che la testina di stampa sia nella posizione di riposo (completamente a destra) e che le cartucce di inchiostro siano installate.
- ❑ Se si prevede di non utilizzare la stampante per un periodo di tempo prolungato, scollegare il cavo di alimentazione dalla presa di corrente.

Istruzioni e avvertenze per l'uso della stampante con una connessione wireless

- ❑ Le onde radio di questa stampante possono influire negativamente sul funzionamento di apparecchiature elettroniche mediche, causandone il malfunzionamento. Quando si utilizza la stampante all'interno di strutture sanitarie o in prossimità di apparecchiature mediche, osservare le indicazioni fornite dal personale che rappresenta le strutture mediche e attenersi a tutte le avvertenze e le indicazioni sulle apparecchiature mediche.
- ❑ Le onde radio di questa stampante possono influire negativamente sul funzionamento di dispositivi controllati automaticamente, ad esempio porte automatiche e allarmi antincendio, causando incidenti dovuti a malfunzionamento. Quando si utilizza la stampante in prossimità di dispositivi controllati automaticamente, osservare tutte le avvertenze e le indicazioni su questi dispositivi.
- ❑ Attenersi alle istruzioni fornite dal personale di bordo per l'uso della stampante in volo. Spegnere la stampante durante il decollo o l'atterraggio in base agli annunci in volo.

Istruzioni e avvertenze sull'utilizzo del display LCD

- ❑ Il display LCD può presentare piccole macchie scure o chiare e le relative caratteristiche possono determinare una luminosità non uniforme. Ciò è normale e non indica un guasto del display.
- ❑ Per pulire il display, utilizzare solo un panno asciutto e morbido. Non utilizzare detergenti liquidi o chimici.
- ❑ La copertura esterna del display LCD potrebbe rompersi in caso di forte urto. Se la superficie del display si scheggia o presenta crepe, contattare il rivenditore; non toccare né tentare di rimuovere i pezzi rotti.

Smaltimento dei modelli di stampante europei

La stampante contiene una batteria.

Il simbolo della croce su un contenitore munito di ruote attaccato al prodotto indica che il prodotto e le batterie integrate non devono essere smaltiti tramite la procedura normale per lo smaltimento dei rifiuti domestici. Separare il prodotto e le batterie dai rifiuti domestici in modo ecosostenibile per consentirne il riciclo ed evitare possibili danni all'ambiente o alla salute. Per ulteriori informazioni sulla raccolta differenziata disponibile, rivolgersi agli uffici governativi o al rivenditore presso il quale si è acquistato il prodotto. L'uso dei simboli chimici Pb, Cd o Hg indicano la presenza di questi metalli nella batteria.



Protezione dei dati personali

Prima di cedere la stampante ad altri o smaltirla, è consigliabile cancellare tutte le informazioni personali archiviate in memoria selezionando **Menu > Ripristina impostazioni predefinite > Tutte le impostazioni** nel pannello di controllo.

Suggerimenti per un uso intelligente

Suggerimenti: Stampa tramite il driver di base Epson (Windows)

Il driver di base Epson consente di stampare in modo facile sia in ufficio che in viaggio. Anche se non è stato installato il driver della stampante sul PC o non si dispone di accesso Internet per scaricarlo, è possibile installare il driver di base dalla stampante stessa. Basta collegare la stampante e il computer tramite il cavo micro USB.

Informazioni correlate

➔ [“Uso del driver di base Epson \(solo per Windows\)” a pagina 30](#)

Suggerimenti: Carica della batteria

È possibile utilizzare la stampante collegando il trasformatore, ma la stampante funziona anche con una batteria integrata. È possibile caricare la batteria collegando il trasformatore alla stampante o utilizzando il cavo micro USB.

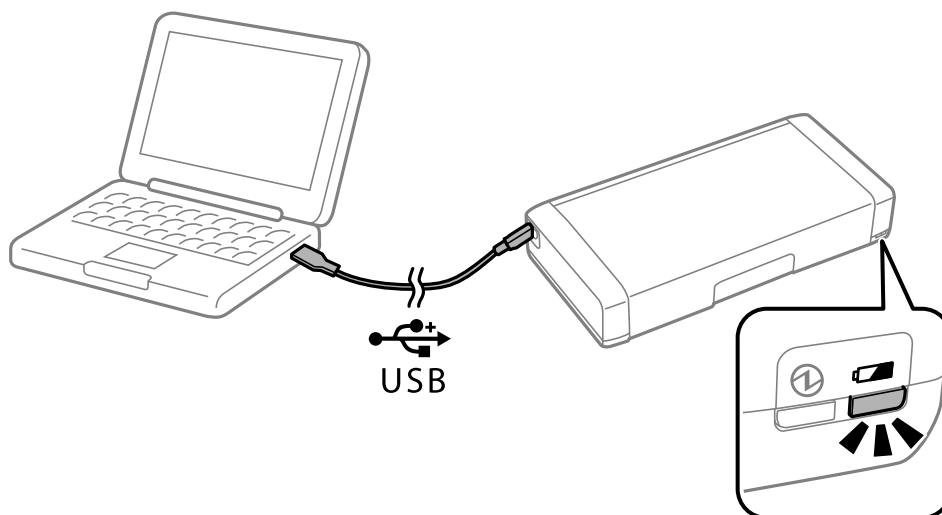

Informazioni correlate

➔ [“Carica della batteria” a pagina 52](#)

Suggerimenti: Stampa da smartphone o tablet

L'applicazione Epson iPrint consente di stampare foto, documenti e pagine Web da dispositivi intelligenti quali smartphone o tablet. Una funzione di Epson iPrint 'Camera Capture' consente di acquisire un documento o un'immagine di testo utilizzando la fotocamera del dispositivo intelligente e stampare correggendo la distorsione e il keystone nell'immagine. Per ulteriori dettagli, vedere il seguente sito web.

Suggerimenti per un uso intelligente

<http://ipr.to>

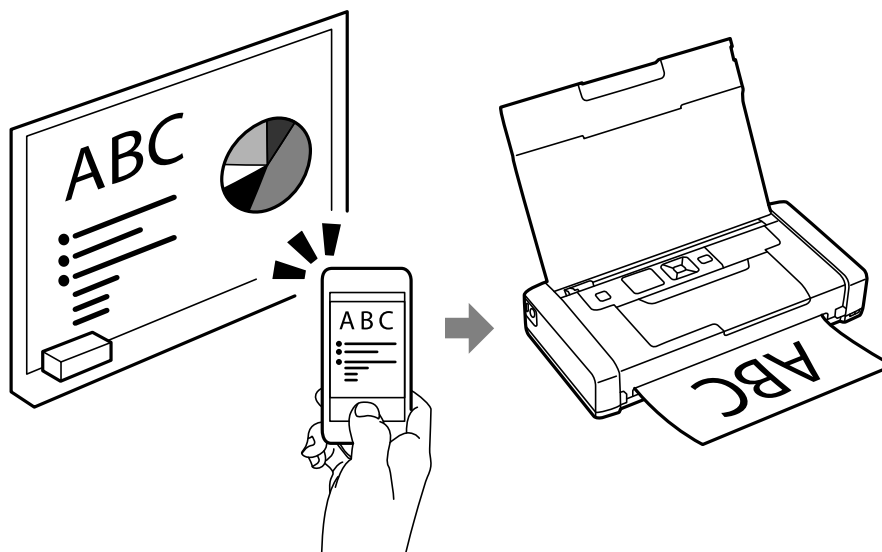

Informazioni correlate

➔ [“Stampa da dispositivi intelligenti” a pagina 48](#)

Suggerimenti: Regolazione di densità e colore

È possibile regolare densità e colore nel pannello di controllo della stampante.

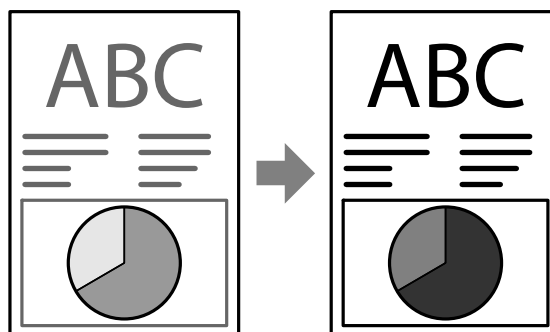

Informazioni correlate

➔ [“Menu” a pagina 21](#)

Suggerimenti: Rispetto dell'ambiente

- Quando si utilizza la stampante in luoghi in cui l'uso di dispositivi elettronici è limitato, come gli ospedali, disabilitare l'impostazione Wi-Fi sul pannello di controllo.

Suggerimenti per un uso intelligente

- ❑ In luoghi silenziosi, quali biblioteche e uffici open space, abilitare la modalità silenziosa. Rallentando il funzionamento della stampante, la stampante riduce i rumori di funzionamento.



Informazioni correlate

- ➔ [“Menu” a pagina 21](#)

Suggerimenti: Come riporre la stampante

Quando la stampante non è in uso, è possibile posizionarla con il fermo argentato rivolto verso l'alto. Tenere la stampante lontana dalla luce solare diretta e posizionarla in un luogo fresco e asciutto.

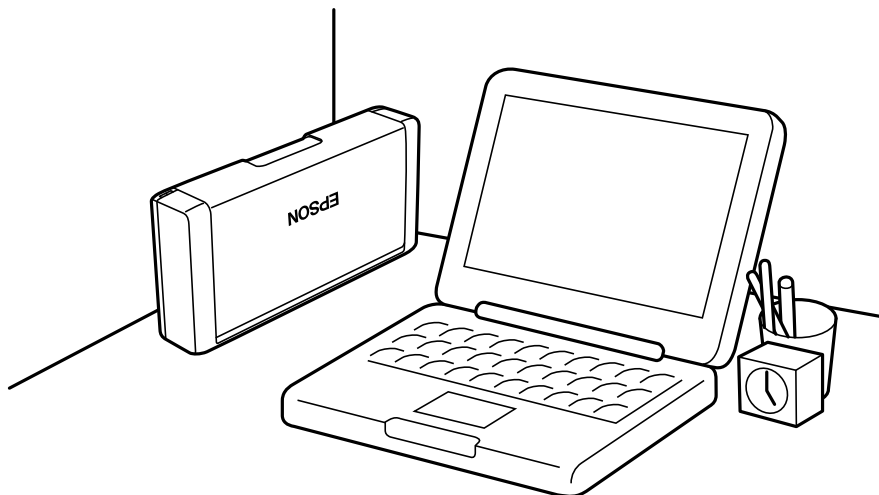

Informazioni di base sulla stampante

Nomi e funzioni delle parti

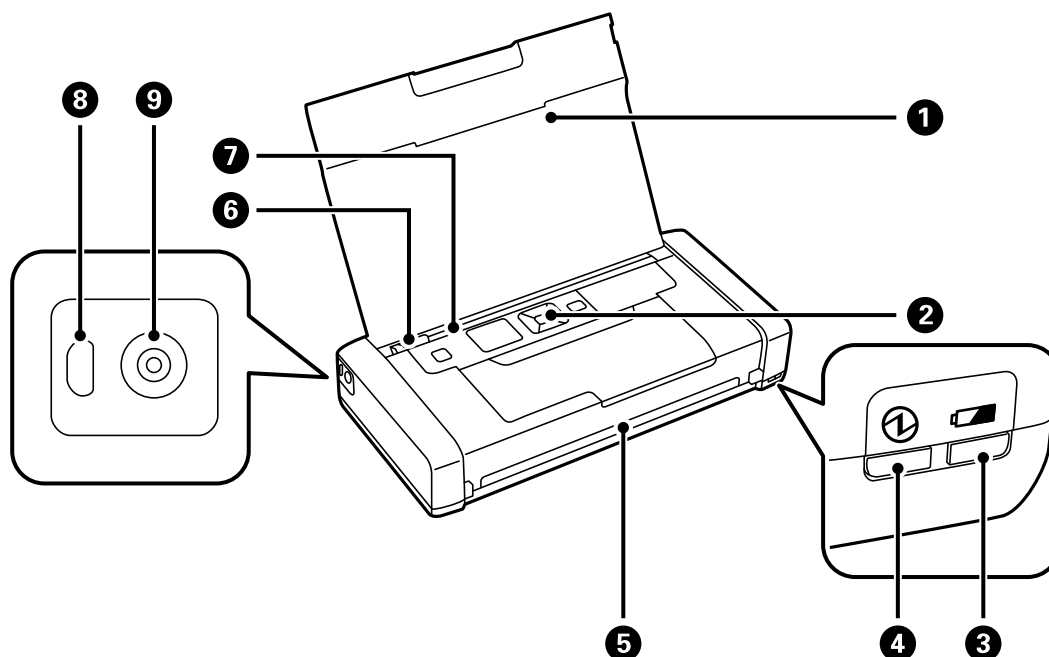

1	Coperchio della stampante	Funge da supporto per i fogli di carta caricati.
2	Pannello di controllo	Consente di configurare il funzionamento della stampante.
3	Spia di carica della batteria	Si accende quando la batteria è in carica e si spegne quando la batteria è carica. Lampeggia quando la stampante non può caricare la batteria a causa di temperatura troppo bassa (inferiore a 5° C) o troppo alta (superiore a 40° C). Caricare la batteria ad una temperatura compresa tra 10 e 35° C.
4	Spia di alimentazione	Si accende quando si accende la stampante. Lampeggia quando la stampante è in funzione o si verifica un errore.
5	Slot di uscita	Espelle la carta stampata.
6	Guida bordo	Consente l'alimentazione diretta della carta nella stampante. Deve essere allineata al bordo dei fogli utilizzati per la stampa.
7	Alim. posteriore carta	Consente il caricamento della carta.
8	Porta micro USB	Consente il collegamento di un cavo micro USB.
9	Ingresso CC	Consente di collegare il trasformatore.

Informazioni di base sulla stampante

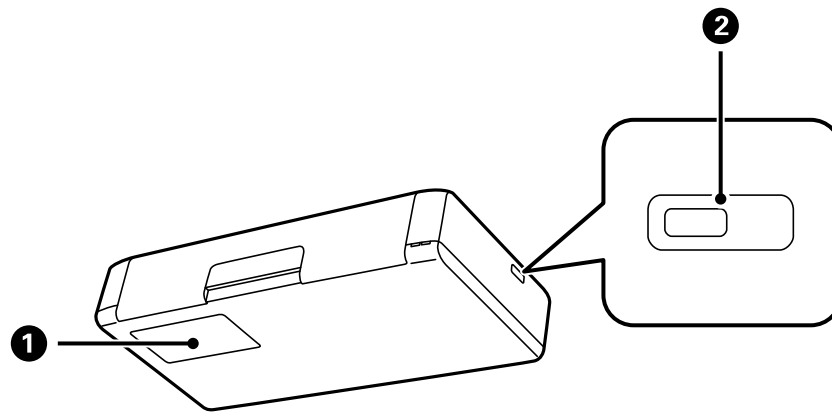

❶	Coperchio del contenitore di manutenzione	Aprire per sostituire il contenitore di manutenzione.
❷	Slot per blocco di sicurezza	Inserire un blocco di sicurezza antifurto.

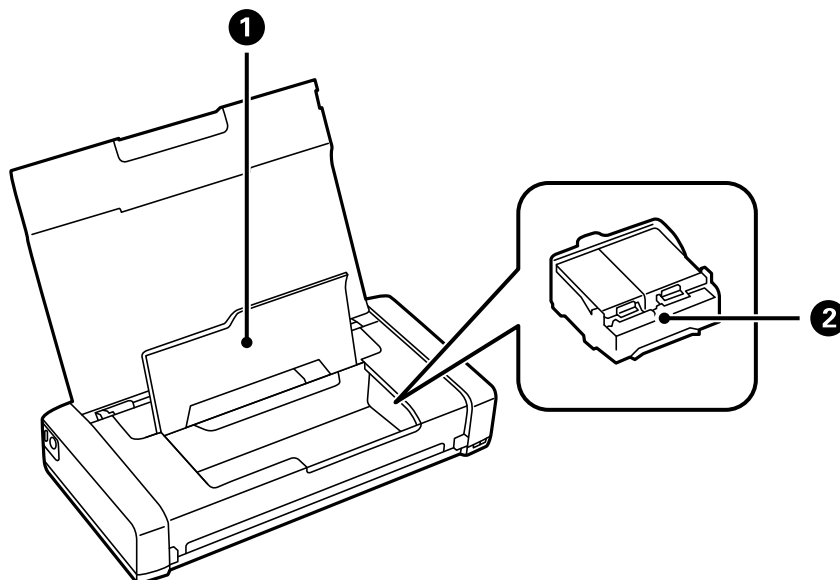

❶	Coperchio interno	Aprire per sostituire le cartucce di inchiostro o rimuovere la carta inceppata dalla stampante.
❷	Supporto cartuccia	Installare le cartucce. L'inchiostro viene espulso da sotto gli ugelli della testina di stampa.

Pannello di controllo

Spie e pulsanti

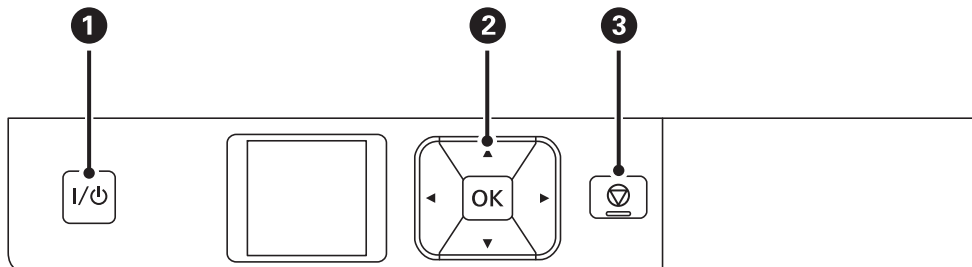

1	I/⏻	Consente di accendere e spegnere la stampante. Se la spia di alimentazione è spenta, scollegare il cavo di alimentazione.
2	◀, ▶, ▲, ▼, OK	Premere ◀, ▶, ▲ e ▼ per selezionare i menu. Premere il pulsante OK per confermare la selezione o eseguire la funzionalità selezionata.
3	⏮	Annulla l'operazione attuale o torna alla schermata precedente.

Informazioni correlate

➔ [“Guida al display LCD” a pagina 19](#)





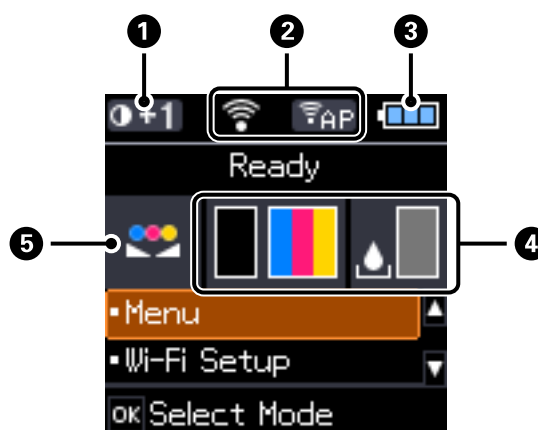









































Guida al display LCD

La schermata iniziale viene visualizzata quando si accende la stampante. Le icone di stato e la quantità di inchiostro rimanente nelle cartucce vengono visualizzate nella schermata iniziale.



1	0+1	Visualizza la densità di stampa selezionata in Imp dens carta comune .
---	-----	---

Informazioni di base sulla stampante

<p>2</p>	<p>Vengono visualizzate le icone che mostrano lo stato della rete.</p>	<table border="1"> <tbody> <tr> <td data-bbox="590 286 614 367"></td> <td data-bbox="614 286 1442 367">Indica che non vi è alcuna rete wireless (Wi-Fi) disponibile o che la stampante si sta connettendo ad una rete Wi-Fi.</td> </tr> <tr> <td data-bbox="590 367 614 448"></td> <td data-bbox="614 367 1442 448">Indica la presenza di un problema con la connessione di rete wireless (Wi-Fi) della stampante o la ricerca in corso di una rete Wi-Fi a cui connettersi.</td> </tr> <tr> <td data-bbox="590 448 614 551"></td> <td data-bbox="614 448 1442 551">Indica che la stampante è connessa ad una rete wireless (Wi-Fi). Maggiore è il numero di barrette visualizzate, maggiore è la potenza del segnale.</td> </tr> <tr> <td data-bbox="590 551 614 631"></td> <td data-bbox="614 551 1442 631">Indica che la modalità Wi-Fi Direct non è disponibile o che la stampante si sta connettendo in modalità Wi-Fi Direct.</td> </tr> <tr> <td data-bbox="590 631 614 712"></td> <td data-bbox="614 631 1442 712">Indica che la stampante è connessa in modalità Ad Hoc.</td> </tr> <tr> <td data-bbox="590 712 614 770"></td> <td data-bbox="614 712 1442 770">Indica che la stampante è connessa in modalità Wi-Fi Direct.</td> </tr> <tr> <td data-bbox="590 770 614 815"></td> <td data-bbox="614 770 1442 815">Indica che la stampante è connessa in modalità AP semplice.</td> </tr> </tbody> </table>		Indica che non vi è alcuna rete wireless (Wi-Fi) disponibile o che la stampante si sta connettendo ad una rete Wi-Fi.		Indica la presenza di un problema con la connessione di rete wireless (Wi-Fi) della stampante o la ricerca in corso di una rete Wi-Fi a cui connettersi.		Indica che la stampante è connessa ad una rete wireless (Wi-Fi). Maggiore è il numero di barrette visualizzate, maggiore è la potenza del segnale.		Indica che la modalità Wi-Fi Direct non è disponibile o che la stampante si sta connettendo in modalità Wi-Fi Direct.		Indica che la stampante è connessa in modalità Ad Hoc.		Indica che la stampante è connessa in modalità Wi-Fi Direct.		Indica che la stampante è connessa in modalità AP semplice.
	Indica che non vi è alcuna rete wireless (Wi-Fi) disponibile o che la stampante si sta connettendo ad una rete Wi-Fi.															
	Indica la presenza di un problema con la connessione di rete wireless (Wi-Fi) della stampante o la ricerca in corso di una rete Wi-Fi a cui connettersi.															
	Indica che la stampante è connessa ad una rete wireless (Wi-Fi). Maggiore è il numero di barrette visualizzate, maggiore è la potenza del segnale.															
	Indica che la modalità Wi-Fi Direct non è disponibile o che la stampante si sta connettendo in modalità Wi-Fi Direct.															
	Indica che la stampante è connessa in modalità Ad Hoc.															
	Indica che la stampante è connessa in modalità Wi-Fi Direct.															
	Indica che la stampante è connessa in modalità AP semplice.															
<p>3</p>	<p>Vengono visualizzate le icone che mostrano lo stato della batteria.</p>	<table border="1"> <tbody> <tr> <td data-bbox="590 873 614 931"></td> <td data-bbox="614 873 1442 931">Visualizza la quantità di batteria rimanente.</td> </tr> <tr> <td data-bbox="590 931 614 990"></td> <td data-bbox="614 931 1442 990">Indica che la batteria si sta per esaurire.</td> </tr> <tr> <td data-bbox="590 990 614 1070"></td> <td data-bbox="614 990 1442 1070">Indica che la batteria è troppo calda o fredda. Selezionare Menu > Batteria per controllare lo stato.</td> </tr> <tr> <td data-bbox="590 1070 614 1151"></td> <td data-bbox="614 1070 1442 1151">Indica che la batteria è in carica. Al termine della carica, l'icona cambia in una che indica la quantità di batteria rimanente.</td> </tr> </tbody> </table>		Visualizza la quantità di batteria rimanente.		Indica che la batteria si sta per esaurire.		Indica che la batteria è troppo calda o fredda. Selezionare Menu > Batteria per controllare lo stato.		Indica che la batteria è in carica. Al termine della carica, l'icona cambia in una che indica la quantità di batteria rimanente.						
	Visualizza la quantità di batteria rimanente.															
	Indica che la batteria si sta per esaurire.															
	Indica che la batteria è troppo calda o fredda. Selezionare Menu > Batteria per controllare lo stato.															
	Indica che la batteria è in carica. Al termine della carica, l'icona cambia in una che indica la quantità di batteria rimanente.															
<p>4</p>	<p>Visualizza i livelli approssimativi di inchiostro nelle cartucce di inchiostro e nel contenitore di manutenzione.</p>	<table border="1"> <tbody> <tr> <td data-bbox="590 1218 614 1321"></td> <td data-bbox="614 1218 1442 1321">Visualizza i livelli approssimativi di inchiostro nelle cartucce.</td> </tr> <tr> <td data-bbox="590 1321 614 1447"></td> <td data-bbox="614 1321 1442 1447">Visualizza la durata utile approssimativa del contenitore di manutenzione.</td> </tr> <tr> <td data-bbox="590 1447 614 1527"></td> <td data-bbox="614 1447 1442 1527">Si accende quando le cartucce di inchiostro si stanno esaurendo o quando il contenitore di manutenzione è quasi pieno.</td> </tr> <tr> <td data-bbox="590 1527 614 1621"></td> <td data-bbox="614 1527 1442 1621">Si accende quando le cartucce di inchiostro sono esaurite.</td> </tr> </tbody> </table>		Visualizza i livelli approssimativi di inchiostro nelle cartucce.		Visualizza la durata utile approssimativa del contenitore di manutenzione.		Si accende quando le cartucce di inchiostro si stanno esaurendo o quando il contenitore di manutenzione è quasi pieno.		Si accende quando le cartucce di inchiostro sono esaurite.						
	Visualizza i livelli approssimativi di inchiostro nelle cartucce.															
	Visualizza la durata utile approssimativa del contenitore di manutenzione.															
	Si accende quando le cartucce di inchiostro si stanno esaurendo o quando il contenitore di manutenzione è quasi pieno.															
	Si accende quando le cartucce di inchiostro sono esaurite.															
<p>5</p>	<p></p>	<p>Indica che il colore è stato regolato utilizzando la funzione Regolazione colore.</p>														

Voci di menu

Menu

Menu	Impostazioni e descrizioni		
Batteria	Controllare lo stato e la quantità di batteria rimanente. Premere il pulsante ▼ per effettuare le impostazioni per la carica della batteria.		
	Imp. batteria	Alim. USB tramite PC	Collegare la batteria al computer tramite un cavo micro USB in modo da poter caricare la batteria dal computer con la stampante spenta o in modalità di sospensione.
Manutenzione	Cambio cartuccia	Sostituisce la cartuccia.	
	Controllo ugelli	Stampa un motivo per verificare se gli ugelli della testina di stampa sono ostruiti.	
	Pulizia test.	Pulisce gli ugelli ostruiti della testina di stampa.	
	Allineamento testina	Regola la testina di stampa per il miglioramento della qualità di stampa.	
	Pulizia guida carta	La funzionalità può essere utilizzata per l'alimentazione di carta da utilizzare a scopo di pulizia in presenza di macchie di inchiostro sui rulli interni o problemi di alimentazione della carta.	
Imp dens carta comune	Aumenta la densità di stampa se il tipo di carta è impostato su Carta comune e la qualità è impostata su Standard. Tuttavia, la velocità di stampa potrebbe diminuire.		
Regolazione colore	Eeguire regolazioni di precisione del colore durante la stampa. Selezionare +1 per rendere i colori più scuri e -1 per renderli più chiari. Questa impostazione viene ripristinata quando si rimuove la cartuccia.		

Informazioni di base sulla stampante

Menu	Impostazioni e descrizioni		
Configurazione stampante	Imp. sorgente carta	Configurazione carta	Selezionare il formato e il tipo di carta caricato nell'alim. posteriore carta.
		Avviso impos. carta	Visualizza un messaggio di errore in caso di mancata corrispondenza tra le opzioni di formato o tipo di carta impostate in Configurazione carta e le impostazioni di stampa.
		Configurazione carta	Visualizza automaticamente la schermata delle impostazioni della carta quando si carica la carta. AirPrint non è disponibile quando viene disabilitato.
	Timer spegnimento	Alimentazione esterna	È possibile regolare il tempo che deve trascorrere prima che venga attivato il risparmio energetico. Un intervallo di attesa maggiore incide sul consumo energetico del prodotto. Prima di apportare qualsiasi modifica, prendere in considerazione le conseguenze ambientali.
		Alimentaz. a batteria	
	Modalità silenzio	Stampa in modo silenzioso quando viene abilitato. Tuttavia, la velocità di stampa potrebbe diminuire.	
	Lingua/Language	Selezionare la lingua di visualizzazione desiderata.	
	Timer disattivazione	Selezionare l'intervallo di tempo trascorso il quale deve essere attivata la modalità di sospensione (modalità Risparmio energia) se non viene eseguita alcuna operazione. Una volta trascorso l'intervallo di tempo impostato, il display LCD si spegne.	
Altri	Cambio stampante	Se il driver della stampante è già installato sul computer, questa impostazione impedisce che venga di nuovo installato, anche se un'altra stampante con lo stesso nome è collegata tramite un cavo USB.	
Impostazioni di rete	Stampa foglio di stato	Visualizza o stampa le impostazioni di rete e lo stato della connessione.	
	Configurazione Wi-Fi	Installazione guidata Wi-Fi	Per ulteriori informazioni, vedere la <i>Guida di rete</i> .
		Pulsante (WPS)	
		Codice PIN (WPS)	
		Connessione automatica Wi-Fi	
		Disattiva Wi-Fi	Eventuali problemi di rete potrebbero essere risolti mediante la disattivazione o la riconfigurazione delle impostazioni Wi-Fi. Per ulteriori informazioni, vedere la <i>Guida di rete</i> .
	Config. Wi-Fi Direct	Per ulteriori informazioni, vedere la <i>Guida di rete</i> .	
Controllo connessione	Verifica lo stato della connessione di rete e stampa un report correlato. In presenza di problemi di connessione, per informazioni sulla relativa risoluzione consultare il report.		

Informazioni di base sulla stampante

Menu	Impostazioni e descrizioni
Epson Connect	È possibile sospendere e riattivare i servizi Epson Connect o Google Cloud Print, nonché annullare l'utilizzo di tali servizi, ovvero ripristinare le impostazioni predefinite.
Servizi Google Cloud Print	Per ulteriori informazioni, visitare il sito web di Epson Connect. https://www.epsonconnect.com/ http://www.epsonconnect.eu (solo Europa)
Driver basico WF-100	Installa sul computer il driver di base Epson integrato nella stampante.
Ripristina impostazioni predefinite	Ripristina le impostazioni predefinite delle opzioni selezionate.

Configurazione Wi-Fi

Per ulteriori informazioni, vedere l'elenco dei menu in **Impostazioni di rete**.

Caricamento della carta

Precauzioni per la gestione della carta

- ❑ Leggere i fogli di istruzioni in dotazione con la carta.
- ❑ Sventolare e allineare i bordi della carta prima di caricarla. Non sventolare né arricciare la carta fotografica. Ciò potrebbe danneggiare il lato stampabile.

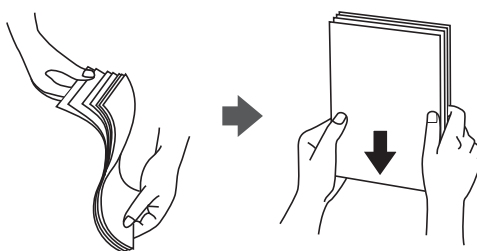

- ❑ Se la carta è arricciata, appiattirla o arricciarla leggermente in senso contrario prima di caricarla. La stampa di carta arricciata potrebbe causare inceppamenti e macchie sul documento.

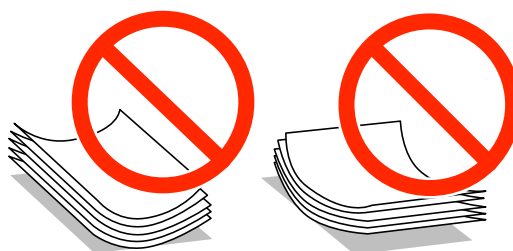

- ❑ Non utilizzare carta ondulata, strappata, tagliata, piegata, umida, troppo spessa, troppo sottile o carta con adesivi attaccati. L'uso di questi tipi di carta causa inceppamenti e macchie sul documento.
- ❑ Sventolare e allineare i bordi delle buste prima di caricarle. Se le buste impilate sono piene di aria, premere per appiattirle prima di caricarle.



- ❑ Non utilizzare buste stropicciate o piegate. L'uso di queste buste causa inceppamenti e macchie sul documento.
- ❑ Non utilizzare buste con superfici adesive in corrispondenza del lembo o buste con finestra.
- ❑ Evitare di utilizzare buste troppo sottili, in quando potrebbero arricciarsi durante la stampa.

Informazioni correlate

➔ [“Specifiche della stampante” a pagina 94](#)

Carta disponibile e capacità

Epson consiglia l'utilizzo di carta originale Epson per garantire stampe di alta qualità.

Carta originale Epson

Nome supporto	Dimensioni	Capacità di caricamento (fogli)	Stampa fronte/retro manuale	Stampa senza margini
Epson Bright White Ink Jet Paper	A4	20	✓	-
Epson Ultra Glossy Photo Paper	A4, 13 × 18 cm (5 × 7")	5*	-	-
	10 × 15 cm (4 × 6")	5*	-	✓
Epson Premium Glossy Photo Paper	A4, 13 × 18 cm (5 × 7")	5*	-	-
	Formato 16:9 (102 × 181 mm), 10 × 15 cm (4 × 6")	5*	-	✓
Epson Premium Semigloss Photo Paper	A4	5*	-	-
	10 × 15 cm (4 × 6")	5*	-	✓
Epson Photo Paper Glossy	A4, 13 × 18 cm (5 × 7")	5*	-	-
	10 × 15 cm (4 × 6")	5*	-	✓
Epson Matte Paper-Heavyweight	A4	1	-	-
Epson Photo Quality Ink Jet Paper	A4	20	-	-

* Caricare un foglio di carta per volta, se la carta non viene alimentata correttamente o se la stampa ha colori non uniformi o macchie.

Nota:

La disponibilità di carta dipende dal Paese. Per informazioni più recenti sulla carta disponibile nella propria area, contattare l'assistenza Epson.

Carta disponibile in commercio

Nome supporto	Dimensioni	Capacità di caricamento (fogli o buste)	Stampa fronte/retro manuale	Stampa senza margini
Carta comune	Letter, A4, B5, A5, A6	20	✓	-
Carta autocopiante	Legal, Definita dall'utente	1	✓	
Busta	Busta n. 10, Busta DL, Busta C6	1	-	-

Caricamento della carta

Elenco dei tipi di carta

Per ottenere risultati di stampa ottimali, è necessario selezionare il tipo di carta corrispondente alla carta caricata.

Nome supporto	Tipo di supporto		
	Pannello di controllo	Driver della stampante	Driver di base Epson
Carta autocopiante, carta comune Epson Bright White Ink Jet Paper	carte comuni	carte comuni	Carta comune
Epson Ultra Glossy Photo Paper	Ultra Glossy	Carta fotografica lucida "Ultra Glossy"	-
Epson Premium Glossy Photo Paper	Prem. Glossy	Epson Premium Glossy	Epson Premium Glossy
Epson Premium Semigloss Photo Paper	Prem. Semigloss	Epson Premium Semigloss	-
Epson Photo Paper Glossy	Carta lucida	Photo Paper Glossy	-
Epson Matte Paper- Heavyweight Epson Photo Quality Ink Jet Paper	Matte	Epson Matte	Epson Matte
Busta	Busta	Busta	-

Caricamento di carta nell'Alim. posteriore carta

1. Sollevare la parte sul lato anteriore della stampante per aprire il coperchio della stampante.

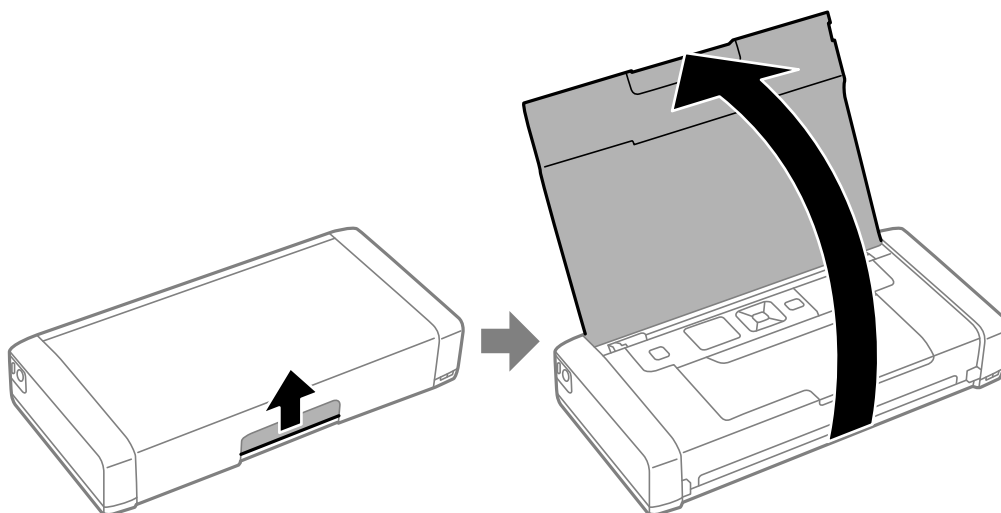

Caricamento della carta

2. Far scorrere la guida laterale.

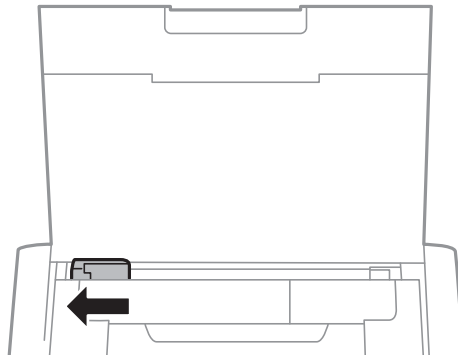

3. Caricare la carta in verticale sul lato destro dell'alim. posteriore carta, con il lato stampabile rivolto verso l'alto.

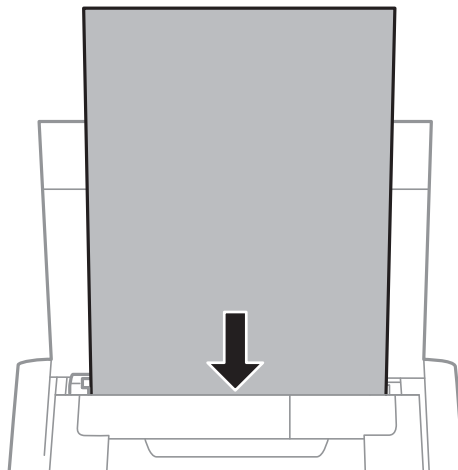

Importante:

Non oltrepassare il numero massimo di fogli specificato per la carta in uso.

- Buste

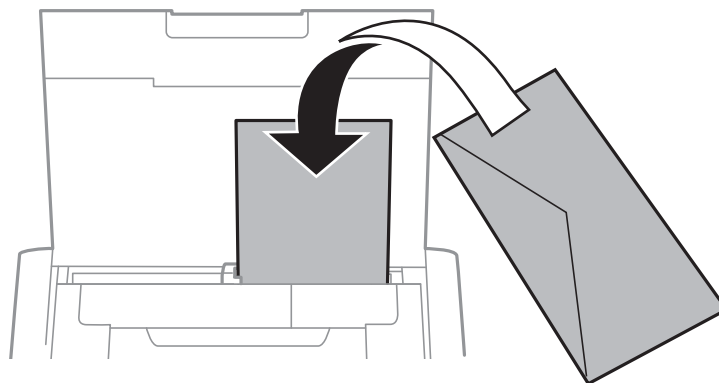

Caricamento della carta

❑ Carta forata

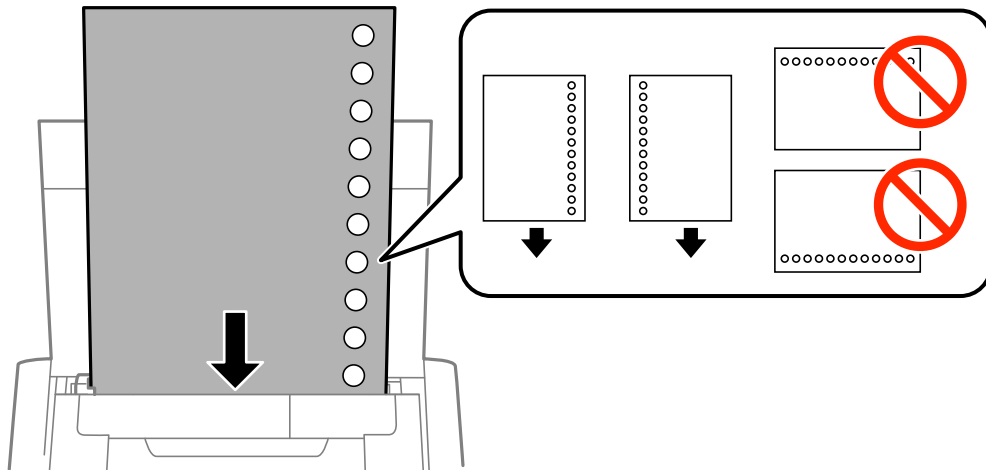

Nota:

È possibile utilizzare carta forata nei casi seguenti.

- ❑ Capacità di caricamento: un foglio
- ❑ Formati disponibili: A4, B5, A5, A6, Letter, Legal
- ❑ Fori per la rilegatura: non caricare carta con i fori per la rilegatura posizionati in alto o in basso. Regolare la posizione di stampa del file per evitare di stampare sui fori.

4. Far scorrere la guida laterale verso il bordo della carta.

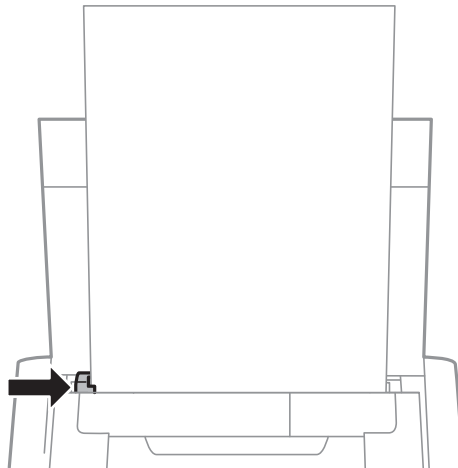

Caricamento della carta

Nota:

Se non è possibile spostare la guida laterale, la parte sul lato destro potrebbe non essere in posizione corretta. Far scorrere la guida laterale completamente a sinistra, far scorrere la parte sul lato destro completamente a destra e riprovare.

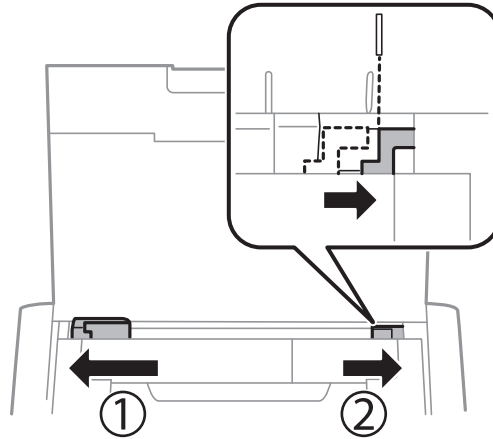

5. Nel pannello di controllo, impostare il formato e il tipo di carta corrispondenti alla carta caricata nell'alim. posteriore carta.

Nota:

- È inoltre possibile visualizzare la schermata delle impostazioni del formato e del tipo di carta selezionando **Menu > Configurazione stampante > Imp. sorgente carta > Configurazione carta.**
- Mettere la carta rimanente nella sua confezione. Se la si lascia nella stampante, la carta potrebbe arricciarsi o la qualità di stampa potrebbe diminuire.

Informazioni correlate

- ➔ [“Precauzioni per la gestione della carta” a pagina 24](#)
- ➔ [“Carta disponibile e capacità” a pagina 25](#)

Stampa

! Importante:

Non scollegare il trasformatore durante il funzionamento della stampante. La stampa potrebbe rallentare e potrebbe verificarsi un inceppamento.

Stampa da computer

Uso del driver di base Epson (solo per Windows)

Quando il driver della stampante non è installato sul computer, è possibile installare il driver di base Epson dalla stampante. Tuttavia, poiché il driver di base Epson dispone solo di funzioni limitate, si consiglia di installare il driver della stampante.

Nota:

Per Windows XP, è supportato Service Pack 3 o successivi.

Installazione del driver di base Epson (solo per Windows)

1. Scollegare la stampante dal computer.
2. Selezionare **Menu > Driver basico WF-100** sul pannello di controllo. Premere il pulsante OK per avviare l'installazione.
3. Quando vengono visualizzate le istruzioni su schermo, collegare la stampante al computer con un cavo micro USB, quindi premere il pulsante OK sul pannello di controllo.

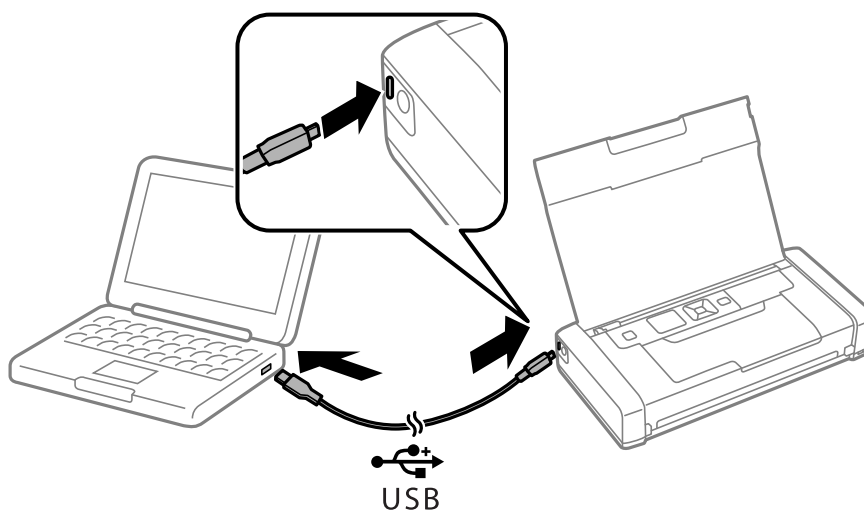

4. In **Computer** o **Risorse del computer**, fare doppio clic su **EPSON > SETUP**.
5. Per completare l'installazione, seguire le istruzioni visualizzate sullo schermo.

Stampa

Istruzioni di base sulla stampa - Driver di base Epson (solo per Windows)

1. Caricare la carta nella stampante.
2. Aprire il file da stampare.
3. Accedere alla finestra del driver della stampante.
4. Selezionare l'orientamento impostato in **Orientamento**, nella scheda **Layout** dell'applicazione.

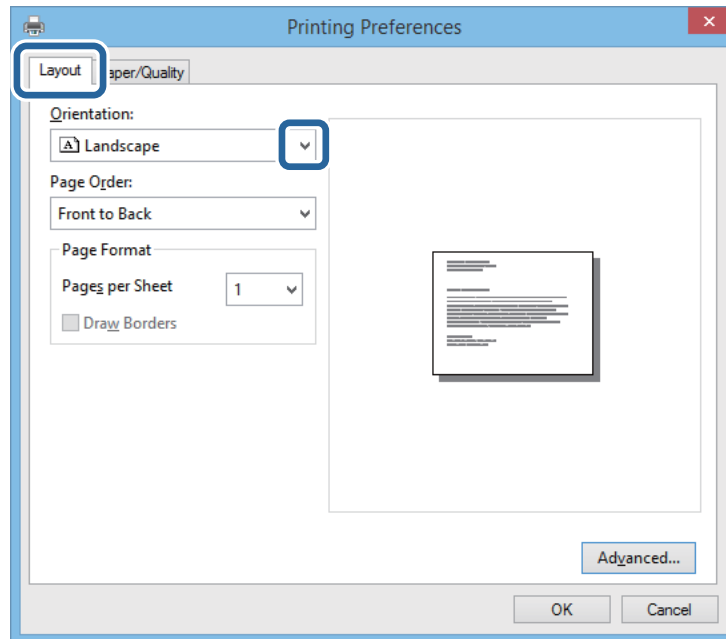

5. Configurare le impostazioni seguenti nella scheda **Carta/Qualità**.

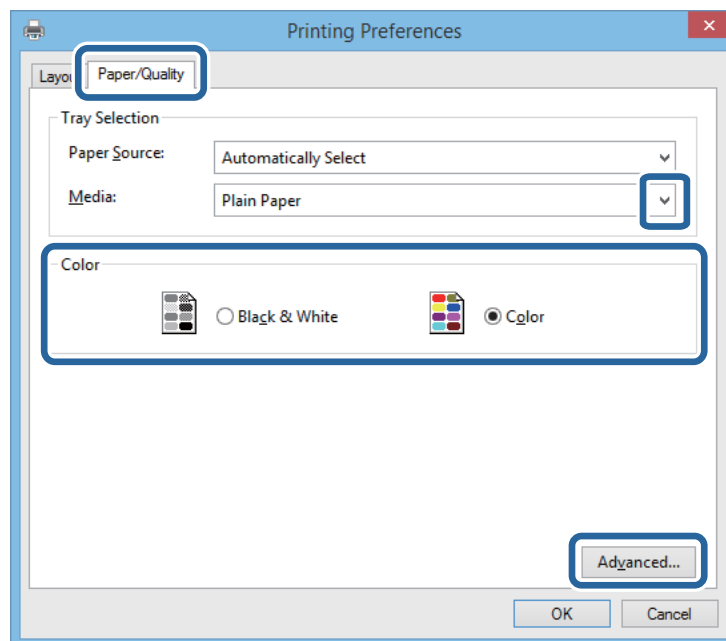

- ❑ Supporto: selezionare il tipo di carta caricato.

Stampa

- Colore: selezionare se si desidera stampare a colori o in monocromia
6. Fare clic su **Avanzate**, configurare le impostazioni desiderate e fare clic su **OK**.

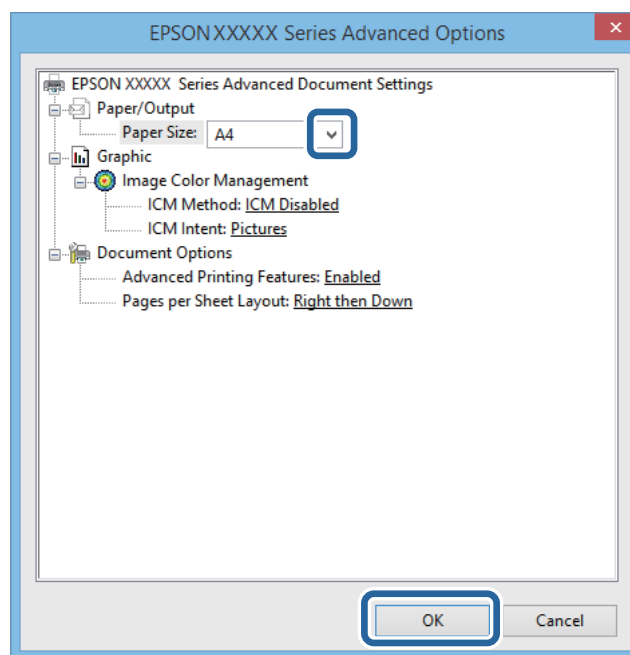

Formato carta: selezionare il formato carta impostato nell'applicazione.

7. Fare clic su **OK**.
8. Fare clic su **Stampa**.

Informazioni correlate

➔ [“Installazione del driver di base Epson \(solo per Windows\)”](#) a pagina 30

Istruzioni di base sulla stampa - Windows

Nota:

- Per informazioni sulle voci di impostazione, vedere la guida in linea. Fare clic con il pulsante destro del mouse su una voce e fare clic su **?**.
- Le operazioni potrebbero variare a seconda dell'applicazione. Per ulteriori informazioni, vedere la guida in linea dell'applicazione.

1. Caricare la carta nella stampante.
2. Aprire il file da stampare.
3. Selezionare **Stampa** o **Imposta stampante** dal menu **File**.
4. Selezionare la stampante.

Stampa

5. Selezionare **Preferenze** o **Proprietà** per accedere alla finestra del driver della stampante.

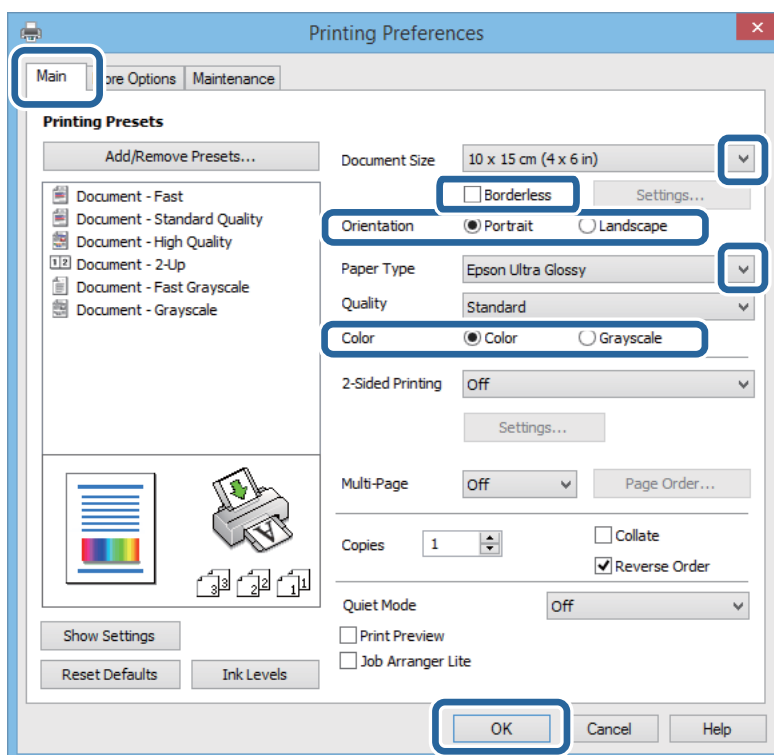

6. Configurare le impostazioni indicate di seguito:

- Formato documento: Selezionare il formato carta impostato nell'applicazione.
- Senza margini: Selezionare la stampa senza margini intorno all'immagine.
- Orientamento: Selezionare l'orientamento impostato nell'applicazione.
- Tipo di carta: Selezionare il tipo di carta caricato.
- Colore: Selezionare **Scala di grigio** per stampare in nero o in tonalità di grigio.

Nota:

Quando si stampa su buste, selezionare *Orizzontale* come impostazione di **Orientamento**.

7. Fare clic su **OK** per chiudere la finestra del driver della stampante.
8. Fare clic su **Stampa**.

Informazioni correlate

- ➔ [“Carta disponibile e capacità” a pagina 25](#)
- ➔ [“Caricamento di carta nell'Alim. posteriore carta” a pagina 26](#)
- ➔ [“Elenco dei tipi di carta” a pagina 26](#)

Istruzioni di base sulla stampa - Mac OS X

Nota:

Le operazioni da eseguire differiscono a seconda dell'applicazione in uso. Per ulteriori informazioni, vedere la guida in linea dell'applicazione.

Stampa

1. Caricare carta nella stampante.
2. Aprire il file da stampare.
3. Selezionare **Stampa** o un altro comando dal menu **File** per accedere alla finestra di dialogo di stampa.

Se necessario, fare clic su **Mostra dettagli** o su ▼ per espandere la finestra di stampa.

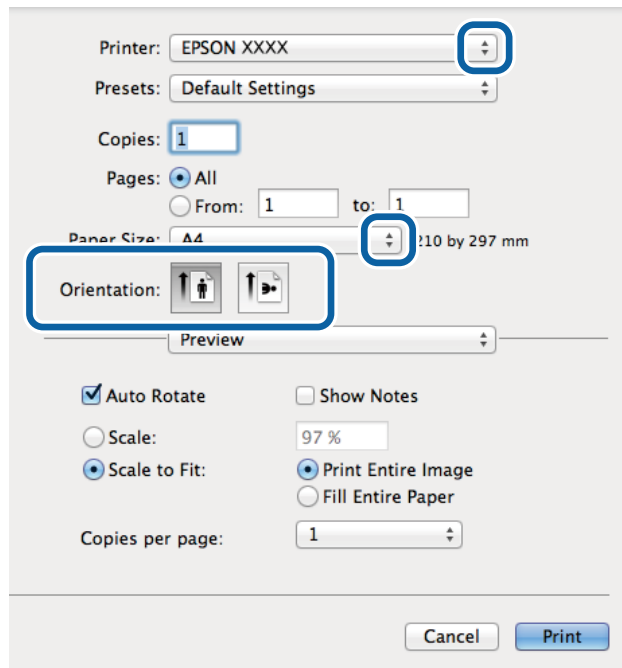

4. Configurare le impostazioni indicate di seguito:
 - Stampante: selezionare la stampante in uso.
 - Preset: selezionare le impostazioni predefinite che si desidera utilizzare per la stampa.
 - Formato carta: selezionare il formato carta impostato nell'applicazione.
Per la stampa senza margini, selezionare un formato carta senza margini.
 - Orientamento: selezionare l'orientamento impostato nell'applicazione.

Nota:

Per la stampa su buste, selezionare l'orientamento orizzontale.

Stampa

5. Scegliere **Impostazioni di stampa** dal menu a comparsa.

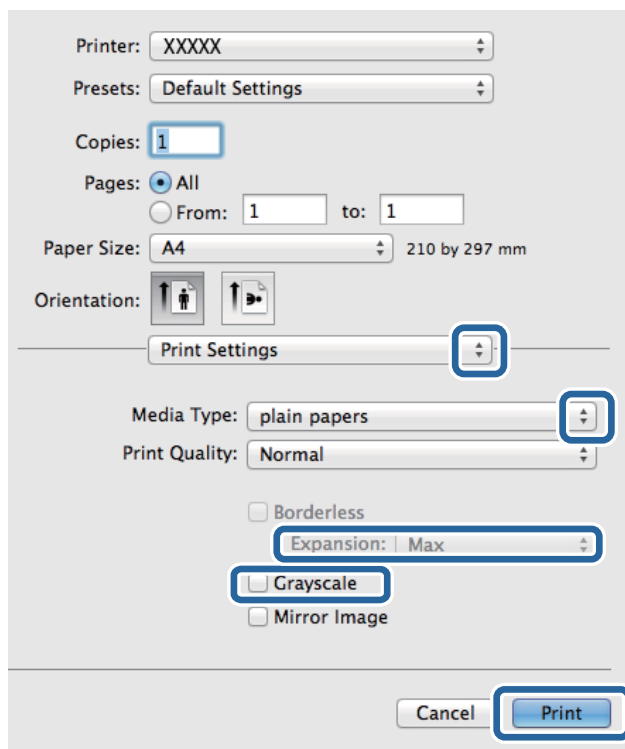

Nota:

In Mac OS X v10.8.x o versioni successive, la mancata visualizzazione del menu **Impostazioni di stampa** indica che il driver della stampante Epson non è stato installato correttamente.

Scegliere **Preferenze di Sistema** dal menu  > **Stampanti e Scanner** (oppure **Stampa e Scansione** o **Stampa e Fax**), rimuovere la stampante e aggiungerla di nuovo. Per informazioni sull'aggiunta di una stampante, visitare il collegamento indicato di seguito.

<http://epson.sn>

6. Configurare le impostazioni indicate di seguito:

Supporto: selezionare il tipo di carta caricato.

Espansione: disponibile quando si seleziona un formato carta senza margini.

Nella stampa senza margini i dati di stampa vengono ingranditi leggermente rispetto al formato carta, affinché attorno ai bordi dei fogli non venga stampato alcun margine. Selezionare la percentuale di ingrandimento.

Scala di grigio: selezionare l'opzione per stampare in bianco e nero o in scala di grigi.

7. Fare clic su **Stampa**.

Informazioni correlate

- ➔ “Carta disponibile e capacità” a pagina 25
- ➔ “Caricamento di carta nell'Alim. posteriore carta” a pagina 26
- ➔ “Elenco dei tipi di carta” a pagina 26

Stampa fronte/retro (solo sistemi Windows)

Quando viene eseguita la stampa mediante il driver della stampante, le pagine pari vengono automaticamente separate da quelle dispari. Al termine della stampa delle pagine dispari, capovolgere il foglio attenendosi alle istruzioni fornite, affinché sia possibile stampare le pagine pari. È inoltre possibile stampare un opuscolo, ottenibile piegando la stampa.

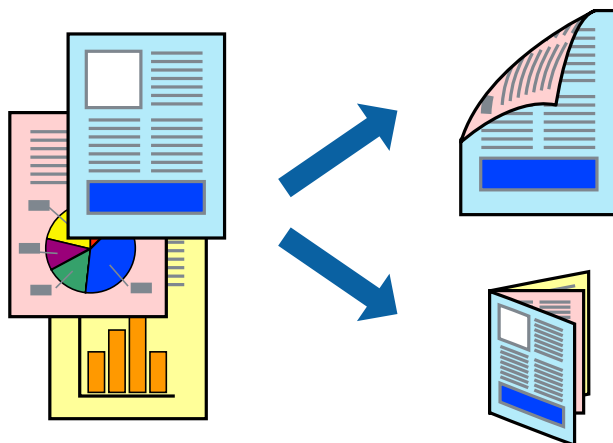

Nota:

- La funzionalità non è disponibile per la stampa senza margini.
- L'utilizzo di carta non adatta per la stampa fronte/retro potrebbe incidere sulla qualità di stampa e causare inceppamenti.
- A seconda del tipo di carta e dei dati di stampa, potrebbero verificarsi passaggi di inchiostro attraverso la carta.
- Se **EPSON Status Monitor 3** è disattivato, accedere al driver della stampante, fare clic su **Impostazioni avanzate** nella scheda **Utility** e selezionare **Abilita EPSON Status Monitor 3**.
- Se si accede alla stampante da una rete oppure se la stampante è condivisa, la stampa fronte/retro potrebbe non essere disponibile.

1. Caricare carta nella stampante.
2. Aprire il file da stampare.
3. Accedere alla finestra del driver della stampante.
4. Selezionare **Manuale (rilegatura bordo lungo)** o **Manuale (rilegatura bordo corto)** in **Stampa doppio lato**, nella scheda **Principale**.
5. Fare clic su **Impostazioni**, configurare le impostazioni desiderate e fare clic su **OK**.

Nota:

Per stampare un opuscolo, selezionare **Opuscolo**.

6. Impostare le altre opzioni nelle schede **Principale** e **Altre opzioni** in base alle esigenze, quindi fare clic su **OK**.
7. Fare clic su **Stampa**.

Al termine della stampa del primo lato, nel computer viene visualizzata una finestra popup. Seguire le istruzioni visualizzate sullo schermo.

Stampa

Informazioni correlate

- ➔ “Carta disponibile e capacità” a pagina 25
- ➔ “Caricamento di carta nell'Alim. posteriore carta” a pagina 26
- ➔ “Istruzioni di base sulla stampa - Windows” a pagina 32

Stampa di più pagine su un singolo foglio

È possibile stampare due o quattro pagine di dati su un singolo foglio di carta.

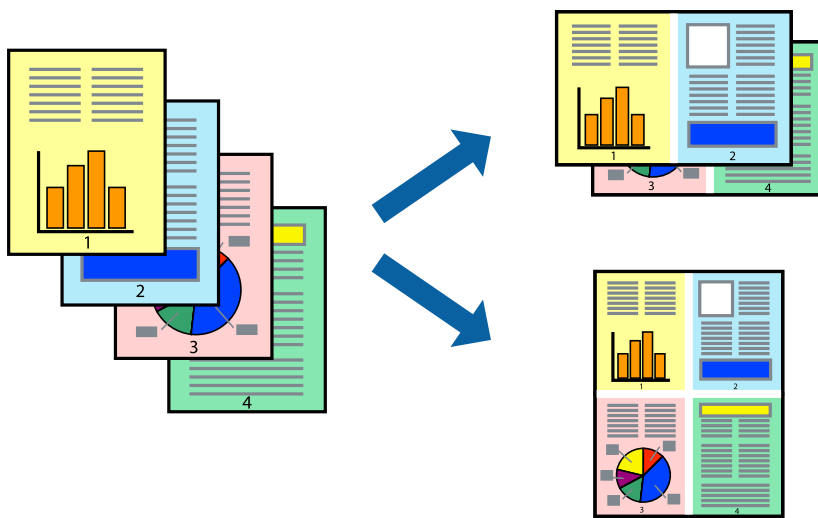

Stampa di più pagine su un singolo foglio - Windows

Nota:

La funzione non è disponibile per la stampa senza margini.

1. Caricare carta nella stampante.
2. Aprire il file da stampare.
3. Accedere alla finestra del driver della stampante.
4. Selezionare **2-su** o **4-su** in **Multipagina**, nella scheda **Principale**.
5. Fare clic su **Ordine di pagina**, configurare le impostazioni desiderate e quindi fare clic su **OK** per chiudere la finestra.
6. Impostare le altre opzioni nelle schede **Principale** e **Altre opzioni** in base alle esigenze, quindi fare clic su **OK**.
7. Fare clic su **Stampa**.

Informazioni correlate

- ➔ “Caricamento di carta nell'Alim. posteriore carta” a pagina 26
- ➔ “Istruzioni di base sulla stampa - Windows” a pagina 32

Stampa di più pagine su un singolo foglio - Mac OS X

1. Caricare carta nella stampante.
2. Aprire il file da stampare.
3. Aprire la finestra di dialogo di stampa.
4. Scegliere **Layout** dal menu a comparsa.
5. Impostare il numero di pagine in **Pagine per foglio**, l'**Orientamento** (ordine di pagina) e il **Margine**.
6. Impostare le altre opzioni in base alle esigenze.
7. Fare clic su **Stampa**.

Informazioni correlate

- ➔ [“Caricamento di carta nell'Alim. posteriore carta” a pagina 26](#)
- ➔ [“Istruzioni di base sulla stampa - Mac OS X” a pagina 33](#)

Stampa adattata al formato carta selezionato

È possibile fare in modo che la stampa venga adattata al formato carta selezionato.



Stampa adattata al formato carta selezionato - Windows

Nota:

La funzione non è disponibile per la stampa senza margini.

1. Caricare carta nella stampante.
2. Aprire il file da stampare.
3. Accedere alla finestra del driver della stampante.
4. Configurare le impostazioni seguenti nella scheda **Altre opzioni**.
 - Formato documento: selezionare il formato documento impostato nell'applicazione.
 - Emissione carta: selezionare il formato della carta caricata nella stampante.

Stampa

L'opzione **Adatta alla Pagina** viene selezionata automaticamente.

Nota:

Se si desidera stampare un'immagine ridotta al centro della pagina, selezionare **Centro**.

5. Impostare le altre opzioni nelle schede **Principale** e **Altre opzioni** in base alle esigenze, quindi fare clic su **OK**.
6. Fare clic su **Stampa**.

Informazioni correlate

- ➔ [“Caricamento di carta nell'Alim. posteriore carta” a pagina 26](#)
- ➔ [“Istruzioni di base sulla stampa - Windows” a pagina 32](#)

Stampa adattata al formato carta selezionato (sistemi Mac OS X)

1. Caricare carta nella stampante.
2. Aprire il file da stampare.
3. Aprire la finestra di dialogo di stampa.
4. Selezionare il formato carta impostato nell'applicazione in **Formato carta**.
5. Scegliere **Gestione carta** dal menu a comparsa.
6. Selezionare **Adatta in scala al foglio**.
7. Impostare **Dimensioni foglio di stampa** sul formato della carta caricata nella stampante.
8. Impostare le altre opzioni in base alle esigenze.
9. Fare clic su **Stampa**.

Informazioni correlate

- ➔ [“Caricamento di carta nell'Alim. posteriore carta” a pagina 26](#)
- ➔ [“Istruzioni di base sulla stampa - Mac OS X” a pagina 33](#)

Stampa di più file contemporaneamente (solo sistemi Windows)

Organizzatore lavori rapido consente di combinare vari file creati in diverse applicazioni e di stamparli come unico lavoro di stampa. Per i file combinati, è possibile specificare impostazioni di stampa quali layout, ordine di stampa e orientamento.

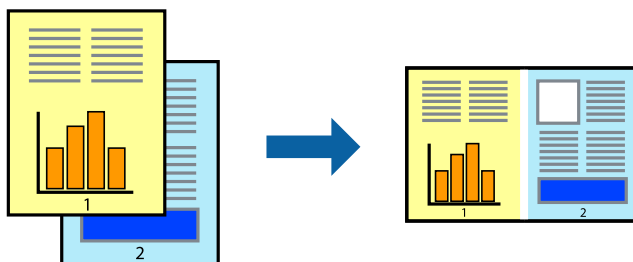

Stampa

Nota:

Per aprire un **Progetto di stampa** salvato in **Organizzatore lavori rapido**, fare clic su **Organizzatore lavori rapido** nella scheda **Utility** del driver della stampante. Quindi, scegliere **Apri** dal menu **File** per selezionare il file. I file salvati presentano l'estensione ".ecl".

1. Caricare carta nella stampante.
2. Aprire il file da stampare.
3. Accedere alla finestra del driver della stampante.
4. Selezionare **Organizzatore lavori rapido** nella scheda **Principale**.
5. Fare clic su **OK** per chiudere la finestra del driver della stampante.
6. Fare clic su **Stampa**.

Viene visualizzata la finestra di **Organizzatore lavori rapido** e il lavoro di stampa viene aggiunto al **Progetto di stampa**.

7. Mentre è aperta la finestra di **Organizzatore lavori rapido**, aprire il file che si desidera combinare con il file corrente e ripetere i passaggi da 3 a 6.

Nota:

Se si chiude la finestra di **Organizzatore lavori rapido**, il **Progetto di stampa** non salvato viene eliminato. Per stampare in un secondo momento, scegliere **Salva** dal menu **File**.

8. Scegliere le voci desiderate dai menu **Layout** e **Modifica** di **Organizzatore lavori rapido** per modificare il **Progetto di stampa** in base alle esigenze.
9. Scegliere **Stampa** dal menu **File**.

Informazioni correlate

- ➔ [“Caricamento di carta nell'Alim. posteriore carta” a pagina 26](#)
- ➔ [“Istruzioni di base sulla stampa - Windows” a pagina 32](#)

Stampa ingrandita e realizzazione di poster (solo sistemi Windows)

È possibile stampare un'immagine su più fogli di carta per creare un poster di dimensioni maggiori. Per unire i fogli, si possono stampare crocini di allineamento.

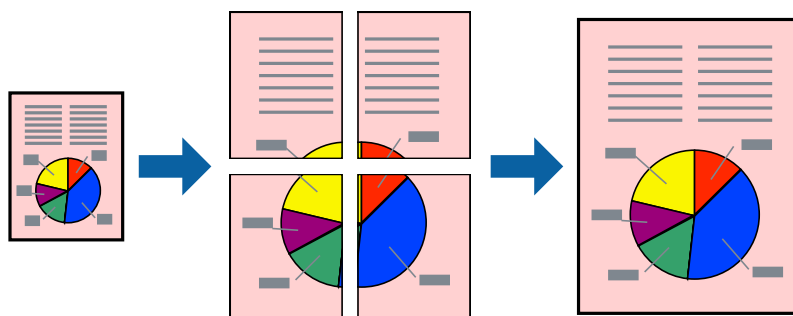

Nota:

La funzione non è disponibile per la stampa senza margini.

Stampa

1. Caricare carta nella stampante.
2. Aprire il file da stampare.
3. Accedere alla finestra del driver della stampante.
4. Selezionare **Poster 2x1**, **Poster 2x2**, **Poster 3x3** o **Poster 4x4** in **Multipagina**, nella scheda **Principale**.
5. Fare clic su **Impostazioni**, configurare le impostazioni desiderate e fare clic su **OK**.
6. Impostare le altre opzioni nelle schede **Principale** e **Altre opzioni** in base alle esigenze, quindi fare clic su **OK**.
7. Fare clic su **Stampa**.

Informazioni correlate

- ➔ [“Caricamento di carta nell'Alim. posteriore carta” a pagina 26](#)
- ➔ [“Istruzioni di base sulla stampa - Windows” a pagina 32](#)

Realizzazione di poster mediante Crocini di allineamento sovrapposti

Di seguito viene illustrato un esempio di come realizzare un poster quando è selezionata l'opzione **Poster 2x2** ed è selezionata l'opzione **Crocini di allineamento sovrapposti** in **Stampa guide di taglio**.

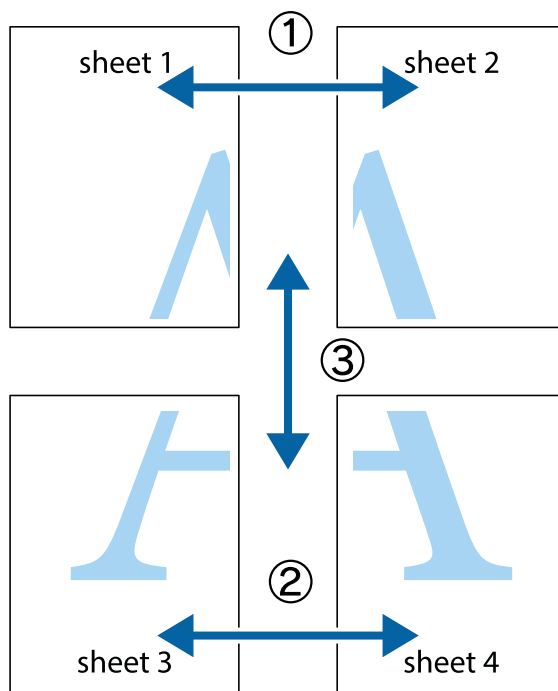

Stampa

1. Preparare Sheet 1 e Sheet 2. Ritagliare i margini di Sheet 1 lungo la linea blu verticale che attraversa il centro del crocino superiore e inferiore.

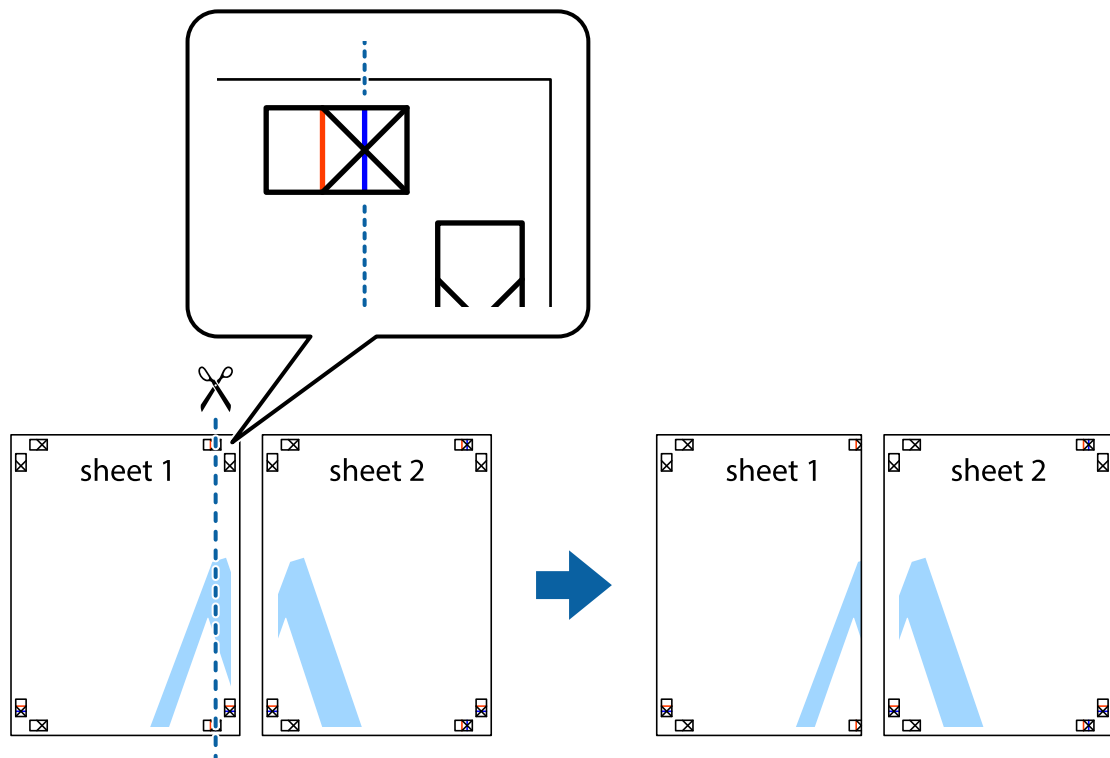

2. Collocare il bordo di Sheet 1 sopra Sheet 2 e allineare i crocini, quindi fissare temporaneamente i due fogli applicando nastro adesivo sul retro.

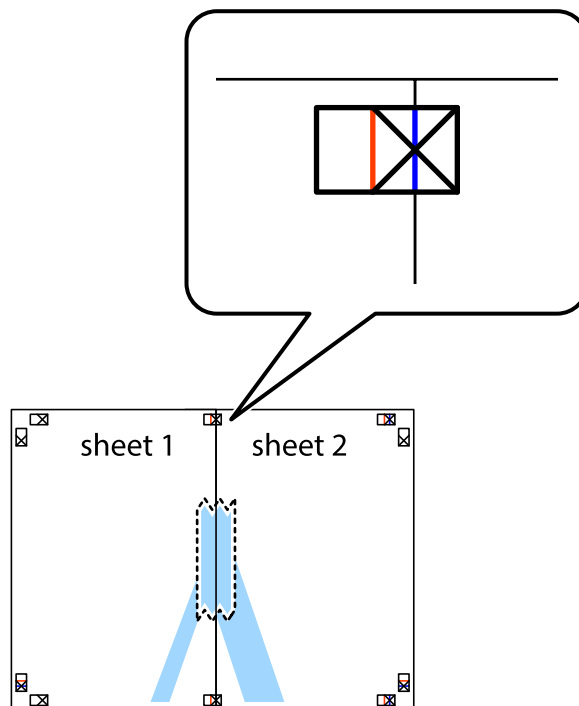

Stampa

3. Tagliare in due i fogli uniti lungo la linea rossa verticale che attraversa i crocini di allineamento (la linea a sinistra dei crocini).

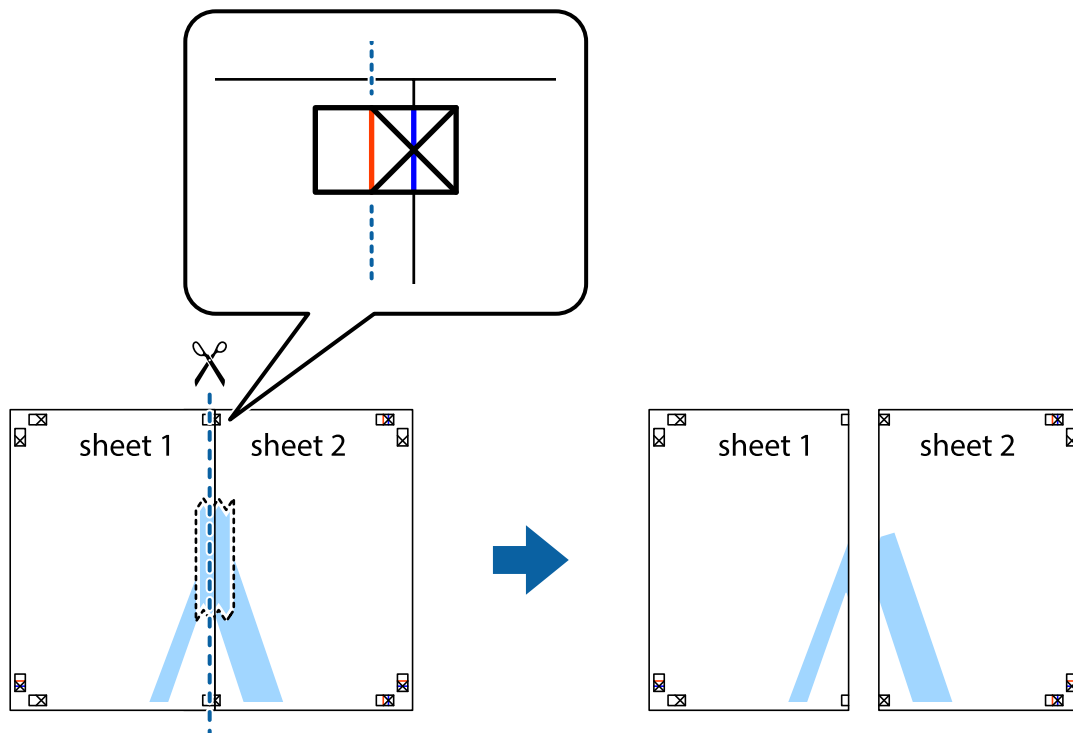

4. Fissare i fogli applicando nastro adesivo sul retro.

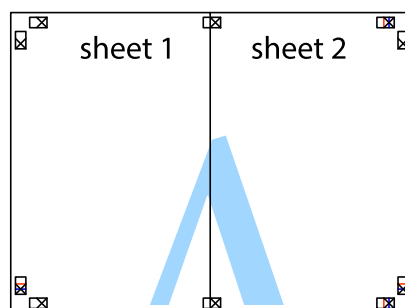

5. Ripetere i passaggi da 1 a 4 per unire Sheet 3 a Sheet 4.

Stampa

6. Ritagliare i margini di Sheet 1 e Sheet 2 lungo la linea blu orizzontale che attraversa il centro del crocino destro e sinistro.

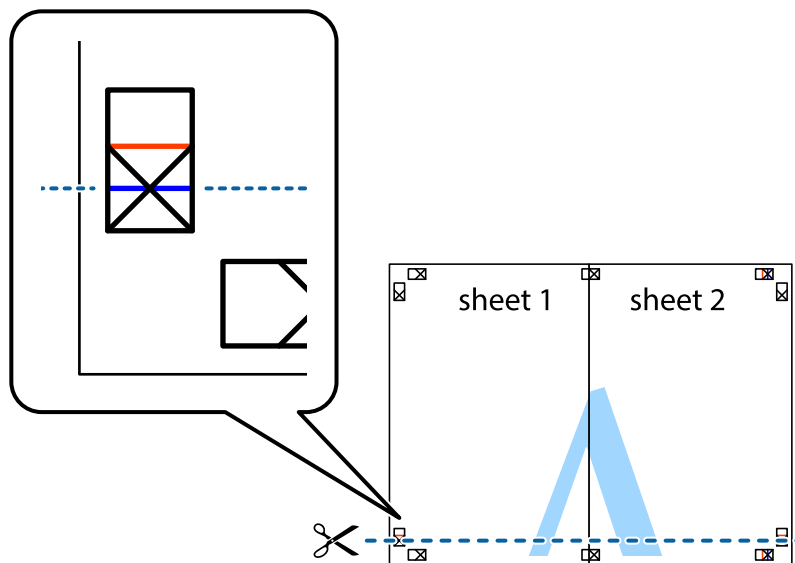

7. Collocare il bordo di Sheet 1 e Sheet 2 sopra Sheet 3 e Sheet 4, allineare i crocini e fissare temporaneamente i fogli applicando nastro adesivo sul retro.

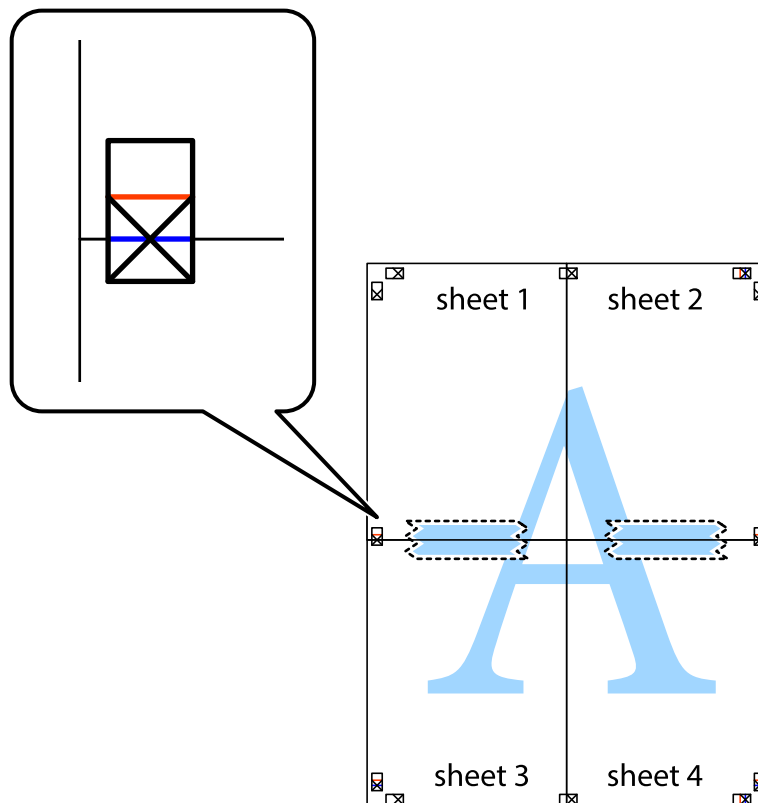

Stampa

8. Tagliare in due i fogli uniti lungo la linea rossa orizzontale che attraversa i crocini di allineamento (la linea al di sopra dei crocini).

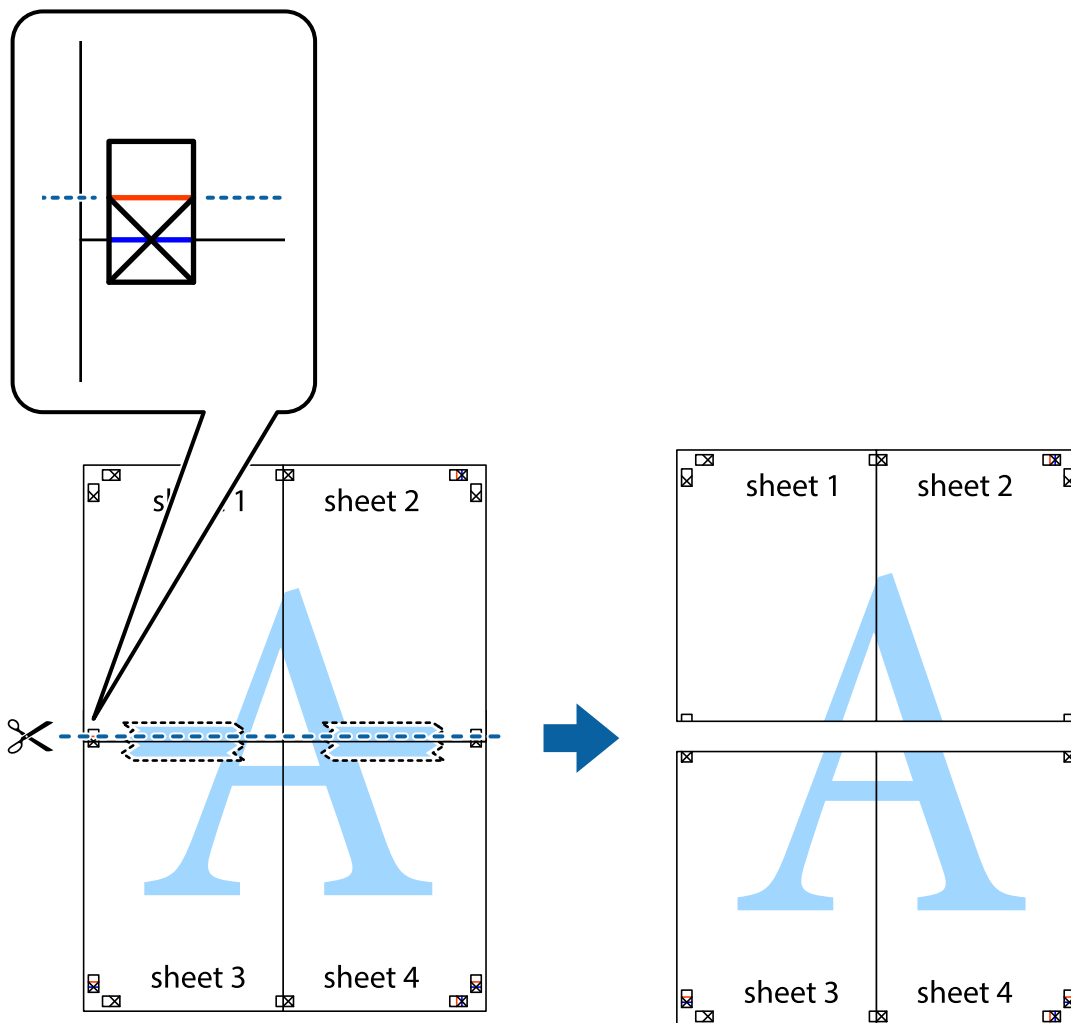

9. Fissare i fogli applicando nastro adesivo sul retro.

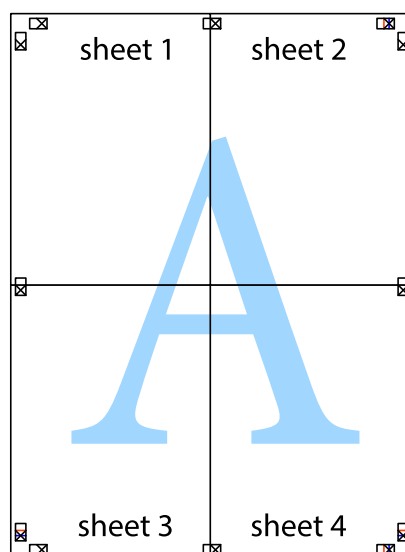

10. Ritagliare i margini rimanenti lungo la guida esterna.

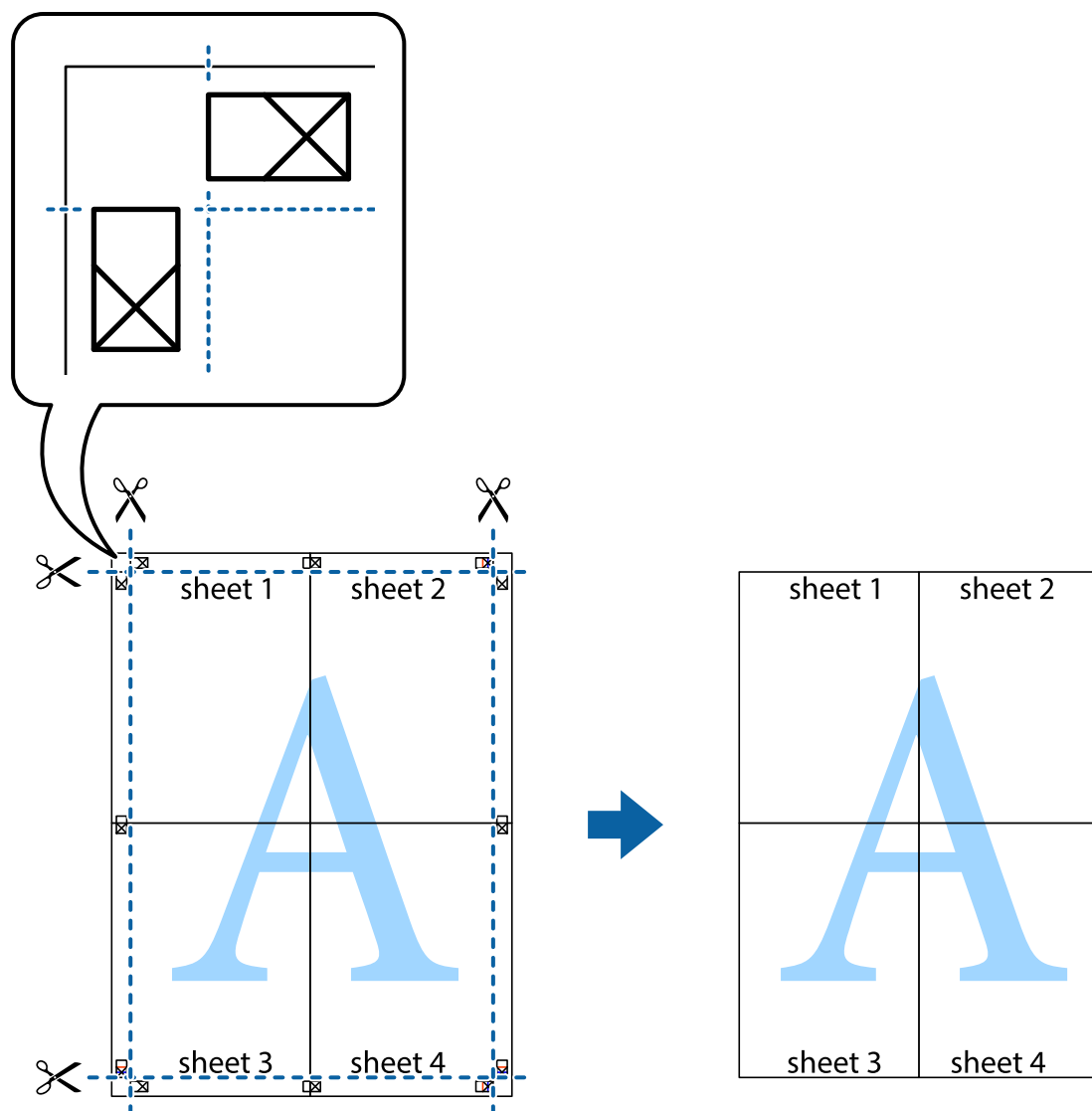

Stampa mediante funzionalità avanzate

La presente sezione illustra diverse funzionalità aggiuntive di stampa e layout disponibili nel driver della stampante.

Informazioni correlate

- ➔ [“Driver della stampante \(sistemi Windows\)”](#) a pagina 75
- ➔ [“Driver della stampante \(sistemi Mac OS X\)”](#) a pagina 77

Aggiunta di una preimpostazione di stampa

Se nel driver della stampante si creano preimpostazioni personalizzate per impostazioni di stampa di uso frequente, è possibile eseguire la stampa in tutta semplicità selezionando la preimpostazione desiderata dall'elenco.

Stampa

Windows

Per aggiungere una preimpostazione personalizzata, impostare opzioni quali **Formato documento** e **Tipo di carta** nella scheda **Principale** o nella scheda **Altre opzioni**, quindi fare clic su **Aggiungi/Rimuovi preimpostazioni** in **Preimpostazioni di stampa**.

Mac OS X

Aprire la finestra di dialogo di stampa. Per aggiungere una preimpostazione personalizzata, impostare opzioni quali **Formato carta** e **Supporto**, quindi salvare le impostazioni correnti come preimpostazioni in **Presets**.

Stampa di un documento a dimensioni ingrandite o ridotte

È possibile ridurre o ingrandire le dimensioni di un documento in base a una percentuale determinata.

Windows

Nota:

La funzione non è disponibile per la stampa senza margini.

Impostare il **Formato documento** nella scheda **Altre opzioni**. Selezionare **Stampa proporzionale**, **Zoom su**, quindi immettere un valore percentuale.

Mac OS X

Selezionare **Formato di stampa** dal menu **File**. Scegliere le impostazioni per **Formato per** e **Dimensioni pagina** e quindi immettere una percentuale in **Scala**. Chiudere la finestra e quindi stampare le seguenti istruzioni di stampa di base.

Informazioni correlate

➔ [“Istruzioni di base sulla stampa - Mac OS X” a pagina 33](#)

Regolazione dei colori di stampa

È possibile regolare i colori utilizzati nei lavori di stampa.

PhotoEnhance consente di ottenere immagini più nitide e colori più vivaci grazie alla regolazione automatica del contrasto, della saturazione e della luminosità dell'immagine originale.

Nota:

- Le regolazioni non vengono applicate ai dati originali.*
- La regolazione del colore di **PhotoEnhance** viene eseguita mediante l'analisi della posizione del soggetto. Pertanto, se la posizione del soggetto è stata modificata mediante la riduzione, l'ingrandimento, il ritaglio o la rotazione dell'immagine, i colori potrebbero cambiare in modo imprevisto. La posizione del soggetto viene modificata anche quando si seleziona la stampa senza margini, che potrebbe pertanto comportare modifiche di colore. Se l'immagine è sfocata, il tono potrebbe non essere naturale. Se i colori cambiano notevolmente o assumono un aspetto poco naturale, non stampare in modalità **PhotoEnhance**.*

Windows

Selezionare **Personal** in **Correzione colore**, nella scheda **Altre opzioni**. Fare clic su **Altre impostazioni**, selezionare **Colore** e configurare le impostazioni desiderate.

Stampa

Mac OS X

Accedere alla finestra di dialogo Stampa. Selezionare **Corrispondenza colori** dal menu a comparsa, quindi selezionare **EPSON Regolazione colore**. Selezionare **Opzioni colore** dal menu a comparsa, quindi selezionare una delle opzioni disponibili. Fare clic sulla freccia accanto a **Impostazioni avanzate** e configurare le impostazioni appropriate.

Stampa di una filigrana (solo sistemi Windows)

Nelle stampe è possibile includere una filigrana, ad esempio la dicitura "Riservato". È inoltre possibile aggiungere una filigrana personalizzata.

Nota:

La funzione non è disponibile per la stampa senza margini.

Fare clic su **Funzioni filigrana** nella scheda **Altre opzioni**, quindi selezionare una filigrana. Fare clic su **Impostazioni** per modificare impostazioni quali il colore e la posizione della filigrana.

Stampa di intestazione e piè di pagina (solo sistemi Windows)

È possibile stampare informazioni quali nome utente e data di stampa in intestazioni e piè di pagina.

Fare clic su **Funzioni filigrana** nella scheda **Altre opzioni**, quindi selezionare **Intestazione/Piè di pagina**. Fare clic su **Impostazioni** e selezionare le voci desiderate dall'elenco a discesa.

Stampa da dispositivi intelligenti

Utilizzo di Epson iPrint

Epson iPrint è un'applicazione che consente di stampare foto, documenti e pagine Web da dispositivi intelligenti quali smartphone o tablet. È possibile eseguire la stampa locale, la stampa da un dispositivo intelligente connesso alla rete wireless a cui è connessa la stampante o la stampa remota via Internet. Per eseguire la stampa remota, è necessario registrare la stampante in uso presso il servizio Epson Connect.



Epson iPrint può essere installato nel dispositivo intelligente in uso mediante l'URL o il codice QR indicati di seguito.

<http://ipr.to/c>



Stampa

Utilizzo di Epson iPrint

Avviare Epson iPrint nel dispositivo intelligente in uso. Nella schermata iniziale, selezionare l'elemento che si desidera utilizzare.

Le schermate illustrate di seguito sono soggette a modifica senza preavviso.

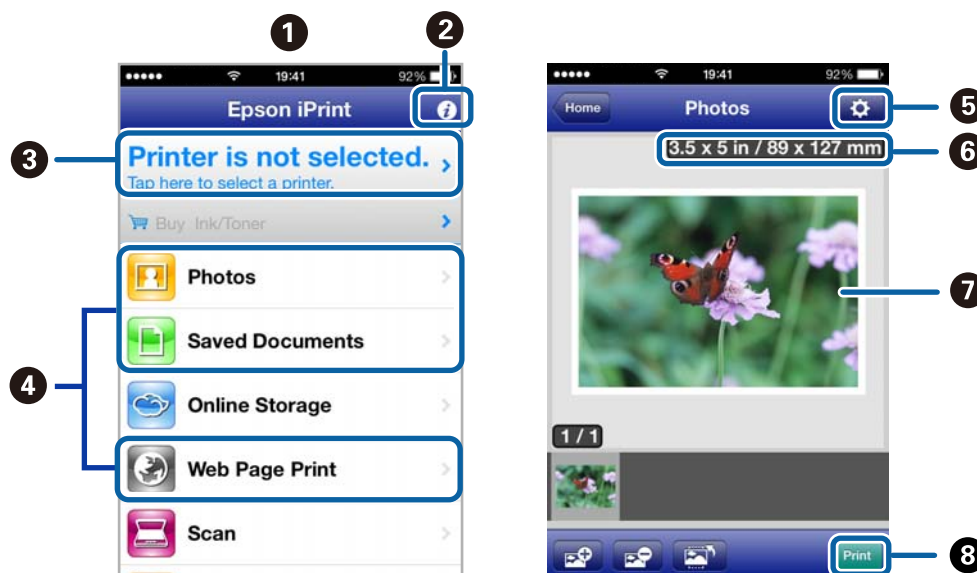

1	Schermata iniziale visualizzata all'avvio dell'applicazione.
2	Consente di visualizzare informazioni sull'impostazione della stampante e domande frequenti.
3	Consente di visualizzare una schermata nella quale è possibile selezionare una stampante e configurarne le impostazioni. Una volta selezionata la stampante desiderata, non è necessario ripetere l'operazione.
4	Selezionare il tipo di elemento che si desidera stampare, ad esempio foto, documenti o pagine Web.
5	Consente di visualizzare una schermata nella quale è possibile configurare impostazioni di stampa quali il formato e il tipo di carta.
6	Visualizza il formato carta. Se le informazioni vengono visualizzate sotto forma di pulsante, è possibile premere il pulsante per visualizzare le impostazioni carta attualmente configurate nella stampante.
7	Consente di visualizzare le foto e i documenti selezionati.
8	Consente di avviare la stampa.

Nota:

Per eseguire la stampa dal menu del documento mediante un dispositivo iPhone, iPad, o iPod touch nel quale è in esecuzione iOS, avviare Epson iPrint dopo aver trasferito il documento che si desidera stampare mediante la funzionalità di condivisione file di iTunes.

Informazioni correlate

➔ [“Servizio Epson Connect” a pagina 73](#)

Utilizzo di AirPrint

AirPrint consente di stampare in modo wireless su una stampante compatibile AirPrint dal proprio dispositivo iOS utilizzando la versione più recente di iOS e da computer con Mac OS X v10.7.x o versione successiva.

**Nota:**

- Se si disabilita l'impostazione di configurazione dell'origine carta nel menu di impostazione stampante in **Menu** nel pannello di controllo della stampante, non è possibile utilizzare AirPrint.
- Per ulteriori informazioni, vedere la pagina di AirPrint nel sito Web Apple.

1. Caricare carta nella stampante.
2. Connettere il dispositivo alla stessa rete wireless della stampante in uso.
3. Stampare dal dispositivo alla stampante.

Informazioni correlate

- ➔ [“Caricamento di carta nell'Alim. posteriore carta” a pagina 26](#)
- ➔ [“Menu” a pagina 21](#)

Annullamento della stampa

Nota:

- Nei sistemi Windows, non è possibile annullare un lavoro di stampa già inviato alla stampante dal computer. Il lavoro di stampa deve essere annullato tramite il pannello di controllo della stampante.
- Quando è in corso la stampa di più pagine in Mac OS X, non è possibile annullare tutti i lavori mediante il pannello di controllo. In tal caso, è necessario annullare il lavoro di stampa dal computer.
- Se è stato inviato un lavoro di stampa mediante rete da un sistema Mac OS X v10.6.8, potrebbe non essere possibile annullare la stampa dal computer. Il lavoro di stampa deve essere annullato tramite il pannello di controllo della stampante. Per annullare la stampa dal computer, è necessario modificare le impostazioni in Web Config. Per ulteriori informazioni, vedere la Guida di rete.

Annullamento della stampa - Pulsante della stampante

Per annullare il lavoro di stampa in corso, premere .

Annullamento della stampa - Windows

1. Accedere alla finestra del driver della stampante.
2. Selezionare la scheda **Utility**.
3. Fare clic su **Coda di stampa**.
4. Fare clic con il pulsante destro del mouse sul lavoro che si desidera annullare, quindi scegliere **Annulla**.

Informazioni correlate

➔ [“Driver della stampante \(sistemi Windows\)” a pagina 75](#)

Annullamento della stampa - Sistemi Mac OS X

1. Fare clic sull'icona della stampante nel **Dock**.
2. Selezionare il lavoro che si desidera annullare.
3. Annullare il lavoro.
 - Da Mac OS X v10.8.x a Mac OS X v10.9.x
Fare clic su  accanto alla barra di avanzamento.
 - Da Mac OS X v10.6.8 a v10.7.x
Fare clic su **Elimina**.

Carica della batteria

Precauzioni sulla carica della batteria

- ❑ La batteria si esaurisce lentamente, anche quando non si utilizza la stampante. Caricare la batteria prima di utilizzare la stampante con alimentazione a batteria.
- ❑ Si consiglia di spegnere la stampante quando non è in uso per evitare di consumare la batteria. È inoltre possibile spegnere automaticamente la stampante.
- ❑ Il tempo di utilizzo della batteria è più breve in ambienti a bassa temperatura, anche se si è caricata completamente la batteria.
- ❑ Non è necessario utilizzare completamente la batteria prima di caricarla.
- ❑ La batteria potrebbe essere calda subito dopo la carica o l'uso; è normale.
- ❑ Caricare la batteria ad una temperatura compresa tra 10 e 35° C. La batteria potrebbe non essere completamente carica o potrebbe deteriorarsi se la si carica a temperature basse o alte.
- ❑ Se il tempo di utilizzo della batteria è significativamente più breve anche quando è completamente carica, potrebbe aver raggiunto la fine della durata utile. Contattare l'assistenza Epson per sostituire la batteria.
- ❑ Se non si utilizza la batteria per un periodo prolungato, caricarla periodicamente per evitare che si scarichi.

Carica della batteria tramite collegamento a un trasformatore CA

Collegare il cavo di alimentazione al trasformatore e quest'ultimo alla stampante, quindi inserire il cavo di alimentazione.

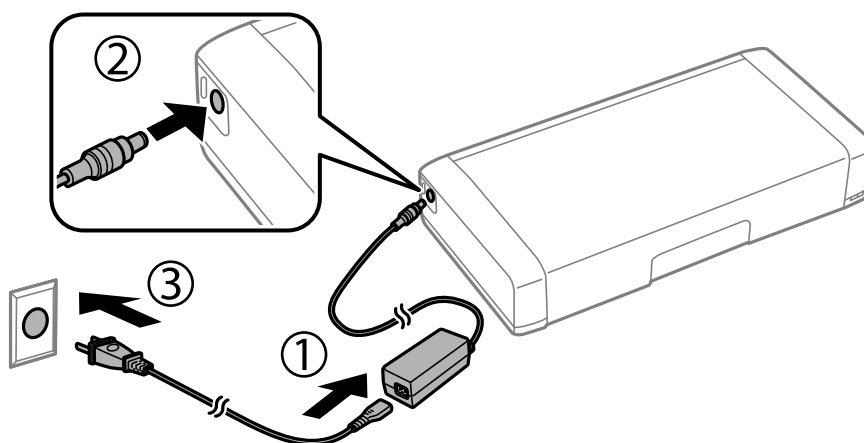

Nota:

La spia di carica della batteria si accende quando la batteria è in carica e si spegne al termine della carica della batteria.

Carica della batteria tramite collegamento USB

È possibile caricare la batteria da un computer o un caricatore tramite collegamento USB.

Di seguito vengono indicate le specifiche di carica della stampante.

- ❑ Ingresso per carica tramite collegamento USB: 5 V CC (massimo 1,5 A)
- ❑ Capacità di corrente della batteria: 1860 mAh (3.6 V)

Attenersi alle istruzioni di seguito per caricare la batteria da un computer.

1. Assicurarsi che il computer sia acceso. Riattivare il computer se è in modalità di ibernazione o sospensione.
2. Premere il pulsante  per accendere la stampante.
3. Collegare la stampante al computer con un cavo micro USB.

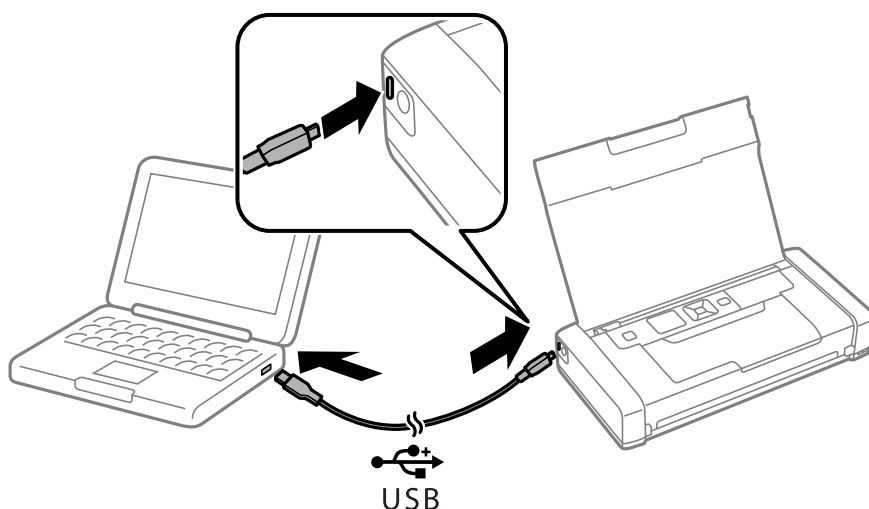

Nota:

Non è possibile caricare la batteria tramite un hub USB. Collegare la stampante direttamente al computer.

4. Premere il pulsante  per spegnere la stampante.

Nota:

- ❑ Se la carica della batteria non si avvia, selezionare **Menu > Batteria > Imp. batteria** sul pannello di controllo, abilitare **Alim. USB tramite PC** e riprovare.
- ❑ È possibile caricare la batteria quando la stampante è in modalità di sospensione, anche se non si spegne la stampante.
- ❑ Durante la carica, il computer riconosce la stampante come periferica di archiviazione di massa USB.
- ❑ La spia di carica della batteria si accende quando la batteria è in carica e si spegne al termine della carica.

Sostituzione di cartucce di inchiostro e altri materiali di consumo

Verifica dello stato dell'inchiostro rimanente e del contenitore di manutenzione

È possibile verificare la vita utile e i livelli di inchiostro approssimativi del contenitore di manutenzione nel pannello di controllo o nel computer.

Verifica dello stato di inchiostro rimanente e contenitore di manutenzione - Pannello di controllo

È possibile controllare i livelli di inchiostro approssimativi e la durata utile approssimativa del contenitore di manutenzione nella schermata iniziale.

Informazioni correlate

➔ [“Guida al display LCD” a pagina 19](#)

Verifica dello stato dell'inchiostro rimanente e del contenitore di manutenzione - Windows

1. Accedere alla finestra del driver della stampante.
2. Fare clic su **EPSON Status Monitor 3** nella scheda **Utility**, quindi fare clic su **Dettagli**.

Nota:

*Se EPSON Status Monitor 3 è disattivato, fare clic su **Impostazioni avanzate** nella scheda **Utility**, quindi selezionare **Abilita EPSON Status Monitor 3**.*

Informazioni correlate

➔ [“Driver della stampante \(sistemi Windows\)” a pagina 75](#)

Verifica dello stato di inchiostro rimanente e contenitore di manutenzione - Mac OS X

1. Selezionare **Preferenze di Sistema** dal menu  > **Stampa e Scanner** (oppure **Stampa e Scansione** o **Stampa e Fax**), quindi selezionare la stampante in uso.
2. Fare clic su **Opzioni e forniture** > **Utility** > **Apri Utility Stampante**.
3. Fare clic su **EPSON Status Monitor**.

Codici delle cartucce di inchiostro

Epson consiglia di utilizzare cartucce di inchiostro originali Epson. Epson non garantisce la qualità e l'affidabilità dell'inchiostro non originale. L'uso di inchiostro non originale potrebbe provocare danni non coperti dalla garanzia Epson e, in alcuni casi, il malfunzionamento della stampante. Se le cartucce in uso non sono originali, le informazioni sui livelli di inchiostro potrebbero non essere visualizzate.

Di seguito vengono forniti i codici delle cartucce di inchiostro originali Epson.

Icona	Black (Nero)	Color (Colore)
Mappamondo 	266	267

Nota:

Per informazioni sul rendimento delle cartucce di inchiostro Epson, visitare il sito Internet indicato di seguito.

<http://www.epson.eu/pageyield>

Per Australia/Nuova Zelanda

Black (Nero)	Color (Colore)
215	215

Precauzioni per la gestione delle cartucce di inchiostro

Leggere le seguenti istruzioni prima di sostituire le cartucce di inchiostro.

Precauzioni per la gestione

- Conservare le cartucce di inchiostro a temperatura ambiente e non esporle alla luce solare diretta.
- Epson consiglia di utilizzare le cartucce di inchiostro entro la data di scadenza indicata sulla confezione.
- Per risultati ottimali, è opportuno consumare le cartucce di inchiostro entro sei mesi dall'apertura della confezione.
- Per risultati ottimali, conservare le confezioni delle cartucce di inchiostro con la parte inferiore rivolta verso il basso.
- Dopo aver prelevato una cartuccia di inchiostro da un deposito a bassa temperatura, mantenerla a temperatura ambiente per almeno tre ore prima di utilizzarla.
- Non aprire le confezioni delle cartucce di inchiostro fino a quando non devono essere installate nella stampante. Le cartucce vengono fornite in una confezione sottovuoto per preservarne l'affidabilità. Se una cartuccia viene mantenuta all'esterno della confezione per un periodo di tempo prolungato prima dell'utilizzo, potrebbe non essere possibile utilizzarla per la stampa.

Sostituzione di cartucce di inchiostro e altri materiali di consumo

- ❑ È necessario rimuovere il nastro giallo dalle cartucce prima dell'installazione, onde evitare ripercussioni sulla qualità di stampa o l'impossibilità di eseguire la stampa. Non rimuovere o strappare l'etichetta sulle cartucce, poiché ciò può provocare fuoriuscite di inchiostro.

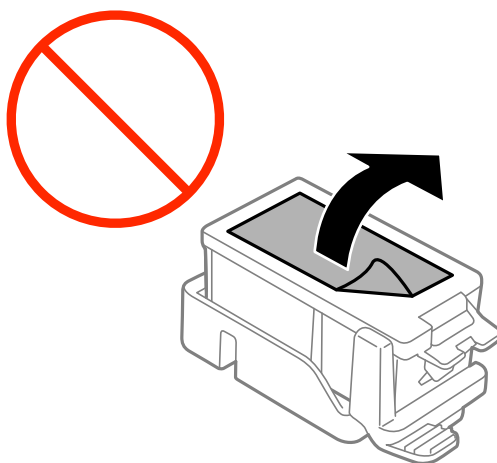

- ❑ Non toccare le parti illustrate nell'immagine seguente. Ciò potrebbe incidere sulle normali operazioni di funzionamento e stampa.

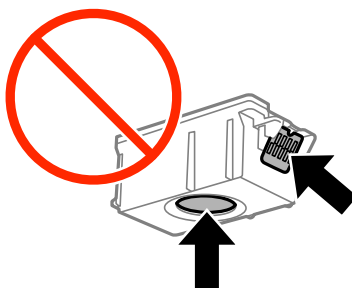

- ❑ Per poter eseguire la stampa, è necessario installare tutte le cartucce di inchiostro.
- ❑ Non sostituire le cartucce di inchiostro quando la stampante è spenta. Non spostare manualmente la testina di stampa, onde evitare il danneggiamento della stampante.
- ❑ Non spegnere la stampante durante il caricamento dell'inchiostro. Se il caricamento dell'inchiostro non viene completato, potrebbe risultare impossibile stampare.
- ❑ Verificare che nella stampante siano sempre inserite cartucce di inchiostro e non spegnere la stampante durante la sostituzione delle cartucce, onde evitare che l'inchiostro rimanente nelle testine di stampa si secchi, rendendo la stampa impossibile.
- ❑ Evitare l'accumulazione di polvere o altri corpi estranei nel supporto della cartuccia. La presenza di corpi estranei nel supporto potrebbe incidere sui risultati di stampa o rendere la stampa impossibile. I corpi estranei eventualmente presenti nel supporto devono essere rimossi con cautela.
- ❑ Inserire la cartuccia di inchiostro nella direzione giusta. Se la cartuccia è inserita nella direzione sbagliata, l'area di inserimento potrebbe essere danneggiata impedendo così la stampa.

Sostituzione di cartucce di inchiostro e altri materiali di consumo

- ❑ Se si rimuove una cartuccia dalla stampante per il riutilizzo futuro o per lo smaltimento, verificare di coprire l'apertura di erogazione dell'inchiostro, onde evitare che l'inchiostro si secchi o che le aree circostanti vengano macchiate di inchiostro.

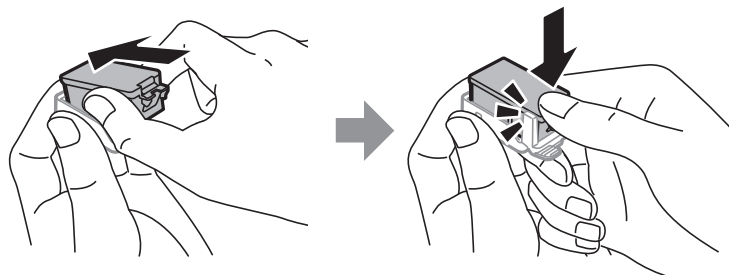

- ❑ La stampante si serve di cartucce di inchiostro dotate di un chip verde, che consente il monitoraggio di informazioni quali la quantità di inchiostro rimanente in ogni cartuccia. Pertanto, anche se una cartuccia viene rimossa dalla stampante prima che sia esaurita, è possibile continuare a utilizzarla reinserendola nella stampante. In tal caso, tuttavia, al momento del reinserimento potrebbe essere consumata una percentuale di inchiostro per garantire prestazioni ottimali della stampante.
- ❑ Per evitare sprechi di inchiostro, si consiglia di rimuovere le cartucce solo quando devono essere sostituite. Le cartucce di inchiostro con un basso livello di inchiostro non possono essere utilizzate se reinserite.
- ❑ Per garantire una qualità di stampa ottimale e consentire la protezione della testina di stampa, nelle cartucce viene conservata una piccola quantità di inchiostro anche quando la stampante indica che è necessario procedere alla sostituzione. Tale quantità non è inclusa nei rendimenti stimati.
- ❑ Sebbene le cartucce di inchiostro possano contenere materiale riciclato, ciò non influisce sulle funzionalità o sulle prestazioni della stampante.
- ❑ Le specifiche e l'aspetto delle cartucce di inchiostro sono soggetti a modifica a scopo di miglioramento senza preavviso.
- ❑ Non smontare o modificare le cartucce di inchiostro, poiché ciò potrebbe impedire le normali operazioni di stampa.
- ❑ Le cartucce fornite con la stampante non possono essere utilizzate come cartucce sostitutive.
- ❑ I rendimenti stimati possono variare in base alle immagini stampate, al tipo di carta utilizzato, alla frequenza di stampa e a condizioni ambientali quali la temperatura.
- ❑ Completare le operazioni di sostituzione dell'inchiostro rapidamente. Non lasciare la stampante senza cartucce.

Consumo di inchiostro

- ❑ Per garantire prestazioni ottimali della testina di stampa, l'inchiostro di tutte le cartucce installate viene utilizzato non solo durante la stampa, ma anche durante operazioni di manutenzione quali la sostituzione delle cartucce e la pulizia della testina.
- ❑ Quando si stampa in modalità monocromatica o in scala di grigi, è possibile che venga utilizzato inchiostro a colori anziché nero, in base al tipo di carta o alle impostazioni della qualità di stampa. Ciò avviene poiché per creare il nero viene utilizzata una miscela di inchiostro a colori.
- ❑ Le cartucce di inchiostro fornite con la stampante vengono utilizzate parzialmente durante la configurazione iniziale. Per garantire stampe di alta qualità, la testina di stampa della stampante deve essere completamente carica di inchiostro. Tale processo, eseguito una sola volta, consuma una determinata quantità di inchiostro, pertanto tali cartucce potrebbero stampare un numero inferiore di pagine rispetto alle cartucce utilizzate successivamente.

Sostituzione di cartucce di inchiostro

**Importante:**

- ❑ Non agitare le cartucce.
- ❑ Completare le operazioni di sostituzione dell'inchiostro rapidamente. Non lasciare la stampante senza cartucce.

1. Eseguire una delle seguenti operazioni.
 - ❑ Quando viene richiesto di sostituire le cartucce di inchiostro
Controllare la cartuccia da sostituire, quindi premere il pulsante OK. Selezionare **Sostituisci ora**, quindi premere il pulsante OK.
 - ❑ Se si sostituiscono le cartucce di inchiostro prima che si esauriscano
Nella schermata iniziale, selezionare **Menu > Manutenzione > Cambio cartuccia**, quindi premere il pulsante OK.
2. Rimuovere la cartuccia di inchiostro dalla confezione, quindi rimuovere solo il nastro giallo.

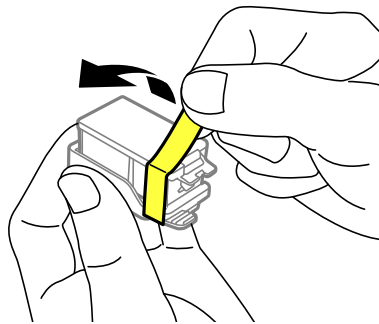

3. Rimuovere il cappuccio.

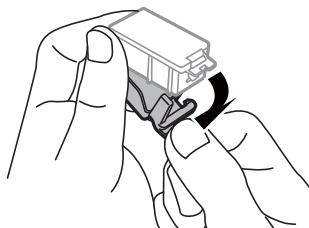

Sostituzione di cartucce di inchiostro e altri materiali di consumo

! *Importante:*

Non toccare le parti illustrate nell'immagine seguente. Ciò potrebbe incidere sulle normali operazioni di funzionamento e stampa.

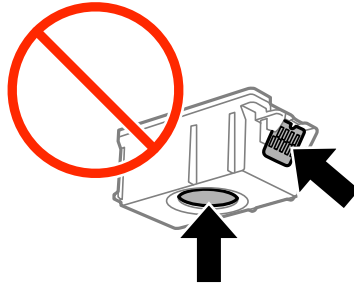

4. Premere il pulsante OK.
5. Aprire il coperchio interno.

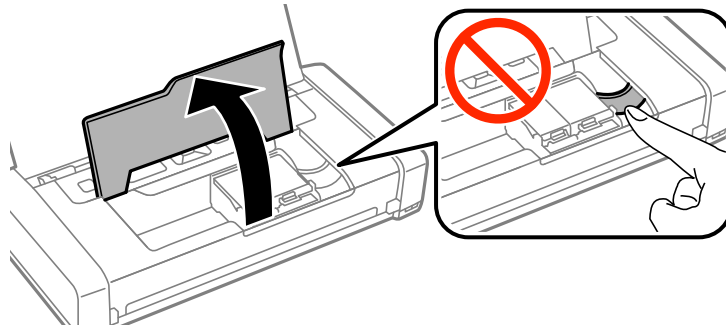

6. Spingere la leva per sbloccare la cartuccia di inchiostro, quindi estrarre la cartuccia in diagonale.

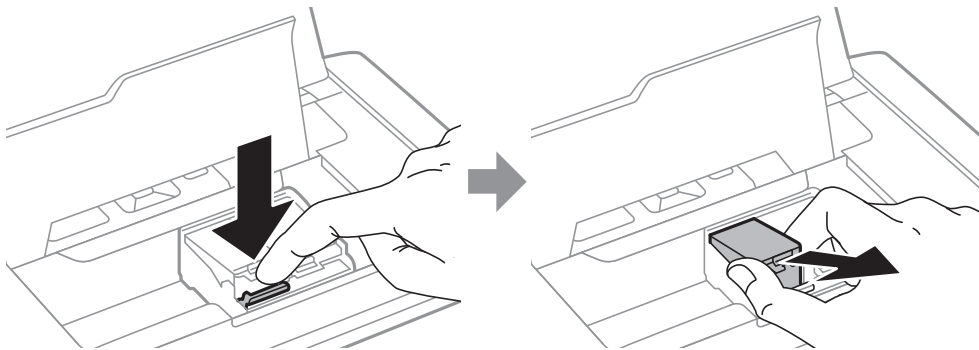

Sostituzione di cartucce di inchiostro e altri materiali di consumo

7. Inserire la cartuccia di inchiostro in diagonale nel relativo supporto e spingerla delicatamente verso il basso finché non scatta in posizione.

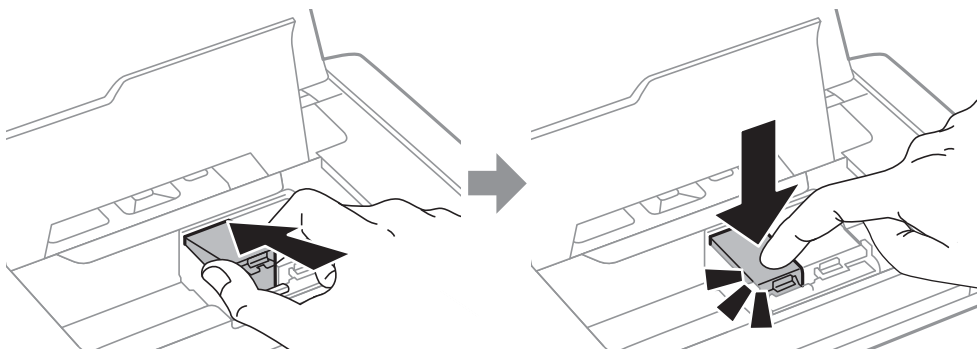

! Importante:

- Inserire la cartuccia di inchiostro nella direzione giusta. Se la cartuccia è inserita nella direzione sbagliata, l'area di inserimento potrebbe essere danneggiata impedendo così la stampa.*
- Accertarsi di inserire la cartuccia nera nel contenitore di sinistra e la cartuccia a colori in quello di destra.*

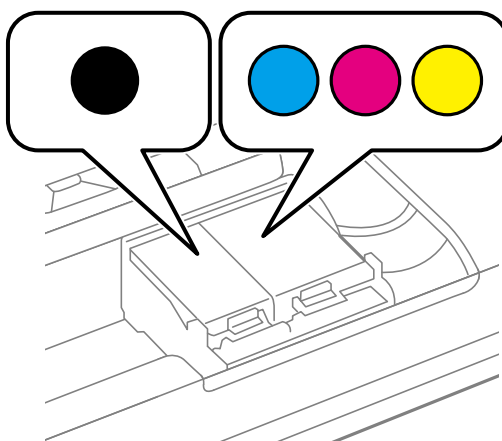

8. Chiudere il coperchio interno.
9. Premere il pulsante OK.
Si avvia la carica di inchiostro.

Sostituzione di cartucce di inchiostro e altri materiali di consumo

! **Importante:**

- ❑ Non spegnere la stampante durante il caricamento dell'inchiostro. Se il caricamento dell'inchiostro non viene completato, potrebbe risultare impossibile stampare.
- ❑ Se si rimuove una cartuccia dalla stampante per il riutilizzo futuro o per lo smaltimento, verificare di coprire l'apertura di erogazione dell'inchiostro, onde evitare che l'inchiostro si secchi o che le aree circostanti vengano macchiate di inchiostro.

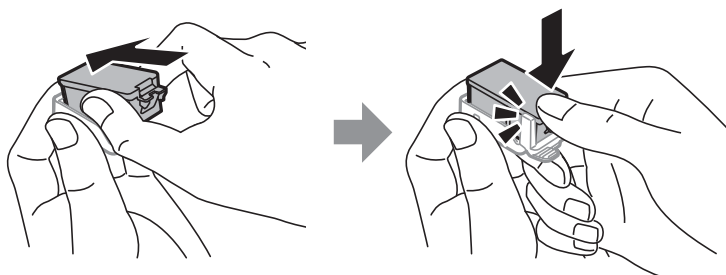

Informazioni correlate

- ➔ [“Codici delle cartucce di inchiostro” a pagina 55](#)
- ➔ [“Precauzioni per la gestione delle cartucce di inchiostro” a pagina 55](#)

Codice del contenitore di manutenzione

Epson consiglia di utilizzare un contenitore di manutenzione originale Epson.

Di seguito viene fornito il codice del contenitore di manutenzione originale Epson.

T2950

Precauzioni per la gestione del contenitore di manutenzione

Leggere le seguenti istruzioni prima di sostituire il contenitore di manutenzione.

- ❑ Non toccare il chip IC verde sul lato del contenitore di manutenzione. Ciò potrebbe incidere sulle normali operazioni di funzionamento e stampa.

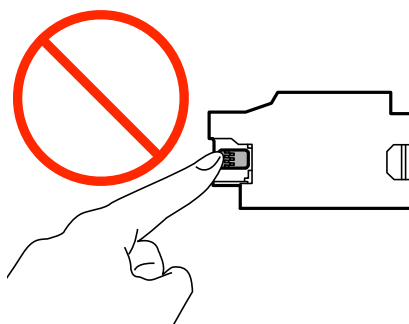

Sostituzione di cartucce di inchiostro e altri materiali di consumo

- ❑ Non esercitare pressione o rimuovere la pellicola che ricopre il contenitore, perché si possono verificare fuoriuscite di inchiostro.
- ❑ Non toccare le sezioni mostrate nell'illustrazione. Ciò potrebbe impedire il normale funzionamento e ci si potrebbe macchiare di inchiostro.

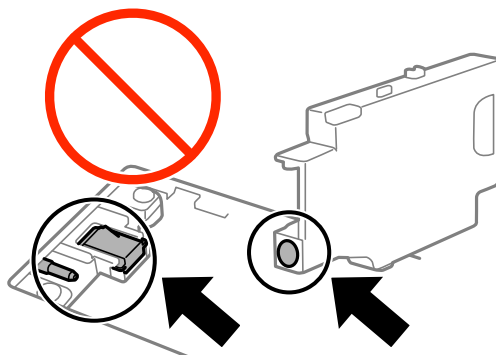

- ❑ Non chiudere i fori del contenitore di manutenzione. Sono necessari per il funzionamento normale.

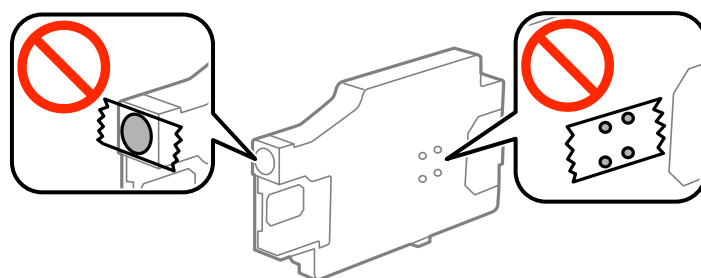

- ❑ Tenere il contenitore di manutenzione lontano dalla luce solare diretta.
- ❑ Non sostituire il contenitore di manutenzione quando la stampante è accesa, perché si possono verificare fuoriuscite di inchiostro.
- ❑ Non riutilizzare un contenitore di manutenzione precedentemente rimosso e rimasto inutilizzato a lungo. L'inchiostro all'interno del contenitore potrebbe solidificarsi, impedendo l'assorbimento di ulteriore inchiostro.
- ❑ Non rimuovere il contenitore di manutenzione e il relativo coperchio ad eccezione di quando lo si sostituisce, perché si possono verificare fuoriuscite di inchiostro.

Sostituzione di un contenitore di manutenzione

Durante alcuni cicli di stampa, nel contenitore di manutenzione potrebbe accumularsi una piccola quantità di inchiostro. La stampante è stata progettata in modo che la stampa venga arrestata quando la capacità di assorbimento del contenitore di manutenzione raggiunge il limite massimo, al fine di prevenire fuoriuscite di inchiostro dal contenitore. La necessità e la frequenza di tale operazione variano in base al numero di pagine stampate, al tipo di materiale utilizzato per la stampa e al numero di cicli di pulizia eseguiti dalla stampante. Sostituire il contenitore di manutenzione quando viene richiesto. La necessità di eseguire tale sostituzione viene indicata mediante Epson Status Monitor, il display LCD o le spie del pannello di controllo. La necessità di sostituire il contenitore non implica che il funzionamento della stampante non è conforme alle relative specifiche. La garanzia Epson non copre il costo di tale sostituzione. Si tratta di una parte che può essere sottoposta a manutenzione dall'utente.

Sostituzione di cartucce di inchiostro e altri materiali di consumo

1. Rimuovere il nuovo contenitore di manutenzione dalla confezione.

! Importante:

- ❑ Non toccare il chip IC verde sul lato del contenitore di manutenzione. Ciò potrebbe incidere sulle normali operazioni di funzionamento e stampa.

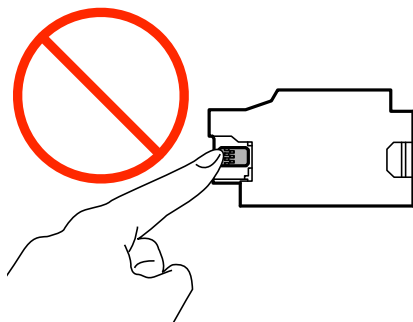

- ❑ Non esercitare pressione o rimuovere la pellicola che ricopre il contenitore, perché si possono verificare fuoriuscite di inchiostro.

Nota:

Con il nuovo contenitore di manutenzione viene fornito un sacchetto trasparente per il contenitore usato.

2. Spegnerla stampante premendo il pulsante .
3. Scollegare tutti i cavi, tra cui il cavo di alimentazione e il cavo USB.
4. Chiudere il coperchio della stampante e capovolgere la stampante.

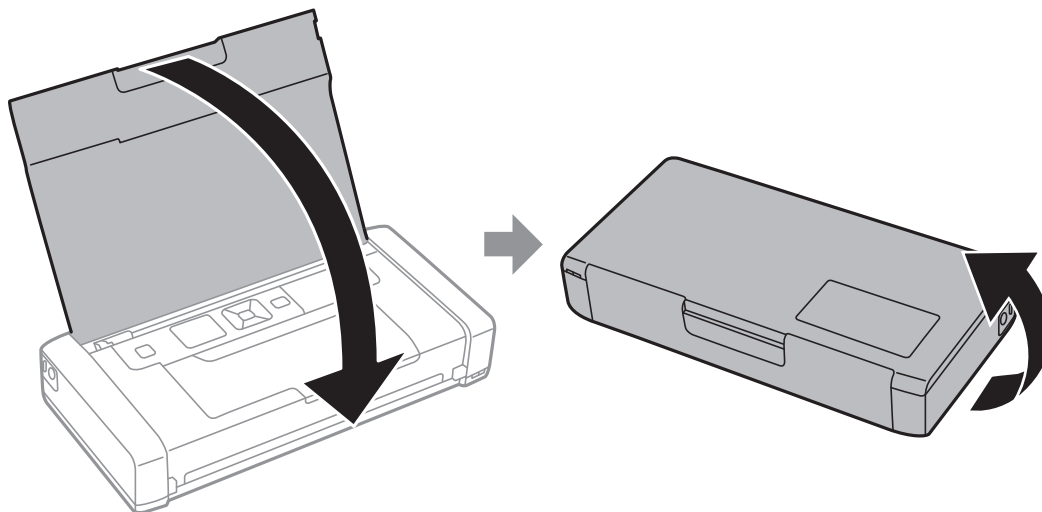

Sostituzione di cartucce di inchiostro e altri materiali di consumo

5. Spingere la linguetta sul coperchio utilizzando un oggetto sottile come una penna, quindi rimuovere il coperchio del contenitore di manutenzione.

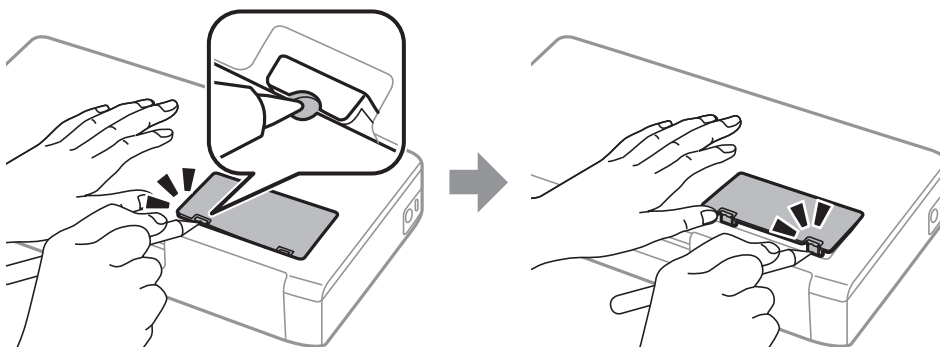

6. Far scorrere il contenitore di manutenzione come mostrato nell'illustrazione, quindi rimuoverlo.

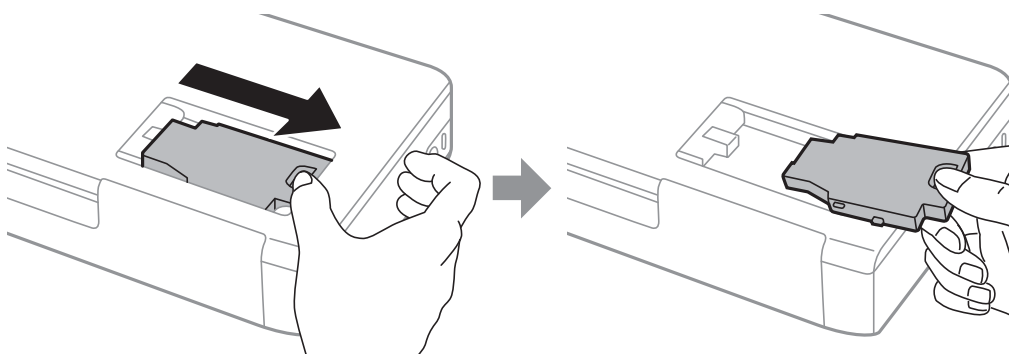

! Importante:

Non toccare le sezioni mostrate nell'illustrazione. Ciò potrebbe impedire il normale funzionamento e ci si potrebbe macchiare di inchiostro.

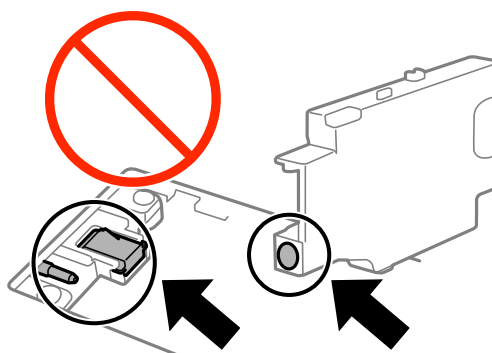

7. Collocare il contenitore di manutenzione usato nel sacchetto trasparente fornito con il nuovo e chiudere il sacchetto ermeticamente.

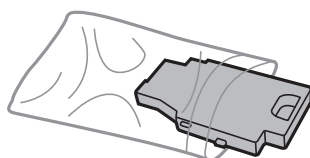

Sostituzione di cartucce di inchiostro e altri materiali di consumo

Importante:

Non rimuovere la pellicola che ricopre il contenitore di manutenzione.

8. Posizionare il nuovo contenitore di manutenzione verso il basso, quindi farlo scorrere per installarlo.

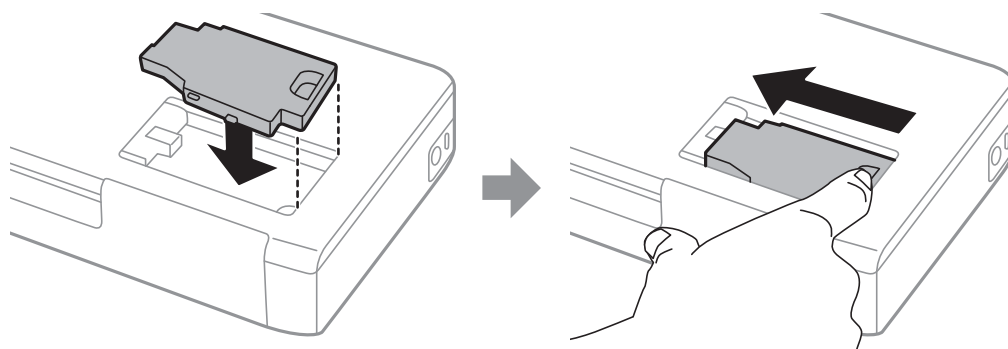

9. Reinserire il coperchio del contenitore di manutenzione.

Nota:

Se non è possibile reinserire il coperchio del contenitore di manutenzione, il contenitore potrebbe non essere installato correttamente. Rimuovere il contenitore di manutenzione e reinstallarlo.

Informazioni correlate

- ➔ [“Codice del contenitore di manutenzione” a pagina 61](#)
- ➔ [“Precauzioni per la gestione del contenitore di manutenzione” a pagina 61](#)

Stampa temporanea con inchiostro nero

Quando l'inchiostro a colori è esaurito ma rimane inchiostro nero, è possibile continuare a stampare per un breve periodo solo con l'inchiostro nero impostando le opzioni seguenti.

- Tipo di carta: carte comuni, Busta
- Colore: **Scala di grigio**
- Stampa senza margini: non selezionata
- EPSON Status Monitor 3: attivato (solo sistemi Windows)

Poiché la funzionalità è disponibile solo per cinque giorni circa, è necessario sostituire la cartuccia di inchiostro esaurita al più presto.

Nota:

- Se **EPSON Status Monitor 3** è disattivato, accedere al driver della stampante, fare clic su **Impostazioni avanzate** nella scheda **Utility** e selezionare **Abilita EPSON Status Monitor 3**.
- Il periodo di disponibilità varia in base alle condizioni d'uso.

Sostituzione di cartucce di inchiostro e altri materiali di consumo**Stampa temporanea con inchiostro nero - Windows**

1. Se viene visualizzata la finestra illustrata di seguito, annullare la stampa.

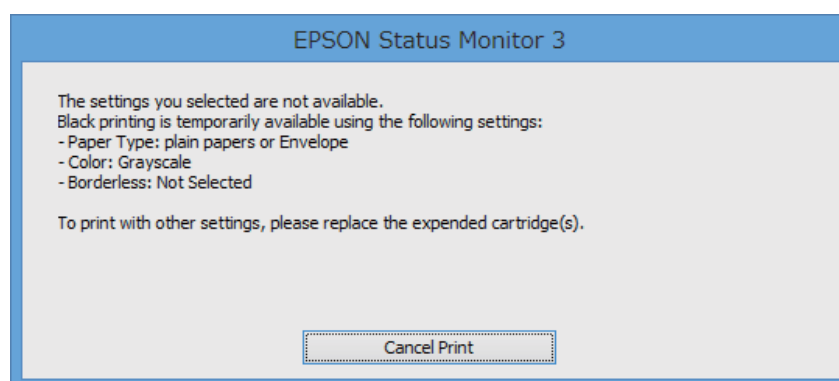
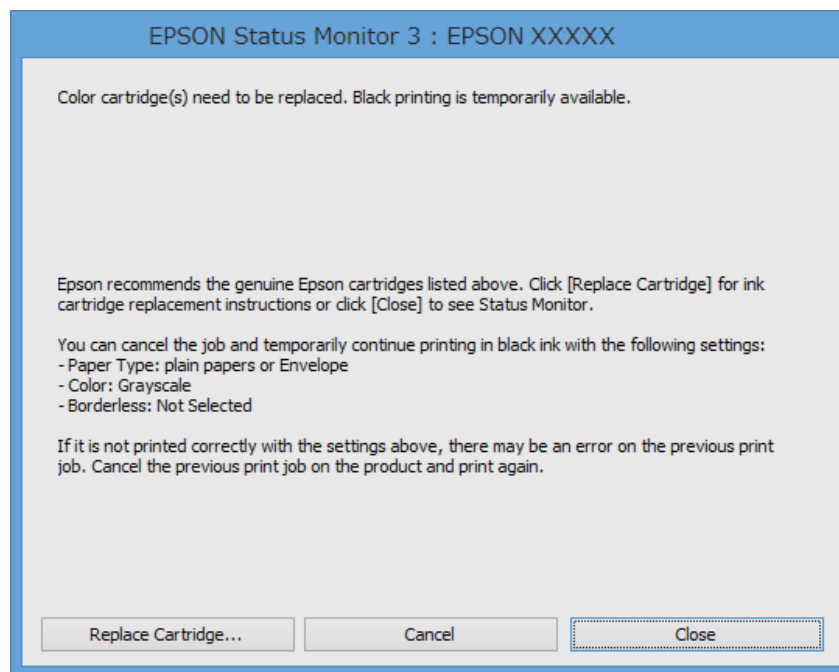
**Nota:**

Se non si riesce ad annullare la stampa dal computer, annullare tramite il pannello di controllo della stampante.

2. Accedere alla finestra del driver della stampante.
3. Deselezionare **Senza margini** nella scheda **Principale**.
4. Selezionare **carte comuni** o **Busta** come impostazione di **Tipo di carta** nella scheda **Principale**.
5. Selezionare **Scala di grigio**.
6. Impostare le altre opzioni nelle schede **Principale** e **Altre opzioni** in base alle esigenze, quindi fare clic su **OK**.
7. Fare clic su **Stampa**.
8. Fare clic su **Stampa in nero** nella finestra visualizzata.

Sostituzione di cartucce di inchiostro e altri materiali di consumo

Informazioni correlate

- ➔ [“Caricamento di carta nell'Alim. posteriore carta” a pagina 26](#)
- ➔ [“Istruzioni di base sulla stampa - Windows” a pagina 32](#)

Stampa temporanea con inchiostro nero - Mac OS X

Nota:

Per utilizzare questa funzione su una rete, connettersi con **Bonjour**.

1. Fare clic sull'icona della stampante nel **Dock**.

2. Annullare il lavoro.

- Da Mac OS X v10.8.x a Mac OS X v10.9.x

Fare clic su  accanto alla barra di avanzamento.

- Da Mac OS X v10.6.8 a v10.7.x

Fare clic su **Elimina**.

Nota:

Se non si riesce ad annullare la stampa dal computer, annullare tramite il pannello di controllo della stampante.

3. Selezionare **Preferenze di Sistema** dal menu  > **Stampa e Scanner** (oppure **Stampa e Scansione** o **Stampa e Fax**), quindi selezionare la stampante in uso. Fare clic su **Opzioni e forniture** > **Opzioni** (o **Driver**).
4. Selezionare **On** in **Consenti stampa in nero temporanea**.
5. Accedere alla finestra di dialogo **Stampa**.
6. Scegliere **Impostazioni di stampa** dal menu a comparsa.
7. Selezionare un qualsiasi formato carta ad eccezione del formato senza margini come impostazione di **Formato carta**.
8. Selezionare **carte comuni** o **Busta** come impostazione di **Supporto**.
9. Selezionare **Scala di grigio**.
10. Selezionare altre voci se necessario.
11. Fare clic su **Stampa**.

Informazioni correlate

- ➔ [“Caricamento di carta nell'Alim. posteriore carta” a pagina 26](#)
- ➔ [“Istruzioni di base sulla stampa - Mac OS X” a pagina 33](#)

Risparmio di inchiostro nero quando la cartuccia è quasi esaurita (solo sistemi Windows)

Quando l'inchiostro nero è quasi esaurito e rimane inchiostro a colori sufficiente, è possibile creare il nero a partire da una miscela di inchiostro a colori. Ciò consente di continuare a stampare mentre si prepara una cartuccia di inchiostro nero sostitutiva.

La funzionalità è disponibile solo quando nel driver della stampante vengono selezionate le impostazioni indicate di seguito.

- Tipo di carta: **carte comuni**
- Qualità: **Standard**
- EPSON Status Monitor 3: attivato

Nota:

- Se **EPSON Status Monitor 3** è disattivato, accedere al driver della stampante, fare clic su **Impostazioni avanzate** nella scheda **Utility** e selezionare **Abilita EPSON Status Monitor 3**.
- Il nero creato a partire da una miscela di colori è leggermente diverso dal nero puro. Inoltre, provoca il rallentamento della stampa.
- Per mantenere la testina di stampa in buone condizioni, viene utilizzato anche inchiostro nero.

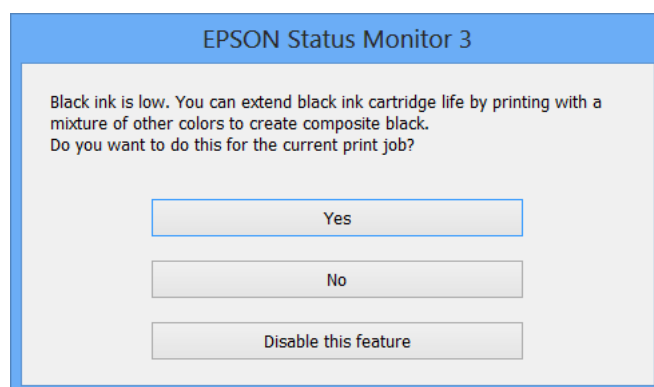

Opzione	Descrizione
Si	Selezionare l'opzione per creare il nero utilizzando una miscela di inchiostro a colori. La finestra viene visualizzata di nuovo alla stampa di un lavoro simile.
No	Selezionare l'opzione per utilizzare l'inchiostro nero rimanente. La finestra viene visualizzata di nuovo alla stampa di un lavoro simile.
Disabilitare questa opzione	Selezionare l'opzione per utilizzare l'inchiostro nero rimanente. La finestra non viene più visualizzata fino all'esaurimento della cartuccia di inchiostro nero successiva.

Miglioramento della qualità di stampa

Controllo e pulizia della testina di stampa

La presenza di ugelli ostruiti può dare origine a stampe sbiadite, con strisce percettibili o colori diversi da quelli previsti. In presenza di una qualità di stampa non ottimale, verificare se gli ugelli sono ostruiti mediante la funzionalità di controllo degli ugelli. Se gli ugelli sono ostruiti, pulire la testina di stampa.



Importante:

Durante la pulizia della testina, non aprire il coperchio interno e non spegnere la stampante. Se la pulizia della testina non viene completata, potrebbe essere impossibile stampare.

Nota:

- La pulizia della testina richiede l'utilizzo di una determinata quantità di inchiostro, pertanto si consiglia di eseguirla solo quando si osserva un peggioramento della qualità di stampa.
- Quando l'inchiostro è in via di esaurimento, potrebbe non essere possibile pulire la testina di stampa. Prima di procedere con l'operazione, sostituire la cartuccia di inchiostro quasi esaurita.
- Se la qualità di stampa non migliora dopo aver eseguito il controllo degli ugelli e la pulizia della testina circa due volte, non eseguire alcuna operazione di stampa per almeno sei ore, quindi, se necessario, effettuare nuovamente il controllo degli ugelli e ripetere la pulizia della testina. Se vengono eseguite operazioni di stampa durante l'attesa, prolungare il tempo di attesa. Si consiglia di spegnere la stampante. Se non si osserva un miglioramento della qualità di stampa, contattare l'assistenza Epson.
- Per evitare che la testina di stampa si secchi, spegnere sempre la stampante premendo il pulsante .
- Per mantenere il funzionamento ottimale della testina di stampa, si consiglia di stampare periodicamente alcune pagine.

Controllo e pulizia della testina di stampa - Pannello di controllo

1. Caricare carta comune in formato A4 nella stampante.
2. Accedere alla modalità **Menu** dalla schermata iniziale.
3. Selezionare **Manutenzione > Controllo ugelli**.
4. Seguire le istruzioni visualizzate sullo schermo per stampare il motivo di verifica ugelli.

Nota:

Il motivo di verifica può variare a seconda del modello di stampante in uso.

5. Confrontare il motivo di verifica ugelli stampato con l'esempio illustrato di seguito.
 - Se tutte le righe vengono stampate, gli ugelli non sono ostruiti. Chiudere la funzione di controllo ugelli.

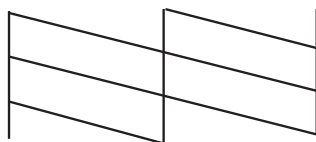

Miglioramento della qualità di stampa

- ❑ Se si rilevano segmenti mancanti o linee interrotte, gli ugelli della testina di stampa potrebbero essere ostruiti. Procedere con il passaggio successivo.

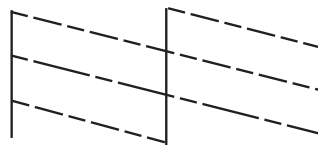

6. Seguire le istruzioni visualizzate per pulire la testina di stampa.
7. Al termine dell'operazione di pulizia, stampare nuovamente il modello di controllo degli ugelli. Ripetere le operazioni di pulizia e stampa del modello fino a quando tutte le linee non vengono stampate per intero.

Controllo e pulizia della testina di stampa - Windows

1. Caricare carta comune in formato A4 nella stampante.
2. Accedere alla finestra del driver della stampante.
3. Fare clic su **Controllo ugelli** nella scheda **Utility**.
4. Seguire le istruzioni visualizzate sullo schermo.

Informazioni correlate

➔ [“Driver della stampante \(sistemi Windows\)” a pagina 75](#)

Controllo e pulizia della testina di stampa - Mac OS X

1. Caricare carta comune in formato A4 nella stampante.
2. Scegliere **Preferenze di Sistema** dal menu  > **Stampanti e Scanner** (oppure **Stampa e Scansione** o **Stampa e Fax**), quindi selezionare la stampante in uso.
3. Fare clic su **Opzioni e forniture** > **Utility** > **Apri Utility Stampante**.
4. Fare clic su **Controllo ugelli**.
5. Seguire le istruzioni visualizzate sullo schermo.

Allineamento della testina di stampa

Se le righe verticali non sono allineate o le immagini risultano sfuocate, è necessario allineare la testina di stampa.

Allineamento della testina di stampa - Pannello di controllo

1. Caricare carta comune in formato A4 nella stampante.

Miglioramento della qualità di stampa

2. Accedere alla modalità **Menu** dalla schermata iniziale.
3. Selezionare **Manutenzione > Allineamento testina**.
4. Selezionare **Allineamento verticale** o **Allineamento orizzontale**, quindi seguire le istruzioni visualizzate sullo schermo per stampare un motivo di allineamento.
 - Allineamento verticale: selezionare l'opzione se le stampe sono sfocate o le linee verticali non sono allineate.
 - Allineamento orizzontale: selezionare l'opzione se le stampe contengono strisce orizzontali a intervalli regolari.

Nota:

Il motivo di prova può variare a seconda del modello in uso.

5. Seguire le istruzioni visualizzate sullo schermo per allineare la testina di stampa.
 - Allineamento verticale: individuare e immettere il numero del motivo più uniforme di ogni gruppo.

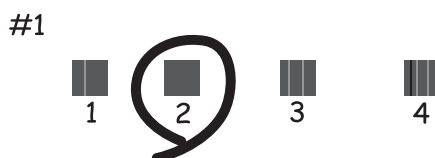

- Allineamento orizzontale: individuare e immettere il numero del motivo più unito meno sovrapposto.



Allineamento della testina di stampa - Windows

1. Caricare carta comune in formato A4 nella stampante.
2. Accedere alla finestra del driver della stampante.
3. Fare clic su **Allineamento testine** nella scheda **Utility**.
4. Seguire le istruzioni visualizzate sullo schermo.

Miglioramento della qualità di stampa

Informazioni correlate

➔ [“Driver della stampante \(sistemi Windows\)” a pagina 75](#)

Allineamento della testina di stampa - Mac OS X

1. Caricare carta comune in formato A4 nella stampante.
2. Scegliere **Preferenze di Sistema** dal menu  > **Stampanti e Scanner** (oppure **Stampa e Scansione** o **Stampa e Fax**), quindi selezionare la stampante in uso.
3. Fare clic su **Opzioni e forniture** > **Utility** > **Apri Utility Stampante**.
4. Fare clic su **Allineamento testine**.
5. Seguire le istruzioni visualizzate sullo schermo.

Pulizia del percorso carta

Se le stampe sono macchiate o segnate oppure se la carta non viene alimentata correttamente, pulire il rullo interno. Non è possibile utilizzare il foglio per la pulizia fornito con la carta.



Importante:

Per pulire le parti interne della stampante, non utilizzare fazzoletti di carta, poiché gli ugelli della testina di stampa potrebbero ostruirsi.

1. Caricare carta comune in formato A4 nella stampante.
2. Accedere alla modalità **Menu** dalla schermata iniziale.
3. Selezionare **Manutenzione** > **Pulizia guida carta**.
4. Seguire le istruzioni visualizzate per la pulizia del percorso carta.

Nota:

- Ripetere la procedura fino a quando le tracce di inchiostro sulla carta non scompaiono.
- Se la carta non viene alimentata correttamente, ripetere la procedura due o tre volte.

Informazioni sulle applicazioni e i servizi di rete

Servizio Epson Connect

Epson Connect consente di eseguire operazioni di stampa da smartphone, tablet o computer portatili in qualsiasi momento e pressoché ovunque.

Per la stampante, sono disponibili le funzioni che seguono.

Email Print	Stampa da remoto con Epson iPrint	Scan to Cloud	Remote Print Driver
✓	✓	-	✓

Per ulteriori informazioni, vedere il sito Web di Epson Connect.

<https://www.epsonconnect.com/>

<http://www.epsonconnect.eu> (solo Europa)

Web Config

Web Config è un'applicazione che consente di gestire lo stato e le impostazioni della stampante da un browser Web installato in un computer o in un dispositivo intelligente. È possibile confermare lo stato della stampante e modificare le impostazioni della stampante e di rete. Affinché sia possibile utilizzare Web Config, la stampante e il dispositivo devono essere connessi alla stessa rete.

Nota:

Sono supportati i browser seguenti.

Sistema operativo	Browser
Windows XP o versioni successive	Internet Explorer 8 o versioni successive, Firefox*, Chrome*
Mac OS X v10.6.8 o successivi	Safari*, Firefox*, Chrome*
iOS*	Safari*
Android 2.3 o versioni successive	Browser predefinito
Chrome OS*	Browser predefinito

*: Utilizzare la versione più recente.

Esecuzione di Web Config su un browser Web

1. Verificare l'indirizzo IP della stampante.

Selezionare **Menu > Impostazioni di rete > Stampa foglio di stato** dal pannello di controllo e quindi premere il pulsante  o il pulsante OK. Verificare l'indirizzo IP della stampante sul foglio di stato stampato.

2. Avviare un browser Web da un computer o un dispositivo intelligente e quindi immettere l'indirizzo IP della stampante.

Formato:

IPv4: http://indirizzo IP della stampante/

IPv6: http://[indirizzo IP della stampante]/

Esempi:

IPv4: http://192.168.100.201/

IPv6: http://[2001:db8::1000:1]/

Nota:

Utilizzando il dispositivo intelligente, è inoltre possibile eseguire Web Config dalla schermata di manutenzione di Epson iPrint.

Informazioni correlate

➔ [“Utilizzo di Epson iPrint” a pagina 48](#)

Esecuzione di Web Config in sistemi Windows

1. Accedere alla schermata dei dispositivi e delle stampanti nel sistema Windows.

- Windows 8.1/Windows 8/Windows Server 2012 R2/Windows Server 2012

Selezionare **Desktop > Impostazioni > Pannello di controllo > Visualizza dispositivi e stampanti in Hardware e suoni** (o in **Hardware**).

- Windows 7/Windows Server 2008 R2

Fare clic sul pulsante Start e scegliere **Pannello di controllo > Visualizza dispositivi e stampanti in Hardware e suoni**.

- Windows Vista/Windows Server 2008

Fare clic sul pulsante Start e scegliere **Pannello di controllo > Stampanti in Hardware e suoni**.

2. Fare clic con il pulsante destro del mouse sulla stampante in uso e scegliere **Proprietà**.
3. Selezionare la scheda **Servizio Web** e fare clic sull'URL visualizzato.

Esecuzione di Web Config in sistemi Mac OS X

1. Scegliere **Preferenze di Sistema** dal menu  > **Stampanti e Scanner** (oppure **Stampa e Scansione** o **Stampa e Fax**), quindi selezionare la stampante in uso.
2. Fare clic su **Opzioni e forniture > Mostra pagina web stampante**.

Applicazioni necessarie

Driver della stampante (sistemi Windows)

Il driver della stampante è un'applicazione che trasmette alla stampante i comandi di stampa inviati da altre applicazioni. La configurazione di impostazioni del driver della stampante consente di ottenere risultati di stampa ottimali. Inoltre, l'utility del driver della stampante consente di verificare lo stato della stampante e garantire condizioni di funzionamento ottimali.

Nota:

È possibile cambiare la lingua del driver della stampante. Selezionare la lingua che si desidera utilizzare in **Lingua**, nella scheda **Utility**.

Accesso al driver della stampante dalle applicazioni

Per configurare impostazioni valide soltanto per l'applicazione attiva, accedere al driver della stampante da tale applicazione.

Scegliere **Stampa** o **Imposta stampante** dal menu **File**. Selezionare la stampante in uso, quindi fare clic su **Preferenze** o **Proprietà**.

Nota:

Le operazioni da eseguire differiscono a seconda dell'applicazione in uso. Per ulteriori informazioni, vedere la guida in linea dell'applicazione.

Accesso al driver della stampante dal pannello di controllo

Per configurare impostazioni valide per tutte le applicazioni, è necessario accedere al driver della stampante dal pannello di controllo.

- Windows 8.1/Windows 8/Windows Server 2012 R2/Windows Server 2012

Scegliere **Desktop** > **Impostazioni** > **Pannello di controllo** > **Visualizza dispositivi e stampanti** in **Hardware e suoni**. Fare clic con il pulsante destro del mouse sulla stampante in uso o tenere premuto il pulsante corrispondente, quindi scegliere **Preferenze stampa**.

- Windows 7/Windows Server 2008 R2

Fare clic sul pulsante Start e scegliere **Pannello di controllo** > **Visualizza dispositivi e stampanti** in **Hardware e suoni**. Fare clic con il pulsante destro del mouse sulla stampante in uso e scegliere **Preferenze stampa**.

- Windows Vista/Windows Server 2008

Fare clic sul pulsante Start e scegliere **Pannello di controllo** > **Stampanti** in **Hardware e suoni**. Fare clic con il pulsante destro del mouse sulla stampante in uso e scegliere **Selezionare le preferenze di stampa**.

- Windows XP/Windows Server 2003 R2/Windows Server 2003

Fare clic sul pulsante Start e scegliere **Pannello di controllo** > **Stampanti e altro hardware** > **Stampanti e fax**. Fare clic con il pulsante destro del mouse sulla stampante in uso e scegliere **Preferenze stampa**.

Avvio dell'utility

Accedere alla finestra del driver della stampante. Fare clic sulla scheda **Utility**.

Limitazione delle impostazioni disponibili per il driver della stampante (sistemi Windows)

Gli amministratori possono limitare le seguenti impostazioni del driver della stampante per ogni utente, onde evitare che vengano apportate modifiche indesiderate.

Informazioni sulle applicazioni e i servizi di rete

- Filigrana
- Intestazione/Piè di pagina
- Colore
- Stampa doppio lato
- Multipagina

Nota:

Eeguire l'accesso al computer come amministratore.

1. Aprire la scheda **Impostazioni opzionali** nelle proprietà della stampante.

- Windows 8.1/Windows 8/Windows Server 2012

Scegliere **Desktop > Impostazioni > Pannello di controllo > Visualizza dispositivi e stampanti in Hardware e suoni**. Fare clic con il pulsante destro del mouse sulla stampante in uso o tenere premuto l'apposito pulsante, quindi scegliere **Proprietà stampante**. Fare clic sulla scheda **Impostazioni opzionali**.

- Windows 7/Windows Server 2008 R2

Fare clic sul pulsante Start e scegliere **Pannello di controllo > Visualizza dispositivi e stampanti in Hardware e suoni**. Fare clic con il pulsante destro del mouse sulla stampante in uso e scegliere **Proprietà stampante**. Fare clic sulla scheda **Impostazioni opzionali**.

- Windows Vista/Windows Server 2008

Fare clic sul pulsante Start e scegliere **Pannello di controllo > Stampanti in Hardware e suoni**. Fare clic con il pulsante destro del mouse sulla stampante in uso e scegliere **Proprietà**. Fare clic sulla scheda **Impostazioni opzionali**.

- Windows XP/Windows Server 2003 R2/Windows Server 2003

Fare clic sul pulsante Start e scegliere **Pannello di controllo > Stampanti e altro hardware > Stampanti e fax**. Fare clic con il pulsante destro del mouse sulla stampante in uso e scegliere **Proprietà**. Fare clic sulla scheda **Impostazioni opzionali**.

2. Fare clic su **Impostazioni driver**.

3. Selezionare la funzionalità che si desidera limitare.

Per informazioni sull'impostazione delle opzioni, vedere la guida in linea.

4. Fare clic su **OK**.

Configurazione delle impostazioni di funzionamento del driver della stampante (sistemi Windows)

È possibile configurare impostazioni quali l'attivazione di **EPSON Status Monitor 3**.

1. Accedere alla finestra del driver della stampante.
2. Fare clic su **Impostazioni avanzate** nella scheda **Utility**.
3. Configurare le impostazioni desiderate e fare clic su **OK**.

Per informazioni sulle voci di impostazione, vedere la guida in linea.

Informazioni correlate

➔ [“Driver della stampante \(sistemi Windows\)” a pagina 75](#)

Driver della stampante (sistemi Mac OS X)

Il driver della stampante è un'applicazione che trasmette alla stampante i comandi di stampa inviati da altre applicazioni. La configurazione di impostazioni del driver della stampante consente di ottenere risultati di stampa ottimali. Inoltre, l'utility del driver della stampante consente di verificare lo stato della stampante e garantire condizioni di funzionamento ottimali.

Accesso al driver della stampante dalle applicazioni

Scegliere **Stampa** dal menu **File**. Se necessario, fare clic su **Mostra dettagli** o su ▼ per espandere la finestra di stampa.

Nota:

Le operazioni da eseguire differiscono a seconda dell'applicazione in uso. Per ulteriori informazioni, vedere la guida in linea dell'applicazione.

Avvio dell'utility

Scegliere **Preferenze di Sistema** dal menu  > **Stampa e Scanner** (oppure **Stampa e Scansione** o **Stampa e Fax**), quindi selezionare la stampante in uso. Fare clic su **Opzioni e forniture** > **Utility** > **Apri Utility Stampante**.

Configurazione delle impostazioni di funzionamento del driver della stampante (sistemi Mac OS X)

È possibile configurare diverse impostazioni, che consentono ad esempio di saltare pagine vuote e attivare o disattivare la stampa ad alta velocità.

1. Scegliere **Preferenze di Sistema** dal menu  > **Stampa e Scanner** (oppure **Stampa e Scansione** o **Stampa e Fax**), quindi selezionare la stampante in uso. Fare clic su **Opzioni e forniture** > **Opzioni** (o **Driver**).
2. Configurare le impostazioni desiderate e fare clic su **OK**.
 - Carta spessa e buste:** impedisce la formazione di macchie di inchiostro durante la stampa su carta spessa. Tuttavia, la velocità di stampa potrebbe diminuire.
 - Salta Pagina Vuota:** le pagine vuote non vengono stampate.
 - Modo Quiet:** consente di ridurre il rumore prodotto dalla stampa. Tuttavia, la velocità di stampa potrebbe diminuire.
 - Consenti stampa in nero temporanea:** consente la stampa solo con inchiostro nero per un periodo di tempo limitato.
 - Stampa alta velocità:** modalità di stampa mediante la quale la testina di stampa si sposta in entrambe le direzioni. La stampa è più veloce, tuttavia la qualità di stampa potrebbe non essere ottimale.
 - Rimuovi bordi bianchi:** rimuove i margini superflui durante la stampa senza margini.
 - Notifiche di avvertenza:** consente di impostare la visualizzazione di notifiche di avviso del driver della stampante.
 - Crea comunicazione bidirezionale:** nella maggior parte dei casi, l'impostazione dovrebbe essere impostata su **On**. Selezionare **Off** quando non è possibile reperire informazioni sulla stampante perché la stampante è condivisa con computer Windows all'interno di una rete o per qualsiasi altro motivo.
 - Cassetto inferiore:** aggiungere unità cassetto carta opzionali all'origine carta.

Nota:

Tali impostazioni potrebbero non essere disponibili in tutti i modelli.

Informazioni sulle applicazioni e i servizi di rete

Informazioni correlate

➔ [“Stampa temporanea con inchiostro nero” a pagina 65](#)

Epson Easy Photo Print

Epson Easy Photo Print è un'applicazione che consente di stampare foto con diversi layout in tutta semplicità. È possibile visualizzare in anteprima le immagini e regolare le fotografie o la posizione. È inoltre possibile stampare foto con una cornice. Per ulteriori informazioni, vedere la guida in linea dell'applicazione.

Nota:

- I sistemi operativi Windows Server non sono supportati.
- Affinché sia possibile utilizzare l'applicazione, è necessario installare il driver della stampante.

Avvio in sistemi Windows

- Windows 8.1/Windows 8

Immettere il nome dell'applicazione nell'accesso alla ricerca, quindi selezionare l'icona visualizzata.

- Windows 7/Windows Vista/Windows XP

Fare clic sul pulsante Start e scegliere **Tutti i programmi** o **Programmi** > **Epson Software** > **Epson Easy Photo PrintE-Photo**.

Avvio in sistemi Mac OS X

Selezionare **Vai** > **Applicazioni** > **Epson Software** > **Epson Easy Photo Print**.

E-Web Print (solo sistemi Windows)

E-Web Print è un'applicazione che consente di stampare pagine Web con diversi layout in tutta semplicità. Per ulteriori informazioni, vedere la guida in linea dell'applicazione. È possibile accedere alla guida in linea dal menu **E-Web Print** nella barra degli strumenti **E-Web Print**.

Nota:

I sistemi operativi Windows Server non sono supportati.

Avvio

Dopo l'installazione di E-Web Print, l'applicazione viene visualizzata nel browser in uso. Fare clic su **Stampa** o su **Ritaglia**.

EPSON Software Updater

EPSON Software Updater è un'applicazione che verifica l'eventuale presenza di prodotti software nuovi o aggiornati in Internet e installa tali prodotti. È possibile aggiornare anche il firmware e il manuale della stampante.

Nota:

I sistemi operativi Windows Server non sono supportati.

Avvio in sistemi Windows

- Windows 8.1/Windows 8

Immettere il nome dell'applicazione nell'accesso alla ricerca e selezionare l'icona visualizzata.

Informazioni sulle applicazioni e i servizi di rete

- Windows 7/Windows Vista/Windows XP

Fare clic sul pulsante Start e scegliere **Tutti i programmi** (o **Programmi**) > **Epson Software** > **EPSON Software Updater**.

Avvio in sistemi Mac OS X

Selezionare **Vai** > **Applicazioni** > **Epson Software** > **EPSON Software Updater**.

EpsonNet Config

EpsonNet Config è un'applicazione che consente di impostare indirizzi e protocolli dell'interfaccia di rete. Per ulteriori informazioni, consultare la guida operativa o la guida in linea di EpsonNet Config.

Avvio in sistemi Windows

- Windows 8.1/Windows 8/Windows Server 2012 R2/Windows Server 2012

Immettere il nome dell'applicazione nell'accesso alla ricerca e selezionare l'icona visualizzata.

- Tutti i sistemi ad eccezione di Windows 8.1/Windows 8/Windows Server 2012 R2/Windows Server 2012

Fare clic sul pulsante Start e scegliere **Tutti i programmi** (o **Programmi**) > **EpsonNet** > **EpsonNet Config V4** > **EpsonNet Config**.

Avvio in sistemi Mac OS X

Selezionare **Vai** > **Applicazioni** > **Epson Software** > **EpsonNet** > **EpsonNet Config V4** > **EpsonNet Config**.

Disinstallazione di applicazioni

Nota:

Eseguire l'accesso al computer come amministratore. Se viene richiesto, immettere la password di amministratore.

Disinstallazione di applicazioni - Windows

1. Premere il pulsante  per spegnere la stampante.
2. Chiudere tutte le applicazioni in esecuzione.
3. Aprire il **pannello di controllo**:
 - Windows 8.1/Windows 8/Windows Server 2012 R2/Windows Server 2012
Scegliere **Desktop** > **Impostazioni** > **Pannello di controllo**.
 - Tutti i sistemi ad eccezione di Windows 8.1/Windows 8/Windows Server 2012 R2/Windows Server 2012
Fare clic sul pulsante Start e scegliere **Pannello di controllo**.
4. Aprire **Disinstalla un programma** (o **Installazione applicazioni**):
 - Windows 8.1/Windows 8/Windows 7/Windows Vista/Windows Server 2012 R2/Windows Server 2012/
Windows Server 2008 R2/Windows Server 2008
Selezionare **Disinstalla un programma** in **Programmi**.
 - Windows XP/Windows Server 2003 R2/Windows Server 2003

Informazioni sulle applicazioni e i servizi di rete

Fare clic su **Installazione applicazioni**.



5. Selezionare l'applicazione che si desidera disinstallare.
6. Disinstallare le applicazioni:
 - Windows 8.1/Windows 8/Windows 7/Windows Vista/Windows Server 2012 R2/Windows Server 2012/Windows Server 2008 R2/Windows Server 2008
Fare clic su **Disinstalla/Cambia** o su **Disinstalla**.
 - Windows XP/Windows Server 2003 R2/Windows Server 2003
Fare clic su **Cambia/Rimuovi** o su **Rimuovi**.

Nota:

*Se viene visualizzata la finestra **Controllo account utente**, fare clic su **Continua**.*

7. Seguire le istruzioni visualizzate sullo schermo.

Disinstallazione di applicazioni - Mac OS X

1. Scaricare Uninstaller mediante EPSON Software Updater.
Uninstaller deve essere scaricato una sola volta; non è necessario ripetere l'operazione ogni volta che si desidera disinstallare un'applicazione.
2. Premere il pulsante  per spegnere la stampante.
3. Per disinstallare il driver della stampante, scegliere **Preferenze di Sistema** dal menu  > **Stampa e Scanner** (oppure **Stampa e Scansione** o **Stampa e Fax**), quindi rimuovere la stampante in uso dall'elenco delle stampanti attivate.
4. Chiudere tutte le applicazioni in esecuzione.
5. Selezionare **Vai > Applicazioni > Epson Software > Uninstaller**.
6. Selezionare l'applicazione che si desidera disinstallare e fare clic su **Rimuovi**.



Importante:

Tutti i driver delle stampanti a getto di inchiostro Epson vengono rimossi dal computer mediante Uninstaller. Se si utilizzano più driver delle stampanti a getto di inchiostro Epson e si desidera eliminare solo alcuni driver, eliminare prima tutti i driver, quindi reinstallare i driver della stampante necessari.

Nota:

*Se l'applicazione che si desidera disinstallare non viene visualizzata nell'elenco delle applicazioni, non è possibile disinstallarla mediante Uninstaller. Per disinstallarla, scegliere **Vai > Applicazioni > Epson Software**, selezionare l'applicazione che si desidera disinstallare e trascinarla sull'icona del cestino.*

Informazioni correlate

➔ [“EPSON Software Updater” a pagina 78](#)

Installazione di applicazioni

Se il computer in uso è connesso a una rete, installare le versioni più recenti delle applicazioni disponibili nel sito Web. Se non è possibile scaricare le applicazioni dal sito Web, installarle dal disco del software fornito con la stampante.

Nota:

- ❑ *Eeguire l'accesso al computer come amministratore. Se viene richiesto, immettere la password di amministratore.*
- ❑ *Affinché sia possibile reinstallare un'applicazione, è necessario innanzitutto disinstallarla.*

1. Chiudere tutte le applicazioni in esecuzione.
2. Durante l'installazione del driver della stampante, disconnettere temporaneamente la stampante dal computer.

Nota:

Non connettere la stampante al computer fino a quando non viene richiesto.

3. Installare le applicazioni in base alle istruzioni fornite nel sito Web indicato di seguito.

<http://epson.sn>

Informazioni correlate

➔ [“Disinstallazione di applicazioni” a pagina 79](#)

Aggiornamento di applicazioni e firmware

L'aggiornamento di applicazioni e firmware potrebbe consentire di risolvere alcuni problemi e aggiungere funzionalità o migliorare quelle esistenti. Verificare che sia in uso la versione più recente di applicazioni e firmware.

1. Verificare che la stampante sia connessa al computer e che il computer sia connesso a Internet.
2. Avviare EPSON Software Updater e aggiornare le applicazioni o il firmware.

**Importante:**

Mentre è in corso l'aggiornamento, non spegnere né il computer, né la stampante.

Nota:

Se l'applicazione che si desidera aggiornare non viene visualizzata nell'elenco, non è possibile aggiornarla mediante EPSON Software Updater. Verificare qual è la versione più recente delle applicazioni in uso nel sito Web Epson locale.

<http://www.epson.com>

Informazioni correlate

➔ [“EPSON Software Updater” a pagina 78](#)

Risoluzione dei problemi

Verifica dello stato della stampante

È possibile verificare i messaggi di errore e i livelli di inchiostro approssimativi sul display LCD o nel computer.

Verifica dei codici di errore sul display LCD

In caso di errori o informazioni che richiedono l'attenzione dell'utente, sul display LCD viene visualizzato un codice.

Codice	Situazione	Soluzioni
E-01	Si è verificato un errore della stampante.	Rimuovere eventuali fogli di carta o materiali protettivi dalla stampante. Se il messaggio di errore continua ad essere visualizzato anche dopo lo spegnimento e la riaccensione, contattare l'assistenza Epson.
E-11	Un tampone inchiostro deve essere sostituito.	Per sostituire il tampone inchiostro*, contattare Epson o un centro assistenza Epson autorizzato. La parte non può essere sottoposta a manutenzione dall'utente.
E-12	Un contenitore di manutenzione è pieno. Sostituire il contenitore di manutenzione.	Quindi spegnere e sostituirlo con un nuovo contenitore di manutenzione.
E-13	Un contenitore di manutenzione non è installato o non è installato correttamente.	Spegnere, quindi installare il contenitore di manutenzione.
E-14	Un contenitore di manutenzione non è riconosciuto.	Spegnere, quindi installare di nuovo il contenitore di manutenzione. Se il messaggio continua a essere visualizzato anche dopo la reinstallazione del contenitore di manutenzione, sostituirlo con un nuovo contenitore di manutenzione.
E-21	Si è verificato un errore della batteria. La stampante si spegne automaticamente.	Contattare l'assistenza Epson.
E-22	La batteria è troppo fredda per poterla utilizzare. La stampante si spegne automaticamente.	Utilizzare la stampante ad una temperatura tra 10 e 35° C.
E-23	La batteria è troppo calda per poterla utilizzare. La stampante si spegne automaticamente.	
E-24	La batteria è troppo scarica per poterla utilizzare. La stampante si spegne automaticamente.	Caricare la batteria o collegare il trasformatore alla stampante.
W-01	Si è verificato un inceppamento di carta nell'alim. posteriore carta.	Rimuovere la carta inceppata e premere il pulsante OK.
W-02	Si è verificato un inceppamento di carta all'interno della stampante.	

Risoluzione dei problemi

Codice	Situazione	Soluzioni
W-11	Un tampone inchiostro è quasi alla fine della sua durata.	Per sostituire il tampone inchiostro*, contattare Epson o un centro assistenza Epson autorizzato. La parte non può essere sottoposta a manutenzione dall'utente. Il messaggio resta visualizzato fino alla sostituzione del tampone inchiostro. Premere il pulsante OK per riprendere la stampa.
W-12	La cartuccia non è installata correttamente.	Premere delicatamente verso il basso ogni cartuccia di inchiostro. Assicurarsi che scattino in posizione.
W-13	La cartuccia di inchiostro installata non può essere utilizzata con questa stampante.	Sostituire le cartucce di inchiostro con cartucce compatibili con la stampante.
I-22	Impostare il Wi-Fi da Pulsante (WPS) .	Premere il pulsante del punto di accesso. Se sul punto di accesso non vi è alcun pulsante, aprire la finestra di impostazione del punto di accesso, quindi fare clic sul pulsante visualizzato nel software.
I-23	Impostare il Wi-Fi da Codice PIN (WPS) .	Immettere il codice PIN visualizzato sul display LCD nel punto di accesso o nel computer entro due minuti.
I-31	Impostare il Wi-Fi da Connessione automatica Wi-Fi .	Installare il software sul computer, quindi premere il pulsante OK quando si avvia l'impostazione Wi-Fi.
I-41	Configurazione carta viene disabilitato. Alcune funzioni non possono essere utilizzate.	Se viene disabilitato Configurazione carta , non è possibile utilizzare AirPrint. Inoltre, non viene visualizzato un messaggio di notifica di mancata corrispondenza di formato e tipo di carta. Mantenere l'impostazione abilitata, a meno che non si usino sempre lo stesso formato e lo stesso tipo di carta e non sia necessario modificare le impostazioni della carta.
I-81	La stampante passa alla modalità batteria in quanto il trasformatore è scollegato.	La velocità di stampa potrebbe diminuire quando la stampante è in modalità batteria. Collegare il trasformatore alla stampante se non si desidera modificare la velocità di stampa.
-	Il livello di inchiostro è basso.	È possibile continuare a stampare finché non viene richiesto di sostituire le cartucce di inchiostro. Tuttavia, la stampante non è in grado di stampare se una delle cartucce di inchiostro è esaurita. Preparare subito nuove cartucce.
-	L'inchiostro è esaurito ed è necessario sostituire le cartucce.	Per garantire una qualità di stampa ottimale e consentire la protezione della testina di stampa, nelle cartucce viene conservata una riserva di sicurezza variabile anche quando viene indicato che è necessario procedere alla sostituzione. Sostituire la cartuccia quando viene richiesto.
Recovery Mode	La stampante è stata avviata in modalità di recupero poiché l'aggiornamento del firmware non è riuscito.	Per eseguire un nuovo tentativo di aggiornamento del firmware, attenersi alla procedura descritta di seguito. 1. Collegare la stampante al trasformatore. 2. Collegare il computer alla stampante mediante un cavo USB. In modalità di recupero, non è possibile aggiornare il firmware attraverso una connessione di rete. 3. Per ulteriori istruzioni, visitare il sito Internet Epson locale.

*Durante alcuni cicli di stampa, nel tampone inchiostro potrebbe accumularsi una piccola quantità di inchiostro. La stampante è stata progettata affinché la stampa venga arrestata quando il tampone raggiunge il limite massimo, onde evitare fuoriuscite di inchiostro dal tampone. La necessità e la frequenza di sostituire il tampone variano in base al numero di pagine stampate, al tipo di materiale utilizzato per la stampa e al numero di cicli di pulizia eseguiti dalla stampante. La necessità di sostituire il tampone non implica che la stampante abbia smesso di

Risoluzione dei problemi

funzionare come previsto. Quando è necessario sostituire il tampone, viene visualizzato un avviso. L'operazione può essere eseguita solo da un centro assistenza Epson autorizzato. Pertanto, la garanzia Epson non copre il costo di tale sostituzione.

Informazioni correlate

- ➔ [“Come contattare l'assistenza Epson” a pagina 102](#)
- ➔ [“Carica della batteria” a pagina 52](#)
- ➔ [“Installazione di applicazioni” a pagina 81](#)
- ➔ [“Aggiornamento di applicazioni e firmware” a pagina 81](#)
- ➔ [“Sostituzione di cartucce di inchiostro” a pagina 58](#)

Verifica dello stato della stampante - Windows

1. Accedere alla finestra del driver della stampante.
2. Fare clic su **EPSON Status Monitor 3** nella scheda **Utility**, quindi fare clic su **Dettagli**.

Nota:

Se **EPSON Status Monitor 3** è disattivato, fare clic su **Impostazioni avanzate** nella scheda **Utility**, quindi selezionare **Abilita EPSON Status Monitor 3**.

Informazioni correlate

- ➔ [“Driver della stampante \(sistemi Windows\)” a pagina 75](#)

Verifica dello stato della stampante - Mac OS X

1. Scegliere **Preferenze di Sistema** dal menu  > **Stampanti e Scanner** (oppure **Stampa e Scansione** o **Stampa e Fax**), quindi selezionare la stampante in uso.
2. Fare clic su **Opzioni e forniture** > **Utility** > **Apri Utility Stampante**.
3. Fare clic su **EPSON Status Monitor**.

Rimozione della carta inceppata

Per rimuovere la carta inceppata, inclusi eventuali pezzettini strappati, verificare l'errore visualizzato sul pannello di controllo della stampante e seguire le istruzioni visualizzate. Quindi, cancellare l'errore.



Importante:

Rimuovere la carta inceppata con cautela. Se la carta viene rimossa con forza eccessiva, la stampante potrebbe danneggiarsi.

Rimozione di carta inceppata dall'Alim. posteriore carta

Rimuovere la carta inceppata.

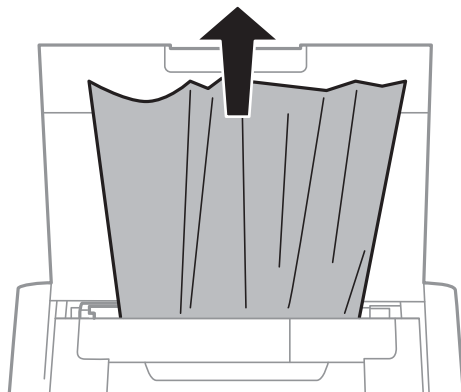

Rimozione di carta inceppata dall'interno della stampante

 **Attenzione:**

Non toccare i pulsanti sul pannello di controllo quando le mani sono all'interno della stampante. Se la stampante inizia a funzionare, si potrebbe causare una lesione. Fare attenzione a non toccare le parti sporgenti per evitare lesioni.

1. Aprire il coperchio interno.

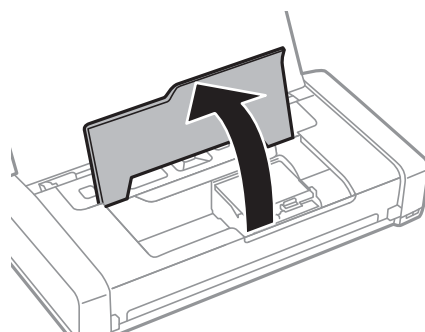

Risoluzione dei problemi

2. Rimuovere la carta inceppata.

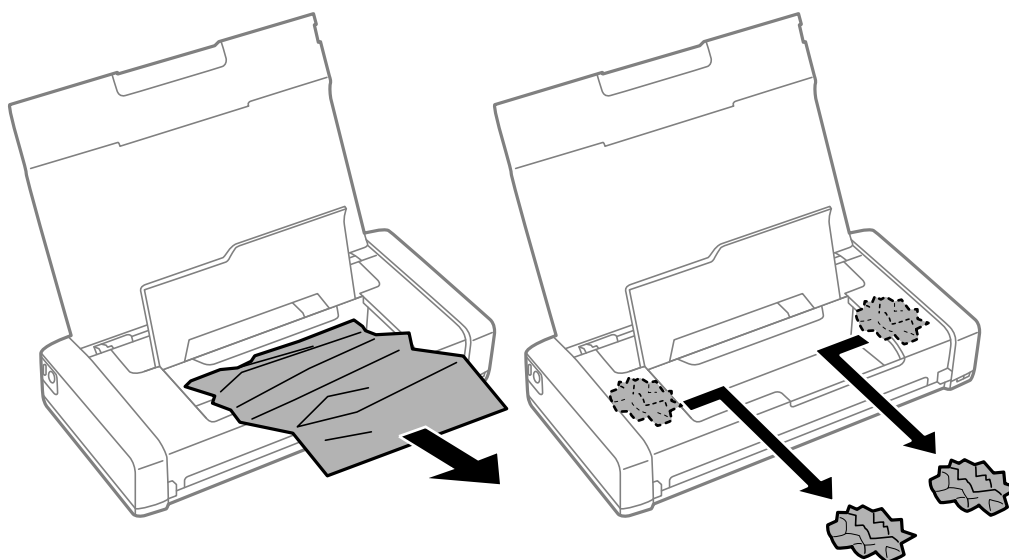

! Importante:

Non toccare il cavo piatto bianco o la parte trasparente all'interno della stampante. Ciò potrebbe compromettere il corretto funzionamento.

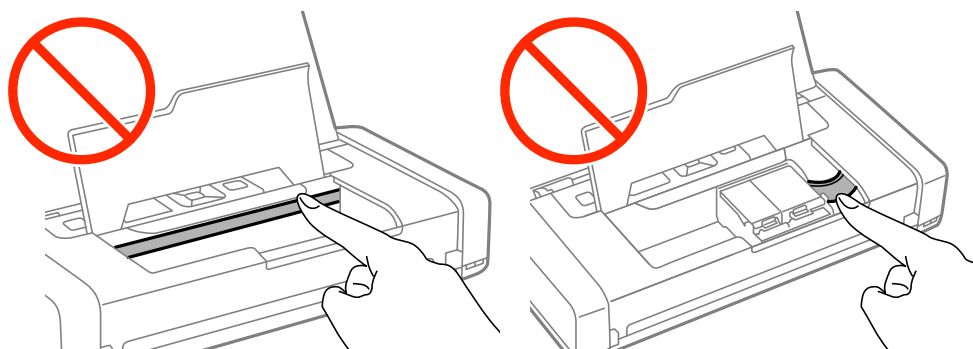

3. Chiudere il coperchio interno.

La carta non viene alimentata correttamente

Se la carta si inceppa o non viene alimentata in modo retto, oppure se vengono alimentati più fogli contemporaneamente, non viene alimentato alcun foglio o la carta viene espulsa, attenersi alle indicazioni fornite di seguito.

- Collocare la stampante su una superficie piana e azionarla alle condizioni ambientali consigliate.
- La batteria potrebbe essere quasi esaurita. Collegare il trasformatore alla stampante.
- Utilizzare carta supportata da questa stampante.
- Attenersi alle precauzioni per la gestione della carta.
- Caricare la carta nella direzione corretta e far scorrere la guida laterale sul bordo della carta.
- Non oltrepassare il numero massimo di fogli specificato per la carta in uso.

Risoluzione dei problemi

- ❑ In caso di errore di carta esaurita anche se la carta è caricata nella stampante, ricaricare la carta sul lato destro dell'alim. posteriore carta.
- ❑ Quando si caricano vari fogli di carta, caricarne uno per volta.
- ❑ Se durante la stampa fronte/retro manuale vengono alimentati più fogli contemporaneamente, prima di ricaricare la carta rimuovere tutti i fogli eventualmente caricati nell'origine carta.
- ❑ Caricare ed espellere la carta senza stampare per pulire il percorso della carta.
- ❑ Verificare che il formato e il tipo di carta impostati per l'origine carta siano corretti.

Informazioni correlate



- ➔ [“Specifiche ambientali” a pagina 97](#)
- ➔ [“Carta disponibile e capacità” a pagina 25](#)
- ➔ [“Precauzioni per la gestione della carta” a pagina 24](#)
- ➔ [“Caricamento di carta nell'Alim. posteriore carta” a pagina 26](#)
- ➔ [“Pulizia del percorso carta” a pagina 72](#)

Problemi di alimentazione e del pannello di controllo

La stampante non si accende

- ❑ Tenere premuto il pulsante  più a lungo.
- ❑ Verificare che il cavo di alimentazione sia collegato saldamente.

Il dispositivo non si spegne

Scollegare il trasformatore e il cavo USB. Tenere premuti contemporaneamente i pulsanti  e  per almeno sette secondi, quindi rilasciare. Per evitare che la testina di stampa si secchi, riaccendere e spegnere la stampante premendo il pulsante .

Il display LCD si scurisce

La stampante è in modalità di sospensione. Per ripristinare lo stato precedente del display LCD, premere un pulsante qualsiasi del pannello di controllo.

La stampante si spegne all'improvviso quando è alimentata a batteria

- ❑ La stampante si spegne quando non viene eseguita alcuna operazione. Accendere di nuovo la stampante.
- ❑ Controllare il livello della batteria. Se il livello di carica della batteria è basso, collegare il trasformatore alla stampante.

Impossibile caricare la batteria da un computer

- Selezionare **Menu > Batteria > Imp. batteria** sul pannello di controllo, quindi abilitare **Alim. USB tramite PC**.
- Assicurarsi che la stampante sia spenta o in modalità di sospensione.
- Accendere il computer. Riattivare il computer se è in modalità di ibernazione o sospensione.
- Non è possibile caricare la batteria tramite un hub USB. Collegare la stampante direttamente al computer.
- Il computer potrebbe essere configurato per non consentire la carica di altri dispositivi quando è alimentato dalla batteria. Verificare le impostazioni del computer.

Informazioni correlate

- ➔ [“Carica della batteria tramite collegamento USB” a pagina 53](#)

La stampante non stampa

Se la stampante non funziona o non stampa, controllare quanto segue.

- Collocare la stampante su una superficie piana e azionarla alle condizioni ambientali consigliate.
- Collegare saldamente il cavo di interfaccia alla stampante e al computer.
- Se si utilizza un hub USB, provare a collegare la stampante direttamente al computer.
- Se la stampante viene utilizzata all'interno di una rete, verificare che sia effettivamente connessa alla rete. È possibile verificare lo stato controllando gli indicatori sul pannello di controllo o stampando il foglio di stato della rete. Se la stampante non è connessa alla rete, vedere la *Guida di rete*.
- Selezionare **Menu > Batteria > Imp. batteria** sul pannello di controllo, quindi disabilitare **Alim. USB tramite PC**.
- Se si sta stampando un'immagine di grandi dimensioni, il computer potrebbe non disporre di memoria sufficiente. Stampare l'immagine a una risoluzione inferiore o a una dimensione inferiore.
- In Windows, fare clic su **Coda di stampa** nella scheda **Utility** del driver della stampante, quindi controllare quanto segue.
 - Verificare l'eventuale presenza di lavori di stampa in pausa.
Se necessario, annullare la stampa.
 - Verificare che la stampante sia in linea e che non sia in sospenso.
Se la stampante non è in linea o è in sospenso, deselezionare l'impostazione corrispondente nel menu **Stampante**.
 - Verificare che la stampante in uso sia impostata come stampante predefinita nel menu **Stampante** (la voce di menu della stampante predefinita è contrassegnata da un segno di spunta).
Se la stampante in uso non è impostata come stampante predefinita, impostarla come tale.
- Nei sistemi Mac OS X, verificare che lo stato della stampante non sia impostato su **Pausa**.
Selezionare **Preferenze di Sistema** dal menu  > **Stampa e Scanner** (oppure **Stampa e Scansione** o **Stampa e Fax**), quindi fare doppio clic sulla stampante in uso. Se la stampante è in pausa, fare clic su **Riprendi** (o su **Riprendi stampante**).
- Eseguire il controllo degli ugelli, quindi pulire la testina di stampa se uno degli ugelli della testina di stampa è ostruito.

Risoluzione dei problemi

- Potrebbe non essere possibile utilizzare la stampante tramite AirPrint se i protocolli o le impostazioni necessari sono stati disabilitati. Abilitare AirPrint tramite Web Config.

Informazioni correlate

- ➔ [“Annullamento della stampa” a pagina 50](#)
- ➔ [“Controllo e pulizia della testina di stampa” a pagina 69](#)

Problemi nelle stampe

La qualità di stampa è scarsa

Verificare quanto segue se la qualità di stampa è scarsa a causa di stampe sfocate, strisce, colori mancanti, colori sbiaditi, disallineamento e modelli con effetto mosaico nelle stampe.

- Utilizzare carta supportata da questa stampante.
- Non stampare su carta umida, danneggiata o troppo vecchia.
- Se la carta è arricciata o la busta si gonfia, appiattirla.
- Per la stampa di immagini o foto, usare dati ad alta risoluzione. Le immagini dei siti web sono spesso a bassa risoluzione anche se appaiono abbastanza bene sul display, pertanto la qualità di stampa potrebbe diminuire.
- Selezionare l'impostazione adeguata del tipo di carta nel driver della stampante per il tipo di carta caricato nella stampante.
- Stampare con un'impostazione di alta qualità nel driver della stampante.
- Quando le immagini o le foto vengono stampate in colori diversi da quelli previsti, regolare il colore, quindi stampare di nuovo. La funzione di correzione automatica del colore utilizza la modalità di correzione standard **PhotoEnhance**. Utilizzare un'altra modalità di correzione **PhotoEnhance** selezionando un'opzione diversa da **Correz. automatica** come impostazione **Correzione scena**. Se il problema persiste, utilizzare una funzione di correzione del colore diversa da **PhotoEnhance**.
 - Windows

Selezionare **Personal** come impostazione **Correzione colore** nella scheda **Altre opzioni** del driver della stampante. Fare clic su **Altre impostazioni** e selezionare un'opzione diversa da **PhotoEnhance** come impostazione **Colore**.
 - Mac OS X

Selezionare **Corrispondenza colori** dal menu a comparsa della finestra di dialogo di stampa, quindi selezionare **EPSON Regolazione colore**. Scegliere **Opzioni colore** dal menu a comparsa, quindi selezionare un'opzione diversa da **PhotoEnhance**.
- Disattivare la stampa bidirezionale (o ad alta velocità). Se la funzionalità è attivata, le testine di stampa si spostano in entrambe le direzioni e le righe verticali potrebbero non essere allineate. Se la funzionalità viene disattivata, la stampa potrebbe risultare più lenta.
 - Windows

Deselezionare **Alta velocità** nella scheda **Altre opzioni** del driver della stampante.
 - Mac OS X

Selezionare **Preferenze di Sistema** dal menu  > **Stampa e Scanner** (oppure **Stampa e Scansione** o **Stampa e Fax**), quindi selezionare la stampante in uso. Fare clic su **Opzioni e forniture** > **Opzioni** (o **Driver**). Selezionare **Off** in **Stampa alta velocità**.

Risoluzione dei problemi

- ❑ Selezionare **Menu > Imp dens carta comune** sul pannello di controllo, quindi regolare la densità.
- ❑ Selezionare **Menu > Regolazione colore** sul pannello di controllo, quindi regolare il colore.
- ❑ Eseguire il controllo degli ugelli, quindi pulire la testina di stampa se uno degli ugelli della testina di stampa è ostruito.
- ❑ Allineare la testina di stampa.
- ❑ In presenza di disallineamento a intervalli di 2.5 cm, allineare la testina di stampa.
- ❑ Non impilare la carta subito dopo la stampa.
- ❑ Far asciugare completamente le stampe prima di conservarle o visualizzarle. Durante l'asciugatura delle stampe, evitare la luce solare diretta, non utilizzare asciugacapelli e non toccare il lato stampato della carta.
- ❑ Utilizzare cartucce di inchiostro originali Epson ove possibile. Il prodotto è stato progettato per eseguire la regolazione colore in base alle cartucce di inchiostro originali Epson. L'uso di cartucce non originali potrebbe incidere negativamente sulla qualità di stampa.
- ❑ Epson consiglia di utilizzare le cartucce di inchiostro entro la data di scadenza indicata sulla confezione.
- ❑ Per risultati ottimali, è opportuno consumare le cartucce di inchiostro entro sei mesi dall'apertura della confezione.
- ❑ Per la stampa di immagini o foto, Epson consiglia l'uso di carta originale Epson piuttosto che carta comune. Stampare sul lato stampabile della carta originale Epson.

Informazioni correlate

- ➔ [“Precauzioni per la gestione della carta” a pagina 24](#)
- ➔ [“Elenco dei tipi di carta” a pagina 26](#)
- ➔ [“Controllo e pulizia della testina di stampa” a pagina 69](#)
- ➔ [“Allineamento della testina di stampa” a pagina 70](#)
- ➔ [“Carta disponibile e capacità” a pagina 25](#)

Posizione, dimensioni o margini della stampa errati

- ❑ Caricare la carta nella direzione corretta e far scorrere la guida laterale sul bordo della carta.
- ❑ Se la stampa è orientata verso destra ed è ritagliata sul lato destro, la carta potrebbe non essere caricata nella posizione corretta. Far scorrere la guida laterale completamente a sinistra, far scorrere la parte sul lato destro completamente a destra, quindi caricare di nuovo la carta.

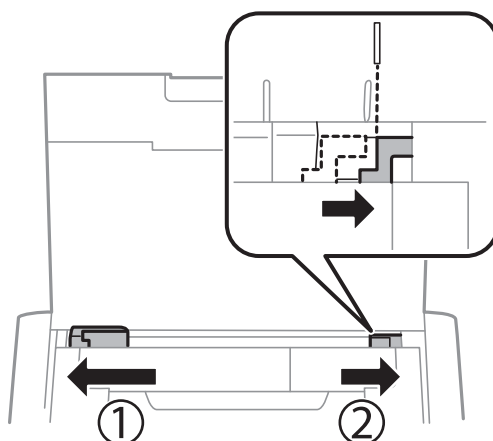

Risoluzione dei problemi

- Selezionare il formato carta adeguato nel pannello di controllo o nel driver della stampante.
- Regolare l'impostazione del margine nell'applicazione, in modo che rientri nell'area stampabile.
- Durante la stampa senza margini, l'immagine viene leggermente ingrandita e l'area sporgente ritagliata. Regolare la quantità di ingrandimento.
 - Windows
Fare clic su **Impostazioni** accanto a **Senza margini** nella scheda **Principale** del driver della stampante, quindi regolare il cursore **Valore di ingrandimento**.
 - Mac OS X
Regolare l'impostazione **Espansione** dal menu **Impostazioni di stampa** della finestra di dialogo di stampa.

Informazioni correlate

- ➔ [“Caricamento di carta nell'Alim. posteriore carta” a pagina 26](#)
- ➔ [“Area stampabile” a pagina 94](#)

Carta macchiata o segnata

Se la carta risulta macchiata o segnata durante la stampa, procedere come indicato di seguito.

- Pulire il percorso carta.
- Caricare la carta nella direzione appropriata.
- Se si esegue la stampa fronte/retro manuale, prima di ricaricare la carta verificare che l'inchiostro sia completamente asciutto.

Informazioni correlate

- ➔ [“Pulizia del percorso carta” a pagina 72](#)
- ➔ [“Caricamento di carta nell'Alim. posteriore carta” a pagina 26](#)
- ➔ [“La qualità di stampa è scarsa” a pagina 89](#)

Stampa di caratteri errati o distorti

- Collegare saldamente il cavo di interfaccia alla stampante e al computer.
- Annullare eventuali lavori di stampa in sospeso.
- Mentre è in corso la stampa, non attivare manualmente la modalità **Iberna** o la modalità **Sospendi** nel computer. Ciò potrebbe provocare la distorsione del testo nelle pagine stampate al successivo riavvio del computer.

Informazioni correlate

- ➔ [“Annullamento della stampa” a pagina 50](#)

Inversione dell'immagine stampata

Deselezionare eventuali impostazioni relative a immagini speculari nel driver della stampante o nell'applicazione.

Risoluzione dei problemi

Windows

Deselezionare l'opzione **Immagine speculare** nella scheda **Altre opzioni** del driver della stampante.

Mac OS X

Deselezionare la voce **Immagine speculare** nel menu **Impostazioni di stampa** della finestra di dialogo di stampa.

Impossibile risolvere il problema di stampa

Se il problema persiste dopo aver provato tutte le soluzioni indicate, tentare di disinstallare e reinstallare il driver della stampante.

Informazioni correlate

➔ [“Disinstallazione di applicazioni” a pagina 79](#)

➔ [“Installazione di applicazioni” a pagina 81](#)

Stampa troppo lenta

Quando si stampa ininterrottamente per più di 15 minuti, la stampa viene rallentata per impedire il surriscaldamento e il danneggiamento del meccanismo della stampante. Tuttavia, la stampa non deve essere interrotta. Per ripristinare la velocità di stampa standard, annullare la stampa e mantenere la stampante inattiva per almeno 45 minuti senza spegnerla. La stampante non recupera la velocità standard se viene spenta.

La velocità di stampa diminuisce quando la stampante viene alimentata a batteria. Collegare il trasformatore alla stampante.

Chiudere tutte le applicazioni superflue.

Ridurre l'impostazione della qualità nel driver della stampante. La stampa di alta qualità riduce la velocità di stampa.

Abilitare la stampa bidirezionale (o ad alta velocità). Se l'impostazione è abilitata, le testine di stampa si spostano in entrambe le direzioni e la velocità di stampa aumenta.

Windows

Selezionare **Alta velocità** nella scheda **Altre opzioni** del driver della stampante.

Mac OS X

Selezionare **Preferenze di Sistema** dal menu  > **Stampa e Scanner** (oppure **Stampa e Scansione** o **Stampa e Fax**), quindi selezionare la stampante in uso. Fare clic su **Opzioni e forniture** > **Opzioni** (o **Driver**). Selezionare **On** in **Stampa alta velocità**.

Risoluzione dei problemi

- Disattivare la modalità silenziosa. Tale funzionalità provoca il rallentamento della stampa.
 - Pannello di controllo
Nella schermata iniziale, selezionare **Menu > Configurazione stampante > Modalità silenzio**, quindi disabilitarlo.
 - Windows
Selezionare **Off** come impostazione **Modo Quiet** nella scheda **Principale** del driver della stampante.
 - Mac OS X
Selezionare **Preferenze di Sistema** dal menu  > **Stampa e Scanner** (oppure **Stampa e Scansione** o **Stampa e Fax**), quindi selezionare la stampante in uso. Fare clic su **Opzioni e forniture > Opzioni (o Driver)**. Selezionare **Off** in **Modo Quiet**.
- Selezionare **Menu > Imp dens carta comune** sul pannello di controllo, quindi selezionare **Standard**.

Altri problemi

Leggere scosse elettriche quando si tocca la stampante

Se al computer sono connesse diverse periferiche, quando si tocca la stampante si potrebbe avvertire una leggera scossa elettrica. Installare un cavo di messa a terra che conduce al computer connesso alla stampante.

Funzionamento troppo rumoroso

Se la stampante è troppo rumorosa, attivare la modalità silenziosa. Tuttavia, ciò potrebbe rallentare le operazioni di stampa.

- Pannello di controllo
Nella schermata iniziale, selezionare **Menu > Configurazione stampante > Modalità silenzio**, quindi abilitarlo.
- Driver della stampante per Windows
Selezionare **On** come impostazione **Modo Quiet** nella scheda **Principale**.
- Driver della stampante per Mac OS X
Selezionare **Preferenze di Sistema** dal menu  > **Stampa e Scanner** (oppure **Stampa e Scansione** o **Stampa e Fax**), quindi selezionare la stampante in uso. Fare clic su **Opzioni e forniture > Opzioni (o Driver)**. Selezionare **On** in **Modo Quiet**.

Applicazione bloccata da un firewall (solo sistemi Windows)

Aggiungere l'applicazione all'elenco di programmi consentiti dal firewall di Windows nelle impostazioni di sicurezza del **Pannello di controllo**.

Appendice

Specifiche tecniche

Specifiche della stampante

Posizionamento degli ugelli della testina di stampa		Ugelli inchiostro nero: 180 Ugelli inchiostro a colori: 59 per ciascun colore
Peso della carta	Carta comune	Da 64 a 90 g/m ² (da 17 a 24 lb)
	Buste	Buste n. 10, DL, C6: da 75 a 90 g/m ² (da 20 a 24 lb)

Area stampabile

La qualità di stampa potrebbe diminuire nelle aree ombreggiate a causa del meccanismo della stampante.

Fogli singoli (stampa normale)

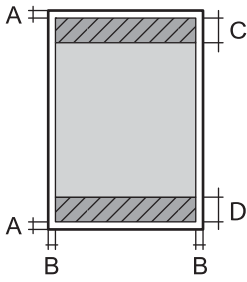
	A	3.0 mm (0.12")
	B	Eccetto per Letter e Legal: 3.0 mm (0.12") Letter, Legal: 6.0 mm (0.24")
	C	36.0 mm (1.42")
	D	37.0 mm (1.46")

Fogli singoli (stampa senza margini)

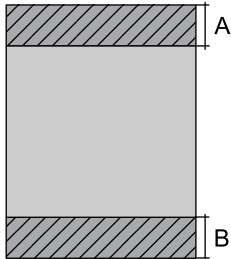
	A	39.0 mm (1.54")
	B	40.0 mm (1.57")

Appendice

Buste

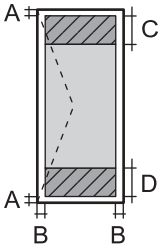
	A	3.0 mm (0.12")
	B	5.0 mm (0.20")
	C	18.0 mm (0.71")
	D	36.0 mm (1.42")

Specifiche dell'interfaccia

Computer	Hi-Speed USB
----------	--------------

Specifiche Wi-Fi

Standard	IEEE802.11b/g/n
Intervallo di frequenza	2,4 GHz
Modalità di coordinamento	Infrastruttura, Ad hoc ^{*1} , Wi-Fi Direct ^{*2*3}
Protezione wireless	WEP (64/128 bit), WPA2-PSK (AES) ^{*4}

*1 Non supportata per lo standard IEEE 802.11n.

*2 Non supportata per lo standard IEEE 802.11b.

*3 La modalità AP semplice è compatibile con le connessioni Wi-Fi di tipo infrastruttura.

*4 Conforme agli standard WPA2 con supporto per WPA/WPA2 Personal.

Protocollo di sicurezza

SSL/TLS	HTTPS Server/Client, IPPS
---------	---------------------------

Servizi di terze parti supportati

AirPrint	Stampa	iOS 5 o versioni successive/Mac OS X v10.7.x o versioni successive
Google Cloud Print		

Appendice

Dimensioni

Dimensioni	<p>In magazzino</p> <ul style="list-style-type: none"> ☐ Larghezza: 309 mm (12.2") ☐ Profondità: 154 mm (6.1") ☐ Altezza: 61 mm (2.4") <p>Stampa</p> <ul style="list-style-type: none"> ☐ Larghezza: 309 mm (12.2") ☐ Profondità: 232 mm (9.1") ☐ Altezza: 217 mm (8.5")
Peso*	Circa 1.6 kg (3.5 lb)

* Cartucce di inchiostro e trasformatore esclusi.

Specifiche elettriche

Trasformatore

Modello	A461H	
Ingresso	Tensione di alimentazione in ingresso nominale	Da 100V CA a 240 V
	Corrente in ingresso nominale	1 A
	Intervallo di frequenza nominale	Da 50 a 60 Hz
Uscita	Tensione di alimentazione in uscita nominale	24 V CC
	Corrente in uscita nominale	1 A

Specifiche elettriche della stampante (con trasformatore)

Ingresso CC nominale	Tensione di alimentazione in ingresso CC nominale	24 V CC
	Corrente in ingresso CC nominale (senza carica della batteria)	0.6 A
	Corrente in ingresso CC nominale (carica della batteria)	0.7 A

Appendice

Consumo energetico (con una connessione USB)	Senza carica della batteria	Stampa: circa 11 W (ISO/IEC24712) Modalità stampante pronta: circa 4 W Modalità di sospensione: circa 1.3 W Stampante spenta: circa 0.3 W
	Carica della batteria	Stampa: circa 14 W (ISO/IEC24712) Modalità stampante pronta: circa 14 W Modalità di sospensione: circa 12 W Stampante spenta: circa 11 W

Specifiche della batteria

Tipo	Ioni di litio
Tensione di alimentazione nominale	3.6 V
Capacità di corrente	1860 mAh
Numero continuo di stampe* ¹	Colore: circa 50 fogli Monocromatico: circa 100 fogli
Tempo di carica* ²	Trasformatore: circa 2.5 ore* ³ Porta USB (5 V/0,5 A): circa 10 ore Porta USB (5 V/1,5A): circa 2.5 ore

*1 Valore misurato durante la stampa di modelli ISO/IEC24712 in formato A4 con una nuova batteria completamente carica in un ambiente di 25° C.

*2 Valore misurato durante la carica della batteria con la stampante spenta in un ambiente di 25° C. Se si utilizza la stampante durante la carica della batteria, il tempo di carica è più lungo.

*3 5 minuti di carica consentono di stampare circa 4 fogli di modelli ISO/IEC24712 in formato A4 monocromatico o circa 2 fogli di modelli ISO/IEC24712 in formato A4 a colori.

Specifiche ambientali

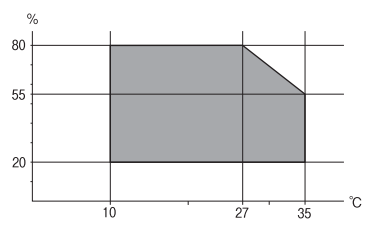
Funzionamento	<p>Utilizzare la stampante nell'intervallo illustrato nel seguente grafico.</p>  <p>Temperatura: Da 10 a 35° C (50 a 95 °F)</p> <p>Temperatura di funzionamento garantita tramite il trasformatore: Da 0 a 40° C (32 a 104 °F)</p> <p>Temperatura di funzionamento garantita con alimentazione a batteria: Da 5 a 40° C (41 a 104 °F)</p> <p>Umidità: Da 20 a 80% di umidità relativa (senza condensa)</p>
---------------	--

Appendice

In magazzino	Temperatura: Da -30 a 60° C (-22 a 140 °F)* Umidità: Da 5 a 85% di umidità relativa (senza condensa)
--------------	---

* È possibile eseguire la conservazione per una settimana a 60° C (140 °F).

Specifiche ambientali per le cartucce di inchiostro

Temperatura di conservazione	Da -30 a 40 °C (da -22 a 104 °F)*
Temperatura di congelamento	-16 °C (3.2 °F) L'inchiostro si scongela e può essere utilizzato dopo circa 3 ore a 25 °C (77 °F).

* È possibile conservare la stampante per un mese a 40 °C (104 °F).

Requisiti di sistema

Windows 8.1 (32-bit, 64-bit)/Windows 8 (32-bit, 64-bit)/Windows 7 (32-bit, 64-bit)/Windows Vista (32-bit, 64-bit)/Windows XP Professional x64 Edition/Windows XP (32-bit)/Windows Server 2012 R2/Windows Server 2012/Windows Server 2008 R2/Windows Server 2008 (32-bit, 64-bit)/Windows Server 2003 R2 (32-bit, 64-bit)/Windows Server 2003 (32-bit, 64-bit)

Mac OS X v10.9.x/Mac OS X v10.8.x/Mac OS X v10.7.x/Mac OS X v10.6.8

Nota:

Alcune applicazioni e funzionalità potrebbero non essere supportate in sistemi Mac OS X.

Il file system UNIX (UFS) per Mac OS X non è supportato.

Informazioni normative

Standard e approvazioni

Standard e approvazioni per il modello statunitense

Prodotto

Compatibilità elettromagnetica	FCC Parte 15 Paragrafo B Classe B CAN/CSA- CEI/IEC CISPR 22 Classe B
--------------------------------	---

L'apparecchiatura contiene il modulo wireless indicato di seguito.

Produttore: Askey Computer Corporation

Tipo: WLU6320-D69 (RoHS)

Il prodotto è conforme alla Parte 15 dei regolamenti FCC e RSS-210 dei regolamenti IC. Epson non può essere ritenuta responsabile per eventuali inadempienze ai requisiti di protezione causate da una modifica sconsigliata del prodotto. Il funzionamento è soggetto alle due condizioni seguenti: (1) il dispositivo non deve causare interferenze dannose e (2) il dispositivo deve accettare le interferenze ricevute, incluse quelle che possono provocarne il malfunzionamento.

Appendice

Per prevenire interferenze radio al servizio autorizzato, il dispositivo deve essere utilizzato in ambienti interni e lontano dalle finestre, in modo da garantire la massima schermatura. L'apparecchiatura (o la relativa antenna di trasmissione) può essere installata all'esterno previa autorizzazione.

Trasformatore

Sicurezza	UL60950-1 CAN/CSA-C22.2 n. 60950-1
Compatibilità elettromagnetica	FCC Parte 15 Paragrafo B Classe B CAN/CSA- CEI/IEC CISPR 22 Classe B

Standard e approvazioni per il modello europeo

Prodotto

Direttiva 2004/108/CE relativa alla compatibilità elettromagnetica	EN55022 Classe B EN61000-3-2 EN61000-3-3 EN55024
Direttiva 1999/5/CE relativa ad apparecchiature radio e apparecchiature terminali di telecomunicazione e il reciproco riconoscimento della loro conformità	EN300 328 EN301 489-1 EN301 489-17 EN60950-1

Per utenti europei

Con il presente documento Seiko Epson Corporation dichiara che il modello di apparecchiatura indicato di seguito è conforme ai requisiti essenziali e ad altre disposizioni specifiche della direttiva 1999/5/CE.

B581A

Per uso esclusivo in Irlanda, Regno Unito, Austria, Germania, Liechtenstein, Svizzera, Francia, Belgio, Lussemburgo, Paesi Bassi, Italia, Portogallo, Spagna, Danimarca, Finlandia, Norvegia, Svezia, Islanda, Croazia, Cipro, Grecia, Slovenia, Malta, Bulgaria, Repubblica Ceca, Estonia, Ungheria, Lettonia, Lituania, Polonia, Romania e Slovacchia.

Epson non può essere ritenuta responsabile per eventuali inadempienze ai requisiti di protezione causate da una modifica sconsigliata dei prodotti.



Trasformatore

Direttiva 2006/95/CE relativa al materiale elettrico destinato ad essere adoperato entro taluni limiti di tensione	EN60950-1
--	-----------

Appendice

Direttiva 2004/108/CE relativa alla compatibilità elettromagnetica	EN55022 Classe B EN61000-3-2 EN61000-3-3 EN55024
--	---

Standard e approvazioni per il modello australiano

Prodotto

Compatibilità elettromagnetica	AS/NZS CISPR22 Classe B
--------------------------------	-------------------------

Con il presente documento Epson dichiara che i modelli di apparecchiatura indicato di seguito sono conformi ai requisiti essenziali e ad altre disposizioni specifiche della direttiva AS/NZS4268.

B581A

Epson non può essere ritenuta responsabile per eventuali inadempienze ai requisiti di protezione causate da una modifica sconsigliata del prodotto.

Trasformatore

Compatibilità elettromagnetica	AS/NZS CISPR22 Classe B
--------------------------------	-------------------------

Limitazioni sulla copia

Per garantire un uso responsabile e legale della stampante, è necessario rispettare le limitazioni seguenti.

La copia dei seguenti articoli è proibita dalla legge:

- Banconote, monete, titoli di stato e buoni del tesoro, titoli emessi da autorità municipali
- Francobolli non affrancati, cartoline preaffrancate e altri titoli postali con valore postale
- Marche da bollo governative e titoli emessi in base a procedura legale

La copia dei seguenti articoli deve essere eseguita con cautela:

- Titoli trasferibili privati (certificati azionari, buoni negoziabili, assegni e così via), tessere con validità mensile, biglietti scontati e così via.
- Passaporti, patenti di guida, certificati di sana costituzione, abbonamenti stradali, buoni pasto, biglietti e così via.

Nota:

La copia di tali articoli può anche risultare proibita dalla legge.

Uso responsabile di materiali protetti da copyright:

Le stampanti possono dare luogo a comportamenti illegali se vengono copiati materiali protetti dal diritto d'autore (copyright). A meno che non si operi dietro consiglio di un avvocato, prima di copiare materiale pubblicato è necessario agire in modo responsabile e rispettoso, ottenendo il permesso del detentore del copyright.

Spostamento e trasporto della stampante

! Importante:

- Forti urti potrebbero danneggiare la stampante.
- Non rimuovere le cartucce di inchiostro. Se le cartucce vengono rimosse, la testina di stampa potrebbe seccarsi, impedendo la stampa.
- Non rimuovere il contenitore di manutenzione, perché si possono verificare fuoriuscite di inchiostro.
- Non lasciare la stampante alla luce solare diretta, accanto a radiatori in altri luoghi soggetti a temperature elevate. La stampante potrebbe deformarsi o l'inchiostro potrebbe fuoriuscire.

Nota:

Se la qualità di stampa è diminuita alla successiva stampa, pulire e allineare la testina.

Spostamento al chiuso o all'aperto

! Importante:

Si consiglia di portare la stampante con sé come bagaglio a mano sugli aerei. Contattare la compagnia aerea per verificare se si può portare il dispositivo sull'aereo. A seconda di come viene maneggiata in aeroporto, la stampante potrebbe danneggiarsi a causa di forti urti.

- Spegnerla stampante e assicurarsi che la spia di alimentazione e il display LCD siano spenti.
- Scollegare il trasformatore e il cavo USB.
- Chiudere il coperchio della stampante per trasportarla.
- Non poggiare alcun oggetto sulla stampante.

Trasporto

Preparare la stampante per il trasporto, imballarla nella sua confezione con i materiali protettivi, quindi trasportarla.

! Importante:

Per trasportare la stampante, posizionarla come mostrato nell'illustrazione.

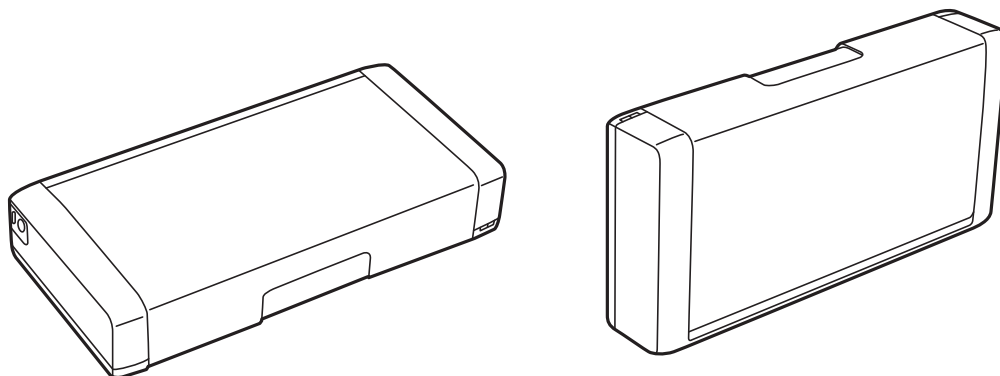

Informazioni correlate

➔ [“Nomi e funzioni delle parti” a pagina 17](#)

- ➔ “Controllo e pulizia della testina di stampa” a pagina 69
- ➔ “Allineamento della testina di stampa” a pagina 70

Informazioni di assistenza

Sito Web di supporto

Per ulteriore assistenza, visitare il sito Web di supporto Epson indicato di seguito. Selezionare il paese o la regione di residenza e visitare la sezione relativa al supporto del sito Web Epson locale. Nel sito sono disponibili anche driver, domande frequenti, manuali e altro materiale scaricabile.

<http://support.epson.net/>

<http://www.epson.eu/Support> (Europa)

Se il prodotto Epson non funziona correttamente e non è possibile risolvere il problema, contattare i servizi di assistenza Epson.

Come contattare l'assistenza Epson

Prima di contattare Epson

Se il prodotto Epson in uso non funziona correttamente e non è possibile risolvere il problema attenendosi alle procedure di risoluzione dei problemi indicate nella documentazione del prodotto, contattare i servizi di assistenza Epson. Se l'elenco seguente non contiene alcun centro di assistenza Epson per l'area di residenza, contattare il rivenditore presso cui è stato acquistato il prodotto.

Il centro di assistenza Epson può rispondere più rapidamente se vengono fornite le seguenti informazioni:

- Numero di serie del prodotto
(L'etichetta con il numero di serie in genere si trova sul retro del prodotto)
- Modello del prodotto
- Versione del software del prodotto
(Fare clic su **About**, **Version Info** o pulsanti simili nel software del prodotto)
- Marca e modello del computer in uso
- Nome e versione del sistema operativo del computer
- Nome e versione delle applicazioni software generalmente utilizzate con il prodotto

Nota:

In alcuni prodotti, i dati dell'elenco di composizione fax e/o le impostazioni di rete potrebbero essere salvati nella memoria del prodotto. In seguito a eventuali guasti o riparazioni del prodotto, i dati e/o le impostazioni potrebbero andare persi. Anche durante il periodo di garanzia, Epson non può essere ritenuta responsabile della perdita di dati e non è tenuta a eseguire il backup o il recupero di dati e/o impostazioni. Si consiglia pertanto di eseguire un backup dei dati o di prenderne nota.

Assistenza utenti - Europa

Per informazioni su come contattare l'assistenza Epson, consultare il documento di garanzia paneuropeo.

Assistenza utenti - Australia

Epson Australia è lieta di mettere a disposizione dei propri utenti un servizio clienti di alta qualità. Oltre alla documentazione del prodotto, sono disponibili le seguenti fonti di informazioni:

URL Internet

<http://www.epson.com.au>

Si consiglia agli utenti di visitare le pagine del sito Web di Epson Australia. Il sito può risultare estremamente utile, poiché mette a disposizione degli utenti un'area per il download di driver, punti di contatto Epson, informazioni sui nuovi prodotti e supporto tecnico (tramite e-mail).

HelpDesk Epson

Per garantire assistenza ai nostri clienti è infine disponibile l'HelpDesk Epson. Gli operatori dell'HelpDesk possono fornire assistenza agli utenti per le operazioni relative a installazione, configurazione e utilizzo del prodotto Epson acquistato. Gli operatori dell'HelpDesk responsabili delle informazioni commerciali possono fornire brochure sui nuovi prodotti Epson e indicare l'ubicazione dei rivenditori o dei centri di assistenza più vicini. Contattando l'HelpDesk, gli utenti troveranno risposta a numerosi quesiti.

I numeri dell'HelpDesk vengono forniti di seguito:

Telefono: 1300 361 054

Si consiglia di tenere a portata di mano tutte le informazioni necessarie al momento della chiamata. Maggiore è il numero di informazioni a disposizione, più in fretta sarà possibile risolvere il problema. Tra le informazioni fondamentali rientrano la documentazione del prodotto Epson, il tipo di computer, il sistema operativo e le applicazioni in uso, nonché qualsiasi altro tipo di informazione ritenuto necessario.