

**SL-D700**

# **Οδηγός λειτουργίας**

---

---

## Πνευματικά δικαιώματα και εμπορικά σήματα

Δεν επιτρέπεται η αναπαραγωγή, η αποθήκευση σε σύστημα ανάκτησης ή η μετάδοση οποιουδήποτε μέρους της παρούσας δημοσίευσης σε οποιαδήποτε μορφή ή με οποιοδήποτε μέσο, ηλεκτρονικό, μηχανικό, μέσω φωτοαντιγραφής, εγγραφής ή με άλλον τρόπο, χωρίς την προηγούμενη γραπτή άδεια της Seiko Epson Corporation. Οι πληροφορίες που περιέχονται στο παρόν έχουν σχεδιαστεί μόνο για χρήση με τον συγκεκριμένο εκτυπωτή Epson. Η Epson δεν είναι υπεύθυνη για οποιαδήποτε χρήση αυτών των πληροφοριών σε άλλους εκτυπωτές.

Ούτε η Seiko Epson Corporation ούτε οι θυγατρικές της θα φέρουν ευθύνη έναντι του αγοραστή αυτού του προϊόντος ή τρίτων μερών για ζημιές, απώλειες, έξοδα ή δαπάνες που θα επιβαρύνουν τον αγοραστή ή τρίτα μέρη ως αποτέλεσμα ατυχήματος, εσφαλμένης χρήσης ή κατάχρησης αυτού του προϊόντος, ή μη εξουσιοδοτημένων τροποποιήσεων, επισκευών ή μετατροπών αυτού του προϊόντος, ή (με εξαίρεση τις Η.Π.Α) αστοχίας αυστηρής συμμόρφωσης με τις οδηγίες λειτουργίας και συντήρησης της Seiko Epson Corporation.

Η Seiko Epson Corporation δεν θα φέρει ευθύνη για τυχόν ζημιές ή προβλήματα που προκύπτουν από τη χρήση τυχόν προαιρετικών εξαρτημάτων ή αναλώσιμων προϊόντων άλλων εκτός από αυτά που καθορίζονται από τη Seiko Epson Corporation ως αυθεντικά προϊόντα της Epson ή ως εγκεκριμένα από την Epson προϊόντα.

Η Seiko Epson Corporation δεν θα θεωρείται υπεύθυνη για τυχόν ζημιές που προκύπτουν από ηλεκτρομαγνητικές παρεμβολές οι οποίες σημειώνονται λόγω της χρήσης τυχόν καλωδίων διασύνδεσης άλλων εκτός από αυτά που καθορίζονται από τη Seiko Epson Corporation ως εγκεκριμένα από την Epson προϊόντα.

Οι ονομασίες EPSON®, EPSON EXCEED YOUR VISION, EXCEED YOUR VISION και τα λογότυπά τους αποτελούν σήματα κατατεθέντα ή εμπορικά σήματα της Seiko Epson Corporation.

Οι ονομασίες Microsoft® και Windows® αποτελούν σήματα κατατεθέντα της Microsoft Corporation.

Οι ονομασίες Apple®, Macintosh®, Mac OS® και OS X® αποτελούν σήματα κατατεθέντα της Apple Inc.

Γενική ειδοποίηση: Άλλα ονόματα προϊόντων τα οποία χρησιμοποιούνται στο παρόν προορίζονται μόνο για λόγους αναγνώρισης και ενδέχεται να αποτελούν εμπορικά σήματα των αντίστοιχων κατόχων τους. Η Epson αποποιείται οποιουδήποτε και όλων των δικαιωμάτων σε αυτά τα σήματα.

© 2014 Seiko Epson Corporation. Με την επιφύλαξη παντός δικαιώματος.

## Περιεχόμενα

### Πνευματικά δικαιώματα και εμπορικά σήματα

#### Εισαγωγή

Ερμηνεία συμβόλων. . . . .	5
Στιγμιότυπα οθονών στον οδηγό. . . . .	5
Εξαρτήματα εκτυπωτή. . . . .	6
Μπροστινό μέρος. . . . .	6
Πίσω μέρος. . . . .	8
Μονάδα τροφοδοσίας. . . . .	9
Μονάδα κεφαλής εκτύπωσης. . . . .	10
Μονάδα στροφέα. . . . .	10
Λυχνίες. . . . .	11
Οδηγίες ασφαλείας. . . . .	13
Ερμηνεία συμβόλων και σημάνσεων. . . . .	13
Σημειώσεις σχετικά με την εγκατάσταση. . . . .	14
Σημειώσεις σχετικά με το χειρισμό. . . . .	14
Σημειώσεις σχετικά με την τροφοδοσία. . . . .	16
Σημειώσεις σχετικά με τα αναλώσιμα. . . . .	17
Σημειώσεις σχετικά με τη χρήση. . . . .	18
Σημειώσεις κατά το χειρισμό της κύριας μονάδας. . . . .	18
Σημειώσεις σχετικά με το χαρτί. . . . .	18
Σημειώσεις σχετικά με τα δοχεία μελανιού. . . . .	20
Απόρριψη μεταχειρισμένων δοχείων μελανιού και δοχείων συντήρησης. . . . .	21
Εισαγωγή στο λογισμικό. . . . .	21

### Μέθοδοι εκτύπωσης

Βασικές μέθοδοι εκτύπωσης. . . . .	22
------------------------------------	----

### Αντικατάσταση χαρτιού

Τρόπος αντικατάστασης. . . . .	24
Προετοιμασία για αντικατάσταση χαρτιού. . . . .	24
Καταγραφή επιπέδου χαρτιού. . . . .	26
Αφαίρεση της μονάδας στροφέα. . . . .	28
Αφαίρεση του ρολού χαρτιού. . . . .	31
Προσάρτηση του ρολού χαρτιού. . . . .	32
Προσάρτηση της μονάδας στροφέα. . . . .	33
Αλλαγή ρυθμίσεων χαρτιού. . . . .	38

### Εξαγωγή χαρτιού

Δίσκος εκτύπωσης (προαιρετικό εξάρτημα). . . . .	42
--	----

Μεγάλος δίσκος εκτύπωσης (προαιρετικό εξάρτημα). . . . .	43
Προσάρτηση και αφαίρεση του δίσκου εκτύπωσης. . . . .	44
Προσάρτηση και αφαίρεση του μεγάλου δίσκου εκτύπωσης. . . . .	46

### Αντικατάσταση δοχείων μελανιού

Έλεγχος στάθμης μελανιών. . . . .	48
Έλεγχος από τον εκτυπωτή. . . . .	48
Έλεγχος από τον υπολογιστή. . . . .	49
Διαδικασία αντικατάστασης. . . . .	52

### Αντικατάσταση του δοχείου συντήρησης

Έλεγχος του ελεύθερου χώρου στο δοχείο συντήρησης. . . . .	56
Έλεγχος από τον εκτυπωτή. . . . .	56
Έλεγχος από τον υπολογιστή. . . . .	57
Διαδικασία αντικατάστασης. . . . .	59

### Εκκένωση του κουτιού αποκομμάτων χαρτιού

#### Συντήρηση

Εργαλείο συντήρησης. . . . .	63
Λίστα ελέγχου στοιχείων. . . . .	65
Κουτί αποκομμάτων χαρτιού. . . . .	65
Άνοιγμα ροής αέρα. . . . .	65

### Αντιμετώπιση προβλημάτων

Όταν σημειώνεται σφάλμα. . . . .	66
Ήχος προειδοποίησης και ενδεικτικές λυχνίες . . . . .	66
Μηνύματα σφάλματος (Windows). . . . .	69
Μηνύματα σφάλματος (Mac). . . . .	69
Σφάλματα και λύσεις. . . . .	70
Δεν είναι δυνατή η εκκαθάριση του σφάλματος που εμφανίζεται. . . . .	78
Εμπλοκές χαρτιού. . . . .	80
Διαγραφή εργασιών εκτύπωσης. . . . .	81
Έχει σημειωθεί εμπλοκή χαρτιού στον τροφοδότη ρολού χαρτιού. . . . .	83

## Περιεχόμενα

Έχει σημειωθεί εμπλοκή χαρτιού στον εσωτερικό τροφοδότη χαρτιού. . . . .	90
Προβλήματα στα αποτελέσματα εκτύπωσης. . . . .	97
Προβλήματα κατά την αποκοπή του χαρτιού. . . . .	99
Όταν δεν είναι δυνατή η εκκαθάριση ενός προβλήματος. . . . .	99

### **Παράρτημα**

Αναλώσιμα και προαιρετικά εξαρτήματα. . . . .	100
Σημειώσεις σχετικά με τη μετακίνηση του εκτυπωτή. . . . .	100
Προετοιμασία για μετακίνηση. . . . .	101
Μετά τη μετακίνηση. . . . .	101
Προδιαγραφές εκτυπωτή. . . . .	102
Πρότυπα και εγκρίσεις. . . . .	103
Απαραίτητος χώρος. . . . .	104
Σημειώσεις. . . . .	105
Δήλωση συμμόρφωσης με τους κανονισμούς της επιτροπής FCC. . . . .	105
Μόνο για χρήστες στην Ευρώπη. . . . .	106
Μόνο για πελάτες στην Τουρκία. . . . .	106
Μόνο για πελάτες στην Ουκρανία. . . . .	106

### **Πού μπορείτε να απευθυνθείτε για βοήθεια**



Ιστότοπος τεχνικής υποστήριξης. . . . .	107
Επικοινωνία με το τμήμα υποστήριξης της Epson . . . . .	107
Πριν από την επικοινωνία με την Epson. . . . .	107
Βοήθεια για χρήστες στη Βόρεια Αμερική. . . . .	108
Βοήθεια για χρήστες στην Ευρώπη. . . . .	108
Βοήθεια για χρήστες στην Ταϊβάν. . . . .	108
Βοήθεια για χρήστες στην Αυστραλία. . . . .	109
Βοήθεια για χρήστες στη Σιγκαπούρη. . . . .	110
Βοήθεια για χρήστες στην Ταϊλάνδη. . . . .	110
Βοήθεια για χρήστες στο Βιετνάμ. . . . .	110
Βοήθεια για χρήστες στην Ινδονησία. . . . .	110
Βοήθεια για χρήστες στο Χονγκ Κονγκ. . . . .	111
Βοήθεια για χρήστες στη Μαλαισία. . . . .	111
Βοήθεια για χρήστες στην Ινδία. . . . .	112
Βοήθεια για χρήστες στις Φιλιππίνες. . . . .	112

---

# Εισαγωγή

---

## Ερμηνεία συμβόλων

 <b>Προειδοποίηση:</b>	Οι δηλώσεις προειδοποίησης πρέπει να τηρούνται για την αποφυγή σοβαρού τραυματισμού.
 <b>Προσοχή:</b>	Οι δηλώσεις προσοχής πρέπει να τηρούνται για την αποφυγή πρόκλησης ζημιάς σε αυτό το προϊόν ή τραυματισμού.
 <b>Σημαντικό:</b>	Οι δηλώσεις σημαντικών στοιχείων πρέπει να τηρούνται για την αποφυγή πρόκλησης ζημιάς σε αυτό το προϊόν.
<b>Σημείωση:</b>	Οι σημειώσεις περιέχουν σημαντικές πληροφορίες σχετικά με τη λειτουργία αυτού του προϊόντος.

## Στιγμιότυπα οθονών στον οδηγό

- Τα στιγμιότυπα οθονών που χρησιμοποιούνται στο παρόν εγχειρίδιο ενδέχεται να διαφέρουν από τις πραγματικές οθόνες. Επιπλέον, οι οθόνες ενδέχεται να διαφέρουν ανάλογα με το λειτουργικό σύστημα που χρησιμοποιείται και το περιβάλλον χρήσης.
- Εφόσον δεν επισημαίνεται κάτι διαφορετικό, τα στιγμιότυπα οθονών στο παρόν εγχειρίδιο απεικονίζουν τα λειτουργικά συστήματα Windows 7 και Mac OS X 10.7.

# Εξαρτήματα εκτυπωτή

## Μπροστινό μέρος

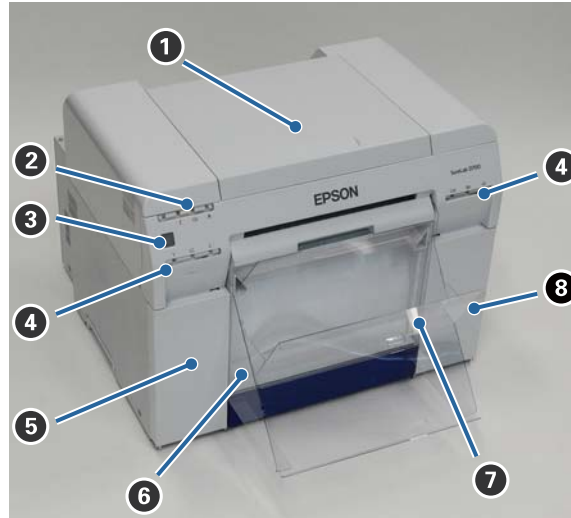

### 1 Επάνω κάλυμμα

Ανοίξτε το όταν σημειώνεται εμπλοκή χαρτιού ή για τη διεξαγωγή συντήρησης.

### 2 Λυχνία εμφάνισης κατάστασης

Αυτή η λυχνία υποδεικνύει πότε η κατάσταση του εκτυπωτή είναι κανονική ή αν έχει σημειωθεί σφάλμα.

 «Λυχνίες» στη σελίδα 11

### 3 Διακόπτης ενεργοποίησης

Αυτός ο διακόπτης βρίσκεται συνήθως στη θέση ON (Ενεργοποίηση) -η λυχνία  είναι αναμμένη. Σε περίπτωση έκτακτης ανάγκης ή όταν ο εκτυπωτής δεν πρόκειται να χρησιμοποιηθεί για εκτεταμένη χρονική περίοδο, πατήστε το διακόπτη για να απενεργοποιήσετε τον εκτυπωτή -η λυχνία  σβήνει.

### 4 Λυχνία μελανιού (πορτοκαλί)

 «Λυχνίες» στη σελίδα 11

### 5 Κάλυμμα δοχείων (αριστερό)

Ανοίξτε το κατά την αντικατάσταση των δοχείων μελανιού.

 «Αντικατάσταση δοχείων μελανιού» στη σελίδα 48

### 6 Κουτί αποκομμάτων χαρτιού

Δέχεται απορριπτόμενο χαρτί που αποκόπτεται κατά την εκτύπωση. Εκκενώνετε το κουτί αποκομμάτων χαρτιού όταν αντικαθιστάτε το χαρτί. Κατά την τοποθέτηση ή την αφαίρεση χαρτιού, πρέπει να αφαιρείται.

 «Εκκένωση του κουτιού αποκομμάτων χαρτιού» στη σελίδα 61

## Εισαγωγή

### 7 Δίσκος εκτύπωσης/Μεγάλος δίσκος εκτύπωσης (προαιρετικό εξάρτημα)

Δέχεται τις εξερχόμενες εκτυπώσεις.

 «Προσάρτηση και αφαίρεση του δίσκου εκτύπωσης» στη σελίδα 44

### 8 Κάλυμμα δοχείων (δεξί)

Ανοίξτε το κατά την αντικατάσταση των δοχείων μελανιού ή του δοχείου συντήρησης.

 «Αντικατάσταση δοχείων μελανιού» στη σελίδα 48

 «Αντικατάσταση του δοχείου συντήρησης» στη σελίδα 56

**Όταν έχει αφαιρεθεί το κουτί αποκομμάτων χαρτιού και είναι ανοικτό το κάλυμμα δοχείων**

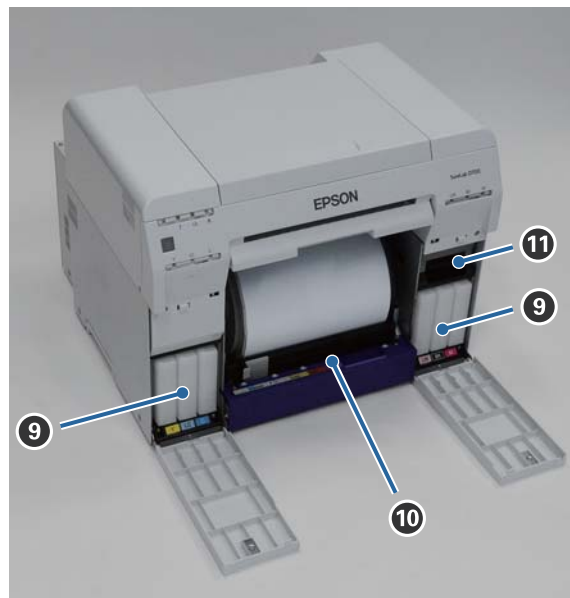

### 9 Δοχεία μελανιού

Τοποθετήστε έξι έγχρωμα δοχεία μελανιού.

### 10 Τροφοδότης ρολού χαρτιού

Τραβήξτε τον προς τα εμπρός κατά την αφαίρεση της μονάδας στροφέα.

### 11 Δοχείο συντήρησης

Δοχείο όπου συλλέγεται το απορριπτόμενο υγρό μελανιού.

 «Αντικατάσταση του δοχείου συντήρησης» στη σελίδα 56

## Πίσω μέρος

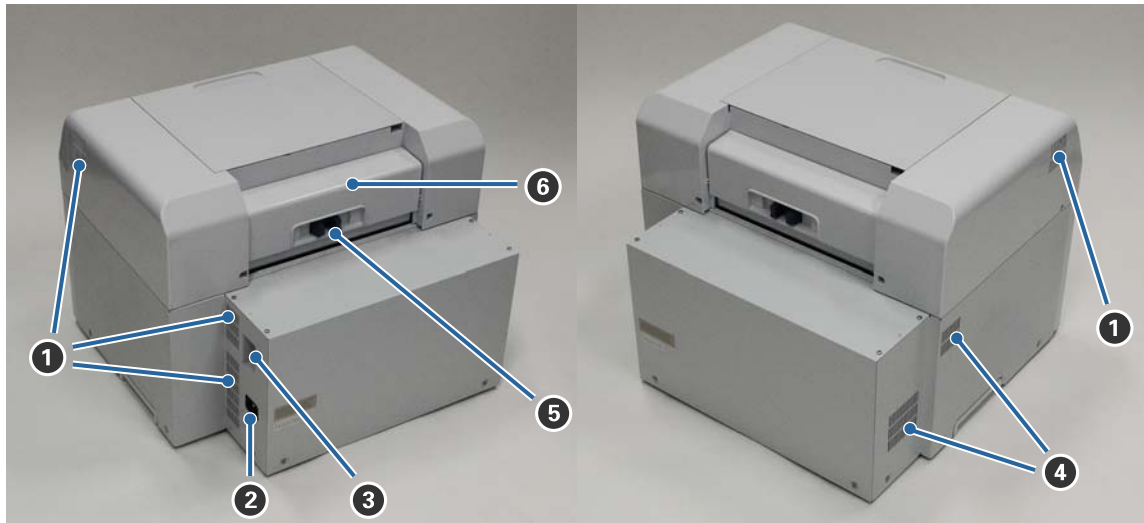

- ❶ Άνοιγμα εξαγωγής αέρα**  
Εξάγεται ο αέρας που χρησιμοποιείται για την ψύξη του εκτυπωτή εσωτερικά.
- ❷ Είσοδος εναλλασσόμενου ρεύματος**  
Υποδοχή για τη σύνδεση του καλωδίου τροφοδοσίας στον εκτυπωτή.
- ❸ Θύρα USB**  
Σε αυτό το σημείο συνδέεται το καλώδιο USB.
- ❹ Άνοιγμα ροής αέρα**  
Εισάγεται αέρας για την ψύξη του εκτυπωτή εσωτερικά.
- ❺ Μοχλός ασφάλισης**  
Απελευθερώνει την ασφάλεια για το πίσω κάλυμμα.
- ❻ Πίσω κάλυμμα**  
Ανοίξτε το όταν σημειώνεται εμπλοκή χαρτιού ή για τη διεξαγωγή συντήρησης.



## Μονάδα τροφοδοσίας

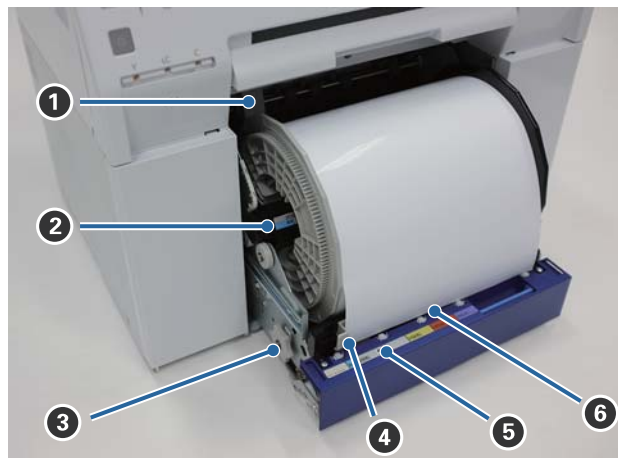

**1 Οδηγός εσωτερικής άκρης**

Αντιστοιχεί στο πλάτος του ρολού χαρτιού.

**2 Μονάδα στροφέα**

Σε αυτήν τοποθετείται το ρολό χαρτιού.

**3 Λαβή**

Γυρίστε τη για να περιτυλίξετε το ρολό χαρτιού επάνω στη μονάδα στροφέα.

**4 Οδηγός μπροστινής άκρης**

Αυτός ο οδηγός επιτρέπει την εισαγωγή χαρτιού στη σχισμή χαρτιού. Αντιστοιχίστε τους οδηγούς στο πλάτος του χαρτιού.

**5 Λυχνία χαρτιού (μπλε)**

Υποδεικνύει την κατάσταση εισαγωγής χαρτιού για τον τροφοδότη ρολού χαρτιού.

Αναμμένη: Έχει εισαχθεί χαρτί στον τροφοδότη ρολού χαρτιού με τον σωστό τρόπο.

Σβηστή: Δεν έχει τοποθετηθεί χαρτί.

**6 Σχισμή χαρτιού**

Εισαγάγετε σε αυτό το σημείο την εξωτερική άκρη του ρολού χαρτιού όταν το τοποθετείτε.

## Εισαγωγή

---

**Μονάδα κεφαλής εκτύπωσης****1 Μονάδα κεφαλής εκτύπωσης**

Εκτοξεύει μελάνι ενώ μετακινείται αριστερά και δεξιά για την εκτύπωση. Μην μετακινείτε χειροκίνητα τη μονάδα κεφαλής εκτύπωσης ασκώντας υπερβολική δύναμη. Σε διαφορετική περίπτωση, ενδέχεται να σημειωθεί βλάβη.

---

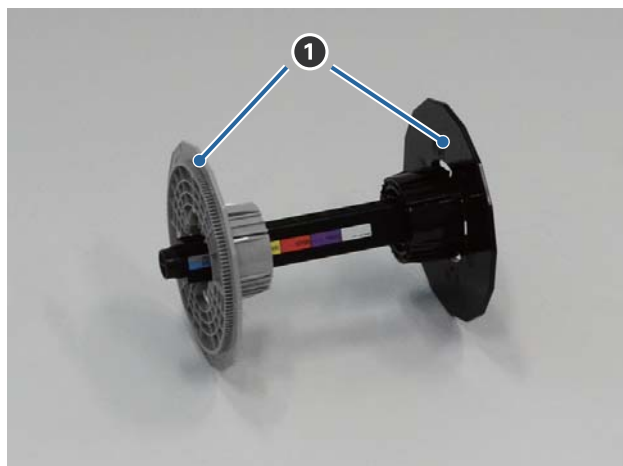
**Μονάδα στροφέα****1 Παρέμβυσμα**

Εισαγάγετέ τη στα άκρα του πυρήνα ρολού του ρολού χαρτιού αριστερά και δεξιά για να το ασφαλίσετε.

## Λυχνίες

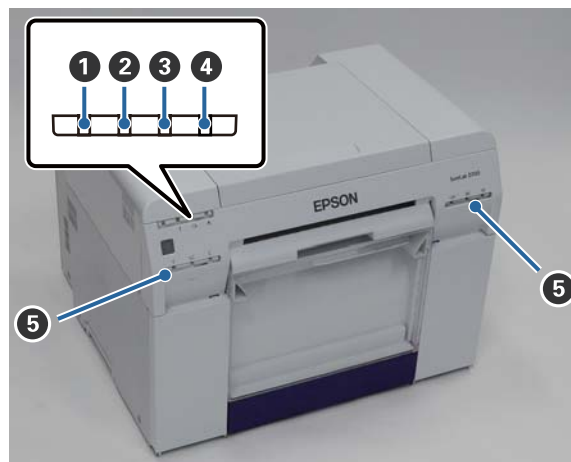

### 1 Λυχνία (μπλε)

Η κατάσταση λειτουργίας του εκτυπωτή υποδεικνύεται όταν η λυχνία ανάβει ή αναβοσβήνει.

Αναμμένη: Ο εκτυπωτής είναι έτοιμος για εκτύπωση.

Αναβοσβήνει: Πραγματοποιείται εκτύπωση, εκτελείται αρχικοποίηση, διεξάγεται συντήρηση και ούτω καθεξής στον εκτυπωτή.

Σβηστή: Ο εκτυπωτής δεν είναι ενεργοποιημένος ή οι λειτουργίες του εκτυπωτή έχουν διακοπεί λόγω σφάλματος.

### 2 Λυχνία (πορτοκαλί)

Η κατάσταση σφάλματος του εκτυπωτή υποδεικνύεται όταν η λυχνία ανάβει.

Αναμμένη: Έχει σημειωθεί σφάλμα, διεξάγονται στον εκτυπωτή λειτουργίες ανάκτησης σφάλματος ή έχει σημειωθεί σφάλμα συστήματος του εκτυπωτή.

Σβηστή: Δεν υπάρχει σφάλμα.

### 3 Λυχνία (πορτοκαλί)

Υποδεικνύει την κατάσταση του τροφοδότη ρολού χαρτιού.

Αναμμένη: Δεν έχει τοποθετηθεί χαρτί στον τροφοδότη ρολού χαρτιού ή το χαρτί έχει εξαντληθεί.

Αναβοσβήνει: Έχει σημειωθεί εμπλοκή χαρτιού.

Σβηστή: Δεν υπάρχει σφάλμα.

### 4 Λυχνία (πορτοκαλί)

Υποδεικνύει την κατάσταση του δοχείου συντήρησης.

## Εισαγωγή

Αναμμένη: Δεν είναι δυνατή η διεξαγωγή εκτύπωσης επειδή δεν υπάρχει επαρκής ελεύθερος χώρος στο δοχείο συντήρησης ή έχει σημειωθεί σφάλμα λόγω εσφαλμένης αναγνώρισης του δοχείου συντήρησης.

☞ «Αντικατάσταση του δοχείου συντήρησης» στη σελίδα 56

Σβηστή: Δεν υπάρχει σφάλμα.

### 5 Λυχνία μελανιού (πορτοκαλί)

Υποδεικνύει την κατάσταση των δοχείων μελανιού.

Αναμμένη: Δεν είναι δυνατή η διεξαγωγή εκτύπωσης επειδή η λυχνία ανάβει υποδεικνύοντας ότι δεν υπάρχει επαρκές μελάνι στο δοχείο μελανιού ή έχει σημειωθεί σφάλμα λόγω εσφαλμένης αναγνώρισης του δοχείου μελανιού.

☞ «Αντικατάσταση δοχείων μελανιού» στη σελίδα 48

Σβηστή: Δεν υπάρχει σφάλμα.

## Οδηγίες ασφαλείας

Για να χρησιμοποιήσετε αυτόν τον εκτυπωτή με ασφάλεια, πριν από τη χρήση βεβαιωθείτε ότι έχετε διαβάσει το εγχειρίδιο που παρέχεται με τον εκτυπωτή. Εάν δεν χειριστείτε αυτόν τον εκτυπωτή με τον τρόπο που περιγράφεται στο παρεχόμενο εγχειρίδιο, μπορεί να προκληθεί βλάβη στον εκτυπωτή ή ατύχημα. Για να επιλύετε τυχόν ασαφή ζητήματα σχετικά με τον εκτυπωτή, φυλάσσετε πάντα το παρόν εγχειρίδιο σε σημείο εύκολης πρόσβασης.









### Ερμηνεία συμβόλων και σημάνσεων

#### Προειδοποίηση:

Αυτό το σύμβολο υποδεικνύει πληροφορίες οι οποίες, αν δεν ληφθούν υπόψη, θα μπορούσαν πιθανώς να προκαλέσουν σοβαρό τραυματισμό ή ακόμα και θάνατο λόγω εσφαλμένου χειρισμού.



#### Προσοχή:







Αυτό το σύμβολο υποδεικνύει πληροφορίες οι οποίες, αν δεν ληφθούν υπόψη, θα μπορούσαν πιθανώς να προκαλέσουν τραυματισμό ή ζημιά σε περιουσιακά στοιχεία λόγω εσφαλμένου χειρισμού.

	Υποδεικνύει ότι μπορεί να παγιδευτεί το χέρι σας.		Υποδεικνύει ότι ο εκτυπωτής δεν πρέπει να βρέχεται.
	Υποδεικνύει απαγορευμένες ενέργειες (που δεν πρέπει να εκτελούνται).		Υποδεικνύει ενέργειες (οδηγίες/χειρισμούς) που πρέπει να εκτελούνται.
	Υποδεικνύει ότι απαγορεύεται η αποσυναρμολόγηση.		Υποδεικνύει ότι πρέπει να αποσυνδεθεί το βύσμα τροφοδοσίας.
	Υποδεικνύει ότι δεν πρέπει να αγγίζετε τον εκτυπωτή με βρεγμένα χέρια.		Υποδεικνύει ότι ο εκτυπωτής πρέπει να συνδέεται με γείωση.
	Υποδεικνύει ότι δεν πρέπει να αγγίζετε συγκεκριμένα εξαρτήματα.		



## Εισαγωγή

## Σημειώσεις σχετικά με την εγκατάσταση









 Προειδοποίηση	
	<p>Μην παρεμποδίζετε τα ανοίγματα ροής αέρα του εκτυπωτή.</p> <p>Αν παρεμποδίζονται τα ανοίγματα ροής αέρα, η εσωτερική θερμοκρασία αυξάνεται και μπορεί να προκληθεί πυρκαγιά.</p> <p>Μην καλύπτετε το προϊόν με πανί ή άλλα υλικά και μην το εγκαθιστάτε σε χώρο με ανεπαρκή εξαερισμό.</p> <p>Επιπλέον, βεβαιωθείτε ότι έχετε διασφαλίσει το χώρο εγκατάστασης που υποδεικνύεται στο εγχειρίδιο.</p> <p> «Απαραίτητος χώρος» στη σελίδα 104</p>







 Προσοχή	
	<p>Μην εγκαθιστάτε ή αποθηκεύετε το προϊόν σε τοποθεσία που είναι ασταθής ή υπόκειται σε κραδασμούς από άλλο εξοπλισμό.</p> <p>Αν πέσει, μπορεί να προκληθεί τραυματισμός.</p>
	<p>Μην εγκαθιστάτε το προϊόν σε τοποθεσίες με καπνό ή σκόνη, σε τοποθεσίες με υγρασία ή σε τοποθεσίες όπου είναι πιθανό να βραχεί.</p> <p>Μπορεί να προκληθεί ηλεκτροπληξία ή πυρκαγιά.</p>
	<p>Όταν ανασκώνετε αυτόν τον εκτυπωτή, βεβαιωθείτε ότι χρησιμοποιείτε τη σωστή στάση σώματος.</p> <p>Αν δεν χρησιμοποιήσετε τη σωστή στάση σώματος, μπορεί να προκληθεί τραυματισμός.</p>
	<p>Όταν ανασκώνετε τον εκτυπωτή, κρατάτε τον από τα σημεία που υποδεικνύονται στο εγχειρίδιο.</p> <p>Αν ανασκώσετε τον εκτυπωτή κρατώντας τον από άλλα σημεία, ενδέχεται να πέσει και να παγιδευτούν και να τραυματιστούν τα δάκτυλά σας.</p> <p>Για περισσότερες πληροφορίες σχετικά με την ανύψωση του εκτυπωτή, δείτε τα ακόλουθα.</p> <p> Οδηγός ρύθμισης</p>
	<p>Αν τοποθετήσετε τον εκτυπωτή σε βάση με ροδάκια (τροχούς), πριν από την έναρξη της λειτουργίας βεβαιωθείτε ότι έχετε ασφαλίσει τα ροδάκια ώστε να αποτρέπεται η μετακίνηση.</p> <p>Αν η βάση μετακινηθεί απρόσμενα κατά τη διάρκεια της λειτουργίας, μπορεί να προκληθεί τραυματισμός.</p>

## Σημειώσεις σχετικά με το χειρισμό



 Προειδοποίηση	
	<p>Μην χρησιμοποιείτε το προϊόν σε τοποθεσίες με πτητικές ουσίες όπως αλκοόλη και διαλυτικό ή σε τοποθεσίες με φλόγες.</p> <p>Μπορεί να προκληθεί ηλεκτροπληξία ή πυρκαγιά.</p>
	<p>Μην χρησιμοποιείτε τον εκτυπωτή αν παρατηρήσετε καπνό, περίεργες οσμές ή θορύβους.</p> <p>Μπορεί να προκληθεί ηλεκτροπληξία ή πυρκαγιά.</p> <p>Αν σημειωθεί μη φυσιολογική λειτουργία, απενεργοποιήστε αμέσως τον εκτυπωτή, αποσυνδέστε τον από την πρίζα ρεύματος και επικοινωνήστε με το διανομέα της περιοχής σας.</p>

## Εισαγωγή









 Προειδοποίηση	
	Μην χρησιμοποιείτε αυτόν τον εκτυπωτή αν έχουν εισχωρήσει σε αυτόν ξένες ύλες, νερό ή άλλα υγρά. Μπορεί να προκληθεί ηλεκτροπληξία ή πυρκαγιά. Απενεργοποιήστε αμέσως τον εκτυπωτή, αποσυνδέστε τον από την πρίζα ρεύματος και επικοινωνήστε με το διανομέα της περιοχής σας.
	Με εξαίρεση τις περιπτώσεις όπου επιβάλλεται από τις οδηγίες του εγχειριδίου, μην αποσυναρμολογείτε τον εκτυπωτή.
	Είναι εξαιρετικά επικίνδυνο να διεξάγετε επισκευές μόνοι σας και δεν θα πρέπει να το επιχειρείτε.
	Μην χρησιμοποιείτε τον εκτυπωτή σε τοποθεσίες όπου ενδέχεται να υπάρχει στην ατμόσφαιρα εύφλεκτο ή εκρηκτικό αέριο και ούτω καθεξής. Επιπλέον, μην χρησιμοποιείτε υλικά ψεκασμού που περιέχουν εύφλεκτο αέριο μέσα ή γύρω από αυτόν τον εκτυπωτή. Μπορεί να σημειωθεί ανάφλεξη πυρκαγιάς.
	Με εξαίρεση τις περιπτώσεις όπου επιβάλλεται από τις οδηγίες του εγχειριδίου, μην διεξάγετε οποιαδήποτε άλλη σύνδεση καλωδίων. Μπορεί να σημειωθεί ανάφλεξη πυρκαγιάς. Μπορεί επίσης να σημειωθεί βλάβη σε άλλο συνδεδεμένο εξοπλισμό.
	Με εξαίρεση τις περιπτώσεις όπου επιβάλλεται από τις οδηγίες του εγχειριδίου, μην αγγίζετε οποιοδήποτε άλλο εξάρτημα στο εσωτερικό αυτού του εκτυπωτή. Μπορεί να προκληθεί ηλεκτροπληξία, εγκαύματα ή τραυματισμός.
	Μην εισάγετε ή μην ρίχνετε μεταλλικά ή εύφλεκτα αντικείμενα μέσα σε αυτόν τον εκτυπωτή από τα ανοίγματα του. Μπορεί να προκληθεί ηλεκτροπληξία ή πυρκαγιά.

 Προσοχή	
	Μην ανεβαίνετε επάνω στον εκτυπωτή και μην τοποθετείτε βαριά αντικείμενα επάνω του. Αν πέσει ή σπάσει, μπορεί να προκληθεί τραυματισμός.
	Κατά τη μετακίνηση του εκτυπωτή, απενεργοποιείτε τον, αποσυνδέετε το καλώδιο τροφοδοσίας από την πρίζα ρεύματος και διασφαλίζετε ότι έχουν αποσυνδεθεί όλα τα καλώδια. Αν φθαρούν καλώδια και άλλα εξαρτήματα σύνδεσης, μπορεί να προκληθεί ηλεκτροπληξία ή πυρκαγιά.
	Μην τοποθετείτε τα δάκτυλά σας κοντά στο τμήμα κυλίνδρου χαρτιού όταν ο εκτυπωτής είναι ενεργοποιημένος ή όταν πραγματοποιείται εκτύπωση. Αν πιαστούν τα δάκτυλά σας στον κύλινδρο χαρτιού, μπορεί να προκληθεί τραυματισμός. Χειρίζετε το χαρτί μόνο αφού εξέλθει πλήρως.
	Κατά την αποθήκευση ή τη μεταφορά αυτού του εκτυπωτή, μην τον τοποθετείτε σε κλίση, μην τον στηρίζετε στην πλευρική του όψη ή μην τον κρατάτε ανάποδα. Μπορεί να σημειωθεί διαρροή μελανιού.
	Κατά το άνοιγμα και το κλείσιμο των καλυμμάτων, μην τοποθετείτε τα χέρια σας κοντά στα σημεία όπου ενώνεται η κύρια μονάδα με το κάλυμμα. Αν τα δάκτυλα ή τα χέρια σας παγιδευτούν, μπορεί να προκληθεί τραυματισμός.

## Εισαγωγή



 Προσοχή	
	Μην τοποθετείτε το χέρι σας μέσα στη σχισμή εξαγωγής. Αν αγγίξετε το μηχανισμό κοπής, μπορεί να προκληθεί τραυματισμός.
	Κατά τη μετακίνηση του τροφοδότη ρολού χαρτιού προς τα μέσα ή προς τα έξω, πιάνετε σταθερά τη λαβή. Αν τοποθετήσετε τα χέρια σας σε οποιοδήποτε άλλο τμήμα, μπορεί να προκληθεί τραυματισμός στο χέρι ή τα δάκτυλά σας.



## Σημειώσεις σχετικά με την τροφοδοσία

 Προειδοποίηση	
	Χρησιμοποιείτε μόνο τον τύπο τροφοδοσίας που υποδεικνύεται στην ετικέτα. Μπορεί να προκληθεί ηλεκτροπληξία ή πυρκαγιά.
	Μην χρησιμοποιείτε το βύσμα τροφοδοσίας αν έχουν κολλήσει επάνω του ξένες ύλες όπως σκόνη. Μπορεί να προκληθεί ηλεκτροπληξία ή πυρκαγιά.
	Βεβαιωθείτε ότι οι λεπίδες του βύσματος τροφοδοσίας έχουν εισαχθεί πλήρως στην πρίζα ρεύματος. Μπορεί να προκληθεί ηλεκτροπληξία ή πυρκαγιά.
	Μην χρησιμοποιείτε το καλώδιο τροφοδοσίας, αν παρουσιάζει φθορά. Μπορεί να προκληθεί ηλεκτροπληξία ή πυρκαγιά. Αν το καλώδιο τροφοδοσίας παρουσιάζει φθορά, επικοινωνήστε με το διανομέα της περιοχής σας. Για να αποφύγετε την πρόκληση φθοράς στο καλώδιο τροφοδοσίας, λαμβάνετε υπόψη σας τα ακόλουθα σημεία. <ul style="list-style-type: none"> <li><input type="checkbox"/> Μην τροποποιείτε το καλώδιο τροφοδοσίας</li> <li><input type="checkbox"/> Μην τοποθετείτε βαριά αντικείμενα επάνω στο καλώδιο τροφοδοσίας</li> <li><input type="checkbox"/> Μην το λυγίζετε, μην το συστρέφετε ή μην το τραβάτε</li> <li><input type="checkbox"/> Μην το τοποθετείτε κοντά σε συσκευές θέρμανσης</li> </ul>
	Μην συνδέετε ή αποσυνδέετε το καλώδιο τροφοδοσίας με βρεγμένα χέρια. Μπορεί να προκληθεί ηλεκτροπληξία.
	Μην εκτελείτε αλυσιδωτή καλωδίωση για το καλώδιο τροφοδοσίας. Μπορεί να υπερθερμανθεί και να προκληθεί πυρκαγιά. Λαμβάνετε ισχύ απευθείας από μια οικιακή πρίζα ρεύματος.
	Αποσυνδέετε το καλώδιο τροφοδοσίας περιοδικά και καθαρίζετε το ανάμεσα στις λεπίδες και στη βάση των λεπίδων. Αν το καλώδιο τροφοδοσίας παραμένει συνδεδεμένο για εκτεταμένη χρονική περίοδο, μπορεί να συσσωρευτεί σκόνη γύρω από την άκρη του βύσματος, γεγονός που θα μπορούσε να προκαλέσει βραχυκύκλωμα και πυρκαγιά.
	Κατά την αποσύνδεση του καλωδίου τροφοδοσίας από την πρίζα ρεύματος, πιάνετε σταθερά το ίδιο το βύσμα και όχι το καλώδιο. Μπορεί να προκληθεί ζημιά στο καλώδιο ή να παραμορφωθεί το βύσμα και να σημειωθεί ηλεκτροπληξία ή πυρκαγιά.









## Εισαγωγή

 Προειδοποίηση	
	<p>Για την αποτροπή τυχαίων βραχυκυκλωμάτων, βεβαιωθείτε ότι ο εκτυπωτής συνδέεται με γείωση.</p> <p>Αν ο εκτυπωτής χρησιμοποιηθεί χωρίς να έχει συνδεθεί με γείωση, μπορεί να προκληθεί ηλεκτροπληξία ή πυρκαγιά. Προσαρτάτε το σύρμα γείωσης του καλωδίου τροφοδοσίας σε ένα από τα ακόλουθα σημεία.</p> <ul style="list-style-type: none"> <li><input type="checkbox"/> Στον ακροδέκτη γείωσης της πρίζας ρεύματος</li> <li><input type="checkbox"/> Σε χάλκινο ή παρόμοιο σύρμα που βρίσκεται τουλάχιστον 65 cm κάτω από το έδαφος.</li> <li><input type="checkbox"/> Σε ακροδέκτη γείωσης για τον οποίο έχει διεξαχθεί σύνδεση γείωσης</li> </ul> <p>Κατά την προσάρτηση ή την αφαίρεση του σύρματος γείωσης, το βύσμα τροφοδοσίας πρέπει να αφαιρείται από την πρίζα ρεύματος. Ελέγξτε τη γείωση της πρίζας ρεύματος που χρησιμοποιείται. Αν δεν μπορείτε να εκτελέσετε σύνδεση γείωσης, επικοινωνήστε με το διανομέα της περιοχής σας.</p>
	<p>Μην συνδέετε το σύρμα γείωσης στα ακόλουθα σημεία.</p> <ul style="list-style-type: none"> <li><input type="checkbox"/> Σε αγωγούς αερίου (μπορεί να αναφλεγούν και να προκληθεί έκρηξη)</li> <li><input type="checkbox"/> Σε σύρματα γείωσης για καλώδια τηλεφώνου ή αλεξικέραυνα (αυτό είναι επικίνδυνο καθώς οι κεραυνοί προκαλούν απότομη αύξηση τάσης στο ηλεκτρικό ρεύμα)</li> <li><input type="checkbox"/> Σε αγωγούς ή βρύσες νερού (η σύνδεση γείωσης δεν διεξάγεται αν υπάρχουν στους αγωγούς πλαστικές σωληνώσεις)</li> </ul>

 Προσοχή	
	<p>Για λόγους ασφαλείας, όταν ο εκτυπωτής δεν χρησιμοποιείται για εκτεταμένη χρονική περίοδο, αποσυνδέετε το καλώδιο τροφοδοσίας από την πρίζα ρεύματος.</p>

## Σημειώσεις σχετικά με τα αναλώσιμα

 Προσοχή	
	<p>Αν το μελάνι εισχωρήσει στα μάτια ή στο στόμα ή έρθει σε επαφή με την επιδερμίδα, αντιμετωπίστε την περιοχή ως εξής.</p> <ul style="list-style-type: none"> <li><input type="checkbox"/> Αν το μελάνι παραμείνει στην επιδερμίδα σας, ξεπλύνετε το αμέσως με σαπουνόνερο.</li> <li><input type="checkbox"/> Αν το μελάνι εισχωρήσει στα μάτια σας, ξεπλύνετε το αμέσως με νερό. Τυχόν αποτυχία τήρησης αυτού του μέτρου προφύλαξης μπορεί να προκαλέσει κοκκίνισμα των ματιών ή ήπια φλεγμονή. Αν παρατηρήσετε τυχόν ανωμαλίες, συμβουλευτείτε αμέσως ένα γιατρό.</li> <li><input type="checkbox"/> Αν το μελάνι εισχωρήσει στο στόμα σας, συμβουλευτείτε αμέσως ένα γιατρό.</li> </ul>
	<p>Μην αποσυναρμολογείτε τα δοχεία μελανιού.</p> <p>Αν αποσυναρμολογηθούν, μπορεί το μελάνι να εισχωρήσει στα μάτια σας ή να έρθει σε επαφή με την επιδερμίδα σας.</p>
	<p>Μην ανακινείτε τα δοχεία μελανιού πολύ δυνατά.</p> <p>Το μελάνι ενδέχεται να διαρρεύσει από το δοχείο αν το ανακινήσετε πολύ δυνατά.</p>
	<p>Μην τρίβετε τις άκρες του χαρτιού εκτύπωσης με το χέρι σας.</p> <p>Οι άκρες του χαρτιού είναι λεπτές και αιχμηρές και μπορεί να προκληθεί τραυματισμός.</p>
	<p>Μην αποθηκεύετε δοχεία μελανιού σε σημεία όπου μπορούν να προσεγγίσουν παιδιά.</p>

## Σημειώσεις σχετικά με τη χρήση

### Σημειώσεις κατά το χειρισμό της κύριας μονάδας

- ❑ Μην αλλάζετε απότομα τη θερμοκρασία στο δωμάτιο όπου έχει εγκατασταθεί αυτός ο εκτυπωτής.  
 Αν η θερμοκρασία αλλάξει ξαφνικά, μπορεί να σχηματιστούν σταγόνες νερού (συμπύκνωση) στο εσωτερικό του εκτυπωτή, γεγονός που μπορεί να έχει αρνητικές συνέπειες στη λειτουργία.
- ❑ Χρησιμοποιείτε τον εκτυπωτή σε περιβάλλον με θερμοκρασία 10 έως 35 °C και υγρασία 20 έως 80%. Όταν ο εκτυπωτής τοποθετείται σε πλαίσιο στήριξης συστήματος, βεβαιωθείτε ότι το περιβάλλον του πλαισίου στήριξης βρίσκεται εντός αυτών των ορίων.
- ❑ Μην τοποθετείτε δοχεία με νερό, όπως βάζα ή φλιτζάνια, επάνω στον εκτυπωτή. Αν εισχωρήσει νερό στον εκτυπωτή, ενδέχεται να παρουσιαστεί βλάβη. Επίσης, μην τοποθετείτε βαριά αντικείμενα επάνω στον εκτυπωτή.
- ❑ Ο εκτυπωτής διαθέτει αρκετά ανοίγματα ροής αέρα. Τα ανοίγματα ροής αέρα επιτρέπουν στον αέρα να εισέρχεται και να εξέρχεται από τον εκτυπωτή. Μην παρεμποδίζετε αυτά τα ανοίγματα ροής αέρας τοποθετώντας αντικείμενα κοντά τους ή καλύπτοντάς τα με φύλλα μεμβρανών ή χαρτί.
- ❑ Μην χρησιμοποιείτε βοηθητικά εξαρτήματα σχεδιασμένα για αυτόν τον εκτυπωτή με οποιοδήποτε άλλο προϊόν.
- ❑ Αν τα καλύμματα του εκτυπωτή ανοίξουν κατά τη διάρκεια της εκτύπωσης, ενεργοποιείται μια συσκευή ασφαλείας και η εκτύπωση διακόπτεται αυτόματα. Μην απενεργοποιείτε τον εκτυπωτή σε αυτήν την περίπτωση. Με αυτήν την ενέργεια μπορεί να στεγνώσουν τα ακροφύσια της κεφαλής εκτύπωσης και να υποβαθμιστεί η ποιότητα εκτύπωσης.
- ❑ Αν ο εκτυπωτής δεν χρησιμοποιείται για εκτεταμένη χρονική περίοδο, βεβαιωθείτε ότι έχετε αφήσει εγκατεστημένα τα δοχεία μελανιού και το δοχείο συντήρησης.
- ❑ Μην αφήνετε τον εκτυπωτή για περισσότερες από τρεις ημέρες σε κατάσταση απενεργοποίησης ισχύος λόγω διακοπής ρεύματος ή παρόμοιας συνθήκης. Το χαρτί μπορεί να κυρτωθεί και να υποβαθμιστεί η απόδοση του εκτυπωτή.
- ❑ Κατά τη μεταφορά του εκτυπωτή, επικοινωνήστε με το τμήμα υποστήριξης σέρβις.

### Σημειώσεις σχετικά με το χαρτί

#### Σημειώσεις σχετικά με το χειρισμό

Χρησιμοποιείτε χαρτί που συνιστάται από την εταιρεία μας.

Κατά το χειρισμό του χαρτιού, πρέπει να λαμβάνετε υπόψη τα ακόλουθα σημεία.

- ❑ Μην λυγίζετε το χαρτί ή μην χαράζετε την επιφάνεια της εκτυπώσιμης όψης.
- ❑ Μην αγγίζετε την εκτυπώσιμη όψη του χαρτιού. Η υγρασία και τα έλαια των χεριών μπορούν να επηρεάσουν αρνητικά την ποιότητα εκτύπωσης.
- ❑ Χειρίζετε το χαρτί από τις άκρες. Συνιστάται η χρήση βαμβακερών γαντιών.

## Εισαγωγή

- Μην πετάτε τη συσκευασία του χαρτιού, καθώς μπορείτε να τη χρησιμοποιήσετε για την αποθήκευση του χαρτιού.
- Μην βρέχετε το χαρτί.
- Μην χρησιμοποιείτε χαρτί που έχει τσαλακωθεί, γρατσουνιστεί, σκιστεί ή λερωθεί.

## Εισαγωγή

### Σημειώσεις σχετικά με την αποθήκευση

Πριν από και μετά το άνοιγμα του χαρτιού, αποθηκεύετε το σε ένα περιβάλλον που δεν βρίσκεται υπό άμεσο ηλιακό φως και πληροί τις ακόλουθες προϋποθέσεις. Αν το χαρτί δεν χρησιμοποιείται μετά το άνοιγμά του, αφαιρέστε το από τη μονάδα στροφέα και τυλίξτε το προτού το αποθηκεύσετε.

### Σημειώσεις σχετικά με την εκτύπωση

Βεβαιωθείτε ότι η εξωτερική άκρη του χαρτιού είναι κάθετη προς την επιμήκη πλευρά και ότι έχει κοπεί απολύτως ευθεία.

### Αποθήκευση και επίδειξη εκτυπώσεων

- Φροντίστε να μην τρίβετε ή χαράζετε την εκτυπωμένη όψη.
- Αποφεύγετε τοποθεσίες που υπόκεινται σε υψηλή θερμοκρασία, υγρασία και άμεσο ηλιακό φως και αποθηκεύετε σε σκοτεινό χώρο.
- Αποφεύγετε την επίδειξη των εκτυπώσεων σε εξωτερικό χώρο ή σε άμεσο ηλιακό φως. Αυτή η ενέργεια ενδέχεται να επιταχύνει την αλλοίωση των χρωμάτων.
- Κατά την επίδειξη εκτυπώσεων σε εσωτερικό χώρο, συνιστάται η τοποθέτησή τους σε γυάλινα πλαίσια ή σε παρόμοιο περίβλημα. Με αυτόν τον τρόπο, μπορείτε να επιδεικνύετε τις εκτυπώσεις σας για μεγάλο χρονικό διάστημα χωρίς να αλλοιωθούν τα χρώματα.

---

### Σημειώσεις σχετικά με τα δοχεία μελανιού

- Αν μετακινήσετε τα δοχεία μελανιού από ένα ψυχρό μέρος σε ένα θερμό μέρος, αφήστε τα σε θερμοκρασία δωματίου για περισσότερο από τέσσερις ώρες πριν από τη χρήση.
- Συνιστάται τα δοχεία μελανιού να αποθηκεύονται σε ψυχρές τοποθεσίες και να χρησιμοποιούνται πριν από την ημερομηνία λήξης που είναι εκτυπωμένη στη συσκευασία. Επιπλέον, τα δοχεία μελανιού θα πρέπει να χρησιμοποιούνται εντός έξι μηνών από το άνοιγμά τους.
- Μην αγγίζετε τη θύρα παροχής μελανιού του δοχείου μελανιού ή τη γύρω περιοχή. Ενδέχεται να σημειωθεί διαρροή μελανιού από αυτό το σημείο.
- Η στάθμη μελανιού και άλλα δεδομένα αποθηκεύονται στο ολοκληρωμένο μικροκύκλωμα, γεγονός που επιτρέπει τη χρήση των δοχείων μελανιού μετά την αφαίρεση και την αντικατάστασή τους.
- Για να μην λερωθεί η θύρα παροχής μελανιού, αποθηκεύετε σωστά το δοχείο μελανιού που αφαιρείται. Η θύρα παροχής μελανιού διαθέτει μια βαλβίδα, επομένως δεν χρειάζεται να καλυφθεί με καπάκι.
- Στα δοχεία μελανιού που αφαιρούνται ενδέχεται να υπάρχει μελάνι γύρω από τη θύρα παροχής μελανιού. Κατά συνέπεια, πρέπει να προσέχετε να μην μεταφερθεί μελάνι στη γύρω περιοχή κατά την αφαίρεση των δοχείων.
- Μην αγγίζετε το πράσινο μικροκύκλωμα του δοχείου μελανιού. Σε διαφορετική περίπτωση, ενδέχεται να μην είναι δυνατή η σωστή διεξαγωγή της εκτύπωσης.
- Μην ρίχνετε ή χτυπάτε τα δοχεία μελανιού σε σκληρά αντικείμενα. Σε διαφορετική περίπτωση, ενδέχεται να σημειωθεί διαρροή μελανιού.

## Εισαγωγή

- ❑ Ακόμα και όταν δεν εκτυπώνεται τίποτα, ο εκτυπωτής χρησιμοποιεί μελάνι από όλα τα δοχεία κατά τον καθαρισμό της κεφαλής και κατά τη διεξαγωγή άλλων εργασιών συντήρησης για να διατηρείται η κεφαλή εκτύπωσης σε καλή κατάσταση.
- ❑ Παρότι τα δοχεία μελανιού ενδέχεται να περιέχουν ανακυκλωμένα υλικά, αυτό δεν επηρεάζει τη λειτουργία ή την απόδοση του εκτυπωτή.
- ❑ Μην αφήνετε τον εκτυπωτή χωρίς εγκατεστημένα δοχεία μελανιού. Ενδέχεται να στεγνώσουν τα μελάνια στο εσωτερικό του εκτυπωτή και να μην μπορείτε να εκτυπώσετε. Όταν δεν χρησιμοποιείτε τον εκτυπωτή, βεβαιωθείτε ότι υπάρχει εγκατεστημένο δοχείο μελανιού σε κάθε υποδοχή.
- ❑ Εγκαθιστάτε δοχεία μελανιού σε κάθε υποδοχή. Αν οποιαδήποτε από τις υποδοχές είναι κενή, η εκτύπωση δεν είναι δυνατή.
- ❑ Για να διατηρηθεί η ποιότητα της κεφαλής, ο εκτυπωτής διακόπτει την εκτύπωση προτού εξαντληθούν πλήρως τα δοχεία μελανιού. Κατά συνέπεια, στα μεταχειρισμένα δοχεία παραμένει κάποια ποσότητα μελανιού.
- ❑ Μην αποσυναρμολογείτε ή αναδιαμορφώνετε τα δοχεία μελανιού. Ενδέχεται να μην είναι δυνατή η σωστή εκτέλεση της εκτύπωσης.

## Απόρριψη μεταχειρισμένων δοχείων μελανιού και δοχείων συντήρησης

Απορρίπτετε τα αναλώσιμα και τα προαιρετικά εξαρτήματα σύμφωνα με τους τοπικούς νόμους και κανονισμούς, όπως αναθέτοντάς τα σε μια εταιρεία απόρριψης βιομηχανικών απορριμμάτων.

## Εισαγωγή στο λογισμικό

Για να χρησιμοποιήσετε τον εκτυπωτή, πρέπει να εγκαταστήσετε στον υπολογιστή σας το πρόγραμμα οδήγησης εκτυπωτή.

Όνομα λογισμικού	Σύνοψη
Πρόγραμμα οδήγησης εκτυπωτή	Αυτό το λογισμικό σας επιτρέπει να εκτυπώνετε ακολουθώντας τις οδηγίες εκτύπωσης μιας άλλης εφαρμογής. ☞ «Οδηγός λειτουργίας προγράμματος οδήγησης εκτυπωτή»
Εργαλείο συντήρησης	Αυτό το λογισμικό σας επιτρέπει να εκτελείτε χειρισμούς προσαρμογής και συντήρησης, όπως έλεγχος της κατάστασης του εκτυπωτή, ορισμός ρυθμίσεων, διεξαγωγή καθαρισμού κεφαλής και ούτω καθεξής. Εγκαθίσταται μαζί με το πρόγραμμα οδήγησης εκτυπωτή. ☞ «Οδηγός λειτουργίας εργαλείου συντήρησης»

---

# Μέθοδοι εκτύπωσης

---

## Βασικές μέθοδοι εκτύπωσης

Ανοίξτε την οθόνη του προγράμματος οδήγησης εκτυπωτή στον συνδεδεμένο υπολογιστή και, στη συνέχεια, πραγματοποιήστε ρυθμίσεις όπως Paper Type και Paper Size.

Για περισσότερες λεπτομέρειες σχετικά με το πρόγραμμα οδήγησης εκτυπωτή, δείτε το έγγραφο «Οδηγός λειτουργίας προγράμματος οδήγησης εκτυπωτή».

**1**

Τοποθετήστε χαρτί στον εκτυπωτή.

 [«Αντικατάσταση χαρτιού» στη σελίδα 24](#)

**2**

Εμφανίστε την οθόνη εκτύπωσης της εφαρμογής που χρησιμοποιείτε.

Κάντε κλικ στην επιλογή **Print (Εκτύπωση)** (ή στην επιλογή **Print... (Εκτύπωση...)** και ούτω καθεξής) από το μενού **File (Αρχείο)**.

Οι χειρισμοί ενδέχεται να διαφέρουν ανάλογα με το λογισμικό εφαρμογής που χρησιμοποιείται. Για περισσότερες λεπτομέρειες, δείτε το εγχειρίδιο που παρέχεται με την εφαρμογή.

**3**

Εμφανίστε την οθόνη του προγράμματος οδήγησης εκτυπωτή από την οθόνη εκτύπωσης της εφαρμογής.

Στα Windows, επιλέξτε αυτόν τον εκτυπωτή και, στη συνέχεια, κάντε κλικ στην επιλογή **Print Settings (Ρυθμίσεις εκτύπωσης)** (ή στην επιλογή **Detailed Settings (Λεπτομερείς ρυθμίσεις)** ή **Properties (Ιδιότητες)**).

Στο Mac OS X, επιλέξτε αυτόν τον εκτυπωτή και, στη συνέχεια, κάντε κλικ στην επιλογή **Print Settings (Ρυθμίσεις εκτύπωσης)** από τη λίστα.

**4**

Πραγματοποιήστε τις απαραίτητες ρυθμίσεις.

**Paper Type:** Ρυθμίστε το χαρτί που χρησιμοποιείται.

**Image Quality (ποιότητα εκτύπωσης):** Κανονικά είναι ρυθμισμένη ως **Standard**. Αν θέλετε να εκτυπώσετε χρησιμοποιώντας υψηλή ποιότητα εικόνας, ρυθμίστε την επιλογή ως **High Image Quality**. Αν θέλετε να εκτυπώσετε γρήγορα, ρυθμίστε την επιλογή ως **High Speed**.

**Paper Size:** Ρυθμίστε το μέγεθος του χαρτιού που χρησιμοποιείται για την εκτύπωση.

Windows:

Mac OS X:

## Μέθοδοι εκτύπωσης

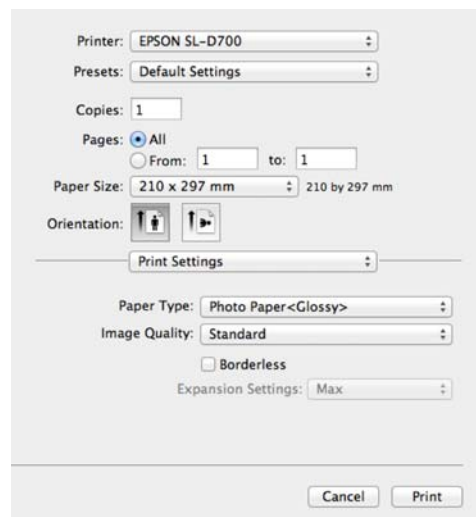
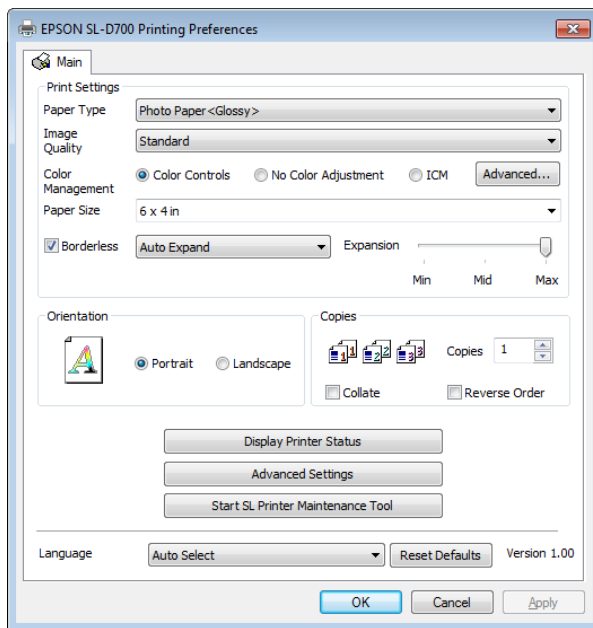

Για τις επεξηγήσεις όλων των στοιχείων ρύθμισης, δείτε το έγγραφο «Οδηγός λειτουργίας προγράμματος οδήγησης εκτυπωτή».

5

Όταν ολοκληρώσετε τον ορισμό των ρυθμίσεων, κάντε κλικ στο **OK**.

6

Στην οθόνη εκτύπωσης της εφαρμογής, κάντε κλικ στην επιλογή **Print (Εκτύπωση)** (ή στην επιλογή **Print... (Εκτύπωση...)** και ούτω καθεξής) για να ξεκινήσει η εκτύπωση.

## Αντικατάσταση χαρτιού

Σε αυτήν την ενότητα επεξηγείται ο τρόπος αφαίρεσης του χαρτιού από τον τροφοδότη ρολού χαρτιού και τοποθέτησης νέου χαρτιού.



### Σημαντικό:

Βεβαιωθείτε ότι η ρύθμιση Paper Type στο εργαλείο συντήρησης αντιστοιχεί στο χαρτί που τοποθετείται. Αλλάξτε τη ρύθμιση Paper Type αμέσως μετά την αντικατάσταση του χαρτιού.

«Αλλαγή ρυθμίσεων χαρτιού» στη σελίδα 38

### Σημείωση:

Αν η εξωτερική άκρη του χαρτιού είναι ακανόνιστη, κόψτε τη σε ευθεία γραμμή με ένα ψαλίδι ή παρόμοιο εργαλείο και, στη συνέχεια, τοποθετήστε το χαρτί.

Για τους τύπους χαρτιού που υποστηρίζονται, δείτε τα ακόλουθα.

«Προδιαγραφές εκτυπωτή» στη σελίδα 102

Κατά την αντικατάσταση του χαρτιού με χαρτί του ίδιου πλάτους και τύπου, απαιτούνται οι ακόλουθες συνθήκες.

Πριν από την αντικατάσταση, σημειώστε το τρέχον επίπεδο χαρτιού.

Όταν αντικαθιστάτε το χαρτί, το επίπεδο χαρτιού μετά την αντικατάσταση ορίζεται με το εργαλείο συντήρησης.

Αν το επίπεδο χαρτιού δεν ρυθμιστεί σωστά, το επίπεδο που εμφανίζεται ενδέχεται να μην είναι σωστό.

«Αλλαγή ρυθμίσεων χαρτιού» στη σελίδα 38

Στον τροφοδότη ρολού χαρτιού μπορείτε να τοποθετείτε χαρτί πλάτους 102 έως 210 mm.

## Τρόπος αντικατάστασης

### Προετοιμασία για αντικατάσταση χαρτιού

Προετοιμάστε τα ακόλουθα στοιχεία.

Στοιχείο προετοιμασίας	Επεξήγηση
Νέο χαρτί προς τοποθέτηση	-
Πανί ή ταπέτο από βινύλιο	Απλώστε το στο σημείο όπου θα τοποθετηθεί/αφαιρεθεί η μονάδα στροφία ώστε να μην λερωθεί το χαρτί.
Μαλακό πανί	Καθαρίστε την εξωτερική άκρη του χαρτιού πριν από την εγκατάσταση.
Γάντια	Φορέστε τα κατά το χειρισμό του χαρτιού ώστε να μην λερωθεί το χαρτί.

Αντικαταστήστε το χαρτί με την ακόλουθη σειρά. Ακολουθήστε τα βήματα για κάθε διαδικασία.

«Καταγραφή επιπέδου χαρτιού» στη σελίδα 26

«Αφαίρεση της μονάδας στροφία» στη σελίδα 28



### **Αντικατάσταση χαρτιού**

- ❑ «Αφαίρεση του ρολού χαρτιού» στη σελίδα 31
- ❑ «Προσάρτηση του ρολού χαρτιού» στη σελίδα 32
- ❑ «Προσάρτηση της μονάδας στροφέα» στη σελίδα 33
- ❑ «Αλλαγή ρυθμίσεων χαρτιού» στη σελίδα 38

## Αντικατάσταση χαρτιού

### Καταγραφή επιπέδου χαρτιού

Αν απαιτείται, σημειώστε το επίπεδο χαρτιού πριν από την αντικατάσταση του χαρτιού.

#### Windows

**1** Εμφανίστε την οθόνη Main του προγράμματος οδήγησης εκτυπωτή.

 «Βασικές μέθοδοι εκτύπωσης» στη σελίδα 22

**2** Κάντε κλικ στην επιλογή **Display Printer Status**.

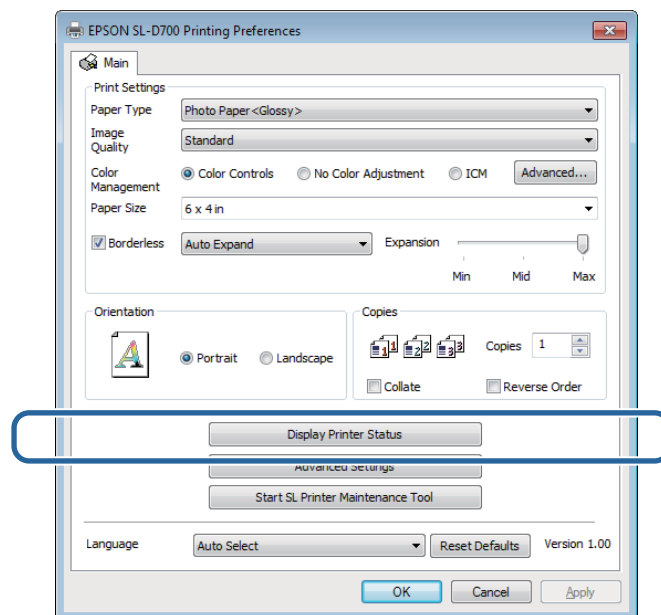

**3** Σημειώστε την ένδειξη Paper Level από την ενότητα Paper Setup from Printer.

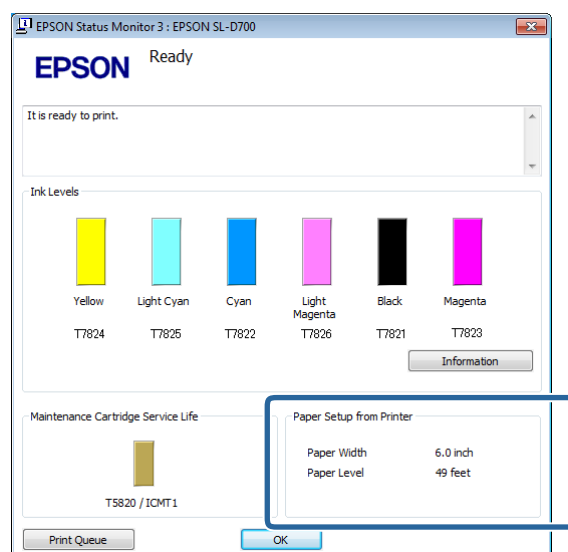

## Αντικατάσταση χαρτιού

### Mac OS X

1 Εκκινήστε το εργαλείο συντήρησης.

Για πληροφορίες σχετικά με την εκκίνηση του εργαλείου συντήρησης, δείτε τα ακόλουθα.

 «Μηνύματα σφάλματος (Mac)» στη σελίδα 69

2 Κάντε κλικ στην επιλογή **Printer Window** στην κύρια οθόνη.

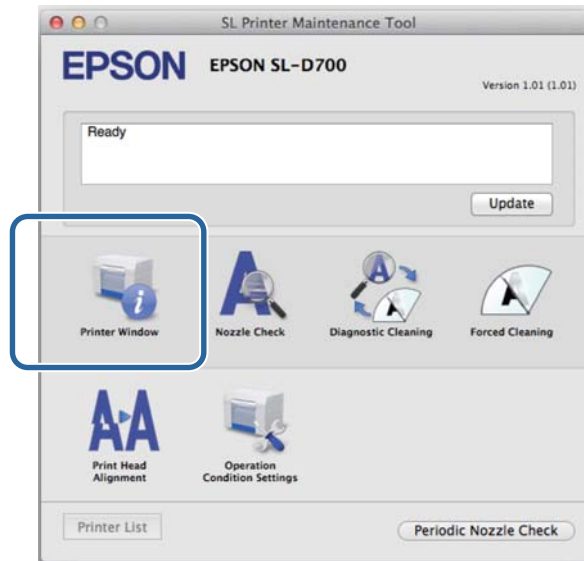

Εμφανίζεται η οθόνη **Printer Window**.

3 Σημειώστε την ένδειξη Paper Level από την ενότητα Paper Setup from Printer.

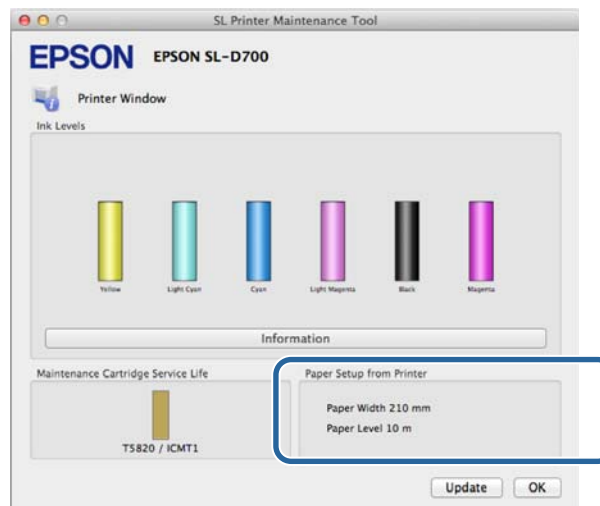

## Αντικατάσταση χαρτιού

**Αφαίρεση της μονάδας στροφέα****Σημαντικό:**

Όταν η λυχνία  είναι αναμμένη και το χαρτί έχει εξέλθει από τη σχισμή εξαγωγής, δεν έχει απομείνει άλλο χαρτί. Τραβήξτε έξω το χαρτί από τη σχισμή εξαγωγής.

**1**

Βεβαιωθείτε ότι η λυχνία  του εκτυπωτή είναι αναμμένη.

Αν η λυχνία  αναβοσβήνει, ο εκτυπωτής βρίσκεται σε λειτουργία. Περιμένετε έως ότου διακοπούν όλες οι λειτουργίες.

**Σημαντικό:**

Πριν από την αντικατάσταση χαρτιού, βεβαιωθείτε ότι η ισχύς είναι ενεργοποιημένη.

**2**

Για να περιτυλίξετε το χαρτί στη θέση αντικατάστασης, αφαιρέστε το κουτί αποκομμάτων χαρτιού και, στη συνέχεια, προσαρτήστε το ξανά.

Περιμένετε έως ότου η λυχνία  του εκτυπωτή σταματήσει να αναβοσβήνει και παραμείνει αναμμένη.

Αφαίρεση: Τραβήξτε το επάνω τμήμα προς τα εμπρός και, στη συνέχεια, ανασηκώστε και αφαιρέστε το κάτω τμήμα.

## Αντικατάσταση χαρτιού

Προσάρτηση: Εισαγάγετε το κάτω τμήμα και, στη συνέχεια, ωθήστε το επάνω τμήμα στη θέση του.

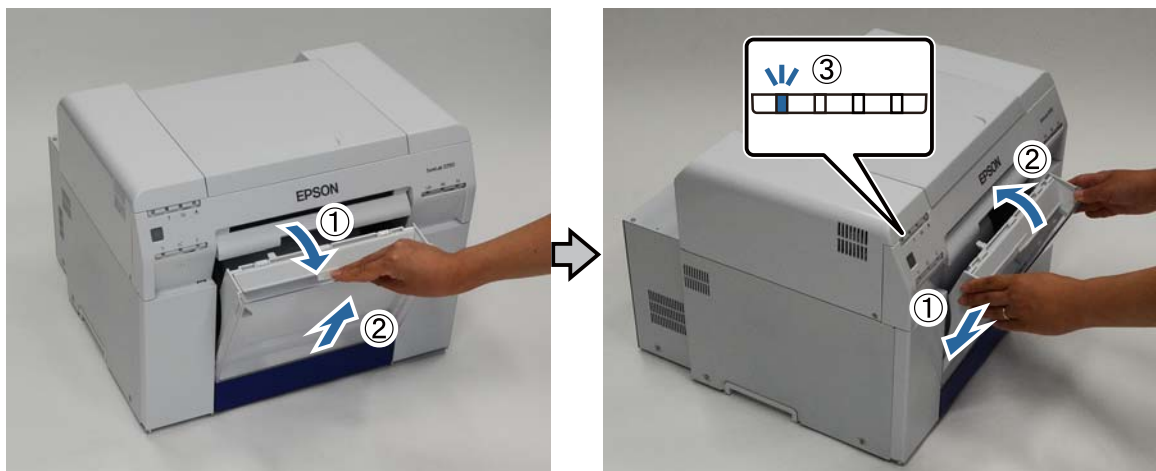

- 3** Αφαιρέστε το κουτί αποκομμάτων χαρτιού ξανά και αδειάστε τα αποκόμματα χαρτιού.

«Εκκένωση του κουτιού αποκομμάτων χαρτιού» στη σελίδα 61

- 4** Πιάστε καλά τη λαβή για να απελευθερώσετε την ασφάλεια και, στη συνέχεια, τραβήξτε προς τα έξω τον τροφοδότη ρολού χαρτιού.



**!** **Σημαντικό:**

Αν, για κάποιο λόγο, δεν είναι δυνατή η αφαίρεση του τροφοδότη ρολού χαρτιού, μην προσπαθείτε να τον τραβήξετε έξω με δύναμη. Ενδέχεται να έχει σημειωθεί εμπλοκή χαρτιού στο εσωτερικό. Όταν μπορείτε να αποκτήσετε πρόσβαση στο επάνω και στο πίσω μέρος του εκτυπωτή, αφαιρέστε το χαρτί ακολουθώντας τη διαδικασία της ενότητας «Έχει σημειωθεί εμπλοκή χαρτιού στον εσωτερικό τροφοδότη χαρτιού».

«Έχει σημειωθεί εμπλοκή χαρτιού στον εσωτερικό τροφοδότη χαρτιού» στη σελίδα 90

Αν δεν μπορείτε να αποκτήσετε πρόσβαση στο επάνω ή στο πίσω μέρος του εκτυπωτή, επικοινωνήστε με το διανομέα της περιοχής σας.

### Αντικατάσταση χαρτιού

- 5** Γυρίστε τη λαβή στα αριστερά του τροφοδότη ρολού χαρτιού προς την κατεύθυνση που υποδεικνύει το βέλος για να περιτυλίξετε το χαρτί.

Περιτυλίξτε το χαρτί έως ότου η εξωτερική άκρη του εξέλθει από τη σχισμή τροφοδοσίας χαρτιού.



- 6** Αφαιρέστε τη μονάδα στροφέα.



## Αντικατάσταση χαρτιού

### Αφαίρεση του ρολού χαρτιού

- 1 Στηρίξτε τη μονάδα στροφέα σε μια επίπεδη επιφάνεια και αφαιρέστε το επάνω παρέμβυσμα.

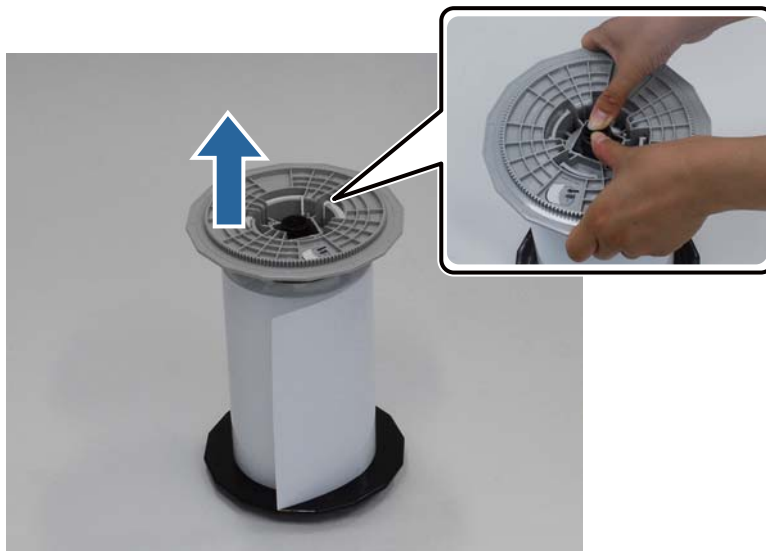

- 2 Αφαιρέστε το χαρτί.

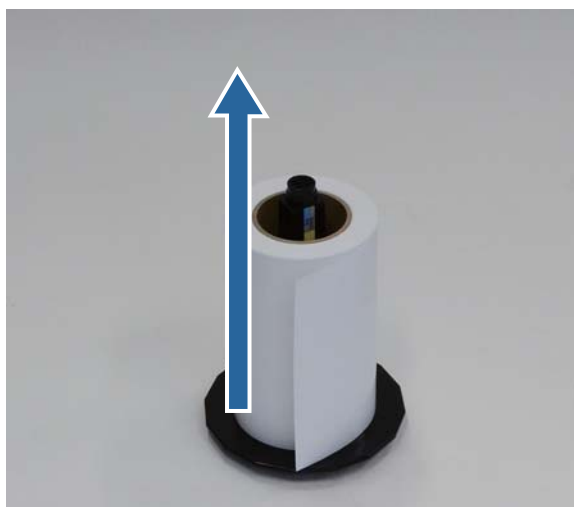

**Σημείωση:**

Αφού περιτυλίξετε προσεκτικά το χαρτί, τοποθετήστε το στη θήκη χαρτιού (προαιρετικό εξάρτημα) ή στην αρχική συσκευασία και, στη συνέχεια, αποθηκεύστε το χαρτί.

**Αντικατάσταση χαρτιού****Προσάρτηση του ρολού χαρτιού**

- 1** Αφαιρέστε το νέο χαρτί από τη συσκευασία του και στηρίξτε το σε μια επίπεδη επιφάνεια. Σκουπίστε την άκρη του χαρτιού με ένα μαλακό πανί αρκετές φορές για να αφαιρέσετε τυχόν ακαθαρσίες όπως σκόνη χαρτιού.

Στηρίξτε το χαρτί έτσι ώστε η κατεύθυνση περιτύλιξης του χαρτιού να είναι αριστερόστροφη όπως φαίνεται από επάνω.



- 2** Γυρίστε το χαρτί ανάποδα και, στη συνέχεια, τοποθετήστε το στη μονάδα στροφέα.

Τοποθετήστε τον πυρήνα επάνω από τη μονάδα στροφέα έτσι ώστε η κατεύθυνση περιτύλιξης του χαρτιού να είναι δεξιόστροφη όπως φαίνεται από επάνω.

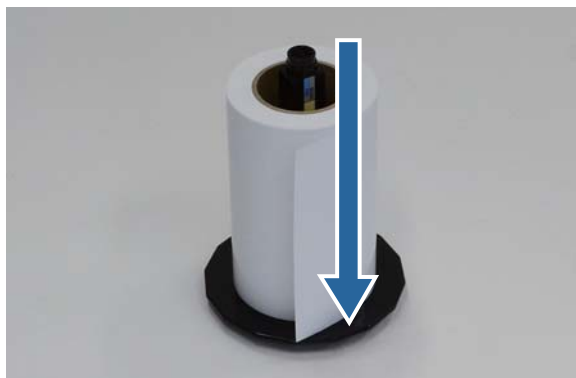

- 3** Σκουπίστε την άκρη του χαρτιού με ένα μαλακό πανί αρκετές φορές για να αφαιρέσετε τυχόν ακαθαρσίες όπως σκόνη χαρτιού.





## Αντικατάσταση χαρτιού

- 4** Εισαγάγετε το παρέμβυσμα στον άξονα της μονάδας στροφέα έτσι ώστε ο πυρήνας του ρολού χαρτιού να συγκρατείται με ασφάλεια ανάμεσα στο επάνω και το κάτω παρέμβυσμα.

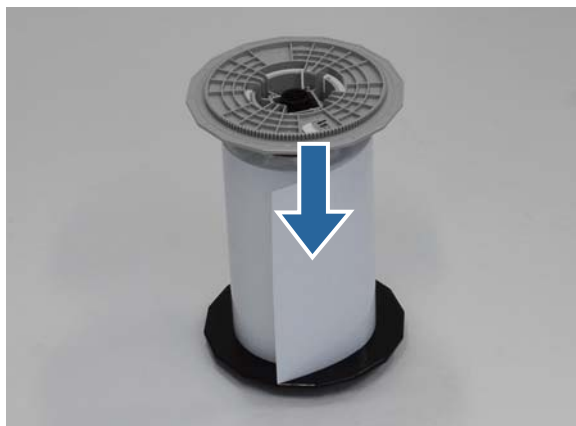

## Προσάρτηση της μονάδας στροφέα

- 1** Προσαρμόστε τον οδηγό εσωτερικής άκρης του τροφοδότη ρολού χαρτιού στο πλάτος του χαρτιού.

Για να προσαρμόσετε τη θέση του οδηγού εσωτερικής άκρης, ανασηκώστε τον ελαφρώς προς το μέρος σας και μετακινήστε τον προς τα αριστερά ή προς τα δεξιά. Αντιστοιχίστε το τριγωνικό σημάδι του οδηγού εσωτερικής άκρης στην κλίμακα. Η κλίμακα είναι σε χιλιοστόμετρα (ίντσες σε παρένθεση).

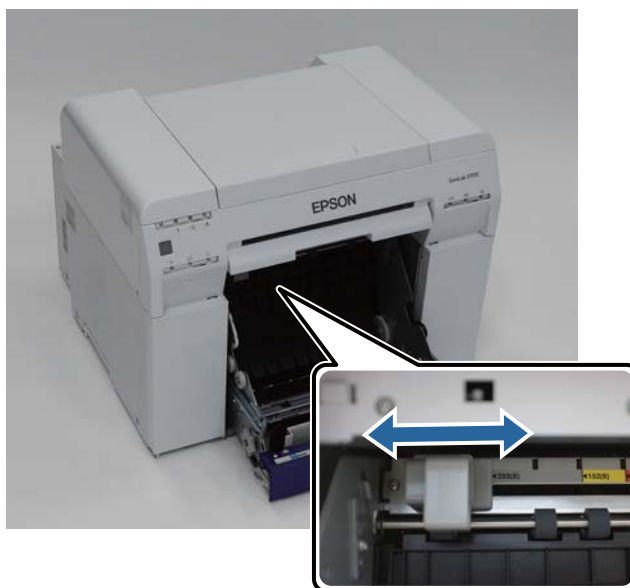

- 2** Κρατήστε τη μονάδα στροφέα προς την κατεύθυνση που φαίνεται παρακάτω και, στη συνέχεια, τοποθετήστε την μπροστά από τον τροφοδότη ρολού χαρτιού.

Αφαιρέστε τυχόν ταινίες ή προστατευτικά φύλλα από το χαρτί.

### Αντικατάσταση χαρτιού

Αν η εξωτερική άκρη του χαρτιού είναι ακανόνιστη, κόψτε τη σε ευθεία γραμμή με ένα ψαλίδι ή παρόμοιο εργαλείο.



**3**

Τοποθετήστε τη μονάδα στροφέα στον τροφοδότη ρολού χαρτιού.

Βεβαιωθείτε ότι ο άξονας της μονάδας στροφέα εφαρμόζει στο έδρανο.

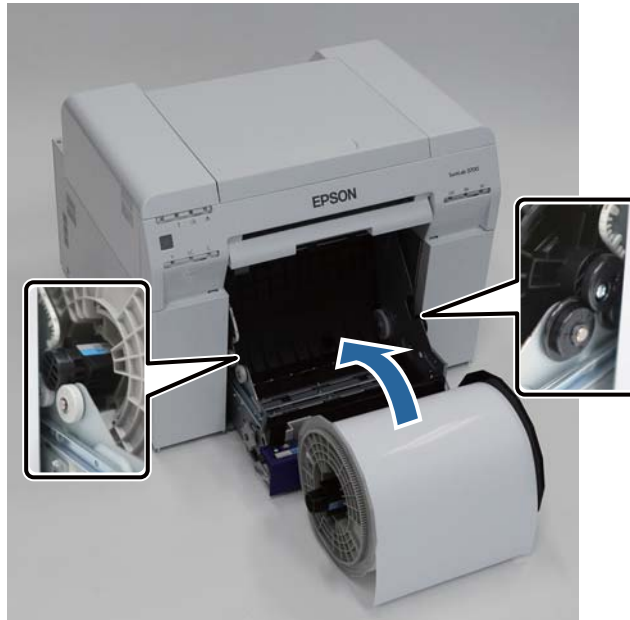

### Αντικατάσταση χαρτιού

- 4** Αντιστοιχίστε τον οδηγό μπροστινής άκρης στο πλάτος του χαρτιού.

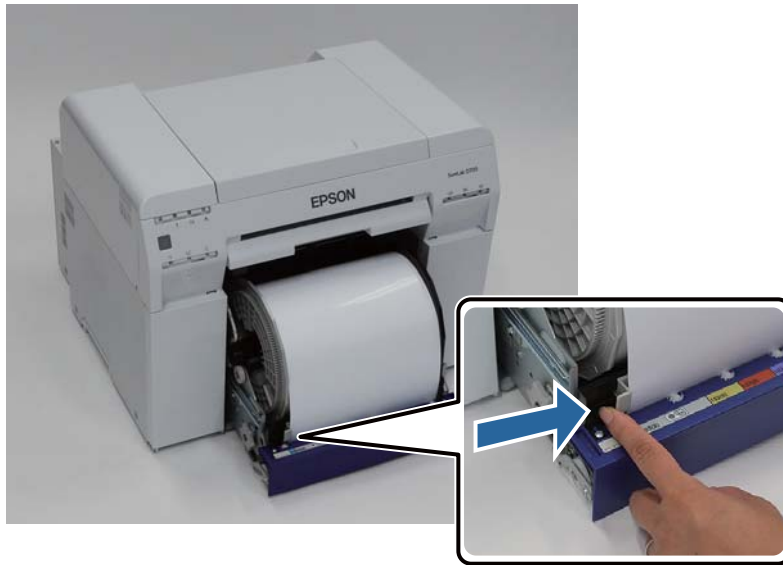

- 5** Εισαγάγετε την εξωτερική άκρη του χαρτιού στη σχισμή τροφοδοσίας χαρτιού.  
Εισαγάγετε το χαρτί έως ότου ανάψει η λυχνία χαρτιού.

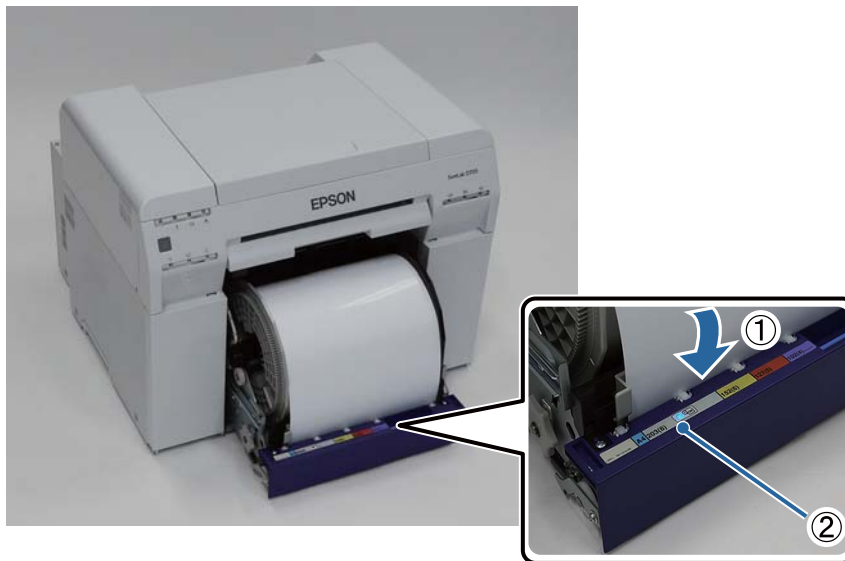

**Αντικατάσταση χαρτιού****Σημείωση:**

Αν η λυχνία χαρτιού δεν ενεργοποιηθεί, γυρίστε τη λαβή στα αριστερά του τροφοδότη ρολού χαρτιού προς την κατεύθυνση που υποδεικνύει το βέλος για να αφαιρέσετε το χαρτί και, στη συνέχεια, εισαγάγετέ το ξανά.

**6**

Ωθήστε τον τροφοδότη ρολού χαρτιού μέσα στον εκτυπωτή.



## Αντικατάσταση χαρτιού

- 7** Κυλήστε προσεκτικά το χαρτί μέσα στον εκτυπωτή για να αφαιρέσετε τυχόν χαλαρά τμήματα.



**Σημαντικό:**

Αν η εκτύπωση διεξαχθεί όσο υπάρχουν χαλαρά τμήματα στο χαρτί, ενδέχεται να υποβαθμιστεί η ποιότητα εκτύπωσης και μπορεί να σημειωθούν εμπλοκές χαρτιού. Βεβαιωθείτε ότι έχετε αφαιρέσει τα χαλαρά τμήματα από το χαρτί.

- 8** Προσαρτήστε το κουτί αποκομμάτων χαρτιού.

Εισαγάγετε το κάτω τμήμα του κουτιού αποκομμάτων χαρτιού και, στη συνέχεια, ωθήστε το επάνω τμήμα στη θέση του.

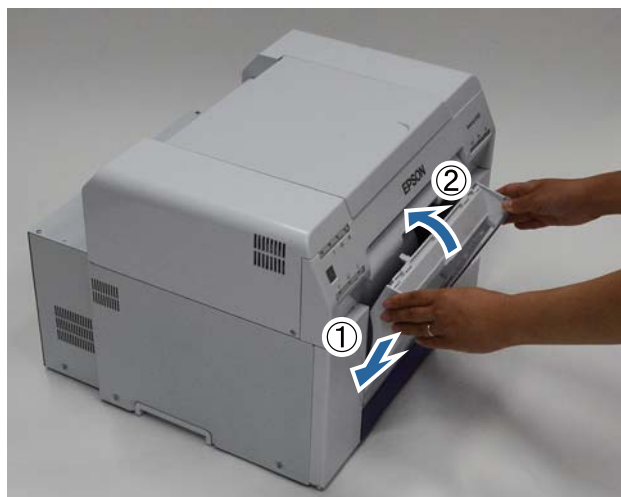

Βεβαιωθείτε ότι η λυχνία  του εκτυπωτή είναι αναμμένη.

Με αυτήν την ενέργεια ολοκληρώνεται η παρούσα ενότητα.

## Αντικατάσταση χαρτιού

### Αλλαγή ρυθμίσεων χαρτιού

Μετά την αντικατάσταση του χαρτιού, ρυθμίστε τις επιλογές Paper Type και Paper Level στο εργαλείο συντήρησης.

Για περισσότερες λεπτομέρειες σχετικά με το εργαλείο συντήρησης, δείτε το έγγραφο «Οδηγός λειτουργίας εργαλείου συντήρησης».

Ενημερώστε τις πληροφορίες για το χαρτί, ανάλογα με τις ανάγκες. Για περισσότερες λεπτομέρειες σχετικά την ενημέρωση των πληροφοριών, δείτε το έγγραφο «Οδηγός λειτουργίας εργαλείου συντήρησης».

### Windows

- 1 Κάντε κλικ στην επιλογή **Paper Settings** στην κύρια οθόνη του εργαλείου συντήρησης.

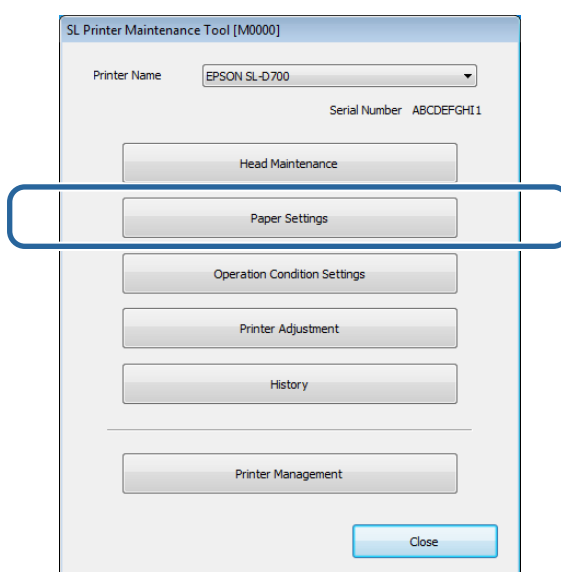

- 2 Ρυθμίστε τις επιλογές **Paper Type** και **Paper Level** και, στη συνέχεια, κάντε κλικ στην επιλογή **Set**. Εμφανίζεται το πλάτος χαρτιού που έχει ρυθμιστεί στην επιλογή **Paper Width**.

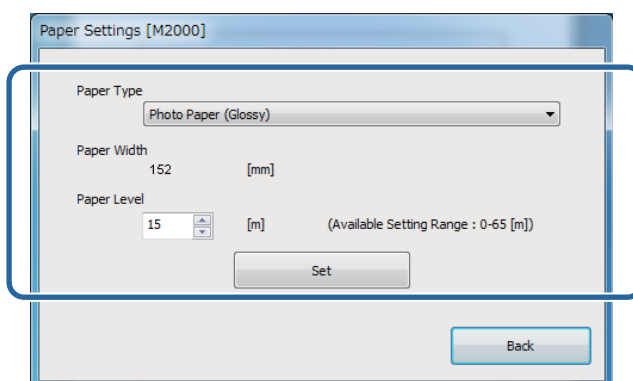

Με αυτήν την ενέργεια ολοκληρώνεται η παρούσα ενότητα.

## Αντικατάσταση χαρτιού

### Mac OS X

1

Κάντε κλικ στην επιλογή **Operation Condition Settings** στην κύρια οθόνη του εργαλείου συντήρησης.

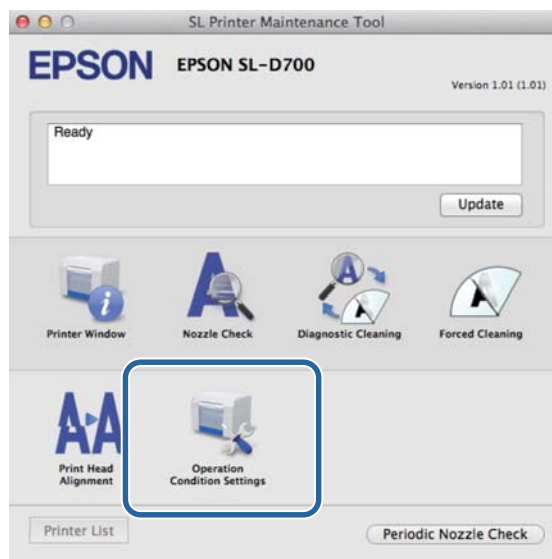

2

Επιλέξτε **Change the paper type and the paper remaining**.

Όταν επιλέγεται αυτή η ρύθμιση, μπορείτε να αλλάξετε τις επιλογές **Paper Type** και **Paper Level**.

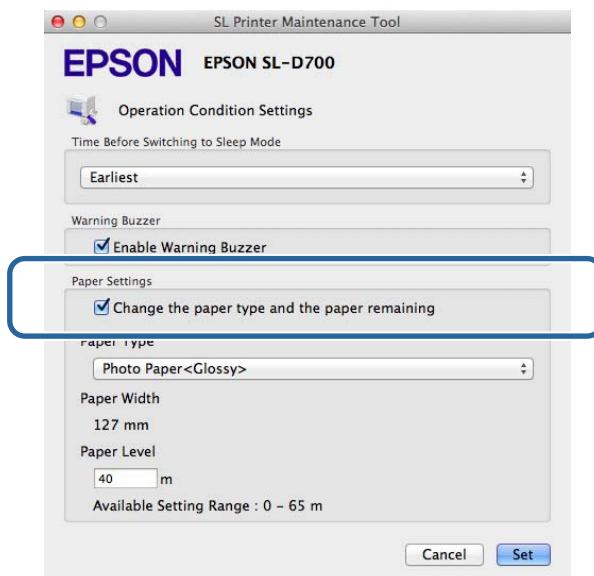

**Αντικατάσταση χαρτιού****3**

Ρυθμίστε τις επιλογές **Paper Type** και **Paper Level** και, στη συνέχεια, κάντε κλικ στην επιλογή **Set**.

Στην ενότητα **Paper Width** εμφανίζεται το πλάτος χαρτιού που είναι ρυθμισμένο εκείνη τη στιγμή.

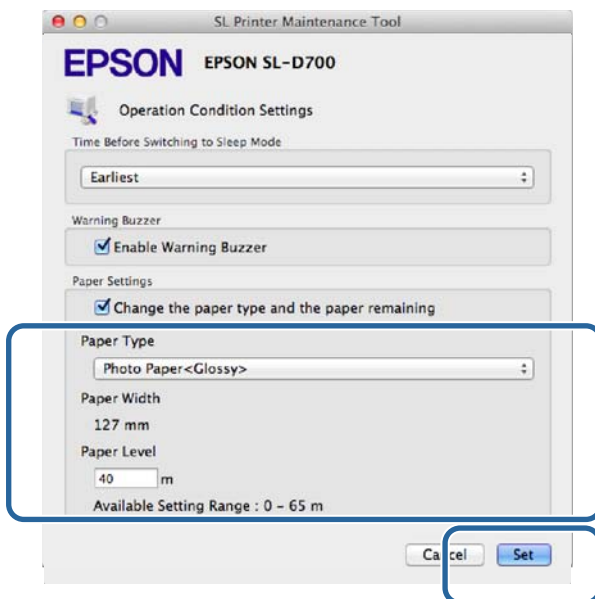

Με αυτήν την ενέργεια ολοκληρώνεται η παρούσα ενότητα.



## Εξαγωγή χαρτιού

## Εξαγωγή χαρτιού

Το εκτυπωμένο χαρτί εξάγεται από το μπροστινό μέρος του εκτυπωτή. Προσαρτώντας τον προαιρετικό δίσκο εκτύπωσης ή το μεγάλο δίσκο εκτύπωσης, μπορείτε να συλλέξετε πολλαπλές εκτυπώσεις. Για περισσότερες λεπτομέρειες, δείτε τα ακόλουθα.

Μέγεθος χαρτιού		Τοποθεσία εξαγωγής	Χωρητικότητα	
Μήκος*	Πλάτος		Γυαλιστερό/ Στιλπνό	Ματ
89 έως 102 mm	127 έως 203 mm	Δίσκος εκτύπωσης (προαιρετικό εξάρτημα)	20 αντίγραφα	20 αντίγραφα
102 έως 203 mm		Δίσκος εκτύπωσης (προαιρετικό εξάρτημα)	20 αντίγραφα	10 αντίγραφα
		Μεγάλος δίσκος εκτύπωσης (προαιρετικό εξάρτημα)	5 αντίγραφα	1 αντίγραφο
203 έως 305 mm		Μεγάλος δίσκος εκτύπωσης (προαιρετικό εξάρτημα)	5 αντίγραφα	1 αντίγραφο

\* Για εκτυπώσεις με μήκος μεγαλύτερο από 305 mm, αφαιρέστε το δίσκο εκτύπωσης ή το μεγάλο δίσκο εκτύπωσης και εξαγάγετε ένα αντίγραφο κάθε φορά από το μπροστινό μέρος του εκτυπωτή.



## Εξαγωγή χαρτιού



### Σημαντικό:

- ❑ Μην τραβάτε το χαρτί που εξάγεται.
- ❑ Όταν εξάγεται χαρτί από το μπροστινό μέρος, μην το τραβάτε ή μην το σηκώνετε πιο ψηλά από τη σχισμή εξαγωγής. Σε διαφορετική περίπτωση, ενδέχεται να υποβαθμιστεί η ποιότητα εκτύπωσης.



### Σημείωση:

Κατά την αφαίρεση του κουτιού αποκομμάτων χαρτιού, βεβαιωθείτε πρώτα ότι έχετε αφαιρέσει το δίσκο εκτύπωσης ή το μεγάλο δίσκο εκτύπωσης.

## Δίσκος εκτύπωσης (προαιρετικό εξάρτημα)

Μετά την εκτύπωση, το χαρτί κόβεται στο προδιαγεγραμμένο μέγεθος και εξάγεται στο δίσκο εκτύπωσης.



## Εξαγωγή χαρτιού

# Μεγάλος δίσκος εκτύπωσης (προαιρετικό εξάρτημα)

Μετά την εκτύπωση, το χαρτί κόβεται στο προδιαγεγραμμένο μέγεθος και εξάγεται στο μεγάλο δίσκο εκτύπωσης.



## Εξαγωγή χαρτιού

### Προσάρτηση και αφαίρεση του δίσκου εκτύπωσης



#### Προσάρτηση

- 1 Γείρετε το δίσκο για να εισαγάγετε τα άγκιστρα και, στη συνέχεια, χαμηλώστε τον για να τον αγκιστρώσετε στη θέση του.

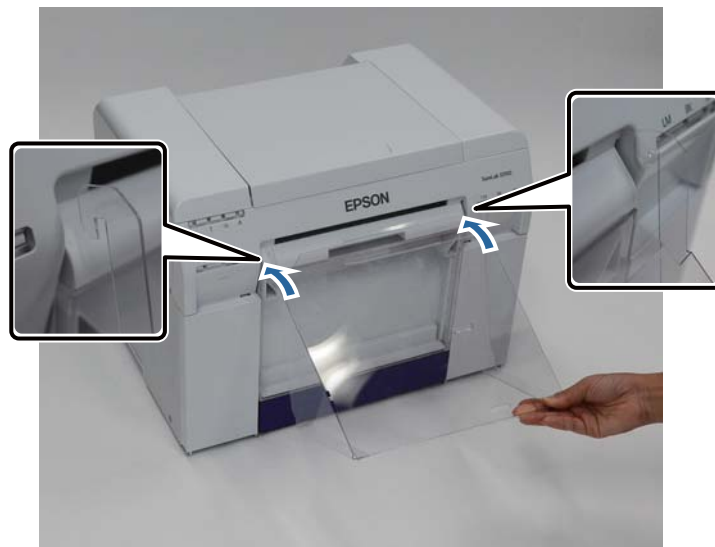

## Εξαγωγή χαρτιού

- 2** Όταν το μήκος του μεγέθους εκτύπωσης είναι 89 έως 102 mm, τοποθετήστε τα άγκιστρα στις επάνω σπές.  
Όταν το μήκος του μεγέθους εκτύπωσης είναι 102 έως 203 mm, τοποθετήστε τα άγκιστρα στις κάτω σπές.

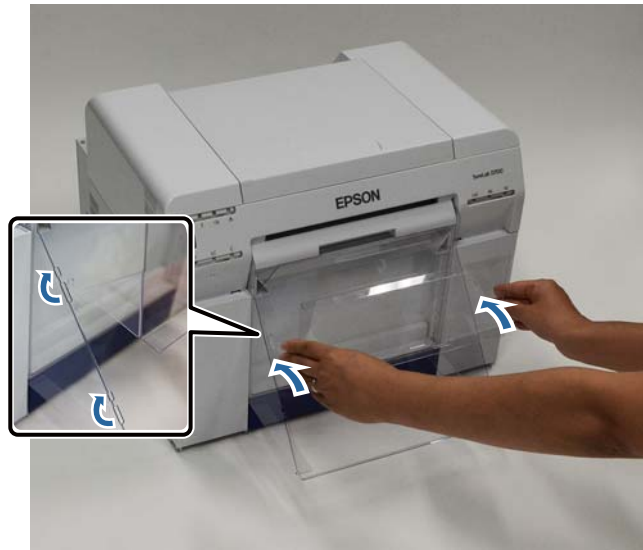

### Αφαίρεση

Διεξαγάγετε τους χειρισμούς με αντίστροφη σειρά σε σχέση με την προσάρτηση των εξαρτημάτων.

## Προσάρτηση και αφαίρεση του μεγάλου δίσκου εκτύπωσης



### Προσάρτηση

- 1 Ανασηκώστε ελαφρώς το δίσκο για να τον αγκιστρώσετε.

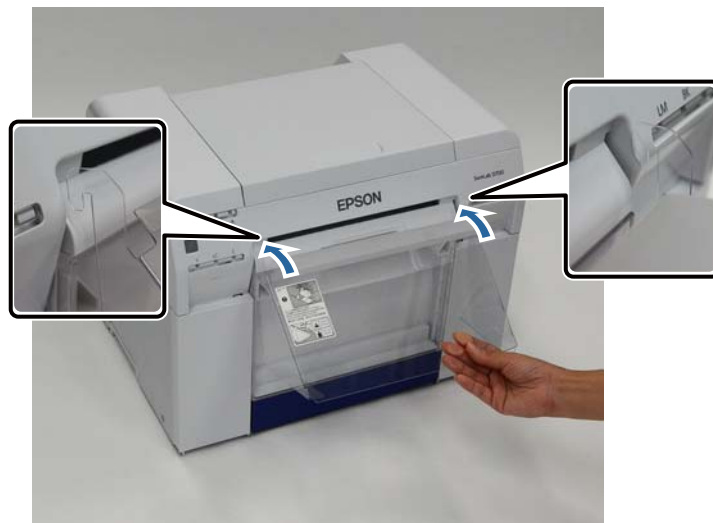

## Εξαγωγή χαρτιού

- 2** Όταν το μήκος του μεγέθους εκτύπωσης είναι 102 έως 254 mm, τοποθετήστε τα άγκιστρα στην επάνω οπή.  
Όταν το μήκος του μεγέθους εκτύπωσης είναι 254 έως 305 mm, τοποθετήστε τα άγκιστρα στην κάτω οπή.

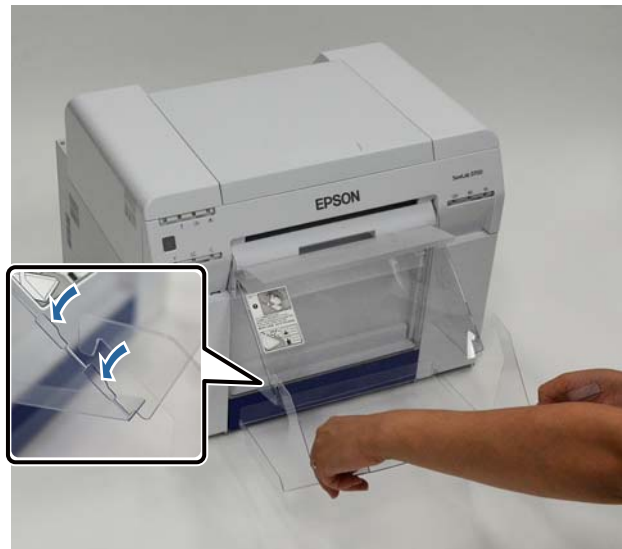

### Αφαίρεση

Διεξαγάγετε τους χειρισμούς με αντίστροφη σειρά σε σχέση με την προσάρτηση των εξαρτημάτων.

## Αντικατάσταση δοχείων μελανιού



### Προσοχή:

- ❑ Μην αποσυναρμολογείτε τα δοχεία μελανιού.  
Αν αποσυναρμολογηθούν, μπορεί το μελάνι να εισχωρήσει στα μάτια σας ή να έρθει σε επαφή με την επιδερμίδα σας.
- ❑ Μην ανακινείτε τα δοχεία μελανιού πολύ δυνατά.  
Το μελάνι ενδέχεται να διαρρεύσει από το δοχείο αν το ανακινήσετε πολύ δυνατά.
- ❑ Μην αποθηκεύετε δοχεία μελανιού σε σημεία όπου μπορούν να προσεγγίσουν παιδιά.
- ❑ Αν το μελάνι εισχωρήσει στα μάτια ή το στόμα ή έρθει σε επαφή με την επιδερμίδα, αντιμετωπίστε την περιοχή ως εξής.
  - Αν το μελάνι παραμείνει στην επιδερμίδα σας, ξεπλύνετε το αμέσως με σαπουνόνερο.
  - Αν το μελάνι εισχωρήσει στα μάτια σας, ξεπλύνετε το αμέσως με νερό. Τυχόν αποτυχία τήρησης αυτού του μέτρου προφύλαξης μπορεί να προκαλέσει κοκκίνισμα των ματιών ή ήπια φλεγμονή. Αν παρατηρήσετε τυχόν ανωμαλίες, συμβουλευτείτε αμέσως ένα γιατρό.
  - Αν το μελάνι εισχωρήσει στο στόμα σας, συμβουλευτείτε αμέσως ένα γιατρό.



### Σημαντικό:

- ❑ Κατά την εργασία με δοχεία μελανιού, δείτε τα ακόλουθα σημεία.  
☞ «Σημειώσεις σχετικά με τα δοχεία μελανιού» στη σελίδα 20
- ❑ Αν δεν διαθέτετε νέο δοχείο μελανιού προς εγκατάσταση, αφήστε το εξαντλημένο δοχείο μελανιού στον εκτυπωτή έως ότου είναι έτοιμο το νέο. Αν ο εκτυπωτής παραμείνει χωρίς δοχεία μελανιού, ενδέχεται να σημειωθεί δυσλειτουργία.
- ❑ Όταν ένα δοχείο μελανιού εξαντλείται, αντικαταστήστε το με ένα νέο δοχείο μελανιού το συντομότερο δυνατό.
- ❑ Μην αφήνετε τον εκτυπωτή χωρίς εγκατεστημένα δοχεία μελανιού. Ενδέχεται να στεγνώσουν τα μελάνια στο εσωτερικό του εκτυπωτή και να μην μπορείτε να εκτυπώσετε. Όταν δεν χρησιμοποιείτε τον εκτυπωτή, βεβαιωθείτε ότι υπάρχει εγκατεστημένο δοχείο μελανιού σε κάθε υποδοχή.

## Έλεγχος στάθμης μελανιών

### Έλεγχος από τον εκτυπωτή

Όταν η στάθμη μελανιού που απομένει πέφτει κάτω από την ελάχιστη τιμή, ανάβει η λυχνία μελανιού στο μπροστινό μέρος του εκτυπωτή.

☞ «Μπροστινό μέρος» στη σελίδα 6

Λυχνία μελανιού



## Αντικατάσταση δοχείων μελανιού

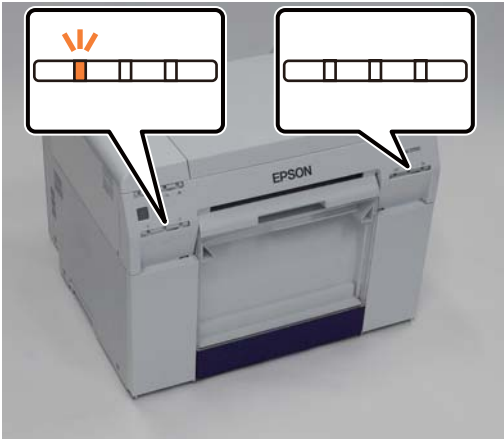

## Έλεγχος από τον υπολογιστή

### Windows

1

Κάντε κλικ στην επιλογή **Display Printer Status** στο πρόγραμμα οδήγησης εκτυπωτή.

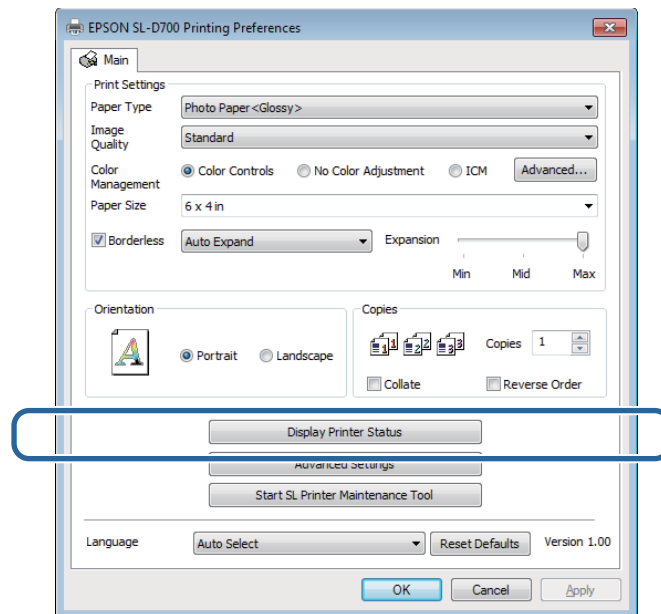

## Αντικατάσταση δοχείων μελανιού

**2** Ελέγξτε την ποσότητα μελανιού που απομένει.

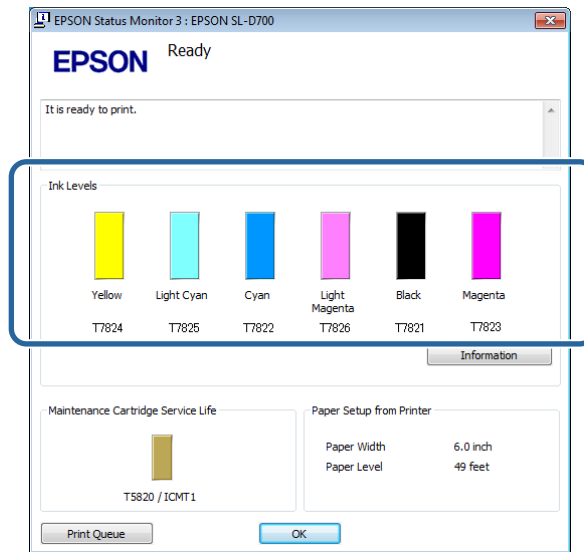

Όταν ολοκληρώσετε τον έλεγχο, κάντε κλικ στο **OK**.

## Αντικατάσταση δοχείων μελανιού

### Mac OS X

**1** Εκκινήστε το εργαλείο συντήρησης.

Για πληροφορίες σχετικά με την εκκίνηση του εργαλείου συντήρησης, δείτε τα ακόλουθα.

 «Μηνύματα σφάλματος (Mac)» στη σελίδα 69

**2** Κάντε κλικ στην επιλογή **Printer Window** στην κύρια οθόνη.

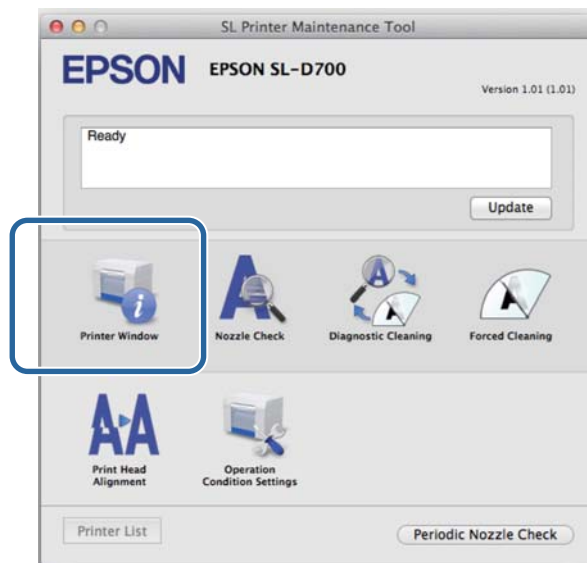

Εμφανίζεται η οθόνη **Printer Window**.

**3** Ελέγξτε την ποσότητα μελανιού που απομένει.

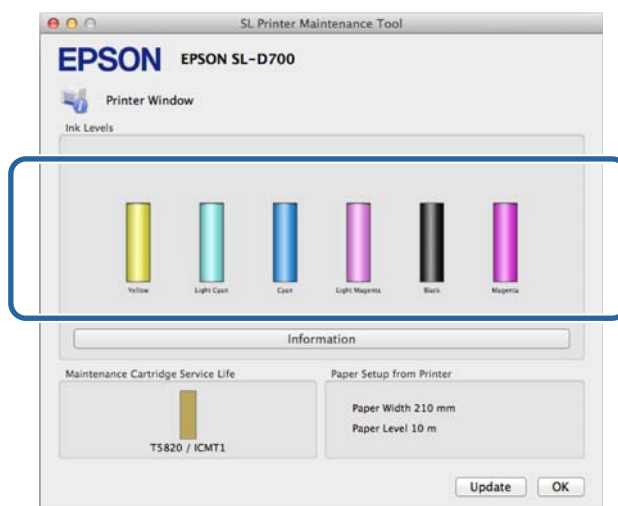

Όταν ολοκληρώσετε τον έλεγχο, κάντε κλικ στο **OK**.

## Αντικατάσταση δοχείων μελανιού

## Διαδικασία αντικατάστασης

**Σημαντικό:**

- ❑ Εγκαθιστάτε δοχεία μελανιού σε κάθε υποδοχή. Αν οποιαδήποτε από τις υποδοχές είναι κενή, η εκτύπωση δεν είναι δυνατή.

**1**

Βεβαιωθείτε ότι η λυχνία  του εκτυπωτή είναι αναμμένη.

Αν η λυχνία  αναβοσβήνει, ο εκτυπωτής βρίσκεται σε λειτουργία. Περιμένετε έως ότου διακοπούν όλες οι λειτουργίες.

**2**

Η λυχνία μελανιού υποδεικνύει αν είναι απαραίτητη η αντικατάσταση των δοχείων μελανιού.

Σε αυτό το παράδειγμα, πραγματοποιείται αντικατάσταση του δοχείου μελανιού Υ (κίτρινου χρώματος). Η διαδικασία είναι ίδια και για τα άλλα χρώματα.

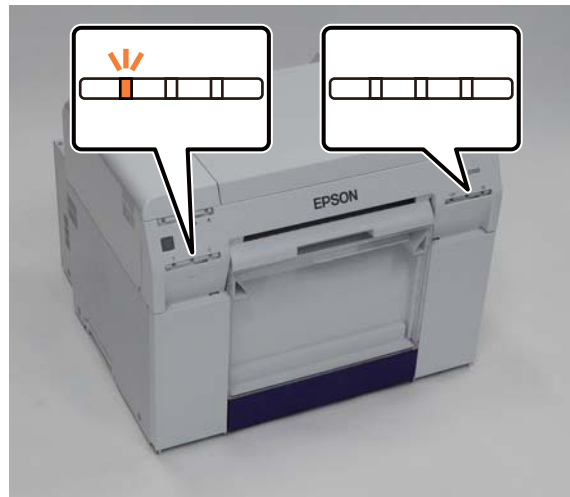

### Αντικατάσταση δοχείων μελανιού

**3** Ανοίξτε το κάλυμμα δοχείων στην πλευρά που χρειάζεται αντικατάσταση.

Όταν ανοίγετε το κάλυμμα, ακούγεται ένας ήχος προειδοποίησης.



**4** Πιέστε απαλά το κενό δοχείο μελανιού ώστε να βγει ελαφρώς προς τα έξω και, στη συνέχεια, αφαιρέστε το.

Για περισσότερες πληροφορίες σχετικά με την απόρριψη δοχείων μελανιού, δείτε τα ακόλουθα.

 «Απόρριψη μεταχειρισμένων δοχείων μελανιού και δοχείων συντήρησης» στη σελίδα 21



**Αντικατάσταση δοχείων μελανιού****!** **Σημαντικό:**

Στα δοχεία μελανιού που αφαιρούνται ενδέχεται να υπάρχει μελάνι γύρω από τη θύρα παροχής μελανιού. Κατά συνέπεια, πρέπει να προσέχετε να μην μεταφερθεί μελάνι στη γύρω περιοχή κατά την αφαίρεση των δοχείων.

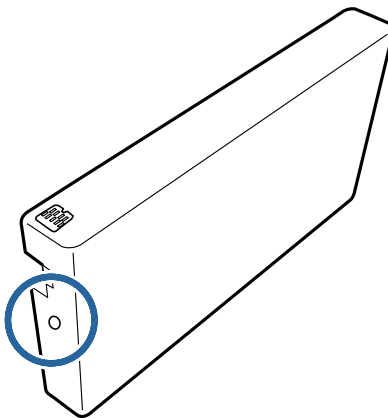
**5**

Αφαιρέστε το νέο δοχείο μελανιού από τη συσκευασία.

**!** **Σημαντικό:**

- ❑ Μην αγγίζετε το μικροκύκλωμα (A) επάνω στο δοχείο μελανιού. Με αυτήν την ενέργεια ενδέχεται να επηρεαστεί η κανονική λειτουργία και εκτύπωση.
- ❑ Μην αγγίζετε τη θύρα παροχής μελανιού (B) επάνω στο δοχείο μελανιού. Μπορεί να σημειωθεί διαρροή μελανιού.

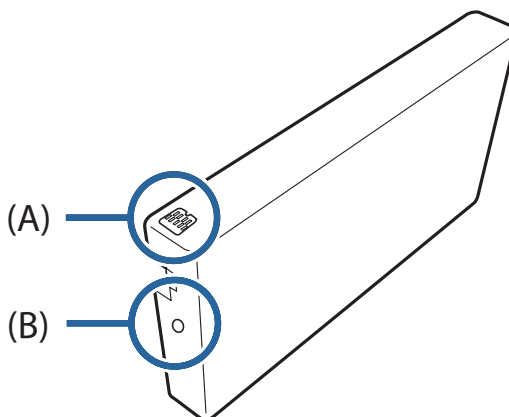

## Αντικατάσταση δοχείων μελανιού

- 6** Σύρετε το δοχείο μελανιού πλήρως μέσα στον εκτυπωτή.



- 7** Κλείστε το κάλυμμα δοχείων.



- 8** Βεβαιωθείτε ότι η λυχνία  του εκτυπωτή είναι αναμμένη.

Με αυτήν την ενέργεια ολοκληρώνεται η παρούσα ενότητα.

---

# Αντικατάσταση του δοχείου συντήρησης

---

Το δοχείο συντήρησης απορροφά το μελάνι που καταναλώνεται κατά τον καθαρισμό της κεφαλής.

Σε αυτήν την ενότητα επεξηγείται ο τρόπος αντικατάστασης μεταχειρισμένων δοχείων συντήρησης.

**Σημαντικό:**

Μετά την αφαίρεση του δοχείου συντήρησης, μην αφήνετε ανοικτό το κάλυμμα δοχείων, τοποθετείτε αμέσως νέο δοχείο.

---

## Έλεγχος του ελεύθερου χώρου στο δοχείο συντήρησης

---

### Έλεγχος από τον εκτυπωτή

Όταν έρθει η στιγμή να αντικαταστήσετε το δοχείο συντήρησης, ανάβει η λυχνία  του εκτυπωτή.

 [«Λυχνίες» στη σελίδα 11](#)

Λυχνία 





## Αντικατάσταση του δοχείου συντήρησης

### Έλεγχος από τον υπολογιστή

#### Windows

- 1 Κάντε κλικ στην επιλογή **Display Printer Status** στο πρόγραμμα οδήγησης εκτυπωτή.

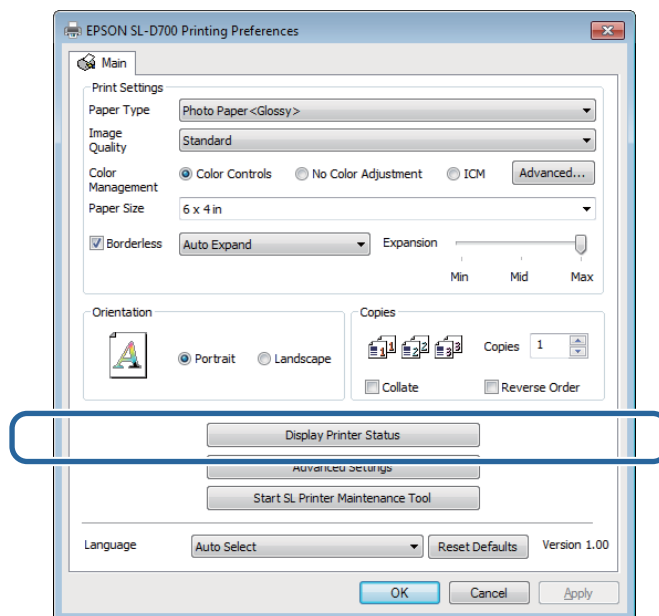

- 2 Ελέγξτε τον ελεύθερο χώρο στο δοχείο συντήρησης.

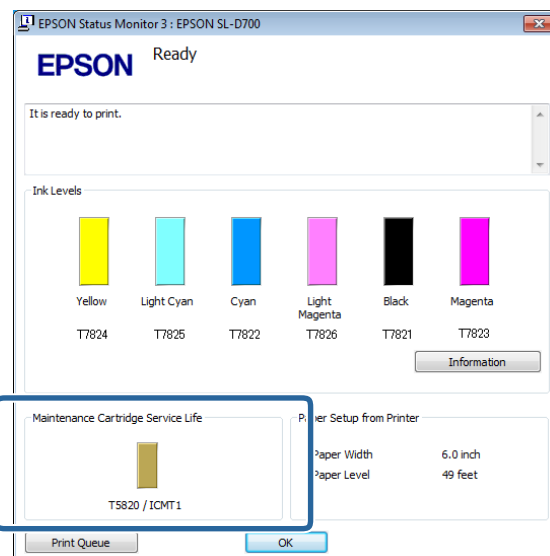

Όταν ολοκληρώσετε τον έλεγχο, κάντε κλικ στο **OK**.

## Αντικατάσταση του δοχείου συντήρησης

### Mac OS X

**1** Εκκινήστε το εργαλείο συντήρησης.

Για πληροφορίες σχετικά με την εκκίνηση του εργαλείου συντήρησης, δείτε τα ακόλουθα.

 «Μηνύματα σφάλματος (Mac)» στη σελίδα 69

**2** Κάντε κλικ στην επιλογή **Printer Window** στην κύρια οθόνη.

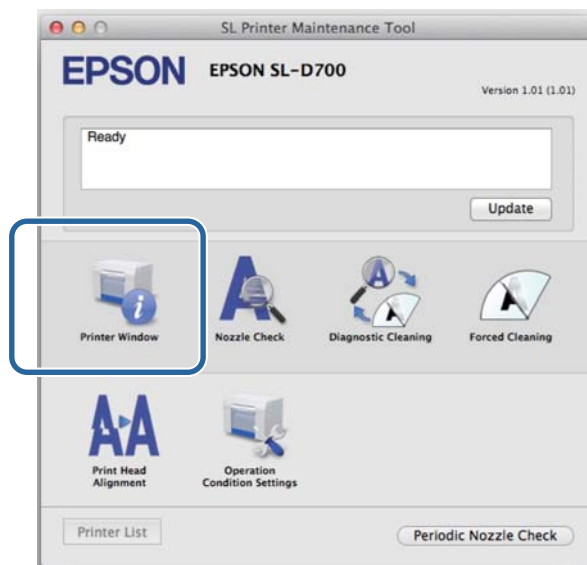

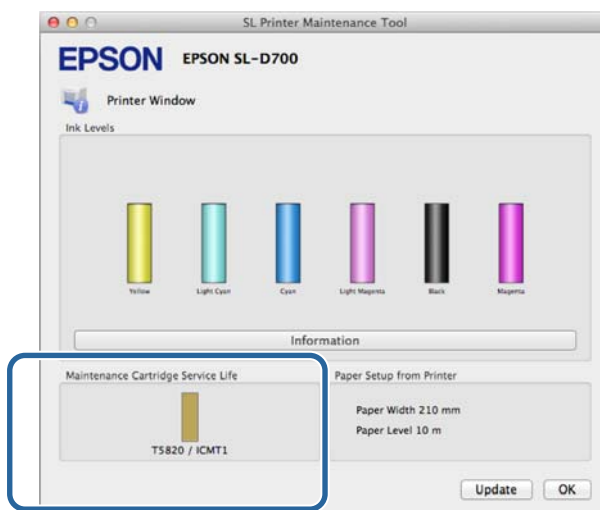

Εμφανίζεται η οθόνη **Printer Window**.

**3** Ελέγξτε τον ελεύθερο χώρο στο δοχείο συντήρησης.



Όταν ολοκληρώσετε τον έλεγχο, κάντε κλικ στο **OK**.

## Διαδικασία αντικατάστασης

- 1 Βεβαιωθείτε ότι η λυχνία  του εκτυπωτή είναι αναμμένη.  
Αν η λυχνία  αναβοσβήνει, ο εκτυπωτής βρίσκεται σε λειτουργία. Περιμένετε έως ότου διακοπουν όλες οι λειτουργίες.
- 2 Ανοίξτε το κάλυμμα δοχείων στα δεξιά.  
Όταν ανοίγετε το κάλυμμα, ακούγεται ένας ήχος προειδοποίησης.



- 3 Προσέχετε να μην γείρετε το δοχείο συντήρησης και αφαιρέστε το προσεκτικά.  
Ωθήστε το προς τα επάνω και, στη συνέχεια, τραβήξτε το προς τα έξω.  
Για περισσότερες πληροφορίες σχετικά με την απόρριψη δοχείων συντήρησης, δείτε τα ακόλουθα.  
 «Απόρριψη μεταχειρισμένων δοχείων μελανιού και δοχείων συντήρησης» στη σελίδα 21



**Αντικατάσταση του δοχείου συντήρησης**

- 4** Προετοιμάστε ένα νέο δοχείο συντήρησης.

**!** **Σημαντικό:**

Μην αγγίζετε το μικροκύκλωμα επάνω στο δοχείο συντήρησης. Με αυτήν την ενέργεια ενδέχεται να επηρεαστεί η κανονική λειτουργία και εκτύπωση.

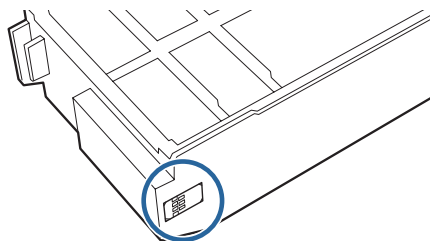

- 5** Εισαγάγετε το νέο δοχείο συντήρησης.



- 6** Κλείστε το κάλυμμα δοχείων.



- 7** Βεβαιωθείτε ότι η λυχνία  του εκτυπωτή είναι αναμμένη.

Με αυτήν την ενέργεια ολοκληρώνεται η παρούσα ενότητα.

## Εκκένωση του κουτιού αποκομμάτων χαρτιού

## Εκκένωση του κουτιού αποκομμάτων χαρτιού

Τα αποκόμματα χαρτιού που κόβονται κατά τη διάρκεια της εκτύπωσης συγκεντρώνονται μέσα στο κουτί αποκομμάτων χαρτιού. Πρέπει να αδειάζετε τα αποκόμματα χαρτιού προτού γεμίσει το κουτί.

Ελέγχετε οπτικά την ποσότητα των αποκομμάτων χαρτιού που έχουν συγκεντρωθεί μέσα στο κουτί. Εκκενώνετε το κουτί αποκομμάτων χαρτιού όταν αντικαθιστάτε το χαρτί.

**1** Βεβαιωθείτε ότι η λυχνία  του εκτυπωτή είναι αναμμένη.

Αν η λυχνία  αναβοσβήνει, ο εκτυπωτής βρίσκεται σε λειτουργία. Περιμένετε έως ότου διακοπούν όλες οι λειτουργίες.

**2** Αφαιρέστε το κουτί αποκομμάτων χαρτιού.

Τραβήξτε το επάνω τμήμα προς τα εμπρός και, στη συνέχεια, ανασηκώστε και αφαιρέστε το κάτω τμήμα.



**3** Αδειάστε τα αποκόμματα χαρτιού.



**Σημαντικό:**

Αφού αδειάσετε τα αποκόμματα χαρτιού, βεβαιωθείτε ότι το πτερύγιο του κουτιού αποκομμάτων χαρτιού βρίσκεται στη σωστή θέση, όπως φαίνεται στην παρακάτω φωτογραφία.



## Εκκένωση του κουτιού αποκομμάτων χαρτιού

**4** Προσαρτήστε το κουτί αποκομμάτων χαρτιού.

Εισαγάγετε το κάτω τμήμα και, στη συνέχεια, ωθήστε το επάνω τμήμα στη θέση του.

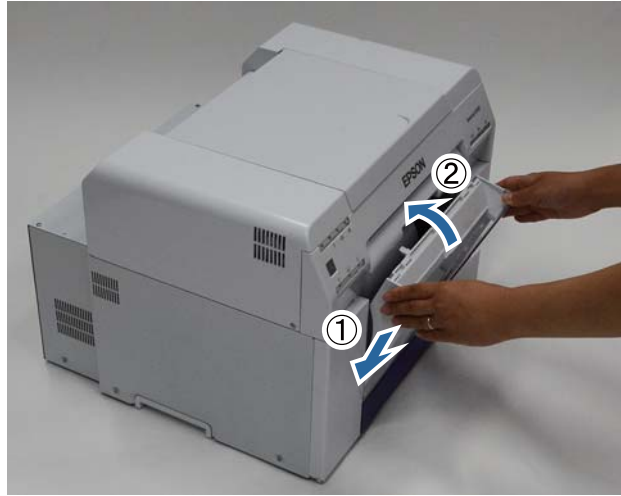

**5** Βεβαιωθείτε ότι η λυχνία  του εκτυπωτή είναι αναμμένη.

Με αυτήν την ενέργεια ολοκληρώνεται η παρούσα ενότητα.

# Συντήρηση

## Εργαλείο συντήρησης

Χρησιμοποιώντας το εργαλείο συντήρησης από τον υπολογιστή σας, μπορείτε να εκτελείτε χειρισμούς προσαρμογής και συντήρησης, όπως έλεγχος της κατάστασης του εκτυπωτή, ορισμός ρυθμίσεων, διεξαγωγή καθαρισμού κεφαλής και ούτω καθεξής.

### Windows

Μενού κύριας οθόνης	Ρυθμίσεις
Printer Name	Επιλέξτε τον εκτυπωτή.
Head Maintenance	Διεξαγάγετε λειτουργίες συντήρησης κεφαλής εκτύπωσης, όπως <b>Diagnostic Cleaning</b> , <b>Forced Cleaning</b> και <b>Nozzle Check</b> .
Paper Settings	Ρυθμίστε τις επιλογές Paper Type και Paper Level. Ορίστε αυτές τις ρυθμίσεις κατά την αντικατάσταση του χαρτιού.
Operation Condition Settings	Διεξαγάγετε διάφορες ρυθμίσεις εκτυπωτή, όπως <b>Warning Buzzer</b> , <b>Power Saving</b> και <b>Periodic Nozzle Check</b> .
Printer Adjustment	Διεξαγάγετε λειτουργίες προσαρμογής εκτυπωτή, όπως <b>Print Head Alignment</b> , <b>Paper Feed Adjustment</b> και <b>Gray Adjustment</b> .
History	Ελέγξτε το ιστορικό <b>Operation History</b> και αποθηκεύστε αρχεία καταγραφής στη θέση <b>Collect Logs</b> .
Printer Management	Διεξαγάγετε λειτουργίες διαχείρισης εκτυπωτή, όπως <b>Register/Delete Printer</b> και <b>Replace Printer</b> .

### Mac OS X

Μενού κύριας οθόνης	Ρυθμίσεις
Μήνυμα	Εμφανίζεται η κατάσταση του εκτυπωτή.
Printer Window	Παρέχει τη δυνατότητα ελέγχου της ποσότητας μελανιού που απομένει, του ελεύθερου χώρου στο δοχείο συντήρησης και ούτω καθεξής.
Nozzle Check	Παρέχει τη δυνατότητα εκτύπωσης μοτίβου ελέγχου και οπτικού ελέγχου για αποφραγμένα ακροφύσια.
Diagnostic Cleaning	Ανιχνεύονται αποφραγμένα ακροφύσια και διεξάγεται αυτόματος καθαρισμός.
Forced Cleaning	Διεξάγεται μη αυτόματος καθαρισμός.
Print Head Alignment	Διορθώνεται η εσφαλμένη στοίχιση της εκτύπωσης.
Operation Condition Settings	Παρέχεται η δυνατότητα ορισμού διαφόρων ρυθμίσεων εκτυπωτή, όπως <b>Time Before Switching to Sleep Mode</b> , <b>Warning Buzzer</b> και <b>Paper Settings</b> .
Printer List	Εμφανίζεται μια λίστα με τους διαθέσιμους εκτυπωτές, από όπου μπορείτε να επιλέξετε τον εκτυπωτή που θέλετε να διαμορφώσετε.
Periodic Nozzle Check	Παρέχει τη δυνατότητα ορισμού του αν θα διενεργείται αυτόματος έλεγχος ακροφυσίου ή όχι.



## Συντήρηση

Για περισσότερες λεπτομέρειες, δείτε το έγγραφο «Οδηγός λειτουργίας εργαλείου συντήρησης».



## Λίστα ελέγχου στοιχείων

Για λεπτομέρειες σχετικά με τις επιθεωρήσεις και τον καθαρισμό, δείτε τον ακόλουθο πίνακα.

Εξάρτημα ελέγχου	Περιεχόμενα	Χρόνος ελέγχου	Παραπομπή
Κουτί αποκομμάτων χαρτιού	Αδειάστε τα αποκόμματα χαρτιού.	Κατά την αντικατάσταση του χαρτιού	 «Κουτί αποκομμάτων χαρτιού» στη σελίδα 65
Άνοιγμα ροής αέρα	Καθαρίστε το φίλτρο του ανοίγματος ροής αέρα με μια ηλεκτρική σκούπα.	Κάθε τρεις μήνες	 «Άνοιγμα ροής αέρα» στη σελίδα 65

### Κουτί αποκομμάτων χαρτιού

Αφαιρέστε το κουτί αποκομμάτων χαρτιού και αδειάστε τα αποκόμματα χαρτιού.

 «Εκκένωση του κουτιού αποκομμάτων χαρτιού» στη σελίδα 61

### Άνοιγμα ροής αέρα

Καθαρίστε το φίλτρο του ανοίγματος ροής αέρα με μια ηλεκτρική σκούπα.



---

# Αντιμετώπιση προβλημάτων

---

**Σημείωση:**

Για περισσότερες λεπτομέρειες σχετικά με την αντιμετώπιση προβλημάτων του προγράμματος οδήγησης εκτυπωτή, δείτε το έγγραφο «Οδηγός λειτουργίας προγράμματος οδήγησης εκτυπωτή».

☞ «Οδηγός λειτουργίας προγράμματος οδήγησης εκτυπωτή» - «Αντιμετώπιση προβλημάτων»

## Όταν σημειώνεται σφάλμα





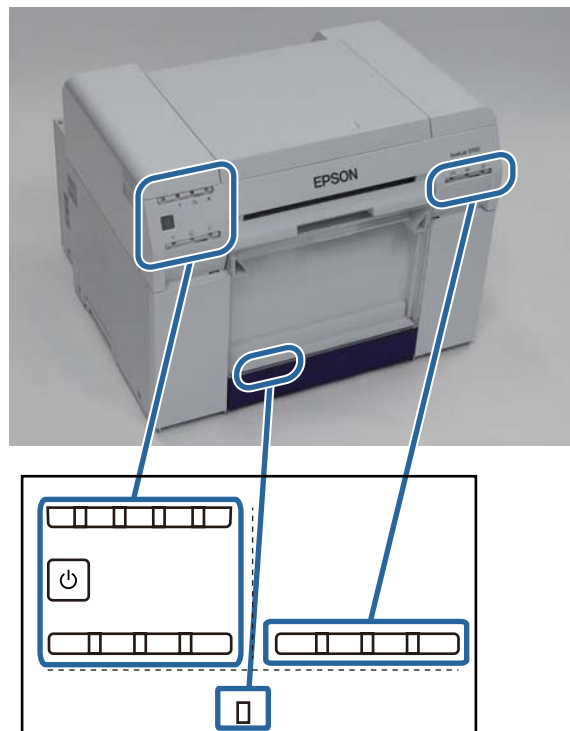

---

### Ήχος προειδοποίησης και ενδεικτικές λυχνίες

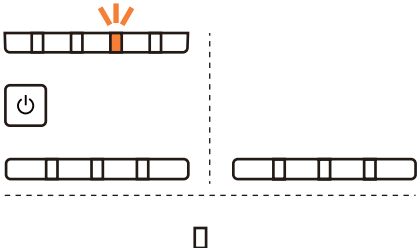
Όταν ακούγεται ο ήχος προειδοποίησης ή ανάβουν ή αναβοσβήνουν οι λυχνίες, ανατρέχετε στις λύσεις του ακόλουθου πίνακα και λαμβάνετε τα συνιστώμενα μέτρα.

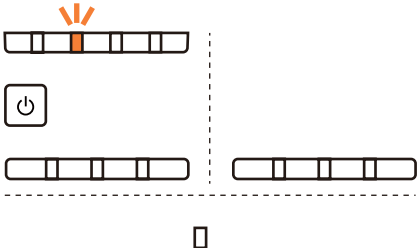

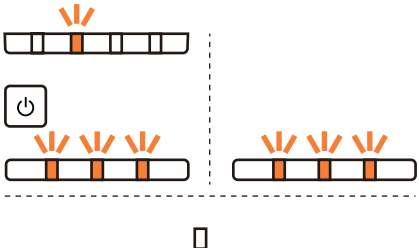
## Αντιμετώπιση προβλημάτων

Ενδεικτική λυχνία	Ήχος προειδοποίησης*	Προβλήματα και λύσεις
<p>Λυχνία  αναμμένη Λυχνία χαρτιού σβηστή</p> 	Κανένας	<p><b>Δεν υπάρχει τοποθετημένο χαρτί στον τροφοδότη ρολού χαρτιού.</b> Τοποθετήστε το χαρτί.</p> <p> <a href="#">«Αντικατάσταση χαρτιού» στη σελίδα 24</a></p>
<p>Λυχνία  αναμμένη</p> 	Ο ήχος προειδοποίησης συνεχίζει να ακούγεται διακεκομμένα έως ότου αφαιρέσετε το κουτί αποκομμάτων χαρτιού.	<p><b>Οι λειτουργίες έχουν διακοπεί, επειδή έχει σημειωθεί σφάλμα, διεξάγονται στον εκτυπωτή λειτουργίες ανάκτησης σφάλματος ή έχει σημειωθεί σφάλμα συστήματος του εκτυπωτή.</b></p> <ul style="list-style-type: none"> <li><input type="checkbox"/> Ελέγξτε τον κωδικό στην οθόνη του υπολογιστή. Για να επιλύσετε το πρόβλημα, δείτε τα εξής. <ul style="list-style-type: none"> <li> <a href="#">«Σφάλματα και λύσεις» στη σελίδα 70</a></li> </ul> </li> <li><input type="checkbox"/> Αν έχει σημειωθεί σφάλμα συστήματος του εκτυπωτή, επικοινωνήστε με το διανομέα της περιοχής σας.</li> </ul>
<p>Λυχνία  αναμμένη Λυχνία μελανιού αναμμένη</p> 		<p><b>Το δοχείο μελανιού που υποδεικνύεται από τη λυχνία μελανιού έχει εξαντληθεί ή έχει σημειωθεί σφάλμα.</b> Αντικαταστήστε τα δοχεία μελανιού.</p> <p> <a href="#">«Αντικατάσταση δοχείων μελανιού» στη σελίδα 48</a></p>

## Αντιμετώπιση προβλημάτων

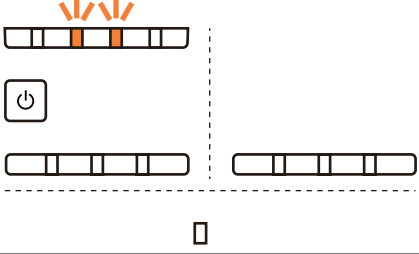
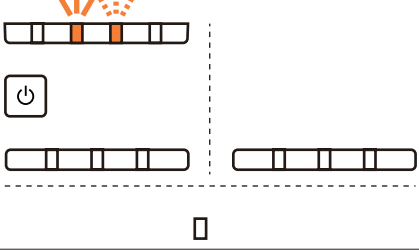
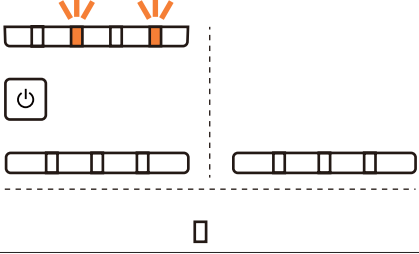
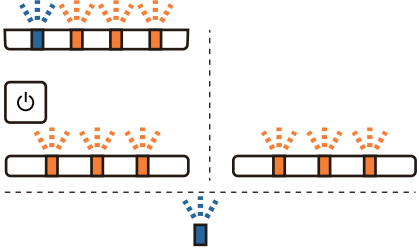
Ενδεικτική λυχνία	Ήχος προειδοποίησης*	Προβλήματα και λύσεις
<p>Λυχνία ! αναμμένη  Λυχνία 🔊 αναμμένη  Λυχνία χαρτιού σβηστή</p> 	<p>Ο ήχος προειδοποίησης συνεχίζει να ακούγεται διακεκομμένα έως ότου αφαιρέσετε το κουτί αποκομμάτων χαρτιού.</p>	<p><b>Δεν υπάρχει τοποθετημένο χαρτί στον τροφοδότη ρολού χαρτιού ή το χαρτί έχει εξαντληθεί.</b>  Τοποθετήστε το χαρτί.  🔗 «Αντικατάσταση χαρτιού» στη σελίδα 24</p>
<p>Λυχνία ! αναμμένη  Λυχνία 🔊 αναβοσβήνει</p> 		<p><b>Έχει σημειωθεί εμπλοκή χαρτιού ή το χαρτί δεν έχει τροφοδοτηθεί σωστά.</b>  Εκκαθαρίστε την εμπλοκή χαρτιού ή τροφοδοτήστε ξανά το χαρτί.  🔗 «Εμπλοκές χαρτιού» στη σελίδα 80</p>
<p>Λυχνία ! αναμμένη  Λυχνία 🌧️ αναμμένη</p> 		<p><b>Ο ελεύθερος χώρος του δοχείου συντήρησης έχει εξαντληθεί ή έχει σημειωθεί σφάλμα.</b>  Αντικαταστήστε το δοχείο συντήρησης.  🔗 «Αντικατάσταση του δοχείου συντήρησης» στη σελίδα 56</p>
<p>Όλες οι λυχνίες αναβοσβήνουν</p> 	<p>Συνεχίζει να ακούγεται έως ότου απενεργοποιηθεί ο διακόπτης ενεργοποίησης.</p>	<p><b>Έχει σημειωθεί μοιραίο σφάλμα.</b></p> <ul style="list-style-type: none"> <li>❑ Επανεκκινήστε τον εκτυπωτή.</li> <li>❑ Αν το σφάλμα εξακολουθεί, επικοινωνήστε με το διανομέα της περιοχής σας.</li> </ul>

\* Μπορείτε να ενεργοποιείτε και να απενεργοποιείτε τον ήχο προειδοποίησης από το εργαλείο συντήρησης.

## Αντιμέτωπιση προβλημάτων

### Μηνύματα σφάλματος (Windows)

Τα μηνύματα σφάλματος εμφανίζονται όταν σημειώνεται σφάλμα στον εκτυπωτή κατά την εκτύπωση.

Ο κωδικός, οι λεπτομέρειες του σφάλματος, οι λύσεις και άλλα στοιχεία εμφανίζονται στην οθόνη.

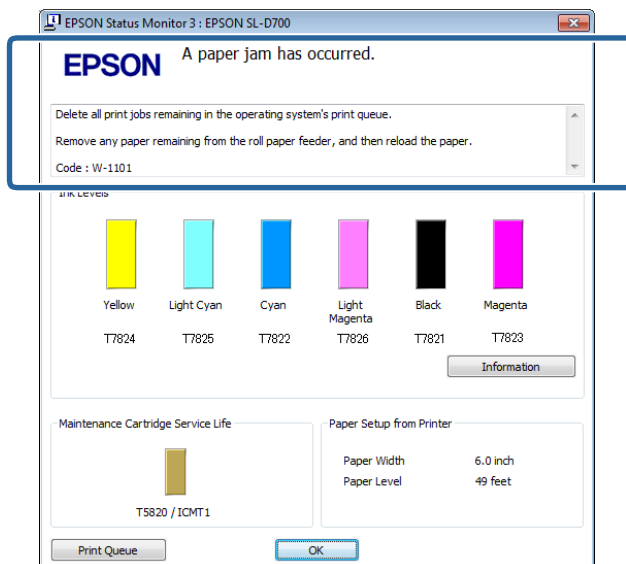

### Μηνύματα σφάλματος (Mac)

Όταν σημειώνονται σφάλματα στον εκτυπωτή κατά την εκτύπωση, μπορείτε να ελέγξετε το περιεχόμενο του σφάλματος και τις λύσεις με το εργαλείο συντήρησης. Κάντε κλικ στην επιλογή **Printer Window** για να εμφανιστεί ένα αναλυτικό μήνυμα σφάλματος.

Για περισσότερες λεπτομέρειες σχετικά με το εργαλείο συντήρησης, δείτε το έγγραφο «Οδηγός λειτουργίας εργαλείου συντήρησης».

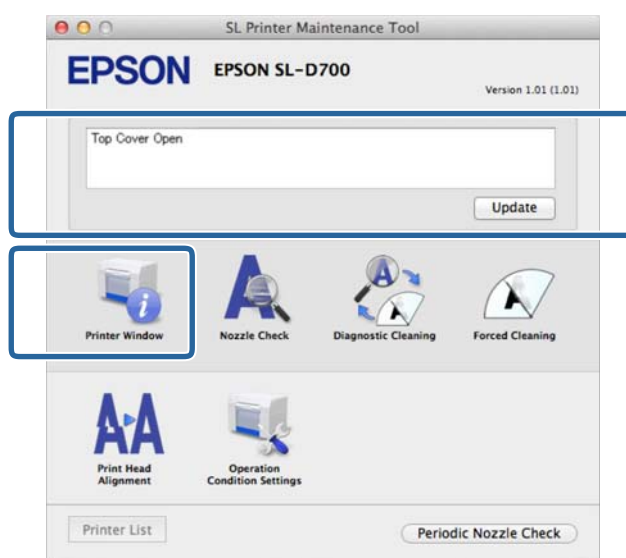

Για να εκκινήσετε το εργαλείο συντήρησης, χρησιμοποιήστε μία από τις ακόλουθες μεθόδους.

## Αντιμετώπιση προβλημάτων

### Mac OS X 10.6.x, 10.7.x, 10.8.x, 10.9.x



- 1 Επιλέξτε **System Preferences (Προτιμήσεις συστήματος) > Print & Scan (Εκτύπωση και σάρωση)** (ή **Print & Fax (Εκτύπωση και φαξ)**) από το μενού **Apple**.
- 2 Επιλέξτε τον εκτυπωτή και κάντε κλικ στο στοιχείο **Options & Supplies (Επιλογές και αναλώσιμα) > Utility (Βοηθητικό πρόγραμμα) > Open Printer Utility (Άνοιγμα βοηθητικού προγράμματος εκτυπωτή)**.

### Mac OS X 10.5.8

- 1 Επιλέξτε **System Preferences (Προτιμήσεις συστήματος) > Print & Fax (Εκτύπωση και φαξ)** από το μενού **Apple**.
- 2 Επιλέξτε τον εκτυπωτή και κάντε κλικ στο στοιχείο **Open Print Queue (Άνοιγμα ουράς εκτύπωσης) > Utility (Βοηθητικό πρόγραμμα)**.

## Σφάλματα και λύσεις





Ελέγξτε τις λεπτομέρειες του σφάλματος που εμφανίζεται και, στη συνέχεια, λάβετε τα απαραίτητα μέτρα.

Κωδικός	Μήνυμα	Ενδειγμένη ενέργεια
W-2301 έως W-2303 W-2305 έως W-2306	Cannot perform [Detect Clogging] correctly. Delete all print jobs remaining in the operating system's print queue. Perform [Diagnostic Cleaning]. Contact service support if the error continues to occur.	Αφού διαγράψετε όλες τις εργασίες εκτύπωσης, εκτελέστε τη λειτουργία <b>Diagnostic Cleaning</b> στο εργαλείο συντήρησης. Για περισσότερες λεπτομέρειες σχετικά με το εργαλείο συντήρησης, δείτε το έγγραφο «Οδηγός λειτουργίας εργαλείου συντήρησης».  «Οδηγός λειτουργίας εργαλείου συντήρησης» - «Head Maintenance»  «Οδηγός λειτουργίας εργαλείου συντήρησης» - «Διεξαγωγή συντήρησης κεφαλής» Αν εμφανίζεται σε μια οθόνη των Windows το μήνυμα "Auto nozzle check failed.", επικοινωνήστε με το τμήμα υποστήριξης σέρβις.
I-2307	Cannot perform [Detect Clogging] correctly. Room temperature may not be within the guaranteed operating range. Check the room temperature.	Ελέγξτε τη θερμοκρασία. Χρησιμοποιείτε το προϊόν εντός του συνιστώμενου εύρους θερμοκρασίας λειτουργίας.

## Αντιμετώπιση προβλημάτων





Κωδικός	Μήνυμα	Ενδεδειγμένη ενέργεια
W-2311	Clogged nozzle(s) detected. Delete all print jobs remaining in the operating system's print queue. Perform [Diagnostic Cleaning].	Αφού διαγράψετε όλες τις εργασίες εκτύπωσης, εκτελέστε τη λειτουργία <b>Diagnostic Cleaning</b> στο εργαλείο συντήρησης. Για περισσότερες λεπτομέρειες σχετικά με το εργαλείο συντήρησης, δείτε το έγγραφο «Οδηγός λειτουργίας εργαλείου συντήρησης».  «Οδηγός λειτουργίας εργαλείου συντήρησης» - «Head Maintenance»  «Οδηγός λειτουργίας εργαλείου συντήρησης» - «Διεξαγωγή συντήρησης κεφαλής»
I-2401	Replace the maintenance cartridge soon Prepare a new maintenance cartridge(XXXX). You may continue printing until replacement of the maintenance cartridge is required.	Ελέγξτε το μήνυμα και, στη συνέχεια, κάντε κλικ στο <b>OK</b> . Προετοιμάστε ένα νέο δοχείο συντήρησης με τον αριθμό μοντέλου που εμφανίζεται στη θέση των χαρακτήρων XXXX.  «Αντικατάσταση του δοχείου συντήρησης» στη σελίδα 56
I-2201	Ink Low (XXXX) Prepare a new ink cartridge. You may continue printing until replacement of the ink cartridge is required. Epson recommends the genuine Epson cartridges listed above.	Ελέγξτε το μήνυμα και, στη συνέχεια, κάντε κλικ στο <b>OK</b> . Προετοιμάστε ένα νέο δοχείο μελανιού για το χρώμα και τον αριθμό μοντέλου που εμφανίζεται στη θέση των χαρακτήρων XXXX και, στη συνέχεια, ετοιμαστείτε να αντικαταστήσετε το δοχείο.  «Αντικατάσταση δοχείων μελανιού» στη σελίδα 48
I-2101 έως I-2104	It is nearly time to replace parts. XXXXXX Contact a technical representative. You cannot print if parts have reached the end of their service life.	Επικοινωνήστε με το τμήμα υποστήριξης σέρβις και ζητήστε αντικατάσταση του εξαρτήματος που εμφανίζεται στη θέση των χαρακτήρων XXXXXX.
W-1301	The scrap paper box has come off. Delete all print jobs remaining in the operating system's print queue. Install the scrap paper box correctly.	Αφού διαγράψετε όλες τις εργασίες εκτύπωσης, προσαρτήστε το κουτί αποκομμάτων χαρτιού. Αν εμφανίζεται ένα μήνυμα, ελέγξτε τις λεπτομέρειες.
W-1302	Cartridge cover (right) open. Delete all print jobs remaining in the operating system's print queue. When replacing a cartridge, check the location and the cartridge type. Close the cartridge cover.	Αφού διαγράψετε όλες τις εργασίες εκτύπωσης, κλείστε το κάλυμμα δοχείων (δεξιά). Αν εμφανίζεται ένα μήνυμα, ελέγξτε τις λεπτομέρειες.

## Αντιμετώπιση προβλημάτων

Κωδικός	Μήνυμα	Ενδεδειγμένη ενέργεια
W-1303	Cartridge cover (left) open. Delete all print jobs remaining in the operating system's print queue. When replacing a cartridge, check the location and the cartridge type. Close the cartridge cover.	Αφού διαγράψετε όλες τις εργασίες εκτύπωσης, κλείστε το κάλυμμα δοχείων (αριστερό). Αν εμφανίζεται ένα μήνυμα, ελέγξτε τις λεπτομέρειες.
W-1304	Top cover open. Delete all print jobs remaining in the operating system's print queue. Close the top cover.	Αφού διαγράψετε όλες τις εργασίες εκτύπωσης, κλείστε το επάνω κάλυμμα. Αν εμφανίζεται ένα μήνυμα, ελέγξτε τις λεπτομέρειες.
W-1305	Rear cover open. Delete all print jobs remaining in the operating system's print queue. Close the rear cover.	Αφού διαγράψετε όλες τις εργασίες εκτύπωσης, κλείστε το πίσω κάλυμμα. Αν εμφανίζεται ένα μήνυμα, ελέγξτε τις λεπτομέρειες.
I-1311	Check the scrap paper box. Empty the box if it is full.	Ελέγξτε το κουτί αποκομμάτων χαρτιού και εκκενώστε το αν είναι γεμάτο.  «Εκκένωση του κουτιού αποκομμάτων χαρτιού» στη σελίδα 61
W-1101	A paper jam has occurred. Delete all print jobs remaining in the operating system's print queue. Remove any paper remaining from the roll paper feeder, and then reload the paper.	Αφού διαγράψετε όλες τις εργασίες εκτύπωσης, αφαιρέστε το χαρτί από τον τροφοδότη ρολού χαρτιού και, στη συνέχεια, τοποθετήστε ξανά το χαρτί.  «Εμπλοκές χαρτιού» στη σελίδα 80
W-1102	A paper jam has occurred. Delete all print jobs remaining in the operating system's print queue. Open the rear cover and the top cover, remove any paper remaining, and then reload the paper.	Αφού διαγράψετε όλες τις εργασίες εκτύπωσης, αφαιρέστε το χαρτί από τον εσωτερικό τροφοδότη χαρτιού και, στη συνέχεια, τοποθετήστε ξανά το χαρτί. Αν ο εκτυπωτής έχει εγκατασταθεί ώστε να μην μπορείτε να αποκτήσετε πρόσβαση στο πίσω μέρος του εκτυπωτή για τη διεξαγωγή συντήρησης, επικοινωνήστε με το τμήμα υποστήριξης σέρβις.  «Εμπλοκές χαρτιού» στη σελίδα 80
W-1103	An error has occurred in the paper feeding unit. Delete all print jobs remaining in the operating system's print queue. Reload the paper in the same way as when replacing paper.	Αφού διαγράψετε όλες τις εργασίες εκτύπωσης, βεβαιωθείτε ότι δεν υπάρχει χαρτί στο εσωτερικό του εκτυπωτή και, στη συνέχεια, τοποθετήστε ξανά το χαρτί. Αν εμφανίζεται ένα μήνυμα, ελέγξτε τις λεπτομέρειες.  «Αντικατάσταση χαρτιού» στη σελίδα 24



## Αντιμετώπιση προβλημάτων

Κωδικός	Μήνυμα	Ενδεδειγμένη ενέργεια
W-1104	Paper is not loaded correctly. Delete all print jobs remaining in the operating system's print queue. Check the positions of the edge guides, and then reload the paper.	Αφού διαγράψετε όλες τις εργασίες εκτύπωσης, βεβαιωθείτε ότι δεν υπάρχει χαρτί στο εσωτερικό του εκτυπωτή και, στη συνέχεια, τοποθετήστε ξανά το χαρτί. Κατά την τοποθέτηση του χαρτιού, αντιστοιχίστε τον οδηγό εσωτερικής άκρης και τον οδηγό μπροστινής άκρης στο πλάτος του χαρτιού. Αν εμφανίζεται ένα μήνυμα, ελέγξτε τις λεπτομέρειες.  «Αντικατάσταση χαρτιού» στη σελίδα 24
W-1105	Paper is out. Delete all print jobs remaining in the operating system's print queue. Load paper.	Αφού διαγράψετε όλες τις εργασίες εκτύπωσης, βεβαιωθείτε ότι δεν υπάρχει χαρτί στο εσωτερικό του εκτυπωτή και, στη συνέχεια, τοποθετήστε ξανά το χαρτί. Αν εμφανίζεται ένα μήνυμα, ελέγξτε τις λεπτομέρειες.
W-1106	Paper is out or not loaded correctly. Delete all print jobs remaining in the operating system's print queue. Load paper.	 «Αντικατάσταση χαρτιού» στη σελίδα 24
W-1107	The loaded paper does not match the print settings. Delete all print jobs remaining in the operating system's print queue. After deleting the print jobs, change the print settings or the loaded paper, and then print. If you click [OK] without deleting the print jobs, the jobs are printed using the current settings.	Αφού διαγράψετε όλες τις εργασίες εκτύπωσης, τοποθετήστε το κατάλληλο χαρτί. Κατά την αντικατάσταση του χαρτιού, ρυθμίστε τις επιλογές Paper Type και Paper Level στο εργαλείο συντήρησης.  «Αντικατάσταση χαρτιού» στη σελίδα 24
W-1108	The width of the loaded paper is not supported. Delete all print jobs remaining in the operating system's print queue. Load supported paper.	Αφού διαγράψετε όλες τις εργασίες εκτύπωσης, τοποθετήστε το κατάλληλο χαρτί.  «Αντικατάσταση χαρτιού» στη σελίδα 24
W-1109	Delete all jobs remaining in the operating systems print queue. Cannot recognize the paper type. Delete all print jobs remaining in the operating system's print queue. Update the paper information.	Ενημερώστε τις πληροφορίες του χαρτιού. Για περισσότερες λεπτομέρειες σχετικά την ενημέρωση των πληροφοριών, δείτε το έγγραφο «Οδηγός λειτουργίας εργαλείου συντήρησης».
W-2401	Maintenance cartridge not installed Delete all print jobs remaining in the operating system's print queue. Install the maintenance cartridge.	Αφού διαγράψετε όλες τις εργασίες εκτύπωσης, εγκαταστήστε σωστά το δοχείο συντήρησης.  «Αντικατάσταση του δοχείου συντήρησης» στη σελίδα 56

## Αντιμετώπιση προβλημάτων

Κωδικός	Μήνυμα	Ενδεδειγμένη ενέργεια
W-2402	Maintenance cartridge usage exceeded the application limit. Delete all print jobs remaining in the operating system's print queue. Replace the maintenance cartridge(xxxx).	Αφού διαγράψετε όλες τις εργασίες εκτύπωσης, ελέγξτε τον αριθμό μοντέλο του δοχείου συντήρησης που εμφανίζεται στη θέση των χαρακτήρων xxxx και, στη συνέχεια, αντικαταστήστε το δοχείο.  ☞ «Αντικατάσταση του δοχείου συντήρησης» στη σελίδα 56
W-2201	Ink cartridge error (xxxx) Delete all print jobs remaining in the operating system's print queue. Please install correct cartridge.	Αφού διαγράψετε όλες τις εργασίες εκτύπωσης, ελέγξτε το χρώμα του δοχείου μελανιού που εμφανίζεται στη θέση των χαρακτήρων xxxx και, στη συνέχεια, αντικαταστήστε το δοχείο.  Αν εμφανίζεται ένα μήνυμα, ελέγξτε τις λεπτομέρειες.  ☞ «Αντικατάσταση δοχείων μελανιού» στη σελίδα 48
W-2202	Replace Cartridge (xxxx) Delete all print jobs remaining in the operating system's print queue. Epson recommends the genuine Epson cartridges listed above.	Αφού διαγράψετε όλες τις εργασίες εκτύπωσης, ελέγξτε το χρώμα και τον αριθμό μοντέλου του δοχείου μελανιού που εμφανίζεται στη θέση των χαρακτήρων xxxx και, στη συνέχεια, αντικαταστήστε το δοχείο.  Αν εμφανίζεται ένα μήνυμα, ελέγξτε τις λεπτομέρειες.  ☞ «Αντικατάσταση δοχείων μελανιού» στη σελίδα 48
W-2203	Ink cartridge error (xxxx) Delete all print jobs remaining in the operating system's print queue. Remove and reinstall them correctly or replace them. Epson recommends the genuine Epson cartridges listed above.	Αφού διαγράψετε όλες τις εργασίες εκτύπωσης, ελέγξτε το χρώμα και τον αριθμό μοντέλου του δοχείου μελανιού που εμφανίζεται στη θέση των χαρακτήρων xxxx και, στη συνέχεια, αντικαταστήστε το δοχείο ή εγκαταστήστε το σωστά.  Αν εμφανίζεται ένα μήνυμα, ελέγξτε τις λεπτομέρειες.  ☞ «Αντικατάσταση δοχείων μελανιού» στη σελίδα 48
W-2204	Ink cartridge error (xxxx) Delete all print jobs remaining in the operating system's print queue. Please install correct cartridge.	Αφού διαγράψετε όλες τις εργασίες εκτύπωσης, ελέγξτε το χρώμα και τον αριθμό μοντέλου του δοχείου μελανιού που εμφανίζεται στη θέση των χαρακτήρων xxxx και, στη συνέχεια, αντικαταστήστε το δοχείο.  Αν εμφανίζεται ένα μήνυμα, ελέγξτε τις λεπτομέρειες.  ☞ «Αντικατάσταση δοχείων μελανιού» στη σελίδα 48

### Αντιμετώπιση προβλημάτων

Κωδικός	Μήνυμα	Ενδεδειγμένη ενέργεια
W-2205	<p>Insufficient ink left to perform initial charge.</p> <p>Delete all print jobs remaining in the operating system's print queue.</p> <p>Replace the ink cartridge.</p>	<p>Αφού διαγράψετε όλες τις εργασίες εκτύπωσης, ελέγξτε το χρώμα του δοχείου μελανιού που εξαντλείται και, στη συνέχεια, αντικαταστήστε το δοχείο.</p> <p>Αν εμφανίζεται ένα μήνυμα, ελέγξτε τις λεπτομέρειες.</p> <p> «Αντικατάσταση δοχείων μελανιού» στη σελίδα 48</p>
W-2403	<p>Maintenance cartridge cannot be recognized</p> <p>Delete all print jobs remaining in the operating system's print queue.</p> <p>Install the maintenance cartridge correctly.</p>	<p>Αφού διαγράψετε όλες τις εργασίες εκτύπωσης, αντικαταστήστε το δοχείο συντήρησης ή εγκαταστήστε το σωστά.</p> <p>Αν εμφανίζεται ένα μήνυμα, ελέγξτε τις λεπτομέρειες.</p> <p> «Αντικατάσταση του δοχείου συντήρησης» στη σελίδα 56</p>
W-2404	<p>Insufficient free space in the maintenance cartridge.</p> <p>Delete all print jobs remaining in the operating system's print queue.</p> <p>Replace the maintenance cartridge, and then perform head cleaning or initial charge.</p>	<p>Αφού διαγράψετε όλες τις εργασίες εκτύπωσης, αντικαταστήστε το δοχείο συντήρησης.</p> <p>Αν εμφανίζεται ένα μήνυμα, ελέγξτε τις λεπτομέρειες.</p> <p> «Αντικατάσταση του δοχείου συντήρησης» στη σελίδα 56</p>
E-5101	<p>The printer is disconnected.</p> <p>Delete all print jobs remaining in the operating system's print queue.</p> <p>Check that the cable is connected, and then turn the printer back on.</p> <p>Contact service support if the error continues to occur.</p>	<p>Αφού διαγράψετε όλες τις εργασίες εκτύπωσης, βεβαιωθείτε ότι τα καλώδια είναι σωστά συνδεδεμένα και, στη συνέχεια, επανεκκινήστε τον εκτυπωτή.</p> <p>Αν το σφάλμα εξακολουθεί, επικοινωνήστε με το τμήμα υποστήριξης σέρβις.</p>
W-5102	<p>Communication error</p> <p>The incorrect product may be selected</p> <p>Delete all print jobs remaining in the operating system's print queue. Do one of the following.</p> <ul style="list-style-type: none"> <li>- The product is connected to "%queueName%". Print using this product.</li> <li>- Connect the product to the computer and turn the power on. If you turn the power off during printing, cancel the print job.</li> </ul>	<p>Αφού διαγράψετε όλες τις εργασίες εκτύπωσης, βεβαιωθείτε ότι έχει επιλεγεί στο πρόγραμμα οδήγησης εκτυπωτή ο σωστός εκτυπωτής. Αφού επιλέξετε τον εκτυπωτή, βεβαιωθείτε ότι τα καλώδια είναι σωστά συνδεδεμένα και, στη συνέχεια, επανεκκινήστε τον εκτυπωτή.</p> <p>Αν το σφάλμα εξακολουθεί, επικοινωνήστε με το τμήμα υποστήριξης σέρβις.</p>
W-5103	<p>The different product is selected</p> <p>Delete all print jobs remaining in the operating system's print queue. A product selected in the driver is different from a product to print.</p> <p>Check the driver settings and the product.</p>	<p>Αφού διαγράψετε όλες τις εργασίες εκτύπωσης, βεβαιωθείτε ότι έχει επιλεγεί στο πρόγραμμα οδήγησης εκτυπωτή ο σωστός εκτυπωτής.</p> <p>Αν το σφάλμα εξακολουθεί, επικοινωνήστε με το τμήμα υποστήριξης σέρβις.</p>

## Αντιμετώπιση προβλημάτων

Κωδικός	Μήνυμα	Ενδεδειγμένη ενέργεια
W-5104	Not ready You cannot print offline. Connect the product to computer and turn the power on. Click [Online] to print when displayed, or click [Print Queue] and change to Online settings.	Βεβαιωθείτε ότι ο εκτυπωτής είναι ενεργοποιημένος και ότι τα καλώδια είναι σωστά συνδεδεμένα.  Αν εμφανίζεται στο παράθυρο του εκτυπωτή η επιλογή <b>Online</b> , κάντε κλικ σε αυτήν για να θέσετε τον εκτυπωτή εντός σύνδεσης. Αν δεν εμφανίζεται, κάντε κλικ στην επιλογή <b>Print Queue</b> και, στη συνέχεια, θέστε τον εκτυπωτή εντός σύνδεσης με μη αυτόματο τρόπο.
W-5105	Paused You cannot print when it is in pause. Click [Resume] to print when displayed, or click [Print Queue] and deselect "Pause Printing" in the "Printer" menu.	Αν εμφανίζεται στο παράθυρο του εκτυπωτή η επιλογή <b>Resume</b> , κάντε κλικ σε αυτήν για να συνεχίσετε την εκτύπωση. Αν δεν εμφανίζεται, κάντε κλικ στην επιλογή <b>Print Queue</b> και, στη συνέχεια, συνεχίστε την εκτύπωση με μη αυτόματο τρόπο.
E-2101 έως E-2104	Parts have reached the end of their service life. xxxxxx Contact a technical representative. Delete all print jobs remaining in the operating system's print queue.	Αφού διαγράψετε όλες τις εργασίες εκτύπωσης, επικοινωνήστε με το τμήμα υποστήριξης σέρβις και ζητήστε αντικατάσταση του εξαρτήματος που εμφανίζεται στη θέση των χαρακτήρων xxxxxx.
E-9901	A printer system error occurred. Delete all print jobs remaining in the operating system's print queue. Turn the printer off. Check if there is any paper remaining inside the printer, and then turn the printer back on. Contact service support if the error continues to occur.	Αφού διαγράψετε όλες τις εργασίες εκτύπωσης, επανεκκινήστε τον εκτυπωτή.  Αν το σφάλμα εξακολουθεί, ενδέχεται να έχει σημειωθεί δυσλειτουργία. Επικοινωνήστε με το τμήμα υποστήριξης σέρβις.
I-5201	Amount of data in print jobs sent to printer nearly at maximum limit. Stop sending the current print job and send the remaining pages as another print job.	Η εργασία εκτύπωσης είναι υπερβολικά μεγάλη.  Αφού διαγράψετε όλες τις εργασίες εκτύπωσης, διαχωρίστε τα δεδομένα και, στη συνέχεια, επιχειρήστε ξανά την εκτύπωση.
W-5202	Amount of data in print jobs sent to printer is at maximum limit. Stop sending the current print job and send the remaining pages as another print job.	Η εργασία εκτύπωσης είναι υπερβολικά μεγάλη.  Αφού διαγράψετε όλες τις εργασίες εκτύπωσης, διαχωρίστε τα δεδομένα και, στη συνέχεια, επιχειρήστε ξανά την εκτύπωση.
I-5202	The Maintenance function is running. Wait until maintenance is complete.	Περιμένετε για λίγο.

## Αντιμετώπιση προβλημάτων

Κωδικός	Μήνυμα	Ενδεδειγμένη ενέργεια
I-5203	The paper set in Print Settings and the paper loaded in the printer differ. Change the paper, and then click [OK]. To continue printing with the current settings, click [Print].	Τοποθετήστε το κατάλληλο χαρτί. Αφού αντικαταστήσετε το χαρτί, ρυθμίστε τον τύπο χαρτιού και το επίπεδο χαρτιού στο εργαλείο συντήρησης.  «Αντικατάσταση χαρτιού» στη σελίδα 24 Για να συνεχίσετε την εκτύπωση με τις τρέχουσες ρυθμίσεις, κάντε κλικ στην επιλογή <b>Print</b> .
W-2206	You have not installed genuine Epson ink cartridges. xxxx Information about ink levels may not be displayed, and use of non-genuine ink is recorded for possible use in service support. For optimum quality and reliability Epson recommends using genuine Epson ink.	Αυτός ο εκτυπωτής έχει αναπτυχθεί για χρήση με γνήσια δοχεία μελανιού. Αν δεν χρησιμοποιείτε γνήσια δοχεία, το αποτέλεσμα της εκτύπωσης ενδέχεται να είναι αχνό ή μπορεί να μην ανιχνεύεται κανονικά το μελάνι που απομένει. Συνιστάται η χρήση γνήσιων προϊόντων της Epson.
W-2207	A non-genuine or refilled cartridge has been detected. Ink levels may not be shown because of unknown ink volume.	
W-2208	A non-genuine or refilled cartridge has been detected. Ink levels may not be shown because of unknown ink volume.	

## Αντιμετώπιση προβλημάτων

**Δεν είναι δυνατή η εκκαθάριση του σφάλματος που εμφανίζεται**

Αν εμφανίζεται ένα σφάλμα του οποίου η εκκαθάριση δεν είναι δυνατή, ακολουθήστε τα παρακάτω βήματα για να επανεκκινήσετε τον εκτυπωτή.

- 1 Βεβαιωθείτε ότι η λυχνία  του εκτυπωτή είναι αναμμένη. Απενεργοποιήστε το διακόπτη ενεργοποίησης (η λυχνία σβήνει).



Αν δεν μπορείτε να απενεργοποιήσετε την ισχύ μέσω του διακόπτη, αποσυνδέστε το καλώδιο τροφοδοσίας.



## Αντιμετώπιση προβλημάτων

- 2 Συνδέστε ξανά το καλώδιο τροφοδοσίας και, στη συνέχεια, ενεργοποιήστε το διακόπτη ενεργοποίησης (η λυχνία ανάβει).

Η λυχνία  ανάβει.



**Σημείωση:**

Αν το σφάλμα εξακολουθεί μετά την επανεκκίνηση, επικοινωνήστε με το τμήμα υποστήριξης σέρβις.

Με αυτήν την ενέργεια ολοκληρώνεται η παρούσα ενότητα.

## Εμπλοκές χαρτιού

Σε αυτήν την ενότητα εξηγείται ο τρόπος εκκαθάρισης εμπλοκών χαρτιού στον εκτυπωτή.

Όταν σημειώνεται εμπλοκή χαρτιού, η λυχνία ! στο μπροστινό μέρος του εκτυπωτή ανάβει και η λυχνία ☞ αναβοσβήνει.

☞ «Λυχνίες» στη σελίδα 11

Λυχνία ☞



Η διαδικασία είναι διαφορετική για τον τροφοδότη ρολού χαρτιού και τον εσωτερικό τροφοδότη χαρτιού. Ελέγξτε το μήνυμα σφάλματος για να προσδιορίσετε ποια διαδικασία πρέπει να ακολουθήσετε.

- ☐ W-1101 Όταν εμφανίζεται το μήνυμα "A paper jam has occurred. Delete all jobs remaining in the operating systems print queue. Remove paper that remains in the paper feeder, and then load the paper again.", η εμπλοκή έχει σημειωθεί στον τροφοδότη ρολού χαρτιού.

☞ «Έχει σημειωθεί εμπλοκή χαρτιού στον τροφοδότη ρολού χαρτιού» στη σελίδα 83

- ☐ W-1102 Όταν εμφανίζεται το μήνυμα "A paper jam has occurred. Delete all jobs remaining in the operating systems print queue. Open the rear cover and the top cover and remove any paper that remains, and then load the paper again.", η εμπλοκή έχει σημειωθεί στον εσωτερικό τροφοδότη χαρτιού.

☞ «Έχει σημειωθεί εμπλοκή χαρτιού στον εσωτερικό τροφοδότη χαρτιού» στη σελίδα 90



### Σημαντικό:

- ☐ Μην αφήνετε μέσα στον εκτυπωτή χαρτί που έχει εμπλακεί.  
Μπορεί να σημειωθεί ανάφλεξη πυρκαγιάς ή να εκλυθεί καπνός.
- ☐ Όταν σημειώνεται σφάλμα συστήματος του εκτυπωτή, αν το σφάλμα εξακολουθεί μετά την επανεκκίνηση του εκτυπωτή, ελέγξτε αν έχει σημειωθεί εμπλοκή χαρτιού.
- ☐ Κατά την εκκαθάριση εμπλοκών χαρτιού, μην αφαιρείτε το χαρτί βεβιασμένα. Σε διαφορετική περίπτωση, μπορεί να προκληθεί βλάβη στον εκτυπωτή.



## Αντιμετώπιση προβλημάτων

### Διαγραφή εργασιών εκτύπωσης

Πριν από την έναρξη των λειτουργιών, διαγράψτε όλες τις εργασίες από την ουρά εκτύπωσης.

#### Windows

**1** Κάντε κλικ στην επιλογή **Print Queue** στην οθόνη σφάλματος.

Κάντε διπλό κλικ στο εικονίδιο του εκτυπωτή στην ενότητα Taskbar (Γραμμή εργασιών) για να εμφανιστεί η επιλογή Print queue (Ουρά εκτύπωσης).

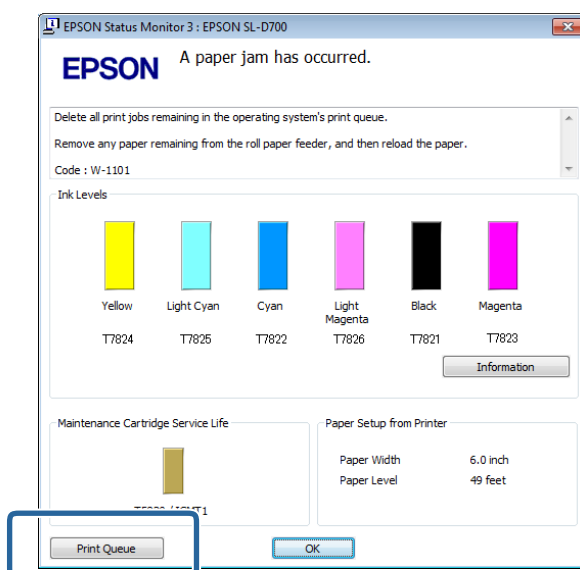

**2** Κάντε κλικ στο στοιχείο **Printer (Εκτυπωτής) - Cancel All Documents (Ακύρωση όλων των εγγράφων)**.

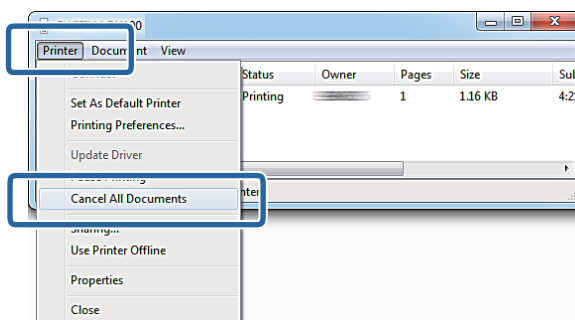

## Αντιμετώπιση προβλημάτων

### Mac OS X

- 1 Κάντε κλικ στο εικονίδιο εκτυπωτή στο Dock.



- 2 Επιλέξτε την εργασία που θέλετε να ακυρώσετε και, στη συνέχεια, κάντε κλικ στο **X** (ή στην επιλογή **Delete** (Διαγραφή)).

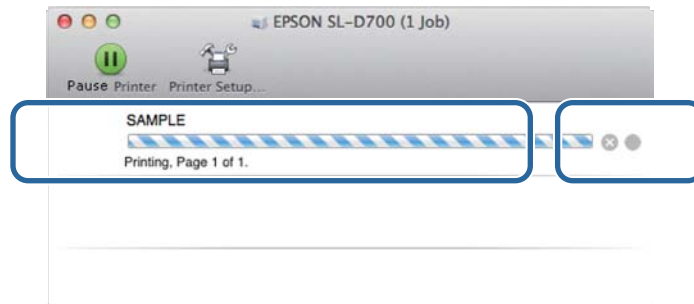

## Αντιμετώπιση προβλημάτων

**Έχει σημειωθεί εμπλοκή χαρτιού στον τροφοδότη ρολού χαρτιού**

Μήνυμα σφάλματος W-1101 - Όταν εμφανίζεται το μήνυμα "Remove paper that remains in the paper feeder, and then load the paper again.", ακολουθήστε τα παρακάτω βήματα.

- 1 Διαγράψτε όλες τις εργασίες από την ενότητα Print queue (Ουρά εκτύπωσης).

 «Διαγραφή εργασιών εκτύπωσης» στη σελίδα 81

- 2 Αφαιρέστε το κουτί αποκομμάτων χαρτιού.

Τραβήξτε το επάνω τμήμα προς τα εμπρός και, στη συνέχεια, ανασηκώστε και αφαιρέστε το κάτω τμήμα.



- 3 Πιάστε καλά τη λαβή για να απελευθερώσετε την ασφάλεια και, στη συνέχεια, τραβήξτε προς τα έξω τον τροφοδότη ρολού χαρτιού.



## Αντιμετώπιση προβλημάτων

### **!** Σημαντικό:

Αν, για κάποιο λόγο, δεν είναι δυνατή η αφαίρεση του τροφοδότη ρολού χαρτιού, μην προσπαθείτε να τον τραβήξετε έξω με δύναμη. Ενδέχεται να έχει σημειωθεί εμπλοκή χαρτιού στο εσωτερικό. Όταν μπορείτε να αποκτήσετε πρόσβαση στο επάνω και στο πίσω μέρος του εκτυπωτή, αφαιρέστε το χαρτί ακολουθώντας τη διαδικασία της επόμενης ενότητας «Έχει σημειωθεί εμπλοκή χαρτιού στον εσωτερικό τροφοδότη χαρτιού».

 «Έχει σημειωθεί εμπλοκή χαρτιού στον εσωτερικό τροφοδότη χαρτιού» στη σελίδα 90

Αν δεν μπορείτε να αποκτήσετε πρόσβαση στο επάνω ή στο πίσω μέρος του εκτυπωτή, επικοινωνήστε με το διανομέα της περιοχής σας.

## 4

Κρατήστε και τις δύο άκρες του χαρτιού και τραβήξτε το προς τα έξω έως ότου η εξωτερική άκρη εξέλθει από τη σχισμή.



### Σημείωση:

Αν δεν μπορείτε να τραβήξετε προς τα έξω το χαρτί χειροκίνητα, γυρίστε τη λαβή στα αριστερά του τροφοδότη ρολού χαρτιού προς την κατεύθυνση που υποδεικνύει το βέλος για να περιτυλίξετε το χαρτί.



## Αντιμετώπιση προβλημάτων

- 5** Αν η εξωτερική άκρη του χαρτιού είναι ακανόνιστη, κόψτε τη σε ευθεία γραμμή με ένα ψαλίδι ή παρόμοιο εργαλείο.

Κόψτε το χαρτί σε όσο το δυνατόν πιο ευθεία γραμμή.



- 6** Αφαιρέστε τη μονάδα στροφέα.



## Αντιμετώπιση προβλημάτων

7

Ανοίξτε την εσωτερική πίσω πλάκα.

Τοποθετήστε το δάκτυλό σας στην οπή στο κάτω μέρος και ανασηκώστε τη για να την ανοίξετε.

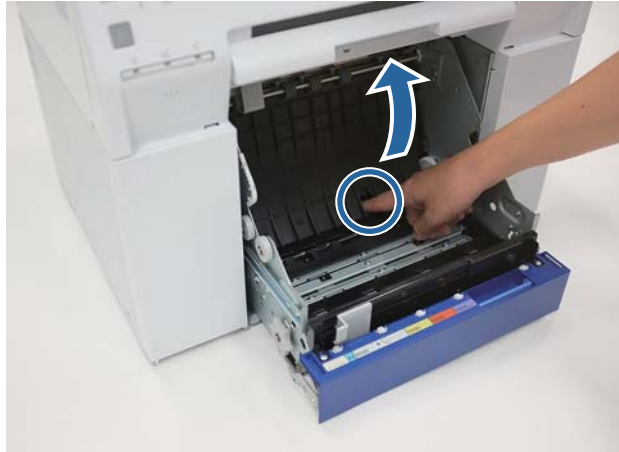

8

Βεβαιωθείτε ότι δεν υπάρχει χαρτί ή ξένες ύλες στο πίσω μέρος του εσωτερικού του εκτυπωτή.

Αν υπάρχει εμπλοκή, αφαιρέστε αργά το χαρτί.



## Αντιμετώπιση προβλημάτων

9

Ανοίξτε την μπροστινή πλάκα.

Τοποθετήστε το δάκτυλό σας στην οπή στο κάτω μέρος και ανασηκώστε τη για να την ανοίξετε.

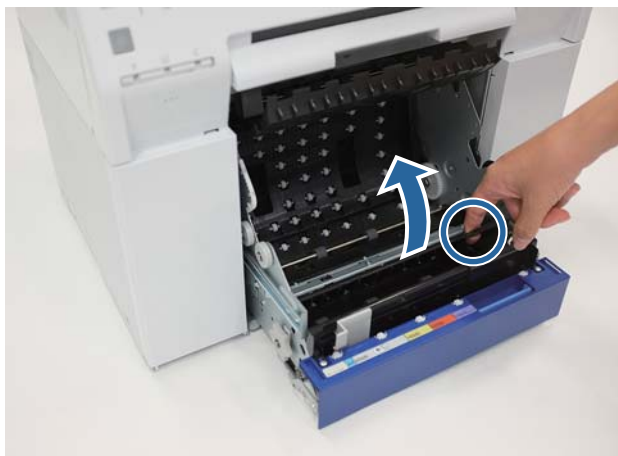

10

Βεβαιωθείτε ότι δεν υπάρχει χαρτί, ξένες ύλες ή αποκόμματα χαρτιού στο πίσω μέρος του εκτυπωτή.

Αν υπάρχει εμπλοκή, αφαιρέστε αργά το χαρτί.



11

Τοποθετήστε την μπροστινή πλάκα και την πίσω πλάκα στη θέση τους.

Τοποθετήστε πρώτα την μπροστινή πλάκα στη θέση της.

## Αντιμετώπιση προβλημάτων

Πιέστε προς τα κάτω έως ότου την ακούσετε να κουμπώνει στη θέση της.



12

Τοποθετήστε ξανά το χαρτί.

Για περισσότερες λεπτομέρειες σχετικά με την τοποθέτηση του χαρτιού, δείτε τα ακόλουθα.

 «Αντικατάσταση χαρτιού» στη σελίδα 24

13

Αν εξακολουθεί να εμφανίζεται ένα μήνυμα σφάλματος σε μια οθόνη ενός υπολογιστή με Windows, κάντε κλικ στο **OK** για να κλείσετε την οθόνη.

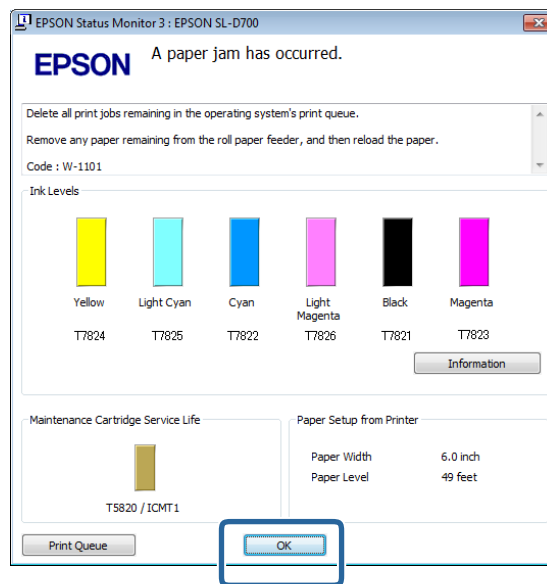



## Αντιμέτωπιση προβλημάτων

- 14** Βεβαιωθείτε ότι η λυχνία ! σβήνει και η λυχνία ⏻ ανάβει.



Με αυτήν την ενέργεια ολοκληρώνεται η παρούσα ενότητα.

## Αντιμετώπιση προβλημάτων

**Έχει σημειωθεί εμπλοκή χαρτιού στον εσωτερικό τροφοδότη χαρτιού**

Μήνυμα σφάλματος W-1102 - Όταν εμφανίζεται το μήνυμα "Open the rear cover and the top cover, remove any paper remaining, and then reload the paper.", ακολουθήστε τα παρακάτω βήματα.

Αν έχετε εκκαθαρίσει μια εμπλοκή χαρτιού από τον τροφοδότη ρολού χαρτιού αλλά το σφάλμα δεν έχει εκκαθαριστεί ακόμα ή δεν μπορείτε να τραβήξετε προς τα έξω τον τροφοδότη ρολού χαρτιού, ενδέχεται να υπάρχει ακόμα χαρτί στο εσωτερικό του εκτυπωτή.

**Σημαντικό:**

Αν δεν μπορείτε να αποκτήσετε πρόσβαση στο επάνω ή στο πίσω μέρος του εκτυπωτή, επικοινωνήστε με το διανομέα της περιοχής σας.

**1**

Διαγράψτε όλες τις εργασίες από την ενότητα Print queue (Ουρά εκτύπωσης).



«Διαγραφή εργασιών εκτύπωσης» στη σελίδα 81

**2**

Αφαιρέστε το κουτί αποκομμάτων χαρτιού.

Τραβήξτε το επάνω τμήμα προς τα εμπρός και, στη συνέχεια, ανασηκώστε και αφαιρέστε το κάτω τμήμα.



### Αντιμέτωπιση προβλημάτων

- 3** Πιέστε το μοχλό ασφαλισ στο πίσω μέρος για να απελευθερώσετε την ασφάλεια και, στη συνέχεια, ανοίξτε το πίσω κάλυμμα.

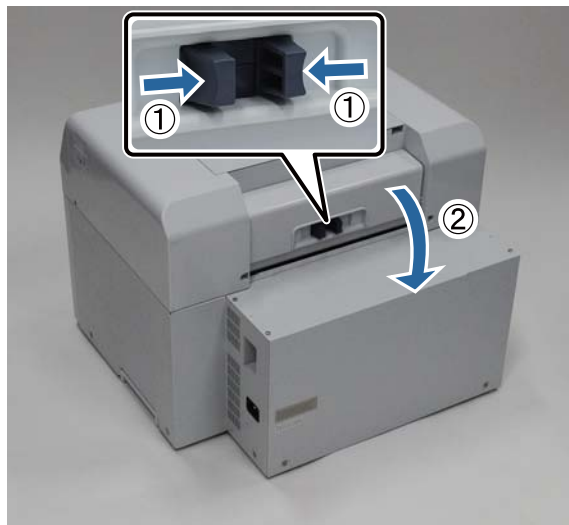

- 4** Ανοίξτε το επάνω κάλυμμα.  
Ελέγξτε το σημείο όπου έχει σημειωθεί η εμπλοκή.



## Αντιμετώπιση προβλημάτων

- 5** Αν έχει εξέλθει μεγάλο μήκος χαρτιού από το μπροστινό μέρος του εκτυπωτή, κόψτε το χαρτί μπροστά από την εμπλοκή με ένα ψαλίδι ή άλλο παρόμοιο εργαλείο.



- 6** Τραβήξτε αργά το χαρτί που παραμένει σε εμπλοκή στο εσωτερικό του εκτυπωτή.

Αν έχετε τραβήξει έξω το χαρτί, μεταβείτε στο βήμα 8.

Αν το χαρτί βρίσκεται κάτω από την κεφαλή εκτύπωσης και δεν είναι εύκολη η αφαίρεσή του, μεταβείτε στο επόμενο βήμα.

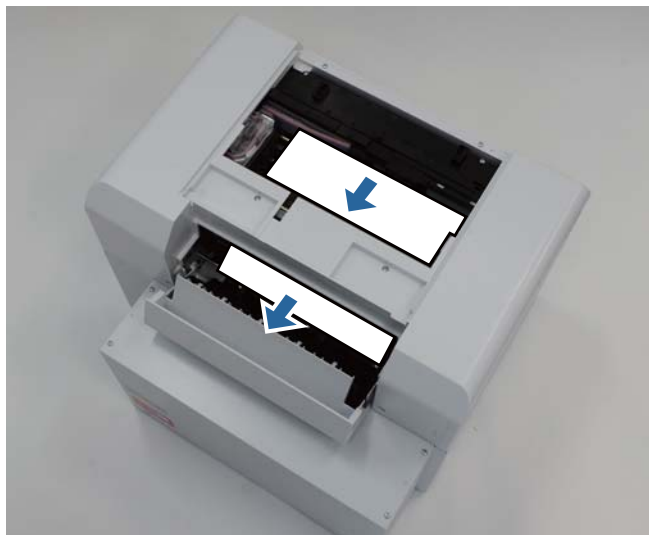

- 7** Μετακινήστε τη μονάδα κεφαλής εκτύπωσης χειροκίνητα και αφαιρέστε το χαρτί από το πίσω μέρος.

Αν το χαρτί βρίσκεται στα δεξιά, μετακινήστε τη μονάδα κεφαλής εκτύπωσης προς τα αριστερά.

### Αντιμετώπιση προβλημάτων

Αν το χαρτί βρίσκεται στα αριστερά, μετακινήστε τη μονάδα κεφαλής εκτύπωσης προς τα δεξιά.



**!** **Σημαντικό:**

- ❑ Αν δεν μπορείτε να μετακινήσετε τη μονάδα κεφαλής εκτύπωσης, μην εφαρμόσετε μεγάλη δύναμη για να τη μετακινήσετε, επικοινωνήστε με το τμήμα υποστήριξης σέρβις. Σε διαφορετική περίπτωση, μπορεί να προκληθεί βλάβη της μονάδας κεφαλής εκτύπωσης.
- ❑ Κατά την αφαίρεση του χαρτιού, μην αγγίζετε τις περιοχές απορρόφησης μελανιού. Σε διαφορετική περίπτωση, η βάση του χαρτιού λερώνεται και μπορεί επίσης να λερωθεί η πίσω όψη του χαρτιού.

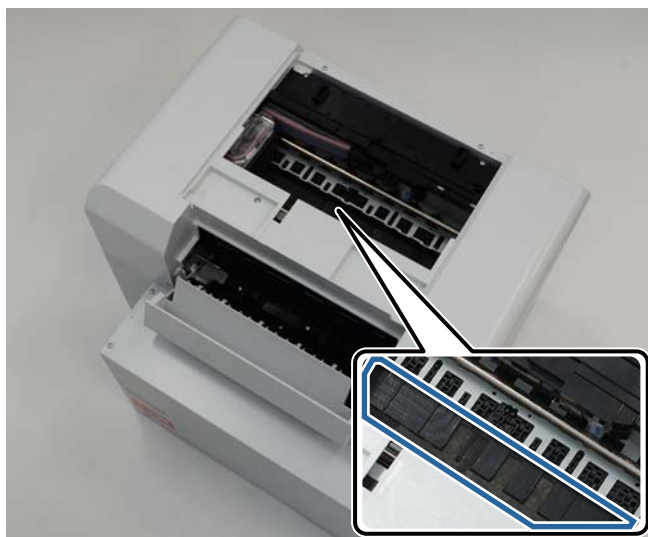

## Αντιμετώπιση προβλημάτων

- 8** Κόψτε το χαρτί που έχετε τραβήξει έξω με ψαλίδι ή άλλο παρόμοιο εργαλείο.  
Αφαιρέστε το αποκομμένο τμήμα.



**Σημαντικό:**

Μετά την αποκοπή του χαρτιού, μην τραβάτε το χαρτί που βρίσκεται μέσα στον εκτυπωτή προς το επάνω τμήμα. Αφαιρέστε το χαρτί που βρίσκεται μέσα στον εκτυπωτή ακολουθώντας τη διαδικασία αφαίρεσης του ρολού χαρτιού.

- 9** Κλείστε το επάνω κάλυμμα.

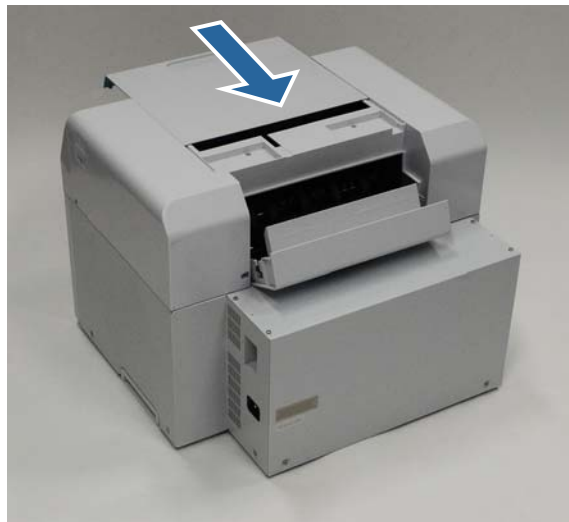

- 10** Ελέγξτε αν υπάρχει εμπλοκή χαρτιού στον τροφοδότη ρολού χαρτιού.

Εκτελέστε τα βήματα 2 έως 11 της ενότητας «Έχει σημειωθεί εμπλοκή χαρτιού στον τροφοδότη ρολού χαρτιού».

 «Έχει σημειωθεί εμπλοκή χαρτιού στον τροφοδότη ρολού χαρτιού» στη σελίδα 83

## Αντιμετώπιση προβλημάτων

- 11** Κλείστε το πίσω κάλυμμα.



- 12** Τοποθετήστε ξανά το χαρτί.

Για περισσότερες λεπτομέρειες σχετικά με την τοποθέτηση του χαρτιού, δείτε τα ακόλουθα.

 «Αντικατάσταση χαρτιού» στη σελίδα 24

- 13** Αν εξακολουθεί να εμφανίζεται ένα μήνυμα σφάλματος σε μια οθόνη ενός υπολογιστή με Windows, κάντε κλικ στο **OK** για να κλείσετε την οθόνη.

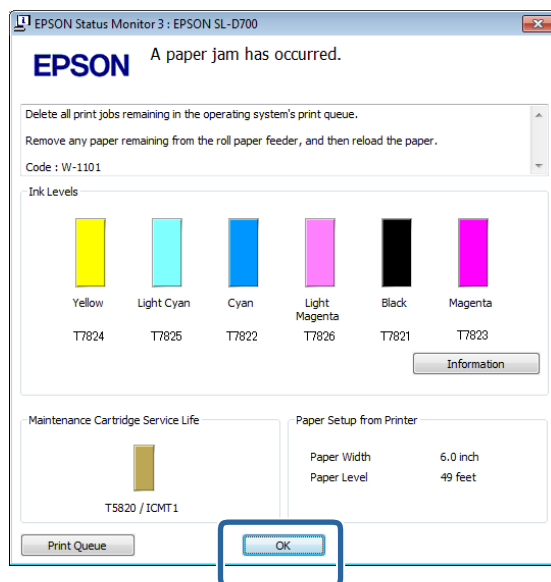

## Αντιμετώπιση προβλημάτων

- 14** Βεβαιωθείτε ότι η λυχνία ! έχει σβήσει και ότι η λυχνία ⏻ έχει ανάψει.



Με αυτήν την ενέργεια ολοκληρώνεται η παρούσα ενότητα.



## Αντιμετώπιση προβλημάτων

## Προβλήματα στα αποτελέσματα εκτύπωσης

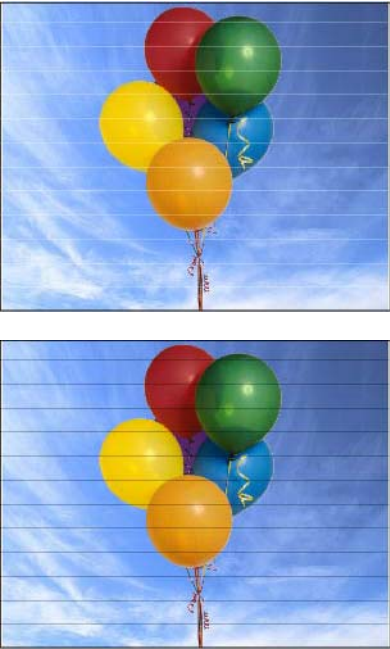
Αιτία	Ενδειγμένη ενέργεια
<p>Εμφανίζονται λωρίδες στις εκτυπώσεις ανά τακτά διαστήματα.</p> 	<p><b>Μήπως είναι αποφραγμένα τα ακροφύσια της μονάδας κεφαλής εκτύπωσης;</b>          Αν η μονάδα κεφαλής εκτύπωσης είναι αποφραγμένη, εμφανίζονται λωρίδες ανά τακτά διαστήματα και η ποιότητα εκτύπωσης υποβαθμίζεται. Ελέγξτε την κατάσταση των ακροφυσίων στο εργαλείο συντήρησης και, στη συνέχεια, επιχειρήστε καθαρισμό.</p> <p>Για περισσότερες λεπτομέρειες σχετικά με το εργαλείο συντήρησης, δείτε το έγγραφο «Οδηγός λειτουργίας εργαλείου συντήρησης».</p> <p>☞ «Οδηγός λειτουργίας εργαλείου συντήρησης» - «Head Maintenance»</p> <p>☞ «Οδηγός λειτουργίας εργαλείου συντήρησης» - «Διεξαγωγή συντήρησης κεφαλής»</p>

## Αντιμετώπιση προβλημάτων

Αιτία	Ενδεδειγμένη ενέργεια
<p>Η ποιότητα εκτύπωσης είναι ανεπαρκής, ανομοιόμορφη, πολύ αχνή ή πολύ σκούρο-ρόχρωμη.</p>	<p><b>Μήπως είναι αποφραγμένα τα ακροφύσια της μονάδας κεφαλής εκτύπωσης;</b>            Αν κάποια ακροφύσια της μονάδας κεφαλής εκτύπωσης είναι αποφραγμένα, τα συγκεκριμένα ακροφύσια δεν εκτοξεύουν μελάνι και η ποιότητα εκτύπωσης υποβαθμίζεται. Ελέγξτε την κατάσταση των ακροφυσίων στο εργαλείο συντήρησης και, στη συνέχεια, επιχειρήστε καθαρισμό.</p> <p>Για περισσότερες λεπτομέρειες σχετικά με το εργαλείο συντήρησης, δείτε το έγγραφο «Οδηγός λειτουργίας εργαλείου συντήρησης».</p> <p>☞ «Οδηγός λειτουργίας εργαλείου συντήρησης» - «Head Maintenance»</p> <p>☞ «Οδηγός λειτουργίας εργαλείου συντήρησης» - «Διεξαγωγή συντήρησης κεφαλής»</p> <p><b>Χρησιμοποιείτε γνήσιο δοχείο μελανιού;</b>            Ο εκτυπωτής έχει αναπτυχθεί για χρήση με γνήσια δοχεία μελανιού. Αν δεν χρησιμοποιείτε γνήσια δοχεία μελανιού, οι εκτυπώσεις ενδέχεται να παρουσιάζουν κηλίδες ή το χρώμα της εκτυπωμένης εικόνας ενδέχεται να αλλάξει επειδή δεν ανιχνεύεται σωστά η στάθμη μελανιού που απομένει. Βεβαιωθείτε ότι χρησιμοποιείτε το σωστό δοχείο μελανιού.</p> <p><b>Μήπως χρησιμοποιείτε παλιό δοχείο μελανιού;</b>            Η ποιότητα εκτύπωσης υποβαθμίζεται όταν χρησιμοποιείται παλιό δοχείο μελανιού. Αντικαταστήστε το παλιό δοχείο μελανιού με ένα νέο. Συνιστάται η χρήση όλου του μελανιού στο δοχείο μελανιού πριν από την ημερομηνία λήξης που είναι εκτυπωμένη στη συσκευασία (εντός έξι μηνών από την εγκατάσταση).</p> <p>☞ «Αντικατάσταση δοχείων μελανιού» στη σελίδα 48</p> <p><b>Αντιστοιχούν οι ρυθμίσεις του εργαλείου συντήρησης και οι ρυθμίσεις του προγράμματος οδήγησης εκτυπωτή στο χαρτί που έχει τοποθετηθεί στον εκτυπωτή;</b>            Αν ο τύπος του χαρτιού που έχει τοποθετηθεί και η ρύθμιση Paper Type που έχει οριστεί διαφέρουν, η ποιότητα εκτύπωσης ενδέχεται να υποβαθμιστεί. Ελέγξτε τις ρυθμίσεις.</p> <p>☞ «Αλλαγή ρυθμίσεων χαρτιού» στη σελίδα 38</p> <p><b>Μήπως συγκρίνετε το αποτέλεσμα της εκτύπωσης με την εικόνα που εμφανίζεται στην οθόνη;</b>            Καθώς οι οθόνες και οι εκτυπωτές παράγουν χρώματα με διαφορετικό τρόπο, τα εκτυπωμένα χρώματα δεν αντιστοιχούν πάντα απολύτως στα χρώματα που εμφανίζονται επί της οθόνης.</p>
<p>Η εκτυπωμένη επιφάνεια έχει γρατσουπιστεί ή λερωθεί.</p>	<p><b>Μήπως το χαρτί είναι υπερβολικά παχύ ή υπερβολικά λεπτό;</b>            Βεβαιωθείτε ότι το χαρτί μπορεί να χρησιμοποιηθεί με αυτόν τον εκτυπωτή.</p> <p>☞ «Προδιαγραφές εκτυπωτή» στη σελίδα 102</p>
<p>Το χαρτί έχει πτυχώσεις.</p>	<p><b>Χρησιμοποιείτε τον εκτυπωτή σε κανονική θερμοκρασία δωματίου;</b>            Ο εκτυπωτής θα πρέπει να χρησιμοποιείται σε κανονική θερμοκρασία δωματίου (θερμοκρασία: 15 έως 25 °C, υγρασία: 40 έως 60 %). Για πληροφορίες σχετικά με χαρτί όπως λεπτό χαρτί από άλλους κατασκευαστές για το οποίο απαιτείται ειδικός χειρισμός, δείτε την τεκμηρίωση που παρέχεται με το χαρτί</p>

## Προβλήματα κατά την αποκοπή του χαρτιού

Αιτία	Ενδειγμένη ενέργεια
Η γραμμή κοπής δεν είναι ευθεία, η αποκομμένη άκρη έχει ξεφτίσει ή γυρίζει προς τα πάνω, ή υπάρχουν ρωγμές στην επικάλυψη.	<b>Ο μηχανισμός κοπής χρειάζεται αντικατάσταση.</b> Επικοινωνήστε με το τμήμα υποστήριξης σέρβις για να ζητήσετε αντικατάσταση του μηχανισμού κοπής.



## Όταν δεν είναι δυνατή η εκκαθάριση ενός προβλήματος

Αν δεν μπορείτε να επιλύσετε ένα πρόβλημα αφού λάβετε τα μέτρα που περιγράφονται στην ενότητα «Αντιμετώπιση προβλημάτων», επικοινωνήστε με το τμήμα υποστήριξης σέρβις.

## Παράρτημα

### Αναλώσιμα και προαιρετικά εξαρτήματα

Διατίθενται για χρήση με τον εκτυπωτή σας τα ακόλουθα αναλώσιμα προϊόντα και προαιρετικά εξαρτήματα. (από το Δεκέμβριο του 2013)

Όνομα προϊόντος		Αριθμός προϊόντος	Επεξήγηση
ΔΟΧΕΙΟ ΜΕΛΑΝΙΟΥ	Black (Μαύρο)	T7821	Αυτός ο εκτυπωτής έχει αναπτυχθεί για χρήση με γνήσια δοχεία μελανιού. Αν δεν χρησιμοποιείτε γνήσια δοχεία, το αποτέλεσμα της εκτύπωσης ενδέχεται να είναι αχνό ή μπορεί να μην ανιχνεύεται κανονικά το μελάνι που απομένει.  «Αντικατάσταση δοχείων μελανιού» στη σελίδα 48
	Cyan (Γαλάζιο)	T7822	
	Magenta (Ματζέντα)	T7823	
	Yellow (Κίτρινο)	T7824	
	Light Cyan (Ανοιχτό γαλάζιο)	T7825	
	Light Magenta (Ανοιχτό ματζέντα)	T7826	
ΔΟΧΕΙΟ ΣΥΝΤΗΡΗΣΗΣ		T5820	Απορροφά το μελάνι που καταναλώνεται κατά τον καθαρισμό της κεφαλής.  «Αντικατάσταση του δοχείου συντήρησης» στη σελίδα 56
ΜΟΝΑΔΑ ΣΤΡΟΦΕΑ για SL-D700		C12C811421	Ίδια με τη μονάδα στροφέα που παρέχεται με τον εκτυπωτή. Πριν από τη χρήση, αφαιρέστε την ταινία.
ΘΗΚΗ ΧΑΡΤΙΟΥ		C12C890861	Θήκη για την αποθήκευση του χαρτιού ώστε να αποτρέπεται η φθορά του.  «Σημειώσεις σχετικά με την αποθήκευση» στη σελίδα 20
ΔΙΣΚΟΣ ΕΚΤΥΠΩΣΗΣ		C12C891171	Δίσκος για την υποδοχή εκτυπώσεων μήκους μικρότερου των 102 mm.
ΜΕΓΑΛΟΣ ΔΙΣΚΟΣ ΕΚΤΥΠΩΣΗΣ		C12C891181	Δίσκος για την υποδοχή εκτυπώσεων μήκους 102,1 έως 305 mm.

### Σημειώσεις σχετικά με τη μετακίνηση του εκτυπωτή

Κατά τη μετακίνηση του εκτυπωτή, διεξάγετε τους ακόλουθους χειρισμούς.

## Παράρτημα

### Προσοχή:

- Όταν ανασηκώνετε αυτόν τον εκτυπωτή, βεβαιωθείτε ότι χρησιμοποιείτε τη σωστή στάση σώματος.
- Όταν ανασηκώνετε τον εκτυπωτή, κρατάτε τον από τα σημεία που υποδεικνύονται στο εγχειρίδιο. Αν ανασηκώσετε τον εκτυπωτή κρατώντας τον από άλλα σημεία, ενδέχεται να πέσει και να παγιδευτούν και να τραυματιστούν τα δάκτυλά σας.

Τοποθετήστε τα χέρια σας στα σημεία που υποδεικνύονται στη φωτογραφία και, στη συνέχεια, ανασηκώστε τον.



### Σημαντικό:

- Κρατάτε μόνο την περιοχή που απαιτείται. Σε διαφορετική περίπτωση, ενδέχεται να σημειωθεί βλάβη.
- Μετακινείτε τον εκτυπωτή με εγκατεστημένα τα δοχεία μελανιού. Μην αφαιρείτε τα δοχεία μελανιού. Σε διαφορετική περίπτωση, ενδέχεται να αποφραχθούν τα ακροφύσια και να είναι αδύνατη η εκτύπωση ή μπορεί να σημειωθεί διαρροή μελανιού.
- Κατά τη μετακίνηση του εκτυπωτή, μην τον θέτετε σε κλίση. Μπορεί να σημειωθεί διαρροή μελανιού.

## Προετοιμασία για μετακίνηση

Πριν από τη μετακίνηση του εκτυπωτή, διεξαγάγετε τις ακόλουθες εργασίες προετοιμασίας.

- Απενεργοποιήστε τον εκτυπωτή και αφαιρέστε όλα τα καλώδια.
- Αφαιρέστε τυχόν δίσκους αν έχουν εγκατασταθεί.
- Αφαιρέστε τυχόν χαρτί.

## Μετά τη μετακίνηση

Μετά τη μετακίνηση, βεβαιωθείτε ότι η κεφαλή εκτύπωσης δεν είναι αποφραγμένη πριν από τη χρήση.

 «Οδηγός λειτουργίας εργαλείου συντήρησης»

## Παράρτημα

## Προδιαγραφές εκτυπωτή

Βασικές προδιαγραφές	
Μέθοδος εκτύπωσης	Έγχυση μελανιού κατ' απαίτηση
Διαμόρφωση ακροφυσίων	180 ακροφύσια για κάθε χρώμα
Κατεύθυνση εκτύπωσης	Εκτύπωση δύο κατευθύνσεων
Υψηλότερη ανάλυση	1.440 x 720 dpi
Μέθοδος τροφοδοσίας χαρτιού	Τροφοδοσία με τριβή
Διασύνδεση	Προδιαγραφές ενιαίου σειριακού διαύλου (USB), αναθεώρηση 2.0

Προδιαγραφές ηλεκτρικής ισχύος		
Ονομαστική τάση	Εναλλασσόμενο ρεύμα 100 έως 120 V	Εναλλασσόμενο ρεύμα 220 έως 240 V
Ονομαστικό εύρος συχνότητας	50/60 Hz	50/60 Hz
Ονομαστική ένταση	3,0 A	1,5 A
Κατανάλωση ισχύος	Σε λειτουργία: Περίπου 120 W Σε κατάσταση νάρκης: Περίπου 6 W Σε απενεργοποίηση: Λιγότερο από 0,5 W	Σε λειτουργία: Περίπου 120 W Σε κατάσταση νάρκης: Περίπου 6 W Σε απενεργοποίηση: Λιγότερο από 0,5 W

Προδιαγραφές τροφοδότη χαρτιού	
Μέγεθος πυρήνα χαρτιού	Τροφοδότης ρολού χαρτιού (διάμετρος πυρήνα 76 mm -3 ίντσες): Εξωτερική διάμετρος μικρότερη από 170 mm/Μπορεί να τοποθετηθεί ένας
Μήκος χαρτιού	89 έως 1.000 mm
Πλάτος χαρτιού	102 mm (4 ίντσες), 127 mm (5 ίντσες), 152 mm (6 ίντσες), 203 mm (8 ίντσες), 210 mm (A4)

Προδιαγραφές μελανιού	
Τύπος	Δοχεία μελανιού
Τύπος μελανιού	Χρωστική ύλη έξι χρωμάτων με υδατική βάση
Ημερομηνία λήξης	Τρία έτη μετά την κατασκευή
Θερμοκρασία αποθήκευσης	Εντός συσκευασίας: -20 έως 40 °C (εντός ενός μήνα σε 40 °C) Εγκατεστημένο στον εκτυπωτή: -20 έως 40 °C (εντός ενός μήνα σε 40 °C) Κατά τη μεταφορά: -20 έως 60 °C (εντός ενός μήνα σε 40 °C, 72 ωρών σε 60 °C)
Χωρητικότητα	200 ml
Διαστάσεις δοχείου	25 (Π) x 200 (Β) x 100 (Υ) mm

## Παράρτημα

**Σημαντικό:**

- Αν το μελάνι παραμείνει σε θερμοκρασία χαμηλότερη από  $-15^{\circ}\text{C}$  για μεγάλο χρονικό διάστημα, παγώνει. Αν παγώσει, αφήστε το σε θερμοκρασία δωματίου ( $25^{\circ}\text{C}$ ) για τουλάχιστον τέσσερις ώρες έως ότου ξεπαγώσει (χωρίς συμπύκνωση).
- Μην αποσυναρμολογείτε τα δοχεία μελανιού και μην αναπληρώνετε το μελάνι.

## Προδιαγραφές δοχείου συντήρησης

Τύπος	Δοχείο συντήρησης για απορριπτόμενο μελάνι.
Αριθμός εγκατεστημένων	1
Περιβαλλοντικές συνθήκες	Εντός συσκευασίας: $-20$ έως $40^{\circ}\text{C}$ (θερμοκρασία), 20 έως 85% (υγρασία) Εγκατεστημένο στον εκτυπωτή: Συμμορφώνεται με τις γενικές προδιαγραφές που ακολουθούν Κατά τη μεταφορά: $-20$ έως $60^{\circ}\text{C}$ (θερμοκρασία), 5 έως 85% (υγρασία) (εντός ενός μήνα σε $40^{\circ}\text{C}$ , 120 ωρών σε $60^{\circ}\text{C}$ )
Διαστάσεις δοχείου	78,8 (Π) x 254,5 (Β) x 38,5 (Υ) mm

## Γενικές προδιαγραφές

Θερμοκρασία	Σε λειτουργία: 10 έως $35^{\circ}\text{C}$ Σε αποθήκευση (πριν από την αφαίρεση της συσκευασίας): $-20$ έως $60^{\circ}\text{C}$ (εντός 120 ωρών σε $60^{\circ}\text{C}$ , ενός μήνα σε $40^{\circ}\text{C}$ ) Σε αποθήκευση (μετά την αφαίρεση της συσκευασίας): $-20$ έως $40^{\circ}\text{C}$ (εντός ενός μήνα σε $40^{\circ}\text{C}$ )
Υγρασία	Σε λειτουργία: 20 έως 80% (χωρίς συμπύκνωση) Σε αποθήκευση (πριν από την αφαίρεση της συσκευασίας): 5 έως 85% (χωρίς συμπύκνωση) Σε αποθήκευση (μετά την αφαίρεση της συσκευασίας): 5 έως 85% (χωρίς συμπύκνωση)
Βάρος	Περίπου 23 kg (μόνο ο εκτυπωτής)
Διαστάσεις	460 (Π) x 430 (Β) x 354 (Υ) mm «Απαραίτητος χώρος» στη σελίδα 104

## Πρότυπα και εγκρίσεις

Ασφάλεια	UL 60950-1		
	CAN/CSA αρ. 60950-1		
	Οδηγία 2006/95/ΕΟΚ περί χαμηλής τάσης	EN 60950-1	
Ηλεκτρομαγνητική συμβατότητα	FCC μέρος 15, υποενότητα Β, κλάση Α		
	CAN/CSA-CEI/IEC CISPR 22 Κλάση Α		
	AS/NZS CISPR 22 Κλάση Α		
	Οδηγία 2004/108/ΕΟΚ περί ηλεκτρομαγνητικής συμβατότητας	EN 55022 Κλάση Α	
		EN 55024	
EN 61000-3-2			
	EN 61000-3-3		

## Παράρτημα



### Προειδοποίηση:

Αυτό το προϊόν είναι προϊόν κλάσης Α. Σε οικιακό περιβάλλον, αυτό το προϊόν ενδέχεται να προκαλέσει ραδιοπαρεμβολές, στην οποία περίπτωση ο χρήστης μπορεί να χρειαστεί να λάβει κατάλληλα μέτρα.

## Απαραίτητος χώρος

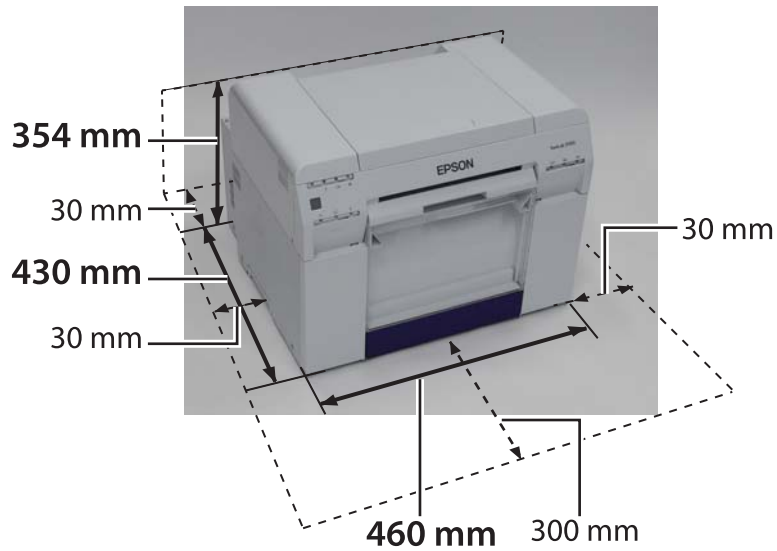



## Σημειώσεις

- ❑ Απαγορεύεται αυστηρά η μη εξουσιοδοτημένη αναπαραγωγή μέρους ή ολόκληρου του παρόντος εγχειριδίου.
- ❑ Τα περιεχόμενα του παρόντος εγχειριδίου υπόκεινται σε αλλαγές χωρίς προηγούμενη ειδοποίηση.
- ❑ Αν έχετε απορίες, αν εντοπίσετε λάθος, αν αναζητάτε μια περιγραφή που δεν υπάρχει ή για οποιαδήποτε άλλη διευκρίνιση σχετικά με τα περιεχόμενα του παρόντος εγχειριδίου, επικοινωνήστε με την εταιρεία μας.
- ❑ Ανεξάρτητα από την προηγούμενη επισήμανση, σε καμία περίπτωση δεν θα φέρουμε ευθύνη για τυχόν ζημιές ή απώλειες που προκύπτουν από τη λειτουργία αυτού του προϊόντος.
- ❑ Σε καμία περίπτωση δεν θα φέρουμε ευθύνη για τυχόν ζημιές ή απώλειες που προκύπτουν από τη λειτουργία αυτού του προϊόντος με οποιονδήποτε άλλο τρόπο εκτός από αυτούς που περιγράφονται στο παρόν εγχειρίδιο, από ακατάλληλη χρήση αυτού του προϊόντος ή από επισκευές ή τροποποιήσεις που διεξάγονται από τρίτα μέρη και όχι από την εταιρεία μας ή τους προμηθευτές μας.
- ❑ Δεν μπορούμε να αποδεχθούμε την ευθύνη για τυχόν προβλήματα που προκύπτουν από τη χρήση προαιρετικών εξαρτημάτων ή αναλώσιμων προϊόντων άλλων εκτός από τα γνήσια δικά μας προϊόντα ή τα προϊόντα που συνιστούμε, ακόμα και αν το πρόβλημα σημειωθεί εντός της περιόδου εγγύησης. Σε αυτήν την περίπτωση, θα απαιτηθεί αμοιβή για τυχόν απαραίτητες επισκευές.

---

## Δήλωση συμμόρφωσης με τους κανονισμούς της επιτροπής FCC

### Για χρήστες στις Ηνωμένες Πολιτείες Αμερικής

Ο παρών εξοπλισμός έχει δοκιμαστεί και έχει διαπιστωθεί ότι συμμορφώνεται με τα όρια για τις ψηφιακές συσκευές κλάσης A, δυνάμει των κανονισμών της επιτροπής FCC Μέρος 15. Αυτά τα όρια έχουν σχεδιαστεί για την παροχή εύλογης προστασίας έναντι επιβλαβών παρεμβολών όταν ο εξοπλισμός λειτουργεί σε εμπορικό περιβάλλον. Ο παρών εξοπλισμός παράγει, χρησιμοποιεί και μπορεί να ακτινοβολεί ενέργεια ραδιοσυχνοτήτων και, αν δεν εγκατασταθεί και χρησιμοποιηθεί σε συμμόρφωση με το εγχειρίδιο οδηγιών, ενδέχεται να προκαλέσει επιβλαβείς παρεμβολές στις ραδιοεπικοινωνίες. Η λειτουργία του παρόντος εξοπλισμού σε κατοικημένη περιοχή είναι πιθανόν να προκαλέσει επιβλαβείς παρεμβολές, στην οποία περίπτωση ο χρήστης θα απαιτηθεί να διορθώσει τις παρεμβολές με δική του δαπάνη.

Η παρούσα συσκευή συμμορφώνεται με τους κανονισμούς της επιτροπής FCC Μέρος 15. Η λειτουργία πραγματοποιείται υπό την επιφύλαξη των δύο ακόλουθων προϋποθέσεων:

- (1) η παρούσα συσκευή δεν πρέπει να προκαλεί επιβλαβείς παρεμβολές και
- (2) η παρούσα συσκευή πρέπει να αποδέχεται τυχόν ληφθείσες παρεμβολές, συμπεριλαμβανομένων των παρεμβολών που ενδέχεται να προκαλέσουν ανεπιθύμητη λειτουργία.

### ΠΡΟΕΙΔΟΠΟΙΗΣΗ

Η σύνδεση μη θωρακισμένου καλωδίου διασύνδεσης εξοπλισμού στον παρόντα εξοπλισμό ακυρώνει την πιστοποίηση FCC της παρούσας συσκευής και ενδέχεται να προκαλέσει επίπεδα παρεμβολών τα οποία υπερβαίνουν τα όρια που έχουν καθοριστεί από την FCC για τον παρόντα εξοπλισμό. Είναι ευθύνη του χρήστη να εξασφαλίζει και να χρησιμοποιεί θωρακισμένο καλώδιο διασύνδεσης εξοπλισμού με την παρούσα συσκευή. Αν ο παρών εξοπλισμός διαθέτει περισσότερες από μία υποδοχές διασύνδεσης, μην αφήνετε καλώδια συνδεδεμένα σε διασυνδέσεις που δεν χρησιμοποιούνται. Οι αλλαγές ή οι τροποποιήσεις που δεν εγκρίνονται ρητά από τον κατασκευαστή θα μπορούσαν να ακυρώσουν την εξουσιοδότηση του χρήστη να χειρίζεται τον εξοπλισμό.

### Για χρήστες στον Καναδά

Η παρούσα ψηφιακή συσκευή κλάσης A συμμορφώνεται με το πρότυπο ICES-003 του Καναδά.

## Παράρτημα

Cet appareil numérique de la classe A est conforme à la norme NMB-003 du Canada.

---

### Μόνο για χρήστες στην Ευρώπη

Η ετικέτα με τον διαγεγραμμένο τροχήλατο κάδο που υπάρχει στο προϊόν σας υποδεικνύει ότι το παρόν προϊόν δεν θα πρέπει να απορρίπτεται μέσω της κανονικής οδού για τα οικιακά απορρίμματα. Προς αποτροπή πιθανής βλάβης στο περιβάλλον ή την ανθρώπινη υγεία, διαχωρίζετε αυτό το προϊόν από άλλες οδούς απορριμμάτων για να διασφαλίσετε ότι μπορεί να ανακυκλωθεί με περιβαλλοντικά αποδεκτό τρόπο. Για περισσότερες λεπτομέρειες σχετικά με τις διαθέσιμες εγκαταστάσεις συλλογής, επικοινωνήστε με την τοπική κυβερνητική υπηρεσία ή με το κατάστημα λιανικής πώλησης από όπου αγοράσατε αυτό το προϊόν.

Αυτές οι πληροφορίες ισχύουν μόνο για πελάτες στην Ευρωπαϊκή Ένωση, σύμφωνα με την Οδηγία 2002/96/ΕΟΚ ΤΟΥ ΕΥΡΩΠΑΪΚΟΥ ΚΟΙΝΟΒΟΥΛΙΟΥ ΚΑΙ ΤΟΥ ΣΥΜΒΟΥΛΙΟΥ ΤΗΣ 27 Ιανουαρίου 2003 σχετικά με τον απορριπτόμενο ηλεκτρικό και ηλεκτρονικό εξοπλισμό (WEEE) και τη νομοθεσία που την επιβάλλει και την εφαρμόζει σε διάφορα εθνικά νομικά συστήματα.

Για τις άλλες χώρες, επικοινωνήστε με την τοπική κυβέρνηση για να διερευνήσετε τη δυνατότητα ανακύκλωσης του προϊόντος σας.



Ένδειξη του κατασκευαστή και του εισαγωγέα, σε συμμόρφωση με τις απαιτήσεις της οδηγίας 2011/65/ΕΕ (RoHS)

Κατασκευαστής: SEIKO EPSON CORPORATION  
 Διεύθυνση: 3-5, Owa 3-chome, Suwa-shi, Nagano-ken 392-8502 Ιαπωνία  
 Τηλέφωνο: 81-266-52-3131

Εισαγωγέας: EPSON EUROPE B.V.  
 Διεύθυνση: Azië building, Atlas ArenA, Hoogoorddreef 5, 1101 BA Amsterdam Zuidoost Ολλανδία  
 Τηλέφωνο: 31-20-314-5000

---

### Μόνο για πελάτες στην Τουρκία

AEEE Yönetmeliğine Uygundur.

---

### Μόνο για πελάτες στην Ουκρανία

Обладнання відповідає вимогам Технічного регламенту обмеження використання деяких небезпечних речовин в електричному та електронному обладнанні.

## Πού μπορείτε να απευθυνθείτε για βοήθεια

### Ιστότοπος τεχνικής υποστήριξης

Στον ιστότοπο τεχνικής υποστήριξης της Epson παρέχεται βοήθεια σχετικά με προβλήματα που δεν μπορούν να επιλυθούν μέσω των πληροφοριών αντιμετώπισης προβλημάτων στην τεκμηρίωση του προϊόντος σας. Αν έχετε πρόγραμμα περιήγησης στον Ιστό και μπορείτε να συνδεθείτε στο Internet, αποκτήστε πρόσβαση στον ιστότοπο στη διεύθυνση:

<http://support.epson.net/>

Αν χρειάζεστε τα πιο πρόσφατα προγράμματα οδήγησης, απαντήσεις σε συχνές ερωτήσεις, εγχειρίδια ή άλλα στοιχεία λήψης, αποκτήστε πρόσβαση στον ιστότοπο στη διεύθυνση:

<http://www.epson.com>

Στη συνέχεια, επιλέξτε την ενότητα υποστήριξης του ιστότοπου Epson της περιοχής σας.

## Επικοινωνία με το τμήμα υποστήριξης της Epson

### Πριν από την επικοινωνία με την Epson

Αν το δικό σας προϊόν Epson δεν λειτουργεί σωστά και δεν μπορείτε να επιλύσετε το πρόβλημα μέσω των πληροφοριών αντιμετώπισης προβλημάτων στην τεκμηρίωση του προϊόντος σας, επικοινωνήστε με τις υπηρεσίες υποστήριξης της Epson για βοήθεια. Αν το τμήμα υποστήριξης της Epson για την περιοχή σας δεν παρατίθεται παρακάτω, επικοινωνήστε με το διανομέα από τον οποίον αγοράσατε το προϊόν σας.

Το τμήμα υποστήριξης της Epson θα μπορέσει να σας βοηθήσει πολύ πιο γρήγορα, αν παράσχετε τις ακόλουθες πληροφορίες:

- Σειριακός αριθμός προϊόντος  
(Η ετικέτα σειριακού αριθμού βρίσκεται συνήθως στο πίσω μέρος του προϊόντος).
- Μοντέλο προϊόντος
- Έκδοση λογισμικού προϊόντος  
(Κάντε κλικ στην επιλογή About (Πληροφορίες), Version Info (Πληροφορίες έκδοσης) ή σε κάποιο παρόμοιο κουμπί στο λογισμικό του προϊόντος).
- Επωνυμία και μοντέλο του υπολογιστή σας
- Όνομα και έκδοση του λειτουργικού συστήματος του υπολογιστή σας
- Ονόματα και εκδόσεις των εφαρμογών λογισμικού που χρησιμοποιείτε συνήθως με το προϊόν σας

## Βοήθεια για χρήστες στη Βόρεια Αμερική

Η Epson παρέχει τις υπηρεσίες τεχνικής υποστήριξης που παρατίθενται παρακάτω.

### Υποστήριξη μέσω Internet

Επισκεφθείτε τον ιστότοπο υποστήριξης της Epson στη διεύθυνση <http://epson.com/support> και επιλέξτε το προϊόν σας για λύσεις σε κοινά προβλήματα. Μπορείτε να πραγματοποιήσετε λήψη προγραμμάτων οδήγησης και τεκμηριώσεων, να εξασφαλίσετε απαντήσεις σε συχνές ερωτήσεις και συμβουλές αντιμετώπισης προβλημάτων ή να αποστείλετε μήνυμα e-mail στην Epson με τα ερωτήματά σας.

### Συνομιλία με αντιπρόσωπο υποστήριξης

Καλέστε: (562) 276-1300 (Η.Π.Α.) ή (905) 709-9475 (Καναδάς), 6 π.μ. έως 6 μ.μ., Ώρα Ειρηνικού, Δευτέρα έως Παρασκευή. Οι ημέρες και οι ώρες υποστήριξης υπόκεινται σε αλλαγές χωρίς ειδοποίηση. Ενδέχεται να ισχύουν χρεώσεις για υπεραστικές ή διεθνείς κλήσεις.

Προτού καλέσετε την Epson για υποστήριξη, έχετε έτοιμες τις ακόλουθες πληροφορίες:

- Όνομα προϊόντος
- Σειριακός αριθμός προϊόντος
- Απόδειξη αγοράς (όπως απόδειξη από κατάστημα) και ημερομηνία αγοράς
- Διαμόρφωση υπολογιστή
- Περιγραφή του προβλήματος

#### Σημείωση:

Για βοήθεια σχετικά με τη χρήση οποιουδήποτε άλλου λογισμικού στο σύστημά σας, δείτε την τεκμηρίωση για το συγκεκριμένο λογισμικό για πληροφορίες τεχνικής υποστήριξης.

## Αγορά αναλώσιμων και βοηθητικών εξαρτημάτων

Μπορείτε να αγοράσετε γνήσια δοχεία μελανιού, μελανοταινίες, χαρτί και βοηθητικά εξαρτήματα Epson από έναν εξουσιοδοτημένο μεταπωλητή της Epson. Για να εντοπίσετε τον πλησιέστερο μεταπωλητή, καλέστε 800-GO-EPSON (800-463-7766). Εναλλακτικά, μπορείτε να πραγματοποιήσετε αγορά μέσω διαδικτύου στη διεύθυνση <http://www.epsonstore.com> (πωλήσεις στις Η.Π.Α.) ή στη διεύθυνση <http://www.epson.ca> (πωλήσεις στον Καναδά).

## Βοήθεια για χρήστες στην Ευρώπη

Για πληροφορίες σχετικά με τον τρόπο επικοινωνίας με το τμήμα υποστήριξης της Epson, συμβουλευτείτε το Έγγραφο πανευρωπαϊκής εγγύησης.

## Βοήθεια για χρήστες στην Ταϊβάν

Τα στοιχεία επικοινωνίας για πληροφορίες, υποστήριξη και υπηρεσίες είναι τα εξής:

### Παγκόσμιος Ιστός (<http://www.epson.com.tw>)

Διατίθενται πληροφορίες σχετικά με προδιαγραφές προϊόντων, προγράμματα οδήγησης προς λήψη και ενημέρωση για προϊόντα.

### Γραφείο βοήθειας της Epson (Τηλέφωνο: +0800212873)

Η ομάδα μας στο Γραφείο βοήθειας μπορεί να σας βοηθήσει μέσω τηλεφώνου για τα ακόλουθα:

- Ενημέρωση για πωλήσεις και πληροφορίες προϊόντων
- Ερωτήσεις ή προβλήματα σχετικά με τη χρήση του προϊόντος
- Ενημέρωση σχετικά με το σέρβις επισκευών και την εγγύηση

## Πού μπορείτε να απευθυνθείτε για βοήθεια

## Κέντρο σέρβις επισκευών:

Αριθμός τη- λεφώνου	Αριθμός φαξ	Διεύθυνση
02-23416969	02-23417070	No.20, Beiping E. Rd., Zhongzheng Dist., Taipei City 100, Ταϊβάν
02-27491234	02-27495955	1F., No.16, Sec. 5, Nanjing E. Rd., Songshan Dist., Taipei City 105, Ταϊβάν
02-32340688	02-32345299	No.1, Ln. 359, Sec. 2, Zhongshan Rd., Zhonghe City, Taipei County 235, Ταϊβάν
039-605007	039-600969	No.342-1, Guangrong Rd., Luodong Township, Yilan County 265, Ταϊβάν
038-312966	038-312977	No.87, Guolian 2nd Rd., Hualien City, Hualien County 970, Ταϊβάν
03-2810606	03-2810707	No.413, Huannan Rd., Pingzhen City, Taoyuan County 324, Ταϊβάν
03-5325077	03-5320092	1F., No.9, Ln. 379, Sec. 1, Jingguo Rd., North Dist., Hsinchu City 300, Ταϊβάν
04-23291388	04-23291338	3F., No.510, Yingcai Rd., West Dist., Taichung City 403, Ταϊβάν
04-23805000	04-23806000	No.530, Sec. 4, Henan Rd., Nantun Dist., Taichung City 408, Ταϊ- βάν
05-2784222	05-2784555	No.463, Zhongxiao Rd., East Dist., Chiayi City 600, Ταϊβάν
06-2221666	06-2112555	No.141, Gongyuan N. Rd., North Dist., Tainan City 704, Ταϊβάν
07-5520918	07-5540926	1F., No.337, Minghua Rd., Gushan Dist., Kaohsiung City 804, Ταϊβάν
07-3222445	07-3218085	No.51, Shandong St., Sanmin Dist., Kaohsiung City 807, Ταϊβάν

Αριθμός τη- λεφώνου	Αριθμός φαξ	Διεύθυνση
08-7344771	08-7344802	1F., No.113, Shengli Rd., Pingtung City, Pingtung County 900, Ταϊβάν

## Βοήθεια για χρήστες στην Αυστραλία

Η Epson Australia επιθυμεί να σας παράσχει υψηλό επίπεδο εξυπηρέτησης πελατών. Εκτός από την τεκμηρίωση του προϊόντος σας, για την εξασφάλιση πληροφοριών παρέχουμε τις ακόλουθες πηγές:

### Ο διανομέας της περιοχής σας

Μην ξεχνάτε ότι ο διανομέας της περιοχής σας μπορεί συχνά να βοηθήσει στην αναγνώριση και την επίλυση προβλημάτων. Ο διανομέας θα πρέπει να είναι πάντα το πρώτο σημείο όπου θα απευθυνθείτε για συμβουλές σχετικά με προβλήματα. Συχνά, μπορεί να επιλύσει προβλήματα γρήγορα και εύκολα, καθώς και να παράσχει συμβουλές σχετικά με το επόμενο ενδεδειγμένο βήμα.

### Διεύθυνση URL στο Internet

<http://www.epson.com.au>

Αποκτήστε πρόσβαση στις ιστοσελίδες της Epson Australia. Αξίζει τον κόπο να συνδεθείτε με το μόντεμ σας εδώ για μια επίσκεψη! Ο ιστότοπος παρέχει μια περιοχή λήψεων για προγράμματα οδήγησης, σημεία επικοινωνίας με την Epson, πληροφορίες νέων προϊόντων και τεχνική υποστήριξη (μέσω e-mail).

### Γραφείο βοήθειας της Epson

Το Γραφείο βοήθειας της Epson παρέχεται ως τελικό καταφύγιο για να διασφαλίσουμε ότι οι πελάτες μας έχουν πρόσβαση σε συμβουλές. Οι τηλεφωνητές του Γραφείου βοήθειας μπορούν να σας βοηθήσουν σχετικά με την εγκατάσταση, τη διαμόρφωση και το χειρισμό του δικού σας προϊόντος Epson. Το προσωπικό του Γραφείου βοήθειας πριν από την πώληση που διαθέτουμε μπορεί να παράσχει έγγραφα σχετικά με νέα προϊόντα Epson και συμβουλές για την τοποθεσία του πλησιέστερου διανομέα ή αντιπρόσωπου σέρβις. Σε αυτό το σημείο απαντώνται πολλοί τύποι ερωτημάτων.

Οι αριθμοί του Γραφείου βοήθειας είναι οι ακόλουθοι:

**Πού μπορείτε να απευθυνθείτε για βοήθεια**

Τηλέφωνο: 1300 361 054

Φαξ: (02) 8899 3789

Προτείνουμε να έχετε έτοιμες όλες τις σχετικές πληροφορίες όταν θα καλέσετε. Όσο περισσότερες πληροφορίες έχετε προετοιμάσει, τόσο πιο γρήγορα θα μπορέσουμε να βοηθήσουμε στην επίλυση του προβλήματος. Σε αυτές τις πληροφορίες περιλαμβάνονται η τεκμηρίωση του προϊόντος Epson, ο τύπος του υπολογιστή, το λειτουργικό σύστημα, τα προγράμματα εφαρμογών και τυχόν στοιχεία που θεωρείτε ότι απαιτούνται.

**Βοήθεια για χρήστες στη Σιγκαπούρη**

Οι πηγές πληροφοριών, υποστήριξης και υπηρεσιών που διατίθενται από την Epson Singapore είναι οι εξής:

**Παγκόσμιος Ιστός  
(<http://www.epson.com.sg>)**

Διατίθενται πληροφορίες σχετικά με προδιαγραφές προϊόντων, προγράμματα οδήγησης προς λήψη, απαντήσεις σε συχνές ερωτήσεις (FAQ), ενημέρωση για πωλήσεις και τεχνική υποστήριξη μέσω e-mail.

**Γραφείο βοήθειας της Epson  
(Τηλέφωνο: (65) 6586 3111)**

Η ομάδα μας στο Γραφείο βοήθειας μπορεί να σας βοηθήσει μέσω τηλεφώνου για τα ακόλουθα:

- Ενημέρωση για πωλήσεις και πληροφορίες προϊόντων
- Ερωτήσεις ή προβλήματα σχετικά με τη χρήση του προϊόντος
- Ενημέρωση σχετικά με το σέρβις επισκευών και την εγγύηση

**Βοήθεια για χρήστες στην Ταϊλάνδη**

Τα στοιχεία επικοινωνίας για πληροφορίες, υποστήριξη και υπηρεσίες είναι τα εξής:

**Παγκόσμιος Ιστός  
(<http://www.epson.co.th>)**

Διατίθενται πληροφορίες σχετικά με προδιαγραφές προϊόντων, προγράμματα οδήγησης προς λήψη, απαντήσεις σε συχνές ερωτήσεις (FAQ) και e-mail.

**Γραμμή βοήθειας της Epson  
(Τηλέφωνο: (66)2685-9899)**

Η ομάδα μας στη Γραμμή βοήθειας μπορεί να σας βοηθήσει μέσω τηλεφώνου για τα ακόλουθα:

- Ενημέρωση για πωλήσεις και πληροφορίες προϊόντων
- Ερωτήσεις ή προβλήματα σχετικά με τη χρήση του προϊόντος
- Ενημέρωση σχετικά με το σέρβις επισκευών και την εγγύηση

**Βοήθεια για χρήστες στο Βιετνάμ**

Τα στοιχεία επικοινωνίας για πληροφορίες, υποστήριξη και υπηρεσίες είναι τα εξής:

Γραμμή βοήθειας της Epson (Τηλέφωνο): 84-8-823-9239

Κέντρο σέρβις: 80 Truong Dinh Street,  
District 1, Hochiminh City  
Βιετνάμ

**Βοήθεια για χρήστες στην Ινδονησία**

Τα στοιχεία επικοινωνίας για πληροφορίες, υποστήριξη και υπηρεσίες είναι τα εξής:

**Παγκόσμιος Ιστός  
(<http://www.epson.co.id>)**

- Πληροφορίες σχετικά με προδιαγραφές προϊόντων, προγράμματα οδήγησης προς λήψη
- Απαντήσεις σε συχνές ερωτήσεις (FAQ), ενημέρωση για πωλήσεις, ερωτήματα μέσω e-mail

**Πού μπορείτε να απευθυνθείτε για βοήθεια****Γραμμή βοήθειας της Epson**

Ενημέρωση για πωλήσεις και πληροφορίες προϊόντων

Τεχνική υποστήριξη

Τηλέφωνο (62) 21-572 4350

Φαξ (62) 21-572 4357

**Κέντρο σέρβις της Epson**

Τζακάρτα Mangga Dua Mall 3rd floor No 3A/B  
Jl. Arteri Mangga Dua,  
Τζακάρτα

Τηλέφωνο/Φαξ: (62) 21-62301104

Μπαντούνγκ Lippo Center 8th floor  
Jl. Gatot Subroto No.2  
Μπαντούνγκ

Τηλέφωνο/Φαξ: (62) 22-7303766

Σουραμπάγια Hitech Mall Lt IIB No. 12  
Jl. Kusuma Bangsa 116 – 118  
Σουραμπάγια

Τηλέφωνο: (62) 31-5355035  
Φαξ: (62)31-5477837

Γιογκιακάρτα Hotel Natour Garuda  
Jl. Malioboro No. 60  
Γιογκιακάρτα

Τηλέφωνο: (62) 274-565478

Μεντάν Wisma HSBC 4th floor  
Jl. Diponegoro No. 11  
Μεντάν

Τηλέφωνο/Φαξ: (62) 61-4516173

Μακάσαρ MTC Karebosi Lt. III Kav. P7-8  
Jl. Ahmad Yani No.49  
Μακάσαρ

Τηλέφωνο:  
(62)411-350147/411-350148

**Βοήθεια για χρήστες στο Χονγκ Κονγκ**

Για την εξασφάλιση τεχνικής υποστήριξης καθώς και άλλων υπηρεσιών μετά την πώληση, οι χρήστες μπορούν να επικοινωνούν με την Epson Hong Kong Limited.

**Αρχική σελίδα στο Internet**

Η Epson Hong Kong έχει καθιερώσει μια τοπική αρχική σελίδα στα Κινεζικά και στα Αγγλικά στο Internet για να παράσχει στους χρήστες τις ακόλουθες πληροφορίες:

- Πληροφορίες προϊόντων
- Απαντήσεις σε συχνές ερωτήσεις (FAQ)
- Πιο πρόσφατες εκδόσεις προγραμμάτων οδήγησης προϊόντων Epson

Οι χρήστες μπορούν να αποκτήσουν πρόσβαση στην αρχική σελίδα μας στον Ιστό στη διεύθυνση:

<http://www.epson.com.hk>

**Γραμμή βοήθειας τεχνικής υποστήριξης**

Μπορείτε επίσης να επικοινωνείτε με το τεχνικό προσωπικό μας στους ακόλουθους αριθμούς τηλεφώνου και φαξ:

Τηλέφωνο: (852) 2827-8911

Φαξ: (852) 2827-4383

**Βοήθεια για χρήστες στη Μαλαισία**

Τα στοιχεία επικοινωνίας για πληροφορίες, υποστήριξη και υπηρεσίες είναι τα εξής:

**Παγκόσμιος Ιστός  
(<http://www.epson.com.my>)**

- Πληροφορίες σχετικά με προδιαγραφές προϊόντων, προγράμματα οδήγησης προς λήψη

**Πού μπορείτε να απευθυνθείτε για βοήθεια**

- ❑ Απαντήσεις σε συχνές ερωτήσεις (FAQ), ενημέρωση για πωλήσεις, ερωτήματα μέσω e-mail

**Epson Trading (M) Sdn. Bhd.**

Κεντρικά γραφεία.

Τηλέφωνο: 603-56288288

Φαξ: 603-56288388/399

**Γραφείο βοήθειας της Epson**

- ❑ Ενημέρωση για πωλήσεις και πληροφορίες προϊόντων (γραμμή πληροφοριών)

Τηλέφωνο: 603-56288222

- ❑ Ενημέρωση για σέρβις επισκευών και εγγύηση, χρήση προϊόντων και τεχνική υποστήριξη (γραμμή τεχνικής υποστήριξης)

Τηλέφωνο: 603-56288333

**Βοήθεια για χρήστες στην Ινδία**

Τα στοιχεία επικοινωνίας για πληροφορίες, υποστήριξη και υπηρεσίες είναι τα εξής:

**Παγκόσμιος Ιστός**  
**(<http://www.epson.co.in>)**

Διατίθενται πληροφορίες σχετικά με προδιαγραφές προϊόντων, προγράμματα οδήγησης προς λήψη και ενημέρωση για προϊόντα.

**Κεντρικά γραφεία της Epson India - Μπανγκαλόρ**

Τηλέφωνο: 080-30515000

Φαξ: 30515005

**Περιφερειακά γραφεία της Epson India:**

Τοποθεσία	Αριθμός τηλεφώνου	Αριθμός φαξ
Βομβάη	022-28261515 / 16/17	022-28257287
Δελχί	011-30615000	011-30615005
Τσενάι	044-30277500	044-30277575
Καλκούτα	033-22831589 / 90	033-22831591
Χαϊντεραμπάντ	040-66331738/ 39	040-66328633
Κόχι	0484-2357950	0484-2357950
Κοϊμπατόρε	0422-2380002	Δεν διατίθεται
Πούνε	020-30286000 / 30286001 / 30286002	020-30286000
Αχμπατταμπάντ	079-26407176 / 77	079-26407347

**Γραμμή βοήθειας**

Για σέρβις, πληροφορίες προϊόντων ή για παραγγελίες δοχείων - 18004250011 (9 π.μ. - 9 μ.μ.) - Πρόκειται για αριθμό χωρίς χρέωση.

Για σέρβις (χρήστες CDMA και κινητών τηλεφώνων) - 3900 1600 (9 π.μ. - 6 π.μ.) Πρόθεμα τοπικού κωδικού αυτόματης υπεραστικής επικοινωνίας (STD)

**Βοήθεια για χρήστες στις Φιλιππίνες**

Για την εξασφάλιση τεχνικής υποστήριξης καθώς και άλλων υπηρεσιών μετά την πώληση, οι χρήστες μπορούν να επικοινωνούν με την Epson Philippines Corporation στους αριθμούς τηλεφώνου και φαξ και στη διεύθυνση e-mail που ακολουθούν:

Κεντρική γραμ-(63-2) 706 2609  
μή:

Φαξ: (63-2) 706 2665



## Πού μπορείτε να απευθυνθείτε για βοήθεια

Απευθείας (63-2) 706 2625  
γραμμή Γρα-  
φείου βοήθειας:

E-mail: [epchelpdesk@epc.epson.com.ph](mailto:epchelpdesk@epc.epson.com.ph)

### Παγκόσμιος Ιστός (<http://www.epson.com.ph>)

Διατίθενται πληροφορίες σχετικά με προδιαγραφές προϊόντων, προγράμματα οδήγησης προς λήψη, απαντήσεις σε συχνές ερωτήσεις (FAQ) και ενημέρωση μέσω e-mail.

### Αρ. χωρίς χρέωση 1800-1069-EPSON(37766)

Η ομάδα μας στη Γραμμή βοήθειας μπορεί να σας βοηθήσει μέσω τηλεφώνου για τα ακόλουθα:

- Ενημέρωση για πωλήσεις και πληροφορίες προϊόντων
- Ερωτήσεις ή προβλήματα σχετικά με τη χρήση του προϊόντος
- Ενημέρωση σχετικά με το σέρβις επισκευών και την εγγύηση