

SL-D700

**Пайдалану
нұсқаулығы**

Авторлық құқықтар және сауда белгілері

Авторлық құқықтар және сауда белгілері

Seiko Epson корпорациясының алдын ала жазбаша келісімсіз осы өнімнің ешқандай бөлігін электрондық, механикалық, фотокошіру, жазу жолдарымен қайта шығаруға, қалпына келтіру жүйесіне сақтауға немесе басқа пішінде не басқа жолмен өткізуге болмайды. Осы жердегі ақпарат тек осы Epson принтерімен пайдалану үшін ғана арналған. Epson осы ақпаратты басқа принтерлерге пайдалану салдарына жауапты болмайды.

Seiko Epson корпорациясы және бөлімшелері апаттық жағдайда, осы өнімді дұрыс пайдаланбау немесе қиянат ету, рұқсатсыз өзгерту, жөндеу немесе өнімге өзгерістер енгізу немесе Seiko Epson корпорациясының (АҚШ-тан басқа) пайдалану және қызмет көрсету нұсқауларын қатаң түрде орындамау салдарынан болатын зақымдарға, жоғалтуларға, залалдарға, жұмсалған қаражатқа не шығындарға осы өнімді сатып алушы немесе үшінші тарап алдында жауапты болмайды.

Seiko Epson корпорациясы Epson компаниясының түпнұсқа өнімдері немесе Seiko Epson корпорациясы мақұлдаған Epson өнімдері болып табылмайтын кез келген функцияларды немесе шығыс материалдарын пайдалану салдарынан болатын кез келген зақымдарға немесе ақауларға жауапты болмайды.

Seiko Epson корпорациясы Seiko Epson корпорациясы мақұлдаған Epson өнімдері болып табылмайтын кез келген интерфейстік кабельдерді пайдаланғаннан шығатын элеткрмагниттік кедергілері салдарынан болатын зақымдарға жауапты болмайды.

EPSON®, EPSON EXCEED YOUR VISION, EXCEED YOUR VISION және олардың логотиптері - Seiko Epson корпорациясының тіркелген сауда белгілері немесе сауда белгілері.

Microsoft® және Windows® - Microsoft корпорациясының тіркелген сауда белгілері.

Apple®, Macintosh®, Mac OS® және OS X® - Apple Inc. компаниясының тіркелген сауда белгілері.

Жалпы ескертпе: осы жердегі басқа өнім мен компания атаулары өз компанияларының сауда белгілері болуы мүмкін. Epson осы белгілердегі бір немесе барлық құқықтарға иелігін мойындамайды.

© 2014 Seiko Epson корпорациясы. Барлық құқықтары қорғалған.

Мазмұны

Авторлық құқықтар және сауда белгілері

Кіріспе

Таңбалардың мағынасы.	5
Нұсқаулықтағы скриншоттар.	5
Принтер бөлшектері.	6
Алдыңғы жағы.	6
Артқы жағы.	8
Беру құралы.	9
Басып шығару басының блогы.	10
Орауыш.	10
Шамдар.	11
Қауіпсіздік нұсқаулары.	13
Таңбалардың және белгілердің мағынасы.	13
Орнату туралы ескертпелер.	14
Пайдалану туралы ескертпелер.	14
Қуат көзі туралы ескертпелер.	16
Тұтынылатын материалдар туралы ескертпелер.	17
Пайдалану туралы ескертпелер.	18
Басты құрылғыны пайдалану кезіндегі ескертпелер.	18
Қағаздағы ескертпелер.	18
Сия картридждері туралы ескертпелер	20
Қолданылған сия картридждерін және қолданылған сияларға арналған картридждерді жою.	21
Бағдарламалық жасақтама кіріспесі.	21

Басып шығару әдістері

Негізгі басып шығару әдістері.	22
--	----

Қағазды ауыстыру

Ауыстыру әдісі.	24
Қағазды ауыстыруға дайындау.	24
Қағаз деңгейін жазу.	26
Орауышты алу.	28
Қағаз орамын алып тастау.	30
Қағаз бумасын тағу.	32
Орауышты тағу.	33
Қағаз параметрлерін өзгерту.	38

Шығару шығару

Басып шығару науасы (қосымша).	42
Үлкен басып шығару науасы (Қосымша)	43
Басып шығару науасын тағу және алу.	44
Басып шығару науасын тағу және алу.	46

Сия картридждерін ауыстыру

Сия деңгейлерін тексеру.	48
Принтерден тексеру.	48
Компьютерден тексеру.	49
Ауыстыру іс рәсімі.	52

Қолданылған сияларға арналған картриджін ауыстыру

Қолданылған сияларға арналған картриждегі бос орынды тексеру.	56
Принтерден тексеру.	56
Компьютерден тексеру.	57
Ауыстыру іс рәсімі.	59

Қағаз қалдықтарының бөлімін босату

Техникалық қызмет көрсету

Техникалық қызмет көрсету құралы.	63
Элементтер тізімін тексеру.	65
Қағаз қалдықтарының бөлімі.	65
Желдету саңылауы.	65

Ақауды жою

Қателер пайда болғанда.	66
Ескерту зуммері және жарық индикаторлары.	66
Қате туралы хабарлар (Windows).	69
Қате туралы хабарлар (Mac).	69
Қателер мен шешімдер.	70
Көрсетілген қатені өшіру мүмкін емес.	78
Қағаз кептелістері.	80
Басып шығару тапсырмаларын жою.	81

Мазмұны

Қағаз орамын беру құралында кептелген қағаз.	83
Ішкі қағаз беру құралында кептелген қағаз.	90
Ақаулар ақаулары.	96
Қағазды кесу кезіндегі ақаулар.	98
Ақау жойылмаған кезде.	98

Қосымша

Жұмсалатын материалдар және қосымша элементтер.	99
Принтерді жылжыту туралы ескертпелер	99
Жылжытуға дайындау.	100
Жылжитқаннан кейін.	100
Принтер сипаттамалары.	101
Стандарттар мен мақұлдаулар.	102
Қажетті орын.	103
Ақпарат тұтынушы.	104
Ескертпелер.	105
FCC сәйкестік мәлімдемесі.	105
Тек Еуропадағы тұтынушылар үшін.	106
Тек Түркиядағы тұтынушылар үшін.	106
Тек Украинадағы тұтынушылар үшін.	106

Көмек алу орны



Техникалық қолдау көрсету веб-торабы	107
Erson қолдау көрсету орталығына хабарласу.	107
Erson компаниясына хабарласудан бұрын.	107
Солтүстік Америкадағы пайдаланушыларға көмек.	108
Еуропадағы пайдаланушыларға анықтама.	108
Тайваньдағы пайдаланушыларға көмек	108
Австралиядағы пайдаланушыларға көмек.	109
Сингапурдағы пайдаланушыларға көмек.	110
Тайландтағы пайдаланушыларға көмек	110
Вьетнамдағы пайдаланушыларға көмек	110
Индонезиядағы пайдаланушыларға көмек.	111

Гонконгтағы пайдаланушыларға көмек	111
Малайзиядағы пайдаланушыларға көмек.	112
Үндістандағы пайдаланушыларға көмек	112
Филиппиндегі пайдаланушыларға көмек.	113

Кіріспе

Кіріспе

Таңбалардың мағынасы

 Ескерту:	қатты дене жарақатын болдырмау үшін ескертулерді орындау керек.
 Сақтық шара:	өнімді зақымдамау немесе дене жарақатын болдырмау үшін сақтық шараларды орындау керек.
 Маңызды:	өнімді зақымдамау үшін маңызды нұсқауларды орындау керек.
Ескертпе:	ескертпелердің құрамында осы өнімді пайдалану туралы маңызды ақпарат бар.

Нұсқаулықтағы скриншоттар

- Бұл нұсқаулықта пайдаланылған скриншоттар нақты экрандардан басқаша болуы мүмкін. Сондай-ақ, пайдаланылған операциялық жүйеге және пайдалану ортасына байланысты экрандар басқаша болуы мүмкін.
- Басқасы көрсетілмейінше, осы нұсқаулықтағы скриншоттар Windows 7 және Mac OS X 10.7 жүйесінде көрсетіледі.

Принтер бөлшектері

Алдыңғы жағы

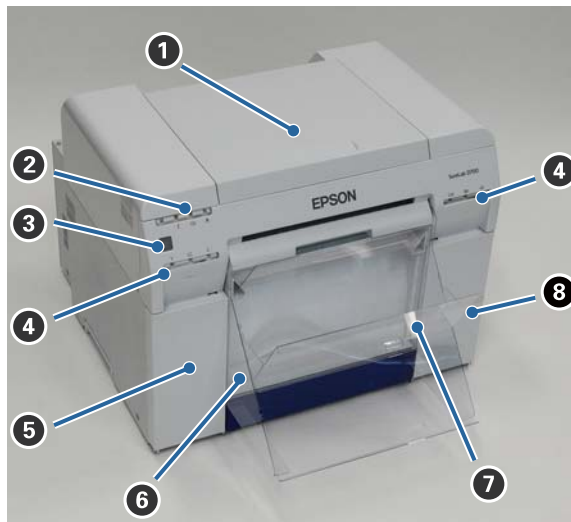

1 Жоғарғы қақпақ

Қағаз кептелісі пайда болғанда немесе қызмет көрсетуді орындау үшін ашыңыз.

2 Күйдің жарық шамы

Бұл шам принтердің күйі қалыпты екенін немесе қате пайда болғанын көрсетеді.

 ["Шамдар" бетте 11](#)

3 Power switch (Қуат ажыратқышы)

Бұл әдетте ҚОСУЛЫ (⏻ шамы жанады) болады. Егер төтенше жағдай орын алса немесе принтерді ұзақ уақыт бойы пайдаланбасаңыз, принтерді өшіру үшін қосқышты басыңыз (⏻ шамы өшіріледі).

4 Сия шамы (қызғылт)

 ["Шамдар" бетте 11](#)

5 Картридж қақпағы (сол жақ)

Сия картридждерін ауыстырған кезде ашыңыз.

 ["Сия картридждерін ауыстыру" бетте 48](#)

6 Қағаз қалдықтарының бөлімі

Басып шығару барысында қиып алынған қалдық қағазды ұстайды. Қағазды ауыстырған кезде қағаз қалдықтарының бөлімін босатыңыз. Қағазды салған немесе алған кезде жойылуы тиіс.

 ["Қағаз қалдықтарының бөлімін босату" бетте 61](#)

Кіріспе

7 Басып шығару науасы/Үлкен басып шығару науасы (қосымша)

Шығарылған баспаларды ұстайды.

 ["Басып шығару науасын тағу және алу" бетте 44](#)

8 Картридж қақпағы (оң жақ)

Сия картриджін немесе қолданылған сияларға арналған картриджі ауыстырған кезде ашыңыз.

 ["Сия картридждерін ауыстыру" бетте 48](#)

 ["Қолданылған сияларға арналған картриджін ауыстыру" бетте 56](#)

Қағаз қалдықтарының бөлімі алынғанда және картридж қақпағы ашық болғанда

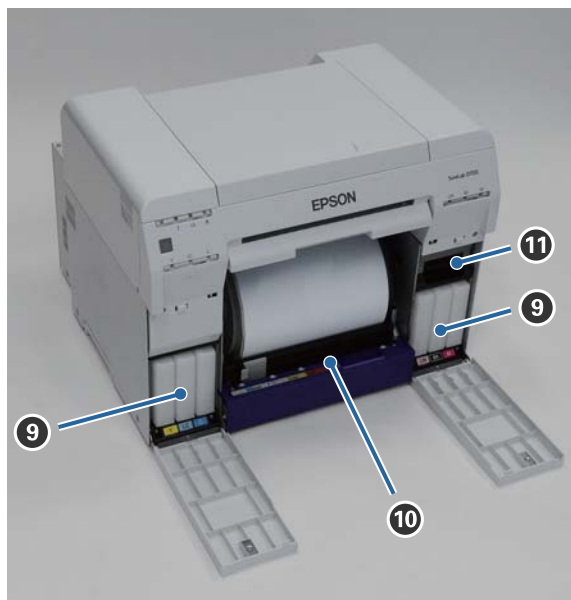

9 Сия картридждері

Алты түрлі түсті сия картриджін орнатыңыз.

10 Қағаз орамын беру құралы

Оны орауышты алған кезде алдыға қарай тартыңыз.

11 Қолданылған сияларға арналған картридж

Қалған сия сұйықтығын сақтайтын контейнер.

 ["Қолданылған сияларға арналған картриджін ауыстыру" бетте 56](#)

Артқы жағы

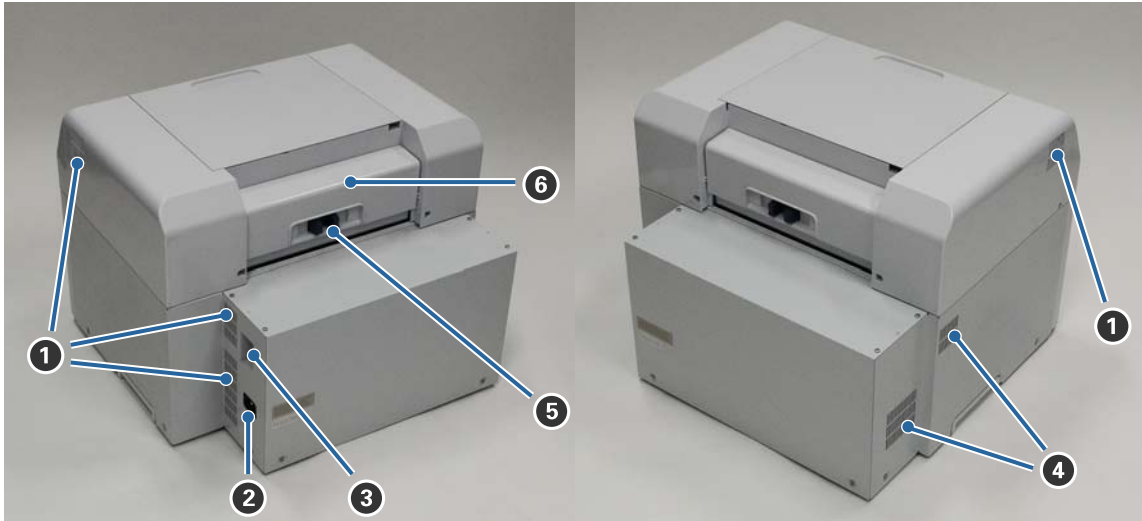

- 1 Ауа шығару саңылауы**
Принтердің ішкі жағын салқындату үшін қолданылған ауаны шығарады.
- 2 Айнымалы ток ағытпасы**
Қуат сымын принтерге жалғайды.
- 3 USB порты**
USB кабелін осы жерге жалғаңыз.
- 4 Желдету саңылауы**
Принтердің ішкі жағын салқындату үшін ауаны ішке тартады.
- 5 Құлыптау тұтқышы**
Артқы қақпақ үшін тұтқышты босатады.
- 6 Артқы қақпақ**
Қағаз кептелісі пайда болғанда немесе қызмет көрсетуді орындау үшін ашыңыз.

Беру құралы

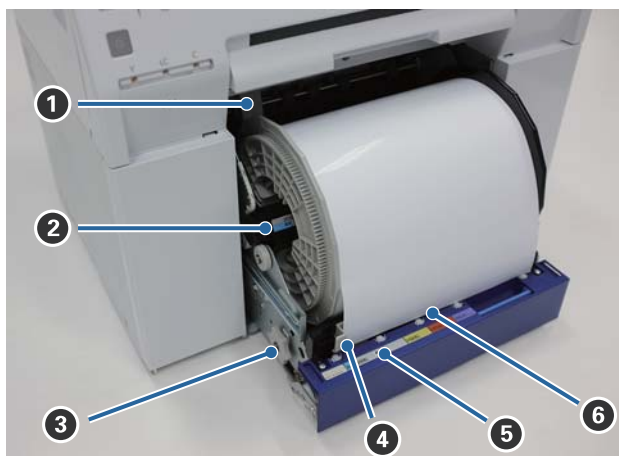

1 Ішкі жиек бағыттауышы

Қағаз бумасының еніне сәйкес келтіреді.

2 Орауыш

Қағаз орамын салыңыз.

3 Тұтқа

Мұны қағаз орамын орауышқа орау үшін қолданыңыз.

4 Алдыңғы жиек бағыттауышы

Бұл бағыттауыш қағазды қағаз беру саңылауына салуға рұқсат етеді. Бағыттауыштарды қағаздың еніне сәйкес келтіреді.

5 Қағаз шамы (көк)

Қағаз орамын беру құралы үшін қағазды салу күйін көрсетеді.

Қосулы: қағаз қағаз орамын беру құралына дұрыс салынған.

Өшірулі: қағаз салынбаған.

6 Қағаз беру ұясы

Қағаз бумасын салған кезде алдыңғы жиегін осы жерге енгізіңіз.

Кіріспе

Басып шығару басының блогы



1 Басып шығару басының блогы

Басып шығару үшін солға және оңға жылжыған кезде сияны шығарады. Басып шығару басының блогын қолмен қатты күш салып жылжытуға болмайды. Әйтпесе, ол бұзылып қалуы мүмкін.

Орауыш

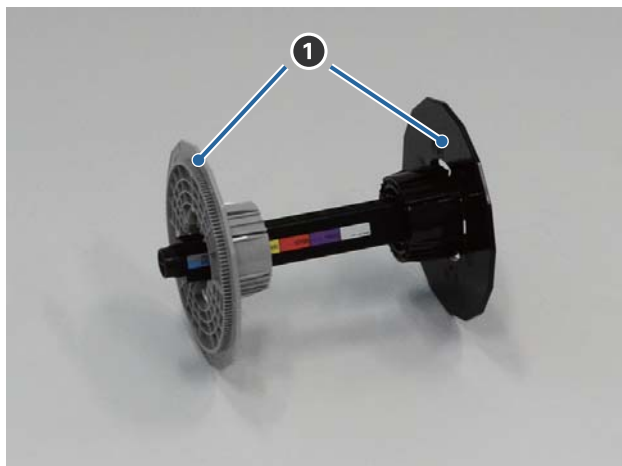

1 Фланец

Оны бекіту үшін сол және оң жақтағы қағаз бумасының бума өзегінің ұшына енгізіңіз.

Шамдар

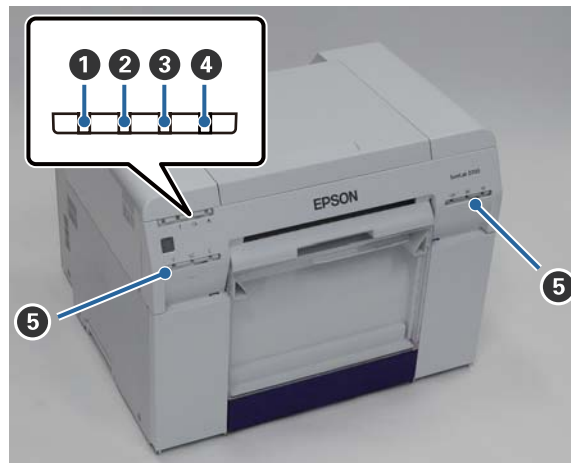

1 **шамы (көк)**

Принтердің операциялық күйі шамдар немесе жыпылықтау шамы арқылы көрсетіледі.

Қосулы: Принтер басып шығаруға дайын.

Жыпылықтаудың принтер басып шығаруда, баптауда, техникалық қызмет көрсету жұмыстарын орындауда және т.с.с.

Өшірулі: принтер өшірулі немесе принтер әрекеттері қателікке байланысты тоқтатылған.

2 **! шамы (қызыл)**

Принтердің қате күйі жанған шам арқылы көрсетіледі.

Қосулы: қате пайда болды, принтер қатені түзету әрекеттерін орындауда немесе принтер жүйесінің қателігі пайда болған.

Өшірулі: Қате жоқ.

3 **шамы (қызыл)**

Қағаз орамын беру құралының күйін көрсетеді.

Қосулы: Қағаз қағаз орамын беру құралына салынған немесе қағаз сыртында.

Жыпылықтаудың қағаз кептелісі орын алды.
а:

Өшірулі: қате жоқ.

4 **шамы (қызыл)**

Қолданылған сияларға арналған картридж күйін көрсетеді.

Кіріспе

Қосулы: Басып шығару орындалмайды, себебі қолданылған сияларға арналған картридж ішінде бос орын жеткіліксіз немесе қолданылған сияларға арналған картридж дұрыс танылмағандықтан қате пайда болды.

 [“Қолданылған сияларға арналған картриджін ауыстыру” бетте 56](#)

Өшірулі: қате жоқ.

5 Сия шамы (қызғылт)

Сия картридждерінің күйін көрсетеді.

Қосулы: басып шығару орындалмады, себебі сия картриджінде сияның жеткіліксіздігін көрсететін шам қосулы немесе сия картриджі дұрыс танылмағандықтан қате пайда болды.

 [“Сия картридждерін ауыстыру” бетте 48](#)

Өшірулі: қате жоқ.

Қауіпсіздік нұсқаулары

Бұл принтерді қауіпсіз пайдалану үшін пайдалану алдында принтермен бірге берілген нұсқаулықты оқып шығыңыз. Бұл принтерді берілген нұсқаулықта сипатталған күйде пайдаланбау, принтердің бұзылуына немесе сәтсіз жағдайға себеп болуы мүмкін. Принтерге қатысты түсініксіз сәттерді шешу үшін осы нұсқаулықты әрдайым қол жетімді жерде сақтаңыз.

Таңбалардың және белгілердің мағынасы



Ескерту:

Бұл таңба еленбесе, дұрыс емес пайдалануға байланысты ауыр жарақатқа немесе тіпті өлімге әкелуі мүмкін ақпаратты көрсетеді.





Сақтық шара:







Бұл таңба еленбесе, дұрыс пайдаланбауға байланысты дене жарақатына немесе зақымға әкелуі мүмкін ақпаратты көрсетеді.

	Қолыңыз қысылып қалуы мүмкін екенін көрсетеді.		Принтерге су тимеуі керектігін көрсетеді.
	Тыйым салынған (орындауға болмайды) әрекеттерді көрсетеді.		Орындау керек нәрселерді (нұсқаулар/ әрекеттер) көрсетеді.
	Бөлшектеуге тыйым салынғанын көрсетеді.		Қуат ашасы ажыратулы болуы керектігін көрсетеді.
	Принтерді ылғал қолдармен ұстамау керектігін көрсетеді.		Принтер жерге қосылуы керектігін көрсетеді.
	Белгілі бөлшектерді ұстауға болмайтынын көрсетеді.		



Кіріспе

Орнату туралы ескертпелер









 Ескерту	
	<p>Принтердің желдету саңылауын бұғаттамаңыз.</p> <p>Егер желдету саңылауын бұғатталса, ішкі температура көтеріледі және өрт тудыруы мүмкін.</p> <p>Шүберекпен немесе басқа материалмен жаппаңыз және желдетілуі нашар аймаққа орнатпаңыз.</p> <p>Сондай-ақ, нұсқаулықта көрсетілген орнату орнын қорғаңыз.</p> <p> "Қажетті орын" бетте 103</p>







 Сақ болыңыз	
	<p>Тұрақсыз немесе басқа жабдықтың дірілдеуі себеп болатын орынға орнатпаңыз немесе сақтамаңыз.</p> <p>Егер ол құлап қалса, жарақатқа себеп болуы мүмкін.</p>
	<p>Оны түтінді немесе шаң орындарда, ылғалды орындарда немесе ылғалдануы мүмкін орындарға орнатпаңыз.</p> <p>Ток соғуы немесе өрт шығуы мүмкін.</p>
	<p>Принтерді көтерген кезде дене тұрысыңыз дұрыс екеніне көз жеткізіңіз.</p> <p>Егер дене тұрысыңыз дұрыс болмаса, жарақат алуыңыз мүмкін.</p>
	<p>Принтерді көтерген кезде нұсқаулықта көрсетілген аймақтарды ұстаңыз.</p> <p>Басқа аймақтардан ұстап көтерсеңіз, принтер құлап кетуі және саусақтарыңыз қысылып қалып, жарақат алуыңыз мүмкін.</p> <p>Принтерді көтеру туралы қосымша ақпарат алу үшін төмендегіні қараңыз.</p> <p> Орнату нұсқаулығы</p>
	<p>Егер принтерді дөңгелектері бар тұраққа қойсаңыз, әрекеттерді орындау алдында дөңгелектер жылжымайтындай етіп бекітілгеніне көз жеткізіңіз.</p> <p>Егер әрекеттер барысында тұрақ күтпеген жерден қозғалса, жарақат алуыңыз мүмкін.</p>

Пайдалану туралы ескертпелер

 Ескерту	
	<p>Алкоголь немесе сұйылтқыш сияқты ұшқыш заттардың немесе оттың қасы сияқты орындарда пайдаланбаңыз.</p> <p>Ток соғуы немесе өрт шығуы мүмкін.</p>
	<p>Егер оғаш иістерді немесе шуылды сезсеңіз принтерді пайдаланбаңыз.</p> <p>Ток соғуы немесе өрт шығуы мүмкін.</p> <p>Егер қандай да әдеттен тыс жағдайлар орын алса, принтерді дереу өшіріңіз, ашаны розеткадан ажыратыңыз да, жергілікті дилерге хабарласыңыз.</p>

Кіріспе

 Ескерту	
	Бұл принтердің ішіне бөгде заттар, су немесе басқа сұйықтықтар кірсе пайдаланбаңыз. Ток соғуы немесе өрт шығуы мүмкін. Принтерді дереу өшіріңіз, ашаны розеткадан ажыратыңыз да, жергілікті дилерге хабарласыңыз.
	Принтерді нұсқаулықта көрсетілгеннен басқа жағдайда бөлшектеуге болмайды.
	Өз бетіңізбен жөндеу өте қауіпті және әрекеттенбеген жөн.
	Принтерді ауада тұтанғыш немесе жарылғыш газ және сол сияқты газдар болуы мүмкін орындарда пайдаланбаңыз. Сондай-ақ, осы принтердің ішінде немесе айналасында тұтанғыш газды қамтитын спрейлерді пайдаланбаңыз. Өрт шығуы мүмкін.
	Принтерді нұсқаулықта көрсетілгеннен басқа, сым жүргізу әрекеттерін орындамаңыз. Өрт шығуы мүмкін. Басқа қосылған жабдықта зақымдалуы мүмкін.
	Принтердің ішіндегі нұсқаулықта көрсетілгеннен басқа бөлшектерді ұстамаңыз. Ток соғуы, күйіп қалуыңыз немесе жарақат алуыңыз мүмкін.
	Тесіктер арқылы осы принтер ішіне ешбір металл немесе тұтанғыш заттарды салмаңыз немесе түсіріп алмаңыз. Ток соғуы немесе өрт шығуы мүмкін.

 Сақ болыңыз	
	Принтердің үстіне шықпаңыз және қандай да бір ауыр заттар қоймаңыз. Егер құласа немесе бұзылса, жарақатқа себеп болуы мүмкін.
	Принтерді жылжытқан кезде оны өшіріңіз, қуат кабелін электр розеткасынан ажыратыңыз да, барлық кабельдердің ажыратылғанына көз жеткізіңіз. Егер кабель және тағы басқасы зақымдалған болса, ток соғуы немесе өрт шығуы мүмкін.
	Принтер қосулы болса немесе басып шығарған кезде саусақтарыңызды қағаз ролигі бөліміне қоймаңыз. Саусақтарыңыз қағазды ролигінде тұрып қалса, жарақат алуыңыз мүмкін. Қағазды толық шыққан кезде ғана ұстаңыз.
	Бұл принтерді сақтағанда немесе тасымалдағанда, принтерді еңкейтпеңіз, бүйірімен тұрғызбаңыз немесе жоғары қаратып қоймаңыз. Сия ағуы мүмкін.
	Қақпақтарды ашқанда және жапқанда, қолыңызды басты құрылғы мен қақпақ бірігетін жердің жанына қоймаңыз. Егер саусақтарыңыз немесе қолдарыңыз қысылса, жарақат алуыңыз мүмкін.
	Қолыңызды шығару ұясына қоймаңыз. Егер кесу құралын ұстасаңыз, жарақат алуыңыз мүмкін.









Кіріспе

 Сақ болыңыз

	Қағаз орамын беру құралын ішке немесе сыртқа жылжитқан кезде тұтқасынан ұстаңыз. Егер қолдарыңызды басқа бөлімнің ішіне салсаңыз, қолыңыздың немесе саусақтарыңыз екі жағы жарақаттануы мүмкін.
---	--



Қуат көзі туралы ескертпелер

 Ескерту

	Тек жапсырмада көрсетілген қуат көзін ғана пайдаланыңыз. Ток соғуы немесе өрт шығуы мүмкін.
	Шаң сияқты бөгде заттар тұрып қалған қуат ашасын қолданбаңыз. Ток соғуы немесе өрт шығуы мүмкін.
	Қуат ашасының істіктері электр розеткасына толық кіріп тұрғанына көз жеткізіңіз. Ток соғуы немесе өрт шығуы мүмкін.
	Зақымдалған болса, қуат кабелін пайдаланбаңыз. Ток соғуы немесе өрт шығуы мүмкін. Қуат кабелі зақымдалған болса, жергілікті дилеріңізге хабарласыңыз. Қуат кабелін зақымдамау үшін төмендегі тармақтарды ескеріңіз. <input type="checkbox"/> Қуат кабелін өзгертпеңіз <input type="checkbox"/> Қуат кабеліне ауыр заттарды қоймаңыз <input type="checkbox"/> Майыстырмаңыз, бұрамаңыз немесе тартпаңыз <input type="checkbox"/> Оны жылу құрылғыларының жанына қоймаңыз
	Қуат кабелін ылғал қолмен қоспаңыз немесе ажыратпаңыз. Ток соғуы мүмкін.
	Қуат кабеліне сымдарды тізбектеп қосуды қолданбаңыз. Ол қызып кетуі және өртке себеп болуы мүмкін. Қуатты тікелей тұрғын үй электр розеткасынан алыңыз.
	Қуат кабелін дүркін-дүркін ажыратып тұрыңыз және істіктер мен істіктердің негізі арасын тазалаңыз. Егер қуат кабелі ұзақ уақыт бойы ажыратылмай қалса, ашаның жиектеріне шаң жиналып қалып, қысқа тұйықталуға және өртке себеп болуы мүмкін.
	Қуат кабелін электр розеткасынан ажыратқан кезде кабельді емес, ашадан ұстап ажыратыңыз. Кабель зақымдалуы немесе аша бұзылуы мүмкін және электр тогының соғуы немесе өрт шығуы мүмкін.

Кіріспе





 **Ескерту**

	<p>Кездейсоқ қысқа тұйықталуды болдырмау үшін принтерді жерге қосу керек.</p> <p>Егер принтері жерге қоспай пайдалансаңыз, электр тогының соғуына немесе өртке себеп болуы мүмкін. Қуат кабелінің жерге қосу сымын төмендегі нүктелердің біріне тағыңыз.</p> <ul style="list-style-type: none"> <input type="checkbox"/> Электр розеткасындағы жерге қосу терминалы <input type="checkbox"/> Мыс сымды және тағы басқаны жерге ең кемінде 65 см тереңдікке көміңіз. <input type="checkbox"/> Жерге қосу орындалатын жерге қосу терминалы <p>Жерге қосу сымын таққанда немесе алғанда, қуат ашасы электр розеткасынан ажыратулы болуы тиіс. Қолданылатын электр розеткасының жерге қосуын тексеріңіз. Жерге қосуды орындай алмасаңыз, жергілікті дилеріңізге хабарласыңыз.</p>
	<p>Жерге қосу сымын төмендегі жерлерге жалғамаңыз.</p> <ul style="list-style-type: none"> <input type="checkbox"/> Газ құбырлары (олар тұтануы және жарылуға себеп болуы мүмкін) <input type="checkbox"/> Телефондар сымдарына немесе найзағай өткізгіштеріне арналған жерге қосу сымы (бұл қауіпті, өйткені найзағай ұрса, электрдің өте үлкен заряды пайда болуы мүмкін) <input type="checkbox"/> Су құбырлары немесе шүмектер (құбырларда қандай да пластик құбырлар болса, жерге қосу орындалмайды)

 **Сақ болыңыз**

	<p>Қауіпсіздік себептеріне байланысты, егер принтер ұзақ уақыт бойы пайдаланылмаған болса, қуат кабелін электр розеткасынан ажыратыңыз.</p>
---	---

Тұтынылатын материалдар туралы ескертпелер **Сақ болыңыз**

	<p>Егер көзіңізге немесе аузыңызға тисе, теріңізде қалса, сол аймақты төмендегідей өңдеңіз.</p> <ul style="list-style-type: none"> <input type="checkbox"/> Егер сия теріңізге қатып қалса, оны дереу сабынды сумен жуып тастаңыз. <input type="checkbox"/> Егер сия көзіңізге кірсе, дереу сумен шайыңыз. Бұл сақтық шараны орындамау көздің қызаруына немесе жеңіл қабынуға себеп болуы мүмкін. Егер қандай да бір әдеттен тыс жағдайлар орын алса, дереу дәрігерге қаралыңыз. <input type="checkbox"/> Егер аузыңызға сия кірсе, дереу дәрігерге қаралыңыз.
	<p>Сия картридждерін бөлшектемеңіз.</p> <p>Егер бөлшектесеңіз, сия көзіңізге кіруі немесе теріңізге тиюі мүмкін.</p>
	<p>Сия картридждерін тым қатты шайқамаңыз.</p> <p>Егер қатты шайқасаңыз, картриджден сия ағуы мүмкін.</p>
	<p>Басып шығарылатын қағаздың жиегін қолмен үйкемеңіз.</p> <p>Қағаздың жиектері жұқа және үшкір, жарақат алуыңыз мүмкін.</p>
	<p>Сия картридждарын балалар жетпейтін жерде сақтаңыз.</p>

Пайдалану туралы ескертпелер

Басты құрылғыны пайдалану кезіндегі ескертпелер

- Осы принтер орнатылған бөлмедегі температураны кенеттен өзгертуге болмайды.
Егер температура кенет өзгерсе, принтер ішінде су тамшылары (конденсат) пайда болып, әрекеттерге кері әсер етуі мүмкін.
- Принтерді температурасы 10 - 35°C және ылғалдылығы 20 - 80% ортада пайдаланыңыз. Принтер жүйелік торға қойылған кезде тордың ортасы осы ауқымдарға сәйкес келетініне көз жеткізіңіз.
- Принтердің үстіне вазалар немесе тостағандар сияқты су бар ешбір ыдыстарды қоймаңыз. Егер принтерге су кірсе, ол бұзылуы мүмкін. Сондай-ақ, принтердің үстіне ешбір ауыр заттар қоймаңыз.
- Принтер бірнеше желдету саңылауларымен жабдықталған. Желдету саңылаулары ауаның принтердің ішіне кіруіне және шығуына рұқсат етеді. Бұл желдету саңылауларын жанына қандай да бір заттарды қою немесе қағаз парақтарымен жабу арқылы бұғаттамаңыз.
- Осы принтер үшін жасалған керек-жарақтарды басқа ешбір құрылғылармен бірге пайдаланбаңыз.
- Егер басып шығару барысында принтердің қақпақтары ашық болса, қауіпсіздік құрылғысы іске қосылып, басып шығару автоматты түрде тоқтатылады. Бұл жағдайда принтерді өшірмеңіз. Бұл басып шығару басшығы қондырмаларының кебуіне және басып шығару сапасының төмендеуіне себеп болады.
- Егер принтер ұзақ уақыт бойы пайдаланылмаған болса, сия картридждерінің және қолданылған сияларға арналған картридждің орнатулы қалғанына көз жеткізіңіз.
- Принтерді электр қуаты көзінің бұзылуына және т.б. байланысты өшірілген күйде үш күннен астам қалдыруға болмайды. Қағаз ширатылып, принтердің өнімділігіне кері әсерін тигізуі мүмкін.
- Принтерді тасымалдаған кезде біздің қызмет көрсету орталығымызға хабарласыңыз.

Қағаздағы ескертпелер

Пайдалану туралы ескертпелер

Біздің компанияның ұсынған қағазын пайдаланыңыз.

Қағазды пайдаланған кезде төмендегі тармақтарды ескеріңіз.

- Қағазды бүкпеңіз немесе басып шығарылатын жақ бетін сызбаңыз.
- Қағаздың басып шығарылатын жағын ұстамаңыз. Қолыңыздың ылғалы және майы басып шығару сапасына кері әсер етуі мүмкін.
- Қағазды жиектерінен ұстаңыз. Мақтадан істелген қолғап киюді ұсынамыз.

Кіріспе

- Қағаз орамасын лақтырмаңыз, оны қағазды сақтау үшін пайдалануға болады.
- Қағазды дымқылдамаңыз.
- Майысқан, ескірген, жыртылған немесе кір қағазды пайдаланбаңыз.

Кіріспе

Сақтау туралы ескертпелер

Қағаз бумасын ашудан бұрын және кейін, оны тікелей күн сәулесі түспейтін және төмендегі шарттарға сәйкес ортада сақтаңыз. Егер қағаз бумасы ашылғаннан кейін қолданылмаса, оны орауыштан алып тастаңыз және сақтаудан бұрын ораңыз.

Басып шығару ескертпелері

Қағаздың алдыңғы жиегі қағаздың ұзын жағына перпендикуляр және тікелей кесілуін тексеріңіз.

Баспаларды сақтау және көрсету

- Басып шығарылатын жағын үйкемеңіз немесе сызбаңыз.
- Температурасы мен ылғалдығы жоғары және тікелей күн сәулесі түсетін жерлерден алыс ұстаңыз, қараңғы жерде сақтаңыз.
- Баспаларды сыртқа немесе тікелей күн сәулесіне шығармаңыз. Бұл өңсізденуді жылдамдатуы мүмкін.
- Баспаларды бөлмеде көрсеткен кезде оларды әйнек жақтаулардың және т.с.с. үстіне қоюды ұсынамыз. Бұл баспаларды өңсізденуісін ұзақ уақыт бойы көрсетуге рұқсат етеді.

Сия картридждері туралы ескертпелер

- Егер сия картриджін салқын жерден жылы жерге жылжытсаңыз, пайдалану алдында бөлме температурасында төрт сағаттан аса уақытқа қалдырыңыз.
- Сия картридждерін салқын жерде сақтауды және бумада басылған мерзімі біту күніне дейін пайдалану ұсынамыз. Оған қоса, сия картридждері ашқаннан кейін алты айдың ішінде пайдаланылуы тиіс.
- Сия картриджіндегі сия беру портын немесе оның айналасын қолмен ұстамаңыз. Одан сия ағуы мүмкін.
- Сия деңгейі және ІС чибінде сақталған деректер сия картридждеріне алынғаннан және ауыстырылғаннан кейін қолданылуына рұқсат етеді.
- Сия беру портының ластануын болдырмау үшін алынған сия картриджін дұрыстап сақтаңыз. Сиямен қамтамасыз ету портында клапан бар, сондықтан оны жабудың қажеттігі жоқ.
- Алынған сия картридждерінің сия портының айналасында сия болуы мүмкін, сондықтан сия картридждерін алған кезде айналаңызға сия жағып алмаңыз.
- Сия картриджіндегі жасыл чипті ұстамаңыз; әйтпесе, дұрыс басып шығару мүмкін болмайды.
- Сия картридждерін түсіріп алмаңыз немесе қатты заттарға соғып алмаңыз, сия ағуы мүмкін.
- Басып шығаратын еш нәрсе болмаса да, принтердің басып шығару басының блогы жақсы қалыпта сақтау үшін басшықты тазалау және басқа күтім қызметтері барысында принтер барлық картридждердің сиясын пайдаланады.

Кіріспе

- ❑ Сия картридждерінде қайта өңделген материалдардың болуы мүмкіндігіне қарамастан, бұл өнімнің жұмысына немесе көрсеткіштеріне әсер етпейді.
- ❑ Принтерді сия картридждерін орнатпаған күйінде қалдырмаңыз. Принтердегі сиялар кебуі мүмкін және дұрыстап басып шығару мүмкін болмауы мүмкін. Принтерді пайдаланбаған кезде әрбір ұяшықта сия картриджі орнатылғанына көз жеткізіңіз.
- ❑ Сия картридждерін әр ұяшыққа орнатыңыз. Егер қандай да бір ұяшық бос болса, басып шығарылмайды.
- ❑ Басшықтың сапасын сақтау үшін принтер сия картридждері толығымен таусылуынан бұрын басып шығаруды тоқтатады; сондықтан, қолданылған картридждерде сия қалады.
- ❑ Сия картридждерін алып тастауға немесе қайта жабдықтауға болмайды. Дұрыс басып шығара алмауыңыз мүмкін.

Қолданылған сия картридждерін және қолданылған сияларға арналған картридждерді жою

Қоқысты өңдеуді өнеркәсіптік қоқысты жинау мердігеріне тапсыру арқылы тұтынылатын заттар мен қосымша бөліктерді жергілікті заң мен жергілікті ережелерге сай жойыңыз.

Бағдарламалық жасақтама кіріспесі

Принтерді пайдалану үшін компьютерге принтер драйверін орнатыңыз.

Бағдарламалық жасақтама атауы	Жиынтығы
Принтер драйверін	Бұл бағдарламалық жасақтама басып шығару нұсқауларының көмегімен басқа қолданбадан басып шығаруға рұқсат етеді. 🔗 «Принтер драйверінің пайдалану нұсқаулығы»
Техникалық қызмет көрсету құралы	Бұл бағдарламалық жасақтама принтер күйін тексеру, параметрлерді жасау және басып шығару басын тазалау сияқты реттеу және техникалық қызмет көрсету жұмыстарын орындауға рұқсат етеді. Бұл принтер драйверімен бірге орнатылады. 🔗 «Техникалық қызмет көрсету құралының пайдалану нұсқаулығы»

Басып шығару әдістері

Негізгі басып шығару әдістері

Қосылған компьютердегі принтер драйверінің экранын ашыңыз да, параметрлерді Paper Type және Paper Size ретінде орнатыңыз.

Принтер драйвері туралы қосымша ақпарат алу үшін «Принтер драйверінің пайдалану нұсқаулығы» бөлімін қараңыз.

1 Принтерге қағаз салыңыз.

 ["Қағазды ауыстыру" бетте 24](#)

2 Пайдаланып жатырған қолданбаның басып шығару экранын көрсетіңіз.

File (Файл) мәзіріндегі **Print (Басып шығару)** (немесе **Print... (Басып шығару...)** және с.с.) пәрменін таңдаңыз.

Әрекеттер пайдаланып жатырған қолданбаның бағдарламасына байланысты өзгеше болуы мүмкін. Қосымша мәліметтер алу үшін қолданбамен бірге берілген нұсқаулықты қараңыз.

3 Қолданбаның басып шығару экранынан принтер драйверінің экранын көрсетіңіз.

Windows жүйесінде, принтерді таңдаңыз да, **Print Settings (Басып шығару параметрлері)** (немесе **Detailed Settings (Егжей-тегжейлі параметрлер)** немесе **Properties (Сипаттары)**) түймесін басыңыз.

Mac OS X жүйесінде, принтерді таңдаңыз да, тізімнен **Print Settings (Басып шығару параметрлері)** тармағын таңдаңыз.

4 Қажетті параметрлерді орнатыңыз.

Paper Type: қолданылатын қағаз түрін орнатыңыз.

Image Quality (басып шығару сапасы): әдетте **Standard** орнатылады. Егер жоғары кескін сапасы көмегімен басып шығарғыңыз келсе, **High Image Quality** параметрін орнатыңыз. Егер жылдам басып шығарғыңыз келсе, **High Speed** параметрін орнатыңыз.

Paper Size: басып шығару үшін қолданылатын қағаз өлшемін орнатыңыз.

Windows:

Mac OS X:

Басып шығару әдістері

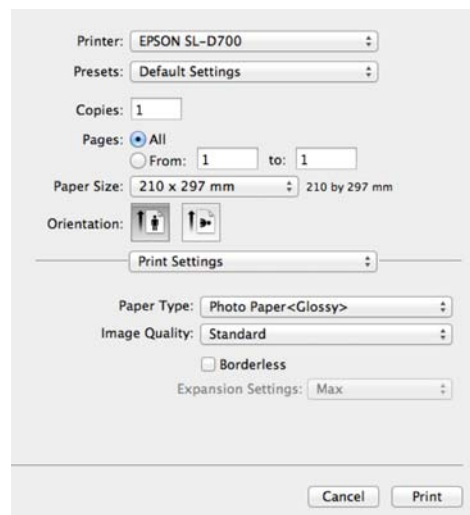
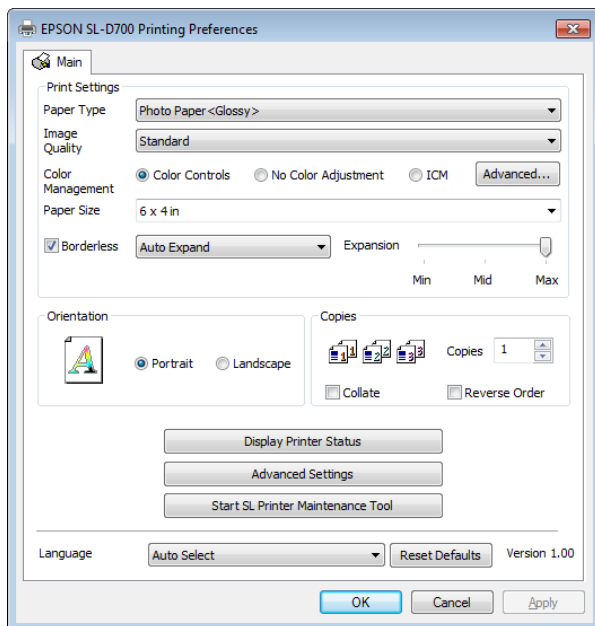

Әрбір элементі орнату туралы түсініктеме алу үшін «Принтер драйверінің пайдалану нұсқаулығы» бөлімін қараңыз.

5

Параметрлерді орнатуды аяқтаған кезде **OK** түймесін басыңыз.

6

Қолданбаның басып шығару экранында, басып шығаруды бастау үшін **Print (Басып шығару)** (немесе **Print... (Басып шығару...)** және с.с.) пәрменін таңдаңыз.

Қағазды ауыстыру

Қағазды ауыстыру

Бұл бөлімде қағаз орамын беру құралынан алуды және жаңа қағаз салу сипатталған.

Маңызды:

Техникалық қызмет көрсету құралындағы Paper Type параметрі салынған қағазға сәйкес келетініне көз жеткізіңіз. Paper Type параметрін қағазды салғаннан кейін бірден өзгертіңіз.

["Қағаз параметрлерін өзгерту" бетте 38](#)

Ескертпе:

Егер қағаздың алдыңғы жағы жыртылған болса, оны тігінен қайшымен қиып тастаңыз да, салыңыз.

Қолдау көрсетілген қағаз түрлері үшін төмендегіні қараңыз.

["Принтер сипаттамалары" бетте 101](#)

Қағазды ені мен түрі бірдей қағазбен ауыстырған кезде төмендегі шарттарды орындау қажет.

Ауыстырудан бұрын, ағымдағы қағаз деңгейін ескеріңіз.

Қағазды ауыстырған кезде қағаз деңгейін техникалық қызмет көрсету құралымен орнатуға болады.

Егер қағаз деңгейі дұрыс орнатылмаса, көрсетілген деңгей дұрыс болмауы мүмкін.

["Қағаз параметрлерін өзгерту" бетте 38](#)

Қағаз орамын беру құралына ені 102 - 210 мм болатын қағазды салыңыз.

Ауыстыру әдісі

Қағазды ауыстыруға дайындау

Келесі нәрселерді дайындаңыз.

Дайындалған элемент	Түсіндірме
Салуға арналған жаңа қағаз	-
Шүберек немесе винил кілем	Оны қағаз ластанбауы үшін орауыш салынатын/алынатын жерге жайып қойыңыз.
Жұмсақ шүберек	Орнатудан бұрын қағаздың алдыңғы жиегін тазартыңыз.
Қолғап	Қағаз ластанбауы үшін қағазды ұстаған кезде киіңіз.

Қағазды төмендегі ретпен ауыстырыңыз. Әрбір іс рәсімі үшін қадамдарды орындаңыз.

["Қағаз деңгейін жазу" бетте 26](#)

["Орауышты алу" бетте 28](#)

["Қағаз орамын алып тастау" бетте 30](#)

Қағазды ауыстыру

- ❑ “Қағаз бумасын тағу” бетте 32
- ❑ “Орауышты тағу” бетте 33
- ❑ “Қағаз параметрлерін өзгерту” бетте 38

Қағазды ауыстыру

Қағаз деңгейін жазу

Егер қажет болса, қағазды ауыстырудан бұрын қағаз деңгейін жазып алыңыз.

Windows

1 Принтер драйверінің Main экранын көрсетіңіз.

 "Негізгі басып шығару әдістері" бетте 22

2 **Display Printer Status** түймесін басыңыз.

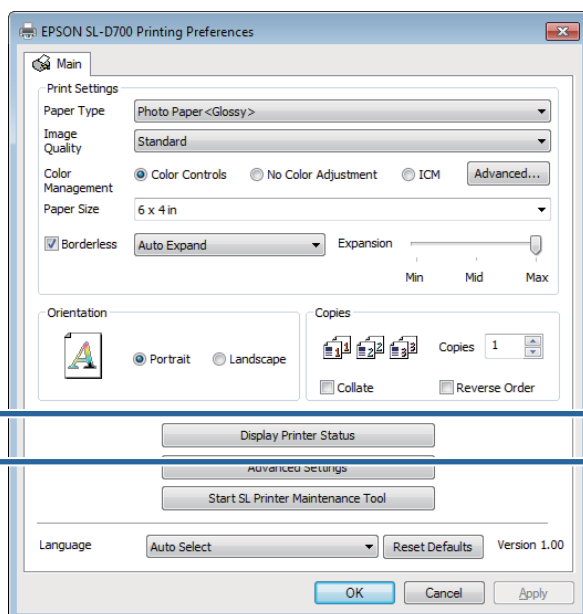

3 Paper Level параметрін Paper Setup from Printer бойынша жазып алыңыз.

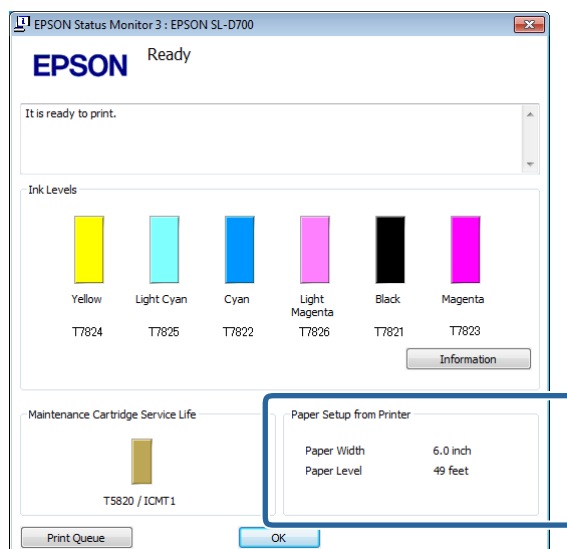

Қағазды ауыстыру

Mac OS X

- 1 Техникалық қызмет көрсету құралын іске қосыңыз.
Техникалық қызмет көрсету құралын іске қосу туралы ақпарат үшін төмендегіні қараңыз.

[🔗 "Қате туралы хабарлар \(Mac\)" бетте 69](#)

- 2 Басты экрандағы **Printer Window** түймесін басыңыз.

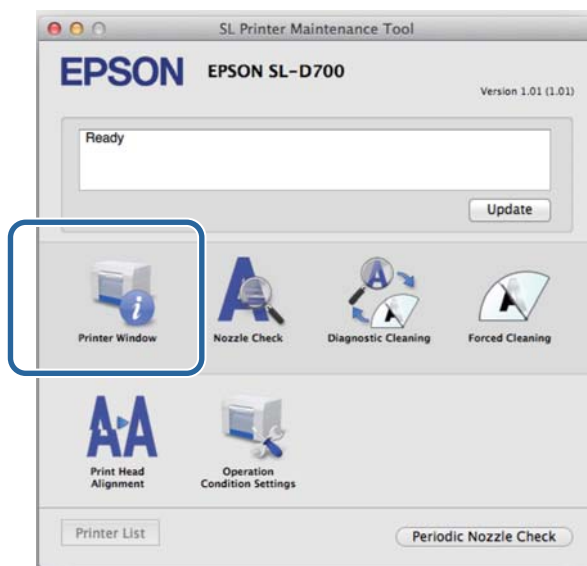

Printer Window экраны көрсетіледі.

- 3 Paper Level параметрін Paper Setup from Printer бойынша жазып алыңыз.

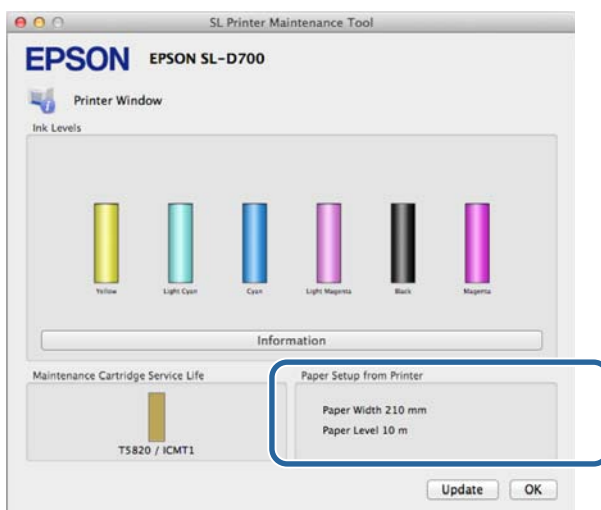

Қағазды ауыстыру

Орауышты алу

! **Маңызды:**

☞ шамы жанғанда және шығару ұяшығынан қағаз шыққан кезде қағаз қалмайды. Қағаз шығатын ұяшықтан қағазды тартыңыз.



1 Принтердің  шамы қосулы екенін тексеріңіз.

Егер  шамы жыпылықтап жатса, принтер жұмыс істеуде. Барлық әрекеттер тоқтағанға дейін күтіңіз.

! **Маңызды:**

Қағазды ауыстырудан бұрын қуат қосулы екеніне көз жеткізіңіз.

2 Қағазды ауыстыру күйіне орау үшін Қағаз қалдықтарының бөлімін алып тастаңыз да, оны қайтадан тағыңыз.

Принтердің  шамы жыпылықтауын тоқтатады және қосулы болады.

Алып тастау: жоғарғы бөлікті алға қарай тартыңыз және төменгі бөлікті көтеріңіз.

Тағу: төменгі бөлікті салыңыз да, жоғарғы бөлікті орнына итеріңіз.

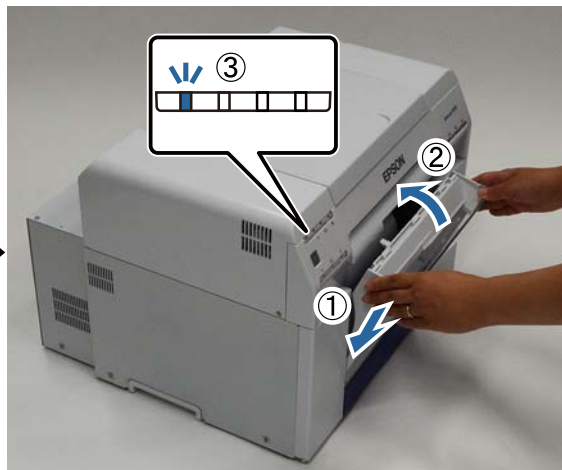
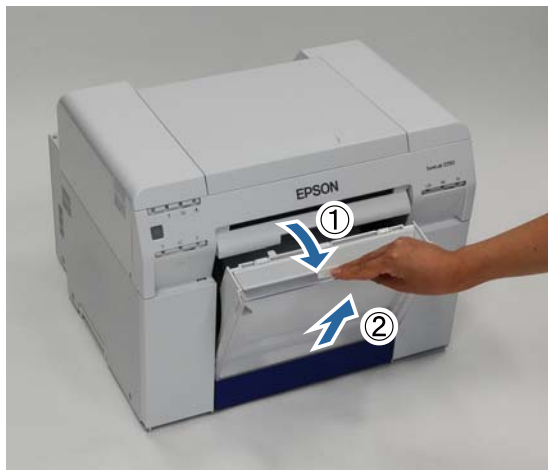

Қағазды ауыстыру

- 3** Қағаз қалдықтарының бөлімін қайтадан алып тастаңыз да, қағаз қалдықтарын босатыңыз.
📖 "Қағаз қалдықтарының бөлімін босату" бетте 61

- 4** Құлыпты босату үшін тұтқаны ұстаңыз, одан кейін қағаз орамын беру құралын тартыңыз.



! **Маңызды:**

Егер қағаз орамын беру құралын кейбір себептерге байланысты алып тастай алмасаңыз, оны қатты күш салып тартпаңыз. Ішінде қағаз кептелуі мүмкін. Принтердің жоғарғы және артқы жағына қатынаса алған кезде қағазды «Ішкі қағаз беру құралында кептелген қағаз» бөліміндегі іс рәсімін орындау арқылы алып тастаңыз.

📖 "Ішкі қағаз беру құралында кептелген қағаз" бетте 90

Егер принтердің жоғарғы немесе артқы жағына қатынаса алмасаңыз, жергілікті дилеріңізге хабарласыңыз.

- 5** Қағазды орау үшін қағаз орамын беру құралының сол жағындағы тұтқаны көрсеткімен көрсетілген бағытпен бұраңыз.

Қағаздың алдыңғы жиегі қағаз беру ұяшығынан шыққанға дейін ораңыз.



Қағазды ауыстыру

- 6** Орауышты алып тастаңыз.



Қағаз орамын алып тастау

- 1** Орауышты тегіс бетке қойыңыз және жоғарғы фланецті алып тастаңыз.

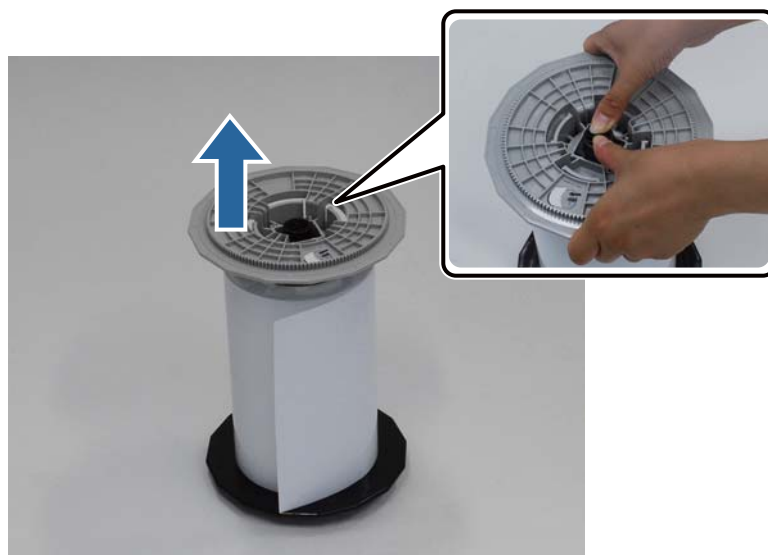

Қағазды ауыстыру

2 Қағазды алыңыз.

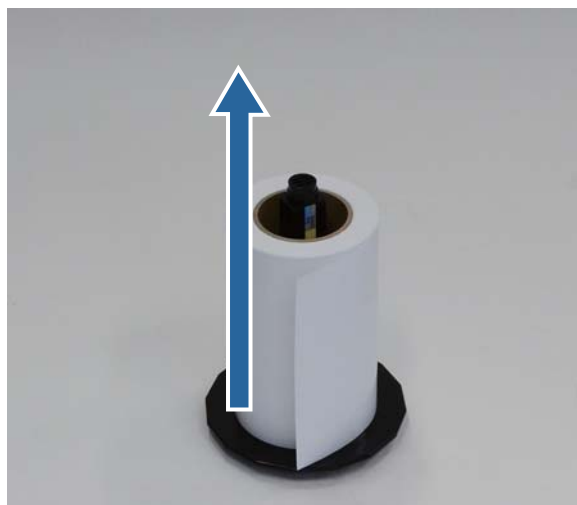

Ескертпе:

Қағазды жақсылап орағаннан кейін, оны қағазға арналған контейнерге (қосымша) немесе түпнұсқа орауышына салыңыз да, қағазды сақтаңыз.

Қағазды ауыстыру

Қағаз бумасын тағу

- 1 Жаңа қағазды орамасынан алыңыз және тегіс бетке қойыңыз. Қағаз ұнтағы сияқты кірді жою үшін қағаздың жиегін жұмсақ шүберекпен сүртіңіз.

Қағазды жоғарыдан қарағанда сағат тілі бағыты бойынша оралатындай етіп қойыңыз.



- 2 Қағазды үстіден астыға қаратып қойыңыз да, оны орауышқа орнатыңыз.

Қағазды жоғарыдан қарағанда сағат тілі бағыты бойынша оралуы үшін өзекті орауыштың үстіне орнатыңыз.

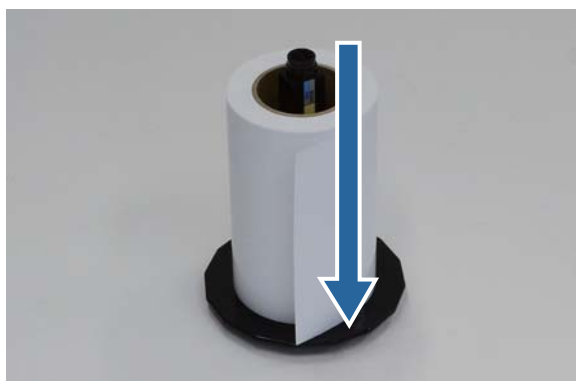

- 3 Қағаз ұнтағы сияқты кірді жою үшін қағаздың жиегін жұмсақ шүберекпен сүртіңіз.



Қағазды ауыстыру

- 4 Қағаз бумасының ортасын жоғарғы және төменгі фланецтер арасында мықтап ұстату үшін фланецті орауыштың білігіне енгізіңіз.

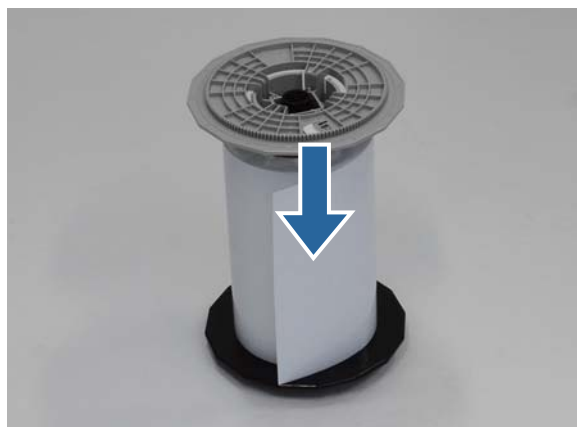

Орауышты тағу

- 1 Қағаз орамын беру құралының ішкі жиек бағыттауышын қағаздың еніне реттеңіз.

Ішкі жиек бағыттауышының орналасуын реттеу үшін оны алға қарай сәл көтеріп, солға немесе оңға жылжытыңыз. Ішкі жиек бағыттауышындағы үшбұрыш белгіні масштабқа сәйкес келтіріңіз. Масштаб миллиметрлер түрінде беріледі (дюймдер жақша ішінде).



- 2 Орауышты төменде көрсетілген бағытпен ұстаңыз, одан кейін оны қағаз орамын беру құралының алдығы жағына орнатыңыз.

Қағаздан кез келген пленканы немесе қорғағыш парақтарды алыңыз.

Қағазды ауыстыру

Егер қағаздың алдыңғы жағы жыртылған болса, оны тігінен қайшымен қиып тастаңыз.



- 3 Орауышты қағаз орамын беру құралының ішіне салыңыз.
Орауыштың білігі мойынтірекке қиыстырылғанын тексеріңіз.



Қағазды ауыстыру

- 4** Алдыңғы жиек бағыттауышын қағаздың еніне сәйкес келтіріңіз.

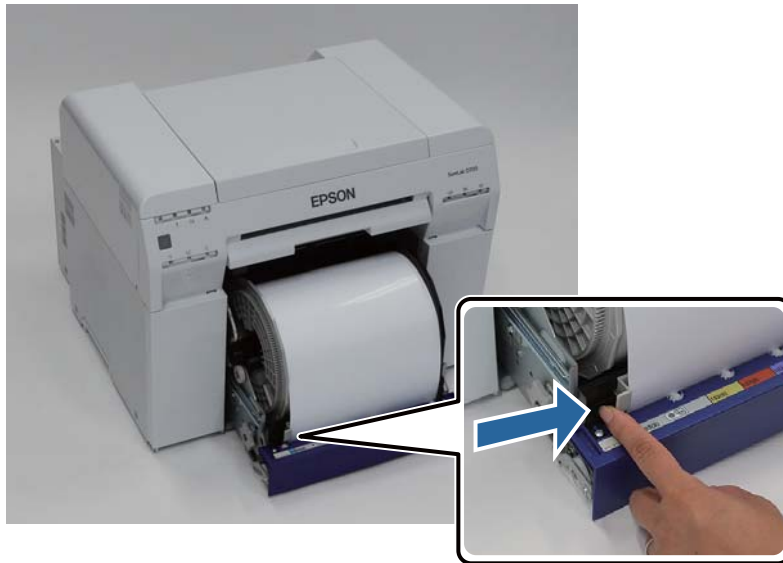

- 5** Қағаздың алдыңғы жиегін қағазды беру ұяшығына енгізіңіз.
Қағазды қағаз шамы қосылғанға дейін енгізіңіз.

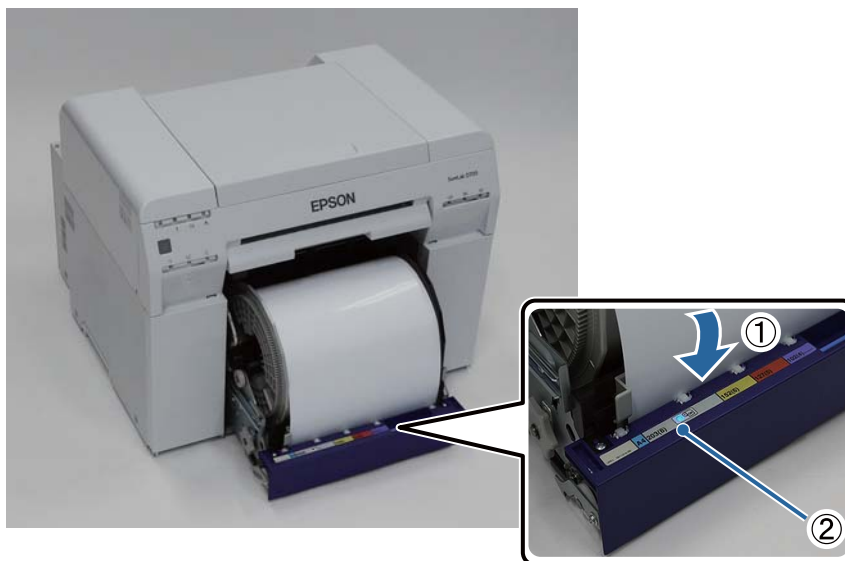

Қағазды ауыстыру

Ескертпе:

Егер қағаз шамы қосылмаса, қағазды алу үшін қағаз орамын беру құралының сол жағындағы тұтқаны көрсетілген бағытпен бұраңыз да, оны қайтадан салыңыз.



6

Қағаз орамын беру құралын принтер ішіне итеріңіз.



Қағазды ауыстыру

- 7 Бос болмауы үшін қағазды принтерде мұқият ораңыз.



! **Маңызды:**

егер басып шығару қағаз бос болғанда орындалса, басып шығару сапасы төмендейді және қағаз кептелуі мүмкін. Қағаздағы саңылауды кетіргеніңізге көз жеткізіңіз.

- 8 Қағаз қалдықтарының бөлімін тағыңыз.

Қағаз қалдықтарының бөлімінің төменгі бөлімін енгізіңіз, одан кейін жоғарғы бөлімді орнына итеріңіз.

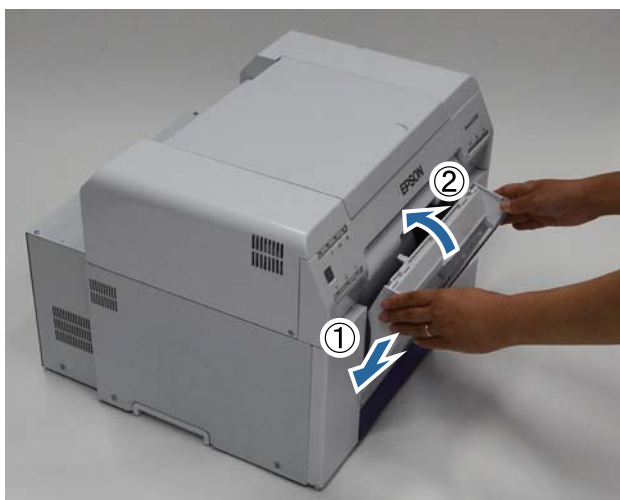

Принтердің  шамы қосулы екенін тексеріңіз.

Осымен осы бөлім аяқталады.

Қағазды ауыстыру

Қағаз параметрлерін өзгерту

Қағазды ауыстырғаннан кейін, техникалық қызмет көрсету құралындағы Paper Type және Paper Level параметрін орнатыңыз.

Принтер драйвері туралы қосымша ақпарат алу үшін «Техникалық қызмет көрсету құралының пайдалану нұсқаулығы» бөлімін қараңыз.

Қажет болса, қағаз ақпаратын жаңартыңыз. Ақпаратты жаңарту туралы қосымша ақпарат алу үшін «Техникалық қызмет көрсету құралының пайдалану нұсқаулығы» бөлімін қараңыз.

Windows

- 1 Техникалық қызмет көрсету құралының басты экранындағы **Paper Settings** түймесін басыңыз.

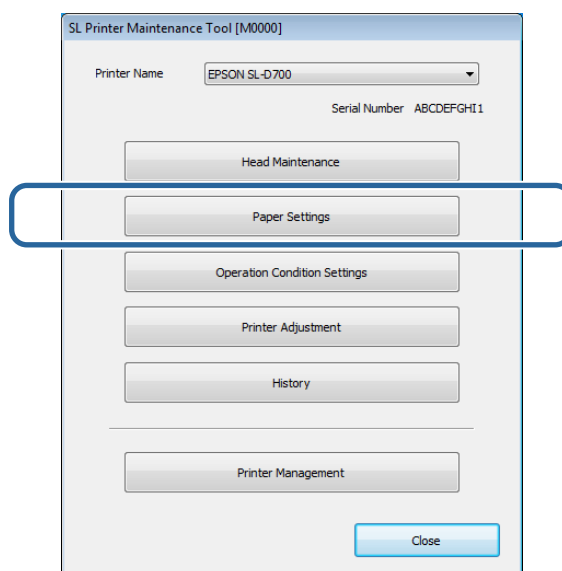

- 2 **Paper Type** және **Paper Level** параметрін орнатыңыз да, **Set** пәрменін таңдаңыз. **Paper Width** ішінде орнатылған қағаз ені көрсетіледі.

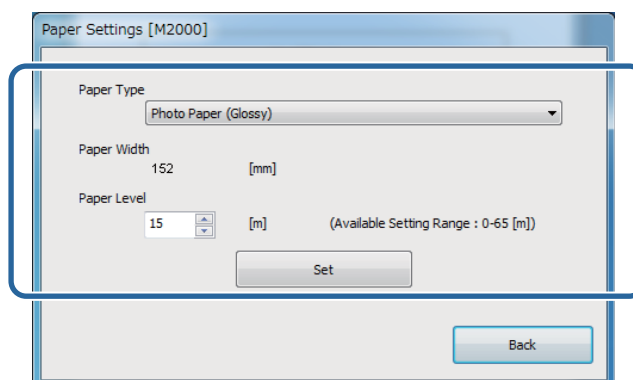

Осымен осы бөлім аяқталады.

Қағазды ауыстыру

Mac OS X

- 1 Техникалық қызмет көрсету құралының басты экранындағы **Operation Condition Settings** түймесін басыңыз.

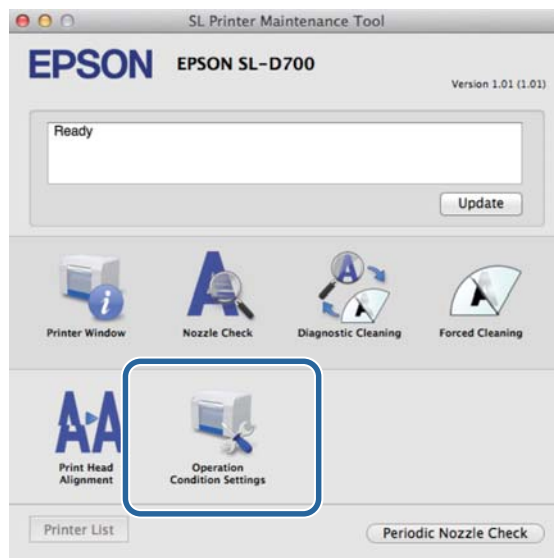

- 2 **Change the paper type and the paper remaining** пәрменін таңдаңыз.

Осы таңдалған кезде **Paper Type** және **Paper Level** параметрін өзгертіңіз.

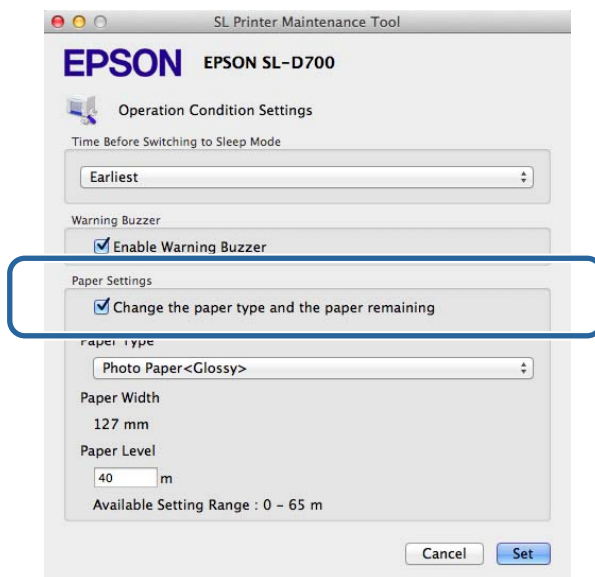

Қағазды ауыстыру

- 3** **Paper Type** және **Paper Level** параметрін орнатыңыз да, **Set** пәрменін таңдаңыз.
Paper Width ағымдағы орнатылған қағаз енін көрсетеді.

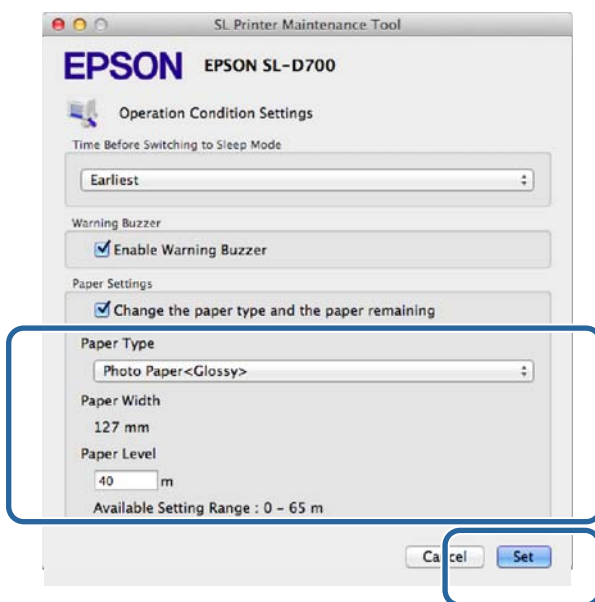

Осымен осы бөлім аяқталады.

Шығару шығару

Шығару шығару

Басылған қағаз принтердің алдыңғы жағынан шығады. Қосымша басып шығару науасын немесе үлкен басып шығару науасын тағу арқылы бірнеше баспаны жинауға болады. Қосымша мәліметтер алу үшін келесіні қараңыз.

Басып шығару өлшемі		Шығыс орны	Сыйымдылығы	
Ұзындығы*	Ені		Жылтыраты лған/ жылтыр	Күңгірт
89 - 102 мм	127 - 203 мм	Басып шығару науасы (қосымша)	20 көшірме	20 көшірме
102 - 203 мм		Басып шығару науасы (қосымша)	20 көшірме	10 көшірме
		Үлкен басып шығару науасы (қосымша)	5 көшірме	1 көшірме
203 - 305 мм		Үлкен басып шығару науасы (қосымша)	5 көшірме	1 көшірме

* 305 мм-ден ұзынырақ басып шығару үшін басып шығару науасын немесе үлкен басып шығару науасын алып тастаңыз да, принтердің алдыңғы жағынан бір уақытта бір көшірме шығарыңыз.



Шығару шығару

! *Маңызды:*

- ❑ *шығып жатқан қағазды тартпаңыз.*
- ❑ *Қағаз алдыңғы жақтан шыққан кезде, оны тартпаңыз немесе шығару ұяшығынан жоғарырақ көтеріңіз. Әйтпесе, басып шығару сапасы төмендеуі мүмкін.*



Ескертпе:

Қағаз қалдықтарының бөлімін алған кезде алдымен басып шығару науасын немесе үлкен басып шығару науасын алып тастағаныңызға көз жеткізіңіз.

Басып шығару науасы (қосымша)

Басып шығарғаннан кейін, қағаз белгілі өлшемге қиылады және басып шығару науасына шығарылады.



Шығару шығару

Үлкен басып шығару науасы (Қосымша)

Басып шығарғаннан кейін, қағаз белгілі өлшемге қиылады және үлкен басып шығару науасына шығарылады.



Шығару шығару

Басып шығару науасын тағу және алу



Тағу

1

Ілмектерді енгізу үшін еңкейтіңіз, одан кейін орнына ілу үшін төмендетіңіз.

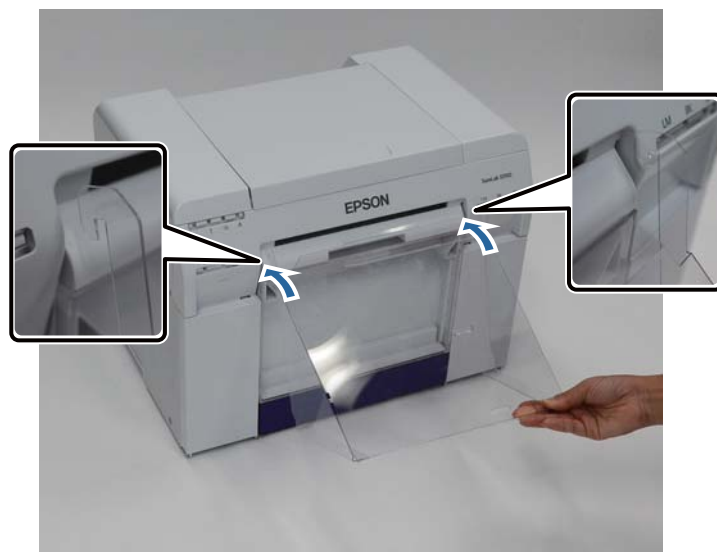

Шығару шығару

- 2** Басып шығару өлшемінің ұзындығы 89 - 102 мм болса, ілмектерді жоғарғы тесіктерге орнатыңыз.
Басып шығару өлшемінің ұзындығы 102 - 203 мм болса, ілмектерді төменгі тесіктерге орнатыңыз.

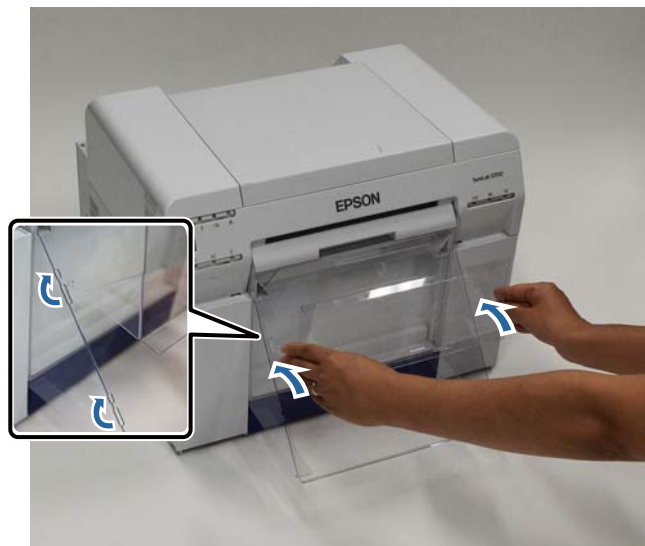

Алу

Әрекеттерді бөлшектерді тағудың кері ретімен орындаңыз.

Шығару шығару

Басып шығару науасын тағу және алу



Тағу

1

Науаны ілу үшін сәл көтеріңіз.

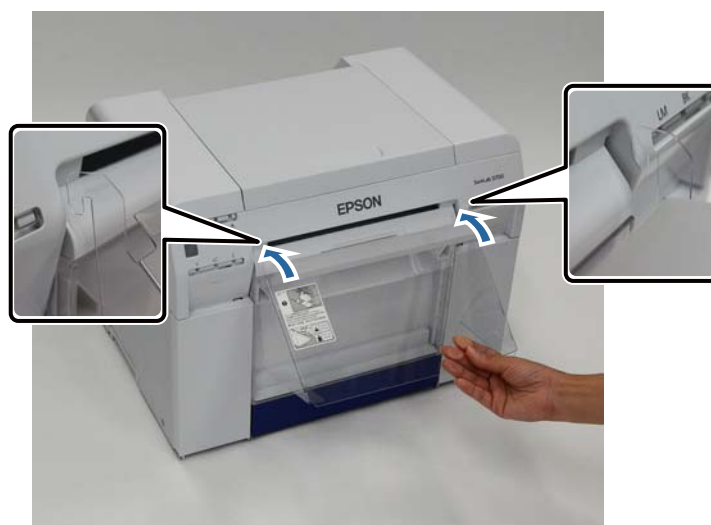

Шығару шығару

- 2** Басып шығару өлшемінің ұзындығы 102 - 254 мм болса, ілмектерді жоғарғы тесікке орнатыңыз. Басып шығару өлшемінің ұзындығы 254 - 305 мм болса, ілмектерді төменгі тесікке орнатыңыз.



Алу

Әрекеттерді бөлшектерді тағудың кері ретімен орындаңыз.

Сия картридждерін ауыстыру



Сақтық шара:

- ❑ Сия картридждерін бөлшектемеңіз.
Егер бөлшектесеңіз, сия көзіңізге кіруі немесе теріңізге тиюі мүмкін.
- ❑ Сия картридждерін тым қатты шайқамаңыз.
Егер қатты шайқасаңыз, картриджден сия ағуы мүмкін.
- ❑ Сия картридждарын балалар жетпейтін жерде сақтаңыз.
- ❑ Егер көзіңізге немесе аузыңызға тисе, теріңізде қалса, сол аймақты төмендегідей өңдеңіз.
 - Егер сия теріңізге қатып қалса, оны дереу сабынды сумен жуып тастаңыз.
 - Егер сия көзіңізге кірсе, дереу сумен шайыңыз. Бұл сақтық шараны орындамау көздің қызаруына немесе жеңіл қабынуға себеп болуы мүмкін. Егер қандай да бір әдеттен тыс жағдайлар орын алса, дереу дәрігерге қаралыңыз.
 - Егер аузыңызға сия кірсе, дереу дәрігерге қаралыңыз.



Маңызды:

- ❑ Сия картридждерімен жұмыс істегенде төмендегі тармақтарды қараңыз.
["Сия картридждері туралы ескертпелер" бетте 20](#)
- ❑ Егер сізде орнататын жаңа сия картриджі болмаса, жаңа картридж дайын болғанға дейін таусылған сия картриджін принтерде қалдырыңыз. Егер принтерді сия картридждерінсіз қалдырсаңыз, принтер бұзылуы мүмкін.
- ❑ Сия картриджі азайып қалған болса, оны жаңа картриджбен мүмкіндігінше тез ауыстырыңыз.
- ❑ Принтерді сия картридждерін орнатпаған күйінде қалдырмаңыз. Принтердегі сиялар кебуі мүмкін және дұрыстап басып шығару мүмкін болмауы мүмкін. Принтерді пайдаланбаған кезде әрбір ұяшықта сия картриджі орнатылғанына көз жеткізіңіз.

Сия деңгейлерін тексеру

Принтерден тексеру

Сия деңгейі ең төменгі мәннен төмен болса, принтердің алдыңғы жағындағы сия шамы жанады.

["Алдыңғы жағы" бетте 6](#)

Сия шамы

Сия картридждерін ауыстыру

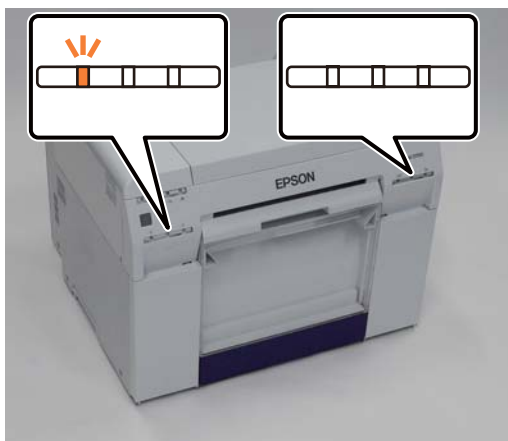

Компьютерден тексеру

Windows

- 1 Принтер драйверіндегі **Display Printer Status** түймесін басыңыз.

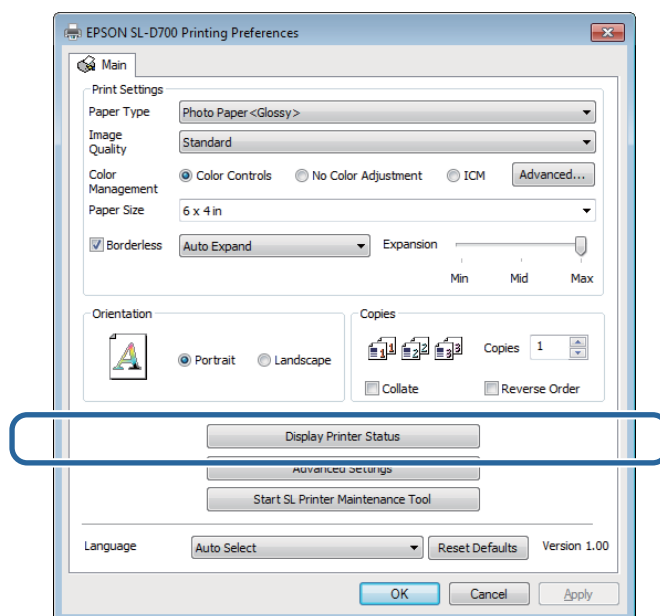

Сия картридждерін ауыстыру

2 Қанша сия қалғанын тексеріңіз.

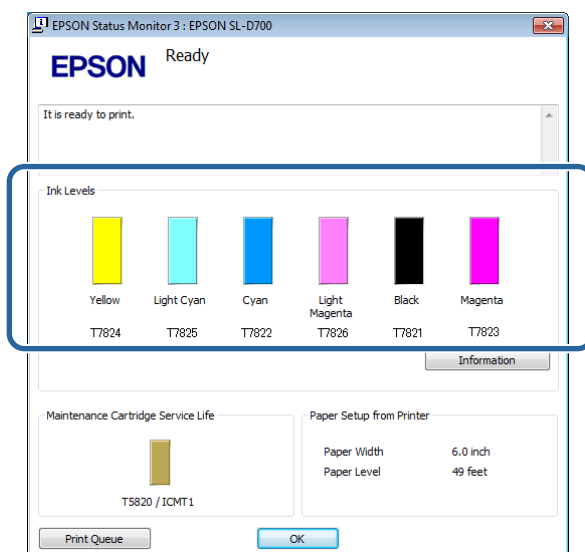

Тексеріп болған кезде **OK** түймесін басыңыз.

Сия картридждерін ауыстыру

Mac OS X

- 1 Техникалық қызмет көрсету құралын іске қосыңыз.
Техникалық қызмет көрсету құралын іске қосу туралы ақпарат үшін төмендегіні қараңыз.

[🔗 "Қате туралы хабарлар \(Mac\)" бетте 69](#)

- 2 Басты экрандағы **Printer Window** түймесін басыңыз.

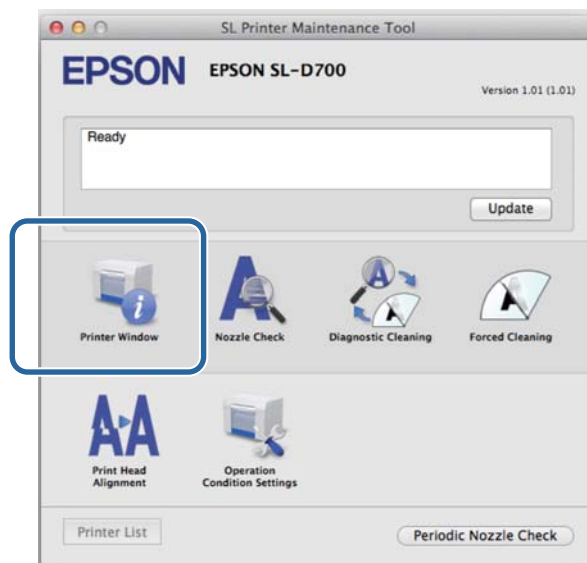

Printer Window экраны көрсетіледі.

- 3 Қанша сия қалғанын тексеріңіз.

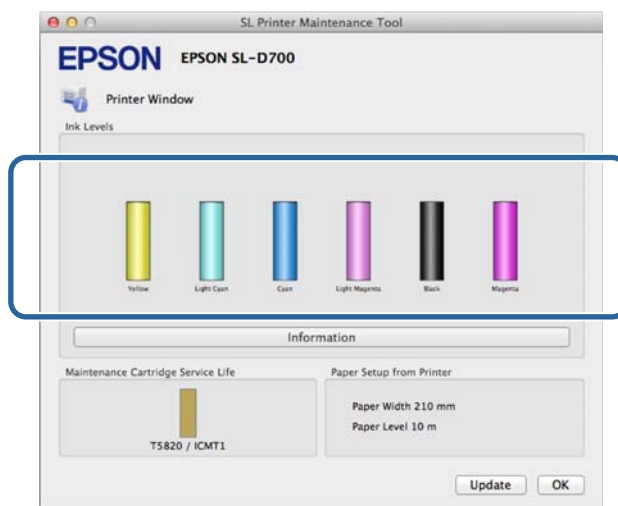

Тексеріп болған кезде **OK** түймесін басыңыз.

Сия картридждерін ауыстыру

Ауыстыру іс рәсімі

! **Маңызды:**

- Сия картридждерін әр ұяшыққа орнатыңыз. Егер қандай да бір ұяшық бос болса, басып шығарылмайды.

1 Принтердің  шамы қосулы екенін тексеріңіз.

Егер  шамы жыпылықтап жатса, принтер жұмыс істеуде. Барлық әрекеттер тоқтағанға дейін күтіңіз.

2 Сия шамы сия картридждерінің ауыстыру қажеттілігі бар-жоғын көрсетеді.

Мына мысалда біз Y (сары) картриджді ауыстырамыз. Басқа түстер үшін де осы іс рәсімін пайдаланыңыз.

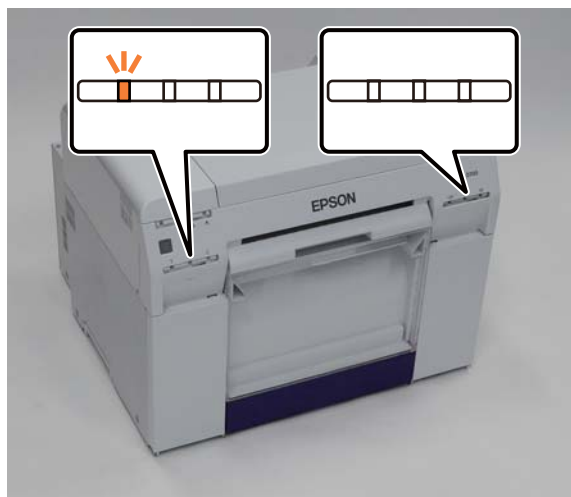

Сия картридждерін ауыстыру

3 Ауыстырылатын жақтағы картридж қақпағын ашыңыз.

Қақпақты ашқан кезде ескерту зуммерінің дыбысы естіледі.



4 Бос сия картриджін сәл шыққанға дейін жайлап басыңыз, одан кейін алыңыз.

Сия картридждерін жою туралы ақпаратты келесі бөлімнен қараңыз.

 ["Қолданылған сия картридждерін және қолданылған сияларға арналған картридждерді жою" бетте 21](#)



Сия картридждерін ауыстыру**!** **Маңызды:**

Алынған сия картридждерінің сия портының айналасында сия болуы мүмкін, сондықтан сия картридждерін алған кезде айналаңызға сия жағып алмаңыз.

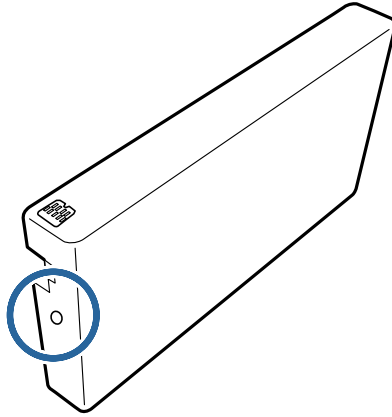
**5**

Жаңа сия картриджін қорабынан шығарыңыз.

! **Маңызды:**

- ❑ сия картриджіндегі (A) чибін қолмен ұстамаңыз. Бұлай жасау қалыпты пайдалануға және басып шығаруға әсер етуі мүмкін.
- ❑ Сия картриджіндегі (B) сия беру портын қолмен ұстамаңыз. Сия ағуы мүмкін.

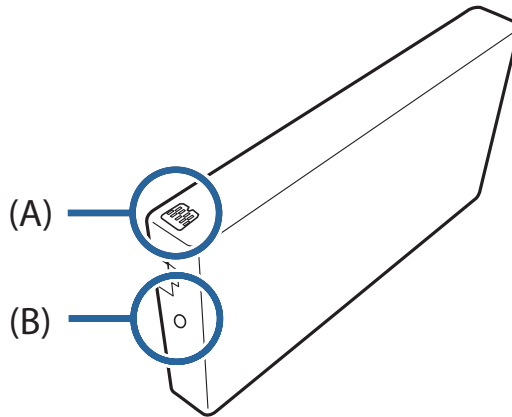

Сия картридждерін ауыстыру

- 6 Сия картриджін принтердің ішіне тірелгенше салыңыз.



- 7 Картридж қақпағын жабыңыз.



- 8 Принтердің  шамы қосулы екенін тексеріңіз.

Осымен осы бөлім аяқталады.

Қолданылған сияларға арналған картриджін ауыстыру

Қолданылған сияларға арналған картриджін ауыстыру

Қолданылған сияларға арналған картридж басшықты тазалау барысында жұмсалған сияны сіңіреді.

Бұл бөлімде қолданылған сияларға арналған картридждерді ауыстыру туралы сипатталған.



Маңызды:

Қолданылған сияларға арналған картриджін алып тастағаннан кейін, картридж қақпағын ашық қалдырмаңыз, дереу жаңа картриджді орнатыңыз.

Қолданылған сияларға арналған картридждегі бос орынды тексеру

Принтерден тексеру

Қолданылған сияларға арналған картриджді ауыстыру уақыты келгенде, принтердің  шамы қосылады.

 ["Шамдар" бетте 11](#)

 шамы



Қолданылған сияларға арналған картриджін ауыстыру

Компьютерден тексеру

Windows

- 1 Принтер драйверіндегі **Display Printer Status** түймесін басыңыз.

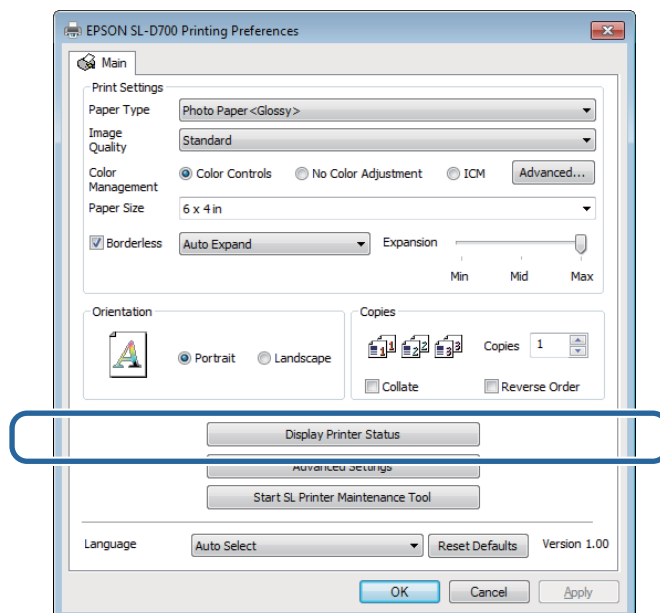

- 2 Қолданылған сияларға арналған картриджіндегі бос орынды тексеріңіз.

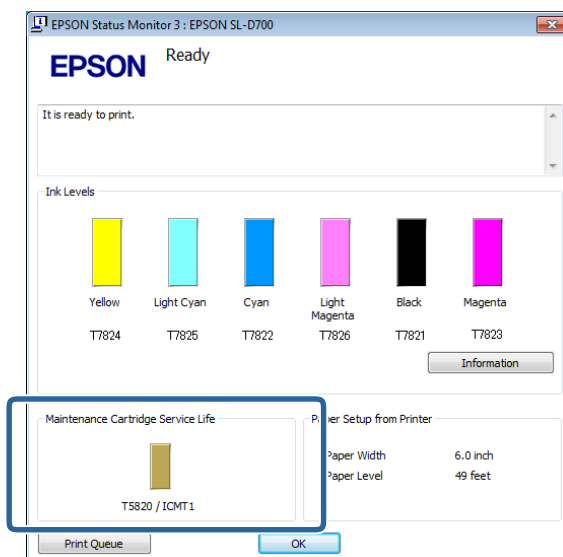

Тексеріп болған кезде **OK** түймесін басыңыз.

Қолданылған сияларға арналған картриджін ауыстыру

Mac OS X

- 1 Техникалық қызмет көрсету құралын іске қосыңыз.
Техникалық қызмет көрсету құралын іске қосу туралы ақпарат үшін төмендегіні қараңыз.

[🔗 "Қате туралы хабарлар \(Mac\)" бетте 69](#)

- 2 Басты экрандағы **Printer Window** түймесін басыңыз.

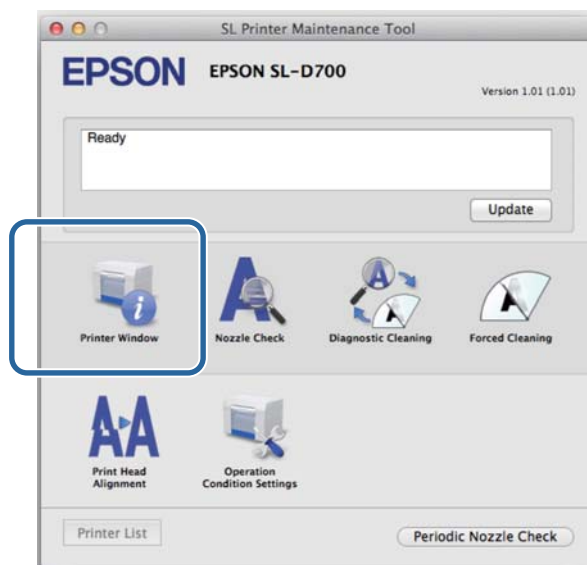

Printer Window экраны көрсетіледі.



- 3 Қолданылған сияларға арналған картриджіндегі бос орынды тексеріңіз.



Тексеріп болған кезде **OK** түймесін басыңыз.

Қолданылған сияларға арналған картриджін ауыстыру

Ауыстыру іс рәсімі

- 1 Принтердің  шамы қосулы екенін тексеріңіз.
Егер  шамы жыпылықтап жатса, принтер жұмыс істеуде. Барлық әрекеттер тоқтағанға дейін күтіңіз.
- 2 Оң жақтағы картридж қақпағын ашыңыз.
Қақпақты ашқан кезде ескерту зуммерінің дыбысы естіледі.



- 3 Қолданылған сияларға арналған картриджді еңкейтпеңіз, оны ақырындап алыңыз.
Жоғары итеріңіз, одан кейін сыртқа тартыңыз.

Қолданылған сияларға арналған картридждерін жою туралы ақпаратты келесі бөлімнен қараңыз.

 [“Қолданылған сия картридждерін және қолданылған сияларға арналған картридждерді жою” бетте 21](#)



Қолданылған сияларға арналған картриджін ауыстыру

- 4 Жаңа қолданылған сияларға арналған картриджін дайындаңыз.

! **Маңызды:**

Қолданылған сияларға арналған картриджіндегі чипті қолмен ұстамаңыз. Бұлай жасау қалыпты пайдалануға және басып шығаруға әсер етуі мүмкін.

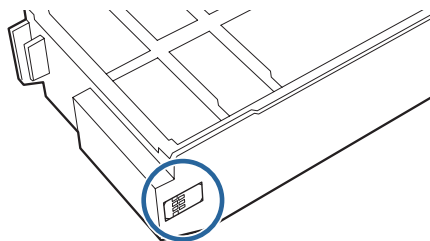

- 5 Жаңа қолданылған сияларға арналған картриджді енгізіңіз.



- 6 Картридж қақпағын жабыңыз.



- 7 Принтердің  шамы қосулы екенін тексеріңіз.

Осымен осы бөлім аяқталады.

Қағаз қалдықтарының бөлімін босату

Қағаз қалдықтарының бөлімін босату

Басып шығару барысында қағаз қиындыларының қалдықтары қағаз қалдықтарының бөлімінде жиналады. Бөлім толғанға дейін қағаз қалдықтарын босату қажет.

Бөлімнің ішінде қанша қағаз қалдығы жиналғанын қарап тексеріңіз. Қағазды ауыстырған кезде қағаз қалдықтарының бөлімін босатыңыз.

1 Принтердің  шамы қосулы екенін тексеріңіз.

Егер  шамы жыпылықтап жатса, принтер жұмыс істеуде. Барлық әрекеттер тоқтағанға дейін күтіңіз.

2 Қағаз қалдықтарының бөлімін алып тастаңыз.

Жоғарғы бөлікті алға қарай тартыңыз және төменгі бөлікті көтеріңіз.



3 Қағаз қалдығын босатыңыз.



Маңызды:

Қалдық қағазды босатқаннан кейін, қағаз қалдықтарының бөлімі үшін жапқыш төмендегі фотосуретте көрсетілген дұрыс бағытта екенін тексеріңіз.



Қағаз қалдықтарының бөлімін босату

4 Қағаз қалдықтарының бөлімін тағыңыз.

Төменгі бөлікті салыңыз да, жоғарғы бөлікті орнына итеріңіз.

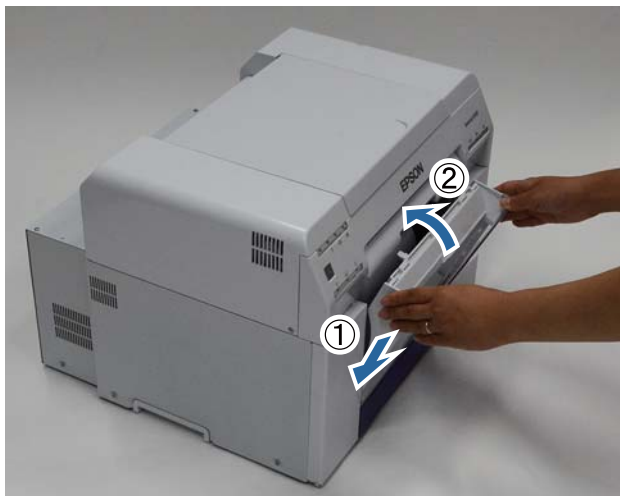

5 Принтердің  шамы қосулы екенін тексеріңіз.

Осымен осы бөлім аяқталады.

Техникалық қызмет көрсету

Техникалық қызмет көрсету құралы

Техникалық қызмет көрсету құралын пайдалану арқылы принтер күйін тексеру, параметрлерді орнату және басшықты тазалау сияқты реттеу және техникалық қызмет көрсету жұмыстарын компьютеріңізден орындауға болады.

Windows

Басты экран мәзірі	Параметрлер
Printer Name	Принтерді таңдаңыз.
Head Maintenance	Diagnostic Cleaning, Forced Cleaning және Nozzle Check сияқты басып шығару басшығына қызмет көрсету функцияларын орындаңыз.
Paper Settings	Paper Type және Paper Level параметрін орнатыңыз. Қағазды ауыстырған кезде осы параметрлерді орнатыңыз.
Operation Condition Settings	Warning Buzzer, Power Saving және Periodic Nozzle Check сияқты әртүрлі принтер параметрлерін орнатыңыз.
Printer Adjustment	Print Head Alignment, Paper Feed Adjustment және Gray Adjustment сияқты принтерді реттеу функцияларын орындаңыз.
History	Operation History тексеріңіз, журнал файлдарын Collect Logs ішіне сақтаңыз.
Printer Management	Register/Delete Printer және Replace Printer сияқты принтерді басқару функцияларын орындаңыз.

Mac OS X

Басты экран мәзірі	Параметрлер
Хабар	Принтер күйін көрсетеді.
Printer Window	Қалған сия мөлшерін, қолданылған сияларға арналған картриджтегі бос орынды және с.с. тексеруге рұқсат етеді.
Nozzle Check	Бітелген қондырмаларды тексеру үлгісін және қарап тексеруге рұқсат етеді.
Diagnostic Cleaning	Бітелген қондырмаларды анықтайды және автоматты түрде тазалайды.
Forced Cleaning	Қолмен тазалауды орындайды.
Print Head Alignment	Басып шығару сәйкессіздігін түзетеді.
Operation Condition Settings	Time Before Switching to Sleep Mode, Warning Buzzer және Paper Settings сияқты түрлі принтер параметрлерін орнатуға рұқсат етеді.
Printer List	Теңшегіңіз келген принтерді таңдауға рұқсат ететін қол жетімді принтерлер тізімін көрсетеді.
Periodic Nozzle Check	Қондырманы тексеруді автоматты түрде орындауды орнатуға немесе орнатпауға рұқсат етеді.

Техникалық қызмет көрсету

Қосымша мәлімет алу үшін «Техникалық қызмет көрсету құралының пайдалану нұсқаулығы» бөлімін қараңыз.

Элементтер тізімін тексеру

Тексеру және тазалау туралы мәліметтер алу үшін төмендегі кестені қараңыз.

Бөлшекті тексеру	Мазмұны	Тексеру уақыты	Сілтеме
Қағаз қалдықтарының бөлімі	Қағаз қалдығын босатыңыз.	Қағазды ауыстырғанда	📄 "Қағаз қалдықтарының бөлімі" бетте 65
Желдету саңылауы	Желдету саңылауы сүзгісін шаңсорғышпен тазалаңыз.	Әр үш ай сайын	📄 "Желдету саңылауы" бетте 65

Қағаз қалдықтарының бөлімі

Қағаз қалдықтарының бөлімін алып тастаңыз да, қағаз қалдықтарын босатыңыз.

[📄 "Қағаз қалдықтарының бөлімін босату" бетте 61](#)

Желдету саңылауы

Желдету саңылауы сүзгісін шаңсорғышпен тазалаңыз.



Ақауды жою

Ескертпе:

Принтер драйверінің ақаулықтарын жою туралы мәлімет алу үшін «Принтер драйверінің пайдалану нұсқаулығы» бөлімін қараңыз.

📖 «Принтер драйверінің пайдалану нұсқаулығы» - «Ақаулықтарды жою»

Қателер пайда болғанда

Ескерту зуммері және жарық индикаторлары



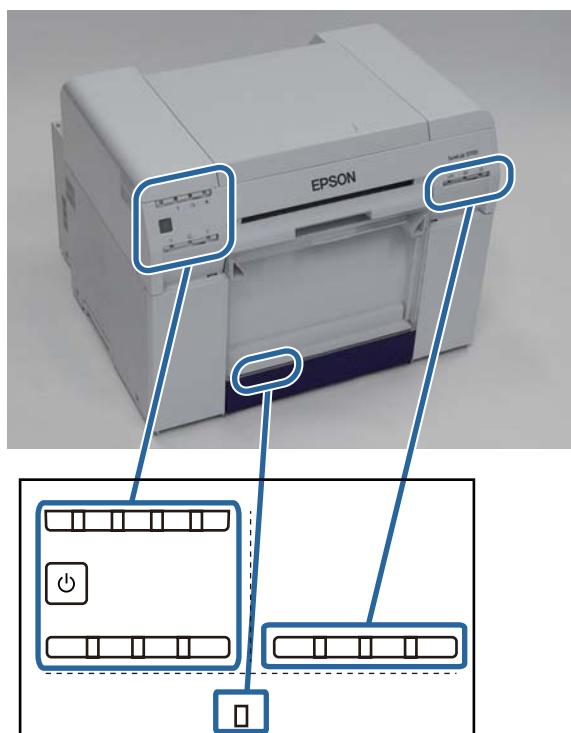

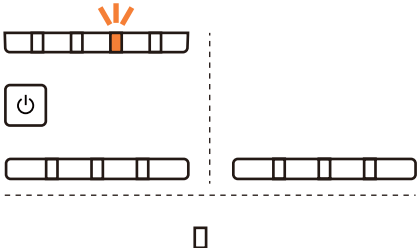
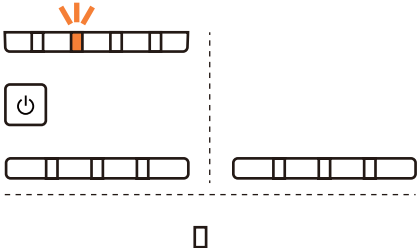
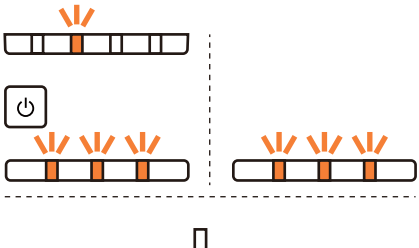

Ескерту зуммерінің дыбысы естілгенде немесе шамдар қосылғанда не жыпылықтаған кезде төмендегі кестедегі шешімдерді тексеріңіз және ұсынылған қадамдарды орындаңыз.

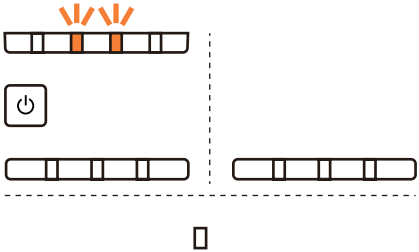

Ақауды жою

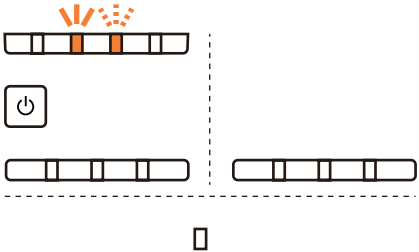
Жарық индикаторы	Ескерту зуммері*	Ақаулар және шешімдер
<p>🔌 шамы қосулы Қағаз шамы өшірулі</p> 	Ешқайсысы	<p>Қағаз орамын беру құралына ешқандай қағаз салынбаған. Қағаз салыңыз.</p> <p>📖 "Қағазды ауыстыру" бетте 24</p>
<p>! шамы қосулы</p> 	Ескерту зуммерінің дыбысы қағаз қалдықтарының бөлімін алып тастағанға дейін дүркін-дүркін шығады.	<p>Әрекеттер тоқтатылды, себебі қате пайда болды, принтер қатені түзету әрекеттерін орындауда немесе принтер жүйесінің қатесі пайда болған.</p> <ul style="list-style-type: none"> ❑ Компьютер экранындағы кодты тексеріңіз. Ақаулықты шешу үшін төмендегіні қараңыз. <ul style="list-style-type: none"> 📖 "Қателер мен шешімдер" бетте 70 ❑ Егер принтер жүйесінің қатесі пайда болса, жергілікті дилеріңізге хабарласыңыз.
<p>! шамы қосулы Сия шамы қосулы</p> 		<p>Сия шамы арқылы көрсетілген сия картриджі таусылған немесе қате пайда болды. Сия картриджін ауыстырыңыз.</p> <p>📖 "Сия картридждерін ауыстыру" бетте 48</p>

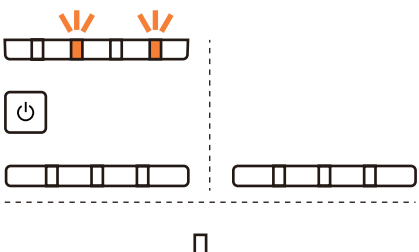
Ақауды жою

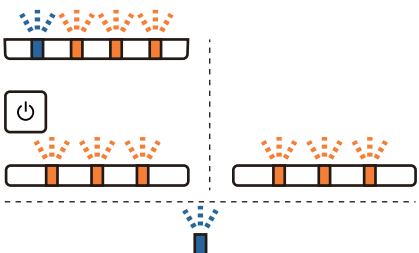
Жарық индикаторы	Ескерту зуммері*	Ақаулар және шешімдер
<p>! шамы қосулы  шамы қосулы Қағаз шамы өшірулі</p> 	<p>Ескерту зуммерінің дыбысы қағаз қалдықтарының бөлімін алып тастағанға дейін дүркін-дүркін шығады.</p>	<p>Қағаз орамын беру құралына ешқандай қағаз салынбаған немесе қағаз бітіп қалған. Қағаз салыңыз.  "Қағазды ауыстыру" бетте 24</p>
<p>! шамы қосулы  шамы жыпылықтауда</p> 		<p>Қағаз кептелген немесе қағаз дұрыс берілмеген. Қағаз кептелісін тазартыңыз немесе қағазды қайта беріңіз.  "Қағаз кептелістері" бетте 80</p>
<p>! шамы қосулы  шамы қосулы</p> 		<p>Қолданылған сияларға арналған картриджде бос орын қалмаған немесе қате пайда болған. Қолданылған сияларға арналған картриджді ауыстырыңыз.  "Қолданылған сияларға арналған картриджін ауыстыру" бетте 56</p>
<p>Барлық шамдар жыпылықтауда</p> 	<p>Дыбыс қуатты қосу түймесі өшірілгенге дейін шығады.</p>	<p>Өрескел қате орын алды.</p> <ul style="list-style-type: none"> <input type="checkbox"/> Принтерді қайта қосыңыз. <input type="checkbox"/> Қате орын алуын тоқтатпаса, жергілікті дилеріңізге хабарласыңыз.

* Ескерту зуммерін техникалық қызмет көрсету құралында қосуға және өшіруге болады.

Ақауды жою

Қате туралы хабарлар (Windows)

Қате туралы хабарлар басып шығару барысында принтерде пайда болған қатені көрсетеді.

Экранда код, қате мәліметтері, шешімдер және с.с. көрсетіледі.

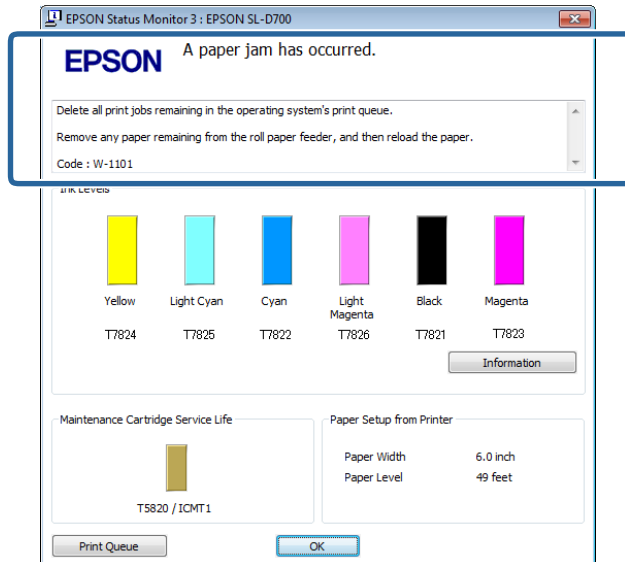

Қате туралы хабарлар (Mac)

Басып шығару барысында принтерде қателер пайда болса, қатенің мазмұнын және шешімдерін техникалық қызмет көрсету құралымен тексеруге болады. Егжей-тегжейлі қате хабарын көрсету үшін **Printer Window** түймесін басыңыз.

Принтер драйвері туралы қосымша ақпарат алу үшін «Техникалық қызмет көрсету құралының пайдалану нұсқаулығы» бөлімін қараңыз.

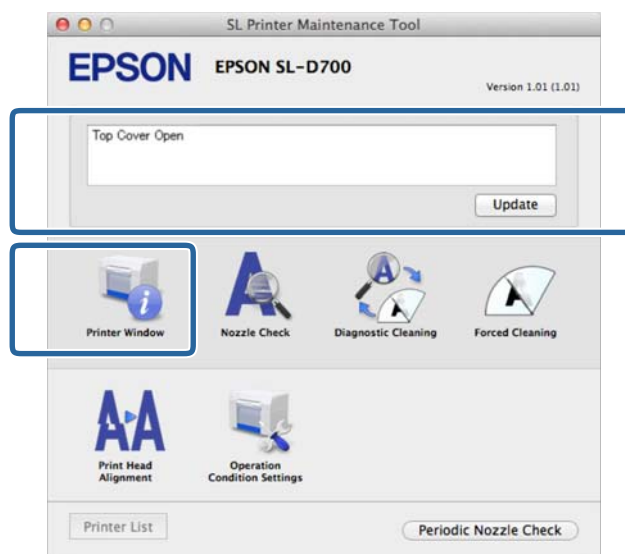

Техникалық қызмет көрсету құралын іске қосу үшін төмендегі әдістің бірін пайдаланыңыз.

Ақауды жою

Mac OS X 10.6.x, 10.7.x, 10.8.x, 10.9.x



- 1 Apple мәзірінен **System Preferences (Жүйе теңшелімдері) > Print & Scan (Басып шығару және сканерлеу)** (немесе **Print & Fax (Басып шығару және факс жіберу)**) таңдаңыз.
- 2 Принтерді таңдаңыз, **Options & Supplies (Опциялар және қор) > Utility (Қызметтік бағдарлама) > Open Printer Utility (Принтер қызметтік бағдарламасын ашу)** түймесін басыңыз.

Mac OS X 10.5.8

- 1 Apple мәзірінен **System Preferences > Print & Scan (Басып шығару және сканерлеу)** опциясын таңдаңыз.
- 2 Принтерді таңдаңыз да, **Open Print Queue (Басып шығару кезегін ашу) >Utility (Қызметтік бағдарлама)** опциясын таңдаңыз.

Қателер мен шешімдер

Көрсетілген қатенің мәліметтерін тексеріңіз де, қажетті шаралар қолданыңыз.

Коды	Хабар	Жасау керек әрекет
W-2301 - W-2303 W-2305 - W-2306	Cannot perform [Detect Clogging] correctly. Delete all print jobs remaining in the operating system's print queue. Perform [Diagnostic Cleaning]. Contact service support if the error continues to occur.	Барлық басып шығару тапсырмаларын жою үшін техникалық қызмет көрсету құралындағы Diagnostic Cleaning орындаңыз. Принтер драйвері туралы қосымша ақпарат алу үшін «Техникалық қызмет көрсету құралының пайдалану нұсқаулығы» бөлімін қараңыз.  «Техникалық қызмет көрсету құралының пайдалану нұсқаулығы» - «Head Maintenance»  «Техникалық қызмет көрсету құралының пайдалану нұсқаулығы» - «Head Maintenance функциясын орындау» Егер Windows экранында "Auto nozzle check failed." хабары көрсетілсе, қызмет көрсету орталығына хабарласыңыз.
I-2307	Cannot perform [Detect Clogging] correctly. Room temperature may not be within the guaranteed operating range. Check the room temperature.	Температураны тексеріңіз. Ұсынылған температура ауқымында пайдаланыңыз.

Ақауды жою

Коды	Хабар	Жасау керек әрекет
W-2311	<p>Clogged nozzle(s) detected.</p> <p>Delete all print jobs remaining in the operating system's print queue.</p> <p>Perform [Diagnostic Cleaning].</p>	<p>Барлық басып шығару тапсырмаларын жойғаннан кейін, техникалық қызмет көрсету құралындағы Diagnostic Cleaning орындаңыз.</p> <p>Принтер драйвері туралы қосымша ақпарат алу үшін «Техникалық қызмет көрсету құралының пайдалану нұсқаулығы» бөлімін қараңыз.</p> <p>🔗 «Техникалық қызмет көрсету құралының пайдалану нұсқаулығы» - «Head Maintenance»</p> <p>🔗 «Техникалық қызмет көрсету құралының пайдалану нұсқаулығы» - «Head Maintenance функциясын орындау»</p>
I-2401	<p>Replace the maintenance cartridge soon</p> <p>Prepare a new maintenance cartridge(xxxx).</p> <p>You may continue printing until replacement of the maintenance cartridge is required.</p>	<p>Хабарды тексеріп, OK түймешігін басыңыз.</p> <p>xxxx деп көрсетілген үлгі нөміріндегі жаңа қолданылған сияларға арналған картриджді дайындаңыз.</p> <p>🔗 «Қолданылған сияларға арналған картриджін ауыстыру» бетте 56</p>
I-2201	<p>Ink Low</p> <p>(xxxx)</p> <p>Prepare a new ink cartridge.</p> <p>You may continue printing until replacement of the ink cartridge is required.</p> <p>Epson recommends the genuine Epson cartridges listed above.</p>	<p>Хабарды тексеріп, OK түймешігін басыңыз.</p> <p>xxxx ішінде көрсетілген түс және үлгі нөміріндегі жаңа сия картриджді дайындаңыз, одан кейін картриджді ауыстыруға дайындалыңыз.</p> <p>🔗 «Сия картридждерін ауыстыру» бетте 48</p>
I-2101 - I-2104	<p>It is nearly time to replace parts.</p> <p>xxxxxx</p> <p>Contact a technical representative.</p> <p>You cannot print if parts have reached the end of their service life.</p>	<p>Қызмет көрсету орталығына хабарласып, xxxxxx арқылы көрсетілген бөлікті сұраңыз.</p>
W-1301	<p>The scrap paper box has come off.</p> <p>Delete all print jobs remaining in the operating system's print queue.</p> <p>Install the scrap paper box correctly.</p>	<p>Барлық басып шығару тапсырмаларын жойғаннан кейін, қағаз қалдықтарының бөлімін тағыңыз. Егер қате көрсетілсе, мәліметтерді тексеріңіз.</p>





Ақауды жою

Коды	Хабар	Жасау керек әрекет
W-1302	Cartridge cover (right) open. Delete all print jobs remaining in the operating system's print queue. When replacing a cartridge, check the location and the cartridge type. Close the cartridge cover.	Барлық басып шығару тапсырмаларын жойғаннан кейін, картридж қақпағын (оң жақ) жабыңыз. Егер қате көрсетілсе, мәліметтерді тексеріңіз.
W-1303	Cartridge cover (left) open. Delete all print jobs remaining in the operating system's print queue. When replacing a cartridge, check the location and the cartridge type. Close the cartridge cover.	Барлық басып шығару тапсырмаларын жойғаннан кейін, картридж қақпағын (сол жақ) жабыңыз. Егер қате көрсетілсе, мәліметтерді тексеріңіз.
W-1304	Top cover open. Delete all print jobs remaining in the operating system's print queue. Close the top cover.	Барлық басып шығару тапсырмаларын жойғаннан кейін, жоғарғы қақпақты жабыңыз. Егер қате көрсетілсе, мәліметтерді тексеріңіз.
W-1305	Rear cover open. Delete all print jobs remaining in the operating system's print queue. Close the rear cover.	Барлық басып шығару тапсырмаларын жойғаннан кейін, артқы қақпақты жабыңыз. Егер қате көрсетілсе, мәліметтерді тексеріңіз.
I-1311	Check the scrap paper box. Empty the box if it is full.	Қағаз қалдықтарының бөлімін тексеріңіз де, толы болса, босатыңыз. ☞ "Қағаз қалдықтарының бөлімін босату" бетте 61
W-1101	A paper jam has occurred. Delete all print jobs remaining in the operating system's print queue. Remove any paper remaining from the roll paper feeder, and then reload the paper.	Барлық басып шығару тапсырмаларын жойғаннан кейін, қағазды қағаз орамын беру құралынан алыңыз да, қағазды салыңыз. ☞ "Қағаз кептелістері" бетте 80
W-1102	A paper jam has occurred. Delete all print jobs remaining in the operating system's print queue. Open the rear cover and the top cover, remove any paper remaining, and then reload the paper.	Барлық басып шығару тапсырмаларын жойғаннан кейін, қағазды ішкі қағаз беру құралынан алыңыз да, қағазды салыңыз. Егер принтер техникалық қызмет көрсетуді орындау үшін принтердің артқы жағына кіре алмайтындай етіп орнатылса, қызмет көрсету орталығына хабарласыңыз. ☞ "Қағаз кептелістері" бетте 80





Ақауды жою

Коды	Хабар	Жасау керек әрекет
W-1103	An error has occurred in the paper feeding unit. Delete all print jobs remaining in the operating system's print queue. Reload the paper in the same way as when replacing paper.	Барлық басып шығару тапсырмаларын жойғаннан кейін, принтердің ішінде ешқандай қағаз қалмағанын тексеріңіз де, қағазды салыңыз. Егер қате көрсетілсе, мәліметтерді тексеріңіз. ☞ "Қағазды ауыстыру" бетте 24
W-1104	Paper is not loaded correctly. Delete all print jobs remaining in the operating system's print queue. Check the positions of the edge guides, and then reload the paper.	Барлық басып шығару тапсырмаларын жойғаннан кейін, принтердің ішінде ешқандай қағаз қалмағанын тексеріңіз де, қағазды салыңыз. Қағазды салған кезде ішкі жиек бағыттауышын және алдыңғы жиек бағыттауышын қағаздың еніне сәйкес келтіріңіз. Егер қате көрсетілсе, мәліметтерді тексеріңіз. ☞ "Қағазды ауыстыру" бетте 24
W-1105	Paper is out. Delete all print jobs remaining in the operating system's print queue. Load paper.	Барлық басып шығару тапсырмаларын жойғаннан кейін, принтердің ішінде ешқандай қағаз қалмағанын тексеріңіз де, қағазды салыңыз. Егер қате көрсетілсе, мәліметтерді тексеріңіз.
W-1106	Paper is out or not loaded correctly. Delete all print jobs remaining in the operating system's print queue. Load paper.	☞ "Қағазды ауыстыру" бетте 24
W-1107	The loaded paper does not match the print settings. Delete all print jobs remaining in the operating system's print queue. After deleting the print jobs, change the print settings or the loaded paper, and then print. If you click [OK] without deleting the print jobs, the jobs are printed using the current settings.	Барлық басып шығару тапсырмаларын жойғаннан кейін, тиісті қағазды салыңыз. Қағазды ауыстырған кезде техникалық қызмет көрсету құралындағы Paper Type және Paper Level параметрін орнатыңыз. ☞ "Қағазды ауыстыру" бетте 24
W-1108	The width of the loaded paper is not supported. Delete all print jobs remaining in the operating system's print queue. Load supported paper.	Барлық басып шығару тапсырмаларын жойғаннан кейін, тиісті қағазды салыңыз. ☞ "Қағазды ауыстыру" бетте 24
W-1109	Delete all jobs remaining in the operating systems print queue. Cannot recognize the paper type. Delete all print jobs remaining in the operating system's print queue. Update the paper information.	Қағаз туралы ақпаратты жаңартыңыз. Ақпаратты жаңарту туралы қосымша ақпарат алу үшін «Техникалық қызмет көрсету құралының пайдалану нұсқаулығы» бөлімін қараңыз.

Ақауды жою

Коды	Хабар	Жасау керек әрекет
W-2401	Maintenance cartridge not installed Delete all print jobs remaining in the operating system's print queue. Install the maintenance cartridge.	Барлық басып шығару тапсырмаларын жойғаннан кейін, қолданылған сияларға арналған картриджді дұрыстап орнатыңыз.  "Қолданылған сияларға арналған картриджін ауыстыру" бетте 56
W-2402	Maintenance cartridge usage exceeded the application limit. Delete all print jobs remaining in the operating system's print queue. Replace the maintenance cartridge(xxxx).	Барлық басып шығару тапсырмаларын жойғаннан кейін, xxxx арқылы көрсетілген қолданылған сияларға арналған картридждің үлгі нөмірін тексеріңіз, одан кейін картриджді ауыстырыңыз.  "Қолданылған сияларға арналған картриджін ауыстыру" бетте 56
W-2201	Ink cartridge error (xxxx) Delete all print jobs remaining in the operating system's print queue. Please install correct cartridge.	Барлық басып шығару тапсырмаларын жойғаннан кейін, xxxx арқылы көрсетілген сия картриджінің түсін тексеріңіз, одан кейін картриджді ауыстырыңыз. Егер қате көрсетілсе, мәліметтерді тексеріңіз.  "Сия картридждерін ауыстыру" бетте 48
W-2202	Replace Cartridge (xxxx) Delete all print jobs remaining in the operating system's print queue. Epson recommends the genuine Epson cartridges listed above.	Барлық басып шығару тапсырмаларын жойғаннан кейін, xxxx арқылы көрсетілген сия картриджінің түсін және үлгі нөмірін тексеріңіз, одан кейін картриджді ауыстырыңыз. Егер қате көрсетілсе, мәліметтерді тексеріңіз.  "Сия картридждерін ауыстыру" бетте 48
W-2203	Ink cartridge error (xxxx) Delete all print jobs remaining in the operating system's print queue. Remove and reinstall them correctly or replace them. Epson recommends the genuine Epson cartridges listed above.	Барлық басып шығару тапсырмаларын жойғаннан кейін, xxxx арқылы көрсетілген сия картриджінің түсін және үлгі нөмірін тексеріңіз, одан кейін картриджді ауыстырыңыз немесе оны дұрыстап орнатыңыз. Егер қате көрсетілсе, мәліметтерді тексеріңіз.  "Сия картридждерін ауыстыру" бетте 48

Ақауды жою

Коды	Хабар	Жасау керек әрекет
W-2204	<p>Ink cartridge error (xxxx)</p> <p>Delete all print jobs remaining in the operating system's print queue. Please install correct cartridge.</p>	<p>Барлық басып шығару тапсырмаларын жойғаннан кейін, xxxx арқылы көрсетілген сия картриджінің түсін және үлгі нөмірін тексеріңіз, одан кейін картриджді ауыстырыңыз.</p> <p>Егер қате көрсетілсе, мәліметтерді тексеріңіз.</p> <p> "Сия картридждерін ауыстыру" бетте 48</p>
W-2205	<p>Insufficient ink left to perform initial charge.</p> <p>Delete all print jobs remaining in the operating system's print queue. Replace the ink cartridge.</p>	<p>Барлық басып шығару тапсырмаларын жойғаннан кейін, деңгейі азайған сия картриджінің түсін тексеріңіз, одан кейін картриджді ауыстырыңыз.</p> <p>Егер қате көрсетілсе, мәліметтерді тексеріңіз.</p> <p> "Сия картридждерін ауыстыру" бетте 48</p>
W-2403	<p>Maintenance cartridge cannot be recognized</p> <p>Delete all print jobs remaining in the operating system's print queue. Install the maintenance cartridge correctly.</p>	<p>Барлық басып шығару тапсырмаларын жойғаннан кейін, қолданылған сияларға арналған картриджді ауыстырыңыз немесе оны дұрыстап орнатыңыз.</p> <p>Егер қате көрсетілсе, мәліметтерді тексеріңіз.</p> <p> "Қолданылған сияларға арналған картриджін ауыстыру" бетте 56</p>
W-2404	<p>Insufficient free space in the maintenance cartridge.</p> <p>Delete all print jobs remaining in the operating system's print queue. Replace the maintenance cartridge, and then perform head cleaning or initial charge.</p>	<p>Барлық басып шығару тапсырмаларын жойғаннан кейін, қолданылған сияларға арналған картриджді ауыстырыңыз.</p> <p>Егер қате көрсетілсе, мәліметтерді тексеріңіз.</p> <p> "Қолданылған сияларға арналған картриджін ауыстыру" бетте 56</p>
E-5101	<p>The printer is disconnected.</p> <p>Delete all print jobs remaining in the operating system's print queue. Check that the cable is connected, and then turn the printer back on. Contact service support if the error continues to occur.</p>	<p>Барлық басып шығару тапсырмаларын жойғаннан кейін, кабельдер дұрыс қосылғанын тексеріп, принтерді қайта іске қосыңыз.</p> <p>Егер қате қайталана берсе, қызмет көрсету орталығына хабарласыңыз.</p>

Ақауды жою

Коды	Хабар	Жасау керек әрекет
W-5102	<p>Communication error The incorrect product may be selected</p> <p>Delete all print jobs remaining in the operating system's print queue. Do one of the following.</p> <ul style="list-style-type: none"> - The product is connected to "%queueName%". Print using this product. - Connect the product to the computer and turn the power on. If you turn the power off during printing, cancel the print job. 	<p>Барлық басып шығару тапсырмаларын жойғаннан кейін, принтер драйверінде дұрыс принтер таңдалғанын тексеріңіз. Принтерді таңдаған кезде кабельдер дұрыс жалғанғанын тексеріңіз де, принтерді қайта іске қосыңыз.</p> <p>Егер қате қайталана берсе, қызмет көрсету орталығына хабарласыңыз.</p>
W-5103	<p>The different product is selected</p> <p>Delete all print jobs remaining in the operating system's print queue. A product selected in the driver is different from a product to print.</p> <p>Check the driver settings and the product.</p>	<p>Барлық басып шығару тапсырмаларын жойғаннан кейін, принтер драйверінде дұрыс принтер таңдалғанын тексеріңіз.</p> <p>Егер қате қайталана берсе, қызмет көрсету орталығына хабарласыңыз.</p>
W-5104	<p>Not ready</p> <p>You cannot print offline.</p> <p>Connect the product to computer and turn the power on. Click [Online] to print when displayed, or click [Print Queue] and change to Online settings.</p>	<p>Принтер қосулы екенін және кабельдер дұрыс жалғанғанын тексеріңіз.</p> <p>Егер принтер терезесінде Online көрсетілсе, оны принтерді желіге орнату үшін басыңыз. Егер ол көрсетілмесе, Print Queue түймесін басыңыз және принтерді желіге қолмен орнатыңыз.</p>
W-5105	<p>Paused</p> <p>You cannot print when it is in pause.</p> <p>Click [Resume] to print when displayed, or click [Print Queue] and deselect "Pause Printing" in the "Printer" menu.</p>	<p>Егер принтер терезесінде Resume көрсетілсе, оны басып шығаруды жалғастыру үшін басыңыз. Егер ол көрсетілмесе, Print Queue түймесін басыңыз да, басып шығаруды қолмен жалғастырыңыз.</p>
E-2101 - E-2104	<p>Parts have reached the end of their service life.</p> <p>xxxxxx</p> <p>Contact a technical representative.</p> <p>Delete all print jobs remaining in the operating system's print queue.</p>	<p>Барлық басып шығару тапсырмаларын жойғаннан кейін, қызмет көрсету орталығына хабарласыңыз және xxxxxx арқылы көрсетілген бөлікті сұраңыз.</p>
E-9901	<p>A printer system error occurred.</p> <p>Delete all print jobs remaining in the operating system's print queue.</p> <p>Turn the printer off. Check if there is any paper remaining inside the printer, and then turn the printer back on.</p> <p>Contact service support if the error continues to occur.</p>	<p>Барлық басып шығару тапсырмаларын жойғаннан кейін, принтерді қайта іске қосыңыз.</p> <p>Егер қате қайталана берсе, дұрыс жұмыс істемеуі мүмкін. Қызмет көрсету орталығына хабарласыңыз.</p>
I-5201	<p>Amount of data in print jobs sent to printer nearly at maximum limit.</p> <p>Stop sending the current print job and send the remaining pages as another print job.</p>	<p>Басып шығару тым үлкен.</p> <p>Барлық басып шығару тапсырмасын жойғаннан кейін, деректерді бөліңіз де, басып шығаруды қайталаңыз.</p>

Ақауды жою

Коды	Хабар	Жасау керек әрекет
W-5202	Amount of data in print jobs sent to printer is at maximum limit. Stop sending the current print job and send the remaining pages as another print job.	Басып шығару тым үлкен. Барлық басып шығару тапсырмасын жойғаннан кейін, деректерді бөліңіз де, басып шығаруды қайталаңыз.
I-5202	The Maintenance function is running. Wait until maintenance is complete.	Сәл күте тұрыңыз.
I-5203	The paper set in Print Settings and the paper loaded in the printer differ. Change the paper, and then click [OK]. To continue printing with the current settings, click [Print].	Тиісті қағазды салыңыз. Қағазды ауыстырғаннан кейін техникалық қызмет көрсету құралындағы Paper Type және Paper Level параметрін орнатыңыз.  "Қағазды ауыстыру" бетте 24 Басып шығаруды ағымдағы параметрлермен жалғастыру үшін Print пәрменін таңдаңыз.
W-2206	You have not installed genuine Epson ink cartridges. xxxx Information about ink levels may not be displayed, and use of non-genuine ink is recorded for possible use in service support. For optimum quality and reliability Epson recommends using genuine Epson ink.	Бұл принтер түпнұсқа сия картриджімен пайдалану үшін жасалған. Түпнұсқа емес картридждерді пайдалансаңыз, басып шығару нәтижесі анық болмауы мүмкін немесе қалған сия дұрыс анықталмауы мүмкін. Түпнұсқа Epson сия картридждерін пайдалануды ұсынамыз.
W-2207	A non-genuine or refilled cartridge has been detected. Ink levels may not be shown because of unknown ink volume.	
W-2208	A non-genuine or refilled cartridge has been detected. Ink levels may not be shown because of unknown ink volume.	

Ақауды жою

Көрсетілген қатені өшіру мүмкін емес

Егер көрсетілген қате жойылмайды деп шықса, принтерді қайта іске қосу үшін келесі қадамдарды орындаңыз.

- 1 Принтердің  шамы қосулы екенін тексеріңіз. Қуатты қосу түймесін (шам өшіріледі) өшіріңіз.



Егер қуатты түйменің көмегімен өшіре алмасаңыз, қуат кабелін ажыратыңыз.



Ақауды жою

- 2** Қуат кабелін қайта қосыңыз, одан кейін Қуатты қосу түймесін (шам қосылады) қосыңыз.
🔌 шамы қосылады.



Ескертпе:

егер қайта іске қосқаннан кейін де қате қайталана берсе, қызмет көрсету орталығына хабарласыңыз.

Осымен осы бөлім аяқталады.

Ақауды жою

Қағаз кептелістері

Бұл бөлімде принтердегі қағаз кептелуін қалай тазалау керектігі сипатталған.

Қағаз кептелісі пайда болса, принтердің алдыңғы жағындағы **!** шам қосылады және **🔊** шамы жыпылықтайды.

[🔗 "Шамдар" бетте 11](#)

🔊 шамы



Іс рәсімі қағаз орамын беру құралы және ішкі қағаз беру құралы үшін өзгешеленеді. Қай іс рәсімді пайдалану керектігін анықтау үшін қате туралы хабарды тексеріңіз.

- ❑ W-1101 "A paper jam has occurred. Delete all jobs remaining in the operating systems print queue. Remove paper that remains in the paper feeder, and then load the paper again." хабары көрсетілген кезде кептеліс қағаз орамын беру құралында пайда болады.

[🔗 "Қағаз орамын беру құралында кептелген қағаз" бетте 83](#)

- ❑ W-1102 "A paper jam has occurred. Delete all jobs remaining in the operating systems print queue. Open the rear cover and the top cover and remove any paper that remains, and then load the paper again." хабары көрсетілген кезде, кептеліс ішкі қағаз беру құралында пайда болады.

[🔗 "Ішкі қағаз беру құралында кептелген қағаз" бетте 90](#)

! Маңызды:

- ❑ *принтерді қағаздың кептеліп қалған күйінде қалдырмаңыз. Тұтануы немесе түтін шығуы мүмкін.*
- ❑ *Принтер жүйесінің қатесі пайда болған кезде, егер қате принтерді қайта іске қосқаннан кейін пайда болса, қағаз кептелісін тексеріңіз.*
- ❑ *Қағаз кептелістерін тазалаған кезде қағазды күштеп алмаңыз. Әйтпесе, принтер зақымдалуы мүмкін.*

Ақауды жою

Басып шығару тапсырмаларын жою

Әрекеттерді бастаудан бұрын басып шығару кезегіндегі барлық тапсырмаларды жойыңыз.

Windows

1 Қате экранындағы **Print Queue** түймешігін басыңыз.

Print queue көрсету үшін Taskbar (Тапсырмалар тақтасы) ішіндегі принтер белгішесін екі рет нұққыңыз.

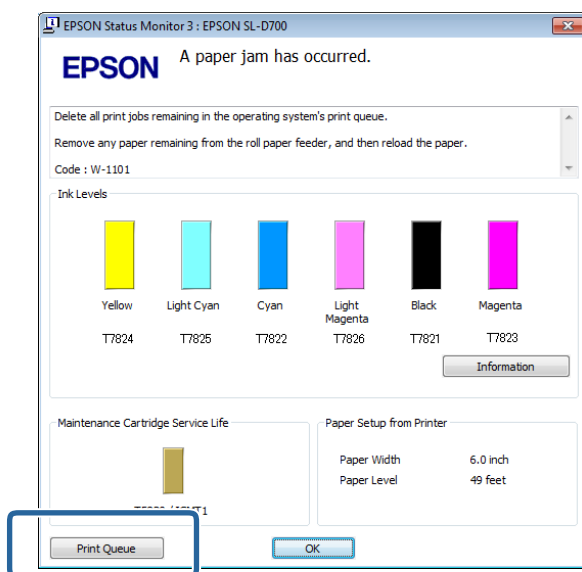

2 **Printer (Принтер) - Cancel All Documents (Басып шығару кезегін тазалау)** пәрменін таңдаңыз.

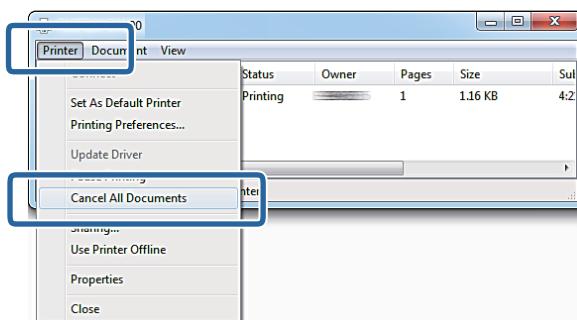

Ақауды жою

Mac OS X

1 Доктағы принтер белгішесін нұқыңыз.



2 Бас тартқыңыз келген тапсырманы таңдаңыз, **X** (немесе **Delete (Жою)**) пәрменін таңдаңыз.

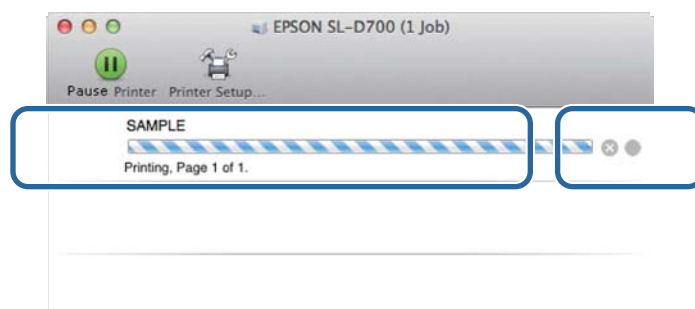

Ақауды жою

Қағаз орамын беру құралында кептелген қағаз

Қате туралы хабар W-1101 - "Remove paper that remains in the paper feeder, and then load the paper again." хабары көрсетілген кезде төмендегі қадамдарды орындаңыз.

- 1 Print queue ішіндегі барлық тапсырмаларды жойыңыз.

 ["Басып шығару тапсырмаларын жою" бетте 81](#)

- 2 Қағаз қалдықтарының бөлімін алып тастаңыз.

Жоғарғы бөлікті алға қарай тартыңыз және төменгі бөлікті көтеріңіз.



- 3 Құлыпты босату үшін тұтқаны ұстаңыз, одан кейін қағаз орамын беру құралын тартыңыз.



Ақауды жою

! Маңызды:

Егер қағаз орамын беру құралын кейбір себептерге байланысты алып тастай алмасаңыз, оны қатты күш салып тартпаңыз. Ішінде қағаз кептелуі мүмкін. Принтердің жоғарғы және артқы жағына қатынаса алған кезде қағазды келесі «Ішкі қағаз беру құралында кептелген қағаз» бөліміндегі іс рәсімін орындау арқылы алып тастаңыз.

 ["Ішкі қағаз беру құралында кептелген қағаз" бетте 90](#)

Егер принтердің жоғарғы немесе артқы жағына қатынаса алмасаңыз, жергілікті дилеріңізге хабарласыңыз.

4

Қағазды екі жиегінен ұстаңыз да, алдыңғы жиегі ұяшықтан шыққанға дейін оны тартыңыз.



Ескертпе:

Егер қағазды қолмен тарта алмасаңыз, қағазды орау үшін қағаз орамын беру құралының сол жағындағы тұтқаны көрсеткімен көрсетілген бағытпен бұраңыз.



Ақауды жою

- 5** Егер қағаздың алдыңғы жағы жыртылған болса, оны тігінен қайшымен қиып тастаңыз.
Қағазды мүмкіндігінше тік қиып алыңыз.



- 6** Орауышты алып тастаңыз.



Ақауды жою

7 Ішкі артқы пластинаны ашыңыз.

Саусағыңызды төмендегі тесікке салыңыз да, ашу үшін көтеріңіз.

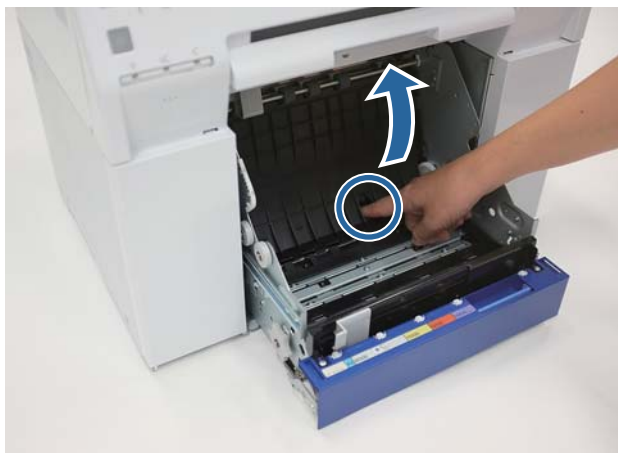

8 Принтердің ішіндегі артқы жағында ешқандай қағаз немесе бөгде заттар қалмағанын тексеріңіз.

Егер қағаз кептелсе, қағазды баяу алыңыз.



Ақауды жою

9

Алдыңғы пластинаны ашыңыз.

Саусағыңызды төмендегі тесікке салыңыз да, ашу үшін көтеріңіз.

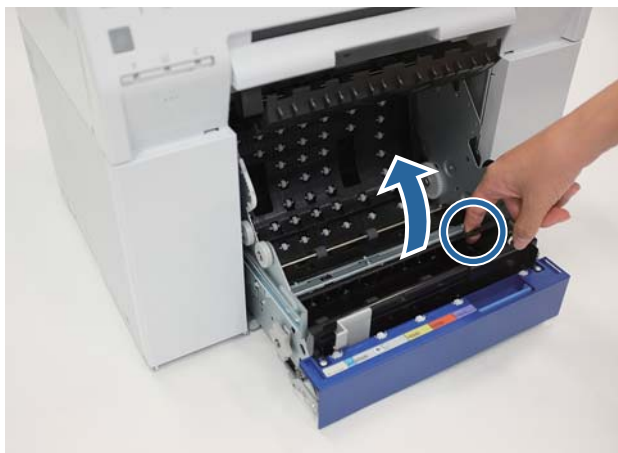

10

Принтердің артқы жағында ешқандай қағаз, бөгде заттар немесе қағаз қалдықтары қалмағанын тексеріңіз.

Егер қағаз кептелсе, қағазды баяу алыңыз.



11

Алдыңғы пластинаны және артқы пластинаны ауыстырыңыз.

Алдымен алдыңғы пластинаны ауыстырыңыз.

Ақауды жою

Орнына түскендегі дыбысын естігенге дейін басыңыз.



12

Қағазды қайта жүктеңіз.

Қағазды салу туралы қосымша мәлімет алу үшін келесіні қараңыз.

 ["Қағазды ауыстыру" бетте 24](#)

13

Егер Windows компьютерінің экранында қате туралы хабар әлі де көрсетілсе, экранды жабу үшін **OK** түймесін басыңыз.

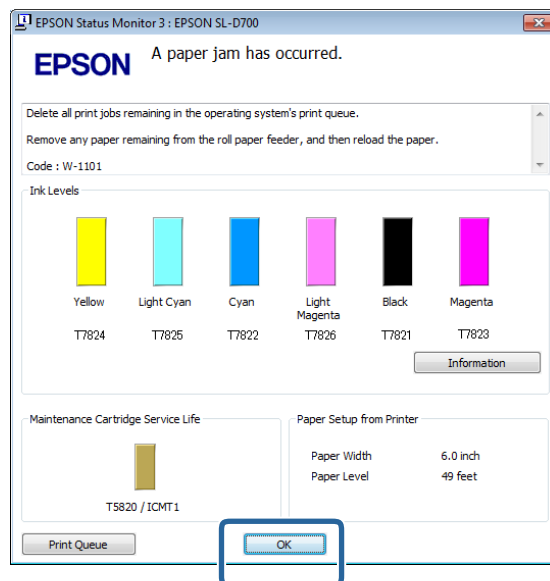

Ақауды жою

- 14 ! шамының өшірулі және  шамының қосулы екенін тексеріңіз.



Осымен осы бөлім аяқталады.

Ақауды жою

Ішкі қағаз беру құралында кептелген қағаз

Қате туралы хабар W-1102 - "Open the rear cover and the top cover, remove any paper remaining, and then reload the paper." хабары көрсетілсе, төмендегі қадамдарды орындаңыз.

Егер қағаз орамын беру құралындағы қағаз кептелісін тазаласаңыз, бірақ қате әлі өшірілмесе, қағаз орамын беру құралын тарта алмасаңыз, принтердің ішінде кептеліс болуы мүмкін.



Маңызды:

Егер принтердің жоғарғы немесе артқы жағына қатынаса алмасаңыз, жергілікті дилеріңізге хабарласыңыз.

1

Print queue ішіндегі барлық тапсырмаларды жойыңыз.

 ["Басып шығару тапсырмаларын жою" бетте 81](#)

2

Қағаз қалдықтарының бөлімін алып тастаңыз.

Жоғарғы бөлікті алға қарай тартыңыз және төменгі бөлікті көтеріңіз.



3

Құлыпты босату үшін құлыптау тұтқышын қысыңыз да, артқы қақпақты ашыңыз.

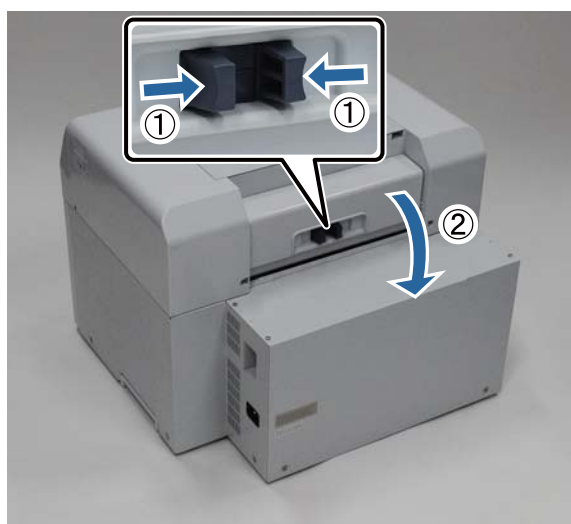

Ақауды жою

4 Жоғарғы қақпақты ашыңыз.

Кептеліс пайда болған жерді тексеріңіз.



5 Егер принтердің алдыңғы жағынан көп қағаз шықса, кептелістің алдыңғы жағынан қағазды қайшымен қиып алыңыз.



6 Принтердің ішінде кептелген қағазды баяу тартыңыз.

Егер қағазды тартып болсаңыз, 8-ші қадамға өтіңіз.

Ақауды жою

Егер қағаз басып шығару басшығының астында болса және оңай алынбаса, келесі қадамға өтіңіз.

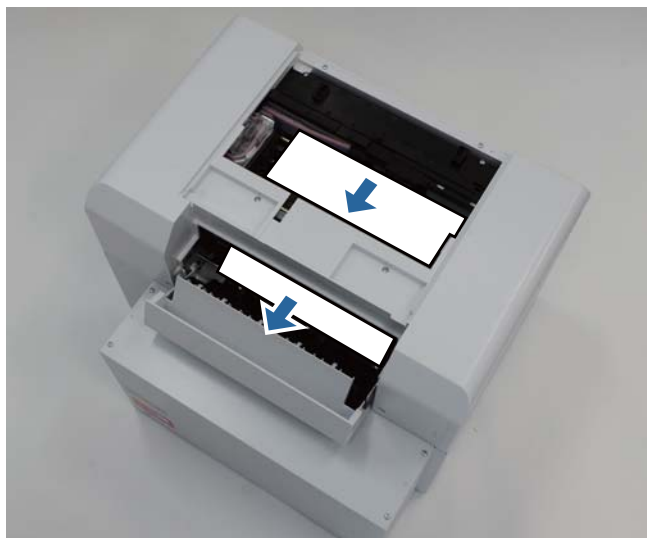

- 7** Басып шығару басшығының блогын қолмен жылжытыңыз да, қағазды артқы жақтан алыңыз.
Егер қағаз оң жақта болса, басып шығару басшығының блогын солға жылжытыңыз.
Егер қағаз сол жақта болса, басып шығару басшығының блогын оңға жылжытыңыз.



Ақауды жою

! **Маңызды:**

- ❑ Егер басып шығару басшығының блогын жылжыта алмасаңыз, оны күштеп жылжытпаңыз, қызмет көрсету орталығына хабарласыңыз. Әйтпесе, басып шығару басшығының блогы зақымдалуы мүмкін.
- ❑ Қағазды алған кезде, сия сіңіретін аймақтарды қолмен ұстамаңыз. Әйтпесе, қағаз ластануы, оған қоса, қағаздың артқы жағы да ластануы мүмкін.

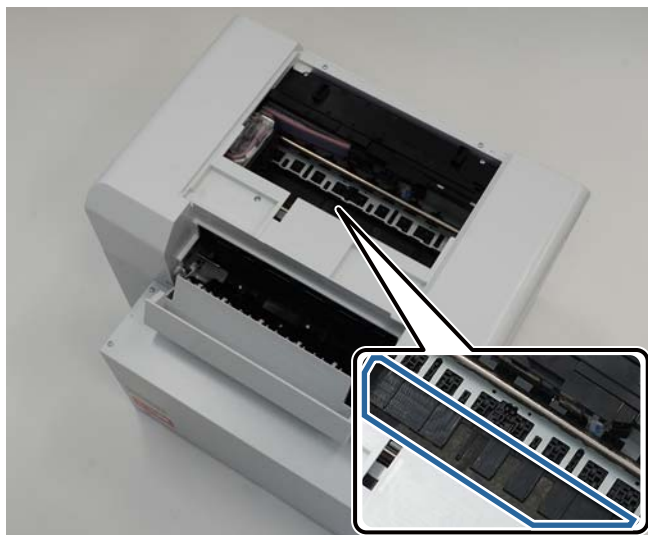

8

Тартып шығарған қағазды қайшымен қиып алыңыз.

Қиылған бөлігін алыңыз.



! **Маңызды:**

қағазды қиғаннан кейін, принтердің ішіндегі қағазды жоғарғы бөлікке тартпаңыз. Принтердің ішіндегі қағазды қағаз орамын алу іс рәсімі орындау арқылы алыңыз.

Ақауды жою

- 9 Жоғарғы қақпақты жабыңыз.



- 10 Қағаз орамын беру құралында қағаз кептелісі бар-жоғын тексеріңіз.

"Қағаз орамын беру құралындағы кептелген қағаз" бөліміндегі 2 to 11 қадамды орындаңыз.

 ["Қағаз орамын беру құралында кептелген қағаз" бетте 83](#)

- 11 Артқы қақпақты жабыңыз.



- 12 Қағазды қайта жүктеңіз.

Қағазды салу туралы қосымша мәлімет алу үшін келесіні қараңыз.

 ["Қағазды ауыстыру" бетте 24](#)

Ақауды жою

- 13** Егер Windows компьютерінің экранында қате туралы хабар әлі де көрсетілсе, экранды жабу үшін **OK** түймесін басыңыз.

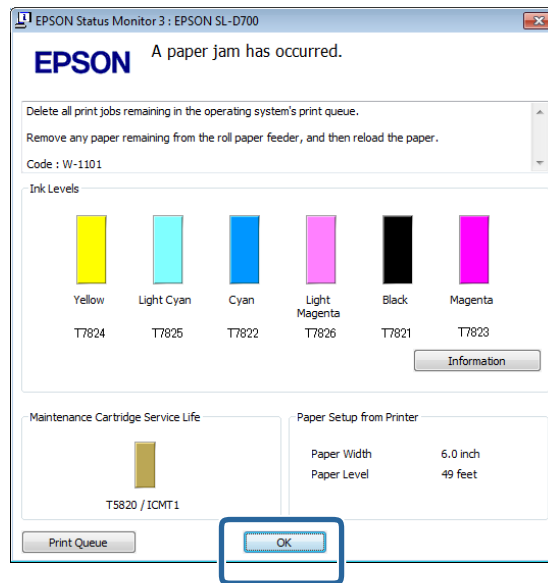

- 14** ! шамының өшірілгенін және  шамының қосылғанын тексеріңіз.



Осымен осы бөлім аяқталады.

Ақауды жою

Ақаулар ақаулары

Себебі	Жасау керек әрекет
<p>Баспаларда жолақтар тұрақты аралықпен пайда болады.</p> 	<p>Басып шығару басшығының блогындағы қондырмалар бітеле ме?</p> <p>Егер басып шығару басшығының блогы бітелсе, жолақтар тұрақты аралықпен пайда болады және басып шығару сапасы төмендейді. Қондырмалар күйін техникалық қызмет көрсету құралынан тексеріңіз, одан кейін тазалап көріңіз.</p> <p>Принтер драйвері туралы қосымша ақпарат алу үшін «Техникалық қызмет көрсету құралының пайдалану нұсқаулығы» бөлімін қараңыз.</p> <p>☞ «Техникалық қызмет көрсету құралының пайдалану нұсқаулығы» - «Head Maintenance»</p> <p>☞ «Техникалық қызмет көрсету құралының пайдалану нұсқаулығы» - «Head Maintenance функциясын орындау»</p>

Ақауды жою

Себебі	Жасау керек әрекет
<p>Басып шығару сапасы төмен, тең емес, тым жарық немесе тым күңгірт.</p>	<p>Басып шығару басшығының блогындағы қондырмалар бітеле ме? Егер басып шығару басшығының блогындағы қондырмалар бітелсе, арнайы қондырмалар сия шығармайды және басып шығару сапасы төмендейді. Қондырмалар күйін техникалық қызмет көрсету құралынан тексеріңіз, одан кейін тазалап көріңіз.</p> <p>Принтер драйвері туралы қосымша ақпарат алу үшін «Техникалық қызмет көрсету құралының пайдалану нұсқаулығы» бөлімін қараңыз.</p> <p>🔗 «Техникалық қызмет көрсету құралының пайдалану нұсқаулығы» - «Head Maintenance»</p> <p>🔗 «Техникалық қызмет көрсету құралының пайдалану нұсқаулығы» - «Head Maintenance функциясын орындау»</p> <p>Түпнұсқа сия картриджін пайдаланасыз ба? Принтер түпнұсқа сия картриджімен пайдалану үшін жасалған. Түпнұсқа емес сия картридждерін пайдалансаңыз, басылатын материалдар ластануы мүмкін немесе басып шығарылған кескін түсі қалған сия мөлшері дұрыс анықталмағандықтан өзгеруі мүмкін. Дұрыс сия картриджін пайдаланғаныңызға сенімді болыңыз.</p> <p>Ескі сия картриджін пайдаланасыз ба? Ескі сия картриджін пайдаланғанда басып шығару сапасы төмендейді. Ескі сия картриджін жаңасымен ауыстырыңыз. Сия картриджінің ішіндегі сияны орауышта көрсетілген мерзімнен (орнатудан кейін алты ай бойы) бұрын пайдалануды ұсынамыз.</p> <p>🔗 "Сия картридждерін ауыстыру" бетте 48</p> <p>Техникалық қызмет көрсету құралындағы параметрлер мен принтер драйверіндегі параметрлер принтерге салынған қағазға сәйкес келе ме? Егер салынған қағаз түрі және орнатылған Paper Type параметрі өзгеше болса, басып шығару сапасы төмендейді. Параметрлерді тексеріңіз.</p> <p>🔗 "Қағаз параметрлерін өзгерту" бетте 38</p> <p>Басып шығару нәтижесін дисплей мониторындағы кескінмен салыстырдыңыз ба? Мониторлар мен принтерлер түстерді түрлі әдіспен шығаратын болғандықтан, басып шығарылған түстер экрандағы түстермен дәлме дәл сәйкес келмейді.</p>
<p>Басып шығарылған беті майысып немесе ластанып қалған.</p>	<p>Қағаз тым қалың ба, әлде тым жұқа ма? Қағазды осы принтермен қолдануға болатынын тексеріңіз.</p> <p>🔗 "Принтер сипаттамалары" бетте 101</p>
<p>Қағаз майысқан.</p>	<p>Принтерді қалыпты бөлме температурасында пайдаланасыз ба? Принтер қалыпты бөлме температурасында (температура: 15 - 25 °C, ылғалдылық: 40 - 60 %) пайдаланылғаны жөн. Жұқа қағаз сияқты арнайы пайдалануды талап ететін басқа өндірушілерден алынған қағаз туралы ақпарат алу үшін қағазбен бірге келген құжаттаманы қараңыз.</p>

Ақауды жою**Қағазды кесу кезіндегі ақаулар**

Себебі	Жасау керек әрекет
Қиылған бөлік майысқан, қиылған жиегі үйкелген немесе бүктелген, я болмаса шеттері жыртылған.	Кескішті ауыстыру керек. Кескішті ауыстыру үшін қызмет көрсету орталығына хабарласыңыз.

Ақау жойылмаған кезде

Егер "Ақаулықтарды жою" бөлімінде сипатталған шешімдер арқылы ақауды шеше алмасаңыз, қызмет көрсету орталығына хабарласыңыз.

Қосымша

Жұмсалатын материалдар және қосымша элементтер

Төмендегі жұмсалатын өнімдерді және қосымша элементтерді принтеріңізбен қолдануға болады. (Желтоқсан, 2013)

Өнімнің атауы		Өнімнің нөмірі	Түсіндірме
СИЯ КАРТРИДЖІ	Black (Қара)	T7821	Бұл принтер түпнұсқа сия картриджімен пайдалану үшін жасалған. Түпнұсқа емес картридждерді пайдалансаңыз, басып шығару нәтижесі анық болмауы мүмкін немесе қалған сия дұрыс анықталмауы мүмкін. ☞ "Сия картридждерін ауыстыру" бетте 48
	Cyan (Көкшіл)	T7822	
	Magenta (Алқызыл)	T7823	
	Yellow (Сары)	T7824	
	Light Cyan (Ашық көк)	T7825	
	Light Magenta (Ашық қызыл)	T7826	
ҚОЛДАНЫЛҒАН СИЯЛАРҒА АРНАЛҒАН КАРТРИДЖ		T5820	Басшықты тазарту кезінде пайдаланылған сияны жұмсайды. ☞ "Қолданылған сияларға арналған картриджін ауыстыру" бетте 56
ОРАУЫШ SL-D700 үшін		C12C811421	Орауыш принтермен бірге келеді. Пайдаланудан бұрын таспаны алып тастаңыз.
PAPER CASE		C12C890861	Қағаздың зақымдалуын болдырмау үшін қағазды сақтау үшін арналған. ☞ "Сақтау туралы ескертпелер" бетте 20
БАСЫП ШЫҒАРУ НАУАСЫ		C12C891171	Ұзындығы 102 мм-ден аз баспаларды ұстауға арналған науа.
ҮЛКЕН БАСЫП ШЫҒАРУ НАУАСЫ		C12C891181	Ұзындығы 102,1 - 305 мм баспаларды ұстауға арналған науа.

Принтерді жылжыту туралы ескертпелер

Принтерді жылжытқан кезде келесі әрекеттерді орындаңыз.

Қосымша

! Сақтық шара:

- ❑ Принтерді көтерген кезде дене тұрысыңыз дұрыс екеніне көз жеткізіңіз.
- ❑ Принтерді көтерген кезде нұсқаулықта көрсетілген аймақтарды ұстаңыз. Басқа аймақтардан ұстап көтерсеңіз, принтер құлап кетуі және саусақтарыңыз қысылып қалып, жарақат алуыңыз мүмкін.

Қолыңызды фотода көрсетілген жерге қойыңыз да, көтеріңіз.

**!** Маңызды:

- ❑ Талап етілген аймақты ғана ұстаңыз. Әйтпесе, ол бұзылып қалуы мүмкін.
- ❑ Принтерді сия картридждері орнатулы күйде жылжытыңыз. Сия картридждері алып тастамаңыз; әйтпесе, қондырмалар бітеліп, басып шығарылмауы немесе сия ағуы мүмкін.
- ❑ Принтерді жылжытқан кезде еңкейтпеңіз. Сия ағуы мүмкін.

Жылжытуға дайындау

Принтерді жылжытудан бұрын алдымен келесі дайындықтарды орындаңыз.

- ❑ Принтерді өшіріңіз және барлық кабельдерін ажыратыңыз.
- ❑ Орнатылған науаларды алып тастаңыз.
- ❑ Қағазды алыңыз.

Жылжытқаннан кейін

Жылжытқаннан кейін, пайдаланудан бұрын басып шығару басшығының қондырмасы бітелмегенін тексеріңіз.

☞ «Техникалық қызмет көрсету құралының пайдалану нұсқаулығы»

Қосымша

Принтер сипаттамалары

Негізгі сипаттамалары	
Басып шығару режимі	Талап бойынша сия қатары
Қондырма конфигурациясы	әрбір түске 180 қондырма
Басып шығару бағыты	Екі бағытты басып шығару
Ең жоғары ажыратымдылық	1440 x 720 нүкте/дюйм
Қағазды беру әдісі	Үйкелме беру
Интерфейс	Universal Serial Bus Specifications Revision 2.0

Электр сипаттамалары		
Деңгейлі кернеу	Айнымалы ток 100 - 120 В	Айнымалы ток 220 - 240 В
Деңгейлі жиілік ауқымы	50/60 Гц	50/60 Гц
Деңгейлі ағымдағы	3,0 А	1,5 А
Қуатты тұтыну	Жұмыс істеуі: шамамен 120 Вт Ұйқы режимі: шамамен 6 Вт Қуаты өшіргенде: 0,5 Вт-тан аз	Жұмыс істеуі: шамамен 120 Вт Ұйқы режимі: шамамен 6 Вт Қуаты өшіргенде: 0,5 Вт-тан аз

Қағаз салу параметрлері	
Қағаз ортасының өлшемі	Қағаз орамын беру құралы (3 дюйм өзек диаметрі): сыртқы диаметрі 170 мм-ден аз/біреуін салуға болады
Қағаздың ұзындығы	89 - 1 000 mm
Қағаздың ені	102 мм (4 дюйм), 127 мм (5 дюйм), 152 мм (6 дюйм), 203 мм (8 дюйм), 210 мм (A4)

Сия картридждері	
Түрі	Сия картридждері
Сия түрі	Алты түсті суға негізделген бояу
Күні бойынша пайдалану	Өндірістен кейін үш жыл
Сақтау температурасы	Бумада: -20 - 40 °C (40 °C бір ай ішінде) Принтерде орнатылғанда: -20 - 40 °C (40 °C бір ай ішінде) Тасымалдау: -20 - 60 °C (40 °C бір ай ішінде, 60 °C-та 72 сағат)
Сыйымдылық	200 мл
Картридждің өлшемдері	25 (Е) x 200 (Қ) x 100 (Ұ) мм

Қосымша

**Маңызды:**

- ❑ Сол жағы -15°C ұзақ уақыт бойы болса, сия мұздайды. Егер ол мұздаса, оны жібiгенге дейiн бөлме температурасында кемiнде (25°C) төрт сағатқа (конденсациясыз) қойып қойыңыз.
- ❑ Сия картриджiн бөлшектемеңiз немесе сияны толтырмаңыз.

Қолданылған сияларға арналған картридж сипаттамалары

Түрі	Қолданылған сияларға арналған картридж қалдық сияға арналған.
Орнатылғандар саны	1
Ортадағы жағдай	Бумада: $-20 - 40^{\circ}\text{C}$ (температура), 20 - 85% (ылғалдылық) Принтерде орнатылу: төмендегі жалпы сипаттамаларға сәйкес келеді Тасымалдау: $-20 - 60^{\circ}\text{C}$ (температура), 5 - 85% (ылғалдылық) (40°C бір ай ішінде, 60°C -та 120 сағат)
Картридждің өлшемдері	78,8 (Е) x 254,5 (Қ) x 38,5 (Ұ) мм

Жалпы сипаттамалары

Температура	Жұмыс істеуі: $10 - 35^{\circ}\text{C}$ Сақтау (бумадан шығарудан бұрын): $-20 - 60^{\circ}\text{C}$ (60°C -та 120 сағат, 40°C -та бір ай) Сақтау (бумадан шығарғаннан кейін): $-20 - 40^{\circ}\text{C}$ (40°C -та бір ай ішінде)
Ылғалдық	Жұмыс істеу: 20 - 80% (конденсациясыз) Сақтау (бумадан шығармастан бұрын): 5 - 85% (конденсациясыз) Сақтау (бумадан шығарғаннан кейін): 5 - 85% (конденсациясыз)
Салмағы	Шамамен 23 кг (тек принтер)
Өлшемдері	460 (Е) x 430 (Қ) x 354 (Ұ) мм "Қажетті орын" бетте 103

Стандарттар мен мақұлдаулар

Қауіпсіздік	UL 60950-1		
	CAN/CSA No. 60950-1		
	Төмен кернеу директивасы 2006/95/EC	EN 60950-1	
Электромагниттік үйлесімділік	FCC part 15 subpart B class A		
	CAN/CSA-CEI/IEC CISPR 22 Class A		
	AS/NZS CISPR 22 Class A		
	Электромагниттік үйлесімділік директивасы 2004/108/EC	EN 55022 Class A	
		EN 55024	
		EN 61000-3-2	
		EN 61000-3-3	

Қосымша

Назар аударыңыз!

Бұл бұйым А санатындағы құралдарға жатады. Оны тұрмыста пайдалану кезінде ол тудыратын индустриалды кедергілер басқа техникалық құралдардың қызметін бұзуы мүмкін. Ондай жағдайда тұтынушы өзі тиісті шаралар қолдануы керек.

Қажетті орын

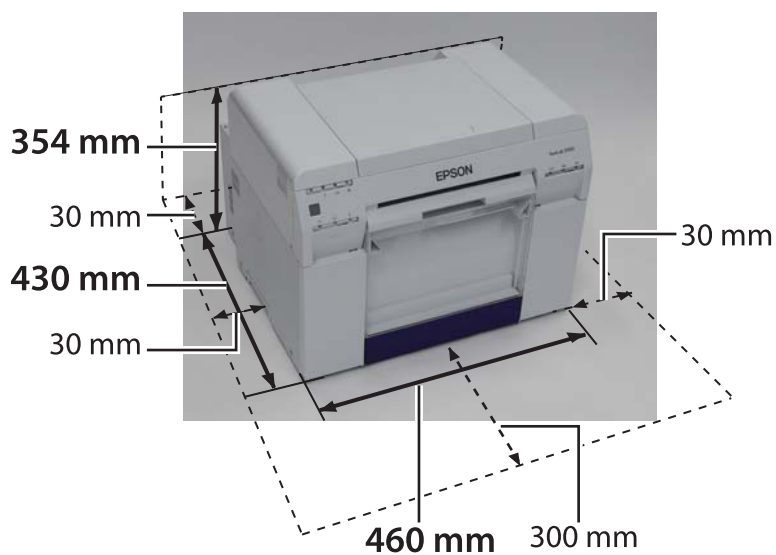

Қосымша

Ақпарат тұтынушы

Туралы бұйымның мақсатының ақпарат	Сұйық бояулы принтер бейнелерді әр түрлі тарату көздерінде баспалауға арналған
Өнім жасаушысы	SEIKO EPSON КОРПОРАЦИЯСЫ Мекенжайы: 3-5, Owa 3-chome, Suwa-shi, Nagano-ken 392-8502 Жапония Телефоны: 81-266-52-3131
ТМД елдеріндегі ресми өкіл в странах СНГ	ЖШҚ "ЭпсонСНГ" Мекенжайы: Мәскеу қ-сы, 129110, Щепкин к-сі, 42, 2а ғимараты, 3-пәтер, "Чайка Плаза" бизнес орталығы Телефоны: +7 (495)777-0355/56 http://www.epson.ru/ info_CIS@epson.ru EPSON EUROPE B.V. МӘСКЕУДЕГІ ӨКІЛЕТТІ КЕҢСЕСІ Мекенжайы: Мәскеу қ-сы, 129110, Щепкин к-сі, 42, 2а ғимараты, 3-пәтер, "Чайка Плаза" бизнес орталығы Телефоны: +7 (495)777-0355/56 http://www.epson.ru/
Өнім жасалған ай мен жыл	Сериялық нөмір жапсырмасында белгіленген.
Өнім жасалған ел	Сериялық нөмір жапсырмасында белгіленген.

Кеден одағының "Төмен вольтті жабдықтардың қауіпсіздігі туралы" Техникалық регламентінің (КО ТР 004/2011); Кеден одағының "Техникалық құрылғылардың электромагниттік үйлесімділігі туралы" Техникалық регламентінің (КО ТР 020/2011) талаптарына сәйкес келеді.

Epson компаниясының техникалық қолдау көрсету қызметінің веб сайты өнімнің құжатындағы ақауды жоюға қатысты мәлімет арқылы шешуге болмайтын ақауларға қатысы бар анықтама береді. Веб браузер бар болса және интернетке шыға алсаңыз, сайтқа келесідей кіріңіз: <http://www.epson.kz/>



Қосымша

Ескертпелер

- ❑ Осы нұсқаулықтың бір бөлігін немесе барлығын рұқсатсыз қайта жасауға тыйым салынады.
- ❑ Бұл нұсқаулықтың мазмұны алдын ала ескертусіз өзгертілуі мүмкін.
- ❑ Сұрақтарыңыз болса, осы нұсқаулықтың мазмұнында қателер тапсаңыз, сипаттаманы таба алмасаңыз және т.б. тапсаңыз біздің компанияға хабарласыңыз.
- ❑ Алдыңғы тармақтарға қарамастан, біз қандай жағдай болмасын осы өнімді пайдалану салдарынан болған кез келген зақымдарға немесе шығындарға жауапты болмаймыз.
- ❑ Біз бұл өнімді мына нұсқаулықта сипатталғаннан басқа жолмен пайдалану, өнімді дұрыс пайдаланбау немесе компания не біздің жабдықтаушыларымыздан басқа үшінші тарап орындаған жөндеулер немесе жаңартулар салдарынан болған зақымдарға немесе шығындарға қандай жағдай болмасын жауапты болмаймыз.
- ❑ Біздің компанияның түпнұсқа өнімдерінен немесе ұсынған өнімдерден басқа опцияларды немесе жұмсалатын бөлшектерді пайдалану салдарынан болатын кез келген ақауларға тіпті кепілдік мерзімінде пайда болса да жауапты болмаймыз. Бұл жағдайда, кез келген қажетті жөндеу жұмыстары үшін ақы алынады.

FCC сәйкестік мәлімдемесі

АҚШ пайдаланушылар үшін

Бұл жабдық сыналған және А класының сандық құрылғысы үшін шектеулермен сәйкес келеді деп табылды және FCC ережелерінің 15-ші бөліміне сәйкес келеді. Бұл шектеулер жабдық коммерциялық ортада жұмыс істегенде жағымсыз кедергілерге қарсы қорғаныс шығарады. Бұл жабдық радио жиілігінің қуатын шығарып, пайдаланып, сәулелендіре алады және орнатылмаған болса және нұсқаулыққа сәйкес пайдаланылса, радио байланыстарға жағымсыз кедергілер келтіруі мүмкін. Бұл жабдықтың жұмысы резиденттік аймақта пайдаланушы кедергіні өзі түзетуін талап ететін жағдайдағы жағымсыз кедергілерді туғызуы мүмкін.

Бұл құрылғы FCC ережелерінің 15-ші бөліміне сәйкес келеді. Әрекет келесі екі жағдайға байланысты:

(1) бұл құрылғы зиянды кедергіге себеп болмайды және

(2) бұл құрылғы қабылданған кедергіні, оның ішінде қажетсіз әрекетке себеп болатын кедергіні қабылдауы керек.

ЕСКЕРТУ

Қорғалмаған жабдық интерфейсіні кабелін осы жабдыққа қосу құрылғының FCC сертификаттауды жарамсыз етеді және осы жабдықтың FCC арқылы орнатылған шектеулерден асатын кедергі деңгейлеріне себеп болуы мүмкін. Бұл құрылғымен қорғалған жабдық интерфейстік кабелін алу және пайдалану пайдаланушының жауапкершілігі болып табылады. Егер бұл жабдықта бірден көп интерфейс қосқышы болса, кабельдерді қолданылмаған интерфейстерге қосулы күйде қалдырмаңыз. Өндіруші тарапынан мақұлданбаған өзгертулер немесе жаңартулар берілген жабдықты пайдалануына пайдаланушы рұқсатын жоюы мүмкін.

Канада пайдаланушылар үшін

Бұл А класына жататын сандық аппарат Канаданың ICES-003 стандартына сәйкес келеді.

Қосымша

Cet appareil numérique de la classe A est conforme à la norme NMB-003 du Canada.

Тек Еуропадағы тұтынушылар үшін

Өнімде орналасқан сызылған дөңгелекті себет белгісі бұл өнімді кәдімгі тұрмыстық қоқыспен бірге лақтырмау керектігін білдіреді. Қоршаған ортаға немесе адам денсаулығына ықтимал зиянды болдырмау үшін бұл өнімді басқа қоқыстан бөліңіз, сонда ол қоршаған ортаға қауіпсіз жолмен қайта өңделеді. Қол жетімді жинау мекемелері туралы қосымша мәліметтер алу үшін жергілікті билік органына немесе өнімді сатып алған дүкенге хабарласыңыз.

Бұл ақпарат тек Еуропалық Одақтағы тұтынушыларға қатысты, Еуропалық Парламент пен Кеңестің 2003 жылдың 27 қаңтарындағы 2002/96/ЕС қоқыс электр және электрондық жабдық (WEEE) туралы директивасына және оны әр түрлі ұлттық заң жүйелерінде оны алатын және ендіретін заңнамаға сай.

Басқа елдер үшін жергілікті билік органына хабарласып, өнімді қайта өңдеу мүмкіндігі туралы біліңіз.



Өндіруші және импорттаушы 2011/65/EU (RoHS) директивасына сай көрсетілген

Өндіруші: SEIKO EPSON CORPORATION
Мекенжай: 3-5, Owa 3-chome, Suwa-shi, Nagano-ken 392-8502 Japan
Телефон: 81-266-52-3131

Импорттаушы: EPSON EUROPE B.V.
Мекенжай: Azië building, Atlas ArenA, Hoogoorddreef 5, 1101 BA Amsterdam Zuidoost The Netherlands
Телефон: 31-20-314-5000

Тек Түркиядағы тұтынушылар үшін

AEEE Yönetmeliğine Uygunur.

Тек Украинадағы тұтынушылар үшін

Обладнання відповідає вимогам Технічного регламенту обмеження використання деяких небезпечних речовин в електричному та електронному обладнанні.

Көмек алу орны

Техникалық қолдау көрсету веб-торабы

Epson компаниясының Техникалық қолдау көрсету веб-сайты құрылғының құжаттамасындағы ақаулықтарды жою ақпаратымен шешілмейтін ақауларды шешу көмегін қамтамасыз етеді. Егер веб-шолғышыңыз болса, Интернетке қосыла алсаңыз, мына сайтқа кіріңіз:

<http://support.epson.net/>

Егер ең соңғы драйверлер, ЖҚС, нұсқаулықтар немесе басқа жүктеулер қажет болса, мына сайтқа кіріңіз:

<http://www.epson.com>

Одан кейін, жергілікті Epson веб-торабының қолдау көрсету бөлімін таңдаңыз.

Epson қолдау көрсету орталығына хабарласу

Epson компаниясына хабарласудан бұрын

Егер Epson өніміңіз дұрыс жұмыс істемесе немесе құжаттамадағы ақаулықтарды жою туралы ақпараттың көмегімен ақауларды шеше алмасаңыз, көмек алу үшін Epson қолдау көрсету қызметіне хабарласыңыз. Егер аймағыңыздағы Epson қолдау көрсету қызметін таба алмасаңыз, өнімді сатып алған жердегі дилерге хабарласыңыз.

Epson қолдау көрсету қызметіне келесі ақпаратты қамтамасыз етсеңіз, сізде жылдамырақ көмек беріледі:

- Өнімнің сериялық нөмірі (Сериялық нөмірі бар белгі әдетте өнімнің артқы жағында болады.)
- Өнімнің үлгісі
- Өнімнің бағдарламалық құралының нұсқасы (Өнім жабдығындағы About (Туралы), Version Info (Нұсқа туралы ақпарат) немесе ұқсас түймені басыңыз.)
- Компьютеріңіздің маркасы және үлгісі
- Компьютеріңіздің амалдық жүйесінің атауы және нұсқасы
- Әдетте жұмысқа қолданылатын бағдарламалық құрал қолданбаларының атаулары мен нұсқалары

Солтүстік Америкадағы пайдаланушыларға көмек

Epson компаниясы төменде тізімі берілген техникалық қолдау қызметтерін қамтамасыз етеді.

Интернет қолдау

Epson қолдау көрсету веб-торабына <http://epson.com/support> өтіңіз және жалпы ақаулардың шешімдерін алу үшін өніміңізді таңдаңыз. Драйверлер және құжаттамалар жүктеуге, ЖҚС және ақаулықтарды жою кеңестерін алуға немесе Epson компаниясына сұрақтарыңыз жазылған электрондық пошта жіберуге болады.

Қолдау көрсету қызметінің өкілімен сөйлесу

Теріңіз: (562) 276-1300 (АҚШ), немесе (905) 709-9475 (Канада), 6:00 - 18:00, Тынық мұхит уақыты, дүйсенбіден жұмаға дейін. Қолдау көрсету қызметінің күндері мен сағаттары алдын ала ескертусіз өзгертілуі мүмкін. Халықаралық қоңырау үшін ақы алынуы мүмкін.

Қолдау алу үшін Epson компаниясына қоңырау шалудан бұрын келесі ақпаратты дайындап қойыңыз:

- өнімнің атауы
- Өнімнің сериялық нөмірі
- сатып алуды (мысалы, түбіртек) және сатылған күнді растайтын құжат
- компьютердің конфигурациясы
- ақаудың сипаттамасы

Ескертпе:

жүйеңіздегі басқа бағдарламалық құралдың техникалық қолдауы туралы ақпаратты сол бағдарламалық құралдың құжатынан қараңыз.

Шығын материалдарын және керек-жарақтарды сатып алу

Сіз түпнұсқа Epson сия картридждерін, таспалы картридждерді, қағазды және керек-жарақтарды Epson өкілетті дилерінен сатып алуыңызға болады. Жақын жердегі дилерді табу үшін 800-GO-EPSON (800-463-7766) нөміріне қоңырау шалыңыз. Немесе <http://www.epsonstore.com> (АҚШ-тағы сату бөлімі) немесе <http://www.epson.ca> (Канададағы сату бөлімдері) бойынша желі арқылы сатып алуға болады.

Еуропадағы пайдаланушыларға анықтама

Epson қолдау көрсету қызметімен хабарласу әдісі туралы ақпарат алу үшін **жалпы еуропалық құжатты** қараңыз.

Тайваньдағы пайдаланушыларға көмек

Ақпарат, қолдау және қызметтер алуға арналған байланыс ақпараты:

World Wide Web (Интернет) **(<http://www.epson.com.tw>)**

Өнімнің техникалық сипаттамаларын, жүктейтін драйверлерді табуға және өнімге қатысты сұраулар сұрауға болады.

Epson қолдау көрсету қызметі **(Телефон: +0800212873)**

Біздің қолдау көрсету қызметі келесі сұрақтар бойынша телефон арқылы көмек көрсете алады:

- Сатып алу сұраулары мен өнім туралы ақпарат
- Өнімді пайдалануға қатысты сұрақтар немесе ақаулар

Көмек алу орны

- Жөндеуге немесе кепілдік қызметіне қатысты сұраулар

Жөндеу орталығы:

Телефон нөмірі	Факс нөмірі	Мекенжайы
02-2341696 9	02-2341707 0	No.20, Beiping E. Rd., Zhongzheng Dist., Taipei City 100, Тайвань
02-2749123 4	02-2749595 5	1F., No.16, Sec. 5, Nanjing E. Rd., Songshan Dist., Taipei City 105, Тайвань
02-3234068 8	02-3234529 9	No.1, Ln. 359, Sec. 2, Zhongshan Rd., Zhonghe City, Taipei County 235, Тайвань
039-605007	039-600969	No.342-1, Guangrong Rd., Luodong Township, Yilan County 265, Тайвань
038-312966	038-312977	No.87, Guolian 2nd Rd., Hualien City, Hualien County 970, Тайвань
03-2810606	03-2810707	No.413, Huannan Rd., Pingzhen City, Taoyuan County 324, Тайвань
03-5325077	03-5320092	1F., No.9, Ln. 379, Sec. 1, Jingguo Rd., North Dist., Hsinchu City 300, Тайвань
04-2329138 8	04-2329133 8	3F., No.510, Yingcai Rd., West Dist., Taichung City 403, Тайвань
04-2380500 0	04-2380600 0	No.530, Sec. 4, Henan Rd., Nantun Dist., Taichung City 408, Тайвань
05-2784222	05-2784555	No.463, Zhongxiao Rd., East Dist., Chiayi City 600, Тайвань
06-2221666	06-2112555	No.141, Gongyuan N. Rd., North Dist., Tainan City 704, Тайвань

Телефон нөмірі	Факс нөмірі	Мекенжайы
07-5520918	07-5540926	1F., No.337, Minghua Rd., Gushan Dist., Kaohsiung City 804, Тайвань
07-3222445	07-3218085	No.51, Shandong St., Sanmin Dist., Kaohsiung City 807, Тайвань
08-7344771	08-7344802	1F., No.113, Shengli Rd., Pingtung City, Pingtung County 900, Тайвань

Австралиядағы пайдаланушыларға көмек

Австралиядағы Epson қолдау көрсету қызметі жоғары деңгейдегі тұтынушылар қолдау көрсету қызметін қамтамасыз етеді. Өнімнің құжаттамасына қосымша біз ақпарат алуға арналған келесі қайнар көздерді қамтамасыз етеміз:

Сіздің дилеріңіз

Дилеріңіз ақауларды анықтауға және шешуге көмектесе алатынын ұмытпаңыз. Ақаулар пайда болған жағдайда, алдымен дилерге хабарласқан жөн; олар ақауларды жылдам шешеді және сізге келесі қадам туралы кеңес береді.

Интернет URL мекенжайы

<http://www.epson.com.au>

Epson Australia World Wide Web беттеріне кіріңіз. Өзіңізбен бірге модемді алып, Интернетті пайдаланыңыз! Сайтта драйверлер бөлімін, Epson контактілерін, жаңа өнімдер туралы ақпаратты және техникалық қолдауды табуға (e-mail) болады.

Көмек алу орны

Еpson қолдау көрсету қызметі

Еpson қолдау көрсету қызметі тұтынушылар қажетті кеңес алуына қажетті көмекті қамтамасыз етеді. Қолдау көрсету қызметіндегі операторлар сізге Еpson өнімін орнатуға, теңшеуге және пайдалануға көмектеседі. Біздің қолдау көрсету қызметінің қызметкерлері жаңа Еpson өнімдері туралы әдебиетті қамтамасыз етеді және жақын жердегі дилерді немесе қызмет көрсету агентінің орналасқан жері туралы ақпарат береді. Бұл жерде сіз көптеген сұрау түрлеріне жауап аласыз.

Қолдау көрсету қызметінің нөмірлері:

Телефон: 1300 361 054

Факс: (02) 8899 3789

Қоңырау шалған кезде қолыңызда барлық қатысты ақпарат болғанын ұсынамыз. Анағұрлым көп ақпарат дайындасаңыз, ақаудың шешімін соғұрлым жылдам табамыз. Бұл ақпаратта Еpson өніміңіздің құжаттамасы, компьютердің түрі, амалдық жүйесі, қолданылатын бағдарламалар және қажетті деп санайтын кез келген ақпарат.

Сингапурдағы пайдаланушыларға көмек

Еpson Singapore ақпарат көздері, қолдау және қызметтері:

World Wide Web (Интернет) (<http://www.epson.com.sg>)

Өнімнің техникалық сипаттамалары туралы ақпарат, жүктейтін драйверлер, жиі қойылатын сұрақтар (ЖҚС), сату сұраулары және техникалық қолдау көрсету электрондық пошта арқылы қол жетімді.

Еpson қолдау көрсету қызметі (Телефоны: (65) 6586 3111)

Біздің қолдау көрсету қызметі келесі сұрақтар бойынша телефон арқылы көмек көрсете алады:

- Сатып алу сұраулары мен өнім туралы ақпарат
- Өнімді пайдалануға қатысты сұрақтар немесе ақаулар
- Жөндеуге немесе кепілдік қызметіне қатысты сұраулар

Тайландтағы пайдаланушыларға көмек

Ақпарат, қолдау және қызметтер алуға арналған байланыс ақпараты:

World Wide Web (Интернет) (<http://www.epson.co.th>)

Өнімнің техникалық сипаттамалары туралы ақпарат, жүктейтін драйверлер, жиі қойылатын сұрақтар (ЖҚС) электрондық пошта сұраулары қол жетімді.

Еpson жылдам желісі (Телефоны: (66) 2685 -9899)

Біздің жылдам желі келесі сұрақтар бойынша телефон арқылы көмек көрсете алады:

- Сатып алу сұраулары мен өнім туралы ақпарат
- Өнімді пайдалануға қатысты сұрақтар немесе ақаулар
- Жөндеуге немесе кепілдік қызметіне қатысты сұраулар

Вьетнамдағы пайдаланушыларға көмек

Ақпарат, қолдау және қызметтер алуға арналған байланыс ақпараты:

Еpson жылдам желісі 84-8-823-9239
(тел):

Көмек алу орны

Қызмет көрсету орталығы: 80 Truong Dinh Street, District 1, Hochiminh City Вьетнам

Индонезиядағы пайдаланушыларға көмек

Ақпарат, қолдау және қызметтер алуға арналған байланыс ақпараты:

World Wide Web (Интернет) (<http://www.epson.co.id>)

- Өнімнің техникалық сипаттамалары туралы ақпарат, жүктейтін драйверлер
- жиі қойылатын сұрақтар (ЖҚС), сату сұраулары, электрондық поштамен қойылған сұрақтар

Epson жылдам желісі

- Сатып алу сұраулары мен өнім туралы ақпарат
- Техникалық қолдау көрсету

Телефоны (62) 21-572 4350

Факс (62) 21-572 4357

Epson қызмет көрсету орталығы

Джакарта Mangga Dua Mall 3rd floor No 3A/B Jl. Arteri Mangga Dua, Джакарта

Телефон/факс: (62) 21-62301104

Бандунг Lippo Center 8th floor Jl. Gatot Subroto No.2 Бандунг

Телефон/факс: (62) 22-7303766

Сурабая Hitech Mall It IIB No. 12 Jl. Kusuma Bangsa 116 – 118 Сурабая

Телефоны: (62) 31-5355035
Факс: (62)31-5477837

Йогиакарта Hotel Natour Garuda Jl. Malioboro No. 60 Йогиакарта

Телефоны: (62) 274-565478

Медан Wisma HSBC 4th floor Jl. Diponegoro No. 11 Медан

Телефон/факс: (62) 61-4516173

Макассар MTC Karebosi Lt. III Kav. P7-8 Jl. Ahmad Yani No.49 Макассар

Телефоны:
(62)411-350147/411-350148

Гонконгтағы пайдаланушыларға көмек

Техникалық қолдау және басқа да сатып алынған кейінгі қызметтерді алу үшін пайдаланушылар Epson Hong Kong Limited хабарласуы керек.

Интернеттегі негізгі беті

Epson Hong Kong пайдаланушыларға келесі ақпаратты қамтамасыз етуі үшін интернетте жергілікті негізгі бетті қытай және ағылшын тілдерінде жасады:

- Өнім туралы ақпарат
- Жиі қойылатын сұрақтардың (ЖҚС) жауаптары
- Epson өнімі драйверлерінің ең соңғы нұсқалары

Пайдаланушылар World Wide Web негізгі бетіне мына веб-сайттан кіре алады:

Көмек алу орны<http://www.epson.com.hk>**Техникалық қолдау көрсету жылдам желісі**

Оған қоса, біздің техникалық қызметкерлерге келесі телефондар мен факс нөмірлері арқылы хабарласа аласыз:

Телефон: (852) 2827-8911

Факс: (852) 2827-4383

Малайзиядағы пайдаланушыларға көмек

Ақпарат, қолдау және қызметтер алуға арналған байланыс ақпараты:

World Wide Web (Интернет) (<http://www.epson.com.my>)

- Өнімнің техникалық сипаттамалары туралы ақпарат, жүктейтін драйверлер
- жиі қойылатын сұрақтар (ЖҚС), сату сұраулары, электрондық поштамен қойылған сұрақтар

Epson Trading (M) Sdn. Bhd.

Head Office.

Телефон: 603-56288288

Факс: 603-56288388/399

Epson қолдау көрсету қызметі

- Сатып алу және өнім туралы ақпарат (ақпараттық желі)

Телефон: 603-56288222

- Өнімді пайдалану және техникалық қолдауға қатысты жөндеу қызметтері және кепілдік сұраулары (Техникалық желі)

Телефон: 603-56288333

Үндістандағы пайдаланушыларға көмек

Ақпарат, қолдау және қызметтер алуға арналған байланыс ақпараты:

World Wide Web (Интернет) (<http://www.epson.co.in>)

Өнімнің техникалық сипаттамаларын, жүктейтін драйверлерді табуға және өнімге қатысты сұраулар сұрауға болады.

Epson India Head Office - Бангалор

Телефон: 080-30515000

Факс: 30515005

Epson India аймақтық кеңселері:

Орны	Телефон нөмірі	Факс нөмірі
Мумбаи	022-28261515 / 16/17	022-28257287
Дели	011-30615000	011-30615005
Ченнаи	044-30277500	044-30277575
Калькутта	033-22831589 / 90	033-22831591
Хайдарабад	040-66331738/ 39	040-66328633
Кочи	0484-2357950	0484-2357950
Коимбатур	0422-2380002	қолданылмайды

Көмек алу орны

Орны	Телефон нөмірі	Факс нөмірі
Пуна	020-30286000 / 30286001 /30286002	020-30286000
Ахмадабад	079-26407176 / 77	079-26407347

Телефон бойынша көмек көрсету қызметі

Қызмет, өнім туралы ақпарат алу немесе картриджге тапсырыс беру - 18004250011 (9AM - 9PM) - бұл тегін телефон нөмірі.

Қызмет алу (CDMA және ұялы операторларының абоненттері) - 3900 1600 (9AM - 6PM) префикс жергілікті STD коды

Филиппиндегі пайдаланушыларға көмек

Техникалық қолдау және өнімді сатып алғаннан кейінгі қызметтерді алу үшін пайдаланушылар Epson Philippines Corporation компаниясына төмендегі телефон және факс нөмірлері мен эл.пошта мекенжайы арқылы хабарласа алады:

Қала аралық (63-2) 706 2609
желі:

Факс: (63-2) 706 2665

Қолдау (63-2) 706 2625
көрсетудің
тікелей
желісі:

Эл.пошта: epchelpdesk@epc.epson.com.ph

World Wide Web (Интернет)

(<http://www.epson.com.ph>)

Өнімнің сипаттамалары туралы ақпарат, жүктейтін драйверлер, жиі қойылатын сұрақтар (ЖҚС) электрондық пошта сұраулары қол жетімді.

Тегін телефон нөмірі:
1800-1069-EPSON(37766)

Біздің жылдам желі келесі сұрақтар бойынша телефон арқылы көмек көрсете алады:

- Сатып алу сұраулары мен өнім туралы ақпарат
- Өнімді пайдалануға қатысты сұрақтар немесе ақаулар
- Жөндеуге немесе кепілдік қызметіне қатысты сұраулар