

**SL-D700**

# **Gebruiksaanwijzing**

---

---

## Copyright en handelsmerken

---

### **Copyright en handelsmerken**

Geen enkel deel van deze publicatie mag worden gereproduceerd, worden opgeslagen in een gegevensopzoeksysteem of worden overgedragen in welke vorm of op welke wijze dan ook, hetzij elektronisch, mechanisch, via fotokopie of opname, of anderszins, zonder voorafgaande schriftelijke toestemming van Seiko Epson Corporation. De informatie in dit document is uitsluitend bedoeld voor gebruik met deze Epson-printer. Epson is niet aansprakelijk voor het gebruik van deze informatie voor andere printers.

Seiko Epson Corporation noch diens dochterondernemingen kunnen door de koper van dit product of door derden aansprakelijk worden gesteld voor schade, verlies, kosten of uitgaven voor de koper of een derde partij ten gevolge van een ongeluk, verkeerd gebruik of misbruik van dit product of ongeoorloofde wijzigingen, reparaties of aanpassingen aan dit product of (met uitzondering van de V.S.) het niet strikt naleven van de bedienings- en onderhoudsinstructies van Seiko Epson Corporation.

Seiko Epson Corporation is niet aansprakelijk voor schade of problemen die het gevolg zijn van het gebruik van opties of verbruiksartikelen anders dan die door Seiko Epson Corporation worden aangeduid als originele Epson-producten of door Epson goedgekeurde producten.

Seiko Epson Corporation kan niet aansprakelijk worden gesteld voor schade als gevolg van elektromagnetische storing die voortkomt uit het gebruik van interfacekabels die niet door Seiko Epson Corporation zijn aangeduid als door Epson goedgekeurde producten.

EPSON®, EPSON EXCEED YOUR VISION, EXCEED YOUR VISION en de bijbehorende logo's zijn gedeponeerde handelsmerken of handelsmerken van Seiko Epson Corporation.

Microsoft® en Windows® zijn gedeponeerde handelsmerken van Microsoft Corporation.

Apple®, Macintosh®, Mac OS® en OS X® zijn gedeponeerde handelsmerken van Apple Inc.

Algemene opmerking: andere productnamen die in deze documentatie worden gebruikt, worden uitsluitend ter identificatie gebruikt en zijn mogelijk handelsmerken van hun respectieve eigenaars. Epson maakt geen enkele aanspraak op deze merken.

© 2014 Seiko Epson Corporation. Alle rechten voorbehouden.

## Inhoudsopgave

### Copyright en handelsmerken

#### Introductie

Betekenis van symbolen. . . . .	5
Schermafbeeldingen in de handleiding. . . . .	5
Onderdelen van de printer. . . . .	6
Voorzijde. . . . .	6
Achterzijde. . . . .	8
Invoermodule. . . . .	9
Printkopmodule. . . . .	10
Spindelmodule. . . . .	10
Lampjes. . . . .	11
Veiligheidsinstructies. . . . .	13
Betekenis van symbolen en markeringen. . . . .	13
Opmerkingen bij de installatie. . . . .	14
Opmerkingen over behandeling. . . . .	14
Opmerkingen bij de stoomvoorziening. . . . .	16
Opmerkingen over verbruiksartikelen. . . . .	17
Opmerkingen bij het gebruik. . . . .	18
Opmerkingen bij het gebruik van de hoofdeenheid. . . . .	18
Opmerkingen bij het papier. . . . .	18
Opmerkingen bij inktcartridges. . . . .	20
Gebruikte inktcartridges en onderhoudscartridges weggooien. . . . .	21
Introductie tot de software. . . . .	21

#### Afdrukmethoden

Basisafdrukmethoden. . . . .	22
------------------------------	----

#### Papier vervangen

Vervangen. . . . .	24
Voorbereidingen voor het vervangen van papier. . . . .	24
Papierniveau noteren. . . . .	26
De spindelmodule verwijderen. . . . .	28
Het rolpapier verwijderen. . . . .	30
Het rolpapier bevestigen. . . . .	32
De Spindelmodule bevestigen. . . . .	33
Papierinstellingen wijzigen. . . . .	38

#### Papier uitwerpen

Afdruklade (optioneel). . . . .	42
Grote afdruklade (optioneel). . . . .	43

De afdruklade bevestigen en verwijderen. . . . .	44
De grote afdruklade bevestigen en verwijderen. . . . .	46

#### Inktcartridges vervangen

Inktniveaus controleren. . . . .	48
Controleren via de printer. . . . .	48
Controleren via de computer. . . . .	49
Vervangingsprocedure. . . . .	52

#### De onderhoudscartridge vervangen

De vrije ruimte in de onderhoudscartridge controleren. . . . .	56
Controleren via de printer. . . . .	56
Controleren via de computer. . . . .	57
Vervangingsprocedure. . . . .	59

#### De papiervanger legen

#### Onderhoud

Onderhoudstool. . . . .	63
Lijst met controle-items. . . . .	65
Papiervanger. . . . .	65
Luchtstroomopening. . . . .	65

#### Problemen oplossen

Wanneer er een fout optreedt. . . . .	66
Waarschuwingszoemer en lampindicatoren. . . . .	66
Foutberichten (Windows). . . . .	69
Foutberichten (Mac). . . . .	69
Fouten en oplossingen. . . . .	70
Kan weergegeven fout niet opheffen. . . . .	77
Papierstoringen. . . . .	79
Afdruktaken verwijderen. . . . .	80
Er zit papier vast in de rolpapierinvoer. . . . .	82
Er zit papier vast in de interne papierinvoer. . . . .	89
Problemen met afdrukresultaten. . . . .	96
Problemen met het snijden van papier. . . . .	97
Wanneer u een probleem niet kunt verhelpen. . . . .	98

#### Appendix

Verbruiksartikelen en optionele onderdelen. . . . .	99
---	----

## Inhoudsopgave

Opmerkingen bij het verplaatsen van de printer .....	99
Voorbereidingen voor het verplaatsen van de printer. ....	100
Na het verplaatsen. ....	100
Printerspecificaties. ....	100
Normen en goedkeuringen. ....	102
Benodigde ruimte. ....	103
Opmerkingen. ....	104
Verklaring van FCC-naleving. ....	104
Alleen voor klanten in Europa. ....	105
Alleen voor klanten in Turkije. ....	105
Alleen voor klanten in Oekraïne. ....	105

### **Waar u hulp kunt krijgen**



Website voor technische ondersteuning. ....	106
Contact opnemen met ondersteuning van Epson .....	106
Voordat u contact opneemt met Epson. ....	106
Hulp voor gebruikers in Noord-Amerika. ....	107
Hulp voor gebruikers in Europa. ....	107
Hulp voor gebruikers in Taiwan. ....	107
Hulp voor gebruikers in Australië. ....	108
Hulp voor gebruikers in Singapore. ....	109
Hulp voor gebruikers in Thailand. ....	109
Hulp voor gebruikers in Vietnam. ....	109
Hulp voor gebruikers in Indonesië. ....	109
Hulp voor gebruikers in Hongkong. ....	110
Hulp voor gebruikers in Maleisië. ....	110
Hulp voor gebruikers in India. ....	111
Hulp voor gebruikers in de Filippijnen. ....	111

---

# Introductie

---

## Betekenis van symbolen

 <b>Waarschuwingen:</b>	Waarschuwingen moeten worden opgevolgd om ernstig lichamelijk letsel te voorkomen.
 <b>Voorzorgsmaatregelen:</b>	Vorzorgsmaatregelen moeten worden opgevolgd om schade aan dit product of lichamelijk letsel te voorkomen.
 <b>Belangrijk:</b>	Belangrijke opmerkingen moeten worden opgevolgd om schade aan dit product te voorkomen.
<b>Opmerkingen:</b>	Opmerkingen bevatten belangrijke informatie over het gebruik van dit product.

## Schermafbeeldingen in de handleiding

- De schermafbeldingen in deze handleiding kunnen van de echte schermen afwijken. De schermen kunnen ook anders zijn, afhankelijk van het gebruikte besturingssysteem en de gebruiksomgeving.
- Tenzij anders aangegeven, bevatten de schermafbeldingen voorbeelden voor Windows 7 en Mac OS X 10.7.

# Onderdelen van de printer

## Voorzijde

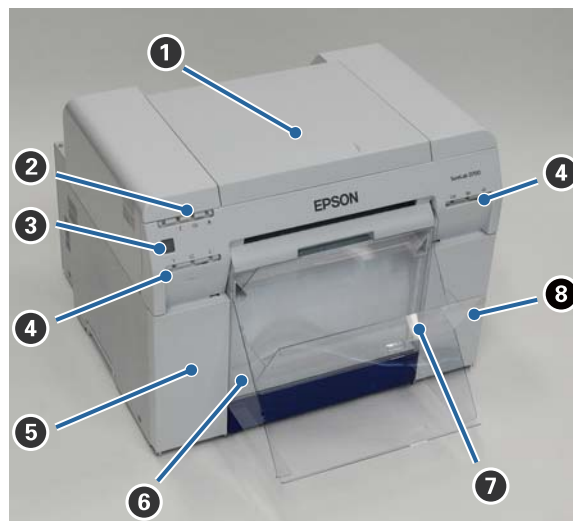
**1 Bovenklep**

Open deze klep in geval van een papierstoring of om onderhoud te verrichten.

**2 Statuslampje**

Dit lampje geeft aan of de status van de printer normaal is of of er een fout is opgetreden.

 [“Lampjes” op pagina 11](#)

**3 Stroomschakelaar**

Normaal gesproken staat deze AAN (⏻ brandt). Wanneer er sprake is van een noodgeval of de printer gedurende langere tijd niet wordt gebruikt, drukt u op de schakelaar om de printer uit te schakelen (⏻ gaat uit).

**4 Inktlampje (oranje)**

 [“Lampjes” op pagina 11](#)

**5 Cartridgeklep (links)**

Open deze klep wanneer u inktcartridges vervangt.

 [“Inktcartridges vervangen” op pagina 48](#)

**6 Papiervanger**

Vangt de papierresten op die tijdens het afdrukken worden afgesneden. Maak de papiervanger leeg wanneer u het papier vervangt. De papiervanger moet worden verwijderd bij het laden of verwijderen van papier.

 [“De papiervanger legen” op pagina 61](#)

## Introductie

### 7 Afdruklade/Grote afdruklade (optioneel)

Hierin komen de uitgeworpen afdrukken terecht.

 “De afdruklade bevestigen en verwijderen” op pagina 44

### 8 Cartridgeklep (rechts)

Open deze klep voor het vervangen van de inktcartridges of onderhoudscartridge.

 “Inktcartridges vervangen” op pagina 48

 “De onderhoudscartridge vervangen” op pagina 56

## Wanneer de papiervanger is verwijderd en de cartridgeklep openstaat

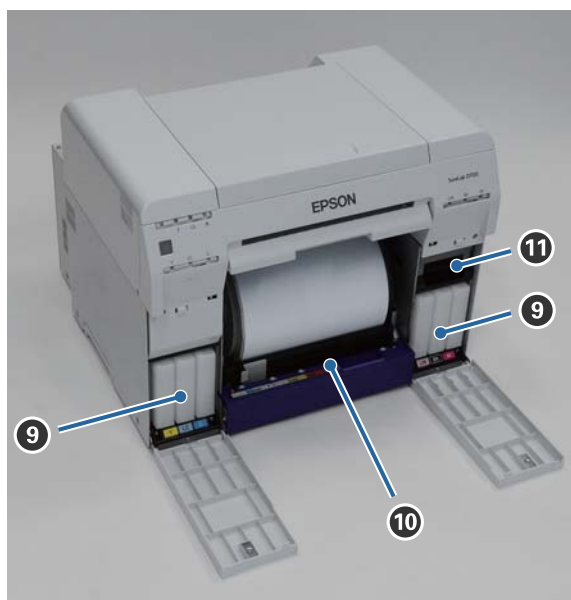

### 9 Inktcartridges

Installeer zes kleureninktkartridges.

### 10 Rolpapierinvoer

Trek deze naar voren wanneer u de spindelmodule verwijdert.

### 11 Onderhoudscartridge

Reservoir voor afvalinkt.

 “De onderhoudscartridge vervangen” op pagina 56

---

## Achterzijde

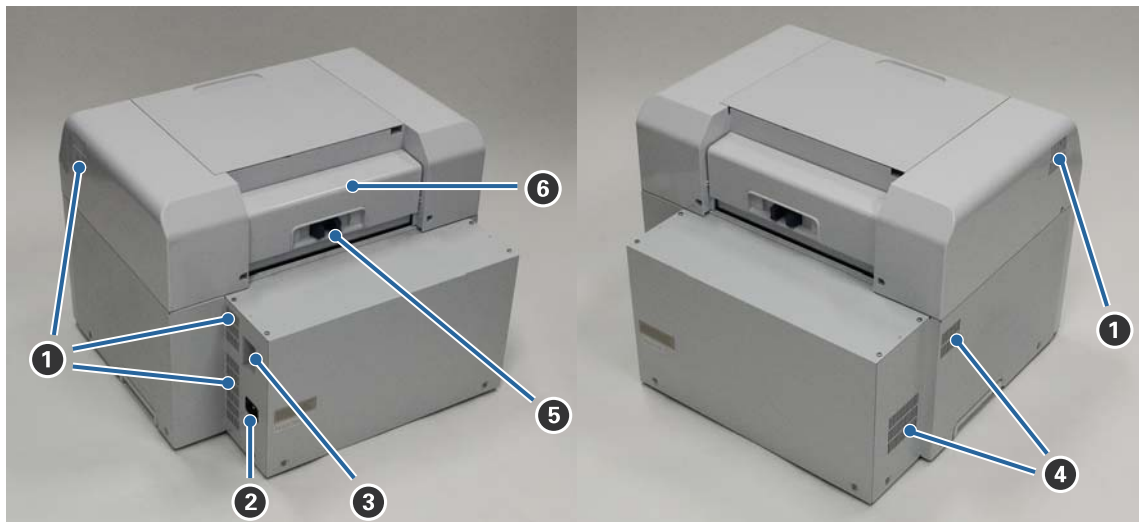
**1 Luchtuitlaat**

Voert lucht af die wordt gebruikt om de printer intern te koelen.

**2 Netvoedingsingang**

Voor het aansluiten van het netsnoer op de printer.

**3 USB-poort**

Sluit hier de USB-kabel aan.

**4 Luchtstroomopening**

Voert lucht in die wordt gebruikt om de printer intern te koelen.

**5 Ontgrendelingshendel**

Hiermee ontgrendelt u de vergrendeling van de achterklep.

**6 Achterklep**

Open deze klep in geval van een papierstoring of om onderhoud te verrichten.



## Invoermodule

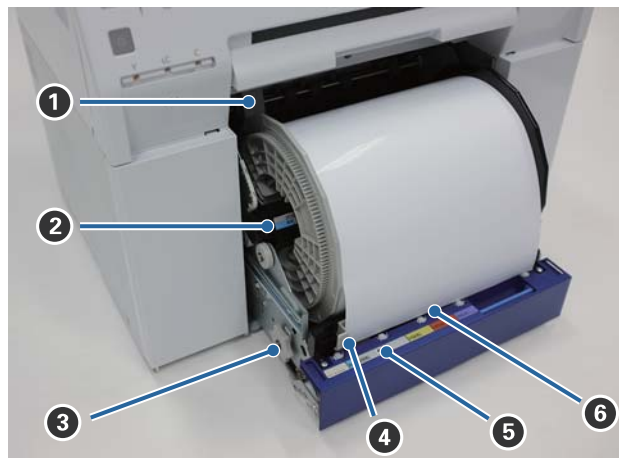

- 1 Binnenste randgeleider**  
Komt overeen met de breedte van het rolpapier.
  
- 2 Spindelmodule**  
Hierop wordt rolpapier geladen.
  
- 3 Hendel**  
Draai hieraan om het rolpapier weer op de spindelmodule op te rollen.
  
- 4 Invoerrandgeleider**  
Deze geleider helpt u bij het invoeren van papier in de papiersleuf. Stel de geleiders af op de breedte van het papier.
  
- 5 Papierlampje (blauw)**  
Geeft de status aan van de papierinvoer op de rolpapierinvoer.  
  
Aan: papier is correct in de rolpapierinvoer ingebracht.  
Uit: er is geen papier geladen.
  
- 6 Papiersleuf**  
Voer bij het plaatsen van papier hier de voorrand van het rolpapier in.

## Introductie

---

### Printkopmodule



#### 1 Printkopmodule

Spuit inkt terwijl deze van links naar rechts beweegt om af te drukken. Probeer de printkopmodule niet handmatig met heel veel kracht te verplaatsen. Hierdoor kan hij kapotgaan.

---

### Spindelmodule

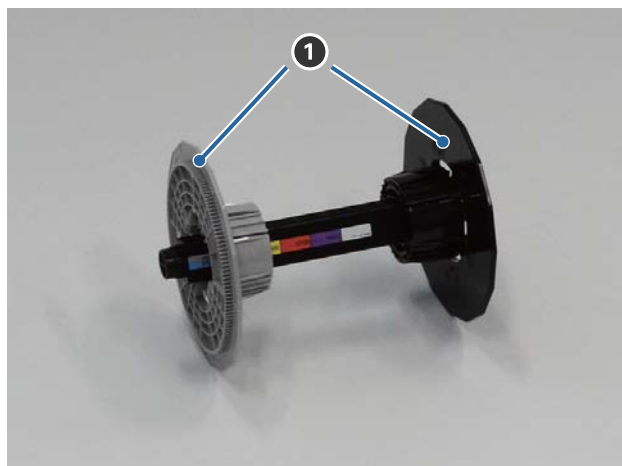

#### 1 Flens

Plaats deze links en rechts in de uiteinden van de rolpapierkern om deze te bevestigen.

## Lampjes

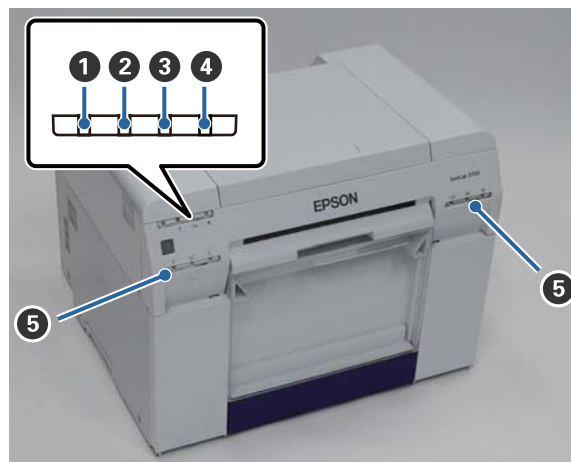

### 1 ⏻-lampje (blauw)

De status van de printer wordt aangegeven door een brandend of knipperend lampje.

Aan: De printer is gereed om af te drukken.

Knippert: De printer is aan het afdrukken, initialiseren, onderhoud aan het uitvoeren, enzovoort.

Uit: De printer staat niet aan of de printer is gestopt met werken als gevolg van een fout.

### 2 !-lampje (oranje)

De foutstatus van de printer wordt aangegeven door een brandend lampje.

Aan: Er is een fout opgetreden, er wordt fouterstel uitgevoerd of er trad een fout op in het printersysteem.

Uit: Geen fout.

### 3 🔄-lampje (oranje)

Geeft de status aan van de rolpapierinvoer.

Aan: Er is geen papier in de rolpapierinvoer geladen of het papier is op.

Knippert: Er is een papierstoring opgetreden.

Uit: Geen fout.

### 4 🖨️-lampje (oranje)

Geeft de status van de onderhoudscartridge aan.

Aan: Er kan niet worden afgedrukt omdat er onvoldoende ruimte vrij is in de onderhoudscartridge, of er trad een fout op omdat de onderhoudscartridge niet werd herkend.

🔗 [“De onderhoudscartridge vervangen” op pagina 56](#)

Uit: Geen fout.

## Introductie

### 5 Inktlampje (oranje)

Geeft de status van de inktcartridges aan.

Aan: Er kan niet worden afgedrukt omdat het lampje brandt waarmee wordt aangegeven dat er niet voldoende inkt is in de inktcartridge, of er is een fout opgetreden omdat de inktcartridge niet werd herkend.

 [“Inktcartridges vervangen” op pagina 48](#)

Uit: Geen fout.

## Veiligheidsinstructies

Voor een veilig gebruik van deze printer dient u voor gebruik de handleiding te lezen die bij de printer is geleverd. Wanneer u de printer niet gebruikt zoals omschreven in de meegeleverde handleiding, kan de printer kapotgaan of kan er een ongeluk gebeuren. Zorg dat deze handleiding altijd bij de hand is voor het geval er iets onduidelijk is.

### Betekenis van symbolen en markeringen



**Waarschuwing:**

*Dit symbool geeft informatie aan die, indien deze niet wordt opgevolgd, kan leiden tot ernstig of zelfs fataal letsel.*





**Voorzorgsmaatregel:**







*Dit symbool geeft informatie aan die, indien deze niet wordt opgevolgd, kan leiden tot lichamelijk letsel of schade aan het product.*

	Geeft aan dat uw hand vast kan komen te zitten.		Geeft aan dat de printer niet nat mag worden.
	Geeft verboden handelingen aan.		Geeft items aan (instructies/bediening) die moeten worden uitgevoerd.
	Geeft aan dat uit elkaar halen is verboden.		Geeft aan dat de netvoedingsstekker moet worden ontkoppeld.
	Geeft aan dat u de printer niet met natte handen moet aanraken.		Geeft aan dat de printer geaard moet zijn.
	Geeft aan dat specifieke onderdelen niet mogen worden aangeraakt.		



## Introductie

### Opmerkingen bij de installatie









 <b>Waarschuwing</b>	
	<p>Zorg dat de luchtstroomopeningen van de printer niet worden geblokkeerd.</p> <p>Als de luchtstroomopeningen geblokkeerd zijn, kan de interne temperatuur stijgen en kan er brand ontstaan. Bedek deze niet met een doek of ander materiaal en gebruik de printer niet in een ruimte met een slechte ventilatie.</p> <p>Zorg ook dat u de installatieruimte beveiligd, zoals aangegeven in de handleiding.</p> <p> "Benodigde ruimte" op pagina 103</p>









 <b>Voorzorgsmaatregel</b>	
	<p>Plaats de printer niet op een locatie die niet stabiel is of die onderhevig is aan vibraties van andere apparatuur. Als de printer valt, kan dit leiden tot letsel.</p>
	<p>Installeer de printer niet in rokerige, stoffige of vochtige ruimten of op een locatie waar hij nat kan worden. Er bestaat risico van een elektrische schok of brand.</p>
	<p>Zorg dat u bij het tillen van deze printer de juiste houding aanneemt. Als u dit niet doet, kan dit leiden tot letsel.</p>
	<p>Houd bij het tillen de printer vast bij de gedeelten die in de handleiding worden aangegeven. De printer kan vallen als u hem bij andere gedeelten vasthoudt en uw vingers kunnen vast komen te zitten. Dit kan letsel veroorzaken.</p> <p>Zie de volgende handleiding voor meer informatie over het tillen van de printer.</p> <p> Installatiehandleiding</p>
	<p>Als u de printer plaatst op een onderstel met (zwenk)wielen, zorg dan dat u voordat u begint de wielen vastzet om beweging te voorkomen.</p> <p>Als het onderstel onverwacht gaat bewegen tijdens het werken met de printer, kan dit letsel veroorzaken.</p>

### Opmerkingen over behandeling

 <b>Waarschuwing</b>	
	<p>Gebruik de printer niet op locaties waar vluchtige stoffen aanwezig zijn, zoals alcohol en thinner, of op locaties waar vuur aanwezig is.</p> <p>Er bestaat risico van een elektrische schok of brand.</p>
	<p>Gebruik de printer niet wanneer er sprake is van rook, vreemde geuren of geluiden.</p> <p>Er bestaat risico van een elektrische schok of brand.</p> <p>Wanneer u te maken hebt met een ongebruikelijke situatie, zet u de printer onmiddellijk uit, haalt u de stekker uit het stopcontact en neemt u contact op met uw lokale dealer.</p>











## Introductie

 <b>Waarschuwing</b>	
	Gebruik deze printer niet als vreemde materialen, water of andere vloeistoffen de printer zijn binnengegaan. Er bestaat risico van een elektrische schok of brand. Zet de printer onmiddellijk uit, haal de stekker uit het stopcontact en neem contact op met uw lokale dealer.
	Haal de printer niet uit elkaar, behalve zoals in de handleiding geïnstrueerd.
	Het zelf uitvoeren van reparaties is zeer gevaarlijk en daarom verboden.
	Gebruik de printer niet op locaties waar brandbare of explosieve gassen en dergelijke in de lucht aanwezig kunnen zijn. Gebruik ook geen sprays met brandbare gassen in en rond deze printer. Hierdoor kan brand ontstaan.
	Sluit geen andere bedrading aan, behalve zoals in de handleiding geïnstrueerd. Hierdoor kan brand ontstaan. Andere aangesloten apparatuur kan ook beschadigd raken.
	Raak geen andere onderdelen in de printer aan dan de onderdelen die in de handleiding worden genoemd. Dit kan leiden tot een elektrische schok, brand of letsel.
	Steek geen metalen of brandbare voorwerpen via de openingen in deze printer. Er bestaat risico van een elektrische schok of brand.

 <b>Voorzorgsmaatregel</b>	
	Klim niet op de printer en plaats geen zware voorwerpen op de printer. Als de printer valt of kapotgaat, kan dit leiden tot letsel.
	Wanneer u de printer verplaatst, schakelt u hem uit, haalt u het netsnoer uit het stopcontact en zorgt u dat alle kabels zijn losgekoppeld. Als kabels en dergelijke beschadigd raken, kan dit resulteren in een elektrische schok of brand.
	Houd uw vingers bij het rolpapiergebied vandaan wanneer de printer aanstaat of bezig is met afdrukken. U kunt gewond raken wanneer uw vingers in de papierrol vast komen te zitten. Pak het papier alleen vast als het volledig is uitgeworpen.
	Kantel de printer niet, zet hem niet op zijn kant en houd hem niet ondersteboven wanneer u de printer opslaat of vervoert. Er kan inkt uit lekken.
	Plaats bij het openen en sluiten van de kleppen uw handen niet bij het deel waar de klep aan de behuizing is bevestigd. U kunt gewond raken als uw vingers of handen vast komen te zitten.
	Plaats uw handen niet in de uitwerpsleuf. U kunt verwond raken als u de snijmodule aanraakt.
	Pak de hendel vast wanneer u de rolpapierinvoer naar buiten trekt of naar binnen duwt. Als u uw handen in andere delen doet, kunt u uw hand of vingers aan beide zijden verwonden.

## Introductie

## Opmerkingen bij de stoomvoorziening

 <b>Waarschuwing</b>	
	Gebruik alleen het type stroomvoorziening dat op het etiket wordt vermeld. Er bestaat risico van een elektrische schok of brand.
	Gebruik de netvoedingsstekker niet als er vreemde materialen, zoals stof, aan vastzitten. Er bestaat risico van een elektrische schok of brand.
	Zorg dat de pinnen van de stekker volledig in het stopcontact zitten. Er bestaat risico van een elektrische schok of brand.
	Gebruik het stroomsnoer niet als het beschadigd is. Er bestaat risico van een elektrische schok of brand. Neem contact op met uw lokale dealer als het stroomsnoer beschadigd is. Let op het volgende om beschadiging van het stroomsnoer te voorkomen. <ul style="list-style-type: none"> <li><input type="checkbox"/> Pas het stroomsnoer niet aan.</li> <li><input type="checkbox"/> Zet geen zware voorwerpen op het stroomsnoer.</li> <li><input type="checkbox"/> Verbuig en verdraai het stroomsnoer niet en trek er niet aan.</li> <li><input type="checkbox"/> Plaats het stroomsnoer niet in de buurt van verwarmingsapparatuur</li> </ul>
	Zorg dat u bij het aansluiten of verwijderen van het stroomsnoer geen natte handen hebt. Er bestaat risico van een elektrische schok.
	Gebruik geen stekkerdozen bij het aansluiten van het stroomsnoer. Dit kan oververhit raken en brand veroorzaken. Sluit het snoer direct op een stopcontact aan.
	Verwijder het stroomsnoer regelmatig en maak de stekker schoon tussen de pinnen en bij de basis van de pinnen. Als het stroomsnoer langere tijd aangesloten blijft, kan er stof rond de rand van de stekker ophopen, wat kan leiden tot kortsluiting en brand.
	Pak bij het verwijderen van de stekker uit het stopcontact de stekker vast en niet het snoer. Het snoer kan beschadigd raken en de stekker kan misvormd raken, wat kan leiden tot een elektrische schok of brand.
	Zorg dat de printer is geaard om te voorkomen dat er kortsluiting ontstaat. Als de printer wordt gebruikt zonder geaard te zijn, bestaat het risico van een elektrische schok of brand. Bevestig de aarddraad van het stroomsnoer aan een van de volgende punten. <ul style="list-style-type: none"> <li><input type="checkbox"/> De aardaansluiting op een wandcontactdoos</li> <li><input type="checkbox"/> Een koperen draad (en dergelijke) dat ten minste 65 cm onder de grond begraven is.</li> <li><input type="checkbox"/> Een aardaansluiting waarop aarding is uitgevoerd.</li> </ul> Bij het bevestigen of verwijderen van het aarddraad, moet de stekker uit het stopcontact worden gehaald. Controleer de aarding van het stopcontact dat wordt gebruikt. Als een geaarde aansluiting niet mogelijk is, neemt u contact op met uw lokale dealer.



## Introductie

### Waarschuwing





	<p>Bevestig het aarddraad niet aan de volgende punten.</p> <ul style="list-style-type: none"> <li><input type="checkbox"/> Gaspijpen (deze kunnen vlam vatten en een explosie veroorzaken)</li> <li><input type="checkbox"/> Aarddraden voor telefoondraden of bliksemafleiders (dit is gevaarlijk aangezien een blikseminslag een enorme elektriciteitspiek kan veroorzaken)</li> <li><input type="checkbox"/> Waterleidingen of kranen (er is geen sprake van aarding als de leidingen plastic pijpen bevatten)</li> </ul>
---	--

### Voorzorgsmaatregel

	<p>Verwijder uit veiligheidsoverwegingen het stroomsnoer uit het stopcontact wanneer de printer gedurende langere tijd niet wordt gebruikt.</p>
---	---

## Opmerkingen over verbruiksartikelen

### Voorzorgsmaatregel

	<p>Als er inkt in de ogen of mond komt, of vlekken maakt op de huid, behandelt u het gebied als volgt.</p> <ul style="list-style-type: none"> <li><input type="checkbox"/> Als er inkt op de huid zit, wast u dit onmiddellijk af met zeepwater.</li> <li><input type="checkbox"/> Als er inkt in uw ogen komt, spoelt u deze onmiddellijk uit met water. Wanneer u deze voorzorgsmaatregel niet neemt, kunt u last krijgen van bloeddorlopen ogen of een lichte ontsteking. Raadpleeg bij afwijkingen onmiddellijk een arts.</li> <li><input type="checkbox"/> Raadpleeg onmiddellijk een arts wanneer er inkt in uw mond komt.</li> </ul>
	<p>Haal inktcartridges niet uit elkaar.</p> <p>Wanneer u dit doet, kan er inkt in uw ogen of op uw huid terechtkomen.</p>
	<p>Schud de inktcartridges niet te hard.</p> <p>Hierdoor kan inkt uit de cartridge gaan lekken.</p>
	<p>Haal uw handen niet langs de rand van het afdruppapier.</p> <p>De randen van het papier zijn dun en scherp en kunnen verwonding veroorzaken.</p>
	<p>Bewaar inktcartridges buiten het bereik van kinderen.</p>

## Opmerkingen bij het gebruik

---

### Opmerkingen bij het gebruik van de hoofdeenheid

- Verander niet plotseling de temperatuur in de ruimte waar de printer staat.

Bij plotselinge wijzigingen van temperatuur kunnen zich in de printer waterdruppels (condensatie) gaan vormen die de werking negatief kunnen beïnvloeden.

- Gebruik de printer in een omgeving met een temperatuur van 10 tot 35 °C, en een luchtvochtigheid van 20 tot 80%. Wanneer de printer op een systeemrek staat, controleert u of de omgeving van het rek zich binnen deze limieten bevindt.
- Plaats geen voorwerpen met water, zoals een vaas of glas, op de printer. De printer kan kapotgaan als er water in terecht komt. Zet ook geen zware voorwerpen op de printer.
- De printer is voorzien van verschillende luchtstroomopeningen. De luchtstroomopeningen zorgen dat er lucht in en uit de printer kan stromen. Blokkeer deze luchtstroomopeningen niet door er voorwerpen bij in de buurt te zetten of door deze te bedekken met filmbladen of papier.
- Gebruik de accessoires die voor deze printer zijn ontworpen, niet met andere producten.
- Wanneer tijdens het afdrukken de kleppen worden geopend, treedt een veiligheidsvoorziening in werking en wordt het afdrukken automatisch stopgezet. Schakel de printer in dit geval niet uit. Hierdoor kunnen de spuitopeningen opdrogen en kan de afdrukkwaliteit afnemen.
- Als u de printer langere tijd niet gebruikt, moet u de inktcartridges en het onderhoudscartridge in de printer laten zitten.
- Laat de printer niet langer dan drie dagen in een staat waarin de stroom is uitgeschakeld als gevolg van een stroomstoring en dergelijke. Het papier kan gaan krullen waardoor de printer minder goed kan gaan werken.
- Neem contact op met onze serviceondersteuning wanneer u de printer gaat vervoeren.

---

### Opmerkingen bij het papier

#### Opmerkingen over behandeling

Gebruik papier dat door ons bedrijf wordt aanbevolen.

Let bij het gebruik van papier op het volgende.

- Buig het papier niet en kras niet over het oppervlak van de afdrukkzijde.
- Raak de afdrukkzijde van het papier niet aan. Vocht en vet van handen kunnen de afdrukkwaliteit nadelig beïnvloeden.
- Pak het papier bij de randen vast. Wij raden u aan katoenen handschoenen te dragen.
- Gooi de verpakking van het papier niet weg. U kunt dit gebruiken om het papier in te bewaren.
- Maak het papier niet nat.

## **Introductie**

- Gebruik geen papier dat gekreukt, versleten, gescheurd of vuil is.

## Introductie

### Opmerkingen over het bewaren van papier

Bewaar papier voor en na het openen in een omgeving die niet blootstaat aan direct zonlicht en aan de volgende voorwaarden voldoet. Als papier na het openen niet wordt gebruikt, verwijdert u het van de spindelmodule en windt u het op voordat u het opslaat.

### Opmerkingen bij het afdrukken

Zorg dat de invoerrand van het papier loodrecht op de lange zijde staat en volledig recht is geknipt.

### Afdrukken bewaren en tentoonstellen

- Wrijf en kras niet over de afdrukszijde niet.
- Vermijd locaties die blootstaan aan hoge temperaturen, een hoge luchtvochtigheid en direct zonlicht en bewaar het papier op een donkere plek.
- Hang afdrukken niet buiten of in direct zonlicht op. Hierdoor kan het sneller gaan vervagen.
- Wanneer u afdrukken binnen tentoonstelt, raden wij aan deze achter glas en dergelijke te plaatsen. Hierdoor kunt u afdrukken langer tonen zonder dat zij gaan vervagen.

---

### Opmerkingen bij inktcartridges

- Als u een inktcartridge van een koude locatie naar een warme locatie verplaatst, laat deze dan langer dan vier uur op kamertemperatuur liggen voordat u hem in gebruik neemt.
- Wij raden aan inktcartridges op een koele locatie te bewaren en te gebruiken vóór de vervaldatum op de verpakking. Inktcartridges moeten ook binnen zes maanden na het openen van de verpakking worden gebruikt.
- Raak de inkttoevoerpoort op de inktcartridge en het gebied eromheen niet aan. Er kan inkt uit lekken.
- Informatie over het inktniveau en andere gegevens worden opgeslagen in de IC-chip, zodat inktcartridges kunnen worden gebruikt nadat deze zijn verwijderd en teruggeplaatst.
- Bewaar de verwijderde inktcartridge zorgvuldig om te voorkomen dat de inkttoevoerpoort vies wordt. De inkttoevoerpoort is voorzien van een klep en hoeft niet bedekt te worden.
- Verwijderde inktcartridges kunnen rond de inkttoevoerpoort inkt hebben. Zorg dus dat er bij het verwijderen van de cartridges geen inkt terechtkomt op het omliggende gebied.
- Raak de groene chip op de inktcartridge niet aan. Dit kan nadelige gevolgen hebben voor het afdrukken.
- Laat inktcartridges niet vallen en stoot ze niet tegen harde voorwerpen aan. De inkt kan hierdoor gaan lekken.
- Zelfs wanneer er niets wordt afgedrukt, gebruikt de printer tijdens het reinigen van de printkop en andere onderhoudstaken inkt uit alle cartridges om de printkop in goede conditie te houden.
- Hoewel de inktcartridges gerecyclede materialen kunnen bevatten, heeft dit geen invloed op het functioneren van de printer.
- Laat inktcartridges altijd in de printer zitten. Als u dit niet doet, kan de inkt in de printer opdrogen en kunt u mogelijk niet afdrukken. Zorg dat er in elke sleuf een inktcartridge zit wanneer u de printer niet gebruikt.

## Introductie

- ❑ Installeer in elke sleuf een inktcartridge. U kunt niet afdrukken als er lege sleuven zijn.
- ❑ Voor het behoud van de kwaliteit van de printkop houdt de printer op met afdrukken voordat de inktcartridges helemaal leeg zijn. Dit betekent dat gebruikte cartridges nog wat inkt bevatten.
- ❑ Haal inktcartridges niet uit elkaar en verander er niets aan. Dit zou nadelige gevolgen kunnen hebben op het afdrukken.



---

## Gebruikte inktcartridges en onderhoudscartridges weggooien

Gooi verbruiksartikelen en optionele onderdelen weg in overeenstemming met de lokale voorschriften. U kunt deze bijvoorbeeld naar een bedrijf voor industrieel afval brengen.

## Introductie tot de software

U moet het printerstuurprogramma op uw computer installeren om de printer te kunnen gebruiken.

Naam van software	Samenvatting
Printerstuurprogramma	Deze software biedt u de mogelijkheid om af te drukken door vanuit een ander programma afdruk-instructies te geven.  'Gebruikershandleiding bij de printerdriver'
Onderhoudstool	Met deze software kunt u veranderingen aanbrengen en onderhoudstaken verrichten, zoals het controleren van de printerstatus, het opgeven van instellingen, het reinigen van de printkop, enzovoort. Deze software wordt samen met het printerstuurprogramma geïnstalleerd.  'Gebruikershandleiding bij de Onderhoudstool'

---

# Afdrukmethoden

---

## Basisafdrukmethoden

Open het scherm van het printerstuurprogramma op de aangesloten computer en geef instellingen op, zoals het Paper Type (Papiertype) en Paper Size (Papierformaat).

Raadpleeg de 'Gebruikershandleiding bij de printerdriver' voor meer informatie over het printerstuurprogramma.

**1**

Plaats papier in de printer.

 [“Papier vervangen” op pagina 24](#)

**2**

Open het afdrukscherm van het programma dat u gebruikt.

Klik op **Afdrukken** (of **Afdrukken...** enzovoort) in het menu **Bestand**.

Wat u precies moet doen, verschilt per programma. Zie de gebruikershandleiding bij het programma voor meer informatie.

**3**

Open het scherm van het printerstuurprogramma via het scherm Afdrukken van het programma.

In Windows selecteert u deze printer en klikt u vervolgens op **Afdrukinstellingen** (of **Gedetailleerde instellingen** of **Eigenschappen**).

In Mac OS X selecteert u deze printer en selecteert u vervolgens **Afdrukinstellingen** in de lijst.

**4**

Geef de gewenste instellingen op.

**Paper Type (Papiertype)**: selecteer het type papier dat wordt gebruikt.

**Image Quality (Beeldkwaliteit)** (afdrukkwaliteit): zet deze normaal gesproken op **Standard (Normaal)**. Als u met een hoge beeldkwaliteit wilt afdrukken, kiest u **High Image Quality (Hoge beeldkwaliteit)**. Als u snel wilt afdrukken, kiest u **High Speed (Hoge snelheid)**.

**Paper Size (Papierformaat)**: stel het formaat in van het papier dat voor het afdrukken wordt gebruikt.

Windows:

Mac OS X:

## Afdrukmethoden

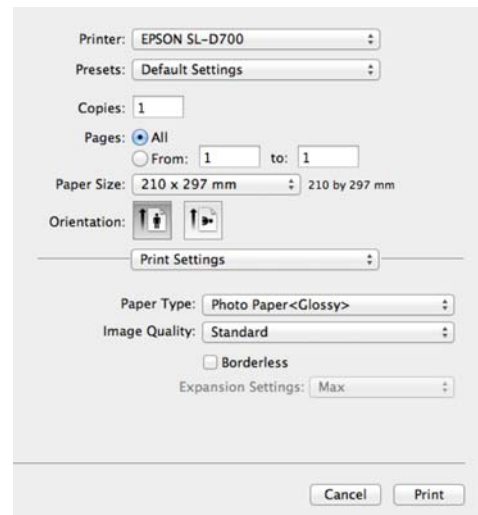
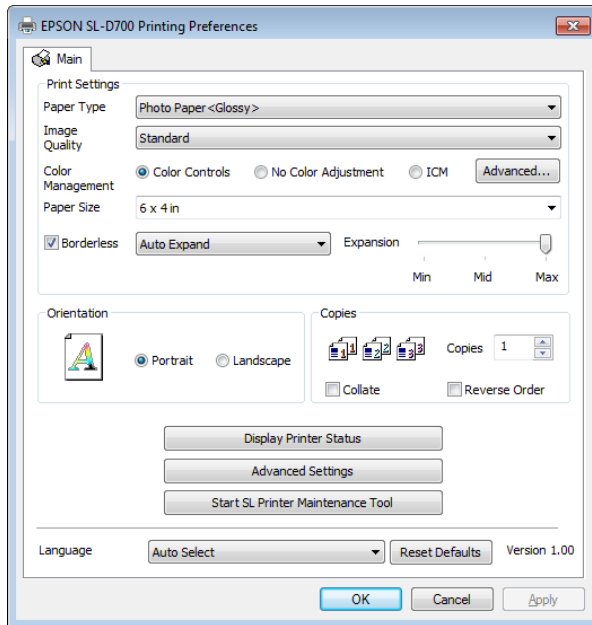

Zie de 'Gebruikershandleiding bij de printerdriver' voor een uitleg van elke instelling.

5

Wanneer u klaar bent met het opgeven van instellingen, klikt u op **OK**.

6

Klik op het afdrukscherm van het programma op **Afdrukken** (of **Afdrukken...** enzovoort) om het afdrukken te starten.

# Papier vervangen

In dit gedeelte wordt uitgelegd hoe u papier van de rolpapierinvoer verwijdert en nieuw papier plaatst.



**Belangrijk:**

Zorg dat de instelling voor Paper Type (Papiertype) in de Onderhoudstool overeenkomt met het papier dat wordt geladen. Wijzig de instelling voor Paper Type (Papiertype) onmiddellijk na het vervangen van papier.

[“Papierinstellingen wijzigen” op pagina 38](#)

**Opmerking:**

- Als de invoerrand van het papier gerafeld is, knipt u dit recht met een schaar of ander gereedschap en laadt u vervolgens het papier.

- Zie het volgende hoofdstuk voor ondersteunde papiertypen.

[“Printerspecificaties” op pagina 100](#)

- U moet het volgende doen wanneer u papier vervangt door papier met dezelfde breedte en van hetzelfde papiertype.

- Noteer het huidige papierniveau voordat u papier vervangt.

- Wanneer u papier vervangt, wordt het papierniveau na vervanging ingesteld met de Onderhoudstool.

Als het Papierniveau niet correct wordt ingesteld, is het weergegeven niveau mogelijk niet correct.

[“Papierinstellingen wijzigen” op pagina 38](#)

- U kunt papier met een breedte van 102 tot 210 mm in de rolpapierinvoer plaatsen.

## Vervangen

### Voorbereidingen voor het vervangen van papier

U hebt de volgende items nodig.

Benodigd item	Uitleg
Nieuw papier om te laden	-
Doek of rubber kleedje	Spreid de doek of het kleedje uit op de plaats waar u de spindelmodule laadt of verwijdert zodat het papier niet vuil wordt.
Zachte doek	Maak de invoerrand van het papier schoon voordat u dit plaatst.
Handschoenen	Draag handschoenen voor handelingen waarbij u het papier moet vastpakken om te voorkomen dat het papier vuil wordt.

Vervang het papier in de volgende volgorde. Volg de stappen voor elke procedure.

- [“Papierniveau noteren” op pagina 26](#)

- [“De spindelmodule verwijderen” op pagina 28](#)



## Papier vervangen

- “Het rolpapier verwijderen” op pagina 30
- “Het rolpapier bevestigen” op pagina 32
- “De Spindelmodule bevestigen” op pagina 33
- “Papierinstellingen wijzigen” op pagina 38

## Papier vervangen

### Papierniveau noteren

Noteer zo nodig het papierniveau voordat u het papier vervangt.

### Windows

**1** Open het scherm Main (Hoofdgroep) van het printerstuurprogramma.

 [“Basisafdrukmethoden” op pagina 22](#)

**2** Klik op **Display Printer Status (Printerstatus weergeven)**.

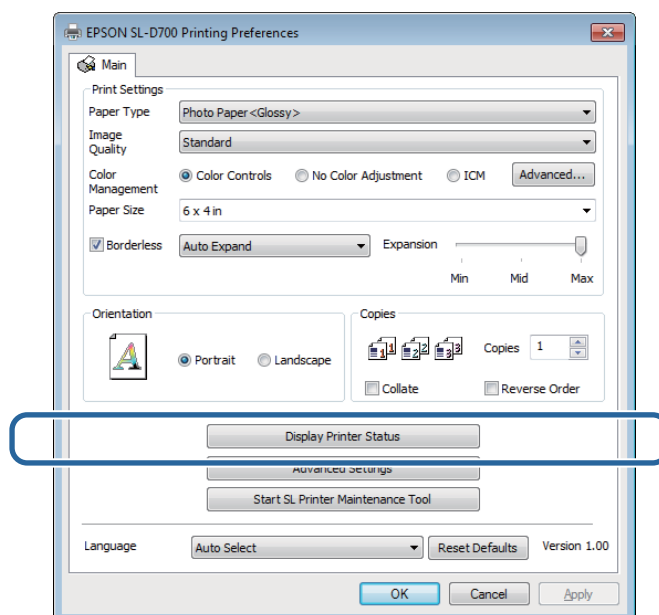

**3** Noteer het Paper Level (Papierniveau) zoals weergegeven bij Paper Setup from Printer (Papierinstellingen van printer).

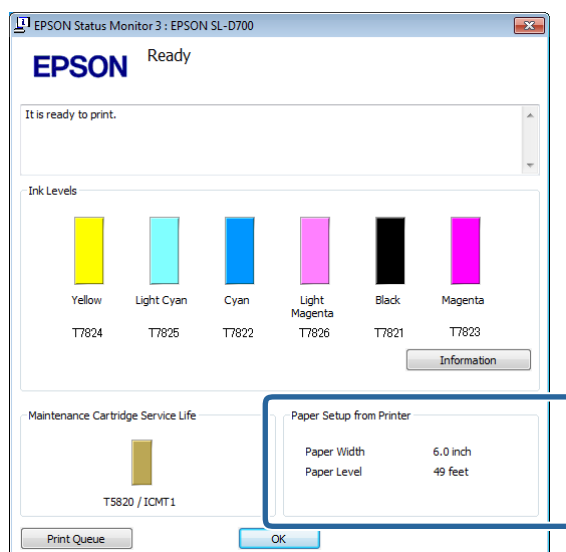

## Papier vervangen

### Mac OS X

1 Start de Onderhoudstool.

Zie het volgende gedeelte voor informatie over het starten van de Onderhoudstool.

 “Foutberichten (Mac)” op pagina 69

2 Klik op **Printer Window** op het hoofdscherm.

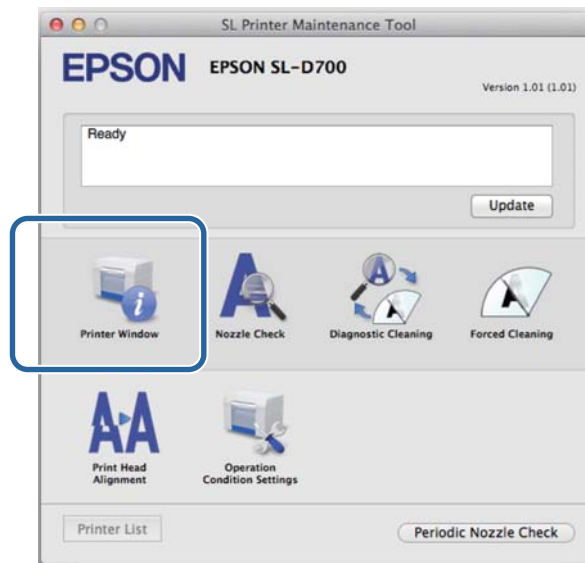

Het scherm **Printer Window** wordt weergegeven.

3 Noteer het Paper Level (Papierniveau) zoals weergegeven bij Paper Setup from Printer (Papierinstellingen van printer).

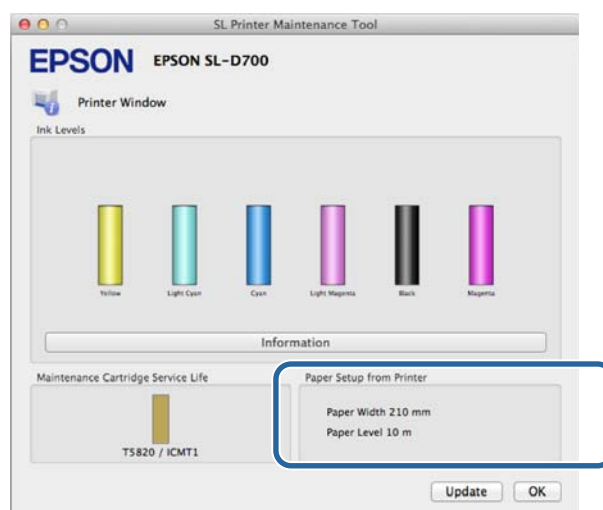

## De spindelmodule verwijderen



### Belangrijk:

Wanneer het ⏻-lampje brandt en papier uit de uitwerpsleuf wordt uitgeworpen, is er geen papier meer over. Trek het papier uit de uitwerpsleuf.



1

Controleer of het ⏻-lampje op de printer brandt.

Als het ⏻-lampje knippert, is de printer bezig. Wacht tot de printer helemaal klaar is.



### Belangrijk:

Zorg dat de stroom is ingeschakeld voordat u papier vervangt.

2

Wanneer u het papier wilt oprollen naar de vervangingspositie, verwijdert u de papiervanger en bevestigt u deze vervolgens weer.

Wacht tot het ⏻-lampje op de printer ophoudt met knipperen en blijft branden.

Verwijderen: trek het bovenste deel naar voren en til vervolgens het onderste deel eruit.

Bevestigen: breng het onderste deel in en duw vervolgens het bovenste deel op zijn plek.

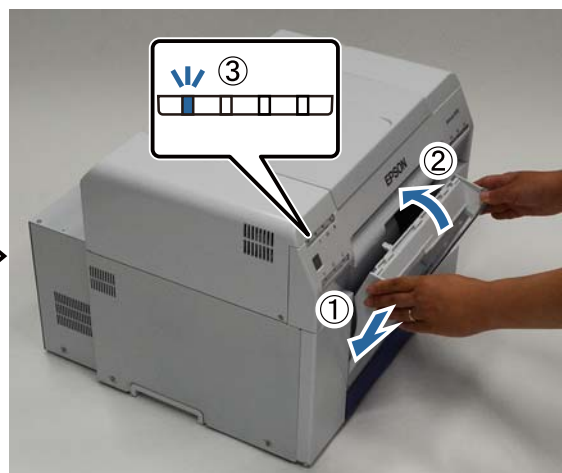

## Papier vervangen

**3** Verwijder de papiervanger opnieuw en verwijder de papierresten.

 [“De papiervanger legen” op pagina 61](#)

**4** Pak de hendel beet om de vergrendeling vrij te geven en trek vervolgens de rolpapierinvoer naar buiten.



**!** **Belangrijk:**

*Als u de rolpapierinvoer om de een of andere reden niet kunt verwijderen, probeer hem er dan niet met kracht uit te trekken. Er kan papier in de printer vastzitten. Wanneer u toegang hebt tot de bovenkant en achterkant van de printer, verwijdert u het papier volgens de procedure in 'Er zit papier vast in de interne papierinvoer'.*

 [“Er zit papier vast in de interne papierinvoer” op pagina 89](#)

*Neem contact op met uw lokale dealer als u geen toegang hebt tot de bovenkant en achterkant van de printer.*

**5** Draai de hendel links van de rolpapierinvoer in de richting aangegeven door de pijl om het papier op te rollen.

Rol het papier op tot de invoerrand van het papier uit de papierinvoersleuf komt.



## Papier vervangen

- 6 Verwijder de spindelmodule.



---

## Het rolpapier verwijderen

- 1 Zet de spindelmodule op een vlakke ondergrond en verwijder de bovenste flens.

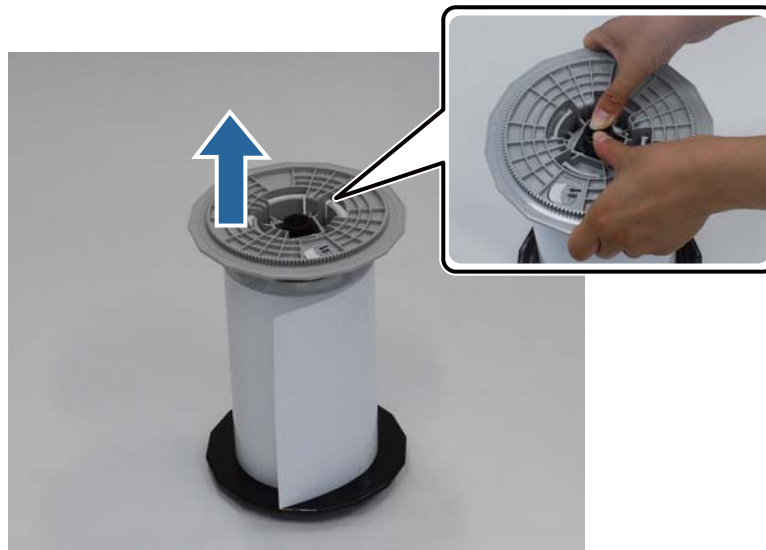

## Papier vervangen

- 2 Verwijder het papier.

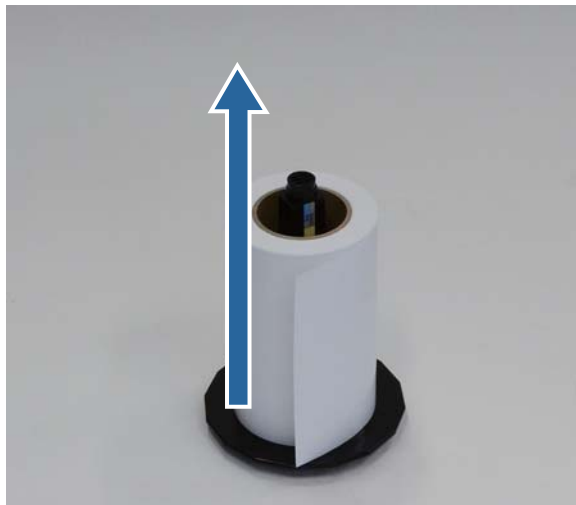

**Opmerking:**

Wanneer u het papier voorzichtig hebt opgerold, plaatst u dit in de papierhouder (optioneel) of de oorspronkelijke verpakking en bergt u het papier op.

## Papier vervangen

### Het rolpapier bevestigen

- 1 Verwijder het nieuwe papier uit de verpakking en zet dit op een vlakke ondergrond. Veeg de rand van het papier verschillende malen met een zachte doek af om vuil, zoals papierpoeder, te verwijderen.

Zet het papier zo neer dat de oprolrichting van het papier van boven af gezien tegen de richting van de klok in is.



- 2 Draai het papier op zijn kop en plaats het vervolgens op de spindelmodule.

Plaats de kern zodanig over de spindelmodule dat de oprolrichting van het papier van boven af gezien met de klok mee is.

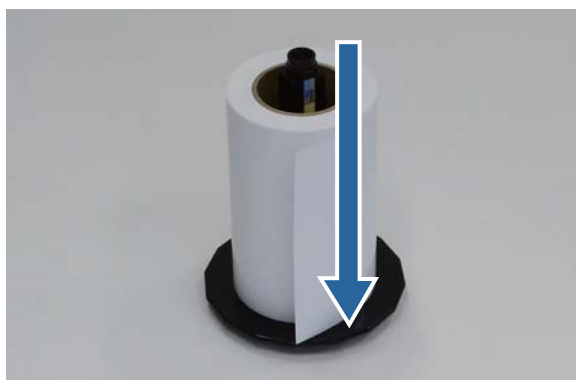

- 3 Veeg de rand van het papier verschillende malen met een zachte doek af om vuil, zoals papierpoeder, te verwijderen.





## Papier vervangen

- 4 Plaats de flens in de schacht van de spindelmodule zodanig dat de kern van de papierrol stevig tussen de bovenste en onderste flens vastzit.

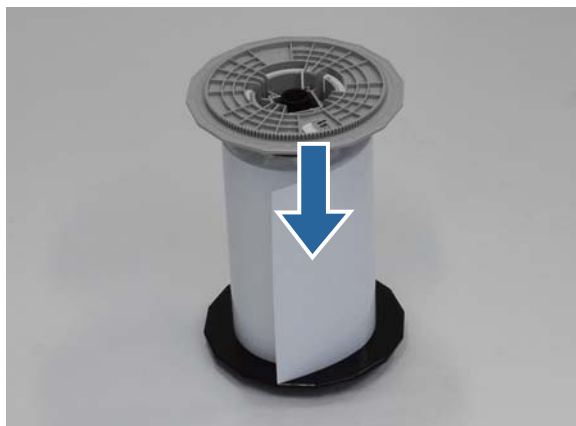

---

## De Spindelmodule bevestigen

- 1 Stel de binnenste randgeleider van de rolpapierinvoer af op de breedte van het papier.

U stelt de positie van de binnenste randgeleider af door deze een beetje naar u toe te tillen en hem naar links of rechts te schuiven. Plaats het driehoekje op de binnenste randgeleider op de gewenste schaal. De schaal is in millimeters (met inches tussen haakjes).



- 2 Houd de spindelmodule in de richting die hieronder wordt getoond en plaats deze dan voor de rolpapierinvoer. Verwijder plakband of beschermvellen van het papier (indien aanwezig).

## Papier vervangen

Als de invoerrand van het papier gefald is, knipt u dit recht met een schaar of ander gereedschap.



**3** Plaats de spindelmodule in de rolpapierinvoer.

Controleer of de schacht van de spindelmodule in de drager zit.



## Papier vervangen

- 4 Stel de Invoerrandgeleider af op de breedte van het papier.

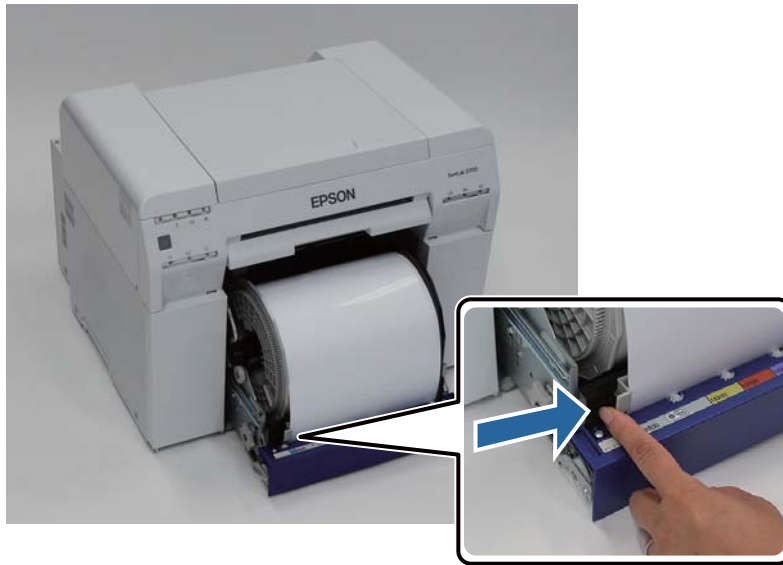

- 5 Breng de invoerrand van het papier in de papierinvoersleuf in.  
Breng het papier in tot het papierlampje gaat branden.

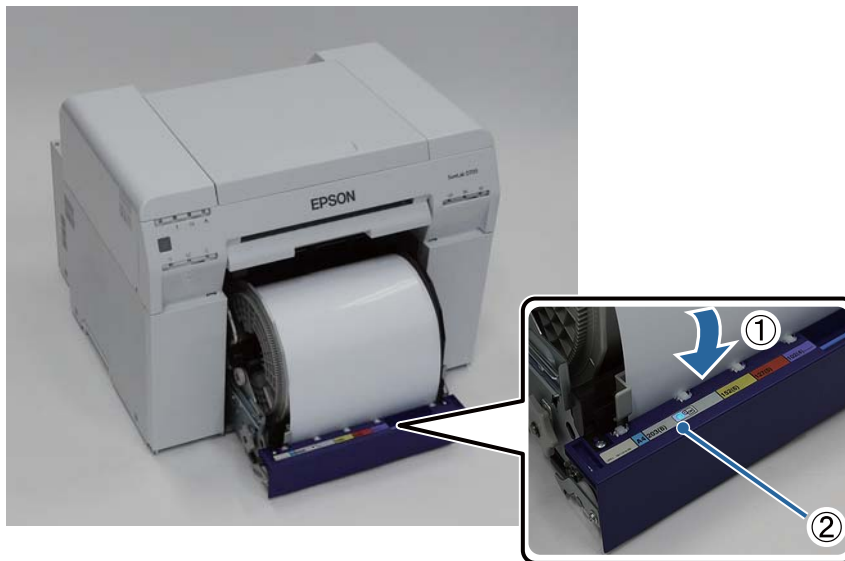

## Papier vervangen

**Opmerking:**

Als het papierlampje niet gaat branden, draait u de hendel links van de rolpapierinvoer in de richting aangegeven door de pijl om het papier te verwijderen en opnieuw in te brengen.



6

Duw de rolpapierinvoer in de printer.



## Papier vervangen

- 7 Rol het papier voorzichtig op in de printer om te zorgen dat het strak zit.





**!** **Belangrijk:**

*Als er wordt afgedrukt en het papier niet strak zit, kan de afdrukkwaliteit afnemen en kunnen er papierstoringen optreden. Zorg dus dat er geen speling is in het papier.*

- 8 Bevestig de papiervanger.

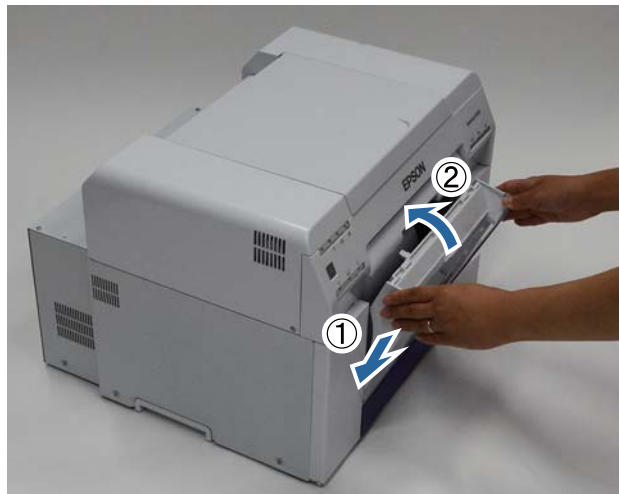
Breng het onderste gedeelte van de papiervanger in en duw het bovenste gedeelte op zijn plaats.



Controleer of het -lampje op de printer brandt.

Dit is het einde van dit gedeelte.

## Papier vervangen

### Papierinstellingen wijzigen

Na het vervangen van papier stelt u het Paper Type (Papiertype) en het Paper Level (Papierniveau) in de Onderhoudstool in.

Raadpleeg de 'Gebruikershandleiding bij de onderhoudstool' voor meer informatie over de Onderhoudstool.

Werk de papierinformatie zo nodig bij. Raadpleeg de 'Gebruikershandleiding bij de onderhoudstool' voor meer informatie over het bijwerken van informatie.

### Windows

**1**

Klik op **Paper Settings (Papierinstellingen)** op het hoofdscherm van de Onderhoudstool.

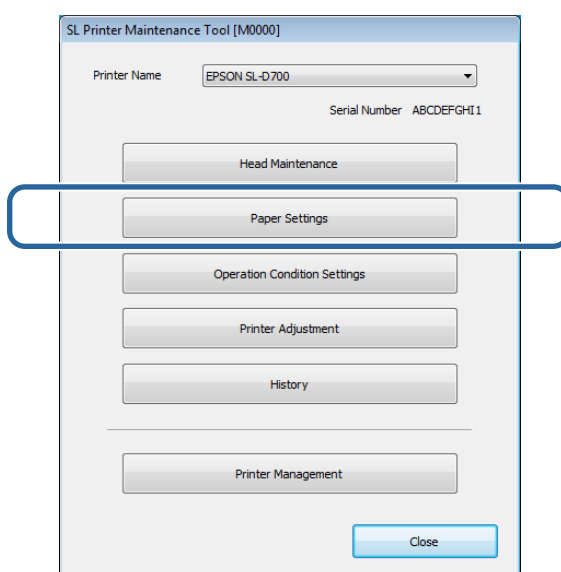
**2**

Stel het **Paper Type (Papiertype)** en **Paper Level (Papierniveau)** in en klik op **Set (Instellen)**.

De papierbreedte die bij **Paper Width (Papierbreedte)** is opgegeven, wordt weergegeven.

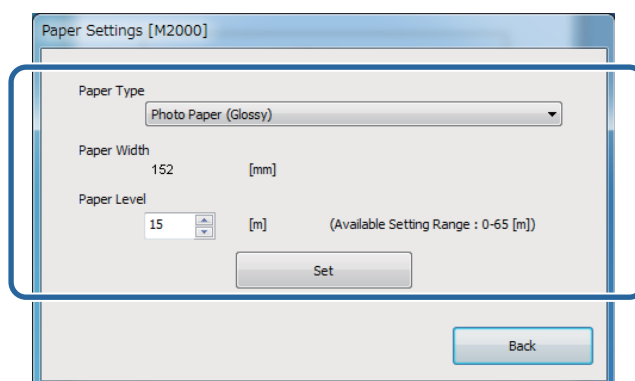

Dit is het einde van dit gedeelte.

## Papier vervangen

### Mac OS X

- 1 Klik op **Operation Condition Settings (Instellingen voor bedrijfsomstandigheden)** op het hoofdscherm van de Onderhoudstool.

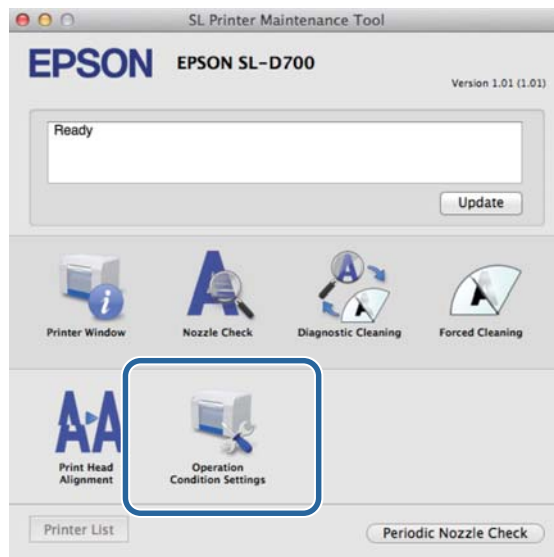

- 2 Selecteer **Change the paper type and the paper remaining (Wijzig het papiertype en het resterende papier)**.

Wanneer dit is geselecteerd, kunt u het **Paper Type (Papiertype)** en het **Paper Level (Papierniveau)** wijzigen.

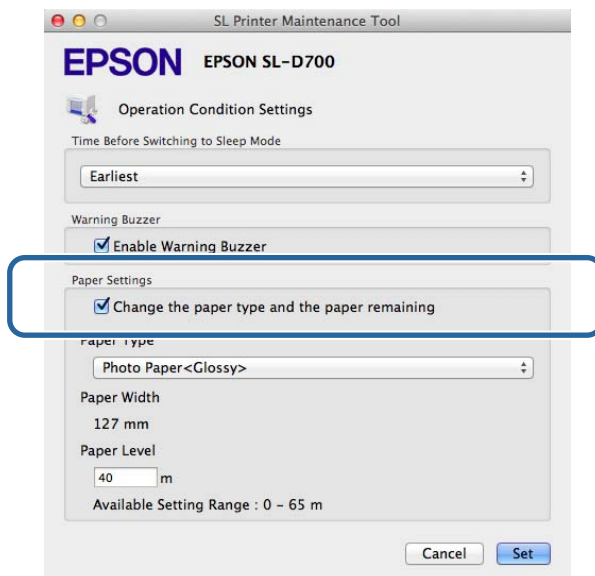

## Papier vervangen

**3**

Stel het **Paper Type (Papiertype)** en **Paper Level (Papierniveau)** in en klik op **Set (Instellen)**.

De ingestelde papierbreedte wordt weergegeven bij **Paper Width (Papierbreedte)**.

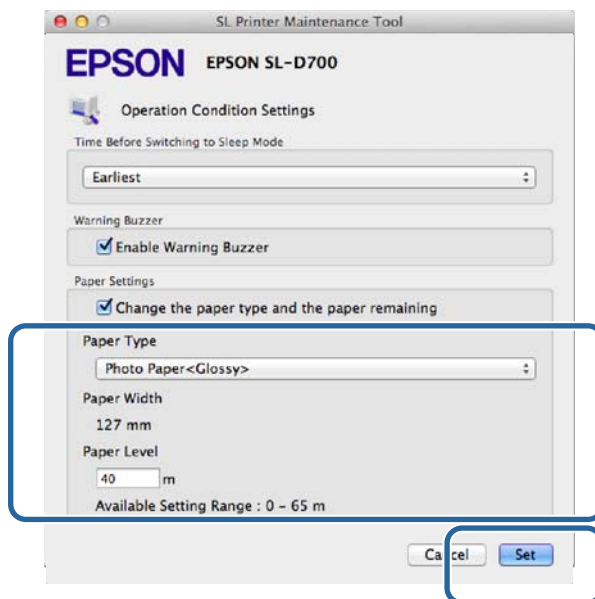

Dit is het einde van dit gedeelte.



## Papier uitwerpen

# Papier uitwerpen

Het bedrukte papier wordt aan de voorkant van de printer uitgeworpen. Door de optionele afdruklade of grote afdruklade te bevestigen, kunt u meerdere afdrucken verzamelen. Zie het volgende diagram voor meer details.

Afdruk grootte		Uitvoerlocatie	Capaciteit	
Lengte*	Breedte		Glanzend	Mat
89 tot 102 mm	127 tot 203 mm	Afdruklade (optioneel)	20 kopieën	20 kopieën
102 tot 203 mm		Afdruklade (optioneel)	20 kopieën	10 kopieën
		Grote afdruklade (optioneel)	5 kopieën	1 kopie
203 tot 305 mm		Grote afdruklade (optioneel)	5 kopieën	1 kopie

\* Voor afdrucken langer dan 305 mm verwijdert u de afdruklade of de grote afdruklade en werpt u één kopie tegelijk uit via de voorkant van de printer.



## Papier uitwerpen

**!** **Belangrijk:**

- Trek niet aan papier terwijl het wordt uitgeworpen.*
- Wanneer papier aan de voorkant wordt uitgeworpen, trek hier dan niet aan en til het niet hoger op dan de uitvoersleuf. Dit kan nadelige gevolgen hebben voor de afdrukkwaliteit.*



**Opmerking:**

*Wanneer u de papiervanger verwijdert, zorg dan dat u de afdruklade of grote afdruklade eerst verwijdert.*

## Afdruklade (optioneel)

Na het afdrukken wordt het papier op het opgegeven formaat afgesneden en in de afdruklade uitgeworpen.



## Papier uitwerpen

### Grote afdrukklade (optioneel)

Na het afdrukken wordt het papier op het opgegeven formaat afgesneden en in de grote afdrukklade uitgeworpen.



## Papier uitwerpen

### De afdruklade bevestigen en verwijderen



#### Bevestigen

- 1 Kantel de lade om de haken in te brengen en haal vervolgens de lade omlaag om hem op zijn plaats vast te haken.

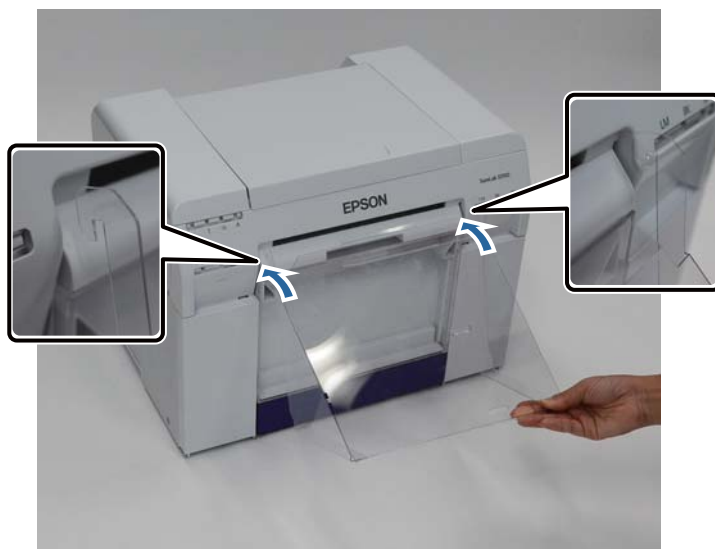

## Papier uitwerpen

2

Wanneer de lengte van het afdrukformaat 89 tot 102 mm is, plaatst u de haken in de bovenste gaten.  
Wanneer de lengte van het afdrukformaat 102 tot 203 mm is, plaatst u de haken in de onderste gaten.

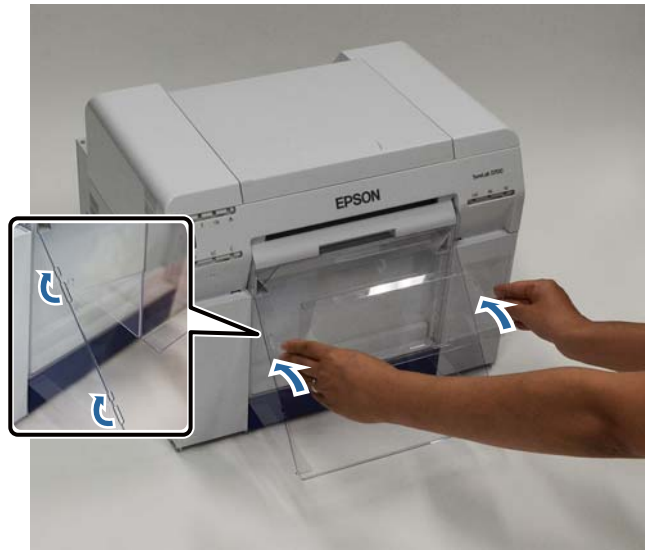

### Verwijderen

Verwijder de lade door de handelingen voor het bevestigen in omgekeerde volgorde uit te voeren.

## Papier uitwerpen

### De grote afdruklade bevestigen en verwijderen



#### Bevestigen

- 1 Til de lade een beetje omhoog om hem vast te haken.

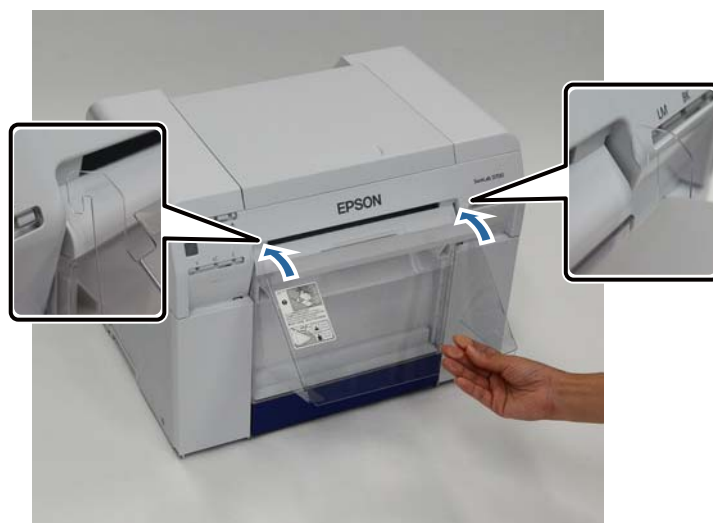

## Papier uitwerpen

- 2 Wanneer de lengte van het afdrukformaat 102 tot 254 mm is, plaatst u de haken in het bovenste gat.  
Wanneer de lengte van het afdrukformaat 254 tot 305 mm is, plaatst u de haken in het onderste gat.



### Verwijderen

Verwijder de lade door de handelingen voor het bevestigen in omgekeerde volgorde uit te voeren.

# Inktcartridges vervangen



## Voorzorgsmaatregel:

- ❑ Haal inktcartridges niet uit elkaar.  
Wanneer u dit doet, kan er inkt in uw ogen of op uw huid terechtkomen.
- ❑ Schud de inktcartridges niet te hard.  
Hierdoor kan inkt uit de cartridge gaan lekken.
- ❑ Bewaar inktcartridges buiten het bereik van kinderen.
- ❑ Als er inkt in de ogen of mond komt, of vlekken maakt op de huid, behandelt u het gebied als volgt.
  - Als er inkt op de huid zit, wast u dit onmiddellijk af met zeepwater.
  - Als er inkt in uw ogen komt, spoelt u deze onmiddellijk uit met water. Wanneer u deze voorzorgsmaatregel niet neemt, kunt u last krijgen van bloeddorlopen ogen of een lichte ontsteking. Raadpleeg bij afwijkingen onmiddellijk een arts.
  - Raadpleeg onmiddellijk een arts wanneer er inkt in uw mond komt.



## Belangrijk:

- ❑ Houd bij het werken met inktcartridges rekening met de volgende punten.
  - 🔗 [“Opmerkingen bij inktcartridges” op pagina 20](#)
- ❑ Wanneer u geen nieuwe inktcartridge hebt, laat u de lege inktcartridge in de printer zitten. Als de printer geen inktcartridges bevat, kunnen er problemen met de werking optreden.
- ❑ Wanneer een inktcartridge bijna leeg is, vervangt u deze zo snel mogelijk door een nieuwe.
- ❑ Laat inktcartridges altijd in de printer zitten. Als u dit niet doet, kan de inkt in de printer opdrogen en kunt u mogelijk niet afdrucken. Zorg dat er in elke sleuf een inktcartridge zit wanneer u de printer niet gebruikt.

## Inktniveaus controleren

### Controleren via de printer

Wanneer de resterende inkt onder de minimumwaarde komt, gaat het inktlampje op de voorkant van de printer branden.

🔗 [“Voorzijde” op pagina 6](#)

Inktlampje



## Inktcartridges vervangen

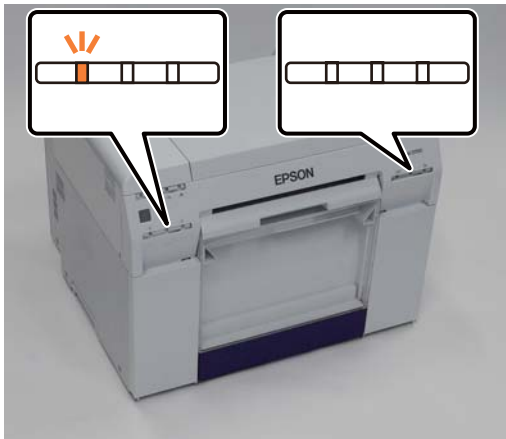

---

## Controleren via de computer

### Windows

- 1 Klik op **Display Printer Status (Printerstatus weergeven)** in het printerstuurprogramma .

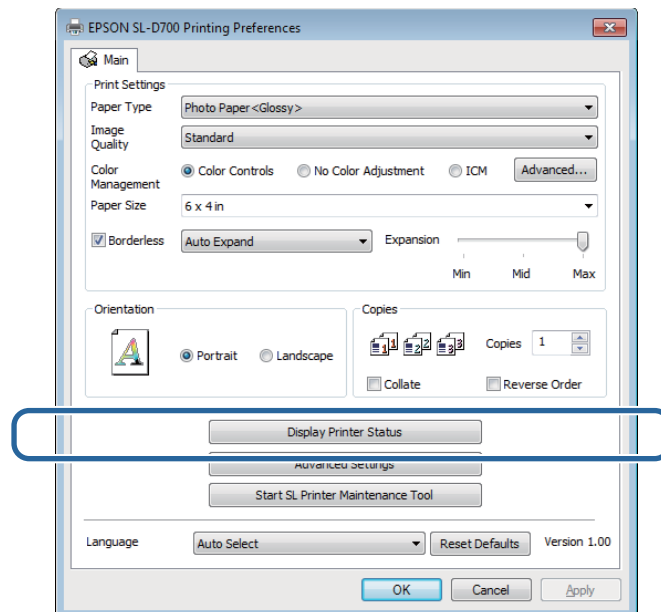

## Inktcartridges vervangen

**2** Controleer het niveau resterende inkt.

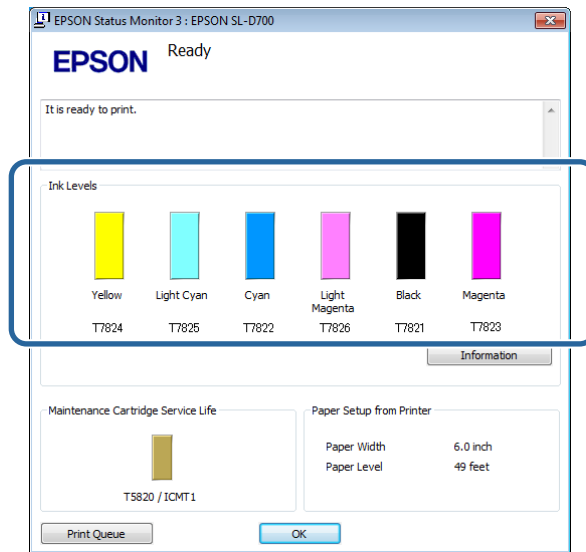

Klik op **OK** wanneer u dit gedaan hebt.

## Inktcartridges vervangen

### Mac OS X

1 Start de Onderhoudstool.

Zie het volgende gedeelte voor informatie over het starten van de Onderhoudstool.

 [“Foutberichten \(Mac\)” op pagina 69](#)

2 Klik op **Printer Window** op het hoofdscherm.

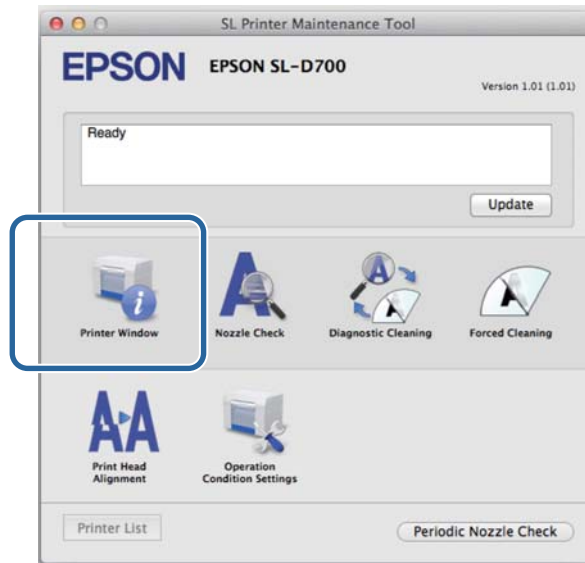

Het scherm **Printer Window** wordt weergegeven.

3 Controleer het niveau resterende inkt.

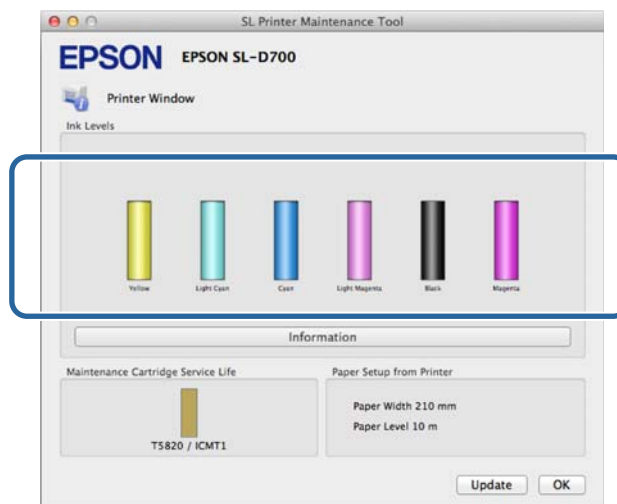

Klik op **OK** wanneer u dit gedaan hebt.

## Inktcartridges vervangen

# Vervangingsprocedure



### Belangrijk:

❑ Installeer in elke sleuf een inktcartridge. U kunt niet afdrukken als er lege sleuven zijn.

### 1

Controleer of het -lampje op de printer brandt.

Als het -lampje knippert, is de printer bezig. Wacht tot de printer helemaal klaar is.

### 2

Het inktlampje geeft aan of de inktcartridges moeten worden vervangen.

In dit voorbeeld vervangen we de Y-cartridge (de gele cartridge). De procedure is hetzelfde voor de andere kleuren.

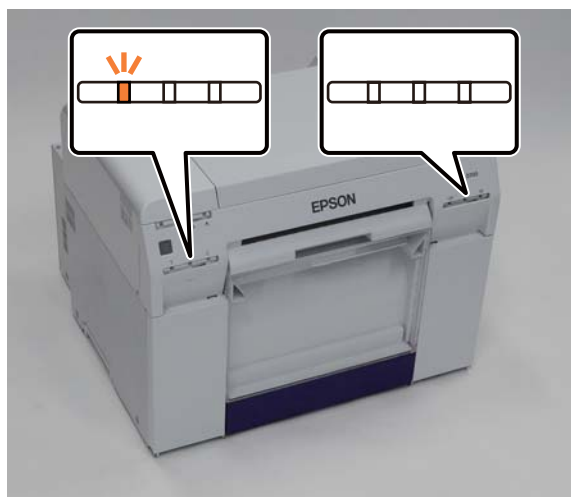

### 3

Open de cartridgeklep aan de kant waar u een inktcartridge wilt vervangen.

U hoort een waarschuwingszoemer wanneer u de klep opent.



## Inkcartridges vervangen

**4** Druk voorzichtig op de inkcartridge zodat deze een beetje naar boven komt, en verwijder hem.

Zie het volgende gedeelte voor meer informatie over het weggooien van inkcartridges.

 “Gebruikte inkcartridges en onderhoudscartridges weggooien” op pagina 21



**!** **Belangrijk:**

Verwijderde inkcartridges kunnen rond de inkttoevoerpoort inkt hebben. Zorg dus dat er bij het verwijderen van de cartridges geen inkt terechtkomt op het omliggende gebied.

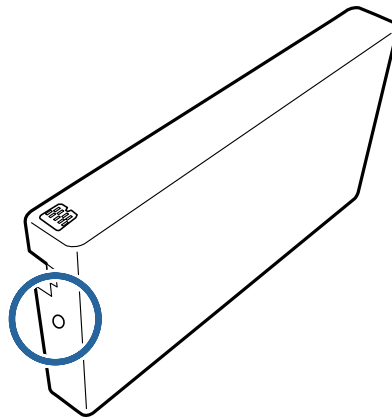

## Inkcartridges vervangen

**5** Haal de nieuwe inkcartridge uit de doos.

**!** **Belangrijk:**

- ❑ Raak de chip (A) op de inkcartridge niet aan. Dit kan de normale werking en het afdrucken nadelig beïnvloeden.
- ❑ Raak de inkttoevoerpoort (B) op de inkcartridge niet aan. Er kan inkt uit lekken.

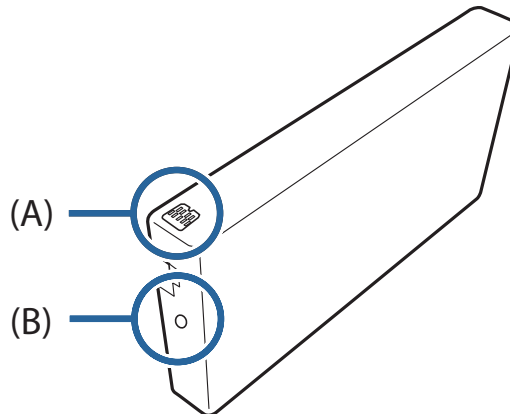

**6** Schuif de inkcartridge helemaal in de printer.



## Inktcartridges vervangen

- 7** Sluit de cartridgeklep.



- 8** Controleer of het -lampje op de printer brandt.

Dit is het einde van dit gedeelte.

---

# De onderhoudscartridge vervangen

---

De onderhoudscartridge absorbeert de inkt die tijdens het reinigen van de kop wordt gebruikt.

In dit gedeelte wordt uitgelegd hoe u gebruikte onderhoudscartridges vervangt.

**Belangrijk:**

*Laat na het verwijderen van de onderhoudscartridge de cartridgeklep niet openstaan. Installeer onmiddellijk een nieuwe cartridge.*

---

## De vrije ruimte in de onderhoudscartridge controleren

---

### Controleren via de printer

Wanneer het tijd is om de onderhoudscartridge te vervangen, gaat het -lampje op de printer branden.

 [“Lampjes” op pagina 11](#)

-lampje





## De onderhoudscartridge vervangen

### Controleren via de computer

#### Windows

- 1 Klik op **Display Printer Status (Printerstatus weergeven)** in het printerstuurprogramma.

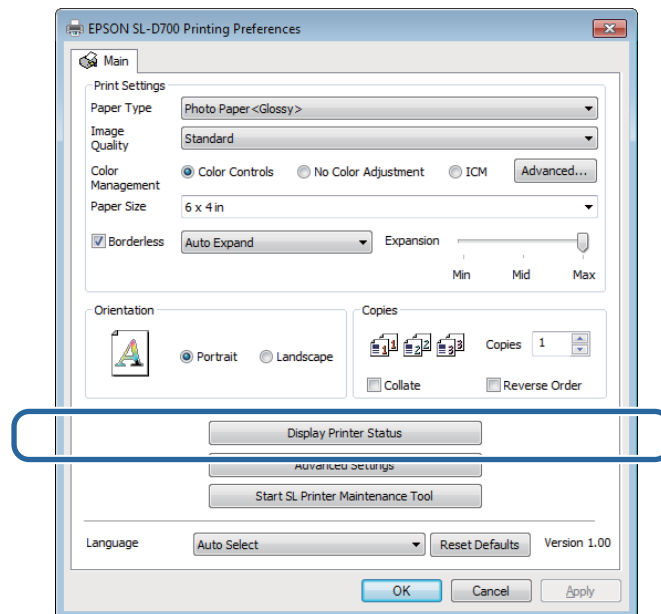

- 2 Controleer de vrije ruimte in de onderhoudscartridge.

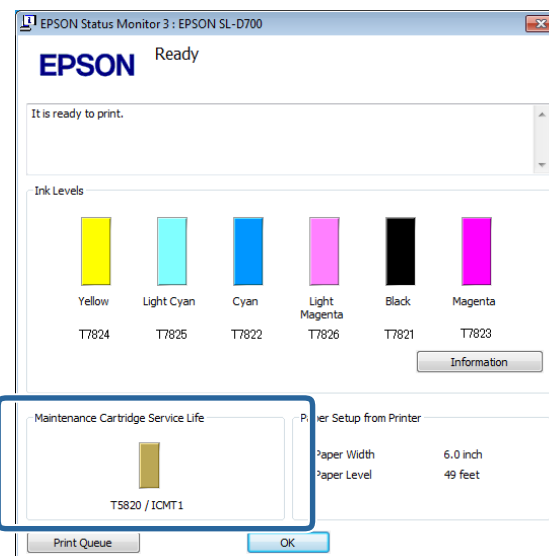

Klik op **OK** wanneer u dit gedaan hebt.

## De onderhoudscartridge vervangen

### Mac OS X

1 Start de Onderhoudstool.

Zie het volgende gedeelte voor informatie over het starten van de Onderhoudstool.

 [“Foutberichten \(Mac\)” op pagina 69](#)

2 Klik op **Printer Window** op het hoofdscherm.

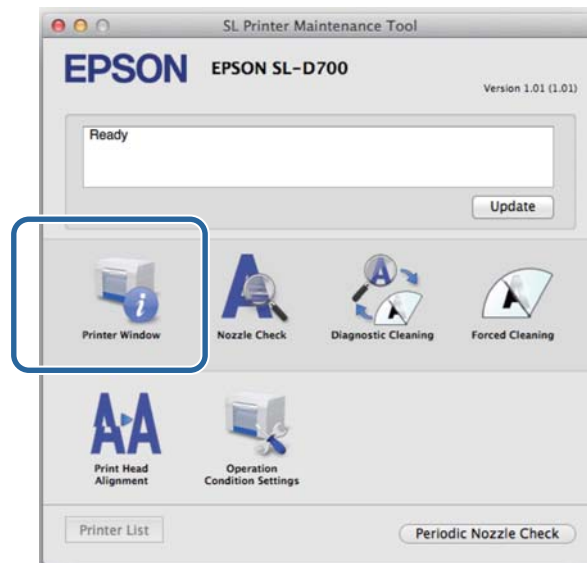

Het scherm **Printer Window** wordt weergegeven.



3 Controleer de vrije ruimte in de onderhoudscartridge.



Klik op **OK** wanneer u dit gedaan hebt.

## De onderhoudscartridge vervangen

# Vervangingsprocedure

- 1 Controleer of het -lampje op de printer brandt.  
Als het -lampje knippert, is de printer bezig. Wacht tot de printer helemaal klaar is.
- 2 Open de cartridgeklep rechts op de printer.  
U hoort een waarschuwingszoemer wanneer u de klep opent.



- 3 Zorg dat u de onderhoudscartridge niet kantelt en verwijder hem voorzichtig.  
Duw hem omhoog en trek hem vervolgens eruit.  
Zie het volgende gedeelte voor meer informatie over het weggooien van onderhoudscartridges.

 [“Gebruikte inktcartridges en onderhoudscartridges weggooien” op pagina 21](#)



## De onderhoudscartridge vervangen

- 4 Bereid een nieuwe onderhoudscartridge voor.

**!** **Belangrijk:**  
*Raak de chip op de onderhoudscartridge niet aan. Dit kan de normale werking en het afdrucken nadelig beïnvloeden.*

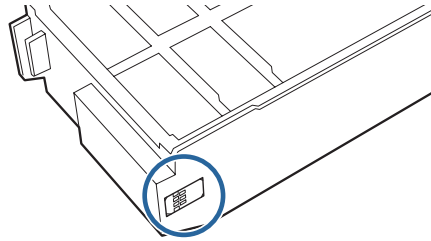

- 5 Plaats de nieuwe onderhoudscartridge.



- 6 Sluit de cartridgeklep.



- 7 Controleer of het -lampje op de printer brandt.

Dit is het einde van dit gedeelte.

---

# De papiervanger legen

---

De stukjes papier die tijdens het afdrukken worden afgesneden, worden in de papiervanger opgevangen. U moet de papiervanger legen voordat hij vol raakt.

Controleer visueel hoeveel papierresten in de papiervanger zitten. Maak de papiervanger leeg wanneer u het papier vervangt.

**1** Controleer of het -lampje op de printer brandt.

Als het -lampje knippert, is de printer bezig. Wacht tot de printer helemaal klaar is.

**2** Verwijder de papiervanger.

Trek het bovenste deel naar voren en til vervolgens het onderste deel eruit.



**3** Maak de papiervanger leeg.



**Belangrijk:**

Wanneer u de papiervanger hebt leeggemaakt, controleert u of de flap van de papiervanger op de juiste positie zit, zoals getoond in de volgende foto.



## De papiervanger legen

**4** Bevestig de papiervanger.

Breng het onderste deel in en duw vervolgens het bovenste deel op zijn plek.

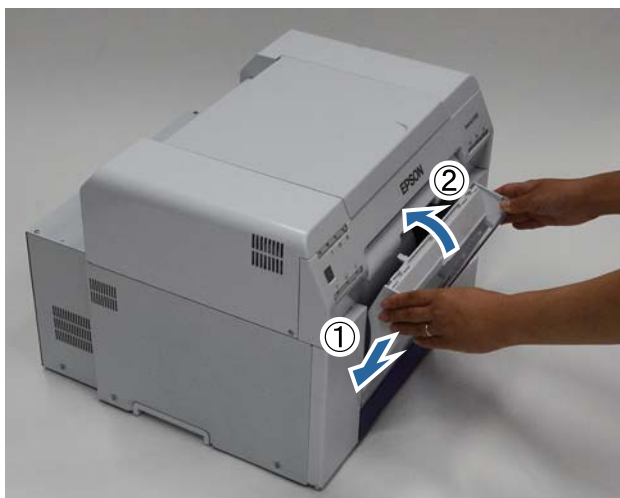

**5** Controleer of het -lampje op de printer brandt.

Dit is het einde van dit gedeelte.

# Onderhoud

## Onderhoudstool

Met de Onderhoudstool op uw computer kunt u veranderingen aanbrengen en onderhoudstaken verrichten, zoals het controleren van de printerstatus, het opgeven van instellingen, het reinigen van de printkop, enzovoort.

### Windows

Menu Hoofdgroep	Instellingen
Printer Name (Printernaam)	Selecteer de printer.
Head Maintenance (Koponderhoud)	Voer functies uit voor printkoponderhoud, zoals <b>Diagnostic Cleaning (Diagnostisch reinigen)</b> , <b>Forced Cleaning (Geforceerd reinigen)</b> en <b>Nozzle Check (Controle spuitopeningen)</b> .
Paper Settings (Papierinstellingen)	Stel het Paper Type (Papiertype) en het Paper Level (Papierniveau) in. Geef deze instellingen op wanneer u papier vervangt.
Operation Condition Settings (Instellingen voor bedrijfsomstandigheden)	Geef verschillende printerinstellingen op, zoals <b>Warning Buzzer (Waarschuwingszoemer)</b> , <b>Power Saving (Energiebesparing)</b> en <b>Periodic Nozzle Check (Periodieke controle spuitopening)</b> .
Printer Adjustment (Printeraanpassing)	Voer functies uit voor het aanpassen van de printer, zoals <b>Print Head Alignment (Printkop uitlijnen)</b> , <b>Paper Feed Adjustment (Aanpassing papierinvoer)</b> en <b>Gray Adjustment (Aanpassing grijswaarden)</b> .
History (Geschiedenis)	Controleer de <b>Operation History (Bewerkingsgeschiedenis)</b> en sla logbestanden in <b>Collect Logs (Logboeken verzamelen)</b> op.
Printer Management (Printerbeheer)	Voer functies voor printerbeheer uit, zoals <b>Register/Delete Printer (Printer registreren/verwijderen)</b> en <b>Replace Printer (Printer vervangen)</b> .

### Mac OS X

Menu Hoofdgroep	Instellingen
Bericht	Geeft de status van de printer weer.
Printer Window	Hier kunt u de hoeveelheid resterende inkt, de vrije ruimte in de onderhoudscartridge en meer controleren.
Nozzle Check (Controle spuitopeningen)	Hiermee kunt u een controlepatroon afdrukken en visueel controleren op verstopte spuitopeningen.
Diagnostic Cleaning (Diagnostisch reinigen)	Detecteert verstopte spuitopeningen en voert automatisch een reiniging uit.
Forced Cleaning (Geforceerd reinigen)	Hiermee voert u een handmatige reiniging uit.
Print Head Alignment (Printkop uitlijnen)	Corrigeert een verkeerde uitlijning bij het afdrukken.
Operation Condition Settings (Instellingen voor bedrijfsomstandigheden)	Hier kunt u verschillende printerinstellingen opgeven, zoals <b>Time Before Switching to Sleep Mode (Tijd tot overschakeling op slaapstand)</b> , <b>Warning Buzzer (Waarschuwingszoemer)</b> en <b>Paper Settings (Papierinstellingen)</b> .

**Onderhoud**

<b>Menu Hoofdgroep</b>	<b>Instellingen</b>
Printer List (Printerlijst)	Geeft een lijst met beschikbare printers weer zodat u de printer kunt selecteren die u wilt configureren.
Periodic Nozzle Check (Periodieke controle spuitopening)	Hiermee kunt u instellen of u wel of niet automatisch een spuitopeningcontrole wilt laten uitvoeren.

Raadpleeg de 'Gebruikershandleiding bij de onderhoudstool' voor meer informatie.



## Lijst met controle-items

Zie de volgende tabel voor details over inspecties en reiniging.

Te controleren onderdeel	Inhoud	Controlemoment	Meer informatie
Papiervanger	Maak de papiervanger leeg.	Bij het vervangen van papier	<a href="#">“Papiervanger” op pagina 65</a>
Luchtstroomopening	Reinig het filter van de luchtstroomopening met een stofzuiger.	Om de drie maanden	<a href="#">“Luchtstroomopening” op pagina 65</a>

## Papiervanger

Verwijder de papiervanger en verwijder het afvalpapier.

[“De papiervanger legen” op pagina 61](#)

## Luchtstroomopening

Reinig het filter van de luchtstroomopening met een stofzuiger.



---

# Problemen oplossen

---

**Opmerking:**

Raadpleeg de 'Gebruikershandleiding bij de printerdriver' voor meer informatie over het oplossen van problemen met het printerstuurprogramma.

☞ 'Gebruikershandleiding bij de printerdriver' - 'Problemen oplossen'

## Wanneer er een fout optreedt

---

### Waarschuwingszoemer en lampindicatoren



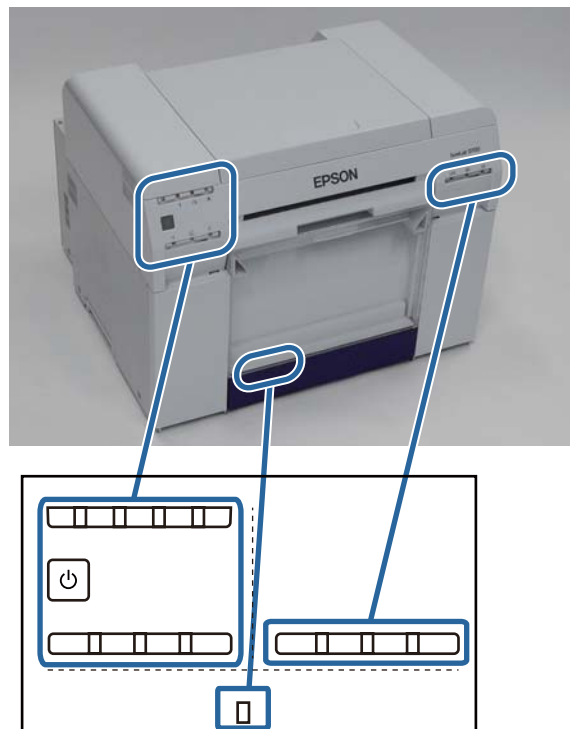

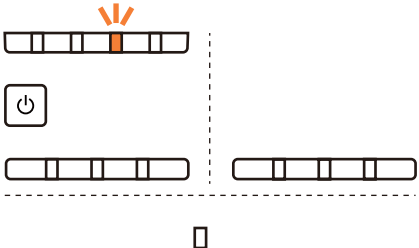
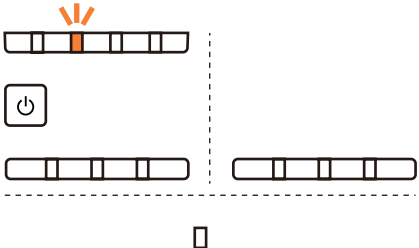
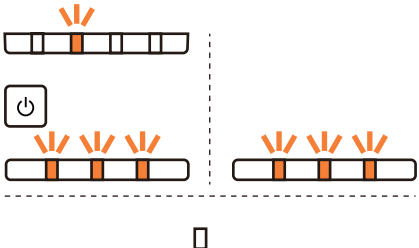

Wanneer de waarschuwingszoemer klinkt of de lampjes gaan branden of knipperen, bekijkt u de oplossingen in de volgende tabel en neemt u de aanbevolen maatregelen.

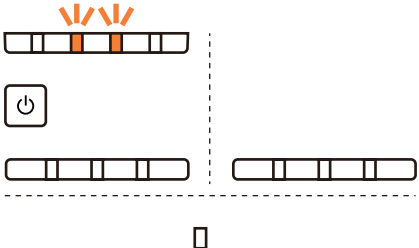

## Problemen oplossen

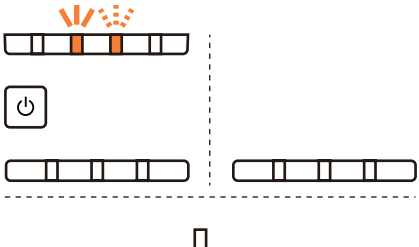
Lampindicator	Waarschuwing- zoemer*	Problemen en oplossingen
<p>⏻-lampje brandt Papierlampje uit</p> 	Geen	<p><b>Er zit geen papier in de rolpapierinvoer.</b> Plaats papier.</p> <p><a href="#">“Papier vervangen” op pagina 24</a></p>
<p>! -lampje brandt</p> 	De waarschu- wingszoemer blijft met tussen- pozen klinken tot u de papiervanger verwijdert.	<p><b>De printer is gestopt met werken omdat er een fout is opgetreden, fouterstel wordt uitgevoerd of een fout op in het printersysteem is opgetreden.</b></p> <ul style="list-style-type: none"> <li><input type="checkbox"/> Bekijk de code op het computerscherm. Zie het volgende gedeelte voor het oplossen van het probleem.</li> </ul> <p><a href="#">“Fouten en oplossingen” op pagina 70</a></p> <ul style="list-style-type: none"> <li><input type="checkbox"/> Neem contact op met uw lokale dealer als er een fout in het printersysteem is opgetreden.</li> </ul>
<p>! -lampje brandt Inktlampje brandt</p> 		<p><b>De inktcartridge die wordt aangegeven door het inktlampje is leeg of er is een fout opgetreden.</b> Vervang de inktcartridges.</p> <p><a href="#">“Inktcartridges vervangen” op pagina 48</a></p>

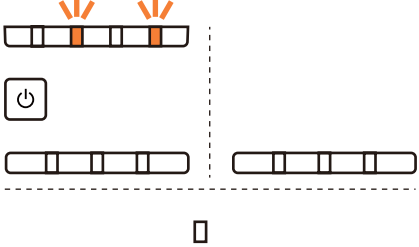
## Problemen oplossen

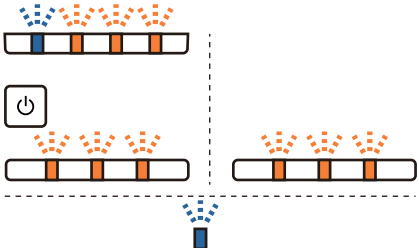
Lampindicator	Waarschuwing-zoemer*	Problemen en oplossingen
<p>! -lampje brandt   -lampje brandt            Papierlampje uit</p> 	<p>De waarschuwing-zoemer blijft met tussenpozen klinken tot u de papiervanger verwijdert.</p>	<p><b>Er zit geen papier in de rolpapierinvoer of het papier is op.</b>            Plaats papier.   <a href="#">"Papier vervangen" op pagina 24</a></p>
<p>! -lampje brandt   -lampje knippert</p> 		<p><b>Het papier is vastgelopen of het papier is niet correct ingevoerd.</b>            Verwijder het papier of voer het papier opnieuw in.   <a href="#">"Papierstoringen" op pagina 79</a></p>
<p>! -lampje brandt   -lampje brandt</p> 		<p><b>Er is geen vrije ruimte meer in de onderhoudscartridge of er is een fout opgetreden.</b>            Vervang de onderhoudscartridge.   <a href="#">"De onderhoudscartridge vervangen" op pagina 56</a></p>
<p>Alle lampjes knipperen</p> 	<p>Blijft klinken tot de stroomschakelaar wordt uitgeschakeld.</p>	<p><b>Er trad een ernstige fout op.</b></p> <ul style="list-style-type: none"> <li><input type="checkbox"/> Start de printer opnieuw op.</li> <li><input type="checkbox"/> Neem contact op met uw lokale dealer als de fout blijft optreden.</li> </ul>

\* U kunt de waarschuwing-zoemer in de Onderhoudstool in- en uitschakelen.

## Problemen oplossen

### Foutberichten (Windows)

Wanneer tijdens het afdrukken een fout in de printer optreedt, worden er foutberichten weergegeven.

De code, foutdetails, oplossingen, enzovoort worden op het scherm weergegeven.

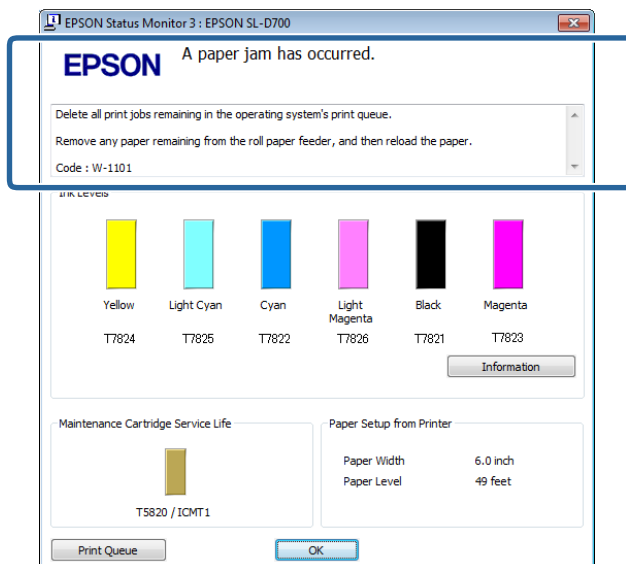

### Foutberichten (Mac)

Wanneer tijdens het afdrukken in de printer een fout optreedt, kunt u met behulp van de Onderhoudstool de oorzaak van de fout en bijbehorende oplossing controleren. Klik op **Printer Window** om een gedetailleerd foutbericht weer te geven.

Raadpleeg de 'Gebruikershandleiding bij de onderhoudstool' voor meer informatie over de Onderhoudstool.

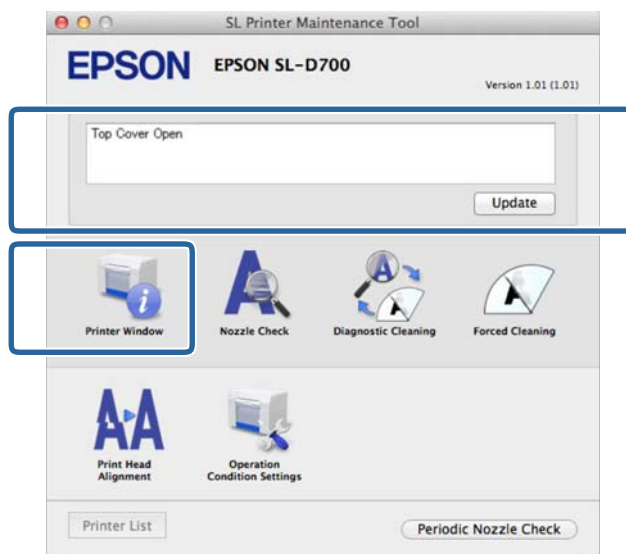

Gebruik een van de volgende methoden om de Onderhoudstool te starten.

## Problemen oplossen

### Mac OS X 10.6.x, 10.7.x, 10.8.x, 10.9.x



- 1 Selecteer **Systeemvoorkeuren > Afdrukken en scannen** (of **Afdrukken en faxen**) in het **Apple**-menu.
- 2 Selecteer de printer en klik op **Opties en verbruiksartikelen > Hulpprogramma > Open printerhulpprogramma**.

### Mac OS X 10.5.8





- 1 Selecteer **Systeemvoorkeuren > Afdrukken en faxen** in het **Apple**-menu.
- 2 Selecteer de printer en klik op **Open afdrukwachtrij > Hulpprogramma**.

## Fouten en oplossingen

Bekijk de details van de fout en neem de benodigde maatregelen.

Code	Bericht	Oplossing
W-2301 tot W-2303 W-2305 tot W-2306	Kan [Verstoppingen zoeken] niet op de juiste manier uitvoeren. Verwijder alle resterende afdruktaken in de afdrukwachtrij van het besturingssysteem. Voer [Diagnostisch reinigen] uit. Neem contact op met de klantenservice als de fout zich blijft voordoen	Voer na het verwijderen van alle afdruktaken <b>Diagnostic Cleaning (Diagnostisch reinigen)</b> in de Onderhoudstool uit.  Raadpleeg de 'Gebruikershandleiding bij de onderhoudstool' voor meer informatie over de Onderhoudstool.   'Gebruikershandleiding bij de Onderhoudstool' - 'Head Maintenance (Koponderhoud)'   'Gebruikershandleiding bij de Onderhoudstool' - 'Koponderhoud uitvoeren'  Als 'Auto nozzle check failed. (Automatische controle van spuitopeningen mislukt.)' op een Windows-scherm wordt weergegeven, neemt u contact op met serviceondersteuning.
I-2307	Kan [Verstoppingen zoeken] niet op de juiste manier uitvoeren. Mogelijk ligt de kamertemperatuur niet binnen het bereik waarin de werking is gegarandeerd. Controleer de kamertemperatuur	Controleer de temperatuur. Gebruik binnen het aanbevolen temperatuurbereik.

## Problemen oplossen

Code	Bericht	Oplossing
W-2311	Verstopte spuitopening(en) gevonden. Verwijder alle resterende afdruktaken in de afdrukwachtrij van het besturingssysteem. Voer [Diagnostisch reinigen] uit	Voer na het verwijderen van alle afdruktaken <b>Diagnostic Cleaning (Diagnostisch reinigen)</b> in de Onderhoudstool uit. Raadpleeg de 'Gebruikershandleiding bij de onderhoudstool' voor meer informatie over de Onderhoudstool.  'Gebruikershandleiding bij de Onderhoudstool' - 'Head Maintenance (Koponderhoud)'  'Gebruikershandleiding bij de Onderhoudstool' - 'Koponderhoud uitvoeren'
I-2401	Onderhoudscartridge moet binnenkort worden vervangen Bereid een nieuwe inktcartridge voor. U kunt blijven afdrukken totdat u de inktcartridge moet vervangen	Lees het bericht en klik op <b>OK</b> . Bereid een nieuwe onderhoudscartridge voor met het modelnummer aangegeven in xxxx.  "De onderhoudscartridge vervangen" op pagina 56
I-2201	Weinig inkt (xxxx) Bereid een nieuwe inktcartridge voor. U kunt blijven afdrukken totdat u de inktcartridge moet vervangen. Epson raadt aan de hierboven genoemde authentieke Epson-cartridges te gebruiken	Lees het bericht en klik op <b>OK</b> . Bereid een nieuwe inktcartridge voor met de kleur en het modelnummer aangegeven in xxxx en zorg dat u gereed bent om de cartridge te vervangen.  "Inktcartridges vervangen" op pagina 48
I-2101 tot I-2104	Bepaalde onderdelen moeten binnenkort worden vervangen. xxxxxx Neem contact op met een technische vertegenwoordiger. U kunt niet afdrukken wanneer onderdelen het einde van de levensduur hebben bereikt	Neem contact op met serviceondersteuning en vraag hen het onderdeel weergegeven in xxxxxx te vervangen.
W-1301	De houder met kladpapier is losgeraakt. Verwijder alle resterende afdruktaken in de afdrukwachtrij van het besturingssysteem. Plaats de kladpapierhouder op de juiste manier	Bevestig de papiervanger nadat u alle afdruktaken hebt verwijderd. Als een bericht verschijnt, leest u de informatie in het bericht.
W-1302	De cartridgeklep (rechts) is geopend. Verwijder alle resterende afdruktaken in de afdrukwachtrij van het besturingssysteem. Sluit de cartridgeklep.	Sluit na het verwijderen van alle afdruktaken de cartridgeklep (rechts). Als een bericht verschijnt, leest u de informatie in het bericht.
W-1303	De cartridgeklep (links) is geopend. Verwijder alle resterende afdruktaken in de afdrukwachtrij van het besturingssysteem. Sluit de cartridgeklep.	Sluit na het verwijderen van alle afdruktaken de cartridgeklep (links). Als een bericht verschijnt, leest u de informatie in het bericht.
W-1304	Bovenklep is geopend. Verwijder alle resterende afdruktaken in de afdrukwachtrij van het besturingssysteem. Sluit de bovenklep.	Sluit na het verwijderen van alle afdruktaken de bovenklep. Als een bericht verschijnt, leest u de informatie in het bericht.

## Problemen oplossen

Code	Bericht	Oplossing
W-1305	Achterklep is geopend. Verwijder alle resterende afdruktaken in de afdrukwachtrij van het besturingssysteem. Sluit de achterklep.	Sluit na het verwijderen van alle afdruktaken de achterklep. Als een bericht verschijnt, leest u de informatie in het bericht.
I-1311	Controleer de kladpapierhouder. Maak de houder leeg als deze vol is.	Controleer de papiervanger en leeg deze als hij vol is.  <a href="#">"De papiervanger legen" op pagina 61</a>
W-1101	Er is een papierstoring opgetreden. Verwijder alle resterende afdruktaken in de afdrukwachtrij van het besturingssysteem. Verwijder al het papier dat nog in de rolpapierinvoer zit en plaats het papier vervolgens terug	Verwijder na het verwijderen van alle afdruktaken het papier van de rolpapierinvoer en plaats het papier weer terug.  <a href="#">"Papierstoringen" op pagina 79</a>
W-1102	Er is een papierstoring opgetreden. Verwijder alle resterende afdruktaken in de afdrukwachtrij van het besturingssysteem. Open de achter- en de voorklep, verwijder achtergebleven papier en plaats het papier vervolgens terug	Verwijder na het verwijderen van alle afdruktaken het papier van de interne papierinvoer en plaats het papier weer terug. Als de printer zo is neergezet dat u geen toegang hebt tot de achterkant van de printer voor het uitvoeren van onderhoudstaken, neemt u contact op met serviceondersteuning.  <a href="#">"Papierstoringen" op pagina 79</a>
W-1103	Er is een fout opgetreden in de papierinvoereenheid. Verwijder alle resterende afdruktaken in de afdrukwachtrij van het besturingssysteem. Plaats het papier terug op dezelfde manier als het vervangen van papier	Controleer na het verwijderen van alle afdruktaken of er geen papier in de printer zit en plaats het papier weer terug. Als een bericht verschijnt, leest u de informatie in het bericht.  <a href="#">"Papier vervangen" op pagina 24</a>
W-1104	Het papier is niet op de juiste manier geplaatst. Verwijder alle resterende afdruktaken in de afdrukwachtrij van het besturingssysteem. Controleer de positie van de randgeleiders en plaats het papier vervolgens terug.	Controleer na het verwijderen van alle afdruktaken of er geen papier in de printer zit en plaats het papier weer terug. Wanneer u het papier plaatst, stelt u de binnenste randgeleider en de invoer-randgeleider af op de breedte van het papier. Als een bericht verschijnt, leest u de informatie in het bericht.  <a href="#">"Papier vervangen" op pagina 24</a>
W-1105	Het papier is op. Verwijder alle resterende afdruktaken in de afdrukwachtrij van het besturingssysteem. Plaats papier	Controleer na het verwijderen van alle afdruktaken of er geen papier in de printer zit en plaats het papier weer terug. Als een bericht verschijnt, leest u de informatie in het bericht.  <a href="#">"Papier vervangen" op pagina 24</a>
W-1106	Het papier is op of niet op de juiste manier geplaatst. Verwijder alle resterende afdruktaken in de afdrukwachtrij van het besturingssysteem. Plaats papier	



## Problemen oplossen

Code	Bericht	Oplossing
W-1107	<p>Het geplaatste papier komt niet overeen met de afdrুকinstellingen.</p> <p>Verwijder alle resterende afdrুকtaken in de afdrুকwachtrij van het besturingssysteem. Verwijder de afdrুকtaken, wijzig de afdrুকinstellingen of plaats ander papier en druk de taak vervolgens opnieuw af. Als u op [OK] klikt zonder de afdrুকtaken te verwijderen, worden de taken met de huidige instellingen afgedrukt</p>	<p>Plaats na het verwijderen van alle afdrুকtaken het juiste papier.</p> <p>Stel bij het vervangen van het papier het Paper Type (Papiertype) en het Paper Level (Papierniveau) in de Onderhoudstool in.</p> <p> <a href="#">"Papier vervangen" op pagina 24</a></p>
W-1108	<p>De breedte van het geplaatste papier wordt niet ondersteund.</p> <p>Verwijder alle resterende afdrুকtaken in de afdrুকwachtrij van het besturingssysteem. Plaats papier dat wordt ondersteund</p>	<p>Plaats na het verwijderen van alle afdrুকtaken het juiste papier.</p> <p> <a href="#">"Papier vervangen" op pagina 24</a></p>
W-1109	<p>Verwijder alle resterende afdrুকtaken in de afdrুকwachtrij van het besturingssysteem</p> <p>Kan het papiertype niet herkennen.</p> <p>Verwijder alle resterende afdrুকtaken in de afdrুকwachtrij van het besturingssysteem. Werk de informatie over papier bij</p>	<p>Werk de papierinformatie bij. Raadpleeg de 'Gebruikershandleiding bij de onderhoudstool' voor meer informatie over het bijwerken van informatie.</p>
W-2401	<p>Onderhoudscartridge niet geïnstalleerd.</p> <p>Verwijder alle resterende afdrুকtaken in de afdrুকwachtrij van het besturingssysteem. Installeer de onderhoudscartridge.</p>	<p>Installeer na het verwijderen van alle afdrুকtaken de onderhoudscartridge op correcte manier.</p> <p> <a href="#">"De onderhoudscartridge vervangen" op pagina 56</a></p>
W-2402	<p>Het gebruik van de onderhoudscartridge heeft de toepassingslimiet overschreden.</p> <p>Verwijder alle resterende afdrুকtaken in de afdrুকwachtrij van het besturingssysteem. Vervang de onderhoudscartridge(xxxx).</p>	<p>Controleer na het verwijderen van alle afdrুকtaken het modelnummer van de onderhoudscartridge dat wordt weergegeven in xxxx en vervang de cartridge vervolgens.</p> <p> <a href="#">"De onderhoudscartridge vervangen" op pagina 56</a></p>
W-2201	<p>Fout met inktcartridge (xxxx)</p> <p>Verwijder alle resterende afdrুকtaken in de afdrুকwachtrij van het besturingssysteem. Installeer de juiste cartridge</p>	<p>Controleer na het verwijderen van alle afdrুকtaken de kleur van de inktcartridge die wordt weergegeven in xxxx en vervang vervolgens de cartridge.</p> <p>Als een bericht verschijnt, leest u de informatie in het bericht.</p> <p> <a href="#">"Inktcartridges vervangen" op pagina 48</a></p>
W-2202	<p>Cartridge vervangen (xxxx)</p> <p>Verwijder alle resterende afdrুকtaken in de afdrুকwachtrij van het besturingssysteem. Epson raadt aan de hierboven genoemde authentieke Epson-cartridges te gebruiken</p>	<p>Controleer na het verwijderen van alle afdrুকtaken de kleur en het model van de inktcartridge weergegeven in xxxx en vervang de cartridge vervolgens.</p> <p>Als een bericht verschijnt, leest u de informatie in het bericht.</p> <p> <a href="#">"Inktcartridges vervangen" op pagina 48</a></p>

## Problemen oplossen

Code	Bericht	Oplossing
W-2203	<p>Fout met inktcartridge (xxxx)</p> <p>Verwijder alle resterende afgedrukte taken in de afdruchwachtrij van het besturingssysteem. Verwijder de cartridges en installeer ze op de juiste manier of vervang de cartridge. Epson raadt aan de hierboven genoemde authentieke Epson-cartridges te gebruiken</p>	<p>Controleer na het verwijderen van alle afgedrukte taken de kleur en het model van de inktcartridge weergegeven in xxxx en vervang de cartridge vervolgens of installeer deze op correcte wijze.</p> <p>Als een bericht verschijnt, leest u de informatie in het bericht.</p> <p> <a href="#">"Inktcartridges vervangen" op pagina 48</a></p>
W-2204	<p>Fout met inktcartridge (xxxx)</p> <p>Verwijder alle resterende afgedrukte taken in de afdruchwachtrij van het besturingssysteem. Installeer de juiste cartridge</p>	<p>Controleer na het verwijderen van alle afgedrukte taken de kleur en het model van de inktcartridge weergegeven in xxxx en vervang de cartridge vervolgens.</p> <p>Als een bericht verschijnt, leest u de informatie in het bericht.</p> <p> <a href="#">"Inktcartridges vervangen" op pagina 48</a></p>
W-2205	<p>Niet genoeg inkt om de initiële lading uit te voeren.</p> <p>Verwijder alle resterende afgedrukte taken in de afdruchwachtrij van het besturingssysteem. Vervang de inktcartridge.</p>	<p>Controleer na het verwijderen van alle afgedrukte taken de kleur van de inktcartridge die bijna leeg is en vervang de cartridge vervolgens.</p> <p>Als een bericht verschijnt, leest u de informatie in het bericht.</p> <p> <a href="#">"Inktcartridges vervangen" op pagina 48</a></p>
W-2403	<p>Kan de onderhoudscartridge niet herkennen</p> <p>Verwijder alle resterende afgedrukte taken in de afdruchwachtrij van het besturingssysteem. Installeer de onderhoudscartridge op de juiste manier</p>	<p>Vervang na het verwijderen van alle afgedrukte taken de onderhoudscartridge of installeer deze op correcte manier.</p> <p>Als een bericht verschijnt, leest u de informatie in het bericht.</p> <p> <a href="#">"De onderhoudscartridge vervangen" op pagina 56</a></p>
W-2404	<p>Onvoldoende vrije ruimte in de onderhoudscartridge.</p> <p>Verwijder alle resterende afgedrukte taken in de afdruchwachtrij van het besturingssysteem. Vervang de onderhoudscartridge en reinig vervolgens de koppen of voer een initiële lading uit</p>	<p>Vervang na het verwijderen van alle afgedrukte taken de onderhoudscartridge.</p> <p>Als een bericht verschijnt, leest u de informatie in het bericht.</p> <p> <a href="#">"De onderhoudscartridge vervangen" op pagina 56</a></p>
E-5101	<p>De verbinding van de printer is verbroken.</p> <p>Verwijder alle resterende afgedrukte taken in de afdruchwachtrij van het besturingssysteem. Controleer of de kabel is aangesloten. Neem contact op met de klantenservice als de fout zich blijft voordoen</p>	<p>Controleer na het verwijderen van alle afgedrukte taken of de kabels goed zijn aangesloten en start vervolgens de printer opnieuw op.</p> <p>Neem contact op met serviceondersteuning als de fout blijft optreden.</p>

## Problemen oplossen

Code	Bericht	Oplossing
W-5102	<p>Communicatiefout</p> <p>Mogelijk hebt u een onjuist product geselecteerd</p> <p>Verwijder alle resterende afdruktaken in de afdrukwachtrij van het besturingssysteem. Voer een van de volgende acties uit.- Het product is aangesloten op "%queueName%".Druk een taak af met behulp van dit product.- Sluit het product aan op de computer en schakel het product in.Als u de computer tijdens het afdrukken uitschakelt, wordt de afdruktaak geannuleerd</p>	<p>Controleer na het verwijderen van alle afdruktaken of de juiste printer in het printerstuurprogramma is geselecteerd. Wanneer u de printer hebt geselecteerd, controleert u of de kabels correct zijn aangesloten en start u vervolgens de printer opnieuw op.</p> <p>Neem contact op met serviceondersteuning als de fout blijft optreden.</p>
W-5103	<p>Er is een ander product geselecteerd</p> <p>Verwijder alle resterende afdruktaken in de afdrukwachtrij van het besturingssysteem. Er is een ander product in het stuurprogramma geselecteerd dan in het afdrukapparaat.Controleer de instellingen van het stuurprogramma</p>	<p>Controleer na het verwijderen van alle afdruktaken of de juiste printer in het printerstuurprogramma is geselecteerd.</p> <p>Neem contact op met serviceondersteuning als de fout blijft optreden.</p>
W-5104	<p>Niet gereed</p> <p>U kunt niet offline afdrukken.</p> <p>Sluit het apparaat aan op de computer en zet het aan.</p> <p>Klik op [Online] (indien weergegeven) om af te drukken of klik op [Wachtrij] en selecteer Online.</p>	<p>Controleer of de printer is ingeschakeld en de kabels correct zijn aangesloten.</p> <p>Als <b>Online</b> in het printervenster wordt weergegeven, klikt u erop om de printer online te zetten. Als het niet wordt weergegeven, klikt u op <b>Print Queue (Wachtrij)</b> en zet u de printer handmatig online.</p>
W-5105	<p>Onderbroken</p> <p>U kunt niet afdrukken in onderbroken toestand.</p> <p>Klik op [Hervatten] (indien weergegeven) om af te drukken of klik op [Wachtrij] en hef in het menu "Printer" de selectie van "Afdrukken onderbreken" op.</p>	<p>Als <b>Resume (Hervatten)</b> in het printervenster wordt weergegeven, klikt u erop om het afdrukken te hervatten. Als het niet wordt weergegeven, klikt u op <b>Print Queue (Wachtrij)</b> en hervat u het afdrukken handmatig.</p>
E-2101 tot E-2104	<p>Bepaalde onderdelen hebben het einde van hun levensduur bereikt.</p> <p>xxxxxx</p> <p>Neem contact op met een technische vertegenwoordiger.</p> <p>Verwijder alle resterende afdruktaken in de afdrukwachtrij van het besturingssysteem</p>	<p>Neem na het verwijderen van alle afdruktaken contact op met serviceondersteuning en vraag vervanging aan voor de onderdelen weergegeven in xxxxxx.</p>
E-9901	<p>Er is een fout met het printersysteem opgetreden.</p> <p>Verwijder alle resterende afdruktaken in de afdrukwachtrij van het besturingssysteem. Schakel de printer uit.Controleer of er papier in de printer is achtergebleven en schakel de printer vervolgens weer in.Neem contact op met de klantenservice als de fout zich blijft voordoen</p>	<p>Start na het verwijderen van alle afdruktaken de printer opnieuw op.</p> <p>Als de fout blijft bestaan, kan er sprake zijn van een defect. Neem contact op met serviceondersteuning.</p>
I-5201	<p>De hoeveelheid gegevens in afdruktaken die naar de printer zijn verzonden, heeft bijna de maximumlimiet bereikt.</p> <p>Stop het verzenden van de huidige afdruktaak en stuur de resterende pagina's als een nieuwe afdruktaak.</p>	<p>De afdruktaak is te groot.</p> <p>Verwijder eerst alle afdruktaken en splits de gegevens. Probeer vervolgens opnieuw af te drukken.</p>
W-5202	<p>De hoeveelheid gegevens in afdruktaken die naar de printer zijn verzonden, heeft de maximumlimiet bereikt.</p> <p>Stop het verzenden van de huidige afdruktaak en stuur de resterende pagina's als een nieuwe afdruktaak.</p>	<p>De afdruktaak is te groot.</p> <p>Verwijder eerst alle afdruktaken en splits de gegevens. Probeer vervolgens opnieuw af te drukken.</p>

### Problemen oplossen

Code	Bericht	Oplossing
I-5202	De onderhoudsfunctie wordt uitgevoerd. Wacht tot het onderhoud is voltooid.	Wacht enkele ogenblikken.
I-5203	Het papier dat bij de afdrukinstellingen is ingesteld, is niet hetzelfde papier als het papier dat in de printer is geplaatst. Wijzig het papier en klik vervolgens op [OK]. Als u wilt blijven afdrukken met de huidige instellingen klikt u op [Afdrukken].	Plaats het juiste papier. Stel na het vervangen van het papier het Papiertype en het Papierniveau in de Onderhoudstool in.  <a href="#">"Papier vervangen" op pagina 24</a> Klik op <b>Print (Afdrukken)</b> wanneer u met de huidige instellingen wilt afdrukken.
W-2206	U hebt geen originele Epson-cartridges geïnstalleerd. xxxx Mogelijk wordt geen informatie over het inktpeil weergegeven. Het gebruik van niet-originele inkt wordt geregistreerd voor eventueel gebruik bij service en ondersteuning. Voor een optimale kwaliteit en betrouwbaarheid wordt het gebruik van originele Epson-inkt aanbevolen.	Deze printer is ontwikkeld voor gebruik met originele inktcartridges. Wanneer u niet-originele cartridges gebruikt, kan de afdruk vaag worden of wordt de resterende inkt niet goed gedetecteerd. Wij raden het gebruik van originele Epson-producten aan.
W-2207	Er is een niet-originele of bijgevolde cartridge aangetroffen. Het inktpeil is mogelijk onbekend en kan niet worden weergegeven.	
W-2208	Er is een niet-originele of bijgevolde cartridge aangetroffen. Het inktpeil is mogelijk onbekend en kan niet worden weergegeven.	

---

## Kan weergegeven fout niet opheffen

Als er een fout wordt weergegeven die niet kan worden opgeheven, volgt u onderstaande stappen om de printer opnieuw op te starten.

**1**

Controleer of het -lampje op de printer brandt. Schakel de stroomschakelaar uit (het lampje gaat uit).



Als u de stroom niet kunt uitschakelen met behulp van de schakelaar, koppelt u het netsnoer los.



## Problemen oplossen

**2** Sluit het netsnoer weer aan en schakel vervolgens de stroomschakelaar in (het lampje gaat branden).

Het -lampje gaat branden.



**Opmerking:**

*Als de fout ook na het opnieuw opstarten van de printer optreedt, neemt u contact op met serviceondersteuning.*

Dit is het einde van dit gedeelte.

## Papierstoringen

In dit gedeelte wordt uitgelegd hoe u vastzittend papier uit de printer verwijdert.

Wanneer er sprake is van een papierstoring, gaat het !-lampje op de voorkant van de printer branden en het -lampje knipperen.

 [“Lampjes” op pagina 11](#)

-lampje



Er moet voor de rolpapierinvoer een andere procedure worden gevolgd dan voor de interne papierinvoer. Controleer het foutbericht om te zien welke procedure u moet volgen.

- W-1101 Wanneer het bericht 'Er is een papierstoring opgetreden. Verwijder alle taken die nog in de afdrukwachtrij van het besturingssysteem staan. Verwijder het resterende papier uit de papierinvoer en plaats het papier opnieuw.' wordt weergegeven, is er een papierstoring opgetreden in de rolpapierinvoer.

 [“Er zit papier vast in de rolpapierinvoer” op pagina 82](#)

- W-1102 Wanneer het bericht 'Er is een papierstoring opgetreden. Verwijder alle taken die nog in de afdrukwachtrij van het besturingssysteem staan. Open de achterklep en de bovenklep en verwijder het resterende papier en plaats het papier opnieuw.' wordt weergegeven, is er een papierstoring in de interne papierinvoer opgetreden.

 [“Er zit papier vast in de interne papierinvoer” op pagina 89](#)

### **Belangrijk:**

- Los een papierstoring in de printer altijd op.

*Er kan brand ontstaan of rookvorming ontwikkelen.*

- Wanneer er een fout in het printersysteem optreedt en de fout na het opnieuw opstarten van de printer niet is opgelost, controleert u of er een papierstoring is opgetreden.
- Verwijder het papier niet met kracht wanneer u een papierstoring oplost. Hierdoor kan de printer beschadigd raken.

## Afdruktaken verwijderen

Voordat u begint met het oplossen van een storing, verwijdert u alle taken uit de afdrukwachtrij.

### Windows

**1** Klik op **Print Queue (Wachtrij)** op het fout scherm.

Dubbeltklik op het printerpictogram op de Taakbalk om de Afdrukwachtrij weer te geven.

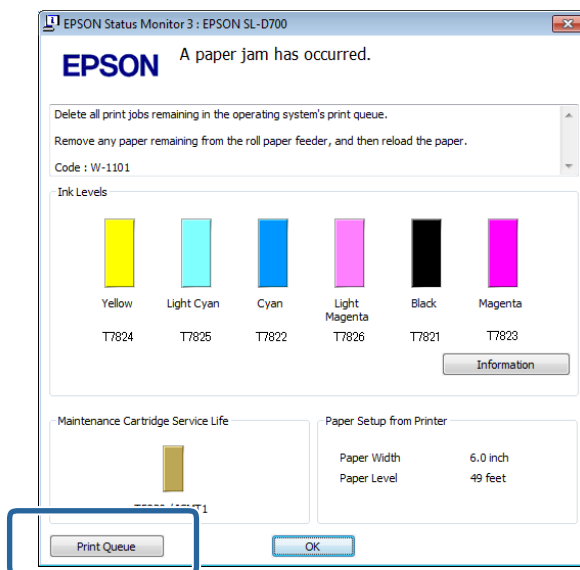

**2** Klik op **Printer - Alle documenten annuleren**.

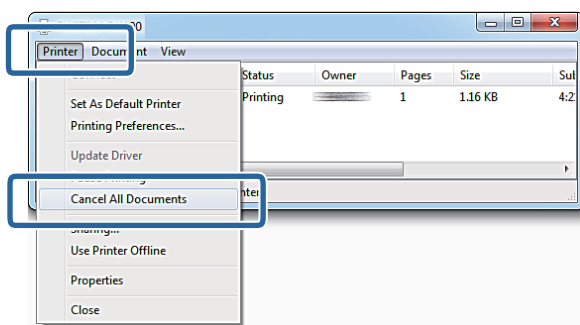



## Problemen oplossen

### Mac OS X

- 1 Klik op het printericoon in het Dock.



- 2 Selecteer de taak die u wilt annuleren en klik vervolgens op X (of **Verwijderen**).

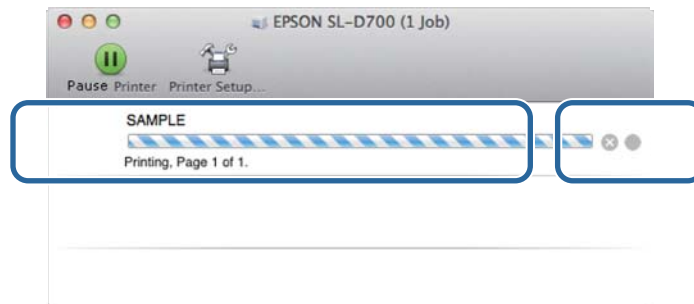

## Er zit papier vast in de rolpapierinvoer

Foutbericht W-1101: wanneer het bericht 'Verwijder het resterende papier uit de papierinvoer en plaats het papier opnieuw.' wordt weergegeven, volgt u onderstaande stappen.

- 1 Verwijder alle taken uit de afdrukwachtrij.

 [“Afdruktaken verwijderen” op pagina 80](#)

- 2 Verwijder de papiervanger.

Trek het bovenste deel naar voren en til vervolgens het onderste deel eruit.



- 3 Pak de hendel beet om de vergrendeling vrij te geven en trek vervolgens de rolpapierinvoer naar buiten.



## Problemen oplossen



### **Belangrijk:**

Als u de rolpapierinvoer om de een of andere reden niet kunt verwijderen, probeer hem er dan niet met kracht uit te trekken. Er kan papier in de printer vastzitten. Wanneer u toegang hebt tot de bovenkant en achterkant van de printer, verwijdert u het papier door de procedure te volgen in het volgende gedeelte: 'Er zit papier vast in de interne papierinvoer'.

 ["Er zit papier vast in de interne papierinvoer" op pagina 89](#)

Neem contact op met uw lokale dealer als u geen toegang hebt tot de bovenkant en achterkant van de printer.

# 4

Houd het papier aan beide randen vast en trek het eruit tot de voorste rand uit de sleuf komt.



### **Opmerking:**

Draai de hendel links van de rolpapierinvoer in de richting aangegeven door de pijl als u het papier niet handmatig eruit kunt trekken.



## Problemen oplossen

- 5** Als de invoerrand van het papier gerafeld is, knipt u dit recht met een schaar of ander gereedschap.  
Knip het papier zo recht mogelijk af.



- 6** Verwijder de spindelmodule.



## Problemen oplossen

- 7** Open de interne achterplaat.

Plaats uw vinger in de opening in de onderkant en haal omhoog om te openen.

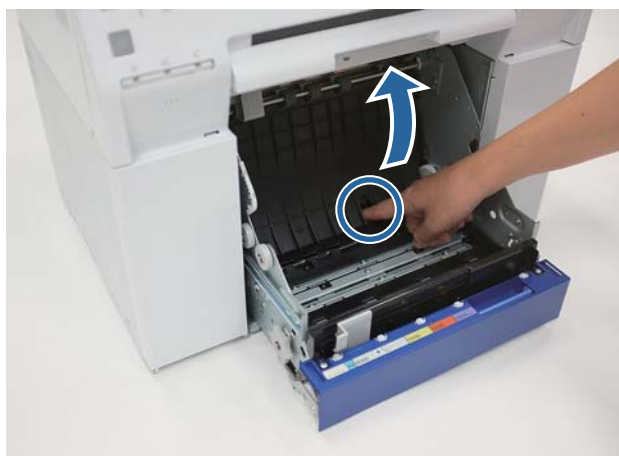

- 8** Controleer of er papier of ander vreemd materiaal achter in de printer zit.

Als er papier vastzit, verwijdert u het papier voorzichtig.



## Problemen oplossen

9

Open de voorplaat.

Plaats uw vinger in de opening in de onderkant en haal omhoog om te openen.

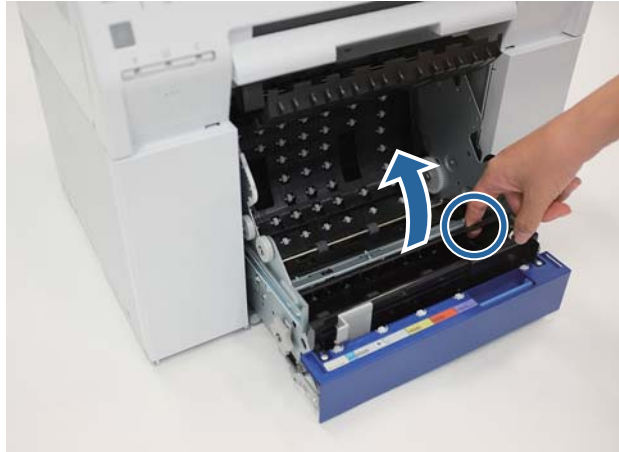

10

Controleer of er papier, ander materiaal of achter in de printer zit.

Als er papier vastzit, verwijdert u het papier voorzichtig.



11

Zet de voorplaat en achterplaat weer terug.

Zet eerst de voorplaat weer terug.

## Problemen oplossen

Druk erop tot u hem op zijn plaats hoort klikken.

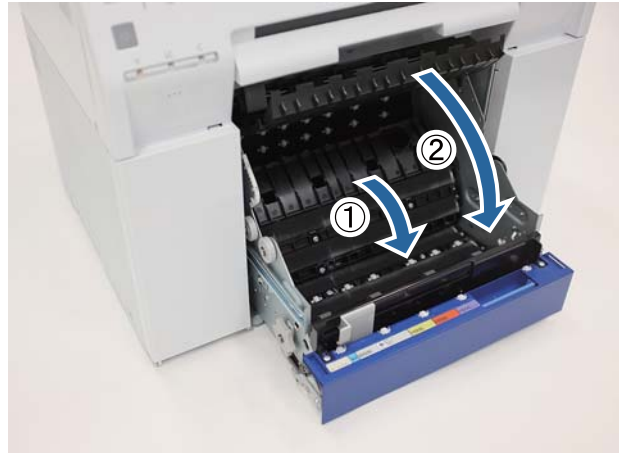

**12** Plaats het papier terug.

Zie het volgende gedeelte voor meer informatie over het plaatsen van papier.

 [“Papier vervangen” op pagina 24](#)

**13** Als er op het scherm van de Windows-computer nog steeds een foutbericht staat, klikt u op **OK** om het scherm te sluiten.

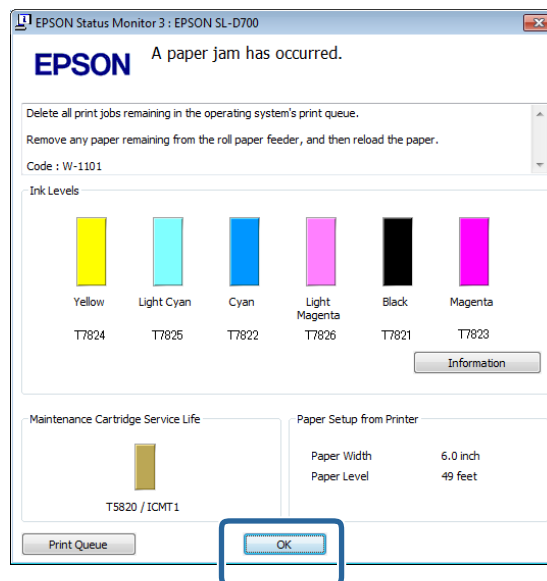

## Problemen oplossen

- 14 Controleer of het ! -lampje uitgaat en het ⏻-lampje gaat branden.



Dit is het einde van dit gedeelte.



## Er zit papier vast in de interne papierinvoer

Foutbericht W-1102: wanneer het foutbericht 'Open the rear cover and the top cover, remove any paper remaining, and then reload the paper. (Open de achter- en de voorklep, verwijder achtergebleven papier en plaats het papier vervolgens terug.)' wordt weergegeven, volgt u onderstaande stappen.

Als u een papierstoring in de rolpapierinvoer hebt opgelost en de fout nog steeds niet is opgeheven, of als u de rolpapierinvoer niet naar buiten kunt trekken, is er mogelijk een papierstoring in de printer.

**Belangrijk:**

Neem contact op met uw lokale dealer als u geen toegang hebt tot de bovenkant en achterkant van de printer.

**1**

Verwijder alle taken uit de afdrukwachtrij.

 [“Afdruktaken verwijderen” op pagina 80](#)

**2**

Verwijder de papiervanger.

Trek het bovenste deel naar voren en til vervolgens het onderste deel eruit.



## Problemen oplossen

- 3** Knijp in de ontgrendelingshendel op de achterkant om de vergrendeling te ontgrendelen en open vervolgens de achterklep.

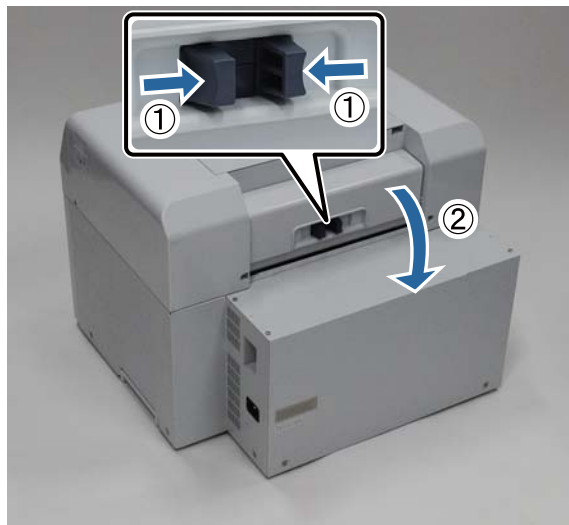

- 4** Open de bovenklep.  
Controleer het gedeelte waar de papierstoring plaatsvond.



## Problemen oplossen

- 5** Als er veel papier uit de voorkant van de printer is geworpen, knipt u het papier aan de voorkant van het vastgelopen papier met een schaar (of ander gereedschap) af.



- 6** Trek langzaam aan het resterende vastzittende papier in de printer.

Als u het papier eruit hebt getrokken, gaat u naar stap 8.

Als het papier zich onder de printkop bevindt en niet gemakkelijk kan worden verwijderd, gaat u naar de volgende stap.

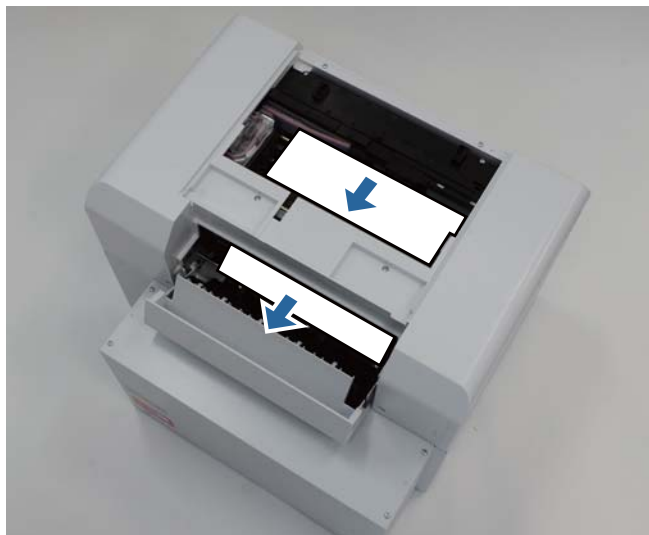

- 7** Verplaats de printkopmodule met de hand en verwijder het papier via de achterkant.

Als het papier zich rechts bevindt, verplaatst u de printkopmodule naar links.

## Problemen oplossen

Als het papier zich links bevindt, verplaatst u de printkopmodule naar rechts.

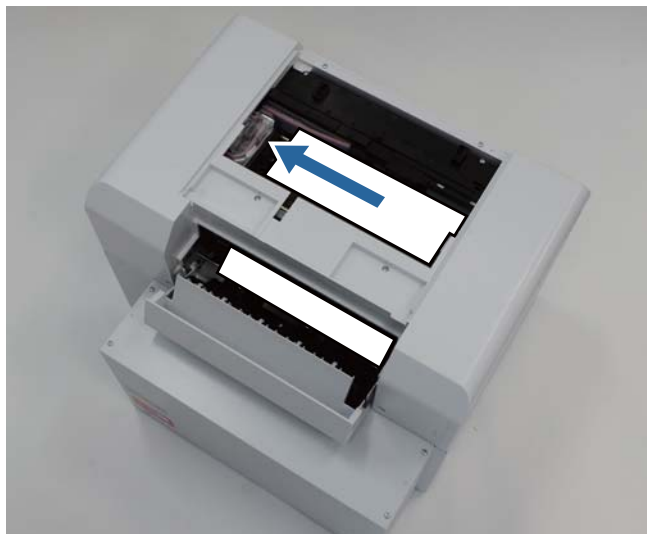

**!** **Belangrijk:**

- ❑ *Als u de printkopmodule niet kunt verplaatsen, forceert u dit dan niet maar neem contact op met serviceondersteuning. Anders zou de printkopmodule beschadigd kunnen raken.*
- ❑ *Raak bij het verwijderen van het papier niet de gebieden aan die inkt absorberen. Hierdoor kan de papierhouder vuil worden en daarmee ook de achterzijde van het papier.*

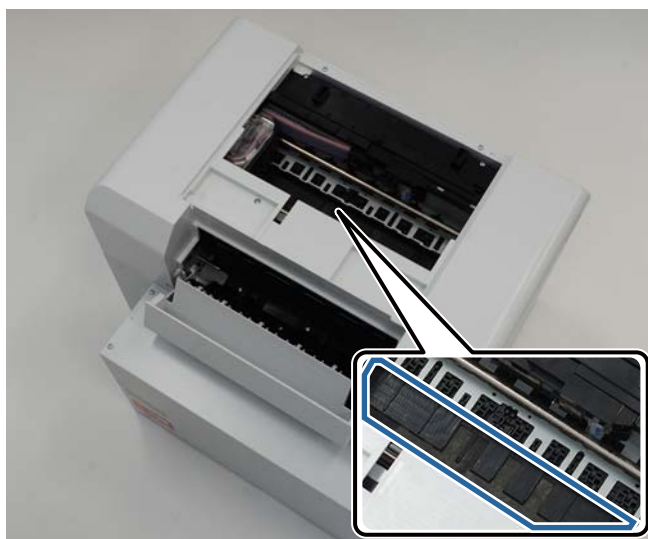

## Problemen oplossen

- 8** Knip het papier dat u naar buiten hebt getrokken met een schaar of ander gereedschap af.  
Verwijder het afgeknipte papier.



**!** **Belangrijk:**

*Wanneer u het papier hebt afgeknipt, trek het papier in de printer dan niet naar het bovenste gedeelte. Verwijder het papier in de printer door de procedure voor het verwijderen van rolpapier te volgen.*

- 9** Sluit de bovenklep.



- 10** Controleer of er een papierstoring in de rolpapierinvoer is.

Voer stap 2 tot en met 11 uit van het gedeelte 'Er zit papier vast in de rolpapierinvoer'.

[☞ "Er zit papier vast in de rolpapierinvoer" op pagina 82](#)

## Problemen oplossen

- 11** Sluit de achterklep.



- 12** Plaats het papier terug.

Zie het volgende gedeelte voor meer informatie over het plaatsen van papier.

 [“Papier vervangen” op pagina 24](#)

- 13** Als er op het scherm van de Windows-computer nog steeds een foutbericht staat, klikt u op **OK** om het scherm te sluiten.

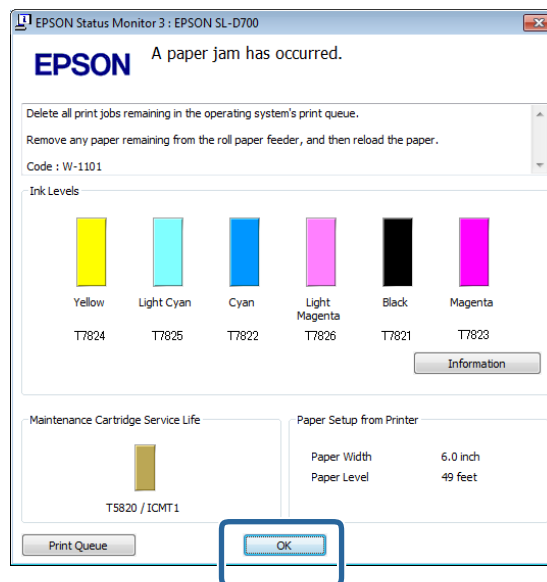

## Problemen oplossen

- 14 Controleer of het !-lampje uitgaat en het ⏻-lampje gaat branden.





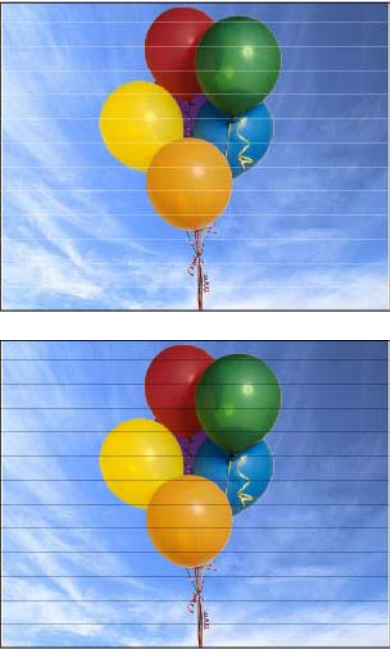

Dit is het einde van dit gedeelte.

## Problemen met afdrukresultaten

Oorzaak	Oplossing
<p>De afdrukken bevatten strepen op gelijke afstand van elkaar.</p> 	<p><b>Zijn de spuitopeningen van de printkopmodule verstopt?</b>  Als de printkopmodule verstopt is, vertonen de afdrukken strepen en neemt de afdrukkwaliteit af. Controleer de status van de spuitopeningen in de Onderhoudstool en probeer vervolgens een reiniging uit te voeren.</p> <p>Raadpleeg de 'Gebruikershandleiding bij de onderhoudstool' voor meer informatie over de Onderhoudstool.</p> <ul style="list-style-type: none"> <li>☞ 'Gebruikershandleiding bij de Onderhoudstool' - 'Head Maintenance (Koponderhoud)'</li> <li>☞ 'Gebruikershandleiding bij de Onderhoudstool' - 'Koponderhoud uitvoeren'</li> </ul>



## Problemen oplossen

Oorzaak	Oplossing
De afdrukkwaliteit is slecht, onregelmatig, te licht of te donker.	<p><b>Zijn de spuitopeningen van de printkopmodule verstopt?</b> Als de spuitopeningen in de printkopmodule verstopt zijn, spuiten bepaalde spuitopeningen geen inkt en neemt de afdrukkwaliteit af. Controleer de status van de spuitopeningen in de Onderhoudstool en probeer vervolgens een reiniging uit te voeren.</p> <p>Raadpleeg de 'Gebruikershandleiding bij de onderhoudstool' voor meer informatie over de Onderhoudstool.</p> <p> 'Gebruikershandleiding bij de Onderhoudstool' - 'Head Maintenance (Koponderhoud)'</p> <p> 'Gebruikershandleiding bij de Onderhoudstool' - 'Koponderhoud uitvoeren'</p> <p><b>Gebruikt u een originele inktcartridge?</b> De printer is ontwikkeld voor gebruik met originele inktcartridges. Als u geen originele inktcartridges gebruikt, kunnen vegen op de afdrucken verschijnen of kan de kleur van de afdruk anders zijn, omdat het resterende inktniveau niet kan worden bepaald. Zorg dat u de juiste inktcartridge gebruikt.</p> <p><b>Gebruikt u een oude inktcartridge?</b> De afdrukkwaliteit neemt af wanneer een oude inktcartridge wordt gebruikt. Vervang de oude inktcartridge door een nieuwe. Wij raden aan alle inkt in de inktcartridge voor de vervaldatum die op het pakket wordt vermeld, te gebruiken (binnen zes maanden na het plaatsen van de cartridge).</p> <p> "Inktcartridges vervangen" op pagina 48</p> <p><b>Komen de instellingen in de Onderhoudstool en de instellingen in het printerstuurprogramma overeen met het papier dat in de printer is geplaatst?</b> Als het geplaatste papiertype en het ingestelde Paper Type (Papiertype) niet overeenkomen, kan de afdrukkwaliteit afnemen. Controleer de instellingen.</p> <p> "Papierinstellingen wijzigen" op pagina 38</p> <p><b>Hebt u het afdrukresultaat vergeleken met de afbeelding op het scherm?</b> Omdat beeldschermen en printers kleuren anders produceren, komen afgedrukte kleuren niet altijd precies overeen met de kleuren op het scherm.</p>
Het afgedrukte oppervlak is versleten of vuil.	<p><b>Is het papier te dik of te dun?</b> Controleer of het papier met deze printer kan worden gebruikt.</p> <p> "Printerspecificaties" op pagina 100</p>
Het papier is gekreukt.	<p><b>Gebruikt u de printer bij een normale kamertemperatuur?</b> De printer moet bij normale kamertemperatuur worden gebruikt (temperatuur: 15 tot 25 °C, luchtvochtigheid: 40 tot 60 %). Voor informatie over papier, zoals dun papier van andere fabrikanten waarvoor speciale vereisten gelden, raadpleegt u de documentatie bij het papier.</p>

## Problemen met het snijden van papier

Oorzaak	Oplossing
Het papier is scheef afgesneden, de snijrand is rafelig of staat omhoog, of er zitten barsten in de afwerking.	<p><b>De snijmodule moet worden vervangen.</b> Neem contact op met serviceondersteuning om vervanging van de snijmodule te regelen.</p>

## Problemen oplossen



# Wanneer u een probleem niet kunt verhelpen

Wanneer u de maatregelen hebt genomen die worden beschreven in het gedeelte 'Problemen oplossen' en u het probleem niet kunt verhelpen, neemt u contact op met serviceondersteuning.

# Appendix

## Verbruiksartikelen en optionele onderdelen

De volgende verbruiksartikelen en optionele onderdelen zijn verkrijgbaar voor gebruik met uw printer (vanaf december 2013).

Productnaam		Productnummer	Uitleg
INKTCARTRIDGE	Black (Zwart)	T7821	Deze printer is ontwikkeld voor gebruik met originele inktcartridges. Wanneer u niet-originele cartridges gebruikt, kan de afdruk vaag worden of wordt de resterende inkt niet goed gedetecteerd.  <a href="#">"Inktcartridges vervangen" op pagina 48</a>
	Cyan (Cyaan)	T7822	
	Magenta	T7823	
	Yellow (Geel)	T7824	
	Light Cyan (Licht-cyaan)	T7825	
	Light Magenta (Lichtmagenta)	T7826	
ONDERHOUDSCARTRIDGE		T5820	Absorbeert inkt die tijdens het reinigen van de printkop wordt gebruikt.  <a href="#">"De onderhoudscartridge vervangen" op pagina 56</a>
SPINDELMODULE voor SL-D700		C12C811421	Dezelfde als de spindelmodule die bij de printer wordt geleverd. Verwijder het tape vóór gebruik.
PAPIERHOUDER		C12C890861	Een houder voor het bewaren van papier om te voorkomen dat dit beschadigd raakt.  <a href="#">"Opmerkingen over het bewaren van papier" op pagina 20</a>
AFDRUKLADE		C12C891171	Een lade voor het opvangen van afdrukken die minder dan 102 mm lang zijn.
GROTE AFDRUKLADE		C12C891181	Een lade voor het opvangen van afdrukken die 102,1 tot 305 mm lang zijn.

## Opmerkingen bij het verplaatsen van de printer

Voer de volgende handelingen uit wanneer u de printer verplaatst.



### Voorzorgsmaatregel:

- Zorg dat u bij het tillen van deze printer de juiste houding aanneemt.
- Houd bij het tillen de printer vast bij de gedeelten die in de handleiding worden aangegeven. De printer kan vallen als u hem bij andere gedeelten vasthoudt en uw vingers kunnen vast komen te zitten. Dit kan letsel veroorzaken.

## Appendix

Plaats uw handen op de punten aangegeven op de foto en til de printer op.



### **Belangrijk:**

- Pak de printer alleen bij de aangegeven punten vasten. Anders kan hij kapotgaan.
- Verplaats de printer terwijl de inktcartridges erin zitten. Verwijder de inktcartridges niet. Hierdoor kunnen de spuitopeningen verstopt raken en kan het afdrucken onmogelijk worden, of kan er inkt gaan lekken.
- Kantel de printer niet wanneer u hem verplaatst. Er kan inkt uit lekken.

## Vorbereidingen voor het verplaatsen van de printer

Neem de volgende voorbereidingen voordat u de printer verplaatst.

- Schakel de printer uit en verwijder alle kabels.
- Verwijder eventueel geïnstalleerde afdrukladen.
- Verwijder het eventueel aanwezige papier.

## Na het verplaatsen

Controleer voordat u de printer weer in gebruik neemt of de printkop niet is verstopt.

 'Gebruikershandleiding bij de Onderhoudstoel'

## Printerspecificaties

Basisspecificaties	
Afdrukmethode	On-demand inkjet

## Appendix

Basisspecificaties	
Spuitopeningconfiguratie	180 spuitopeningen voor elke kleur
Afdrukrichting	Bidirectioneel
Hoogste resolutie	1440 x 720 dpi
Papierinvoermethode	Frictie-invoer
Interface	Specificaties voor Universal Serial Bus revisie 2.0

Elektrische specificaties		
Nominale spanning	AC 100 tot 120 V	AC 220 tot 240 V
Nominale frequentie	50/60 Hz	50/60 Hz
Nominale stroomsterkte	3,0 A	1,5 A
Energieverbruik	In bedrijf: circa 120 W Slaapstand: circa 6 W Uitgeschakeld: minder dan 0,5 W	In bedrijf: circa 120 W Slaapstand: circa 6 W Uitgeschakeld: minder dan 0,5 W

Specificaties papierinvoer	
Formaat papierkern	Rolpapierinvoer (diameter van kern is 3 inch): buitenste diameter minder dan 170 mm/er kan één worden geplaatst
Papierlengte	89 tot 1000 mm
Papierbreedte	102 mm (4 inch), 127 mm (5 inch), 152 mm (6 inch), 203 mm (8 inch), 210 mm (A4)

Inktspecificaties	
Type	Inktcartridges
Type inkt	Zeskleuren-kleurstof op waterbasis
Uiterste houdbaarheidsdatum	Drie jaar na fabricage
Opslagtemperatuur	In de verpakking: -20 tot 40 °C (binnen één maand bij 40 °C) Geïnstalleerd in printer: -20 tot 40 °C (binnen één maand bij 40 °C) Transport: -20 tot 60 °C (binnen één maand bij 40 °C, 72 uur bij 60 °C)
Capaciteit	200 ml
Cartridgeafmetingen	25 (B) x 200 (D) x 100 (H) mm

**Belangrijk:**

- De inkt bevriest als deze gedurende langere tijd op een temperatuur van minder dan -15 °C wordt gehouden. Als de inkt inderdaad bevriest, houd deze dan gedurende ten minste vier uur op kamertemperatuur (25 °C) totdat de inkt is ontdooid (zonder condensatie).
- Haal de inktcartridges niet uit elkaar en vul geen inkt bij.

## Appendix

Specificaties van onderhoudscartridge	
Type	Onderhoudscartridge voor afvalinkt.
Aantal geïnstalleerd	1
Omgevingscondities	In de verpakking: -20 tot 40 °C (temperatuur), 20 tot 85% (luchtvochtigheid) Geïnstalleerd in printer: voldoet aan de algemene specificaties hieronder Transport: -20 tot 60 °C (temperatuur) 5 tot 85% (luchtvochtigheid) (binnen één maand bij 40 °C, 120 uur bij 60 °C)
Cartridgeafmetingen	78,8 (B) x 254,5 (D) x 38,5 (H) mm

Algemene specificaties	
Temperatuur	In bedrijf: 10 tot 35 °C Opslag (voor het uitpakken): -20 tot 60 °C (binnen 120 uur bij 60 °C, één maand bij 40 °C) Opslag (na het uitpakken): -20 tot 40 °C (binnen één maand bij 40 °C)
Luchtvochtigheid	In bedrijf: 20 tot 80% (zonder condensatie) Opslag (voor het uitpakken): 5 tot 85% (zonder condensatie) Opslag (na het uitpakken): 5 tot 85% (zonder condensatie)
Gewicht	Circa 23 kg (alleen printer)
Afmetingen	460 (B) x 430 (D) x 354 (H) mm  "Benodigde ruimte" op pagina 103

## Normen en goedkeuringen

Veiligheid	UL 60950-1	
	CAN/CSA nr. 60950-1	
	Laagspanningsrichtlijn 2006/95/EC	EN 60950-1
EMC	FCC deel 15 subdeel B klasse A	
	CAN/CSA-CEI/IEC CISPR 22 klasse A	
	AS/NZS CISPR 22 klasse A	
	EMC-richtlijn 2004/108/EC	EN 55022 klasse A
		EN 55024
EN 61000-3-2		
EN 61000-3-3		



### **Waarschuwing:**

*Dit is een product van klasse A. In een woonomgeving kan dit product radiostoring veroorzaken, in welk geval de gebruiker verplicht kan worden adequate maatregelen te treffen.*

Appendix

---

**Benodigde ruimte**

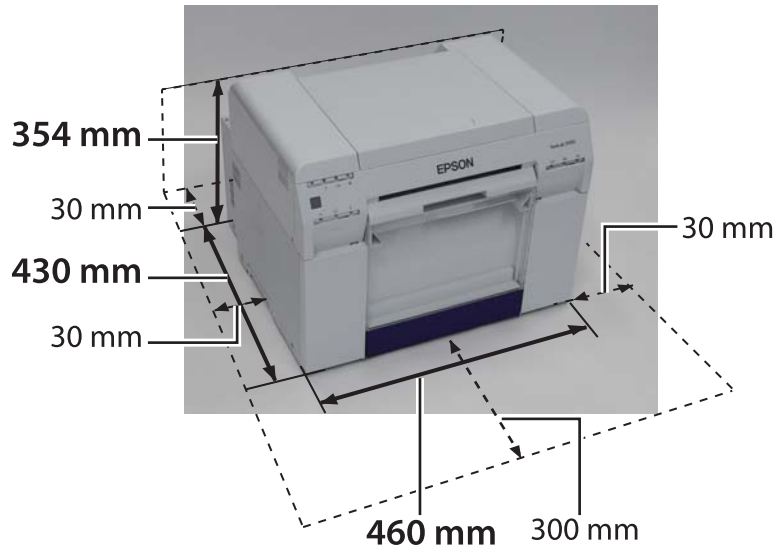

## Opmerkingen

- ❑ Onbevoegde reproductie (geheel of gedeeltelijk) van deze handleiding is streng verboden.
- ❑ De inhoud van deze handleiding kan zonder voorafgaande kennisgeving worden gewijzigd.
- ❑ Neem contact op met ons bedrijf wanneer u vragen hebt over de inhoud van deze handleiding, hierin een fout vindt, er een beschrijving ontbreekt, enzovoort.
- ❑ Ongeacht het voorafgaande zijn wij onder geen enkele voorwaarde aansprakelijk voor schade of verlies als gevolg van het gebruik van dit product.
- ❑ Wij zijn onder geen beding aansprakelijk voor schade of verlies als gevolg van het gebruik van dit product op een andere manier dan in deze handleiding wordt beschreven, onjuist gebruik van dit product of reparaties of aanpassingen uitgevoerd door een derde partij anders dan ons bedrijf of onze leveranciers.
- ❑ Wij kunnen geen verantwoordelijkheid aanvaarden voor problemen als gevolg van het gebruik van opties of verbruiksartikelen anders dan onze originele producten of producten die wij aanbevelen, zelfs wanneer het probleem optreedt in de garantieperiode. In dit geval moet voor de benodigde reparaties worden betaald.

---

## Verklaring van FCC-naleving

### Voor gebruikers in de Verenigde Staten

Van deze apparatuur is proefondervindelijk vastgesteld dat deze voldoet aan de grenswaarden voor een digitaal apparaat conform Klasse A, ingevolge deel 15 van de FCC-voorschriften. Deze grenswaarden zijn vastgesteld met het doel een redelijke beveiliging tegen schadelijke storing te verschaffen wanneer deze apparatuur in een zakelijke omgeving wordt gebruikt. Deze apparatuur genereert en gebruikt radiofrequente energie en kan deze uitstralen. Als deze apparatuur niet in overeenstemming met de instructiehandleiding wordt gebruikt, kan deze schadelijke storing bij communicatieverbindingen veroorzaken. Bij het gebruik van deze apparatuur in een woonomgeving kan hinderlijke storing optreden, in welk geval de gebruiker wordt geacht de storing op eigen kosten op te heffen.

Dit apparaat voldoet aan deel 15 van de FCC-voorschriften. Het gebruik van dit apparaat is onderhevig aan de volgende twee voorwaarden:

- (1) Dit apparaat mag geen schadelijke storing veroorzaken, en
- (2) dit apparaat moet eventueel ontvangen storingen accepteren, inclusief storingen die een ongewenste werking kunnen veroorzaken.

### WAARSCHUWING

De aansluiting van een niet-afgeschermd apparaatinterfacekabel aan deze apparatuur maakt de FCC-certificering van dit apparaat ongeldig en kan storingsniveaus veroorzaken die de grenswaarden overschrijden die door de FCC voor deze apparatuur zijn vastgesteld. Het is de verantwoordelijkheid van de gebruiker om een afgeschermd apparaatinterfacekabel voor dit apparaat te verkrijgen en bij dit apparaat te gebruiken. Als deze apparatuur meer dan een interface-aansluiting heeft, mogen geen kabels aangesloten blijven op niet-gebruikte interfaces. Wijzigingen en aanpassingen die niet expliciet door de fabrikant zijn goedgekeurd, kunnen tot gevolg hebben dat de gebruiker het recht op het werken met het apparaat verliest.

### Voor gebruikers in Canada

Dit digitale apparaat van klasse A voldoet aan de Canadese ICES-003.

Cet appareil numérique de la classe A est conforme à la norme NMB-003 du Canada.



---

## Alleen voor klanten in Europa

Het etiket met een container met een kruis erdoorheen op uw product geeft aan dat dit product niet met het normale huishoudelijke afval mag worden weggegooid. Om schade aan het milieu en de gezondheid te voorkomen scheidt u dit product af van andere afvalstromen om te zorgen dat het op milieuvriendelijke manier kan worden gerecycled. Voor meer informatie over inleverpunten voor dergelijke producten neemt u contact op met uw gemeente of de winkel waar u dit product hebt gekocht.

Deze informatie geldt alleen voor klanten in de Europese Unie, volgens richtlijn 2002/96/EC VAN HET EUROPESE PARLAMENT EN VAN DE EUROPESE RAAD VAN 27 januari 2003 over elektrische en elektronische afvalapparatuur (WEEE) en wetgeving die deze overbrengt naar en implementeert in verschillende lokale juridische systemen.

Gebruikers in andere landen worden verzocht contact op te nemen met hun lokale overheid om na te vragen of het product kan worden gerecycled.



Aanduiding van de fabrikant en de importeur in overeenstemming met de vereisten van de richtlijn 2011/65/EU (RoHS)

Fabrikant: SEIKO EPSON CORPORATION  
Adres: 3-5, Owa 3-chome, Suwa-shi, Nagano-ken 392-8502 Japan  
Telefoon: 81-266-52-3131

Importeur: EPSON EUROPE B.V.  
Adres: Azië-gebouw, Atlas ArenA, Hoogoordreef 5, 1101 BA Amsterdam Zuidoost, Nederland  
Telefoon: 31-20-314-5000

---

## Alleen voor klanten in Turkije

AEEE Yönetmeliğine Uygundur.

---

## Alleen voor klanten in Oekraïne

Обладнання відповідає вимогам Технічного регламенту обмеження використання деяких небезпечних речовин в електричному та електронному обладнанні.

---

## Waar u hulp kunt krijgen

---

### Website voor technische ondersteuning

De website van Epson voor technische ondersteuning biedt hulp bij problemen die niet kunnen worden opgelost met de informatie over het oplossen van problemen in de productinformatie. Als u een webbrowser hebt en verbinding kan maken met internet, gaat u via deze link naar de site:

<http://support.epson.net/>

Wanneer u de nieuwste stuurprogramma's, veelgestelde vragen, handleidingen of andere downloads nodig hebt, gaat u via deze link naar de site:

<http://www.epson.com>

Selecteer vervolgens de ondersteuningssectie van uw lokale Epson-website.

---

## Contact opnemen met ondersteuning van Epson

---

### Voordat u contact opneemt met Epson

Als uw Epson-product niet goed werkt en u het probleem niet kunt verhelpen met behulp van de informatie over het oplossen van problemen in de productdocumentatie, neemt u voor hulp contact op met de ondersteuningsservices van Epson. Als hieronder geen contactgegevens voor Epson-ondersteuning in uw land worden vermeld, neemt u contact op met de dealer waar u het product hebt gekocht.

Epson-ondersteuning kan u sneller van dienst zijn als u deze van de volgende informatie voorziet:

- Serienummer van product  
(Het etiket met het serienummer bevindt zich normaal gesproken op de achterkant van het product.)
- Productmodel
- Versie van productsoftware  
(Klik op Info, Versie-informatie of soortgelijke knop in de productsoftware.)
- Merk en model van uw computer
- De naam en versie van het besturingssysteem van de computer
- Namen en versienummers van de softwaretoepassingen die u vaak met het product gebruikt

## Waar u hulp kunt krijgen

### Hulp voor gebruikers in Noord-Amerika

Epson biedt de technische ondersteuningservices die hieronder worden vermeld.

#### Ondersteuning via internet

Ga naar de Epson-website voor ondersteuning op <http://epson.com/support> en selecteer uw product voor oplossingen op algemene problemen. U kunt stuurprogramma's en documentatie downloaden, antwoorden op veelgestelde vragen krijgen, advies krijgen bij het oplossen van problemen of Epson een e-mail met uw vragen sturen.

#### Met een ondersteuningsmedewerker spreken

Bel: (562) 276-1300 (V.S.) of (905) 709-9475 (Canada), van 6 AM tot 6 PM, Pacific Time, maandag t/m vrijdag. De openingstijden en -dagen kunnen zonder kennisgeving worden gewijzigd. Er kunnen telefonische of langeafstandskosten worden berekend.

Zorg dat u de volgende informatie bij de hand hebt voordat u de ondersteuning van Epson belt:

- Productnaam
- Serienummer van product
- Aankoopbewijs (zoals winkelbon) en aankoopdatum
- Computerconfiguratie
- Beschrijving van het probleem

**Opmerking:**

Voor hulp bij het gebruik van andere software op uw systeem raadpleegt u de documentatie bij die software voor informatie over technische ondersteuning.

### Verbruiksartikelen en accessoires kopen

Originele Epson-inktcartridges, -inktlintcartridges, -papier en -accessoires zijn verkrijgbaar bij een geautoriseerde Epson-reseller. Voor een reseller bij u in de buurt belt u 800-GO-EPSON (800-463-7766). Of u kunt deze online kopen via <http://www.epsonstore.com> (verkoop in V.S.) of <http://www.epson.ca> (verkoop in Canada).

### Hulp voor gebruikers in Europa

Raadpleeg uw **Pan-European garantiedocument** voor informatie over hoe u contact kunt opnemen met Epson-ondersteuning.

### Hulp voor gebruikers in Taiwan

Contactgegevens voor informatie, ondersteuning en services:

#### Internet (<http://www.epson.com.tw>)

U vindt hier informatie over productspecificaties, stuurprogramma's die u kunt downloaden en vragen over producten.

#### Epson HelpDesk (Telefoon: +0800212873)

Ons HelpDesk-team kan u telefonisch met het volgende helpen:

- Verkoopinformatie en productinformatie
- Vragen over of problemen met productgebruik
- Vragen over reparatieservices en garantie

#### Centrum voor reparatieservices:

Telefoon-nummer	Faxnummer	Adres
02-23416969	02-23417070	No.20, Beiping E. Rd., Zhongzheng Dist., Taipei City 100, Taiwan

## Waar u hulp kunt krijgen

Telefoonnummer	Faxnummer	Adres
02-27491234	02-27495955	1F., No.16, Sec. 5, Nan-jing E. Rd., Songshan Dist., Taipei City 105, Taiwan
02-32340688	02-32345299	No.1, Ln. 359, Sec. 2, Zhongshan Rd., Zhonghe City, Taipei County 235, Taiwan
039-605007	039-600969	No.342-1, Guangrong Rd., Luodong Township, Yilan County 265, Taiwan
038-312966	038-312977	No.87, Guolian 2nd Rd., Hualien City, Hualien County 970, Taiwan
03-2810606	03-2810707	No.413, Huannan Rd., Pingzhen City, Taoyuan County 324, Taiwan
03-5325077	03-5320092	1F., No.9, Ln. 379, Sec. 1, Jingguo Rd., North Dist., Hsinchu City 300, Taiwan
04-23291388	04-23291338	3F., No.510, Yingcai Rd., West Dist., Taichung City 403, Taiwan
04-23805000	04-23806000	No.530, Sec. 4, Henan Rd., Nantun Dist., Taichung City 408, Taiwan
05-2784222	05-2784555	No.463, Zhongxiao Rd., East Dist., Chiayi City 600, Taiwan
06-2221666	06-2112555	No.141, Gongyuan N. Rd., North Dist., Tainan City 704, Taiwan
07-5520918	07-5540926	1F., No.337, Minghua Rd., Gushan Dist., Kaohsiung City 804, Taiwan
07-3222445	07-3218085	No.51, Shandong St., Sanmin Dist., Kaohsiung City 807, Taiwan
08-7344771	08-7344802	1F., No.113, Shengli Rd., Pingtung City, Pingtung County 900, Taiwan

## Hulp voor gebruikers in Australië

Epson Australia heeft als doel u te voorzien van een hoog niveau van dienstverlening. Naast de informatie in de productdocumentatie kunt u via de volgende bronnen meer informatie krijgen:

### Uw dealer

Uw dealer kan u vaak helpen bij het identificeren en oplossen van problemen. Bel altijd de dealer eerst voor advies bij problemen. Daar kunnen zij problemen snel en eenvoudig oplossen en advies geven over de volgende stappen.

### Internetadres

<http://www.epson.com.au>

Ga naar de Epson Australia World Wide Web-pagina's. Het is zeker de moeite waard om deze site af en toe te bezoeken. U vindt hier een downloadsectie voor stuurprogramma's, Epson-contactpunten, informatie over nieuwe producten en technische ondersteuning (e-mail).

### Epson Helpdesk

Met de Epson Helpdesk willen wij zorgen dat onze klanten altijd advies kunnen krijgen. Medewerkers bij de Helpdesk kunnen u helpen bij het installeren, configureren en gebruiken van uw Epson-product. Onze Pre-sales Helpdesk-medewerkers kunnen u voorzien van documentatie over nieuwe Epson-producten en u helpen een dealer of servicevertegenwoordiger in uw regio te vinden. De Helpdesk kan veel soorten vragen beantwoorden.

De telefoonnummers van de Helpdesk zijn:

Telefoon: 1300 361 054

Fax: (02) 8899 3789

Wij raden u aan alle benodigde informatie bij de hand te hebben wanneer u de Helpdesk belt. Hoe meer informatie u hebt, des te sneller kunnen wij helpen het probleem op te lossen. Deze informatie omvat de documentatie van uw Epson-product, uw type computer, besturingssysteem, toepassingen en andere informatie waarvan u denkt dat deze nuttig kan zijn.

## Waar u hulp kunt krijgen

### Hulp voor gebruikers in Singapore

Epson Singapore biedt de volgende bronnen voor informatie, ondersteuning en services:

#### Internet

(<http://www.epson.com.sg>)

Informatie over productspecificaties, stuurprogramma's die u kunt downloaden, veelgestelde vragen (FAQ), verkoopinformatie en technische ondersteuning via e-mail.

#### Epson HelpDesk (Telefoon: (65) 6586 3111)

Ons HelpDesk-team kan u telefonisch met het volgende helpen:

- Verkoopinformatie en productinformatie
- Vragen over of problemen met productgebruik
- Vragen over reparatieservices en garantie

### Hulp voor gebruikers in Thailand

Contactgegevens voor informatie, ondersteuning en services:

#### Internet

(<http://www.epson.co.th>)

Informatie over productspecificaties, stuurprogramma's die u kunt downloaden, veelgestelde vragen (FAQ) en e-mail.

#### Epson Hotline (Telefoon: (66) 2685 -9899)

Ons Hotline-team kan u telefonisch met het volgende helpen:

- Verkoopinformatie en productinformatie
- Vragen over of problemen met productgebruik
- Vragen over reparatieservices en garantie

### Hulp voor gebruikers in Vietnam

Contactgegevens voor informatie, ondersteuning en services:

Epson Hotline (telefoon): 84-8-823-9239

Servicecentrum: 80 Truong Dinh Street, District 1, Hochiminh City  
Vietnam

### Hulp voor gebruikers in Indonesië

Contactgegevens voor informatie, ondersteuning en services:

#### Internet

(<http://www.epson.co.id>)

- Informatie over productspecificaties, downloads van stuurprogramma's
- Veelgestelde vragen (FAQ), verkoopinformatie, vragen via e-mail

#### Epson Hotline

- Verkoopinformatie en productinformatie
- Technische ondersteuning

Telefoon (62) 21-572 4350

Fax (62) 21-572 4357

#### Epson Service Center

Jakarta Mangga Dua Mall 3rd floor No 3A/B  
Jl. Arteri Mangga Dua,  
Jakarta

Telefoon/fax: (62) 21-62301104

## Waar u hulp kunt krijgen

Bandung Lippo Center 8th floor  
Jl. Gatot Subroto No.2  
Bandung

Telefoon/fax: (62) 22-7303766

Surabaya Hitech Mall It IIB No. 12  
Jl. Kusuma Bangsa 116 – 118  
Surabaya

Telefoon: (62) 31-5355035  
Fax: (62)31-5477837

Yogyakarta Hotel Natour Garuda  
Jl. Malioboro No. 60  
Yogyakarta

Telefoon: (62) 274-565478

Medan Wisma HSBC 4th floor  
Jl. Diponegoro No. 11  
Medan

Telefoon/fax: (62) 61-4516173

Makassar MTC Karebosi Lt. III Kav. P7-8  
Jl. Ahmad Yani No.49  
Makassar

Telefoon:  
(62)411-350147/411-350148

## Hulp voor gebruikers in Hongkong

Voor technische ondersteuning en andere after-saleservices kunt u altijd contact opnemen met Epson Hong Kong Limited.

## Homepage op internet

Epson Hong Kong heeft een lokale homepage in zowel het Chinees als het Engels om gebruikers van de volgende informatie te voorzien:

- Productinformatie
- Antwoorden op veelgestelde vragen (FAQ)
- Nieuwste versies van stuurprogramma's voor Epson-producten

Onze homepage op internet is toegankelijk via deze link:

<http://www.epson.com.hk>

## Hotline voor technische ondersteuning

U kunt ook contact opnemen met onze technische medewerkers via de volgende telefoon- en faxnummers:

Telefoon: (852) 2827-8911

Fax: (852) 2827-4383

## Hulp voor gebruikers in Maleisië

Contactgegevens voor informatie, ondersteuning en services:

### Internet

(<http://www.epson.com.my>)

- Informatie over productspecificaties, downloads van stuurprogramma's
- Veelgestelde vragen (FAQ), verkoopinformatie, vragen via e-mail

## Epson Trading (M) Sdn. Bhd.

Head Office.

Telefoon: 603-56288288

Fax: 603-56288388/399

### Epson Helpdesk

- Verkoopinformatie en productinformatie (Infoline)

Telefoon: 603-56288222

- Vragen over reparatieservices en garantie, productgebruik en technische ondersteuning (Techline)

Telefoon: 603-56288333

## Waar u hulp kunt krijgen

### Hulp voor gebruikers in India

Contactgegevens voor informatie, ondersteuning en services:

#### Internet

(<http://www.epson.co.in>)

U vindt hier informatie over productspecificaties, stuurprogramma's die u kunt downloaden en vragen over producten.

#### Epson India Head Office - Bangalore

Telefoon: 080-30515000

Fax: 30515005

#### Regionale kantoren Epson India:

Locatie	Telefoonnummer	Faxnummer
Mumbai	022-28261515 / 16/17	022-28257287
Delhi	011-30615000	011-30615005
Chennai	044-30277500	044-30277575
Kolkata	033-22831589 / 90	033-22831591
Hyderabad	040-66331738/ 39	040-66328633
Cochin	0484-2357950	0484-2357950
Coimbatore	0422-2380002	NA
Pune	020-30286000 / 30286001 / 30286002	020-30286000
Ahmedabad	079-26407176 / 77	079-26407347

#### Helpline

Voor service, productinformatie of het bestellen van cartridges: 18004250011 (9 AM - 9 PM) - Dit is een gratis nummer.

Voor service (CDMA en mobiele gebruikers) - 3900 1600 (9 AM - 6 PM) voorafgegaan door lokale standaardcode

### Hulp voor gebruikers in de Filippijnen

Voor technische ondersteuning en andere after-saleservices kunnen gebruikers altijd contact opnemen met Epson Philippines Corporation op onderstaande telefoon- en faxnummers en onderstaand e-mailadres:

Hoofdlijn: (63-2) 706 2609

Fax: (63-2) 706 2665

Helpdesk rechtstreeks: (63-2) 706 2625

E-mail: [epchelpdesk@epc.epson.com.ph](mailto:epchelpdesk@epc.epson.com.ph)

#### Internet

(<http://www.epson.com.ph>)

Informatie over productspecificaties, stuurprogramma's die u kunt downloaden, veelgestelde vragen (FAQ) en vragen via e-mail.

**Gratis nummer: 1800-1069-EPSON(37766)**

Ons Hotline-team kan u telefonisch met het volgende helpen:

- Verkoopinformatie en productinformatie
- Vragen over of problemen met productgebruik
- Vragen over reparatieservices en garantie