

SL-D700

Guia de funcionamento

Direitos Reservados e Marcas Registradas

Direitos Reservados e Marcas Registradas

Esta publicação não pode ser integral ou parcialmente reproduzida, arquivada nem transmitida por qualquer processo electrónico, mecânico, fotocópia, gravação ou outro, sem a prévia autorização por escrito da Seiko Epson Corporation. As informações aqui contidas foram concebidas apenas para utilização com esta impressora Epson. A Epson não é responsável por qualquer utilização destas informações, se aplicadas a outras impressoras.

O comprador deste produto ou terceiros não podem responsabilizar a Seiko Epson Corporation nem as suas filiais por quaisquer danos, perdas, custos ou despesas incorridos por ele ou por terceiros, resultantes de acidentes, abusos ou má utilização do produto, modificações não autorizadas, reparações ou alterações do produto, ou que resultem ainda (excluindo os E.U.A.) da inobservância estrita das instruções de utilização e de manutenção estabelecidas pela Seiko Epson Corporation.

A Seiko Epson Corporation não se responsabiliza por quaisquer danos ou problemas resultantes da utilização de opções ou consumíveis não reconhecidos como sendo produtos originais Epson ou produtos aprovados pela Seiko Epson Corporation.

A Seiko Epson Corporation não será considerada responsável por quaisquer danos que resultem de interferências electromagnéticas que ocorrem da utilização de quaisquer cabos de interface que não os designados como Produtos Aprovados Epson pela Seiko Epson Corporation.

EPSON®, EPSON EXCEED YOUR VISION, EXCEED YOUR VISION e os seus logótipos são marcas comerciais registadas de Seiko Epson Corporation.

Microsoft® e Windows® são marcas registadas da Microsoft Corporation.

Apple®, Macintosh®, Mac OS® e OS X® são marcas comerciais registadas de Apple Inc.

Aviso geral: Todos os outros nomes de produtos referidos no presente documento têm uma finalidade meramente informativa, podendo ser marcas comerciais dos respectivos proprietários. A Epson não detém quaisquer direitos sobre essas marcas.

© 2014 Seiko Epson Corporation. Todos os direitos reservados.

Índice de Conteúdo

Direitos Reservados e Marcas Registradas

Introdução

Significado dos símbolos.	5
Capturas de ecrã incluídas no guia.	5
Componentes da impressora.	6
Dianteira.	6
Posterior.	8
Unidade de alimentação.	9
Unidade da cabeça de impressão.	10
Unidade de eixo.	10
Luzes.	11
Instruções de segurança.	13
Significado dos símbolos e marcas.	13
Notas sobre a instalação.	14
Notas sobre o manuseamento.	14
Notas sobre a fonte de alimentação.	16
Notas sobre consumíveis.	17
Notas relativas à utilização.	18
Notas sobre o manuseamento da unidade principal.	18
Notas acerca do papel.	18
Notas acerca dos tinteiros.	20
Eliminar tinteiros usados e tinteiros de manutenção.	21
Apresentação do software.	21

Métodos de impressão

Métodos de impressão básicos.	22
---------------------------------------	----

Substituição de papel

Como substituir.	24
Preparação para a substituição de papel.	24
Gravar o nível de papel.	26
Remover a Unidade de eixo.	28
Remover o rolo de papel.	30
Fixação do rolo de papel.	32
Fixação da unidade de eixo.	33
Alterar as definições do papel.	38

Ejectar papel

Tabuleiro de impressão (opcional).	42
--	----

Tabuleiro de impressão de grande dimensão (opcional).	43
Fixação e remoção do Tabuleiro de impressão.	44
Fixação e remoção do Tabuleiro de impressão de grande dimensão.	46

Substituição de Tinteiros

Verificação dos níveis de tinta.	48
Verificação a partir da impressora.	48
Verificação a partir do computador.	49
Procedimento de substituição.	52

Substituição do Tinteiro de manutenção

Verificação do espaço livre no tinteiro de manutenção.	56
Verificação a partir da impressora.	56
Verificação a partir do computador.	57
Procedimento de substituição.	59

Esvaziar a caixa de desperdícios de papel

Manutenção

Ferramenta de manutenção.	63
Lista dos itens a verificar.	65
Caixa de desperdícios de papel.	65
Abertura de circulação de ar.	65

Resolução de Problemas

Quando ocorre um erro.	66
Aviso sonoro e indicadores luminosos.	66
Mensagens de erro (Windows).	69
Mensagens de erro (Mac).	69
Erros e soluções.	70
Não é possível apagar o erro apresentado.	77
Encravamento de papel.	79
Eliminar trabalhos de impressão.	80
Existe papel encravado no Alimentador do papel em rolo.	82
Papel encravado no alimentador interno.	89
Problemas com os resultados das impressões.	96
Problemas ao cortar o papel.	97

Índice de Conteúdo

Quando não é possível solucionar um problema	98
---	----

Anexo



Consumíveis e itens opcionais.	99
Notas acerca da deslocação da impressora.	99
Preparação para a deslocação.	100
Após a deslocação.	100
Especificações da impressora.	100
Normas e certificações.	102
Espaço necessário.	103
Notas.	104
Declaração de conformidade FCC.	104
Apenas para utilizadores europeus.	105
Apenas para utilizadores turcos.	105
Apenas para utilizadores ucranianos.	105

Onde obter ajuda

Web Site de assistência técnica.	106
Contactar a assistência técnica da Epson.	106
Antes de contactar a Epson.	106
Ajuda para os utilizadores na América do Norte.	107
Ajuda para os utilizadores na Europa.	107
Ajuda para os utilizadores de Taiwan.	107
Ajuda para os utilizadores na Austrália.	108
Ajuda para os utilizadores de Singapura.	108
Ajuda para os utilizadores da Tailândia.	109
Ajuda para os utilizadores do Vietname.	109
Ajuda para os utilizadores da Indonésia.	109
Ajuda para os utilizadores de Hong Kong.	110
Ajuda para os utilizadores da Malásia.	110
Ajuda para os utilizadores da Índia.	111
Ajuda para os utilizadores nas Filipinas.	111

Introdução

Significado dos símbolos

 Aviso:	Os avisos devem ser seguidos para evitar ferimentos graves.
 Atenção:	As chamadas de atenção devem ser seguidas para evitar danos neste produto ou ferimentos.
 Importante:	Os avisos de importante devem ser seguidos para evitar danos neste produto.
Nota:	As notas contêm informações importantes sobre o funcionamento deste produto.

Capturas de ecrã incluídas no guia

- As capturas de ecrã utilizadas neste manual podem diferir dos ecrãs reais. Para além disso, os ecrãs podem ser diferentes dependendo do sistema operativo usado e do ambiente de utilização.
- Excepto se indicado em contrário, as capturas de ecrã neste manual apresentam casos do Windows 7 e Mac OS X 10.7.

Componentes da impressora

Dianteira

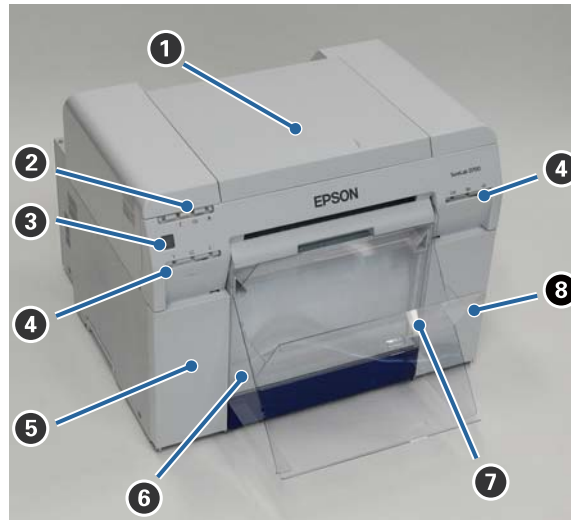

1 Tampa superior



Abrir em caso de encravamento de papel ou para executar manutenção.

2 Luz de indicador de estado

Esta luz indica se o estado da impressora é normal ou se ocorreu um erro.

 [“Luzes” na página 11](#)

3 Comutador de alimentação

Normalmente está | (a luz de  está acesa). Em caso de emergência, ou se não for utilizar durante um período alargado de tempo, prima o comutador para desligar a impressora (a luz de  apaga).

4 Luz da tinta (laranja)

 [“Luzes” na página 11](#)

5 Tampa do tinteiro (esquerda)

Abrir para substituição dos tinteiros.

 [“Substituição de Tinteiros” na página 48](#)

6 Caixa de desperdícios de papel

Recolhe desperdícios de papel cortados durante a impressão. Esvazie a caixa de desperdícios de papel quando proceder à substituição do papel. É necessário removê-la ao carregar ou remover papel.

 [“Esvaziar a caixa de desperdícios de papel” na página 61](#)

Introdução

7 **Tabuleiro de impressão/Tabuleiro de impressão de grande dimensão (opcional)**

Recolhe as impressões ejectadas.

 “Fixação e remoção do Tabuleiro de impressão” na página 44

8 **Tampa do tinteiro (direita)**

Abrir para a substituição dos tinteiros ou do tinteiro de manutenção.

 “Substituição de Tinteiros” na página 48

 “Substituição do Tinteiro de manutenção” na página 56

Quando a caixa de desperdícios de papel for removida e a tampa do tinteiro aberta

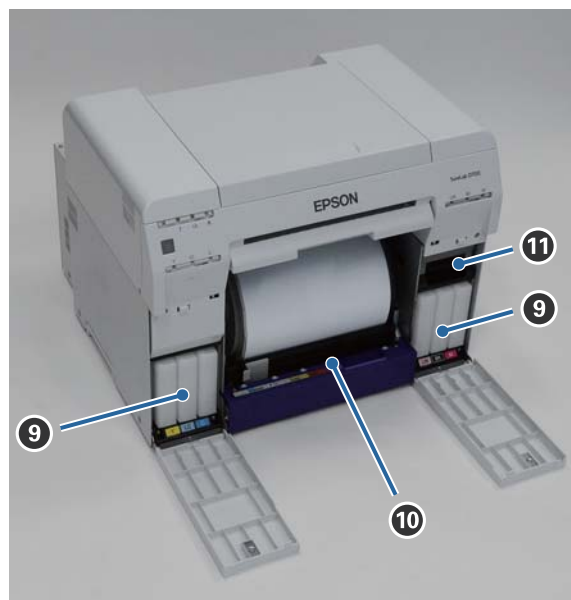

9 **Tinteiros**

Instale seis tinteiros de tinta de cor.

10 **Alimentador do papel em rolo**

Puxe-o para a frente ao remover a unidade de eixo.

11 **Tinteiro de manutenção**

Recipiente que recolhe o fluxo de desperdício de tinta.

 “Substituição do Tinteiro de manutenção” na página 56

Posterior

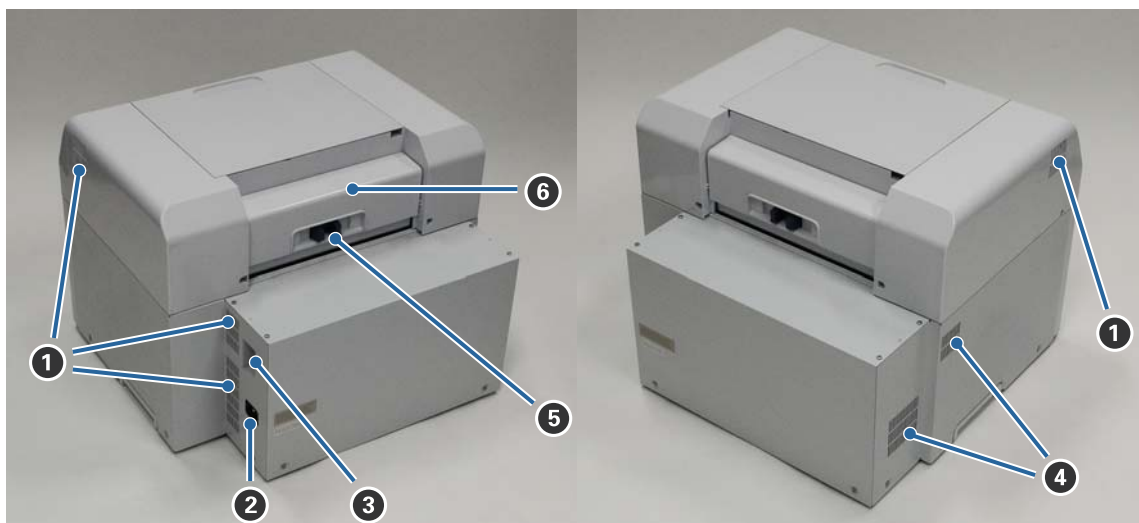

1 Abertura de exaustão

Expele o ar utilizado para arrefecer internamente a impressora.

2 Tomada AC

Liga o cabo de alimentação à impressora.

3 Porta USB

Ligue aqui o cabo USB.

4 Abertura de circulação de ar

Aspira ar para arrefecer internamente a impressora.

5 Alavanca de bloqueio

Solta o bloqueio para a tampa posterior.

6 Tampa posterior

Abrir em caso de encravamento de papel ou para executar manutenção.

Unidade de alimentação

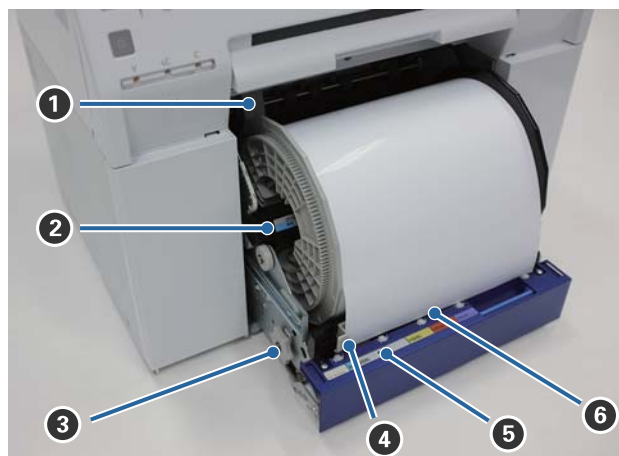

1 Guia de margem interna

Ajusta a largura do rolo de papel.

2 Unidade de eixo

Carrega o rolo de papel.

3 Pega

Rode para rebobinar o rolo de papel para a unidade de eixo.

4 Guia de margem dianteira

Esta guia permite-lhe inserir papel na ranhura de papel. Ajuste as guias à largura do papel.

5 Luz do papel (azul)

Indica o estado da inserção de papel para o alimentador do papel em rolo.

O papel foi inserido correctamente no alimentador do papel em rolo.

Desligado: O papel não foi carregado.

6 Ranhura de papel

Insira aqui a extremidade dianteira do rolo de papel ao carregar.

Introdução

Unidade da cabeça de impressão



1 Unidade da cabeça de impressão

Dispara tinta ao deslocar-se da esquerda para a direita para imprimir. Não desloque manualmente a Unidade da cabeça de impressão com demasiada força. Caso contrário, pode avariar.

Unidade de eixo

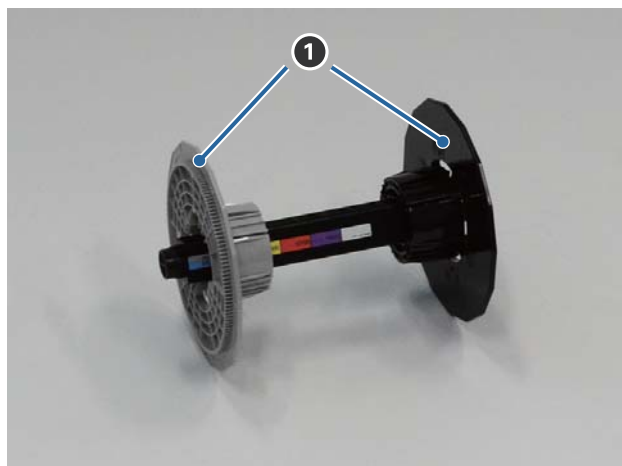

1 Flange

Insira até às extremidades do centro do rolo de papel à esquerda e à direita para o fixar.

Introdução

Luzes

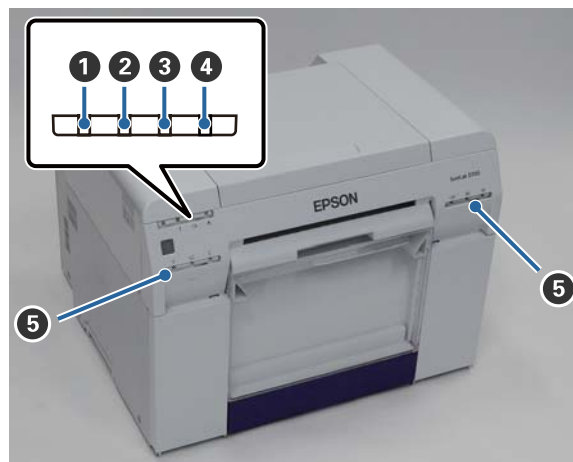

1 Luz de ⏻ (azul)

O estado operacional da impressora é indicado por uma luz acesa ou intermitente.

Acesa: A impressora está pronta para imprimir.

Intermitente: A impressora está a imprimir, a inicializar, a executar manutenção ou outras operações.

Desligado: A impressora está desligada ou as operações da impressora pararam devido a um erro.

2 Luz de ! (laranja)

O estado de erro da impressora é indicado por uma luz acesa.

Acesa: Ocorreu um erro, a impressora está a executar operações de recuperação do erro, ou ocorreu um erro do sistema da impressora.

Desligado: Nenhum erro.

3 Luz de ⏪ (laranja)

Indica o estado do alimentador do papel em rolo.

Aceso: Não foi carregado papel no alimentador do papel em rolo ou o papel está fora.

Intermitente: Ocorreu um encravamento de papel.

Desligado: Nenhum erro.

4 Luz de ⚠ (laranja)

Indica o estado do tinteiro de manutenção.

Aceso: A impressão não pode ser executada porque não existe espaço suficiente no tinteiro de manutenção ou porque o tinteiro de manutenção não foi reconhecido correctamente.
[🔗 “Substituição do Tinteiro de manutenção” na página 56](#)

Desligado: Nenhum erro.

Introdução

5 Luz da tinta (laranja)

Indica o estado dos tinteiros.

Aceso: A impressão não pode ser executada porque a luz está acesa, indicando que não existe tinta suficiente no tinteiro ou que ocorreu um erro porque o tinteiro não foi reconhecido correctamente.

 [“Substituição de Tinteiros” na página 48](#)

Desligado: Nenhum erro.

Introdução

Instruções de segurança

Para utilizar esta impressora em segurança, certifique-se de que lê o manual fornecido antes da utilização. O manuseamento da impressora contrário às instruções descritas no manual poderá causar avarias ou acidentes. Para esclarecer quaisquer dúvidas relativas à impressora, mantenha este manual para consulta sempre que necessário.

Significado dos símbolos e marcas











Aviso:

Este símbolo indica uma informação que, se ignorada, poderá resultar em ferimentos graves ou morte devido a manuseamento incorrecto.





Atenção:







Este símbolo indica informações que, se ignoradas, podem resultar em ferimentos ou danos materiais devido a um manuseamento incorrecto.

	Indica que a mão pode ficar presa ou entalada.		Indica que a impressora não pode ser molhada.
	Indica acções proibidas (que não podem ser executadas).		Indica itens (instruções/operações) que têm de ser efectuadas.
	Indica que a desmontagem está proibida.		Indica que a ficha de alimentação tem de ser desligada.
	Indica que não deve tocar na impressora com as mãos molhadas.		Indica que a impressora tem de ter ligação à terra.
	Indica que não deve tocar nas partes específicas assinaladas.		



Introdução

Notas sobre a instalação









 Aviso:	
	<p>Não bloqueie as aberturas de circulação de ar da impressora.</p> <p>Se as aberturas de circulação de ar estiverem bloqueadas, a temperatura interna aumenta e pode provocar um incêndio.</p> <p>Não cubra com panos ou outros materiais e não instale numa área com ventilação deficiente.</p> <p>Além disso, certifique-se de que utiliza o espaço de instalação indicado no manual.</p> <p> "Espaço necessário" na página 103</p>







 Atenção	
	<p>Não instale ou armazene num local instável ou sujeito a vibrações de outro equipamento.</p> <p>Se a impressora cair, podem ocorrer ferimentos.</p>
	<p>Não instale em locais com fumo ou pó nem em locais húmidos ou sujeitos à eventualidade de ficarem molhados.</p> <p>Pode ocorrer um choque eléctrico ou um incêndio.</p>
	<p>Ao erguer a impressora, certifique-se de que assume a postura correcta.</p> <p>Se não assumir a postura correcta, podem ocorrer ferimentos.</p>
	<p>Ao erguer a impressora, segure-a nas áreas indicadas no manual.</p> <p>A impressora pode cair se a erguer segurando em outras áreas, para além de correr o risco de entalar os dedos e causar ferimentos.</p> <p>Consulte a secção seguinte para mais informações sobre como erguer o produto.</p> <p> Manual de configuração</p>
	<p>Se colocar a impressora num suporte com rodas, assegure o bloqueio das rodas para evitar movimentos antes de iniciar o funcionamento.</p> <p>Se o suporte se mover inesperadamente durante o funcionamento, poderá causar ferimentos.</p>

Notas sobre o manuseamento



 Aviso:	
	<p>Não utilizar em locais com substâncias voláteis armazenadas, como álcool e diluente, nem em locais com fogos activos.</p> <p>Pode ocorrer um choque eléctrico ou um incêndio.</p>
	<p>Não utilize a impressora se houver indícios de fumo, odores estranhos ou sons.</p> <p>Pode ocorrer um choque eléctrico ou um incêndio.</p> <p>Se detectar alguma anomalia, desligue de imediato a impressora, retire a ficha da tomada e contacte o revendedor.</p>

Introdução









 Aviso:	
	<p>Se quaisquer objectos ou materiais estranhos entrarem em contacto com a impressora, como água ou outros líquidos, não a utilize.</p> <p>Pode ocorrer um choque eléctrico ou um incêndio.</p> <p>Desligue de imediato a impressora, retire a ficha da tomada e contacte o revendedor.</p>
	<p>Não desmonte a impressora, excepto seguindo as instruções do manual.</p>
	<p>Efectuar reparações por sua conta é extremamente perigoso e deve ser evitado a todo o custo.</p>
	<p>Não utilize a impressora em locais onde possam estar presentes na atmosfera gases inflamáveis, explosivos ou similares. Além disso, não utilize aerossóis que contenham gás inflamável no interior ou na proximidade da impressora.</p> <p>Poderá provocar um incêndio.</p>
	<p>Não efectue ligações com cabos além das que são referidas no manual.</p> <p>Poderá provocar um incêndio. O restante equipamento conectado também poderia ser danificado.</p>
	<p>Não toque em quaisquer outras peças no interior da impressora além das que são referidas no manual.</p> <p>Pode ocorrer um choque eléctrico, queimaduras ou ferimentos.</p>
	<p>Não insira nem deixe cair objectos metálicos ou inflamáveis nas aberturas da impressora.</p> <p>Pode ocorrer um choque eléctrico ou um incêndio.</p>

 Atenção	
	<p>Não ponha o seu peso nem coloque objectos pesados em cima da impressora.</p> <p>Se a impressora cair ou se partir, podem ocorrer ferimentos.</p>
	<p>Quando deslocar a impressora, desligue-a, remova o cabo de alimentação da tomada e certifique-se de que todos os cabos estão desligados.</p> <p>Se os cabos e outras peças estiverem danificados, pode ocorrer um choque eléctrico ou um incêndio.</p>
	<p>Quando a impressora estiver ligada ou durante a impressão, não coloque os dedos próximos da secção do rolo de papel.</p> <p>Se os dedos ficarem presos no rolo de papel, podem ocorrer ferimentos. Manuseie o papel apenas após ter sido completamente ejectado.</p>
	<p>Quando armazenar ou transportar a impressora, não a incline, não a coloque de lado nem a segure virada ao contrário.</p> <p>Pode derramar tinta.</p>
	<p>Ao abrir e fechar as tampas, não coloque as mãos próximo da secção onde a tampa se junta à unidade principal.</p> <p>Se os dedos ou as mãos ficarem presos, podem ocorrer ferimentos.</p>
	<p>Não coloque as mãos dentro da ranhura de ejeção.</p> <p>Se tocar no cortador, podem ocorrer ferimentos.</p>



Introdução



 Atenção	
	<p>Ao mover para dentro ou para fora o alimentador do papel em rolo, segure a pega.</p> <p>Se colocar as mãos dentro de outras secções, pode sofrer ferimentos em qualquer um dos lados da mão ou dedos.</p>

Notas sobre a fonte de alimentação







 Aviso:	
	<p>Utilize apenas o tipo de fonte de alimentação indicado na etiqueta.</p> <p>Pode provocar um choque eléctrico ou incêndio.</p>
	<p>Não utilize a ficha de alimentação se detectar a presença de materiais estranhos, como pó.</p> <p>Pode ocorrer um choque eléctrico ou um incêndio.</p>
	<p>Assegure que os pernos da ficha de alimentação estão inseridos na totalidade na tomada.</p> <p>Pode provocar um choque eléctrico ou incêndio.</p>
	<p>Não utilize o cabo de alimentação se estiver danificado.</p> <p>Pode provocar um choque eléctrico ou incêndio.</p> <p>Se o cabo de alimentação estiver danificado, contacte o revendedor.</p> <p>Observe os seguintes pontos para evitar danificar o cabo de alimentação.</p> <ul style="list-style-type: none"> <input type="checkbox"/> Não modifique o cabo de alimentação <input type="checkbox"/> Não coloque objectos pesados sobre o cabo de alimentação <input type="checkbox"/> Não o dobre, torça nem puxe <input type="checkbox"/> Não o coloque perto de aparelhos de aquecimento
	<p>Não ligue nem desligue o cabo de alimentação com as mãos molhadas.</p> <p>Podem ocorrer choques eléctricos.</p>
	<p>Não efectue ligações em cadeia para o cabo de alimentação.</p> <p>Fazê-lo poderá provocar sobreaquecimento e causar um incêndio.</p> <p>Recorra ao fornecimento de energia directamente a partir de uma tomada eléctrica doméstica.</p>
	<p>Desligue o cabo de alimentação da tomada periodicamente e limpe a base e o espaço entre os pernos.</p> <p>Se o cabo de alimentação ficar ligado a uma tomada eléctrica por longos períodos de tempo, pode acumular-se pó à volta da base da tomada, o que poderá causar um curto-circuito e provocar um incêndio.</p>
	<p>Quando desligar o cabo de alimentação da tomada eléctrica, segure na ficha e não no cabo.</p> <p>Se não o fizer, pode danificar o cabo ou deformar a ficha, resultando num possível choque eléctrico ou num incêndio.</p>

Introdução

 Aviso:	
	<p>Certifique-se de que a impressora está ligada à terra para impedir curtos-circuitos acidentais.</p> <p>Se a impressora for utilizada sem ligação à terra, pode ocorrer um choque eléctrico ou um incêndio. Ligue o cabo de terra para o cabo de alimentação a um dos seguintes pontos.</p> <ul style="list-style-type: none"> <input type="checkbox"/> Com o terminal de ligação à terra na tomada eléctrica. <input type="checkbox"/> Com um fio de cobre ou similar enterrado, pelo menos, a 65 cm de profundidade no solo. <input type="checkbox"/> Com um terminal de terra para o qual tenha sido efectuado aterramento. <p>Ao ligar ou remover o cabo de terra, a ficha de alimentação deve ser removida da tomada. Verifique a ligação à terra da tomada eléctrica que está a utilizar. Se não conseguir efectuar o aterramento, contacte o revendedor.</p>
	<p>Não ligue o cabo de ligação à terra aos seguintes pontos.</p> <ul style="list-style-type: none"> <input type="checkbox"/> Tubos de gás (poderiam inflamar e provocar uma explosão) <input type="checkbox"/> Cabos de terra para fios de telefone ou pára-raios (é perigoso, já que a descarga de um raio provoca um pico de electricidade elevado) <input type="checkbox"/> Tubos de água ou torneiras (a ligação à terra não é efectuada se houver plástico nos tubos)

 Atenção	
	<p>Por razões de segurança, se a impressora não for utilizada por um período alargado de tempo, desligue o cabo de alimentação da tomada.</p>

Notas sobre consumíveis

 Atenção	
	<p>Se a tinta entrar em contacto com os olhos ou com a boca, ou se lhe manchar a pele, trate a área da seguinte forma.</p> <ul style="list-style-type: none"> <input type="checkbox"/> Se a tinta entrar em contacto com a pele, lave imediatamente com água e sabão. <input type="checkbox"/> Se a tinta entrar em contacto com os olhos, enxague de imediato com água. O incumprimento destas precauções pode resultar em olhos raiados ou inflamação ligeira. Se reparar em quaisquer anomalias, consulte um médico de imediato. <input type="checkbox"/> Se a tinta entrar em contacto com a boca, consulte um médico de imediato.
	<p>Não desmonte tinteiros.</p> <p>Se desmontar um tinteiro, a tinta pode entrar em contacto com os olhos ou com a pele.</p>
	<p>Não agite os tinteiros com demasiada força.</p> <p>Se o agitar demasiado, pode haver derramamento de tinta do tinteiro.</p>
	<p>Não esfregue as extremidades do papel de impressão com a mão.</p> <p>As extremidades do papel são finas e afiadas e podem provocar cortes.</p>
	<p>Não guarde os tinteiros ao alcance das crianças.</p>

Notas relativas à utilização

Notas sobre o manuseamento da unidade principal.

- Não altere subitamente a temperatura do local onde instalou a impressora.

Se a temperatura mudar subitamente, podem formar-se gotas de água (condensação) no interior da impressora, o que pode ter efeitos adversos no funcionamento.

- Utilize a impressora num ambiente de temperatura entre 10 e 35 graus °C e humidade entre 20 e 80%. Se a impressora estiver montada num sistema rack, certifique-se de que o ambiente do rack se situa nestes intervalos de valores.
- Não coloque recipientes com água, tais como vasos ou copos, sobre a impressora. A impressora pode avariar se entrar em contacto com a água. Também não deve colocar objectos pesados sobre a impressora.
- A impressora está equipada com várias aberturas de circulação de ar. As aberturas de circulação de ar permitem a entrada e a saída de ar da impressora. Não bloqueie estas aberturas de circulação de ar com objectos colocados na proximidade ou cobrindo-as com películas ou papel.
- Não utilize os acessórios concebidos para esta impressora com quaisquer outros produtos.
- Se as tampas da impressora estiverem abertas durante a impressão, é activado um mecanismo de segurança que pára automaticamente a impressão. Não desligue a impressora nestas condições. Os jactos da cabeça de impressão podem secar e provocar a diminuição da qualidade de impressão.
- Se a impressora não for utilizada por um período alargado de tempo, assegure que deixa os tinteiros e o Tinteiro de manutenção instalados.
- Não deixe a impressora desligada devido a corte de energia ou semelhante por mais de três dias. O papel pode enrolar, resultando num declínio do desempenho da impressora.
- Contacte os serviços de assistência se transportar a impressora.

Notas acerca do papel

Notas sobre o manuseamento

Utilize papel recomendado pela nossa empresa.

Tenha em consideração os seguintes aspectos ao manusear o papel.

- Não torça o papel nem arranhe a superfície da face imprimível.
- Não toque na face imprimível do papel. A humidade e a oleosidade das mãos podem ter efeitos adversos na qualidade de impressão.
- Manuseie o papel pelas extremidades. Recomendamos a utilização de luvas de algodão.
- Não deite fora a embalagem do papel, já que pode ser utilizada para o armazenar.
- Não molhe o papel.

Introdução

- Não utilize papel que esteja enrugado, rasgado ou sujo.

Introdução

Notas acerca do armazenamento

Antes e após a abertura da embalagem de papel, mantenha-o armazenado num ambiente que não esteja sujeito a luz solar directa e que preencha os seguintes requisitos. Se o papel não for utilizado após a abertura da embalagem, remova-o da unidade de eixo e enrole-o antes de o armazenar.

Notas acerca da impressão

Certifique-se de que a extremidade dianteira do papel está na perpendicular e em linha recta relativamente ao lado mais comprido do papel.

Armazenamento e exposição das impressões

- Certifique-se de que não esfrega nem arranha a face impressa.
- Evite locais sujeitos a temperaturas elevadas, humidade e exposição solar directa, e armazene as impressões num local escuro.
- Evite expor as impressões no exterior ou à luz solar directa. Fazê-lo pode acelerar o esbatimento da impressão.
- Se expuser as impressões no exterior, recomendamos que as coloque em molduras de vidro ou semelhantes. Tal permite-lhe expor as suas impressões durante muito tempo sem que esbatam.

Notas acerca dos tinteiros

- Se transferir os tinteiros de um local frio para um local quente, deixe-os repousar à temperatura ambiente durante mais de quatro horas antes da utilização.
- Recomendamos que os tinteiros sejam guardados num local fresco e utilizados antes da data de validade indicada na embalagem. Os tinteiros devem ser utilizados seis meses após a abertura.
- Não toque na abertura de fornecimento de tinta existente nos tinteiros ou nas áreas circundantes. Pode ocorrer derramamento de tinta.
- O nível de tinta e outros dados são armazenados no chip do circuito integrado, permitindo que os tinteiros possam ser utilizados após serem removidos e substituídos.
- Para evitar sujidade na abertura de fornecimento de tinta, armazene o tinteiro removido de forma adequada. A porta de fornecimento de tinta dispõe de uma válvula e por isso dispensa o uso de tampas.
- Os tinteiros removidos podem ter tinta acumulada à volta da abertura de fornecimento de tinta, assim, tenha cuidado para não sujar de tinta a área circundante durante a remoção dos tinteiros.
- Não toque no chip verde existente nos tinteiros, caso contrário, pode não ser possível imprimir adequadamente.
- Não deixe os tinteiros cair e não os deixe embater em objectos duros, pois pode ocorrer derrame de tinta.
- Ainda que nada seja impresso, a impressora utiliza tinta de todos os tinteiros durante a limpeza de cabeças e outras operações de manutenção, para manter a cabeça de impressão em boas condições.
- A utilização de materiais reciclados nos tinteiros não afecta o funcionamento e desempenho da impressora.

Introdução

- ❑ Não deixe a impressora sem os tinteiros instalados. As tintas no interior da impressora podem secar e poderá não ser possível imprimir. Quando não estiver a utilizar a impressora, certifique-se de que existe um tinteiro instalado em cada ranhura.
- ❑ Instale tinteiros em cada ranhura. Não poderá imprimir se alguma das ranhuras estiver vazia.
- ❑ Para manter a qualidade da cabeça de impressão, a impressora deixa de imprimir antes de os tinteiros estarem completamente gastos; assim, os tinteiros usados contêm restos de tinta.
- ❑ Não abra nem altere os tinteiros. Se o fizer, poderá não imprimir correctamente.

Eliminar tinteiros usados e tinteiros de manutenção

Elimine os consumíveis e as peças opcionais em conformidade com as leis e estatutos locais, por exemplo, confiando a sua eliminação a uma empresa de remoção de resíduos industriais.

Apresentação do software

É necessário instalar o controlador da impressora no seu computador antes de a utilizar.

Nome do software	Resumo
Controlador da impressora	Este software permite-lhe imprimir utilizando as instruções de impressão de outra aplicação. 🔗 "Manual de funcionamento do controlador da impressora"
Ferramenta de manutenção	Este software permite-lhe efectuar operações de ajuste e manutenção, como verificar o estado da impressora, efectuar definições, executar limpeza das cabeças e outras. Este software é instalado com o controlador da impressora. 🔗 "Manual de funcionamento da ferramenta de manutenção"

Métodos de impressão

Métodos de impressão básicos

Abra o ecrã do controlador da impressora no computador conectado e efectue definições, como o Paper Type (Tipo de papel) e o Paper Size (Tam papel).

Para mais informações sobre o controlador da impressora, consulte o "Manual de funcionamento do controlador da impressora".

1

Carregue papel na impressora.

 [“Substituição de papel” na página 24](#)

2

Apresente o ecrã de impressão para a aplicação que estiver a utilizar.

Clique em **Imprimir** (ou **Imprimir...** e outros) no menu de **Ficheiro**.

As operações podem variar conforme a aplicação de software utilizada. Consulte o manual fornecido com a aplicação para obter mais detalhes.

3

Apresente o ecrã do controlador da impressora a partir do ecrã de impressão da aplicação.

No Windows, seleccione esta impressora e, de seguida, clique em **Definições de impressão** (ou **Definições detalhadas** ou **Propriedades**).

No Mac OS X, seleccione esta impressora e, de seguida, seleccione **Definições de impressão** na lista.

4

Efectue as definições necessárias.

Paper Type (Tipo de papel): Defina o papel a ser utilizado.

Image Quality (Qualidade imagem) (qualidade de impressão): Normalmente é seleccionado **Standard (Padrão)**. Se pretende imprimir em qualidade de imagem elevada, defina **High Image Quality (Alta qualidade imagem)**. Se pretende imprimir com rapidez, defina **High Speed (Alta velocidade)**.

Paper Size (Tam papel): Defina o tamanho do papel a ser utilizado para impressão.

Windows:

Mac OS X:

Métodos de impressão

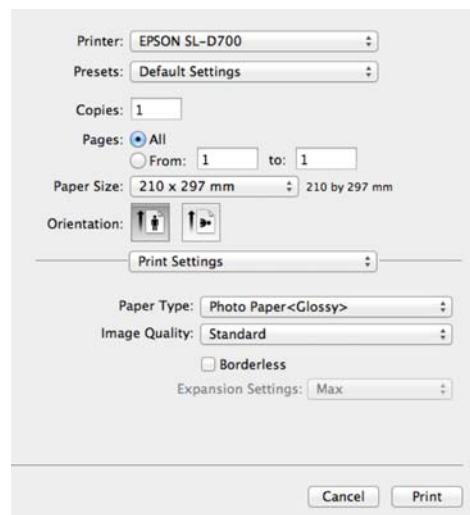
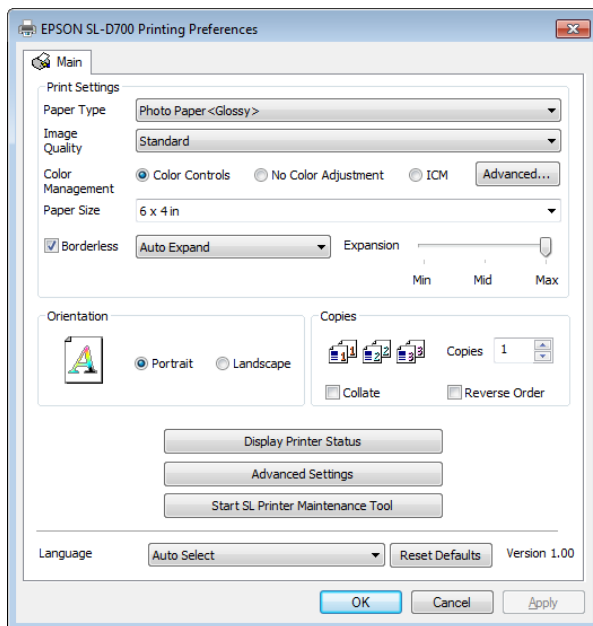

Para uma explicação de cada item de definição, consulte o "Manual de funcionamento do controlador da impressora".

5

Quando tiver concluído as definições, clique em **OK**.

6

No ecrã de impressão da aplicação, clique em **Imprimir** (ou **Imprimir...** e outros) para começar a imprimir.

Substituição de papel

Esta secção explica como remover o papel do alimentador do papel em rolo e como carregar papel novo.



Importante:

Assegure que a definição do Paper Type (Tipo de papel) na Ferramenta de manutenção corresponde ao papel carregado. Altere a definição do Paper Type (Tipo de papel) imediatamente após a substituição do papel.

[“Alterar as definições do papel” na página 38](#)

Nota:

- Se a extremidade dianteira do papel estiver desfiada, corte-a numa linha recta com uma tesoura e, depois, carregue o papel.
- Consulte a secção seguinte para informação sobre os tipos de papel suportados.
 - [“Especificações da impressora” na página 100](#)
- É necessário cumprir as seguintes condições ao substituir papel por outro de igual tipo e largura.
 - Antes da substituição, observe o nível de papel actual.
 - Ao substituir papel, o nível de papel após a substituição é definido com a Ferramenta de manutenção. Se o Nível de papel não for correctamente definido, o nível apresentado pode não ser correcto.
 - [“Alterar as definições do papel” na página 38](#)
- Pode carregar papel com uma largura entre 102 e 210 mm no alimentador do papel em rolo.

Como substituir

Preparação para a substituição de papel

Prepare os seguintes itens.

Item preparado	Explicação
Novo papel para carregamento	-
Tecido ou vinil	Estenda-o onde a unidade de eixo será carregada/removida, para que o papel não se suje.
Tecido macio	Limpe a extremidade dianteira do papel antes da instalação.
Luvas	Calce luvas ao manusear o papel para não o sujar.

Substitua o papel pela seguinte ordem. Siga os passos para cada procedimento.

- [“Gravar o nível de papel” na página 26](#)
- [“Remover a Unidade de eixo” na página 28](#)
- [“Remover o rolo de papel” na página 30](#)

Substituição de papel

- ❑ “Fixação do rolo de papel” na página 32
- ❑ “Fixação da unidade de eixo” na página 33
- ❑ “Alterar as definições do papel” na página 38

Substituição de papel

Gravar o nível de papel

Se necessário, anote o nível de papel antes de o substituir.

Windows

- 1 Apresente o ecrã Main (Principal) do controlador da impressora.
 ↳ “Métodos de impressão básicos” na página 22
- 2 Clique em **Display Printer Status (Mostrar estado da impressora)**.

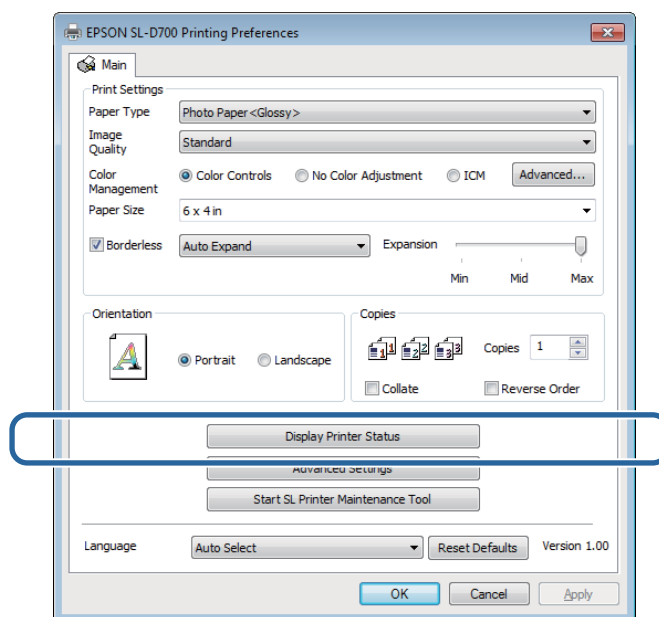

- 3 Anote o Paper Level (Nível do papel) em Paper Setup from Printer (Configurar Papel da Impressora).

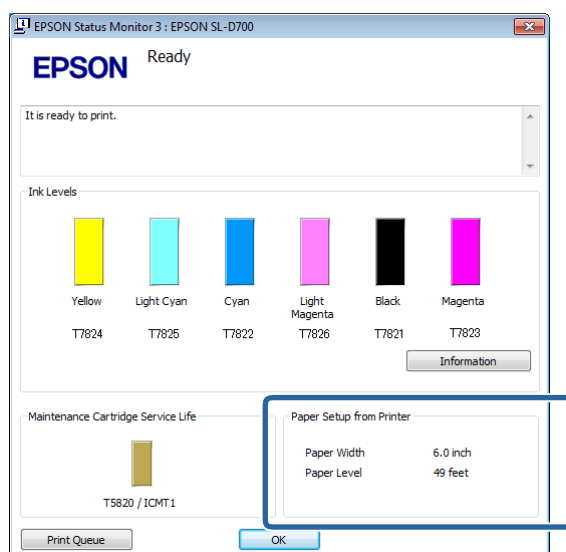

Substituição de papel

Mac OS X

1 Inicie a Ferramenta de manutenção.

Consulte a secção seguinte para mais informações sobre como iniciar a Ferramenta de manutenção.

 “Mensagens de erro (Mac)” na página 69

2 Clique em **Printer Window** no ecrã principal.

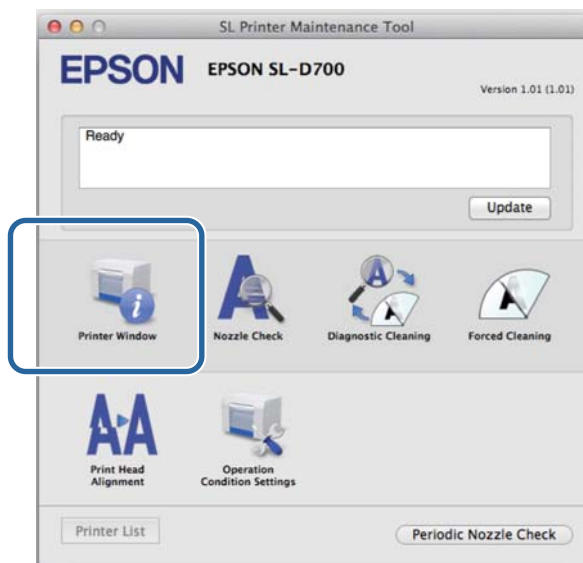

É apresentado o ecrã da **Printer Window**.

3 Anote o Paper Level (Nível do papel) em Paper Setup from Printer (Configurar Papel da Impressora).

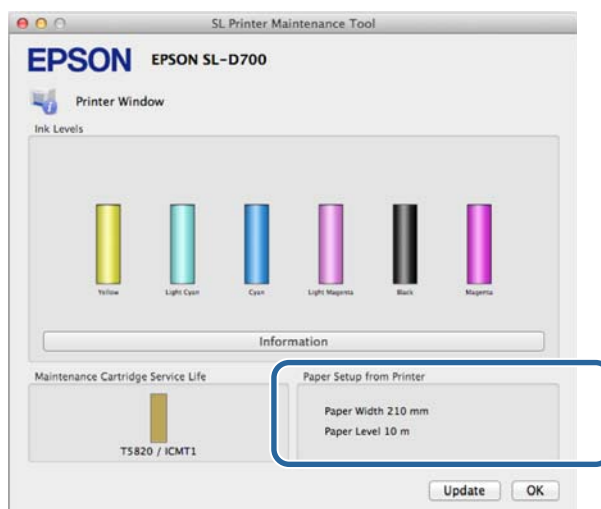

Substituição de papel

Remover a Unidade de eixo



Importante:

Quando a luz de  estiver acesa e o papel for ejetado pela ranhura de ejeção, significa que não existe mais papel. Puxe o papel para fora pela ranhura de ejeção.



1

Verifique se a luz de  da impressora está acesa.

Se a luz de  estiver intermitente, significa que a impressora está a funcionar. Aguarde até que todas as operações parem.



Importante:

Assegure que a alimentação está ligada antes de substituir o papel.

2

Para rebobinar o papel para a posição de substituição, remova a Caixa de desperdícios de papel e, de seguida, volte a fixá-la.

Aguarde até que a luz de  da impressora passe de intermitente a acesa continuamente.

Remover: Puxe para a frente a secção superior e, de seguida, levante a secção inferior.

Instalar: Insira a secção inferior e, de seguida, coloque na posição correcta a secção superior.

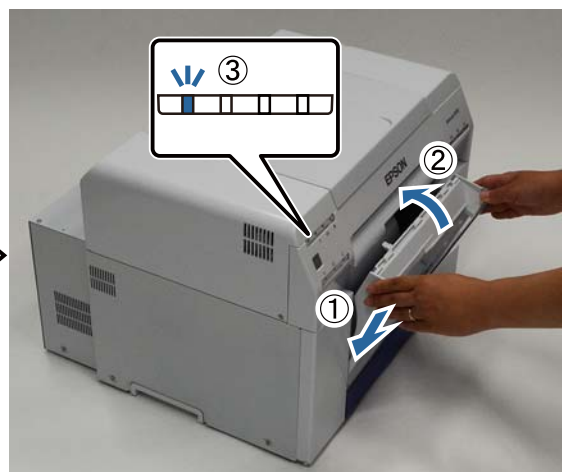

Substituição de papel

- 3** Remova novamente a Caixa de desperdícios de papel e esvazie os desperdícios.

 [“Esvaziar a caixa de desperdícios de papel” na página 61](#)

- 4** Segure a pega para soltar o bloqueio e puxe para fora o alimentador do papel em rolo.



! **Importante:**

Se por qualquer motivo não conseguir remover o alimentador do papel em rolo, não tente retirá-lo à força. Pode haver papel encravado no interior. Quando conseguir aceder às partes superior e posterior da impressora, remova o papel seguindo o procedimento descrito em "Papel encravado no alimentador interno".

 [“Papel encravado no alimentador interno” na página 89](#)

Se não conseguir aceder às partes superior e posterior da impressora, contacte o revendedor.

- 5** Para rebobinar o papel, rode a pega no lado esquerdo do alimentador do papel em rolo na direcção indicada pela seta.

Rebobine o papel até que a extremidade dianteira saia pela ranhura de alimentação.



Substituição de papel

- 6** Remova a unidade de eixo.



Remover o rolo de papel

- 1** Coloque a unidade de eixo numa superfície plana e remova a flange superior.

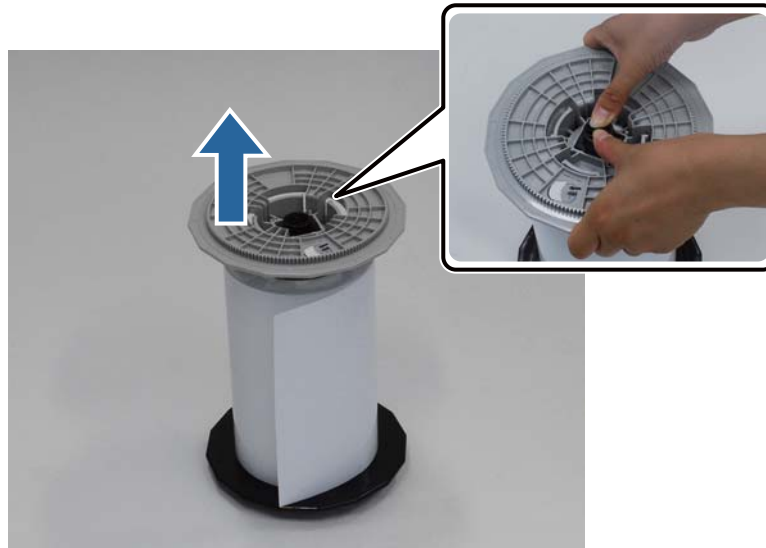

Substituição de papel

2

Remova o papel.

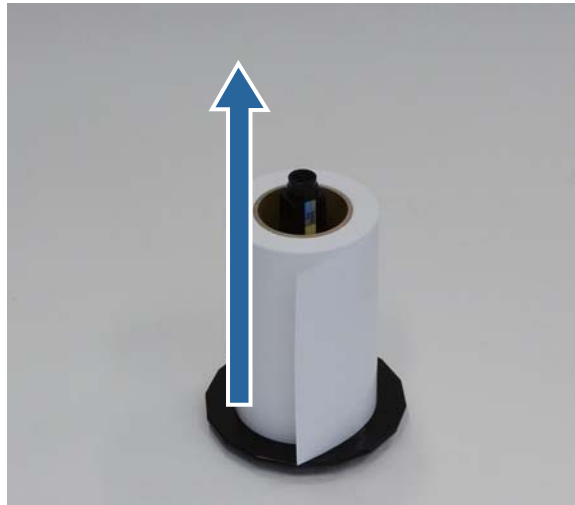

Nota:

Depois de rebobinar o papel com cuidado, coloque-o na Caixa de papel (opcional) ou na embalagem original e guarde-o.

Substituição de papel

Fixação do rolo de papel

- 1 Remova o papel novo da embalagem e coloque-o sobre uma superfície plana. Passe várias vezes um pano macio nas extremidades do papel para remover sujidade, como pó.

Coloque de pé o rolo de papel de modo a que a orientação de desenrolamento do papel visto de cima seja contrária aos ponteiros do relógio.



- 2 Vire o rolo ao contrário e, de seguida, coloque-o na unidade de eixo.

Coloque o centro sobre a unidade de eixo, de modo a que a orientação de desenrolamento do papel visto de cima seja no sentido dos ponteiros do relógio.

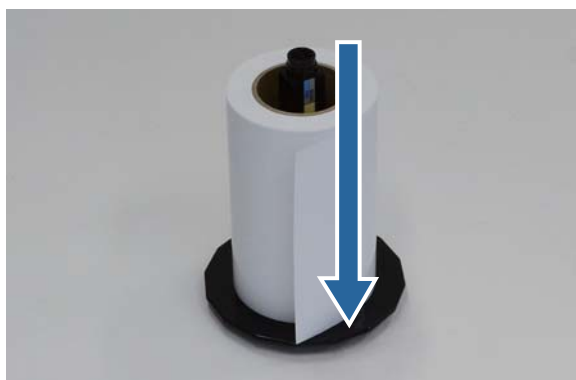

- 3 Passe várias vezes um pano macio nas extremidades do papel para remover sujidade, como pó.



Substituição de papel

- 4 Insira a flange no eixo da unidade de eixo, de modo a que o centro do rolo de papel fique bem encaixado entre as flanges superior e inferior.

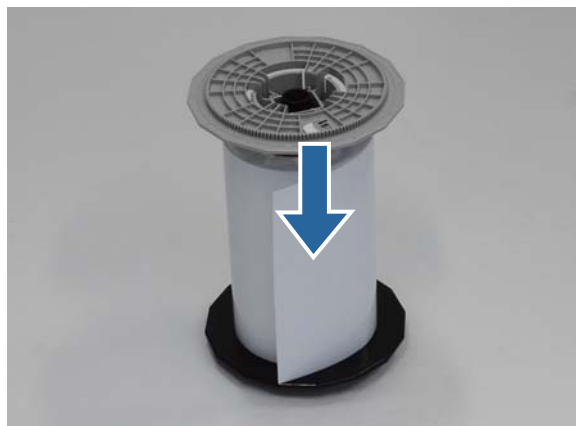

Fixação da unidade de eixo

- 1 Ajuste a Guia de margem interna do alimentador do papel em rolo à largura do papel.

Para ajustar a posição da guia de margem interna, puxe-a ligeiramente na sua direcção e desloque-a para a esquerda ou para a direita. Alinhe a marca triangular existente na guia de margem interna com a escala. A escala é apresentada em milímetros (com polegadas entre parênteses).



- 2 Segure a unidade de eixo na direcção apresentada abaixo e, de seguida, coloque-a em frente do alimentador do papel em rolo.

Remova qualquer película ou folha de protecção do papel.

Substituição de papel

Se a extremidade dianteira do papel estiver desfiada, corte-a numa linha recta com uma tesoura.



3 Carregue a unidade de eixo no alimentador do papel em rolo.

Verifique se o eixo da unidade de eixo cabe no rolamento.



Substituição de papel

- 4** Ajuste a Guia de margem dianteira à largura do papel.

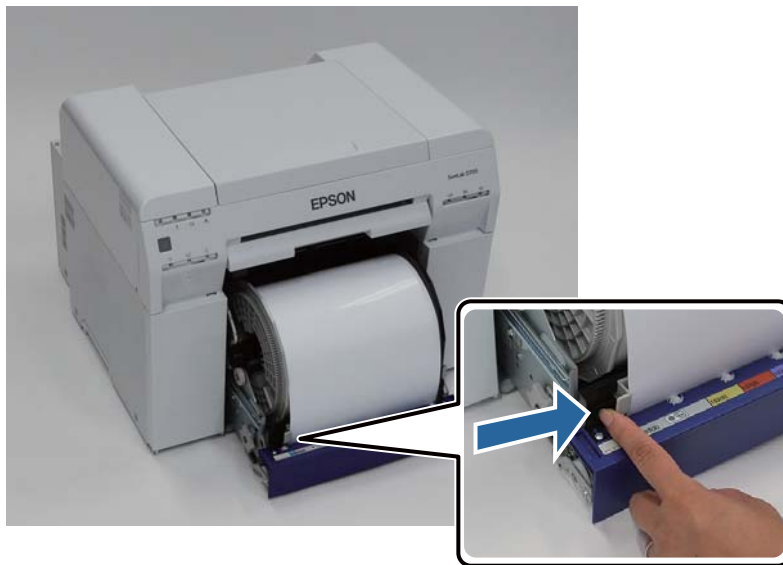

- 5** Insira a extremidade dianteira do papel na ranhura de alimentação.
Insira o papel até que a luz do papel acenda.

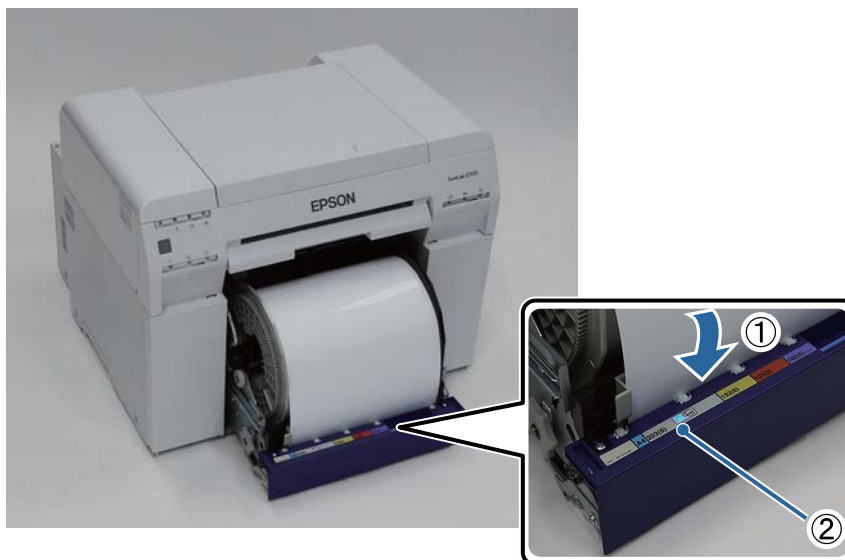

Substituição de papel

Nota:

Se a luz do papel não acender, rode a pega no lado esquerdo do alimentador do papel em rolo na direcção indicada pela seta para remover o papel e, de seguida, insira-o novamente.



6

Encaixe o alimentador do papel em rolo na impressora.



Substituição de papel

- 7 Enrole cuidadosamente o papel na impressora para eliminar qualquer folga.



! **Importante:**

Se ao imprimir existir folga no papel, a qualidade de impressão pode diminuir e pode ocorrer encravamento de papel. Certifique-se de que elimina a folga do papel.

- 8 Fixe a Caixa de desperdícios de papel.

Insira a secção inferior da Caixa de desperdícios de papel e, de seguida, coloque na posição correcta a secção superior.

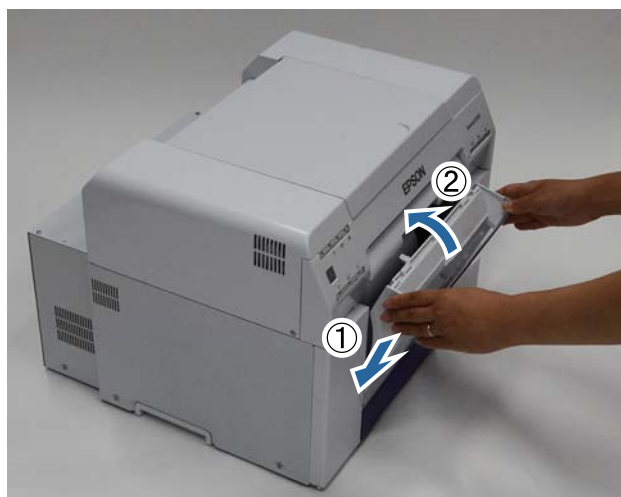

Verifique se a luz de  da impressora está acesa.

Esta acção conclui esta secção.

Substituição de papel

Alterar as definições do papel

Após a substituição do papel, defina o Paper Type (Tipo de papel) e o Paper Level (Nível do papel) na Ferramenta de manutenção.

Para mais detalhes sobre a Ferramenta de manutenção, consulte o "Manual de funcionamento da ferramenta de manutenção".

Actualize a informação do papel conforme necessário. Para mais detalhes sobre a actualização de informação, consulte o "Manual de funcionamento da ferramenta de manutenção".

Windows

- 1 Clique em **Paper Settings (Definições do papel)** no ecrã principal da Ferramenta de manutenção.

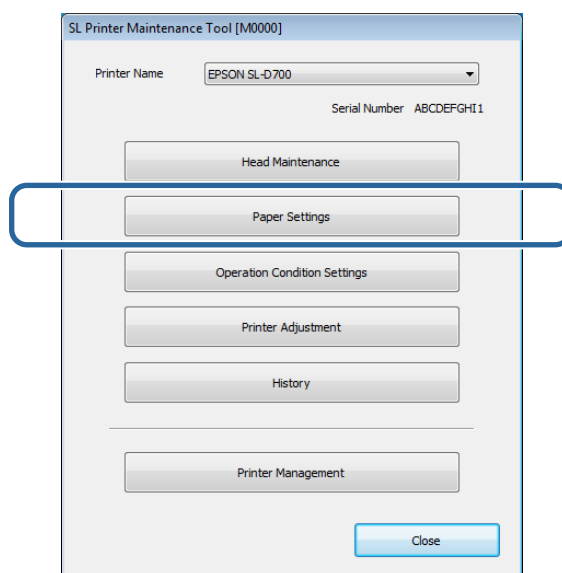

- 2 Defina o **Paper Type (Tipo de papel)** e o **Paper Level (Nível do papel)** e, de seguida, clique em **Set (Definir)**. É apresentada a largura do papel definida em **Paper Width (Largura do papel)**.

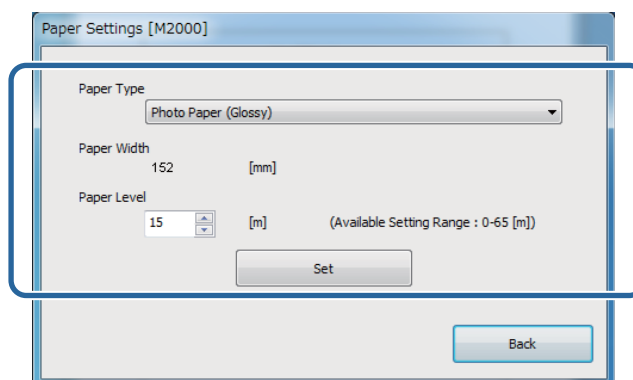

Esta acção conclui esta secção.

Substituição de papel

Mac OS X

- 1 Clique em **Operation Condition Settings (Definições das condições de funcionamento)** no ecrã principal da Ferramenta de manutenção.

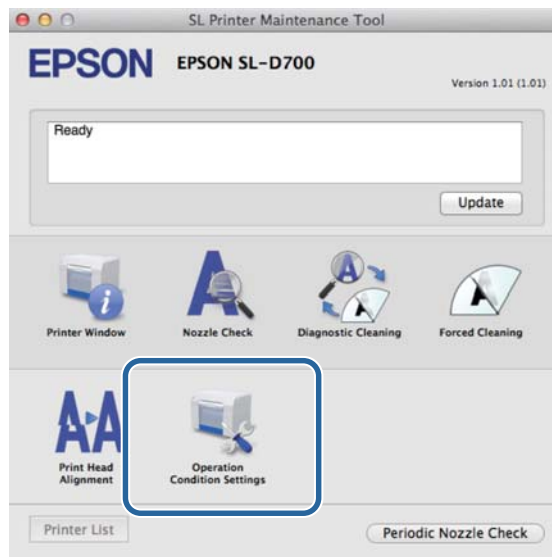

- 2 Seccione **Change the paper type and the paper remaining (Mudar o tipo de papel e o papel restante)**.

Quando essa opção estiver seleccionada, pode alterar o **Paper Type (Tipo de papel)** e o **Paper Level (Nível do papel)**.

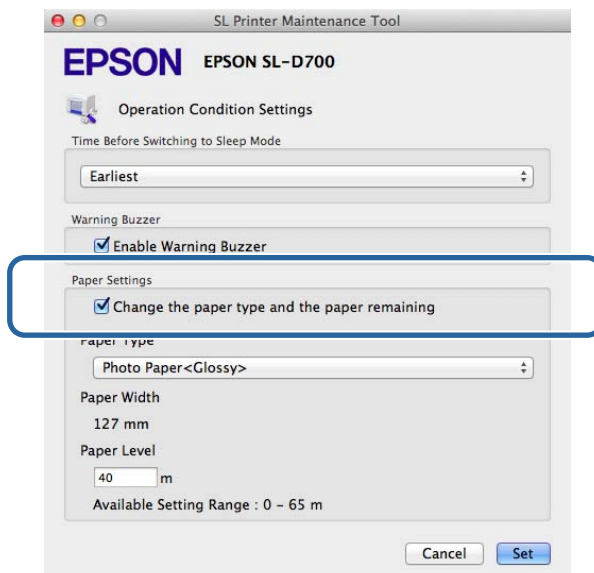

Substituição de papel

3

Defina o **Paper Type (Tipo de papel)** e o **Paper Level (Nível do papel)** e, de seguida, clique em **Set (Definir)**

A opção **Paper Width (Largura do papel)** apresenta a largura do papel actualmente definida.

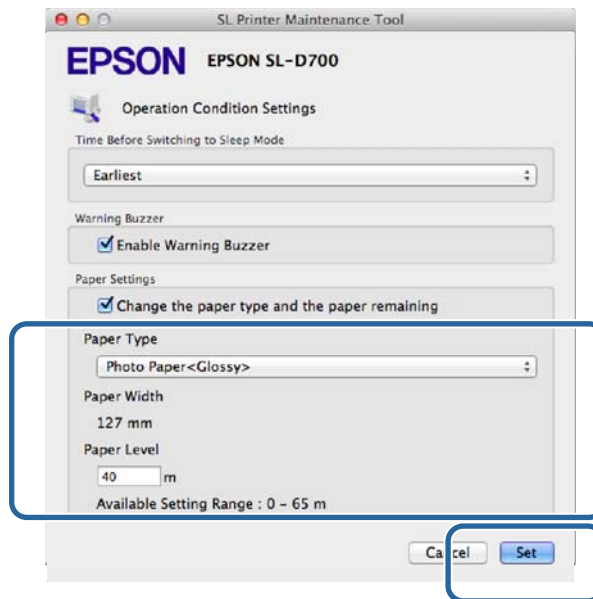

Esta acção conclui esta secção.

Ejectar papel

Ejectar papel

O papel impresso é ejetado pela parte frontal da impressora. Fixando o tabuleiro de impressão opcional ou o tabuleiro de impressão de grande dimensão, pode recolher várias impressões. Consulte as informações seguintes para obter mais detalhes.

Tamanho da impressão		Localização de saída	Capacidade	
Comprimento*	Largura		Brilhante/quadricúla	Mate
de 89 a 102 mm	de 127 a 203 mm	Tabuleiro de impressão (opcional)	20 cópias	20 cópias
102 a 203 mm		Tabuleiro de impressão (opcional)	20 cópias	10 cópias
		Tabuleiro de impressão de grande dimensão (opcional)	5 cópias	1 cópia
de 203 a 305 mm		Tabuleiro de impressão de grande dimensão (opcional)	5 cópias	1 cópia

* Para impressões com mais de 305 mm, remova o tabuleiro de impressão ou o tabuleiro de impressão de grande dimensão e ejecte uma cópia de cada vez pela parte frontal da impressora.



Ejectar papel

! *Importante:*

- ❑ Não puxe o papel que está a ser ejetado.
- ❑ Quando estiver a ser ejetado papel pela parte frontal, não o puxe nem o levante acima da ranhura de ejeção. Se o fizer, a qualidade de impressão pode diminuir.



Nota:

Ao remover a caixa de desperdícios de papel, certifique-se de que primeiro remove o tabuleiro de impressão ou o tabuleiro de impressão de grande dimensão.

Tabuleiro de impressão (opcional)

Após a impressão, o papel é cortado no tamanho especificado e ejetado para o tabuleiro de impressão.



Ejectar papel

Tabuleiro de impressão de grande dimensão (opcional)

Após a impressão, o papel é cortado no tamanho especificado e ejetado para o tabuleiro de impressão de grande dimensão.



Ejectar papel

Fixação e remoção do Tabuleiro de impressão



Fixação

- 1 Incline para inserir os ganchos e, de seguida, baixe para encaixar na posição correcta.

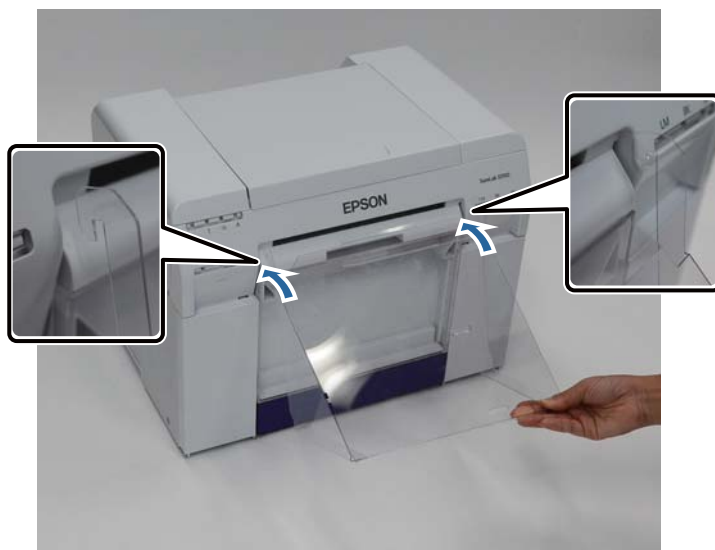

Ejectar papel

- 2** Se o comprimento da impressão for de 89 a 102 mm, introduza os ganchos nos orifícios superiores.
Se o comprimento da impressão for de 102 a 203 mm, introduza os ganchos nos orifícios inferiores.

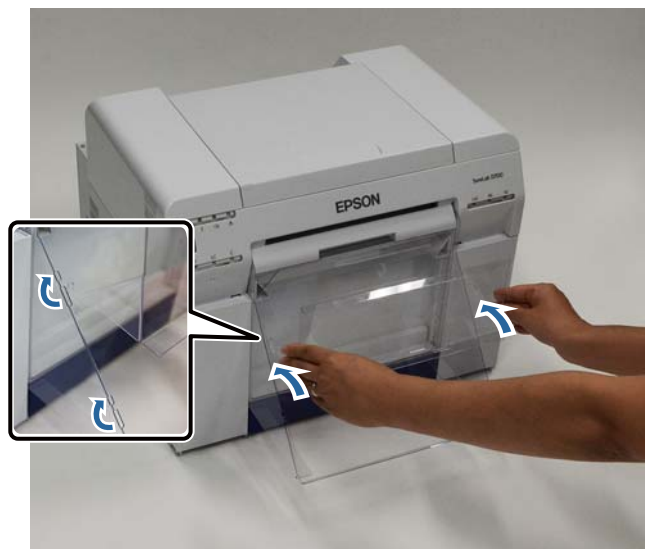

Remoção

Execute as operações na ordem inversa à sequência de fixação das peças.

Ejectar papel

Fixação e remoção do Tabuleiro de impressão de grande dimensão



Fixação

- 1 Erga ligeiramente o tabuleiro para encaixar.



Ejectar papel

- 2** Se o comprimento do tamanho de impressão for de 102 a 254 mm, introduza os ganchos no orifício superior.
Se o comprimento do tamanho de impressão for de 254 a 305 mm, introduza os ganchos no orifício inferior.



Remoção

Execute as operações na ordem inversa à sequência de fixação das peças.

Substituição de Tinteiros

**Atenção:**

- ❑ Não desmonte tinteiros.

Se desmontar um tinteiro, a tinta pode entrar em contacto com os olhos ou com a pele.

- ❑ Não agite os tinteiros com demasiada força.

Se o agitar demasiado, pode haver derramamento de tinta do tinteiro.

- ❑ Não guarde os tinteiros ao alcance das crianças.

- ❑ Se a tinta entrar em contacto com os olhos ou com a boca, ou se lhe manchar a pele, trate a área da seguinte forma.

– Se a tinta entrar em contacto com a pele, lave imediatamente com água e sabão.

– Se a tinta entrar em contacto com os olhos, enxague de imediato com água. O incumprimento destas precauções pode resultar em olhos raiados ou inflamação ligeira. Se reparar em quaisquer anomalias, consulte um médico de imediato.

– Se a tinta entrar em contacto com a boca, consulte um médico de imediato.

**Importante:**

- ❑ Consulte os seguintes pontos quando manusear os tinteiros.

🔗 “Notas acerca dos tinteiros” na página 20

- ❑ Se não tiver um novo tinteiro para instalar, deixe o tinteiro gasto na impressora até ter um tinteiro novo preparado. Se deixar a impressora sem tinteiros instalados, pode incorrer em funcionamento deficiente.

- ❑ Quando um tinteiro estiver quase a terminar, substitua-o por um novo tinteiro assim que possível.

- ❑ Não deixe a impressora sem tinteiros instalados. As tintas no interior da impressora podem secar e poderá não ser possível imprimir. Quando não estiver a utilizar a impressora, certifique-se de que existe um tinteiro instalado em cada ranhura.

Verificação dos níveis de tinta

Verificação a partir da impressora

Quando a tinta restante atinge um valor inferior ao mínimo especificado, acende a luz da tinta na parte frontal da impressora.

🔗 “Dianteira” na página 6

Luz da tinta

Substituição de Tinteiros

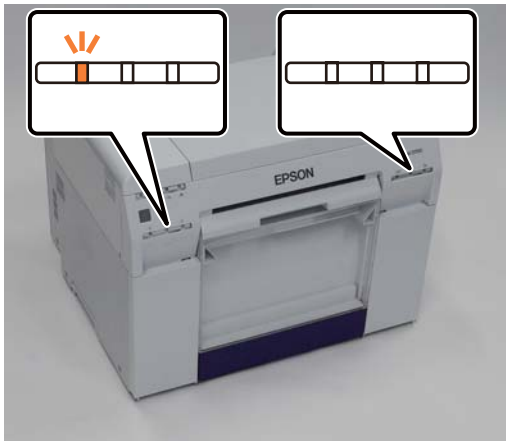

Verificação a partir do computador

Windows

- 1 Clique em **Display Printer Status (Mostrar estado da impressora)** no controlador da impressora .

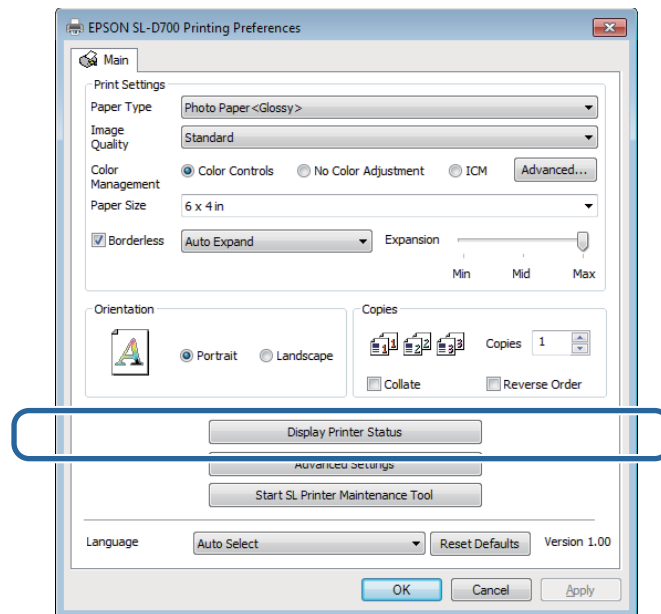

Substituição de Tinteiros

2 Verifique a quantidade restante de tinta.

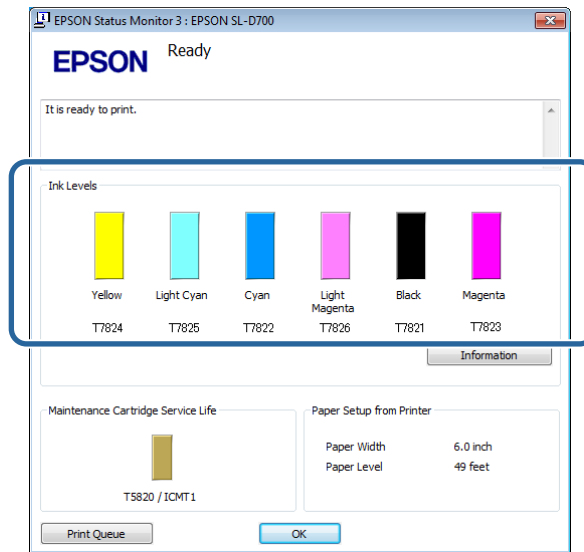

Quando tiver concluído a verificação, clique em **OK**.

Substituição de Tinteiros

Mac OS X

1 Inicie a Ferramenta de manutenção.

Consulte a secção seguinte para mais informações sobre como iniciar a Ferramenta de manutenção.

 [“Mensagens de erro \(Mac\)” na página 69](#)

2 Clique em **Printer Window** no ecrã principal.

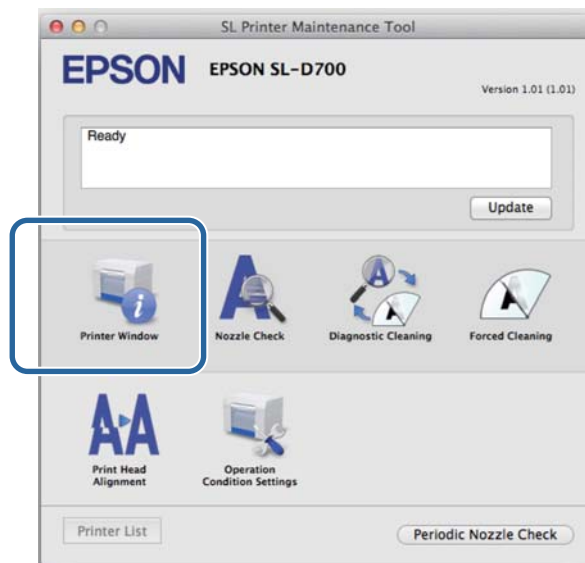

É apresentado o ecrã da **Printer Window**.

3 Verifique a quantidade restante de tinta.

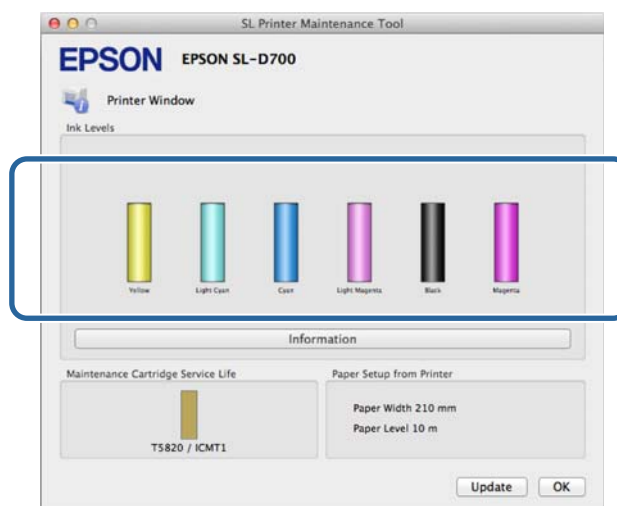

Quando tiver concluído a verificação, clique em **OK**.

Substituição de Tinteiros

Procedimento de substituição

**Importante:**

❑ Instale tinteiros em cada ranhura. Não poderá imprimir se alguma das ranhuras estiver vazia.

1

Verifique se a luz de  da impressora está acesa.

Se a luz de  estiver intermitente, significa que a impressora está a funcionar. Aguarde até que todas as operações parem.

2

A luz da tinta indica se é necessário substituir os tinteiros.

Neste exemplo, iremos substituir o tinteiro Y (amarelo). O procedimento é idêntico para as outras cores.

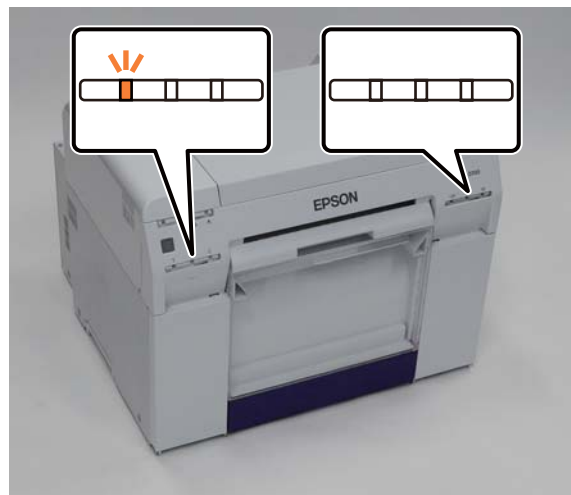
**3**

Abra a tampa do tinteiro do lado que requer substituição.

Ao abrir a tampa ouve-se um aviso sonoro.



Substituição de Tinteiros

4

Pressione suavemente o tinteiro vazio para que suba ligeiramente e, de seguida, remova-o.

Consulte a secção seguinte para mais informação sobre a eliminação de tinteiros.

 [“Eliminar tinteiros usados e tinteiros de manutenção” na página 21](#)



Importante:

Os tinteiros removidos podem ter tinta acumulada à volta da abertura de fornecimento de tinta, assim, tenha cuidado para não sujar de tinta a área circundante durante a remoção dos tinteiros.

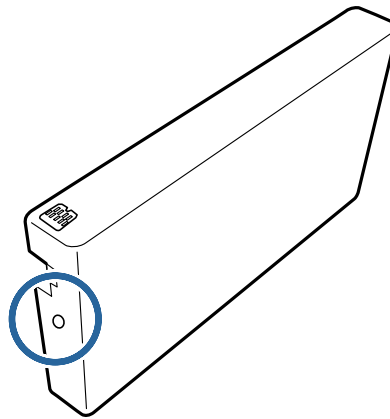

Substituição de Tinteiros

5 Retire o novo tinteiro da caixa.

! **Importante:**

- ❑ Não toque no chip (A) existente no tinteiro. Se o fizer, poderá afectar o normal funcionamento e a impressão.
- ❑ Não toque na abertura de fornecimento de tinta (B) existente no tinteiro. Pode derramar tinta.

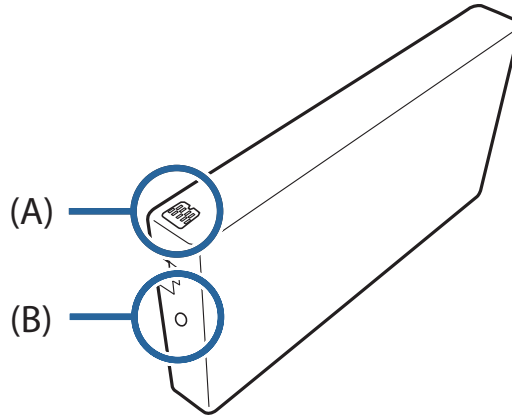

6 Deslize o tinteiro completamente no interior da impressora.



Substituição de Tinteiros

- 7** Feche a tampa do tinteiro.



- 8** Verifique se a luz de  da impressora está acesa.

Isto conclui esta secção.

Substituição do Tinteiro de manutenção

Substituição do Tinteiro de manutenção

O tinteiro de manutenção absorve a tinta consumida durante a limpeza das cabeças.

Esta secção explica como substituir os tinteiros de manutenção usados.



Importante:

Após a remoção do tinteiro de manutenção, não deixe a tampa do tinteiro aberta e instale de imediato um novo tinteiro.

Verificação do espaço livre no tinteiro de manutenção

Verificação a partir da impressora

Quando for necessário substituir o tinteiro de manutenção, acende-se a luz de  da impressora.

 [“Luzes” na página 11](#)

Luz de 



Substituição do Tinteiro de manutenção

Verificação a partir do computador

Windows

- 1 Clique em **Display Printer Status (Mostrar estado da impressora)** no controlador da impressora.

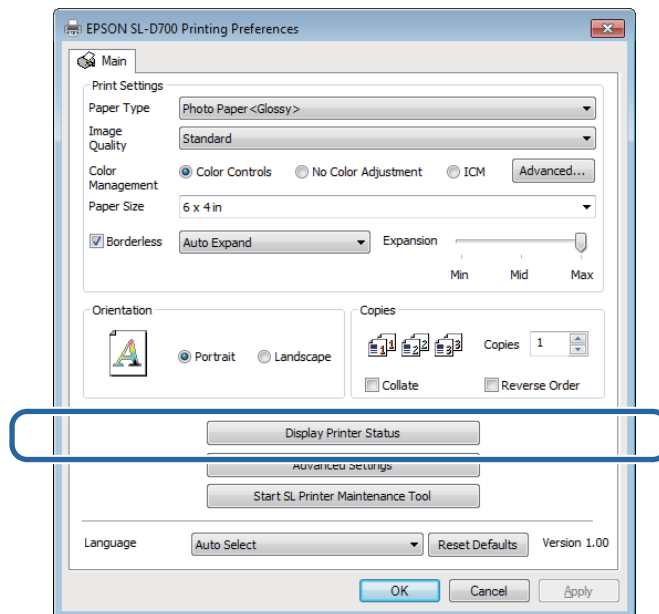

- 2 Verifique o espaço livre no tinteiro de manutenção.

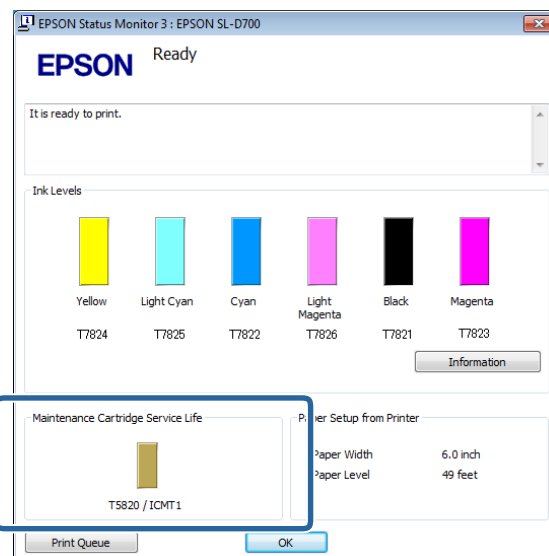

Quando tiver concluído a verificação, clique em **OK**.

Substituição do Tinteiro de manutenção

Mac OS X

- 1 Inicie a Ferramenta de manutenção.

Consulte a secção seguinte para mais informações sobre como iniciar a Ferramenta de manutenção.

 [“Mensagens de erro \(Mac\)” na página 69](#)

- 2 Clique em **Printer Window** no ecrã principal.

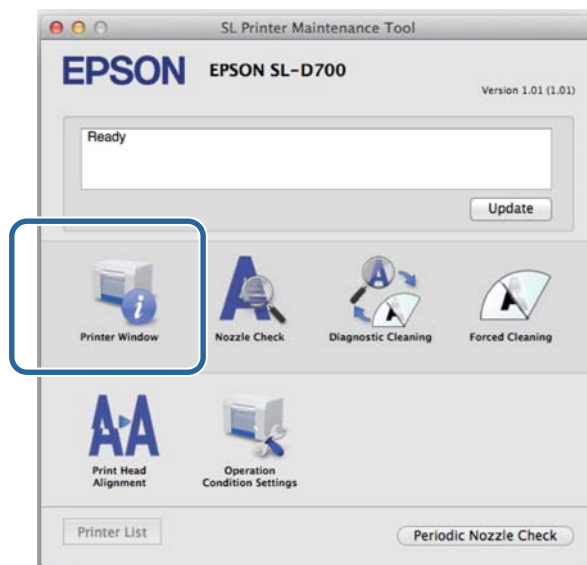

É apresentado o ecrã da **Printer Window**.

- 3 Verifique o espaço livre no tinteiro de manutenção.

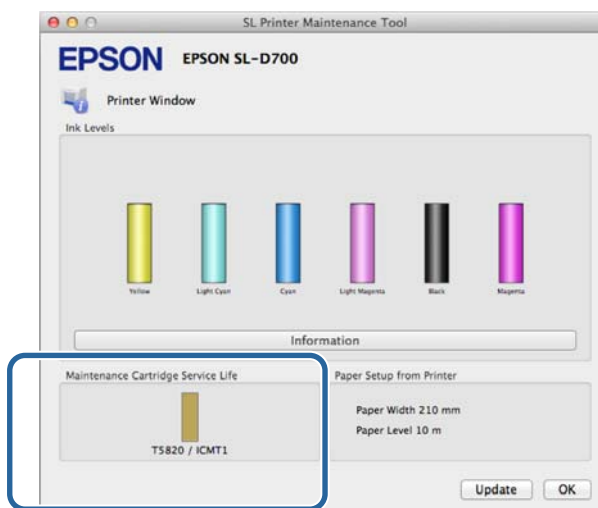

Quando tiver concluído a verificação, clique em **OK**.

Substituição do Tinteiro de manutenção

Procedimento de substituição

1 Verifique se a luz de  da impressora está acesa.

Se a luz de  estiver intermitente, significa que a impressora está a funcionar. Aguarde até que todas as operações parem.

2 Abra a tampa do tinteiro à direita.

Ao abrir a tampa ouve-se um aviso sonoro.



3 Tenha atenção para não inclinar o tinteiro de manutenção e retire-o com cuidado.

Puxe para cima e depois retire.

Consulte a secção seguinte para mais informação sobre a eliminação de tinteiros de manutenção.

 [“Eliminar tinteiros usados e tinteiros de manutenção” na página 21](#)



Substituição do Tinteiro de manutenção

- 4 Prepare um novo tinteiro de manutenção.

! **Importante:**

Não toque no chip existente no tinteiro de manutenção. Se o fizer, poderá afectar o normal funcionamento e a impressão.

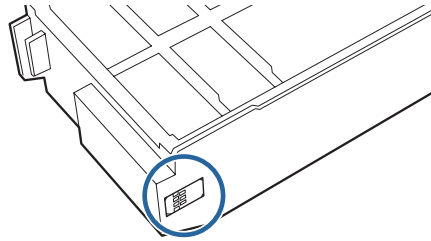

- 5 Insira o novo tinteiro de manutenção.



- 6 Feche a tampa do tinteiro.



- 7 Verifique se a luz de  da impressora está acesa.

Isto conclui esta secção.

Esvaziar a caixa de desperdícios de papel

Esvaziar a caixa de desperdícios de papel

Os pedaços de papel cortados durante a impressão são acumulados na caixa de desperdícios de papel. É necessário despejar os desperdícios de papel antes da caixa ficar cheia.

Observe quanto desperdício de papel está acumulado na caixa. Esvazie a caixa de desperdícios de papel quando proceder à substituição do papel.

1 Verifique se a luz de  da impressora está acesa.

Se a luz de  estiver intermitente, significa que a impressora está a funcionar. Aguarde até que todas as operações parem.

2 Remova a caixa de desperdícios de papel.

Puxe para a frente a secção superior e, de seguida, levante a secção inferior.



3 Esvazie os desperdícios de papel.

**Importante:**

Após esvaziar os desperdícios de papel, verifique se a flap da caixa de desperdícios de papel está na posição correcta, conforme demonstrado na fotografia que se segue.



Esvaziar a caixa de desperdícios de papel

4 Fixe a caixa de desperdícios de papel.

Insira a secção inferior e, de seguida, coloque na posição correcta a secção superior.

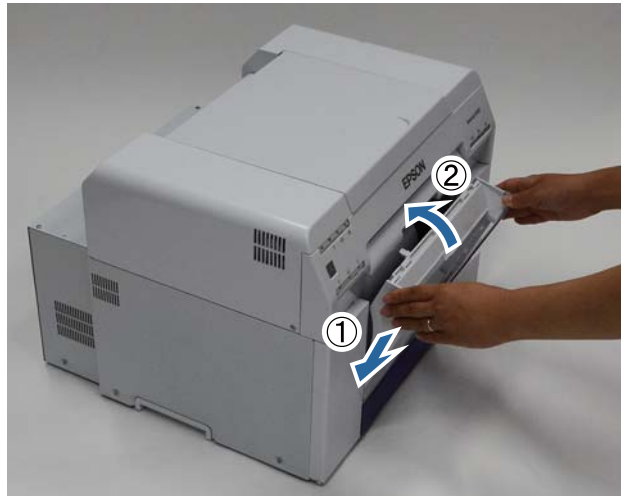

5 Verifique se a luz de  da impressora está acesa.

Esta acção conclui esta secção.

Manutenção

Ferramenta de manutenção

Utilizando a Ferramenta de manutenção do computador pode efectuar operações de ajuste e manutenção, como verificar o estado da impressora, efectuar definições, executar limpeza das cabeças e outras.

Windows

Menu do ecrã principal	Definições
Printer Name (Nome da impressora)	Selecione a impressora.
Head Maintenance (Manutenção da cabeça de impressão)	Execute funções de manutenção das cabeças de impressão, como Diagnostic Cleaning (Limpeza de diagnóstico) , Forced Cleaning (Limpeza forçada) e Nozzle Check (Verificação dos injectores) .
Paper Settings (Definições do papel)	Defina o Paper Type (Tipo de papel) e o Paper Level (Nível do papel). Efectue estas definições aquando da substituição do papel.
Operation Condition Settings (Definições das condições de funcionamento)	Efectue várias definições da impressora, como Warning Buzzer (Aviso sonoro) , Power Saving (Poupança de energia) e Periodic Nozzle Check (Verif per injectores) .
Printer Adjustment (Ajuste da impressora)	Execute funções de ajuste da impressora, como Print Head Alignment (Alinhamento das Cabeças) , Paper Feed Adjustment (Ajuste da alimentação de papel) e Gray Adjustment (Ajuste de escala de cinzentos) .
History (Histórico)	Verifique o Operation History (Histórico de funcionamento) e guarde os ficheiros de registo em Collect Logs (Recolha de registos) .
Printer Management (Gestão da impressora)	Execute funções de gestão da impressora, como Register/Delete Printer (Registar/ Eliminar impressora) e Replace Printer (Substituir impressora) .

Mac OS X

Menu do ecrã principal	Definições
Mensagem	Apresenta o estado da impressora.
Printer Window	Permite-lhe verificar a quantidade de tinta restante, o espaço livre no tinteiro de manutenção e outras operações.
Nozzle Check (Verificação dos injectores)	Permite-lhe imprimir um padrão de verificação e observar se existem jactos obstruídos.
Diagnostic Cleaning (Limpeza de diagnóstico)	Detecta jactos obstruídos e executa automaticamente a limpeza.
Forced Cleaning (Limpeza forçada)	Executa limpeza manual.
Print Head Alignment (Alinhamento das Cabeças)	Corrige o desalinhamento da impressão.
Operation Condition Settings (Definições das condições de funcionamento)	Permite-lhe efectuar várias definições da impressora, como Time Before Switching to Sleep Mode (Tempo antes de entrar em modo de suspensão) , Warning Buzzer (Aviso sonoro) e Paper Settings (Definições do papel) .

Manutenção

Menu do ecrã principal	Definições
Printer List (Lista de Impressoras)	Apresenta uma lista das impressoras disponíveis, permitindo-lhe seleccionar a impressora que pretende configurar.
Periodic Nozzle Check (Verif per injectores)	Permite-lhe definir se deseja, ou não, executar a verificação automática dos jactos.

Para mais detalhes sobre a , consulte o "Manual de funcionamento da ferramenta de manutenção".

Manutenção

Lista dos itens a verificar

Consulte a tabela que se segue para detalhes sobre inspeções e limpeza.

Componente a verificar	Índice Geral	Regularidade das verificações	Referência
Caixa de desperdícios de papel	Esvazie os desperdícios de papel.	Ao substituir papel	🔗 “Caixa de desperdícios de papel” na página 65
Abertura de circulação de ar	Limpe o filtro da abertura de circulação de ar com um aspirador.	A cada três meses	🔗 “Abertura de circulação de ar” na página 65

Caixa de desperdícios de papel

Remova a caixa de desperdícios de papel e esvazie os desperdícios.

[🔗 “Esvaziar a caixa de desperdícios de papel” na página 61](#)

Abertura de circulação de ar

Limpe o filtro da abertura de circulação de ar com um aspirador.



Resolução de Problemas

Nota:

Para mais informações sobre a resolução de problemas do controlador da impressora, consulte o "Manual de funcionamento do controlador da impressora".

☞ "Manual de funcionamento do controlador da impressora" – "Resolução de problemas"





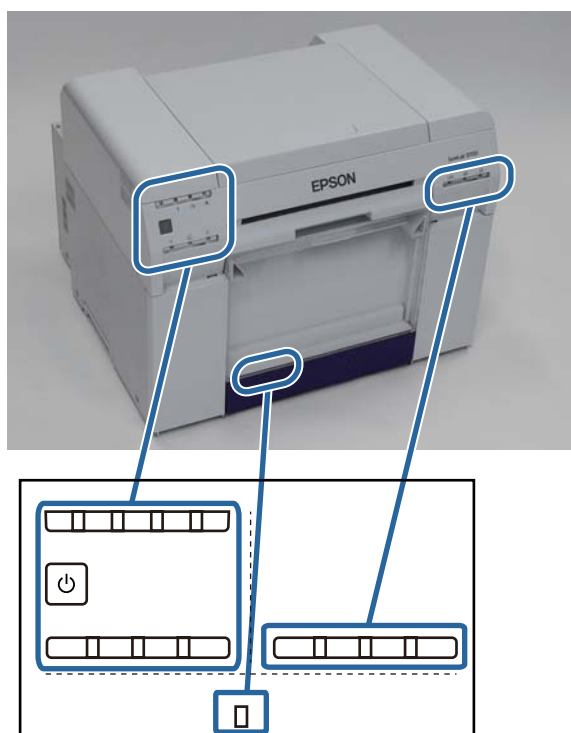

Quando ocorre um erro

Aviso sonoro e indicadores luminosos

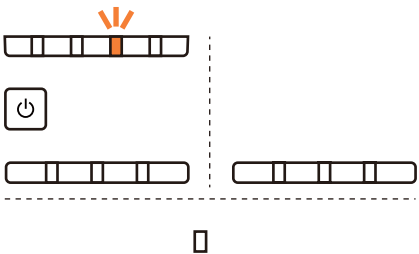
Quando soar o aviso sonoro, ou se a luz acender ou ficar intermitente, verifique as soluções na tabela que se segue e efectue as acções recomendadas.

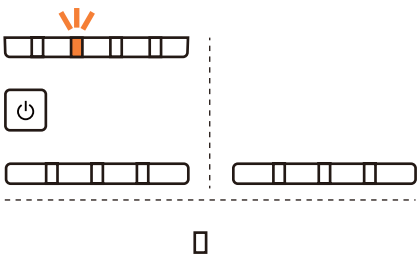

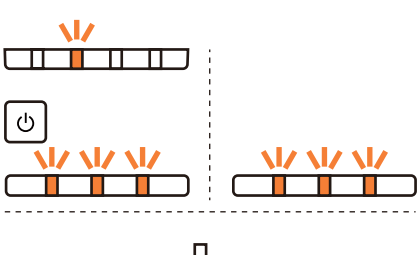
Resolução de Problemas

Indicador luminoso	Aviso sonoro*	Problemas e soluções
<p>Luz de  acesa</p> <p>Luz do papel apagada</p> 	Nenhum	<p>Não existe papel carregado no alimentador do papel em rolo. Carregue o papel.</p> <p> "Substituição de papel" na página 24</p>
<p>Luz de  acesa</p> 	O aviso sonoro continua a soar intermitentemente até que remova a caixa de desperdícios de papel.	<p>As operações pararam porque ocorreu um erro, a impressora está a executar operações de recuperação do erro, ou ocorreu um erro do sistema da impressora.</p> <ul style="list-style-type: none"> <input type="checkbox"/> Verifique o código no ecrã do computador. Consulte a secção seguinte para resolver o problema.  "Erros e soluções" na página 70 <input type="checkbox"/> Se ocorreu um erro do sistema da impressora, contacte o revendedor.
<p>Luz de  acesa</p> <p>Luz da tinta acesa</p> 		<p>O tinteiro indicado pela luz da tinta acabou, ou ocorreu um erro. Substitua os tinteiros.</p> <p> "Substituição de Tinteiros" na página 48</p>

Resolução de Problemas

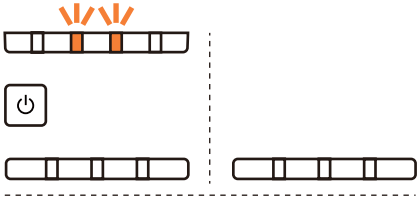
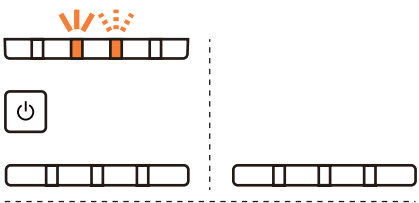
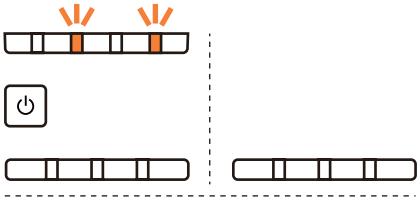
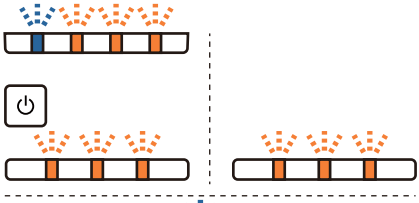
Indicador luminoso	Aviso sonoro*	Problemas e soluções
<p>Luz de ! acesa Luz de ☞ acesa Luz do papel apagada</p> 	<p>O aviso sonoro continua a soar intermitentemente até que remova a caixa de desperdícios de papel.</p>	<p>Não existe papel carregado no alimentador do papel em rolo, ou o papel terminou. Carregue o papel. ☞ "Substituição de papel" na página 24</p>
<p>Luz de ! acesa Luz de ☞ intermitente</p> 		<p>O papel encravou ou não foi alimentado correctamente. Remova o papel encravado ou introduza o papel novamente no alimentador. ☞ "Encravamento de papel" na página 79</p>
<p>Luz de ! acesa Luz de 🔥 acesa</p> 		<p>Não existe espaço livre no tinteiro de manutenção, ou ocorreu um erro. Substitua o tinteiro de manutenção. ☞ "Substituição do Tinteiro de manutenção" na página 56</p>
<p>Todas as luzes estão intermitentes</p> 	<p>Continua a soar até que o Computador de alimentação seja desligado.</p>	<p>Ocorreu um erro fatal.</p> <ul style="list-style-type: none"> <input type="checkbox"/> Reinicie a impressora. <input type="checkbox"/> Se o erro persistir, contacte o revendedor.

* Pode ligar e desligar o aviso sonoro na Ferramenta de manutenção.

Resolução de Problemas

Mensagens de erro (Windows)

As mensagens de erro são apresentadas quando ocorre um erro na impressora durante a impressão.

O código, os detalhes do erro, as soluções e outros são apresentados no ecrã.

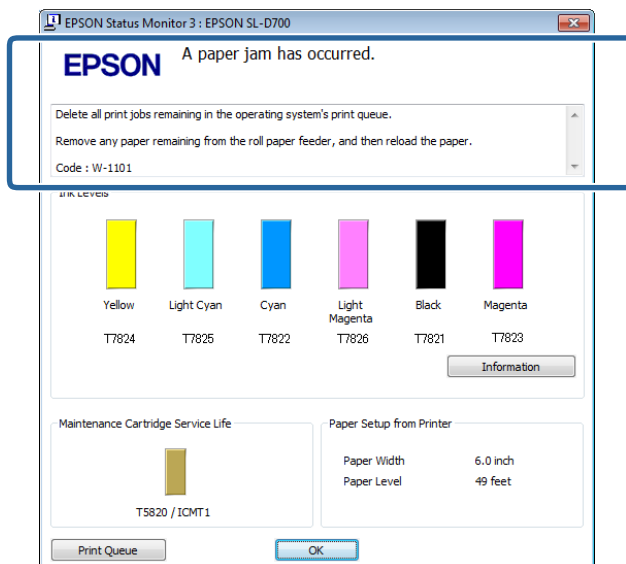

Mensagens de erro (Mac)

Quando ocorrem erros na impressora durante a impressão, pode verificar o conteúdo do erro e as respectivas soluções na Ferramenta de manutenção. Clique em **Printer Window** para apresentar uma mensagem de erro detalhada.

Para mais detalhes sobre a Ferramenta de manutenção, consulte o "Manual de funcionamento da ferramenta de manutenção".

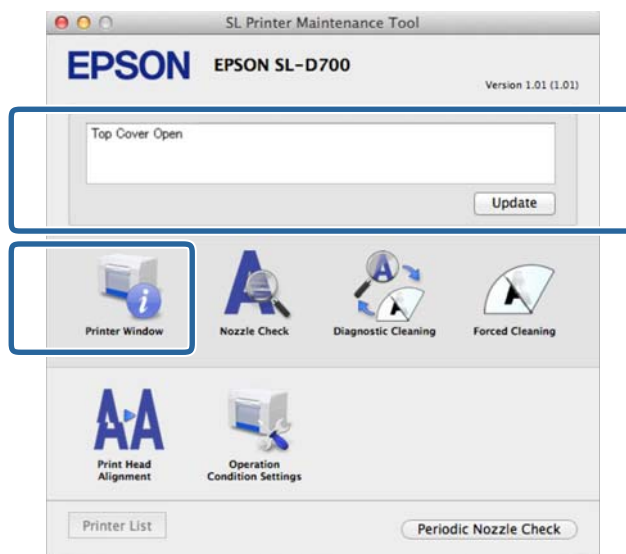

Recorra a um dos métodos que se seguem para iniciar a Ferramenta de manutenção.

Resolução de Problemas

Mac OS X 10.6.x, 10.7.x, 10.8.x, 10.9.x



- 1 Seleccione **Preferências do sistema** > **Impressão e digitalização** (ou **Impressão e fax**) no menu **Apple**.
- 2 Seleccione a impressora e clique em **Opções e consumíveis** > **Utilitário** > **Abrir utilitário da impressora**.

Mac OS X 10.5.8

- 1 Seleccione **Preferências do sistema** > **Impressão e fax** no menu **Apple**.
- 2 Seleccione a impressora e clique em **Abrir fila de impressão** > **Utilitário**.

Erros e soluções

Leia a descrição do erro apresentada e tome as medidas necessárias.

Código	Mensagem	O que fazer
W-2301 a W-2303 W-2305 a W-2306	Impossível executar [Detectar entupimento] correctamente. Elimine todas as tarefas de impressão restantes na fila de impressão do sistema operativo. Efectue [Limpeza de diagnóstico].Contacte a assistência se o erro persistir	Após eliminar todos os trabalhos de impressão, execute a Diagnostic Cleaning (Limpeza de diagnóstico) na Ferramenta de manutenção. Para mais detalhes sobre a Ferramenta de manutenção, consulte o "Manual de funcionamento da ferramenta de manutenção".  "Manual de funcionamento da ferramenta de manutenção" – "Head Maintenance (Manutenção da cabeça de impressão)"  "Manual de funcionamento da ferramenta de manutenção" – "Efectuar a manutenção da cabeça de impressão" Se a mensagem "Auto nozzle check failed. (A verificação automática dos injectores falhou.)" for apresentada no ecrã Windows, contacte os serviços de assistência.
I-2307	Impossível executar [Detectar entupimento] correctamente. A temperatura ambiente pode não se encontrar no intervalo funcional garantido. Verifique a temperatura ambiente	Verifique a temperatura. Utilize dentro do intervalo de temperatura de funcionamento recomendado.



Resolução de Problemas

Código	Mensagem	O que fazer
W-2311	<p>Injector(es) entupido(s) detectado(s).</p> <p>Elimine todas as tarefas de impressão restantes na fila de impressão do sistema operativo. Efectue [Limpeza de diagnóstico]</p>	<p>Após eliminar todos os trabalhos de impressão, execute a Diagnostic Cleaning (Limpeza de diagnóstico) na Ferramenta de manutenção.</p> <p>Para mais detalhes sobre a Ferramenta de manutenção, consulte o "Manual de funcionamento da ferramenta de manutenção".</p> <p> "Manual de funcionamento da ferramenta de manutenção" – "Head Maintenance (Manutenção da cabeça de impressão)"</p> <p> "Manual de funcionamento da ferramenta de manutenção" – "Efectuar a manutenção da cabeça de impressão"</p>
I-2401	<p>Substituir o tinteiro de manutenção em breve</p> <p>Prepare um novo tinteiro. Pode continuar a imprimir até ser necessária a substituição do tinteiro</p>	<p>Leia a mensagem e clique em OK.</p> <p>Prepare um novo tinteiro de manutenção, com o número de modelo apresentado em xxxx.</p> <p> "Substituição do Tinteiro de manutenção" na página 56</p>
I-2201	<p>Pouca tinta</p> <p>(xxxx)</p> <p>Prepare um novo tinteiro.</p> <p>Pode continuar a imprimir até ser necessária a substituição do tinteiro.</p> <p>A Epson recomenda os tinteiros genuínos Epson acima indicados</p>	<p>Leia a mensagem e clique em OK.</p> <p>Prepare um novo tinteiro para a cor e número de modelo apresentados em xxxx e prepare-se para substituir o tinteiro.</p> <p> "Substituição de Tinteiros" na página 48</p>
I-2101 a I-2104	<p>Em breve, terá de substituir peças.</p> <p>xxxxxx</p> <p>Contacte um técnico autorizado.</p> <p>Não pode imprimir se as peças tiverem atingido o fim da sua vida útil</p>	<p>Contacte os serviços de assistência e solicite a substituição da peça apresentada em xxxxxx.</p>
W-1301	<p>O cesto para aparas de papel saiu.</p> <p>Elimine todas as tarefas de impressão restantes na fila de impressão do sistema operativo. Instale correctamente o cesto para aparas de papel</p>	<p>Após eliminar todos os trabalhos de impressão, fixe a caixa de desperdícios de papel. Se for apresentada uma mensagem, leia os detalhes.</p>
W-1302	<p>Tampa (direita) do tinteiro aberta.</p> <p>Elimine todas as tarefas de impressão restantes na fila de impressão do sistema operativo. Feche a tampa do tinteiro</p>	<p>Após eliminar todos os trabalhos de impressão, feche a tampa do tinteiro (direita). Se for apresentada uma mensagem, leia os detalhes.</p>
W-1303	<p>Tampa (esquerda) do tinteiro aberta.</p> <p>Elimine todas as tarefas de impressão restantes na fila de impressão do sistema operativo. Feche a tampa do tinteiro</p>	<p>Após eliminar todos os trabalhos de impressão, feche a tampa do tinteiro (esquerda). Se for apresentada uma mensagem, leia os detalhes.</p>
W-1304	<p>Tampa superior aberta.</p> <p>Elimine todas as tarefas de impressão restantes na fila de impressão do sistema operativo. Feche a tampa superior</p>	<p>Após eliminar todos os trabalhos de impressão, feche a tampa superior. Se for apresentada uma mensagem, leia os detalhes.</p>

Resolução de Problemas

Código	Mensagem	O que fazer
W-1305	Tampa posterior aberta. Elimine todas as tarefas de impressão restantes na fila de impressão do sistema operativo. Feche a tampa posterior	Após eliminar todos os trabalhos de impressão, feche a tampa posterior. Se for apresentada uma mensagem, leia os detalhes.
I-1311	Verifique o cesto para aparas de papel. Esvazie o cesto se estiver cheio.	Verifique a caixa de desperdícios de papel e esvazie-a se estiver cheia.  "Esvaziar a caixa de desperdícios de papel" na página 61
W-1101	Ocorreu um encravamento de papel. Elimine todas as tarefas de impressão restantes na fila de impressão do sistema operativo. Retire qualquer papel ainda no alimentador do papel de rolo e volte a colocar papel	Após eliminar todos os trabalhos de impressão, remova o papel do alimentador do papel em rolo e, de seguida, volte a carregar o papel.  "Encravamento de papel" na página 79
W-1102	Ocorreu um encravamento de papel. Elimine todas as tarefas de impressão restantes na fila de impressão do sistema operativo. Abra a tampa posterior e a tampa superior, retire qualquer papel ainda existente e volte a colocar o papel	Após eliminar todos os trabalhos de impressão, remova o papel do alimentador interno de papel e, de seguida, volte a carregar o papel. Se a impressora está instalada de tal modo que não é possível aceder à parte posterior para efectuar manutenção, contacte os serviços de assistência.  "Encravamento de papel" na página 79
W-1103	Ocorreu um erro na unidade de alimentação de papel. Elimine todas as tarefas de impressão restantes na fila de impressão do sistema operativo. Volte a colocar o papel como quando efectua a substituição do papel	Após eliminar todos os trabalhos de impressão, verifique se não existe papel restante no interior da impressora e, de seguida, volte a carregar o papel. Se for apresentada uma mensagem, leia os detalhes.  "Substituição de papel" na página 24
W-1104	O papel não está colocado correctamente. Elimine todas as tarefas de impressão restantes na fila de impressão do sistema operativo. Verifique as posições das guias dos limites e volte a colocar o papel.	Após eliminar todos os trabalhos de impressão, verifique se não existe papel restante no interior da impressora e, de seguida, volte a carregar o papel. Ao carregar o papel, ajuste a guia de margem interna e a guia de margem dianteira à largura do papel. Se for apresentada uma mensagem, leia os detalhes.  "Substituição de papel" na página 24

Resolução de Problemas

Código	Mensagem	O que fazer
W-1105	O papel acabou. Elimine todas as tarefas de impressão restantes na fila de impressão do sistema operativo. Coloque papel	Após eliminar todos os trabalhos de impressão, verifique se não existe papel restante no interior da impressora e, de seguida, volte a carregar o papel.
W-1106	O papel acabou ou não está colocado correctamente. Elimine todas as tarefas de impressão restantes na fila de impressão do sistema operativo. Coloque papel	Se for apresentada uma mensagem, leia os detalhes.  "Substituição de papel" na página 24
W-1107	O papel colocado não corresponde ao das definições de impressão. Elimine todas as tarefas de impressão restantes na fila de impressão do sistema operativo. Depois de eliminar as tarefas de impressão, altere as definições de impressão ou troque o papel colocado e efectue depois a impressão. Se clicar em [OK] sem eliminar as tarefas de impressão, estas serão impressas utilizando as definições actuais	Após eliminar todos os trabalhos de impressão, carregue o papel apropriado. Ao substituir o papel, defina o Paper Type (Tipo de papel) e o Paper Level (Nível do papel) na Ferramenta de manutenção.  "Substituição de papel" na página 24
W-1108	A largura do papel colocado não é suportada. Elimine todas as tarefas de impressão restantes na fila de impressão do sistema operativo. Coloque papel de tamanho suportado	Após eliminar todos os trabalhos de impressão, carregue o papel apropriado.  "Substituição de papel" na página 24
W-1109	Elimine todas as tarefas de impressão restantes na fila de impressão do sistema operativo Impossível reconhecer o tipo de papel. Elimine todas as tarefas de impressão restantes na fila de impressão do sistema operativo. Actualize as informações do papel	Actualize a informação do papel. Para mais detalhes sobre a actualização de informação, consulte o "Manual de funcionamento da ferramenta de manutenção".
W-2401	Tinteiro de manutenção não instalado Elimine todas as tarefas de impressão restantes na fila de impressão do sistema operativo. Instale o tinteiro de manutenção	Após eliminar todos os trabalhos de impressão, instale o tinteiro de manutenção correctamente.  "Substituição do Tinteiro de manutenção" na página 56
W-2402	A utilização do tinteiro de manutenção ultrapassou o limite da aplicação. Elimine todas as tarefas de impressão restantes na fila de impressão do sistema operativo. Substitua o tinteiro de manutenção(XXXX)	Após eliminar todos os trabalhos de impressão, verifique o número do modelo do tinteiro de manutenção apresentado em xxxx e substitua o tinteiro.  "Substituição do Tinteiro de manutenção" na página 56
W-2201	Erro do tinteiro (XXXX) Elimine todas as tarefas de impressão restantes na fila de impressão do sistema operativo. Instale o tinteiro correcto	Após eliminar todos os trabalhos de impressão, verifique a cor do tinteiro apresentado em xxxx e substitua o tinteiro. Se for apresentada uma mensagem, leia os detalhes.  "Substituição de Tinteiros" na página 48

Resolução de Problemas

Código	Mensagem	O que fazer
W-2202	Substituir Tinteiro (xxxx) Elimine todas as tarefas de impressão restantes na fila de impressão do sistema operativo. A Epson recomenda os tinteiros genuínos Epson acima indicados	Após eliminar todos os trabalhos de impressão, verifique a cor e o número do modelo do tinteiro apresentado em xxxx e substitua o tinteiro. Se for apresentada uma mensagem, leia os detalhes.  "Substituição de Tinteiros" na página 48
W-2203	Erro do tinteiro (xxxx) Elimine todas as tarefas de impressão restantes na fila de impressão do sistema operativo. Retire e volte a instalá-los correctamente ou substitua-os. A Epson recomenda os tinteiros genuínos Epson acima indicados	Após eliminar todos os trabalhos de impressão, verifique a cor e o número do modelo do tinteiro apresentado em xxxx e substitua o tinteiro ou instale-o correctamente. Se for apresentada uma mensagem, leia os detalhes.  "Substituição de Tinteiros" na página 48
W-2204	Erro do tinteiro (xxxx) Elimine todas as tarefas de impressão restantes na fila de impressão do sistema operativo. Instale o tinteiro correcto	Após eliminar todos os trabalhos de impressão, verifique a cor e o número do modelo do tinteiro apresentado em xxxx e substitua o tinteiro. Se for apresentada uma mensagem, leia os detalhes.  "Substituição de Tinteiros" na página 48
W-2205	Tinta restante insuficiente para efectuar o carregamento inicial. Elimine todas as tarefas de impressão restantes na fila de impressão do sistema operativo. Substitua o tinteiro	Após eliminar todos os trabalhos de impressão, verifique a cor do tinteiro que está a terminar e substitua-o. Se for apresentada uma mensagem, leia os detalhes.  "Substituição de Tinteiros" na página 48
W-2403	Impossível reconhecer o tinteiro de manutenção Elimine todas as tarefas de impressão restantes na fila de impressão do sistema operativo. Instale correctamente o tinteiro de manutenção	Após eliminar todos os trabalhos de impressão, substitua o tinteiro de manutenção ou instale-o correctamente. Se for apresentada uma mensagem, leia os detalhes.  "Substituição do Tinteiro de manutenção" na página 56
W-2404	Espaço livre insuficiente no tinteiro de manutenção. Elimine todas as tarefas de impressão restantes na fila de impressão do sistema operativo. Substitua o tinteiro de manutenção e efectue a limpeza das cabeças ou o carregamento inicial	Após eliminar todos os trabalhos de impressão, substitua o tinteiro de manutenção. Se for apresentada uma mensagem, leia os detalhes.  "Substituição do Tinteiro de manutenção" na página 56

Resolução de Problemas

Código	Mensagem	O que fazer
E-5101	A impressora está desligada. Elimine todas as tarefas de impressão restantes na fila de impressão do sistema operativo. Verifique se o cabo está inserido e ligue novamente a impressora. Contacte a assistência se o erro persistir	Após eliminar todos os trabalhos de impressão, verifique se os cabos estão ligados correctamente e reinicie a impressora. Se o erro persistir, contacte os serviços de assistência.
W-5102	Erro de comunicação Pode estar seleccionado um produto incorrecto Elimine todas as tarefas de impressão restantes na fila de impressão do sistema operativo. Efectue um destes procedimentos.- O produto está ligado a "%queuenome%". Imprima utilizando este produto.- Ligue o produto ao computador e ligue a alimentação. Se desligar a alimentação durante a impressão, cancela a tarefa de impressão	Após eliminar todos os trabalhos de impressão, verifique se está seleccionada a impressora correcta no controlador da impressora. Quando tiver seleccionado a impressora, verifique se os cabos estão ligados correctamente e reinicie a impressora. Se o erro persistir, contacte os serviços de assistência.
W-5103	Está seleccionado um produto diferente Elimine todas as tarefas de impressão restantes na fila de impressão do sistema operativo. Um produto seleccionado no controlador não é um produto destinado a imprimir. Verifique as definições do controlador e o produto	Após eliminar todos os trabalhos de impressão, verifique se está seleccionada a impressora correcta no controlador da impressora. Se o erro persistir, contacte os serviços de assistência.
W-5104	Não preparada Não é possível imprimir com o produto desactivado. Ligue o produto ao computador e active-o. Faça clique em [Activada] para imprimir se esta opção for apresentada, ou faça clique em [Fila de impressão] e altere para a definição Activada.	Verifique se a impressora está ligada e se os cabos estão ligados correctamente. Se for apresentado Online na janela da impressora, clique para colocar a impressora online. Se não for apresentado, clique em Print Queue (Fila de impressão) e coloque a impressora online manualmente.
W-5105	Em Pausa Não é possível imprimir em modo de pausa. Faça clique em [Retomar] para imprimir se esta opção for apresentada, ou faça clique em [Fila de impressão] e anule a selecção de "Pausar Impressão" no menu "Impressora".	Se for apresentado Resume (Retomar) na janela da impressora, clique para retomar a impressão. Se não for apresentado, clique em Print Queue (Fila de impressão) e retome a impressão manualmente.
E-2101 a E-2104	Uma ou mais peças chegaram ao fim da sua vida útil. xxxxxx Contacte um técnico autorizado. Elimine todas as tarefas de impressão restantes na fila de impressão do sistema operativo	Após eliminar todos os trabalhos de impressão, contacte os serviços de assistência e solicite a substituição da peça apresentada em xxxxxx.
E-9901	Ocorreu um erro no sistema da impressora. Elimine todas as tarefas de impressão restantes na fila de impressão do sistema operativo. Desligue a impressora. Verifique se existe papel ainda dentro da impressora e, em seguida, volte a ligar a impressora. Contacte a assistência se o erro persistir	Após eliminar todos os trabalhos de impressão, reinicie a impressora. Se o erro persistir, pode ter ocorrido uma avaria. Contacte os serviços de assistência.

Resolução de Problemas

Código	Mensagem	O que fazer
I-5201	O volume de dados em tarefas de impressão aproxima-se do limite máximo. Interrompa o envio da tarefa de impressão actual e envie as páginas restantes como nova tarefa de impressão.	O trabalho de impressão é demasiado grande. Após eliminar todos os trabalhos de impressão, divida os dados e tente imprimir novamente.
W-5202	O volume de dados em tarefas de impressão atingiu o limite máximo. Interrompa o envio da tarefa de impressão actual e envie as páginas restantes como nova tarefa de impressão.	O trabalho de impressão é demasiado grande. Após eliminar todos os trabalhos de impressão, divida os dados e tente imprimir novamente.
I-5202	A função de manutenção está a ser executada. Aguarde até a manutenção estar concluída.	Aguarde um momento.
I-5203	O papel indicado em Definições de impressão não corresponde ao papel colocado na impressora. Mude o papel e clique em [OK]. Para continuar a imprimir com as definições actuais, clique em [Imprimir].	Carregue o papel apropriado. Após substituir o papel, defina o Tipo de papel e o Nível de papel na Ferramenta de manutenção.  "Substituição de papel" na página 24 Para continuar a imprimir com as definições actuais, clique em Print (Imprimir) .
W-2206	Não instalou tinteiros originais Epson. xxxx É possível que não apareçam informações sobre os níveis da tinta e a utilização de tinta não original fica registada para possível uso dos serviços técnicos. Para uma qualidade e fiabilidade máximas, a Epson recomenda a utilização de tinta original Epson	Esta impressora está concebida para utilização com tinteiros genuínos. Se utilizar tinteiros não genuínos, os resultados de impressão podem apresentar-se esbatidos ou a quantidade de tinta restante pode não ser detectada normalmente. Recomendamos a utilização de tinteiros Epson genuínos.
W-2207	Foi detectado um tinteiro não genuíno ou recarregado. O nível da tinta pode não ser indicado por se desconhecer a quantidade de tinta existente.	
W-2208	Foi detectado um tinteiro não genuíno ou recarregado. O nível da tinta pode não ser indicado por se desconhecer a quantidade de tinta existente	

Resolução de Problemas

Não é possível apagar o erro apresentado.

Se for apresentado um erro que não pode ser apagado, siga os passos indicados abaixo para reiniciar a impressora.

- 1 Verifique se a luz de  da impressora está acesa. Desligue o Comutador de alimentação (a luz apaga).



Se não conseguir desligar a alimentação com o comutador, desligue o cabo de alimentação.



Resolução de Problemas

2 Volte a ligar o cabo de alimentação e o Comutador de alimentação (a luz acende).

Acende a luz de .



Nota:

Se o erro persistir mesmo após reiniciar, contacte os serviços de assistência.

Isto conclui esta secção.

Encravamento de papel

Esta secção explica como remover papel encravado na impressora.

Quando o papel encrava, a luz ! na parte frontal da impressora acende e a luz ☞ fica intermitente.

☞ “Luzes” na página 11

Luz de ☞



Os procedimentos para o alimentador do papel em rolo e para o alimentador interno de papel não são iguais. Leia a mensagem de erro para determinar qual o procedimento a adoptar.

- ❑ W-1101 Quando a mensagem apresentada for "Ocorreu um encravamento de papel. Elimine todos os trabalhos de impressão restantes na fila de impressão dos sistemas operativos. Remova o papel restante no alimentador e volte a carregar o papel.", significa que o encravamento ocorreu no alimentador do papel em rolo.

☞ “Existe papel encravado no Alimentador do papel em rolo” na página 82

- ❑ W-1102 Quando a mensagem apresentada for "Ocorreu um encravamento de papel. Elimine todos os trabalhos de impressão restantes na fila de impressão dos sistemas operativos. Abra a tampa posterior e a tampa superior, remova o papel restante e volte a carregar o papel.", significa que o encravamento ocorreu no alimentador interno de papel.

☞ “Papel encravado no alimentador interno” na página 89

! Importante:

- ❑ Não deixe papel encravado dentro da impressora.
Pode dar-se combustão do papel e incêndio, ou emissão de fumos.
- ❑ Quando ocorrer um erro do sistema da impressora, caso o erro persista após reiniciar a impressora, verifique se ocorreu um encravamento de papel.
- ❑ Ao resolver encravamentos de papel, não remova o papel à força. Caso contrário, a impressora pode ser danificada.

Resolução de Problemas

Eliminar trabalhos de impressão

Antes de iniciar operações, elimine todos os trabalhos da fila de impressão.

Windows

1 Clique em **Print Queue (Fila de impressão)** no ecrã de erro.

Faça duplo clique no ícone da impressora na Barra de tarefas para apresentar a Fila de impressão.

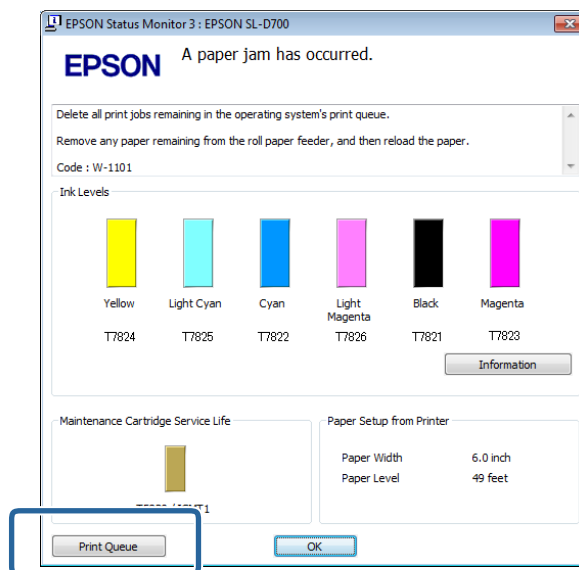

2 Clique em **Impressora – Cancelar todos os documentos.**

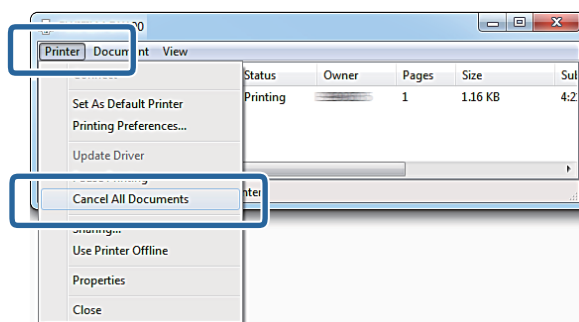

Resolução de Problemas

Mac OS X

- 1 Clique no ícone da impressora na Dock.



- 2 Seleccione o trabalho que pretende cancelar e clique em X (ou **Eliminar**).

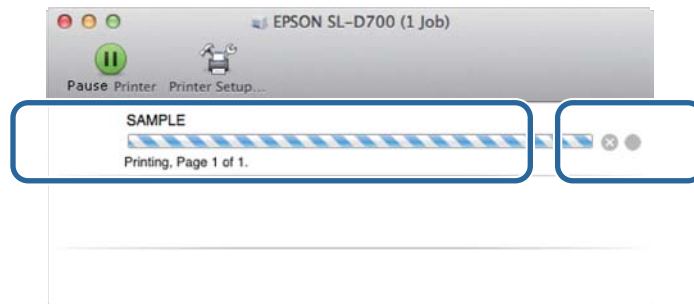

Existe papel encravado no Alimentador do papel em rolo

Mensagem de erro W-1101 – Quando for apresentada a mensagem "Remova o papel restante no alimentador e volte a carregar o papel.", siga os passos indicados abaixo.

- 1 Elimine todos os trabalhos da Fila de impressão.
 [“Eliminar trabalhos de impressão” na página 80](#)

- 2 Remova a caixa de desperdícios de papel.
Puxe para a frente a secção superior e, de seguida, levante a secção inferior.



- 3 Segure a pega para soltar o bloqueio e puxe para fora o alimentador do papel em rolo.



Resolução de Problemas

! **Importante:**

Se por qualquer motivo não conseguir remover o alimentador do papel em rolo, não tente retirá-lo à força. Pode haver papel encravado no interior. Quando conseguir aceder às partes superior e posterior da impressora, remova o papel seguindo o procedimento descrito na secção seguinte "Papel encravado no alimentador interno".

🔗 ["Papel encravado no alimentador interno" na página 89](#)

Se não conseguir aceder às partes superior e posterior da impressora, contacte o revendedor.

4

Segure ambas as extremidades do papel e puxe até que a extremidade dianteira saia pela ranhura de alimentação.



Nota:

Se não conseguir puxar manualmente o papel, para o rebobinar, rode a pega no lado esquerdo do alimentador do papel em rolo na direcção indicada pela seta.



Resolução de Problemas

- 5** Se a extremidade dianteira do papel estiver desfiada, corte-a numa linha recta com uma tesoura.
Corte o papel o mais recto possível.



- 6** Remova a unidade de eixo.



Resolução de Problemas

7 Abra a placa interna posterior.

Posicione um dedo no orifício na parte inferior e levante para abrir.

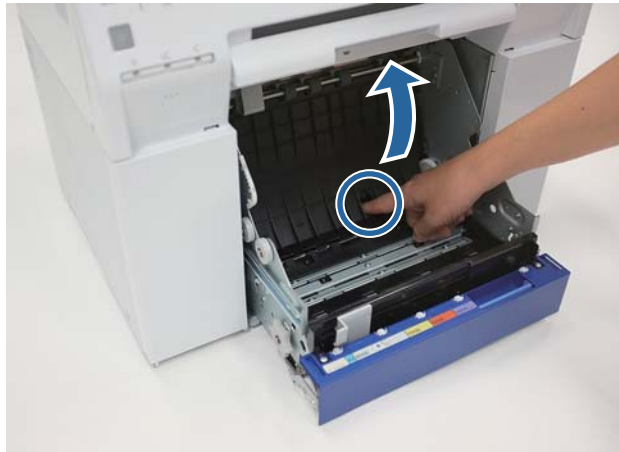

8 Verifique se não existe papel ou materiais estranhos na parte posterior do interior da impressora.

Caso exista encravamento, remova lentamente o papel.



Resolução de Problemas

9

Abra a placa frontal.

Posicione um dedo no orifício na parte inferior e levante para abrir.

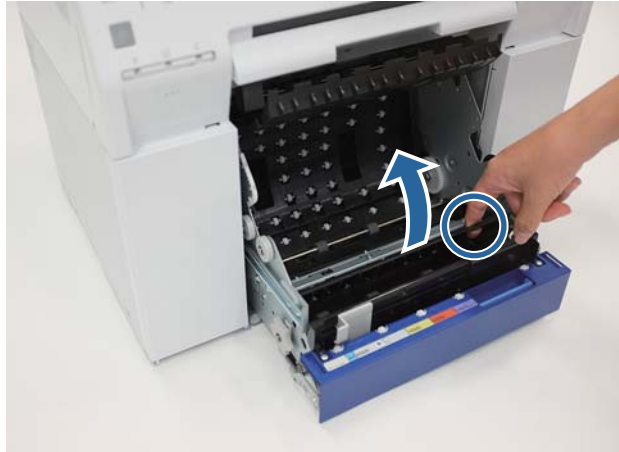

10

Verifique se não existe papel, materiais estranhos ou desperdícios de papel na parte posterior da impressora.

Caso exista encravamento, remova lentamente o papel.

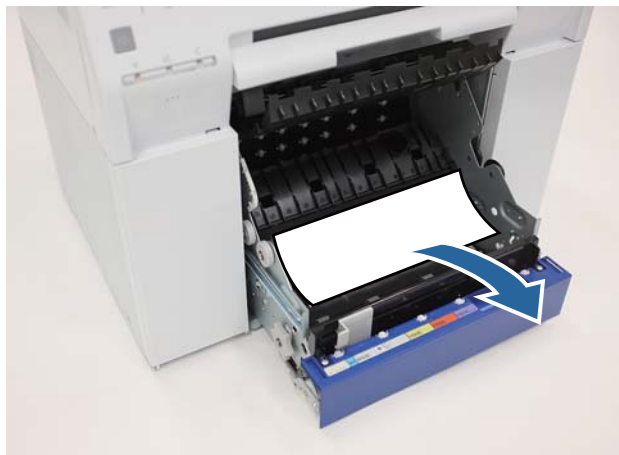

11

Substitua as placas frontal e posterior.

Substitua primeiro a placa frontal.

Resolução de Problemas

Pressione para baixo até ouvir o clique que assinala o encaixe correcto.

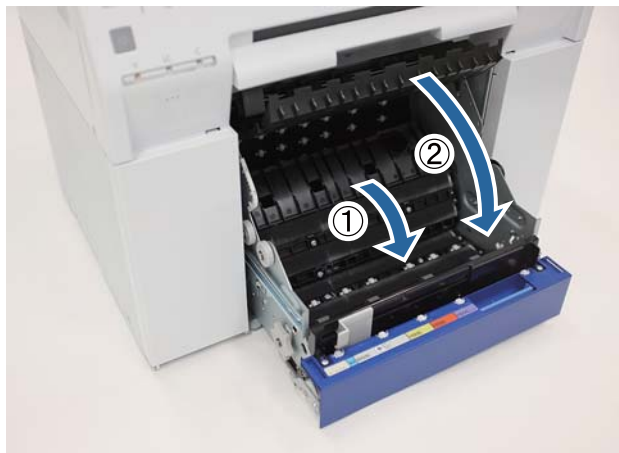

12 Volte a carregar o papel.

Consulte a secção seguinte para mais detalhes sobre o carregamento do papel.

 [“Substituição de papel” na página 24](#)

13 Se persistir uma mensagem de erro no ecrã do computador Windows, clique em **OK** para encerrar o ecrã.

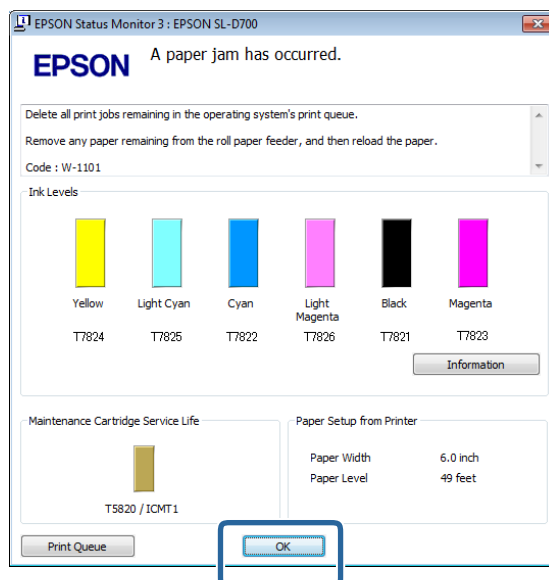

Resolução de Problemas

- 14** Verifique se a luz de ! apaga e se a luz de ⏻ acende.



Esta acção conclui esta secção.

Papel encravado no alimentador interno

Mensagem de erro W-1102 – Quando for apresentada a mensagem "Open the rear cover and the top cover, remove any paper remaining, and then reload the paper. (Abra a tampa posterior e a tampa superior, retire qualquer papel ainda existente e volte a colocar o papel.)", siga os passos indicados abaixo.

Se, apesar de ter resolvido um encravamento de papel no alimentador do papel em rolo, o erro persistir, ou se não conseguir retirar o alimentador do papel em rolo, pode existir um encravamento no interior da impressora.

**Importante:**

Se não conseguir aceder às partes superior e posterior da impressora, contacte o revendedor.

1

Elimine todos os trabalhos da Fila de impressão.

 [“Eliminar trabalhos de impressão” na página 80](#)

2

Remova a caixa de desperdícios de papel.

Puxe para a frente a secção superior e, de seguida, levante a secção inferior.



Resolução de Problemas

- 3** Aperte a alavanca de bloqueio na parte posterior para libertar o bloqueio e abra a tampa posterior.

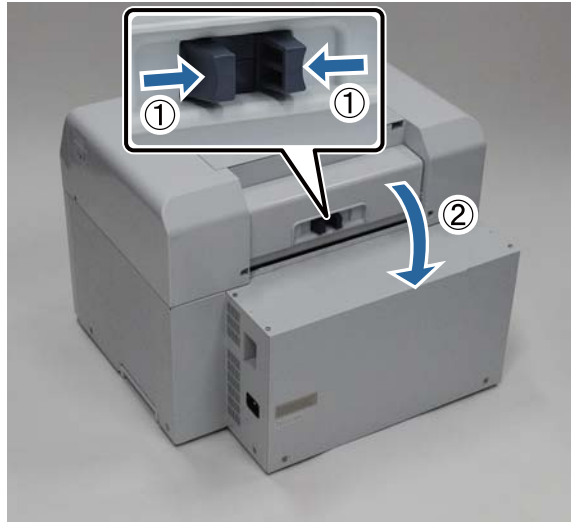

- 4** Abra a tampa superior.
Verifique em que ponto é que se deu o encravamento.



Resolução de Problemas

- 5** Se foi ejectada uma grande quantidade de papel pela parte frontal da impressora, corte o papel à frente do encravamento com uma tesoura.



- 6** Retire lentamente o restante papel encravado no interior da impressora.

Caso tenha retirado o papel, avance para o passo 8.

Se o papel estiver por baixo da cabeça de impressão e não puder ser removido facilmente, avance para o passo seguinte.

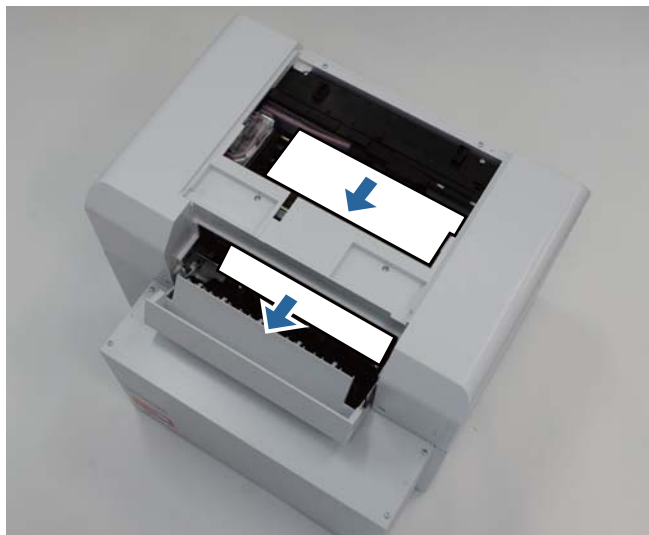

- 7** Mova manualmente a Unidade da cabeça de impressão e remova o papel pela parte posterior.

Se o papel estiver à direita, mova a unidade da cabeça de impressão para a esquerda.

Resolução de Problemas

Se o papel estiver à esquerda, mova a unidade da cabeça de impressão para a direita.

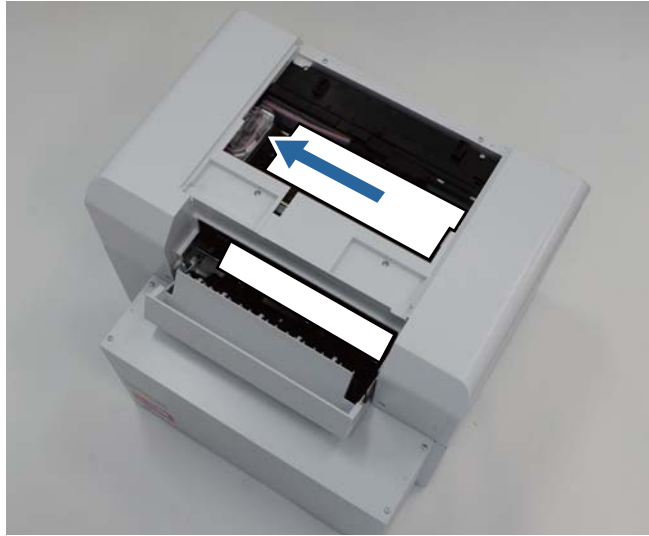

! **Importante:**

- ❑ Se não conseguir mover a unidade da cabeça de impressão, não tente deslocá-la à força e contacte os serviços de assistência. Caso contrário, a unidade da cabeça de impressão pode ser danificada.
- ❑ Ao remover o papel, não toque nas áreas que absorvem a tinta. Caso contrário, o suporte do papel fica sujo, podendo igualmente sujar o verso do papel.

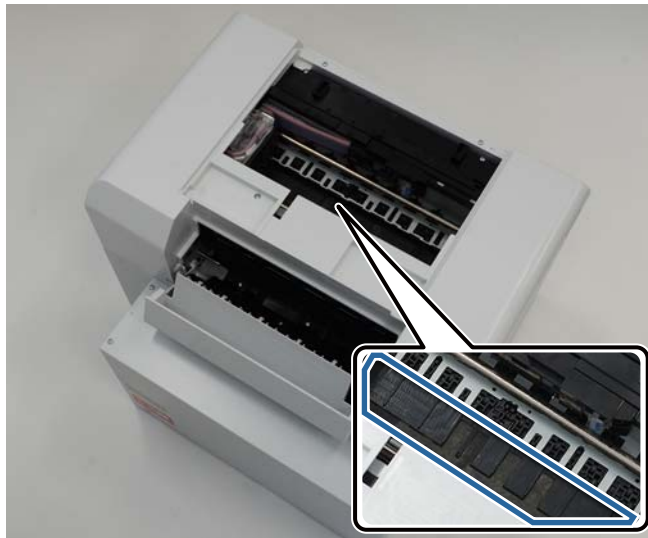

Resolução de Problemas

8 Corte o papel que removeu com uma tesoura.

Remova a secção cortada.



! **Importante:**

Após cortar o papel, não puxe o papel no interior da impressora para a secção superior. Remova o papel no interior da impressora seguindo o procedimento para remover papel em rolo.

9 Feche a tampa superior.



10 Verifique se existe papel encravado no alimentador do papel em rolo.

Execute os passos de 2 a 11 para "Papel encravado no alimentador do papel em rolo".

☞ [“Existe papel encravado no Alimentador do papel em rolo” na página 82](#)

Resolução de Problemas

- 11** Feche a tampa posterior.

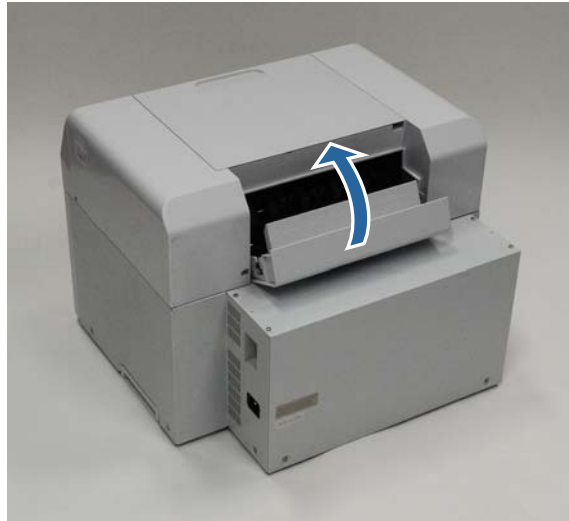

- 12** Volte a carregar o papel.

Consulte a secção seguinte para mais detalhes sobre o carregamento do papel.

 [“Substituição de papel” na página 24](#)

- 13** Se persistir uma mensagem de erro no ecrã do computador Windows, clique em **OK** para encerrar o ecrã.

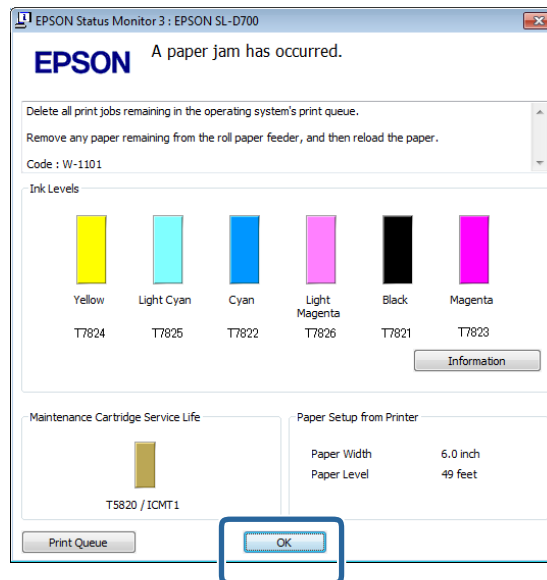

Resolução de Problemas

- 14 Verifique se a luz de ! está apagada e se a luz de ⏻ está acesa.





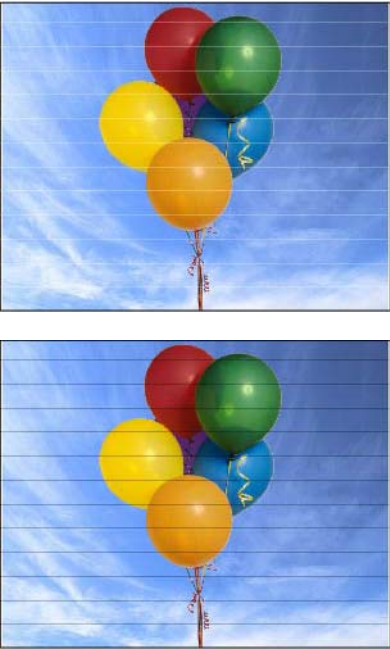

Esta acção conclui esta secção.

Resolução de Problemas

Problemas com os resultados das impressões

Causa	O que fazer
<p>Aparecem riscas nas impressões a intervalos regulares.</p> 	<p>Os jactos da unidade da cabeça de impressão estão obstruídos? Se a unidade da cabeça de impressão estiver obstruída, aparecem riscas a intervalos regulares e a qualidade de impressão diminui. Verifique o estado do jacto na Ferramenta de manutenção e experimente efectuar uma limpeza.</p> <p>Para mais detalhes sobre a Ferramenta de manutenção, consulte o "Manual de funcionamento da ferramenta de manutenção".</p> <p>☞ "Manual de funcionamento da ferramenta de manutenção" – "Head Maintenance (Manutenção da cabeça de impressão)"</p> <p>☞ "Manual de funcionamento da ferramenta de manutenção" – "Efectuar a manutenção da cabeça de impressão"</p>

Resolução de Problemas

Causa	O que fazer
<p>A qualidade da impressão é fraca, não uniforme, muito clara ou muito escura.</p>	<p>Os jactos da unidade da cabeça de impressão estão obstruídos? Se os jactos na unidade da cabeça de impressão estiverem obstruídos, alguns jactos específicos não disparam tinta e a qualidade da impressão diminui. Verifique o estado do jacto na Ferramenta de manutenção e experimente efectuar uma limpeza.</p> <p>Para mais detalhes sobre a Ferramenta de manutenção, consulte o "Manual de funcionamento da ferramenta de manutenção".</p> <p> "Manual de funcionamento da ferramenta de manutenção" – "Head Maintenance (Manutenção da cabeça de impressão)"</p> <p> "Manual de funcionamento da ferramenta de manutenção" – "Efectuar a manutenção da cabeça de impressão"</p> <p>Está a utilizar um tinteiro genuíno? A impressora está concebida para utilização com tinteiros genuínos. Se usar tinteiros não genuínos, a impressão pode apresentar manchas ou a cor da imagem impressa pode apresentar-se diferente porque a quantidade de tinta restante não foi correctamente detectada. Certifique-se de que utiliza o tinteiro correcto.</p> <p>Está a utilizar um tinteiro antigo? A qualidade de impressão diminui quando é utilizado um tinteiro antigo. Substitua o tinteiro antigo por um novo. Recomendamos o consumo de toda a tinta no tinteiro antes da data de validade impressa na embalagem (no prazo de seis meses após a instalação).</p> <p> "Substituição de Tinteiros" na página 48</p> <p>As definições na Ferramenta de manutenção e as definições no controlador da impressora correspondem ao papel carregado na impressora? Se o tipo de papel carregado e o Paper Type (Tipo de papel) definido forem diferentes, a qualidade de impressão pode diminuir. Verifique as definições.</p> <p> "Alterar as definições do papel" na página 38</p> <p>Comparou o resultado da impressão com a imagem no visor do monitor? Uma vez que os monitores e as impressoras reproduzem as cores de forma diferente, as cores impressas podem nem sempre corresponder exactamente às apresentadas no ecrã.</p>
<p>A face impressa está manchada.</p>	<p>O papel é muito grosso ou muito fino? Verifique se o papel é compatível com esta impressora.</p> <p> "Especificações da impressora" na página 100</p>
<p>O papel está enrugado.</p>	<p>Está a usar a impressora à temperatura ambiente normal? Papéis especiais devem ser utilizados à temperatura ambiente (temperatura: 15 a 25 °C, humidade: 40 a 60%). Para mais informação sobre o papel, como papel fino de outros fabricantes que necessite de manuseamento especial, consulte a documentação fornecida com o papel</p>

Problemas ao cortar o papel

Causa	O que fazer
<p>O corte está torto, a extremidade cortada está desgastada ou revirada ou o revestimento está estalado.</p>	<p>É necessário substituir o cortador. Contacte os serviços de assistência para solicitar a substituição do cortador.</p>

Resolução de Problemas



Quando não é possível solucionar um problema

Se não conseguir solucionar um problema mesmo após implementar as medidas descritas na secção de "Resolução de problemas", contacte os serviços de assistência.

Anexo

Consumíveis e itens opcionais

Os produtos consumíveis e os itens opcionais que se seguem estão disponíveis para utilização com a impressora. (A partir de Dezembro de 2013)

Nome do produto		Número do produto	Explicação
TINTEIRO	Black (Preto)	T7821	Esta impressora está concebida para utilização com tinteiros genuínos. Se utilizar tinteiros não genuínos, os resultados de impressão podem apresentar-se esbatidos ou a quantidade de tinta restante pode não ser detectada normalmente.  "Substituição de Tinteiros" na página 48
	Cyan (Ciano)	T7822	
	Magenta	T7823	
	Yellow (Amarelo)	T7824	
	Light Cyan (Ciano claro)	T7825	
	Light Magenta (Magenta claro)	T7826	
TINTEIRO DE MANUTENÇÃO		T5820	Absorve a tinta consumida durante a limpeza das cabeças.  "Substituição do Tinteiro de manutenção" na página 56
Unidade de eixo para SL-D700		C12C811421	Idêntico à unidade de eixo fornecida com a impressora. Remova a película antes da utilização.
PAPER CASE		C12C890861	Uma caixa para armazenar papel, impedindo que se danifique.  "Notas acerca do armazenamento" na página 20
TABULEIRO DE IMPRESSÃO		C12C891171	Um tabuleiro para recolher impressões com menos de 102 mm de comprimento.
TABULEIRO DE IMPRESSÃO DE GRANDE DIMENSÃO		C12C891181	Um tabuleiro para recolher impressões de comprimento entre 102,1 e 305 mm.

Notas acerca da deslocação da impressora

Execute as seguintes operações ao deslocar a impressora.



Atenção:

- Ao erguer a impressora, certifique-se de que assume a postura correcta.
- Ao erguer a impressora, segure-a nas áreas indicadas no manual. A impressora pode cair se a erguer segurando em outras áreas, para além de correr o risco de entalar os dedos e causar ferimentos.

Anexo

Coloque as mãos nos pontos indicados na imagem e levante.



! Importante:

- Segure apenas a área necessária. Caso contrário, pode avariar.
- Desloque a impressora com tinteiros instalados. Não remova os tinteiros, caso contrário, os jactos podem obstruir e impossibilitar a impressão, ou pode ocorrer derramamento de tinta.
- Ao deslocar a impressora, não a incline. Pode derramar tinta.

Preparação para a deslocação

Antes de deslocar a impressora, realize os seguintes preparativos.

- Desligue a impressora e remova todos os cabos.
- Remova todos os tabuleiros, caso estejam instalados.
- Remova todo o papel.

Após a deslocação

Após a deslocação e antes da utilização, certifique-se de que as cabeças de impressão não estão obstruídas.

📖 "Manual de funcionamento da ferramenta de manutenção"

Especificações da impressora

Especificações básicas	
Método de impressão	Jacto de tinta a pedido

Anexo

Especificações básicas	
Configuração dos injectores	180 jactos para cada cor
Direcção da impressão	Impressão bidireccional
Resolução mais alta	1440 x 720 dpi
Método de alimentação do papel	Alimentação por fricção
Interface	Especificação Universal Serial Bus versão 2.0

Especificações eléctricas		
Tensão nominal	CA 100 a 120V	CA 220 a 240V
Intervalo de frequência	50/60 Hz	50/60 Hz
Corrente nominal	3.0 A	1,5 A
Consumo de energia	Funcionamento: Aproximadamente 120W Modo de suspensão: Aproximadamente 6W Desligado: Menos de 0,5 W	Funcionamento: Aproximadamente 120W Modo de suspensão: Aproximadamente 6W Desligado: Menos de 0,5 W

Especificações do alimentador do papel	
Tamanho do rolo do papel	Alimentador do papel em rolo (diâmetro de 3 polegadas): Diâmetro exterior inferior a 170 mm/ Pode ser carregado um
Comprimento do papel	de 89 a 1000 mm
Largura do papel	102 mm (4 pol.), 127 mm (5 pol.), 152 mm (6 pol.), 203 mm (8 pol.), 210 mm (A4)

Especificações da tinta	
Tipo	Tinteiros
Tipo de tinta	Tinta à base de água de seis cores
Data de validade	Três anos após data de fabrico
Temperatura de armazenamento	Na embalagem: -20 a 40 °C (no prazo de um mês a 40 °C) Instalado na impressora: -20 a 40 °C (no prazo de um mês a 40 °C) No transporte: -20 a 60 °C (no prazo de um mês a 40 °C, em 72 horas a 60 °C)
Capacidade	200 ml
Dimensões do tinteiro	25 (L) x 200 (P) x 100 (A) mm

Anexo

**Importante:**

- ❑ A tinta congela se ficar exposta a temperaturas inferiores a -15 °C durante um período prolongado. Se a tinta congelar, deixe-a à temperatura ambiente (25 °C) durante pelo menos quatro horas até descongelar (sem condensação).
- ❑ Não desmonte nem recarregue a tinta dos tinteiros.

Tinteiro de manutenção Especificações

Tipo	Tinteiro de manutenção para desperdícios de tinta.
Número de depósitos de manutenção instalados	1
Condições ambientais	Na embalagem: -20 a 40 °C (temperatura), 20 a 85% (humidade) Instalado na impressora: Em conformidade com as especificações gerais abaixo. No transporte: -20 a 60 °C (temperatura) 5 a 85% (humidade) (no prazo de um mês a 40 °C, em 120 horas a 60 °C)
Dimensões do tinteiro	78.8 (L) x 254.5 (P) x 38.5 (A) mm

Especificações gerais

Temperatura	Em funcionamento: 10 a 35 °C Armazenamento (antes de remover da embalagem): -20 a 60 °C (no prazo de 120 horas a 60 °C, num mês a 40 °C) Armazenamento (após remover da embalagem): -20 a 40 °C (no prazo de um mês a 40 °C)
Humidade	Em funcionamento: 20 a 80% (sem condensação) Armazenamento (antes da remoção da embalagem): 5 a 85% (sem condensação) Armazenamento (após a remoção da embalagem): 5 a 85% (sem condensação)
Peso	Aprox. 23 kg (apenas impressora)
Dimensões	460 (L) x 430 (P) x 354 (A) mm "Espaço necessário" na página 103

Normas e certificações

Segurança	UL 60950-1	
	CAN/CSA N.º 60950-1	
	Directiva de baixa tensão 2006/95/EC	EN 60950-1

Anexo

CEM	FCC Artigo 15º Subsecção B Classe A	
	CAN/CSA-CEI/IEC CISPR 22 Classe A	
	AS/NZS CISPR 22 Classe A	
	Directiva CEM 2004/108/CE	EN 55022 Classe A
		EN 55024
		EN 61000-3-2
		EN 61000-3-3

**Aviso:**

Este é um produto de Classe A. Num ambiente doméstico, este produto pode causar interferência por radiofrequência, neste caso o utilizador pode ter de tomar as medidas adequadas.

Espaço necessário

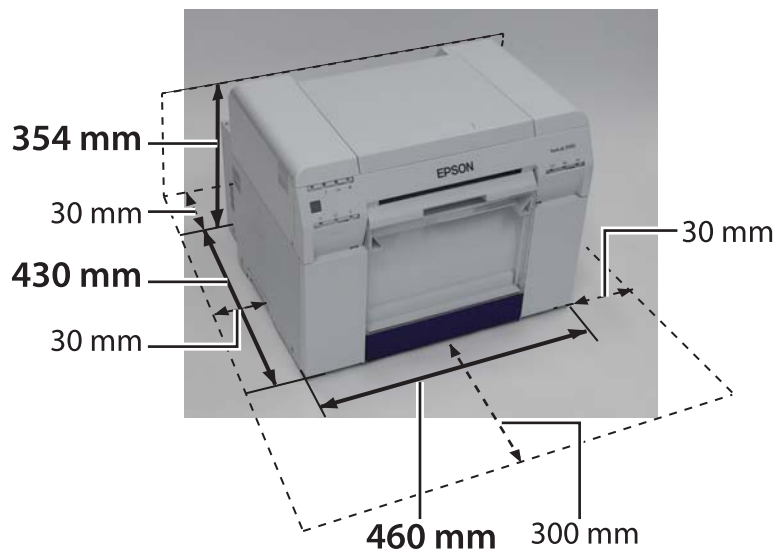

Notas

- ❑ É estritamente proibida a reprodução não autorizada do todo ou de parte deste manual.
- ❑ O conteúdo deste manual está sujeito a alterações sem aviso prévio.
- ❑ Contacte-nos se tiver quaisquer questões, se encontrar um erro, uma descrição em falta ou outras falhas no conteúdo deste manual.
- ❑ Independentemente do ponto anterior, não nos responsabilizamos em circunstância alguma por danos ou perdas que resultem do funcionamento deste produto.
- ❑ Não nos responsabilizamos em circunstância alguma por danos ou perdas resultantes do funcionamento deste produto que não obedeça ao descrito neste manual, da utilização indevida do produto ou de reparações ou modificações feitas por terceiros que não a nossa empresa ou os nossos fornecedores.
- ❑ Não aceitamos responsabilidade por quaisquer problemas resultantes da utilização de produtos opcionais ou consumíveis que não sejam os nossos produtos genuínos ou os produtos por nós recomendados, mesmo que tais problemas ocorram durante o período da garantia. Neste caso, as reparações necessárias serão efectuadas mediante pagamento.

Declaração de conformidade FCC

Para utilizadores dos Estados Unidos da América

Este equipamento foi testado e está em conformidade com os limites estipulados para um dispositivo digital de Classe A, segundo o Artigo 15º das Regras da FCC. Estes limites foram concebidos para proporcionar uma protecção razoável contra interferências prejudiciais quando o equipamento é utilizado numa instalação comercial. Este equipamento gera, utiliza e pode emitir energia de radiofrequência e, se não for instalado e utilizado de acordo com o manual de instruções, pode interferir prejudicialmente com as comunicações via rádio. A utilização deste equipamento numa área residencial pode provocar uma interferência prejudicial devendo, neste caso, o utilizador corrigir a interferência decorrendo os custos por sua conta.

Este dispositivo está em conformidade com a Parte 15 das Regras da FCC. O funcionamento está sujeito às duas condições que se seguem:

(1) este dispositivo não pode provocar interferências prejudiciais, e

(2) é forçoso que este dispositivo aceite qualquer interferência recebida, incluindo interferência que pode estar na origem de funcionamento indesejado.

AVISO

A ligação de um cabo de interface de equipamento não blindado a este equipamento invalida a certificação FCC atribuída ao mesmo e pode provocar níveis de interferência que excedam os limites estabelecidos pela FCC para este equipamento. É responsabilidade do utilizador adquirir e utilizar com este dispositivo um cabo de interface de equipamento blindado. Se este equipamento possuir mais do que um conector de interface, não deixe cabos ligados às interfaces que não forem utilizadas. Quaisquer alterações ou modificações não aprovadas expressamente pelo fabricante podem anular a autoridade do utilizador na utilização deste equipamento.

Para utilizadores do Canadá

Este aparelho digital de Classe A está em conformidade com a norma canadiana ICES-0003.

Este aparelho é de classe A está em conformidade com a à norma canadiana NMB-003.

Apenas para utilizadores europeus

A etiqueta com o caixote do lixo com uma cruz por cima afixada no produto indica que o mesmo não deve ser eliminado juntamente com o lixo doméstico. Para evitar as possíveis consequências prejudiciais para o ambiente ou saúde humana este produto deve ser separado dos outros detritos para que possa ser reciclado de forma ambientalmente segura. Para mais informações sobre os locais de recolha disponíveis, contacte as entidades locais ou o vendedor onde adquiriu o seu produto.

Esta informação aplica-se apenas a utilizadores da União Europeia, de acordo com a Directiva 2002/96/CE DO PARLAMENTO EUROPEU E DO CONSELHO DE 27 de Janeiro de 2003 relativamente a resíduos de equipamentos eléctricos e electrónicos (REEE) e à legislação transposta e implementada nas várias legislações nacionais.

Nos restantes países, os utilizadores devem contactar as entidades locais para obterem mais informações sobre a possibilidade de reciclagem do produto.



Indicação do fabricante e do importador em conformidade com os requisitos da directiva 2011/65/EU (RoHS)

Fabricante: SEIKO EPSON CORPORATION

Endereço: 3-5, Owa 3-chome, Suwa-shi, Nagano-ken 392-8502 Japan

Telefone: 81-266-52-3131

Importador: EPSON EUROPE B.V.

Endereço: Azië building, Atlas ArenA, Hoogoorddreef 5, 1101 BA Amsterdam Zuidoost The Netherlands

Telefone: 31-20-314-5000

Apenas para utilizadores turcos

AEEE Yönetmeliğine Uygundur.

Apenas para utilizadores ucranianos

Обладнання відповідає вимогам Технічного регламенту обмеження використання деяких небезпечних речовин в електричному та електронному обладнанні.

Onde obter ajuda

Web Site de assistência técnica

O web site de assistência técnica da Epson oferece ajuda para a resolução de problemas que não podem ser resolvidos usando a secção de resolução de problemas na documentação do produto. Se tiver um navegador Web e ligação à Internet, pode aceder ao site através do endereço:

<http://support.epson.net/>

Para obter os controladores mais recentes, para aceder às perguntas frequentes, para obter os manuais ou outro material transferível, use o seguinte endereço:

<http://www.epson.com>

Depois escolha a secção de assistência técnica no seu Web site local da Epson.

Contactar a assistência técnica da Epson

Antes de contactar a Epson

Se o seu produto Epson não estiver a funcionar correctamente e não conseguir resolver o problema usando a informação para resolução de problemas da documentação do produto, contacte o serviço de assistência técnica da Epson para obter ajuda. Se a lista apresentada abaixo não incluir quaisquer contactos para obtenção de assistência técnica da Epson na sua área, contacte a loja onde comprou o produto.

A equipa de assistência técnica da Epson poderá ajudar muito mais rapidamente se tiver na sua posse a informação seguinte:

- Número de série do produto
(O número de série encontra-se geralmente na traseira do produto.)
- Modelo do produto
- Versão do software do produto
(Clique no botão Sobre, Informação da versão ou semelhante, existente no software do produto.)
- Marca e modelo do seu computador
- Nome e versão do seu sistema operativo
- Nomes e versões das aplicações que normalmente usa com o produto

Onde obter ajuda

Ajuda para os utilizadores na América do Norte

A Epson oferece os serviços de assistência técnica listados em baixo.

Assistência através da Internet

Visite o Web site de assistência da Epson em <http://epson.com/support> e seleccione o seu produto para ver a lista de soluções para problemas comuns. Aqui pode transferir controladores e documentação, ler as perguntas frequentes e os conselhos para resolução de problemas, alternativamente pode enviar as suas questões por e-mail para a Epson.

Falar com um técnico

Telefone: (562) 276-1300 (E.U.A.), ou (905) 709-9475 (Canadá), das 6 às 18, Hora do Pacífico, de Segunda a Sexta. O horário do serviço de assistência está sujeito a alterações sem aviso prévio. Podem aplicar-se tarifas de longa distância.

Antes de contactar a assistência técnica da Epson, tenha a seguinte informação preparada:

- Nome do produto
- Número de série do produto
- Prova de compra (recibo da loja) e data de compra
- Configuração do computador
- Descrição do problema

Nota:

Para ajuda sobre a utilização de qualquer outro software instalado no seu sistema consulte a documentação respectiva para obter mais informação.

Aquisição de consumíveis e acessórios

Pode adquirir tinteiros, cartuchos de fita, papel e outros acessórios Epson genuínos num qualquer revendedor Epson autorizado. Para mais informação sobre o revendedor Epson mais próximo de si, telefone para o número 800-GO-EPSON (800-463-7766). Pode também comprar produtos online no site <http://www.epsonstore.com> (para clientes dos E.U.A.) ou <http://www.epson.ca> (para clientes do Canadá).

Ajuda para os utilizadores na Europa

Consulte o seu **Certificado de garantia pan-europeu** para mais informação sobre como contactar a assistência técnica da Epson.

Ajuda para os utilizadores de Taiwan

Contactos para obtenção de informação, assistência e serviços:

Internet (<http://www.epson.com.tw>)

Estão disponíveis informações sobre especificações dos produtos, controladores para transferência e serviço de informação sobre os produtos.

Linha de apoio Epson (Telefone: +0800212873)

A nossa equipa da linha de apoio pode ajudar nas seguintes áreas por telefone:

- Questões sobre vendas e pedidos de informação sobre os produtos
- Questões relacionadas com o uso dos produtos e resolução de problemas
- Questões relacionadas com a assistência técnica e a garantia

Centro de assistência técnica:

Número de telefone	Número de fax	Endereço
02-23416969	02-23417070	No.20, Beiping E. Rd., Zhongzheng Dist., Taipei City 100, Taiwan
02-27491234	02-27495955	1F., No.16, Sec. 5, Nan-jing E. Rd., Songshan Dist., Taipei City 105, Taiwan
02-32340688	02-32345299	No.1, Ln. 359, Sec. 2, Zhongshan Rd., Zhonghe City, Taipei County 235, Taiwan

Onde obter ajuda

Número de telefone	Número de fax	Endereço
039-605007	039-600969	No.342-1, Guangrong Rd., Luodong Township, Yilan County 265, Taiwan
038-312966	038-312977	No.87, Guolian 2nd Rd., Hualien City, Hualien County 970, Taiwan
03-2810606	03-2810707	No.413, Huannan Rd., Pingzhen City, Taoyuan County 324, Taiwan
03-5325077	03-5320092	1F., No.9, Ln. 379, Sec. 1, Jingguo Rd., North Dist., Hsinchu City 300, Taiwan
04-23291388	04-23291338	3F., No.510, Yingcai Rd., West Dist., Taichung City 403, Taiwan
04-23805000	04-23806000	No.530, Sec. 4, Henan Rd., Nantun Dist., Taichung City 408, Taiwan
05-2784222	05-2784555	No.463, Zhongxiao Rd., East Dist., Chiayi City 600, Taiwan
06-2221666	06-2112555	No.141, Gongyuan N. Rd., North Dist., Tainan City 704, Taiwan
07-5520918	07-5540926	1F., No.337, Minghua Rd., Gushan Dist., Kaohsiung City 804, Taiwan
07-3222445	07-3218085	No.51, Shandong St., Sanmin Dist., Kaohsiung City 807, Taiwan
08-7344771	08-7344802	1F., No.113, Shengli Rd., Pingtung City, Pingtung County 900, Taiwan

Ajuda para os utilizadores na Austrália

A Epson Australia deseja fornecer-lhe um excelente serviço de apoio ao cliente. Para além da documentação relativa ao produto, pode também obter mais informação junto das seguintes fontes:

Loja onde comprou o produto

Não se esqueça de que a loja onde comprou o produto pode ajudar a identificar e a resolver problemas. Este deve ser sempre o primeiro ponto de contacto para a resolução de problemas; muito frequentemente a loja pode resolver o problema de forma rápida e fácil bem como aconselhar quanto ao passo seguinte.

URL de Internet

<http://www.epson.com.au>

Aceda à página web da Epson Australia. Vale a pena navegar por este site regularmente! O site inclui uma zona para transferência de controladores, pontos de contacto da Epson, informação sobre novos produtos e assistência técnica (e-mail).

Linha de apoio Epson

A linha de apoio Epson é um serviço que é fornecido como última etapa na resolução de problemas e garante que os nossos utilizadores obtêm o aconselhamento de que necessitam. Os operadores da linha de apoio podem ajudar com a instalação, configuração e funcionamento do seu produto Epson. A nossa equipa de pré-vendas fornece documentação sobre os novos produtos Epson e informação sobre a loja ou técnico mais perto de si. Todo o tipo de perguntas podem obter aqui resposta.

Números da linha de apoio:

Telefone: 1300 361 054

Fax: (02) 8899 3789

Recomendamos-lhe que tenha toda a informação relevante consigo quando telefonar. Quanto mais informação tiver, mais rapidamente o problema será resolvido. Esta informação inclui a documentação do seu produto Epson, tipo de computador, sistema operativo, programas instalados e qualquer outra informação que julgue necessária.

Ajuda para os utilizadores de Singapura

Contactos da Epson Singapore para obtenção de informação, assistência e serviços:

Onde obter ajuda

World Wide Web**(<http://www.epson.com.sg>)**

Estão disponíveis informações sobre especificações dos produtos, controladores para transferência, perguntas frequentes, vendas e serviço de assistência técnica por e-mail.

**Linha de apoio Epson
(Telefone: (65) 6586 3111)**

A nossa equipa da linha de apoio pode ajudar nas seguintes áreas por telefone:

- Questões sobre vendas e pedidos de informação sobre os produtos
- Questões relacionadas com o uso dos produtos e resolução de problemas
- Questões relacionadas com a assistência técnica e a garantia

Ajuda para os utilizadores da Tailândia

Contactos para obtenção de informação, assistência e serviços:

World Wide Web**(<http://www.epson.co.th>)**

Estão disponíveis informações sobre especificações dos produtos, controladores para transferência, perguntas frequentes e contacto por e-mail.

**Linha de apoio técnico Epson
(Telefone: (66)2685-9899)**

A nossa equipa da linha de apoio técnico pode ajudar nas seguintes áreas por telefone:

- Questões sobre vendas e pedidos de informação sobre os produtos
- Questões relacionadas com o uso dos produtos e resolução de problemas
- Questões relacionadas com a assistência técnica e a garantia

Ajuda para os utilizadores do Vietname

Contactos para obtenção de informação, assistência e serviços:

Linha de apoio técnico Ep-84-8-823-9239
son (Telefone):

Centro de assistência: 80 Truong Dinh Street, District 1, Hochiminh City
Vietname

Ajuda para os utilizadores da Indonésia

Contactos para obtenção de informação, assistência e serviços:

World Wide Web**(<http://www.epson.co.id>)**

- Estão disponíveis informações sobre especificações dos produtos, controladores para transferência,
- perguntas frequentes, vendas e possibilidade de envio de questões por e-mail

Linha de apoio técnico Epson

- Questões sobre vendas e pedidos de informação sobre os produtos
- Assistência técnica

Telefone (62) 21-572 4350

Fax (62) 21-572 4357

Centro de assistência Epson

Jacarta Mangga Dua Mall 3rd floor No 3A/B
Jl. Arteri Mangga Dua,
Jacarta

Tel/Fax: (62) 21-62301104

Onde obter ajuda

Bandung	Lippo Center 8th floor Jl. Gatot Subroto No.2 Bandung Tel/Fax: (62) 22-7303766
Surabaya	Hitech Mall It IIB No. 12 Jl. Kusuma Bangsa 116 – 118 Surabaya Telefone: (62) 31-5355035 Fax: (62)31-5477837
Yogyakarta	Hotel Natour Garuda Jl. Malioboro No. 60 Yogyakarta Telefone: (62) 274-565478
Medan	Wisma HSBC 4th floor Jl. Diponegoro No. 11 Medan Tel/Fax: (62) 61-4516173
Makassar	MTC Karebosi Lt. III Kav. P7-8 Jl. Ahmad Yani No.49 Makassar Telefone: (62)411-350147/411-350148

Ajuda para os utilizadores de Hong Kong

Para obtenção de assistência técnica e de outros serviços pós-venda, os utilizadores podem contactar a Epson Hong Kong Limited.

Página na Internet

A Epson Hong Kong criou uma página web local em Chinês e em Inglês onde os utilizadores podem encontrar a seguinte informação:

- Informações sobre os produtos
- Respostas a perguntas frequentes
- Últimas versões dos controladores para os produtos Epson

Os utilizadores podem aceder à página web em:

<http://www.epson.com.hk>

Linha de apoio técnico

A nossa equipa de assistência técnica pode ser contactada através dos seguintes números de telefone e fax:

Telefone: (852) 2827-8911

Fax: (852) 2827-4383

Ajuda para os utilizadores da Malásia

Contactos para obtenção de informação, assistência e serviços:

World Wide Web

(<http://www.epson.com.my>)

- Estão disponíveis informações sobre especificações dos produtos, controladores para transferência,
- perguntas frequentes, vendas e possibilidade de envio de questões por e-mail

Epson Trading (M) Sdn. Bhd.

Sede.

Telefone: 603-56288288

Fax: 603-56288388/399

Linha de apoio Epson

- Questões sobre vendas e informação sobre os produtos (Linha de informações)

Telefone: 603-56288222

Onde obter ajuda

- ❑ Para inquéritos sobre os serviços de reparação e a garantia, uso dos produtos e assistência técnica (Linha técnica)

Telefone: 603-56288333

Ajuda para os utilizadores da Índia

Contactos para obtenção de informação, assistência e serviços:

World Wide Web (<http://www.epson.co.in>)

Estão disponíveis informações sobre especificações dos produtos, controladores para transferência e serviço de informação sobre os produtos.

Sede da Epson na Índia - Bangalore

Telefone: 080-30515000

Fax: 30515005

Escritórios regionais da Epson na Índia:

Localização	Número de telefone	Número de fax
Mumbai	022-28261515 / 16/17	022-28257287
Deli	011-30615000	011-30615005
Chennai	044-30277500	044-30277575
Kolkata	033-22831589 / 90	033-22831591
Hyderabad	040-66331738/ 39	040-66328633
Cochin	0484-2357950	0484-2357950
Coimbatore	0422-2380002	N/D
Pune	020-30286000 / 30286001 / 30286002	020-30286000
Ahmedabad	079-26407176 / 77	079-26407347

Linha de apoio técnico

Para assistência técnica, informação sobre produtos ou para encomendar tinteiros - 18004250011 (9 - 21) - linha gratuita.

Para assistência técnica (CDMA e utilizadores móveis) - 3900 1600 (9 - 18) Indicativo local STD

Ajuda para os utilizadores nas Filipinas

Para obtenção de assistência técnica e de outros serviços pós-venda, os utilizadores podem contactar a Epson Philippines Corporation usando os números de telefone, de fax e os endereços de e-mail seguintes:

Linha digital: (63-2) 706 2609

Fax: (63-2) 706 2665

Linha directa (63-2) 706 2625
para apoio técnico:

E-mail: epchelpdesk@epc.epson.com.ph

World Wide Web (<http://www.epson.com.ph>)

Estão disponíveis informações sobre especificações dos produtos, controladores para transferência, perguntas frequentes e contacto por e-mail.

Número gratuito. 1800-1069-EPSON(37766)

A nossa equipa da linha de apoio técnico pode ajudar nas seguintes áreas por telefone:

- ❑ Questões sobre vendas e pedidos de informação sobre os produtos
- ❑ Questões relacionadas com o uso dos produtos e resolução de problemas
- ❑ Questões relacionadas com a assistência técnica e a garantia