

# SC-P800 Series

# Руководство пользователя

---

---

## Авторские права и торговые марки

Никакую часть данного документа нельзя воспроизводить, хранить в поисковых системах или передавать в любой форме и любыми способами (электронными, механическими, путем копирования, записи или иными) без предварительного письменного разрешения Seiko Epson Corporation. Информация, содержащаяся в документе, предназначена исключительно для использования с данным устройством Epson. Epson не несет ответственности за применение сведений, содержащихся в этом документе, к другим устройствам.

Компания Seiko Epson Corporation и ее филиалы не несут ответственности перед покупателями данного продукта или третьими сторонами за понесенные ими повреждения, потери, сборы или затраты, вызванные несчастными случаями, неправильным использованием продукта, недозволенной модификацией, ремонтом или изменением продукта и невозможностью (исключая США) строгого соблюдения разработанных Seiko Epson Corporation инструкций по работе и обслуживанию.

Seiko Epson Corporation не несет ответственности за любые повреждения или проблемы, возникшие из-за использования любых функций или расходных материалов, не являющихся оригинальными продуктами Epson (Epson Original Products) или продуктами, одобренными Epson (Epson Approved Products).

Seiko Epson Corporation не несет ответственности за любые повреждения, возникшие из-за электромагнитных наводок, вызванных использованием любых интерфейсных кабелей, не являющихся продуктами, одобренными Seiko Epson Corporation (Epson Approved Products).

EPSON, EPSON EXCEED YOUR VISION, EXCEED YOUR VISION, UltraChrome и их логотипы — зарегистрированные торговые марки или торговые марки Seiko Epson.

Microsoft®, Windows® и Windows Vista® — зарегистрированные торговые марки Microsoft Corporation.

Apple®, Macintosh®, Mac OS®, OS X®, iPad®, iPhone®, iPod touch®, iTunes® и ColorSync® — торговые марки Apple Inc., зарегистрированные в США и других странах.

AirPrint и логотип AirPrint — торговые марки Apple Inc.

Android™ и Google Cloud Print™ — торговые марки Google Inc.

Wi-Fi® и Wi-Fi Alliance® — торговые марки Wi-Fi Alliance. Wi-Fi Direct™ и WPA2™ — торговые марки Wi-Fi Alliance.

Intel® — зарегистрированная торговая марка Intel Corporation.

PowerPC® — зарегистрированная торговая марка International Business Machines Corporation.

Adobe®, Photoshop®, Lightroom® и Adobe® RGB — зарегистрированные торговые марки Adobe Systems Incorporated.

*Общее примечание: прочие названия продуктов упоминаются в документе только для идентификации и могут являться торговыми марками соответствующих владельцев. Epson отрицает владение любыми правами на эти марки.*

Авторские права © 2014, Seiko Epson Corporation. Все права защищены.



## Содержание

### Авторские права и торговые марки

### Введение

Важные инструкции по безопасности. . . . .	6
Выбор места для установки. . . . .	6
При установке устройства. . . . .	6
При работе с устройством. . . . .	7
Работа с принтером при беспроводном подключении. . . . .	7
При работе с чернильными картриджами . . . . .	7
Работа с ЖК-дисплеем (сенсорная панель) . . . . .	8
Значение символов. . . . .	8
Элементы устройства. . . . .	10
Лицевая часть принтера. . . . .	10
Back (Назад). . . . .	11
Панель управления. . . . .	13
Вид главного экрана. . . . .	14
О вашем принтере. . . . .	17
Реализация печати с высоким разрешением . . . . .	17
Обеспечение высокой производительности. . . . .	17
Невероятно простое использование. . . . .	17
Примечания по использованию и хранению принтера. . . . .	19
Размер необходимого пространства. . . . .	19
Примечания по работе с принтером. . . . .	19
Когда принтер не используется. . . . .	20
Обращение с чернильными картриджами . . . . .	21
Обращение с бумагой. . . . .	22
Знакомство с программным обеспечением принтера. . . . .	23
Содержание диска с ПО. . . . .	23
Сводка по драйверу принтера. . . . .	24

### Основные операции

Загрузка бумаги. . . . .	26
Доступ к экрану настройки бумаги. . . . .	27
Загрузка бумаги в автоподатчик листов. . . . .	27
Загрузка носителей для репродукций. . . . .	28
Загрузка плакатной бумаги. . . . .	31
Загрузка рулонной бумаги. . . . .	33
Обрез рулонной бумаги. . . . .	37

Извлечение рулонной бумаги. . . . .	38
Основные методы печати. . . . .	39
Печать (в Windows). . . . .	39
Печать (в Mac OS X). . . . .	40
Отмена печати (в Windows). . . . .	42
Отмена печати (в Mac OS X). . . . .	43
Отмена печати (панель управления). . . . .	43
Область печати. . . . .	44
Область печати для форматных листов. . . . .	44
Область печати на рулонной бумаге. . . . .	44
Выбор типа черных чернил. . . . .	45
Автоматическое переключение. . . . .	45
Переключение вручную. . . . .	46
Настройка параметров энергосбережения. . . . .	46

### Использование драйвера принтера(В Windows)

Доступ к экрану настроек. . . . .	48
Нажав кнопку пуска. . . . .	48
Обращение к Справке. . . . .	49
Доступ к справке кнопкой Help (Справка) . . . . .	49
Правой кнопкой щелкните по нужному элементу. . . . .	49
Настройка интерфейса драйвера принтера. . . . .	50
Сохранение группы выбранных настроек. . . . .	50
Сохранение группы настроек для носителей. . . . .	50
Настройка отображаемых элементов. . . . .	51
Общие сведения по вкладке Utility (Сервис). . . . .	53
Удаление драйвера принтера. . . . .	55

### Использование драйвера принтера(в Mac OS X)

Доступ к экрану настроек. . . . .	56
Обращение к Справке. . . . .	56
Работа с Epson Printer Utility 4. . . . .	56
Запуск Epson Printer Utility 4. . . . .	56
Функции Epson Printer Utility 4. . . . .	56
Удаление драйвера принтера. . . . .	58

### Способы печати

Автокоррекция цвета и печать фотографий (функция PhotoEnhance). . . . .	59
--	----

## Содержание

Коррекция цветов и печать. . . . .	62
Печать черно-белых фотографий. . . . .	65
Печать без полей. . . . .	68
Методы печати без полей. . . . .	68
Поддерживаемые размеры носителей для печати без полей. . . . .	70
Установка настроек печати. . . . .	70
Печать с увеличением/уменьшением. . . . .	73
Функция Fit to Page/Scale to fit paper size (Уместить на странице / Масштабировать по размеру бумаги). . . . .	74
Функция Fit to Roll Paper Width(только для Windows). . . . .	75
Пользовательские настройки масштаба. . . . .	76
Многостраничная печать. . . . .	77
Ручная двусторонняя печать(только для Windows). . . . .	79
Предостережения при выполнении двусторонней печати. . . . .	79
Установка настроек печати. . . . .	79
Печать плакатов (увеличение одной страницы до размеров нескольких листов - только для Windows). . . . .	80
Установка настроек печати. . . . .	81
Соединение отпечатков. . . . .	83
Пользовательские размеры бумаги. . . . .	85
Печать плакатов (на рулонной бумаге). . . . .	88
Layout Manager (Диспетчер макета)(только для Windows). . . . .	90
Установка настроек печати. . . . .	91
Сохранение и вызов настроек функции Layout Manager. . . . .	92
Печать с интеллектуального устройства. . . . .	93
Применение Epson iPrint. . . . .	93
Использование AirPrint. . . . .	94
 <b>Печать с использованием функции управления цветом</b>	
О функции управления цветом. . . . .	95
Настройки управления цветами при печати. . . . .	96
Установка профилей. . . . .	96
Настройка работы системы управления цветом в приложениях. . . . .	97
Настройка управления цветами из драйвера принтера. . . . .	99
Печать с использованием функции управления цветом Host ICM (в Windows) . . . . .	99

Печать с использованием функции управления цветом ColorSync (в Mac OS X) . . . . .	100
Печать с функцией управления цветом (Driver ICM)(только для Windows). . . . .	101

**Работа с панелью управления**

Меню. . . . .	103
Работа с Меню. . . . .	103
Пункты настройки экрана сведений о сети . . . . .	104
Пункты настройки в меню настроек. . . . .	104

**Обслуживание**

Тех. обслуживание печатающей головки. . . . .	109
Проверка состояния дюз. . . . .	109
Утилита Head Cleaning. . . . .	110
Регулировка печатающей головки (калибровка печатающей головки). . . . .	111
Замена расходных материалов. . . . .	112
Замена чернильных картриджей. . . . .	112
Замена картриджа для отработанных чернил. . . . .	114
Очистка принтера. . . . .	115
Очистка поверхности принтера. . . . .	115
Очистка роликов. . . . .	115
Очистка внутри принтера. . . . .	116

**Решение проблем**

Сообщения. . . . .	117
Устранение неполадок. . . . .	118
Вы не можете выполнить печать (так как принтер не работает). . . . .	118
Принтер издает звуки как при печати, но не печатает. . . . .	120
Качество печати / Результаты печати. . . . .	120
Не удается подать или вывести бумагу.. . . .	123
Бумага, подаваемая из автоподатчика, заминается в процессе печати. . . . .	124
Замятие носителей для репродукций. . . . .	125
Замятие плакатной бумаги. . . . .	126
Замятие рулонной бумаги. . . . .	127
Прочее. . . . .	128

**Приложение**

Расходные материалы и дополнительные принадлежности. . . . .	129
Поддерживаемые типы носителей. . . . .	130

## Содержание

Специальные носители Epson. . . . .	131
Типы используемой бумаги. . . . .	136
Примечания по перемещению и транспортировке принтера. . . . .	141
Подготовка к перемещению принтера. . . . .	141
Подготовка принтера к транспортировке. . . . .	141
Примечания по возобновлению работы с принтером. . . . .	143
Таблица спецификаций. . . . .	143
Соответствие стандартам и допускам. . . . .	145
Информация для потребителя. . . . .	147

**Служба поддержки**

Веб-сайт технической поддержки. . . . .	148
Обращение в службу поддержки Epson. . . . .	148
Перед обращением в Epson. . . . .	148
Служба поддержки пользователей в Северной Америке. . . . .	149
Служба поддержки пользователей в Европе. . . . .	149
Служба поддержки пользователей в Тайване. . . . .	149
Служба поддержки пользователей в Австралии. . . . .	150
Служба поддержки пользователей в Сингапуре. . . . .	151
Служба поддержки пользователей в Таиланде. . . . .	151
Служба поддержки пользователей во Вьетнаме. . . . .	152
Служба поддержки пользователей в Индонезии. . . . .	152
Служба поддержки пользователей в Гонконге. . . . .	152
Служба поддержки пользователей в Малайзии. . . . .	153
Служба поддержки пользователей в Индии . . . . .	153
Служба поддержки пользователей на Филиппинах. . . . .	154

# Введение

## Важные инструкции по безопасности

Перед началом работы с принтером прочитайте все инструкции. Также следуйте всем предупреждениям и инструкциям, которые нанесены на корпус устройства.

### Выбор места для установки

- ❑ Размещайте устройство на плоской устойчивой поверхности, площадь которой больше площади основания устройства. Устройство не будет работать правильно, если оно установлено под углом или качается.
- ❑ Не устанавливайте устройство в местах, подверженных резким изменениям температуры и влажности. Держите принтер вдали от прямых солнечных лучей, источников яркого света и тепла.
- ❑ Избегайте мест, подверженных вибрации и ударам.
- ❑ Не помещайте устройство в пыльные места.
- ❑ Устройство должно находиться рядом с электрической розеткой, от которой можно легко отсоединить шнур питания.
- ❑ При хранении и транспортировке принтера не наклоняйте его, не ставьте набок и не переворачивайте. Иначе чернила могут вылиться из картриджа.

### При установке устройства

- ❑ Не блокируйте и не закрывайте отверстия на корпусе принтера.
- ❑ Не вставляйте предметы в отверстия корпуса. Будьте осторожны, не проливайте на устройство жидкости.

- ❑ Шнур питания, прилагаемый к устройству, предназначен для использования только с этим устройством. Применение этого шнура для подключения другой аппаратуры может привести к возгоранию или поражению электрическим током.
- ❑ Подключайте все устройства к правильно заземленным розеткам электропитания. Не подключайте устройства к розеткам, от которых питаются регулярно включающиеся и выключающиеся копировальные аппараты или системы кондиционирования.
- ❑ Не подключайте устройство к розеткам, оснащенным настенными выключателями или автоматическими таймерами.
- ❑ Устанавливайте компьютер и устройство вдали от потенциальных источников помех, таких, как громкоговорители или базовые модули беспроводных телефонов.
- ❑ Используйте источник питания только того типа, который указан на наклейке принтера.
- ❑ Используйте только шнур питания, который поставляется с устройством. Применение другого шнура может привести к возгоранию или поражению электрическим током.
- ❑ Не используйте поврежденный или перетертый шнур питания.
- ❑ Шнур питания должен соответствовать стандартам безопасности региона, в котором он будет использоваться.
- ❑ Если вы используете удлинитель с устройством, убедитесь, что общая нагрузка от всех устройств, подключенных к удлинителю, не превышает максимально допустимой. Также убедитесь, что общая нагрузка от всех устройств, подключенных к удлинителю, не превышает максимально допустимую розеткой.
- ❑ Не пытайтесь самостоятельно осматривать или ремонтировать устройство.
- ❑ Отключите устройство от источника питания и обратитесь для обслуживания к квалифицированному персоналу в следующих случаях:

Шнур питания или вилка повреждены; внутрь устройства попала жидкость; устройство упало

## Введение

или поврежден корпус; устройство работает неправильно или заметно медленнее.

- ❑ Если вы намерены использовать принтер в Германии, соблюдайте следующие условия:

Для защиты от короткого замыкания и избыточного тока электросеть здания должна быть оборудована 10 или 16-амперными автоматическими выключателями.

- ❑ Если вилка повреждена, замените весь кабель или обратитесь к квалифицированному электрику. Если в вилку устанавливается предохранитель убедитесь, что вы заменили его предохранителем подходящего размера и номинала.
- ❑ При подключении данного устройства к компьютеру или другому устройству с помощью кабеля убедитесь в правильности ориентации разъемов. Каждый разъем можно подключить лишь одним способом. Если вставить разъем неправильно, можно повредить оба устройства, соединенные кабелем.

### При работе с устройством

- ❑ Не всовывайте руки внутрь устройства и не прикасайтесь к чернильным картриджам во время печати.
- ❑ Не передвигайте печатающую головку самостоятельно, этим вы можете повредить принтер.
- ❑ Всегда выключайте принтер при помощи кнопки Power (Питание) на панели управления. Если нажать на эту кнопку, индикатор Power (Питание) начнет мигать и погаснет. Не отключайте принтер от источника питания и не выключайте источник питания, пока индикатор Power (Питание) не прекратит мигать.

### Работа с принтером при беспроводном подключении

- ❑ Не используйте устройство в медицинских учреждениях или рядом с медицинским оборудованием. Радиоволны, излучаемые устройством, могут нарушить работу медицинского электрооборудования.
- ❑ Держите устройство на расстоянии как минимум 22 см от кардиостимулятора. Радиоволны, излучаемые устройством, могут нарушить работу кардиостимулятора.
- ❑ Не используйте устройство рядом с автоматически контролируемые устройствами, такими как автоматические двери или пожарная сигнализация. Радиоволны, излучаемые устройством, могут нарушить работу этих устройств, что может привести к несчастным случаям.

### При работе с чернильными картриджами

- ❑ Держите чернильные картриджи в местах, недоступных детям.
- ❑ При попадании чернил на кожу тщательно смойте их водой с мылом. При попадании чернил в глаза немедленно промойте их водой. Если после этого сохранятся неприятные ощущения или ухудшится зрение, немедленно обратитесь к врачу.
- ❑ Встряхните картридж несколько раз перед вскрытием упаковки.
- ❑ Не трясите чернильный картридж после вскрытия упаковки — чернила могут вылиться из картриджа.
- ❑ Используйте картриджи до даты, указанной на упаковке.
- ❑ Старайтесь использовать чернильный картридж в течение шести месяцев с момента распаковки.
- ❑ Не разбирайте чернильные картриджи и не пытайтесь их заправить. Это может повредить печатающую головку.



## Введение

- ❑ Не прикасайтесь к микросхеме сбоку картриджа. Это может привести к ошибкам печати.
- ❑ На микросхему чернильного картриджа записана различная информация о картридже, например объем оставшихся чернил, поэтому можно свободно доставать и заново устанавливать картридж. Учтите, что некоторое количество чернил расходуется при каждой установке картриджа, поскольку устройство автоматически проводит инициализацию картриджа.
- ❑ Если вы достаете картридж из устройства для последующего использования, обязательно примите меры для защиты области подачи чернил от пыли и грязи; храните картридж в тех же условиях, что и устройство. Клапан на отверстии для подачи чернил предназначен для удержания чернил, которые могут просочиться из картриджа, но необходимо соблюдать осторожность, чтобы не испачкать предметы, которых касается картридж. Не прикасайтесь к области подачи чернил.
- ❑ Не удаляйте и не рвите наклейку на картридже — чернила могут вылиться.
- ❑ Устанавливайте чернильный картридж сразу после его распаковки. Если вы оставите картридж без упаковки надолго, качество печати может снизиться.
- ❑ Храните чернильные картриджи наклейкой вверх. Не храните картриджи перевернутыми.
- ❑ Если содержимое ЖК-дисплея попало на руки, тщательно вымойте их водой с мылом. Если содержимое ЖК-дисплея попало в глаза, немедленно промойте их водой. Если после этого сохраняются неприятные ощущения или ухудшится зрение, немедленно обратитесь к врачу.
- ❑ При сильном воздействии внешняя крышка ЖК-дисплея может сломаться. При образовании сколов или трещин на поверхности панели обратитесь в службу поддержки; не пытайтесь самостоятельно удалить осколки.
- ❑ Аккуратно наживайте на ЖК-дисплей пальцем. Не следует с силой нажимать на ЖК-дисплей ногтями.
- ❑ Не следует работать с ЖК-дисплеем при помощи предметов с острыми краями, например, шариковой ручки, острого карандаша, стилуса и т. д.
- ❑ Конденсация внутри ЖК-дисплея из-за резких изменений температуры и влажности может привести к ухудшению эксплуатационных параметров.

## Работа с ЖК-дисплеем (сенсорная панель)

- ❑ На ЖК-дисплее могут быть небольшие яркие или темные точки. Это нормально и не означает, что ЖК-дисплей поврежден.
- ❑ Для очистки ЖК-дисплея используйте только сухую мягкую ткань. Не используйте жидкости или химические средства.

## Значение символов

 <p><b>Предупреждение</b></p>	<p>Предупреждения необходимо внимательно выполнять во избежание травм.</p>
 <p><b>Предостережение</b></p>	<p>Во избежание травм необходимо внимательно следовать всем предостережениям.</p>
 <p><b>Важные инструкции.</b></p>	<p>Важные инструкции необходимо соблюдать для предотвращения повреждений принтера.</p>



## Введение

<b><i>Примечание:</i></b>	Примечания содержат полезную или дополнительную информацию о работе с устройством.
---------------------------	--

## Элементы устройства

### Лицевая часть принтера

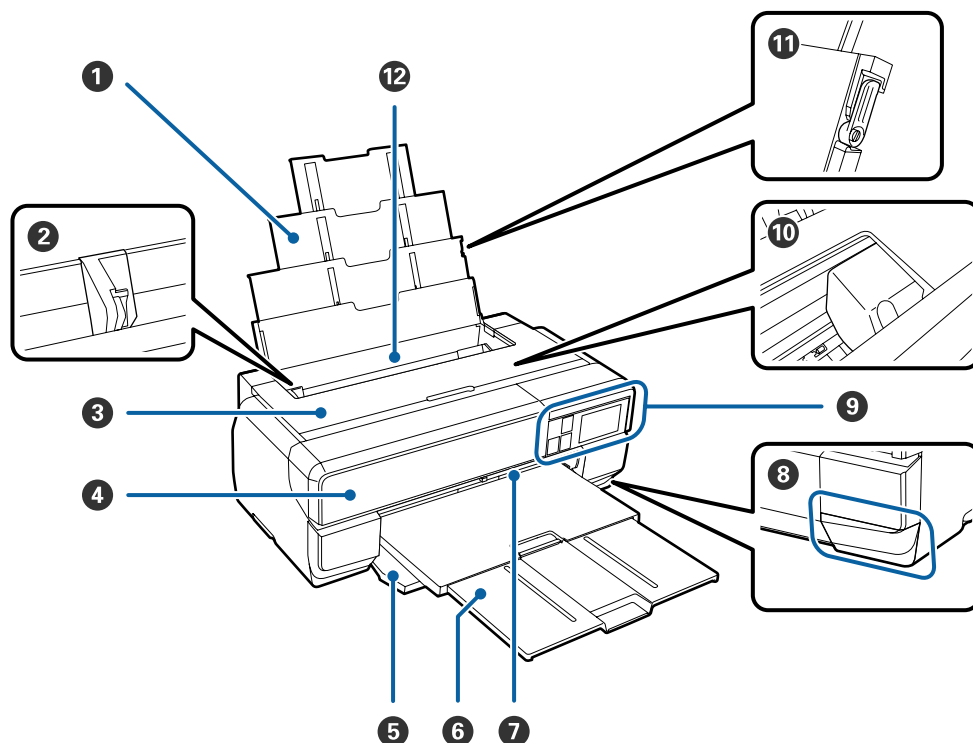

#### 1 Подставка для бумаги

Данная подставка поддерживает бумагу, не позволяя листу отклоняться вперед или назад.

#### 2 Боковая направляющая

Передвигайте данную направляющую влево или вправо в зависимости от размера загружаемой бумаги. Это предотвратит неровную подачу бумаги.

#### 3 Крышка принтера

Откройте эту крышку, чтобы произвести очистку внутренних поверхностей принтера или извлечь замявшуюся бумагу. Когда принтер используется, данная крышка обычно закрыта.

#### 4 Крышка отсека чернильных картриджей

Откройте эту крышку для установки или замены чернильных картриджей.

 [«Замена чернильных картриджей» на стр. 112](#)

#### 5 Передняя крышка

Откройте эту крышку, чтобы достать передний лоток для ручной подачи или выходной лоток.

#### 6 Приемный лоток

После печати бумага выводится в данный лоток. Выдвигайте данный лоток при использовании принтера.

#### 7 Передний лоток для ручной подачи

Надавите на центр лотка и выдвиньте его, чтобы загрузить бумагу для репродукций или плакатную бумагу.

## Введение

### 8 Крышка отсека картриджа для отработанных чернил

Откройте эту крышку, чтобы заменить картридж для отработанных чернил.

 «Замена картриджа для отработанных чернил» на стр. 114

### 9 Панель управления

 «Панель управления» на стр. 13

 «Работа с панелью управления» на стр. 103

### 10 Печатающая головка

Двигаясь влево и вправо, под высоким давлением распыляет чернила через дюзы. Не двигайте печатающую головку руками.

### 11 Боковая направляющая для бумаги

Эта направляющая используется для предупреждения перекоса простой бумаги формата А3 и больше.

 «Загрузка бумаги в автоподатчик листов» на стр. 27

### 12 Автоподатчик листов

Автоматически подает бумагу.

---

## Back (Назад)

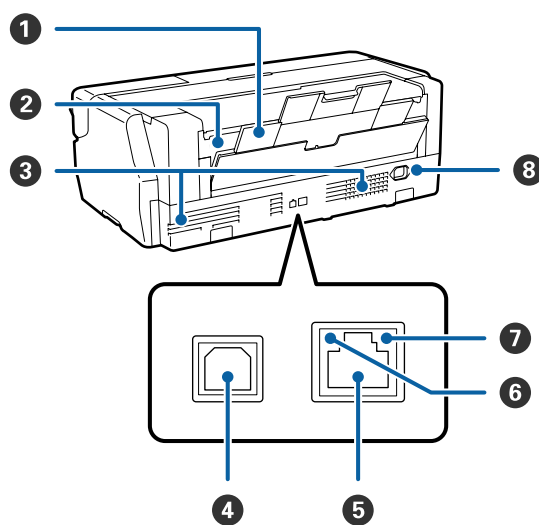

### 1 Задняя подставка

Используйте при загрузке бумаги для репродукций или рулонной бумаги с помощью дополнительного модуля рулонной бумаги.

 «Загрузка носителей для репродукций» на стр. 28

 «Загрузка рулонной бумаги» на стр. 33

## Введение

### 2 Податчик рулонной бумаги

Используйте при печати на рулонной бумаге с помощью дополнительного модуля рулонной бумаги.

 «Загрузка рулонной бумаги» на стр. 33

### 3 Вентиляционные отверстия

Выпускает внутренний воздух. Не следует закрывать вентиляционные отверстия.

### 4 USB-порт

Подсоедините к данному разъему кабель USB.

### 5 LAN-порт

Подключите к данному разъему сетевой кабель.

### 6 Индикатор состояния

Показывает скорость передачи данных по сети.

On (Вкл.): 100Base-TX

Off (Выкл.): Не подключено, экономия энергии или 10Base-T

### 7 Индикатор данных

Показывает состояние сетевого соединения или получения данных.

On (Вкл.): Подключено.

Мигает: Выполняется получение данных.

Off (Выкл.): Не подключено или экономия энергии.

### 8 Разъем для шнура питания

Подключите к данному разъему шнур подачи питания.

## Панель управления

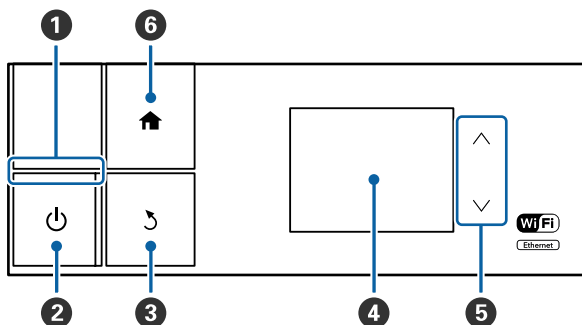

### 1 индикатор (индикатор питания)

On : Принтер включен.  
(Вкл.)

Off : Принтер выключен.  
(Выкл.)

### 2 кнопка (кнопка питания)

С помощью данной кнопки осуществляется включение и выключение принтера.

### 3 кнопка (кнопка возврата)

Нажмите на эту кнопку, чтобы перейти к предыдущему экрану при отображении меню.

### 4 **Дисплей**

Отображает информацию о состоянии принтера, показывает меню, сообщения об ошибках и т. д.  [«Вид главного экрана» на стр. 14](#)

### 5 и кнопки

Нажмите для выбора пунктов меню и установки значений при отображении меню.

### 6 кнопка

Отображение главного экрана.

 [«Вид главного экрана» на стр. 14](#)

### Примечание:

Вы можете изменить угол наклона панели управления.

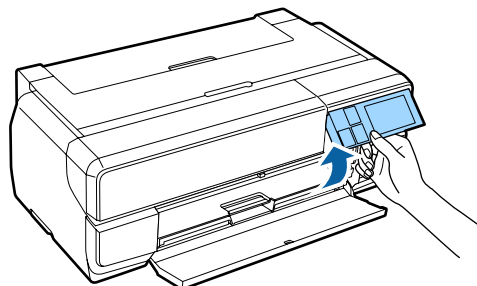

**Введение**

**Вид главного экрана**

Значки ① показывают состояние.

Нажмите на значки от ② до ⑦ для отображения пунктов меню для настройки и проверки.

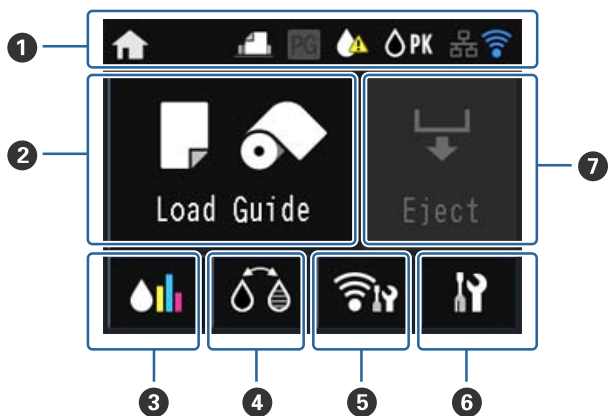









**① Значок состояния**

В следующей таблице приводится описание значков.

	Показывает, что отображается главный экран.	
	Показывает, что выбрано <b>Рук. по загруз.</b> , используя следующие значки.	
		Самонаклад для подачи листов
		Для кач. Печати
		Плакатная панель
		Рулонная бумага
	Включается, когда режим <b>Плотная бумага</b> установлен на <b>Вкл.</b>	

	Показывает, что заканчиваются чернила или место в картридже для отработанных чернил. Приготовьте новый картридж.	
	Показывает, что выбраны черные чернила, используя следующие значки.	
		Черные фоточернила
		Матовые черные чернила
	Отображается при подключении к проводной локальной сети.	

## Введение

	<p>Отображает режим работы, состояние радиоволн и подключения для беспроводного сетевого соединения.</p> <p>Значок не отображается, если подключение к беспроводной локальной сети не установлено.</p> <p>Число линий показывает силу радиоизлучения.</p>
	Сильная
	Слабая
	Выполняется поиск или нет доступа
В зависимости от режима работы значок меняется, как показано ниже.	
	Режим инфраструктуры
	Режим Ad hoc
	Режим Wi-Fi Direct
	Простой режим AP

**Примечание:**

При попытке подключения к проводной или беспроводной локальной сети вместо значка проводной или беспроводной сети отображается следующий значок.



2  **Кнопка (Рук. по загруз. / Настр. носителя)**

**Рук. по загруз.** отображается, когда бумага не загружена. Можете продолжить, проверив выбранную процедуру **Рук. по загруз.** на экране.

**Настр. носителя** отображается, когда бумага загружена. Вы можете установить размеры носителя и тип носителя.

3  **Кнопка (Отображение оставшегося количества чернил)**

Отображение примерного остатка чернил и свободного места в картридже для отработанных чернил.

Значок изменяется следующим образом в зависимости от состояния каждого картриджа.

### Чернильный картридж

	Ошибок не обнаружено. Уровень индикатора меняется в зависимости от количества чернил, оставшихся в картридже.
	Чернила заканчиваются. Приготовьте новый чернильный картридж. Мы рекомендуем производить замену картриджа как можно скорее, т. к. чернила могут закончиться непосредственно в процессе печати.

**Примечание:**

Значок остатка чернил отображается во время печати или замены чернил, а также при возникновении ошибки чернильного картриджа.

 показывает, в каком из картриджей произошла ошибка или требуется заменить чернила.

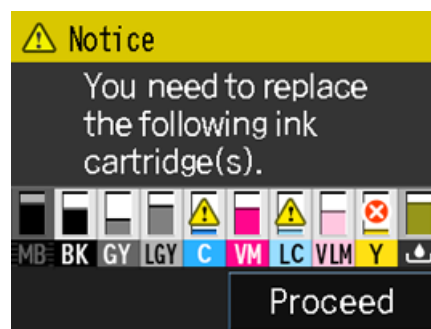

## Введение

### Буквенные коды чернил

MK	Matte Black (Матовый черный)
PK	Photo Black (Фото черный)
LK	Light Black (Серый)
LLK	Light Light Black (Светло-серый)
C	Сюан (Голубой)
VM	Vivid Magenta (Насыщенный пурпурный)
LC	Light Cyan (Светло-голубой)
VLM	Vivid Light Magenta (Насыщенный светло-пурпурный)
Y	Yellow (Жёлтый)

### Картридж для отработанных чернил

	Ошибок не обнаружено. Уровень индикатора меняется в зависимости от количества свободного места в картридже.
	Подготовьте новый картридж для отработанных чернил, т.к. место в используемом картридже заканчивается. Рекомендуется заменить картридж для отработанных чернил как можно скорее, т.к. чернила могут закончиться в процессе печати.

#### 4 Кнопка (Смена черных чернил)

Вы можете сменить один тип черных чернил на другой.

 [«Выбор типа черных чернил» на стр. 45](#)

 [«Поддерживаемые типы носителей» на стр. 130](#)

#### 5 Кнопка (Отображение сведений о сети)

Показывает состояние подключения принтера к компьютеру. Вы можете также вывести на экран **Наст. Wi-Fi/Сети** и т. д. напрямую из **Меню**.

 [«Пункты настройки экрана сведений о сети» на стр. 104](#)

#### 6 Кнопка (Настройка)

При помощи нее можно выполнить обслуживание принтера и настройку его параметров.

 [«Меню» на стр. 103](#)

#### 7 Кнопка (Обр./Изв.)

Вы можете извлечь загруженную бумагу.

При загруженной рулонной бумаге можно делать следующее:

- Переместить край напечатанного раздела в положение обрезки
- Извлечь рулонную бумагу после перемещения края напечатанного раздела в положение обрезки
- Извлекать рулонную бумагу



## О вашем принтере

С помощью крупногабаритного струйного цветного принтера можно печатать на любой бумаге до формата A2 включительно.

Ниже описаны основные функции данного принтера.

---

### Реализация печати с высоким разрешением

Недавно разработанная технология чернил Epson UltraChrome HD обеспечивает высокое разрешение изображения для профессионального использования.

#### Максимальная плотность черного

Благодаря новой технологии чернил стала возможна максимальная плотность черного (Dmax), обеспечивающая более высокую резкость изображения, чем в предыдущих устройствах.

#### Печать черно-белых фотографий

Три различных уровня насыщенности черных чернил обеспечивают точные различия оттенков в черно-белых фотографиях.

Драйвер принтера может быть использован для создания насыщенных черно-белых отпечатков напрямую с цветных данных без использования специального ПО.

 [«Печать черно-белых фотографий» на стр. 65](#)

#### Два типа черных чернил предусмотрены для разных типов бумаги.

Вы можете выбирать между двумя типами черных чернил — черными фото чернилами и черными матовыми чернилами, в зависимости от типа используемой бумаги. Чернила Photo Black (Черный фото) являются наиболее подходящими для глянцевой фотобумаги, они обеспечивают очень равномерное покрытие. Чернила Matte black (Черный матовый) существенно увеличивают оптическую плотность черного при печати на матовой бумаге.

Данный принтер позволяет вам производить печать как матовыми черными чернилами, так и черными фоточернилами, и переключаться между ними в зависимости от типа используемой бумаги.

 [«Выбор типа черных чернил» на стр. 45](#)

#### Сбалансированное воспроизведение цветов при помощи технологии Epson LUT

Технология Epson LUT Technology позволяет реализовать следующие возможности, сохраняя гармоничное соотношение всех параметров. Все это в совокупности делает возможным улучшение качества печати и повышение точности воспроизведения цветов.

1. Снижение цветовых несоответствий, вызванных различиями в уровнях освещенности.
2. Воспроизведение точных градаций.
3. Уменьшение зернистости.
4. Увеличение цветового охвата для богатого воспроизведения цветов.

#### Точный вывод, благодаря максимальному разрешению 2880 × 1440 dpi и минимальному размеру чернильной точки - 3,5 pl

Печать фотографий с небольшой зернистостью.

#### Отпечатки сохраняются дольше

Использование пигментных чернил позволяет получать более красивые и яркие отпечатки, которые дольше сохраняются, благодаря их высоким показателям влаго- и озоноустойчивости, а также светозащищенности.

---

### Обеспечение высокой производительности

#### Высокая стабильность цветопередачи обеспечивает эффективную печать

Цвета стабилизируются за очень короткий промежуток времени, в связи с чем они могут использоваться для подготовки к печати и цветокоррекции, повышая эффективность работы.

---

### Невероятно простое использование

Адаптированный интерфейс сенсорной панели, позволяющий улучшить работоспособность при

## Введение

### использовании простого и удобного в использовании цветного экрана

Большой и яркий ЖК-дисплей обеспечивает простоту и наглядность работы благодаря разработке графического интерфейса пользователя.

Цветной экран высокой четкости делает сообщения об ошибках и другую информацию более легкой для понимания. Также на данный экран выводятся инструкции по загрузке носителей, в том числе носителей изображений.

[☞ «Вид главного экрана» на стр. 14](#)

### Оснащен оборудованием для беспроводных сетевых соединений

Функция беспроводного сетевого соединения является стандартной для данного принтера и позволяет посылать на него задания печати с компьютеров и WiFi-совместимых устройств.

При использовании соединения Wi-Fi Direct вы можете по беспроводной связи напрямую подключить принтер к компьютеру или интеллектуальному устройству без использования точки доступа.

#### **Примечание:**

*В некоторых беспроводных сетях вы можете посчитать скорость соединения слишком низкой при печати очень больших заданий или печати заданий формата А3. В данном случае рекомендуется использование проводного сетевого соединения.*

### Печать с интеллектуального устройства

При использовании AirPrint или Google cloud print можно печатать с интеллектуальных устройств iOS или Android.

### Функция печати без полей

Вы можете осуществлять печать без полей (со всех сторон) как при печати с автоматическим увеличением отпечатка под размер страницы, так и при печати с сохранением исходного размера. [☞ «Печать без полей» на стр. 68](#)

Также принтер оснащен функцией плакатной печати, позволяющей вам объединять отпечатки вместе (при выполнении печати без полей) для создания больших плакатов или календарей. [☞ «Печать плакатов \(увеличение одной страницы до размеров нескольких листов - только для Windows\)» на стр. 80](#)

### Легко скомпоновать данные печати, созданные в различных приложениях, на листе с помощью функции Layout Manager (Диспетчер макета)

Данная функция позволяет вам располагать на одном листе различные данные для печати, созданные в разных приложениях, тем самым создавая постеры или статьи.

[☞ «Layout Manager \(Диспетчер макета\)\(только для Windows\)» на стр. 90](#)

### Экономия энергии при использовании спящего режима и Таймер выключения

Когда принтер не выполняет никаких заданий печати и с принтером не производится никаких операций в течение определенного промежутка времени, принтер переходит в спящий режим для меньшего энергопотребления.

Кроме того, если включена функция Таймер выключения, принтер автоматически выключается для экономии электроэнергии. Данная функция срабатывает если принтер не получил ни одного задания печати, через панель управления не производятся никакие операции и в принтере не обнаружено ошибок, в течение определенного промежутка времени.

[☞ «Настройка параметров энергосбережения» на стр. 46](#)

### Поддержка различных типов бумаги, например, рулонной бумаги

EPSON предлагает широкий спектр специальных носителей для высококачественной печати. Данный принтер позволяет печатать на рулонной бумаге, расширяя возможности печати.

Для печати на рулонной бумаге потребуется дополнительный модуль рулонной бумаги.

[☞ «Расходные материалы и дополнительные принадлежности» на стр. 129](#)

[☞ «Поддерживаемые типы носителей» на стр. 130](#)

[☞ «Загрузка бумаги» на стр. 26](#)

При загрузке бумаги автоматически отображается экран установки для размеров носителя и типа носителя. Вы можете установить этот дисплей на **Вкл./Выкл.** из **Отобр.настр.бумаги** в меню **Настройки**.

 «Пункты настройки в меню настроек» на стр. 104

## Примечания по использованию и хранению принтера

### Размер необходимого пространства

Убедитесь, что для принтера обеспечено место соответствующее размерам, приведенным на следующей иллюстрации, очищенное от любых посторонних предметов, чтобы вывод бумаги и замена расходных материалов не были затруднены.

См. информацию о внешних размерах принтера в Таблице спецификаций.

 «Таблица спецификаций» на стр. 143

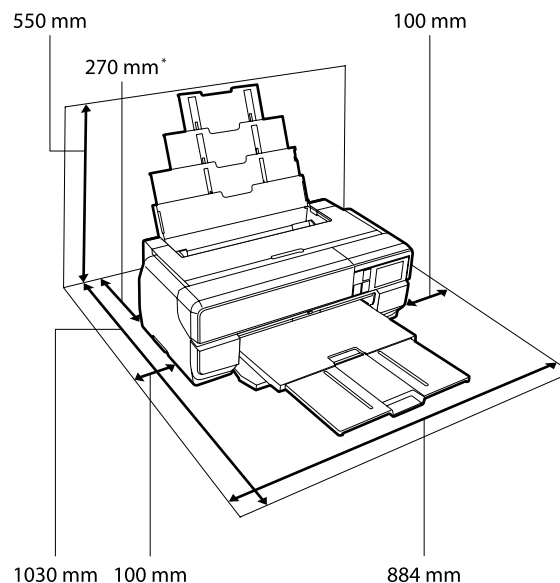

\* При печати на плакатной бумаге оставляйте пространство шириной минимум 430 мм в задней части принтера.

### Примечания по работе с принтером

Во избежание повреждений, неправильной работы принтера, а также ухудшения качества печати, при работе с принтером помните о следующем.

## Введение

- ❑ Температура и влажность окружающей среды в помещении, где осуществляется работа с принтером, должны соответствовать значениям, указанным в Таблице спецификаций.

Даже когда вышеуказанные условия соблюдены, корректная печать будет невозможна, если условия окружающей среды не подходят для используемой бумаги. Используйте принтер в помещениях с соответствующей бумаге окружающей средой. Для получения более подробной информации см. инструкцию, прилагаемую к бумаге.

Также, при работе в сухих помещениях, помещениях с кондиционированием воздуха или местах, подверженных воздействию прямых солнечных лучей, убедитесь, что соблюдается необходимый уровень влажности.

- ❑ Избегайте размещения в местах прямого воздействия воздуха из кондиционера или вблизи источников тепла. Это может привести к высыханию дюзов в печатающей головке и их засорению.
- ❑ Если принтер был выключен, когда произошла ошибка или замятие бумаги (печатающая головка находится не в положении справа), функция закупоривания печатающей головки может не сработать. Закупоривание — это функция, которая обеспечивает автоматическое закрывание печатающей головки крышкой для предотвращения высыхания печатающей головки. В этом случае включите принтер и подождите немного, пока функция закупоривания не сработает автоматически.
- ❑ Не вынимайте провод питания из принтера и не выключайте питание в сети, когда принтер включен. Закупоривание печатающей головки может произойти неправильно. В этом случае включите принтер и подождите немного, пока функция закупоривания не сработает автоматически.

## Когда принтер не используется

Когда принтер не используется, при его хранении помните о следующем. Если хранение принтера осуществляется неправильно, то при следующем его использовании печать может осуществляться некорректно.

- ❑ При помещении принтера на хранение, оставляйте картриджи в нем, и храните принтер на горизонтальной плоской поверхности. Не наклоняйте, не ставьте на торец и не переворачивайте принтер.
- ❑ Если вы не использовали принтер в течение долгого времени, дюзы печатающей головки могут быть засорены. Мы рекомендуем периодически производить печать, чтобы предотвратить засорение дюзов печатающей головки.
- ❑ Если бумага будет оставлена в принтере, прижимной вал может повредить поверхность бумаги. Это так же может привести к смятию бумаги, что в свою очередь может вызвать проблемы с подачей бумаги, а также печатающая головка может быть поцарапана. При хранении принтера извлекайте из него всю бумагу.
- ❑ Убедитесь, что при хранении принтера печатающая головка закрыта крышкой (находится в крайнем правом положении). Если печатающая головка останется не закрытой на длительный период времени, качество печати может ухудшиться.

### **Примечание:**

*Если печатающая головка не закрыта крышкой, включите принтер и затем выключите его снова.*

- ❑ Во избежание попадания пыли убедитесь, что все крышки закрыты. Если принтер не используется в течение длительного периода времени, накройте его тканью (имеющей антистатические свойства), тем самым не давая пыли скапливаться на принтере. Дюзы печатающей головки очень малы — они могут легко засориться, если пыль попадет на печатающую головку, и печать будет производиться некорректно.

## Введение

- ❑ Если вы не использовали принтер в течение долгого времени, перед началом печати проверьте, не забились ли дюзы печатающей головки. Выполните прочистку печатающей головки, если ее дюзы загрязнены.

 [«Проверка состояния дюз» на стр. 109](#)

## Обращение с чернильными картриджами

Для обеспечения хорошего качества печати при установке чернильных картриджей помните о следующем.

- ❑ При первоначальном процессе прокачки расходуется определенное количество чернил для того, чтобы подать чернила в дюзы, тем самым подготовив принтер к печати. Таким образом, первые чернильные картриджи, которые были установлены после покупки принтера, будут содержать меньшее количество чернил, чем последующие.
  - ❑ Мы рекомендуем хранить чернильные картриджи в прохладном темном месте и не использовать их после истечения срока годности.
  - ❑ Для оптимального качества печати рекомендуется использовать картриджи в течение шести месяцев после их установки в принтер.
  - ❑ Если чернильный картридж принесен из холодного помещения, оставьте его в теплой комнате минимум на три часа перед использованием.
  - ❑ Не прикасайтесь к микросхеме чернильного картриджа. Это может привести к сбою в работе принтера или ухудшению качества печати.
-  [«Замена чернильных картриджей» на стр. 112](#)
- ❑ При установке картриджей убедитесь, что установлены картриджи всех цветов. Принтер может быть использован только когда установлены все картриджи.
  - ❑ Не передвигайте печатающую головку самостоятельно, этим вы можете повредить принтер.

- ❑ Не оставляйте принтер без установленных чернильных картриджей. Это приведет к засыханию чернил в принтере и нарушению качества печати. Если принтер не используется, все чернильные картриджи в нем должны быть установлены.
- ❑ Так как зеленая микросхема картриджа хранит информацию о картридже (например, уровень оставшихся чернил), вы можете свободно извлекать картридж из принтера и вставлять его обратно.
- ❑ В процессе хранения картриджей очищайте отверстия для подачи чернил от пыли. На отверстия для подачи чернил имеется клапан, так что само отверстие закрывать не требуется.
- ❑ Вокруг отверстий для подачи чернил на извлеченных картриджах могут остаться чернила, в связи с чем будьте осторожны, чтобы эти чернила не попали на другие поверхности.
- ❑ Для сохранения печатающей головки в хорошем состоянии, принтер останавливает печать до того, как чернила в картриджах полностью закончились.
- ❑ Также чернильные картриджи могут содержать переработанные материалы, это не влияет на функции или производительность.
- ❑ Не роняйте картриджи и не стучите ими по твердым предметам, т.к. это приведет к протечке чернил из картриджа.
- ❑ Не разбирайте и не модифицируйте чернильные картриджи. Это может привести к некорректной печати.
- ❑ В процессе прочистки печатающей головки и других не связанных с процессом печати операций обслуживания используются чернила всех цветов.
- ❑ В зависимости от типа бумаги и установок качества печати цветные чернила могут быть также использованы для получения черного цвета высокой насыщенности при монохромной или черно-белой печати.
- ❑ Нельзя использовать для замены картриджи, поставленные с принтером.

## Введение

### Обращение с бумагой

При использовании и хранении бумаги помните о следующем. Если бумага находится в плохом состоянии, качество печати может ухудшиться.

Изучите инструкции, прилагаемые к используемой бумаге.

### Хранение бумаги

- ❑ Специальные носители Epson следует использовать в нормальных комнатных условиях (температура: от 15 до 25°C; влажность: 40–60%).
- ❑ Не складывайте бумагу и не царапайте ее поверхность.
- ❑ Старайтесь не прикасаться руками к печатной поверхности бумаги. С рук на бумагу могут попасть влага или жиры, что может привести к ухудшению качества печати.
- ❑ Бумага может стать волнистой или перестать держать форму от изменения температуры или влажности. Будьте осторожны, не царапайте и не пачкайте бумагу, а также расправляйте ее перед загрузкой в принтер.
- ❑ Не допускайте попадания влаги на бумагу.
- ❑ Не выбрасывайте упаковку бумаги, так как вы можете использовать ее для хранения бумаги.
- ❑ Не устанавливайте принтер в местах, подверженных воздействию прямого солнечного света, а также высокой температуры и влажности.
- ❑ Храните бумагу в оригинальной упаковке на плоской поверхности.

### Обращение с отпечатками

Помните о следующем, если вы хотите получать долговечные, высококачественные результаты печати.

- ❑ Не трите и не царапайте отпечаток. Если отпечаток потерт или поцарапан, чернила могут осыпаться.

- ❑ Не прикасайтесь к поверхности отпечатка — чернила могут осыпаться.
- ❑ Убедитесь, что отпечатки полностью высохли, перед тем как складывать их в стопки. В противном случае цвета отпечатка могут измениться в местах прикосновения (останутся отметки). Эти отметки исчезнут, если воздействие на отпечаток было очень непродолжительным и места прикосновения быстро высохли. Однако если воздействие было достаточно длительным, отметки останутся.
- ❑ Если вы поместили отпечатки в стопку до того, как они полностью высохли, отпечатки могут стать размытыми.
- ❑ Не используйте никаких устройств для сушки, чтобы ускорить процесс высыхания отпечатка.
- ❑ Избегайте попадания на отпечаток прямых солнечных лучей.
- ❑ Предотвратить искажение цветов отпечатков при их хранении можно, следуя инструкциям, прилагаемым к используемой бумаге.
- ❑ Для того чтобы отпечатки не потеряли цвета, храните их в темном, прохладном месте, при нормальной влажности и избегайте попадания на них прямого солнечного света.

#### **Примечание:**

*Как правило, отпечатанные изображения и фотографии со временем выцветают (меняют цвет) под воздействием света и различных компонентов воздуха. Это относится и к специальным носителям Epson. Однако при правильном хранении изменение цвета отпечатка будет минимальным.*

- ❑ Для получения более подробной информации по хранению бумаги после печати см. инструкции, прилагаемые к специальным носителям Epson.
- ❑ Цвета фотографий, плакатов и других печатных материалов различаются при разных условиях освещения (источниках света\*). Цвета отпечатков, сделанных данным принтером, также могут отличаться при разных условиях освещения.

*\*Источники света включают в себя солнечный свет, флуоресцентный свет, свет ламп накаливания и другие типы.*

# Знакомство с программным обеспечением принтера

## Содержание диска с ПО

Также на данном диске может быть найдено следующее ПО (только для Windows).

См. <http://epson.sn> для Mac OS X или при отсутствии диска.

Для использования данного принтера установите его драйвер.

Информацию по каждому ПО можно получить, обратившись к *Руководству пользователя по работе в сети* (PDF) или к справке в Интернете.

Название программы	Сводка
Драйвер принтера	 «Сводка по драйверу принтера» на стр. 24
Easy Photo Print	Простая и быстрая печать выбранных фотографий. Подробнее в интерактивной справке по приложению.
EpsonNet Setup	С помощью данного ПО вы можете управлять различными сетевыми настройками вашего принтера с компьютера.
EpsonNet Print	С помощью данного ПО вы можете выполнять прямую печать с компьютера (при использовании протоколов TCP/IP), когда компьютер и принтер взаимодействуют через сеть.
EpsonNet Config	С помощью данного ПО вы можете управлять различными сетевыми настройками вашего принтера с компьютера. Это очень удобно, поскольку вы можете вводить адрес и имя при помощи клавиатуры.
EPSON Software Updater	Это ПО подключено к интернету и автоматически проверяет наличие имеющихся обновлений, а также устанавливает их.
Профили ICC (Adobe)	Используются как входные профили, когда необходимо управление цветом.

## Сводка по драйверу принтера

Ниже описаны основные функции драйвера принтера.

- ❑ Конвертация данных печати, полученных от приложения, и отправка их принтеру.
- ❑ Предоставление пользователю возможности указания настроек печати, таких как тип носителей и размер бумаги.

### В Windows

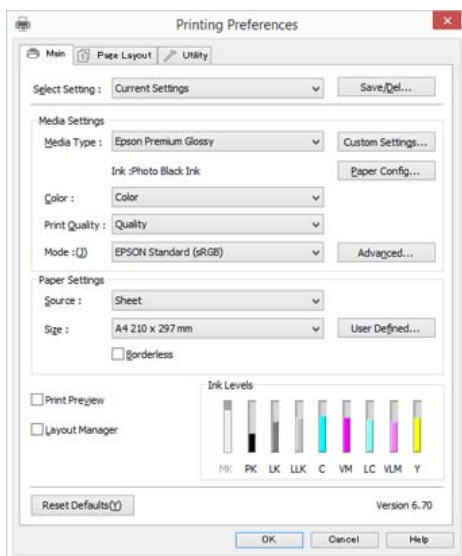

Вы можете сохранять данные настройки, а также легко импортировать и экспортировать их.

 [«Настройка интерфейса драйвера принтера» на стр. 50](#)

### Mac OS X

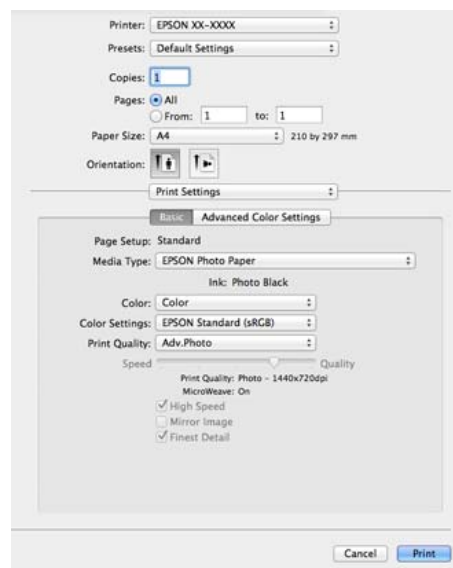





## Введение

- Пользователю предоставляются возможности выполнения функций обслуживания принтера для обеспечения высокого качества печати, проверки состояния принтера и т. д.

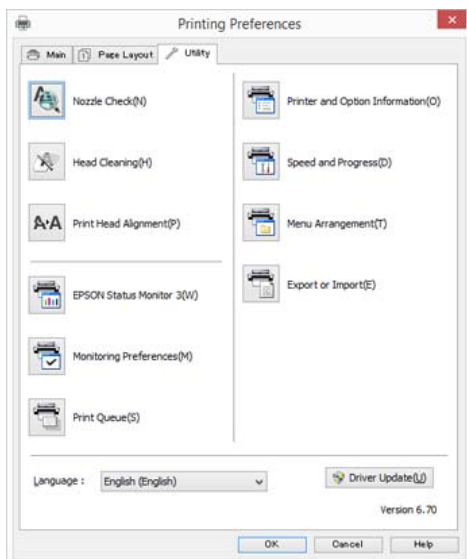
### В Windows



Вы можете легко импортировать и экспортировать настройки принтера.

 «Общие сведения по вкладке Utility (Сервис)» на стр. 53

### Mac OS X

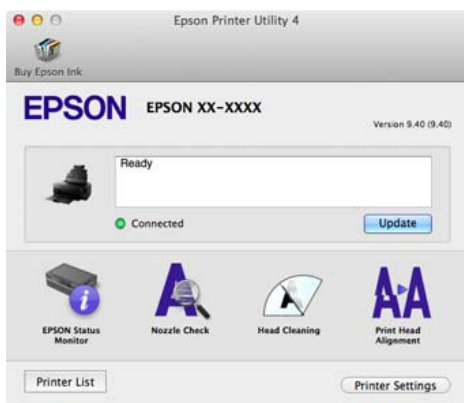

# Основные операции

## Загрузка бумаги

В данном принтере предусмотрено четыре способа подачи бумаги. Способ подачи форматных листов зависит от толщины бумаги.



- ❑ Если форматный лист смят или скручен, разровняйте его перед загрузкой в принтер. В случае загрузки смятых или скрученных форматных листов принтер не сможет распознать их размер и выполнит печать неправильно. Рекомендуется хранить форматные листы в оригинальной упаковке на плоской поверхности и доставать их непосредственно перед выполнением печати.
- ❑ Во избежание замятий бумаги убедитесь до начала печати, что передняя крышка открыта, а приемный лоток выдвинут.

Кроме того, доступные типы бумаги различаются в зависимости от способа подачи и типа носителя. Размеры бумаги приводятся ниже.

«Поддерживаемые типы носителей» на стр. 130

	Name (Имя)	Толщина бумаги	Ширина	Длина	Size (Размер)
A	Самонаклад для подачи листов	0,08 мм - 0,3 мм	89 - 431,8 мм	127 - 950 мм <sup>*1</sup>	10 x 15 см (4 x 6 дюймов) - A2
B	Носители для репродукций	0,29 мм - 0,7 мм	203,2 - 431,8 мм	254 - 950 мм <sup>*1</sup>	203 x 254 мм (8 x 10 дюймов) - A2
C	Плакатная панель	1,2 - 1,5 мм		254 - 594 мм <sup>*1</sup>	
D	Рулонная бумага <sup>*2</sup>	0,25 мм - 0,7 мм	329 - 431,8 мм	55 - 1117,6 мм <sup>*3</sup>	A3+ - A2 (13 - 17 дюймов)

\*1 Максимальная длина бумаги, которую можно установить в драйвере принтера, составляет 3276,7 мм.

\*2 Длина бумаги может быть больше, чем максимальная длина, указанная в приложении, если используются приложения, поддерживающие плакатную печать. При этом фактический размер бумаги зависит от приложения, бумаги, загруженной в принтер, и используемых компьютерных средств.

\*3 Максимальная длина бумаги, которую можно установить в драйвере принтера, составляет 15000 мм.

A

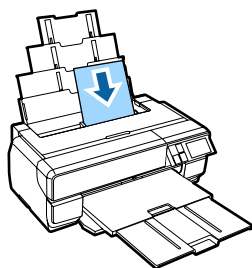

B

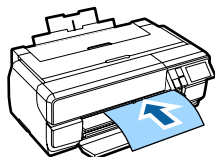

C

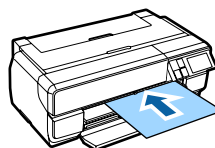

D

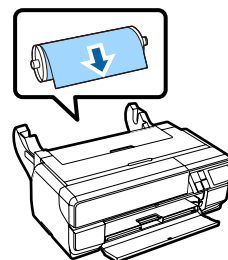

## Основные операции

### Доступ к экрану настройки бумаги

При установке **Отобр.настр.бумаги** в положение **Вкл.** и правильной загрузке бумаги автоматически отображается экран установки типа и размера бумаги.

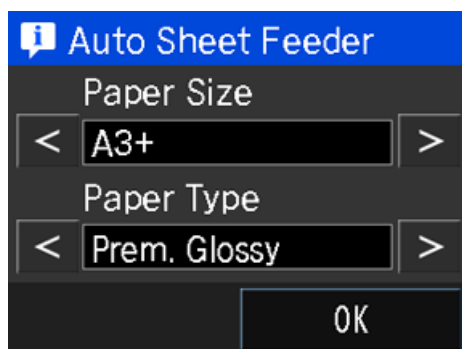

По умолчанию для параметра **Отобр.настр.бумаги** установлено значение **Вкл.** Дополнительная информация о параметрах настройки приводится ниже.

 [«Меню» на стр. 103](#)

### Загрузка бумаги в автоподатчик листов

Выдвиньте направляющую и загрузите бумагу. Можно загрузить бумагу толщиной от 0,08 мм до 0,3 мм.

- 1 Включите устройство.

- 2 Поднимите подставку для бумаги и полностью выдвиньте удлинитель подставки.

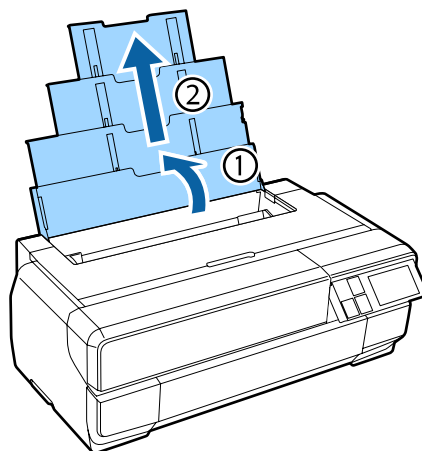

- 3 Нажмите на переднюю крышку. При нажатии передняя крышка открывается автоматически.

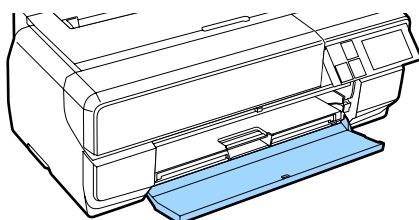
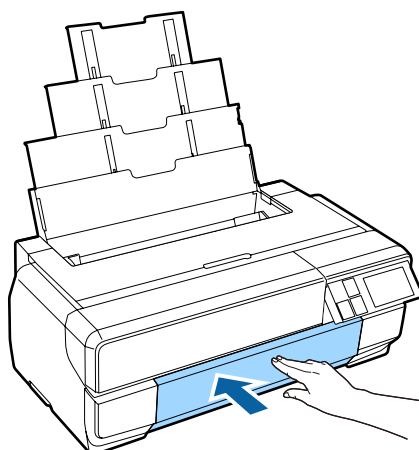

## Основные операции

### 4 Полностью выдвиньте приемный лоток.

Выдвиньте лоток до появления линии с левой стороны первого отсека лотка.

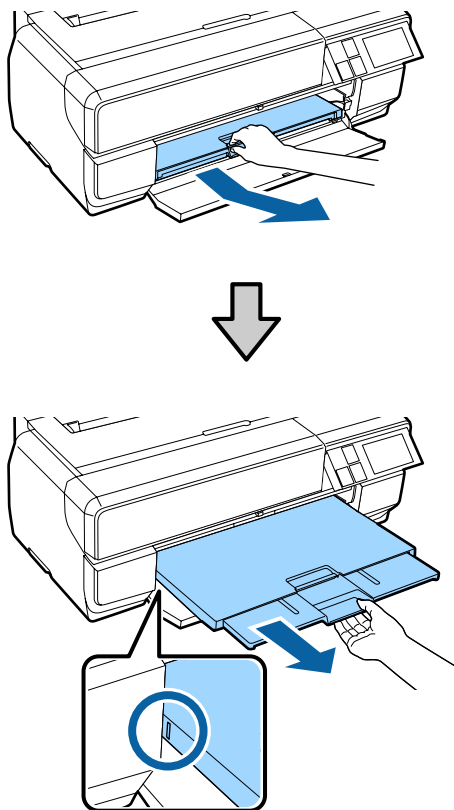

### 5 Загрузите бумагу вертикально стороной для печати вверх.

Загрузите бумагу в правой части автоподатчика.

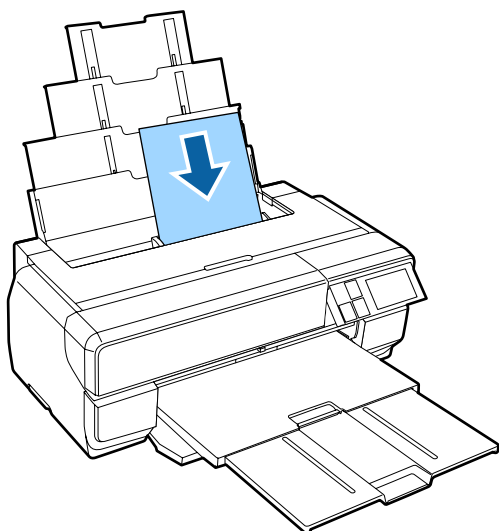

#### Примечание:

Если бумага формата А3 или больше подается неправильно, установите боковую направляющую для бумаги (а), показанную на следующем рисунке.

☞ «Не удастся подать или вывести бумагу.» на стр. 123

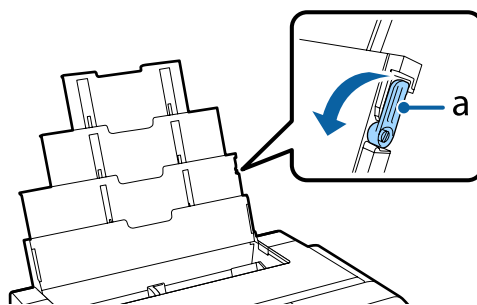

### 6 Сожмите и передвиньте боковую направляющую вплотную к стопке бумаги.

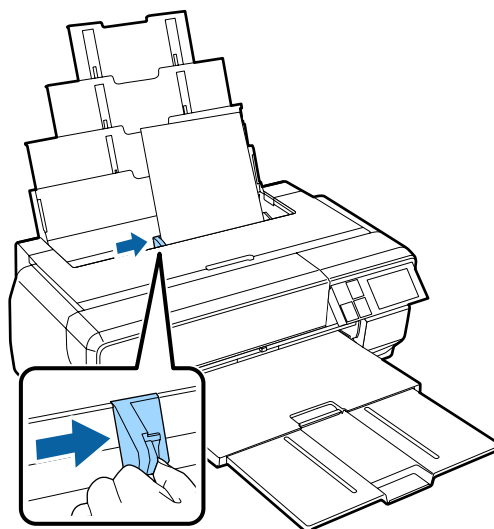

Если бумага загружена правильно, отображается экран настройки бумаги.

☞ «Доступ к экрану настройки бумаги» на стр. 27

## Загрузка носителей для репродукций

Для загрузки носителей для репродукций используйте передний лоток для ручной подачи и заднюю подставку. Вы можете загрузить носители для репродукций толщиной от 0,29 мм до 0,7 мм.

## Основные операции

**1** Включите устройство.



**Важные инструкции.**

При выполнении следующих действий во время движения инициализации может произойти ошибка.

- ❑ Выдвигание переднего лотка для ручной подачи.
- ❑ Загрузите носители для репродукций.

**2** Откройте заднюю подставку для бумаги.

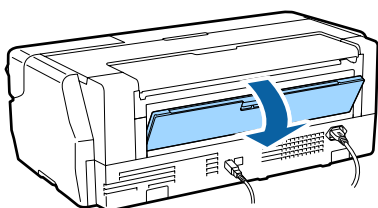

**3** Полностью выдвиньте заднюю подставку.

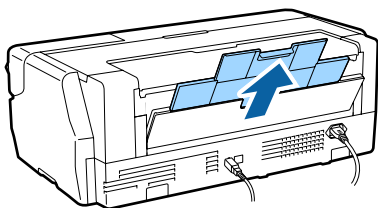

**4** Нажмите на переднюю крышку.

При нажатии передняя крышка открывается автоматически.

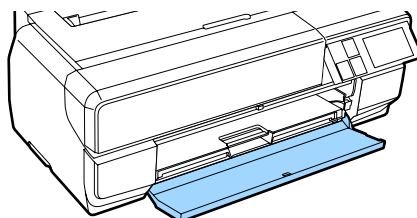
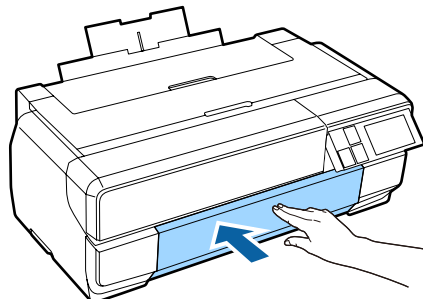

**5** Надавите на центр переднего лотка для его выдвижения.

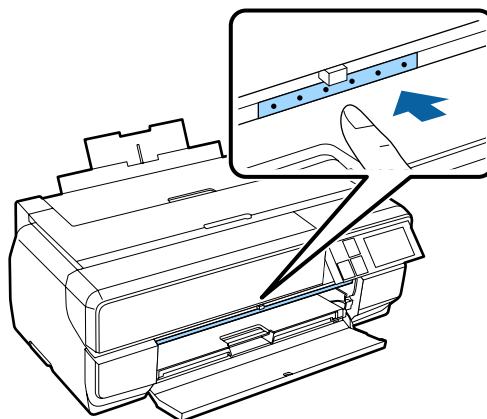

## Основные операции

- 6** Загрузите бумагу вертикально стороной для печати вверх.

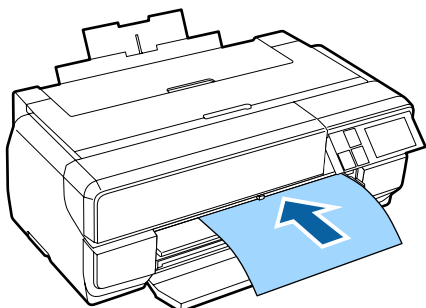

- 7** Выровняйте правый край бумаги по направляющей в правой части лотка, полностью задвиньте бумагу в принтер и отодвиньте бумагу назад так, чтобы передний край касался лотка.

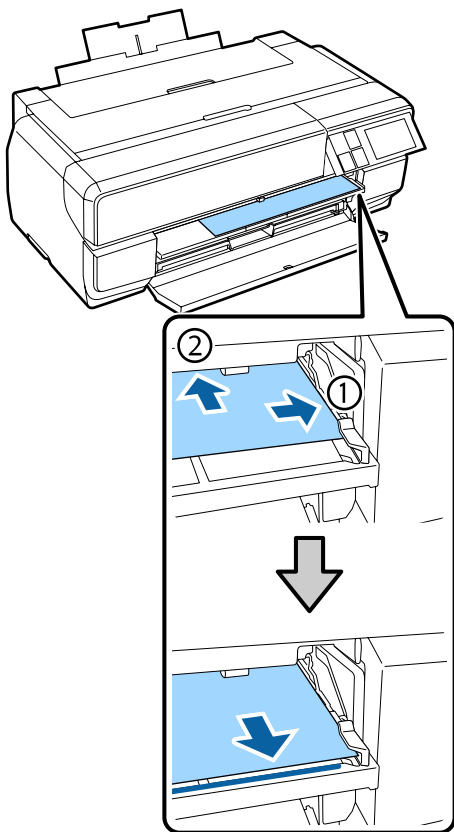

- 8** Нажмите **Загрузить** на экране панели управления.

Бумага будет подана в принтер.

**Примечание:**

Вернувшись на главный экран, выберите **Рук. по загруз.** и следуйте инструкциям на экране.

- 9** После завершения подачи бумаги убедитесь, что принтер не выполняет печать, и закройте передний лоток для ручной подачи.

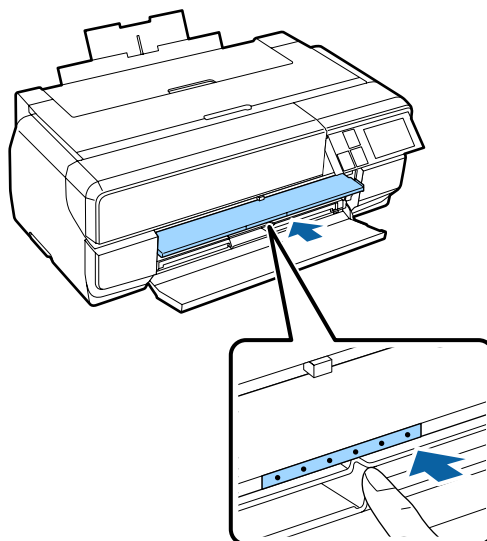

- 10** Полностью выдвиньте приемный лоток.

Выдвиньте лоток до появления линии с левой стороны первого отсека лотка.

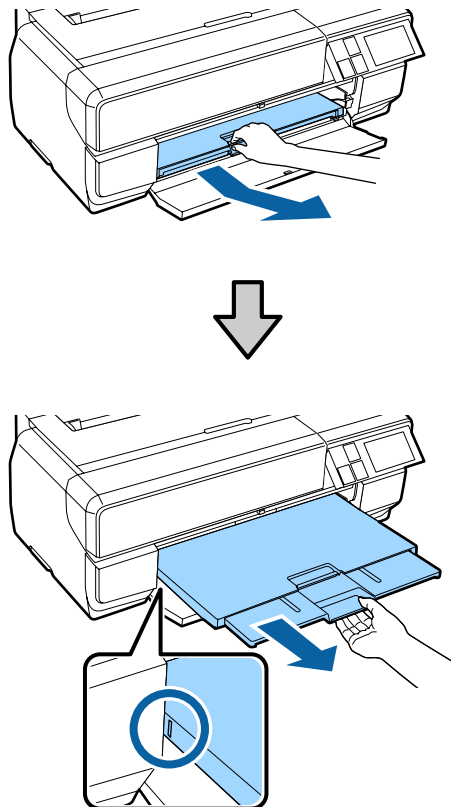

Если бумага загружена правильно, отображается экран настройки бумаги.

## Основные операции

 «Доступ к экрану настройки бумаги» на стр. 27

**Примечание:**

Для извлечения бумаги нажмите **Извлечь** на главном экране панели управления, затем следуйте инструкциям на экране.

## Загрузка плакатной бумаги

Для загрузки плакатной бумаги используйте передний лоток для ручной подачи. Можно загрузить плакатную панель толщиной от 1,2 мм до 1,5 мм.

Плакатная панель одновременно выступает с тыльной стороны принтера при загрузке. Минимальная длина свободного пространства в задней части принтера должна составлять 430 мм.

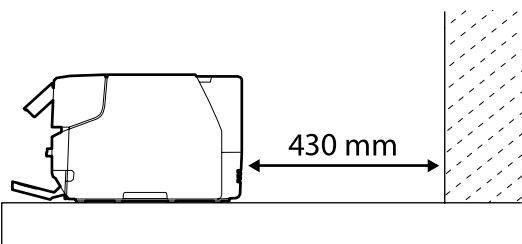

**1** Включите устройство.

**Важные инструкции.**

При выполнении следующих действий во время движения инициализации может произойти ошибка.

- Выдвиньте передний лоток для ручной подачи.
- Загрузите плакатную панель.

**2** Если задняя подставка открыта, закройте ее.

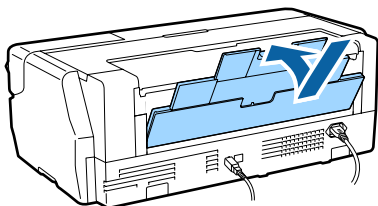

**3**

Нажмите на переднюю крышку.

При нажатии передняя крышка открывается автоматически.

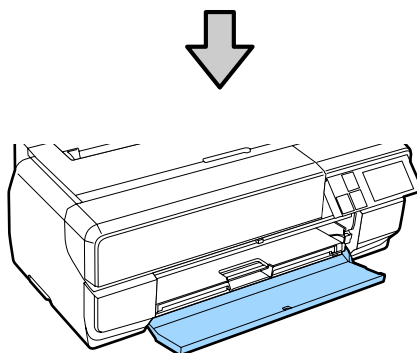
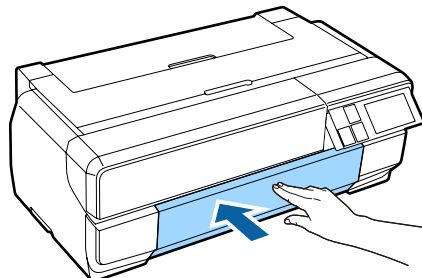

**4**

Надавите на центр переднего лотка для его выдвижения.

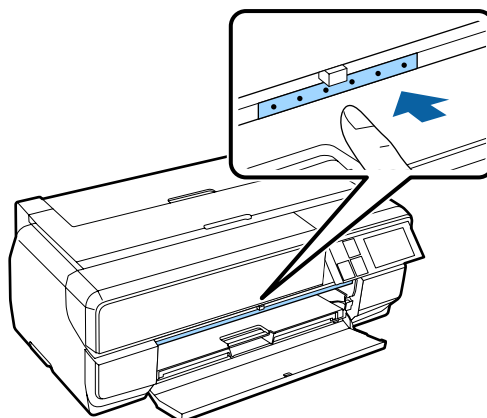

**5**

Загрузите бумагу вертикально стороной для печати вверх.

**Важные инструкции.**

Загрузка бумаги с тыльной стороны может привести к поломке или некорректному функционированию принтера.

## Основные операции

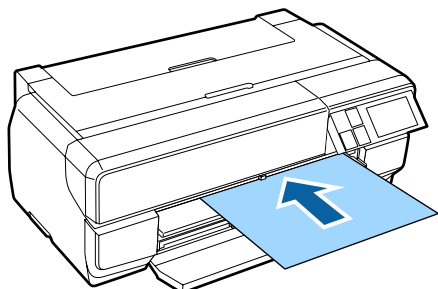

- 6** Выровняйте правый край бумаги по направляющей в правой части лотка, полностью задвиньте бумагу в принтер и отодвиньте бумагу назад так, чтобы передний край касался лотка.

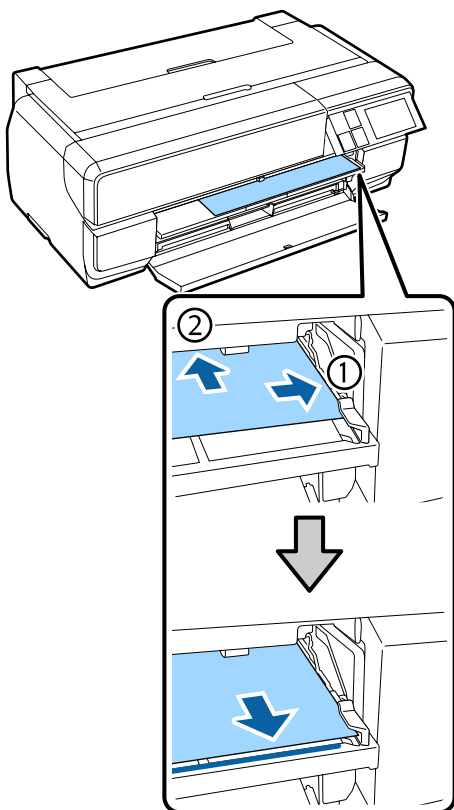

- 7** Нажмите **Загрузить** на экране панели управления.

Бумага будет подана в принтер.

**Примечание:**

Вернувшись на главный экран, выберите **Рук. по загруз.** и следуйте инструкциям на экране.

- 8** Полностью выдвиньте приемный лоток.

Выдвиньте лоток до появления линии с левой стороны первого отсека лотка.

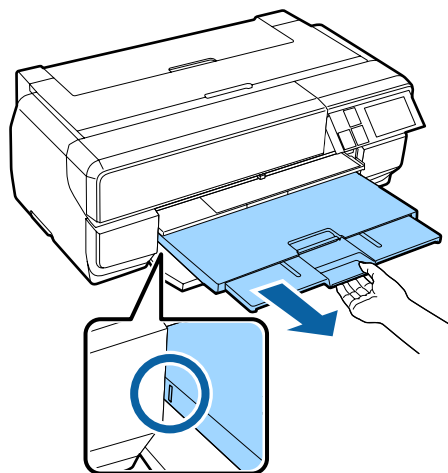
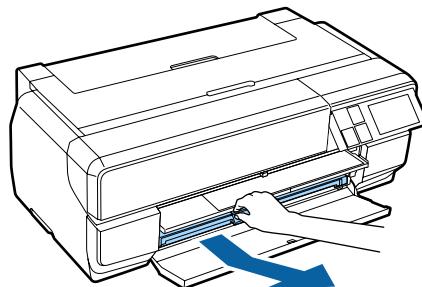

Если бумага загружена правильно, отображается экран настройки бумаги.

 «Доступ к экрану настройки бумаги» на стр. 27

**Примечание:**

Для извлечения бумаги нажмите **Извлечь** на главном экране панели управления, затем следуйте инструкциям на экране.

**Извлечение бумаги после печати**

Плакатная панель не извлекается автоматически после печати; это защищает ее от падения на пол.

Следуя инструкциям на экране, возьмитесь за бумагу рукой и нажмите на кнопку **Извлечь**.



## Основные операции

### Загрузка рулонной бумаги

Для печати на рулонной бумаге прикрепите к принтеру дополнительный модуль рулонной бумаги. Наденьте рулонную бумагу на вал, который входит в комплект модуля, и установите вал в модуль.

☞ «Поддерживаемые типы носителей» на стр. 130

### Крепление модуля рулонной бумаги

В данном разделе приводится описание крепления дополнительного модуля рулонной бумаги к принтеру.

#### Предостережение

Устанавливая модуль, следите за его ориентацией и в точности выполняйте инструкции.

Несоблюдение этих требований может привести к возгоранию или травме. Чтобы правильно установить модуль, следуйте инструкциям из руководства по эксплуатации.

- 1 Наклоните модуль так, чтобы вставить крючки, расположенные на модуле рулонной бумаги, в отверстия на задней панели принтера.

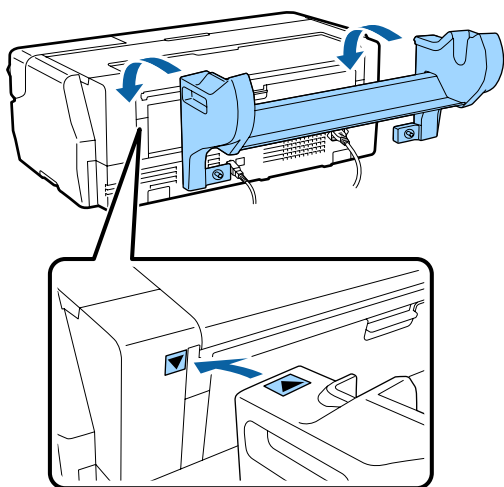

- 2 Закрепите модуль 2 винтами.

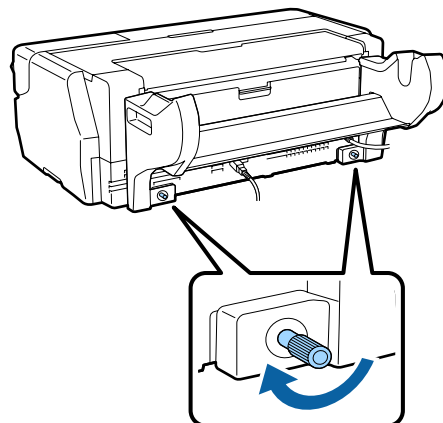

#### Примечание:

Для демонтажа модуля рулонной бумаги выполните инструкции по установке в обратном порядке.

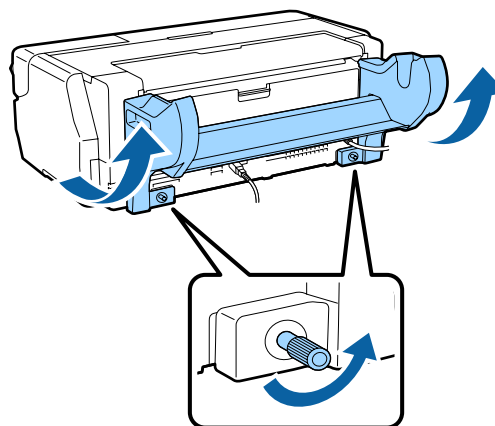

### Демонтаж и установка насадки

Наденьте рулонную бумагу на вал, который входит в комплект модуля, и установите вал в модуль рулонной бумаги. В зависимости от диаметра втулки загруженного рулона бумаги необходимо прикрепить или снять следующую насадку.

В новом модуле рулонной бумаги насадка находится на фланце, который крепится к валу.

Диаметр втулки рулона	Установка насадки
2 inches (5,08 см)	Не требуется
3 inches (7,62 см)	Требуется

## Основные операции

### Демонтаж насадки

При использовании рулона бумаги с диаметром втулки 2 inches (5,08 см) необходимо снять насадку с фланца.

☞ «Поддерживаемые типы носителей» на стр. 130

- 1 Снимите с вала черный фланец с насадкой.

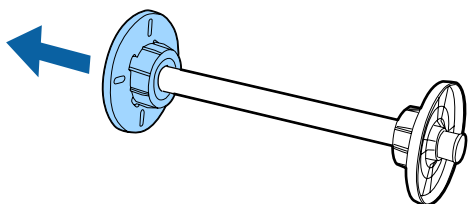

- 2 Вытолкните два крючка, вставленные во фланец.

Отогнув крючки, можно снять насадку.

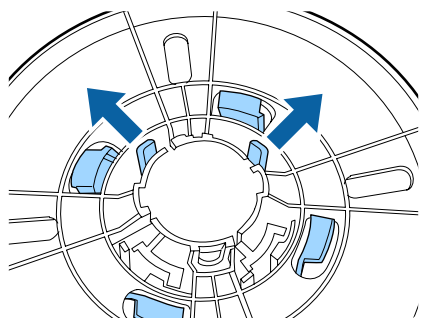

- 3 Тем же способом вытолкните крючки и снимите насадку с фланца, который прикреплен к валу.

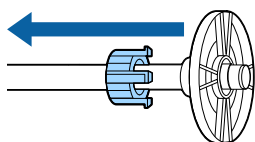

Снятая вами насадка потребует при выполнении печати на рулонной бумаге с диаметром втулки 3 inch (7,62 см.) Поэтому храните насадку в надежном месте.

### Установка насадки

При использовании рулона бумаги с диаметром втулки 3 inch (7,62 см) необходимо установить насадку на фланец.

☞ «Поддерживаемые типы носителей» на стр. 130

- 1 Снимите с вала черный фланец.
- 2 Совместите треугольники на насадке и фланце, а затем нажмите на крючки до щелчка.

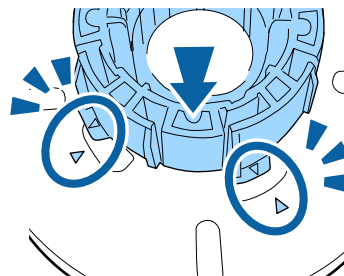

- 3 Аналогичным способом вставьте насадку в вал, а затем прикрепите ее к фланцу, который закреплен на валу.

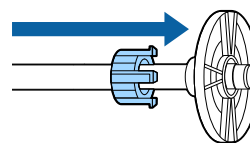

### Установка рулонной бумаги на валу

Наденьте рулонную бумагу на вал, который входит в комплект модуля.

- 1 Уголки рулонной бумаги следует размещать под прямым углом.

Если уголки рулонной бумаги расположены не под прямым углом, обрежьте их перед тем, как продолжить.

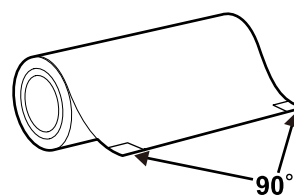

## Основные операции

- 2** Снимите с вала черный фланец.

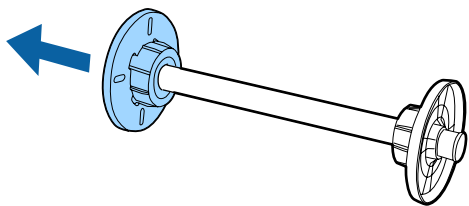

- 3** Вставьте вал во втулку рулона бумаги.  
Вставьте вал справа, чтобы конец рулона бумаги свисал в вашу сторону.

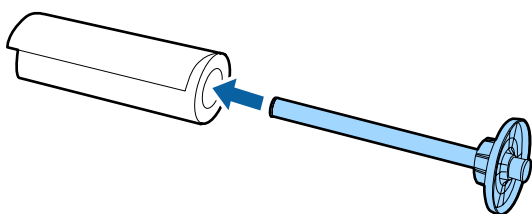

- 4** Прижмите рулон бумаги к фланцу так, чтобы фланец, прикрепленный к валу, плотно прилегал к рулону бумаги.

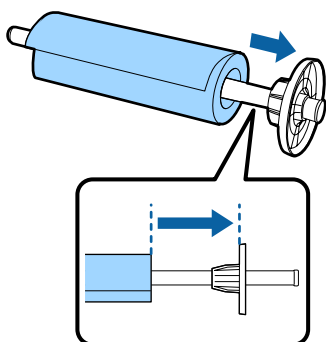

- 5** Прижмите черный фланец так, чтобы фланец плотно прилегал к рулону бумаги.

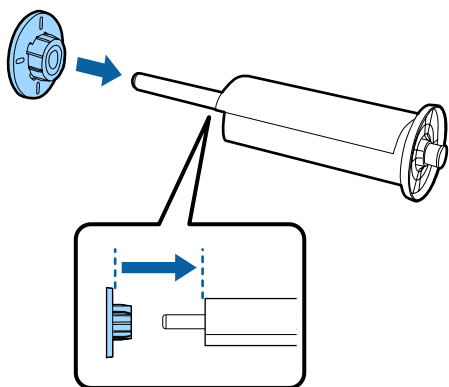

## Загрузка в принтер

Загрузите вал с рулоном бумаги в модуль и произведите подачу бумаги в принтер.

- 1** Включите устройство.
- 2** Нажмите на переднюю крышку.  
При нажатии передняя крышка открывается автоматически.

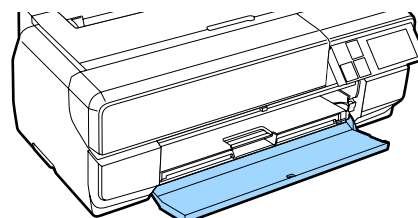
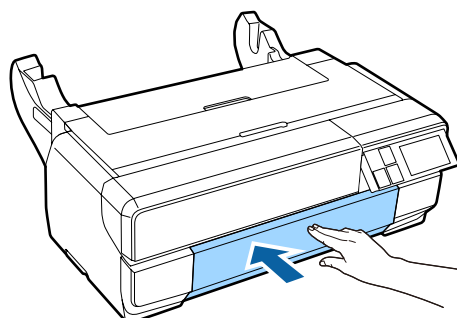

## Основные операции

**Примечание:**

Если передний лоток для ручной подачи открыт, надавите на центр лотка чтобы закрыть его.

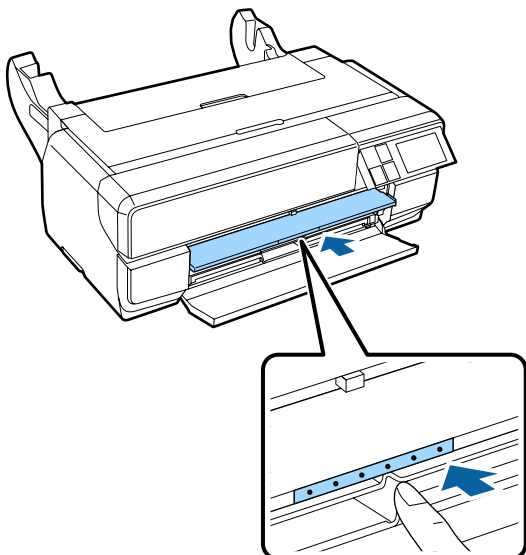

- 3** Выдвигайте только второй отсек выходного лотка.

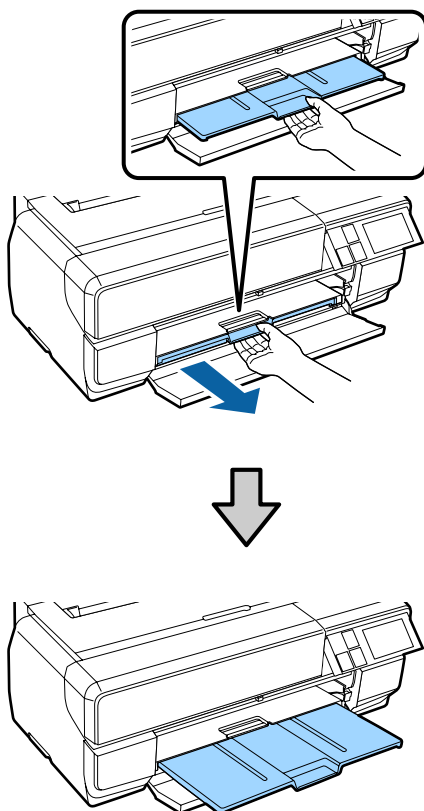

- 4** Откройте заднюю подставку для бумаги.

Достаточно просто открыть ее, выдвигать подставку нет необходимости.

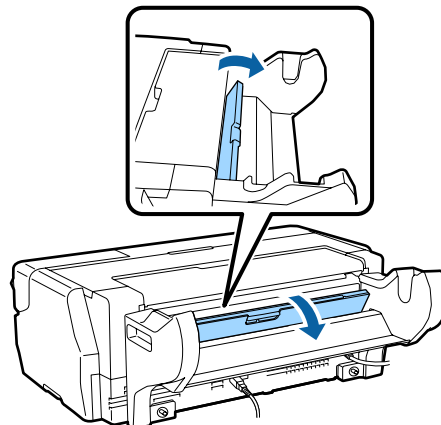

- 5** Вставьте вал с рулоном бумаги в модуль.

Начинайте загрузку сзади и следите за тем, чтобы серый (закрепленный) фланец находился слева.

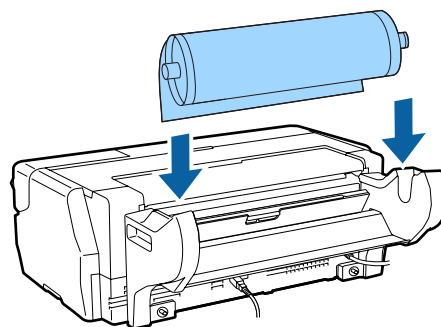

- 6** Если передний край рулонной бумаги скручен, необходимо его выпрямить перед установкой в принтер.

Если передний край скручен, обратная сторона бумаги может испачкаться чернилами в процессе печати.

## Основные операции

- 7** Выровняйте рулонную бумагу с серым (закрепленным) фланцем и загрузите ее в податчик рулонной бумаги так, чтобы передний край касался податчика.

Подержите бумагу на месте примерно три секунды, и она будет загружена в принтер автоматически.

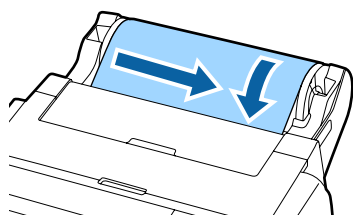

- 8** При появлении следующего экрана вставьте рулонную бумагу дальше в принтер до тех пор, пока экран не исчезнет.



**!** **Важные инструкции.**  
Если установка рулонной бумаги продолжается после исчезновения экрана, поля переднего края станут более 50 мм.

- 9** При появлении следующего экрана нажмите на кнопку **Загрузить**.

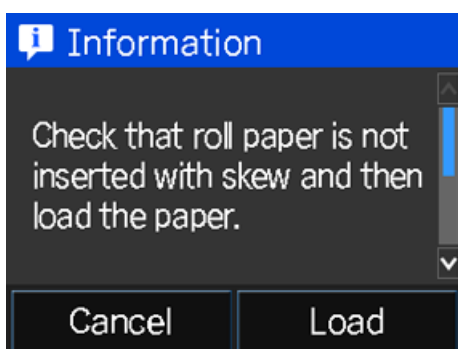

Если бумага загружена правильно, отображается экран настройки бумаги.

[«Доступ к экрану настройки бумаги» на стр. 27](#)

## Обрез рулонной бумаги

Следуйте приведенным ниже инструкциям и используйте ножницы или другие режущие приспособления для того, чтобы обрезать рулонную бумагу по завершению печати.

- 1** По окончании печати выберите один из параметров на приведенном экране.

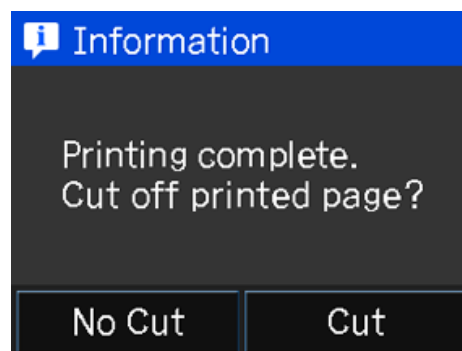

**Обрезать:** Подает рулонную бумагу в положение обрезки.

**Без обрезки:** Продолжение печати без обрезки.

- 2** При нажатии **Обрезать** следуйте инструкциям, приведенным на экране панели управления.

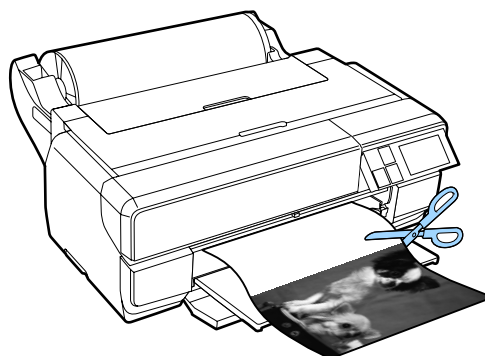

## Основные операции

## Извлечение рулонной бумаги

**1** Нажмите **Обр./Изв.** на главном экране панели управления.

**2** Нажмите **Извлечь**.

Бумага будет подана через принтер в обратном направлении.

**3** Чтобы перемотать извлеченную рулонную бумагу, вращайте фланец.

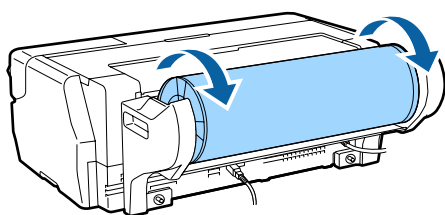

**4** Возьмитесь за вал с двух сторон и извлеките его из модуля рулонной бумаги.

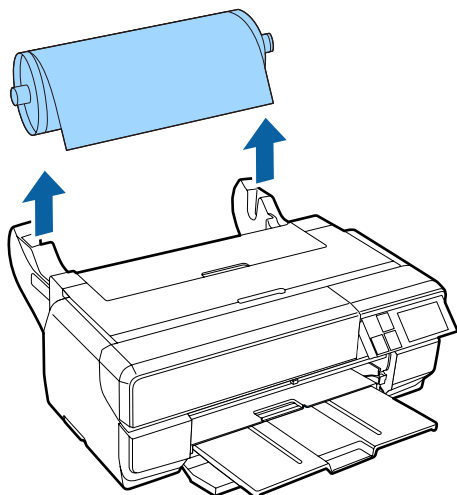
**Важные инструкции.**

Снимая вал, убедитесь, что рулонная бумага извлечена и намотана на вал. Извлекая вал в то время, как рулонная бумага находится в принтере, можно повредить принтер.

**5** Снимите с вала черный фланец.

Возьмитесь за фланец и нажмите на край вала большими пальцами рук, как показано на следующем рисунке.

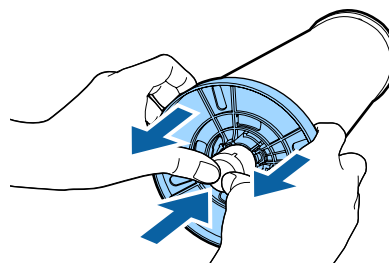

Если вал не вынимается, осторожно постучите по его кончику со стороны черного фланца.

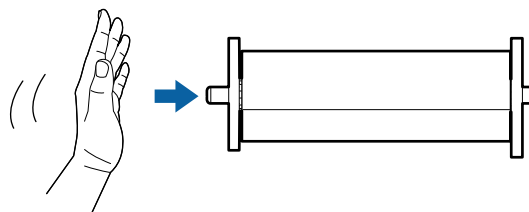
**Важные инструкции.**

Извлекая рулонную бумагу, следите за тем, чтобы кончик вала не ударялся об пол. В противном случае кончик вала может отколоться.

**6** Снимите с вала рулонную бумагу.

Правильно перемотайте рулонную бумагу и положите ее на хранение в оригинальную упаковку.

## Основные методы печати

В данном разделе приводится описание процедуры печати и ее отмены.

### Печать (в Windows)

Вы можете задавать настройки печати, такие как размер бумаги или способ подачи бумаги, с компьютера, к которому подключен данный принтер.

- 1 Включите принтер и загрузите бумагу.

📄 «Загрузка бумаги» на стр. 26

- 2 После создания данных для печати в меню **File (Файл)** щелкните **Print (Печать)**.

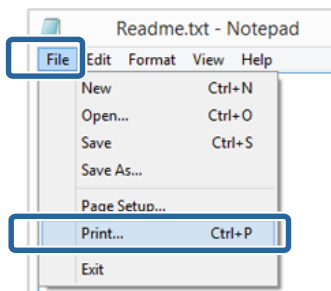

- 3 Убедитесь, что выбран нужный принтер, и затем щелкните **Preferences (Параметры)** или **Properties (Свойства)** для отображения окна настроек.

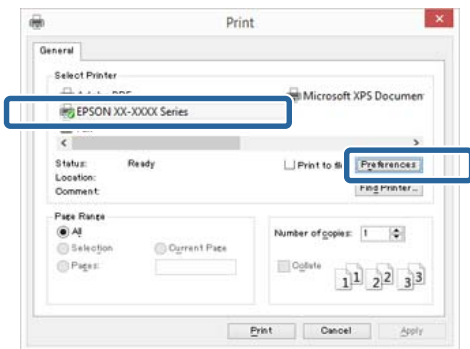

- 4 Выберите **Media Type (Тип носителя)**, **Color (Цветной)**, **Print Quality (Качество печати)**, **Mode (Режим)** и **Source (Источник)** в соответствии с бумагой, загруженной в принтер.

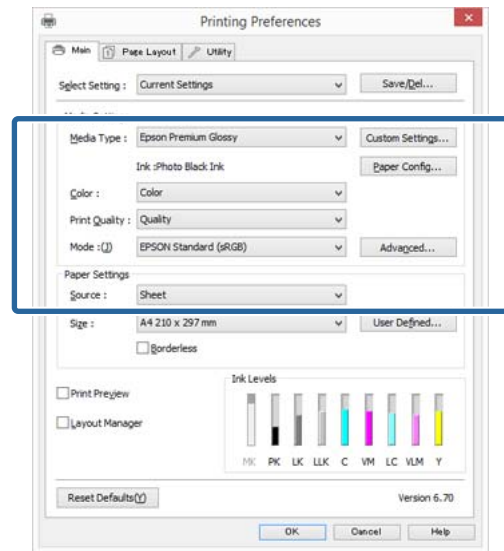

- 5 Убедитесь, что параметру **Size (Размер)** присвоено то же значение, что и в приложении.

После выполнения настроек в окне щелкните **OK**.

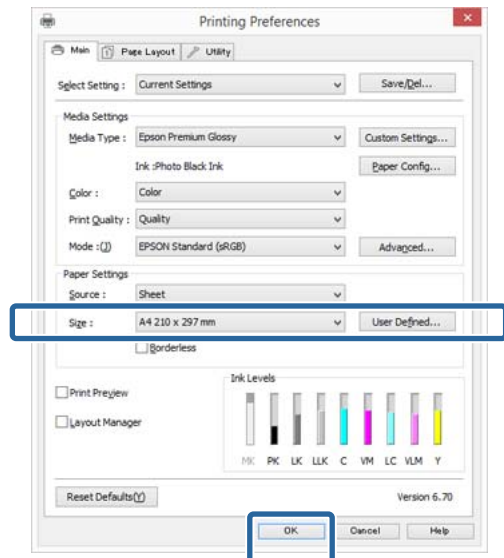

## Основные операции

- 6** После завершения установки настроек щелкните **Print (Печать)**.

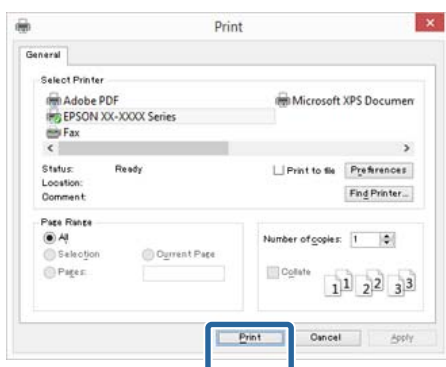

Отобразится индикатор хода выполнения задания и начнется печать.

### Окно, появляющееся в процессе печати

После начала печати появится окно с индикатором хода выполнения задания, показанное ниже. В данном окне представлена информация об оставшемся количестве чернил, номера чернильных картриджей и т. д.

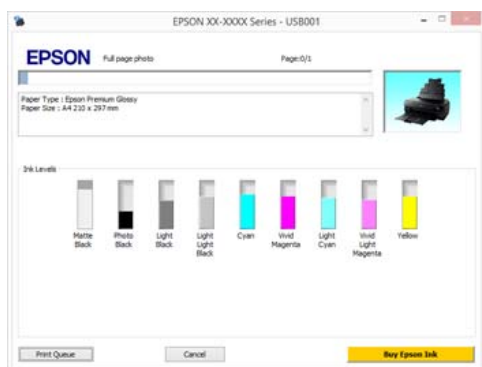

Если возникает ошибка или требуется заменить какой-либо из картриджей, отображается соответствующее сообщение.

Для получения информации о том, как решить возникшую проблему, щелкните кнопку **How to**.

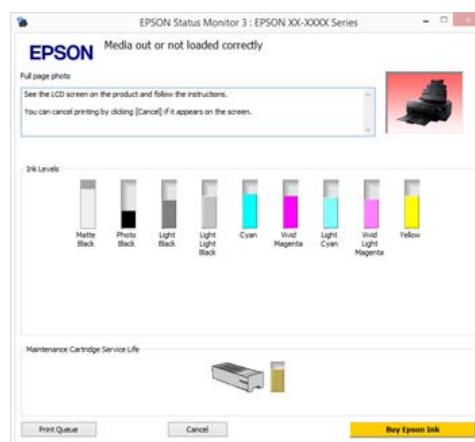

## Печать (в Mac OS X)

Вы можете задавать настройки печати, такие как размер бумаги или способ подачи бумаги, с компьютера, к которому подключен данный принтер.

- 1 Включите принтер и загрузите бумагу.  
🖨️ [«Загрузка бумаги» на стр. 26](#)
- 2 После создания данных для печати в меню **File (Файл)** используемого приложения щелкните **Print (Печать)**.

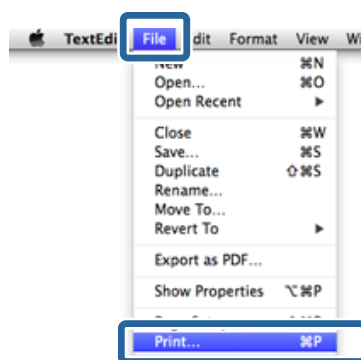



## Основные операции

- 3 Щелкните **Show Details (Показать подробности)** в нижней части экрана.

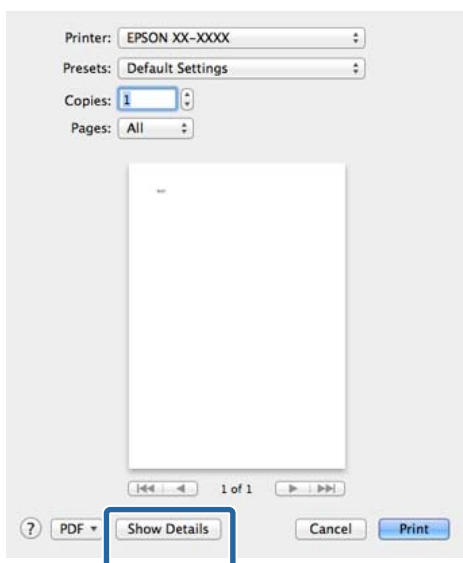

В Mac OS X 10.6.8 щелкните стрелку справа от названия принтера (▾), чтобы вызвать экран Page Setup и задать нужные настройки.

**Примечание:**

Если параметры настройки печати не отображаются в окне печати, щелкните в меню **File (Файл) - Page Setup (Параметры страницы)** и так далее в вашем приложении.

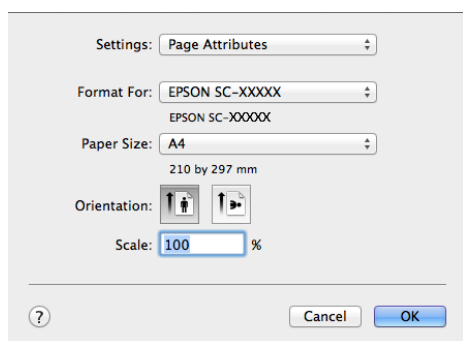

- 4 Убедитесь, что выбран нужный принтер, и затем задайте размер бумаги.

В меню **Paper Size (Размер бумаги)** укажите размер бумаги, параметры печати без полей и источник бумаги.

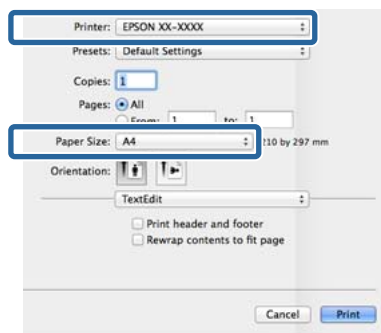

- 5 Из списка выберите **Print Settings (Настройки печати)** и затем установите значения для всех параметров.

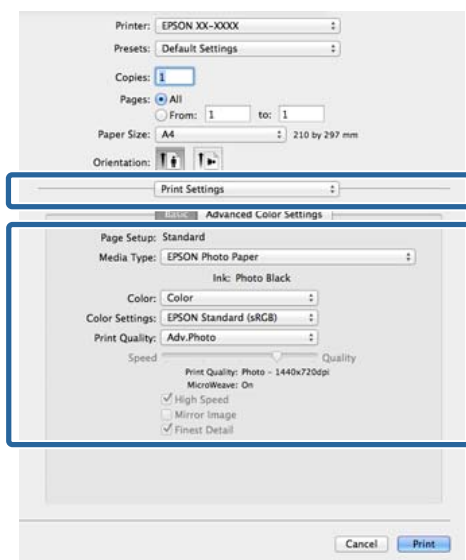

Укажите значения для параметров **Media Type (Тип носителя)**, **Color (Цветной)**, **Print Quality (Качество печати)** и другие настройки в соответствии с бумагой, загруженной в принтер. Обычно возможно производить корректную печать, просто задав нужные настройки на экране **Print Settings (Настройки печати)**.

- 6 После завершения установки настроек щелкните **Print (Печать)**.

## Основные операции

После начала печати в окне Dock (Закрепить) отобразится значок принтера. Щелкните по значку принтера, чтобы посмотреть состояние задания. Вы сможете проверить степень выполнения задания и информацию о состоянии принтера. Так же вы сможете отменить задание печати.

Если в процессе выполнения задания печати возникает ошибка, отображается соответствующее сообщение.

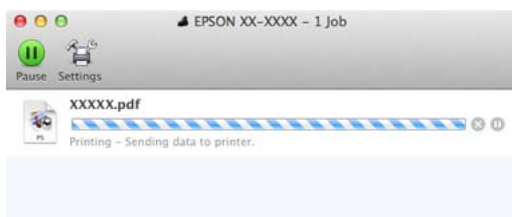

## Отмена печати (в Windows)

Если компьютер завершил передачу данных печати принтеру, вы не можете отменить задание печати с компьютера. Отмените задание через панель управления принтера.

☞ «Отмена печати (панель управления)» на стр. 43

### Отображается индикатор хода выполнения задания

Щелкните **Cancel (Отмена)**.

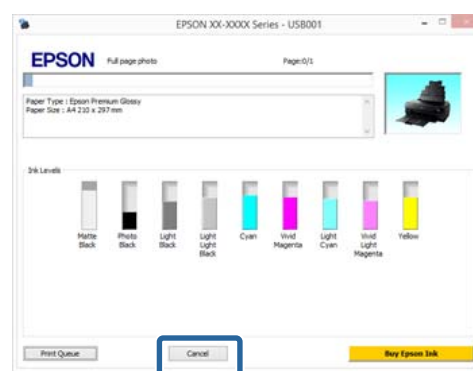

### Индикатор хода выполнения задания не отображается

- 1 Щелкните значок принтера на Taskbar (Панель задач).



## Основные операции

- 2 Выберите задание, которое необходимо отменить, и затем в меню **Document (Документ)** нажмите **Cancel (Отмена)**.

Когда необходимо отменить все задания, в меню **Printer (Принтер)** выберите **Cancel All Documents (Отменить все документы)**.

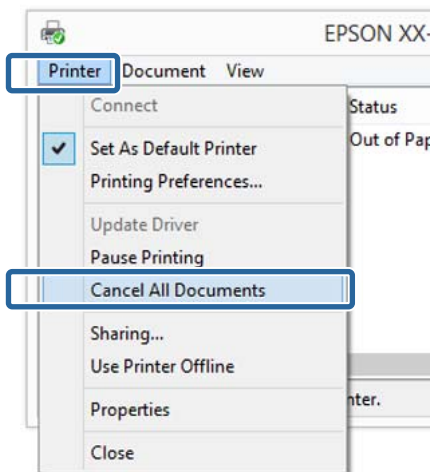

Если задание уже отправлено принтеру, на вышеуказанном экране данные отображаться не будут.

## Отмена печати (в Mac OS X)

Если компьютер завершил передачу данных печати принтеру, вы не можете отменить задание печати с компьютера. Отмените задание через панель управления принтера.

 «Отмена печати (панель управления)» на стр. 43

- 1 В окне Dock (Закрепить) щелкните значок вашего принтера.



- 2 Щелкните задание, которое вы хотите удалить, и затем щелкните **Delete (Удалить)**.

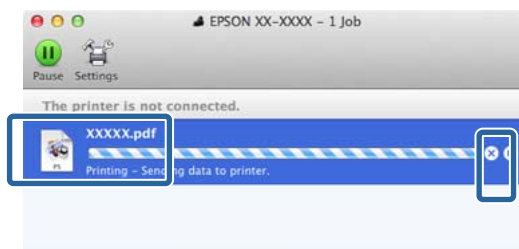

Если задание уже отправлено принтеру, на вышеуказанном экране данные отображаться не будут.

## Отмена печати (панель управления)

Нажмите **Отмена** на экране панели управления, затем следуйте инструкциям на экране.

Задание печати будет отменено даже в середине процесса печати. Для того чтобы после отмены задания принтер вернулся в состояние готовности, может потребоваться некоторое время.

### Примечание:

Вы не можете удалять задания печати, находящиеся в очереди в компьютере, с помощью вышеописанной операции. Сведения об удалении заданий печати из очереди см. в предыдущем разделе "Отмена печати (в Windows)" или "Отмена печати (в Mac OS X)".

## Основные операции

### Область печати

На иллюстрации ниже область печати выделена серым цветом. Однако из-за дизайна принтера качество печати может быть снижено в заштрихованных областях. Стрелкой на иллюстрации отмечено направление вывода бумаги.



**Важные инструкции.**

Ширина полей варьируется в зависимости от того как была загружена бумага, а также зависит от эластичности бумаги.

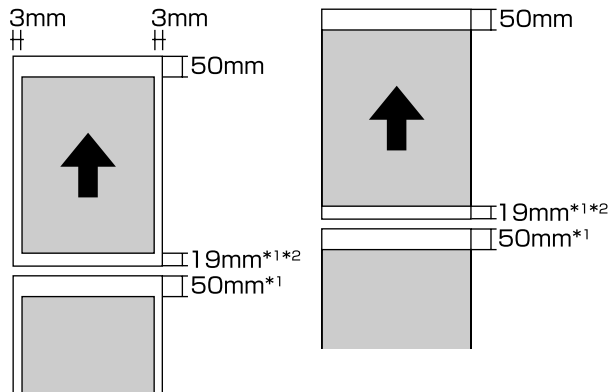

\*1 0 мм для объемных заданий печати

\*2 14 мм, если для параметра **Строка печ. стран.** на панели управления установлено значение **Вкл.**

### Область печати для форматных листов

Обычная печать

Печать без полей<sup>1</sup>

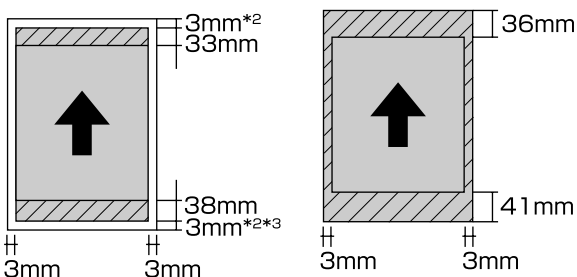

\*1 Печать без полей на плакатной бумаге не поддерживается

\*2 Поля при печати на плакатной бумаге составляют 20 мм сверху и снизу

\*3 Поля при печати на бумаге UltraSmooth Fine Art Paper составляют 15 мм



**Важные инструкции.**

Если при загрузке бумага установлена слишком далеко в принтер, размер поля переднего края станет более 50 мм.

### Область печати на рулонной бумаге

Обычная печать

Печать без полей

## Основные операции

# Выбор типа черных чернил

Данный принтер позволяет вам производить печать как матовыми черными чернилами, так и черными фоточернилами, и переключаться между ними в зависимости от типа используемой бумаги.

Использование чернил Photo Black (Черный фото) приводит к уменьшению зернистости отпечатков при печати на фотобумаге и придает отпечаткам гладкости. Использование чернил Matte Black (Черный матовый) существенно увеличивает оптическую плотность черного при печати на матовой бумаге.

Подробнее о выборе нужного типа черных чернил см. в следующем разделе.

 [«Специальные носители Epson» на стр. 131](#)

Время, необходимое для смены типа черных чернил (с момента замены до завершения прокачки), указано ниже. Помните, что процесс замены требует определенного количества чернил заменяющего типа.

Не меняйте тип черных чернил без необходимости.

Черные фото на черные матовые: Около двух минут

Черные матовые на черные фото: Около трех минут

### Примечание:

Если количества чернил недостаточно для смены типа, потребуется заменить картридж. При этом будет возможна печать чернилами, которые не могут быть использованы для смены типа черных чернил.

## Автоматическое переключение

Вы можете сменить тип черных чернил из драйвера принтера.

Нажмите  на главном экране панели управления, затем установите **Систем.администрив.** - **Настройки принтера** - **Автоизмен. черн. ВК** - **Вкл.**

### 1

Откройте главное диалоговое окно драйвера принтера.

 [«Печать \(в Windows\)» на стр. 39](#)

 [«Печать \(в Mac OS X\)» на стр. 40](#)

### 2

Выберите нужный тип бумаги из списка **Media Type (Тип носителя)**.

В зависимости от выбираемого типа носителя черные чернила включаются автоматически в процессе печати.

<Windows>

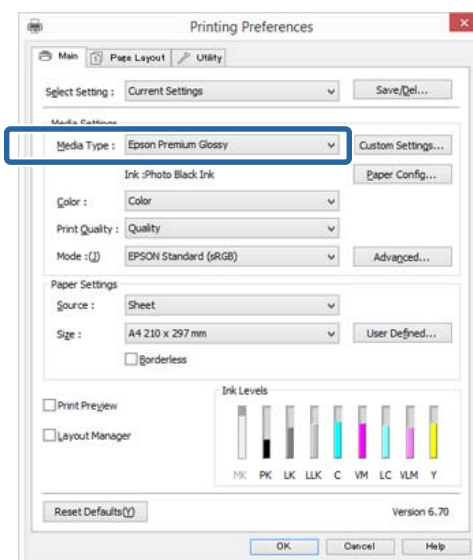

<Mac OS X>

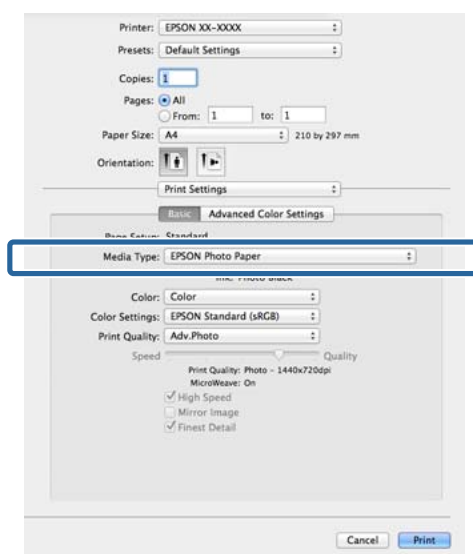

- ❑ Тип черных чернил, используемых для печати, зависит от типа носителя.
- ❑ Можно выбрать тип черных чернил в драйвере принтера, если выбранный тип носителя поддерживает как матовые черные чернила, так и черные фоточернила. При выборе **Last-used (Исп. посл.)** можно производить печать, используя параметры черных чернил, сделанные в принтере.



 «Поддерживаемые типы носителей» на стр. 130

- ❑ Если статус принтера нельзя запросить, тип черных чернил меняется автоматически.

**3** Проверьте остальные настройки и затем запустите печать.

## Переключение вручную

Смените тип черных чернил с панели управления.

- 1** Нажмите на кнопку , чтобы включить принтер.
- 2** В главном экране нажмите  (сменить тип черных чернил).

Выполняйте инструкции, отображаемые на экране.

## Настройка параметров энергосбережения

Данный принтер имеет два типа настроек энергосбережения. Сбережение энергии осуществляется как при помощи перехода в спящий режим, так и при использовании функции Auto Power Off (Автом. выключение), которая позволяет автоматически выключать питание принтера, если принтер не используется в течение определенного периода времени.

### Спящий режим

Принтер переходит в спящий режим, когда не обнаружены ошибки, нет заданий печати и никакие операции не производятся через панель управления принтера.

Когда принтер переходит в спящий режим, дисплей панели управления, а так же внутренние двигательные механизмы выключаются для меньшего потребления энергии.

Принтер выходит из спящего режима при получении задания печати или при нажатии на одну из кнопок (за исключением кнопки ) на панели управления.

Вы можете установить время перехода к спящему режиму (**Таймер откл.**) с 1 минуты до 240 минут. По умолчанию принтер переходит в спящий режим, если с ним не производится никаких операций в течение 15 минут.

До активации спящего режима установите время в меню Настройки.

 «Меню» на стр. 103

### Примечание:

Когда принтер переходит в спящий режим, экран панели управления гаснет, как у выключенного принтера, однако при этом кнопка  продолжает гореть.

## Основные операции

### Таймер выключения

Данный принтер оснащен функцией Таймер выключения, которая позволяет автоматически выключать питание принтера, если не обнаружены ошибки, нет заданий печати и на панели управления принтера не выполняются никакие операции в течение указанного промежутка времени. Вы можете выбрать возможные значения времени работы принтера до его автоматического выключения **30 мин., 1 ч, 2 ч, 4 ч, 8 ч и 12 ч.**

Вы можете задать настройки **Таймер выключения** на принтере из меню настроек.  [«Меню» на стр. 103](#)

Настройки по умолчанию отличаются в зависимости от сферы использования.

Можно задать настройки Автом. выключения на компьютере из Utility (Сервис).

Windows  [«Общие сведения по вкладке Utility \(Сервис\)» на стр. 53](#)

Mac OS X  [«Функции Epson Printer Utility 4» на стр. 56](#)

### Об управлении питанием с помощью функции Таймер выключения

Вы можете настроить время, по истечению которого запускается процедура управления питанием.

Любое увеличение приведет к снижению энергоэффективности принтера.

При внесении любых изменений помните о необходимости защиты окружающей среды.

## Использование драйвера принтера(В Windows)

# Использование драйвера принтера (В Windows)

## Доступ к экрану настроек

Драйвер принтера можно открыть следующими способами:

- Из приложений Windows

 «Печать (в Windows)» на стр. 39

- Нажав кнопку пуска

## Нажав кнопку пуска

Для указания общих настроек выполнения обслуживания принтера, таких как Nozzle Check (Проверка дюз) или Head Cleaning (Прочистка печатающей головки).

- 1** В Панель управления нажмите **Оборудование и звук**, а затем **Просмотр устройств и принтеров**.

### В Windows 7

Щелкните **Пуск**, а затем **Устройства и принтеры**.

### В Windows Vista

Щелкните , затем **Control Panel (Панель управления)**, выберите **Hardware and Sound (Оборудование и звук)** и щелкните **Printer (Принтер)**.

- 2** Щелкните правой кнопкой значок вашего принтера, затем щелкните **Printing preferences (Свойства принтера)**.

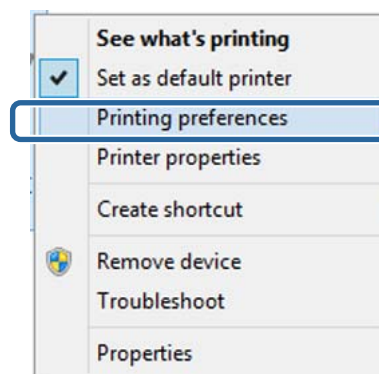

Раскроется экран настроек драйвера принтера.



Введите необходимые настройки. Эти настройки станут настройками по умолчанию драйвера принтера.



## Использование драйвера принтера(В Windows)

### Обращение к Справке

Справку по драйверу принтера можно открыть следующими способами:

- ❑ Щелкните **Help (Справка)**
- ❑ Правой кнопкой щелкните по нужному элементу

### Доступ к справке кнопкой Help (Справка)

В окне Справки вы можете осуществлять поиск нужной информации с помощью страницы содержания или поиска по ключевым словам.

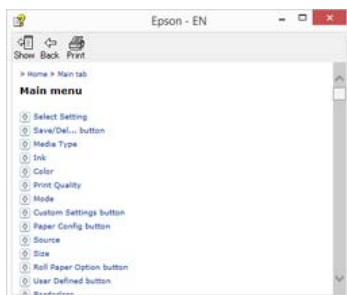
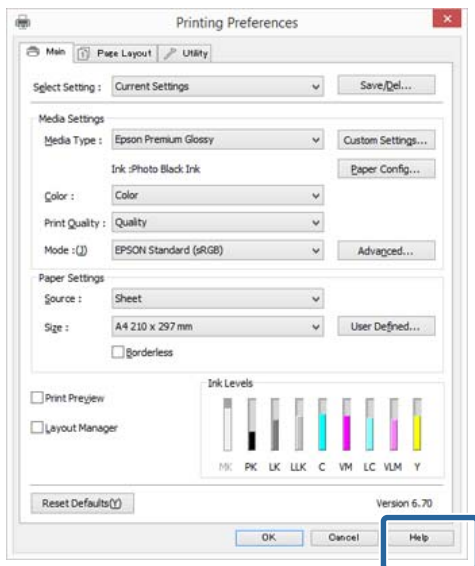

### Правой кнопкой щелкните по нужному элементу

Щелкните интересующий элемент правой кнопкой мыши и выберите **Help (Справка)**.

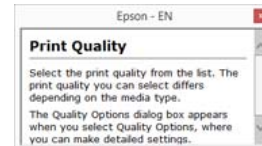
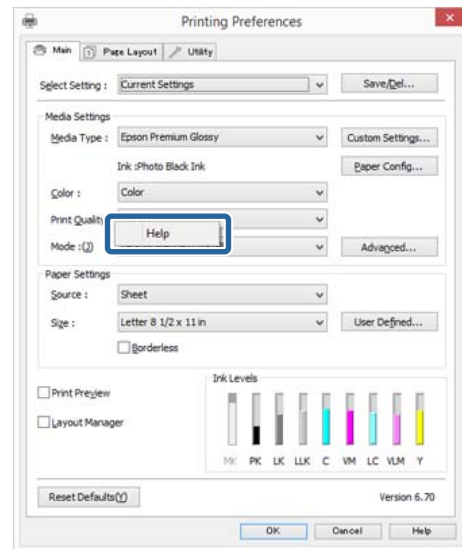

## Использование драйвера принтера(B Windows)

## Настройка интерфейса драйвера принтера

Вы можете сохранять параметры и настраивать интерфейс драйвера принтера.

### Сохранение группы выбранных настроек

Все настройки драйвера принтера можно сохранить как выбранные настройки. Кроме того, в пункте Выбрать настройки уже имеются рекомендуемые настройки для различного применения.

Вы можете загружать настройки, сохраненные при выборе пункта Выбрать настройки, и повторять печать с использованием тех же настроек.

**1** Выберите все необходимые элементы для вкладок **Main (Главное)** и **Page Layout (Макет)**, которые вы хотите сохранить как выбранные настройки.

**2** Щелкните кнопку **Save/Del (Сохранить/Удалить)** на вкладке **Main (Главное)** или **Page Layout (Макет)**.

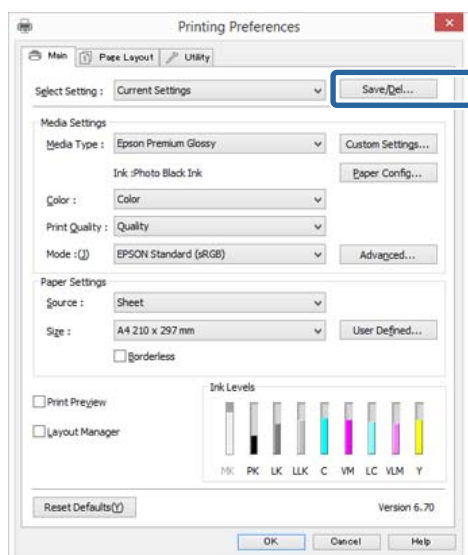

**3** Введите название в поле **Name (Название)** и щелкните кнопку **Save (Сохранить)**.

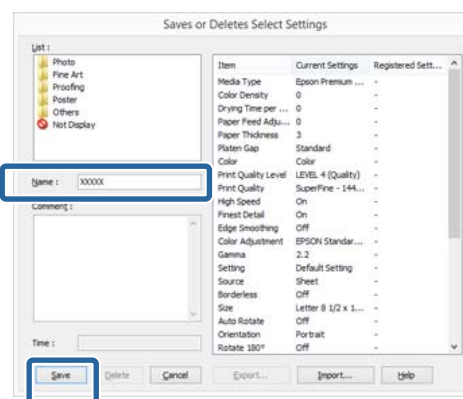

Вы можете сохранить до 100 пользовательских настроек. Вы можете выбрать зарегистрированные настройки из списка **Select Setting (Настройка выбора)**.

#### Примечание:

Вы можете сохранить группу настроек в файле, щелкнув **Export (Экспорт)**. Вы также можете принять файл с настройками, сохраненными на другой компьютер, щелкнув **Import (Импортировать)**.

### Сохранение группы настроек для носителей

Вы можете сохранить настройки области **Media Settings (Настройки носителя)** на вкладке **Main (Главное)**.

## Использование драйвера принтера(В Windows)

- 1 Настройте параметры в области **Media Settings (Настройки носителя)** на вкладке **Main (Главное)**.

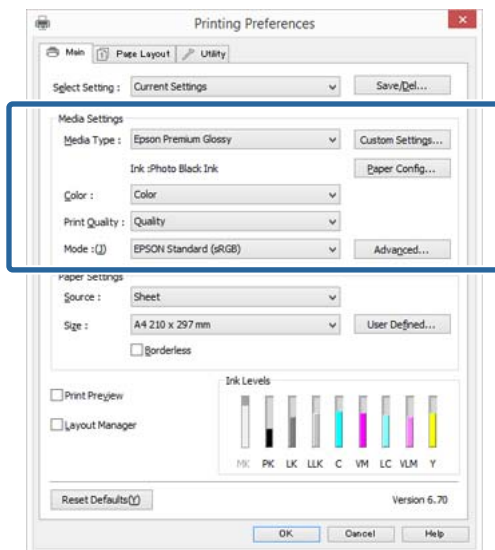

- 2 Щелкните кнопку **Custom Settings (Пользовательские)**.

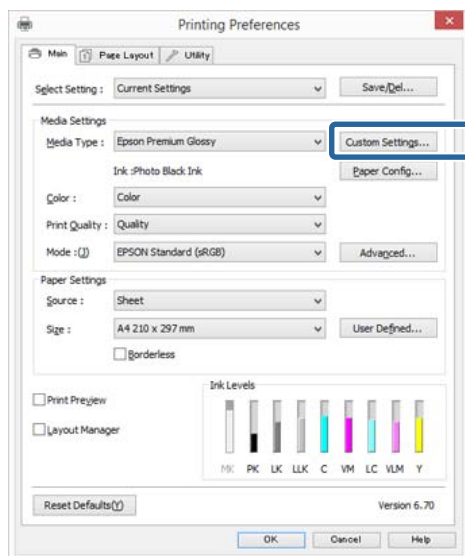

- 3 Введите название в поле **Name (Название)** и щелкните кнопку **Save (Сохранить)**.

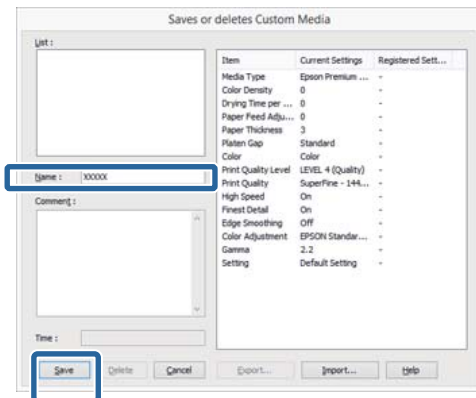

Вы можете сохранить до 100 пользовательских настроек. Вы можете выбрать зарегистрированные настройки из списка **Media Type (Тип носителя)**.

**Примечание:**

Вы можете сохранить группу настроек в файле, щелкнув **Export (Экспорт)**. Вы также можете принять файл с настройками, сохраненными на другой компьютер, щелкнув **Import (Импортировать)**.

## Настройка отображаемых элементов

Для отображения наиболее часто используемых параметров вы можете настроить поля **Select Setting (Настройка выбора)**, **Media Type (Тип носителя)** и **Paper Size (Размер бумаги)** следующим образом.

- Скрыть неиспользуемые элементы.
- Выбрать порядок расположения элементов.
- Объединять элементы в группы (папки).

## Использование драйвера принтера(В Windows)

- 1 Щелкните вкладку **Utility (Сервис)**, затем щелкните кнопку **Menu Arrangement (Упорядочивание элементов меню)**.

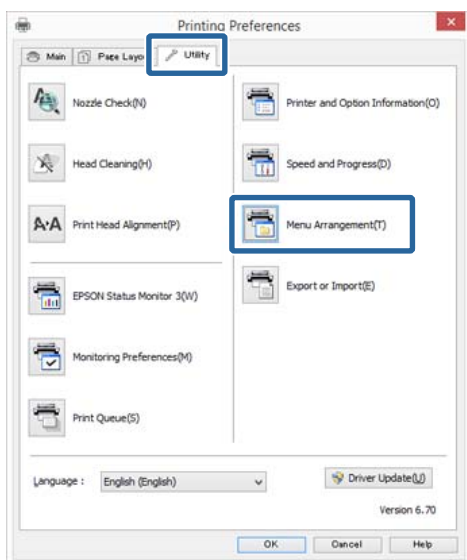

- 2 Выберите значение из поля **Edit Item (Элемент редактирования)**.

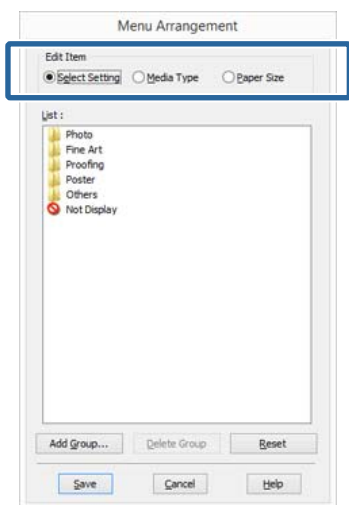

- 3 Установите порядок отображения или сгруппируйте параметры в поле **List (Список)**.

- Вы можете располагать элементы в нужном порядке, перетаскивая их с места на место.
- Для создания новой группы (папки) щелкните **Add Group (Добавить группу)**.
- Для удаления группы (папки) щелкните **Delete Group (Удалить группу)**.

- Перетащите неиспользуемые элементы в папку **Not Display (Не отображать)**.

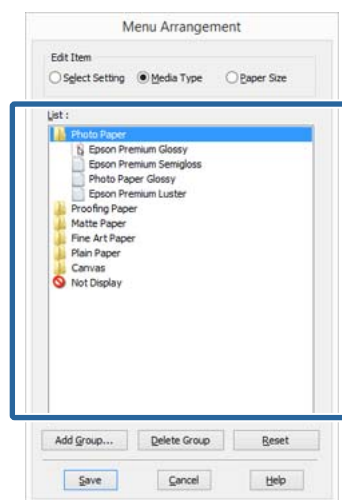
**Примечание:**

При выполнении операции **Delete Group (Удалить группу)** группа (папка) удаляется, однако элементы, которые содержит данная папка, остаются.

- 4 Щелкните **Save (Сохранить)**.

## Использование драйвера принтера (В Windows)

## Общие сведения по вкладке Utility (Сервис)

На вкладке **Utility (Сервис)** драйвера принтера вы можете обращаться к следующим функциям обслуживания.

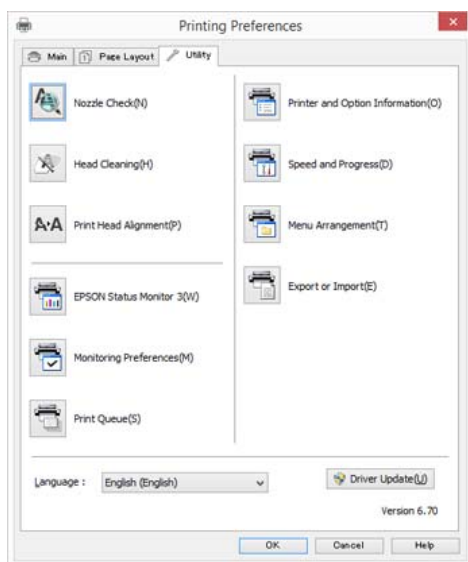

[☞ «Регулировка печатающей головки \(калибровка печатающей головки\)» на стр. 111](#)

### Nozzle Check (Проверка дюз)

При помощи этой функции можно распечатать шаблон проверки дюзов, чтобы проверить не засорены ли они.

Если шаблон получится смазанным или на нем есть пропуски, прочистите печатающую головку от засорений.

[☞ «Проверка состояния дюзов» на стр. 109](#)

### Head Cleaning (Прочистка печатающей головки)

Выполните прочистку печатающей головки если вы заметили полосы или пропуски на отпечатке. При выполнении данной процедуры очищается поверхность печатающей головки для улучшения качества печати.

[☞ «Утилита Head Cleaning» на стр. 110](#)

### Print Head Alignment (Калибровка печатающей головки)

Если отпечатки получаются зернистыми или не в фокусе, выполните процедуру Print Head Alignment (Калибровка печатающей головки). Print Head Alignment (Калибровка печатающей головки) позволяет регулировать зазоры печатающей головки.

## Использование драйвера принтера(В Windows)

### EPSON Status Monitor 3

Данная утилита предназначена для проверки состояния принтера (например, контроль уровня оставшихся чернил, проверка сообщений об ошибках) с компьютера.

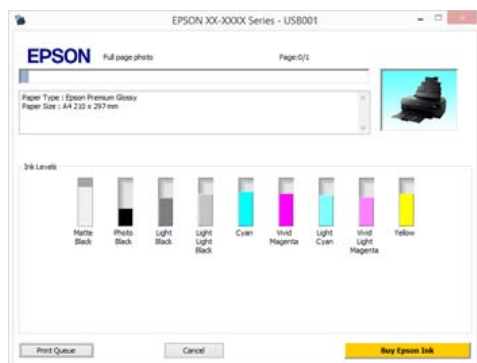

### Monitoring Preferences (Контролируемые параметры)

Вы можете выбрать, какие сообщения об ошибках отображать в окне EPSON Status Monitor 3 или зарегистрировать ярлык для значка Utility (Сервис) в Taskbar (Панель задач).

#### Примечание:

Если вы выберете **Shortcut Icon (Значок в панели задач)** в окне **Monitoring Preferences (Контролируемые параметры)**, ярлык значка **Utility (Сервис)** будет отображаться в **Windows Taskbar (Панель задач)**.

Щелкнув по значку правой кнопкой мыши, вы вызовете меню, показанное ниже, из которого можно запустить указанные в нем функции обслуживания.

Если в указанном меню щелкнуть по имени принтера, запустится утилита EPSON Status Monitor 3.

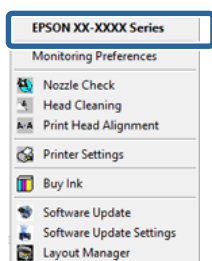

### Print Queue (Очередь на печать)

С помощью данной функции вы можете отобразить список всех ожидающих выполнения заданий.

В окне Print Queue вы можете посмотреть информацию о заданиях, ожидающих печати, а также удалить выбранные задания или напечатать их снова.

### Printer and Option Information (Информация о принтере и опциях)

Можно установить время для автоматического отключения принтера в настройках Power Off Timer (Время выключения).

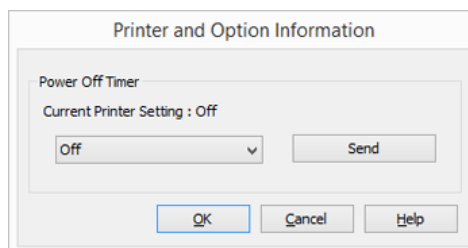

### Speed and Progress (Скорость и ход печати)

В данном окне вы можете установить различные функции базовых операций драйвера принтера.

### Menu Arrangement (Упорядочивание элементов меню)

Вы можете перегруппировывать пункты, например, отображая элементы **Select Setting (Настройка выбора)**, **Media Type (Тип носителя)** и **Paper Size (Размер бумаги)** в порядке, соответствующем интенсивности их использования.

### Export or Import (Экспорт или импорт)

Вы можете сохранить настройки драйвера принтера в файл или импортировать их из файла. Эта функция удобна для настройки одинаковых параметров на нескольких компьютерах.

### Driver Update (Обновление драйвера)

Посетите веб-сайт Epson для проверки обновлений драйверов. Если обнаружена новая версия, драйвер принтера будет обновлен автоматически.

## Использование драйвера принтера(В Windows)

## Удаление драйвера принтера

Чтобы удалить драйвер принтера, сделайте следующее.



### Важные инструкции.

- ❑ Для выполнения данной операции вы должны иметь Administrator account (Права администратора).
- ❑ В Windows 7/Windows Vista: если требуется ввод пароля от лица Administrator (Администратор) или подтверждение, введите пароль и затем продолжите процедуру удаления.

1

Выключите принтер и отсоедините интерфейсный кабель.

2

Войдите в **Control Panel (Панель управления)** и выберите **Uninstall a program (Удалить программу)** из пункта **Programs (Программы)**.



3

Выберите программу для установки и щелкните **Uninstall / Change (Удалить / Изменить)** (или **Change / Remove (Изменить / Удалить)/Add or remove (Добавить или удалить)**).

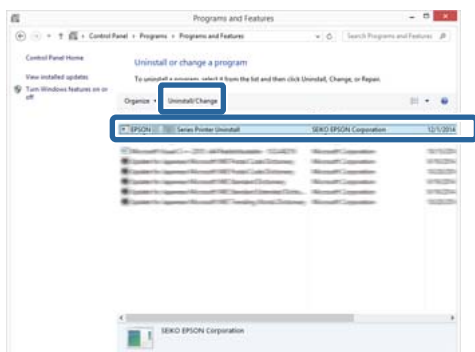

4

Выберите значок нужного принтера и щелкните **OK**.

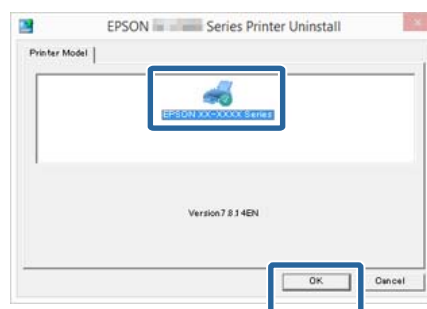

### Примечание:

Вы также можете удалить Epson Network Utility, перейдя на вкладку **Utility (Сервис)** и выбрав **Epson Network Utility**.

Однако помните, что драйверы других принтеров Epson, которые возможно используются на компьютере, также могут обращаться к Epson Network Utility. Если вы используете несколько принтеров Epson на одном компьютере, не удаляйте Epson Network Utility.

5

Выполняйте инструкции, отображаемые на экране.

Когда появится запрос на подтверждение удаления, щелкните **Yes (Да)**.

Перезагрузите компьютер перед переустановкой драйвера принтера.

## Использование драйвера принтера(в Mac OS X)

## Использование драйвера принтера (в Mac OS X)

### Доступ к экрану настроек

Вид экрана настроек драйвера принтера может различаться в зависимости от версии используемой ОС.

 «Печать (в Mac OS X)» на стр. 40

### Обращение к Справке

Для обращения к Справке щелкните значок  в окне настроек драйвера принтера.

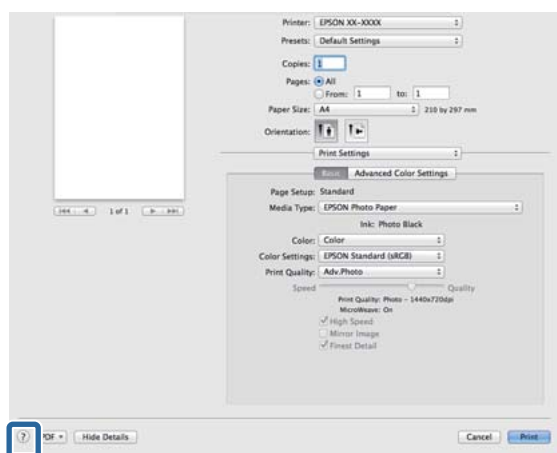

## Работа с Epson Printer Utility 4

С помощью утилиты Epson Printer Utility 4 вы можете выполнять операции обслуживания принтера, такие как проверка дюзов или прочистка печатающей головки. Данная утилита устанавливается автоматически вместе с драйвером принтера.

### Запуск Epson Printer Utility 4

- 1 Щелкните меню Apple, затем **System Preferences (Системные настройки) - Print & Scan (Печать и сканирование)** (или **Print & Fax (Печать и отправка по факсу)**).
- 2 Выберите принтер, затем щелкните **Options & Supplies (Опции и Поставки) - Utility (Сервис) - Open Printer Utility (Открыть утилиты принтера)**.

### Функции Epson Printer Utility 4

С помощью утилиты Epson Printer Utility 4 вы можете выполнять функции обслуживания принтера.

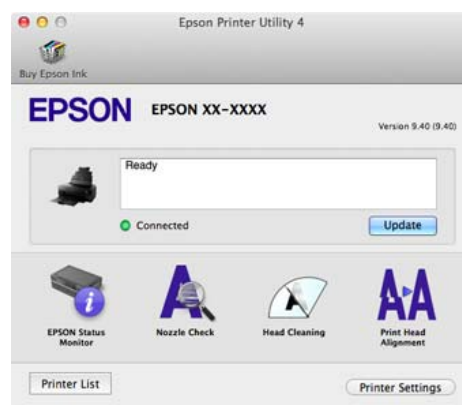



## Использование драйвера принтера(в Mac OS X)

### EPSON Status Monitor

Данная утилита предназначена для проверки состояния принтера (например, контроль уровня оставшихся чернил, проверка сообщений об ошибках) с компьютера.



### Nozzle Check (Проверка дюз)

При помощи этой функции можно распечатать шаблон проверки дюз, чтобы проверить не засорены ли они.

Если шаблон получится смазанным или на нем есть пропуски, прочистите печатающую головку от засорений.

[☞ «Проверка состояния дюз» на стр. 109](#)

### Head Cleaning (Прочистка печатающей головки)

Выполните прочистку печатающей головки если вы заметили полосы или пропуски на отпечатке. При выполнении данной процедуры очищается поверхность печатающей головки для улучшения качества печати.

[☞ «Утилита Head Cleaning» на стр. 110](#)

### Print Head Alignment (Калибровка печатающей головки)

Выполняется калибровка печатающей головки если отпечатки получаются зернистые или расплывчатые. Print Head Alignment (Калибровка печатающей головки) позволяет регулировать зазоры печатающей головки.

[☞ «Регулировка печатающей головки \(калибровка печатающей головки\)» на стр. 111](#)

### Printer Settings (Настройки принтера)

Вы можете задать настройки для работы принтера.

Можно установить время для автоматического отключения принтера в настройках Power Off Timer (Время выключения).

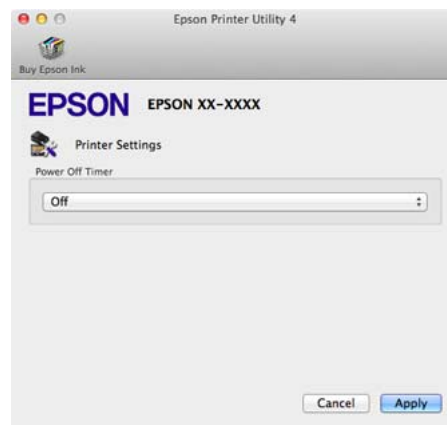

## Удаление драйвера принтера

При переустановке или обновлении драйвера принтера сначала следует удалить старое ПО.

Удалите драйвер принтера при помощи деинсталлятора.

### **Приобретение деинсталлятора**

Вы можете загрузить деинсталлятор с домашней страницы Epson.

<http://www.epson.com/>

### **Использование деинсталлятора**

При приобретении деинсталлятора следуйте приведенным ниже инструкциям.

## Способы печати

### Автокоррекция цвета и печать фотографий (функция PhotoEnhance)

Драйвер данного принтера включает в себя собственную технологию Epson — PhotoEnhance, которая обеспечивает максимально эффективное использование палитры воспроизводимых цветов, производя коррекцию изображений перед печатью.

Используя функцию PhotoEnhance, вы можете корректировать цвета фотографий в соответствии с их содержанием (например фотографии людей или ночная съемка). Вы можете распечатывать цветные данные в сепии или в черно-белом цвете. Цвета автоматически корректируются при выборе режима печати.

**Примечание:**

Рекомендуется использование изображений в формате sRGB.

#### Настройка параметров в Windows

1

При использовании приложений со встроенной функцией управления цветом производите цветокоррекцию в этих приложениях.

При работе в приложениях без встроенной функции управления цветом начинайте с шага 2.

В зависимости от типа используемого приложения задайте настройки в соответствии с приведенной ниже таблицей.

Приложение	Настройки управления цветами
Adobe Photoshop CS3 или более поздней версии Adobe Photoshop Lightroom 1 или более поздней версии Adobe Photoshop Elements 6 или более поздней версии	Printer Manages Colors (Принтер выполняет управление цветами)
Другие приложения	No Color Management (Управление цветами не выполняется)

**Примечание:**

Для получения информации об ОС, поддерживаемых каждым из приложений, посетите сайт дистрибьютора.

Установка образца для Adobe Photoshop CS5

Откройте диалоговое окно **Print (Печать)**.

Выберите **Color Management (Управление цветом)** и затем **Document (Документ)**. В поле **Color Handling (Обработка цветов)** выберите **Printer Manages Colors (Принтер выполняет управление цветом)** и щелкните кнопку **Print (Печать)**.

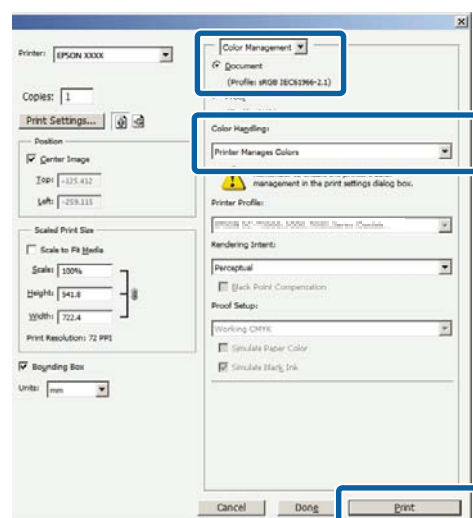

## Способы печати

- В драйвере принтера перейдите на вкладку **Main (Главное)**, выберите **PhotoEnhance** для параметра **Mode (Режим)** и щелкните **Advanced (Расширенные)**.

☞ «Печать (в Windows)» на стр. 39

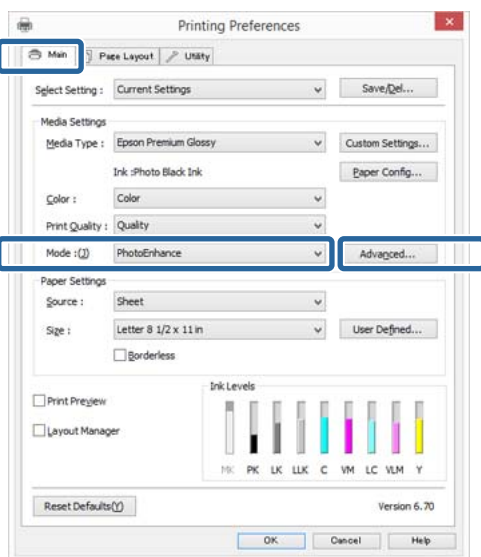

- В окне функции **PhotoEnhance** выберите эффекты, которые нужно применить к распечатываемым данным.

Для получения более подробной информации по каждому из параметров см. справку по драйверу принтера.

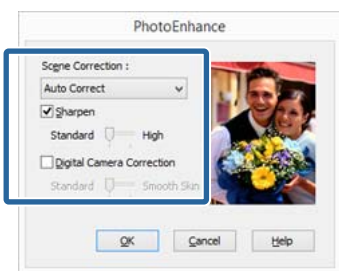

- Проверьте остальные настройки и затем запустите печать.

### Установка настроек в Mac OS X

- При использовании приложений со встроенной функцией управления цветом производите цветокоррекцию в этих приложениях.

В зависимости от типа используемого приложения задайте настройки в соответствии с приведенной ниже таблицей.

Приложение	Настройки управления цветами
Adobe Photoshop CS3 или более поздней версии Adobe Photoshop Lightroom 1 или более поздней версии Adobe Photoshop Elements 6 или более поздней версии	Printer Manages Colors (Принтер выполняет управление цветами)
Другие приложения	No Color Management (Управление цветами не выполняется)

Установка образца для Adobe Photoshop CS5

Откройте диалоговое окно **Print (Печать)**.

Выберите **Color Management (Управления цветом)** и затем **Document (Документ)**. В поле **Color Handling (Обработка цветов)** выберите **Printer Manages Colors (Принтер выполняет управление цветом)** и щелкните кнопку **Print (Печать)**.

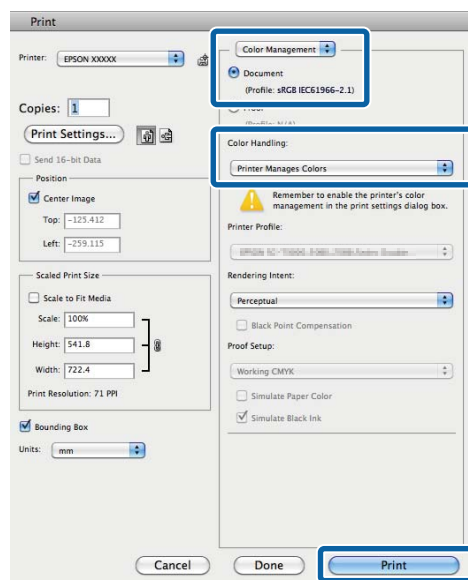

## Способы печати

- 2** Вызовите диалоговое окно Print (Печать), выберите **Color Matching (Соответствие цветов)** и затем щелкните **EPSON Color Controls (Цветокоррекция EPSON)**.

📖 «Печать (в Mac OS X)» на стр. 40

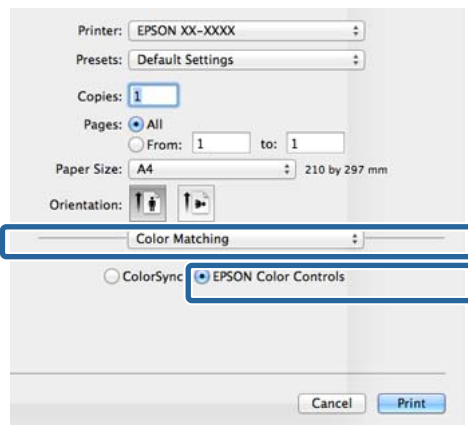
**Примечание:**

*EPSON Color Controls (Цветокоррекция EPSON) не доступна в Adobe Photoshop CS3 или более поздней версии, Adobe Photoshop Lightroom 1 или более поздней версии и Adobe Photoshop Elements 6 или более поздней версии, если заданы настройки, приведенные в шаге 1.*

- 3** Из списка выберите **Print Settings (Настройки печати)**, затем выберите **PhotoEnhance** для параметра **Color Settings (Настройки цвета)** и щелкните **Advanced Color Settings (Дополнительные настройки цвета)**.

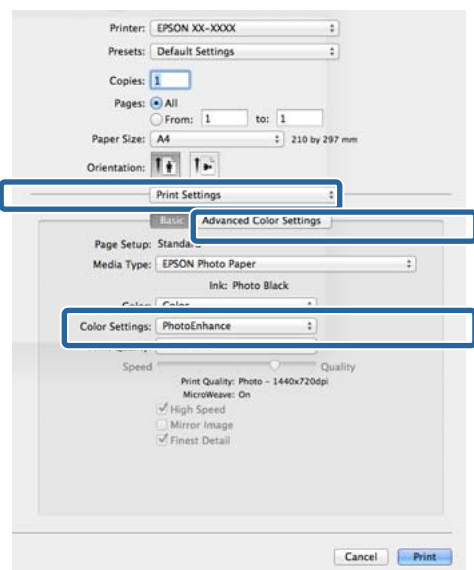

- 4** В диалоговом окне **Advanced Color Settings (Дополнительные настройки цвета)** выберите эффекты, которые будут применяться к данным печати.

Для получения более подробной информации по каждому из параметров см. справку по драйверу принтера.

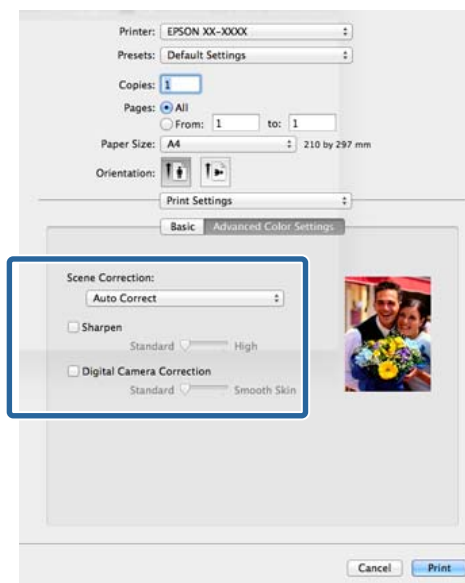

- 5** Проверьте остальные настройки и затем запустите печать.

## Коррекция цветов и печать

Драйвер принтера автоматически корректирует цвета распечатываемых данных для соответствия их цветовой палитре принтера. Доступны следующие режимы коррекции цветов.

- EPSON Standard (sRGB) (Стандарт EPSON (sRGB))

Оптимизирует палитру sRGB и корректирует цвета.

- Adobe RGB

Adobe RGB Оптимизирует палитру sRGB и корректирует цвета.

Помните, что если вы щелкните **Advanced (Расширенные)**, когда выбрана одна из вышеуказанных опций цветовой обработки, вы сможете произвести точную настройку параметров — Gamma (Гамма), Brightness (Яркость), Contrast (Контрастность), Saturation (Насыщенность), а также цветового баланса для выбранной опции.

Используйте данную функцию, когда используемое приложение не имеет встроенной функции коррекции цветов.

### Настройка параметров в Windows

- 1** При использовании приложений со встроенной функцией управления цветом производите цветокоррекцию в этих приложениях.

При работе в приложениях без встроенной функции управления цветом начинайте с шага 2.

В зависимости от типа используемого приложения задайте настройки в соответствии с приведенной ниже таблицей.

Приложение	Настройки управления цветами
Adobe Photoshop CS3 или более поздней версии Adobe Photoshop Lightroom 1 или более поздней версии Adobe Photoshop Elements 6 или более поздней версии	Printer Manages Colors (Принтер выполняет управление цветами)
Другие приложения	No Color Management (Управление цветами не выполняется)

#### Примечание:

Для получения информации об ОС, поддерживаемых каждым из приложений, посетите сайт дистрибьютора.

Установка образца для Adobe Photoshop CS5

Откройте диалоговое окно **Print (Печать)**.

Выберите **Color Management (Управления цветом)** и затем **Document (Документ)**. В поле **Color Handling (Обработка цветов)** выберите **Printer Manages Colors (Принтер выполняет управление цветом)** и щелкните кнопку **Print (Печать)**.

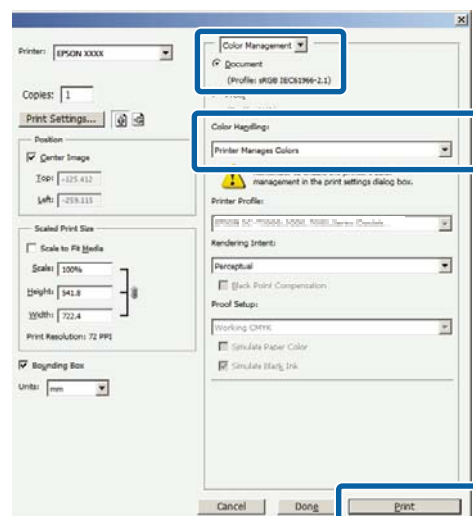

## Способы печати

- 2** Когда появится диалоговое окно **Main (Главное)** драйвера принтера, выберите метод коррекции цветов.

☞ «Печать (в Windows)» на стр. 39

Для настройки параметров вручную щелкните **Advanced (Расширенные)** чтобы отобразить **Color Controls (Цветокоррекция)**.

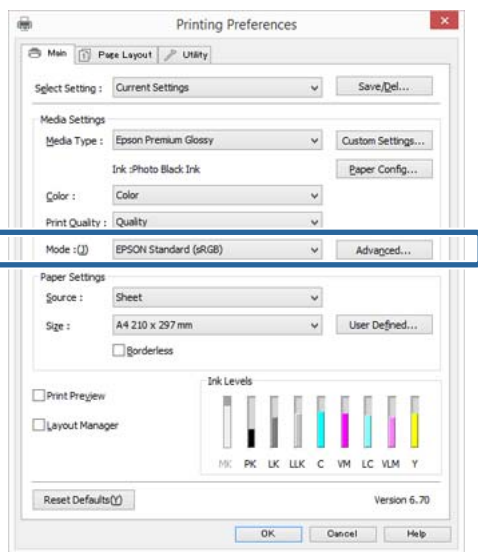

- 3** Если вы выбрали отображение диалогового окна **Color Controls (Цветокоррекция)** на шаге 2, установите необходимые настройки.

Для получения более подробной информации по каждому из параметров см. справку по драйверу принтера.

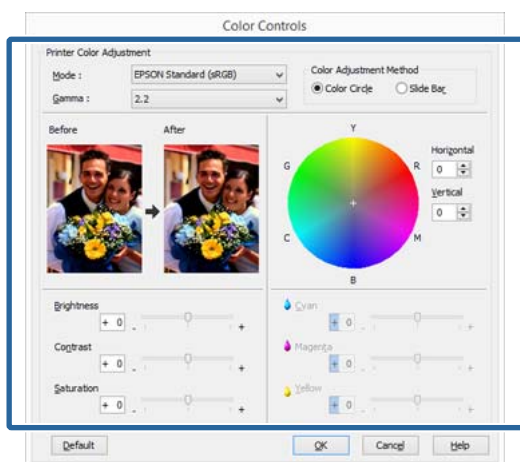
**Примечание:**

Вы можете настроить нужную степень цветокоррекции, контролируя изменения в окне предпросмотра, расположенном в левой части экрана. Вы также можете использовать цветовой круг для точной настройки цветового баланса.

- 4** Проверьте остальные настройки и затем запустите печать.

**Установка настроек в Mac OS X**

- 1** При использовании приложений со встроенной функцией управления цветом производите цветокоррекцию в этих приложениях.

При работе в приложениях без встроенной функции управления цветом начинайте с шага 2.

Установите функцию управления цветом в пункте **Printer Manages Colors (Принтер выполняет управление цветом)** в следующих приложениях.

Adobe Photoshop CS3 или более поздней версии  
 Adobe Photoshop Elements 6 или более поздней версии  
 Adobe Photoshop Lightroom 1 или более поздней версии

При работе с другими приложениями выберите **No Color Management (Управление цветом не выполняется)**.

**Примечание:**

Для получения информации об ОС, поддерживаемых каждым из приложений, посетите сайт дистрибьютора.

Установка образца для Adobe Photoshop CS5

Откройте диалоговое окно **Print (Печать)**.

Способы печати

Выберите **Color Management (Управления цветом)** и затем **Document (Документ)**. В поле **Color Handling (Обработка цветов)** выберите **Printer Manages Colors (Принтер выполняет управление цветом)** и щелкните кнопку **Print (Печать)**.

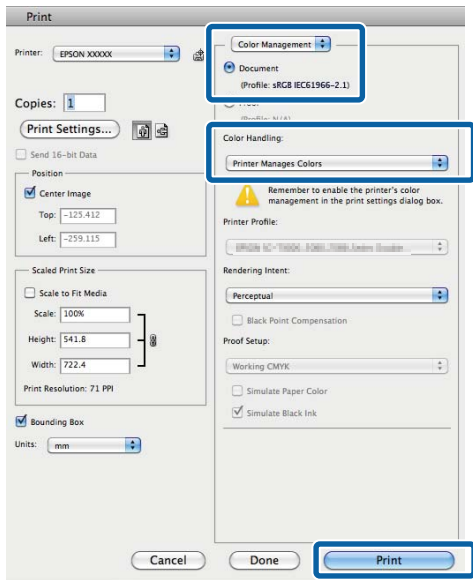

**2** Вызовите диалоговое окно Print (Печать).

«Печать (в Mac OS X)» на стр. 40

**3** В списке выберите **Color Matching (Совпадение цветов)**, затем щелкните **EPSON Color Controls (Цветокоррекция EPSON)**.

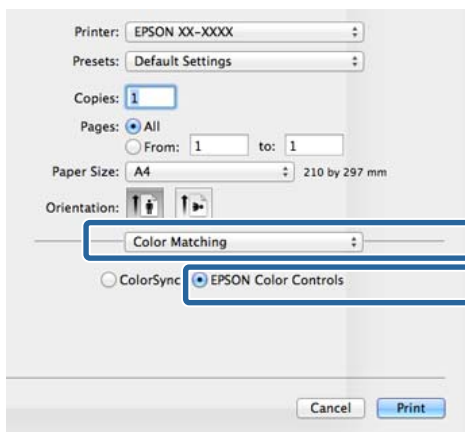

**Примечание:**  
**EPSON Color Controls (Цветокоррекция EPSON)** не доступна, если задать настройки, приведенные в шаге 1, для следующих приложений.

- Adobe Photoshop CS3 или более поздней версии
- Adobe Photoshop Lightroom 1 или более поздней версии
- Adobe Photoshop Elements 6 или более поздней версии

**4** Выберите из списка **Print Settings (Настройки печати)**, затем выберите **EPSON Standard (sRGB) (Стандарт EPSON (sRGB))** или **AdobeRGB** в **Color Settings (Настройки цвета)**. Для того, чтобы настроить параметры вручную, щелкните **Advanced Color Settings (Дополнительные настройки цвета)**.

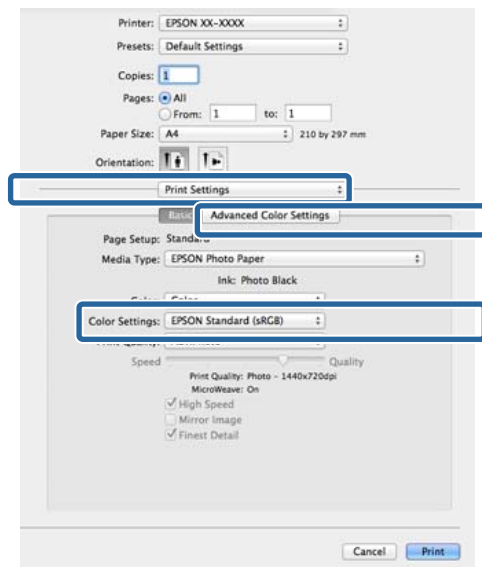



## Способы печати

5

Введите необходимые настройки.

Для получения более подробной информации по каждому из параметров см. справку по драйверу принтера.

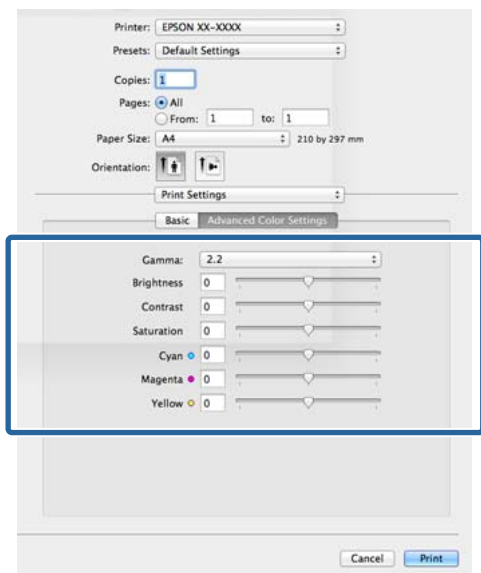

6

Проверьте остальные настройки и затем запустите печать.

## Печать черно-белых фотографий

Вы можете осуществлять печать черно-белых фотографий с богатой градацией цветов, настраивая цвета изображения в драйвере принтера.

Оригинальное изображение при этом не изменяется.

Вы можете корректировать изображение при печати без обработки оригинальных данных в приложениях.

### Примечание:

Рекомендуется использование изображений в формате sRGB.

### Настройка параметров в Windows

1

При использовании приложений со встроенной функцией управления цветом производите цветокоррекцию в этих приложениях.

При работе в приложениях без встроенной функции управления цветом начинайте с шага 2.

В зависимости от типа используемого приложения задайте настройки в соответствии с приведенной ниже таблицей.

Приложение	Настройки управления цветами
Adobe Photoshop CS3 или более поздней версии Adobe Photoshop Lightroom 1 или более поздней версии Adobe Photoshop Elements 6 или более поздней версии	Printer Manages Colors (Принтер выполняет управление цветами)
Другие приложения	No Color Management (Управление цветами не выполняется)

## Способы печати

**Примечание:**

Для получения информации об ОС, поддерживаемых каждым из приложений, посетите сайт дистрибьютора.

Установка образца для Adobe Photoshop CS5

Откройте диалоговое окно **Print (Печать)**.

Выберите **Color Management (Управления цветом)** и затем **Document (Документ)**. В поле **Color Handling (Обработка цветов)** выберите **Printer Manages Colors (Принтер выполняет управление цветом)** или **No Color Management (Управление цветом не выполняется)** и щелкните кнопку **Print (Печать)**.

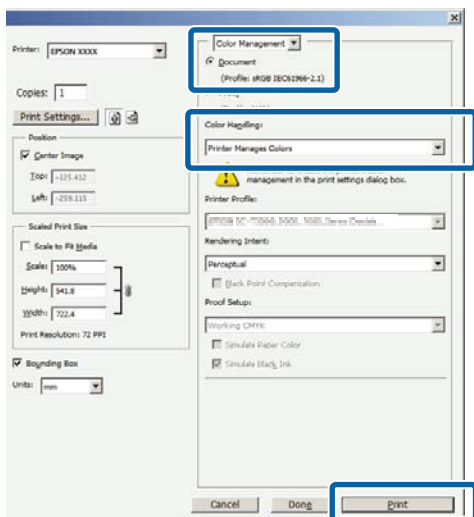

2

Перейдите на вкладку **Main (Главное)** драйвера принтера и для параметра **Color (Цветной)** выберите **Advanced B&W Photo (Расширенное ЧБ фото)**.

☞ «Печать (в Windows)» на стр. 39

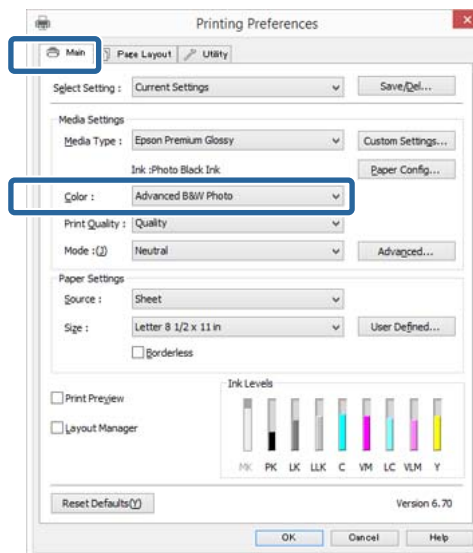

3

Выберите **Advanced (Расширенные)** для параметра **Mode (Режим)**.

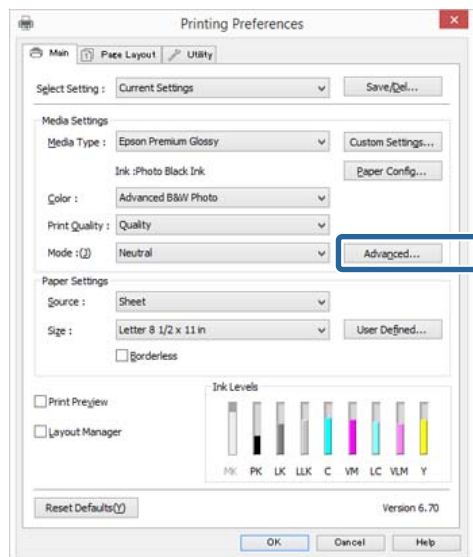

Способы печати

**4** Введите необходимые настройки.

Для получения более подробной информации по каждому из параметров см. справку по драйверу принтера.

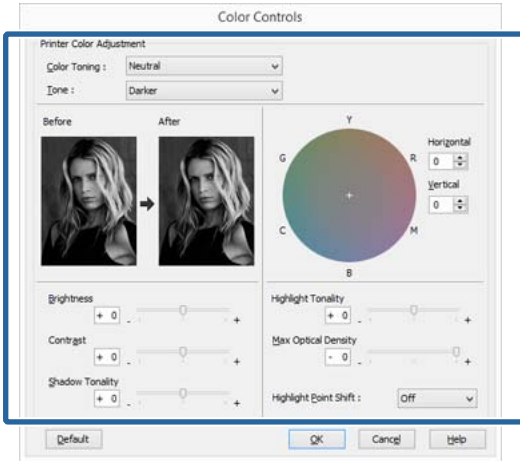

**5** Проверьте остальные настройки и затем запустите печать.

**Установка настроек в Mac OS X**

**1** При использовании приложений со встроенной функцией управления цветом производите цветокоррекцию в этих приложениях.

Установите функцию управления цветом в пункте **Printer Manages Colors (Принтер выполняет управление цветом)** в следующих приложениях.

- Adobe Photoshop CS3 или более поздней версии
- Adobe Photoshop Elements 6 или более поздней версии
- Adobe Photoshop Lightroom 1 или более поздней версии

При работе с другими приложениями выберите **No Color Management (Управление цветом не выполняется)**.

**Примечание:**

Для получения информации об ОС, поддерживаемых каждым из приложений, посетите сайт дистрибьютора.

Установка образца для Adobe Photoshop CS5

Откройте диалоговое окно **Print (Печать)**.

Выберите **Color Management (Управления цветом)** и затем **Document (Документ)**. В поле **Color Handling (Обработка цветов)** выберите **Printer Manages Colors (Принтер выполняет управление цветом)** и щелкните кнопку **Print (Печать)**.

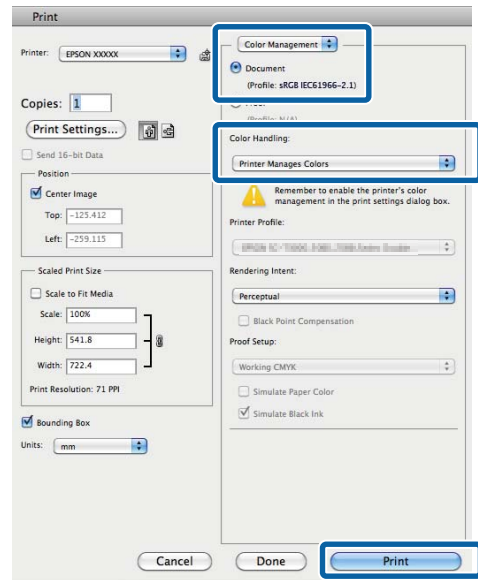

**2** Вызовите диалоговое окно **Print (Печать)**, из списка выберите **Print Settings (Настройки печати)** и затем для параметра **Color (Цветной)** выберите **Advanced B&W Photo (Расширенное ЧБ фото)**.

[«Печать \(в Mac OS X\)» на стр. 40](#)

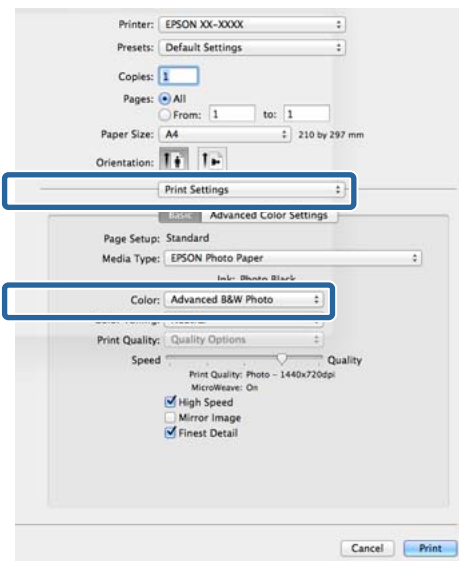

### 3 Щелкните **Advanced Color Settings** (Дополнительные настройки цвета).

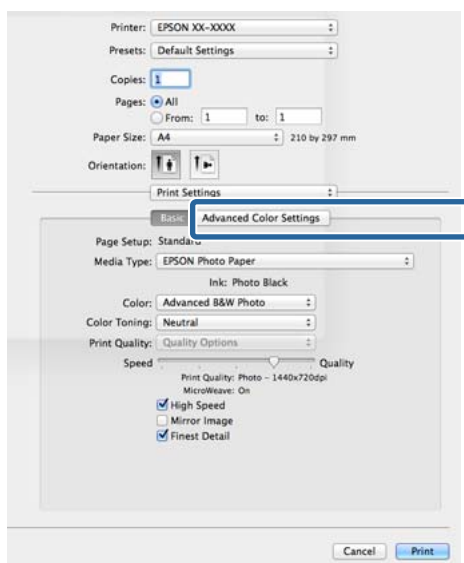

### 4 Введите необходимые настройки.

Для получения более подробной информации по каждому из параметров см. справку по драйверу принтера.

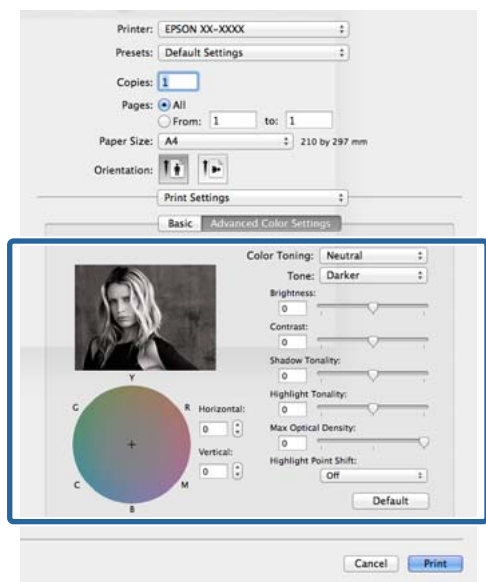

### 5 Проверьте остальные настройки и затем запустите печать.

## Печать без полей

Вы можете производить печать данных без полей.

Вы можете выбирать различные типы печати без полей, как показано ниже, в зависимости от типа используемых носителей.

Форматные листы: Без полей со всех сторон

Рулонная бумага: Без полей слева и справа

При выполнении печати без полей слева и справа, поля снизу и сверху листа остаются.

Подробнее о допустимых размерах верхнего и нижнего полей см. [символ](#) «Область печати» на стр. 44

Печать без полей на плакатной бумаге не выполняется.

## Методы печати без полей

Доступны два метода печати без полей: Auto Expand (Автоматическое расширение) или Retain Size (Сохранить размер).

При выборе "Рулонная бумага (лента)" доступна только функция Retain Size (Сохранить размер) (только для Windows).

### Auto Expand (Автоматическое расширение)

Драйвер принтера увеличивает данные для печати до размера, немного превышающего размер используемой бумаги, и производит печать увеличенного изображения. Области, выступающие за размер бумаги, не печатаются, и таким образом отпечаток получается без полей.

Используя в приложениях такие настройки как Page Layout, установите размер изображения следующим образом.

- Установите размер и параметры страницы так, чтобы они соответствовали размеру данных для печати.
- Если в вашем приложении существуют настройки полей, установите их равными 0 мм.

## Способы печати

- Создайте изображение на весь размер страницы.

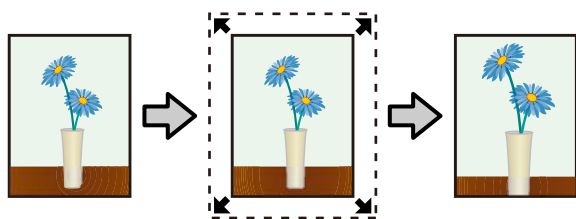
**Retain Size (Сохранить размер)**

Для выполнения печати без полей в приложениях устанавливайте размер данных для печати большим, чем размер бумаги. Драйвер принтера не увеличивает изображения. Используя в приложениях такие настройки как Page Layout, установите размер изображения следующим образом.

- При выполнении печати на форматных листах учитывайте увеличение на 5 мм (всего на 10 мм) во всех направлениях сверх фактического размера печати.
- При выполнении печати на рулонной бумаге учитывайте увеличение на 5 мм (всего на 10 мм) влево и вправо сверх фактического размера печати.
- Если в вашем приложении существуют настройки полей, установите их равными 0 мм.
- Создайте изображение на весь размер страницы.
- Нет необходимости увеличивать размеры верхнего и нижнего полей для рулонной бумаги.

Выбирайте данный метод, если вы не хотите чтобы драйвер принтера увеличивал изображение.

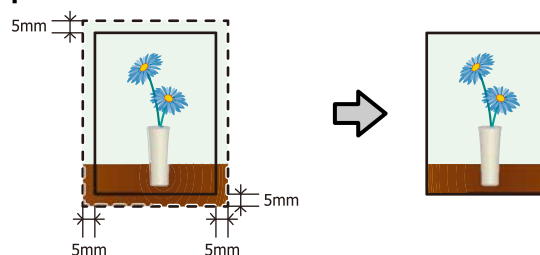
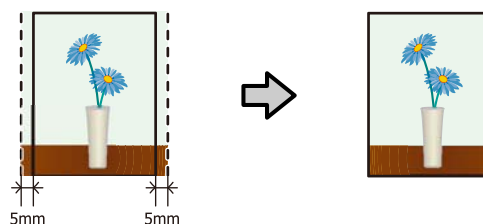
**Форматный лист****Рулонная бумага**

## Поддерживаемые размеры носителей для печати без полей

На следующих носителях поддерживается печать без полей.

Поддерживаемые размеры бумаги
A4 (210 × 297 мм)
A3 (297 × 420 мм)
A3+ (329 × 483 мм)
A2 (420 × 594 мм)
Letter (8½ × 11 дюймов)
28 × 43 см (11 × 17 дюймов)
43 × 56 см (17 × 22 дюйма)
100 × 148 мм
9 см × 13 см (3,5 дюйма × 5 дюймов)
10 см × 15 см (4 дюйма × 6 дюймов)
13 см × 18 см (5 дюйма × 7 дюймов)
13 см × 20 см (5 дюйма × 8 дюймов)
16: 9 ширина (102 × 181 мм)
20 см × 25 см (8 дюйма × 10 дюймов)
254 мм × 305 мм (10 дюйма × 12 дюймов)
279 мм × 356 мм (11 дюйма × 14 дюймов)
41 × 51 см (16 × 20 дюймов)
Рулонная бумага формата 13 дюймов (329 мм)
Рулонная бумага формата 16 дюймов
Рулонная бумага формата 16,5 дюймов (42 см)
Рулонная бумага формата 17 дюймов

В зависимости от типа используемого носителя качество печати может ухудшиться или печать без полей может быть невозможна.

«Специальные носители Epson» на стр. 131

## Установка настроек печати

### Настройка параметров в Windows

- 1 В окне **Main** (Главное) драйвера принтера вы можете установить различные настройки печати, такие как **Media Type** (Тип носителя), **Source** (Источник), **Size** (Размер).

«Печать (в Windows)» на стр. 39

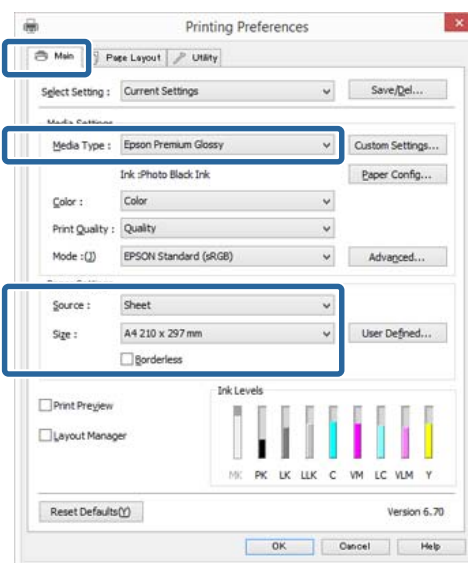

- 2 Выберите **Borderless** (Без полей) и щелкните **Expansion** (Увеличение).

Вы не можете задавать степень увеличения, если для параметра **Source** (Источник) выбрано значение **Roll Paper** (Рулонная бумага) или **Roll Paper (Banner)** (Рулонная бумага (лента)).

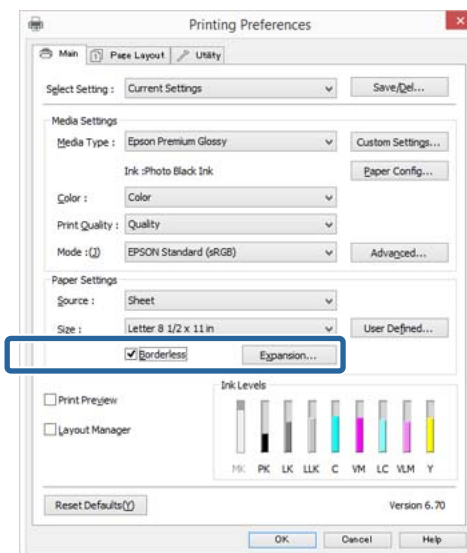

## Способы печати

**3** В поле **Method of Enlargement (Метод увеличения)** выберите **Auto Expand (Автоматическое расширение)** или **Retain Size (Сохранить размер)**. При выборе параметра **Auto Expand (Автоматическое расширение)** установите, насколько изображение будет выходить за пределы листа, в соответствии с представленными ниже значениями.

**Мах (Макс.)**

Размер Mid составляет половину размера Мах, а Min (Мин.) - четвертую часть Мах.

	Верхний край	Нижний край	Слева и справа
Размеры больше A3+	Прибл. 3,3 мм	Прибл. 5,0 мм	Прибл. 4,5 мм
Размеры, большие чем A4	Прибл. 3,0 мм	Прибл. 4,5 мм	Прибл. 3,5 мм
Размеры A4 и меньше*	Прибл. 3,0 мм	Прибл. 4,0 мм	Прибл. 2,5 мм
100 × 148 мм	Прибл. 1,3 мм	Прибл. 2,5 мм	Прибл. 2,5 мм
9 см × 13 см (3,5 дюйма × 5 дюймов)			
10 см × 15 см (4 дюйма × 6 дюймов)			

\* Кроме 100 × 148 мм, 9 × 13 см (3,5 × 5 дюймов), 10 × 15 см (4 × 6 дюймов)

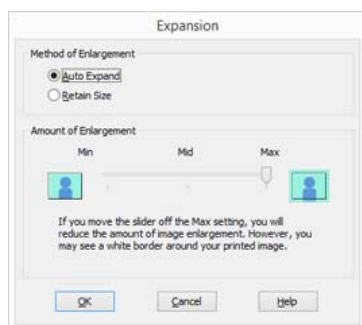
**Примечание:**

Когда выбраны значения **Mid** или **Min (Мин.)**, степень увеличения изображения уменьшается. При этом на краях отпечатка могут появиться поля в зависимости от бумаги и условий печати.

**4** Проверьте остальные настройки и затем запустите печать.

**Установка настроек в Mac OS X**

**1** Откройте диалоговое окно Print, установите размер бумаги в параметре **Paper Size (Размер бумаги)** и затем выберите метод печати без полей.

 [«Печать \(в Mac OS X\)» на стр. 40](#)

Ниже представлены варианты выполнения печати без полей.

XXXX (Sheet Feeder - Borderless (Auto Expand))  
((Под.-Без полей(Авторасш)))

XXXX (Sheet Feeder - Borderless (Retain Size))  
((Под.-Без пол.(Сохр.разм)))

xxxx (Roll Paper - Borderless (Auto Expand))  
((Рул.бум.-Без полей(Авт.расш.)))

xxxx (Roll Paper - Borderless (Retain Size))  
((Рул.бум.-Без полей(Сохр.раз.)))

XXXX (Fr.-FineArt(Borderless, Auto Expand))  
((Лиц-ХудПеч(БезПолей,Авторас)))

XXXX (Fr.-FineArt(Borderless, Retain Size))  
((Лиц-ХудПеч(БезПолей,СохрРаз)))

Где XXXX — фактический размер бумаги, например, A4.

Если элементы экрана Page Setup (Параметры страницы) не отображаются в окне Print (Печать), из-за запущенного приложения, вызовите окно Page Setup (Параметры страницы) и установите настройки.

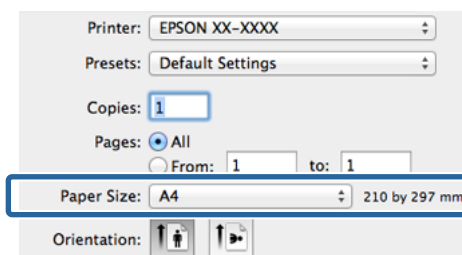

## Способы печати

2

Если для параметра **Paper Size (Размер бумаги)** выбрано значение Auto Expand, в диалоговом окне **Expansion (Увеличение)** установите, насколько изображение будет выходить за пределы листа.

Из списка выберите **Page Layout Settings (Настройки макета страницы)**. Ниже представлена информация о том, насколько размер изображения будет превышать размер бумаги.

**Мах (Макс.)**

Размер Mid составляет половину размера Мах, а Min (Мин.) - четвертую часть Мах.

	Верхний край	Нижний край	Слева и справа
Размеры больше A3+	Прибл. 3,3 мм	Прибл. 5,0 мм	Прибл. 4,5 мм
Размеры, большие чем A4	Прибл. 3,0 мм	Прибл. 4,5 мм	Прибл. 3,5 мм
Размеры A4 и меньше*	Прибл. 3,0 мм	Прибл. 4,0 мм	Прибл. 2,5 мм
100 × 148 мм	Прибл. 1,3 мм	Прибл. 2,5 мм	Прибл. 2,5 мм
9 см × 13 см (3,5 дюйма × 5 дюймов)			
10 см × 15 см (4 дюйма × 6 дюймов)			

\* Кроме 100 × 148 мм, 9 × 13 см (3,5 × 5 дюймов), 10 × 15 см (4 × 6 дюймов)

При выборе размера бумаги XXXX (Roll Paper - Borderless (Auto Expand) ((Пул.бум.-Без полей(Авт.расш.))) или XXXX (Roll Paper - Borderless (Retain Size) ((Пул.бум.-Без полей(Сохран.раз.))) невозможно установить размер выступа за края бумаги.

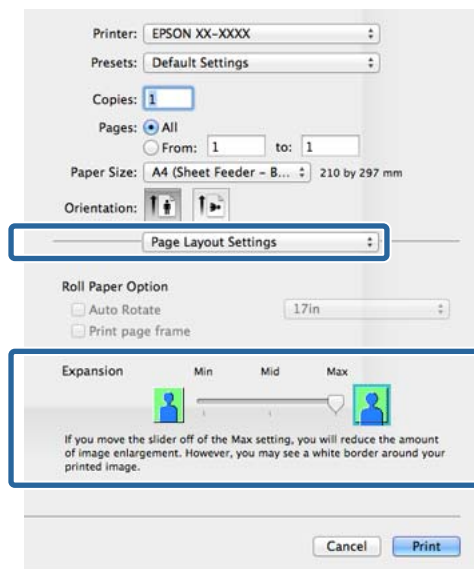
**Примечание:**

Когда выбраны значения **Mid** или **Min (Мин.)**, степень увеличения изображения уменьшается. При этом на краях отпечатка могут появиться поля в зависимости от бумаги и условий печати.



## Способы печати

- 3** Из списка выберите **Print Settings (Настройки печати)** и затем задайте значение параметра **Media Type (Тип носителя)**.

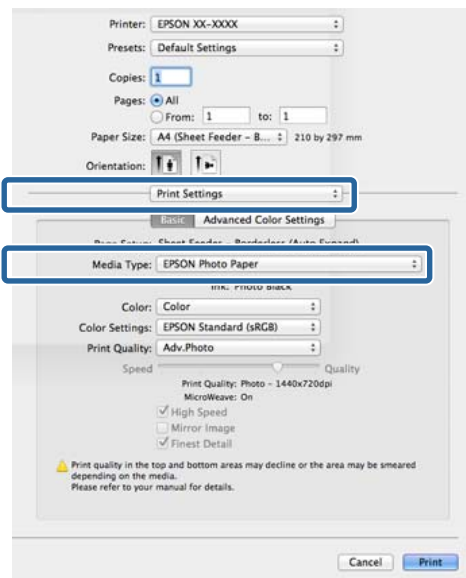

- 4** Проверьте остальные настройки и затем запустите печать.

## Печать с увеличением/уменьшением

Вы можете увеличивать или уменьшать размер данных для печати. Для этого предусмотрены три различные настройки.

- Функция Fit to Page (Уместить на странице)

Автоматически увеличивает или уменьшает размер изображения до размера используемой бумаги.

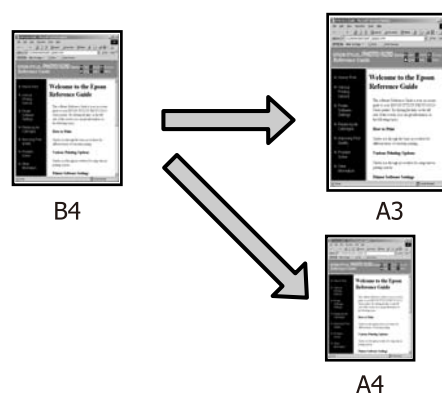

- Функция Fit to Roll Paper Width (В соответствии с шириной рулонной бумаги) (только для Windows)

Автоматически увеличивает или уменьшает размер изображения до ширины используемой рулонной бумаги.

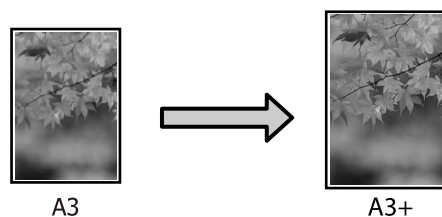

- Custom (Пользовательский)

Вы можете указать степень увеличения или уменьшения изображения. Используйте

## Способы печати

данную функцию при печати на бумаге нестандартного размера.

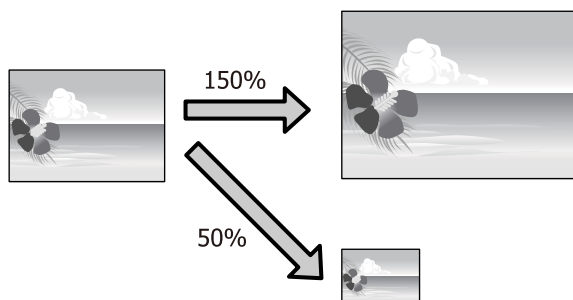

## Функция Fit to Page/Scale to fit paper size (Уместить на странице / Масштабировать по размеру бумаги)

### Настройка параметров в Windows

- 1 В диалоговом окне **Page Layout (Макет)** драйвера принтера установите размер бумаги, соответствующий размеру данных печати в параметре **Page Size (Размер страницы)** или **Paper Size (Размер бумаги)**.

👉 «Печать (в Windows)» на стр. 39

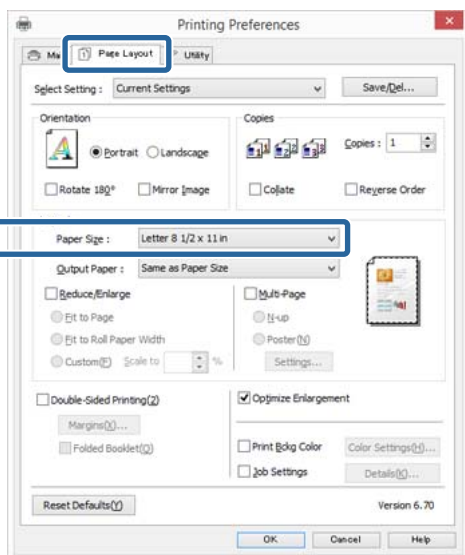

- 2 Выберите размер бумаги, загруженной в принтер, в списке **Output Paper (Бумага на выходе)**.

Убедитесь, что напротив функции **Reduce/Enlarge (Уменьшить/Увеличить)** установлен флажок и выбрано значение **Fit to Page (Уместить на странице)**.

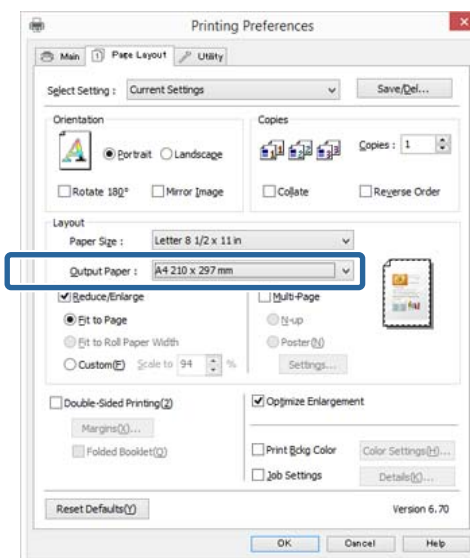

- 3 Проверьте остальные настройки и затем запустите печать.

## Способы печати

## Установка настроек в Mac OS X

- 1 Откройте диалоговое окно Print (Печать), из списка выберите **Paper Handling (Подготовка бумаги к печатанию)** и затем установите флажок **Scale to fit paper size (Масштабировать по размеру бумаги)**.

 «Печать (в Mac OS X)» на стр. 40

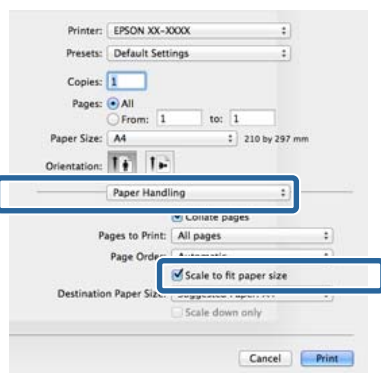

- 2 Для параметра **Destination Paper Size (Назначение размера бумаги)** выберите размер бумаги, загруженной в принтер.

**Примечание:**

При выполнении печати с увеличением снимите флажок **Scale down only (Воспроизводить только с уменьшением)**.

- 3 Проверьте остальные настройки и затем запустите печать.

## Функция Fit to Roll Paper Width (только для Windows)

- 1 Отобразите вкладку **Main (Главное)** драйвера принтера и для параметра **Source (Источник)** выберите **Roll Paper (Рулонная бумага)**.

 «Печать (в Windows)» на стр. 39

- 2 Перейдите на вкладку **Page Layout (Макет)** и установите такое значение параметра **Paper Size (Размер бумаги)**, которое будет соответствовать заданному размеру документа.

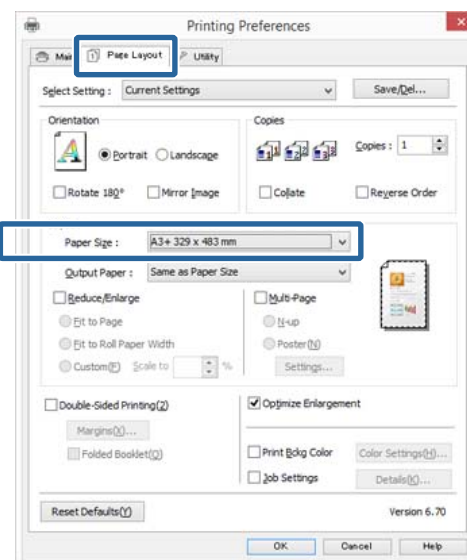

## Способы печати

- 3** Выберите **Reduce/Enlarge (Уменьшить/Увеличить)** и затем щелкните **Fit to Roll Paper Width (В соответствии с шириной рулонной бумаги)**.

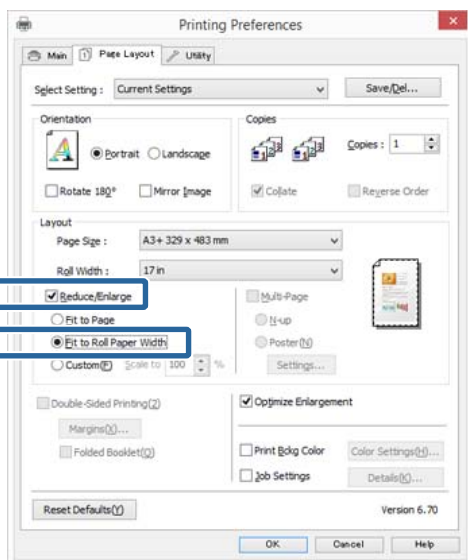

- 4** В списке **Roll Width (Ширина рулона)** выберите ширину рулонной бумаги, загруженной в принтер.

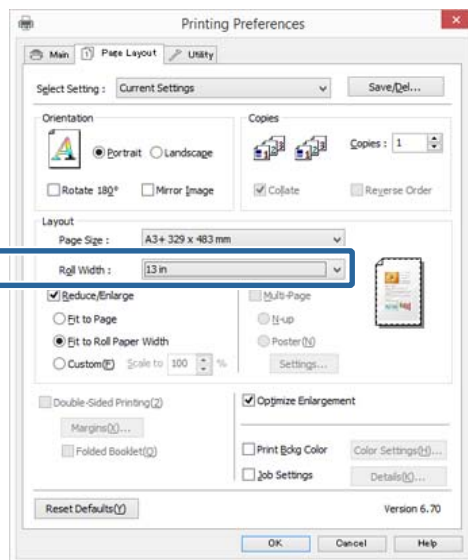

- 5** Проверьте остальные настройки и затем запустите печать.

## Пользовательские настройки масштаба

### Настройка параметров в Windows

- 1** В диалоговом окне **Page Layout (Макет)** драйвера принтера установите размер бумаги, соответствующий размеру данных печати в параметре **Page Size (Размер страницы)** или **Paper Size (Размер бумаги)**.

[«Печать \(в Windows\)» на стр. 39](#)

- 2** Выберите такое значение параметра **Output Paper (Бумага на выходе)**, которое будет соответствовать размеру бумаги, загруженной в принтер.

- 3** Установите флажок **Reduce/Enlarge (Уменьшить/Увеличить)**, выберите **Custom (Настройка)** и затем установите значение параметра **Scale to (Изменить масштаб до)**.

Введите нужное значение с помощью клавиатуры или при помощи стрелок поля.

Устанавливайте масштаб в пределах от 10 до 650%.

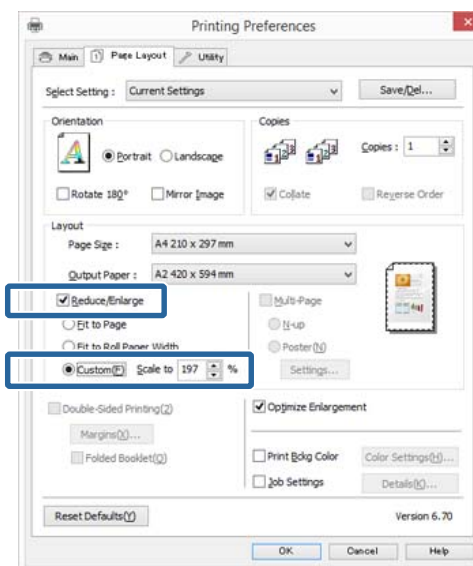

- 4** Проверьте остальные настройки и затем запустите печать.

### Установка настроек в Mac OS X

- 1 Когда откроется диалоговое окно Print (Печать), в списке **Paper Size (Размер бумаги)** выберите размер бумаги, загруженной в принтер.

Если элементы экрана Page Setup (Параметры страницы) не отображаются в окне Print (Печать), из-за запущенного приложения, вызовите окно Page Setup (Параметры страницы) и установите настройки.

 «Печать (в Mac OS X)» на стр. 40

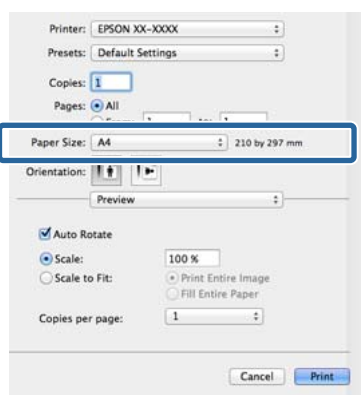

- 2 Введите значение масштаба.

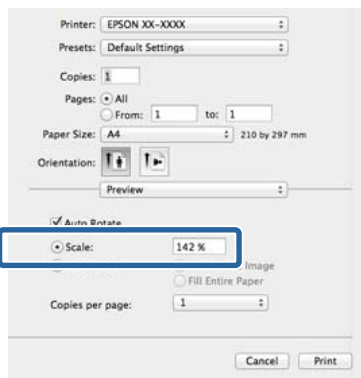

## Многостраничная печать

Вы можете распечатывать несколько страниц документа на одном листе.

При печати многостраничного документа формата A4 таким способом он будет напечатан, как показано ниже.

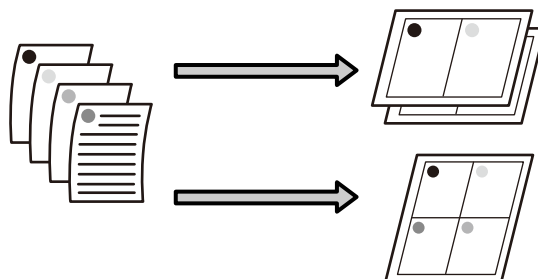

### Примечание:

- ❑ В Windows вы не можете использовать функцию многостраничной печати при выполнении печати без полей.
- ❑ В Windows вы можете использовать функцию увеличения / уменьшения изображения (*Fit to Page*) при печати на различных типах носителей.

 «Печать с увеличением/уменьшением» на стр. 73

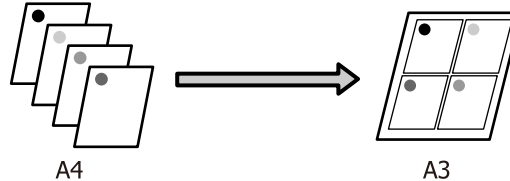

## Способы печати

## Настройка параметров в Windows

- 1 На вкладке **Page Layout (Макет)** установите флажок **Multi-Page (Многостраничность)**, выберите **N-up (Страниц на листе)** и щелкните **Settings (Настройки)**.

☞ «Печать (в Windows)» на стр. 39

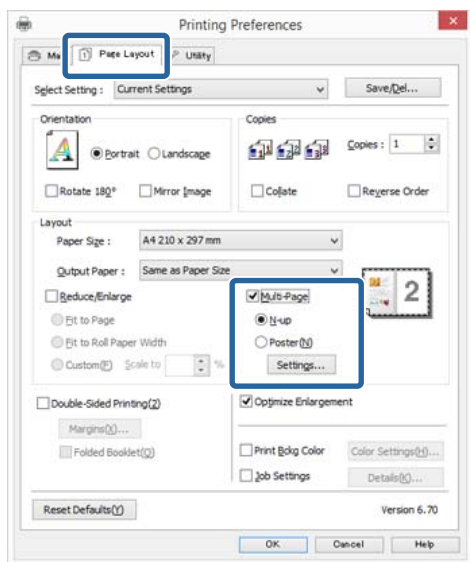

- 2 В диалоговом окне **Print Layout (Макет печати)** укажите количество и расположение страниц, которые должны быть распечатаны на одном листе.

Если установлен флажок **Print page frames (Печатать рамки страниц)**, каждая страница на листе будет распечатана в рамке.

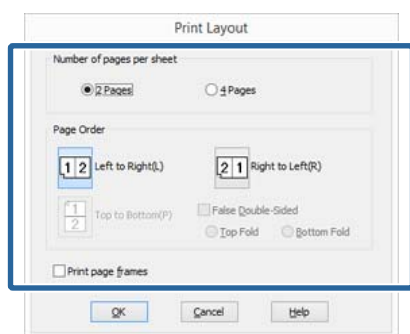

- 3 Проверьте остальные настройки и затем запустите печать.

## Установка настроек в Mac OS X

- 1 В окне Print (Печать) из списка выберите **Layout (Макет)**, укажите количество страниц на листе и т. д.

☞ «Печать (в Mac OS X)» на стр. 40

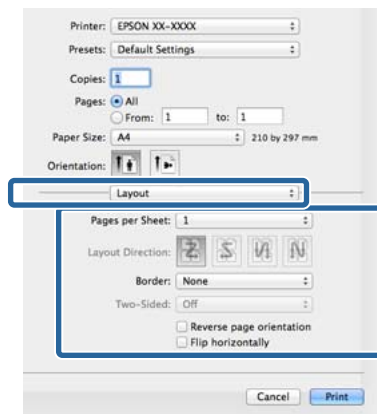
**Примечание:**

Вы можете распечатывать каждую страницу на листе в рамке, используя функцию **Border (Поля)**.

- 2 Проверьте остальные настройки и затем запустите печать.

## Ручная двусторонняя печать (только для Windows)

Вы можете производить печать на обеих сторонах листа, сначала распечатывая все четные страницы документа, а затем нечетные, перевернув и загрузив обратно уже отпечатанные листы.

### Предостережения при выполнении двусторонней печати

При выполнении двусторонней печати помните о следующем.

- Используйте бумагу, поддерживающую двустороннюю печать.
- В зависимости от типа используемой бумаги и типа данных печати в некоторых случаях чернила могут просочиться через бумагу.
- Двусторонняя печать возможна только при подаче носителей из автоподатчика.
- Выполнение нескольких заданий двусторонней печати подряд может привести к протечке чернил внутри принтера. Если на отпечатанной бумаге остались чернила с роликов, очистите загрязненные поверхности принтера.

#### Примечание:

Вы сможете добиться еще большей экономии бумаги, если совместите использование функций двусторонней печати и печати нескольких страниц на листе.

 «Многостраничная печать» на стр. 77

### Установка настроек печати

- 1** Загрузите бумагу в автоподатчик.

 «Загрузка бумаги в автоподатчик листов» на стр. 27

- 2** На вкладке **Page Layout (Макет)** выберите **Double-Sided Printing (Двусторонняя печать)**.

Когда параметру **Source (Источник)** присвоено значение **Roll Paper (Рулонная бумага)**, вы не можете выбрать **Double-Sided Printing (Двусторонняя печать)**. В этом случае сначала задайте нужное значение для параметра **Source (Источник)** на вкладке **Main (Главное)**.

 «Печать (в Windows)» на стр. 39

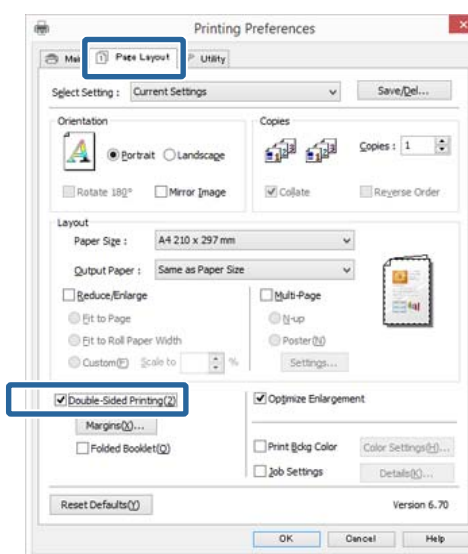

**Примечание:**

- Щелкнув кнопку **Margins (Поля)**, вы сможете установить значения параметров **Binding Edge (Переплет)** и **Binding Margin (Поле переплета)**. В зависимости от используемого приложения заданная ширина отступа и фактическая ширина отступа на отпечатке могут различаться.

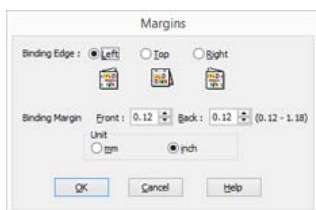

- При выполнении буклетной печати выберите **Folded Booklet (Буклет)**. В примере, показанном ниже, страницы, которые находятся внутри, когда лист сложен пополам, (страницы 2, 3, 6, 7, 10, 11) распечатываются первыми.

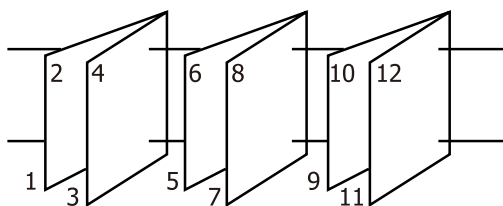

**3** Проверьте остальные настройки и затем запустите печать.

**4** Когда закончена печать нечетных страниц и на экране появляется соответствующее сообщение, перезагрузите бумагу в соответствии с инструкциями и затем щелкните кнопку **Resume (Печать)**.

## Печать плакатов (увеличение одной страницы до размеров нескольких листов - только для Windows)

При выполнении функции печати плакатов данные автоматически увеличиваются и разделяются. Вы можете объединять несколько отпечатанных листов для создания плакатов или календарей. Максимальное количество листов, на которое можно разбивать изображение при плакатной печати — 16 (четыре на четыре листа). Существует два способа плакатной печати.

- При печати плакатов без полей

При выполнении этой функции данные печати автоматически увеличиваются и разделяются, а затем распечатываются без полей. И вы можете создавать плакаты, соединяя отпечатанные листы вместе. При выполнении печати без полей, данные увеличиваются так, чтобы немного выступать за края бумаги. Области, выходящие за пределы бумаги, не печатаются. При этом отпечатанные изображения могут не совпадать на стыках. Для того чтобы отпечатанные листы сходились точно, выполняйте печать плакатов с полями.



- При печати плакатов с полями

При выполнении этой функции данные печати автоматически увеличиваются и разделяются, а затем распечатываются с полями. Затем вам нужно будет отрезать белые поля и сделать плакат, объединив несколько отпечатков. Конечный размер плаката будет немного



## Способы печати

меньше из-за обрезанных полей, при этом листы плаката стыкуются точно.

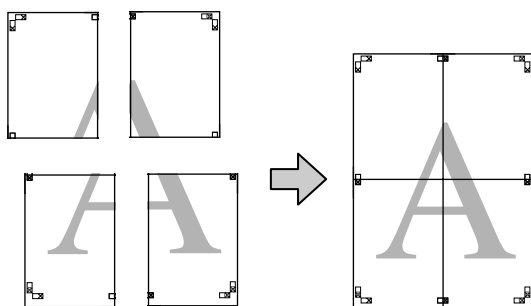

## Установка настроек печати

- 1 Создайте данные печати в используемом приложении.

Драйвер принтера автоматически увеличит изображение при печати.

- 2 На вкладке **Page Layout (Макет)** установите флажок **Multi-Page (Многостраничность)**, выберите **Poster (Плакат)** и щелкните **Settings (Настройки)**.

 «Печать (в Windows)» на стр. 39

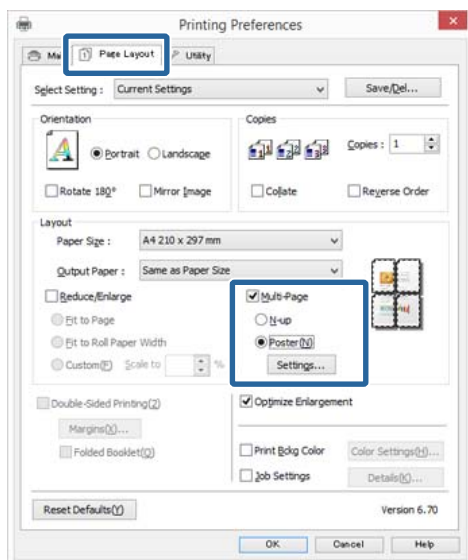

- 3 В диалоговом окне **Poster Settings (Параметры плаката)** установите количество листов, на которые должен разделяться плакат.

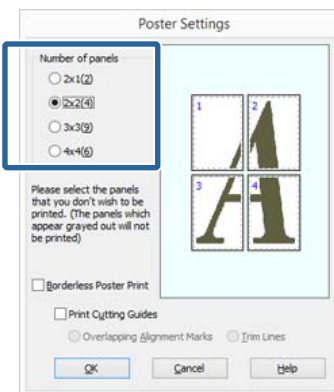

## Способы печати

- 4** Выберите, производить ли печать плаката с полями или без полей, и затем выберите страницы, которые необходимо напечатать.

**При печати без полей:**

Установите флажок **Borderless Poster Print (Печать плаката без полей)**.

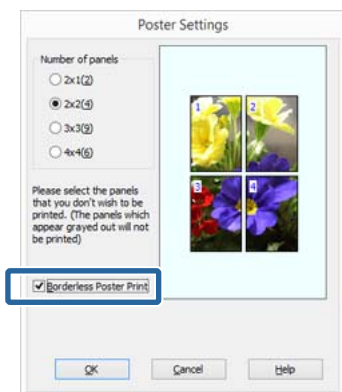
**Примечание:**

Если флажок **Borderless Poster Print (Печать плаката без полей)** отображен серым, выбранный тип или размер бумаги не подходит для печати без полей.

☞ «Поддерживаемые размеры носителей для печати без полей» на стр. 70

☞ «Специальные носители Epson» на стр. 131

**При печати с полями:**

Снимите флажок **Borderless Poster Print (Печать плаката без полей)**.

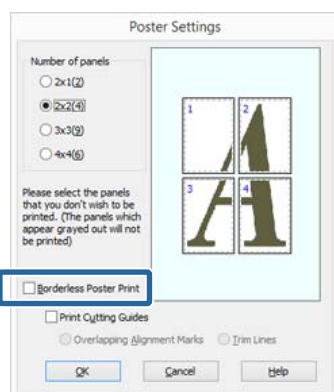
**Примечание:**

О размере плаката после соединения отпечатков:

Когда снят флажок **Borderless Poster Print (Печать плаката без полей)** и производится печать с полями, отображается параметр **Print Cutting Guides (Печать направляющих)** и его значения.

Конечный размер не зависит от значения параметра **Trim Lines (Линии отреза)**. Однако если выбрано значение **Overlapping Alignment Marks (Метки перекрытия и выравнивания)**, конечный размер меньше из-за областей наложения.

- 5** Проверьте остальные настройки и затем запустите печать.

## Соединение отпечатков

Методы соединения отпечатков различаются в зависимости от того, какая производилась печать — с полями или без полей.

### При печати плакатов без полей

В этом разделе описано склеивание четырех листов. Проверьте все отпечатки и затем соедините их в порядке, показанном ниже, с помощью клейкой ленты, склеивая их с тыльной стороны.

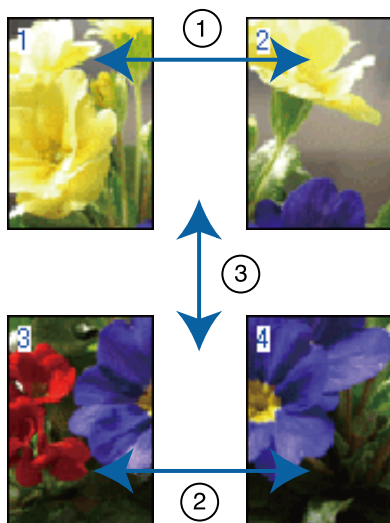

### При печати плакатов с полями

При выборе параметра **Overlapping Alignment Marks** (Метки перекрытия и выравнивания) будут напечатаны следующие метки. Ниже описан процесс склеивания четырех листов с помощью меток выравнивания.

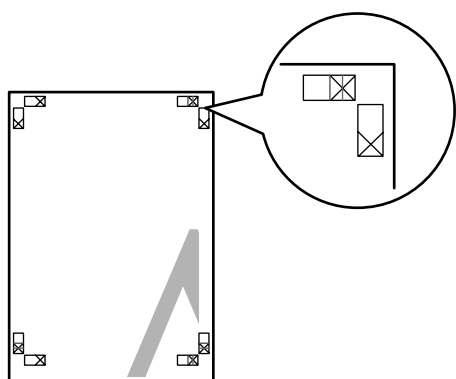

**Примечание:**

Метки печатаются черным при черно-белой печати.

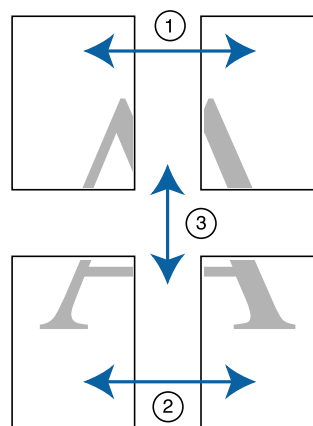

Далее описывается склеивание четырех листов.

- 1 Отрежьте верхний левый лист вдоль метки выравнивания (вертикальная синяя линия).

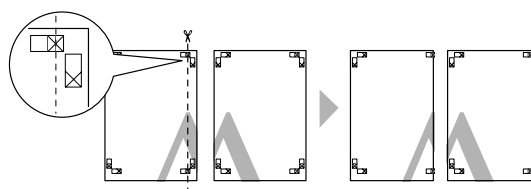

- 2 Положите верхний левый лист сверху верхнего правого листа. Расположите листы отметками X так, как показано на иллюстрации, и временно склейте листы клейкой лентой с тыльной стороны.

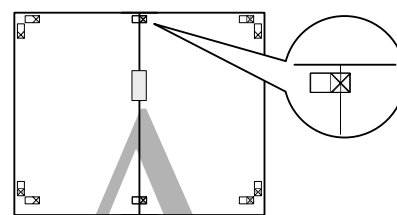

- 3 В итоге получится две страницы, накладывающиеся друг на друга, разрежьте их вдоль отметки (вертикальная красная линия).

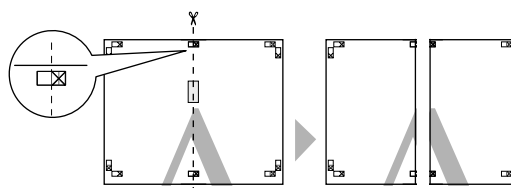

### Способы печати

- 4** Соедините левый и правый листы вместе.  
С помощью клейкой ленты склейте листы с тыльной стороны.

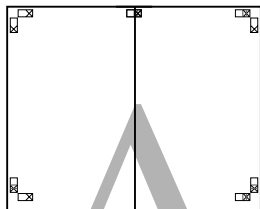

- 5** Повторите шаги с 1 по 4 для нижних листов.

- 6** Отрежьте нижний край верхних листов вдоль метки выравнивания (горизонтальная синяя линия).

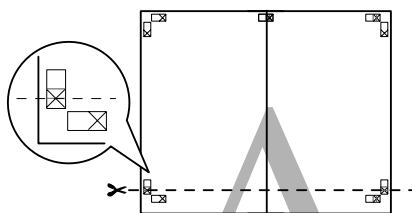

- 7** Положите верхние листы поверх нижних листов. Расположите листы отметками X так, как показано на иллюстрации, и временно склейте листы клейкой лентой с тыльной стороны.

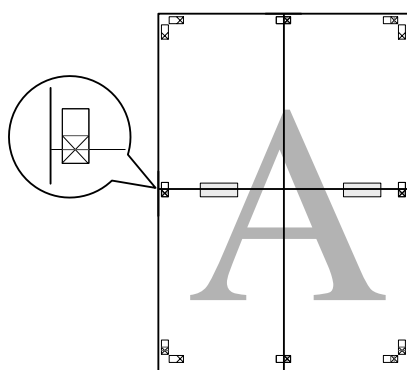

- 8** В итоге получится две страницы, накладывающиеся друг на друга, разрежьте их вдоль отметки (горизонтальная красная линия).

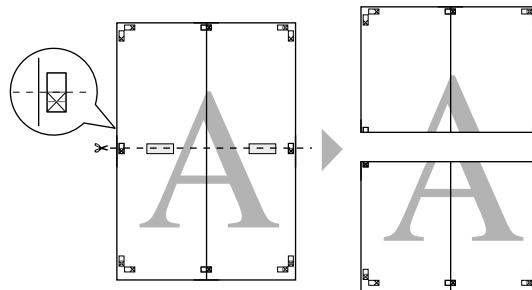

- 9** Соедините верхние и нижние листы вместе.  
С помощью клейкой ленты склейте листы с тыльной стороны.

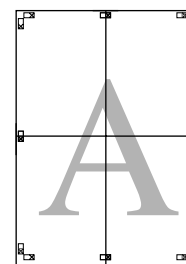

- 10** После склеивания всех листов отрежьте поля плаката по внешним направляющим.

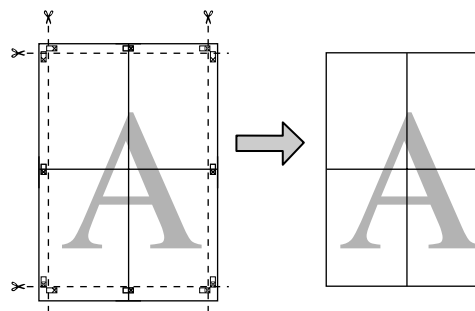

## Пользовательские размеры бумаги

Вы так же можете производить печать на бумаге, размер которой изначально не отображается в списке размеров в драйвере принтера. Пользовательские размеры бумаги, созданные и сохраненные так, как описано ниже, могут быть выбраны при помощи настроечной страницы приложения. Если используемое приложение поддерживает создание пользовательских размеров бумаги, сделайте следующее чтобы выбрать размер, заданный в приложении, и затем произвести печать.



Подробнее о размерах бумаги, поддерживаемых данным принтером, см. далее.

☞ «Типы используемой бумаги» на стр. 136

Кроме того, в драйвере принтера можно выбрать **User Defined Paper Size (Пользовательский размер бумаги)** (в Windows) или **Custom Paper Sizes (Размер нестандарт. бумаги)** (в Mac OS X). Размеры бумаги приводятся ниже.

☞ «Загрузка бумаги» на стр. 26



### Важные инструкции.

- ❑ Не смотря на то, что вы можете указать больший размер бумаги, который не может быть загружен в данный принтер, печать на нем не будет произведена корректно.
- ❑ Доступные размеры бумаги ограничены используемым приложением.

### Настройка параметров в Windows

1

Когда появится диалоговое окно **Main (Главное)** драйвера принтера, щелкните **User Defined (Определенный пользователем)**.

☞ «Печать (в Windows)» на стр. 39

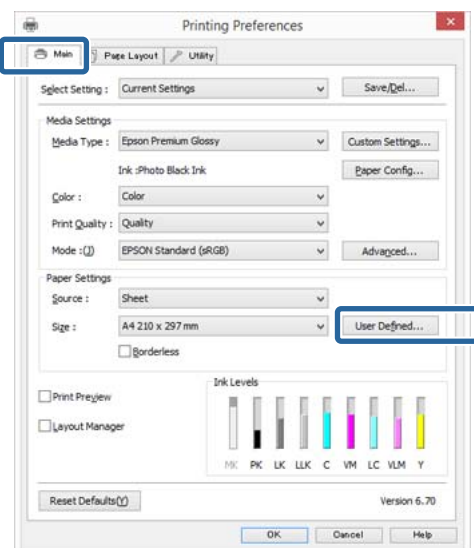

2

В диалоговом окне **User Defined Paper Size (Пользовательский размер бумаги)** укажите нужный размер бумаги и затем щелкните **Save (Сохранить)**.

- ❑ Введите название размера бумаги (до 24 символов) в поле **Paper Size Name (Название размера бумаги)**.
- ❑ Значения длины и ширины предустановленного размера, ближайшего к выбранному пользовательскому размеру, могут быть отображены, если выбрать соответствующую опцию в меню **Base Paper Size (Основной размер бумаги)**.

## Способы печати

- ❑ Если соотношение длины и ширины листа такое же, как в установленном размере бумаги, выберите установленный размер в поле **Fix Aspect Ratio (Зафиксировать соотношение сторон)** и далее укажите значение для параметра **Base (Основа) — Landscape (Пейзаж)** или **Portrait (Книжная)**. В этом случае вам понадобится ввести только значение ширины длины бумаги.

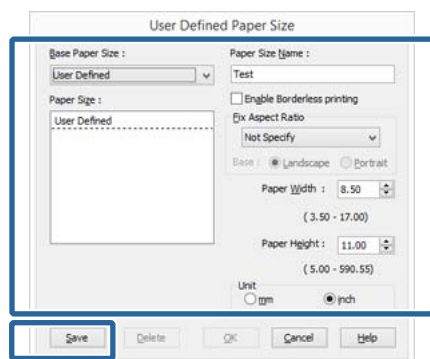
**Примечание:**

- ❑ Для изменения сохраненного размера бумаги выберите имя нужного размера из списка слева.
- ❑ Для удаления сохраненного размера бумаги выберите в списке слева нужное название размера бумаги и щелкните **Delete (Удалить)**.
- ❑ Можно сохранить до 100 пользовательских размеров бумаги.

**3** Щелкните **ОК**.

Теперь вы можете выбрать размер бумаги на вкладке **Main (Главное)** в меню **Size (Размер)**.

Вы можете начать печать.

**Установка настроек в Mac OS X**

- 1** В диалоговом окне Print (Печать) из списка **Paper Size (Размер бумаги)** выберите **Manage Custom Sizes (Управление пользовательскими размерами)**.

Если элементы экрана Page Setup (Параметры страницы) не отображаются в окне Print (Печать), из-за запущенного приложения, вызовите окно Page Setup (Параметры страницы) и установите настройки.

🔗 «Печать (в Mac OS X)» на стр. 40

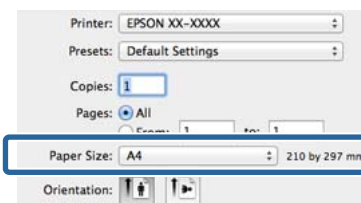

- 2** Щелкните **+** и введите название размера бумаги.

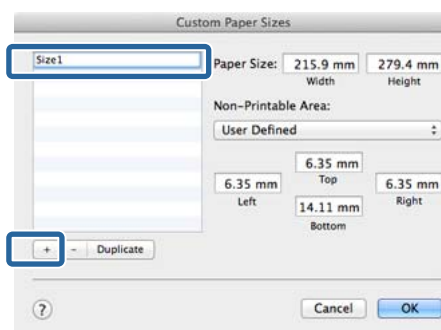

- 3** Для параметра **Paper Size (Размер бумаги)** установите значения настроек **Width (Ширина)** и **Height (Высота)**, затем установите значения размеров полей и затем нажмите **ОК**.

Значения размеров страницы и полей устанавливаются в соответствии с методом печати.

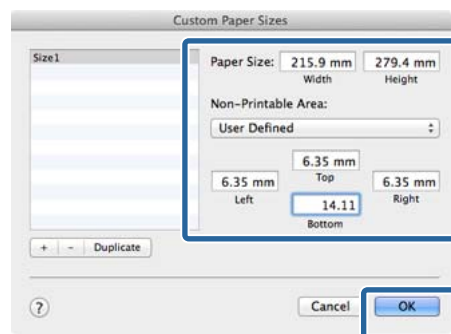

## Способы печати

**Примечание:**

- ❑ Для изменения сохраненных данных выберите имя нужного размера из списка слева в диалоговом окне **Custom Paper Sizes (Размер нестандарт. бумаги)**.
- ❑ Для дублирования сохраненного размера бумаги в окне **Custom Paper Sizes (Размер нестандарт. бумаги)** выберите в списке слева нужное название размера бумаги и щелкните **Duplicate (Размножить)**.
- ❑ Для удаления сохраненного размера бумаги в окне **Custom Paper Sizes (Размер нестандарт. бумаги)** выберите в списке слева нужное название размера бумаги и щелкните **-**.
- ❑ Настройка пользовательских размеров бумаги зависит от версии операционной системы. Подробнее об этом — в документации по операционной системе.

**4** Щелкните **ОК**.

Выбрать сохраненный размер бумаги можно во всплывающем меню Paper Size.

**5** Откройте меню **Paper Size (Размер бумаги)** и выберите сохраненный размер в диалоговом окне **Custom Paper Size (Размер нестандарт. бумаги)**. Выберите **Print Settings (Настройки печати)** и затем в меню **Page Layout (Макет)** выберите источник бумаги.

Доступные источники бумаги зависят от выбранного размера страницы.

Вы можете начать печать.

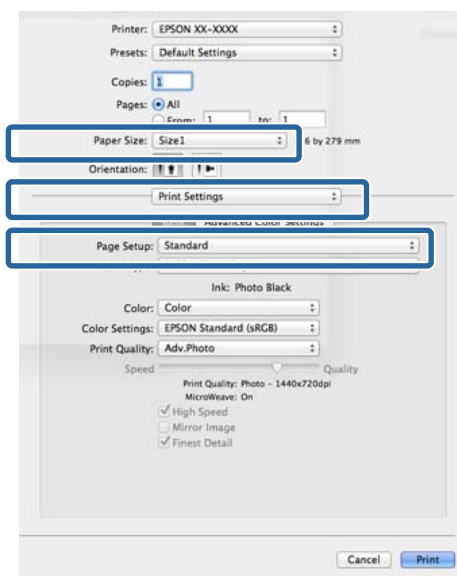

## Способы печати

## Печать плакатов (на рулонной бумаге)

Вы можете производить печать плакатов и панорамных фотографий при создании соответствующих (широкоформатных) данных в используемом приложении.

Для загрузки рулонной бумаги потребуется дополнительный модуль рулонной бумаги.

 «Расходные материалы и дополнительные принадлежности» на стр. 129

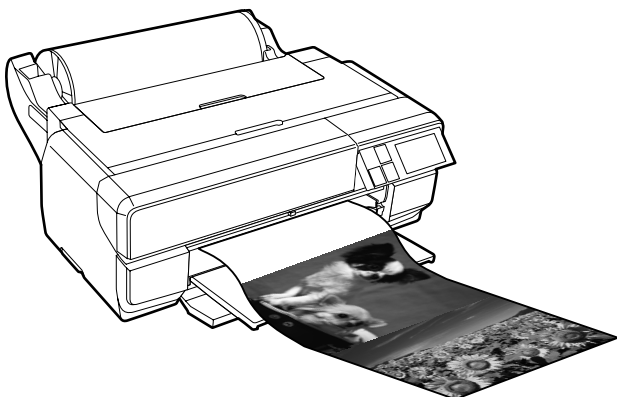

Существует два способа печати лент.

Источник бумаги в драйвере принтера	Поддерживаемые приложения
Рулонная бумага	ПО для подготовки (создания) документов, ПО для редактирования изображений и т. д.*1
Roll Paper (Banner) (Рулонная бумага (Плакат))*2	Приложения, поддерживающие плакатную печать

\*1 Создавайте данные печати такого размера, который поддерживается приложением, соблюдая допустимое соотношение длины и ширины отпечатка.

\*2 только для Windows

Типы бумаги приводятся ниже.

 «Загрузка бумаги» на стр. 26

### Настройка параметров в Windows

**1** На вкладке **Main** (Главное) драйвера принтера выберите значение параметра **Media Type** (Тип носителя).

 «Печать (в Windows)» на стр. 39

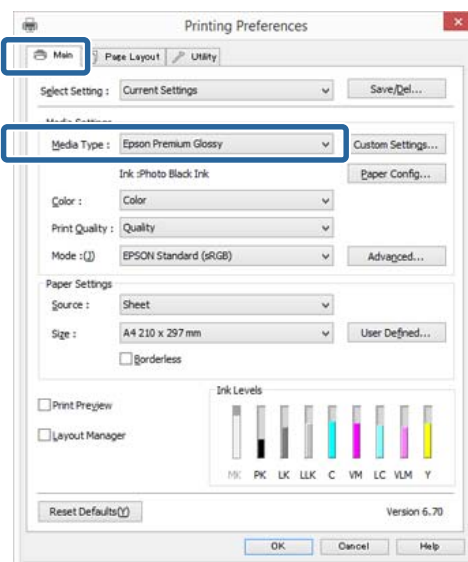

**2** В списке **Source** (Источник) выберите **Roll Paper** (Рулонная бумага) или **Roll Paper (Banner)** (Рулонная бумага (лента)).

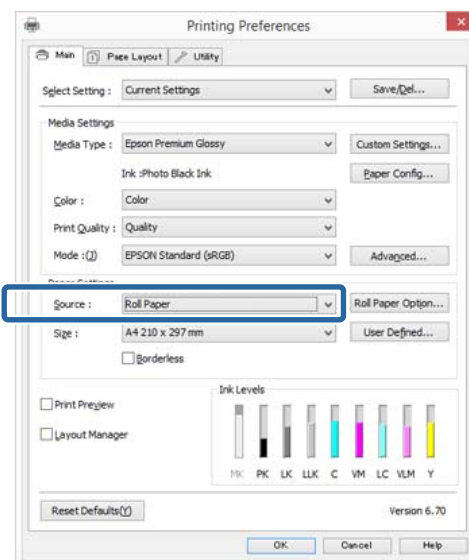



## Способы печати

**Примечание:**

- При использовании приложения, поддерживающего плакатную печать, вы можете выбрать только **Roll Paper (Banner) (Рулонная бумага (лента))**.
- При выборе параметра **Roll Paper (Banner) (Рулонная бумага (лента))** ширина верхнего и нижнего полей устанавливается равной 0 мм.

- 3** При необходимости щелкните **User Defined (Определенный пользователем)** и выберите размер бумаги, соответствующий размеру распечатываемых данных.

**Примечание:**

При работе в приложениях, поддерживающих плакатную печать, вам не нужно устанавливать значение настройки **User Defined Paper Size (Пользовательский размер бумаги)**, если в списке **Source (Источник)** было выбрано значение **Roll Paper (Banner) (Рулонная бумага (лента))**.

- 4** Убедитесь, что установлен флажок **Optimize Enlargement (Оптимизированное улучшение)**.

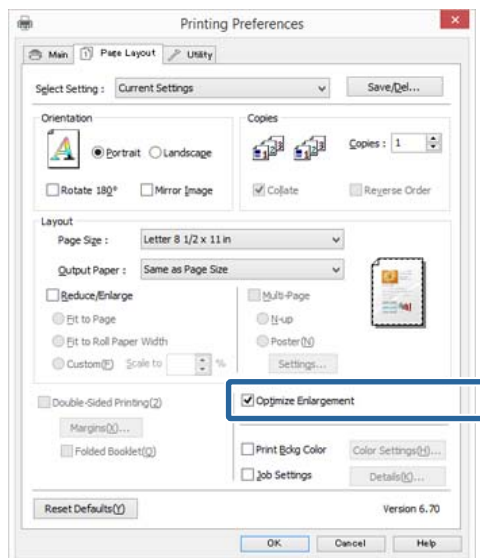

- 5** Проверьте остальные настройки и затем запустите печать.

**Установка настроек в Mac OS X**

- 1** Когда откроется диалоговое окно **Print (Печать)**, из списка **Paper Size (Размер бумаги)** выберите размер, соответствующий размеру данных, созданных в используемом приложении.

Если элементы экрана **Page Setup (Параметры страницы)** не отображаются в окне **Print (Печать)**, из-за запущенного приложения, вызовите окно **Page Setup (Параметры страницы)** и установите настройки.

 [«Печать \(в Mac OS X\)» на стр. 40](#)

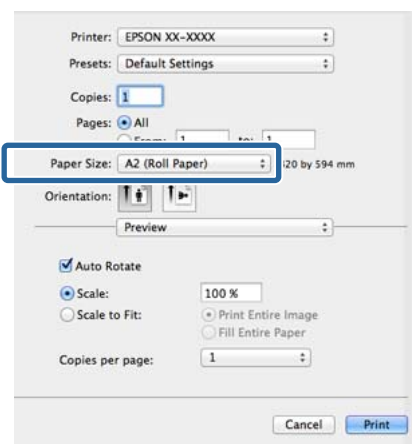

- 2** Проверьте остальные настройки и затем запустите печать.

## Способы печати

## Layout Manager (Диспетчер макета) (только для Windows)

Использование функции Layout Manager (Диспетчер макета) позволяет вам печатать на одном листе бумаги сразу несколько различных данных печати, созданных в разных приложениях.

Вы можете создавать плакаты или отображать материалы, располагая на листе в любом порядке сразу несколько различных данных печати. Так же использование функции Layout Manager позволяет вам использовать бумагу более эффективно.

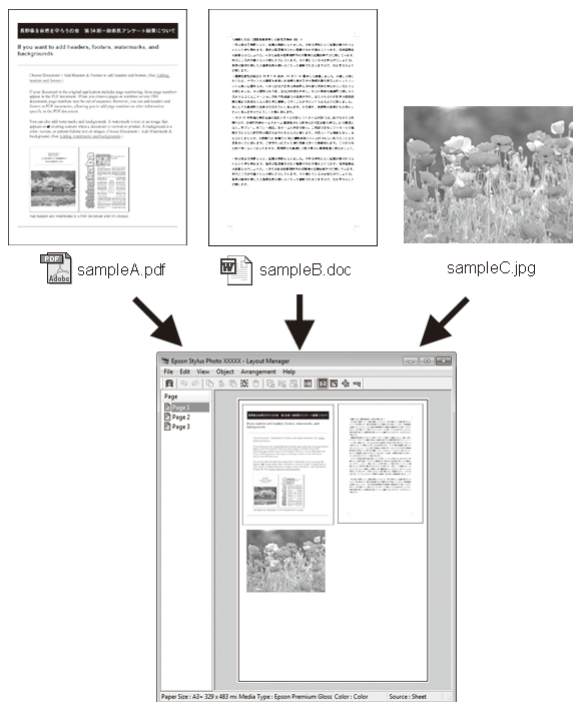

Далее представлен пример работы данной функции.

### Расположение на одном листе различных данных печати

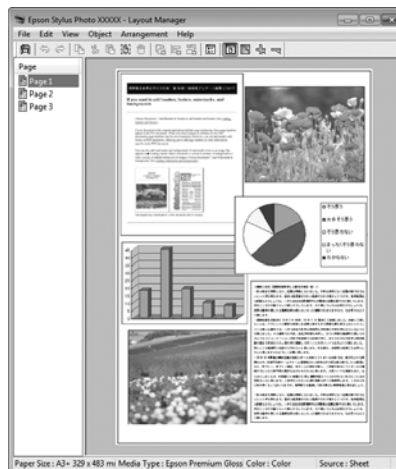

### Расположение одинаковых данных

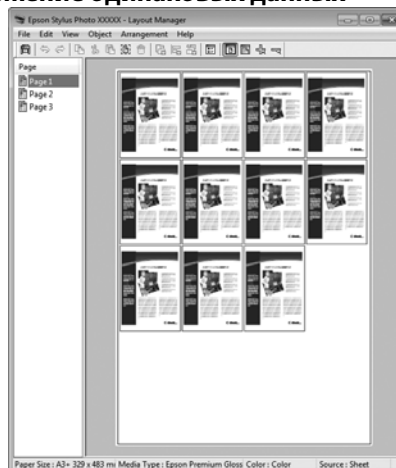

### Расположение данных в свободном порядке

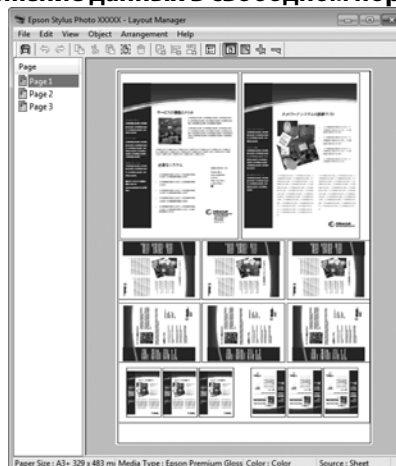

## Способы печати

## Расположение данных на рулонной бумаге

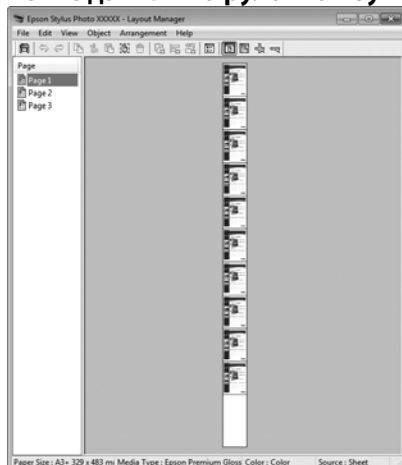

## Установка настроек печати

- 1 Проверьте, что принтер подключен и готов к печати.
- 2 Откройте файл для печати в используемом приложении.
- 3 На вкладке **Main (Главное)** драйвера принтера выберите **Layout Manager (Диспетчер макета)** и выберите такое значение параметра **Size (Размер)**, которое будет совпадать с размером документа, созданного в используемом приложении.

 «Печать (в Windows)» на стр. 39

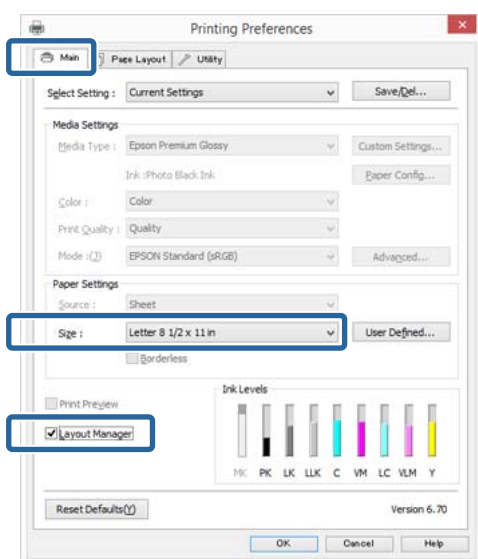
**Примечание:**

Выбранное значение параметра **Size (Размер)** — это размер, используемый в **Layout Manager (Диспетчер макета)**. Фактический размер печати устанавливается на шаге 7.

- 4 Щелкните **ОК**. При выполнении печати из приложения отображается окно **Layout Manager (Диспетчер макета)**.

При этом печать данных не начинается, а в окне **Layout Manager (Диспетчер макета)** появляется одна, выбранная на предыдущих шагах, страница.

- 5 Оставьте окно **Layout Manager (Диспетчер макета)** открытым и повторите шаги с 2 по 4 для добавления других данных печати.

Объекты будут добавляться на экран **Layout Manager (Диспетчер макета)**.

- 6 Расположите добавленные объекты на экране **Layout Manager (Диспетчер макета)** нужным образом.

Вы можете перетаскивать объекты и изменять их размер, используя кнопки инструментов и меню **Object (Объект)** для передвижения и вращения объектов, в окне **Layout Manager (Диспетчер макета)**.

Вы можете изменять размер и перемещать целые объекты в окнах Preference или Arrangement Settings.

Для получения более подробной информации по каждой из функций см. справку по окну **Layout Manager** (Диспетчер макета).

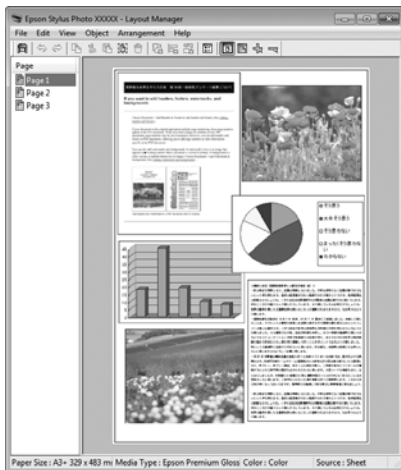

- 7** Щелкните **File (Файл) - Properties (Свойства)** и задайте настройки печати в окне драйвера принтера.

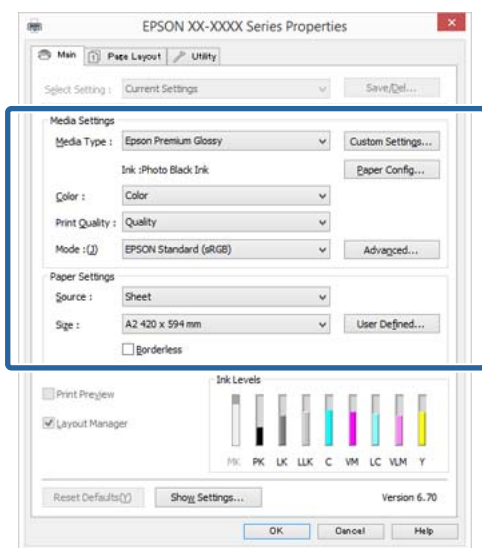

Установите значения параметров **Media Type (Тип носителя)**, **Source (Источник)**, **Size (Размер)** и т. д.

- 8** Щелкните **File (Файл)** в окне **Layout Manager** (Диспетчер макета) и затем щелкните **Print (Печать)**.

Начнется печать.

## Сохранение и вызов настроек функции Layout Manager

Вы можете сохранить вариант верстки объектов и прочие настройки, сделанные в окне **Layout Manager** (Диспетчер макета), в файл. Если вам необходимо закрыть приложение в середине работы, вы можете сохранить все настройки и верстку в файл, чтобы позже вернуться к данному заданию и продолжить его выполнение.

### Сохранение

- 1** В окне **Layout Manager** (Диспетчер макета) щелкните **File (Файл)** и затем щелкните **Save as (Сохранить как)**.
- 2** Введите имя файла, выберите его расположение и щелкните **Save (Сохранить)**.
- 3** Закройте окно **Layout Manager** (Диспетчер макета).

### Открытие сохраненных файлов

- 1** На панели задач в Windows правой кнопкой щелкните по значку утилиты (  ) и затем из появившегося меню выберите **Layout Manager** (Диспетчер макета).

Откроется окно **Layout Manager** (Диспетчер макета).

Если значка утилиты нет на панели задач Windows  «Общие сведения по вкладке **Utility (Сервис)**» на стр. 53

- 2** В окне **Layout Manager** (Диспетчер макета) щелкните **File (Файл)** и затем щелкните **Open**.
- 3** Укажите расположение нужного файла и затем откройте его.

## Способы печати

## Печать с интеллектуального устройства

### Применение Epson iPrint

Epson iPrint — приложение, позволяющее вам печатать фотографии, веб-страницы, документы и т. д. с интеллектуальных устройств, например смартфонов или планшетов.



Вы можете установить Epson iPrint на свое устройство при помощи URL- или QR-кода.

<http://ipr.to/d>



### Применение Epson iPrint

Запустите Epson iPrint на своем интеллектуальном устройстве, затем на следующем Главном экране выберите элемент, который хотите использовать.

Данное окно может меняться без предупреждений.

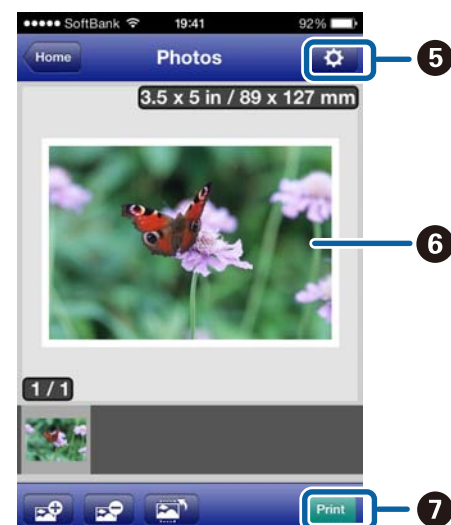

1	Главный экран отображается при запуске.
2	Отображение страниц с информацией, например с настройками принтера и часто задаваемыми вопросами.
3	Отображение окна, позволяющего выбрать и настроить информацию о принтере. Выбрав принтер один раз, вы увидите его при следующем запуске приложения без необходимости выбирать его снова.
4	Выбор данных для печати, например фотография, документ или веб-страница.

## Способы печати

5	Отображение окна, в котором вы можете задавать настройки печати, такие как размер бумаги или тип бумаги.
6	Отображение выбранных фотографий и документов.
7	Начнется печать.

**Примечание:**

При печати из меню документов в iPhone, iPad или iPod touch отправляйте документы на печать при помощи функции совместного использования файлов iTunes, затем запустите Epson iPrint.

## Использование AirPrint

При работе с устройствами iOS, использующими последнюю версию iOS, или компьютерами, использующими версию Mac OS X 10.7.x и выше, вы можете работать на этом принтере при помощи беспроводной связи.

**Примечание:**

- Использование AirPrint невозможно, когда в меню настроек панели управления — **Систем.администрир.** — **Отобр.настр.бумаги** установлено значение **Выкл.**
- Для получения более подробной информации об AirPrint, см. страницу AirPrint на домашней странице Apple.

- 1 Подключите устройство, которое хотите использовать, к тому же беспроводному сетевому соединению, что и принтер.
- 2 Загрузите бумагу в принтер.

- 3 Отправьте задание для печати с устройства на принтер.

 [«Загрузка бумаги» на стр. 26](#)

---

# Печать с использованием функции управления цветом

---

## О функции управления цветом

Одно и то же изображение — оригинальное и отображаемое (на экране, отпечатке) — может выглядеть по-разному, и получившийся отпечаток может выглядеть не так, как выглядит изображение на экране монитора. Это происходит из-за разницы в характеристиках между устройствами ввода, такими как сканеры или цифровые фотокамеры, фиксирующими поступающие к ним данные, и устройствами вывода, такими как мониторы или принтеры, воспроизводящими принятые цифровые данные (цвета полученных изображений). Система управления цветом предназначена для устранения разницы между характеристиками конвертации цветов в устройствах ввода и вывода. Так же, как и приложения для обработки изображений, каждая операционная система оснащена системами управления цветом, такими как ICM в Windows или ColorSync в Mac OS X.

Для достижения соответствия цветовых характеристик между устройствами в системах управления цветом используются файлы, описывающие цветовые пространства устройств, называемые Profile (Профиль). (Данный файл так же называется ICC-профиль.) Профиль устройства ввода называется входным профилем (или профилем источника), а профиль устройства вывода, например принтера, называется профилем принтера (или профилем вывода). Для каждого типа носителей в принтере драйвера подготовлен свой профиль.

Области цветовой конвертации в устройствах ввода и области цветового воспроизведения в устройствах вывода различаются. В результате образуются области несовпадений, даже когда для сопоставления и корректировки цветов используются специальные профили. В связи с этим помимо профилей система управления цветом так же производит указание условий преобразования областей несовпадений в параметре "intent". Название и тип данного преобразования различаются в зависимости от того, какая система управления цветом используется.

При работающей функции управления цветом между устройством ввода и принтером вы не можете обеспечить соответствие цветов между результатами печати и данными печати, отображаемыми на экране монитора. Для того чтобы обеспечить такое соответствие, необходимо также обеспечить работу функции управления цветом между устройством ввода и экраном монитора.

## Печать с использованием функции управления цветом

# Настройки управления цветами при печати

Вы можете производить печать с использованием функции управления цветом через драйвер принтера двумя следующими способами.

Выберите лучший метод в соответствии с используемым приложением, средой операционной системы, целями печати и т. д.

### Настройка работы системы управления цветом в приложениях

Данный метод используется при выполнении печати из приложений, поддерживающих систему управления цветом. Все процессы управления цветом выполняются системой управления цветом приложения. Данный метод полезно использовать, когда необходимо получить одинаковые результаты работы системы управления цветом (результаты печати) при работе в различных средах операционных систем.

 [«Настройка работы системы управления цветом в приложениях» на стр. 97](#)

### Настройка управления цветами из драйвера принтера

Драйвер принтера использует систему управления цветом текущей операционной системы и выполняет все процессы управления цветом. Вы можете произвести настройки управления цветом в драйвере принтера следующими двумя способами.

- Host ICM (В Windows)/ColorSync (В Mac OS X)

Используйте данный способ при выполнении печати из приложений, поддерживающих систему управления цветом. Данный способ эффективен когда требуется получить одинаковые результаты печати при работе в различных приложениях под управлением одной операционной системы.

 [«Печать с использованием функции управления цветом Host ICM \(в Windows\)» на стр. 99](#)

 [«Печать с использованием функции управления цветом ColorSync \(в Mac OS X\)» на стр. 100](#)

- Driver ICM (Драйвер ICM) (Только в Windows)

Используйте данный способ при выполнении печати из приложений, не поддерживающих функцию управления цветом.

 [«Печать с функцией управления цветом \(Driver ICM\)\(только для Windows\)» на стр. 101](#)

## Установка профилей

Настройки входных профилей, профилей принтера и целей (методов обеспечения соответствия) различаются в зависимости от того, какой из трех типов печати с использованием функции управления цветом используется, т. к. данные системы работают по-разному. Это происходит потому, что степень использования управления цветом у разных систем различается. Выполните настройки в драйвере принтера или в используемом приложении в соответствии с представленной ниже таблицей.

	На- стройки входно- го про- филя	На- стройки профи- ля прин- тера	На- стройки цели
Driver ICM (Драйвер ICM) (в Windows)	Драйвер принтера	Драйвер принтера	Драйвер принтера
Host ICM (в Windows)	Приложе- ние	Драйвер принтера	Драйвер принтера
ColorSync (В Mac OS X)	Приложе- ние	Драйвер принтера	Приложе- ние
Приложение	Приложе- ние	Приложе- ние	Приложе- ние

В драйвере принтера установлены профили (для каждого из используемых типов бумаги), необходимые для работы системы управления цветом. Вы можете выбрать нужный профиль в диалоговом окне драйвера принтера.

Подробности см. в следующих разделах.

 [«Печать с функцией управления цветом \(Driver ICM\)\(только для Windows\)» на стр. 101](#)



## Печать с использованием функции управления цветом

☞ «Печать с использованием функции управления цветом Host ICM (в Windows)» на стр. 99

☞ «Печать с использованием функции управления цветом ColorSync (в Mac OS X)» на стр. 100

☞ «Настройка работы системы управления цветом в приложениях» на стр. 97

## Настройка работы системы управления цветом в приложениях

В данном случае печать производится из приложений с функцией управления цветом. Выполните настройки управления цветами в приложении и отключите функцию управления цветом из драйвера принтера.

**1** Выполнение настроек управления цветом в приложениях.

Установка образца для Adobe Photoshop CS5

Откройте диалоговое окно **Print (Печать)**.

Выберите **Color Management (Управления цветом)** и затем **Document (Документ)**. Для параметра **Color Handling (Обработка цветов)** установите значение **Photoshop Manages Colors (Цветом управляет Photoshop)**, выберите **Printer Profile (Профиль принтера)** и **Rendering Intent** и затем щелкните **Print (Печать)**.

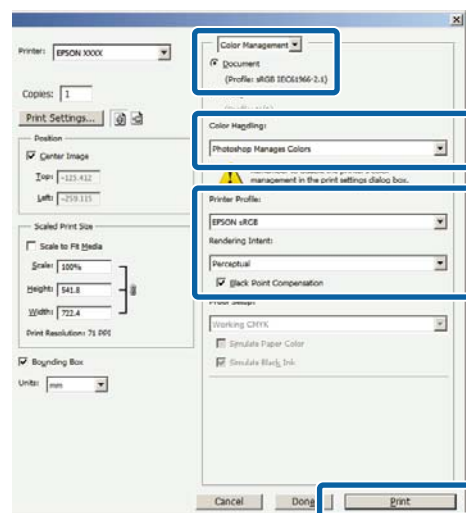

**2** Вызовите окно настроек драйвера принтера (в Windows) или окно Print (в Mac OS X).

Выполните настройки параметров драйвера принтера.

**В Windows**

☞ «Печать (в Windows)» на стр. 39

## Печать с использованием функции управления цветом

### В Mac OS X

☞ «Печать (в Mac OS X)» на стр. 40

3

Отключите управление цветом.

### В Windows

На вкладке **Main** (Главное) для параметра **Mode** (Режим) выберите значение **Custom** (Настройка) и затем выберите **Off (No Color Adjustment)** (Выкл (Без цветокоррекции)).

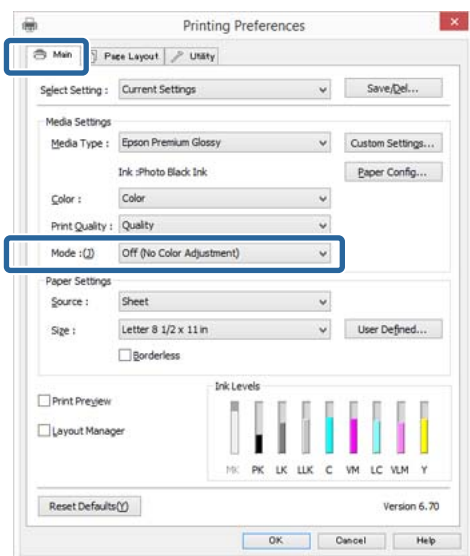

#### Примечание:

В Windows 7 и Windows Vista значение **Off (No Color Adjustment)** (Выкл (Без цветокоррекции)) выбирается автоматически.

### В Mac OS X

Из списка выберите **Print Settings** (Настройки печати) и затем для параметра **Color Settings** (Настройки цвета) установите значение **Off (No Color Adjustment)** (Выкл (Без цветокоррекции)).

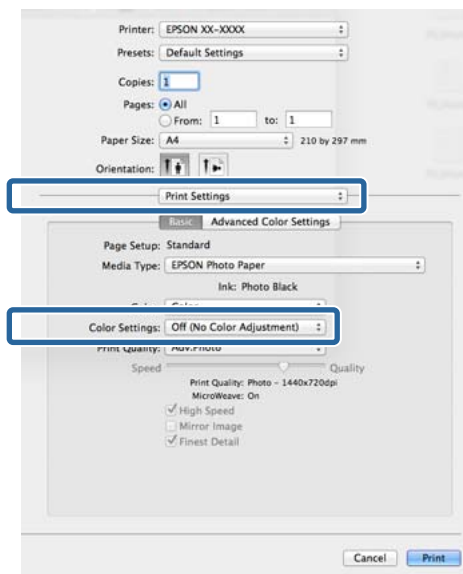

4

Проверьте остальные настройки и затем запустите печать.

## Печать с использованием функции управления цветом

## Настройка управления цветами из драйвера принтера

### Печать с использованием функции управления цветом Host ICM (в Windows)

Используйте файлы изображений со встроенным входным профилем. Также приложение должно поддерживать ICM.

- 1 Выполните настройки управления цветами в приложении.

В зависимости от типа используемого приложения задайте настройки в соответствии с приведенной ниже таблицей.

Приложение	Настройки управления цветами
Adobe Photoshop CS3 или более поздней версии Adobe Photoshop Lightroom 1 или более поздней версии Adobe Photoshop Elements 6 или более поздней версии	Printer Manages Colors (Принтер выполняет управление цветами)
Другие приложения	No Color Management (Управление цветами не выполняется)

**Примечание:**

Для получения информации об ОС, поддерживаемых каждым из приложений, посетите сайт дистрибьютора.

Установка образца для Adobe Photoshop CS5

Откройте диалоговое окно **Print (Печать)**.

Выберите **Color Management (Управления цветом)** и затем **Document (Документ)**. В поле **Color Handling (Обработка цветов)** выберите **Printer Manages Colors (Принтер выполняет управление цветом)** и щелкните кнопку **Print (Печать)**.

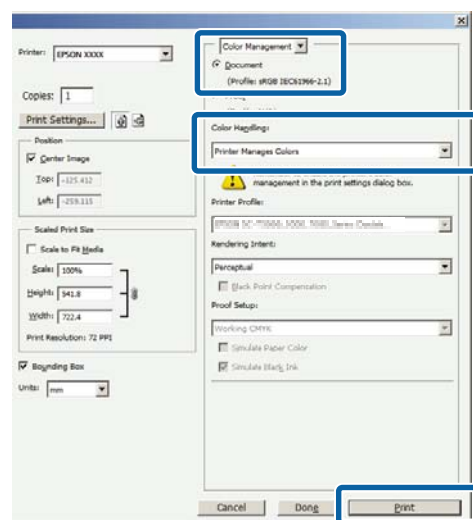

При работе в приложениях без встроенной функции управления цветом начинайте с шага 2.

## Печать с использованием функции управления цветом

- 2** На вкладке **Main (Главное)** драйвера принтера для параметра **Mode (Режим)** выберите **Custom (Настройка)**, затем выберите **ICM** и далее щелкните **Advanced (Расширенные)**.

☞ «Печать (в Windows)» на стр. 39

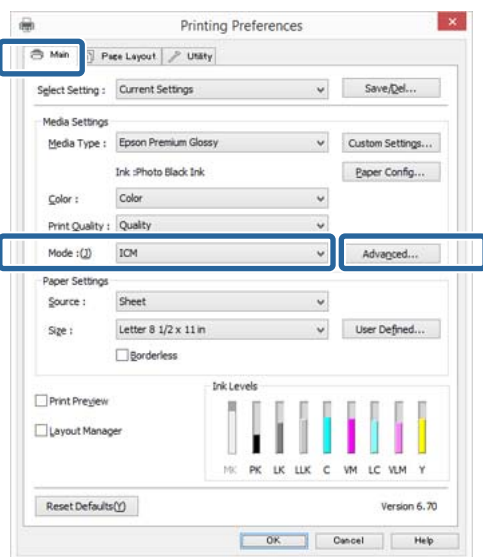

- 3** Выберите **Host ICM**.

Когда на вкладке **Main (Главное)** драйвера принтера для параметра **Media Type (Тип носителя)** выбраны специальные носители Epson, автоматически выбирается и отображается в поле **Printer Profile Description (Описание профиля принтера)** профиль принтера, соответствующий типу используемых носителей.

Для того чтобы изменить профиль установите флажок **Show all profiles (Показать все профили)**.

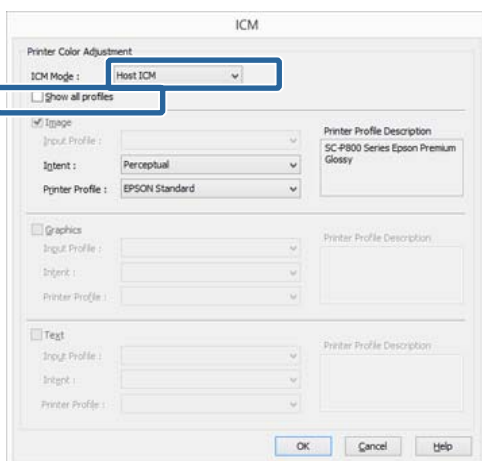

- 4** Проверьте остальные настройки и затем запустите печать.

## Печать с использованием функции управления цветом ColorSync (в Mac OS X)

Используйте файлы изображений со встроенным входным профилем. Так же приложение должно поддерживать ColorSync.

### Примечание:

Некоторые приложения могут не поддерживать функцию управления цветом ColorSync.

- 1** Отключите функции управления цветом в приложении.

- 2** Вызовите диалоговое окно Print (Печать).

☞ «Печать (в Mac OS X)» на стр. 40

- 3** В списке выберите **Color Matching** и затем щелкните **ColorSync**.

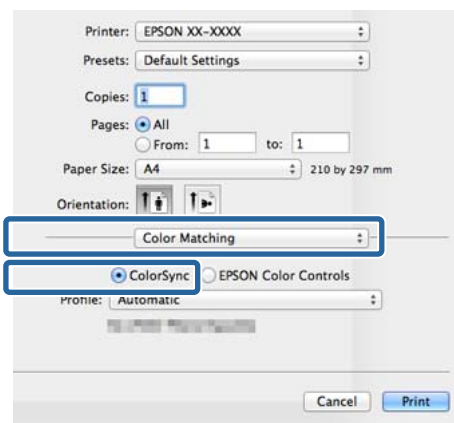

- 4** Проверьте остальные настройки и затем запустите печать.

## Печать с использованием функции управления цветом

### Печать с функцией управления цветом (Driver ICM) (только для Windows)

Для управления цветами драйвер принтера использует встроенные профили. Вы можете использовать один из двух следующих методов цветокоррекции.

Driver ICM (Basic) (Драйвер ICM (Главный))

Укажите один тип профиля и цели для обработки изображения.

Driver ICM (Advanced) (Драйвер ICM (Расширенный))

Драйвер принтера разделяет данные изображения на области — **Image (Изображение)**, **Graphics (Графика)** и **Text (Текст)**. Укажите три типа профилей и целей для обработки каждой из областей.

#### При работе в приложениях со встроенной функцией управления цветом

Перед установкой настроек драйвера принтера задайте настройки обработки цветов в приложении.

В зависимости от типа используемого приложения задайте настройки в соответствии с приведенной ниже таблицей.

Приложение	Настройки управления цветами
Adobe Photoshop CS3 или более поздней версии Adobe Photoshop Lightroom 1 или более поздней версии Adobe Photoshop Elements 6 или более поздней версии	Printer Manages Colors (Принтер выполняет управление цветами)
Другие приложения	No Color Management (Управление цветами не выполняется)

**Примечание:**

Для получения информации об ОС, поддерживаемых каждым из приложений, посетите сайт дистрибьютора.

Установка образца для Adobe Photoshop CS5

Откройте диалоговое окно **Print (Печать)**.

Выберите **Color Management (Управления цветом)** и затем **Document (Документ)**. В поле **Color Handling (Обработка цветов)** выберите **Printer Manages Colors (Принтер выполняет управление цветом)** и щелкните кнопку **Print (Печать)**.

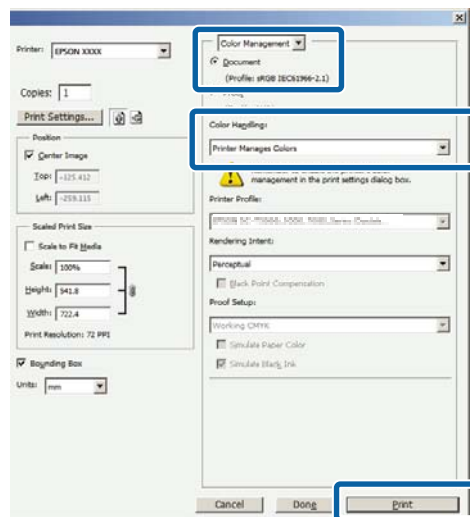

**1** На вкладке **Main (Главное)** драйвера принтера для параметра **Mode (Режим)** выберите **Custom (Настройка)**, затем выберите **ICM** и далее щелкните **Advanced (Расширенные)**.

«Печать (в Windows)» на стр. 39

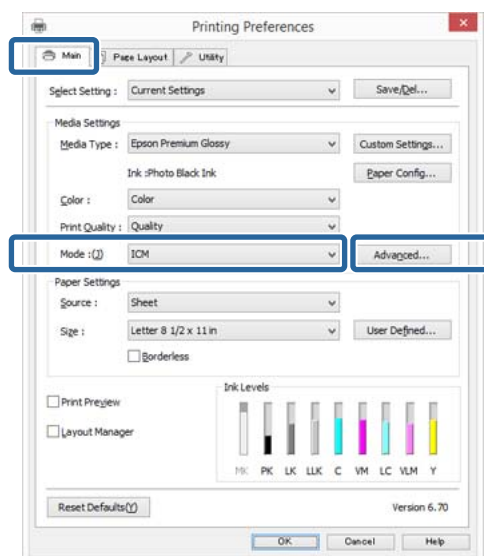

## Печать с использованием функции управления цветом

2

В диалоговом окне ICM в поле ICM Mode (Режим ICM) выберите **Driver ICM (Basic)** (Драйвер ICM (Главный)) или **Driver ICM (Advanced)** (Драйвер ICM (Расширенный)).

Если выбрано значение **Driver ICM (Advanced)** (Драйвер ICM (Расширенный)), вы можете указывать профили и работать с изображениями, графиками и текстовыми данными по отдельности.

Intent (Цель)	Explanation (Описание)
Saturation (Насыщенность)	Конвертация, при которой сохраняется текущий уровень насыщенности.
Perceptual (Перцепционный)	Конвертация, при которой главной целью является визуальное соответствие цветов. Этот метод используется при большом цветовом охвате изображения.
Relative Colorimetric (Относительный колориметрический)	Конвертация, при которой охват цветового пространства и «белая точка» исходного изображения приводятся в соответствие цветовому охвату и белой точке профиля принтера. Этот метод используется в большинстве случаев.
Absolute Colorimetric (Абсолютный колориметрический)	Конвертация, при которой все точки цветового пространства принтера приводятся в соответствии с цветовым пространством принтера. Поэтому настройка цветовых оттенков не производится. Этот метод используется для специальных нужд, таких как печать логотипов.

3

Проверьте остальные настройки и затем запустите печать.

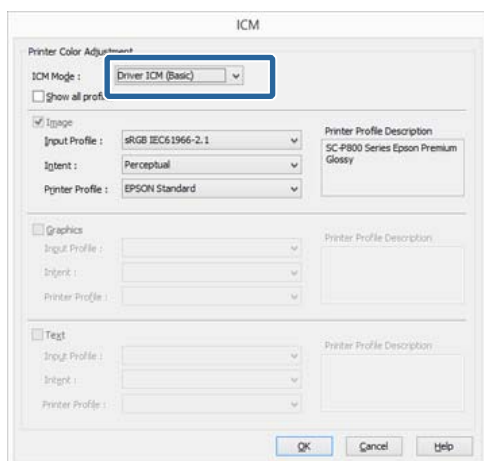

## Работа с панелью управления

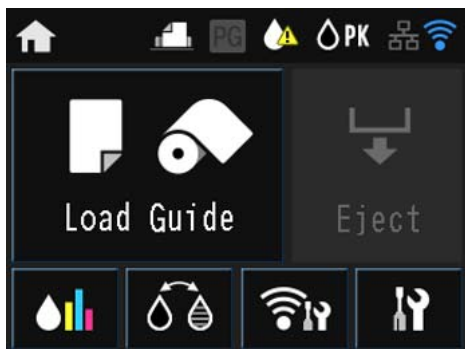

Нажмите значки для отображения пунктов меню, например настроек или проверки.

[«Вид главного экрана» на стр. 14](#)

## Меню

### Работа с Меню

В пояснениях, приведенных в данном разделе, в качестве примера используется меню настроек.

1 Нажмите кнопку

2 Нажмите

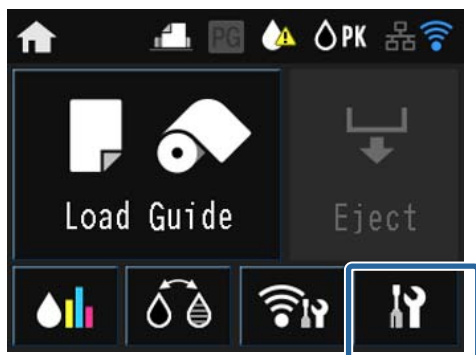

3 Нажмите на пункт для его выбора.

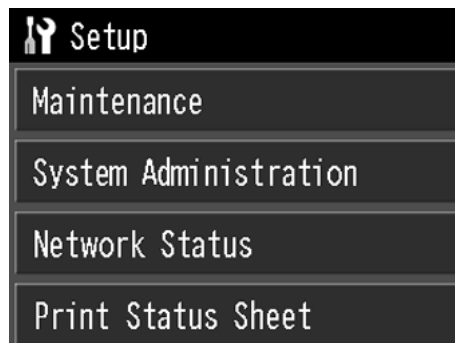

**Примечание:**

В зависимости от выбранного пункта нажмите на кнопку / и проведите по экрану для отображения другого элемента.

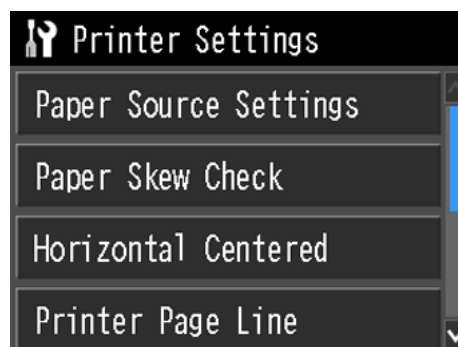

## Пункты настройки экрана сведений о сети

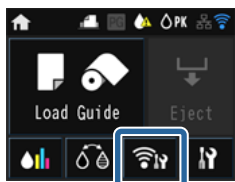

Следующие пункты можно установить из экрана сведений о сети.

Пункт		Содержание
Меню	Наст. Wi-Fi/Сети	См. <i>Руководство пользователя по работе в сети</i> (PDF).
	Настройка Wi-Fi	
	Наст. Wi-Fi Direct	
Настройка Wi-Fi		См. <i>Руководство пользователя по работе в сети</i> (PDF).

## Пункты настройки в меню настроек

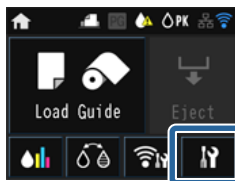



Меню настроек содержит следующие пункты и параметры.

\* обозначает настройки по умолчанию.





## Работа с панелью управления

Пункт		Содержание	
Техн.обслуживание	Пров.сопла печ.гол.	Проверка чистоты дюз печатающей головки. Осмотрите отпечатанный шаблон и, если на нем присутствуют расплывчатые зоны или зоны пропуска текста, выполните прочистку печатающей головки.  «Проверка состояния дюз» на стр. 109	
	Очистка печ.головки	Выполнение прочистки печатающей головки, если вы заметили полосы или пропуски на отпечатке. При выполнении данной процедуры очищается поверхность печатающей головки для улучшения качества печати.	
	Глуб. прочистка гол.	Утилита используется, если после многократного выполнения <b>Очистка печ.головки</b> дюзы остаются забитыми. Учтите, что при выполнении данной операции тратится больше чернил, чем при <b>Очистка печ.головки</b> .	
	Очист.направ.бумаги	Выберите данную функцию для того, чтобы протянуть лист простой бумаги (загрузить и подать) через принтер для очистки роликов.  «Очистка роликов» на стр. 115	
	Плотная бумага	Вкл.	Данная функция доступна только при печати с интеллектуального устройства. Установите, если отпечаток затерт или смазан. При установке значения <b>Вкл.</b> , скорость печати может понизиться. Использовать только при появлении зон затираний. При выключении принтера этот параметр возвращается к значению <b>Выкл.</b>
		Выкл.*	
Калибр.печ.головки	Если отпечатки получаются зернистыми или не в фокусе, выполните процедуру калибровки печатающей головки для корректировки ее работы.  «Регулировка печатающей головки (калибровка печатающей головки)» на стр. 111		
Систем.администрир.		См. следующий раздел.	
Статус сети	Статус Wi-Fi/Сети	Проверка информации о сети.	
	Статус Wi-Fi Direct		
	Ста.Вир.при.Google		
Печ.табл.состояния	Конф.таблицы состояния	Распечатка информационного листа текущего статуса и настроек.	
	Таблица состояния подачи		
	Журнал использования		

## Работа с панелью управления

## Систем.администрир.

\* обозначает настройки по умолчанию.

Пункт		Параметр		Содержание
Настройки принтера	Настр.источ.бумаги	От-обр.настр.бумаги	Вкл.*	Автоматическое отображение окна настроек носителя, когда бумага загружена. Если установлено значение <b>Выкл.</b> , нельзя использовать AirPrint. Кроме того, для <b>Увед.об ошибке в Настр.источ.бумаги</b> устанавливается значение <b>Выкл.</b>
			Выкл.	
		Увед.об ошибке	Вкл.	Используется для установки параметра отображения / отказа от отображения уведомления об ошибке в случае, когда размер или тип бумаги отличается от настроек принтера.
			Выкл.*	
	Пров. скоса бумаги	Вкл.*		Данная функция эффективна только при использовании носителей для репродукций и плакатной бумаги. Выберите <b>Вкл.</b> для отображения сообщения об ошибке на дисплее панели управления, когда бумага подается под наклоном. Рекомендуется выбор значения <b>Вкл.</b> , так как подача бумаги под наклоном может привести к замятию бумаги.
		Выкл.		
	Центр. по горизон.	Вкл.*		При выборе для данного параметра значения <b>Вкл.</b> даже в случае смещения позиции печати из-за ошибки обрезки или подачи бумаги, принтер определяет ширину бумаги и регулирует изображение для его печати по центру. Даже в случае ошибки обрезки или позиции принтера слева и справа устанавливаются ровные поля.
		Выкл.		
	Строка печ. стран.	Вкл.*		При установке значения <b>Вкл.</b> на рулонной бумаге печатается пунктирная линия.
		Выкл.		
Пров. разм. бумаги	Вкл.*		Выбор параметра определения ширины бумаги (Вкл./Выкл). При установке значения <b>Выкл.</b> возможна печать с выступом за края бумаги. При печати с выступом за края бумаги возможно загрязнение внутренней части принтера. Рекомендуется установить значение <b>Вкл.</b>	
	Выкл.			
Автоизмен. черн. ВК	Вкл.*		При установке значения <b>Вкл.</b> черные чернила меняются автоматически при использовании параметра <b>Media Type (Тип носителя)</b> , выбранного в драйвере принтера.  «Выбор типа черных чернил» на стр. 45  «Поддерживаемые типы носителей» на стр. 130	
	Выкл.			

## Работа с панелью управления

Пункт	Параметр		Содержание	
Общие настройки	Ярко.ЖК-экр.	1-9 (9*)	Вы можете отрегулировать яркость экрана в девять шагов.	
	Звук	Зв.наж.кноп	Высокий*	Настройка использования звука и уровня громкости для сообщений о выполняемых заданиях, ошибках и завершенных заданиях.
			Средний	
			Низкий	
			Выкл.	
		Увед.об ошибке	Высокий*	
			Средний	
			Низкий	
			Выкл.	
		Увед.заверш	Высокий*	
			Средний	
			Низкий	
			Выкл.	
	Таймер откл.	от 1 до 240 мин. (15*)	Настройте время перехода к спящему режиму (режим экономии энергии), когда вы собираетесь не использовать принтер в течение длительного времени.	
	Таймер выключения	Выкл.30 мин., 1 ч, 2 ч, 4 ч, 8 ч, 12 ч.	Выбор автоматического отключения принтера, а также установки времени работы принтера до автоматического отключения при отсутствии заданий в течение продолжительного времени.  Настройки по умолчанию отличаются в зависимости от сферы использования.	
Настр.Даты/Времени	Дата/Время	Настройка даты и времени		
	Разность времени	Установите разность времени в формате UTC (UTC). По умолчанию: При установке ±0:00, обычно не требуется вносить изменения.		
Язык/Language	Английский, французский, итальянский, немецкий, испанский, португальский, нидерландский, русский, упрощенный китайский, традиционный китайский, корейский	Выбор языка для отображения.  Настройки по умолчанию отличаются в зависимости от сферы использования.		
Таймаут операции	Вкл.*	Возврат в Главный экран при отсутствии операций в течение трех минут для каждого меню.		
	Выкл.			

## Работа с панелью управления

Пункт	Параметр	Содержание	
Наст. Wi-Fi/Сети	Статус Wi-Fi/Сети	-	Печать листа статуса сети. Посмотреть сетевые настройки и состояние соединения.
	Настройка Wi-Fi	Ручной режим	См. <i>Руководство пользователя по работе в сети</i> (PDF).
		Наст. кнопки (WPS)	
		Настройка PIN-кода (WPS)	
		Автоподключ. Wi-Fi	
		Отключить Wi-Fi	
		Наст. Wi-Fi Direct	
	Проверка подключения	-	См. <i>Руководство пользователя по работе в сети</i> (PDF).
	Дополнит. наст.	Имя принтера	См. <i>Руководство пользователя по работе в сети</i> (PDF).
		TCP/IP-адрес	
DNS-сервер			
Прокси-сервер			
Wi-Fi Direct			
Фун.Вир.При.Google	Как	-	Выбор того, <b>Как</b> отображать объяснение функции.
	Настройки	-	Для получения дополнительной информации по регистрации и использованию. Вы можете остановить / перезапустить использование сервера и восстановить содержимое настроек по умолчанию из пункта <b>Настройки</b> .
Восст. наст. по умолч.	Наст. Wi-Fi/Сети	-	Восстановление настроек сети до значений по умолчанию.
	Все, кроме настр. сети	-	Восстанавливает все настройки на панели управления за исключением сетевых настроек до значений по умолчанию.
	Все настройки	-	Восстановление всех настроек сети до значений по умолчанию.

# Обслуживание

## Тех. обслуживание печатающей головки

Настройку печатающей головки нужно выполнять, когда на отпечатках появляются белые полосы или вы заметили, что качество печати ухудшилось. Вы можете производить следующие операции обслуживания принтера для поддержания печатающей головки в хорошем состоянии и обеспечения наилучшего качества печати. Выполняйте необходимые операции обслуживания в зависимости от результатов печати и общего состояния принтера.

### Проверка состояния дюз

Проверяет, не забились ли дюзы печатающей головки. Если дюзы засорены на отпечатках могут присутствовать полосы или некорректные цвета. Выполните прочистку печатающей головки если ее дюзы загрязнены.

☞ «Проверка состояния дюз» на стр. 109

### Утилита Head Cleaning

Выполните прочистку печатающей головки если вы заметили полосы или пропуски на отпечатке. При выполнении данной процедуры очищается поверхность печатающей головки для улучшения качества печати. Доступно два типа прочистки: обычная и усиленная, в зависимости от степени загрязнения.

☞ «Утилита Head Cleaning» на стр. 110

Как правило, выполняется обычная прочистка печатающей головки. Если после многократного выполнения обычной прочистки печатающей головки дюзы остаются забитыми, выполняется Глуб. прочистка гол.

### Настройка позиции печатающей головки (Print head alignment)

Если отпечатки получаются зернистыми или не в фокусе, выполните процедуру Print Head Alignment (Калибровка печатающей головки). Функция Print Head Alignment (Калибровка печатающей головки) регулирует работу печатающей головки.

☞ «Регулировка печатающей головки (калибровка печатающей головки)» на стр. 111

## Проверка состояния дюз

Распечатайте шаблон проверки дюз для того чтобы проверить не засорены ли они. Если на отпечатанном шаблоне присутствуют полосы или пропуски, необходимо провести прочистку печатающей головки.

## С помощью компьютера

В пояснениях, приведенных в данном разделе, в качестве примера используется драйвер принтера ОС Windows.

В Mac OS X используйте **Epson Printer Utility 4**.

☞ «Функции Epson Printer Utility 4» на стр. 56

1

Загрузите простую бумагу A4 в автоподатчик.

☞ «Загрузка бумаги в автоподатчик листов» на стр. 27



2

В диалоговом окне **Properties (Свойства)** (или **Print Settings (Настройки печати)**) во вкладке **Utility (Сервис)** драйвера принтера щелкните **Nozzle Check (Проверка дюз)**.

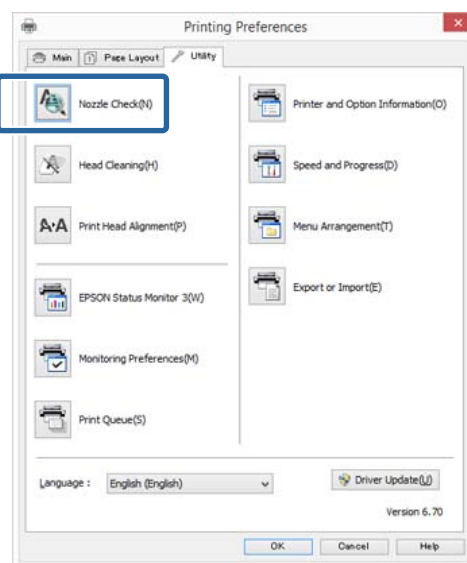
Выполняйте инструкции, отображаемые на экране.



## С помощью принтера

- 1 Нажмите на кнопку  для отображения Меню.
- 2 Нажмите  — **Техн.обслуживание** — **Пров.сопла печ.гол.**
- 3 Загрузите простую бумагу А4 в автоподатчик и нажмите **Печать**.

 «Загрузка бумаги в автоподатчик листов» на стр. 27

- 4 Проверьте результаты.  
Изучите напечатанный шаблон проверки так, как показано ниже.

### Пример шаблона, когда дюзы не засорены

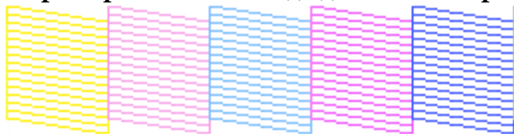

На шаблоне нет пропусков.

### Пример шаблона, когда есть засоренные дюзы

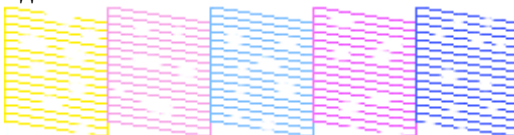

Если на шаблоне присутствуют пропуски, выполните прочистку печатающей головки.

## Утилита Head Cleaning

### Примечания по прочистке печатающей головки

При выполнении прочистки печатающей головки помните о следующих моментах.

- ❑ Чтобы избежать ненужной траты чернил, прочищайте печатающую головку, только когда качество печати резко снижается (например, отпечаток смазан, цвета неправильные или отсутствуют).
- ❑ В процессе прочистки печатающей головки используются чернила из всех картриджей. Даже если вы используете только черные чернила для черно-белой печати, цветные чернила будут также расходоваться.
- ❑ В случае повторения прочистки печатающей головки несколько раз подряд картридж для отработанных чернил может быстро наполниться, т.к. чернила из него испаряются медленно. Подготовьте новый картридж для отработанных чернил, если место в используемом картридже заканчивается.
- ❑ Если после многократного выполнения прочистки печатающей головки дюзы остаются забитыми, рекомендуется выполнить Глуб. прочистка гол.
- ❑ Если даже после выполнения Глуб. прочистка гол. дюзы прочистить не удается, отключите принтер и не используйте его как минимум 12 часов. Неиспользование картриджей в течение определенного периода времени может стать причиной засорения дюз.  
  
Если после этого дюзы все еще засорены, обратитесь в службу технической поддержки Epson.
- ❑ Прочистка печатающей головки занимает около пяти минут.

## Прочистка печатающей головки

### С помощью компьютера

В пояснениях, приведенных в данном разделе, в качестве примера используется драйвер принтера ОС Windows.

В Mac OS X используйте **Epson Printer Utility 4**.

 «Работа с Epson Printer Utility 4» на стр. 56

## Обслуживание

- 1 В диалоговом окне **Properties (Свойства)** (или **Print Settings (Настройки печати)**) на вкладке **Utility (Сервис)** драйвера принтера щелкните **Head Cleaning (Прочистка печатающей головки)**.

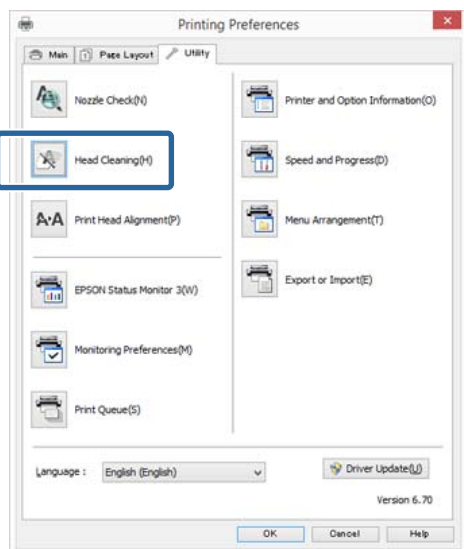

- 2 Выполняйте инструкции, отображаемые на экране.

### С помощью принтера

- 1 Нажмите на кнопку  для отображения Меню.

 «Меню» на стр. 103

- 2 Нажмите  — Техн.обслуживание — Очистка печ.головки или Глуб. прочистка гол.

Дальнейшие инструкции отображаются на экране панели управления.

## Регулировка печатающей головки (калибровка печатающей головки)

Так как печатающая головка и бумага расположены очень близко друг к другу, из-за перепадов влажности и температур, разницы в силе движений печатающей головки или из-за ее двунаправленного движения может произойти разбьюстировка. В результате отпечатки могут получиться зернистыми или размытыми. Если это произошло, выполните операцию калибровки печатающей головки для ее регулировки.

### С помощью компьютера

В пояснениях, приведенных в данном разделе, в качестве примера используется драйвер принтера ОС Windows.

В Mac OS X используйте Epson Printer Utility 4.

 «Функции Epson Printer Utility 4» на стр. 56

- 1 Разместите несколько листов формата A4 Photo Quality Inkjet Paper (Photo Quality Ink Jet Paper) в автоподатчике.

 «Загрузка бумаги в автоподатчик листов» на стр. 27

- 2 В диалоговом окне **Properties (Свойства)** (или **Print Settings (Настройки печати)**) на вкладке **Utility (Сервис)** драйвера принтера щелкните **Print Head Alignment (Калибровка печатающей головки)**.

Выполняйте инструкции, отображаемые на экране.

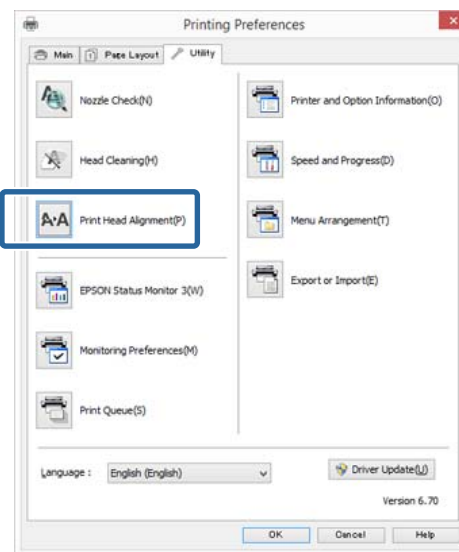

### С помощью принтера

- 1 Разместите несколько листов формата A4 Photo Quality Inkjet Paper (Photo Quality Ink Jet Paper) в автоподатчике.

 «Загрузка бумаги в автоподатчик листов» на стр. 27

- 2 Нажмите на кнопку  для отображения Главного экрана.

- 3** Нажмите **Техн.обслуживание** — **Калибр.печ.головки**

☞ «**Меню**» на стр. 103

- 4** Нажмите **Печать** для печати регулировочного образца.

- 5** Посмотрите на № 1 и сверьте его с образцом с наименьшим количеством вертикальных линий.

На приведенном примере вы бы выбрали "4".

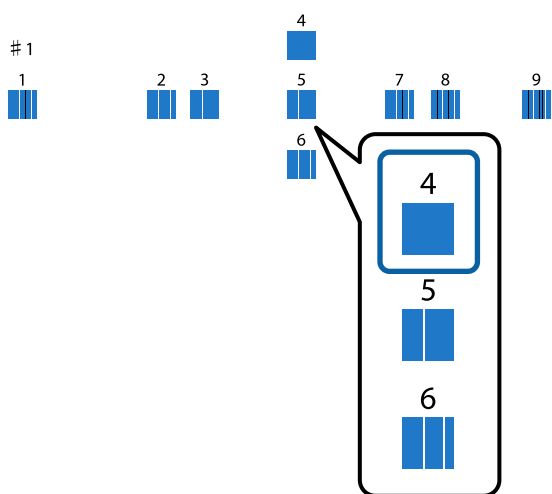

- 6** Убедитесь, что № 1 отображается на главном экране панели управления, нажмите кнопки  $\wedge$  /  $\vee$  для указания номера, выбранного в шаге 5, затем нажмите **Продолжить**.

- 7** Аналогично выберите образец с наименьшим количеством вертикальных линий для № 2 и № 12.

- 8** Выполняйте инструкции, отображаемые на экране.

## Замена расходных материалов

### Замена чернильных картриджей

Печать не может быть выполнена, если чернила закончились хотя бы в одном из установленных картриджей. При отображении сообщения, информирующего о том, что чернила заканчиваются, мы рекомендуем производить замену картриджа (картриджей) как можно скорее.

Если чернила в картридже закончились в процессе печати, вы сможете продолжить печать после замены нужного картриджа. Однако если замена картриджа произведена в процессе выполнения задания печати, возможно появление разницы в цветах в зависимости от условий высыхания.

Подробнее о поддерживаемых чернильных картриджах ☞ «**Расходные материалы и дополнительные принадлежности**» на стр. 129

### Процедура замены

Для описания следующей процедуры в качестве примера используются матовые черные чернила. Аналогично производится замена всех остальных картриджей.



#### **Важные инструкции.**

*Epson рекомендует использовать только оригинальные чернильные картриджи Epson. Epson не гарантирует качество и надежность чернил стороннего производителя. Использование чернил, произведенных не Epson, может привести к повреждениям вашего принтера, и эти повреждения не подпадают под гарантийные условия Epson. При определенных условиях чернила, произведенные не Epson, могут привести к неустойчивому функционированию принтера. Информация об уровне чернил в неоригинальных картриджах может не отображаться.*



## Обслуживание

- 1 Убедитесь, что принтер включен.

**!** **Важные инструкции.**  
Не ставьте на принтер посторонние предметы.

- 2 Нажмите кнопку .

- 3 Нажмите на кнопку  (Отображение оставшегося количества чернил).

- 4 Нажмите **Отк. карт.**

Блокировка с крышки отсека чернильных картриджей снимается, и крышка поднимается примерно на 8 мм.

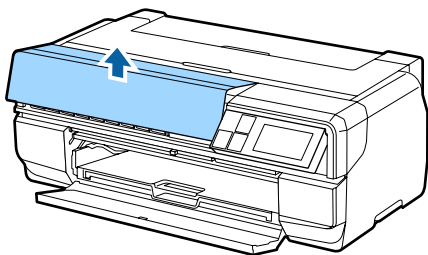

- 5 Откройте крышку отсека чернильных картриджей.

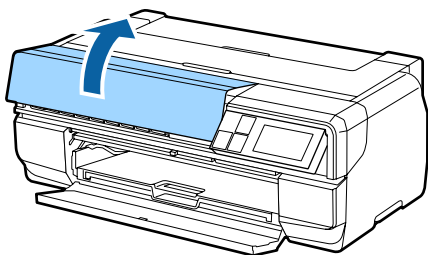

**!** **Важные инструкции.**  
Не пытайтесь открыть крышку отсека чернильных картриджей, если не снята блокировка.

- 6 Нажмите на рычаг на чернильном картридже, который требуется заменить.

После щелчка чернильный картридж немного выдвигается из своего паза.

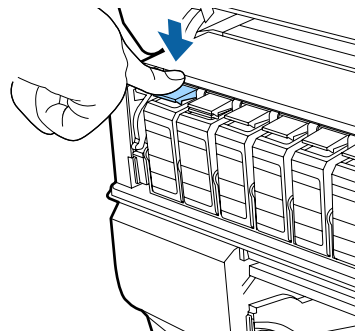

- 7 Извлеките чернильный картридж.

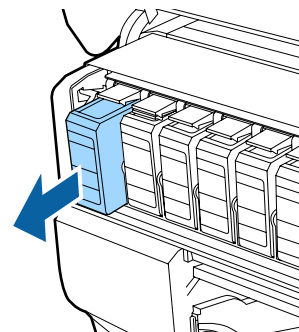

**!** **Важные инструкции.**  
Вокруг отверстий для подачи чернил на извлеченных картриджах могут остаться чернила, в связи с чем будьте осторожны, чтобы эти чернила не попали на другие поверхности.

- 8 Достаньте чернильный картридж из пакета, потрясите его примерно пять секунд, как показано на рисунке.

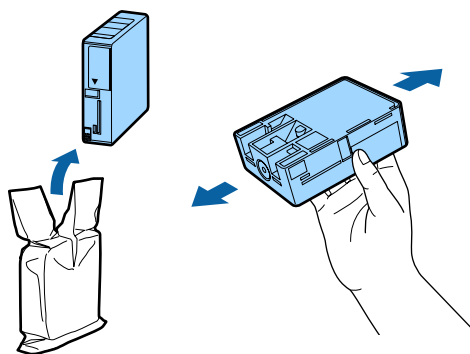

## Обслуживание

**Важные инструкции.**

Не прикасайтесь к зоне, показанной на иллюстрации. Это может привести к некорректной печати.

**9**

Вставьте новый чернильный картридж.

Нажмите на картридж так чтобы он защелкнулся на месте.

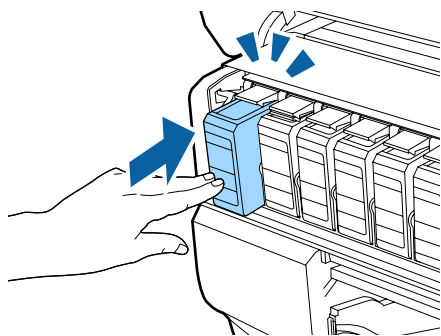

Повторите шаги 6–9 для замены остальных чернильных картриджей.

**Важные инструкции.**

Установите все картриджи. Печать невозможна если один или более картриджей не установлены.

**10**

Закройте крышку отсека чернильных картриджей.

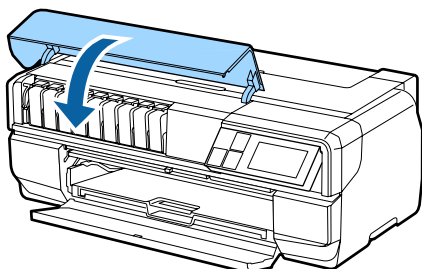

## Замена картриджа для отработанных чернил

Картридж для отработанных чернил впитывает чернила, которые используются в процессе выполнения операций, отличных от печати, например, прочистка печатающей головки и замена черных чернил. Подготовьте новый картридж для отработанных чернил, если на экране принтера появляется сообщение о том, что в используемом картридже заканчивается место. После появления сообщения о том, что необходимо заменить картридж, установите новый картридж.

### Процедура замены

**1**

Выключите принтер.

**2**

Откройте крышку отсека картриджа для отработанных чернил.

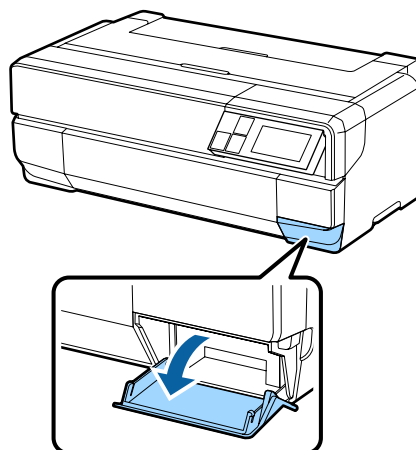
**3**

Достаньте новый картридж для отработанных чернил из упаковки.

**Важные инструкции.**

Не прикасайтесь к зоне, показанной на иллюстрации. Иначе операции могут выполняться с ошибками.

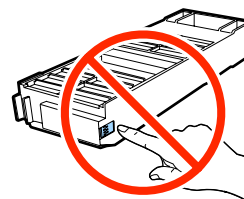

- 4** Поднимите картридж для отработанных чернил и осторожно достаньте его, не наклоняя.

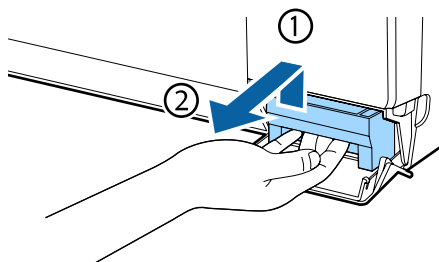

- 5** Поместите старый картридж для отработанных чернил в пакет от нового картриджа и запечатайте его.

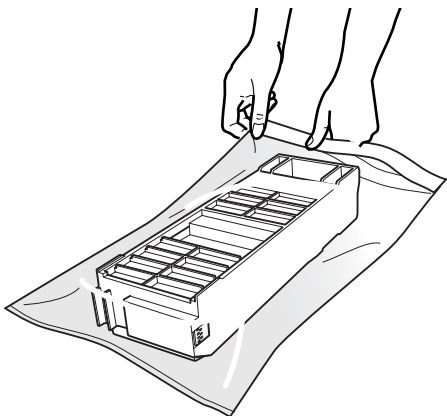

- 6** Вставьте новый картридж для отработанных чернил.

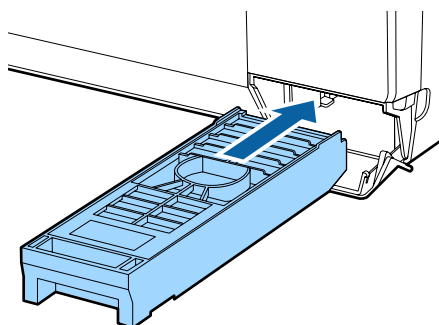

- 7** Закройте крышку отсека картриджа для отработанных чернил.

## Очистка принтера

Для обеспечения оптимальных рабочих характеристик принтера периодически выполняйте его очистку (примерно раз в месяц).

### Очистка поверхности принтера

- 1** Извлеките из принтера бумагу.
- 2** Отключите питание принтера, убедитесь, что экран принтера погас, и выньте вилку из розетки.
- 3** Мягкой салфеткой протрите принтер от пыли и грязи.

Чтобы удалить сильные загрязнения, смочите салфетку водой с небольшим количеством нейтрального моющего средства, отожмите ее насухо и протрите поверхность принтера. Затем протрите принтер сухой салфеткой для удаления оставшейся влаги.

**!** **Важные инструкции.**  
 Запрещается использовать летучие вещества, например, бензин, растворитель или спирт. Эти вещества вызывают обесцвечивание и деформацию поверхности принтера.

### Очистка роликов

Очистка роликов производится путем пропускания (подачи и вывода) простой бумаги через принтер.

- 1** Включите устройство.
- 2** Загрузите простую бумагу A2 в автоподатчик.

 [«Загрузка бумаги в автоподатчик листов» на стр. 27](#)

## Обслуживание

- 3** Нажмите [M] - Техн.обслуживание - Очист.направ.бумаги в меню панели управления.

☞ «Меню» на стр. 103

Протягивайте бумагу до тех пор пока загрязнение не устранилось полностью.

## Очистка внутри принтера

- 1** Отключите питание принтера, убедитесь, что экран принтера погас, и выньте вилку из розетки.
- 2** Выньте вилку из розетки и подождите примерно одну минуту.
- 3** Откройте крышку принтера и мягкой салфеткой протрите его от пыли и грязи.

Аккуратно протрите зоны, показанные на следующих рисунках голубым цветом (а).



### Важные инструкции.



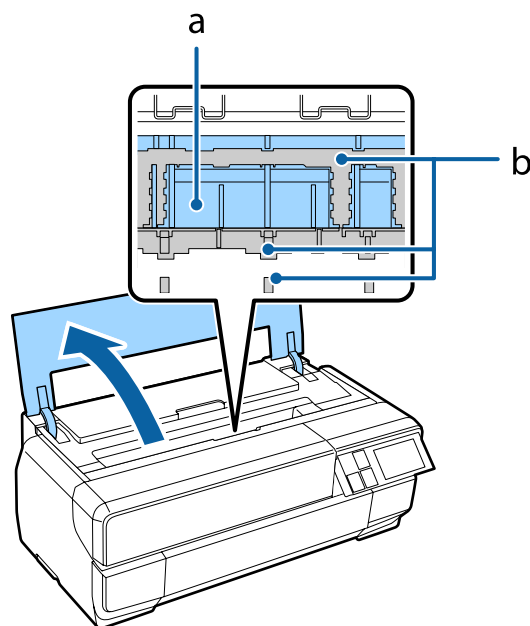



- ❑ Выполняя очистку, не трогайте ролики и чернильные прокладки, выделенные серым цветом на следующих рисунках (b). Это приводит к загрязнению оттисков.
- ❑ В случае загрязнения обратной стороны листа проверьте зоны, выделенные голубым цветом (a), на наличие загрязнений.



# Решение проблем

## Сообщения

Если одно из следующих сообщений отобразится на дисплее панели управления, обратитесь к решениям, приведенным в данной таблице, и выполните необходимые операции для решения проблемы.

Сообщение	Что делать
Ошибка принтера. Выключите и включите питание. Подробное описание см. в документации.	<p>Выключите принтер, затем включите его снова.</p> <p>Если проблема не решена, выключите принтер, откройте крышку принтера и проверьте, не произошло ли замятие бумаги, или не находятся ли внутри принтера посторонние предметы.</p> <p>Извлеките все посторонние объекты если таковые обнаружены и затем включите принтер.</p>
Недопустимая комбинация IP-адреса и маски подсети. См. документацию.	См. <i>Руководство пользователя по работе в сети</i> (PDF).
Проверьте, не застряла ли бумага. Инструкции по извлечению застрявшей бумаги см. в руководстве.	<p>См. соответствующие разделы ниже.</p> <ul style="list-style-type: none"> <li> «Бумага, подаваемая из автоподатчика, заминается в процессе печати» на стр. 124</li> <li> «Замятие носителей для репродукций» на стр. 125</li> <li> «Замятие плакатной бумаги» на стр. 126</li> <li> «Замятие рулонной бумаги» на стр. 127</li> </ul>
Некоторые функции могут быть недоступны. Подробное описание см. в документации.	<p>Когда для <b>Отобр.настр.бумаги</b> установлено значение <b>Выкл.</b>, использование AirPrint невозможно. Для <b>Увед.об ошибке вНастр.источ.бумаги</b> устанавливается значение <b>Выкл.</b> Для использования этой функции установите для параметра <b>Отобр.настр.бумаги</b> значение <b>Вкл.</b></p> <ul style="list-style-type: none"> <li> «Меню» на стр. 103</li> </ul>
Размер загруженной бумаги не подходит для печати без полей. Сведения о подходящей бумаге см. в руководстве.	<p>Пользовательский размер бумаги, указанный в драйвере принтера, не поддерживает печать без полей. Ниже приводятся размеры бумаги для печати без полей.</p> <ul style="list-style-type: none"> <li> «Поддерживаемые типы носителей» на стр. 130</li> </ul>
Не снята защитная пленка с печатающей головки. Инструкции см. в руководстве.	Сведения об удалении защитного материала см. в разделе <i>Start Here</i> .
Заканчивается срок службы расходной детали. Обратитесь в сервисный центр Epson.	Срок службы расходной детали принтера заканчивается. Можно продолжать печать, но рекомендуется заменить деталь как можно скорее, чтобы обеспечить оптимальное качество печати. Для замены обратитесь к местному продавцу или в службу поддержки Epson.

## Устранение неполадок

### Вы не можете выполнить печать (так как принтер не работает)

#### Принтер не включается.

- **Подключен ли провод питания к электрической розетке?**  
Убедитесь, что провод питания надежно подключен к принтеру.

- **Электрическая розетка исправна?**  
Убедитесь, что используемая электрическая розетка работает исправно, подключив к ней какое-нибудь другое устройство.

- **Нажмите и недолго удерживайте кнопку**  
⏻.

#### Принтер автоматически выключается.

- **Разрешено ли использование Таймер выключения?**  
Если вы не хотите, чтобы принтер выключался автоматически, для данного параметра установите значение **Выкл.**  
[☞ «Меню» на стр. 103](#)

#### Не удается выполнить печать

- **Убедитесь, что принтер выполняет необходимые операции.**  
Напечатайте шаблон проверки дюз.  
[☞ «Проверка состояния дюз» на стр. 109](#)  
Если шаблон проверки дюз напечатан, принтер функционирует нормально.  
Проверьте следующее.  
[☞ «Не удается выполнить печать из драйвера принтера» на стр. 118](#)  
Если шаблон проверки дюз напечатан некорректно, принтеру может быть необходим ремонт.  
Обратитесь в сервисный центр или службу поддержки Epson.

#### Не удается выполнить печать из драйвера принтера

- **Правильно ли подсоединен кабель?**  
Удостоверьтесь, что интерфейсный кабель принтера плотно подключен к соответствующим разъемам компьютера и принтера. Также проверьте, что кабель не поврежден и не скручен. Если есть запасной кабель, попробуйте использовать его.

- **Подходит ли используемый интерфейсный кабель данному принтеру?**  
Удостоверьтесь, что характеристики интерфейсного кабеля соответствуют характеристикам принтера и компьютера.  
[☞ «Таблица спецификаций» на стр. 143](#)

- **Подключен ли интерфейсный кабель напрямую к компьютеру?**  
Если вы используете переключатель принтеров или удлинитель, то принтер может печатать неправильно из-за комбинации этих устройств. Для нормальной печати принтер должен быть подключен к компьютеру интерфейсным кабелем напрямую.

- **Корректно ли используется USB-разветвитель?**  
В соответствии со спецификациями USB между собой можно подключить до пяти USB-разветвителей (гирляндное подключение). Однако мы рекомендуем подключать принтер к тому USB-разветвителю, который напрямую подключен к компьютеру. Нормальное функционирование принтера зависит от того, к какому разветвителю подключен принтер. Если возникают проблемы в работе, подключите принтер к компьютеру напрямую.

- **Правильно ли распознается USB-разветвитель?**  
Убедитесь, что USB-разветвитель корректно распознается на компьютере. Если разветвитель распознается некорректно, отключите все разветвители от USB-порта компьютера и подключите принтер к USB-порту компьютера напрямую. Обратитесь к производителю USB-разветвителя за дополнительной информацией.

## Решение проблем

- **Отображается ли значок принтера в папке Devices and Printers (Устройства и принтеры), Printers (Принтеры) или Printers and Faxes (Принтеры и факсы) (в Windows)?**

Если значок принтера не отображается, драйвер принтера не установлен. Установите драйвер принтера.

- **Соответствуют ли параметры порта принтера используемому порту для подключения принтера? (в Windows)**

Проверьте порт принтера.

Перейдите на вкладку **Ports (Порты)** диалогового окна настроек драйвера принтера и проверьте значения параметра **Print to the following port(s) (Печать в следующий порт(ы))**.

- USB: **USB xxx** (x — номер порта принтера) для соединения USB
- Network (Сеть): Правильный IP-адрес для сетевого соединения

Если данные параметры не отображаются, драйвер принтера установлен некорректно. Удалите и переустановите драйвер принтера.

 [«Удаление драйвера принтера» на стр. 55](#)

- **Присутствует ли нужный принтер в списке принтеров? (в Mac OS X)**
- Щелкните меню Apple, затем **System Preferences (Системные настройки) - Printer & Fax (Печать и отправка по факсу)**.

Добавьте нужный принтер, если его имя не отображается в списке.

## Вы не можете производить печать по сети.

- **Подключите принтер напрямую к компьютеру USB-кабелем и затем попробуйте произвести печать.**

Если при этом печать происходит нормально, значит проблемы в сети или в сетевых настройках. См. *Руководство пользователя по работе в сети (PDF)*. Если печать невозможна при подключении по USB, см. соответствующий раздел Руководства пользователя.

## В принтере произошла ошибка.

- **Проверьте сообщение на экране.**

 [«Сообщения» на стр. 117](#)

## Принтер останавливает печать.

- **Статус очереди печати — Pause (Приостановить)? (в Windows)**

Если вы останавливаете процесс печати или печать останавливается из-за того, что произошла ошибка, очередь печати переводится в состояние **Pause (Приостановить)**. В данном состоянии печать невозможна.

Дважды щелкните по значку принтера в папке **Devices and Printers (Устройства и принтеры), Printers (Принтеры)** или **Printers and Faxes (Принтеры и факсы)**; если печать приостановлена, снимите флажок **Pause Printing (Приостановить печать)** в меню **Printer (Принтер)**.

- **Статус печати приостановлен? (в Mac OS X)**

Вызовите окно с указанием статуса принтера и убедитесь, что печать не приостановлена.

(1) В меню Apple щелкните **Print & Scan (Печать и сканирование)** (или **Printer & Fax (Печать и отправка по факсу)**), затем щелкните **Open Print Queue (Открыть очередь заданий)**.

(2) Дважды щелкните по принтеру, находящемуся в состоянии паузы.

(3) Щелкните **Resume Printer (Возобновить работу принтера)**.

## Проблема, произошедшая в принтере, не представлена в данной таблице.

### ■ Определите вызвана ли проблема драйвером принтера или приложением. (в Windows)

Произведите тестовую печать из драйвера принтера чтобы убедиться в том, что соединение между принтером и компьютером работает корректно и установлены правильные настройки драйвера принтера.

(1) Убедитесь, что принтер включен, находится в состоянии готовности и в него загружена бумага формата A4 или большего.

(2) Откройте папку **Devices and Printers (Устройства и принтеры)**, **Printers and Faxes (Принтеры и факсы)** или **Printers (Принтеры)**.

(3) Щелкните значок нужного принтера правой кнопкой мыши и выберите **Properties (Свойства)**.

(4) На вкладке **General (Общее)** нажмите на кнопку **Print Test Page (Печать тестовой страницы)**.

Принтер начнет печать тестовой страницы.

Если тестовая страница распечатана корректно, соединение между принтером и компьютером установлено и работает нормально, Перейдите к следующему разделу.

Если тестовая страница распечатана некорректно, еще раз проверьте все указанные выше пункты.

 «Вы не можете выполнить печать (так как принтер не работает)» на стр. 118

В графе Driver Version (информации тестовой страницы) указывается версия внутреннего драйвера принтера Windows. Она отличается от версии драйвера принтера Epson, установленного вами.

## Принтер издает звуки как при печати, но не печатает

### ■ Принтер не использовался долгое время?

Если принтер не использовался долгое время, чернила в дюзах могут засохнуть. Если вы не использовали принтер в течение долгого времени, перед началом печати проверьте, не забились ли дюзы печатающей головки. Выполните прочистку печатающей головки, если ее дюзы загрязнены.

 «Проверка состояния дюз» на стр. 109

## Качество печати / Результаты печати

### Качество печати плохое (изображение отпечатано неравномерно, оно слишком светлое или слишком темное)

#### ■ Возможно, дюзы печатающей головки засорены?

Чернила не распыляются через засоренные дюзы, что приводит к ухудшению качества печати. Проверьте, не забились ли дюзы печатающей головки.

 «Проверка состояния дюз» на стр. 109

Выполните прочистку печатающей головки если ее дюзы загрязнены.

 «Утилита Head Cleaning» на стр. 110

#### ■ Была ли проведена Print Head Alignment (Калибровка печатающей головки)?

При двунаправленной печати печатающая головка движется влево и вправо. Если печатающая головка не откалибрована, печатные линии могут не совпадать должным образом. Если вертикальные линии не совпадают должным образом при двунаправленной печати, выполните Print Head Alignment (Калибровка печатающей головки).

 «Регулировка печатающей головки (калибровка печатающей головки)» на стр. 111

#### ■ Вы используете оригинальные чернильные картриджи Epson?

Данный принтер предназначен для работы с чернильными картриджами Epson. Если вы используете неоригинальные картриджи, чернила могут смазаться, или отпечатанное изображение может быть изменено так как уровень оставшихся чернил в картриджах может определяться некорректно. Убедитесь, что вы используете правильные чернильные картриджи.

#### ■ Вы установили старый чернильный картридж?

Качество печати снижается при использовании старого чернильного картриджа. Замените старый чернильный картридж на новый. Рекомендуется использовать картриджи до истечения их срока годности, указанного на упаковке (6 месяцев с момента установки в принтер).



## Решение проблем

■ **Правильно ли заданы настройки типа носителей (Media Type (Тип носителя))?**  
 Качество печати снижается, если тип носителей, указанный в параметре **Media Type (Тип носителя)** на вкладке **Main (Главное)** драйвера принтера (в Windows) или окне Печать (в Mac OS X), не совпадает с типом бумаги, загруженной в принтер. Убедитесь, что тип бумаги, загруженной в принтер, соответствует настройкам типа носителей принтера.

■ **Установлен ли режим низкого качества печати (например, в параметре Speed (Скорость))?**  
 Качество печати может ухудшиться, когда для параметра **Print Quality (Качество печати)** устанавливается значение **Speed (Скорость)**, или в настройках качества печати **Quality Options (Параметры качества)** в драйвере принтера устанавливается приоритет скорости печати. Если вы хотите повысить качество печати выберите настройку, в которой качество имеет приоритет.

■ **Была ли выполнена функция управления цветом?**  
 Выполните функцию управления цветом.  
 📄 «Печать с использованием функции управления цветом» на стр. 95

■ **Сравнивали ли вы результат печати с изображением на дисплее монитора?**  
 Так как мониторы и принтеры воспроизводят цвета по-разному, цвета на бумаге могут не полностью соответствовать цветам на экране.

■ **Вы производите печать с функцией PhotoEnhance (автоматическая настройка качества печати)?**  
 Функция PhotoEnhance оптимально улучшает данные, которым недостает контрастности или насыщенности, для получения наилучших результатов печати. В результате цвета изображений, напечатанных с применением функции PhotoEnhance, могут отличаться от цветов, отображаемых на экране.  
 📄 «Автокоррекция цвета и печать фотографий (функция PhotoEnhance)» на стр. 59

■ **Вы распечатываете фотографию или другое цветное изображение на простой бумаге?**  
 От типа бумаги, используемого для цветной печати, сильно зависит качество результатов печати. Выбирайте бумагу (включая специальные носители и простую бумагу) в соответствии с целями печати.

■ **Печать производится на неправильной стороне листа?**  
 Специальные носители имеют оборотную (не предназначенную для печати) сторону. Располагайте лист стороной для печати вверх.

## Цвета печати принтера не совпадают с цветами другого принтера.

■ **Цвета, воспроизводимые разными принтерами, различаются из-за разницы в типах принтеров и в их характеристиках.**  
 Так как чернила, драйверы и профили принтеров разрабатываются под конкретную модель, цвета, воспроизводимые разными принтерами, не могут быть идентичны друг другу.

Вы можете добиться одинаковых цветов, используя один и тот же метод настроек цветности или используя одинаковые настройки палитры, заданные в драйвере принтера.

📄 «Печать с использованием функции управления цветом» на стр. 95

## Отпечаток неправильно расположен на бумаге.

■ **Задана ли область печати?**  
 Проверьте настройки области печати, заданные в приложении и в принтере.

■ **Правильно ли установлены настройки размера бумаги?**  
 Если настройка размера бумаги в параметре **Paper Size (Размер бумаги)** в драйвере принтера не совпадает с реальным размером загруженной бумаги, отпечаток может быть расположен неправильно на листе или его часть может быть обрезана. В этом случае поверьте настройки печати.

## Решение проблем

- **Носитель для репродукций или плакатный лист сдвинут?**  
При выборе значения **Выкл.** в окне **Систем.администрир. - Настройки принтера - Пров. скоса бумаги** в меню настроек, печать может выйти за пределы области печати, даже если носители изображений или плакатная панель сдвинуты. Установите для **Систем.администрир. - Настройки принтера - Пров. скоса бумаги** значение **Вкл.** в меню настроек.  
 «Меню» на стр. 103

**Вертикальные линии не совпадают.**



- **Печатающая головка не откалибрована? (При двунаправленной печати)**  
При двунаправленной печати печатающая головка движется влево и вправо. Если печатающая головка не откалибрована, печатные линии могут не совпадать должным образом. Если вертикальные линии не совпадают должным образом при двунаправленной печати, выполните Print Head Alignment (Калибровка печатающей головки).  
 «Регулировка печатающей головки (калибровка печатающей головки)» на стр. 111

**Поверхность отпечатка на бумаге затерта или загрязнена.**

- **Возможно бумага слишком тонкая или слишком плотная?**  
Проверьте типы бумаги, поддерживаемые данным принтером. Для получения более подробной информации о типах носителей и правильных настройках печати на бумаге сторонних производителей при использовании RIP-приложений, см. инструкцию, прилагаемую к бумаге, или свяжитесь с продавцом бумаги или с производителем RIP-приложений.

- **Бумага смята или сложена?**  
Не используйте старую или неровную (смятую) бумагу. Всегда используйте новую бумагу.

- **Бумага волнистая или перестала держать форму?**  
Форматные листы становятся волнистыми или перестают держать форму при изменениях температуры или влажности, что может привести к невозможности корректного определения размера бумаги принтером. Распрямите бумагу перед загрузкой в принтер или используйте новую бумагу.

- **Внутренние поверхности или ролики принтера загрязнены?**  
Если внутренние поверхности или ролики принтера загрязнены, во время печати загрязняется бумага (в том числе с обратной стороны). Выполните очистку внутренних поверхностей и роликов принтера, чтобы убрать накопившуюся грязь.  
 «Очистка роликов» на стр. 115  
 «Очистка внутри принтера» на стр. 116

**Бумага смята.**

- **Печать производится при нормальной комнатной температуре?**  
Специальные носители Epson должны использоваться при нормальной комнатной температуре (температура: 15 - 25°C, влажность: 40–60%). Подробнее о бумаге сторонних производителей, требующей специального обращения, см. инструкцию, поставляемую с данной бумагой.

- **Заданы ли настройки бумаги Paper Configuration (Конфигурация бумаги) при использовании неоригинальных специальных носителей?**  
Перед печатью на носителях, не являющихся специальными носителями Epson, в драйвере принтера установите соответствующие настройки параметров на вкладке **Paper Configuration (Конфигурация бумаги)**. Подробнее об окне **Paper Configuration (Конфигурация бумаги)** в справке по драйверу принтера.

**Подано слишком много чернил.**

- **Правильно ли заданы настройки Media Type (Тип носителя)?**  
Убедитесь, что настройки параметра **Media Type (Тип носителя)** в драйвере принтера соответствуют типу используемой бумаги. Количество подающихся чернил устанавливается в соответствии с типом используемой бумаги. Если тип используемой бумаги не соответствует установленным настройкам, может быть подано слишком много чернил.

- **Правильно ли настроен параметр Color Density (плотность чернил)?**  
В окне **Paper Configuration (Конфигурация бумаги)** драйвера принтера понизьте уровень насыщенности чернил. Принтер может подавать слишком много чернил. Подробнее об окне **Paper Configuration (Конфигурация бумаги)** в справке по драйверу принтера.

## Решение проблем

■ **Встряхнули ли вы картридж перед установкой в принтер?**

В работе данного принтера применяются пигментные чернила, и картриджи, содержащие их, требуют встряхивания (перемешивания чернил) перед установкой.

 «Замена чернильных картриджей» на стр. 112

## Поля появляются при выполнении печати без полей.

■ **Правильно ли заданы в приложении настройки для данной печати?**

Убедитесь, что в приложении и в драйвере принтера заданы правильные настройки.

 «Печать без полей» на стр. 68

■ **Правильно ли установлены настройки бумаги?**

Убедитесь, что заданные настройки бумаги соответствуют типу используемой бумаги.

■ **Была ли изменена степень увеличения?**

Настройте степень увеличения для печати без полей. Поля могут появиться, если задана минимальная степень увеличения **Min (Мин.)**.

 «Печать без полей» на стр. 68

■ **Правильно ли хранится бумага?**

Если бумага хранится неправильно, она может растянуться или сжаться, что в свою очередь может привести к появлению полей. Изучите информацию о правильном хранении бумаги в инструкции, прилагаемой к ней.

■ **Возможна ли печать без полей на используемой бумаге?**

Бумага, не поддерживающая печать без полей, может растянуться или сжаться в процессе печати, что приведет к появлению полей. Мы рекомендуем использовать бумагу, разработанную для печати без полей.

 «Специальные носители Epson» на стр. 131

## Не удается подать или вывести бумагу.

■ **Правильно ли бумага загружена в принтер?**

Подробнее о правильной загрузке носителей.

 «Загрузка бумаги» на стр. 26

Боковую направляющую для бумаги рекомендуется использовать только в случае перекоса при подаче в принтер бумаги формата А3 и больше.

 «Загрузка бумаги в автоподатчик листов» на стр. 27

Если бумага загружена правильно, проверьте состояние используемой бумаги.

■ **Загружена ли бумага в правильном направлении?**

Загружайте форматные листы вертикально. Если бумага загружена неправильной стороной, принтер не сможет распознать или подать ее корректно, что приведет к ошибке.

 «Загрузка бумаги» на стр. 26

■ **Бумага смята или сложена?**

Не используйте старую или неровную (смятую) бумагу. Всегда используйте новую бумагу.

■ **Бумага влажная?**

Не используйте влажную бумагу. Специальные носители Epson должны храниться в упаковке, когда они не используются. Если они длительное время хранятся без упаковки, они могут отсыреть, что приведет к некорректной подаче бумаги.

■ **Бумага волнистая или перестала держать форму?**

Форматные листы становятся волнистыми или перестают держать форму при изменениях температуры или влажности, что может привести к невозможности корректного определения размера бумаги принтером. Распрямите бумагу перед загрузкой в принтер или используйте новую бумагу.

## Решение проблем

■ **Возможно бумага слишком тонкая или слишком плотная?**

Проверьте типы бумаги, поддерживаемые данным принтером. Для получения более подробной информации о типах носителей и правильных настройках печати на бумаге сторонних производителей при использовании RIP-приложений, см. инструкцию, прилагаемую к бумаге, или свяжитесь с продавцом бумаги или с производителем RIP-приложений.

■ **Печать производится при нормальной комнатной температуре?**

Специальные носители Epson должны использоваться при нормальной комнатной температуре (температура: 15 - 25°C, влажность: 40–60%).

■ **В принтере застряла бумага?**

Откройте верхнюю крышку принтера и проверьте, не произошло ли замятие бумаги, или не находятся ли внутри принтера посторонние предметы. Если произошло замятие бумаги, изучите разделы, приведенные ниже, и устраните замятие.

■ **Отставляете ли вы передний лоток для ручной подачи открытым при загрузке рулонной бумаги?**

Закройте передний лоток для ручной подачи и загрузите рулонную бумагу.

■ **Носители для репродукций могли быть поданы под углом.**

После загрузки носителей для репродукций убедитесь, что задний край бумаги выровнен по линии, находящейся в переднем лотке ручной подачи.

 «Загрузка носителей для репродукций» на стр. 28

■ **Сняли ли вы транспортировочный замок?**

Если вы не сняли транспортировочный замок, снимите его, удерживая передний лоток ручной подачи на месте.

Если замок не снят может произойти замятие бумаги.

## Бумага, подаваемая из автоподатчика, заминается в процессе печати

Следуйте инструкциям, приведенным на экране панели управления, и извлеките всю замявшуюся бумагу, следуя приведенным ниже инструкциям.



**Важные инструкции.**

*Не применяйте силу. Применение силы при извлечении бумаги может привести к повреждению принтера.*

1

Медленно извлеките замявшуюся бумагу из принтера.

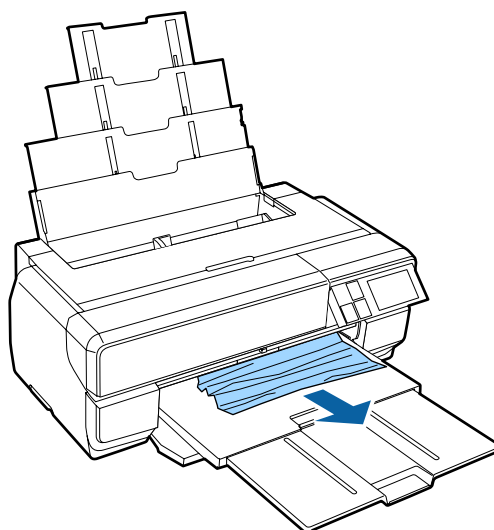
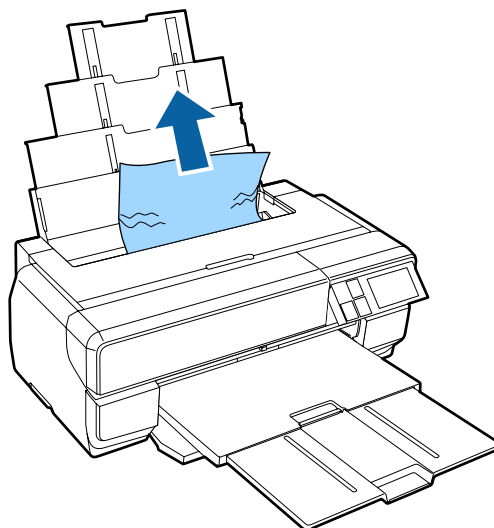

## Решение проблем

- 2** Откройте крышку принтера и медленно извлеките замявшуюся бумагу.

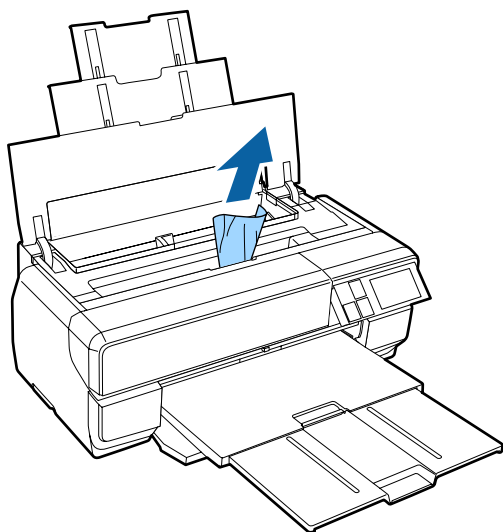
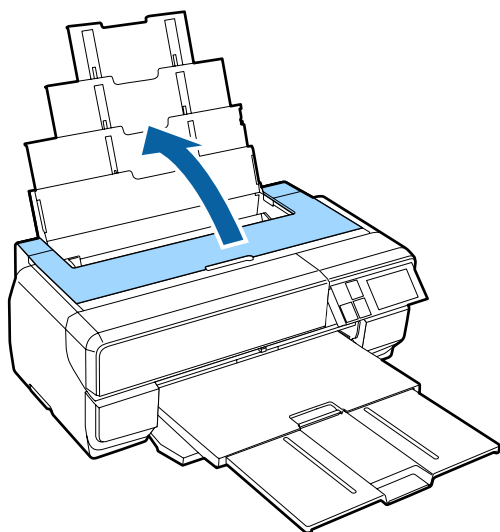

- 3** После извлечения бумаги закройте крышку принтера и нажмите на кнопку **Возобновить**.

- 4** Если по завершению шага 3 ошибка все еще отображается, выключите принтер и затем включите его снова.

- 5** Если извлечь бумагу не получается, обратитесь в службу поддержки Epson.

## Замятие носителей для репродукций

Следуйте инструкциям, приведенным на экране панели управления, и извлеките всю замявшуюся бумагу, следуя приведенным ниже инструкциям.

- 1** Вытяните бумагу спереди или сзади (в зависимости от того с какой стороны легче).

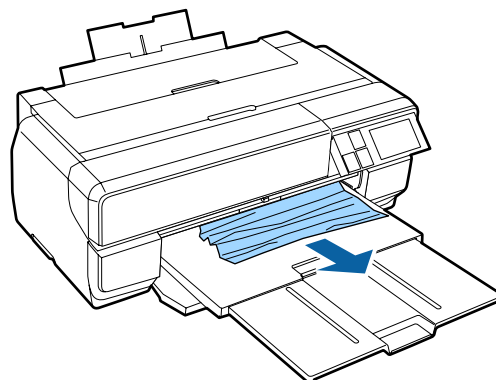
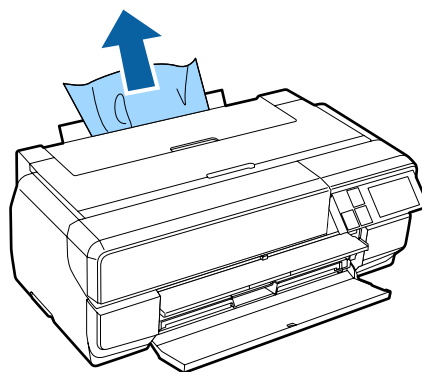

## Решение проблем

- 2** Откройте крышку принтера и медленно извлеките замявшуюся бумагу.

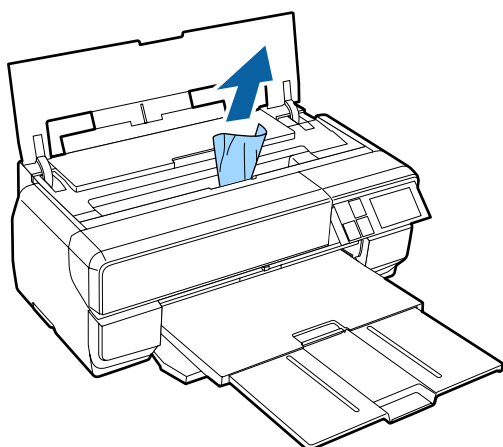
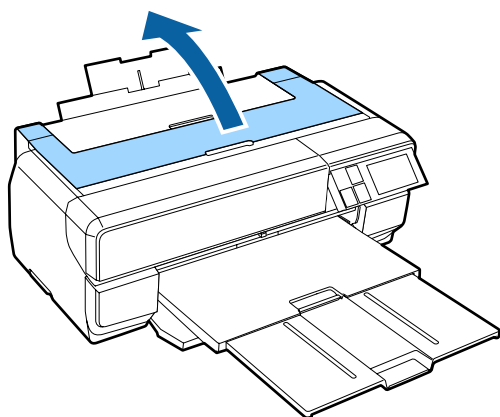

- 3** После извлечения бумаги закройте крышку принтера и нажмите на кнопку **Возобновить**.

- 4** Если по завершению шага 3 ошибка все еще отображается, выключите принтер и затем включите его снова.

- 5** Если извлечь бумагу не получается, обратитесь в службу поддержки Epson.

## Замятие плакатной бумаги

Следуйте инструкциям, приведенным на экране панели управления, и извлеките всю замявшуюся бумагу, следуя приведенным ниже инструкциям.

- 1** Вытяните бумагу спереди или сзади (в зависимости от того с какой стороны легче).

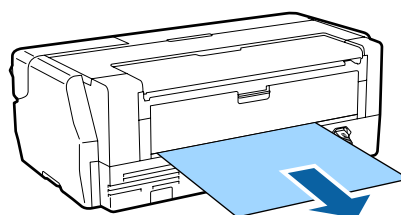
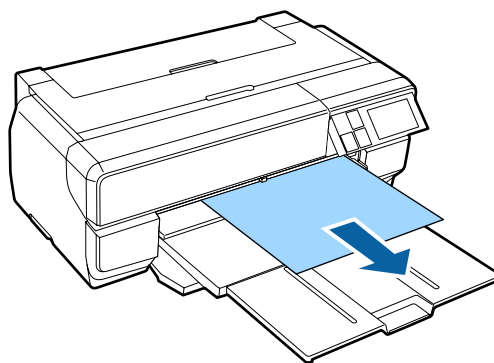

## Решение проблем

- 2** Откройте крышку принтера и медленно извлеките замявшуюся бумагу.

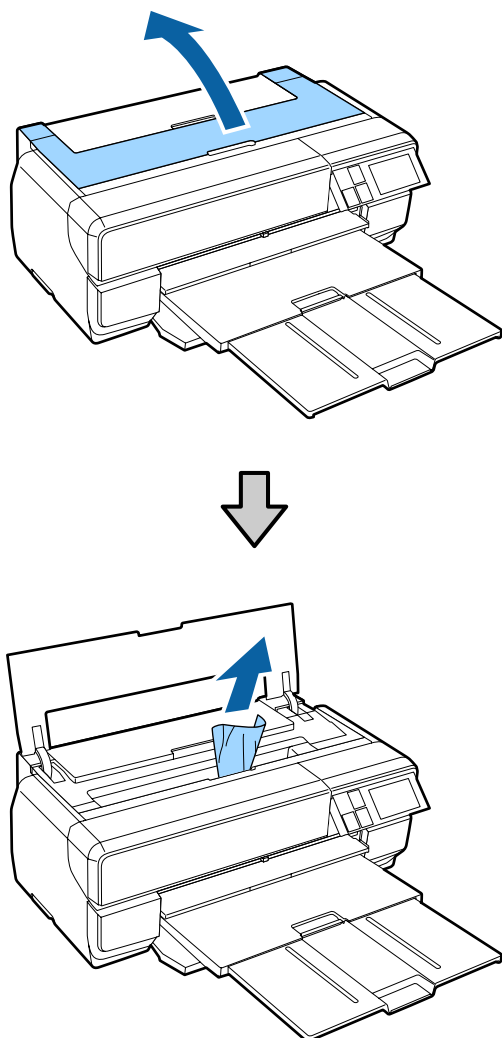

- 3** После извлечения бумаги закройте крышку принтера и нажмите на кнопку **Возобновить**.

- 4** Если по завершению шага 3 ошибка все еще отображается, выключите принтер и затем включите его снова.

- 5** Если извлечь бумагу не получается, обратитесь в службу поддержки Epson.

### Замятие рулонной бумаги

Следуйте инструкциям, приведенным на экране панели управления, и извлеките всю замявшуюся бумагу, следуя приведенным ниже инструкциям.

- 1** Обрежьте бумагу рядом с податчиком рулонной бумаги и приемным лотком.

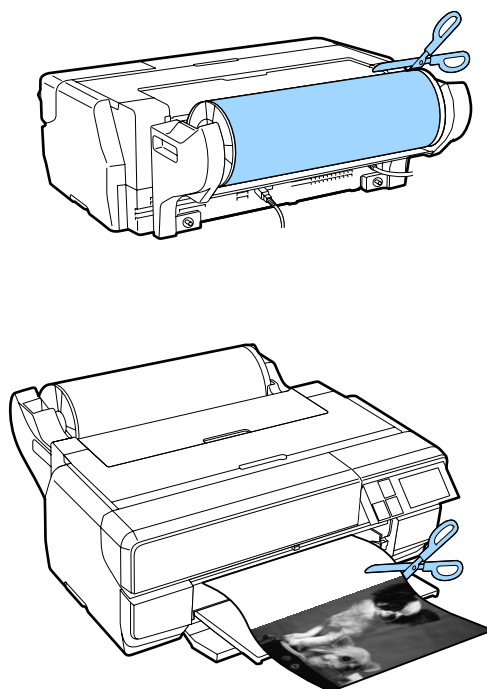

- 2** Вытащите бумагу спереди или сзади (в зависимости от того с какой стороны легче).

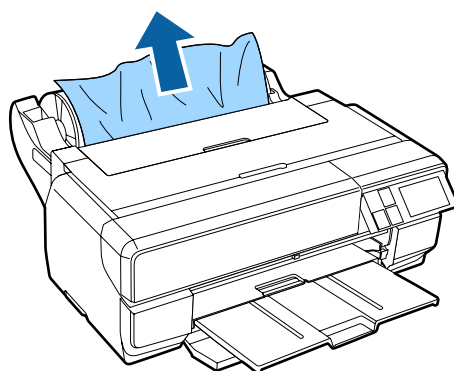
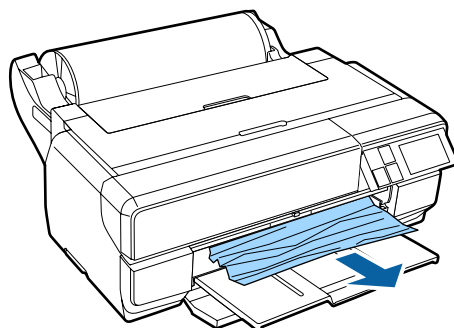

## Решение проблем

- 3** Откройте крышку принтера и медленно извлеките замявшуюся бумагу.

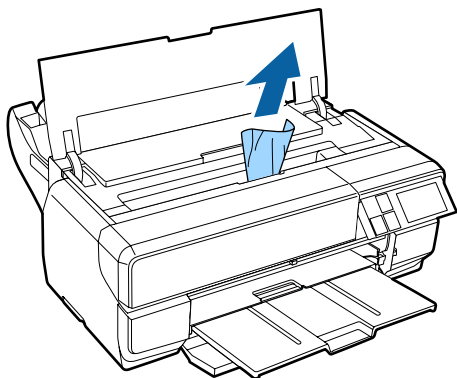
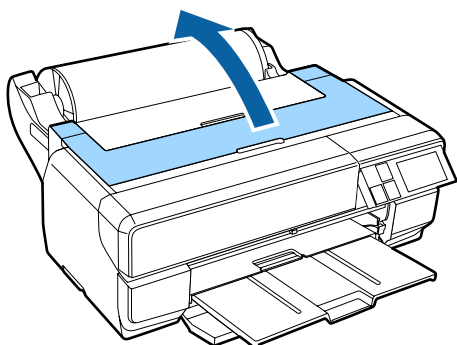

- 4** После извлечения бумаги закройте крышку принтера и нажмите на кнопку **Возобновить**.

- 5** Если по завершению шага 4 ошибка все еще отображается, выключите принтер и затем включите его снова.

- 6** Если извлечь бумагу не получается, обратитесь в службу поддержки Epson.

---

## Прочее

### Дисплей панели управления не включается.

- **Принтер находится в спящем режиме?**  
Принтер выходит из спящего режима при получении задания печати или при нажатии на одну из кнопок (за исключением кнопки ) на панели управления.

### Цветные чернила быстро заканчиваются даже в режиме печати черными чернилами и распечатке черно-белых данных.

- **Цветные чернила расходуются в процессе очистки печатающей головки.**

В процессе прочистки печатающей головки с использованием чернил всех цветов все дюзы прочищены. (Даже когда выбран режим печати черными чернилами, при выполнении прочистки расходуются чернила всех цветов.)

 [«Утилита Head Cleaning» на стр. 110](#)



# Приложение

## Расходные материалы и дополнительные принадлежности

С данным принтером можно использовать следующие расходные материалы и дополнительные принадлежности (данные на январь 2015 года).

Оперативную информацию см. на веб-сайте Epson.

### Чернильные картриджи\*

Наименование модели	наименование изделия;		Номер продукта
SC-P800	Чернильные картриджи (80 мл)	Photo Black (Фото черный)	T8501
		Cyan (Голубой)	T8502
		Vivid Magenta (Насыщенный пурпурный)	T8503
		Yellow (Жёлтый)	T8504
		Light Cyan (Светло-голубой)	T8505
		Vivid Light Magenta (Насыщенный светло-пурпурный)	T8506
		Light Black (Серый)	T8507
		Matte Black (Матовый черный)	T8508
		Light Light Black (Светло-серый)	T8509
SC-P807	Чернильные картриджи (80 мл)	Photo Black (Фото черный)	T8531
		Cyan (Голубой)	T8532
		Vivid Magenta (Насыщенный пурпурный)	T8533
		Yellow (Жёлтый)	T8534
		Light Cyan (Светло-голубой)	T8535
		Vivid Light Magenta (Насыщенный светло-пурпурный)	T8536
		Light Black (Серый)	T8537
		Matte Black (Матовый черный)	T8538
		Light Light Black (Светло-серый)	T8539

## Приложение

Наименование модели	наименование изделия;	Номер продукта	
SC-P808	Чернильные картриджи (80 мл)	Photo Black (Фото черный)	T8511
		Cyan (Голубой)	T8512
		Vivid Magenta (Насыщенный пурпурный)	T8513
		Yellow (Жёлтый)	T8514
		Light Cyan (Светло-голубой)	T8515
		Vivid Light Magenta (Насыщенный светло-пурпурный)	T8516
		Light Black (Серый)	T8517
		Matte Black (Матовый черный)	T8518
		Light Light Black (Светло-серый)	T8519

\* Epson рекомендует использовать только оригинальные чернильные картриджи Epson. Epson не гарантирует качество и надежность чернил стороннего производителя. Использование чернил, произведенных не Epson, может привести к повреждению принтера, на эти повреждения не распространяются гарантийные условия Epson. При определенных условиях чернила, произведенные не Epson, могут вызвать странное поведение принтера. Информация об уровне чернил в неоригинальных картриджах может не отображаться.

## Прочее

наименование изделия;	Номер продукта	Примечания
Специальные носители Epson	 <a href="#">«Специальные носители Epson» на стр. 131</a>	
Maintenance cartridge	T5820	Это аналог картриджа для отработанных чернил, который поставляется с принтером.
Модуль рулонной бумаги	C12C811431	Данный модуль и вал используются для загрузки рулонной бумаги.

## Поддерживаемые типы носителей

С данным принтером можно использовать следующие носители. (данные на январь 2015 года).

Для получения наилучших результатов печати мы рекомендуем использовать следующие специальные носители Epson.

**Примечание:**

Для получения более подробной информации о типах носителей и правильных настройках печати на бумаге сторонних производителей при использовании RIP-приложений, см. инструкцию, прилагаемую к бумаге, или свяжитесь с продавцом бумаги или с производителем RIP-приложений.

Наличие бумаги зависит от конкретной страны. Актуальную информацию о типах бумаги, доступной в вашей стране, можно получить в службе поддержки Epson.

Ниже приводятся значения элементов и примечаний на полях таблицы.

## Приложение

- ICC Profile (Профиль ICC): Указывается профиль ICC для типа носителя. Имя файла профиля используется как имя профиля в драйвере принтера либо в приложении.
- Media Type (Тип носителя): Отображает тип носителя, указанный в драйвере принтера.
- Size (Размер): Отображается размер форматных листов или ширина рулонной бумаги.
- Capacity (Емкость): Отображает сколько листов может быть загружено в автоподатчик. Только для форматных листов.
- Source (Источник): Отображает источник из которого подается бумага.
- Диаметр втулки: Описывается диаметр втулки рулона бумаги.
- Borderless (Без полей): Указано, доступна ли печать без полей.
- Black ink (Черные чернила): Сокращенное обозначение типа черных чернил, которые используются с данным носителем. PK: Photo Black /МК (Фото черный / МК): Matte Black (Матовый черный)

## Специальные носители Epson

### Форматный лист

#### Premium Glossy Photo Paper

ICC Profile (Профиль ICC): SC-P800 Series Epson Premium Glossy.icc

Media Type (Printer Driver) (Тип носителя (Драйвер принтера))	Size (Размер)	Емкость:	Source (Источник)	Без полей	Black ink (Черные чернила)
Epson Premium Glossy	13 см x 18 см (5 дюймов x 7 дюймов)	30	Самонаклад для подачи листов	✓	PK
	10 см x 15 см (4 дюйма x 6 дюймов)				
	A4				
	16 : 9 ширина (102 x 181 мм) *	20			
	A3	10			
	A3+				
	A2	1			

\* Доступны не во всех регионах.

#### Photo Paper Glossy

ICC Profile (Профиль ICC): SC-P800 Series Photo Paper Glossy.icc

## Приложение

Media Type (Printer Driver) (Тип носителя (Драйвер принтера))	Size (Размер)	Емкость:	Source (Источник)	Без полей	Black ink (Черные чернила)
Photo Paper Glossy	13 см x 18 см (5 дюймов x 7 дюймов)	30	Самонаклад для подачи листов	✓	PK
	10 см x 15 см (4 дюйма x 6 дюймов)				
	A4				

**Premium Semigloss Photo Paper**

ICC Profile (Профиль ICC): SC-P800 Series Epson Premium Semigloss.icc

Media Type (Printer Driver) (Тип носителя (Драйвер принтера))	Size (Размер)	Емкость:	Source (Источник)	Без полей	Black ink (Черные чернила)
Epson Premium Semigloss	10 см x 15 см (4 дюйма x 6 дюймов)	30	Самонаклад для подачи листов	✓	PK
	A4	30			
	A3	10			
	A3+				
	A2	1			

**Archival Matte Paper**

ICC Profile (Профиль ICC): SC-P800 Series Epson Archival Matte.icc

Media Type (Printer Driver) (Тип носителя (Драйвер принтера))	Size (Размер)	Емкость:	Source (Источник)	Без полей	Black ink (Черные чернила)
Epson Archival Matte	A4	30	Самонаклад для подачи листов	✓	MK
	A3	10			
	A3+				
	A2	1			

**Matte Paper Heavy-weight (Matte Paper - Heavyweight)**

ICC Profile (Профиль ICC): SC-P800 Series Epson Archival Matte.icc

## Приложение

Media Type (Printer Driver) (Тип носителя (Драйвер принтера))	Size (Размер)	Емкость:	Source (Источник)	Без полей	Black ink (Черные чернила)
Epson Archival Matte	A4	30	Самонаклад для подачи листов	✓	МК
	A3	10			
	A3+				

**Photo Quality Inkjet Paper (Photo Quality Ink Jet Paper)**

ICC Profile (Профиль ICC): SC-P800 Series Standard.icc

Media Type (Printer Driver) (Тип носителя (Драйвер принтера))	Size (Размер)	Емкость:	Source (Источник)	Без полей	Black ink (Черные чернила)
Epson Photo Quality Ink Jet	A4	60	Самонаклад для подачи листов	-	МК
	A3	50			
	A3+				
	A2	10			

**Watercolor Paper - Radiant White**

ICC Profile (Профиль ICC): SC-P800 Series Watercolor Paper-Radiant White.icc

Media Type (Printer Driver) (Тип носителя (Драйвер принтера))	Size (Размер)	Емкость:	Source (Источник)	Без полей	Black ink (Черные чернила)
Watercolor Paper - RadiantWhite	A3+	1	Ручная фронтальная подача (носители для репродукций)	✓	МК

**Velvet Fine Art Paper**

ICC Profile (Профиль ICC): SC-P800 Series VelvetFineArtPaper.icc

## Приложение

Media Type (Printer Driver) (Тип носителя (Драйвер принтера))	Size (Размер)	Емкость:	Source (Источник)	Без полей	Black ink (Черные чернила)
Velvet Fine Art Paper	A3	1	Ручная фронтальная подача (носители для репродукций)	✓	МК
	A3+				
	A2				

**UltraSmooth Fine Art Paper (Ultra Smooth Fine Art Paper)**

ICC Profile (Профиль ICC): SC-P800 Series UltraSmooth FineArt Paper.icc

Media Type (Printer Driver) (Тип носителя (Драйвер принтера))	Size (Размер)	Емкость:	Source (Источник)	Без полей	Black ink (Черные чернила)
UltraSmooth Fine Art Paper	A3+	1	Ручная фронтальная подача (носители для репродукций)	✓	МК
	A2			-	

**Epson Proofing Paper White Semimatte**

ICC Profile (Профиль ICC): SC-P800 Series Epson Proofing Paper White Semimatte.icc

Media Type (Printer Driver) (Тип носителя (Драйвер принтера))	Size (Размер)	Емкость:	Source (Источник)	Без полей	Black ink (Черные чернила)
Epson Proofing Paper White Semi-matte	A3+	1	Самонаклад для подачи листов	✓	PK

**Premium Ink Jet Plain Paper**

ICC Profile (Профиль ICC): SC-P800 Series Standard.icc

Media Type (Printer Driver) (Тип носителя (Драйвер принтера))	Size (Размер)	Емкость:	Source (Источник)	Без полей	Black ink (Черные чернила)
plain papers (Простая бумага)	A4	80	Самонаклад для подачи листов	-	PK/МК

**Bright White Inkjet Paper (Bright White Ink Jet Paper)**

ICC Profile (Профиль ICC): SC-P800 Series Standard.icc

## Приложение

Media Type (Printer Driver) (Тип носителя (Драйвер принтера))	Size (Размер)	Емкость:	Source (Источник)	Без полей	Black ink (Черные чернила)
plain papers (Простая бумага)	A4	80	Самонаклад для подачи листов	-	PK/MK

## Рулонная бумага

Все способы загрузки бумаги указаны для рулонной бумаги.

 «Загрузка рулонной бумаги» на стр. 33

### Premium Glossy Photo Paper (250)

ICC Profile (Профиль ICC): SC-P800 Series Epson Premium Glossy.icc

Media Type (Printer Driver) (Тип носителя (Драйвер принтера))	Size (Размер)	Диаметр втулки	Без полей	Black ink (Черные чернила)
Epson Premium Glossy	406 мм/16 дюймов	3 inch (7,62 cm)	✓	PK

### Premium Semigloss Photo Paper (250)

ICC Profile (Профиль ICC): SC-P800 Series Epson Premium Semigloss.icc

Media Type (Printer Driver) (Тип носителя (Драйвер принтера))	Size (Размер)	Диаметр втулки	Без полей	Black ink (Черные чернила)
Epson Premium Semigloss	406 мм/16 дюймов	3 inch (7,62 cm)	✓	PK

### Premium Luster Photo Paper (260)

ICC Profile (Профиль ICC): SC-P800 Series Epson Premium Luster.icc

Media Type (Printer Driver) (Тип носителя (Драйвер принтера))	Size (Размер)	Диаметр втулки	Без полей	Black ink (Черные чернила)
Epson Premium Luster	329 мм (A3+)	3 inch (7,62 cm)	✓	PK
	406 мм/16 дюймов			

### Premium Semimatte Photo Paper (260)

ICC Profile (Профиль ICC): SC-P800 Series Epson Premium Semigloss.icc

## Приложение

Media Type (Printer Driver) (Тип носителя (Драйвер принтера))	Size (Размер)	Диаметр втулки	Без полей	Black ink (Черные чернила)
Epson Premium Semigloss	406 мм/16 дюймов	3 inch (7,62 cm)	✓	PK

**Enhanced Matte Paper**

ICC Profile (Профиль ICC): SC-P800 Series Archival Matte.icc

Media Type (Printer Driver) (Тип носителя (Драйвер принтера))	Size (Размер)	Диаметр втулки	Без полей	Black ink (Черные чернила)
Epson Archival Matte	432 мм/17 дюймов	3 inch (7,62 cm)	✓	МК

---

## Типы используемой бумаги

Ниже приводятся характеристики бумаги сторонних производителей, которая поддерживается принтером Epson.

**Важные инструкции.**

- Не используйте смятую, потертую, порванную или грязную бумагу.
- Простая и переработанная бумага, произведенные сторонними производителями, могут быть загружены в принтер если они соответствуют следующим спецификациям; при этом Epson не гарантирует качество печати.
- Бумага других типов, произведенная сторонними производителями, может быть загружена в принтер если она соответствует следующим спецификациям; при этом Epson не гарантирует качество печати.



## Приложение

**Plain Paper (Простая бумага)****Форматные листы (толщина бумаги от 0,08 мм до 0,11 мм (от 64 до 90 г / м<sup>2</sup>))**

Типы носителя драйвера	Size (Размер)	Количество листов	Способ загрузки бумаги	Без полей	Тип чернил
Для правильной настройки параметров см. инструкцию, поставляемую с используемой бумагой.	A6	До 12 мм (общая толщина пачки бумаги)	Самонаклад для подачи листов	-	PK/MK
	A5				
	B5				
	A4				
	Letter				
	Legal	До 5 мм (общая толщина пачки бумаги)			
	B4				
	A3				
	A2				
	Нестандартные размеры Ш: 89 - 431,8 мм Д: 127 - 950 мм*				

\* Максимальная длина бумаги, которую можно установить в драйвере принтера, составляет 3276,7 мм.

## Приложение

## Thick paper (Толстая бумага)

## Форматные листы (толщина бумаги от 0,29 до 0,7 мм)

Типы носителя драйвера	Size (Размер)	Количество листов	Способ загрузки бумаги	Без полей	Тип чернил
Для правильной настройки параметров см. инструкцию, поставляемую с используемой бумагой.	A4	1	Лоток для ручной фронтальной подачи (носители для репродукций)	✓*1	PK/MK
	Letter				
	Legal			-	
	Half Letter				
	28 × 43 см (11 x 17 дюймов)			✓*1	
	43 × 56 см (17 x 22 дюйма)				
	JIS B4			-	
	JIS B3				
	254 мм × 305 мм (10 дюйма × 12 дюймов)			✓*1	
	A3				
	A3+				
	279 мм × 356 мм (11 дюйма × 14 дюймов)				
	30 см × 30 см (12 дюйма × 12 дюймов)			-	
	36 × 43 см (14 x 17 дюймов)				
	41 × 51 см (16 x 20 дюймов)			✓*1	
A2					
Нестандартные размеры Ш: 203,2 - 431,8 мм Д: 254 - 950 мм *2					

\* 1 Доступны не для всех используемых носителей. За подробной информацией обращайтесь к изготовителю носителей.

\*2 Максимальная длина бумаги, которую можно установить в драйвере принтера, составляет 3276,7 мм.

## Приложение

## Форматные листы (толщина бумаги от 1,2 до 1,5 мм)

Типы носителя драйвера	Size (Размер)	Количество листов	Способ загрузки бумаги	Без полей	Тип чернил
Для правильной настройки параметров см. инструкцию, поставляемую с используемой бумагой.	A4	1	Лоток для ручной фронтальной подачи (Плакатная панель)	-	PK/МК
	Letter				
	Legal				
	Half Letter				
	28 × 43 см (11 x 17 дюймов)				
	43 × 56 см (17 x 22 дюйма)				
	JIS B4				
	JIS B3				
	254 мм × 305 мм (10 дюйма × 12 дюймов)				
	A3				
	A3+				
	279 мм × 356 мм (11 дюйма × 14 дюймов)				
	30 см × 30 см (12 дюйма × 12 дюймов)				
	36 × 43 см (14 x 17 дюймов)				
	41 × 51 см (16 x 20 дюймов)				
A2					
Нестандартные размеры Ш: 203,2 - 431,8 мм Д: 254 - 594 мм*					

\* Максимальная длина бумаги, которую можно установить в драйвере принтера, составляет 3276,7 мм.

## Приложение

## Рулонная бумага

Толщина бумаги: от 0,25 мм до 0,7 мм

Типы носителя драйвера	Size (Размер)	Диаметр втулки рулона	Без полей	Тип чернил
Для правильной настройки параметров см. инструкцию, поставляемую с используемой бумагой.	ширина 13 - 17 дюймов Ш: 329 - 431,8 мм Д: 55 - 1117,6 мм*2	2 дюйма/ 3 дюйма	✓*1	PK/МК

\*1 Можно указать и произвести печать без полей; однако, т. к. бумага может растянуться или сжаться, могут появиться поля или качество печати может ухудшиться.

\*2 Максимальная длина бумаги, которую можно установить в драйвере принтера, составляет 15000 мм.

## Примечания по перемещению и транспортировке принтера

При транспортировке или передвижении принтера обращайтесь внимание на следующее.



### Важные инструкции.

- ❑ *Держитесь только за специально предназначенные зоны; в противном случае принтер может быть поврежден.*
- ❑ *Вы можете двигать и переносить принтер с установленными картриджами. Не извлекайте чернильные картриджи; в противном случае дюзы могут засориться и печать будет невозможна, или могут протечь чернила.*

## Подготовка к перемещению принтера

В данном разделе приводятся инструкции по перемещению принтера на короткое расстояние, например, в пределах одного этажа.

**1**

Включите принтер, а через некоторое время снова его отключите.

Печатающая головка переходит в положение установки колпачка.



### Важные инструкции.

*Если отключить шнур питания от электрической розетки во время работы принтера, печатающая головка не переходит в положение установки колпачка. Обязательно нажмите на кнопку , чтобы отключить принтер.*

**2**

Отсоедините от принтера следующие детали.

- ❑ Шнур питания
- ❑ Соединительный кабель
- ❑ Носитель

- ❑ Дополнительный модуль рулонной бумаги

Чтобы снять дополнительный модуль рулонной бумаги, выполните инструкции по установке в обратном порядке.

 [«Крепление модуля рулонной бумаги» на стр. 33](#)

## Подготовка принтера к транспортировке

Для защиты принтера от тряски и вибрации в процессе транспортировки прикрепите к нему защитный материал, используя приобретаемый отдельно скотч, и упакуйте его так, как он был упакован в магазине.

Заранее подготовьте скотч (малярную ленту и т.д.). Некоторые виды лент трудно удалять после длительного периода их нахождения на поверхности. Удаляйте скотч сразу после окончания транспортировки.

**1**

Инструкции об установке колпачка на печатающую головку и отсоединении деталей от принтера см. в предыдущем разделе "Подготовка к перемещению принтера".

Приложение

2

Нажмите на переднюю крышку.

При нажатии передняя крышка открывается автоматически.

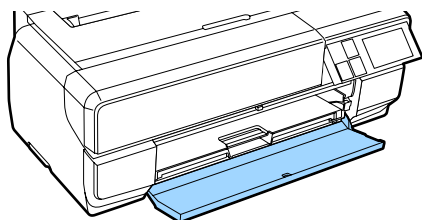
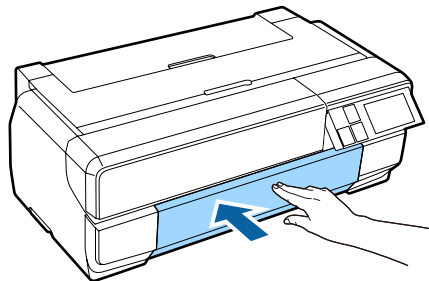

3

В случае изменения угла панели управления нажмите на нее и верните в первоначальное положение.

4

Закрепите защитный материал для транспортировки приобретаемым отдельно скотчем в переднем лотке ручной подачи.

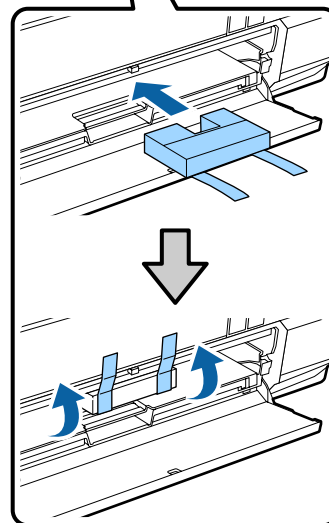
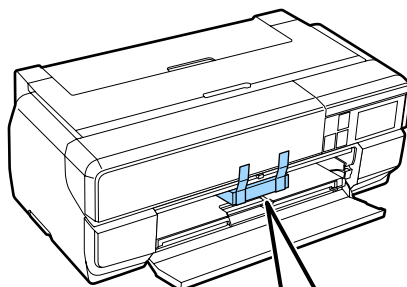

5

Закройте переднюю крышку и закрепите ее доступной лентой.

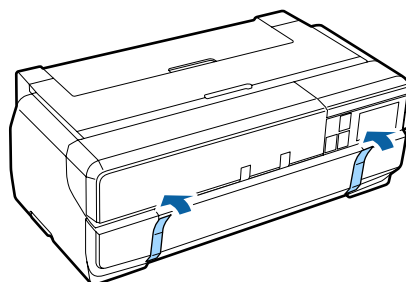
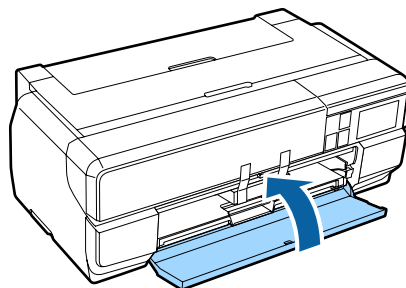

- 6** Поставьте принтер на горизонтальную поверхность, упакуйте его в пенопласт или другой защитный материал и поместите в коробку.

## Примечания по возобновлению работы с принтером

Перед использованием принтера после перемещения или транспортировки поверьте, не засорились ли дюзы печатающей головки.

 «Проверка состояния дюз» на стр. 109

## Таблица спецификаций

Характеристики принтера	
Способ печати	Струйная, по запросу
Конфигурация дюз	Черный: 180 дюз x3 цвета (Photo Black (Фото черный) или Matte Black (Матовый черный), Light Black (Серый), Light Light Black (Светло-серый))
	Цветной: 180 дюз x5 (Yellow (желтый), Light Cyan (светло-голубой), Vivid Light Magenta насыщенный светло-пурпурный), Vivid Magenta (насыщенный пурпурный), Cyan (голубой))
Разрешение (максимальное)	2880 x 1440 dpi
Код управления	Растр ESC/P (неизвестные команды) ESC/P-R
Способ подачи бумаги	Фрикционная подача
Температура	Рабочая: от 10 до 35°C Хранение (до распаковки): от -20 до 60°C (в течение 120 часов при температуре 60°C, в течение месяца при температуре 40°C) Хранение (после распаковки): от -20 до 40 °C (в течение месяца при 40°C)
Влажность	Рабочая: 20–80% (без конденсации) Хранение (до распаковки): 5–85% (без конденсации) Хранение (после распаковки): 5–85% (без конденсации)

Приложение

Характеристики принтера	
Внешние размеры	Размеры при хранении: (Ш) 684 x (Д) 376 x (В) 250 мм Размеры при использовании: (Ш) 684 x (Д) 963 x (В) 550 мм Если установлены дополнительные компоненты Размеры при хранении: (Ш) 684 x (Д) 586 x (В) 286 мм Размеры при использовании: (Ш) 684 x (Д) 769 x (В) 286 мм
Вес	Прибл. 19,5 кг (без чернильных картриджей)
Интерфейс	Высокоскоростной USB x 1 (для соединения с компьютерами). Ethernet 10BASE-T, 100BASE-TX*1 IEEE802.11b/g/n

\*1 Используйте экранированную витую пару (категории 5 или выше).

Электрические характеристики		
	Модель 100-120 В	Модель 220-240 В
Диапазон входного напряжения	90 - 132 В перем. тока	198 - 264 В перем. тока
Диапазон номинальной частоты	50 и 60 Гц	
Диапазон частоты входного сигнала	49,5 и 60,5	
Номинальный ток	0,6 А	0,3 А

Электрические характеристики			
Потребляемая мощность	Печать	Прибл. 21 Вт	
	Режим ожидания	Прибл. 5,8 Вт	
	Спящий режим	Прибл. 1,8 Вт	
	Отключение	Прибл. 0,3 Вт	Прибл. 0,5 Вт

Network (Сеть)		
Беспроводная локальная сеть	Standard (Стандартно):	IEEE 802.11b/g/n
	Безопасность:	WPA-PSK (TKIP/AES) WPA2 compliant, WEP (64/128 бит)
	Рабочая частота:	2,4 ГГц
	Режим соединения:	Инфраструктура, спец. режим ad hoc*1 Wi-Fi Direct*2
Проводная сеть	Standard (Стандартно):	Ethernet 100BASE-TX/10 BASE-T

\*1: стандарт IEEE802.11n не поддерживается.

\*2: стандарты IEEE802.11b и IEEE802.11n не поддерживаются.

Характеристики чернил	
Тип (Тип)	Специальные чернильные картриджи
Пигментные чернила	Черный: Photo Black (Фото черный), Matte Black (Матовый черный), Light Black (Серый), Light Light Black (Светло-серый) Цветной: Yellow (Жёлтый), Cyan (Голубой), Light Cyan (Светло-голубой), Vivid Magenta (Насыщенный пурпурный), Vivid Light Magenta (Насыщенный светло-пурпурный)
Использовать до	См. дату на упаковке и картридже (при нормальной температуре)



## Приложение

Характеристики чернил	
Срок окончания гарантии на качественную печать	Шесть месяцев (после установки в принтер)
Температура	<p>Не установлен: от - 20 до 40 °C (в течение месяца при 40°C)</p> <p>Установлен: от - 20 до 40 °C (в течение месяца при 40°C)</p> <p>При упаковке для транспортировки: от -20 до 60°C (в течение 1 месяца при температуре 40°C, в течение 72 часов при температуре 60°C)</p>
Внешние размеры картриджа	(Ш) 30 x (Д) 93 x (В) 70 мм

**Важные инструкции.**

- Чернила замерзают, если их оставить на долгое время при температуре ниже -10°C. Если чернила замерзли, перед использованием поддержите их при комнатной температуре (25°C, без конденсации) как минимум 3 часа.
- Не заправляйте картриджи.

**Поддерживаемые операционные системы**

Windows Vista / Windows Vista x64  
 Windows 7 / Windows 7 x64  
 Windows 8 / Windows 8 x64  
 Windows 8.1 / Windows 8.1 x64  
 Mac OS X 10.6.8/10.7.x/10.8.x/10.9.x/10.10.x

## Соответствие стандартам и допускам

**Модель для США:**

Безопасность	UL60950-1 CAN/CSA-C22.2 No.60950-1
Электромагнитная совместимость	FCC Part 15 Subpart B Class B (FCC, часть 15, подраздел B, класс B) CAN/CSA-CEI/IEC CISPR 22 Class B (CAN ICES-3(B) / NMB-3(B))

Данное устройство содержит следующий модуль для беспроводной связи.

— Производитель: ASKEY Computer Corp.

— Тип: WLU6117-D69 (WLU6117-D69 (RoHS))

Данное устройство отвечает нормам FCC (часть 15) и RSS-210 норм IC.

Epson не несет ответственности, связанной с любыми поломками из-за нерекондованного использования или модификации устройства.

Во избежание появления радиопомех в лицензируемом диапазоне это устройство должно использоваться в соответствующих помещениях вдали от окон с целью максимального экранирования. На использование оборудования (или передающей антенны), установленного вне помещения, необходимо получить разрешение согласно местному законодательству.

Устройство отвечает требованиям части 15 нормам FCC. Функционирование устройства отвечает двум следующим условиям: (1) это устройство не может производить вредные помехи, и (2) это устройство должно поглощать все получаемые помехи, в том числе помехи, способные вызвать неправильное функционирование.

Устройство отвечает требованиям стандарта(ов), предъявляемых министерством промышленности Канады к свободным лицензиям для RSS. Функционирование устройства отвечает двум следующим условиям: (1) это устройство не может производить помехи, и (2) это устройство должно поглощать любые получаемые помехи, в том числе помехи, способные вызвать неправильное функционирование.

## Приложение

Данное оборудование прошло необходимое тестирование, в результате которого было выявлено, что оно соответствует предъявляемым к цифровым устройствам класса В (Class B) требованиям согласно части 15 норм FCC. Эти ограничения разработаны для обеспечения должной защиты от воздействия вредных помех и установки устройства в жилых помещениях. Данное оборудование вырабатывает, использует и может излучать радиочастотную энергию, и в случае нарушения предписаний при установке и использовании может производить вредные для беспроводной связи помехи. Однако возможно возникновение помех и в случае корректной установки. Если это оборудование производит вредные для приема телевизионных и радиосигналов помехи (что можно определить при помощи включения и выключения устройства), пользователь может попробовать устранить помехи, воспользовавшись одним из приведенных ниже способов:

- Изменить направление или местоположение антенны;
- Увеличить расстояние между оборудованием и приемником;
- Подключить устройство в сетевую розетку цепи, отличной от той, к которой подключен приемник;
- Связаться со службой поддержки или обратиться за помощью к опытному специалисту в сфере радио и телевидения.

**Модель для Европы**

Директива о низком напряжении 2006/95/EC	EN60950-1 EN62311
Директива об электромагнитной совместимости 2004/108/EC	EN55022 Class B EN61000-3-2 EN61000-3-3 EN55024
R&TTE Directive 1999/5/EC	EN300 328 EN301 489-1 EN301 489-17 EN60950-1 EN50566

Для пользователей из Европы:

Мы, Seiko Epson Corporation, настоящим утверждаем, что данное оборудование соответствует основным требованиям и прочим важным условиям директивы 1999/5/EC.

Только для использования в следующих странах: Ирландия, Великобритания, Австрия, Германия, Лихтенштейн, Швейцария, Франция, Бельгия, Люксембург, Нидерланды, Италия, Португалия, Испания, Дания, Финляндия, Норвегия, Швеция, Исландия, Кипр, Греция, Словения, Болгария, Чехия, Эстония, Венгрия, Латвия, Литва, Польша, Румыния, Словакия, Мальта и Хорватия.

Во Франции разрешено использование только в помещениях. В Италии требуется разрешение на использование вне помещений.

Epson не несет ответственности, связанной с любыми поломками из-за нерекондованного использования или модификации устройства.



Модель для Австралии, Новой Зеландии

ЭМС: AS/NZS CISPR 22, Класс В

Радио: AS/NZS 4268

ЭДС: EN 62209-2

## Информация для потребителя

Информация о назначении изделия	Широкоформатный струйный принтер предназначен для печати изображений на различных носителях.
Изготовитель	SEIKO EPSON CORPORATION Адрес: 3-5, Ова 3-темэ, Сува-ши, Нагано-кен 392-8502 Япония Телефон: 81-266-52-3131
Официальный представитель в странах СНГ	ООО «Эпсон СНГ» 129110, Москва, улица Щепкина 42, строение 2а, 3 этаж Телефон: +7 (495) 777-0355/56 <a href="http://www.epson.ru/">http://www.epson.ru/</a> <a href="mailto:info_CIS@epson.ru">info_CIS@epson.ru</a>  Представительство компании «Эпсон Европа Б.В.» (Нидерланды) 129110, Москва, улица Щепкина 42, строение 2а, 3 этаж Телефон: +7 (495) 777-0355/56 <a href="http://www.epson.ru/">http://www.epson.ru/</a>
Месяц и год изготовления	Указано на табличке с серийным номером.
Наименование страны, где изготовлено	Указано на табличке с серийным номером.

Соответствует требованиям технического регламента Таможенного союза «О безопасности низковольтного оборудования» (ТР ТС 004/2011); Технического регламента Таможенного союза «Об электромагнитной совместимости технических устройств» (ТР ТС 020/2011).

Веб-сайт технической поддержки Epson обеспечивает помощь в решении проблем, которые не могут быть решены при использовании документации по продукту. Если у вас есть Web-браузер и вы можете подключиться к Интернет, то обратитесь к этому сайту по адресу: <http://www.epson.ru/>



---

## Служба поддержки

---

### Веб-сайт технической поддержки

Веб-сайт технической поддержки Epson предоставляет помощь в случае возникновения проблем, которые невозможно решить, обратившись к информации по устранению неисправностей, представленной в документации по вашему продукту. При наличии веб-браузера и возможности подключения к сети Интернет посетите сайт:

<http://support.epson.net/>

Если вам нужны свежие версии драйверов, список часто задаваемых вопросов, инструкции или другие доступные файлы, посетите сайт:

<http://www.epson.com>

Затем обратитесь к разделу поддержки на локальном веб-сайте Epson.

## Обращение в службу поддержки Epson

---

### Перед обращением в Epson

Если приобретенный вами продукт Epson не работает должным образом и вы не можете решить проблему, обратившись к информации по устранению неисправностей, представленной в документации по вашему продукту, обратитесь в службу технической поддержки Epson за помощью. Если служба технической поддержки Epson, работающая в вашем регионе, не указана в приведенном ниже списке, свяжитесь со службой технической поддержки представительства, в котором вы приобрели продукт.

Служба технической поддержки Epson сможет оказать вам помощь намного быстрее, если вы предоставите следующую информацию:

- Серийный (заводской) номер вашего продукта EPSON  
(этикетка с серийным номером обычно находится на задней стенке корпуса);
- Модель продукта;
- Версия ПО продукта  
(Выберите **About (O)**, **Version Info** (**Информация о версии** или похожие параметры в ПО продукта.)
- Марка и модель используемого компьютера;
- Название и версия используемой на компьютере операционной системы;
- Названия и версии приложений, обычно используемых для работы.

## Служба поддержки пользователей в Северной Америке

Epson предоставляет следующие услуги по техническому обслуживанию.

### Интернет-поддержка

Посетите веб-сайт технической поддержки Epson <http://epson.com/support> и выберите свой продукт для устранения часто возникающих проблем. Вы можете загрузить драйверы и документацию, получить ответы на часто задаваемые вопросы и советы по устранению неисправностей или задать свой вопрос, отправив электронное письмо компании Epson.

### Чтобы связаться с представителями службы поддержки

Звоните: (562) 276-1300 (США) или (905) 709-9475 (Канада), с 6.00 до 18.00, тихоокеанское время, с пн. по пт. Дни и часы работы службы поддержки могут меняться без предупреждения. Может взиматься плата за междугородний разговор.

До того, как позвонить в службу поддержки Epson, подготовьте следующую справочную информацию:

- наименование изделия;
- Серийный (заводской) номер вашего продукта EPSON;
- Подтверждающие покупку документы (например, квитанция) и дата продажи;
- Конфигурация компьютера;
- Описание проблемы.

**Примечание:**

О технической поддержке другого ПО в вашей системе см. документацию к этому ПО.

## Покупка расходных материалов и принадлежностей

Вы можете купить оригинальные чернильные картриджи Epson, кассеты для ленты, бумагу и принадлежности у авторизованного торгового посредника Epson. Чтобы узнать о местоположении ближайшего торгового посредника, звоните 800-GO-EPSON (800-463-7766). Вы можете совершить покупку в сети на веб-странице <http://www.epsonstore.com> (продажи в США) или <http://www.epson.ca> (продажи в Канаде).

## Служба поддержки пользователей в Европе

Проверьте свою **общеевропейскую гарантию (Pan-European Warranty Document)** для получения информации о том, как связаться со службой поддержки Epson.

## Служба поддержки пользователей в Тайване

Контактные данные для получения информации, технической поддержки и заказа услуг см. ниже:

### Всемирная сеть Интернет (<http://www.epson.com.tw>)

Здесь вы можете найти информацию о технических характеристиках продукции, драйверах для загрузки и информацию о продуктах.

### Служба технической поддержки Epson (Телефон: +0800212873)

Наша команда службы технической поддержки может оказать вам помощь по телефону по следующим вопросам:

- Спрос на продажу и информация о продукции;
- Вопросы или проблемы, связанные с использованием продукта;
- Запросы на услуги по ремонту и гарантийному обслуживанию.

## Служба поддержки

**Пункт технического обслуживания и ремонта:**

Номер телефона	Номер факса	Адрес
02-23416969	02-23417070	No.20, Beiping E. Rd., Zhongzheng Dist., Taipei City 100, Taiwan (Тайвань)
02-27491234	02-27495955	1F., No.16, Sec. 5, Nanjing E. Rd., Songshan Dist., Taipei City 105, Taiwan (Тайвань)
02-32340688	02-32340699	No.1, Ln. 359, Sec. 2, Zhongshan Rd., Zhonghe City, Taipei County 235, Taiwan (Тайвань)
039-605007	039-600969	No.342-1, Guangrong Rd., Luodong Township, Yilan County 265, Taiwan (Тайвань)
038-312966	038-312977	No.87, Guolian 2nd Rd., Hualien City, Hualien County 970, Taiwan (Тайвань)
03-4393119	03-4396589	5F., No.2, Nandong Rd., Pingzhen City, Taoyuan County 32455, Taiwan (R.O.C.) (Тайвань (Республика Китай))
03-5325077	03-5320092	No.9, Ln. 379, Sec. 1, Jingguo Rd., North Dist., Hsinchu City 300, Taiwan (Тайвань)
04-23011502	04-23011503	3F., No.30, Dahe Rd., West Dist., Taichung City 40341, Taiwan (R.O.C.) (Тайвань (Республика Китай))
04-23805000	04-23806000	No.530, Sec. 4, Henan Rd., Nantun Dist., Taichung City 408, Taiwan (Тайвань)
05-2784222	05-2784555	No.463, Zhongxiao Rd., East Dist., Chiayi City 600, Taiwan (Тайвань)

Номер телефона	Номер факса	Адрес
06-2221666	06-2112555	No.141, Gongyuan N. Rd., North Dist., Tainan City 704, Taiwan (Тайвань)
07-5520918	07-5540926	1F., No.337, Minghua Rd., Gushan Dist., Kaohsiung City 804, Taiwan (Тайвань)
07-3222445	07-3218085	No.51, Shandong St., Sanmin Dist., Kaohsiung City 807, Taiwan (Тайвань)
08-7344771	08-7344802	1F., No.113, Shengli Rd., Pingtung City, Pingtung County 900, Taiwan (Тайвань)

**Служба поддержки пользователей в Австралии**

Не забывайте, что ваш продавец может помочь вам в определении неисправностей и способах их устранения. Специалисты могут быстро и легко решить ваши проблемы, а также дать совет, какие действия следует предпринять далее.

**Ваш дилер**

Не забывайте, что ваш поставщик готов помочь вам найти и устранить большинство возникших проблем. При возникновении проблем следует в первую очередь обращаться к дилеру; работники могут оперативно предложить решение проблемы либо посоветовать следующий шаг для ее решения.

**Интернет-ссылка URL**

<http://www.epson.com.au>

Обратитесь к веб-страницам Epson в сети Интернет для Австралии. Советуем воспользоваться своим модемом для эпизодического посещения сайта! На сайте предоставляется возможность скачивания драйверов, представлена контактная информация Epson, информация о новой продукции и технической поддержке (электронный адрес).

## Служба технической поддержки Epson

Служба технической поддержки Epson предоставит совет по использованию продукта. Операторы службы технической поддержки могут оказать вам помощь при установке, компоновке и обращении с продуктом компании Epson. Наша команда службы технической поддержки по предварительной продаже может посоветовать вам, где ознакомиться с информацией о новинках Epson, а также сообщить местонахождение ближайшего торгового представителя или агента по управлению обслуживанием. Здесь вы сможете получить ответ на большинство вопросов.

Номера службы технической поддержки:

Тел.: 1300 361 054

Факс: (02) 8899 3789

Постарайтесь собрать максимум необходимой информации до того, как позвонить в службу поддержки. Чем больше информации вы сможете предоставить, тем быстрее мы сможем помочь вам решить проблему. К такой информации относятся документация по вашему продукту Epson, тип компьютера, операционной системы, используемые программы и любая другая информация, которую вы посчитаете необходимой.

---

## Служба поддержки пользователей в Сингапуре

Данные об источниках информации, поддержке и услугах, предоставляемых в Сингапуре, представлены ниже:

### Интернет (<http://www.epson.com.sg>)

Здесь вы можете найти информацию о технических характеристиках продукции, драйверах для загрузки, ответы на часто задаваемые вопросы и информацию о спросе на продажу, а также обратиться в службу технической поддержки по электронной почте.

## Служба технической поддержки Epson

(Тел.: (65) 6586 3111)

Наша команда службы технической поддержки может оказать вам помощь по телефону по следующим вопросам:

- Спрос на продажу и информация о продукции;
- Вопросы или проблемы, связанные с использованием продукта;
- Запросы на услуги по ремонту и гарантийному обслуживанию.

---

## Служба поддержки пользователей в Таиланде

Контактные данные для получения информации, технической поддержки и заказа услуг см. ниже:

### Интернет (<http://www.epson.co.th>)

Здесь вы можете найти информацию о технических характеристиках продукции, драйверах для загрузки, ответы на часто задаваемые вопросы, а также обратиться в службу технической поддержки по электронной почте.

## Горячая линия Epson (Телефон: (66)2685-9899)

Наша команда, работающая на горячей линии, может оказать вам помощь по телефону по следующим вопросам:

- Спрос на продажу и информация о продукции;
- Вопросы или проблемы, связанные с использованием продукта;
- Запросы на услуги по ремонту и гарантийному обслуживанию.

**Служба поддержки**

---

**Служба поддержки  
пользователей во Вьетнаме**

Контактные данные для получения информации,  
технической поддержки и заказа услуг см. ниже:

Горячая линия Epson 84-8-823-9239  
(Тел.):

Пункт технического об- 80 Truong Dinh Street,  
служивания: District 1, Hochiminh City  
Vietnam (Вьетнам)

---

**Служба поддержки  
пользователей в Индонезии**

Контактные данные для получения информации,  
технической поддержки и заказа услуг см. ниже:

**Интернет**

(<http://www.epson.co.id>)

- Здесь вы можете найти информацию о технических характеристиках продукции, драйверах для загрузки
- Часто задаваемые вопросы, спрос на продажу, вопросы по электронной почте

**Горячая линия Epson**

- Спрос на продажу и информация о продукции
- Техническая поддержка

Тел. (62) 21-572 4350

Факс (62) 21-572 4357

**Сервисный центр Epson**

Jakarta Mangga Dua Mall, 3 этаж, номер No  
3A/B  
Jl. Arteri Mangga Dua,  
Jakarta

Телефон / факс: (62) 21-62301104

Bandung Lippo Center 8th floor  
Jl. Gatot Subroto No.2  
Bandung

Телефон / факс: (62) 22-7303766

Surabaya Hitech Mall It IIB No.  
Jl. Kusuma Bangsa 116-118  
Surabaya

Телефон: (62) 31-5355035  
Факс: (62)31-5477837

Yogyakarta Hotel Natour Garuda  
Jl. Malioboro No. 60  
Yogyakarta

Тел.: (62) 274-565478

Medan Wisma HSBC 4th floor  
Jl. Diponegoro No. 11  
Medan

Телефон / факс: (62) 61-4516173

Makassar MTC Karebosi Lt. III Kav. P7-8  
Jl. Ahmad Yani No.49  
Makassar

Тел.: (62)411-350147/411-350148

---

**Служба поддержки  
пользователей в Гонконге**

Для того чтобы воспользоваться технической  
поддержкой, а также другими услугами  
послепродажного обслуживания, обращайтесь в  
Epson Hong Kong Limited.

**Домашняя страница в Интернете**

Местная домашняя страница Epson Hong Kong  
представлена на китайском и английском языках и  
содержит следующую информацию:

- Информация о продукции;
- Ответы на часто задаваемые вопросы;
- Последние версии драйверов для продукции Epson.



**Служба поддержки**

Пользователи могут посетить веб-страницу в Интернете по адресу:

<http://www.epson.com.hk>

**Горячая линия технической поддержки**

Вы можете также связаться с техническим персоналом по следующим номерам телефона и факса:

Тел.: (852) 2827-8911

Факс: (852) 2827-4383

**Служба поддержки пользователей в Малайзии**

Контактные данные для получения информации, технической поддержки и заказа услуг см. ниже:

**Интернет**

(<http://www.epson.com.my>)

- Здесь вы можете найти информацию о технических характеристиках продукции, драйверах для загрузки
- Часто задаваемые вопросы, спрос на продажу, вопросы по электронной почте

**Epson Trading (M) Sdn. Bhd.**

Head Office.

Тел.: 603-56288288

Факс: 603-56288388/399

**Служба технической поддержки Epson**

- Спрос на продажу и информация о продукции (инфолиния)

Тел.: 603-56288222

- Вопросы по предоставлению услуг по ремонту и гарантийному обслуживанию, использованию продукции и технической поддержке (линия технической поддержки)

Тел.: 603-56288333

**Служба поддержки пользователей в Индии**

Контактные данные для получения информации, технической поддержки и заказа услуг см. ниже:

**Интернет**

(<http://www.epson.co.in>)

Здесь вы можете найти информацию о технических характеристиках продукции, драйверах для загрузки и информацию о продуктах.

**Главная контора Epson в Индии (г. Бангалор)**

Тел.: 080-30515000

Факс: 30515005

**Региональные офисы Epson в Индии:**

Расположение	Номер телефона	Номер факса
Mumbai	022-28261515 / 16/17	022-28257287
Delhi	011-30615000	011-30615005
Chennai	044-30277500	044-30277575
Kolkata	033-22831589 / 90	033-22831591
Hyderabad	040-66331738/ 39	040-66328633
Cochin	0484-2357950	0484-2357950
Coimbatore	0422-2380002	NA
Pune	020-30286000 / 30286001 / 30286002	020-30286000

## Служба поддержки

Расположение	Номер телефона	Номер факса
Ahmedabad	079-26407176 / 77	079-26407347

### Helpline

Для заказа обслуживания, получения информации о продукте или заказа картриджа звоните по телефону горячей линии 18004250011 (9.00 - 21.00).

Для обслуживания (CDMA & Mobile Users) - 3900 1600 (9.00 - 18.00). Национальный префикс + код города + местный абонентский номер

## Служба поддержки пользователей на Филиппинах

Для того чтобы воспользоваться технической поддержкой, а также другими услугами послепродажного обслуживания, обращайтесь в Epson Philippines Corporation по приведенным ниже номерам телефона, факса, а также адресу электронной почты:

Междугородная линия:  
(63-2) 706 2609

Факс: (63-2) 706 2665

Прямая линия службы технической поддержки:  
(63-2) 706 2625

Эл. адрес: [epchelpdesk@epc.epson.com.ph](mailto:epchelpdesk@epc.epson.com.ph)

### Интернет

(<http://www.epson.com.ph>)

Здесь вы можете найти информацию о технических характеристиках продукции, драйверах для загрузки, ответы на часто задаваемые вопросы, а также задать вопросы по электронной почте.

### Телефон горячей линии 1800-1069-EPSON(37766)

Наша команда, работающая на горячей линии, может оказать вам помощь по телефону по следующим вопросам:

- Спрос на продажу и информация о продукции;

- Вопросы или проблемы, связанные с использованием продукта;
- Запросы на услуги по ремонту и гарантийному обслуживанию.