

Kasutusjuhend

Autoriõigus

Ühtki käesoleva trükise osa ei tohi paljundada, salvestada otsingusüsteemis ega edastada üheski vormis ega ühelgi viisil elektrooniliselt, mehaaniliselt, fotokopeerimise, salvestamise ega muul teel ilma ettevõtte Seiko Epson Corporation eelneva kirjaliku loata. Selles esitatud teabe kasutamise suhtes ei võeta vastutust patendiõiguste rikkumise eest. Vastutust ei võeta ka esitatud teabe kasutamisega põhjustatud kahju eest. Käesolevas dokumendis sisalduv teave on mõeldud kasutamiseks ainult koos selle Epsoni tootega. Epson ei vastuta selle teabe kasutamise eest muude toodete jaoks.

Seiko Epson Corporation ega selle sidusettevõtted ei vastuta selle toote ostja ega kolmanda osapoole ees ostjal või kolmandal osapoolel tootega juhtunud õnnetuse, väärast kasutamisest või kuritarvitamisest või loata tehtud muudatustest või remondist või (v.a USA-s) ettevõtte Seiko Epson Corporation kasutus- ja hooldusjuhiste mittejärgmise tagajärjel tekkinud kahju või kulude eest.

Seiko Epson Corporation ega selle sidusettevõtted ei vastuta kahjude ega probleemide eest, mis tulenevad lisaseadmete või kulumaterjalide kasutamisest, mis ei ole Epsoni originaaltooted või ei ole heaks kiidetud ettevõtte Seiko Epson Corporation poolt.

Seiko Epson Corporation ei vastuta mitte heaks kiidetud liideskaablite kasutamisest tulenevate elektromagnetiliste häiringute põhjustatud kahju eest.

© 2014 Seiko Epson Corporation. All rights reserved.

Selle kasutusjuhendi sisu ja toote tehnilisi andmeid võidakse ette teatamata muuta.

Kaubamärgid

- ❑ EPSON® on registreeritud kaubamärk ja EPSON EXCEED YOUR VISION või EXCEED YOUR VISION on ettevõtte Seiko Epson Corporation kaubamärk.
- ❑ EPSON Scan software is based in part on the work of the Independent JPEG Group.
- ❑ libtiff
 - Copyright © 1988-1997 Sam Leffler
 - Copyright © 1991-1997 Silicon Graphics, Inc.
 - Permission to use, copy, modify, distribute, and sell this software and its documentation for any purpose is hereby granted without fee, provided that (i) the above copyright notices and this permission notice appear in all copies of the software and related documentation, and (ii) the names of Sam Leffler and Silicon Graphics may not be used in any advertising or publicity relating to the software without the specific, prior written permission of Sam Leffler and Silicon Graphics.
 - THE SOFTWARE IS PROVIDED "AS-IS" AND WITHOUT WARRANTY OF ANY KIND, EXPRESS, IMPLIED OR OTHERWISE, INCLUDING WITHOUT LIMITATION, ANY WARRANTY OF MERCHANTABILITY OR FITNESS FOR A PARTICULAR PURPOSE.
 - IN NO EVENT SHALL SAM LEFFLER OR SILICON GRAPHICS BE LIABLE FOR ANY SPECIAL, INCIDENTAL, INDIRECT OR CONSEQUENTIAL DAMAGES OF ANY KIND, OR ANY DAMAGES WHATSOEVER RESULTING FROM LOSS OF USE, DATA OR PROFITS, WHETHER OR NOT ADVISED OF THE POSSIBILITY OF DAMAGE, AND ON ANY THEORY OF LIABILITY, ARISING OUT OF OR IN CONNECTION WITH THE USE OR PERFORMANCE OF THIS SOFTWARE.
- ❑ Microsoft®, Windows®, and Windows Vista® are registered trademarks of Microsoft Corporation.
- ❑ Apple, Macintosh, Mac OS, OS X, Bonjour, Safari, iPad, iPhone, iPod touch, and iTunes are trademarks of Apple Inc., registered in the U.S. and other countries. AirPrint and the AirPrint logo are trademarks of Apple Inc.
- ❑ Apple Chancery, Chicago, Geneva, Hoefler Text, Monaco and New York are trademarks or registered trademarks of Apple Inc.
- ❑ Google Cloud Print™, Chrome™, Chrome OS™, and Android™ are trademarks of Google Inc.
- ❑ Monotype is a trademark of Monotype Imaging, Inc. registered in the United States Patent and Trademark Office and may be registered in certain jurisdictions.
- ❑ Albertus, Arial, Gill Sans, Joanna and Times New Roman are trademarks of The Monotype Corporation.
- ❑ ITC Avant Garde, ITC Bookman, ITC Lubalin, ITC Mona Lisa Recut, ITC Symbol, ITC Zapf-Chancery, and ITC Zapf Dingbats are trademarks of International Typeface Corporation registered in the United States Patent and Trademark Office and may be registered in certain jurisdictions.
- ❑ Clarendon, Helvetica, New Century Schoolbook, Optima, Palatino, Stempel Garamond, Times and Univers are registered trademarks of Heidelberger Druckmaschinen AG, which may be registered in certain jurisdictions, exclusively licensed through Linotype Library GmbH, a wholly owned subsidiary of Heidelberger Druckmaschinen AG.
- ❑ Wingdings is a registered trademark of Microsoft Corporation in the United States and other countries.
- ❑ Antique Olive is a registered trademark of Marcel Olive and may be registered in certain jurisdictions.
- ❑ Adobe SansMM, Adobe SerifMM, Carta, and Tekton are registered trademarks of Adobe Systems Incorporated.
- ❑ Marigold and Oxford are trademarks of AlphaOmega Typography.
- ❑ Coronet is a registered trademark of Ludlow Type Foundry.
- ❑ Eurostile is a trademark of Nebiolo.

Kaubamärgid

- ❑ Bitstream is a registered trademark of Bitstream Inc. registered in the United States Patent and Trademark Office and may be registered in certain jurisdictions.
- ❑ Swiss is a trademark of Bitstream Inc. registered in the United States Patent and Trademark Office and may be registered in certain jurisdictions.
- ❑ PCL is the registered trademark of Hewlett-Packard Company.
- ❑ Adobe, Adobe Reader, PostScript3, Acrobat, and Photoshop are trademarks of Adobe systems Incorporated, which may be registered in certain jurisdictions.

❑ Getopt

Copyright © 1987, 1993, 1994 The Regents of the University of California. All rights reserved.

Redistribution and use in source and binary forms, with or without modification, are permitted provided that the following conditions are met:

1. Redistributions of source code must retain the above copyright notice, this list of conditions and the following disclaimer.
2. Redistributions in binary form must reproduce the above copyright notice, this list of conditions and the following disclaimer in the documentation and/or other materials provided with the distribution.
4. Neither the name of the University nor the names of its contributors may be used to endorse or promote products derived from this software without specific prior written permission.

THIS SOFTWARE IS PROVIDED BY THE REGENTS AND CONTRIBUTORS "AS IS" AND ANY EXPRESS OR IMPLIED WARRANTIES, INCLUDING, BUT NOT LIMITED TO, THE IMPLIED WARRANTIES OF MERCHANTABILITY AND FITNESS FOR A PARTICULAR PURPOSE ARE DISCLAIMED. IN NO EVENT SHALL THE REGENTS OR CONTRIBUTORS BE LIABLE FOR ANY DIRECT, INDIRECT, INCIDENTAL, SPECIAL, EXEMPLARY, OR CONSEQUENTIAL DAMAGES (INCLUDING, BUT NOT LIMITED TO, PROCUREMENT OF SUBSTITUTE GOODS OR SERVICES; LOSS OF USE, DATA, OR PROFITS; OR BUSINESS INTERRUPTION) HOWEVER CAUSED AND ON ANY THEORY OF LIABILITY, WHETHER IN CONTRACT, STRICT LIABILITY, OR TORT (INCLUDING NEGLIGENCE OR OTHERWISE) ARISING IN ANY WAY OUT OF THE USE OF THIS SOFTWARE, EVEN IF ADVISED OF THE POSSIBILITY OF SUCH DAMAGE.

❑ Arcfour

This code illustrates a sample implementation of the Arcfour algorithm.

Copyright © April 29, 1997 Kalle Kaukonen. All Rights Reserved.

Redistribution and use in source and binary forms, with or without modification, are permitted provided that this copyright notice and disclaimer are retained.

THIS SOFTWARE IS PROVIDED BY KALLE KAUKONEN AND CONTRIBUTORS "AS IS" AND ANY EXPRESS OR IMPLIED WARRANTIES, INCLUDING, BUT NOT LIMITED TO, THE IMPLIED WARRANTIES OF MERCHANTABILITY AND FITNESS FOR A PARTICULAR PURPOSE ARE DISCLAIMED. IN NO EVENT SHALL KALLE KAUKONEN OR CONTRIBUTORS BE LIABLE FOR ANY DIRECT, INDIRECT, INCIDENTAL, SPECIAL, EXEMPLARY, OR CONSEQUENTIAL DAMAGES (INCLUDING, BUT NOT LIMITED TO, PROCUREMENT OF SUBSTITUTE GOODS OR SERVICES; LOSS OF USE, DATA, OR PROFITS; OR BUSINESS INTERRUPTION) HOWEVER CAUSED AND ON ANY THEORY OF LIABILITY, WHETHER IN CONTRACT, STRICT LIABILITY, OR TORT (INCLUDING NEGLIGENCE OR OTHERWISE) ARISING IN ANY WAY OUT OF THE USE OF THIS SOFTWARE, EVEN IF ADVISED OF THE POSSIBILITY OF SUCH DAMAGE.

- ❑ microSDHC Logo is a trademark of SD-3C, LLC.

Märkus: microSDHC on tootese sisse ehitatud ja seda ei saa eemaldada.



Kaubamärgid

- Intel® is a registered trademark of Intel Corporation.
- Üldteade: Muid tootenimesid on selles trükises kasutatud ainult tuvastamise eesmärgil ja need võivad olla vastavate omanike kaubamärgid. Epson ütleb lahti kõigist nende kaubamärkide õigustest.

Sisukord

Autoriõigus

Kaubamärgid

Teave juhendi kohta

Juhendite tutvustus.	10
Märgid ja sümbolid.	10
Selles juhendis kasutatavad kirjeldused.	11
Opsüsteemide viited.	11

Olulised juhised

Ohutusjuhised.	12
Soovitused ja hoiatused printeri kasutamise kohta.	13
Nõuanded ja hoiatused printeri seadistamise/ kasutamise kohta.	13
Nõuanded ja hoiatused printeri kasutamisel juhtmeta ühendusega.	14
Nõuanded ja hoiatused puutekraani kasutamise kohta.	15
Teie isikliku teabe kaitsmine.	15

Administraatori sätted

Printeri sätete lukustamine administraatori parooli kasutades.	16
Printeri sätete lukust avamine.	16
Kasutaja funktsioonide piirangud.	16

Printeri põhidetailid

Osade nimetused ja funktsioonid.	18
Juhtpaneel.	21
Nupud ja tuled.	21
LCD-ekraanil kuvatavad ikoonid.	22
LCD-ekraani tarkvaraklaviatuuril kuvatavad ikoonid.	23
Menüüsuvandid.	24
Režiim Copy.	24
Režiim Scan.	25
Režiim Fax.	27
Režiim Memory Device.	28
Režiim Setup.	29
Kontaktide režiim.	38
Eelseadistuste režiim.	39
Status Menu.	39

Paberi laadimine

Ettevaatusabinõud paberi käsitlemisel.	40
Kasutatav paber ja mahud.	41
Paberitüüpide loend.	43
Kuidas täita Paberikassett paberiga.	44
Kuidas täita Tagumine paberisöötja paberiga.	46

Originaalide paigutamine

ADF-i jaoks kasutatavad originaalid.	49
Originaalide paigutamine ADF-i.	49
Originaalide asetamine komponendile Skanneri klaas.	51

Kontaktide haldamine

Kontaktide registreerimine.	53
Rühmitatud kontaktide registreerimine.	53
Kontaktide registreerimine ja varundamine arvutisse.	54

Printimine

Juhtpaneelilt printimine.	55
Arvutist printimine.	55
Kasutajate autentimine printeridraiveris, kui kasutaja funktsioonide piirang on lubatud (ainult Windows).	55
Põhiteave printimise kohta – Windows.	56
Põhiteave printimise kohta – Mac OS X.	57
Lehe kahele poolele printimine.	59
Mitme lehekülje printimine ühele lehele.	62
Printitava sobitamine paberi formaadiga.	63
Korruga mitme faili printimine (ainult Windows).	64
Suurendatud printimine ja postrite printimine (ainult Windows).	65
Täpsemate sätetega printimine.	71
Printimine PostScripti printeridraiverit kasutades.	73
Printimine PostScripti printeridraiverit kasutades – Windows.	73
Printimine PostScripti printeridraiverit kasutades – Mac OS X.	75
PostScripti printeridraiveri sätete määramine.	78
Printimine nutiseadmetest.	78
Funktsiooni Epson iPrint kasutamine.	78
Funktsiooni AirPrint kasutamine.	80

Printimise tühistamine.	80
Printimise tühistamine – printerinupp.	80
Printimise tühistamine – olekumenüü.	80
Printimise tühistamine – Windows.	81
Printimise tühistamine – Mac OS X.	81

Kopeerimine

Skannimine

Juhtpaneelilt skannimine.	83
Meilile skannimine.	83
Võrgukausta või FTP-serverisse skannimine.	84
Mäluseadmele skannimine.	84
Pilvekeskkonda skannimine.	85
Skannimine tarkvara Document Capture Pro kasutades (ainult Windows).	85
Arvutisse (WSD) skannimine.	86
Arvutist skannimine.	86
Kasutajate autentimine juurdepääsu reguleerimisel EPSON Scanis (ainult Windows).	87
Režiimis Kontorirežiim skannimine.	87
Režiimis Professionaalne režiim skannimine.	89
Skannimine nutiseadmetest.	91

Faksimine

Faksi seadistamine.	93
Telefoniliiniga ühendamine.	93
Faksi põhisätete määramine.	96
Fakside saatmine.	99
Faksi saatmise põhitoomingud.	99
Erinevad fakside saatmise viisid.	101
Fakside vastuvõtmine.	105
Vastuvõtorežiimi määramine.	105
Erinevad fakside vastuvõtmise viisid.	106
Vastuvõetud fakside salvestamine ja edasisaatmine.	107
Muude faksifunktsioonide kasutamine.	112
Faksiaruande ja -loendi printimine.	112
Faksimise turvalisuse seadistamine.	113
Faksitööde vaatamine.	113

Komponentide

Tindivarustusseadmed ja teiste tarvikute vahetamine

Järelejäänud tindi ja hooldekarbi oleku kontrollimine.	116
----------------------------------------------------------------	-----

Järelejäänud tindi ja hooldekarbi oleku vaatamine - juhtpaneel.	116
Järelejäänud tindi ja hooldekarbi oleku vaatamine – Windows.	116
Järelejäänud tindi ja hooldekarbi oleku vaatamine – Mac OS X.	116
Tindivarustusseade koodid.	117
Komponendi Tindivarustusseade käsitlemise ettevaatusabinõud.	117
Komponentide Tindivarustusseadmed vahetamine	119
Hooldekarbi kood.	122
Hoolduskarbi käsitlemise ettevaatusabinõud.	123
Hooldekarbi asendamine.	123
Ajutine printimine musta tindiga.	124
Ajutine printimine musta tindiga – Windows.	125
Ajutine printimine musta tindiga – Mac OS X.	126
Musta tindi säästmine, kui tint on lõppemas (ainult Windows).	127

Printimis- ja skannimiskvaliteedi suurendamine

Prindipea kontrollimine ja puhastamine.	128
Prindipea kontrollimine ja puhastamine – juhtpaneel.	128
Prindipea kontrollimine ja puhastamine – Windows.	129
Prindipea kontrollimine ja puhastamine – Mac OS X.	129
Funktsiooni Survega tindiloputus käivitamine.	130
Prindipea joondamine.	130
Prindipea joondamine – juhtpaneel.	130
Prindipea joondamine – Windows.	131
Prindipea joondamine – Mac OS X.	132
Parandab horisontaalsed vöödid.	132
Paberitee puhastamine tindiplekkidest.	132
Paberitee puhastamine paberisöötmise probleemide korral.	133
ADF-i puhastamine.	133
Skanneri klaasi puhastamine.	135

Rakendused ja võrguteenuse teave

Teenus Epson Connect.	137
Web Config.	137
Utiliidi Web Config käivitamine veebibrauseris.	137
Utiliidi Web Config käivitamine Windowsis.	138
Rakenduse Web Config käitamine Mac OS Xis.	138
Vajalikud rakendused.	139

Sisukord

Windowsi printeridraiver.	139	Prinditud kujutis on ümberpööratud.	169
Mac OS Xi printeridraiver.	140	Väljaprindi probleemi ei õnnestunud lahendada	169
EPSON Scan (skanneridraiver).	142	Printimine on liiga aeglane.	169
Document Capture Pro (ainult Windows).	142	PostScripti printeridraiveri probleemid.	170
PC-FAX-i draiver (faksidraiver).	142	Printer ei prindi PostScripti printeridraiveri kasutamisel.	170
FAX Utility.	143	Printer ei prindi PostScripti printeridraiveri kasutamisel õigesti.	170
E-Web Print (ainult Windows).	143	Halb prindikvaliteet PostScripti printeridraiveri kasutamisel.	170
EPSON Software Updater.	144	Printimine muutub PostScripti printeridraiveri kasutamisel aeglaseks.	170
EpsonNet Config.	144	Skannimist ei saa alustada.	170
Rakenduste desinstallimine.	144	Probleemid skannitud pildiga.	171
Rakenduste desinstallimine – Windows.	144	Skannimiskvaliteet on halb.	171
Rakenduste desinstallimine – Mac OS X.	145	Tähemärgid on hägused.	172
Rakenduste installimine.	146	Skannitud pildil on originaaldokumendi vastaskülje pilt.	172
PostScripti printeridraiveri installimine.	146	Skannitud kujutisel on muaree (võrgumuster).	172
Epsoni universaalse printeridraiveri installimine (ainult Windows).	149	Skannimisala või -suund on vale.	173
Rakenduste ja püsivara värskendamine.	150	Skannitud pildi probleemi ei õnnestunud lahendada.	173
Probleemide lahendamine		Muud skannimisprobleemid.	173
Printeri oleku kontrollimine.	151	Pisipiltide eelvaade ei toimi ootuspäraselt.	173
Teadete vaatamine LCD-ekraanilt.	151	Skannimine on liiga aeglane.	174
Olekumenüüs kuvatav tõrkekood.	152	Skannimine katkeb skannimisel vormingusse PDF/Multi-TIFF.	174
Printeri oleku kontrollimine – Windows.	157	Probleemid fakside saatmise ja vastuvõtuga.	174
Printeri oleku kontrollimine – Mac OS X.	157	Faksi ei saa saata või vastu võtta.	174
Kinni jäänud paberi eemaldamine.	157	Faksi ei saa saata.	175
Ummistunud paberi eemaldamine esikaanest.	157	Fakse ei saa määratud adressaadile saata.	176
Kinni jäänud paberi eemaldamine komponendist Tagumine paberisöötja.	158	Faksi ei saa saata määratud ajal.	176
Kinni jäänud paberi eemaldamine komponendist Paberikassett.	159	Faksi ei saa vastu võtta.	176
Eemaldage ummistunud paber komponendist Tagumine kaas.	160	Ilmneb mälu täissaamise tõrge.	177
Ummistunud paberi eemaldamine ADF-ist.	161	Saadetud faksi kvaliteet on halb.	177
Paberit ei söödeta õigesti.	163	Fakse saadetakse vales formaadis.	177
Originaaldokumenti ei söödeta ADF-i.	164	Vastuvõetud faksi kvaliteet on halb.	178
Toite ja juhtpaneeli probleemid.	164	Vastuvõetud fakse ei prindita välja.	178
Printer ei lülitu sisse.	164	Muud faksiprobleemid.	178
Printer ei lülitu välja.	164	Ühendatud telefonile ei saa helistada.	178
LCD-ekraan kustub.	164	Automaatvastaja ei saa häälkõnesid vastu võtta.	179
Printer ei prindi.	164	Saatja faksinumbrit ei trükita vastuvõetud faksidele või number on vale.	179
Probleemid prinditud kujutisega.	165	Vastuvõetud dokumente ei saa edastada meiliadressaatidele.	179
Prindikvaliteet on halb.	165	Muud probleemid.	179
Kopeerimiskvaliteet on halb.	167	Kerge elektrilöök printerit puudutades.	179
Kopeeritud pildil on originaaldokumendi vastaskülje pilt.	167	Printer tekitab valju müra.	179
Väljaprindi asukoht, formaat või veerised on valed.	167	Kuupäev ja kellaaeg on vale.	180
Paber on määrdunud või hõõrdunud.	168	Mäluseadet ei suudeta tuvastada.	180
Prinditud tähemärgid on valed või moonutatud	168		

Andmeid ei saa mäluseadmele salvestada.	180
Parool on ununenud.	180
Tulemüür blokeerib rakendust (ainult Windows).	180

Lisa

Tehnilised andmed.	181
Printeri tehnilised andmed.	181
Skanneri tehnilised andmed.	181
Liidese tehnilised andmed.	182
Faksi tehnilised andmed.	182
Wi-Fi spetsifikatsioon.	183
Etherneti spetsifikatsioonid.	183
Turvaprotokoll.	183
Toetatud kolmanda osapoole teenused.	184
Välise USB-seadme andmed.	184
Toetatavate failide andmed.	184
Mõõtmed.	185
Elektritoite spetsifikatsioonid.	185
Keskkonnateave.	186
Süsteeminõuded.	186
Fondi teave.	187
PostScripti jaoks saadaolevad fondid.	187
Saadaolevad fondid PCL 5 jaoks (Bitstream).	188
Saadaolevad fondid PCL 6 jaoks (Bitstream).	190
Saadaolevad fondid PCL-i jaoks (URW).	191
Sümbolite komplektide loetelu.	193
Õiguslik teave.	201
Standardid ja heakskiidud.	201
Piiirangud kopeerimisel.	202
Printeri transportimine.	202
Välise USB-seadme kasutamine arvutist.	205
Meiliserveri kasutamine.	206
Meiliserveri konfigureerimine.	206
Meiliserveri seadistusüksused.	207
Meiliserveri ühenduse kontrollimine.	208
Kust saada abi?.	208
Tehnilise toe veebisait.	208
Epsoni klienditoega kontakteerumine.	208

Teave juhendi kohta

Juhendite tutvustus

Järgmiste juhendite uusimad versioonid on saadaval Epsoni toe veebisaidil.

<http://www.epson.eu/Support> (Euroopa)

<http://support.epson.net/> (väljaspool Euroopat)

Oluline ohutusteave (paberjuhend)

Annab teile juhised selle printeri ohutuks kasutamiseks. Olenevalt mudelist ja regioonist on võimalik, et see juhend ei kaasne printeriga.

Alusta siit (paberjuhend)

Pakub teavet printeri häälestamiseks ja tarkvara installimiseks.

Kasutusjuhend (PDF-juhend)

Käesolev juhend. Annab juhised printeri kasutamiseks, komponentide tindiavarustusseadmed hoolduseks ja probleemide lahendamiseks.

Võrgujuhend (PDF-juhend)

Sisaldab teavet võrgusätete ja probleemide lahendamise kohta printeri võrgus kasutamisel.

Administraatori juhend (PDF-juhend)

Annab võrguadministraatorile teavet haldamise ja printeri sätete kohta.

Peale eespool nimetatud juhendite on saadaval ka mitmesugust abiteavet printeri ja rakenduste kohta.

Märgid ja sümbolid



Ettevaatust!

Juhised, mida tuleb hoolikalt järgida kehavigastuste vältimiseks.



Oluline teave:

Juhised, mida tuleb järgida seadme kahjustamise vältimiseks.

Märkus.

Juhised, mis pakuvad kasulikke nõuandeid ja piiranguid printeri töö kohta.

➔ Seotud teave

Lingid seotud jaotistele.

Selles juhendis kasutatavad kirjeldused

- Printeridraiveri ja skanneridraiveri EPSON Scan ekraanipildid on tehtud operatsioonisüsteemis Windows 8.1 või Mac OS X v10.9.x. Ekraanipiltide sisu on mudelist ja olukorrast olenevalt erinev.
- Printerit kujutavad joonised selles juhendis on toodud vaid näiteks. Ehkki sõltuvalt mudelist võivad need olla pisut erinevad, on nende töömeetod sama.
- Mõned LCD-ekraani menüükirjed erinevad olenevalt mudelist ja sätetest.

Opsüsteemide viited

Windows

Selles juhendis olevad terminid „Windows 8.1”, „Windows 8”, „Windows 7”, „Windows Vista”, „Windows XP”, „Windows Server 2012 R2”, „Windows Server 2012”, „Windows Server 2008 R2”, „Windows Server 2008”, „Windows Server 2003 R2” ja „Windows Server 2003” viitavad järgmistele opsüsteemidele. Terminit „Windows” kasutatakse kõikide versioonide puhul.

- Microsoft® Windows® 8.1 opsüsteem
- Microsoft® Windows® 8 opsüsteem
- Microsoft® Windows® 7 opsüsteem
- Microsoft® Windows Vista® opsüsteem
- Microsoft® Windows® XP opsüsteem
- Microsoft® Windows® XP Professional x64 Edition opsüsteem
- Microsoft® Windows Server® 2012 R2 opsüsteem
- Microsoft® Windows Server® 2012 opsüsteem
- Microsoft® Windows Server® 2008 R2 opsüsteem
- Microsoft® Windows Server® 2008 opsüsteem
- Microsoft® Windows Server® 2003 R2 opsüsteem
- Microsoft® Windows Server® 2003 opsüsteem

Mac OS X

Selles juhendis olev termin „Mac OS X v10.9.x” viitab opsüsteemile „OS X Mavericks” ja termin „Mac OS X v10.8.x” opsüsteemile „OS X Mountain Lion”. Terminit „Mac OS X” kasutatakse versioonide „Mac OS X v10.9.x”, „Mac OS X v10.8.x”, „Mac OS X v10.7.x”, „Mac OS X v10.6.x” ja „Mac OS X v10.5.8” puhul.

Olulised juhised

Ohutusjuhised

Lugege ja järgige neid juhiseid, et printeri kasutamine oleks ohutu. Hoidke kindlasti see juhend printeri läheduses. Järgige kindlasti ka kõiki hoiatusi ja juhiseid, mis on printerile märgitud.

- Kasutage ainult printeriga kaasas olevat toitejuhet ja ärge kasutage seda juhet muudeks otstarveteks. Muude juhete kasutamine printeriga või kaasa pandud toitejuhtme kasutamine teiste seadmetega võib põhjustada tulekahju või elektrilöögi.
- Veenduge, et teie vahelduvvoolu toitejuhe vastaks kehtivatele kohalikele ohutusnormidele.
- Ärge proovige toitejuhet, pistikut, printerit, skannerit ega lisaseadmeid ise lahti võtta, muuta ega parandada, välja arvatud juhul, kui selleks on esitatud täpsed juhised printeri juhendites.
- Ühendage printer vooluvõrgust lahti ja toimetage teenindustöödeks kvalifitseeritud tehniku kätte järgmistel juhtudel:
toitejuhe või pistik on saanud viga; printerisse on sattunud vedelikku; printer on maha kukkunud või selle korpus on vigastatud; printer ei tööta normaalselt või selle töomadused on märgatavalt muutunud. Ärge kohandage nuppe, mida see kasutusjuhend ei käsitle.
- Paigutage printer pistikupesa lähedale, et pistikut saaks hõlpsalt vooluvõrgust eemaldada.
- Ärge kasutage ega hoidke printerit välistingimustes ja kohtades, kus see võib kokku puutuda mustuse või tolmu, vee või ülemäärase kuumusega. Ärge paigutage printerit kohtadesse, kus see võib saada lööke, puutuda kokku vibratsiooni, kõrge temperatuuri või niiskusega.
- Hoiduge printerile vedelike ajamisest ja ärge kasutage printerit märgade kätega.
- Hoidke printer südamestimulaatoritest vähemalt 22 cm kaugusel. Printerist lähtuvad raadiolained võivad südamestimulaatori tööle halvasti mõjuda.
- Kui vedelkristallekraan on vigastatud, pöörduge printeri müüja poole. Kui vedelkristallekraanist lekib vedelkristallilahust ja see satub kätele, peske käsi hoolikalt vee ning seebiga. Kui vedelkristallilahus satub silma, loputage silmi kohe veega. Kui ebamugavustunne ja nägemisprobleemid püsivad ka pärast põhjalikku loputamist, pöörduge kohe arsti poole.
- Vältige telefoni kasutamist elektritormi ajal. Võib esineda väike risk saada välgust elektrilöök.
- Ärge kasutage telefoni gaasilekkest teatamiseks lekke läheduses.

Olulised juhised

- Printer on raske ja seda tuleks tõsta või kanda vähemalt kahekesi. Printerit tõstes peaksid kaks või enam tõstjat olema allnäidatud asendis.

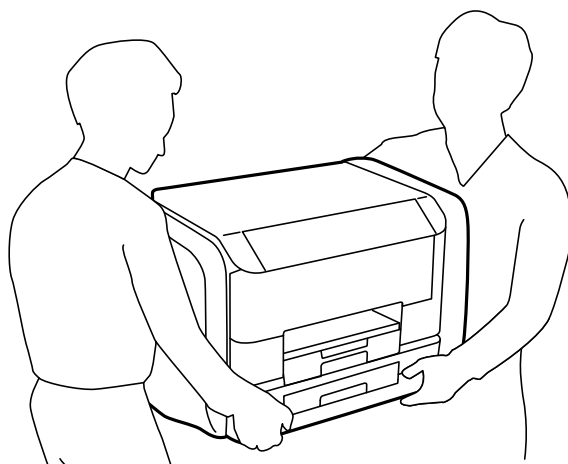

- Olge ettevaatlik komponentide tindivarustusseadmed käsitlemisel, sest tindivarustusava ümber võib olla jäänud tinti.
 - Kui tinti satub nahale, peske seda kohta põhjalikult vee ja seebiga.
 - Kui tinti satub silma, loputage silmi kohe veega. Kui ebamugavustunne ja nägemisprobleemid püsivad ka pärast põhjalikku loputamist, pöörduge kohe arsti poole.
 - Kui tint satub suhu, pöörduge kohe arsti poole.
- Ärge võtke komponenti tindivarustusseade ja hooldekarp lahti, muidu võib tint sattuda teie silmadesse või nahale.
- Ärge raputage komponente tindivarustusseadmed liiga jõuliselt, muidu võib komponentidest tindivarustusseadmed tinti lekkida.
- Hoidke komponendid tindivarustusseadmed ja hooldekarp lastele kättesaamatus kohas.



Soovitused ja hoiatused printeri kasutamise kohta

Lugege ja järgige neid juhiseid, et vältida printeri ja oma vara kahjustamist. Hoidke see juhend tuleviku tarbeks kindlasti alles.

Nõuanded ja hoiatused printeri seadistamise/kasutamise kohta

- Ärge sulgege ega katke kinni printeri ventilatsiooniavasid ega muid avasid.
- Kasutage ainult printeri tagaküljel olevale sildile märgitud toiteallikatüüpi.
- Ühendage seade pistikupessa, mis kasutab regulaarselt välja ja sisse lülituvatest paljundusmasinatest või ventilatsioonisüsteemidest erinevat vooluahelat.
- Vältige seinalülitite või aegreleede kontrollitavate pistikupesade kasutamist.
- Paigutage kogu arvutisüsteem eemale võimalikest elektromagnetiliste häiringute allikatest, nagu kõlarid ja juhtmeta telefonide alused.

Olulised juhised

- Paigutage toitejuhtmed nii, et nende vigastamine, keerdumine ja sõlme minek oleks vähetõenäoline. Ärge asetage toitejuhtmete peale esemeid ning vältige toitejuhtmetele astumist ja nendest üle sõitmist. Eriti suure hoolega jälgige seda, toitejuhtmete otsad oleksid sirged, k.a trafosse sisenevate ja sealt väljuvate toitejuhtmete otsad.
- Kui printer on ühendatud pikendusjuhtmega, veenduge, et pikendusjuhtmega ühendatud seadmete koguvoolutugevus ei ületaks pikendusjuhtme nimivoolutugevust. Samuti veenduge, et pistikupessa ühendatud seadmete koguvoolutugevus ei ületa seinapistikupessa nimivoolutugevust.
- Kui kasutate printeriit Saksamaal, peavad kõik vooluringid olema kaitstud 10- või 16-ampriste kaitselülititega, et printer oleks piisavalt kaitstud lühiühenduste ja liigvoolu eest.
- Kui ühendate printeri arvuti või muu seadmega kaabli abil, veenduge pistikute õiges asendis. Igal pistikul on ainult üks õige asend. Pistiku valesti ühendamine võib kahjustada mõlemat juhtmega ühendatud seadet.
- Paigutage printer tasasele kindlale pinnale, mis on igas suunas printeri põhjast laiem. Kaldasendis ei tööta printer korralikult.
- Vältige printeriit hoiustades ja transportides selle kallutamist, küljele asetamist ja tagurpidi pööramist, sest vastasel juhul võib kassetidest tinti lekkida.
- Jätke printeri kohale ruumi, et saaksite dokumendikatte täielikult üles tõsta.
- Jätke printeri ette piisavalt vaba ruumi, et paber saaks täielikult välja tulla.
- Vältige kohti, kus temperatuuri või õhuniiskuse kõikumine on liiga suur. Samuti paigutage printer eemale otsesest päikesevalgusest ning tugevatest valgus- ja soojusallikatest.
- Ärge pange esemeid printeri piludesse.
- Ärge pange kätt printimise ajal printerrisse.
- Ärge puudutage printeri sees olevat valget lintkaablit.
- Ärge kasutage printeri sees ega ümbruses aerosooltooteid, mis sisaldavad kergestisüttivaid gaase. Muidu võib tekkida tuleoht.
- Ärge liigutage prindikasseti käega; sellega võite toodet kahjustada.
- Dokumendikatte sulgemisel ärge jätke selle vahele oma sõrmi.
- Originaaldokumentide skanneri klaasile asetamisel ärge vajutage liiga tugevasti.
- Lülitage printer alati välja nupust . Ärge ühendage printeriit vooluvõrgust lahti ega lülitage pistikupesast voolu välja, enne kui tuli  lõpetab vilkumise.
- Enne printeri transportimist veenduge, et prindipea on algasendis (paremas servas) ja komponendid tindivarustusseadmed on eemaldatud.
- Kui te ei kasuta printeriit pikema aja jooksul, eemaldage toitejuhe pistikupesast.

Nõuanded ja hoiatused printeri kasutamisel juhtmeta ühendusega

- Printerist väljastatavad raadiolained võivad mõjuda halvasti elektroonilistele meditsiiniseadmetele, põhjustades nende töös tõrkeid. Kui kasutate seda printeriit meditsiiniuasutusel või meditsiiniseadmete läheduses, järgige meditsiiniuasutuse volitatud esindaja suuniseid ning kõiki meditsiiniseadmele kantud hoiatusi ja juhtnõore.
- Printerist väljastatavad raadiolained võivad mõjuda halvasti automaatjuhtimisega seadmetele, nagu automaatsed või tulekahjalarmid, ning põhjustada tõrgete korral õnnetusi. Kui kasutate seda printeriit automaatjuhtimisega seadmete lähedal, järgige kõiki neile seadmetele kantud hoiatusi ja juhtnõore.

Olulised juhised

Nõuanded ja hoiatused puutekraani kasutamise kohta

- Vedelkristallekraanil võib olla üksikuid väikeseid heledaid või tumedaid laike ja oma omaduste tõttu võib see olla ebahühtlase heledusega. See on tavapärane ja ei tähenda, et ekraan on kahjustatud.
- Puhastage ekraani vaid kuiva pehme lapiga. Ärge kasutage vedelikke ega keemilisi puhastusvahendeid.
- Puutekraani väliskate võib tugeva löögi korral puruneda. Kui ekraani pinnale tekib täkkeid või mõrasid, pöörduge edasimüüja poole ja ärge puudutage ekraani ega püüdke katkisi osasid eemaldada.
- Vajutage puutekraani kergelt sõrmega. Ärge suruge ekraani jõuga ega vajutage sõrmeküüntega.
- Ärge kasutage toiminguteks teravaid esemeid nagu pastakas või terav pliiats.
- Järskude temperatuuri või õhuniiskuse muutuste tõttu võib paneeli sisse tekkiv kondensaat halvendada seadme toimimist.

Teie isikliku teabe kaitsmine

Kui annate printeri kellelegi teisele või kõrvaldate selle kasutuselt, kustutage kogu printeri mällu salvestatud isiklik teave, valides juhtpaneelil suvandid **Setup > System Administration > Restore Default Settings > Clear All Data and Settings**.

Administraatori sätted

Printeri sätete lukustamine administraatori parooli kasutades

Võite printeri sätted administraatori parooliga lukustada, et teised kasutajad ei saaks sätteid muuta. Saate lukustada järgmised sätted.

- System Administration
- Eco Mode
- Presets
- Contacts

Sätteid ei saa ilma paroolita muuta. Parooli küsitakse ka siis, kui seadistate sätteid suvandi Web Config või EpsonNet Config kaudu.

**Oluline teave:**

Ärge unustage parooli. Kui unustate parooli, võtke ühendust Epsoni toega.

1. Sisenege avakuvalt suvandisse **Setup**.
2. Valige suvandid **Admin Settings** > **Admin Password**.
3. Valige suvand **Register** ja sisestage seejärel parool.
4. Sisestage parool uuesti.
5. Valige suvand **Lock Setting** ja lubage see.

Printeri sätete lukust avamine

1. Sisenege avakuvalt suvandisse **Setup**.
2. Valige suvand **Admin Settings**.
3. Sisestage administraatori parool.
4. Valige suvand **Lock Setting** ja keelake see.

Kasutaja funktsioonide piirangud

Märkus.

Operatsioonisüsteemi Mac OS X ei toetata.

Administraator võib printeri funktsioone konkreetsete kasutajate jaoks piirata. Piiratud funktsiooni kasutamiseks peab kasutaja juhtpaneelil ID ja parooli sisestama. Kasutage seda funktsiooni printeri väärkasutamise vältimiseks.

Administraatori sätted

Konfigureerige piirangusätteid arvutis suvandiga Web Config. Lisateabe saamiseks lugege dokumenti *Administraatori juhend*.

Lubage pärast arvutis sätete konfigureerimist printeris kasutaja piirangu funktsioon. Valige avakuval suvandid **Setup > System Administration > Security Settings > Access Control** ja lubage suvand.

Printeri põhidetailid

Osade nimetused ja funktsioonid

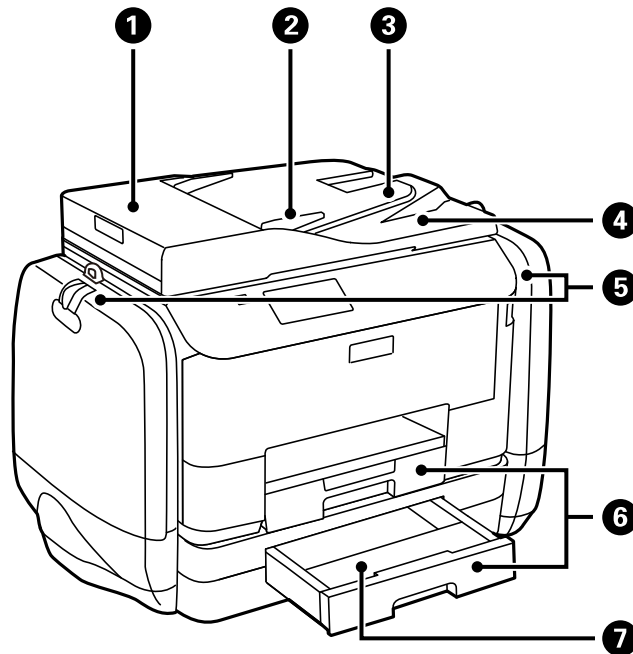

①	ADF-i (automaatse dokumendisööteri) kate	Avage kate ADF-is ummistunud paberi eemaldamiseks.
②	ADF-i servajuhik	Söödab originaalid otse printerisse. Nihutage originaalide servani.
③	ADF-i sisestussalv	Söödab originaale automaatselt
④	ADF-i väljundsalv	Hoiab ADF-ist väljutatud originaale.
⑤	Tindikassetid	Sisestage komponendid tindivarustusseadmed.
⑥	Paberikassett 1, Paberikassett 2	Laadib paberi.
⑦	Paberikasseti kate	Kinnitage komponendile paberikassett 2.

Printeri põhidetailid

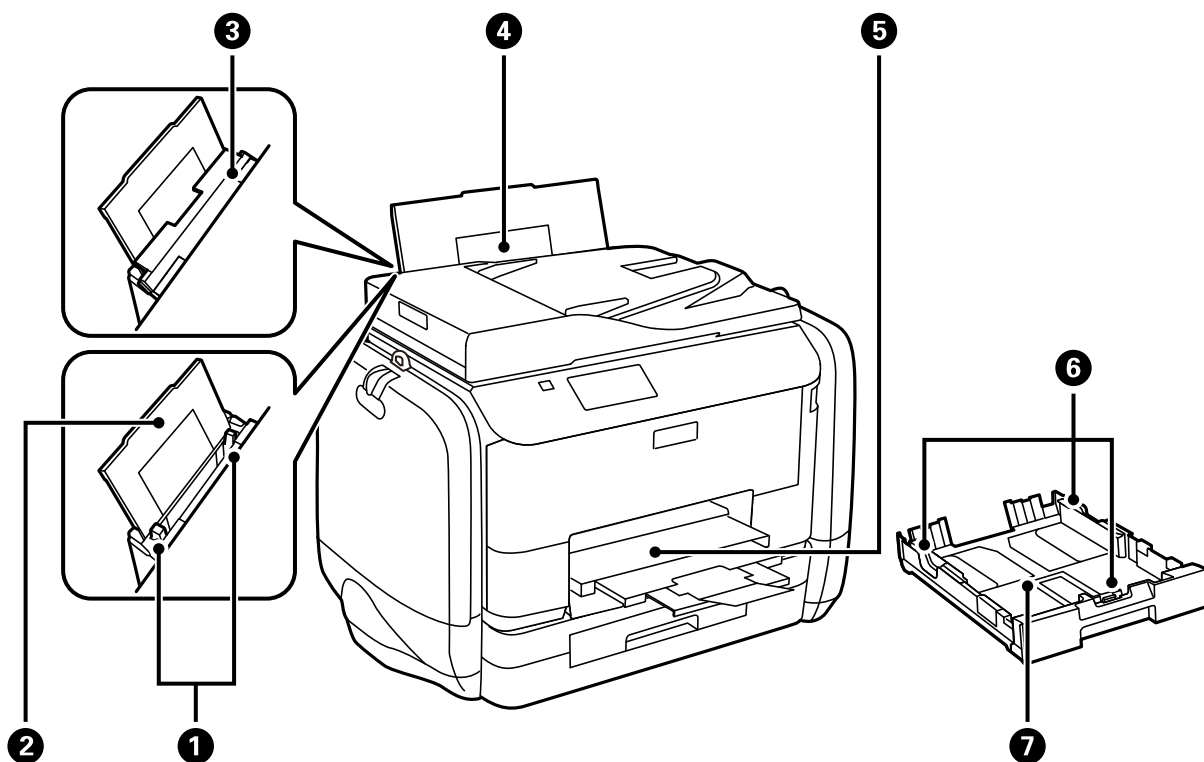

1	Servajuhikud	Söödab paberi otse printerisse. Nihutage paberi servadeni.
2	Paberitugi	Toetab printerisse laaditud paberit.
3	Sööturi kate	Takistab võõrkehade printerisse sattumist. Tavaliselt peaksite selle katte suletuna hoidma.
4	Tagumine paberisöötja	Laadib paberi.
5	Väljastussalv	Hoiab väljastatud paberit.
6	Servajuhikud	Söödab paberi otse printerisse. Nihutage paberi servadeni.
7	Paberikassett	Laadib paberi.

Printeri põhidetailid

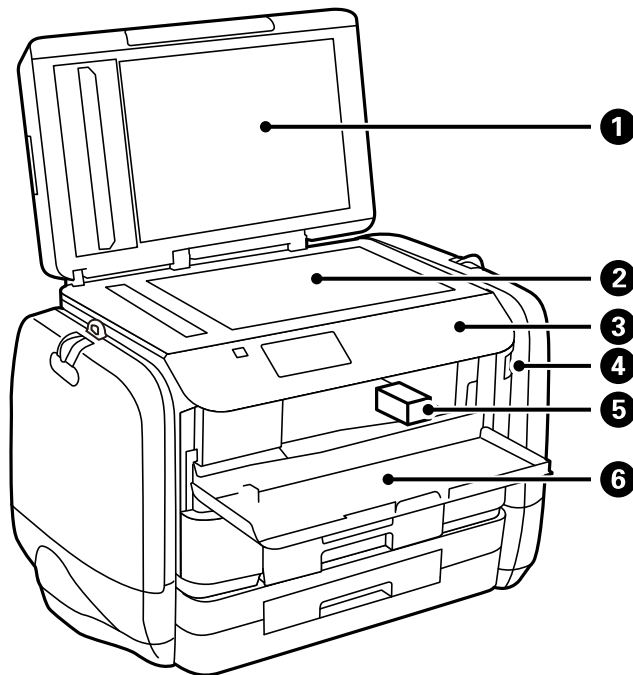

1	Dokumendikaas	Blokeerib skannimise ajal välisvalguse.
2	Skanneri klaas	Skannib kohale asetatud originaalid.
3	Juhtpaneel	Printeri juhtimisseade.
4	Välisseadme USB-port	Ühendab mäluseadmed.
5	Prindipea	Väljastab tinti.
6	Esikaas	Avage kate printeris ummistunud paberi eemaldamiseks.

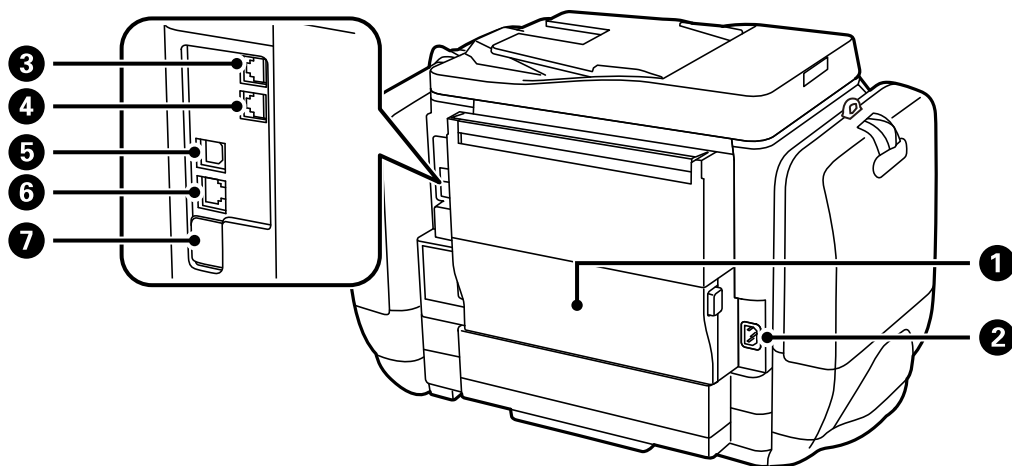

1	Tagumine kaas	Avage hooldekarbi vahetamisel või ummistunud paberi eemaldamisel.
2	Vahelduvvoolusisend	Toitekaabli ühendamiseks.

Printeri põhidetailid

③	LINE-port	Telefoniliini ühendamiseks.
④	EXT. port	Väliste telefonide ühendamiseks.
⑤	USB-port	Port USB-kaabli ühendamiseks.
⑥	LAN-port	Port LAN-kaabli ühendamiseks.
⑦	USB-hooldusport	USB-port tulevikus kasutamiseks. Ärge eemaldage kleebist.

Juhtpaneel

Nupud ja tuled

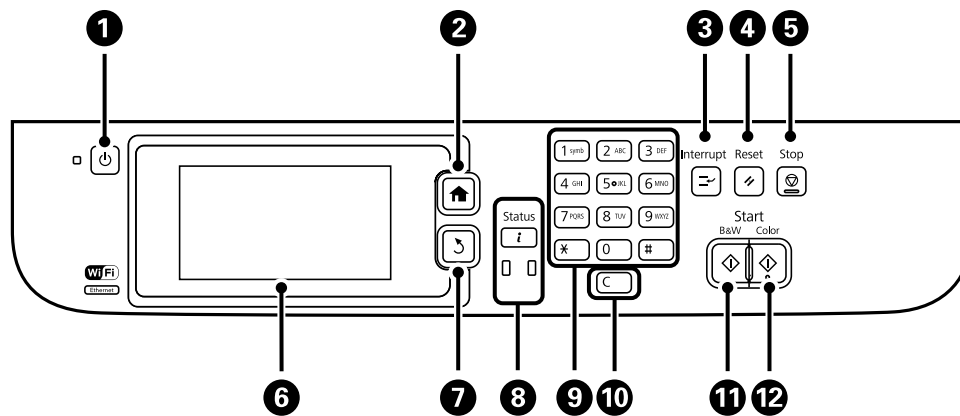













①		Printeri sisse- ja väljalülitamine. Tõmmake toitekaabel pistikupesast välja, kui toitetuli ei põle.
②		Kuvab avakuva.
③		Peatab praeguse töö ja võimaldab teil mõnd teist tööd katkestada. Peatatud töö taaskäivitamiseks vajutage uuesti seda nuppu.
④		Taastab praeguste sätete eelmise oleku.
⑤		Praeguse toimingu peatamine.
⑥	-	Kuvab menüüd ja teated. Puudutage menüü valimiseks LCD-ekraani ja kerige sõrme abil menüüd.
⑦		Viib tagasi eelmisele lehele.
⑧		Kuvab üksuse Status Menu . Saate kontrollida printeri olekut ja tööde ajalugu. Vasakul olev tõrketuli vilgub või süttib tõrke ilmnemisel. Paremal olev andmetuli vilgub, kui printer töötleb andmeid. See lülitub sisse, kui mõni töö on järjekorras.
⑨	0 - 9 *, #	Sisestab numbreid, tähemärke ja sümboleid.

Printeri põhidetailid





10	c	Kustutab numbrisätteid, näiteks koopiate arvu.
11	◇	Käivitab mustvalge printimise, kopeerimise, skannimise ja faksimise.
12	◇	Käivitab värvilise printimise, kopeerimise, skannimise ja faksimise.

LCD-ekraanil kuvatavad ikoonid

Järgmised ikoonid kuvatakse olenevalt printeri olekust LCD-ekraanil. Vajutage võrguikooni, et praegusi võrgusätteid vaadata ja Wi-Fi-sätteid määrata.

	Vajutage seda ikooni näiteks paberi laadimise ja originaalide seadmesse panemise juhiste vaatamiseks.
	Lülitub sisse, kui originaal pannakse ADF-i.
	Lülitub sisse, kui tint on lõppemas või hooldekarp on peaaegu täis. Vajutage nuppu i ja valige seejärel oleku vaatamiseks Printer Information .
	Lülitub sisse, kui tint on otsa saanud või hooldekarp on täis. Vajutage nuppu i ja valige seejärel oleku vaatamiseks Printer Information .
	Lülitub sisse, kui toote mälu salvestatakse dokumendid, mida pole veel loetud, printitud ega salvestatud.
	Lülitub sisse, kui printer võtab vastu või saadab fakse.
	Näitab faksi mälu kasutust.
	Näitab, et faksi mälu on täis.
	Näitab vastu võetud kuid töötlemata või lugemata fakside arvu. See ikoon kuvatakse faksirežiimi ikoonil. Kui fakse on rohkem kui 10, asendub ikooniga 10+ . Lisateabe saamiseks vaadake ekraani kirjeldust olukorrast, kui vastuvõetud faksi ei ole töödeldud.
	Näitab, et printer loob ühendust juhtmeta (Wi-Fi) või juhtmega (Ethernet) võrguga.
	Lülitub sisse, kui printer on ühendatud juhtmega (Ethernet) võrguga.
	Lülitub sisse, kui printer on ühendatud juhtmeta (Wi-Fi) võrguga. Pulkade arv näitab ühenduse signaalitugevust. Mida rohkem pulki, seda tugevam on ühendus.
	Viitab printeri juhtmeta (Wi-Fi) võrguühenduse probleemile või näitab, et printer otsib juhtmeta (Wi-Fi) võrguühendust.

Printeri põhidetailid

	Näitab, et printer on ühendatud juhtmeta (Wi-Fi) võrguga režiimis Ad Hoc.
	Näitab, et printer on ühendatud juhtmeta (Wi-Fi) võrguga režiimis Wi-Fi Direct.
	Näitab, et printer on ühendatud juhtmeta (Wi-Fi) võrguga lihtsas AP-režiimis.
	Näitab, et kasutaja piirangu funktsioon on lubatud. Vajutage seda ikooni printerisse sisselogimiseks. Peate sisestama kasutajanime ja parooli. Sisselogimisandmete hankimiseks võtke ühendust printeri administraatoriga.
	Näitab, et juurdepääsuloaga kasutaja on sisse loginud.

Seotud teave









- ➔ „Teade vastu võetud, kuid töötlemata fakside kohta” lk 113
- ➔ „Ilmneb mälu täissaamise tõrge” lk 177

LCD-ekraani tarkvaraklaviatuuril kuvatavad ikoonid

Saate tarkvaraklaviatuuri abil tähemärke ja sümboleid sisestada, kui kontakti registreerite, võrgusätteid määrate jne. Tarkvaraklaviatuuri ekraanil kuvatakse järgmised ikoonid.

Märkus.

Kuvatavad ikoonid erinevad olenevalt sättest.



	Lülitub suurelt tähelt väikesele ja vastupidi.
  	Muudab tähemärgi tüüpi. 123#: Sisestab numbreid ja sümboleid. ABC: Sisestab tähti. AAA: Sisestab erimärke, nagu täpi- ja rõhumärgid.
	Muudab klaviatuuri paigutust.
	Sisestab tühiku.
	Kustutab vasakul oleva tähemärgi.
	Sisestab tähemärgi.
	Sisestab sidekriipsu (-) faksinumbri sisestusavakuval.

Menüüsuvandid

Režiim Copy

Märkus.

- Kuvatavad menüüd on erinevad, olenevalt valitud paigutusest.
- Vajutage peidetud sättemenüüde kuvamiseks **Settings**.

Menüü	Sätted ja selgitused	
Koopiate arv	Sisestage koopiate arv.	
Layout	With Border	Ääristega koopiad.
	2-up	Kopeerib mitmeleheküljelised originaalid ühele lehele.
	4-up	Kui asetate originaalid ADF-i, sisestage need söturisse ülemist või vasakut serva pidi. Laadige vertikaalseid originaale nii, nagu allpool näidatud, ja valige Portrait jaotises Document Orientation .  Laadige vertikaalseid originaale nii, nagu allpool näidatud, ja valige Landscape jaotises Document Orientation . 
	ID Card	Skannib ID-kaardi mõlemat poolt ja kopeerib need A4-formaadis paberi ühele küljele.
Document Size	Valige originaali formaat.	
Zoom	Suurendab või vähendab originaali. Valige Auto Fit Page , et dokumenti valitud paberilika formaadiga sobitada.	
Paper Source	Valige paberilikas, mida soovite kasutada. Söödab paberit automaatselt, kasutades paberi laadimisel määratud funktsiooni Paper Setup sätteid. Valige laaditud paberi formaat ja tüüp, kui valitud on Rear Paper Feed .	
2-Sided	Valige kahepoolne paigutus. Valige paigutus, vajutage Advanced ning valige seejärel originaali ja paberi köitmiskoht.	
Document Orientation	Valige originaali suund.	
Quality	Valige originaali tüüp. Text: Võimaldab kiiremini printida, kuid väljaprintidid võivad ähmased olla. Photo: Võimaldab parema kvaliteediga printida, kuid printimiskiirus võib väiksem olla.	

Printeri põhidetailid

Menüü	Sätted ja selgitused
Density	Määrake koopiaste tihedus.
Layout Order	Valige mitme lehe jaoks mõeldud koopia paigutus, kui olete valinud sätte 2-up või 4-up suvandi Layout jaoks.
Remove Shadow	Eemaldab varjud, mis jäävad voldiku kopeerimisel koopiaste keskele või paksul paberil originaali kopeerimisel koopiaste ümber.
Remove Punch Holes	Eemaldab kopeerimisel köitmisaukud.
Collate Copy	Prindib mitmest järjestatud originaalist mitu koopiat ning sordib need komplektidesse.
Dry Time	Valige kuivamisaeg.
Advanced Settings	Kohandage pildisätteid nagu kontrastsus ja küllastus.

Režiim Scan

Email

Menüü	Sätted ja selgitused	
Contacts	Valige kontaktiloendist skannitud pildi saatmiseks meiliaadressid.	
Format	Valige skannitud pildi salvestusvorming. Kui valite sätte TIFF (Single Page) või TIFF (Multi Page) , saate ainult ühevärviliselt skannida.	
Menu	Email Settings	Subject: Sisestage meili teema. Filename Prefix: Sisestage saadetava faili nime jaoks eesliide.
	Basic Settings	Vaadake suvandi Settings menüüde loendit.
	Scan Report	Prindib ajaloo, millest on näha, millal ja millisele meiliaadressile on skannitud faile saadetud.

Network Folder/FTP

Menüü	Sätted ja selgitused	
Contacts	Valige kontaktiloendist skannitud pildi salvestamiseks kaust. Kui olete kontaktiloendist kausta valinud, ei pea te asukohta määrama.	
Location	Communication Mode	Valige siderežiim.
	Location	Valige skannitud pildi salvestamiseks kaustatee.
	User Name	Sisestage määratud kausta kasutajanimi.
	Password	Sisestage määratud kausta parool.
	Connection Mode	Valige ühendusrežiim.
	Port Number	Sisestage pordinumber.

Printeri põhidetailid

Menüü	Sätted ja selgitused	
Format	Valige skannitud pildi salvestusvorming. Kui valite sätte TIFF (Single Page) , saate ainult ühevärviliselt skannida.	
Menu	File Settings	Sisestage suvandis Filename Prefix failinime jaoks prefiks.
	Basic Settings	Vaadake suvandi Settings menüüde loendit.
	Scan Report	Prindib ajaloo, millest on näha, millal ja millisesse kausta on skannitud faile saadetud.

Memory Device

Menüü	Sätted ja selgitused
Format	Valige skannitud pildi salvestusvorming. Kui valite sätte TIFF (Multi Page) , saate ainult ühevärviliselt skannida.
Settings	Vaadake suvandi Settings menüüde loendit.

Cloud

Menüü	Sätted ja selgitused
Format	Valige skannitud pildi salvestusvorming.
Settings	Vaadake suvandi Settings menüüde loendit.

Document Capture Pro

Selles menüüs pole ühtki sätet.

Computer (WSD)

Selles menüüs pole ühtki sätet.

Settings

Märkus.

Kasutatavad menüüid erinevad olenevalt sihtkoha tüübist (meil või kaust) ning skannitud piltide salvestusvormingust.

Menüü	Sätted ja selgitused
Resolution	Valige skannimise resolutsioon.
Scan Area	Valige skannimisala. Auto Cropping: Kärbib skannimisel teksti või pildi ümber olevat valget ruumi. Max Area: Skannib skanneri klaasi või ADF-i maksimaalsel skannimisalal.
2-Sided	Skannib originaali mõlemat külge. Valige kahepoolisel skannimisel suvand Binding Direction ja seejärel originaali köitmiskoht.
Document Type	Valige originaali tüüp.
Density	Valige skannitud pildi kontrastsus.

Printeri põhidetailid

Menüü	Sätted ja selgitused
Document Orientation	Valige originaali suund.
Compression Ratio	Valige, kui palju soovite skannitud pilti tihendada.
PDF Settings	Kui olete valinud salvestusvormingu sätteks PDF , kasutage neid sätteid PDF-failide kaitsmiseks. Document Open Password: Loob PDF-faili, mis nõuab avamisel parooli. Permissions Password: Loob PDF-faili, mis nõuab printimisel või muutmisel parooli.
Attached File Max Size	Valige, millise maksimaalse suurusega faile saab meili manusesse lisada.

Režiim Fax

Valige avakuval suvandid **Fax > Menu**. Mõnedesse sätete menüüdesse pääseb otse ekraanilt **Fax**.

Menüü	Sätted ja selgitused	
Fax Send Settings	Resolution	Valige saadetava faksi resolutsioon. Valige nii teksti kui ka fotosid sisaldavate originaalide puhul suvand Photo .
	Density	Valige saadetava faksi tihedus.
	Document Size (Glass)	Valige skanneri klaasile asetatud originaali formaat ja suund.
	ADF 2-Sided	Ühevärvilise faksi saatmisel skannitakse ADF-i asetatud originaali mõlemat külge.
	Direct Send	Lisateabe saamiseks vaadake nende funktsioonide kirjeldusi sisaldavaid lehekülgi.
	Priority Send	
	Continuous Scan from ADF	
	Transmission Report	Prindib pärast faksi saatmist automaatselt saatmisaruande. Valige suvand Print on Error , et printida aruanne ainult tõrke esinemise korral.
Send Fax Later	Lisateabe saamiseks vaadake nende funktsioonide kirjeldusi sisaldavaid lehekülgi.	
Polling Receive		
Polling Send		
Store Fax Data		

Printeri põhidetailid

Menüü	Sätted ja selgitused	
Fax Report	Fax Settings List	Prindib praegused faksisätted.
	Fax Log	Prindib pärast faksi saatmist automaatselt saatmisaruande. Saate järgmise menüü kaudu selle aruande automaatset printimist seadistada. Setup > System Administration > Fax Settings > Output Settings > Fax Log Auto Print
	Last Transmission	Prindib aruande eelmise faksi kohta, mis pollimise teel saadeti või vastu võeti.
	Stored Fax Documents	Prindib printeri mällu salvestatud faksidokumentide loendi, näiteks lõpetamata tööde loendi.
	Protocol Trace	Prindib üksikasjaliku aruande eelmise faksi kohta, mis saadeti või vastu võeti.

Seotud teave

- ➔ „Ühevärvilise dokumendi mitme lehekülje saatmine (Direct Send)” lk 103
- ➔ „Faksi eelissaatmine (Priority Send)” lk 103
- ➔ „Erineva suurusega dokumentide saatmine ADF-i kasutades (Continuous Scan from ADF)” lk 104
- ➔ „Fakside saatmine määratud ajal (Send Fax Later)” lk 102
- ➔ „Fakside vastuvõtmine pollimise teel (Polling Receive)” lk 107
- ➔ „Fakside saatmine nõudmisel (Polling Send)” lk 103
- ➔ „Faksi salvestamine adressaati määramata (Store Fax Data)” lk 102

Režiim Memory Device

Märkus.

Mäluseade on väliste USB-seadmete, nagu USB-välkmälu, üldnimetus.

Failivorming

Menüü	Sätted ja selgitused
JPEG	Valige prinditava faili vorming.
TIFF	
PDF	

Settings

Märkus.

Kuvatavad menüüd on erinevad, olenevalt valitud failivormingust.

Menüü	Sätted ja selgitused
Väljaprintide arv	Sisestage väljaprintide arv.

Printeri põhidetailid

Menüü	Sätted ja selgitused	
Settings	Paper Source	Valige paberiallikas, mida soovite kasutada.
	Quality	Valige prindikvaliteet. Võimalik, et prindikiirus väheneb, kui valite suvandi Best .
	Date	Valige väljaprintidele jäädvustatava kuupäeva vorming.
	Fit Frame	Kärbib pildi ülemist ja alumist äärt, et pilti valitud paberiformaadiga sobitada. Kui selle välja lülitate, kuvatakse pildi vasakul ja paremal küljel veerised.
	Bidirectional	Valige, kummast küljest prindipea liikumisel tinti väljastatakse. Lülitage see tavalise kasutuse korral sisse. Lubatud: prinditakse nii, et prindipea liigub mõlemas suunas. Keelatud: prinditakse nii, et prindipea liigub ühes suunas. Prindikvaliteet paraneb, aga printimiskiirus on väike.
	2-Sided	Valige kahepoolne paigutus.
	Print Order	Last Page on Top: prindib faili esimeselt leheküljelt. First Page on Top: prindib faili viimaselt leheküljelt.
Image Adjustments	Enhance	Valige pildi parandamismeetod. On: parandab automaatselt pilti, kasutades Epsoni ainulaadset analüüsi- ja pilditöötlustehnoloogiat. P.I.M.: kohandab pilti, kasutades kaamera funktsiooni PRINT Image Matching või Exifi prinditeavet.
	Fix Red-Eye	Parandab fotodel punasilmsust. Originaalfailis parandusi ei tehta, parandatakse ainult väljaprinte. Olenevalt foto tüübist võidakse parandada ka muid pildi osi peale silmade.
Options	Select Images	Select All Images valib kõik mäluseadmes olevad pildid.
	Select Group	Valige see Menüü mõne teise rühma valimiseks.

Režiim Setup

Menüü	Sätted ja selgitused
Ink Levels	Kuvab tindi ja hooldekarbi ligikaudse taseme. Kui kuvatakse ikoon "!", on tint lõpukorral või hooldekarp on peaaegu täis. Kui kuvatakse ikoon "x", on tint ära tarvitatud või hooldekarp on täis.

Printeri põhidetailid

Menüü	Sätted ja selgitused	
Maintenance	Print Head Nozzle Check	Prindib mustri prindipea pihustite ummistumise kontrollimiseks.
	Print Head Cleaning	Puhastab prindipea ummistunud pihusteid.
	Print Head Alignment	Reguleerib prindipead, et prindikvaliteeti parandada. Käivitage funktsioon Vertical Alignment , kui väljatrükkid on laialivalguvad. Käivitage funktsioon Horizontal Alignment , kui väljaprintid sisaldavad regulaarsete intervallidega horisontaalseid vööte. Käivitage funktsioon Ruled Line Alignment , kui tekst ja read on valesti joondatud.
	Improve Horizontal Streaks	Kasutage seda funktsiooni, kui väljaprintidel on horisontaalseid triipe ka pärast selliste toimingute proovimist nagu Print Head Cleaning ja Horizontal Alignment . See funktsioon tagab täpsema reguleerimise kui Horizontal Alignment .
	Thick Paper	Vähendab printimisel tindi laialiminemist. Lubage see funktsioon üksnes siis, kui märkate, et tint on väljatrükkidel laiali läinud, kuna funktsioon võib printimiskiirust vähendada.
	Paper Guide Cleaning	Kasutage seda funktsiooni, et puhastamiseks paberit seadmesse sööta, kui sisemistel rullikutel on tindiplekke või paberi söötmisel tekib probleeme.
Paper Setup	Valige paberiallikasse laaditud paberi formaat ja tüüp.	
Print Status Sheet	Configuration Status Sheet	Prindib teabelehe, millel on kirjas printeri praegune olek ja sätted.
	Supply Status Sheet	Prindib teabelehe, millel on kirjas tarvikute olek.
	Usage History Sheet	Prindib teabelehe, millel on kirjas printeri kasutusajalugu.
	PS3 Status Sheet	Prindib teabelehe, kui kasutate printerit PostScripti printerina.
	PS3 Font List	Prindib PostScripti printeri jaoks saadavalolevate fontide loendi.
	PCL Font List	Prindib PCL printeri jaoks saadaolevate fontide loendi.
Network Status	Wi-Fi/Network Status	Kuvab või prindib praegused võrgusätted.
	Wi-Fi Direct Status	
	Email Server Status	Kuvab praegused meiliserveri sätted.
	Epson Connect Status	Kuvab teabe selle kohta, kas printer on Epson Connecti või Google Cloud Printi teenuses registreeritud ja sellega ühendatud.
	Google Cloud Print Status	Täiendavat teavet saate teenuse Epson Connect veebisaidilt. https://www.epsonconnect.com/ http://www.epsonconnect.eu (ainult Euroopa)

Printeri põhidetailid

Menüü	Sätted ja selgitused	
Admin Settings	Need menüüd võimaldavad administraatoril registreerida administraatori parooli, et kaitsta printeri sätteid teiste kasutajate muudatuste eest.	
	Admin Password	Määrake või lähtestage administraatori parool või muutke seda. Kui olete parooli unustanud, võtke ühendust Epsoni toega.
	Lock Setting	Peate suvandi System Administration sätetesse sisenemisel ning suvandi Eco Mode, Presets ja kontaktide sätete muutmisel sisestama administraatori parooli.
System Administration	Lisateabe saamiseks vaadake nende funktsioonide kirjeldusi sisaldavaid lehekülgi.	

Seotud teave

➔ „System Administration” lk 31

System Administration

Valige avakuvalt **Setup** ja seejärel **System Administration**.

Menüü	Sätted ja selgitused		
Printer Settings	Vaadake Printer Settings alt menüüde loendit.		
Common Settings	LCD Brightness	Kohandage LCD-ekraani heledust.	
	Sound	Kohandage helitugevust ja valige heli tüüp.	
	Sleep Timer	Valige aeg, mille järel lülitub printer unerežiimi (energiasäästurežiimi), kui ühtki toimingut ei tehta. Määratud aja möödudes läheb LCD-ekraan mustaks.	
	Power Off Timer	Saate kohandada aega, mille järel rakendub toitehaldus. Aja mis tahes suurenemine mõjutab toote energiasäästlikkust. Arvestage enne muudatuste tegemist keskkonnaga.	
	Date/Time Settings	Date/Time	Sisestage praegune kuupäev ja kellaeg.
		Daylight Saving Time	Valige teie piirkonnas kehtiv suveaja säte.
		Time Difference	Sisestage kohaliku aja ja UTC (koordineeritud maailmaaja) vaheline erinevus.
	Country/Region	Valige riik või piirkond.	
Language	Valige kuvamiskeel.		
Operation Time Out	Kui see funktsioon on lubatud, naaseb LCD-ekraan avakuvale, kui umbes kolme minuti jooksul pole ühtki toimingut tehtud. See funktsioon lubatakse automaatselt kasutajapiirangu funktsiooni lubamisel.		

Printeri põhidetailid

Menüü	Sätted ja selgitused		
Wi-Fi/Network Settings	Wi-Fi/Network Status	Kuvab või prindib võrgusätteid ja ühenduse oleku.	
	Wi-Fi Setup	Wi-Fi Setup Wizard	Lisateabe saamiseks lugege dokumenti <i>Võrgujuhend</i> .
		Push Button Setup (WPS)	
		PIN Code Setup (WPS)	
		Wi-Fi Auto Connect	
	Disable Wi-Fi	Võimalik, et võrguprobleeme saab lahendada, keelates Wi-Fi sätteid või määrates need uuesti. Lisateabe saamiseks lugege dokumenti <i>Võrgujuhend</i> .	
	Wi-Fi Direct Setup	Lisateabe saamiseks lugege dokumenti <i>Võrgujuhend</i> .	
Connection Check	Kontrollib võrguühenduse olekut ja prindib võrguühenduse kontrollaruande. Kui ühendusega on probleeme, vaadake probleemide lahendamiseks kontrollaruannet.		
Advanced Setup	Lisateabe saamiseks lugege dokumenti <i>Võrgujuhend</i> .		
Epson Connect Services	Saate teenuse Epson Connect või teenuse Google Cloud Print peatada või seda jätkata või teenuste kasutamise katkestada (vaikesätteid taastada).		
Google Cloud Print Services	Täiendavat teavet saate teenuse Epson Connect veebisaidilt. https://www.epsonconnect.com/ http://www.epsonconnect.eu (ainult Euroopa)		
Copy Settings	Suvandis User Default Settings määratud sätteid kuvatakse igas režiimis vaikesätetena. Sätete kohta lisateabe saamiseks vaadake iga režiimi menüüde loendit.		
Scan Settings			
Fax Settings	Vaadake Fax Settings alt menüüde loendit.		
Universal Print Settings	Need prindisätteid rakenduvad siis, kui kasutate printimisel välist seadet ilma printeridraiverita või prindite PostScripti printeridraiverist või PCL printeridraiverist.		
	Top Offset	Kohandage paberi ülemist või vasakut veerist.	
	Left Offset		
	Top Offset in Back	Kohandage kahepoolisel printimisel lehe tagakülje ülemist või vasakut veerist.	
	Left Offset in Back		
	Check Paper Width	Kontrollib enne printimise alustamist paberi laiust. See takistab printeril üle paberi servade printida, juhul kui paberiformaadi säte on vale, kuid printimine võib seetõttu veidi kauem aega võtta.	
	Dry Time	Valige kahepoolisel printimisel kuivamisaeg.	
	Skip Blank Page	Jätab tühjad lehed printimisel automaatselt vahele.	
PDL Print Configuration	Vaadake PDL Print Configuration alt menüüde loendit.		

Printeri põhidetailid

Menüü	Sätted ja selgitused		
Security Settings	Access Control	Nõuab printeri kasutamiseks administraatori parooli. Valige, kas lubada vajaliku autentimisteabeta töid või mitte.	
	Delete All Confidential Jobs	Kustutab kõik salvestatud konfidentsiaalsed tööd.	
Eco Mode	Kasutada saab järgmisi säästurežiimi sätteid. Nende sätete keelamisel rakenduvad Common Settings all määratud sätted.		
	Configure	Sleep Timer	Valige aeg, mille järel lülitub printer unerežiimi (energiasäästurežiimi), kui ühtki toimingut ei tehta. Määratud aja möödudes läheb LCD-ekraan mustaks.
		LCD Brightness	Kohandage LCD-ekraani heledust.
		2-Sided (Copy)	Määrab kahepoolse kopeerimise vaikesätteks.
		2-Sided (Memory Device)	Määrab kahepoolse printimise vaikesätteks.
Clear Internal Memory Data	Kustutab PostScript printeridraiveri ja PCL printeridraiveri prindisätteid. Valige Clear All , et kustutada kõik PostScripti printeridraiveri ja PCL printeridraiveri andmed, mis on salvestatud printeri mälus.		
Restore Default Settings	Lähtestab valitud sätted vaikeväärtustele.		

Seotud teave

- ➔ „Režiim Copy” lk 24
- ➔ „Režiim Scan” lk 25
- ➔ „Fax Settings” lk 34
- ➔ „PDL Print Configuration” lk 37

Printer Settings

Valige avakuvalt **Setup > System Administration > Printer Settings**.

Menüü	Sätted ja selgitused	
Paper Source Settings	Rear Paper Feed Priority	Söödab tagumine paberisöötjaist paberit vastavalt sätestatud prioriteedile.
	A4/Letter Auto Switching	Söödab paberit A4-formaadi paberiallikast, kui ühegi paberiallika formaadiks pole määratud Letter, või Letter-formaadi paberiallikast, kui ühegi paberiallika formaadiks pole määratud A4.
	Auto Select Settings	Täpsustage, millisest paberiallikast tuleb selliste funktsioonide nagu kopeerimine ja faksimine korral paberit sööta. Kui paberiallikaid on mitu, söödetakse paberit sellest paberiallikast, mille paberisätteid vastavad koopia- või prinditööle.
	Error Notice	Kuvab tõrketeate, kui Paper Setup all olevad paberiformaadi või -tüübi sätted ja prindisätteid ei ole vastavuses.

Printeri põhidetailid

Menüü	Sätted ja selgitused	
USB I/F Timeout Setting	Määrake sekundid, mis peavad enne arvutiga loodud USB-side lõpetamist mööduma, pärast seda, kui printer saab PostScripti printeridraiverist või PCL printeridraiverist prinditöö. Kui töö lõppemine ei ole PostScripti printeridraiverist või PCL printeridraiverist selgelt määratletud, võib tekkida lõputu USB-suhtlus. Kui nii juhtub, lõpetab printer suhtluse pärast määratud aja möödumist. Kui te ei soovi suhtlust lõpetada, sisestage 0 (null).	
Printing Language	Valige USB-liidese või võrguliidese jaoks printimiskeel.	
Auto Error Solver	<p>Valige kahepoolse printimise tõrke või mälu täitumise tõrke korral tehtav toiming.</p> <p><input type="checkbox"/> Kahepoolse printimise tõrge</p> <p>Lubatud: kui kahepoolne töö saadetakse seadmesse olukorras, kus ükski kasutatav paber ei toeta kahepoolset printimist, kuvab printer tõrketeate ja prindib seejärel automaatselt ainult paberi ühele küljele.</p> <p>Keelatud: printer kuvab tõrketeate ja katkestab printimise.</p> <p><input type="checkbox"/> Mälu täitumise tõrge</p> <p>Lubatud: kui printeri mälu saab printimise ajal täis, kuvab printer tõrketeate ja prindib seejärel ainult selle osa andmetest, mida suudab töödelda.</p> <p>Keelatud: printer kuvab tõrketeate ja katkestab printimise.</p>	
Memory Device Interface	Memory Device	Aktiveerib printerisse sisestatud mäluseadme. Kui see funktsioon on keelatud, ei tunne printer sisestatud mäluseadet ära.
	File Sharing	Valige, kas soovite anda mäluseadmele kirjutusõiguse USB-ühendusega arvutist või võrguühendusega arvutist.
PC Connection via USB	Aktiveerib USB-ühenduse kaudu arvutiga ühendatud printeri. Kui see funktsioon on keelatud, ei tuvasta arvuti USB-ühendusega printereid.	

Fax Settings

Valige avakuvvalt **Setup > System Administration > Fax Settings**.

Menüü	Sätted ja selgitused	
User Default Settings	Selles menüüs määratud sätetest saavad fakside saatmise vaikesätted. Sätete kohta lisateabe saamiseks vaadake režiimi Fax menüüde loendit.	
Send Settings	Batch Send	Lisateabe saamiseks vaadake nende funktsioonide kirjeldusi sisalduvaid lehekülgi.
	Save Failure Data	Salvestab dokumendid, mida ei õnnestunud printeri mallu saata. Saate dokumendid Status Menu kaudu uuesti saata.
Receive Settings	Receive Mode	Valige vastuvõturežiim.
	DRD	Kui olete telefonifirmalt eristuva helina teenuse tellinud, valige sissetulevate fakside jaoks kasutatav helin (või valige On).
	Rings to Answer	Valige helinate arv, mille järel printer automaatselt faksi vastu võtab. Kui soovite fakse ilma helinata vastu võtta, valige 0 (null).
	Remote Receive	Kui vastate sissetulevale faksikõnele printeriga ühendatud telefonist, võite alustada faksi vastuvõtmist, sisestades telefoni teel koodi.

Printeri põhidetailid

Menüü	Sätted ja selgitused	
Output Settings	Fax Output	Saate vastuvõetud dokumendid sisendkausta, mäluseadmesse või arvutisse salvestada või dokumendid edasi saata.
	Auto Reduction	Vähendab suuri dokumente, et need paberillicas olevale paberile ära mahuksid. Vähendamine ei pruugi olenevalt vastuvõetud andmetest alati võimalik olla. Kui see funktsioon on välja lülitatud, printitakse suured dokumendid originaalformaadis mitmele lehele või seade väljastab tühja lisalehe.
	Auto Rotation	Pöörduv automaatselt, et printida A5 formaadis paberile, kui on vastu võetud horisontaalpaigutusega A5 formaadis dokument ja paberillica sätteks on seatud A5. Prindib A4 formaadis paberile, kui see funktsioon on keelatud.
	Collation Stack	Prindib vastuvõetud dokumendid alates viimasest lehest (laskuvas järjestuses printimine), nii et printitud dokumendid asetatakse õiges lehekülgede järjestuses üksteise peale. Kui printeri mälu hakkab täis saama, ei pruugi see funktsioon olla kasutatav.
	Print Suspend Time	Lülitage sisse ning sisestage Time to Stop ja Time to Restart väärtused, et lõpetada määratud aja jooksul vastu võetud dokumentide printimine ja salvestada need hoopis mällu. Kui printeri mälu hakkab täis saama, ei pruugi see funktsioon olla kasutatav. Saate määratud aja jooksul vastu võetud dokumente vaadata ja printida Status Menu kaudu. Funktsiooni võib kasutada selleks, et öösel printimise korral müra vähendada või teie äraolekul vastu võetud konfidentsiaalseid dokumente varjata.
	Forwarding Report	Prindib pärast vastuvõetud dokumendi edasisaatmist aruande.
	Attach Image to Report	Prindib aruande (Transmission Report) koos saadetud dokumendi esilehe pildiga. On(Large Image): prindib lehe ülemise osa seda vähendamata. On(Small Image): prindib kogu lehe, vähendades seda nii, et see mahuks aruandele.
	Fax Log Auto Print	Prindib automaatselt faksilogi. On(Every 30): prindib logi iga 30 faksitöö lõpetamise järel. On(Time): prindib logi määratud ajal. Kui faksitööde arv ületab 30, printitakse logi siiski enne määratud aega.
Report Format	Valige faksiaruannete jaoks (v.a Protocol Trace) vorming. Printimiseks koos tõrkekoodidega valige Detail .	

Printeri põhidetailid

Menüü	Sätted ja selgitused	
Basic Settings	Fax Speed	Valige faksi saatmise kiirus. Soovitame valida sätte Slow(9,600bps) , kui faksi välismaale saatmisel / välismaalt saamisel või IP-telefoniteenuse (VoIP) kasutamisel esineb tihti sidetõrge.
	ECM	Parandab automaatselt faksi saatmisel esinevad tõrked (tõrkeparanduse režiim), mille põhjuseks on enamasti telefoniliinide müra. Kui see funktsioon on keelatud, ei saa te värvilisi dokumente saata ega vastu võtta.
	Dial Tone Detection	Tuvastab enne valima hakkamist tooni. Kui printer on ühendatud kodukeskjaama või digitaaltelefoniliiniga, ei pruugi seade valima hakata. Sellisel juhul seadke Line Type väärtuseks PBX . Kui see ei toimi, keelake funktsioon. Kuid selle funktsiooni keelamisel on võimalik, et faksinumbri esimene number kaob ära ja faks saadetakse valele numbrile.
	Dial Mode	Valige selle telefonisüsteemi tüüp, millega olete printeri ühendanud. Kui sätteks on määratud Pulse , võite valimisrežiimi ajutiselt impulssvalimisest toonvalimiseks muuta, vajutades nuppu * (sisestatakse „T”), sisestades samal ajal faksiseadme ülemisel avakuval numbreid. Olenevalt piirkonnast ei pruugita seda sätet kuvada.
	Line Type	Valige liini tüüp, millega olete printeri ühendanud. Lisateabe saamiseks vaadake kodukeskjaama sätete kirjeldust sisaldavat lehekülge.
	Header	Sisestage saatja nimi ja faksinumber. Need trükitakse saadetavate fakside päisesse. Võite sisestada kuni 40 tähemärgi pikkuse nime ja kuni 20 tähemärgi pikkuse faksinumbri.
Security Settings	Direct Dialing Restrictions	Lubage see, et takistada faksinumbrite käsitsi sisestamist ja võimaldada seadme kasutajal valida adressaate ainult kontaktiloendist või saadetud fakside ajaloost. Valige suvand Enter Twice , et kasutaja peaks faksinumbri käsitsi sisestamise korral selle uuesti sisestama.
	Confirm Address List	Kuvab enne faksi saatmist adressaadi kinnituskuva.
	Inbox Password Settings	Valige sisendkausta parooliga kaitsmiseks, et seada kasutajatele vastuvõetud fakside vaatamise piirang. Valige parooli muutmiseks Change ja seejärel Reset , et parooli kaitse tühistada. Parooli muutmiseks või lähtestamiseks on tarvis praegust parooli.
	Backup Data Auto Clear	Juhtpaneeli kaudu kustutatud faksidokumendid kaovad LCD-ekraanilt, kuid nende varukoopiaid talletatakse ajutiselt mällu. Varukoopiaid saab kustutada järgmiste funktsioonidega.
Clear Backup Data	Backup Data Auto Clear: kustutab saadetud või vastuvõetud dokumendi kustutamisel automaatselt selle varukoopiaid. Clear Backup Data: kustutab kõik varukoopiaid. Käivitage see funktsioon enne, kui printeri kellelegi annate või seadme kõrvaldate.	
Check Fax Connection	Kontrollib, kas printer on telefoniliiniga ühendatud ja faksi saatmiseks valmis ning prindib kontrolli tulemuse A4-formaadis tavapaberile.	
Fax Setting Wizard	Valige see faksi põhisätete määramiseks, järgides ekraanijuhiseid. Lisateabe saamiseks vaadake kodukeskjaama sätete kirjeldust sisaldavat lehekülge.	

Seotud teave

➔ „Režiim Fax” lk 27

Printeri põhidetailid

- ➔ „Vastuvõetud fakside salvestamine ja edasisaatmine” lk 107
- ➔ „Mitme faksi üheaegne samale adressaadile saatmine (Batch Send)” lk 104
- ➔ „Faksi põhisätete määramine” lk 96

PDL Print Configuration

Valige avakuval suvandid **Setup > System Administration > Universal Print Settings > PDL Print Configuration**.

Menüü	Sätted ja selgitused	
Common Settings	Paper Size	Valige paberiformaat.
	Paper Type	Valige paberitüüp.
	Orientation	Valige printimissuund.
	Quality	Valige prindikvaliteet.
	Ink Save Mode	Säästab tinti, vähendades printimistihedust.
	Print Order	Last Page on Top: alustab printimist faili esimesest leheküljest. First Page on Top: alustab printimist faili viimasest leheküljest.
	Number of Copies	Määrake koopiate arv.
	Binding Margin	Valige köitmiskoht.
	Auto Paper Ejection	Väljastab automaatselt paberi, kui printimine peatatakse prinditöö ajal.
	2-Sided Printing	Prindib kahele paberi poolele.

Printeri põhidetailid

Menüü	Sätted ja selgitused	
PCL Menü	Font Source	Resident: valige printerisse eelnevalt installitud fondi kasutamiseks. Download: valige allalaaditud fondi kasutamiseks.
	Font Number	Valige fondi vaikeallika jaoks fondi vaikenumber. Number erineb olenevalt määratud sätetest.
	Pitch	Skaleeritava ja püsisammuga fondi puhul määrake fondi vaiketihedus. Saate valida väärtuse vahemikus 0,44–99,99 cpi (tähemärki tolli kohta) sammuga 0,01. Seda suvandit ei pruugita olenevalt fondi allika või fondi numbri sätetest kuvada.
	Height	Skaleeritava ja proportsionaalfondi puhul määrake fondi vaikekõrgus. Saate valida väärtuse vahemikus 4,00–999,75 punkti sammuga 0,25. Seda suvandit ei pruugita olenevalt fondi allika või fondi numbri sätetest kuvada.
	Symbol Set	Valige sümbolite vaikekomplekt. Kui fondi allika ja numbri sättes valitud font pole uues sümbolite komplekti sättes saadaval, asendatakse fondi allika ja numbri sätted automaatselt vaikeväärtusega IBM-US .
	Form	Määrake valitud paberiformaadi ja suuna jaoks ridade arv. See muudab ka reasammu (VMI) ning uus VMI-väärtus salvestatakse printerisse. See tähendab, et hilisemad lehe formaadi või suuna sätete muudatused muudavad ka salvestatud VMI-põhist väärtust Form .
	CR Function	Kui printidite konkreetse operatsioonisüsteemi draiveriga, valige reavahetuse käsk.
	LF Function	
Paper Source Assign	Määrake paberiallika valimise käsu ülesanne. Väärtuse 4 valimisel ühilduvad määratavad käsud HP LaserJet 4-ga. Väärtuse 4K valimisel ühilduvad määratavad käsud HP LaserJet 4000, 5000 ja 8000-ga. Väärtuse 5S valimisel ühilduvad määratavad käsud HP LaserJet 5S-iga.	
PS3 Menü	Error Sheet	Prindib lehe, millel on kirjas tõrkeolek, kui printimise ajal esineb mõni PostScripti tõrge ja PDF-faili printimise ajal ilmneb mis tahes tõrge.
	Coloration	Valige PostScripti printimise jaoks värvirežiim.
	Image Protect	Keelake see funktsioon, et prindikvaliteeti automaatselt vähendada, kui printeri mälu saab täis.
	Binary	Lubage see funktsioon, kui printidite kahendpilte sisaldavaid andmeid. Rakendus võib kahendandmeid saata isegi juhul, kui printeridraiveri sätteks on määratud ASCII, kuid andmete printimiseks tuleb see funktsioon lubada.
	Text Detection	Teisendab tekstifaili printimisel PostScripti failiks. See funktsioon on saadaval, kui suvandi Printing Language sätteks on määratud PS3 .
	PDF Page Size	Valige PDF-faili printimisel paberiformaat. Kui valitud on suvand Auto , määratakse paberiformaat esimese prinditava lehe formaadi põhjal.

Kontaktide režiim

Menüü	Kirjeldus
Menu	Registreerib kontaktid ja kontaktirühma või prindib välja kontaktiloendi.

Printeri põhidetailid

Menüü	Kirjeldus
View	Valige, kas soovite kuvada kõik või ainult iga funktsiooni kontaktid. LDAP võimaldab teil LDAP-serveris registreeritud kontakte otsida.

Eelseadistuste režiim

Saate sageli kasutatavad koopia-, faksi- ja skannisätted eelseadistustena registreerida. Eelseadistuse registreerimiseks valige avakaval suvand **Presets**, suvand **Add New** ja seejärel funktsioon, mille jaoks soovite kontakti registreerida. Määrake vajalikud sätted, vajutage suvandit **Save** ja sisestage seejärel eelseadistuse nimi.

Registreeritud eelseadistuse laadimiseks valige loendist eelseadistus.

Vajutage iga funktsiooni ekraanil suvandit **Preset**. Võite registreerida praeguse aadressi (välja arvatud otse sisestatud aadressi ja LDAP-aadressiloendis olevad kontaktid) ning sätted.

Menüü	Kirjeldus
Menu	Kuvab registreeritud eelseadistuste üksikasjad ning võimaldab nende nime muuta, neid redigeerida ja kustutada.

Status Menu

Vajutage juhtpaneelil nuppu **i**.

Menüü	Kirjeldus
Printer Information	Kuvab tarvikute oleku ja printeris esinenud tõrked. Valige loendist tõrge, et selle tõrketeade kuvada.
Job Monitor	Kuvab pooleliolevate tööde ja töötlemist ootavate tööde loendi. Saate ka töid tühistada.
Job History	Kuvab tööde ajaloo. Nurjunud töö tõrkekood kuvatakse ajaloo.
Job Storage	Valige suvand Inbox , et kuvada printeri mällu salvestatud vastuvõetud faksid.
Confidential Job	Kuvab nende tööde loendi, millele on määratud parool. Töö printimiseks valige see ja sisestage parool.

Paberi laadimine

Ettevaatusabinõud paberi käsitlemisel

- ❑ Lugege paberiga kaasnenud juhiseid.
- ❑ Enne laadimist lehvitage paberiservasid ja joondage need siis. Ärge lehvitage ega painutage fotopaberit. See võib printitavat külge kahjustada.

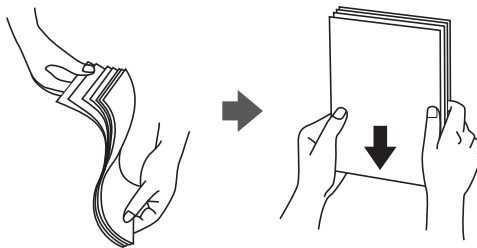

- ❑ Kui paber on kaardus, tasandage see või painutage seda pisut vastassuunas, enne kui selle laadite. Kaardus paberile printimine võib põhjustada paberiummistust või väljaprindi määrdumist.

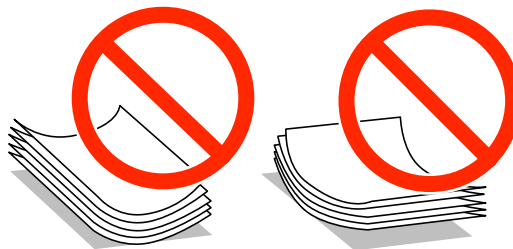

- ❑ Ärge kasutage paberit, mis on laineline, rebenenud, lõigatud, volditud, niiske, liiga paks või õhuke või mille küljes on klepsusid. Sellise paberi kasutamine võib põhjustada paberiummistust või väljaprindi määrdumist.
- ❑ Enne laadimist lehvitage ümbrikuservasid ja joondage need siis. Kui virnastatud ümbrikud on õhku täis, suruge neid enne laadimist tasandamiseks alla.

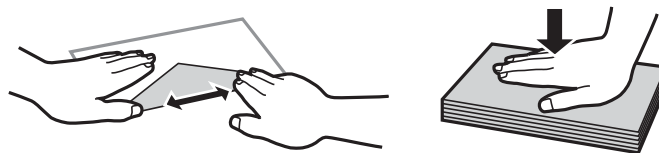

- ❑ Ärge kasutage kaardus ega volditud ümbrike. Selliste ümbrike kasutamine võib põhjustada paberiummistust või väljaprindi määrdumist.
- ❑ Ärge kasutage kleepuvate klappide või aknaga ümbrikke.
- ❑ Vältige liiga õhukeste ümbrike kasutamist, sest need võivad printimise ajal kaarduda.

Seotud teave

➔ „Printeri tehnilised andmed” lk 181

Kasutatav paber ja mahud

Epson soovib väljaprintide kvaliteedi tagamiseks kasutada Epsoni originaalpaberit.

Epsoni originaalpaber

Märkus.

Epsoni originaalpaberit ei saa kasutada printides PostScripti printeridraiveriga ja Epsoni universaalse printeridraiveriga.

Kandja nimetus	Formaat	Laadimismaht (lehed)			Kahepoolne printimine
		Paberikasset t 1	Paberikasset t 2	Tagumine paberisöötja	
Epsoni Bright White Ink Jet Paper	A4	200	200	50	Automaatne, käsitsi*1
Epsoni Ultra Glossy Photo Paper	A4, 13 × 18 cm (5 × 7 tolli), 10 × 15 cm (4 × 6 tolli)	-	-	20*2	-
Epsoni Premium Glossy Photo Paper	A4, 13 × 18 cm (5 × 7 tolli), 16 : 9 laiformaat (102 × 181 mm), 10 × 15 cm (4 × 6 tolli)	-	-	20*2	-
Premium Semigloss Photo Paper	A4, 10 × 15 cm (4 × 6 tolli)	-	-	20*2	-
Epsoni Photo Paper Glossy	A4, 13 × 18 cm (5 × 7 tolli), 10 × 15 cm (4 × 6 tolli)	-	-	20*2	-
Epsoni Matte Paper-Heavyweight	A4	-	-	20	-
Epsoni Photo Quality Ink Jet Paper	A4	-	-	80	-

*1 Kasutage kahepoolsete prinditööde käsitsi printimiseks ainult tagumine paberisöötjat. Võite laadida kuni 20 paberilehte, mille ühele küljele on juba prinditud.

*2 Laadige üks paberileht korraga, kui paberit ei söödeta korrektselt või kui väljaprintil on ebaühtlased värvid või plekid.

Märkus.

- Paberi kättesaadavus erineb piirkonniti. Pöörduge Epsoni toe poole, et saada uusimat teavet teie piirkonnas kättesaadava paberi kohta.
- Kasutades Epsoni originaalpaberile printimisel kasutaja määratud formaati, on printimiskvaliteedi sätetest saadaval ainult valikud **Standard** või **Normal**. Kuigi mõned printeridraiverid võimaldavad valida parema printimiskvaliteedi, kasutatakse väljaprintide puhul sätet **Standard** või **Normal**.

Paberi laadimine

Müügil olev paber

Kandja nimetus	Formaat	Laadimismaht (lehed või ümbrikud)			Kahepoolne printimine
		Paberikasset t 1	Paberikasset t 2	Tagumine paberisöötja	
Tavapaber Koopiapaber	Legal	Kuni jooneni sümboli ▼ all, servajuhiku siseküljel.		1	Käsitsi*1
Kirjaplane Ringlussevõetud paber	Letter, A4, B5	Kuni jooneni sümboli ▼ all, servajuhiku siseküljel.		80	Automaatne, käsitsi*1*2
Värviline paber Eeltrükitud paber	A5	Kuni jooneni sümboli ▼ all, servajuhiku siseküljel.	-	80	Käsitsi*1*2
	A6 Executive	-	-	80	Käsitsi*2
	Kasutaja määratud (mm) 182 × 257 kuni 215,9 × 297	-	-	80	Automaatne, käsitsi*2
	Kasutaja määratud Välja arvatud eelnimetatu	-	-	1	Käsitsi
Paks paber	Legal	-	-	1	Käsitsi
	Letter, A4, B5, A5, A6, Executive	-	-	10	Käsitsi*3
	Kasutaja määratud (mm) 182 × 257 kuni 215,9 × 297	-	-	10	Käsitsi*3
	Kasutaja määratud Välja arvatud eelnimetatu	-	-	1	Käsitsi
Ümbrik	Ümbrik #10, Ümbrik DL, Ümbrik C6	-	-	10	-
	Ümbrik C4:	-	-	1	-

*1 Kasutage kahepoolsete printitööde käsitsi printimiseks ainult tagumine paberisöötjat.

*2 Saate laadida kuni 30 paberilehte, mille ühele küljele on juba printitud.

*3 Saate laadida kuni 5 paberilehte, mille ühele küljele on juba printitud.

Seotud teave

➔ „Osade nimetused ja funktsioonid” lk 18

Paberitüüpide loend

Parimate printimistulemuste saavutamiseks valige kasutatava paberi tüübile vastav säte.

Kandja nimetus	Kandja tüüp			
	Juhtpaneel	Printeridraiver	PostScripti printeridraiver	Epsoni universaalne printeridraiver
Koopiapaber, tavapaber Epsoni Bright White Ink Jet Paper	plain papers	tavapaberid	Plain	Tavaline
Kirjaplank	Letterhead	Kirjaplank	Letterhead	Kirjaplank
Ringlussevõetud paber	Recycled	Ümbertöötatud	Recycled	Ümbertöötatud
Värviline paber	Color	Värviline	Color	Värv
Eeltrükitud paber	Preprinted	Trükitud	Preprinted	Trükitud
Epsoni Ultra Glossy Photo Paper	Ultra Glossy	Epson Ultra Glossy	-	-
Epsoni Premium Glossy Photo Paper	Prem. Glossy	Epson Premium Glossy	-	-
Epsoni Premium Semigloss Photo Paper	Prem. Semigloss	Epson Premium Semigloss	-	-
Epsoni Photo Paper Glossy	Glossy	Photo Paper Glossy	-	-
Epsoni Matte Paper-Heavyweight Epsoni Photo Quality Ink Jet Paper	Matte	Epson Matte	-	-
Paks paber	Thick-Paper	Paks paber	Thick	Paks
Ümbrik	Envelope	Ümbrik	Envelope	Ümbrik

Kuidas täita Paberikassett paberiga

1. Veenduge, et printer ei tööta ja tõmmake seejärel paberikassett välja.

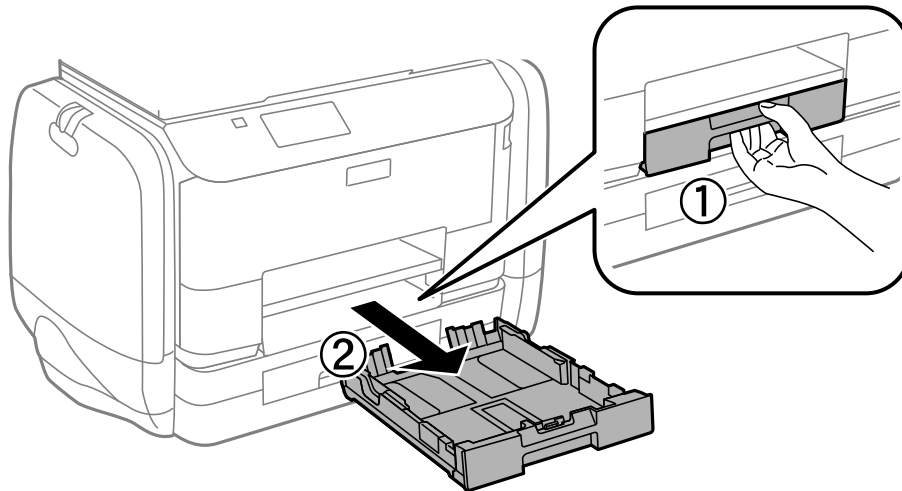

Märkus.

Eemaldage paberikassett 2 kaas.

2. Lükake servajuhikud kõige äärmisse asendisse.

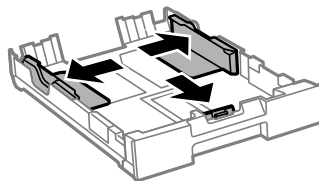

Märkus.

Kui kasutate A4-formaadist suuremat paberit, pikendage paberikassetti.

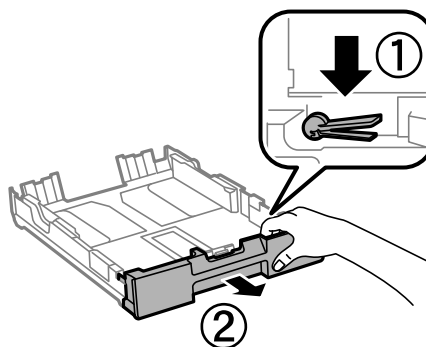

Paberi laadimine

3. Nihutage eesmist servajuhikut, et paberiformaat sobivaks seada.

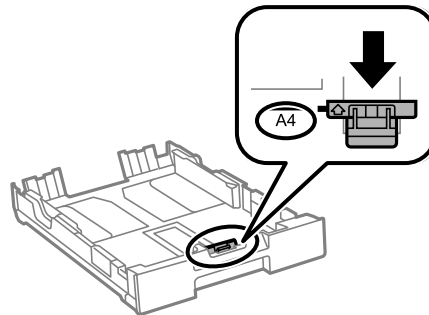

4. Pange paber, printitav külg allpool, vastu eesmist servajuhikut.

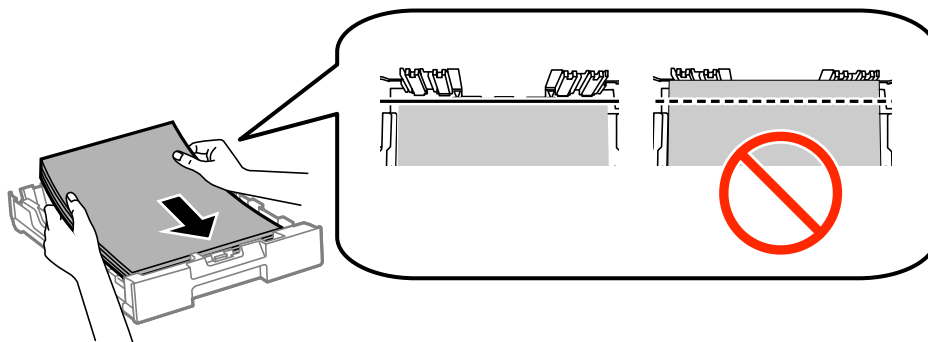

Oluline teave:

- Veenduge, et paber ei ulatu üle sümboli ▼ komponendi paberikassett lõpus.
- Ärge laadige rohkem lehti, kui konkreetse paberi puhul maksimaalselt lubatud. Ärge laadige tavapaberit servajuhiku siseküljel oleva sümboli ▼ all olevast joonest kõrgemale.

5. Nihutage servajuhikud vastu paberi servi.

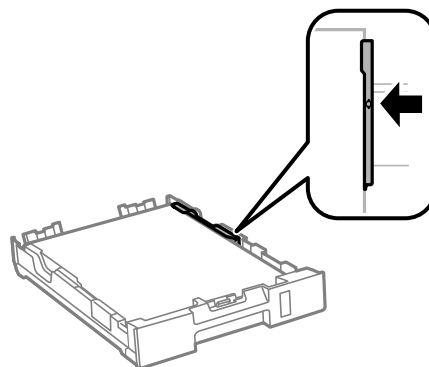

6. Sisestage paberikassett täies ulatuses.

Märkus.

paberikassett 2 puhul kinnitage enne sisestamist uuesti paberikasseti kate.

Paberi laadimine

7. Määrake juhtpaneelil komponenti paberikassett pandud paberi formaat ja tüüp.

Märkus.

Saate ka kuvada iga paberilika jaoks paberiformaadi ja -tüübi sätete kuval, valides **Setup > Paper Setup**.

8. Lükake väljastussalv välja.

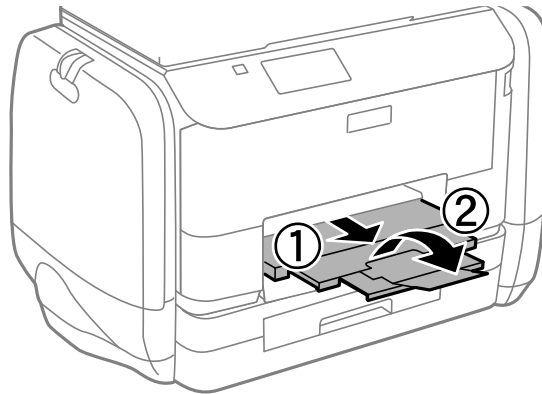

Seotud teave

- ➔ „Ettevaatusabinõud paberi käsitsemisel” lk 40
- ➔ „Kasutatav paber ja mahud” lk 41

Kuidas täita Tagumine paberisöötja paberiga

1. Avage söoturi kate ja tõmmake paberitugi välja.

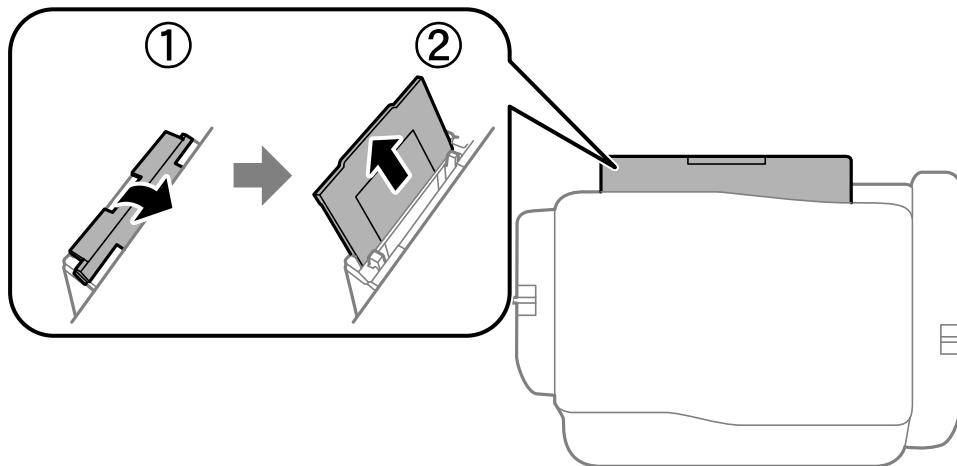

2. Nihutage äärejuhikuid.

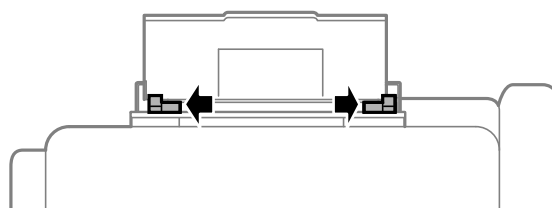

Paberi laadimine

3. Laadige paber tagumine paberisöötjai keskele nii, et prinditav külg jääb ülespoole.

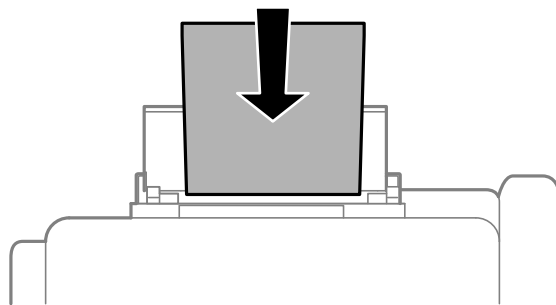

! Oluline teave:

- Ärge laadige rohkem lehti, kui konkreetse paberi puhul maksimaalselt lubatud. Ärge laadige tavapaberit servajuhiku siseküljel oleva sümboli ▼ all olevast joonest kõrgemale.
- Laadige paber nii, et lühike serv on eespool. Kui olete aga seadistanud kasutaja määratud formaadi suvandis paberi laiuseks pikema serva, laadige paber pika servaga eespool.

- Ümbrik

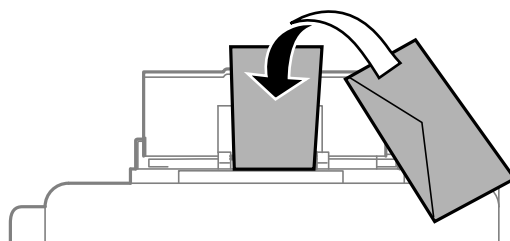

- Augustatud paber

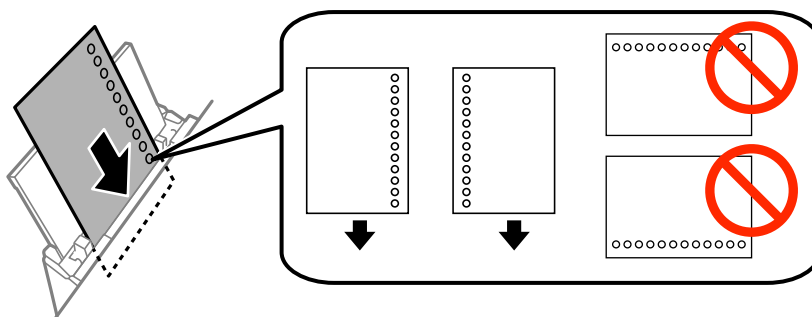

Märkus.

Võite kasutada eelnevalt augustatud paberit järgmistel tingimustel. Automaatne kahepoolne printimine pole eelnevalt augustatud paberi puhul võimalik.

- Laadimismaht: üks leht
- Formaat: A4, B5, A5, A6, Letter, Legal
- Kõitmisavad: ärge laadige paberit, mille üla- või alaosas on kõitmisavad.
Kohandage failis printimisasendit, et vältida avade kohale printimist.

Paberi laadimine

4. Lükake servajuhikud vastu paberi serva.

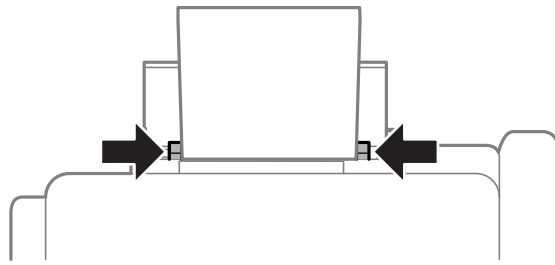

5. Valige juhtpaneelilt **Setup > Paper Setup > Rear Paper Feed** ja seejärel seadke tagumisse paberisöötjasse laaditud paberi formaat ja tüüp.
6. Lükake väljastussalv välja.

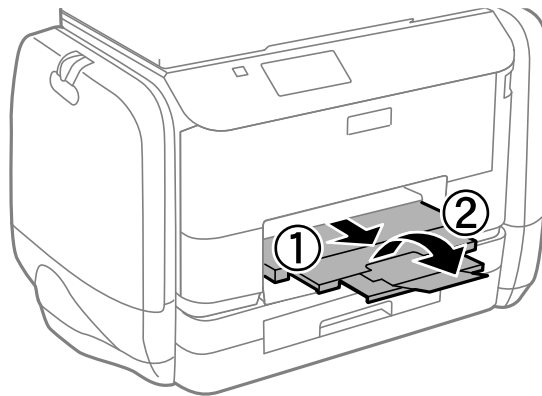

Märkus.

Pange ülejäänud paber tagasi pakendisse. Kui te jätate selle printerisse, võib paber kaarduda või prindikvaliteet langeda.

Seotud teave

- ➔ „Ettevaatusabinõud paberi käsitlemisel” lk 40
- ➔ „Kasutatav paber ja mahud” lk 41

Originaalide paigutamine

Paigutage originaalid skanneri klaasile või ADF-i. Kasutage skanneri klaasi originaalidega, mis ei toeta automaatset dokumendisööturit ADF-i.

ADF-iga saate samal ajal skannida mitut originaali ja originaalide mõlemat külge.

ADF-i jaoks kasutatavad originaalid

Kasutatavad paberiformaadid	A4, A5*, B5, Legal*, Letter
Paberi tüüp	Tavapaber
Paberi paksus (paberi kaal)	64–95 g/m ²
Laadimismaht	Välja arvatud Legal: 35 lehte või 3.5 mm Legal: 10 lehte

* Toetatud on ainult ühepoolne skannimine.

Paberiummistuste vältimiseks vältige järgmiste originaalide sisestamist ADF-i. Nende tüüpide puhul kasutage skanneri klaasi.

- Originaalid on rebitud, volditud, kortsus, kahjustatud või kaardus
- Originaalid, millel on köitmisaugud
- Originaalid, mida on klammerdatud või hoitud koos teibi või klambrite abil.
- Originaalid, millele on kinnitatud kleebiseid või silte.
- Originaalid, mis on ebaühtlaselt lõigatud või vale nurga all
- Originaalid, mis on köidetud
- OHP-d, termosirdepaberid või koopiapaberite tagaküljed

Originaalide paigutamine ADF-i

1. Joondage originaalide servad.

Originaalide paigutamine

2. Nihutage ADF-i küljühikut.

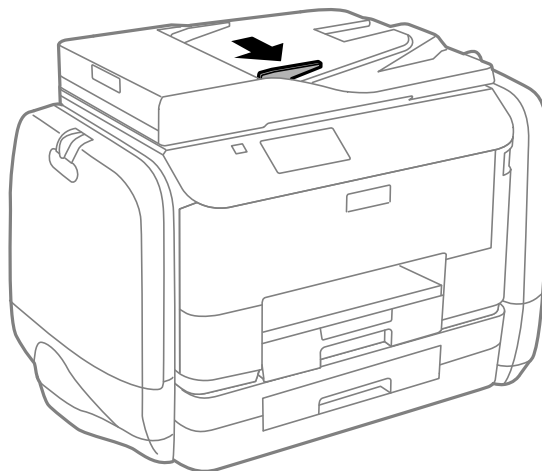

3. Paigutage originaalid ADF-i, nii et esikülg jääb ülespoole.

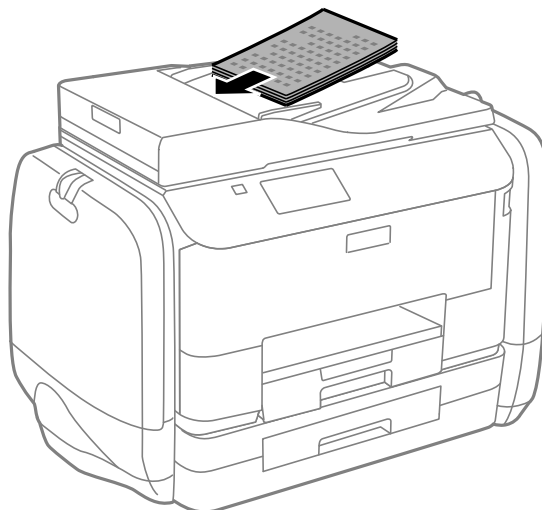

Oluline teave:

- Ärge laadige originaale ADF-i küljühiku siseküljel oleva sümboli ▼ all olevast joonest kõrgemale.
- Ärge lisage originaale skannimise ajal.

Originaalide paigutamine

4. Nihutage ADF-i küljühik vastu originaalide serva.

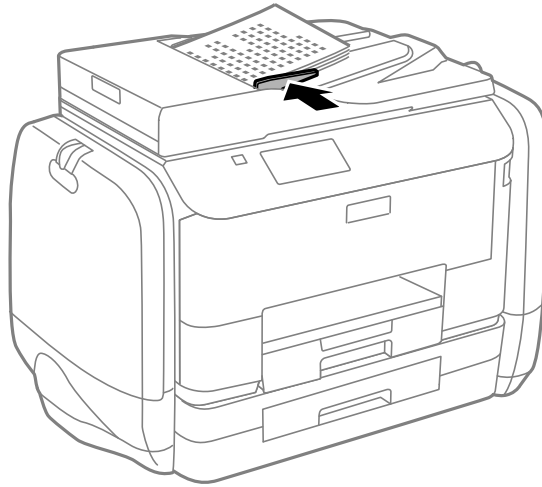

Seotud teave

➔ „ADF-i jaoks kasutatavad originaalid” lk 49

Originaalide asetamine komponendile Skanneri klaas



Ettevaatust!

Dokumendikaane sulgemisel ärge jätke oma sõrmi selle vahele. Vastasel juhul võite viga saada.



Oluline teave:

Kui asetate kogukaid originaale (nt raamat), ärge laske välisvalgusel paista otse komponendile skanneri klaas.

Originaalide paigutamine

1. Avage dokumendikaas.

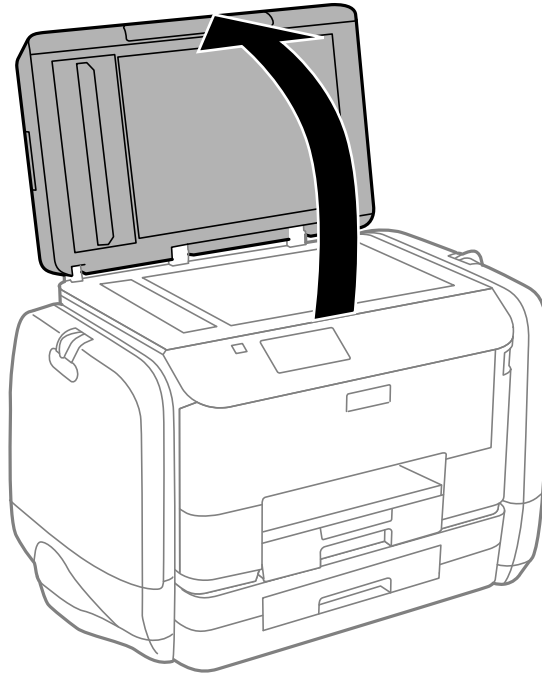

2. Eemaldage skanneri klaasilt tolm ja plekid.
3. Asetage originaal seadmesse, pealmine külg allpool, ja nihutage see nurgatähiseni.

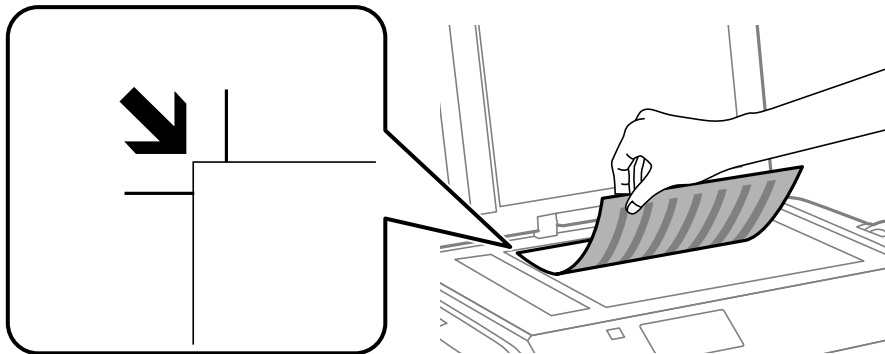

Märkus.

- ❑ 1,5 mm suurust vahemikku skanneri klaasi äärtes ei skannita.
- ❑ Kui originaalid on asetatud nii ADF-i kui ka komponendile skanneri klaas, on prioriteetsed ADF-is olevad originaalid.

4. Sulgege kaas õrnalt.

Märkus.

Eemaldage originaalid pärast skannimist või kopeerimist. Kui jätate originaalid pikaks ajaks skanneri klaasile, võivad need klaasi külge kinni jääda.

Kontaktide haldamine

Kontaktiloendi registreerimine võimaldab hõlpsalt sihtkohti sisestada. Saate registreerida kuni 200 kirjet ja kasutada kontaktide loendit, kui sisestate faksi numbri ja sihtkoha, et manustada skannitud kujutis meilile ja salvestada skannitud kujutis võrgukausta.

Saate kontakte ka LDAP-serveris registreerida. Kontaktide LDAP-serveris registreerimiseks vaadake dokumenti *Administraatori juhend*.

Kontaktide registreerimine

Märkus.

Enne kontaktide registreerimist veenduge, et olete meiliaadressi kasutamiseks konfigureerinud meiliserveri sätteid.

1. Valige avakuval suvand **Contacts**, režiim **Scan** või režiim **Fax**.
2. Vajutage suvandit **Menu** ja valige seejärel suvand **Add Entry**.
3. valige registreeritava kontakti tüüp.
 - Fax: registreerige kontakt (faksinumber) faksi saatmiseks.
 - Email: registreerige meiliaadress skannitud pildi saatmiseks või vastuvõetud faksi edastamiseks.
 - Network Folder/FTP: registreerige võrgukaust skannitud pildi või vastuvõetud faksi salvestamiseks.

Märkus.

See ekraan kuvatakse siis, kui avate kontaktiloendi avakuvalt.

4. Valige kirje number, mida soovite registreerida.
5. Määrake iga režiimi jaoks vajalikud sätteid.

Märkus.

Faksinumbri sisestamisel sisestage faksinumbri algusse välissuunakood, kui kasutate kodukeskjaama telefonisüsteemi ja teil on välisliini jaoks suunakoodi tarvis. Kui suunakood on sättes **Line Type** määratud, sisestage tegeliku suunakoodi asemel numbriosund (#). Kolmesekundilise pausi lisamiseks valimise ajal sisestage sidekriips, vajutades nuppu .

6. Vajutage nuppu **Save**.

Märkus.

- Kirje muutmiseks või kustutamiseks vajutage selle juures paremal olevat teabe ikooni ja seejärel vajutage nuppu **Edit** või **Delete**.
- Registreerida saab aadressi addressi, mis on registreeritud LDAP-serveris printeri kohalikus kontaktide loendis. Kuvage sisestus ja vajutage nuppu **Save**.

Rühmitatud kontaktide registreerimine

Kontaktide rühma lisamine võimaldab teil faksi või skannitud pildi meili teel korraga mitmesse sihtkohta saata.

1. Valige avakuval suvand **Contacts**, režiim **Scan** või režiim **Fax**.
2. Vajutage suvandit **Menu** ja valige seejärel suvand **Add Group**.

Kontaktide haldamine

3. valige registreeritava rühmaadressi tüüp.
 - Fax: registreerige kontakt (faksinumber) faksi saatmiseks.
 - Email: registreerige meiliaadress skannitud pildi saatmiseks või vastuvõetud faksi edastamiseks.

Märkus.

See ekraan kuvatakse siis, kui avate kontaktiloendi avakuvalt.

4. Valige kirje number, mida soovite registreerida.
5. Sisestage **Name** ja **Index Word** ning vajutage seejärel nuppu **Proceed**.
6. Vajutage nende kontaktide märkeruute, mida soovite rühmas registreerida.

Märkus.

- Võite registreerida kuni 199 kontakti.
- Valiku tühistamiseks vajutage uuesti kontakti märkeruutu.

7. Vajutage nuppu **Save**.

Märkus.

*Kontaktirühma muutmiseks või kustutamiseks vajutage selle juures paremal olevat teabe ikooni ja seejärel vajutage nuppu **Edit** või **Delete**.*

Kontaktide registreerimine ja varundamine arvutisse

Printeri kontakte saate registreerida ja varundada funktsiooniga EpsonNet Config. Lisateabe saamiseks lugege funktsiooni EpsonNet Config spikrit.

Kontaktide andmed võivad printeri rikke tõttu kaotsi minna. Soovitame teil andmeid värskendamisel varundada. Epson ei vastuta mingisuguste andmete kadumise, andmete ja/või sätete varundamise ega taastamise eest isegi garantiiajal.

Seotud teave

➔ [„EpsonNet Config” lk 144](#)

Printimine

Juhtpaneelilt printimine

Saate mäluseadmele, nagu USB-välkmälu, salvestatud andmeid otse printida.

1. Laadige paber printerisse.
2. Sisestage mäluseade printeri välisliidese USB-porti.
3. Sisenege avakuvvalt suvandisse **Memory Device**.
4. Valige failivorming.

Märkus.

Kui mäluseadmel on üle 999 pildi, jagatakse pildid automaatselt rühmadesse ja kuvatakse rühma valiku ekraan. Valige printitavat pilti sisaldav rühm. Pilte sorditakse pildistamiskuupäeva järgi. Mõne teise rühma valimiseks valige suvandid **Options > Select Group**.

5. Valige fail, mida soovite printida.
6. Sisestage numbriklahvistikult väljaprintide arv.
7. Valige suvand **Settings** ja määrake seejärel prindisätteid.

Märkus.

Kui valite failivorminguks JPEG, saate pilti kohandada. Vajutage nuppu **Adjustments**. Võite ka pilte juurde lisada. Vajutage pildi valimiseks nuppu  või nipsake ekraani horisontaalselt.

8. Vajutage nuppu .

Seotud teave

- ➔ „Kuidas täita Paberikassett paberiga” lk 44
- ➔ „Kuidas täita Tagumine paberisöötja paberiga” lk 46
- ➔ „Osade nimetused ja funktsioonid” lk 18
- ➔ „Režiim Memory Device” lk 28

Arvutist printimine

Kui te ei saa mõnesid printeridraiveri sätteid muuta, võib neil olla administraatori määratud piirang. Pöörduge abi saamiseks printeri administraatori poole.

Kasutajate autentimine printeridraiveris, kui kasutaja funktsioonide piirang on lubatud (ainult Windows)

Kui kasutaja funktsioonide piirang on lubatud, läheb printimiseks vaja kasutaja ID-d ja parooli. Registreerige kasutaja ID ja parool printeridraiveris. Kui te ei tea parooli, võtke ühendust printeri administraatoriga.

Printimine

1. Avage printeridraiveri aken.
2. Klõpsake suvandit **Printeri ja suvandi teave** vahekaardil **Hooldus**.
3. Valige suvand **Salvesta juurdepääsu kontrolli sätted**, klõpsake suvandit **Sätted** ja sisestage seejärel kasutajanimi ja parool.

Seotud teave

➔ „Windowsi printeridraiver” lk 139

Põhiteave printimise kohta – Windows

Märkus.

- Sätete kohta saate lisateavet võrguspikrist. Paremklopsake sätet ja klõpsake seejärel suvandit **Spikker**.
- Toimingud võivad rakendusest olenevalt erineda olla. Lisateabe saamiseks lugege rakenduse spikrit.

1. Laadige paber printerisse.
2. Avage fail, mida soovite printida.
3. Valige menüüs **Fail** suvand **Printi** või **Printihäälestus**.
4. Valige printer.
5. Valige printeridraiveri akna avamiseks suvand **Eelistused** või **Atribuudid**.

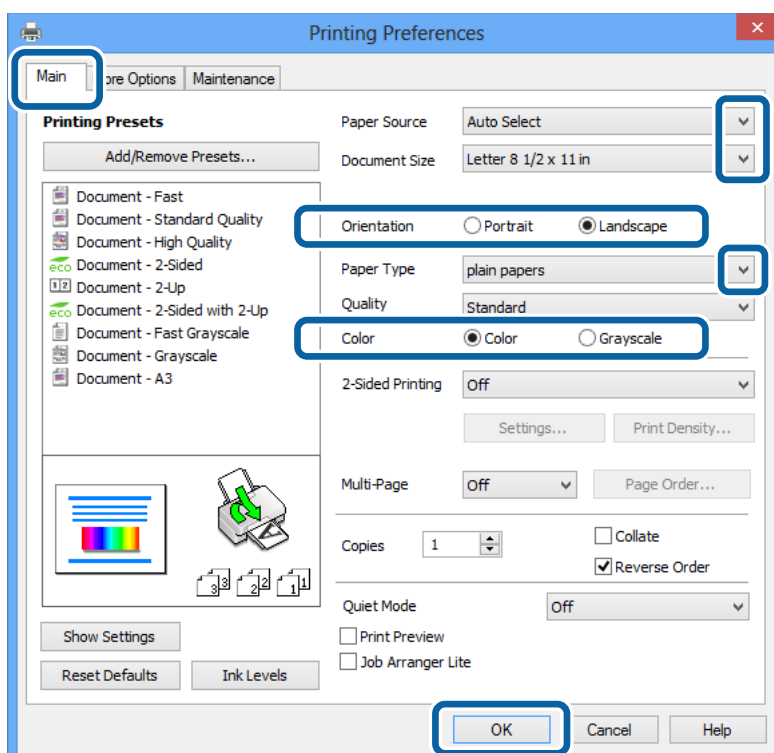

6. Tehke järgmised seadistused.
 - Paberiallikas: valige paberiallikas, millesse paberi laadisite.

Printimine

- Dokumendi formaat: valige rakenduses määratud paberiformaat.
- Suund: valige rakenduses määratud paigutus.
- Paberitüüp: valige laaditud paberi tüüp.
- Värviline: kui soovite printida must-valgelt või hallides toonides, valige suvand **Halliskaala**.

Märkus.

- Kui printite tavapaberile, kirjalangile või trükitud paberile suure tihedusega andmeid, valige sätte **Kvaliteet** väärtuseks **Standardredus**, et väljaprint eredamaks muuta.
- Printimisel ümbrikule valige määrang **Rõhtsalt** suvandi **Suund** sätteks.

7. Printeridraiveri akna sulgemiseks klõpsake nuppu **OK**.

8. Klõpsake nuppu **Prindi**.

Seotud teave

- ➔ „Kasutatav paber ja mahud” lk 41
- ➔ „Kuidas täita Paberikassett paberiga” lk 44
- ➔ „Kuidas täita Tagumine paberisöötja paberiga” lk 46
- ➔ „Paberitüüpide loend” lk 43
- ➔ „Kasutajate autentimine printeridraiveris, kui kasutaja funktsioonide piirang on lubatud (ainult Windows)” lk 55

Põhiteave printimise kohta – Mac OS X

Märkus.

Toimingud on rakendusest olenevalt erinevad. Lisateabe saamiseks lugege rakenduse spikrit.

1. Laadige paber printerisse.
2. Avage fail, mida soovite printida.

Printimine

3. Valige menüüst **Fail** suvand **Prindi** või mõni muu käsk, millega avada printimisdialog. Vajaduse korral klõpsake printimisakna laiendamiseks nuppu **Kuva üksikasjad** või ▼.

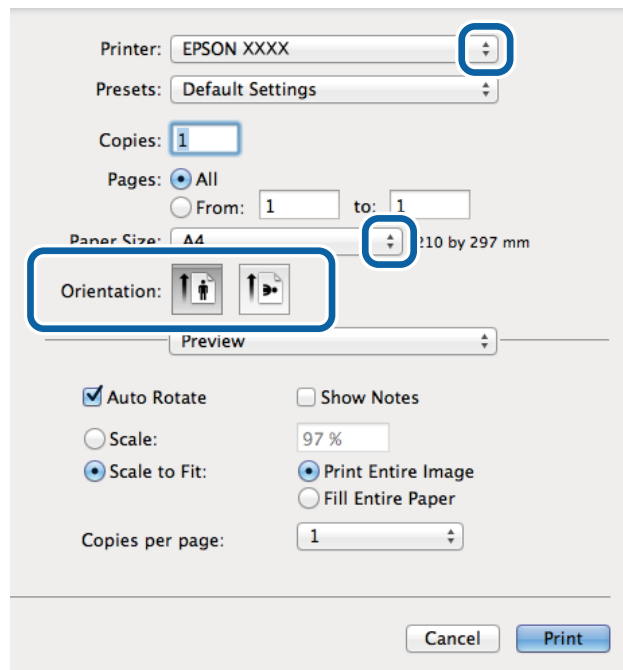

4. Tehke järgmised seadistused.
- Printer: valige printer.
 - Eelseade: valige see suvand, kui soovite kasutada registreeritud sätteid.
 - Paberiformaat: valige rakenduses määratud paberiformaat.
 - Paigutus: valige rakenduses määratud paigutus.

Märkus.

Ümbrikel printimisel valige horisontaalpaigutus.

Printimine

5. Valige hüpikmenüüst suvand **Printeri sätted**.

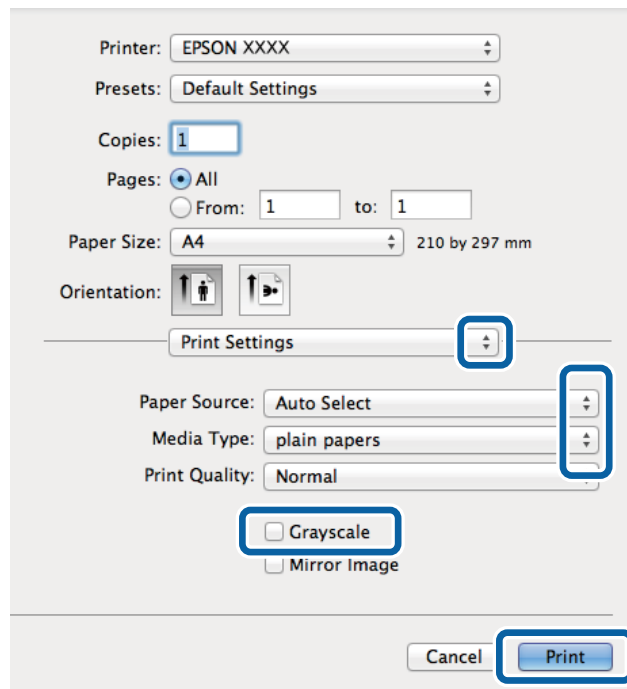

Märkus.

Kui opsüsteemi Mac OS X v10.8.x või uuema puhul ei kuvata menüüd **Printeri sätted**, ei ole Epsoni printeridraiver õigesti installitud.

Valige **Süsteemi eelistused** menüüst  > **Printerid ja skannerid** (või **Printimine ja skannimine**, **Printimine ja faksimine**), eemaldage printer ja lisage siis printer uuesti. Printeri lisamise kohta lugege altpoolt.

<http://epson.sn>

6. Tehke järgmised seadistused.
- Paper Source: valige paberiallikas, millesse paberi laadisite.
 - Meediumitüüp: valige laaditud paberi tüüp.
 - Halliskaala: valige see suvand, kui soovite printida must-valgelt või hallides toonides.
7. Klõpsake nuppu **Prindi**.

Seotud teave

- ➔ „Kasutatav paber ja mahud” lk 41
- ➔ „Kuidas täita Paberikassett paberiga” lk 44
- ➔ „Kuidas täita Tagumine paberisöötja paberiga” lk 46
- ➔ „Paberitüüpide loend” lk 43

Lehe kahele poolele printimine

Lehe mõlemale poolele printimiseks võite kasutada ühte järgmistest meetoditest.

- Automaatne kahele poolele printimine

Printimine

- Käsitsi kahepoolne printimine (ainult Windows)

Kui printer on ühele poolele printimise lõpetanud, pöörake paber ümber, et printida ka teisele poolele.

Võite printida ka voldiku, mille saate väljaprintidist kokku voltida. (Ainult Windows)

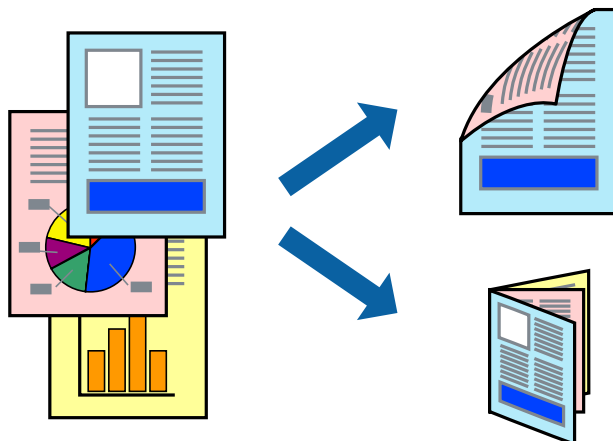

Märkus.

- Kui te ei kasuta kahele poolele printimiseks sobilikku paberit, võib printikvaliteet olla halb ja tekkida võivad paberiummistused.
- Olenevalt paberist ja printitavatest andmetest võib tint läbi paberi imbuda.

Seotud teave

➔ „Kasutatav paber ja mahud” lk 41

Lehe kahele poolele printimine – Windows

Märkus.

- Käsitsijuhitav kahele poolele printimine on saadaval, kui funktsioon **EPSON Status Monitor 3** on aktiveeritud. Kui funktsioon **EPSON Status Monitor 3** pole aktiveeritud, avage printeridraiveri aken, klõpsake nuppu **Lisasätted** vahekaardil **Hooldus** ja seejärel valige suvand **Lubage EPSON Status Monitor 3**.
- Käsitsijuhitav kahele poolele printimine ei pruugi olla kasutatav, kui printerit kasutatakse võrgus või jagatud printerina.

1. Laadige paber printerisse.
2. Avage fail, mida soovite printida.
3. Avage printeridraiveri aken.
4. Valige **Automaatne (Pika serva köitmine)**, **Automaatne (Lühikese serva köitmine)**, **Käsitsi (Pika serva köitmine)** või **Käsitsi (Lühikese serva köitmine)** valikus **2-poolne printimine** vahekaardil **Pealeht**.
5. Klõpsake **Sätted**, tehke soovitud seadistused ja klõpsake seejärel nuppu **OK**.

Märkus.

Voldiku printimiseks valige suvand **Voldik**.

6. Klõpsake **Printimistihedus**, valige loendist **Valige dokumendi tüüp** dokumendi tüüp ja seejärel klõpsake **OK**.
Printeridraiver määrab automaatselt selle dokumendi tüübi suvandi **Reguleerimine** valikud.

Printimine

Märkus.

- Printimine võib funktsiooni **Valige dokumendi tüüp** (aknas **Printimistiheduse reguleerimine**) ja **Kvaliteet** (vahekaardil **Pealeht**) suvanditest olenevalt aeglane olla.*
- Kahepoolse käsitsi printimise jaoks ei ole säte **Printimistiheduse reguleerimine** kasutatav.*

7. Vajaduse korral tehke vahekaartidel **Pealeht** ja **Veel suvandeid** veel seadistusi ning seejärel klõpsake nuppu **OK**.

8. Klõpsake nuppu **Prindi**.

Käsitsijuhtimisega kahele poolele printides kuvatakse arvutis hüpikaken, kui esimesele poolele printimine on valmis. Järgige ekraanil olevaid juhiseid.

Seotud teave

- ➔ „Kuidas täita Paberikassett paberiga” lk 44
- ➔ „Kuidas täita Tagumine paberisöötja paberiga” lk 46
- ➔ „Põhiteave printimise kohta – Windows” lk 56

Lehe kahele poolele printimine – Mac OS X

1. Laadige paber printerisse.
2. Avage fail, mida soovite printida.
3. Avage printimisdialog.
4. Valige hüpikmenüüst suvand **Two-sided Printing Settings**.
5. Valige köitmismeetod ja **Document Type**.

Märkus.

- Printimine võib olenevalt sättest **Document Type** aeglane olla.*
- Kui printite suure tihedusega dokumenti, näiteks fotosid või diagramme, valige suvandi **Document Type** sätteks **Text & Graphics** või **Text & Photos**. Kui tint hõõrdub või imbub läbi lehe teisele küljele, kohandage printimistihedust ja tindi kuivamisega, klõpsates suvandi **Adjustments** kõrval olevat noolt.*

6. Vajaduse korral seadistage ka muid sätteid.
7. Klõpsake nuppu **Prindi**.

Seotud teave

- ➔ „Kuidas täita Paberikassett paberiga” lk 44
- ➔ „Kuidas täita Tagumine paberisöötja paberiga” lk 46
- ➔ „Põhiteave printimise kohta – Mac OS X” lk 57

Mitme lehekülje printimine ühele lehele

Võite printida ühele paberilehele kaks või neli andmelehekülge.

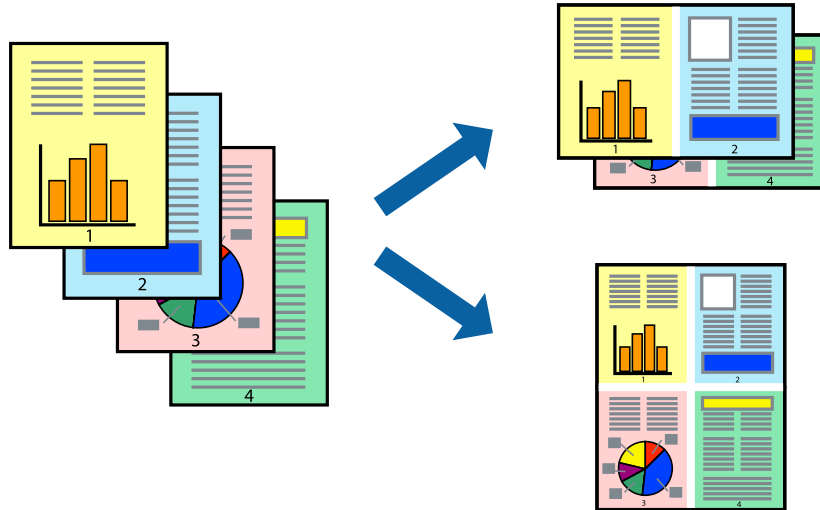

Mitme lehekülje printimine ühele lehele – Windows

1. Laadige paber printerisse.
2. Avage fail, mida soovite printida.
3. Avage printeridraiveri aken.
4. Valige **2 lehte lehel** või **4 lehte lehel** suvandi **Mitu lehekülge** sätteks vahekaardil **Pealeht**.
5. Klõpsake nuppu **Lehek. järjestus**, valige soovitud sätted ja seejärel klõpsake akna sulgemiseks nuppu **OK**.
6. Vajaduse korral tehke vahekaardidel **Pealeht** ja **Veel suvandeid** veel seadistusi ning seejärel klõpsake nuppu **OK**.
7. Klõpsake nuppu **Prindi**.

Seotud teave

- ➔ „Kuidas täita Paberikassett paberiga” lk 44
- ➔ „Kuidas täita Tagumine paberisöötja paberiga” lk 46
- ➔ „Põhiteave printimise kohta – Windows” lk 56

Mitme lehekülje printimine ühele lehele – Mac OS X

1. Laadige paber printerisse.
2. Avage fail, mida soovite printida.
3. Avage printimisdialoog.
4. Valige hüpikmenüüst suvand **Paigutus**.

Printimine

5. Määrake lehekülgede arv jaotistes **Lehekülgi paberilehe kohta**, **Paigutuse suund** (lehekülgede järjestus) ja **Äärised**.
6. Vajaduse korral seadistage ka muid sätteid.
7. Klõpsake nuppu **Prindi**.

Seotud teave

- ➔ „Kuidas täita Paberikassett paberiga” lk 44
- ➔ „Kuidas täita Tagumine paberisöötja paberiga” lk 46
- ➔ „Põhiteave printimise kohta – Mac OS X” lk 57

Prinditava sobitamine paberi formaadiga

Võite printida nii, et prinditav materjal sobitatakse printerisse laaditud paberi formaadiga.



Prinditava sobitamine paberi formaadiga – Windows

1. Laadige paber printerisse.
 2. Avage fail, mida soovite printida.
 3. Avage printeridraiveri aken.
 4. Valige vahekaardil **Veel suvandeid** järgmised sätted.
 - Dokumendi formaat: valige rakenduses määratud paberiformaat.
 - Väljastatav paber: valige printerisse laaditud paberi formaat.
Suvand **Mahuta lehele** valitakse automaatselt.
- Märkus.**
*Kui soovite lehekülje keskele vähendatud pildi printida, valige suvand **Keskel**.*
5. Vajaduse korral tehke vahekaartidel **Pealeht** ja **Veel suvandeid** veel seadistusi ning seejärel klõpsake nuppu **OK**.
 6. Klõpsake nuppu **Prindi**.

Printimine

Seotud teave

- ➔ „Kuidas täita Paberikassett paberiga” lk 44
- ➔ „Kuidas täita Tagumine paberisöötja paberiga” lk 46
- ➔ „Põhiteave printimise kohta – Windows” lk 56

Prinditava materjali sobitamine paberiformaadiga – Mac OS X

1. Laadige paber printerisse.
2. Avage fail, mida soovite printida.
3. Avage printimisdialog.
4. Valige suvandi **Paberiformaat** sätteks rakenduses määratud paberiformaat.
5. Valige hüpikmenüüst **Paberihaldus**.
6. Valige suvand **Sobita paberiformaadiga**.
7. Valige suvandi **Sihtpaberi formaat** sätteks printerisse laaditud paberi formaat.
8. Vajaduse korral seadistage ka muid sätteid.
9. Klõpsake nuppu **Prindi**.

Seotud teave

- ➔ „Kuidas täita Paberikassett paberiga” lk 44
- ➔ „Kuidas täita Tagumine paberisöötja paberiga” lk 46
- ➔ „Põhiteave printimise kohta – Mac OS X” lk 57

Korruga mitme faili printimine (ainult Windows)

Funktsiooniga **Töökorraldaja** saate ühendada mitu erinevates rakendustes loodud faili ja printida need ühe printimistoiminguga. Võite määrata kombineeritud failide printisätteid, nagu paigutus, printimisjärjestus ja suund.

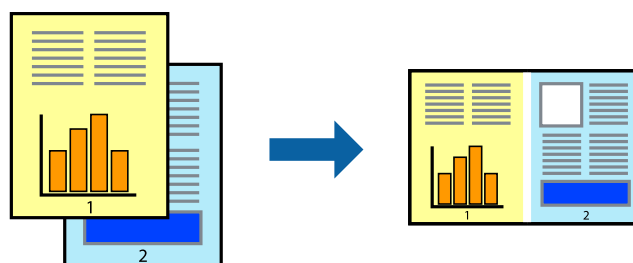

Märkus.

Prindiprojekti (salvestatud rakendusse **Töökorraldaja**) avamiseks klõpsake nuppu **Töökorraldaja** printeridraiveri vahekaardil **Hooldus**. Seejärel klõpsake faili valimiseks käsku **Ava** menüüst **Fail**. Salvestatud failide laiend on „.ecl”.

1. Laadige paber printerisse.

Printimine

2. Avage fail, mida soovite printida.
3. Avage printeridraiveri aken.
4. Valige suvand **Töökorraldaja** vahekaardil **Pealeht**.
5. Printeridraiveri akna sulgemiseks klõpsake nuppu **OK**.
6. Klõpsake nuppu **Prindi**.
Kuvatakse aken **Töökorraldaja** ja printimistoiming lisatakse **Prindiprojektile**.
7. Jätke aken **Töökorraldaja** avatuks, avage fail, mida soovite praeguse failiga ühendada, ja korrake toiminguid 3 kuni 6.

Märkus.

Kui sulgete akna **Töökorraldaja**, kustutatakse salvestamata **Prindiprojekt**. Hilisemaks printimiseks valige **Salvesta** menüüst **Fail**.

8. Kasutage menüüsid **Küljendus** ja **Redigeeri** aknas **Töökorraldaja**, et redigeerida vastavalt vajadusele projekti **Prindiprojekt**.
9. Valige suvand **Prindi**, mis asub menüüs **Fail**.

Seotud teave

- ➔ „Kuidas täita Paberikassett paberiga” lk 44
- ➔ „Kuidas täita Tagumine paberisöötja paberiga” lk 46
- ➔ „Põhiteave printimise kohta – Windows” lk 56

Suurendatud printimine ja postrite printimine (ainult Windows)

Saate ühe pildi mitmele paberilehele printida, et luua suurem poster. Lehtede ühendamise lihtsustamiseks võite printida neile joondusmärgid.

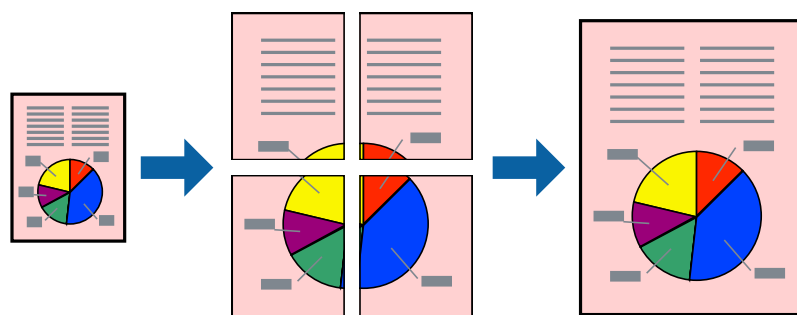

1. Laadige paber printerisse.
2. Avage fail, mida soovite printida.
3. Avage printeridraiveri aken.
4. Valige suvand **2x1 plakat**, **2x2 plakat**, **3x3 plakat** või **4x4 plakat**, mis asub menüüs **Mitu lehekülge** vahekaardil **Pealeht**.

Printimine

5. Klõpsake suvandit **Sätted**, tehke soovitud seadistused ja klõpsake seejärel nuppu **OK**.
6. Vajaduse korral tehke vahekaartidel **Pealeht** ja **Veel suvandeid** veel seadistusi ning seejärel klõpsake nuppu **OK**.
7. Klõpsake nuppu **Prindi**.

Seotud teave

- ➔ „Kuidas täita Paberikassett paberiga” lk 44
- ➔ „Kuidas täita Tagumine paberisöötja paberiga” lk 46
- ➔ „Põhiteave printimise kohta – Windows” lk 56

Postrite printimine funktsiooniga Vaheliti joondusmärgised

Järgnevalt on toodud näide postri printimisest, kui valitud on suvand **2x2 plakat** ja jaotises **Prindi lõikejooned** asuv suvand **Vaheliti joondusmärgised**.

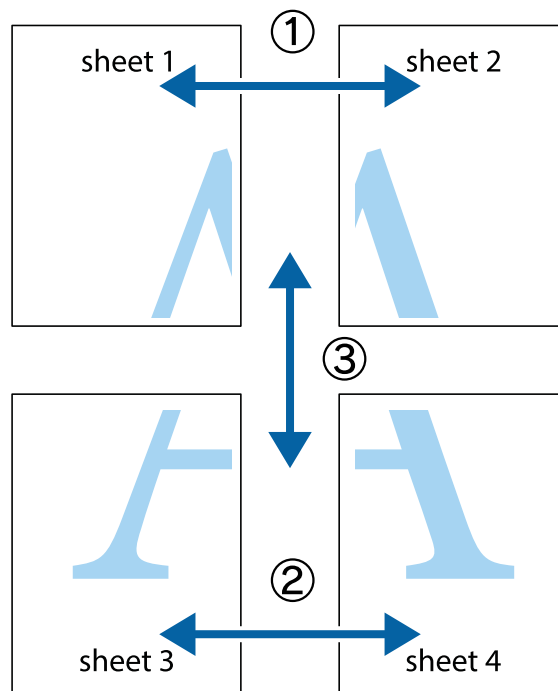

Printimine

1. Valmistage ette Sheet 1 ja Sheet 2. Lõigake mööda alumise ja ülemise ristide vahelist sinist vertikaalset joont ära Sheet 1 veerised.

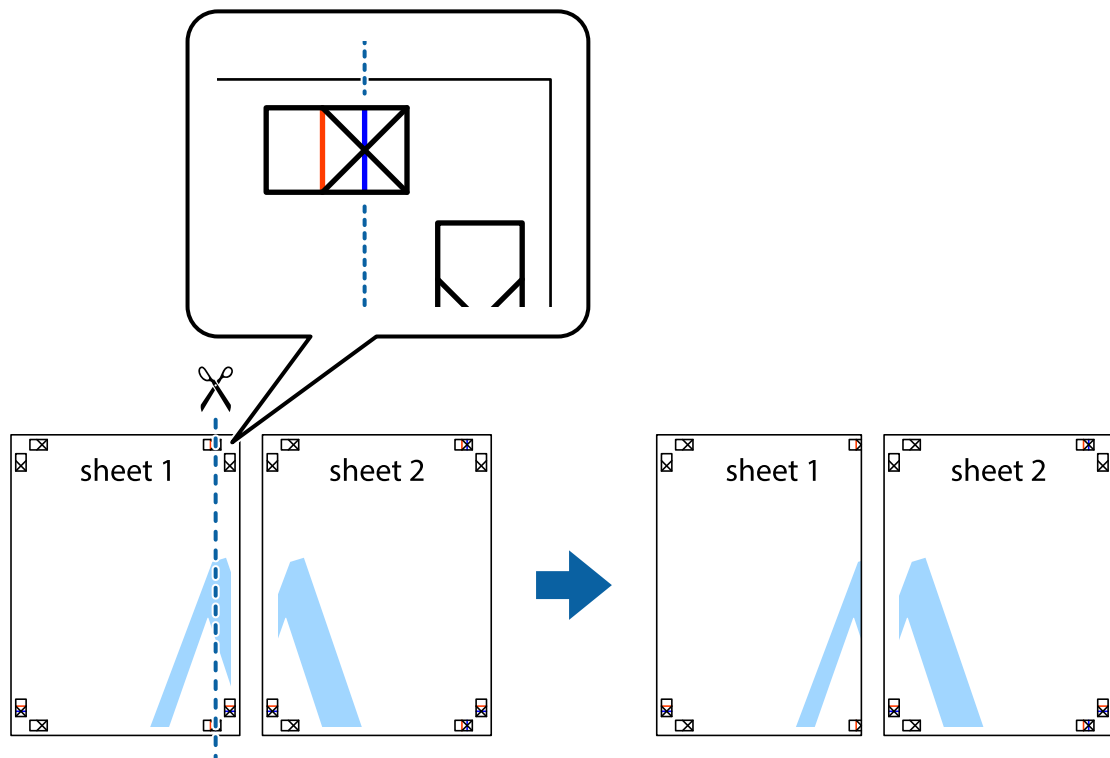

2. Asetage Sheet 1 Sheet 2 peale ja joondage ristid. Seejärel kleepige kaks lehte tagaküljelt ajutiselt kokku.

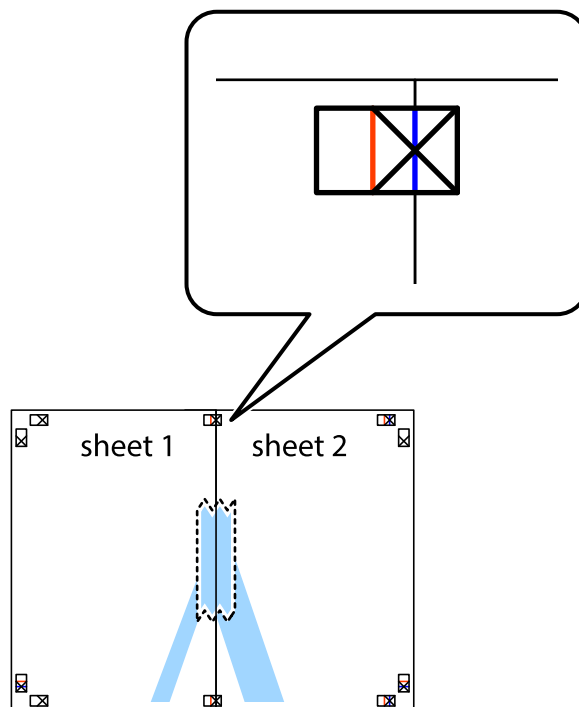

Printimine

3. Lõigake kleebitud lehed mööda joendusmärkide vahelist vertikaalset punast joont pooleks (järgige ristidest vasakul olevat joont).



4. Kleepige lehed tagaküljelt kokku.

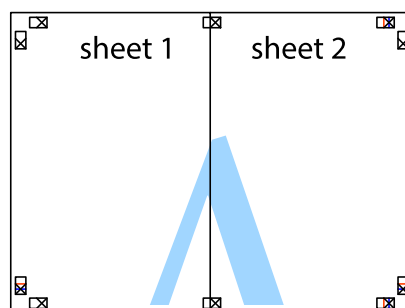

5. Sheet 3 ja Sheet 4 kokkukleepimiseks korrake toiminguid 1–4.

Printimine

6. Lõigake mööda vasakpoolse ja parempoolse ristid vahelist sinist horisontaalset joont Sheet 1 ja Sheet 2 veerised ära.

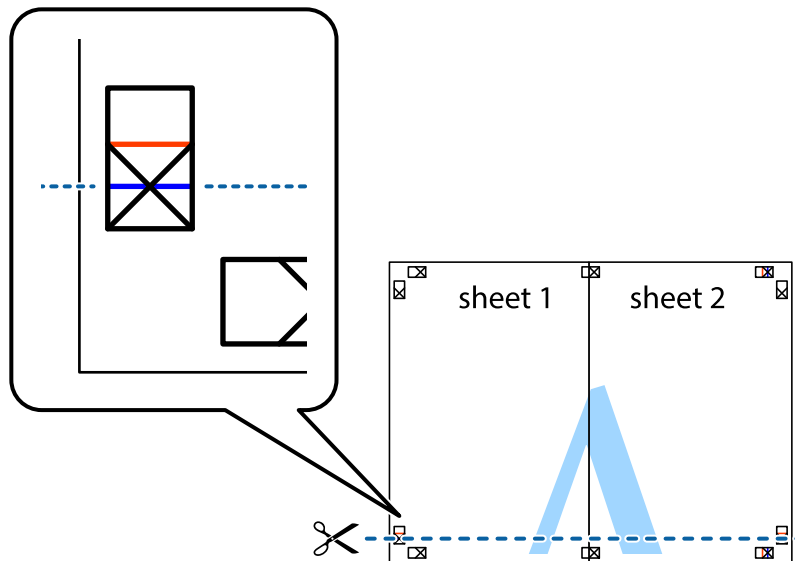

7. Asetage Sheet 1 ja Sheet 2 serv Sheet 3 ja Sheet 4 peale ning joondage ristid. Seejärel kleepige lehed tagaküljelt ajutiselt kokku.

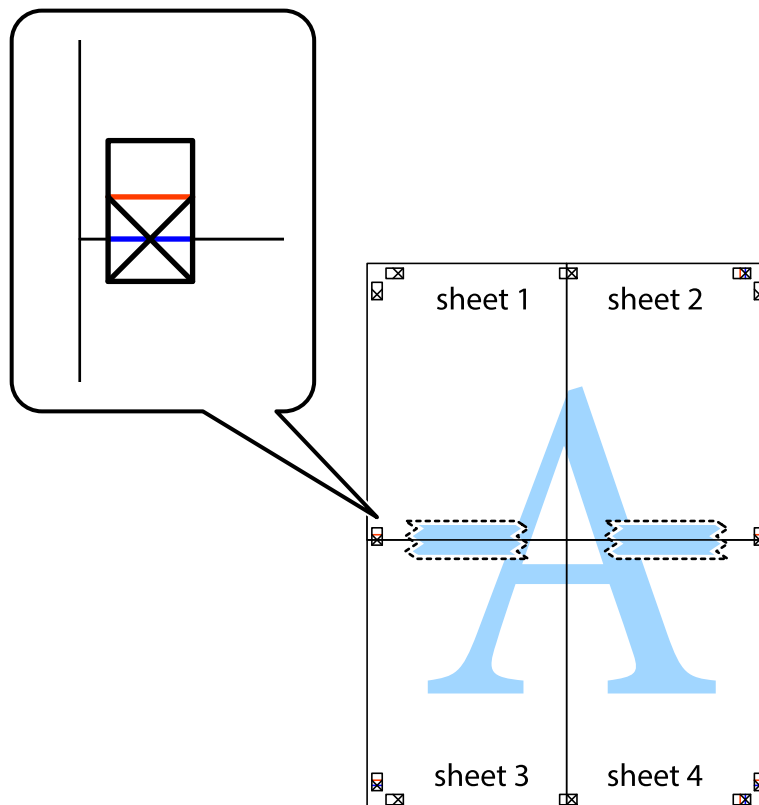

Printimine

8. Lõigake kleebitud lehed mööda joendusmärkide vahelist horisontaalset punast joont pooleks (järgige ristidest ülalpool olevat joont).

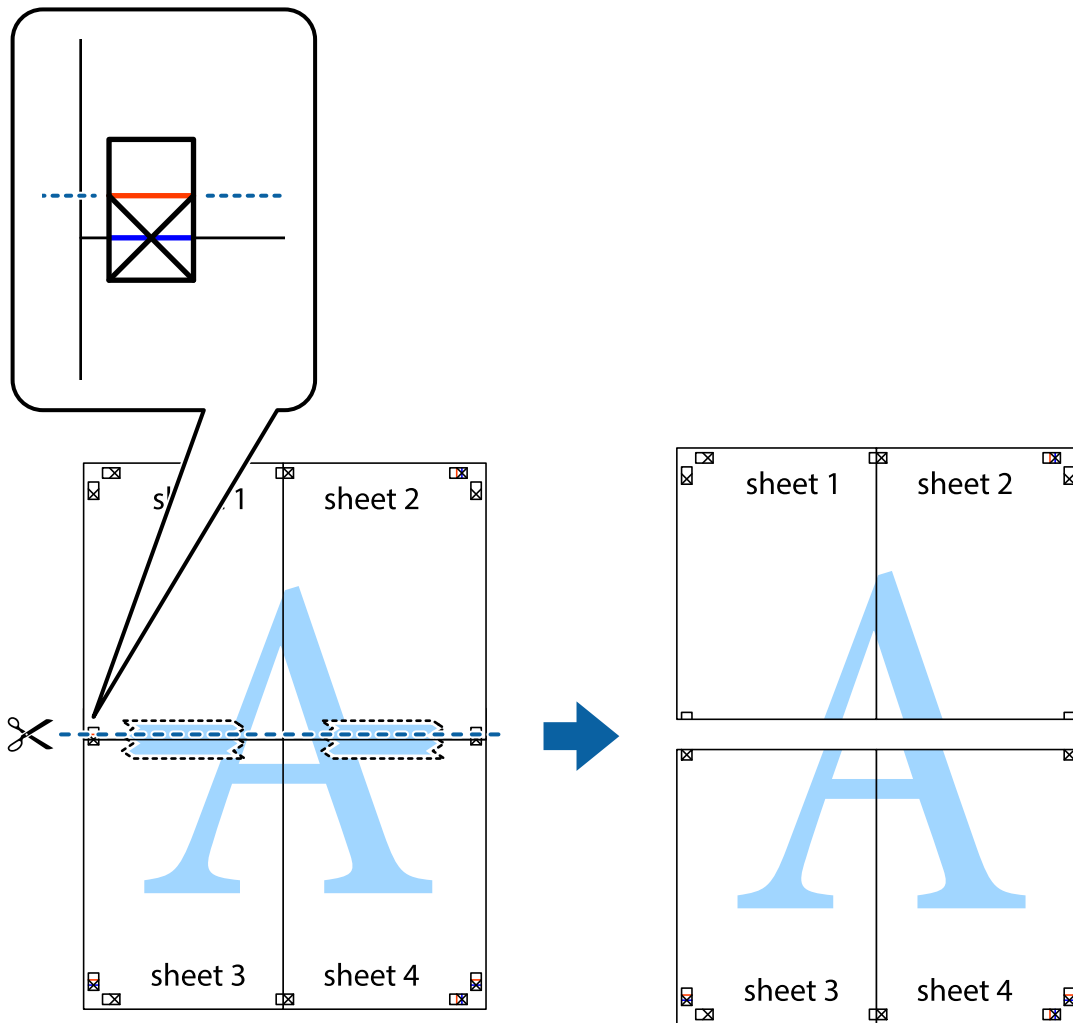

9. Kleepige lehed tagaküljelt kokku.

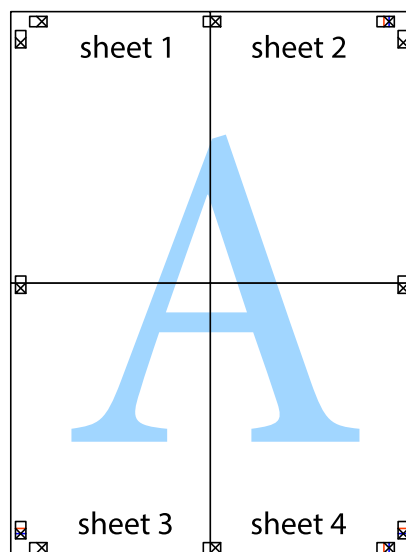

10. Lõigake piki välisjuhikut ära ka ülejäänud veerised.

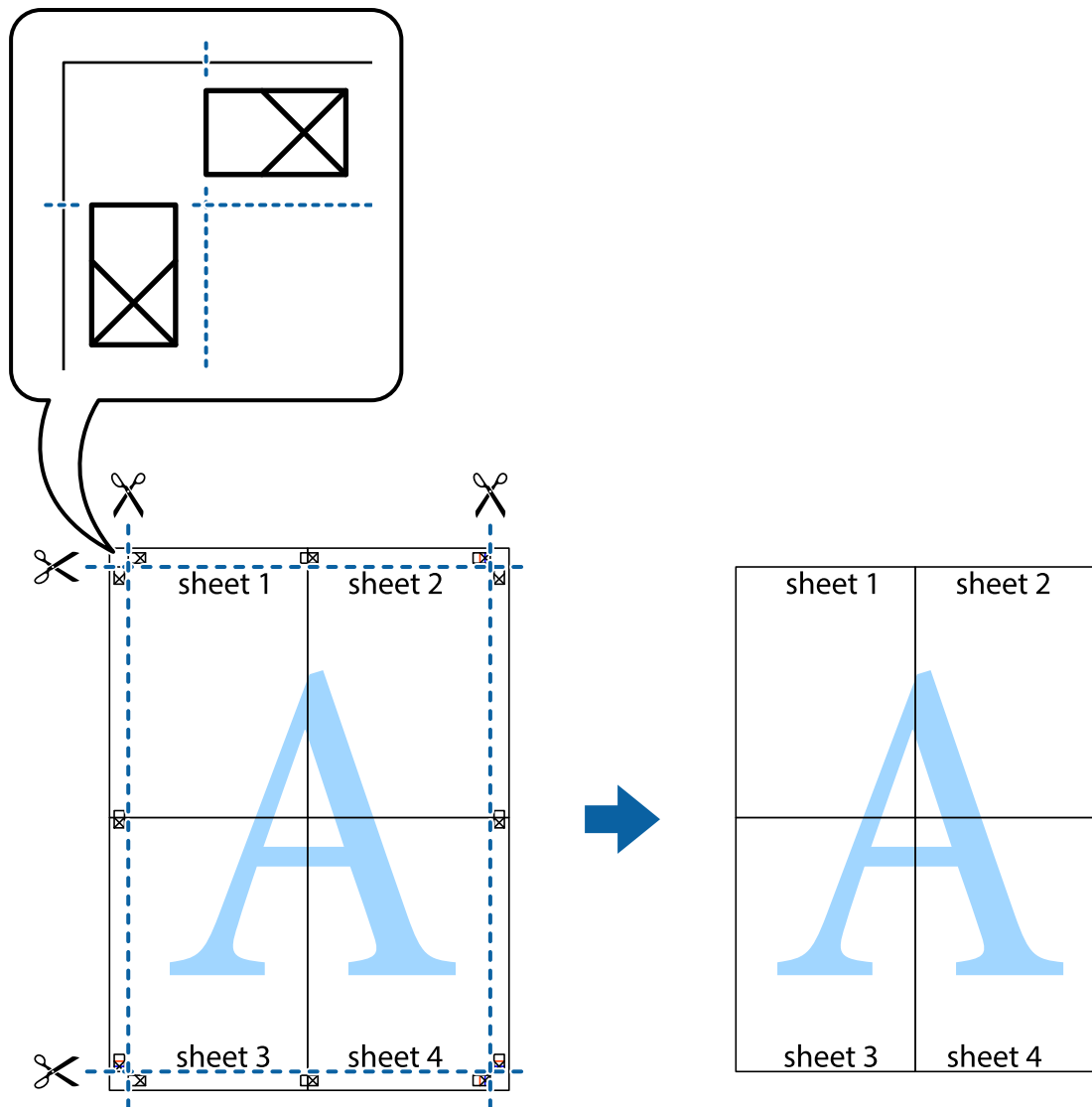

Täpsemate sätetega printimine

Selles jaotises kirjeldatakse printeridraiveri mitmesuguseid lisapaigutus- ja printimisfunktsioone.

Seotud teave

- ➔ „Windowsi printeridraiver” lk 139
- ➔ „Mac OS Xi printeridraiver” lk 140

Printimise eelseadistuse lisamine

Kui loote sageli kasutatavatest printisätetest printeridraiveris oma eelseadistuse, võite hõlsalt printida, valides eelseadistuse loendist.

Printimine

Windows

Oma eelseadistuse lisamiseks määrake sätted **Dokumendi formaat** ja **Paberitüüp** vahekaardil **Pealeht** või **Veel suvandeid** ning klõpsake seejärel suvandit **Lisa/eemalda eelseaded**, mis asub jaotises **Printimise eelmäärangud**.

Mac OS X

Avage printimisdialog. Oma eelseadistuse lisamiseks määrake sellised sätted nagu **Paberiformaat** ja **Meediumitüüp** ning salvestage seejärel praegused sätted **Eelseadete**ks.

Vähendatud või suurendatud dokumendi printimine

Võite dokumenti protsendimäära võrra suurendada või vähendada.

Windows

Määrake **Dokumendi formaat** vahekaardil **Veel suvandeid**. Valige suvand **Vähenda/suurenda dokumenti**, **Suurenda** ja sisestage seejärel protsendimäär.

Mac OS X

Valige menüüst **File** kirje **Page Setup**. Valige suvandite **Format For** ja **Paper Size** sätted ning sisestage välja **Scale** protsent. Sulgege aken ja printige, järgides üldisi printimisjuhiseid.

Seotud teave

➔ „Põhiteave printimise kohta – Mac OS X” lk 57

Printimisvärvi kohandamine

Võite kohandada printimiseks kasutatavaid värve.

Funktsiooniga **PhotoEnhance** luuakse selgem kujutis ja erksamad värvid, kohandades automaatselt algse pildi kontrastsust, küllastust ning eredust.

Märkus.

- Neid kohandusi ei rakendata algsetele andmetele.*
- Funktsioon **PhotoEnhance** kohandab värve objekti asukohta analüüsis. Kui olete pilti vähendades, suurendades, kärpides või pöörates objekti asukohta muutnud, võib värv ootamatult muutuda. Kui pilt on fookusest väljas, võib selle toon olla ebaloomulik. Kui värvid muutuvad või mõjuvad ebaloomulikult, printige mõne muu režiimiga, mitte funktsiooniga **PhotoEnhance**.*

Windows

Valige säte **Kohandatud** suvandile **Värvikorrektsioon** vahekaardil **Veel suvandeid**. Klõpsake nuppu **Täpsemalt**, valige säte **Värvihaldus** ja seejärel kohandage sätteid.

Mac OS X

Avage printimisdialog. Valige hüpikmenüüst **Color Matching** ja seejärel **EPSON Color Controls**. Valige hüpikmenüüst **Color Options** ja seejärel valige üks võimalikest suvanditest. Klõpsake noolt **Täpsemad sätted** kõrval ja muutke sätteid.

Kopeerimisvastase mustri printimine (ainult Windows)

Saate printida dokumente, millel on nähtamatu kiri (nt „koopia”). See kiri ilmub nähtavale dokumendi paljundamisel, et koopiaid oleks võimalik originaalist eristada. Võite ka oma kopeerimisvastase mustri lisada.

Märkus.

See funktsioon on saadaval vaid siis, kui järgmised sätted on valitud.

- Paberitüüp: tavapaberid*
- Kvaliteet: Standard*
- Automaatne kahepoolne printimine: keelatud*
- Värvikorreksioon: Automaatne*

Klõpsake suvandit **Vesimärgi omadused** vahekaardil **Veel suvandeid** ning valige seejärel kopeerimisvastane muster. Üksikasjade, nagu formaat ja tihedus, muutmiseks klõpsake nuppu **Sätted**.

Vesimärgi printimine (ainult Windows)

Võite lisada printitud lehtedele vesimärgi (nt „salajane”). Võite ka lisada oma vesimärgi.

Klõpsake suvandit **Vesimärgi omadused** vahekaardil **Veel suvandeid** ning valige seejärel vesimärk. Üksikasjade (nt vesimärgi värv ja asukoht) muutmiseks klõpsake nuppu **Sätted**.

Päise ja jaluse printimine (ainult Windows)

Saate päiste ja jalustena printida teavet, nagu kasutajanimi ja printimiskuupäev.

Klõpsake suvandit **Vesimärgi omadused** vahekaardil **Veel suvandeid** ja valige seejärel suvand **Päis/jalus**. Klõpsake suvandit **Sätted** ja valige rippmenüüst vajalikud sätted.

Prinditööle parooli määramine (ainult Windows)

Saate prinditööle parooli määrata, et takistada printimist, kuni printeri juhtpaneelil on sisestatud parool.

Valige suvand **Konfidentsiaalne töö** vahekaardil **Veel suvandeid** ja sisestage seejärel parool.

Töö printimiseks vajutage printeri juhtpaneelil nuppu **!** ja valige seejärel suvand **Confidential Job**. Valige töö ja sisestage parool.

Printimine PostScripti printeridraiverit kasutades

Printimine PostScripti printeridraiverit kasutades – Windows

1. Laadige paber printerisse.
2. Avage fail, mida soovite printida.
3. Avage PostScripti printeridraiveri aken.

Printimine

4. Valige suund, mille määrasite rakenduse suvandis **Suund** vahekaardil **Paigutus**.

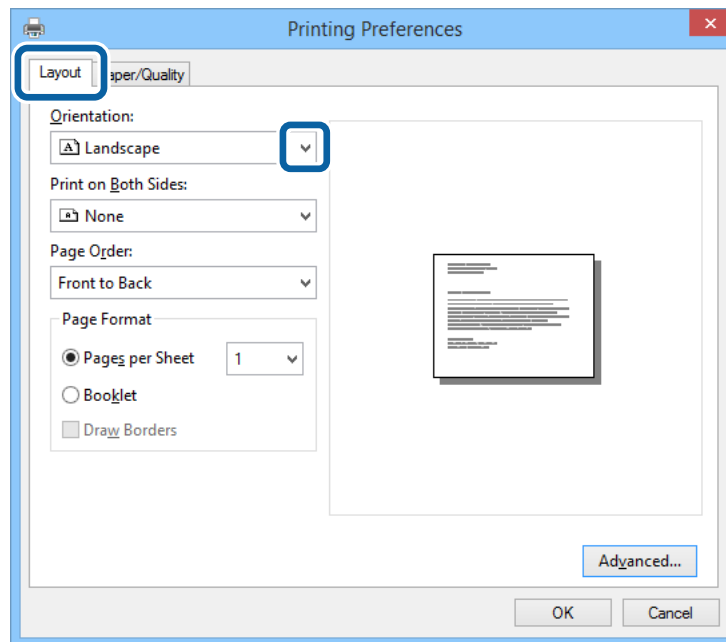

5. Määrake vahekaardil **Paber/kvaliteet** järgmised sätted.

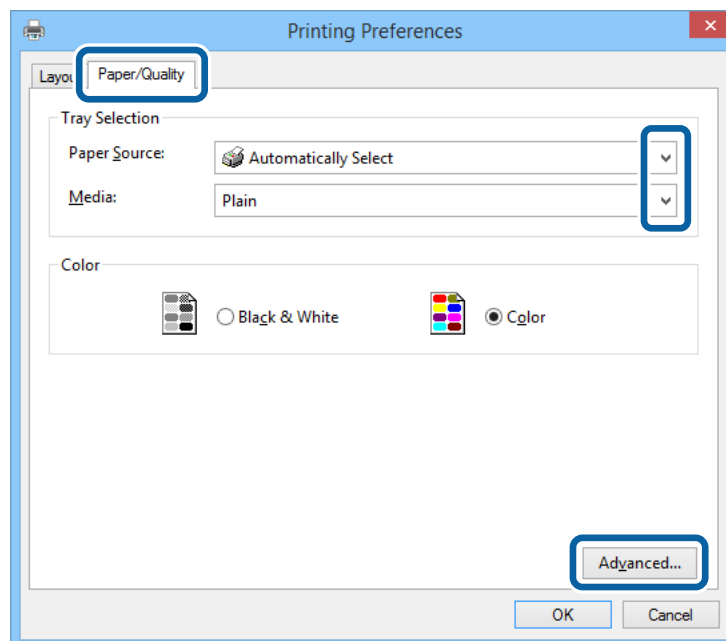

- Paberiallikas: valige paberiallikas, millesse paberi laadisite.
- Meedium: valige laaditud paberi tüüp.

Printimine

6. Klõpsake suvandit **Täpsem**, määrake järgmised sätted ja klõpsake seejärel **OK**.

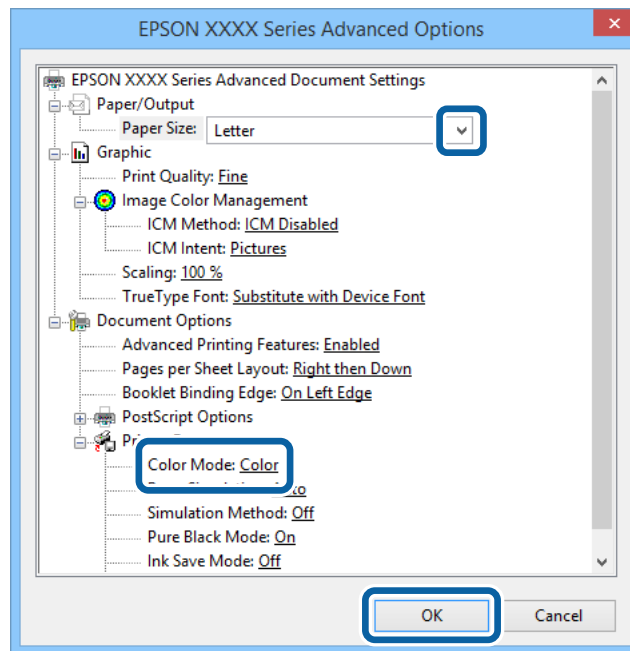

- Paberiformaat: valige rakenduses määratud paberiformaat.
- Color Mode: Valige täisvärvides või ühevärviliseks printimiseks.

7. Klõpsake **OK**.

8. Klõpsake nuppu **Prindi**.

Printimine PostScripti printeridraiverit kasutades – Mac OS X

1. Laadige paber printerisse.
2. Avage fail, mida soovite printida.

Printimine

3. Avage printimisdialog.

Printer: EPSON XXXX

Presets: Default Settings

Copies: 1 Two-Sided

Pages: All
 From: 1 to: 1

Paper Size: A4 210 by 297 mm

Orientation: Portrait Landscape

Preview

Auto Rotate

Scale: 96 %

Scale to Fit: Print Entire Image
 Fill Entire Paper

Copies per page: 1

Cancel Print

4. Tehke järgmised seadistused.

- Printer: Valige printer.
- Paberiformaat: valige rakenduses määratud paberiformaat.
- Paigutus: valige rakenduses määratud paigutus.

5. Valige hüpikmenüüst suvand **Paberi söötmine** ja valige seejärel paberiallikas, millesse paberi laadisite.

Printer: EPSON XXXX

Presets: Default Settings

Copies: 1 Two-Sided

Pages: All
 From: 1 to: 1

Paper Size: A4 210 by 297 mm

Orientation: Portrait Landscape

Paper Feed

All Pages From: Auto Select

First Page From: Rear Paper Feed

Remaining From: Rear Paper Feed

Cancel Print

Printimine

6. Valige hüpikmenüüst suvand **Printeri funktsioonid**, valige sätte **Funktsioonide komplektid** väärtuseks **Quality** ja seejärel sättes **MediaType** laaditud paberi tüüp.

Printer: EPSON XXXX

Presets: Default Settings

Copies: 1 Two-Sided

Pages: All
 From: 1 to: 1

Paper Size: A4 210 by 297 mm

Orientation: Portrait Landscape

Printer Features

Feature Sets: Quality

MediaType: Plain

Print Quality: Fine

Cancel Print

7. Valige sätte **Funktsioonide komplektid** väärtuseks **Color** ja valige seejärel suvandi **Color Mode** sätte.

Printer: EPSON XXXX

Presets: Default Settings

Copies: 1 Two-Sided

Pages: All
 From: 1 to: 1

Paper Size: A4 210 by 297 mm

Orientation: Portrait Landscape

Printer Features

Feature Sets: Color

Color Mode: Color

Press Simulation: Auto

Simulation Method: Off

Pure Black Mode: On

Cancel Print

8. Klõpsake nuppu **Prindi**.

PostScripti printeridraiveri sätete määramine

Märkus.

Nende sätete saadavus on erinevatel mudelitel erinev.

Color Mode	Valige, kas soovite printida värviliselt või ühevärviliselt.
Press Simulation	Võite valida simuleeritava CMYK-tindivärvi, kui jälgendate printimisel ofsettrükimasina CMYK-tindivärvi.
Simulation Method	Valige CMYK simuleerimiseks värviteisendusmeetod.
Pure Black Mode	Valige, kas printida musta teksti või mustvalgeid joonistusi üksnes musta tindiga või mitte. Olenevalt paberist võib seade ka teisi värvilisi tinte kasutada, kui see funktsioon on seadistatud.
Ink Save Mode	Säästab tinti, vähendades printimistihedust.
Rotate by 180°	Pöörab andmeid enne printimist 180 kraadi.

Printimine nutiseadmetest

Funktsiooni Epson iPrint kasutamine

Epson iPrint on rakendus, millega saate printida fotosid, dokumente ja veebilehti nutiseadmest (nt nutitelefon või tahvelarvuti). Saate kasutada kas kohalikku printimist (printeriga samasse juhtmeta võrku ühendatud nutiseadmest) või kaugprintimist (väliselt Interneti kaudu). Kaugprintimise kasutamiseks registreerige printer teenuses Epson Connect.



Epson iPrinti saate oma nutiseadmesse installida järgmist URL-i või QR-koodi kasutades.

<http://ipr.to/c>



Funktsiooni Epson iPrint kasutamine

Käivitage nutiseadmes Epson iPrint ja valige avakuvalt üksus, mida soovite kasutada.

Printimine

Järgmisi ekraane võidakse ilma ette teatamata muuta.

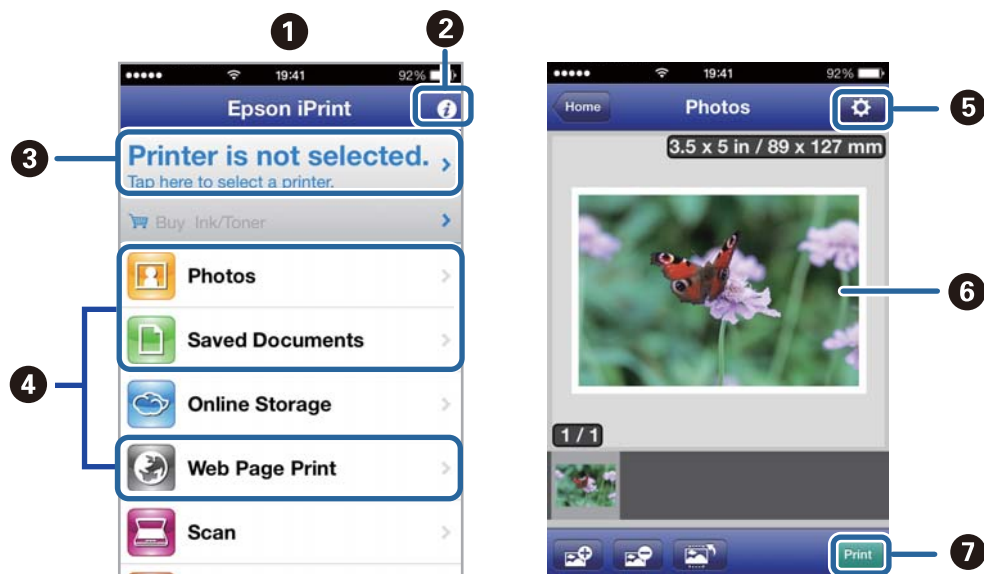

①	Avakuva rakenduse käivitamisel.
②	Kuvab teavet printeri seadistamise kohta ja KKK.
③	Kuvab ekraani, kus saate valida printeri ja selle sätted. Kui olete printeri juba valinud, ei pea te seda järgmisel korral enam uuesti valima.
④	Valige, mida soovite printida, nagu fotod, dokumendid või veebilehed.
⑤	Kuvab ekraani prindisätete, nagu paberiformaat ja -tüüp, valimiseks.
⑥	Kuvab valitud fotod ja dokumendid.
⑦	Alustab printimist.

Märkus.

Dokumendimenüüst printimiseks iOS-i kasutava seadmega iPhone, iPad, või iPod touch edastage prinditav dokument iTunesi failijagamisfunktsiooni abil ja seejärel käivitage Epson iPrint.

Seotud teave

➔ „Teenus Epson Connect” lk 137

Funktsiooni AirPrint kasutamine

AirPrint võimaldab teil printida AirPrinti toega printerisse oma iOS-i uusimat versiooni kasutavast iOS-seadmest ja Mac OS X v10.7.x-ist või uuemast versioonist.



Märkus.

Lisateavet saate Apple'i AirPrinti veebisaidilt.

1. Laadige paber printerisse.
2. Ühendage oma seade samasse juhtmeta võrku, mida kasutab printer.
3. Printige seadmest printerisse.

Seotud teave

- ➔ „Kuidas täita Paberikassett paberiga” lk 44
- ➔ „Kuidas täita Tagumine paberisöötja paberiga” lk 46

Printimise tühistamine

Märkus.

- Te ei saa Windows, is prinditööd arvutist tühistada, kui see on tervenisti printerisse saadetud. Sel juhul katkestage prinditöö printeri juhtpaneelilt.
- Opsüsteemis Mac OS X mitme lehe printimise ajal ei saa te kõiki prinditöid juhtpaneelilt tühistada. Sel juhul katkestage prinditöö arvutist.
- Kui saatsite prinditöö opsüsteemist Mac OS X v10.6.x või v10.5.8 võrgu kaudu, on võimalik, et te ei saa seda arvutist tühistada. Sel juhul katkestage prinditöö printeri juhtpaneelilt. Te peate muutma sätteid utiliidis Web Config, et tühistada printimine arvutist. Lisateabe saamiseks lugege dokumenti Võrgujuhend.

Printimise tühistamine – printerinupp

Polelioleva prinditöö tühistamiseks vajutage nuppu .

Printimise tühistamine – olekumenüü

1. Vajutage nuppu , et kuvada **Status Menu**.

Printimine

2. Valige suvandid **Job Monitor > Print Job**.
Pooleliolevad ja ootel tööd kuvatakse loendis.
3. Valige töö, mille soovite tühistada.
4. Vajutage nuppu **Cancel**.

Printimise tühistamine – Windows

1. Avage printeridraiveri aken.
2. Valige vahekaart **Hooldus**.
3. Klõpsake nuppu **Printimisjärjek..**
4. Paremklopsake töö, mida soovite katkestada, ja seejärel valige käsk **Loobu**.

Seotud teave

➔ [„Windowsi printeridraiver” lk 139](#)

Printimise tühistamine – Mac OS X

1. Klõpsake **dokil** olevat printeriikooni.
2. Valige printimistöö, mille soovite tühistada.
3. Tühistage töö.
 - Mac OS X v10.8.x kuni Mac OS X v10.9.x
Klõpsake edenemisnäidiku kõrval olevat nuppu .
 - Mac OS X v10.5.8 kuni v10.7.x
Klõpsake nuppu **Kustuta**.

Kopeerimine

1. Laadige paber printerisse.
2. Asetage originaalid seadmesse.
3. Sisenege avakuvalt suvandisse **Copy**.
4. Sisestage numbriklahvistikult koopiate arv.
5. Vajutage suvandit **Layout** ja valige seejärel sobiv paigutus.
6. Tehke vajadusel ka muid seadistusi. Saate teha üksikasjalikke seadistusi, vajutades suvandit **Settings**.

Märkus.

Vajutage suvandit **Preset**, et sätted eelseadistusena salvestada.

Vajutage suvandit **Preview**, et kopeerimistulemuste eelvaadet näha. Kui asetate originaalid ADF-i, siis te eelvaadet ei näe.

7. Vajutage nuppu .

Seotud teave

- ➔ „Kuidas täita Paberikassett paberiga” lk 44
- ➔ „Kuidas täita Tagumine paberisöötja paberiga” lk 46
- ➔ „Originaalide paigutamine” lk 49
- ➔ „Režiim Copy” lk 24
- ➔ „Eelseadistuste režiim” lk 39

Skannimine

Juhtpaneelilt skannimine

Meilile skannimine

Skannitud pildifaile võite saata otse printerist eelkonfigureeritud meiliserveri kaudu meili teel. Enne funktsiooni kasutamist peate meiliserveri konfigureerima.

Saate meiliaadressi otse sisestada, kuid lihtsam võib olla see esmalt kontaktiloendis registreerida.

Märkus.

- Veenduge enne funktsiooni kasutamist, et olete suvandis **Date/Time Settings** kuupäeva/kellaaja ja kellaaja erinevused õigesti määranud.
- Kasutades juhtpaneelil funktsiooni **Document Capture Pro** selle funktsiooni asemel, võite saata meile otse. Enne funktsiooni kasutamist veenduge, et olete registreerinud töö meilide saatmiseks **Document Capture Pro** all ja et arvuti on sisse lülitatud.

1. Asetage originaalid seadmesse.
2. Sisenege avakuvalt suvandisse **Scan**.
3. Valige suvand **Email**.
4. Sisestage meiliaadressid.
 - Adressaadi kontaktiloendist valimiseks tehke järgmist. Vajutage suvandit **Contacts**, valige mõne kontakti märkeruut ja vajutage seejärel nuppu **Proceed**.
 - Meiliaadressi käsitsi sisestamiseks tehke järgmist. Valige suvandid **Enter Email Address > Enter Email Address**, sisestage meiliaadress ja vajutage seejärel ekraani alumises parempoolses osas olevat sisestusklahvi.

Märkus.

Võite saata meile kuni 10 individuaalsele meiliaadressile ja rühmale.

5. Vajutage suvandit **Format** ja valige seejärel sobiv failivorming.
6. Vajutage suvandit **Menu** ja määrake seejärel suvandite **Email Settings** ja **Basic Settings** sätted.

Märkus.

- Võite suvandis **Attached File Max Size** meili manusesse lisatavate failide maksimaalse suuruse määrata.
 - Kui valite failivorminguks **PDF-i**, saate faili kaitsmiseks parooli määrata. Valige suvand **PDF Settings** ja määrake seejärel sätted.
 - Vajutage suvandit **Preset**, et sätted eelseadistusena salvestada.
7. Vajutage nuppu .
- Skannitud pilt saadetakse meili teel.

Seotud teave

➔ „System Administration” lk 31

Skannimine

- ➔ „Kontaktide haldamine” lk 53
- ➔ „Originaalide paigutamine” lk 49
- ➔ „Režiim Scan” lk 25
- ➔ „Eelseadistuste režiim” lk 39

Võrgukausta või FTP-serverisse skannimine

Saate skannitud pildi võrgus asuvasse konkreetseesse kausta salvestada. Kausta määramiseks võite sisestada otse kaustatee, kuid lihtsam võib olla kaustateave esmalt kontaktiloendis registreerida.

1. Asetage originaalid seadmesse.
2. Sisenege avakuvalt suvandisse **Scan**.
3. Valige suvand **Network Folder/FTP**.
4. Määrake kaust.
 - Adressaadi kontaktiloendist valimiseks tehke järgmist. Vajutage suvandit **Contacts**, valige kontakt ja vajutage seejärel nuppu **Proceed**.
 - Kaustatee otse sisestamiseks tehke järgmist. Vajutage nuppu **Enter Location**. Valige suvand **Communication Mode**, sisestage sättes **Location** kaustatee ja määrake seejärel muud kausta sätteid.
5. Vajutage suvandit **Format** ja valige seejärel sobiv failivorming.
6. Vajutage suvandit **Menu** ja määrake seejärel suvandite **File Settings** ja **Basic Settings** sätteid.

Märkus.

 - Kui valite failivorminguks PDF-i, saate faili kaitsmiseks parooli määrata. Valige suvand **PDF Settings** ja määrake seejärel sätteid.
 - Vajutage suvandit **Preset**, et sätteid eelseadistusena salvestada.
7. Vajutage nuppu .
Skannitud pilt salvestatakse.

Seotud teave

- ➔ „Kontaktide haldamine” lk 53
- ➔ „Originaalide paigutamine” lk 49
- ➔ „Režiim Scan” lk 25
- ➔ „Eelseadistuste režiim” lk 39

Mäluseadmele skannimine

Saate skannitud pildi mäluseadmele salvestada.

1. Sisestage mäluseade printeri välisliidese USB-porti.
2. Asetage originaalid seadmesse.

Skannimine

3. Sisenege avakuvalt suvandisse **Scan**.
4. Valige suvand **Memory Device**.
5. Vajutage suvandit **Format** ja valige seejärel faili salvestamise vorming.
6. Valige suvand **Settings** ja määrake seejärel skannisätteid.

Märkus.

- Kui valite failivorminguks PDF-i, saate faili kaitsmiseks parooli määrata. Valige suvand **PDF Settings** ja määrake seejärel sätteid.
- Vajutage suvandit **Preset**, et sätteid eelseadistusena salvestada.

7. Vajutage nuppu .

Skannitud pilt salvestatakse.

Seotud teave

- ➔ „Osade nimetused ja funktsioonid” lk 18
- ➔ „Originaalide paigutamine” lk 49
- ➔ „Režiim Scan” lk 25
- ➔ „Eelseadistuste režiim” lk 39

Pilvekeskkonda skannimine

Skannitud kujutised saate saata pilveteenustesse, kasutades rakendust Epson Connect.

Lisateavet saate Epson Connecti veebisaidilt.

<https://www.epsonconnect.com/>

<http://www.epsonconnect.eu> (ainult Euroopa)

Skannimine tarkvara Document Capture Pro kasutades (ainult Windows)

Võite skannida originaali, kasutades tarkvaras Document Capture Pro määratud sätteid.

Märkus.

- Installige enne skannimist tarkvara Document Capture Pro ja määrake töö sätteid.*
- Ühendage printer ja arvuti enne skannima hakkamist võrguga.*

1. Asetage originaalid seadmesse.
2. Sisenege avakuvalt suvandisse **Scan**.
3. Valige suvand **Document Capture Pro**.

Skannimine

4. Vajutage suvandit **Select Computer** ja valige seejärel arvuti, mis on tarkvaras Document Capture Pro töö jaoks registreeritud.

Märkus.

- Kui valite suvandid **Option > Network Scanning Settings** ja lubate tarkvaras Document Capture Pro suvandi **Protect with password**, sisestage parool.
- Kui soovite ainult ühe töö määrata, jätkake 6. sammuga.

5. Valige töö.
6. Vajutage ala, milles töö sisu kuvatakse, ja vaadake töö üksikasju.
7. Vajutage nuppu .
Skannitud pilt salvestatakse.

Seotud teave

- ➔ „Originaalide paigutamine” lk 49
- ➔ „Document Capture Pro (ainult Windows)” lk 142

Arvutisse (WSD) skannimine

Märkus.

- Enne funktsiooni kasutamist peate arvutit seadistama. Lisateabe saamiseks lugege dokumenti Võrgujuhend.
- See funktsioon on saadaval üksnes nende arvutite jaoks, millesse on installitud operatsioonisüsteem Windows 8.1/Windows 8/Windows 7/Windows Vista.

1. Asetage originaalid seadmesse.
2. Sisenege avakuvalt suvandisse **Scan**.
3. Valige suvand **Computer (WSD)**.
4. Valige arvuti.
5. Vajutage nuppu .
Skannitud pilt salvestatakse.

Märkus.

Lugege arvuti dokumentatsioonist teavet selle kohta, kuhu skannitud pilt arvutis salvestatakse.

Seotud teave

- ➔ „Originaalide paigutamine” lk 49

Arvutist skannimine

Skannige skanneridraiveriga „EPSON Scan”. Vaadake sätete seletusi utiliidi EPSON Scan spikrist.

Kasutajate autentimine juurdepääsu reguleerimisel EPSON Scanis (ainult Windows)

Kui juurdepääsu reguleerimise funktsioon on printeri jaoks lubatud, tuleb teil skannimisel kasutaja ID ja parool sisestada. Registreerige EPSON Scanis kasutajanimi ja parool. Kui te ei tea parooli, võtke ühendust printeri administraatoriga.

1. Avage EPSON Scani sätted.
 - Windows 8.1/Windows 8/Windows Server 2012 R2/Windows Server 2012
Sisestage otsimise tuumnuppu „EPSON Scan seaded” ja valige seejärel kuvatav ikoon.
 - Välja arvatud Windows 8.1/Windows 8/Windows Server 2012 R2/Windows Server 2012
Klõpsake nuppu Start ja valige suvandid **Kõik programmid** või **Programmid > EPSON > EPSON Scan > EPSON Scan seaded**.
2. Klõpsake nuppu **Juurdepääsukontroll**.
3. Sisestage kasutajanimi ja parool.

Režiimis Kontorirežiim skannimine

Saate kiiresti mitut tekstidokumenti skannida.

1. Asetage originaalid seadmesse.
2. Käivitage EPSON Scan.

Skannimine

3. Valige suvand **Kontorirežiim**, mis asub loendis **Režiim**.

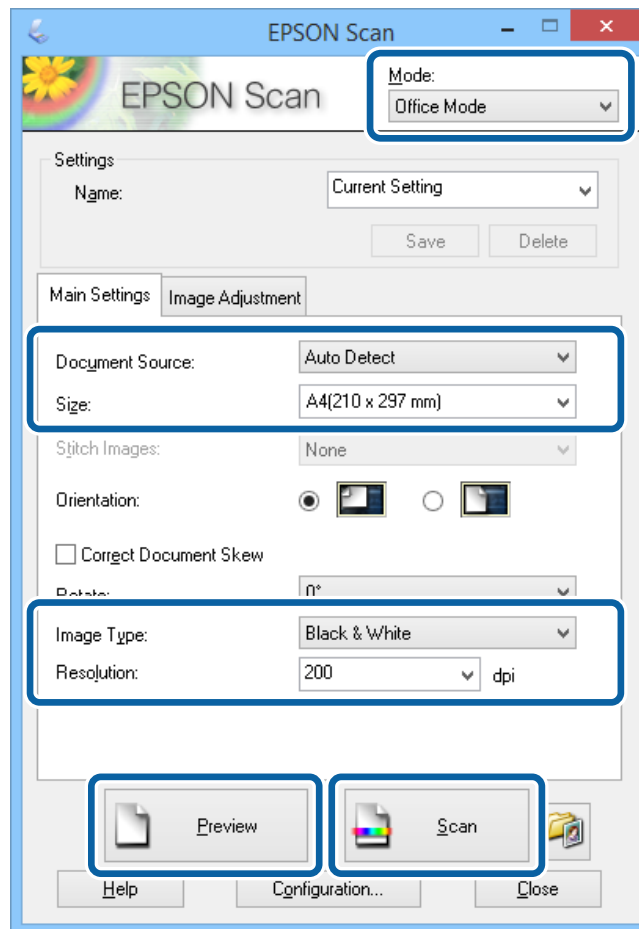

4. Valige vahekaardil **Põhiseaded** järgmised sätted.

- Dokumendi allikas: valige dokumendiallikas, millesse originaali laadisite.
- Suurus: valige originaali formaat.
- Pildi tüüp: valige skannitava pildi tüüp.
- Resolutsioon: valige skannitava pildi resolutsioon.

5. Klõpsake nuppu **Eelvaade**.

Avaneb eelvaateaken.

Märkus.

Kui asetate originaalid ADF-i, väljastatakse eelvaate lõpus originaalide esimene lehekülg. Pange dokumendi esimene lehekülg ülejäänud lehtede peale ja laadige seejärel kogu originaal ADF-i.

6. Kinnitage eelvaade ja määrake vajadusel vahekaardil **Pildi seadistamine** sätted.

Märkus.

Saate pilti kohandada, näiteks teksti täiustada.

7. Klõpsake nuppu **Skanni**.

8. Tehke aknas **Faili salvestusseaded** soovitud seadistused ja klõpsake seejärel nuppu **OK**.

Skannitud pilt salvestatakse määratud kausta.

Skannimine

Märkus.

Kui valite sätte **Pildivorming** väärtuseks PDF-i, saate faili kaitsmiseks parooli määrata. Klõpsake suvandit **Suvandid**, valige vahekaart **Turvalisus** ja määrake seejärel sätted.

Seotud teave

- ➔ „Originaalide paigutamine” lk 49
- ➔ „EPSON Scan (skanneridraiver)” lk 142

Režiimis Professionaalne režiim skannimine

Võite pilte skannida samal ajal nende kvaliteeti ja värvi kohandades. Seda režiimi on soovitatav kasutada edasijõudnud kasutajatel.

1. Asetage originaalid seadmesse.
2. Käivitage EPSON Scan.

Skannimine

3. Valige suvand **Professionaalne režiim**, mis asub loendis **Režiim**.

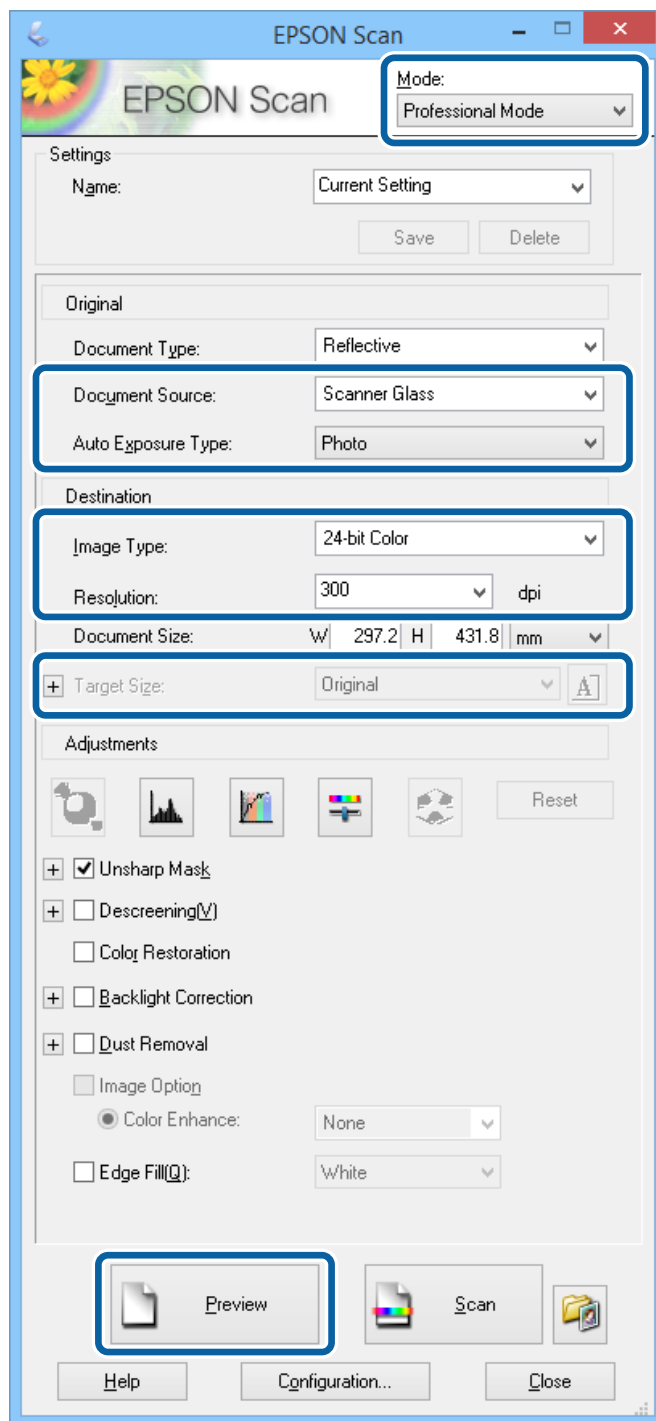

4. Tehke järgmised seadistused.

- Dokumendi allikas: valige dokumendiallikas, millesse originaali laadisite.
- Automaatne särituse tüüp: valige originaalile sobiv särituse tüüp.
- Pildi tüüp: valige skannitava pildi tüüp.
- Resolutsioon: valige skannitava pildi resolutsioon.
- Objekti formaat: valige skannitud pildi formaat.

Skannimine

5. Klõpsake nuppu **Eelvaade**.

Avaneb eelvaateaken.

Märkus.

Kui asetate originaalid ADF-i, väljastatakse eelvaate lõpus originaalide esimene lehekülg. Pange dokumendi esimene lehekülg ülejäänud lehtede peale ja laadige seejärel kogu originaal ADF-i.

6. Vaadake eelvaadet ja kohandage vajadusel pilti.

Märkus.

Saate pilti mitmesugusel viisil kohandada, näiteks selle värvi, teravust ja kontrastsust parandada.

7. Klõpsake nuppu **Skanni**.

8. Tehke aknas **Faili salvestusseaded** soovitud seadistused ja klõpsake seejärel nuppu **OK**.

Skannitud pilt salvestatakse määratud kausta.

Märkus.

Kui valite sätte **Pildivorming** väärtuseks PDF-i, saate faili kaitsmiseks parooli määrata. Klõpsake suvandit **Suvandid**, valige vahekaart **Turvalisus** ja määrake seejärel sätted.

Seotud teave

➔ „Originaalide paigutamine” lk 49

➔ „EPSON Scan (skanneridraiver)” lk 142

Skannimine nutiseadmetest

Epson iPrint on rakendus, mis võimaldab skannida fotosid ja dokumente nutiseadmest, nagu nutitelefon või tahvelarvuti, mis on ühendatud printeriga samasse juhtmeta võrku. Saate salvestada skannitud andmed nutiseadmesse või pilveteenustesse, saata neid meiliga või välja printida.

Epson iPrinti saate oma nutiseadmesse installida järgmist URL-i või QR-koodi kasutades.

<http://ipr.to/c>



Funktsiooni Epson iPrint kasutamine

Käivitage nutiseadmes Epson iPrint ja valige avakuvalt üksus, mida soovite kasutada.

Skannimine

Järgmisi ekraane võidakse ilma ette teatamata muuta.

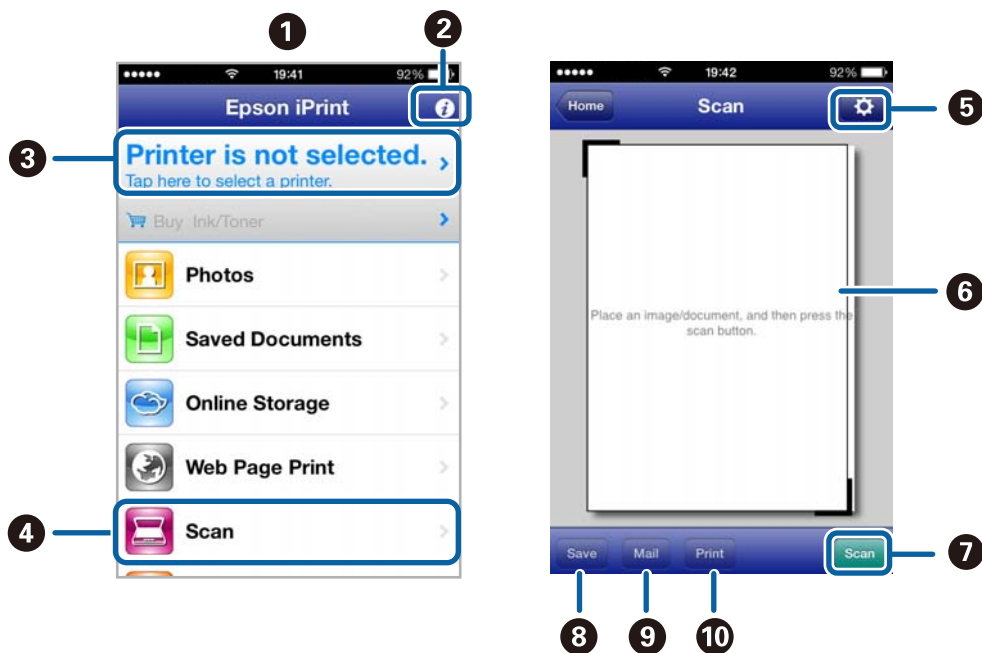

1	Avakuva rakenduse käivitamisel.
2	Kuvab teavet printeri seadistamise kohta ja KKK.
3	Kuvab ekraani, kus saate valida printeri ja selle sätteid. Kui olete printeri juba valinud, ei pea te seda järgmisel korral enam uuesti valima.
4	Kuvab skannimisekraani.
5	Kuvab ekraani, kus saate valida skannimissätteid, näiteks resolutsioon.
6	Kuvab skannitud pildid.
7	Alustab skannimist.
8	Kuvab ekraani, kus saate salvestada skannitud andmed nutiseadmesse või pilveteenustesse.
9	Kuvab ekraani, kus saate skannitud andmeid meili teel saata.
10	Kuvab ekraani, kus saate skannitud andmeid printida.

Seotud teave

➔ „Funktsiooni Epson iPrint kasutamine” lk 78

Faksimine

Faksi seadistamine

Telefoniliiniga ühendamine

Ühilduvad telefoniliinid

Võite printerit kasutada standardsete analoogtelefoniliinidega (PSTN ehk kanalikommutatsiooniga avalik telefonivõrk) ja kodukeskjaama telefonisüsteemides.

Printerit ei pruugi olla võimalik kasutada järgmiste telefoniliinide või -süsteemidega.

- VoIP-telefoniliin, nagu DSL või kiudoptika digitaalteenus
- Digitaaltelefoniliin (ISDN)
- Mõned kodukeskjaama telefonisüsteemid
- Kui telefonikontakti ja printeri vahele on ühendatud adapterid, nagu terminaliadapterid, VoIP-adapterid, jagurid või DSL-marsruuter.

Printeri ühendamine telefoniliiniga

Ühendage telefoniliin ja printer järgmiste telefonikaablite abil.

- Telefoniliin: RJ-11 (6P2C)
- Telefoniühendus: RJ-11 (6P2C)

Olenevalt piirkonnast võib telefonikaabel printeriga kaasas olla. Kui kaabel on printeriga kaasas, kasutage seda.

Võimalik, et teil tuleb telefonikaabel konkreetses riigis või piirkonnas ettenähtud adapteriga ühendada.

**Oluline teave:**

Eemaldage printeri pordilt EXT. kate üksnes siis, kui ühendate telefoni printeriga. Ärge eemaldage katet, kui te telefoni ei ühenda.

Piirkondades, kus esineb sageli äikest, soovime teil volukaitset kasutada.

Faksimine

Standardse telefoniliini (PSTN) või kodukeskjaamaga ühendamine

Ühendage telefonikontaktist või kodukeskjaamast tulev telefonikaabel printeri tagaküljel asuva pordiga LINE.

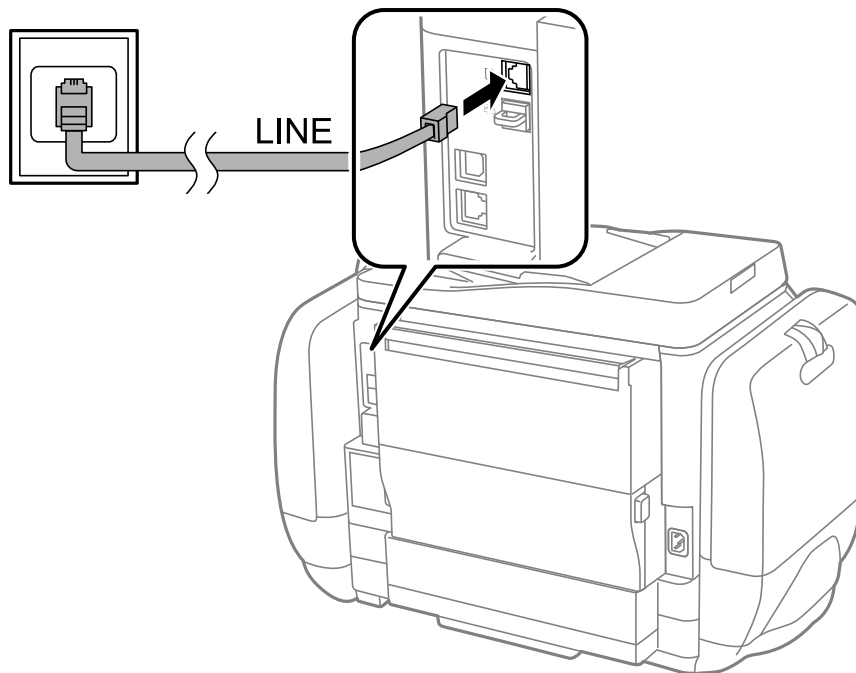

Seotud teave

➔ [„Kodukeskjaama telefonisüsteemi sätete määramine” lk 98](#)

DSL-i või ISDN-i ühendamine

Ühendage DSL-modemist või ISDN-i ühendusterminalist tulev telefonikaabel printeri tagaküljel asuva pordiga LINE. Vaadake üksikasju modemi või adapteri dokumentatsioonist.

Faksimine

Märkus.

Kui DSL-modemil pole sissehitatud DSL-filtrit, ühendage eraldi DSL-filter.

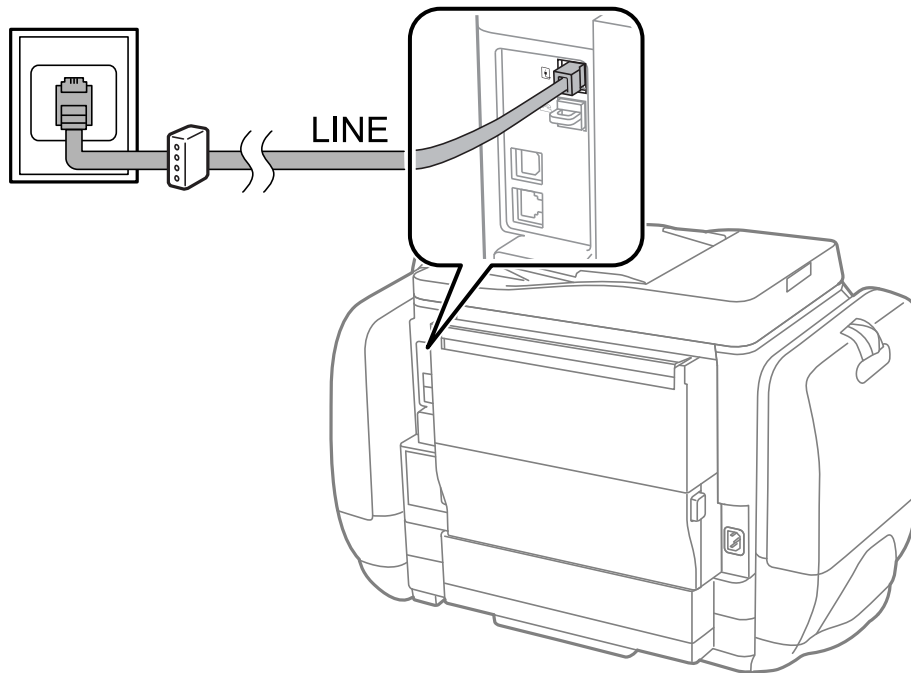

Telefoniseadme ühendamine printeriga

Kui kasutate printerit ja telefoni ühel telefoniliinil, ühendage telefon printeriga.

Märkus.

- Kui telefoniseadmel on faksifunktsioon, keelake see enne ühendamist. Vaadake üksikasju telefoniseadme juhenditest.
- Veenduge automaatvastaja ühendamisel, et määrate sätte **Rings to Answer** õigesti.

1. Eemaldage printeri tagaküljel olevalt pordilt EXT. kate.

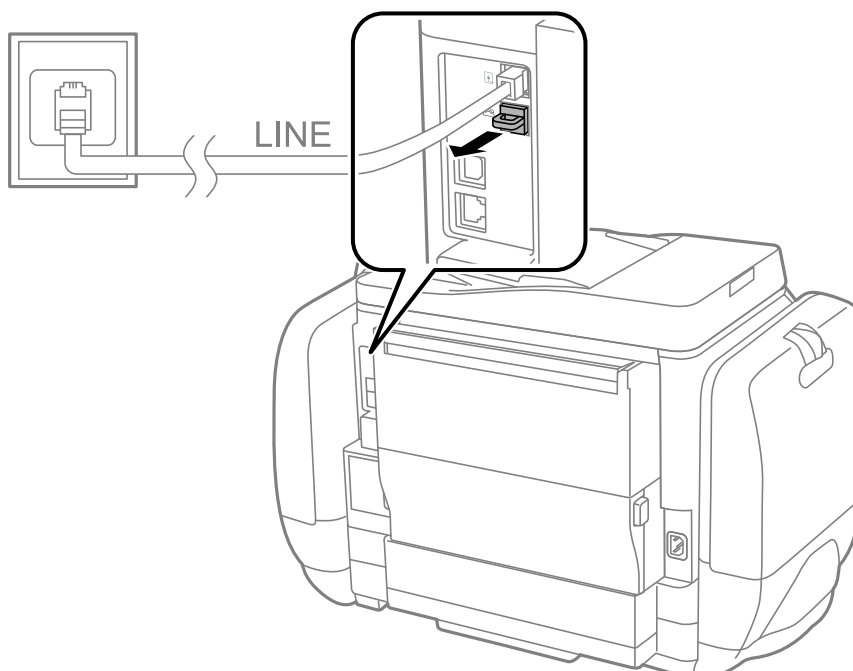

Faksimine

2. Ühendage telefoniseade ja port EXT. telefonikaabli abil.

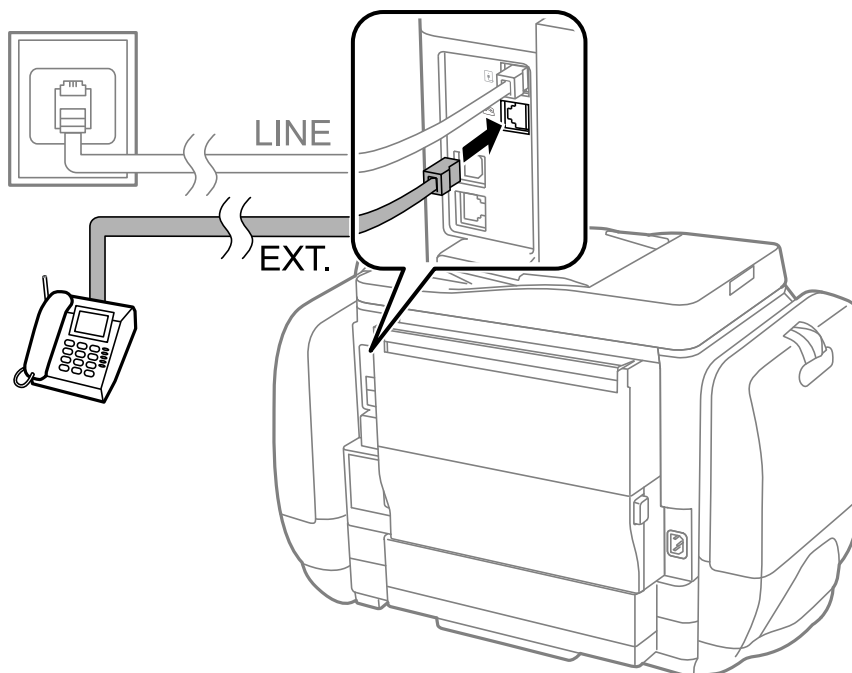
**Oluline teave:**

Kui seadmed jagavad üht telefoniliini, veenduge, et telefoniseade on printeri pordiga EXT. ühendatud. Kui jaotate liini kaheks ning ühendate telefoniseadme ja printeri eraldi, ei tööta telefon ja printer õigesti.

3. Võtke ühendatud telefoniseadme toru hargilt ja veenduge, et LCD-ekraanil kuvatakse teade [The phone line is in use.].

Kui teadet ei kuvata, kontrollige, kas telefonikaabel on kindlalt pordiga EXT. ühendatud.

Seotud teave

➔ „Automaatvastaja sätted” lk 105

Faksi põhisätete määramine

Määrake esmalt faksi põhisätteid, nagu **Receive Mode**, kasutades rakendust **Fax Setting Wizard**, ning konfigureerige seejärel vajadusel muid sätteid.

Kui printer esimest korda sisse lülitatakse, kuvatakse automaatselt rakendus **Fax Setting Wizard**. Kui olete sätteid määranud, ei pea te seda enam uuesti tegema, välja arvatud juhul, kui ühenduskeskkonda muudetakse.

Kui administraator on sätteid lukustanud, saab ainult tema sätteid määrata.

Faksi põhisätete määramine rakendust Fax Setting Wizard kasutades

Määrake põhisätteid, järgides ekraanil kuvatavaid juhiseid.

Faksimine

1. Ühendage printer telefoniliiniga.

**Oluline teave:**

Veenduge enne viisardi käivitamist, et printer on telefoniliiniga ühendatud, kuna viisardi lõpus algab automaatne faksiühenduse kontroll.

2. Valige avakuvalt **Setup**.
3. Valige suvandid **System Administration > Fax Settings > Fax Setting Wizard** ja klõpsake seejärel nuppu **Start**.
Viisard käivitub.
4. Sisestage faksi päise sisestamise ekraanil saatja nimi (nt ettevõtte nimi).
Märkus.
Saatja nimi ja faksinumber kuvatakse saadetavate fakside päisena.
5. Sisestage telefoninumbri sisestamise ekraanil oma faksinumber.
6. Määrake ekraanil **DRD Setting** järgmised sätted.
 - Kui olete telefonifirmalt eristuva helina teenuse tellinud, tehke järgmist. Vajutage nuppu **Proceed**, valige sissetulevate fakside jaoks kasutatav helin ning minge seejärel 9. sammu juurde. Suvandi **Receive Mode** sätteks määratakse automaatselt **Auto**.
 - Kui teil ei ole tarvis seda suvandit seadistada, tehke järgmist. Vajutage nuppu **Skip** ja minge seejärel järgmise sammu juurde.**Märkus.**
 - Paljude telefonifirmade pakutav eristuva helina teenus (teenuse nimi erineb olenevalt ettevõttest) võimaldab teil ühel telefoniliinil mitut telefoninumbrit kasutada. Igale numbrile määratakse erinev helin. Võite kasutada üht numbrit häälkõnede ja teist faksikõnede jaoks. Valige suvandis **DRD** faksikõnede helin.*
 - Olenevalt piirkonnast kuvatakse sätted **On** ja **Off** suvandi **DRD** valikutena. Valige eristuva helina funktsiooni kasutamiseks säte **On**.*
7. Valige ekraanil **Receive Mode Setting**, kas kasutate printeriga ühendatud telefoniseadet.
 - Kui seade on printeriga ühendatud, tehke järgmist. Vajutage nuppu **Yes** ja minge seejärel järgmise sammu juurde.
 - Kui seade ei ole printeriga ühendatud, tehke järgmist. Vajutage nuppu **No** ja minge 9. sammu juurde. Suvandi **Receive Mode** sätteks määratakse **Auto**.
8. Valige ekraanil **Receive Mode Setting**, kas soovite fakse automaatselt vastu võtta.
 - Fakside automaatseks vastuvõtmiseks tehke järgmist. Vajutage nuppu **Yes**. Suvandi **Receive Mode** sätteks määratakse **Auto**.
 - Fakside käsitsi vastuvõtmiseks tehke järgmist. Vajutage nuppu **No**. Suvandi **Receive Mode** sätteks määratakse **Manual**.
9. Kontrollige ekraanil **Confirm Settings** määratud sätteid ja vajutage seejärel nuppu **Proceed**.
Sätete parandamiseks või muutmiseks vajutage nuppu ↵.

Faksimine

10. Vajutage faksiühenduse kontrolli käivitamiseks nuppu **Start** ning kui ekraan palub teil kontrolli tulemused välja printida, vajutage nuppu .

Seade prindib kontrolli tulemuste aruande, millel on kirjas ühenduse olek.

Märkus.

- Kui aruandes on välja toodud tõrked, järgige nende lahendamiseks aruandes antud juhiseid.
- Ekraani **Select Line Type** kuvamisel valige liinitüüp. Kui ühendate printeri kodukeskjaama telefonisüsteemi või terminaliadapteriga, valige suvand **PBX**.
- Kui ekraanile kuvataise **Select Dial Tone Detection**, valige **Disable**.
Suvandi **Disable** korral võib aga printer valimisel faksinumbri esimese numbri ära jätta ja faksi valele numbrile saata.

Seotud teave

- ➔ „Printeri ühendamine telefoniliiniga” lk 93
- ➔ „Vastuvõtturežiimi määramine” lk 105
- ➔ „Kodukeskjaama telefonisüsteemi sätete määramine” lk 98
- ➔ „Fax Settings” lk 34

Faksi põhisätete individuaalne määramine

Saate faksi sätteid määrata faksi sätete viisardit kasutamata, valides iga sätete menüü eraldi. Viisardis konfigureeritud sätteid saab samuti muuta. Lisateabe saamiseks vaadake faksi sätete menüüde loendit.

Seotud teave

- ➔ „Fax Settings” lk 34

Kodukeskjaama telefonisüsteemi sätete määramine

Määrake järgmised sätted, kui kasutate printerit kontorites, kus on kasutusel laiendid ja välisliini jaoks välissuunakoodid, nagu 0 ja 9.

1. Valige avakuvalt **Setup**.
2. Valige suvandid **System Administration > Fax Settings > Basic Settings > Line Type**.
3. Valige suvand **PBX**.
4. Valige ekraanil **Access Code** suvand **Use**.
5. Vajutage välja **Access Code**, sisestage telefonisüsteemis kasutatav välissuunakood ja vajutage seejärel ekraani alumises parempoolses osas olevat sisestusklahvi.

Suunakood salvestatakse printerisse. Kui saadate välisele faksinumbrile faksi, sisestage tegeliku suunakoodi asemel # (numbriosund).

Märkus.

Kui sisestate faksinumbri algusesse märgi # (numbriosundi), asendab printer valimisel märgi # salvestatud suunakoodiga. Märgi # kasutamine aitab välisliiniga ühendamisel ühendusprobleeme vältida.

Faksimine

Paberiallika sätete määramine fakside vastuvõtmiseks

Määrake paberiallikad, mida te ei soovi vastuvõetud dokumentide või faksiaruannete printimiseks kasutada. Määrake see säte, kui olete laadinud ühte paberiallikasse eripaberi (näiteks fotopaberi) ja te ei soovi seda paberit fakside printimiseks kasutada.

1. Sisenege avakuvalt suvandisse **Setup**.
2. Valige suvandid **System Administration > Printer Settings > Paper Source Settings > Auto Select Settings > Fax**.
3. Määrake paberiallikas, mida te ei soovi fakside printimiseks kasutada, ning keelake see.

Fakside saatmine

Faksi saatmise põhitoimingud

Saatke värvilisi või ühevärvilisi (mustvalgeid) fakse. Ühevärvilise faksi saatmisel saate skannitud pilti enne saatmist LCD-ekraanil vaadata.

Märkus.

- Kui faksinumber on hõivatud või esineb probleeme, valib printer ühe minuti möödudes numbri automaatselt uuesti.
- Saate reserveerida kuni 50 ühevärvilist faksitööd, isegi kui telefoniliini kasutatakse parajasti häälkõne tegemiseks, mõne teise faksi saatmiseks või vastuvõtmiseks. Saate reserveeritud faksitöid vaadata või tühistada suvandis **Job Monitor**, mis asub menüüs **Status Menu**.
- Kui olete lubanud funktsiooni **Save Failure Data**, siis faksid, mille saatmine ebaõnnestus, salvestatakse ja saate need suvandis **Job Monitor**, mis asub menüüs **Status Menu**, uuesti saata.

Juhtpaneelilt fakside saatmine

1. Asetage originaalid seadmesse.

Märkus.

Võite ühe saatmiskorraga saata kuni 100 lehekülge, kuigi olenevalt järelejäänud mälumahust ei pruugi teil olla võimalik saata fakse, mis sisaldavad isegi vähem kui 100 lehekülge.

2. Sisenege avakuvalt suvandisse **Fax**.
3. Määrake adressaat.
 - Adressaadi käsitsi sisestamiseks tehke järgmist. Sisestage juhtpaneelis või LCD-ekraanil olevast numbriklahvistikust numbrid ja vajutage seejärel ekraani alumises parempoolses osas sisestusklahvi.
 - Adressaadi kontaktiloendist valimiseks tehke järgmist. Vajutage suvandit **Contacts**, valige mõne kontakti märkeruut ja vajutage seejärel nuppu **Proceed**.
 - Adressaadi valimiseks saadetud fakside ajaloost tehke järgmist. Vajutage suvandit **History**, valige adressaat ja vajutage seejärel suvandeid **Menu > Send to this number**.

Faksimine

Märkus.



- Saate sama ühevärvilist faksi kuni 200 adressaadile saata. Värvilist faksi saab korraga ainult ühele adressaadile saata.
- Kolmesekundilise pausi lisamiseks valimise ajal sisestage sidekriips, vajutades nuppu .
- Kui säte **Direct Dialing Restrictions** suvandis **Security Settings** on lubatud, saate faksi adressaate ainult kontaktiloendist või saadetud fakside ajaloost valida. Te ei saa faksinumbrit käsitsi sisestada.
- Kui määrate suvandis **Line Type** välissuunakoodi, sisestage tegeliku välissuunakoodi asemel faksinumbri algusse märk # (numbriosund).
- Sisestatud adressaatide kustutamiseks kuvage adressaatide loend, vajutades ekraanil faksinumbri või adressaatide arvu välja, valige loendist adressaat ja seejärel suvand **Delete from the List**.

4. Vajutage suvandit **Menu**, valige suvand **Fax Send Settings** ja määrake seejärel vajadusel sätted, nagu resolutsioon ja saatmisviis.

Märkus.

- Lubage kahepoolsete originaalide saatmiseks suvand **ADF 2-Sided**. Selle sätte korral ei saa te aga värvilist faksi saata.
- Vajutage faksiseadme ülemisel avakuval olevat suvandit **Preset**, et praegused sätted ja adressaadid suvandis **Preset** salvestada. Võimalik, et adressaate ei salvestata, olenevalt sellest kuidas te adressaadid määratlesite, nt faksinumbri käsitsi sisestamisel.

5. Kui saadate ühevärvilist faksi, vajutage faksiseadme ülemisel ekraanil olevat suvandit **Preview**, et skannitud dokumenti vaadata.

- : liigutab ekraani noolte suunas.
- : vähendab või suurendab.
- : liigub eelmisele või järgmisele lehele.
- Retry: tühistab eelvaate.
- View: kuvab või peidab tööikoonid.

Märkus.

- Te ei saa pärast eelvaadet värvilist faksi saata.
- Kui suvand **Direct Send** on lubatud, ei ole eelvaade võimalik.
- Kui eelvaate ekraanil ei tehta 20 sekundi jooksul ühtki toimingut, saadetakse faks automaatselt adressaadile.
- Saadetud faksi pildikvaliteet võib olenevalt vastuvõtva seadme võimalustest eelvaates nähtust erineda.

6. Vajutage nuppu .

Märkus.

- Saatmise katkestamiseks vajutage nuppu .
- Värvilise faksi saatmine võtab kauem aega, kuna printer skannib ja saadab faksi korraga. Sellal kui printer värvilist faksi saadab, ei saa muid funktsioone kasutada.

Seotud teave

- ➔ „Originaalide paigutamine” lk 49
- ➔ „Režiim Fax” lk 27
- ➔ „Faksitööde vaatamine” lk 113

Faksimine

➔ „Kontaktide haldamine” lk 53

➔ „Eelseadistuste režiim” lk 39

Fakside saatmine välisest telefoniseadmest valimise teel

Võite saata faksi ühendatud telefonist valimise teel, kui soovite enne faksi saatmist telefoniga rääkida või kui adressaadi faksiseade ei lülitu automaatselt faksirežiimile.

1. Asetage originaalid seadmesse.

Märkus.

Võite ühe saatmiskorraga kuni 100 lehekülge saata.

2. Võtke ühendatud telefoniseadme toru hargilt ja valige seejärel telefonis adressaadi faksinumber.
3. Vajutage printeri juhtpaneelil suvandit **Start Fax** ja seejärel nuppu **Send**.
4. Vajutage suvandit **Menu**, valige suvand **Fax Send Settings** ja määrake seejärel vajadusel sätteid, nagu resolutsioon ja saatmisviis.
5. Faksitooni kuulmisel vajutage nuppu  ja pange seejärel toru hargile.

Märkus.

Numברי ühendatud telefoni teel valimise korral võtab faksi saatmine kauem aega, kuna printer skannib ja saadab faksi korraga. Faksi saatmise ajal ei saa muid funktsioone kasutada.

Seotud teave

➔ „Originaalide paigutamine” lk 49

➔ „Režiim Fax” lk 27

Erinevad fakside saatmise viisid

Fakside saatmine pärast adressaadi oleku kinnitamist

Võite saata faksi, kuulates printeri kõlarist valimise, side loomise ja faksi saatmise ajal helisid või hääli. Saate seda funktsiooni kasutada ka siis, kui soovite faksi pollimise teenusest faksi vastu võtta, järgides audiojuhiseid.

1. Asetage originaalid seadmesse.
2. Sisenege avakuvvalt suvandisse **Fax**.
3. Vajutage nuppu **On Hook**.

Märkus.

Saate kõlari helitugevust kohandada.

4. Määrake adressaat.
5. Kui kuulete faksitooni, vajutage suvandit **Send/Receive** ja seejärel nuppu **Send**.

Märkus.

Kui võtate faksi vastu faksi pollimise teenusest ja kuulete audiojuhiseid, järgige neid juhiseid printeri kasutamiseks.

Faksimine

6. Vajutage nuppu .

Seotud teave

- ➔ „Juhtpaneelilt fakside saatmine” lk 99
- ➔ „Fakside vastuvõtmine pollimise teel (Polling Receive)” lk 107
- ➔ „Originaalide paigutamine” lk 49
- ➔ „Režiim Fax” lk 27

Fakside saatmine määratud ajal (Send Fax Later)

Saate määrata sätte, millega saadetakse faks kindlaksmääratud ajal. Kindlaksmääratud saatmisajal saab saata ainult ühevärvilisi fakse.

1. Asetage originaalid seadmesse.
2. Sisenege avakuvalt suvandisse **Fax**.
3. Määrake adressaat.
4. Vajutage suvandit **Menu** ja valige seejärel suvand **Send Fax Later**.
5. Vajutage suvandit **On**, sisestage faksi saatmise aeg ja vajutage seejärel **OK**.
6. Vajutage suvandit **Menu**, valige suvand **Fax Send Settings** ja määrake seejärel vajadusel sätteid, nagu resolutsioon ja saatmisviis.
7. Vajutage nuppu .

Märkus.

*Faksi tühistamiseks tühistage see suvandis **Job Monitor**, mis asub menüüs **Status Menu**.*

Seotud teave

- ➔ „Juhtpaneelilt fakside saatmine” lk 99
- ➔ „Originaalide paigutamine” lk 49
- ➔ „Režiim Fax” lk 27
- ➔ „Faksitööde vaatamine” lk 113

Faksi salvestamine adressaati määramata (Store Fax Data)

Võite salvestada ühevärvilise dokumendi kuni 100 lehekülge. See võimaldab teil dokumendi skannimiseks kuluvat aega säästa, kui sama dokumenti tuleb sageli saata.

1. Asetage originaalid seadmesse.
2. Sisenege avakuvalt suvandisse **Fax**.
3. Vajutage suvandit **Menu**, valige funktsioon **Store Fax Data** ja lubage see.
4. Vajutage suvandit **Menu**, valige suvand **Fax Send Settings** ja määrake seejärel vajadusel sätteid, nagu resolutsioon ja saatmisviis.

Faksimine

5. Vajutage nuppu  (B&W).

Võite salvestatud dokumenti saata suvandis **Job Monitor**, mis asub menüüs **Status Menu**.

Seotud teave

- ➔ „Juhtpaneelilt fakside saatmine” lk 99
- ➔ „Originaalide paigutamine” lk 49
- ➔ „Režiim Fax” lk 27
- ➔ „Faksitööde vaatamine” lk 113

Fakside saatmine nõudmisel (Polling Send)

Võite faksi pollimise korral salvestada ühevärvilise dokumendi kuni 100 lehekülge. Salvestatud dokument saadetakse mõne pollimise vastuvõtufunktsiooniga faksiseadme nõudmisel.

1. Asetage originaalid seadmesse.
2. Sisenege avakuvalt suvandisse **Fax**.
3. Vajutage suvandit **Menu**, valige funktsioon **Polling Send** ja lubage see.
4. Vajutage suvandit **Menu**, valige suvand **Fax Send Settings** ja määrake seejärel vajadusel sätteid, nagu resolutsioon ja saatmisviis.
5. Vajutage nuppu  (B&W).

Salvestatud dokumendi kustutamiseks kustutage see suvandist **Job Monitor**, mis asub menüüs **Status Menu**.

Seotud teave

- ➔ „Juhtpaneelilt fakside saatmine” lk 99
- ➔ „Originaalide paigutamine” lk 49
- ➔ „Režiim Fax” lk 27
- ➔ „Faksitööde vaatamine” lk 113

Ühevärvilise dokumendi mitme lehekülje saatmine (Direct Send)

Kui saadate ühevärvilist faksi, salvestatakse skannitud dokument ajutiselt printeri mällu. Seega võib paljude lehekülgede saatmisel printeri mälu täis saada ja faksi saatmine katkeda. Saate seda vältida, lubades funktsiooni **Direct Send**. Samas võtab faksi saatmine kauem aega, kuna printer skannib ja saadab faksi samaaegselt. Võite seda funktsiooni kasutada vaid siis, kui adressaate on ainult üks.

Valige avakuvalt **Fax > Menu > Fax Send Settings > Direct Send > On**.

Faksi eelissaatmine (Priority Send)

Saate kiireloomulise dokumendi enne teisi saatmist ootavaid fakse ära saata.

Valige avakuvalt suvandid **Fax > Menu > Fax Send Settings > Priority Send > On**.

Faksimine

Märkus.

Dokumendi eelissaatmine pole võimalik, kui üks järgmistest toimingutest on pooleli, kuna printer ei saa veel mõnd faksi vastu võtta.

- Ühevärvilise faksi saatmine, kui suvand **Direct Send** on lubatud
- Värvilise faksi saatmine
- Faksi saatmine ühendatud telefoni teel
- Arvutist saadetud faksi saatmine

Erineva suurusega dokumentide saatmine ADF-i kasutades (Continuous Scan from ADF)

Kui asetate ADF-i erineva suurusega originaalid, saadetakse kõik originaalid neist suurima originaali suurusega. Võite originaale saata algses formaadis, sortides ja paigutades neid suuruse järgi või ükshaaval.

Valige enne originaalide paigutamist avakuval suvandid **Fax > Menu > Fax Send Settings > Continuous Scan from ADF > On**. Järgige originaalide paigutamiseks ekraanil kuvatavaid juhiseid.

Printer salvestab skannitud dokumendid ja saadab need ühe dokumendina.

Märkus.

Kui te ei tee printeriga ühtki toimingut 20 sekundi jooksul pärast seda, kui seade palub teil järgmised originaalid seadmesse asetada, lõpetab printer salvestamise ja hakkab dokumenti saatma.

Mitme faksi üheaegne samale adressaadile saatmine (Batch Send)

Kui samale adressaadile tuleb mitu faksi saata, võite printerit nii seadistada, et see rühmitab faksid ja saadab need korraga. Korraga võib saata kuni 5 dokumenti (kokku kuni 100 lehekülge). See aitab teil ühenduskuludelt kokku hoida, vähendades saatmiskordade arvu.

Valige avakuval suvandid **Setup > System Administration > Fax Settings > Send Settings > Batch Send > On**.

Märkus.

- Planeeritud faksid rühmitatakse samuti, kui adressaat ja saatmisaeg kattuvad.
- Järgmistele faksitöödele suvandit **Batch Send** ei rakendata.
 - Ühevärviline faks, kui funktsioon **Priority Send** on lubatud
 - Ühevärviline faks, kui funktsioon **Direct Send** on lubatud
 - Värvilised faksid
 - Arvutist saadetud faksid

Faksi saatmine arvutist

Saate fakse arvutist saata, kasutades utiliiti FAX Utility ja draiverit PC-FAX. Vaadake nende kasutusjuhiseid utiliidi FAX Utility ja draiveri PC-FAX spikrist.

Seotud teave

- ➔ „PC-FAX-i draiver (faksidraiver)” lk 142
- ➔ „FAX Utility” lk 143

Fakside vastuvõtmine

Vastuvõtturežiimi määramine

Saate režiimi **Receive Mode** määrata rakenduse **Fax Setting Wizard** kaudu. Kui seadistate faksi funktsiooni esimest korda, soovitate teil kasutada rakendust **Fax Setting Wizard**. Kui soovite režiimi **Receive Mode** sätteid eraldi muuta, järgige alltoodud samme.

1. Sisenege avakuvalt suvandisse **Setup**.
2. Valige suvandid **System Administration > Fax Settings > Receive Settings > Receive Mode**.
3. Valige vastuvõtmise viis.
 - Auto**: soovitatav sagedastele faksi kasutajatele. Printer võtab pärast teie määratud helisemiskordi faksi automaatselt vastu.

**Oluline teave:**

*Kui te telefoni printeriga ei ühenda, valige režiim **Auto**.*

- Manual**: soovitatav kasutajatele, kes ei faksi tihti või kes soovivad enne faksi vastuvõtmist ühendatud telefoni teel kõnedele vastata. Faksi vastuvõtmisel võtke toru hargilt ja kasutage seejärel printerit.

Märkus.

*Kui lubate funktsiooni **Remote Receive**, saate alustada faksi vastuvõtmist ühendatud telefoni abil.*

Seotud teave

- ➔ „Faksi põhisätete määramine rakendust **Fax Setting Wizard** kasutades” lk 96
- ➔ „Fakside käsitsi vastuvõtmine” lk 106
- ➔ „Fakside vastuvõtmine ühendatud telefoni teel (**Remote Receive**)” lk 106

Automaatvastaja sätted

Automaatvastaja kasutamiseks tuleb sätted määrata.

- Määrake printeri režiimi **Receive Mode** sätteks **Auto**.
- Määrake printeri režiimi **Rings to Answer** sätteks suurem arv kui automaatvastaja helinate oma. Vastasel juhul ei saa automaatvastaja häälkõnesid vastu võtta, et häälteateid salvestada. Vaadake automaatvastaja sätteid selle juhenditest.

Sätet **Rings to Answer** ei pruugita olenevalt piirkonnast kuvada.

Seotud teave

- ➔ „Fax Settings” lk 34

Erinevad fakside vastuvõtmise viisid

Fakside käsitsi vastuvõtmine

Kui ühendate telefoni ja määrate printeri sätte **Receive Mode** väärtuseks **Manual**, järgige fakside vastuvõtmiseks alltoodud samme.

1. Kui telefon heliseb, võtke toru hargilt.
2. Faksitooni kuulmisel vajutage printeri LCD-ekraanil nuppu **Start Fax**.

Märkus.

*Kui lubate funktsiooni **Remote Receive**, saate alustada faksi vastuvõtmist ühendatud telefoni abil.*

3. Vajutage nuppu **Receive**.
4. Vajutage nuppu  ja pange seejärel toru hargile.

Seotud teave

- ➔ „Fakside vastuvõtmine ühendatud telefoni teel (Remote Receive)” lk 106
- ➔ „Vastuvõetud fakside salvestamine sisendkausta” lk 108
- ➔ „Paberiallika sätete määramine fakside vastuvõtmiseks” lk 99

Fakside vastuvõtmine ühendatud telefoni teel (Remote Receive)

Faksi käsitsi vastuvõtmiseks tuleb teil pärast telefonitoru hargilt võtmist printerit kasutada. Funktsiooni **Remote Receive** abil saate faksi vastuvõtmist telefoni teel alustada.

Funktsiooni **Remote Receive** saab kasutada toonvalimist toetavate telefonide puhul.

Seotud teave

- ➔ „Fakside käsitsi vastuvõtmine” lk 106

Funktsiooni **Remote Receive** seadistamine

1. Valige avakuvalt **Setup**.
2. Valige suvandid **System Administration** > **Fax Settings** > **Receive Settings** > **Remote Receive**.
3. Sisestage pärast funktsiooni **Remote Receive** lubamist kahekohaline kood (võite sisestada numbreid 0–9 ning märke * ja #) väljale **Start Code**.
4. Vajutage nuppu **OK**.

Funktsiooni **Remote Receive** kasutamine

1. Kui telefon heliseb, võtke toru hargilt.
2. Faksitooni kuulmise järel sisestage telefonis alustamiskood.

Faksimine

3. Pärast kinnitust, et printer on faksi vastuvõtmist alustanud, pange toru hargile.

Fakside vastuvõtmine pollimise teel (Polling Receive)

Saate vastu võtta fakse, mis on mõnda teise faksiseadmesse salvestatud, valides faksinumbri. Kasutage seda funktsiooni, et võtta vastu faks infoteenusel. Ent kui fakside infoteenus on varustatud audiojuhistega, mida te peate dokumendi vastuvõtmiseks jälgima, ei saa seda funktsiooni kasutada.

Märkus.

Dokumendi vastuvõtmiseks fakside infoteenusel, mis kasutab hääljuhiseid, valige lihtsalt faksinumber, kasutades funktsiooni **On Hook** või ühendatud telefoni, ning kasutage telefoni ja printerit, järgides hääljuhiseid.

1. Sisenege avakuvalt suvandisse **Fax**.
2. Valige suvandid **Menu > Polling Receive** ja lubage seejärel funktsioon.
3. Sisestage faksinumber.

Märkus.

Kui säte **Direct Dialing Restrictions** suvandis **Security Settings** on lubatud, saate valida faksi adressaate ainult kontaktiloendist või saadetud fakside ajaloost. Te ei saa faksinumbrit käsitsi sisestada.

4. Vajutage nuppu .

Seotud teave

- ➔ „Fakside saatmine pärast adressaadi oleku kinnitamist” lk 101
- ➔ „Fakside saatmine välisest telefoniseadmest valimise teel” lk 101

Vastuvõetud fakside salvestamine ja edasisaatmine

Printeris on järgmised võimalused vastuvõetud fakside salvestamiseks ja edasisaatmiseks.

- Salvestamine printeri sisendkausta
- Salvestamine välisesse mäluseadmesse
- Salvestamine arvutisse
- Edasisaatmine teise faksiseadmesse, meiliaadressile või ühiskasutusega võrgukausta

Märkus.

- Loetletud funktsioone on võimalik kasutada samaaegselt. Kui soovite kõiki neid funktsioone kasutada samaaegselt, salvestatakse vastuvõetud dokumendid sisendkausta, välisesse mäluseadmesse ja arvutisse ning saadetakse edasi määratletud sihtkohta.
- Kui esineb vastu võetud dokumente, mida pole veel loetud, salvestatud või edasi saadetud, kuvatakse töötlemata tööde arv faksirežiimi ikoonil.

Seotud teave

- ➔ „Vastuvõetud fakside salvestamine sisendkausta” lk 108
- ➔ „Vastuvõetud fakside salvestamine välisesse mäluseadmesse” lk 109
- ➔ „Vastuvõetud fakside salvestamine arvutisse” lk 109
- ➔ „Vastuvõetud fakside edasisaatmine” lk 110
- ➔ „Teade vastu võetud, kuid töötlemata fakside kohta” lk 113

Vastuvõetud fakside salvestamine sisendkausta

Saate valida vastuvõetud fakside salvestamise printeri sisendkausta. Salvestada on võimalik kuni 100 dokumenti. Pärast selle funktsiooni valimist ei prindita vastuvõetud dokumendid automaatselt välja. Saate neid vaadata printeri LCD-ekraanil vaadata ja vajadusel välja printida.

Märkus.

100 dokumendi salvestamine ei tarvitse siiski õnnestuda tingituna näiteks salvestatud dokumentide failimahust ning mitme fakside salvestamise funktsiooni samaaegsest kasutamisest.

Vastuvõetud fakside sisendkausta salvestamise seadmine

1. Valige avakuvalt **Setup**.
2. Valige suvandid **System Administration > Fax Settings > Output Settings > Fax Output**.
3. Kontrollige ekraanil kuvatud sätteid ja vajutage ikooni **Settings**.
4. Valige suvandid **Save to Inbox > Yes**.
5. Valige kasutatav suvand juhuks, kui sisendkaust on täis.
 - Receive and print faxes:** Printer prindib välja kõik dokumendid, mida ei saa sisendkausta salvestada.
 - Reject incoming faxes:** Printer ei vasta faksikõnedele.

Vastuvõetud fakside LCD-ekraanil vaatamine





1. Valige avakuvalt **Fax**.

Märkus.

Kui esineb vastu võetud fakse, mida pole veel loetud, kuvatakse lugemata dokumentide arv faksirežiimi ikoonil avakuval.

2. Valige **Open Inbox**.
3. Kui sisendkaust on parooliga kaitstud, sisestage sisendkausta või administraatori parool.
4. Valige loendist faks, mida soovite vaadata.

Faksi sisu kuvatakse ekraanil.

- : pöörab pilti 90 kraadi paremale.
- : liigutab ekraanikuva noolte suunas.
- : vähendab või suurendab.
- : liigub eelmisele või järgmisele lehele.
- View:** kuvab või peidab tööikoonid.
- : kustutab eelvaadatud dokumendid.

Faksimine

- Vajutage suvandit **Menu**, valige, kas soovite vaadatud dokumendi välja printida või ära kustutada, ning järgige seejärel ekraanil olevaid juhiseid.

**Oluline teave:**

Kui printeri mälu on täis, võib fakside vastuvõtmine ja saatmine olla keelatud. Kustutage dokumendid, mille olete juba üle vaadanud või välja printinud.

Seotud teave

- ➔ „Teade vastu võetud, kuid töötlemata fakside kohta” lk 113
- ➔ „Fax Settings” lk 34

Vastuvõetud fakside salvestamine välisesse mäluseadmesse

Võite seada vastuvõetud dokumentide teisendamise PDF-vormingusse ja salvestamise printeriga ühendatud välisesse mäluseadmesse. Ühtlasi saate valida dokumentide automaatse printimise nende välisesse mäluseadmesse salvestamise ajal.

**Oluline teave:**

Võimalusel hoidke mäluseade alati printeriga ühendatuna. Kui jätate seadme ühendamata, salvestab printer vastuvõetud dokumendid ajutiselt ja võib tekkida mälu täitumise viga, millega kaasneb fakside saatmise ja vastuvõtmise keeld. Kui printer salvestab dokumente ajutiselt, kuvatakse salvestamata tööde arv faksirežiimi ikoonil avakuval.

- Ühendage printeriga väline mäluseade.
- Valige avakuvalt **Setup**.
- Valige suvandid **System Administration > Fax Settings > Output Settings > Fax Output**.
- Kontrollige ekraanil kuvatud sätteid ja vajutage ikooni **Settings**.
- Valige suvandid **Other Settings > Create Folder to Save**.
- Kontrollige ekraanil kuvatud teadet ja vajutage ikooni **Create**.
Mäluseadmesse luuakse kaust dokumentide salvestamiseks.
- Vajutage nuppu , et naasta kuvale **Fax Output**.
- Valige suvandid **Save to Memory Device > Yes**. Dokumentide automaatseks printimiseks nende mäluseadmesse salvestamisel valige suvand **Yes and Print**.

Seotud teave

- ➔ „Teade vastu võetud, kuid töötlemata fakside kohta” lk 113

Vastuvõetud fakside salvestamine arvutisse

Võite seada vastuvõetud dokumentide teisendamise PDF-vormingusse ja need dokumendid salvestada printeriga ühendatud arvutisse. Ühtlasi saate valida dokumentide automaatse printimise nende arvutisse salvestamise ajal.

Faksimine

Esmalt peate sätestamiseks kasutama rakendust FAX Utility. Installige FAX Utility arvutisse.



Oluline teave:

- Seadke printeri vastuvõtturežiimiks **Auto**.
- Vältige arvuti lülitumist unerežiimi. Kui arvuti on unerežiimis või välja lülitatud, salvestab printer vastuvõetud dokumendid ajutiselt ja võib tekkida mälu täitumise viga, millega kaasneb fakside saatmise ja vastuvõtmise keeld. Kui printer salvestab dokumente ajutiselt, kuvatakse salvestamata tööde arv faksirežiimi ikoonil avakuval.

1. Käivitage printeriga ühendatud arvutis FAX Utility.
2. Avage rakenduse FAX Utility sätete kuva.
 - Windows
Valige suvandid **Fax Settings for Printer > Received Fax Output Settings**.
 - Mac OS X
Klõpsake **Fax Receive Monitor**, valige printer ja seejärel klõpsake **Received Fax Output Settings**.
3. Klõpsake **Save faxes on this computer** ja valige kaust vastuvõetud dokumentide salvestamiseks.
4. Tehke ka muud vajalikud sätted ja saatke need siis printerisse.

Märkus.
Täpsemat teavet seadete muutmise ja kogu protsessi kohta vaadake FAX Utility spikrist.
5. Printeri juhtpaneelil valige **Setup**.
6. Valige suvandid **System Administration > Fax Settings > Output Settings > Fax Output**.
7. Printer kuvab praeguse sätte. Kontrollige, kas printer on seatud faksid arvutisse salvestama (Save to Computer). Kui soovite vastuvõetud dokumendid koos arvutisse salvestamisega ka automaatselt välja printida, vajutage **Settings** ja valige järgmine samm.
8. Valige suvandid **Save to Computer > Yes and Print**.

Märkus.
*Kui te ei soovi enam vastuvõetud dokumente arvutisse salvestada, valige printeris funktsiooni **Save to Computer** seadeks **No**. Võite sätte muutmiseks kasutada ka rakendust FAX Utility, kuid rakenduse FAX Utility muutmine ei ole lubatud, kui printeris on vastuvõetud fakse, mida pole veel arvutisse salvestatud.*

Seotud teave

- ➔ „Vastuvõtturežiimi määramine” lk 105
- ➔ „FAX Utility” lk 143
- ➔ „Teade vastu võetud, kuid töötlemata fakside kohta” lk 113

Vastuvõetud fakside edasisaatmine

Saate saata vastuvõetud dokumente edasi teise faksiseadmesse või teisendada dokumente PDF-vormingusse ja saata need edasi ühiskasutusega võrgukausta või meiliaadressile. Edasisaadetud dokumendid kustutatakse printerist. Esmalt registreerige edasisaatmise sihtkohad kontaktide loendis. Meiliaadressile edasisaatmiseks peate määratlema ka meiliserveri sätted.

Faksimine

Märkus.

- Värvilisi dokumente ei saa teisele faksiseadmele edastada. Neid töödeldakse kui dokumente, mille edasisaatmine ebaõnnestus.
- Enne selle funktsiooni kasutamist veenduge, et printeri sätted **Date/Time** ja **Time Difference** on õiged. Kasutage menüüsid, valides suvandid **System Administration** > **Common Settings**.

1. Sisenege avakuvalt suvandisse **Setup**.
2. Valige suvandid **System Administration** > **Fax Settings** > **Output Settings** > **Fax Output**.
3. Kontrollige ekraanil kuvatud sätteid ja vajutage ikooni **Settings**.
4. Valige suvandid **Forward** > **Yes**.

Märkus.

Dokumentide automaatseks printimiseks nende edasisaatmise ajal valige suvand **Yes and Print**.

5. Valige suvandid **Other Settings** > **Where to Forward**.
6. Valige kontaktide loendist edasisaatmise sihtkohad.

Märkus.

- Vajutage ikooni **View** kontaktide sortimiseks printeri funktsioonide järgi.
 - Saate määrata kuni viis edasisaatmise sihtkohta. Vajutage märkeruutu sihtkoha valimiseks. Vajutage uuesti ruutu valiku tühistamiseks.
7. Kui edasisaatmise sihtkohtade valimine on lõpetatud, vajutage ikooni **Proceed**.
 8. Veenduge, et teie valitud edasisaatmise sihtkohad on õiged, seejärel vajutage ikooni **Close**.
 9. Valige **Options When Forwarding Failed**.
 10. Valige, kas printida vastuvõetud dokumendid või salvestada need printeri sisendkaustas, kui nende edasisaatmine ebaõnnestus.



Oluline teave:

Kui valite dokumentide, mille sisendkausta salvestamata nurjus, salvestamise, peate pärast dokumentide kontrollimist need sisendkaustast kustutama. Kui esineb dokumente, mis on ootel või mille edastamine nurjus, kuvatakse lõpetamata tööde arv faksirežiimi ikoonil avakuval.

11. Faksi meiliaadressile saatmisel saate määrata meili teema. Valige suvand **Email Subject to Forward** ja sisestage teema.

Märkus.

- Kui olete valinud edasisaatmise sihtkohaks jagatud kausta võrgus või meiliaadressi, soovitame testida, kas saate saata skannitud kujutist sihtkohta skannimisrežiimis. Valige suvandid **Scan** > **Email** või **Scan** > **Network Folder/FTP** avaekraanilt, valige sihtkoht ja seejärel alustage skannimist.
- Saate seada süsteemi faksiteatist Windowsis vastu võtma, kui vastuvõetud dokumendid salvestatakse jagatud võrgukausta. Kasutage seadistamiseks rakendust **FAX Utility**. Vt üksikasju rakenduse **FAX Utility** spikrist.

Seotud teave

- ➔ „System Administration” lk 31
- ➔ „Kontaktide haldamine” lk 53
- ➔ „Meiliserveri kasutamine” lk 206

Faksimine

- ➔ „Vastuvõetud fakside LCD-ekraanil vaatamine” lk 108
- ➔ „Teade vastu võetud, kuid töötlemata fakside kohta” lk 113
- ➔ „Meilile skannimine” lk 83
- ➔ „Võrgukausta või FTP-serverisse skannimine” lk 84
- ➔ „FAX Utility” lk 143

Muude faksifunktsioonide kasutamine

Faksiaruande ja -loendi printimine

Faksiaruande käsitsi printimine

1. Valige avakuvalt **Fax**.
2. Valige suvandid **Menu > Fax Report**.
3. Valige prinditav aruanne ja järgige seejärel ekraanil kuvatavaid juhiseid.

Märkus.

Saate aruande vormingut muuta. Valige avakuval suvandid **Setup > System Administration > Fax Settings > Output Settings** ja muutke seejärel sätet **Attach Image to Report** või **Report Format**.

Seotud teave

- ➔ „Režiim Fax” lk 27
- ➔ „Fax Settings” lk 34

Faksiaruannete automaatse printimise seadistamine

Saate seadet nii seadistada, et järgmised faksiaruanded prinditakse automaatselt välja.

Transmission Report

Valige avakuval suvandid **Setup > System Administration > Fax Settings > User Default Settings > Transmission Report** ja valige seejärel säte **Print** või **Print on Error**.

Märkus.

Sätte muutmiseks faksi saatmisel vajutage faksiseadme ülemisel ekraanil olevat suvandit **Menu** ja valige seejärel suvandid **Fax Send Settings > Transmission Report**.

Forwarding Report

Valige avakuval suvandid **Setup > System Administration > Fax Settings > Output Settings > Forwarding Report** ja valige seejärel säte **Print** või **Print on Error**.

Fax Log

Valige avakuval suvandid **Setup > System Administration > Fax Settings > Output Settings > Fax Log Auto Print** ja valige seejärel säte **On(Every 30)** või **On(Time)**.

Faksimine

Seotud teave

- ➔ „Režiim Fax” lk 27
- ➔ „Fax Settings” lk 34

Faksimise turvalisuse seadistamine

Saate määrata turvasätteid vältimaks faksi saatmist valele adressaadile või vastuvõetud dokumentide lekkimist või kaotamist. Saate ka varundatud faksiandmeid kustutada.

1. Sisenege avakuvalt suvandisse **Setup**.
2. Valige suvandid **System Administration > Fax Settings > Security Settings**.
3. Valige menüü ja määrake seejärel sätteid.

Seotud teave

- ➔ „Fax Settings” lk 34

Faksitööde vaatamine

Teade vastu võetud, kuid töötlemata fakside kohta

Kui esineb dokumente, mis on vastu võetud kuid töötlemata, kuvatakse lõpetamata tööde arv faksirežiimi ikoonil avakuval. Vaadake mõiste "töötlemata" määratlust järgmisest tabelist.



Märkus.

Kui kasutate rohkem kui üht faksiväljundi sätet, võib printer töötlemata tööde arvuks näidata "2" või "3" isegi siis, kui on vastu võtnud ainult ühe faksi. Kui olete näiteks määranud fakside salvestamise arvuti sisendkausta ja seade võtab vastu ühe faksi, kuvab see töötlemata tööde arvuks "2", kui faks pole arvuti sisendkausta salvestatud.

Vastu võetud faksi väljundi säte	Töötlemata olek
Printimine*1	Vastuvõetud dokumendid on printimise ootel või toimub nende printimine.
Sisendkausta salvestamine	Sisendkaustas on vastu võetud, kuid lugemata dokumente.

Faksimine

Vastu võetud faksi väljundi säte	Töötlemata olek
Salvestamine välisesse mäluseadmesse	Esineb vastu võetud dokumente, mis ei ole seadmesse salvestatud, sest seadet, millesse loodud kaust on määratletud vastu võetud dokumentide salvestamiseks, ei ole printeriga ühendatud, või esineb muu põhjus.
Salvestamine arvutisse	Esineb vastu võetud dokumente, mis ei ole arvutisse salvestatud, sest arvuti on unerežiimil või esineb muu põhjus.
Edasisaatmine	Esineb vastu võetud dokumente, mida pole edasi saadetud või mille edasisaatmine on nurjunud *2.

*1 : Kui te pole määratlenud ühtegi faksi väljundi sätet või olete valinud vastu võetud dokumentide printimise nende salvestamise ajal välisesse mäluseadmesse või arvutisse.

*2 : Kui olete valinud dokumentide, mida ei saa sisendkausta edasi saata, salvestamise, ning esineb lugemata dokumente, mille sisendkausta edasi saatmine nurjus. Kui olete valinud dokumentide, mille edasisaatmine nurjus, printimise, ning printimine ei ole lõppenud.

Seotud teave

- ➔ „Vastuvõetud fakside salvestamine sisendkausta” lk 108
- ➔ „Vastuvõetud fakside salvestamine välisesse mäluseadmesse” lk 109
- ➔ „Vastuvõetud fakside salvestamine arvutisse” lk 109
- ➔ „Vastuvõetud fakside edasisaatmine” lk 110
- ➔ „Vastuvõetud fakside LCD-ekraanil vaatamine” lk 108
- ➔ „Pooleliolevate faksitööde vaatamine” lk 114

Pooleliolevate faksitööde vaatamine

Saate järgmisi faksidokumente vaadata, tühistada, printida, uuesti saata või kustutada.

- Vastuvõetud dokumendid, mida pole veel välja printitud.
- Dokumendid, mida pole veel vaadatud.
- Dokumendid, mille salvestamiseks on kasutatud suvandit **Polling Send** või **Store Fax Data**.
- Dokumendid, mida pole õnnestunud saata (kui funktsioon **Save Failure Data** on lubatud).
- Vastuvõetud dokumendid, mida pole arvutisse või välisesse mäluseadmesse salvestatud

1. Vajutage nuppu **i**.
2. Valige suvand **Job Monitor** ja seejärel säte **Communication Job** või **Print Job**.
3. Valige töö, mida soovite vaadata.

Faksitööde ajaloo vaatamine

Saate saadetud või vastuvõetud faksitööde ajalugu vaadata. Vastuvõetud fakside logid sisaldavad vastuvõetud dokumente, et saaksite neid uuesti välja printida. Saadetud fakside logist ei saa dokumente printida ega uuesti saata.

1. Vajutage nuppu **i**.

Faksimine

2. Valige suvand **Job History** ja seejärel säte **Receive Job** või **Send Job**.
3. Valige töö, mida soovite vaadata.

Märkus.

*Kõik vastuvõetud dokumendid salvestatakse suvandis **Job History**, et saaksite neid uuesti välja printida, kuid kui printeri mälu saab täis, hakatakse neid kronoloogilises järjestuses kustutama.*

Vastuvõetud dokumentide vaatamine sisendkaustas

Saate printeri sisendkausta salvestatud vastuvõetud dokumente vaadata.

1. Vajutage nuppu **i**.
2. Valige suvand **Job Storage** ja seejärel suvand **Inbox**.

Märkus.

*Vajutage suvandit **Menu**, et kõigi sisendkaustas olevate dokumentide printimiseks või kustutamiseks menüüd kuvada.*

3. Valige faks, mida soovite vaadata.

Dokumendi sisu kuvatakse ekraanil.

Märkus.

- Vajutage suvandit **Menu** ja valige seejärel suvand **Details**, et näha üksikasjalikku teavet, nagu kuupäev ja kellaeg ning saatja.
- Kui mälu on täis, ei saa printer fakse vastu võtta ega saata. Soovitame vaadatud või printitud dokumendid ära kustutada.

Komponentide Tindivarustusseadmed ja teiste tarvikute vahetamine

Järelejäänud tindi ja hooldekarbi oleku kontrollimine

Ligikaudset tinditaset ja hoolduskarbi kasutusaega saate kontrollida juhtpaneelilt või arvutist.

Järelejäänud tindi ja hooldekarbi oleku vaatamine - juhtpaneel

1. Vajutage juhtpaneelil nuppu .
2. Valige suvand **Printer Information**.

Märkus.

Kõige kaugemal paremal olev näidik näitab hooldekarbis olevat vaba ruumi.

Järelejäänud tindi ja hooldekarbi oleku vaatamine – Windows

1. Avage printeridraiveri aken.
2. Klõpsake suvandit **EPSON Status Monitor 3** vahekaardil **Hooldus** ja seejärel suvandit **Üksikasjad**.

Märkus.

Kui funktsioon **EPSON Status Monitor 3** pole aktiveeritud, klõpsake nuppu **Lisasätted** vahekaardil **Hooldus** ja seejärel valige suvand **Lubage EPSON Status Monitor 3**.

Seotud teave

➔ „Windowsi printeridraiver” lk 139

Järelejäänud tindi ja hooldekarbi oleku vaatamine – Mac OS X

1. Käivitage printeridraiveri utiliit:

Mac OS X v10.6.x kuni v10.9.x

Valige **Süsteemi eelistused**  menüüst > **Printerid ja skannerid** (või **Printimine ja skannimine, Printimine ja faksimine**) ja seejärel valige printer. Valige **Options & Supplies, Utility** ning seejärel **Open Printer Utility**.

Mac OS X v10.5.8

Valige **Süsteemi eelistused**  menüüst > **Printimine ja faksimine** ja seejärel valige printer. Klõpsake **Ava printimisjärjekord** > **Utiliit**.

2. Klõpsake **EPSON Status Monitor**.

Komponentide Tindivarustusseadmed ja teiste tarvikute vahetamine

Tindivarustusseade koodid

Epson soovib kasutada Epsoni originaalseid komponente tindivarustusseadmed. Epson ei garanteeri mitteoriginaalse tindi kvaliteeti ega töökindlust. Mitteoriginaalse tindi kasutamine võib põhjustada kahjustusi, mida Epsoni garantiid ei kata, ning teatud olukordades printeri talitlushäireid. Teavet mitteoriginaalse tindi tasemete kohta ei pruugita kuvada.

Allpool on toodud Epsoni originaalkomponentide tindivarustusseadmed koodid.

Toode	Black (Must)	Cyan (Tsüaan)	Magenta	Yellow (Kollane)
WF-R5690	T8781	T8782	T8783	T8784
	T8381	T8382	T8383	T8384
WF-R5691	T8451	T8452	T8453	T8454
	T8821	T8822	T8823	T8824

Märkus.

- Kõik komponendid tindivarustusseadmed ei ole kõigis piirkondades saadaval.
- Euroopa kasutajad võivad Epsoni tindivarustusseade printimismahtude kohta info saamiseks külastada järgmist veebisaiti.

<http://www.epson.eu/pageyield>

Austraalia/Uus-Meremaa

Toode	Black (Must)	Cyan (Tsüaan)	Magenta	Yellow (Kollane)
WF-R5690	R14X	R14X	R14X	R14X

Komponendi Tindivarustusseade käsitlemise ettevaatusabinõud

Enne komponentide tindivarustusseadmed asendamist lugege läbi alljärgnevad juhised.

Käsitlemise ettevaatusabinõud

- Hoidke komponente tindivarustusseadmed normaalsel toatemperatuuril ja otsesest päikesevalgusest eemal.
- Epson soovib komponendi tindivarustusseade ära kasutada enne pakendile trükitud kuupäeva.
- Parima tulemuse saavutamiseks hoidke komponendi tindivarustusseade pakendeid alumine osa allpool.
- Pärast komponendi tindivarustusseade toomist külmast hoiukohast soojadesse siseruumidesse tuleb sellel enne kasutamist lasta toatemperatuuril soojeneda vähemalt 12 tundi.

Komponentide Tindivarustusseadmed ja teiste tarvikute vahetamine

- ❑ Ärge eemaldage läbipaistvat sulgurit tindivarustuse kohast; muidu võib tindivarustusseade muutuda kasutuskõlbmatuks.

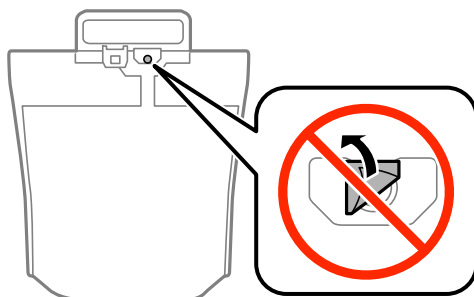

- ❑ Ärge puudutage joonisel näidatud kohti. Sellega võite kahjustada normaalset töötamist ja printimist.

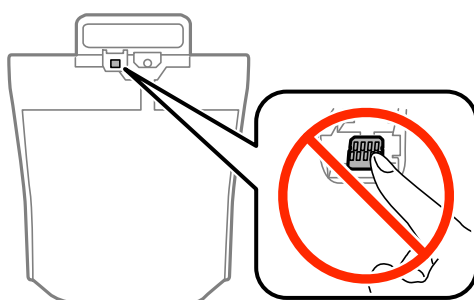

- ❑ Sisestage kõik komponendid tindivarustusseadmed; muidu ei ole teil võimalik printida.
- ❑ Ärge lülitage printerit tindi laadimise ajal välja. Kui tindi laadimine pole lõppenud, ei pruugi printimine olla võimalik.
- ❑ Ärge jätke printerit seisma eemaldatud komponentidega tindivarustusseadmed; muidu hakkab printipea pihustitesse jäänud tint kuivama ja printimine võib muutuda võimatuks.
- ❑ Kui peate tindivarustusseade ajutiselt eemaldama, kaitske kindlasti tindivarustuse ala mustuse ja tolmu eest. Hoidke tindivarustusseade samas keskkonnas kus printerit. Kuna tindivarustusavas on klapp, mis kontrollib ülearuse tindi väljumist, ei ole rohkem katteid ega korre vaja kasutada.
- ❑ Eemaldatud komponentide tindivarustusseadmed tindivarustusava ümber võib olla tinti, mistõttu tuleb olla ettevaatlik, et tint komponentide tindivarustusseadmed eemaldamise käigus midagi ei määriks.
- ❑ Printer kasutab komponenti tindivarustusseade, millel on roheline kiip info jälgimiseks (nt allesolev tindikogus igas komponendis tindivarustusseade). See tähendab, et isegi kui tindivarustusseade printerist enne tühjenemist eemaldatakse, saate tindivarustusseadet hiljem tagasi printerisse pannes edasi kasutada.
- ❑ Kõrge printikvaliteedi tagamiseks ning printipea kaitsmiseks on komponendis tindivarustusseade väike kogus tinti ka siis, kui printer teatab, et tindivarustusseade tuleks vahetada. Viidatud printimismahud ei arvesta seda reservi.
- ❑ Ehkki komponendid tindivarustusseadmed võivad sisaldada ringlussevõetud materjale, ei mõjuta see printeri funktsioone ega tööd.
- ❑ Komponenti tindivarustusseade spetsifikatsioonid ja välimus võivad ilma ette teatamiseta parandamise eesmärgil muutuda.
- ❑ Ärge demonteerige komponenti tindivarustusseade ega ehitage seda ümber, muidu ei pruugi printimine normaalselt toimida.
- ❑ Ärge kukutage ega põrutage komponenti tindivarustusseade vastu kõva pinda, vastasel korral võib tint lekkida.
- ❑ Te ei saa vahetuseks kasutada komponente tindivarustusseadmed, mis printeriga kaasa tulid.

Komponentide Tindivarustusseadmed ja teiste tarvikute vahetamine

- ❑ Toodud kogused võivad varieeruda sõltuvalt printitavatest kujutistest, kasutatava paberi tüübist, printimise sagedusest ning keskkonnatingimustest, näiteks temperatuurist.

Tinditarbimine

- ❑ Prindipea optimaalse töökvaliteedi hoidmiseks kulutatakse kõigist komponentidest tindivarustusseadmed pisut tinti ka printeri hooldustoimingute ajal (nt prindipea puhastus).
- ❑ Ühevärviselt või hallskaalas printimisel võidakse musta tindi asemel kasutada värvilisi tinte, olenevalt paberi tüübist või prindikvaliteedi sätetest. See toimub seetõttu, et musta loomiseks kasutatakse värvitintide segu.

Komponentide Tindivarustusseadmed vahetamine

1. Avage tindikassett.

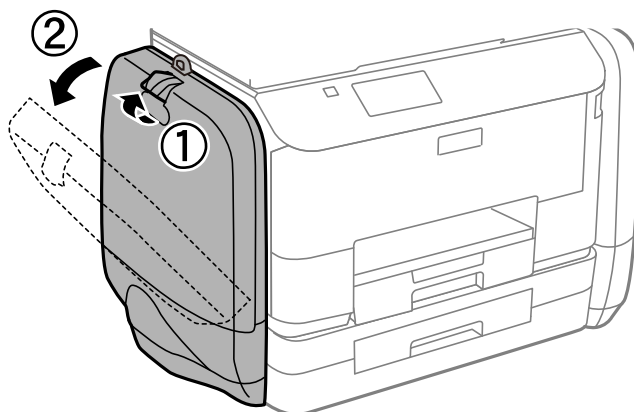

Märkus.

See protseduur selgitab, kuidas vahetada musta tindivarustusseadet. Värvilise tindivarustusseadmed vahetamiseks avage tindikassett printeri teisel küljel. Vahetamine toimub ühtviisi.

2. Vajutage selle tindivarustusseade käepidet, mida soovite vahetada.
tindivarustusseade väljutatakse.



Komponentide Tindivarustusseadmed ja teiste tarvikute vahetamine

3. Tõstke tindivarustusseade üles.

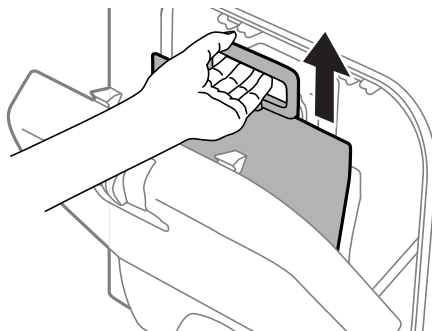

Märkus.

Kui te ei saa tindivarustusseadet üles tõsta, tõmmake käepidet ettepoole.

4. Võtke uus tindivarustusseade pakendist välja.

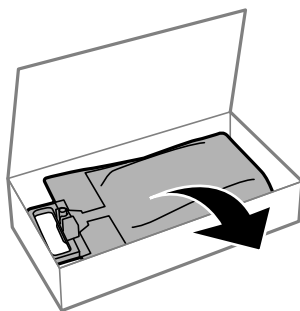

! **Oluline teave:**

Ärge puudutage joonisel näidatud kohti. Sellega võite kahjustada normaalset töötamist ja printimist.

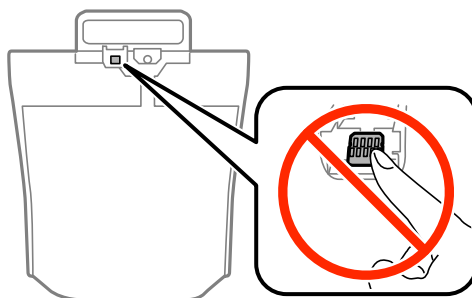

Komponentide Tindivarustusseadmed ja teiste tarvikute vahetamine

Märkus.

Kui komponendi tindivarustusseade põhjale on kinnitatud kaitsematerjal, eemaldage see. Kaitsematerjalide kuju, arvu ja asukohta võidakse etteteatamata muuta.

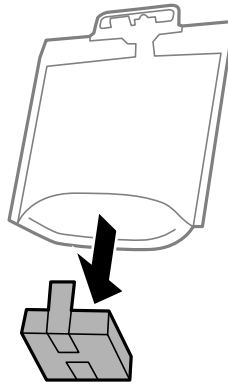

5. Raputage tindivarustusseadet korralikult 20 korda.

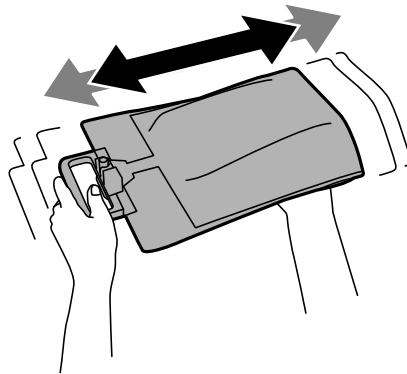

6. Sisestage tindivarustusseade tindikassetisse, nii et see sobitub printerisse.

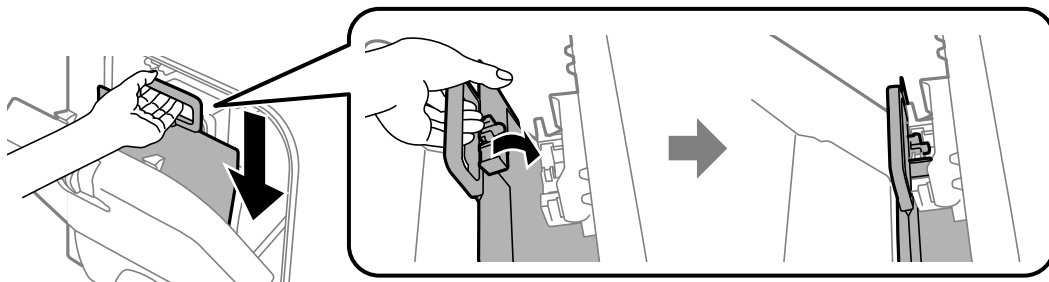

Komponentide Tindivarustusseadmed ja teiste tarvikute vahetamine

Märkus.

- ❑ Kui tindivarustusseade on kukkumise vms tõttu kuju muutnud, korrigeerige seda enne printerisse panemist; muidu ei pruugi see õigesti paika minna või võidakse tinditasemeid valesti kuvada.
- ❑ Kui komponendil tindivarustusseade on laiendatav alus, tõmmake see lahti ja paigutage see tindikassette väljaulatuva osa peale. Mõnedel komponentidel tindivarustusseadmed ei ole laiendatavat alust.

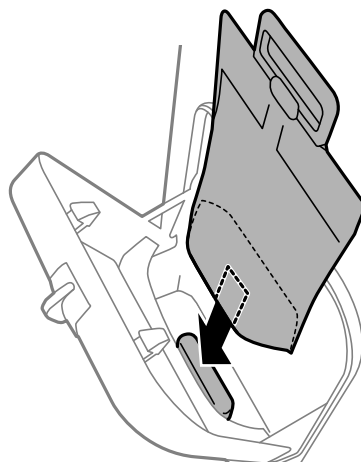

7. Vajutage komponendi tindivarustusseade käepidet, kuni see oma kohale klõpsatab.

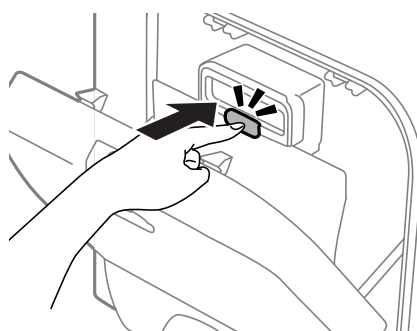

Märkus.

Kontrollige, kas komponendid tindivarustusseadmed on paigaldatud õigesti, vajutades **Check**, kui see printeri juhtpaneelile kuvatakse.

8. Sulgege tindikassett.

Seotud teave

- ➔ „Tindivarustusseade koodid” lk 117
- ➔ „Komponendi Tindivarustusseade käsitlemise ettevaatusabinõud” lk 117

Hooldekarbi kood

Epson soovib kasutada Epsoni originaalhoolduskarpi.

Allpool on toodud Epsoni originaalhooldekarbi kood.

T6710

Hoolduskarbi käsitlemise ettevaatusabinõud

Enne hoolduskarbi vahetamist lugege järgmisi juhiseid.

- Ärge puudutage hoolduskarbi küljel olevat rohelist kiipi. Sellega võite kahjustada normaalset töötamist ja printimist.
- Ärge kallutage kasutatud hoolduskarpi enne, kui see on suletud kilekotti pandud. Vastasel juhul võib tint lekkida.
- Kaitske hoolduskarpi otsese päikesevalguse eest.
- Ärge vahetage hoolduskarp printimise ajal. Nii võib tint lekkida.
- Ärge kasutage uuesti hoolduskarpi, mis on välja võetud ning pikemaks ajaks seadmest eraldi olnud. Karbis olev tint on kuivanud ja karp ei suuda enam tinti imada.

Hooldekarbi asendamine

Mõne printimistsükliga võib hooldekarpi koguneda väga väike kogus tinti. Tindi hooldekarbist väljalekkimise takistamiseks peatab printer printimise, kui hooldekarp on määratud piirini täitunud. Kas ja kui tihti see vajalikuks osutub, oleneb prinditavate lehekülgede arvust, materjalist, millele te printite, ja printeri puhastustsüklite arvust. Vahetage hooldekarpi, kui seda nõutakse. Epson Status Monitor, LCD-ekraan või tuled juhtpaneelil annavad märku, kui hooldekarpi tuleb vahetada. Karbi vahetamise vajadus ei tähenda, et printer ei tööta enam tehnilistele nõuetele vastavalt. Epsoni garantii ei kata selle detaili vahetamise kulusid. Tegemist ei ole kasutaja hooldatava detailiga.

Märkus.

Kui hooldekarp on täis, ei saa te lekkimise vältimiseks printida enne, kui hooldekarp on vahetatud. Fakside saatmine ja andmete salvestamine välisesse USB-seadmesse on siiski lubatud.

1. Võtke uus hooldekarp pakendist välja.



Oluline teave:

Ärge puudutage hoolduskarbi küljel olevat rohelist kiipi. Sellega võite kahjustada normaalset töötamist ja printimist.

Märkus.

Uus hooldekarp sisaldab läbipaistva koti, mis on mõeldud kasutatud hooldekarbi jaoks.

2. Eemaldage tagumine kaas.

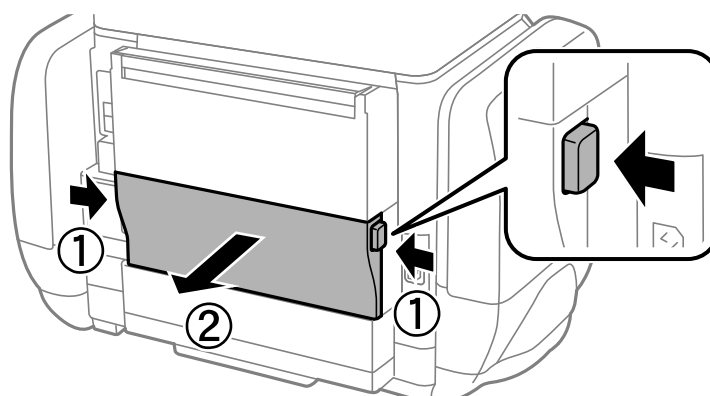

Komponentide Tindivarustusseadmed ja teiste tarvikute vahetamine

3. Eemaldage kasutatud hooldekarp.

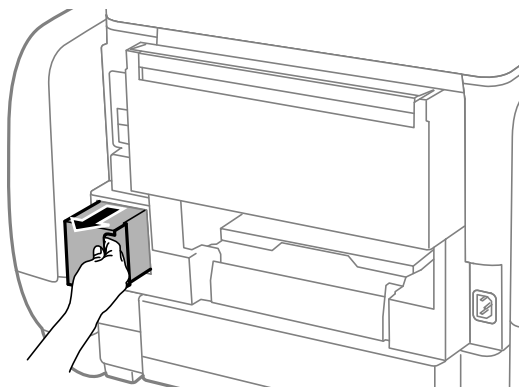

4. Pange kasutatud hooldekarp uue hooldekarbiga kaasnenud läbipaistvasse kotti ja sulgege kott.

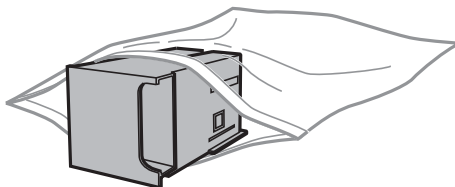

Oluline teave:

Ärge kallutage kasutatud hoolduskarpi enne, kui see on suletud kilekotti pandud. Vastasel juhul võib tint lekkida.

5. Sisestage uus hooldekarp täielikult printerisse.
6. Sisestage tagumine kaas.
7. Vajutage Done.

Seotud teave

➔ „Hooldekarbi kood” lk 122

➔ „Hoolduskarbi käsitlemise ettevaatusabinõud” lk 123

Ajutine printimine musta tindiga

Kui värviline tint on otsa saanud ja musta tinti on veel järel, saate kasutada järgmisi sätteid, et jätkata lühiajaliselt printimist musta tindiga

- Paberitüüp: tavapaberid, Ümbrik
- Värv: **Halliskaala**
- EPSON Status Monitor 3: Lubatud (ainult Windows)

Kuna see funktsioon on saadaval ainult ligikaudu viis päeva, vahetage tühjenenud tindivarustusseade esimesel võimalusel välja.

Komponentide Tindivarustusseadmed ja teiste tarvikute vahetamine

Märkus.

- Kui **EPSON Status Monitor 3** on keelatud, avage printeridraiver, klõpsake **Lisasätted** kaardil **Hooldus** ja valige **Lubage EPSON Status Monitor 3**.
- Kasutatav periood varieerub, olenevalt kasutustingimustest.

Ajutine printimine musta tindiga – Windows

1. Järgmise akna kuvamisel katkestage printimine.

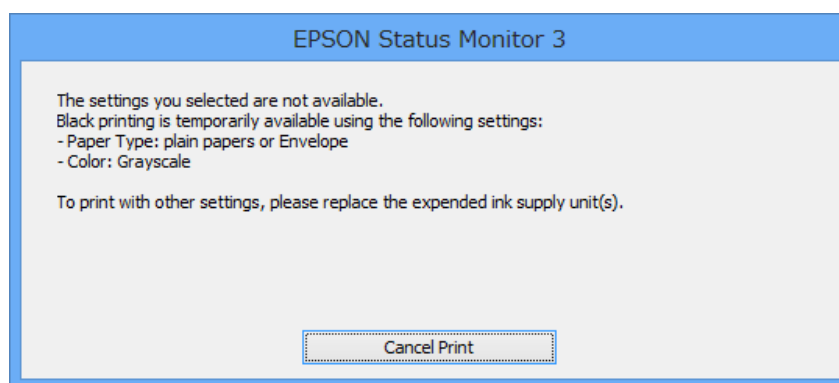
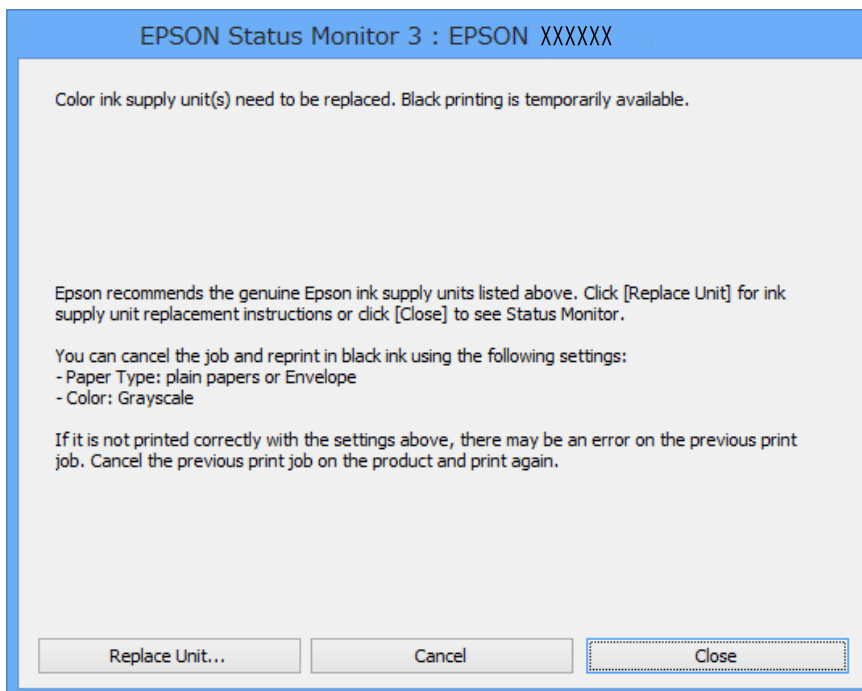

Märkus.

Kui te ei saa printimist arvutist tühistada, tühistage see printeri juhtpaneelilt.

2. Avage printeridraiveri aken.
3. Valige **tavapaberid** või **Ümbrik** suvandi **Paberitüüp** sätteks vahekaardil **Pealeht**.
4. Valige suvand **Halliskaala**.

Komponentide Tindivarustusseadmed ja teiste tarvikute vahetamine

5. Vajaduse korral tehke vahekaartidel **Pealeht** ja **Veel suvandeid** veel seadistusi ning seejärel klõpsake nuppu **OK**.
6. Klõpsake nuppu **Prindi**.
7. Klõpsake kuvatud aknas nuppu **Prindi mustvalgelt**.

Seotud teave

- ➔ „Kuidas täita Paberikassett paberiga” lk 44
- ➔ „Kuidas täita Tagumine paberisöötja paberiga” lk 46
- ➔ „Põhiteave printimise kohta – Windows” lk 56

Ajutine printimine musta tindiga – Mac OS X

Märkus.

Selle funktsiooni võrgu kaudu kasutamiseks looge ühendus rakendusega **Bonjour**.

1. Klõpsake **dokil** olevat printeriikooni.
2. Tühistage töö.
 - Mac OS X v10.8.x kuni Mac OS X v10.9.x
Klõpsake  (asub edenemisinäidiku kõrval).
 - Mac OS X v10.5.8 kuni v10.7.x
Klõpsake nuppu **Kustuta**.

Märkus.

Kui te ei saa printimist arvutist tühistada, tühistage see printeri juhtpaneelilt.

3. Valige suvand **Süsteemieelistused**, mis  asub menüüs **Printerid ja skannerid** (või **Printimine ja skannimine, Printimine ja faksimine**), ning valige seejärel printer. Klõpsake suvandeid **Suvandid ja tarvikud** > **Suvandid** (või **Draiver**).
4. Valige **On** suvandi **Permit temporary black printing** sätteks.
5. Avage printeridraiveri aken.
6. Valige hüpikmenüüst suvand **Printeri sätted**.
7. Valige **tavapaberid** või **Ümbrik** suvandi **Meediumitüüp** sätteks.
8. Valige suvand **Halliskaala**.
9. Vajaduse korral seadistage ka muid sätteid.
10. Klõpsake nuppu **Prindi**.

Seotud teave

- ➔ „Kuidas täita Paberikassett paberiga” lk 44
- ➔ „Kuidas täita Tagumine paberisöötja paberiga” lk 46

➔ „Põhiteave printimise kohta – Mac OS X” lk 57

Musta tindi säästmine, kui tint on lõppemas (ainult Windows)

Kui must tint on lõppemas ja värvilist tinti on jäänud piisavalt, saate kasutada värviliste tintide segu musta värvi saamiseks. Saate jätkata printimist, samal ajal kui valmistate ette musta tindivarustusseade vahetamist.

Seda funktsiooni saab kasutada üksnes siis, kui valite printeridraiveris järgmised sätted.

- Paberitüüp: **tavapaberid**
- Kvaliteet: **Standard**
- EPSON Status Monitor 3: Lubatud

Märkus.

- Kui **EPSON Status Monitor 3** on keelatud, avage printeridraiver, klõpsake **Lisasätted** kaardil **Hooldus** ja valige **Lubage EPSON Status Monitor 3**.
- Värvidest segatud must erineb veidi ehedast mustast. Lisaks sellele väheneb ka printimiskiirus.
- Musta tindi kasutatakse ka prindipea kvaliteedi säilitamiseks.

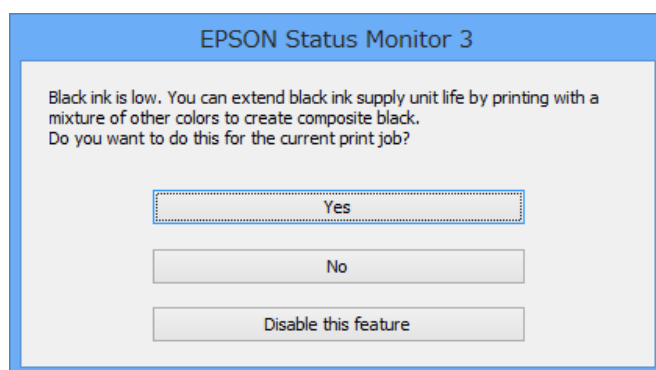

Suvandid	Kirjeldus
Jah	Valige see suvand, et kasutada värviliste tintide segu musta saamiseks. See aken kuvatakse järgmine kord, kui teil on sarnane prinditöö.
Ei	Valige see suvand, et jätkata järelejäänud musta tindi kasutamist. See aken kuvatakse järgmine kord, kui teil on sarnane prinditöö.
Keela see funktsioon	Valige see suvand, et jätkata järelejäänud musta tindi kasutamist. Seda akent ei kuvata enne, kui te asendate musta tindivarustusseade ja must tint hakkab jälle otsa saama.

Printimis- ja skannimiskvaliteedi suurendamine

Prindipea kontrollimine ja puhastamine

Kui pihustid on ummistunud, on prinditud kujutis kahvatu, kujutisel on triibud või ootamatud värvid. Kui printimiskvaliteet on halvenenud, kasutage pihusti kontrollimise funktsiooni ja kontrollige, kas pihustid on ummistunud. Kui pihustid on ummistunud, puhastage prindipead. Pihusteid saate kontrollida ja prindipead puhastada nii juhtpaneelilt kui ka arvutist.



Oluline teave:

Ärge prindipea puhastamise ajal avage komponenti tindikassett ega lülitage printerit välja. Kui prindipea puhastamine ei ole lõpetatud, ei pruugi printimine võimalik olla.

Märkus.

- Kuna prindipea puhastamisel kasutatakse mõnevõrra tinti, puhastage tindipead ainult siis, kui prindikvaliteet halveneb.
- Kui tinti on vähe, ei pruugi prindipea puhastamine võimalik olla. Vahetage esmalt vastav komponent tindivarustusseade.
- Kui prindikvaliteet ei parane pärast seda, kui olete neli korda pihusteid kontrollinud ja prindipead puhastanud, viige ühe korra läbi põhjalik puhastus. Kui prindikvaliteet ei parane ka pärast seda, siis ärge vähemalt kuus tundi printige ning kontrollige seejärel uuesti pihusteid ja puhastage vajadusel prindipead. Soovitav on printer välja lülitada. Kui prindikvaliteet pole endiselt paranenud, võtke ühendust Epsoni toega.
- Prindipea kuivamise vältimiseks lülitage printer alati nupust  välja.
- Prindipea parimas töökorras hoidmiseks soovitame sellega regulaarselt mõned leheküljed printida.

Prindipea kontrollimine ja puhastamine – juhtpaneel

1. Laadige printerisse A4-formaadis tavapaberit.
2. Sisenege avakuvalt suvandisse **Setup**.
3. Valige suvandid **Maintenance** > **Print Head Nozzle Check**.
4. Järgige pihustite kontroll-lehe printimiseks ekraanil kuvatavaid juhiseid.

Märkus.

Kontrollmuster võib mudeliti erineda.

5. Võrrelge prinditud kontroll-lehe kvaliteeti alltoodud näidisega.
 - Kõik jooned on prinditud: prindipea otsakud pole ummistunud. Sulgege pihustite kontrolli funktsioon.

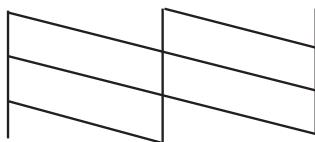

Printimis- ja skannimiskvaliteedi suurendamine

- Read katkevad või mõned osad on puudu: printipea pihustid võivad olla ummistunud. Jätkake järgmise toiminguga.

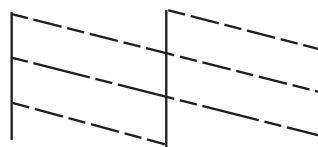

- Järgige printipea puhastamiseks ekraanil kuvatavaid juhiseid.
- Kui puhastamine on lõppenud, printige pihustite kontrollmuster uuesti välja. Korrake puhastamise ja kontrolllehe printimise toimingut, kuni kõik read printitakse täielikult välja.



Printipea kontrollimine ja puhastamine – Windows

- Laadige printerisse A4-formaadis tavapaberit.
- Avage printeridraiveri aken.
- Klõpsake suvandit **Pihustikontroll** vahekaardil **Hooldus**.
- Järgige ekraanil olevaid juhiseid.

Seotud teave

➔ „Windowsi printeridraiver” lk 139



Printipea kontrollimine ja puhastamine – Mac OS X

- Veenduge, et printerisse oleks laaditud A4-formaadis paber.
- Käivitage printeridraiveri utiliit.
 - Mac OS X v10.6.x kuni v10.9.x
Valige suvand **Süsteemieelistused**, mis  asub menüüs **Printerid ja skannerid** (või **Printimine ja skannimine, Printimine ja faksimine**), ning valige seejärel printer. Klõpsake suvandit **Suvandid ja tarvikud, Utiliit** ning seejärel **Ava printeri utiliit**.
 - Mac OS X v10.5.8
Valige suvand **Süsteemieelistused**, mis  asub menüüs > **Printimine ja faksimine**, ning valige seejärel printer. Klõpsake suvandit **Ava printimisjärjekord** ja seejärel suvandit **Utiliit**.
- Klõpsake nuppu **Pihustikontroll**.
- Järgige ekraanil olevaid juhiseid.

Funktsiooni Survega tindiloputus käivitamine

Märkus.

Selle funktsiooni käivitamisel ammendub hooldekarbi jõudlus varem. Vahetage hooldekarp, kui selle imemisjõudlus on jõudnud viimase piirini.

1. Lülitage printer välja ja seejärel vajutage samaaegselt nuppe  ja , et kuvada kinnitusaken.
2. Järgige ekraanijuhiseid, et käivitada survega tindiloputuse funktsioon.

Märkus.

Kui te ei saa seda funktsiooni käivitada, siis lahendage probleemid, mis on aknas kuvatud. Seejärel lülitage printer välja ja käivitage see funktsioon uuesti.

3. Pärast funktsiooni aktiveerimist käivitage pihustikontroll, et veenduda, et pihustid ei ole ummistunud.

Seotud teave

➔ „Hooldekarbi asendamine” lk 123

Prindipea joondamine

Kui märkate, et vertikaaljooned on nihkes või kujutised on hägused, joondage prindipead.

Prindipea joondamine – juhtpaneel

1. Pange printerisse A4-formaadis tavapaberit.
2. Valige avakuvalt **Setup**.
3. Valige **Maintenance > Print Head Alignment**.
4. Valige üks joondusmenüü ja järgige ekraanijuhiseid, et printida joondusmuster.
 - Ruled Line Alignment: valige see suvand, kui vertikaalsed jooned on valesti joondatud.
 - Vertical Alignment: valige see suvand, kui prindijäljend on laialivalguv.
 - Horizontal Alignment: valige see suvand, kui märkate korrapärase intervalliga horisontaalseid triipe.
5. Järgige prindipea joondamiseks ekraanil kuvatavaid juhiseid.

Märkus.

Joondusmustrid võivad tegelikest mustritest veidi erineda, kuid protseduurid on samad.

Printimis- ja skannimiskvaliteedi suurendamine

- Ruled Line Alignment: Valige ja sisestage selle mustri number, mille vertikaalse joone ebasümmeetrilisus on kõige väiksem.

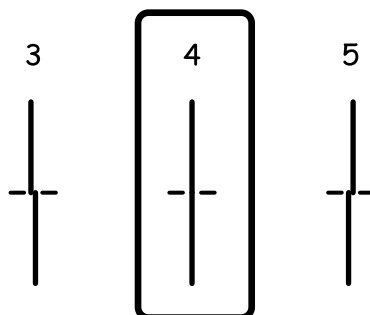

- Vertical Alignment: sisestage iga rühma kõige selgema mustri number.

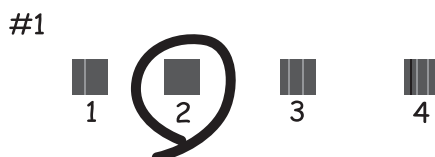

- Horizontal Alignment: leidke ja sisestage iga rühma kõige vähem eraldatud ja kattuva mustri number



Prindipea joondamine – Windows

1. Laadige printerisse A4-formaadis tavapaberit.
2. Avage printeridraiveri aken.
3. Klõpsake suvandit **Prindipea reguleerimine** vahekaardil **Hooldus**.
4. Järgige ekraanil olevaid juhiseid.

Seotud teave

➔ „Windowsi printeridraiver” lk 139

Prindipea joondamine – Mac OS X

1. Veenduge, et printerisse oleks laaditud A4-formaadis paber.

2. Käivitage printeridraiveri utiliit.

Mac OS X v10.6.x kuni v10.9.x

Valige suvand **Süsteemieelistused**, mis  asub menüüs **Printerid ja skannerid** (või **Printimine ja skannimine, Printimine ja faksimine**), ning valige seejärel printer. Klõpsake suvandit **Suvandid ja tarvikud, Utiliit** ning seejärel **Ava printeri utiliit**.

Mac OS X v10.5.8

Valige suvand **Süsteemieelistused**, mis  asub menüüs > **Printimine ja faksimine**, ning valige seejärel printer. Klõpsake suvandit **Ava printimisjärjekord** ja seejärel suvandit **Utiliit**.

3. Klõpsake nuppu **Print Head Alignment**.

4. Järgige ekraanil olevaid juhiseid.

Parandab horisontaalsed vöödid

Kui väljaprintidel on horisontaalsed triipe või vöote ka pärast selliste toimingute proovimist nagu **Print Head Cleaning** ja **Horizontal Alignment**, peenhäälestage horisontaaljoondus.

1. Valige avakuvalt **Setup**.

2. Valige suvandid **Maintenance** > **Improve Horizontal Streaks**.

3. Horisontaaljoonduse tegemiseks järgige ekraanijuhiseid.

Paberitee puhastamine tindiplekkidest

Kui väljaprintid on tindiga määrdunud või tint on hõõrdunud, puhastage sisemist rullikut.



Oluline teave:

Ärge puhastage printeri sisemust lapiga. Prindipea pihustid võivad ebemete tõttu ummistuda.

1. Pange A4-formaadis tavapaber puhastatavasse paberiallikasse.

2. Valige avakuvalt **Setup**.

3. Valige **Maintenance** > **Paper Guide Cleaning**.

4. Valige paberiallikas ja järgige ekraanijuhiseid paberitee puhastamiseks.

Märkus.

Korrake seda toimingut, kuni tint enam paberit ei määri. Kui väljaprintid on endiselt tindiga määrdunud või tint on hõõrdunud, puhastage teisi paberiallikaid.

Paberitee puhastamine paberisöötmise probleemide korral

Kui tagumine paberisöötja ei sööda paberit õigesti, siis puhastage sisemist rullikut.



Oluline teave:

Ärge puhastage printeri sisemust lapiga. Prindipea pihustid võivad ebemete tõttu ummistuda.

1. Pange Epsoni originaalpaberiga kaasnenud puhastusleht tagumine paberisöötja sisse.
2. Valige avakuvalt **Setup**.
3. Valige **Maintenance > Paper Guide Cleaning**.
4. Valige tagumine paberisöötja ja järgige ekraanijuhiseid paberitee puhastamiseks.
5. Korrake seda protseduuri kaks või kolm korda.

Märkus.

Puhastusleht kaotab oma mõju, kui seda kasutatakse kolm või enam korda.

ADF-i puhastamine

Kui ADF-ist kopeeritud või skannitud kujutised on määrdunud või originaale ei söödeta ADF-ist korralikult, puhastage ADF.



Oluline teave:

Ärge kasutage printeri puhastamiseks alkoholi või lahustit. Need kemikaalid võivad printerit kahjustada.

1. Avage ADF-i kaas.

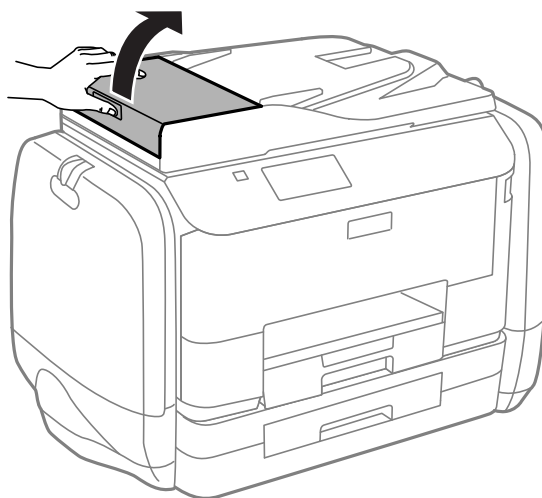

Printimis- ja skannimiskvaliteedi suurendamine

2. Puhastage rullikut ja ADF-i sisemust pehme, kuiva ja puhta riidelapiga.

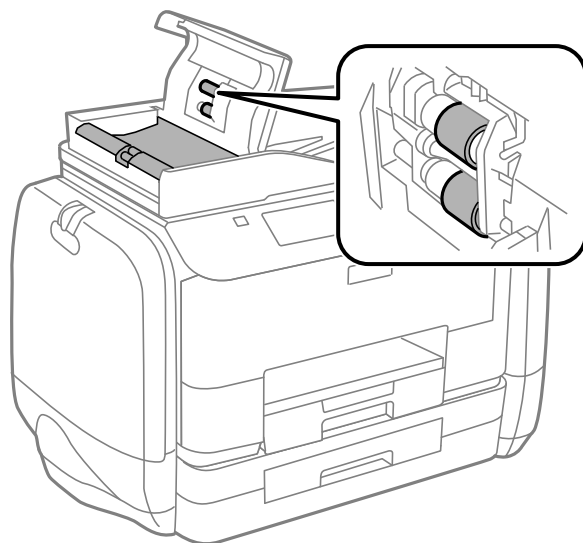

3. Avage dokumendikaas.

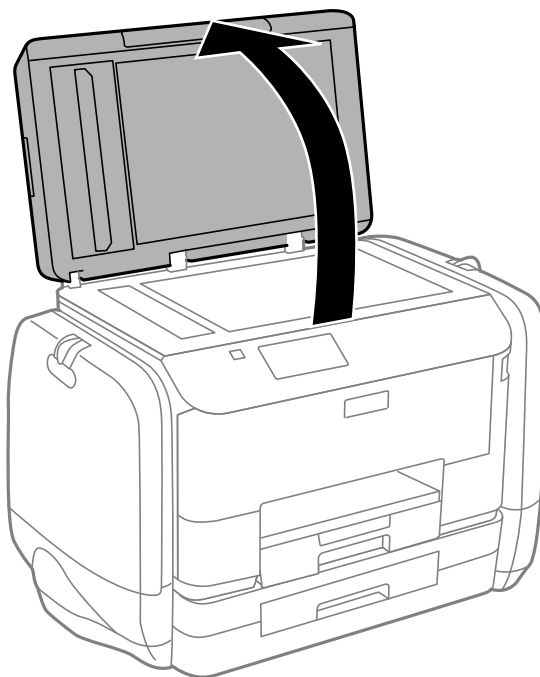

Printimis- ja skannimiskvaliteedi suurendamine

4. Puhastage joonisel näidatud osa.

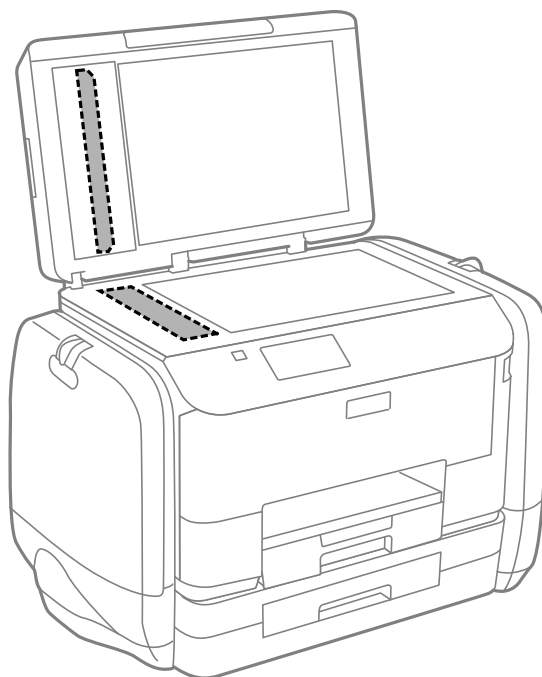

Märkus.

- Kui klaaspind on muutunud rasvaseks või sellele on sattunud mõni muu raskesti eemaldatav aine, kasutage puhastamiseks väikeses koguses klaasipuhastusvahendit ja pehmet lappi. Kuivatage klaaspind.
- Ärge suruge liiga tugevalt klaasi pinnale.
- Olge ettevaatlik, et te klaasi pinda ei kriimustaks või kahjustaks. Klaaspinna kahjustamine võib vähendada skannimise kvaliteeti.

Skanneri klaasi puhastamine

Kui koopiad või skannitud kujutised on määrdunud või hõõrdunud, puhastage skanneri klaasi.



Oluline teave:

Ärge kasutage printeri puhastamiseks alkoholi või lahustit. Need kemikaalid võivad printerit kahjustada.

Printimis- ja skannimiskvaliteedi suurendamine

1. Avage dokumendikaas.

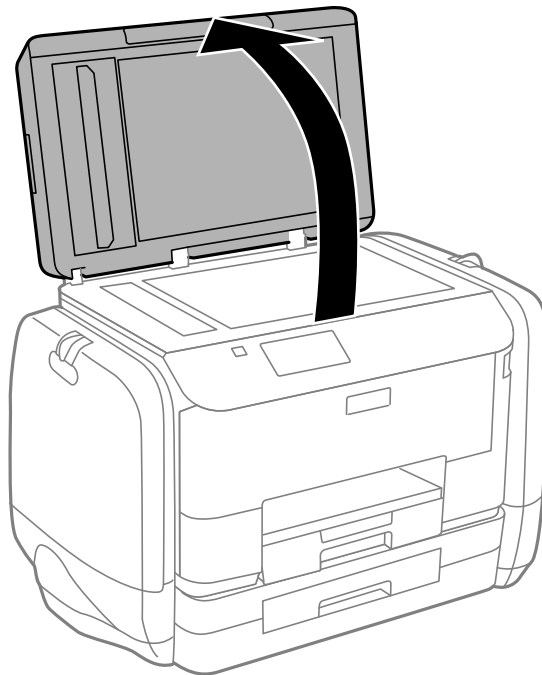

2. Puhastage skanneri klaasi pinda pehme, kuiva ja puhta lapiga.

Märkus.

- Kui klaaspind on muutunud rasvaseks või sellele on sattunud mõni muu raskesti eemaldatav aine, kasutage puhastamiseks väikeses koguses klaasipuhastusvahendit ja pehmet lappi. Kuivatage klaaspind.
- Ärge suruge liiga tugevalt klaasi pinnale.
- Olge ettevaatlik, et te klaasi pinda ei kriimustaks või kahjustaks. Klaaspinna kahjustamine võib vähendada skannimise kvaliteeti.

Rakendused ja võrguteenuse teave

Teenus Epson Connect

Interneti kaudu kasutatava teenusega Epson Connect saate nutitelefonist, tahvelarvutist või sülearvutist ükskõik millal ja kus printida.

Internetis saadaolevad funktsioonid on järgmised.

Email Print	Epson iPrinti kaugprintimine	Scan to Cloud	Remote Print Driver
✓	✓	✓	✓

Lisateavet saate Epson Connecti veebisaidilt.

<https://www.epsonconnect.com/>

<http://www.epsonconnect.eu> (ainult Euroopa)

Web Config

Web Config on rakendus, mis töötab arvuti või nutiseadme veebibrauseris (nt Internet Explorer või Chrome). Saate printeri olekut kinnitada või muuta võrguteenust ja printeri sätteid. Rakenduse Web Config kasutamiseks ühendage arvuti või seade printeriga samasse võrku.

Märkus.

Toetatakse järgmisi brausereid.

OS	Brauser
Windows XP või uuem	Internet Explorer 8 või uuem, Firefox*, Chrome*
Mac OS X v10.5.8 või uuem	Safari*, Firefox*, Chrome*
iOS*	Safari*
Android 2.3 või uuem	Vaikebrauser
Chrome OS*	Vaikebrauser

* Kasutage uusimat versiooni.

Utiliidi Web Config käivitamine veebibrauseris

1. Kontrollige printeri IP-aadressi

Vajutage avakuval võrgu ikooni (nt ) ja seejärel kontrollige printeri IP-aadressi.

Rakendused ja võrguteenuse teave

2. Käivitage veebibrauser arvutist või nutiseadmest ja seejärel sisestage printeri IP-aadress.

Vorming:

IPv4: http://printeri IP-aadress/

IPv6: http://[printeri IP-aadress]/

Näited:

IPv4: http://192.168.100.201/

IPv6: http://[2001:db8::1000:1]/

Märkus.

Kasutades nutiseadet, saate käivitada ka utiliidi Web Config rakenduse Epson iPrint hoolduskuvalt.

Seotud teave

- ➔ [„Funktsiooni Epson iPrint kasutamine” lk 78](#)

Utiliidi Web Config käivitamine Windowsis

Kui ühendate arvuti printeriga, kasutades WSD-d, järgige alltoodud samme utiliidi Web Config käivitamiseks.

1. Avage Windowsis seadmed ja printerid.
 - Windows 8.1/Windows 8/Windows Server 2012 R2/Windows Server 2012
Valige **Töölaud > Sätted > Juhtpaneel > Kuva seadmed ja printerid** jaotises **Riistvara ja heli** (või **Riistvara**).
 - Windows 7/Windows Server 2008 R2
Klõpsake nuppu Start ja valige **Riistvara ja heli** ning seejärel **Juhtpaneel > Kuva seadmed ja printerid**.
 - Windows Vista/Windows Server 2008
Klõpsake Start ja valige **Riistvara ja heli** alt **Juhtpaneel > Printerid**.
2. Tehke printeril paremklõps ja valige **Atribuudid**.
3. Valige kaart **Web Service** ja klõpsake URL-i.

Rakenduse Web Config käitamine Mac OS Xis

1. Valige menüüst  suvand **System Preferences > Printers & Scanners** (või **Print & Scan, Print & Fax**) ja printer.
2. Klõpsake suvanditel **Options & Supplies > Show Printer Webpage**.

Vajalikud rakendused

Windowsi printeridraiver

Printeridraiver on rakendus, millega juhitakse printerit muudest rakendustest saadud printimiskäskude järgi. Printimise seadistamisel printeridraiveriga saavutate parima printimistulemuse. Võite ka kontrollida printeri olekut või hoida seda printeridraiveri utiliidiga parimas töokorras.

Märkus.

Võite muuta printeridraiveri keelt. Valige soovitud keel sättega **Keel** vahekaardil **Hooldus**.

Juurdepääs printeridraiverile rakendustest

Ainult kasutatavale rakendusele kehtivate sätete seadistamiseks avage printeridraiver sellest rakendusest.

Valige menüüs **Fail** suvand **Prindi** või **Prindihäälestus**. Valige printer ja seejärel klõpsake nuppu **Eelistused** või **Atribuudid**.

Märkus.

Toimingud on rakendusest olenevalt erinevad. Lisateabe saamiseks lugege rakenduse spikrit.

Juurdepääs printeridraiverile juhtpaneelilt

Kõigile rakendustele kehtivate sätete seadistamiseks avage printeridraiver juhtpaneelilt.

- Windows 8.1/Windows 8/Windows Server 2012 R2/Windows Server 2012

Valige jaotisest **Riistvara ja heli** suvandid **Töölaud** > **Sätted** > **Juhtpaneel** > **Kuva seadmed ja printerid**. Tehke printeril paremklõps või klõpsake seda ja hoidke klahvi all ning seejärel valige suvand **Printimiseelistused**.

- Windows 7/Windows Server 2008 R2

Klõpsake nuppu Start ja valige jaotisest **Riistvara ja heli** suvandid **Juhtpaneel** > **Kuva seadmed ja printerid**. Tehke printeril paremklõps ja valige suvand **Printimiseelistused**.

- Windows Vista/Windows Server 2008

Klõpsake nuppu Start ja valige jaotisest **Riistvara ja heli** suvandid **Juhtpaneel** > **Printerid**. Tehke printeril paremklõps ja valige suvand **Vali printimiseelistused**.

- Windows XP/Windows Server 2003 R2/Windows Server 2003

Klõpsake nuppu Start ja valige suvandid **Juhtpaneel** > **Printerid ja muu riistvara** > **Printerid ja faksid**. Tehke printeril paremklõps ja valige suvand **Printimiseelistused**.

Utiliidi käivitamine

Avage printeridraiveri aken. Klõpsake vahekaarti **Hooldus**.

Windowsi printeridraiveri sätete piiramine

Administraatorid võivad järgmisi printeridraiveri sätteid iga kasutaja jaoks piirata vältimaks sätete tahtmatut muutmist.

- Kopeerimisvastane mall
- Vesimärk
- Päis/jalus
- Värviline

Rakendused ja võrguteenuse teave

- 2-poolne printimine
- Mitu lehekülge

Märkus.

Logige administraatorina arvutisse sisse.

1. Avage printeri atribuutides vahekaart **Valikulised sätted**.

- Windows 8.1/Windows 8/Windows Server 2012 R2/Windows Server 2012

Valige jaotisest **Riistvara ja heli** suvandid **Töölaud > Sätted > Juhtpaneel > Kuva seadmed ja printerid**. Tehke printeril paremklõps või vajutage seda ja hoidke klahvi all ning valige seejärel suvand **Printeri atribuudid**. Klõpsake vahekaarti **Valikulised sätted**.

- Windows 7/Windows Server 2008 R2

Klõpsake nuppu Start ja valige jaotisest **Riistvara ja heli** suvandid **Juhtpaneel > Kuva seadmed ja printerid**. Tehke printeril paremklõps ja valige seejärel suvand **Printeri atribuudid**. Klõpsake vahekaarti **Valikulised sätted**.

- Windows Vista/Windows Server 2008

Klõpsake nuppu Start ja valige jaotisest **Riistvara ja heli** suvandid **Juhtpaneel > Printerid**. Tehke printeril paremklõps ja valige seejärel suvand **Atribuudid**. Klõpsake vahekaarti **Valikulised sätted**.

- Windows XP/Windows Server 2003 R2/Windows Server 2003

Klõpsake nuppu Start ja valige suvandid **Juhtpaneel > Printerid ja muu riistvara > Printerid ja faksid**. Tehke printeril paremklõps ja valige seejärel suvand **Atribuudid**. Klõpsake vahekaarti **Valikulised sätted**.

2. Klõpsake nuppu **Draiveri sätted**.
3. Valige funktsioon, mida soovite piirata.
Sätete kohta saate lisateavet võrguspikrist.
4. Klõpsake nuppu **OK**.

Operatsioonisüsteemi Windows printeridraiveri töösätete määramine

Saate valida sätteid nagu rakenduse **EPSON Status Monitor 3** aktiveerimine.

1. Avage printeridraiveri aken.
2. Klõpsake suvandit **Lisasätted** vahekaardil **Hooldus**.
3. Tehke soovitud seadistused ja seejärel klõpsake nuppu **OK**.
Sätete kohta saate lisateavet võrguspikrist.

Seotud teave

➔ [„Windowsi printeridraiver” lk 139](#)

Mac OS Xi printeridraiver

Printeridraiver on rakendus, millega juhitakse printerit muudest rakendustest saadud printimiskäskude järgi. Printimise seadistamisel printeridraiveriga saavutate parima printimistulemuse. Võite ka kontrollida printeri olekut või hoida seda printeridraiveri utiliidiga parimas töökorras.

Rakendused ja võrguteenuse teave

Juurdepääs printeridraiverile rakendustest

Valige menüüst **Fail** suvand **Prindi**. Vajaduse korral klõpsake printimisakna laiendamiseks nuppu **Kuva üksikasjad** (või ▼).

Märkus.

Toimingud on rakendusest olenevalt erinevad. Lisateabe saamiseks lugege rakenduse spikrit.

Utiliidi käivitamine

- Mac OS X v10.6.x kuni v10.9.x

Valige suvand **Süsteemieelistused**, mis  asub menüüs **Printerid ja skannerid** (või **Printimine ja skannimine, Printimine ja faksimine**), ning valige seejärel printer. Klõpsake suvandit **Suvandid ja tarvikud, Utiliit** ning seejärel **Ava printeri utiliit**.

- Mac OS X v10.5.8

Valige suvand **Süsteemieelistused**, mis  asub menüüs > **Printimine ja faksimine**, ning valige seejärel printer. Klõpsake suvandit **Ava printimisjärjekord** ja seejärel suvandit **Utiliit**.

Operatsioonisüsteemi Mac OS X printeridraiveri töösätete määramine

Võite muuta mitmesuguseid sätteid, näiteks tühjade lehekülgede vahelejätmine ja kiirprintimise lubamine või keelamine.

1. Valige suvand **Süsteemieelistused**, mis  asub menüüs **Printerid ja skannerid** (või **Printimine ja skannimine, Printimine ja faksimine**), ning valige seejärel printer. Klõpsake suvandeid **Suvandid ja tarvikud > Suvandid** (või **Draiver**).
2. Tehke soovitud seadistused ja seejärel klõpsake nuppu **OK**.
 - Paks paber ja ümbrikud: hoiab paksule paberile printimisel ära paberi tindiga määrdumise. Printimine võib aga aeglasem olla.
 - Jäta tühi leht vahele: takistab tühjade lehtede printimist.
 - Vaikne režiim: prinditakse vaikselt. Printimine võib aga aeglasem olla.
 - Permit temporary black printing: prinditakse ajutiselt vaid musta tindiga.
 - High Speed Printing: prinditakse nii, et prindipea liigub mõlemas suunas. Printimine on kiirem, kuid kvaliteet võib olla halvem.
 - Warning Notifications: võimaldab printeril esitada hoiatusteateid.
 - Establish bidirectional communication: tavaliselt peaks olema selle säte **On**. Valige säte **Off**, kui printeri teabe hankimine on võimatu, kuna printerit jagatakse võrgus Windowsi arvutitega vms.
 - Lower Cassette: lisage valikulised paberikassetid paberiallikasse.

Märkus.

Nende sätete saadavus on erinevatel mudelitel erinev.

Seotud teave

- ➔ [„Ajutine printimine musta tindiga” lk 124](#)

EPSON Scan (skanneridraiver)

EPSON Scan on skannimise juhtimiskirakendus. Võite reguleerida skannitud kujutise suurust, eraldusvõimet, eredust, kontrastsust ja kvaliteeti.

Märkus.

Võite EPSON Scani käivitada ka TWAIN-iga ühilduvast skannimiskirakendusest.

Käivitamine Windowsis

Märkus.

Windows Serveri operatsioonisüsteemide kasutamisel peate installima funktsiooni **Töölauakogemus**.

- Windows 8.1/Windows 8/Windows Server 2012 R2/Windows Server 2012
Sisestage rakenduse nimi otsimise tuumnuppu ja valige seejärel kuvatud ikoon.
- Välja arvatud Windows 8.1/Windows 8/Windows Server 2012 R2/Windows Server 2012
Klõpsake nuppu Start ja valige suvandid **Kõik programmid** või **Programmid > EPSON > EPSON Scan > EPSON Scan**.

Käivitamine Mac OS Xis

Märkus.

EPSON Scan ei toeta Mac OS X-i kiiret kasutaja vahetamise funktsiooni. Lülitage kiire kasutaja vahetamine välja.

Valige suvandid **Mine > Rakendused > Epson Software > EPSON Scan**.

Document Capture Pro (ainult Windows)

Document Capture Pro on rakendus, mis võimaldab teil määrata viisi skannitud piltide töötlemiseks võrgu kaudu arvutiga ühendatud printeris.

Võite registreerida kuni 30 tööd (skannimisjärgse eraldamise sätteid, salvestusvorming, salvestamiskaustad, sihtkoht jne), mida tarkvara teie soovil pärast dokumendi skannimist teeb. Registreeritud töid saab lisaks arvutile teha ka printeri juhtpaneeli kaudu. Selleks valige suvandid **Scan > Document Capture Pro**.

Vaadake tarkvara kasutamise kohta lisateavet tarkvara Document Capture Pro spikrist.

Märkus.

Windows Serveri operatsioonisüsteeme ei toetata.

Käivitamine

- Windows 8.1/Windows 8
Sisestage rakenduse nimi otsimise tuumnuppu ja valige seejärel kuvatud ikoon.
- Windows 7/Windows Vista/Windows XP
Klõpsake nuppu Start ja valige suvandid **Kõik programmid** või **Programmid > Epson Software > Document Capture Pro**.

PC-FAX-i draiver (faksidraiver)

PC-FAX-i draiver on rakendus, millega saate saata muus rakenduses loodud dokumendi faksina otse arvutist. PC-FAX-i draiver installitakse koos utiliidiga FAX Utility. Lisateabe saamiseks lugege rakenduse spikrit.

Rakendused ja võrguteenuse teave

Märkus.

- Windows Serveri opsüsteeme ei toetata.
- Toiming erineb olenevalt dokumendi loomiseks kasutatavast rakendusest. Lisateabe saamiseks lugege rakenduse spikrit.

Juurdepääs Windowsist

Valige rakenduse menüüst **Fail** suvand **Prindi** või **Prindihäälestus**. Valige printer (faks) ja seejärel klõpsake nuppu **Eelistused** või **Atribuudid**.

Juurdepääs Mac OS Xist

Valige rakenduses menüüst **Fail** suvand **Prindi**. Valige sättega **Printer** oma printer (faks) ja seejärel hüpikmenüüst suvand **Fax Settings** või **Recipient Settings**.

FAX Utility

FAX Utility on rakendus, mis võimaldab teil arvutist fakside saatmise sätteid konfigurida. Saate faksi saatmiseks kasutatava kontaktiloendi luua või seda muuta, sätteid konfigurida, nii et vastuvõetud faksid salvestatakse arvutisse PDF-vormingus jne. Lisateabe saamiseks lugege rakenduse spikrit.



Märkus.

- Windows Serveri opsüsteeme ei toetata.
- Enne FAX Utility installimist veenduge, et selle printeri jaoks on installitud printeridraiver; see ei hõlma PostScript printeridraiverit ja Epsoni universaalset printeridraiverit.

Käivitamine opsüsteemis Windows

- Windows 8.1/Windows 8
Sisestage rakenduse nimi otsimise tuumnuppu ja valige seejärel kuvatud ikoon.
- Windows 7/Windows Vista/Windows XP
Klõpsake Start ja valige **Kõik programmid** (või **Programmid**) > **Epson Software** > **FAX Utility**.

Käivitamine opsüsteemis Mac OS X

- Mac OS X v10.6.x kuni v10.9.x
Valige **Süsteemi eelistused**  menüüst > **Printerid ja skannerid** (või **Printimine ja skannimine, Printimine ja faksimine**) ja seejärel valige printer (FAKS). Valige **Options & Supplies, Utility** ning seejärel **Open Printer Utility**.
- Mac OS X v10.5.8
Valige **Süsteemi eelistused**  menüüst > **Printimine ja faksimine** ja seejärel valige printer (FAKS). Klõpsake **Ava printimisjärjekord** > **Utiliit**.

E-Web Print (ainult Windows)

E-Web Print on rakendus, mis võimaldab mugavalt erinevate küljendustega veebilehti printida. Lisateabe saamiseks lugege rakenduse spikrit. Spikri juurde pääsete rakenduse **E-Web Print** menüüst rakenduse **E-Web Print** tööriistaribal.

Märkus.

Windows Serveri operatsioonisüsteeme ei toetata.

Rakendused ja võrguteenuse teave

Käivitamine

E-Web Printi installimisel kuvatakse see brauseris. Klõpsake suvandit **Print** või **Clip**.

EPSON Software Updater

EPSON Software Updater on rakendus, mis otsib Internetist uut või värskendatud tarkvara ja installib selle. Võite värskendada ka printeri püsivara ja kasutusjuhendit.

Märkus.

Windows Serveri operatsioonisüsteeme ei toetata.

Käivitamine Windowsis

- Windows 8.1/Windows 8

Sisestage rakenduse nimi otsimise tuumnuppu ja valige seejärel kuvatud ikoon.

- Windows 7/Windows Vista/Windows XP

Klõpsake nuppu Start ja valige suvandid **Kõik programmid** (või **Programmid**) > **Epson Software** > **EPSON Software Updater**.

Käivitamine Mac OS X-is

Valige suvandid **Mine** > **Rakendused** > **Epson Software** > **EPSON Software Updater**.

EpsonNet Config

EpsonNet Config on rakendus, mis võimaldab teil võrguliidese aadresse ja protokolle seadistada. Vaadake lisateavet rakenduse EpsonNet Config kasutusjuhendist või rakenduse spikrist.

Käivitamine Windowsis

- Windows 8.1/Windows 8/Windows Server 2012 R2/Windows Server 2012

Sisestage rakenduse nimi otsimise tuumnuppu ja valige seejärel kuvatud ikoon.

- Välja arvatud Windows 8.1/Windows 8/Windows Server 2012 R2/Windows Server 2012

Klõpsake nuppu Start ja valige suvandid **Kõik programmid** (või **Programmid**) > **EpsonNet** > **EpsonNet Config V4** > **EpsonNet Config**.

Käivitamine Mac OS X-is

Valige suvandid **Mine** > **Rakendused** > **Epson Software** > **EpsonNet** > **EpsonNet Config V4** > **EpsonNet Config**.

Rakenduste desinstallimine

Märkus.

Logige administraatorina arvutisse sisse. Kui arvuti kuvab parooli sisestamise välja, sisestage administraatori parool.



Rakenduste desinstallimine – Windows

1. Vajutage printeri väljalülitamiseks nuppu .

Rakendused ja võrguteenuse teave

2. Sulgege kõik töötavad rakendused.
 3. Avage jaotis **Juhtpaneel**:
 - Windows 8.1/Windows 8/Windows Server 2012 R2/Windows Server 2012
Valige jaotised **Töölaud > Sätted > Juhtpaneel**.
 - Välja arvatud Windows 8.1/Windows 8/Windows Server 2012 R2/Windows Server 2012
Klõpsake nuppu Start ja valige suvand **Juhtpaneel**.
 4. Klõpsake linki **Desinstalli programm** (või **Programmide lisamine või eemaldamine**):
 - Windows 8.1/Windows 8/Windows 7/Windows Vista/Windows Server 2012 R2/Windows Server 2012/
Windows Server 2008 R2/Windows Server 2008
Valige jaotises **Programmid** suvand **Desinstalli programm**.
 - Windows XP/Windows Server 2003 R2/Windows Server 2003
Klõpsake nuppu **Programmide lisamine või eemaldamine**.
 5. Valige rakendus, mida soovite desinstallida.
 6. Desinstallige rakendus:
 - Windows 8.1/Windows 8/Windows 7/Windows Vista/Windows Server 2012 R2/Windows Server 2012/
Windows Server 2008 R2/Windows Server 2008
klõpsake nuppu **Desinstalli/muuda** või **Desinstalli**.
 - Windows XP/Windows Server 2003 R2/Windows Server 2003
Klõpsake nuppu **Muuda/eemalda** või **Eemalda**.
- Märkus.**
*Kui kuvatakse aken **Kasutajakonto kontroll**, klõpsake nuppu **Jätka**.*
7. Järgige ekraanil olevaid juhiseid.

Rakenduste desinstallimine – Mac OS X

1. Laadige alla rakendus Uninstaller EPSON Software Updateriga.
Kui olete rakenduse Uninstaller alla laadinud, ei pea te seda edaspidi rakendusi desinstallides uuesti alla laadima.
2. Vajutage printeri väljalülitamiseks nuppu .
3. Valige printeridraiveri või PC-FAX-i draiveri desinstallimiseks suvand **Süsteemieelistused**, mis  asub menüüs **Printerid ja skannerid** (või **Printimine ja skannimine**, **Printimine ja faksimine**), ning eemaldage seejärel printer lubatud printerite loendist.
4. Sulgege kõik töötavad rakendused.
5. Valige suvandid **Mine > Rakendused > Epson Software > Uninstaller**.

Rakendused ja võrguteenuse teave

6. Valige rakendus, mille soovite desinstallida, ja klõpsake seejärel nuppu **Uninstall**.



Oluline teave:

Uninstaller eemaldab arvutist kõik Epsoni tindiprinterite draiverid. Kui kasutate mitut Epsoni tindiprinterit ja soovite kustutada ainult mõned draiverid, kustutage esmalt kõik ja installige seejärel vajalik printeridraiver uuesti.

Märkus.

*Kui te ei leia desinstallitavat rakendust rakenduste loendist, ei saa te seda Uninstalleriga desinstallida. Sellisel juhul valige suvandid **Mine** > **Rakendused** > **Epson Software**, valige rakendus, mida soovite desinstallida, ja lohistage see prügikasti ikoonile.*

Seotud teave

➔ „EPSON Software Updater” lk 144

Rakenduste installimine

Kui teie arvuti on ühendatud võrguga, installige veebisaidilt uusimad rakendused. Kui teil ei õnnestu veebisaidilt rakendusi alla laadida, installige need printeriga kaasnenud tarkvaraplaadilt.

Märkus.

- Logige administraatorina arvutisse sisse. Kui arvuti kuvab parooli sisestamise välja, sisestage administraatori parool.
- Kui soovite rakendust uuesti installima, peate selle esmalt desinstallima.

1. Sulgege kõik töötavad rakendused.
2. Ühendage printeridraiveri või EPSON Scani installimisel printer ja arvuti ajutiselt lahti.

Märkus.

Ärge ühendage printeri arvutiga enne, kui teil seda teha palutakse.

3. Installige rakendused, järgides alltoodud veebisaidil olevaid juhiseid.

<http://epson.sn>

Märkus.

Installige alltoodud veebisaidilt tarkvara Document Capture Pro.

<http://support.epson.net/>

http://assets.epson-europe.com/gb/en/document_capture_pro/index.html (Euroopa)

Seotud teave

➔ „Rakenduste desinstallimine” lk 144

PostScripti printeridraiveri installimine

PostScripti printeridraiveri installimine USB-liidest kasutades – Windows

1. Lülitage kõik viirusetõrjeprogrammid välja.

Rakendused ja võrguteenuse teave

2. Sisestage printeriga kaasnenud tarkvaraketas arvutisse ja laadige alla fail „Driver/PostScript/eppsnt.inf”.

Märkus.

Kui arvutil ei ole CD/DVD-draivi, laadige printeridraiver alla Epsoni toe veebisaidilt.

<http://www.epson.eu/Support> (Euroopa)

<http://support.epson.net/> (väljaspool Euroopat)

3. Ühendage printer USB-kaabli abil arvutiga ning lülitage seejärel printer sisse.

Märkus.

Kui operatsioonisüsteemis Windows Vista/Windows XP kuvatakse ekraan **Uue riistvara leidmine**, klõpsake nuppu **Küsi hiljem uuesti**.

4. Lisage printer.

- Windows 8.1/Windows 8/Windows Server 2012 R2/Windows Server 2012

Valige suvandid **Töölaud > Sätted > Juhtpaneel > Kuva seadmed ja printerid** jaotises **Riistvara ja heli** ning klõpsake seejärel suvandit **Lisa printer**.

- Windows 7/Windows Server 2008 R2

Klõpsake nuppu Start, valige suvandid **Juhtpaneel > Kuva seadmed ja printerid** jaotises **Riistvara ja heli** ning klõpsake seejärel suvandit **Lisa printer**.

- Windows Vista/Windows Server 2008

Klõpsake nuppu Start, valige suvandid **Juhtpaneel > Printerid** jaotises **Riistvara ja heli** ning klõpsake seejärel suvandit **Lisa printer**.

- Windows XP/Windows Server 2003 R2/Windows Server 2003

Klõpsake nuppu Start, valige suvandid **Juhtpaneel > Printerid ja muu riistvara > Printerid ja faksid > Lisa printer** ning klõpsake seejärel nuppu **Järgmine**.

5. Lisage kohalik printer.

- Windows 8.1/Windows 8/Windows Server 2012 R2/Windows Server 2012

Klõpsake suvandit **Soovitud printerit pole loendis**, valige suvand **Lisa kohalik printer või võrguprinter käsitsi sätetega** ja klõpsake seejärel nuppu **Järgmine**.

- Windows 7/Windows Vista/Windows Server 2008 R2/Windows Server 2008

Klõpsake suvandit **Lisa kohalik printer**.

- Windows XP/Windows Server 2003 R2/Windows Server 2003

Valige suvand **Selle arvutiga ühendatud kohalik printer**, tühjendage märkeruut **Tuvasta ja installe automaatselt isehäälestuv printer** ning klõpsake seejärel nuppu **Järgmine**.

6. Valige suvand **Kasuta olemasolevat porti**, valige suvand **USB001 (virtuaalne printeri port USB jaoks)** ning klõpsake seejärel nuppu **Järgmine**.

7. Klõpsake suvandit **Ketas**, otsige üles fail „eppsnt.inf”, mis asub tarkvaraketalt või mille veebisaidilt alla laadisite, ning klõpsake seejärel **OK**.

8. Valige printer ja klõpsake seejärel nuppu **Järgmine**.

9. Järgige ülejäänud installitoimingu tegemiseks ekraanil kuvatavaid juhiseid.

PostScripti printeridraiveri installimine võrguliidest kasutades – Windows

1. Valige juhtpaneelil suvandid **Setup > Network Status > Wi-Fi/Network Status** ja kinnitage seejärel IP-aadress.
2. Lülitage kõik viirusetõrjeprogrammid välja.
3. Lülitage printer sisse.
4. Sisestage printeriga kaasnenud tarkvaraketas arvutisse ja laadige alla fail „Driver/PostScript/eppsnt.inf”.

Märkus.

Kui arvutil ei ole CD/DVD-draivi, laadige printeridraiver alla Epsoni toe veebisaidilt.

<http://www.epson.eu/Support> (Euroopa)

<http://support.epson.net/> (väljaspool Euroopat)

5. Lisage printer.
 - Windows 8.1/Windows 8/Windows Server 2012 R2/Windows Server 2012
Valige suvandid **Töölaud > Sätted > Juhtpaneel > Kuva seadmed ja printerid** jaotises **Riistvara ja heli** ning klõpsake seejärel suvandit **Lisa printer**.
 - Windows 7/Windows Server 2008 R2
Klõpsake nuppu Start, valige suvandid **Juhtpaneel > Kuva seadmed ja printerid** jaotises **Riistvara ja heli** ning klõpsake seejärel suvandit **Lisa printer**.
 - Windows Vista/Windows Server 2008
Klõpsake nuppu Start, valige suvandid **Juhtpaneel > Printerid** jaotises **Riistvara ja heli** ning klõpsake seejärel suvandit **Lisa printer**.
 - Windows XP/Windows Server 2003 R2/Windows Server 2003
Klõpsake nuppu Start, valige suvandid **Juhtpaneel > Printerid ja muu riistvara > Printerid ja faksid > Lisa printer** ning klõpsake seejärel nuppu **Järgmine**.
6. Lisage kohalik printer.
 - Windows 8.1/Windows 8/Windows Server 2012 R2/Windows Server 2012
Klõpsake suvandit **Soovitud printerit pole loendis**, valige suvand **Lisa kohalik printer või võrguprinter käsitsi sätetega** ja klõpsake seejärel nuppu **Järgmine**.
 - Windows 7/Windows Vista/Windows Server 2008 R2/Windows Server 2008
Klõpsake suvandit **Lisa kohalik printer**.
 - Windows XP/Windows Server 2003 R2/Windows Server 2003
Valige suvand **Selle arvutiga ühendatud kohalik printer**, tühjendage märkeruut **Tuvasta ja installe automaatselt isehäälestuv printer** ning klõpsake seejärel nuppu **Järgmine**.
7. Valige suvand **Loo uus port**, valige suvand **Standardne TCP/IP port** ja klõpsake seejärel nuppu **Järgmine**.

Märkus.

*Kui operatsioonisüsteemis Windows XP/Windows Server 2003 R2/Windows Server 2003 kuvatakse ekraan **Standardse TCP/IP printeri pordi lisamise viisard**, klõpsake nuppu **Järgmine**.*
8. Sisestage printeri IP-aadress ja klõpsake seejärel nuppu **Järgmine**.

Märkus.

*Kui operatsioonisüsteemis Windows XP/Windows Server 2003 R2/Windows Server 2003 kuvatakse ekraan **Standardse TCP/IP printeri pordi lisamise viisard**, klõpsake nuppu **Valmis**.*

Rakendused ja võrguteenuse teave

9. Klõpsake suvandit **Ketas**, otsige üles fail „eppsnt.inf”, mis asub tarkvarakettal või mille veebisaidilt alla laadisite, ning klõpsake seejärel **OK**.
10. Valige printer ja klõpsake seejärel nuppu **Järgmine**.
11. Järgige ülejäänud installitoimingu tegemiseks ekraanil kuvatavaid juhiseid.

PostScripti printeridraiveri installimine – Mac OS X

Laadige printeridraiver Epsoni toe veebisaidilt alla ja installige see.

<http://www.epson.eu/Support> (Euroopa)

<http://support.epson.net/> (väljaspool Euroopat)

Printeridraiveri installimiseks on vaja printeri IP-aadressi. Kinnitage IP-aadress, valides juhtpaneelil suvandid **Setup > Network Status > Wi-Fi/Network Status**.

Printeridraiveri lisamine (ainult Mac OS X)

1. Valige **Süsteemieelistused** menüüst  > **Printerid ja skannerid** (või **Printimine ja skannimine, Printimine ja faksimine**) suvand .
2. Klõpsake + ja valige seejärel **Lisa muu printer või skanner**.
3. Valige printer ja klõpsake seejärel **Lisa**.

Märkus.

Kui printerit pole loendis, veenduge, et see on õigesti arvutiga ühendatud ning et printer on sisse lülitatud.

Epsoni universaalse printeridraiveri installimine (ainult Windows)

Epsoni universaalne printeridraiver on universaalne PCL6-ga ühilduv printeridraiver, millel on järgmised funktsioonid.

- See toetab printimise põhifunktsioone, mida on ärikasutajal ette tulevates olukordades vaja.
- See toetab mitut Epsoni ärikasutajale mõeldud printerit ning seda printerit.
- See toetab printeris enamikku printeridraiveri keeli.

Võimalik, et vajate printeridraiveri installimisel printeri IP-aadressi. Kontrollige IP-aadressi, valides juhtpaneelilt **Setup > Network Status > Wi-Fi/Network Status**.

1. Laadige Epsoni toe veebisaidilt alla draiveri täitmisfail.

<http://www.epson.eu/Support> (Euroopa)

<http://support.epson.net/> (väljaspool Euroopat)

Märkus.

Soovitav on laadida veebisaidilt alla uusim draiver. Kuid leiate selle ka printeriga kaasnenud tarkvarakettalt. Avage suvand „Driver\PCLUniversal” või „Driver\Universal”.

2. Topeltklõpsake täitmisfaili, mille laadisite alla veebisaidilt või hankisite tarkvaraplaadilt.
3. Järgige ülejäänud installitoimingu tegemiseks ekraanil kuvatavaid juhiseid.

Rakenduste ja püsivara värskendamine

Võib-olla saate rakendusi ja püsivara värskendades teatud probleeme lahendada ning funktsioone parandada või lisada. Kasutage kindlasti rakenduste ja püsivara uusimat versiooni.

1. Veenduge, et printer ja arvuti oleks ühendatud ja arvutil oleks Interneti-ühendus.
2. Käivitage EPSON Software Updater ja värskendage rakendusi või püsivara.



Oluline teave:

Ärge lülitage arvu- või printerit värskendamise ajal välja.

Märkus.

Kui te ei leia värskendatavat rakendust rakenduste loendist, ei saa te seda EPSON Software Updateriga värskendada. Otsige rakenduse uusimat versiooni kohalikul Epsoni veebisaidil.

<http://www.epson.com>

Seotud teave

➔ „EPSON Software Updater” lk 144

Probleemide lahendamine

Printeri oleku kontrollimine

Võite vaadata LCD-ekraanilt või arvutist tõrketeateid ja ligikaudset järelejäänud tindikogust.

Teadete vaatamine LCD-ekraanilt

Kui LCD-ekraanile kuvatakse tõrketeade, järgige probleemi lahendamiseks ekraanijuhiseid või alltoodud juhiseid.

Tõrketeated	Lahendused
Printer error. Turn the power off and on again. For details, see your documentation.	Eemaldage printerist paber või kaitsematerjal. Kui tõrketeade kuvatakse endiselt, võtke ühendust printeri müüjaga.
You need to replace the following ink supply unit(s).	Kõrge prindikvaliteedi tagamiseks ning prindipea kaitsmiseks on tindivarustusseadmes väike kogus tinti ka siis, kui printer teatab, et tindivarustusseadet tuleks vahetada. Paigaldage uued tindivarustusseadmed.
No dial tone detected.	Võimalik, et selle probleemi saab lahendada, valides Setup > System Administration > Fax Settings > Basic Settings > Line Type ja seejärel PBX . Kui telefonisüsteem nõuab välisliini jaoks välissuunakoodi, määrake pärast sätte PBX valimist suunakood. Kasutage välise faksinumbri sisestamisel tegeliku suunakoodi asemel märki # (numbriosundit). See muudab ühenduse turvalisemaks. Kui tõrketeade kuvatakse endiselt, keelake Dial Tone Detection sätteid. Kuid selle funktsiooni keelamisel on võimalik, et faksinumbri esimene number kaob ära ja faks saadetakse valele numbrile.
Failed to receive faxes because the fax data capacity is full. Press [i] for details.	Vastu võetud faksid võivad töötlemata kujul kuhjuda järgmistel põhjustel. <input type="checkbox"/> Printida ei saa sest tekkis printeritõrge. Lahendage tekkinud printeritõrge. Vea üksikasjade ja lahenduste kontrollimiseks vajutage nuppu i ja valige seejärel Printer Information . <input type="checkbox"/> Andmeid ei saa arvutisse või mäluseadmesse salvestada. Kui soovite kontrollida, kas vastu võetud faksid on salvestatud või mitte, vajutage nuppu i ja valige Job Monitor > Communication Job . Vastu võetud fakside salvestamiseks lülitage arvuti välja või ühendage printeriga mäluseade.
Combination of the IP address and the subnet mask is invalid. See your documentation.	Lugege dokumenti <i>Võrgujuhend</i> .
Recovery Mode	Printer käivitus taasterežiimis, sest püsivara värskendamine nurjus. Järgige alltoodud juhiseid, et püüda püsivara uuesti värskendada. 1. Ühendage arvuti ja printer USB-kaabliga. (Taasterežiimis ei saa püsivara võrguühenduse kaudu värskendada.) 2. Lisateavet saate kohalikult Epsoni veebisaidilt.

Probleemide lahendamine

Seotud teave

- ➔ „Epsoni klienditoega kontakteerumine” lk 208
- ➔ „Rakenduste installimine” lk 146
- ➔ „Rakenduste ja püsivara värskendamine” lk 150

Olekumenüüs kuvatav tõrkekood

Kui seade ei saa mõnd tööd edukalt lõpetada, kuvatakse töö ajaloos tõrkekood. Tõrkekoodi vaatamiseks vajutage nuppu **i** ja valige seejärel suvand **Job History**. Probleem ja selle lahendus on toodud järgmises tabelis.

Kood	Probleem	Lahendus
001	Toode lülitus voolukatkestuse tõttu välja.	-
101	Mälu on täis.	<p>Proovige alltoodud meetoditega printitöö suurust vähendada.</p> <ul style="list-style-type: none"> <input type="checkbox"/> Vähendage prindikvaliteeti ja resolutsiooni. <input type="checkbox"/> Muutke vormingu sätet. <input type="checkbox"/> Vähendage printitöös kasutatavate piltide, tähtede või fontide arvu.
102	Eksemplarhaaval printimine ebaõnnestus vaba mälu puudumise tõttu.	<ul style="list-style-type: none"> <input type="checkbox"/> Valige suvandid Setup > System Administration > Clear Internal Memory Data > Clear Font and Macro ning kustutage seejärel allalaaditud fondid ja makrod. <input type="checkbox"/> Proovige alltoodud meetoditega printitöö suurust vähendada. Kui te ei soovi neid meetodeid kasutada, proovige printida üks koopia korraga. <ul style="list-style-type: none"> <input type="checkbox"/> Vähendage prindikvaliteeti ja resolutsiooni. <input type="checkbox"/> Muutke vormingu sätet. <input type="checkbox"/> Vähendage printitöös kasutatavate piltide, tähtede või fontide arvu.
103	Prindikvaliteeti on vaba mälu puudumise tõttu vähendatud.	<p>Kui te ei soovi prindikvaliteeti vähendada, proovige printitöö suurust järgmiste meetoditega väiksemaks muuta.</p> <ul style="list-style-type: none"> <input type="checkbox"/> Muutke vormingu sätet. <input type="checkbox"/> Vähendage printitöös kasutatavate piltide, tähtede või fontide arvu.
104	Vastupidises järjekorras printimine ebaõnnestus vaba mälu puudumise tõttu.	<ul style="list-style-type: none"> <input type="checkbox"/> Valige suvandid Setup > System Administration > Clear Internal Memory Data > Clear Font and Macro ning kustutage seejärel allalaaditud fondid ja makrod. <input type="checkbox"/> Kui soovite vastupidises järjekorras printida, proovige printitöö suurust järgmiste meetoditega väiksemaks muuta. <ul style="list-style-type: none"> <input type="checkbox"/> Vähendage prindikvaliteeti ja resolutsiooni. <input type="checkbox"/> Muutke vormingu sätet. <input type="checkbox"/> Vähendage printitöös kasutatavate piltide, tähtede või fontide arvu.

Probleemide lahendamine

Kood	Probleem	Lahendus
106	Juurdepääsu reguleerimise funktsiooni sätted ei lase arvutist printida.	Võtke ühendust printeri administraatoriga.
107	Kasutaja autentimine ebaõnnestus. Töö on tühistatud.	<input type="checkbox"/> Veenduge, et kasutajanimi ja parool on õiged. <input type="checkbox"/> Valige Setup > System Administration > Security Settings > Access Control . Lubage kasutuse piiramise funktsioon ja seejärel võimaldage töö ilma autentimisteabeta.
108	Konfidentsiaalse töö andmed kustutati toote väljalülitamisel.	-
109	Vastuvõetud faks oli juba ära kustutatud.	-
110	Töö prinditi ühele paberi poolele ainult seetõttu, et laaditud paber ei toeta kahepoolset printimist.	Kui soovite kahele paberi poolele printida, laadige paber, mis toetab kahepoolset printimist.
111	Mälu hakkab täis saama.	Proovige alltoodud meetoditega prinditöö suurust vähendada. <input type="checkbox"/> Vähendage prindikvaliteeti ja resolutsiooni. <input type="checkbox"/> Muutke vormingu sätet. <input type="checkbox"/> Vähendage prinditöös kasutatavate piltide, tähtede või fontide arvu.
201	Mälu on täis.	<input type="checkbox"/> Printige vastuvõetud fakse suvandis Job Monitor , mis asub suvandis Status Menu . <input type="checkbox"/> Kustutage sisendkausta salvestatud vastuvõetud faksid suvandi Job Storage kaudu, mis asub menüüs Status Menu . <input type="checkbox"/> Kui saadate ühevärvilist faksi ühte sihtkohta, võite kasutada otse saatmise funktsiooni. <input type="checkbox"/> Jagage originaalid kahte või enamasse ossa, et need eraldi rühmadena saata.
202	Adressaadi seade katkestas ühenduse.	Oodake veidi ja proovige seejärel uuesti.
203	Toode ei suuda tuvastada valimistooni.	<input type="checkbox"/> Veenduge, et telefonikaabel on õigesti ühendatud ja telefoniliin töötab. <input type="checkbox"/> Kui printer on ühendatud kodukeskjaama või terminaliadapteriga, määrake sätte Line Type väärtuseks PBX . <input type="checkbox"/> Valige suvandid Setup > System Administration > Fax Settings > Basic Settings > Dial Tone Detection ja keelake seejärel valimistooni säte.
204	Adressaadi seade on hõivatud.	Oodake veidi ja proovige seejärel uuesti.
205	Adressaadi seade ei vasta.	Oodake veidi ja proovige seejärel uuesti.
206	Telefonikaabel on toote portidesse LINE ja EXT. valesti ühendatud.	Kontrollige printeri portide LINE ja EXT. ühendust.
207	Toode ei ole telefoniliiniga ühendatud.	Ühendage telefonikaabel telefoniliiniga.

Probleemide lahendamine

Kood	Probleem	Lahendus
208	Faksi ei saanud mõnedele määratud adressaatidele saata.	Saatmise nurjumise kontrollimiseks printige eelmiste fakside aruanne Fax Log või Last Transmission , valides faksirežiimis Fax Report . Kui Save Failure Data on lubatud, saate faksi uuesti saata Job Monitor kaudu jaotises Status Menu .
301	Andmete mäluseadmele salvestamiseks pole piisavalt ruumi.	<input type="checkbox"/> Suurendage mäluseadme salvestusruumi. <input type="checkbox"/> Vähendage dokumentide arvu. <input type="checkbox"/> Vähendage skannimisresolutsiooni või suurendage tihendussuhet, et skannitud pildi suurst vähendada.
302	Mäluseade on kirjutuskaitstud.	Keelake mäluseadme kirjutuskaitse.
303	Skannitud pildi salvestamiseks pole kausta loodud.	Sisestage mõni teine mäluseade.
304	Mäluseade on eemaldatud.	Sisestage uuesti mäluseade.
305	Andmete mäluseadmele salvestamisel ilmnes tõrge.	Kui välist seadet kasutatakse arvutist, siis oodake veidi ja proovige seejärel uuesti.
306	Mälu on täis.	Oodake, kuni teised pooleliolevad tööd on lõpetatud.
311	Ilmnes DNS-i tõrge.	<input type="checkbox"/> Valige suvandid Setup > System Administration > Wi-Fi/Network Settings > Advanced Setup > DNS Server ja kontrollige seejärel DNS-i sätteid. <input type="checkbox"/> Kontrollige serveri, arvuti või pääsupunkti DNS-i sätteid.
312	Ilmnes autentimistõrge.	Valige suvandid Setup > System Administration > Wi-Fi/Network Settings > Advanced Setup > Email Server > Server Settings ja kontrollige seejärel serveri sätteid.
313	Ilmnes sidetõrge.	<input type="checkbox"/> Valige Setup > System Administration > Wi-Fi/Network Settings > Advanced Setup > Email Server > Server Settings , et kontrollida meiliserveri sätteid. Saate kontrollida tõrke põhjust, käivitades ühenduse kontrollimise. <input type="checkbox"/> Võimalik, et sätete autentimismeetod ja meiliserver ei ühti. Kui valite autentimismeetodi seadeks Off , siis veenduge, et meiliserveri autentimismeetod on seatud väärtusele Puudub. <input type="checkbox"/> Kontrollige võrguühendust. Lisateabe saamiseks lugege dokumenti <i>Võrgujuhend</i> .
314	Andmete suurus ületab manusesse lisatavate failide maksimaalset lubatud suurust.	<input type="checkbox"/> Suurendage skannisätetes sätte Attached File Max Size väärtust. <input type="checkbox"/> Vähendage skannimisresolutsiooni või suurendage tihendussuhet, et skannitud pildi suurst vähendada.
315	Mälu on täis.	Proovige uuesti, kui teised pooleliolevad tööd on lõpetatud.

Probleemide lahendamine

Kood	Probleem	Lahendus
321	Ilmnes DNS-i tõrge.	<input type="checkbox"/> Valige suvandid Setup > System Administration > Wi-Fi/Network Settings > Advanced Setup > DNS Server ja kontrollige seejärel DNS-i sätteid. <input type="checkbox"/> Kontrollige serveri, arvuti või pääsupunkti DNS-i sätteid.
322	Ilmnes autentimistõrge.	Kontrollige sätteid Location .
323	Ilmnes sidetõrge.	<input type="checkbox"/> Kontrollige sätteid Location . <input type="checkbox"/> Kontrollige võrguühendust. Lisateabe saamiseks lugege dokumenti <i>Võrgujuhend</i> .
324	Määratud kaustas on juba sama nimega fail.	<input type="checkbox"/> Kustutage sama nimega fail. <input type="checkbox"/> Muutke suvandis File Settings failinime eesliidet.
325	Määratud kaustas ei ole piisavalt salvestusruumi.	<input type="checkbox"/> Suurendage määratud kausta salvestusruumi. <input type="checkbox"/> Vähendage dokumentide arvu. <input type="checkbox"/> Vähendage skannimisresolutsiooni või suurendage tihendussuhet, et skannitud pildi suurus vähendada.
327	Mälu on täis.	Oodake, kuni teised poolel olevad tööd on lõpetatud.
328	Sihtkoht on vale või seda pole olemas.	Kontrollige sätteid Location .
331	Sihtkoha loendi hankimisel ilmnes sidetõrge.	Kontrollige võrguühendust. Lisateabe saamiseks lugege dokumenti <i>Võrgujuhend</i> .
332	Skannitud pildi sihtkohta salvestamiseks pole piisavalt ruumi.	Vähendage dokumentide arvu.
333	Sihtkohta ei leitud, kuna sihtkoha teave laaditi enne skannitud pildi saatmist serverisse.	Valige uuesti sihtkoht.
334	Skannitud pildi saatmisel ilmnes tõrge.	-
341	Ilmnes sidetõrge.	<input type="checkbox"/> Kontrollige printeri ja arvuti ühendusi. Kui loote ühenduse võrgu kaudu, lugege dokumenti <i>Võrgujuhend</i> . <input type="checkbox"/> Veenduge, et tarkvara Document Capture Pro on arvutisse installitud.
401	Andmete mäluseadmele salvestamiseks pole piisavalt ruumi.	Suurendage mäluseadme salvestusruumi.
402	Mäluseade on kirjutuskaitstud.	Keelake mäluseadme kirjutuskaitse.
404	Mäluseade on eemaldatud.	Sisestage uuesti mäluseade.
405	Andmete mäluseadmele salvestamisel ilmnes tõrge.	<input type="checkbox"/> Sisestage uuesti mäluseade. <input type="checkbox"/> Kasutage teist mäluseadet, milles olete loonud kausta kasutades funktsiooni Create Folder to Save .

Probleemide lahendamine

Kood	Probleem	Lahendus
411	Ilmnes DNS-i tõrge.	<ul style="list-style-type: none"> <input type="checkbox"/> Valige suvandid Setup > System Administration > Wi-Fi/Network Settings > Advanced Setup > DNS Server ja kontrollige seejärel DNS-i sätteid. <input type="checkbox"/> Kontrollige serveri, arvuti või pääsupunkti DNS-i sätteid.
412	Ilmnes autentimistõrge.	Valige suvandid Setup > System Administration > Wi-Fi/Network Settings > Advanced Setup > Email Server > Server Settings ja kontrollige seejärel serveri sätteid.
413	Ilmnes sidetõrge.	<ul style="list-style-type: none"> <input type="checkbox"/> Valige Setup > System Administration > Wi-Fi/Network Settings > Advanced Setup > Email Server > Server Settings, et kontrollida meiliserveri sätteid. Saate kontrollida tõrke põhjust, käivitades ühenduse kontrollimise. <input type="checkbox"/> Võimalik, et sätete autentimismeetod ja meiliserver ei ühti. Kui valite autentimismeetodi seadeks Off, siis veenduge, et meiliserveri autentimismeetod on seatud väärtusele Puudub. <input type="checkbox"/> Kontrollige võrguühendust. Lisateabe saamiseks lugege dokumenti <i>Võrgujuhend</i>.
421	Ilmnes DNS-i tõrge.	<ul style="list-style-type: none"> <input type="checkbox"/> Valige suvandid Setup > System Administration > Wi-Fi/Network Settings > Advanced Setup > DNS Server ja kontrollige seejärel DNS-i sätteid. <input type="checkbox"/> Kontrollige serveri, arvuti või pääsupunkti DNS-i sätteid.
422	Ilmnes autentimistõrge.	Valige suvandid Setup > System Administration > Fax Settings > Output Settings > Fax Output > Other Settings ja kontrollige seejärel suvandis Where to Forward valitud kausta sätteid.
423	Ilmnes sidetõrge. Võimalik, et sama nimega fail on avatud või fail on kirjutuskaitstud.	<ul style="list-style-type: none"> <input type="checkbox"/> Kontrollige võrguühendust. Lisateabe saamiseks lugege dokumenti <i>Võrgujuhend</i>. <input type="checkbox"/> Valige suvandid Setup > System Administration > Fax Settings > Output Settings > Fax Output > Other Settings ja kontrollige seejärel suvandis Where to Forward valitud kausta sätteid. <input type="checkbox"/> Sulgege sama nimega fail või keelake kirjutuskaitse.
425	Edasisaatmise sihtkoha kaustas ei ole piisavalt salvestusruumi.	Suurendage edasisaatmise sihtkoha kausta salvestusruumi.
428	Sihtkoht on vale või seda pole olemas.	Valige suvandid Setup > System Administration > Fax Settings > Output Settings > Fax Output > Other Settings ja kontrollige seejärel suvandis Where to Forward valitud kausta sätteid.

Seotud teave

- ➔ [„Telefoniliiniga ühendamine” lk 93](#)
- ➔ [„Režiim Scan” lk 25](#)
- ➔ [„Fax Settings” lk 34](#)

➔ „Kasutatav paber ja mahud” lk 41

Printeri oleku kontrollimine – Windows

1. Avage printeridraiveri aken.
2. Klõpsake suvandit **EPSON Status Monitor 3** vahekaardil **Hooldus** ja seejärel suvandit **Üksikasjad**.

Märkus.

Kui funktsioon **EPSON Status Monitor 3** pole aktiveeritud, klõpsake nuppu **Lisasätted** vahekaardil **Hooldus** ja seejärel valige suvand **Lubage EPSON Status Monitor 3**.

Seotud teave

➔ „Windowsi printeridraiver” lk 139

Printeri oleku kontrollimine – Mac OS X

1. Käivitage printeridraiveri utiliit.

- Mac OS X v10.6.x kuni v10.9.x

Valige suvand **Süsteemieelistused**, mis  asub menüüs **Printerid ja skannerid** (või **Printimine ja skannimine, Printimine ja faksimine**), ning valige seejärel printer. Klõpsake suvandit **Suvandid ja tarvikud, Utiliit** ning seejärel **Ava printeri utiliit**.

- Mac OS X v10.5.8

Valige suvand **Süsteemieelistused**, mis  asub menüüs > **Printimine ja faksimine**, ning valige seejärel printer. Klõpsake suvandit **Ava printimisjärjekord** ja seejärel suvandit **Utiliit**.

2. Klõpsake nuppu **EPSON Status Monitor**.

Kinni jäänud paberi eemaldamine

Kontrollige juhtpaneelile kuvatud tõrget ja järgige juhiseid kinni jäänud paberi ja selle tükide eemaldamiseks. Seejärel kustutage tõrge.



Oluline teave:

Eemaldage ettevaatlikult kinni jäänud paber. Paberi jõuliselt eemaldamine võib printerit kahjustada.

Ummistunud paberi eemaldamine esikaanest



Ettevaatust!

Ärge kunagi puudutage juhtpaneeli nuppe, kui teie käsi on printeri sees. Kui printer hakkab tööle, võib see põhjustada vigastusi. Hoiduge puudutamast väljaulatuvaid osi, et vältida vigastusi.

Probleemide lahendamine

1. Avage esikaas.

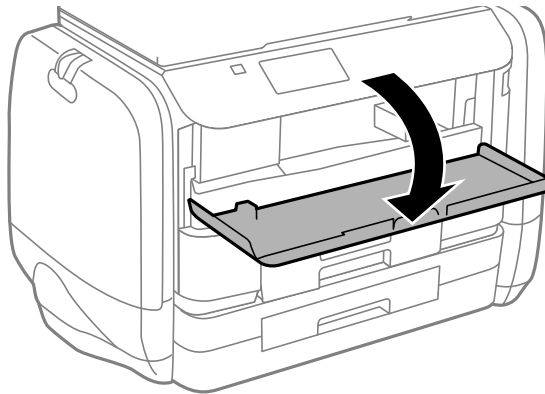

2. Eemaldage ummistunud paber.

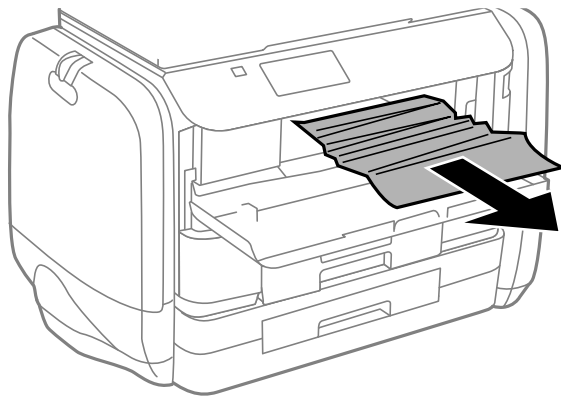

Oluline teave:

Ärge puudutage printeri sees olevaid osi. See võib põhjustada talitlushäireid.

3. Sulgege esikaas.

Kinni jäänud paberi eemaldamine komponendist Tagumine paberisöötja

Eemaldage ummistunud paber.

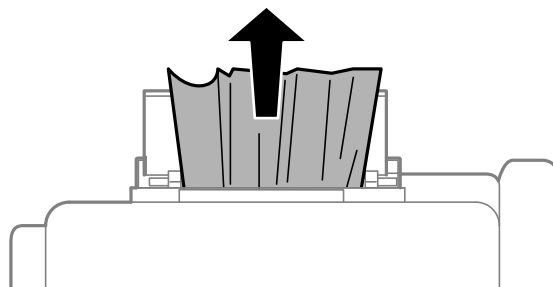

Kinni jäänud paberi eemaldamine komponendist Paberikassett

1. Sulgege väljundsav
2. Tõmmake paberikassett välja.

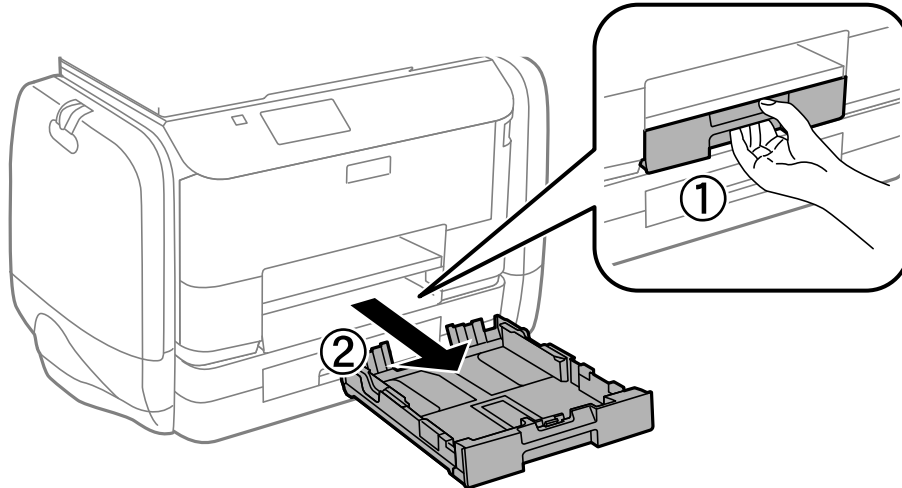

3. Eemaldage ummistunud paber.

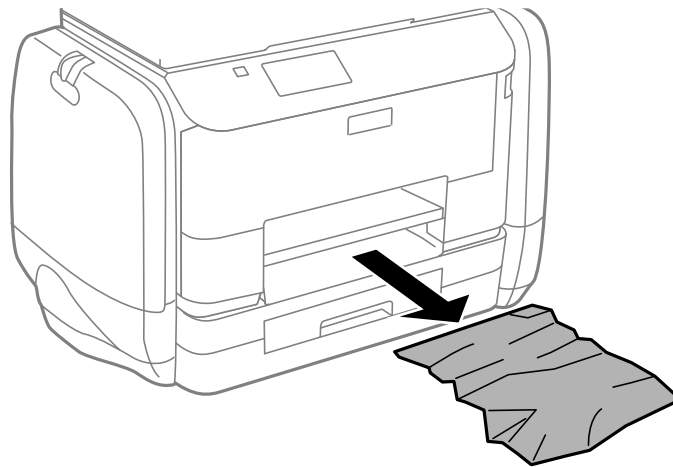

4. Joondage paberi servad ja nihutage servajuhikud paberi servadele.

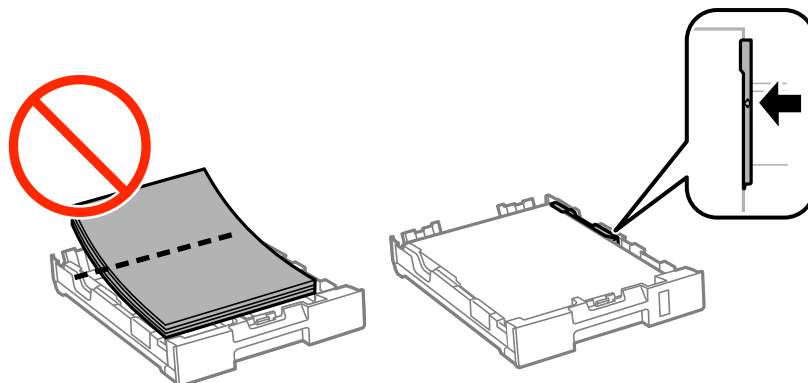

Probleemide lahendamine

5. Sisestage paberikassett printerisse.

Eemaldage ummistunud paber komponendist Tagumine kaas

1. Eemaldage tagumine kaas.

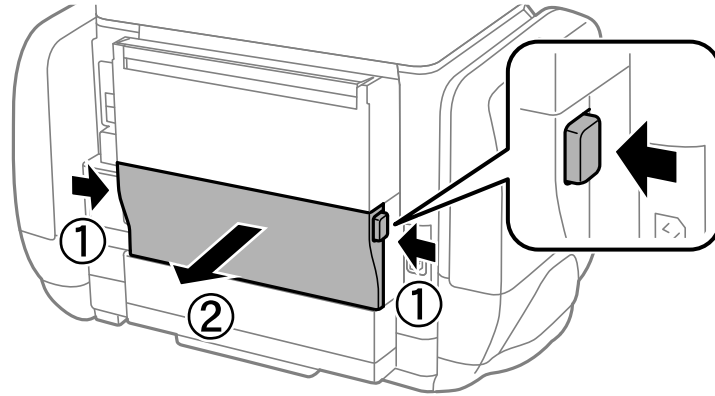

2. Eemaldage ummistunud paber.

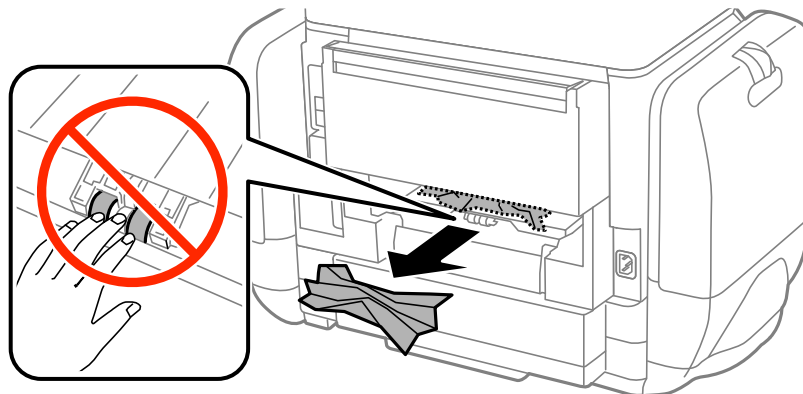

3. Eemaldage ummistunud paber komponendist tagumine kaas.

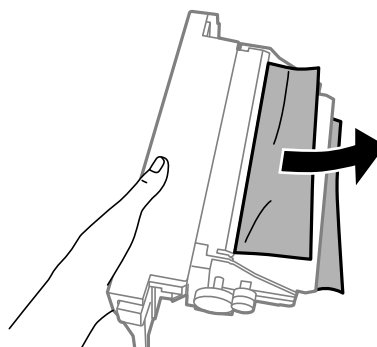

4. Sisestage tagumine kaas printerisse.

Ummistunud paberi eemaldamine ADF-ist

 **Ettevaatust!**

Dokumendikatte sulgemisel ärge jätke oma sõrmi selle vahele. Vastasel juhul võite viga saada.

1. Avage ADF-i kaas.

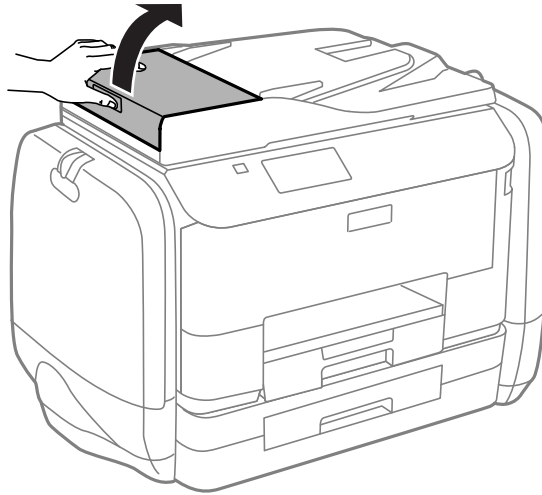

2. Eemaldage ummistunud paber.



3. Sulgege ADF-i kaas.

Probleemide lahendamine

4. Avage dokumendikaas.

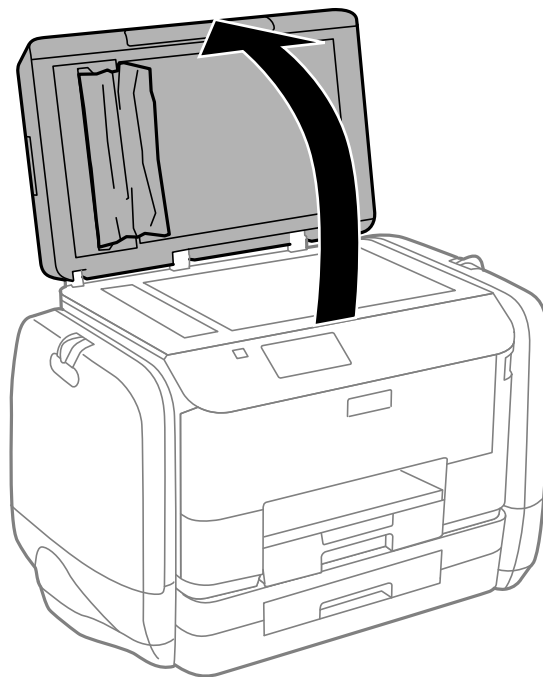

5. Eemaldage ummistunud paber.

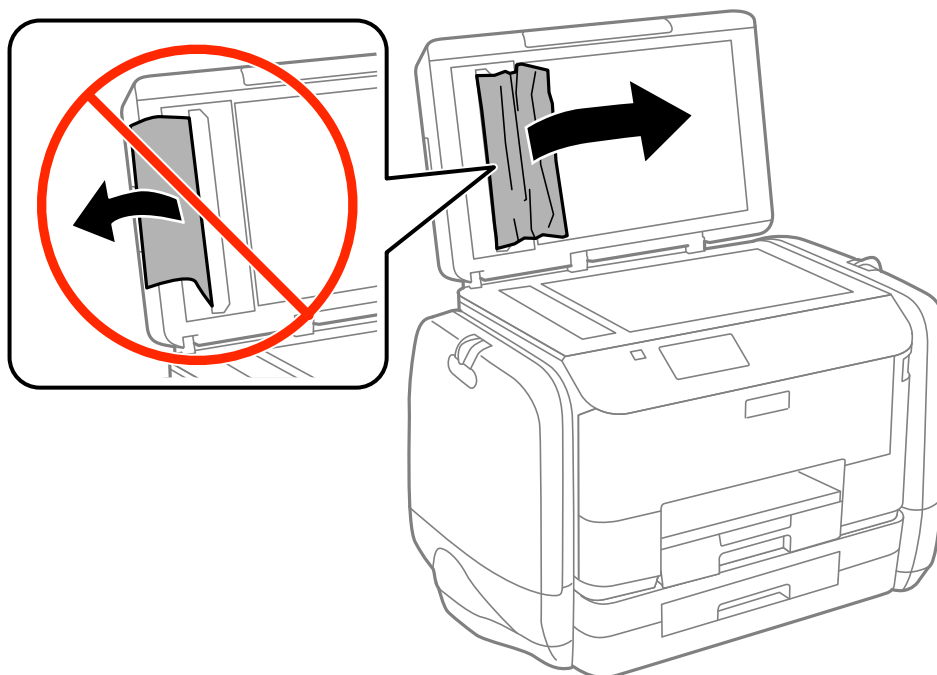

6. Sulgege dokumendikaas.

Probleemide lahendamine

7. Tõstke ADF-i sisestussalve ja eemaldage seejärel ummistunud paber.

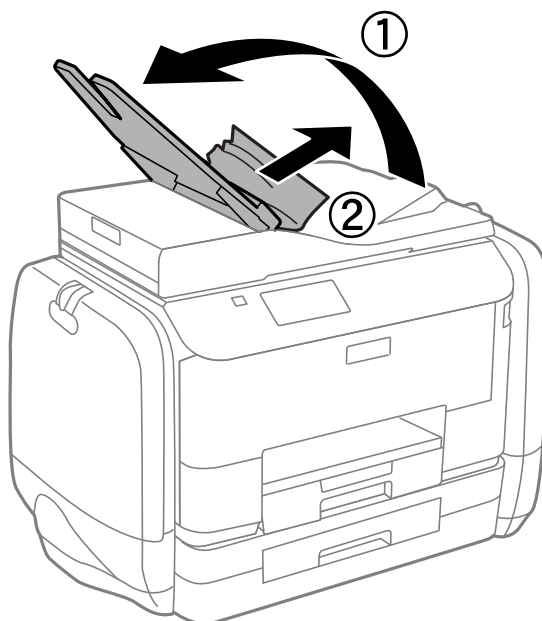

Paberit ei söödeta õigesti

Kui paber jääb seadmesse kinni, seda söödetakse viltuselt, mitu lehte söödetakse korraga, paberit ei sisestata või see väljutatakse, kontrollige järgmist.

- Asetage printer tasasele pinnale ja kasutage seda soovitatud keskkonnatingimustel.
- Kasutage printeri toetatud paberit.
- Järgige ettevaatusabinõusid paberi käsitsemisel.
- Laadige paber õiges suunas ja lükake servajuhikud vastu paberi servi.
- Ärge laadige rohkem lehti, kui konkreetse paberi puhul maksimaalselt lubatud. Ärge laadige tavapaberit servajuhiku siseküljel oleva sümboli ▼ all olevast joonest kõrgemale.
- Sisestage paberikassett täies ulatuses.
- Kui ilmneb paberi puudumise tõrge, kuigi paber on komponenti tagumine paberisöötja laaditud, laadige paber uuesti komponenti tagumine paberisöötja keskele.
- Kui käsitsi juhitava kahepoolse printimise ajal sisestatakse mitu paberilehte korraga, eemaldage enne paberi uuesti sisestamist paberiallikasse laaditud paber.
- Laadige ja väljastage paber ilma printimata, et paberiteed puhastada.
- Sulgege tindikassett kohe, kui olete selle printimise ajal avanud. Printimise ajal komponenti tindikassett avatuna hoidmine aeglustab printimist.
- Veenduge, et paberiallika paberiformaadi ja -tüübi sätted on õiged.

Seotud teave

- ➔ „Keskkonnateave” lk 186
- ➔ „Kasutatav paber ja mahud” lk 41
- ➔ „Ettevaatusabinõud paberi käsitsemisel” lk 40

- ➔ „Kuidas täita Paberikassett paberiga” lk 44
- ➔ „Kuidas täita Tagumine paberisöötja paberiga” lk 46
- ➔ „Paberitee puhastamine paberisöötmise probleemide korral” lk 133

Originaaldokumenti ei söödeta ADF-i

- Kasutage ADF-i jaoks sobilikke originaale.
- Laadige originaalid õiges suunas ja lükake ADF-i küljühikud vastu originaalide servi.
- Puhastage ADF-i sisemust.
- Ärge laadige ADF-i küljühiku siseküljel oleva sümboli ▼ all olevast joonest kõrgemale.
- Kontrollige, kas juhtpaneelil kuvatakse ADF-i ikoon. Kui seda ei kuvata, paigutage originaalid uuesti.

Seotud teave



- ➔ „ADF-i jaoks kasutatavad originaalid” lk 49
- ➔ „Originaalide paigutamine ADF-i” lk 49
- ➔ „ADF-i puhastamine” lk 133

Toite ja juhtpaneeli probleemid

Printer ei lülitu sisse

- Hoidke nuppu  pisut kauem all.
- Veenduge, et toitejuhe oleks kindlalt pistikupesas.

Printer ei lülitu välja

Hoidke nuppu  pisut kauem all. Kui printer ikka välja ei lülitu, ühendage toitejuhe lahti. Prindipea kuivamise vältimiseks lülitage printer uuesti sisse ja seejärel nuppu  vajutades välja.

LCD-ekraan kustub

Printer on unerežiimis. Vajutage mis tahes nuppu juhtpaneelil, et LCD-ekraani varasem olek taastada.

Printer ei prindi

Kui printer ei tööta või ei prindi üldse, kontrollige järgmist.

- Kui kasutaja funktsioonide piirang on lubatud, läheb printimiseks vaja kasutaja ID-d ja parooli. Kui te ei tea parooli, võtke ühendust printeri administraatoriga.
- Printer ei pruugi opsüsteemis Mac OS X printida, kui kasutaja funktsioonide piirang on aktiveeritud. Võtke ühendust printeri administraatoriga.

Probleemide lahendamine

- Ühendage liidesekaabel kindlalt printeri ja arvutiga.
- Kui kasutate USB-jaoturit, püüdke printer otse arvutiga ühendada.
- Kui kasutate printerit võrgus, veenduge, et printer on võrguga ühendatud. Saate olekut vaadata, kontrollides indikaatoreid juhtpaneelil või printides võrgu olekulehe. Kui printer ei ole võrguga ühendatud, vt *Võrgujuhend*.
- Suure kujutise printimisel võib juhtuda, et arvutil pole piisavalt mälu. Printige kujutis madalama resolutsiooniga või väiksemas formaadis.
- Opsüsteemis Windows klõpsake **Printimisjärjek**, printeridraiveri kaardil **Hooldus** ja kontrollige järgmist.
 - Kontrollige, kas on peatatud printimistoiminguid.
Vajaduse korral tühistage printimine.
 - Veenduge, et printer ei ole võrguühenduseta ega ootel.
Kui printer on võrguühenduseta või ootel, tühistage vastav olek menüüst **Printer**.
 - Veenduge, et printer on valitud menüüs **Printer** vaikeprinteriks (vastava menüü-üksuse kõrval peab olema märged).
Kui printer pole seatud vaikeprinteriks, määrake see vaikeprinteriks.
- Veenduge opsüsteemis Mac OS X, et printeri olekuks ei ole **Peatatud**.
Valige **Süsteemi eelistused** menüüst  > **Printeid ja skannerid** (või **Printimine ja skannimine**, **Printimine ja faksimine**) ja topeltklõpsake siis printeril. Kui printeri töö on peatatud, klõpsake **Jätka** (või **Jätka printeri tööd**).
- Kui mõni prindipea pihustitest on ummistunud, käivitage pihustite kontroll ja seejärel puhastage prindipead.
- Võimalik, et te ei saa printerit AirPrint kaudu kasutada, kui vajalikud protokollid või sätted on keelatud. Aktiveerige AirPrint, kasutades utiliiti Web Config.

Seotud teave

- ➔ „Printimise tühistamine” lk 80
- ➔ „Prindipea kontrollimine ja puhastamine” lk 128

Probleemid prinditud kujutisega

Prindikvaliteet on halb

Kui prindikvaliteet on halb, sest väljaprintidid on hägused, triibulised, puuduvate värvidega, tuhmade värvidega, valesti joondatud või mosaiigilaadse mustriga.

- Kasutage printeri toetatud paberit.
- Ärge printige paberile, mis on niiske, kahjustatud või liiga vana.
- Kui paber on kaardus või ümbrik on õhku täis, siis siluge seda.
- Kujutiste või fotode printimisel kasutage kõrget resolutsiooni. Veebisaitidel olevad kujutised on tihti liiga madala resolutsiooniga, isegi kui need näevad kuvamiseks piisavalt head välja, mistõttu prindikvaliteet võib halveneda.
- Valige juhtpaneelilt või printeridraiverist printerisse laaditud paberile õige paberitüübi säte.
- Valige printimiseks juhtpaneelilt või printeridraiverist kõrge kvaliteedisäte.
- Kui olete seadnud kvaliteedisätte **Standarderedus** Windowsi printeridraiveris, valige selle asemel **Standard**. Kui olete seadnud kvaliteedisätte **Normal-Vivid** Mac OS Xi printeridraiveris, valige selle asemel **Normal**.

Probleemide lahendamine

- Teatud värvikohandusfunktsioonide kasutamisel võivad värvid muutuda või olla ebaloomuliku tooniga. Proovige need funktsioonid keelata.
 - Juhtpaneel
Valige JPEG-faili printimisel **Adjustments > Fix Photo** ja valige seejärel mis tahes muu säte peale sätte **On**.
 - Windows
Valige **Kohandatud** suvandi **Värvikorrektsioon** sätteks printeridraiveri kaardil **Veel suvandeid**. Klõpsake **Täpsemalt** ja valige seejärel **PhotoEnhance** jaoks mis tahes muu väärtus peale väärtuse **Värvihaldus**.
 - Mac OS X
Valige printimisdialogi hüpikmenüüst **Värvide sobitamine** ja seejärel valige **EPSON Color Controls**. Valige hüpikmenüüst **Color Options** ja seejärel mis tahes väärtus peale väärtuse **PhotoEnhance**.
- Keelake kahesuunaline (või suure kiiruse) säte. Kui see säte on lubatud, prindib prindipea mõlemas suunas liikudes ja vertikaalsed jooned ei pruugi olla õigesti joondatud. Kui keelate selle funktsiooni, võib printimine aeglustuda.
 - Juhtpaneel
JPEG- või TIFF-failide printimisel vajutage **Settings** ja keelake seejärel suvand **Bidirectional**.
 - Windows
Tühistage säte **Kiire** printeridraiveri kaardil **Veel suvandeid**.
 - Mac OS X
Valige **Süsteemi eelistused** menüüst  > **Printerid ja skannerid** (või **Printimine ja skannimine, Printimine ja faksimine**) ning valige seejärel printer. Valige **Suvandid ja tarvikud > Suvandid** (või **Driver**). Valige **Off** suvandi **High Speed Printing** sätteks.
- Kui mõni prindipea pihustitest on ummistunud, käivitage pihustite kontroll ja seejärel puhastage prindipead.
- Joondage prindipea. Kui väljaprintidel on horisontaalsed triipe või vööte ka pärast selliste toimingute proovimist nagu **Print Head Cleaning** ja **Horizontal Alignment**, valige suvandid **Setup > Maintenance > Improve Horizontal Streaks**, et peenhäälestada horisontaaljoondus.
- Ärge virnastage paberit kohe pärast printimist.
- Laske väljaprintidel täielikult kuivada, enne kui need kasutusele võtate. Ärge laske väljaprintidele kuivamise ajal paista otsest päikesevalgust, ärge kasutage kuivatit ega puudutage paberi prinditud külge.
- Proovige kasutada Epsoni originaalkomponente tindivarustusseadmed. Toode on loodud värve reguleerima Epsoni originaalkomponente tindivarustusseadmed kasutades. Mitteoriginaalsete komponentide tindivarustusseadmed kasutamine võib prindikvaliteeti halvendada.
- Epson soovib komponendi tindivarustusseade ära kasutada enne pakendile trükitud kuupäeva.
- Epson soovib kujutiste või fotode printimiseks kasutada tavapaberi asemel Epsoni originaalpaberit. Printige Epsoni originaalpaberi prinditavale küljele.

Seotud teave

- ➔ „Ettevaatusabinõud paberi käsitlemisel” lk 40
- ➔ „Paberitüüpide loend” lk 43
- ➔ „Prindipea kontrollimine ja puhastamine” lk 128
- ➔ „Prindipea joondamine” lk 130
- ➔ „Parandab horisontaalsed vöödid” lk 132
- ➔ „Kasutatav paber ja mahud” lk 41

Kopeerimiskvaliteet on halb

Kui kopeeritud kujutisel on ebahütlased värvid, määrdunud laigud, punktid või jooned, kontrollige järgmist.

- Laadige ja väljastage paber printimata, et paberiteed puhastada.
- Puhastage skanneri klaasi ja dokumendikatet.
- Puhastage ADF-i rullikut.
- Originaaldokumente skanneri klaasile pannes ärge suruge originaali ega dokumendikatet liiga tugevalt. Kui originaaldokumenti või dokumendikatet liiga tugevalt vajutatakse, võivad selle värvid olla ebahütlased ja sellele võivad tekkida määrdunud laigud või punktid.
- Kui tekib muaree (võrgukujuline muster), muutke vähendus- või suurendussätet või asetage originaal seadmesse veidi teise nurga all.

Seotud teave

- ➔ „Paberitee puhastamine tindiplekkidest” lk 132
- ➔ „Skanneri klaasi puhastamine” lk 135
- ➔ „ADF-i puhastamine” lk 133
- ➔ „Prindikvaliteet on halb” lk 165

Kopeeritud pildil on originaaldokumendi vastaskülje pilt

- Kui originaaldokument on õhuke, pange see skanneri klaasile ja seejärel pange selle peale must paber.
- Vähendage juhtpaneelilt kopeerimistiheduse sätet.

Väljaprindi asukoht, formaat või veerised on valed

- Laadige paber õiges suunas ja libistage küljuhikud paberi serva vastu.
- Kui asetate originaale komponendile skanneri klaas, joondage originaali nurk nurgaga, millele osutab skanneriklaasi raamil olev sümbol. Kui koopia servad on kärbitud, liigutage originaali veidi nurgast eemale.
- Puhastage skanneri klaasi ja dokumendikatet. Kui klaasil on tolmu või plekke, võib kopeeritav ala ka tolmu või plekkidele laieneda, muutes printimiskoha valeks või pildid väikeseks.
- Valige juhtpaneelilt originaali jaoks õige formaadi säte.
- Valige juhtpaneelilt või printeridraiverist õige paberiformaadi säte.
- Reguleerige rakenduses veerise sätet nii, et see jääks prinditavale alale.

Seotud teave

- ➔ „Kuidas täita Paberikassett paberiga” lk 44
- ➔ „Kuidas täita Tagumine paberisöötja paberiga” lk 46
- ➔ „Originaalide paigutamine” lk 49
- ➔ „Skanneri klaasi puhastamine” lk 135
- ➔ „Prinditav ala” lk 181

Paber on määrdunud või hõõrdunud

Kui paber on printimisel määrdunud või hõõrdunud, kontrollige järgmist.

- Puhastage paberiteed.
- Puhastage skanneri klaasi ja dokumendikatet.
- Laadige paber õiges suunas.
- Käsitsi juhitalv kahepoolsel printimisel veenduge enne paberi uuesti laadimist, et tint on täielikult kuivanud.
- Lubage paksu paberi puhul määrimise vähendamise säte. Kui selle funktsiooni lubate, võib prindikvaliteet väheneda või printimine aeglustuda. Seega peab see funktsioon tavaliselt keelatud olema.
 - Juhtpaneel
 - Valige avakuval suvandid **Setup** > **Maintenance** ja lubage seejärel suvand **Thick Paper**.
 - Windows
 - Klõpsake suvandit **Lisasätted** printeridraiveri vahekaardil **Hooldus** ja valige seejärel suvand **Paks paber ja ümbrikud**.
 - Mac OS X
 - Valige **Süsteemi eelistused** menüüst  > **Printerid ja skannerid** (või **Printimine ja skannimine, Printimine ja faksimine**) ning valige seejärel printer. Valige **Suvandid ja tarvikud** > **Suvandid** (või **Draiver**). Valige **On** suvandi **Paks paber ja ümbrikud** sätteks.
- Suure andmetihedusega kujutiste (nt piltide või diagrammide) automaatse kahepoolse prindifunktsiooniga printimisel vähendage printimistiheduse sätet ja valige pikem kuivamisaaeg.
- Kui paber on pärast kopeerimist määrdunud, vähendage juhtpaneelilt kopeerimise tihedussätet.

Seotud teave

- ➔ „Paberitee puhastamine tindiplekkidest” lk 132
- ➔ „Skanneri klaasi puhastamine” lk 135
- ➔ „Kuidas täita Paberikassett paberiga” lk 44
- ➔ „Kuidas täita Tagumine paberisöötja paberiga” lk 46
- ➔ „Režiim Copy” lk 24
- ➔ „Režiim Memory Device” lk 28
- ➔ „Lehe kahele poolele printimine” lk 59
- ➔ „Prindikvaliteet on halb” lk 165

Prinditud tähemärgid on valed või moonutatud

- Ühendage liideskaabel kindlalt printeri ja arvutiga.
- Tühistage kõik peatatud printimistööd.
- Ärge seadke arvutit printimise ajal käsitsi **Talveunerežiimi** või **Unerežiimi**. Moonutatud tekstiga leheküljed saate välja printida järgmine kord, kui arvuti käivitata.

Seotud teave

- ➔ „Printimise tühistamine” lk 80

Prinditud kujutis on ümberpööratud

Tühistage rakenduses või printeridraiveris peegelpildis printimise sätted.

Windows

Tühjendage ruut **Peegelpilt** printeridraiveri vahekaardil **Veel suvandeid**.

Mac OS X

Eemaldage **Mirror Image** printimisdialogi menüüst **Printeri sätted**.

Väljaprindi probleemi ei õnnestunud lahendada

Kui olete katsetanud kõiki lahendusi ja pole endiselt probleemi lahendanud, desinstallige printeridraiver ja installige seejärel uuesti.

Seotud teave

➔ „Rakenduste desinstallimine” lk 144

➔ „Rakenduste installimine” lk 146

Printimine on liiga aeglane

Kui pidevalt prinditakse kauem kui 10 minutit, siis printimine aeglustub, et takistada printerimehhanismi ülekuumenemist ja kahjustumist. Võite siiski printimist jätkata. Tavalise prindikiiruse taastamiseks jätke printer vähemalt 30 minutiks jõudeolekusse. Tavaline prindikiirus ei taastu, kui toide välja lülitatakse.

Sulgege kõik ebavajalikud rakendused.

Vähendage juhtpaneelilt või printeridraiverist kvaliteedisätet. Kõrge kvaliteediga printimine vähendab printimiskiirust.

Aktiveerige kahesuunaline (või suure kiiruse) säte. Kui see säte on lubatud, prindib prindipea mõlemas suunas liikudes ja printimiskiirus on suurem.

Juhtpaneel

Printides JPEG- või TIFF-faile, vajutage **Settings** ja seejärel aktiveerige **Bidirectional**.

Windows

Valige **Kiire** printeridraiveri kaardilt **Veel suvandeid**.

Mac OS X

Valige **Süsteemi eelistused** menüüst  > **Printerid ja skannerid** (või **Printimine ja skannimine, Printimine ja faksimine**) ning valige seejärel printer. Valige **Suvandid ja tarvikud** > **Suvandid** (või **Driver**). Valige **On** suvandi **High Speed Printing** sätteks.

Keelake vaikne režiim. See funktsioon vähendab printimiskiirust.

Windows

Valige **Väljas** suvandi **Vaikne režiim** sätteks printeridraiveri kaardil **Pealeht**.

Mac OS X

Valige **Süsteemi eelistused** menüüst  > **Printerid ja skannerid** (või **Printimine ja skannimine, Printimine ja faksimine**) ning valige seejärel printer. Valige **Suvandid ja tarvikud** > **Suvandid** (või **Driver**). Valige **Off** suvandi **Vaikne režiim** sätteks.

PostScripti printeridraiveri probleemid

Märkus.

Printeridraiveri menüü-üksused ja tekst erinevad olenevalt teie arvuti keskkonnast.

Printer ei prindi PostScripti printeridraiveri kasutamisel

- Seadke juhtpaneelil suvandi **Printing Language** sätteks **Auto** või **PS3**.
- Kui te ei saa tekstiandmeid printida, isegi kui juhtpaneelil on lubatud suvand **Text Detection**, määrake sätte **Printing Language** väärtuseks **PS3**.
- Kui Windowsis saadetakse suurel hulgal töid, ei pruugi printer printida. Valige printeri atribuutides oleval vahekaardil **Täpsem** suvand **Prindi otse printerisse**.

Seotud teave

➔ „System Administration” lk 31

Printer ei prindi PostScripti printeridraiveri kasutamisel õigesti

- Kui fail luuakse rakenduses, mis võimaldab teil andmete vormingut muuta (nt Adobe Photoshop), veenduge, et rakenduse sätted vastavad printeridraiveri sätetele.
- Kahendvormingus loodud EPS-faile ei pruugita õigesti printida. Kui loote rakenduses EPS-faile, määrake vorminguks ASCII.
- Printer ei saa Windowsis kahendandmeid printida, kui see on USB-liidese kaudu arvutiga ühendatud. Määrake sätte **Väljundprotokoll**, mis asub printeri atribuutide vahekaardil **Seadme sätted**, väärtuseks **ASCII** või **TBCP**.
- Valige Windowsis printeri atribuutide kaardil **Seadme sätted** sobivad asendusfondid.

Halb prindikvaliteet PostScripti printeridraiveri kasutamisel

Te ei saa printeridraiveri vahekaardil **Paber/kvaliteet** värvisätteid muuta. Klõpsake suvandit **Täpsem** ja määrake seejärel säte **Color Mode**.

Printimine muutub PostScripti printeridraiveri kasutamisel aeglaseks

Määrake printeridraiveri sätte **Print Quality** väärtuseks **Fast**.

Skannimist ei saa alustada

- Kui juurdepääsu reguleerimise funktsioon on printeri jaoks lubatud, tuleb teil skannimisel kasutaja ID ja parool sisestada. Kui te ei tea parooli, võtke ühendust süsteemi administraatoriga.
- Kui juurdepääsu reguleerimise funktsioon on lubatud, ei pruugi olla võimalik operatsioonisüsteemis Mac OS X skannida. Võtke ühendust süsteemi administraatoriga.
- Kui skannite ADF-iga, kontrollige, kas dokumendikate ja ADF-i kate on suletud.

Probleemide lahendamine

- Ühendage liideskaabel kindlalt printeri ja arvutiga.
- Kui kasutate USB-jaoturit, ühendage printer otse arvutiga.
- Kui kasutate printerit võrgus, veenduge, et printer on võrguga õigesti ühendatud. Ühenduse olekut saate kontrollida printeriakna võrguikooni abil ja võrgu olekulehe printimisega. Kui printer pole võrguga ühendatud, vt juhendit *Võrgujuhend*.
- Veenduge, et oleksite valinud õige printeri (skanneri), kui EPSON Scani käivitamisel kuvatakse skannerite loend.
- Kui kasutate TWAIN-iga ühilduvaid rakendusi, valige kasutatav printer (skanner).
- Windowsis kontrollige, kas printer (skannerit) kuvatakse loendis **Skanner ja kaamera**. Printeri (skanneri) nimetus peaks olema EPSON XXXXX (printeri nimi). Kui printerit (skannerit) ei kuvata, siis desinstallige EPSON Scan ja seejärel installige see uuesti. Loendile **Skanner ja kaamera** pääsete juurde järgmiselt.
 - Windows 8.1/Windows 8/Windows Server 2012 R2/Windows Server 2012
Valige suvandid **Töölaud > Sätted > Juhtpaneel**, sisestage otsimise tuumnuppu „Skanner ja kaamera”, klõpsake suvandit **Kuva skanner ja kaamera** ning kontrollige seejärel, kas printer kuvatakse.
 - Windows 7/Windows Server 2008 R2
Klõpsake nuppu Start ja valige suvand **Juhtpaneel**, sisestage otsimise tuumnuppu tekst „Skanner ja kaamera”, klõpsake suvandit **Kuva skannerid ja kaamerad** ning kontrollige seejärel, kas printer kuvatakse.
 - Windows Vista/Windows Server 2008
Klõpsake nuppu Start, valige jaotised **Juhtpaneel > Riistvara ja heli > Skannerid ja kaamerad** ning seejärel kontrollige, kas printer kuvatakse.
 - Windows XP/Windows Server 2003 R2/Windows Server 2003
Klõpsake nuppu Start, valige suvandid **Juhtpaneel > Printerid ja muu riistvara > Skannerid ja kaamerad** ning kontrollige seejärel, kas printer kuvatakse.
- Kui te ei saa TWAIN-iga ühilduvate rakendustega skannida, desinstallige see rakendus ja installige seejärel uuesti.
- Kui kasutate Inteli protsessoriga operatsioonisüsteemi Mac OS X ja installitud on ka muid Epsoni skanneridraivereid peale EPSON Scani (nt Rosetta või PPC), desinstallige need ja EPSON Scan ning installige seejärel uuesti EPSON Scan.

Seotud teave

- ➔ [„Rakenduste desinstallimine” lk 144](#)
- ➔ [„Rakenduste installimine” lk 146](#)

Probleemid skannitud pildiga

Skannimiskvaliteet on halb

- Puhastage skanneri klaasi ja dokumendikatet.
- Puhastage ADF-i rullikut.
- Originaaldokumente skanneri klaasile pannes ärge suruge originaali ega dokumendikatet liiga tugevalt. Kui originaaldokumenti või dokumendikatet liiga tugevalt vajutatakse, võivad selle värvid olla ebaühtlased ja sellele võivad tekkida määrdunud laigud või punktid.
- Eemaldage originaaldokumendilt tolm.

Probleemide lahendamine

- Valige juhtpaneelil õiged dokumentitüübi sätted.
- Skannige suurema eraldusvõimega.
- Reguleerige pilti EPSON Scanis ja seejärel skannige uuesti. Lisateabe saamiseks lugege funktsiooni EPSON Scan spikrit.

Seotud teave

- ➔ „Skanneri klaasi puhastamine” lk 135
- ➔ „ADF-i puhastamine” lk 133
- ➔ „Režiim Scan” lk 25

Tähemärgid on hägused

- Valige režiimis **Kontorirežiim** rakenduses EPSON Scan suvand **Pildi suvand** vahekaardil **Pildi seadistamine** ja seejärel valige **Teksti täiustamine**.
- Valige režiimis **Professionaalne režiim** rakenduses EPSON Scan säte **Dokument** suvandi **Automaatne särituse tüüp** väärtuseks (jaotises **Originaal**).
- Reguleerige EPSON Scanis läve sätteid.
 - Kontorirežiim**
Valige **Mustvalge** suvandi **Pildi tüüp** sätteks vahekaardil **Põhiseaded** ja seejärel kohandage läve sätteid vahekaardil **Pildi seadistamine**.
 - Professionaalne režiim**
Valige **Mustvalge** suvandi **Pildi tüüp** sätteks ja seejärel kohandage läve sätteid.
- Skannige suurema resolutsiooniga.

Skannitud pildil on originaaldokumendi vastaskülje pilt

- Kui originaaldokument on õhuke, pange see skanneri klaasile ja seejärel pange selle peale must paber.
- Valige juhtpaneelil või EPSON Scanis õiged dokumentitüübi sätted.
- Valige režiimis **Kontorirežiim** rakenduses EPSON Scan suvand **Pildi suvand** vahekaardil **Pildi seadistamine** ja seejärel valige **Teksti täiustamine**.

Seotud teave

- ➔ „Režiim Scan” lk 25

Skannitud kujutisel on muaree (võrgumuster)

- Seadke originaaldokument skannerisse pisut erineva kaldega.
- Valige säte **Mahendus** rakenduses EPSON Scan.
- Muutke juhtpaneelil või EPSON Scanis eraldusvõime sätet.

Seotud teave

- ➔ „Režiim Scan” lk 25

Probleemide lahendamine

Skannimisala või -suund on vale

- Kui originaale skanneri klaasile asetate, joondage originaali nurk skanneri klaasi raami nurgaga, mille juures on sümbol. Kui skannitud kujutise servad on kärbitud, liigutage originaali veidi nurgast eemale.
- Puhastage skanneri klaasi ja dokumendikatet. Kui klaasil on tolmu või plekke, võib skannitav ala ka tolmule või plekkidele laieneda, muutes skannimiskoha valeks või pildid väikeseks.
- Kui asetate skanneri klaasile mitu originaali, et neid eraldi skannida, kuid need skannitakse ühte faili, paigutage originaalid üksteisest vähemalt 20 mm (0,8 tolli) kaugusele. Kui probleem ei lahene, asetage originaalid seadmesse ükshaaval.
- Juhtpaneelilt skannides määrake skannimisala õigesti.
- Kui skannite EPSON Scanis pisipiltide eelvaadet vaadates, paigutage originaal 4,5 mm (0,18 tolli) võrra skanneri klaasi servadest eemale. Muul juhul asetage originaal 1,5 mm (0,06 tolli) võrra skanneri klaasi servadest eemale.
- Kui kasutate suure originaali puhul režiimis **Professionaalne režiim** pisipiltide eelvaadet, ei pruugi skannimisala õige olla. EPSON Scanis eelvaadet vaadates märkige skannitava ala piirjoon vahekaardil **Tavaline** aknas **Eelvaade**.
- Klõpsake nuppu **Konfigurats.** rakenduses EPSON Scan ja seejärel tühjendage ruut **Automaatne foto suund** vahekaardil **Eelvaade**.
- Kui funktsioon **Automaatne foto suund** rakenduses EPSON Scan ei toimi ootuspäraselt, lugege EPSON Scani spikrit.
- EPSON Scaniga skannides võib kasutatav skannimisala piiratud olla, kui resolutsiooni säte on liiga suur. Vähendage resolutsiooni või kohandage skannimisala aknas **Eelvaade**.

Seotud teave

- ➔ [„Originaalide paigutamine” lk 49](#)
- ➔ [„Skanneri klaasi puhastamine” lk 135](#)
- ➔ [„Režiim Scan” lk 25](#)

Skannitud pildi probleemi ei õnnestunud lahendada

Kui olete kõiki lahendusi proovinud ja pole suutnud probleemi lahendada, klõpsake nuppu **Konfigurats.** aknas EPSON Scan ja seejärel nuppu **Lähtesta kõik** vahekaardil **Veel**, et EPSON Scani sätteid lähtestada. Kui lähtestamine probleemi ei lahenda, siis desinstallige EPSON Scan ja seejärel installige see uuesti.

Seotud teave

- ➔ [„Rakenduste desinstallimine” lk 144](#)
- ➔ [„Rakenduste installimine” lk 146](#)

Muud skannimisprobleemid

Pisipiltide eelvaade ei toimi ootuspäraselt

Lugege EPSON Scani spikrit.

Skannimine on liiga aeglane

- Vähendage resolutsiooni.
- Klõpsake **Konfigurats.** utiliidis EPSON Scan ja inaktiveerige režiim **Vaikne režiim** vahekaardilt **Veel**.

Seotud teave

➔ „Režiim Scan” lk 25

Skannimine katkeb skannimisel vormingusse PDF/Multi-TIFF

- Rakendusega EPSON Scan võite järjest skannida kuni 999 lehte PDF-vormingus ja kuni 200 lehte Multi-TIFF-vormingus. Juhtpaneeli abil skannides võite järjest skannida kuni 100 lehte ühepoolselt kasutades ADF-i ning kuni 200 lehte 2-poolselt kasutades ADF-i või skanneri klaasi.
- Suurte mahtude skannimisel soovitage skannida halliskaalas.
- Vabastage arvuti kõvakettal rohkem ruumi. Kui pole piisavalt vaba ruumi, võib skannimine katkeda.
- Proovige skannida madalama resolutsiooniga. Skannimine katkeb, kui andmehulk jõuab limiidini.

Seotud teave



➔ „Režiim Scan” lk 25

Probleemid fakside saatmise ja vastuvõtuga

Faksi ei saa saata või vastu võtta

- Kasutage juhtpaneelil olevat suvandit **Check Fax Connection**, et automaatne faksiühenduse kontroll käivitada. Proovige aruandes trükitud lahendusi.
- Vaadake nurjunud faksitöö jaoks kuvatud tõrkekoodi ning proovige tõrkekoodide loendis kirjeldatud lahendusi.
- Kontrollige sätet **Line Type**. Sätte **PBX** määramine võib probleemi lahendada. Kui telefonisüsteem nõuab välisliini jaoks välissuunakoodi, registreerige printeris suunakood ja sisestage faksi saatmisel faksinumbri algusesse märk # (numbriosund).
- Sidetõrke ilmnemisel muutke juhtpaneelil sätte **Fax Speed** väärtuseks **Slow(9,600bps)**.
- Veenduge, et telefonikontakt töötab, ühendades sellega telefoni ja proovides seda. Kui te ei saa kõnesid teha ega vastu võtta, võtke ühendust oma sideettevõttega.
- DSL-telefoniliini ühendamiseks tuleb kasutada sisseehitatud DSL-filtriga DSL-modemit või installida liinile eraldi DSL-filter. Võtke ühendust DSL-i pakkujaga.
- Kui loote ühenduse DSL-telefoniliini kaudu, ühendage printer otse telefonikontakti, et kontrollida, kas printer saab faksi saata. Kui see toimib, võib probleemi põhjuseks olla DSL-filter. Võtke ühendust DSL-i pakkujaga.
- Lubage juhtpaneelil säte **ECM**. Kui **ECM** on välja lülitatud, ei saa värvilisi fakse saata ega vastu võtta.
- Arvutiga faksi saatmiseks või vastuvõtmiseks veenduge, et printer on ühendatud USB-kaabliga või võrgu kaudu ning arvutisse on installitud PC-FAX draiver. PC-FAX draiver installitakse koos utiliidiga FAX Utility.

Probleemide lahendamine

- Windowsis veenduge, et printerit (faksiseadet) kuvatakse loendites **Seadmed ja printerid, Printer** või **Printerid ja muu riistvara**. Printeri (faksiseadme) nimetus on EPSON XXXXX (FAX). Kui printerit (faksiseadet) ei kuvata, siis desinstallige FAX Utility ja seejärel installige see uuesti. Loenditele **Seadmed ja printerid, Printer** või **Printerid ja muu riistvara** juurde pääsemiseks tehke järgmist.
 - Windows 8.1/Windows 8
Valige jaotised **Töölaud > Sätted > Juhtpaneel > Kuva seadmed ja printerid** jaotises **Riistvara ja heli** või **Riistvara**.
 - Windows 7
Klõpsake nuppu Start ja valige suvandid **Juhtpaneel > Kuva seadmed ja printerid** jaotises **Riistvara ja heli** või **Riistvara**.
 - Windows Vista
Klõpsake nuppu Start ja valige jaotisest **Riistvara ja heli** suvandid **Juhtpaneel > Printerid**.
 - Windows XP
Klõpsake Start ja valige **Sätted > Juhtpaneel > Printerid ja riistvara > Printerid ja faksid**.
- Mac OS X-is kontrollige järgmist.
 - Valige **Süsteemi eelistused**  menüüst > **Printerid ja skannerid** (või **Printimine ja skannimine, Printimine ja faksimine**) ja seejärel veenduge, et printer (faks) on kuvatud. Printeri (faksi) nimetus on „FAX XXXX (USB)” või „FAX XXXX (IP)”. Kui printerit (faksi) ei kuvata, siis klõpsake [+] ja registreerige seejärel printer (faks).
 - Valige **Süsteemi eelistused**  menüüst > **Printerid ja skannerid** (või **Printimine ja skannimine, Printimine ja faksimine**) ja topeltklõpsake printerit (faksi). Kui printeri töö on peatatud, klõpsake **Jätka** (või **Jätka printeri tööd**).

Seotud teave

- ➔ [„Fax Settings” lk 34](#)
- ➔ [„Olekumenüüs kuvatav tõrkekood” lk 152](#)
- ➔ [„Kodukeskjaama telefonisüsteemi sätete määramine” lk 98](#)
- ➔ [„Printeri ühendamine telefoniliiniga” lk 93](#)
- ➔ [„Rakenduste desinstallimine” lk 144](#)
- ➔ [„Rakenduste installimine” lk 146](#)

Faksi ei saa saata

- Kui kasutaja funktsioonide piirang on lubatud, läheb printeri kasutamiseks vaja kasutajanime ja parooli. Kui te ei tea parooli, võtke ühendust administraatoriga.
- Kui kasutaja funktsioonide piirang on lubatud ja saadate arvutist faksi, teeb süsteem printeridraiveris määratud kasutajanime ja parooliga kasutaja autentimise. Kui te ei saa autentimistõrke tõttu faksi saata, võtke ühendust administraatoriga.
- Määrake väljaminevatele faksidele juhtpaneelil päise teave. Mõned faksiseadmed lükkavad päise teabeta sissetulevad faksid automaatselt tagasi.
- Kui olete helistaja ID blokeeritud, tühistage blokeering. Mõned telefonid või faksiseadmed lükkavad anonüümsed kõned automaatselt tagasi.
- Küsige adressaadilt, kas faksinumber on õige ja kas adressaadi faksiseade on faksi vastuvõtmiseks valmis.

Probleemide lahendamine

Seotud teave

- ➔ „Fax Settings” lk 34
- ➔ „Faksi ei saa saata või vastu võtta” lk 174

Fakse ei saa määratud adressaadile saata

Kui te ei saa tõrke tõttu konkreetsele adressaadile fakse saata, kontrollige järgmist.

- Kui adressaadi seade ei võta teie kõnet vastu 50 sekundi jooksul pärast seda, kui printer on numbri valinud, lõpeb kõne tõrkega. Valige number, kasutades funktsiooni **On Hook** või ühendatud telefoni, et kontrollida, kui kaua faksitoooni kuulmine aega võtab. Kui selleks kulub üle 50 sekundi, lisage faksi saatmiseks faksinumbri järele pause. Vajutage pausi sisestamiseks nuppu . Pausi märgina sisestatakse sidekriips. Üks paus kestab umbes kolm sekundit. Lisage vajadusel mitu pausi.
- Kui olete adressaadi kontaktiloendist valinud, veenduge, et registreeritud teave on õige. Kui teave on õige, valige kontaktiloendist adressaat, vajutage suvandit **Edit** ja määrake sätte **Fax Speed** väärtuseks **Slow(9,600bps)**.

Seotud teave

- ➔ „Fakside saatmine pärast adressaadi oleku kinnitamist” lk 101
- ➔ „Fakside saatmine välisest telefoniseadmest valimise teel” lk 101
- ➔ „Kontaktide haldamine” lk 53
- ➔ „Faksi ei saa saata või vastu võtta” lk 174

Faksi ei saa saata määratud ajal

Määrake juhtpaneelil õige kuupäev ja kellaaeg.

Seotud teave

- ➔ „Fakside saatmine määratud ajal (Send Fax Later)” lk 102
- ➔ „System Administration” lk 31

Faksi ei saa vastu võtta

- Kui olete tellinud kõne edasisaatmise teenuse, ei pruugi printer fakse vastu võtta. Võtke ühendust teenusepakkujaga.
- Kui te pole telefoni printeriga ühendanud, määrake juhtpaneelil sätte **Receive Mode** väärtuseks **Auto**.
- Järgmiste tingimuste korral saab printeri mälu täis ja fakse ei saa vastu võtta. Otsige mälu täitumise tõrke kohta infot tõrkeotsingust.
 - Sisendkausta on salvestatud 100 vastu võetud dokumenti.
 - Printeri mälu on täis (100%).

Seotud teave

- ➔ „Fax Settings” lk 34
- ➔ „Faksi ei saa saata või vastu võtta” lk 174
- ➔ „Ilmneb mälu täissaamise tõrge” lk 177

Probleemide lahendamine

Ilmneb mälu täissaamise tõrge

- Kui printerit on seadistatud nii, et see salvestab vastuvõetud faksid sisendkausta, kustutage loetud faksid sisendkaustast.
- Kui printerit on seadistatud nii, et see salvestab vastuvõetud faksid arvutisse, lülitage see arvuti, millesse faksid salvestatakse, sisse. Kui faksid on arvutisse salvestatud, kustutatakse need printeri mälust.
- Kui printerit on seadistatud nii, et see salvestab vastuvõetud faksid mäluseadmele, ühendage seade, millesse olete fakside salvestamiseks kausta loonud, printeriga. Kui faksid on seadmesse salvestatud, kustutatakse need printeri mälust. Veenduge, et seadmes on piisavalt vaba ruumi ja et see pole kirjutuskaitstud.
- Ka siis, kui mälu on täis, saate funktsiooni **Direct Send** kasutades ühevärvilise faksi saata. Või jagage originaalid kahte või enamasse ossa, et need eraldi rühmadena saata.
- Kui printer ei saa vastuvõetud faksi printeri tõrke (nt paberiummistus) tõttu välja printida, võib ilmuda mälu täitumise tõrge. Lahendage printeriga tekkinud probleem ning võtke seejärel ühendust saatjaga ja paluge tal faks uuesti saata.

Seotud teave

- ➔ „Vastuvõetud fakside salvestamine sisendkausta” lk 108
- ➔ „Vastuvõetud fakside salvestamine arvutisse” lk 109
- ➔ „Vastuvõetud fakside salvestamine välisesse mäluseadmesse” lk 109
- ➔ „Ühevärvilise dokumendi mitme lehekülje saatmine (Direct Send)” lk 103
- ➔ „Kinni jäänud paberi eemaldamine” lk 157

Saadetud faksi kvaliteet on halb

- Puhastage skanneri klaas.
- Puhastage ADF.
- Muutke juhtpaneelil sätet **Resolution**. Kui originaalid sisaldavad nii teksti kui ka fotosid, valige suvand **Photo**.
- Muutke juhtpaneelil sätet **Density**.
- Kui te ei ole kindel, millised on adressaadi faksiseadme võimalused, lubage otse saatmise funktsioon või valige sätte **Fine** väärtuseks **Resolution**.

Kui valite ühevärvilise faksi puhul sätteks **Super Fine** või **Ultra Fine** ning saadate faksi funktsiooni **Direct Send** kasutamata, võib printer automaatselt resolutsiooni vähendada.

- Lubage juhtpaneelil säte **ECM**.

Seotud teave

- ➔ „Režiim Fax” lk 27
- ➔ „Fax Settings” lk 34
- ➔ „Skanneri klaasi puhastamine” lk 135
- ➔ „ADF-i puhastamine” lk 133

Fakse saadetakse vales formaadis

- Kui kasutate faksi saatmisel skanneri klaasi, asetage originaal seadmesse nii, et originaali nurk on vastava märgiga õigesti joondatud. Valige juhtpaneelil originaali formaat.

Probleemide lahendamine

- Puhastage skanneri klaasi ja dokumendikatet. Kui klaasil on tolmu või plekke, võib skannitav ala ka tolmu või plekkidele laieneda, muutes skannimiskoha valeks või pildid väikeseks.

Seotud teave

- ➔ „Režiim Fax” lk 27
- ➔ „Originaalide paigutamine” lk 49
- ➔ „Skanneri klaasi puhastamine” lk 135

Vastuvõetud faksi kvaliteet on halb

- Lubage juhtpaneelil säte ECM.
- Võtke saatjaga ühendust ja paluge tal saata faks kõrgema kvaliteediga saatmisrežiimis.
- Printige vastuvõetud faks uuesti välja. Valige suvand **Job History** menüüst **Status Menu**, et faks uuesti välja printida.

Seotud teave

- ➔ „Fax Settings” lk 34
- ➔ „Faksitööde ajaloo vaatamine” lk 114

Vastuvõetud fakse ei prindita välja

- Kui printeris on ilmnunud tõrge, näiteks on tekkinud paberiummistus, ei saa printer vastuvõetud fakse printida. Kontrollige printerit.
- Kui printer on seadistatud nii, et see salvestab vastuvõetud faksid sisendkausta, ei prindi seade vastuvõetud fakse automaatselt välja. Kontrollige sätet **Fax Output**.

Seotud teave

- ➔ „Printeri oleku kontrollimine” lk 151
- ➔ „Kinni jäänud paberi eemaldamine” lk 157
- ➔ „Vastuvõetud fakside salvestamine sisendkausta” lk 108

Muud faksiprobleemid

Ühendatud telefonile ei saa helistada

Ühendage telefon printeri pordiga EXT. ja võtke telefonitoru hargilt. Kui te telefonitorus tooni ei kuule, ühendage telefonikaabel õigesti.

Seotud teave

- ➔ „Telefoniseadme ühendamine printeriga” lk 95

Automaatvastaja ei saa häälkõnesid vastu võtta

Määrake juhtpaneelil printeri sätte **Rings to Answer** väärtuseks suurem arv kui automaatvastaja helinate oma.

Seotud teave

- ➔ „Fax Settings” lk 34
- ➔ „Automaatvastaja sätted” lk 105

Saatja faksinumbrit ei trükita vastuvõetud faksidele või number on vale

Saatjal ei pruugi faksi päise teavet olla või ta on selle valesti määranud. Võtke saatjaga ühendust.

Vastuvõetud dokumente ei saa edastada meiliadressaatidele

- Võimalik, et printeri **Email Serveri** sätteid ei ole konfigureeritud. Konfigureerige meiliserveri sätteid.
- Võimalik, et kontaktide loendis on registreeritud vale meiliaadress. Veenduge, et aadress kontaktide loendis on õige.

Seotud teave

- ➔ „Meiliserveri kasutamine” lk 206
- ➔ „Kontaktide haldamine” lk 53

Muud probleemid

Kerge elektrilöök printerit puudutades

Kui arvutiga on ühendatud palju välisseadmeid, võite printerit puudutades kergelt elektrilööki tunda. Ühendage printeriga ühendatud arvutiga maandusjuhe.

Printer tekitab valju müra

Kui printer teeb liiga valju häält, valige vaikne režiim. See võib printeri töökiirust vähendada.

- Windowsi printeridraiver
Valige säte **Sees** suvandile **Vaikne režiim** kaardil **Pealeht**.
- Mac OS Xi printeridraiver
Valige **Süsteemi eelistused** menüüst  > **Printerid ja skannerid** (või **Printimine ja skannimine, Printimine ja faksimine**) ning valige seejärel printer. Valige **Suvandid ja tarvikud** > **Suvandid** (või **Draiver**). Valige **On** suvandi **Vaikne režiim** sätteks.
- EPSON Scan
Klõpsake **Konfigurats.** ja seejärel aktiveerige režiim **Vaikne režiim** kaardil **Veel**.

Kuupäev ja kellaeg on vale

Määrake juhtpaneelil õige kuupäev ja kellaeg. Pärast pikselöögi tõttu tekkinud toitekatkestust või kui toide on väga kaua välja lülitatud olnud, võib kell olla vale.

Seotud teave

➔ „System Administration” lk 31

Mäluseadet ei suudeta tuvastada

Lubage mälukaart juhtpaneeli sättes **Memory Device Interface**.

Seotud teave

➔ „Printer Settings” lk 33

Andmeid ei saa mäluseadmele salvestada

- Sisestage mäluseade printerisse ja valige seejärel suvandid **Fax Output > Other Settings > Create Folder to Save**, et luua mäluseadmele dokumentide salvestamiseks kaust. Te ei saa kasutada kaustata mäluseadet.
- Veenduge, et mäluseade pole kirjutuskaitstud.
- Veenduge, et mäluseadmel on piisavalt vaba ruumi. Kui vaba ruumi on vähe, ei saa andmeid salvestada.

Seotud teave

➔ „Vastuvõetud fakside salvestamine välisesse mäluseadmesse” lk 109

➔ „Printer Settings” lk 33

Parool on ununenud

Kui unustate administraatori parooli, võtke ühendust Epsoni toega.

Seotud teave

➔ „Epsoni klienditoega kontakteerumine” lk 208

Tulemüür blokeerib rakendust (ainult Windows)

Lisage rakendus **juhtpaneeli** turvasätetest operatsioonisüsteemi Windows tulemüüri lubatud programmide loendisse.

Lisa

Tehnilised andmed

Printeri tehnilised andmed

Prindipea pihusti paigutus		Musta tindi pihustid: 400 × 2 rida Värvilise tindi pihustid: 400 × 2 rida iga värvi jaoks
Paberi kaal	Tavapaber	64 kuni 90 g/m ² (17 kuni 24 lb)
	Paks paber	91 kuni 256 g/m ² (25 kuni 68 lb)
	Ümbrik	Ümbrikud #10, DL, C6 75 kuni 90 g/m ² (20 kuni 24 lb) Ümbrik C4: 80 kuni 100 g/m ² (21 kuni 26 lb)

Prinditav ala

Prindikvaliteet võib varjastatud aladel printeri mehhanismi tõttu langeda.

Üksikud lehed

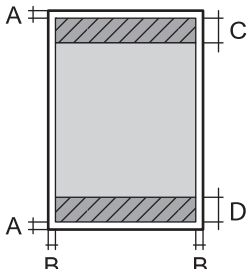
	A	3.0 mm (0.12 tolli)
	B	3.0 mm (0.12 tolli)
	C	45.0 mm (1.77 tolli)
	D	50.0 mm (1.97 tolli)

Ümbrikud

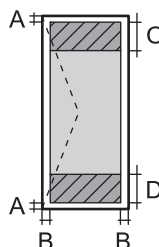
	A	3.0 mm (0.12 tolli)
	B	5.0 mm (0.20 tolli)
	C	18.0 mm (0.71 tolli)
	D	45.0 mm (1.77 tolli)

Skanneri tehnilised andmed

Skanneri tüüp	Lameskanner
Fotoelektriline seade	CIS

Lisa

Efektiivsed pikslid	10200 × 14040 pikslit tihedusega 1200 dpi
Maksimaalne dokumendi formaat	216 × 297 mm (8.5 × 11.7 tolli) A4, Letter
Resolutsioon skannimisel	1200 dpi (põhiskannimine) 2400 dpi (abilaotus)
Väljundresolutsioon	50–4800, 7200, 9600 dpi (50–4800 dpi 1 dpi suuruste sammudega.)
Värvisügavus	Värviline <input type="checkbox"/> 16 bitti piksli ja värvi kohta (seesmine) <input type="checkbox"/> 8 bitti piksli ja värvi kohta (väline) Mustvalge <input type="checkbox"/> 16 bitti piksli ja värvi kohta (seesmine) <input type="checkbox"/> 1 või 8 bitti piksli ja värvi kohta (väline)
Tuled	LED

Liidese tehnilised andmed

Arvuti	Hi-Speed USB
Väline USB-seade	Hi-Speed USB

Faksi tehnilised andmed

Faksi tüüp	Mustvalge ja värvilise faksi saatmise võimalus (ITU-T Super Group 3)
Toetatavad liinid	Standardised analoogtelefoniliinid, kodukeskjaamaga telefonisüsteemid
Kiirus	Kuni 33.6 kb/s
Eraldusvõime	Mustvalge <input type="checkbox"/> Standard: 8 pel/mm × 3,85 liin/mm (203 pel/toll × 98 liin/toll) <input type="checkbox"/> Fine: 8 pel/mm × 7,7 liin/mm (203 pel/toll × 196 liin/toll) <input type="checkbox"/> Super Fine: 8 pel/mm × 15,4 liin/mm (203 pel/toll × 392 liin/toll) <input type="checkbox"/> Ultra Fine: 16 pel/mm × 15,4 liin/mm (406 pel/toll × 392 liin/toll) <input type="checkbox"/> Photo: 8 pel/mm × 7,7 liin/mm (203 pel/toll × 196 liin/toll) Värviline <input type="checkbox"/> Fine: 200 × 200 dpi <input type="checkbox"/> Photo: 200 × 200 dpi
Leheküljemälu	Kuni 550 lehekülge (ITU-T kaardi nr 1 vastuvõtmisel ühevärvilise mustandi režiimis)
Kordusvalimine*	2 korda (1-minutiliste intervallidega)

Liides	RJ-11 telefoniliin, RJ-11 telefoniühendus
--------	-------------------------------------------

* Tehnilised nõuded võivad riigiti või regiooniti erineda.

Wi-Fi spetsifikatsioon

Standardid	IEEE802.11b/g/n
Sagedusvahemik	2,4 GHz
Koordinatsioonirežiimid	Infrastruktuuri režiim, režiim Ad hoc ^{*1} , Wi-Fi Direct ^{*2 *3}
Juhtmeta ühenduse turvalisus	WEP (64/128bit), WPA2-PSK (AES) ^{*4} , WPA2-Enterprise

*1 Puudub toetus standardile IEEE 802.11n.

*2 Puudub toetus standardile IEEE 802.11b.

*3 Lihtne AP-režiim ühildub Etherneti-ühendusega.

*4 Vastab WPA2 standarditele ja toetab režiime WPA/WPA2 Personal.

Etherneti spetsifikatsioonid

Standardid	IEEE802.3i (10BASE-T) ^{*1} IEEE802.3u (100BASE-TX) IEEE802.3ab (1000BASE-T) ^{*1} IEEE802.3az (Energiatõhus Ethernet) ^{*2}
Siderežiim	Automaatne, 10 Mbps täisdupleks-, 10 Mbps pooldupleks-, 100 Mbps täisdupleks-, 100 Mbps pooldupleksrežiim
Pistik	RJ-45

*1 Kasutage 5e või kõrgema kategooriaga STP (varjestatud keerdpaar) kaablit, et vältida raadiohäirete tekkimise ohtu.

*2 Ühendatud seade peab vastama standardi IEEE802.3az nõuetele.

Turvaprotokoll

IEEE802.1X*	
IPsec/IP-filtrimine	
SSL/TLS	HTTPS-server/klient
	IPPS
SNMPv3	

* Ühendamiseks tuleb kasutada protokolliga IEEE802.1X ühilduvat seadet.

Toetatud kolmanda osapoole teenused

AirPrint	Printimine	iOS 5 või hilisem / Mac OS X v10.7.x või hilisem
Google Cloud Print		

Välise USB-seadme andmed

Seadmed	Maksimaalsed tehnilised võimalused
MO-draiv*	1,3 GB
Kõvaketas* USB-välkmälu	2 TB (vormindatud FAT, FAT32 või exFAT-iga).

* Me ei soovita kasutada USB-toitega väliseid USB-seadmeid. Kasutage ainult sõltumatu vahelduvvooluallikaga väliseid USB-seadmeid.

Kasutada ei saa järgmisi seadmeid:

- eridraiverit vajav seade;
- turbesätetega seade (parool, krüptimine jne);
- sisseehitatud USB-jaoturiga seade.

Epson ei garanteeri väliselt ühendatud seadmete tööd.

Toetatavate failide andmed

Failivorming	JPEG (standardi Exif versioon 2.3), jäädvustatud standardi DCF* ¹ versiooniga 1.0 või 2.0* ² ühilduva digikaameraga TIFF 6.0-ga ühilduvad kujutised, nagu allpool kirjeldatud <input type="checkbox"/> RGB-värvpildid (tihendamata) <input type="checkbox"/> Binaarsed kujutised (tihendamata või CCITT-kodeeringuga) PDF-i versiooniga 1.7 ühilduv andmefail
Pildi suurus	Horisontaalne: 80 kuni 10200 pikslit Vertikaalne: 80 kuni 10200 pikslit
Faili suurus	Kuni 2 GB
Maksimaalne failide arv	JPEG: 9990* ³ TIFF: 999 PDF: 999

*1 DCF (kujundusreegel kaamera failisüsteemile)

*2 Sisseehitatud mälu digikaameras salvestatud pildandmeid ei toetata.

*3 Korraga saab kuvada kuni 999 faili. (Kui failide arv on suurem kui 999, kuvatakse failid rühmades.)

Märkus.

LCD-ekraanil kuvatakse sümbol „?” kui printer ei tunne kujutisefaili ära. Kui valite sellises olukorras mitme kujutisega küljenduse, prinditakse tühjad kohad.

Mõõtmed

Mõõtmed	Säilitamine <input type="checkbox"/> Laius: 664 mm (26.1 tolli) <input type="checkbox"/> Sügavus: 435 mm (17.1 tolli) <input type="checkbox"/> Kõrgus: 472 mm (18.6 tolli) Printimine <input type="checkbox"/> Laius: 664 mm (26.1 tolli) <input type="checkbox"/> Sügavus: 655 mm (25.8 tolli) <input type="checkbox"/> Kõrgus: 512 mm (20.2 tolli)
Kaal*	Ligikaudu 23.8 kg (52.5 lb)

* Ilma tindivarustusseadmedite ja toitekaablita.

Elektritoite spetsifikatsioonid

Mudel	100–240 V mudel	220–240 V mudel
Nimisageduse vahemik	50 kuni 60 Hz	50 kuni 60 Hz
Nimivool	0.8 kuni 0.4 A	0.4 A
Energiatarbimine (USB-ühendusega)	Kopeerimine: umbes 22 W (ISO/IEC24712) Valmisoleku režiim: Ligikaudu 9.6 W Unerežiim: Ligikaudu 3.0 W Väljalülitatud olekus: Ligikaudu 0.4 W	Kopeerimine: umbes 22 W (ISO/IEC24712) Valmisoleku režiim: Ligikaudu 9.8 W Unerežiim: Ligikaudu 3.2 W Väljalülitatud olekus: Ligikaudu 0.4 W

Märkus.

- Kontrollige printeril olevalt sildilt selle pinget.
- Euroopas asuvad kasutajad: vaadake täpsemat teavet energiakulu kohta järgmiselt veebisaidilt.
<http://www.epson.eu/energy-consumption>
- Belgias asuvad kasutajad: kopeerimise energiakulu võib olla erinev.
Vaadake uusimaid spetsifikatsioone veebisaidilt <http://www.epson.be>.

Keskkonnateave

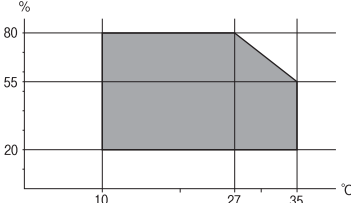
Töötamisel	<p>Kasutage printereid graafikul näidatud vahemikus.</p>  <p>Temperatuur 10 kuni 35 °C (50 kuni 95 °F) Õhuniiskus 20 kuni 80% RH (kondensatsioonita)</p>
Hoiustamisel	<p>Temperatuur –20 kuni 40 °C (–4 kuni 104 °F)* Õhuniiskus 5 kuni 85% RH (kondensatsioonita)</p>

* Võite ladustada ühe kuu vältel temperatuuril kuni 40 °C (104 °F).

Tindivarustusseadmed keskkonnakaitseandmed

Säilitustemperatuur	- 20 kuni 40 °C (- 4 kuni 104 °F)*
Külmumistemperatuur	- 23 °C (- 9.4 °F) Tint sulab kasutuskõlblikuks ligikaudu 12 tunniga, kui seda hoida temperatuuril 25 °C (77 °F).

* Võite säilitada ühe kuu vältel temperatuuril kuni 40 °C (104 °F).

Süsteeminõuded

- Windows 8.1 (32-bit, 64-bit)/Windows 8 (32-bit, 64-bit)/Windows 7 (32-bit, 64-bit)/Windows Vista (32-bit, 64-bit)/Windows XP Professional x64 Edition/Windows XP (32-bit)/Windows Server 2012 R2/Windows Server 2012/Windows Server 2008 R2/Windows Server 2008 (32-bit, 64-bit)/Windows Server 2003 R2 (32-bit, 64-bit)/Windows Server 2003 (32-bit, 64-bit)
- Mac OS X v10.9.x/Mac OS X v10.8.x/Mac OS X v10.7.x/Mac OS X v10.6.x/Mac OS X v10.5.8

Märkus.

- Mac OS X ei pruugi kõiki rakendusi ja funktsioone toetada.
- Oosüsteemi Mac OS X UNIX-failisüsteemi (UFS) ei toetata.

Fondi teave

PostScripti jaoks saadaolevad fondid

Rooma fondid

Fondi nimi
Albertus, Albertus Italic, Albertus Light
AntiqueOlive Roman, AntiqueOlive Italic, AntiqueOlive Bold, AntiqueOlive Compact
Apple Chancery
ITC AvantGarde Gothic Book, ITC AvantGarde Gothic Book Oblique, ITC AvantGarde Gothic Demi, ITC AvantGarde Gothic Demi Oblique
Bodoni, Bodoni Italic, Bodoni Bold, Bodoni Bold Italic, Bodoni Poster, Bodoni Poster Compressed
ITC Bookman Light, ITC Bookman Light Italic, ITC Bookman Demi, ITC Bookman Demi Italic
Carta
Chicago
Clarendon, Clarendon Light, Clarendon Bold
CooperBlack, CooperBlack Italic
Copperplate Gothic 32BC, Copperplate Gothic 33BC
Coronet
Courier, Courier Oblique, Courier Bold, Courier Bold Oblique
GillSans, GillSans Italic, GillSans Bold, GillSans Bold Italic, GillSans Condensed, GillSans Condensed Bold, GillSans Light, GillSans Light Italic, GillSans Extra Bold
Eurostile, Eurostile Bold, Eurostile Extended Two, Eurostile Bold Extended Two
Geneva
Goudy Oldstyle, Goudy Oldstyle Italic, Goudy Bold, Goudy BoldItalic, Goudy ExtraBold
Helvetica, Helvetica Oblique, Helvetica Bold, Helvetica Bold Oblique, Helvetica Condensed, Helvetica Condensed Oblique, Helvetica Condensed Bold, Helvetica Condensed Bold Oblique, Helvetica Narrow, Helvetica Narrow Oblique, Helvetica Narrow Bold, Helvetica Narrow Bold Oblique
Hoefler Text, Hoefler Text Italic, Hoefler Text Black, Hoefler Text Black Italic, Hoefler Text Ornaments
Joanna, Joanna Italic, Joanna Bold, Joanna Bold Italic
LetterGothic, LetterGothic Slanted, LetterGothic Bold, LetterGothic Bold Slanted
ITC Lubalin Graph Book, ITC Lubalin Graph Book Oblique, ITC Lubalin Graph Demi, ITC Lubalin Graph Demi Oblique
Marigold
Monaco

Lisa

Fondi nimi
ITC Mona Lisa Recut
New Century Schoolbook Roman, New Century Schoolbook Italic, New Century Schoolbook Bold, New Century Schoolbook Bold Italic
New York
Optima, Optima Italic, Optima Bold, Optima Bold Italic
Oxford
Palatino Roman, Palatino Italic, Palatino Bold, Palatino Bold Italic
Stempel Garamond Roman, Stempel Garamond Italic, Stempel Garamond Bold, Stempel Garamond Bold Italic
Symbol
Tekton
Times Roman, Times Italic, Times Bold, Times Bold Italic
Univers, Univers Oblique, Univers Bold, Univers Bold Oblique, Univers Light, Univers Light Oblique
UniversCondensed, UniversCondensed Oblique, UniversCondensed Bold, UniversCondensed Bold Oblique
UniversExtended, UniversExtended Oblique, UniversExtended Bold, UniversExtended Bold Oblique
Wingdings
ITC Zapf Chancery Medium Italic
ITC Zapf Dingbats
Arial, Arial Italic, Arial Bold, Arial Bold Italic
Times New Roman, Times New Roman Italic, Times New Roman Bold, Times New Roman Bold Italic

Saadaolevad fondid PCL 5 jaoks (Bitstream)

Skaleeritav font

Fondi nimi	Perekond	HP vaste	Sümbolite komplekt
Fixed Pitch 810	Medium, Bold, Italic, Bold Italic	Courier	1
Fixed Pitch 850	Regular, Bold, Italic	Letter Gothic	1
Fixed Pitch 810 Dark	Medium, Bold, Italic, Bold Italic	CourierPS	3
Dutch 801	Medium, Bold, Italic, Bold Italic	CG Times	2
Zapf Humanist 601	Medium, Bold, Italic, Bold Italic	CG Omega	3
Ribbon 131	-	Coronet	3
Clarendon 701	-	Clarendon Condensed	3
Swiss 742	Medium, Bold, Italic, Bold Italic	Univers	2

Lisa

Fondi nimi	Perekond	HP vaste	Sümbolite komplekt
Swiss 742 Condensed	Medium, Bold, Italic, Bold Italic	Univers Condensed	3
Incised 901	Medium, Bold, Italic	Antique Olive	3
Aldine 430	Medium, Bold, Italic, Bold Italic	Garamond	3
Calligraphic 401	-	Marigold	3
Flareserif 821	Medium, Extra Bold	Albertus	3
Swiss 721 SWM	Medium, Bold, Italic, Bold Italic	Arial	3
Dutch 801 SWM	Medium, Bold, Italic, Bold Italic	Times New	3
Swiss 721 SWA	Medium, Bold, Oblique, Bold Oblique	Helvetica	3
Swiss 721 Narrow SWA	Medium, Bold, Oblique, Bold Oblique	Helvetica Narrow	3
Zapf Calligraphic 801 SWA	Medium, Bold, Italic, Bold Italic	Palatino	3
Geometric 711 SWA	Medium, Bold, Oblique, Bold Italic	ITC Avant Garde Gothic	3
Revival 711 SWA	Light, Demi Bold, Light Italic, Demi Bold Italic	ITC Bookman	3
Century 702 SWA	Medium, Bold, Italic, Bold Italic	New Century Schoolbook	3
Dutch 801 SWA	Medium, Bold, Italic, Bold Italic	Times	3
Chancery 801 Medium SWA Italic	-	ITC Zapf Chancery Medium Italic	3
Symbol SWM	-	Symbol	4
More WingBats SWM	-	Wingdings	5
Ding Dings SWA	-	ITC Zapf Dingbats	6
Symbol SWA	-	SymbolPS	4
David BT	Medium, Bold	David	7
Narkis Tam BT	Medium, Bold	Narkis	7
Miryam BT	Medium, Bold, Italic	Miryam	7
Koufi BT	Medium, Bold	Koufi	8
Naskh BT	Medium, Bold	Naskh	8
Ryadh BT	Medium, Bold	Ryadh	8

Rasterfont

Fondi nimi	Sümbolite komplekt
Line Printer	9

Optilise tekstituvastuse / vötkoodi rasterfont

Fondi nimi	Perekond	Sümbolite komplekt
OCR A	-	10
OCR B	-	11
Code39	9.37cpi, 4.68cpi	12
EAN/UPC	Medium, Bold	13

Märkus.

Olenevalt printimistihedusest või paberi kvaliteedist või värvist ei pruugi fondid OCR A, OCR B, Code39 ja EAN/UPC loetavad olla. Printige välja näidis ja veenduge, et fondid on loetavad, enne kui suures koguses lehti prindite.

Seotud teave

➔ [„Sümbolite komplekti loetelu PCL 5 jaoks” lk 194](#)

Saadaolevad fondid PCL 6 jaoks (Bitstream)**Skaleeritav font**

Fondi nimi	Perekond	HP vaste	Sümbolite komplekt
FixedPitch 810	Medium, Bold, Italic, Bold Italic	Courier	1
FixedPitch 850	Regular, Bold, Italic	Letter Gothic	1
FixedPitch 810 Dark	Medium, Bold, Italic, Bold Italic	CourierPS	3
Dutch 801	Medium, Bold, Italic, Bold Italic	CG Times	2
Zapf Humanist 601	Medium, Bold, Italic, Bold Italic	CG Omega	3
Ribbon 131	-	Coronet	3
Clarendon 701	-	Clarendon Condensed	3
Swiss 742	Medium, Bold, Italic, Bold Italic	Univers	2
Swiss 742 Condensed	Medium, Bold, Italic, Bold Italic	Univers Condensed	3
Incised 901	Medium, Bold, Italic	Antique Olive	3
Aldine 430	Medium, Bold, Italic, Bold Italic	Garamond	3
Calligraphic 401	-	Marigold	3
Flareserif 821	Medium, Extra Bold	Albertus	3
Swiss 721 SWM	Medium, Bold, Italic, Bold Italic	Arial	3
Dutch 801 SWM	Medium, Bold, Italic, Bold Italic	Times New	3
Swiss 721 SWA	Medium, Bold, Oblique, Bold Oblique	Helvetica	3

Lisa

Fondi nimi	Perekond	HP vaste	Sümbolite komplekt
Swiss 721 Narrow SWA	Medium, Bold, Oblique, Bold Oblique	Helvetica Narrow	3
Zapf Calligraphic 801 SWA	Medium, Bold, Italic, Bold Italic	Palatino	3
Geometric 711 SWA	Medium, Bold, Oblique, Bold Italic	ITC Avant Garde Gothic	3
Revival 711 SWA	Light, Demi Bold, Light Italic, Demi Bold Italic	ITC Bookman	3
Century 702 SWA	Medium, Bold, Italic, Bold Italic	New Century Schoolbook	3
Dutch 801 SWA	Medium, Bold, Italic, Bold Italic	Times	3
Chancery 801 Medium SWA Italic	-	ITC Zapf Chancery Medium Italic	3
Symbol SWM	-	Symbol	4
More WingBats SWM	-	Wingdings	5
Ding Dings SWA	-	ITC Zapf Dingbats	6
Symbol SWA	-	SymbolPS	4
David BT	Medium, Bold	David	7
Narkis Tam BT	Medium, Bold	Narkis	7
Miryam BT	Medium, Bold, Italic	Miryam	7
Koufi BT	Medium, Bold	Koufi	8
Naskh BT	Medium, Bold	Naskh	8
Ryadh BT	Medium, Bold	Ryadh	8

Rasterfont

Fondi nimi	Sümbolite komplekt
Line Printer	9

Seotud teave

➔ „Sümbolikomplektide loend PCL 6 jaoks (Bitstream)” lk 196

Saadaolevad fondid PCL-i jaoks (URW)

Skaleeritav font

Fondi nimi	Perekond	HP vaste	Sümbolite komplekt
Nimbus Mono	Medium, Bold, Italic, Bold Italic	Courier	1

Lisa

Fondi nimi	Perekond	HP vaste	Sümbolite komplekt
Letter Gothic	Medium, Bold, Italic	Letter Gothic	1
Nimbus Mono PS	Regular, Bold, Oblique, Bold Oblique	CourierPS	3
Nimbus Roman No4	Medium, Bold, Italic, Bold Italic	CG Times	2
URW Classico	Medium, Bold, Italic, Bold Italic	CG Omega	3
URW Coronet	-	Coronet	3
URW Clarendon Condensed	-	Clarendon Condensed	3
URW Classic Sans	Medium, Bold, Italic, Bold Italic	Univers	2
URW Classic Sans Condensed	Medium, Bold, Italic, Bold Italic	Univers Condensed	3
Antique Olive	Medium, Bold, Italic	Antique Olive	3
Garamond	Antiqua, Halbfett, Kursiv, Kursiv Halbfett	Garamond	3
Mauritius	-	Marigold	3
Algiers	Medium, Extra Bold	Albertus	3
NimbusSansNo2	Medium, Bold, Italic, Bold Italic	Arial	3
Nimbus Roman No9	Medium, Bold, Italic, Bold Italic	Times New	3
Nimbus Sans	Medium, Bold, Oblique, Bold Oblique	Helvetica	3
Nimbus Sans Narrow	Medium, Bold, Oblique, Bold Oblique	Helvetica Narrow	3
Palladio	Roman, Bold, Italic, Bold Italic	Palatino	3
URW Gothic	Book, Demi, Book Oblique, Demi Oblique	ITC Avant Garde	3
URW Bookman	Light, Demi, Light Italic, Demi Italic	ITC Bookman	3
URW Century Schoolbook	Roman, Bold, Italic, Bold Italic	New Century Schoolbook	3
Nimbus Roman	Medium, Bold, Italic, Bold Italic	Times	3
URW Chancery Medium Italic	-	ITC Zapf Chancery Italic	3
Symbol	-	Symbol	4
URW Dingbats	-	Wingdings	5
Dingbats	-	ITC Zapf Dingbats	6
Standard Symbol	-	SymbolPS	4
URW David	Medium, Bold	HP David	7
URW Narkis	Medium, Bold	HP Narkis Tam	7
URW Miryam	Medium, Bold, Italic	HP Miryam	7
URW Koufi	Medium, Bold	Koufi	8

Lisa

Fondi nimi	Perekond	HP vaste	Sümbolite komplekt
URW Naskh	Medium, Bold	Naskh	8
URW Ryadh	Medium, Bold	Ryadh	8

Rasterfont

Fondi nimi	Sümbolite komplekt
Line Printer	9

Optilise märgituvastuse / vöotkoodi rasterfont (ainult PCL 5 jaoks)

Fondi nimi	Perekond	Sümbolite komplekt
OCR A	-	10
OCR B	-	11
Code39	9.37cpi, 4.68cpi	12
EAN/UPC	Medium, Bold	13

Märkus.

Olenevalt printimistihedusest või paberi kvaliteedist või värvist ei pruugi fondid OCR A, OCR B, Code39 ja EAN/UPC loetavad olla. Printige välja näidis ja veenduge, et fondid oleks loetavad, enne kui suures koguses lehti printite.

Seotud teave

- ➔ „Sümbolite komplekti loetelu PCL 5 jaoks” lk 194
- ➔ „Sümbolikomplektide loend PCL 6 jaoks (URW)” lk 198

Sümbolite komplektide loetelu

Printeril on juurdepääs mitmesugustele sümbolite komplektidele. Paljud sümbolite komplektid erinevad üksteisest ainult iga keele jaoks eriomaste rahvusvaheliste tähemärkide poolest.

Kui kaalute, millist fonti kasutada, peaksite mõtlema ka sellele, millist sümbolite komplekti fondiga kombineerida.

Märkus.

Kuna enamik tarkvarasid tegeleb fontide ja sümbolitega automaatselt, ei ole teil tõenäoliselt kunagi tarvis printeri sätteid kohandada. Kui aga loote ise oma printeri juhtimisprogramme või kasutate vanemat tarkvara, millega ei saa fonte kontrollida, vaadake sümbolite komplektide kohta üksikasjalikku teavet järgmistest jaotistest.

Sümbolite komplekti loetelu PCL 5 jaoks

Sümbolite komplekti nimi	Atribuut	Fontide liigitus												
		1	2	3	4	5	6	7	8	9	10	11	12	13
ISO 60: Danish/ Norwegian	0D	✓	✓	✓	-	-	-	-	-	-	-	-	-	-
Roman Extension	0E	-	-	-	-	-	-	-	-	✓	-	-	-	-
ISO 15: Italian	0I	✓	✓	✓	-	-	-	-	-	-	-	-	-	-
ISO 8859/1 Latin 1	0N	✓	✓	✓	-	-	-	-	-	✓	-	-	-	-
ISO 11: Swedish	0S	✓	✓	✓	-	-	-	-	-	-	-	-	-	-
ISO 6: ASCII	0U	✓	✓	✓	-	-	-	✓	✓	-	-	-	-	-
ISO 4: United Kingdom	1E	✓	✓	✓	-	-	-	-	-	-	-	-	-	-
ISO 69: French	1F	✓	✓	✓	-	-	-	-	-	-	-	-	-	-
ISO 29: German	1G	✓	✓	✓	-	-	-	-	-	-	-	-	-	-
Legal	1U	✓	✓	✓	-	-	-	-	-	✓	-	-	-	-
ISO 8859/2 Latin 2	2N	✓	✓	✓	-	-	-	-	-	✓	-	-	-	-
ISO 17: Spanish	2S	✓	✓	✓	-	-	-	-	-	-	-	-	-	-
ISO 8859/4 Latin 4	4N	✓	✓	✓	-	-	-	-	-	-	-	-	-	-
Roman-9	4U	✓	✓	✓	-	-	-	-	-	-	-	-	-	-
PS Math	5M	✓	✓	✓	-	-	-	✓	✓	-	-	-	-	-
ISO 8859/9 Latin 5	5N	✓	✓	✓	-	-	-	-	-	✓	-	-	-	-
Windows 3.1 Latin 5	5T	✓	✓	✓	-	-	-	-	-	-	-	-	-	-
Microsoft Publishing	6J	✓	✓	✓	-	-	-	-	-	-	-	-	-	-
Ventura Math	6M	✓	✓	✓	-	-	-	-	-	-	-	-	-	-
ISO 8859/10 Latin 6	6N	✓	✓	✓	-	-	-	-	-	✓	-	-	-	-
DeskTop	7J	✓	✓	✓	-	-	-	-	-	-	-	-	-	-
Math-8	8M	✓	✓	✓	-	-	-	✓	✓	-	-	-	-	-
Roman-8	8U	✓	✓	✓	-	-	-	-	-	✓	-	-	-	-

Lisa

Sümbolite komplekti nimi	Atribuut	Fontide liigitus												
		1	2	3	4	5	6	7	8	9	10	11	12	13
Windows 3.1 Latin 2	9E	✓	✓	✓	-	-	-	-	-	-	-	-	-	-
Pc1004	9J	✓	✓	✓	-	-	-	-	-	-	-	-	-	-
ISO 8859/15 Latin 9	9N	✓	✓	✓	-	-	-	-	-	✓	-	-	-	-
PC-8 Turkish	9T	✓	✓	✓	-	-	-	-	-	-	-	-	-	-
Windows 3.0 Latin 1	9U	✓	✓	✓	-	-	-	-	-	-	-	-	-	-
PS Text	10J	✓	✓	✓	-	-	-	-	-	-	-	-	-	-
PC-8, Code Page 437	10U	✓	✓	✓	-	-	-	-	-	✓	-	-	-	-
PC-8, D/N, Danish/Norwegian	11U	✓	✓	✓	-	-	-	-	-	✓	-	-	-	-
MC Text	12J	✓	✓	✓	-	-	-	-	-	-	-	-	-	-
PC-850, Multilingual	12U	✓	✓	✓	-	-	-	-	-	✓	-	-	-	-
Ventura International	13J	✓	✓	✓	-	-	-	-	-	-	-	-	-	-
PcEur858	13U	✓	✓	✓	-	-	-	-	-	-	-	-	-	-
Ventura US	14J	✓	✓	✓	-	-	-	-	-	-	-	-	-	-
Pi Font	15U	✓	✓	✓	-	-	-	-	-	-	-	-	-	-
PC852, Latin 2	17U	✓	✓	✓	-	-	-	-	-	-	-	-	-	-
Unicode 3.0	18N	✓	✓	✓	-	-	-	✓	✓	-	-	-	-	-
Windows Baltic	19L	✓	✓	✓	-	-	-	-	-	-	-	-	-	-
Windows 3.1 Latin/Arabic	19U	✓	✓	✓	-	-	-	-	-	-	-	-	-	-
PC-755	26U	✓	✓	✓	-	-	-	-	-	-	-	-	-	-
PC-866, Cyrillic	3R	✓	✓	-	-	-	-	-	-	-	-	-	-	-
Greek8	8G	✓	✓	-	-	-	-	-	-	-	-	-	-	-
Windows Greek	9G	✓	✓	-	-	-	-	-	-	-	-	-	-	-
Windows Cyrillic	9R	✓	✓	-	-	-	-	-	-	-	-	-	-	-
PC-851, Greek	10G	✓	✓	-	-	-	-	-	-	-	-	-	-	-

Lisa

Sümbolite komplekti nimi	Atribuut	Fontide liigitus												
		1	2	3	4	5	6	7	8	9	10	11	12	13
ISO 8859/5 Cyrillic	10N	✓	✓	-	-	-	-	-	-	✓	-	-	-	-
PC-8, Greek	12G	✓	✓	-	-	-	-	-	-	-	-	-	-	-
ISO 8859/7 Greek	12N	✓	✓	-	-	-	-	-	-	-	-	-	-	-
PC-866 UKR	14R	✓	✓	-	-	-	-	-	-	-	-	-	-	-
Hebrew7	0H	✓	-	-	-	-	-	✓	-	-	-	-	-	-
ISO 8859/8 Hebrew	7H	✓	-	-	-	-	-	✓	-	-	-	-	-	-
Hebrew8	8H	✓	-	-	-	-	-	✓	-	-	-	-	-	-
PC-862, Hebrew	15H	✓	-	-	-	-	-	✓	-	-	-	-	-	-
PC-862, Hebrew	15Q	✓	-	-	-	-	-	✓	-	-	-	-	-	-
Arabic8	8V	-	-	-	-	-	-	-	✓	-	-	-	-	-
HPWARA	9V	-	-	-	-	-	-	-	✓	-	-	-	-	-
PC-864, Arabic	10V	-	-	-	-	-	-	-	✓	-	-	-	-	-
Symbol	19M	-	-	-	✓	-	-	-	-	-	-	-	-	-
Wingdings	579L	-	-	-	-	✓	-	-	-	-	-	-	-	-
ZapfDingbats	14L	-	-	-	-	-	✓	-	-	-	-	-	-	-
OCR A	00	-	-	-	-	-	-	-	-	-	✓	-	-	-
OCR B	10	-	-	-	-	-	-	-	-	-	-	✓	-	-
OCR B Extension	3Q	-	-	-	-	-	-	-	-	-	-	✓	-	-
Code3-9	0Y	-	-	-	-	-	-	-	-	-	-	-	✓	-
EAN/UPC	8Y	-	-	-	-	-	-	-	-	-	-	-	-	✓

Sümbolikomplektide loend PCL 6 jaoks (Bitstream)

Sümbolite komplekti nimi	Atribuut	Fontide liigitus								
		1	2	3	4	5	6	7	8	9
ISO Norwegian	4	✓	✓	✓	-	-	-	-	-	-
ISO Italian	9	✓	✓	✓	-	-	-	-	-	-
ISO 8859-1 Latin 1	14	✓	✓	✓	-	-	-	-	-	✓

Lisa

Sümbolite komplekti nimi	Atribuut	Fontide liigitus								
		1	2	3	4	5	6	7	8	9
ISO Swedish	19	✓	✓	✓	-	-	-	-	-	-
ASCII	21	✓	✓	✓	-	-	-	✓	✓	-
ISO United Kingdom	37	✓	✓	✓	-	-	-	-	-	-
ISO French	38	✓	✓	✓	-	-	-	-	-	-
ISO German	39	✓	✓	✓	-	-	-	-	-	-
Legal	53	✓	✓	✓	-	-	-	-	-	✓
ISO 8859-2 Latin 2	78	✓	✓	✓	-	-	-	-	-	✓
ISO Spanish	83	✓	✓	✓	-	-	-	-	-	-
Roman-9	149	✓	✓	✓	-	-	-	-	-	-
PS Math	173	✓	✓	✓	-	-	-	✓	✓	-
ISO 8859-9 Latin 5	174	✓	✓	✓	-	-	-	-	-	✓
Windows 3.1 Latin 5	180	✓	✓	✓	-	-	-	-	-	-
Microsoft Publishing	202	✓	✓	✓	-	-	-	-	-	-
ISO 8859/10 Latin 6	206	✓	✓	✓	-	-	-	-	-	✓
DeskTop	234	✓	✓	✓	-	-	-	-	-	-
Math-8	269	✓	✓	✓	-	-	-	✓	✓	-
Roman-8	277	✓	✓	✓	-	-	-	-	-	✓
Windows 3.1 Latin 2	293	✓	✓	✓	-	-	-	-	-	-
Pc1004	298	✓	✓	✓	-	-	-	-	-	-
ISO 8859-15 Latin 9	302	✓	✓	✓	-	-	-	-	-	-
PC-Turkish	308	✓	✓	✓	-	-	-	-	-	-
Windows 3.0	309	✓	✓	✓	-	-	-	-	-	-
PS Text	330	✓	✓	✓	-	-	-	-	-	-
PC-8	341	✓	✓	✓	-	-	-	-	-	✓
PC-8 D/N	373	✓	✓	✓	-	-	-	-	-	✓
MC Text	394	✓	✓	✓	-	-	-	-	-	-
PC-850	405	✓	✓	✓	-	-	-	-	-	✓
PcEur858	437	✓	✓	✓	-	-	-	-	-	-
Pi Font	501	✓	✓	✓	-	-	-	-	-	-
PC852	565	✓	✓	✓	-	-	-	-	-	-

Lisa

Sümbolite komplekti nimi	Atribuut	Fontide liigitus								
		1	2	3	4	5	6	7	8	9
Unicode 3.0	590	✓	✓	✓	-	-	-	✓	✓	-
WBALT	620	✓	✓	✓	-	-	-	-	-	-
Windows 3.1 Latin 1	629	✓	✓	✓	-	-	-	-	-	-
PC-755	853	✓	✓	✓	-	-	-	-	-	-
Wingdings	18540	-	-	-	-	✓	-	-	-	-
Symbol	621	-	-	-	✓	-	-	-	-	-
ZapfDingbats	460	-	-	-	-	-	✓	-	-	-
PC-866, Cyrillic	114	✓	✓	-	-	-	-	-	-	-
Greek8	263	✓	✓	-	-	-	-	-	-	-
Windows Greek	295	✓	✓	-	-	-	-	-	-	-
Windows Cyrillic	306	✓	✓	-	-	-	-	-	-	-
PC-851, Greek	327	✓	✓	-	-	-	-	-	-	-
ISO 8859/5 Cyrillic	334	✓	✓	-	-	-	-	-	-	-
PC-8, Greek	391	✓	✓	-	-	-	-	-	-	-
ISO 8859/7 Greek	398	✓	✓	-	-	-	-	-	-	-
PC-866 UKR	466	✓	✓	-	-	-	-	-	-	-
Hebrew7	8	✓	-	-	-	-	-	✓	-	-
ISO 8859/8 Hebrew	232	✓	-	-	-	-	-	✓	-	-
Hebrew8	264	✓	-	-	-	-	-	✓	-	-
PC-862, Hebrew	488	✓	-	-	-	-	-	✓	-	-
Arabic8	278	-	-	-	-	-	-	-	✓	-
HPWARA	310	-	-	-	-	-	-	-	✓	-
PC-864, Arabic	342	-	-	-	-	-	-	-	✓	-

Sümbolikomplektide loend PCL 6 jaoks (URW)

Sümbolite komplekti nimi	Atribuut	Fontide liigitus								
		1	2	3	4	5	6	7	8	9
ISO Norwegian	4	✓	✓	✓	-	-	-	-	-	-
ISO Italian	9	✓	✓	✓	-	-	-	-	-	-
ISO 8859-1 Latin 1	14	✓	✓	✓	-	-	-	-	-	✓

Lisa

Sümbolite komplekti nimi	Atribuut	Fontide liigitus								
		1	2	3	4	5	6	7	8	9
ISO Swedish	19	✓	✓	✓	-	-	-	-	-	-
ASCII	21	✓	✓	✓	-	-	-	✓	✓	-
ISO United Kingdom	37	✓	✓	✓	-	-	-	-	-	-
ISO French	38	✓	✓	✓	-	-	-	-	-	-
ISO German	39	✓	✓	✓	-	-	-	-	-	-
Legal	53	✓	✓	✓	-	-	-	-	-	✓
ISO 8859-2 Latin 2	78	✓	✓	✓	-	-	-	-	-	✓
ISO Spanish	83	✓	✓	✓	-	-	-	-	-	-
Roman-9	149	✓	✓	✓	-	-	-	-	-	-
PS Math	173	✓	✓	✓	-	-	-	✓	✓	-
ISO 8859-9 Latin 5	174	✓	✓	✓	-	-	-	-	-	✓
Windows 3.1 Latin 5	180	✓	✓	✓	-	-	-	-	-	-
Microsoft Publishing	202	✓	✓	✓	-	-	-	-	-	-
ISO 8859/10 Latin 6	206	✓	✓	✓	-	-	-	-	-	✓
DeskTop	234	✓	✓	✓	-	-	-	-	-	-
Math-8	269	✓	✓	✓	-	-	-	✓	✓	-
Roman-8	277	✓	✓	✓	-	-	-	-	-	✓
Windows 3.1 Latin 2	293	✓	✓	✓	-	-	-	-	-	-
Pc1004	298	✓	✓	✓	-	-	-	-	-	-
ISO 8859-15 Latin 9	302	✓	✓	✓	-	-	-	-	-	✓
PC-Turkish	308	✓	✓	✓	-	-	-	-	-	-
Windows 3.0	309	✓	✓	✓	-	-	-	-	-	-
PS Text	330	✓	✓	✓	-	-	-	-	-	-
PC-8	341	✓	✓	✓	-	-	-	-	-	✓
PC-8 D/N	373	✓	✓	✓	-	-	-	-	-	✓
MC Text	394	✓	✓	✓	-	-	-	-	-	-
PC-850	405	✓	✓	✓	-	-	-	-	-	✓
PcEur858	437	✓	✓	✓	-	-	-	-	-	-
Pi Font	501	✓	✓	✓	-	-	-	-	-	-
PC852	565	✓	✓	✓	-	-	-	-	-	-

Lisa

Sümbolite komplekti nimi	Atribuut	Fontide liigitus								
		1	2	3	4	5	6	7	8	9
Unicode 3.0	590	✓	✓	✓	-	-	-	✓	✓	-
WBALT	620	✓	✓	✓	-	-	-	-	-	-
Windows 3.1 Latin 1	629	✓	✓	✓	-	-	-	-	-	-
PC-755	853	✓	✓	✓	-	-	-	-	-	-
Wingdings	18540	-	-	-	-	✓	-	-	-	-
Symbol	621	-	-	-	✓	-	-	-	-	-
ZapfDingbats	460	-	-	-	-	-	✓	-	-	-
PC-866, Cyrillic	114	✓	✓	-	-	-	-	-	-	-
Greek8	263	✓	✓	-	-	-	-	-	-	-
Windows Greek	295	✓	✓	-	-	-	-	-	-	-
Windows Cyrillic	306	✓	✓	-	-	-	-	-	-	-
PC-851, Greek	327	✓	✓	-	-	-	-	-	-	-
ISO 8859/5 Cyrillic	334	✓	✓	-	-	-	-	-	-	✓
PC-8, Greek	391	✓	✓	-	-	-	-	-	-	-
ISO 8859/7 Greek	398	✓	✓	-	-	-	-	-	-	-
PC-866 UKR	466	✓	✓	-	-	-	-	-	-	-
Hebrew7	8	✓	-	-	-	-	-	✓	-	-
ISO 8859/8 Hebrew	232	✓	-	-	-	-	-	✓	-	-
Hebrew8	264	✓	-	-	-	-	-	✓	-	-
PC-862, Hebrew	488	✓	-	-	-	-	-	✓	-	-
Arabic8	278	-	-	-	-	-	-	-	✓	-
HPWARA	310	-	-	-	-	-	-	-	✓	-
PC-864, Arabic	342	-	-	-	-	-	-	-	✓	-

Õiguslik teave

Standardid ja heakskiidud

USA mudeli standardid ja heakskiitmine

Ohutus	UL60950-1 CAN/CSA-C22.2 nr 60950-1
Elektromagnetiline ühilduvus (EMC)	FCC reeglite osa 15 alaosa B klass B CAN/CSA-CEI/IEC CISPR 22 klass B

See seade sisaldab järgmist raadiosidemoodulit.

Tootja: Askey Computer Corporation

Tüüp: WLU6117-D69(RoHS)

See seade vastab FCC (USA Föderaalsete Sidekomisjoni) eeskirjade 15. osas ja IC (Industry Canada) standardis RSS-210 toodud nõuetele. Epson ei võta endale vastutust, kui toote mittesoovitavast muutmisest tulenevalt ei suuda seade enam kaitsenõudeid rahuldada. Kasutamisel peab arvestama järgmise kahe tingimusega: (1) seade ei tohi põhjustada kahjulikke häiringuid ja (2) seade peab taluma sellele mõjuvaid mis tahes häiringuid, sealhulgas häiringut, mis võib põhjustada seadme soovimatut talitlust.

Litsentsitud teenuste raadiohäirete vältimiseks on see seade mõeldud kasutamiseks siseruumides ja eemal akendest, et pakkuda maksimaalset kaitset. Seadme (või selle saateantenni) paigutamiseks välitingimustesse tuleb taotleda luba.

Euroopa mudeli standardid ja heakskiit

Madalpinge direktiiv 2006/95/EÜ	EN60950-1
Elektromagnetilise ühilduvuse (EMC) direktiiv 2004/108/EÜ	EN55022 klass B EN61000-3-2 EN61000-3-3 EN55024
R&TTE direktiiv 1999/5/EÜ	EN300 328 EN301 489-1 EN301 489-17 TBR21 EN60950-1

Euroopa kasutajatele

Meie, Seiko Epson Corporation, teatame, et järgmine seadme mudel vastab direktiivis 1999/5/EÜ esitatud põhinõuetele ja muudele asjakohastele sätetele.

C511D

Kasutamiseks ainult Iirimaal, Ühendkuningriigis, Austrias, Saksamaal, Liechtensteinis, Šveitsis, Prantsusmaal, Belgias, Luksemburgis, Hollandis, Itaalias, Portugalis, Hispaanias, Taanis, Soomes, Norras, Rootsis, Islandil,

Lisa

Horvaatias, Küprosel, Kreekas, Sloveenias, Maltal, Bulgaarias, Tšehhis, Eestis, Ungaris, Lätis, Leedus, Poolas, Rumeenias ja Slovakkias.

Epson ei võta endale vastutust, kui toote mittesoovitavast muutmisest tulenevalt ei suuda seade enam kaitsenõudeid rahuldada.



Austraalia mudeli standardid ja heakskiit

Elektromagnetiline ühilduvus (EMC)	AS/NZS CISPR22, klass B
------------------------------------	-------------------------

Epson teatab käesolevaga, et järgmised seadmemudelid vastavad standardis AS/NZS4268 esitatud põhinõuetele ja muudele asjakohastele sätetele.

C511D

Epson ei võta endale vastutust, kui toote mittesoovitavast muutmisest tulenevalt ei suuda seade enam kaitsenõudeid rahuldada.

Piirangud kopeerimisel

Toote vastutustundlikuks ja õiguspäraseks kasutamiseks lähtuge järgmistest juhistest.

Seadusega on keelatud koopiategemine:

- pangatähtedest, müntidest, riigiväärtpaberitest, riigivõlakirjadest ja munitsipaalväärtpaberitest;
- kasutamata postmarkidest, eelnevalt tembeldatud postkaartidest ja muudest ametlikest postisaadetistest, millel on kehtiv postmark;
- riiklikest maksumärkidest ja õiguslikul alusel välja antud väärtpaberitest.

Eriti ettevaatlik olge koopiategemisel:

- likviidsetest väärtpaberitest (aktsiatähed, müüdavad vekslid, tšekid jne), kuupiletitest, sooduspiletitest jne;
- passidest, juhilubadest, sõidukite tehnilise ülevaatusse tõenditest, teekasutuslubadest, toidutalongidest, piletitest jne.

Märkus.

Eelmainitud esemete kopeerimine võib samuti olla seadusega keelatud.

Autoriõigusega kaitstud materjalide vastutustundlik kasutamine.

Printereid võidakse kasutada valel eesmärgil, kopeerides autoriõigusega materjale. Kui te ei tegutse just asjatundliku juristi nõuannete kohaselt, olge vastutustundlik ja lugupidav ning hankige enne avaldatud materjali kopeerimist autoriõiguse valdaja luba.

Printeri transportimine

Valmistage printer transportimiseks ette alltoodud juhiste kohaselt.

⚠ Ettevaatust!

- ❑ *Printeri kandmisel tõstke seda stabiilses asendis. Kui tõstate printerit ebastabiilses asendis, võite end vigastada.*
- ❑ *Kuna printer on raske, vajatakse selle kandmiseks lahtipakkimisel ja transportimisel vähemalt kahte inimest,*
- ❑ *Printerit tõstes asetage käed allpool näidatud kohtadesse. Kui hoiate printerit tõstmise ajal mujalt, võib see maha kukkuda või teie sõrmed võivad printeri paigale asetamisel millegi vahele jääda.*

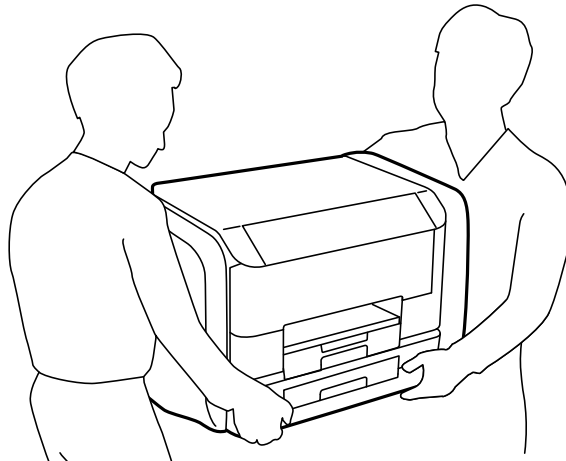

- ❑ *Ärge kallutage printerit kandmisel rohkem kui 10 kraadi, vastasel juhul võib see maha kukkuda.*

⚠ Oluline teave:

- ❑ *Vältige printerit hoiustades ja transportides selle kallutamist, küljele asetamist ja tagurpidi pööramist, sest vastasel juhul võib kassetidest tinti lekkida.*
- ❑ *Enne printeri transportimist eemaldage komponendid tindivarustusseadmed; muidu võib transportimise ajal nendest tinti lekkida. Pärast transportimist paigaldage komponendid tindivarustusseadmed esimesel võimalusel tagasi, et prindipea ei hakkaks kuivama.*
- ❑ *Jätke hoolduskarp printerisse, et tint transportimise ajal ei lekiks.*

1. Lülitage printer välja, vajutades nuppu .
2. Veenduge, et toitetuli lülitub välja ja seejärel võtke toitekaabel lahti.

⚠ Oluline teave:

Tõmmake toitekaabel pistikupesast välja, kui toitetuli ei põle. Muidu ei lähe prindipea algasendisse ning tint hakkab kuivama, mis võib printimise võimatuks muuta.

3. Võtke kõik kaablid lahti (nt toitekaabel ja USB-kaabel).
4. Eemaldage printerist kogu paber.
5. Veenduge, et printeris ei ole originaale.
6. Pange paberitugi ja väljundsälv hoiule.

Lisa

7. Avage tindikassett.

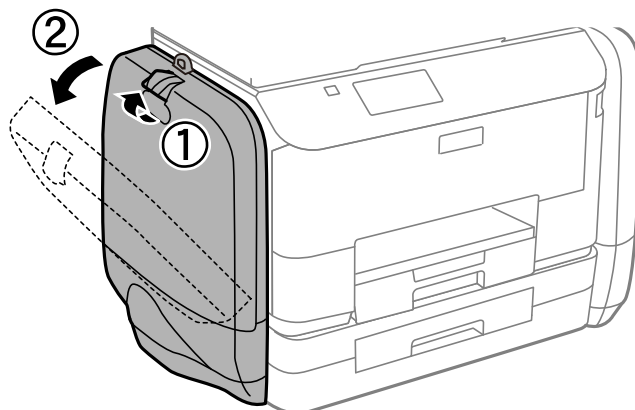

8. Vajutage tindivarustusseade käepidet.
tindivarustusseade väljutatakse.

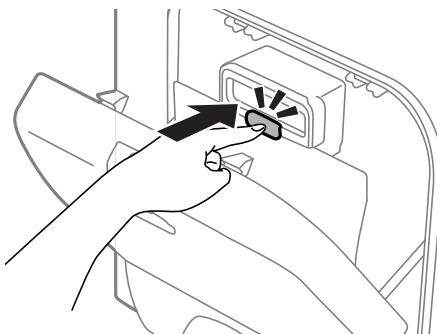

9. Tõstke tindivarustusseade üles.

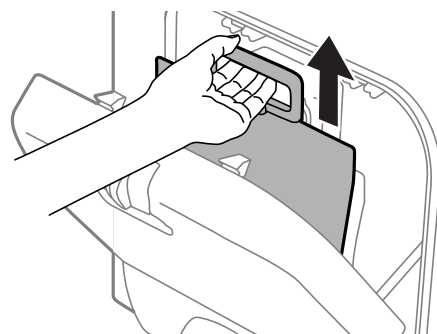

Märkus.

- Kui te ei saa tindivarustusseadet üles tõsta, tõmmake käepidet ettepoole.
- Transportige eemaldatud tindivarustusseadmed tindivarustusava üles suunatuna ja tindivarustusseadmed maha asetatuna.
- Ärge kukutage ega pörutage komponenti tindivarustusseade vastu kõva pinda, vastasel korral võib tint lekkida.

10. Vajutage väljutatav osa sisse.

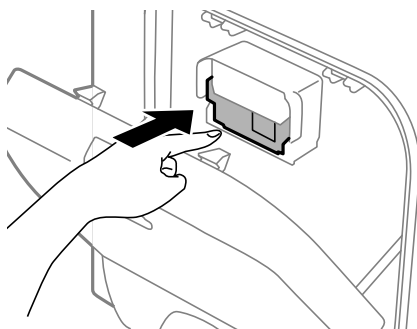

11. Sulgege tindikassett.

12. Avage printeri vastasküljel olev tindikassett ja eemaldage kõik tindivarustusseadmed.

13. Pakkige printer oma kasti, kasutades kaitsematerjale.

Kui prindikvaliteet on järgmisel printimiskorral langenud, puhastage prindipead ja joondage see.

Seotud teave

- ➔ „Osade nimetused ja funktsioonid” lk 18
- ➔ „Prindipea kontrollimine ja puhastamine” lk 128
- ➔ „Prindipea joondamine” lk 130

Välise USB-seadme kasutamine arvutist

Saate printerisse sisestatud väliselt USB-seadmelt (nt USB-välkmäluseade) arvutis andmeid lugeda ja kirjutada .



Oluline teave:

- Jagades arvutite vahel printeriga ühendatud välist seadet, mis on ühendatud USB-liidesega ja üle võrgu, on kirjutusjuurdepääs lubatud ainult arvutitele, mis on ühendatud sama meetodi abil, mida te kasutate printeris. Välisesse USB-seadmesse kirjutamiseks avage juhtpaneelil **Setup** ja seejärel valige **System Administration** > **Printer Settings** > **Memory Device Interface** > **File Sharing** ning ühendusmeetod. Andmeid saab lugeda arvutitega, mis on ühendatud USB-liidese abil ja üle võrgu.
- Kirjutamiseks välisesse USB-seadmesse, mis on ühendatud arvutiga üle võrgu, avage juhpaneelil **Setup** ja valige **System Administration** > **Printer Settings** > **Memory Device Interface** > **File Sharing** > **Wi-Fi/Network**.

Märkus.

Kui ühendatud on suuremahuline väline USB-seade (nt 2 TB kõvaketas), kulub arvutis andmete tuvastamisele mõnevõrra aega.

Windows

Valige väline USB-seade üksuses **Arvuti** või **Minu arvuti** kaudu. Kuvatakse välises USB-seadmes olevad andmed.

Märkus.

Kui te ühendasite printeri võrguga ilma tarkvaraplaati või utiliiti **Web Installer** kasutamata, vastendage USB-port võrgudraivina. Valige **Käivita** ja sisestage printeri nimi `\\EPSONXXXXXX` või printeri IP-aadress `\\XXX.XXX.XXX.XXX` väljale **Ava:**. Paremklopsake kuvatud seadme ikooni, et määrata võrk. Võrgudraiv kuvatakse üksuses **Arvuti** või **Minu arvuti** valimisel.

Mac OS X

Valige vastava seadme ikoon. Kuvatakse välises USB-seadmes olevad andmed.

Märkus.

- Välise USB-seadme eemaldamiseks lohistage seadme ikoon prügikasti ikoonile. Vastasel juhul on võimalik, et teise välise USB-seadme sisestamisel ei kuvata jagatud draivi andmeid õigesti.
- Kui te ühendasite printeri võrguga ilma utiliiti EpsonNet Setup kasutamata, vastendage USB-port võrgudraivina. Valige **Go > Connect to Server**. Sisestage printeri nimi `cifs://EPSONXXXXXX` või `smb://EPSONXXXXXX` aknasse **Serveri aadress** ja klõpsake **Loo ühendus**.

Seotud teave

- ➔ „Printer Settings” lk 33
- ➔ „Välise USB-seadme andmed” lk 184

Meiliserveri kasutamine

Kasutamaks meilifunktsioone nagu skannimine ja faksi edasisaatmine, peate konfigureerima meiliserveri.

Meiliserveri konfigureerimine

Enne meiliserveri konfigureerimist kontrollige järgmist.

- Printer on võrguga ühendatud.
- Meiliserveri andmed, nagu dokumendid teie teenusepakkujalt, mida te kasutasite oma arvutis meiliserveri häälestamiseks.

Märkus.

Kui kasutate meiliteenust nagu Interneti-meil, tehke otsing Internetis, et leida vajalikud meiliserveri andmed.

1. Valige avakuvalt **Setup**.
2. Valige **System Administration > Wi-Fi/Network Settings > Advanced Setup**.
3. Valige **Email Server > Server Settings**.
4. Valige autentimismeetod.
Valige kasutatava meiliserveri autentimismeetod.

**Oluline teave:**

Saadaval on järgmised autentimismeetodid. SSL-i ja STARTTLS-i ei ole toetatud.

- Puudub
- SMTP (SMTP AUTH)
- POP enne SMTP-d

Võtke ühendust oma internetiteenuse pakkujaga, et kinnitada meiliserveri autentimismeetodit.

On võimalik, et printer ei saa suhelda meiliserveriga isegi siis, kui autentimismeetod on saadaval, kuna turvalisust saab tõsta (näiteks, kui vajalik on SSL-i kommunikatsioon). Uusima teabe samiseks külastage Epsoni toe veebisaiti.

<http://www.epson.eu/Support> (Euroopa)

<http://support.epson.net/> (väljaspool Euroopat)

5. Tehke vajalikud seadistused.

Vajalikud seadistused varieeruvad olenevalt autentimismeetodist. Sisestage kasutatava meiliserveri andmed.

6. Vajutage nuppu **OK**.

7. Valige **Connection Check**, et kontrollida, kas printer on meiliserveriga ühendatud.

Märkus.

- Kui kuvatakse tõrketeadet, siis kontrollige, kas meiliserveri sätted on õiged.
- Kui te ei saa saata e-kirja isegi siis, kui ühenduse loomine õnnestus, kontrollige kasutatava meiliserveri autentimismeetodit.

Meiliserveri seadistusüksused

Üksused	Selgitused
Authentication Method	Kuvab valitud autentimismeetodi.
Authenticated Account	Kui valite SMTP-AUTH või POP before SMTP suvandi Authentication Method seadeks, sisestage kasutajanimi (meiliaadress), mis on registreeritud meiliserveris ja sisaldab maksimaalselt 30 märki.
Authenticated Password	Kui vaite SMTP-AUTH või POP before SMTP suvandi Authentication Method seadeks, sisestage autentitud konto parool, mis sisaldab maksimaalselt 20 märki.
Sender's Email Address	Määrake meiliaadress, mida printer kasutab meilide saatmiseks. Saate määrata olemasoleva meiliaadressi. Kui soovite näidata, kas meil on printerist saadetud, võite printeri jaoks hankida meiliaadressi ja selle siia sisestada.
SMTP Server Address	Sisestage selle serveri aadress, mis saadab meili (SMTP server).
SMTP Server Port Number	Sisestage selle serveri pordi number, mis saadab meili (SMTP server).

Üksused	Selgitused
POP3 Server Address	Kui valite POP before SMTP suvandi Authentication Method seadeks, sisestage selle serveri aadress, mis meili vastu võtab (POP3 server).
POP3 Server Port Number	Kui valite POP before SMTP suvandi Authentication Method seadeks, sisestage selle meiliserveri pordi number, mis meili vastu võtab (POP3 server).

Meiliserveri ühenduse kontrollimine

1. Valige avakuvalt **Setup**.
2. Valige **System Administration > Wi-Fi/Network Settings > Advanced Setup**.
3. Valige **Email Server > Connection Check**, et kontrollida, kas printer on meiliserveriga ühendatud.

Märkus.

- Kui kuvatakse tõrketeadet, siis kontrollige, kas meiliserveri sätted on õiged.
- Kui te ei saa saata e-kirja isegi siis, kui ühenduse loomine õnnestus, kontrollige kasutatava meiliserveri autentimismeetodit.

Kust saada abi?

Tehnilise toe veebisait

Kui vajate veel abi, külastage alltoodud Epsoni klienditoe veebisaiti. Valige oma riik või piirkond ja avage kohaliku Epsoni veebisaidi klienditoe jaotis. Veebisaidil on saadaval ka uusimad draiverid, KKK-d, juhendid ja muud allalaaditavad materjalid.

<http://support.epson.net/>

<http://www.epson.eu/Support> (Euroopa)

Kui teie Epsoni seade ei tööta korralikult ja teil ei õnnestu probleemi lahendada, pöörduge abi saamiseks Epsoni tugiteenuste poole.

Epsoni klienditoeaga kontakteerumine

Enne Epsoni klienditoe poole pöördumist

Kui teie Epsoni seade ei tööta korralikult ja teil ei õnnestu probleemi lahendada seadme juhendites sisalduva tõrkeotsinguteabe abil, pöörduge abi saamiseks Epsoni tugiteenuste poole. Kui allpool ei ole esitatud teie piirkonna Epsoni klienditoe kontaktandmeid, pöörduge edasimüüja poole, kelle käest seadme ostsite.

Epsoni klienditugi saab teid aidata palju kiiremini, kui saate neile anda alljärgneva informatsiooni.

- Seadme seerianumber
(seerianumber asub tavaliselt seadme taga)
- Seadme mudel

Lisa

- Seadme tarkvara versioon
(Klõpsake nuppu **Teave, Versiooniteave** või muud sarnast nuppu toote tarkvaras.)
- Teie arvuti mark ja mudel
- Teie arvuti operatsioonisüsteemi nimi ja versioon
- Koos seadmega tavaliselt kasutatavate programmide nimed ja versioonid

Märkus.

Olenevalt tootest võidakse faksi valimisloendi andmed ja/või võrgusätted salvestada toote mällu. Seadmerikke või toote parandamise tagajärjel võivad andmed ja/või sätted kaotsi minna. Epson ei vastuta mingisuguste andmete kadumise, andmete ja/või sätete varundamise ega taastamise eest isegi garantiiajal. Soovitame andmed ise varundada või teha vajalikud märkmed.

Kasutajad Euroopas

Leiate teavet Epsoni klienditoea ühenduse võtmise kohta oma üleeuroopalisest garantiidokumendist.

Kasutajad Taiwanis

Teave, kasutajatugi ja teenused.

Veebisait

<http://www.epson.com.tw>

Saadaval tootekirjeldused, draiverid ja tootepäringud.

Epsoni infolaud (tel: +02-80242008)

Meie klienditoe meeskond suudab teid telefoni teel aidata järgmistes küsimustes.

- Hinnapäringud ja tooteteave
- Küsimused toodete kasutamise või probleemide kohta
- Päringud remondi ja garantii kohta

Remondikeskus

Telefoninumber	Faksinumber	Address
02-23416969	02-23417070	No. 20, Beiping E. Rd., Zhongzheng Dist., Taipei City 100, Taiwan
02-27491234	02-27495955	1F., No.16, Sec. No. 5, Beiping E. Rd., Zhongzheng Dist., Taipei City 105, Taiwan
02-32340688	02-32340699	No. 1, Ln. 359, Sec. 2, Zhongshan Rd., Zhonghe City, Taipei County 235, Taiwan
039-605007	039-600969	No. 342-1, Guangrong Rd., Luodong Township, Yilan County 265, Taiwan
038-312966	038-312977	No. 87, Guolian 2nd Rd., Hualien City, Hualien County 970, Taiwan
03-4393119	03-4396589	5F., No.2, Nandong Rd., Pingzhen City, Taoyuan County 32455, Taiwan
03-5325077	03-5320092	1F., No. 9, Ln. 379, Sec. 1, Jingguo Rd., North Dist., Hsinchu City 300, Taiwan

Lisa

Telefoninumber	Faksinumber	Address
04-23011502	04-23011503	3F, No.30, Dahe Rd., West Dist., Taichung City 40341, Taiwan
04-2338-0879	04-2338-6639	No.209, Xinxing Rd., Wuri Dist., Taichung City 414, Taiwan
05-2784222	05-2784555	No. 463, Zhongxiao Rd., East Dist., Chiayi City 600, Taiwan
06-2221666	06-2112555	No. 141, Gongyuan N. Rd., North Dist., Tainan City 704, Taiwan
07-5520918	07-5540926	1F, No. 337, Minghua Rd., Gushan Dist., Kaohsiung City 804, Taiwan
07-3222445	07-3218085	No. 51, Shandong St., Sanmin Dist., Kaohsiung City 807, Taiwan
08-7344771	08-7344802	1F, No. 113, Shengli Rd., Pingtung City, Pingtung County 900, Taiwan

Kasutajad Austraalias

Epson Australia soovib teile pakkuda kõrgetasemelist teenindust. Peale seadme dokumentatsiooni saate lisateavet järgmistest kohtadest.

Veebisait

<http://www.epson.com.au>

Külastage Epson Australia veebisaiti. Siia tasub aeg-ajalt vaadata. Saidilt saate draivereid alla laadida, vaadata Epsoni esinduste asukohti, teavet uute toodete kohta ja võtta ühendust tehnilise toega (e-posti teel).

Epsoni klienditugi

Epsoni klienditugi on meie klientide jaoks viimane võimalus abi saada. Klienditoe operaatorid aitavad teid Epsoni toodete paigaldamisel, seadistamisel ja kasutamisel. Meie müügieelse klienditoe töötajad jagavad kirjandust uute Epsoni toodete ning teavet lähimate edasimüüjate või teenindusagentide kohta. Siit saate vastuse paljudele oma küsimustele.

Klienditoe telefoninumbrid on järgmised.

Telefon: 1300 361 054

Helistades hoidke kogu oluline teave käepärast. Mida paremini olete ette valmistunud, seda kiiremini suudame probleemi lahendada. Eelmainitud teave hõlmab teie Epsoni toote dokumentatsiooni, arvuti tüüpi, operatsioonisüsteemi nime, rakendusprogrammide nimesid ning muud teavet, mida peate vajalikuks.

Kasutajad Indias

Teave, kasutajatugi ja teenused.

Veebisait

<http://www.epson.co.in>

Saadaval tootekirjeldused, draiverid ja tootepäringud.

Epson India peakorter (Bangalore)

Telefon: 080-30515000

Faks: 30515005

Epson India piirkondlikud kontorid

Asukoht	Telefoninumber	Faksinumber
Mumbai	022-28261515/16/17	022-28257287
Delhi	011-30615000	011-30615005
Chennai	044-30277500	044-30277575
Kolkata	033-22831589/90	033-22831591
Hyderabad	040-66331738/39	040-66328633
Cochin	0484-2357950	0484-2357950
Coimbatore	0422-2380002	NA
Pune	020-30286000/30286001/30286002	020-30286000
Ahmedabad	079-26407176/77	079-26407347

Klienditugi

Hooldus, tooteteave ning kassettide tellimine – (tasuta number) 18004250011 (9.00–21.00).

Hooldus (CDMA- ja mobiilikasutajad) – 3900 1600 (9.00–18.00). Ette valida kohalik suunakood.