

**Руководство по настройке конфигурации сети**

# Содержание

## **Перед настройкой** **5**

---

<b>Конфигурация параметров сети</b> .....	<b>5</b>
Подключение к беспроводной ЛВС .....	6
Подключение к проводной ЛВС .....	8
<b>Выбор способа подключения</b> .....	<b>9</b>

## **Параметры подключения для соединения с компьютером** **11**

---

<b>Настройка подключение к беспроводной ЛВС (Режим инфраструктуры)</b> .....	<b>11</b>
Настройка параметров беспроводной ЛВС с помощью кнопки автоматической настройки (WPS) .....	12
Настройка беспроводной ЛВС с помощью пин-кода (с автоматическим получением IP-адреса от принтера) .....	20
Ручная настройка параметров беспроводной ЛВС .....	27
<b>Настройка подключения к беспроводной ЛВС (Простой режим AP)</b> .....	<b>39</b>
Настройка параметров беспроводной ЛВС в Простом режиме AP с помощью кнопки автоматической настройки (WPS) .....	40
Ручная настройка параметров беспроводной ЛВС в Простой режим AP .....	47
Отключение принтера от Простой режим AP .....	53
<b>Ручная настройка параметров проводной ЛВС</b> .....	<b>54</b>
Ручная установка IP-адреса для принтера .....	60

**Подключение к портативному терминалу 63**

Приложение Epson iLabel для портативных терминалов .....63

Подключение такого портативного терминала, как смартфон или планшетный компьютер, к принтеру .....65

**Добавление второго компьютера или портативного терминала 66**

Добавление компьютера .....66

Добавление такого терминала, как смартфон или планшетный компьютер .....70

**Проверка/изменение параметров сети принтера 71**

Проверка параметров сети с помощью принтера .....71

Проверка настроек сети с помощью компьютера .....73

Параметры сети, которые можно проверить/изменить .....75

Отправка параметров сети принтеру .....87

**Инициализация параметров сети 88**

**Поиск и устранение неисправностей 90**

---

Поиск и устранение неисправностей, связанных с параметрами сети, с помощью поставляемого диска DVD-ROM .....91

Поиск и устранение неисправностей, связанных с параметрами сети, с помощью приложения Network Configuration Tool .....92

Поиск и устранение неисправностей с подключениями к беспроводным ЛВС (Режим инфраструктуры) .....96

Поиск и устранение неисправностей с подключениями к беспроводным ЛВС (Простой режим AP) .....99

Поиск и устранение неисправностей с подключениями к проводной ЛВС ..... 103

Способы устранения неисправностей в случае полной невозможности подключения ..... 105

**Товарные знаки и обозначения 106**

---

Товарные знаки .....106

Copyrights .....106

Обозначения .....106

Примечание .....107

# Перед настройкой

## Конфигурация параметров сети

### **Важно**

При установке драйвера принтера или другого программного обеспечения не подключайте к принтеру сетевую кабель, кабель USB или любой другой соединительный кабель пока не будет предложено это сделать.

Данный принтер совместим с перечисленными ниже типами сетевых подключений. Выберите соединение, которое вы хотите использовать.

- Беспроводная ЛВС (Режим инфраструктуры)
- Беспроводная сеть (Простой режим AP)
- Проводная ЛВС

Обратите внимание, что подключения к беспроводным ЛВС, проводным ЛВС и USB-подключения нельзя использовать совместно в каких бы то ни было сочетаниях.

### **Важно**

Если к сети подключено несколько компьютеров и принтеров, независимо от способа подключения, включая подключение посредством USB, приоритет будут иметь данные печати, которые были отправлены первыми. В случае возникновения ошибки попробуйте повторить печать.

### **Примечание**

В настоящем документе описаны способы сетевого подключения компьютеров и принтеров с помощью операционной системы Windows. При использовании операционной системы Mac OS X см. документ «Label Editor Lite for Macintosh User's Guide».

## Подключение к беспроводной ЛВС

Предусмотрено два типа подключений к беспроводным ЛВС, одно из которых для соединения использует точку доступа, а второе — не использует точку доступа. Выберите способ подключения, который больше соответствует вашей сетевой среде.

### ■ При использовании точки доступа (Режим инфраструктуры)

Режим инфраструктуры — это режим связи с подключением посредством имеющейся в продаже точки доступа, широкополосного маршрутизатора или другого аналогичного устройства. Пользователи подключаются к точке доступа, что позволяет им независимо настраивать отдельно установленные компьютер и принтер.

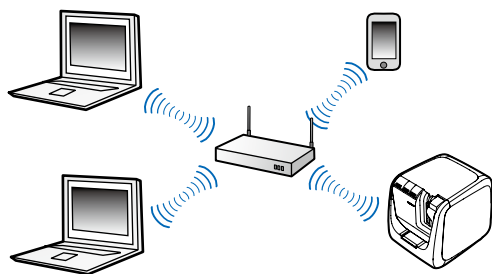

Предусмотрено два способа настройки конфигурации: автоматический на основе использования Wi-Fi Protected Setup (WPS) и ручной.

### **Примечание**

В случае использования Wi-Fi Protected Setup (WPS) можно использовать способы настройки конфигурации по беспроводной ЛВС, с помощью кнопки и с помощью пин-кода, сертифицированные альянсом Wi-Fi Alliance — организацией, которая занимается продвижением технологий беспроводных сетей.

Индикатор  горит, если принтер находится в Режиме инфраструктуры и подключен к беспроводной ЛВС.

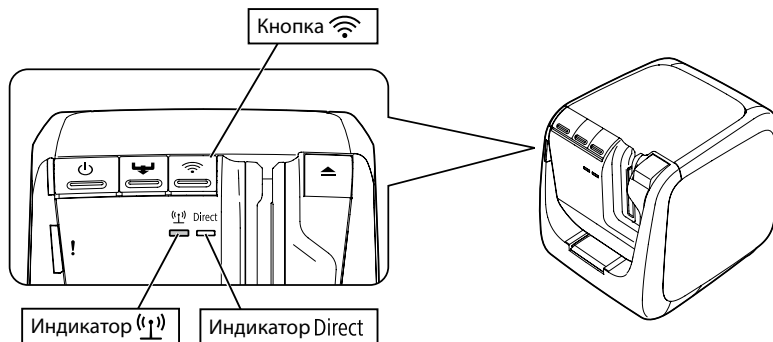

## ■ Без использования точки доступа (Простой режим AP)

В этом режиме компьютер, смартфон или другое устройство обменивается данными непосредственно с принтером посредством беспроводного соединения без использования точки доступа.

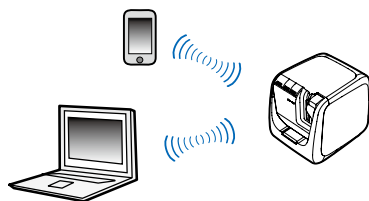

Перед использованием этого способа подключения необходимо выполнить следующие условия:

- компьютер или портативный терминал, который будет подключен, настроен для подключения к беспроводной ЛВС и коммутатор сети должен быть включен;
- компьютер не подключен к беспроводной ЛВС;
- компьютер настроен для автоматического получения IP-адреса.

Индикатор Direct загорается, когда принтер настроен для использования Простого режима AP.

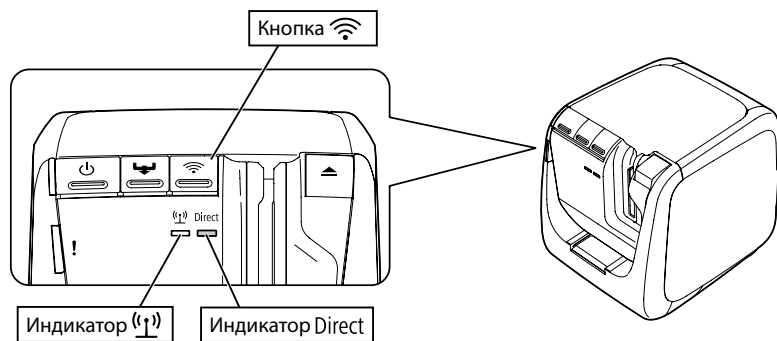

### ! Важно

- В Простой режим AP одновременно можно подключить до четырех устройств. Подключение пятого и последующих устройств будет невозможно, если уже подключено четыре устройства.
- При установленном соединении с принтером невозможно подключиться к устройствам, подключенным к устройствам, отличным от принтера, или к сети Интернет. В такой конфигурации подключение к сети Интернет будет недоступно.
- В качестве режима безопасности будет использоваться WPA2-PSK (AES).

## Подключение к проводной ЛВС

Этот способ предоставляет пользователям возможность подключения к принтеру посредством сетевого концентратора, маршрутизатора или другого аналогичного устройства с использованием кабеля.

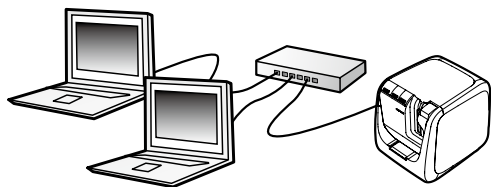



## Выбор способа подключения

Выберите способ, который больше соответствует вашим условиям. Если вы не уверены, какой способ подключения использовать, воспользуйтесь показанной ниже блок-схемой, которая поможет вам в выборе.

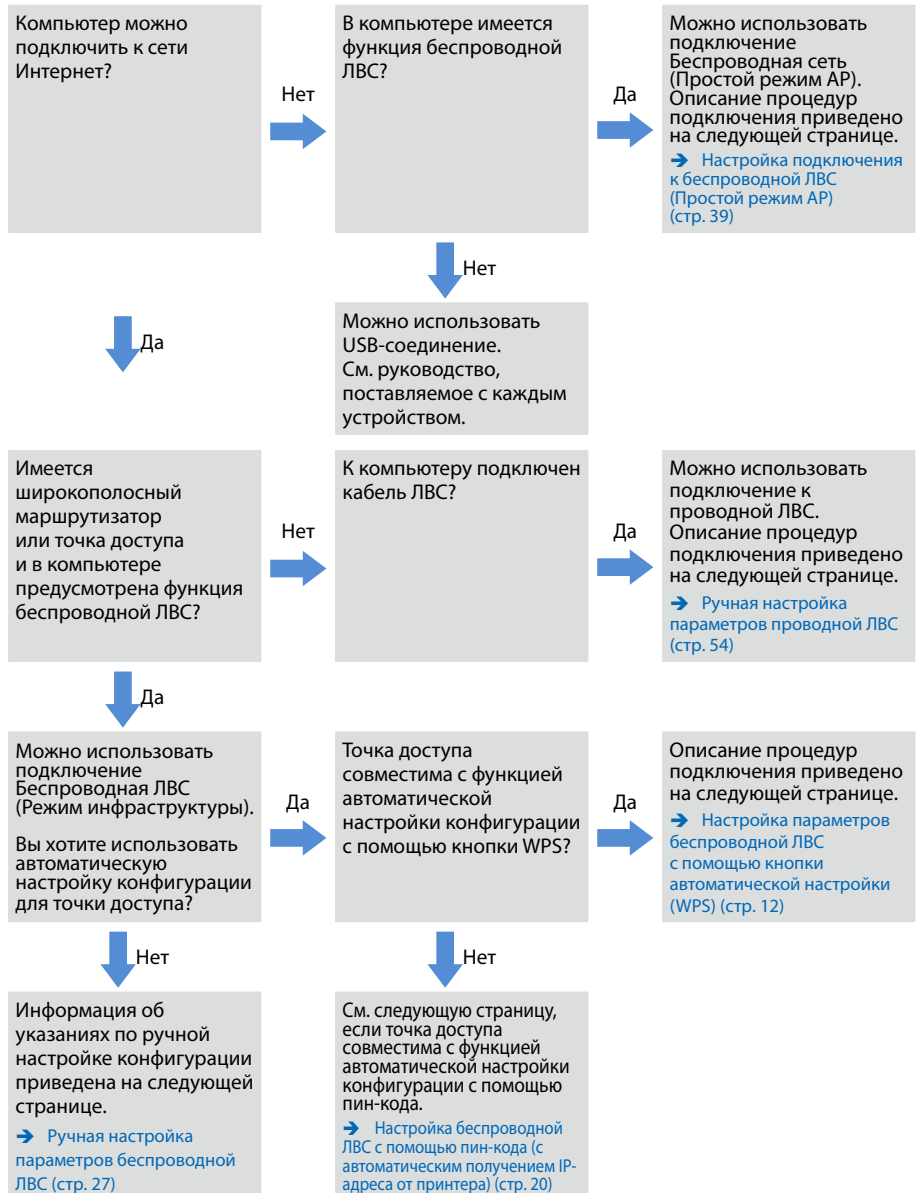

В случае подключения к принтеру устройства, отличного от компьютера, следуйте указаниям, приведенным в разделе [Подключение к портативному терминалу](#) (стр. 63).

## **Важно**

Для ручной настройки параметров беспроводной ЛВС и для использования фиксированного IP-адреса для принтера понадобится часть или вся перечисленная ниже информация. Заранее получите требуемую информацию у администратора вашей сети. Надлежащая подготовка позволит быстро настроить конфигурацию сети.

Информация, необходимая для использования фиксированного IP-адреса

- IP-адрес для принтера
- маска подсети
- шлюз по умолчанию

Информация, необходимая для ручной установки настроек беспроводной ЛВС

- идентификатор SSID, установленный для точки доступа
- способ проверки прав доступа для беспроводной ЛВС, установленный для точки доступа
- тип шифрования для беспроводной ЛВС, установленный для точки доступа
- ключ Pre-Shared Key (PSK), установленный для точки доступа
- ключ WEP, установленный для точки доступа

# Параметры подключения для соединения с компьютером

Для установки параметров подключения для соединения с компьютером используйте диск DVD-ROM, входящий в комплект поставки принтера. Вставьте диск DVD-ROM в дисковод компьютера, и для установки драйвера принтера и конфигурирования параметров сети следуйте указаниям на экране. Доступно три перечисленные ниже способа подключения к компьютеру. Выберите способ, который больше соответствует вашим условиям.

## **Важно**

При установке драйвера принтера или другого программного обеспечения не подключайте к принтеру сетевой кабель, кабель USB или любой другой соединительный кабель пока не будет предложено это сделать.

## **Примечание**

Параметры сети можно просмотреть и изменить позже. Более подробная информация приведена указанных ниже страницах.

→ [Проверка/изменение параметров сети принтера \(стр. 71\)](#)

## **Настройка подключение к беспроводной ЛВС (Режим инфраструктуры)**

В этом разделе приведено описание способа настройки подключения к беспроводной ЛВС в Режим инфраструктуры. Для настройки параметров выберите один из следующих способов:

- [Настройка параметров беспроводной ЛВС с помощью кнопки автоматической настройки \(WPS\) \(стр. 12\)](#)
- [Настройка беспроводной ЛВС с помощью пин-кода \(с автоматическим получением IP-адреса от принтера\) \(стр. 20\)](#)
- [См. «Примечание» в разделе Настройка параметров беспроводной ЛВС с помощью кнопки автоматической настройки \(WPS\) \(стр. 12\)](#)
- [Ручная настройка параметров беспроводной ЛВС \(стр. 27\)](#)

## **Важно**

Для настройки параметров беспроводной ЛВС компьютер должен быть подключен к такому устройству в беспроводной ЛВС, как точка доступа или маршрутизатор.

## Настройка параметров беспроводной ЛВС с помощью кнопки автоматической настройки (WPS)

Это способ настройки конфигурации можно выбрать в случае использования точки доступа с поддержкой WPS и настройки других беспроводных устройств (телефонов) с помощью кнопки WPS. Нажмите кнопку WPS на задней стороне принтера и кнопку WPS на точке доступа, чтобы запустить обмен данными между принтером и точкой доступа и инициировать автоматическую установку необходимых параметров сети. Для обеспечения возможности использования этого способа другие беспроводные устройства (телефоны) также следует настраивать с помощью кнопки WPS.

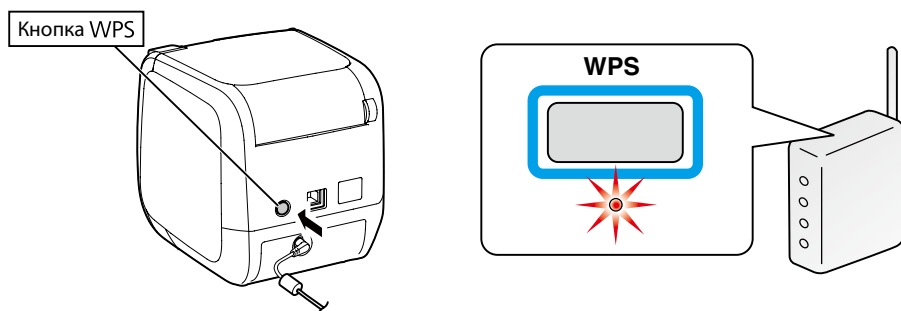

### Примечание

При настройке параметров беспроводной ЛВС установите компьютер, принтер и точку доступа вблизи друг от друга, чтобы облегчить работу с ними, поскольку все эти устройства придется использовать для выполнения процедур.

1.

Вставьте поставляемый диск DVD-ROM в дисковод подключенного компьютера. Для продолжения следуйте указаниям на экране.

2.

Нажмите кнопку [Установить приложение и драйвер].

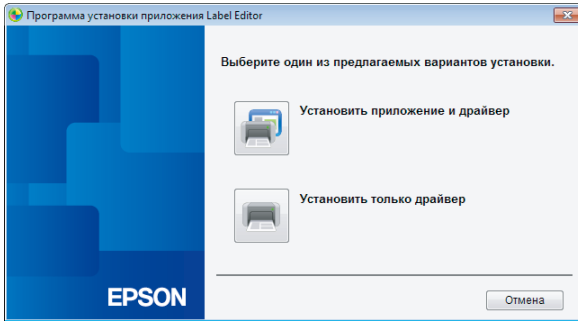

3.

Прочитайте отображаемое лицензионное соглашение и нажмите [Принимаю], чтобы подтвердить, что вы прочитали и согласились с условиями лицензионного соглашения. Далее следуйте указаниям на экране, чтобы продолжить процесс установки.

4.

Приложение Label Editor уже выбрано. Установите Network Configuration Tool, если необходимо.

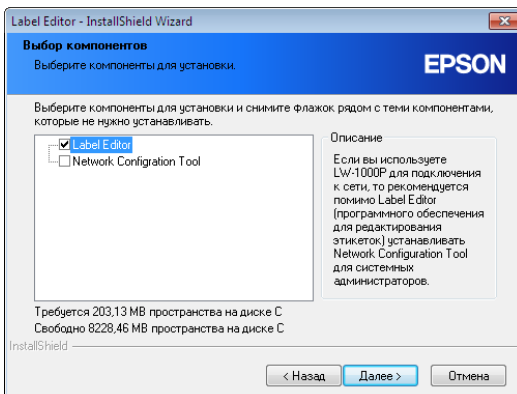

## 5.

Выберите модель (используемый принтер).

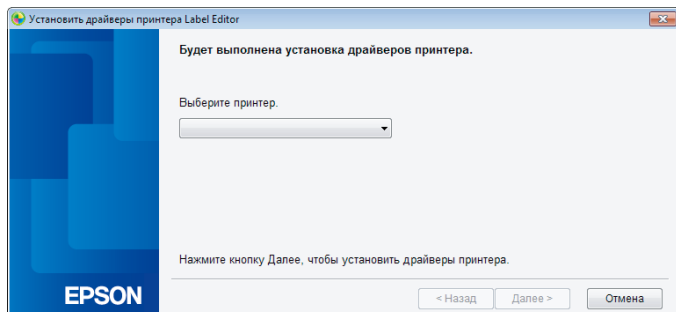

## 6.

Выберите [Подключение к беспроводной ЛВС, проводной ЛВС].

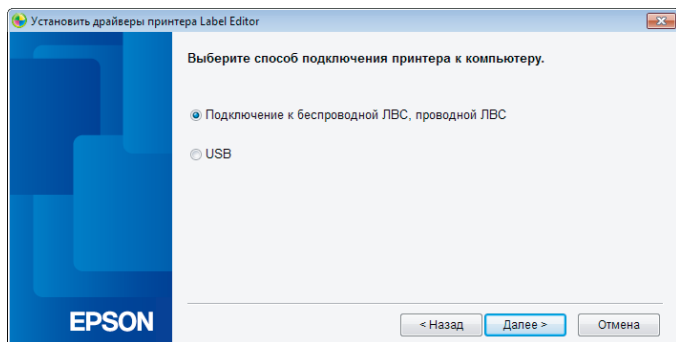

## 7.

Выберите [Установите настройки ЛВС].

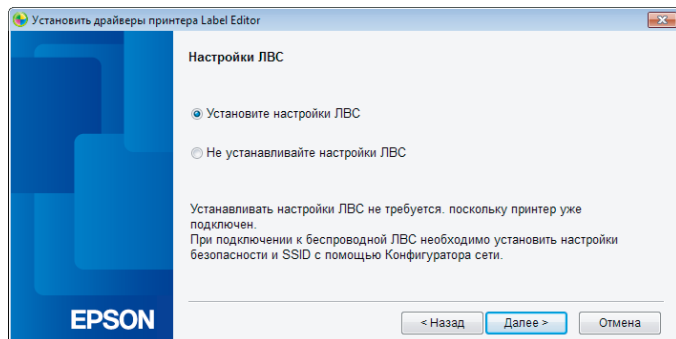

### **Примечание**

Если параметры сети уже установлены в принтере (при подключении компьютера или выполнении других аналогичных операций), выберите [Не устанавливайте настройки ЛВС].

## 8.

Выберите [Получить IP-адрес автоматически].

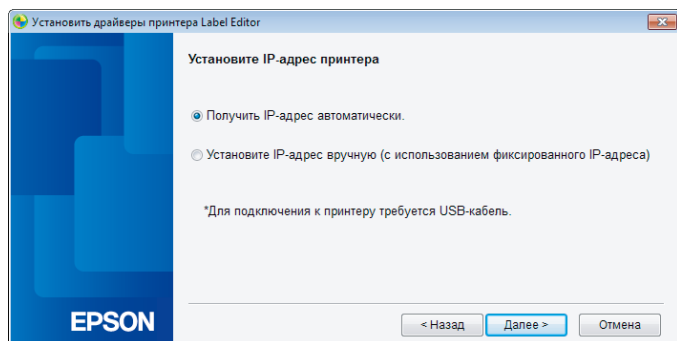

### Примечание

Для ручной установки IP-адреса для принтера см. процедуры на следующей странице.

→ См. «Примечание» в разделе *Настройка беспроводной ЛВС с помощью пин-кода (с автоматическим получением IP-адреса от принтера)* (стр. 20)

## 9.

Выберите [Беспроводная ЛВС].

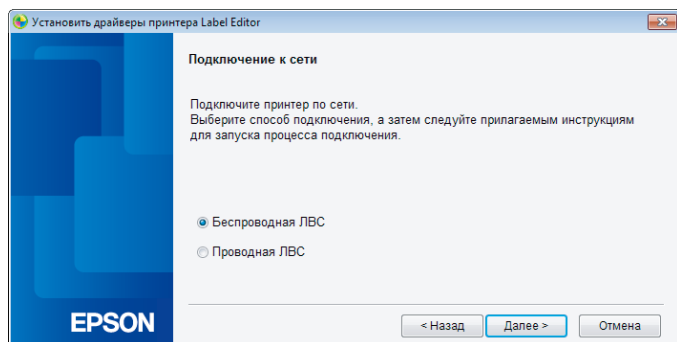





## 10.

При отсоединенном сетевом кабеле и кабеле USB включите питание принтера.

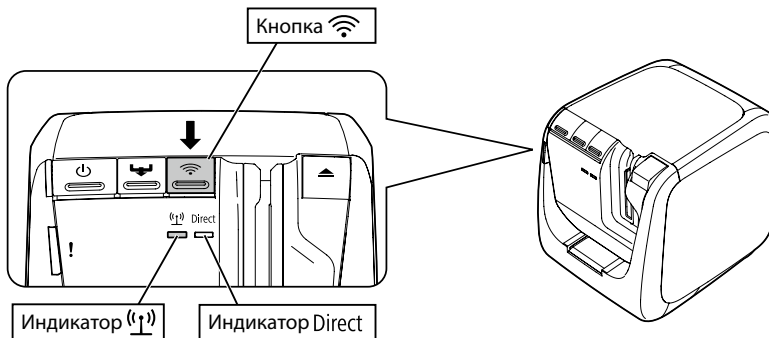
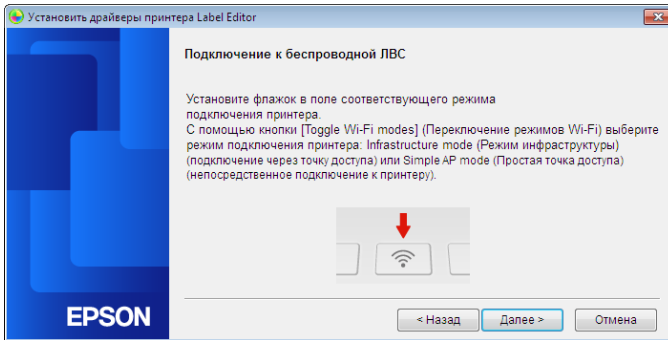
Несколько раз нажмите кнопку , чтобы пролистать режимы подключения принтера до Режим инфраструктуры.



### Примечание

Нажмите кнопку , чтобы переключить режим принтера в Режим инфраструктуры, после чего индикатор  начнет мигать.

Режим подключения принтера также можно увидеть на распечатке информации о состоянии сети принтера. Более подробная информация приведена на следующей странице.

➔ Проверка параметров сети с помощью принтера (стр. 71)

## 11.

Следуйте указаниям на экране, чтобы продолжить процесс настройки параметров.

После появления на экране указания нажать кнопку [WPS] на точке доступа убедитесь, что питание принтера включено и нажмите кнопку [WPS]. Индикатор (ⓘ) на принтере начнет мигать, что говорит о запуске процесса автоматической настройки конфигурации. По завершении настройки индикатор (ⓘ) будет гореть не мигая.

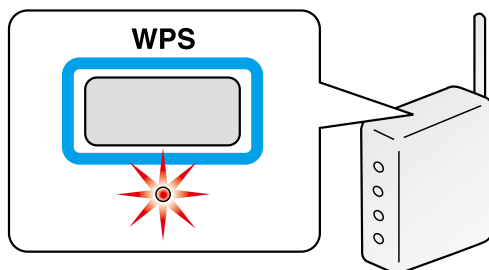

## 12.

Установите флажок [Зарегистрировать в брандмауэре Windows] и перейдите к следующему экрану.

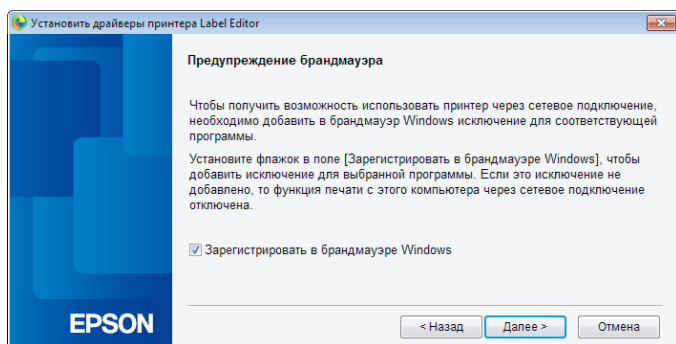

## 13.

Программа установки выполнить поиск сети и покажет перечень подключенных к сети принтеров. Выберите принтер, который будет использоваться.

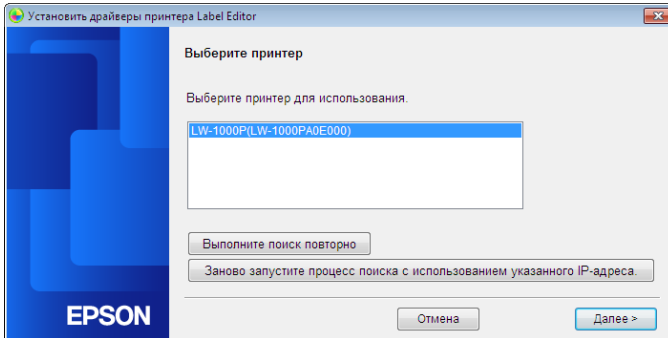

### Примечание

- Принтер появится после настройки параметров сети.  
Если принтер не отображается, попробуйте выполнить следующие операции:  
Если IP-адрес был установлен вручную:  
Нажмите кнопку [Заново запустите процесс поиска с использованием указанного IP-адреса] и введите необходимый IP-адрес в открывшемся экране.  
Если IP-адрес был получен автоматически:  
Нажмите кнопку [Выполните поиск повторно].  
Если принтер всё еще не отображается, это означает, что параметры сети принтера настроены не полностью. Выполните настройку с начала.
- Поиск с помощью кнопки [Выполните поиск повторно] будет выполняться только в том же сегменте сети. Для подключения к принтеру, который находится в сегменте сети вне диапазона маршрутизатора, проверьте IP-адрес принтера, к которому необходимо подключиться, и повторите поиск с помощью кнопки [Заново запустите процесс поиска с использованием указанного IP-адреса].

Если далее следовать указаниям на экране для продолжения настройки параметров, начнется установка драйвера принтера. Процесс настройки параметров завершается по завершении установки.

Напечатайте пробную страницу из приложения Label Editor, чтобы убедиться, что принтер работает правильно. Более подробная информация приведена в «Руководство по эксплуатации Label Editor».

## **Настройка беспроводной ЛВС с помощью пин-кода (с автоматическим получением IP-адреса от принтера)**

Этот способ настройки конфигурации можно выбрать, если используемая точка доступа совместима со способом ввода пин-кода WPS. В описании ниже приведены процедуры для случая, когда IP-адрес для принтера назначается автоматически. После завершения установки параметров сети для принтера и точки доступа установите драйвер принтера и, если требуется, другое необходимое программное обеспечение с помощью поставляемого диска DVD-ROM.

### **Примечание**

- Пин-код, генерируемый точкой доступа, нельзя зарегистрировать и установить для принтера.
- Подробная информация о регистрации пин-кода в точке доступа приведена в руководстве к точке доступа.
- При настройке параметров беспроводной ЛВС установите компьютер, принтер и точку доступа вблизи друг от друга, чтобы облегчить работу с ними, поскольку все эти устройства придется использовать для выполнения процедур.
- Для ручной установки IP-адреса см. раздел [Ручная настройка параметров беспроводной ЛВС \(стр. 27\)](#), чтобы настроить параметры сети принтера, а затем выполните описанные ниже процедуры, начиная с Шага 1, чтобы установить IP-адрес.

### **! Важно**

Если планируется настраивать параметры автоматически с использованием пин-кода, используйте прилагаемый картридж ленты для печати пин-код на принтере.

1.

Вставьте картридж ленты в принтер и включите питание.

2.

Нажмите и удерживайте кнопку WPS на задней стороне принтера в течение не менее 3 секунд. Индикатор (ⓘ) начнет мигать, и на принтере будет напечатан [Пин-код].

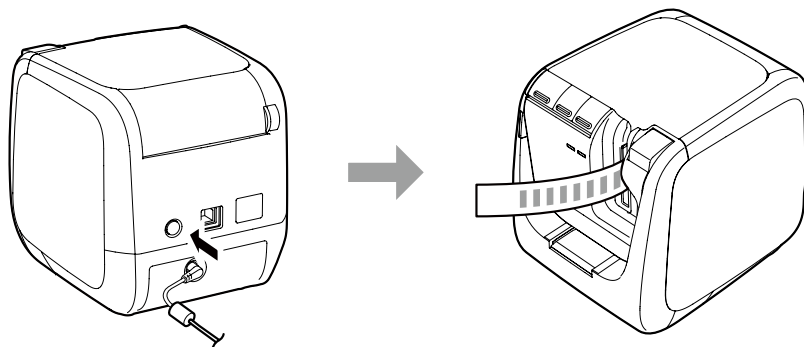

**! Важно**

Пин-код невозможно напечатать в режиме, отличном от Режим инфраструктуры.

Если пин-код напечатать не удастся, несколько раз нажмите кнопку , чтобы пролистать режимы подключения принтера до Режим инфраструктуры.

Принтер установлен в Режим инфраструктуры, если индикатор (ⓘ) мигает. Режим подключения также можно увидеть на распечатке информации о состоянии сети. Более подробная информация о печати информации о состоянии сети приведена на следующей странице.

→ Проверка параметров сети с помощью принтера (стр. 71)

3.

Зарегистрируйте пин-код в точке доступа пока мигает индикатор (1). Индикатор (1) начнет гореть не мигая, как только настройка параметров завершится и будет установлено соединение с точкой доступа.

**! Важно**

Если индикатор (1) не горит, это означает, что параметры сети принтера настроены неправильно. Вернитесь к Шагу 2, чтобы настроить параметры сети.

4.

Вставьте поставляемый диск DVD-ROM в дисковод подключенного компьютера. Для продолжения следуйте указаниям на экране.

5.

Нажмите кнопку [Установить приложение и драйвер].

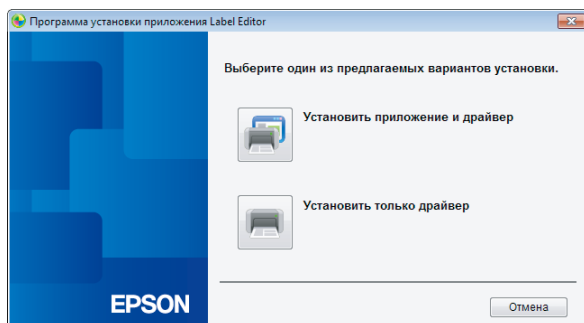

6.

Прочитайте отображаемое лицензионное соглашение и нажмите [Принимаю], чтобы подтвердить, что вы прочитали и согласились с условиями лицензионного соглашения. Далее следуйте указаниям на экране, чтобы продолжить процесс установки.

## 7.

Приложение Label Editor уже выбрано.

Установите Network Configuration Tool, если необходимо.

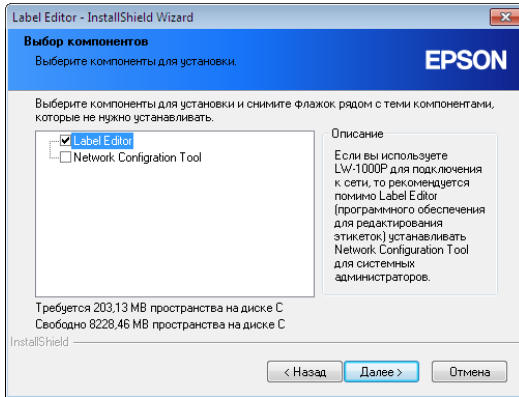

## 8.

Выберите модель (используемый принтер).

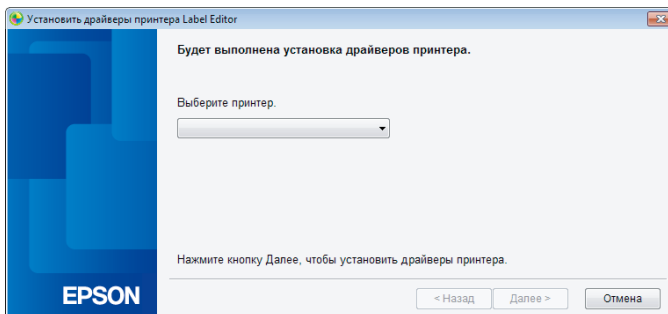

9.

Выберите [Подключение к беспроводной ЛВС, проводной ЛВС].

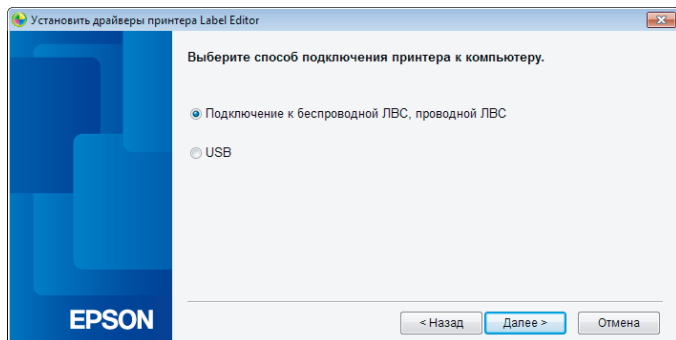

10.

Выберите [Не устанавливайте настройки ЛВС].

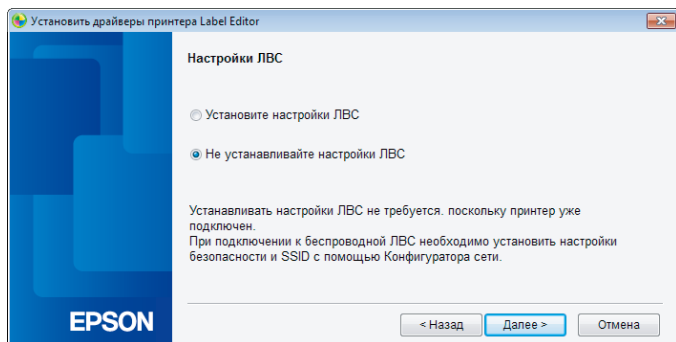



11.

Установите флажок [Зарегистрировать в брандмауэре Windows] и перейдите к следующему экрану.

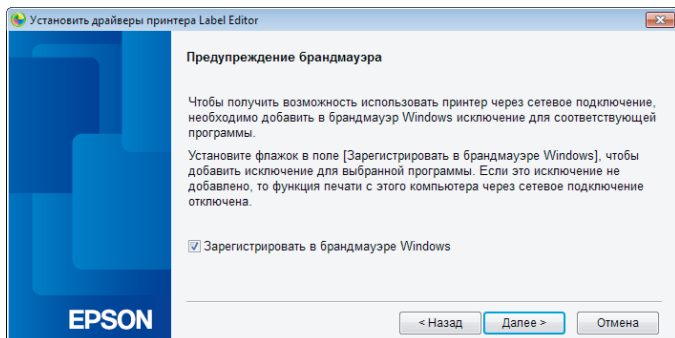

## 12.

На экране появится принтер, соответствующий введенному пин-коду. Выберите этот принтер, чтобы продолжить.

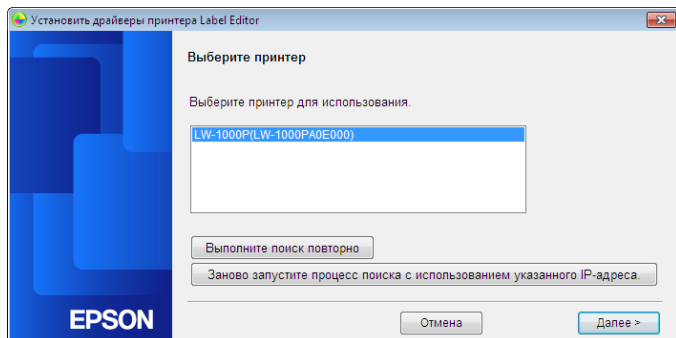

### Примечание

- Принтер появится после настройки параметров сети. Если принтер не отображается, нажмите кнопку [Выполните поиск повторно]. Если принтер всё еще не отображается, это означает, что параметры сети принтера настроены не полностью. Выполните настройку с начала.
- Поиск с помощью кнопки [Выполните поиск повторно] будет выполняться только в том же сегменте сети. Для подключения к принтеру, который находится в сегменте сети вне диапазона маршрутизатора, проверьте IP-адрес принтера, к которому необходимо подключиться, и повторите поиск с помощью кнопки [Заново запустите процесс поиска с использованием указанного IP-адреса].

Если далее следовать указаниям на экране для продолжения настройки параметров, начнется установка драйвера принтера. Процесс настройки параметров завершается по завершении установки.

Напечатайте пробную страницу из приложения Label Editor, чтобы убедиться, что принтер работает правильно. Более подробная информация приведена в «Руководство по эксплуатации Label Editor».

## Ручная настройка параметров беспроводной ЛВС

Это способ настройки конфигурации, в котором вся информация, необходимая для настройки соединения к беспроводной ЛВС, вводится вручную.

Установите Network Configuration Tool с помощью поставляемого диска DVD-ROM. После этого подключите принтер к компьютеру с помощью кабеля USB, установите необходимые параметры сети, а затем еще раз установите драйвер сетевого принтера с помощью диска DVD-ROM.

### **Важно**

Для ручной настройки параметров беспроводной ЛВС понадобится часть или вся перечисленная ниже информация. Заранее получите требуемую информацию у администратора вашей сети.

Информация, необходимая для использования фиксированного IP-адреса

- IP-адрес для принтера
- Маска подсети
- Шлюз по умолчанию

Информация, необходимая для ручной установки настроек беспроводной ЛВС

- идентификатор SSID, установленный для точки доступа
- способ проверки прав доступа для беспроводной ЛВС, установленный для точки доступа
- тип шифрования для беспроводной ЛВС, установленный для точки доступа
- ключ Pre-Shared Key (PSK), установленный для точки доступа
- ключ WEP, установленный для точки доступа

**1.**

Вставьте поставляемый диск DVD-ROM в дисковод подключенного компьютера. Для продолжения следуйте указаниям на экране.

## 2.

Нажмите кнопку [Установить приложение и драйвер].

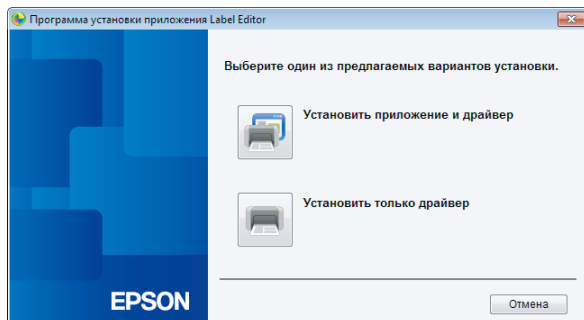

## 3.

Прочитайте отображаемое лицензионное соглашение и нажмите [Принимаю], чтобы подтвердить, что вы прочитали и согласились с условиями лицензионного соглашения. Далее следуйте указаниям на экране, чтобы продолжить процесс установки.

## 4.

Приложения Label Editor и Network Configuration Tool уже выбраны.

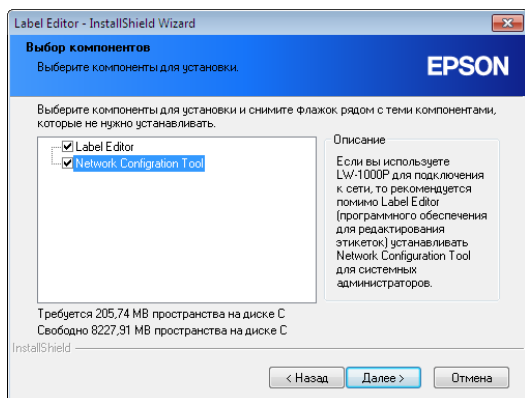

5.

Выберите модель (используемый принтер).

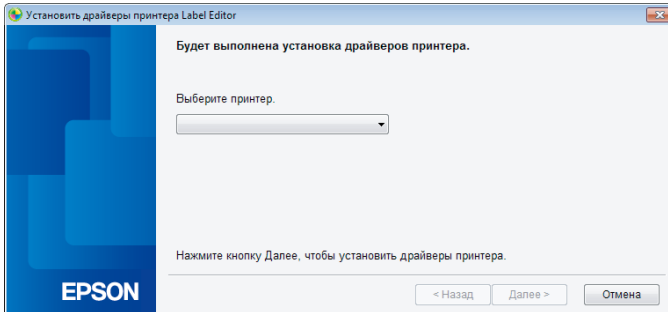

6.

Выберите [USB].

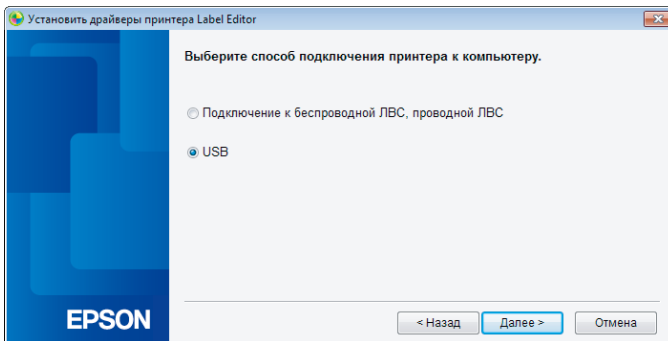

### **Примечание**

Для использования приложения Network Configuration Tool необходимо установить драйвер USB-принтера. Выберите [USB] и установите драйвер USB-принтера.

## 7.

Следуйте указаниям на экране, чтобы установить драйвер USB-принтера.



### Примечание

Следуйте указаниям на экране, чтобы соединить компьютер и принтер с помощью кабеля USB.

## 8.

По завершении установки драйвера USB-принтера закройте программу установки.

## 9.

Запустите приложение Network Configuration Tool.

Выберите [Пуск] - [Все программы] (или [Программы]) - [EPSON] - [PrinterConfigTool] - [Network Config Tool] в указанном порядке.

## 10.

Выберите принтер.

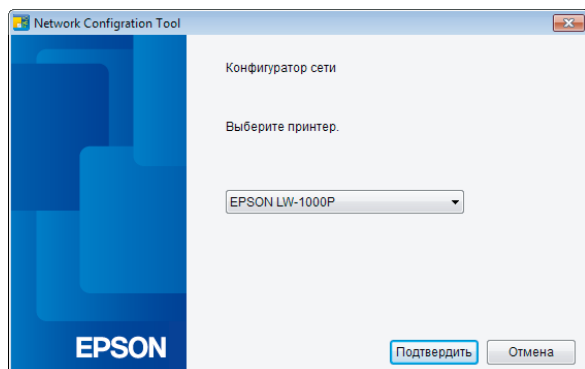

### **Примечание**

Драйвер USB-принтера не может быть установлен правильно, если принтер не отображается. Попробуйте повторить установку драйвера USB-принтера с самого начала процедуры установки.

# 11.

Открывается меню программы настройки конфигурации.

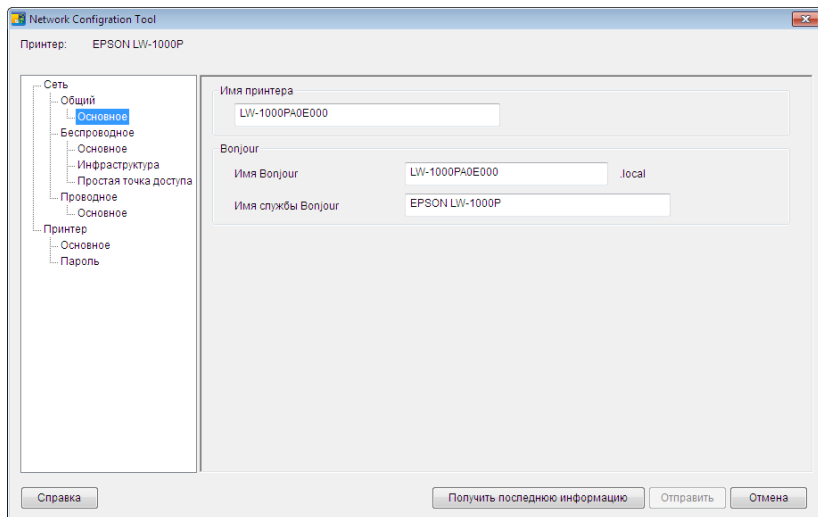

## Примечание

Более подробная информация об использовании приложения Network Configuration Tool приведена на следующей странице.

➔ [Проверка/изменение параметров сети принтера \(стр. 71\)](#)



## 12.

Выберите [Сеть] - [Беспроводное] - [Основное] в древовидном меню слева, а затем выберите [Инфраструктура] в группе [Режим связи] справа.

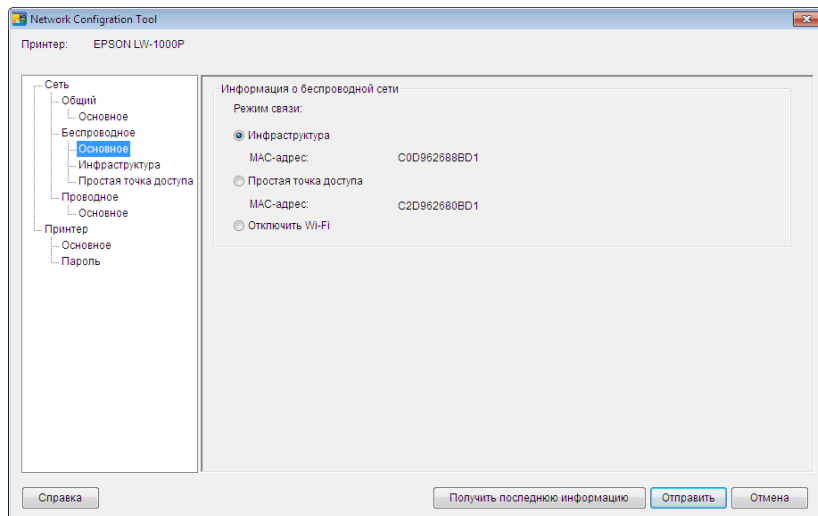

### ! Важно

Нажимайте кнопку [Отправить] только когда в процедурах, приведенных в настоящем руководстве, будет указано ее нажать.

Подождите, пока будут настроены все параметры, и только тогда нажмите кнопку [Отправить], чтобы отправить информацию о настройках в принтер.

# 13.

Введите заранее подготовленную информацию о параметрах сети.

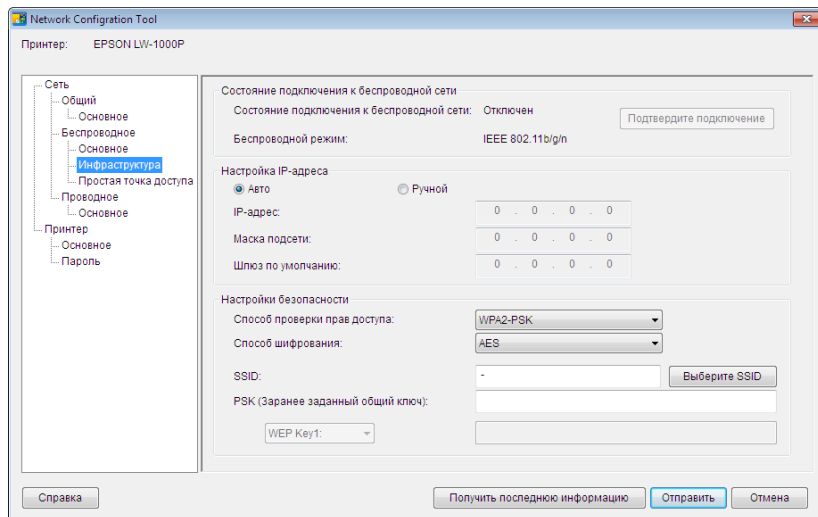

## Примечание

- Убедитесь, что все необходимые параметры были введены правильно.
- Нажмите кнопку [Выберите SSID], чтобы определить идентификатор SSID беспроводной ЛВС, обнаруженной принтером. После этого можно будет выбрать требуемый идентификатор SSID, если он присутствует в списке.

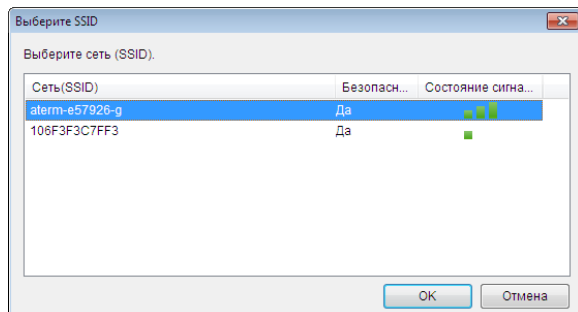

## 14.

После ввода и проверки правильности информации нажмите кнопку [Отправить].

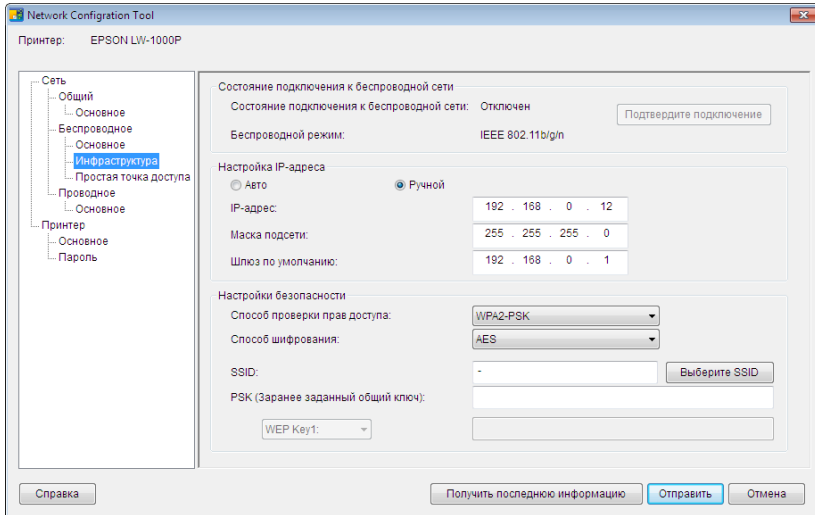

### ! Важно

Проведите указанные ниже проверки, если после нажатия кнопки [Отправить] появляются сообщения об ошибке.

Если появляется ошибка связи:

Проверьте питание принтера и подключение кабеля USB, чтобы убедиться, что питание подается и кабель подключен. После этого нажмите кнопку [Отправить] еще раз.

Если появляется ошибка параметров:

Возможно, введено одно или несколько недопустимых или неправильных значений параметров. Перепроверьте введенную информацию и устраните возможные проблемы.

Если с помощью приложения Network Configuration Tool был установлен пароль администратора, при нажатии кнопки [Отправить] откроется экран для ввода пароля. Параметры сети можно настроить только после ввода правильного пароля в этом экране.

→ [Изменение пароля изменения настроек \(стр. 86\)](#)

15.

Нажмите кнопку [Получить последнюю информацию], чтобы загрузить информацию, отправленную принтеру, и убедитесь, что всё установлено правильно.

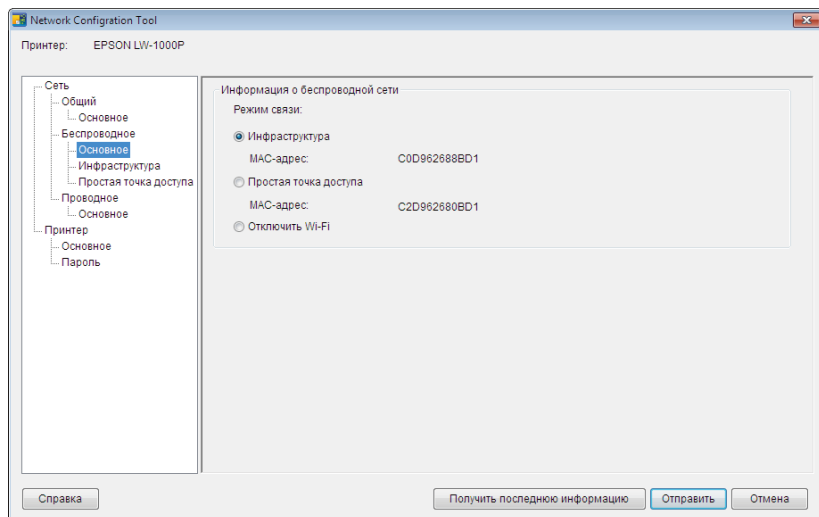

16.

Нажмите кнопку [Отмена], чтобы выйти из Network Configuration Tool.

Отключите кабель USB от принтера и компьютера.

17.

Еще раз запустите программу установки с диска DVD-ROM.

Дважды щелкните файл Setup.exe, который находится на диске DVD-ROM, в Проводнике.

18.

Для продолжения следуйте указаниям на экране до появления следующего экрана.

После появления экрана выберите [Подключение к беспроводной ЛВС, проводной ЛВС].

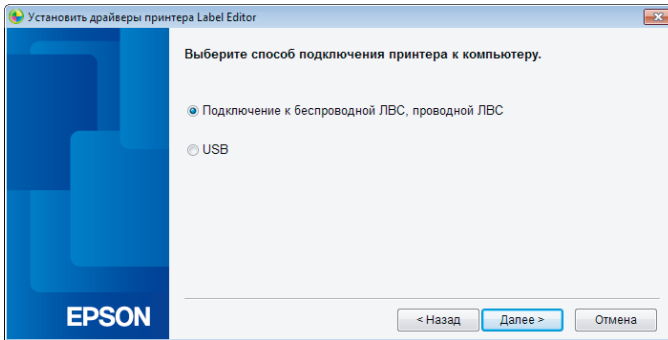

19.

Выберите [Не устанавливайте настройки ЛВС].

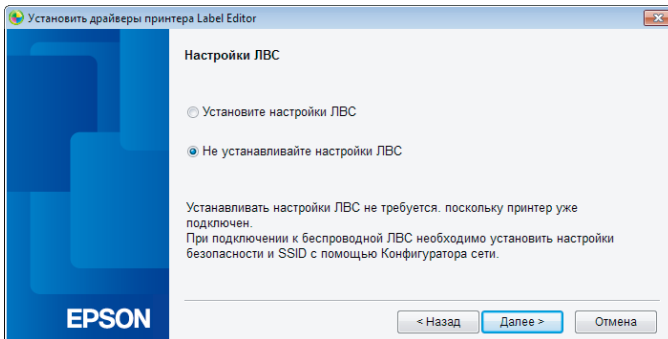

## 20.

Выберите принтер, который будет использоваться.

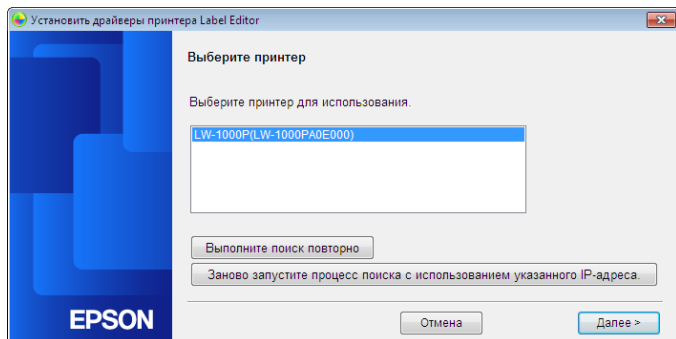

### Примечание

- Принтер появится после настройки параметров сети.

Если IP-адрес для принтера назначается автоматически:

Если принтер не отображается, нажмите кнопку [Выполните поиск повторно].

Если используется фиксированный IP-адрес для принтера:

Нажмите кнопку [Заново запустите процесс поиска с использованием указанного IP-адреса] и введите необходимый IP-адрес.

Если принтер не отображается даже после выполнения этих операций, это означает, что параметры сети принтера настроены неправильно. Повторите операции, начиная с Шага 9.

- Поиск с помощью кнопки [Выполните поиск повторно] будет выполняться только в том же сегменте сети. Для подключения к принтеру, который находится в сегменте сети вне диапазона маршрутизатора, проверьте IP-адрес принтера, к которому необходимо подключиться, и повторите поиск с помощью кнопки [Заново запустите процесс поиска с использованием указанного IP-адреса].

Если далее следовать указаниям на экране для продолжения настройки параметров, начнется установка драйвера принтера. Процесс настройки параметров завершается по завершении установки.

Напечатайте пробную страницу из приложения Label Editor, чтобы убедиться, что принтер работает правильно. Более подробная информация приведена в «Руководство по эксплуатации Label Editor».

## Настройка подключения к беспроводной ЛВС (Простой режим AP)

В этом разделе приведено описание способа настройки подключения к беспроводной ЛВС в Простой режим AP.

Перед использованием этого способа подключения необходимо выполнить следующие условия:

- компьютер или телефон, который будет подключен, настроен для подключения к беспроводной ЛВС и коммутатор сети должен быть включен;
- компьютер не подключен к сети посредством беспроводной ЛВС;
- компьютер или телефон настроен для автоматического получения IP-адреса.

Для настройки параметров беспроводной ЛВС в Простой режим AP предусмотрено два описанных ниже способа. Сначала попытайтесь настроить параметры с помощью кнопки. Если не удастся подключить принтер таким образом, попытайтесь настроить параметры вручную.

→ [Настройка параметров беспроводной ЛВС в Простом режиме AP с помощью кнопки автоматической настройки \(WPS\) \(стр. 40\)](#)

→ [Ручная настройка параметров беспроводной ЛВС в Простой режим AP \(стр. 47\)](#)

### **Важно**

- В Простой режим AP одновременно можно подключить до четырех устройств. Пятое и последующие устройства подключить невозможно.
- Подключение к устройствам, отличным от принтера, или к сети Интернет установить невозможно. В такой конфигурации подключение к сети Интернет будет недоступно.
- В качестве режима безопасности будет использоваться WPA2-PSK (AES).

## Настройка параметров беспроводной ЛВС в Простом режиме AP с помощью кнопки автоматической настройки (WPS)

1.

Вставьте поставляемый диск DVD-ROM в дисковод подключаемого компьютера и для добавления компьютера следуйте указаниям на экране.

2.

Нажмите кнопку [Установить приложение и драйвер].

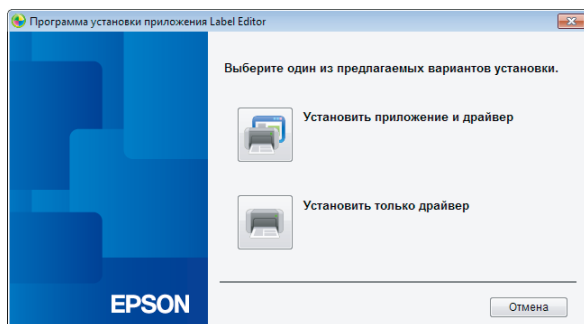

3.

Прочитайте отображаемое лицензионное соглашение и нажмите [Принимаю], чтобы подтвердить, что вы прочитали и согласились с условиями лицензионного соглашения. Далее следуйте указаниям на экране, чтобы продолжить процесс установки.



## 4.

Приложение Label Editor уже выбрано.

Установите Network Configuration Tool, если необходимо.

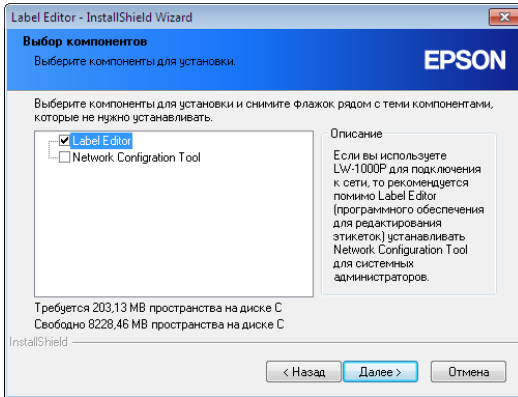

## 5.

Выберите модель (используемый принтер).

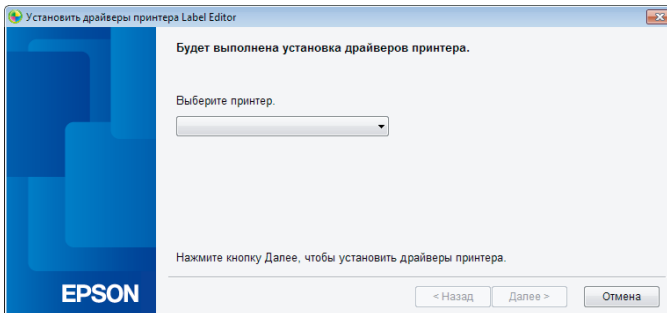

6.

Выберите [Подключение к беспроводной ЛВС, проводной ЛВС].

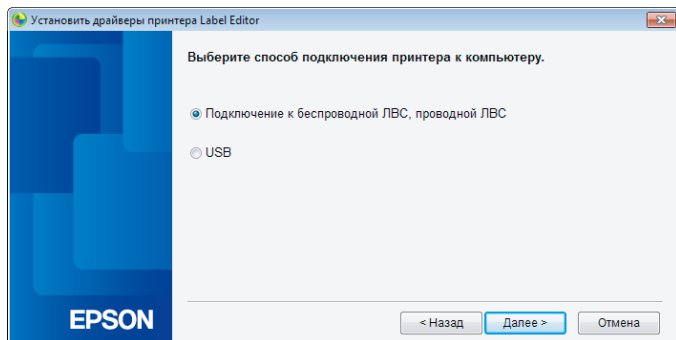

7.

Выберите [Установите настройки ЛВС].

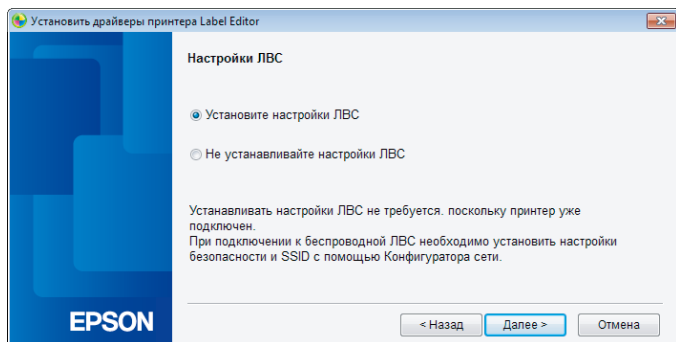

8.

Выберите [Беспроводная ЛВС].

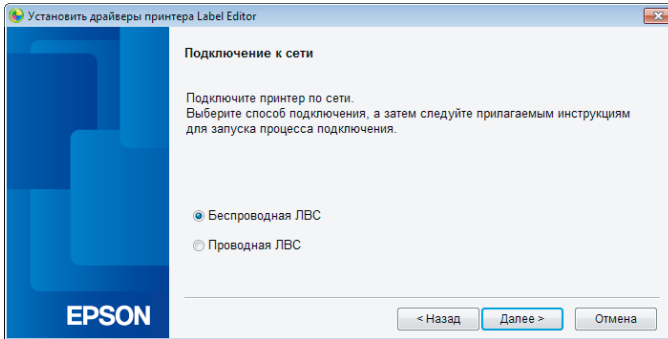

9.

После появления следующего экрана включите питание принтера при отсоединенном сетевом кабеле и кабеле USB. Несколько раз нажмите кнопку , чтобы пролистать режимы подключения принтера до Простой режим AP.

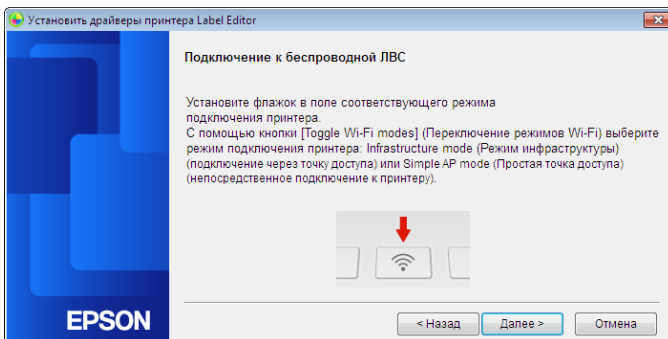

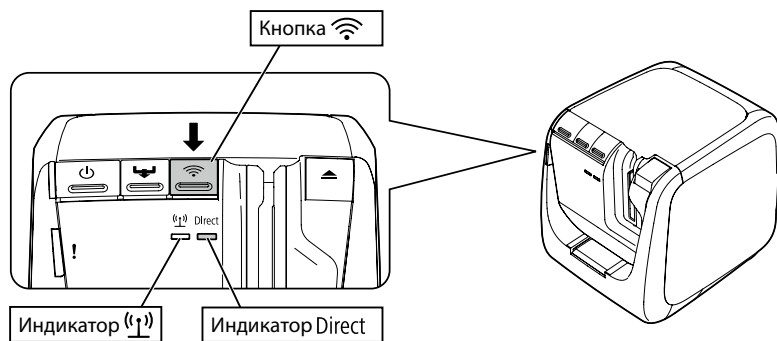

### Примечание

Индикатор Direct горит, если принтер установлен в Простой режим AP. Режим подключения принтера также можно увидеть на распечатке информации о состоянии сети принтера. Более подробная информация приведена на следующей странице.

→ Проверка параметров сети с помощью принтера (стр. 71)

## 10.

Следуйте указаниям на экране, чтобы продолжить процесс настройки параметров.

После появления на экране указания нажать кнопку WPS на принтере убедитесь, что питание принтера включено и нажмите кнопку WPS.

Индикатор Direct на принтере начнет мигать, что говорит о запуске процесса автоматической настройки конфигурации.

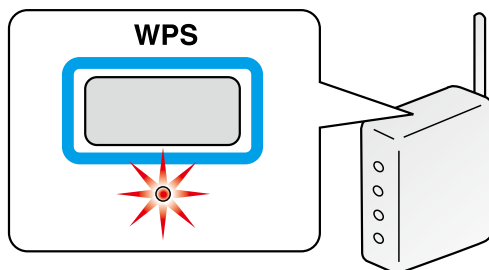

11.

Щелкните значок Сетевые подключения на панели задач компьютера и для получения информации о состоянии сети выберите соединение с тем же идентификатором SSID. Принтер и компьютер будут обмениваться данными для настройки параметров. По завершении настройки индикатор Direct на принтере будет гореть не мигая.

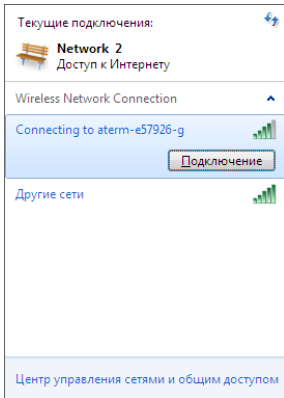

12.

Установите флажок [Зарегистрировать в брандмауэре Windows] и перейдите к следующему экрану.

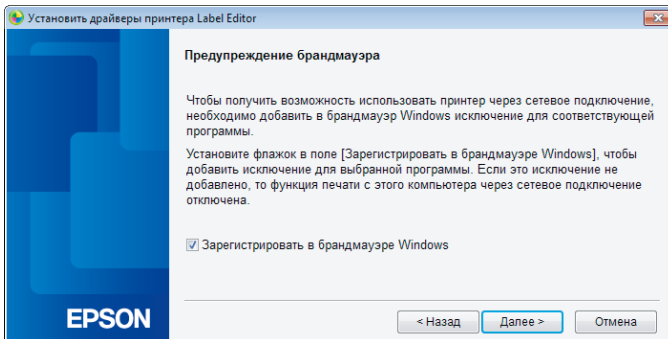

## 13.

Выберите принтер.

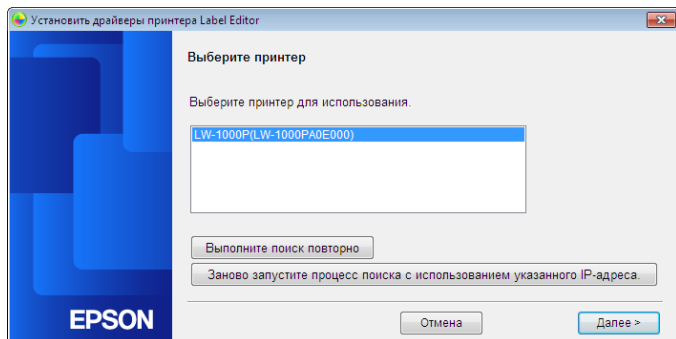

### Примечание

Принтер будет отображаться, если он установлен в Простой режим AP. Если принтер не отображается, нажмите кнопку [Выполните поиск повторно]. Если принтер всё еще не отображается, убедитесь, что принтер установлен в необходимый режим беспроводной ЛВС и повторите поиск. Воспользуйтесь процедурами, приведенными на следующей странице, чтобы установить параметры сети вручную в Простой режим AP, если их не удастся правильно настроить с помощью указанных выше операций.

→ [Ручная настройка параметров беспроводной ЛВС в Простой режим AP \(стр. 47\)](#)

Если далее следовать указаниям на экране для продолжения настройки параметров, начнется установка драйвера принтера. Процесс настройки параметров завершается по завершении установки.

Напечатайте пробную страницу из приложения Label Editor, чтобы убедиться, что принтер работает правильно. Более подробная информация приведена в «Руководство по эксплуатации Label Editor».

## Ручная настройка параметров беспроводной ЛВС в Простой режим AP

Если настройку параметров беспроводной ЛВС в Простой режим AP с помощью кнопки автоматической настройки (стр. 40) выполнить не удалось, для настройки параметров воспользуйтесь процедурами, приведенными в этом разделе. После переключения режима принтера в Простой режим AP вручную измените параметры беспроводной ЛВС на компьютере.

1.

При отсоединенном сетевом кабеле и кабеле USB включите питание принтера.

Несколько раз нажмите кнопку , чтобы пролистать режимы подключения принтера до Простой режим AP.

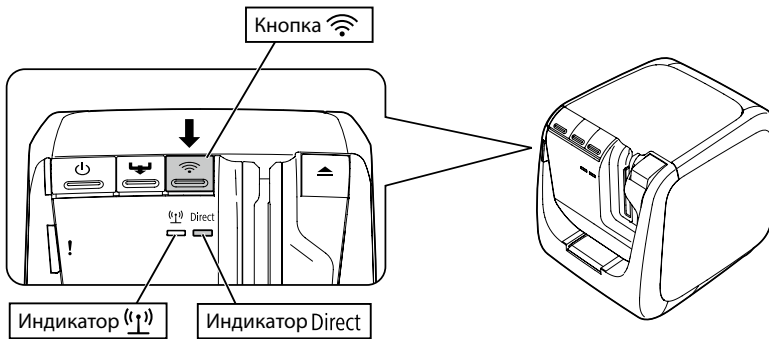

### Примечание

Индикатор Direct горит, если принтер установлен в Простой режим AP.

2.

Нажмите и удерживайте кнопку  в течение не менее 3 секунд, что приведет к печати состояния сети.

### Примечание

Более подробная информация о печати информации о состоянии сети приведена на следующей странице.

→ [Проверка параметров сети с помощью принтера \(стр. 71\)](#)

3.

Просмотрите распечатанную информацию о состоянии сети.

Установите параметры сети с помощью значений [SSID] и [Password], указанных в группе <WLAN Simple AP>.

<General>		<WLAN Simple AP>
Software	2.222	SSID DIRECT-LW-1000PXXXXXXXX
Printer	LW-1000PXXXXXXXX	Password 12345678
Bonjour	EPSON LW-1000P	
WLAN Mode	Infrastructure	
<LAN>		
IP	Auto(192.168.0.1/255.255.255.0)	
MAC	XXXXXXXXXXXX	
<WLAN Infrastructure>		
IP	Auto(0.0.0.0/255.255.255.0)	
MAC	XXXXXXXXXXXX	
SSID	SSIDXXXXXXXX	



4.

Щелкните значок Сетевые подключения на панели задач компьютера и для получения информации о состоянии сети выберите соединение с тем же идентификатором SSID.

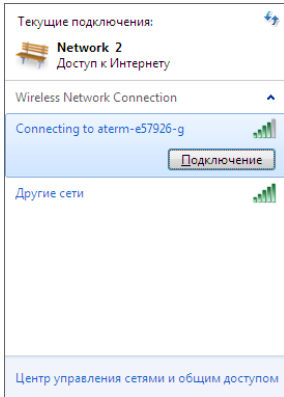

После появления экрана с запросом ключа безопасности введите значение, указанное после «Password» в информации о состоянии сети.

5.

Вставьте поставляемый диск DVD-ROM в дисковод подключаемого компьютера и для добавления компьютера следуйте указаниям на экране.

6.

Нажмите кнопку [Установить приложение и драйвер].

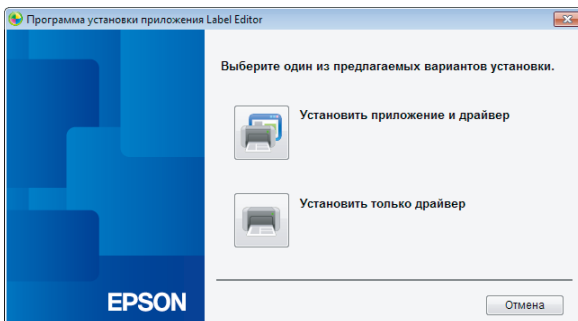

7.

Прочитайте отображаемое лицензионное соглашение и нажмите [Принимаю], чтобы подтвердить, что вы прочитали и согласились с условиями лицензионного соглашения. Далее следуйте указаниям на экране, чтобы продолжить процесс установки.

8.

Приложение Label Editor уже выбрано.

Установите Network Configuration Tool, если необходимо.

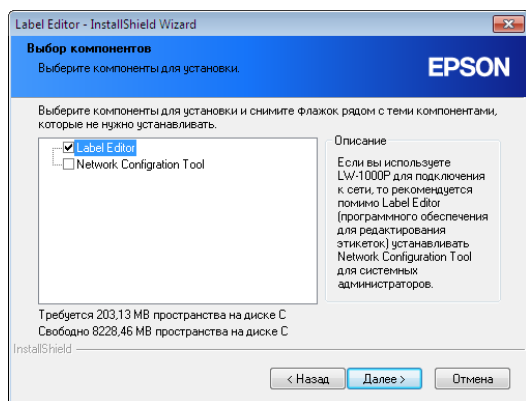

9.

Выберите модель (используемый принтер).

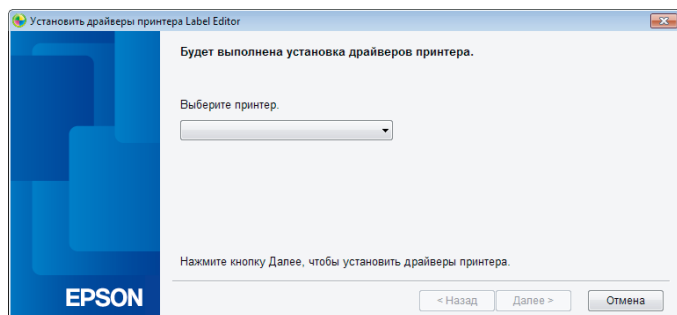

10.

Выберите [Подключение к беспроводной ЛВС, проводной ЛВС].

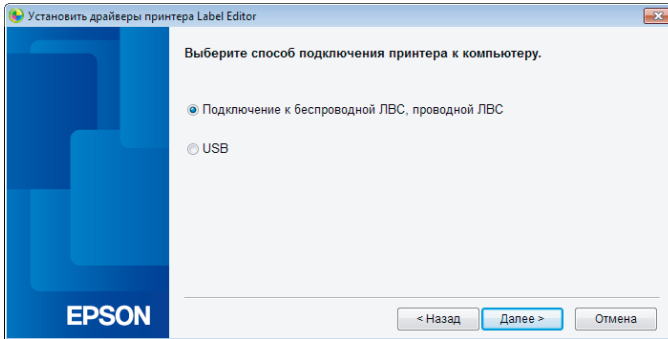

11.

Выберите [Не устанавливайте настройки ЛВС].

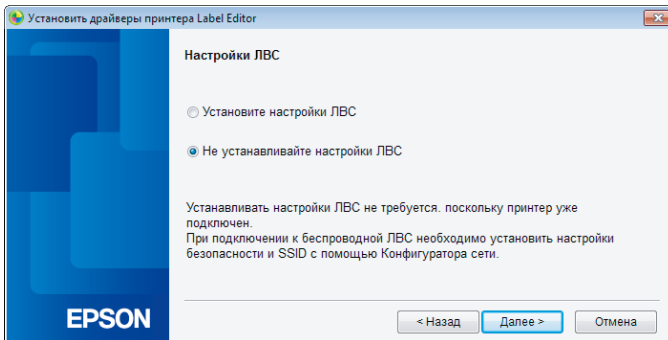

## 12.

Выберите принтер.

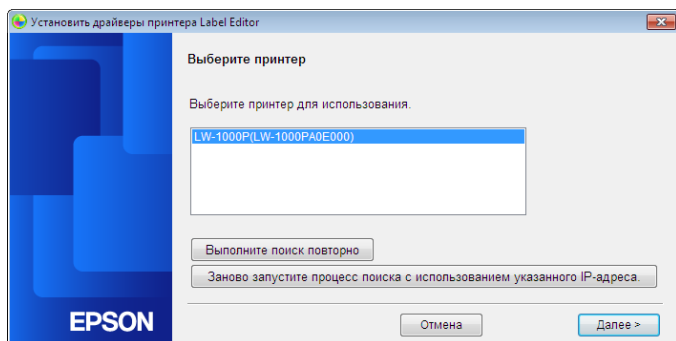

### **Примечание**

Если принтер не отображается, нажмите кнопку [Выполните поиск повторно]. Если принтер всё еще не отображается, убедитесь, что принтер установлен в необходимый режим беспроводной ЛВС и повторите поиск или повторите процедуру с самого начала.

Если далее следовать указаниям на экране для продолжения настройки параметров, начнется установка драйвера принтера. Процесс настройки параметров завершается по завершении установки.

Напечатайте пробную страницу из приложения Label Editor, чтобы убедиться, что принтер работает правильно. Более подробная информация приведена в «Руководство по эксплуатации Label Editor».

## Отключение принтера от Простой режим AP

В Простой режим AP к принтеру можно подключить до четырех беспроводных устройств.

При попытке подключения других беспроводных устройств в дополнение к уже подключенным (пятое и последующие устройства) соединение Wi-Fi для устройств, не использующих принтер, будет разорвано (если устройство будет подключено к другой сети или функция Wi-Fi будет выключена).

Это позволит подключить к принтеру новые устройства.

### **Примечание**

Если невозможно выбрать одно устройство для подключения к принтеру, измените ключ Pre-Shared Key (PSK) для Простой режим AP на принтере, чтобы обеспечить возможность одновременного подключения до четырех беспроводных устройств. При изменении ключа Pre-Shared Key (PSK) для Простой режим AP внимательно выполняйте все операции, поскольку в случае изменения ключа Pre-Shared Key (PSK) для Простой режим AP все соединения Wi-Fi для ранее подключенных устройств будут разорваны.

Более подробная информация об изменении ключа безопасности приведена на следующей странице.

→ [Проверка/изменение параметров сети принтера \(стр. 71\)](#)

## Ручная настройка параметров проводной ЛВС

Подключите компьютер и принтер к имеющемуся в продаже широкополосному маршрутизатору или концентратору с помощью кабеля ЛВС.

### ! Важно

Чтобы иметь возможность выполнять операции настройки компьютер заранее должен быть подключен к такому сетевому устройству, как маршрутизатор, и настроен для работы в сети.

1.

Вставьте поставляемый диск DVD-ROM в дисковод подключаемого компьютера и для добавления компьютера следуйте указаниям на экране.

2.

Нажмите кнопку [Установить приложение и драйвер].

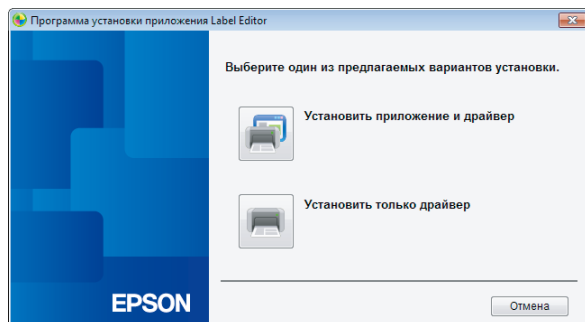

3.

Прочитайте отображаемое лицензионное соглашение и нажмите [Принимаю], чтобы подтвердить, что вы прочитали и согласились с условиями лицензионного соглашения. Далее следуйте указаниям на экране, чтобы продолжить процесс установки.

4.

Приложение Label Editor уже выбрано.

Установите Network Configuration Tool, если необходимо.

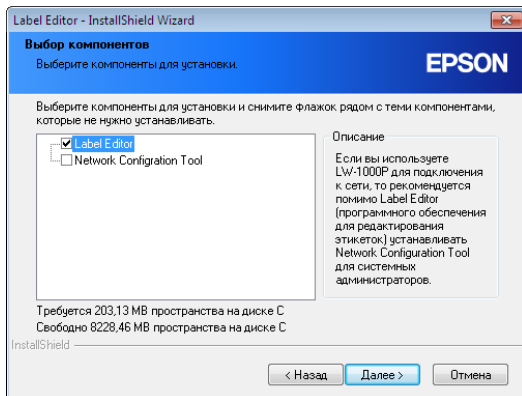

5.

Выберите модель (используемый принтер).

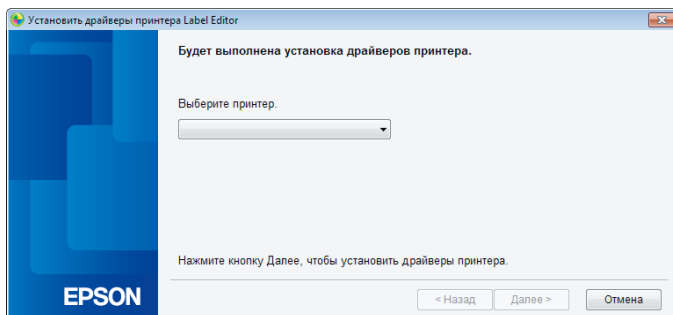

6.

Выберите [Подключение к беспроводной ЛВС, проводной ЛВС].

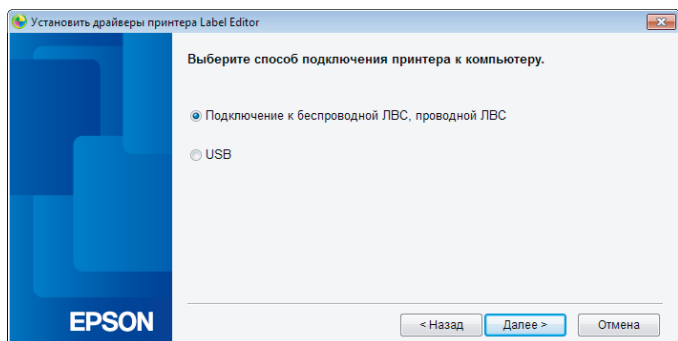

7.

Выберите [Установите настройки ЛВС].

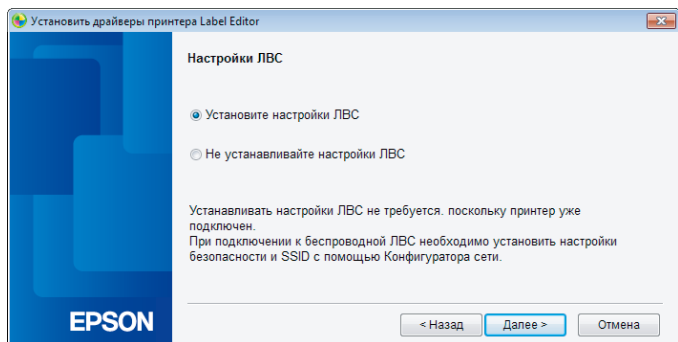



## 8.

Выберите [Получить IP-адрес автоматически].

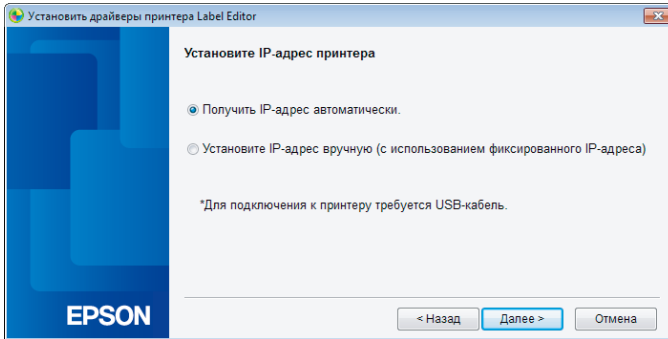

### Примечание

Для ручной установки IP-адреса для принтера см. процедуры на следующей странице.

➔ Ручная установка IP-адреса для принтера (стр. 60)

## 9.

Выберите [Проводная ЛВС].

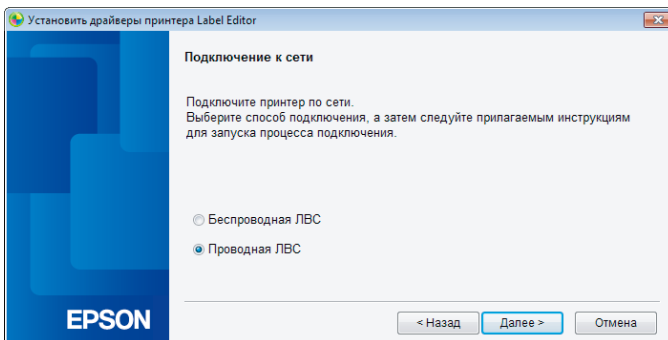

10.

Следуйте указаниям на экране и подключите принтер к концентратору или широкополосному маршрутизатору с помощью сетевого кабеля.

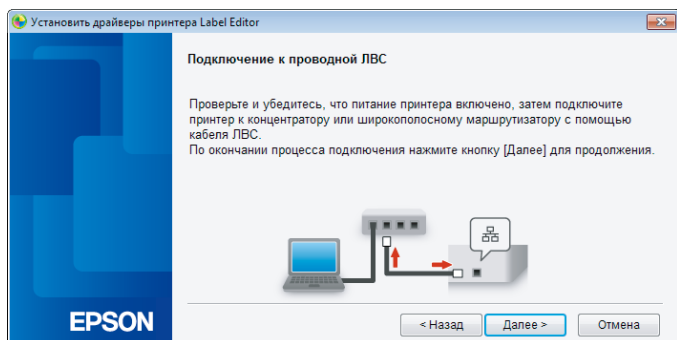

11.

Установите флажок [Зарегистрировать в брандмауэре Windows] и перейдите к следующему экрану.

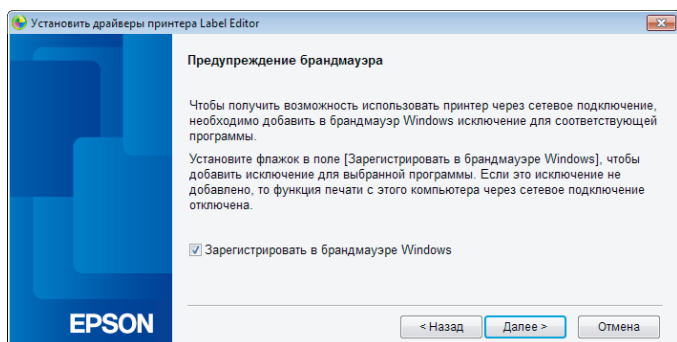

## 12.

Программа установки выполнит поиск сети и покажет перечень подключенных к сети принтеров. Выберите принтер, который будет использоваться.

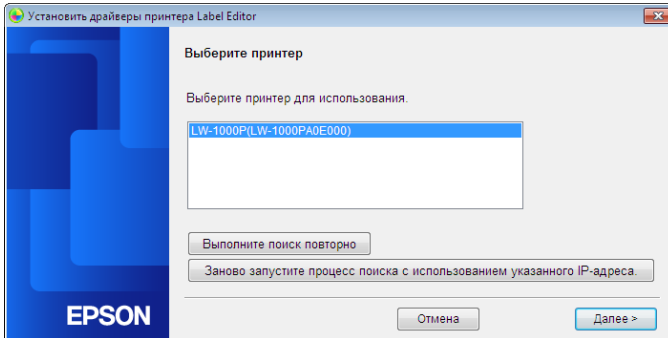

### Примечание

- Принтер появится после настройки параметров сети.  
Если принтер не отображается, попытайтесь выполнить следующие операции:  
Если IP-адрес был установлен вручную:  
Нажмите кнопку [Заново запустите процесс поиска с использованием указанного IP-адреса] и введите необходимый IP-адрес в открывшемся экране.  
Если IP-адрес был получен автоматически:  
Нажмите кнопку [Выполните поиск повторно].  
Если принтер всё еще не отображается, это означает, что параметры сети принтера настроены не полностью. Выполните настройку с начала.
- Поиск с помощью кнопки [Выполните поиск повторно] будет выполняться только в том же сегменте сети. Для подключения к принтеру, который находится в сегменте сети вне диапазона маршрутизатора, проверьте IP-адрес принтера, к которому необходимо подключиться, и повторите поиск с помощью кнопки [Заново запустите процесс поиска с использованием указанного IP-адреса].

Если далее следовать указаниям на экране для продолжения настройки параметров, начнется установка драйвера принтера. Процесс настройки параметров завершается по завершении установки.

Напечатайте пробную страницу из приложения Label Editor, чтобы убедиться, что принтер работает правильно. Более подробная информация приведена в «Руководство по эксплуатации Label Editor».

## Ручная установка IP-адреса для принтера

Выполните описанные ниже процедуры с целью ручной установки необходимых параметров для использования фиксированного IP-адреса принтера, когда появляется показанный ниже экран при установке параметров сети с помощью диска DVD-ROM.

### Примечание

Информация, необходимая для ручной установки IP-адреса, перечислена ниже. Заранее получите требуемую информацию у администратора вашей сети, чтобы облегчить настройку конфигурации сети.

\_\_\_\_\_  
IP-адрес принтера

\_\_\_\_\_  
Маска подсети

\_\_\_\_\_  
Шлюз по умолчанию

1.

Когда появляется показанный ниже экран при настройке параметров сети с помощью диска DVD-ROM, выберите [Установите IP-адрес вручную (с использованием фиксированного IP-адреса)].

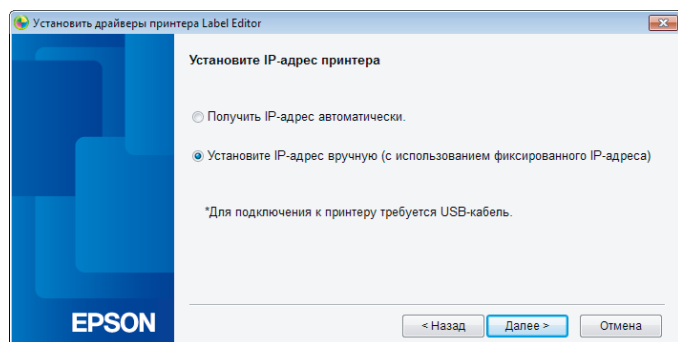

2.

Чтобы задать IP-адрес для принтера, установите драйвер USB-принтера. Следуйте указаниям на экране, чтобы установить драйвер принтера.

**!** **Важно**

Следуйте указаниям на экране, чтобы соединить принтер и компьютер с помощью кабеля USB. Не отключайте кабель USB после установки драйвера USB-принтера, поскольку он понадобится для установки IP-адреса.

3.

Выберите [Проводная ЛВС].

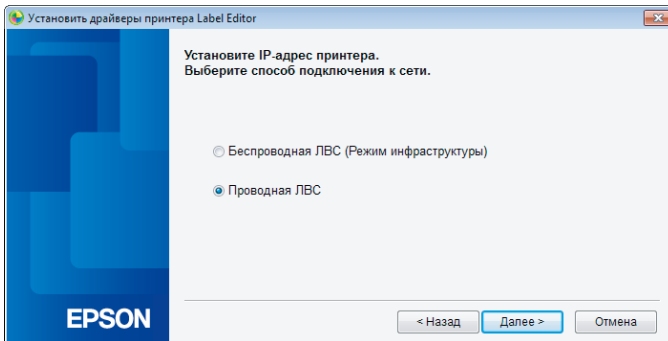

4.

Введите значения для параметров IP-адрес, Маска подсети и Шлюз по умолчанию принтера.

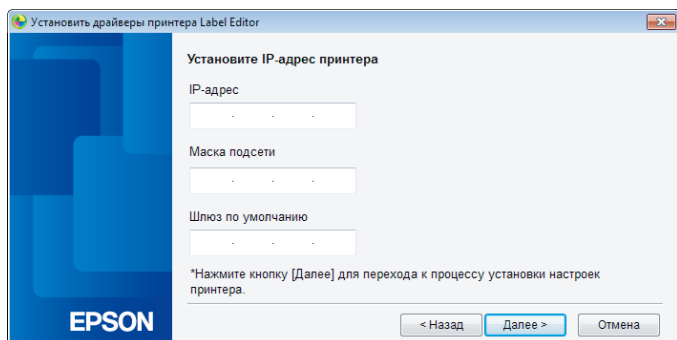

5.

После появления следующего экрана отключите кабель USB от принтера.

Далее выберите способ сетевого подключения, который будет использоваться, и продолжайте настройку параметров.

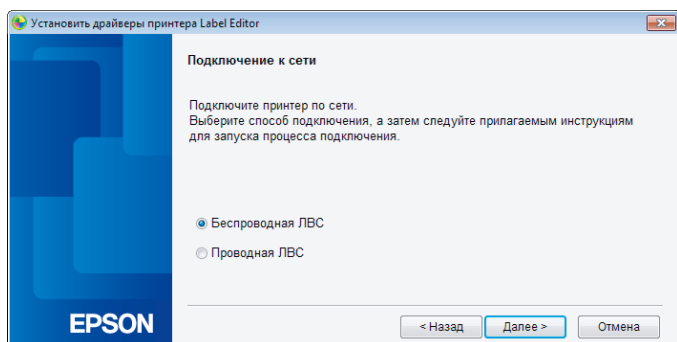

# Подключение к портативному терминалу

В этом разделе приведено описание способов подключения портативного терминала, например, смартфона или планшетного компьютера, к принтеру с настроенными параметрами сети.

## Важно

Параметры сети в зависимости от способа подключения необходимо настроить на принтере заранее.

- При использовании одного принтера и одного портативного терминала принтер будет установлен в Простой режим AP.  
→ [Настройка подключения к беспроводной ЛВС \(Простой режим AP\) \(стр. 39\)](#)
- В случае подключения принтера по сети принтер будет подключен к сети.  
→ [Настройка подключение к беспроводной ЛВС \(Режим инфраструктуры\) \(стр. 11\)](#)

## Приложение Epson iLabel для портативных терминалов

Для печати этикеток на принтере со смартфона или планшетного компьютера необходимо установить программное обеспечение, которое поддерживает конкретный используемый смартфон или планшетный компьютер.

Ниже указаны операционные системы для программного обеспечения, а также его источники.

Совместимые операционные системы (ОС)	iOS 7.0 или более поздняя или iOS8.0 или более поздняя	Android 4.0, 4.1, 4.2, 4.3, 4.4, Android 5.0, 5.1
Поддерживаемые модели устройств	iPhone6 plus, iPhone6, iPhone5S, iPhone5C, iPhone5, iPhone4, iPhone4S, iPod touch 5-го поколения, iPad Air2, iPad mini3, iPad Air, iPad mini (Retina), iPad mini, iPad 4-го поколения, iPad 3-го поколения, iPad2	Смартфоны или планшетные компьютеры с указанными выше операционными системами
Источник		

### **Примечание**

- Актуальную информацию о совместимых операционных системах можно получить в компании Seiko Epson Corporation.  
→ <http://www.epson.com>
- Подробная информация об установке каждого приложения и их функциональных возможностях приведена на страницах, предоставляемых самими дистрибьюторами программного обеспечения.
- Перед загрузкой приложения на смартфоне или планшетном компьютере, на который загружается приложение, должна быть включена функция беспроводной ЛВС и смартфон или планшетный компьютер должен находиться в месте, где он может подключиться к сети. Указания по настройке параметров сети на смартфоне или планшетном компьютере см. в руководстве к портативному терминалу.



# Подключение такого портативного терминала, как смартфон или планшетный компьютер, к принтеру

Ниже приведено описание процедур, предназначенных для подключения к принтеру с помощью приложения Epson iLabel для портативных терминалов.

1.

Запустите приложение, нажмите  на панели инструментов, затем выведите на экран перечень принтеров, которые можно использовать в меню настроек принтера.

Откроется список с доступными принтерами, которые можно использовать.

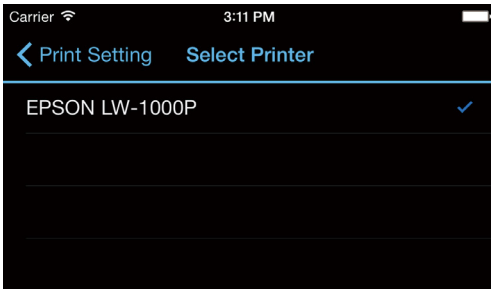

2.

Чтобы начать печать, выберите используемый принтер из списка.

## Примечание

Если принтер не отображается, проверьте следующее:

- Функция беспроводной ЛВС включена на смартфоне или планшетном компьютере?
- Параметры сети на принтере настроены правильно?

# Добавление второго компьютера или портативного терминала

Ниже приведено описание процедур для обеспечения возможности использования принтера на отдельном компьютере (втором и последующем компьютере) или портативном терминале, отличном от компьютера, который используется для настройки параметров сети принтера по сети.

## Добавление компьютера

Для добавления другого компьютера будет использоваться поставляемый диск DVD-ROM.

**1.**

Вставьте поставляемый диск DVD-ROM в дисковод подключаемого компьютера и для добавления компьютера следуйте указаниям на экране.

**2.**

Нажмите кнопку [Установить приложение и драйвер].

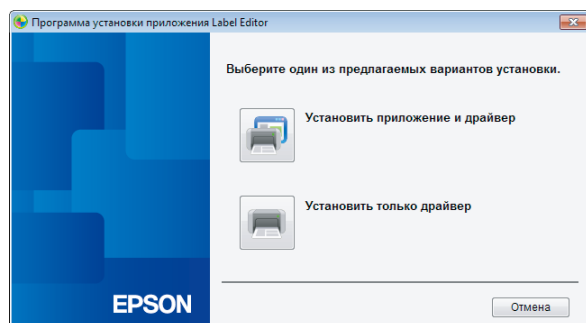

**3.**

Прочитайте отображаемое лицензионное соглашение и нажмите [Принимаю], чтобы подтвердить, что вы прочитали и согласились с условиями лицензионного соглашения. Далее следуйте указаниям на экране, чтобы продолжить процесс установки.

## 4.

Приложение Label Editor уже выбрано.

Установите Network Configuration Tool, если необходимо.

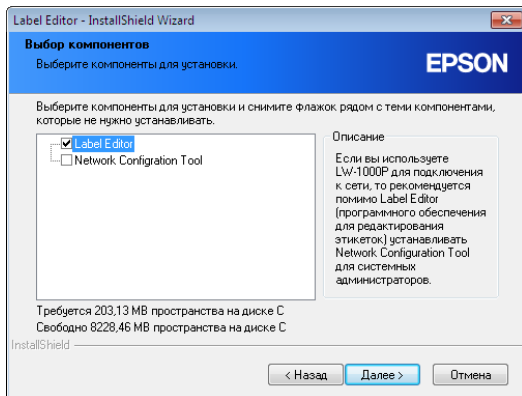

## 5.

Выберите модель (используемый принтер).

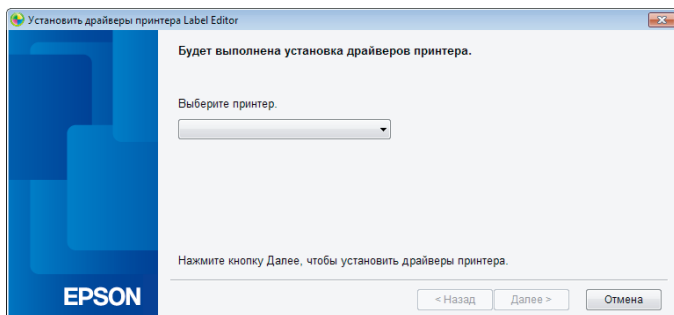

6.

Выберите [Подключение к беспроводной ЛВС, проводной ЛВС].

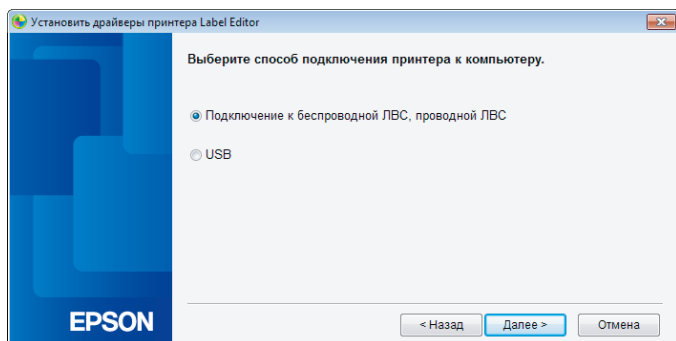

7.

Выберите [Не устанавливайте настройки ЛВС].

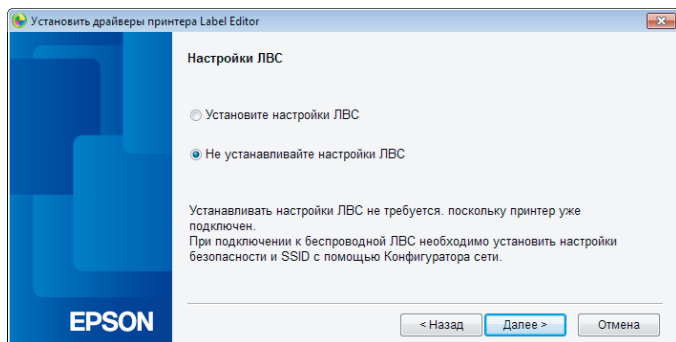

## 8.

Выберите принтер.

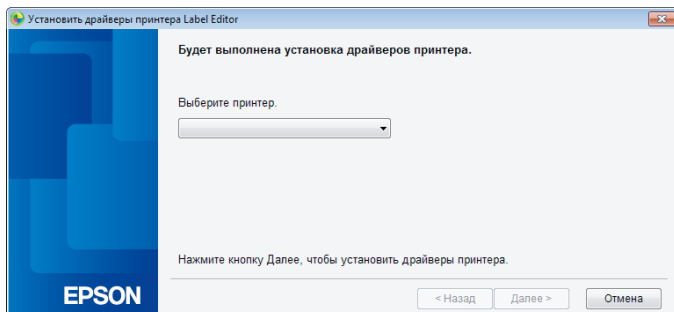
**Примечание**

- Принтер появится после настройки параметров сети.  
Если принтер не отображается, попробуйте выполнить следующие операции:  
Если IP-адрес был установлен вручную:  
Нажмите кнопку [Заново запустите процесс поиска с использованием указанного IP-адреса] и введите необходимый IP-адрес в открывшемся экране.  
Если IP-адрес был получен автоматически:  
Нажмите кнопку [Выполните поиск повторно].  
Если принтер всё еще не отображается, это означает, что параметры сети принтера настроены не полностью. Выполните настройку с начала.
- Поиск с помощью кнопки [Выполните поиск повторно] будет выполняться только в том же сегменте сети. Для подключения к принтеру, который находится в сегменте сети вне диапазона маршрутизатора, проверьте IP-адрес принтера, к которому необходимо подключиться, и повторите поиск с помощью кнопки [Заново запустите процесс поиска с использованием указанного IP-адреса].

Если далее следовать указаниям на экране для продолжения настройки параметров, начнется установка драйвера принтера. Процесс настройки параметров завершается по завершении установки.

Напечатайте пробную страницу из приложения Label Editor, чтобы убедиться, что принтер работает правильно. Более подробная информация приведена в «Руководство по эксплуатации Label Editor».

## Добавление такого терминала, как смартфон или планшетный компьютер

Установите приложение в соответствии с процедурами, описанными в разделе [Подключение такого портативного терминала, как смартфон или планшетный компьютер, к принтеру \(стр. 65\)](#).

Запустите приложение, нажмите  на панели инструментов, затем выведите на экран перечень принтеров, которые можно использовать в меню настроек принтера. Откроется список с доступными принтерами, которые можно использовать.

# Проверка/изменение параметров сети принтера

Предусмотрено два способа проверки параметров сети принтера. Первый заключается в печати информации о состоянии сети на принтере, а второй предполагает проверку с помощью приложения Network Configuration Tool. Приложение Network Configuration Tool можно использовать для изменения параметров сети принтера.

## Проверка параметров сети с помощью принтера

Параметры сети принтера можно увидеть на проверить путем распечатывания информации о состоянии сети принтера.

### *Примечание*

Для печати параметров сети на принтере установите в принтер ленту максимальной возможной ширины. Обратите внимание, что этикетки фасонной формы нельзя использовать для печати параметров сети.

**1.**

Убедитесь, что в данный момент принтер не выполняет печать, а затем нажмите и удерживайте кнопку  в течение не менее 3 секунд.

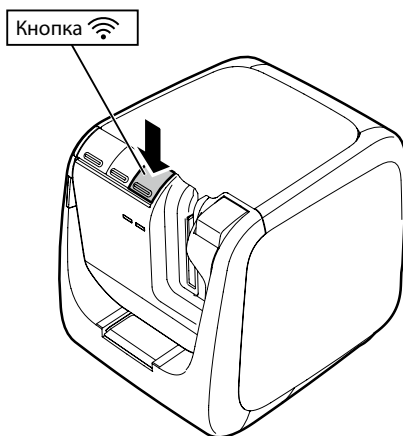

## 2.

Будут распечатана информация о состоянии сети.

<General>		<WLAN Simple AP>
Software	2.222	SSID DIRECT-LW-1000PXXXXXXXXX
Printer	LW-1000PXXXXXXXX	Password 12345678
Bonjour	EPSON LW-1000P	
WLAN Mode	Infrastructure	
<LAN>		
IP	Auto(192.168.0.1/255.255.255.0)	
MAC	XXXXXXXXXXXXXX	
<WLAN Infrastructure>		
IP	Auto(0.0.0.0/255.255.255.0)	
MAC	XXXXXXXXXXXXXX	
SSID	SSIDXXXXXXXXXX	

## 3.

Описание информации на распечатке приведено ниже.

Пункт	Примеры распечатки	Описание
<General>	---	Содержит информацию об общих настройках.
Software	2.222	Указывает версию встроенного программного обеспечения принтера.
Printer	LW-1000PXXXXXXXX	Указывает название принтера.
Bonjour	EPSON LW-1000P	Указывает имя Bonjour.
WLAN Mode	Infrastructure	Указывает название одного из следующих режимов работы принтера в беспроводной ЛВС: Инфраструктура/Простая точка доступа/Отключить Wi-Fi
<LAN>	---	Указывает настройки для проводной ЛВС.
IP	Auto (192.168.0.1/ 255.255.255.0)	Указывает IP-адрес и маску подсети. Auto указывает, что IP-адрес назначается автоматически.
MAC	XXXXXXXXXXXXXX	Указывает MAC-адрес для проводной ЛВС.
<WLAN Infrastructure>	---	Указывает настройки для беспроводной ЛВС в Режим инфраструктуры.
IP	Auto (0.0.0.0/ 255.255.255.0)	Указывает IP-адрес и маску подсети. Auto указывает, что IP-адрес назначается автоматически.
MAC	XXXXXXXXXXXXXX	Указывает MAC-адрес для беспроводной ЛВС.
SSID	SSIDXXXXXXXXXX	Указывает идентификатор SSID для сети.
<WLAN Simple AP>	---	Указывает настройки для Простой режим AP.
SSID	DIRECT-LW- 1000PXXXXXXXXXX	Указывает идентификатор SSID для Простой режим AP.



Пункт	Примеры распечатки	Описание
Password	12345678	Указывает пароль для Простой режим AP.

## Проверка настроек сети с помощью компьютера

Чтобы проверить параметры сети с помощью компьютера воспользуйтесь приложением Network Configuration Tool, которое устанавливается вместе с приложением Label Editor.

### ! Важно

- Если приложение Network Configuration Tool не было установлено при установке драйвера принтера, установите его с помощью диска DVD-ROM сейчас, чтобы иметь возможность выполнять дальнейшие операции.
- Параметры сети принтера невозможно проверить с помощью компьютера, на котором не установлен соответствующий драйвер USB-принтера или драйвер сетевого принтера.
- Чтобы проверить параметры сети с помощью компьютера, необходимо подключить принтер к компьютеру с помощью кабеля USB или посредством проводной или беспроводной ЛВС.

### 1.

Запустите приложение Network Configuration Tool.

Выберите [Пуск] - [Все программы] (или [Программы]) - [EPSON] - [PrinterConfigTool] - [Network Config Tool] в указанном порядке.

### 2.

Выберите принтер.

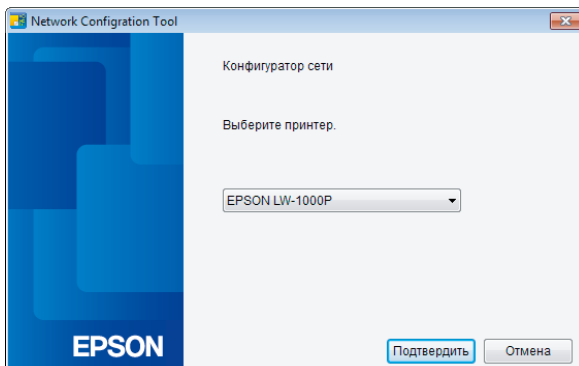

## Примечание

Драйвер USB-принтера не может быть установлен правильно, если принтер не отображается. Попробуйте повторить установку драйвера USB-принтера с самого начала процедуры установки.

## 3.

Откроется меню программы настройки конфигурации.

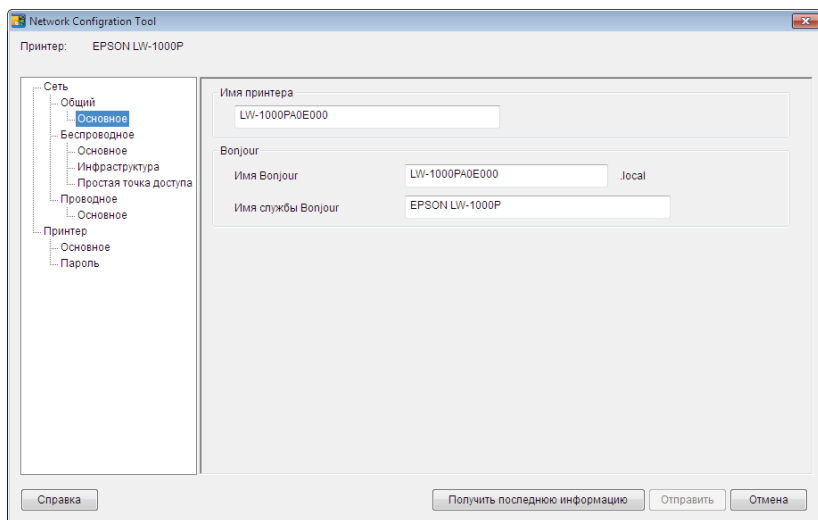

## 4.

Выберите интересующий пункт в древовидном меню слева и просмотрите параметры сети для этого пункта.

## ! Важно

- При изменении параметров сети убедитесь, что имя принтера, для которого будут изменяться параметры, отображается в верхней левой части экрана.
- Если в приложении Network Configuration Tool для принтера установлен пароль, параметры сети можно изменить только после ввода правильного пароля.

## Параметры сети, которые можно проверить/ изменить

Выберите параметры, которые необходимо проверить/установить, из приведенного ниже списка параметров. Описания параметров приведены на указанных страницах.

Параметры для проверки/изменения	Параметр	Допускает настройку	Страница	
<b>Общие настройки</b>				
Проверка/изменение имени принтера в сети	Имя принтера	Да	стр. 78	
	Имя Bonjour	Да		
	Имя службы Bonjour	Да		
<b>Настройки беспроводной ЛВС</b>				
Проверка/изменение режима беспроводной ЛВС	Режим беспроводной ЛВС	Да	стр. 79	
	MAC-адрес беспроводной ЛВС	Нет		
Проверка/ изменение настроек Режим инфраструктуры	Состояние подключения к беспроводной ЛВС	Состояние подключения	Нет	
		Стандарты использования беспроводной ЛВС	Нет	
	Настройки IP-адреса	Способ назначения IP-адреса	Да	стр. 80
		IP-адрес	Да	
		Маска подсети	Да	
		Шлюз по умолчанию	Да	
	Настройки безопасности	Способ проверки прав доступа	Да	
		Способ шифрования	Да	
		SSID	Да	
		Ключ безопасности (парольная фраза)	Да	

Параметры для проверки/изменения	Параметр	Допускает настройку	Страница	
Проверка/ изменение настроек Простого режима AP	Состояние подключения к беспроводной ЛВС	Стандарты использования беспроводной ЛВС	Нет	стр. 82
		Состояние сервера DHCP	Нет	
	Настройки IP-адреса	IP-адрес начала публикации	Нет	
		Указанный IP-адрес	Нет	
		Маска подсети	Нет	
	Настройки безопасности	Способ проверки прав доступа	Нет	
		Способ шифрования	Да	
		SSID	Да	
		Ключ безопасности (парольная фраза)	Да	
	<b>Настройки проводной ЛВС</b>			
Проверка/подтверждение состояния подключения к проводной ЛВС	Состояние подключения	Нет	стр. 84	
	MAC-адрес проводной ЛВС	Нет		
Проверка/изменение настроек IP-адреса	Способ назначения IP-адреса	Да		
	IP-адрес	Да		
	Маска подсети	Да		
	Шлюз по умолчанию	Да		
<b>Настройки принтера</b>				
Просмотр информации о программном обеспечении	Версия встроенного программного обеспечения	Нет	стр. 85	
Проверка настроек тайм-аута принтера	Время ожидания печати	Да		
Изменение пароля изменения настроек	Пароль	Да	стр. 86	



## Важно

- Чтобы изменить параметры сети принтера, нажмите кнопку [Отправить] в нижней части экрана, что приведет к отправке принтеру всех значений параметров, которые можно установить с помощью приложения Network Configuration Tool, включая параметры, не отображаемые на экране, и вступлению изменений в силу.  
Чтобы изменить параметры сети, сначала убедитесь, что все параметры установлены необходимым образом, и только тогда нажмите кнопку [Отправить].
- Перед внесением изменений в параметры сети сначала нажмите кнопку [Получить последнюю информацию], проверьте значения, установленные в принтере, а затем внесите желаемые изменения.
- Нажмите кнопку Отмена, чтобы отказаться от сделанных изменений параметров сети и закрыть приложение Network Configuration Tool.

## ■ Проверка/изменение имени принтера в сети

Экран, который открывается при выборе [Сеть] - [Общий] - [Основное] в древовидном меню слева.

Параметры, которые можно проверить/изменить, перечислены ниже.

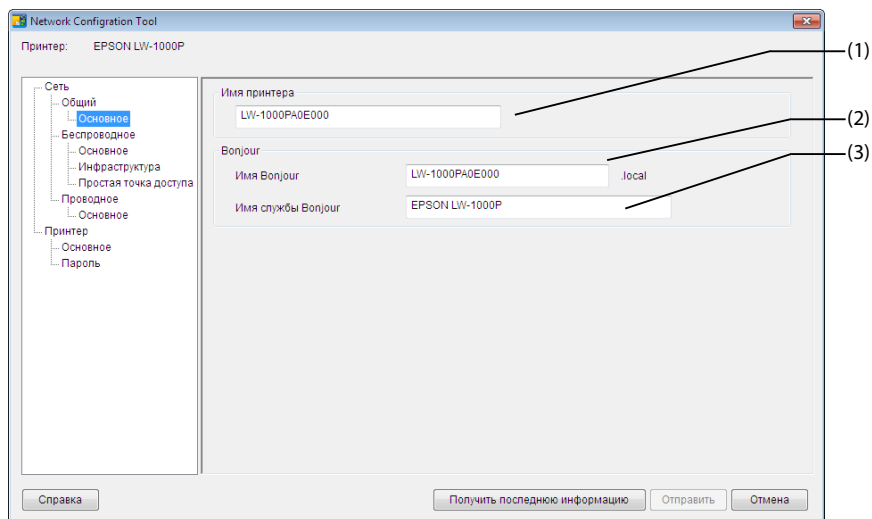

№	Параметр	Допускает настройку	Описание
1	Имя принтера	Да	Имя принтера в сети. При просмотре с компьютера с операционной системой Windows принтер будет отображаться под этим именем.
2	Имя Bonjour	Да	Имя Bonjour принтера в сети. При просмотре с компьютера с операционной системой Mac OS принтер будет отображаться под этим именем.
3	Имя службы Bonjour	Да	При просмотре с приложения, работающего на портативном терминале под управлением операционной системой iOS или Android, принтер будет отображаться под этим именем.

## ■ Проверка/изменение режима беспроводной ЛВС

Экран, который открывается при выборе [Сеть] - [Беспроводное] - [Основное] в древовидном меню слева.

Параметры, которые можно проверить/изменить, перечислены ниже.

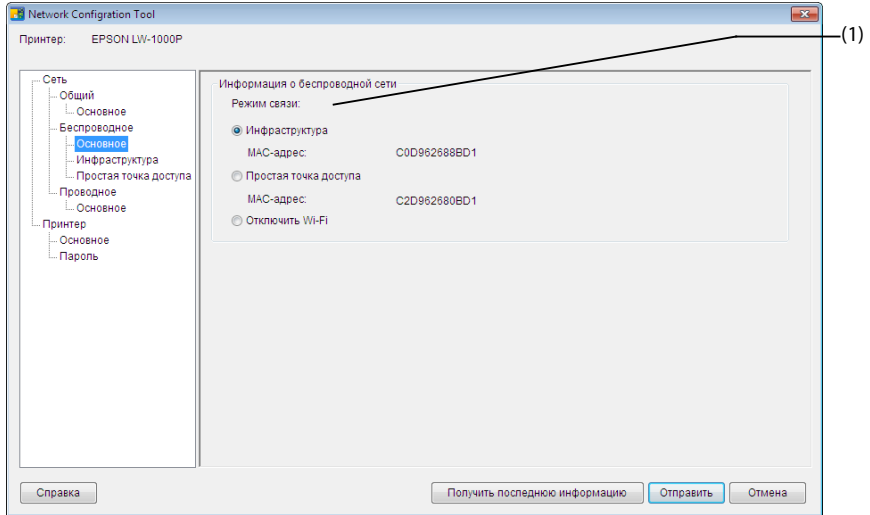

№	Параметр	Допускает настройку	Описание
1	Режим связи	Да	<p>Указывает установленный для принтера режим связи.</p> <p>Имеется возможность выбора и переключения между тремя доступными режимами: Инфраструктура, Простая точка доступа и Отключить Wi-Fi.</p> <p>Отображается информация о MAC-адресе, который используется в Режим инфраструктуры и Простой режим AP.</p>

## ■ Проверка/изменение настроек Режим инфраструктуры

Экран, который открывается при выборе [Сеть] - [Беспроводное] - [Инфраструктура] в древовидном меню слева.

Параметры, которые можно проверить/изменить, перечислены ниже.

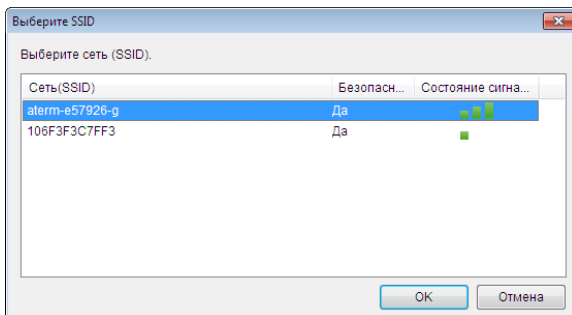
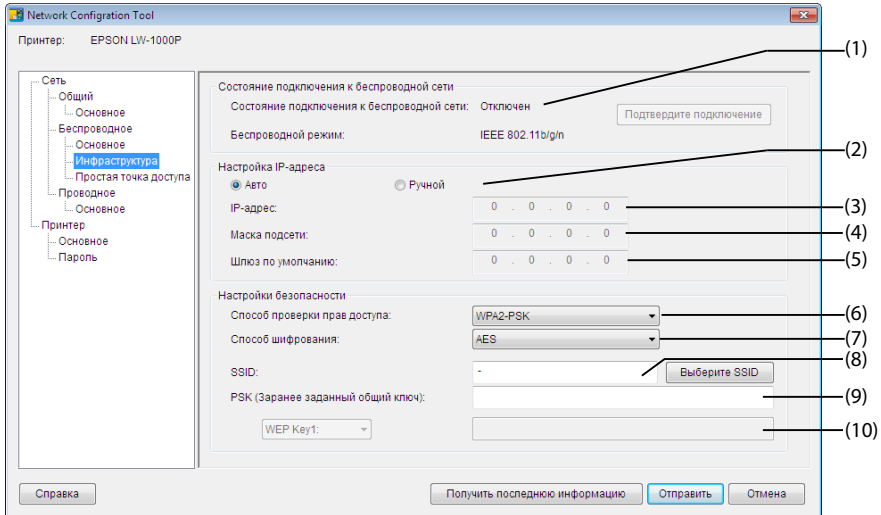



№	Параметр	Допускает настройку	Описание
1	Состояние подключения к беспроводной сети	Нет	Указывает состояние беспроводной ЛВС: подключена или отключена. Нажмите кнопку [Подтвердите подключение], чтобы обновить информацию о текущем состоянии подключения. Кроме того, отображаются применимые стандарты беспроводной ЛВС, к которой подключен принтер.
2	Авто/Ручной	Да	Способ назначения IP-адреса можно переключать между [Авто] и [Ручной]. Если выбрано [Авто], IP-адрес, Маска подсети и Шлюз по умолчанию устанавливаются автоматически.
3	IP-адрес	Да*	IP-адрес, установленный для принтера.
4	Маска подсети	Да*	Маска подсети для сети, к которой подключен принтер.
5	Шлюз по умолчанию	Да*	Шлюз по умолчанию для сети, к которой подключен принтер.
6	Способ проверки прав доступа	Да	Способ проверки прав доступа для беспроводной ЛВС, на которую настроен принтер. Для выбора доступны следующие четыре типа: Открыть/Общий/WPA-PSK/WPA2-PSK
7	Способ шифрования	Да	Способ шифрования для беспроводной ЛВС, на которую настроен принтер. Для выбора доступны следующие четыре типа: Нет/WEP/TKIP/AES
8	SSID	Да	Показывает идентификатор SSID для сети, к которой подключен принтер. Нажмите [Выберите SSID], чтобы открыть список обнаруженных принтером идентификаторов SSID, а затем выберите сеть, к которой подключен принтер.
9	PSK (Заранее заданный общий ключ)	Да	Показывает парольную фразу, которая используется для шифрованной связи. Применяется, если для параметра Способ шифрования выбрано TKIP или AES.
10	WEP Key	Да	Показывает ключ WEP, который используется для шифрованной связи. Применяется, если для параметра Способ шифрования выбрано WEP.

\*Этот параметр можно установить, если используется [Ручной] назначение IP-адреса.

## ■ Проверка/изменение настроек Простой режим AP

Экран, который открывается при выборе [Сеть] - [Беспроводное] - [Простая точка доступа] в древовидном меню слева.

Параметры, которые можно проверить/изменить, перечислены ниже.

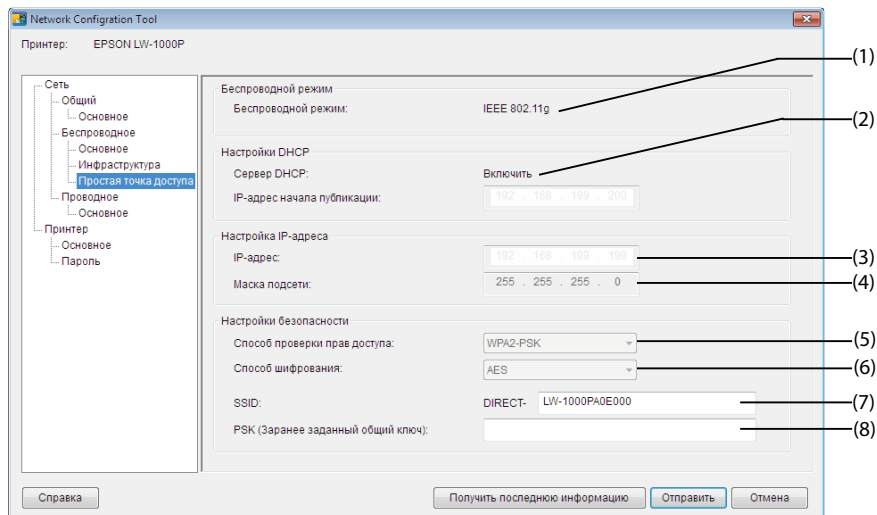

№	Параметр	Допускает настройку	Описание
1	Беспроводной режим	Нет	Показывает применимые стандарты для беспроводной ЛВС, к которой подключен принтер.
2	Настройки DHCP	Нет	Показывает состояние сервера DHCP и IP-адрес начала публикации для принтера.
3	IP-адрес	Нет	IP-адрес, установленный для принтера, работающего в Простой режим AP.
4	Маска подсети	Нет	Маска подсети, которая используется в Простой режим AP.
5	Способ проверки прав доступа	Нет	Способ проверки прав доступа для беспроводной ЛВС, на которую настроен принтер. Автоматически выбирается WPA2-PSK.
6	Способ шифрования	Да	Способ шифрования для беспроводной ЛВС, на которую настроен принтер. Автоматически выбирается AES.

№	Параметр	Допускает настройку	Описание
7	SSID	Да	Показывает идентификатор SSID, который используется принтером в Простой режим AP. Перед идентификатором SSID всегда будет добавляться «DIRECT».
8	PSK (Заранее заданный общий ключ)	Да	Показывает PSK (Заранее заданный общий ключ), который используется принтером в Простой режим AP.



### Важно

В случае изменения параметра Способ шифрования, SSID или PSK (Заранее заданный общий ключ) беспроводные устройства, подключенные в Простой режим AP, будут отключены и потребуют изменения конфигурации. При попытке изменения параметров SSID и PSK (Заранее заданный общий ключ) для подключенных устройств внимательно выполняйте все операции.

## ■ Проверка/подтверждение состояния подключения к проводной ЛВС

Экран, который открывается при выборе [Сеть] - [Проводное] - [Основное] в древовидном меню слева.

Параметры, которые можно проверить/изменить, перечислены ниже.

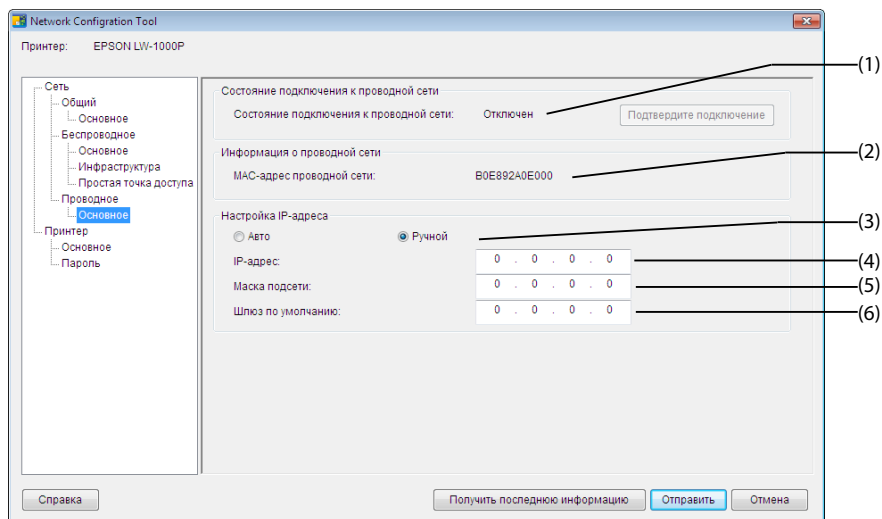

№	Параметр	Допускает настройку	Описание
1	Состояние подключения к проводной сети	Нет	Показывает состояние подключения проводной ЛВС. Нажмите кнопку [Подтвердите подключение], чтобы обновить текущую информацию о подключении.
2	MAC-адрес проводной сети	Нет	Показывает MAC-адрес принтера, который используется, когда принтер подключен к проводной ЛВС.
3	Авто/Ручной	Да	Способ назначения IP-адреса можно переключать между [Авто] и [Ручной]. Если выбрано [Авто], IP-адрес, Маска подсети и Шлюз по умолчанию устанавливаются автоматически.
4	IP-адрес	Да*	IP-адрес, установленный для принтера.
5	Маска подсети	Да*	Маска подсети для сети, к которой подключен принтер.

№	Параметр	Допускает настройку	Описание
6	Шлюз по умолчанию	Да*	Шлюз по умолчанию для сети, к которой подключен принтер.

\*Этот параметр можно установить, если используется [Ручной] назначение IP-адреса.

## ■ Просмотр информации о программном обеспечении / проверка настроек тайм-аута принтера

Экран, который открывается при выборе [Принтер] - [Основное] в древовидном меню слева.

Параметры, которые можно проверить/изменить, перечислены ниже.

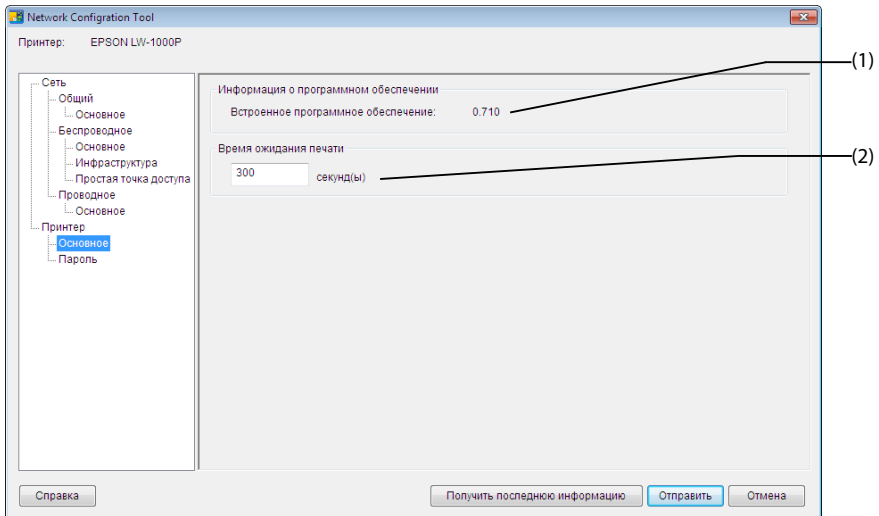

№	Параметр	Допускает настройку	Описание
1	Встроенное программное обеспечение	Нет	Показывает версию встроенного программного обеспечения принтера.
2	Время ожидания печати	Да	Показывает, установлен ли принтер для ожидания получения данных печати по истечении предопределенного количества секунд в случае печати по сети.

## ■ Изменение пароля изменения настроек

Экран, который открывается при выборе [Принтер] - [Пароль] в древовидном меню слева.

Параметры, которые можно проверить/изменить, перечислены ниже.

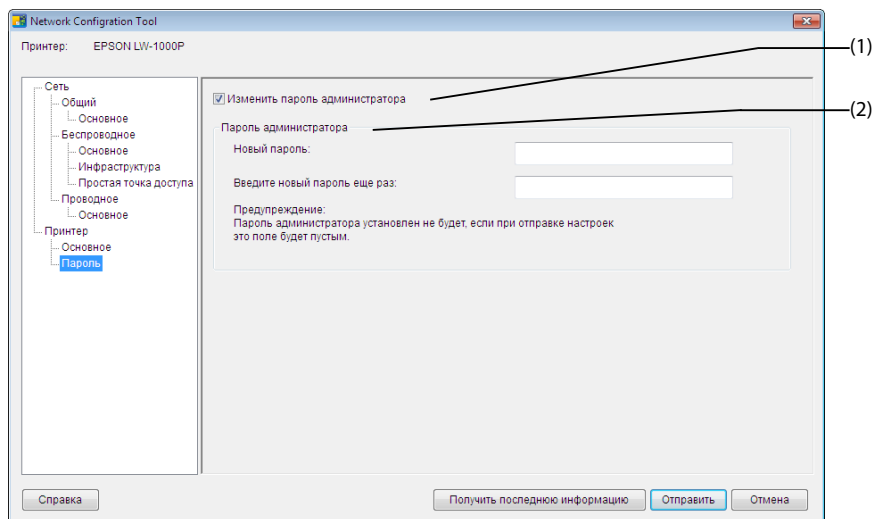

№	Параметр	Допускает настройку	Описание
1	Изменить пароль администратора	Да	Установите этот флажок для изменения пароля администратора.
2	Пароль администратора	Да	Используется для ввода нового пароля, который должен быть установлен. Для подтверждения изменения новый пароль необходимо ввести дважды. Если на этом шаге установлен пароль для принтера, пароль необходимо будет вводить при попытке изменения параметров сети с помощью поставляемого диска DVD-ROM или приложения Network Configuration Tool.

### ! Важно

Обратите внимание, что если при внесении изменений строка пароля останется пустой, пароль останется пустым.

## Отправка параметров сети принтеру

---

После изменения параметров сети нажмите кнопку [Отправить] в нижней части экрана, чтобы отправить измененные параметры принтеру и завершить процесс настройки конфигурации.

### **Важно**

Если установлен пароль на внесение изменений, при нажатии кнопки [Отправить] откроется экран ввода пароля. Введите установленный пароль. Для сброса пароля необходимо инициализировать принтер, чтобы восстановить его исходные настройки. После инициализации принтера повторно установите все настройки, включая параметры сети.

→ [Инициализация параметров сети \(стр. 88\)](#)

# Инициализация параметров сети

Выполните описанные ниже процедуры, чтобы инициализировать параметры сети принтера.

## ! Важно

В процессе инициализации параметров сети все настройки, связанные с Беспроводная ЛВС (Режим инфраструктуры/Простой режим AP) и Проводная ЛВС, инициализируются и устанавливаются в их заводские значения по умолчанию. Пароль, который используется для изменения параметров сети, также сбрасывается.

1.

Убедитесь, что питание принтера отключено.

2.

Удерживайте нажатыми кнопку WPS на задней стороне принтера и кнопку  на передней стороне принтера и включите питание принтера.

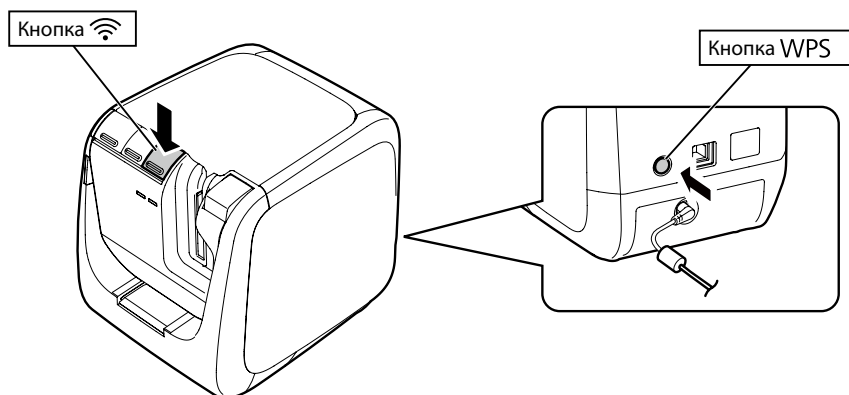



3.

Индикаторы !, (↑) и Direct загорятся, после чего начнется процесс инициализации параметров сети.

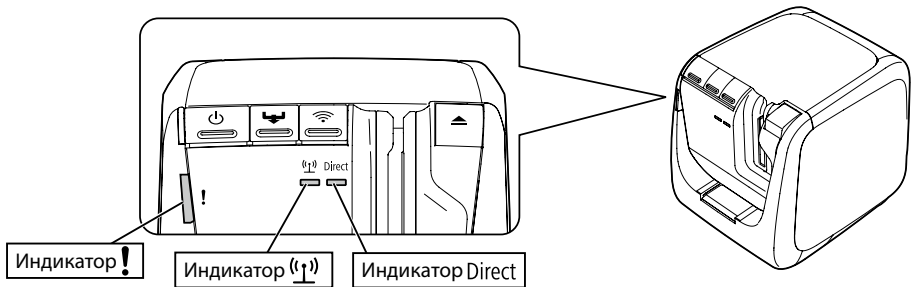

4.

Питание принтера отключится автоматически по завершении инициализации параметров сети.

### **Примечание**

В случае выполнения инициализации параметров сети по завершении процесса инициализации повторно выполните настройку параметров сети.

# Поиск и устранение неисправностей

В этом разделе приведены процедуры поиска и устранения неисправностей, предназначенные для решения проблем, связанных с параметрами сети принтера.

- Поиск и устранение неисправностей, связанных с параметрами сети, с помощью поставляемого диска DVD-ROM (стр. 91)
- Поиск и устранение неисправностей, связанных с параметрами сети, с помощью приложения Network Configuration Tool (стр. 92)
- Поиск и устранение неисправностей с подключениями к беспроводным ЛВС (Режим инфраструктуры) (стр. 96)
- Поиск и устранение неисправностей с подключениями к беспроводным ЛВС (Простой режим AP) (стр. 99)
- Поиск и устранение неисправностей с подключениями к проводной ЛВС (стр. 103)
- Способы устранения неисправностей в случае полной невозможности подключения (стр. 105)

## ***Примечание***

Если проблемы не удастся устранить с помощью рекомендаций, приведенных в разделе «Поиск и устранение неисправностей» настоящего руководства, откройте домашнюю страницу сайта корпорации Seiko Epson Corporation и просмотрите дополнительную информацию в часто задаваемых вопросах.

→ <http://www.epson.com>

## Поиск и устранение неисправностей, связанных с параметрами сети, с помощью поставляемого диска DVD-ROM

### ■ Появляется сообщение «Не удалось установить связь с принтером. Подключите USB-кабель к принтеру и включите питание.»

---

Чтобы установить драйвер USB-принтера, даже если принтер используется по сети, необходимо подключить принтер к компьютеру с помощью кабеля USB. Проверьте состояние подключения USB для принтера и компьютера.

### ■ Появляется сообщение «Принтер не найден. Проверьте подключение к принтеру.»

---

Убедитесь, что принтер не находится в одном из описанных ниже состояний.

- Это сообщение появляется при нажатии кнопки [Выполните поиск повторно] на экране [Выберите принтер]. Если параметры сети принтера настроены таким образом, что принтер и компьютер, который используется для установки программного обеспечения, находятся в разных сегментах сети (т. е. принтер подключен к сети вне диапазона маршрутизатора, если идти от компьютера), принтер не будет обнаружен при поиске с помощью кнопки [Выполните поиск повторно].

В этом случае нажмите кнопку [Заново запустите процесс поиска с использованием указанного IP-адреса] для выполнения повторного поиска с использованием указанного IP-адреса.

- Параметры сети принтера, возможно, настроены неправильно. Попросите администратора сети проверить информацию, необходимую для установки параметров сети, а затем попытайтесь выполнить конфигурирование настроек повторно.

## Поиск и устранение неисправностей, связанных с параметрами сети, с помощью приложения Network Configuration Tool

### ■ Появляется сообщение «Обмен данными для получения информации о принтере не выполнен. Проверьте наличие связи с принтером.»

---

Убедитесь, что принтер не находится в одном из описанных ниже состояний.

- Принтер в данный момент выполняет печать?

Если принтер в данный момент выполняет печать, подождите завершения печати и повторите попытку.

- Питание принтера отключено?

Убедитесь, что питание принтера включено. В противном случае включите питание и повторите попытку.

- Проверьте состояние сети. Убедитесь, что принтер обменивается данными по сети. В случае невозможности самостоятельной проверки состояния сети обратитесь за помощью к администратору сети.

### ■ Появляется сообщение «Настройки не установлены, поскольку введен неправильный пароль.»

---

Если во время настройки в принтере был установлен пароль, это пароль необходимо будет ввести при попытке изменения параметров сети. Убедитесь, что введен правильный пароль, установленный в принтере. Если вы забыли или не знаете пароль, обратитесь за помощью к администратору сети.

При необходимости выполните сброс параметров сети к их исходным значениям по умолчанию.

→ [Инициализация параметров сети \(стр. 88\)](#)

Выполните сброс параметров сети принтера до значений по умолчанию и повторите процесс настройки параметров.

- Настройки беспроводной ЛВС (Режим инфраструктуры)
  - [Настройка подключения к беспроводной ЛВС \(Режим инфраструктуры\) \(стр. 11\)](#)
- Непосредственное соединение без использования точки доступа
  - [Настройка подключения к беспроводной ЛВС \(Простой режим AP\) \(стр. 39\)](#)
- Подключение к проводной ЛВС
  - [Ручная настройка параметров проводной ЛВС \(стр. 54\)](#)

## ■ Появляется сообщение «Не удалось установить данные на принтер. Проверьте настройки.»

Убедитесь в отсутствии ошибок, пропусков и других проблем с данными, введенными в приложении Network Configuration Tool.

## ■ Появляется сообщение «При изменении IP-адреса или имени принтера (имя принтера, имя Bonjour или имя службы Bonjour) дальнейший обмен данными может оказаться невозможным.»

Нажатие кнопки [Подтвердить] на экране с целью подтверждения изменений IP-адреса или имени принтера в приложении Network Configuration Tool приведет к невозможности печати, если не будут изменены настройки драйвера сетевого принтера.

В случае невозможности печати выполните описанные ниже процедуры в указанном порядке, чтобы обновить настройки драйвера сетевого принтера.

### 1.

Откройте окно [Устройства и принтеры] ([Принтеры] для Windows Vista).

Windows 10:

Нажмите кнопку пуска и выберите [Параметры]. В поисковой строке введите [Устройства и принтеры]. Когда в окне результатов поиска отобразится данный элемент, щелкните его.

Windows 8.1/8:

Нажмите клавишу [X], удерживая нажатой клавишу [Windows], и выберите [Панель управления] из открывшегося меню.

В окне [Панель управления] нажмите [Устройства и принтеры].

Windows 7:

Выберите [Пуск] - [Устройства и принтеры] в указанном порядке.

Windows Vista:

Выберите [Пуск] - [Панель управления] - [Оборудование и звук] - [Принтеры].

### 2.

Щелкните правой клавишей мыши значок принтера, для которого были изменены параметры сети, и выберите [Свойства принтера].

### 3.

Щелкните [Порты], выберите порт, который не отмечен в колонке [Порты], и нажмите [Настроить порт...].

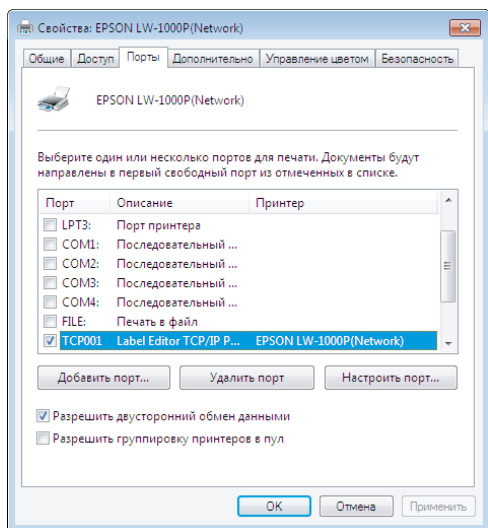

**4.**

Введите новый установленный IP-адрес в открывшийся экран, установите флажок для «Да» для [Отслеживание по имени принтера] и нажмите кнопку [OK].

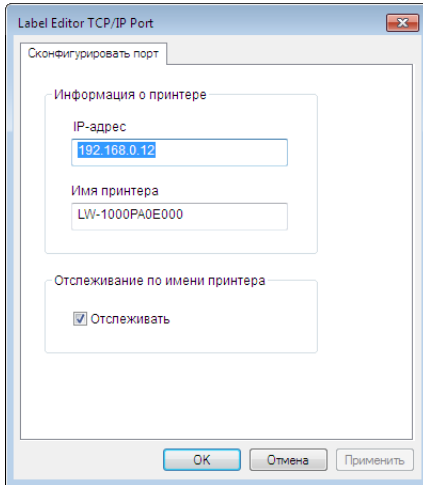
**Примечание**

Если не удастся правильно настроить параметры, попробуйте установить драйвер сетевого принтера с поставляемого диска DVD-ROM.

→ [Параметры подключения для соединения с компьютером \(стр. 11\)](#)

**■ Чтобы переключить принтер, для которого проверяются/изменяются параметры сети**

Нажмите кнопку [Отмена], чтобы выйти из Network Configuration Tool. Затем перезапустите приложение Network Configuration Tool и выберите принтер.

## Поиск и устранение неисправностей с подключениями к беспроводным ЛВС (Режим инфраструктуры)

### ■ Питание сетевого устройства (точки доступа / широкополосного маршрутизатора) включено?

---

Убедитесь, что питание сетевого устройства включено. Если питание уже включено, проверьте, что сеть в данный момент не используется, а затем чего выключите и снова включите питание.

### ■ Принтер и сетевое устройство (точка доступа / широкополосный маршрутизатор) находятся на достаточно небольшом расстоянии друг от друга?

#### Присутствуют ли препятствия, которые могли бы создавать помехи для сигналов?

---

Попробуйте установить компьютер и сетевое устройство ближе друг к другу и устранить все препятствия, которые могли бы создавать помехи.

### ■ Возле принтера используется оборудование, излучающее электромагнитные волны (например, микроволновая печь или цифровой радиотелефон), или беспроводное устройство?

---

В случае использования принтера вблизи устройств, излучающих электромагнитные волны, или беспроводных устройств сигналы, излучаемые такими устройствами, могут создавать помехи для связи с принтером и приводить к проблемам. Отодвиньте компьютер и сетевое устройство (точку доступа / широкополосный маршрутизатор) от такого создающего помехи оборудования.

### ■ Отключите, а затем снова включите питание принтера, чтобы выполнить сброс.

---

В зависимости от порядка включения устройств принтер, возможно, временно не удастся подключить к сетевому устройству (точке доступа / широкополосному маршрутизатору). После повторного включения питания принтера подождите около 1 мин, а затем проверьте состояние подключения.



## ■ Принтер установлен в Режим инфраструктуры?

---

Убедитесь, что индикатор (1) на принтере горит. Если индикатор не горит, нажмите кнопку , чтобы переключить режим.

## ■ Для принтера установлен правильный идентификатор SSID?

---

Принтер не удастся подключить к сетевому устройству (точке доступа / широкополосному маршрутизатору), если идентификатор SSID принтера отличается от идентификатора SSID сетевого устройства. При подключении в Простой режим AP принтер не удастся подключить к сети, если имя сети в Простой режим AP и идентификатор SSID, установленный для принтера, отличаются. Проверьте идентификаторы SSID для сетевого устройства и принтера, чтобы убедиться, что они совпадают.

### **Примечание**

Информация о проверке идентификатора SSID, установленного для принтера, приведена на следующей странице.

→ [Проверка/изменение параметров сети принтера \(стр. 71\)](#)

Если не удастся найти идентификатор SSID для используемого сетевого устройства, см. руководство к сетевому устройству или обратитесь за помощью к человеку, который устанавливал параметры сети.

## ■ Устройства используют тот же способ обеспечения безопасности беспроводной сети, что и принтер?

---

Устройства не удастся подключить, если для принтера, компьютера и сетевого устройства (точка доступа / широкополосный маршрутизатор) установлены разные способы обеспечения безопасности беспроводной сети. В этом случае измените настройки так, чтобы принтер, компьютер и сетевое устройство использовали один и тот же способ обеспечения безопасности беспроводной сети. Если вы не уверены как это сделать, см. руководство к сетевому устройству или обратитесь к человеку, который устанавливал параметры сети для устройств.

## ■ Функция ограничения обмена данными между клиентами сетевого устройства (точки доступа / широкополосного маршрутизатора) включена?

---

Принтер и компьютер не будут обмениваться данными, если функция ограничения обмена данными между клиентами (функция, которая предотвращает подключение между устройствами, подключенными к одной точке доступа) включена на используемом сетевом устройстве. Следуйте указаниям, приведенным в руководстве сетевого устройства, чтобы отключить функцию ограничения обмена данными между клиентами.

## Несколько компьютеров и сетевых устройств подключено к одной сети?

Если к сети подключено несколько компьютеров и сетевых устройств, IP-адреса для компьютеров и сетевых устройств, возможно, не будут получены от сервера DHCP, что приведет к невозможности подключения устройства или устройств к сети. Выключите или отключите от сети один из компьютеров или сетевых устройств, чтобы увеличить количество доступных IP-адресов.

## ■ Один и тот же IP-адрес используется для нескольких компьютеров или для другого устройства?

---

Если один и тот же IP-адрес используется для нескольких устройств, подключенных к одной сети, например, для принтера или компьютера, связь по сети может стать неустойчивой или прерываться. Проверьте IP-адреса всех устройств и сбросьте IP-адреса для устройств с совпадающими адресами.

### **Примечание**

Если подключиться не удастся даже после описанных выше проверок, перейдите к следующей странице.

→ [Способы устранения неисправностей в случае полной невозможности подключения \(стр. 105\)](#)

# Поиск и устранение неисправностей с подключениями к беспроводным ЛВС (Простой режим AP)

- **В случае невозможности подключения к сети Интернет при попытке подключения принтера в Простой режим AP при использовании мобильного терминала связи, подключенного посредством USB, для подключения компьютера с операционной системой Windows к сети Интернет**

Если одновременно используется соединение Простой режим AP для подключения принтера и соединение низкоскоростного мобильного устройства связи для подключения к сети Интернет, подключение принтера будет иметь приоритет, что может вызвать отключение от сети Интернет. В случае невозможности подключения компьютера к сети Интернет выполните описанные ниже процедуры настройки системы.

## 1.

Откройте экран [Сетевые подключения] Windows.

Windows 10:

Нажмите кнопку пуска и выберите [Параметры] – [Сеть и Интернет]. В правой части окна щелкните пункт [Wi-Fi], а затем – [Изменение параметров адаптера].

Windows 8.1/8:

Нажмите клавишу [X], удерживая нажатой клавишу [Windows], и выберите [Панель управления] из открывшегося меню. В окне [Панель управления] выберите [Сеть и Интернет] - [Центр управления сетями и общим доступом] - [Изменение параметров адаптера] в указанном порядке.

Windows 7:

Выберите [Пуск] - [Панель управления] - [Сеть и Интернет] - [Центр управления сетями и общим доступом] - [Просмотр состояния сети и задач] - [Изменение параметров адаптера] в указанном порядке.

Windows Vista:

Выберите [Пуск] - [Сеть и Интернет] - [Центр управления сетями и общим доступом] - [Управление сетевыми подключениями] в указанном порядке.

## 2.

Выберите [Беспроводное сетевое соединение] (DIRECT-XXXXXXX), щелкните правой клавишей мыши и выберите [Свойства] в открывшемся МЕНЮ.

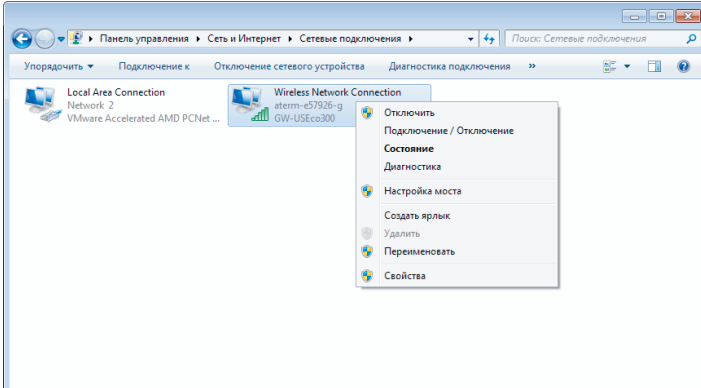

## 3.

Выберите [Протокол Интернета версии 4 (TCP/IPv4)] и нажмите [Свойства].

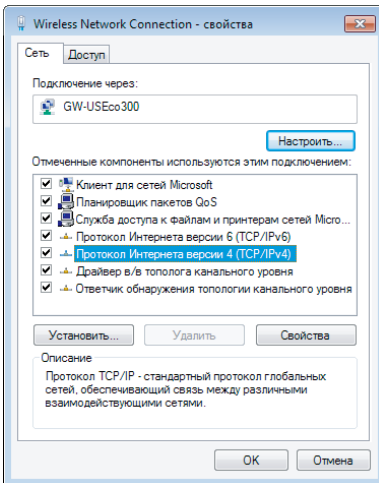

4.

Нажмите [Дополнительно...].

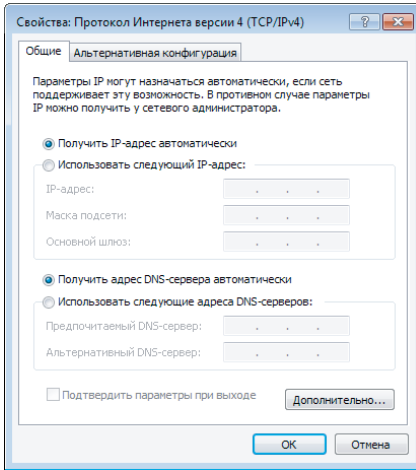

5.

Снимите флажок [Автоматическое назначение метрики] и введите «100» в поле [Метрика интерфейса].

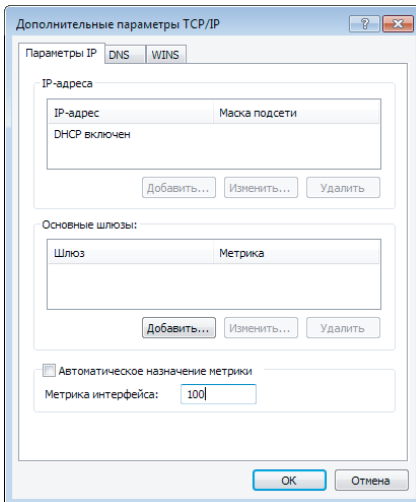

## 6.

Закройте все открытые окна.

Даже если после выполнения этих операций подключиться к сети Интернет не удастся, повторите описанный выше Шаг 3 для [Протокол Интернета версии 6 (TCP/IPv6)].

### ■ Соединение Wi-Fi неожиданно отключается

Убедитесь, что не соблюдается ни одно из следующих условий.

- Питание принтера отключено?
- Ключ безопасности для Простого режима AP был изменен?
- Параметры сети принтера были изменены?
- Если ключ безопасности для Простого режима AP был изменен

Удалите все параметры подключения для «DIRECT-XXXXXXX», зарегистрированные в беспроводном устройстве. Далее повторите выбор подключения «DIRECT-XXXXXXX» и введите для него новый пароль. Более подробные указания можно найти в руководстве и другой документации к беспроводному устройству.

### ■ Если параметры сети были изменены

Выключение индикатора Direct указывает на изменение режима беспроводной ЛВС принтера. Чтобы переключиться от подключения с другими параметрами сети к подключению в Простой режим AP, инициализируйте параметры сети принтера, а затем повторно сконфигурируйте подключение к беспроводной ЛВС (Простой режим AP) без изменения параметров сети для принтера.

➔ [Инициализация параметров сети \(стр. 88\)](#)

➔ [Настройка подключения к беспроводной ЛВС \(Простой режим AP\) \(стр. 39\)](#)

#### **Примечание**

Если подключиться не удастся даже после описанных выше проверок, перейдите к следующей странице.

➔ [Способы устранения неисправностей в случае полной невозможности подключения \(стр. 105\)](#)

## Поиск и устранение неисправностей с подключениями к проводной ЛВС

### ■ Питание сетевого устройства (широкополосного маршрутизатора / концентратора) включено?

---

Убедитесь, что питание сетевого устройства включено. Если питание уже включено, проверьте, что сеть в данный момент не используется, а затем чего выключите и снова включите питание.

### ■ Кабель ЛВС вставлен и подключен?

---

Убедитесь, что кабель ЛВС надежно подключен к принтеру и сетевому устройству (широкополосному маршрутизатору / концентратору).

Проверьте индикатор (индикатор соединения), который используется для индикации состояния подключения. Если индикатор не горит, попытайтесь выполнить следующее:

- подключитесь к другому порту;
- подключитесь к другому концентратору;
- замените кабель ЛВС новым.

### ■ Отключите, а затем снова включите питание принтера, чтобы выполнить сброс.

---

В зависимости от порядка включения устройств принтер, возможно, временно не удастся подключить к сетевому устройству (широкополосному маршрутизатору / концентратору). После повторного включения питания принтера подождите около 1 мин, а затем проверьте состояние подключения.

### ■ Несколько компьютеров и сетевых устройств подключено к одной сети?

---

Если к сети подключено несколько компьютеров и сетевых устройств подключено к сети, IP-адреса для компьютеров и сетевых устройств, возможно, не будут получены от сервера DHCP, что приведет к невозможности подключения устройства или устройств к сети. Выключите или отключите от сети один из компьютеров или сетевых устройств, чтобы увеличить количество доступных IP-адресов.

## ■ Один и тот же IP-адрес используется для нескольких компьютеров или для другого устройства?

---

Если один и тот же IP-адрес используется для нескольких устройств, подключенных к одной сети, например, для принтера или компьютера, связь по сети может стать неустойчивой или прерваться. Проверьте IP-адреса всех устройств и сбросьте IP-адреса для устройств с совпадающими адресами.

### ***Примечание***

Если подключиться не удастся даже после описанных выше проверок, перейдите к следующей странице.

→ [Способы устранения неисправностей в случае полной невозможности подключения \(стр. 105\)](#)



## Способы устранения неисправностей в случае полной невозможности подключения

### ■ Попробуйте изменить параметры подключения для компьютера и сетевого устройства.

---

Прочитайте руководство к сетевому устройству или обратитесь непосредственно к изготовителю для получения указания и помощи в подключении компьютера и сетевого устройства.

### ■ Выполните сброс параметров сети принтера до исходных значений по умолчанию и повторите процесс конфигурирования параметров сети принтера.

---

Если даже после выполнения этих операций подключиться не удастся, выполните инициализацию параметров сети принтера, чтобы восстановить их исходные значения по умолчанию, и повторите попытку подключения.

#### → Инициализация параметров сети (стр. 88)

Выполните сброс параметров сети принтера до значений по умолчанию и повторите процесс настройки параметров.

- Настройки беспроводной ЛВС (Режим инфраструктуры)
  - Настройка подключения к беспроводной ЛВС (Режим инфраструктуры) (стр. 11)
- Непосредственное соединение без использования точки доступа
  - Настройка подключения к беспроводной ЛВС (Простой режим AP) (стр. 39)
- Подключение к проводной ЛВС
  - Ручная настройка параметров проводной ЛВС (стр. 54)

### ■ Убедитесь, что встроенное программное обеспечение сетевых устройств (точки доступа, широкополосного маршрутизатора, сетевая интерфейсная плата компьютера и т. д.) обновлено до последней версии.

---

Обновление встроенного программного обеспечения (программного обеспечения управления устройствами) для сетевых устройств до последней версии может устранить некоторые проблемы. Информацию о последней версии встроенного программного обеспечения можно получить у изготовителя конкретного сетевого устройства.

# Товарные знаки и обозначения

## Товарные знаки

---

- EPSON и EXCEED YOUR VISION являются зарегистрированными товарными знаками компании Seiko Epson Corporation.
- Microsoft, Windows и Windows Vista являются зарегистрированными товарными знаками корпорации Майкрософт в США и других странах.
- Apple, Mac OS, OS X, Bonjour и iPhone являются товарными знаками корпорации Apple Inc, зарегистрированными в США и других странах.
- Другие используемые в документе названия изделий являются товарными знаками или зарегистрированными товарными знаками соответствующих компаний.

© 2015 Seiko Epson Corporation. Все права защищены.

## Copyrights

---

Пользователи, намеревающиеся использовать фотографии, книги, карты, иллюстрации, картины, постеры, музыку, фильмы, программы и другие результаты творческой деятельности, за исключением лиц, намеревающихся копировать такие результаты для личного использования (которое включает, но не ограничивается домашним использованием), должны получить разрешение от правообладателя таких результатов.

## Обозначения

---

### ■ Windows

- Операционная система Microsoft® Windows® 10
- Операционная система Microsoft® Windows® 8.1
- Операционная система Microsoft® Windows® 8
- Операционная система Microsoft® Windows® 7
- Операционная система Microsoft® Windows Vista®

Перечисленные выше операционные системы обозначаются в данном документе как Windows 10, Windows 8.1, Windows 8, Windows 7 и Windows Vista. Кроме того, в качестве обобщающего названия этих операционных системы используется термин «Windows».

### ■ Mac OS

- OS X Yosemite (обозначается Mac OS X v. 10.10.x в данном документе)
- OS X Mavericks (обозначается Mac OS X v. 10.9.x в данном документе)
- OS X Mountain Lion (обозначается Mac OS X v. 10.8.x в данном документе)
- OS X Lion (обозначается Mac OS X v. 10.7.x в данном документе)
- Mac OS X v. 10.6.x

В данном документе в качестве обобщающего названия этих операционных системы используется термин «Mac OS X».

## Примечание

---

- Воспроизведение и/или распространение части или всего настоящего документа строго запрещено.
- Содержание этого документа может быть изменено в любое время без предварительного уведомления.
- В случае обнаружения в этом документе таких проблем, как нечеткие формулировки, которые сложно понять, ошибки или упущения, обратитесь в корпорацию Seiko Epson Corporation.
- Корпорация Seiko Epson Corporation не несет ответственности за использованием данного продукта или за побочные или косвенные убытки, вызванные использованием данного руководства в том виде, в котором он представлен, независимо от положений, изложенных в предыдущем пункте.
- Корпорация Seiko Epson Corporation не несет ответственности перед покупателем описанного в настоящем руководстве продукта за убытки, потери, издержки или расходы, понесенные покупателем в результате неправильного использования или использования данного продукта не по назначению, несоблюдения приведенных в данном руководстве указаний по эксплуатации и обслуживанию или внесения неразрешенных изготовителем модификаций и изменений или ремонта изделия третьими сторонами, отличными от корпорации Seiko Epson Corporation и ее филиалов.