

L1455

Korisnički vodič

Autorsko pravo

Ni jedan dio ovog izdanja ne smije se umnožavati, pohranjivati u memorijske sustave ili prenositi u bilo kojem obliku na bilo kakav način, elektronički, mehanički, fotokopirno, snimanjem ili drugačije bez prethodnog pismenog dopuštenja Seiko Epson Corporation. Ne preuzima se odgovornost za patentiranje u odnosu na uporabu ovdje sadržanih informacija. Ne preuzima se također nikakva odgovornost za štetu koja može nastati uslijed uporabe ovdje sadržanih podataka. Podaci koji su ovdje izneseni predviđeni su samo za korištenje s ovim Epsonovim proizvodom. Epson ne snosi odgovornost za upotrebu ovih podataka za druge proizvode.

Ni korporacija Seiko Epson, ni njezine pridružene tvrtke nisu odgovorne prema kupcu ovog proizvoda ili trećim stranama za štete, gubitke, troškove ili izdatke kupca ili treće strane kao posljedica nezgode, neispravne upotrebe ili zloupotrebe proizvoda ili izvođenja neovlaštenih promjena, popravaka ili izmjena na proizvodu, ili (što isključuje SAD) uslijed nepoštivanja uputa za upotrebu i održavanje koje navodi korporacija Seiko Epson.

Korporacija Seiko Epson i njezine pridružene tvrtke nisu odgovorne za štete ili probleme nastale uslijed upotrebe bilo koje mogućnosti ili potrošačkog proizvoda koji nije označen kao originalni proizvod Epson ili odobreni proizvod Epson od strane korporacije Seiko Epson.

Korporacija Seiko Epson nije odgovorna za bilo kakve štete nastale uslijed elektromagnetske interferencije koja se pojavljuje zbog upotrebe kabela koje korporacija Seiko Epson nije označila kao odobrene proizvode Epson.

© 2016 Seiko Epson Corporation. All rights reserved.

Sadržaj ovog priručnika i navedene specifikacije proizvoda podložni su promijeni bez prethodne obavijesti.

Trgovačke marke

- ❑ EPSON® je registrirana trgovačka marka, a EPSON EXCEED YOUR VISION ili EXCEED YOUR VISION trgovačke su marke korporacije Seiko Epson.
- ❑ Epson Scan 2 software is based in part on the work of the Independent JPEG Group.
- ❑ libtiff

Copyright © 1988-1997 Sam Leffler

Copyright © 1991-1997 Silicon Graphics, Inc.

Permission to use, copy, modify, distribute, and sell this software and its documentation for any purpose is hereby granted without fee, provided that (i) the above copyright notices and this permission notice appear in all copies of the software and related documentation, and (ii) the names of Sam Leffler and Silicon Graphics may not be used in any advertising or publicity relating to the software without the specific, prior written permission of Sam Leffler and Silicon Graphics.

THE SOFTWARE IS PROVIDED "AS-IS" AND WITHOUT WARRANTY OF ANY KIND, EXPRESS, IMPLIED OR OTHERWISE, INCLUDING WITHOUT LIMITATION, ANY WARRANTY OF MERCHANTABILITY OR FITNESS FOR A PARTICULAR PURPOSE.

IN NO EVENT SHALL SAM LEFFLER OR SILICON GRAPHICS BE LIABLE FOR ANY SPECIAL, INCIDENTAL, INDIRECT OR CONSEQUENTIAL DAMAGES OF ANY KIND, OR ANY DAMAGES WHATSOEVER RESULTING FROM LOSS OF USE, DATA OR PROFITS, WHETHER OR NOT ADVISED OF THE POSSIBILITY OF DAMAGE, AND ON ANY THEORY OF LIABILITY, ARISING OUT OF OR IN CONNECTION WITH THE USE OR PERFORMANCE OF THIS SOFTWARE.

- ❑ SDXC Logo is a trademark of SD-3C, LLC.



- ❑ Memory Stick Duo, Memory Stick PRO Duo, Memory Stick PRO-HG Duo, Memory Stick Micro, and MagicGate Memory Stick Duo are trademarks of Sony Corporation.



- ❑ Microsoft®, Windows®, and Windows Vista® are registered trademarks of Microsoft Corporation.
- ❑ Apple, Macintosh, Mac OS, OS X, Bonjour, Safari, iPad, iPhone, iPod touch, and iTunes are trademarks of Apple Inc., registered in the U.S. and other countries.
- ❑ Google Cloud Print™, Chrome™, Chrome OS™, and Android™ are trademarks of Google Inc.
- ❑ Adobe and Adobe Reader are either registered trademarks or trademarks of Adobe Systems Incorporated in the United States and/or other countries.
- ❑ Intel® is a registered trademark of Intel Corporation.
- ❑ Opća napomena: svi ostali nazivi proizvoda iz priručnika koriste se samo za potrebe identifikacije i mogu biti trgovačke marke njihovih vlasnika. Epson se odriče bilo kakvih i svih prava na te marke.

Sadržaj

Autorsko pravo

Trgovačke marke

Kratak opis ovog priručnika

Uvod u priručnike.	9
Oznake i simboli.	9
Opisi korišteni u ovom priručniku.	10
Oznake operativnih sustava.	10

Važne upute

Sigurnosne upute.	11
Sigurnosne upute za tintu.	12
Savjeti i upozorenja u vezi s pisačem.	12
Savjeti i upozorenja u svezi s postavljanjem i uporabom pisača.	12
Savjeti i upozorenja u svezi s uporabom pisača.	13
Savjeti i upozorenja u svezi s transportiranjem i čuvanjem pisača.	13
Savjeti i upozorenja u svezi s uporabom pisača s bežičnom vezom.	14
Savjeti i upozorenja u vezi s uporabom memorijskih kartica.	14
Savjeti i upozorenja u svezi s uporabom dodirnog zaslona.	14
Zaštita osobnih informacija.	14

Predstavljanje pisača

Nazivi dijelova i funkcije.	15
Upravljačka ploča.	18
Gumbi i žaruljice.	18
Ikone koje se prikazuju na zaslonu LCD.	19
Ikone prisutne na softverskoj tipkovnici koja se prikazuje na zaslonu LCD.	20
Način rada Postavke.	21

Mrežne postavke

Načini mrežnog povezivanja.	22
Priključak Ethernet.	22
Wi-Fi veza.	22
Povezivanje Wi-Fi Direct.	23
Povezivanje s računalom.	24
Spajanje na pametni uređaj.	25

Izvršavanje Wi-Fi postavki preko upravljačke ploče.	25
Ručni odabir Wi-Fi postavki.	26
Postavljanje Wi-Fi postavki postavljanjem brzog gumba (WPS).	27
Odabir Wi-Fi postavki preko postavljanja PIN-koda (WPS).	28
Postavljanje postavki značajke Wi-Fi Direct.	28
Postavljanje naprednih mrežnih postavki na upravljačkoj ploči.	30
Provjera statusa povezivanja mreže.	32
Provjera mrežnog statusa pomoću ikone mreže.	32
Provjera mrežnog statusa preko upravljačke ploče.	32
Ispisivanje izvješća o mrežnoj vezi.	32
Ispis lista mrežnog statusa.	37
Zamjena ili dodavanje novih pristupnih točaka.	37
Promjena načina spajanja na računalo.	38
Onemogućavanje Wi-Fi veze preko upravljačke ploče.	39
Odspajanje Wi-Fi Direct-a sa upravljačke ploče.	39
Oporavak mrežnih postavki s upravljačke ploče pisača.	40

Administratorske postavke

Zaključavanje postavki pisača pomoću administratorske lozinke.	41
Otključavanje postavki pisača.	41

Umetanje papira

Mjere opreza pri rukovanju papirom.	42
Raspoloživi papiri i kapaciteti.	43
Popis vrsta papira.	44
Umetanje papira u Ladica za papir.	45
Umetanje papira u Stražnji utor za uvlačenje papira.	48

Namještanje izvornika

Dostupni izvornici u ADF.	52
Postavljanje izvornika u automatski ulagač dokumenata.	52
Postavite izvornike u ADF za kopiranje 2 stranice na jednom listu.	54
Stavljanje izvornika na Staklo skenera.	54

Sadržaj

Umetanje memorijske kartice

Podržane memorijske kartice.	56
Umetanje i uklanjanje memorijske kartice.	56

Upravljanje kontaktima

Unošenje kontakata.	58
Pohranjivanje kontakata u skupine.	59
Registracija kontakata na računalo.	59
Stvaranje sigurnosne kopije kontakata pomoću računala.	59

Ispis

Ispisivanje preko upravljačke ploče.	61
Ispis JPEG datoteke.	61
Ispis TIFF datoteke.	62
Mogućnosti izbornika za Vanjska memorija.	63
Ispis putem računala.	64
Osnovno ispisivanje — Windows.	64
Osnovno ispisivanje — Mac OS X.	66
Obostrano ispisivanje.	68
Ispisivanje nekoliko stranica na jednom listu papira.	70
Ispisivanje prilagođeno veličini papira.	71
Ispisivanje više datoteka odjednom (samo za Windows).	73
Ispis jedne slike na više listova zbog stvaranja plakata (samo za Windows).	74
Ispisivanje uz korištenje naprednih značajki.	80
Ispis fotografija pomoću aplikacije Epson Easy Photo Print.	83
Ispisivanje s pametnih uređaja.	83
Uporaba opcije Epson iPrint.	83
Otkazivanje ispisa.	84
Otkazivanje ispisivanja — gumb na pisaču.	85
Otkazivanje ispisivanja - Izbornik stanja.	85
Otkazivanje ispisivanja - Windows.	85
Otkazivanje ispisivanja - Mac OS X.	85

Kopiranje

Mogućnosti izbornika za način rada Kopiraj.	86
---	----

Skeniranje

Pokretanje skeniranja na upravljačkoj ploči.	89
Skeniranje sadržaja kao privitka elektroničke poruke.	89
Skeniranje u mrežnu mapu ili na poslužitelj FTP.	90

Skeniranje na uređaj za pohranjivanje podataka.	92
Slanje skeniranih sadržaja na uslugu Cloud.	93
Skeniranje na računalo.	94
Skeniranje na računalo (WSD).	95
Izbornika s uobičajenim postavkama za skeniranje.	97
Skeniranje putem računala.	98
Skeniranje koristeći Epson Scan 2.	98
Skeniranje s pametnih uređaja.	101
Instaliranje Epson iPrint.	101
Skeniranje koristeći Epson iPrint.	101

Faksiranje

Podešavanje faksa.	103
Spajanje na telefonsku liniju.	103
Podešavanje osnovnih postavki faksa.	107
Slanje faksova.	109
Osnovni slijed radnji za slanje faksa.	109
Različiti načini slanja faksa.	112
Primanje faksova.	115
Postavljanje načina primanja.	115
Različiti načini primanja faksa.	116
Spremanje i prosljeđivanje primljenih faksova.	118
Uporaba drugih značajki faksa.	122
Ispis izvješća faksa i popisa.	122
Podešavanje sigurnosti za faksiranje.	123
Provjera zadataka faksa.	124
Mogućnosti izbornika za način rada Faks.	126
Postavke faksiranja mogućnosti.	128
Zadane korisničke postavke.	128
Postavke za slanje.	128
Postavke primanja.	129
Postavke izlaza.	129
Osnovne postavke.	130
Postavke sigurnosti.	131
Provjeri vezu za faks.	132
Čarobnjak za podešavanje faksa.	132

Dopunjavanje spremnika s tintom i zamjena kutija za održavanje

Provjera stanja spremnika s tintom i kutije za održavanje.	133
Provjera stanja kutije za održavanje - Upravljačka ploča.	133
Provjera stanja spremnika s tintom i kutije za održavanje - Windows.	133
Provjera stanja spremnika s tintom i kutije za održavanje - Mac OS X.	133

Sadržaj

Šifre na bočicama s tintom.	134
Mjere opreza pri rukovanju bočicom s tintom.	134
Ponovno punjenje spremnika s tintom.	135
Šifra kutije za održavanje.	139
Mjere opreza pri zamjeni kutija za održavanje.	139
Zamjena kutije za održavanje.	139

Održavanje pisača

Pregledavanje i čišćenje ispisne glave.	141
Pregledavanje i čišćenje ispisne glave – upravljačka ploča.	141
Pregledavanje i čišćenje ispisne glave - Windows.	142
Pregledavanje i čišćenje ispisne glave - Mac OS X.	142
Zamjena tinte u cijevima za tintu.	143
Zamjena tinte u cijevima za tintu – Windows.	143
Zamjena tinte u cijevima za tintu – Mac OS X.	143
Poravnavanje ispisne glave.	143
Poravnavanje ispisne glave – upravljačka ploča.	144
Čišćenje putanje za papir radi mrlja do tinte.	145
Čišćenje automatskog ulagača dokumenata.	145
Čišćenje Staklo skenera.	147
Provjera ukupnog broja stranica provučenih kroz pisač.	148
Provjera ukupnog broja stranica provučenih kroz pisač – upravljačka ploča.	148
Provjera ukupnog broja stranica provučenih kroz pisač – Windows.	148
Provjera ukupnog broja stranica provučenih kroz pisač – Mac OS X.	148
Štednja energije.	148
Štednja energije - upravljačka ploča.	149

Opcije izbornika za način rada**Postavljanje**

Vijek trajanja okvira za održavanje.	150
Mogućnosti izbornika za Održavanje.	150
Mogućnosti izbornika za Postavljanje papira.	151
Mogućnosti izbornika za Ispiši list stanja.	151
Mogućnosti izbornika za Stanje mreže.	151
Mogućnosti izbornika za Administratorske postavke.	152
Mogućnosti izbornika za Administracija sustava.	152
Postavke pisača.	152
Zajedničke postavke.	153
Wi-Fi / mrežne postavke.	154

Usluge Epson Connect.	155
Usl. ispisa za Google oblak.	156
Univerzalne postavke ispisa.	156
Eko način rada.	157
Vrati zadane postavke.	157

Mrežna usluga i podaci o softveru

Usluga Epson Connect.	159
Web Config.	159
Pokretanje programa Web Config u internetskom pregledniku.	160
Pokretanje usluge Web Config u sustavu Windows.	160
Pokretanje usluge Web Config u sustavu Mac OS X.	160
Upravljački program pisača za sustav Windows.	161
Ograničavanje postavki upravljačkog programa pisača u sustavu Windows.	162
Podešavanje postavki rada upravljačkog programa pisača u sustavu Windows.	162
Upravljački program pisača za sustav Mac OS X.	163
Podešavanje postavki rada upravljačkog programa pisača u sustavu Mac OS X.	163
Pristup prozoru s postavkama rada upravljačkog programa pisača u sustavu Mac OS X.	163
Radne postavke upravljačkog programa pisača sustava Mac OS X.	163
Epson Scan 2 (Upravljački program skenera).	164
Epson Event Manager.	164
PC-FAX (Upravljački program za faks).	165
FAX Utility.	165
Epson Easy Photo Print.	166
E-Web Print (samo za Windows).	166
EPSON Software Updater.	166
EpsonNet Config.	167
Deinstaliranje aplikacija.	167
Deinstaliranje aplikacija — Windows.	167
Deinstaliranje aplikacija - Mac OS X.	168
Instaliranje aplikacija.	169
Ažuriranje aplikacija i upravljačkog programa.	169
Rješavanje problema	
Provjeravanje statusa pisača.	171
Čitanje poruka na zaslonu LCD.	171
Šifra pogreške u izborniku stanja.	172
Provjeravanje statusa pisača – Windows.	176
Provjeravanje statusa pisača - Mac OS X.	177

Sadržaj

Uklanjanje zaglavljelog papira.	177	Valovite šare (moiré) pojavljuju se na ispisanoj slici.	199
Uklanjanje zaglavljelog papira iz Stražnji utor za uvlačenje papira.	177	Slika koja je prikazana na poleđini izvornika pojavljuje se na kopiranoj slici.	199
Uklanjanje zaglavljelog papira iz unutrašnosti pisača.	177	Problem s ispisom se ne može riješiti.	200
Uklanjanje zaglavljelog papira iz Ladica za papir.	179	Ostali problemi s ispisivanjem.	200
Uklanjanje zaglavljelog papira iz Stražnji poklopac 1 i Stražnji poklopac 2.	182	Ispisivanje je presporo.	200
Uklanjanje zaglavljelog papira iz ADF.	184	Ispisivanje se znatno uspori tijekom neprekidnog ispisa.	200
Papir se neispravno uvlači.	186	Skeniranje se ne pokreće.	201
Zaglavio se papir.	187	Postupak skeniranja nije moguće pokrenuti na upravljačkoj ploči.	202
Papir se uvlači nakošeno.	187	Problemi sa skeniranim slikama.	202
Istodobno se uvlači više listova papira.	187	Prilikom skeniranja na staklu skenera pojavljuju se neravnomjerne boje, prljavština, točke i sl.	202
Nema uvlačenja papira.	187	Pojavljaju se ravne crte prilikom skeniranja s ADF.	202
Izvornik se ne uvlači u automatski ulagač dokumenata.	187	Loša kvaliteta slike.	202
Problemi u radu pisača i upravljačke ploče.	188	Pomak u pozadini slika.	203
Pisač se ne uključuje.	188	Tekst je zamagljen.	203
Pisač se ne isključuje.	188	Valoviti uzorci (mrežaste sjene).	203
Napajanje se automatski isključuje.	188	Na staklu skenera nije moguće skenirati odgovarajuće područje.	204
LCD zaslon se zacrnio.	189	Tekst nije pravilno prepoznat kod spremanja u formatu Pretraživi PDF.	204
Nije moguć ispis s računala.	189	Ne mogu se riješiti problemi na skeniranoj slici.	204
Kada ne možete izvršiti mrežne postavke.	190	Drugi problemi koji se mogu javiti pri skeniranju.	205
Nije moguće povezivanje uređaja iako su mrežne postavke ispravne.	190	Brzina skeniranja je niska.	205
Provjera SSID-a spojenog na pisač.	192	Skenirana slika ne može se poslati e-poštom.	205
Provjera SSID-a za računalo.	192	Skeniranje u format PDF/Multi-TIFF se prekida.	206
Iznenadni prekid ispisa pisača preko mrežne veze.	192	Problemi pri slanju/primanju faksa.	206
Iznenadni prekid ispisa pisača koji koristi USB vezu.	193	Ne mogu se slati ili primiti faksovi.	206
Razni problemi s ispisom.	193	Slanje faksova nije moguće.	207
Pohabani list ili nedostaje boja.	193	Slanje faksa određenom primatelju nije moguće	208
Trake ili neočekivane nijanse.	194	Slanje faksa u odabrano vrijeme nije moguće.	208
Pruge u boji pojavljuju se u razmacima od približno 2.5 cm.	194	Primanje faksova nije moguće.	208
Zamućeni ispis, okomite trake ili neporavnatost	194	Pogreška zbog prepune memorije.	209
Kvaliteta ispisa je loša.	195	Kvaliteta poslanog faksa je loša.	209
Ispisane fotografije su ljepljive.	196	Faksovi su poslani u pogrešnoj veličini.	210
Slike ili fotografije ispisuju se u neočekivanim bojama.	196	Kvaliteta primljenog faksa je loša.	210
Položaj, veličina ili margine ispisa su neispravni	197	Ne mogu primiti faksove veličine A3.	210
Papir je zamrljan ili izguljen.	197	Primljeni faksovi se ne ispisuju.	211
Papir se zamrljao tijekom automatskog dvostranog ispisa.	198	Drugi problemi koji se mogu javiti pri faksiranju.	211
Znakovi su neispravni ili iskrivljeni.	198	Upućivanje poziva sa spojenog telefona nije moguće.	211
Slika je izvrnuta.	198	Telefonska sekretarica ne može odgovoriti na govorne pozive.	211
Mozaični uzorci na ispisima.	199	Pošiljatelj broj faksa nije prikazan na primljenom faksu ili je broj pogrešan.	211
Neujednačene boje, razmazivanje, točkice ili ravne pruge na kopiranoj slici.	199		

Drugi problemi.	211
Lagani struni udar prilikom doticanja pisača. . .	211
Bučan rad pisača.	212
Stražnji utor za uvlačenje papira je uklonjen. . .	212
Datum i vrijeme su netočni.	212
Uređaj za pohranjivanje podataka nije prepoznat.	212
Podaci se ne mogu spremi na uređaj za pohranjivanje podataka.	213
Zaboravili ste lozinku.	213
Vatrozid je blokirao aplikaciju (samo za Windows).	213
„?“ se prikazuje na zaslonu za odabir fotografija	213
Prikazuje se poruka sa zahtjevom za vraćanje razina tinte na početne vrijednosti.	213

Dodatak

Tehničke specifikacije.	214
Specifikacije pisača.	214
Specifikacije skenera.	214
Specifikacije sučelja.	215
Specifikacije faksa.	215
Popis funkcija mreže.	216
Specifikacije Wi-Fi veze.	217
Specifikacije Ethernet veze.	218
Sigurnosni protokol.	218
Podržane usluge treće strane.	218
Specifikacije vanjskih uređaja za pohranjivanje podataka.	218
Dimenzije.	220
Električne specifikacije.	220
Specifikacije okruženja.	221
Zahtjevi sustava.	221
Informacije o propisima.	222
Standardi i odobrenja.	222
Ograničenja kopiranja.	222
Transport pisača.	223
Pristupanje vanjskom uređaju za pohranu s računala.	227
Korištenje poslužitelja e-pošte.	228
Konfiguriranje poslužitelja e-pošte.	228
Stavke za postavljanje poslužitelja e-pošte.	229
Provjera veze s poslužiteljem e-pošte.	229
Gdje potražiti pomoć.	230
Web-mjesto tehničke podrške.	230
Kontaktiranje Epsonove korisničke podrške.	230

Kratak opis ovog priručnika

Uvod u priručnike

S Epson pisačem dolaze sljedeći priručnici. Osim u priručnicima, različite vrste informacija za pomoć možete pronaći i na samom pisaču ili u Epsonovim softverskim aplikacijama.

- Važni sigurnosni naputci (papirni priručnik)**
Sadrži upute za sigurnu uporabu ovog pisača.
- Počnite ovdje (papirni priručnik)**
Donosi informacije o podešavanju pisača i instaliranju softvera.
- Korisnički vodič (digitalni priručnik)**
Ovaj priručnik. Sadrži općenite informacije i upute za korištenje pisača, za mrežne postavke u slučaju korištenja pisača putem mreže i za rješavanje problema.
- Vodič za administratore (digitalni priručnik)**
Sadrži informacije namijenjene mrežnim administratorima koje se odnose na upravljanje pisačem i njegove postavke.

Najnovije verzije gornjih priručnika možete nabaviti na sljedeći način.

- Priručnik na papiru**
Posjetite web-mjesto Epson Europe za podršku na <http://www.epson.eu/Support> ili Epson svjetsku web-mjesto na <http://support.epson.net/>.
- Digitalni priručnik**
Pokrenite EPSON Software Updater na računalo. EPSON Software Updater traži dostupna ažuriranja Epson softverskih aplikacija i digitalnih priručnika i omogućava preuzimanje najnovijih verzija.

Povezane informacije

- ➔ [“EPSON Software Updater” na strani 166](#)

Oznake i simboli

**Pozor:**

Upute treba pozorno slijediti kako bi se izbjegle tjelesne ozljede.

**Važno:**

Upute treba poštivati kako bi se izbjegla oštećenja na opremi.

Napomena:

Donosi podatke o komplementarnosti i referentne podatke.

- ➔ Povezane informacije

Poveznice na različite odjeljke.

Opisi korišteni u ovom priručniku

- Snimke zaslona dijaloškog okvira upravljačkog programa pisača i upravljačkog programa skenera Epson Scan 2 potječu iz sustava Windows 10 ili Mac OS X v10.11.x. Sadržaj prikazan na zaslonima ovisi o modelu i situaciji.
- Slike pisača korištene u ovom priručniku služe samo kao primjeri. Iako među modelima mogu postojati neznatne razlike, njihov način rada je isti.
- Neke stavke izbornika na LCD zaslonu variraju ovisno o modelu i postavkama.

Oznake operativnih sustava

Windows

Pojmovi „Windows 10”, „Windows 8.1”, „Windows 8”, „Windows 7”, „Windows Vista”, „Windows XP”, „Windows Server 2012 R2”, „Windows Server 2012”, „Windows Server 2008 R2”, „Windows Server 2008”, „Windows Server 2003 R2” i „Windows Server 2003” korišteni u ovom priručniku odnose se na sljedeće operativne sustave. Osim toga, pojam „Windows” odnosi se na sve verzije.

- Operativni sustav Microsoft® Windows® 10
- Operativni sustav Microsoft® Windows® 8.1
- Operativni sustav Microsoft® Windows® 8
- Operativni sustav Microsoft® Windows® 7
- Operativni sustav Microsoft® Windows Vista®
- Operativni sustav Microsoft® Windows® XP
- Operativni sustav Microsoft® Windows® XP Professional x64 Edition
- Operativni sustav Microsoft® Windows Server® 2012 R2
- Operativni sustav Microsoft® Windows Server® 2012
- Operativni sustav Microsoft® Windows Server® 2008 R2
- Operativni sustav Microsoft® Windows Server® 2008
- Operativni sustav Microsoft® Windows Server® 2003 R2
- Operativni sustav Microsoft® Windows Server® 2003

Mac OS X

U ovom priručniku pojam „Mac OS X v10.11.x” odnosi se na OS X El Capitan, „Mac OS X v10.10.x” odnosi se na OS X Yosemite, „Mac OS X v10.9.x” odnosi se na OS X Mavericks, a „Mac OS X v10.8.x” odnosi se na OS X Mountain Lion. Osim toga, pojam „Mac OS X” koristi se za „Mac OS X v10.11.x”, „Mac OS X v10.10.x”, „Mac OS X v10.9.x”, „Mac OS X v10.8.x”, „Mac OS X v10.7.x” i „Mac OS X v10.6.8”.

Važne upute

Sigurnosne upute

Pročitajte i slijedite ove upute kako biste osigurali sigurnu uporabu ovog pisača. Čuvajte ovaj priručnik za kasnije potrebe. Također, slijedite sva upozorenja i upute označene na pisaču.

- ❑ Neki simboli na vašem pisaču služe poštivanju sigurnosnih pravila i pravilnoj upotrebi pisača. Posjetite sljedeću internetsku stranicu gdje ćete se upoznati sa značenjima simbola.

<http://support.epson.net/symbols>

- ❑ Koristite isključivo kabel za napajanje isporučen uz pisač i ne koristite ga s drugom opremom. Korištenje drugih kabela s ovim pisačem i korištenje isporučenog kabela za napajanje s drugom opremom može prouzročiti požar ili električni udar.
- ❑ Provjerite udovoljava li vaš AC kabel za napajanje odgovarajućim lokalnim sigurnosnim standardima.
- ❑ Nemojte sami rastavljati, mijenjati ni pokušavati popraviti kabel za napajanje, utikač, pisač, skener ili dodatke, osim ako to nije izričito navedeno u priručniku pisača.
- ❑ U sljedećim situacijama isključite pisač i servisiranje prepustite kvalificiranom servisnom osoblju:
kabel za napajanje ili utikač je oštećen; u pisač je prodrla voda; pisač je pao na pod ili je oštećeno kućište; pisač ne radi kako treba ili radi bitno drugačije. Ne podešavajte kontrole koje nisu obuhvaćene uputama za rad.
- ❑ Pisač stavite u blizinu zidne utičnice iz koje možete lako izvući utikač.
- ❑ Pisač ne stavljajte niti ga ne pohranjujte na vanjskoj površini, u blizini izvora prljavštine, prašine, vode ili topline ili na mjestima koja su izložena udarcima, vibracijama, visokoj temperaturi ili vlazi.
- ❑ Ni u kojem slučaju ne dopustite da se tekućina prolije po pisaču i ne rukujte njime mokrim rukama.
- ❑ Pisač držite na udaljenosti od najmanje 22 cm dalje od srčanih stimulatora. Radio valovi ovog pisača mogu nepovoljno djelovati na rad srčanih stimulatora.
- ❑ Ako je zaslon LCD oštećen, obratite se dobavljaču. Ako otopina tekućih kristala dođe u dodir s vašom kožom, temeljito je operite sapunom i vodom. Ako vam otopina tekućih kristala uđe u oči, odmah ih isperite vodom. Ako i nakon ispiranja osjećate nelagodu ili imate problema s vidom, odmah posjetite liječnika.
- ❑ Izbjegavajte korištenje telefona tijekom pražnjenja električnih oluja. Može postojati rizik od pojave električnog udara na daljinu kao posljedice munje.
- ❑ Nemojte se koristiti telefonom kako biste prijavili curenje plina u blizini mjesta curenja.

Važne upute

- Budući da je pisač težak, za podizanje ili nošenje potrebne su najmanje dvije osobe. Prilikom podizanja pisača dvije ili više osoba moraju zauzeti položaj prikazan na sljedećoj slici.



Sigurnosne upute za tintu

- Pazite da ne dotičete tintu pri rukovanju spremnicima za tintu, poklopcima spremnika, otvorenim bočicama s tintom i njihovim poklopcima.
 - Ako vam tinta dođe u doticaj s kožom, dobro operite zahvaćeno područje sapunom i vodom.
 - Ako vam tinta dođe u doticaj s očima, odmah ih isperite vodom. Ako se nelagoda ili problemi s vidom nastave i nakon temeljitog ispiranja, odmah se obratite liječniku.
 - Ako vam tinta dospije u usta, odmah se obratite liječniku.
- Ne rastavljajte kutiju za održavanje; u suprotnom tinta može doći u doticaj s vašim očima ili kožom.
- Ne nagnjite niti ne tresite bočicu s tintom nakon uklanjanja njezina čepa jer bi moglo doći do curenja.
- Bočice s tintom, spremnik s tintom i kutiju za održavanje držite izvan dohvata djece. Ne dopustite djeci da piju tintu niti da diraju bočice s tintom i njihove poklopce.

Savjeti i upozorenja u vezi s pisačem

Pročitajte i slijedite ove upute kako biste izbjegli oštećenje pisača ili ostale imovine. Sačuvajte ovaj priručnik za buduću uporabu.



Savjeti i upozorenja u svezi s postavljanjem i uporabom pisača

- Nemojte zatvarati ni pokrivati izlaze i otvore pisača.
- Koristite jedino vrstu napajanja navedenu na naljepnici pisača.
- Izbjegavajte upotrebu utičnica koje su na istom strujnom krugu kao fotokopirni uređaji ili sustavi za kontrolu zraka koji se redovito uključuju i isključuju.
- Izbjegavajte električne utičnice kojima se upravljaju pomoću zidnih sklopki ili automatskih mjerača vremena.

Važne upute

- Računalo držite podalje od potencijalnih izvora elektromagnetskih smetnji poput zvučnika ili baze bežičnog telefona.
- Kabeli za napajanje trebali bi biti položeni tako da se izbjegne njihovo habanje, rezanje, trošenje, savijanje ili uvijanje. Ne stavljajte druge predmete na kabele za napajanje i ne polažite ih tako da se po njima hoda ili gazi. Posebno pazite da dijelovi kabela za napajanje na samom kraju i na ulazu u pretvarač budu ravni.
- Ako za pisač koristite produžni kabel, uvjerite se da ukupna amperaža uređaja uključenih u produžni kabel ne prelazi dozvoljenu amperažu produžnog kabela. Pripazite da ukupna amperaža svih uređaja uključenih u zidnu utičnicu ne prelazi dozvoljenu amperažu zidne utičnice.
- Ako pisač namjeravate koristiti u Njemačkoj, instalacija zgrade mora biti zaštićena osiguračem od 10 ili 16 A kako bi se osigurala odgovarajuća zaštita pisača od kratkog spoja i prejake struje.
- Kada priključujete pisač na računalo ili drugi uređaj pomoću kabela, pripazite na pravilno usmjerenje priključaka. Za svaki od priključaka postoji samo jedan ispravan način povezivanja. Umetanjem priključka u pogrešan utor mogu se oštetiti oba uređaja koja povezujete pomoću kabela.
- Pisač postavite na ravnu, stabilnu površinu koja je sa svih strana veća od samog proizvoda. Pisač neće ispravno raditi ako je nagnut.
- Ostavite dovoljno prostora iznad pisača kako biste mogli do kraja podignuti poklopac za dokumente.
- Ostavite dovoljno prostora ispred pisača kako bi papir bio u potpunosti izbačen.
- Izbjegavajte mjesta na kojima dolazi do brzih promjena temperature i vlažnosti. Pisač također držite podalje od izravne sunčeve svjetlosti, snažnog svjetla ili izvora topline.

Savjeti i upozorenja u svezi s uporabom pisača

- Ne stavljajte predmete u utore pisača.
- Ne stavljajte ruku u pisač tijekom ispisivanja.
- Ne dirajte plosnati bijeli kabel i cjevčice za tintu u pisaču.
- Unutar pisača ili oko njega nemojte koristiti proizvode za raspršivanje koji sadrže zapaljive plinove. Možete uzrokovati nastanak požara.
- Nemojte pomicati glavu pisača rukom; u protivnom možete oštetiti pisač.
- Pazite da ne priključite prste prilikom zatvaranja skenera.
- Ne pritišćite prejako staklo skenera prilikom postavljanja izvornika.
- Vizualna provjera razina tinte u stvarnim spremnicima tinte. Nastavak uporabe pisača nakon što se tinta potroši, može oštetiti pisač. Za vraćanje razina tinte Epson preporučuje punjenje spremnika za tintu do gornje crte dok pisač ne radi.
- Pisač uvijek isključujte pomoću gumba za napajanje . Ne isključujte pisač iz utičnice i ne isključujte dovod struje u utičnicu dok lampica napajanja  ne prestane bljeskati.
- Ako pisač ne namjeravate koristiti dulje vrijeme, svakako isključite kabel za napajanje iz električne utičnice.

Savjeti i upozorenja u svezi s transportiranjem i čuvanjem pisača

- Prilikom spremanja ili prijenosa pisača, nemojte ga naginjati, stavljati na bok ni okretati naopačke jer u protivnom može doći do curenja tinte iz spremnika.
- Prije prenošenja pisača provjerite je li ispisna glava u početnom (krajnjem desnom) položaju.

Važne upute

Savjeti i upozorenja u svezi s uporabom pisača s bežičnom vezom

- ❑ Radio valovi potekli iz ovog pisača mogu narušiti rad medicinske elektroničke opreme te prouzročiti njen kvar. Pri uporabi ovog pisača unutar zdravstvenih objekata ili u blizini medicinskih uređaja slijedite upute dobivene od ovlaštenog osoblja koje zastupa te zdravstvene objekte i pridržavajte se svih objavljenih upozorenja i upute za uporabu medicinske opreme.
- ❑ Radio valovi potekli iz ovog pisača mogu narušiti rad automatski kontroliranih uređaja kao što su automatska vrata ili protupožarni alarmi te mogu prouzročiti nezgode uslijed kvara uređaja. Pri uporabi ovog pisača u blizini automatski kontroliranih uređaja slijedite sva objavljena upozorenja i upute za uporabu tih uređaja.

Savjeti i upozorenja u vezi s uporabom memorijskih kartica

- ❑ Ne uklanjajte memorijsku karticu i ne isključujte pisač dok treperi lampica memorijske kartice.
- ❑ Način uporabe memorijskih kartica ovisi o vrsti kartice. Detaljnije informacije potražite u priručniku koji je isporučen s memorijskom karticom.
- ❑ Koristite samo memorijske kartice kompatibilne s pisačem.

Povezane informacije

➔ [“Specifikacije podržanih memorijskih kartica” na strani 218](#)

Savjeti i upozorenja u svezi s uporabom dodirnog zaslona

- ❑ Na LCD zaslonu može se nalaziti nekoliko malih tamnijih ili svjetlijih točaka, a zbog svojih značajki on može posjedovati nejednaku svjetlinu. To je normalno i ne ukazuje na oštećenja zaslona.
- ❑ Za čišćenje koristite isključivo suhu, meku krpu. Za čišćenje ne koristite tekućine ili kemijska sredstva.
- ❑ Vanjski poklopac dodirnog zaslona mogao bi se slomiti pod jakim udarcem. Obratite se dobavljaču ako se površina zaslona zareže ili napukne te ne dirajte ni pokušavajte ukloniti napukle dijelove.
- ❑ Dodirni zaslon nježno pritiskajte prstima. Ne pritiskajte prejako ni ne koristite nokte.
- ❑ Za izvođenje radnje ne koristite oštre predmete kao što su kemijske olovke ili oštre olovke.
- ❑ Kondenzacija unutar dodirnog zaslona koja nastaje uslijed naglih promjena temperature ili vlažnosti može prouzročiti lošiji rad zaslona.

Zaštita osobnih informacija

Prije nego što pisač ustupite nekome ili ga zbrinete, izbrišite iz memorije sve osobne podatke biranjem **Postavljanje > Administracija sustava > Vрати zadane postavke > Obriši sve podatke i postavke** na upravljačkoj ploči.

Predstavljanje pisača

Nazivi dijelova i funkcije

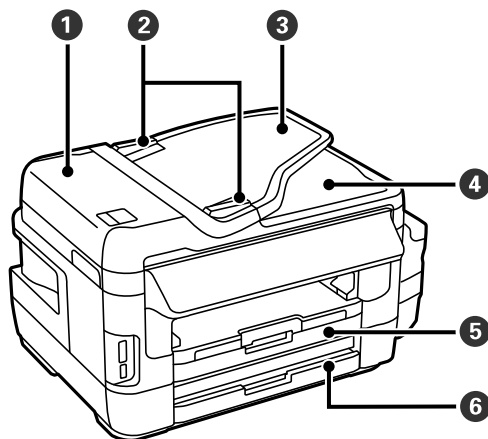

❶	Poklopac automatskog ulagača dokumenata (ADF)	Otvorite prilikom uklanjanja izvornika zaglavljenih unutar ADF-a.
❷	Rubna vodilica ADF-a	Usmjeravaju izvornike izravno u pisač. Pomaknite ih do rubova izvornika.
❸	Ulazna ladica ADF-a	Automatski uvlači izvornike.
❹	Izlazna ladica ADF-a	Prihvaća izvornike izbačene iz ADF-a.
❺	Kaseta s papirom 1	Uvlači papir.
❻	Kaseta s papirom 2	

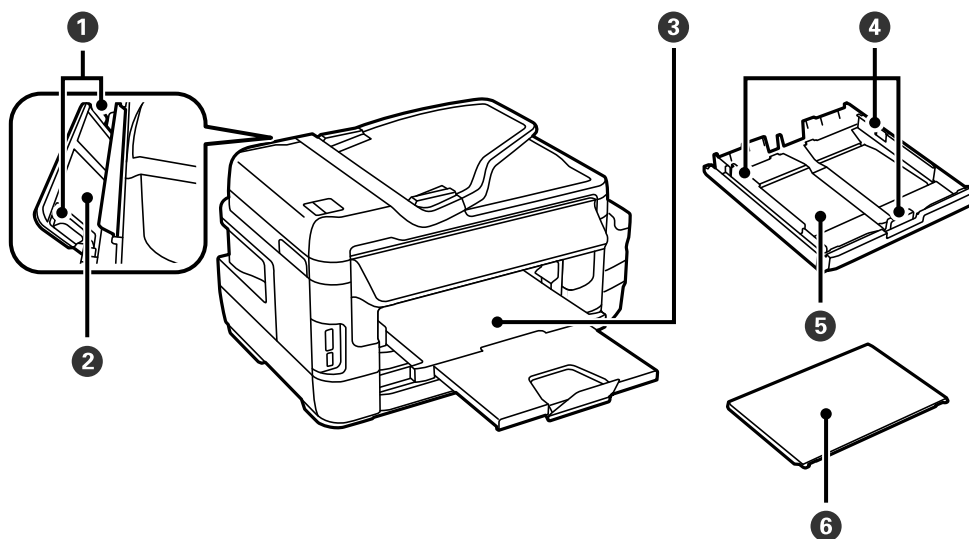

❶	Rubna vodilica	Usmjerava papir izravno u pisač. Pomaknite je do rubova papira.
---	----------------	---

Predstavljanje pisača

②	Stražnji utor za uvlačenje papira	Rukom umetnite jedan list papira u bilo kojem trenutku.
③	Izlazni pretinac	Pridržava izbačeni papir.
④	Rubna vodilica	Usmjerava papir izravno u pisač. Pomaknite je do rubova papira.
⑤	Kaseta s papirom	Uvlači papir.
⑥	Pokrov kazete za papir	Sprječava ulazak stranih tijela u kasetu s papirom.

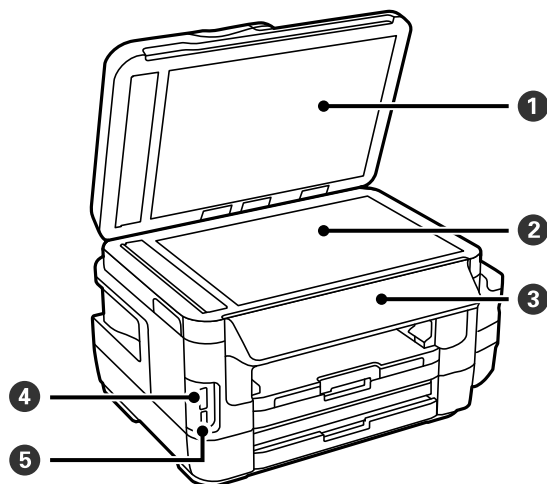

①	Poklopac za dokumente	Blokira vanjsko svjetlo pri skeniranju.
②	Staklo skenera	Postavite izvornike.
③	Upravljačka ploča	Služi za upravljanje pisačem.
④	Utor za memorijsku karticu	Umetnite memorijsku karticu.
⑤	USB priključak za vanjske uređaje	Služi za priključivanje uređaja za pohranu podataka.

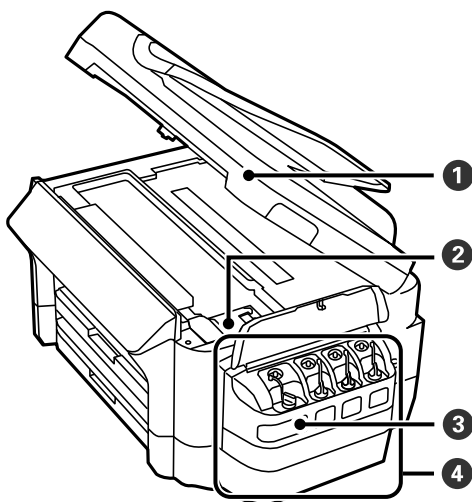

Predstavljanje pisača

①	Jedinica skenera	Skenira postavljene izvornike. Otvorite kada želite ukloniti papir zaglavljn unutar pisača.
②	Glava za ispis (u ovom poglavlju)	Izbacuje tintu.
③	Spremnici za tintu	Doprema tintu do ispisne glave.
④	Jedinica spremnika za tintu	Sadrži spremnike za tintu.

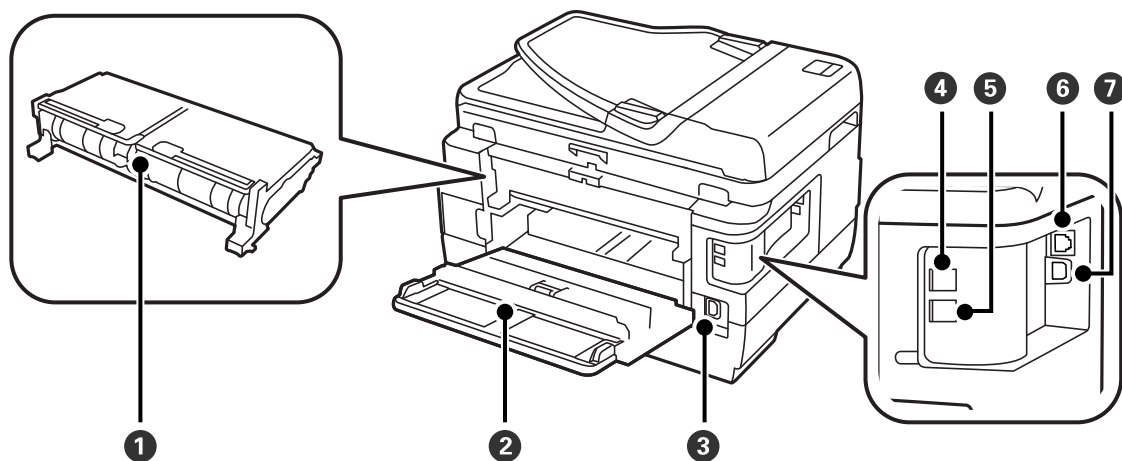

①	Stražnji poklopac 2	Uklonite prilikom uklanjanja zaglavljnog papira.
②	Stražnji poklopac 1	Otvorite prilikom zamjene kutije za održavanje ili kada želite ukloniti zaglavljn papir.
③	Utičnica za izmjeničnu struju	Služi kao priključak za kabel za napajanje.
④	Ulaz LINE	Služi za priključivanje telefonske linije.
⑤	Ulaz EXT.	Služi za priključivanje vanjskih telefonskih uređaja.
⑥	Ulaz LAN	Služi za priključivanje LAN kabela.
⑦	USB ulaz	Služi za priključivanje USB kabela.

Upravljačka ploča

Gumbi i žaruljice

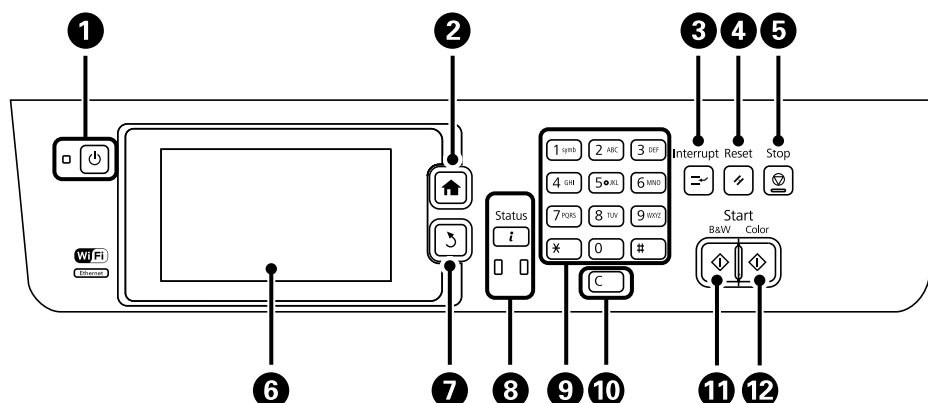

1		Uključivanje ili isključivanje pisača. Kabel za napajanje izvucite iz zidne utičnice kada žaruljica napajanja ne svijetli.
2		Prikaz početnog zaslona.
3		Zaustavljanje ispisa trenutnog zadatka uz mogućnost poništavanja ispisa drugog zadatka. Ponovno pritisnite gumb kako biste nastavili s ispisivanjem zaustavljenog zadatka.
4		Služi za vraćanje trenutnih postavki na zadane vrijednosti. Ako nisu postavljene korisničke zadane postavke, vraća ih na tvorničke vrijednosti.
5		Zaustavljanje trenutne radnje.
6	-	Prikaz izbornika i poruka. Dodirnite zaslon LCD kako biste odabrali izbornik unutar kojeg se pomičite prelaženjem prsta preko zaslona.
7		Povratak na prethodni zaslon.
8		Prikaz Statusni izbornik . Možete provjeriti stanje pisača i pregledati povijest zadataka. Lijeva signalna žaruljica svijetli ili trepće ako se pojavila pogreška. Desna signalna žaruljica trepće kad pisač obrađuje podatke. Ona svijetli kada postoje zadatci na čekanju.
9	0 - 9 *, #	Unos brojeva, znakova i simbola.
10	c	Brisanje unesenog broja, na primjer broja kopija.
11		Pokretanje ispisivanja, kopiranja, skeniranja ili faksiranja u crno-bijelom načinu rada.
12		Pokretanje ispisivanja, kopiranja, skeniranja ili faksiranja u načinu rada u boji.

Statusni izbornik

Pritisnite gumb *i* na upravljačkoj ploči.

Informacije o pisaču

Predstavljanje pisača

Prikaz stanja potrošnog materijala i pogrešaka koje su se dogodile tijekom ispisivanja zadataka. Odaberite pogrešku s popisa kako bi se prikazala poruka o pogrešci.

Praćenje zadataka

Prikaz popisa aktivnih zadataka i zadataka u redu čekanja. Možete otkazati izvođenje zadatka.

Prethodni zadaci

Prikaz povijesti zadatka. Ako zadatak nije uspješno izveden, kôd pogreške naveden je u povijesti.

Spremanje zadataka









Odabirom **Ulazni spremnik** prikazat će se primljeni faksovi koji su pohranjeni u memoriji pisača.

Povezane informacije







➔ [“Šifra pogreške u izborniku stanja” na strani 172](#)

Ikone koje se prikazuju na zaslonu LCD

Sljedeće ikone prikazuju se na zaslonu LCD ovisno o stanju pisača. Pritisnite ikonu mreže kako biste provjerili trenutne postavke mreže i podesili postavke Wi-Fi.

	Pritisnite ovu ikonu kako biste pročitali upute za rad kao što su postupak umetanja papira ili postavljanja izvornika.
	Prikazuje se kada su izvornici postavljeni u automatski ulagač dokumenata (ADF).
	Uključuje se ako je kutija za održavanje skoro puna. Pritisnite gumb i i zatim odaberite Informacije o pisaču kako biste provjerili stanje.
	Uključuje se ako je kutija za održavanje puna. Pritisnite gumb i i zatim odaberite Informacije o pisaču kako biste provjerili stanje.
	Uključuje se ako primljeni dokumenti još nisu pročitali, ispisani, spremljeni ili pohranjeni u memoriju pisača.
	Uključuje se dok pisač prima ili šalje faks.
	Pokazuje iskorištenost memorije faksa.
	Upozorava da je memorija faksa puna.
	Označava broj neobrađenih ili nepročitalih primljenih faksova. Ova ikona se prikazuje u ikoni načina rada s faksom. Ako je broj faksova veći od 10, ikona će promijeniti izgled u 10+ . Više pojedinosti pronaći ćete u odjeljku koji opisuje prikaz kada primljeni faks nije obrađen.

Predstavljanje pisača

	Pokazuje da je pisač povezan na bežičnu (Wi-Fi) ili žičanu (Ethernet) mrežu.
	Prikazuje se kada je pisač povezan na žičanu (Ethernet) mrežu.
	Prikazuje se kada je pisač povezan na bežičnu (Wi-Fi) mrežu. Broj crtica označava jačinu mrežnog signala. Veći broj crtica znači i bolji mrežni signal.
	Upozorava na problem s bežičnom (Wi-Fi) mrežnom na koju je pisač povezan ili da pisač traži bežičnu (Wi-Fi) mrežu.
	Pokazuje da je pisač povezan na bežičnu (Wi-Fi) mrežu u načinu rada Ad Hoc.
	Pokazuje da je pisač povezan na bežičnu (Wi-Fi) mrežu u načinu rada Wi-Fi Direct.
	Pokazuje da je pisač povezan na bežičnu (Wi-Fi) mrežu u načinu rada Simple AP.

Povezane informacije







- ➔ [“Obavijest o neobrađenim primljenim faksovima” na strani 124](#)
- ➔ [“Pogreška zbog prepune memorije” na strani 209](#)

Ikone prisutne na softverskoj tipkovnici koja se prikazuje na zaslonu LCD



Putem softverske tipkovnice koja se prikazuje na zaslonu možete unositi znakove i simbole prilikom stvaranja kontakta, podešavanja mrežnih postavki i izvođenja niza drugih radnji. Sljedeće ikone prisutne su na softverskoj tipkovnici koja se prikazuje na zaslonu.

Napomena:

Prisutnost ikona može ovisiti o stavci postavke.

	Odabir velikih ili malih slova.
	Odabir vrste znaka. 123#: Unos brojeva i simbola. ABC: Unos slova. AAA: Unos posebnih znakova kao što su preglasi i naglasci.
	
	
	Promjena izgleda tipkovnice.
	Unos razmaka.

Predstavljanje pisača

	Brisanje znakova s lijeva na desno.
	Unos znaka.
	Unos pauze (pauza od tri sekunde) prilikom biranja. Crtica (-) se upisuje kao znak stanke.

Način rada Postavke

Možete pohraniti često korištene postavke za kopiranje, faksiranje i skeniranje kao zadane postavke. Kako biste pohranili postavku odaberite **Postavke** na početnom zaslonu, a zatim odaberite **Dodaj novi** i potom odaberite značajku koju želite pohraniti kao zadanu postavku. Podesite postavku, pritisnite **Spremi** i unesite naziv postavke.

Odaberite zadanu postavku s popisa kako biste je učitali.

Pritisnite **Postavka** na zaslonu pojedine značajke. Možete pohraniti trenutnu adresu (osim adresa koje su izravno unesene i kontakata koji se nalaze na popisu adresa LDAP) i postavke.

Izbornik

Prikaz pojedinosti pohranjenih postavki, mijenjanje njihovog naziva i stavki te brisanje postavki.

Mrežne postavke

Načini mrežnog povezivanja

Priključak Ethernet

Priključite pisač na čvorište putem kabela za Ethernet.

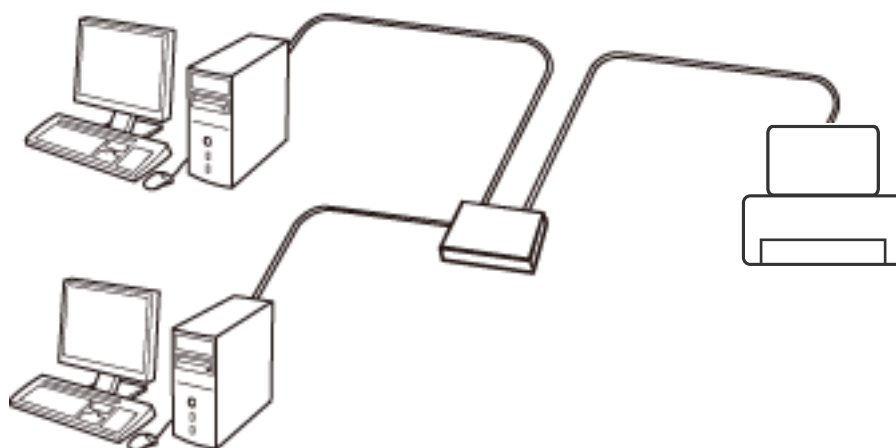

Povezane informacije

➔ [“Postavljanje stavki za napredne postavke mreže” na strani 30](#)

Wi-Fi veza

Priključite pisač i računalo ili pametni uređaj na pristupnu točku. To je standardni način povezivanja kod kućnih ili uredskih mreža u kojima su računala povezana putem Wi-Fi mreže preko pristupne točke.

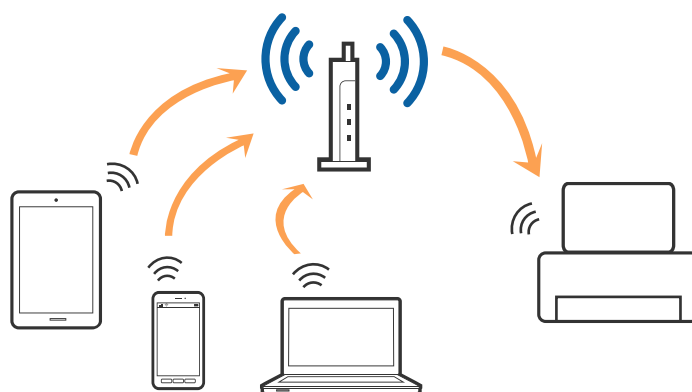

Povezane informacije

- ➔ [“Ručni odabir Wi-Fi postavki” na strani 26](#)
- ➔ [“Postavljanje Wi-Fi postavki postavljanjem brzog gumba \(WPS\)” na strani 27](#)
- ➔ [“Odabir Wi-Fi postavki preko postavljanja PIN-koda \(WPS\)” na strani 28](#)

Povezivanje Wi-Fi Direct

Upotrijebite ovaj način povezivanja kada ne koristite Wi-Fi kod kuće ili u uredu ili kada želite izravno povezati pisač i računalo.

Način rada Simple AP

Pisač je priključen u načinu rada Simple AP ako ga postavljate pomoću aplikacije **Postavljanje Wi-Fi Direct veze** ako Wi-Fi postavke za pisač nisu postavljene. U ovom načinu rada pisač djeluje kao pristupna točka i možete spojiti do četiri uređaja na pisač bez korištenja standardne pristupne točke. Međutim, uređaji koji su izravno povezani na pisač ne mogu međusobno komunicirati preko pisača.

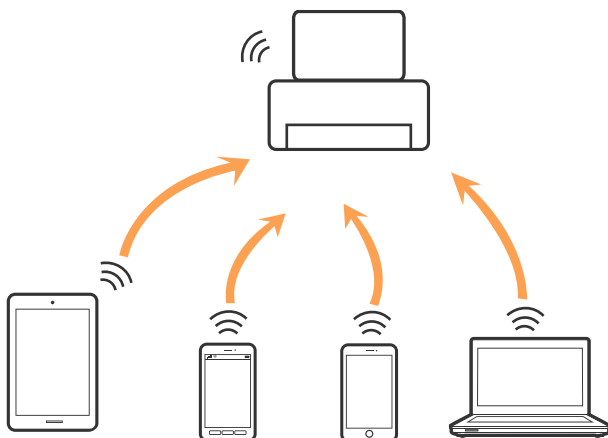

Pisač se može spojiti istovremeno u načinima rada Ethernet i Simple AP.

Povezane informacije

➔ [“Postavljanje postavki za Wi-Fi Direct kada je Wi-Fi onemogućen \(način rada Simple AP\)”](#) na strani 29

Wi-Fi Direct način rada

Pisač je priključen u načinu rada Wi-Fi Direct ako ga postavljate pomoću značajke **Postavljanje Wi-Fi Direct veze** ako su postavljene Wi-Fi postavke za pisač. Metoda povezivanja se razlikuje ovisno o uređaju koji se priključuje na pisač, kao što su iOS uređaji, uređaji koji podržavaju Wi-Fi Direct i tako dalje.

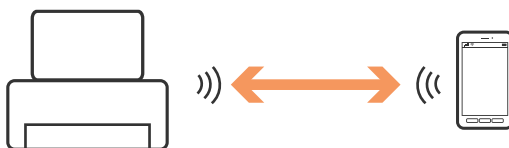

Napomena:

- U načinu rada Wi-Fi Direct samo se jedan uređaj može priključiti na pisač.
- Budući da je način rada Wi-Fi Direct privremena metoda priključivanja, preporučujemo priključivanje prema Wi-Fi vezi ako uređaj želite stalno koristiti.

Povezane informacije

➔ [“Postavljanje postavki za Wi-Fi Direct kada je Wi-Fi omogućen \(način rada Wi-Fi Direct\)”](#) na strani 29

Povezivanje s računalom

Preporučujemo korištenje programa za instaliranje kod povezivanja pisača s računalom. Možete pokrenuti program za instaliranje primjenom jednog od sljedećih načina.

Postavljanje iz web-stranice

Pristupite sljedećoj web-stranici i unesite naziv proizvoda.

<http://epson.sn>

Idite na **Postavljanje** i zatim kliknite **Preuzimanje** u dijelu za preuzimanje i povezivanje. Kliknite ili dvaput kliknite preuzetu datoteku kako biste pokrenuli program za instaliranje. Slijedite upute na zaslonu.

Postavljanje koristeći disk softvera (samo za modele koji se isporučuju s diskom softvera i korisnike s računalima s diskovnim pogonima.)

Umetnite disk softvera u računalo i zatim slijedite upute prikazane na zaslonu.

Odabir načina povezivanja

Slijedite prikazane upute dok je prikazan sljedeći zaslon, a zatim odaberite način povezivanja pisača s računalom.

Windows

Odaberite način povezivanja i zatim kliknite **Dalje**.

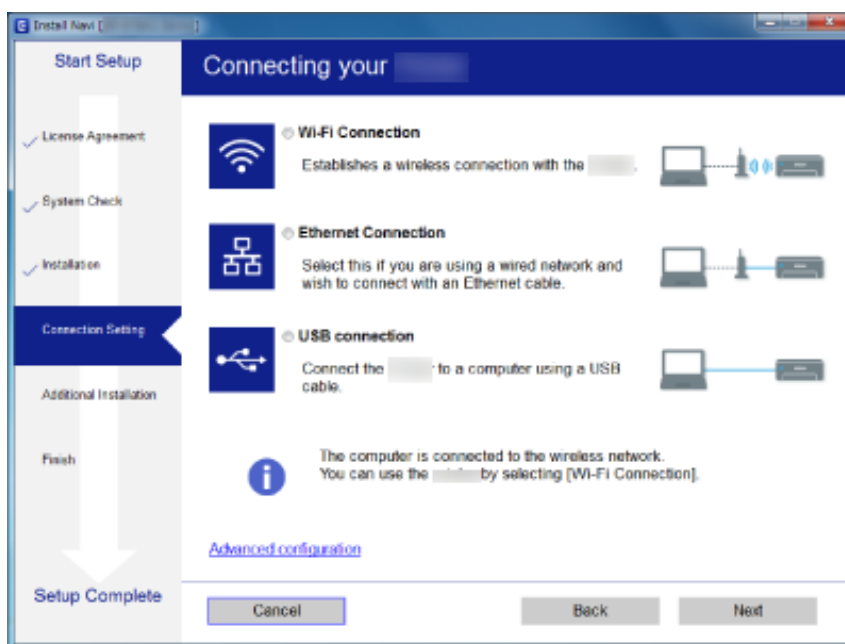

Mrežne postavke

Mac OS X

Odaberite način povezivanja.



Slijedite upute na zaslonu. Instaliran je potreban softver.

Spajanje na pametni uređaj

Možete koristiti pisač preko pametnog uređaja kada spojite pisač na istu Wi-Fi mrežu (SSID) kao i pametni uređaj. Kako biste koristili pisač preko pametnog uređaja, postavite sljedeću web-stranicu. Pristupite web-stranici preko pametnog uređaja koji želite spojiti na pisač.

<http://epson.sn> > Postavljanje

Napomena:

Ako želite istovremeno spojiti računalo i pametni uređaj na pisač, preporučujemo da najprije spojite računalo.

Izvršavanje Wi-Fi postavki preko upravljačke ploče

Možete izvršiti mrežne postavke preko upravljačke ploče pisača. Nakon povezivanja pisača na mrežu, spojite na pisač preko uređaja koji želite koristiti (računalo, pametni telefon, tablet i drugo.)

Povezane informacije

- ➔ “Ručni odabir Wi-Fi postavki” na strani 26
- ➔ “Postavljanje Wi-Fi postavki postavljanjem brzog gumba (WPS)” na strani 27
- ➔ “Odabir Wi-Fi postavki preko postavljanja PIN-koda (WPS)” na strani 28
- ➔ “Postavljanje postavki značajke Wi-Fi Direct” na strani 28

Ručni odabir Wi-Fi postavki

Možete ručno odabrati informacije potrebne za povezivanje pristupne točke preko upravljačke ploče pisača. Za ručno postavljanje trebat će vam SSID i lozinka za pristupnu točku.

Napomena:

Ako koristite pristupnu točku s njezinim zadanim postavkama, SSID i lozinka zapisani su na naljepnici. Ako ne znate SSID i lozinku, obratite se osobi koja je postavila pristupnu točku ili provjerite dokumentaciju isporučenu uz pristupnu točku.

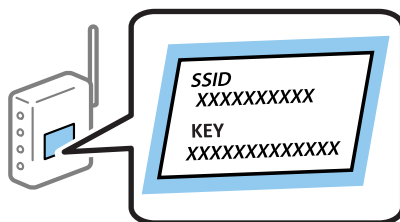

1. Pritisnite  na početnom zaslonu.
2. Odaberite **Postavljanje Wi-Fi veze**.
3. Odaberite **Čarobnjak za postav. Wi-Fi**.
4. Odaberite SSID za pristupnu točku.

Napomena:

- Ako SSID na koji se želite spojiti nije prikazan na upravljačkoj ploči pisača, odaberite **Druge mreže**, a zatim SSID unesite izravno.
- Ako ne znate SSID, provjerite je li zapisan na naljepnici pristupne točke. Ako koristite pristupnu točku s njezinim zadanim postavkama, koristite SSID zapisan na naljepnici.

5. Pritisnite **Lozinka**, a zatim unesite lozinku.

Napomena:

- Lozinka razlikuje mala i velika slova.
- Ako ne znate lozinku, provjerite je li zapisana na naljepnici na pristupnoj točki. Ako koristite pristupnu točku s njezinim zadanim postavkama, upotrijebite lozinku zapisanu na naljepnici. Lozinka se također može zvati "ključ", "zaporka", itd.
- Ako ne znate lozinku pristupne točke, provjerite dokumentaciju isporučenu s pristupnom točkom ili se obratite osobi koja je izvršila konfiguraciju.

6. Kada dovršite postavljanje, pritisnite .
7. Provjerite postavke, a zatim pritisnite **Nastavi**.
8. Pritisnite **U redu**.
9. Pritisnite **Gotovo** kako biste završili.

Napomena:

Ako se ne uspijete spojiti, umetnite običan papir A4 formata, a zatim pritisnite gumb  kako biste ispisali izvješće o spajanju.

Povezane informacije

- ➔ [“Provjera statusa povezivanja mreže” na strani 32](#)
- ➔ [“Kada ne možete izvršiti mrežne postavke” na strani 190](#)

Postavljanje Wi-Fi postavki postavljanjem brzog gumba (WPS)

Wi-Fi mrežu možete automatski postaviti pritiskom gumba na pristupnoj točki. Ako se ispune sljedeći uvjeti, možete izvršiti postavljanje koristeći se ovom metodom.

- Pristupna točka je kompatibilna s WPS-om (Wi-Fi Protected Setup).
- Trenutačna Wi-Fi veza je uspostavljena pritiskom gumba na pristupnoj točki.

Napomena:

Ako ne možete pronaći gumb ili provodite postavljanje pomoću softvera, pogledajte dokumentaciju isporučenu s pristupnom točkom.

1. Pritisnite  na početnom zaslonu.
2. Odaberite **Postavljanje Wi-Fi veze**.
3. Odaberite **Postavljanje tipkom (WPS)**.
4. Držite pritisnut gumb [WPS] na pristupnoj točki dok bljeska sigurnosna lampica.

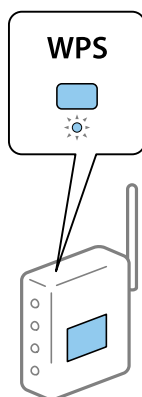

Ako ne znate gdje se nalazi gumb [WPS] ili nema gumba na pristupnoj točki, za više informacija pogledajte dokumentaciju isporučenu uz vašu pristupnu točku.

5. Pritisnite **Nastavi**.
6. Kada se prikaže poruka o dovršetku, pritisnite **U redu**.
Zaslon se automatski zatvara ako određeno vrijeme ne pritisnete **U redu**.

Napomena:

Ako ne uspije povezivanje, ponovno pokrenite pristupnu točku, približite je pisaču i pokušajte ponovno. Ako i dalje ne funkcionira, ispišite izvješće o mrežnoj vezi i provjerite rješenje.

7. Pritisnite **U redu**.

Povezane informacije

- ➔ [“Provjera statusa povezivanja mreže” na strani 32](#)

Mrežne postavke

➔ [“Kada ne možete izvršiti mrežne postavke” na strani 190](#)

Odabir Wi-Fi postavki preko postavljanja PIN-koda (WPS)

Možete se automatski spojiti na pristupnu točku pomoću PIN koda. Na ovaj način možete odrediti je li pristupna točka kompatibilna s WPS-om (Wi-Fi Protected Setup). Upotrijebite računalo kako biste unijeli PIN-kod u pristupnu točku.

1. Pritisnite  na početnom zaslonu.
2. Odaberite **Postavljanje Wi-Fi veze**.
3. Odaberite **Postavljanje PIN koda (WPS)**.
4. Pomoću računala unesite PIN-kod (osmeroznamenasti broj) prikazan na upravljačkoj ploči pisača u pristupnu točku u roku od dvije minute.

Napomena:

Provjerite dokumentaciju isporučenu uz pristupnu točku kako biste saznali više informacija o unosu PIN-koda.

5. Pritisnite **Nastavi**.
6. Kada se prikaže poruka o dovršetku, pritisnite **U redu**.
Zaslon se automatski zatvara ako određeno vrijeme ne pritisnete **U redu**.

Napomena:

Ako ne uspije povezivanje, ponovno pokrenite pristupnu točku, približite je pisaču i pokušajte ponovno. Ako i dalje ne funkcionira, ispišite izvješće o vezi i provjerite rješenje.

7. Pritisnite **U redu**.

Povezane informacije

- ➔ [“Provjera statusa povezivanja mreže” na strani 32](#)
- ➔ [“Kada ne možete izvršiti mrežne postavke” na strani 190](#)

Postavljanje postavki značajke Wi-Fi Direct

Pva vam metoda omogućuje spajanje pisača izravno na uređaje bez pristupne točke. Pisač funkcionira kao pristupna točka. Način spajanja se razlikuje ovisno o tome jesu li ili nisu postavljene postavke za Wi-Fi.



Važno:

Kada se spajate sa računala ili pametnog uređaja na pisač pomoću Wi-Fi Direct veze, pisač je spojen na istu Wi-Fi mrežu (SSID) kao računalo ili pametni uređaj i komunikacija se uspostavlja među njima. Budući da su računalo ili pametni uređaj automatski povezani s drugom Wi-Fi mrežom na koju je moguće spajanje ako je pisač isključen, ne spajaju se ponovno na prethodnu Wi-Fi mrežu kada se pisač uključi. Ponovno se spojite na SSID pisača za Wi-Fi Direct vezu sa računala ili pametnog uređaja. Ako se ne želite spajati prilikom svakog uključivanja ili isključenja pisača, preporučujemo korištenje Wi-Fi mreže spajanjem pisača na pristupnu točku.

Povezane informacije

- ➔ [“Postavljanje postavki za Wi-Fi Direct kada je Wi-Fi onemogućen \(način rada Simple AP\)” na strani 29](#)

Mrežne postavke

➔ [“Postavljanje postavki za Wi-Fi Direct kada je Wi-Fi omogućen \(način rada Wi-Fi Direct\)”](#) na strani 29

Postavljanje postavki za Wi-Fi Direct kada je Wi-Fi onemogućen (način rada Simple AP)

Napomena:

U ovome načinu rada, pisač se može spojiti putem Etherneta u isto vrijeme. Također, na pisač možete priključiti do četiri uređaja.

1. Pritisnite  na početnom zaslonu.
2. Odaberite **Postavljanje Wi-Fi veze**.
3. Odaberite **Postavljanje Wi-Fi Direct veze**.
4. Odaberite **Postavljanje veze**.
5. Odaberite **Nastavi**.
Ako želite promijeniti lozinku, odaberite **Promjena lozinke** i slijedite upute na zaslonu.
6. Pomičite se po zaslonu i provjerite SSID i lozinku. Na zaslonu za mrežno povezivanje na računalo ili na Wi-Fi zaslonu pametnog uređaja, odaberite SSID prikazan na upravljačkoj ploči pisača kako biste se povezali.
7. Unesite lozinku prikazanu na upravljačkoj ploči pisača.
8. Kad se veza uspostavi, pritisnite **Gotovo** na upravljačkoj ploči pisača.

Povezane informacije

- ➔ [“Provjera statusa povezivanja mreže”](#) na strani 32
- ➔ [“Kada ne možete izvršiti mrežne postavke”](#) na strani 190

Postavljanje postavki za Wi-Fi Direct kada je Wi-Fi omogućen (način rada Wi-Fi Direct)



Važno:

Budući da je pisač odspojen sa Wi-Fi mreže kada je priključen u načinu rada Wi-Fi Direct, pisač ne možete koristiti preko Wi-Fi mreže. Ako odspojite vezu u načinu rada Wi-Fi Direct, pisač se prespaja na prethodnu Wi-Fi mrežu.

Metoda priključivanja za način rada Wi-Fi Direct je sličnija načinu rada Simple AP. Odaberite  > **Postavljanje Wi-Fi veze** > **Postavljanje Wi-Fi Direct veze** > **Postavljanje veze** na upravljačkoj ploči pisača, pritisnite **Nastavi**, a zatim pokrenite povezivanje sa uređaja. Poruka se prikazuje na upravljačkoj ploči pisača, a ikona mreže na početnom zaslonu se mijenja u ikonu načina rada Wi-Fi Direct ako je pisač priključen.

Mrežne postavke

Napomena:

U načinu rada Wi-Fi Direct možete se spojiti samo sa Android uređaja. Prije spajanja pokrenite Web Config, a zatim odaberite **Basic Settings > Wi-Fi Direct Setup > Connect to the Wi-Fi Direct devices only** kako biste postavili pisač. Metoda za pokretanje spajanja sa pisača ista je kao kod načina rada Wi-Fi Direct.

Ako se spajate u načinu rada Wi-Fi Direct sa određenog pametnog uređaja, možete se spojiti samo pomoću načina rada Wi-Fi Direct kada spajate pisač sa pametnog uređaja, a ne morate unijeti SSID i lozinku, jer pisač i uređaji međusobno komuniciraju izravno.

Povezane informacije

- ➔ [“Provjera statusa povezivanja mreže” na strani 32](#)
- ➔ [“Kada ne možete izvršiti mrežne postavke” na strani 190](#)

Postavljanje naprednih mrežnih postavki na upravljačkoj ploči

Možete promijeniti naziv mrežnog pisača, TCP/IP postavke, DNS poslužitelj i tako dalje. Provjerite vaše mrežno okruženje prije nego izvršite promjene.

1. Pritisnite  na početnom zaslonu.
2. Odaberite **Izbornik**.
3. Odaberite **Wi-Fi / mrežne postavke**.
4. Odaberite **Napredno postavljanje**.
5. Odaberite stavku izbornika za postavke, a zatim odaberite ili odredite vrijednosti postavke.

Postavljanje stavki za napredne postavke mreže

Odaberite stavku izbornika za postavke, a zatim odaberite ili odredite vrijednosti postavke.

- Naziv pisača
 - Unesite naziv pisača. Možete odabrati sljedeće znakove.
 - Ograničenja znakova: 2 do 15 (morate unijeti najmanje 2 znaka)
 - Primjenjivi znakovi: A do Z, a do z, 0 do 9, -.
 - Znakovi koje ne možete koristiti na vrhu: 0 do 9.
 - Znakovi koje ne možete koristiti na dnu: -

Napomena:

Ako pritisnete gumb  bez unošenja naziva pisača, postavlja se naziv zadanog pisača (EPSON i zadnjih šest znamenki MAC adrese pisača).

Mrežne postavke

- TCP/IP adresa
 - Automatski

Odaberite ako koristite pristupnu točku kod kuće ili omogućujete da se IP adresa dobiva automatski putem DHCP-a.
 - Ručno

Odaberite ako ne želite da se promijeni IP adresa pisača. Unesite vrijednosti za **IP adresa**, **Maska podmreže** i **Zadani pristupnik**, sukladno mrežnom okruženju.
- DNS poslužitelj
 - Automatski

Odaberite ako želite da se IP adresa dobiva automatski.
 - Ručno

Odaberite ako želite postaviti jedinstvenu adresu DNS poslužitelja za pisač. Unesite adrese za **Primarni DNS poslužitelj** i **Sekundarni DNS poslužitelj**.
- Proxy poslužitelj
 - Koristi

Odaberite kada koristite proxy poslužitelj u vašem mrežnom okruženju i želite li ga postaviti za vaš pisač. Unesite adresu proxy poslužitelja i broj ulaza.
 - Ne koristiti

Odaberite kada koristite pisač u kućnoj mreži.
- Poslužitelj za e-poštu
 - Postavke poslužitelja

Poslužitelj možete odabrati pod Isključi, POP prije SMTP ili SMTP-AUTH.
 - Provjera veze

Možete provjeriti vezu za poslužitelj e-pošte. Pogledajte *Vodič za administratore* ako se pojavi pogreška prilikom provođenja provjere **Provjera veze**.
- IPv6 adresa
 - Omogući

Ovo odaberite ako koristite IPv6 adresu.
 - Onemogući

Ovo odaberite ako koristite IPv4 adresu.
- Wi-Fi Direct
 - Omogući

Omogućuje spajanje računala ili pametnih uređaja pomoću značajke Wi-Fi Direct.
 - Onemogući

Odbacuje pokušaje spajanja računala ili pametnih uređaja pomoću značajke Wi-Fi Direct. Ako je odabrano **Onemogući**, računala ni pametni uređaji ne mogu se izravno povezati s pisačem.
- Dijeljenje MS mreže
 - Omogući

Koristite uslugu MS Network.
 - Onemogući

Sprječava dijeljenje datoteka pomoću usluge MS Network. Datoteke ne možete dijeliti mrežnim skeniranjem.

Provjera statusa povezivanja mreže

Provjera mrežnog statusa pomoću ikone mreže

Možete provjeriti status mrežnog povezivanja pomoću ikone mreže na početnom zaslonu pisača. Ikona se mijenja ovisno o vrsti veze i jakosti radiovalova.

Povezane informacije

➔ [“Ikone koje se prikazuju na zaslonu LCD” na strani 19](#)

Provjera mrežnog statusa preko upravljačke ploče

Kada je vaš pisač priključen na mrežu, možete vidjeti i druge informacije koje se odnose na mrežu pritiskom izbornika mreže koju želite provjeriti.

1. Uđite u **Postavljanje** na početnom zaslonu.
2. Odaberite **Stanje mreže**.
3. Za provjeru informacija odaberite izbornike koje želite provjeriti.
 - Wi-Fi/mrežni status
Prikazuje informacije o mreži (naziv pisača, dobivena IP adresa, zadani pristupnik, modus postavljanja DNS poslužitelja i tako dalje) za Ethernet ili Wi-Fi veze.
 - Wi-Fi Direct status
Prikazuje informacije o mreži (naziv pisača, veza, dobivena IP adresa, zadani pristupnik i tako dalje) za Wi-Fi veze.
 - Status poslužitelja za e-poštu
 - Status za Epson Connect
Prikazuje registrirane informacije o uslugama Epson Connect.
 - Google Cloud Print - status
Prikazuje registrirane informacije za usluge i status veze.
4. Pritisnite **U redu** za povratak na zaslon izbornika ili **Ispis** za ispis lista sa statusom mreže.

Kada namjeravate pritisnuti **Ispis**, uvjerite se da je u pisač umetnut obični A4 papir, a zatim pritisnite gumb  za ispis.

Ispisivanje izvješća o mrežnoj vezi

Možete ispisati izvješće o mrežnoj vezi kako biste provjerili status između pisača i pristupne točke.

1. U pisač umetnite obični papir veličine A4.
2. Pritisnite  na početnom zaslonu.
3. Odaberite **Izbornik**.

Mrežne postavke

4. Odaberite **Wi-Fi / mrežne postavke > Provjera veze**.
5. Pritisnite gumb  za ispis izvješća o mrežnom povezivanju.
Ako se pojavi greška, provjerite izvješće o mrežnoj greški i zatim slijedite ispisana rješenja.

Povezane informacije

➔ [“Poruke i rješenja na izvješću mrežne veze” na strani 33](#)

Poruke i rješenja na izvješću mrežne veze

Provjerite poruke i kodove pogreški na izvješću mrežne veze i slijedite korake rješenja.

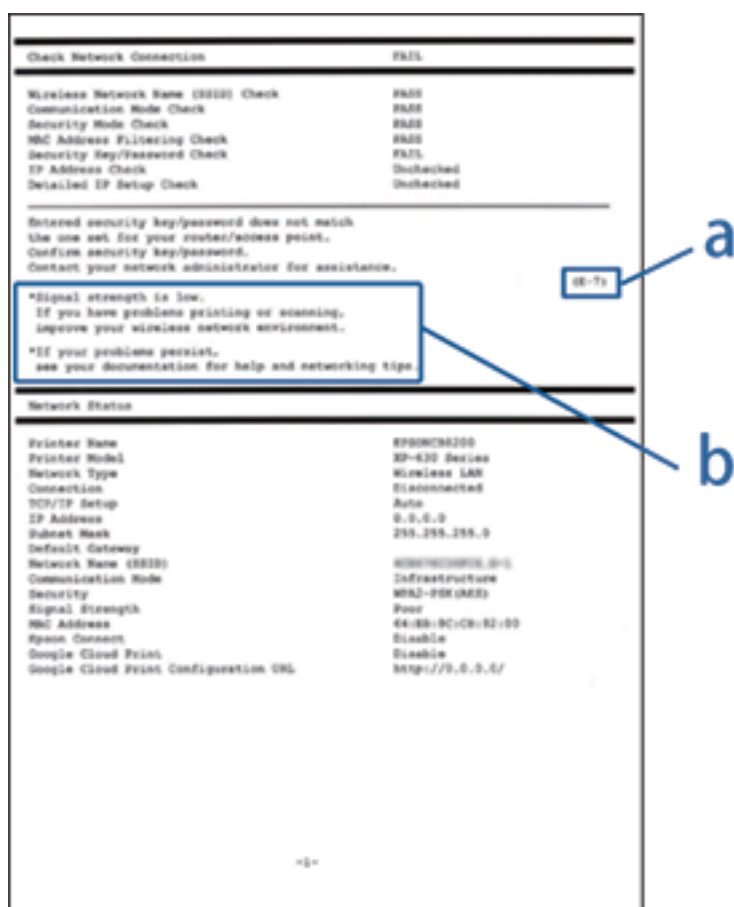

- a. Kod pogreške
- b. Poruke na mrežnom okruženju

a. Kod pogreške

Kod	Poruka	Rješenje
E-1	Confirm that the network cable is connected and network devices such as hub, router, or access point are turned on.	<input type="checkbox"/> Pobrinite se da je Ethernet kabel spojen na pisač, čvorište ili druge mrežne uređaje. <input type="checkbox"/> Pobrinite se da je uključeno čvorište ili drugi mrežni uređaj.

Mrežne postavke

Kod	Poruka	Rješenje
E-2	No wireless network names (SSID) found. Confirm that the router/access point is turned on and the wireless network (SSID) is set up correctly. Contact your network administrator for assistance.	<ul style="list-style-type: none"> <input type="checkbox"/> Pobrinite se da je uključena pristupna točka. <input type="checkbox"/> Provjerite je li računalo ili drugi uređaj pravilno spojen na pristupnu točku. <input type="checkbox"/> Stavite pisač blizu pristupne točke. Uklonite sve prepreke između njih. <input type="checkbox"/> Ako ste ručno unijeli SSID, provjerite je li točan. SSID možete provjeriti iz aplikacije Stanje mreže na izvješću mrežnog povezivanja. <input type="checkbox"/> Kako biste uspostavili mrežu pomoću značajke Postavljanje tipkom (WPS), provjerite podržava li pristupna točka WPS. Ako ne podržava WPS, ne možete uspostaviti mrežu pomoću značajke Postavljanje tipkom (WPS). <input type="checkbox"/> Ako pisač i računalo želite spojiti u načinu rada Ad Hoc, postavite računalo u načinu rada Ad Hoc i pokrenite spajanje, a zatim postavite mrežne postavke pisača. <input type="checkbox"/> Provjerite koriste li se za SSID samo ASCII znakovi (alfanumerički znakovi i simboli). Pisač ne može prikazati SSID koji sadrži bilo kakve druge znakove osim ASCII znakova.
E-3	No wireless network names (SSID) found. Confirm that the wireless network name (SSID) of the PC you wish to connect is set up correctly. Contact your network administrator for assistance.	<ul style="list-style-type: none"> <input type="checkbox"/> Za uspostavljanje veze u načinu rada Ad Hoc, uvjerite se da je računalo uključeno. Ako je ono isključeno, uključite ga i postavite mrežne postavke pisača. <input type="checkbox"/> Računalo postavite pored pisača.
E-4	Wi-Fi communication mode (IEEE802.11b/g/n) does not match the current setting of the printer. Set the same communication mode to the printer, router/access point, and PC. Contact your network administrator for assistance.	Uvjerite se da se Wi-Fi standard koji je postavljen na pristupnoj točki, podudara s Wi-Fi standardom pisača. Ako se standard ne podudara, podesite Wi-Fi standard na pristupnoj točki. Provjerite dokumentaciju isporučenu uz pristupne točke kako biste saznali više informacija.
E-5	Security mode (e.g. WEP, WPA) does not match the current setting of the printer. Confirm security mode. Contact your network administrator for assistance.	<p>Pobrinite se da je tip sigurnosti pristupne točke postavljen na jedno od sljedećeg. U protivnom, promijenite tip sigurnosti na pristupnoj točki i zatim resetirajte postavke mreže pisača.</p> <ul style="list-style-type: none"> <input type="checkbox"/> WEP-64 bitni (40-bitni) <input type="checkbox"/> WEP-128 bitni (104-bitni) <input type="checkbox"/> WPA PSK (TKIP/AES)* <input type="checkbox"/> WPA2 PSK (TKIP/AES)* <input type="checkbox"/> WPA (TKIP/AES) <input type="checkbox"/> WPA2 (TKIP/AES) <p>* : WPA PSK je također poznat kao WPA Personal. WPA2 PSK je također poznat kao WPA2 Personal.</p>

Mrežne postavke

Kod	Poruka	Rješenje
E-6	MAC address of your printer may be filtered. Check whether your router/access point has restrictions such as MAC address filtering. See the documentation of the router/access point or contact your network administrator for assistance.	<ul style="list-style-type: none"> <input type="checkbox"/> Provjerite je li MAC adresa onemogućena. Ako je omogućena, registrirajte MAC adresu pisača tako da nije filtrirana. Provjerite dokumentaciju isporučenu uz pristupne točke kako biste saznali više informacija. MAC adresu pisača možete provjeriti na zaslonu statusa mreže na upravljačkoj ploči pisača ili ispisom lista statusa mreže. <input type="checkbox"/> Ako se omogući dijeljena autentikacija pristupne točke u načinu WEP sigurnosti, uvjerite se da su ključ autentikacije i indeks točni.
E-7	Entered security key/password does not match the one set for your router/access point. Confirm security key/password. Contact your network administrator for assistance.	<ul style="list-style-type: none"> <input type="checkbox"/> Lozinka postavljena na pristupnoj točki i unesena lozinka se ne podudaraju. Lozinka razlikuje mala i velika slova. Unesite ispravnu lozinku. <input type="checkbox"/> Ako se Wi-Fi veza iznenada prekine, provjerite sljedeće. Ako je nešto od toga primjenjivo, ponovno postavite postavke mreže koristeći disk sa softverom koji ste dobili ili pomoću softvera preuzetog sa web-mjesta. http://epson.sn <input type="checkbox"/> U mrežu je dodan još jedan pametni uređaj pomoću aplikacije Postavljanje tipkom (WPS). <input type="checkbox"/> Wi-Fi mreža je postavljena pomoću bilo koje druge metode osim Postavljanje tipkom (WPS) sa diska sa softverom koji ste dobili.
E-8	Incorrect IP address is assigned to the printer. Confirm IP address setup of the network device (hub, router, or access point). Contact your network administrator for assistance.	<ul style="list-style-type: none"> <input type="checkbox"/> Omogućite DHCP na pristupnoj točki kada je dobivena IP adresa pisača postavljena na Automatski. <input type="checkbox"/> Ako je dobivena IP adresa pisača postavljena na Ručno, IP adresa koju postavite ručno je izvan raspona (na primjer: 0.0.0.0) i onemogućena je. Postavite važeću IP adresu.
E-9	Confirm the connection and network setup of the PC or other device. Connection using the EpsonNet Setup is available. Contact your network administrator for assistance.	<p>Provjerite sljedeće.</p> <ul style="list-style-type: none"> <input type="checkbox"/> Uređaji su uključeni. <input type="checkbox"/> Možete pristupiti internetu i drugim računalima ili mrežnim uređajima na istoj mreži iz uređaja koji spojiti s pisačem. <p>Ako i dalje ne funkcionira nakon gore navedene provjere, ponovno postavite postavke mreže koristeći disk sa softverom koji ste dobili ili pomoću softvera preuzetog sa web-mjesta. http://epson.sn</p>
E-10	Confirm IP address, subnet mask, and default gateway setup. Connection using the EpsonNet Setup is available. Contact your network administrator for assistance.	<p>Provjerite sljedeće.</p> <ul style="list-style-type: none"> <input type="checkbox"/> Uključeni su drugi uređaji na mreži. <input type="checkbox"/> Mrežne adrese (IP adresa, maska podmreže i zadani pristupnik) su ispravni ako ste dobivenu IP adresu pisača postavili na Ručno. <p>Resetirajte mrežnu adresu ako je neispravna. IP adresu, masku podmreže i zadani pristupnik možete provjeriti na zaslonu statusa mreže na upravljačkoj ploči pisača ili ispisom lista statusa mreže.</p> <p>Kada je DHCP omogućen, promijenite dobivenu IP adresu pisača Automatski. Ako IP adresu želite postaviti ručno, provjerite IP adresu pristupne točke, a zatim odaberite Ručno na upravljačkoj ploči pisača. Postavite podmrežnu masku na [255.255.255.0].</p>

Mrežne postavke

Kod	Poruka	Rješenje
E-11	Setup is incomplete. Confirm default gateway setup. Connection using the EpsonNet Setup is available. Contact your network administrator for assistance.	<p>Provjerite sljedeće.</p> <ul style="list-style-type: none"> <input type="checkbox"/> Zadana adresa pristupnika je točna kada TCP/IP postavke pisača postavite na Ručno. <input type="checkbox"/> Uključen je uređaj koji je postavljen kao zadani pristupnik. <p>Postavite ispravnu adresu zadanog pristupnika. Zadanu adresu pristupnika možete provjeriti na zaslonu statusa mreže na upravljačkoj ploči pisača ili ispisom lista statusa mreže.</p>
E-12	<p>Confirm the following:</p> <ul style="list-style-type: none"> <input type="checkbox"/> Entered security key/password is correct <input type="checkbox"/> Index of the security key/password is set to the first number <input type="checkbox"/> IP address, subnet mask, or default gateway setup is correct <p>Contact your network administrator for assistance.</p>	<p>Provjerite sljedeće.</p> <ul style="list-style-type: none"> <input type="checkbox"/> Uključeni su drugi uređaji na mreži. <input type="checkbox"/> Mrežne adrese (IP adresa, maska podmreže i zadani pristupnik) su točni ako ih unosite ručno. <input type="checkbox"/> Mrežne adrese drugih uređaja (podmrežna maska i zadani pristupnik). <input type="checkbox"/> IP adresa nije u sukobu s drugim uređajima. <p>Ako ne radi ni nakon provjere navedenih stavki, isprobajte sljedeće.</p> <ul style="list-style-type: none"> <input type="checkbox"/> Postavite mrežne postavke na računalu koji je na istoj mreži kao pisač, pomoću diska sa softverom koji ste dobili ili pomoću softvera preuzetog sa web-mjesta. http://epson.sn <input type="checkbox"/> Možete prijaviti nekoliko lozinki na pristupnoj točki koja koristi WEP tip sigurnosti. Ako se prijavi nekoliko lozinki, provjerite je li prva prijavljena lozinka odabrana na pisaču.
E-13	<p>Confirm the following:</p> <ul style="list-style-type: none"> <input type="checkbox"/> Entered security key/password is correct <input type="checkbox"/> Index of the security key/password is set to the first number <input type="checkbox"/> Connection and network setup of the PC or other device is correct <p>Contact your network administrator for assistance.</p>	<p>Provjerite sljedeće.</p> <ul style="list-style-type: none"> <input type="checkbox"/> Uključeni su mrežni uređaji kao što su pristupna točka, koncentrador i usmjernik. <input type="checkbox"/> TCP/IP postavke za mrežne uređaje se ne postavljaju ručno. (TCP/IP postavke pisača se postavljaju automatski, dok se TCP/IP postavke za druge mrežne uređaje postavljaju ručno, mreža pisača može se razlikovati od mreže za druge uređaje.) <p>Ako ne radi ni nakon provjere navedenih stavki, isprobajte sljedeće.</p> <ul style="list-style-type: none"> <input type="checkbox"/> Postavite mrežne postavke na računalu koji je na istoj mreži kao pisač, pomoću diska sa softverom koji ste dobili ili pomoću softvera preuzetog sa web-mjesta. http://epson.sn <input type="checkbox"/> Možete prijaviti nekoliko lozinki na pristupnoj točki koja koristi WEP tip sigurnosti. Ako se prijavi nekoliko lozinki, provjerite je li prva prijavljena lozinka odabrana na pisaču.

b. Poruke na mrežnom okruženju

Poruka	Rješenje
*Multiple network names (SSID) that match your entered network name (SSID) have been detected. Confirm network name (SSID).	Isti SSID može se postaviti na nekoliko pristupnih točaka. Provjerite postavke na pristupnim točkama i promijenite SSID.

Mrežne postavke

Poruka	Rješenje
*Signal strength is low. If you have problems printing or scanning, improve your wireless network environment.	Brzina ispisa može biti niska ili se ispisivanje može zaustaviti zbog srednje jačine signala. Postavljanje pisača pored pristupne točke ili uklanjanjem zapreka između pristupne točke i pisača može poboljšati okolinu.
*A router/access point channel conflict has been detected. If you have problems printing or scanning, improve your wireless network environment.	Ometanje signala može biti prouzročeno drugim bežičnim mrežama koje se koriste u obližnjim prostorijama ili zgradama. Postavljanje pisača pored pristupne točke ili promjena postavki kanala pristupne točke može poboljšati okolinu. Provjerite dokumentaciju isporučenu uz pristupne točke kako biste saznali više informacija.
*Signal strength is low. A router/access point channel conflict has been detected. If you have problems printing or scanning, improve your wireless network environment.	Brzina ispisa može biti niska ili se ispisivanje može zaustaviti zbog niske jačine signala. Ometanje signala može biti prouzročeno drugim bežičnim mrežama koje se koriste u obližnjim prostorijama ili zgradama. Postavljanje pisača pored pristupne točke ili promjena postavki kanala pristupne točke može poboljšati okolinu. Provjerite dokumentaciju isporučenu uz pristupne točke kako biste saznali više informacija.
*No more devices can be connected. Disconnect one of the connected devices if you want to add another one.	Istovremeno možete spojiti do četiri računala i pametna uređaja u načinu rada Simple AP. Kako biste dodali računalo ili pametni uređaj, najprije odspojite jedan spojeni uređaj.

Povezane informacije

- ➔ [“Povezivanje s računalom” na strani 24](#)
- ➔ [“Kada ne možete izvršiti mrežne postavke” na strani 190](#)

Ispis lista mrežnog statusa

Možete provjeriti detaljne mrežne informacije tako da ih ispišete.

1. U pisač umetnite obični papir veličine A4.
2. Uđite u **Postavljanje** na početnom zaslonu.
3. Odaberite **Stanje mreže > Wi-Fi/mrežni status**.
4. Pritisnite **Ispis**.
5. Pritisnite gumb .

Zamjena ili dodavanje novih pristupnih točaka

Ako se SSID promijeni zbog zamjene pristupne točke ili se pristupna točka doda i uspostavi se novo mrežno okruženje, ponovno odaberite Wi-Fi postavke.

Povezane informacije

- ➔ [“Promjena načina spajanja na računalo” na strani 38](#)

Promjena načina spajanja na računalo

Koristeći program za instaliranje i ponovno postavljanje drugačijim načinom povezivanja.

- Postavljanje iz web-stranice

Pristupite sljedećoj web-stranici i unesite naziv proizvoda.

<http://epson.sn>

Idite na **Postavljanje** i zatim kliknite **Preuzimanje** u dijelu za preuzimanje i povezivanje. Kliknite ili dvaput kliknite preuzetu datoteku kako biste pokrenuli program za instaliranje. Slijedite upute na zaslonu.

- Postavljanje koristeći disk softvera (samo za modele koji se isporučuju s diskom softvera i korisnike s računalima s diskovnim pogonima.)

Umetnite disk softvera u računalo i zatim slijedite upute prikazane na zaslonu.

Odabir promjene načina povezivanja

Slijedite prikazane upute dok je prikazan sljedeći zaslon.

- Windows

Odaberite **Promijeni ili ponovno postavi način povezivanja** na zaslonu. Odaberite instalaciju softvera i zatim kliknite **Dalje**.

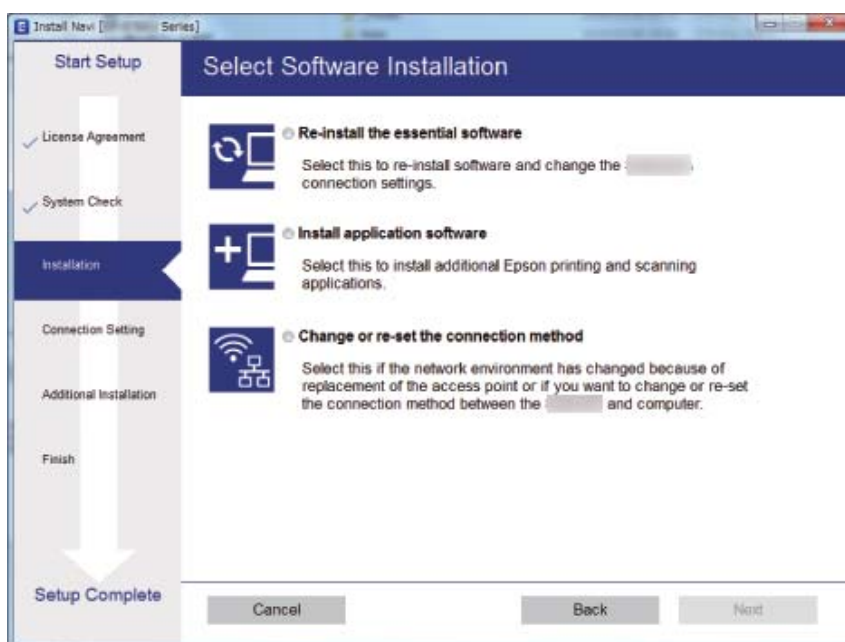

Mrežne postavke

Mac OS X

Odaberite kako želite povezati pisač s vašim računalom.



Onemogućavanje Wi-Fi veze preko upravljačke ploče

Kada se onemogući Wi-Fi, isključit će se Wi-Fi veza.

1. Pritisnite  na početnom zaslonu.
2. Odaberite **Postavljanje Wi-Fi veze**.
3. Odaberite **Deaktiviraj Wi-Fi**.
4. Provjerite poruku i odaberite **Da**.
5. Pritisnite **Gotovo**.

Odspajanje Wi-Fi Direct-a sa upravljačke ploče

Napomena:

- Kada je način rada Simple AP onemogućen, svi uređaji priključeni na pisač u načinu rada Simple AP su odspojeni. Ako želite odspojiti određeni uređaj, ospojite ga s uređaja umjesto pisača.
- Ako odspojite način rada Wi-Fi Direct sa pisača ili sa uređaja, mreža se vraća na svoje inicijalne postavke.

1. Pritisnite  na početnom zaslonu.
2. Odaberite **Postavljanje Wi-Fi veze**.
3. Odaberite **Postavljanje Wi-Fi Direct veze**.

Mrežne postavke

4. Odaberite **Prekini vezu**.
5. Provjerite poruku i odaberite **Da**.
6. Pritisnite **Gotovo**.

Oporavak mrežnih postavki s upravljačke ploče pisača

Možete vratiti sve mrežne postavke na njihove zadane vrijednosti.

1. Uđite u **Postavljanje** na početnom zaslonu.
2. Odaberite **Administracija sustava**.
3. Odaberite **Vrati zadane postavke**.
4. Odaberite **Wi-Fi / mrežne postavke**.
5. Provjerite poruku i odaberite **Da**.
6. Pritisnite **U redu**.

Administratorske postavke

Zaključavanje postavki pisača pomoću administratorske lozinke

Možete postaviti administratorsku lozinku kako biste zaključali postavke pisača koje drugi korisnici neće moći promijeniti. Možete zaključati sljedeće postavke.

- Administracija sustava
- Eko način rada
- Postavke
- Imenik

Postavke ne možete mijenjati, a da pritom ne unesete lozinku. Ovu lozinku koristite i prilikom podešavanja postavki unutar programa Web Config ili EpsonNet Config.

**Važno:**

Ne zaboravite lozinku. Ako ste zaboravili lozinku, obratite se Epsonovoj korisničkoj službi.

1. Uđite u **Podešavanje** na početnom zaslonu.
2. Odaberite **Administratorske postavke > Lozinka administratora**.
3. Odaberite **Registracija** i zatim unesite lozinku.
4. Ponovno unesite lozinku.
5. Odaberite **Postavka blokade** i omogućite ovu značajku.

Otključavanje postavki pisača

1. Uđite u **Podešavanje** na početnom zaslonu.
2. Odaberite **Administratorske postavke**.
3. Unesite administratorsku lozinku.
4. Odaberite **Postavka blokade** i onemogućite ovu značajku.

Umetanje papira

Mjere opreza pri rukovanju papirom

- ❑ Pročitajte upute koje su isporučene s papirom.
- ❑ Razlistajte i poravnajte rubove papira prije umetanja. Ne razlistavajte ili ne uvijajte fotografski papir. To može oštetiti ispisnu stranu papira.

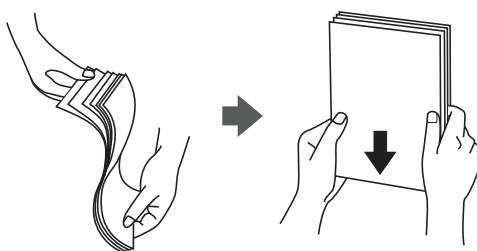

- ❑ Ako je papir uvijen, izravnajte ga ili blago uvijte u suprotnom smjeru prije umetanja. Prilikom ispisa na uvijenom papiru može doći do zaglavljivanja papira i razmazivanja tinte na ispisima.

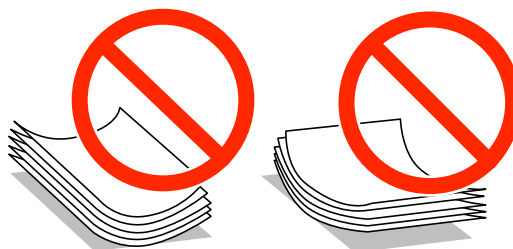

- ❑ Ne upotrebljavajte papir koji je valovit, poderan, iskidan, naboran, vlažan, predebel, pretanak ili koji na sebi ima prilijepljene naljepnice. Uporabom takvih vrsta papira može doći do zaglavljivanja papira i razmazivanja tinte na ispisima.
- ❑ Upotrebljavajte isključivo papir s uzdužnim vlaknima. Ako niste sigurni koju vrstu papira koristite, pogledajte njegovo pakiranje ili se obratite proizvođaču papira kako biste saznali njegove karakteristike.
- ❑ Razlistajte omotnice i poravnajte rubove prije umetanja. Ako su naslagane omotnice pune zraka, pritisnite ih nadolje kako biste ih spljoštili prije umetanja.



- ❑ Ne upotrebljavajte uvijene ili presavijene omotnice. Uporaba ovih omotnica uzrokuje zaglavljivanje papira i razmazivanje tinte na ispisu.
- ❑ Ne upotrebljavajte omotnice s preklapom čija je površina ljepljiva ili omotnice s prozorčićem.
- ❑ Izbjegavajte korištenje previše tankih omotnica, jer se mogu uviti tijekom ispisa.

Povezane informacije

➔ [“Specifikacije pisača” na strani 214](#)

Raspoloživi papiri i kapaciteti

Epson preporučuje korištenje originalnog Epson papira kako bi se osigurao ispis visoke kvalitete.

Originalni Epson papir

Naziv medija	Veličina	Kapacitet umetanja (listova)			Obostrano ispisivanje
		Kaseta s papirom 1	Kaseta s papirom 2	Stražnji utor za uvlačenje papira	
Epson Bright White Ink Jet Paper	A4	200	200	1	Automatski Ručno*
Epson Premium Glossy Photo Paper	A3+, A3, A4, 13×18 cm (5×7 in.), 16:9 panoramski (102×181 mm), 10×15 cm (4×6 in.)	20	–	1	–
Epson Matte Paper-Heavyweight	A3+, A3, A4	20	–	1	–
Epson Photo Quality Ink Jet Paper	A3+, A3, A4	80	–	1	–

* Možete umetnuti do 30 listova papira čija je jedna stranica već ispisana.

Napomena:

- Raspoloživost papira razlikuje se ovisno o lokaciji. Za najnovije informacije o papirima dostupnim u vašem području obratite se Epsonovoj službi podrške.*
- Pri ispisu na originalnom Epson papiru na veličini koju definira korisnik, dostupne su samo postavke kvalitete ispisa **Standardno** ili **Normal**. Premda neki upravljački programi pisača omogućavaju odabir bolje kvalitete ispisa, ispis se odvija uz pomoć **Standardno** ili **Normal**.*

Umetanje papira

Vrste papira dostupne u trgovinama

Naziv medija	Veličina	Kapacitet umetanja (listova ili omotnica)			Obostrano ispisivanje
		Kaseta s papirom 1	Kaseta s papirom 2	Stražnji utor za uvlačenje papira	
Obični papir Kopirni papir	A3, B4, Legal, Letter, A4, B5	Do crte označene trokutom na rubnoj vodilici.		1	Automatski Ručni način rada*1
Prethodno otisnuti obrasci ili memorandumi	A5 A6	Do crte označene trokutom na rubnoj vodilici.	–		–
Reciklirani papir Papir u boji Prethodno otisnuti papir	Korisnički definirano (mm) 89×127 do 329×1200 mm	1	–	1	Automatski*2 Ručni način rada
	Korisnički definirano (mm) 182×257 do 329×1200 mm	–	1	–	Automatski*3 Ručni način rada
Debeli papir	A3, B4, Legal, Letter, A4, B5, A5, korisnički definiran	–	–	1	–
Omotnica	Omotnica #10, Omotnica DL, Omotnica C4, Omotnica C6	10	–	1	–

*1 Možete umetnuti do 30 listova papira čija je jedna stranica već ispisana.

*2 Korisnički definirano (automatski dvostrani ispis): 148×210 (A5) do 297×431,8 mm

*3 Korisnički definirano (automatski dvostrani ispis): 182×257 (B5) do 297×431,8 mm

Povezane informacije

- ➔ [“Nazivi dijelova i funkcije” na strani 15](#)
- ➔ [“Web-mjesto tehničke podrške” na strani 230](#)

Popis vrsta papira

Kako biste postigli zadovoljavajuće rezultate ispisa, odaberite vrstu umetnutog papira.

Naziv medija	Vrsta medija	
	Upravljačka ploča	Upravljački program pisača
Običan papir, papir za kopiranje Epson Bright White Ink Jet Paper	obični papiri	obični papiri

Umetanje papira

Naziv medija	Vrsta medija	
	Upravljačka ploča	Upravljački program pisača
Epson Premium Glossy Photo Paper	Prem. Sjajni	Epson premium sjajni fotografski papir
Epson Matte Paper-Heavyweight	Matirani	Epson matirani papir
Epson Photo Quality Ink Jet Paper		
Debeli papir	Debeli papir	Debeli papir
Omotnica	Omotnica	Omotnica
Prethodno otisnuti obrasci ili memorandumi	Zaglavlje	Zaglavlje
Reciklirani papir	Reciklirani	Reciklirani
Prethodno otisnuti papir	Preprinted	Preprinted
Obojeni papir	Boja	Boja

Umetanje papira u Ladica za papir

1. Provjerite je li pisač isključen prije nego što izvučete kasetu s papirom.

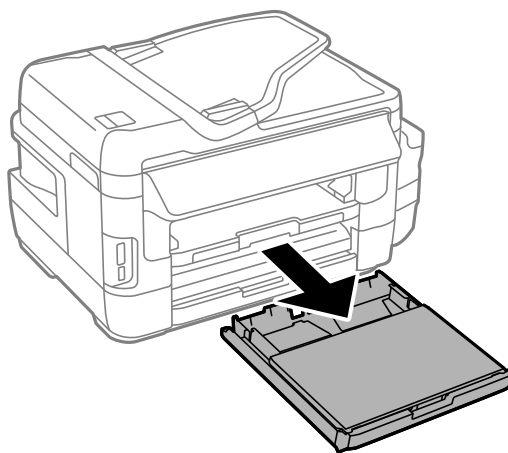

Umetanje papira

2. Uklonite pokrov kazete za papir iz kasete s papirom.

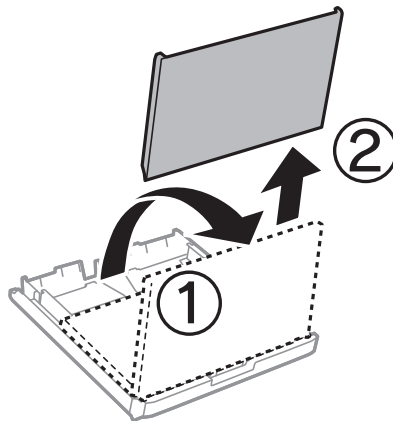

3. Povucite rubne vodilice do maksimalnog položaja.

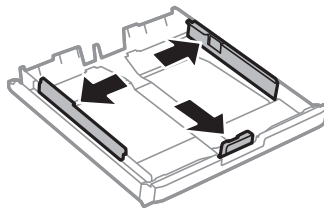

Napomena:

Kada koristite papir veći od A4, produžite kasetu s papirom.

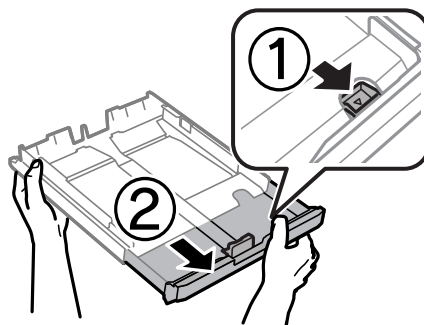

4. Pomaknite prednju rubnu vodilicu kako biste ju prilagodili veličini papira koji ćete koristiti.

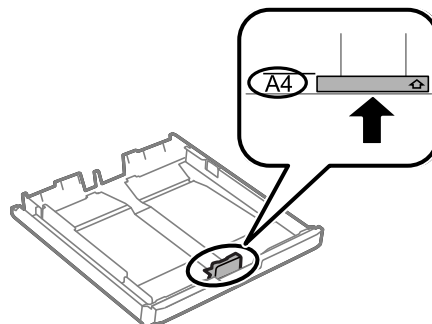

Umetanje papira

5. Uložite papir uz prednju rubnu vodilicu tako da je strana za ispis okrenuta dolje.

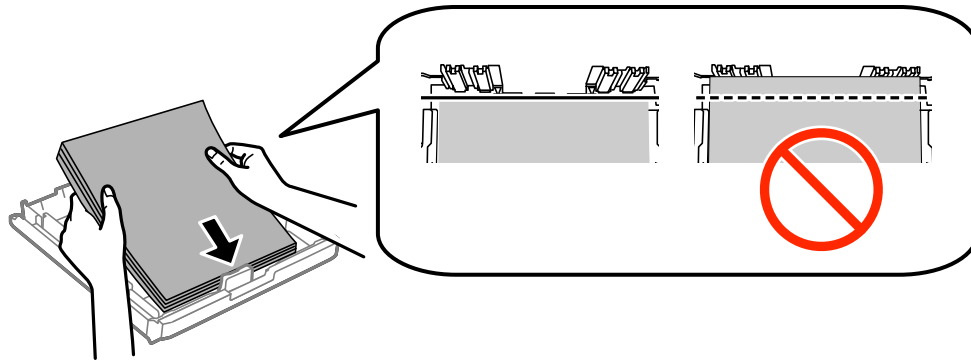

Za omotnice:

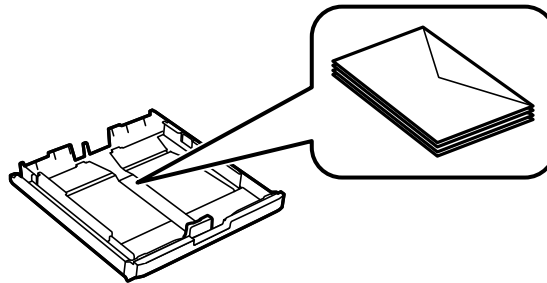

! **Važno:**

Ne umećite veći broj listova od onog preporučenog za odabranu vrstu papira. Običan papir ne stavljate iznad crte koja se nalazi neposredno ispod znaka trokuta unutar bočne vodilice.

6. Povucite bočne rubne vodilice do rubova papira.

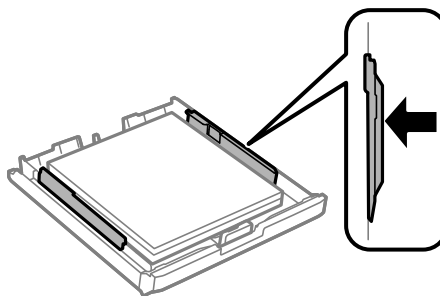

Umetanje papira

7. Vratite pokrov kazete za papir.

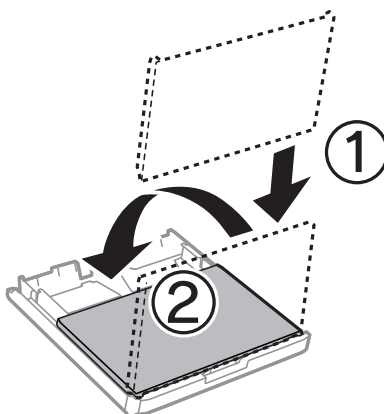

8. Umetnite kasetu s papirom do samog kraja.

9. Na upravljačkoj ploči odaberite veličinu i vrstu papira koji ste umetnuli u kasetu s papirom.

Napomena:

Zaslonske postavke veličine i vrste papira možete prikazati i odabirom mogućnosti **Postavljanje > Postavljanje papira**.

10. Izvucite izlaznu ladicu.

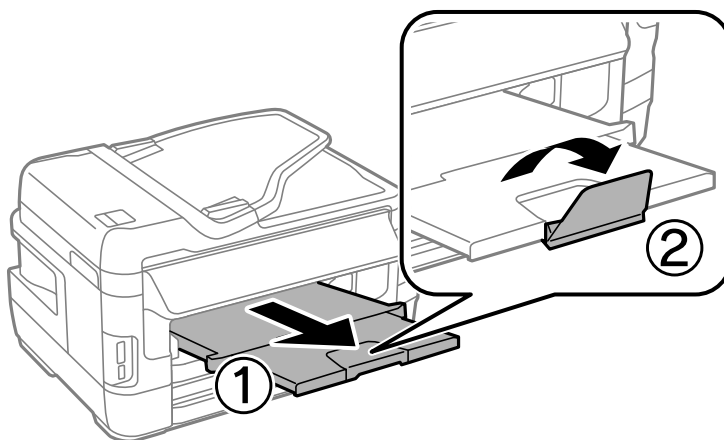

Povezane informacije

- ➔ [“Mjere opreza pri rukovanju papirom” na strani 42](#)
- ➔ [“Raspoloživi papiri i kapaciteti” na strani 43](#)

Umetanje papira u Stražnji utor za uvlačenje papira

U stražnji utor za uvlačenje papira možete umetnuti jedan list svih vrsta podržanih papira. Osim toga, možete umetnuti i debeli papir (do 0,3 mm) i prethodno izbušeni papir, koje nije moguće umetnuti u kasetu s papirom. Međutim, čak i kada koristite papir debljine unutar navedenog raspona, neki papiri neće se pravilno uvući zbog njihove tvrdoće.

Umetanje papira



Važno:

Ne umećite papir u stražnji utor za uvlačenje papira ako vas pišač to nije zatražio. U suprotnom može doći do izbacivanja praznog papira.

1. Napravite jedno od sljedećeg.
 - U slučaju ispisivanja s upravljačke ploče: odaberite stražnji utor za uvlačenje papira kao postavku za **Izvor papira**, podesite ostale postavke ispisa pa pritisnite gumb .
 - U slučaju ispisivanja s računala: odaberite stražnji utor za uvlačenje papira kao postavku za **Izvor papira**, podesite ostale postavke ispisa i zatim kliknite **Ispis**.
2. Na upravljačkoj ploči prikazat će se poruka da umetnete papir. Za umetanje papira slijedite upute u nastavku.
3. Otvorite stražnji utor za uvlačenje papira.

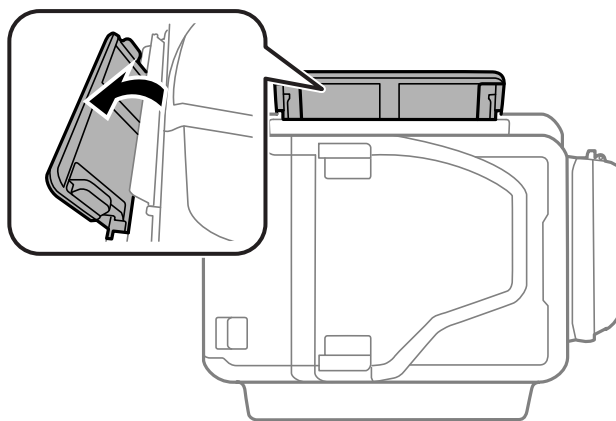

4. Izvucite rubne vodilice.

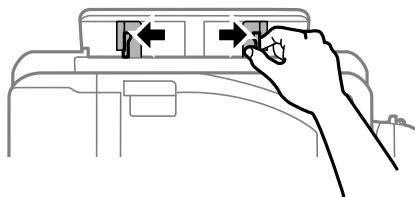

Umetanje papira

5. Dok držite jedan list papira u središtu stražnji utor za uvlačenje papira sa stranom za ispis okrenutom prema gore, gurnite rubne vodilice do rubova papira.

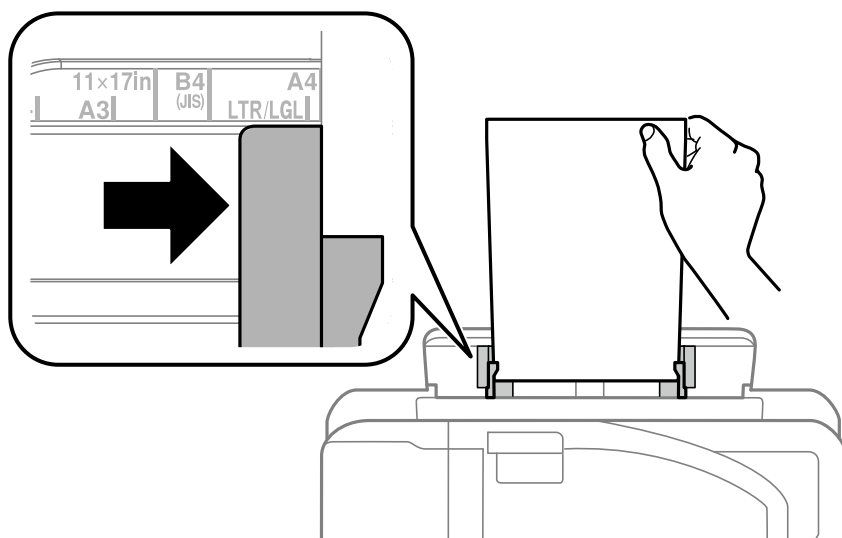

Omotnice

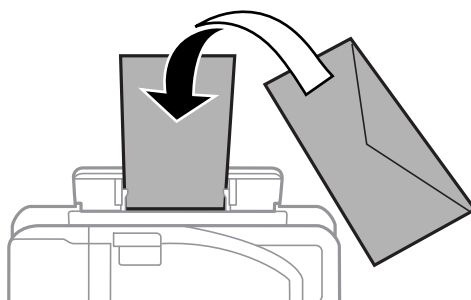

Prethodno izbušeni papir

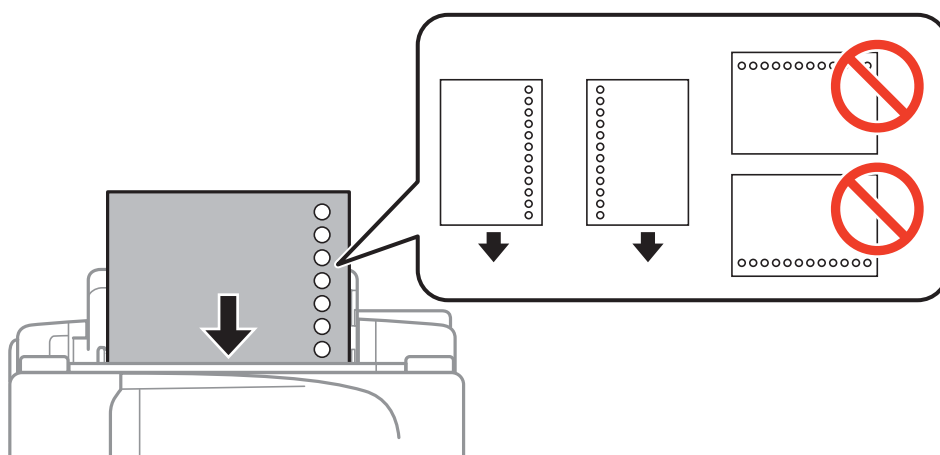

Napomena:

- Umetnite jedan list običnog papira zadane veličine s rupicama za uvezivanje na lijevoj ili desnoj strani.
- Prilagodite područje ispisa odabrane datoteke kako ne bi došlo do njezinog ispisivanja preko rupica.
- Obostrano ispisivanje na prethodno izbušenom papiru nije dostupno u automatskom načinu rada.

Umetanje papira

6. Gurajte papir dok ga pisač djelomično ne uvuče.

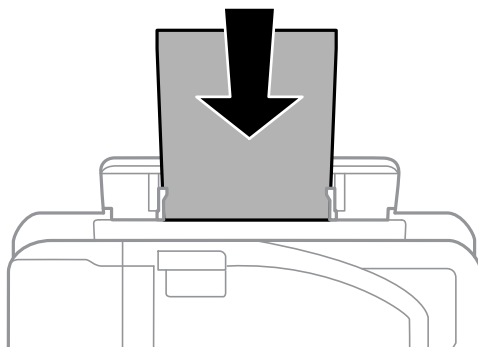

7. Izvucite izlaznu ladicu.

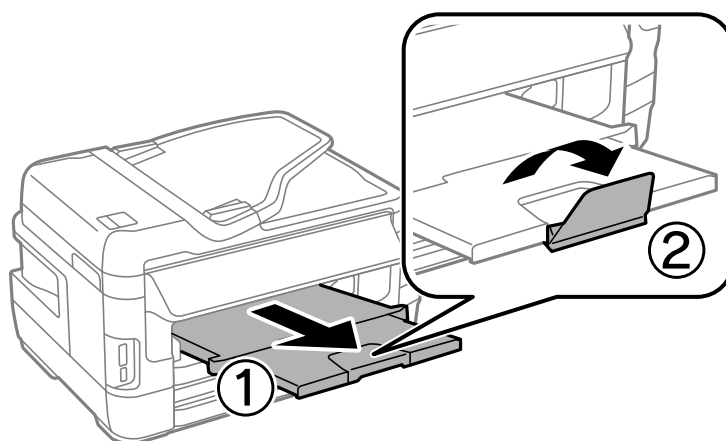

8. Za početak ispisa pritisnite gumb .

Povezane informacije

- ➔ [“Mjere opreza pri rukovanju papirom” na strani 42](#)
- ➔ [“Raspoloživi papiri i kapaciteti” na strani 43](#)

Namještanje izvornika

Postavite izvornike u staklo skenera ili u automatski ulagač dokumenata. Koristite staklo skenera za izvornike koje automatski ulagač dokumenata ne podržava.

Pomoću automatskog ulagača dokumenata možete istodobno skenirati veći broj izvornika te obje strane izvornika.

Dostupni izvornici u ADF

Podržana veličina papira	A5 do A3, Ledger
Vrsta papira	Obični papir
Debljina papira (težina papira)	64 do 95 g/m ²
Kapacitet umetanja	35 listova ili 3.5 mm

Kako biste spriječili zaglavljivanje papira, izbjegavajte stavljanje izvornika u ADF. Za ove vrste koristite staklo skenera.

- Izvornici koji su poderani, presavijeni, naborani, oštećeni ili uvijeni
- Izvornici s rupama za stavljanje u mapu
- Izvornici spojeni ljepljivom vrpcom, klamericama, spajalicama i sl.
- Izvornici s naljepnicama
- Izvornici koji su nepravilno izrezani ili nisu pravokutni
- Međusobno spojeni izvornici
- Folije za projektore, termički papir ili indigo

Postavljanje izvornika u automatski ulagač dokumenata

1. Poravnajte rubove izvornika.
2. Povucite rubnu vodilicu automatskog ulagača dokumenata.

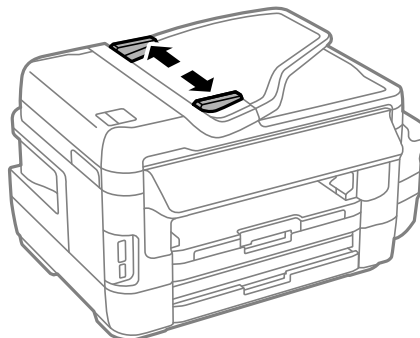

Namještanje izvornika

3. Postavite izvornike u automatski ulagač dokumenata pazeći pritom da stranu na kojoj se nalazi sadržaj okrenete prema gore.

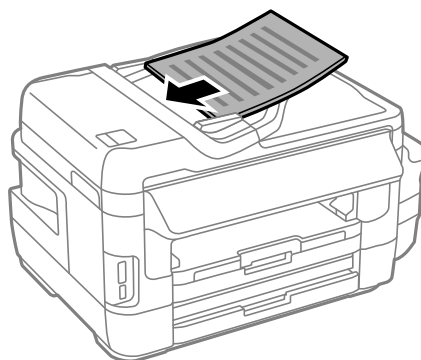

! **Važno:**

- ❑ *Izvornike ne stavljate iznad crte koju označava simbol trokuta na automatskom ulagaču dokumenata (ADF-u).*

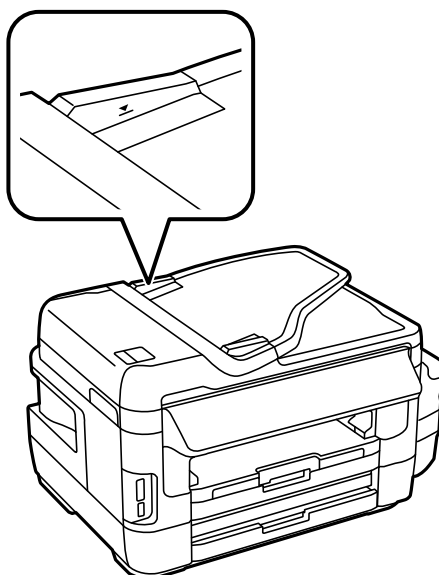

- ❑ *Tijekom skeniranja ne umećite nove izvornike.*

4. Povucite rubnu vodilicu do ruba izvornika.

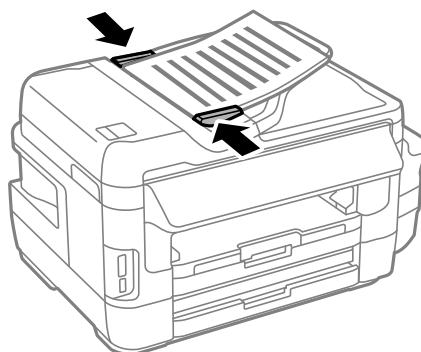

Namještanje izvornika

Povezane informacije

➔ “Dostupni izvornici u ADF” na strani 52

Postavite izvornike u ADF za kopiranje 2 stranice na jednom listu

Postavite izvornike u pravilnom smjeru i odaberite postavku usmjerenja.

- Izvornici s okomitim usmjerenjem: prema uputama u nastavku odaberite **Uspravno** na upravljačkoj ploči.
Kopiranje > Postavke > Orijehtacija dokumenta > Uspravno



- Izvornici s vodoravnim usmjerenjem: prema uputama u nastavku odaberite **Vodoravno** na upravljačkoj ploči.
Kopiranje > Postavke > Orijehtacija dokumenta > Vodoravno



Stavljanje izvornika na Staklo skenera

Pozor:

Pazite da ne priklješćite ruku ili prste prilikom otvaranja i zatvaranja poklopca dokumenta. U protivnom se možete ozlijediti.

Važno:

Ako stavljate glomazne izvornike poput knjiga, spriječite da vanjsko svjetlo izravno obasjava staklo skenera.

1. Otvorite poklopac za dokumente.

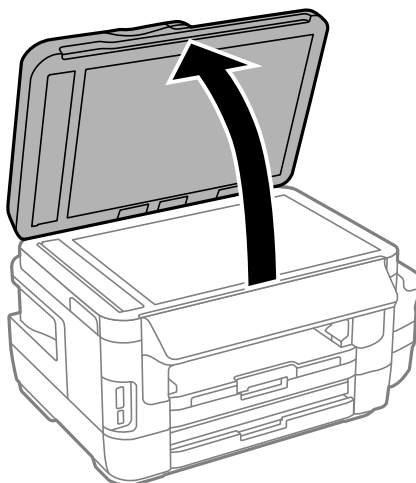

Namještanje izvornika

2. Očistite staklo skenera od prašine i mrlja.
3. Položite izvornik licem okrenut prema dolje i povucite ga do oznake kuta.

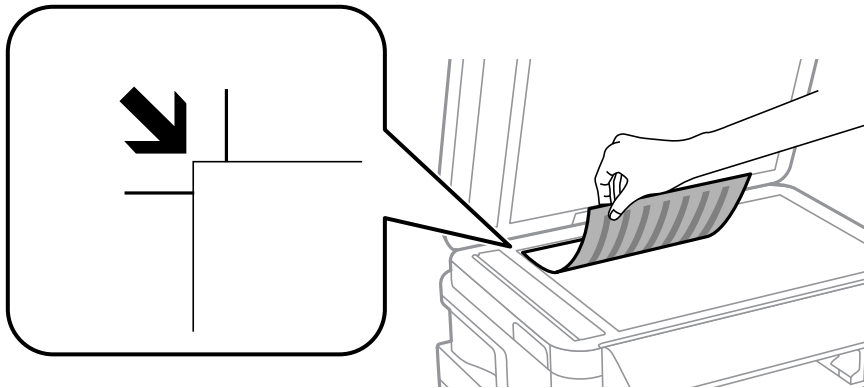

Napomena:

- Prostor koji se nalazi 1,5 mm od rubova staklo skenera se ne skenira.
- Kad se izvornici postave u automatski ulagač dokumenata i na staklo skenera, prioritet imaju izvornici u automatskom ulagaču dokumenata.



4. Oprezno zatvorite poklopac.
5. Uklonite izvornika nakon skeniranja.

Napomena:

Ako izvornike dugo ostavite na staklu, mogu se zalijepiti za staklo skenera.

Umetanje memorijske kartice

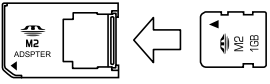
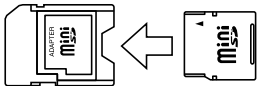
Podržane memorijske kartice

	Memory Stick Duo* Memory Stick PRO Duo* Memory Stick PRO-HG Duo* Memory Stick Micro* MagicGate Memory Stick Duo*
	miniSD* miniSDHC* microSD* microSDHC* microSDXC*
	SD SDHC SDXC

* Postavite adapter u utor za memorijske kartice. U suprotnom se kartica može zaglaviti.

Povezane informacije

➔ [“Specifikacije podržanih memorijskih kartica” na strani 218](#)

Umetanje i uklanjanje memorijske kartice

1. Umetnite memorijsku karticu u pisač.

Pisač počinje čitati podatke, a lampica treperi. Po završetku čitanja, lampica prestaje treperiti i ostaje uključena.

Umetanje memorijske kartice

! **Važno:**

- Umetnite memorijsku karticu ravno u pisač.
- Kartica se ne bi trebala umetati do kraja. Ne pokušavajte je silom umetnuti cijelu u utor.

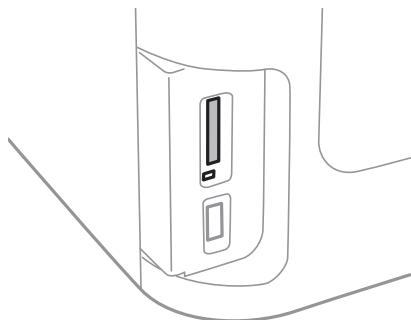

2. Kada dovršite uporabu memorijske kartice, uvjerite se da lampica ne treperi te uklonite karticu.

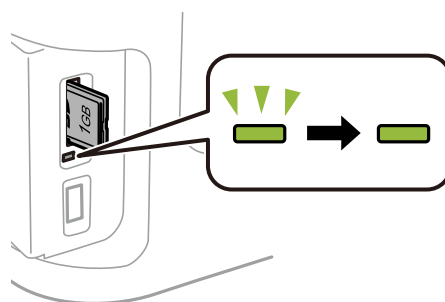

! **Važno:**

Ako uklonite memorijsku karticu dok lampica treperi, podaci koje sadrži mogu nestati.

Napomena:

Ako memorijskoj kartici pristupate s računala, morate putem računala sigurno ukloniti taj prijenosni uređaj.

Povezane informacije

- ➔ [“Pristupanje vanjskom uređaju za pohranu s računala” na strani 227](#)

Upravljanje kontaktima

Stvaranjem popisa kontakata jednostavnije ćete odabrati primatelja kojem želite poslati određeni sadržaj. Možete registrirati do 200 unosa, a popis kontakata možete koristiti pri unosu broja faksa, odredišta za prilaganje skenirane slike uz poruku e-pošte te spremanje skenirane slike u mrežnu mapu.

Kontakte možete pohraniti i na poslužitelju LDAP. Pročitajte *Vodič za administratore* kako biste saznali kako pohraniti kontakte na poslužitelju LDAP.

Unošenje kontakata

Napomena:

Prije nego registrirate kontakte, konfigurirajte i postavke poslužitelja e-pošte za korištenje adrese e-pošte.

1. Prvo odaberite **Imenik** na početnom zaslonu, a zatim izaberite način rada **Skeniranje** ili način rada **Faksiranje**.
2. Pritisnite **Izbornik**, a zatim odaberite **Dodaj unos**.
3. Odaberite vrstu kontakta koji želite registrirati.
 - Faksiranje: Registrirajte kontakt (broj faksa) za slanje faksa.
 - E-pošta: Registrirajte adresu e-pošte za slanje skenirane slike ili prosljeđivanje primljenog faksa.
 - Mrežna mapa/FTP: Registrirajte mapu mreže za spremanje skenirane slike ili primljenog faksa.

Napomena:

Ovaj se zaslon prikazuje kada otvorite popis kontakata na početnom zaslonu.

4. Odaberite broj unosa pod kojim želite pohraniti kontakt.
5. Podesite potrebne postavke za svaki način rada.

Napomena:

*Prilikom unosa telefonskog broja faksa, unesite pristupni broj za vanjsku liniju ispred telefonskog broja faksa ako upotrebljavate telefonsku liniju PBX jer vam je pristupni broj potreban kako biste mogli koristiti vanjsku liniju. Ako je pristupni broj naveden unutar postavke **Vrsta linije**, unesite ljestve (#) umjesto pristupnog broja. Kako biste dodali stanku (stanku u trajanju od tri sekunde) tijekom pozivanja, unesite crticu pritiskom na gumb .*

6. Pritisnite **Spremi**.

Napomena:

- Ako želite urediti ili izbrisati stavku, pritisnite informacijsku ikonu na desnoj strani željene stavke pa pritisnite **Uredi** ili **Izbriši**.
- Adresu koja je registrirana na LDAP poslužitelju možete registrirati na lokalnom popisu kontakata pisara. Prikažite stavku pa pritisnite **Spremi**.

Povezane informacije

- ➔ [“Korištenje poslužitelja e-pošte” na strani 228](#)

Pohranjivanje kontakata u skupine

Dodavanje kontakata u skupine omogućuje vam slanje faksa ili skenirane slike unutar elektroničke poruke višestrukim primateljima u isto vrijeme.

1. Prvo odaberite **Imenik** na početnom zaslonu, a zatim izaberite način rada **Skeniranje** ili način rada **Faksiranje**.
2. Pritisnite **Izbornik**, a zatim odaberite **Dodaj grupu**.
3. Odaberite vrstu adrese grupe koju želite registrirati.
 - Faksiranje: Registrirajte kontakt (broj faksa) za slanje faksa.
 - E-pošta: Registrirajte adresu e-pošte za slanje skenirane slike ili prosljeđivanje primljenog faksa.

Napomena:

Ovaj se zaslon prikazuje kada otvorite popis kontakata na početnom zaslonu.

4. Odaberite broj unosa pod kojim želite pohraniti kontakt.
5. Unesite **Naziv** i **Riječ iz kazala**, a zatim pritisnite **Nastavi**.
6. Označite potvrdni okvir kontakata koje želite dodati u skupinu.

Napomena:

Možete pohraniti do 199 unosa.

Kako biste odznačili odabrane kontakte, ponovno kliknite na potvrdni okvir.

7. Pritisnite **Spremi**.

Napomena:

*Ako želite urediti ili izbrisati grupirani kontakt, pritisnite informacijsku ikonu na desnoj strani željenog grupiranog kontakta pa pritisnite **Uredi** ili **Izbriši**.*

Registracija kontakata na računalu

Uz pomoć EpsonNet Config možete izraditi popis kontakata na računalu i uvesti ga u pisač. Pojednosti potražite u priručniku za EpsonNet Config.

Povezane informacije

➔ [“EpsonNet Config” na strani 167](#)

Stvaranje sigurnosne kopije kontakata pomoću računala

Pomoću programa EpsonNet Config na računalu možete načiniti sigurnosnu kopiju podataka pohranjenih na pisač. Pojednosti potražite u priručniku za EpsonNet Config.

Podaci o kontaktima mogu se izbrisati zbog kvara na pisaču. Preporučujemo vam stvaranje sigurnosne kopije prije svakog ažuriranja podataka. Epson ne preuzima nikakvu odgovornost za gubitak podataka niti za izradu sigurnosne kopije podataka i/ili postavki, čak ni tijekom jamstvenog roka.

Upravljanje kontaktima

Povezane informacije

➔ [“EpsonNet Config” na strani 167](#)

Ispis

Ispisivanje preko upravljačke ploče

Podatke možete ispisivati s memorijske kartice ili vanjskog USB uređaja.

Ispis JPEG datoteke

1. Umetnite papir u pisač.

**Važno:**

- Prilikom umetanja u kasetu s papirom, postavke papira podesite na upravljačkoj ploči.
- Prilikom umetanja u stražnji utor za uvlačenje papira, ne stavljajte papir dok vas pisač to ne zatraži.

2. Umetnite memorijski uređaj.

**Važno:**

Ne uklanjajte memorijski uređaj dok se ne završi ispis.

3. Uđite u **Vanjska memorija** iz početnog izbornika.

4. Odaberite **JPEG**.

Napomena:

- Ako imate više od 999 slika na uređaju za pohranjivanje podataka, slike su automatski razvrstane u skupine i prikazuje se zaslon za odabir skupina. Odaberite skupinu sa slikom koju želite ispisati. Slike su poredane po datumu nastanka.
- Za odabir druge skupine, odaberite izbornik kako je prikazano u nastavku.
Vanjska memorija > JPEG > Opcije > Odaberi grupu.

5. Odaberite sliku koju želite ispisati.

6. Unesite broj ispisa koristeći numeričku tipkovnicu na upravljačkoj ploči.

7. Pritisnite **Podešavanja** za podešavanje postavki boje

Napomena:

Više informacija o detaljnim postavkama pronaći ćete u izbornicima za memorijski uređaj.

8. Pritisnite gumb .

Napomena:

Ako želite odabrati više slika, pritisnite gumb , a zatim ponovite korak 5 ili vodoravno prijedite prstom preko zaslona kako biste promijenili sliku. Zatim ponovite korake 6 i 7.

9. Pritisnite **Postavke** kako biste podesili postavke ispisa.

Napomena:

Više informacija o detaljnim postavkama pronaći ćete u izbornicima za memorijski uređaj.

Ispis

10. Pritisnite **Nastavi** za potvrdu postavki ispisa.
11. Pritisnite jedan od gumba  kako biste postavili način rada u boji i zatim započeli ispis.

Povezane informacije

- ➔ “Umetanje papira u Ladica za papir” na strani 45
- ➔ “Umetanje papira u Stražnji utor za uvlačenje papira” na strani 48
- ➔ “Umetanje memorijske kartice” na strani 56
- ➔ “Mogućnosti izbornika za Vanjska memorija” na strani 63

Ispis TIFF datoteke

1. Umetnite papir u pisač.



Važno:



- Prilikom umetanja u kasetu s papirom, postavke papira podesite na upravljačkoj ploči.
- Prilikom umetanja u stražnji utor za uvlačenje papira, ne stavljajte papir dok vas pisač to ne zatraži.

2. Umetnite memorijski uređaj.



Važno:

Ne uklanjajte memorijski uređaj dok se ne završi ispis.

3. Odaberite **Vanjska memorija** iz početnog izbornika.
4. Odaberite **TIFF**.
5. Odaberite datoteku koju želite ispisati.
6. Pregledajte podatke o datoteci, a zatim pritisnite **Nastavi**.
7. Unesite broj ispisa koristeći numeričku tipkovnicu na upravljačkoj ploči.
8. Pritisnite **Postavke** kako biste podesili postavke ispisa.
Napomena:
Više informacija o detaljnim postavkama pronaći ćete u izbornicima za memorijski uređaj.
9. Pritisnite gumb , a zatim pritisnite **Nastavi** za potvrdu postavki ispisa.
10. Pritisnite jedan od gumba  kako biste postavili način rada u boji i zatim započeli ispis.

Povezane informacije

- ➔ “Umetanje papira u Ladica za papir” na strani 45
- ➔ “Umetanje papira u Stražnji utor za uvlačenje papira” na strani 48
- ➔ “Umetanje memorijske kartice” na strani 56
- ➔ “Mogućnosti izbornika za Vanjska memorija” na strani 63

Mogućnosti izbornika za Vanjska memorija

Napomena:

Dostupnost izbornika ovisi o formatu datoteku koju ispisujete.

Format datoteke

Odaberite **JPEG** ili **TIFF** za ispis datoteke na memorijskom uređaju.

Broj kopija

Unos broja ispisa.

Postavke

Izvor papira

Odabir izvora papira koji želite koristiti. Ako ste odabrali **Straž. utor za uvl. papira**, odaberite veličinu i vrstu papira kojeg želite umetnuti u stražnji utor za uvlačenje papira.

Kvaliteta

Odabir kvalitete ispisa. Odabir mogućnosti **Najbolja** osigurava bolju kvaliteta ispisa uz sporije ispisivanje.

Datum

Odaberite format koji se koristi za ispis datuma na fotografijama sa datumom njihova snimanja ili datumom njihova spremanja. Datum se ne ispisuje u određenim rasporedima.

Prilagodi kadru

Ako se format podataka slike i veličina papira razlikuju, slika će se automatsko povećati ili smanjiti tako da njene kraće stranice budu jednake kraćim stranicama papira. Duža strana slike će biti odrezana ako je veća od duže strane papira. Ova značajka možda neće raditi za panoramske fotografije.

Dvosmjerno

Ispisivanje pri pomicanju ispisne glave i lijevo i desno. Ako okomite ili vodoravne crte na ispisu izgledaju mutno ili neporavnato, problem možete riješiti onemogućavanjem ove značajke; međutim, tako možete i smanjiti brzinu ispisa.

Redoslijed ispisivanja

Odaberite **Zadnja stranica na vrhu** za ispis od prve stranice datoteke. Odaberite **Prva stranica na vrhu** za ispis od posljednje stranice datoteke.

Podešavanja

Popravi fotografiju

Odaberite način ispravljanja slike.

Korekcija crvenih očiju

Ispravljanje crvenih očiju na fotografijama. Korekcije neće biti vidljive na izvornim datotekama već na ispisima. Ovisno o vrsti fotografije, mogu biti popravljani i ostali dijelovi slike, osim očiju.

Opcije

Odabir slika

Ispis

Odabirom **Odabir svih slika** sve slike na uređaju za pohranu podataka će biti označene.

- Odaberi grupu

Odabirom ovog izbornika imate mogućnost biranja druge grupe.

Ispis putem računala

Ako ne možete izmijeniti neke od postavki unutar upravljačkog programa pisača, možda im je administrator ograničio pristup. Obratite se administratoru pisača za pomoć.

Osnovno ispisivanje — Windows

Napomena:

- Pogledajte korisničku pomoć za postavljanje stavki. Desnom tipkom miša kliknite na stavku i odaberite **Pomoć**.
- Operacije mogu biti različite ovisno o aplikaciji. Pogledajte korisničku pomoć aplikacije kako biste saznali pojedinosti.

1. Umetnite papir u pisač.



Važno:

- Prilikom umetanja u kasetu s papirom, postavke papira podesite na upravljačkoj ploči.
- Prilikom umetanja u stražnji utor za uvlačenje papira, prije umetanja papira započnite ispis iz upravljačkog programa pisača. Odaberite **Str. utor za umet. pap.** kao vrijednost postavke **Izvor papira** u upravljačkom programu pisača. Kada započne ispis, upravljački program pisača će vas obavijestiti da je ispis u tijeku. Slijedite upute za umetanje papira na zaslonu pisača.

2. Otvorite datoteku koju želite ispisati.
3. Odaberite **Ispis** ili **Postava ispisa** u izborniku **Datoteka**.
4. Odaberite svoj pisač.

Ispis

5. Odaberite **Značajke** ili **Svojstva** kako biste otvorili dijaloški okvir upravljačkog programa pisača.

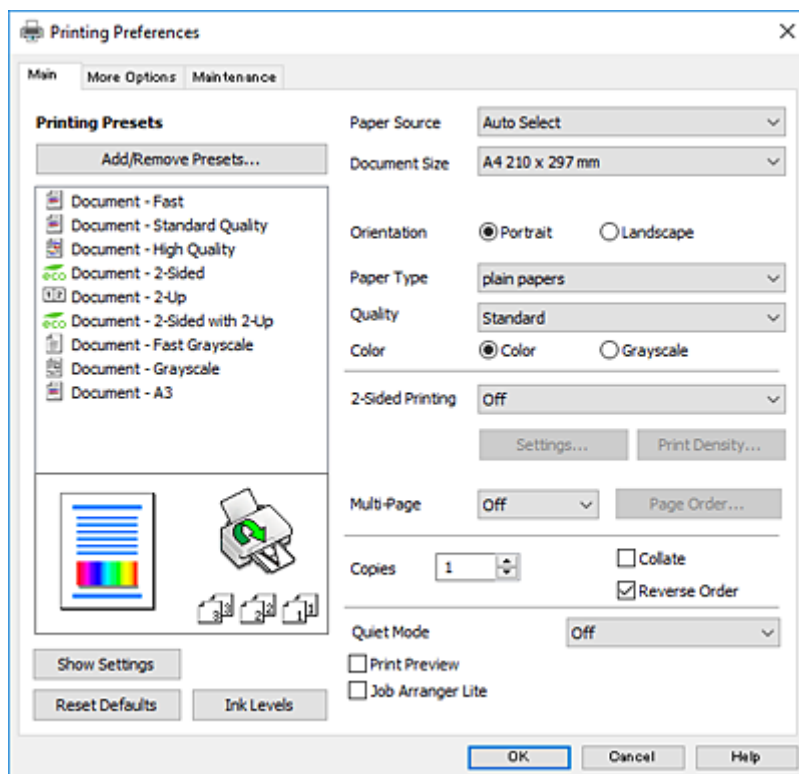

6. Izvršite sljedeće postavke.

- Izvor papira: odaberite izvor papira u koji ste umetnuli papir.
- Veličina dokumenta: odaberite veličinu papira koji ste umetnuli u pisač.
- Orijehtacija: odaberite usmjerenje koje ste podesili u aplikaciji.
- Vrsta papira: odaberite vrstu papira koji ste umetnuli u kasetu.
- Kvaliteta: odaberite kvalitetu ispisa. Odabir mogućnosti **Visoko** osigurava bolju kvalitetu ispisa uz sporije ispisivanje.
- Boja: odaberite **Sivi tonovi** želite li ispis samo u crnoj boji ili sivim tonovima.

Napomena:

- Ako ispisujete podatke velike gustoće na običnom papiru, prethodno otisnutim obrascima ili memorandumima ili prethodno otisnutom papiru, odaberite Standardno/živopisno kao vrijednost postavke Kvaliteta kako bi vaš ispis bio jarkih boja.*
- Prilikom ispisa na omotnicama, odaberite Vodoravno kao vrijednost postavke **Orijentacija**.*

7. Kliknite na **OK** da biste zatvorili prozor upravljačkog programa pisača.

8. Kliknite na **Ispis**.

Povezane informacije

- ➔ [“Raspoloživi papiri i kapaciteti” na strani 43](#)
- ➔ [“Umetanje papira u Ladica za papir” na strani 45](#)
- ➔ [“Umetanje papira u Stražnji utor za uvlačenje papira” na strani 48](#)
- ➔ [“Popis vrsta papira” na strani 44](#)

Osnovno ispisivanje — Mac OS X

Napomena:

- Objašnjenja u odjeljku koriste TextEdit kao primjer. Radnje na zaslonu mogu biti različite ovisno o aplikaciji. Pogledajte korisničku pomoć aplikacije kako biste saznali pojedinosti.
- Pri ispisu na omotnicama koristite aplikaciju za rotiranje podataka za 180 stupnjeva. Pogledajte korisničku pomoć aplikacije kako biste saznali pojedinosti.

1. Umetnite papir u pisač.



Važno:

- Prilikom umetanja u kasetu s papirom, postavke papira podesite na upravljačkoj ploči.
- Prilikom umetanja u stražnji utor za uvlačenje papira, prije umetanja papira započnite ispis iz upravljačkog programa pisača. Odaberite **Str. utor za umet. pap.** kao vrijednost postavke **Paper Source** u upravljačkom programu pisača. Kada započne ispis, upravljački program pisača će vas obavijestiti da je ispis u tijeku. Slijedite upute za umetanje papira na zaslonu pisača.

2. Otvorite datoteku koju želite ispisati.
3. Odaberite **Ispis** u izborniku **Datoteka** ili neku drugu naredbu kako biste otvorili dijaloški okvir ispisa.

Ako je potrebno, kliknite na **Prikaži detalje** ili ▼ kako biste proširili dijaloški okvir.

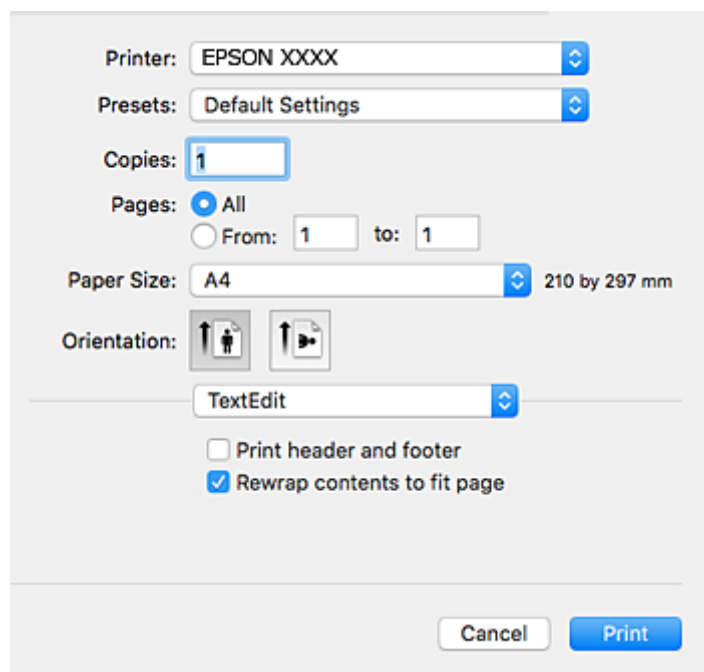

4. Izvršite sljedeće postavke.
 - Pisač: odaberite svoj pisač.
 - Postavke: odaberite kad želite koristiti registrirane postavke.
 - Veličina papira: odaberite veličinu papira koji ste umetnuli u pisač.
 - Usmjerenje: odaberite usmjerenje koje ste podesili u aplikaciji.

Ispis

Napomena:

- Ako se gore navedeni izbornici za podešavanje ne prikazuju, zatvorite prozor za ispis, odaberite **Podešavanje stranice** na izborniku **Datoteka** i podesite postavke.
- Ako ispisujete na omotnicama, odaberite položenu orijentaciju.

5. Odaberite **Postavke ispisa** u skočnom izborniku.

Napomena:

Ako u sustavu Mac OS X v10.8.x ili novijem nije prikazan izbornik **Postavke ispisa**, tada Epson upravljački program pisača nije pravilno instaliran.

Odaberite **Postavke sustava** u izborniku  > **Pisači i skeneri** (ili **Ispis i skeniranje**, **Ispiši i faksiraj**), uklonite pisač te ga ponovno dodajte. Da biste dodali pisač, pogledajte sljedeće.

<http://epson.sn>

6. Izvršite sljedeće postavke.

- Paper Source: odaberite izvor papira u koji ste umetnuli papir.
- Media Type: odaberite vrstu papira koji ste umetnuli u kazetu.
- Print Quality: odaberite kvalitetu ispisa. Odabir mogućnosti **Fino** osigurava bolju kvaliteta ispisa uz sporije ispisivanje.
- Sivi tonovi: odaberite za ispis u crnoj boji ili u sivim tonovima.

Napomena:

Ako ispisujete podatke velike gustoće na običnom papiru, prethodno otisnutim obrascima ili memorandumima ili prethodno otisnutom papiru, odaberite stavku **Normal-Vivid** kao **Print Quality** kako bi vaš ispis bio jarkih boja.

7. Kliknite na **Ispis**.

Povezane informacije

- ➔ “Raspoloživi papiri i kapaciteti” na strani 43
- ➔ “Umetanje papira u Ladica za papir” na strani 45
- ➔ “Umetanje papira u Stražnji utor za uvlačenje papira” na strani 48
- ➔ “Popis vrsta papira” na strani 44

Obostrano ispisivanje

Na sljedeće načine možete ispisati sadržaj na obje strane papira:

- Automatski obostrani ispis
- Ručni obostrani ispis (samo za Windows)

Kada pisač završi s ispisom odabranog sadržaja na jednoj strani papira, okrenite ga kako biste ispisali sadržaj i na drugoj strani.

Ispišite pojedinačno stranice i spojite ih kako biste napravili knjigu. (Samo za Windows)

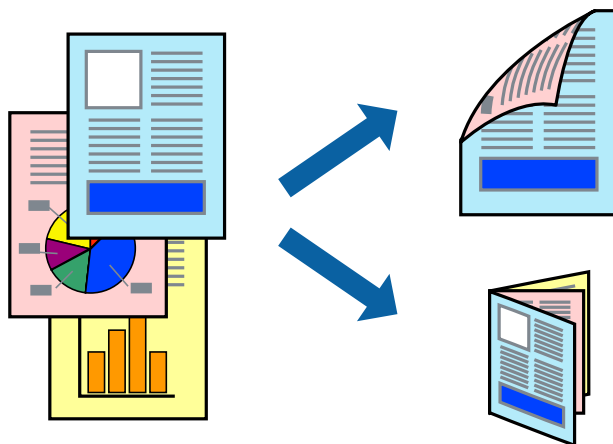
**Napomena:**

- Ako ne upotrebljavate odgovarajući papir za obostrani ispis, kvaliteta ispisa može se pogoršati i može doći do zaglavlivanja papira.
- Ovisno o papiru i odabranom obliku, tinta može procuriti na drugu stranu papira.

Povezane informacije

- ➔ “Raspoloživi papiri i kapaciteti” na strani 43

Obostrano ispisivanje - Windows**Napomena:**

- Ručni obostrani ispis dostupan je kada je omogućena aplikacija **EPSON Status Monitor 3**. Ako je aplikacija **EPSON Status Monitor 3** onemogućena, pokrenite upravljački program pisača, kliknite na **Proširene postavke** na kartici **Održavanje** i zatim odaberite **Omogući EPSON Status Monitor 3**.
- Ručni obostrani ispis možda nije dostupan kada se pisaču pristupi putem mreže ili kada se koristi kao dijeljeni pisač.

1. Umetnite papir u pisač.
2. Otvorite datoteku koju želite ispisati.

Ispis

3. Otvorite dijaloški okvir upravljačkog programa pisača.
4. Odaberite **Automatski (uvezivanje dužim rubom)**, **Automatski (uvezivanje kraćim rubom)**, **Ručno (uvezivanje dužim rubom)** ili **Ručno (uvezivanje kraćim rubom)** pod **dvostrani ispis** na kartici **Glavna**.
5. Kliknite na **Postavke**, podesite odgovarajuće postavke i zatim kliknite na **OK**.

Napomena:

*Kako biste ispisali preklopljenu brošuru, odaberite **Brošura**.*

6. Kliknite **Gustoća ispisa**, odaberite vrstu dokumenta u **Odaberite vrstu dokumenta**, a zatim kliknite **OK**.
Upravljački program pisača automatski podešava opcije **Podešavanja** prema toj vrsti dokumenta.

Napomena:

*Ispisivanje može biti jako sporo, ovisno o kombinaciji opcija odabranoj za **Odaberite vrstu dokumenta** u dijaloškom okviru **Podešavanje gustoće ispisa** i za **Kvaliteta** na kartici **Glavna**.*

*Postavka **Podešavanje gustoće ispisa** nije dostupna za ručni dvostrani ispis.*

7. Podesite ostale stavke na karticama **Glavna** i **Više opcija** te zatim kliknite na **OK**.

8. Kliknite na **Ispis**.

Kod ručnog dvostranog ispisa, kada je ispis na jednoj strani papira završen, prikazat će se skočni prozor na zaslonu računala. Slijedite upute na zaslonu.

Povezane informacije

- ➔ [“Umetanje papira u Ladica za papir” na strani 45](#)
- ➔ [“Umetanje papira u Stražnji utor za uvlačenje papira” na strani 48](#)
- ➔ [“Osnovno ispisivanje — Windows” na strani 64](#)

Obostrano ispisivanje - Mac OS X

1. Umetnite papir u pisač.
2. Otvorite datoteku koju želite ispisati.
3. Pokrenite dijaloški okvir za ispis.
4. Odaberite **Two-sided Printing Settings** u skočnom izborniku.
5. Odaberite veličinu rupica za uvezivanje i **Document Type**.

Napomena:

*Ispisivanje može biti jako sporo ovisno o postavci **Document Type**.*

*Ako ispisujete podatke velike gustoće poput fotografija ili grafikona, odaberite **Text & Graphics** ili **Text & Photos** u postavci **Document Type**. Ako dođe do habanja papira ili tinta procuri na drugu stranu papira, podesite ispisnu gustoću i vrijeme sušenja tinte klikom na strelicu pored **Adjustments**.*

6. Ako je potrebno, podesite ostale stavke.
7. Kliknite na **Ispis**.

Povezane informacije

- ➔ “Umetanje papira u Ladica za papir” na strani 45
- ➔ “Umetanje papira u Stražnji utor za uvlačenje papira” na strani 48
- ➔ “Osnovno ispisivanje — Mac OS X” na strani 66

Ispisivanje nekoliko stranica na jednom listu papira

Možete ispisati dvije ili četiri stranice na jednom listu papira.

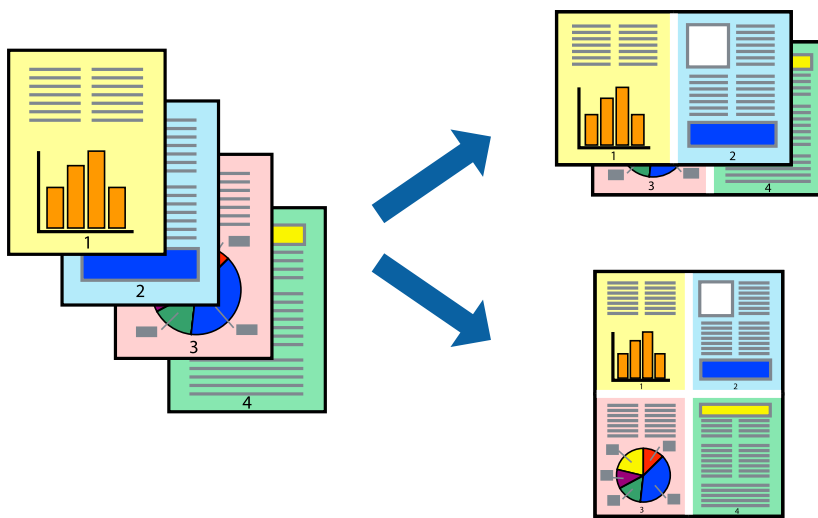
**Ispisivanje nekoliko stranica na jednom listu papira - Windows**

1. Umetnite papir u pisač.
2. Otvorite datoteku koju želite ispisati.
3. Otvorite dijaloški okvir upravljačkog programa pisača.
4. Odaberite **2 stranice** ili **4 stranice** u postavci **Više stranica** na kartici **Glavna**.
5. Kliknite na **Redoslijed str.**, podesite odgovarajuće stavke i zatim kliknite na **OK** kako biste zatvorili dijaloški okvir.
6. Podesite ostale stavke na karticama **Glavna** i **Više opcija** te zatim kliknite na **OK**.
7. Kliknite na **Ispis**.

Povezane informacije

- ➔ “Umetanje papira u Ladica za papir” na strani 45
- ➔ “Umetanje papira u Stražnji utor za uvlačenje papira” na strani 48
- ➔ “Osnovno ispisivanje — Windows” na strani 64

Ispisivanje nekoliko stranica na jednom listu papira - Mac OS X

1. Umetnite papir u pisač.
2. Otvorite datoteku koju želite ispisati.
3. Pokrenite dijaloški okvir za ispis.
4. Odaberite **Redoslijed** u skočnom izborniku.
5. Odredite broj stranica pod stavkom **Stranice po listu**, **Redoslijed stranica** (raspored stranica) i **Rubovi**.
6. Ako je potrebno, podesite ostale stavke.
7. Kliknite na **Ispis**.

Povezane informacije

- ➔ [“Umetanje papira u Ladica za papir” na strani 45](#)
- ➔ [“Umetanje papira u Stražnji utor za uvlačenje papira” na strani 48](#)
- ➔ [“Osnovno ispisivanje — Mac OS X” na strani 66](#)

Ispisivanje prilagođeno veličini papira

Možete ispisati odabrani sadržaj tako da on bude prilagođen veličini papira koji ste umetnuli u pisač.



Ispisivanje prilagođeno veličini papira - Windows

1. Umetnite papir u pisač.
2. Otvorite datoteku koju želite ispisati.
3. Otvorite dijaloški okvir upravljačkog programa pisača.
4. Podesite sljedeće stavke unutar kartice **Više opcija**.
 - Veličina dokumenta: Odaberite veličinu papira koju ste podesili u aplikaciji.
 - Izlaz papira: Odaberite veličinu papira koji ste umetnuli u pisač.

Prilagodi veličini stranice je automatski odabrano.

Ispis

Napomena:

*Odaberite **Sredina** ako želite ispisati umanjenu sliku na sredini stranice.*

5. Podesite ostale stavke na karticama **Glavna** i **Više opcija** te zatim kliknite na **OK**.
6. Kliknite na **Ispis**.

Povezane informacije

- ➔ [“Umetanje papira u Ladica za papir” na strani 45](#)
- ➔ [“Umetanje papira u Stražnji utor za uvlačenje papira” na strani 48](#)
- ➔ [“Osnovno ispisivanje — Windows” na strani 64](#)

Ispisivanje prilagođeno veličini papira - Mac OS X

1. Umetnite papir u pisač.
2. Otvorite datoteku koju želite ispisati.
3. Pokrenite dijaloški okvir za ispis.
4. Odaberite veličinu papira koju ste podesili u aplikaciji u postavci **Veličina papira**.
5. Odaberite **Rukovanje papirom** u skočnom izborniku.
6. Odaberite **Prilagodi veličini papira**.
7. Odaberite veličinu umetnutog papira u postavci **Ciljna veličina papira**.
8. Ako je potrebno, podesite ostale stavke.
9. Kliknite na **Ispis**.

Povezane informacije

- ➔ [“Umetanje papira u Ladica za papir” na strani 45](#)
- ➔ [“Umetanje papira u Stražnji utor za uvlačenje papira” na strani 48](#)
- ➔ [“Osnovno ispisivanje — Mac OS X” na strani 66](#)

Ispisivanje više datoteka odjednom (samo za Windows)

Uređivač poslova Lite omogućava kombiniranje nekoliko različitih datoteka stvorenih u različitim aplikacijama i njihovo ispisivanje unutar jednog zadatka ispisa. Za kombinirane datoteke možete podesiti postavke ispisivanja kao što su format, redoslijed ispisivanja i usmjerenost.

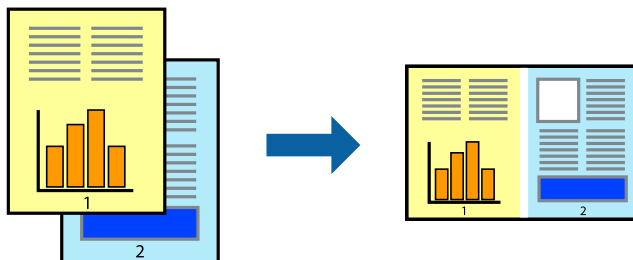

1. Umetnite papir u pisač.
2. Otvorite datoteku koju želite ispisati.
3. Otvorite dijaloški okvir upravljačkog programa pisača.
4. Odaberite **Uređivač poslova Lite** na kartici **Glavna**.
5. Kliknite na **OK** da biste zatvorili prozor upravljačkog programa pisača.
6. Kliknite na **Ispis**.
prikazat će se dijaloški okvir aplikacije **Uređivač poslova Lite** i zadatak ispisa bit će dodan u **Projekt ispisa**.
7. Kada se prikaže dijaloški okvir aplikacije **Uređivač poslova Lite**, otvorite datoteku koju želite kombinirati s trenutnom datotekom i ponovite upute od koraka 3 do koraka 6.

Napomena:

 - Ako zatvorite prozor **Uređivač poslova Lite**, briše se nespemljeni **Projekt ispisa**. Da biste ispisivanje obavili kasnije, odaberite **Spremi** u izborniku **Datoteka**.
 - Kako biste otvorili **Projekt ispisa** koji ste spremili u aplikaciji **Uređivač poslova Lite**, kliknite na **Uređivač poslova Lite** na kartici **Održavanje** u sklopu upravljačkog programa pisača. Zatim odaberite **Otvori** u izborniku **Datoteka** kako biste odabrali datoteku. Datotečni nastavak pohranjenih datoteka je „ecl”.
8. Odaberite izbornike **Izgled str.** i **Uredi** u aplikaciji **Uređivač poslova Lite** da biste po potrebi uredili **Projekt ispisa**. Više pojedinosti potražite u pomoći za **Uređivač poslova Lite**.
9. Odaberite **Ispiši** u izborniku **Datoteka**.

Povezane informacije

- ➔ “Umetanje papira u Ladica za papir” na strani 45
- ➔ “Umetanje papira u Stražnji utor za uvlačenje papira” na strani 48
- ➔ “Osnovno ispisivanje — Windows” na strani 64

Ispis jedne slike na više listova zbog stvaranja plakata (samo za Windows)

Ova značajka omogućava ispis jedne slike na više listova papira. Veći plakat izradit ćete tako da listove zajedno zalijepite.

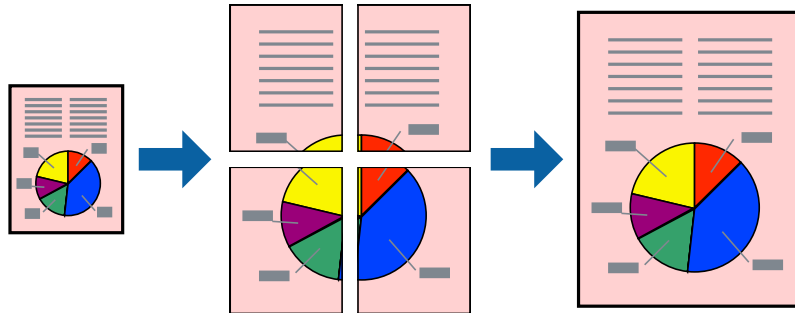

1. Umetnite papir u pisač.
2. Otvorite datoteku koju želite ispisati.
3. Otvorite dijaloški okvir upravljačkog programa pisača.
4. Odaberite **2x1 Poster**, **2x2 Poster**, **3x3 Poster** ili **4x4 Poster** u **Više stranica** unutar kartice **Glavna**.
5. Kliknite na **Postavke**, podesite odgovarajuće postavke i zatim kliknite na **OK**.

Napomena:

Vodilice za rezanje ispisa omogućava ispis crte za izrezivanje.

6. Podesite ostale stavke na karticama **Glavna** i **Više opcija** te zatim kliknite na **OK**.
7. Kliknite na **Ispis**.

Povezane informacije

- ➔ [“Umetanje papira u Ladica za papir” na strani 45](#)
- ➔ [“Umetanje papira u Stražnji utor za uvlačenje papira” na strani 48](#)
- ➔ [“Osnovno ispisivanje — Windows” na strani 64](#)

Izrada plakata pomoću mogućnosti Oznake za poravnanje preklapanja

Navodimo primjer izrade plakata odabirom mogućnosti **2x2 Poster** uz označenu značajku **Oznake za poravnanje preklapanja** unutar postavke **Vodilice za rezanje ispisa**.

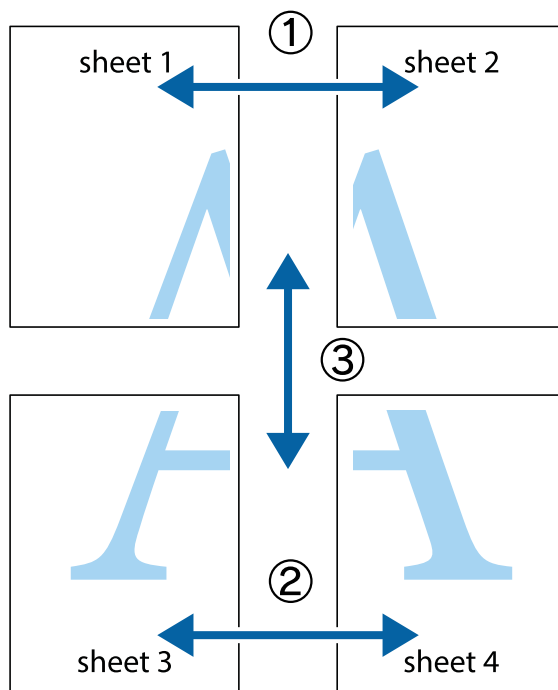

1. Pripremite Sheet 1 i Sheet 2. Odrežite marginu Sheet 1 duž uspravne plave crte kroz središta oznaka križića na vrhu i na dnu.

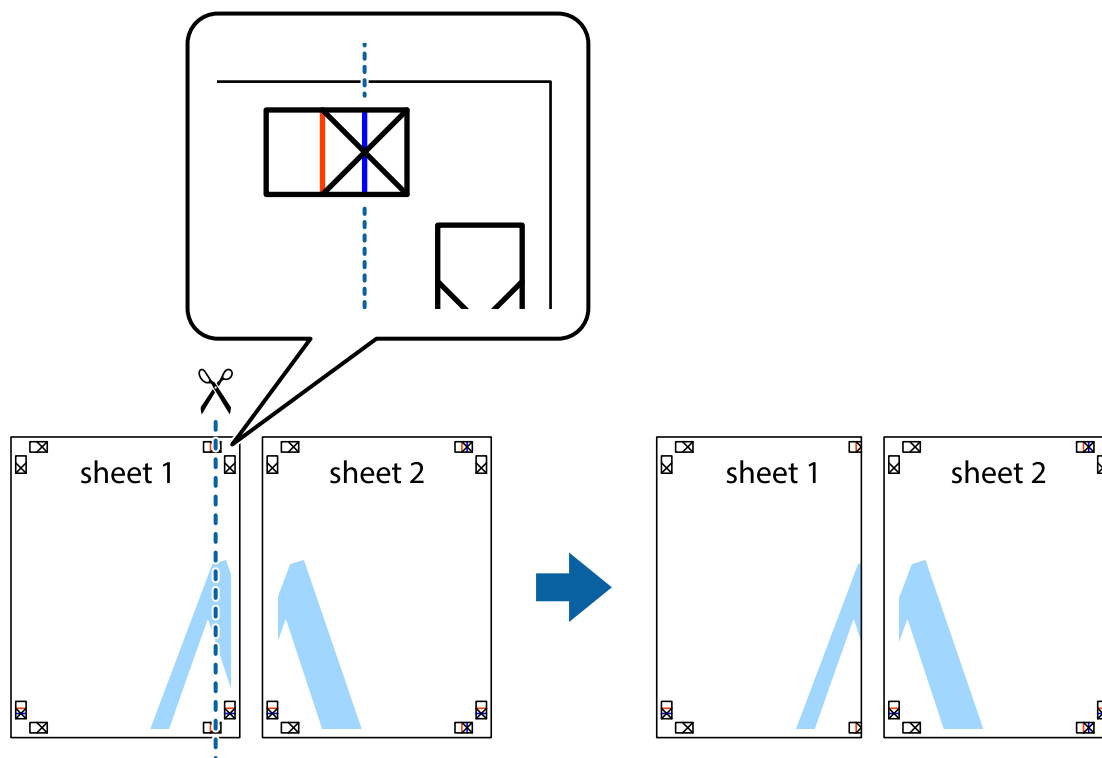

Ispis

- Postavite rub Sheet 1 povrh Sheet 2 i poravnajte oznake križića, a zatim privremeno spojite ta dva lista ljepljivom trakom na poleđini.

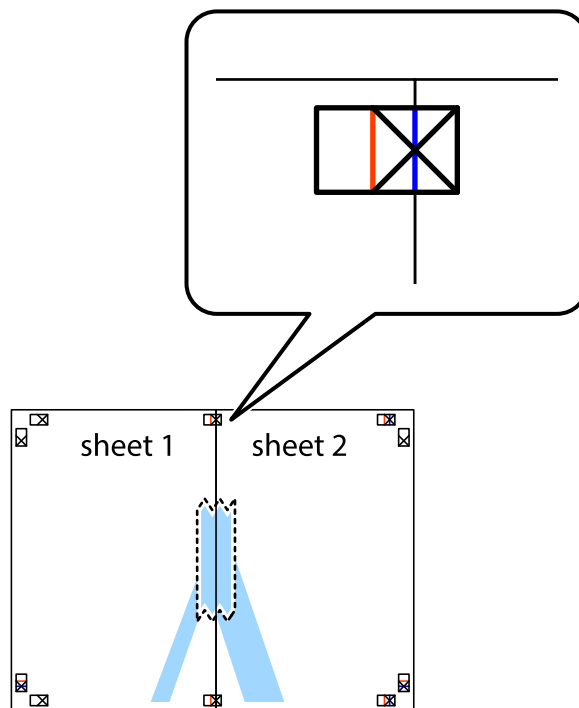

- Prerežite zalijepljene listove na dva dijela duž crvene uspravne crte kroz oznake za poravnavanje (ovaj put crte s lijeve strane oznaka križića).

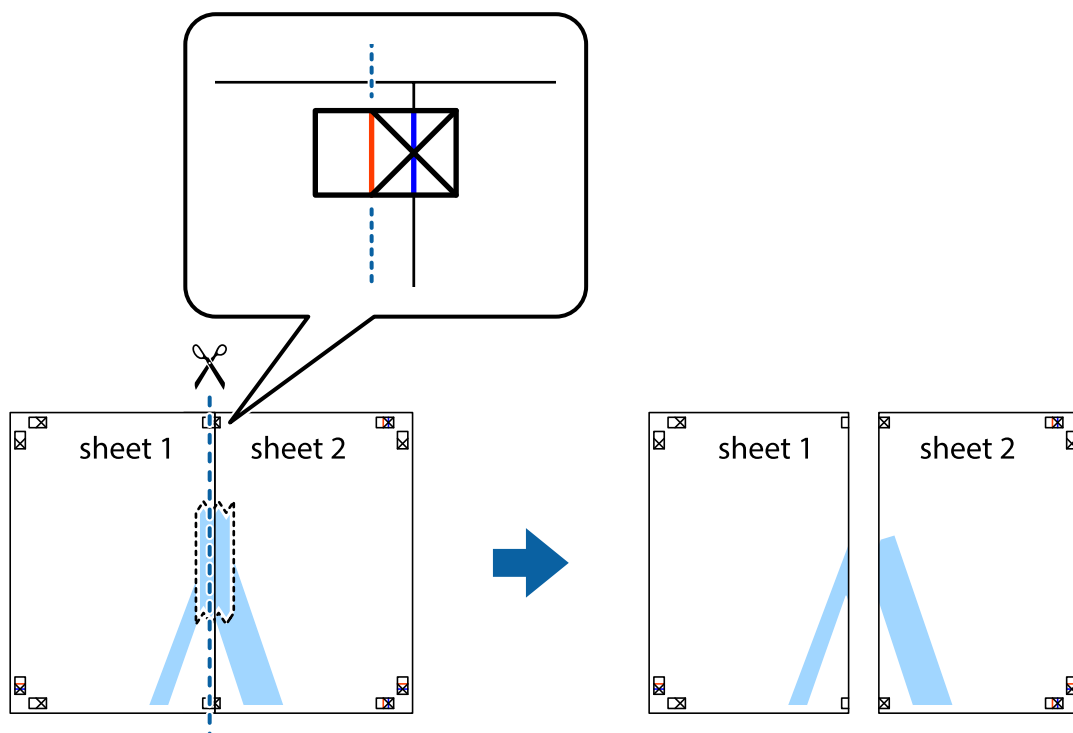

Ispis

4. Listove spojite ljepljivom trakom na poledini.

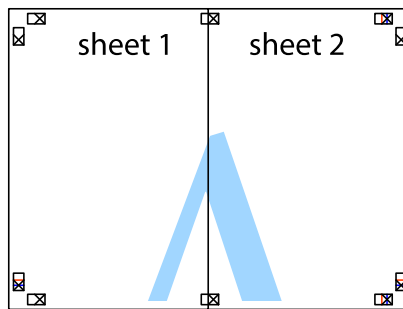

5. Ponovite upute od koraka 1 do koraka 4 kako biste Sheet 3 i Sheet 4 spojili ljepljivom trakom.
6. Odrežite marginu Sheet 1 i Sheet 2 duž uspravne plave crte kroz središta oznaka križića koji se nalaze s lijeve i desne strane.

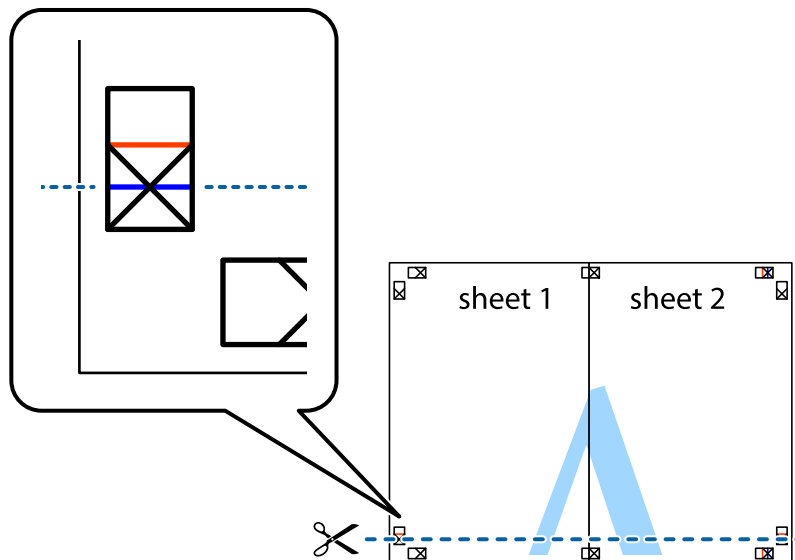

Ispis

7. Postavite rub Sheet 1 i Sheet 2 povrh Sheet 3 i Sheet 4 te poravnajte oznake križića, a zatim privremeno ih spojite ljepljivom trakom na poleđini.

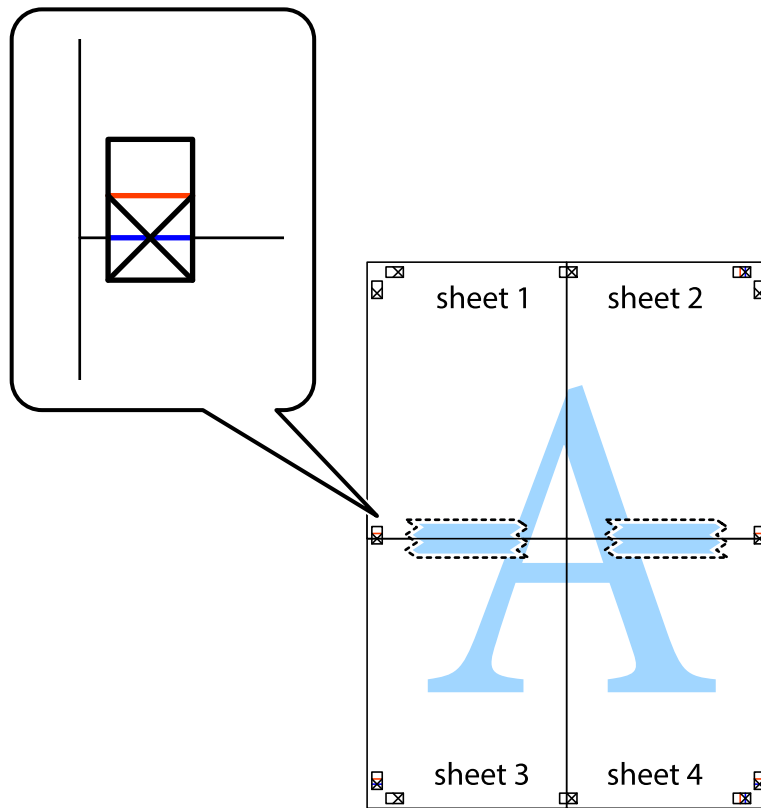

Ispis

- Prerežite zalijepljene listove na dva dijela duž crvene položene crte kroz oznake za poravnavanje (ovaj put crte s lijeve strane oznaka križića).

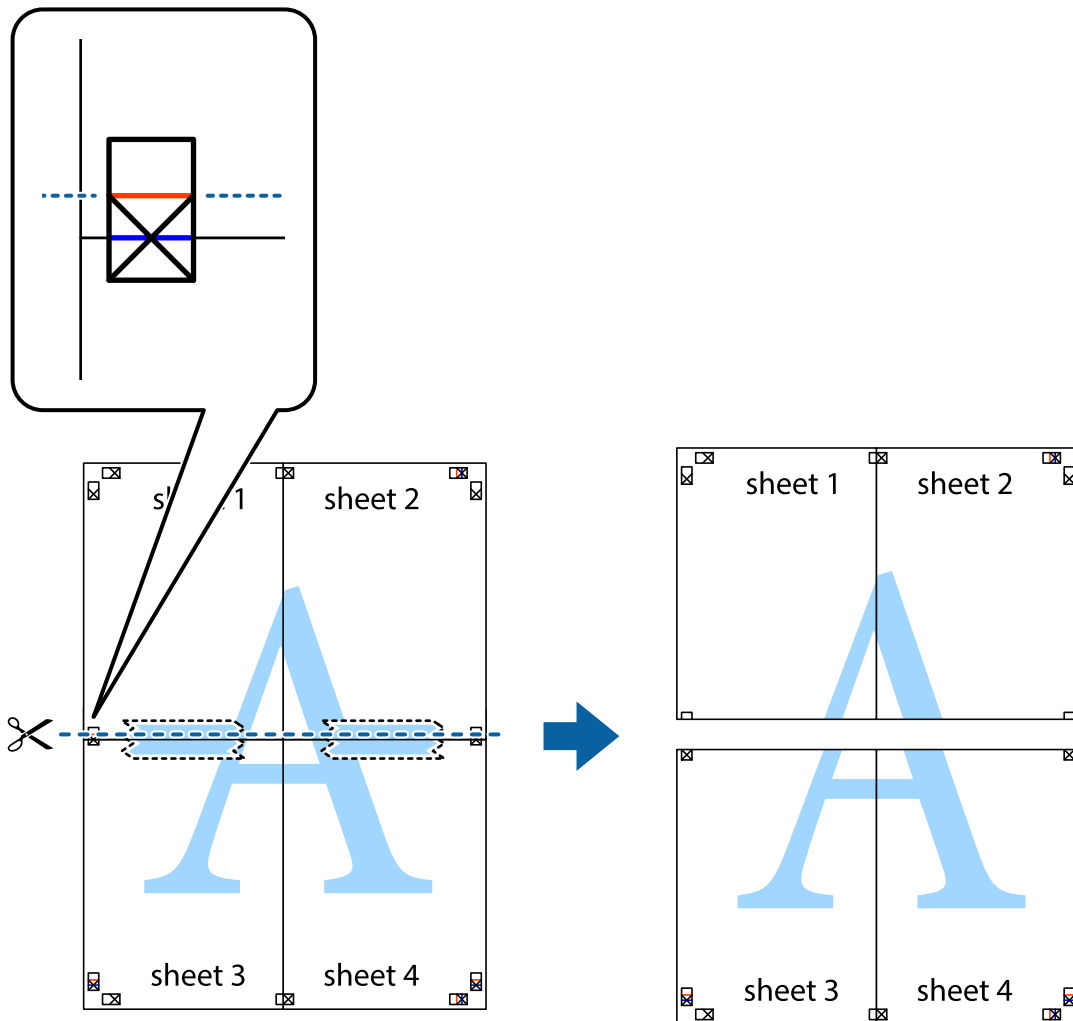

- Listove spojite ljepljivom trakom na poleđini.

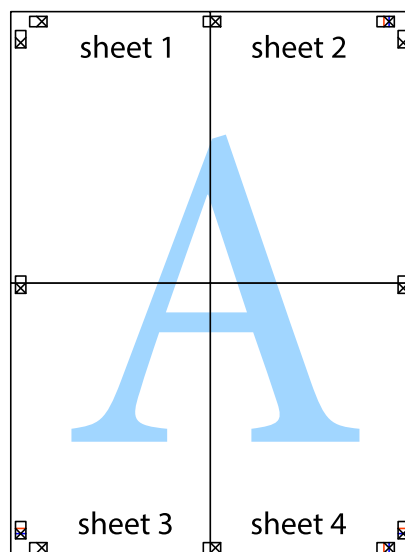

10. Odrežite preostale margine duž vanjske vodilice.

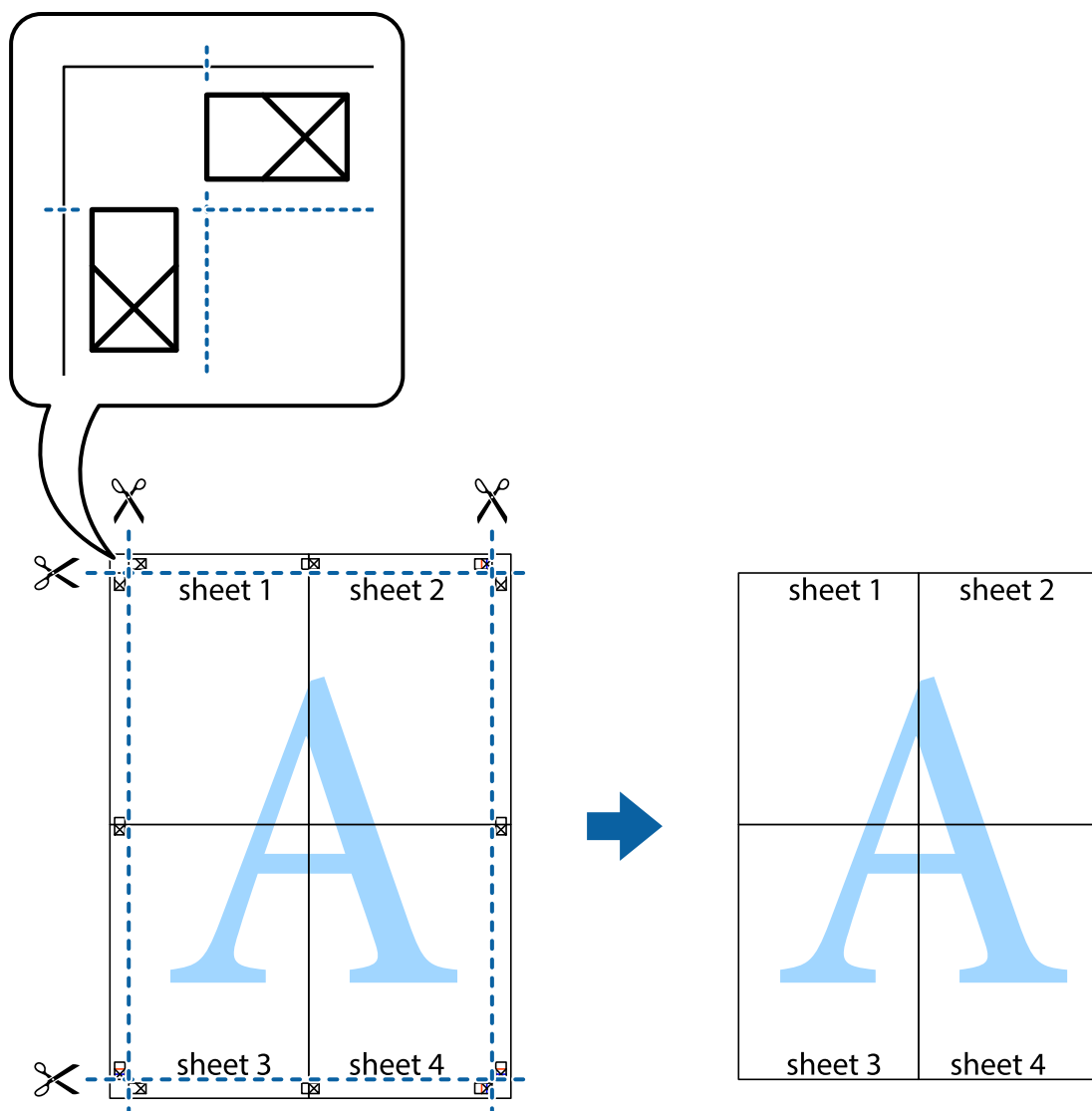

Ispisivanje uz korištenje naprednih značajki

U ovom odjeljku možete pročitati o brojnim dodatnim formatima i značajkama ispisa koji su dostupni u upravljačkom programu pisača.

Povezane informacije

- ➔ [“Upravljački program pisača za sustav Windows” na strani 161](#)
- ➔ [“Upravljački program pisača za sustav Mac OS X” na strani 163](#)

Dodavanje podešenja ispisa radi lakšeg ispisivanja

Ako napravite vlastita podešenja često korištenih postavki ispisivanja unutar upravljačkog programa pisača, ta podešenja možete jednostavno odabrati s navedenog popisa.

Ispis

Windows

Kako biste izradili vlastito podešenje, podesite stavke kao što su **Veličina dokumenta** i **Vrsta papira** u izborniku **Glavna** ili unutar kartice **Više opcija** i zatim kliknite na **Dodaj/ukloni zadane postavke** unutar **Zadane postavke ispisa**.

Napomena:

Da biste obrisali dodano podešenje, kliknite **Dodaj/ukloni zadane postavke**, odaberite naziv podešenja koje želite obrisati s popisa, a zatim ga obrišite.

Mac OS X

Pokrenite dijaloški okvir za ispis. Kako biste izradili vlastito podešenje, podesite stavke kao što su **Veličina papira** i **Media Type** te zatim pohranite trenutne postavke kao podešenja unutar postavke **Podešenja**.

Napomena:

Ako želite obrisati neku već gotovu postavku, kliknite **Gotove postavke** > **Prikaži gotove postavke** odaberite naziv postavke koju želite izbrisati s popisa i zatim je izbrišite.

Ispisivanje dokumenta smanjene ili povećane veličine

Možete smanjiti ili povećati veličinu dokumenta za određeni postotak.

Windows

Podesite **Veličina dokumenta** na kartici **Više opcija**. Odaberite **Smanji/povećaj dokument**, **Zumiraj na** i zatim unesite željeni postotak.

Mac OS X

Napomena:

Operacije se razlikuju ovisno o aplikaciji. Pogledajte korisničku pomoć aplikacije kako biste saznali pojedinosti.

Odaberite **Podešavanje stranice** (ili **Ispis**) na izborniku **Datoteka**. Odaberite pisač u stavci **Format za**, odaberite veličinu papira i zatim unesite vrijednost postotka u stavci **Mjerilo**. Zatvorite prozor te ispišite sljedeće osnovne upute za ispisivanje.

Povezane informacije

➔ [“Osnovno ispisivanje — Mac OS X” na strani 66](#)

Određivanje boje ispisa

Možete odrediti koje će se boje koristiti prilikom ispisa.

PhotoEnhance stvara oštrije slike življih boja automatskim podešavanjem kontrasta, zasićenja i svjetline izvornih slikovnih podataka.

Napomena:

- Izvršene se prilagodbe ne primjenjuju na originalne podatke.
- PhotoEnhance** prilagođava boju analizirajući položaj glavnog motiva. Stoga, ako ste promijenili položaj glavnog motiva smanjivanjem, uvećavanjem, izrezivanjem, odnosno rotiranjem slike, boje se mogu neočekivano promijeniti tijekom ispisivanja. Ako slika nije postavljena u žarište, ispisani sadržaj može poprimiti neprirodan izgled. Ako se boja promijeni i ispisani sadržaj poprimi neprirodan izgled, ispišite odabrani sadržaj bez omogućavanja postavke **PhotoEnhance**.

Ispis

Windows

Odaberite način korekcije boje u opciji **Korekcija boja** na kartici **Više opcija**.

Ako odaberete vrijednost **Automatski**, boje se automatski prilagođavaju postavkama vrste papira i kvalitete ispisa. Ako odaberete **Korisnički** i kliknete na **Napredno**, možete napraviti vlastite postavke.

Mac OS X

Pokrenite dijaloški okvir za ispis. Odaberite **Usklađivanje boje** u skočnom izborniku i zatim odaberite **EPSON Color Controls**. Odaberite **Color Options** u skočnom izborniku, a zatim odaberite neku od dostupnih opcija. Kliknite na strjelicu pored **Napredne postavke** i podesite odgovarajuće postavke.

Ispisivanje dokumenta sa zaštitom od kopiranja (samo za Windows)

Ispisujte dokumente na kojima će biti vidljivo naznačena riječ „KOPIJA”. Ova riječ će biti navedena na kopijama kako bi se razlikovale od izvornika. Također možete dodati i vlastitu zaštitu od kopiranja.

Napomena:

Ova je značajka dostupna kada su postavke navedene u nastavku podešene na sljedeći način:

- Vrsta papira: obični papiri
- Kvaliteta: Standardno
- Automatski obostrani ispis: Onemogućen
- Korekcija boja: Automatski
- Kratak zrnati papir: Onemogućen

Kliknite na **Značajke vodenog žiga** unutar kartice **Više opcija** i odaberite zaštitu od kopiranja. Kliknite na **Postavke** kako biste promijenili pojedinosti kao što su veličina i gustoća.

Ispisivanje vodenog žiga (samo za Windows)

Ispišite na vašim ispisima vodeni žig u obliku naslova „Povjerljivo”. Možete dodati i vlastiti vodeni žig.

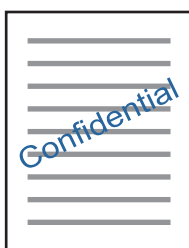

Kliknite na **Značajke vodenog žiga** unutar kartice **Više opcija** i odaberite vodeni žig. Kliknite **Postavke** kako biste promijenili pojedinosti kao što su gustoća i položaj vodenog žiga.

Ispisivanje zaglavlja i podnožja (samo za Windows)

Ispišite podatke kao što su korisničko ime i datum ispisivanja unutar zaglavlja ili podnožja.

Kliknite na **Značajke vodenog žiga** unutar kartice **Više opcija** i odaberite **Zaglavlje/podnožje**. Kliknite na **Postavke** i odaberite potrebne značajke s padajućeg popisa.

Ispis fotografija pomoću aplikacije Epson Easy Photo Print

Epson Easy Photo Print omogućava lako raspoređivanje i ispis fotografija na raznim vrstama papira. Pogledajte korisničku pomoć aplikacije kako biste saznali pojedinosti.

Napomena:

Ispisivanje na originalnom Epson fotografskom papiru maksimalno povećava učinkovitost tinte, a ispisi su živopisni i jasni.

Povezane informacije

➔ [“Epson Easy Photo Print” na strani 166](#)

Ispisivanje s pametnih uređaja

Uporaba opcije Epson iPrint

Aplikacija Epson iPrint omogućuje ispis fotografija, dokumenata i web-stranica s pametnih uređaja kao što su pametni telefoni ili tableti. Možete koristiti lokalni ispis, ispisivanje s pametnog uređaja spojenog s istom bežičnom mrežom kao i pisač ili daljinski ispis, tj. ispisivanje s udaljene lokacije putem interneta. Da biste koristili daljinski ispis, registrirajte pisač u usluzi Epson Connect.



Povezane informacije

➔ [“Usluga Epson Connect” na strani 159](#)

Instaliranje Epson iPrint

Možete instalirati program Epson iPrint na pametni uređaj koristeći slijedeći URL ili QR kod.

<http://ipr.to/c>



Ispis pomoću aplikacije Epson iPrint

Pokrenite Epson iPrint s pametnog uređaja i odaberite stavku koju želite koristiti s početnog zaslona.

Ispis

Slijedeći zasloni se mogu promijeniti bez prethodne najave.

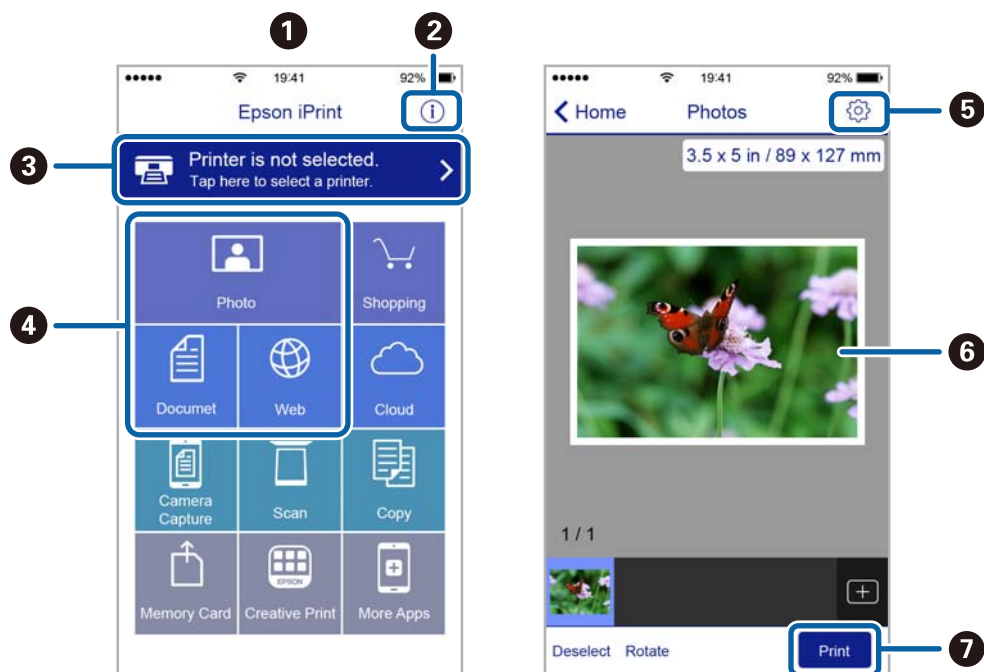

1	Početni zaslon prikazan pri pokretanju aplikacije.
2	Prikazuje upute za postavljanje pisača te odgovore na najčešća pitanja.
3	Prikazuje zaslon na kome možete odabrati pisač i podesiti njegove postavke. Nakon što odaberete pisač, više ga nećete morati ponovno odabirati.
4	Odaberite što želite ispisati, npr. fotografije, dokumente i web-stranice.
5	Prikaz zaslona za podešavanje postavki, kao što su veličina i vrsta papira.
6	Prikaz odabranih fotografija i dokumenata.
7	Pokretanje ispisa.

Napomena:

Za ispis iz izbornika dokumenta s pomoću iPhone, iPad i iPod touch s operativnim sustavom iOS, pokrenite Epson iPrint nakon prijenosa dokumenta kojeg želite ispisati, koristeći funkciju dijeljenja datoteka u iTunes.

Otkazivanje ispisa

Napomena:

- U sustavu Windows ne možete otkazati zadatak ispisa koji je u cijelosti poslan s računala na pisač. U tom slučaju otkazivanje zadatka ispisa izvršite putem upravljačke ploče pisača.
- Kada ispisujete nekoliko stranica u sustavu Mac OS X, sve zadatke ispisa ne možete otkazati putem upravljačke ploče. U tom slučaju otkazivanje zadatka ispisa izvršite putem računala.
- Ako ste poslali zadatak ispisa iz sustava Mac OS X v10.6.8 putem mreže, možda nećete moći izvršiti njegovo otkazivanje na računalu. U tom slučaju otkazivanje zadatka ispisa izvršite putem upravljačke ploče pisača.

Otkazivanje ispisivanja — gumb na pisaču

Pritisnite gumb  kako biste otkazali ispisivanje zadatka u tijeku.

Otkazivanje ispisivanja - Izbornik stanja

1. Pritisnite gumb **i** kako biste pristupili **Statusni izbornik**.
2. Odaberite **Praćenje zadataka > Zadatak ispisa**.
Na popisu su navedeni aktivni zadatci i zadatci u redu čekanja.
3. Odaberite zadatak koji želite otkazati.
4. Pritisnite **Odustani**.

Otkazivanje ispisivanja - Windows

1. Otvorite dijaloški okvir upravljačkog programa pisača.
2. Odaberite karticu **Održavanje**.
3. Kliknite na **Red za ispis**.
4. Desnom tipkom miša kliknite na zadatak koji želite otkazati i zatim odaberite **Otkazi**.

Povezane informacije

➔ [“Upravljački program pisača za sustav Windows” na strani 161](#)

Otkazivanje ispisivanja - Mac OS X

1. Kliknite na ikonu pisača na traci **Dock**.
2. Odaberite zadatak koji želite otkazati.
3. Otkazite zadatak ispisa.
 - Mac OS X v10.8.x ili noviji
Kliknite na ikonu  koja se nalazi pokraj mjerača napretka.
 - Za verzije sustava od Mac OS X v10.6.8 do v10.7.x
Kliknite na **Izbriši**.

Kopiranje

1. Umetnite papir u pisač.

Prilikom umetanja u stražnji utor za uvlačenje papira, ne stavljajte papir dok vas pisač to ne zatraži.

**Važno:**

Podesite postavke papira na upravljačkoj ploči.

2. Postavite izvornike.

Ako želite kopirati više izvornika ili napraviti dvostrane kopije, postavite sve izvornike u ADF.

3. Uđite u **Kopiranje** na početnom zaslonu.

4. Unesite broj kopija pomoću numeričke tipkovnice.

5. Pritisnite **Izgled** kako biste odabrali odgovarajući format.

6. Podesite ostale postavke ako je potrebno. Pritiskom na **Postavke** možete podesiti detaljnije postavke.

Napomena:

Pritisnite **Postavka** kako biste pohranili svoje postavke kao zadanu postavku.

Pritisnite **Pregled** kako biste izvršili pretpregled rezultata kopiranja. Međutim, pretpregled rezultata ne možete izvršiti kada originale umetnete u ADF.

7. Pritisnite gumb .

Povezane informacije

- ➔ [“Umetanje papira u Ladica za papir” na strani 45](#)
- ➔ [“Umetanje papira u Stražnji utor za uvlačenje papira” na strani 48](#)
- ➔ [“Namještanje izvornika” na strani 52](#)
- ➔ [“Mogućnosti izbornika za način rada Kopiraj” na strani 86](#)

Mogućnosti izbornika za način rada Kopiraj

Napomena:

Dostupnost izbornika može ovisiti o odabranom formatu.

Broj kopija

Unos broja kopija.

Izgled

- S obrubom

Kopiranje s marginama oko rubova.

- 2 na jednu

Kopiranje dva jednostrana izvornika na jedan list papira u ispisu 2 stranice na jednom listu.

Kopiranje

4 na jednu

Kopiranje dva jednostrana izvornika na jedan list papira u ispisu 4 stranice na jednom listu.

ID kartica

Obostrano skeniranje osobne iskaznice i kopiranje na jednu stranu papira veličine A4.

Podijeli stranice

Kopiranje nasuprotnih stranica knjige na pojedinačne listove papira.

Veličina dokumenta

Odabir veličine izvornika.

Zumiraj

Konfigurira stupanj povećanja ili smanjenja.

Prilagođena veličina

Određuje stupanj povećanja ili smanjenja izvornika, u rasponu od 25 do 400%.

Stvarna veličina

Kopira uz 100 % povećanja.

Prilagodi

Prepoznaje područje skeniranja i automatski povećava ili smanjuje izvornik i tako ga prilagođava odabranoj veličini papira. Ako se oko izvornika nalaze bijele margine, bijele margine od kuta stakla skenera prepoznaju se kao područje skeniranja, ali margine na suprotnoj strani mogu biti odrezane.

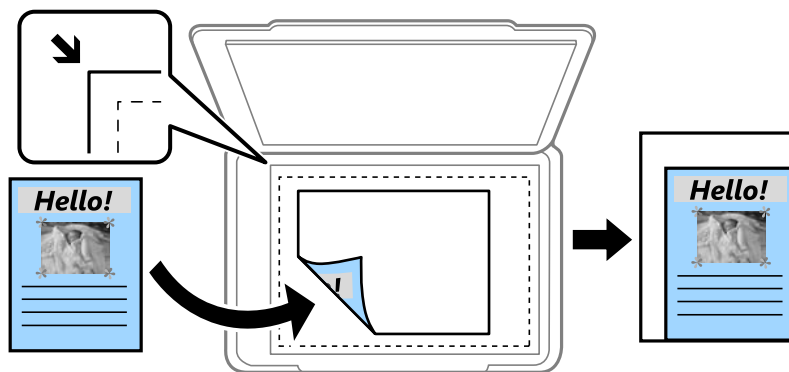

A3->A4 i ostalo

Automatski povećavanje i smanjuje izvornik i tako ga prilagođava određenoj veličini papira.

Izvor papira

Odabir izvora papira koji želite koristiti. Odaberite **Automatski** za automatsko uvlačenje papira uz postavke **Postavljanje papira** koje ste podesili prilikom umetanja papira. Ako ste odabrali **Straž. utor** za uvl. papira, odaberite veličinu i vrstu papira kojeg želite umetnuti u stražnji utor za uvlačenje papira.

Obostrano

Isključi

Jednu stranu izvornika kopira na jednu stranu papira.

2>obostrano

Obje strane dvostranog izvornika kopira na obje strane jednog lista papira.

Kopiranje

1>obostrano

Dva jednostrana izvornika kopira na obje strane jednog lista papira. Pritisnite **Napredno** za konfiguraciju položaja rupica za uvezivanje na papiru.

2>jednostrano

Objе strane dvostranog izvornika kopira na jednu stranu dva lista papira. Pritisnite **Napredno** za konfiguraciju položaja rupica za uvezivanje na izvorniku.

Orijentacija dokumenta

Odabir smjera izvornika.

Kvaliteta

Kopira u optimalnoj kvaliteti zbog prilagodbe vrsti izvornika.

Gustoća

Povećajte gustoću ako su rezultati kopiranja blijedi. Smanjite gustoću ako se tinta razlijeva.

Red. izgleda

Odaberite format kopiranja za veći broj stranica kada ste odabrali **2 na jednu** ili **4 na jednu** kao postavku **Izgled**.

Redoslijed skeniranja

Odaberite koju stranicu knjige želite skenirati kada ste postavili **Podijeli stranice** kao postavku **Izgled**.

Ukloni sjenu

Uklanjanje zasjenjenih dijelova koji se pojavljuju na središnjem dijelu kopija prilikom kopiranja knjige ili koje se pojavljuju na rubovima kopija prilikom kopiranja na tanki papir.

Ukloni rupice perforiranja

Uklanjanje rupica za uvezivanje prilikom kopiranja.

Spoji kopiju

Ispisivanje većeg broja kopija različitih izvornika koji su prethodno posloženi i njihovo razvrstavanje u komplete.

Vrijeme sušenja

Odaberite vrijeme sušenja za obostrano kopiranje. Povećajte vrijeme sušenja ako se tinta razlijeva.

Skeniranje

Pokretanje skeniranja na upravljačkoj ploči

Skeniranje sadržaja kao privitka elektroničke poruke

Dodajte skenirane slikovne datoteke kao privitak elektroničkoj poruci koju ćete poslati putem prethodno konfiguriranog poslužitelja elektroničke pošte. Podesite poslužitelj elektroničke pošte prije nego što započnete s korištenjem ove značajke.

Adresu elektroničke pošte možete izravno unijeti ili je jednostavno pohraniti na popisu kontakata na kojem ćete je kasnije lako pronaći.

Napomena:

- Prije korištenja ove značajke, provjerite postavke **Datum/Sat** i **Vremenska razlika** za pisač. Izbornicima ćete pristupiti putem stavki **Postavljanje > Administracija sustava > Zajedničke postavke > Postavke datuma/vremena**.
- Umjesto ove značajke, na upravljačkoj ploči možete odabrati **E-pošta** kao format prilikom skeniranja na računalo. Poruku e-pošte možete poslati unosom adrese na računalo povezano s ovim pisačem. Prije početka skeniranja na računalo, provjerite je li računalo uključeno.

1. Postavite izvornike.

Napomena:

Ako želite skenirati više izvornika ili skenirati obje strane, postavite sve izvornike u ADF.

2. Uđite u **Skeniranje** na početnom zaslonu.

3. Odaberite **E-pošta**.

4. Unesite adrese elektroničke pošte.

Za odabir s popisa kontakata: pritisnite **Imenik**, odaberite kontakt pa pritisnite **Nastavi**.

Za ručni unos adrese e-pošte: odaberite **Unesite adresu e-pošte > Unesite adresu e-pošte**, unesite adresu e-pošte i zatim pritisnite tipku u donjem desnom kutu zaslona.

Napomena:

Elektroničku poruku istog sadržaja možete poslati istodobno na najviše 10 pojedinačnih ili grupnih adresa elektroničke pošte.

5. Pritisnite **Format** i odaberite format datoteke.

6. Pritisnite **Izbornik** kako biste podesili **Postavke e-pošte** i **Osnovne postavke**.

Napomena:

Ograničenje veličine datoteke koju možete dodati kao privitak elektroničkoj poruci možete podesiti unutar stavke **Maks. veličina priloga**.

Ako odaberete PDF kao format datoteke, tada možete postaviti lozinku kako biste zaštitili dotičnu datoteku. Odaberite **Postavka za PDF** i podesite ih.

Pritisnite **Postavka** kako biste pohranili svoje postavke kao zadanu postavku.

7. Pritisnite gumb .

Skeniranje

Povezane informacije

- ➔ “Konfiguriranje poslužitelja e-pošte” na strani 228
- ➔ “Upravljanje kontaktima” na strani 58
- ➔ “Skeniranje na računalo” na strani 94
- ➔ “Namještanje izvornika” na strani 52
- ➔ “Način rada Postavke” na strani 21
- ➔ “Izbornika s uobičajenim postavkama za skeniranje” na strani 97

Mogućnosti izbornika za skeniranje u e-poštu

Imenik

Na popisu kontakata odaberite adrese elektroničke pošte na koje želite poslati skeniranu sliku.

Format

Odabir formata u kojem želite pohraniti skeniranu sliku. Ako odaberete **TIFF (jedna stranica)** ili **TIFF (više stranica)**, tada izvornik možete skenirati samo u crno-bijeloj boji.

Izbornik

- Postavke e-pošte

Predmet:

Unesite predmet e-pošte i alfanumeričke znakove i simbole.

Prefiks naziva datoteke:

Unesite predmetak naziva slika sastavljen od alfanumeričkih znakova i simbola.

- Osnovne postavke

Podesite postavke skeniranja za izvornike. Za više informacija pogledajte izbornike s uobičajenim postavkama.

- Izvješće skeniranja

Ispisivanje povijesti iz koje je vidljivo kada i na koje adrese elektroničke pošte su poslana skenirane slike.

Povezane informacije

- ➔ “Izbornika s uobičajenim postavkama za skeniranje” na strani 97

Skeniranje u mrežnu mapu ili na poslužitelj FTP

Pohranite skeniranu sliku u željenu mapu na mreži. Izravno odaberite put do željene mape ili prethodno unesite podatke o mapi na popis kontakata.

Napomena:

Prije korištenja ove značajke, provjerite postavke **Datum/Sat** i **Vremenska razlika** za pisač. Izbornicima ćete pristupiti putem stavki **Postavljanje > Administracija sustava > Zajedničke postavke > Postavke datuma/vremena**.

Skeniranje

1. Postavite izvornike.

Napomena:

Ako želite skenirati više izvornika ili skenirati obje strane, postavite sve izvornike u ADF.

2. Uđite u **Skeniranje** na početnom zaslonu.

3. Odaberite **Mrežna mapa/FTP**.

4. Odaberite mapu.

Za odabir s popisa kontakata: pritisnite **Imenik**, odaberite kontakt pa pritisnite **Nastavi**.

Za izravan unos puta do mape: pritisnite **Unesite lokaciju**. Odaberite **Način za komunikaciju**, unesite put do mape unutar stavke **Lokacija** i podesite ostale postavke mape.

Napomena:

Unesite put do mape u sljedećem formatu.

Ako koristite SMB kao način komunikacije:

`\\naziv glavnog računala\naziv mape`

Ako koristite FTP kao način komunikacije:

`ftp://naziv glavnog računala/naziv mape`

5. Pritisnite **Format** i odaberite format datoteke.

6. Pritisnite **Izbornik** kako biste podesili **Postavke datoteka** i **Osnovne postavke**.

Napomena:

*Ako odaberete PDF kao format datoteke, tada možete postaviti lozinku kako biste zaštitili dotičnu datoteku. Odaberite **Osnovne postavke** > **Postavka za PDF** i podesite postavke.*

*Pritisnite **Postavka** kako biste pohranili svoje postavke kao zadanu postavku.*

7. Pritisnite gumb .

Povezane informacije

- ➔ [“Upravljanje kontaktima” na strani 58](#)
- ➔ [“Namještanje izvornika” na strani 52](#)
- ➔ [“Način rada Postavke” na strani 21](#)
- ➔ [“Izbornika s uobičajenim postavkama za skeniranje” na strani 97](#)

Mogućnosti izbornika za mrežnu mapu ili na FTP poslužitelj

Imenik

Na popisu kontakata odaberite mapu u koju želite pohraniti skeniranu sliku. Ne trebate podesiti lokalne postavke nakon što odaberete mapu na popisu kontakata.

Lokacija

Način za komunikaciju

Odabir načina komunikacije.

Lokacija

Skeniranje

Odabir puta do mape u koju želite pohraniti skeniranu sliku.

Korisničko ime

Unos korisničkog imena kako biste pristupili odabranoj mapi.

Lozinka

Unos lozinke kako biste pristupili odabranoj mapi.

Način povezivanja

Odabir načina povezivanja.

Broj ulaza

Unos broja ulaza.

Format

Odabir formata u kojem želite pohraniti skeniranu sliku. Ako odaberete **TIFF (više stranica)**, tada izvornik možete skenirati samo u crno-bijeloj boji.

Izbornik

Postavke datoteka

U **Prefiks naziva datoteke** unesite predmetak naziva slika sastavljen od alfanumeričkih znakova i simbola.

Osnovne postavke

Podesite postavke skeniranja za izvornike. Za više informacija pogledajte izbornike s uobičajenim postavkama.

Izvješće skeniranja

Ispisivanje povijesti iz koje je vidljivo kada i u koju mapu su pohranjene skenirane slike.

Povezane informacije

➔ [“Izbornika s uobičajenim postavkama za skeniranje” na strani 97](#)

Skeniranje na uređaj za pohranjivanje podataka

Pohranite skeniranu sliku na uređaj za pohranjivanje podataka.

1. Priključite uređaj za pohranjivanje podataka u utor za memorijsku karticu ili USB priključak za vanjske uređaje.

2. Postavite izvornike.

Napomena:

Ako želite skenirati više izvornika ili skenirati obje strane, postavite sve izvornike u ADF.

3. Uđite u **Skeniranje** na početnom zaslonu.

4. Odaberite **Vanjska memorija**.

5. Pritisnite **Format** i odaberite u kojem formatu želite pohraniti datoteku.

Skeniranje

6. Pritisnite **Postavke** i podesite postavke skeniranja.

Napomena:

- Ako odaberete PDF kao format datoteke, tada možete postaviti lozinku kako biste zaštitili dotičnu datoteku. Odaberite **Postavka za PDF** i podesite ih.
- Pritisnite **Postavka** kako biste pohranili svoje postavke kao zadanu postavku.

7. Pritisnite gumb .

Povezane informacije

- ➔ “Nazivi dijelova i funkcije” na strani 15
- ➔ “Namještanje izvornika” na strani 52
- ➔ “Način rada Postavke” na strani 21
- ➔ “Izbornika s uobičajenim postavkama za skeniranje” na strani 97

Mogućnosti izbornika za skeniranje na memorijski uređaj

Format

Odabir formata u kojem želite pohraniti skeniranu sliku. Ako odaberete **TIFF (više stranica)**, tada će biti moguće samo skeniranje u crno-bijelom formatu.

Postavke

Podesite postavke skeniranja za izvornike. Za više informacija pogledajte izbornike s uobičajenim postavkama.

Povezane informacije

- ➔ “Izbornika s uobičajenim postavkama za skeniranje” na strani 97

Slanje skeniranih sadržaja na uslugu Cloud

Skenirane slike možete poslati u usluge oblaka. Prije korištenja ove značajke, podesite postavke koristeći Epson Connect. Pojednostavljeni potražite na internetskoj stranici usluge Epson Connect.

<https://www.epsonconnect.com/>

<http://www.epsonconnect.eu> (samo za Europu)

1. Provjerite jeste li postavke podesili koristeći Epson Connect.

2. Postavite izvornike.

Napomena:

Ako želite skenirati više izvornika ili skenirati obje strane, postavite sve izvornike u ADF.

3. Uđite u **Skeniranje** na početnom zaslonu.

4. Odaberite **Oblak**.

5. Odaberite odredište.

6. Pritisnite **Format** i odaberite u kojem formatu želite pohraniti datoteku.

Skeniranje

7. Pritisnite **Postavke** i podesite postavke skeniranja.

Napomena:

Pritisnite **Postavka** kako biste pohranili svoje postavke kao zadanu postavku.

8. Pritisnite gumb .

Povezane informacije

- ➔ [“Namještanje izvornika” na strani 52](#)
- ➔ [“Izbornika s uobičajenim postavkama za skeniranje” na strani 97](#)

Mogućnosti izbornika za skeniranje u oblak

Format

Odabir formata u kojem želite pohraniti skeniranu sliku.

Postavke

Podesite postavke skeniranja za izvornike. Za više informacija pogledajte izbornike s uobičajenim postavkama.

Povezane informacije

- ➔ [“Izbornika s uobičajenim postavkama za skeniranje” na strani 97](#)

Skeniranje na računalo

Možete pohraniti skeniranu sliku na računalo.



Važno:

Prije korištenja ove značajke provjerite jeste li instalirali aplikacije Epson Scan 2 i Epson Event Manager na računalo.

1. Postavite izvornike.

Napomena:

Ako želite skenirati više izvornika ili skenirati obje strane, postavite sve izvornike u ADF.

2. Uđite u **Skeniranje** na početnom zaslonu.
3. Odaberite **Računalo**.
4. Odaberite računalo na koje želite spremi skenirane slike.

Napomena:

- Možete promijeniti postavke skeniranja kao što su veličina skeniranja, mapa za pohranu ili format spremanja pomoću aplikacije Epson Event Manager.
- Kada je pišač povezan s mrežom, možete odabrati računalo na koje želite spremi skeniranu sliku. Na upravljačkoj ploči pišača može prikazati do 20 računala.
- Kad se računalo na koje želite pohraniti skenirane slike otkrije na mreži, na upravljačkoj ploči se prikazuje prvih 15 znakova njegovog naziva. Ako ste postavili **Network Scan Name (Alphanumeric)** u programu Epson Event Manager, prikazat će se na upravljačkoj ploči.

Skeniranje

5. Pritisnite **Format** i odaberite format datoteke.

Napomena:

*Ako ste odabrali **E-pošta**, uz poruku e-pošte moći ćete priložiti skeniranu sliku.*

6. Podesite postavke **Površina za skeniranje** i **Obostrano**, ako je to potrebno.

Napomena:

*Pritisnite **Postavka** kako biste pohranili svoje postavke kao zadanu postavku.*

7. Pritisnite gumb .

Povezane informacije

- ➔ [“Namještanje izvornika” na strani 52](#)
- ➔ [“Izbornika s uobičajenim postavkama za skeniranje” na strani 97](#)

Mogućnosti izbornika za skeniranje na računalo

Obostrano

Obostrano skeniranje izvornika.

Površina za skeniranje

Odabir područja skeniranja. Za korištenje postavki iz programa Epson Event Manager, odaberite **Def. Event Manager**.

Format

Odabir formata u kojem želite pohraniti skeniranu sliku.

Skeniranje na računalo (WSD)

Napomena:

- Ovu značajku možete koristiti samo na računalima s operacijskim sustavom Windows 10/Windows 8.1/Windows 8/Windows 7/Windows Vista.
- Ako koristite Windows 7/Windows Vista, računalo treba unaprijed podesiti za korištenje te funkcije.

1. Postavite izvornike.

Napomena:

Ako želite skenirati više izvornika, postavite sve izvornike u ADF.

2. Uđite u **Skeniranje** na početnom zaslonu.
3. Odaberite **Računalo (WSD)**.
4. Odaberite računalo.
5. Pritisnite gumb .

Povezane informacije

- ➔ [“Namještanje izvornika” na strani 52](#)

Skeniranje

Postavljanje WSD ulaza

Ovaj dio objašnjava način postavljanja WSD ulaza za Windows 7/Windows Vista.

Napomena:

Kod sustava Windows 10/Windows 8.1/Windows 8 WSD ulaz se postavlja automatski.

Za postavljanje WSD ulaza potrebno je učiniti sljedeće korake.

- Pisač i računalo povezani su s mrežom.
 - Upravljački program pisača instaliran je na računalu.
1. Uključite pisač.
 2. Kliknite Start, a potom kliknite **Mreža** na računalu.
 3. Desnim klikom kliknite na pisač i zatim kliknite **Instaliraj**.
Kliknite **Nastavi** kada se prikaže zaslon **Upravljanje korisničkim računom**.
Kliknite **Deinstaliraj** i ponovno pokrenite ako se prikaže zaslon **Deinstaliraj**.

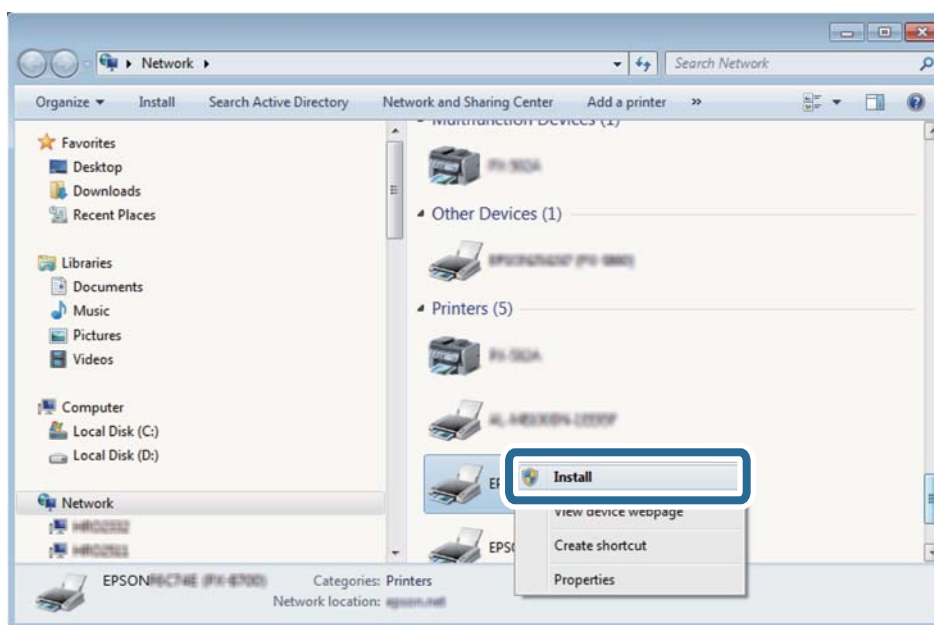

Napomena:

Naziv pisača koji ste postavili na mreži i naziv modela (EPSON XXXXXX (XX-XXXX)) prikazani su na zaslonu mreže. Možete provjeriti naziv pisača koji je preko upravljačke ploče pisača postavljen na mreži ili ispisom lista mrežnog statusa.

Skeniranje

4. Kliknite **Vaš uređaj je spreman za korištenje**.

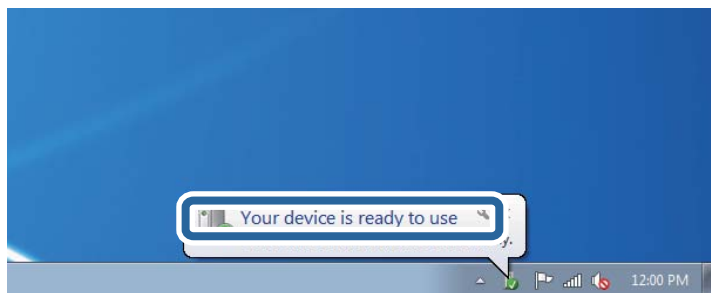

5. Provjerite poruku i zatim kliknite **Zatvori**.

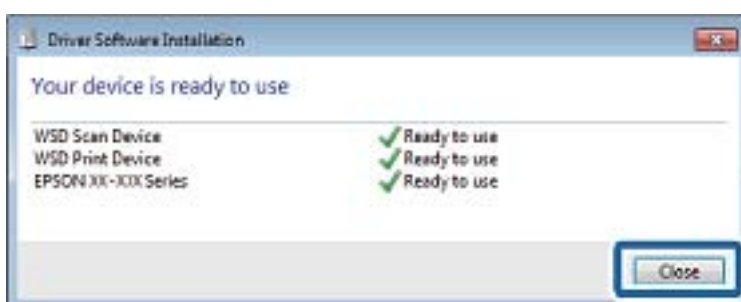

6. Otvorite zaslon **Uređaji i pisači**.

- Windows 7

Kliknite Start > **Upravljačka ploča** > **Hardver i zvuk** (ili **Hardver**) > **Uređaji i pisači**.

- Windows Vista

Kliknite Start > **Upravljačka ploča** > **Hardver i zvuk** > **Pisači**.

7. Provjerite je li prikazana ikona s nazivom pisača na mreži.

Odaberite naziv pisača kod korištenja WSD-a.

Povezane informacije

- ➔ ["Ispis lista mrežnog statusa" na strani 37](#)

Izbornika s uobičajenim postavkama za skeniranje

Sljedeći izbornici dostupni su ako ste odabrali **Izbornik** > **Osnovne postavke** ili **Postavke** u svakom izborniku skeniranja.

Napomena:

Dostupnost izbornika ovisi o vrsti odredišta, kao što su elektronička pošta ili mapa, te formatu u kojem su pohranjene skenirane slike.

Razlučivost

Postavljanje razlučivosti skeniranja.

Površina za skeniranje

Skeniranje

Odabir područja skeniranja. Ako prilikom skeniranja želite odrezati bijeli prostor oko teksta ili slike, odaberite **Automatsko izrezivanje**. Za skeniranje maksimalnog područja na staklo skenera, odaberite **Maks. površina**.

Obostrano

Obostrano skeniranje izvornika. Prilikom dvostranog skeniranja, odaberite **Smjer uvezivanja** i zatim odaberite mjesto preklapanja izvornika.

Vrsta dokumenta

Odabir vrste izvornika.

Gustoća

Podešavanje kontrasta skenirane slike.

Orijentacija dokumenta

Odabir smjera izvornika.

Omjer kompresije

Odabir omjera sažimanja skenirane slike.

Postavka za PDF

Ako se odabrali stavku **PDF** kao format u kojem ćete pohraniti skenirani sadržaj, iskoristite ove postavke kako biste zaštitili datoteke u PDF-u.

Lozinka za otvaranje dokumenta

Kreiranje datoteke u PDF-u za čije je otvaranje potrebno unijeti lozinku.

Lozinka za dopuštenja

Kreiranje datoteke u PDF-u za čije je ispisivanje ili mijenjanje potrebno unijeti lozinku.

Maks. veličina priloga

Podešavanje maksimalne veličine datoteke koja može biti dodana kao privitak elektroničkoj poruci.

Skeniranje putem računala

Skeniranje koristeći Epson Scan 2

Možete skenirati koristeći upravljački program skenera "Epson Scan 2". Izvornike možete skenirati koristeći detaljne postavke koje su prilagođene tekstualni dokumentima.

Pogledajte pomoć unutar aplikacije Epson Scan 2 za objašnjenja svake pojedine postavke.

1. Postavite izvornik.

Napomena:

Ako želite skenirati više izvornika, postavite ih u ADF.

2. Pokrenite Epson Scan 2.

Skeniranje

3. Podesite sljedeće stavke unutar kartice **Glavne postavke**.

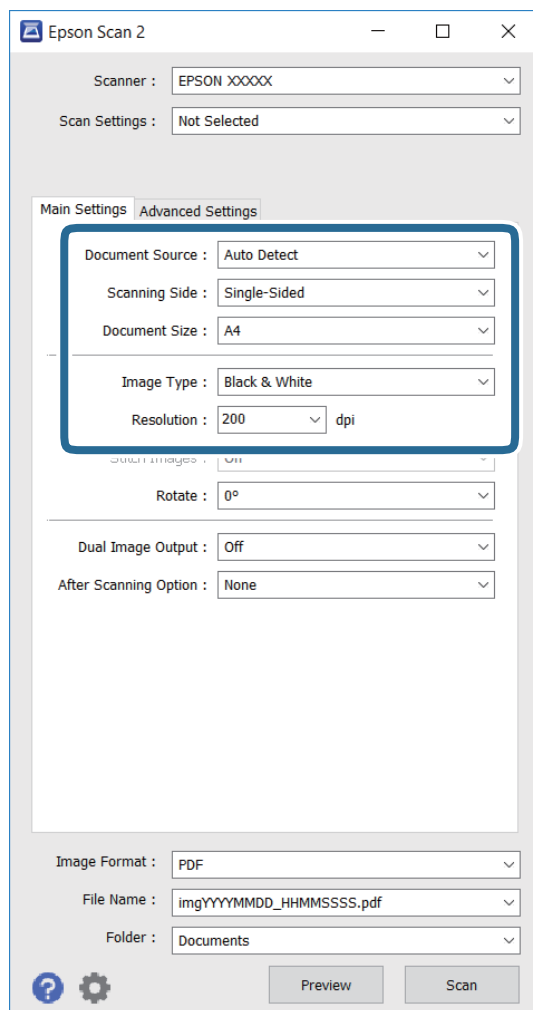

- Izvor dokumenta:** odaberite izvor u koji ćete postaviti izvornik.
- Strana skeniranja:** odaberite stranu izvornika koju želite skenirati kada skenirate s ADF-a.
- Veličina dokumenta:** odaberite veličinu postavljenog izvornika.
- Vrsta slike:** odaberite boju za spremanje skeniranje slike.
- Razlučivost:** odaberite razlučivost.

4. Ako je potrebno, podesite ostale postavke.

- Skeniranu sliku možete pregledati klikom na gumb **Pregled**. Otvorit će se prozor za pregled i prikazat će se pregled slike.
Ako pregledavate koristeći ADF, izvornik će se izbaciti iz ADF-a. Ponovno postavite izbačeni izvornik.
- U kartici **Napredne postavke** možete podesiti detaljne postavke slike prilagođene tekstualnim dokumentima, primjerice:
 - Zamagljeni okvir:** možete poboljšati i izoštriti obrise slike.
 - Uklanjanje dvost. Redova:** možete ukloniti valovite uzorke (moiré; sjene koje izgledaju poput mreže) koji se pojavljuju prilikom skeniranja ispisanog papira poput časopisa.
 - Poboljšanje teksta:** nejasna slova u izvorniku možete izoštriti i pojasniti.

Skeniranje

- ❑ **Automats. segmentiranje područja:** Možete pojasniti slova i izgładiti slike pri skeniranju u crno-bijelom obliku dokumenta koji sadrži slike.

Napomena:

Dostupnost stavki ovisi o drugim podešenim postavkama.

5. Podesite postavke za spremanje datoteke.

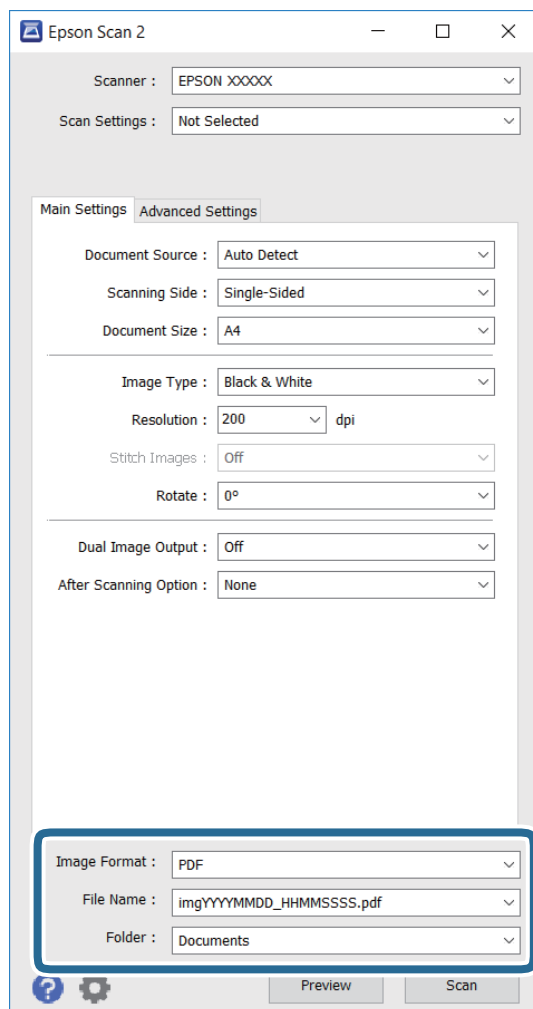

- ❑ **Format slike:** s popisa odaberite format spremanja.
Možete podesiti detaljne postavke za svaki format spremanja, osim za BITMAP i PNG. Nakon odabira formata spremanja, s popisa odaberite **Mogućnosti**.
- ❑ **Naziv datoteke:** potvrdite prikazani naziv datoteke za spremanje.
Postavke naziva datoteke možete promijeniti pomoću postavki **Postavke** na popisu.
- ❑ **Mapa:** s popisa odaberite mapu za spremanje skenirane slike.
Ako želite odabrati drugu mapu ili stvoriti novu mapu, odaberite **Odabir** na popisu.

6. Kliknite na **Skeniraj**.

Povezane informacije

- ➔ [“Namještanje izvornika” na strani 52](#)
- ➔ [“Epson Scan 2 \(Upravljački program skenera\)” na strani 164](#)

Skeniranje s pametnih uređaja

Aplikacija Epson iPrint omogućuje skeniranje fotografija i dokumenata s pametnog uređaja, kao što je pametni telefon ili tablet, koji je spojen s istom bežičnom mrežom kao pišač. Skenirane podatke možete pohraniti na pametni uređaj ili u računalni oblak, poslati e-poštom ili ispisati.



Instaliranje Epson iPrint

Možete instalirati program Epson iPrint na pametni uređaj koristeći slijedeći URL ili QR kod.

<http://ipr.to/c>



Skeniranje koristeći Epson iPrint

Pokrenite Epson iPrint s pametnog uređaja i odaberite stavku koju želite koristiti s početnog zaslona.

Slijedeći zasloni se mogu promijeniti bez prethodne najave.

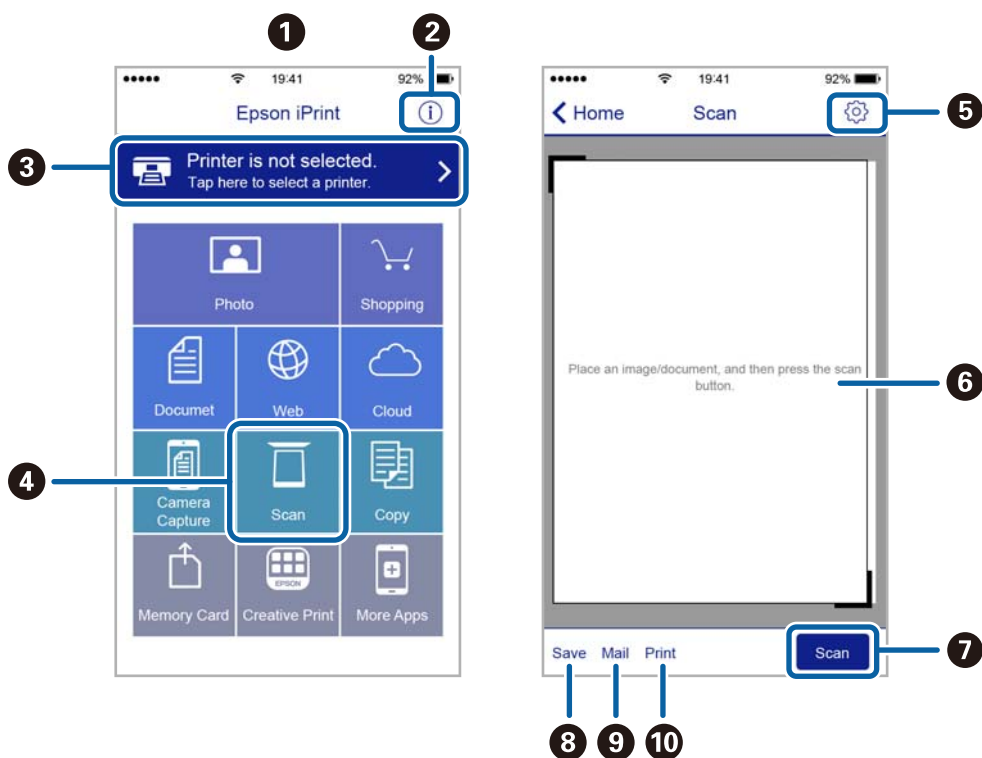

Skeniranje

❶	Početni zaslon prikazan pri pokretanju aplikacije.
❷	Prikazuje upute za postavljanje pisača te odgovore na najčešća pitanja.
❸	Prikazuje zaslon na kome možete odabrati pisač i podesiti njegove postavke. Nakon što odaberete pisač, više ga nećete morati ponovno odabirati.
❹	Prikazuje zaslon za skeniranje.
❺	Prikazuje zaslon na kojemu možete podesiti postavke skeniranja, kao što je razlučivost.
❻	Prikazuje skenirane slike.
❼	Započinje skeniranje.
❽	Prikazuje zaslon putem kojega skenirane podatke možete pohraniti na pametni uređaj ili u računalni oblak.
❾	Prikazuje zaslon putem kojega skenirane podatke možete poslati e-poštom.
❿	Prikazuje zaslon putem kojega skenirane podatke možete ispisati.

Faksiranje

Podešavanje faksa

Spajanje na telefonsku liniju

Kompatibilne telefonske linije

Pisač možete priključiti na standardnu analognu telefonsku liniju (PSTN=Javna komutirana telefonska mreža) ili telefonski sustav PBX (Privatni telefonski prekidač).

Pisač možda nećete moći koristiti sa sljedećim telefonskim linijama ili sustavima:

- Telefonske linije VoIP kao što su DSL ili linije s digitalnim optičkim vlaknima
- Digitalne telefonske linije (ISDN)
- Određeni telefonski sustavi PBX
- Kada je pisač spojen na zidnu telefonsku utičnicu preko prilagodnika priključka, adaptera VoIP, razdjelnika ili usmjerivača DSL

Priključivanje pisača na telefonsku liniju

Spojite pisač u telefonsku zidnu utičnicu koristeći telefonski kabel RJ-11 (6P2C). Prilikom spajanja telefona s pisačem, koristite drugi telefonski kabel RJ-11 (6P2C).

Ovisno o području, telefonski kabel može biti isporučen s pisačem. Upotrijebite kabel koji je isporučen s pisačem.

Možda ćete trebati priključiti telefonski kabel na isporučeni prilagodnik koji odgovara standardu u Vašoj zemlji ili regiji.

**Važno:**

Uklonite kapicu s ulaza EXT. koji se nalazi na pisaču kako biste priključili Vaš pisač na telefonsku liniju. Ostavite kapicu na ulazu ako ne želite priključiti pisač na telefonsku liniju.

Preporučujemo korištenje prenaponske zaštite pisača u područjima koja su izložena čestim pojavama munja.

Faksiranje

Priključivanje pisača na standardnu telefonsku liniju (PSTN) ili sustav PBX

Jedan kraj telefonskog kabela umetnite u zidnu telefonsku utičnicu ili u ulaz PBX, a drugi kraj priključite na ulaz LINE koji se nalazi na stražnjoj strani pisača.

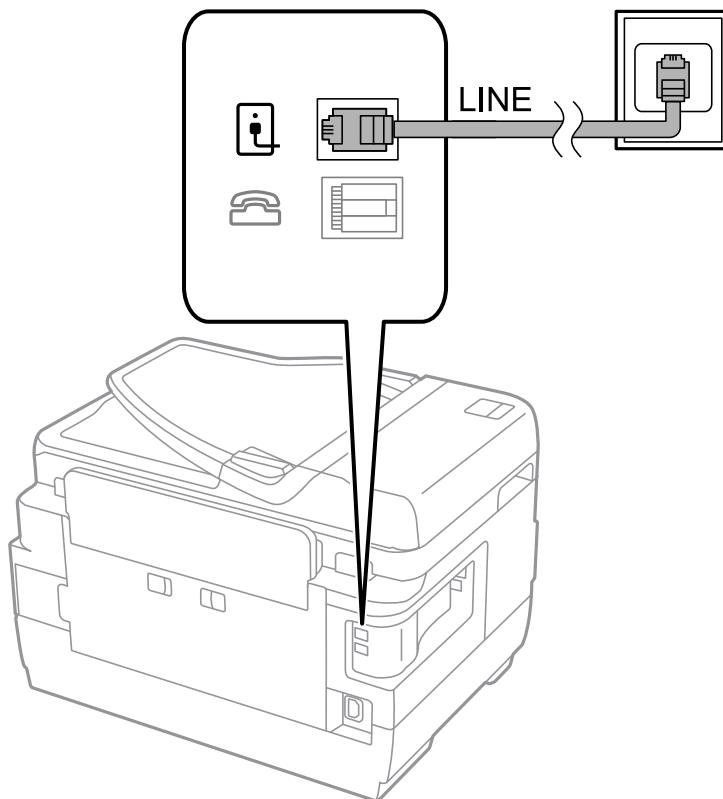

Povezane informacije

➔ [“Podešavanje postavki prilikom korištenja telefonskog sustava PBX” na strani 109](#)

Priključivanje pisača na telefonsku liniju DSL ili ISDN

Jedan kraj telefonskog kabela umetnite u modem DSL ili u terminalni priključak ISDN, a drugi kraj priključite na ulaz LINE koji se nalazi na stražnjoj strani pisača. Za više pojedinosti pogledajte dokumentaciju isporučenu s modемом ili prilagodnikom.

Faksiranje

Napomena:

Ako Vaš modem DSL nije opremljen s ugrađenim filterom DSL, instalirajte zaseban DSL filter na liniju.

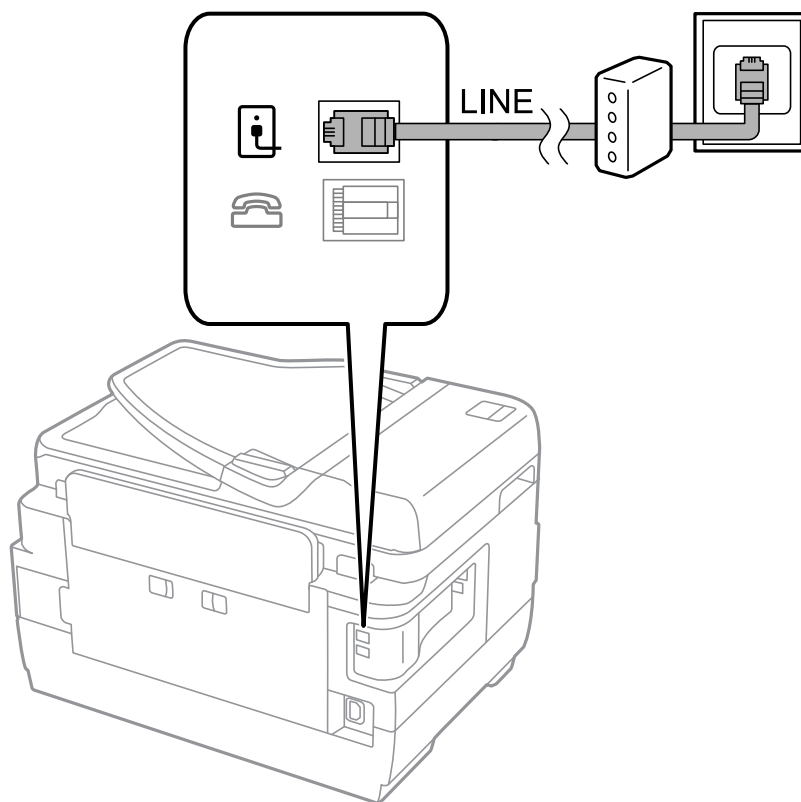

Priključivanje Vašeg telefona na pisač

Priključite telefon na pisač kada koristite samo jednu telefonsku liniju na koju su priključeni telefon i pisač.

Napomena:

- Onemogućite mogućnost faksiranja prije nego što priključite telefon na pisač ako Vaš telefon ima navedenu mogućnost. Pogledajte priručnike koji su isporučeni s telefonskim uređajem kako biste saznali pojedinosti korisne za spajanje.
- Ako ste povezali telefonsku sekretaricu, pobrinite se da postavka **Broj zvana za odgovor** za pisač ima veću vrijednost od vrijednosti za postavke broja zvonjenja telefonske sekretarice prije odgovaranja na poziv.

Faksiranje

1. Uklonite kapicu s ulaza EXT. koji se nalazi na stražnjem dijelu pisača.

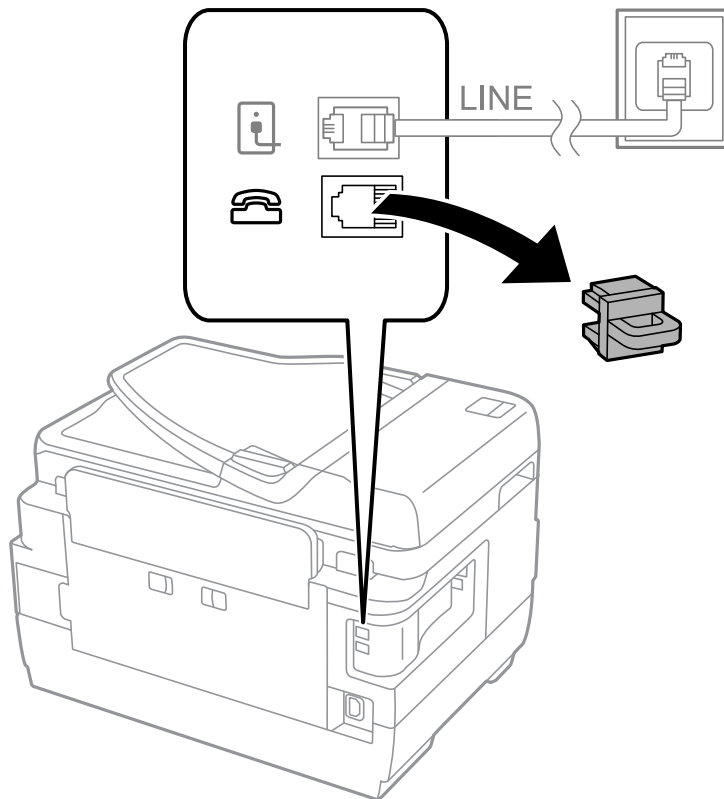

2. Priključite telefon na ulaz EXT. pomoću telefonskog kabela.

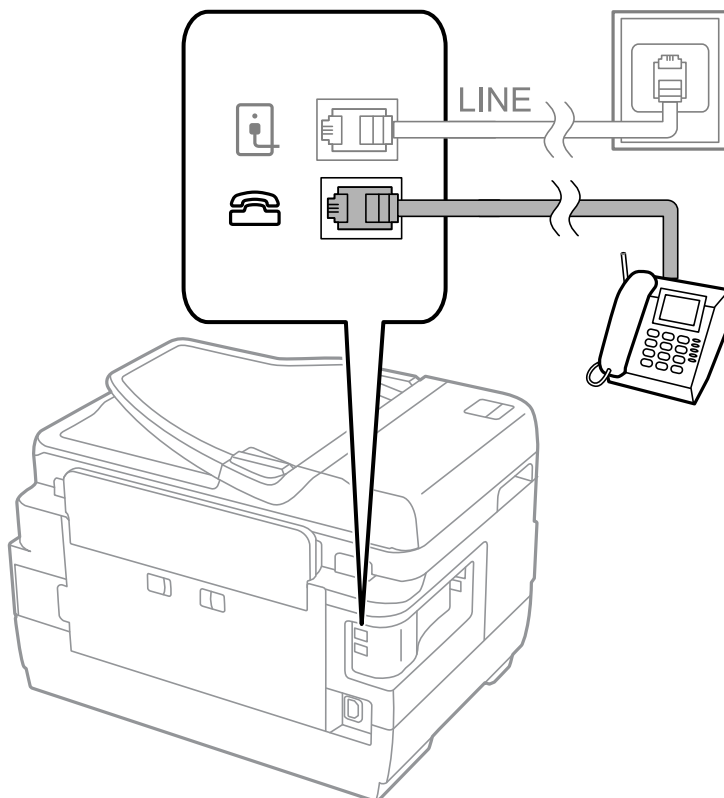

Faksiranje



Važno:

Priključite telefon na ulaz EXT. koji se nalazi na pisaču kada koristite samo jednu telefonsku liniju na koju su priključeni telefon i pisač. Telefon i pisač možda neće ispravno raditi ako razdijelite telefonsku liniju kako biste ih zasebno priključili.

3. Podignite slušalicu telefona kojeg ste priključili i provjerite prikazuje li se poruka [Telefonska linija je zauzeta.] na zaslonu LCD.

Ako se poruka ne prikazuje, provjerite je li telefonski kabel pravilno priključen na ulaz EXT..

Povezane informacije

➔ [“Postavke telefonske sekretarice” na strani 116](#)

Podešavanje osnovnih postavki faksa

Podesite osnovne postavke faksa kao što je **Način primanja** pomoću aplikacije **Čarobnjak za podešavanje faksa** i zatim namjestite ostale postavke.

Aplikacija **Čarobnjak za podešavanje faksa** će se automatski pokrenuti kada prvi put uključite pisač. Nakon što završite s podešavanjem postavki, ne trebate ih ponovno namještati osim ako pisač ne priključite na drugu telefonsku liniju.

Samo administrator može podesiti postavke kojim je prethodno ograničio pristup.

Podešavanje osnovnih postavki faksa pomoću aplikacije Čarobnjak za podešavanje faksa

Podesite osnovne postavke faksa prema uputama koje će biti prikazane na zaslonu.

1. Priključite pisač na telefonsku liniju.



Važno:

Provjerite jeste li pravilno priključili pisač na telefonsku liniju prije nego što pokrenete čarobnjak jer će pri kraju postupka podešavanja faks automatski izvršiti provjeru linije.

2. Uđite u **Postavljanje** na početnom zaslonu.
3. Odaberite **Administracija sustava > Postavke faksiranja > Čarobnjak za podešavanje faksa** i zatim kliknite na **Start**.
Čarobnjak je pokrenut.

4. Unesite ime pošiljatelja (npr. naziv tvrtke) na početnom zaslonu faksa koje će biti navedeno u zaglavlju faksa.

Napomena:

Vaše ime pošiljatelja i Vaš telefonski broj faksa će biti navedeni u zaglavlju odlaznih faksova.

5. Unesite telefonski broj faksa na početnom zaslonu telefonskog broja.

Faksiranje

6. Na zaslonu **Postavka DRD** podesite sljedeće postavke.
- Ako ste ugovorili korištenje usluge razlikovnog zvona kod telefonskog operatera: Pritisnite **Nastavi**, odaberite uzorak zvona za dolazne faksove i prijedite na deveti korak. Značajka **Način primanja** je automatski podešena na **Automatski**.
 - Ako ne trebate podesiti ovu mogućnost: Pritisnite **Preskoči** i prijedite na sljedeći korak.
- Napomena:**
- Usluga razlikovnog zvona koju nude brojni telefonski operateri (naziv usluge se razlikuje od operatera do operatera) omogućuje vam korištenje jedne telefonske linije s više telefonskih brojeva. Svaki telefonski broj ima drugačiji uzorak zvona. Jedan telefonski broj možete koristiti za glasovne pozive, a drugi za pozive faksa. Odaberite uzorak zvona za pozive faksa unutar značajke **DRD**.*
 - Ovisno o regiji, **Uključi** i **Isključi** se prikazuju kao mogućnosti unutar značajke **DRD**. Odaberite **Uključi** kako biste mogli koristiti mogućnost razlikovnog zvona.*
7. Na zaslonu **Postavka načina primanja** navedite upotrebljavate li telefon priključen na pisač.
- Kada je telefon priključen na pisač: Pritisnite **Da** i prijedite na sljedeći korak.
 - Kada telefon nije priključen na pisač: Pritisnite **Ne** i prijedite na deveti korak. Značajka **Način primanja** automatski je podešena na **Automatski**.
8. Na zaslonu **Postavka načina primanja** odaberite želite li automatski primati faksove.
- Kako biste automatski primali faksove: Pritisnite **Da**. Značajka **Način primanja** automatski je podešena na **Automatski**.
 - Kako biste ručno primali faksove: Pritisnite **Ne**. Značajka **Način primanja** automatski je podešena na **Ručno**.
9. Na zaslonu **Potvrdi postavke** provjerite postavke koje ste podesili i zatim pritisnite **Nastavi**.
Pritisnite gumb ↵ kako biste ispravili ili izmijenili postavke.
10. Pritisnite **Pokreni** kako biste pokrenuli provjeru veze faksa i pritisnite gumb ⬠ kada se na zaslonu prikaže upit za ispisivanje rezultata provjere.
Ispisuje se izvješće s rezultatima provjere veze u kojem je navedeno stanje veze.
- Napomena:**
- Slijedite upute koje su navedene na izvješću kako biste riješili prijavljene pogreške.*
 - Kada se prikazuje zaslon **Odaberi vrstu linije**, odaberite vrstu linije. Odaberite **PBX** kod priključivanja pisača na telefonski sustav PBX ili terminalni priključak.*
 - Kada se prikazuje zaslon **Odaberi prepoznavanje tona biranja**, odaberite **Onemogućiti**.
Međutim, onemogućavanjem ove postavke **Onemogućiti** može doći do ispuštanja prve znamenke broja faksa i slanja faksa na pogrešan broj.*

Povezane informacije

- ➔ “Priključivanje pisača na telefonsku liniju” na strani 103
- ➔ “Postavljanje načina primanja” na strani 115
- ➔ “Podešavanje postavki prilikom korištenja telefonskog sustava PBX” na strani 109
- ➔ “Postavke faksiranja mogućnosti” na strani 128

Pojedinačno podešavanje osnovnih postavki faksa

Podesite pojedinačno postavke faksa, a da pritom ne koristite aplikaciju čarobnjaka za podešavanje. Postavke koje ste podesili pomoću čarobnjaka možete također izmijeniti. Pogledajte popis izbornika u postavkama faksa kako biste saznali više pojedinosti.

Povezane informacije

➔ [“Postavke faksiranja mogućnosti” na strani 128](#)

Podešavanje postavki prilikom korištenja telefonskog sustava PBX

Podesite sljedeće postavke kada koristite pisac u uredima u kojima se koristi interni telefonski sustav koji zahtjeva unos pristupnog broja (npr. 0 i 9) kako biste mogli koristiti vanjsku liniju.

1. Uđite u **Postavljanje** na početnom zaslonu.
2. Odaberite **Administracija sustava > Postavke faksiranja > Osnovne postavke > Vrsta linije**.
3. Odaberite **PBX**.
4. Na zaslonu **Pristupna šifra**, odaberite **Koristi**.
5. Kliknite na polje **Pristupna šifra**, unesite pristupni broj za korištenje linije telefonskog sustava i zatim unesite broj u polje u donjem desnom kutu zaslona.

Pristupni broj pohranjen je u piscu. Prilikom slanja faksa na vanjski broj faksa unesite #(ljestve) umjesto stvarnog pristupnog broja.

Napomena:

Pisac će automatski zamijeniti # s pohranjenim pristupnim brojem prilikom pozivanja kada ispred broja faksa unesete # (ljestve). Upotrijebite # kako biste izbjegli probleme prilikom povezivanja pisca na vanjsku liniju.

Podešavanje postavki izvora papira za primanje faksova

Pisac možete postaviti tako da se neki izvori papira ne koriste za ispis primljenih dokumenata i izvještaja o faksu. Prema zadanim postavkama svi izvori papira omogućeni su za ispis faksova. Ovu značajku koristite ako papir u određenom izvoru papira ne želite koristiti za ispis faksova.

1. Uđite u **Podešavanje** na početnom zaslonu.
2. Odaberite **Administracija sustava > Postavke pisca > Postavke izvora papira > Postavke autom. odabira > Faksiranje**.
3. Odaberite izvor papira koji ne želite upotrijebiti za ispisivanje faksova, a zatim ga onemogućite.

Slanje faksova

Osnovni slijed radnji za slanje faksa

Slanje faksova u boji ili monokromatskih (crno-bijelo). Kada šaljete monokromatski faks, prije slanja možete pregledati skeniranu sliku na zaslonu LCD.

Faksiranje

Napomena:

- Ako je broj faksa zauzet ili postoji nekakav problem, pisač automatski ponovno bira broj nakon jedne minute.
- Možete rezervirati do 50 monokromatskih zadataka faksa čak i dok je telefonska linija u upotrebi za govorni poziv, slanje drugog faksa ili primanje faksa. Možete provjeriti ili otkazati rezervirane zadatke faksa putem **Praćenje zadataka u Statusni izbornik**.
- Ako ste omogućili značajku **Spremi podatke neuspjeha**, neposlani faksovi su pohranjeni te ih možete ponovno poslati pomoću opcije **Praćenje zadataka unutar Statusni izbornik**.

Slanje faksova putem upravljačke ploče

1. Postavite izvornike.

Napomena:

Možete poslati do 100 stranica u jednom prijenosu; ovisno o preostaloj količini memorije možda nećete moći slati faksove koji sadrže manje od 100 stranica.

2. Uđite u **Faksiranje** na početnom zaslonu.

3. Odaberite primatelja.

- Za ručni unos: Unesite brojke pomoću numeričke tipkovnice na upravljačkoj ploči ili zaslonu LCD, a zatim pritisnite tipku za unos u donjem desnom kutu zaslona.
- Odabir adresa s popisa kontakata: Pritisnite **Imenik**, kliknite na potvrdni okvir kontakta kako biste ga označili i zatim pritisnite **Nastavi**.
- Kako biste odabrali iz povijesti poslanih faksova: Pritisnite **Prethodni**, odaberite primatelja, a zatim pritisnite **Izbornik > Pošalji na ovaj broj**.

Napomena:

- Isti monokromatski faks možete poslati na najviše 200 primatelja. Faks u boji može se slati isključivo jednom primatelju.
- Kako biste dodali stanku (stanku u trajanju od tri sekunde) tijekom pozivanja, unesite crticu pritiskom na gumb .
- Kad je omogućena opcija **Ograničenja izravnog biranja** unutar **Postavke sigurnosti** možete odabrati isključivo primatelje s popisa kontakata ili iz povijesti poslanih faksova. Nije moguće ručno unijeti broj faksa.
- Ako postavite vanjsku pristupnu šifru u **Vrsta linije**, na početku broja faksa unesite "#" (ljestve) umjesto stvarne vanjske pristupne šifre.
- Kako biste izbrisali unesene primatelje otvorite popis primatelja pritiskom na polje na zaslonu u kojem se pokazuje broj faksa ili broj primatelja, odaberite primatelja s popisa, a zatim odaberite **Izbriši s popisa**.

4. Pritisnite **Izbornik**, odaberite **Postavke za slanje faksova**, a zatim ako je to potrebno namjestite postavke poput razlučivosti i načina slanja.



Napomena:

- Kako biste slali dvostrane izvornike, omogućite **ADF, obostrano**. Međutim ako je ova postavka uključena ne možete slati faksove u boji.
- Pritisnite **Postavka** na vrhu zaslona faksa kako biste spremili trenutne postavke i primatelje u **Postavka**. Primatelji se možda neće moći spremiti, što ovisi o načinu na koji ste zadali primatelje, recimo, ručnim unosom broja faksa.

5. Prilikom slanja monokromatskog faksa pritisnite **Pregled** na vrhu zaslona faksa kako biste provjerili skenirani dokument.

- : Pomicanje zaslona u smjeru strelica.

Faksiranje

- : Umanjivanje ili uvećavanje.
- : Prijelaz na prethodnu ili sljedeću stranicu.
- Pokušaj ponovno: Otkazivanje pretpregleda.
- Prikaz: Pokazivanje ili skrivanje ikone za rad.

Napomena:

- Ne možete slati faks u boji nakon pregledavanja.
- Ne možete izvršiti pretpregled dokumenta kad je omogućena opcija **Izravno slanje**.
- Ako se zaslon pretpregleda ne dotakne u trajanju od 20 sekundi, faks se automatski šalje.
- Kvaliteta slike poslanog faksa može se razlikovati od pretpregledane ovisno o mogućnostima uređaja primatelja.

6. Pritisnite gumb .

Napomena:

- Kako biste otkazali slanje, pritisnite gumb .
- Slanje faksa u boji duže traje jer pisac istovremeno skenira i šalje. Tijekom slanja faksa u boji ne možete koristiti druge mogućnosti.

Povezane informacije

- ➔ [“Namještanje izvornika” na strani 52](#)
- ➔ [“Mogućnosti izbornika za način rada Faks” na strani 126](#)
- ➔ [“Provjera zadataka faksa” na strani 124](#)
- ➔ [“Upravljanje kontaktima” na strani 58](#)
- ➔ [“Način rada Postavke” na strani 21](#)

Slanje faksova biranjem broja s vanjskog telefonskog uređaja

Možete slati faks biranjem broja korištenjem priključenog telefona kada želite razgovarati putem telefona prije slanja faksa ili ako se primatelj stroj za faksiranje ne prebacuje automatski na opciju faksa.

1. Postavite izvornike.

Napomena:

Možete poslati do 100 stranica u jednom prijenosu.

2. Podignite slušalicu priključenog telefona i izbirajte telefonski broj faksa primatelja koristeći telefon.
3. Pritisnite **Pokr. faksiranje** na upravljačkoj ploči pisaača, a zatim pritisnite **Slanje**.
4. Pritisnite **Izbornik**, odaberite **Postavke za slanje faksova**, a zatim ako je to potrebno namjestite postavke poput razlučivosti i načina slanja.
5. Kad čujete ton faksa, pritisnite , a zatim poklopite slušalicu.

Napomena:

Slanje faksa traje duže jer pisac istovremeno skenira i šalje kad se broj bira putem priključenog telefona. Tijekom slanja faksa ne možete koristiti druge mogućnosti.

Faksiranje

Povezane informacije

- ➔ [“Namještanje izvornika” na strani 52](#)
- ➔ [“Mogućnosti izbornika za način rada Faks” na strani 126](#)

Različiti načini slanja faksa

Slanje faksa nakon potvrde statusa primatelja

Možete poslati faks dok slušate zvukove ili glasove pomoću zvučnika na pisaču dok je u tijeku biranje broja, spajanje i prijenos. Možete koristiti ovu mogućnost kada želite primiti faks putem usluge pozivanja faksa prateći glasovno navođenje.

1. Postavite izvornike.
 2. Uđite u **Faksiranje** na početnom zaslonu.
 3. Pritisnite **Uživo**.
- Napomena:**
Možete namjestiti glasnoću zvučnika.
4. Odaberite primatelja.
 5. Kad čujete ton faksa pritisnite **Slanje/primanje**, a zatim pritisnite **Slanje**.

Napomena:

Kad prilikom primanja faksa putem usluge pozivanja faksa čujete glasovno navođenje, pratite upute za rad pisača.

6. Pritisnite gumb .

Povezane informacije

- ➔ [“Slanje faksova putem upravljačke ploče” na strani 110](#)
- ➔ [“Primanje faksova na zahtjev \(Primanje na zahtjev\)” na strani 117](#)
- ➔ [“Namještanje izvornika” na strani 52](#)
- ➔ [“Mogućnosti izbornika za način rada Faks” na strani 126](#)

Slanje faksa u određeno vrijeme (Naknadno faksiranje)

Možete namjestiti slanje faksa na određeno vrijeme. Samo se monokromatski faksovi mogu slati u određeno vrijeme.

1. Postavite izvornike.
2. Uđite u **Faksiranje** na početnom zaslonu.
3. Odaberite primatelja.
4. Pritisnite **Izbornik**, a zatim odaberite **Naknadno faksiranje**.
5. Pritisnite **Uključi**, unesite vrijeme slanja faksa, a zatim pritisnite **U redu**.

Faksiranje

6. Pritisnite **Izbornik**, odaberite **Postavke za slanje faksova**, a zatim ako je to potrebno namjestite postavke poput razlučivosti i načina slanja.
7. Pritisnite gumb  (crno-bijelo).

Napomena:

*Kako biste otkazali slanje faksa, učinite to unutar **Praćenje zadataka u Statusni izbornik**.*

Povezane informacije

- ➔ [“Slanje faksova putem upravljačke ploče” na strani 110](#)
- ➔ [“Namještanje izvornika” na strani 52](#)
- ➔ [“Mogućnosti izbornika za način rada Faks” na strani 126](#)
- ➔ [“Provjera zadataka faksa” na strani 124](#)

Pohranjivanje faksa bez odabiranja primatelja (Spremi podatke faksa)

Možete pohraniti do 100 stranica jednog dokumenta u monokromatskom obliku. Ova mogućnost štedi vrijeme skeniranja dokumenata ako često šaljete isti dokument.

1. Postavite izvornike.
2. Uđite u **Faksiranje** na početnom zaslonu.
3. Pritisnite **Izbornik**, odaberite **Spremi podatke faksa**, a zatim omogućite funkciju.
4. Pritisnite **Izbornik**, odaberite **Postavke za slanje faksova**, a zatim ako je to potrebno namjestite postavke poput razlučivosti i načina slanja.
5. Pritisnite gumb  (crno-bijelo).

Ako želite poslati ili izbrisati pohranjeni dokument, pritisnite gumb  kako bi se prikazao izbornik **Statusni izbornik**, zatim odaberite **Praćenje zadataka > Zadatak komunikacije**, odaberite dokument i zatim slijedite upute na zaslonu.

Povezane informacije

- ➔ [“Slanje faksova putem upravljačke ploče” na strani 110](#)
- ➔ [“Namještanje izvornika” na strani 52](#)
- ➔ [“Mogućnosti izbornika za način rada Faks” na strani 126](#)
- ➔ [“Provjera zadataka faksa” na strani 124](#)

Slanje faksova na zahtjev (Slanje na zahtjev)

Možete pohraniti do 100 stranica jednog dokumenta u monokromatskom obliku za pozivanje dokumenta. Pohranjeni dokument šalje se na zahtjev drugog stroja za faksiranje koji ima mogućnost primanja pozvanih dokumenata.

1. Postavite izvornike.
2. Uđite u **Faksiranje** na početnom zaslonu.

Faksiranje

3. Pritisnite **Izbornik**, odaberite **Slanje na zahtjev**, a zatim omogućite funkciju.
4. Pritisnite **Izbornik**, odaberite **Postavke za slanje faksova**, a zatim ako je to potrebno namjestite postavke poput razlučivosti i načina slanja.
5. Pritisnite gumb  (crno-bijelo).

Ako želite izbrisati pohranjeni dokument, pritisnite gumb **i** kako bi se prikazao izbornik **Statusni izbornik**, zatim odaberite **Praćenje zadataka > Zadatak komunikacije**, odaberite dokument koji želite izbrisati i zatim odaberite **Izbriši**.

Povezane informacije

- ➔ [“Slanje faksova putem upravljačke ploče” na strani 110](#)
- ➔ [“Namještanje izvornika” na strani 52](#)
- ➔ [“Mogućnosti izbornika za način rada Faks” na strani 126](#)
- ➔ [“Provjera zadataka faksa” na strani 124](#)

Slanje mnogo stranica monokromatskog dokumenta (Izravno slanje)

Prilikom slanja monokromatskog faksa skenirani dokument se privremeno pohranjuje u memoriju pisača. Stoga tijekom slanja mnogo stranica pisač može prestati slati faks zbog manjka memorije. Ovo možete izbjeći omogućavanjem značajke **Izravno slanje**, međutim slanje faksa traje duže jer pisač istovremeno skenira i šalje. Ovu mogućnost možete koristiti samo za jednog primatelja.

Na početnom zaslonu odaberite **Faks > Izbornik > Postavke za slanje faksova > Izravno slanje > Uključi**.

Slanje prioritnog faksa (Prioritetno slanje)

Možete poslati hitni dokument prije ostalih faksova koji čekaju na slanje.

Na početnom zaslonu odaberite **Faksiranje > Izbornik > Postavke za slanje faksova > Prioritetno slanje > Uključi**.

Napomena:

Ne možete poslati prioritni dokument dok je jedna od sljedećih funkcija aktivna jer pisač ne može prihvatiti drugi faks.

- Slanje monokromatskog faksa s omogućenom opcijom Izravno slanje*
- Slanje faksa u boji*
- Slanje faksa pomoću priključenog telefona*
- Slanje faksa koji je poslan putem računala*

Slanje dokumenata različitih veličina pomoću automatskog ulagača dokumenata (ADF) (Kontinuirano skeniranje, ADF)

Ako umetnete izvornike različitih veličina u automatski ulagač dokumenata, svi izvornici šalju se u veličini onog dokumenta koji je najveći. Možete ih poslati u njihovoj izvornoj veličini na način da ih razvrstate i postavite po veličini ili ih stavljate jedan po jedan.

Prije postavljanja izvornika odaberite **Faksiranje > Izbornik > Postavke za slanje faksova > Kontinuirano skeniranje, ADF > Uključi** na početnom zaslonu. Slijedite upute na zaslonu za postavljanje izvornika.

Pisač pohranjuje skenirane dokumente i šalje ih kao jedan dokument.

Faksiranje

Napomena:

Pisač prestaje pohranjivati i počinje slati dokument ako ga ne dotaknete u trajanju od 20 sekunda od trenutka kada ste trebali umetnuti sljedeći izvornik.

Slanje više faksova odjednom istom primatelju (Skupno slanje)

Ako više faksova treba biti poslano istom primatelju možete namjestiti pisač da ih grupira zajedno i šalje odjednom. Najviše 5 dokumenata (ukupno najviše 100 stranica) može biti poslano odjednom. Na ovaj način štedite na naknadama za povezivanje smanjujući broj prijenosa.

Na početnom zaslonu odaberite **Podešavanje > Administracija sustava > Postavke faksiranja > Postavke za slanje > Skupno slanje > Uključi**.

Napomena:

- Isplanirani faksovi se također grupiraju ako se primatelj i vrijeme slanja faksa poklapaju.*
- Skupno slanje se ne primjenjuje kod idućih zadataka faksa.**
 - Monokromatski faks s omogućenom opcijom **Prioritetno slanje***
 - Monokromatski faks s omogućenom opcijom **Izravno slanje***
 - Faksovi u boji*
 - Faksovi poslani putem računala*

Slanje faksa putem računala

Možete slati faksove pomoću računala koristeći FAX Utility i PC-FAX upravljački program. Pogledajte opciju pomoći za FAX Utility i PC-FAX upravljački program za upute o njihovom načinu rada.

Povezane informacije

- ➔ [“PC-FAX \(Upravljački program za faks\)” na strani 165](#)
- ➔ [“FAX Utility” na strani 165](#)

Primanje faksova

Postavljanje načina primanja

Možete postaviti **Način primanja** koristeći **Čarobnjak za podešavanje faksa**. Prilikom prvog postavljanja značajki faksa preporučamo upotrebu programa **Čarobnjak za podešavanje faksa**. Ako želite promijeniti pojedinačne postavke opcije **Način primanja** slijedite dolje navedene korake.

1. Uđite u **Postavljanje** na početnom zaslonu.
2. Odaberite **Administracija sustava > Postavke faksiranja > Postavke primanja > Način primanja**.
3. Odaberite način primanja.
 - Automatski:** Preporučeno za česte korisnike faksa. Pisač automatski prima faks nakon broja zvonjenja koje ste odredili.



Važno:

*Ako niste priključili telefon na pisač odaberite način **Automatski**.*

Faksiranje

- Ručno: Preporučuje se za korisnike koji ne koriste faks često ili koji žele primiti faks nakon što odgovore na poziv putem priključenog telefona. Prilikom primanja faksa podignite slušalicu, a zatim upravljajte pisačem.

Napomena:

*Ako omogućite značajku **Daljinsko primanje**, faks možete primiti samo uz korištenje priključenog telefona.*

Povezane informacije

- ➔ “Podešavanje osnovnih postavki faksa pomoću aplikacije Čarobnjak za podešavanje faksa” na strani 107
- ➔ “Ručno primanje faksova” na strani 116
- ➔ “Primanje faksa pomoću priključenog telefona (Daljinsko primanje)” na strani 117

Postavke telefonske sekretarice

Potrebno je podesiti postavke kako biste mogli koristiti telefonsku sekretaricu.

- Podesite **Način primanja** pisača na **Automatski**.
- Podesite postavku pisača **Broj zvona za odgovor** na veći broj od broja zvonjenja za telefonsku sekretaricu. U suprotnom telefonska sekretarica ne može primiti glasovne pozive za snimanje glasovnih poruka. Pogledajte priručnike koje ste dobili uz telefonsku sekretaricu za njeno podešavanje.

Postavka **Broj zvona za odgovor** možda nije prikazana ovisno o regiji.

Povezane informacije

- ➔ “Postavke primanja” na strani 129

Različiti načini primanja faksa

Ručno primanje faksova

Kad priključite telefon i podesite postavku pisača **Način primanja** na **Ručno**, slijedite dolje navedene korake za primanje faksova.

1. Podignite slušalicu kad telefon zazvoni.
2. Kad čujete ton za faks, pritisnite **Pokr. faksiranje** na zaslonu LCD pisača.

Napomena:

*Ako omogućite značajku **Daljinsko primanje**, faks možete primiti samo uz korištenje priključenog telefona.*

3. Pritisnite **Primanje**.
4. Pritisnite tipku , a zatim poklopite slušalicu.

Povezane informacije

- ➔ “Primanje faksa pomoću priključenog telefona (Daljinsko primanje)” na strani 117
- ➔ “Spremanje primljenih datoteka u ulazni spremnik” na strani 118
- ➔ “Podešavanje postavki izvora papira za primanje faksova” na strani 109

Faksiranje

Primanje faksa pomoću priključenog telefona (Daljinsko primanje)

Kako biste ručno primili faks potrebno je pokrenuti pisač nakon što ste podigli telefonsku slušalicu. Upotrebom značajke **Daljinsko primanje** možete primati faks samo putem priključenog telefona.

Značajka **Daljinsko primanje** dostupna je za telefone koji podržavaju opciju tonskog biranja.

Povezane informacije

➔ [“Ručno primanje faksova” na strani 116](#)

Podešavanje opcije Daljinsko primanje

1. Uđite u **Postavljanje** na početnom zaslonu.
2. Odaberite **Administracija sustava > Postavke faksiranja > Postavke primanja > Daljinsko primanje**.
3. Nakon što ste omogućili **Daljinsko primanje**, unesite dvoznamenkasti kod (0 to 9, * i # mogu biti uneseni) u polje **Početni kod**.
4. Pritisnite **U redu**.

Upotreba opcije Daljinsko primanje

1. Podignite slušalicu kad telefon zazvoni.
2. Kad čujete ton za faks, unesite kôd za početak pomoću telefona.
3. Nakon što ste potvrdili da je pisač počeo primati faks, poklopite slušalicu.

Primanje faksova na zahtjev (Primanje na zahtjev)

Možete primiti faks koji je pohranjen na drugom stroju za faksiranje birajući broj faksa. Koristite ovu značajku kako biste primili dokument od informacijske usluge faksa. Međutim, ako informacijska usluga faksa posjeduje glasovni sustav s uputama koje morate slijediti kako biste primili dokument, tu značajku ne možete koristiti.

Napomena:

*Da biste primili dokument od informacijske usluge faksa koja koristi glasovni sustav s uputama, pozovite broj faksa koristeći značajku **Uživo** ili telefon i koristite telefon i pisač u skladu s dobivenim uputama.*

1. Uđite u **Faksiranje** na početnom zaslonu.
2. Odaberite **Izbornik > Primanje na zahtjev**, a zatim omogućite funkciju.
3. Unesite broj faksa.

Napomena:

*Kad je omogućena opcija **Ograničenja izravnog biranja** unutar **Postavke sigurnosti**, moći ćete odabrati isključivo primatelje s popisa kontakata ili iz povijesti poslanih faksova. Nije moguće ručno unijeti broj faksa.*

4. Pritisnite gumb .

Povezane informacije

➔ [“Slanje faksa nakon potvrde statusa primatelja” na strani 112](#)

Faksiranje

➔ “Slanje faksova biranjem broja s vanjskog telefonskog uređaja” na strani 111

Spremanje i prosljeđivanje primljenih faksova

Pisač sadrži sljedeće značajke za spremanje i prosljeđivanje primljenih faksova.

- Spremanje u ulazni spremnik pisača
- Spremanje na vanjski uređaj za pohranu podataka
- Spremanje na računalo
- Prosljeđivanje na drugi faks uređaj, adresu e-pošte ili u zajedničku mapu na mreži

Napomena:

- Gore navedene značajke mogu se koristiti u isto vrijeme. Ako ih koristite sve u isto vrijeme, primljeni dokumenti će se spremati u ulazni spreman, na vanjski uređaj za pohranu podataka, na računalo i prosljeđivat će se na zadano odredište.
- Ako postoje primljeni dokumenti koji još nisu pročitani, spremljeni ili prosljeđeni, broj neobrađenih poslova bit će prikazan na ikonu načina rada s faksom.

Povezane informacije

- ➔ “Spremanje primljenih datoteka u ulazni spremnik” na strani 118
- ➔ “Spremanje primljenih faksova na vanjski uređaj za pohranu podataka” na strani 119
- ➔ “Spremanje primljenih faksova na računalo” na strani 120
- ➔ “Prosljeđivanje primljenih faksova” na strani 121
- ➔ “Obavijest o neobrađenim primljenim faksovima” na strani 124

Spremanje primljenih datoteka u ulazni spremnik

Možete namjestiti spremanje primljenih faksova u ulazni spremnik pisača. Moguće je spremati do 100 dokumenata. Ako koristite ovu značajku, primljeni dokumenti neće se automatski ispisivati. Moći ćete ih pregledavati na LCD zaslonu pisača, a ispisivati samo kada je to potrebno.

Napomena:

Spremanje 100 dokumenata možda neće biti moguće, što ovisi o načinu uporabe, odnosno, veličini datoteke spremljenih dokumenata i o tome koristi li se istovremeno više značajki za spremanje faksova.

Namještanje spremanja primljenih faksova u ulazni spremnik

1. Uđite u **Podešavanje** na početnom zaslonu.
2. Odaberite **Administracija sustava > Postavke faksiranja > Postavke izlaza > Izlaz faksa**.
3. Provjerite trenutno postavke prikazane na zaslonu pa pritisnite **Postavke**.
4. Odaberite **Spremi u ulazni spremnik > Da**.
5. Odaberite opciju koja će se koristiti kada je ulazni spremnik pun.
 - Primanje i ispis faksova:** Pisač ispisuje sve primljene dokumente koji se ne mogu spremati u ulazni spremnik.
 - Odbij dolazne faksove:** Pisač ne odgovara na dolazne pozive faksa.

Faksiranje

Provjera primljenih faksova na zaslonu LCD





1. Uđite u **Faks** na početnom zaslonu.

Napomena:

Kad postoje nepročitan primljeni faksovi, njihov broj će se prikazivati u ikoni načina rada s faksom na početnom zaslonu.

2. Odaberite **Otvori ulazni spremnik**.
3. Ako je ulazni spremnik zaštićen lozinkom, unesite lozinku ili administratorsku lozinku.
4. Odaberite faks s popisa koji želite vidjeti.

Sadržaj faksa je prikazan.

- : zaokreće sliku udesno za 90 stupnjeva.
- : pomiče zaslon u smjeru strelica.
- : smanjuje i povećava.
- : za pomicanje do prethodne ili sljedeće stranice.
- Prikaz: prikazuje ili sakriva ikone za rad.
- : briše pregledane dokumente.

5. Pritisnite **Izbornik** kako biste odabrali želite li ispisati ili izbrisati dokument koji ste pregledali, a zatim slijedite upute na zaslonu.

**Važno:**

Ako nestane prostora u memoriji pisača, primanje i slanje faksova bit će onemogućeno. Izbrišite već pročitane ili ispisane dokumente.

Povezane informacije

- ➔ [“Obavijest o neobrađenim primljenim faksovima” na strani 124](#)
- ➔ [“Postavke faksiranja mogućnosti” na strani 128](#)

Spremanje primljenih faksova na vanjski uređaj za pohranu podataka

Možete namjestiti pretvaranje primljenih dokumenata u PDF format i njihovo spremanje na vanjski uređaj za pohranu podataka koji je povezan s pisačem. Također, možete namjestiti automatski ispis dokumenata dok se pohranjuju na uređaj za pohranu podataka.

**Važno:**

Primljeni dokumenti privremeno se spremaju u memoriju pisača prije nego se sprema u memoriju uređaja povezanog s pisačem. Zbog pogreška popunjene memorije onemogućeno je slanje i primanje faksova, zato uređaj za pohranu podataka uvijek mora biti povezan s pisačem. Broj dokumenata privremeno spremljenih u memoriju pisača prikazat je u ikoni načina rada s faksom na početnom zaslonu.

1. Priključite vanjski uređaj za pohranu podataka u pisač.

Faksiranje

2. Uđite u **Podešavanje** na početnom zaslonu.
3. Odaberite **Administracija sustava > Postavke faksiranja > Postavke izlaza > Izlaz faksa**.
4. Provjerite trenutno postavke prikazane na zaslonu pa pritisnite **Postavke**.
5. Odaberite **Druge postavke > Izradite mapu za spremanje**.
6. Provjerite poruku na zaslonu pa pritisnite **Kreiraj**.
Na uređaju za pohranu podataka stvorit će se mapa za spremanje primljenih dokumenata.
7. Pritisnite gumb ↶ ako se želite vratiti na zaslon **Izlaz faksa**.
8. Odaberite **Spremi na vanjsku memoriju > Da**. Ako želite da se dokumenti automatski ispisuju dok ih spremate na uređaj za pohranu podataka, odaberite **Da, uz ispis**.

Povezane informacije

➔ [“Obavijest o neobrađenim primljenim faksovima” na strani 124](#)

Spremanje primljenih faksova na računalu

Možete podesiti pretvaranje primljenih dokumenata u PDF format i njihovo spremanje na računalo koje je povezano s pisačem. Također, možete postaviti da se dokumenti ispisuju automatski dok se pohranjuju na računalo.

Prvo, trebate koristiti FAX Utility za podešavanje. Instalirajte FAX Utility na računalu.



Važno:

- Postavite način primanja faksa na **Automatski**.
- Primljeni dokumenti privremeno se spremaju u memoriju pisača prije nego se sprema na računalo postavljeno za spremanje faksova. Zbog pogreška popunjene memorije onemogućeno je slanje i primanje faksova, zato računalo postavljeno za spremanje faksova uvijek mora biti uključeno. Broj dokumenata privremeno spremljenih u memoriju pisača prikazat je u ikoni načina rada s faksom na početnom zaslonu.*

1. Pokrenite FAX Utility na računalu koje je povezano s pisačem.
2. Otvorite zaslon za podešavanje za FAX Utility.
 - Windows**
Odaberite **Fax Settings for Printer > Received Fax Output Settings**.
 - Mac OS X**
Kliknite **Fax Receive Monitor**, odaberite pisač i zatim kliknite **Receive Settings**.
3. Kliknite **Save faxes on this computer** odredite mapu u kojoj će se spremati primljeni faksovi.
4. Prema potrebi podesite i druge postavke i zatim postavke pošaljite na pisač.
Napomena:
Više pojedinosti o stavkama za podešavanje i postupcima potražite u pomoći za FAX Utility.
5. Na upravljačkoj ploči pisača uđite u **Podešavanje**.

Faksiranje

6. Odaberite **Administracija sustava > Postavke faksiranja > Postavke izlaza > Izlaz faksa**.
7. Prikazuje se trenutna postavka. Provjerite je li pisač postavljen za spremanje faksova na računalo (Spremi na računalo). Ako želite da se primljeni dokumenti automatski ispisuju dok ih spremate na računalo, pritisnite **Postavke** i nastavite sa sljedećim korakom.
8. Odaberite **Spremi na računalo > Da, uz ispis**.

Napomena:

Ako želite zaustaviti spremanje dokumenta na računalu, postavite **Spremi na računalo** na Nena pisaču. Također možete koristiti FAX Utility za promjenu postavki, međutim, promjena mogućnosti FAX Utility nije omogućena ako postoje primljeni faksovi koji nisu spremljeni na računalo.

Povezane informacije

- ➔ [“Postavljanje načina primanja” na strani 115](#)
- ➔ [“FAX Utility” na strani 165](#)
- ➔ [“Obavijest o neobrađenim primljenim faksovima” na strani 124](#)

Prosljeđivanje primljenih faksova

Možete postaviti prosljeđivanje primljenih dokumenata na drugi faks uređaj ili pretvaranje dokumente u PDF format i njihovo prosljeđivanje u zajedničku mapu na mreži ili na određenu adresu elektroničke pošte. Prosljeđeni dokumenti se brišu s pisača. Odredišta za prosljeđivanje najprije registrirajte na popis kontakata. Za prosljeđivanje adrese e-pošte morat ćete i konfigurirati postavke poslužitelja e-pošte.

Napomena:

- Dokumenti u boji ne mogu se prosljeđivati na drugi faks uređaj. S njima se postupa kao s dokumentima koji nisu uspješno prosljeđeni.
- Prije korištenja ove značajke, provjerite postavke **Datum/Sat** i **Vremenska razlika** za pisač. Izbornicima ćete pristupiti putem stavki **Administracija sustava > Zajedničke postavke**.

1. Uđite u **Podešavanje** na početnom zaslonu.
2. Odaberite **Administracija sustava > Postavke faksiranja > Postavke izlaza > Izlaz faksa**.
3. Provjerite trenutno postavke prikazane na zaslonu pa pritisnite **Postavke**.
4. Odaberite **Prosljedi > Da**.

Napomena:

Kako biste automatski ispisali dokumente tijekom njihovog prosljeđivanja, odaberite **Da, uz ispis**.

5. Odaberite **Druge postavke > Odredište prosljeđivanja**.
6. Odaberite odredišta za prosljeđivanje s popisa kontakata.

Napomena:

- Pritisnite **Prikaz** kako biste razvrstali kontakte prema značajkama pisača.
- Možete odrediti najviše pet odredišta za prosljeđivanje. Pritisnite pripadajući potvrdni okvir za odabir željenog odredišta. Ponovno pritisnite okvir ako želite odbaciti odredište.

7. Po završetku odabira odredišta za prosljeđivanje, pritisnite **Nastavi**.
8. Provjerite jesu li odabrana odredišta za prosljeđivanje točna, a zatim pritisnite **Zatvori**.

Faksiranje

9. Odaberite **Opcije u slučaju neuspješnog prosljeđivanja**.
10. Odaberite hoće li se primljeni dokumenti ispisivati ili spremati u ulazni spremnik pisača ako njihovo prosljeđivanje nije uspjelo.



Važno:

Ako je ulazni spremnik pun, slanje i primanje faksova bit će onemogućena. Izbrišite dokumente iz ulaznog spremnika kada ste ih pregledali. Broj dokumenata koji je neuspješno prosljeđen prikazan je na ikoni načina rada s faksom na početnom zaslon, zajedno s ostalim neobrađenim poslovima.

11. Prilikom prosljeđivanja na adresu elektroničke pošte možete navesti predmet poruke. Odaberite **Predmet e-poruke za prosljeđivanje** i unesite predmet.

Napomena:

- Ako ste kao odredište za prosljeđivanje odabrali zajedničku mapu na mreži ili adresu e-pošte, preporučamo da provjerite možete li u načinu skeniranja poslati skeniranu sliku na odredište. Odaberite **Skeniranje > E-pošta ili Skeniranje > Mrežna mapa/FTP** na početnom zaslonu, odaberite odredište i počnite skenirati.*
- Možete namjestiti primanje obavijesti o novom faksu na računalu sa sustavom Windows ako se primljeni dokumenti spremaju u zajedničku mapu na mreži. Namjestite postavke koristeći FAX Utility. Više pojedinosti potražite u pomoći za FAX Utility.*

Povezane informacije

- ➔ [“Postavke izlaza” na strani 129](#)
- ➔ [“Upravljanje kontaktima” na strani 58](#)
- ➔ [“Korištenje poslužitelja e-pošte” na strani 228](#)
- ➔ [“Provjera primljenih faksova na zaslonu LCD” na strani 119](#)
- ➔ [“Obavijest o neobrađenim primljenim faksovima” na strani 124](#)
- ➔ [“Skeniranje sadržaja kao privitka elektroničke poruke” na strani 89](#)
- ➔ [“Skeniranje u mrežnu mapu ili na poslužitelj FTP” na strani 90](#)
- ➔ [“FAX Utility” na strani 165](#)

Uporaba drugih značajki faksa

Ispis izvješća faksa i popisa

Ručni ispis izvješća faksa

1. Uđite u **Faks** na početnom zaslonu.
2. Odaberite **Izbornik > Izvješće o faksiranju**.
3. Odaberite izvješće koje želite ispisati, a zatim slijedite upute na zaslonu.

Napomena:

*Možete promijeniti format izvješća. Na početnom zaslonu odaberite **Postavljanje > Administracija sustava > Postavke faksiranja > Postavke izlaza**, a zatim promijenite postavke za **Dodaj sliku u izvješće ili Format izvješća**.*

Faksiranje

Povezane informacije

- ➔ [“Mogućnosti izbornika za način rada Faks” na strani 126](#)
- ➔ [“Postavke izlaza” na strani 129](#)

Podešavanje automatskog ispisa izvješća faksa

Podesite pisac tako da se izvješća faksa automatski ispisuju.

Izvješće o prijenosu

Na početnom zaslonu odaberite **Podešavanje > Administracija sustava > Postavke faksiranja > Zadane korisničke postavke > Izvješće o prijenosu**, a zatim odaberite **Ispis** ili **Ispiši uz pogrešku**.

Napomena:

*Kako biste promijenili postavku prilikom slanja faksa pritisnite **Izbornik** na vrhu zaslona faksa, a zatim odaberite **Postavke za slanje faksova > Izvješće o prijenosu**.*

Izvješće o prosljeđivanju

Na početnom zaslonu odaberite **Podešavanje > Administracija sustava > Postavke faksiranja > Postavke izlaza > Izvješće o prosljeđivanju**, a zatim odaberite **Ispis** ili **Ispiši uz pogrešku**.

Zapisnik faksiranja

Na početnom zaslonu odaberite **Podešavanje > Administracija sustava > Postavke faksiranja > Postavke izlaza > Automatski ispis dnevnika faksa**, a zatim odaberite **Uključeno (svakih 30)** ili **Uključeno (vrijeme)**.

Povezane informacije

- ➔ [“Mogućnosti izbornika za način rada Faks” na strani 126](#)
- ➔ [“Postavke izlaza” na strani 129](#)

Podešavanje sigurnosti za faksiranje

Možete namjestiti sigurnosne postavke kako biste spriječili slanje faksa pogrešnom primatelju ili kako biste spriječili gubitak ili curenje podataka iz primljenih dokumenata. Također, možete izbrisati podatke sigurnosnih kopija faksa.

1. Uđite u **Postavljanje** na početnom zaslonu.
2. Odaberite **Administracija sustava > Postavke faksiranja > Postavke sigurnosti**.
3. Odaberite izbornik, a zatim unesite postavke.

Povezane informacije

- ➔ [“Postavke sigurnosti” na strani 131](#)

Provjera zadataka faksa

Obavijest o neobrađenim primljenim faksovima

Ako postoje neobrađeni primljeni dokumenti, broj neobrađenih poslova prikazivat će se u ikonu načina rada s faksom na početnom zaslonu. Ako je broj faksova veći od 10, ikona će promijeniti izgled u **10+**. U donjoj tablici nalazi se definicija pojma "neobrađeno".



Postavka izlaza primljenog faksa	Neobrađeno stanje
Ispis*1	Primljeni dokumenti čekaju na ispis ili je ispis u tijeku.
Spremanje u ulazni spremnik	U ulaznom spremniku nalaze se nepročitali primljeni dokumenti.
Spremanje na vanjski uređaj za pohranu podataka	Postoje primljeni dokumenti koji nisu spremljeni na uređaj jer ne postoji uređaj (koji je povezan s pisačem) s mapom posebnom stvorenom za spremanje primljenih dokumenata ili iz drugih razloga.
Spremanje na računalo	Postoje primljeni dokumenti koji nisu spremljeni na računalo jer je računalo u načinu mirovanja ili iz drugih razloga.
Prosljeđivanje	Postoje primljeni dokumenti koji nisu prosljeđeni ili nisu uspješno prosljeđeni *2.

*1 : Ako niste podesili niti jednu postavku izlaza faksa ili ako ste postavili ispis primljenih dokumenata tijekom njihova spremanja na vanjski uređaj za pohranu podataka ili na računalo.

*2 : Ako ste podesili da se neuspješno prosljeđeni dokumenti spremaju u ulazni spremnik, u istome će postojati nepročitali neuspješno prosljeđeni dokumenti. Ako ste namjestili ispis neuspješno prosljeđenih dokumenata, ispis neće biti potpun.

Napomena:

Ako koristite više od jedne postavke za izlaz faksa, broj neobrađenih poslova mogao bi biti prikazan u obliku "2" ili "3" čak i ako je primljen jedan faks. Na primjer, ako ste postavili spremanja faksova u ulazni spremnik te na računalo, a primljen je jedan faks, broj neobrađenih poslova bit će prikazan u obliku "2" ako faks nije spremljen u ulazni spremnik i na računalo.

Povezane informacije

- ➔ "Spremanje primljenih datoteka u ulazni spremnik" na strani 118
- ➔ "Spremanje primljenih faksova na vanjski uređaj za pohranu podataka" na strani 119
- ➔ "Spremanje primljenih faksova na računalo" na strani 120
- ➔ "Prosljeđivanje primljenih faksova" na strani 121
- ➔ "Provjera primljenih faksova na zaslonu LCD" na strani 119
- ➔ "Provjera zadataka faksa koji su u tijeku" na strani 125

Faksiranje

Provjera zadataka faksa koji su u tijeku

Možete provjeriti, otkazati, ispisati, ponovno poslati ili obrisati sljedeće dokumente faksa.

- Primljene dokumente koji još nisu ispisani.
- Dokumente koji još nisu poslani.
- Dokumente pohranjene pomoću opcija **Slanje na zahtjev** ili **Spremi podatke faksa**.
- Dokumente koji nisu uspješno poslani (ako ste omogućili **Spremi podatke neuspjeha**)
- Primljeni dokumenti koji nisu spremljeni na računalo ili na vanjski uređaj za pohranu podataka

1. Pritisnite gumb **ĭ**.
2. Odaberite **Praćenje zadataka**, a zatim odaberite **Zadatak komunikacije** ili **Zadatak ispisa**.
3. Odaberite zadatak koji želite provjeriti.

Provjeravanje povijesti zadataka faksa

Provjerite povijest poslanih ili primljenih zadataka faksa. Zapisi o primljenim faksovima uključuju primljene dokumente koje možete ponovno ispisati. Ne možete ispisati ili ponovno poslati poslane dokumente iz zapisa o poslanim faksovima.

1. Pritisnite gumb **ĭ**.
2. Odaberite **Prethodni zadaci**, a zatim odaberite **Zadatak primanja** ili **Zadatak slanja**.
3. Odaberite zadatak koji želite provjeriti.

Napomena:

*Svi primljeni dokumenti pohranjeni su unutar **Prethodni zadaci** tako da ih možete ponovno ispisati, ali se brišu kronološkim redom kad ponestane prostora u memoriji pisača.*

Provjera primljenih dokumenata u ulaznom spremniku

Možete provjeriti primljene dokumente koji su pohranjeni u ulazni spremnik pisača.

1. Pritisnite gumb **ĭ**.
2. Odaberite **Spremanje zadataka**, a zatim odaberite **Ulazni spremnik**.

Napomena:

*Pritisnite **Izbornik** za prikazivanje izbornika za ispisivanje ili brisanje svih dokumenata u ulaznom spremniku.*

3. Odaberite faks za provjeru.
Sadržaj dokumenta je prikazan.

Napomena:

- Pritisnite **Izbornik**, a zatim odaberite **Pojedinosti** kako biste vidjeli detaljne informacije poput datuma, vremena i pošiljatelja.
- Pisač ne može primati ni slati faksove ako je memorija puna. Preporučamo brisanje pregledanih ili ispisanih dokumenata.

Mogućnosti izbornika za način rada Faks

- Unesite broj faksa
Ručno unesite broj faksa.
- Razlučivost
Podešavanje razlučivosti odlaznog faksa. Odaberite **Fotografija** za izvornike koji sadrže tekst i slike.
- Gustoća
Postavlja gustoću odlaznog faksa.
- Dokument (staklo)
Odaberite veličinu i usmjerenost izvornika koji ste postavili na staklo skenera.
- ADF, obostrano
Skenira obje strane izvornika postavljenog u ADF i šalje monokromatski faks.
- Imenik
Odaberite primatelja s popisa kontakata. Kontakt možete i dodati ili urediti.
- Prethodni
Odaberite primatelja iz povijesti poslanih faksova. Primatelja možete i dodati na popis kontakata.
- Uživo
Možete poslati faks dok slušate zvukove ili glasove pomoću zvučnika na pisaču dok je u tijeku biranje broja, spajanje i prijenos.

Postavke za slanje faksova

Odaberite izbornike na upravljačkoj ploči prema uputama u nastavku.

Faks > Izbornik > Postavke za slanje faksova

- Razlučivost
Podešavanje razlučivosti odlaznog faksa. Odaberite **Fotografija** za izvornike koji sadrže tekst i slike.
- Gustoća
Postavlja gustoću odlaznog faksa.
- Dokument (staklo)
Odaberite veličinu i usmjerenost izvornika koji ste postavili na staklo skenera.
- ADF, obostrano
Skenira obje strane izvornika postavljenog u ADF i šalje monokromatski faks.
- Izravno slanje
Šalje monokromatske faksove jednom primatelju odmah nakon uspostavljanja veze, bez spremanja skenirane slike u memoriju. Ako ne omogućite ovu mogućnost, pisač će započeti prijenos nakon spremanja skenirane slike u memoriju, a prilikom slanja mnogo stranica može se javiti pogreška zbog pune memorije. Korištenjem ove mogućnosti možete izbjeći tu pogrešku, ali slanje faksa trajat će duže. Ovu mogućnost ne možete odabrati prilikom korištenja **ADF, obostrano** i slanja faksa većem broju primatelja.
- Prioritetno slanje

Faksiranje

Šalje trenutni faks prije ostalih faksova koji čekaju na slanje.

Kontinuirano skeniranje, ADF

Pri slanju faksa s ADF-a, nije moguće dodati izvornike u ADF nakon početka skeniranja. Ako umetnete izvornike različitih veličina u automatski ulagač dokumenata, svi izvornici šalju se u veličini onog dokumenta koji je najveći. Omogućite ako želite upit od pisara želite li skenirati još jednu stranicu nakon završetka skeniranja izvornika u ADF-u. Tada ćete moći razvrstati i skenirati izvornike prema veličini i poslati ih kao jedan faks.

Izvješće o prijenosu

Automatsko ispisivanje izvješća o prijenosu nakon dovršetka slanja faksa. Odaberite **Ispiši uz pogrešku** kako biste ispisali izvješće samo kada dođe do pogreške u slanju.

Naknadno faksiranje

Odaberite izbornike na upravljačkoj ploči prema uputama u nastavku.

Faks > Izbornik > Naknadno faksiranje

Šalje faks u vrijeme koje ste zadali. Ako ste odabrali ovu mogućnost, dostupan je samo monokromatski faks.

Primanje na zahtjev

Odaberite izbornike na upravljačkoj ploči prema uputama u nastavku.

Faks > Izbornik > Primanje na zahtjev

Služi za povezivanje s unesenim brojem faksa i primanje faksa pohranjenog na faks uređaju. Ovu mogućnost koristite kako biste primili faks od informacijske usluge faksa.

Slanje na zahtjev

Odaberite izbornike na upravljačkoj ploči prema uputama u nastavku.

Faks > Izbornik > Slanje na zahtjev

Pohranjuje jedan skenirani dokument (do 100 monokromatskih stranica) za pozivanje dokumenta i automatski ga šalje kada ga drugi faks uređaj zatraži pomoću funkcije za primanje pozvanog dokumenta.

Spremi podatke faksa

Odaberite izbornike na upravljačkoj ploči prema uputama u nastavku.

Faks > Izbornik > Spremi podatke faksa

Pohranjuje jedan skenirani dokument (do 100 monokromatskih stranica) i omogućava njegovo slanje prema potrebi.

Izvješće o faksiranju

Odaberite izbornike na upravljačkoj ploči prema uputama u nastavku.

Faks > Izbornik > Izvješće o faksiranju

Popis postavki faksiranja

Ispisivanje trenutnih postavki faksa.

Zapisnik faksiranja

Faksiranje

Automatsko ispisivanje izvješća o prijenosu nakon dovršetka slanja faksa. Ispisivanje ovog izvješća možete podesiti unutar sljedećeg izbornika.

Podešavanje > Administracija sustava > Postavke faksiranja > Postavke izlaza > Automatski ispis dnevnika faksa

Zadnji prijenos

Ispisivanje izvješća o prethodno poslanom ili primljenom faksu pozivanjem dokumenta.

Spremljeni faksovi

Ispisivanje popisa dokumenata koji su pohranjeni u memoriji pisača kao što su nedovršeni zadatci ispisa.

Trag protokola

Ispisivanje detaljnog izvješća o prethodno poslanom ili primljenom faksu.

Postavke faksiranja mogućnosti

Odaberite izbornike na upravljačkoj ploči prema uputama u nastavku.

Podešavanje > Administracija sustava > Postavke faksiranja

Zadane korisničke postavke

Odaberite izbornike na upravljačkoj ploči prema uputama u nastavku.

Postavljanje > Administracija sustava > Postavke faksiranja > Zadane korisničke postavke

Postavke podešene u ovom izborniku primjenjivat će se kao zadane postavke za slanje faksova. Objašnjenja o postavljanju stavki potražite u **Postavke za slanje faksova** u načinu rada Faks.

Povezane informacije

➔ [“Mogućnosti izbornika za način rada Faks” na strani 126](#)

Postavke za slanje

Odaberite izbornike na upravljačkoj ploči prema uputama u nastavku.

Podešavanje > Administracija sustava > Postavke faksiranja > Postavke za slanje

Automatska rotacija

Izvornik veličine A4 koji je umetnut u automatski ulagač dokumenata (ADF) ili je postavljen na staklo skenera tako da je njegov duži rub okrenut prema lijevoj strani stakla bit će poslan kao faks veličine formata A3. Omogućite ako želite zaokrenuti skeniranu sliku kako biste je mogli poslati u formatu veličine A4.

Skupno slanje

Ako više faksova čeka za slanje istom primatelju, pomoću ove mogućnosti možete ih grupirati i tako poslati odjednom. Najviše pet dokumenata (ukupno najviše 100 stranica) može biti poslano odjednom. Na ovaj način štedite na naknadama za povezivanje smanjujući broj prijenosa.

Faksiranje

Spremi podatke neuspjeha

Pohranjivanje dokumenata koji nisu poslani u memoriju pisaa. Dokumente možete ponovno poslati iz **Statusni izbornik**.

Postavke primanja

Odaberite izbornike na upravljačkoj ploči prema uputama u nastavku.

Podešavanje > Administracija sustava > Postavke faksiranja > Postavke primanja

Način primanja

Odabir načina primanja.

DRD

Ako ste ugovorili korištenje usluge razlikovnog zvona kod telefonskog operatera, odaberite uzorak zvona za dolazne faksove. Usluga razlikovnog zvona koju nude brojni telefonski operateri (naziv usluge se razlikuje od operatera do operatera) omogućuje vam korištenje jedne telefonske linije s više telefonskih brojeva. Svaki telefonski broj ima drugačiji uzorak zvona. Jedan telefonski broj možete koristiti za glasovne pozive, a drugi za pozive faksa. Ovisno o regiji, ovaj mogućnost može biti postavljena na **Uključi** ili **Isključi**.

Broj zvona za odgovor

Podešavanje broja zvonjenja koji prethode automatskom primanju faksa na pisaa.

Daljinsko primanje

Kada primite dolazni poziv faksa na telefon koji je priključen na pisaa, unesite kôd putem telefona kako biste započeli s primanjem faksa.

Postavke izlaza

Odaberite izbornike na upravljačkoj ploči prema uputama u nastavku.

Podešavanje > Administracija sustava > Postavke faksiranja > Postavke izlaza

Izlaz faksa

Primljene dokumente možete pohraniti u pretinac ulazne pošte, na uređaj za pohranjivanje podataka, na računalo ili ih možete proslijediti.

Automatsko smanjenje

Smanjivanje primljenih dokumenata velikog formata kako biste ih mogli ispisati na papiru koji je umetnut u izvor papira. Smanjivanje dokumenata neće uvijek biti moguće jer ovisi o primljenim podacima. Ako je ova značajka onemogućena, dokumenti velikog formata će biti ispisani u izvornoj veličini na više listova ili će pisaa tijekom ispisivanja izbacivati svako drugu stranicu praznu.

Automatska rotacija

Zakretanje primljenog dokumenta formata A5, B5, A4 ili Pismo u vodoravan položaj kako biste ga ispisali na papiru odgovarajuće veličine. Ova postavka primjenjuje se kada su dva ili više izvora papira podešena za ispisivanje faksova unutar **Postavke izvora papira > Postavke autom. odabira**, a prema postavkama veličine papira za izvore papire koriste se sljedeće kombinacije formata: A3 i A4, B4 i B5 ili A4 i A5.

Faksiranje

Stog za slaganje

Ispisivanje primljenih dokumenata od zadnje stranice prema prvoj stranici (ispisivanje obrnutim redosljedom) kako bi ispisani dokumenti bili pravilno posloženi po stranicama. Ova značajka možda neće biti dostupna kada pisač nema dovoljno memorije.

Vrijeme obustave ispisa

Dokumente primljene tijekom zadanog razdoblja sprema u memoriju pisača bez njihova ispisivanja. Dokumenti se automatski ispisuju u vrijeme zadano za ponovno započinjanje ispisa. Ovu značajku možete koristiti kako biste smanjili razinu buke tijekom noći ili kako biste spriječili ustupanje povjerljivih dokumenata tijekom vaše odsutnosti. Prije nego što omogućite ovu značajku, provjerite raspoložive pisač s dovoljno slobodne memorije. Čak i prije vremena ponovnog započinjanja, primljene dokumente možete pregledati i ručno ispisati putem izbornika **Statusni izbornik**.

Izvešće o prosljeđivanju

Ispisivanje izvješća nakon prosljeđivanja primljenog dokumenta.

Dodaj sliku u izvješće

Ispisivanje **Izvešće o prijenosu** sa preslikom prve stranice poslanog dokumenta. Odaberite **Uključeno (velika slika)** za ispis gornjeg dijela stranice bez smanjivanja. Odaberite **Uključeno (mala slika)** za ispis cijele stranice smanjene tako da stane u izvješće.

Automatski ispis dnevnika faksa

Automatsko ispisivanje zapisnika faksova. Odaberite **Uključeno (svakih 30)** za ispis dnevnika po završetku svakih 30 zadataka faksiranja. Odaberite **Uključeno (vrijeme)** za ispis dnevnika u zadano vrijeme. Zapisnik se ispisuje prije određenog vremena ako broj dovršenih zadataka faksiranja prijeđe brojku 30.

Format izvješća

Odabir drugog formata izvješća o faksu, a ne formata **Trag protokola**. Odaberite **Pojedinosti** kako biste ispisali kôdove pogreške.

Osnovne postavke

Odaberite izbornike na upravljačkoj ploči prema uputama u nastavku.

Podešavanje > Administracija sustava > Postavke faksiranja > Osnovne postavke

Brzina faksa

Odabir brzine prijenosa faksa. Preporučujemo vam odabir brzine **Sporo (9.600 b/s)** kada se poruka o pogrešci u komunikaciji često prikazuje ili prilikom slanja/primanja faksa u/iz inozemstva ili kod korištenja telefonske usluge IP (VoIP).

ECM

Automatsko ispravljanje pogrešaka u prijenosu faksa (Način ispravljanja pogrešaka) koje se javljaju uglavnom zbog buke u telefonskoj liniji. Ne možete slati ni primati faksove u boji ako je ova značajka onemogućena.

Detekcija tona za biranje

Otkrivanje zvuka slobodne linije prije početka pozivanja. Ako je pisač spojen na telefonsku liniju PBX (Privatni telefonski prekidač) ili digitalnu telefonsku liniju, on možda neće moći izvršiti postupak pozivanja. U ovom slučaju, unutar postavke **Vrsta linije** odaberite **PBX**. Onemogućite ovu značajku ako

Faksiranje

pisač ne može izvršiti postupak pozivanja i nakon što promijenite stavku unutar navedene postavke. Međutim, ako onemogućite ovu značajku, može doći do ispuštanja prve znamenke telefonskog broja i faks će biti poslan na krivi broj.

Način biranja

Odabir vrstu telefonskog sustava na koji ste priključili pisač. Ako je biranje podešeno na **Puls**, privremenu promjenu načina biranja (prijelaz s pulsno na tonsko biranje) možete izvršiti pritiskom * (slovo „T” se prikazuje) prilikom unosa telefonskog broja na početnom zaslonu izbornika za slanje faksa. Ovisno o regiji, ova postavka možda neće biti prikazana.

Vrsta linije

Odabir vrste telefonske linije na koju ste priključili pisač. Kada pisač koristite u okolini koja koristi ekstenzije i za koju je potreban vanjski pristupni kod za pristup vanjskoj liniji, recimo 0 i 9, odaberite **PBX** i registrirajte pristupni kod. Nakon registracije pristupnog koda, unesite enter # (ljestve) umjesto pristupnog koda prilikom slanja faksa na vanjski broj faksa. Za okolinu koja koristi DSL modem ili prilagodnik priključka, također se preporuča postavljanje na **PBX**.

Zaglavlje

Unos imena pošiljatelja faksa i telefonskog broja faksa. Navedeni podaci vidljivi su u zaglavlju odlaznih faksova. Ime pošiljatelja može sadržavati do najviše 40 znakova, a telefonski broj faksa do maksimalno 20 znamenki.

Postavke sigurnosti

Odaberite izbornike na upravljačkoj ploči prema uputama u nastavku.

Podešavanje > Administracija sustava > Postavke faksiranja > Postavke sigurnosti

Ograničenja izravnog biranja

Omogućite ako želite onemogućiti ručni unos brojeva faksa primatelja, što pošiljatelju faksa omogućuje odabir primatelja samo s popisa kontakata ili povijesti poslanih faksova. Odaberite **Unesi dvaput** ako želite da pošiljatelj faksa mora ponovno unijeti broj faksa ako je isti unesen ručno.

Potvrdite popis adresa

Prikaz zaslona za potvrdu primitka faksa prije početka prijenosa.

Postavke lozinke za ulazni spremnik

Lozinka štiti ulazni spremnik kako drugi korisnici ne bi mogli vidjeti primljene faksove. Odaberite **Promjena** kako biste promijenili lozinku, a zatim odaberite **Ponovno postavi** kako biste onemogućili značajku zaštite lozinkom. Morate unijeti trenutnu lozinku kako biste je mogli promijeniti ili postaviti novu lozinku.

Automatsko brisanje podataka arhive

Kako bi se pripremio za neočekivani prekid napajanja zbog nestanka struje ili pogreške u radu, pisač u svoju memoriju privremeno pohranjuje sigurnosne kopije poslanih i primljenih dokumenata. Omogućite ovu mogućnost ako želite automatsko brisanje sigurnosnih kopija nakon uspješnog završetka slanja i primanja dokumenta, kada sigurnosne kopije više nisu potrebne.

Obriši arhivirane podatke

Briše sve sigurnosne kopije privremeno pohranjene u memoriju pisača. Obrišite sve kopije prije nego što pisač ustupite nekome ili ga zbrinete.

Faksiranje

Provjeri vezu za faks

Odaberite izbornike na upravljačkoj ploči prema uputama u nastavku.

Podešavanje > Administracija sustava > Postavke faksiranja > Provjeri vezu za faks

Provjera je li pisač priključen na telefonsku liniju i spreman za prijenos faksa te ispisivanje rezultata provjere na obični papir veličine A4.

Čarobnjak za podešavanje faksa

Odaberite izbornike na upravljačkoj ploči prema uputama u nastavku.

Podešavanje > Administracija sustava > Postavke faksiranja > Čarobnjak za podešavanje faksa

Pokretanje čarobnjaka kako biste postavili osnovne postavke faksa prema uputama koje će biti prikazane na zaslonu. Pojedinići ćete pronaći na stranici na kojoj su navedene osnovne postavke faksa.

Dopunjavanje spremnika s tintom i zamjena kutija za održavanje

Provjera stanja spremnika s tintom i kutije za održavanje

Možete provjeriti približne razine tinte putem računala.

Da biste utvrdili koliko je tinte preostalo, vizualno provjerite razine tinte u svim spremnicima pisača.

Približan vijek trajanja kutije za održavanje možete provjeriti putem upravljačke ploče ili računala.

Provjera stanja kutije za održavanje - Upravljačka ploča

1. Pritisnite gumb **i** na upravljačkoj ploči.
2. Odaberite **Informacije o pisaču**.

Napomena:

Pokazatelj na desnoj strani označava dostupni prostor unutar kutije za održavanje.

Provjera stanja spremnika s tintom i kutije za održavanje - Windows

1. Otvorite dijaloški okvir upravljačkog programa pisača.
2. Kliknite na **EPSON Status Monitor 3** na kartici **Održavanje**.

Napomena:

*Ako je aplikacija EPSON Status Monitor 3 onemogućena, kliknite na **Proširene postavke** na kartici **Održavanje** i zatim odaberite **Omogući EPSON Status Monitor 3**.*

Povezane informacije

➔ [“Upravljački program pisača za sustav Windows” na strani 161](#)

Provjera stanja spremnika s tintom i kutije za održavanje - Mac OS X

1. Odaberite **Postavke sustava** u izborniku  > **Pisači i skeneri** (ili **Ispis i skeniranje, Ispiši i faksiraj**) i zatim odaberite pisač.
2. Kliknite na **Opcije i zalihe** > **Uslužni program** > **Otvori uslužni program pisača**.
3. Kliknite na **EPSON Status Monitor**.

Šifre na bočicama s tintom

Epson preporučuje korištenje originalnih Epson bočica tinte. Epsonovo jamstvo ne obuhvaća oštećenje izazvano tintom koja nije ovdje navedena, uključujući sve originalne Epsonove tinte koje nisu predviđene za ovaj pisač ili tinte drugih proizvođača.

Drugi proizvodi koji nisu proizvedeni od strane Epsona mogu uzrokovati oštećenje koje nije pokriveno Epsonovim garancijama i, pod određenim okolnostima, mogu uzrokovati nepravilan rad pisača.

Slijede šifre za originalne Epsonove bočice s tintom.

BK: Black (Crna)	C: Cyan (Azurna)	M: Magenta (Purpurna)	Y: Yellow (Žuta)
774	664	664	664



Važno:

Uporaba neke druge originalne Epson tinte osim one koja je naznačena može prouzročiti štetu koja nije pokrivena Epsonovim garancijama.

Napomena:

- Šifre bočica s tintom razlikuju se prema lokaciji. Točne šifre za vaše područje saznat ćete ako se obratite Epsonovoj službi za korisnike.
- Za informacije o kapacitetima Epsonovih bočica s tintom, korisnici u Europi mogu posjetiti sljedeće web-mjesto.
<http://www.epson.eu/pageyield>

Povezane informacije

- ➔ “Web-mjesto tehničke podrške” na strani 230

Mjere opreza pri rukovanju bočicom s tintom

Prije dopunjavanja tinte pročitajte sljedeće upute.

Mjere opreza prilikom rukovanja

- Koristite bočice s tintom čija šifra odgovara ovom pisaču.
- Pisač zahtijeva pažljivo rukovanje tintom. Tinta se može prosuti pri punjenju ili dopuni spremnika tintom. Ako tinta dospije na odjeću i druge predmete, možda se neće moći skinuti.
- Pohranite bočice s tintom pri normalnoj sobnoj temperaturi na mjestu gdje nisu izloženi izravnoj sunčevoj svjetlosti.
- Epson preporučuje da bočicu s tintom iskoristite prije datuma navedenog na pakiranju.
- Pohranite bočice u istom okružju kao i pisač.
- Prilikom pohrane ili transporta bočice s tintom nakon uklanjanja čepa ne nagnite bočicu te je ne izlažite udarcima ili temperaturnim promjenama. U protivnom, tinta bi mogla iscuriti čak i kada je kapica na bočici čvrsto pritegnuta. Pobrinite se da držite bočicu u uspravnom položaju kada pritežete kapicu te poduzmite mjere za sprječavanje curenja tinte prilikom transporta bočice.
- Ako ste bočicu s tintom izvadili iz hladnog spremnika, držite ga barem tri sata na sobnoj temperaturi prije uporabe.

Dopunjavanje spremnika s tintom i zamjena kutija za održavanje

- Ne otvarajte bočicu s tintom dok ne budete spremni za punjenje spremnika tinte. Bočica s tintom je u vakuumiranom pakovanju radi očuvanja njezine pouzdanosti. Ako bočicu s tintom ostavite otvorenu duže vrijeme prije upotrebe, možda nećete moći normalno ispisivati.
- Vizualna provjera razina tinte u stvarnim spremnicima tinte. Nastavak uporabe pisača nakon što se tinta potroši, može oštetiti pisač. Za vraćanje razina tinte Epson preporučuje punjenje spremnika za tintu do gornje crte dok pisač ne radi.
- Kako biste bili sigurni da ćete dobiti najbolju kvalitetu ispisa i kako biste zaštitili glavu pisača, kada pisač pokaže da je potrebno ponovno napuniti tintu, u njima se još uvijek nalazi promjenjiva sigurnosna količina tinte. Navedene količine ne uključuju ovu rezervu.
- Ako želite postići optimalne rezultate ispisa, dopunite spremnike s tintom do gornje crte barem jednom godišnje.
- Iako bočice s tintom mogu sadržavati reciklirane materijale, ovo nema utjecaja na funkcioniranje i učinak pisača.
- Specifikacije i izgled bočice s tintom podliježu promjeni bez prethodne najave poboljšanja.
- Navedene količine mogu se razlikovati ovisno o sadržajima koje ispisujete, vrsti papira koju koristite, učestalosti ispisa i uvjetima u okruženju kao što je temperatura.

Potrošnja tinte

- Kako bi se održao optimalan učinak ispisne glave, dio tinte se troši iz svih spremnika, ne samo tijekom ispisa, nego i tijekom postupaka održavanja kao što je čišćenje ispisne glave.
- Kada ispisujete sadržaje u jednoj boji ili u sivim tonovima, moguće je da će se prilikom izvedbe tog zadatka ispis koristiti tinta u boji umjesto crne tinte, ovisno o vrsti papira ili postavkama kvalitete ispisa. Razlog tome je što se crna boja dobiva miješanjem tinte u boji.
- Tinta u bočicama isporučenim zajedno s pisačem djelomično se troši prilikom početnog postavljanja. Kako bi proizvela ispis visoke kvalitete, glava vašeg pisača bit će potpuno ispunjena tintom. Ovim se jednokratnim postupkom troši određena količina tinte, stoga ćete s ovim bočicama ispisati nešto manji broj stranica nego sa sljedećim bočicama.

Ponovno punjenje spremnika s tintom

1. Uđite u **Postavljanje** na početnom zaslonu.
2. Odaberite **Održavanje > Resetiranje razina tinte**.
3. Pritisnite **Nastavi**.

Dopunjavanje spremnika s tintom i zamjena kutija za održavanje

4. Otvorite poklopac jedinice za spremnik s tintom, zatim uklonite kapicu spremnika s tintom. Nakon skidanja kapice, postavite je na istureni dio spremnika s tintom, kako je prikazano na donjoj ilustraciji.

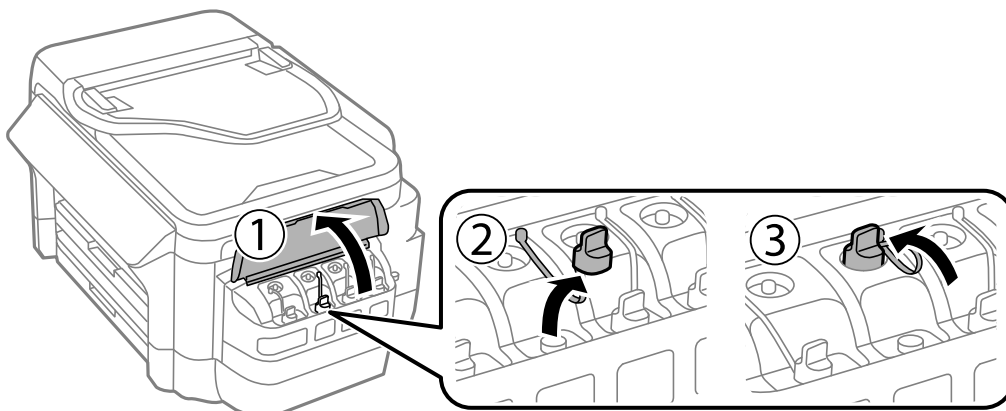

! **Važno:**

- Budite oprezni kako ne biste prolili tintu.
- Pobrinite se da boja spremnika s tintom odgovara boji tinte koju želite ponovno napuniti.

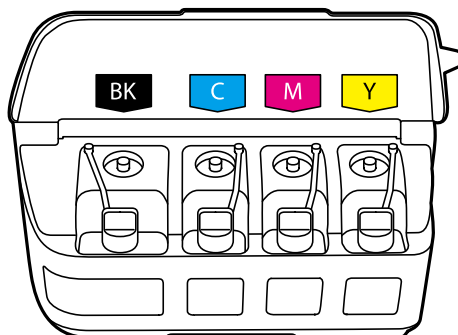

5. Odčepite vrh kapice, uklonite kapicu s bočice za tintu, uklonite čep s bočice i postavite kapicu.

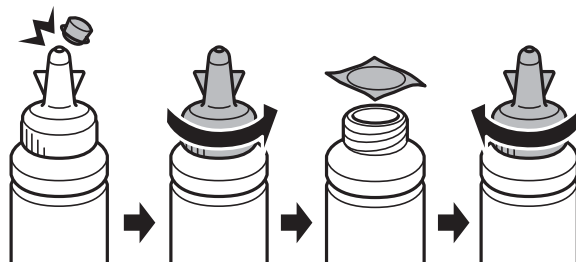

Dopunjavanje spremnika s tintom i zamjena kutija za održavanje

! **Važno:**

Poklopac bočice s tintom dobro zatvorite, inače tinta može procuriti.

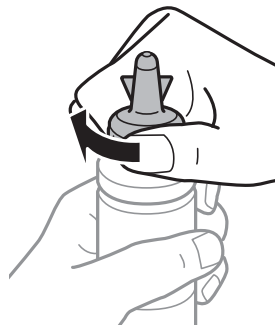

Napomena:

Ne bacajte vrh kapice. Ako ostane tinte u bočici s tintom nakon ponovnog punjenja spremnika, upotrijebite vrh kapice kako biste začepili kapicu bočice s tintom.

6. Ponovno napunite spremnik ispravnom bojom tinte do gornje crte na spremniku s tintom.

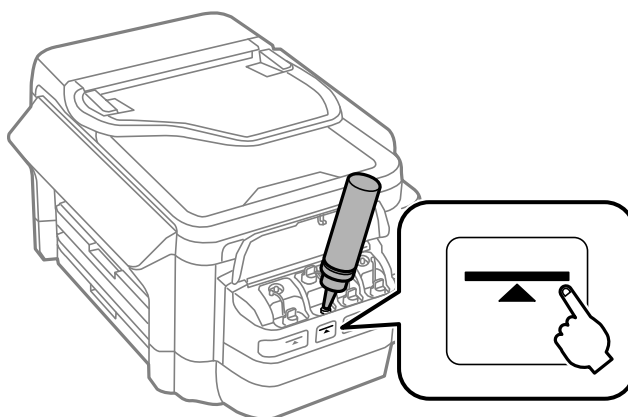

! **Važno:**

To se teško vidi u unutrašnjosti spremnika s tintom. Spremnik s tintom pažljivo dopunite i pazite da tinta ne razlijeva na ulazu za tintu.

Dopunjavanje spremnika s tintom i zamjena kutija za održavanje

Napomena:

Ako u bočici ostane tinte nakon ponovnom punjenja spremnika s tintom do gornje crte, sigurno namjestite vrh kapice i pohranite bočicu s tintom u uspravnom položaju za buduću uporabu.

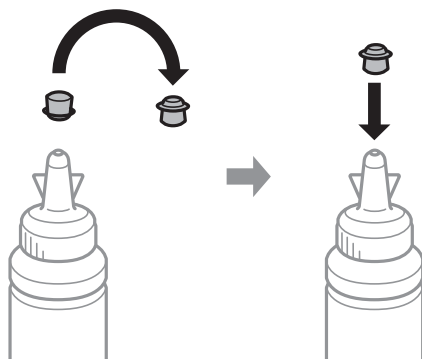

7. Dobro zatvorite poklopac na spremnik za tintu.

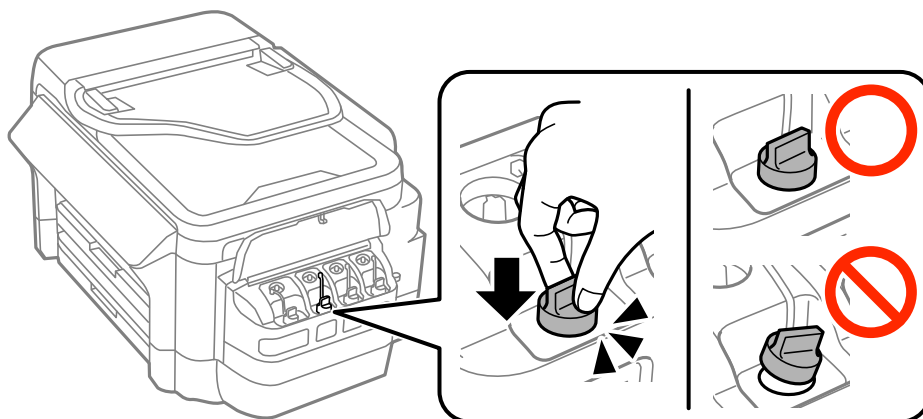

8. Zatvorite poklopac spremnika za tintu.

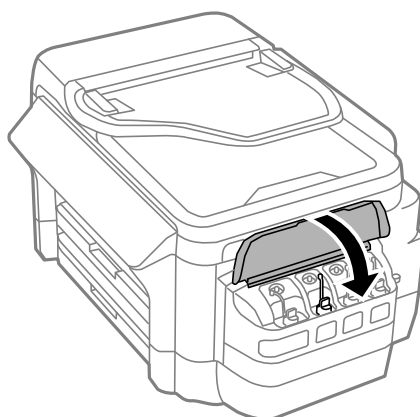

9. Odaberite boju koju ste dopunili, a zatim pritisnite **Gotovo**.

10. Potvrdite poruku i pritisnite OK.

Napomena:

Razine tinte možete vratiti na početne vrijednosti čak i ako niste dopunili tintu do gornje crte. Zapamtite da to može dovesti do razlike između približnih i stvarnih razina tinte. Kako biste održali optimalan rad pisača, spremnike s tintom dopunite do gornje crte i zatim resetirajte razine tinte.

Dopunjavanje spremnika s tintom i zamjena kutija za održavanje

Povezane informacije

- ➔ [“Šifre na bočicama s tintom” na strani 134](#)
- ➔ [“Mjere opreza pri rukovanju bočicom s tintom” na strani 134](#)
- ➔ [“Mogućnosti izbornika za Održavanje” na strani 150](#)

Šifra kutije za održavanje

Epson preporučuje upotrebu originalne Epsonove kutije za održavanje.

Šifra originalne Epsonove kutije za održavanje.

T6711

Mjere opreza pri zamjeni kutija za održavanje

Pročitajte ove upute prije zamjene kutija za održavanje.

- Nemojte dodirivati zeleni čip na strani kutije za održavanje. Time biste onemogućili normalan način rada i ispisa.
- Ne nagnjite istrošenu kutiju za održavanje dok je ne zatvorite u plastičnu vrećicu jer bi u protivnom moglo doći do curenja tinte.
- Ne izlažite kutiju za održavanje izravnoj sunčevoj svjetlosti.
- Zamjenu kutije za održavanje obavite kada pisač ne izvršava zadatak ispisa jer bi u protivnom moglo doći do curenja tinte.
- Nemojte ponovno upotrebljavati kutiju za održavanje koju ste izvadili i koja nije bila korištena dulje vrijeme. Tinta u kutiji za održavanje će se stvrdnuti čime će kutija izgubiti sposobnost daljnjeg upijanja.

Zamjena kutije za održavanje

Tijekom ciklusa ispisivanja vrlo mala količina suvišne tinte može se nakupiti u kutiji za održavanje. Kako bi se spriječilo curenje tinte iz kutije za održavanje, pisač je dizajniran da zaustavi postupak ispisivanja kada se dosegne granična razina kapaciteta kutije za održavanje. Hoće li i koliko često to biti potrebno, ovisit će o broju stranica i vrsti materijala koji ispisujete te broju ciklusa čišćenja koji provodi pisač. Zamijenite kutiju za održavanje kada je to potrebno. Aplikacija Epson Status Monitor, vaš LCD ili lampice na upravljačkoj ploči obavijestit će vas kada ovaj dio treba zamijeniti. Ako je potrebno izvršiti zamjenu kutije, to ne znači da je vaš proizvod prestao raditi u skladu sa svojim specifikacijama. Epsonovo jamstvo stoga ne pokriva troškove ove zamjene. To je dio koji korisnik može samostalno zamijeniti.

Napomena:

Ako je kutija za održavanje puna, nije moguće nastaviti s ispisivanjem dok ne zamijenite kutiju kako biste spriječili curenje tinte. Međutim, možete obavljati poslove kao što su slanje faksova i spremanje podataka na vanjski USB uređaj.

1. Izvadite novu kutiju za održavanje iz pakovanja.

**Važno:**

Nemojte dodirivati zeleni čip na strani kutije za održavanje. Time biste onemogućili normalan način rada i ispisa.

Dopunjavanje spremnika s tintom i zamjena kutija za održavanje

Napomena:

Prozirna vrećica u koju ćete odložiti dotrajalu kutiju za održavanje isporučuje se s novom kutijom za održavanje.

2. Otvorite stražnji poklopac 1.

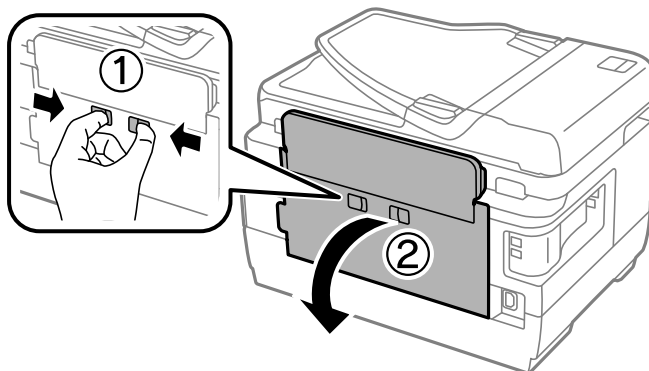

3. Uklonite dotrajalu kutiju za održavanje.

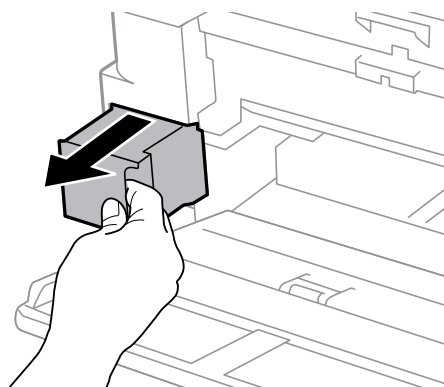

4. Stavite je u prozirnu vrećicu koja je isporučena s novom kutijom za održavanje i dobro je zatvorite.

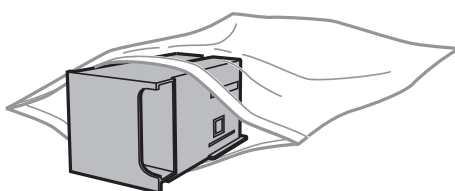

Važno:

Ne nagnjite istrošenu kutiju za održavanje dok je ne zatvorite u plastičnu vrećicu jer bi u protivnom moglo doći do curenja tinte.

5. Umetnite novu kutiju za održavanje u pisač.
6. Zatvorite stražnji poklopac 1.

Povezane informacije

- ➔ “Šifra kutije za održavanje” na strani 139
- ➔ “Mjere opreza pri zamjeni kutija za održavanje” na strani 139

Održavanje pisača

Pregledavanje i čišćenje ispisne glave

Ako su mlaznice začepljene, ispisi će postati blijedi te će sadržavati vidljive pruge ili neočekivane boje. Kada se kvaliteta ispisa pogorša, upotrijebite uslužni program za provjeru mlaznica kako biste provjerili jesu li začepljene. Ako su mlaznice začepljene, očistite ispisnu glavu.

! Važno:

- Nemojte otvarati jedinicu skenera niti isključivati pisač tijekom čišćenja glave. Ako čišćenje glave nije dovršeno, možda nećete moći ispisivati.*
- Budući da se prilikom čišćenja glave pisača troši manja količina tinte, čišćenje glave izvršite samo ako se kvaliteta ispisa pogorša.*
- Možda nećete moći očistiti glavu pisača kada je tinta pri kraju. Pripremite novu bočicu s tintom.*
- Ako se kvaliteta ispisa ne poboljša i nakon što po treći put izvršite provjeru mlaznica i čišćenje ispisne glave, ne ispisujte nove zadatke tijekom najmanje 12 sati, a zatim ponovno pokrenite postupak provjere mlaznice i čišćenje ispisne glave ako je potrebno. Preporučujemo vam isključivanje pisača. Ako se kvaliteta ispisa i nakon toga ne poboljša, kontaktirajte Epsonovu korisničku podršku.*
- Kako biste spriječili isušivanje ispisne glave ne odspajajte kabel iz utičnice dok je pisač uključen.*

Pregledavanje i čišćenje ispisne glave – upravljačka ploča

1. U kasetu s papirom 1 postavite običan papir veličine A4.
2. Uđite u **Postavljanje** na početnom zaslonu.
3. Odaberite **Održavanje > Provj. mlaznice ispisne gl.**
4. Slijedite upute na zaslonu za ispis predloška za provjeru mlaznica.
5. Provjerite ispisani uzorak. Ako postoje prekinuti redovi ili nedostaju segmenti kako je prikazano na uzorku „NG”, možda su začepljene mlaznice ispisne glave. Prijeđite na sljedeći korak. Ako ne možete vidjeti prekinute redove ni nedostajuće segmente kako je prikazano na uzorku „OK”, mlaznice nisu začepljene. Provjerite značajku provjere mlaznica.

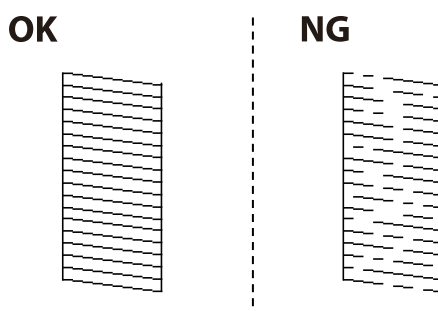

Napomena:

Testni uzorak ovisi o modelu.

Održavanje pisača

6. Odaberite **Čišćenje ispisne glave**.
7. Odaberite jednu od mogućnosti u nastavku ovisno o rezultatu provjere mlaznica.
 - Sve boje:** Ako je pronađena pogreška u predlošku svih boja (BK, Y, M i C)
 - Sve osim crne:** Ako je pogreška pronađena u predlošku svih boja osim crne (Y, M i C)
 - Samo crna:** Ako je pogreška pronađena samo u predlošku crne (BK)
8. Kad se čišćenje završi, ponovno ispišite predložak za provjeru mlaznica. Ponavljajte postupak čišćenja i ispisa uzorka dok sve linije ne budu u potpunosti ispisane.

Povezane informacije

➔ [“Umetanje papira u Ladica za papir” na strani 45](#)

Pregledavanje i čišćenje ispisne glave - Windows

1. U kasetu s papirom 1 postavite običan papir veličine A4.
2. Otvorite dijaloški okvir upravljačkog programa pisača.
3. Kliknite na **Provjera mlaznica** na kartici **Održavanje**.
4. Slijedite upute na zaslonu.

Povezane informacije

➔ [“Umetanje papira u Ladica za papir” na strani 45](#)

➔ [“Upravljački program pisača za sustav Windows” na strani 161](#)

Pregledavanje i čišćenje ispisne glave - Mac OS X

1. U kasetu s papirom 1 postavite običan papir veličine A4.
2. Odaberite **Postavke sustava** u izborniku  > **Pisači i skeneri** (ili **Ispis i skeniranje**, **Ispis i faksiranje**) i zatim odaberite pisač.
3. Kliknite na **Mogućnosti i zalihe** > **Uslužni program** > **Otvori uslužni program pisača**.
4. Kliknite na **Provjera mlaznica**.
5. Slijedite upute na zaslonu.

Povezane informacije

➔ [“Umetanje papira u Ladica za papir” na strani 45](#)

Zamjena tinte u cijevima za tintu

Ako jedan ili dva mjeseca niste koristili pisač i na ispisima primjećujete pruge ili nedostajuće boje, možda ćete morati zamijeniti tintu unutar cijevi za tintu da biste riješili taj problem. Uslužni program **Pokretano ispiranje tinte** omogućuje zamjenu sve tinte unutar cijevi za tintu.

**Važno:**

- Ova značajka troši puno tinte. Prije korištenja ove značajke provjerite ima li dovoljno tinte u spremnicima pisača. Ako nema dovoljno tinte, dopunite spremnike za tintu.
- Pri uporabi ove značajke, kutija za održavanje ranije doseže svoj kapacitet. Zamijenite kutiju za održavanje ako je njen kapacitet upijanja dosegao graničnu vrijednost.
- Nakon korištenja uslužnog programa **Pokretano ispiranje tinte** isključite pisač i pričekajte najmanje 12 sati. Korištenje ove značajke poboljšava kvalitetu ispisa nakon 12 sati, ali se ne može koristiti ponovo unutar 12 sati nakon zadnje uporabe. Ako ne uspijevate riješiti problem ni nakon što isprobate sve gore opisane načine, obratite se Epson korisničkoj podršci.

Povezane informacije

➔ [“Zamjena kutije za održavanje” na strani 139](#)

Zamjena tinte u cijevima za tintu – Windows

1. Otvorite dijaloški okvir upravljačkog programa pisača.
2. Kliknite na **Pokretano ispiranje tinte** na kartici **Održavanje**.
3. Slijedite upute na zaslonu.

Povezane informacije

➔ [“Upravljački program pisača za sustav Windows” na strani 161](#)

Zamjena tinte u cijevima za tintu – Mac OS X

1. Odaberite **Postavke sustava** u izborniku  > **Pisači i skeneri** (ili **Ispis i skeniranje, Print & Fax**), a zatim odaberite pisač.
2. Kliknite na **Opcije i zalihe** > **Uslužni program** > **Otvori uslužni program pisača**.
3. Kliknite na **Pokretano ispiranje tinte**.
4. Slijedite upute na zaslonu.

Poravnavanje ispisne glave

Ako primijetite nepravilnost okomitih crta ili zamućene slike, poravnajte ispisnu glavu.

Održavanje pisača

Poravnavanje ispisne glave – upravljačka ploča

1. U kasetu s papirom 1 postavite običan papir veličine A4.
2. Uđite u **Postavljanje** na početnom zaslonu.
3. Odaberite **Održavanje > Poravnanje glave pisača**.
4. Odaberite **Vertikalno poravnanje** ili **Horizontalno poravnanje**, a zatim slijedite upute na zaslonu za ispis uzorka za poravnanje.
 - Vertikalno poravnanje: odaberite ovu mogućnost ako ispisi izgledaju mutno ili okomite crte izgledaju nedovoljno poravnate.
 - Horizontalno poravnanje: odaberite ovu mogućnost ako vidite vodoravne trake u pravilnim razmacima.
5. Slijedite upute na zaslonu kako biste poravnali glavu pisača.
 - Vertikalno poravnanje: pronađite i unesite broj najboljeg uzorka u svakoj grupi.

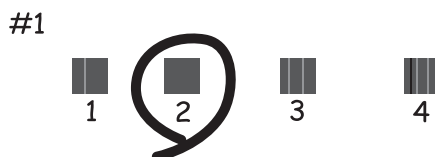

- Horizontalno poravnanje: pronađite i unesite broj uzorka koji je najmanje razdvojen i ima najmanje preklapanja.

**Napomena:**

Testni uzorak ovisi o modelu.

Povezane informacije

➔ [“Umetanje papira u Ladica za papir” na strani 45](#)

Čišćenje putanje za papir radi mrlja do tinte

Očistite valjak unutar pisača ako su ispisi zamrljani ili istrošeni.

**Važno:**

Ne koristite toaletni papir za čišćenje unutrašnjeg dijela pisača. Pamučna vlakna mogu začepiti mlaznice ispisne glave.

1. Uvucite obični papir veličine A3 u izvor papira koji želite očistiti.
2. Uđite u **Podešavanje** na početnom zaslonu.
3. Odaberite **Održavanje > Čišćenje vodilica za papir**.
4. Odaberite izvor papira, a zatim slijedite upute na zaslonu kako biste očistili put prolaska papira.

Napomena:

Ponavljajte postupak dok papir ne bude zamrljan tintom. Očistite ostale izvore papira ako su ispisi još uvijek zamrljani ili istrošeni.

Povezane informacije

➔ [“Umetanje papira u Ladica za papir” na strani 45](#)

Čišćenje automatskog ulagača dokumenata

Ako su kopirane ili skenirane slike iz automatskog ulagača dokumenata zamrljane ili se izvornici ne uvlače pravilno u automatski ulagač dokumenata, očistite ga.

**Važno:**

Nikad ne čistite pisač alkoholom ili razrjeđivačem. Navedene kemikalije mogu oštetiti pisač.

1. Otvorite poklopac automatskog ulagača dokumenata.

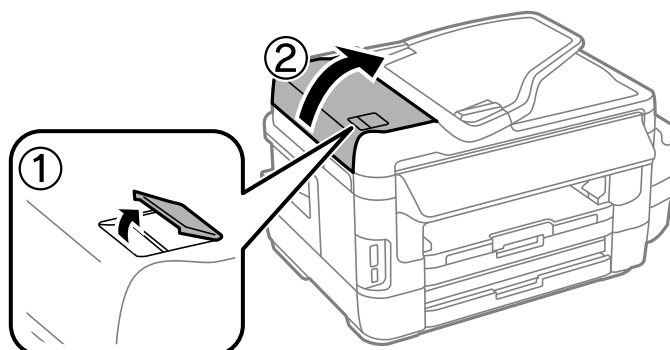

Održavanje pisača

2. Upotrijebite mekanu, suhu i čistu krpicu za čišćenje valjka i unutrašnjeg dijela automatskog ulagača dokumenata.

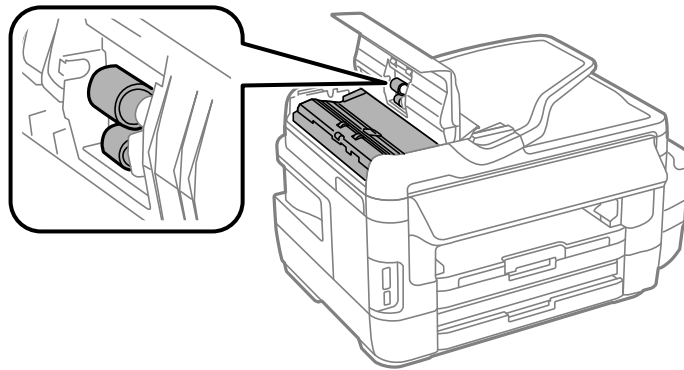

3. Otvorite poklopac za dokumente.

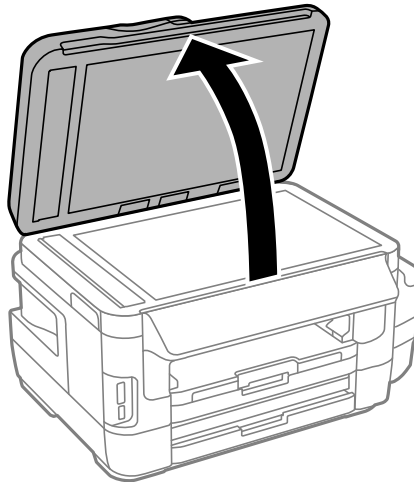

4. Očistite dio koji je prikazan na slici.

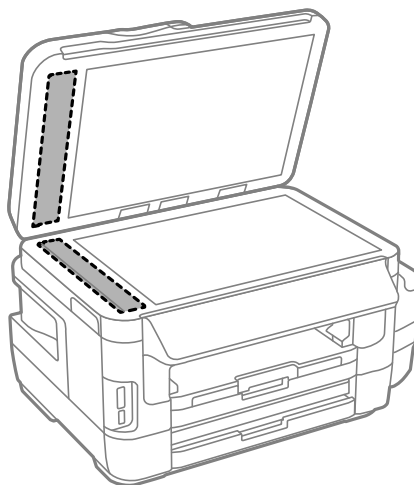

Održavanje pisača

Napomena:

- Ako na staklenoj površini ima masnih mrlja ili drugih teško uklonjivih materijala, upotrijebite malu količinu sredstva za čišćenje stakla i uklonite mrlju mekom krpom. Obrišite svu zaostalu tekućinu.
- Nemojte previše pritiskati staklenu površinu.
- Pripazite da ne ogrebete ili oštetite površinu stakla. Oštećenja na staklenoj površini mogu umanjiti kvalitetu skeniranja.

Čišćenje Staklo skenera

Kada su ispisi ili skenirane slike zamrljane ili izguljene, očistite staklo skenera.



Pozor:

Pazite da ne priklješćite ruku ili prste prilikom otvaranja i zatvaranja poklopca dokumenta. U protivnom se možete ozlijediti.



Važno:

Nikad ne čistite pisač alkoholom ili razrjeđivačem. Navedene kemikalije mogu oštetiti pisač.

1. Otvorite poklopac za dokumente.

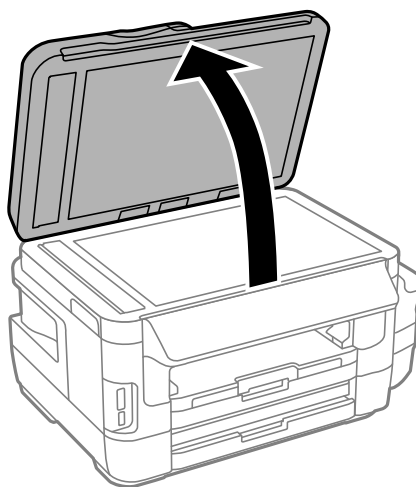

2. Upotrijebite mekanu, suhu i čistu krpicu za čišćenje površine staklo skenera.

Napomena:

- Ako na staklenoj površini ima masnih mrlja ili drugih teško uklonjivih materijala, upotrijebite malu količinu sredstva za čišćenje stakla i uklonite mrlju mekom krpom. Obrišite svu zaostalu tekućinu.
- Nemojte previše pritiskati staklenu površinu.
- Pripazite da ne ogrebete ili oštetite površinu stakla. Oštećenja na staklenoj površini mogu umanjiti kvalitetu skeniranja.

Provjera ukupnog broja stranica provučenih kroz pisač

Možete provjeriti ukupan broj stranica provučen kroz pisač.

Provjera ukupnog broja stranica provučenih kroz pisač – upravljačka ploča

Informacije se ispisuju zajedno s uzorkom provjere mlaznica.

1. U kasetu s papirom 1 postavite običan papir veličine A4.
2. Uđite u **Postavljanje** na početnom zaslonu.
3. Odaberite **Održavanje > Provj. mlaznice ispisne gl.**
4. Slijedite upute na zaslonu za ispis predloška za provjeru mlaznica.

Povezane informacije

➔ [“Umetanje papira u Ladica za papir” na strani 45](#)

Provjera ukupnog broja stranica provučenih kroz pisač – Windows

1. Otvorite dijaloški okvir upravljačkog programa pisača.
2. Kliknite na **Informacije o pisaču i opcijama** na kartici **Održavanje**.

Povezane informacije

➔ [“Upravljački program pisača za sustav Windows” na strani 161](#)

Provjera ukupnog broja stranica provučenih kroz pisač – Mac OS X

1. Odaberite **Postavke sustava** u izborniku  > **Pisači i skeneri** (ili **Ispis i skeniranje, Print & Fax**), a zatim odaberite pisač.
2. Kliknite na **Opcije i zalihe > Uslužni program > Otvori uslužni program pisača**.
3. Kliknite na **Printer and Option Information**.

Štednja energije

Pisač ulazi u način mirovanja ili se isključuje automatski ako se nijedna operacija ne obavi u zadanom roku. Možete prilagoditi trajanje prije primjene upravljanja napajanjem. Svako povećanje utjecat će na energetske učinkovitost uređaja. Pazite na okoliš prije provedbe promjene.

Održavanje pisača

Ovisno o mjestu kupnje, pisač može imati značajku koja će ga automatski isključiti ako nije bio povezan s mrežom u trajanju od 30 minuta.

Štednja energije - upravljačka ploča

1. Otvorite **Postavljanje** na početnom zaslonu i zatim odaberite **Administracija sustava**.
2. Odaberite **Zajedničke postavke**.
3. Napravite jedno od sljedećeg.
 - Odaberite **Tajmer za mirovanje** ili **Postavke za isklj. > Isključivanje pri neaktivnosti** ili **Isključi nakon odvajanja** pa podesite postavke
 - Odaberite **Tajmer za mirovanje** ili **Tajmer za isključivanje** i podesite postavke.

Napomena:

*Vaš uređaj možda je opremljen značajkom **Postavke za isklj.** ili **Tajmer za isključivanje**, što ovisi o mjestu kupnje.*

Opcije izbornika za način rada Postavljanje

Odabirom stavke **Postavljanje** na početnom zaslonu preko upravljačke ploče možete odabrati postavke pisača ili izvršiti održavanje pisača.

Vijek trajanja okvira za održavanje

Odaberite izbornike na upravljačkoj ploči prema uputama u nastavku.

Postavljanje > Vijek trajanja okvira za održavanje

Prikazuje približan vijek trajanja kutije za održavanje. Kada je prikazan znak uskličnika, kutija za održavanje je skoro puna. Kada je prikazana ikona x, kutija za održavanje je puna.

Povezane informacije

➔ [“Zamjena kutije za održavanje” na strani 139](#)

Mogućnosti izbornika za Održavanje

Odaberite izbornike na upravljačkoj ploči prema uputama u nastavku.

Postavljanje > Održavanje

Provj. mlaznice ispisne gl.

Ispisivanje testnog uzorka kako biste provjerili jesu li mlaznice ispisne glave začepljene.

Čišćenje glave pisača

Čišćenje začepljenih mlaznica ispisne glave.

Resetiranje razina tinte

Vraća razinu tinte na 100% prilikom dopunjavanja spremnika s tintom.

Poravnanje glave pisača

Poravnavanje ispisne glave kako biste postigli bolju kvalitetu ispisa.

Pokrenite uslužni program **Vertikalno poravnanje** ako je ispis mutan ili tekst i linije nisu poravnati.

Pokrenite uslužni program **Horizontalno poravnanje** ako se na ispisu često pojavljuju vodoravne pruge.

Deblji papir

Sprječavanje razmazivanja tinte prilikom ispisivanja. Omogućite ovu značajku kada zapazite da je na ispisima tinta razmazana jer će se brzina ispisivanja smanjiti.

Čišćenje vodilica za papir

Opcije izbornika za način rada Postavljanje

Koristite ovu značajku za uvlačenje običnog papira kada se na unutarnjim valjcima nalaze mrlje od tinte ili kada dođe do problema s uvlačenjem papira.

Uklonite papir

Koristite ovu značajku ako se u pisaču nalaze zaostali komadići papira i nakon što ste uklonili zaglavljani papir.

Povezane informacije

- ➔ [“Pregledavanje i čišćenje ispisne glave” na strani 141](#)
- ➔ [“Poravnavanje ispisne glave” na strani 143](#)
- ➔ [“Ponovno punjenje spremnika s tintom” na strani 135](#)
- ➔ [“Čišćenje putanje za papir radi mrlja do tinte” na strani 145](#)
- ➔ [“Uklanjanje zaglavljelog papira iz unutrašnjosti pisača” na strani 177](#)

Mogućnosti izbornika za Postavljanje papira

Odaberite izbornike na upravljačkoj ploči prema uputama u nastavku.

Postavljanje > Postavljanje papira

Odabir veličine i vrste papira koji ste umetnuli u izvor papira.

Povezane informacije

- ➔ [“Umetanje papira” na strani 42](#)

Mogućnosti izbornika za Ispiši list stanja

Odaberite izbornike na upravljačkoj ploči prema uputama u nastavku.

Postavljanje > Ispiši list stanja

List stanja konfiguracije

Ispisivanje podatkovne tablice u kojoj su navedene postavke i trenutno stanje pisača.

List stanja opskrbe

Ispisivanje podatkovne tablice u kojoj je navedeno stanje potrošnog materijala.

List s poviješću uporabe

Ispisivanje podatkovne tablice u kojoj je navedena povijest upotrebe pisača.

Mogućnosti izbornika za Stanje mreže

Odaberite izbornike na upravljačkoj ploči prema uputama u nastavku.

Postavljanje > Stanje mreže

Opcije izbornika za način rada Postavljanje

Wi-Fi/mrežni status

Prikaz ili ispisivanje trenutnih mrežnih postavki.

Wi-Fi Direct status

Prikazuje ili ispisuje trenutne postavke značajke Wi-Fi Direct.

Status poslužitelja za e-poštu

Prikaz trenutnih postavki poslužitelja elektroničke pošte.

Status za Epson Connect

Prikazuje je li pisač registriran ili povezan s uslugom Epson Connect.

Google Cloud Print - status

Prikazuje je li pisač registriran ili povezan s uslugom Google Cloud Print.

Povezane informacije

- ➔ [“Izvršavanje Wi-Fi postavki preko upravljačke ploče” na strani 25](#)
- ➔ [“Provjera statusa povezivanja mreže” na strani 32](#)

Mogućnosti izbornika za Administratorske postavke

Odaberite izbornike na upravljačkoj ploči prema uputama u nastavku.

Postavljanje > Administratorske postavke

Ovi izbornici omogućavaju administratoru postavljanje administratorske lozinke kako drugi korisnici ne bih mogli mijenjati postavke pisača.

Lozinka administratora

Postavljanje, mijenjanje ili poništavanje administratorske lozinke. Ako ste zaboravili lozinku, obratite se Epsonovoj korisničkoj službi.

Postavka blokade

Odaberite želite li zaključati upravljačku ploču pomoću lozinke registrirane u Lozinka administratora.

Povezane informacije

- ➔ [“Zaključavanje postavki pisača pomoću administratorske lozinke” na strani 41](#)

Mogućnosti izbornika za Administracija sustava

Postavke pisača

Odaberite izbornike na upravljačkoj ploči prema uputama u nastavku.

Postavljanje > Administracija sustava > Postavke pisača

Opcije izbornika za način rada Postavljanje

Postavke izvora papira

- A4/Letter – automatska zamjena

Uvlačenje papira iz izvora papira u koji je umetnut papir veličine A4 kada u izvoru papira nisu umetnute omotnice ili uvlačenje papira iz izvora papira u koji su umetnute omotnice kada u izvoru papira nije umetnut papir veličine A4.

- Postavke autom. odabira

Odabir izvora papira. Kada je omogućeno više od jednog izvora papira, papir se uvlači iz izvora papira čije postavke odgovaraju zahtjevima zadatka ispisa.

- Obavijest o grešci

Odaberite hoće li pisač prikazati poruku o pogrešci ako se postavke veličine ili vrste papira u **Postavljanje papira** unutar načina rada **Postavljanje** ne podudaraju s postavkama ispisa.

Automatski nastavak rada nakon greške

Odabir značajke radnje koja će se izvršiti kada dođe do pogreške u postupku izvedbe obostranog ispisivanja.

- Svijetli

Ako je zadatak obostranog ispisa poslan s računala na pisač, ali u pisač nije umetnut papir za obostrano ispisivanje, tada se na pisaču prikazuje poruka o pogrešci i on automatski ispisuje zadatak na jednoj strani papira.

- Isključeno

Na pisaču se prikazuje poruka o pogrešci te se zadatak ispisa otkazuje.

Sučelje vanjske memorije

- Vanjska memorija

Odaberite može li pisač pristupati umetnutom uređaju za pohranu podataka. Onemogućavanjem ove funkcije obustavit ćete spremanje podataka na uređaj za pohranu podataka. Tako se onemogućava nezakonito uklanjanje povjerljivih dokumenata.

- Dijeljenje datoteka

Odabir želite li dati uređaju za pohranu podataka dopuštenje za pohranjivanje podataka kada je priključen na računalo putem ulaza USB ili na računalo koje je spojeno na mrežu.

Povezivanje s računalom preko USB

Odaberite hoće li pisač dopustiti pristup s računala povezanog putem USB kabela. Onemogućavanjem ove funkcije ograničit ćete ispis i skeniranje koji nisu poslani preko mrežne veze.

Zajedničke postavke

Odaberite izbornike na upravljačkoj ploči prema uputama u nastavku.

Postavljanje > Administracija sustava > Zajedničke postavke

Svjetlina LCD-a

Podешavanje svjetline zaslona LCD.

Zvuk

Opcije izbornika za način rada Postavljanje

Podešavanje glasnoće i odabir vrste zvuka.

Tajmer za mirovanje

Postavljanje vremenskog razdoblja nakon kojeg pisač započinje način mirovanja (štednja energije) tijekom kojeg pisač ne vrši nikakve radnje. Po isteku određenog vremenskog razdoblja zaslon LCD će se zacrniti.

Postavke za isklj.

Vaš proizvod može imati ovu značajku ili značajku Tajmer za isključivanje, što ovisi o mjestu kupnje.

Isključivanje pri neaktivnosti

Automatski isključuje pisač ako u zadanom razdoblju nije izvršena nijedna radnja. Možete prilagoditi trajanje prije primjene upravljanja napajanjem. Svako povećanje utjecat će na energetske učinkovitost uređaja. Pazite na okoliš prije provedbe promjene.

Isključi nakon odvajanja

Isključuje pisač nakon 30 minuta ako su odspojeni svi mrežni priključci, uključujući priključak LINE.

Tajmer za isključivanje

Vaš proizvod može imati ovu značajku ili značajku Postavke za isklj., što ovisi o mjestu kupnje.

Automatski isključuje pisač ako u zadanom razdoblju nije izvršena nijedna radnja. Možete prilagoditi trajanje prije primjene upravljanja napajanjem. Svako povećanje utjecat će na učinkovitost potrošnje energije proizvoda. Pazite na okoliš prije provedbe promjene.

Postavke datuma/vremena

Datum/Sat

Postavljanje vremena i datuma.

Ljetno računanje vremena

Odabir postavke za ljetno računanje vremena koja se koristi u vašoj vremenskoj zoni.

Vremenska razlika

Unos vremenske razlike između vašeg lokalnog vremena i UTC-a (Koordiniranog svjetskog vremena).

Zemlja/Regija

Odaberite prikazanu zemlju ili regiju.

Jezik/Language

Odabir jezika zaslona.

Istek vremena za radnju

Ako je ova značajka omogućena, na zaslonu LCD prikazuje se početni zaslon kada pisač ne vrši nikakvu radnju tijekom tri minute.

Wi-Fi / mrežne postavke

Odaberite izbornike na upravljačkoj ploči prema uputama u nastavku.

Opcije izbornika za način rada Postavljanje

Postavljanje > Administracija sustava > Wi-Fi / mrežne postavke

Wi-Fi/mrežni status

Prikaz ili ispisivanje mrežni postavki i stanja veze.

Postavljanje Wi-Fi veze

- Čarobnjak za postav. Wi-Fi

Odaberite SSID, unesite lozinku, a zatim povežite pisač s bežičnom (Wi-Fi) mrežom.

- Postavljanje tipkom (WPS)

Povežite pisač s bežičnom mrežom koristeći WPS gumb na bežičnom usmjerivaču.

- Postavljanje PIN koda (WPS)

U uslužnom alatu bežičnog usmjerivača, unesite PIN kod koji je prikazan na zaslonu pisača kako biste povezali pisač s bežičnom (Wi-Fi) mrežom.

- Wi-Fi automatsko povezivanje

Povezuje pisač s bežičnom (Wi-Fi) mrežom putem računala koje je povezano s pristupnom točkom. U računalo umetnite softverski disk isporučen s pisačem, a zatim slijedite upute na zaslonu. Kada se prikaže poruka za korištenje pisača, pokrenite ovaj izbornik.

- Deaktiviraj Wi-Fi

Onemogućava vezu isključivanjem bežičnog signala bez brisanja informacija o mreži. Za omogućavanje veze, ponovno postavite bežičnu (Wi-Fi) mrežu.

- Postavljanje Wi-Fi Direct veze

Povezuje pisač s bežičnom (Wi-Fi) mrežom bez bežičnog usmjerivača.

Provjera veze

Provjerava stanja mrežne veze i ispisuje izvješće o stanju veze. Ako postoji problem s vezom, pogledajte izvješće kako biste ga riješili.

Napredno postavljanje

Promijenite mrežne postavke, kao što je naziv pisača ili TCP/IP adresa.

Povezane informacije

- ➔ [“Postavljanje Wi-Fi postavki postavljanjem brzog gumba \(WPS\)” na strani 27](#)
- ➔ [“Odabir Wi-Fi postavki preko postavljanja PIN-koda \(WPS\)” na strani 28](#)
- ➔ [“Onemogućavanje Wi-Fi veze preko upravljačke ploče” na strani 39](#)
- ➔ [“Postavljanje postavki značajke Wi-Fi Direct” na strani 28](#)
- ➔ [“Poruke i rješenja na izvješću mrežne veze” na strani 33](#)
- ➔ [“Postavljanje naprednih mrežnih postavki na upravljačkoj ploči” na strani 30](#)

Usluge Epson Connect

Odaberite izbornike na upravljačkoj ploči prema uputama u nastavku.

Postavljanje > Administracija sustava > Usluge Epson Connect

Opcije izbornika za način rada Postavljanje

Kako

Sadrži kratak opis Epson Connect usluga.

Postavke

- Obustavi/Nastavi

Odaberite želite li privremeno prekinuti korištenje ili nastaviti s korištenjem Epson Connect usluga.

- Vrati zadane postavke

Vraća postavke na njihove početne vrijednosti.

Vodiče za registraciju i upotrebu pronaći ćete na sljedećoj internetskoj stranici.

<https://www.epsonconnect.com/>

<http://www.epsonconnect.eu> (samo za Europu)

Povezane informacije

➔ [“Usluga Epson Connect” na strani 159](#)

Usl. ispisa za Google oblak

Odaberite izbornike na upravljačkoj ploči prema uputama u nastavku.

Postavljanje > Administracija sustava > Usl. ispisa za Google oblak

Kako

Sadrži kratak opis Google Cloud Print usluga.

Postavke

- Obustavi/Nastavi

Odaberite želite li privremeno prekinuti korištenje ili nastaviti s korištenjem Google Cloud Print usluga.

- Vrati zadane postavke

Vraća postavke na njihove početne vrijednosti.

Vodiče za registraciju i upotrebu pronaći ćete na sljedećoj internetskoj stranici.

<https://www.epsonconnect.com/>

<http://www.epsonconnect.eu> (samo za Europu)

Univerzalne postavke ispisa

Odaberite izbornike na upravljačkoj ploči prema uputama u nastavku.

Postavljanje > Administracija sustava > Univerzalne postavke ispisa

Ove postavke ispisivanja primjenjuju se kada ispisivanje vršite s vanjskog uređaja, a da pritom ne koristite upravljačke programe pisača.

Gornji pomak

Opcije izbornika za način rada Postavljanje

Prilagođavanje gornje margine papira.

Lijevi pomak

Prilagođavanje lijeve margine papira.

Gornji pomak na stražnjoj strani

Prilagođava gornju marginu naličja papira prilikom obostranog ispisa.

Lijevi pomak na stražnjoj strani

Prilagođava lijevu marginu naličja papira prilikom obostranog ispitivanja.

Provjerite širinu papira

Provjeravanje širine papira prije nego što pisač započne s ispisivanjem. Na ovaj način ćete spriječiti ispisivanje izvan rubova papira kada postavka veličine papira nije ispravna. Međutim, ispis će trajati nešto duže.

Vrijeme sušenja

Postavljanje vremena sušenja prilikom obostranog ispisivanja.

Preskoči praznu stranicu

Automatsko preskakanje praznih stranica prilikom ispisivanja zadatka.

Eko način rada

Odaberite izbornike na upravljačkoj ploči prema uputama u nastavku.

Postavljanje > Administracija sustava > Eko način rada

Primjenjuje postavke za uštedu energije i resursa. Ako omogućite ovu značajku, moći ćete podesiti sljedeće postavke. Kada je onemogućen **Eko način rada**, primjenjuju se postavke podešene u **Zajedničke postavke**.

Konfiguriraj

- Tajmer za mirovanje

Postavljanje vremenskog razdoblja nakon kojeg pisač započinje način mirovanja (štednja energije) tijekom kojeg pisač ne vrši nikakve radnje. Po isteku određenog vremenskog razdoblja zaslon LCD će se zacrniti.

- Svjetlina LCD-a

Podešavanje svjetline zaslona LCD.

- Obostrano (kopija)

Postavljanje obostranog kopiranja kao zadane postavke.

Vrati zadane postavke

Odaberite izbornike na upravljačkoj ploči prema uputama u nastavku.

Postavljanje > Administracija sustava > Vrati zadane postavke

Wi-Fi / mrežne postavke

Opcije izbornika za način rada Postavljanje

Vraća mrežne postavke na njihove početne vrijednosti.

Postavke kopiranja

Postavke u sljedećim izbornicima vraća na njihove početne vrijednosti.

Postavljanje > Administracija sustava > Postavke kopiranja

Postavke skeniranja

Postavke u sljedećim izbornicima vraća na njihove početne vrijednosti.

Postavljanje > Administracija sustava > Postavke skeniranja

Postavke faksiranja

Postavke slanja, primanja i povezivanja u sljedećim izbornicima vraća na njihove početne vrijednosti.

Postavljanje > Administracija sustava > Postavke faksiranja

Obriši sve podatke i postavke

Sve postavke vraća na njihove početne vrijednosti.

Mrežna usluga i podaci o softveru

U ovom odjeljku predstavljene su mrežne usluge i softverski proizvodi koji su dostupni za pisac na web-mjestu tvrtke Epson ili isporučenom CD-u.

Usluga Epson Connect

Koristeći uslugu Epson Connect dostupnu putem interneta, možete ispisivati sa svog pametnog telefona, tableta, osobnog računala ili prijenosnog računala, bilo kada i bilo gdje.

Značajke dostupne putem interneta su slijedeće.

Email Print	Daljinski ispis uz Epson iPrint	Scan to Cloud	Remote Print Driver
✓	✓	✓	✓

Pojedinosti vezane uz uslugu Epson Connect pronađite na mrežnim stranicama portala.

<https://www.epsonconnect.com/>

<http://www.epsonconnect.eu> (samo za Europu)

Web Config

Aplikacija Web Config se izvršava u web-pregledniku, kao što su Internet Explorer i Safari, na računalu ili pametnom uređaju. Možete potvrditi stanje pisaa ili promijeniti postavke mrežne usluge i pisaa. Da biste koristili Web Config, spojite pisac i računalo ili uređaj na istu mrežu.

Napomena:

Podržani su slijedeći preglednici.

OS	Preglednik
Windows XP ili noviji	Internet Explorer 8 ili noviji, Firefox*, Chrome*
Mac OS X v10.6.8 ili noviji	Safari*, Firefox*, Chrome*
iOS*	Safari*
Android 2.3 ili noviji	Zadani preglednik
Chrome OS*	Zadani preglednik

* Koristite najnoviju inačicu.

Pokretanje programa Web Config u internetskom pregledniku

1. Provjerite IP-adresu pisača.

Odaberite **Postavljanje > Stanje mreže > Wi-Fi/mrežni status** na početnom zaslonu, a zatim provjerite IP adresu pisača.

2. Pokrenite web-preglednik na računalu ili pametnom uređaju, a zatim unesite IP adresu pisača.

Format:

IPv4: http://IP adresa pisača/

IPv6: http://[IP adresa pisača]/

Primjeri:

IPv4: http://192.168.100.201/

IPv6: http://[2001:db8::1000:1]/

Napomena:

Pomoću pametnog uređaja Web Config možete pokrenuti i sa zaslona za održavanje u usluzi Epson iPrint.

Povezane informacije

➔ [“Ispis pomoću aplikacije Epson iPrint” na strani 83](#)

Pokretanje usluge Web Config u sustavu Windows

Kod spajanja računala na pisač pomoću WSD-a slijedite donje korake kako biste pokrenuli Web Config.

1. Pristupite zaslonu s uređajima i pisačima u sustavu Windows.

- Windows 10

Kliknite desnom tipkom na gumb Start ili ga pritisnite i zadržite, a zatim odaberite **Upravljačka ploča > Prikaz uređaja i pisača** pod stavkom **Hardver i zvuk**.

- Windows 8.1/Windows 8/Windows Server 2012 R2/Windows Server 2012

Odaberite **Radna površina > Postavke > Upravljačka ploča > Prikaz uređaja i pisača** pod stavkom **Hardver i zvuk** (ili **Hardver**).

- Windows 7/Windows Server 2008 R2

Kliknite na gumb Start i odaberite **Upravljačka ploča > Prikaz uređaja i pisača** u postavci **Hardver i zvuk**.

- Windows Vista/Windows Server 2008

Kliknite na gumb Start i odaberite **Upravljačka ploča > Pisači** unutar **Hardver i zvuk**.

2. Desnom tipkom miša kliknite na ikonu pisača te odaberite **Svojstva**.

3. Odaberite karticu **Web-servis** i kliknite na URL.

Pokretanje usluge Web Config u sustavu Mac OS X

1. Odaberite **Postavke sustava** u izborniku  > **Pisači i skeneri** (ili **Ispis i skeniranje, Print & Fax**), a zatim odaberite pisač.

2. Kliknite na **Opcije i zalihe** > **Prikaži internetsku stranicu pisača**.

Upravljački program pisača za sustav Windows

Upravljački program pisača upravlja pisačem u skladu s naredbama iz aplikacije. Podešavanje postavki upravljačkog programa pisača pruža najbolje rezultate ispisa. Također, pomoću upravljačkog programa pisača možete provjeriti stanje pisača ili ga održavati u najboljem radnom stanju.

Napomena:

Možete promijeniti korisnički jezik upravljačkog programa pisača. Odaberite jezik koji želite koristiti s popisa **Jezik na kartici Održavanje**.

Pristupanje upravljačkom programu pisača iz aplikacija

Kako biste namjestili postavke koje se odnose samo na aplikaciju koju koristite, pristupajte iz te aplikacije.

Odaberite **Ispis** ili **Postava ispisa** u izborniku **Datoteka**. Odaberite pisač i zatim kliknite na **Preference** ili **Svojtva**.

Napomena:

Operacije se razlikuju ovisno o aplikaciji. Pogledajte korisničku pomoć aplikacije kako biste saznali pojedinosti.

Pristupanje upravljačkom programu pisača putem upravljačke ploče

Kako biste namjestili postavke koje se odnose na sve aplikacije, pristupite upravljačkom programu pisača putem upravljačke ploče.

Windows 10

Kliknite desnom tipkom na gumb Start ili ga pritisnite i zadržite, a zatim odaberite **Upravljačka ploča > Prikaz uređaja i pisača** pod stavkom **Hardver i zvuk**. Desnom tipkom miša kliknite na ikonu pisača ili je pritisnite i zadržite te zatim odaberite **Postavke ispisa**.

Windows 8.1/Windows 8/Windows Server 2012 R2/Windows Server 2012

Odaberite **Radna površina > Postavke > Upravljačka ploča > Prikaz uređaja i pisača** pod postavkom **Hardver i zvuk**. Desnom tipkom miša kliknite na ikonu pisača ili je pritisnite i zadržite te zatim odaberite **Postavke ispisa**.

Windows 7/Windows Server 2008 R2

Kliknite na gumb Start i odaberite **Upravljačka ploča > Prikaz uređaja i pisača** u postavci **Hardver i zvuk**. Desnom tipkom miša kliknite na ikonu pisača i odaberite **Postavke ispisa**.

Windows Vista/Windows Server 2008

Kliknite na gumb Start i odaberite **Upravljačka ploča > Pisači unutar Hardver i zvuk**. Desnom tipkom miša kliknite na ikonu pisača i odaberite **Odabir značajki ispisivanja**.

Windows XP/Windows Server 2003 R2/Windows Server 2003

Kliknite na gumb Start i odaberite **Upravljačka ploča > Pisači i drugi hardver > Pisači i faksovi**. Desnom tipkom miša kliknite na ikonu pisača i odaberite **Postavke ispisa**.

Pristupanje upravljačkom programu pisača putem ikone pisača na programskoj traci

Ikona pisača na programskoj traci radne površine je ikona prečaca koja vam omogućuje da brzo pristupite upravljačkom programu pisača.

Ako kliknete na ikonu pisača i odaberete **Postavke pisača**, možete pristupiti istom prozoru s postavkama pisača koji se prikazuje i putem upravljačke ploče. Ako dvaput kliknete na ovu ikonu, možete provjeriti stanje pisača.

Mrežna usluga i podaci o softveru

Napomena:

Ako se ikona pisača ne prikazuje na programskoj traci, pristupite prozoru upravljačkog programa pisača, kliknite na **Postavke nadzora ispisa** na kartici **Održavanje**, a zatim odaberite **Registracija ikone prečaca** na programskoj traci.

Pokretanje uslužne aplikacije

Otvorite dijaloški okvir upravljačkog programa pisača. Kliknite na karticu **Održavanje**.

Ograničavanje postavki upravljačkog programa pisača u sustavu Windows

Neke postavke upravljačkog programa pisača možete zaključati da ih drugi korisnici ne bi mogli mijenjati.

Napomena:

Prijavite se u administratorski račun na vašem računalu.

1. Otvorite karticu **Opcijske postavke** u svojstvima pisača.

- Windows 10

Desnom tipkom kliknite gumb Start ili ga pritisnite i zadržite, a zatim odaberite **Upravljačka ploča > Prikaz uređaja i pisača u Hardver i zvuk**. Desnom tipkom miša kliknite na ikonu pisača ili ju pritisnite i zadržite te zatim odaberite **Svojstva pisača**. Kliknite na karticu **Opcijske postavke**.

- Windows 8.1/Windows 8/Windows Server 2012R2/Windows Server 2012

Odaberite **Radna površina > Postavke > Upravljačka ploča > Prikaz uređaja i pisača** pod postavkom **Hardver i zvuk**. Desnom tipkom miša kliknite na ikonu pisača ili ju pritisnite i zadržite te zatim odaberite **Svojstva pisača**. Kliknite na karticu **Opcijske postavke**.

- Windows 7/Windows Server 2008 R2

Kliknite na gumb Start i odaberite **Upravljačka ploča > Prikaz uređaja i pisača** u postavci **Hardver i zvuk**. Desnom tipkom miša kliknite na ikonu pisača, a zatim odaberite **Svojstva pisača**. Kliknite na karticu **Opcijske postavke**.

- Windows Vista/Windows Server 2008

Kliknite na gumb Start i odaberite **Upravljačka ploča > Pisači** unutar **Hardver i zvuk**. Desnom tipkom miša kliknite na ikonu pisača, a zatim odaberite **Svojstva**. Kliknite na karticu **Opcijske postavke**.

- Windows XP/Windows Server 2003 R2/Windows Server 2003

Kliknite na gumb Start i odaberite **Upravljačka ploča > Pisači i drugi hardver > Pisači i faksovi**. Desnom tipkom miša kliknite na ikonu pisača, a zatim odaberite **Svojstva**. Kliknite na karticu **Opcijske postavke**.

2. Kliknite na **Postavke upravljačkog programa**.

3. Odaberite značajku koju želite ograničiti.

Pogledajte korisničku pomoć za postavljanje stavki.

4. Kliknite na **OK**.

Podешavanje postavki rada upravljačkog programa pisača u sustavu Windows

Možete podešavati postavke kao što je omogućavanje rada programa **EPSON Status Monitor 3**.

1. Otvorite dijaloški okvir upravljačkog programa pisača.

2. Kliknite na **Proširene postavke** na kartici **Održavanje**.
3. Podesite odgovarajuće postavke i zatim kliknite na **OK**.
Pogledajte mrežnu pomoć za postavljanje stavki.

Povezane informacije

➔ [“Upravljački program pisača za sustav Windows” na strani 161](#)

Upravljački program pisača za sustav Mac OS X

Upravljački program pisača upravlja pisačem u skladu s naredbama iz aplikacije. Podešavanje postavki upravljačkog programa pisača pruža najbolje rezultate ispisa. Također, pomoću upravljačkog programa pisača možete provjeriti stanje pisača ili ga održavati u najboljem radnom stanju.

Pristupanje upravljačkom programu pisača iz drugih aplikacija

Kliknite **Podešavanje stranice** ili **Ispis** na izborniku aplikacije **Datoteka**. Ako je potrebno, kliknite na **Prikaži detalje** (ili ▼) kako biste proširili ovaj dijaloški okvir.

Napomena:

*Ovisno o aplikaciji koja se koristi, **Podešavanje stranice** neće se moći prikazati na izborniku **Datoteka**, a radnje za prikaz zaslona ispisa mogu se razlikovati. Pogledajte korisničku pomoć aplikacije kako biste saznali pojedinosti.*

Pokretanje uslužne aplikacije

Odaberite **Značajke sustava** u  izborniku > **Pisači i skeneri** (ili **Ispiši i skeniraj**, **Ispiši i faksiraj**), a zatim odaberite pisač. Kliknite na **Mogućnosti i potrošni materijal** > **Uslužna aplikacija** > **Otvori uslužnu aplikaciju pisača**.

Podešavanje postavki rada upravljačkog programa pisača u sustavu Mac OS X

Pristup prozoru s postavkama rada upravljačkog programa pisača u sustavu Mac OS X

Odaberite **Postavke sustava** u izborniku  > **Pisači i skeneri** (ili **Ispis i skeniranje**, **Print & Fax**), a zatim odaberite pisač. Kliknite na **Opcije i zalihe** > **Opcije** (ili **Upravljački program**).

Radne postavke upravljačkog programa pisača sustava Mac OS X

- Thick paper and envelopes:** sprječava razmazivanje tinte kod ispisa na debelom papiru. No, to može smanjiti brzinu ispisa.
- Preskoči praznu stranicu:** preskače se ispisivanje praznih stranica.
- Tih način rada:** smanjuje buku koju stvara pisač, međutim, smanjuje se i brzina ispisa.
- High Speed Printing:** ispisivanje se vrši pomicanjem ispisne glave u oba smjera. Brzina ispisivanja je veća, što može utjecati na smanjenje kvalitete ispisa.

Mrežna usluga i podaci o softveru

- Warning Notifications: upravljački program pisača može prikazivati poruke s upozorenjima.
- Establish bidirectional communication: obično ova postavka treba biti namještena na **On**. Odaberite **Off** ako je dobivanje informacija o pisaču nemoguće jer se pisač dijeli s Windows računalima na mreži ili iz bilo kojeg drugog razloga.

Epson Scan 2 (Upravljački program skenera)

Epson Scan 2 je aplikacija kojom se upravlja radom skenera. Možete podesiti veličinu, rezoluciju, svjetlinu, kontrast i kvalitetu skenirane slike.

Napomena:

Aplikaciju Epson Scan 2 možete pokrenuti iz kompatibilnog sučelja TWAIN.

Pokretanje u sustavu Windows

Napomena:

Za operativni sustav Windows Server morate instalirati značajku **Doživljaj radne površine**.

- Windows 10

Kliknite na gumb Start i odaberite **Svi programi > EPSON > Epson Scan 2**.

- Windows 8.1/Windows 8/Windows Server 2012 R2/Windows Server 2012

Unesite naziv aplikacije u gumbić za pretraživanje i zatim odaberite prikazanu ikonu.

- Windows 7/Windows Vista/Windows XP/Windows Server 2008 R2/Windows Server 2008/Windows Server 2003 R2/Windows Server 2003

Kliknite na gumb Start i odaberite **Svi programi** ili **Programi > EPSON > Epson Scan 2 > Epson Scan 2**.

Pokretanje u sustavu Mac OS X

Napomena:

Aplikacija Epson Scan 2 ne podržava značajku brze promjene korisnika u sustavu Mac OS X. Isključite značajku brze promjene korisnika.

Odaberite **Idi > Aplikacije > Epson Software > Epson Scan 2**.

Epson Event Manager

Epson Event Manager je aplikacija koja vam omogućuje da upravljate skeniranjem putem upravljačke ploče i spremate slike na računalo. Možete dodavati vlastite postavke u vidu zadanih postavki, kao što su vrsta dokumenta, lokacija mape za pohranu i format slike. Pogledajte korisničku pomoć aplikacije kako biste saznali pojedinosti.

Napomena:

Operativni sustavi Windows Server nisu podržani.

Pokretanje u sustavu Windows

- Windows 10

Kliknite na gumb Start i odaberite **Svi programi > Epson Software > Event Manager**.

- Windows 8.1/Windows 8

Unesite naziv aplikacije u gumbić za pretraživanje i zatim odaberite prikazanu ikonu.

Mrežna usluga i podaci o softveru

- Windows 7/Windows Vista/Windows XP

Kliknite na gumb Start i odaberite **Svi programi** ili **Programi** > **Epson Software** > **Event Manager**.

Pokretanje u sustavu Mac OS X

Odaberite **Idi** > **Aplikacije** > **Epson Software** > **Event Manager**.

Povezane informacije

➔ [“Skeniranje na računalo” na strani 94](#)

PC-FAX (Upravljački program za faks)

Upravljački program PC-FAX je aplikacija pomoću koje možete poslati dokument koji ste napravili u drugoj aplikaciji u obliku faksa izravno s računala. Upravljački program PC-FAX se instalira prilikom instalacije programa FAX Utility. Pogledajte korisničku pomoć aplikacije kako biste saznali pojedinosti.

Napomena:

- Operacijski sustavi Windows Server nisu podržani.
- Proces rada se razlikuje s obzirom na aplikaciju koju ste koristili za stvaranje dokumenta. Pogledajte korisničku pomoć aplikacije kako biste saznali pojedinosti.

Pristupanje u sustavu Windows

U aplikaciji odaberite **Ispis** ili **Postava ispisa** u izborniku **Datoteka**. Odaberite svoj pisac (FAKS) i zatim kliknite na **Značajke** ili **Svojtva**.

Pristupanje u sustavu Mac OS X

U aplikaciji odaberite **Ispis** u izborniku **Datoteka**. Odaberite svoj pisac (FAKS) u postavci **Pisač** i zatim odaberite **Fax Settings** ili **Recipient Settings** u skočnom izborniku.

FAX Utility

FAX Utility je aplikacija koja vam omogućava konfiguraciju različitih postavki za slanje faksova s računala. Možete stvoriti ili urediti popis kontakata koji će se koristiti prilikom slanja faksa, podesiti spremanje primljenih faksova na računalo u formatu PDF, i tako dalje. Pogledajte korisničku pomoć aplikacije kako biste saznali pojedinosti.

Napomena:

- Operacijski sustavi Windows Server nisu podržani.
- Provjerite jeste li instalirali upravljački program pisaača prije instaliranja FAX Utility.

Pokretanje u sustavu Windows

- Windows 10

Kliknite na gumb Start i odaberite **Sve aplikacije** > **Epson Software** > **FAX Utility**.

- Windows 8.1/Windows 8

Unesite naziv aplikacije u gumbić za pretraživanje i zatim odaberite prikazanu ikonu.

- Windows 7/Windows Vista/Windows XP

Kliknite na gumb Start i odaberite **Svi programi** (ili **Programi**) > **Epson Software** > **FAX Utility**.

Pokretanje u sustavu Mac OS X

Odaberite **Postavke sustava** u izborniku  > **Pisači i skeneri** (ili **Ispis i skeniranje**, **Ispis i faksiranje**), a zatim odaberite pisač (FAX). Kliknite na **Mogućnosti i zalihe** > **Uslužni program** > **Otvori uslužni program pisača**.

Epson Easy Photo Print

Epson Easy Photo Print je aplikacija koja vam omogućuje da lako ispisujete fotografije s različitim rasporedima. Možete obaviti pretpregled fotografije i prilagoditi slike ili njihov položaj. Također, možete fotografije ispisivati s okvirima. Pogledajte korisničku pomoć aplikacije kako biste saznali pojedinosti.

Napomena:

- Operativni sustavi Windows Server nisu podržani.
- Da biste mogli koristiti ovu aplikaciju, mora biti instaliran upravljački program pisača.

Pokretanje u sustavu Windows

- Windows 10

Kliknite na gumb Start i odaberite **Svi programi** > **Epson Software** > **Epson Easy Photo Print**.

- Windows 8.1/Windows 8

Unesite naziv aplikacije u gumbić za pretraživanje i zatim odaberite prikazanu ikonu.

- Windows 7/Windows Vista/Windows XP

Kliknite na gumb Start i odaberite **Svi programi** ili **Programi** > **Epson Software** > **Epson Easy Photo Print**.

Pokretanje u sustavu Mac OS X

Odaberite **Idi** > **Aplikacije** > **Epson Software** > **Epson Easy Photo Print**.

E-Web Print (samo za Windows)

E-Web Print je aplikacija koja vam omogućuje da lako ispisujete web-stranice s različitim rasporedima. Pogledajte korisničku pomoć aplikacije kako biste saznali pojedinosti. Korisničkoj pomoći možete pristupiti putem izbornika **E-Web Print** na alatnoj traci **E-Web Print**.

Napomena:

- Operativni sustavi Windows Server nisu podržani.
- Provjerite podržane preglednike i najnoviju verziju na stranici za preuzimanje.

Pokretanje aplikacije

Nakon što instalirate aplikaciju E-Web Print, prikazat će se u vašem pregledniku. Kliknite **Print** ili **Clip**.

EPSON Software Updater

Aplikacija EPSON Software Updater traži na internetu nove inačice softvera ili ažuriranja za postojeći softver koje po pronalasku instalira. Također možete ažurirati upravljački program pisača i priručnik.

Napomena:

Operativni sustavi Windows Server nisu podržani.

Mrežna usluga i podaci o softveru

Pokretanje u sustavu Windows

- Windows 10

Kliknite na gumb Start i odaberite **Svi programi** > **Epson Software** > **EPSON Software Updater**.

- Windows 8.1/Windows 8

Unesite naziv aplikacije u gumbić za pretraživanje i zatim odaberite prikazanu ikonu.

- Windows 7/Windows Vista/Windows XP

Kliknite na gumb Start i odaberite **Svi programi** (ili **Programi**) > **Epson Software** > **EPSON Software Updater**.

Napomena:

Također, možete pokrenuti EPSON Software Updater klikom na ikonu pisača na programskoj traci radne površine, a zatim odabirom opcije **Ažuriranje softvera**.

Pokretanje u sustavu Mac OS X

Odaberite **Idi** > **Aplikacije** > **Epson Software** > **EPSON Software Updater**.

EpsonNet Config

EpsonNet Config je aplikacija koja vam omogućava postavljanje adresa i protokola mrežnog sučelja. Za detaljnije informacije pogledajte upute za uporabu programa EpsonNet Config ili pomoć unutar aplikacije.

Pokretanje u sustavu Windows

- Windows 10

Kliknite na gumb Start i odaberite **Sve aplikacije** > **EpsonNet** > **EpsonNet Config V4** > **EpsonNet Config**.

- Windows 8.1/Windows 8/Windows Server 2012 R2/Windows Server 2012

Unesite naziv aplikacije u gumbić za pretraživanje i zatim odaberite prikazanu ikonu.

- Windows 7/Windows Vista/Windows XP/Windows Server 2008 R2/Windows Server 2008/Windows Server 2003 R2/Windows Server 2003

Kliknite na gumb Start i odaberite **Svi programi** (ili **Programi**) > **EpsonNet** > **EpsonNet Config V4** > **EpsonNet Config**.

Pokretanje u sustavu Mac OS X

Odaberite **Idi** > **Aplikacije** > **Epson Software** > **EpsonNet** > **EpsonNet Config V4** > **EpsonNet Config**.

Deinstaliranje aplikacija

Napomena:

Prijavite se u administratorski račun na vašem računalu. Unesite administratorsku lozinku ako je računalo od vas zatraži.

Deinstaliranje aplikacija — Windows

1. Pritisnite gumb  da biste isključili pisač.
2. Izađite iz svih pokrenutih programa.

Mrežna usluga i podaci o softveru

3. Otvorite **Upravljačku ploču**:

- Windows 10

Desnom tipkom miša kliknite na gumb pokretanja i zadržite ga te zatim odaberite **Upravljačka ploča**.

- Windows 8.1/Windows 8/Windows Server 2012 R2/Windows Server 2012

Odaberite **Radna površina > Postavke > Upravljačka ploča**.

- Windows 7/Windows Vista/Windows XP/Windows Server 2008 R2/Windows Server 2008/Windows Server 2003 R2/Windows Server 2003

Kliknite na gumb Start i odaberite **Upravljačka ploča**.

4. Otvorite **Deinstaliranje programa** (ili **Dodaj ili ukloni programe**):

- Windows 10/Windows 8.1/Windows 8/Windows 7/Windows Vista/Windows Server 2012 R2/Windows Server 2012/Windows Server 2008 R2/Windows Server 2008

Odaberite **Deinstaliraj program** u postavci **Programi**.

- Windows XP/Windows Server 2003 R2/Windows Server 2003

Kliknite na **Dodaj ili ukloni programe**.

5. Odaberite aplikaciju koju želite ukloniti.

6. Deinstaliranje aplikacija:

- Windows 10/Windows 8.1/Windows 8/Windows 7/Windows Vista/Windows Server 2012 R2/Windows Server 2012/Windows Server 2008 R2/Windows Server 2008

Kliknite na **Deinstaliraj/promijeni** ili **Deinstaliraj**.

- Windows XP/Windows Server 2003 R2/Windows Server 2003

Kliknite na **Promijeni/ukloni** ili **Ukloni**.

Napomena:

*Ako se prikaže dijaloški okvir **Kontrola korisničkog računa**, kliknite na **Nastavi**.*

7. Slijedite upute na zaslonu.

Deinstaliranje aplikacija - Mac OS X

1. Preuzmite Uninstaller putem alata EPSON Software Updater.

Nakon što jednom preuzmete Uninstaller, ne trebate ga preuzimati svaki puta kada želite izbrisati aplikaciju s računala.

2. Pritisnite gumb kako biste isključili pisač.

3. Za deinstalaciju upravljačkog programa pisača ili upravljačkog programa PC-FAX odaberite **Značajke sustava** u izborniku > **Pisači i skeneri** (ili **Ispiši i skeniraj**, **Ispiši i faksiraj**), a zatim uklonite pisač s popisa omogućenih pisača.

4. Izadite iz svih pokrenutih programa.

5. Odaberite **Idi na > Aplikacije > Epson Software > Uninstaller**.

Mrežna usluga i podaci o softveru

6. Odaberite aplikaciju koju želite ukloniti s računala i zatim kliknite na **Uninstall**.



Važno:

Program Uninstaller će ukloniti sve upravljačke programe za tintni pisač Epson s vašeg računala. Ako koristite više Epsonovih tintnih pisaa, i želite izbrisati samo neke upravljačke programe, prvo izbrišite sve, a zatim ponovno instalirajte upravljački program pisaa koji vam je potreban.

Napomena:

Ako ne možete pronaći aplikaciju koju želite ukloniti s računala na popisu aplikacija, tada postupak deinstalacije ne možete izvršiti korištenjem programa Uninstaller. U tom slučaju, odaberite **Idi na > Aplikacije > Epson Software** i odaberite aplikaciju koju želite deinstalirati te dovedite njezinu ikonu u ikonu Smeće.

Povezane informacije

➔ [“EPSON Software Updater” na strani 166](#)

Instaliranje aplikacija

Spojite računalo na mrežu i instalirajte najnoviju verziju aplikacije s interneta.

Napomena:

- Prijavite se u administratorski račun na vašem računalu. Unesite administratorsku lozinku ako je računalo od vas zatraži.
- Da biste ponovo instalirali neku aplikaciju, morate je najprije deinstalirati.

1. Izađite iz svih pokrenutih programa.
2. Prilikom instaliranja upravljačkog programa pisaa ili aplikacije Epson Scan 2, privremeno odspojite pisač s računala.

Napomena:

Ne smijete povezati pisač s računalom dok ne bude zatraženo da to učinite.

3. Pristupite sljedećoj web-stranici i unesite naziv proizvođača.
<http://epson.sn>
4. Idite na **Postavljanje** i kliknite **Preuzimanje**. Kliknite ili dvaput kliknite preuzetu datoteku kako biste pokrenuli program za instaliranje. Slijedite upute na zaslonu.

Napomena:

Ako koristite računalo sa sustavom Windows i ne možete preuzeti aplikacije s web-mjesta, instalirajte ih sa softverskog diska koji ste dobili uz pisač.

Povezane informacije

➔ [“Deinstaliranje aplikacija” na strani 167](#)

Ažuriranje aplikacija i upravljačkog programa

Riješite određene probleme i poboljšajte ili dodajte funkcije ažuriranjem aplikacija ili upravljačkog programa. Koristite najnoviju verziju aplikacija i upravljačkog programa.

Mrežna usluga i podaci o softveru

1. Provjerite jesu li pisač i računalo povezani te je li računalo spojeno na internet.
2. Pokrenite EPSON Software Updater kako biste ažurirali aplikacije ili upravljački program.



Važno:

Ne isključujte računalo ili pisač dok traje ažuriranje.

Napomena:

Ako ne možete pronaći aplikaciju koju želite ažurirati na popisu aplikacija, tada postupak ažuriranja ne možete izvršiti korištenjem programa EPSON Software Updater. Posjetite Epsonove lokalne mrežne stranice kako biste provjerili dostupnost najnovijih verzija aplikacija.

<http://www.epson.com>

Povezane informacije

➔ [“EPSON Software Updater” na strani 166](#)

Rješavanje problema

Provjeravanje statusa pisača

Čitanje poruka na zaslonu LCD

Ako se na zaslonu LCD prikaže poruka o pogrešci, slijedite upute prikazane na zaslonu ili sljedeća rješenja kako biste razriješili taj problem.

Poruke o pogreškama	Rješenja
Pogreška pisača. Isključite napajanje i ponovno ga uključite. Pojedinih potražite u dokumentaciji.	Uklonite sav papir ili zaštitni materijal u pisaču i kasetu s papirom. Ako se poruka o pogrešci prikazuje i nakon isključivanja i ponovnog uključivanja pisača, obratite se Epson korisničkoj podršci.
Nije prepoznat ton biranja.	Ovaj problem možete riješiti ako odaberete Podešavanje > Administracija sustava > Postavke faksiranja > Osnovne postavke > Vrsta linije , a zatim odaberite PBX . Ako vaš telefonski sustav zahtijeva vanjski pristupni broj kako biste dobili vanjsku liniju, postavite pristupni broj nakon odabira PBX . Koristite # (ljestve) umjesto stvarnog pristupnog koda prilikom unosa vanjskog broja faksa. Ovo čini vezu sigurnijom. Ako se poruka o pogrešci i dalje prikazuje, namjestite postavku Detekcija tona za biranje na onemogućeno. Međutim, ako onemogućite ovu značajku, može doći do ispuštanja prve znamenke telefonskog broja i faks će biti poslan na krivi broj.
Primanje faksova nije uspjelo jer je kapacitet podataka faksiranja popunjen. Za detalje pritisnite [i].	Razlozi za nakupljanje neobrađenih primljenih faksova mogu biti sljedeći. <input type="checkbox"/> Ne može se ispisati jer se pojavila pogreška pisača. Očistite pogrešku pisača. Pojedinih i rješenja za pogrešku vidjet ćete ako pritisnete gumb i pa odaberete Informacije o pisaču . <input type="checkbox"/> Ne može se spremi na računalo ili na uređaj za pohranu podataka. Ako želite provjeriti jesu li primljeni faksovi spremljeni, pritisnite gumb i pa odaberite Praćenje zadataka > Zadatak komunikacije . Ako želite spremi primljene faksove, uključite računalo ili u pisač priključite uređaj za pohranu podataka.
Kombinacija IP adrese i maske pod mreže nije valjana. Provjerite svoju dokumentaciju.	Unesite točnu IP adresu ili zadani pristupnik. Obratite se administratoru vaše mreže za pomoć.
Korijenski certifikat istekao. Ažurirajte korijenski certifikat za upotrebu usluga oblaka.	Pokrenite Web Config, a zatim ažurirajte osnovni certifikat.
Recovery Mode	Pisač se pokrenuo u načinu rada za oporavak jer ažuriranje upravljačkog programa nije uspješno izvedeno. Slijedite ove korake prilikom ponovnog pokušaja ažuriranja upravljačkog programa. 1. Povežite računalo i pisač putem USB kabela. (Kada se pisač nalazi u načinu rada za oporavak, ažuriranje upravljačkog programa se ne može izvršiti putem mrežne veze.) 2. Posjetite Epsonove lokalne mrežne stranice kako biste pročitali daljnje upute.

Rješavanje problema

Povezane informacije

- ➔ “Kontaktiranje Epsonove korisničke podrške” na strani 230
- ➔ “Instaliranje aplikacija” na strani 169
- ➔ “Ažuriranje aplikacija i upravljačkog programa” na strani 169

Šifra pogreške u izborniku stanja

Ako se zadatak ne završi uspješno, provjerite šifru pogreške prikazane unutar povijesti svakog zadatka. Možete provjeriti šifre pogreške pritiskom na gumb **i**, a zatim odabirom **Prethodni zadaci**. Pogledajte ovu tablicu u kojoj ćete pronaći probleme i rješenja.

Šifra	Problem	Rješenje
001	Uređaj se isključio zbog nestanka struje.	-
109	Primljeni faks je već obrisan.	-
110	Zadatak pisača bio je ispisan na jednoj strani jer uloženi papir ne podržava obostrano ispisivanje.	Ako želite obostrani ispis, uložite papir koji podržava mogućnost obostranog ispisa.
201	Memorija je puna.	<ul style="list-style-type: none"> <input type="checkbox"/> Ispisujte primljene faksove iz Praćenje zadataka unutar Spremanje zadataka. <input type="checkbox"/> Izbrišite primljene faksove koji su spremljeni u ulaznom spremniku putem Spremanje zadataka unutar Statusni izbornik. <input type="checkbox"/> Ako šaljete monokromatski faks na jedno određite, možete ga poslati pomoću mogućnosti Izravno slanje. <input type="checkbox"/> Podijelite izvornike u dva ili više dijelova kako biste ih poslali u nekoliko sljedova.
202	Linija je prekinuta od strane uređaja primatelja.	Pričekajte neko vrijeme, a zatim pokušajte ponovno.
203	Uređaj ne može otkriti ton za biranje.	<ul style="list-style-type: none"> <input type="checkbox"/> Provjerite je li telefonski kabel pravilno priključen i radi li telefonska linija. <input type="checkbox"/> Kad je pisač spojen na PBX (Privatni telefonski prekidač) ili terminalni priključak, promijenite postavku Vrsta linije na PBX. <input type="checkbox"/> Odaberite Postavljanje > Administracija sustava > Postavke faksiranja > Osnovne postavke > Detekcija tona za biranje, a zatim onemogućite postavku zvuka slobodne linije.
204	Uređaj primatelja je zauzet.	Pričekajte neko vrijeme, a zatim pokušajte ponovno.
205	Uređaj primatelja ne odgovara.	Pričekajte neko vrijeme, a zatim pokušajte ponovno.
206	Telefonski kabel pogrešno je priključen na LINE i ulaz EXT. uređaja.	Provjerite priključak na ulazu LINE i EXT. koji se nalaze na pisaču.
207	Uređaj nije povezan s telefonskom linijom.	Priključite telefonski kabel na telefonsku liniju.

Rješavanje problema

Šifra	Problem	Rješenje
208	Faks se ne može poslati nekima od navedenih primatelja.	Ispišite Zapisnik faksiranja ili izvještaj o Zadnji prijenos za prethodne faksove iz Izvješće o faksiranju unutar načina rada s faksom kako biste provjerili odredišta na koja faks nije uspješno poslan. Ako je omogućena postavka Spremi podatke neuspjeha , faks možete ponovno poslati iz Praćenje zadataka unutar Statusni izbornik .
301	Na uređaju za pohranjivanje podataka nema dovoljno dostupnog prostora za pohranu podataka.	<input type="checkbox"/> Povećajte prostor za pohranu na uređaju za pohranjivanje podataka. <input type="checkbox"/> Smanjite broj dokumenata. <input type="checkbox"/> Smanjite razlučivost skeniranja ili povećajte stupanj kompresije kako bi se smanjila veličina skenirane slike.
302	Na uređaj za pohranjivanje podataka nije moguće pohraniti podatke.	Onemogućite ograničenje pohrane podataka na uređaju za pohranjivanje podataka.
303	Nije stvorena mapa za spremanje skenirane slike.	Umetnite drugi uređaj za pohranjivanje podataka.
304	Uređaj za pohranjivanje podataka je uklonjen.	Ponovno umetnite uređaj za pohranjivanje podataka.
305	Pojavila se pogreška prilikom pohrane podataka na uređaj za pohranjivanje podataka.	Ako vanjskom uređaju pristupate s računala, pričekajte neko vrijeme pa pokušajte ponovno.
306	Memorija je puna.	Pričekajte da se ostali zadaci u tijeku dovrše.
311	Pojavila se pogreška DNS.	<input type="checkbox"/> Odaberite Postavljanje > Administracija sustava > Wi-Fi / mrežne postavke > Napredno postavljanje > DNS poslužitelj , a zatim provjerite postavke DNS-a. <input type="checkbox"/> Provjerite postavke DNS za poslužitelj, računalo ili pristupnu točku.
312	Pojavila se pogreška prilikom provjere autentičnosti.	Odaberite Postavljanje > Administracija sustava > Wi-Fi / mrežne postavke > Napredno postavljanje > Poslužitelj za e-poštu > Postavke poslužitelja , a zatim provjerite postavke poslužitelja.
313	Pojavila se pogreška u komunikaciji.	<input type="checkbox"/> Ispišite izvješće o mrežnoj vezi kako biste provjerili je li pisac povezan s mrežom. <input type="checkbox"/> Odaberite Postavljanje > Administracija sustava > Wi-Fi / mrežne postavke > Napredno postavljanje > Poslužitelj za e-poštu > Postavke poslužitelja kako biste provjerili jesu li postavke poslužitelja e-pošte ispravne. <input type="checkbox"/> Načini provjere autentičnosti za postavke i poslužitelj e-pošte možda se ne podudaraju. Ako ste odabrali Isključi za način provjere autentičnosti, način provjere autentičnosti za poslužitelj e-pošte namjestite na Nema. <input type="checkbox"/> Pokrenite Provjera veze za poslužitelj e-pošte kako biste potvrdili pogrešku. Pogledajte <i>Vodič za administratore</i> kako biste saznali pojedinosti.

Rješavanje problema

Šifra	Problem	Rješenje
314	Veličina podataka premašuje maksimalnu veličinu datoteke u privitku.	<input type="checkbox"/> Povećajte veličinu značajke Maks. veličina priloga unutar postavki skeniranja. <input type="checkbox"/> Smanjite razlučivost skeniranja ili povećajte stupanj kompresije kako bi se smanjila veličina skenirane slike.
315	Memorija je puna.	Pokušajte ponovno nakon što se ostali zadaci u tijeku dovrše.
321	Pojavila se pogreška DNS.	<input type="checkbox"/> Odaberite Postavljanje > Administracija sustava > Wi-Fi / mrežne postavke > Napredno postavljanje > DNS poslužitelj , a zatim provjerite postavke DNS-a. <input type="checkbox"/> Provjerite postavke DNS za poslužitelj, računalo ili pristupnu točku.
322	Pojavila se pogreška prilikom provjere autentičnosti.	Provjerite postavke Lokacija .
323	Pojavila se pogreška u komunikaciji.	<input type="checkbox"/> Ispišite izvješće o mrežnoj vezi kako biste provjerili je li pisač povezan s mrežom. <input type="checkbox"/> Provjerite jesu li postavke za Lokacija ispravne. Provjerite je li moguće pristupiti odabranoj mapi s računala. <input type="checkbox"/> Provjerite je li komunikaciju blokirao vatrozid.
324	Datoteka s istim nazivom već postoji u navedenoj mapi.	<input type="checkbox"/> Obrišite datoteku s istim nazivom. <input type="checkbox"/> Promijenite predmetak naziva datoteke u Postavke datoteka .
325	U navedenoj mapi nema dovoljno prostora za pohranu.	<input type="checkbox"/> Povećajte prostor za pohranu u navedenoj mapi. <input type="checkbox"/> Smanjite broj dokumenata. <input type="checkbox"/> Smanjite razlučivost skeniranja ili povećajte stupanj kompresije kako bi se smanjila veličina skenirane slike.
327	Memorija je puna.	Pričekajte da se ostali zadaci u tijeku dovrše.
328	Odredište je pogrešno ili ne postoji.	Provjerite postavke Lokacija .
331	Pojavila se pogreška u komunikaciji tijekom pribavljanja popisa odredišta.	<input type="checkbox"/> Ispišite izvješće o mrežnoj vezi kako biste provjerili je li pisač povezan s mrežom. <input type="checkbox"/> Provjerite je li pisač registriran na Epson Connect usluge i je li stvoren Destination List . Pojediniosti vezane uz uslugu Epson Connect pronađite na mrežnim stranicama portala. https://www.epsonconnect.com/ http://www.epsonconnect.eu (samo za Europu)
332	U odabranom prostoru za pohranu nema dovoljno dostupnog prostora za pohranu skenirane slike.	Smanjite broj dokumenata.
333	Odredište nije moguće pronaći jer je informacija o odredištu učitana na poslužitelj prije slanja skenirane slike.	Ponovno odaberite odredište.
334	Pojavila se pogreška tijekom slanja skenirane slike.	-

Rješavanje problema

Šifra	Problem	Rješenje
341	Pojavila se pogreška u komunikaciji.	<input type="checkbox"/> Provjerite priključke za pisač i računalo. Ako se povezujete preko mreže, ispišite izvješće o mrežnoj vezi kako biste provjerili je li pisač povezan s mrežom. <input type="checkbox"/> Provjerite je li aplikacija Epson Event Manager instalirana na računalo.
401	Na uređaju za pohranjivanje podataka nema dovoljno dostupnog prostora za pohranu podataka.	Povećajte prostor za pohranu na uređaju za pohranjivanje podataka.
402	Na uređaj za pohranjivanje podataka nije moguće pohraniti podatke.	Onemogućite ograničenje pohrane podataka na uređaju za pohranjivanje podataka.
404	Uređaj za pohranjivanje podataka je uklonjen.	Ponovno umetnite uređaj za pohranjivanje podataka.
405	Pojavila se pogreška prilikom pohrane podataka na uređaj za pohranjivanje podataka.	<input type="checkbox"/> Ponovno umetnite uređaj za pohranjivanje podataka. <input type="checkbox"/> Koristite drugi uređaj za pohranu podataka na kojem ste stvorili mapu pomoću funkcije Izradite mapu za spremanje .
411	Pojavila se pogreška DNS.	<input type="checkbox"/> Odaberite Postavljanje > Administracija sustava > Wi-Fi / mrežne postavke > Napredno postavljanje > DNS poslužitelj , a zatim provjerite postavke DNS-a. <input type="checkbox"/> Provjerite postavke DNS za poslužitelj, računalo ili pristupnu točku.
412	Pojavila se pogreška prilikom provjere autentičnosti.	Odaberite Postavljanje > Administracija sustava > Wi-Fi / mrežne postavke > Napredno postavljanje > Poslužitelj za e-poštu > Postavke poslužitelja , a zatim provjerite postavke poslužitelja.
413	Pojavila se pogreška u komunikaciji.	<input type="checkbox"/> Ispišite izvješće o mrežnoj vezi kako biste provjerili je li pisač povezan s mrežom. <input type="checkbox"/> Odaberite Postavljanje > Administracija sustava > Wi-Fi / mrežne postavke > Napredno postavljanje > Poslužitelj za e-poštu > Postavke poslužitelja kako biste provjerili jesu li postavke poslužitelja e-pošte ispravne. <input type="checkbox"/> Načini provjere autentičnosti za postavke i poslužitelj e-pošte možda se ne podudaraju. Ako ste odabrali Isključi za način provjere autentičnosti, način provjere autentičnosti za poslužitelj e-pošte namjestite na Nema. <input type="checkbox"/> Pokrenite Provjera veze za poslužitelj e-pošte kako biste potvrdili pogrešku. Pogledajte <i>Vodič za administratore</i> kako biste saznali pojedinosti.
421	Pojavila se pogreška DNS.	<input type="checkbox"/> Odaberite Postavljanje > Administracija sustava > Wi-Fi / mrežne postavke > Napredno postavljanje > DNS poslužitelj , a zatim provjerite postavke DNS-a. <input type="checkbox"/> Provjerite postavke DNS za poslužitelj, računalo ili pristupnu točku.

Rješavanje problema

Šifra	Problem	Rješenje
422	Pojavila se pogreška prilikom provjere autentičnosti.	Odaberite Podešavanje > Administracija sustava > Postavke faksiranja > Postavke izlaza > Izlaz faksa > Druge postavke , a zatim provjerite postavke mape koju ste odabrali u Odredište prosljeđivanja .
423	Pojavila se pogreška u komunikaciji. Također je moguće da je otvorena datoteka s istim nazivom ili je dokument namijenjen isključivo za čitanje.	<input type="checkbox"/> Ispišite izvješće o mrežnoj vezi kako biste provjerili je li pisač povezan s mrežom. <input type="checkbox"/> Odaberite Podešavanje > Administracija sustava > Postavke faksiranja > Postavke izlaza > Izlaz faksa > Druge postavke , a zatim provjerite postavke mape koju ste odabrali u Odredište prosljeđivanja . <input type="checkbox"/> Zatvorite datoteku s istim nazivom ili onemogućite zaštitu samo za čitanje. <input type="checkbox"/> Provjerite je li moguće pristupiti odabranoj mapi s računala. <input type="checkbox"/> Provjerite je li komunikaciju blokirao vatrozid.
425	U odredišnoj mapi za prosljeđivanje nema dovoljno prostora za pohranu.	Povećajte prostor za pohranu u odredišnoj mapi za prosljeđivanje.
428	Odredište je pogrešno ili ne postoji.	Odaberite Podešavanje > Administracija sustava > Postavke faksiranja > Postavke izlaza > Izlaz faksa > Druge postavke , a zatim provjerite postavke mape koju ste odabrali u Odredište prosljeđivanja .

Povezane informacije

- ➔ [“Spajanje na telefonsku liniju” na strani 103](#)
- ➔ [“Ispisivanje izvješća o mrežnoj vezi” na strani 32](#)
- ➔ [“Provjera veze s poslužiteljem e-pošte” na strani 229](#)
- ➔ [“Usluga Epson Connect” na strani 159](#)
- ➔ [“Mogućnosti izbornika za skeniranje na računalo” na strani 95](#)
- ➔ [“Postavke faksiranja mogućnosti” na strani 128](#)
- ➔ [“Raspoloživi papiri i kapaciteti” na strani 43](#)

Provjeravanje statusa pisača – Windows

1. Otvorite dijaloški okvir upravljačkog programa pisača.
2. Kliknite na **EPSON Status Monitor 3** na kartici **Održavanje**.

Napomena:

- Također, možete provjeriti status pisača dvostrukim klikom na ikonu pisača na programskoj traci. Ako se ikona pisača ne doda na programsku traku, kliknite na **Postavke nadzora ispisa** na kartici **Održavanje**, a zatim odaberite **Registracija ikone prečaca na programskoj traci**.
- Ako je aplikacija **EPSON Status Monitor 3** onemogućena, kliknite na **Proširene postavke** na kartici **Održavanje** i zatim odaberite **Omogući EPSON Status Monitor 3**.

Povezane informacije

➔ “Upravljački program pisača za sustav Windows” na strani 161

Provjeravanje statusa pisača - Mac OS X

1. Odaberite **Postavke sustava** u izborniku  > **Pisači i skeneri** (ili **Ispis i skeniranje, Print & Fax**), a zatim odaberite pisač.
2. Kliknite na **Opcije i zalihe** > **Uslužni program** > **Otvori uslužni program pisača**.
3. Kliknite na **EPSON Status Monitor**.

Uklanjanje zaglavljenog papira

Pogledajte pogrešku prikazanu na upravljačkoj ploči i slijedite upute za uklanjanje zaglavljenog papira, uključujući i eventualne otcepljene komadiće papira. Zatim obrišite pogrešku.

**Važno:**

Pažljivo uklonite zaglavljeni papir. Uklanjanje papira silom može prouzročiti oštećenje pisača.

Uklanjanje zaglavljenog papira iz Stražnji utor za uvlačenje papira

Uklonite zaglavljeni papir.

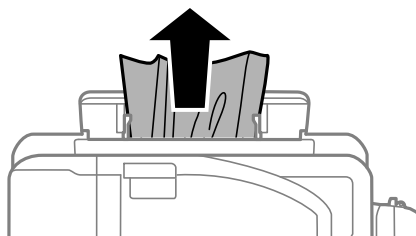
**Uklanjanje zaglavljenog papira iz unutrašnjosti pisača****Pozor:**

- Pazite da ne priklješćite ruku ili prste prilikom otvaranja ili zatvaranja jedinice skenera. U protivnom se možete ozlijediti.
- Nikada nemojte pritiskati tipke na upravljačkoj ploči dok držite ruku unutar pisača. Ako pisač počne raditi, može vas ozlijediti. Kako biste spriječili ozljede, pazite da ne dotičete isturene dijelove.

Rješavanje problema

1. Otvorite jedinicu skenera tako da bude zatvoren poklopac za dokumente.

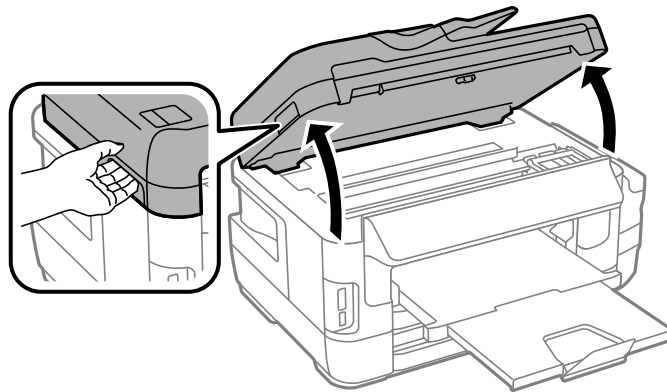

2. Uklonite zaglavljene papir.

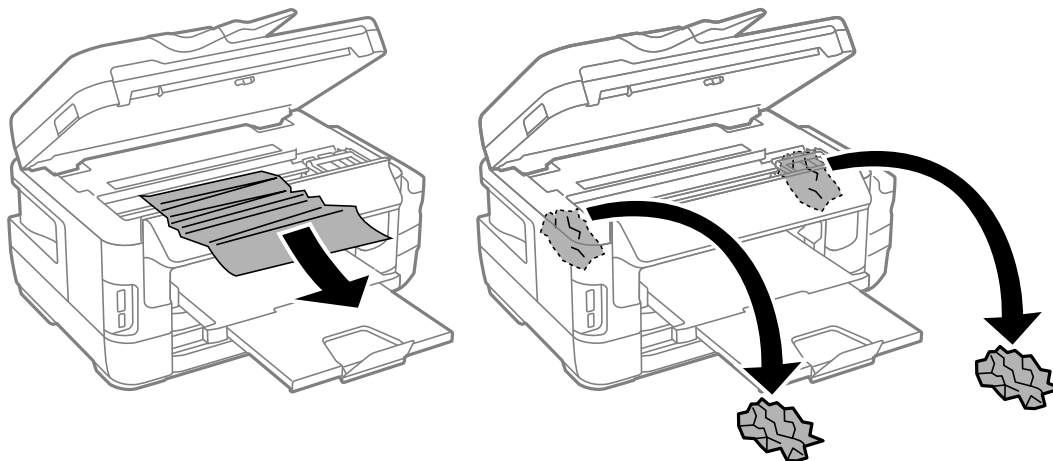

! **Važno:**

Ne dirajte plosnati bijeli kabel, prozirni dio i cjevčice za tintu u pisaču. To može prouzročiti kvar.

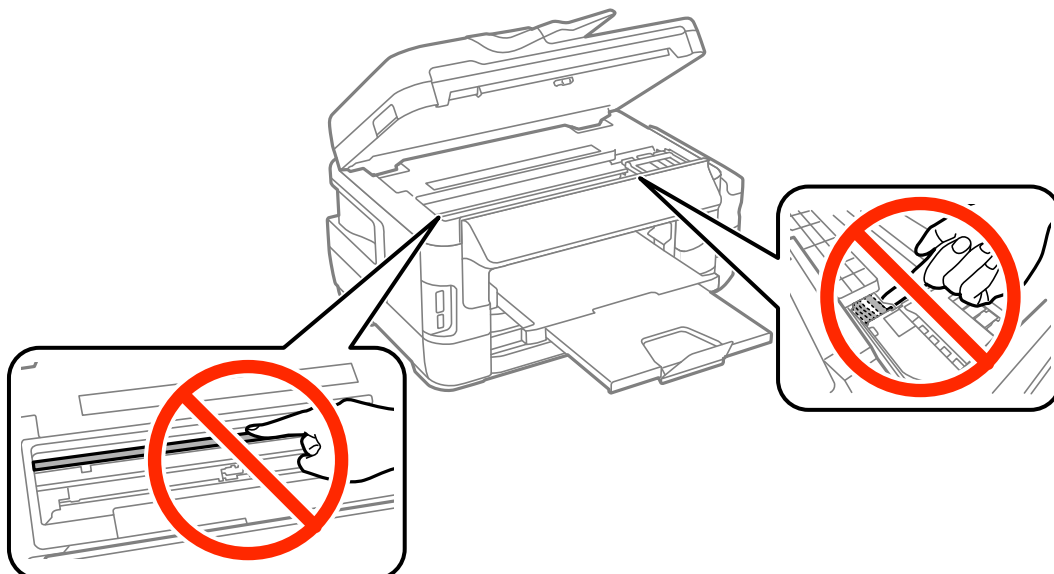

Rješavanje problema

3. Zatvorite jedinicu skenera.

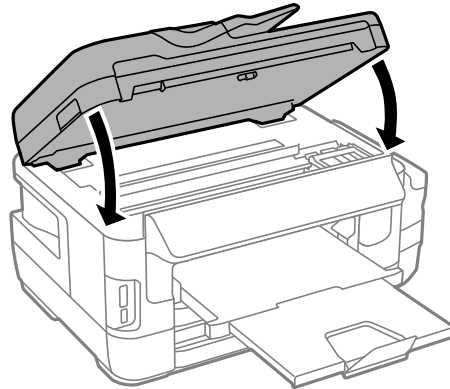

Napomena:

Ako zaostanu otkinuti komadići papira, obrišite pogrešku zaglavljenog papira pa prema uputama u nastavku odaberite **Uklonite papir** na upravljačkoj ploči. Na ovaj način ćete lakše ukloniti preostale komadiće papira.

Podешavanje > Održavanje > Uklonite papir

Uklanjanje zaglavljenog papira iz Ladica za papir

1. Zatvorite izlaznu ladicu.
2. Izvucite kasetu s papirom.

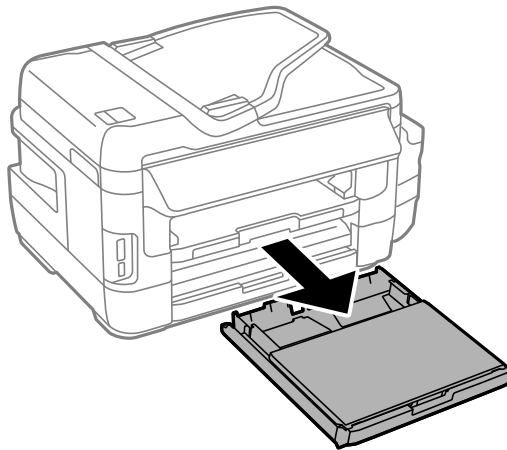

Rješavanje problema

3. Skinite pokrov kazete za papir.

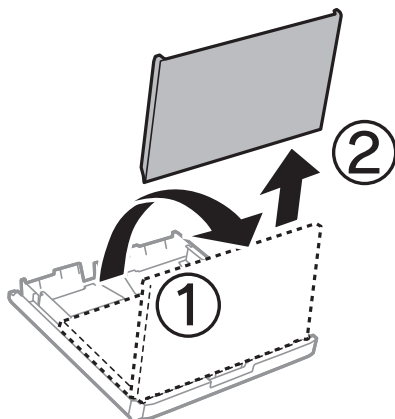

4. Uklonite zaglavljani papir iz kasete s papirom.

5. Uklonite zaglavljani papir iz pisača.



Rješavanje problema

6. Poravnajte rubove papir i pomaknite rubne vodilice do rubova papira.

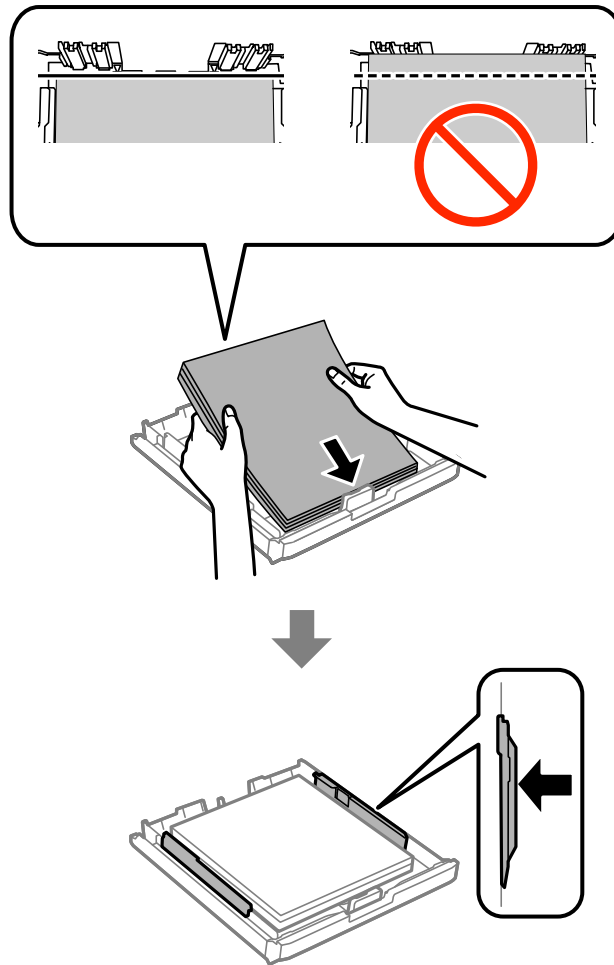

7. Vratite pokrov kazete za papir.
8. Stavite kasetu s papirom u pišač.

Uklanjanje zaglavljenog papira iz Stražnji poklopac 1 i Stražnji poklopac 2

1. Preokrenite uređaj.



Važno:

Ako je nužno promijeniti položaj pisača, za njegovo podizanje potrebne su dvije osobe.

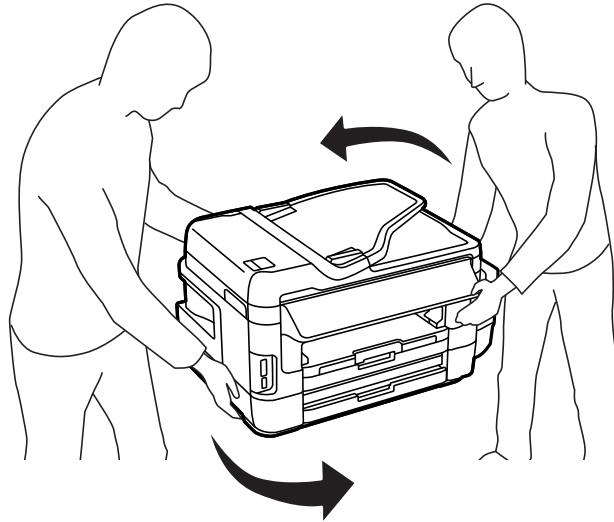

2. Otvorite stražnji poklopac 1.

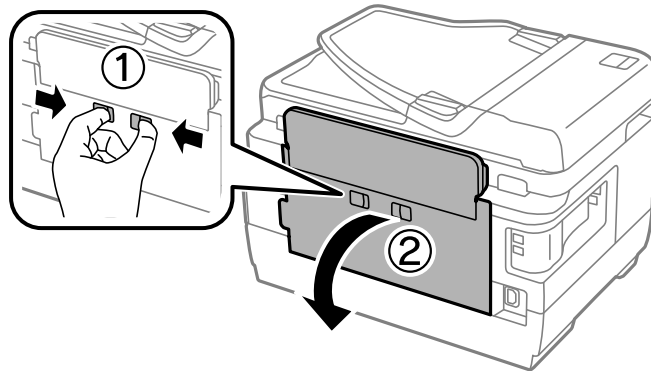

Rješavanje problema

- Uklonite zaglavljene papir.

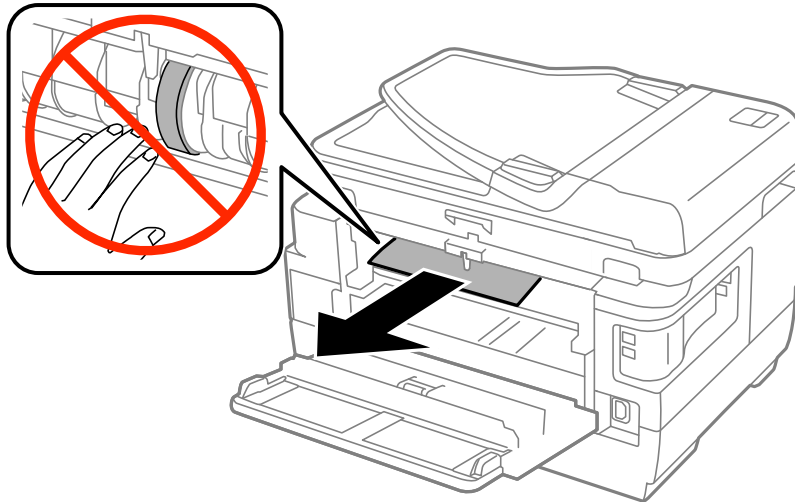

- Izvucite stražnji poklopac 2.

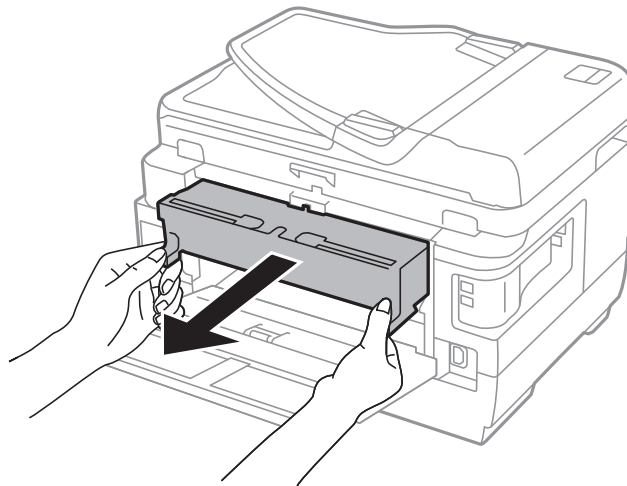

- Uklonite zaglavljene papir.

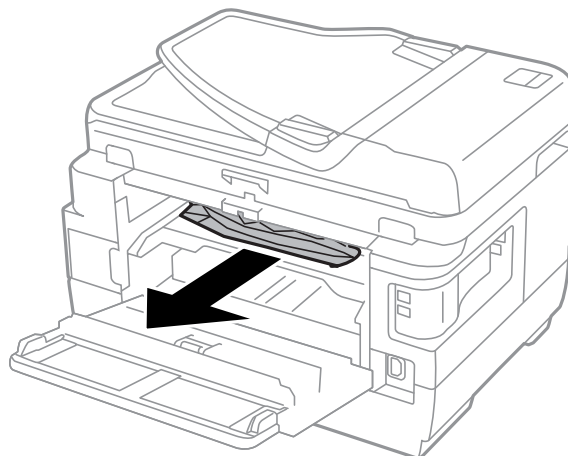

Rješavanje problema

6. Uklonite zaglavljenu papir iz stražnji poklopac 2.

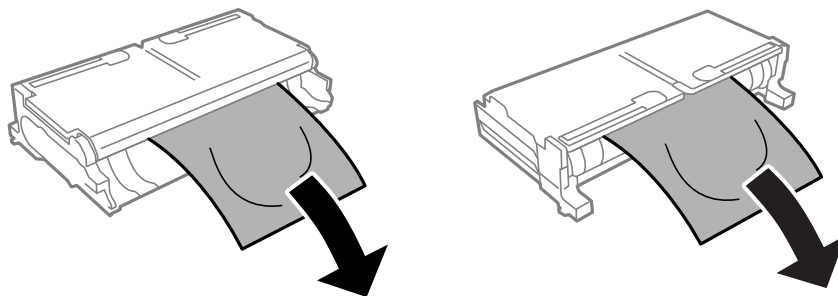

7. Otvorite stražnji poklopac 2.

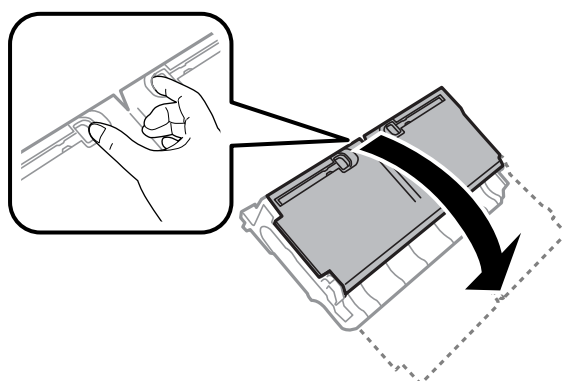

8. Uklonite zaglavljenu papir.

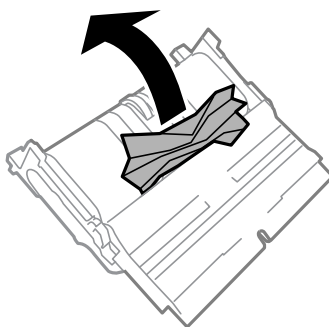

9. Zatvorite stražnji poklopac 2.

10. Umetnite stražnji poklopac 2 u pisač.

11. Zatvorite stražnji poklopac 1.

Uklanjanje zaglavljenog papira iz ADF



Pozor:

Pazite da ne priklješćite prste prilikom otvaranja i zatvaranja poklopca za dokumente. U protivnom se možete ozlijediti.

Rješavanje problema

1. Otvorite poklopac ADF-a.

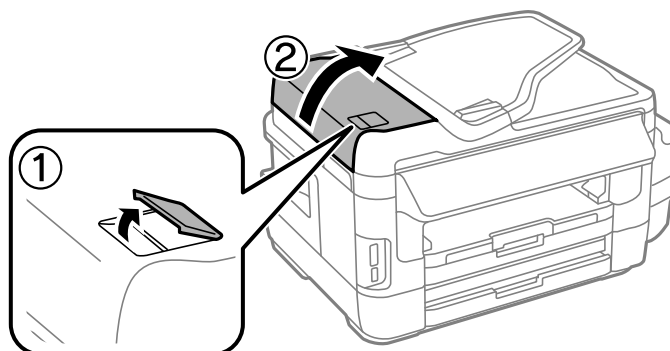

2. Uklonite zaglavljene papir.

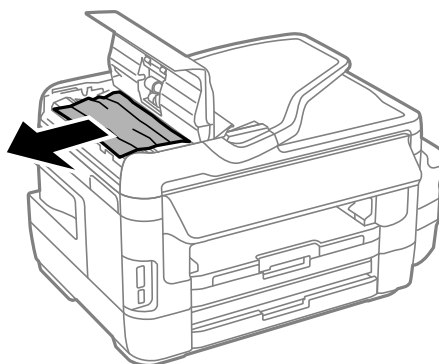

3. Zatvorite poklopac ADF-a.

4. Otvorite poklopac za dokumente.

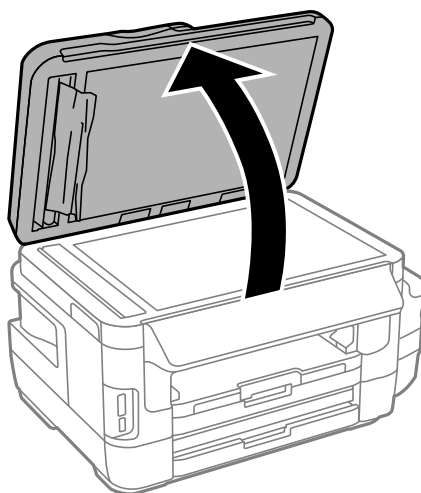

Rješavanje problema

5. Uklonite zaglavljene papir.

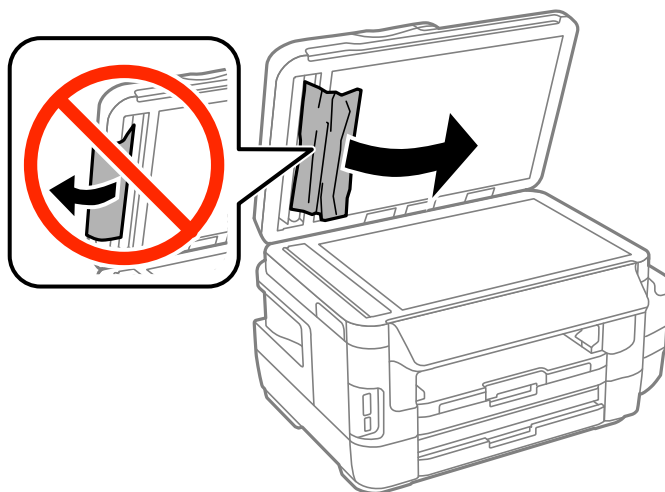

6. Zatvorite poklopac za dokumente.

7. Podignite ulaznu ladicu ADF-a, a zatim uklonite zaglavljene papir.

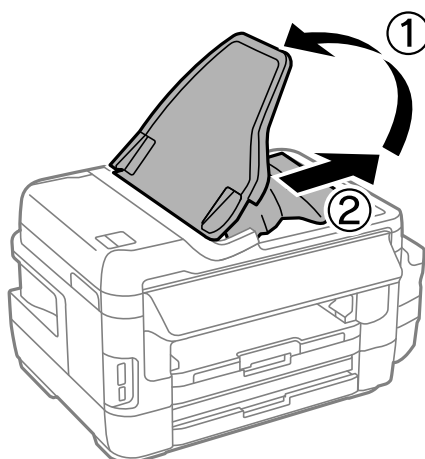

Papir se neispravno uvlači

Provjerite sljedeće i zatim poduzmite odgovarajuće radnje za rješenje problema.

- Postavite pišač na ravnu površinu i koristite ga u preporučenim radnim uvjetima.
- Koristite papir namijenjen ovom pišaču.
- Slijedite mjere opreza pri rukovanju papirom.
- Pazite se postavke veličine i vrste papira podudaraju sa stvarnom veličinom i vrstom papira koji se nalazi pišaču.

Povezane informacije

- ➔ [“Specifikacije okruženja” na strani 221](#)
- ➔ [“Mjere opreza pri rukovanju papirom” na strani 42](#)
- ➔ [“Raspoloživi papiri i kapaciteti” na strani 43](#)
- ➔ [“Popis vrsta papira” na strani 44](#)

Zagladio se papir

Umetnite papir u pravom smjeru i pomaknite rubne vodilice do rubova papira.

Povezane informacije

- ➔ [“Uklanjanje zaglavljelog papira” na strani 177](#)
- ➔ [“Umetanje papira u Ladica za papir” na strani 45](#)
- ➔ [“Umetanje papira u Stražnji utor za uvlačenje papira” na strani 48](#)

Papir se uvlači nakošeno

Umetnite papir u pravom smjeru i pomaknite rubne vodilice do rubova papira.

Povezane informacije

- ➔ [“Umetanje papira u Ladica za papir” na strani 45](#)
- ➔ [“Umetanje papira u Stražnji utor za uvlačenje papira” na strani 48](#)

Istodobno se uvlači više listova papira

Ako u slučaju ručnog dvostranog ispisa u izvor papira bude uvučeno više listova odjednom, izvadite sav papir prije nego što ga ponovno stavite.

Nema uvlačenja papira

Ne umećite veći broj listova od onog preporučenog za odabranu vrstu papira. Običan papir ne stavljajte iznad crte označene trokutom na rubnoj vodilici.

Povezane informacije

- ➔ [“Raspoloživi papiri i kapaciteti” na strani 43](#)

Izvornik se ne uvlači u automatski ulagač dokumenata

- Upotrebljavajte izvornike koje podržava automatski ulagač dokumenata.
- Umetnite izvornike u pravom smjeru i pomaknite rubne vodilice automatskog ulagača dokumenata do rubova izvornika.
- Očistite unutrašnjost automatskog ulagača dokumenata.

Rješavanje problema

- Izvornike ne stavljate iznad crte koju označava simbol trokuta na automatskom ulagaču dokumenata (ADF-u).

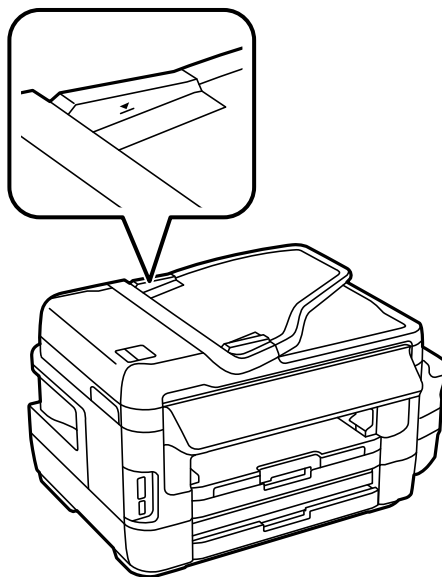

- Provjerite pojavljuje li se ikona automatskog ulagača dokumenata na upravljačkoj ploči. Ako se ne pojavi, ponovo stavite izvornike.

Povezane informacije



- ➔ [“Dostupni izvornici u ADF” na strani 52](#)
- ➔ [“Postavljanje izvornika u automatski ulagač dokumenata” na strani 52](#)
- ➔ [“Čišćenje automatskog ulagača dokumenata” na strani 145](#)

Problemi u radu pisača i upravljačke ploče

Pisač se ne uključuje

- Provjerite je li kabel za napajanje sigurno umetnut u utičnicu.
- Pritisnite gumb  i zadržite ga malo duže.

Pisač se ne isključuje

Pritisnite gumb  i zadržite ga malo duže. Ako još uvijek ne možete ugasiti pisač, izvucite kabel za napajanje iz utičnice. Kako biste spriječili sušenje tinte u mlaznicama ispisne glave, pisač uključujte i isključujte pritiskom na gumb .

Napajanje se automatski isključuje

- Odaberite **Postavljanje > Administracija sustava > Zajedničke postavke > Postavke za isklj.**, a zatim onemogućite postavke **Isključivanje pri neaktivnosti** i **Isključi nakon odvajanja**.

Rješavanje problema

- Odaberite **Postavljanje > Administracija sustava > Zajedničke postavke**, a zatim onemogućite postavku **Tajmer za isključivanje**.

Napomena:

Vaš uređaj možda je opremljen značajkom **Postavke za isklj.** ili **Tajmer za isključivanje**, što ovisi o mjestu kupnje.

LCD zaslon se zacrnio

Pisač se nalazi u načinu mirovanja. Pritisnite bilo gdje na LCD zaslon kako biste ga vratili u prethodno stanje.

Nije moguć ispis s računala

- Instalirajte upravljački program pisača.
- Priključite čvrsto USB kabel na pisač i računalo.
- Ako upotrebljavate USB konzentator, pokušajte pisač povezati izravno s računalom.
- Ako ne možete ispisivati preko mreže, pogledajte stranicu koja opisuje način mrežnog povezivanja preko računala.
- Ako pokušavate ispisati veliku sliku, možda vaše računalo nema dovoljno memorije. Ispišite sliku manje razlučivosti ili manje veličine.
- U sustavu Windows, kliknite na **Red za ispis** na kartici **Održavanje** upravljačkog programa pisača, a zatim provjerite sljedeće.
 - Provjerite ima li zaustavljenih zadataka ispisa.
Otkazite zadatak ispisa ako je potrebno.
 - Provjerite je li pisač isključen ili u stanju čekanja.
Ako je pisač isključen ili u stanju čekanja, izbrišite postavke za stanje isključenosti ili čekanja u izborniku **Pisač**.
 - Provjerite je li pisač odabran kao zadani pisač u izborniku **Pisač** (na ikoni bi se trebala nalaziti kvačica).
Ako pisač nije postavljen kao zadani pisač, postavite ga kao zadani pisač.
 - Pobrinite se da je ulaz pisača ispravno odabran u **Svojstvo > Ulaz** u izborniku **Pisač** na sljedeći način.
Odaberite „**USBXXX**” za USB vezu, ili „**EpsonNet Print Port**” za mrežnu vezu.
- U sustavu Mac OS X provjerite je li pisač u statusu **Pauza**.
Odaberite **Postavke sustava** u izborniku  > **Pisači i skeneri** (ili **Ispis i skeniranje, Ispiši i faksiraj**), a zatim dvaput kliknite na pisač. Ako je pisač zaustavljen, kliknite na **Nastavi** (ili **Nastavi ispisivanje**).

Povezane informacije

- ➔ [“Povezivanje s računalom” na strani 24](#)
- ➔ [“Instaliranje aplikacija” na strani 169](#)
- ➔ [“Otkazivanje ispisa” na strani 84](#)

Kada ne možete izvršiti mrežne postavke

- ❑ Isključite uređaje koje želite povezati s mrežom. Pričekajte otprilike 10 sekundi i potom uključite uređaje sljedećim redom: pristupna točka, računalo ili pametni uređaj i zatim pisač. Približite pisač i računalo ili pametni uređaj pristupnoj točki kako biste pospješili komunikaciju radiovalovima i zatim ponovno pokušajte odabrati mrežne postavke.
- ❑ Pritisnite  na početnom zaslonu. Odaberite **Izbornik > Wi-Fi / mrežne postavke > Provjera veze**, a zatim ispišite izvješće o mrežnom povezivanju. Ako se pojavi greška, provjerite izvješće o mrežnoj greški i zatim slijedite ispisana rješenja.

Povezane informacije

- ➔ [“Nije moguće povezivanje uređaja iako su mrežne postavke ispravne” na strani 190](#)
- ➔ [“Poruke i rješenja na izvješću mrežne veze” na strani 33](#)

Nije moguće povezivanje uređaja iako su mrežne postavke ispravne

Ako ne možete izvršiti povezivanje s računala ili pametnog uređaja na pisač iako mrežna veza ne pokazuje nikakav problem, pogledajte sljedeće.

- ❑ Kada istovremeno koristite višestruke pristupne točke, možda nećete moći koristiti pisač s računala ili pametnog uređaja ovisno o postavkama pristupnih točaka. Spojite računalo ili pametni uređaj na istu pristupnu točku na koju je spojen i pisač.

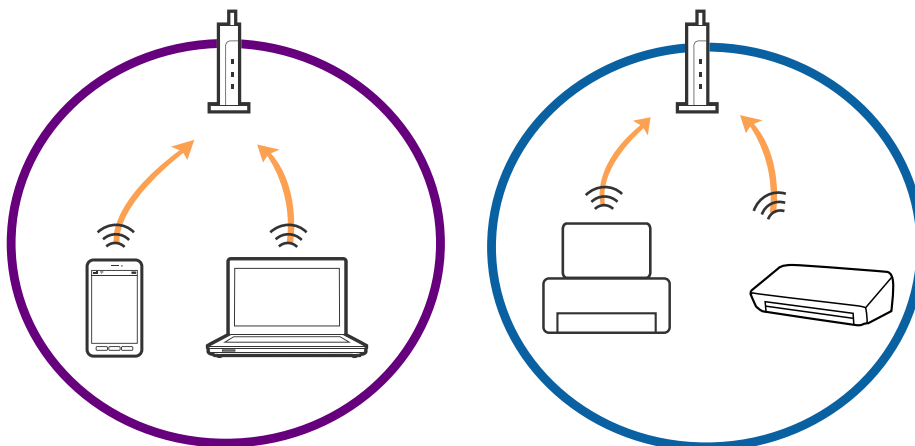

Rješavanje problema

- Možda nećete moći izvršiti povezivanje na pristupnu točku kada ona ima višestruke SSID-ove i ako su uređaji spojeni na različite SSID-ove iste pristupne točke. Spojite računalo ili pametni uređaj na isti SSID na koji je spojen i pisač.

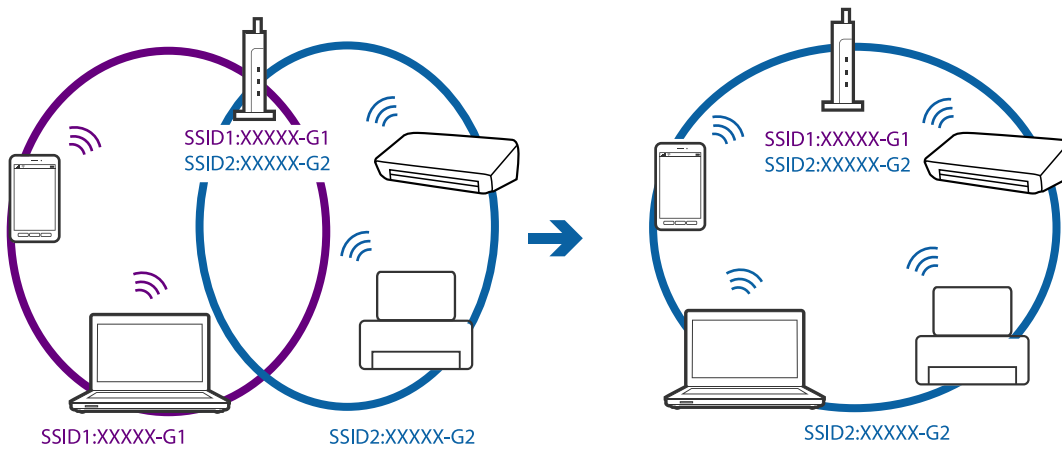

- Pristupna točka koja je prikladna za IEEE802.11a i IEEE802.11g ima SSID-ove od 2,4 GHz i 5 GHz. Ako računalo ili pametni uređaj spojite na SSID od 5 GHz, nećete moći spojiti na pisač jer on podržava samo komunikaciju preko 2,4 GHz. Spojite računalo ili pametni uređaj na isti SSID na koji je spojen i pisač.

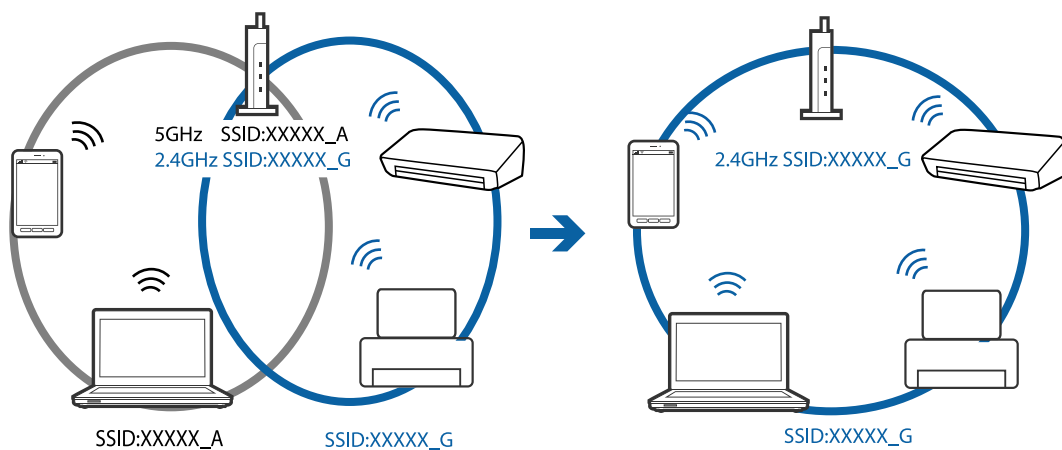

- Većina pristupnih točaka ima značajku razdvajanja radi zaštite privatnosti koja blokira komunikaciju s neovlaštenim uređajima. Ako ne možete izvršiti povezivanje na mrežu čak i kada su uređaji i pristupna točka spojeni na isti SSID, onemogućite separator za zaštitu privatnosti na pristupnoj točki. Pogledajte priručnik isporučen s pristupnom točkom kako biste saznali više informacija.

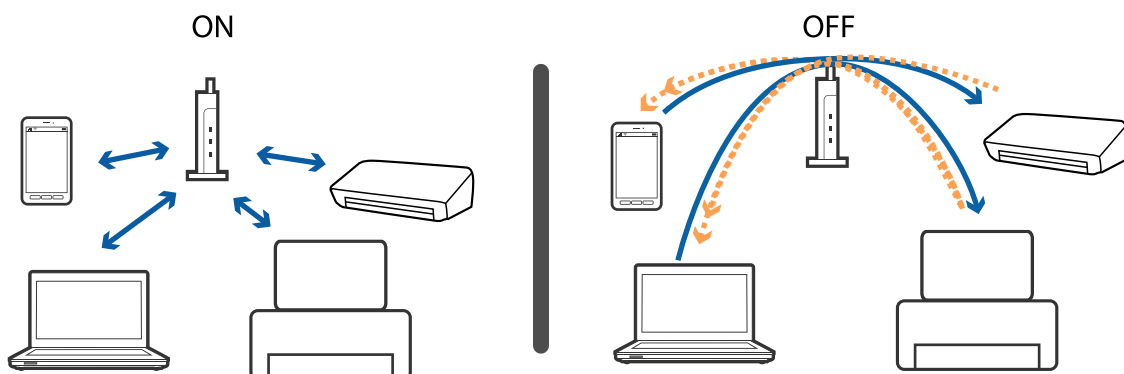

Rješavanje problema

Povezane informacije

- ➔ “Provjera SSID-a spojenog na pisač” na strani 192
- ➔ “Provjera SSID-a za računalo” na strani 192

Provjera SSID-a spojenog na pisač

Pritisnite  na početnom zaslonu. Odaberite **Izbornik > Wi-Fi / mrežne postavke > Wi-Fi/mrežni status**. SSID-ovi se prikazuju na Wi-Fi mreži.

Provjera SSID-a za računalo

Windows

Odaberite **Upravljačka ploča > Mreža i internet > Centar za umrežavanje i dijeljenje**.

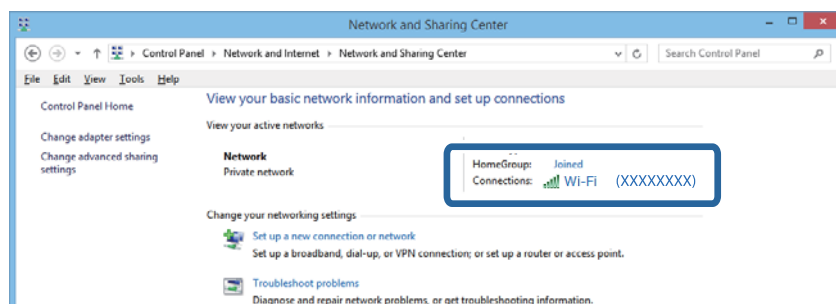

Mac OS X

Kliknite ikonu Wi-Fi pri vrhu zaslona računala. Prikazan je popis SSID-ova i povezani SSID je naveden s kvačicom.



Iznenadni prekid ispisa pisača preko mrežne veze

- Kada ste promijenili vašu pristupnu točku ili pružatelja usluge, pokušajte ponovno odabrati mrežne postavke vašeg pisača. Spojite računalo ili pametni uređaj na isti SSID na koji je spojen i pisač.

Rješavanje problema

- Isključite uređaje koje želite povezati s mrežom. Pričekajte otprilike 10 sekundi i potom uključite uređaje sljedećim redom: pristupna točka, računalo ili pametni uređaj i zatim pisač. Približite pisač i računalo ili pametni uređaj pristupnoj točki kako biste pospjeli komunikaciju radiovalovima i zatim ponovno pokušajte odabrati mrežne postavke.
- U sustavu Windows kliknite na **Red za ispis** na kartici upravljačkog programa pisača **Održavanje**, a zatim provjerite sljedeće.
 - Provjerite ima li zaustavljenih zadataka ispisa. Otkazite zadatak ispisa ako je potrebno.
 - Provjerite je li pisač isključen ili u stanju čekanja. Ako je pisač isključen ili u stanju čekanja, izbrišite postavke za stanje isključenosti ili čekanja u izborniku **Pisač**.
 - Provjerite je li pisač odabran kao zadani pisač u izborniku **Pisač** (na ikoni bi se trebala nalaziti kvačica). Ako pisač nije postavljen kao zadani pisač, postavite ga kao zadani pisač.
 - Provjerite je li odabran ispravan ulaz pod **Svojstva pisača > Ulaz**
- Pritisnite  na početnom zaslonu. Odaberite **Izbornik > Wi-Fi / mrežne postavke > Provjera veze** i zatim izvješće o mrežnoj vezi. Ako izvješće pokaže da nije uspjelo mrežno povezivanje, provjerite izvješće o mrežnoj vezi i slijedite ispisane korake rješenja.
- Pokušajte pristupiti web-stranici s vašeg računala kako biste se uvjerali da su ispravne mrežne postavke vašeg računala. Ako ne možete pristupiti nijednom web-mjestu, postoji problem na računalu. Pogledajte priručnik isporučen s vašim računalom kako biste saznali više informacija.

Povezane informacije

- ➔ [“Provjera SSID-a spojenog na pisač” na strani 192](#)
- ➔ [“Provjera SSID-a za računalo” na strani 192](#)
- ➔ [“Poruke i rješenja na izvješću mrežne veze” na strani 33](#)
- ➔ [“Nije moguće povezivanje uređaja iako su mrežne postavke ispravne” na strani 190](#)

Iznenadni prekid ispisa pisača koji koristi USB vezu

- Isključite USB kabel iz računala. Kliknite desnom tipkom na ikonu pisača prikazanu na računalu i odaberite **Ukloni uređaj**. Nadalje, spojite USB kabel na računalo i izvršite probni ispis. Ako je ispisivanje moguće, postavljanje je izvršeno.
- Za ponovno postavljanje pisača slijedite postupke opisane u papirnatom priručniku koji je priložen uz pisač.

Razni problemi s ispisom

Pohabani list ili nedostaje boja

Ako pisač niste koristili duže vrijeme, mlaznice glave za ispis mogu se začepiti i neće biti moguće ispuštanje kapljice tinte. Pokrenite provjeru mlaznica i zatim očistite ispisnu glavu ako je neka od mlaznica začepljena.

Povezane informacije

- ➔ [“Pregledavanje i čišćenje ispisne glave” na strani 141](#)

Trake ili neočekivane nijanse

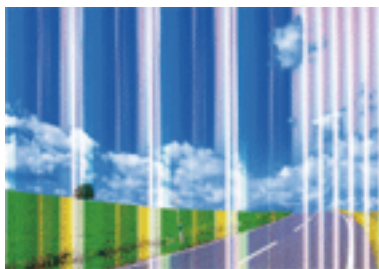

Mlaznice ispisne glave možda su začepljene. Izvršite provjeru mlaznice kako biste provjerili jesu li začepljene mlaznice ispisne glave. Očistite ispisnu glavu ako je neka od mlaznica začepljena.

Povezane informacije

➔ [“Pregledavanje i čišćenje ispisne glave” na strani 141](#)

Pruge u boji pojavljuju se u razmacima od približno 2.5 cm

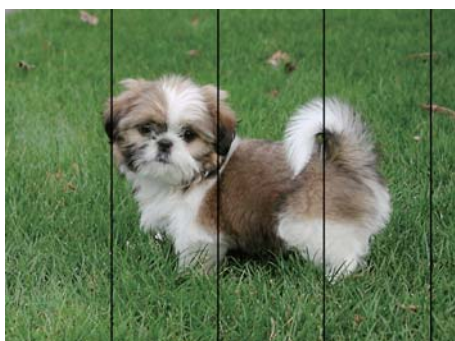

- Odaberite onu postavku vrste papira koja odgovara vrsti papira umetnutoj u pisač.
- Poravnajte glavu za ispis koristeći značajku **Horizontalno poravnanje**.
- Prilikom ispisa na običnom papiru, koristite postavku veće kvalitete.

Povezane informacije

- ➔ [“Popis vrsta papira” na strani 44](#)
- ➔ [“Poravnavanje ispisne glave” na strani 143](#)

Zamućeni ispis, okomite trake ili neporavnatost



enthalten alle
Aufdruck. W
↓ 5008 "Regel

Rješavanje problema

Poravnajte glavu za ispis koristeći značajku **Vertikalno poravnanje**.

Povezane informacije

➔ [“Poravnavanje ispisne glave” na strani 143](#)

Kvaliteta ispisa ne poboljšava se ni nakon poravnavanja ispisne glave

Za vrijeme dvosmjernog ispisa (ili pri velikoj brzini), glava za ispis pomiče se u oba smjera i okomite linije možda neće biti poravnate. Ako se kvaliteta ispisa ne poboljša, onemogućite podešavanje za dvosmjerne postavke (ili veliku brzinu). Onemogućavanje ove postavke može usporiti brzinu ispisa.

Upravljačka ploča

Onemogućite **Dvosmjerno** u postavkama ispisa.

Windows

Poništite postavku **Velika brzina** na kartici **Više opcija** upravljačkog programa pisača.

Mac OS X

Odaberite **Postavke sustava** u izborniku  > **Pisači i skeneri** (ili **Ispis i skeniranje**, **Ispis i faksiranje**) i zatim odaberite pisač. Kliknite na **Mogućnosti i zalihe** > **Mogućnosti** (ili **Upravljački program**). Odaberite **Off** u postavci **High Speed Printing**.

Povezane informacije

➔ [“Mogućnosti izbornika za Vanjska memorija” na strani 63](#)

Kvaliteta ispisa je loša

Ako je kvaliteta ispisa loša, npr. u slučaju zamućenog ispisa, pruga, nedostajućih ili izbledjelih boja, neparavnatog ispisa, provjerite sljedeće.

Uvjerite se da je završeno početno punjenje tintom.

Pokrenite provjeru mlaznica i zatim očistite ispisnu glavu ako je neka od mlaznica začepljena.

Ako pisač niste koristili jedna ili dva mjeseca, zamijenite tintu unutar cijevi za tintu.

Poravnajte ispisnu glavu.

Koristite papir namijenjen ovom pisaču.

Odaberite onu postavku vrste papira koja odgovara vrsti papira umetnutoj u pisač.

Ne ispisujte na vlažnom, oštećenom ili prestarom papiru.

Ako je papir uvijen ili omotnica napuhana, izravajte ih.

Ispis uz postavke više kvalitete.

Ako ste odabrali **Standardno/živopisno** kao postavku kvalitete na Windows upravljačkom programu pisača, promijenite je u **Standardno**. Ako ste odabrali **Normal-Vivid** kao postavku kvalitete na Mac OS X upravljačkom programu pisača, promijenite je u **Normal**.

Ne slažite papire jedan na drugi odmah nakon ispisivanja.

Potpuno osušite ispile prije njihovog arhiviranja ili prikazivanja. Prilikom sušenja ispisa izbjegavajte izravnu sunčevu svjetlost, ne koristite fen i ne dotičite ispisanu stranu papira.

Rješavanje problema

- ❑ Kada ispisujete slike ili fotografije, Epson preporučuje korištenje originalnog Epson papira prije nego običnog papira. U slučaju originalnog Epson papira, ispisujte na strani za ispis.
- ❑ Nastojte upotrebljavati originalne Epsonove bočice s tintom. Ovaj proizvod je namijenjen prilagodbi boja zasnovanih na uporabi originalnih Epson bočica s tintom. Korištenje neoriginalnih bočica s tintom može narušiti kvalitetu ispisa.
- ❑ Koristite bočice s tintom čija šifra odgovara ovom pisaču.
- ❑ Epson preporučuje da bočicu s tintom iskoristite prije datuma navedenog na pakiranju.

Povezane informacije

- ➔ [“Ponovno punjenje spremnika s tintom” na strani 135](#)
- ➔ [“Pregledavanje i čišćenje ispisne glave” na strani 141](#)
- ➔ [“Poravnavanje ispisne glave” na strani 143](#)
- ➔ [“Raspoloživi papiri i kapaciteti” na strani 43](#)
- ➔ [“Popis vrsta papira” na strani 44](#)
- ➔ [“Mjere opreza pri rukovanju papirom” na strani 42](#)
- ➔ [“Šifre na bočicama s tintom” na strani 134](#)

Ispisane fotografije su ljepljive

Možda ispisujete na pogrešnoj strani fotografskog papira. Pobrinite se da ispisujete na strani koja je namijenjena ispisu.

Kod ispisa na pogrešnoj strani fotografskog papira, trebate očistiti prolaz papira.

Povezane informacije

- ➔ [“Čišćenje putanje za papir radi mrlja do tinte” na strani 145](#)

Slike ili fotografije ispisuju se u neočekivanim bojama

Prilikom ispisa s upravljačke ploče ili iz upravljačkog programa pisača u sustavu Windows, automatski će se primijeniti Epsonova postavka automatskog prilagođavanja fotografije, ovisno o vrsti papira. Pokušajte promijeniti tu postavku.

- ❑ Upravljačka ploča
 - Promijenite vrijednost postavke **Prepoznavanje scene** s **Automatski** na bilo koju drugu mogućnost. Ako promjena postavke ne uspije, odaberite bilo koju drugu mogućnost koja nije **Uključi** kao vrijednost postavke **Popravi fotografiju**.
- ❑ Upravljački program pisača za sustav Windows
 - U kartici **Više opcija** odaberite **Korisnički** unutar **Korekcija boja**, a zatim kliknite **Napredno**. Promijenite vrijednost postavke **Korekcija scene** s **Automatska korekcija** na bilo koju drugu mogućnost. Ako promjena postavke ne uspije, pokušajte s bilo kojim načinom ispravljanja boje osim **PhotoEnhance** in **Upravljanje bojama**.

Povezane informacije

- ➔ [“Mogućnosti izbornika za Vanjska memorija” na strani 63](#)
- ➔ [“Određivanje boje ispisa” na strani 81](#)

Rješavanje problema

Položaj, veličina ili margine ispisa su neispravni

- Umetnite papir u pravom smjeru i pomaknite rubne vodilice do rubova papira.
- Prilikom postavljanja izvornika na staklo skenera poravnajte kut izvornika s kutom označenim simbolom na okviru staklo skenera. Ako su rubovi kopije odsječeni, malo pomaknite izvornik od kuta.
- Kod stavljanja originala na staklo skenera, očistite staklo skenera i poklopac dokumenta. Ako na staklenoj površini ima prašine ili mrlja, područje kopiranja može obuhvatiti i prašinu ili mrlje, uslijed čega može doći do pogrešnog položaja kopiranja ili slika može postati mala.
- Odaberite odgovarajuću **Veličina dokumenta** u postavkama kopiranja. Ako ste pisač postavili na izravno sunčevo svjetlo ili blizu izvora svjetlosti, staklo skenera možda neće pravilno prepoznati dokument.
- Odaberite postavku odgovarajuće veličine papira.
- Prilagodite postavku margine u aplikaciji tako da se uklopi u područje ispisa.

Povezane informacije

- ➔ [“Umetanje papira u Ladica za papir” na strani 45](#)
- ➔ [“Umetanje papira u Stražnji utor za uvlačenje papira” na strani 48](#)
- ➔ [“Stavljanje izvornika na Staklo skenera” na strani 54](#)
- ➔ [“Čišćenje Staklo skenera” na strani 147](#)
- ➔ [“Površina za ispis” na strani 214](#)

Papir je zamrljan ili izguljen

- Ako se pojave vodoravne trake ili se zamrlja vrh ili dno papira, umetnite papir u ispravan smjer i povucite rubne vodilice do rubova papira.

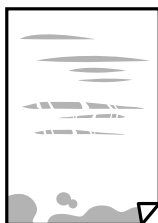

- Ako se pojave okomite trake ili se papir zamrlja, očistite prolaz papira.

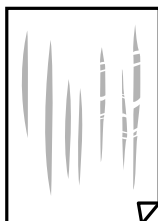

- Postavite papir na ravnu površinu i provjerite je li uvijen. Ako je, izravnajte ga.

Rješavanje problema

- Ako je deblji papir izguljen, omogućite postavku za smanjenje habanja. Ako omogućite ovu postavku, kvaliteta ispisa može biti slabija ili ispisivanje može biti sporije.
 - Upravljačka ploča

Odaberite **Podešavanje > Održavanje** na početnom zaslonu, a zatim omogućite **Deblji papir**.
 - Windows

Kliknite na **Proširene postavke** u kartici **Održavanje** unutar upravljačkog programa pisača i odaberite **Debeli papir i omotnice**.

Ako je papir izgubljen i nakon odabira postavke **Debeli papir i omotnice**, odaberite **Kratak zrnati papir** u prozoru **Proširene postavke** u sklopu upravljačkog programa pisača.
 - Mac OS X

Odaberite **Postavke sustava** u izborniku  > **Pisači i skeneri (ili Ispis i skeniranje, Ispis i faksiranje)** i zatim odaberite pisač. Kliknite na **Mogućnosti i zalihe > Mogućnosti (ili Upravljački program)**. Odaberite **On** za postavku **Thick paper and envelopes**.
- Kod ručnog dvostranog ispisivanja pazite da se tinta sasvim osuši prije ponovnog umetanja papira.

Povezane informacije

- ➔ [“Umetanje papira u Ladica za papir” na strani 45](#)
- ➔ [“Umetanje papira u Stražnji utor za uvlačenje papira” na strani 48](#)
- ➔ [“Čišćenje putanje za papir radi mrlja do tinte” na strani 145](#)

Papir se zamrljao tijekom automatskog dvostranog ispisa

Pri korištenju značajke automatskog dvostranog ispisa i ispisivanja podataka velike gustoće, kao što su slike i grafovi, podesite gustoću ispisa na nižu vrijednost, a vrijeme sušenja na veću vrijednost.

Povezane informacije

- ➔ [“Obostrano ispisivanje” na strani 68](#)
- ➔ [“Mogućnosti izbornika za način rada Kopiraj” na strani 86](#)

Znakovi su neispravni ili iskrivljeni

- Priključite čvrsto USB kabel na pisač i računalo.
- Izbrišite sve zaustavljene zadatke ispisa.
- Nemojte ručno postavljati računalo u načine **Hibernacija** ili **Mirovanje** dok traje ispisivanje. Stranice iskrivljenog teksta mogu biti ispisane nakon što idući put pokrenete računalo.

Povezane informacije

- ➔ [“Otkazivanje ispisa” na strani 84](#)

Slika je izvrnuta

Poništite oznaku postavke zrcalne slike u upravljačkom programu pisača ili aplikaciji.

Rješavanje problema

Windows

Poništite postavku **Zrcalna slika** na kartici **Više opcija** u upravljačkom programu.

Mac OS X

Poništite postavku **Mirror Image** u izborniku **Postavke ispisa** dijaloškog okvira ispisivanja.

Mozaični uzorci na ispisima

Pri ispisivanju slika ili fotografija ispisujte koristeći podatke visoke razlučivosti. Slike na web-mjestima su često premale razlučivosti iako na zaslonu djeluju dovoljno dobro, pa kvaliteta ispisa može biti smanjena.

Neujednačene boje, razmazivanje, točkice ili ravne pruge na kopiranoj slici

- Očistite put prolaska papira.
- Očistite staklo skenera.
- Očistite automatski ulagač dokumenata (ADF).
- Ne pritišćite prejako izvornik ili poklopac za dokumente kada postavljate izvornike na staklo skenera.
- Kada je papir zamrljan, smanjite postavku gustoće kopiranja.

Povezane informacije

- ➔ [“Čišćenje putanje za papir radi mrlja do tinte” na strani 145](#)
- ➔ [“Čišćenje Staklo skenera” na strani 147](#)
- ➔ [“Čišćenje automatskog ulagača dokumenata” na strani 145](#)
- ➔ [“Mogućnosti izbornika za način rada Kopiraj” na strani 86](#)

Valovite šare (moiré) pojavljuju se na ispisanoj slici

Promijenite postavku smanjenja ili povećanja izvornika ili namjestite izvornik pod malo drugačijim kutom.

Povezane informacije

- ➔ [“Mogućnosti izbornika za način rada Kopiraj” na strani 86](#)

Slika koja je prikazana na poledini izvornika pojavljuje se na kopiranoj slici

- Ako je izvornik tanak, postavite ga na staklo skenera i zatim ga prekrijte komadom crnog papira.
- Smanjite postavku gustoće zadatka ispisa na upravljačkoj ploči.

Povezane informacije

- ➔ [“Mogućnosti izbornika za način rada Kopiraj” na strani 86](#)

Problem s ispisom se ne može riješiti

Ako i nakon što ste isprobali sva rješenja niste uspjeli razriješiti problem, pokušajte deinstalirati i ponovno instalirati upravljački program pisača.



Povezane informacije

➔ [“Deinstaliranje aplikacija” na strani 167](#)

➔ [“Instaliranje aplikacija” na strani 169](#)

Ostali problemi s ispisivanjem

Ispisivanje je presporo

- Zatvorite sve aplikacije koje nisu neophodne.
- Postavka niže kvalitete. Visoka kvaliteta ispisa usporava ispisivanje.
- Omogućite postavku za dvosmjerno (ili jako brzo) ispisivanje. Kada je ova postavka omogućena, ispisna glava pomiče se u oba smjera, a brzina ispisivanja se povećava.
 - Upravljačka ploča
Kad ispisujete slike u formatima JPEG ili TIFF, pritisnite **Postavke**, a zatim onemogućite **Dvosmjerno**.
 - Windows
Odaberite **Velika brzina** na kartici **Više opcija** upravljačkog programa pisača.
 - Mac OS X
Odaberite **Postavke sustava** u izborniku  > **Pisači i skeneri** (ili **Ispis i skeniranje**, **Ispis i faksiranje**) i zatim odaberite pisač. Kliknite na **Mogućnosti i zalihe** > **Mogućnosti** (ili **Upravljački program**). Odaberite **On** u postavci **High Speed Printing**.
- Onemogućite **Tih način rada**.
 - Windows
Odaberite **Isključeno** u postavci **Tih način rada** na kartici **Glavna**.
 - Mac OS X
Odaberite **Postavke sustava** u izborniku  > **Pisači i skeneri** (ili **Ispis i skeniranje**, **Ispis i faksiranje**) i zatim odaberite pisač. Kliknite na **Mogućnosti i zalihe** > **Mogućnosti** (ili **Upravljački program**). Odaberite **Off** u postavci **Tih način rada**.

Povezane informacije

➔ [“Mogućnosti izbornika za Vanjska memorija” na strani 63](#)

Ispisivanje se znatno uspori tijekom neprekidnog ispisa

Ispisivanje se usporava kako bi se spriječilo pregrijavanje i oštećivanje mehanizma pisača. Ako se to dogodi, možete nastaviti s ispisivanjem. Za povratak na normalnu brzinu ispisa, ostavite pisač da miruje najmanje 30 minuta. Brzina ispisa se neće vratiti na normalnu ako se napajanje isključi.

Skeniranje se ne pokreće

- Kad je omogućena funkcija kontrole pristupa pisaču, prilikom skeniranja trebate unijeti korisničko ime i lozinku. Ako ne znate lozinku, obratite se administratoru sustava.
- Kad je omogućena funkcija kontrole pristupa u sustavu Mac OS X možda neće biti moguće skenirati. Obratite se administratoru sustava.
- Ako skenirate pomoću automatskog ulagača dokumenata (ADF), provjerite jesu li poklopac za dokumente i poklopac automatskog ulagača dokumenata (ADF) zatvoreni.
- Priključite čvrsto USB kabel na pisač i računalo.
- Ako upotrebljavate USB konzentator, pokušajte pisač povezati izravno s računalom.
- Ako vršite skeniranje u visokoj razlučivosti preko mreže, može se pojaviti greška u komunikaciji. Smanjite razlučivost.
- Pobrinite se da odaberete pravi pisač (skener) ako se pojavi popis skenera pri pokretanju programa Epson Scan 2.
- Pobrinite se da je odabran odgovarajući pisač (skener) u programu Epson Scan 2.
- Ako koristite aplikaciju koja je kompatibilna sa sučeljem TWAIN, odaberite pisač (skener) koji koristite.
- U sustavu Windows provjerite je li pisač (skener) prikazan u postavci **Skener i kamera**. Pisač (skener) trebao se prikazivati pod nazivom „EPSON XXXXX (naziv pisača)”. Ako pisač (skener) nije prikazan u navedenoj postavci, deinstalirajte i ponovno instalirajte aplikaciju Epson Scan 2. Pročitajte sljedeće upute za pristupanje stavci **Skener i kamera**.
 - Windows 10

Kliknite desnom tipkom na Start i odaberite **Upravljačka ploča**, upišite „Skener i kamera” u okvir za pretraživanje i zatim kliknite na **Prikaži skener i kamere** i provjerite je li pisač prikazan.
 - Windows 8.1/Windows 8/Windows Server 2012 R2/Windows Server 2012

Odaberite **Radna površina > Postavke > Upravljačka ploča**, upišite „Skener i kamera” u okvir za pretraživanje te zatim kliknite na **Prikaži skener i kamere** i provjerite je li pisač prikazan.
 - Windows 7/Windows Server 2008 R2

Kliknite na gumb Start i odaberite **Upravljačka ploča**, upišite „Skener i kamera” u okvir za pretraživanje te zatim kliknite na **Prikaži skener i kamere** i provjerite je li pisač prikazan.
 - Windows Vista/Windows Server 2008

Kliknite na gumb Start i odaberite **Upravljačka ploča > Hardver i zvuk > Skeneri i kamere** i provjerite je li pisač prikazan.
 - Windows XP/Windows Server 2003 R2/Windows Server 2003

Kliknite na gumb Start i odaberite **Upravljačka ploča > Pisači i drugi hardver > Skeneri i kamere** i provjerite je li pisač prikazan.
- Ako postupak skeniranja ne možete izvršiti korištenjem aplikacija koje su kompatibilne sa sučeljem TWAIN, deinstalirajte i ponovno instalirajte aplikaciju kompatibilnu sa sučeljem TWAIN.

Povezane informacije

- ➔ [“Deinstaliranje aplikacija” na strani 167](#)
- ➔ [“Instaliranje aplikacija” na strani 169](#)

Postupak skeniranja nije moguće pokrenuti na upravljačkoj ploči

- Pobrinite se da aplikacije Epson Scan 2 i Epson Event Manager budu pravilno instalirane.
- Provjerite podešene postavke skeniranja u aplikaciji Epson Event Manager.

Povezane informacije

- ➔ [“Epson Scan 2 \(Upravljački program skenera\)” na strani 164](#)
- ➔ [“Epson Event Manager” na strani 164](#)

Problemi sa skeniranim slikama

Prilikom skeniranja na staklu skenera pojavljuju se neravnomjerne boje, prljavština, točke i sl.

- Očistite staklo skenera.
- Uklonite smeće i prljavštinu s izvornika.
- Ne pritišćite snažno izvornik ili poklopac dokumenta. Ako primijenite preveliku silu, mogle bi se pojaviti mrlje, točke i mutan prikaz.

Povezane informacije

- ➔ [“Čišćenje Staklo skenera” na strani 147](#)

Pojavljaju se ravne crte prilikom skeniranja s ADF

- Očistite ADF.
Na slici se pojavljuju ravne crte ako u ADF uđe smeće ili prljavština.
- Uklonite smeće i prljavštinu s izvornika.

Povezane informacije

- ➔ [“Čišćenje automatskog ulagača dokumenata” na strani 145](#)

Loša kvaliteta slike

- U programu Epson Scan 2 namjestite sliku koristeći stavke kartice **Napredne postavke** i potom skenirajte.
- Ako je rezolucija slaba, pokušajte je povećati i ponovno skenirajte.

Povezane informacije

- ➔ [“Skeniranje koristeći Epson Scan 2” na strani 98](#)
- ➔ [“Izbornika s uobičajenim postavkama za skeniranje” na strani 97](#)

Rješavanje problema

Pomak u pozadini slika

Slike na poledini izvornika mogu se pojaviti na skeniranoj slici.

- U programu Epson Scan 2 odaberite karticu **Napredne postavke** i zatim prilagodite **Svjetlina**.
Ova značajka možda neće biti dostupna, ovisno o postavkama na kartici **Glavne postavke > Vrsta slike** ili drugim postavkama na kartici **Napredne postavke**.
- U programu Epson Scan 2 odaberite karticu **Napredne postavke** i zatim **Opcija slike > Poboljšanje teksta**.
- Kod skeniranja sa stakla skenera namjestite crni papir ili stolni podmetač preko izvornika.

Povezane informacije

- ➔ [“Skeniranje koristeći Epson Scan 2” na strani 98](#)
- ➔ [“Izbornika s uobičajenim postavkama za skeniranje” na strani 97](#)
- ➔ [“Namještanje izvornika” na strani 52](#)

Tekst je zamagljen

- U programu Epson Scan 2 odaberite karticu **Napredne postavke** i zatim **Opcija slike > Poboljšanje teksta**.
- U programu Epson Scan 2, kada je opcija **Vrsta slike** na kartici **Glavne postavke** postavljena na **Crno-bijelo**, prilagodite **Prag** na kartici **Napredne postavke**. Kada povećate **Prag**, crno se proširuje.
- Kada je razlučivost niska, pokušajte je povećati i zatim ponovno skenirajte.

Povezane informacije

- ➔ [“Skeniranje koristeći Epson Scan 2” na strani 98](#)
- ➔ [“Izbornika s uobičajenim postavkama za skeniranje” na strani 97](#)

Valoviti uzorci (mrežaste sjene)

Ako se ispisuje izvorni dokument, mogu se pojaviti valoviti uzorci (mrežaste sjene) na skeniranoj slici.

- Na kartici **Napredne postavke** u programu Epson Scan 2 odaberite postavku **Uklanjanje dvost. Redova**.



- Promijenite rezoluciju i zatim ponovno skenirajte.

Povezane informacije

- ➔ [“Skeniranje koristeći Epson Scan 2” na strani 98](#)
- ➔ [“Izbornika s uobičajenim postavkama za skeniranje” na strani 97](#)

Rješavanje problema

Na staklu skenera nije moguće skenirati odgovarajuće područje

- Provjerite je li izvornik pravilno postavljen uz oznake za poravnanje.
- Ako je rub skenirane slike odsječen, malo odmaknite izvornik od ruba stakla skenera.
- Ako prilikom skeniranja s upravljačke ploče odaberete funkciju automatskog obrezivanja područja skeniranja, uklonite smeće i prljavštinu sa stakla skenera i poklopca za dokumente. Ako se oko izvornika nalazi smeće ili prljavština, raspon skeniranja proširit će se i obuhvatiti ga.
- U postavkama skeniranja odaberite odgovarajuću veličinu dokumenta. Ako ste pisac postavili na izravno sunčevo svjetlo ili blizu izvora svjetlosti, staklo skenera možda neće pravilno prepoznati veličinu dokumenta.

Povezane informacije

- ➔ [“Namještanje izvornika” na strani 52](#)
- ➔ [“Čišćenje Staklo skenera” na strani 147](#)

Tekst nije pravilno prepoznat kod spremanja u formatu Pretraživi PDF

- U prozoru **Mogućnosti formata slike** u programu Epson Scan 2 provjerite je li **Tekstualni jezik** pravilno postavljen na kartici **Tekst**.
- Provjerite je li izvornik pravilno namješten.
- Upotrijebite izvornik s jasnim tekstom. Prepoznavanje teksta može biti slabije kod sljedećih tipova izvornika.
 - Izvornici koji su nekoliko puta kopirani
 - Izvornici primljeni faksom (pri niskoj razlučivosti)
 - Izvornici s nedovoljnim razmakom slova ili redova
 - Izvornici s poravnatim redovima ili potcrtano preko teksta
 - Izvornici s rukom napisanim tekstom
 - Izvornici s naborima ili zgužvanim dijelovima
- U programu Epson Scan 2, kada je opcija **Vrsta slike** na kartici **Glavne postavke** postavljena na **Crno-bijelo**, prilagodite **Prag** na kartici **Napredne postavke**. Kada povećate **Prag**, proširit će se crno područje.
- U programu Epson Scan 2 odaberite karticu **Napredne postavke** i zatim **Opcija slike > Poboljšanje teksta**.

Povezane informacije

- ➔ [“Skeniranje koristeći Epson Scan 2” na strani 98](#)

Ne mogu se riješiti problemi na skeniranoj slici

Ako ste isprobali sva rješenja i niste riješili problem, inicijalizirajte postavke Epson Scan 2 koristeći Epson Scan 2 Utility.

Napomena:

Epson Scan 2 Utility je aplikacija koja se isporučuje uz Epson Scan 2.

1. Pokrenite Epson Scan 2 Utility.
 - Windows 10

Rješavanje problema

Kliknite gumb Start i odaberite **Sve aplikacije > EPSON > Epson Scan 2 Utility**.

- Windows 8.1/Windows 8/Windows Server 2012 R2/Windows Server 2012

Unesite naziv aplikacije u gumbić za pretraživanje i zatim odaberite prikazanu ikonu.

- Windows 7/Windows Vista/Windows XP/Windows Server 2008 R2/Windows Server 2008/Windows Server 2003 R2/Windows Server 2003

Kliknite gumb Start i odaberite **Svi programi ili Programi > EPSON > Epson Scan 2 > Epson Scan 2 Utility**.

- Mac OS X

Odaberite **Idi > Aplikacije > Epson Software > Epson Scan 2 Utility**.

2. Odaberite karticu **Ostalo**.

3. Kliknite **Resetiraj**.

Napomena:

Ako inicijalizacija ne riješi problem, deinstalirajte i ponovno instalirajte Epson Scan 2.

Povezane informacije

➔ [“Deinstaliranje aplikacija” na strani 167](#)

➔ [“Instaliranje aplikacija” na strani 169](#)

Drugi problemi koji se mogu javiti pri skeniranju

Brzina skeniranja je niska

- Smanjite razlučivost pa ponovno skenirajte. Ako je razlučivost visoka, skeniranje može potrajati.
- Brzina skeniranja može biti smanjena zbog značajki za podešavanje slike u programu Epson Scan 2.
- Ako na zaslonu **Konfiguracija** – koji se prikazuje kada kliknete gumb  u programu Epson Scan 2 – odaberete **Tih način rada** u kartici **Skeniraj**, brzina skeniranja može biti smanjena.

Povezane informacije

➔ [“Skeniranje koristeći Epson Scan 2” na strani 98](#)

➔ [“Izbornika s uobičajenim postavkama za skeniranje” na strani 97](#)

Skenirana slika ne može se poslati e-poštom

Provjerite jeste li konfigurirali postavke poslužitelja e-pošte.

Povezane informacije

➔ [“Konfiguriranje poslužitelja e-pošte” na strani 228](#)

Skeniranje u format PDF/Multi-TIFF se prekida

- ❑ Kod skeniranja pomoću programa Epson Scan 2 kontinuirano možete skenirati do 999 stranica u format PDF i do 200 stranica u format Multi-TIFF. Kada skenirate koristeći upravljačku ploču, možete kontinuirano skenirati do 50 stranica u jednostranom skeniranju koristeći ADF te do 100 stranica u dvostranom skeniranju koristeći ADF, a sve uz uvjet da skenirate koristeći staklo skenera.
- ❑ Prilikom skeniranja velikih količina materijala, preporučujemo skeniranje u sivim tonovima.
- ❑ Povećajte slobodan prostor na tvrdom disku računala. Skeniranje se može prekinuti ako nema dovoljno slobodnog prostora.
- ❑ Pokušajte skenirati u nižoj razlučivosti. Skeniranje se prekida kad ukupna količina podataka dostigne određenu granicu.

Povezane informacije

- ➔ [“Skeniranje koristeći Epson Scan 2” na strani 98](#)
- ➔ [“Izbornika s uobičajenim postavkama za skeniranje” na strani 97](#)

Problemi pri slanju/primanju faksa

Ne mogu se slati ili primiti faksovi

- ❑ Upotrijebite **Provjeri vezu za faks** na upravljačkoj ploči za pokretanje automatske provjere veze faksa. Isprobajte rješenja ispisana na izvješću.
- ❑ Provjerite šifru pogreške prikazanu za neuspjeli zadatak faksa i pokušajte rješenja opisana u popisu šifri pogrešaka.
- ❑ Provjerite postavku **Vrsta linije**. Postavljanje na **PBX** moglo bi riješiti problem. Ako vaš telefonski sustav zahtijeva vanjski pristupni broj kako biste dobili vanjsku liniju, pohranite pristupni broj na pisaču, i unesite # (ljestve) na početku broja faksa prilikom slanja.
- ❑ Ako dođe do pogreške u komunikaciji promijenite postavku **Brzina faksa na Sporo (9.600 b/s)** na upravljačkoj ploči.
- ❑ Provjerite radi li zidna telefonska utičnica tako što ćete uključiti telefon i testirati ga. Ako ne možete pozivati ili primiti pozive obratite se vašoj telekomunikacijskoj tvrtki.
- ❑ Za spajanje na telefonsku liniju DSL, morate koristiti modem DSL opremljen s ugrađenim filtrom DSL, ili instalirati zaseban filtar DSL na liniju. Obratite se svojem pružatelju usluga digitalne pretplatničke linije.
- ❑ Ako koristite digitalnu pretplatničku liniju (DSL), priključite pisač izravno u zidnu telefonsku utičnicu i provjerite možete li slati faksove s pisača. Ako radi, problem je možda u DSL filtru. Obratite se svojem pružatelju usluga digitalne pretplatničke linije.
- ❑ Omogućite postavku **ECM** na upravljačkoj ploči. Faksovi u boji ne mogu se slati niti primiti kada je isključen ECM.
- ❑ Kako biste mogli slati ili primiti faksove putem računala, pisač mora biti povezan putem USB kabela ili mreže i upravljački program za PC-FAX mora biti instaliran na računalu. Upravljački program PC-FAX se instalira zajedno s programom FAX Utility.

Rješavanje problema



- ❑ U sustavu Windows provjerite je li pisač (faks) prikazan u mogućnostima **Uređaji i pisači, Pisač ili Pisači i ostali hardver**. Pisač (faks) je prikazan pod nazivom „EPSON XXXXX (FAX)”. Ako pisač (faks) nije prikazan u navedenoj postavci, deinstalirajte i ponovno instalirajte aplikaciju FAX Utility. Pročitajte sljedeće upute za pristupanje stavci **Uređaji i pisači, Pisač ili Pisači i ostali hardver**.
 - ❑ Windows 10

Desnom tipkom kliknite gumb Start ili ga pritisnite i zadržite, a zatim odaberite **Upravljačka ploča > Prikaz uređaja i pisača u Hardver i zvuk**.
 - ❑ Windows 8.1/Windows 8

Odaberite **Radna površina > Postavke > Upravljačka ploča > Prikaz uređaja i pisača** pod stavkom **Hardver i zvuk** ili **Hardver**.
 - ❑ Windows 7

Kliknite na gumb Start i odaberite **Upravljačka ploča > Prikaz uređaja i pisača** pod postavkom **Hardver i zvuk** ili **Hardver**.
 - ❑ Windows Vista

Kliknite na gumb Start i odaberite **Upravljačka ploča > Pisači** unutar **Hardver i zvuk**.
 - ❑ Windows XP

Kliknite na gumb Start i odaberite **Postavke > Upravljačka ploča > Pisači i drugi hardver > Pisači i faksovi**.
- ❑ U sustavu Mac OS X, provjerite slijedeće.
 - ❑ Odaberite **Postavke sustava** u izborniku  > **Pisači i skeneri** (ili **Ispis i skeniranje, Ispis i faks**) pa provjerite je li prikazan pisač (faks). Pisač (faks) je prikazan pod nazivom „FAX XXXX (USB)” ili „FAX XXXX (IP)”. Ako pisač (faks) nije prikazan, kliknite +, a zatim registrirajte pisač (faks).
 - ❑ Odaberite **Postavke sustava** u izborniku  > **Pisači i skeneri** (ili **Ispis i skeniranje, Ispisi i faksiraj**) pa dvostruko kliknite pisač (faks). Ako je pisač zaustavljen, kliknite na **Nastavi** (ili **Nastavi ispisivanje**).

Povezane informacije

- ➔ [“Provjeri vezu za faks” na strani 132](#)
- ➔ [“Osnovne postavke” na strani 130](#)
- ➔ [“Šifra pogreške u izborniku stanja” na strani 172](#)
- ➔ [“Podešavanje postavki prilikom korištenja telefonskog sustava PBX” na strani 109](#)
- ➔ [“Priključivanje pisača na telefonsku liniju” na strani 103](#)
- ➔ [“Deinstaliranje aplikacija” na strani 167](#)
- ➔ [“Instaliranje aplikacija” na strani 169](#)

Slanje faksova nije moguće

- ❑ Ako je omogućeno ograničavanje korisničkih značajki, potrebno je unijeti korisničko ime i lozinku kako biste mogli koristiti pisač. Obratite se vašem administratoru ako ne znate lozinku.
- ❑ Ako je omogućeno ograničavanje korisničkih značajki, a vi želite poslati faks s računala, izvršava se provjera autentičnosti korisnika pomoću korisničkog imena i lozinke postavljenih u upravljačkom programu pisača. Ako ne možete poslati faks zbog pogreške u provjeri autentičnosti, obratite se vašem administratoru.
- ❑ Postavite informacije o zaglavlju odlaznih faksova na kontrolnoj ploči. Neki strojevi za faksiranje automatski odbacuju dolazne faksove koji ne uključuju informacije u zaglavlju.
- ❑ Ako ste blokirali vaš ID pozivatelja, deblokirajte ga. Neki telefoni ili uređaji za faksiranje automatski odbijaju anonimne pozive.

Rješavanje problema

- Upitajte primatelja je li broj faksa ispravan i je li njegov uređaj za faksiranje spreman primiti faks.

Povezane informacije

- ➔ [“Osnovne postavke” na strani 130](#)
- ➔ [“Ne mogu se slati ili primiti faksovi” na strani 206](#)

Slanje faksa određenom primatelju nije moguće

Ako ne možete poslati faks određenom primatelju zbog pogreške, provjerite sljedeće.

- Ako uređaj primatelja ne prihvati vaš poziv unutar 50 sekundi nakon što je pisač završio s biranjem broja, poziv se završava s javljanjem pogreške. Birajte broj koristeći značajku **Uživo** ili koristeći priključeni telefon kako biste provjerili koliko je vremena potrebno dok začujete ton za faks. Ako traje više od 50 sekundi, dodajte stanke nakon broja faksa kako biste poslali faks. Pritisnite  kako biste unijeli stanku. Crtica se upisuje kao znak stanke. Jedna stanika traje otprilike tri sekunde. Po potrebi dodajte više stanki.
- Ako ste odabrali primatelja s popisa kontakata, provjerite jesu li pohranjeni podaci točni. Ako su podaci točni odaberite primatelja s popisa kontakata, pritisnite **Uredi** i promijenite **Brzina faksiranja na Sporo (9.600 b/s)**.

Povezane informacije

- ➔ [“Slanje faksa nakon potvrde statusa primatelja” na strani 112](#)
- ➔ [“Slanje faksova biranjem broja s vanjskog telefonskog uređaja” na strani 111](#)
- ➔ [“Upravljanje kontaktima” na strani 58](#)
- ➔ [“Ne mogu se slati ili primiti faksovi” na strani 206](#)

Slanje faksa u odabrano vrijeme nije moguće

Ispravno namjestite datum i vrijeme na upravljačkoj ploči.

Povezane informacije

- ➔ [“Slanje faksa u određeno vrijeme \(Naknadno faksiranje\)” na strani 112](#)
- ➔ [“Zajedničke postavke” na strani 153](#)

Primanje faksova nije moguće

- Ako ste se pretplatili na uslugu za prosljeđivanje poziva, pisač možda neće moći primiti faksove. Obratite se pružatelju usluge.
- Ako niste povezali telefon s pisačem, postavite **Način primanja** na **Automatski** na upravljačkoj ploči.
- U sljedećim uvjetima ponestat će prostora u memoriji pisača i on neće moći primiti faksove. U odjeljku za rješavanje problema pronaći ćete informacije za uklanjanje greške u vezi pune memorije.
 - 100 primljenih dokumenata je spremljeno u ulazni spremnik.
 - Memorija pisača je puna (100%).

Povezane informacije

- ➔ [“Postavke primanja” na strani 129](#)

Rješavanje problema

- ➔ [“Ne mogu se slati ili primiti faksovi” na strani 206](#)
- ➔ [“Pogreška zbog prepune memorije” na strani 209](#)

Pogreška zbog prepune memorije

- Ako je pisac postavljen na spremanje primljenih faksova u ulazni spremnik, obrišite faksove koje ste već pročitali iz ulaznog spremnika.
- Ako je pisac postavljen na spremanje primljenih faksova u računalo, uključite računalo koje je podešeno za primanje faksova. Nakon što se faksovi pohrane na računalo, brišu se iz memorije pisaa.
- Ako je pisac podešen za spremanje primljenih faksova na uređaj za pohranjivanje podataka, uključite u pisac uređaj na kojem ste stvorili mapu za spremanje faksova. Nakon što se faksovi pohrane na uređaj, brišu se iz memorije pisaa. Provjerite ima li uređaj dovoljno dostupne memorije i ima li postavljeno ograničenje pohranjivanja.
- Čak i ako je memorija puna možete slati monokromatske faksove korištenjem mogućnosti **Izravno slanje**. Faks možete poslati i biranjem s vanjskog telefona ili pomoću značajke **Uživo**. Izvornike možete podijeliti i na dva ili više dijelova kako biste ih poslali u nekoliko sljedova.
- Ako pisac ne može ispisati primljeni faks zbog pogreške s pisacem, npr. zaglavljivanja papira, može se javiti pogreška prepune memorije. Riješite problem s pisacem, a zatim se obratite pošiljatelju i zamolite da ponovno pošalje faks.

Povezane informacije

- ➔ [“Spremanje primljenih datoteka u ulazni spremnik” na strani 118](#)
- ➔ [“Spremanje primljenih faksova na računalu” na strani 120](#)
- ➔ [“Spremanje primljenih faksova na vanjski uređaj za pohranu podataka” na strani 119](#)
- ➔ [“Slanje mnogo stranica monokromatskog dokumenta \(Izravno slanje\)” na strani 114](#)
- ➔ [“Slanje faksova biranjem broja s vanjskog telefonskog uređaja” na strani 111](#)
- ➔ [“Slanje faksa nakon potvrde statusa primatelja” na strani 112](#)
- ➔ [“Uklanjanje zaglavljeneog papira” na strani 177](#)

Kvaliteta poslanog faksa je loša

- Očistite staklo skenera
- Očistite automatski ulagač dokumenata (ADF).
- Promijenite postavku **Razlučivost** na upravljačkoj ploči. Ako izvornici sadržavaju i tekst i fotografije, odaberite **Fotografija**.
- Promijenite postavku **Gustoća** na upravljačkoj ploči.
- Ako niste sigurni kakve su mogućnosti primateljeva uređaja za faksiranje, omogućite mogućnost Izravno slanje ili odaberite **Fino** kao postavku za **Razlučivost**.
Ako odaberete **Super fino** ili **Iznimno fino** za monokromatski faks i pošaljete faks bez korištenja značajke **Izravno slanje** pisac može automatski smanjiti razlučivost.
- Omogućite postavku ECM na upravljačkoj ploči.

Povezane informacije

- ➔ [“Mogućnosti izbornika za način rada Faks” na strani 126](#)

Rješavanje problema

- ➔ [“Osnovne postavke” na strani 130](#)
- ➔ [“Čišćenje Staklo skenera” na strani 147](#)
- ➔ [“Čišćenje automatskog ulagača dokumenata” na strani 145](#)

Faksovi su poslani u pogrešnoj veličini

- Pitajte primatelja podržava li njegov uređaj veličinu A3 prije nego što pošaljete dokument u veličini A3. Ako vidite **U redu (smanjena veličina)** u izvještaju o slanju faksa, primatelj uređaj ne podržava veličinu A3.
- Prilikom slanja faksa upotrebom staklo skenera, postavite izvornik tako da kut papira poravnate s oznakom kuta. Odaberite veličinu svog izvornika na upravljačkoj ploči.
- Ako ste pisac postavili na izravno sunčevo svjetlo ili blizu izvora svjetlosti, staklo skenera možda neće pravilno prepoznati dokument. Odaberite veličinu svog izvornika na upravljačkoj ploči.
- Očistite staklo skenera i poklopac za dokumente. Ako na staklenoj površini ima prašine ili mrlja, područje skeniranja može obuhvatiti i prašinu ili mrlje, uslijed čega može doći do pogrešnog položaja skeniranja ili slika može postati mala.

Povezane informacije

- ➔ [“Mogućnosti izbornika za način rada Faks” na strani 126](#)
- ➔ [“Namještanje izvornika” na strani 52](#)
- ➔ [“Čišćenje Staklo skenera” na strani 147](#)

Kvaliteta primljenog faksa je loša

- Omogućite postavku ECM na upravljačkoj ploči.
- Obratite se pošiljatelju da vam pošalje faks koristeći pritom način rada visoke kvalitete.
- Ponovno ispišite primljeni faks. Odaberite **Prethodni zadaci** iz **Statusni izbornik** kako biste ponovno ispisali faks.

Povezane informacije

- ➔ [“Osnovne postavke” na strani 130](#)
- ➔ [“Provjeravanje povijesti zadataka faksa” na strani 125](#)

Ne mogu primiti faksove veličine A3

Provjerite jesu li postavke veličine papira u izvoru papira koji sadrži A3 papir postavljene na A3, i je li izvor papira postavljen za upotrebu s opcijom faksa. Odaberite **Podešavanje > Administracija sustava > Postavke pisača > Postavke izvora papira > Postavke autom. odabira > Faksiranje**, a zatim provjerite omogućene izvore papira.

Povezane informacije

- ➔ [“Postavke pisača” na strani 152](#)

Primljeni faksovi se ne ispisuju

- Ako je došlo do pogreške u radu pisača, npr. zaglavljivanja papira, pisač ne može ispisivati primljene faksove. Provjerite pisač.
- Ako je pisač postavljen na spremanje primljenih faksova u ulazni spremnik, primljeni faksovi neće se automatski ispisivati. Provjerite postavku **Izlaz faksa**.

Povezane informacije

- ➔ [“Provjeravanje statusa pisača” na strani 171](#)
- ➔ [“Uklanjanje zaglavljelog papira” na strani 177](#)
- ➔ [“Spremanje primljenih datoteka u ulazni spremnik” na strani 118](#)

Drugi problemi koji se mogu javiti pri faksiranju

Upućivanje poziva sa spojenog telefona nije moguće

Povežite telefon na ulaz EXT. na pisaču i podignite slušalicu. Ako ne čujete signal tonskog biranja kroz slušalicu, pravilno spojite telefonski kabel.

Povezane informacije

- ➔ [“Priključivanje Vašeg telefona na pisač” na strani 105](#)

Telefonska sekretarica ne može odgovoriti na govorne pozive

Na upravljačkoj ploči postavite **Broj zvona za odgovor** opciju pisača na veći broj od broja zvonjenja postavljenog za telefonsku sekretaricu.

Povezane informacije

- ➔ [“Postavke primanja” na strani 129](#)
- ➔ [“Postavke telefonske sekretarice” na strani 116](#)

Pošiljatelj broja faksa nije prikazan na primljenom faksu ili je broj pogrešan

Pošiljatelj možda nije podesio informacije u zaglavlju faksa ili ih je možda pogrešno podesio. Obratite se pošiljatelju.

Drugi problemi

Lagani struni udar prilikom doticanja pisača

Ako je mnogo perifernih jedinica spojeno na računalo, prilikom doticanja pisača možete osjetiti lagani strujni udar. Spojite žicu za uzemljenje na računalo na koje je priključen pisač.

Bučan rad pisača

Ako su zvukovi rada pisača preglasni, omogućite **Tihi način rada**. Omogućavanje ove funkcije može smanjiti brzinu ispisa.

- Upravljački program pisača za sustav Windows

Omogućite **Tihi način rada** u kartici **Glavna**.

- Upravljački program pisača za sustav Mac OS X

Odaberite **Postavke sustava** u izborniku  > **Pisači i skeneri** (ili **Ispis i skeniranje**, **Ispis i faksiranje**) i zatim odaberite pisač. Kliknite na **Mogućnosti i zalihe** > **Mogućnosti** (ili **Upravljački program**). Odaberite **On** u postavci **Tihi način rada**.

- Epson Scan 2

Kliknite gumb  kako bi se otvorio prozor **Konfiguracija**. Zatim, postavite **Tihi način rada** u kartici **Skeniraj**.

Stražnji utor za uvlačenje papira je uklonjen

Ponovno postavite stražnji utor za uvlačenje papira držeći ga okomito kako je prikazano u nastavku.

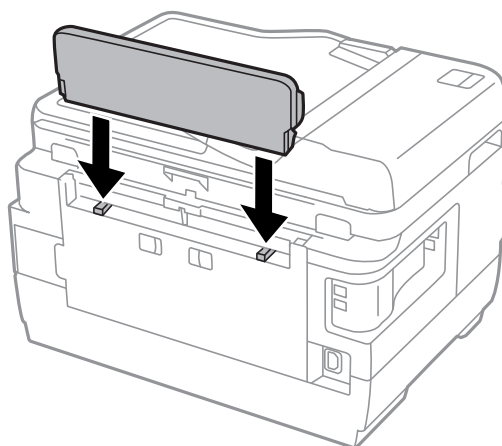

Datum i vrijeme su netočni

Ispravno namjestite datum i vrijeme na upravljačkoj ploči. Nakon nestanka električne energije uslijed udara munje ili dužeg nekorištenja pisača koji je ugašen, sat može pokazivati pogrešno vrijeme.

Povezane informacije

➔ [“Zajedničke postavke” na strani 153](#)

Uređaj za pohranjivanje podataka nije prepoznat

Omogućite memorijski uređaj u postavkama **Sučelje vanjske memorije** na upravljačkoj ploči.

Povezane informacije

➔ [“Postavke pisača” na strani 152](#)

Podaci se ne mogu spremići na uređaj za pohranjivanje podataka

- ❑ Umetnite uređaj za pohranjivanje podataka u pisač, a zatim odaberite **Izlaz faksa > Druge postavke > Izradite mapu za spremanje** kako biste stvorili mapu u koju će se pohranjivati dokumenti na uređaju za pohranjivanje podataka. Ne možete upotrijebiti uređaj za pohranjivanje podataka koji u sebi nema mapu.
- ❑ Provjerite ima li uređaj postavljeno ograničenje pohranjivanja.
- ❑ Provjerite ima li uređaj za pohranjivanje podataka dovoljno slobodne memorije. Ako je razina dostupne memorije niska, podaci se ne mogu spremići.

Povezane informacije

- ➔ [“Spremanje primljenih faksova na vanjski uređaj za pohranu podataka” na strani 119](#)
- ➔ [“Specifikacije vanjskih uređaja za pohranjivanje podataka” na strani 218](#)

Zaboravili ste lozinku

Ako ste zaboravili lozinku administratora, obratite se korisničkoj službi tvrtke Epson.

Povezane informacije

- ➔ [“Kontaktiranje Epsonove korisničke podrške” na strani 230](#)

Vatrozid je blokirao aplikaciju (samo za Windows)

Dodajte aplikaciju u popis dozvoljenih programa Vatrozida za Windows u sigurnosnim postavkama **Upravljačka ploča**.

„?” se prikazuje na zaslonu za odabir fotografija

„?” se prikazuje na LCD zaslonu kada proizvod ne podržava tu vrstu grafičke datoteke.

Povezane informacije

- ➔ [“Specifikacije podržanih podataka” na strani 219](#)

Prikazuje se poruka sa zahtjevom za vraćanje razina tinte na početne vrijednosti

Dopunite sve navedene spremnike za tintu, odaberite na LCD zaslonu boju koju ste dopunili, a zatim pritisnite **Gotovo** da biste vratili razine tinte na početne vrijednosti.

Ovisno o uvjetima uporabe, poruka se može prikazati dok još ima tinte u spremniku.

Ako se prikazuje poruka čak i kada je u spremnicima više od pola tinte, pisač je možda neispravan. Obratite se Epsonovoj korisničkoj podršci.

Povezane informacije

- ➔ [“Ponovno punjenje spremnika s tintom” na strani 135](#)

Dodatak

Tehničke specifikacije

Specifikacije pisača

Položaj mlaznica ispisne glave		Mlaznice za crnu tintu: 400×2 reda Mlaznice za tintu u boji: 128×2 reda za svaku boju
Težina papira	Obični papir	64 do 90 g/m ² (17 do 24 lb)
	Debeli papir	91 do 256 g/m ² (25 do 68 lb)
	Omotnica	Omotnica (Vrste: #10, DL, C6) 75 do 90 g/m ² (20 do 24 lb) Omotnica C4: 80 do 100 g/m ² (21 do 26 lb)

Površina za ispis

Područje ispisa jednog lista

Kvaliteta ispisa može opasti na zasjenjenim površinama uslijed svojstava mehanizma pisača.

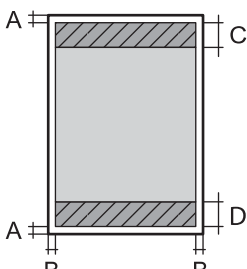
	A	3.0 mm (0.12 inča)
	B	3.0 mm (0.12 inča)
	C	47.0 mm (1.85 inča)
	D	45.0 mm (1.77 inča)

Područje ispisa omotnica

Kvaliteta ispisa može opasti na zasjenjenim površinama uslijed svojstava mehanizma pisača.

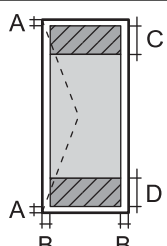
	A	3.0 mm (0.12 inča)
	B	5.0 mm (0.20 inča)
	C	18.0 mm (0.71 inča)
	D	47.0 mm (1.85 inča)

Specifikacije skenera

Vrsta skenera	Plošni
Fotoelektrični uređaj	CIS

Dodatak

Efektivni pikseli	14040×20400 piksela (1200 dpi)
Maksimalna veličina dokumenta	297×431.8 mm (11.7×17 inča) A3
Razlučivost skeniranja	1200 dpi (glavni skener) 2400 dpi (podskener)
Izlazna razlučivost	50 sa 4800, 7200, 9600 točaka po inču (50 sa 4800 dpi uz porast od po 1 dpi)
Dubina boje	Boja <input type="checkbox"/> 48 bita po pikselu interno (16 bita po pikselu po boji interno) <input type="checkbox"/> 24 bita po pikselu eksterno (8 bita po pikselu po boji eksterno) Sivi tonovi <input type="checkbox"/> 16 bita po pikselu interno <input type="checkbox"/> 8 bit po pikselu eksterno Crno-bijelo <input type="checkbox"/> 16 bita po pikselu interno <input type="checkbox"/> 1 bit po pikselu eksterno
Izvor svjetlosti	LED

Specifikacije sučelja

Računalo	Brzi USB priključak
Vanjski uređaj USB	Brzi USB priključak

Specifikacije faksa

Vrsta faksa	Mogućnost neovisnog faksiranja u crno-bijelom načinu ili u boji (ITU-T Super Group 3)
Podržane linije	Standardna analogna telefonska linija, PBX (Privatni telefonski prekidač) telefonski sustavi
Brzina	Do 33.6 kilobita po sekundi
Rezolucija	Jednobojno <input type="checkbox"/> Standardno: 8 pel/mm×3,85 linija/mm (203 pel/inč×98 linija/inč) <input type="checkbox"/> Fino: 8 pel/mm×7,7 linija/mm (203 pel/inč×196 linija/inč) <input type="checkbox"/> Super fino: 8 pel/mm×15,4 linija/mm (203 pel/inč×392 linija/inč) <input type="checkbox"/> Iznimno fino: 16 pel/mm×15,4 linija/mm (406 pel/inč×392 linija/inč) <input type="checkbox"/> Fotografija: 8 pel/mm×7,7 linija/mm (203 pel/inč×196 linija/inč) Boja <input type="checkbox"/> Fino: 200×200 dpi <input type="checkbox"/> Fotografija: 200×200 dpi

Dodatak

Memorija stranica	Do 550 stranica(kada je primljen ITU-T No.1 grafikom u crno-bijelom načinu skice)
Ponovno biranje*	2 puta (u razmacima u trajanju od 1 minute)
Priključak	Telefonski kabel RJ-11 i telefonska utičnica RJ-11

* Specifikacije se mogu razlikovati ovisno o državi ili regiji.

Popis funkcija mreže

Funkcije		Podržane	Napomene		
Mrežna sučelja	Ethernet	✓	-		
	Wi-Fi	Infrastruktura	✓	-	
		Ad hoc	✓	-	
		Wi-Fi Direct	Jednostavan AP način rada	✓	-
			Wi-Fi Direct način rada	✓	-
Istodobna veza	Ethernet	Jednostavan AP način rada	✓	-	
	Wi-Fi (infrastruktura)	Jednostavan AP način rada	-	-	
	Ad hoc	Jednostavan AP način rada	-	-	
Rad s pločom	Postavljanje Wi-Fi veze	Čarobnjak za postavljanje Wi-Fi veze	✓	-	
		Postavljanje gumba (WPS)	✓	-	
		Postavljanje PIN koda	✓	-	
		Automatsko povezivanje s Wi-Fi	✓	-	
		Postavljanje značajke Wi-Fi Direct	✓	-	
	Opće mrežne postavke	✓	-		
	Provjera mrežne veze	✓	-		
	Mrežni status	✓	-		
	Ispisivanje lista mrežnog statusa.	✓	-		
	Onemogućiti Wi-Fi	✓	-		
	Vraćanje na tvorničke postavke	✓	-		
Postavljanje značajke dijeljenja datoteka	✓	-			

Dodatak

Funkcije			Podržane	Napomene
Mrežni ispis	EpsonNet Print (Windows)	IPv4	✓	-
	Standard TCP/IP (Windows)	IPv4, IPv6	✓	-
	WSD ispis (Windows)	IPv4, IPv6	✓	Windows Vista ili noviji
	Bonjour ispis (Mac OS X)	IPv4, IPv6	✓	-
	IPP ispis (Windows, Mac OS X)	IPv4, IPv6	✓	-
	UPnP ispis	IPv4	-	Primjena informacija
	PictBridge ispis (Wi-Fi)	IPv4	-	Digitalni fotoaparati
	Epson Connect (ispis e-pošte)	IPv4	✓	-
	Ispis iz usluge Google Cloud	IPv4, IPv6	✓	-
Skeniranje mreže	Epson Scan 2	IPv4, IPv6	✓	-
	Event Manager	IPv4	✓	-
	Epson Connect (skeniranje u uslugu Cloud)	IPv4	✓	-
	ADF (AutoReversing)		✓	-
Faks	Slanje faksa	IPv4	✓	-
	Primanje faksa	IPv4	✓	-

Specifikacije Wi-Fi veze

Standardi	IEEE802.11b/g/n*1
Raspon frekvencije	2,4 GHz
Maksimalna prenesena radiofrekvencijska snaga	18.2 dBm (EIRP)
Načini koordinacije	Infrastruktura, Ad hoc*2, Wi-Fi Direct*3 *4
Bežična sigurnost	WEP (64/128bit), WPA2-PSK (AES)*5

*1 Sukladno s IEEE 802.11b/g/n ili IEEE 802.11b/g, ovisno o mjestu kupnje.

*2 Ne podržava IEEE 802.11n.

*3 Ne podržava IEEE 802.11b.

*4 Način rada Simple AP kompatibilan je s Wi-Fi vezom (infrastrukturni način) ili s Ethernet vezom.

Dodatak

*5 Udovoljava odredbi WPA2 s podrškom za WPA/WPA2 Personal.

Specifikacije Ethernet veze

Standardi	IEEE802.3i (10BASE-T) ^{*1} IEEE802.3u (100BASE-TX) IEEE802.3az (energetski učinkovit Ethernet) ^{*2}
Način komunikacije	Auto, 10 Mb/s dvosmjerno, 10 Mb/s poludvosmjerno, 100 Mb/s dvosmjerno, 100 Mb/s poludvosmjerno
Priključak	RJ-45

*1 Koristite STP (Shielded twisted pair) kabel kategorije 5e ili više kako biste spriječili opasnost od pojave radijskih smetnji.

*2 Spojeni uređaj mora zadovoljavati standarde IEEE802.3az.

Sigurnosni protokol

SSL/TLS	Poslužitelj/klijent HTTPS, IPPS
---------	---------------------------------

Podržane usluge treće strane

Google Cloud Print

Specifikacije vanjskih uređaja za pohranjivanje podataka

Specifikacije podržanih memorijskih kartica

Kompatibilne memorijske kartice	Maksimalni kapaciteti
Memory Stick Duo [*]	128 MB
Memory Stick PRO Duo [*] Memory Stick PRO-HG Duo [*]	32 GB
MagicGate Memory Stick Duo [*]	128 MB
Memory Stick Micro [*]	32 GB
miniSD [*]	2 GB
miniSDHC [*]	32 GB
microSD [*]	2 GB
microSDHC [*]	32 GB
microSDXC [*]	64 GB

Dodatak

Kompatibilne memorijske kartice	Maksimalni kapaciteti
SD	2 GB
SDHC	32 GB
SDXC	64 GB

* Postavite adapter u utor za memorijske kartice. U suprotnom se kartica može zaglaviti.

Podržani naponi memorijskih kartica

Tip od 3,3 V, tip s dvojnim naponom (3,3 V i 5 V) (napon napajanja: 3,3 V)

Memorijske kartice od 5 V nisu podržane.

Maksimalna struja napajanja

Memory Stick/PRO: 100 mA

SD: 200 mA

Specifikacije podržanih vanjskih uređaja za pohranjivanje podataka

Kompatibilni vanjski uređaji za pohranjivanje podataka	Maksimalni kapaciteti
Pogon MO*	1,3 GB
Pogon tvrdog diska* USB izbrisiva memorija	2 TB (formatirano u FAT, FAT32 ili exFAT.)

* Ne preporučujemo upotrebu vanjskih USB uređaja za pohranu koji se napajaju putem priključka USB. Koristite samo vanjske USB uređaje koji se napajaju iz neovisnih izvora izmjenične struje.

Ne možete koristiti sljedeće uređaje:

- uređaj koji zahtijeva namjenski upravljački program
- uređaj s postavkama sigurnosti (zaporka, šifriranje i dr.)
- uređaj s ugrađenim USB konzentatorom

Epson ne jamči za rad svih priključenih vanjskih uređaja.

Specifikacije podržanih podataka

Format datoteke:	Fotografija u formatu JPEG prema standardu Exif, verzija 2.3, snimljena digitalnom kamerom koja je kompatibilna s DCF*1 verzija 1.0 ili 2.0*2 Slike u nastavku su usklađene s TIFF 6.0 <input type="checkbox"/> Slike RGB u boji (bez sažimanja) <input type="checkbox"/> Binarne slike (bez sažimanja ili kodiranja CCITT)
Veličina slike:	Vodoravno 80 do 10200 piksela Okomito 80 do 10200 piksela
Veličina datoteke	Manje od 2 GB

Dodatak

Maksimalan broj datoteka	JPEG: 9990* ³ TIFF: 999
--------------------------	---------------------------------------

*1 Pravilo dizajna za sistem datoteka fotoaparata.

*2 Nisu podržani slikovni podaci pohranjeni u digitalnim fotoaparatom s ugrađenom memorijom.

*3 Mogućnost prikaza do 999 datoteka istovremeno. (Ako je broj datoteka veći od 999, one se prikazuju u grupama).

Napomena:

Znak „?“ prikazuje se na LCD zaslonu kada pišač ne prepoznaje slikovnu datoteku. U tom slučaju, ako odaberete format s više slika, ispisat će se prazni dijelovi.

Dimenzije

Dimenzije	Pohrana <input type="checkbox"/> Širina: 666 mm (26.2 inča) <input type="checkbox"/> Dubina: 486 mm (19.1 inča) <input type="checkbox"/> Visina: 418 mm (16.5 inča) Ispis <input type="checkbox"/> Širina: 666 mm (26.2 inča) <input type="checkbox"/> Dubina: 817 mm (32.2 inča) <input type="checkbox"/> Visina: 418 mm (16.5 inča)
Težina*	Približno 23.0 kg (50.7 lb)

* Bez tinte i kabela za napajanje.

Električne specifikacije

Model	Model od 100 do 240 V	Model od 220 do 240 V
Raspon nazivne frekvencije	50 do 60 Hz	50 do 60 Hz
Nazivna struja	1.0 do 0.6 A	0.6 A
Potrošnja energije (s USB vezom)	Samostalno kopiranje: približno 20 W (ISO/IEC24712) Način pripravnosti: približno 8.9 W Način mirovanja: približno 1.9 W Isključeno: približno 0.4 W	Samostalno kopiranje: približno 20 W (ISO/IEC24712) Način pripravnosti: približno 9.1 W Način mirovanja: približno 2.0 W Isključeno: približno 0.45 W

Napomena:

Radni napon potražite na naljepnici pišača.

Korisnici u Europskoj uniji za informacije o potrošnji električne energije trebaju pogledati slijedeće web-mjesto.

<http://www.epson.eu/energy-consumption>

U slučaju korisnika u Belgiji, potrošnja električne energije pri kopiranju može biti različita.

Najnovije specifikacije potražite na <http://www.epson.be>.

Dodatak

Specifikacije okruženja

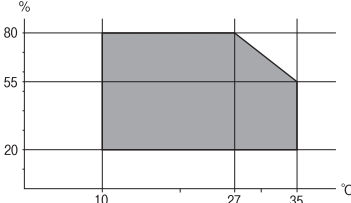
Rad:	<p>Pisač koristite unutar raspona prikazanog na sljedećem grafikonu.</p>  <p>Temperatura: 10 do 35°C (50 do 95°F) Vlažnost: 20 do 80% relativne vlažnost (bez kondenzacije)</p>
Pohrana	<p>Temperatura: -20 do 40°C (-4 do 104°F)* Vlažnost: 5 do 85% relativne vlažnost (bez kondenzacije)</p>

* Može se čuvati mjesec dana na temperaturi od 40°C (104°F).

Radne specifikacije spremnika s tintom

Temperatura pohrane	-20 do 40 °C (-4 do 104 °F)*
Temperatura smrzavanja	<p>-15 °C (5 °F) Tinta se odmrzava i može se koristiti nakon otprilike 2 sata na temperaturi od 25 °C (77 °F).</p>

* Može se čuvati mjesec dana na temperaturi od 40 °C (104 °F).

Zahtjevi sustava

- Windows 10 (32-bitni, 64-bitni)/Windows 8.1 (32-bitni, 64-bitni)/Windows 8 (32-bitni, 64-bitni)/Windows 7 (32-bitni, 64-bitni)/Windows Vista (32-bitni, 64-bitni)/Windows XP SP3 ili noviji (32-bitni)/Windows XP Professional x64 Edition SP2 ili noviji/Windows Server 2012 R2/Windows Server 2012/Windows Server 2008 R2/Windows Server 2008/Windows Server 2003 R2/Windows Server 2003 SP2 ili noviji
- Mac OS X v10.11.x/Mac OS X v10.10.x/Mac OS X v10.9.x/Mac OS X v10.8.x/Mac OS X v10.7.x/Mac OS X v10.6.8

Napomena:

- Mac OS X možda ne podržava neke aplikacije i značajke.
- UNIX File System (UFS) za Mac OS X nije podržan.

Informacije o propisima

Standardi i odobrenja

Standardi i odobrenja za američki model

Sigurnost	UL60950-1 CAN/CSA-C22.2 No.60950-1
EMC	FCC Part 15 Subpart B Class B CAN/CSA-CEI/IEC CISPR 22 Class B

Ova oprema sadrži sljedeći bežični modul.

Proizvođač: Askey Computer Corporation

Vrsta: WLU6117-D69 (RoHS)

Proizvod je usklađen s odjeljkom 15 pravila FCC-a i odjeljkom RSS-210 pravila IC-a. Epson ne preuzima nikakvu odgovornost za bilo kakvo nepoštivanje sigurnosnih zahtjeva koje je nastalo kao rezultat nepreporučene modifikacije proizvoda. Uređaj prilikom rada mora ispunjavati sljedeća dva uvjeta: (1) ovaj uređaj ne smije uzrokovati štetne smetnje i (2) ovaj uređaj mora prihvatiti sve primljene smetnje, uključujući i smetnje koje može uzrokovati neželjen rad uređaja.

Kako bi se spriječile radijske smetnje licenciranog uređaja, on je predviđen za korištenje u zatvorenom prostoru i podalje od prozora kako bi se osigurala maksimalna zaštita. Oprema (ili njena antena odašiljača) koja se instalira na otvorenom podliježe licenci.

Standardi i odobrenja za europski model

Za europske korisnike

Ovim putem tvrtka Seiko Epson Corporation izjavljuje da je sljedeći model radijske opreme u skladu sa zahtjevima direktive 2014/53/EU. Puni tekst EU-izjave o sukladnosti dostupan je na sljedećoj web-stranici.

<http://www.epson.eu/conformity>

C441D

Za uporabu samo u Irskoj, Ujedinjenoj Kraljevini, Austriji, Njemačkoj, Lihtenštajnu, Švicarskoj, Francuskoj, Belgiji, Luksemburgu, Nizozemskoj, Italiji, Portugalu, Španjolskoj, Danskoj, Finskoj, Norveškoj, Švedskoj, Islandu, Hrvatskoj, Cipru, Grčkoj, Sloveniji, Malti, Bugarskoj, Češkoj, Estoniji, Mađarskoj, Latviji, Litvi, Poljskoj, Rumunjskoj i Slovačkoj.

Epson ne preuzima nikakvu odgovornost za bilo kakvo nepoštivanje sigurnosnih zahtjeva koje je nastalo kao rezultat nepreporučene modifikacije proizvoda.



Ograničenja kopiranja

Obratite pozornost na sljedeća ograničenja kako biste svoj pisač koristili na odgovoran i zakonit način.

Kopiranje sljedećih stavki zabranjeno je zakonom:

Dodatak

- novčanica, kovanica, vladinih trgovačkih obveznica, vladinih obveznica i županijskih obveznica
- neiskorištenih poštanskih maraka, pečatiranih razglednica i drugih službenih poštanskih stavki s valjanom poštarinom
- vladinih biljega i obveznica izdanih u skladu sa zakonskom procedurom

Budite oprezni prilikom kopiranja sljedećih stavaka:

- Privatnih utrživih obveznica (dioničkih potvrda, prenosivih vrijednosnica, čekova itd.), mjesečnih propusnica, koncesijskih kartica itd.
- putovnica, vozačkih dozvola, liječničkih potvrda, cestovnih propusnica, bonova za hranu, karata itd.

Napomena:

Kopiranje navedenih stavaka također je možda zabranjeno zakonom.

Odgovorna upotreba materijala s autorskim pravima:

Pisači se mogu zloupotrijebiti neprikladnim kopiranjem materijala s autorskim pravima. Ako ne djelujete prema uputama iskusnog odvjetnika, budite odgovorni i djelujte s poštovanjem te zatražite dopuštenje vlasnika autorskih prava prije kopiranja objavljenog materijala.

Transport pisača

Trebate li pisač transportirati uslijed preseljenja ili radi popravka, slijedite donje korake za pakiranje pisača.

Dodatak

! Pozor:

- ❑ Pazite da ne priklješćite ruku ili prste prilikom otvaranja ili zatvaranja jedinice skenera. U protivnom se možete ozlijediti.
- ❑ Kada prenosite pisač, podignite ga u stabilnom položaju. Podizanje pisača u nestabilnom položaju može dovesti do ozljede.
- ❑ Ovaj pisač je težak i zato ga trebaju nositi dvije ili više osoba pri njegovu raspakiravanju i transportu.
- ❑ Prilikom podizanja pisača, stavite ruke na mjesta prikazana u nastavku. Ako podižete pisač držeći ga na drugim mjestima, pisač može pasti ili možete zarobiti prste prilikom postavljanja pisača.



- ❑ Kada prenosite pisač, ne naginjte ga više od 10 stupnjeva, u suprotnom pisač može pasti.

! Važno:

- ❑ Prilikom spremanja ili prijenosa pisača, nemojte ga naginjati, stavljati na bok ni okretati naopačke jer u protivnom može doći do curenja tinte iz spremnika.

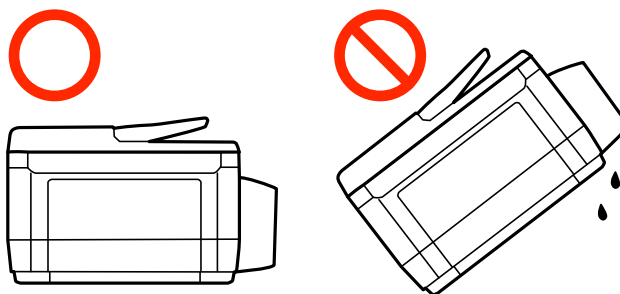

- ❑ Kutiju za održavanje ostavite u pisaču jer u protivnom može doći do curenja tinte prilikom prenošenja.
- ❑ Prilikom pohrane ili transporta bočice s tintom nakon uklanjanja čepa ne naginjte bočicu te je ne izlažite udarcima ili temperaturnim promjenama. U protivnom, tinta bi mogla iscuriti čak i kada je kapica na bočici čvrsto pritegnuta. Pobrinite se da držite bočicu u uspravnom položaju kada pritežete kapicu te poduzmite mjere za sprječavanje curenja tinte prilikom transporta bočice.
- ❑ Ne stavljajte otvorene bočice s tintom u kutiju s pisačem.

Dodatak

1. Isključite pisac pritiskanjem gumba .
2. Provjerite je li se žaruljica napajanja isključila, a zatim iskopčajte kabel za napajanje.



Važno:

Kabel za napajanje izvucite iz zidne utičnice kada žaruljica napajanja ne svijetli. U protivnom, ispisna glava se neće vratiti u početni položaj, što može prouzročiti sušenje tinte, a ispisivanje može postati nemoguće.

3. Iskopčajte sve kabele kao što su kabel za napajanje i USB kabel.
4. Uvjerite se da nema umetnutih memorijskih kartica.
5. Uklonite sav papir iz pisaa.
6. Pobrinite se da na pisaču nema nikakvih izvornika.
7. Otvorite jedinicu skenera tako da bude zatvoren poklopac za dokumente. Pričvrstite ispisnu glavu za kućište ljepljivom vrpcom.

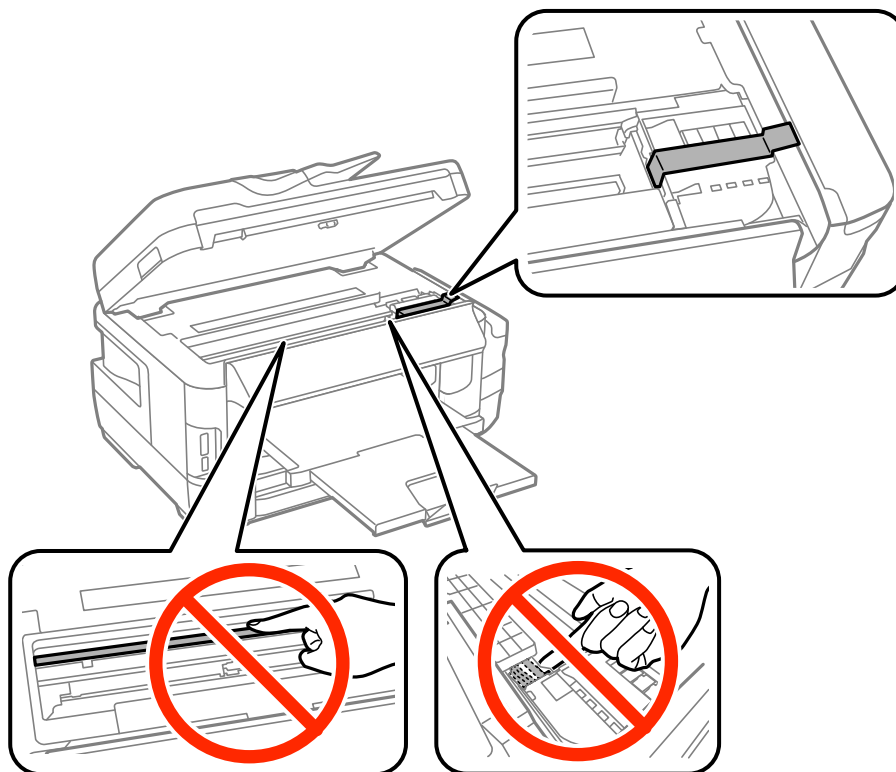

Dodatak

8. Zatvorite jedinicu skenera.

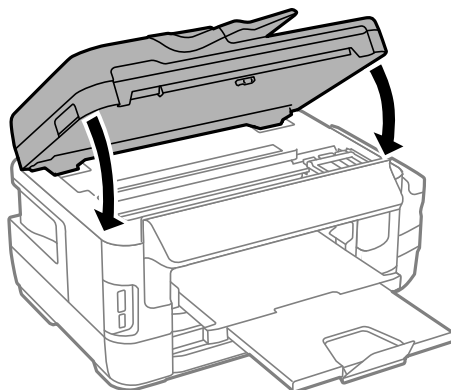

9. Pripremite pisač za pakiranje na način prikazan dolje.

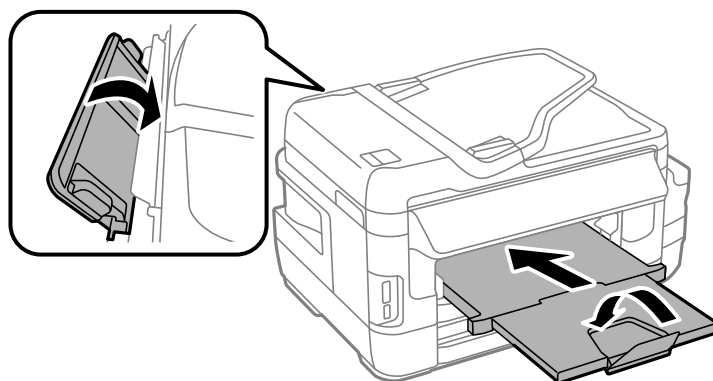

10. Pazite i čvrsto zatvorite poklopac na spremniku za tintu.

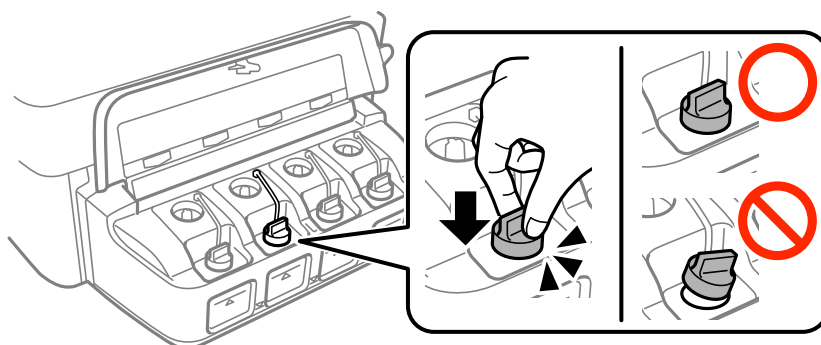

11. Zapakirajte pisač u kutiju koristeći pritom zaštitni materijal.

Kada budete ponovo koristili pisač, pazite da uklonite vrpce koje pričvršćuju ispisnu glavu. Ako je prilikom sljedećeg ispisivanja kvaliteta ispisa lošija, očistite i poravnajte ispisnu glavu.

Povezane informacije

- ➔ “Nazivi dijelova i funkcije” na strani 15
- ➔ “Pregledavanje i čišćenje ispisne glave” na strani 141
- ➔ “Poravnavanje ispisne glave” na strani 143

Pristupanje vanjskom uređaju za pohranu s računala

Podatke možete putem računala upisivati ili čitati s vanjskog uređaja za pohranjivanje podataka kao što je memorijska kartica umetnuta u pisač.



Važno:

- Umetnite memorijsku karticu nakon uklanjanja zaštite od upisivanja.
- Ako s računala pohranite neku sliku na memorijsku karticu, na LCD zaslonu se ne osvježavaju ta slika i broj fotografija. Ponovo uklonite i umetnite memorijsku karticu.
- Prilikom zajedničkog korištenja uređaja umetnutog u pisač između računala spojenog preko USB priključka i preko mreže, pristup za upisivanje bit će omogućen samo onim računalima koja su povezana na način koji ste odabrali na pisaču. Za upisivanje na vanjski uređaj za pohranu, odaberite način povezivanja u sljedećem izborniku na upravljačkoj ploči pisača.

Postavljanje > Administracija sustava > Postavke pisača > Sučelje vanjske memorije > Dijeljenje datoteka

Napomena:

Prepoznavanje podataka s računala dosta dugo traje ako je na njega priključen neki veliki vanjski uređaj za pohranjivanje podataka, kao što je tvrdi disk od 2 TB.

Windows

Odaberite vanjski uređaj za pohranjivanje podataka u mapi **Računalo** ili **Moje računalo**. Prikazuju se podaci s vanjskog uređaja za pohranjivanje podataka.

Napomena:

Ako ste povezali pisač s mrežom bez softverskog diska ili programa Web Installer, mapirajte utor memorijske kartice ili USB priključak kao mrežni pogon. Otvorite **Pokreni** upišite naziv pisača \\XXXXXX ili IP adresu pisača \\XXX.XXX.XXX.XXX za **Otvori**. Kliknite desnom tipkom ikonu prikazanog uređaja radi dodjele mreže. Mrežni pogon pojavljuje se u **Računalo** ili **Moje računalo**.

Mac OS X

Odaberite ikonu odgovarajućeg uređaja. Prikazuju se podaci s vanjskog uređaja za pohranjivanje podataka.

Napomena:

- Kako biste uklonili vanjski uređaj za pohranjivanje podataka, povucite i ispustite ikonu uređaja na ikonu Smeće. U suprotnom moguće je da se podaci na zajedničkom memorijskom uređaju neće pravilno prikazivati nakon priključivanja još jednog vanjskog uređaja za pohranjivanje podataka.
- Ako želite pristupiti unutaršnjem uređaju za pohranu, odaberite **Go > Connect to Server** na izborniku na radnoj površini. Unesite naziv pisača cifs://XXXXXX ili smb://XXXXXX (gdje "xxxxx" označava naziv pisača) u polje **Adresa poslužitelja**, a zatim kliknite **Poveži**.

Povezane informacije

- ➔ [“Savjeti i upozorenja u vezi s uporabom memorijskih kartica” na strani 14](#)
- ➔ [“Umetanje memorijske kartice” na strani 56](#)
- ➔ [“Specifikacije vanjskih uređaja za pohranjivanje podataka” na strani 218](#)

Korištenje poslužitelja e-pošte

Za korištenje značajki e-pošte, kao što je skeniranje i prosljeđivanje faksova, morate konfigurirati poslužitelj e-pošte na odgovarajući način.

Konfiguriranje poslužitelja e-pošte

Prije konfiguriranja poslužitelja e-pošte, provjerite sljedeće.

- Pisač je povezan s mrežom.
- Podaci o poslužitelju e-pošte, kao što su dokumenti dobiveni od pružatelja usluge koje koristite za postavljanje e-pošte na računalu.

Napomena:

Ako koristite besplatnu uslugu e-pošte, kao što je internetska e-pošta, pretraživanjem interneta dobit ćete potrebne podatke o poslužitelju e-pošte.

1. Uđite u **Postavljanje** na početnom zaslonu.
2. Odaberite **Administracija sustava > Wi-Fi / mrežne postavke > Napredno postavljanje**.
3. Odaberite **Poslužitelj za e-poštu > Postavke poslužitelja**.
4. Odaberite način provjere autentičnosti poslužitelja e-pošte koji koristite.



Važno:

Dostupni su sljedeći načini provjere autentičnosti. SSL i STARTTLS nisu podržani.

- Nema
- SMTP (SMTP AUTH)
- POP Before SMTP

Kontaktirajte svog pružatelja internetske usluge kako biste potvrdili način provjere autentičnosti poslužitelja e-pošte.

Zbog povećane sigurnosti, pisač možda neće moći komunicirati s poslužiteljem čak i ako je način provjere autentičnosti dostupan (primjerice SSL komunikacija je neophodna). Najnovije informacije potražite na internetskoj stranici tvrtke Epson.

<http://www.epson.eu/Support> (Europa)

<http://support.epson.net/> (izvan Europe)

5. Namjestite sljedeće postavke.
Neophodne postavke ovise o načinu provjere autentičnosti. Unesite podatke za poslužitelj e-pošte koji koristite.
6. Pritisnite **U redu**.

Napomena:

- Ako se prikaže poruka o pogrešci, provjerite jesu li ispravne postavke poslužitelja e-pošte.*
- Ako ne možete poslati e-poštu čak i ako ste namjestili sve postavke, provjerite način provjere autentičnosti za poslužitelj e-pošte koji koristite.*

Povezane informacije

➔ “Stavke za postavljanje poslužitelja e-pošte” na strani 229

Stavke za postavljanje poslužitelja e-pošte

Stavke	Objašnjenja
Metoda provjere	Prikazuje odabrani način provjere autentičnosti.
Provjereni račun	Ako ste odabrali SMTP-AUTH ili POP prije SMTP kao Metoda provjere , unesite korisničko ime (adresu e-pošte) registrirano na poslužitelju e-pošte koje se sastoji od najviše 30 znakova.
Provjerena lozinka	Ako ste odabrali SMTP-AUTH ili POP prije SMTP kao Metoda provjere , unesite lozinku računa čija je autentičnost potvrđena koja se sastoji od najviše 20 znakova.
Adresa e-pošte pošiljatelja	Odredite adresu e-pošte koju će pisac koristiti za slanje e-pošte. Možete odrediti postojeću adresu e-pošte. Kako bi bilo jasno da je e-pošta poslana s pisaca, možete dohvatiti adresu posebno predviđenu za pisac i ovdje je unijeti.
Adresa SMTP poslužitelja	Unesite adresu poslužitelja koji šalje e-poštu (SMTP poslužitelj).
Broj ulaza SMTP poslužit.	Unesite broj ulaza za poslužitelj koji šalje e-poštu (SMTP poslužitelj).
Adresa POP3 poslužitelja	Ako ste odabrali POP prije SMTP kao Metoda provjere , unesite adresu poslužitelja koji prima e-poštu (POP3 poslužitelj).
Broj ulaza POP3 poslužitelja	Ako ste odabrali POP prije SMTP kao Metoda provjere , unesite broj ulaza poslužitelja e-pošte koji prima e-poštu (POP3 poslužitelj).

Provjera veze s poslužiteljem e-pošte

1. Uđite u **Postavljanje** na početnom zaslonu.
2. Odaberite **Administracija sustava > Wi-Fi / mrežne postavke > Napredno postavljanje**.
3. Odaberite **Poslužitelj za e-poštu > Provjera veze** za provjeru je li pisac povezan s poslužiteljem e-pošte.

Napomena:

- Ako se prikaže poruka o grešci, provjerite jesu li ispravne postavke poslužitelja e-pošte.
- Ako ne možete poslati e-poštu čak i ako je veza uspješno uspostavljena, provjerite način provjere autentičnosti za poslužitelj e-pošte koji koristite.

Gdje potražiti pomoć

Web-mjesto tehničke podrške

Ako trebate dodatnu pomoć, posjetite Epsonovo web-mjesto tehničke podrške. Odaberite zemlju ili regiju i posjetite odjeljak tehničke podrške na lokalnim Epsonovim mrežnim stranicama. Na ovim stranicama pročitajte Česta pitanja (FAQ) i preuzmite najnovije verzije upravljačkih programa, priručnike te brojne druge sadržaje.

<http://support.epson.net/>

<http://www.epson.eu/Support> (Europa)

Ako vaš proizvod tvrtke Epson ne radi ispravno, a ne možete riješiti problem, obratite se korisničkoj podršci za pomoć.

Kontaktiranje Epsonove korisničke podrške

Prije obraćanja Epsonu

Ako vaš proizvod Epson ne radi ispravno, a problem ne možete riješiti pomoću informacija za rješavanje problema koje su navedene u priručnicima, obratite se korisničkoj podršci za pomoć. Ako Epsonova korisnička podrška za vaše područje nije navedena u nastavku, obratite se dobavljaču od kojega ste kupili proizvod.

Epsonova korisnička podrška brže će vam moći pomoći ako budete imali pri ruci sljedeće podatke:

- Serijski broj proizvoda
(naljepnica sa serijskim brojem obično se nalazi na stražnjoj strani proizvoda)
- Model proizvoda
- Verziju softvera proizvoda
(Kliknite na **Podaci, o verziji** ili sličan gumb u softveru proizvoda)
- Marku i model računala
- Naziv i verziju operacijskog sustava računala
- Nazive i verzije softverskih programa koje koristite sa svojim proizvodom

Napomena:

Ovisno o proizvodu, podaci o popisu poziva za postavke faksa i/ili mreže mogu biti pohranjeni u memoriji uređaja. Podaci i/ili postavke se mogu izgubiti kao posljedica kvara ili popravka uređaja. Epson ne preuzima nikakvu odgovornost za gubitak podataka niti za izradu sigurnosne kopije podataka i/ili postavki, čak ni tijekom jamstvenog roka. Preporučujemo izradu vlastite sigurnosne kopije podataka ili bilježenje podataka.

Pomoć za korisnike u Europi

U Dokumentu o paneuropskom jamstvu potražite informacije o tome kako se obratiti Epsonovoj korisničkoj podršci.

Pomoć za korisnike na Tajvanu

Kontakti za informacije, podršku i usluge servisa su:

Globalne mreže stranice

<http://www.epson.com.tw>

Dostupne su informacije o specifikacijama proizvoda, upravljačkim programima za preuzimanje i proizvodima.

Epsonova služba za podršku

Telefon: +886-2-80242008

Operateri službe za podršku telefonskim putem mogu vam pomoći:

- u vezi s upitima o prodaji i informacijama o proizvodima
- u vezi s pitanjima o upotrebi ili problemima
- u vezi s upitima o popravcima i jamstvu

Servisni centar za popravke:

<http://www.tekcare.com.tw/branchMap.page>

Korporacija TekCare ovlašteni je servisni centar za tvrtku Epson Taiwan Technology & Trading Ltd.

Pomoć za korisnike u Singapuru

Izvori informacija, podrška i usluge servisa koje pruža podružnica tvrtke Epson u Singapuru su:

Globalne mreže stranice

<http://www.epson.com.sg>

Putem elektroničke pošte moguće je dobiti specifikacije proizvoda, upravljačke programe za preuzimanje, odgovore na česta pitanja (FAQ), odgovore na upite o prodaji i tehničku podršku.

Služba za podršku tvrtke Epson

Besplatna telefonska linija: 800-120-5564

Operateri pri službi za podršku telefonskim putem mogu vam pomoći:

- u vezi s upitima o prodaji i informacijama o proizvodima
- u vezi s upitima o upotrebi proizvoda ili o rješavanju problema
- u vezi s upitima o popravcima i jamstvu

Pomoć za korisnike na Tajlandu

Kontakti za informacije, podršku i usluge servisa su:

Globalne mreže stranice

<http://www.epson.co.th>

Dostupne su specifikacije proizvoda, upravljački programi za preuzimanje, odgovori na česta pitanja (FAQ) i elektronička pošta.

Epsonov dežurni telefon

Telefon: 66-2685-9899

E-pošta: support@eth.epson.co.th

Dodatak

Osoblje dežurnog telefona telefonskim putem vam može pomoći:

- u vezi s upitima o prodaji i informacijama o proizvodima
- u vezi s pitanjima o upotrebi ili problemima
- u vezi s upitima o popravcima i jamstvu

Pomoć za korisnike u Vijetnamu

Kontakti za informacije, podršku i usluge servisa su:

Epsonov dežurni telefon

Telefon(Ho Ši Min): 84-8-823-9239

Telefon(Hanoi): 84-4-3978-4785, 84-4-3978-4775

Epsonov servisni centar

65 Truong Dinh Street, District 1, Hochiminh City, Vietnam.

29 Tue Tinh, Quan Hai Ba Trung, Hanoi City, Vietnam

Pomoć za korisnike u Indoneziji

Kontakti za informacije, podršku i usluge servisa su:

Globalne mreže stranice

<http://www.epson.co.id>

- Informacije o specifikacijama proizvoda, upravljačkim programima za preuzimanje
- Česta pitanja (FAQ), upiti o prodaji, pitanja putem elektroničke pošte.

Epsonov dežurni telefon

Telefon: 62-21-572-4350

Telefaks: 62-21-572-4357

Osoblje dežurnog telefona može vam pomoći telefonom ili telefaksom:

- u vezi s upitima o prodaji i informacijama o proizvodima
- Tehnička podrška

Epsonov servisni centar

Pokrajina	Naziv tvrtke	Adresa	Telefon E-pošta
DKI JAKARTA	ESS Jakarta MG. DUA	RUKO MANGGA DUA MALL NO. 48 JL. ARTERI MANGGA DUA - JAKARTA UTARA- DKI	(+6221)62301104 jkt-technical1@epson- indonesia.co.id
NORTH SUMATERA	ESC Medan	Kompleks Graha Niaga, Jl. Bambu II No. A-4, Medan- 20114	(+6261)42066090/42066091 mdn-technical@epson- indonesia.co.id

Dodatak

Pokrajina	Naziv tvrtke	Adresa	Telefon E-pošta
WEST JAWA	ESC Bandung	JL. CIHAMPELAS NO. 48A-BANDUNG JABAR 40116	(+6222)4207033 bdg-technical@epson-indonesia.co.id
DI YOGYAKARTA	ESC Yogyakarta	YAP Square, Blok A No.6 Jl. C Simanjutak YOGYAKARTA - DIY	(+62274)581065 ygy-technical@epson-indonesia.co.id
EAST JAWA	ESC Surabaya	HITECH MALL LT.2 BLOK A NO. 24 JL. KUSUMA BANGSA NO. 116 -118 - SURABAYA JATIM	(+6231)5355035 sby-technical@epson-indonesia.co.id
SOUTH SULAWESI	ESC Makassar	JL. GUNUNG BAWAKARAENG NO. 68E - MAKASSAR SULSEL	(+62411)328212 mksr-technical@epson-indonesia.co.id
WEST KALIMANTAN	ESC Pontianak	JL. NUSA INDAH I NO. 40A PONTIANAK KALBAR 78117	(+62561)735507 pontianak-technical@epson-indonesia.co.id
PEKANBARU	ESC PEKANBARU	JL. TUANKU TAMBUSAI NO. 353 - PEKANBARU RIAU	(+62761)21420 pkb-technical@epson-indonesia.co.id
DKI JAKARTA	ESS JAKARTA KEIAI	WISMA KEIAI LT. 1 JL. JEND. SUDIRMAN KAV. 3 JAKPUS DKI JAKARTA	(+6221)5724335 ess.support@epson-indonesia.co.id
EAST JAWA	ESS SURABAYA	JL. JAWA NO. 2-4 KAV. 29, RUKO SURYA INTI, SURABAYA - JATIM	(+6231)5014949 esssby.support@epson-indonesia.co.id
BANTEN	ESS SERPONG	Ruko mall WTC MATAHARI no. 953 SERPONG - Banten	(+6221)53167051 esstag.support@epson-indonesia.co.id
CENTRAL JAWA	ESS SEMARANG	Komplek Ruko Metro Plaza Blok C20 , Jl. MT Haryono No 970 Semarang - Jawa tengah	(+6224)8313807 esssmg.support@epson-indonesia.co.id
EAST KALIMANTAN	ESC SAMARINDA	Jl. KH. Wahid Hasyim (M. Yamin) Kel. Sempaja Selatan Kec. Samarinda Utara Samarinda- Kalimantan Timur (samping kantor pos)	(+62541)7272904 escsmd.support@epson-indonesia.co.id
SOUTH SUMATERA	ESC PALEMBANG	Jl. H.M. Rasyid Nawawi no.249, kelurahan 9 ilir Palembang - Sumsel	(+62711)311330 escplg.support@epson-indonesia.co.id
EAST JAVA	ESC JEMBER	Jl. Panglima Besar Sudirman No.1 D JEMBER - JAWA TIMUR (Depan Balai Penelitian dan Pengolahan Kakao)	(+62331) 486468,488373 jmr-admin@epson-indonesia.co.id jmr-technical@epson-indonesia.co.id

Dodatak

Pokrajina	Naziv tvrtke	Adresa	Telefon E-pošta
NORTH SULAWESI	ESC MANADO	Tekno @Megamall, Megamall LG TK-21 Jl. Piere Tendean Kawasan Megamas Boulevard Manado 95111	(+62431)7210033 MND-ADMIN@EPSON- INDONESIA.CO.ID

Za ostale gradove koji ovdje nisu navedeni, nazovite Liniju za pomoć: 08071137766.

Pomoć za korisnike u Maleziji

Kontakti za informacije, podršku i usluge servisa su:

Globalne mreže stranice

<http://www.epson.com.my>

- Informacije o specifikacijama proizvoda, upravljačkim programima za preuzimanje
- Česta pitanja (FAQ), upiti o prodaji, pitanja putem elektroničke pošte.

Pozivni centar tvrtke Epson

Telefon: +60 1800-8-17349

- u vezi s upitima o prodaji i informacijama o proizvodima
- u vezi s pitanjima o upotrebi ili problemima
- u vezi s upitima o uslugama popravka i jamstva

Sjedište

Telefon: 603-56288288

Telefaks: 603-5628 8388/603-5621 2088

Pomoć za korisnike u Indiji

Kontakti za informacije, podršku i usluge servisa su:

Globalne mreže stranice

<http://www.epson.co.in>

Dostupne su informacije o specifikacijama proizvoda, upravljačkim programima za preuzimanje i proizvodima.

Telefon za pomoć

- Servis, podaci o proizvodu i narudžba potrošnog materijala (BSNL linije)
Besplatni telefon: 18004250011
Dostupan od 9 do 18 h, od ponedjeljka do subote (osim državnih praznika)
- Servis (CDMA i korisnici mobilnih uređaja)
Besplatni telefon: 186030001600
Dostupan od 9 do 18 h, od ponedjeljka do subote (osim državnih praznika)

Pomoć za korisnike na Filipinima

Kako bi dobili tehničku podršku kao i druge usluge nakon kupnje, korisnici slobodno mogu kontaktirati s tvrtkom Epson Philippines Corporation na sljedeći broj telefona ili telefaksa te na adresu e-pošte:

Globalne mreže stranice

<http://www.epson.com.ph>

Dostupne su specifikacije proizvoda, upravljački programi za preuzimanje, odgovori na česta pitanja (FAQ) i upiti putem elektroničke pošte.

Podrška kupcima tvrtke Epson Philippines

Besplatna telefonska linija: (PLDT) 1800-1069-37766

Besplatna telefonska linija: (digitalna) 1800-3-0037766

Metro Manila: (+632)441-9030

Mrežna stranica: <http://customercare.epson.com.ph>

E-pošta: customercare@epc.epson.com.ph

Naš tim podrške kupcima može vam pomoći putem telefona:

- u vezi s upitima o prodaji i informacijama o proizvodima
- u vezi s pitanjima o upotrebi ili problemima
- u vezi s upitima o popravcima i jamstvu

Epson Philippines Corporation

Glavna linija: +632-706-2609

Telefaks: +632-706-2665