

**L1455**

# **Guida utente**

# Copyright

Nessuna parte di questa pubblicazione può essere riprodotta, memorizzata in sistemi informatici o trasmessa in qualsiasi forma o con qualsiasi mezzo, elettronico, meccanico, con fotocopie, registrazioni o altro mezzo, senza il consenso scritto di Seiko Epson Corporation. Si declina qualsiasi responsabilità verso brevetti in relazione all'uso delle informazioni qui contenute. Si declina altresì qualsiasi responsabilità per danni derivanti dall'uso delle informazioni qui contenute. Le informazioni contenute in questo documento riguardano solo questo prodotto EPSON. EPSON non è responsabile per l'utilizzo di queste informazioni con altri prodotti.

Né Seiko Epson Corporation, né le relative società affiliate sono da ritenersi responsabili verso l'acquirente del prodotto o verso terzi per danni, perdite, costi o spese sostenuti o subiti dall'acquirente o da terzi a seguito di incidenti, uso indebito o improprio del prodotto o modifiche, riparazioni o alterazioni non autorizzate effettuate sullo stesso oppure (esclusi gli Stati Uniti) della mancata osservanza delle istruzioni per l'uso e la manutenzione fornite da Seiko Epson Corporation.

Seiko Epson Corporation e le relative società affiliate non potranno essere ritenute responsabili per eventuali danni o problemi causati dall'utilizzo di opzioni o materiali di consumo diversi da quelli designati da Seiko Epson Corporation come prodotti originali Epson o prodotti approvati Epson.

Seiko Epson Corporation non potrà essere ritenuta responsabile per eventuali danni derivanti da interferenze elettromagnetiche verificatesi in seguito all'uso di cavi di interfaccia diversi da quelli designati da Seiko Epson Corporation come prodotti approvati Epson.

© 2016 Seiko Epson Corporation. All rights reserved.

Il contenuto del presente manuale e le specifiche del prodotto sono soggetti a modifica senza preavviso.

# Marchi

- ❑ EPSON® è un marchio registrato mentre EPSON EXCEED YOUR VISION o EXCEED YOUR VISION sono marchi di Seiko Epson Corporation.
- ❑ Epson Scan 2 software is based in part on the work of the Independent JPEG Group.
- ❑ libtiff

Copyright © 1988-1997 Sam Leffler

Copyright © 1991-1997 Silicon Graphics, Inc.

Permission to use, copy, modify, distribute, and sell this software and its documentation for any purpose is hereby granted without fee, provided that (i) the above copyright notices and this permission notice appear in all copies of the software and related documentation, and (ii) the names of Sam Leffler and Silicon Graphics may not be used in any advertising or publicity relating to the software without the specific, prior written permission of Sam Leffler and Silicon Graphics.

THE SOFTWARE IS PROVIDED "AS-IS" AND WITHOUT WARRANTY OF ANY KIND, EXPRESS, IMPLIED OR OTHERWISE, INCLUDING WITHOUT LIMITATION, ANY WARRANTY OF MERCHANTABILITY OR FITNESS FOR A PARTICULAR PURPOSE.

IN NO EVENT SHALL SAM LEFFLER OR SILICON GRAPHICS BE LIABLE FOR ANY SPECIAL, INCIDENTAL, INDIRECT OR CONSEQUENTIAL DAMAGES OF ANY KIND, OR ANY DAMAGES WHATSOEVER RESULTING FROM LOSS OF USE, DATA OR PROFITS, WHETHER OR NOT ADVISED OF THE POSSIBILITY OF DAMAGE, AND ON ANY THEORY OF LIABILITY, ARISING OUT OF OR IN CONNECTION WITH THE USE OR PERFORMANCE OF THIS SOFTWARE.

- ❑ SDXC Logo is a trademark of SD-3C, LLC.



- ❑ Memory Stick Duo, Memory Stick PRO Duo, Memory Stick PRO-HG Duo, Memory Stick Micro, and MagicGate Memory Stick Duo are trademarks of Sony Corporation.



- ❑ Microsoft®, Windows®, and Windows Vista® are registered trademarks of Microsoft Corporation.
- ❑ Apple, Macintosh, Mac OS, OS X, Bonjour, Safari, iPad, iPhone, iPod touch, and iTunes are trademarks of Apple Inc., registered in the U.S. and other countries.
- ❑ Google Cloud Print™, Chrome™, Chrome OS™, and Android™ are trademarks of Google Inc.
- ❑ Adobe and Adobe Reader are either registered trademarks or trademarks of Adobe Systems Incorporated in the United States and/or other countries.
- ❑ Intel® is a registered trademark of Intel Corporation.
- ❑ Avviso generale: gli altri nomi di prodotto qui riportati sono utilizzati solo a scopo identificativo e possono essere marchi dei rispettivi proprietari. Epson non rivendica alcun diritto su tali marchi.

## Sommario

### Copyright

### Marchi

### Informazioni sul manuale

Introduzione ai manuali. . . . .	9
Simboli e indicazioni. . . . .	9
Descrizioni utilizzate nel manuale. . . . .	10
Riferimenti per i sistemi operativi. . . . .	10

### Istruzioni importanti

Avvertenze per la sicurezza. . . . .	11
Istruzioni di sicurezza per l'inchiostro. . . . .	12
Istruzioni e avvertenze sulla stampante. . . . .	12
Istruzioni e avvertenze sulla configurazione della stampante. . . . .	12
Istruzioni e avvertenze per l'utilizzo della stampante. . . . .	13
Istruzioni e avvertenze sul trasporto o la conservazione della stampante. . . . .	14
Istruzioni e avvertenze sull'utilizzo della stampante con una connessione wireless. . . . .	14
Istruzioni e avvertenze sull'utilizzo di schede di memoria. . . . .	14
Istruzioni e avvertenze sull'utilizzo del touchscreen. . . . .	14
Protezione dei dati personali. . . . .	15

### Informazioni di base sulla stampante

Nomi e funzioni delle parti. . . . .	16
Pannello di controllo. . . . .	19
Pulsanti e spie. . . . .	19
Icane visualizzate sul display LCD. . . . .	20
Icane visualizzate sulla tastiera su schermo del display LCD. . . . .	21
Modalità Preimp. . . . .	22

### Impostazioni di Rete

Tipi di Connessione di Rete. . . . .	23
Connessione Ethernet. . . . .	23
Connessione Wi-Fi. . . . .	23
Connessione diretta Wi-Fi. . . . .	24
Connessione a un computer. . . . .	25
Connessione a un dispositivo intelligente. . . . .	26

Effettuare impostazioni Wi-Fi dal pannello di controllo. . . . .	26
Effettuare manualmente le impostazioni Wi-Fi. . . . .	27
Effettuare le impostazioni Wi-Fi mediante la configurazione pulsante push (WPS). . . . .	28
Effettuare le impostazioni Wi-Fi mediante configurazione codice PIN (WPS). . . . .	29
Configurazione delle impostazioni Wi-Fi Direct. . . . .	29
Configurazione delle impostazioni di rete avanzate dal pannello di controllo. . . . .	31
Verifica dello stato della connessione di rete. . . . .	33
Controllare lo stato della rete usando l'icona rete. . . . .	33
Verifica dello stato della rete dal pannello di controllo. . . . .	33
Stampa di un report di connessione di rete. . . . .	34
Stampa di un foglio di stato rete. . . . .	40
Sostituire o aggiungere nuovi access point. . . . .	40
Modifica del metodo di collegamento ad un computer. . . . .	40
Disabilitazione del modo Wi-Fi dal pannello di controllo. . . . .	41
Disconnessione da Wi-Fi Direct dal pannello di controllo. . . . .	42
Ripristino delle impostazioni di rete dal pannello di controllo. . . . .	42

### Impostazioni di amministrazione

Blocco delle impostazioni della stampante mediante la password di amministratore. . . . .	43
Sblocco delle impostazioni della stampante. . . . .	43

### Caricamento della carta

Precauzioni per la manipolazione della carta. . . . .	44
Carta disponibile e capacità. . . . .	45
Elenco dei tipi di carta. . . . .	46
Caricamento di carta nella Cassetto carta. . . . .	47
Caricamento di carta nella Alimentaz. posteriore. . . . .	50

### Posizionamento degli originali

Originali disponibili su ADF. . . . .	54
Posizionamento di originali nell'ADF. . . . .	54
Posizionamento di originali sull'ADF per la copia di 2 pagine per foglio. . . . .	56

Sommario

Posizionamento di originali sul Vetro dello scanner. . . . . 56

**Inserimento di una scheda di memoria**

Schede di memoria supportate. . . . . 58

Inserimento e rimozione di una scheda di memoria. . . . . 58

**Gestione di contatti**

Salvataggio di contatti. . . . . 60

Salvataggio di contatti in un gruppo. . . . . 61

Registrazione dei contatti su computer. . . . . 61

Backup dei contatti tramite computer. . . . . 61

**Stampa**

Stampa dal pannello di controllo. . . . . 63

Stampa di un file JPEG. . . . . 63

Stampa di un file TIFF. . . . . 64

Opzioni di menu per Dispos. mem.. . . . . 65

Stampa da computer. . . . . 66

Istruzioni di base sulla stampa - Windows. . . . . 66

Istruzioni di base sulla stampa - Mac OS X. . . . . 68

Stampa fronte/retro. . . . . 70

Stampa di più pagine su un singolo foglio. . . . . 72

Stampa adattata al formato carta selezionato. . . . . 73

Stampa di più file contemporaneamente (solo sistemi Windows). . . . . 75

Stampa di un'immagine su più fogli di carta per creare un poster (solo per Windows). . . . . 76

Stampa mediante funzionalità avanzate. . . . . 82

Stampa di foto tramite Epson Easy Photo Print. . . . . 85

Stampa da dispositivi intelligenti. . . . . 85

Utilizzo di Epson iPrint. . . . . 85

Annullamento della stampa. . . . . 87

Annullamento della stampa — Pulsante della stampante. . . . . 87

Annullamento della stampa - Menu Stato. . . . . 87

Annullamento della stampa - Windows. . . . . 87

Annullamento della stampa - Sistemi Mac OS X. . . . . 87

**Copia**

Opzioni di menu per il modo Copia. . . . . 89

**Scansione**

Scansione mediante il pannello di controllo. . . . . 92

Scansione in un messaggio e-mail. . . . . 92

Scansione in una cartella di rete o in un server FTP. . . . . 93

Scansione in un dispositivo di memoria. . . . . 95

Scansione nel cloud. . . . . 96

Scansione su computer. . . . . 97

Scansione in un computer (WSD). . . . . 98

Opzioni di menu comuni per la scansione. . . . . 100

Scansione da computer. . . . . 101

Scansione tramite Epson Scan 2. . . . . 101

Scansione da dispositivi intelligenti. . . . . 104

Installazione di Epson iPrint. . . . . 104

Scansione tramite Epson iPrint. . . . . 104

**Operazioni fax**

Configurazione di un fax. . . . . 106

Collegamento a una linea telefonica. . . . . 106

Configurazione di impostazioni fax di base. . . . . 110

Invio di fax. . . . . 112

Operazioni di invio fax di base. . . . . 112

Modalità varie di invio fax. . . . . 115

Ricezione di fax. . . . . 118

Impostazione della modalità di ricezione. . . . . 118

Modalità varie di ricezione fax. . . . . 119

Salvataggio e inoltro di fax ricevuti. . . . . 121

Utilizzo di altre funzionalità fax. . . . . 126

Stampa di report ed elenco fax. . . . . 126

Impostazioni di sicurezza per i fax. . . . . 127

Verifica dei lavori fax. . . . . 127

Opzioni di menu per il modo Fax. . . . . 129

Impostazioni fax Opzioni. . . . . 132

Impostaz. predef. utente. . . . . 132

Impostazioni di invio. . . . . 132

Impostazioni di ricezione. . . . . 132

Impostazioni di output. . . . . 133

Impostazioni di base. . . . . 134

Impostazioni di sicurezza. . . . . 135

Controlla connessione fax. . . . . 135

Impostazione guidata fax. . . . . 135

**Riempimento dell'inchiostro e sostituzione del contenitore di manutenzione**

Verifica dello stato dell'inchiostro rimanente e del contenitore di manutenzione. . . . . 137

**Verifica dello stato del contenitore di manutenzione - Pannello di controllo. . . . . 137**

## Sommario

Verifica dello stato dell'inchiostro rimanente e del contenitore di manutenzione - Windows. . . . .	137
Verifica dello stato di inchiostro rimanente e contenitore di manutenzione - Mac OS X. . . . .	137
Codici delle boccette di inchiostro. . . . .	138
Precauzioni per l'uso delle boccette di inchiostro. . . . .	138
Riempimento dei serbatoi dell'inchiostro. . . . .	139
Codice del contenitore di manutenzione. . . . .	143
Precauzioni per la manipolazione del contenitore di manutenzione. . . . .	143
Sostituzione del contenitore di manutenzione. . . . .	143

### **Manutenzione della stampante**

Controllo e pulizia della testina di stampa. . . . .	146
Controllo e pulizia della testina di stampa - Pannello di controllo. . . . .	146
Controllo e pulizia della testina di stampa - Windows. . . . .	147
Controllo e pulizia della testina di stampa - Mac OS X. . . . .	147
Sostituzione dell'inchiostro all'interno dei tubicini di inchiostro. . . . .	148
Sostituzione dell'inchiostro all'interno dei tubicini di inchiostro - Windows. . . . .	148
Sostituzione dell'inchiostro all'interno dei tubicini di inchiostro - Mac OS X. . . . .	148
Allineamento della testina di stampa. . . . .	149
Allineamento della testina di stampa - Pannello di controllo. . . . .	149
Pulizia del percorso carta per macchie di inchiostro. . . . .	150
Pulizia dell'ADF. . . . .	150
Pulizia del Vetro dello scanner. . . . .	152
Verifica del numero totale di pagine alimentate nella stampante. . . . .	153
Verifica del numero totale di pagine alimentate nella stampante - Pannello di controllo. . . . .	153
Verifica del numero totale di pagine alimentate nella stampante - Windows. . . . .	153
Verifica del numero totale di pagine alimentate nella stampante - Mac OS X. . . . .	153
Risparmio energia. . . . .	154
Risparmio energetico - Pannello di controllo. . . . .	154

### **Opzioni di menu per il modo Configura**

Vita utile del contenitore di manutenzione. . . . .	155
---	-----

Opzioni di menu per Manutenzione. . . . .	155
Opzioni di menu per Configurazione carta. . . . .	156
Opzioni di menu per Stam. fog. di stato. . . . .	156
Opzioni di menu per Stato rete. . . . .	156
Opzioni di menu per Impostazioni amministratore. . . . .	157
Opzioni di menu per Amministrazione sistema. . . . .	157
Impostazioni stampante. . . . .	157
Impostazioni comuni. . . . .	158
Impostazioni Wi-Fi/rete. . . . .	160
Servizi Epson Connect. . . . .	161
Servizi Google Cloud Print. . . . .	161
Impostaz. stampa universali. . . . .	161
Modalità Eco. . . . .	162
Ripristina impostaz. predef.. . . . .	163

### **Informazioni sul servizio di rete e sul software**

Servizio Epson Connect. . . . .	164
Web Config. . . . .	164
Esecuzione di Web Config su un browser Web. . . . .	165
Esecuzione di Web Config in sistemi Windows. . . . .	165
Esecuzione di Web Config in sistemi Mac OS X. . . . .	166
Driver della stampante Windows. . . . .	166
Limitazione di impostazioni per il driver di stampante Windows. . . . .	167
Configurazione delle impostazioni di funzionamento del driver della stampante (sistemi Windows). . . . .	168
Driver della stampante (sistemi Mac OS X). . . . .	168
Configurazione delle impostazioni di funzionamento del driver della stampante (sistemi Mac OS X). . . . .	169
Accesso alla finestra delle impostazioni di funzionamento del driver della stampante Mac OS X. . . . .	169
Impostazioni di funzionamento del driver della stampante Mac OS X. . . . .	169
Epson Scan 2 (Driver dello scanner). . . . .	169
Epson Event Manager. . . . .	170
Driver PC-FAX (driver del fax). . . . .	170
Utilità FAX. . . . .	171
Epson Easy Photo Print. . . . .	171
Stampa E-Web (Solo per Windows). . . . .	172
EPSON Software Updater. . . . .	172
EpsonNet Config. . . . .	172
Disinstallazione di applicazioni. . . . .	173
Disinstallazione di applicazioni - Windows. . . . .	173

## Sommarario

Disinstallazione di applicazioni - Mac OS X. . . . .	174
Installazione di applicazioni. . . . .	174
Aggiornamento di applicazioni e firmware. . . . .	175

**Risoluzione dei problemi**

Controllo dello stato della stampante. . . . .	176
Verifica di messaggi sullo schermo LCD. . . . .	176
Codici di errore visualizzati nel menu Stato. . . . .	177
Controllo dello stato della stampante - Windows. . . . .	182
Verifica dello stato della stampante - Mac OS X. . . . .	182
Rimozione della carta inceppata. . . . .	182
Rimozione di carta inceppata dall'Alimentaz. posteriore. . . . .	183
Rimozione della carta inceppata all'interno della stampante. . . . .	183
Rimozione di carta inceppata dall'Cassetto carta. . . . .	184
Rimozione di carta inceppata dal Coperchio posteriore 1 e Coperchio posteriore 2. . . . .	187
Rimozione di carta inceppata dall'ADF. . . . .	189
Problemi di alimentazione della carta. . . . .	191
Inceppamento carta. . . . .	192
Carta alimentata in modo obliquo. . . . .	192
Alimentazione contemporanea di più fogli di carta. . . . .	192
Mancata alimentazione carta. . . . .	192
Mancata alimentazione degli originali nell'ADF. . . . .	192
Problemi di alimentazione e del pannello di controllo. . . . .	193
La stampante non si accende. . . . .	193
La stampante non si spegne. . . . .	193
Si spegne automaticamente. . . . .	193
Lo schermo LCD si scurisce. . . . .	194
Impossibile stampare da un computer. . . . .	194
Quando non è possibile effettuare le impostazioni di rete. . . . .	195
Non riesce a connettersi da dispositivi anche se le impostazioni di rete non hanno problemi. . . . .	195
Controllo dell'SSID connesso alla stampante. . . . .	197
Controllare l'SSID per il computer. . . . .	197
Improvvisamente la stampante non può stampare con una connessione di rete. . . . .	198
Improvvisamente la stampante non può stampare utilizzando una connessione USB. . . . .	198
Problemi nelle stampe. . . . .	199
Documento stampato macchiato o manca colore. . . . .	199
Compaiono bande o colori inattesi. . . . .	199

Appaiono strisce colorate a intervalli di circa 2.5 cm. . . . .	199
Stampe sfocate, strisce verticali o allineamento difettoso. . . . .	200
Qualità di stampa mediocre. . . . .	200
Le foto stampate risultano appiccicose. . . . .	201
Le immagini o le foto vengono stampate con colori indesiderati. . . . .	202
Posizione, dimensioni o margini della stampa errati. . . . .	202
Carta macchiata o segnata. . . . .	203
La carta si macchia durante la stampa fronte/retro automatica. . . . .	204
Stampa di caratteri errati o distorti. . . . .	204
Inversione dell'immagine stampata. . . . .	204
Motivi a mosaico nelle stampe. . . . .	204
Le immagini copiate presentano colori non omogenei, sbavature, puntini o righe. . . . .	204
Visualizzazione di motivi a tratteggio incrociato (moiré) nell'immagine copiata. . . . .	205
Visualizzazione di un'immagine presente sul retro dell'originale nell'immagine copiata. . . . .	205
Impossibile risolvere il problema di stampa. . . . .	205
Altri problemi di stampa. . . . .	205
Stampa troppo lenta. . . . .	205
Notevole rallentamento della stampa durante la stampa ininterrotta. . . . .	206
Impossibile avviare la scansione. . . . .	206
Impossibile eseguire la scansione durante l'utilizzo del pannello di controllo. . . . .	207
Problemi nelle immagini acquisite. . . . .	208
Compaiono colori irregolari, sporcizia, punti, ecc. quando si scannerizza dal vetro dello scanner. . . . .	208
Compare una linea retta quando si scannerizza da ADF. . . . .	208
La qualità dell'immagine è approssimativa. . . . .	208
Compare l'offset nello sfondo delle immagini. . . . .	208
Il testo è sfocato. . . . .	209
Compaiono motivi a tratteggio incrociato (moiré). . . . .	209
Impossibile eseguire la scansione dell'area corretta sul vetro di scansione. . . . .	209
Il testo non viene riconosciuto correttamente quando si salva come Searchable PDF. . . . .	210
Impossibile risolvere i problemi nell'immagine acquisita. . . . .	210
Altri problemi di scansione. . . . .	211
La velocità di scansione è lenta. . . . .	211
Impossibile inviare tramite e-mail l'immagine acquisita. . . . .	211

## Sommarario

Interruzione della scansione durante la produzione di documenti PDF/Multi-TIFF. . . . .	212	Servizi di terze parti supportati. . . . .	225
Problemi durante l'invio e la ricezione di fax. . . . .	212	Specifiche dei dispositivi di archiviazione esterni. . . . .	225
Impossibile inviare o ricevere fax. . . . .	212	Dimensioni. . . . .	227
Impossibile inviare fax. . . . .	213	Specifiche elettriche. . . . .	227
Impossibile inviare fax a un destinatario specifico. . . . .	214	Specifiche ambientali. . . . .	228
Impossibile inviare fax a un'ora specifica. . . . .	214	Requisiti di sistema. . . . .	228
Impossibile ricevere fax. . . . .	214	Informazioni normative. . . . .	229
Errore di memoria insufficiente. . . . .	215	Standard e approvazioni. . . . .	229
Qualità mediocre dei fax inviati. . . . .	215	Limitazioni sulla copia. . . . .	229
Invio di fax nel formato errato. . . . .	216	Trasporto della stampante. . . . .	230
Qualità mediocre dei fax ricevuti. . . . .	216	Accesso a un dispositivo di archiviazione esterno da un computer. . . . .	234
Impossibile ricevere fax in formato A3. . . . .	217	Uso di un server e-mail. . . . .	235
Impossibile stampare i fax ricevuti. . . . .	217	Configurazione di un server di posta. . . . .	236
Altri problemi di fax. . . . .	217	Voci di impostazione del server e-mail. . . . .	237
Impossibile effettuare chiamate con il telefono connesso. . . . .	217	Controllo della connessione del server e-mail. . . . .	237
La segreteria telefonica non è in grado di rispondere alle chiamate vocali. . . . .	217	Informazioni di assistenza. . . . .	237
Mancata visualizzazione del numero di fax del mittente sui fax ricevuti o visualizzazione di un numero errato. . . . .	218	Sito Web di supporto. . . . .	237
Altri problemi. . . . .	218	Come contattare l'assistenza Epson. . . . .	238
Leggere scosse elettriche quando si tocca la stampante. . . . .	218		
Funzionamento troppo rumoroso. . . . .	218		
Alimentaz. posteriore è stato rimosso. . . . .	218		
Data e ora errate. . . . .	219		
Impossibile riconoscere il dispositivo di memoria. . . . .	219		
Impossibile salvare dati in un dispositivo di memoria. . . . .	219		
Password dimenticata. . . . .	219		
Applicazione bloccata da un firewall (solo sistemi Windows). . . . .	219		
"?" visualizzato nella schermata di selezione foto. . . . .	219		
Viene visualizzato un messaggio di richiesta di reset dei livelli di inchiostro. . . . .	220		
<b>Appendice</b>			
Specifiche tecniche. . . . .	221		
Specifiche della stampante. . . . .	221		
Specifiche dello scanner. . . . .	221		
Specifiche dell'interfaccia. . . . .	222		
Specifiche del fax. . . . .	222		
Elenco funzioni di rete. . . . .	223		
Specifiche Wi-Fi. . . . .	224		
Specifiche Ethernet. . . . .	225		
Protocollo di sicurezza. . . . .	225		



# Informazioni sul manuale

---

## Introduzione ai manuali

Con la stampante Epson vengono forniti in dotazione i seguenti manuali. Oltre ai manuali, è possibile consultare diverse risorse di assistenza disponibili nella stampante o nelle applicazioni Epson con essa fornite.

- Avvertenze importanti per la sicurezza (manuale cartaceo)  
Fornisce istruzioni per un utilizzo sicuro della stampante.
- Inizia qui (manuale cartaceo)  
Fornisce informazioni sulla configurazione della stampante e l'installazione del software.
- Guida utente (manuale digitale)  
Il presente manuale. Fornisce le informazioni e le istruzioni globali sull'uso della stampante, sulle impostazioni di rete durante l'uso della stampante in rete e sulla risoluzione di problemi.
- Guida per amministratore (manuale digitale)  
Fornisce agli amministratori di rete informazioni sulla gestione e sulle impostazioni della stampante.

È possibile ottenere le versioni più recenti dei manuali sopra indicati nei seguenti modi.

- Manuale cartaceo  
Visitare il sito Web di supporto Epson Europe all'indirizzo <http://www.epson.eu/Support> o il sito Web di supporto globale Epson all'indirizzo <http://support.epson.net/>.
- Manuale digitale  
Avviare EPSON Software Updater sul computer in uso. EPSON Software Updater verifica la disponibilità di aggiornamenti per applicazioni software Epson e manuali digitali e consente di scaricare le versioni più recenti.

### Informazioni correlate

➔ [“EPSON Software Updater” a pagina 172](#)

---

## Simboli e indicazioni

**Attenzione:**

*Istruzioni che devono essere seguite attentamente per evitare lesioni personali.*

**Importante:**

*Istruzioni che devono essere seguite per evitare danni alle apparecchiature.*

**Nota:**

*Fornisce informazioni complementari e di riferimento.*

➔ Informazioni correlate

Collegamenti alle sezioni correlate.

---

## Descrizioni utilizzate nel manuale

- Le schermate del driver della stampante e di Epson Scan 2 (driver dello scanner) incluse nel presente manuale provengono da sistemi Windows 10 o Mac OS X v10.11.x. Il contenuto visualizzato nelle schermate varia a seconda del modello in uso e del contesto.
- Le illustrazioni della stampante contenute nel presente manuale vengono fornite solo a scopo esemplificativo. È possibile che non corrispondano esattamente al modello in uso, tuttavia il funzionamento è identico.
- Alcune voci di menu nella schermata del display LCD variano a seconda del modello in uso e delle impostazioni configurate.

---

## Riferimenti per i sistemi operativi

### Windows

Nel presente manuale, termini quali "Windows 10", "Windows 8.1", "Windows 8", "Windows 7", "Windows Vista", "Windows XP", "Windows Server 2012 R2", "Windows Server 2012", "Windows Server 2008 R2", "Windows Server 2008", "Windows Server 2003 R2" e "Windows Server 2003" vengono utilizzati per i sistemi operativi indicati di seguito. Inoltre, il termine "Windows" viene utilizzato per tutte le versioni del sistema operativo.

- Sistema operativo Microsoft® Windows® 10
- Sistema operativo Microsoft® Windows® 8.1
- Sistema operativo Microsoft® Windows® 8
- Sistema operativo Microsoft® Windows® 7
- Sistema operativo Microsoft® Windows Vista®
- Sistema operativo Microsoft® Windows® XP
- Sistema operativo Microsoft® Windows® XP Professional x64 Edition
- Sistema operativo Microsoft® Windows Server® 2012 R2
- Sistema operativo Microsoft® Windows Server® 2012
- Sistema operativo Microsoft® Windows Server® 2008 R2
- Sistema operativo Microsoft® Windows Server® 2008
- Sistema operativo Microsoft® Windows Server® 2003 R2
- Sistema operativo Microsoft® Windows Server® 2003

### Mac OS X

Nel presente manuale, per "Mac OS X v10.11.x" si intende OS X El Capitan, per "Mac OS X v10.10.x" si intende OS X Yosemite, per "Mac OS X v10.9.x" si intende OS X Mavericks, e per "Mac OS X v10.8.x" si intende OS X Mountain Lion. Inoltre, il termine "Mac OS X" viene utilizzato per "Mac OS X v10.11.x", "Mac OS X v10.10.x", "Mac OS X v10.9.x", "Mac OS X v10.8.x", "Mac OS X v10.7.x" e "Mac OS X v10.6.8".

# Istruzioni importanti

---

## Avvertenze per la sicurezza

È necessario leggere e seguire le istruzioni per garantire un utilizzo sicuro della stampante. Conservare il presente manuale per consultazione futura. Seguire inoltre tutti gli avvisi e tutte le istruzioni indicati sulla stampante.

- ❑ Alcuni dei simboli utilizzati sulla stampante servono a garantire la sicurezza e l'uso appropriato della stampante. Visitare il seguente sito web per sapere il significato dei simboli.

<http://support.epson.net/symbols>

- ❑ Utilizzare esclusivamente il cavo di alimentazione fornito con la stampante, che non deve essere utilizzato per altre apparecchiature. L'uso della stampante con altri cavi di alimentazione o l'uso del cavo di alimentazione in dotazione con altre apparecchiature può provocare incendi o scosse elettriche.
- ❑ Verificare che il cavo di alimentazione CA sia conforme alle normative locali in materia di sicurezza.
- ❑ Non smontare, modificare o tentare di riparare il cavo di alimentazione, la spina, l'unità stampante, l'unità scanner o gli accessori opzionali se non indicato specificamente nei manuali della stampante.
- ❑ In presenza di una delle condizioni indicate di seguito, scollegare la stampante e rivolgersi al servizio di assistenza:  
Il cavo di alimentazione o la spina sono danneggiati, è penetrato liquido nella stampante, la stampante è caduta o l'involucro è danneggiato, la stampante non funziona come previsto o mostra un'evidente variazione in termini di prestazioni. Non regolare alcun controllo non indicato nelle istruzioni per l'uso.
- ❑ Collocare la stampante in prossimità di una presa elettrica dalla quale sia possibile scollegare facilmente il cavo di alimentazione.
- ❑ Non collocare o conservare la stampante all'esterno, in luoghi particolarmente sporchi o polverosi, in prossimità di acqua e fonti di calore oppure in luoghi soggetti a urti, vibrazioni, temperatura elevata o umidità.
- ❑ Prestare attenzione a non versare liquidi sulla stampante e a non utilizzarla con le mani bagnate.
- ❑ Tenere la stampante a una distanza di almeno 22 cm dai pacemaker cardiaci. Le onde radio emesse dalla stampante possono compromettere il funzionamento dei pacemaker cardiaci.
- ❑ Se il display LCD è danneggiato, contattare il rivenditore di fiducia. Se la soluzione a cristalli liquidi entra a contatto con le mani, lavarle accuratamente con acqua e sapone. Se la soluzione a cristalli liquidi entra a contatto con gli occhi, sciacquarli immediatamente con acqua. Se dopo aver sciacquato abbondantemente gli occhi permangono problemi alla vista o uno stato di malessere, rivolgersi immediatamente a un medico.
- ❑ Evitare di usare il telefono durante i temporali. La caduta di un fulmine potrebbe dare origine a scosse elettriche.
- ❑ Non utilizzare il telefono per segnalare una fuga di gas nelle immediate vicinanze della fuga.

## Istruzioni importanti

- ❑ La stampante è pesante e deve essere sollevata e trasportata da almeno due persone. Le persone che sollevano la stampante devono adottare la postura adeguata, come illustrato di seguito.



---

## Istruzioni di sicurezza per l'inchiostro

- ❑ Fare attenzione a non toccare l'inchiostro quando si maneggiano i serbatoi, i cappucci dei serbatoi e le boccette di inchiostro aperte o i cappucci delle boccette.
  - ❑ Se l'inchiostro dovesse venire a contatto con la pelle, lavare accuratamente l'area interessata con acqua e sapone.
  - ❑ Se l'inchiostro dovesse penetrare negli occhi, sciacquarli immediatamente con acqua. Se dopo aver sciacquato abbondantemente gli occhi permangono problemi alla vista o uno stato di malessere, rivolgersi immediatamente a un medico.
  - ❑ Se l'inchiostro dovesse penetrare nella bocca, rivolgersi subito a un medico.
- ❑ Non smontare il contenitore di manutenzione, onde evitare che l'inchiostro venga a contatto con gli occhi o con la pelle.
- ❑ Non inclinare o agitare le boccette di inchiostro dopo aver rimosso il sigillo; ciò può causare delle perdite di inchiostro.
- ❑ Tenere le boccette di inchiostro, l'unità serbatoio inchiostro e la scatola di manutenzione fuori dalla portata dei bambini. Evitare che i bambini maneggino le boccette e i cappucci delle boccette e ne ingeriscano il contenuto.

---

## Istruzioni e avvertenze sulla stampante

Leggere e seguire le istruzioni riportate di seguito per evitare di danneggiare la stampante o altri beni personali. Conservare il presente manuale per consultazione futura.



## Istruzioni e avvertenze sulla configurazione della stampante

- ❑ Non bloccare né ostruire le bocchette di ventilazione e le aperture della stampante.
- ❑ Utilizzare esclusivamente il tipo di alimentazione elettrica indicato sull'etichetta della stampante.

## Istruzioni importanti

- ❑ Evitare di utilizzare prese a cui sono collegati fotocopiatrici o sistemi di aerazione che si accendono e si spengono con frequenza.
- ❑ Evitare di utilizzare prese elettriche controllate da interruttori o timer automatici.
- ❑ Tenere l'intero sistema del computer lontano da potenziali fonti di interferenze elettromagnetiche, ad esempio altoparlanti o unità di base di telefoni cordless.
- ❑ I cavi di alimentazione devono essere disposti in modo da evitare abrasioni, tagli, logoramento, piegamenti e attorcigliamenti. Non collocare oggetti sopra i cavi di alimentazione e fare in modo che tali cavi non possano essere calpestati. Prestare particolare attenzione affinché tutti i cavi di alimentazione non vengano piegati alle estremità e nei punti in cui entrano ed escono dal trasformatore.
- ❑ Se si collega la stampante a una presa multipla, verificare che l'amperaggio totale dei dispositivi collegati alla presa non sia superiore a quello supportato dalla presa. Verificare inoltre che l'amperaggio totale di tutti i dispositivi collegati alla presa a muro non sia superiore al valore massimo consentito per la presa.
- ❑ Se si prevede di utilizzare la stampante in Germania, l'impianto dell'edificio deve essere protetto mediante un interruttore automatico da 10 o 16 ampere per fornire alla stampante un'adeguata protezione da cortocircuiti e sovracorrenti.
- ❑ Quando si collega la stampante a un computer o a un altro dispositivo mediante cavo, verificare che i connettori siano orientati correttamente. Ogni connettore può essere orientato correttamente in un solo modo. Se un connettore viene inserito con l'orientamento errato, i dispositivi collegati al cavo potrebbero risultare danneggiati.
- ❑ Collocare la stampante su una superficie piana e stabile, che si estenda oltre la base in tutte le direzioni. Se la stampante risulta inclinata, non funziona correttamente.
- ❑ Lasciare spazio sufficiente sopra la stampante per consentire il sollevamento del coperchio documenti.
- ❑ Lasciare spazio sufficiente davanti alla stampante per consentire la completa espulsione della carta.
- ❑ Evitare luoghi soggetti a brusche variazioni di temperatura e umidità. Inoltre, tenere la stampante lontana dalla luce solare diretta, da sorgenti di illuminazione intensa e da fonti di calore.

## Istruzioni e avvertenze per l'utilizzo della stampante

- ❑ Non inserire oggetti nelle aperture della stampante.
- ❑ Non inserire le mani nella stampante durante le operazioni di stampa.
- ❑ Non toccare il cavo piatto bianco e i tubicini di inchiostro all'interno della stampante.
- ❑ Non utilizzare prodotti spray contenenti gas infiammabili all'interno o nelle immediate vicinanze della stampante. Ciò potrebbe provocare un incendio.
- ❑ Non spostare manualmente la testina di stampa, onde evitare il danneggiamento della stampante.
- ❑ Prestare attenzione affinché le dita non rimangano incastrate durante la chiusura dell'unità scanner.
- ❑ Non esercitare una forte pressione sul vetro dello scanner durante il posizionamento degli originali.
- ❑ Controllare visivamente i livelli di inchiostro nei serbatoi. Un uso prolungato della stampante quando l'inchiostro è esaurito può danneggiare la stampante. Epson consiglia di riempire il serbatoio di inchiostro fino alla linea superiore quando la stampante non è in funzione, al fine di resettare il livello di inchiostro.
- ❑ Spegnerne sempre la stampante utilizzando il pulsante . Non scollegare la stampante dalla presa di alimentazione e non spegnerla fino a quando la spia  non smette di lampeggiare.
- ❑ Se si prevede di non utilizzare la stampante per un periodo di tempo prolungato, scollegare il cavo di alimentazione dalla presa di corrente.

## Istruzioni importanti

### Istruzioni e avvertenze sul trasporto o la conservazione della stampante

- ❑ Per la conservazione e il trasporto, non inclinare la stampante, non posizionarla verticalmente e non capovolgerla, onde evitare fuoriuscite di inchiostro.
- ❑ Prima di trasportare la stampante, verificare che la testina di stampa sia nella posizione di riposo (completamente a destra).

### Istruzioni e avvertenze sull'utilizzo della stampante con una connessione wireless

- ❑ Le onde radio di questa stampante possono interferire in modo negativo con il funzionamento di apparecchiature mediche elettroniche con conseguente rischio di funzionamenti difettosi. Quando si utilizza questa stampante all'interno di strutture mediche o accanto ad attrezzature mediche, seguire le indicazioni del personale autorizzato responsabile della struttura e attenersi a ogni avviso e indicazione riportata sull'attrezzatura medica.
- ❑ Le onde radio di questa stampante possono influire negativamente sul funzionamento di dispositivi a controllo automatico quali le porte a scorrimento automatico o gli allarmi antincendio con conseguente rischio di incidenti dovuti a malfunzionamento. Quando si utilizza questa stampante accanto a dispositivi a controllo automatico, attenersi a ogni avviso e indicazione di tali dispositivi.

### Istruzioni e avvertenze sull'utilizzo di schede di memoria

- ❑ Se la spia della scheda di memoria lampeggia, non rimuovere la scheda e non spegnere la stampante.
- ❑ I vari tipi di schede di memoria disponibili in commercio possono essere utilizzati in diversi modi. Per ulteriori informazioni, consultare la documentazione fornita con la scheda di memoria in uso.
- ❑ Utilizzare solo schede di memoria compatibili con la stampante.

#### Informazioni correlate

➔ [“Specifiche delle schede di memoria supportate” a pagina 225](#)

### Istruzioni e avvertenze sull'utilizzo del touchscreen

- ❑ Il display LCD può presentare piccole macchie scure o chiare e le relative caratteristiche possono determinare una luminosità non uniforme. Ciò è normale e non indica un guasto del display.
- ❑ Per pulire il display, utilizzare solo un panno asciutto e morbido. Non utilizzare detergenti liquidi o chimici.
- ❑ La copertura esterna del touchscreen potrebbe rompersi in caso di forte urto. Se la superficie del pannello si scheggia o presenta crepe, contattare il rivenditore; non toccare o tentare di rimuovere i pezzi rotti.
- ❑ Esercitare una leggera pressione con le dita sul touchscreen. Non esercitare una forte pressione né utilizzare le unghie.
- ❑ Non eseguire alcun tipo di operazione con oggetti appuntiti, ad esempio penne a sfera, matite e così via.
- ❑ La condensa che potrebbe formarsi all'interno del touchscreen a causa di brusche variazioni di temperatura o umidità può incidere negativamente sulle prestazioni.

---

## Protezione dei dati personali

Prima di cedere la stampante ad altri o smaltirla, è consigliabile cancellare tutte le informazioni personali archiviate in memoria selezionando **Configura > Amministrazione sistema > Ripristina impostaz. predef. > Cancellare dati e impostazioni** nel pannello di controllo.

# Informazioni di base sulla stampante

## Nomi e funzioni delle parti

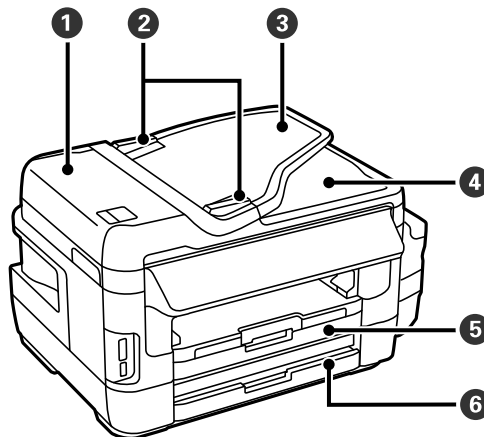

❶	Coperchio dell'ADF (alimentatore automatico di documenti)	Può essere aperto per rimuovere gli originali inceppati dall'ADF.
❷	Guida laterale dell'ADF	Consente l'alimentazione diretta degli originali nella stampante. Deve essere allineata ai bordi degli originali.
❸	Vassoio di ingresso dell'ADF	Consente l'alimentazione automatica degli originali.
❹	Vassoio di uscita dell'ADF	Trattiene gli originali espulsi dall'ADF.
❺	Cassetto carta 1	Consente il caricamento della carta.
❻	Cassetto carta 2	

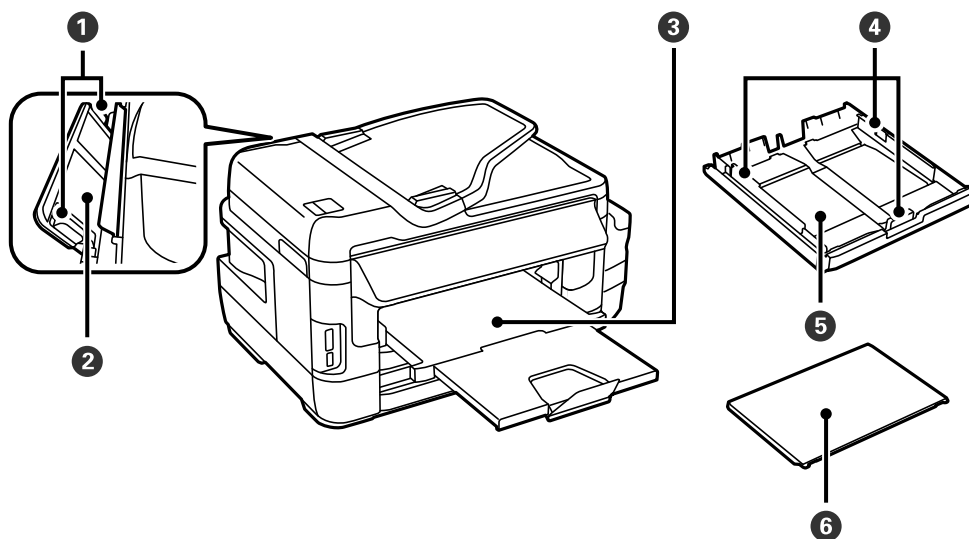



### Informazioni di base sulla stampante

①	Guida laterale	Consente l'alimentazione diretta della carta nella stampante. Deve essere allineata ai bordi dei fogli utilizzati per la stampa.
②	Alimentaz. posteriore	Consente di caricare manualmente un foglio di carta per volta.
③	Vassoio di uscita	Trattiene la carta espulsa.
④	Guida laterale	Consente l'alimentazione diretta della carta nella stampante. Deve essere allineata ai bordi dei fogli utilizzati per la stampa.
⑤	Cassetto carta	Consente il caricamento della carta.
⑥	Coperchio cassetto carta	Impedisce la penetrazione di corpi estranei in cassetto carta.

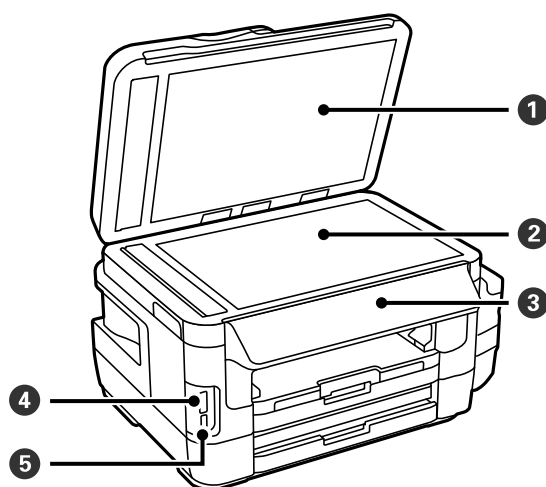

①	Coperchio documenti	Blocca l'infiltrazione di luce esterna durante la scansione.
②	Vetro dello scanner	Collocare gli originali.
③	Pannello di controllo	Consente di gestire il funzionamento della stampante.
④	Alloggiamento per scheda di memoria	Inserire una scheda di memoria.
⑤	Porta USB per interfaccia esterna	Consente il collegamento di dispositivi di memoria.

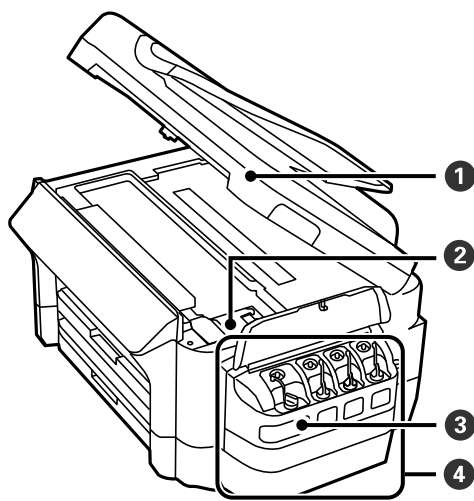

### Informazioni di base sulla stampante

❶	Unità scanner	Consente la scansione di originali. Può essere aperto per rimuovere la carta inceppata all'interno della stampante.
❷	Testina di stampa (in questa sezione)	Consente la diffusione di inchiostro.
❸	Serbatoio di riserva inchiostro (serbatoio inchiostro)	Eroga l'inchiostro alla testina di stampa.
❹	Unità serbatoio inchiostro	Contiene i serbatoi dell'inchiostro.

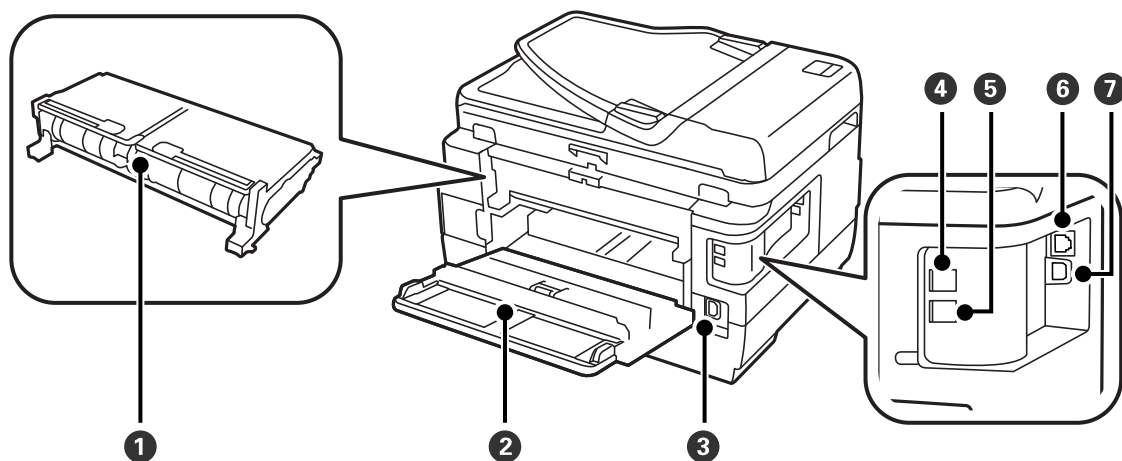

❶	Coperchio posteriore 2	Può essere necessario rimuoverlo per estrarre la carta inceppata.
❷	Coperchio posteriore 1	Può essere aperto per sostituire il contenitore di manutenzione o per rimuovere la carta inceppata.
❸	Ingresso CA	Consente il collegamento del cavo di alimentazione.
❹	Porta LINE	Consente il collegamento a una linea telefonica.
❺	Porta EXT.	Consente il collegamento di telefoni esterni.
❻	Porta LAN	Consente il collegamento di un cavo LAN.
❼	Porta USB	Consente il collegamento di un cavo USB.

## Pannello di controllo

### Pulsanti e spie

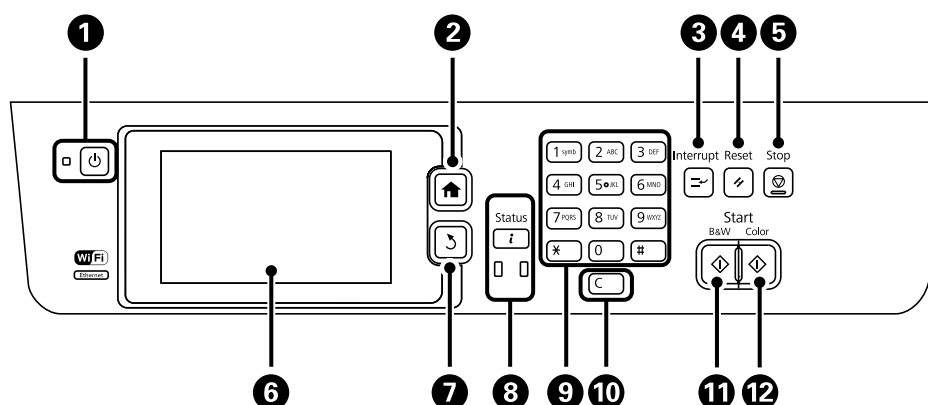

1		Consente di accendere o spegnere la stampante. Quando la spia di alimentazione è spenta, è possibile scollegare il cavo di alimentazione.
2		Consente di visualizzare la schermata iniziale.
3		Interrompe il lavoro in corso e consente di interrompere un altro lavoro. Per riprendere un lavoro interrotto, premere nuovamente il pulsante.
4		Ripristina le impostazioni correnti alle impostazioni utente predefinite. Se le impostazioni utente predefinite non sono state eseguite, ripristina alle opzioni predefinite di fabbrica.
5		Consente di interrompere l'operazione corrente.
6	-	Consente di visualizzare menu e messaggi. È possibile toccare il display LCD per selezionare un menu e trascinare il dito per eseguire lo scorrimento.
7		Consente di tornare alla schermata precedente.
8		Visualizza il <b>Menu Stato</b> . È possibile verificare lo stato della stampante e la cronologia lavori. Quando si verifica un errore, la spia a sinistra inizia a lampeggiare o si accende. La spia dei dati a destra inizia a lampeggiare quando è in corso l'elaborazione dati. In presenza di lavori in coda, la spia si accende.
9	0 - 9 *, #	Consente l'immissione di numeri, caratteri e simboli.
10	c	Consente di azzerare le impostazioni numeriche, ad esempio il numero di copie.
11		Consente l'avvio di operazioni di stampa, copia, scansione e fax in bianco e nero.
12		Consente l'avvio di operazioni di stampa, copia, scansione e fax a colori.

### Menu Stato

Premere il pulsante **i** nel pannello di controllo.

### Informazioni stampante

## Informazioni di base sulla stampante

Visualizza lo stato dei prodotti di consumo ed eventuali errori verificatisi nella stampante. Selezionare un errore dall'elenco per visualizzare il relativo messaggio di errore.

### Monitoraggio processo

Visualizza l'elenco dei lavori in corso e in attesa di elaborazione. È inoltre possibile eliminare lavori.

### Cronologia processi

Visualizza la cronologia processi. Se un lavoro non è stato eseguito, nella cronologia viene visualizzato un codice di errore.

### Archiviaz. processo









Selezionare **Posta in arrivo** per visualizzare i fax ricevuti salvati nella memoria della stampante.

### Informazioni correlate







➔ [“Codici di errore visualizzati nel menu Stato” a pagina 177](#)

## Icone visualizzate sul display LCD

Sul display LCD vengono visualizzate le icone seguenti, in base allo stato della stampante. Per verificare le impostazioni di rete correnti e configurare le impostazioni Wi-Fi, premere l'icona delle impostazioni di rete.

	Premere l'icona per visualizzare istruzioni sul funzionamento della stampante, ad esempio informazioni sul caricamento della carta e il posizionamento degli originali.
	Si accende quando vengono collocati originali nell'ADF.
	Si accende quando il contenitore di manutenzione è quasi pieno. Per verificare lo stato, premere il pulsante <b>i</b> e selezionare <b>Informazioni stampante</b> .
	Si accende quando il contenitore di manutenzione è pieno. Per verificare lo stato, premere il pulsante <b>i</b> e selezionare <b>Informazioni stampante</b> .
	Si accende quando nella memoria della stampante sono memorizzati documenti ricevuti non ancora letti, stampati o salvati.
	Si attiva quando la stampante riceve o invia fax.
	Indica la percentuale di utilizzo della memoria fax.
	Indica che la memoria fax è esaurita.
	Indica il numero di fax ricevuti non elaborati o non letti. L'icona viene visualizzata nell'icona della modalità fax. Se il numero di fax è superiore a 10, l'icona cambia in <b>10+</b> . Per ulteriori dettagli, consultare la sezione che descrive la visualizzazione quando un fax ricevuto non è stato elaborato.

## Informazioni di base sulla stampante

	Indica che la stampante è connessa a una rete wireless (Wi-Fi) o cablata (Ethernet).
	Si accende quando la stampante è collegata a una rete cablata (Ethernet).
	Si accende quando la stampante è connessa a una rete wireless (Wi-Fi). Il numero di barrette indica la potenza di segnale della connessione. Maggiore è il numero di barrette visualizzate, maggiore è la potenza del segnale.
	Indica la presenza di un problema con la connessione wireless (Wi-Fi) della stampante o la ricerca in corso di una rete wireless (Wi-Fi) alla quale eseguire la connessione.
	Indica che la stampante è connessa a una rete wireless (Wi-Fi) in modalità Ad Hoc.
	Indica che la stampante è connessa a una rete wireless (Wi-Fi) in modalità Wi-Fi Direct.
	Indica che la stampante è connessa a una rete wireless (Wi-Fi) in modalità AP semplice.

### Informazioni correlate







- ➔ [“Notifica di fax ricevuti non elaborati” a pagina 127](#)
- ➔ [“Errore di memoria insufficiente” a pagina 215](#)

## Icone visualizzate sulla tastiera su schermo del display LCD



Durante la registrazione di un contatto, la configurazione delle impostazioni di rete e l'esecuzione di altre operazioni, è possibile immettere caratteri e simboli mediante la tastiera su schermo. Sulla tastiera su schermo vengono visualizzate le icone riportate di seguito.

### Nota:

Le icone disponibili variano a seconda della voce in corso di impostazione.

	Consente di passare dall'inserimento di lettere maiuscole all'inserimento di lettere minuscole e viceversa.
	Consente di cambiare il tipo di carattere.
	ABC: consente l'immissione di lettere.
	ÁÁÂ: consente l'immissione di caratteri speciali, ad esempio i caratteri accentati.
	Consente di cambiare il layout della tastiera.
	Consente l'immissione di uno spazio.
	Consente di eliminare l'ultimo carattere a sinistra.

## Informazioni di base sulla stampante

	Consente l'immissione di un carattere.
	Inserisce una pausa (di tre secondi) durante la composizione. La pausa è rappresentata da un trattino (-).

## Modalità Preimp.

È possibile salvare le impostazioni di uso frequente per le operazioni di copia, fax e scansione come preimpostazioni. Per salvare una preimpostazione, selezionare **Preimp.** nella schermata iniziale, selezionare **Aggiungi nuovo** e quindi selezionare la funzionalità per la quale si desidera salvare un contatto. Configurare le impostazioni necessarie, premere **Salva** e immettere un nome per la preimpostazione.

Per caricare una preimpostazione salvata, selezionarla dall'elenco.

Premere **Preimpostazione** sulla schermata relativa a ogni funzionalità. È possibile salvare l'indirizzo e le impostazioni correnti, ad eccezione degli indirizzi immessi direttamente e dei contatti nell'elenco di indirizzi LDAP.

## Menu

Visualizza informazioni relative alle preimpostazioni salvate e consente di modificarle, cambiarne il nome ed eliminarle.

# Impostazioni di Rete

## Tipi di Connessione di Rete

### Connessione Ethernet

Connettere la stampante a un hub utilizzando un cavo Ethernet.

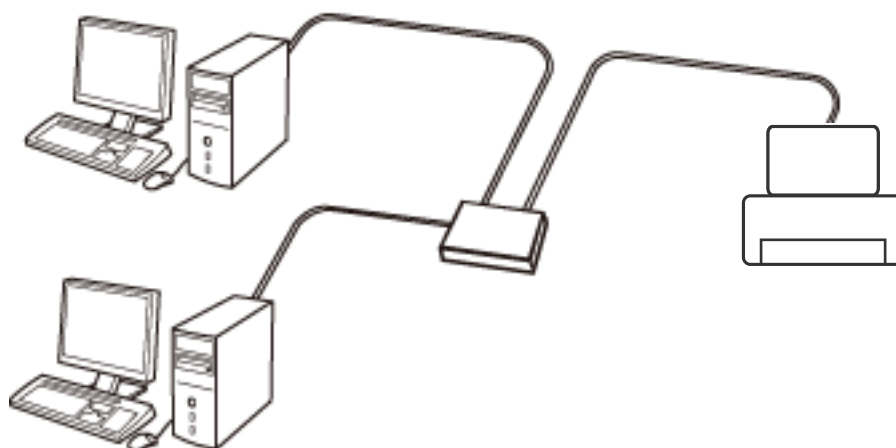

#### Informazioni correlate

➔ [“Voci di impostazione per impostazioni di rete avanzate” a pagina 31](#)

### Connessione Wi-Fi

Collegare la stampante e il computer o lo smart device all'access point. Questo è il metodo di connessione tipico per le reti domestiche o in ufficio dove i computer sono collegati in Wi-Fi attraverso l'access point.

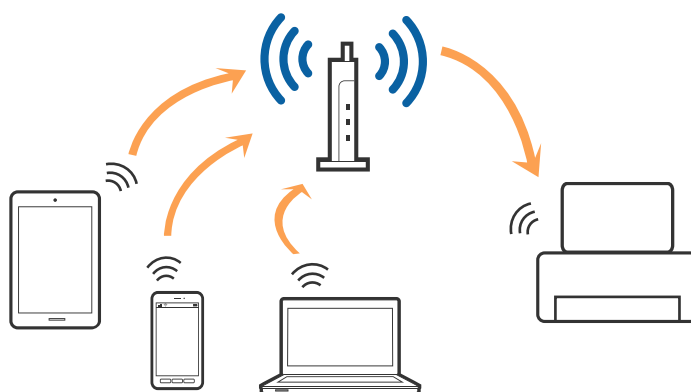

#### Informazioni correlate

- ➔ [“Effettuare manualmente le impostazioni Wi-Fi” a pagina 27](#)
- ➔ [“Effettuare le impostazioni Wi-Fi mediante la configurazione pulsante push \(WPS\)” a pagina 28](#)
- ➔ [“Effettuare le impostazioni Wi-Fi mediante configurazione codice PIN \(WPS\)” a pagina 29](#)

## Connessione diretta Wi-Fi

Utilizzare questo metodo di connessione quando non si utilizza Wi-Fi in ambiente domestico o aziendale o quando si desidera connettere direttamente la stampante e il dispositivo intelligente.

### Modo AP semplice

La stampante è collegata in modo AP semplice quando si eseguono le impostazioni utilizzando **Config. Wi-Fi Direct** se non sono state eseguite impostazioni Wi-Fi per la stampante. In questo modo, la stampante funziona come un access point e risulta possibile connettere fino a quattro dispositivi alla stampante senza l'ausilio di un access point standard. Tuttavia, i dispositivi connessi direttamente alla stampante non possono comunicare tra loro tramite la stampante.

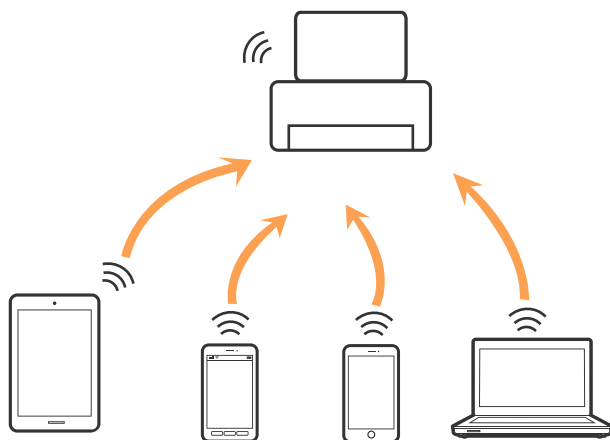

La stampante può venire simultaneamente connessa a Ethernet e con il modo AP semplice.

### Informazioni correlate

➔ [“Configurazione delle impostazioni Wi-Fi Direct quando la rete Wi-Fi è disabilitata \(modo AP semplice\)” a pagina 30](#)

### Modo Wi-Fi Direct

La stampante è collegata in modo Wi-Fi Direct quando si eseguono le impostazioni utilizzando **Config. Wi-Fi Direct** se sono state eseguite impostazioni Wi-Fi per la stampante. Il metodo di connessione varia in base ai dispositivi che si collegano alla stampante, quali dispositivi iOS, dispositivi che supportano Wi-Fi Direct, e così via.

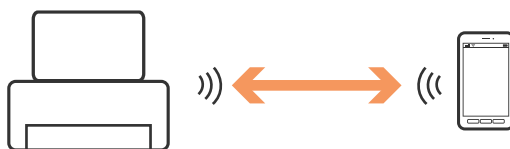

#### Nota:

- ❑ Solo un dispositivo si può collegare alla stampante in modo Wi-Fi Direct.
- ❑ Poiché il modo Wi-Fi Direct è un metodo di connessione temporaneo, si raccomanda di eseguire la connessione tramite Wi-Fi se si desidera utilizzare il dispositivo in via continuativa.



**Informazioni correlate**

➔ “Configurazione delle impostazioni Wi-Fi Direct quando la rete Wi-Fi è abilitata (modo Wi-Fi Direct)” a pagina 31

---

## Connessione a un computer

Si consiglia di utilizzare il programma di installazione per collegare la stampante al computer. È possibile eseguire il programma di installazione utilizzando uno dei seguenti metodi.

Impostazione dal sito web

Accedere al seguente sito web, e quindi inserire il nome del prodotto.

<http://epson.sn>

Andare a **Impostazione**, quindi fare clic su **Scarica** nella parte download e connessione. Fare clic o doppio clic sul file scaricato per eseguire il programma di installazione. Seguire le istruzioni visualizzate sullo schermo.

Impostazione utilizzando il disco del software (solo per i modelli che sono dotati di un disco software e gli utenti con computer dotati di unità disco.)

Inserire il disco del software nel computer, e quindi seguire le istruzioni sullo schermo.

**Selezionare i metodi di connessione**

Seguire le istruzioni sullo schermo fino a quando viene visualizzata la schermata seguente, quindi selezionare il metodo di connessione della stampante al computer.

Windows

Selezionare il tipo di scansione, quindi fare clic su **Avanti**.

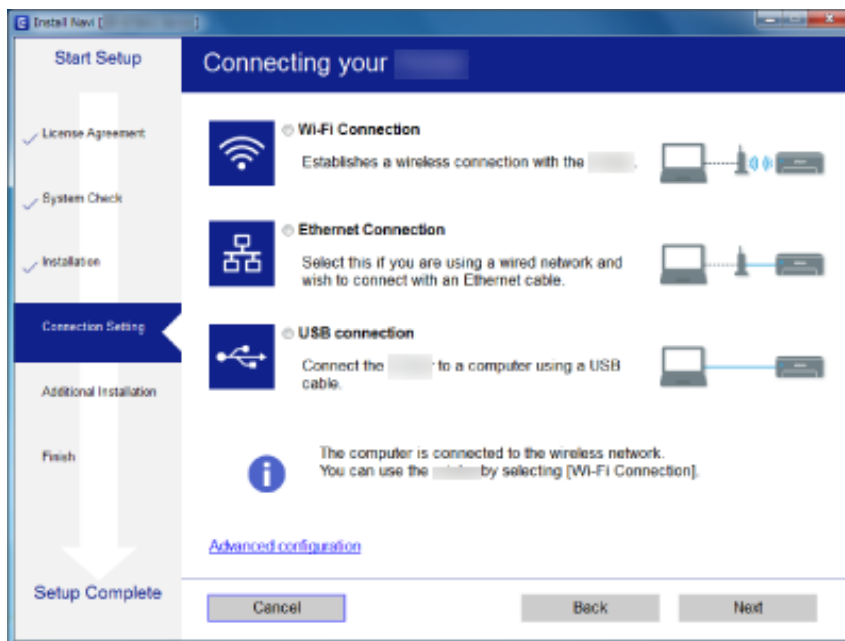

## Impostazioni di Rete

### ❑ Mac OS X

Selezionare il tipo di connessione.



Seguire le istruzioni visualizzate sullo schermo. Il software necessario è installato.

---

## Connessione a un dispositivo intelligente

È possibile utilizzare la stampante da un dispositivo intelligente quando si collega la stampante alla stessa rete Wi-Fi (SSID) del dispositivo intelligente. Per utilizzare la stampante da un dispositivo intelligente, effettuare la configurazione dal seguente sito Web. Accedere al sito dal dispositivo intelligente che si desidera collegare alla stampante.

<http://epson.sn> > **Impostazione**

### **Nota:**

*Se si desidera connettere alla stampante sia un computer che un dispositivo intelligente, si consiglia di connettere innanzitutto il computer.*

---

## Effettuare impostazioni Wi-Fi dal pannello di controllo

È possibile effettuare le impostazioni di rete dal pannello di controllo della stampante. Dopo aver collegato la stampante alla rete, connettersi alla stampante dal dispositivo che si desidera utilizzare (computer, smartphone, tablet, e così via.)

### **Informazioni correlate**

- ➔ “Effettuare manualmente le impostazioni Wi-Fi” a pagina 27
- ➔ “Effettuare le impostazioni Wi-Fi mediante la configurazione pulsante push (WPS)” a pagina 28
- ➔ “Effettuare le impostazioni Wi-Fi mediante configurazione codice PIN (WPS)” a pagina 29
- ➔ “Configurazione delle impostazioni Wi-Fi Direct” a pagina 29

## Effettuare manualmente le impostazioni Wi-Fi

È possibile impostare manualmente le informazioni necessarie per la connessione a un access point dal pannello di controllo della stampante. Per impostare manualmente, occorrono l'SSID e la password per il punto di accesso.

**Nota:**

Se si utilizza un punto di accesso con le relative impostazioni predefinite, l'SSID e la password sono presenti sull'etichetta. Se non si individuano l'SSID e la password, contattare il responsabile dell'impostazione del punto di accesso oppure consultare la relativa documentazione.

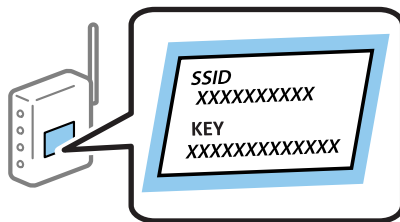

1. Premere  nella schermata iniziale.
2. Selezionare **Configurazione Wi-Fi**.
3. Selezionare **Configurazione Wi-Fi guidata**.
4. Selezionare l'SSID per il punto di accesso.

**Nota:**

- Se l'SSID a cui connettersi non viene visualizzato sul pannello di controllo della stampante, selezionare **Altre reti**, quindi immettere l'SSID direttamente.
- Se non si conosce l'SSID, controllare se si trova sull'etichetta del punto di accesso. Se si utilizza il punto di accesso con le relative impostazioni predefinite, usare l'SSID presente sull'etichetta.

5. Premere **Password**, quindi immettere la password.

**Nota:**

- La password distingue tra maiuscole e minuscole.
- Se non si conosce la password, controllare se si trova sull'etichetta dell'access point. Se si utilizza l'access point con le relative impostazioni predefinite, usare la password presente sull'etichetta. La password può essere denominata "Chiave", "Passphrase" e così via.
- Se non si conosce la password dell'access point, consultare la relativa documentazione o contattare il responsabile della configurazione.

6. Al termine dell'impostazione, premere .
7. Controllare le impostazioni, quindi premere **Proc..**
8. Premere **OK**.
9. Premere **Eseguito** per terminare.

**Nota:**

In caso di errore di connessione, caricare un foglio di carta in formato A4, quindi premere il pulsante  per stampare un report di connessione.

**Informazioni correlate**

- ➔ “Verifica dello stato della connessione di rete” a pagina 33
- ➔ “Quando non è possibile effettuare le impostazioni di rete” a pagina 195

## Effettuare le impostazioni Wi-Fi mediante la configurazione pulsante push (WPS)

È possibile impostare automaticamente una rete Wi-Fi premendo un pulsante sul punto di accesso. Se le seguenti condizioni sono soddisfatte, è possibile effettuare l'impostazione utilizzando questo metodo.

- L'access point deve essere compatibile WPS (Wi-Fi Protected Setup).
- La connessione Wi-Fi corrente deve essere stata stabilita premendo un pulsante sul punto di accesso.

**Nota:**

Se non si riesce a individuare il pulsante o se si sta effettuando l'impostazione tramite il software, vedere la documentazione fornita con l'access point.

1. Premere  nella schermata iniziale.
2. Selezionare **Configurazione Wi-Fi**.
3. Selezionare **Configurazione tasto (WPS)**.
4. Tenere premuto il pulsante [WPS] del punto di accesso finché la spia di protezione non lampeggia.



Se non si conosce la posizione del pulsante [WPS] o non sono presenti pulsanti sul punto di accesso, vedere la documentazione fornita con il punto di accesso per i dettagli.

5. Premere **Proc..**
6. Quando viene visualizzato un messaggio di completamento, premere **OK**.

Se non si preme **OK**, la schermata si chiude automaticamente dopo un determinato periodo di tempo.

**Nota:**

Se la connessione non riesce, riavviare il punto di accesso, avvicinarlo alla stampante e riprovare. Se il problema persiste, stampare un report di connessione rete e controllare le possibili soluzioni.

7. Premere **OK**.

**Informazioni correlate**

- ➔ [“Verifica dello stato della connessione di rete” a pagina 33](#)
- ➔ [“Quando non è possibile effettuare le impostazioni di rete” a pagina 195](#)

## Effettuare le impostazioni Wi-Fi mediante configurazione codice PIN (WPS)

È possibile connettersi automaticamente a un punto di accesso tramite un codice PIN. È possibile utilizzare questo metodo di impostazione se l'access point è dotato della funzionalità WPS (Wi-Fi Protected Setup). Utilizzare un computer per immettere un codice PIN nell'access point.

1. Premere  nella schermata iniziale.
2. Selezionare **Configurazione Wi-Fi**.
3. Selezionare **Configurazione PIN (WPS)**.
4. Utilizzare il computer per immettere il codice PIN (numero di otto cifre) visualizzato sul pannello di controllo della stampante nell'access point entro due minuti.

**Nota:**

*Per dettagli sull'immissione di un codice PIN, vedere la documentazione fornita con l'access point in uso.*

5. Premere **Proc..**
6. Quando viene visualizzato un messaggio di completamento, premere **OK**.

Se non si preme **OK**, la schermata si chiude automaticamente dopo un determinato periodo di tempo.

**Nota:**

*Se la connessione non riesce, riavviare il punto di accesso, avvicinarlo alla stampante e riprovare. Se il problema persiste, stampare un report di connessione e controllare le possibili soluzioni.*

7. Premere **OK**.

**Informazioni correlate**

- ➔ [“Verifica dello stato della connessione di rete” a pagina 33](#)
- ➔ [“Quando non è possibile effettuare le impostazioni di rete” a pagina 195](#)

## Configurazione delle impostazioni Wi-Fi Direct

Questo metodo consente di connettere la stampante direttamente ai dispositivi senza l'uso di un punto di accesso. La stampante funziona da un access point. La modalità di connessione varia a seconda dell'esecuzione, o meno, delle impostazioni Wi-Fi.

## Impostazioni di Rete

### **Importante:**

Quando ci si connette dal computer o dispositivo intelligente alla stampante utilizzando la connessione Wi-Fi Direct, la stampante è connessa alla stessa rete Wi-Fi (SSID) del computer o del dispositivo intelligente e tra loro è stabilita una connessione. Dal momento che, se la stampante è spenta, il computer o il dispositivo intelligente è collegato automaticamente all'altra rete Wi-Fi collegabile, il computer non si collega alla precedente rete Wi-Fi se la stampante viene accesa. Connettersi al SSID della stampante attraverso la connessione Wi-Fi Direct dal computer o dal dispositivo intelligente ancora una volta. Se non si desidera attivare la connessione ogni volta che si accende o si spegne la stampante, si consiglia di utilizzare la rete Wi-Fi collegando la stampante a un access point.

### Informazioni correlate

- ➔ [“Configurazione delle impostazioni Wi-Fi Direct quando la rete Wi-Fi è disabilitata \(modo AP semplice\)” a pagina 30](#)
- ➔ [“Configurazione delle impostazioni Wi-Fi Direct quando la rete Wi-Fi è abilitata \(modo Wi-Fi Direct\)” a pagina 31](#)

## Configurazione delle impostazioni Wi-Fi Direct quando la rete Wi-Fi è disabilitata (modo AP semplice)

### Nota:

In questa modalità, è possibile collegare simultaneamente la stampante tramite Ethernet. È anche possibile collegare alla stampante fino a quattro dispositivi.

1. Premere  nella schermata iniziale.
2. Selezionare **Configurazione Wi-Fi**.
3. Selezionare **Config. Wi-Fi Direct**.
4. Selezionare **Configurazione connessione**.
5. Selezionare **Proc.**  
Se si desidera modificare la password, selezionare **Cambia password** e seguire le istruzioni visualizzate.
6. Scorrere in alto o in basso nella schermata e verificare l'SSID e la password. Nella schermata di connessione della rete del computer o nella schermata Wi-Fi del dispositivo intelligente, selezionare l'SSID visualizzato sul pannello di controllo della stampante per connettersi.
7. Immettere la password visualizzata sul pannello di controllo della stampante.
8. Una volta stabilita la connessione, premere **Eseguito** sul pannello di controllo della stampante.

### Informazioni correlate

- ➔ [“Verifica dello stato della connessione di rete” a pagina 33](#)
- ➔ [“Quando non è possibile effettuare le impostazioni di rete” a pagina 195](#)

## Configurazione delle impostazioni Wi-Fi Direct quando la rete Wi-Fi è abilitata (modo Wi-Fi Direct)



### Importante:

Poiché la stampante è scollegata dalla rete Wi-Fi quando è connessa in modo Wi-Fi Direct, non è possibile utilizzare la stampante nella rete Wi-Fi. Se si disattiva la connessione in modo Wi-Fi Direct, la stampante viene riconnessa alla rete Wi-Fi precedente.

Il metodo di connessione per il modo Wi-Fi Direct è uguale al modo AP semplice. Selezionare  > **Configurazione Wi-Fi** > **Config. Wi-Fi Direct** > **Configurazione connessione** sul pannello di controllo della stampante, premere **Proc.**, quindi avviare la connessione dal dispositivo. Il messaggio viene visualizzato sul pannello di controllo della stampante e l'icona di rete nella schermata iniziale si trasforma in icona Wi-Fi Direct quando la stampante è collegata.

### Nota:

È possibile eseguire la connessione in modo Wi-Fi Direct solo da dispositivi Android. Prima della connessione, avviare Web Config, quindi selezionare **Impostazioni di base** > **Configurazione di Wi-Fi Direct** > **Connetti solo a dispositivi Wi-Fi Direct** per impostare la stampante. Il metodo per avviare la connessione dalla stampante è uguale al modo Wi-Fi Direct.

Se si esegue la connessione in modo Wi-Fi Direct da dispositivi intelligenti specifici, la connessione è possibile solo utilizzando il modo Wi-Fi Direct quando ci si collega alla stampante dal dispositivo intelligente; non è necessario immettere l'SSID e la password in quanto la stampante e i dispositivi comunicano tra loro direttamente per stabilire la connessione.

### Informazioni correlate

- ➔ [“Verifica dello stato della connessione di rete” a pagina 33](#)
- ➔ [“Quando non è possibile effettuare le impostazioni di rete” a pagina 195](#)

## Configurazione delle impostazioni di rete avanzate dal pannello di controllo

È possibile modificare il nome della stampante di rete, l'impostazione TCP/IP, il server DNS e altro ancora. Verificare l'ambiente di rete in uso prima di effettuare delle modifiche.

1. Premere  nella schermata iniziale.
2. Selezionare **Menu**.
3. Selezionare **Impostazioni Wi-Fi/rete**.
4. Selezionare **Configurazione avanzata**.
5. Selezionare la voce di menu per le impostazioni, quindi selezionare o specificare i valori delle impostazioni.

### Voci di impostazione per impostazioni di rete avanzate

Selezionare la voce di menu per le impostazioni, quindi selezionare o specificare i valori delle impostazioni.

## Impostazioni di Rete

### Nome stampante

Immettere il nome stampante. È possibile immettere i seguenti caratteri.

- Vincolo dei caratteri: da 2 a 15 (occorrono almeno 2 caratteri)
- Caratteri utilizzabili: A – Z, a – z, 0 – 9, -.
- Caratteri non utilizzabili all'inizio: 0 – 9.
- Caratteri non utilizzabili alla fine:-

#### **Nota:**



Se si preme il pulsante  senza immettere il nome stampante, viene impostato il nome stampante predefinito (EPSON e le ultime sei cifre dell'indirizzo MAC della stampante).

### Indirizzo TCP/IP

#### Automatico

Selezionare se si utilizza un punto di accesso domestico o se l'indirizzo IP viene acquisito automaticamente tramite server DHCP.

#### Manuale

Selezionare se si desidera che l'indirizzo IP della stampante non venga cambiato. Immettere **Indirizzo IP**, **Subnet Mask** e **Gateway predefinito**, a seconda dell'ambiente di rete.

### Server DNS

#### Automatico

Selezionare quando non si desidera acquisire automaticamente l'indirizzo IP.

#### Manuale

Selezionare quando si desidera impostare un indirizzo univoco del server DNS sulla stampante. Immettere gli indirizzi per il **Server DNS principale** e il **Server DNS secondario**.

### Server Proxy

#### Usa

Selezionare quando si utilizza un server proxy nell'ambiente di rete in uso e si desidera impostarlo sulla stampante. Immettere l'indirizzo del server proxy e il numero di porta.

#### Non usare

Selezionare quando si utilizza la stampante in un ambiente di rete domestico.

### Server e-mail

#### Impostazioni server

È possibile selezionare il server da Disattiva, POP prima di SMTP o AUT. SMTP.

#### Controllo connessione

È possibile verificare la connessione per il server di posta. Consultare *Guida per amministratore* se si verifica un errore durante l'esecuzione di **Controllo connessione**.

### Indirizzo IPv6

#### Abilita

Selezionare questa funzione quando si utilizza un indirizzo IPv6.

#### Disabilita

Selezionare questa funzione quando si utilizza un indirizzo IPv4.



## Impostazioni di Rete

### Wi-Fi Direct

#### Abilita

Consentire la connessione di computer o dispositivi intelligenti utilizzando Wi-Fi Direct.

#### Disabilita

Rifiutare il tentativo di connessione di computer o dispositivi intelligenti utilizzando Wi-Fi Direct. Se è selezionata l'opzione **Disabilita**, i computer o dispositivi intelligenti non si possono connettere direttamente alla stampante.

### Condivisione di rete MS

#### Abilita

Utilizzare il servizio MS Network.

#### Disabilita

Proibire la condivisione dei file utilizzando il servizio MS Network. Non è possibile condividere i file tramite la scansione in rete.

---

## Verifica dello stato della connessione di rete

### Controllare lo stato della rete usando l'icona rete

È possibile verificare lo stato di connessione della rete tramite l'icona di rete nella schermata iniziale della stampante. L'icona cambia a seconda del tipo di connessione e della potenza dell'onda radio.

#### Informazioni correlate

➔ [“Icone visualizzate sul display LCD” a pagina 20](#)

### Verifica dello stato della rete dal pannello di controllo

Quando la stampante è connessa alla rete, è possibile visualizzare anche altre informazioni relative alla rete accedendo al menu della rete da verificare.

1. Accedere alla modalità **Configura** dalla schermata iniziale.
2. Selezionare **Stato rete**.
3. Per controllare altre informazioni, selezionare i menu da controllare.
  - Stato Wi-Fi/rete  
Visualizza le informazioni di rete (Nome stampante, Acquisizione indirizzo IP, Gateway predefinito, Modo impostazione server DNS e altro ancora) per le connessioni Ethernet o Wi-Fi.
  - Stato di Wi-Fi Direct  
Visualizza le informazioni di rete (Nome stampante, Connessione, Acquisizione indirizzo IP, Gateway predefinito e altro ancora) per le connessioni Wi-Fi Direct.
  - Stato server e-mail
  - Stato Epson Connect  
Visualizza le informazioni registrate per i servizi Epson Connect.
  - Stato Google Cloud Print



## Impostazioni di Rete

Visualizza le informazioni registrate per i servizi e lo stato della connessione.

4. Premere **OK** per tornare alla schermata dei menu oppure **Stampa** per stampare un foglio di stato rete.  
Quando si preme **Stampa**, controllare che nella stampante sia caricata carta comune formato A4, quindi premere il pulsante  per stampare.

## Stampa di un report di connessione di rete

È possibile stampare un report di connessione di rete per verificare lo stato tra la stampante e l'access point.

1. Caricare carta comune in formato A4 nella stampante.
2. Premere  nella schermata iniziale.
3. Selezionare **Menu**.
4. Selezionare **Impostazioni Wi-Fi/rete > Controllo connessione**.
5. Premere il pulsante  per stampare il report di connessione di rete.  
Se si è verificato un errore, controllare il report di connessione di rete e quindi seguire le soluzioni indicate nel report.

### Informazioni correlate

- ➔ [“Messaggi e soluzioni sul report di connessione rete” a pagina 35](#)

## Impostazioni di Rete

### Messaggi e soluzioni sul report di connessione rete

Controllare i messaggi e i codici di errore sul report di connessione rete, quindi seguire le soluzioni.

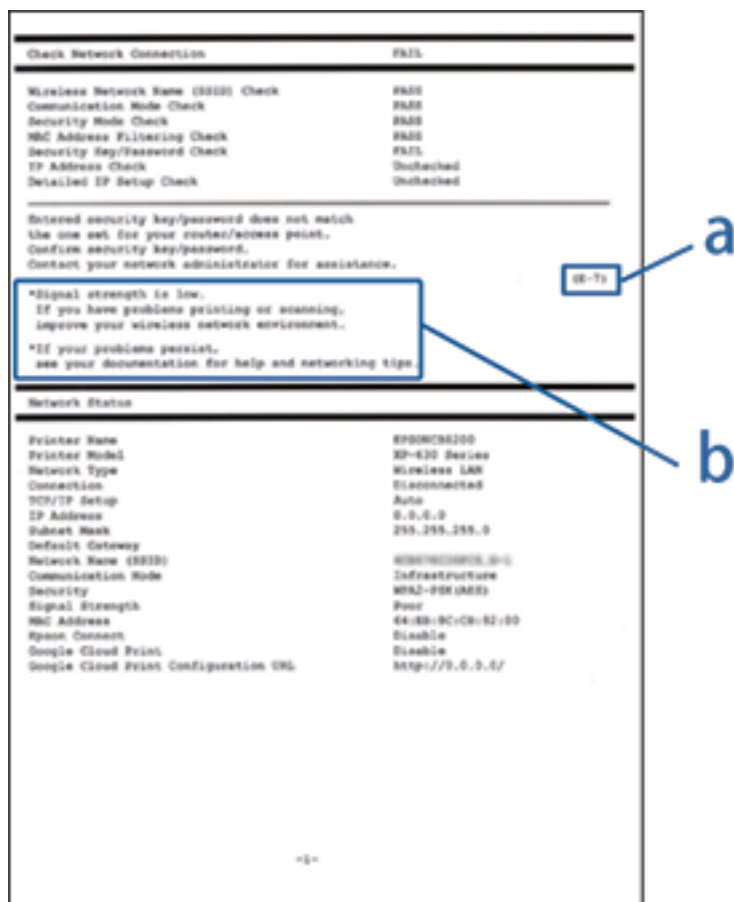

a. Codice di errore

b. Messaggi sull'ambiente di rete

#### a. Codice di errore

Codice	Messaggio	Soluzione
E-1	Confermare che il cavo di rete sia collegato e che le periferiche di rete come hub, router o punto di accesso siano accese.	<ul style="list-style-type: none"> <li><input type="checkbox"/> Assicurarsi che il cavo Ethernet sia collegato alla stampante, a un hub o ad altri dispositivi di rete.</li> <li><input type="checkbox"/> Assicurarsi che l'hub o altri dispositivi di rete siano accesi.</li> </ul>

## Impostazioni di Rete

Codice	Messaggio	Soluzione
E-2	Nessun nome di rete wireless (SSID) trovato. Confermare che il router/ punto di accesso sia acceso e che le impostazioni della rete wireless (SSID) siano corrette. Contattare l'amministratore di rete per assistenza.	<ul style="list-style-type: none"> <li><input type="checkbox"/> Assicurarsi che l'access point sia acceso.</li> <li><input type="checkbox"/> Verificare che il computer o altri dispositivi siano connessi correttamente all'access point.</li> <li><input type="checkbox"/> Posizionare la stampante accanto all'access point. Rimuovere eventuali ostacoli tra i due dispositivi.</li> <li><input type="checkbox"/> Se si è immesso l'SSID manualmente, verificare che sia corretto. È possibile verificare l'SSID da Stato rete nel report di connessione di rete.</li> <li><input type="checkbox"/> Per stabilire una rete tramite Configurazione tasto (WPS), verificare che il punto di accesso supporti WPS. Se non supporta WPS, non è possibile stabilire una rete tramite Configurazione tasto (WPS).</li> <li><input type="checkbox"/> Per connettere la stampante e un computer in modalità Ad Hoc, impostare il computer in modalità Ad Hoc e avviare la connessione, quindi effettuare le impostazioni di rete della stampante.</li> <li><input type="checkbox"/> Verificare che vengano utilizzati solo caratteri ASCII (caratteri alfanumerici e simboli) per l'SSID. La stampante non è in grado di visualizzare un SSID che contiene caratteri diversi da quelli ASCII.</li> </ul>
E-3	Nessun nome di rete wireless (SSID) trovato. Confermare che le impostazioni del nome della rete wireless (SSID) del PC che si desidera collegare siano corrette. Contattare l'amministratore di rete per assistenza.	<ul style="list-style-type: none"> <li><input type="checkbox"/> Per stabilire una connessione in modalità Ad Hoc, assicurarsi che il computer sia acceso. Se è spento, accenderlo, quindi effettuare le impostazioni di rete della stampante.</li> <li><input type="checkbox"/> Posizionare il computer accanto alla stampante.</li> </ul>
E-4	Il Modo Comunicazione Wi-Fi (IEEE802.11b/g/n) non corrisponde all'impostazione corrente della stampante. Impostare lo stesso Modo Comunicazione per stampante, router/punto di accesso e PC. Contattare l'amministratore di rete per assistenza.	Assicurarsi che lo standard Wi-Fi impostato sul punto di accesso corrisponda allo standard Wi-Fi della stampante. Se gli standard non corrispondono, modificare lo standard Wi-Fi del punto di accesso. Per i dettagli, vedere la documentazione fornita in dotazione con il punto di accesso.
E-5	Il Modo Protezione (ad es. WEP, WPA) non corrisponde all'impostazione corrente della stampante. Confermare il Modo Protezione. Contattare l'amministratore di rete per assistenza.	<p>Assicurarsi che il tipo di sicurezza dell'access point sia impostato su una delle seguenti opzioni. In caso contrario, modificare il tipo di sicurezza dell'access point, quindi ripristinare le impostazioni di rete della stampante.</p> <ul style="list-style-type: none"> <li><input type="checkbox"/> WEP-64 bit (40 bit)</li> <li><input type="checkbox"/> WEP-128 bit (104 bit)</li> <li><input type="checkbox"/> WPA PSK (TKIP/AES)*</li> <li><input type="checkbox"/> WPA2 PSK (TKIP/AES)*</li> <li><input type="checkbox"/> WPA (TKIP/AES)</li> <li><input type="checkbox"/> WPA2 (TKIP/AES)</li> </ul> <p>* : WPA PSK noto anche come WPA Personal. WPA2 PSK è noto anche come WPA2 Personal.</p>

## Impostazioni di Rete

Codice	Messaggio	Soluzione
E-6	L'indirizzo MAC della stampante potrebbe essere filtrato. Verificare che il router/punto di accesso non abbia restrizioni come il filtraggio degli indirizzi MAC. Vedere la documentazione del router/punto di accesso o contattare l'amministratore di rete per assistenza.	<ul style="list-style-type: none"> <li><input type="checkbox"/> Verificare se l'indirizzo MAC è disabilitato. Se è abilitato, registrare l'indirizzo MAC della stampante in modo che non sia filtrato. Per i dettagli, vedere la documentazione fornita in dotazione con il punto di accesso. È possibile controllare l'indirizzo MAC della stampante dalla schermata di stato della rete sul pannello di controllo della stampante o stampando un foglio di stato della rete.</li> <li><input type="checkbox"/> Se l'autenticazione condivisa dell'access point è abilitata sul metodo di protezione WEP, assicurarsi che l'indice e la chiave di autenticazione siano corretti.</li> </ul>
E-7	La chiave di protezione/password inserita non corrisponde a quella impostata per il router/punto di accesso. Confermare la chiave di protezione/password. Contattare l'amministratore di rete per assistenza.	<ul style="list-style-type: none"> <li><input type="checkbox"/> La password impostata sul punto di accesso non coincide con la password immessa. La password distingue maiuscole e minuscole. Immettere la password corretta.</li> <li><input type="checkbox"/> Se la connessione Wi-Fi si disconnette improvvisamente, controllare quanto segue. Se una delle seguenti opzioni è applicabile, ripristinare le impostazioni di rete utilizzando il disco del software in dotazione o utilizzando il software scaricato dal sito web. <a href="http://epson.sn">http://epson.sn</a></li> <li><input type="checkbox"/> Un altro dispositivo intelligente è stato aggiunto alla rete tramite Configurazione tasto (WPS).</li> <li><input type="checkbox"/> La rete Wi-Fi è stata configurata utilizzando un metodo diverso da Configurazione tasto (WPS) dal disco del software in dotazione.</li> </ul>
E-8	L'indirizzo IP assegnato alla stampante non è corretto. Verificare la configurazione dell'indirizzo IP della periferica di rete (hub, router o punto di accesso). Contattare l'amministratore di rete per assistenza.	<ul style="list-style-type: none"> <li><input type="checkbox"/> Abilitare DHCP sul punto di accesso quando Ottieni indirizzo IP è impostato su <b>Automatico</b>.</li> <li><input type="checkbox"/> Se l'opzione Ottieni indirizzo IP della stampante è impostata su <b>Manuale</b>, l'indirizzo IP viene impostato manualmente fuori intervallo (ad esempio: 0.0.0.0) ed è disabilitato. Impostare un indirizzo IP valido.</li> </ul>
E-9	Confermare le impostazioni di connessione e di rete del PC o altra periferica. La connessione con EpsonNet Setup è disponibile. Contattare l'amministratore di rete per assistenza.	<p>Controllare quanto segue.</p> <ul style="list-style-type: none"> <li><input type="checkbox"/> I dispositivi sono accesi.</li> <li><input type="checkbox"/> L'accesso a Internet e ad altri computer o dispositivi di rete presenti sulla stessa rete può essere effettuato dai dispositivi che si desidera connettere alla stampante.</li> </ul> <p>Se dopo i precedenti controlli il problema persiste, ripristinare le impostazioni di rete utilizzando il disco del software in dotazione o utilizzando il software scaricato dal sito web. <a href="http://epson.sn">http://epson.sn</a></p>

## Impostazioni di Rete

Codice	Messaggio	Soluzione
E-10	<p>Confermare le impostazioni di indirizzo IP, sottorete e gateway predefinito. La connessione con EpsonNet Setup è disponibile. Contattare l'amministratore di rete per assistenza.</p>	<p>Controllare quanto segue.</p> <ul style="list-style-type: none"> <li><input type="checkbox"/> Sono accesi altri dispositivi di rete.</li> <li><input type="checkbox"/> Gli indirizzi di rete (indirizzo IP, maschera di sottorete e gateway predefinito) sono corretti se Ottieni indirizzo IP della stampante è stato impostato su <b>Manuale</b>.</li> </ul> <p>In caso di difformità, ripristinare l'indirizzo di rete. È possibile controllare indirizzo IP, maschera di sottorete e gateway predefinito dalla schermata di stato della rete sul pannello di controllo della stampante o stampando un foglio di stato della rete.</p> <p>Quando DHCP è abilitato, modificare Ottieni indirizzo IP della stampante su <b>Automatico</b>. Per impostare manualmente l'indirizzo IP, controllare l'indirizzo IP del punto di accesso, quindi selezionare <b>Manuale</b> sul pannello di controllo della stampante. Impostare la maschera di sottorete su [255.255.255.0].</p>
E-11	<p>Impostazioni non completate. Confermare le impostazioni del gateway predefinito. La connessione con EpsonNet Setup è disponibile. Contattare l'amministratore di rete per assistenza.</p>	<p>Controllare quanto segue.</p> <ul style="list-style-type: none"> <li><input type="checkbox"/> L'indirizzo gateway predefinito è corretto se si imposta Impost. TCP/IP della stampante su <b>Manuale</b>.</li> <li><input type="checkbox"/> Il dispositivo impostato come gateway predefinito è acceso.</li> </ul> <p>Impostare l'indirizzo gateway predefinito corretto. È possibile controllare l'indirizzo gateway predefinito dalla schermata di stato della rete sul pannello di controllo della stampante o stampando un foglio di stato della rete.</p>
E-12	<p>Confermare che:</p> <ul style="list-style-type: none"> <li><input type="checkbox"/> La chiave di protezione/password immessa sia corretta</li> <li><input type="checkbox"/> L'indice della chiave di protezione/password sia impostato sul primo num.</li> <li><input type="checkbox"/> Le impostazioni di indirizzo IP, sottorete o gateway predefinito siano corrette</li> </ul> <p>Contattare l'amministratore di rete per assistenza.</p>	<p>Controllare quanto segue.</p> <ul style="list-style-type: none"> <li><input type="checkbox"/> Sono accesi altri dispositivi di rete.</li> <li><input type="checkbox"/> Gli indirizzi di rete (indirizzo IP, subnet mask e gateway predefinito) sono corretti, se vengono inseriti manualmente.</li> <li><input type="checkbox"/> Gli indirizzi di rete di altri dispositivi (subnet mask e gateway predefinito) sono uguali.</li> <li><input type="checkbox"/> L'indirizzo IP non crea conflitti con altri dispositivi.</li> </ul> <p>Se il problema persiste dopo la verifica precedente, provare quanto segue.</p> <ul style="list-style-type: none"> <li><input type="checkbox"/> Effettuare le impostazioni di rete sul computer che è sulla stessa rete della stampante, utilizzando il disco del software in dotazione o utilizzando il software scaricato dal sito web. <a href="http://epson.sn">http://epson.sn</a></li> <li><input type="checkbox"/> È possibile registrare varie password su un access point che adotta il tipo di protezione WEP. Se vengono registrate varie password, controllare se la prima password registrata è impostata sulla stampante.</li> </ul>

## Impostazioni di Rete

Codice	Messaggio	Soluzione
E-13	<p>Confermare che:</p> <ul style="list-style-type: none"> <li><input type="checkbox"/> La chiave di protezione/password immessa sia corretta</li> <li><input type="checkbox"/> L'indice della chiave di protezione/password sia impostato sul primo num.</li> <li><input type="checkbox"/> Le impostazioni di connessione e di rete del PC o altra periferica siano corrette</li> </ul> <p>Contattare l'amministratore di rete per assistenza.</p>	<p>Controllare quanto segue.</p> <ul style="list-style-type: none"> <li><input type="checkbox"/> I dispositivi di rete, quali access point, hub e router, sono accesi.</li> <li><input type="checkbox"/> Impost. TCP/IP per i dispositivi di rete non è stato impostato manualmente. (Se Impost. TCP/IP della stampante viene impostato manualmente, mentre Impost. TCP/IP di altri dispositivi viene eseguito manualmente, la rete della stampante potrebbe differire da quella di altri dispositivi).</li> </ul> <p>Se il problema persiste dopo la verifica precedente, provare quanto segue.</p> <ul style="list-style-type: none"> <li><input type="checkbox"/> Effettuare le impostazioni di rete sul computer che è sulla stessa rete della stampante, utilizzando il disco del software in dotazione o utilizzando il software scaricato dal sito web. <a href="http://epson.sn">http://epson.sn</a></li> <li><input type="checkbox"/> È possibile registrare varie password su un access point che adotta il tipo di protezione WEP. Se vengono registrate varie password, controllare se la prima password registrata è impostata sulla stampante.</li> </ul>

### b. Messaggi sull'ambiente di rete

Messaggio	Soluzione
*Sono stati rilevati più nomi di rete (SSID) che corrispondono al nome di rete (SSID) immesso. Confermare il nome di rete (SSID).	È possibile impostare lo stesso SSID su vari punti di accesso. Controllare le impostazioni dei punti di accesso e cambiare l'SSID.
*La potenza del segnale è bassa. In caso di problemi con la stampa o la scannerizzazione, migliorare l'ambiente di rete wireless.	La velocità di stampa può essere lenta o la stampa può arrestarsi se la potenza del segnale è media. Posizionando la stampante accanto al punto di accesso o rimuovendo gli ostacoli tra il punto di accesso e la stampante si potrebbe migliorare l'ambiente.
*È stato rilevato un conflitto nel canale del router/punto di accesso. In caso di problemi con la stampa o la scannerizzazione, migliorare l'ambiente di rete wireless.	Possono verificarsi interferenze di segnale causate da altre reti wireless utilizzate negli ambienti o negli edifici circostanti. Posizionando la stampante accanto al punto di accesso o modificando l'impostazione del canale del punto di accesso si potrebbe migliorare l'ambiente. Per i dettagli, vedere la documentazione fornita in dotazione con il punto di accesso.
*La potenza del segnale è bassa. È stato rilevato un conflitto nel canale del router/punto di accesso. In caso di problemi con la stampa o la scannerizzazione, migliorare l'ambiente di rete wireless.	La velocità di stampa può essere lenta o la stampa può arrestarsi se la potenza del segnale è bassa. Possono verificarsi interferenze di segnale causate da altre reti wireless utilizzate negli ambienti o negli edifici circostanti. Posizionando la stampante accanto al punto di accesso o modificando l'impostazione del canale del punto di accesso si potrebbe migliorare l'ambiente. Per i dettagli, vedere la documentazione fornita in dotazione con il punto di accesso.
*Non possono essere collegati altri dispositivi. Scollegare un dispositivo per aggiungerne un altro	È allo stesso tempo possibile collegare fino a quattro computer e dispositivi intelligenti in modalità AP semplice. Per aggiungere un altro computer o dispositivo intelligente, scollegare uno dei primi dispositivi collegati.

### Informazioni correlate

➔ [“Connessione a un computer” a pagina 25](#)

➔ [“Quando non è possibile effettuare le impostazioni di rete” a pagina 195](#)

## Stampa di un foglio di stato rete

È possibile controllare le informazioni dettagliate della rete stampate.

1. Caricare carta comune in formato A4 nella stampante.
2. Accedere alla modalità **Configura** dalla schermata iniziale.
3. Selezionare **Stato rete** > **Stato Wi-Fi/rete**.
4. Premere **Stampa**.
5. Premere il pulsante .

---

## Sostituire o aggiungere nuovi access point

Se si modifica un SSID a causa della sostituzione di un access point, o un access point è aggiunto a una nuova rete, re-impostare le impostazioni Wi-Fi.

### Informazioni correlate

➔ [“Modifica del metodo di collegamento ad un computer” a pagina 40](#)

---

## Modifica del metodo di collegamento ad un computer

Uso del programma di installazione e re-impostazione con un metodo di connessione diverso.

- Impostazione dal sito web

Accedere al seguente sito web, e quindi inserire il nome del prodotto.

<http://epson.sn>

Andare a **Impostazione**, quindi fare clic su **Scarica** nella parte download e connessione. Fare clic o doppio clic sul file scaricato per eseguire il programma di installazione. Seguire le istruzioni visualizzate sullo schermo.

- Impostazione utilizzando il disco del software (solo per i modelli che sono dotati di un disco software e gli utenti con computer dotati di unità disco.)

Inserire il disco del software nel computer, e quindi seguire le istruzioni sullo schermo.

### Seleziona modifica metodi di collegamento

Seguire le istruzioni sullo schermo fino a quando viene visualizzata la schermata seguente.



## Impostazioni di Rete

### Windows

Selezionare **Cambia o reimposta il metodo di connessione** sulla schermata Seleziona installazione software e quindi fare clic su **Avanti**.

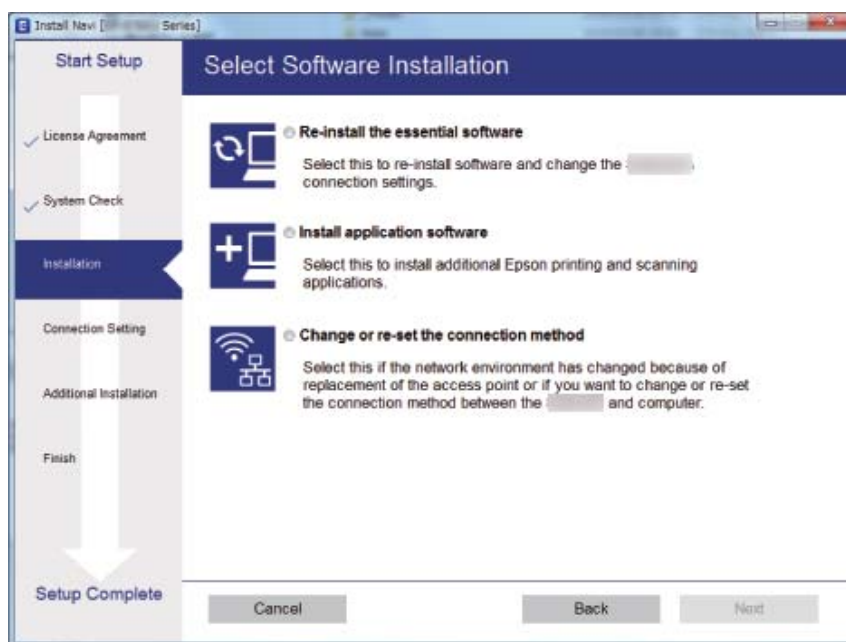

### Mac OS X

Selezionare come si desidera collegare la stampante al computer.



## Disabilitazione del modo Wi-Fi dal pannello di controllo

Quando il modo Wi-Fi è disabilitato, la connessione Wi-Fi viene disconnessa.

1. Premere  nella schermata iniziale.
2. Selezionare **Configurazione Wi-Fi**.
3. Selezionare **Disabilita Wi-Fi**.
4. Controllare il messaggio, quindi selezionare **Sì**.
5. Premere **Eseguito**.

---

## Disconnessione da Wi-Fi Direct dal pannello di controllo

### Nota:

- Quando la modalità AP semplice viene disabilitata, tutti i dispositivi connessi alla stampante nel modo AP semplice vengono disconnessi. Se si desidera disconnettere un dispositivo specifico, effettuare la disconnessione dal dispositivo invece che dalla stampante.
- Se si effettua la disconnessione dal modo Wi-Fi Direct dalla stampante o da un dispositivo, la rete viene ripristinata alla configurazione originale.

1. Premere  nella schermata iniziale.
2. Selezionare **Configurazione Wi-Fi**.
3. Selezionare **Config. Wi-Fi Direct**.
4. Selezionare **Disconnetti**.
5. Controllare il messaggio, quindi selezionare **Sì**.
6. Premere **Eseguito**.

---

## Ripristino delle impostazioni di rete dal pannello di controllo

È possibile ripristinare tutte le impostazioni di rete ai valori originali.

1. Accedere alla modalità **Configura** dalla schermata iniziale.
2. Selezionare **Amministrazione sistema**.
3. Selezionare **Ripristina impostaz. predef.**
4. Selezionare **Impostazioni Wi-Fi/rete**.
5. Controllare il messaggio, quindi selezionare **Sì**.
6. Premere **OK**.

# Impostazioni di amministrazione

---

## Blocco delle impostazioni della stampante mediante la password di amministratore

È possibile impostare una password di amministratore per bloccare le impostazioni della stampante affinché non possano essere modificate da altri utenti. È possibile bloccare le impostazioni indicate di seguito.

- Amministrazione sistema
- Modalità Eco
- Preimp.
- Contatti

Se non si immette la password, le impostazioni esistenti non potranno essere modificate. La password è necessaria anche per la configurazione di impostazioni mediante Web Config o EpsonNet Config.

**Importante:**

*Non dimenticare la password. Se si dimentica la password, contattare l'assistenza Epson.*

1. Accedere alla modalità **Configura** dalla schermata iniziale.
2. Selezionare **Impostazioni amministratore** > **Password amministratore**.
3. Selezionare **Registra** e immettere una password.
4. Immettere di nuovo la password.
5. Selezionare **Impostazione blocco** e attivare il blocco.

---

## Sblocco delle impostazioni della stampante.

1. Accedere alla modalità **Configura** dalla schermata iniziale.
2. Selezionare **Impostazioni amministratore**.
3. Immettere la password di amministratore.
4. Selezionare **Impostazione blocco** e disattivare il blocco.

# Caricamento della carta

## Precauzioni per la manipolazione della carta

- ❑ Consultare le istruzioni fornite con la carta.
- ❑ Smazzare la carta e allinearne i bordi prima di caricarla. Non smazzare né incurvare carta fotografica, poiché ciò potrebbe danneggiare il lato stampabile.

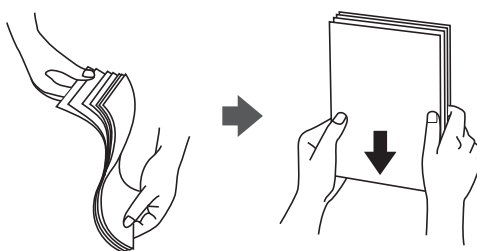

- ❑ Se la carta è incurvata, prima di caricarla appiattirla o incurvarla leggermente in senso contrario. La stampa su carta incurvata può provocare inceppamenti o la visualizzazione di macchie di inchiostro sulle stampe.

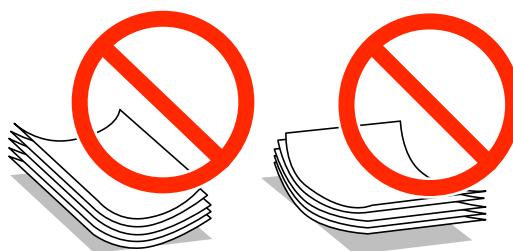

- ❑ Non utilizzare carta piegata, strappata, tagliata, umida, troppo spessa, troppo sottile o a cui sono stati applicati adesivi, poiché tale carta può provocare inceppamenti o la visualizzazione di macchie di inchiostro sulle stampe.
- ❑ Verificare di utilizzare carta con fibra lato lungo. Se non si è sicuri del tipo di carta in uso, esaminare la confezione della carta o rivolgersi al produttore per una conferma delle specifiche.
- ❑ Smazzare le buste e allinearne i bordi prima del caricamento. Se le buste impilate si gonfiano a causa della presenza di aria, appiattirle prima di caricarle.



- ❑ Non utilizzare buste piegate o incurvate, onde evitare inceppamenti o la visualizzazione di macchie di inchiostro sulle stampe.
- ❑ Non utilizzare buste con superfici adesive in corrispondenza del lembo o buste con finestra.
- ❑ Evitare di usare buste troppo sottili, poiché potrebbero incurvarsi durante la stampa.

### Informazioni correlate

➔ [“Specifiche della stampante” a pagina 221](#)

## Carta disponibile e capacità

Per ottenere una qualità di stampa ottimale, Epson consiglia di utilizzare carta originale Epson.

### Carta originale Epson

Nome supporto	Formato	Capacità di caricamento (fogli)			Stampa fronte/ retro
		Cassetto carta 1	Cassetto carta 2	Alimentaz. posteriore	
Epson Bright White Ink Jet Paper	A4	200	200	1	Auto Manuale*
Epson Premium Glossy Photo Paper	A3+, A3, A4, 13×18 cm (5×7"), 16:9 formato ampio (102×181 mm), 10×15 cm (4×6")	20	–	1	–
Epson Matte Paper- Heavyweight	A3+, A3, A4	20	–	1	–
Epson Photo Quality Ink Jet Paper	A3+, A3, A4	80	–	1	–

\* È possibile caricare un massimo di 30 fogli già stampati su un lato.

#### Nota:

- La disponibilità della carta varia a seconda dei paesi. Per ottenere informazioni aggiornate sui tipi di carta disponibili nell'area di residenza, contattare l'assistenza Epson.
- Quando si stampa su carta originale Epson con un formato definito dall'utente, sono disponibili solo le impostazioni di qualità di stampa **Standard** e **Normale**. Sebbene alcune stampanti consentano di selezionare una qualità di stampa migliore, le stampe presenteranno una qualità **Standard** o **Normale**.

## Caricamento della carta

### Carta disponibile in commercio

Nome supporto	Formato	Capacità di caricamento (fogli o buste)			Stampa fronte/ retro
		Cassetto carta 1	Cassetto carta 2	Alimentaz. posteriore	
Carta comune Carta autocopiante Carta intestata Carta riciclata Carta a colori Carta prestampata	A3, B4, Legal, Letter, A4, B5	Fino alla linea indicata dal simbolo del triangolo sulla guida laterale.		1	Auto Manuale*1
	A5	Fino alla linea indicata dal simbolo del triangolo sulla guida laterale.	–		–
	A6				
	Definite dall'utente (mm) Da 89×127 A 329×1200 mm	1	–	1	Auto*2 Manuale
	Definite dall'utente (mm) Da 182×257 a 329×1200 mm	–	1	–	Auto*3 Manuale
Carta spessa	A3, B4, Legal, Letter, A4, B5, A5, definito dall'utente	–	–	1	–
Buste	Busta n. 10, Busta DL, Busta C4, Busta C6	10	–	1	–

\*1 È possibile caricare un massimo di 30 fogli già stampati su un lato.

\*2 Definito dall'utente (Stampa fronte/retro automatica): da 148×210 (A5) a 297×431,8 mm

\*3 Definito dall'utente (Stampa fronte/retro automatica): da 182×257 (B5) a 297×431,8 mm

### Informazioni correlate

➔ [“Nomi e funzioni delle parti” a pagina 16](#)

➔ [“Sito Web di supporto” a pagina 237](#)

## Elenco dei tipi di carta

Per ottenere risultati di stampa ottimali, selezionare il tipo di carta corrispondente alla carta caricata.

Nome supporto	Tipo di supporto	
	Pannello di controllo	Driver della stampante
Carta comune, carta autocopiante Epson Bright White Ink Jet Paper	carte comuni	carte comuni

### Caricamento della carta

Nome supporto	Tipo di supporto	
	Pannello di controllo	Driver della stampante
Epson Premium Glossy Photo Paper	Premium Glossy	Epson Premium Glossy
Epson Matte Paper-Heavyweight	Matte	Epson Matte
Epson Photo Quality Ink Jet Paper		
Carta spessa	Carta spessa	Carta spessa
Buste	Busta	Busta
Carta intestata	Intestata	Intestata
Carta riciclata	Riciclata	Riciclata
Carta prestampata	Prestamp.	Prestamp.
Carta a colori	Colore	Colore

## Caricamento di carta nella Cassetto carta

1. Verificare che la stampante non sia in funzionamento ed estrarre il cassetto carta.

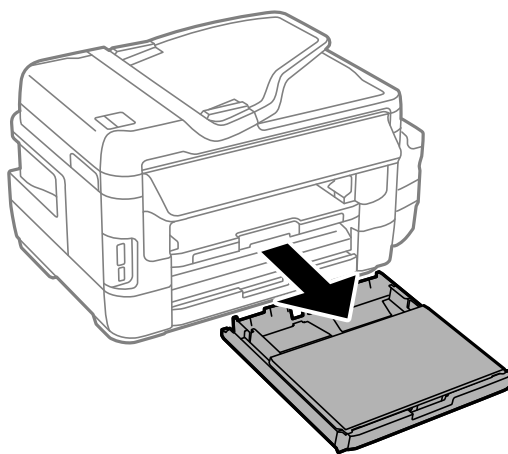

2. Rimuovere coperchio cassetto carta da cassetto carta.

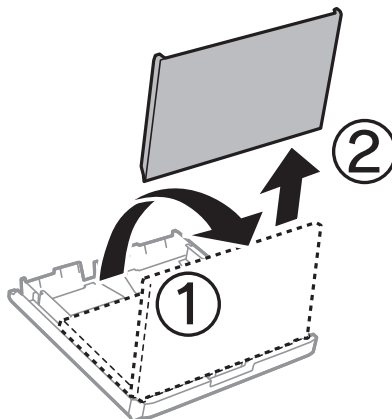

### Caricamento della carta

3. Far scorrere le guide laterali fino al livello massimo consentito.

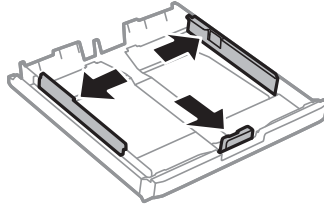

**Nota:**

Se si utilizzano fogli più grandi del formato A4, allungare il cassetto carta.

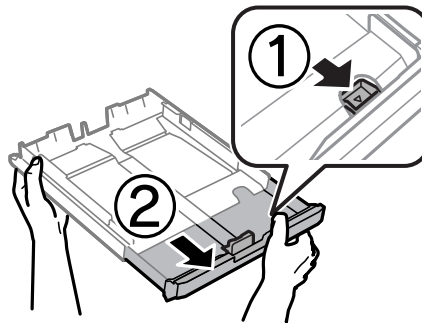

4. Far scorrere la guida anteriore per adattarla al formato carta che si desidera utilizzare.

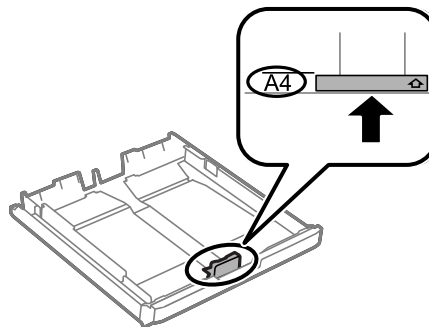

5. Caricare carta con il lato stampabile rivolto verso il basso e allinearla alla guida anteriore.

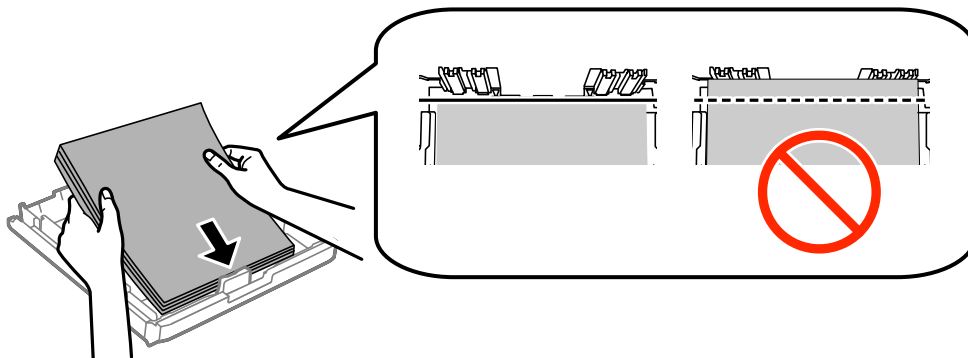



## Caricamento della carta

Per le buste:

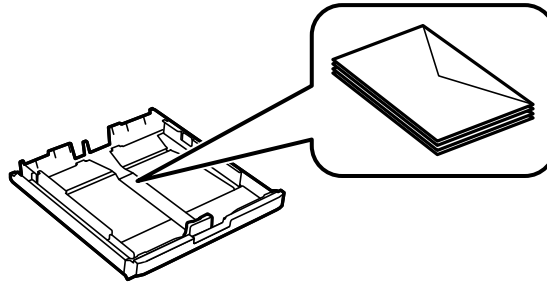

**! Importante:**

*Non oltrepassare il numero massimo di fogli specificato per il tipo di carta in uso. Per la carta comune, i fogli caricati non devono oltrepassare la linea appena al di sotto del simbolo triangolare sulla guida laterale.*

6. Far scorrere le guide laterali fino ad allinearle ai bordi dei fogli.

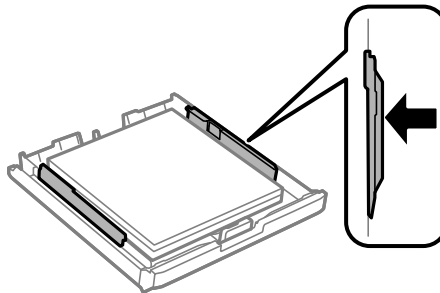

7. Reinserire di nuovo coperchio cassetto carta.

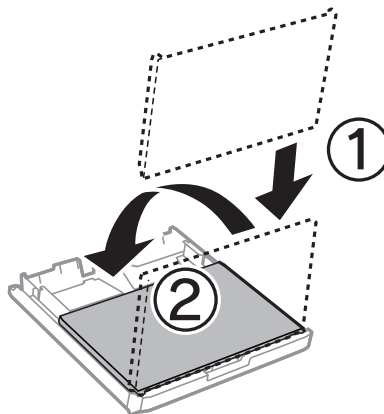

8. Inserire completamente il cassetto carta.
9. Nel pannello di controllo, impostare il formato e il tipo di carta corrispondenti alla carta caricata nell'cassetto carta.

**Nota:**

*È inoltre possibile visualizzare il formato e il tipo di carta impostati selezionando **Configura > Configurazione carta**.*

## Caricamento della carta

10. Estrarre il vassoio di uscita.

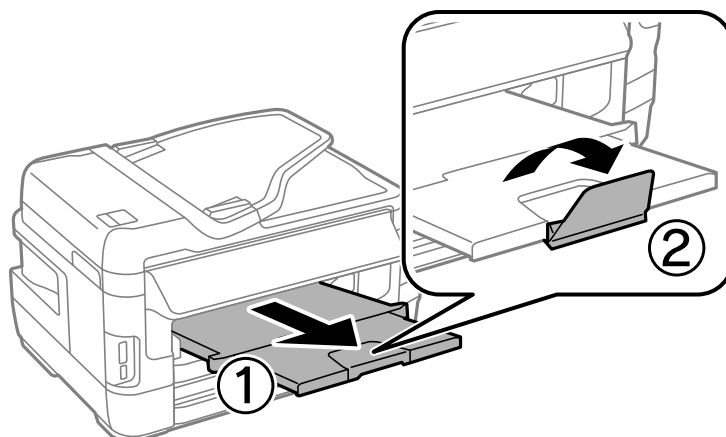

### Informazioni correlate

- ➔ “Precauzioni per la manipolazione della carta” a pagina 44
- ➔ “Carta disponibile e capacità” a pagina 45

---

## Caricamento di carta nella Alimentaz. posteriore

Nella alimentaz. posteriore, è possibile caricare un singolo foglio di tutti i tipi di carta supportati. È inoltre possibile caricare carta spessa (fino a 0,3 mm) e carta perforata, non caricabili nel cassetto carta. Anche se lo spessore rientra nell'intervallo consentito, alcuni tipi di carta potrebbero non essere alimentati correttamente a causa della relativa durezza.

### **Importante:**

*Non caricare carta nella alimentaz. posteriore fino a quando non viene richiesto dalla stampante. Altrimenti, verrà espulso un foglio bianco.*

1. Attenersi a una delle procedure indicate di seguito.
  - Quando si stampa dal pannello di controllo: selezionare alimentaz. posteriore come impostazione di **Origine carta**, definire altre impostazioni di stampa, quindi premere il pulsante .
  - Quando si stampa da un computer: selezionare alimentaz. posteriore come impostazione di **Origine carta**, definire altre impostazioni di stampa, quindi fare clic su **Stampa**.
2. Viene visualizzato un messaggio sul pannello di controllo che indica di caricare la carta. Per caricare la carta, attenersi alle istruzioni riportate di seguito.

### Caricamento della carta

3. Aprire il alimentaz. posteriore.

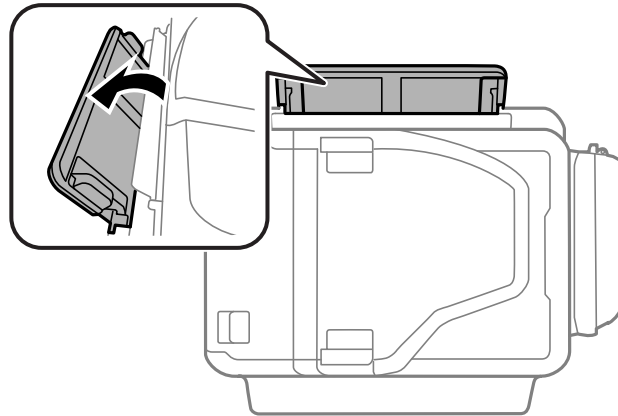

4. Far scorrere all'esterno le guide laterali.

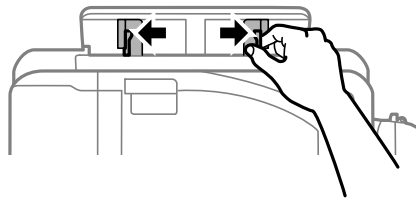

5. Tenendo un singolo foglio di carta al centro della alimentaz. posteriore con il lato stampabile rivolto in alto, far scorrere il bordo del foglio nella guida laterale.

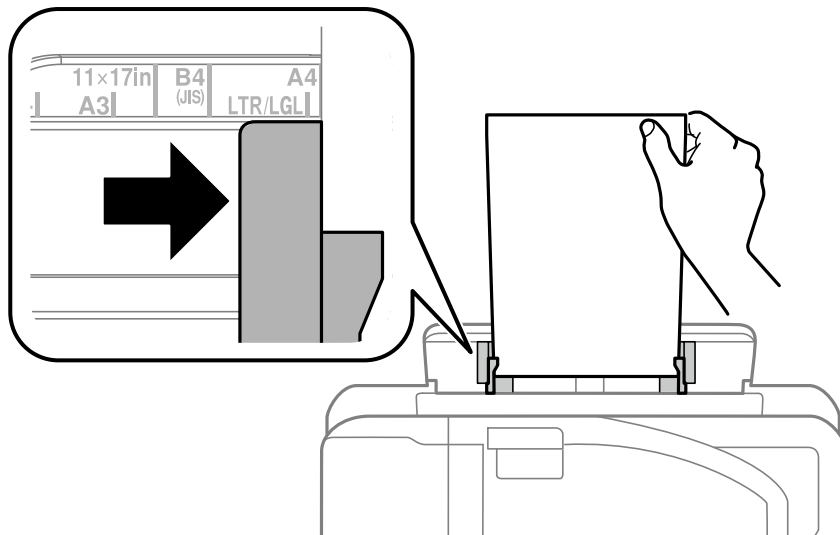

## Caricamento della carta

### ❑ Buste

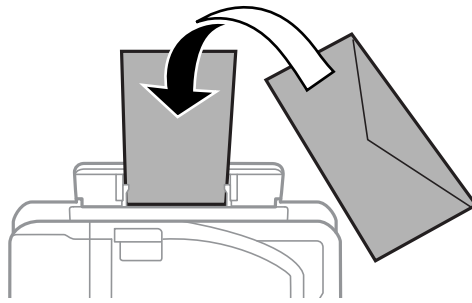

### ❑ Carta forata

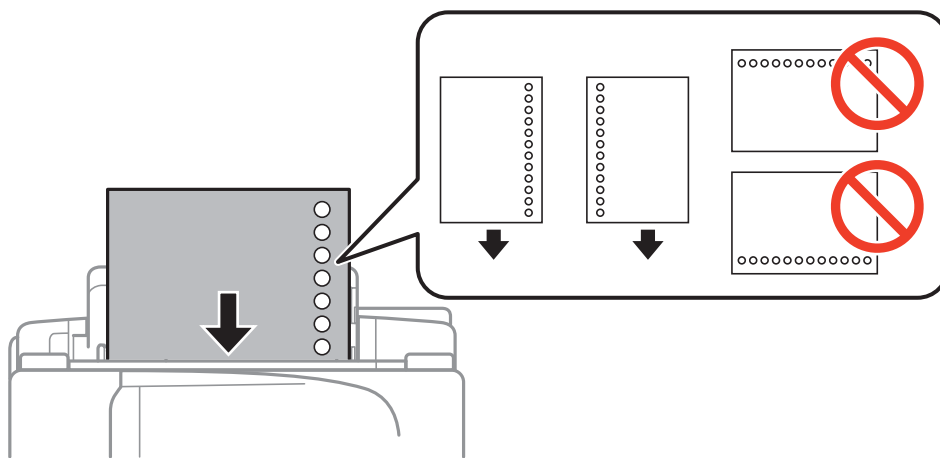

### **Nota:**

- ❑ Caricare un singolo foglio di carta comune con fori di rilegatura a sinistra o a destra.
- ❑ Regolare la posizione di stampa del file per evitare di stampare sui fori.
- ❑ La stampa automatica fronte/retro non è disponibile per la carta forata.

6. Inserire la carta finché la stampante inizia a prenderla.

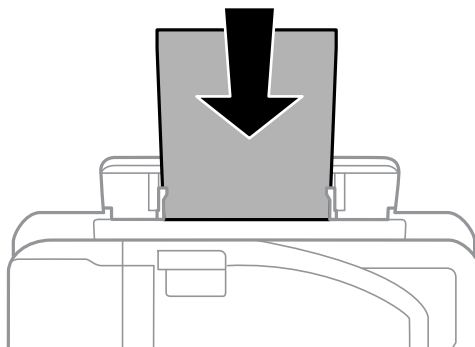

## Caricamento della carta

7. Estrarre il vassoio di uscita.

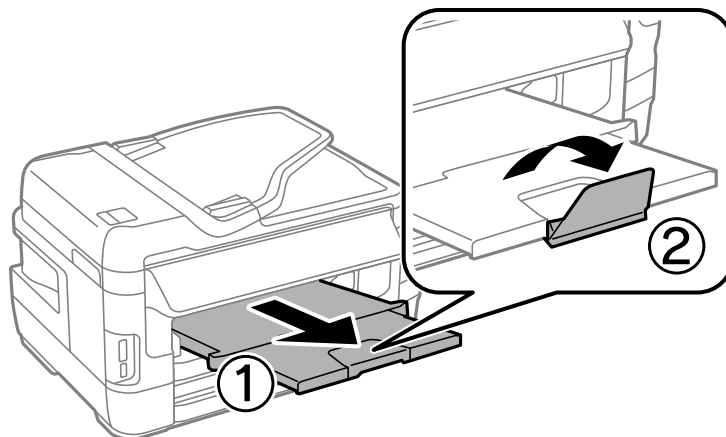

8. Premere il pulsante  per avviare la stampa.

### Informazioni correlate

- ➔ [“Precauzioni per la manipolazione della carta” a pagina 44](#)
- ➔ [“Carta disponibile e capacità” a pagina 45](#)

# Posizionamento degli originali

Posizionare originali sul vetro dello scanner o nell'ADF. Utilizzare il vetro dello scanner per gli originali non supportati dall'ADF.

L'ADF consente di eseguire la scansione di più originali e di entrambi i lati degli originali contemporaneamente.

---

## Originali disponibili su ADF

Formati carta disponibili	da A5 a A3, Ledger
Tipo di carta	Carta comune
Spessore carta (peso della carta)	Da 64 a 95 g/m <sup>2</sup>
Capacità di caricamento	35 fogli o 3.5 mm

Per prevenire eventuali inceppamenti, evitare di posizionare nell'ADF i tipi di originali elencati di seguito. Per tali documenti, utilizzare il vetro dello scanner.

- Originali strappati, piegati, sgualciti, deteriorati o incurvati
- Originali con fori di rilegatura
- Originali fissati con nastro, graffette, fermagli e così via
- Originali ai quali sono stati applicati adesivi o etichette
- Originali tagliati in modo irregolare o non ad angolo retto
- Originali rilegati
- Lucidi, carta a trasferimento termico o carta carbone

---

## Posizionamento di originali nell'ADF

1. Allineare i bordi degli originali.
2. Far scorrere la guida laterale dell'ADF.

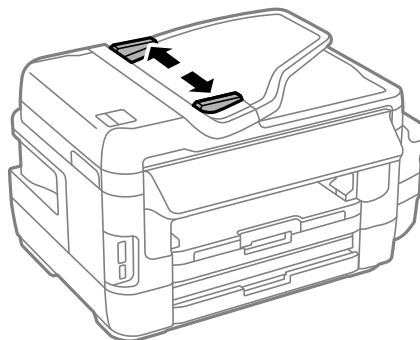

### Posizionamento degli originali

3. Collocare gli originali al centro dell'ADF, rivolti verso l'alto.

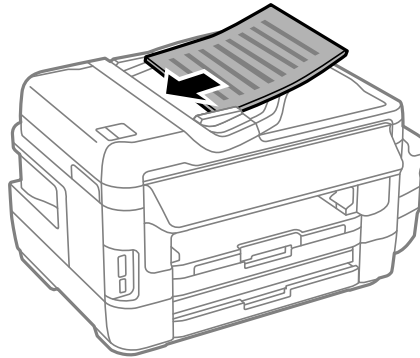

**! Importante:**

- ❑ Non caricare gli originali sopra la linea indicata dal simbolo di triangolo sull'ADF.

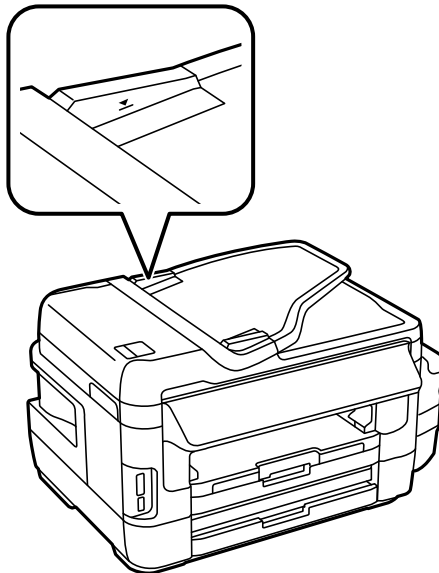

- ❑ Non aggiungere originali mentre è in corso la scansione.

4. Far scorrere la guida laterale dell'ADF fino ad allinearla ai bordi degli originali.

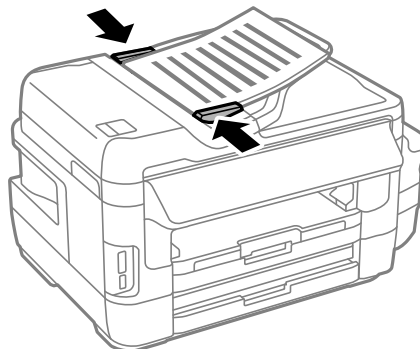

## Posizionamento degli originali

### Informazioni correlate

➔ “Originali disponibili su ADF” a pagina 54

## Posizionamento di originali sull'ADF per la copia di 2 pagine per foglio

Posizionare gli originali nella direzione corretta e selezionare l'impostazione per l'orientamento.

- Orientamento verticale: selezionare **Verticale** sul pannello di controllo come descritto di seguito.  
**Copia > Impostazioni > Orientamento doc > Verticale**



- Orientamento orizzontale: selezionare **Orizzontale** sul pannello di controllo come descritto di seguito.  
**Copia > Impostazioni > Orientamento doc > Orizzontale**

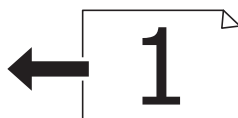

---

## Posizionamento di originali sul Vetro dello scanner



### **Attenzione:**

*Prestare attenzione affinché le mani e le dita non rimangano incastrate durante l'apertura o la chiusura del coperchio documenti, onde evitare eventuali lesioni.*



### **Importante:**

*Se si posizionano originali voluminosi, ad esempio libri, fare in modo che la luce esterna non venga riflessa direttamente sul vetro dello scanner.*



## Posizionamento degli originali

1. Aprire il coperchio documenti.

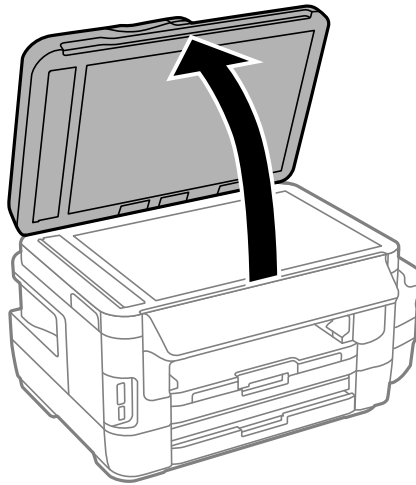

2. Rimuovere eventuali macchie o polvere dal vetro dello scanner.
3. Collocare l'originale con il lato stampato rivolto verso il basso e farlo scorrere per allinearlo al contrassegno in corrispondenza dell'angolo.

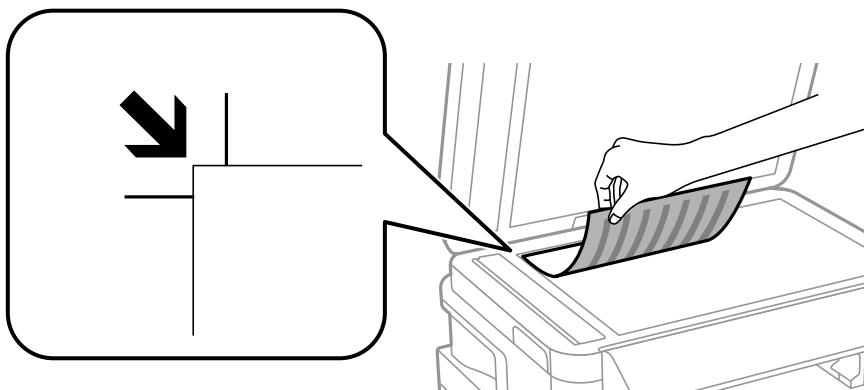

**Nota:**

- ❑ L'area di 1,5 mm intorno ai bordi del vetro dello scanner non viene sottoposta a scansione.
- ❑ Se vengono posizionati originali sia nell'ADF, sia sul vetro dello scanner, vengono elaborati prima gli originali nell'ADF.



4. Chiudere il coperchio delicatamente.
5. Dopo la scansione, rimuovere gli originali.

**Nota:**

Se gli originali vengono mantenuti sul vetro dello scanner per un periodo di tempo prolungato, potrebbero aderire alla superficie del vetro.

# Inserimento di una scheda di memoria

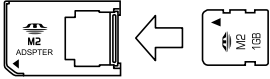
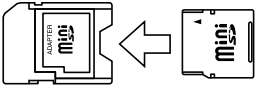
## Schede di memoria supportate

	Memory Stick Duo* Memory Stick PRO Duo* Memory Stick PRO-HG Duo* Memory Stick Micro* MagicGate Memory Stick Duo*
	miniSD* miniSDHC* microSD* microSDHC* microSDXC*
	SD SDHC SDXC

\* Montare un adattatore appropriato per l'alloggiamento per scheda di memoria. Altrimenti, la scheda potrebbe rimanere incastrata.

### Informazioni correlate

➔ [“Specifiche delle schede di memoria supportate” a pagina 225](#)

## Inserimento e rimozione di una scheda di memoria

1. Inserire una scheda di memoria nella stampante.

La stampante inizia la lettura dei dati e la spia lampeggia. Quando la lettura è completata, la spia smette di lampeggiare e rimane accesa.

## Inserimento di una scheda di memoria

**!** *Importante:*

- ❑ *Inserire una scheda di memoria direttamente nella stampante.*
- ❑ *La scheda non deve venire inserita completamente. Non forzare l'inserimento completo della scheda nell'alloggiamento.*

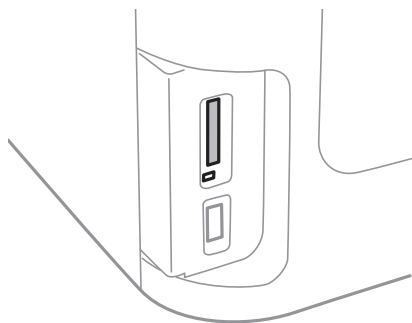

2. Una volta terminato l'uso della scheda di memoria, assicurarsi che la spia non lampeggi e quindi rimuovere la scheda.

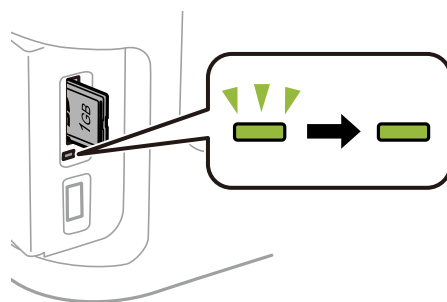

**!** *Importante:*

*Se si rimuove la scheda di memoria mentre la spia lampeggia, i dati nella scheda potrebbero andare persi.*

**Nota:**

*Se si accede alla scheda di memoria da un computer, occorre usare le funzioni del computer per la rimozione sicura del dispositivo rimovibile.*

### Informazioni correlate

- ➔ [“Accesso a un dispositivo di archiviazione esterno da un computer” a pagina 234](#)

# Gestione di contatti

La creazione di un elenco dei contatti semplifica l'immissione di destinatari. È possibile salvare fino a 200 voci e quindi utilizzare l'elenco dei contatti quando si immette un numero fax, una destinazione per allegare un'immagine digitalizzata in un e-mail e salvare l'immagine digitalizzata in una cartella di rete.

È inoltre possibile salvare contatti nel server LDAP. Per informazioni su come salvare contatti nel server LDAP, vedere la *Guida per amministratore*.

---

## Salvataggio di contatti

**Nota:**

Prima di registrare i contatti, assicurarsi di aver configurato anche le impostazioni del server e-mail per utilizzare l'indirizzo e-mail.

1. Selezionare **Contatti** dalla schermata iniziale, dalla modalità **Scansione** o dalla modalità **Fax**.
2. Premere **Menu**, quindi selezionare **Aggiungi voce**.
3. Selezionare il tipo di contatto da registrare.
  - Fax: registrare un contatto (numero di fax) per inviare un fax.
  - E-mail: registrare un indirizzo e-mail per inviare un'immagine acquisita o inoltrare un fax ricevuto.
  - Cartella rete/FTP: registrare una cartella di rete per salvare un'immagine acquisita o un fax ricevuto.

**Nota:**

La schermata viene visualizzata quando si apre l'elenco dei contatti dalla schermata iniziale.

4. Selezionare il numero di voce che si desidera assegnare per il salvataggio.
5. Configurare le impostazioni necessarie per ogni modalità.

**Nota:**

Per l'immissione di numeri fax, se il sistema telefonico in uso è di tipo PBX ed è necessario utilizzare un codice per accedere alla linea esterna, immettere tale codice di accesso all'inizio del numero di fax. Se il codice di accesso è stato impostato nell'opzione **Tipo di linea**, immettere un cancelletto (#) anziché il codice vero e proprio. Per aggiungere una pausa di tre secondi durante la composizione, immettere un trattino premendo .

6. premere **Salva**.

**Nota:**

- Per modificare o eliminare una voce, premere l'icona di informazioni sulla destra della voce di destinazione, quindi premere **Modifica** o **Elimina**.
- È possibile salvare un indirizzo registrato nel server LDAP nell'elenco dei contatti locali della stampante. Visualizzare la voce e quindi premere **Salva**.

### Informazioni correlate

- ➔ [“Uso di un server e-mail” a pagina 235](#)

---

## Salvataggio di contatti in un gruppo

L'aggiunta di contatti a un gruppo consente di inviare tramite e-mail un fax o un'immagine acquisita a più contatti contemporaneamente.

1. Selezionare **Contatti** dalla schermata iniziale, dalla modalità **Scansione** o dalla modalità **Fax**.
2. Premere **Menu**, quindi selezionare **Aggiungi gruppo**.
3. Selezionare il tipo di indirizzo di gruppo da registrare.
  - Fax: registrare un contatto (numero di fax) per inviare un fax.
  - E-mail: registrare un indirizzo e-mail per inviare un'immagine acquisita o inoltrare un fax ricevuto.

**Nota:**

*La schermata viene visualizzata quando si apre l'elenco dei contatti dalla schermata iniziale.*

4. Selezionare il numero di voce che si desidera assegnare per il salvataggio.
5. Immettere **Nome** e **Parola indice**, quindi premere **Proc.**.
6. Selezionare la casella di controllo dei contatti che si desidera salvare nel gruppo.

**Nota:**

È possibile registrare fino a 199 contatti.

Per deselezionare un contatto, premere nuovamente la relativa casella di controllo.

7. Premere **Salva**.

**Nota:**

*Per modificare o eliminare contatto di un gruppo, premere l'icona di informazioni sulla destra del contatto di un gruppo di destinazione, quindi premere **Modifica** o **Elimina**.*

---

## Registrazione dei contatti su computer

Con EpsonNet Config, è possibile creare un elenco di contatti sul computer e importarlo sulla stampante. Per ulteriori informazioni, vedere il manuale di EpsonNet Config.

### Informazioni correlate

➔ [“EpsonNet Config” a pagina 172](#)

---

## Backup dei contatti tramite computer

Tramite EpsonNet Config, è inoltre possibile effettuare il backup dei dati memorizzati nella stampante sul computer. Per ulteriori informazioni, vedere il manuale di EpsonNet Config.

I dati relativi ai contatti potrebbero andare persi in caso di malfunzionamento della stampante. Si consiglia pertanto di eseguire un backup quando i dati vengono aggiornati. Anche durante il periodo di garanzia, Epson non può essere ritenuta responsabile della perdita di dati e non è tenuta a eseguire il backup o il recupero di dati e/o impostazioni.

## Gestione di contatti

### Informazioni correlate

➔ [“EpsonNet Config” a pagina 172](#)

# Stampa

## Stampa dal pannello di controllo

È possibile stampare dati da una scheda di memoria o un dispositivo USB esterno.

### Stampa di un file JPEG

1. Caricare carta nella stampante.

**Importante:**

- Quando si carica carta nel cassetto carta, effettuare le impostazioni della carta nel pannello di controllo.
- Quando si carica la carta nel alimentaz. posteriore, non caricare la carta finché la stampante non lo richiede.

2. Inserire un dispositivo di memoria.

**Importante:**

Non rimuovere il dispositivo di memoria fino al termine della stampa.

3. Accedere a **Dispos. mem.** dal menu Home.

4. Selezionare **JPEG**.

**Nota:**

- Se il dispositivo di memoria in uso contiene più di 999 immagini, le immagini vengono automaticamente suddivise in gruppi e viene visualizzata la schermata di selezione gruppi. Selezionare il gruppo contenente l'immagine che si desidera stampare. Le immagini vengono ordinate in base alla data.
- Per selezionare un altro gruppo, selezionare il menu come mostrato di seguito.

**Dispos. mem. > JPEG > Opzioni > Seleziona gruppo.**

5. Selezionare l'immagine che si desidera stampare.

6. Immettere il numero di stampe desiderato utilizzando il tastierino numerico sul pannello di controllo.

7. Premere **Regolazioni** per eseguire le regolazioni per il colore.

**Nota:**

Per maggiori informazioni sulle impostazioni dettagliate, vedere i menu del dispositivo di memoria.

8. Premere il pulsante **↵**.

**Nota:**

Per selezionare più immagini, premere il pulsante **↵** e quindi ripetere il passaggio 5 o scorrere orizzontalmente per modificare l'immagine. Quindi ripetere i passaggi da 6 a 7.

## Stampa

9. Premere **Impostazioni** per configurare le impostazioni di stampa.

**Nota:**

*Per maggiori informazioni sulle impostazioni dettagliate, vedere i menu del dispositivo di memoria.*

10. Premere **Proc.** per confermare le impostazioni di stampa.
11. Premere uno dei pulsanti  per impostare la modalità di colore e quindi avviare la stampa.

### Informazioni correlate

- ➔ “Caricamento di carta nella Cassetto carta” a pagina 47
- ➔ “Caricamento di carta nella Alimentaz. posteriore” a pagina 50
- ➔ “Inserimento di una scheda di memoria” a pagina 58
- ➔ “Opzioni di menu per Dispos. mem.” a pagina 65

## Stampa di un file TIFF

1. Caricare carta nella stampante.



**Importante:**

- Quando si carica carta nel cassetto carta, effettuare le impostazioni della carta nel pannello di controllo.
- Quando si carica la carta nel alimentaz. posteriore, non caricare la carta finché la stampante non lo richiede.



2. Inserire un dispositivo di memoria.



**Importante:**

*Non rimuovere il dispositivo di memoria fino al termine della stampa.*

3. Scegliere **Dispos. mem.** dal menu Home.
4. Selezionare **TIFF**.
5. Selezionare il file da stampare.
6. Verificare le informazioni sul file e quindi premere **Proc.**.
7. Immettere il numero di stampe desiderato utilizzando il tastierino numerico sul pannello di controllo.
8. Premere **Impostazioni** per configurare le impostazioni di stampa.
 

**Nota:**  
*Per maggiori informazioni sulle impostazioni dettagliate, vedere i menu del dispositivo di memoria.*
9. Premere il pulsante , e premere **Proc.** per confermare le impostazioni di stampa.
10. Premere uno dei pulsanti  per impostare la modalità di colore e quindi avviare la stampa.



### Informazioni correlate

- ➔ “Caricamento di carta nella Cassetto carta” a pagina 47
- ➔ “Caricamento di carta nella Alimentaz. posteriore” a pagina 50
- ➔ “Inserimento di una scheda di memoria” a pagina 58
- ➔ “Opzioni di menu per Dispos. mem.” a pagina 65

## Opzioni di menu per Dispos. mem.

### Nota:

I menu disponibili variano a seconda del formato del file che si sta stampando.

### Formato del file

Selezionare JPEG o TIFF per stampare il file nella memoria del dispositivo.

### Numero di copie

Immettere il numero di stampe.

### Impostazioni

#### Origine carta

Selezionare l'origine carta che si desidera utilizzare. Se è stata selezionata l'opzione **Slot posteriore alim.carta**, selezionare il formato e il tipo di carta che si desidera caricare nello alimentaz. posteriore.

#### Qualità

Selezionare una qualità di stampa. La selezione di **Migliore** fornisce stampe di qualità migliore, ma a una velocità di stampa inferiore.

#### Data

Selezionare il formato usato per stampare la data sulle foto, per le foto che includono la data di scatto o di salvataggio. La data non viene stampata in alcuni layout.

#### Adatta cornice

Se le proporzioni dei dati dell'immagine e il formato carta sono diversi, l'immagine viene automaticamente ingrandita o ridotta in modo che i lati corti corrispondano ai lati corti della carta. Il lato lungo dell'immagine viene tagliato se si estende oltre il lato lungo della carta. Questa funzione potrebbe non venire applicata alle foto panoramiche.

#### Bidirezionale

Stampa mentre la testina di stampa si sposta sia verso sinistra che verso destra. Se le linee orizzontali o verticali sulla stampa appaiono sfocate o fuori allineamento, disabilitando questa funzione il problema potrebbe venire risolto. Tuttavia, ciò può ridurre la velocità di stampa.

#### Ordine di stampa

Selezionare **Ultima pagina in cima** per stampare dalla prima all'ultima pagina di un file. Selezionare **Prima pagina in cima** per stampare a partire dall'ultima pagina di un file.

### Regolazioni

#### Correggi foto

Selezionare un metodo di correzione dell'immagine.

## Stampa

- Correggi eff. occhi rossi

Corregge l'effetto occhi rossi delle fotografie. Le correzioni vengono applicate solo alle stampe; il file originale resta inalterato. A seconda del tipo di foto, la correzione potrebbe essere applicata a parti dell'immagine diverse dagli occhi.

### Opzioni

- Seleziona immagini

**Seleziona tutte le immagini:** consente di selezionare tutte le immagini nel dispositivo di memoria.

- Seleziona gruppo

Consente di selezionare un altro gruppo.

---

## Stampa da computer

Se non è possibile modificare alcune impostazioni del driver della stampante, potrebbero essere state applicate limitazioni da parte dell'amministratore. Per ricevere assistenza in merito, contattare l'amministratore della stampante.

### Istruzioni di base sulla stampa - Windows

**Nota:**

- Per informazioni sull'impostazione delle opzioni, vedere la guida in linea. Fare clic con il pulsante destro del mouse su una voce e scegliere ?.
- Le operazioni da eseguire potrebbero differire a seconda dell'applicazione in uso. Per ulteriori informazioni, consultare la guida in linea dell'applicazione.

1. Caricare carta nella stampante.



**Importante:**

- Quando si carica carta nel cassetto carta, effettuare le impostazioni della carta nel pannello di controllo.
- Quando si carica carta nella alimentaz. posteriore, avviare la stampa dal driver della stampante prima di caricare la carta. Selezionare Alimentaz. posteriore come impostazione di Origine carta nel driver della stampante. Quando la stampa viene avviata, il driver della stampante indica all'utente che la stampa è in corso. Seguire le istruzioni visualizzate sullo schermo della stampante per caricare la carta.

2. Aprire il file da stampare.
3. Scegliere **Stampa** o **Imposta stampante** dal menu **File**.
4. Selezionare la stampante in uso.

## Stampa

5. Selezionare **Preferenze** o **Proprietà** per accedere alla finestra del driver della stampante.

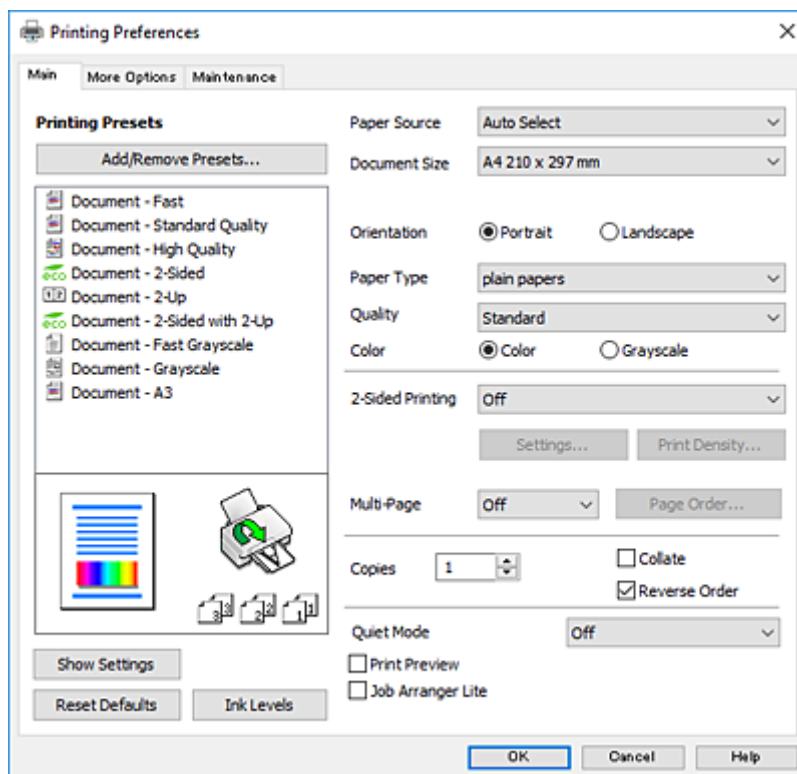

6. Effettuare le seguenti impostazioni.

- Origine carta: selezionare l'origine carta nella quale è stata caricata la carta.
- Formato documento: selezionare il formato della carta caricata nella stampante.
- Orientamento: selezionare l'orientamento impostato nell'applicazione.
- Tipo di carta: selezionare il tipo di carta caricato.
- Qualità: selezionare una qualità di stampa. La selezione di **Alto** fornisce stampe di qualità migliore, ma a una velocità di stampa inferiore.
- Colore: selezionare **Scala di grigio** quando si desidera stampare in nero o in sfumature di grigio.

**Nota:**

- Per stampare colori accesi relativi a dati ad alta densità su carta comune, carta intestata o carta prestampata, selezionare *Vivace standard* in Qualità.
- Per la stampa su buste, selezionare *Orizzontale* in **Orientamento**.

7. Fare clic su **OK** per chiudere la finestra del driver della stampante.

8. Fare clic su **Stampa**.

### Informazioni correlate

- ➔ “Carta disponibile e capacità” a pagina 45
- ➔ “Caricamento di carta nella Cassetto carta” a pagina 47
- ➔ “Caricamento di carta nella Alimentaz. posteriore” a pagina 50
- ➔ “Elenco dei tipi di carta” a pagina 46

## Istruzioni di base sulla stampa - Mac OS X

### Nota:

- ❑ Nelle descrizioni in questa sezione viene utilizzato TextEdit come esempio. Le operazioni da eseguire e le schermate potrebbero differire a seconda dell'applicazione in uso. Per ulteriori informazioni, consultare la guida in linea dell'applicazione.
- ❑ Per la stampa su buste, ruotare i dati di 180 gradi mediante l'applicazione. Per ulteriori informazioni, consultare la guida in linea dell'applicazione.

1. Caricare carta nella stampante.

### ! Importante:

- ❑ Quando si carica carta nel cassetto carta, effettuare le impostazioni della carta nel pannello di controllo.
- ❑ Quando si carica carta nella alimentaz. posteriore, avviare la stampa dal driver della stampante prima di caricare la carta. Selezionare **Alimentaz. posteriore** come impostazione **Origine carta** sul driver della stampante. Quando la stampa viene avviata, il driver della stampante indica all'utente che la stampa è in corso. Seguire le istruzioni visualizzate sullo schermo della stampante per caricare la carta.

2. Aprire il file da stampare.
3. Selezionare **Stampa** o un altro comando dal menu **File** per accedere alla finestra di dialogo di stampa.

Se necessario, fare clic su **Mostra dettagli** o su ▼ per espandere la finestra di stampa.

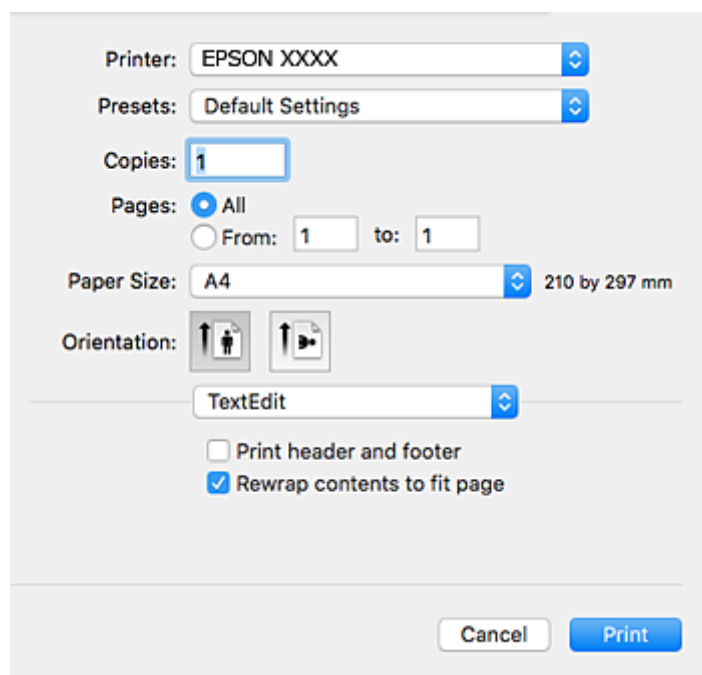

4. Effettuare le seguenti impostazioni.
  - ❑ Stampante: selezionare la stampante in uso.
  - ❑ Preimpostazioni: selezionare per utilizzare le impostazioni registrate.
  - ❑ Formato carta: selezionare il formato della carta caricata nella stampante.
  - ❑ Orientamento: selezionare l'orientamento impostato nell'applicazione.

## Stampa

**Nota:**

- Se i menu di impostazione sopra riportati non vengono visualizzati, chiudere la finestra di stampa, selezionare **Formato di stampa** dal menu **Archivio** e quindi definire le impostazioni.
- Per la stampa su buste, selezionare l'orientamento orizzontale.

5. Scegliere **Impostazioni di stampa** dal menu a comparsa.

**Nota:**

In Mac OS X v10.8.x o versioni successive, la mancata visualizzazione del menu **Impostazioni di stampa** indica che il driver della stampante Epson non è stato installato correttamente.

Scegliere **Preferenze di Sistema** dal menu  > **Stampanti e Scanner** (oppure **Stampa e Scansione** o **Stampa e Fax**), rimuovere la stampante e aggiungerla di nuovo. Per informazioni sull'aggiunta di una stampante, visitare il collegamento indicato di seguito.

<http://epson.sn>

6. Effettuare le seguenti impostazioni.

- Origine carta: selezionare l'origine carta nella quale è stata caricata la carta.
- Supporto: selezionare il tipo di carta caricato.
- Qualità: selezionare una qualità di stampa. La selezione di **Fine** fornisce stampe di qualità migliore, ma a una velocità di stampa inferiore.
- Scala di grigio: selezionare l'opzione per stampare in bianco e nero o in scala di grigi.

**Nota:**

Per stampare colori accesi relativi a dati ad alta densità su carta comune, carta intestata o carta prestampata, selezionare **Vivace normale** come impostazione **Qualità** per rendere la stampa vivace.

7. Fare clic su **Stampa**.

**Informazioni correlate**

- ➔ “Carta disponibile e capacità” a pagina 45
- ➔ “Caricamento di carta nella Cassetto carta” a pagina 47
- ➔ “Caricamento di carta nella Alimentaz. posteriore” a pagina 50
- ➔ “Elenco dei tipi di carta” a pagina 46

**Stampa fronte/retro**

Per eseguire la stampa fronte/retro sono disponibili i due metodi seguenti.

- Stampa fronte/retro automatica
- Stampa fronte/retro manuale (solo sistemi Windows)

Al termine della stampa del primo lato, capovolgere il foglio per stampare sull'altro lato.

È inoltre possibile stampare una brochure ottenibile piegando la stampa (solo sistemi Windows).

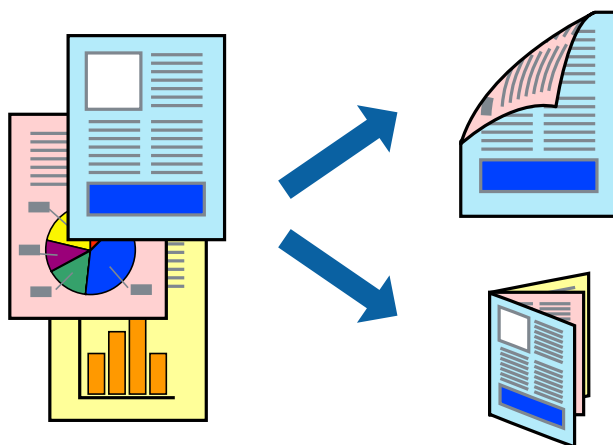
**Nota:**

- L'utilizzo di carta non adatta per la stampa fronte/retro potrebbe incidere negativamente sulla qualità di stampa e causare inceppamenti.
- A seconda del tipo di carta e dei dati di stampa, potrebbero verificarsi passaggi di inchiostro attraverso la carta.

**Informazioni correlate**

- ➔ “Carta disponibile e capacità” a pagina 45

**Stampa fronte/retro - Windows****Nota:**

- La stampa fronte/retro manuale è disponibile quando è attivo **EPSON Status Monitor 3**. Se **EPSON Status Monitor 3** è disattivato, accedere al driver della stampante, fare clic su **Impostazioni avanzate** nella scheda **Utility** e selezionare **Abilita EPSON Status Monitor 3**.
- La stampa fronte/retro manuale potrebbe non essere disponibile quando si accede alla stampante da una rete o se la stampante viene utilizzata come stampante condivisa.

1. Caricare carta nella stampante.
2. Aprire il file da stampare.

## Stampa

3. Accedere alla finestra del driver della stampante.
4. Selezionare **Auto (rilegatura bordo lungo)**, **Auto (rilegatura bordo corto)**, **Manuale (rilegatura bordo lungo)** oppure **Manuale (rilegatura bordo corto)** da **Stampa doppio lato** nella scheda **Principale**.
5. Fare clic su **Impostazioni**, configurare le impostazioni desiderate e fare clic su **OK**.

**Nota:**

*Per stampare un fascicoletto pieghevole, selezionare **Opuscolo**.*

6. Fare clic su **Densità stampa**, selezionare un tipo di documento in **Seleziona tipo documento** e fare clic su **OK**.

Le **Regolazioni** per il tipo di documento selezionato vengono impostate automaticamente dal driver della stampante.

**Nota:**

*La stampa potrebbe risultare lenta a seconda delle opzioni specificate per **Seleziona tipo documento** nella finestra **Regolazione densità stampa** e per **Qualità** nella scheda **Principale**.*

*L'opzione **Regolazione densità stampa** non è disponibile per la stampa fronte/retro manuale.*

7. Impostare le altre opzioni nelle schede **Principale** e **Altre opzioni** in base alle esigenze, quindi fare clic su **OK**.
8. Fare clic su **Stampa**.

Per la stampa fronte/retro manuale, al termine della stampa del primo lato nel computer viene visualizzata una finestra popup. Seguire le istruzioni visualizzate sullo schermo.

### Informazioni correlate

- ➔ [“Caricamento di carta nella Cassetto carta” a pagina 47](#)
- ➔ [“Caricamento di carta nella Alimentaz. posteriore” a pagina 50](#)
- ➔ [“Istruzioni di base sulla stampa - Windows” a pagina 66](#)

## Stampa fronte/retro (sistemi Mac OS X)

1. Caricare carta nella stampante.
2. Aprire il file da stampare.
3. Aprire la finestra di dialogo di stampa.
4. Scegliere **Impostazioni stampa fronte/retro** dal menu a comparsa.
5. Selezionare le rilegature e il **Tipo documento**.

**Nota:**

*La stampa potrebbe risultare lenta a seconda dell'impostazione dell'opzione **Tipo documento**.*

*Per la stampa di dati ad alta densità quali fotografie o grafica, selezionare **Testo e grafica** o **Testo e foto in Tipo documento**. In presenza di strisce o se l'immagine viene visualizzata anche sul retro del foglio, regolare la densità di stampa e il tempo di asciugatura dell'inchiostro facendo clic sul simbolo di freccia accanto a **Regolazioni**.*

6. Impostare le altre opzioni in base alle esigenze.
7. Fare clic su **Stampa**.

## Stampa

### Informazioni correlate

- ➔ “Caricamento di carta nella Cassetto carta” a pagina 47
- ➔ “Caricamento di carta nella Alimentaz. posteriore” a pagina 50
- ➔ “Istruzioni di base sulla stampa - Mac OS X” a pagina 68

## Stampa di più pagine su un singolo foglio

È possibile stampare due o quattro pagine di dati su un singolo foglio di carta.

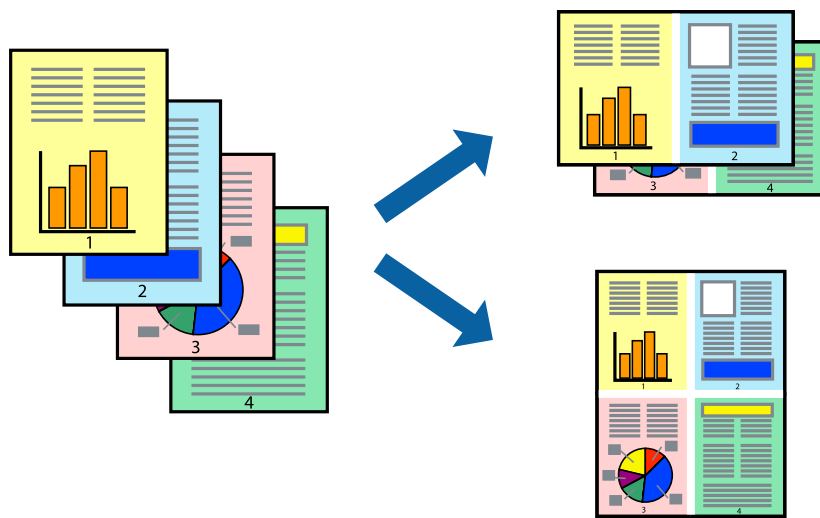

## Stampa di più pagine su un singolo foglio - Windows

1. Caricare carta nella stampante.
2. Aprire il file da stampare.
3. Accedere alla finestra del driver della stampante.
4. Selezionare **2-su** o **4-su** in **Multipagina**, nella scheda **Principale**.
5. Fare clic su **Ordine di pagina**, configurare le impostazioni desiderate e quindi fare clic su **OK** per chiudere la finestra.
6. Impostare le altre opzioni nelle schede **Principale** e **Altre opzioni** in base alle esigenze, quindi fare clic su **OK**.
7. Fare clic su **Stampa**.

### Informazioni correlate

- ➔ “Caricamento di carta nella Cassetto carta” a pagina 47
- ➔ “Caricamento di carta nella Alimentaz. posteriore” a pagina 50
- ➔ “Istruzioni di base sulla stampa - Windows” a pagina 66



## Stampa di più pagine su un singolo foglio - Mac OS X

1. Caricare carta nella stampante.
2. Aprire il file da stampare.
3. Aprire la finestra di dialogo di stampa.
4. Scegliere **Layout** dal menu a comparsa.
5. Impostare il numero di pagine in **Pagine per foglio**, l'**Orientamento** (ordine di pagina) e il **Margine**.
6. Impostare le altre opzioni in base alle esigenze.
7. Fare clic su **Stampa**.

### Informazioni correlate

- ➔ [“Caricamento di carta nella Cassetto carta” a pagina 47](#)
- ➔ [“Caricamento di carta nella Alimentaz. posteriore” a pagina 50](#)
- ➔ [“Istruzioni di base sulla stampa - Mac OS X” a pagina 68](#)

## Stampa adattata al formato carta selezionato

È possibile fare in modo che la stampa venga adattata al formato carta selezionato.



## Stampa adattata al formato carta selezionato - Windows

1. Caricare carta nella stampante.
2. Aprire il file da stampare.
3. Accedere alla finestra del driver della stampante.
4. Configurare le impostazioni seguenti nella scheda **Altre opzioni**.
  - Formato documento: selezionare il formato documento impostato nell'applicazione.
  - Emissione carta: selezionare il formato della carta caricata nella stampante.
 L'opzione **Adatta alla Pagina** viene selezionata automaticamente.

## Stampa

**Nota:**

Se si desidera stampare un'immagine ridotta al centro della pagina, selezionare **Centro**.

5. Impostare le altre opzioni nelle schede **Principale** e **Altre opzioni** in base alle esigenze, quindi fare clic su **OK**.
6. Fare clic su **Stampa**.

### Informazioni correlate

- ➔ [“Caricamento di carta nella Cassetto carta” a pagina 47](#)
- ➔ [“Caricamento di carta nella Alimentaz. posteriore” a pagina 50](#)
- ➔ [“Istruzioni di base sulla stampa - Windows” a pagina 66](#)

## Stampa adattata al formato carta selezionato (sistemi Mac OS X)

1. Caricare carta nella stampante.
2. Aprire il file da stampare.
3. Aprire la finestra di dialogo di stampa.
4. Selezionare il formato carta impostato nell'applicazione in **Formato carta**.
5. Scegliere **Gestione carta** dal menu a comparsa.
6. Selezionare **Adatta in scala al foglio**.
7. Impostare **Dimensioni foglio di stampa** sul formato della carta caricata nella stampante.
8. Impostare le altre opzioni in base alle esigenze.
9. Fare clic su **Stampa**.

### Informazioni correlate

- ➔ [“Caricamento di carta nella Cassetto carta” a pagina 47](#)
- ➔ [“Caricamento di carta nella Alimentaz. posteriore” a pagina 50](#)
- ➔ [“Istruzioni di base sulla stampa - Mac OS X” a pagina 68](#)

## Stampa di più file contemporaneamente (solo sistemi Windows)

**Organizzatore lavori rapido** consente di combinare vari file creati in diverse applicazioni e di stamparli come unico lavoro di stampa. Per i file combinati, è possibile specificare impostazioni di stampa quali layout, ordine di stampa e orientamento.

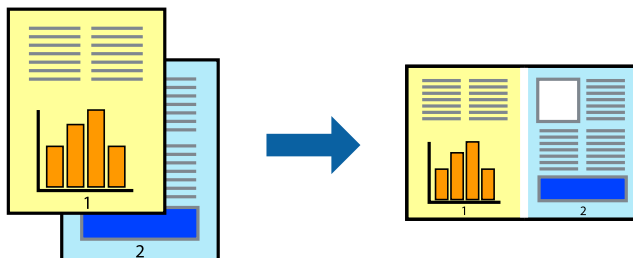

1. Caricare carta nella stampante.
2. Aprire il file da stampare.
3. Accedere alla finestra del driver della stampante.
4. Selezionare **Organizzatore lavori rapido** nella scheda **Principale**.
5. Fare clic su **OK** per chiudere la finestra del driver della stampante.
6. Fare clic su **Stampa**.

Viene visualizzata la finestra di **Organizzatore lavori rapido** e il lavoro di stampa viene aggiunto al **Progetto di stampa**.

7. Mentre è aperta la finestra di **Organizzatore lavori rapido**, aprire il file che si desidera combinare con il file corrente e ripetere i passaggi da 3 a 6.

**Nota:**

- Se si chiude la finestra di **Organizzatore lavori rapido**, il **Progetto di stampa** non salvato viene eliminato. Per stampare in un secondo momento, scegliere **Salva** dal menu **File**.
- Per aprire un **Progetto di stampa** salvato in **Organizzatore lavori rapido**, fare clic su **Organizzatore lavori rapido** nella scheda **Utility** del driver della stampante. Quindi, scegliere **Apri** dal menu **File** per selezionare il file. I file salvati presentano l'estensione ".ecf".

8. Scegliere le voci desiderate dai menu **Layout** e **Modifica** di **Organizzatore lavori rapido** per modificare il **Progetto di stampa** in base alle esigenze. Per ulteriori informazioni, vedere la guida in linea di **Organizzatore lavori rapido**.
9. Scegliere **Stampa** dal menu **File**.

### Informazioni correlate

- ➔ [“Caricamento di carta nella Cassetto carta” a pagina 47](#)
- ➔ [“Caricamento di carta nella Alimentaz. posteriore” a pagina 50](#)
- ➔ [“Istruzioni di base sulla stampa - Windows” a pagina 66](#)

## Stampa di un'immagine su più fogli di carta per creare un poster (solo per Windows)

Questa funzione consente di stampare un'immagine su più fogli di carta. È possibile creare un poster di dimensioni maggiori unendo i fogli.

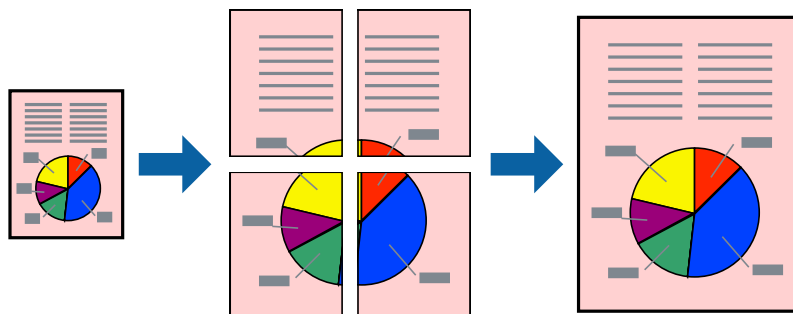

1. Caricare carta nella stampante.
2. Aprire il file da stampare.
3. Accedere alla finestra del driver della stampante.
4. Selezionare **Poster 2x1**, **Poster 2x2**, **Poster 3x3** o **Poster 4x4** in **Multipagina**, nella scheda **Principale**.
5. Fare clic su **Impostazioni**, configurare le impostazioni desiderate e fare clic su **OK**.

**Nota:**

*Stampa guide di taglio* consente di stampare una guida di taglio.

6. Impostare le altre opzioni nelle schede **Principale** e **Altre opzioni** in base alle esigenze, quindi fare clic su **OK**.
7. Fare clic su **Stampa**.

### Informazioni correlate

- ➔ [“Caricamento di carta nella Cassetto carta”](#) a pagina 47
- ➔ [“Caricamento di carta nella Alimentaz. posteriore”](#) a pagina 50
- ➔ [“Istruzioni di base sulla stampa - Windows”](#) a pagina 66

## Realizzazione di poster mediante Crocini di allineamento sovrapposti

Di seguito viene illustrato un esempio di come realizzare un poster quando è selezionata l'opzione **Poster 2x2** ed è selezionata l'opzione **Crocini di allineamento sovrapposti** in **Stampa guide di taglio**.

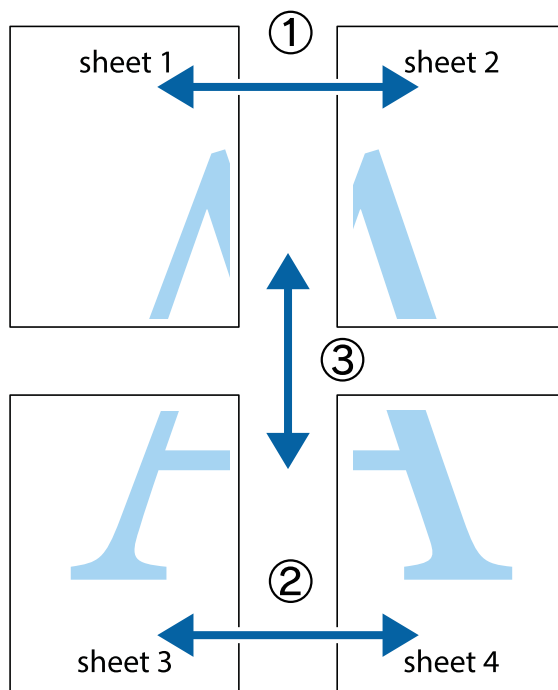

1. Preparare Sheet 1 e Sheet 2. Ritagliare i margini di Sheet 1 lungo la linea blu verticale che attraversa il centro del crocino superiore e inferiore.

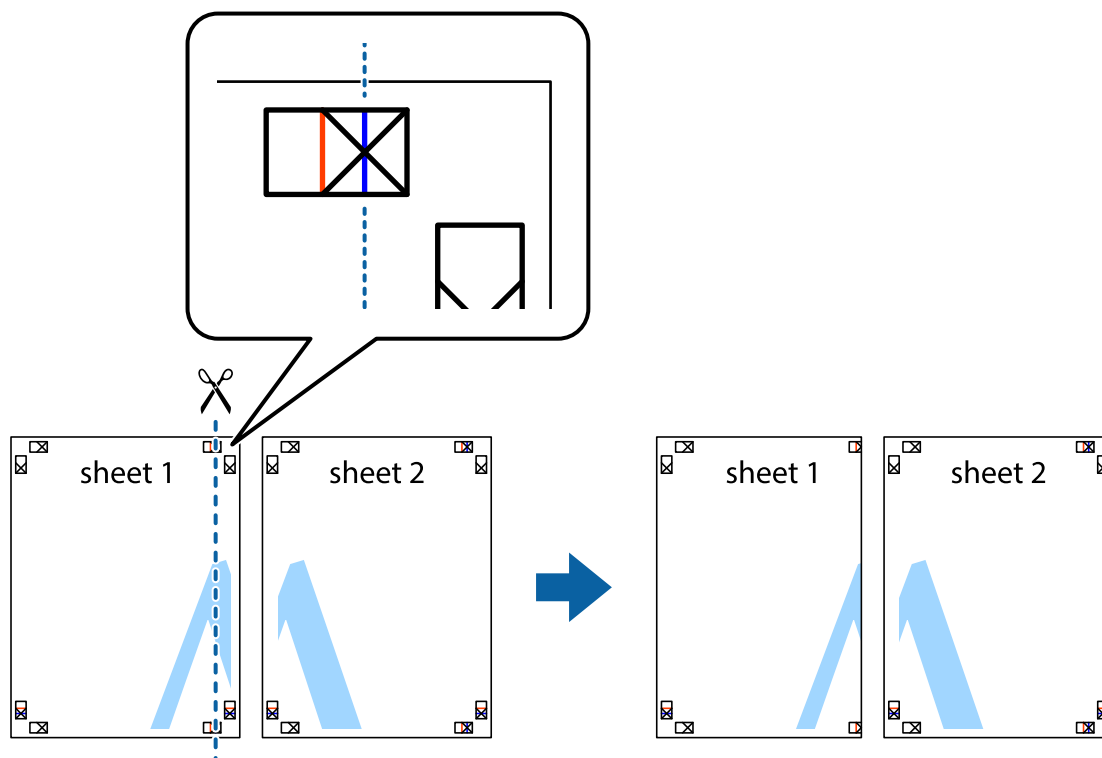

## Stampa

2. Collocare il bordo di Sheet 1 sopra Sheet 2 e allineare i crocini, quindi fissare temporaneamente i due fogli applicando nastro adesivo sul retro.

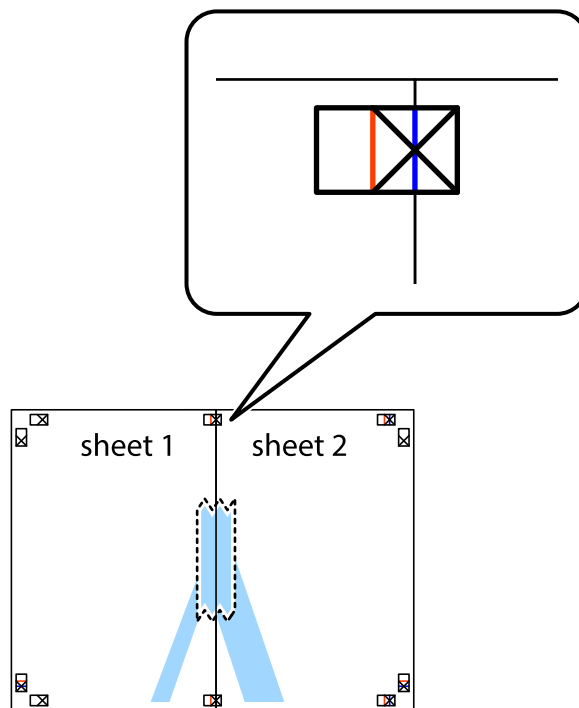

3. Tagliare in due i fogli uniti lungo la linea rossa verticale che attraversa i crocini di allineamento (la linea a sinistra dei crocini).

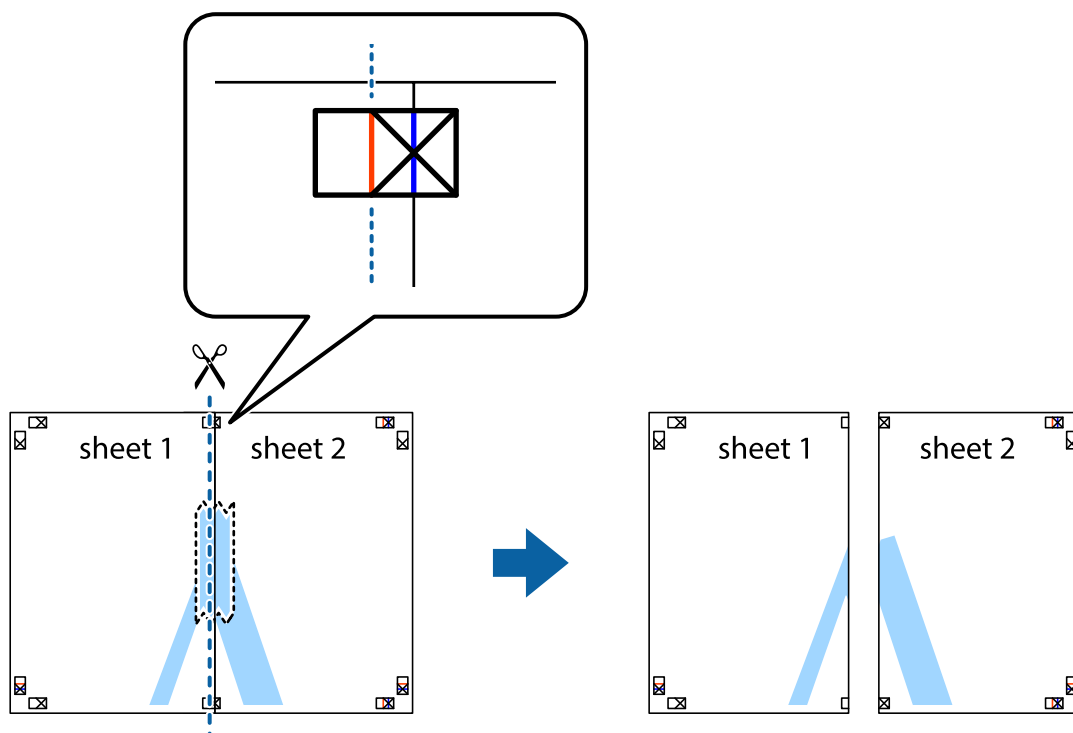

## Stampa

4. Fissare i fogli applicando nastro adesivo sul retro.

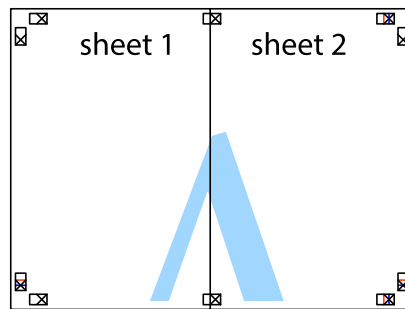

5. Ripetere i passaggi da 1 a 4 per unire Sheet 3 a Sheet 4.
6. Ritagliare i margini di Sheet 1 e Sheet 2 lungo la linea blu orizzontale che attraversa il centro del crocino destro e sinistro.



## Stampa

7. Collocare il bordo di Sheet 1 e Sheet 2 sopra Sheet 3 e Sheet 4, allineare i crocini e fissare temporaneamente i fogli applicando nastro adesivo sul retro.

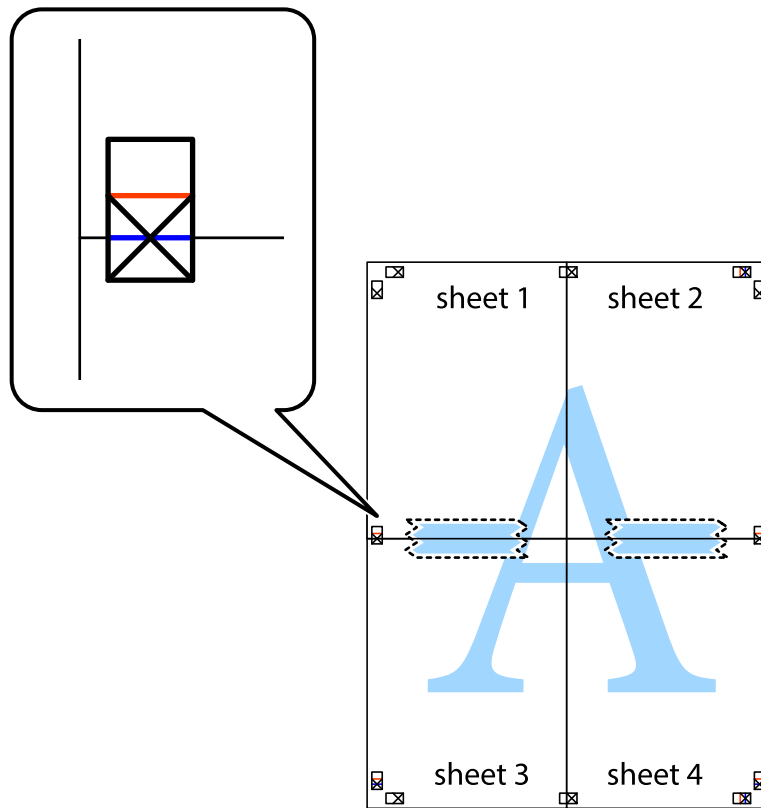



## Stampa

8. Tagliare in due i fogli uniti lungo la linea rossa orizzontale che attraversa i crocini di allineamento (la linea al di sopra dei crocini).

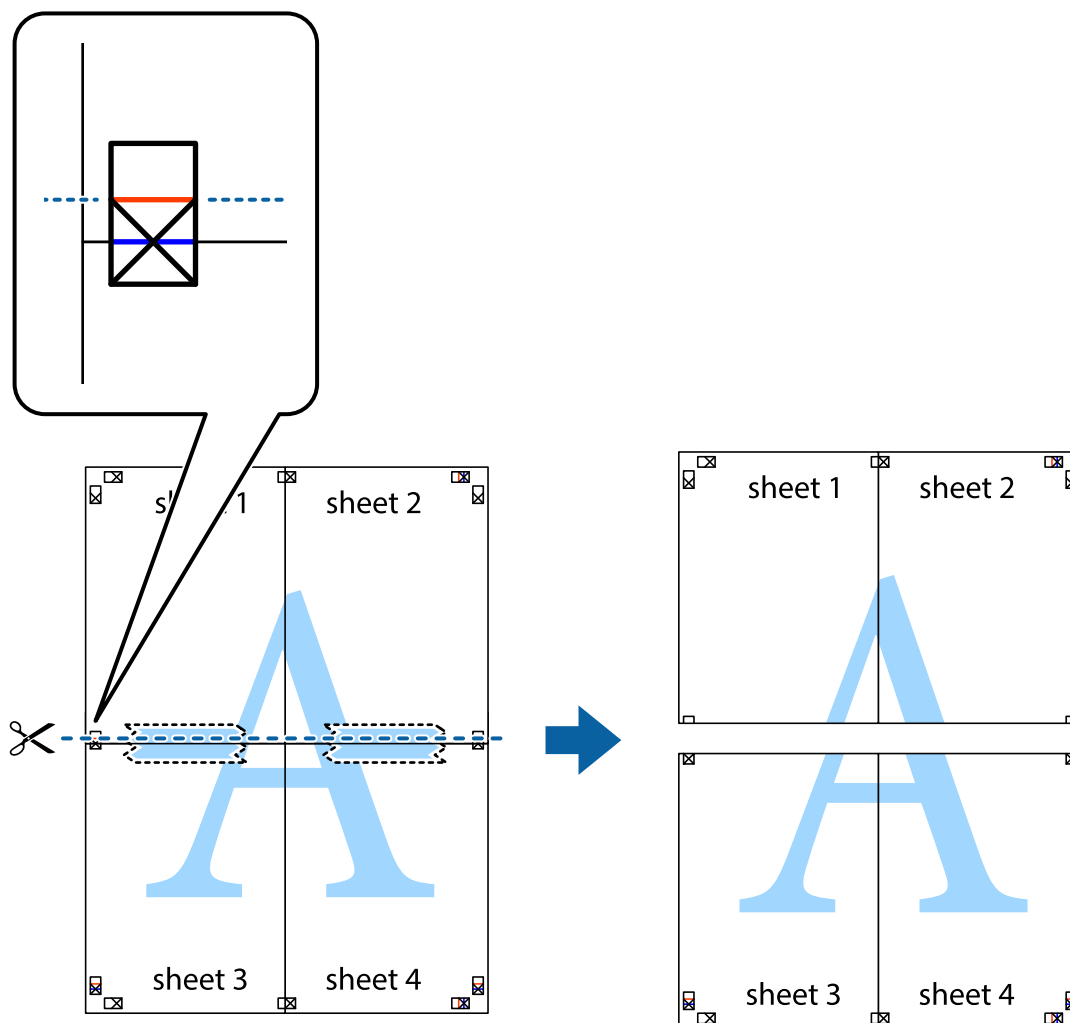

9. Fissare i fogli applicando nastro adesivo sul retro.

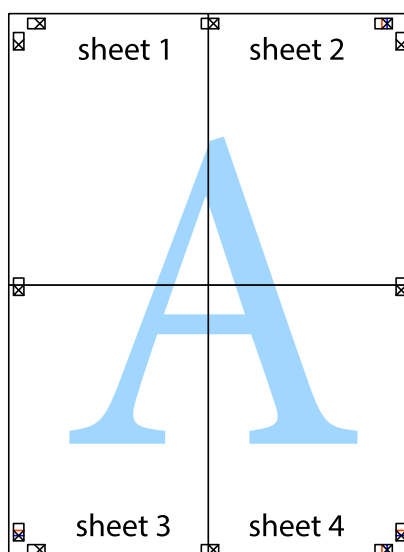

10. Ritagliare i margini rimanenti lungo la guida esterna.

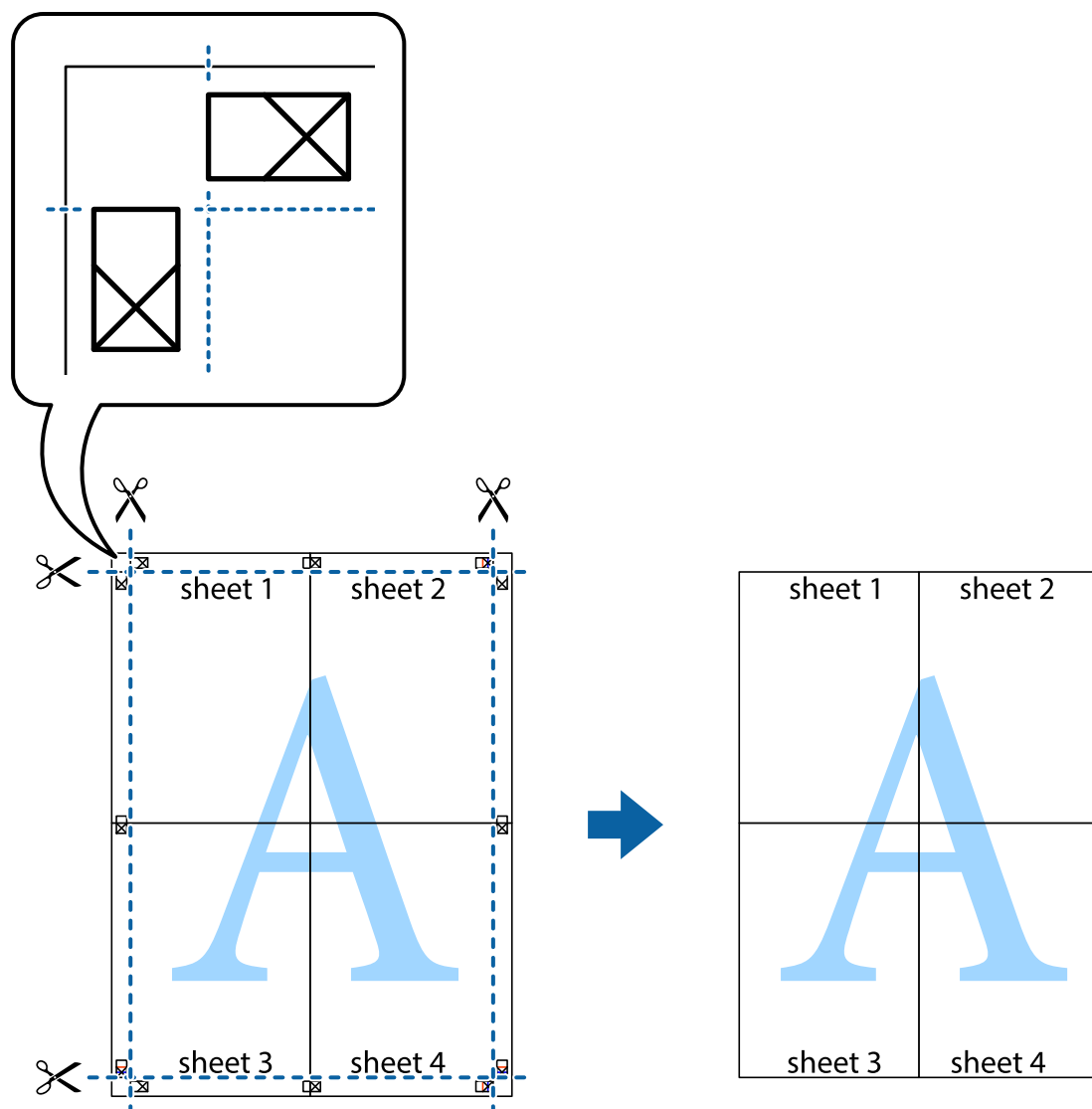

## Stampa mediante funzionalità avanzate

La presente sezione illustra diverse funzionalità aggiuntive di stampa e layout disponibili nel driver della stampante.

### Informazioni correlate

- ➔ [“Driver della stampante Windows” a pagina 166](#)
- ➔ [“Driver della stampante \(sistemi Mac OS X\)” a pagina 168](#)

## Aggiunta di una preimpostazione di stampa per stampe più agevoli

Se nel driver della stampante si creano preimpostazioni personalizzate per impostazioni di stampa di uso frequente, è possibile eseguire la stampa in tutta semplicità selezionando la preimpostazione desiderata dall'elenco.

## Stampa

### Windows

Per aggiungere una preimpostazione personalizzata, impostare opzioni quali **Formato documento** e **Tipo di carta** nella scheda **Principale** o nella scheda **Altre opzioni**, quindi fare clic su **Aggiungi/Rimuovi preimpostazioni** in **Preimpostazioni di stampa**.

**Nota:**

Per eliminare una preimpostazione aggiunta, fare clic su **Aggiungi/Rimuovi preimpostazioni**, selezionare il nome della preimpostazione da eliminare dall'elenco e quindi eliminarla.

### Mac OS X

Accedere alla finestra di stampa. Per aggiungere una preimpostazione personalizzata, impostare opzioni quali **Formato carta** e **Supporto**, quindi salvare le impostazioni correnti come preimpostazioni in **Preimpostazioni**.

**Nota:**

Per eliminare una preimpostazione aggiunta, fare clic su **Preimpostazioni** > **Mostra preimpostazioni**, selezionare il nome della preimpostazione da eliminare dall'elenco e quindi eliminarla.

## Stampa di un documento a dimensioni ingrandite o ridotte

È possibile ridurre o ingrandire le dimensioni di un documento in base a una percentuale determinata.

### Windows

Impostare il **Formato documento** nella scheda **Altre opzioni**. Selezionare **Stampa proporzionale**, **Zoom su**, quindi immettere un valore percentuale.

### Mac OS X

**Nota:**

Le operazioni da eseguire differiscono a seconda dell'applicazione in uso. Per ulteriori informazioni, consultare la guida in linea dell'applicazione.

Selezionare **Formato di stampa** (o **Stampa**) dal menu **File**. Selezionare la stampante in **Formato per**, impostare il formato carta, quindi immettere un valore percentuale in **Scala**. Chiudere la finestra e quindi stampare le seguenti istruzioni di stampa di base.

### Informazioni correlate

➔ [“Istruzioni di base sulla stampa - Mac OS X” a pagina 68](#)

## Regolazione dei colori di stampa

È possibile regolare i colori utilizzati nei lavori di stampa.

**PhotoEnhance** consente di ottenere immagini più nitide e colori più vivaci grazie alla regolazione automatica del contrasto, della saturazione e della luminosità dell'immagine originale.

**Nota:**

- Le regolazioni non vengono applicate ai dati originali.
- La regolazione del colore di **PhotoEnhance** viene eseguita mediante l'analisi della posizione del soggetto. Pertanto, se la posizione del soggetto è stata modificata mediante la riduzione, l'ingrandimento, il ritaglio o la rotazione dell'immagine, i colori potrebbero cambiare in modo imprevisto. Se l'immagine è sfocata, il tono potrebbe non essere naturale. Se i colori cambiano notevolmente o assumono un aspetto poco naturale, non stampare in modalità **PhotoEnhance**.

## Stampa

### Windows

Selezionare il metodo di correzione colore da **Correzione colore** nella scheda **Altre opzioni**.

Se si seleziona **Automatico**, i colori vengono automaticamente regolati in modo che corrispondano alle impostazioni del tipo di carta e della qualità di stampa. Selezionando **Personal.** e facendo clic su **Altre impostazioni**, è possibile effettuare le proprie impostazioni.

### Mac OS X

Aprire la finestra di dialogo di stampa. Selezionare **Corrispondenza colori** dal menu a comparsa, quindi selezionare **EPSON Regolazione colore**. Selezionare **Opzioni colore** dal menu a comparsa, quindi scegliere una delle opzioni disponibili. Fare clic sulla freccia accanto a **Impostazioni avanzate** e definire le impostazioni desiderate.

### Stampa di una dicitura di protezione da copia (solo sistemi Windows)

È possibile stampare sui documenti caratteri invisibili, ad esempio la parola "Copia". Tali caratteri vengono visualizzati quando un documento viene fotocopiato, per distinguerlo dall'originale. È inoltre possibile aggiungere una dicitura di protezione da copia personalizzata.

#### Nota:

*La funzionalità è disponibile solo quando sono state configurate le impostazioni seguenti.*

- Tipo di carta: carte comuni
- Qualità: Standard
- Stampa fronte/retro automatica: disattivata
- Correzione colore: Automatico
- Carta grana fine: disattivata

Fare clic su **Funzioni filigrana** nella scheda **Altre opzioni**, quindi selezionare una dicitura di protezione da copia. Fare clic su **Impostazioni** per modificare impostazioni quali il formato e la densità.

### Stampa di una filigrana (solo sistemi Windows)

Nelle stampe è possibile includere una filigrana, ad esempio la dicitura "Riservato". È inoltre possibile aggiungere una filigrana personalizzata.

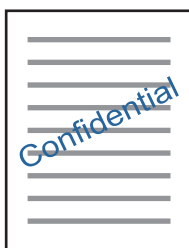

Fare clic su **Funzioni filigrana** nella scheda **Altre opzioni**, quindi selezionare una filigrana. Fare clic su **Impostazioni** per modificare impostazioni quali la densità e la posizione della filigrana.

### Stampa di intestazione e piè di pagina (solo sistemi Windows)

È possibile stampare informazioni quali nome utente e data di stampa in intestazioni e piè di pagina.

## Stampa

Fare clic su **Funzioni filigrana** nella scheda **Altre opzioni**, quindi selezionare **Intestazione/Piè di pagina**. Fare clic su **Impostazioni** e selezionare le voci desiderate dall'elenco a discesa.

### Stampa di foto tramite Epson Easy Photo Print

Epson Easy Photo Print consente di disporre e stampare foto agevolmente su diversi tipi di carta. Per ulteriori informazioni, consultare la guida in linea dell'applicazione.

**Nota:**

*Stampando su carta fotografica originale Epson, la qualità di stampa viene massimizzata e le stampe risultano brillanti e nitide.*

#### Informazioni correlate

➔ [“Epson Easy Photo Print” a pagina 171](#)

---

## Stampa da dispositivi intelligenti

### Utilizzo di Epson iPrint

Epson iPrint è un'applicazione che consente di stampare foto, documenti e pagine Web da dispositivi intelligenti quali smartphone o tablet. È possibile utilizzare la stampa locale, la stampa da un dispositivo intelligente connesso alla stessa rete wireless della stampante o la stampa da remoto da una posizione remota su Internet. Per eseguire la stampa remota, è necessario registrare la stampante in uso presso il servizio Epson Connect.



#### Informazioni correlate

➔ [“Servizio Epson Connect” a pagina 164](#)

### Installazione di Epson iPrint

Epson iPrint può essere installato nel dispositivo intelligente in uso mediante l'URL o il codice QR indicati di seguito.

<http://ipr.to/c>



## Stampa

## Stampa tramite Epson iPrint

Avviare Epson iPrint nel dispositivo intelligente in uso. Nella schermata iniziale, selezionare l'elemento che si desidera utilizzare.

Le schermate illustrate di seguito sono soggette a modifica senza preavviso.

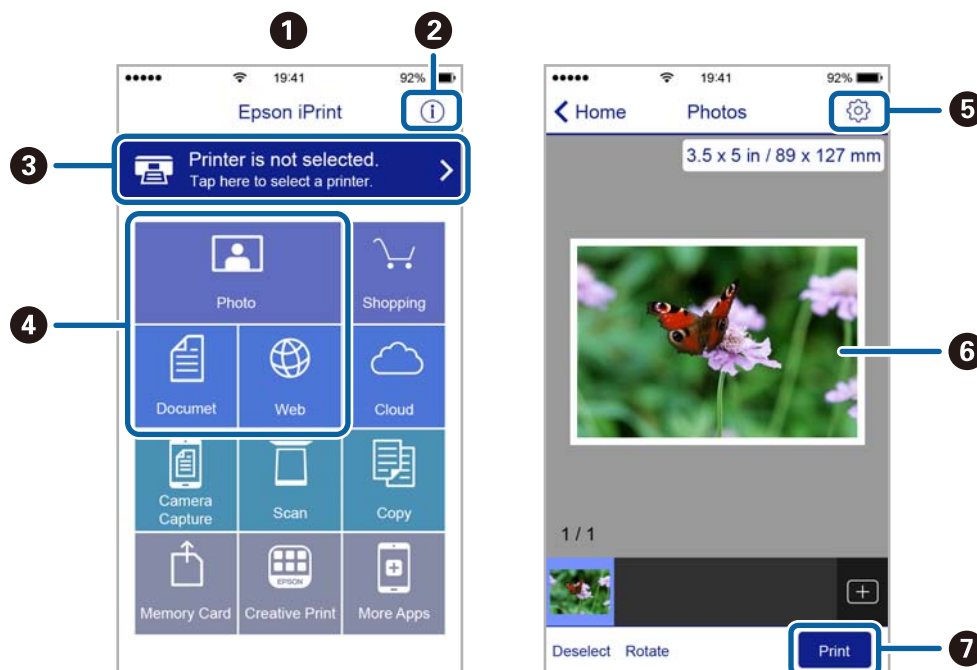

❶	Schermata iniziale visualizzata all'avvio dell'applicazione.
❷	Consente di visualizzare informazioni sull'impostazione della stampante e domande frequenti.
❸	Consente di visualizzare una schermata nella quale è possibile selezionare una stampante e configurarne le impostazioni. Una volta selezionata la stampante desiderata, non è necessario ripetere l'operazione.
❹	Selezionare il tipo di elemento che si desidera stampare, ad esempio foto, documenti o pagine Web.
❺	Consente di visualizzare una schermata nella quale è possibile configurare impostazioni di stampa quali il formato e il tipo di carta.
❻	Consente di visualizzare le foto e i documenti selezionati.
❼	Consente di avviare la stampa.

**Nota:**

Per eseguire la stampa dal menu del documento mediante un dispositivo iPhone, iPad e iPod touch nel quale è in esecuzione iOS, avviare Epson iPrint dopo aver trasferito il documento che si desidera stampare mediante la funzionalità di condivisione file di iTunes.

---

## Annullamento della stampa

**Nota:**

- ❑ *Nei sistemi Windows, non è possibile annullare un lavoro di stampa già inviato alla stampante dal computer. Il lavoro di stampa deve essere annullato tramite il pannello di controllo della stampante.*
- ❑ *Quando è in corso la stampa di più pagine in Mac OS X, non è possibile annullare tutti i lavori mediante il pannello di controllo. In tal caso, è necessario annullare il lavoro di stampa dal computer.*
- ❑ *Se è stato inviato un lavoro di stampa mediante rete da un sistema Mac OS X v10.6.8, potrebbe non essere possibile annullare la stampa dal computer. Il lavoro di stampa deve essere annullato tramite il pannello di controllo della stampante.*

### Annullamento della stampa — Pulsante della stampante

Per annullare il lavoro di stampa in corso, premere .

### Annullamento della stampa - Menu Stato

1. Premere il pulsante **i** per visualizzare il **Menu Stato**.
2. Selezionare **Monitoraggio processo > Processo di stampa**.  
I lavori in corso e in standby vengono visualizzati nell'elenco.
3. Selezionare il lavoro che si desidera annullare.
4. Premere **Annulla**.

### Annullamento della stampa - Windows

1. Accedere alla finestra del driver della stampante.
2. Selezionare la scheda **Utility**.
3. Fare clic su **Coda di stampa**.
4. Fare clic con il pulsante destro del mouse sul lavoro che si desidera annullare, quindi scegliere **Annulla**.

**Informazioni correlate**

➔ [“Driver della stampante Windows” a pagina 166](#)

### Annullamento della stampa - Sistemi Mac OS X

1. Fare clic sull'icona della stampante nel **Dock**.
2. Selezionare il lavoro che si desidera annullare.
3. Annullare il lavoro.
  - ❑ Mac OS X v10.8.x o versioni successive

Fare clic su  accanto alla barra di avanzamento.

Da Mac OS X v10.6.8 a v10.7.x

Fare clic su **Elimina**.



# Copia

1. Caricare carta nella stampante.

Quando si carica la carta nel alimentaz. posteriore, non caricare la carta finché la stampante non lo richiede.

**Importante:**

Configurare le impostazioni carta nel pannello di controllo.

2. Collocare gli originali.

Se si desidera copiare più originali o effettuare delle copie fronte/retro, collocare tutti gli originali sull'ADF.

3. Accedere alla modalità **Copia** dalla schermata iniziale.

4. Immettere il numero di copie desiderato utilizzando il tastierino numerico.

5. Premere **Layout**, quindi selezionare il layout desiderato.

6. Configurare altre impostazioni in base alle esigenze. È possibile configurare impostazioni dettagliate premendo **Impostazioni**.

**Nota:**

- Per salvare le impostazioni come preimpostazioni, premere **Preimpostazione**.
- Per visualizzare un'anteprima dei risultati della copia, premere **Anteprima**. Se gli originali sono stati collocati nell'ADF, l'anteprima non è disponibile.

7. Premere il pulsante

**Informazioni correlate**

- ➔ [“Caricamento di carta nella Cassetto carta” a pagina 47](#)
- ➔ [“Caricamento di carta nella Alimentaz. posteriore” a pagina 50](#)
- ➔ [“Posizionamento degli originali” a pagina 54](#)
- ➔ [“Opzioni di menu per il modo Copia” a pagina 89](#)

---

## Opzioni di menu per il modo Copia

**Nota:**

I menu disponibili variano in base al layout selezionato.

**Numero di copie**

Immettere il numero di copie desiderate.

**Layout**

- Con bordo

Esegue la copia con margini attorno ai bordi.

## Copia

2 +

Copia due originali a singolo lato su un singolo foglio con layout di due pagine su un foglio.

4 +

Copia quattro originali a singolo lato su un singolo foglio con layout di quattro pagine su un foglio.

Carta di ident.

Consente di acquisire entrambi i lati di un documento di identità ed eseguirne la copia su un singolo lato di un foglio A4.

Pagine divise

Esegue la copia di due pagine affiancate di un opuscolo su più fogli di carta.

### Dim. documento

Selezionare le dimensioni dell'originale.

### Zoom

Configura il rapporto di ingrandimento o riduzione.

Dimens. pers.

Consente di specificare l'ingrandimento usato per ingrandire o ridurre l'originale entro un intervallo dal 25 al 400%.

Dim. effettive

Copia con ingrandimento al 100%.

Adat. pag. aut.

Rileva l'area di scansione e ingrandisce o riduce automaticamente l'originale in base al formato carta selezionato. Quando sono presenti dei margini bianchi attorno all'originale, i margini bianchi dal contrassegno d'angolo del vetro di scansione vengono rilevati come area di scansione mentre i margini sul lato opposto potrebbero venire tagliati.

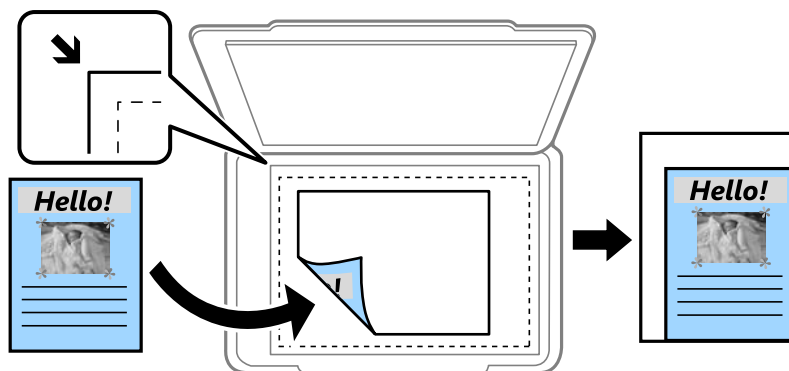

A3->A4 e altri.

Ingrandisce o riduce automaticamente l'originale in base a un formato carta specifico.

### Origine carta

Selezionare l'origine carta che si desidera utilizzare. Selezionare **Automatico** per alimentare automaticamente la carta tramite le impostazioni **Configurazione carta** eseguite quando si carica la carta. Se è stata selezionata l'opzione Slot posteriore alim.carta, selezionare il formato e il tipo di carta che si desidera caricare nello alimentaz. posteriore.

## Copia

### Fronte-retro

Disattiva

Copia un lato di un originale su un singolo lato della carta.

2>fronte/retro

Copia entrambi i lati di un originale fronte/retro su entrambi i lati di un singolo foglio di carta.

1>fronte/retro

Copia due originali a singolo lato su entrambi i lati di un singolo foglio di carta. Premere **Avanzate** per configurare la posizione di rilegatura della carta.

2>fronte

Copia entrambi i lati di un originale fronte/retro su un lato di due fogli di carta. Premere **Avanzate** per configurare la posizione di rilegatura dell'originale.

### Orientamento doc

Selezionare l'orientamento dell'originale.

### Qualità

Copia in qualità ottimale per corrispondere all'originale.

### Densità

Aumentare il livello della densità quando i risultati della copia appaiono sbiaditi. Diminuire il livello di densità quando l'inchiostro tende a macchiare.

### Ordine di disp.

Se è stata selezionata l'opzione **2 + o 4 +** in **Layout**, selezionare l'ordine di disposizione delle pagine.

### Ordine scansione

Se è stata selezionata l'opzione **Pagine divise** in **Layout**, selezionare la pagina di opuscolo da sottoporre a scansione.

### Rimuovi ombra

Rimuove le ombre visualizzate al centro delle copie durante la copia di un opuscolo o attorno alle copie durante la copia di carta spessa.

### Rim. segni for.

Rimuove i segni di foratura della rilegatura dalle copie.

### Fascicola Copia

Stampa più copie di originali fascicolati in ordine e li suddivide in gruppi.

### Tempo asciugatura

Selezionare il tempo di asciugatura per la copia fronte/retro. Aumentare il tempo di asciugatura quando l'inchiostro tende a macchiare.

# Scansione

## Scansione mediante il pannello di controllo

### Scansione in un messaggio e-mail

È possibile inviare i file delle immagini acquisite via e-mail direttamente dalla stampante tramite un server e-mail preconfigurato. L'utilizzo della funzionalità richiede la configurazione del server e-mail.

È possibile immettere l'indirizzo e-mail di destinazione direttamente, tuttavia si consiglia di salvare prima l'indirizzo e-mail nell'elenco dei contatti.

**Nota:**

- Prima di utilizzare questa funzione, assicurarsi che le impostazioni **Data/Ora** e **Differenza oraria** della stampante siano corrette. Accedere ai menu da **Configura > Amministrazione sistema > Impostazioni comuni > Impostazioni data/ora**.
- Al posto di questa funzione, è possibile scegliere **E-mail** come formato quando si esegue la scansione al computer dal pannello di controllo. È possibile inviare un'email inserendo l'indirizzo su un computer connesso alla stampante. Quando si esegue una scansione sul computer, accertarsi che il computer sia acceso.

1. Collocare gli originali.

**Nota:**

Se si desidera eseguire la scansione di più originali o effettuare delle copie fronte/retro, collocare tutti gli originali sull'ADF.

2. Accedere alla modalità **Scansione** dalla schermata iniziale.

3. Selezionare **E-mail**.

4. Immettere gli indirizzi e-mail.

- Per selezionare dall'elenco contatti: premere **Contatti**, selezionare un contatto e quindi premere **Proc.**.
- Per inserire l'indirizzo email manualmente: selezionare **Inserisci indirizzo e-mail > Inserisci indirizzo e-mail**, immettere l'indirizzo e-mail e quindi premere il tasto Invio all'estremità inferiore destra dello schermo.

**Nota:**

È possibile inviare messaggi e-mail a un massimo di 10 indirizzi e-mail singoli e gruppi.

5. Premere **Formato**, quindi selezionare il formato file desiderato.

6. Premere **Menu**, quindi configurare impostazioni per le opzioni **Impostazioni e-mail** e **Impostazioni di base**.

**Nota:**

- È possibile specificare la dimensione massima per i file da allegare ai messaggi e-mail in **Dim max allegati**.
- Se si seleziona il formato file PDF, è possibile impostare una password per la protezione del file. Selezionare **Impostazioni PDF**, quindi configurare le impostazioni desiderate.
- Per salvare le impostazioni come preimpostazioni, premere **Preimpostazione**.

7. Premere il pulsante .

**Informazioni correlate**

- ➔ [“Configurazione di un server di posta” a pagina 236](#)
- ➔ [“Gestione di contatti” a pagina 60](#)
- ➔ [“Scansione su computer” a pagina 97](#)
- ➔ [“Posizionamento degli originali” a pagina 54](#)
- ➔ [“Modalità Preimp.” a pagina 22](#)
- ➔ [“Opzioni di menu comuni per la scansione” a pagina 100](#)

**Opzioni del menu per la scansione su email****Contatti**

Selezionare gli indirizzi e-mail ai quali inviare l'immagine acquisita dall'elenco dei contatti.

**Formato**

Selezionare il formato di salvataggio per l'immagine acquisita. Se si seleziona l'opzione **TIFF (una pag.)** o **TIFF (più pag.)**, è disponibile solo la scansione in monocromia.

**Menu**

- Impostazioni e-mail

Oggetto:

Inserire un oggetto per l'email con caratteri alfanumerici e simboli.

Prefisso nome file:

Inserire il prefisso per il nome delle immagini con caratteri alfanumerici e simboli.

- Impostazioni di base

Impostare le impostazioni di scansione per gli originali. Vedere i menu delle impostazioni comuni nella scansione per ulteriori informazioni.

- Report scansione

Consente di stampare una cronologia che indica quando e a che indirizzo e-mail sono state inviate le immagini acquisite.

**Informazioni correlate**

- ➔ [“Opzioni di menu comuni per la scansione” a pagina 100](#)

**Scansione in una cartella di rete o in un server FTP**

È possibile salvare l'immagine acquisita nella cartella specificata all'interno di una rete. La cartella può essere specificata immettendo direttamente un percorso cartella, tuttavia si consiglia di salvare prima le informazioni sulla cartella nell'elenco dei contatti.

**Nota:**

Prima di utilizzare questa funzione, assicurarsi che le impostazioni **Data/Ora** e **Differenza oraria** della stampante siano corrette. Accedere ai menu da **Configura > Amministrazione sistema > Impostazioni comuni > Impostazioni data/ora**.

## Scansione

1. Collocare gli originali.

**Nota:**

*Se si desidera eseguire la scansione di più originali o effettuare delle copie fronte/retro, collocare tutti gli originali sull'ADF.*

2. Accedere alla modalità **Scansione** dalla schermata iniziale.

3. Selezionare **Cartella rete/FTP**.

4. Specificare la cartella.

Per selezionare dall'elenco contatti: premere **Contatti**, selezionare un contatto e quindi premere **Proc.**.

Per immettere un percorso cartella direttamente: premere **Inserisci posizione**. Selezionare **Modalità di comunicazione**, immettere il percorso cartella in **Posizione** e configurare altre impostazioni di cartella.

**Nota:**

*Immettere un percorso cartella nel seguente formato.*

*Quando si usa SMB come modalità di comunicazione:*

*\\nome host\nome cartella*

*Quando si usa FTP come modalità di comunicazione:*

*ftp://nome host/nome cartella*

5. Premere **Formato**, quindi selezionare il formato file desiderato.

6. Premere **Menu**, quindi configurare impostazioni per le opzioni **Impostazioni file** e **Impostazioni di base**.

**Nota:**

*Se si seleziona il formato file PDF, è possibile impostare una password per la protezione del file. Selezionare **Impostazioni di base** > **Impostazioni PDF**, ed eseguire le impostazioni.*

*Per salvare le impostazioni come preimpostazioni, premere **Preimpostazione**.*

7. Premere il pulsante .

### Informazioni correlate

- ➔ [“Gestione di contatti” a pagina 60](#)
- ➔ [“Posizionamento degli originali” a pagina 54](#)
- ➔ [“Modalità Preimp.” a pagina 22](#)
- ➔ [“Opzioni di menu comuni per la scansione” a pagina 100](#)

## Opzioni del menu per una cartella di rete o in un server FTP

### Contatti

Selezionare una cartella nella quale salvare l'immagine acquisita dall'elenco dei contatti. Quando si seleziona una cartella dall'elenco dei contatti, non è necessario configurare impostazioni di posizione.

### Posizione

- Modalità di comunicazione

Selezionare una modalità di comunicazione.

## Scansione

 Posizione

Immettere un percorso cartella in cui salvare l'immagine acquisita.

 Nome utente

Immettere un nome per la cartella specificata.

 Password

Immettere una password per la cartella specificata.

 Modalità di connessione

Selezionare una modalità di connessione.

 Numero porta

Inserire un numero di porta.

### Formato

Selezionare il formato di salvataggio per l'immagine acquisita. Se si seleziona l'opzione **TIFF (più pag.)**, è disponibile solo la scansione in monocromia.

### Menu

 Impostazioni file

Inserire il prefisso per il nome delle immagini in **Prefisso nome file** con caratteri alfanumerici e simboli.

 Impostazioni di base

Impostare le impostazioni di scansione per gli originali. Vedere i menu delle impostazioni comuni nella scansione per ulteriori informazioni.

 Report scansione

Consente di stampare una cronologia che indica quando e a che cartella sono state inviate le immagini acquisite.

### Informazioni correlate

➔ [“Opzioni di menu comuni per la scansione” a pagina 100](#)

## Scansione in un dispositivo di memoria

È possibile salvare l'immagine acquisita in un dispositivo di memoria.

1. Inserire un dispositivo di memoria nello slot della scheda di memoria o della porta USB per interfaccia esterna della stampante.
2. Collocare gli originali.

**Nota:**

*Se si desidera eseguire la scansione di più originali o effettuare delle copie fronte/retro, collocare tutti gli originali sull'ADF.*

3. Accedere alla modalità **Scansione** dalla schermata iniziale.

## Scansione

4. Selezionare **Dispositivo di memoria**.
5. Premere **Formato**, quindi selezionare il formato di salvataggio desiderato per il file.
6. Premere **Impostazioni** e configurare le impostazioni di scansione.

**Nota:**

- Se si seleziona il formato file PDF, è possibile impostare una password per la protezione del file. Selezionare **Impostazioni PDF**, quindi configurare le impostazioni desiderate.
- Per salvare le impostazioni come preimpostazioni, premere **Preimpostazione**.

7. Premere il pulsante .

### Informazioni correlate

- ➔ “Nomi e funzioni delle parti” a pagina 16
- ➔ “Posizionamento degli originali” a pagina 54
- ➔ “Modalità Preimp.” a pagina 22
- ➔ “Opzioni di menu comuni per la scansione” a pagina 100

## Opzioni del menu per la scansione su un dispositivo di memoria

### Formato

Selezionare il formato di salvataggio per l'immagine acquisita. Se si seleziona l'opzione **TIFF (più pag.)**, è disponibile solo la scansione in monocromia.

### Impostazioni

Impostare le impostazioni di scansione per gli originali. Vedere i menu delle impostazioni comuni nella scansione per ulteriori informazioni.

### Informazioni correlate

- ➔ “Opzioni di menu comuni per la scansione” a pagina 100

## Scansione nel cloud

È inoltre possibile inviare le immagini acquisite a un servizio Cloud. Prima di utilizzare questa funzione, effettuare le impostazioni tramite Epson Connect. Per ulteriori informazioni, vedere il seguente portale Web di Epson Connect.

<https://www.epsonconnect.com/>

<http://www.epsonconnect.eu> (solo Europa)

1. Assicurarsi di aver effettuato le impostazioni utilizzando Epson Connect.
2. Collocare gli originali.

**Nota:**

Se si desidera eseguire la scansione di più originali o effettuare delle copie fronte/retro, collocare tutti gli originali sull'ADF.

3. Accedere alla modalità **Scansione** dalla schermata iniziale.



## Scansione

4. Selezionare **Cloud**.
5. Selezionare una destinazione.
6. Premere **Formato**, quindi selezionare il formato di salvataggio desiderato per il file.
7. Premere **Impostazioni** e configurare le impostazioni di scansione.

**Nota:**

*Per salvare le impostazioni come preimpostazioni, premere **Preimpostazione**.*

8. Premere il pulsante .

### Informazioni correlate

- ➔ [“Posizionamento degli originali” a pagina 54](#)
- ➔ [“Opzioni di menu comuni per la scansione” a pagina 100](#)

## Opzioni del menu per la scansione su Cloud

### Formato

Selezionare il formato di salvataggio per l'immagine acquisita.

### Impostazioni

Impostare le impostazioni di scansione per gli originali. Vedere i menu delle impostazioni comuni nella scansione per ulteriori informazioni.

### Informazioni correlate

- ➔ [“Opzioni di menu comuni per la scansione” a pagina 100](#)

## Scansione su computer

È possibile salvare l'immagine acquisita su un computer.



**Importante:**

*Prima di utilizzare questa funzione, assicurarsi che siano installati Epson Scan 2 e Epson Event Manager sul computer in uso.*

1. Collocare gli originali.

**Nota:**

*Se si desidera eseguire la scansione di più originali o effettuare delle copie fronte/retro, collocare tutti gli originali sull'ADF.*

2. Accedere alla modalità **Scansione** dalla schermata iniziale.
3. Selezionare **Computer**.

## Scansione

4. Selezionare un computer su cui salvare le immagini acquisite.

**Nota:**

- Epson Event Manager consente di riutilizzare le impostazioni di scansione quali dimensioni di scansione, la cartella di salvataggio e il formato di salvataggio.*
- Quando la stampante è connessa a una rete, è possibile selezionare il computer sul quale salvare l'immagine acquisita. Nel pannello di controllo della stampante possono essere visualizzati fino a 20 computer.*
- Quando il computer sul quale si desidera salvare le immagini acquisite viene rilevato sulla rete, nel pannello di controllo vengono visualizzati i primi 15 caratteri del nome del computer. Se si imposta **Nome scansione rete (alfanumerico)** in Epson Event Manager, il nome viene visualizzato nel pannello di controllo.*

5. Premere **Formato**, quindi selezionare il formato file desiderato.

**Nota:**

*Quando si seleziona **E-mail** è possibile allegare l'immagine scannerizzata ad un'email.*

6. Impostare le impostazioni **Area di scansione** e **Fronte-retro** se necessario.

**Nota:**

*Per salvare le impostazioni come preimpostazioni, premere **Preimpostazione**.*

7. Premere il pulsante .

### Informazioni correlate

- ➔ [“Posizionamento degli originali” a pagina 54](#)
- ➔ [“Opzioni di menu comuni per la scansione” a pagina 100](#)

## Opzioni del menu per la scansione su computer

### Fronte-retro

Consente di sottoporre a scansione entrambi i lati dell'originale.

### Area di scansione

Selezionare l'area di scansione. Per utilizzare le impostazioni in Epson Event Manager, selezionare **Definito da Event Manager**.

### Formato

Selezionare il formato di salvataggio per l'immagine acquisita.

## Scansione in un computer (WSD)

**Nota:**

- Questa funzione è disponibile solo per i computer nei quali è in esecuzione Windows 10/Windows 8.1/Windows 8/Windows 7/Windows Vista.*
- Se si utilizza Windows 7/Windows Vista, occorre impostare il computer preventivamente utilizzando questa funzione.*

1. Collocare gli originali.

**Nota:**

*Se si desidera eseguire la scansione di più originali, collocare tutti gli originali sull'ADF.*

2. Accedere alla modalità **Scansione** dalla schermata iniziale.

## Scansione

3. Selezionare **Computer (WSD)**.
4. Selezionare un computer.
5. Premere il pulsante .

### Informazioni correlate

➔ [“Posizionamento degli originali” a pagina 54](#)

## Impostazione di una porta WSD

In questa sezione viene descritto come impostare una porta WSD per Windows 7/Windows Vista.

### Nota:

Per Windows 10/Windows 8.1/Windows 8, la porta WSD viene automaticamente impostata.

Per impostare una porta WSD, è necessario quanto segue.

- La stampante e il computer sono connessi alla rete.
- Il driver della stampante deve essere installato sul computer.

1. Accendere la stampante.
2. Fare clic su start, quindi fare clic su **Rete** sul computer.
3. Fare clic con il pulsante destro del mouse sulla stampante, quindi scegliere **Installa**.  
Fare clic su **Continua** quando appare la schermata **Controllo dell'account utente**.  
Fare clic su **Disinstalla** e ripetere se viene visualizzata la schermata **Disinstalla**.

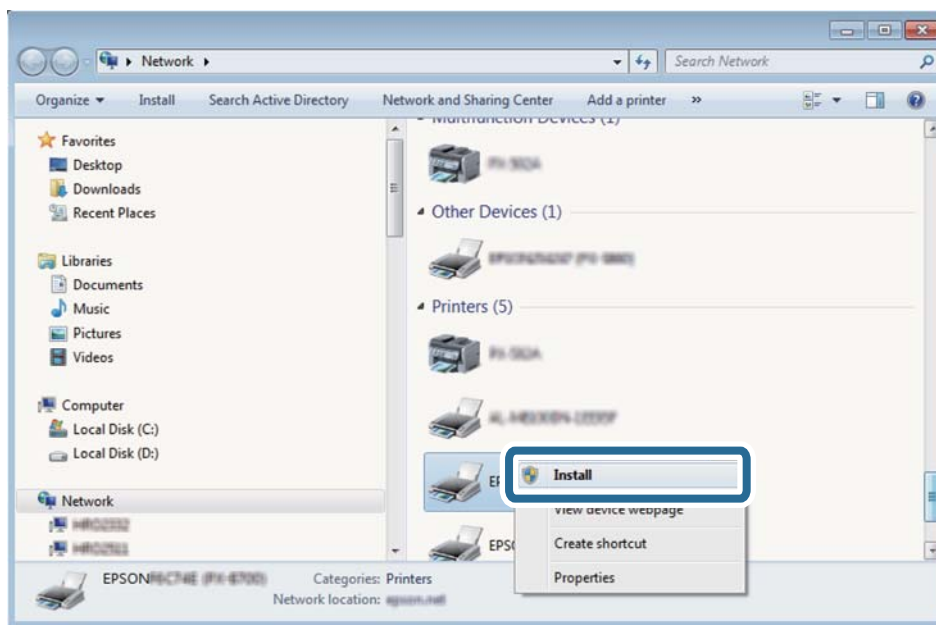

### Nota:

Il nome stampante impostato sulla rete e il nome di modello (EPSON XXXXXX (XX-XXXX)) vengono visualizzati nella schermata di rete. È possibile controllare il nome stampante impostato sulla rete nel pannello di controllo della stampante o stampando un foglio di stato della rete.

## Scansione

4. Fare clic su **Il dispositivo è pronto per l'utilizzo**.

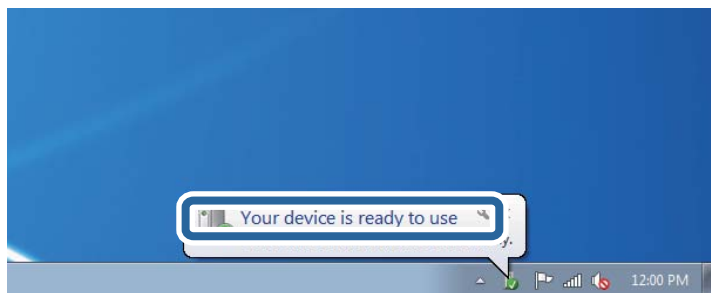

5. Controllare il messaggio e quindi fare clic su **Chiudi**.

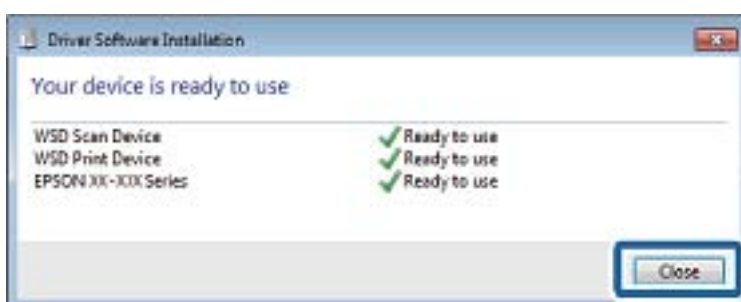

6. Aprire la schermata **Dispositivi e stampanti**.

Windows 7

Fare clic su avvio > **Pannello di controllo** > **Hardware e suoni** (o **Hardware**) > **Dispositivi e stampanti**.

Windows Vista

Fare clic su start > **Pannello di controllo** > **Hardware e suoni** > **Stampanti**.

7. Verificare che sia visualizzata un'icona con il nome della stampante sulla rete.

Selezionare il nome stampante quando si usa con WSD.

### Informazioni correlate

➔ ["Stampa di un foglio di stato rete" a pagina 40](#)

## Opzioni di menu comuni per la scansione

I seguenti menu sono disponibili quando si seleziona **Menu** > **Impostazioni di base**, o si seleziona **Impostazioni** in ciascun menu di scansione.

### Nota:

*I menu disponibili variano in base al tipo di destinazione, ad esempio messaggio e-mail o cartella, nonché in base al formato di salvataggio delle immagini acquisite.*

### Risoluzione

Selezionare la risoluzione di scansione.

### Area di scansione

## Scansione

Selezionare l'area di scansione. Per ritagliare lo spazio bianco attorno al testo o all'immagine durante la scansione, selezionare **Ritaglio automatico**. Per effettuare la scansione sull'area massima consentita dal vetro dello scanner, selezionare **Area massima**.

### Fronte-retro

Consente di sottoporre a scansione entrambi i lati dell'originale. Durante l'esecuzione di una scansione fronte/retro, selezionare **Direzione rilegatura**, quindi selezionare la posizione di rilegatura dell'originale.

### Tipo documento

Selezionare il tipo di originale.

### Densità

Selezionare il contrasto dell'immagine acquisita.

### Orientamento doc

Selezionare l'orientamento dell'originale.

### Rapporto compr.

Selezionare il livello di compressione dell'immagine acquisita.

### Impostazioni PDF

Se è stato selezionato il formato di salvataggio **PDF**, è possibile proteggere i file PDF mediante le impostazioni seguenti.

Password apertura doc.

consente di creare un file PDF che può essere aperto solo dietro immissione di una password.

Password autorizzazioni

consente di creare un file PDF che può essere stampato o modificato solo dietro immissione di una password.

### Dim max allegati

Selezionare la dimensione massima per i file da inviare in allegato ai messaggi e-mail.

---

## Scansione da computer

### Scansione tramite Epson Scan 2

È possibile eseguire una scansione mediante il driver dello scanner Epson Scan 2. È possibile eseguire scansioni di originali tramite impostazioni dettagliate adatte ai documenti di testo.

Per informazioni su ogni singola voce, vedere la guida in linea di Epson Scan 2.

1. Collocare l'originale.

**Nota:**

*Se si desidera eseguire la scansione di più originali, collocarli sull'ADF.*

2. Avviare Epson Scan 2.

## Scansione

3. Configurare le impostazioni seguenti nella scheda **Impostaz. principali**.

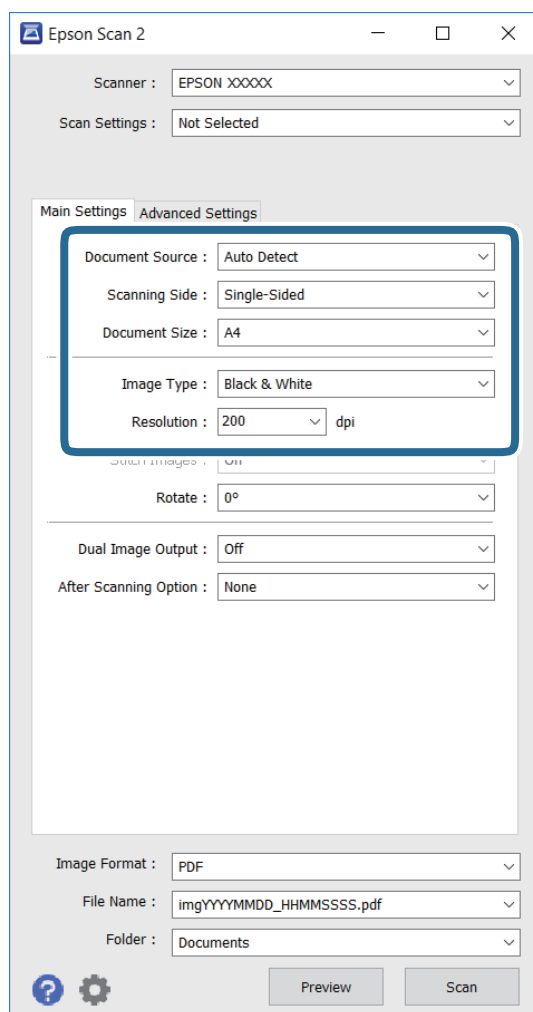

- Origine documento:** selezionare la sorgente dove è posizionato l'originale.
  - Lato scansione:** selezionare il lato dell'originale di cui eseguire la scansione quando si esegue la scansione da ADF.
  - Dimensione Documento:** selezionare la dimensione dell'originale.
  - Tipo immagine:** selezionare il colore per salvare l'immagine scannerizzata.
  - Risoluzione:** selezionare la risoluzione.
4. Configurare altre impostazioni di scansione in base alle esigenze.
- È possibile visualizzare l'anteprima dell'immagine scannerizzata facendo clic sul pulsante **Anteprima**. La finestra dell'anteprima si apre e l'immagine in anteprima viene visualizzata.  
Quando si visualizza l'anteprima con ADF, l'originale viene espulso dall'ADF. Collocare l'originale espulso di nuovo.
  - Sulla scheda **Impostazioni avanzate**, è possibile eseguire regolazioni dettagliate dell'immagine adatte ai documenti di testo, come segue.
    - Maschera di contrasto:** è possibile migliorare e rendere più nitidi i contorni dell'immagine.
    - Deretinatura:** è possibile rimuovere i motivi moiré (ombre a ragnatela) che compaiono quando si eseguono scansioni di documenti stampati come riviste.

## Scansione

- ❑ **Miglioramento testo:** è possibile rendere nitide le lettere sfuocate.
- ❑ **Separazione Area:** è possibile rendere nitide le lettere e le immagini quando si eseguono scansioni in bianco e nero di un documento contenente immagini.

**Nota:**

Le voci possono non essere disponibili a seconda delle altre impostazioni effettuate.

5. Impostare le impostazioni di salvataggio del file.

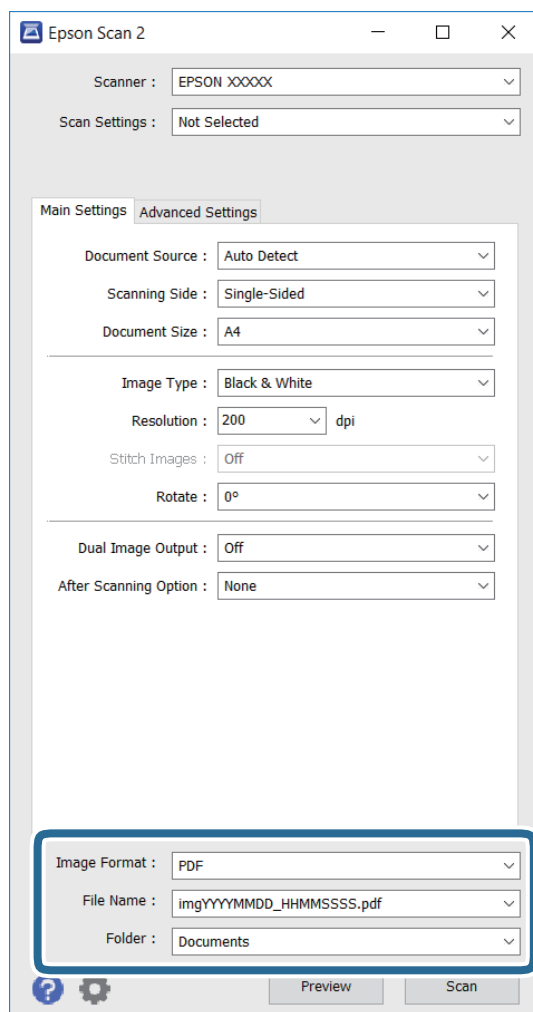

- ❑ **Formato Immagine:** selezionare il formato di salvataggio dall'elenco.  
È possibile eseguire impostazioni dettagliate per ogni formato di salvataggio eccetto BITMAP e PNG. Selezionare **Opzioni** dall'elenco dopo aver selezionato il formato di salvataggio.
- ❑ **Nome File:** confermare il nome del file di salvataggio visualizzato.  
È possibile modificare le impostazioni per il nome del file selezionando **Settaggi** dall'elenco.
- ❑ **Cartella:** selezionare la cartella di salvataggio per l'immagine scannerizzata dall'elenco.  
È possibile selezionare un'altra cartella o creare una nuova cartella selezionando **Seleziona** dall'elenco.

6. Fare clic su **Acquisisci**.

### Informazioni correlate

- ➔ [“Posizionamento degli originali” a pagina 54](#)

➔ “Epson Scan 2 (Driver dello scanner)” a pagina 169

---

## Scansione da dispositivi intelligenti

Epson iPrint è un'applicazione che consente di effettuare la scansione di foto e documenti da un dispositivo intelligente, quale uno smartphone o un tablet, connesso alla stessa rete wireless della stampante. È possibile salvare i dati acquisiti in un dispositivo intelligente o in servizi Cloud, inviarli tramite e-mail o stamparli.



### Installazione di Epson iPrint

Epson iPrint può essere installato nel dispositivo intelligente in uso mediante l'URL o il codice QR indicati di seguito.

<http://ipr.to/c>



### Scansione tramite Epson iPrint

Avviare Epson iPrint nel dispositivo intelligente in uso. Nella schermata iniziale, selezionare l'elemento che si desidera utilizzare.



## Scansione

Le schermate illustrate di seguito sono soggette a modifica senza preavviso.



1	Schermata iniziale visualizzata all'avvio dell'applicazione.
2	Consente di visualizzare informazioni sull'impostazione della stampante e domande frequenti.
3	Consente di visualizzare una schermata nella quale è possibile selezionare una stampante e configurarne le impostazioni. Una volta selezionata la stampante desiderata, non è necessario ripetere l'operazione.
4	Consente di visualizzare la schermata di scansione.
5	Consente di visualizzare la schermata nella quale è possibile configurare impostazioni di scansione, ad esempio la risoluzione.
6	Consente di visualizzare le immagini acquisite.
7	Consente di avviare la scansione.
8	Consente di visualizzare la schermata nella quale è possibile salvare i dati acquisiti in un dispositivo intelligente o in servizi Cloud.
9	Consente di visualizzare la schermata nella quale è possibile inviare i dati acquisiti tramite e-mail.
10	Consente di visualizzare la schermata nella quale è possibile stampare i dati acquisiti.

# Operazioni fax

---

## Configurazione di un fax

### Collegamento a una linea telefonica

#### Linee telefoniche compatibili

La stampante può essere utilizzata con linee telefoniche analogiche standard (PSTN, Public Switched Telephone Network) e sistemi telefonici PBX (Private Branch Exchange).

Potrebbe non essere possibile utilizzare la stampante con le linee o i sistemi telefonici seguenti:

- Linee telefoniche VoIP, ad esempio quelle offerte nell'ambito di servizi digitali DSL o di fibra ottica
- Linee telefoniche digitali (ISDN)
- Alcuni sistemi telefonici PBX
- Quando tra la presa a muro del telefono e la stampante sono collegati adattatori quali adattatori terminali, adattatori VoIP, splitter o router DSL

#### Collegamento della stampante a una linea telefonica

Collegare la stampante ad una presa a muro del telefono utilizzando un cavo telefonico RJ-11 (6P2C). Quando si collega un telefono alla stampante, utilizzare un secondo cavo telefonico RJ-11 (6P2C).

In alcune aree geografiche la stampante viene fornita con un cavo telefonico. Se fornito, utilizzare il cavo in dotazione.

Potrebbe essere necessario collegare il cavo telefonico a un adattatore (in dotazione) per il paese o la regione di appartenenza.

**Importante:**

*Rimuovere la protezione dalla porta EXT. della stampante solo quando si collega un telefono alla stampante. Se non si esegue la connessione alla linea telefonica, non rimuovere la protezione.*

Nelle aree soggette a un'elevata presenza di fulmini, si consiglia di utilizzare uno scaricatore di tensione.

**Operazioni fax****Collegamento a una linea telefonica standard (PSTN) o PBX**

Collegare un cavo telefonico che va dalla presa telefonica a muro o dalla porta PBX alla porta LINE sul retro della stampante.

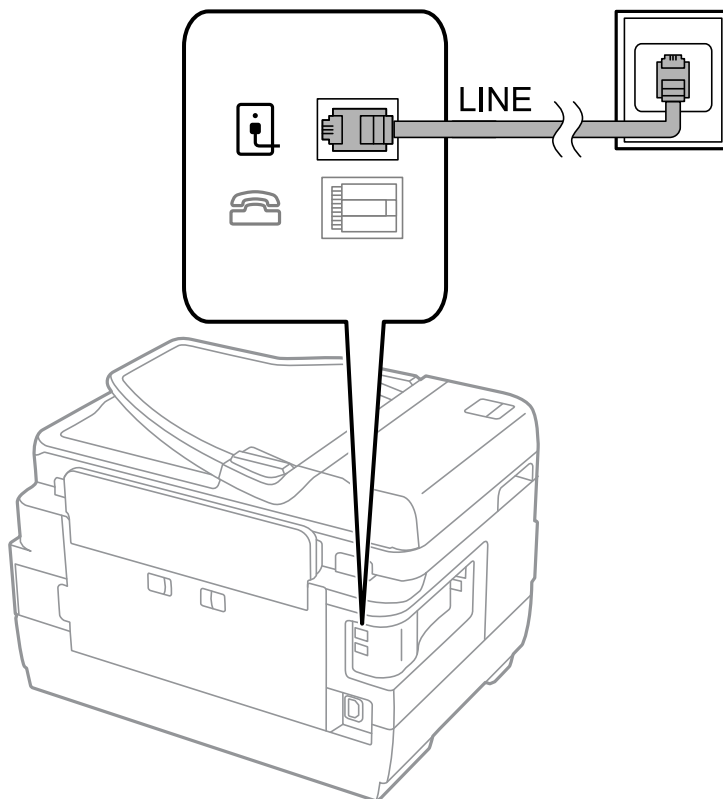
**Informazioni correlate**

➔ [“Configurazione di impostazioni per un sistema telefonico PBX” a pagina 112](#)

**Collegamento a un modem DSL o a un adattatore terminale ISDN**

Collegare un cavo telefonico che va dal modem DSL o dall'adattatore terminale ISDN alla porta LINE sul retro della stampante. Per ulteriori informazioni, consultare la documentazione fornita con il modem o con l'adattatore.

## Operazioni fax

**Nota:**

Se il modem DSL non è provvisto di un filtro DSL incorporato, collegare un filtro DSL a parte.

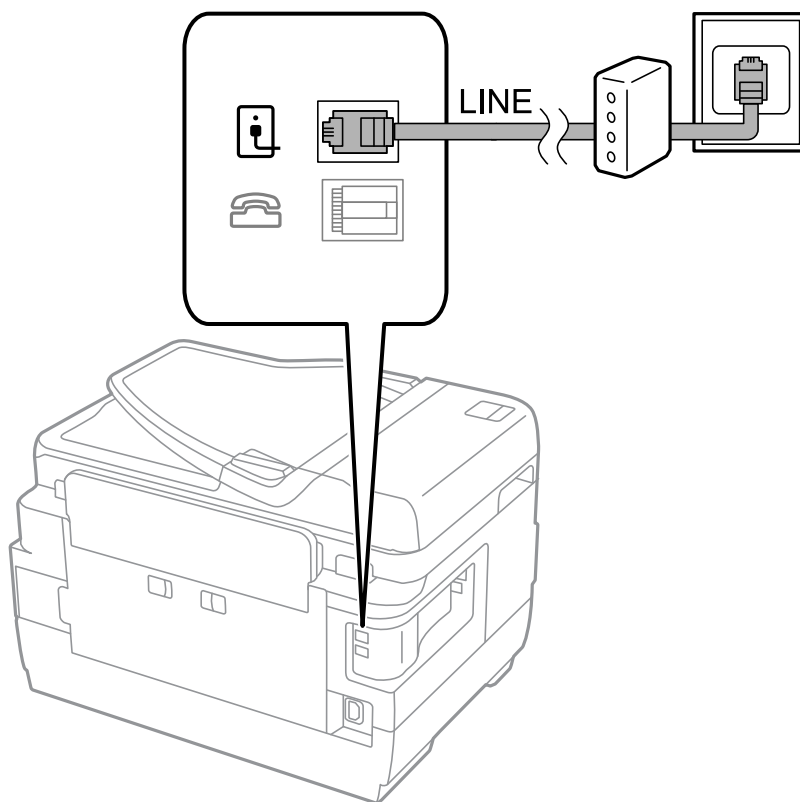

## Collegamento del telefono alla stampante

Se per la stampante e per il telefono si utilizza un'unica linea telefonica, collegare il telefono alla stampante.

**Nota:**

- Se il telefono è dotato di funzionalità fax, disattivare il fax prima di eseguire il collegamento. Per ulteriori informazioni, consultare i manuali forniti con il telefono.
- Se si collega una segreteria telefonica, assicurarsi che l'impostazione **Squilli alla risposta** della stampante sia su un numero più elevato rispetto a quello degli squilli per la segreteria telefonica impostata per rispondere ad una chiamata.

## Operazioni fax

1. Rimuovere la protezione dalla porta EXT. sul retro della stampante.

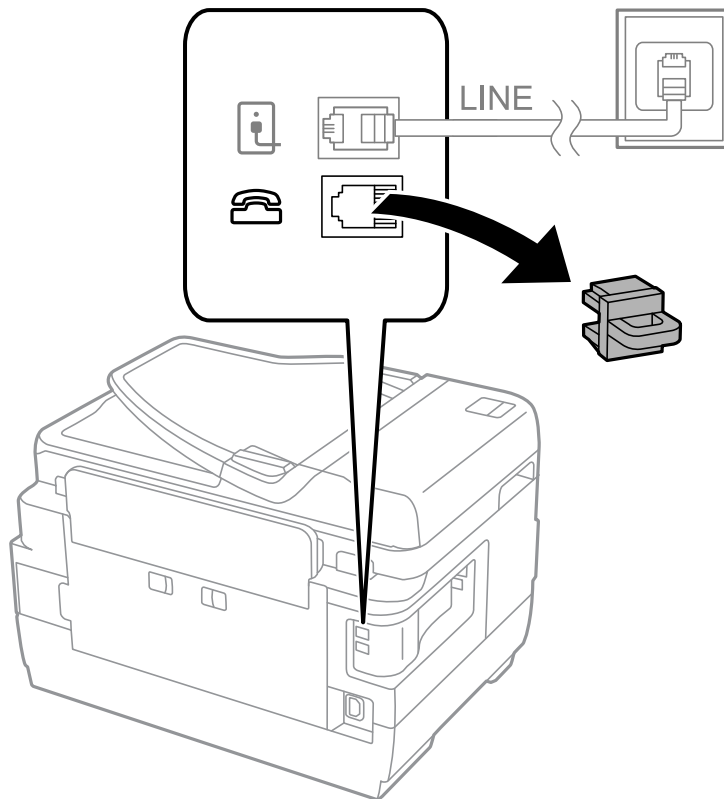

2. Collegare un cavo telefonico che va dal telefono alla porta EXT.

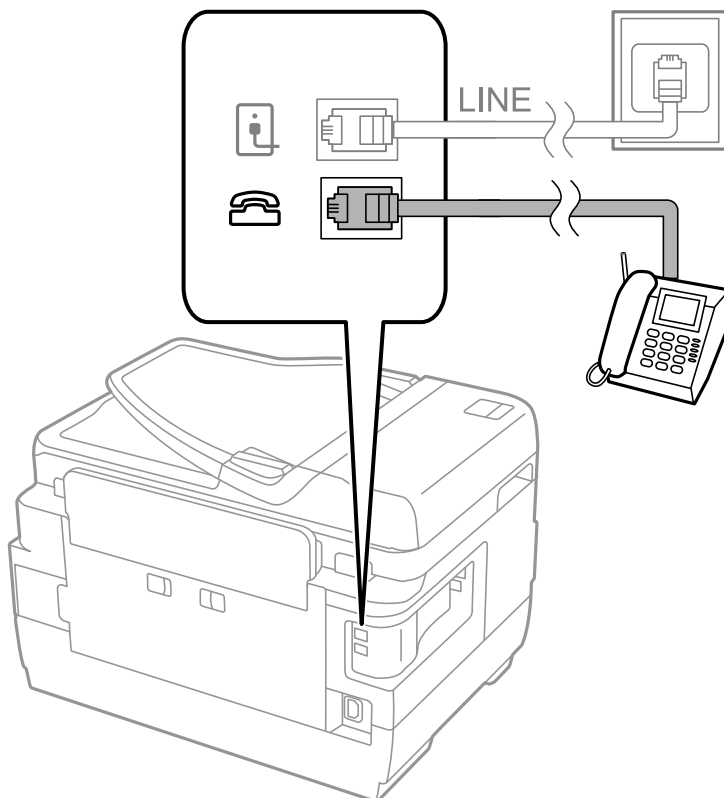

## Operazioni fax

### **Importante:**

*Se si utilizza un'unica linea telefonica, verificare che il telefono sia collegato alla porta EXT. della stampante. Se si crea una linea in modalità duplex per collegare il telefono e la stampante separatamente, gli apparecchi non funzioneranno correttamente.*

3. Sollevare il ricevitore del telefono collegato e verificare che sul display LCD venga visualizzato il messaggio [La linea telefonica è in uso.].

Se il messaggio non viene visualizzato, verificare che il cavo telefonico sia collegato correttamente alla porta EXT..

### Informazioni correlate

➔ [“Impostazioni della segreteria telefonica” a pagina 119](#)

## Configurazione di impostazioni fax di base

È necessario configurare innanzitutto impostazioni fax di base quali la **Modalità di ricezione** mediante **Impostazione guidata fax**, quindi configurare altre impostazioni in base alle esigenze.

La procedura **Impostazione guidata fax** viene visualizzata automaticamente alla prima accensione della stampante. Una volta configurate le impostazioni, non è necessario configurarle di nuovo, a meno che l'ambiente di connessione non cambi.

Se le impostazioni sono state bloccate da un amministratore, potranno essere configurate solo dall'amministratore.

## Configurazione di impostazioni fax di base mediante Impostazione guidata fax

Configurare impostazioni fax di base seguendo le istruzioni visualizzate sullo schermo.

1. Collegare la stampante alla linea telefonica in uso.

### **Importante:**

*Poiché al termine della procedura guidata viene eseguito il controllo automatico della connessione fax, è importante collegare la stampante alla linea telefonica prima di avviare la procedura.*

2. Accedere alla modalità **Configura** dalla schermata iniziale.
3. Selezionare **Amministrazione sistema** > **Impostazioni fax** > **Impostazione guidata fax**, quindi premere **Avvia**.  
La procedura guidata viene avviata.
4. Nella schermata di immissione dell'intestazione fax, immettere il nome del mittente, ad esempio il nome della propria società.

### **Nota:**

*Il nome e il numero di fax del mittente verranno visualizzati nell'intestazione dei fax in uscita.*

5. Nella schermata di immissione del numero di telefono, immettere il proprio numero di fax.

## Operazioni fax

6. Nella schermata **Impostazione DRD**, configurare le impostazioni seguenti.
- Se è stato sottoscritto un servizio di differenziazione degli squilli: premere **Proc.**, selezionare la modalità di squillo da utilizzare per i fax in arrivo e procedere con il passaggio 9. La **Modalità di ricezione** viene impostata automaticamente su **Automatico**.
  - Se non è necessario impostare tale opzione: premere **Salta** e procedere con il passaggio successivo.
- Nota:**
- I servizi di differenziazione degli squilli, offerti da numerose società telefoniche (il nome del servizio varia a seconda della società), consentono di disporre di più numeri di telefono per una sola linea telefonica. A ogni numero viene assegnato uno squillo diverso. È possibile utilizzare un numero per le chiamate telefoniche e un altro numero per i fax. Selezionare lo squillo assegnato ai fax in **DRD**.
  - A seconda della regione di appartenenza, possono essere visualizzate le opzioni **Attiva** o **Disattiva** come impostazioni per **DRD**. Per utilizzare la funzionalità di differenziazione degli squilli, selezionare **Attiva**.
7. Nella schermata **Impost. modalità ricezione**, selezionare se si desidera utilizzare il telefono collegato alla stampante.
- Se si utilizza il telefono collegato: premere **Sì** e procedere con il passaggio successivo.
  - Se non si utilizza il telefono collegato: premere **No** e procedere con il passaggio 9. La **Modalità di ricezione** viene impostata su **Automatico**.
8. Nella schermata **Impost. modalità ricezione**, selezionare se si desidera impostare la modalità di ricezione automatica dei fax.
- Per impostare la modalità di ricezione automatica: premere **Sì**. La **Modalità di ricezione** viene impostata su **Automatico**.
  - Per impostare la modalità di ricezione manuale: premere **No**. La **Modalità di ricezione** viene impostata su **Manuale**.
9. Nella schermata **Conferma impostazioni**, verificare le impostazioni configurate e premere **Proc.**.
- Per correggere o modificare le impostazioni, premere il pulsante **↶**.
10. Premere **Avvia** per eseguire il controllo della connessione fax quindi, quando viene richiesto di stampare i risultati del controllo, premere il pulsante **◇**.
- Viene stampato un report dei risultati del controllo indicante lo stato della connessione.
- Nota:**
- Se vengono segnalati errori, per risolverli seguire le istruzioni indicate nel report.
  - Se viene visualizzata la schermata **Seleziona Tipo di linea**, selezionare un tipo di linea. Per il collegamento della stampante a un sistema telefonico PBX o a un adattatore terminale, selezionare **PBX**.
  - Se viene visualizzata la schermata **Seleziona Ril. segn. linea**, selezionare **Disabilita**.  
Tuttavia, se la funzionalità viene impostata su **Disabilita**, la prima cifra di un numero di fax potrebbe essere omessa dalla stampante e il fax potrebbe essere inviato al numero errato.

### Informazioni correlate

- ➔ [“Collegamento della stampante a una linea telefonica” a pagina 106](#)
- ➔ [“Impostazione della modalità di ricezione” a pagina 118](#)
- ➔ [“Configurazione di impostazioni per un sistema telefonico PBX” a pagina 112](#)
- ➔ [“Impostazioni fax Opzioni” a pagina 132](#)

## Configurazione manuale di impostazioni fax di base

È possibile configurare impostazioni fax senza utilizzare Impostazione guidata fax selezionando ogni singolo menu delle impostazioni. In tal modo è possibile modificare anche le impostazioni configurate mediante la procedura guidata. Per ulteriori informazioni, vedere l'elenco dei menu nelle impostazioni fax.

### Informazioni correlate

➔ [“Impostazioni fax Opzioni” a pagina 132](#)

### Configurazione di impostazioni per un sistema telefonico PBX

Se la stampante viene utilizzata in un ufficio che fa uso di numeri interni e per accedere alla linea esterna è necessario immettere un codice di accesso, ad esempio un numero compreso tra 0 e 9, configurare le impostazioni indicate di seguito.

1. Accedere alla modalità **Configura** dalla schermata iniziale.
2. Selezionare **Amministrazione sistema > Impostazioni fax > Impostazioni di base > Tipo di linea**.
3. Selezionare **PBX**.
4. Nella schermata **Codice accesso**, selezionare **Usa**.
5. Premere il campo **Codice accesso**, immettere il codice di accesso alla linea esterna utilizzato per il sistema telefonico e premere il tasto Invio all'estremità inferiore destra dello schermo.

Il codice di accesso viene memorizzato nella stampante. Quando si invia un fax a un numero di fax esterno, immettere # (cannelletto) anziché il codice di accesso vero e proprio.

**Nota:**

*Quando si immette il carattere # (cannelletto) all'inizio di un numero di fax, durante la composizione del numero il cancelletto viene sostituito automaticamente dal codice di accesso memorizzato. L'utilizzo del cancelletto consente di evitare problemi durante la connessione a una linea esterna.*

### Configurazione di impostazioni relative all'origine carta per la ricezione di fax

È possibile impostare la stampante in modo che non utilizzi origini carta specifiche per la stampa di documenti ricevuti e report fax. Per impostazione predefinita, tutte le origini carta sono abilitate per la stampa di fax. Utilizzare questa funzionalità se non si desidera utilizzare la carta di un'origine specifica per la stampa di fax.

1. Accedere alla modalità **Configura** dalla schermata iniziale.
2. Selezionare **Amministrazione sistema > Impostazioni stampante > Impostaz. di alimentazione > Impostaz. selezione autom. > Fax**.
3. Selezionare l'origine carta che non si desidera utilizzare per la stampa di fax e disabilitarla.

---

## Invio di fax

### Operazioni di invio fax di base

È possibile inviare fax a colori o in monocromia (bianco e nero). Se si invia un fax in monocromia, è possibile visualizzare l'anteprima dell'immagine acquisita sul display LCD prima dell'invio.



## Operazioni fax

### Nota:

- ❑ Se il numero di fax è occupato o in caso di problemi, il numero viene ricomposto automaticamente dopo un minuto.
- ❑ È possibile mettere in attesa fino a 50 lavori fax in monocromia anche se la linea telefonica è in uso per una chiamata vocale, l'invio di un altro fax o la ricezione di un fax. È possibile verificare o annullare lavori fax in attesa in **Monitoraggio processo nel Menu Stato**.
- ❑ Se è attivata la funzionalità **Salva dati di errore**, i fax non inviati vengono salvati e possono essere inviati nuovamente da **Monitoraggio processo nel Menu Stato**.

## Invio di fax mediante il pannello di controllo

1. Collocare gli originali.

### Nota:

È possibile inviare fino a 100 pagine con una singola operazione di trasmissione. Tuttavia, se la memoria disponibile è insufficiente, potrebbe risultare impossibile inviare fax anche con un numero di pagine inferiore a 100.

2. Accedere alla modalità **Fax** dalla schermata iniziale.

3. Specificare il destinatario.

- ❑ Per immettere un destinatario manualmente: immettere numeri mediante il tastierino numerico del pannello di controllo o il display LCD, quindi premere il tasto Invio all'estremità inferiore destra del display.
- ❑ Per selezionare un elemento dall'elenco dei contatti: premere **Contatti**, premere la casella di controllo per aggiungere un segno di spunta a un contatto, quindi premere **Proc.**
- ❑ Per selezionare un numero dalla cronologia dei fax inviati: premere **Cronologia**, selezionare un destinatario e premere **Menu > Invia a questo numero**.

### Nota:

- ❑ È possibile inviare un fax in monocromia a un massimo di 200 destinatari. I fax a colori, invece, non possono essere inviati a più destinatari contemporaneamente.
- ❑ Per aggiungere una pausa (di tre secondi) durante la composizione, immettere un trattino premendo .
- ❑ Se la funzionalità **Limitazioni teleselezione in Impostazioni di sicurezza** è attivata, è possibile selezionare destinatari fax solo dall'elenco dei contatti o dalla cronologia dei fax inviati. Non è possibile immettere un numero di fax manualmente.
- ❑ Se in **Tipo di linea** è stato impostato un codice di accesso alla linea esterna, immettere # (cannelletto) anziché il codice di accesso vero e proprio all'inizio del numero di fax.
- ❑ Per eliminare i destinatari immessi, visualizzare l'elenco dei destinatari premendo il campo in cui viene visualizzato un numero di fax o il numero di destinatari, selezionare il destinatario desiderato dall'elenco e quindi selezionare **Elimina dall'elenco**.

4. Premere **Menu**, selezionare **Impostazioni invio fax** e configurare impostazioni quali la risoluzione e il metodo di invio in base alle esigenze.

### Nota:

- ❑ Per inviare originali in modalità fronte/retro, attivare la funzionalità **Fronte-retro ADF**. La modalità non può tuttavia essere utilizzata per l'invio di fax a colori.
- ❑ Premere **Preimpostazione** nella schermata fax superiore per salvare le impostazioni correnti e i destinatari in **Preimpostazione**. I destinatari potrebbero non essere salvati a seconda del modo in cui vengono specificati, ad esempio immettendo manualmente un numero di fax.

## Operazioni fax

5. Se è in corso l'invio di un fax in monocromia, premere **Anteprima** nella schermata fax superiore per verificare il documento acquisito.

: consentono di spostare lo schermo nella direzione delle frecce.

: consentono di ridurre o ingrandire il contenuto.

: consentono di passare alla pagina precedente o successiva.

Riprova: consente di annullare l'anteprima.

Visualizza: consente di visualizzare o nascondere le icone delle operazioni.

**Nota:**

- Non è possibile inviare il fax a colori dopo aver visualizzato l'anteprima.
- Se la funzionalità **Invio diretto** è attivata, non è possibile eseguire l'anteprima.
- Se la schermata di anteprima non viene toccata per 20 secondi, il fax viene inviato automaticamente.
- La qualità di immagine di un fax inviato potrebbe differire dall'anteprima visualizzata a seconda delle caratteristiche dell'apparecchio fax del destinatario.

6. Premere il pulsante .

**Nota:**

- Per annullare l'invio, premere il pulsante .
- L'invio di fax a colori richiede più tempo, poiché le operazioni di scansione e invio vengono eseguite simultaneamente. Mentre è in corso l'invio di un fax a colori, non è possibile utilizzare le altre funzioni della stampante.

### Informazioni correlate

- ➔ [“Posizionamento degli originali” a pagina 54](#)
- ➔ [“Opzioni di menu per il modo Fax” a pagina 129](#)
- ➔ [“Verifica dei lavori fax” a pagina 127](#)
- ➔ [“Gestione di contatti” a pagina 60](#)
- ➔ [“Modalità Preimp.” a pagina 22](#)

## Invio di fax mediante composizione dal telefono esterno collegato

È possibile inviare un fax mediante composizione dal telefono esterno collegato se si desidera parlare per telefono prima di inviare il fax oppure se l'apparecchio fax del destinatario non passa automaticamente alla modalità fax.

1. Collocare gli originali.

**Nota:**

*È possibile inviare fino a 100 pagine con una singola operazione di trasmissione.*

2. Sollevare il ricevitore del telefono collegato, quindi comporre il numero di fax del destinatario con il telefono.
3. Premere **Avvia fax** sul pannello di controllo della stampante, quindi premere **Invia**.
4. Premere **Menu**, selezionare **Impostazioni invio fax** e configurare impostazioni quali la risoluzione e il metodo di invio in base alle esigenze.

## Operazioni fax

- Quando si avverte un tono fax, premere il pulsante  e riattaccare il ricevitore.

**Nota:**

Se il numero viene composto dal telefono collegato, l'invio del fax richiede più tempo, poiché le operazioni di scansione e invio vengono eseguite simultaneamente. Mentre è in corso l'invio del fax, non è possibile utilizzare le altre funzioni della stampante.

### Informazioni correlate

- ➔ [“Posizionamento degli originali” a pagina 54](#)
- ➔ [“Opzioni di menu per il modo Fax” a pagina 129](#)

## Modalità varie di invio fax

### Invio di fax dopo la conferma dello stato del destinatario

Durante le operazioni di composizione, comunicazione e trasmissione è possibile inviare un fax mentre si ascoltano suoni o voci dall'altoparlante della stampante. La funzionalità può essere utilizzata anche quando si desidera ricevere un fax da un servizio di polling seguendo istruzioni audio.

- Collocare gli originali.
- Accedere alla modalità **Fax** dalla schermata iniziale.
- Premere **On-hook**.

**Nota:**

È possibile regolare il volume dell'altoparlante.

- Specificare il destinatario.
- Quando si avverte un tono fax, premere **Invia/ricevi**, quindi premere **Invia**.

**Nota:**

Se si riceve un fax da un servizio di polling e si ascoltano istruzioni audio, seguire le istruzioni per configurare impostazioni nella stampante.

- Premere il pulsante .

### Informazioni correlate

- ➔ [“Invio di fax mediante il pannello di controllo” a pagina 113](#)
- ➔ [“Ricezione di fax mediante polling \(Ricezione polling\)” a pagina 120](#)
- ➔ [“Posizionamento degli originali” a pagina 54](#)
- ➔ [“Opzioni di menu per il modo Fax” a pagina 129](#)

### Invio di fax a un'ora specifica (Invia fax più tardi)

È possibile impostare l'invio di fax a un'ora specifica. Tale funzionalità può essere utilizzata solo per i fax in monocromia.

- Collocare gli originali.

## Operazioni fax

2. Accedere alla modalità **Fax** dalla schermata iniziale.
3. Specificare il destinatario.
4. Premere **Menu**, e quindi selezionare **Invia fax più tardi**.
5. Premere **Attiva**, immettere l'ora per l'invio del fax e premere **OK**.
6. Premere **Menu**, selezionare **Impostazioni invio fax** e configurare impostazioni quali la risoluzione e il metodo di invio in base alle esigenze.
7. Premere il pulsante  (B&W).

**Nota:**

*L'invio del fax può essere annullato in **Monitoraggio processo** nel **Menu Stato**.*

### Informazioni correlate

- ➔ [“Invio di fax mediante il pannello di controllo” a pagina 113](#)
- ➔ [“Posizionamento degli originali” a pagina 54](#)
- ➔ [“Opzioni di menu per il modo Fax” a pagina 129](#)
- ➔ [“Verifica dei lavori fax” a pagina 127](#)

## Memorizzazione di un fax senza destinatario (Memorizza dati fax)

È possibile memorizzare fino a 100 pagine di un documento in monocromia. In tal modo, se un documento deve essere inviato con una certa frequenza, non è necessario eseguirne la scansione ogni volta.

1. Collocare gli originali.
2. Accedere alla modalità **Fax** dalla schermata iniziale.
3. Premere **Menu**, selezionare **Memorizza dati fax** e attivare la funzionalità.
4. Premere **Menu**, selezionare **Impostazioni invio fax** e configurare impostazioni quali la risoluzione e il metodo di invio in base alle esigenze.
5. Premere il pulsante  (B&W).

Per inviare o eliminare il documento archiviato, premere il pulsante **i** per visualizzare **Menu Stato**, selezionare **Monitoraggio processo** > **Processo di com.**, selezionare il documento e quindi seguire le istruzioni a schermo.

### Informazioni correlate

- ➔ [“Invio di fax mediante il pannello di controllo” a pagina 113](#)
- ➔ [“Posizionamento degli originali” a pagina 54](#)
- ➔ [“Opzioni di menu per il modo Fax” a pagina 129](#)
- ➔ [“Verifica dei lavori fax” a pagina 127](#)

## Invio di fax su richiesta (Invio polling)

È possibile memorizzare fino a 100 pagine di un documento in monocromia per l'invio tramite polling. Il documento memorizzato viene inviato dietro richiesta di un altro apparecchio fax che dispone di funzionalità di ricezione polling.

1. Collocare gli originali.
2. Accedere alla modalità **Fax** dalla schermata iniziale.
3. Premere **Menu**, selezionare **Invio polling** e attivare la funzionalità.
4. Premere **Menu**, selezionare **Impostazioni invio fax** e configurare impostazioni quali la risoluzione e il metodo di invio in base alle esigenze.
5. Premere il pulsante  (B&W).

Per eliminare il documento archiviato, premere il pulsante **i** per visualizzare **Menu Stato**, selezionare **Monitoraggio processo > Processo di com.**, selezionare il documento da eliminare e quindi selezionare **Elimina**.

### Informazioni correlate

- ➔ [“Invio di fax mediante il pannello di controllo” a pagina 113](#)
- ➔ [“Posizionamento degli originali” a pagina 54](#)
- ➔ [“Opzioni di menu per il modo Fax” a pagina 129](#)
- ➔ [“Verifica dei lavori fax” a pagina 127](#)

## Invio di più pagine di un documento monocromatico (Invio diretto)

Quando si invia un fax in monocromia, il documento acquisito viene memorizzato temporaneamente nella stampante. Pertanto, l'invio di un elevato numero di pagine può provocare l'esaurimento della memoria della stampante e la conseguente interruzione dell'invio del fax. Il problema può essere evitato mediante l'attivazione della funzionalità **Invio diretto**, tuttavia in tal caso l'invio del fax richiede più tempo, poiché le operazioni di scansione e invio vengono eseguite simultaneamente. La funzionalità non può essere utilizzata per l'invio di fax a più destinatari contemporaneamente.

Nella schermata iniziale, selezionare **Fax > Menu > Impostazioni invio fax > Invio diretto > Attiva**.

## Invio di un fax con priorità (Invio prioritario)

È possibile inviare un documento urgente prima di altri fax in attesa di essere inviati.

Nella schermata iniziale, selezionare **Fax > Menu > Impostazioni invio fax > Invio prioritario > Attiva**.

### Nota:

*L'invio prioritario di documenti non può essere eseguito quando è in corso una delle operazioni seguenti, poiché in tali casi la stampante non può accettare un altro fax.*

- Invio di fax in monocromia mentre è attivata la funzionalità Invio diretto*
- Invio di un fax a colori*
- Invio di un fax da un telefono collegato*
- Invio di un fax da un computer*

## Invio di documenti di diverso formato mediante l'ADF (Scansione continua da ADF)

Se si collocano originali di diverso formato nell'ADF, viene utilizzato il formato più grande per tutti gli originali. È tuttavia possibile inviarli nel formato originale ordinandoli e collocandoli in base al formato o collocandoli uno alla volta.

Prima di collocare gli originali, selezionare **Fax > Menu > Impostazioni invio fax > Scansione continua da ADF > Attiva** nella schermata iniziale. Seguire le istruzioni visualizzate sullo schermo per collocare gli originali.

I documenti acquisiti vengono memorizzati nella stampante e inviati come documento singolo.

### **Nota:**

*Se la stampante non viene toccata durante i 20 secondi successivi alla richiesta di collocare l'originale successivo, la memorizzazione si interrompe e viene avviato l'invio del documento.*

## Invio di più fax contemporaneamente a un unico destinatario (Invio batch)

Se è necessario inviare più fax a un unico destinatario, è possibile raggruppare tali fax nella stampante affinché vengano inviati contemporaneamente. È possibile inviare contemporaneamente fino a 5 documenti, per un massimo di 100 pagine in totale. Ciò consente un risparmio sulle spese di connessione grazie alla riduzione del numero di trasmissioni.

Nella schermata iniziale, selezionare **Configura > Amministrazione sistema > Impostazioni fax > Impostazioni di invio > Invio batch > Attiva**.

### **Nota:**

- I fax programmati per l'invio vengono raggruppati anche quando il destinatario e l'ora di invio coincidono.
- La funzionalità **Invio batch** non può essere applicata ai lavori fax seguenti.
  - Fax in monocromia per i quali è stata attivata la funzionalità **Invio prioritario**
  - Fax in monocromia per i quali è stata attivata la funzionalità **Invio diretto**
  - Fax a colori
  - Fax inviati da un computer

## Invio di fax da un computer

È possibile inviare fax da un computer mediante FAX Utility e il driver PC-FAX. Per informazioni sulle istruzioni per l'uso, vedere la guida in linea di FAX Utility e del driver PC-FAX.

### **Informazioni correlate**

- ➔ [“Driver PC-FAX \(driver del fax\)” a pagina 170](#)
- ➔ [“Utilità FAX” a pagina 171](#)

---

# Ricezione di fax

## Impostazione della modalità di ricezione

È possibile impostare la **Modalità di ricezione** mediante **Impostazione guidata fax**. Quando la funzionalità fax viene impostata per la prima volta, si consiglia di utilizzare **Impostazione guidata fax**. Se si desidera modificare singole impostazioni della **Modalità di ricezione**, attenersi alle procedure indicate di seguito.

## Operazioni fax

1. Accedere alla modalità **Configura** dalla schermata iniziale.
2. Selezionare **Amministrazione sistema** > **Impostazioni fax** > **Impostazioni di ricezione** > **Modalità di ricezione**.
3. Selezionare la modalità di ricezione.
  - Automatico: consigliata per gli utenti che ricevono un elevato numero di fax. I fax vengono automaticamente ricevuti dopo il numero di squilli specificato.

**Importante:**

Se la stampante non viene collegata a un telefono, selezionare la modalità **Automatico**.

- Manuale: consigliata per gli utenti che non ricevono né inviano fax con frequenza o che desiderano ricevere un fax dopo aver risposto alle chiamate mediante il telefono collegato. Quando si riceve un fax, è necessario innanzitutto sollevare il ricevitore e quindi utilizzare la stampante.

**Nota:**

Se è attivata la funzionalità **Ricezione remota**, è sufficiente utilizzare il telefono collegato per avviare la ricezione di un fax.

**Informazioni correlate**

- ➔ [“Configurazione di impostazioni fax di base mediante Impostazione guidata fax”](#) a pagina 110
- ➔ [“Ricezione manuale di fax”](#) a pagina 119
- ➔ [“Ricezione di fax mediante il telefono collegato \(Ricezione remota\)”](#) a pagina 120

## Impostazioni della segreteria telefonica

Affinché sia possibile utilizzare una segreteria telefonica, è necessario configurare determinate impostazioni.

- Impostare la **Modalità di ricezione** della stampante su **Automatico**.
- Impostare l'opzione **Squilli alla risposta** della stampante su un numero più elevato rispetto a quello degli squilli per la segreteria telefonica. In caso contrario, la segreteria non sarà in grado di ricevere chiamate vocali per la registrazione di messaggi vocali. Per ulteriori informazioni, consultare i manuali forniti con la segreteria telefonica.

L'opzione **Squilli alla risposta** potrebbe non essere visualizzata in alcune regioni.

**Informazioni correlate**

- ➔ [“Impostazioni di ricezione”](#) a pagina 132

## Modalità varie di ricezione fax

### Ricezione manuale di fax

Se si collega un telefono e l'opzione **Modalità di ricezione** della stampante è impostata su **Manuale**, per la ricezione di fax attenersi alla procedura riportata di seguito.

1. Quando il telefono suona, sollevare il ricevitore.

## Operazioni fax

- Quando si avverte un tono fax, premere **Avvia fax** sul display LCD della stampante.

**Nota:**

*Se è attivata la funzionalità **Ricezione remota**, è sufficiente utilizzare il telefono collegato per avviare la ricezione di un fax.*

- Premere **Ricevi**.
- Premere il pulsante  e riattaccare il ricevitore.

### Informazioni correlate

- ➔ [“Ricezione di fax mediante il telefono collegato \(Ricezione remota\)” a pagina 120](#)
- ➔ [“Salvataggio di fax ricevuti nella posta in arrivo” a pagina 121](#)
- ➔ [“Configurazione di impostazioni relative all'origine carta per la ricezione di fax” a pagina 112](#)

## Ricezione di fax mediante il telefono collegato (Ricezione remota)

Per la ricezione manuale di un fax, è necessario utilizzare la stampante solo dopo aver sollevato il ricevitore del telefono. Se è attivata la funzionalità **Ricezione remota**, è possibile ricevere fax solo mediante telefono.

La funzionalità **Ricezione remota** è disponibile per i telefoni che supportano la composizione a frequenza.

### Informazioni correlate

- ➔ [“Ricezione manuale di fax” a pagina 119](#)

### Configurazione di Ricezione remota

- Accedere alla modalità **Configura** dalla schermata iniziale.
- Selezionare **Amministrazione sistema > Impostazioni fax > Impostazioni di ricezione > Ricezione remota**.
- Dopo aver attivato la funzionalità **Ricezione remota**, immettere un codice a due cifre (sono consentiti i numeri da 0 a 9 e i caratteri \* e #) nel campo **Codice di avvio**.
- Premere **OK**.

### Utilizzo di Ricezione remota

- Quando il telefono suona, sollevare il ricevitore.
- Quando si avverte un tono fax, immettere il codice iniziale mediante il telefono.
- Una volta ricevuta la conferma dell'avvenuta ricezione del fax da parte della stampante, riattaccare il ricevitore.

## Ricezione di fax mediante polling (Ricezione polling)

È possibile ricevere un fax memorizzato in un altro apparecchio fax componendo il numero di fax dell'apparecchio. Utilizzare questa funzione per ricevere un documento da un servizio di informazioni fax. Tuttavia, se il servizio di informazioni fax dispone di una funzione di istruzioni audio necessaria per continuare a ricevere un documento, non è possibile utilizzare questa funzione.



## Operazioni fax

### Nota:

Per ricevere un documento da un servizio di informazioni fax che utilizza istruzioni audio, basta comporre il numero di fax utilizzando la funzione **On-hook** o il telefono collegato e utilizzare il telefono e la stampante seguendo le istruzioni audio.

1. Accedere alla modalità **Fax** dalla schermata iniziale.
2. Selezionare **Menu > Ricezione polling** e attivare la funzionalità.
3. Immettere il numero di fax.

### Nota:

Se la funzionalità **Limitazioni teleselezione** in **Impostazioni di sicurezza** è attivata, è possibile selezionare destinatari fax solo dall'elenco dei contatti o dalla cronologia dei fax inviati. Non è possibile immettere un numero di fax manualmente.

4. Premere il pulsante .

### Informazioni correlate

- ➔ [“Invio di fax dopo la conferma dello stato del destinatario”](#) a pagina 115
- ➔ [“Invio di fax mediante composizione dal telefono esterno collegato”](#) a pagina 114

## Salvataggio e inoltrò di fax ricevuti

La stampante fornisce le seguenti funzioni di salvataggio e inoltrò dei fax ricevuti.

- Salvataggio nella posta in arrivo della stampante
- Salvataggio in un dispositivo di memoria esterno
- Salvataggio su un computer
- Inoltrò a un altro apparecchio fax, un indirizzo e-mail o una cartella condivisa su una rete

### Nota:

- Le funzioni precedenti possono essere utilizzate contemporaneamente. Se le si usa contemporaneamente, i documenti ricevuti vengono salvati nella posta in arrivo, in un dispositivo di memoria esterno o su un computer e inoltrati alla destinazione specificata.*
- Se sono presenti documenti ricevuti non ancora letti, salvati o inoltrati, il numero dei lavori non elaborati viene visualizzato nell'icona della modalità fax.*

### Informazioni correlate

- ➔ [“Salvataggio di fax ricevuti nella posta in arrivo”](#) a pagina 121
- ➔ [“Salvataggio di fax ricevuti in un dispositivo di memoria esterno”](#) a pagina 123
- ➔ [“Salvataggio dei fax ricevuti su un computer”](#) a pagina 123
- ➔ [“Inoltrò di fax ricevuti”](#) a pagina 124
- ➔ [“Notifica di fax ricevuti non elaborati”](#) a pagina 127

## Salvataggio di fax ricevuti nella posta in arrivo

È possibile impostare il salvataggio nella posta in arrivo della stampante dei fax ricevuti. È possibile salvare fino a 100 documenti. Se si utilizza questa funzione, i documenti ricevuti non vengono automaticamente salvati. È possibile visualizzarli sullo schermo LCD della stampante e stamparli solo se necessario.

## Operazioni fax

### Nota:





Potrebbe non essere possibile salvare 100 documenti a seconda delle condizioni d'uso, ad esempio, dimensioni file dei documenti salvati e l'uso contemporaneo di varie funzioni di salvataggio fax.

### Impostazione del salvataggio di fax ricevuti nella posta in arrivo

1. Accedere alla modalità **Configura** dalla schermata iniziale.
2. Selezionare **Amministrazione sistema > Impostazioni fax > Impostazioni di output > Output fax**.
3. Controllare le impostazioni correnti nella schermata e premere **Impostazioni**.
4. Selezionare **Salva in Posta in arrivo > Sì**.
5. Selezionare l'opzione da utilizzare quando la posta in arrivo è piena.
  - Ricevi e stampa fax:** La stampante stampa tutti i documenti ricevuti che non possono essere salvati nella posta in arrivo.
  - Rifiuta fax in arrivo:** La stampante non risponde alle chiamate fax in arrivo.

### Verifica dei fax ricevuti sullo schermo LCD

1. Accedere alla modalità **Fax** dalla schermata iniziale.
 

**Nota:**  
Se sono presenti fax ricevuti che non sono stati letti, il numero dei documenti non letti viene visualizzato nell'icona della modalità fax della schermata iniziale.
2. Selezionare **Apri Posta in arrivo**.
3. Se la posta in arrivo è protetta da password, immettere la password della posta o la password di amministratore.
4. Selezionare il fax che si desidera visualizzare dall'elenco.  
Viene visualizzato il contenuto del fax.
  - : l'immagine viene ruotata a destra di 90 gradi.
  - : consentono di spostare lo schermo nella direzione delle frecce.
  - : consentono di ridurre o ingrandire il contenuto.
  - : consentono di passare alla pagina precedente o successiva.
  - Visualizza:** consente di visualizzare o nascondere le icone delle operazioni.
  - : consente di eliminare i documenti visualizzati in anteprima.
5. Premere **Menu**, selezionare se si desidera stampare o eliminare il documento visualizzato e seguire le istruzioni visualizzate.

#### **Importante:**

Se la stampante esaurisce la memoria, la ricezione e l'invio di fax è disabilitata. Eliminare i documenti già letti o stampati.

## Operazioni fax

### Informazioni correlate

- ➔ [“Notifica di fax ricevuti non elaborati” a pagina 127](#)
- ➔ [“Impostazioni fax Opzioni” a pagina 132](#)

## Salvataggio di fax ricevuti in un dispositivo di memoria esterno

È possibile impostare la conversione dei documenti ricevuti in formato PDF e il relativo salvataggio in un dispositivo di memoria collegato alla stampante. È inoltre possibile impostare la stampa automatica di documenti durante il salvataggio nel dispositivo di memoria.



### **Importante:**

*I documenti ricevuti sono salvati nella memoria della stampante temporaneamente prima che i documenti siano salvati nel dispositivo di archiviazione connesso alla stampante. Dato che un errore di memoria esaurita disabilita l'invio e la ricezione di fax, mantenere il dispositivo di archiviazione collegato alla stampante. Il numero di documenti salvati nella memoria della stampante temporaneamente sono visualizzati sull'icona della modalità fax nella schermata principale.*

1. Collegare un dispositivo di memoria esterno alla stampante.
2. Accedere alla modalità **Configura** dalla schermata iniziale.
3. Selezionare **Amministrazione sistema** > **Impostazioni fax** > **Impostazioni di output** > **Output fax**.
4. Controllare le impostazioni correnti nella schermata e premere **Impostazioni**.
5. Selezionare **Altre impostazioni** > **Crea cartella per salvataggio**.
6. Leggere il messaggio sullo schermo, quindi premere **Crea**.  
Nel dispositivo di memoria viene creata una cartella per il salvataggio dei documenti ricevuti.
7. Premere il pulsante per tornare alla schermata **Output fax**.
8. Selezionare **Salva su dispos. memoria** > **Sì**. Affinché i documenti vengano stampati automaticamente durante il salvataggio nel dispositivo di memoria, selezionare **Sì e stampa**.

### Informazioni correlate

- ➔ [“Notifica di fax ricevuti non elaborati” a pagina 127](#)

## Salvataggio dei fax ricevuti su un computer

È possibile impostare la conversione dei documenti ricevuti in formato PDF e il relativo salvataggio su un computer collegato alla stampante. È inoltre possibile impostare la stampa automatica di documenti durante il salvataggio sul computer.

In primo luogo, è necessario utilizzare FAX Utility per effettuare l'impostazione. Installare FAX Utility sul computer.

## Operazioni fax

**! Importante:**

- ❑ *Impostare la modalità di ricezione della stampante su **Automatico**.*
- ❑ *I documenti ricevuti sono salvati nella memoria della stampante temporaneamente prima che i documenti siano salvati sul computer che è impostato per salvare i fax. Dato che un errore di memoria esaurita disabilita l'invio e la ricezione di fax, mantenere acceso il computer impostato per salvare i fax. Il numero di documenti salvati nella memoria della stampante temporaneamente sono visualizzati sull'icona della modalità fax nella schermata principale.*

1. Avviare FAX Utility sul computer collegato alla stampante.
2. Aprire la schermata di impostazione di FAX Utility.
  - ❑ **Windows**  
Selezionare **Impostazioni fax per stampante > Impostazioni di uscita fax ricevuti**.
  - ❑ **Mac OS X**  
Fare clic su **Monitor di ricezione fax**, selezionare la stampante, quindi fare clic su **Ricevi impostazioni**.
3. Fare clic su **Salva i fax su questo computer** e specificare la cartella per il salvataggio dei documenti ricevuti.
4. Se necessario, effettuare le altre impostazioni, quindi inviare l'impostazione alla stampante.

**Nota:**

*Per ulteriori informazioni sulle voci e la procedura di impostazione, consultare la guida di FAX Utility.*

5. Nel pannello di controllo della stampante, accedere a **Configura**.
6. Selezionare **Amministrazione sistema > Impostazioni fax > Impostazioni di output > Output fax**.
7. Viene visualizzata l'impostazione corrente. Verificare che la stampante sia impostata per il salvataggio di fax su un computer (Salva su computer). Per stampare automaticamente i documenti ricevuti durante il salvataggio sul computer, premere **Impostazioni** e andare al passaggio successivo.
8. Selezionare **Salva su computer > Sì e stampa**.

**Nota:**

*Per arrestare il salvataggio dei documenti ricevuti sul computer, impostare **Salva su computer** to **No** sulla stampante. È inoltre possibile utilizzare FAX Utility per modificare l'impostazione. Tuttavia, non è consentito cambiare da FAX Utility se sono presenti fax ricevuti che non sono stati salvati sul computer.*

**Informazioni correlate**

- ➔ [“Impostazione della modalità di ricezione” a pagina 118](#)
- ➔ [“Utilità FAX” a pagina 171](#)
- ➔ [“Notifica di fax ricevuti non elaborati” a pagina 127](#)

**Inoltro di fax ricevuti**

È possibile impostare l'inoltro di documenti ricevuti a un altro apparecchio fax o la conversione in formato PDF e l'inoltro a una cartella condivisa su una rete o a un indirizzo e-mail. I documenti inoltrati vengono eliminati dalla stampante. In primo luogo, registrare le destinazioni di inoltro sull'elenco dei contatti. Per inoltrare a un indirizzo e-mail, è inoltre necessario configurare le impostazioni del server e-mail.

## Operazioni fax

### Nota:

- I documenti a colori non possono essere inoltrati a un altro apparecchio fax. Vengono elaborati come documenti in cui si è verificato un errore di inoltro.
- Prima di utilizzare questa funzione, assicurarsi che le impostazioni **Data/Ora** e **Differenza oraria** della stampante siano corrette. Accedere ai menu da **Amministrazione sistema > Impostazioni comuni**.

1. Accedere alla modalità **Configura** dalla schermata iniziale.
2. Selezionare **Amministrazione sistema > Impostazioni fax > Impostazioni di output > Output fax**.
3. Controllare le impostazioni correnti nella schermata e premere **Impostazioni**.
4. Selezionare **Inoltra > Sì**.

### Nota:

*Affinché i documenti vengano stampati automaticamente durante l'inoltro, selezionare **Sì e stampa**.*

5. Selezionare **Altre impostazioni > Dove inoltrare**.
6. Selezionare le destinazioni di inoltro dall'elenco dei contatti.

### Nota:

Premere **Visualizza** per ordinare i contatti in base alla funzione della stampante.

È possibile specificare fino a cinque destinazioni di inoltro. Selezionare la casella di controllo per selezionare la destinazione. Selezionare di nuovo la casella per annullare la selezione.

7. Al termine della selezione delle destinazioni di inoltro, premere **Proc..**
8. Verificare che le destinazioni di inoltro selezionate siano corrette, quindi premere **Chiudi**.
9. Selezionare **Opzioni per errore inoltro**.
10. Selezionare se stampare i documenti ricevuti o salvarli nella posta in arrivo della stampante in caso di errore di inoltro.



### Importante:

Quando la posta in arrivo è piena, l'invio e la ricezione di fax sono disabilitati. Occorre eliminare i documenti dalla posta in arrivo una volta controllati. Il numero di documenti che non si è potuto inoltrare viene visualizzato nell'icona modalità fax nella schermata principale, oltre agli altri lavori non eseguiti.

11. Per l'inoltro a un indirizzo e-mail, è possibile specificare un oggetto per il messaggio e-mail. Selezionare **Oggetto e-mail da inoltrare** e immettere l'oggetto desiderato.

### Nota:

Se si è selezionata una cartella condivisa su una rete o un indirizzo e-mail come destinazione di inoltro, si consiglia di provare se è possibile inviare un'immagine acquisita alla destinazione in modalità di scansione. Selezionare **Scansione > E-mail** o **Scansione > Cartella rete/FTP** dalla schermata iniziale, selezionare la destinazione, quindi avviare la scansione.

È possibile impostare la ricezione di una notifica di un nuovo fax su un computer Windows quando i documenti ricevuti vengono salvati su una cartella condivisa su una rete. Utilizzare FAX Utility per effettuare le impostazioni. Per informazioni dettagliate, consultare la guida di FAX Utility.

### Informazioni correlate

➔ [“Impostazioni di output” a pagina 133](#)

## Operazioni fax

- ➔ “Gestione di contatti” a pagina 60
- ➔ “Uso di un server e-mail” a pagina 235
- ➔ “Verifica dei fax ricevuti sullo schermo LCD” a pagina 122
- ➔ “Notifica di fax ricevuti non elaborati” a pagina 127
- ➔ “Scansione in un messaggio e-mail” a pagina 92
- ➔ “Scansione in una cartella di rete o in un server FTP” a pagina 93
- ➔ “Utilità FAX” a pagina 171

---

## Utilizzo di altre funzionalità fax

### Stampa di report ed elenco fax

#### Stampa manuale del report fax

1. Accedere alla modalità Fax dalla schermata iniziale.
2. Selezionare **Menu > Rapporto fax**.
3. Selezionare il report da stampare, quindi seguire le istruzioni visualizzate sullo schermo.

**Nota:**

*Il formato del report può essere modificato. Nella schermata iniziale, selezionare **Configura > Amministrazione sistema > Impostazioni fax > Impostazioni di output**, quindi modificare le impostazioni delle opzioni **Allega immagine a report** o **Formato report**.*

#### Informazioni correlate

- ➔ “Opzioni di menu per il modo Fax” a pagina 129
- ➔ “Impostazioni di output” a pagina 133

### Impostazione della stampa automatica di report fax

È possibile configurare impostazioni per la stampa automatica dei report fax seguenti.

#### Report trasmissione

Nella schermata iniziale, selezionare **Configura > Amministrazione sistema > Impostazioni fax > Impostaz. predef. utente > Report trasmissione**, quindi selezionare **Stampa** o **Stampa in caso di errore**.

**Nota:**

*Per modificare le impostazioni durante l'invio di un fax, premere **Menu** nella schermata superiore delle opzioni fax, quindi selezionare **Impostazioni invio fax > Report trasmissione**.*

#### Report Inoltro

Nella schermata iniziale, selezionare **Configura > Amministrazione sistema > Impostazioni fax > Impostazioni di output > Report Inoltro**, quindi selezionare **Stampa** o **Stampa in caso di errore**.

## Operazioni fax

### Log fax

Nella schermata iniziale, selezionare **Configura > Amministrazione sistema > Impostazioni fax > Impostazioni di output > Stampa autom. di log fax**, quindi selezionare **Attiva (ogni 30)** o **Attiva (ora)**.

### Informazioni correlate

- ➔ [“Opzioni di menu per il modo Fax” a pagina 129](#)
- ➔ [“Impostazioni di output” a pagina 133](#)

## Impostazioni di sicurezza per i fax

È possibile configurare impostazioni di sicurezza per impedire l'invio di fax al destinatario errato oppure la perdita o la divulgazione dei documenti ricevuti. È inoltre possibile eliminare i dati fax dei quali è già stato eseguito il backup.

1. Accedere alla modalità **Configura** dalla schermata iniziale.
2. Selezionare **Amministrazione sistema > Impostazioni fax > Impostazioni di sicurezza**.
3. Selezionare il menu desiderato e configurare le impostazioni.

### Informazioni correlate

- ➔ [“Impostazioni di sicurezza” a pagina 135](#)

## Verifica dei lavori fax

### Notifica di fax ricevuti non elaborati

Se sono presenti documenti ricevuti non elaborati, il numero dei lavori non elaborati viene visualizzato nell'icona della modalità fax della schermata iniziale. Se il numero di fax è superiore a 10, l'icona cambia in **10+**. Per una definizione di "non elaborati", vedere la tabella di seguito.



Impostazione di uscita fax ricevuti	Stato non elaborato
Stampa* <sup>1</sup>	I documenti ricevuti sono in attesa di stampa oppure la stampa è in corso.
Salvataggio nella posta in arrivo	Sono presenti documenti ricevuti non letti nella posta in arrivo.

## Operazioni fax

Impostazione di uscita fax ricevuti	Stato non elaborato
Salvataggio in un dispositivo di memoria esterno	Sono presenti documenti ricevuti che non sono stati salvati nel dispositivo in quanto non è presente alcun dispositivo contenente una cartella creata specificamente per il salvataggio dei documenti ricevuti collegato alla stampante o per altri motivi.
Salvataggio su un computer	Sono presenti documenti che non sono stati salvati sul computer in quanto il computer si trova in modalità di sospensione o per altri motivi.
Inoltro	Sono presenti documenti che non sono stati inoltrati o in cui si è verificato un errore di inoltro*2.

\*1 : Se non si è effettuata alcuna delle impostazioni di uscita fax o se si è impostata la stampa dei documenti ricevuti durante il salvataggio in un dispositivo di memoria esterno o su un computer.

\*2 : Se si è impostato il salvataggio di documenti che non possono essere inoltrati alla posta in arrivo, sono presenti documenti non letti in cui si è verificato un errore di inoltro alla posta in arrivo. Se si è impostata la stampa di documenti in cui si è verificato un errore di inoltro, la stampa non è completata.

**Nota:**

Se si utilizza più di una impostazione di uscita fax, il numero di lavori non elaborati potrebbe essere visualizzato come "2" o "3" anche se si è ricevuto un fax. Ad esempio, se si è impostato il salvataggio di fax nella posta in arrivo e su un computer e si è ricevuto un fax, il numero di lavori non elaborati viene visualizzato come "2" se il fax non è stato salvato nella posta in arrivo e su un computer.

**Informazioni correlate**

- ➔ “Salvataggio di fax ricevuti nella posta in arrivo” a pagina 121
- ➔ “Salvataggio di fax ricevuti in un dispositivo di memoria esterno” a pagina 123
- ➔ “Salvataggio dei fax ricevuti su un computer” a pagina 123
- ➔ “Inoltro di fax ricevuti” a pagina 124
- ➔ “Verifica dei fax ricevuti sullo schermo LCD” a pagina 122
- ➔ “Verifica dei lavori fax in corso” a pagina 128

**Verifica dei lavori fax in corso**

È possibile verificare, annullare, stampare, rinviare o eliminare i documenti fax indicati di seguito.

- Documenti ricevuti non ancora stampati
- Documenti non ancora inviati
- Documenti memorizzati mediante **Invio polling** o **Memorizza dati fax**
- Documenti che non è stato possibile inviare (se è stata attivata la funzionalità **Salva dati di errore**)
- Documenti ricevuti che non sono stati salvati su un computer o in un dispositivo di memoria esterno

1. Premere il pulsante **i**.
2. Selezionare **Monitoraggio processo**, quindi selezionare **Processo di com.** o **Processo di stampa**.
3. Selezionare un lavoro da verificare.



## Verifica della cronologia dei lavori fax

È possibile verificare la cronologia dei lavori fax inviati o ricevuti. I log dei fax ricevuti includono i documenti ricevuti, che possono essere ristampati all'occorrenza. I documenti inviati, invece, non possono essere stampati o rinviati dal log dei fax inviati.

1. Premere il pulsante **i**.
2. Selezionare **Cronologia processi**, quindi selezionare **Ricevi processo** o **Invia processo**.
3. Selezionare un lavoro da verificare.

**Nota:**

*Tutti i documenti ricevuti vengono memorizzati in **Cronologia processi**, affinché sia possibile ristamparli, tuttavia vengono eliminati in ordine cronologico quando la memoria della stampante è insufficiente.*

## Verifica dei documenti ricevuti nella posta in arrivo

È possibile verificare i documenti ricevuti memorizzati nella posta in arrivo della stampante.

1. Premere il pulsante **i**.
2. Selezionare **Archiviaz. processo**, quindi selezionare **Posta in arrivo**.

**Nota:**

*Premere **Menu** per visualizzare i menu che consentono di stampare o eliminare tutti i documenti nella posta in arrivo.*

3. Selezionare un fax da verificare.

Viene visualizzato il contenuto del documento.

**Nota:**

Premere **Menu** e selezionare **Dettagli** per visualizzare informazioni dettagliate quali la data, l'ora e il mittente.

Se la memoria è piena, non è possibile inviare e ricevere fax. Si consiglia pertanto di eliminare i documenti visualizzati o stampati.

---

## Opzioni di menu per il modo Fax

- Inserisci numero di fax

Immettere un numero di fax manualmente.

- Risoluzione

Selezionare una risoluzione per il fax in uscita. Per gli originali contenenti sia testo, sia immagini, selezionare **Foto**.

- Densità

Imposta una densità per il fax in uscita.

- Formato documento (vetro)

Selezionare le dimensioni e l'orientamento dell'originale collocato sul vetro dello scanner.

- Fronte-retro ADF

Effettua la scansione di entrambi i lati degli originali posizionati sull'ADF e invia un fax monocromatico.

## Operazioni fax

### Contatti

Selezionare un destinatario dall'elenco dei contatti. È inoltre possibile aggiungere o modificare un contatto.

### Cronologia

Selezionare un destinatario dalla cronologia dei fax inviati. È inoltre possibile aggiungere il destinatario alla lista dei contatti.

### On-hook

Durante le operazioni di composizione, comunicazione e trasmissione è possibile inviare un fax mentre si ascoltano suoni o voci dall'altoparlante della stampante.

## Impostazioni invio fax

Selezionare i menu sul pannello di controllo come descritto di seguito.

### Fax > Menu > Impostazioni invio fax

#### Risoluzione

Selezionare una risoluzione per il fax in uscita. Per gli originali contenenti sia testo, sia immagini, selezionare **Foto**.

#### Densità

Imposta una densità per il fax in uscita.

#### Formato documento (vetro)

Selezionare le dimensioni e l'orientamento dell'originale collocato sul vetro dello scanner.

#### Fronte-retro ADF

Effettua la scansione di entrambi i lati degli originali posizionati sull'ADF e invia un fax monocromatico.

#### Invio diretto

Invia i fax monocromatici a un singolo destinatario non appena viene stabilita la connessione, senza salvare l'immagine acquisita in memoria. Se non si abilita questa opzione, la stampante avvia la trasmissione dopo il salvataggio dell'immagine scannerizzata in memoria e può provocare un errore di memoria piena se si inviano molte pagine. Tramite questa opzione, è possibile evitare l'errore, ma occorre più tempo per inviare il fax. Non è possibile utilizzare questa opzione quando si usa l'opzione **Fronte-retro ADF** e quando si invia un fax a più destinatari.

#### Invio prioritario

Invia il fax corrente prima degli altri fax in attesa di invio.

#### Scansione continua da ADF

Quando si invia un fax dall'ADF, non è possibile aggiungere originali nell'ADF dopo l'avvio della scansione. Se si collocano originali di diverso formato nell'ADF, viene utilizzato il formato più grande per tutti gli originali. Abilitare questa opzione in modo che la stampante chieda se si desidera eseguire la scansione di un'altra pagina dopo che un originale nell'ADF ha terminato la scansione. Quindi è possibile elencare ed eseguire la scansione degli originali per dimensione e inviarli come un singolo fax.

#### Report trasmissione

Consente la stampa automatica di un rapporto di trasmissione dopo l'invio di un fax. Affinché venga stampato un report solo se si verifica un errore, selezionare **Stampa in caso di errore**.

## Operazioni fax

### Invia fax più tardi

Selezionare i menu sul pannello di controllo come descritto di seguito.

**Fax > Menu > Invia fax più tardi**

Invia un fax in un momento specificato. È disponibile solo un fax monocromatico quando si usa questa opzione.

### Ricezione polling

Selezionare i menu sul pannello di controllo come descritto di seguito.

**Fax > Menu > Ricezione polling**

Effettua la connessione al numero di fax immesso e riceve il fax memorizzato sull'apparecchio fax. È possibile utilizzare questa opzione per ricevere un fax da un servizio di informazioni fax.

### Invio polling

Selezionare i menu sul pannello di controllo come descritto di seguito.

**Fax > Menu > Invio polling**

Archivia un documento di cui è stata eseguita la scansione (fino a 100 pagine monocromatiche) per polling e lo invia automaticamente quando un altro fax lo richiede tramite la funzione di ricezione polling del dispositivo.

### Memorizza dati fax

Selezionare i menu sul pannello di controllo come descritto di seguito.

**Fax > Menu > Memorizza dati fax**

Archivia un documento di cui è stata eseguita la scansione (fino a 100 pagine monocromatiche) e consente di inviarlo quando necessario.

### Rapporto fax

Selezionare i menu sul pannello di controllo come descritto di seguito.

**Fax > Menu > Rapporto fax**

Elenco impostazioni fax

Consente la stampa delle impostazioni fax correnti.

Log fax

Consente la stampa automatica di un rapporto di trasmissione dopo l'invio di un fax. È possibile impostare la stampa automatica del report mediante le voci di menu seguenti.

**Configura > Amministrazione sistema > Impostazioni fax > Impostazioni di output > Stampa autom. di log fax**

Ultima trasmissione

Consente di stampare un rapporto del fax inviato o ricevuto più di recente tramite polling.

Documenti fax memorizzati

Consente la stampa di un elenco dei documenti fax salvati nella memoria della stampante, ad esempio i lavori non terminati.

Traccia protocollo

Consente di stampare un rapporto dell'ultimo fax inviato o ricevuto.

---

## Impostazioni fax Opzioni

Selezionare i menu sul pannello di controllo come descritto di seguito.

**Configura > Amministrazione sistema > Impostazioni fax**

### Impostaz. predef. utente

Selezionare i menu sul pannello di controllo come descritto di seguito.

**Configura > Amministrazione sistema > Impostazioni fax > Impostaz. predef. utente**

Le impostazioni configurate nel menu vengono utilizzate come impostazioni predefinite per l'invio di fax. Per informazioni sulle voci, vedere la modalità **Impostazioni invio fax** in Fax.

#### Informazioni correlate

➔ [“Opzioni di menu per il modo Fax” a pagina 129](#)

## Impostazioni di invio

Selezionare i menu sul pannello di controllo come descritto di seguito.

**Configura > Amministrazione sistema > Impostazioni fax > Impostazioni di invio**

### Rotazione automatica

Gli originali in formato A4 collocati nell'ADF o sul vetro dello scanner con il lato lungo rivolto a sinistra vengono inviati come fax in formato A3. Abilitare per ruotare l'immagine acquisita affinché possa essere inviata in formato A4.

### Invio batch

Quando è necessario inviare più fax a un unico destinatario, li raggruppa affinché vengano inviati contemporaneamente. È possibile inviare contemporaneamente fino a cinque documenti, per un massimo di 100 pagine in totale. Ciò consente un risparmio sulle spese di connessione grazie alla riduzione del numero di trasmissioni.

### Salva dati di errore

Salva i documenti che non hanno potuto essere inviati nella memoria della stampante. È possibile inviare nuovamente i documenti dal **Menu Stato**.

## Impostazioni di ricezione

Selezionare i menu sul pannello di controllo come descritto di seguito.

**Configura > Amministrazione sistema > Impostazioni fax > Impostazioni di ricezione**

### Modalità di ricezione

Selezionare una modalità di ricezione.

## Operazioni fax

### DRD

Se è stato sottoscritto un servizio di differenziazione degli squilli con la propria società telefonica, selezionare il tipo di squillo da utilizzare per i fax in arrivo. Il servizio di differenziazione degli squilli, offerto da numerose società telefoniche (il nome del servizio varia a seconda della società), consentono di disporre di più numeri di telefono per una sola linea telefonica. A ogni numero viene assegnato un tipo di squillo diverso. È possibile utilizzare un numero per le chiamate telefoniche e un altro numero per i fax. A seconda dell'area, questa opzione potrebbe essere impostata su **Attiva** o su **Disattiva**.

### Squilli alla risposta

Selezionare il numero di squilli dopo il quale la stampante riceve automaticamente un fax.

### Ricezione remota

Quando si risponde a una chiamata fax in arrivo da un telefono connesso alla stampante, è possibile avviare la ricezione del fax immettendo il codice dal telefono.

## Impostazioni di output

Selezionare i menu sul pannello di controllo come descritto di seguito.

**Configura > Amministrazione sistema > Impostazioni fax > Impostazioni di output**

### Output fax

È possibile impostare il salvataggio dei documenti ricevuti nella posta in arrivo, in un dispositivo di memoria o in un computer, nonché impostare l'inoltro dei documenti.

### Riduzione automatica

Riduce i documenti ricevuti di grandi dimensioni per adattarli alla carta caricata nell'origine carta. Non sempre è possibile eseguire la riduzione; ciò dipende dai dati ricevuti. Se la funzionalità è disattivata, i documenti di grandi dimensioni vengono stampati nel formato originale su più fogli o potrebbe essere espulsa una seconda pagina vuota.

### Rotazione automatica

Esegue la rotazione di un documento ricevuto in formato A5, B5, A4 o Letter con orientamento orizzontale, affinché venga stampato nel formato carta adeguato. L'impostazione viene applicata quando in **Impostaz. di alimentazione > Impostaz. selezione autom.** per la stampa di fax sono impostate due o più origini carta e le impostazioni di formato carta sono: A3 e A4, B4 e B5 o A4 e A5.

### Pila di fascicolazione

I documenti ricevuti vengono stampati a partire dall'ultima pagina (stampa in ordine discendente) per poterli impilare con l'ordine di pagina corretto. Se la memoria della stampante è quasi esaurita, la funzionalità potrebbe non essere disponibile.

### Tempo di sospens. stampa

Salva nella memoria della stampante i documenti ricevuti durante un periodo di tempo specificato, senza stamparli. Quando giunge il momento specificato per il riavvio della stampa, i documenti vengono automaticamente stampati. La funzionalità può essere utilizzata per evitare rumori nelle ore notturne o per impedire la divulgazione di documenti a carattere riservato in propria assenza. Prima di utilizzare la funzione, verificare di disporre di una quantità di memoria sufficiente. Persino prima del riavvio, è possibile controllare e stampare i documenti ricevuti individualmente da **Menu Stato**.

### Report Inoltro

## Operazioni fax

Stampa un report dopo l'inoltro di un documento ricevuto.

### Allega immagine a report

Consente la stampa di un **Report trasmissione** con un'immagine della prima pagina del documento inviato. Selezionare **Attiva (immagine grande)** per stampare la parte superiore della pagina, senza riduzioni. Selezionare **Attiva (immagine piccola)** per stampare l'intera pagina, ridotta per l'adattamento alle dimensioni del report.

### Stampa autom. di log fax

Consente la stampa automatica del log fax. Selezionare **Attiva (ogni 30)** per stampare un log al completamento di 30 lavori fax. Selezionare **Attiva (ora)** per stampare un log all'ora specificata. Tuttavia, se il numero di lavori fax è superiore a 30, il log viene stampato prima dell'ora specificata.

### Formato report

Selezionare un formato per i report fax diverso da **Traccia protocollo**. Per includere i codici di errore nella stampa, selezionare **Dettaglio**.

## Impostazioni di base

Selezionare i menu sul pannello di controllo come descritto di seguito.

**Configura > Amministrazione sistema > Impostazioni fax > Impostazioni di base**

### Velocità fax

Selezionare la velocità di trasmissione fax. Se si verificano spesso errori di comunicazione, si inviano e si ricevono fax a/dall'estero o si utilizza un servizio di telefonia IP (VoIP), è consigliabile selezionare l'opzione **Lenta (9.600bps)**.

### ECM

Gli errori di trasmissione fax (modalità di correzione degli errori), causati principalmente da interferenze sulla linea telefonica, vengono corretti automaticamente. Se la funzionalità è disattivata, non è possibile inviare e ricevere documenti a colori.

### Rilevam. segnale di linea

Rileva un segnale di linea prima di comporre il numero. Se la stampante è connessa a un sistema telefonico PBX (Private Branch Exchange) o a una linea telefonica digitale, potrebbe non essere possibile eseguire la composizione mediante la stampante. In tal caso, impostare l'opzione **Tipo di linea** su **PBX**. Se il problema persiste, disattivare la funzionalità. Tuttavia, se la funzionalità è disattivata, la prima cifra di un numero di fax potrebbe essere omessa e il fax potrebbe essere inviato al numero errato.

### Modalità di composizione

Selezionare il tipo di sistema telefonico connesso alla stampante. Se è impostata l'opzione **Impulsi**, è possibile passare temporaneamente dalla modalità di composizione a impulsi alla modalità di composizione a toni premendo \* (che consente di attivare la modalità a toni) durante l'immissione di numeri nella schermata superiore del fax. L'impostazione potrebbe non essere visualizzata in alcune regioni.

### Tipo di linea

Selezionare il tipo di linea connessa alla stampante. Quando si utilizza la stampante in un ambiente che fa uso di numeri interni e richiede un codice di accesso alla linea esterna, ad esempio 0 e 9, selezionare **PBX** e registrare il codice di accesso. Una volta registrato il codice di accesso, immettere # (cancilletto)

## Operazioni fax

al posto del codice di accesso quando si invia un fax a un numero di fax esterno. Anche per un ambiente che utilizza un modem DSL o un adattatore terminale, si consiglia di impostare su **PBX**.

### Intestazione

Immettere il nome e il numero di fax del mittente. Tali informazioni vengono visualizzate nell'intestazione dei fax in uscita. Il nome deve avere una lunghezza massima di 40 caratteri e il numero di fax deve avere una lunghezza massima di 20 caratteri.

## Impostazioni di sicurezza

Selezionare i menu sul pannello di controllo come descritto di seguito.

**Configura > Amministrazione sistema > Impostazioni fax > Impostazioni di sicurezza**

### Limitazioni teleselezione

Attivare la funzionalità per disabilitare l'immissione manuale dei numeri di fax del destinatario e consentire esclusivamente la selezione di destinatari dall'elenco dei contatti o dalla cronologia dei fax inviati. Selezionare **Inserisci due volte** affinché, in caso di immissione manuale, il numero di fax debba essere immesso due volte.

### Conferma elenco indirizzi

Visualizza una schermata di conferma del destinatario prima di dare inizio alla trasmissione.

### Imp. passw posta in arrivo

La password protegge la posta in arrivo, per limitare la visualizzazione dei fax ricevuti da parte degli utenti. Selezionare **Modifica** per modificare la password e **Ripristina** per annullare la protezione tramite password. Per modificare o ripristinare la password, è necessario disporre della password corrente.

### Auto cancellaz dati backup

Per prepararsi a una mancanza di corrente imprevista dovuta a guasto elettrico o a un'operazione errata, la stampante memorizza temporaneamente delle copie di backup dei documenti inviati e ricevuti. Abilitare l'opzione per eliminare automaticamente i backup quando si invia o riceve completamente un documento correttamente rendendo il backup non necessario.

### Cancella dati backup

Elimina tutte le copie di backup temporaneamente memorizzate nella memoria della stampante. Eseguire la funzionalità prima di cedere la stampante ad altri o smaltirla.

## Controlla connessione fax

Selezionare i menu sul pannello di controllo come descritto di seguito.

**Configura > Amministrazione sistema > Impostazioni fax > Controlla connessione fax**

Verifica se la stampante è connessa a una linea telefonica e pronta per l'invio di fax, quindi stampa i risultati della verifica su carta comune A4.

## Impostazione guidata fax

Selezionare i menu sul pannello di controllo come descritto di seguito.

**Configura > Amministrazione sistema > Impostazioni fax > Impostazione guidata fax**

## **Operazioni fax**

Selezionare l'opzione per configurare impostazioni fax di base seguendo le istruzioni visualizzate. Per informazioni, vedere la pagina in cui vengono descritte le impostazioni fax di base.



# Riempimento dell'inchiostro e sostituzione del contenitore di manutenzione

---

## Verifica dello stato dell'inchiostro rimanente e del contenitore di manutenzione

È possibile verificare i livelli di inchiostro approssimativi nel computer.

Per verificare l'inchiostro effettivo residuo, controllare visivamente i livelli di inchiostro in tutti i serbatoi di inchiostro.

È possibile verificare la vita utile del contenitore di manutenzione nel pannello di controllo o nel computer.

## Verifica dello stato del contenitore di manutenzione - Pannello di controllo

1. Premere il pulsante **i** nel pannello di controllo.
2. Selezionare **Informazioni stampante**.

**Nota:**

*L'indicatore all'estremità destra indica lo spazio disponibile nel contenitore di manutenzione.*

## Verifica dello stato dell'inchiostro rimanente e del contenitore di manutenzione - Windows

1. Accedere alla finestra del driver della stampante.
2. Fare clic su **EPSON Status Monitor 3** nella scheda **Utility**.

**Nota:**

*Se EPSON Status Monitor 3 è disattivato, fare clic su **Impostazioni avanzate** nella scheda **Utility**, quindi selezionare **Abilita EPSON Status Monitor 3**.*

### Informazioni correlate

➔ [“Driver della stampante Windows” a pagina 166](#)

## Verifica dello stato di inchiostro rimanente e contenitore di manutenzione - Mac OS X

1. Selezionare **Preferenze di Sistema** dal menu  > **Stampa e Scanner** (oppure **Stampa e Scansione** o **Stampa e Fax**), quindi selezionare la stampante in uso.

## Riempimento dell'inchiostro e sostituzione del contenitore di manutenzione

2. Fare clic su **Opzioni e forniture** > **Utility** > **Apri Utility Stampante**.
3. Fare clic su **EPSON Status Monitor**.

---

## Codici delle bottiglie di inchiostro

Epson raccomanda l'uso di bottiglie di inchiostro originali Epson. La garanzia Epson non copre i danni causati da inchiostro diverso da quello specificato, compreso inchiostro originale Epson non adatto per questa stampante o inchiostro di terzi.

Altri prodotti non originali Epson possono provocare danni non coperti dalle condizioni di garanzia Epson e, in determinate circostanze, causare un funzionamento non corretto della stampante.

Di seguito vengono forniti i codici delle bottiglie di inchiostro originali Epson.

BK: Black (Nero)	C: Cyan (Ciano)	M: Magenta	Y: Yellow (Giallo)
774	664	664	664

### **Importante:**

*L'uso di inchiostro originale Epson diverso dall'inchiostro specificato può causare danni non coperti dalle condizioni di garanzia Epson.*

### **Nota:**

- Il codice delle bottiglie di inchiostro varia a seconda del luogo. Per ottenere informazioni sui codici corretti nell'area di residenza, contattare l'assistenza Epson.
- Per gli utenti in Europa, visitare il seguente sito Web per informazioni sulle capacità delle bottiglie di inchiostro Epson.  
<http://www.epson.eu/pageyield>

### **Informazioni correlate**

- ➔ “Sito Web di supporto” a pagina 237

---

## Precauzioni per l'uso delle bottiglie di inchiostro

Prima di riempire l'inchiostro, leggere le istruzioni che seguono.

### **Precauzioni per la manipolazione**

- Utilizzare le bottiglie di inchiostro con il codice di parte corretto per questa stampante.
- Questa stampante richiede un uso attento dell'inchiostro. L'inchiostro potrebbe schizzare quando i serbatoi vengono riempiti di inchiostro. Se l'inchiostro dovesse venire a contatto con gli indumenti o altri oggetti, potrebbe non risultare rimovibile.
- Conservare le bottiglie di inchiostro a temperatura ambiente e non esporle alla luce solare diretta.
- Epson raccomanda di utilizzare la bottiglia di inchiostro prima della data stampata sulla confezione.
- Conservare le bottiglie di inchiostro nello stesso locale della stampante.

## Riempimento dell'inchiostro e sostituzione del contenitore di manutenzione

- ❑ Quando si conserva o si trasporta una boccetta di inchiostro dopo la rimozione del sigillo, non inclinare la boccetta e non sottoporla a urti o a variazioni di temperatura. Altrimenti, l'inchiostro potrebbe fuoriuscire anche se il cappuccio della boccetta è serrato saldamente. Assicurarsi di mantenere la boccetta di inchiostro in posizione verticale quando si serra il cappuccio e adottare precauzioni per evitare che l'inchiostro non fuoriesca durante il trasporto della boccetta.
- ❑ In caso di trasferimento della boccetta di inchiostro da un sito di conservazione più freddo, lasciare che la boccetta si scaldi a temperatura ambiente per almeno tre ore prima di utilizzarla.
- ❑ Non aprire la confezione della boccetta di inchiostro fino a quando non si è pronti per riempire il serbatoio di inchiostro. La boccetta di inchiostro viene fornita in una confezione sottovuoto per preservarne l'affidabilità. Se una boccetta di inchiostro viene mantenuta all'esterno della confezione per un periodo di tempo prolungato prima dell'utilizzo, potrebbe non essere possibile utilizzarla per la stampa.
- ❑ Controllare visivamente i livelli di inchiostro nei serbatoi. Un uso prolungato della stampante quando l'inchiostro è esaurito può danneggiare la stampante. Epson consiglia di riempire il serbatoio di inchiostro fino alla linea superiore quando la stampante non è in funzione, al fine di resettare il livello di inchiostro.
- ❑ Per garantire una qualità di stampa ottimale e consentire la protezione della testina di stampa, nel serbatoio di inchiostro viene conservata una piccola quantità di inchiostro anche quando viene indicata la necessità di riempimento. I livelli visualizzati non includono questa riserva.
- ❑ Per ottenere risultati di stampa ottimali, riempire i serbatoi di inchiostro fino alla linea superiore almeno una volta all'anno.
- ❑ Sebbene le boccette di inchiostro possano contenere materiali riciclati, ciò non ha effetti sul funzionamento e sulle prestazioni della stampante.
- ❑ Le specifiche e l'aspetto della boccetta di inchiostro sono soggetti a modifica a scopo di miglioramento senza preavviso.
- ❑ I rendimenti stimati possono variare in base alle immagini stampate, al tipo di carta utilizzato, alla frequenza di stampa e a condizioni ambientali quali la temperatura.

### Consumo di inchiostro

- ❑ Per garantire prestazioni ottimali della testina di stampa, l'inchiostro di tutti i serbatoi viene utilizzato non solo durante la stampa, ma anche durante operazioni di manutenzione quale la pulizia della testina.
- ❑ Quando si stampa in modalità monocromatica o in scala di grigi, è possibile che venga utilizzato inchiostro a colori anziché nero, in base al tipo di carta o alle impostazioni della qualità di stampa. Ciò avviene poiché per creare il nero viene utilizzata una miscela di inchiostro a colori.
- ❑ L'inchiostro delle boccette in dotazione con la stampante viene parzialmente utilizzato durante l'impostazione iniziale. Per produrre stampe di elevata qualità, la testina di stampa della stampante sarà completamente piena di inchiostro. Questo processo iniziale consuma una certa quantità di inchiostro e, pertanto, tali boccette consentiranno di stampare un numero inferiore di pagine rispetto alle boccette successive.

---

## Riempimento dei serbatoi dell'inchiostro

1. Accedere alla modalità **Configura** dalla schermata iniziale.
2. Scegliere **Manutenzione > Ripristina livelli d'inchiostro**.
3. Premere **Proc.**.

## Riempimento dell'inchiostro e sostituzione del contenitore di manutenzione

4. Aprire il coperchio dell'unità serbatoio inchiostro e quindi rimuovere il cappuccio del serbatoio. Dopo aver rimosso il cappuccio, posizionarlo con la parte sporgente sul serbatoio dell'inchiostro come mostrato in 3 nell'illustrazione di seguito.

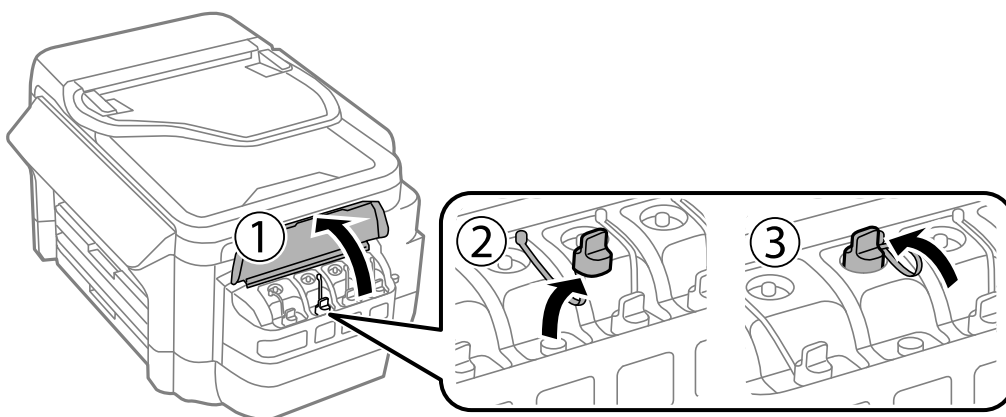

**! Importante:**

- Fare attenzione a non versare l'inchiostro.
- Assicurarsi che il colore del serbatoio di inchiostro corrisponda al colore dell'inchiostro da riempire.

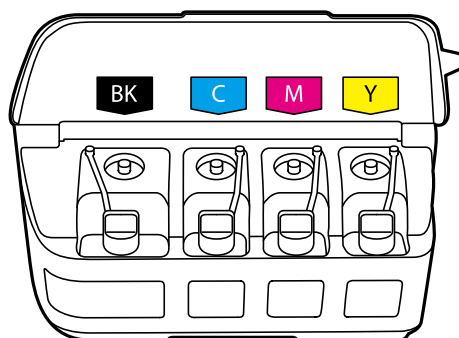

5. Staccare la parte superiore del cappuccio, rimuovere il cappuccio della boccetta di inchiostro, togliere il sigillo dalla boccetta e quindi installare il cappuccio.

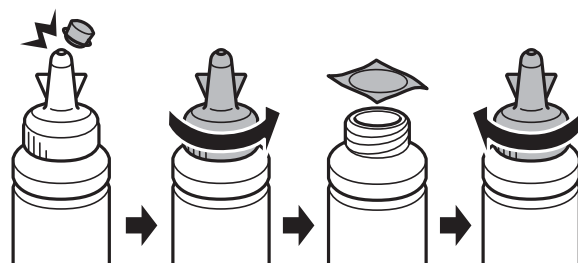

## Riempimento dell'inchiostro e sostituzione del contenitore di manutenzione

**!** *Importante:*

*Chiudere saldamente il cappuccio della boccetta di inchiostro; altrimenti, l'inchiostro potrebbe fuoriuscire.*

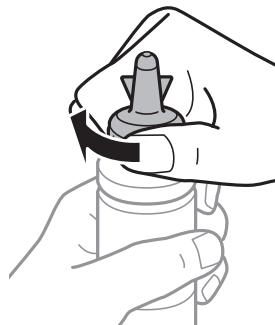

**Nota:**

*Non gettare la parte superiore del cappuccio. Se rimane inchiostro nella boccetta dopo aver riempito il serbatoio, utilizzare la parte superiore del cappuccio per sigillare il cappuccio della boccetta.*

6. Riempire il serbatoio dell'inchiostro con inchiostro del colore corretto fino alla linea superiore sul serbatoio.

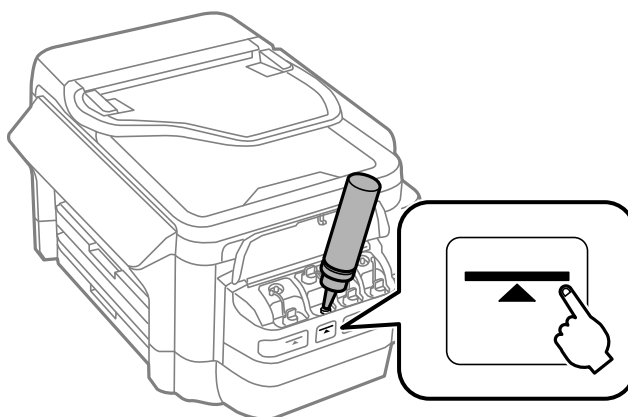

**!** *Importante:*

*Potrebbe essere difficile vedere all'interno del serbatoio di inchiostro. Riempire con cura il serbatoio di inchiostro per evitare che l'inchiostro fuoriesca dall'ingresso inchiostro.*

## Riempimento dell'inchiostro e sostituzione del contenitore di manutenzione

**Nota:**

Se rimane inchiostro nella bocchetta dopo aver riempito il serbatoio fino alla linea superiore, installare la parte superiore del cappuccio saldamente e conservare la bocchetta in posizione verticale per poterla usare successivamente.

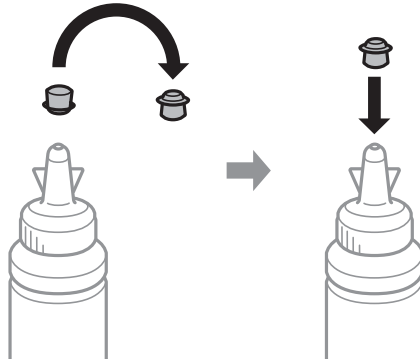

7. Chiudere saldamente il cappuccio sul serbatoio di inchiostro.

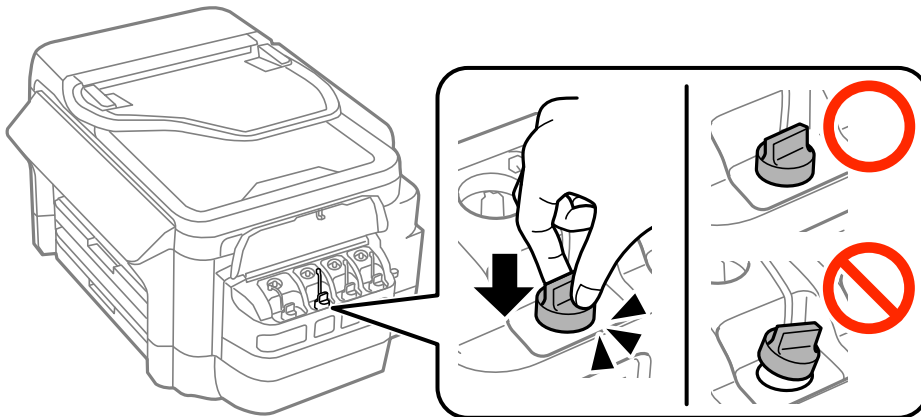

8. Chiudere il coperchio dell'unità serbatoio inchiostro.

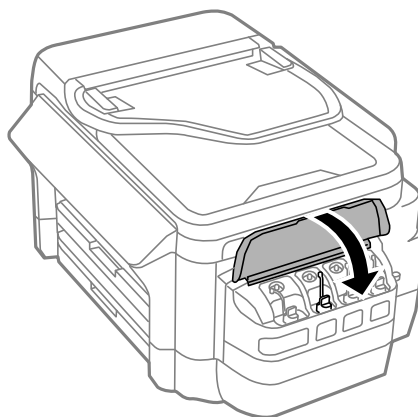

9. Selezionare il colore riempito e quindi premere **Eseguito**.

## Riempimento dell'inchiostro e sostituzione del contenitore di manutenzione

10. Confermare il messaggio, quindi premere OK.

**Nota:**

È possibile resettare i livelli di inchiostro anche se non si è riempito l'inchiostro fino alla linea superiore. Ciò potrebbe causare una differenza tra i livelli di inchiostro approssimativi e quelli effettivi. Per mantenere la stampante in condizioni di perfetta efficienza, riempire i serbatoi di inchiostro fino alla linea superiore, quindi resettare i livelli di inchiostro.

### Informazioni correlate

- ➔ [“Codici delle boccette di inchiostro” a pagina 138](#)
- ➔ [“Precauzioni per l'uso delle boccette di inchiostro” a pagina 138](#)
- ➔ [“Opzioni di menu per Manutenzione” a pagina 155](#)

---

## Codice del contenitore di manutenzione

Epson consiglia di utilizzare un contenitore di manutenzione originale Epson.

Di seguito viene fornito il codice del contenitore di manutenzione originale Epson.

T6711

---

## Precauzioni per la manipolazione del contenitore di manutenzione

Prima di sostituire il contenitore di manutenzione, leggere le istruzioni riportate di seguito.

- Non toccare il chip IC verde sul lato del contenitore di manutenzione. Ciò potrebbe incidere sulle normali operazioni di funzionamento e stampa.
- Non inclinare i contenitori di manutenzione usati prima di averli chiusi ermeticamente in un sacchetto di plastica, onde evitare fuoriuscite di inchiostro.
- Tenere il contenitore di manutenzione lontano dalla luce solare diretta.
- Non sostituire il contenitore di manutenzione mentre è in corso la stampa, onde evitare fuoriuscite di inchiostro.
- Non riutilizzare un contenitore di manutenzione precedentemente rimosso e rimasto inutilizzato a lungo. L'inchiostro all'interno del contenitore potrebbe solidificarsi, impedendo l'assorbimento di ulteriore inchiostro.

---

## Sostituzione del contenitore di manutenzione

Durante alcuni cicli di stampa, nel contenitore di manutenzione potrebbe accumularsi una piccola quantità di inchiostro. La stampante è stata progettata in modo che la stampa venga arrestata quando la capacità di assorbimento del contenitore di manutenzione raggiunge il limite massimo, al fine di prevenire fuoriuscite di inchiostro dal contenitore. La necessità e la frequenza di sostituire il tampone variano in base al numero di pagine stampate, al tipo di materiale utilizzato per la stampa e al numero di cicli di pulizia eseguiti dalla stampante. Sostituire il contenitore di manutenzione quando viene richiesto. La necessità di eseguire tale sostituzione viene indicata mediante Epson Status Monitor, il display LCD o le spie del pannello di controllo. La necessità di sostituire il contenitore non implica che il funzionamento della stampante non è conforme alle relative specifiche. Pertanto, la garanzia Epson non copre il costo di tale sostituzione. Si tratta di una parte che può essere sottoposta a manutenzione dall'utente.

## Riempimento dell'inchiostro e sostituzione del contenitore di manutenzione

**Nota:**

Quando il contenitore di manutenzione è saturo, non è possibile stampare fino alla relativa sostituzione, onde evitare fuoriuscite di inchiostro. È tuttavia possibile eseguire operazioni quali l'invio di fax e il salvataggio di dati in un dispositivo USB esterno.

1. Rimuovere il nuovo contenitore di manutenzione dalla confezione.



**Importante:**

Non toccare il chip IC verde sul lato del contenitore di manutenzione. Ciò potrebbe incidere sulle normali operazioni di funzionamento e stampa.

**Nota:**

Insieme al nuovo contenitore di manutenzione viene fornita una busta trasparente dove è possibile riporre quello vecchio.

2. Aprire il coperchio posteriore 1.

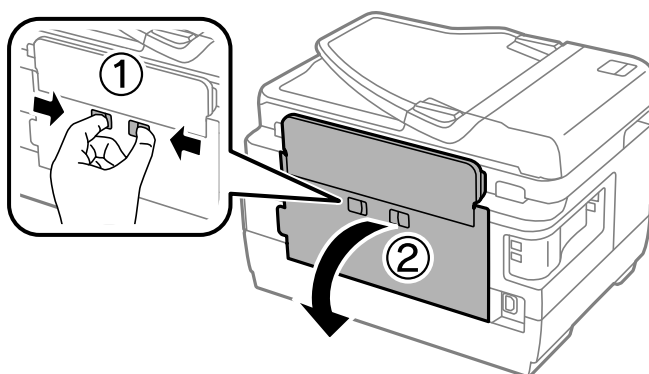

3. Rimuovere il contenitore di manutenzione usato.

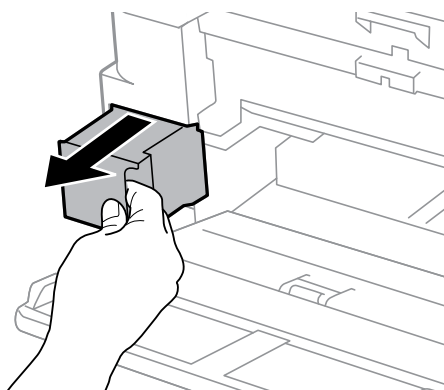

4. Collocare il contenitore di manutenzione usato nel sacchetto trasparente fornito con il nuovo contenitore di manutenzione e chiudere il sacchetto ermeticamente.

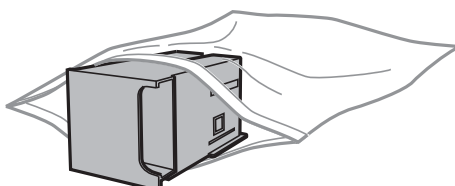



## Riempimento dell'inchiostro e sostituzione del contenitore di manutenzione



**Importante:**

*Non inclinare i contenitori di manutenzione usati prima di averli chiusi ermeticamente in un sacchetto di plastica, onde evitare fuoriuscite di inchiostro.*

5. Inserire il nuovo contenitore di manutenzione fino in fondo nella stampante.
6. Chiudere il coperchio posteriore 1.

### Informazioni correlate

- ➔ [“Codice del contenitore di manutenzione” a pagina 143](#)
- ➔ [“Precauzioni per la manipolazione del contenitore di manutenzione” a pagina 143](#)

# Manutenzione della stampante

## Controllo e pulizia della testina di stampa

Gli ugelli ostruiti possono causare stampe sbiadite, con strisce percettibili o colori diversi da quelli previsti. Quando la qualità della stampa comincia a peggiorare, verificare se gli ugelli sono ostruiti mediante la funzionalità di controllo degli ugelli. Se gli ugelli sono ostruiti, pulire la testina di stampa.

### **Importante:**

- ❑ Durante la pulizia della testina, non aprire l'unità scanner e non spegnere la stampante. Se la pulizia della testina non viene completata, potrebbe essere impossibile stampare.
- ❑ La pulizia della testina richiede l'utilizzo di una determinata quantità di inchiostro, pertanto si consiglia di eseguirla solo quando si osserva un peggioramento della qualità di stampa.
- ❑ Quando l'inchiostro è scarso, potrebbe non risultare possibile pulire la testina di stampa. Preparare una nuova boccetta di inchiostro.
- ❑ Se la qualità di stampa non migliora dopo aver eseguito la procedura di verifica degli ugelli e pulizia della testina circa tre volte, non eseguire alcuna operazione di stampa per almeno 12 ore, quindi eseguire nuovamente la verifica degli ugelli e pulire di nuovo la testina se necessario. Si consiglia di spegnere la stampante. Se non si osserva un miglioramento della qualità di stampa, contattare l'assistenza Epson.
- ❑ Per evitare che l'inchiostro sulla testina di stampa si essicchi, non scollegare la stampante dalla presa mentre è accesa.

## Controllo e pulizia della testina di stampa - Pannello di controllo

1. Caricare carta comune formato A4 nel cassetto carta 1.
2. Accedere alla modalità **Configura** dalla schermata iniziale.
3. Scegliere **Manutenzione > Controllo ugelli testina**.
4. Seguire le istruzioni visualizzate sullo schermo per stampare il motivo di verifica ugelli.
5. Esaminare il motivo stampato. Se sono presenti linee interrotte o segmenti mancanti come mostrato nel motivo "NG", gli ugelli della testina di stampa potrebbero essere ostruiti. Procedere con il passaggio successivo. Se non si notano linee interrotte o segmenti mancanti come nel motivo seguente "OK", gli ugelli non sono ostruiti. Chiudere la funzione di controllo ugelli.

**OK**

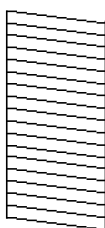

**NG**

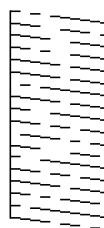

## Manutenzione della stampante

### **Nota:**

*Il motivo di prova può variare a seconda del modello in uso.*

6. Selezionare **Pulisci testina**.
7. Selezionare una delle opzioni seguenti a seconda del risultato del controllo ugelli.
  - Tutti i colori:** quando si verifica un difetto nel modello di tutti i colori (BK, Y, M, e C)
  - Tutto tranne nero:** quando si verifica un difetto nel modello di tutti i colori tranne il nero (Y, M, e C)
  - Solo nero:** quando si verifica un difetto solo nel modello del nero (BK)
8. Al termine dell'operazione di pulizia, stampare nuovamente il modello di controllo degli ugelli. Ripetere le operazioni di pulizia e stampa del modello fino a quando tutte le linee non vengono stampate per intero.

### **Informazioni correlate**

➔ [“Caricamento di carta nella Cassetto carta” a pagina 47](#)

## Controllo e pulizia della testina di stampa - Windows

1. Caricare carta comune formato A4 nel cassetto carta 1.
2. Accedere alla finestra del driver della stampante.
3. Fare clic su **Controllo ugelli** nella scheda **Utility**.
4. Seguire le istruzioni visualizzate sullo schermo.

### **Informazioni correlate**

➔ [“Caricamento di carta nella Cassetto carta” a pagina 47](#)

➔ [“Driver della stampante Windows” a pagina 166](#)

## Controllo e pulizia della testina di stampa - Mac OS X

1. Caricare carta comune formato A4 nel cassetto carta 1.
2. Scegliere **Preferenze di Sistema** dal menu  > **Stampanti e Scanner** (oppure **Stampa e Scansione** o **Stampa e Fax**), quindi selezionare la stampante in uso.
3. Fare clic su **Opzioni e forniture** > **Utility** > **Apri Utility Stampante**.
4. Fare clic su **Controllo ugelli**.
5. Seguire le istruzioni visualizzate sullo schermo.

### **Informazioni correlate**

➔ [“Caricamento di carta nella Cassetto carta” a pagina 47](#)

## Sostituzione dell'inchiostro all'interno dei tubicini di inchiostro

Se la stampante non è stata utilizzata per uno o due mesi e si notano strisce o colori mancanti nelle stampe, potrebbe risultare necessario sostituire l'inchiostro all'interno dei tubicini per risolvere il problema. L'utility **Lavaggio inchiostro energico** consente di sostituire tutto l'inchiostro all'interno dei tubicini di inchiostro.

### **Importante:**

- ❑ *Questa funzione consuma una notevole quantità di inchiostro. Prima di utilizzare questa funzione, assicurarsi che vi sia inchiostro sufficiente nei serbatoi di inchiostro della stampante. Se l'inchiostro non è sufficiente, riempire i serbatoi.*
- ❑ *Il contenitore di manutenzione si riempie più rapidamente quando si esegue questa operazione. Sostituire il contenitore di manutenzione quando la relativa capacità di assorbimento raggiunge il limite.*
- ❑ *Dopo aver utilizzato l'utility Lavaggio inchiostro energico, spegnere la stampante e attendere per almeno 12 ore. L'uso di questa funzione migliora la qualità di stampa dopo 12 ore; tuttavia, la funzione non può essere utilizzata ancora entro 12 ore dall'ultimo uso. Se il problema non può ancora essere risolto dopo aver provato i metodi sopra esposti, contattare l'assistenza Epson.*

### Informazioni correlate

➔ [“Sostituzione del contenitore di manutenzione” a pagina 143](#)

## Sostituzione dell'inchiostro all'interno dei tubicini di inchiostro - Windows

1. Accedere alla finestra del driver della stampante.
2. Fare clic su **Lavaggio inchiostro energico** nella scheda **Utility**.
3. Seguire le istruzioni visualizzate sullo schermo.

### Informazioni correlate

➔ [“Driver della stampante Windows” a pagina 166](#)

## Sostituzione dell'inchiostro all'interno dei tubicini di inchiostro - Mac OS X

1. Scegliere **Preferenze di Sistema** dal menu  > **Stampanti e Scanner** (oppure **Stampa e Scansione** o **Stampa e Fax**), quindi selezionare la stampante in uso.
2. Fare clic su **Opzioni e forniture** > **Utility** > **Apri Utility Stampante**.
3. Fare clic su **Lavaggio inchiostro energico**.
4. Seguire le istruzioni visualizzate sullo schermo.

## Allineamento della testina di stampa

Se le righe verticali non sono allineate o le immagini risultano sfuocate, è necessario allineare la testina di stampa.

### Allineamento della testina di stampa - Pannello di controllo

1. Caricare carta comune formato A4 nel cassetto carta 1.
2. Accedere alla modalità **Configura** dalla schermata iniziale.
3. Selezionare **Manutenzione > Allineamento testina**.
4. Selezionare **Allineamento verticale** o **Allineamento orizzontale**, quindi seguire le istruzioni visualizzate sullo schermo per stampare un motivo di allineamento.
  - Allineamento verticale: selezionare l'opzione se le stampe sono sfocate o le linee verticali non sono allineate.
  - Allineamento orizzontale: selezionare l'opzione se le stampe contengono strisce orizzontali a intervalli regolari.
5. Seguire le istruzioni visualizzate per l'allineamento della testina di stampa.
  - Allineamento verticale: individuare e immettere il numero del motivo più uniforme di ogni gruppo.

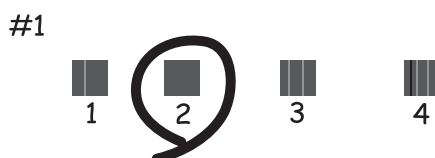

- Allineamento orizzontale: individuare e immettere il numero del motivo più unito e meno sovrapposto.



**Nota:**

*Il motivo di prova può variare a seconda del modello in uso.*

#### Informazioni correlate

➔ [“Caricamento di carta nella Cassetto carta” a pagina 47](#)

## Pulizia del percorso carta per macchie di inchiostro

Se le stampe sono macchiate o segnate, pulire il rullo interno.

**! Importante:**

*Per pulire le parti interne della stampante, non utilizzare fazzoletti di carta, poiché potrebbero ostruire gli ugelli della testina di stampa.*

1. Caricare carta comune in formato A3 nell'origine carta che si desidera pulire.
2. Accedere alla modalità **Configura** dalla schermata iniziale.
3. Selezionare **Manutenzione > Pulizia guida carta**.
4. Selezionare l'origine carta e seguire le istruzioni visualizzate sullo schermo per pulire il percorso carta.

**Nota:**

*Ripetere la procedura fino a quando sulla carta non si osserva alcuna traccia di inchiostro. Se le stampe sono ancora macchiate o segnate, pulire le altre origini carta.*

### Informazioni correlate

➔ [“Caricamento di carta nella Cassetto carta” a pagina 47](#)

## Pulizia dell'ADF

Se le immagini copiate o acquisite dall'ADF sono macchiate o gli originali non vengono alimentati correttamente nell'ADF, è necessario pulire l'ADF.

**! Importante:**

*Non utilizzare mai alcool o diluenti per pulire la stampante. Tali agenti chimici possono danneggiare la stampante.*

1. Aprire il coperchio dell'ADF.

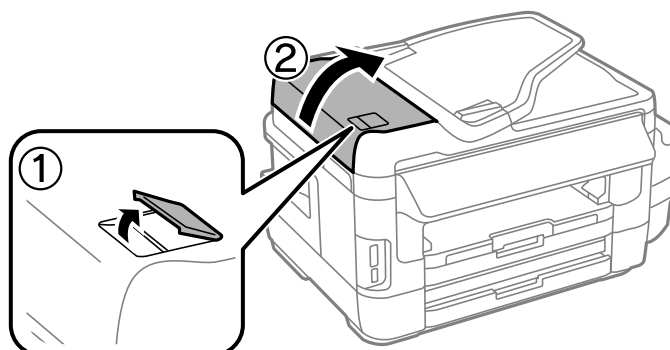

## Manutenzione della stampante

2. Pulire il rullo e la parte interna dell'ADF con un panno morbido, asciutto e pulito.

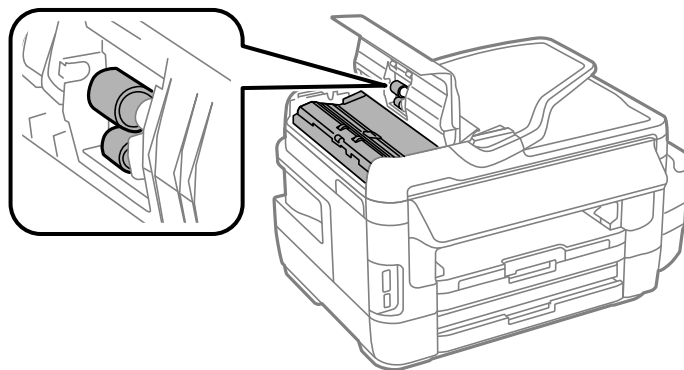

3. Aprire il coperchio documenti.

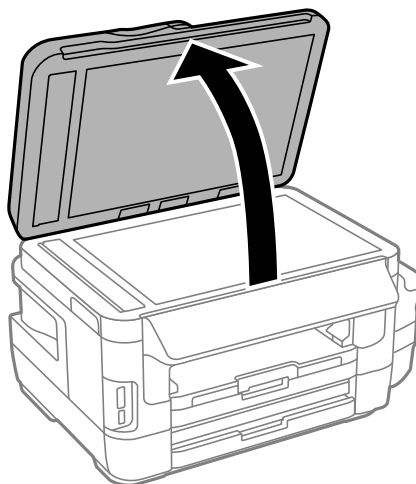

4. Pulire la parte mostrata nell'illustrazione.

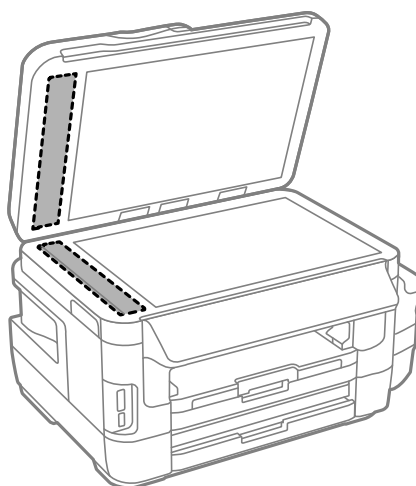

## Manutenzione della stampante

**Nota:**

- ❑ Se la superficie in vetro è sporca di unto o altro materiale difficile da rimuovere, pulirla mediante un panno morbido con una piccola quantità di detergente per vetri. Asciugare tutto il liquido rimanente.
- ❑ Non esercitare una pressione eccessiva sulla superficie in vetro.
- ❑ Prestare attenzione affinché la superficie in vetro non venga graffiata né danneggiata. Il danneggiamento della superficie in vetro può incidere negativamente sulla qualità delle scansioni.

---

## Pulizia del Vetro dello scanner

Quando le copie o le immagini di scansione appaiono macchiate o segnate, pulire il vetro dello scanner.

**Attenzione:**

Prestare attenzione affinché le mani e le dita non rimangano incastrate durante l'apertura o la chiusura del coperchio documenti onde evitare eventuali lesioni.

**Importante:**

Non utilizzare mai alcool o solventi per pulire la stampante. Tali agenti chimici possono danneggiare la stampante.

1. Aprire il coperchio documenti.

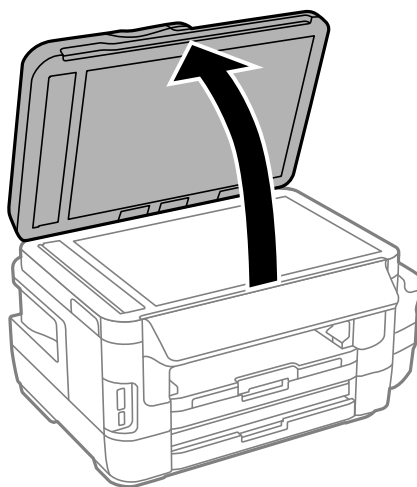

2. Pulire la superficie del vetro dello scanner con un panno morbido, asciutto e pulito.

**Nota:**

- ❑ Se la superficie in vetro è sporca di unto o altro materiale difficile da rimuovere, pulirla mediante un panno morbido con una piccola quantità di detergente per vetri. Asciugare tutto il liquido rimanente.
- ❑ Non esercitare una pressione eccessiva sulla superficie in vetro.
- ❑ Prestare attenzione affinché la superficie in vetro non venga graffiata né danneggiata. Il danneggiamento della superficie in vetro può incidere negativamente sulla qualità delle scansioni.



---

## Verifica del numero totale di pagine alimentate nella stampante

È possibile verificare il numero totale di pagine alimentate nella stampante.

### Verifica del numero totale di pagine alimentate nella stampante - Pannello di controllo

Le informazioni vengono stampate insieme al motivo di controllo ugelli.

1. Caricare carta comune formato A4 nel cassetto carta 1.
2. Accedere alla modalità **Configura** dalla schermata iniziale.
3. Selezionare **Manutenzione > Controllo ugelli testina**.
4. Seguire le istruzioni visualizzate sullo schermo per stampare il motivo di verifica ugelli.

#### Informazioni correlate

➔ [“Caricamento di carta nella Cassetto carta” a pagina 47](#)

### Verifica del numero totale di pagine alimentate nella stampante - Windows

1. Accedere alla finestra del driver della stampante.
2. Fare clic su **Informazioni su stampante e opzioni** nella scheda **Utility**.

#### Informazioni correlate

➔ [“Driver della stampante Windows” a pagina 166](#)

### Verifica del numero totale di pagine alimentate nella stampante - Mac OS X

1. Scegliere **Preferenze di Sistema** dal menu  > **Stampanti e Scanner** (oppure **Stampa e Scansione** o **Stampa e Fax**), quindi selezionare la stampante in uso.
2. Fare clic su **Opzioni e forniture > Utility > Apri Utility Stampante**.
3. Fare clic su **Informazioni su stampante e opzioni**.

---

## Risparmio energia

La stampante entra in modalità di riposo o si spegne automaticamente se non vengono eseguite operazioni per un dato periodo di tempo. È possibile regolare l'intervallo di tempo che deve trascorrere prima che venga attivato il risparmio energetico. Un intervallo di attesa maggiore incide sul consumo energetico del prodotto. Prima di apportare qualsiasi modifica, valutare le eventuali ripercussioni ambientali.

A seconda del luogo di acquisto, la stampante può essere dotata di una funzionalità che la spegne automaticamente se non è connessa alla rete per 30 minuti.

## Risparmio energetico - Pannello di controllo

1. Accedere a **Configura** nella schermata iniziale, quindi selezionare **Amministrazione sistema**.
2. Selezionare **Impostazioni comuni**.
3. Attenersi a una delle procedure indicate di seguito.
  - Selezionare **Timer sospens.** o **Imp. di spegn.** > **Spegni se inattivo** o **Spegni se disconnesso**, e quindi eseguire le impostazioni.
  - Selezionare **Timer sospens.** o **Timer spegnimento**, e effettuare le impostazioni.

**Nota:**

*Il prodotto può avere la funzionalità **Imp. di spegn.** o **Timer spegnimento** a seconda del luogo di acquisto.*

# Opzioni di menu per il modo Configura

Selezionando **Configura** nella schermata iniziale dal pannello di controllo, è possibile effettuare impostazioni della stampante o eseguire operazioni di manutenzione.

---

## Vita utile del contenitore di manutenzione

Selezionare i menu sul pannello di controllo come descritto di seguito.

**Configura > Vita utile del contenitore di manutenzione**

Visualizza la durata approssimativa del contenitore di manutenzione. Un punto esclamativo indica che il contenitore di manutenzione è quasi pieno. L'icona x visualizzata indica che il contenitore di manutenzione è quasi pieno.

### Informazioni correlate

➔ [“Sostituzione del contenitore di manutenzione” a pagina 143](#)

---

## Opzioni di menu per Manutenzione

Selezionare i menu sul pannello di controllo come descritto di seguito.

**Configura > Manutenzione**

### Controllo ugelli testina

Consente la stampa di un modello per verificare se gli ugelli della testina di stampa sono ostruiti.

### Pulizia testina

Pulisce gli ugelli ostruiti della testina di stampa.

### Ripristina livelli d'inchiostro

Ripristina i livelli di inchiostro al 100% quando si riempie il serbatoio d'inchiostro.

### Allineamento testina

Regola la testina di stampa per il miglioramento della qualità di stampa.

Se le stampe appaiono sfocate o il testo e le linee non sono allineati correttamente, eseguire **Allineamento verticale**.

Se le stampe contengono strisce orizzontali a intervalli regolari, eseguire **Allineamento orizzontale**.

### Carta spessa

Riduce le macchie di inchiostro durante la stampa. Attivare la funzionalità solo se si osservano macchie di inchiostro sulle stampe, poiché potrebbe provocare il rallentamento della velocità di stampa.

### Pulizia guida carta

La funzionalità può essere utilizzata per l'alimentazione di carta comune da utilizzare a scopo di pulizia in presenza di macchie di inchiostro sui rulli interni o problemi di alimentazione della carta.

## Opzioni di menu per il modo Configura

### Rimuovi carta

La funzionalità può essere utilizzata se nella stampante rimangono pezzettini di carta strappati anche dopo la rimozione della carta inceppata.

#### Informazioni correlate

- ➔ [“Controllo e pulizia della testina di stampa” a pagina 146](#)
- ➔ [“Allineamento della testina di stampa” a pagina 149](#)
- ➔ [“Riempimento dei serbatoi dell'inchiostro” a pagina 139](#)
- ➔ [“Pulizia del percorso carta per macchie di inchiostro” a pagina 150](#)
- ➔ [“Rimozione della carta inceppata all'interno della stampante” a pagina 183](#)

---

## Opzioni di menu per Configurazione carta

Selezionare i menu sul pannello di controllo come descritto di seguito.

**Configura > Configurazione carta**

Selezionare il formato e il tipo di carta caricati nell'origine carta.

#### Informazioni correlate

- ➔ [“Caricamento della carta” a pagina 44](#)

---

## Opzioni di menu per Stam. fog. di stato

Selezionare i menu sul pannello di controllo come descritto di seguito.

**Configura > Stam. fog. di stato**

### Configurazione foglio di stato

Consente la stampa di un foglio informativo indicante lo stato e le impostazioni correnti della stampante.

### Foglio di stato alimentazione

Consente la stampa di un foglio informativo indicante lo stato dei materiali di consumo.

### Foglio di cronologia uso

Consente la stampa di un foglio informativo indicante la cronologia di utilizzo della stampante.

---

## Opzioni di menu per Stato rete

Selezionare i menu sul pannello di controllo come descritto di seguito.

**Configura > Stato rete**

### Stato Wi-Fi/rete

Visualizza le impostazioni di rete correnti.

## Opzioni di menu per il modo Configura

### Stato di Wi-Fi Direct

Visualizza o stampa le impostazioni Wi-Fi Direct correnti.

### Stato server e-mail

Visualizza le impostazioni correnti del server e-mail.

### Stato Epson Connect

Indica se la stampante è registrata e connessa a Epson Connect.

### Stato Google Cloud Print

Indica se la stampante è registrata e connessa a Google Cloud Print.

### Informazioni correlate

- ➔ [“Effettuare impostazioni Wi-Fi dal pannello di controllo” a pagina 26](#)
- ➔ [“Verifica dello stato della connessione di rete” a pagina 33](#)

---

## Opzioni di menu per Impostazioni amministratore

Selezionare i menu sul pannello di controllo come descritto di seguito.

**Configura > Impostazioni amministratore**

I menu riportati di seguito consentono agli amministratori di registrare una password di amministratore per impedire che le impostazioni della stampante vengano modificate da altri utenti.

### Password amministratore

Impostare, modificare o reimpostare la password di amministratore. Se si dimentica la password, contattare l'assistenza Epson.

### Impostazione blocco

Selezionare se bloccare o meno il pannello di controllo tramite la password registrata in Password amministratore.

### Informazioni correlate

- ➔ [“Blocco delle impostazioni della stampante mediante la password di amministratore” a pagina 43](#)

---

## Opzioni di menu per Amministrazione sistema

### Impostazioni stampante

Selezionare i menu sul pannello di controllo come descritto di seguito.

**Configura > Amministrazione sistema > Impostazioni stampante**

### Impostaz. di alimentazione

Comm. autom. A4/Letter

## Opzioni di menu per il modo Configura

Utilizza la carta dell'origine carta impostata sul formato A4 se non è presente alcuna origine carta impostata sul formato Letter e la carta dell'origine carta impostata sul formato Letter se non è presente alcuna origine carta impostata sul formato A4.

Impostaz. selezione autom.

Specificare l'origine carta da utilizzare per l'alimentazione. Se sono abilitate più origini carta, la carta è alimentata da una delle origini carta di cui le impostazioni corrispondono con il lavoro di stampa.

Avviso di errore

Seleziona se la stampante visualizza o meno un messaggio di errore in caso di mancata corrispondenza tra le opzioni di formato o tipo di carta impostate in **Configurazione carta da Configura** e le impostazioni di stampa non corrispondono.

### Risolutore aut. di errori

Selezionare l'operazione da eseguire quando si verifica un errore di stampa fronte/retro.

accesa

se un lavoro di stampa fronte/retro viene inviato a un'origine che non supporta tale modalità di stampa, viene visualizzato un messaggio di errore e la stampa viene automaticamente eseguita su un solo lato del foglio.

spenta

viene visualizzato un messaggio di errore e la stampa viene annullata.

### Interfaccia disp. memoria

Dispos. mem.

Selezionare se la stampante può accedere o meno ad un dispositivo di memoria inserito. Disabilitare questa funzione per arrestare il salvataggio dei dati sul dispositivo di memoria. In tal modo si impedisce la rimozione illegale di documenti riservati.

Condivisione file

Selezionare se si desidera consentire l'accesso in scrittura al dispositivo di memoria da un computer collegato tramite USB o da un computer connesso tramite rete.

### Connessione PC tramite USB

Selezionare se la stampante consente o meno l'accesso dal computer collegato tramite USB. Disabilitare questa funzione per limitare la stampa e la scansione non inviate tramite connessione di rete.

## Impostazioni comuni

Selezionare i menu sul pannello di controllo come descritto di seguito.

**Configura > Amministrazione sistema > Impostazioni comuni**

### Luminosità LCD

Consente di regolare la luminosità del display LCD.

### Suono

Consente di regolare il volume e selezionare il tipo di audio.

## Opzioni di menu per il modo Configura

### Timer sospens.

Selezionare l'intervallo di tempo dopo il quale deve essere attivata la modalità di sospensione (modalità di risparmio energetico) se non viene eseguita alcuna operazione. Una volta trascorso l'intervallo di tempo impostato, lo schermo LCD si spegne.

### Imp. di spegn.

Il prodotto può avere questa funzionalità o avere la funzionalità Timer spegnimento a seconda del luogo di acquisto.

Spegni se inattivo

Spegne automaticamente la stampante se non vengono eseguite operazioni per un dato periodo di tempo. È possibile regolare l'intervallo di tempo che deve trascorrere prima che venga attivato il risparmio energetico. Un intervallo di attesa maggiore incide sul consumo energetico del prodotto. Prima di apportare qualsiasi modifica, valutare le eventuali ripercussioni ambientali.

Spegni se disconnesso

Spegne la stampante dopo 30 minuti quando tutte le porte di rete compresa la porta LINE sono scollegate.

### Timer spegnimento

Il prodotto può avere questa funzionalità o avere la funzionalità Imp. di spegn. a seconda del luogo di acquisto.

Spegne automaticamente la stampante se non vengono eseguite operazioni per un dato periodo di tempo. È possibile regolare l'intervallo di tempo che deve trascorrere prima che venga attivato il risparmio energetico. Un intervallo di attesa maggiore incide sul consumo energetico del prodotto. Prima di apportare qualsiasi modifica, valutare le eventuali ripercussioni ambientali.

### Impostazioni data/ora

Data/Ora

Immettere la data e l'ora correnti.

Ora legale

Selezionare l'impostazione di ora legale applicabile al luogo di residenza.

Differenza oraria

Immettere la differenza oraria tra l'ora locale e l'ora UTC (Coordinated Universal Time).

### Paese/Zona

Selezionare un paese o una regione da visualizzare.

### Lingua/Language

Selezionare la lingua di visualizzazione desiderata.

### Timeout operazione

Quando la funzionalità è attivata, se non viene eseguita alcuna operazione in un intervallo di circa tre minuti, sul display LCD viene visualizzata la schermata iniziale.

## Opzioni di menu per il modo Configura

### Impostazioni Wi-Fi/rete

Selezionare i menu sul pannello di controllo come descritto di seguito.

**Configura > Amministrazione sistema > Impostazioni Wi-Fi/rete**

#### Stato Wi-Fi/rete

Consente di visualizzare o stampare le impostazioni di rete e lo stato della connessione.

#### Configurazione Wi-Fi

Configurazione Wi-Fi guidata

Selezionare un SSID, immettere una password e quindi connettere la stampante a una rete wireless (Wi-Fi).

Configurazione tasto (WPS)

Per connettere la stampante a una rete wireless premendo il tasto interruttore WPS sul router wireless in uso.

Configurazione PIN (WPS)

Nell'utility del router wireless, immettere il codice PIN visualizzato sullo schermo della stampante per connettere la stampante a una rete wireless (Wi-Fi).

Connessione autom. Wi-Fi

Consente la connessione della stampante a una rete wireless (Wi-Fi) tramite un computer connesso al punto di accesso. Inserire nel computer il disco del software in dotazione con la stampante e quindi seguire le istruzioni a video. Quando viene richiesto di azionare la stampante, eseguire questo menu.

Disabilita Wi-Fi

Disabilita la connessione disattivando il segnale wireless senza eliminare le informazioni di rete. Per abilitare la connessione, impostare di nuovo la rete wireless (Wi-Fi).

Config. Wi-Fi Direct

Connette la stampante a una rete wireless (Wi-Fi) senza un router wireless.

#### Controllo connessione

Verifica lo stato della connessione di rete e stampa un report correlato. Se si verificano problemi di connessione, è possibile consultare il report per informazioni sulla relativa risoluzione.

#### Configurazione avanzata

Modifica le impostazioni di rete, quali il nome della stampante o le impostazioni di indirizzo TCP/IP.

#### Informazioni correlate

- ➔ “Effettuare le impostazioni Wi-Fi mediante la configurazione pulsante push (WPS)” a pagina 28
- ➔ “Effettuare le impostazioni Wi-Fi mediante configurazione codice PIN (WPS)” a pagina 29
- ➔ “Disabilitazione del modo Wi-Fi dal pannello di controllo” a pagina 41
- ➔ “Configurazione delle impostazioni Wi-Fi Direct” a pagina 29
- ➔ “Messaggi e soluzioni sul report di connessione rete” a pagina 35
- ➔ “Configurazione delle impostazioni di rete avanzate dal pannello di controllo” a pagina 31



## Opzioni di menu per il modo Configura

### Servizi Epson Connect

Selezionare i menu sul pannello di controllo come descritto di seguito.

**Configura > Amministrazione sistema > Servizi Epson Connect**

#### Come

Fornisce una breve descrizione dei servizi Epson Connect.

#### Impostazioni

Sospendi/Riprendi

Selezionare se sospendere o ripristinare i servizi Epson Connect.

Ripristina impostaz. predef.

Consente di ripristinare le impostazioni predefinite.

Per le guide su registrazione e uso, vedere il seguente portale internet.

<https://www.epsonconnect.com/>

<http://www.epsonconnect.eu> (solo Europa)

#### Informazioni correlate

➔ [“Servizio Epson Connect” a pagina 164](#)

### Servizi Google Cloud Print

Selezionare i menu sul pannello di controllo come descritto di seguito.

**Configura > Amministrazione sistema > Servizi Google Cloud Print**

#### Come

Fornisce una breve descrizione dei servizi Google Cloud Print.

#### Impostazioni

Sospendi/Riprendi

Selezionare se sospendere o ripristinare i servizi Google Cloud Print.

Ripristina impostaz. predef.

Consente di ripristinare le impostazioni predefinite.

Per le guide su registrazione e uso, vedere il seguente portale internet.

<https://www.epsonconnect.com/>

<http://www.epsonconnect.eu> (solo Europa)

### Impostaz. stampa universali

Selezionare i menu sul pannello di controllo come descritto di seguito.

**Configura > Amministrazione sistema > Impostaz. stampa universali**

## Opzioni di menu per il modo Configura

Tali impostazioni di stampa vengono applicate quando per la stampa si utilizza un dispositivo esterno anziché il driver della stampante.

### Offset superiore

Consente di regolare il margine superiore della carta.

### Offset sinistro

Consente di regolare il margine sinistro della carta.

### Offset superiore in retro

Consente di regolare il margine superiore del retro della pagina durante l'esecuzione della stampa in modalità fronte/retro.

### Offset sinistro in retro

Consente di regolare il margine sinistro del retro della pagina durante l'esecuzione della stampa in modalità fronte/retro.

### Controlla larghezza carta

Prima dell'avvio della stampa, viene verificata la larghezza della carta. Ciò impedisce la stampa oltre i bordi della carta quando l'impostazione di formato carta è errata. Tuttavia, la velocità di stampa potrebbe diminuire.

### Tempo asciugatura

Selezionare il tempo di asciugatura per la stampa fronte/retro.

### Salta pagina vuota

Ignora automaticamente le pagine vuote nei dati di stampa.

## Modalità Eco

Selezionare i menu sul pannello di controllo come descritto di seguito.

**Configura > Amministrazione sistema > Modalità Eco**

Applica le impostazioni per il risparmio energetico. Applicando questa funzione è possibile eseguire le seguenti impostazioni. Quando **Modalità Eco** è disabilitato, si applicano le impostazioni realizzate in **Impostazioni comuni**.

### Configura

- Timer sospens.

Selezionare l'intervallo di tempo dopo il quale deve essere attivata la modalità di sospensione (modalità di risparmio energetico) se non viene eseguita alcuna operazione. Una volta trascorso l'intervallo di tempo impostato, lo schermo LCD si spegne.

- Luminosità LCD

Consente di regolare la luminosità del display LCD.

- Fr/retro (copia)

Consente di impostare la modalità di copia fronte/retro come opzione predefinita.

## Opzioni di menu per il modo Configura

### **Ripristina impostaz. predef.**

Selezionare i menu sul pannello di controllo come descritto di seguito.

**Configura > Amministrazione sistema > Ripristina impostaz. predef.**

#### **Impostazioni Wi-Fi/rete**

Ripristina le impostazioni di rete predefinite.

#### **Impostazioni copia**

Ripristina le impostazioni nei seguenti menu ai valori predefiniti.

**Configura > Amministrazione sistema > Impostazioni copia**

#### **Impostazioni di scansione**

Ripristina le impostazioni nei seguenti menu ai valori predefiniti.

**Configura > Amministrazione sistema > Impostazioni di scansione**

#### **Impostazioni fax**

Ripristina le impostazioni di invio, ricezione, collegamento nei seguenti menu ai valori predefiniti.

**Configura > Amministrazione sistema > Impostazioni fax**

#### **Cancellare dati e impostazioni**

Ripristina tutte le impostazioni ai valori predefiniti.

# Informazioni sul servizio di rete e sul software

In questa sezione vengono descritti i servizi di rete e i prodotti software disponibili per la stampante dal sito Web Epson o sul CD in dotazione.

---

## Servizio Epson Connect

Il servizio Epson Connect disponibile su Internet consente di eseguire operazioni di stampa da smartphone, tablet o computer portatili in qualsiasi momento e pressoché ovunque.

Le funzioni disponibili su Internet sono le seguenti.

Email Print	Stampa remota Epson iPrint	Scan to Cloud	Remote Print Driver
✓	✓	✓	✓

Per ulteriori informazioni, vedere il sito Web di Epson Connect.

<https://www.epsonconnect.com/>

<http://www.epsonconnect.eu> (solo Europa)

---

## Web Config

Web Config è un'applicazione che viene eseguita in un browser Web, quale Internet Explorer e Safari, su un computer o un dispositivo intelligente. È possibile confermare lo stato della stampante e modificare le impostazioni della stampante e del servizio di rete. Affinché sia possibile utilizzare Web Config, la stampante e il computer o dispositivo devono essere connessi alla stessa rete.

**Nota:**

*Sono supportati i browser seguenti.*

Sistema operativo	Browser
Windows XP o versioni successive	Internet Explorer 8 o versioni successive, Firefox*, Chrome*
Mac OS X v10.6.8 o versioni successive	Safari*, Firefox*, Chrome*
iOS*	Safari*
Android 2.3 o versioni successive	Browser predefinito
Chrome OS*	Browser predefinito

\* Utilizzare la versione più recente.

## Esecuzione di Web Config su un browser Web

1. Verificare l'indirizzo IP della stampante.

Selezionare **Configura > Stato rete > Stato Wi-Fi/rete** nella schermata iniziale, quindi verificare l'indirizzo IP della stampante.

2. Avviare un browser Web da un computer o un dispositivo intelligente e immettere l'indirizzo IP della stampante.

Formato:

IPv4: `http://indirizzo IP della stampante/`

IPv6: `http://[indirizzo IP della stampante]/`

Esempi:

IPv4: `http://192.168.100.201/`

IPv6: `http://[2001:db8::1000:1]/`

**Nota:**

*Nei dispositivi intelligenti è possibile eseguire Web Config anche dalla schermata di manutenzione di Epson iPrint.*

### Informazioni correlate

➔ [“Stampa tramite Epson iPrint” a pagina 86](#)

## Esecuzione di Web Config in sistemi Windows

Quando si collega un computer alla stampante tramite WSD, attenersi alle procedure di seguito per eseguire Web Config.

1. Accedere alla schermata dei dispositivi e delle stampanti nel sistema Windows.

Windows 10

Fare clic con il pulsante destro del mouse sul pulsante Start o tenerlo premuto, quindi scegliere **Pannello di controllo > Visualizza dispositivi e stampanti in Hardware e suoni**.

Windows 8.1/Windows 8/Windows Server 2012 R2/Windows Server 2012

Selezionare **Desktop > Impostazioni > Pannello di controllo > Visualizza dispositivi e stampanti in Hardware e suoni** (o in **Hardware**).

Windows 7/Windows Server 2008 R2

Fare clic sul pulsante Start e scegliere **Pannello di controllo > Visualizza dispositivi e stampanti in Hardware e suoni**.

Windows Vista/Windows Server 2008

Fare clic sul pulsante Start e scegliere **Pannello di controllo > Stampanti in Hardware e suoni**.

2. Fare clic con il pulsante destro del mouse sulla stampante in uso e scegliere **Proprietà**.

3. Selezionare la scheda **Servizio Web** e fare clic sull'URL visualizzato.

## Esecuzione di Web Config in sistemi Mac OS X

1. Scegliere **Preferenze di Sistema** dal menu  > **Stampanti e Scanner** (oppure **Stampa e Scansione** o **Stampa e Fax**), quindi selezionare la stampante in uso.
2. Fare clic su **Opzioni e forniture** > **Mostra pagina web stampante**.

---

## Driver della stampante Windows

Il driver della stampante controlla la stampante in base ai comandi di stampa da un'applicazione. La configurazione di impostazioni nel driver della stampante fornisce i risultati di stampa migliori. È inoltre possibile verificare lo stato della stampante o mantenere la stampante in condizioni ottimali di funzionamento tramite le utility del driver.

### Nota:

È possibile modificare la lingua della stampante. Selezionare la lingua da utilizzare in **Lingua** nella scheda **Utility**.

### Accesso al driver della stampante dalle applicazioni

Per configurare delle impostazioni valide soltanto per l'applicazione attiva, accedere da tale applicazione.

Scegliere **Stampa** o **Imposta stampante** dal menu **File**. Selezionare la stampante in uso e quindi fare clic su **Preferenze** o **Proprietà**.

### Nota:

Le operazioni da eseguire differiscono a seconda dell'applicazione in uso. Per ulteriori informazioni, consultare la guida in linea dell'applicazione.

### Accesso al driver della stampante dal pannello di controllo

Per configurare impostazioni valide per tutte le applicazioni, è necessario accedere al driver della stampante dal pannello di controllo.

#### Windows 10

Fare clic con il pulsante destro del mouse sul pulsante **Start** o tenerlo premuto, quindi scegliere **Pannello di controllo** > **Visualizza dispositivi e stampanti** in **Hardware e suoni**. Fare clic con il pulsante destro del mouse sulla stampante in uso o tenere premuto il pulsante corrispondente, quindi scegliere **Preferenze stampa**.

#### Windows 8.1/Windows 8/Windows Server 2012 R2/Windows Server 2012

Scegliere **Desktop** > **Impostazioni** > **Pannello di controllo** > **Visualizza dispositivi e stampanti** in **Hardware e suoni**. Fare clic con il pulsante destro del mouse sulla stampante in uso o tenere premuto il pulsante corrispondente, quindi scegliere **Preferenze stampa**.

#### Windows 7/Windows Server 2008 R2

Fare clic sul pulsante **Start** e scegliere **Pannello di controllo** > **Visualizza dispositivi e stampanti** in **Hardware e suoni**. Fare clic con il pulsante destro del mouse sulla stampante in uso e scegliere **Preferenze stampa**.

#### Windows Vista/Windows Server 2008

Fare clic sul pulsante **Start** e scegliere **Pannello di controllo** > **Stampanti in Hardware e suoni**. Fare clic con il pulsante destro del mouse sulla stampante in uso e scegliere **Selezionare le preferenze di stampa**.

#### Windows XP/Windows Server 2003 R2/Windows Server 2003

Fare clic sul pulsante **Start** e scegliere **Pannello di controllo** > **Stampanti e altro hardware** > **Stampanti e fax**. Fare clic con il pulsante destro del mouse sulla stampante in uso e scegliere **Preferenze stampa**.

## Informazioni sul servizio di rete e sul software

### Accesso al driver della stampante dall'icona della stampante nella barra delle applicazioni

L'icona di stampante nella barra delle applicazioni del desktop è un'icona di collegamento che consente di accedere rapidamente al driver della stampante.

Se si fa clic sull'icona di stampante e si seleziona **Impostazioni stampante**, è possibile accedere alla stessa finestra delle impostazioni stampante visualizzata dal pannello di controllo. Se si fa doppio clic su questa icona, è possibile verificare lo stato della stampante.

**Nota:**

*Se l'icona di stampante non è visualizzata nella barra delle applicazioni, accedere alla finestra del driver della stampante, fare clic su **Preferenze di controllo** nella scheda **Utility** e quindi selezionare **Registrare l'icona di collegamento sulla barra delle applicazioni**.*

### Avvio dell'utility

Accedere alla finestra del driver della stampante. Fare clic sulla scheda **Utility**.

## Limitazione di impostazioni per il driver di stampante Windows

È possibile bloccare alcune impostazioni del driver di stampante in modo che gli altri utenti non possano modificarle.

**Nota:**

*Eseguire l'accesso al computer come amministratore.*

1. Aprire la scheda **Impostazioni opzionali** nelle proprietà della stampante.

Windows 10

Fare clic con il pulsante destro del mouse sul pulsante Start o tenerlo premuto, quindi scegliere **Pannello di controllo > Visualizza dispositivi e stampanti in Hardware e suoni**. Fare clic con il pulsante destro del mouse sulla stampante in uso o tenere premuto l'apposito pulsante, quindi scegliere **Proprietà stampante**. Fare clic sulla scheda **Impostazioni opzionali**.

Windows 8.1/Windows 8/Windows Server 2012R2/Windows Server 2012

Scegliere **Desktop > Impostazioni > Pannello di controllo > Visualizza dispositivi e stampanti in Hardware e suoni**. Fare clic con il pulsante destro del mouse sulla stampante in uso o tenere premuto l'apposito pulsante, quindi scegliere **Proprietà stampante**. Fare clic sulla scheda **Impostazioni opzionali**.

Windows 7/Windows Server 2008 R2

Fare clic sul pulsante Start e scegliere **Pannello di controllo > Visualizza dispositivi e stampanti in Hardware e suoni**. Fare clic con il pulsante destro del mouse sulla stampante in uso e scegliere **Proprietà stampante**. Fare clic sulla scheda **Impostazioni opzionali**.

Windows Vista/Windows Server 2008

Fare clic sul pulsante Start e scegliere **Pannello di controllo > Stampanti in Hardware e suoni**. Fare clic con il pulsante destro del mouse sulla stampante in uso e scegliere **Proprietà**. Fare clic sulla scheda **Impostazioni opzionali**.

Windows XP/Windows Server 2003 R2/Windows Server 2003

Fare clic sul pulsante Start e scegliere **Pannello di controllo > Stampanti e altro hardware > Stampanti e fax**. Fare clic con il pulsante destro del mouse sulla stampante in uso e scegliere **Proprietà**. Fare clic sulla scheda **Impostazioni opzionali**.

2. Fare clic su **Impostazioni driver**.

## Informazioni sul servizio di rete e sul software

3. Selezionare la funzionalità che si desidera limitare.  
Per informazioni sull'impostazione delle opzioni, vedere la guida in linea.
4. Fare clic su **OK**.

## Configurazione delle impostazioni di funzionamento del driver della stampante (sistemi Windows)

È possibile configurare impostazioni quali l'attivazione di **EPSON Status Monitor 3**.

1. Accedere alla finestra del driver della stampante.
2. Fare clic su **Impostazioni avanzate** nella scheda **Utility**.
3. Configurare le impostazioni desiderate e fare clic su **OK**.  
Per informazioni sulle voci di impostazione, vedere la guida in linea.

### Informazioni correlate

➔ [“Driver della stampante Windows” a pagina 166](#)

---

## Driver della stampante (sistemi Mac OS X)

Il driver della stampante controlla la stampante in base ai comandi di stampa da un'applicazione. La configurazione di impostazioni nel driver della stampante fornisce i risultati di stampa migliori. È inoltre possibile verificare lo stato della stampante o mantenere la stampante in condizioni ottimali di funzionamento tramite le utility del driver.

### Accesso al driver della stampante dalle applicazioni

Fare clic su **Formato di stampa** o **Stampa** nel menu **File** dell'applicazione. Se necessario, fare clic su **Mostra dettagli** (o ▼) per espandere la finestra di stampa.

#### **Nota:**

A seconda dell'applicazione utilizzata, **Formato di stampa** potrebbe non essere visualizzato nel menu **File** e le operazioni di visualizzazione della schermata di stampa potrebbero variare. Per ulteriori informazioni, consultare la guida in linea dell'applicazione.

### Avvio dell'utility

Scegliere **Preferenze di Sistema** dal menu  > **Stampa e Scanner** (oppure **Stampa e Scansione** o **Stampa e Fax**), quindi selezionare la stampante in uso. Fare clic su **Opzioni e forniture** > **Utility** > **Apri Utility Stampante**.



## Configurazione delle impostazioni di funzionamento del driver della stampante (sistemi Mac OS X)

### Accesso alla finestra delle impostazioni di funzionamento del driver della stampante Mac OS X

Scegliere **Preferenze di Sistema** dal menu  > **Stampanti e Scanners** (oppure **Stampa e Scansione, Stampa e Fax**), quindi selezionare la stampante in uso. Fare clic su **Opzioni e forniture** > **Opzioni** (o **Driver**).

### Impostazioni di funzionamento del driver della stampante Mac OS X

- Carta spessa e buste: impedisce la formazione di macchie di inchiostro durante la stampa su carta spessa. Tuttavia, la velocità di stampa può risultare minore.
- Salta Pagina Vuota: le pagine vuote non vengono stampate.
- Modo Quiet: riduce il rumore della stampante: tuttavia, ciò può ridurre la velocità di stampa.
- Stampa alta velocità: la stampa viene eseguita quando la testina di stampa si sposta in entrambe le direzioni. La stampa è più veloce, tuttavia la qualità di stampa potrebbe non essere ottimale.
- Notifiche di avvertenza: consente di impostare la visualizzazione di notifiche di avviso del driver della stampante.
- Crea comunicazione bidirezionale: nella maggior parte dei casi, l'impostazione dovrebbe essere impostata su **On**. Selezionare **Off** quando non è possibile reperire informazioni sulla stampante perché la stampante è condivisa con computer Windows all'interno di una rete o per qualsiasi altro motivo.

---

## Epson Scan 2 (Driver dello scanner)

Epson Scan 2 è un'applicazione per il controllo della scansione. Consente di regolare le dimensioni, la risoluzione, la luminosità, il contrasto e la qualità dell'immagine acquisita.

**Nota:**

È inoltre possibile avviare Epson Scan 2 da un'applicazione compatibile TWAIN.

### Avvio in sistemi Windows

**Nota:**

Nei sistemi operativi Windows Server, è necessario installare la funzionalità **Esperienza desktop**.

- Windows 10  
Fare clic sul pulsante Start e scegliere **Tutte le app** > **EPSON** > **Epson Scan 2**.
- Windows 8.1/Windows 8/Windows Server 2012 R2/Windows Server 2012  
Immettere il nome dell'applicazione nell'accesso alla ricerca, quindi selezionare l'icona visualizzata.
- Windows 7/Windows Vista/Windows XP/Windows Server 2008 R2/Windows Server 2008/Windows Server 2003 R2/Windows Server 2003  
Fare clic sul pulsante Start e scegliere **Tutti i programmi** o **Programmi** > **EPSON** > **Epson Scan 2** > **Epson Scan 2**.

### Avvio in sistemi Mac OS X

**Nota:**

*Epson Scan 2 non supporta la funzionalità Cambio utente rapido di Mac OS X. Disattivare tale funzionalità.*

Selezionare **Vai > Applicazioni > Epson Software > Epson Scan 2**.

---

## Epson Event Manager

Epson Event Manager è un'applicazione che consente di gestire le operazioni di scansione dal pannello di controllo e di salvare le relative immagini su computer. È possibile configurare impostazioni personalizzate, ad esempio il tipo di documento, il percorso della cartella di salvataggio e il formato immagine. Per ulteriori informazioni, consultare la guida in linea dell'applicazione.

**Nota:**

*I sistemi operativi Windows Server non sono supportati.*

### Avvio in sistemi Windows

 Windows 10

Fare clic sul pulsante Start e scegliere **Tutte le app > Epson Software > Event Manager**.

 Windows 8.1/Windows 8

Immettere il nome dell'applicazione nell'accesso alla ricerca, quindi selezionare l'icona visualizzata.

 Windows 7/Windows Vista/Windows XP

Fare clic sul pulsante start e scegliere **Tutti i programmi o Programmi > Epson Software > Event Manager**.

### Avvio in sistemi Mac OS X

Selezionare **Vai > Applicazioni > Epson Software > Event Manager**.

### Informazioni correlate

➔ [“Scansione su computer” a pagina 97](#)

---

## Driver PC-FAX (driver del fax)

Il driver PC-FAX è un'applicazione che consente di inviare via fax documenti creati in altre applicazioni direttamente dal computer. Il driver PC-FAX viene installato con FAX Utility. Per ulteriori informazioni, consultare la guida in linea dell'applicazione.

**Nota:**

*I sistemi operativi Windows Server non sono supportati.*

*Il funzionamento varia in base all'applicazione utilizzata per creare il documento. Per ulteriori informazioni, consultare la guida in linea dell'applicazione.*

### Accesso da sistemi Windows

Nell'applicazione, scegliere **Stampa** o **Imposta stampante** dal menu **File**. Selezionare la stampante (fax) in uso, quindi fare clic su **Preferenze** o **Proprietà**.

## Informazioni sul servizio di rete e sul software

### Accesso da sistemi Mac OS X

Nell'applicazione, scegliere **Stampa** dal menu **File**. Selezionare la stampante (fax) in uso in **Stampante**, quindi scegliere **Impostazioni fax** o **Impostazioni destinatario** dal menu a comparsa.

---

## Utilità FAX

FAX Utility è un'applicazione che consente di configurare diverse impostazioni per l'invio di fax da un computer. È possibile creare o modificare l'elenco dei contatti da utilizzare per l'invio di un fax, impostare il salvataggio nel computer dei fax ricevuti in formato PDF e così via. Per ulteriori informazioni, consultare la guida in linea dell'applicazione.

#### Nota:

- I sistemi operativi Windows Server non sono supportati.
- Prima di installare FAX Utility, verificare che sia stato installato il driver della stampante.

### Avvio in sistemi Windows

- Windows 10

Fare clic sul pulsante Start e scegliere **Tutte le app** > **Epson Software** > **FAX Utility**.

- Windows 8.1/Windows 8

Immettere il nome dell'applicazione nell'accesso alla ricerca, quindi selezionare l'icona visualizzata.

- Windows 7/Windows Vista/Windows XP

Fare clic sul pulsante Start e scegliere **Tutti i programmi** (o **Programmi**) > **Epson Software** > **FAX Utility**.

### Avvio in sistemi Mac OS X

Selezionare **Preferenze di Sistema** dal menu  > **Stampanti e Scanner** (oppure **Stampa e Scansione** o **Stampa e Fax**), quindi selezionare la stampante (FAX). Fare clic su **Opzioni e forniture** > **Utility** > **Apri Utility Stampante**.

---

## Epson Easy Photo Print

Epson Easy Photo Print è un'applicazione che consente di stampare foto con diversi layout in tutta semplicità. È possibile visualizzare in anteprima le immagini e regolare le fotografie o la posizione. È inoltre possibile stampare foto con una cornice. Per ulteriori informazioni, consultare la guida in linea dell'applicazione.

#### Nota:

- I sistemi operativi Windows Server non sono supportati.
- Affinché sia possibile utilizzare l'applicazione, è necessario installare il driver della stampante.

### Avvio in sistemi Windows

- Windows 10

Fare clic sul pulsante Start e scegliere **Tutte le app** > **Epson Software** > **Epson Easy Photo Print**.

- Windows 8.1/Windows 8

Immettere il nome dell'applicazione nell'accesso alla ricerca, quindi selezionare l'icona visualizzata.

- Windows 7/Windows Vista/Windows XP

Fare clic sul pulsante start e scegliere **Tutti i programmi** o **Programmi** > **Epson Software** > **Epson Easy Photo Print**.

### Avvio in sistemi Mac OS X

Selezionare **Vai > Applicazioni > Epson Software > Epson Easy Photo Print**.

---

## Stampa E-Web (Solo per Windows)

E-Web Print è un'applicazione che consente di stampare pagine Web con diversi layout in tutta semplicità. Per ulteriori informazioni, consultare la guida in linea dell'applicazione. È possibile accedere alla guida in linea dal menu **E-Web Print** nella barra degli strumenti **E-Web Print**.

**Nota:**

- I sistemi operativi Windows Server non sono supportati.
- Verificare i browser supportati e la versione più recente dal sito di download.

### Avvio

Dopo l'installazione di E-Web Print, l'applicazione viene visualizzata nel browser in uso. Fare clic su **Stampa** o su **Ritaglia**.

---

## EPSON Software Updater

EPSON Software Updater è un'applicazione che verifica l'eventuale presenza di prodotti software nuovi o aggiornati in Internet e installa tali prodotti. È possibile aggiornare anche il firmware e il manuale della stampante.

**Nota:**

*I sistemi operativi Windows Server non sono supportati.*

### Avvio in sistemi Windows

- Windows 10

Fare clic sul pulsante Start e scegliere **Tutte le app > Epson Software > EPSON Software Updater**.

- Windows 8.1/Windows 8

Immettere il nome dell'applicazione nell'accesso alla ricerca, quindi selezionare l'icona visualizzata.

- Windows 7/Windows Vista/Windows XP

Fare clic sul pulsante Start e scegliere **Tutti i programmi (o Programmi) > Epson Software > EPSON Software Updater**.

**Nota:**

*È inoltre possibile avviare EPSON Software Updater facendo clic sull'icona di stampante nella barra delle applicazioni sul desktop e selezionando **Aggiornamento software**.*

### Avvio in sistemi Mac OS X

Selezionare **Vai > Applicazioni > Epson Software > EPSON Software Updater**.

---

## EpsonNet Config

EpsonNet Config è un'applicazione che consente di impostare indirizzi e protocolli dell'interfaccia di rete. Per ulteriori informazioni, consultare la guida operativa o la guida in linea di EpsonNet Config.

**Avvio in sistemi Windows** Windows 10

Fare clic sul pulsante Start e scegliere **Tutte le app > EpsonNet > EpsonNet Config V4 > EpsonNet Config**.

 Windows 8.1/Windows 8/Windows Server 2012 R2/Windows Server 2012

Immettere il nome dell'applicazione nell'accesso alla ricerca, quindi selezionare l'icona visualizzata.

 Windows 7/Windows Vista/Windows XP/Windows Server 2008 R2/Windows Server 2008/Windows Server 2003 R2/Windows Server 2003

Fare clic sul pulsante Start e scegliere **Tutti i programmi (o Programmi) > EpsonNet > EpsonNet Config V4 > EpsonNet Config**.

**Avvio in sistemi Mac OS X**

Selezionare **Vai > Applicazioni > Epson Software > EpsonNet > EpsonNet Config V4 > EpsonNet Config**.

---

## Disinstallazione di applicazioni

**Nota:**

Eseguire l'accesso al computer come amministratore. Se viene richiesto, immettere la password di amministratore.

### Disinstallazione di applicazioni - Windows

1. Premere il pulsante di alimentazione  per spegnere la stampante.
2. Chiudere tutte le applicazioni in esecuzione.
3. Aprire il **pannello di controllo**:
  - Windows 10  
Fare clic con il pulsante destro del mouse sul pulsante start o tenerlo premuto, quindi scegliere **Pannello di controllo**.
  - Windows 8.1/Windows 8/Windows Server 2012 R2/Windows Server 2012  
Scegliere **Desktop > Impostazioni > Pannello di controllo**.
  - Windows 7/Windows Vista/Windows XP/Windows Server 2008 R2/Windows Server 2008/Windows Server 2003 R2/Windows Server 2003  
Fare clic sul pulsante Start e scegliere **Pannello di controllo**.
4. Aprire **Disinstalla un programma (o Installazione applicazioni)**:
  - Windows 10/Windows 8.1/Windows 8/Windows 7/Windows Vista/Windows Server 2012 R2/Windows Server 2012/Windows Server 2008 R2/Windows Server 2008  
Selezionare **Disinstalla un programma** in **Programmi**.
  - Windows XP/Windows Server 2003 R2/Windows Server 2003  
Fare clic su **Installazione applicazioni**.
5. Selezionare l'applicazione che si desidera disinstallare.

## Informazioni sul servizio di rete e sul software

### 6. Disinstallare le applicazioni:

- Windows 10/Windows 8.1/Windows 8/Windows 7/Windows Vista/Windows Server 2012 R2/Windows Server 2012/Windows Server 2008 R2/Windows Server 2008

Fare clic su **Disinstalla/Cambia** o su **Disinstalla**.

- Windows XP/Windows Server 2003 R2/Windows Server 2003

Fare clic su **Cambia/Rimuovi** o su **Rimuovi**.

**Nota:**

Se viene visualizzata la finestra **Controllo account utente**, fare clic su **Continua**.

### 7. Seguire le istruzioni visualizzate sullo schermo.

## Disinstallazione di applicazioni - Mac OS X

### 1. Scaricare Uninstaller mediante EPSON Software Updater.

Uninstaller deve essere scaricato una sola volta; non è necessario ripetere l'operazione ogni volta che si desidera disinstallare un'applicazione.

### 2. Premere il pulsante per spegnere la stampante.

### 3. Per disinstallare il driver della stampante o il driver PC-FAX, scegliere **Preferenze di Sistema** dal menu > **Stampa e Scanner** (oppure **Stampa e Scansione** o **Stampa e Fax**), quindi rimuovere la stampante in uso dall'elenco delle stampanti attivate.

### 4. Chiudere tutte le applicazioni in esecuzione.

### 5. Selezionare **Vai > Applicazioni > Epson Software > Uninstaller**.

### 6. Selezionare l'applicazione che si desidera disinstallare e fare clic su **Rimuovi**.

 **Importante:**

*Tutti i driver delle stampanti a getto di inchiostro Epson vengono rimossi dal computer mediante Uninstaller. Se si utilizzano più driver delle stampanti a getto di inchiostro Epson e si desidera eliminare solo alcuni driver, eliminare prima tutti i driver, quindi reinstallare i driver della stampante necessari.*

**Nota:**

Se l'applicazione che si desidera disinstallare non viene visualizzata nell'elenco delle applicazioni, non è possibile disinstallarla mediante Uninstaller. Per disinstallarla, scegliere **Vai > Applicazioni > Epson Software**, selezionare l'applicazione che si desidera disinstallare e trascinarla sull'icona del cestino.

### Informazioni correlate

➔ [“EPSON Software Updater” a pagina 172](#)

## Installazione di applicazioni

Connettere il computer alla rete e installare la versione più recente delle applicazioni dal sito Web.

## Informazioni sul servizio di rete e sul software

**Nota:**

- ❑ Eseguire l'accesso al computer come amministratore. Se viene richiesto, immettere la password di amministratore.
- ❑ Affinché sia possibile reinstallare un'applicazione, è necessario innanzitutto disinstallarla.

1. Chiudere tutte le applicazioni in esecuzione.
2. Durante l'installazione del driver della stampante o di Epson Scan 2, disconnettere temporaneamente la stampante dal computer.

**Nota:**

Non connettere la stampante al computer fino a quando non viene richiesto.

3. Accedere al seguente sito Web e quindi immettere il nome del prodotto.

<http://epson.sn>

4. Andare in **Impostazione** e quindi fare click su **Scarica**. Fare clic o doppio clic sul file scaricato per eseguire il programma di installazione. Seguire le istruzioni visualizzate sullo schermo.

**Nota:**

Se si utilizza un computer Windows e non è possibile scaricare le applicazioni dal sito Web, installarle dal disco del software fornito con la stampante.

### Informazioni correlate

➔ [“Disinstallazione di applicazioni” a pagina 173](#)

---

## Aggiornamento di applicazioni e firmware

L'aggiornamento di applicazioni e firmware potrebbe consentire di risolvere alcuni problemi e aggiungere funzionalità o migliorare quelle esistenti. Verificare che sia in uso la versione più recente di applicazioni e firmware.

1. Verificare che la stampante sia connessa al computer e che il computer sia connesso a Internet.
2. Avviare EPSON Software Updater e aggiornare le applicazioni o il firmware.



**Importante:**

Mentre è in corso l'aggiornamento, non spegnere né il computer, né la stampante.

**Nota:**

Se l'applicazione che si desidera aggiornare non viene visualizzata nell'elenco, non è possibile aggiornarla mediante EPSON Software Updater. Verificare qual è la versione più recente delle applicazioni in uso nel sito Web Epson locale.

<http://www.epson.com>

### Informazioni correlate

➔ [“EPSON Software Updater” a pagina 172](#)

# Risoluzione dei problemi

## Controllo dello stato della stampante

### Verifica di messaggi sullo schermo LCD

Se sullo schermo LCD viene visualizzato un messaggio di errore, per risolvere il problema seguire le istruzioni visualizzate o vedere le soluzioni sotto riportate.

Messaggi di errore	Soluzioni
Errore stampante. Spegner e riaccendere. Consultare la documentaz. per ulteriori dettagli.	Rimuovere eventuali fogli di carta o materiali protettivi dalla stampante e dal cassetto carta. Se il messaggio di errore continua ad essere visualizzato dopo lo spegnimento e la riaccensione, contattare l'assistenza Epon.
Nessun segnale di linea rilevato.	<p>Il problema potrebbe risolversi selezionando <b>Configura &gt; Amministrazione sistema &gt; Impostazioni fax &gt; Impostazioni di base &gt; Tipo di linea</b>, quindi selezionando <b>PBX</b>. Se il sistema telefonico in uso richiede l'immissione di un codice per l'accesso alla linea esterna, impostare il codice di accesso dopo aver selezionato <b>PBX</b>. Quando si immette un numero di fax esterno, immettere # (cancellito) anziché il codice di accesso vero e proprio. In tal modo, la connessione risulta più sicura.</p> <p>Se il messaggio di errore continua a essere visualizzato, disattivare la funzionalità <b>Rilevam. segnale di linea</b>. Tuttavia, se la funzionalità è disattivata, la prima cifra di un numero di fax potrebbe essere omessa e il fax potrebbe essere inviato al numero errato.</p>
Fax non ricevuti a causa di capacità dati fax piena. Premere [i] per i dettagli.	<p>I fax ricevuti potrebbero accumularsi senza essere elaborati per le seguenti cause.</p> <ul style="list-style-type: none"> <li><input type="checkbox"/> Impossibile stampare in quanto si è verificato un errore della stampante. Cancellare l'errore della stampante. Per controllare i dettagli e le soluzioni per l'errore, premere il pulsante <b>i</b> e selezionare <b>Informazioni stampante</b>.</li> <li><input type="checkbox"/> Impossibile salvare nel computer o nel dispositivo di memoria. Per controllare se i fax ricevuti sono stati salvati, premere il pulsante <b>i</b> e selezionare <b>Monitoraggio processo &gt; Processo di com.</b>. Per salvare i fax ricevuti, accendere il computer o collegare un dispositivo di memoria alla stampante.</li> </ul>
Combinazione Indirizzo IP e Subnet mask non valida. Consultare la documentaz.	Inserire l'indirizzo IP corretto o il gateway predefinito. Contattare l'amministratore di rete per assistenza.
Certificato root scaduto. Aggiornare il certificato root per usare i servizi Cloud.	Eseguire Web Config, quindi aggiornare il certificato radice.



## Risoluzione dei problemi

Messaggi di errore	Soluzioni
Recovery Mode	<p>La stampante è stata avviata in modalità di recupero poiché l'aggiornamento del firmware non è riuscito. Per eseguire un nuovo tentativo di aggiornare il firmware, attenersi alla procedura descritta di seguito.</p> <ol style="list-style-type: none"> <li>1. Collegare il computer alla stampante mediante un cavo USB. (In modalità di recupero, non è possibile aggiornare il firmware attraverso una connessione di rete.)</li> <li>2. Per ulteriori istruzioni, visitare il sito Web Epson locale.</li> </ol>

### Informazioni correlate

- ➔ [“Come contattare l'assistenza Epson” a pagina 238](#)
- ➔ [“Installazione di applicazioni” a pagina 174](#)
- ➔ [“Aggiornamento di applicazioni e firmware” a pagina 175](#)

## Codici di errore visualizzati nel menu Stato

Se un lavoro non viene eseguito correttamente, verificare il codice di errore visualizzato nella relativa cronologia lavoro. È possibile visualizzare il codice di errore premendo il pulsante **i** e selezionando **Cronologia processi**. Per un elenco dei problemi e della relativa risoluzione, vedere la tabella sottostante.

Codice	Problema	Soluzione
001	Il prodotto è stato spento a causa di un'interruzione di corrente.	-
109	Il fax ricevuto era già stato eliminato.	-
110	Il lavoro è stato stampato solo su un lato perché la carta caricata non supporta la stampa fronte/retro.	Se si desidera eseguire la stampa fronte/retro, caricare un tipo di carta che supporti tale funzionalità.
201	La memoria è piena.	<ul style="list-style-type: none"> <li><input type="checkbox"/> Stampare i fax ricevuti da Monitoraggio processo in <b>Archiviaz. processo</b>.</li> <li><input type="checkbox"/> Eliminare i fax ricevuti salvati nella posta in arrivo da <b>Archiviaz. processo</b> nel <b>Menu Stato</b>.</li> <li><input type="checkbox"/> Inviare i fax in monocromia a un singolo destinatario mediante Invio diretto.</li> <li><input type="checkbox"/> Suddividere gli originali in due o più gruppi per inviarli in diversi batch.</li> </ul>
202	La linea è stata disconnessa dall'apparecchio fax del destinatario.	Attendere alcuni minuti e riprovare.

## Risoluzione dei problemi

Codice	Problema	Soluzione
203	Impossibile rilevare un segnale di linea.	<ul style="list-style-type: none"> <li><input type="checkbox"/> Verificare che il cavo telefonico sia collegato correttamente e che la linea telefonica funzioni.</li> <li><input type="checkbox"/> Se la stampante è connessa a un sistema PBX o a un adattatore terminale, impostare l'opzione <b>Tipo di linea</b> su <b>PBX</b>.</li> <li><input type="checkbox"/> Selezionare <b>Configura &gt; Amministrazione sistema &gt; Impostazioni fax &gt; Impostazioni di base &gt; Rilevam. segnale di linea</b>, e quindi disabilitare l'impostazione del segnale di linea.</li> </ul>
204	L'apparecchio fax del destinatario è occupato.	Attendere alcuni minuti e riprovare.
205	L'apparecchio fax del destinatario non risponde.	Attendere alcuni minuti e riprovare.
206	Il cavolo telefonico non è collegato correttamente alla porta LINE o EXT. del prodotto.	Verificare il collegamento alla porta LINE e alla porta EXT. della stampante.
207	Il prodotto non è collegato alla linea telefonica.	Collegare il cavo telefonico alla linea telefonica.
208	Impossibile inviare il fax ad alcuni dei destinatari specificati.	Stampare un <b>Log fax</b> o un report <b>Ultima trasmissione</b> per i fax precedenti da <b>Rapporto fax</b> nella modalità Fax per verificare il destinatario al quale non è stato possibile eseguire l'invio. Se la funzionalità <b>Salva dati di errore</b> è attivata, è possibile inviare nuovamente un fax da <b>Monitoraggio processo</b> nel <b>Menu Stato</b> .
301	Spazio disponibile insufficiente per salvare i dati nel dispositivo di memoria.	<ul style="list-style-type: none"> <li><input type="checkbox"/> Incrementare lo spazio di archiviazione nel dispositivo di memoria.</li> <li><input type="checkbox"/> Ridurre il numero di documenti.</li> <li><input type="checkbox"/> Ridurre la risoluzione di scansione o incrementare il rapporto di compressione per ridurre la dimensione dell'immagine acquisita.</li> </ul>
302	Il dispositivo di memoria è protetto da scrittura.	Disattivare la protezione da scrittura nel dispositivo di memoria.
303	Non è stata creata alcuna cartella per il salvataggio dell'immagine acquisita.	Inserire un altro dispositivo di memoria.
304	Il dispositivo di memoria è stato rimosso.	Reinserire il dispositivo di memoria.
305	Si è verificato un errore durante il salvataggio dei dati nel dispositivo di memoria.	Se si accede al dispositivo esterno da un computer, attendere qualche istante e riprovare.
306	La memoria è piena.	Attendere il completamento di altri lavori in corso.
311	Si è verificato un errore DNS.	<ul style="list-style-type: none"> <li><input type="checkbox"/> Selezionare <b>Configura &gt; Amministrazione sistema &gt; Impostazioni Wi-Fi/rete &gt; Configurazione avanzata &gt; Server DNS</b>, e quindi verificare le impostazioni del DNS.</li> <li><input type="checkbox"/> Verificare le impostazioni DNS del server, del computer o del punto di accesso.</li> </ul>
312	Si è verificato un errore di autenticazione.	Selezionare <b>Configura &gt; Amministrazione sistema &gt; Impostazioni Wi-Fi/rete &gt; Configurazione avanzata &gt; Server e-mail &gt; Impostazioni server</b> , e quindi verificare le impostazioni del server.

## Risoluzione dei problemi

Codice	Problema	Soluzione
313	Si è verificato un errore di comunicazione.	<ul style="list-style-type: none"> <li><input type="checkbox"/> Stampare un rapporto di connessione rete per verificare se la stampante è connessa alla rete.</li> <li><input type="checkbox"/> Selezionare <b>Configura &gt; Amministrazione sistema &gt; Impostazioni Wi-Fi/rete &gt; Configurazione avanzata &gt; Server e-mail &gt; Impostazioni server</b> per verificare se le impostazioni del server email sono corrette.</li> <li><input type="checkbox"/> Il metodo di autenticazione delle impostazioni e del server email può non corrispondere. Quando si seleziona <b>Disattiva</b> come metodo di autenticazione, accertarsi che il metodo di autenticazione del server email sia impostato su Nessuno.</li> <li><input type="checkbox"/> Eseguire <b>Controllo connessione</b> per il server email per confermare l'errore. Per ulteriori informazioni, vedere la <i>Guida per amministratore</i>.</li> </ul>
314	La dimensione dei dati eccede la dimensione massima consentita per gli allegati.	<ul style="list-style-type: none"> <li><input type="checkbox"/> Incrementare il valore dell'opzione <b>Dim max allegati</b> nelle impostazioni di scansione.</li> <li><input type="checkbox"/> Ridurre la risoluzione di scansione o incrementare il rapporto di compressione per ridurre la dimensione dell'immagine acquisita.</li> </ul>
315	La memoria è piena.	Riprovare dopo il completamento degli altri lavori in corso.
321	Si è verificato un errore DNS.	<ul style="list-style-type: none"> <li><input type="checkbox"/> Selezionare <b>Configura &gt; Amministrazione sistema &gt; Impostazioni Wi-Fi/rete &gt; Configurazione avanzata &gt; Server DNS</b>, e quindi verificare le impostazioni del DNS.</li> <li><input type="checkbox"/> Verificare le impostazioni DNS del server, del computer o del punto di accesso.</li> </ul>
322	Si è verificato un errore di autenticazione.	Verificare le impostazioni di <b>Posizione</b> .
323	Si è verificato un errore di comunicazione.	<ul style="list-style-type: none"> <li><input type="checkbox"/> Stampare un rapporto di connessione rete per verificare se la stampante è connessa alla rete.</li> <li><input type="checkbox"/> Verificare che le impostazioni <b>Posizione</b> siano corrette. Accedere alla cartella selezionata da un computer per verificare se è accessibile.</li> <li><input type="checkbox"/> Verificare se la comunicazione è bloccata da un firewall.</li> </ul>
324	Nella cartella specificata esiste già un file con nome identico.	<ul style="list-style-type: none"> <li><input type="checkbox"/> Eliminare il file con nome identico.</li> <li><input type="checkbox"/> Modificare il prefisso del nome file in <b>Impostazioni file</b>.</li> </ul>
325	Spazio disponibile insufficiente nella cartella specificata.	<ul style="list-style-type: none"> <li><input type="checkbox"/> Incrementare lo spazio di archiviazione nella cartella specificata.</li> <li><input type="checkbox"/> Ridurre il numero di documenti.</li> <li><input type="checkbox"/> Ridurre la risoluzione di scansione o incrementare il rapporto di compressione per ridurre la dimensione dell'immagine acquisita.</li> </ul>
327	La memoria è piena.	Attendere il completamento di altri lavori in corso.

## Risoluzione dei problemi

Codice	Problema	Soluzione
328	Destinazione errata o inesistente.	Verificare le impostazioni di <b>Posizione</b> .
331	Si è verificato un errore di comunicazione durante l'acquisizione dell'elenco di destinazioni.	<input type="checkbox"/> Stampare un rapporto di connessione rete per verificare se la stampante è connessa alla rete. <input type="checkbox"/> Verificare se la stampante è registrata sui servizi Epson Connect ed è stato creato un <b>Elenco destinazioni</b> . Per ulteriori informazioni, vedere il sito Web di Epson Connect. <a href="https://www.epsonconnect.com/">https://www.epsonconnect.com/</a> <a href="http://www.epsonconnect.eu">http://www.epsonconnect.eu</a> (solo Europa)
332	Spazio di archiviazione insufficiente per salvare l'immagine acquisita nello spazio di archiviazione di destinazione.	Ridurre il numero di documenti.
333	Impossibile trovare la destinazione perché le informazioni sulla destinazione sono state caricate nel server prima dell'invio dell'immagine acquisita.	Selezionare nuovamente una destinazione.
334	Si è verificato un errore durante l'invio dell'immagine acquisita.	-
341	Si è verificato un errore di comunicazione.	<input type="checkbox"/> Verificare la connessione di stampante e computer. Se ci si connette tramite una rete, stampare un rapporto di connessione rete per verificare se la stampante è connessa alla rete. <input type="checkbox"/> Verificare che nel computer sia installato Epson Event Manager.
401	Spazio disponibile insufficiente per salvare i dati nel dispositivo di memoria.	Incrementare lo spazio di archiviazione nel dispositivo di memoria.
402	Il dispositivo di memoria è protetto da scrittura.	Disattivare la protezione da scrittura nel dispositivo di memoria.
404	Il dispositivo di memoria è stato rimosso.	Reinserire il dispositivo di memoria.
405	Si è verificato un errore durante il salvataggio dei dati nel dispositivo di memoria.	<input type="checkbox"/> Reinserire il dispositivo di memoria. <input type="checkbox"/> Utilizzare un dispositivo di memoria alternativo nel quale sia stata creata una cartella mediante la funzionalità <b>Crea cartella per salvataggio</b> .
411	Si è verificato un errore DNS.	<input type="checkbox"/> Selezionare <b>Configura &gt; Amministrazione sistema &gt; Impostazioni Wi-Fi/rete &gt; Configurazione avanzata &gt; Server DNS</b> , e quindi verificare le impostazioni del DNS. <input type="checkbox"/> Verificare le impostazioni DNS del server, del computer o del punto di accesso.
412	Si è verificato un errore di autenticazione.	Selezionare <b>Configura &gt; Amministrazione sistema &gt; Impostazioni Wi-Fi/rete &gt; Configurazione avanzata &gt; Server e-mail &gt; Impostazioni server</b> , e quindi verificare le impostazioni del server.

## Risoluzione dei problemi

Codice	Problema	Soluzione
413	Si è verificato un errore di comunicazione.	<ul style="list-style-type: none"> <li><input type="checkbox"/> Stampare un rapporto di connessione rete per verificare se la stampante è connessa alla rete.</li> <li><input type="checkbox"/> Selezionare <b>Configura &gt; Amministrazione sistema &gt; Impostazioni Wi-Fi/rete &gt; Configurazione avanzata &gt; Server e-mail &gt; Impostazioni server</b> per verificare se le impostazioni del server email sono corrette.</li> <li><input type="checkbox"/> Il metodo di autenticazione delle impostazioni e del server email può non corrispondere. Quando si seleziona <b>Disattiva</b> come metodo di autenticazione, accertarsi che il metodo di autenticazione del server email sia impostato su Nessuno.</li> <li><input type="checkbox"/> Eseguire <b>Controllo connessione</b> per il server email per confermare l'errore. Per ulteriori informazioni, vedere la <i>Guida per amministratore</i>.</li> </ul>
421	Si è verificato un errore DNS.	<ul style="list-style-type: none"> <li><input type="checkbox"/> Selezionare <b>Configura &gt; Amministrazione sistema &gt; Impostazioni Wi-Fi/rete &gt; Configurazione avanzata &gt; Server DNS</b>, e quindi verificare le impostazioni del DNS.</li> <li><input type="checkbox"/> Verificare le impostazioni DNS del server, del computer o del punto di accesso.</li> </ul>
422	Si è verificato un errore di autenticazione.	Selezionare <b>Configura &gt; Amministrazione sistema &gt; Impostazioni fax &gt; Impostazioni di output &gt; Output fax &gt; Altre impostazioni</b> , e quindi verificare le impostazioni della cartella selezionata in <b>Dove inoltrare</b> .
423	Si è verificato un errore di comunicazione. È inoltre possibile che sia aperto un file con nome identico o che il file sia di sola lettura.	<ul style="list-style-type: none"> <li><input type="checkbox"/> Stampare un rapporto di connessione rete per verificare se la stampante è connessa alla rete.</li> <li><input type="checkbox"/> Selezionare <b>Configura &gt; Amministrazione sistema &gt; Impostazioni fax &gt; Impostazioni di output &gt; Output fax &gt; Altre impostazioni</b>, e quindi verificare le impostazioni della cartella selezionata in <b>Dove inoltrare</b>.</li> <li><input type="checkbox"/> Chiudere il file con nome identico o disattivare la protezione da scrittura.</li> <li><input type="checkbox"/> Accedere alla cartella selezionata da un computer per verificare se è accessibile.</li> <li><input type="checkbox"/> Verificare se la comunicazione è bloccata da un firewall.</li> </ul>
425	Spazio di archiviazione insufficiente nella cartella di destinazione dell'inoltro.	Incrementare lo spazio di archiviazione nella cartella di destinazione dell'inoltro.
428	Destinazione errata o inesistente.	Selezionare <b>Configura &gt; Amministrazione sistema &gt; Impostazioni fax &gt; Impostazioni di output &gt; Output fax &gt; Altre impostazioni</b> , e quindi verificare le impostazioni della cartella selezionata in <b>Dove inoltrare</b> .

## Informazioni correlate

➔ [“Collegamento a una linea telefonica” a pagina 106](#)

## Risoluzione dei problemi

- ➔ “Stampa di un report di connessione di rete” a pagina 34
- ➔ “Controllo della connessione del server e-mail” a pagina 237
- ➔ “Servizio Epson Connect” a pagina 164
- ➔ “Opzioni del menu per la scansione su computer” a pagina 98
- ➔ “Impostazioni fax Opzioni” a pagina 132
- ➔ “Carta disponibile e capacità” a pagina 45

## Controllo dello stato della stampante - Windows

1. Accedere alla finestra del driver della stampante.
2. Fare clic su **EPSON Status Monitor 3** nella scheda **Utility**.

**Nota:**

- Per controllare lo stato della stampante, è anche possibile fare doppio clic sull'icona di stampante nella barra delle applicazioni. Se l'icona di stampante non è presente nella barra delle applicazioni, fare clic su **Preferenze di controllo** nella scheda **Utility** e quindi selezionare **Registrare l'icona di collegamento sulla barra delle applicazioni**.
- Se **EPSON Status Monitor 3** è disattivato, fare clic su **Impostazioni avanzate** nella scheda **Utility**, quindi selezionare **Abilita EPSON Status Monitor 3**.

### Informazioni correlate

- ➔ “Driver della stampante Windows” a pagina 166

## Verifica dello stato della stampante - Mac OS X

1. Scegliere **Preferenze di Sistema** dal menu  > **Stampanti e Scanner** (oppure **Stampa e Scansione** o **Stampa e Fax**), quindi selezionare la stampante in uso.
2. Fare clic su **Opzioni e forniture** > **Utility** > **Apri Utility Stampante**.
3. Fare clic su **EPSON Status Monitor**.

---

## Rimozione della carta inceppata

Per rimuovere la carta inceppata, inclusi eventuali pezzettini strappati, verificare l'errore visualizzato sul pannello di controllo della stampante e seguire le istruzioni visualizzate. Quindi, cancellare l'errore.



**Importante:**

Rimuovere la carta inceppata con cautela. Se la carta viene rimossa con forza eccessiva, la stampante potrebbe danneggiarsi.

## Rimozione di carta inceppata dall'Alimentaz. posteriore

Rimuovere la carta inceppata.

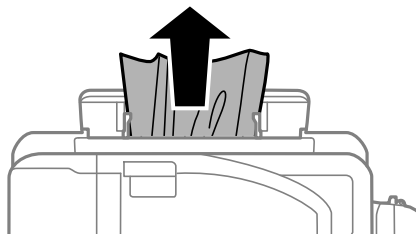

## Rimozione della carta inceppata all'interno della stampante

**⚠ Attenzione:**

- ❑ Prestare attenzione affinché le mani e le dita non rimangano incastrate durante l'apertura o la chiusura dell'unità scanner onde evitare eventuali lesioni.
- ❑ Non toccare mai i pulsanti del pannello di controllo se una mano si trova all'interno della stampante. Se la stampante inizia a funzionare, potrebbe verificarsi un infortunio. Prestare attenzione a non toccare le parti sporgenti onde evitare infortuni.

1. Aprire l'unità scanner verificando che il coperchio documenti sia chiuso.

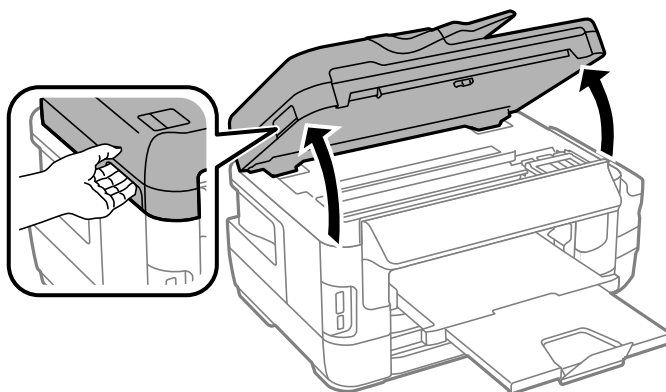

2. Rimuovere la carta inceppata.

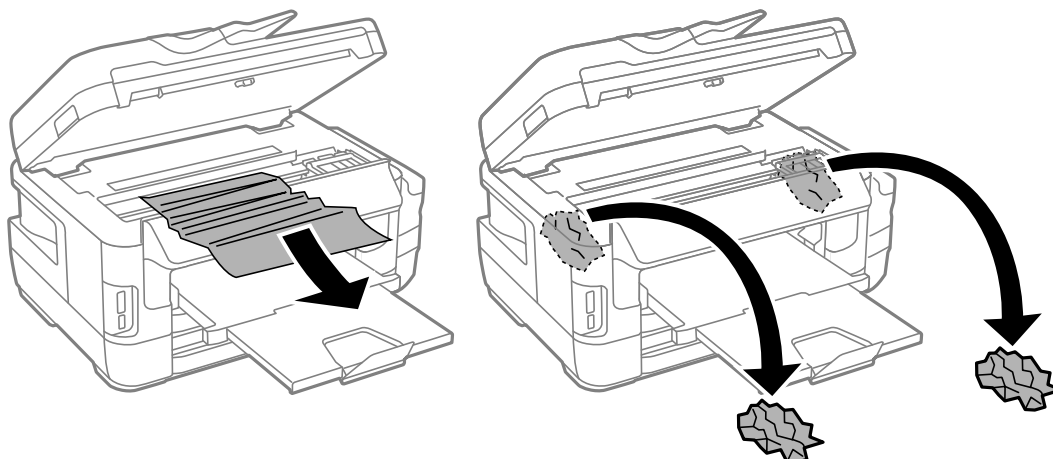

## Risoluzione dei problemi

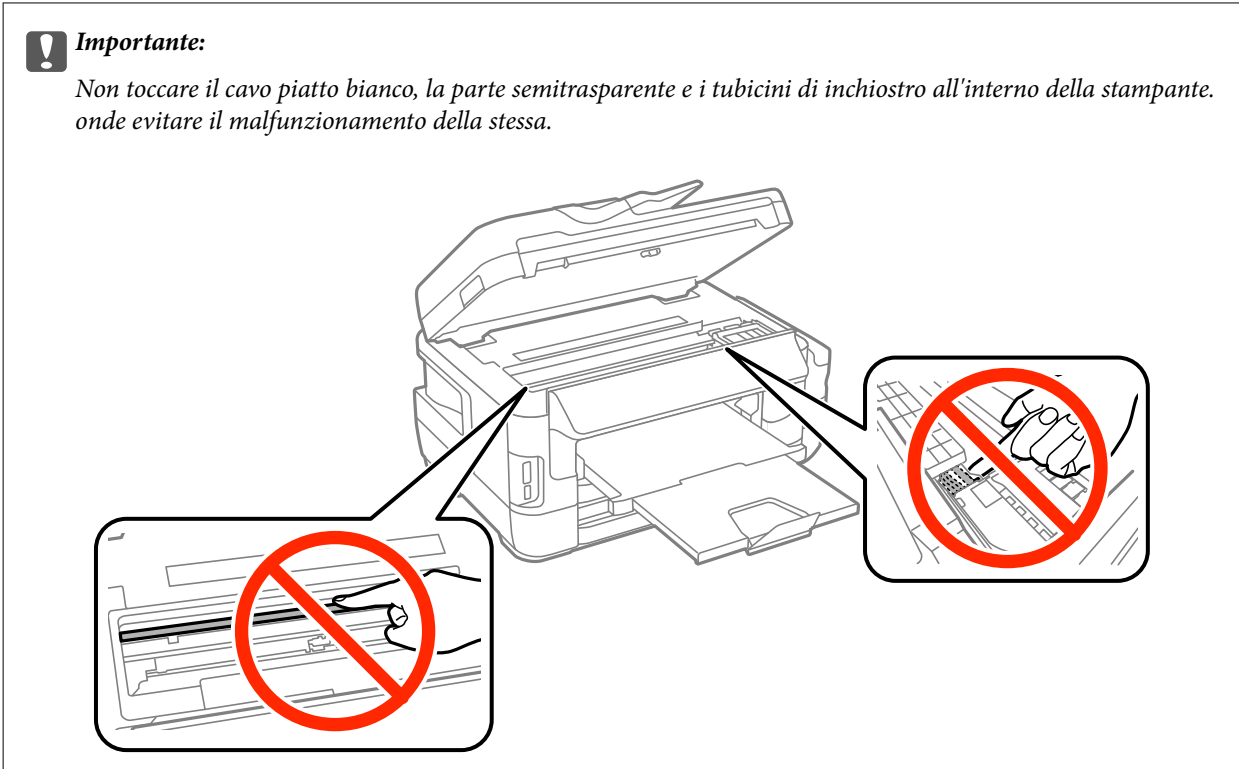

3. Chiudere l'unità scanner.

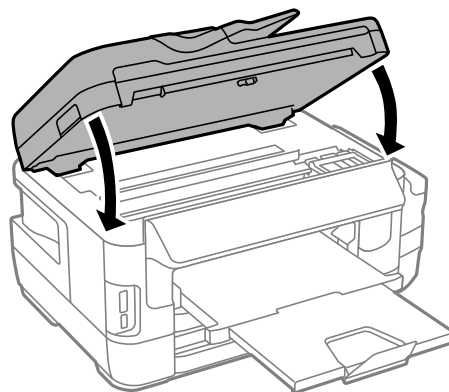

**Nota:**

Se non è possibile rimuovere tutti i pezzettini di carta strappati, selezionare **Rimuovi carta** sul pannello di controllo come descritto di seguito dopo aver eliminato l'errore relativo alla carta inceppata. Ciò consente di rimuovere i pezzettini di carta rimanenti più facilmente.

**Configura > Manutenzione > Rimuovi carta**

## Rimozione di carta inceppata dall'Cassetto carta

1. Chiudere il vassoio di uscita.



## Risoluzione dei problemi

2. Estrarre il cassetto carta.

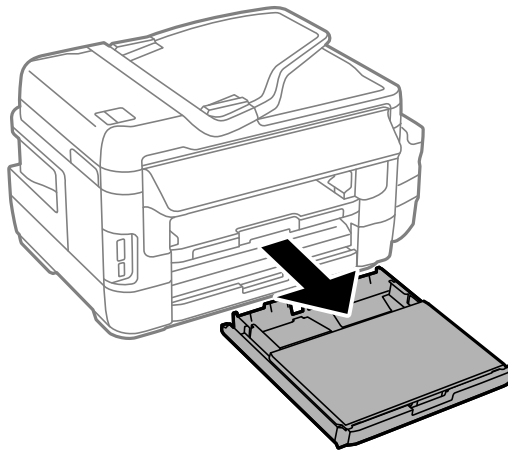

3. Rimuovere il coperchio cassetto carta.

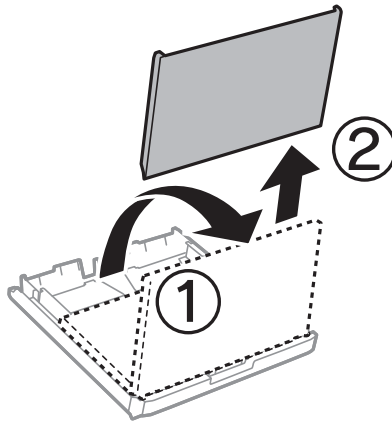

4. Rimuovere la carta inceppata dal cassetto carta.
5. Rimuovere la carta inceppata all'interno della stampante.

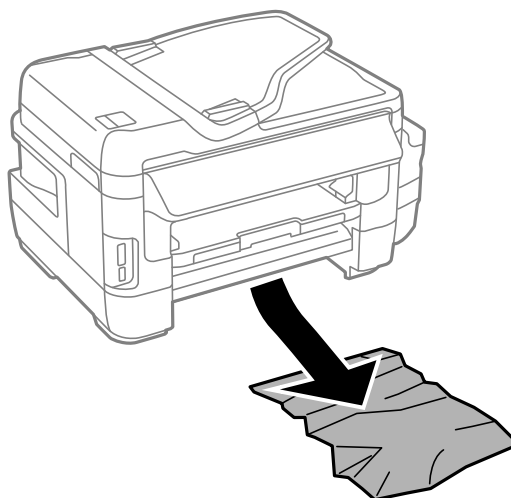

## Risoluzione dei problemi

6. Allineare i bordi dei fogli e far scorrere le guide laterali allineandole ai bordi dei fogli.

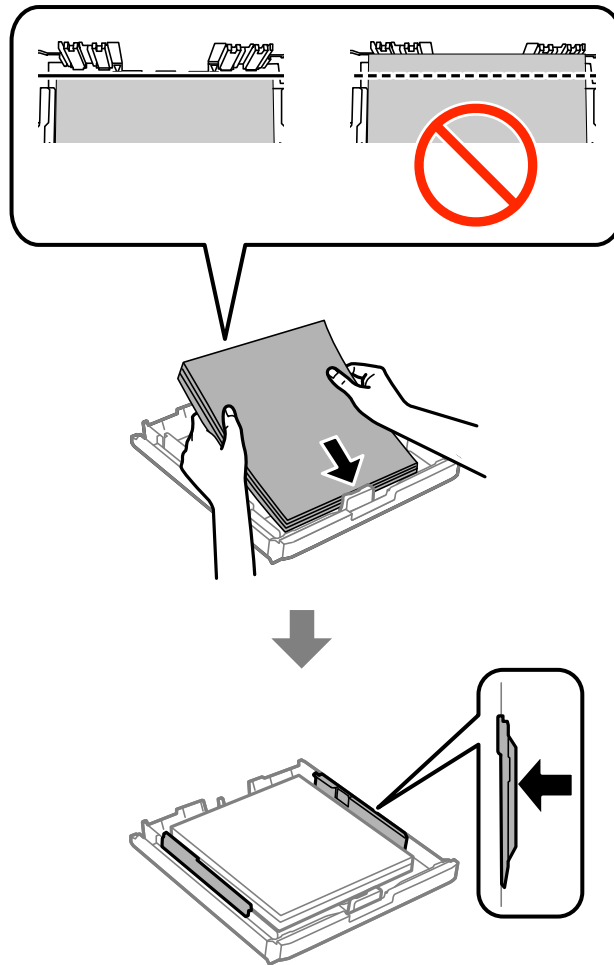

7. Reinserire di nuovo coperchio cassetto carta.
8. Inserire il cassetto carta nella stampante.

## Rimozione di carta inceppata dal Coperchio posteriore 1 e Coperchio posteriore 2

1. Girare il prodotto.



**Importante:**

*Se occorre modificare la posizione della stampante, due persone devono sollevare la stampante.*

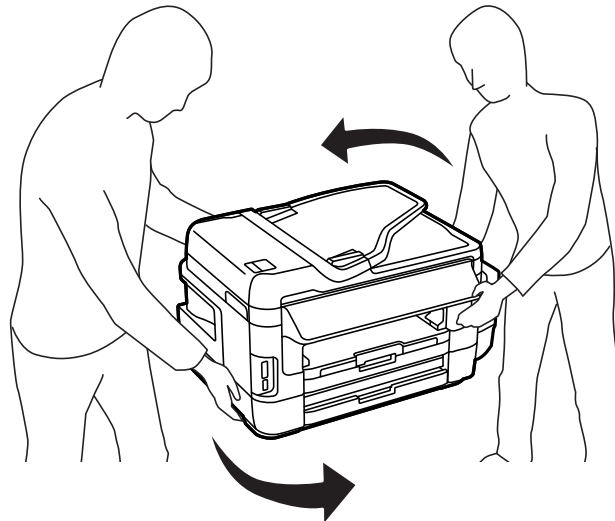

2. Aprire il coperchio posteriore 1.

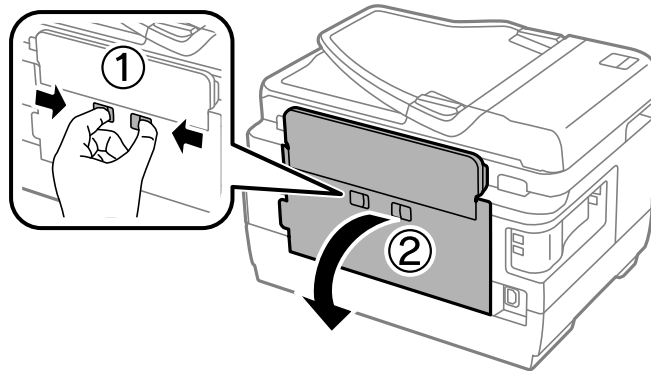

### Risoluzione dei problemi

3. Rimuovere la carta inceppata.

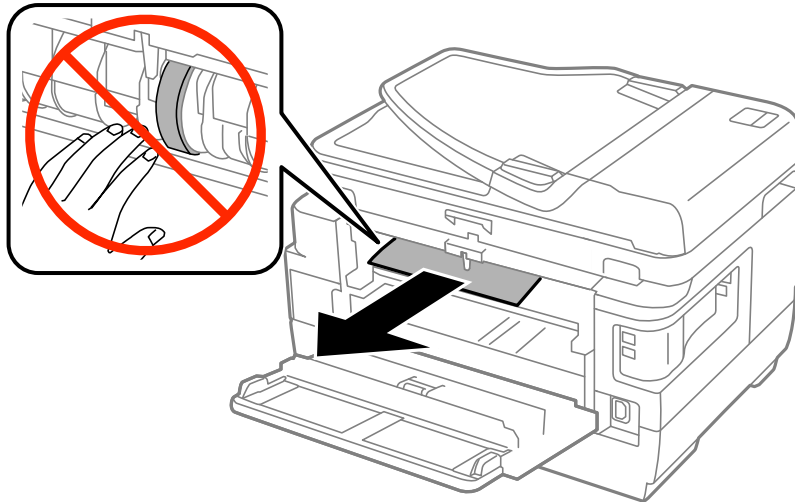

4. Estrarre il coperchio posteriore 2.

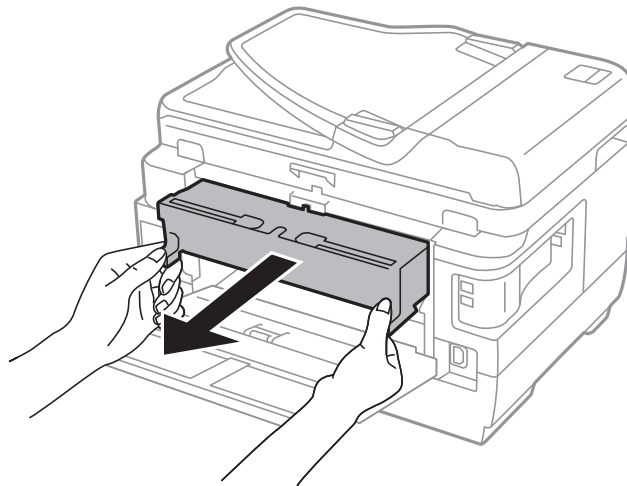

5. Rimuovere la carta inceppata.

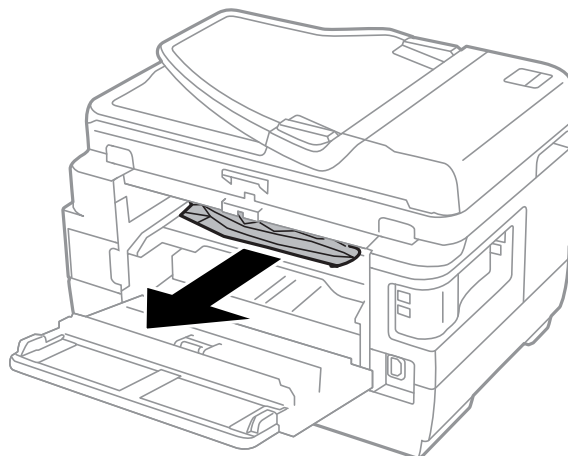

## Risoluzione dei problemi

6. Rimuovere la carta inceppata da coperchio posteriore 2.

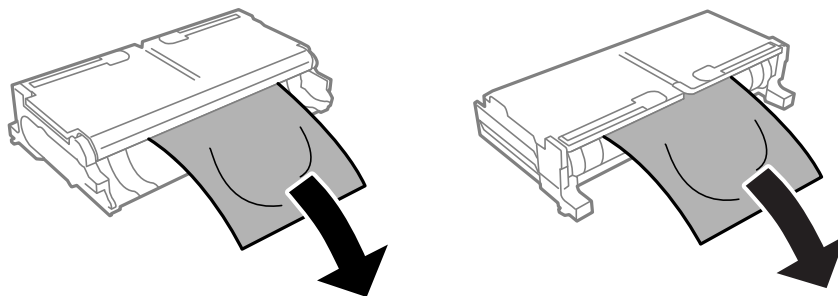

7. Aprire il coperchio posteriore 2.

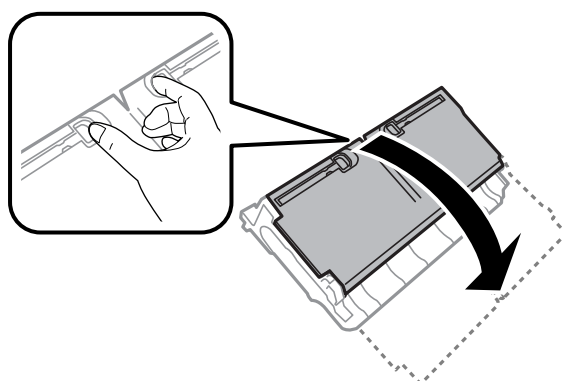

8. Rimuovere la carta inceppata.

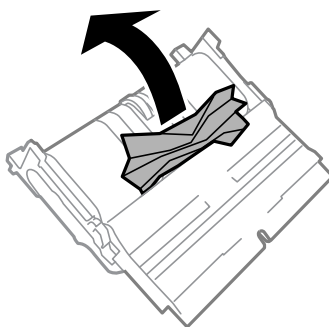

9. Chiudere il coperchio posteriore 2.
10. Inserire il coperchio posteriore 2 nella stampante.
11. Chiudere il coperchio posteriore 1.

## Rimozione di carta inceppata dall'ADF

 **Attenzione:**

*Prestare attenzione affinché le dita non rimangano incastrate durante la chiusura del coperchio documenti, onde evitare eventuali lesioni.*

## Risoluzione dei problemi

1. Aprire il coperchio ADF.

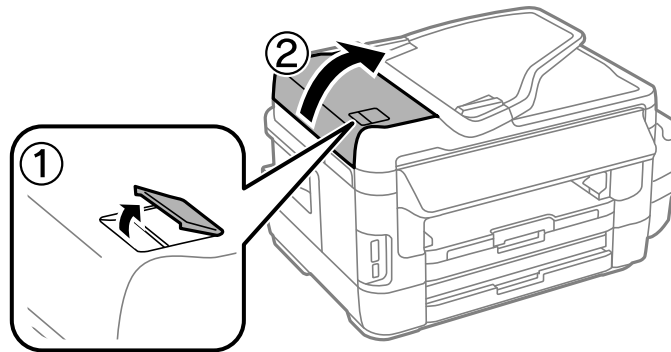

2. Rimuovere la carta inceppata.

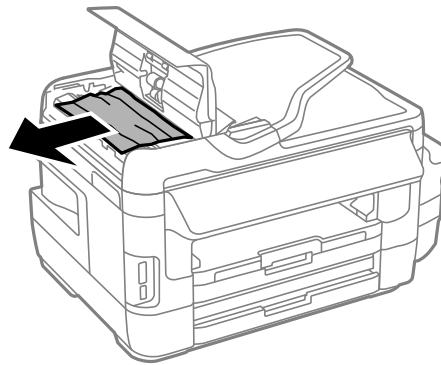

3. Chiudere il coperchio ADF.

4. Aprire il coperchio documenti.

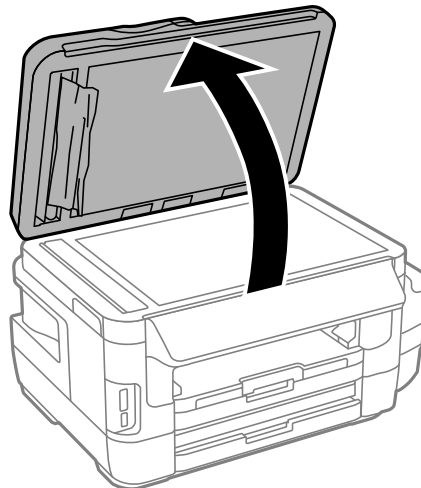

## Risoluzione dei problemi

5. Rimuovere la carta inceppata.

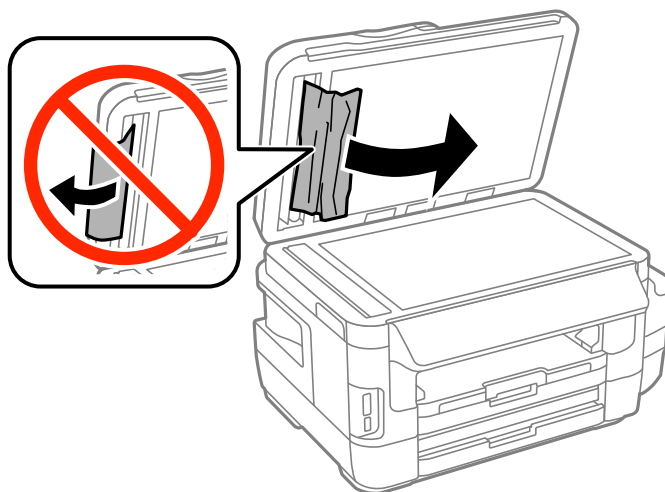

6. Chiudere il coperchio documenti.

7. Sollevare il vassoio di ingresso dell'ADF e rimuovere la carta inceppata.

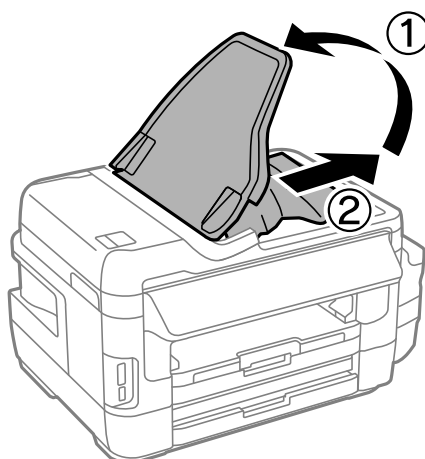

---

## Problemi di alimentazione della carta

Controllare i seguenti punti, quindi prendere le precauzioni adeguate per risolvere il problema.

- Collocare la stampante su una superficie piana e verificare che venga fatta funzionare nelle condizioni ambientali consigliate.
- Utilizzare carta supportata dalla stampante in uso.
- Seguire le precauzioni per la manipolazione della carta fornite nel presente manuale.
- Assicurarsi che le impostazioni di formato e tipo di carta corrispondano con quelle effettive caricate sulla stampante.

### Informazioni correlate

- ➔ [“Specifiche ambientali” a pagina 228](#)
- ➔ [“Precauzioni per la manipolazione della carta” a pagina 44](#)

## Risoluzione dei problemi

- ➔ [“Carta disponibile e capacità” a pagina 45](#)
- ➔ [“Elenco dei tipi di carta” a pagina 46](#)

### Inceppamento carta

Caricare la carta nella direzione corretta e allineare le guide laterali ai bordi dei fogli.

#### Informazioni correlate

- ➔ [“Rimozione della carta inceppata” a pagina 182](#)
- ➔ [“Caricamento di carta nella Cassetto carta” a pagina 47](#)
- ➔ [“Caricamento di carta nella Alimentaz. posteriore” a pagina 50](#)

### Carta alimentata in modo obliquo

Caricare la carta nella direzione corretta e allineare le guide laterali ai bordi dei fogli.

#### Informazioni correlate

- ➔ [“Caricamento di carta nella Cassetto carta” a pagina 47](#)
- ➔ [“Caricamento di carta nella Alimentaz. posteriore” a pagina 50](#)

### Alimentazione contemporanea di più fogli di carta

Se durante la stampa fronte/retro manuale vengono alimentati più fogli contemporaneamente, prima di ricaricare la carta rimuovere tutti i fogli eventualmente caricati nella stampante.

### Mancata alimentazione carta

Non oltrepassare il numero massimo di fogli specificato per il tipo di carta in uso. Per carta comune, non caricare sopra la linea indicata dal simbolo di triangolo sulla guida laterale.

#### Informazioni correlate

- ➔ [“Carta disponibile e capacità” a pagina 45](#)

### Mancata alimentazione degli originali nell'ADF

- Utilizzare originali supportati dall'ADF.
- Caricare gli originali nella direzione corretta e allineare le guide laterali dell'ADF ai bordi degli originali.
- Pulire le parti interne dell'ADF.



## Risoluzione dei problemi

- ❑ Non caricare gli originali sopra la linea indicata dal simbolo di triangolo sull'ADF.

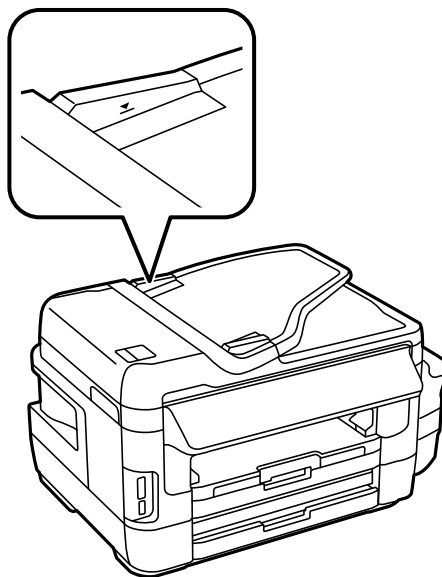

- ❑ Verificare che nel pannello di controllo venga visualizzata l'icona dell'ADF. In caso contrario, collocare nuovamente gli originali.

### Informazioni correlate

- ➔ [“Originali disponibili su ADF” a pagina 54](#)
- ➔ [“Posizionamento di originali nell'ADF” a pagina 54](#)
- ➔ [“Pulizia dell'ADF” a pagina 150](#)



---

## Problemi di alimentazione e del pannello di controllo

### La stampante non si accende

- ❑ Verificare che il cavo di alimentazione sia collegato saldamente.
- ❑ Tenere premuto il pulsante  più a lungo.

### La stampante non si spegne

Tenere premuto il pulsante  più a lungo. Se risulta comunque impossibile spegnere la stampante, scollegare il cavo di alimentazione. Per evitare che la testina di stampa si secchi, riaccendere la stampante e spegnerla mediante il pulsante .

### Si spegne automaticamente

- ❑ Selezionare **Configura > Amministrazione sistema > Impostazioni comuni > Imp. di spegn.**, e quindi disabilitare le impostazioni **Spegni se inattivo** e **Spegni se disconnesso**.

## Risoluzione dei problemi

- ❑ Selezionare **Configura > Amministrazione sistema > Impostazioni comuni**, e quindi disabilitare l'impostazione **Timer spegnimento**.

**Nota:**

*Il prodotto può avere la funzionalità **Imp. di spegn.** o **Timer spegnimento** a seconda del luogo di acquisto.*

## Lo schermo LCD si scurisce

La stampante è in modalità di sospensione. Premere una parte qualsiasi sullo schermo LCD per ripristinarlo allo stato precedente.

---

## Impossibile stampare da un computer

- ❑ Installare il driver.
- ❑ Collegare saldamente il cavo USB alla stampante e al computer.
- ❑ Se si utilizza un hub USB, provare a collegare la stampante direttamente al computer.
- ❑ Se non è possibile stampare in rete, vedere la pagina che descrive il metodo di connessione alla rete dal computer.
- ❑ Se si sta stampando un'immagine con dati di grandi dimensioni, il computer potrebbe non disporre di una quantità di memoria sufficiente. Stampare a una risoluzione inferiore o con dimensioni ridotte.
- ❑ In Windows, fare clic su **Coda di stampa** nella scheda **Utility** del driver della stampante, quindi procedere come indicato di seguito.
  - ❑ Verificare l'eventuale presenza di lavori di stampa in pausa.  
Se necessario, annullare la stampa.
  - ❑ Verificare che la stampante sia in linea e che non sia in sospenso.  
Se la stampante non è in linea o è in sospenso, deselezionare l'impostazione corrispondente nel menu **Stampante**.
  - ❑ Verificare che la stampante in uso sia impostata come stampante predefinita nel menu **Stampante** (la voce relativa alla stampante predefinita è contrassegnata da un segno di spunta).  
Se la stampante in uso non è impostata come stampante predefinita, impostarla come tale.
  - ❑ Assicurarsi che la porta stampante sia selezionata correttamente in **Proprietà > Porta** dal menu **Stampante** come segue.  
Selezionare **"USBXXX"** per una connessione USB o **"EpsonNet Print Port"** per una connessione di rete.
- ❑ Nei sistemi Mac OS X, verificare che lo stato della stampante non sia impostato su **Pausa**.  
Selezionare **Preferenze di Sistema** dal menu  > **Stampanti e Scanner** (o **Stampa e Scansione, Stampa e Fax**), quindi fare doppio clic sulla stampante in uso. Se la stampante è in pausa, fare clic su **Riprendi** (o **Riprendi stampante**).

### Informazioni correlate

- ➔ ["Connessione a un computer" a pagina 25](#)
- ➔ ["Installazione di applicazioni" a pagina 174](#)
- ➔ ["Annullamento della stampa" a pagina 87](#)

## Quando non è possibile effettuare le impostazioni di rete

- ❑ Spegnere i dispositivi che si desidera connettere alla rete. Attendere circa 10 secondi, quindi accendere i dispositivi nel seguente ordine; access point, computer o dispositivo intelligente, e poi la stampante. Spostare la stampante e il computer o il dispositivo intelligente più vicino all'access point per facilitare la comunicazione delle onde radio, e poi provare a effettuare di nuovo le impostazioni di rete.
- ❑ Premere  nella schermata iniziale. Selezionare **Menu > Impostazioni Wi-Fi/rete > Controllo connessione**, quindi stampare il report di connessione di rete. Se si è verificato un errore, controllare il report di connessione di rete e quindi seguire le soluzioni indicate nel report.

### Informazioni correlate

- ➔ [“Non riesce a connettersi da dispositivi anche se le impostazioni di rete non hanno problemi”](#) a pagina 195
- ➔ [“Messaggi e soluzioni sul report di connessione rete”](#) a pagina 35

## Non riesce a connettersi da dispositivi anche se le impostazioni di rete non hanno problemi

Se non è possibile connettersi dal computer o smart device alla stampante, anche se la connessione di rete non presenta alcun problema, vedere quanto segue.

- ❑ Quando si utilizzano più access point allo stesso tempo, potreste non essere in grado di utilizzare la stampante dal computer o dallo smart device a seconda delle impostazioni degli access point. Connettere il computer o lo smart device allo stesso access point della stampante.

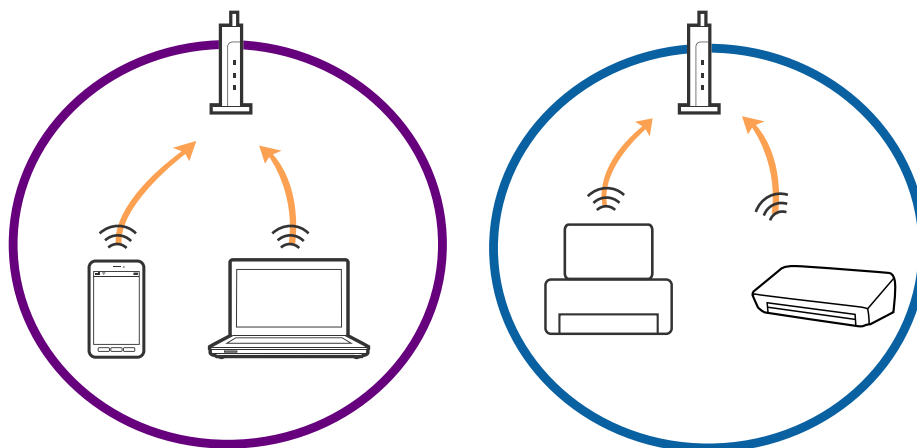

### Risoluzione dei problemi

- ❑ Potreste non essere in grado di connettervi all'access point quando questo ha più SSID e i dispositivi sono collegati a diversi SSID sullo stesso access point. Connettere il computer o lo smart device allo stesso SSID della stampante.

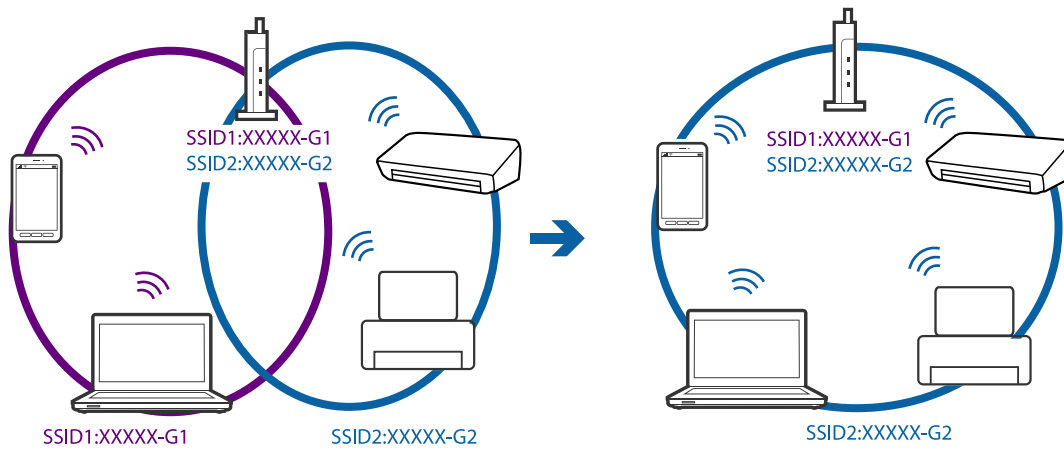

- ❑ Un access point che è compatibile sia con IEEE802.11a che IEEE802.11g ha SSID di 2,4 GHz e 5 GHz. Se si collega il computer o smart device a un SSID a 5 GHz, potreste non essere in grado di connettervi alla stampante perché la stampante supporta solo la comunicazione a 2,4 GHz. Connettere il computer o lo smart device allo stesso SSID della stampante.

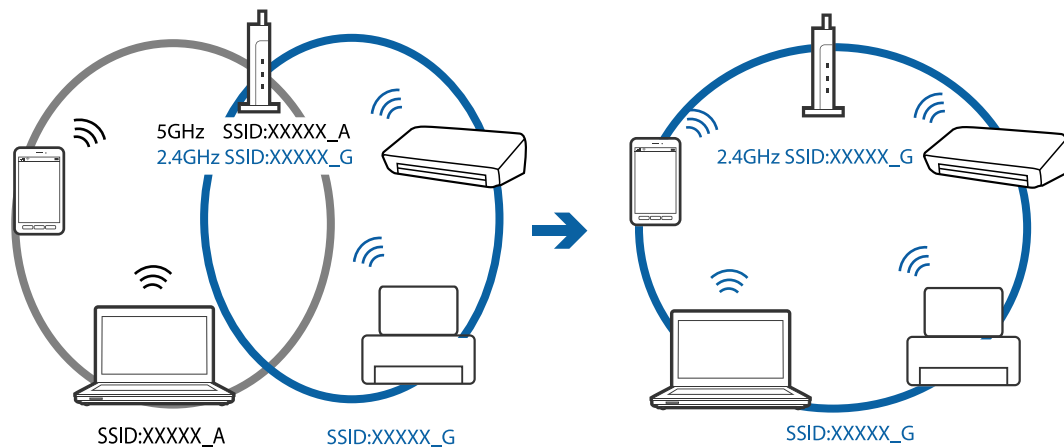

- ❑ La maggior parte degli access point ha una funzionalità di separatore per la privacy che blocca la comunicazione da dispositivi non autorizzati. Se non è possibile connettersi alla rete anche se i dispositivi e l'access point sono collegati allo stesso SSID, disabilitare il separatore per la privacy sull'access point. Consultare il manuale fornito con l'access point per ulteriori dettagli.

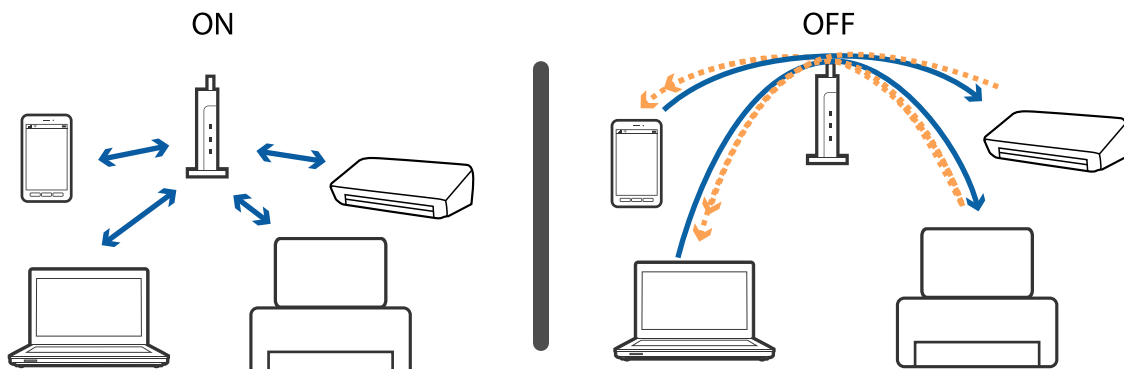

## Risoluzione dei problemi

### Informazioni correlate

- ➔ “Controllo dell'SSID connesso alla stampante” a pagina 197
- ➔ “Controllare l'SSID per il computer” a pagina 197

## Controllo dell'SSID connesso alla stampante

Premere  nella schermata iniziale. Selezionare **Menu > Impostazioni Wi-Fi/rete > Stato Wi-Fi/rete**. Gli SSID vengono visualizzati sulla rete Wi-Fi.

## Controllare l'SSID per il computer

### Windows

Selezionare **Pannello di Controllo > Rete e Internet > Centro connessioni di rete e condivisione**.

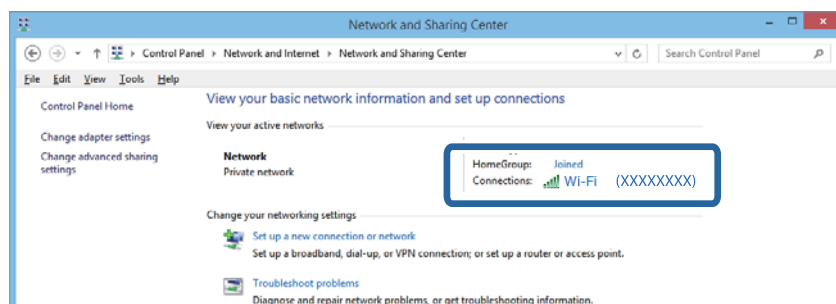

### Mac OS X

Fare clic sull'icona Wi-Fi nella parte superiore dello schermo del computer. Viene visualizzato un elenco di SSID e quello collegato è indicato con un segno di spunta.



---

## Improvvisamente la stampante non può stampare con una connessione di rete

- ❑ Dopo aver cambiato l'access point o il provider, provare a effettuare di nuovo le impostazioni di rete per la stampante. Connettere il computer o il dispositivo intelligente allo stesso SSID della stampante.
- ❑ Spegnerne i dispositivi che si desidera connettere alla rete. Attendere circa 10 secondi, quindi accendere i dispositivi nel seguente ordine; access point, computer o dispositivo intelligente, e poi la stampante. Spostare la stampante e il computer o il dispositivo intelligente più vicino all'access point per facilitare la comunicazione delle onde radio, e poi provare a effettuare di nuovo le impostazioni di rete.
- ❑ In Windows, fare clic su **Coda di stampa** nella scheda del driver della stampante **Utility** quindi controllare quanto segue.
  - ❑ Verificare l'eventuale presenza di lavori di stampa in pausa. Se necessario, annullare la stampa.
  - ❑ Verificare che la stampante sia in linea e che non sia in sospeso. Se la stampante non è in linea o è in sospeso, deselezionare l'impostazione corrispondente nel menu **Stampante**.
  - ❑ Verificare che la stampante in uso sia impostata come stampante predefinita nel menu **Stampante** (la voce relativa alla stampante predefinita è contrassegnata da un segno di spunta).  
Se la stampante in uso non è impostata come stampante predefinita, impostarla come tale.
  - ❑ Verificare che la porta selezionata si accorretta in **Proprietà stampante > Porte**
- ❑ Premere  nella schermata iniziale. Selezionare **Menu > Impostazioni Wi-Fi/rete > Controllo connessione**, quindi stampare il report di connessione di rete. Se il report indica che la connessione di rete non è riuscita, controllare il report connessione di rete e quindi seguire le soluzioni indicate.
- ❑ Prova ad accedere a qualsiasi sito web dal computer per assicurarsi che le relative impostazioni di rete siano corrette. Se non è possibile accedere a qualsiasi sito Web, il problema è a livello di computer. Per i dettagli, vedere il manuale fornito con il computer.

### Informazioni correlate

- ➔ [“Controllo dell'SSID connesso alla stampante” a pagina 197](#)
- ➔ [“Controllare l'SSID per il computer” a pagina 197](#)
- ➔ [“Messaggi e soluzioni sul report di connessione rete” a pagina 35](#)
- ➔ [“Non riesce a connettersi da dispositivi anche se le impostazioni di rete non hanno problemi” a pagina 195](#)

---

## Improvvisamente la stampante non può stampare utilizzando una connessione USB

- ❑ Disconnettere il cavo USB dal computer. Fare clic con il pulsante destro del mouse sull'icona della stampante visualizzata sul computer, quindi selezionare **Rimuovi dispositivo**. Quindi, collegare il cavo USB al computer e fare una stampa di prova. Se si riesce a stampare, la configurazione è completata.
- ❑ Seguire i passaggi nel manuale cartaceo fornito con la stampante per impostare nuovamente la stampante.

---

## Problemi nelle stampe

### Documento stampato macchiato o manca colore

Se non si è utilizzata la stampante per un lungo periodo di tempo, gli ugelli della testina di stampa potrebbero essere ostruiti e potrebbero non essere scaricate gocce di inchiostro. Eseguire un controllo degli ugelli; in presenza di ugelli della testina di stampa ostruiti, pulire la testina.

#### Informazioni correlate

➔ [“Controllo e pulizia della testina di stampa” a pagina 146](#)

### Compaiono bande o colori inattesi

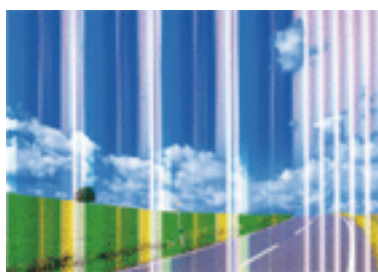

Gli ugelli della testina di stampa potrebbero essere ostruiti. Effettuare un controllo degli ugelli per verificare se gli ugelli della testina di stampa sono ostruiti. Pulire la testina di stampa se si riscontrano degli ugelli ostruiti.

#### Informazioni correlate

➔ [“Controllo e pulizia della testina di stampa” a pagina 146](#)

### Appaiono strisce colorate a intervalli di circa 2.5 cm

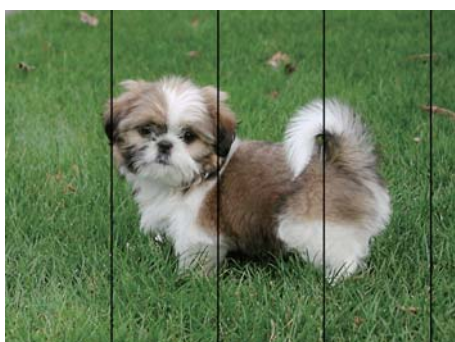

- Selezionare le impostazioni appropriate per il tipo di carta caricato nella stampante.
- Allineare la testina di stampa tramite la funzione **Allineamento orizzontale**.
- Quando si stampa su carta comune, impostare una qualità di stampa superiore.

**Informazioni correlate**

- ➔ [“Elenco dei tipi di carta” a pagina 46](#)
- ➔ [“Allineamento della testina di stampa” a pagina 149](#)

**Stampe sfocate, strisce verticali o allineamento difettoso**

enthalten alle  
 i Aufdruck. W  
 ↓ 5008 "Regel

Allineare la testina di stampa tramite la funzione **Allineamento verticale**.

**Informazioni correlate**

- ➔ [“Allineamento della testina di stampa” a pagina 149](#)

**La qualità di stampa non migliora anche dopo l'allineamento della testina di stampa**

Durante la stampa bidirezionale (o ad alta velocità), la testina stampa mentre si sposta in entrambe le direzioni e le righe verticali potrebbero non essere allineate. Se la qualità di stampa non migliora, disabilitare la stampa bidirezionale (o ad alta velocità). Se questa impostazione viene disabilitata, la velocità di stampa può risultare inferiore.

 **Pannello di controllo**

Disabilitare **Bidirezionale** nelle impostazioni di stampa.

 **Windows**

Deselezionare **Alta velocità** nella scheda **Altre opzioni** del driver della stampante.

 **Mac OS X**

Scegliere **Preferenze di Sistema** dal menu  > **Stampanti e Scanner** (oppure **Stampa e Scansione** o **Stampa e Fax**), quindi selezionare la stampante in uso. Fare clic su **Opzioni e forniture** > **Opzioni** (o **Driver**).  
 Selezionare **Off** in **Stampa alta velocità**.

**Informazioni correlate**

- ➔ [“Opzioni di menu per Dispos. mem.” a pagina 65](#)

**Qualità di stampa mediocre**

Se le stampe sono di qualità mediocre e presentano sfocature, strisce orizzontali, colori mancanti, colori sbiaditi, errori di allineamento, procedere come indicato di seguito.

- Assicurarsi che il caricamento iniziale dell'inchiostro sia completo.
- Eseguire un controllo degli ugelli; in presenza di ugelli della testina di stampa ostruiti, pulire la testina.



## Risoluzione dei problemi

- Se la stampante non è stata utilizzata per uno o due mesi, sostituire l'inchiostro all'interno dei tubicini di inchiostro.
- Allineare la testina di stampa.
- Utilizzare carta supportata dalla stampante in uso.
- Selezionare le impostazioni appropriate per il tipo di carta caricato nella stampante.
- Non stampare su carta umida, danneggiata o troppo vecchia.
- Appiattire la carta incurvata e le buste gonfiate.
- Stampare utilizzando un'impostazione di qualità superiore.
- Se è stata impostata la qualità **Vivace standard** nel driver della stampante di Windows, impostare la qualità **Standard**. Se è stata impostata la qualità **Vivace normale** nel driver della stampante di Mac OS X, impostare la qualità **Normale**.
- Non impilare fogli di carta immediatamente dopo la stampa.
- Attendere che le stampe siano completamente asciutte prima di archivarle o metterle in esposizione. Per asciugare le stampe, evitare l'esposizione alla luce solare diretta, non utilizzare un asciugacapelli e non toccare il lato stampato dei fogli.
- Per la stampa di immagini o fotografie, Epson consiglia di utilizzare carta originale Epson anziché carta comune. Stampare sul lato stampabile della carta originale Epson.
- Provare a utilizzare boccette di inchiostro originali Epson. Questo prodotto è studiato per regolare i colori in base all'uso di boccette di inchiostro originali Epson. L'uso di boccette di inchiostro non originali può causare una diminuzione della qualità di stampa.
- Utilizzare le boccette di inchiostro con il codice di parte corretto per questa stampante.
- Epson raccomanda di utilizzare la boccetta di inchiostro prima della data stampata sulla confezione.

### Informazioni correlate

- ➔ [“Riempimento dei serbatoi dell'inchiostro” a pagina 139](#)
- ➔ [“Controllo e pulizia della testina di stampa” a pagina 146](#)
- ➔ [“Allineamento della testina di stampa” a pagina 149](#)
- ➔ [“Carta disponibile e capacità” a pagina 45](#)
- ➔ [“Elenco dei tipi di carta” a pagina 46](#)
- ➔ [“Precauzioni per la manipolazione della carta” a pagina 44](#)
- ➔ [“Codici delle boccette di inchiostro” a pagina 138](#)

## Le foto stampate risultano appiccicose

È possibile che la stampa sia stata eseguita sul lato sbagliato della carta fotografica. Accertarsi che la stampa sia eseguita sul lato stampabile.

Quando si stampa sul lato sbagliato della carta fotografica, è necessario pulire il percorso della carta.

### Informazioni correlate

- ➔ [“Pulizia del percorso carta per macchie di inchiostro” a pagina 150](#)

## Le immagini o le foto vengono stampate con colori indesiderati

Quando si stampa dal pannello di controllo o dal driver stampante di Windows, l'impostazione di regolazione foto automatica Epson viene applicata come impostazione predefinita a seconda del tipo di carta. Provare a cambiare l'impostazione.

### Pannello di controllo

Modificare l'impostazione **Rilevamento scena** da **Automatico** per le altre opzioni. Se la modifica dell'impostazione non funziona, selezionare un'altra opzione diversa da **Attiva** come impostazione **Correggi foto**.

### Driver della stampante Windows

Sulla scheda **Altre opzioni** selezionare **Personal** in **Correzione colore**, e quindi fare clic su **Altre impostazioni**. Modificare l'impostazione **Correzione scena** da **Correz. automatica** per le altre opzioni. Se la modifica dell'impostazione non funziona, utilizzare un metodo di correzione del colore diverso da **PhotoEnhance** in **Colore**.

### Informazioni correlate

- ➔ [“Opzioni di menu per Dispos. mem.” a pagina 65](#)
- ➔ [“Regolazione dei colori di stampa” a pagina 83](#)

## Posizione, dimensioni o margini della stampa errati

- Caricare la carta nella direzione corretta e allineare le guide laterali ai bordi dei fogli.
- Quando si colloca un originale sul vetro dello scanner, allineare l'angolo dell'originale all'angolo contrassegnato da un simbolo sul vetro dello scanner. Se i bordi della copia risultano troncati, allontanare leggermente l'originale dall'angolo.
- Quando si posizionano gli originali sul vetro dello scanner, pulire il vetro dello scanner e il coperchio documenti. La polvere e le macchie eventualmente presenti sul vetro potrebbero essere incluse nell'area di copia, dando origine a una posizione di copia errata o a immagini di dimensioni ridotte.
- Selezionare il **Dim. documento** appropriato nelle impostazioni di copia. Se si posiziona la stampante sotto la luce solare diretta o in prossimità di una sorgente luminosa, il vetro dello scanner può non rilevare correttamente il documento.
- Selezionare l'impostazione di formato carta appropriata.
- Regolare il margine nell'applicazione affinché rientri nell'area stampabile.

### Informazioni correlate

- ➔ [“Caricamento di carta nella Cassetto carta” a pagina 47](#)
- ➔ [“Caricamento di carta nella Alimentaz. posteriore” a pagina 50](#)
- ➔ [“Posizionamento di originali sul Vetro dello scanner” a pagina 56](#)
- ➔ [“Pulizia del Vetro dello scanner” a pagina 152](#)
- ➔ [“Area stampabile” a pagina 221](#)

## Risoluzione dei problemi

### Carta macchiata o segnata

- ❑ Quando appaiono delle strisce orizzontali oppure la parte superiore o inferiore della carta è macchiata, caricare carta nella direzione corretta e far scorrere le guide laterali sui bordi della carta.

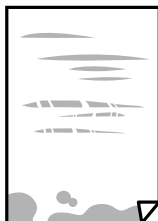

- ❑ Quando appaiono delle strisce verticali oppure la carta è macchiata, pulire il percorso della carta.

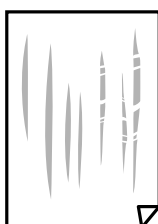

- ❑ Posizionare la carta su una superficie piatta per controllare se è incurvata. In caso positivo, appiattirla.
- ❑ Quando la carta spessa è segnata, abilitare l'impostazione di riduzione dei segni. Se questa impostazione viene attivata, la qualità di stampa potrebbe peggiorare oppure la stampa potrebbe rallentare.
  - ❑ Pannello di controllo  
Selezionare **Configura** > **Manutenzione** dalla schermata iniziale e quindi abilitare **Carta spessa**.
  - ❑ Windows  
Fare clic su **Impostazioni avanzate** nella scheda **Utility** del driver della stampante, quindi selezionare **Carta spessa e buste**.  
Se la carta è segnata dopo aver selezionato l'impostazione **Carta spessa e buste**, selezionare **Carta grana fine** nella finestra **Impostazioni avanzate** del driver della stampante.
  - ❑ Mac OS X  
Scegliere **Preferenze di Sistema** dal menu  > **Stampanti e Scanner** (oppure **Stampa e Scansione** o **Stampa e Fax**), quindi selezionare la stampante in uso. Fare clic su **Opzioni e forniture** > **Opzioni (o Driver)**. Selezionare **On** come impostazione **Carta spessa e buste**.
- ❑ Se si esegue la stampa fronte/retro manuale, prima di ricaricare la carta verificare che l'inchiostro sia completamente asciutto.

#### Informazioni correlate

- ➔ [“Caricamento di carta nella Cassetto carta” a pagina 47](#)
- ➔ [“Caricamento di carta nella Alimentaz. posteriore” a pagina 50](#)
- ➔ [“Pulizia del percorso carta per macchie di inchiostro” a pagina 150](#)

## La carta si macchia durante la stampa fronte/retro automatica

Quando si utilizza la funzione di stampa automatica fronte/retro e si stampano dati a densità elevata quali immagini e grafici, impostare una densità di stampa minore e un tempo di asciugatura maggiore.

### Informazioni correlate

- ➔ [“Stampa fronte/retro” a pagina 70](#)
- ➔ [“Opzioni di menu per il modo Copia” a pagina 89](#)

## Stampa di caratteri errati o distorti

- Collegare saldamente il cavo USB alla stampante e al computer.
- Annullare eventuali lavori di stampa in sospeso.
- Mentre è in corso la stampa, non attivare manualmente la modalità **Iberna** o la modalità **Sospendi** nel computer. Ciò potrebbe provocare la distorsione del testo nelle pagine stampate al successivo riavvio del computer.

### Informazioni correlate

- ➔ [“Annullamento della stampa” a pagina 87](#)

## Inversione dell'immagine stampata

Deselezionare eventuali impostazioni relative a immagini speculari nel driver della stampante o nell'applicazione.

- Windows  
Deselezionare l'opzione **Immagine speculare** nella scheda **Altre opzioni** del driver della stampante.
- Mac OS X  
Deselezionare la voce **Immagine speculare** nel menu **Impostazioni di stampa** della finestra di dialogo di stampa.

## Motivi a mosaico nelle stampe

Per la stampa di immagini o fotografie, utilizzare dati ad alta risoluzione. Le immagini nei siti Web spesso sono a bassa risoluzione, anche se sembrano di ottima qualità quando visualizzate su schermo, pertanto i risultati di stampa potrebbero non essere ottimali.

## Le immagini copiate presentano colori non omogenei, sbavature, puntini o righe

- Pulire il percorso carta.
- Pulire il vetro dello scanner.
- Pulire l'ADF.
- Durante il posizionamento di originali sul vetro dello scanner, non esercitare una pressione eccessiva sull'originale e sul coperchio documenti.
- Se la carta risulta macchiata, ridurre l'impostazione di densità della copia.

## Risoluzione dei problemi

### Informazioni correlate

- ➔ [“Pulizia del percorso carta per macchie di inchiostro”](#) a pagina 150
- ➔ [“Pulizia del Vetro dello scanner”](#) a pagina 152
- ➔ [“Pulizia dell'ADF”](#) a pagina 150
- ➔ [“Opzioni di menu per il modo Copia”](#) a pagina 89

## Visualizzazione di motivi a tratteggio incrociato (moiré) nell'immagine copiata

Cambiare le impostazioni di riduzione e ingrandimento o collocare l'originale con un'angolazione leggermente diversa.

### Informazioni correlate

- ➔ [“Opzioni di menu per il modo Copia”](#) a pagina 89

## Visualizzazione di un'immagine presente sul retro dell'originale nell'immagine copiata

- Se gli originali sono sottili, è necessario posizionarli sul vetro dello scanner e quindi coprirli con un foglio nero.
- Ridurre l'impostazione di densità della copia nel pannello di controllo.

### Informazioni correlate

- ➔ [“Opzioni di menu per il modo Copia”](#) a pagina 89

## Impossibile risolvere il problema di stampa

Se il problema persiste dopo aver provato tutte le soluzioni indicate, tentare di disinstallare e reinstallare il driver della stampante.

### Informazioni correlate

- ➔ [“Disinstallazione di applicazioni”](#) a pagina 173
- ➔ [“Installazione di applicazioni”](#) a pagina 174



---

## Altri problemi di stampa

### Stampa troppo lenta

- Chiudere le applicazioni superflue.
- Diminuire l'impostazione di qualità. La stampa di alta qualità provoca il rallentamento della stampa.

## Risoluzione dei problemi

- Attivare la stampa bidirezionale (o ad alta velocità). Se la funzionalità è attivata, le testine di stampa si spostano in entrambe le direzioni e la velocità di stampa aumenta.
  - Pannello di controllo  
Per la stampa in formato JPEG o TIFF, premere **Impostazioni** e attivare l'opzione **Bidirezionale**.
  - Windows  
Selezionare l'opzione **Alta velocità** nella scheda **Altre opzioni** del driver della stampante.
  - Mac OS X  
Scegliere **Preferenze di Sistema** dal menu  > **Stampanti e Scanner** (oppure **Stampa e Scansione** o **Stampa e Fax**), quindi selezionare la stampante in uso. Fare clic su **Opzioni e forniture** > **Opzioni** (o **Driver**). Selezionare **On** in **Stampa alta velocità**.
- Disabilitare **Modo Quiete**.
  - Windows  
Selezionare **Off** in **Modo Quiete**, nella scheda **Principale** del driver della stampante.
  - Mac OS X  
Scegliere **Preferenze di Sistema** dal menu  > **Stampanti e Scanner** (oppure **Stampa e Scansione** o **Stampa e Fax**), quindi selezionare la stampante in uso. Fare clic su **Opzioni e forniture** > **Opzioni** (o **Driver**). Selezionare **Off** in **Modo Quiete**.

### Informazioni correlate

- ➔ [“Opzioni di menu per Dispos. mem.” a pagina 65](#)

## Notevole rallentamento della stampa durante la stampa ininterrotta

La stampa rallenta per evitare che il meccanismo della stampante si surriscaldi e venga danneggiato. È tuttavia possibile procedere con la stampa. Per tornare alla normale velocità di stampa, lasciare la stampante inattiva per almeno 30 minuti. La normale velocità di stampa non viene ripristinata se si scollega l'alimentazione.

---

## Impossibile avviare la scansione

- Quando per una stampante è attivata la funzionalità di controllo dell'accesso, per eseguire operazioni di scansione è necessario immettere un ID utente e una password. Se non si conosce la password, rivolgersi all'amministratore di sistema.
- Se la funzionalità di controllo dell'accesso è attivata, potrebbe non essere possibile eseguire la scansione nei sistemi Mac OS X. Contattare l'amministratore di sistema.
- Se si sta effettuando la scansione con l'alimentatore ADF, controllare che il coperchio documenti e il coperchio dell'ADF siano chiusi.
- Collegare saldamente il cavo USB alla stampante e al computer.
- Se si utilizza un hub USB, provare a collegare la stampante direttamente al computer.
- Se si effettua la scansione ad alta risoluzione su una rete, potrebbe verificarsi un errore di comunicazione. Ridurre la risoluzione.
- Assicurarsi di selezionare la stampante (o scanner) corretta se viene visualizzato un elenco di dispositivi quando si avvia Epson Scan 2.

## Risoluzione dei problemi

- ❑ Assicurarsi che sia selezionata la stampante (scanner) corretta Epson Scan 2.
- ❑ Se si utilizzano applicazioni compatibili TWAIN, selezionare la stampante (scanner) in uso.
- ❑ Nei sistemi Windows, verificare che in **Scanner e fotocamere digitali** sia visualizzata la stampante (scanner) in uso. La stampante (scanner) dovrebbe essere visualizzata nel formato "EPSON XXXXX (nome stampante)". Se la stampante (scanner) non viene visualizzata, disinstallare e reinstallare Epson Scan 2. Per accedere alle impostazioni di **scanner e fotocamere digitali**, attenersi alle procedure descritte di seguito.
  - ❑ Windows 10
 

Fare clic con il pulsante destro del mouse sul pulsante Start o tenerlo premuto, scegliere **Pannello di controllo**, immettere "Scanner e fotocamere digitali" nell'accesso alla ricerca, fare clic su **Visualizza scanner e fotocamere** e verificare se la stampante in uso è visualizzata.
  - ❑ Windows 8.1/Windows 8/Windows Server 2012 R2/Windows Server 2012
 

Selezionare **Desktop > Impostazioni > Pannello di controllo**, immettere "Scanner e fotocamere digitali" nell'accesso alla ricerca, fare clic su **Visualizza scanner e fotocamere** e verificare se la stampante in uso è visualizzata.
  - ❑ Windows 7/Windows Server 2008 R2
 

Fare clic sul pulsante Start e scegliere **Pannello di controllo**, immettere "Scanner e fotocamere digitali" nell'accesso alla ricerca, fare clic su **Visualizza scanner e fotocamere** e verificare se la stampante in uso è visualizzata.
  - ❑ Windows Vista/Windows Server 2008
 

Fare clic sul pulsante Start, scegliere **Pannello di controllo > Hardware e suono > Scanner e fotocamere digitali** e verificare se la stampante in uso è visualizzata.
  - ❑ Windows XP/Windows Server 2003 R2/Windows Server 2003
 

Fare clic sul pulsante Start, scegliere **Pannello di controllo > Stampanti e altro hardware > Scanner e fotocamere digitali** e verificare se la stampante in uso è visualizzata.
- ❑ Se non è possibile eseguire la scansione mediante applicazioni compatibili TWAIN, disinstallare e installare nuovamente le applicazioni compatibili TWAIN in uso.

### Informazioni correlate

- ➔ ["Disinstallazione di applicazioni" a pagina 173](#)
- ➔ ["Installazione di applicazioni" a pagina 174](#)

## Impossibile eseguire la scansione durante l'utilizzo del pannello di controllo

- ❑ Verificare che Epson Scan 2 ed Epson Event Manager siano stati installati correttamente.
- ❑ Verificare l'impostazione di scansione configurata in Epson Event Manager.

### Informazioni correlate

- ➔ ["Epson Scan 2 \(Driver dello scanner\)" a pagina 169](#)
- ➔ ["Epson Event Manager" a pagina 170](#)

---

## Problemi nelle immagini acquisite

### Compaiono colori irregolari, sporcizia, punti, ecc. quando si scannerizza dal vetro dello scanner

- Pulire il vetro dello scanner.
- Rimuovere la sporcizia o gli elementi estranei che aderiscono all'originale.
- Non premere con troppa forza l'originale o sul coperchio. Se si preme con troppa forza, possono verificarsi sfocature, macchie e punti.

#### Informazioni correlate

- ➔ [“Pulizia del Vetro dello scanner” a pagina 152](#)

### Compare una linea retta quando si scannerizza da ADF

- Pulire l'ADF.  
Possono comparire linee rette nell'immagine quando elementi estranei o sporcizia entrano nell'ADF.
- Rimuovere la sporcizia o gli elementi estranei che aderiscono all'originale.

#### Informazioni correlate

- ➔ [“Pulizia dell'ADF” a pagina 150](#)

### La qualità dell'immagine è approssimativa

- In Epson Scan 2, regolare l'immagine utilizzando gli elementi nella scheda **Impostazioni avanzate**, quindi avviare la scansione.
- Se la risoluzione è bassa, provare ad aumentarla e quindi riavviare la scansione.

#### Informazioni correlate

- ➔ [“Scansione tramite Epson Scan 2” a pagina 101](#)
- ➔ [“Opzioni di menu comuni per la scansione” a pagina 100](#)

### Compare l'offset nello sfondo delle immagini

Le immagini nel retro dell'originale possono comparire nell'immagine acquisita.

- In Epson Scan 2, selezionare la scheda **Impostazioni avanzate** quindi regolare la **Luminosità**.  
Questa funzione potrebbe non essere disponibile a seconda delle impostazioni della scheda **Impostaz. principali > Tipo immagine** o altre impostazioni nella scheda **Impostazioni avanzate**.
- In Epson Scan 2, selezionare la scheda **Impostazioni avanzate** e quindi **Opzione Immagine > Miglioramento testo**.
- Durante la scansione dal vetro dello scanner, posizionare un foglio di carta nera o un panno sull'originale.



## Risoluzione dei problemi

### Informazioni correlate

- ➔ [“Scansione tramite Epson Scan 2” a pagina 101](#)
- ➔ [“Opzioni di menu comuni per la scansione” a pagina 100](#)
- ➔ [“Posizionamento degli originali” a pagina 54](#)

## Il testo è sfocato

- In Epson Scan 2, selezionare la scheda **Impostazioni avanzate** e quindi **Opzione Immagine > Miglioramento testo**.
- In Epson Scan 2, quando **Tipo immagine** nella scheda **Impostaz. principali** è impostato a **Bianco e Nero**, regolare il **Soglia** nella scheda **Impostazioni avanzate**. Quando si aumenta il **Soglia**, il nero diventa più forte.
- Se la risoluzione è bassa, provare ad aumentarla ed quindi effettuare la scansione.

### Informazioni correlate

- ➔ [“Scansione tramite Epson Scan 2” a pagina 101](#)
- ➔ [“Opzioni di menu comuni per la scansione” a pagina 100](#)

## Compagno motivi a tratteggio incrociato (moiré)

Se l'originale è un documento stampato, possono comparire motivi a tratteggio incrociato (moiré) nell'immagine acquisita.

- Nella scheda **Impostazioni avanzate** in Epson Scan 2, impostare **Deretinatura**.



- Cambiare risoluzione ed effettuare di nuovo la scansione.

### Informazioni correlate

- ➔ [“Scansione tramite Epson Scan 2” a pagina 101](#)
- ➔ [“Opzioni di menu comuni per la scansione” a pagina 100](#)

## Impossibile eseguire la scansione dell'area corretta sul vetro di scansione.

- Accertarsi che l'originale sia posizionato correttamente sui segni di allineamento.
- Se manca il bordo dell'immagine acquisita, allontanare leggermente l'originale dal bordo del vetro dello scanner.
- Quando si esegue la scansione dal pannello di controllo e si seleziona la funzione di ritaglio automatico dell'area di scansione, rimuovere le tracce di sporcizia dal vetro dello scanner e dal copridocumenti. Se è presente sporcizia attorno all'originale, l'area di scansione si espande includendola.

## Risoluzione dei problemi

- ❑ Selezionare la dimensione del documento adeguata nelle impostazioni di scansione. Se si posiziona la stampante sotto la luce solare diretta o in prossimità di una sorgente luminosa, il vetro dello scanner può non rilevare correttamente la dimensione del documento.

### Informazioni correlate

- ➔ [“Posizionamento degli originali” a pagina 54](#)
- ➔ [“Pulizia del Vetro dello scanner” a pagina 152](#)

## Il testo non viene riconosciuto correttamente quando si salva come Searchable PDF

- ❑ Nella finestra **Opzioni Formato Immagine** in Epson Scan 2, controllare che **Text Language (Lingua del Testo)** è impostato correttamente sulla scheda **Testo**.
- ❑ Controllare che l'originale sia posizionato dritto.
- ❑ Utilizzare un originale con testo in chiaro. Il riconoscimento del testo può ridursi nei seguenti casi.
  - ❑ Originali che sono stati copiati un certo numero di volte
  - ❑ Originali ricevuti via fax (con bassa risoluzione)
  - ❑ Originali in cui la spaziatura tra lettere o tra le righe è troppo piccola
  - ❑ Originali con righe o sottolineature nel testo
  - ❑ Originali con testo scritto a mano
  - ❑ Originali con pieghe o grinze
- ❑ In Epson Scan 2, quando **Tipo immagine** nella scheda **Impostaz. principali** è impostato a **Bianco e Nero**, regolare il **Soglia** nella scheda **Impostazioni avanzate**. Quando si aumenta il **Soglia**, l'area di colore nero diventa più grande.
- ❑ In Epson Scan 2, selezionare la scheda **Impostazioni avanzate** e quindi **Opzione Immagine > Miglioramento testo**.

### Informazioni correlate

- ➔ [“Scansione tramite Epson Scan 2” a pagina 101](#)

## Impossibile risolvere i problemi nell'immagine acquisita

Se avete provato tutte le soluzioni ma non hanno risolto il problema, inizializzare le impostazioni di Epson Scan 2 usando Epson Scan 2 Utility.

### Nota:

*Epson Scan 2 Utility è un'applicazione che viene fornita con Epson Scan 2.*

1. Avviare Epson Scan 2 Utility.

- ❑ Windows 10

Fare clic sul tasto Avvio, quindi selezionare **Tutte le App > EPSON > Epson Scan 2 Utility**.

- ❑ Windows 8.1/Windows 8/Windows Server 2012 R2/Windows Server 2012

Immettere il nome dell'applicazione nell'accesso alla ricerca e selezionare l'icona visualizzata.

## Risoluzione dei problemi

- ❑ Windows 7/Windows Vista/Windows XP/Windows Server 2008 R2/Windows Server 2008/Windows Server 2003 R2/Windows Server 2003

Fare clic sul tasto Avvio, quindi selezionare **Tutti i Programmi** o **Programmi** > **EPSON** > **Epson Scan 2** > **Epson Scan 2 Utility**.

- ❑ Mac OS X

Selezionare **Vai** > **Applicazioni** > **Epson Software** > **Epson Scan 2 Utility**.

2. Selezionare la scheda **Altre**.

3. Fare clic su **Ripristina**.

**Nota:**

*Se l'inizializzazione non risolve il problema, disinstallare e reinstallare Epson Scan 2.*

### Informazioni correlate

- ➔ [“Disinstallazione di applicazioni” a pagina 173](#)
- ➔ [“Installazione di applicazioni” a pagina 174](#)

---

## Altri problemi di scansione

### La velocità di scansione è lenta

- ❑ Ridurre la risoluzione e quindi eseguire di nuovo la scansione. Quando la risoluzione è elevata, può occorrere del tempo per eseguire la scansione.
- ❑ La velocità di scansione può essere ridotta a seconda della regolazione dell'immagine in Epson Scan 2.
- ❑ Nella schermata **Configurazione** che è visualizzata facendo clic sul pulsante  in Epson Scan 2, se si imposta **Modo Quiete** sulla scheda **Acquisisci**, la velocità di scansione potrebbe ridursi.

### Informazioni correlate

- ➔ [“Scansione tramite Epson Scan 2” a pagina 101](#)
- ➔ [“Opzioni di menu comuni per la scansione” a pagina 100](#)

### Impossibile inviare tramite e-mail l'immagine acquisita

Assicurarsi di aver configurato le impostazioni del server e-mail.

### Informazioni correlate

- ➔ [“Configurazione di un server di posta” a pagina 236](#)

## Interruzione della scansione durante la produzione di documenti PDF/Multi-TIFF

- ❑ Quando si esegue la scansione mediante Epson Scan 2, è possibile acquisire continuamente fino a 999 pagine in formato PDF e fino a 200 pagine in formato Multi-TIFF. Quando si esegue la scansione mediante il pannello di controllo, è possibile acquisire continuamente fino a 50 pagine in scansione a lato singolo utilizzando l'ADF e fino a 100 pagine in scansione fronte/retro utilizzando l'ADF e quando si esegue la scansione mediante il vetro dello scanner.
- ❑ Per la scansione di grandi volumi, è consigliabile utilizzare la scala di grigi.
- ❑ Incrementare lo spazio disponibile sul disco rigido del computer. Se non è disponibile spazio sufficiente, la scansione potrebbe interrompersi.
- ❑ Provare a eseguire la scansione a una risoluzione inferiore. Se la dimensione totale dei dati raggiunge il limite massimo, la scansione si interrompe.

### Informazioni correlate

- ➔ [“Scansione tramite Epson Scan 2” a pagina 101](#)
- ➔ [“Opzioni di menu comuni per la scansione” a pagina 100](#)

---

## Problemi durante l'invio e la ricezione di fax

### Impossibile inviare o ricevere fax

- ❑ Eseguire la verifica automatica della connessione fax mediante la funzionalità **Controlla connessione fax** del pannello di controllo. Attenersi alle soluzioni indicate nel report generato.
- ❑ Verificare il codice di errore visualizzato per il lavoro fax non eseguito e attenersi alle soluzioni indicate nell'elenco dei codici di errore.
- ❑ Verificare l'impostazione di **Tipo di linea**. Il problema potrebbe essere risolto impostando l'opzione su **PBX**. Se il sistema telefonico in uso richiede l'immissione di un codice per l'accesso alla linea esterna, salvare il codice di accesso nella stampante e immettere # (cancilletto) all'inizio del numero di fax prima dell'invio.
- ❑ Se si verifica un errore di comunicazione, impostare l'opzione **Velocità fax** su **Lenta (9.600bps)** nel pannello di controllo.
- ❑ Collegare un telefono alla presa telefonica a muro per verificare che funzioni correttamente. Se risulta impossibile effettuare e ricevere chiamate, rivolgersi all'azienda di telecomunicazioni presso la quale è stato sottoscritto il servizio telefonico.
- ❑ Per eseguire la connessione a una linea telefonica DSL, è necessario utilizzare un modem DSL dotato di un filtro DSL incorporato o installare un filtro DSL a parte per la linea. A tale scopo, contattare il provider DSL.
- ❑ Se si è connessi a una linea telefonica DSL, collegare la stampante direttamente a una presa telefonica a muro per verificare se è possibile inviare fax. Se in tal modo i fax vengono inviati, il problema potrebbe essere dovuto al filtro DSL. A tale scopo, contattare il provider DSL.
- ❑ Attivare la funzionalità **ECM** nel pannello di controllo. Se la funzionalità **ECM** è disattivata, non è possibile inviare e ricevere fax a colori.
- ❑ Per inviare e ricevere fax tramite computer, verificare che la stampante sia connessa mediante cavo USB o tramite rete e che nel computer in uso sia stato installato il driver PC-FAX. Il driver PC-FAX viene installato insieme a FAX Utility.

## Risoluzione dei problemi



- ❑ In Windows, verificare che la stampante (fax) sia visualizzata in **Dispositivi e stampanti, Stampante o Stampanti e altro hardware**. La stampante (fax) viene visualizzata nel formato "EPSON XXXXX (FAX)". Se non viene visualizzata, disinstallare e reinstallare FAX Utility. Per accedere a **Dispositivi e stampanti, Stampante o Stampanti e altro hardware**, attenersi alle procedure descritte di seguito.
  - ❑ Windows 10
 

Fare clic con il pulsante destro del mouse sul pulsante Start o tenerlo premuto, quindi scegliere **Pannello di controllo > Visualizza dispositivi e stampanti in Hardware e suoni**.
  - ❑ Windows 8.1/Windows 8
 

Selezionare **Desktop > Impostazioni > Pannello di controllo > Visualizza dispositivi e stampanti in Hardware e suoni** o in **Hardware**.
  - ❑ Windows 7
 

Fare clic sul pulsante Start e scegliere **Pannello di controllo > Visualizza dispositivi e stampanti in Hardware e suoni** o in **Hardware**.
  - ❑ Windows Vista
 

Fare clic sul pulsante Start e scegliere **Pannello di controllo > Stampanti in Hardware e suoni**.
  - ❑ Windows XP
 

Fare clic sul pulsante Start e selezionare **Impostazioni > Pannello di controllo > Stampanti e altro hardware > Stampanti e fax**.
- ❑ In Mac OS X, attenersi alle procedure descritte di seguito.
  - ❑ Scegliere **Preferenze di Sistema** dal menu  > **Stampanti e Scanner** (oppure **Stampa e Scansione o Stampa e Fax**), quindi accertarsi che la stampante (fax) sia visualizzata. La stampante (fax) viene visualizzata nel formato "FAX XXXX (USB)" o "FAX XXXX (IP)". In caso contrario, fare clic su [+] e registrare la stampante (fax).
  - ❑ Scegliere **Preferenze di Sistema** dal menu  > **Stampanti e Scanner** (oppure **Stampa e Scansione o Stampa e Fax**), quindi fare doppio clic sulla stampante (fax). Se la stampante è in pausa, fare clic su **Riprendi** (o **Riprendi stampante**).

### Informazioni correlate

- ➔ [“Controlla connessione fax” a pagina 135](#)
- ➔ [“Impostazioni di base” a pagina 134](#)
- ➔ [“Codici di errore visualizzati nel menu Stato” a pagina 177](#)
- ➔ [“Configurazione di impostazioni per un sistema telefonico PBX” a pagina 112](#)
- ➔ [“Collegamento della stampante a una linea telefonica” a pagina 106](#)
- ➔ [“Disinstallazione di applicazioni” a pagina 173](#)
- ➔ [“Installazione di applicazioni” a pagina 174](#)

## Impossibile inviare fax

- ❑ Se è attivata la limitazione delle funzionalità per gli utenti, per utilizzare la stampante è necessario immettere un nome utente e una password. Se non si conosce la password, rivolgersi all'amministratore.
- ❑ Se è attivata la limitazione delle funzionalità per gli utenti e si desidera inviare un fax dal computer, l'autenticazione utente viene eseguita mediante il nome utente e la password impostati nel driver della stampante. Se non è possibile inviare un fax a causa di un errore di autenticazione, rivolgersi all'amministratore.

## Risoluzione dei problemi

- ❑ Impostare informazioni relative all'intestazione dei fax in uscita nel pannello di controllo. I fax in arrivo che non contengono intestazioni vengono automaticamente rifiutati da alcuni apparecchi fax.
- ❑ Se l'ID chiamante è stato bloccato, sbloccarlo. Le chiamate anonime vengono automaticamente rifiutate da alcuni telefoni e apparecchi fax.
- ❑ Chiedere al destinatario se il numero di fax è corretto e se il relativo apparecchio fax è pronto per la ricezione di fax.

### Informazioni correlate

- ➔ [“Impostazioni di base” a pagina 134](#)
- ➔ [“Impossibile inviare o ricevere fax” a pagina 212](#)

## Impossibile inviare fax a un destinatario specifico

Se non è possibile inviare fax a un destinatario specifico a causa di un errore, attenersi alle procedure descritte di seguito.

- ❑ Se l'apparecchio fax del destinatario non risponde alla chiamata entro 50 secondi dal termine della composizione, viene visualizzato un errore. Eseguire la composizione mediante la funzionalità **On-hook** o mediante un telefono collegato per verificare l'intervallo che trascorre prima di avvertire un tono fax. Se trascorrono più di 50 secondi, per inviare il fax è necessario aggiungere pause dopo il numero di fax. Premere  per immettere una pausa. La pausa è rappresentata da un trattino (-). Una pausa equivale a circa tre secondi. Aggiungere più pause in base alle esigenze.
- ❑ Se il destinatario è stato selezionato dall'elenco dei contatti, verificare che le informazioni registrate siano corrette. Se le informazioni sono corrette, selezionare il destinatario dall'elenco dei contatti, premere **Modifica** e impostare l'opzione **Velocità fax** su **Lenta (9.600bps)**.

### Informazioni correlate

- ➔ [“Invio di fax dopo la conferma dello stato del destinatario” a pagina 115](#)
- ➔ [“Invio di fax mediante composizione dal telefono esterno collegato” a pagina 114](#)
- ➔ [“Gestione di contatti” a pagina 60](#)
- ➔ [“Impossibile inviare o ricevere fax” a pagina 212](#)

## Impossibile inviare fax a un'ora specifica

Impostare correttamente la data e l'ora sul pannello di controllo.

### Informazioni correlate

- ➔ [“Invio di fax a un'ora specifica \(Invia fax più tardi\)” a pagina 115](#)
- ➔ [“Impostazioni comuni” a pagina 158](#)

## Impossibile ricevere fax

- ❑ Se è stata eseguita la sottoscrizione a un servizio di inoltra chiamate, potrebbe non essere possibile ricevere fax. Rivolgersi al provider di servizi.
- ❑ Se alla stampante non è stato collegato un telefono, impostare l'opzione **Modalità di ricezione** su **Automatico** nel pannello di controllo.

## Risoluzione dei problemi

- ❑ Quando si verificano seguenti condizioni, la stampante esaurisce la memoria e non è in grado di ricevere fax. Per informazioni sulla gestione di un errore di memoria insufficiente, consultare la risoluzione dei problemi.
  - ❑ 100 documenti ricevuti sono stati salvati nella posta in arrivo.
  - ❑ La memoria della stampante è piena (100%).

### Informazioni correlate

- ➔ [“Impostazioni di ricezione” a pagina 132](#)
- ➔ [“Impossibile inviare o ricevere fax” a pagina 212](#)
- ➔ [“Errore di memoria insufficiente” a pagina 215](#)

## Errore di memoria insufficiente

- ❑ Se la stampante è stata impostata per il salvataggio dei fax ricevuti nella posta in arrivo, eliminare i fax già letti dalla posta in arrivo.
- ❑ Se la stampante è stata impostata per il salvataggio su computer dei fax ricevuti, accendere il computer impostato per il salvataggio dei fax. Una volta salvati nel computer, i fax ricevuti vengono eliminati dalla memoria della stampante.
- ❑ Se la stampante è stata impostata per il salvataggio dei fax ricevuti in un dispositivo di memoria, collegare alla stampante il dispositivo nel quale è stata creata una cartella per il salvataggio dei fax. Una volta salvati nel dispositivo, i fax ricevuti vengono eliminati dalla memoria della stampante. Verificare che il dispositivo disponga di una quantità di memoria sufficiente e che non sia protetto da scrittura.
- ❑ Quando la memoria è piena, è comunque possibile inviare un fax in monocromia mediante la funzionalità **Invio diretto**. Oppure è possibile inviare un fax componendo il numero da un telefono esterno o tramite la funzione **On-hook**. È inoltre possibile suddividere gli originali in due o più gruppi per inviarli in diversi batch.
- ❑ Se non è possibile stampare un fax ricevuto a causa di un errore della stampante, ad esempio in presenza di carta inceppata, potrebbe verificarsi un errore di memoria insufficiente. Risolvere il problema della stampante e chiedere al mittente di inviare nuovamente il fax.

### Informazioni correlate

- ➔ [“Salvataggio di fax ricevuti nella posta in arrivo” a pagina 121](#)
- ➔ [“Salvataggio dei fax ricevuti su un computer” a pagina 123](#)
- ➔ [“Salvataggio di fax ricevuti in un dispositivo di memoria esterno” a pagina 123](#)
- ➔ [“Invio di più pagine di un documento monocromatico \(Invio diretto\)” a pagina 117](#)
- ➔ [“Invio di fax mediante composizione dal telefono esterno collegato” a pagina 114](#)
- ➔ [“Invio di fax dopo la conferma dello stato del destinatario” a pagina 115](#)
- ➔ [“Rimozione della carta inceppata” a pagina 182](#)

## Qualità mediocre dei fax inviati

- ❑ Pulire il vetro dello scanner.
- ❑ Pulire l'ADF.
- ❑ Modificare l'impostazione dell'opzione **Risoluzione** nel pannello di controllo. Se gli originali contengono sia testo, sia immagini, selezionare **Foto**.
- ❑ Modificare l'impostazione dell'opzione **Densità** nel pannello di controllo.

## Risoluzione dei problemi

- ❑ Se non si conoscono le caratteristiche dell'apparecchio fax del destinatario, attivare la funzionalità **Invio diretto** o impostare su **Fine** l'opzione **Risoluzione**.  
Se per un fax in monocromia si seleziona l'impostazione **Super Fine** o **Ultra Fine** e il fax viene inviato senza utilizzare la funzionalità **Invio diretto**, la risoluzione potrebbe essere ridotta automaticamente.
- ❑ Attivare la funzionalità **ECM** nel pannello di controllo.

### Informazioni correlate

- ➔ [“Opzioni di menu per il modo Fax” a pagina 129](#)
- ➔ [“Impostazioni di base” a pagina 134](#)
- ➔ [“Pulizia del Vetro dello scanner” a pagina 152](#)
- ➔ [“Pulizia dell'ADF” a pagina 150](#)

## Invio di fax nel formato errato

- ❑ Prima di inviare un documento in formato A3, chiedere al destinatario se tale formato è supportato dall'apparecchio fax in uso. Se nel report di trasmissione fax viene visualizzata la dicitura **OK (formato ridotto)**, significa che l'apparecchio fax del destinatario non supporta il formato A3.
- ❑ Quando si invia un fax mediante il vetro dello scanner, collocare l'originale correttamente, allineandone l'angolo all'apposito contrassegno. Selezionare il formato dell'originale nel pannello di controllo.
- ❑ Se si posiziona la stampante sotto la luce solare diretta o in prossimità di una sorgente luminosa, lo vetro dello scanner può non rilevare correttamente il documento. Selezionare il formato dell'originale nel pannello di controllo.
- ❑ Pulire il vetro dello scanner e il coperchio documenti. La polvere e le macchie eventualmente presenti sul vetro potrebbero essere incluse nell'area di scansione, dando origine a una posizione di scansione errata o a immagini di dimensioni ridotte.

### Informazioni correlate

- ➔ [“Opzioni di menu per il modo Fax” a pagina 129](#)
- ➔ [“Posizionamento degli originali” a pagina 54](#)
- ➔ [“Pulizia del Vetro dello scanner” a pagina 152](#)

## Qualità mediocre dei fax ricevuti

- ❑ Attivare la funzionalità **ECM** nel pannello di controllo.
- ❑ Chiedere al mittente di utilizzare una modalità di invio di qualità superiore.
- ❑ Stampare nuovamente il fax ricevuto. Per stampare nuovamente il fax, scegliere **Cronologia processi** dal **Menu Stato**.

### Informazioni correlate

- ➔ [“Impostazioni di base” a pagina 134](#)
- ➔ [“Verifica della cronologia dei lavori fax” a pagina 129](#)



## Impossibile ricevere fax in formato A3

Verificare che il formato carta dell'origine carta contenente carta in formato A3 sia stato impostato su A3 e che l'origine carta sia stata impostata per l'utilizzo con la funzionalità fax. Selezionare **Configura > Amministrazione sistema > Impostazioni stampante > Impostaz. di alimentazione > Impostaz. selezione autom. > Fax** e verificare le origini carta attivate.

### Informazioni correlate

➔ [“Impostazioni stampante” a pagina 157](#)

## Impossibile stampare i fax ricevuti

- Se si è verificato un errore della stampante, ad esempio in presenza di carta inceppata, non è possibile stampare i fax ricevuti. Verificare la stampante.
- Se la stampante è stata impostata per il salvataggio dei fax ricevuti nella posta in arrivo, i fax ricevuti non vengono stampati automaticamente. Verificare l'impostazione di **Output fax**.

### Informazioni correlate

- ➔ [“Controllo dello stato della stampante” a pagina 176](#)
- ➔ [“Rimozione della carta inceppata” a pagina 182](#)
- ➔ [“Salvataggio di fax ricevuti nella posta in arrivo” a pagina 121](#)

---

## Altri problemi di fax

### Impossibile effettuare chiamate con il telefono connesso

Collegare il telefono alla porta EXT. della stampante e sollevare il ricevitore. Se non è presente alcun segnale di linea, collegare il cavo telefonico correttamente.

### Informazioni correlate

➔ [“Collegamento del telefono alla stampante” a pagina 108](#)

### La segreteria telefonica non è in grado di rispondere alle chiamate vocali

Nel pannello di controllo, impostare l'opzione **Squilli alla risposta** della stampante su un numero superiore a quello degli squilli per la segreteria telefonica.

### Informazioni correlate

- ➔ [“Impostazioni di ricezione” a pagina 132](#)
- ➔ [“Impostazioni della segreteria telefonica” a pagina 119](#)

## Mancata visualizzazione del numero di fax del mittente sui fax ricevuti o visualizzazione di un numero errato

Il mittente potrebbe non aver impostato l'intestazione del fax o potrebbe averla impostata in modo errato. Rivolgersi al mittente.

---

## Altri problemi

### Leggere scosse elettriche quando si tocca la stampante

Se al computer sono connesse diverse periferiche, quando si tocca la stampante si potrebbe avvertire una leggera scossa elettrica. Installare un cavo di messa a terra che conduce al computer connesso alla stampante.

### Funzionamento troppo rumoroso

Se la stampante è troppo rumorosa, abilitare **Modo Quiet**. Abilitando questa funzione, la velocità di stampa può risultare minore.

- Driver della stampante Windows

Abilitare **Modo Quiet** sulla scheda **Principale**.

- Driver della stampante Mac OS X

Scegliere **Preferenze di Sistema** dal menu  > **Stampanti e Scanner** (oppure **Stampa e Scansione** o **Stampa e Fax**), quindi selezionare la stampante in uso. Fare clic su **Opzioni e forniture** > **Opzioni** (o **Driver**). Selezionare **On** in **Modo Quiet**.

- Epson Scan 2

Fare clic sul pulsante  per aprire la finestra **Configurazione**. Quindi, impostare **Modo Quiet** sulla scheda **Acquisisci**.

### Alimentaz. posteriore è stato rimosso

Ricollegare alimentaz. posteriore tenendo verticalmente come mostrato di seguito.

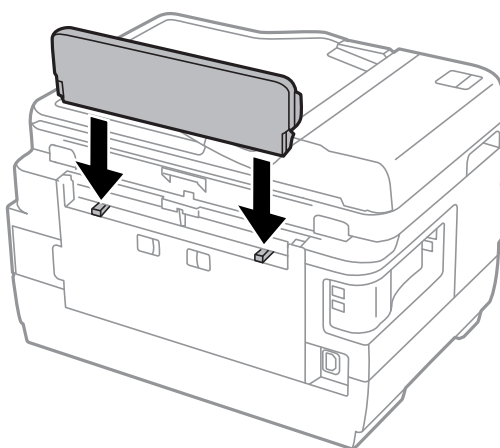

## Data e ora errate

Impostare correttamente la data e l'ora sul pannello di controllo. Dopo un'interruzione di corrente dovuta a fulmini o se l'alimentazione resta disattivata per un periodo di tempo prolungato, sull'orologio potrebbe essere visualizzata l'ora errata.

### Informazioni correlate

➔ [“Impostazioni comuni” a pagina 158](#)

## Impossibile riconoscere il dispositivo di memoria

Attivare il dispositivo di memoria nelle opzioni di **Interfaccia disp. memoria** del pannello di controllo.

### Informazioni correlate

➔ [“Impostazioni stampante” a pagina 157](#)

## Impossibile salvare dati in un dispositivo di memoria

- Inserire il dispositivo di memoria nella stampante e selezionare **Output fax > Altre impostazioni > Crea cartella per salvataggio** per creare una cartella nella quale salvare i documenti all'interno del dispositivo di memoria. I dispositivi di memoria che non dispongono di cartelle non possono essere utilizzati.
- Verificare che il dispositivo di memoria non sia protetto da scrittura.
- Verificare che il dispositivo di memoria disponga di memoria sufficiente. Se la quantità di memoria disponibile è insufficiente, i dati non possono essere salvati.

### Informazioni correlate

➔ [“Salvataggio di fax ricevuti in un dispositivo di memoria esterno” a pagina 123](#)

➔ [“Specifiche dei dispositivi di archiviazione esterni” a pagina 225](#)

## Password dimenticata

Se si dimentica la password di amministratore, contattare l'assistenza Epson.

### Informazioni correlate

➔ [“Come contattare l'assistenza Epson” a pagina 238](#)

## Applicazione bloccata da un firewall (solo sistemi Windows)

Aggiungere l'applicazione all'elenco di programmi consentiti dal firewall di Windows nelle impostazioni di sicurezza del **Pannello di controllo**.

## "?" visualizzato nella schermata di selezione foto

"?" viene visualizzato sullo schermo LCD quando il file di immagine non è supportato dal prodotto.

**Informazioni correlate**

➔ [“Specifiche per i dati supportati” a pagina 226](#)

## **Viene visualizzato un messaggio di richiesta di reset dei livelli di inchiostro**

Riempire tutti i serbatoi di inchiostro, o solo quelli specificati, selezionare il colore dell'inchiostro riempito sul display LCD e quindi premere **Eseguito** per resettare i livelli di inchiostro.

A seconda delle condizioni d'uso, il messaggio potrebbe venire visualizzato quando è ancora presente dell'inchiostro nel serbatoio.

Se il messaggio viene visualizzato anche quando è ancora presente metà dell'inchiostro nel serbatoio, la stampante potrebbe non funzionare correttamente. Contattare l'assistenza Epson.

**Informazioni correlate**

➔ [“Riempimento dei serbatoi dell'inchiostro” a pagina 139](#)

# Appendice

## Specifiche tecniche

### Specifiche della stampante

Ugelli della testina di stampa		Ugelli dell'inchiostro nero: 400x2 righe Ugelli dell'inchiostro a colori: 128x2 righe per ogni colore
Peso della carta	Carta comune	Da 64 a 90 g/m <sup>2</sup> (da 17 a 24 lb)
	Carta spessa	Da 91 a 256 g/m <sup>2</sup> (da 25 a 68 lb)
	Buste	Buste n. 10, DL e C6: da 75 a 90 g/m <sup>2</sup> (da 20 a 24 lb) Buste C4: da 80 a 100 g/m <sup>2</sup> (da 21 a 26 lb)

### Area stampabile

#### Area stampabile per fogli singoli

La qualità di stampa potrebbe risultare inferiore nelle aree ombreggiate a causa del meccanismo della stampante.

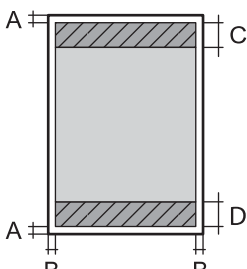
	A	3.0 mm (0.12 pollici)
	B	3.0 mm (0.12 pollici)
	C	47.0 mm (1.85 pollici)
	D	45.0 mm (1.77 pollici)

#### Area stampabile per buste

La qualità di stampa potrebbe risultare inferiore nelle aree ombreggiate a causa del meccanismo della stampante.

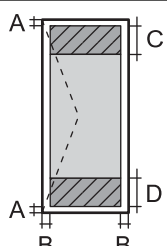
	A	3.0 mm (0.12")
	B	5.0 mm (0.20")
	C	18.0 mm (0.71")
	D	47.0 mm (1.85")

### Specifiche dello scanner

Tipo di scanner	Piano fisso
Dispositivo fotoelettrico	CIS

## Appendice

Pixel reali	14040×20400 pixel (1200 dpi)
Dimensioni massime documenti	297×431.8 mm (11.7×17") A3
Risoluzione di scansione	1200 dpi (scansione principale) 2400 dpi (scansione secondaria)
Risoluzione di output	Da 50 a 4800, 7200 o 9600 dpi (da 50 a 4800 dpi con incrementi di 1 dpi)
Intensità colore	Colori <input type="checkbox"/> 48 bit per pixel (interna), 16 bit per pixel per colore (interna) <input type="checkbox"/> 24 bit per pixel (esterna), 8 bit per pixel per colore (esterna) Scala di grigio <input type="checkbox"/> 16 bit per pixel per colore (interna) <input type="checkbox"/> 8 bit per pixel (esterna) Bianco e nero <input type="checkbox"/> 16 bit per pixel per colore (interna) <input type="checkbox"/> 1 bit per pixel (esterna)
Sorgente luminosa	LED

## Specifiche dell'interfaccia

Computer	Hi-Speed USB
Dispositivi USB esterni	Hi-Speed USB

## Specifiche del fax

Tipo di fax	Walk-up per fax in bianco e nero e a colori (ITU-T Super Group 3)
Linee supportate	Linee telefoniche analogiche standard e sistemi telefonici PBX (Private Branch Exchange)
Velocità	Fino a 33.6 kbps
Risoluzione	Monocromatico <input type="checkbox"/> Standard: 8 pel/mm×3,85 line/mm (203 pel/pollice×98 line/pollice) <input type="checkbox"/> Fine: 8 pel/mm×7,7 line/mm (203 pel/pollice×196 line/pollice) <input type="checkbox"/> Super Fine: 8 pel/mm×15,4 line/mm (203 pel/pollice×392 line/pollice) <input type="checkbox"/> Ultra Fine: 16 pel/mm×15,4 line/mm (406 pel/pollice×392 line/pollice) <input type="checkbox"/> Foto: 8 pel/mm×7,7 line/mm (203 pel/pollice×196 line/pollice) Colori <input type="checkbox"/> Fine: 200×200 dpi <input type="checkbox"/> Foto: 200×200 dpi

## Appendice

Memoria pagine	Fino a 550 pagine (basate sulla tabella n. 1 ITU-T e ricevute in monocromia con modalità bozza)
Ricomposizione*	2 volte (a intervalli di 1 minuto)
Interfaccia	Connessione linea telefonica RJ-11/telefono RJ-11

\* Le specifiche possono variare da paese a paese o da regione a regione.

## Elenco funzioni di rete

Funzioni		Supportato	Considerazioni		
Interfacce di rete	Ethernet	✓	-		
	Wi-Fi	Infrastruttura	✓	-	
		Ad hoc	✓	-	
		Wi-Fi Direct	Modo AP semplice	✓	-
			Modo Wi-Fi Direct	✓	-
Connessione concorrente	Ethernet	Modo AP semplice	✓	-	
	Wi-Fi (infrastruttura)	Modo AP semplice	-	-	
	Ad hoc	Modo AP semplice	-	-	
Operazione pannello	Impostazione Wi-Fi	Impostazione guidata Wi-Fi	✓	-	
		Impostazione tasto Push (WPS)	✓	-	
		Impostazione con codice PIN	✓	-	
		Connessione automatica Wi-Fi	✓	-	
		Impostazione Wi-Fi Direct	✓	-	
	Impostazione generale di rete	✓	-		
	Verifica connessione di rete	✓	-		
	Stato rete	✓	-		
	Stampa foglio di stato rete	✓	-		
	Disabilita Wi-Fi	✓	-		
	Ripristino impostazioni predefinite di fabbrica	✓	-		
Impostazione condivisione file	✓	-			

## Appendice

Funzioni			Supportato	Considerazioni
Stampa di rete	EpsonNet Print (Windows)	IPv4	✓	-
	Standard TCP/IP (Windows)	IPv4, IPv6	✓	-
	Stampa WSD (Windows)	IPv4, IPv6	✓	Windows Vista o versioni successive
	Stampa Bonjour (Mac OS X)	IPv4, IPv6	✓	-
	Stampa IPP (Windows, Mac OS X)	IPv4, IPv6	✓	-
	Stampa UPnP	IPv4	-	Informazioni dispositivo
	Stampa PictBridge (Wi-Fi)	IPv4	-	Fotocamera digitale
	Epson Connect (Stampa Email)	IPv4	✓	-
	Google Cloud Print	IPv4, IPv6	✓	-
Scansione di rete	Epson Scan 2	IPv4, IPv6	✓	-
	Event Manager	IPv4	✓	-
	Epson Connect (Scansione su Cloud)	IPv4	✓	-
	ADF (AutoReversing)		✓	-
Fax	Invia fax	IPv4	✓	-
	Ricevi fax	IPv4	✓	-

## Specifiche Wi-Fi

Standard	IEEE802.11b/g/n* <sup>1</sup>
Intervallo di frequenza	2,4 GHz
Potenza massima a radiofrequenza emessa	18.2 dBm (EIRP)
Modalità di coordinamento	Infrastruttura, Ad hoc* <sup>2</sup> , Wi-Fi Direct* <sup>3</sup> * <sup>4</sup>
Protezione wireless	WEP (64/128bit), WPA2-PSK (AES)* <sup>5</sup>

\*1 Conforme allo standard IEEE 802.11b/g/n o IEEE 802.11b/g in base al luogo di acquisto.

\*2 Non supportata per lo standard IEEE 802.11n.

\*3 Non supportata per lo standard IEEE 802.11b.



## Appendice

\*4 La modalità AP semplice è compatibile con le connessioni Wi-Fi di tipo Infrastruttura e le connessioni Ethernet.

\*5 Conforme agli standard WPA2 con supporto per WPA/WPA2 Personal.

### Specifiche Ethernet

Standard	IEEE802.3i (10BASE-T)* <sup>1</sup> IEEE802.3u (100BASE-TX) IEEE802.3az (Energy Efficient Ethernet)* <sup>2</sup>
Modalità di comunicazione	Automatica, full duplex 10 Mbps, half duplex 10 Mbps, full duplex 100 Mbps, half duplex 100 Mbps
Connettore	RJ-45

\*1 Per prevenire il rischio di interferenze radio utilizzare un cavo STP (Shielded twisted pair) di categoria 5e o superiore.

\*2 Il dispositivo connesso deve essere conforme agli standard IEEE802.3az.

### Protocollo di sicurezza

SSL/TLS	HTTPS Server/Client, IPPS
---------	---------------------------

### Servizi di terze parti supportati

Google Cloud Print
--------------------

### Specifiche dei dispositivi di archiviazione esterni

#### Specifiche delle schede di memoria supportate

Schede di memoria compatibili	Capacità massima
Memory Stick Duo*	128 MB
Memory Stick PRO Duo* Memory Stick PRO-HG Duo*	32 GB
MagicGate Memory Stick Duo*	128 MB
Memory Stick Micro*	32 GB
miniSD*	2 GB
miniSDHC*	32 GB
microSD*	2 GB
microSDHC*	32 GB
microSDXC*	64 GB

## Appendice

Schede di memoria compatibili	Capacità massima
SD	2 GB
SDHC	32 GB
SDXC	64 GB

\* Montare un adattatore appropriato per l'alloggiamento per scheda di memoria. Altrimenti, la scheda potrebbe rimanere incastrata.

### Tensioni delle schede di memoria supportate

Tipo 3,3 V, tipo tensione doppia (3,3 V e 5 V) (tensione alimentazione: 3,3 V)

Le schede di memoria a 5 V non sono supportate.

Corrente di alimentazione massima

Memory Stick/PRO: 100 mA

SD: 200 mA

### Specifiche dei dispositivi di archiviazione esterni supportati

Dispositivi di archiviazione esterni compatibili	Capacità massima
Unità magneto-ottica*	1,3 GB
Unità disco rigido* Unità flash USB	2 TB (con formattazione FAT, FAT32 o exFAT)

\* L'utilizzo di dispositivi USB alimentati mediante la tecnologia USB è sconsigliato. Utilizzare solo dispositivi USB con fonti di alimentazione CA autonome.

Non è possibile utilizzare i seguenti dispositivi:

Dispositivi che richiedono un driver dedicato

Dispositivi con impostazioni di protezione (password, crittografia e altro)

Dispositivi con hub USB incorporato

Epson non può garantire il funzionamento dei dispositivi connessi esternamente.

### Specifiche per i dati supportati

Formato file	JPEG con standard Exif versione 2.3, originato da fotocamere digitali DCF* <sup>1</sup> compatibili con la versione 1.0 o 2.0* <sup>2</sup>  Immagini compatibili con la specifica TIFF 6.0, come indicato di seguito <input type="checkbox"/> Immagini RGB a colori (non compresse) <input type="checkbox"/> Immagini binarie (non compresse o con codifica CCITT)
Dimensioni immagine	Orizzontali: da 80 a 10200 pixel  Verticali: da 80 a 10200 pixel

## Appendice

Dimensioni file	Meno di 2 GB
Numero massimo di file	JPEG: 9990*3 TIFF: 999

\*1 Design rule for Camera File system.

\*2 Le immagini archiviate nelle fotocamere digitali dotate di memoria incorporata non sono supportate.

\*3 È possibile visualizzare un massimo di 999 file contemporaneamente. Se il numero di file è superiore a 999, i file vengono visualizzati in gruppi.

**Nota:**

Se la stampante non è in grado di riconoscere un file di immagine, sul display LCD viene visualizzato il simbolo "?". In tal caso, se si seleziona un layout a immagini multiple, vengono stampate aree vuote.

## Dimensioni

Dimensioni	<p>Immagazzinamento</p> <ul style="list-style-type: none"> <li><input type="checkbox"/> Larghezza: 666 mm (26.2 pollici)</li> <li><input type="checkbox"/> Profondità: 486 mm (19.1 pollici)</li> <li><input type="checkbox"/> Altezza: 418 mm (16.5 pollici)</li> </ul> <p>Stampa</p> <ul style="list-style-type: none"> <li><input type="checkbox"/> Larghezza: 666 mm (26.2 pollici)</li> <li><input type="checkbox"/> Profondità: 817 mm (32.2 pollici)</li> <li><input type="checkbox"/> Altezza: 418 mm (16.5 pollici)</li> </ul>
Peso*	Circa 23.0 kg (50.7 lb)

\* Inchiostro e cavo di alimentazione esclusi.

## Specifiche elettriche

Modello	Modello da 100 a 240 V	Modello da 220 a 240 V
Intervallo di frequenza nominale	Da 50 a 60 Hz	Da 50 a 60 Hz
Corrente nominale	Da 1.0 a 0.6 A	0.6 A
Consumo energetico (con connessione USB)	<p>Solo copia: circa 20 W (ISO/IEC24712)</p> <p>Modalità stampante pronta: circa 8.9 W</p> <p>Modalità di riposo: circa 1.9 W</p> <p>Spegnimento: circa 0.4 W</p>	<p>Solo copia: circa 20 W (ISO/IEC24712)</p> <p>Modalità stampante pronta: circa 9.1 W</p> <p>Modalità di riposo: circa 2.0 W</p> <p>Spegnimento: circa 0.45 W</p>

## Appendice

### Nota:

- Per informazioni sulla tensione, verificare l'etichetta sulla stampante.
- Per gli utenti europei, visitare il seguente sito Web per informazioni sul consumo energetico.  
<http://www.epson.eu/energy-consumption>
- Per gli utenti residenti in Belgio, il consumo elettrico durante le operazioni di copia potrebbe variare.  
Per un elenco delle specifiche più recenti, visitare il sito Web all'indirizzo <http://www.epson.be>.

## Specifiche ambientali

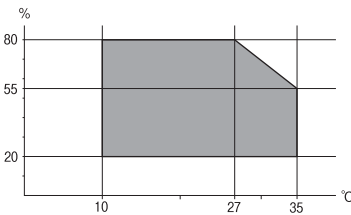
Funzionamento	<p>La stampante deve essere in base a quanto illustrato nel grafico sottostante.</p>  <p>Temperatura: da 10° a 35°C (da 50 a 95°F) Umidità: dal 20 all'80% di umidità relativa (senza condensa)</p>
Archiviazione	<p>Temperatura: da -20 a 40°C (da -4 a 104°F)* Umidità: dal 5 all'85% di umidità relativa (senza condensa)</p>

\* È possibile conservare la stampante per un mese a 40°C (104°F).

## Specifiche ambientali per le boccette di inchiostro

Temperatura di conservazione	Da -20 a 40 °C (da -4 a 104 °F)*
Temperatura di congelamento	<p>-15 °C (5 °F) L'inchiostro si scongela e può essere utilizzato dopo circa 2 ore a 25 °C (77 °F).</p>

\* È possibile conservare la stampante per un mese a 40 °C (104 °F).

## Requisiti di sistema

- Windows 10 (32-bit, 64-bit)/Windows 8.1 (32-bit, 64-bit)/Windows 8 (32-bit, 64-bit)/Windows 7 (32-bit, 64-bit)/Windows Vista (32-bit, 64-bit)/Windows XP SP3 o superiore (32-bit)/Windows XP Professional x64 Edition SP2 o superiore/Windows Server 2012 R2/Windows Server 2012/Windows Server 2008 R2/Windows Server 2008/Windows Server 2003 R2/Windows Server 2003 SP2 o superiore
- Mac OS X v10.11.x/Mac OS X v10.10.x/Mac OS X v10.9.x/Mac OS X v10.8.x/Mac OS X v10.7.x/Mac OS X v10.6.8

### Nota:

- Mac OS X potrebbe non supportare alcune applicazioni e funzioni.
- UNIX File System (UFS) per Mac OS X non è supportato.

## Informazioni normative

### Standard e approvazioni

#### Standard e approvazioni per il modello statunitense

Sicurezza	UL60950-1 CAN/CSA-C22.2 No.60950-1
EMC	FCC Part 15 Subpart B Class B CAN/CSA-CEI/IEC CISPR 22 Class B

L'apparecchiatura contiene il modulo wireless indicato di seguito.

Produttore: Askey Computer Corporation

Tipo: WLU6117-D69 (RoHS)

Il prodotto è conforme alla Parte 15 dei regolamenti FCC e RSS-210 dei regolamenti IC. Epson non può essere ritenuta responsabile per eventuali inadempienze ai requisiti di protezione causate da una modifica sconsigliata del prodotto. Il funzionamento è soggetto alle due condizioni seguenti: (1) il dispositivo non deve causare interferenze dannose e (2) il dispositivo deve accettare le interferenze ricevute, incluse quelle che possono provocarne il malfunzionamento.

Per prevenire interferenze radio al servizio autorizzato, il dispositivo deve essere utilizzato in ambienti interni e lontano dalle finestre, in modo da garantire la massima schermatura. L'apparecchiatura (o la relativa antenna di trasmissione) può essere installata all'esterno previa autorizzazione.

#### Standard e approvazioni per il modello europeo

Per utenti europei

Con la presente, Seiko Epson Corporation dichiara che il modello di apparecchiature radio è conforme alla direttiva 2014/53/EU. Il testo integrale della dichiarazione di conformità UE è disponibile presso il seguente sito web.

<http://www.epson.eu/conformity>

C441D

Per l'uso esclusivo in Irlanda, Regno Unito, Austria, Germania, Liechtenstein, Svizzera, Francia, Belgio, Lussemburgo, Paesi Bassi, Italia, Portogallo, Spagna, Danimarca, Finlandia, Norvegia, Svezia, Islanda, Croazia, Cipro, Grecia, Slovenia, Malta, Bulgaria, Repubblica Ceca, Estonia, Ungheria, Lettonia, Lituania, Polonia, Romania e Slovacchia.

Epson non può essere ritenuta responsabile per eventuali inadempienze ai requisiti di protezione derivanti da una modifica sconsigliata dei prodotti.



### Limitazioni sulla copia

Per garantire un uso responsabile e legale della stampante, è necessario rispettare le limitazioni seguenti.

## Appendice

La copia dei seguenti articoli è proibita dalla legge:

- Banconote, monete, titoli di stato e buoni del tesoro, titoli emessi da autorità municipali
- Francobolli non affrancati, cartoline preaffrancate e altri titoli postali con valore postale
- Marche da bollo governative e titoli emessi in base a procedura legale

La copia dei seguenti articoli deve essere eseguita con cautela:

- Titoli trasferibili privati (certificati azionari, buoni negoziabili, assegni e così via), tessere con validità mensile, biglietti scontati e così via.
- Passaporti, patenti di guida, certificati di sana costituzione, abbonamenti stradali, buoni pasto, biglietti e così via.

**Nota:**

*La copia di tali articoli può anche risultare proibita dalla legge.*

Uso responsabile di materiali protetti da copyright:

Le stampanti possono dare luogo a comportamenti illegali se vengono copiati materiali protetti dal diritto d'autore (copyright). A meno che non si operi dietro consiglio di un avvocato, prima di copiare materiale pubblicato è necessario agire in modo responsabile e rispettoso, ottenendo il permesso del detentore del copyright.

---

## Trasporto della stampante

Se è necessario spostare la stampante, attenersi alla procedura indicata di seguito.

## Appendice

 **Attenzione:**

- ❑ Prestare attenzione affinché le mani e le dita non rimangano incastrate durante l'apertura o la chiusura dell'unità scanner onde evitare eventuali lesioni.
- ❑ Per trasportare la stampante, sollevarla dopo aver assunto una postura stabile. La mancata assunzione di una postura stabile per il sollevamento della stampante potrebbe provocare lesioni.
- ❑ Poiché la stampante è pesante, per il disimballaggio e il trasporto sono sempre necessarie due o più persone.
- ❑ Per sollevare la stampante, collocare le mani nella posizione illustrata di seguito. Se le mani vengono collocate in altre posizioni, la stampante potrebbe cadere o le mani potrebbero rimanere incastrate durante il posizionamento della stampante.



- ❑ Quando si sposta la stampante, non inclinarla di oltre 10 gradi onde evitarne la caduta.

## Appendice

**! Importante:**

- ❑ Per la conservazione e il trasporto, non inclinare la stampante, non posizionarla verticalmente e non capovolgere, onde evitare fuoriuscite di inchiostro.

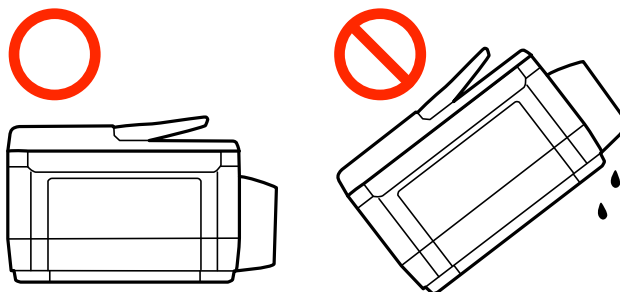

- ❑ Non rimuovere il contenitore di manutenzione, onde evitare eventuali fuoriuscite di inchiostro durante il trasporto.
- ❑ Quando si conserva o si trasporta una boccetta di inchiostro dopo la rimozione del sigillo, non inclinare la boccetta e non sottoporla a urti o a variazioni di temperatura. Altrimenti, l'inchiostro potrebbe fuoriuscire anche se il cappuccio della boccetta è serrato saldamente. Assicurarsi di mantenere la boccetta di inchiostro in posizione verticale quando si serra il cappuccio e adottare precauzioni per evitare che l'inchiostro non fuoriesca durante il trasporto della boccetta.
- ❑ Non introdurre boccette di inchiostro aperte nella confezione insieme alla stampante.

1. Spegnerne la stampante premendo il pulsante .
2. Verificare che la spia di alimentazione sia spenta, quindi scollegare il cavo di alimentazione.

**! Importante:**

Quando la spia di alimentazione è spenta, è possibile scollegare il cavo di alimentazione. Se la spia non è spenta, la testina di stampa non ritorna nella posizione iniziale e l'inchiostro potrebbe seccarsi, rendendo impossibili future operazioni di stampa.

3. Scollegare tutti i cavi, ad esempio il cavo di alimentazione e il cavo USB.
4. Assicurarsi che non sia inserita una scheda di memoria.
5. Rimuovere tutta la carta dalla stampante.
6. Verificare che non vi siano originali nella stampante.



## Appendice

7. Aprire l'unità scanner verificando che il coperchio documenti sia chiuso. Fissare la testina di stampa al telaio con del nastro adesivo.

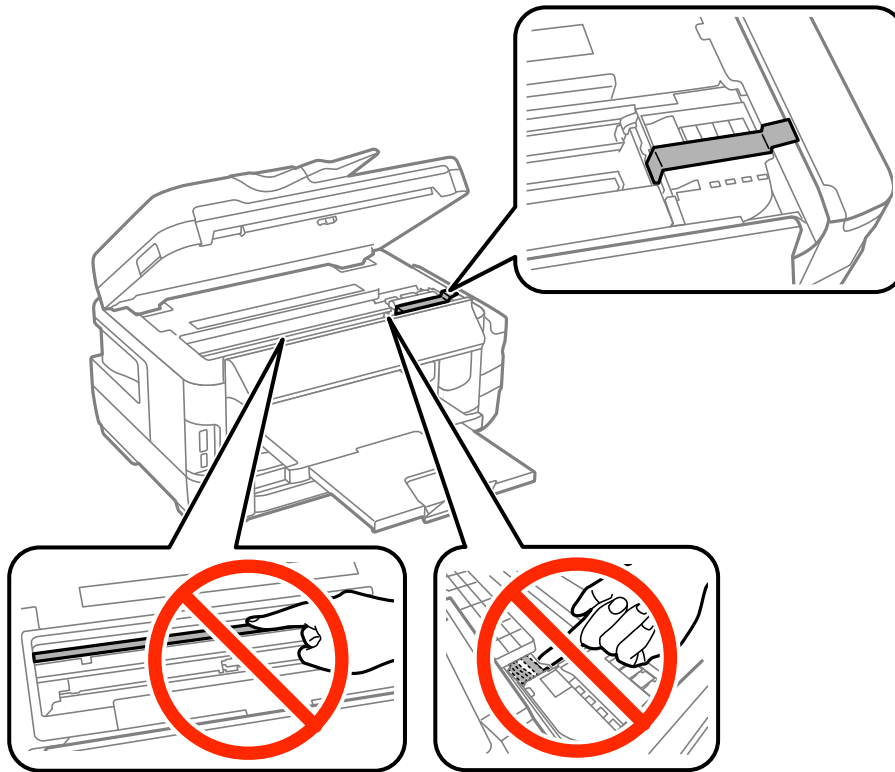

8. Chiudere l'unità scanner.

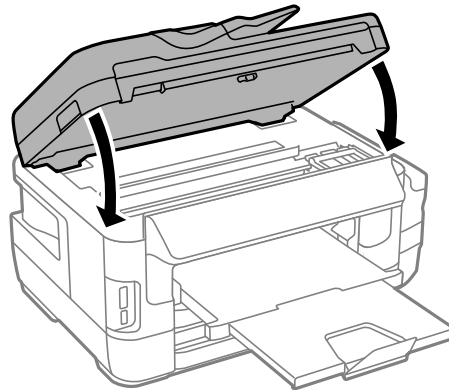

## Appendice

9. Preparare la stampante per l'imballaggio come illustrato di seguito.

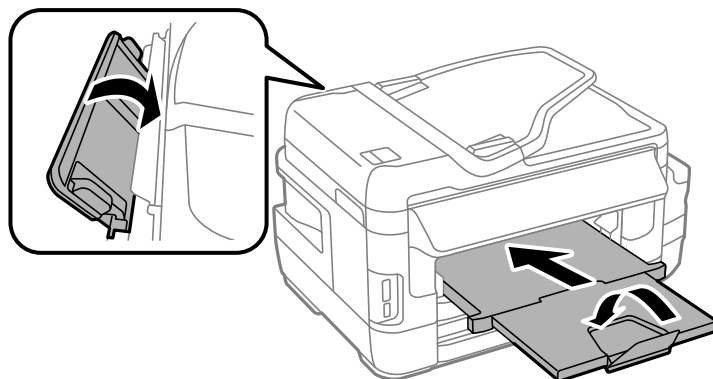

10. Assicurarsi di installare saldamente il cappuccio sul serbatoio di inchiostro.

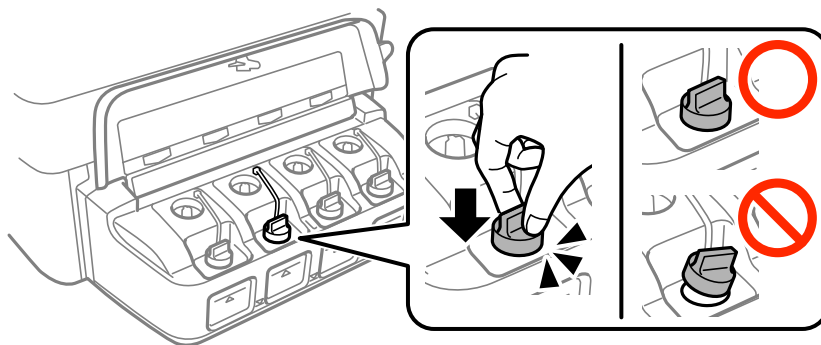

11. Riporre la stampante nella confezione originale utilizzando i materiali protettivi in dotazione.

Quando si riutilizza la stampante, assicurarsi di rimuovere il nastro adesivo che fissa la testina di stampa. Se alla stampa successiva la qualità di stampa risulta inferiore, pulire e allineare la testina di stampa.

### Informazioni correlate

- ➔ [“Nomi e funzioni delle parti” a pagina 16](#)
- ➔ [“Controllo e pulizia della testina di stampa” a pagina 146](#)
- ➔ [“Allineamento della testina di stampa” a pagina 149](#)

---

## Accesso a un dispositivo di archiviazione esterno da un computer

Utilizzando un computer, è possibile scrivere o leggere i dati su un dispositivo di archiviazione esterno, quale una scheda di memoria inserita nella stampante.

## Appendice

### **Importante:**

- ❑ *Inserire una scheda di memoria dopo averne disabilitato la protezione da scrittura.*
- ❑ *Se da un computer viene salvata un'immagine sulla scheda di memoria, l'immagine e il numero di foto non vengono aggiornate sullo schermo LCD. Rimuovere e reinserire la scheda di memoria.*
- ❑ *Quando si condivide un dispositivo esterno inserito nella stampante tra computer connessi mediante USB e tramite una rete, l'accesso in scrittura è consentito solo ai computer connessi mediante il metodo selezionato nella stampante. Per scrivere sul dispositivo di archiviazione esterno, selezionare un metodo di connessione nel seguente menu sul pannello di controllo della stampante.*

**Configura > Amministrazione sistema > Impostazioni stampante > Interfaccia disp. memoria > Condivisione file**

### **Nota:**

È necessario del tempo per riconoscere i dati da un computer se è connesso un dispositivo di archiviazione esterno di grandi dimensioni, quale un disco rigido da 2 TB.

### **Windows**

Selezionare un dispositivo di archiviazione esterno in **Computer** o **Risorse del computer**. I dati sul dispositivo di archiviazione esterno vengono visualizzati.

### **Nota:**

Se la stampante è stata connessa alla rete senza il disco del software o Web Installer, mappare un alloggiamento per scheda di memoria o una porta USB come unità di rete. Aprire **Esegui** e immettere il nome della stampante \\XXXXX o l'indirizzo IP della stampante \\XXX.XXX.XXX.XXX in **Apri:**. Fare clic con il pulsante destro del mouse sull'icona del dispositivo visualizzato per assegnare la rete. L'unità di rete viene visualizzata in **Computer** o **Risorse del computer**.

### **Mac OS X**

Selezionare l'icona corrispondente al dispositivo. I dati sul dispositivo di archiviazione esterno vengono visualizzati.

### **Nota:**

- ❑ *Per rimuovere un dispositivo di archiviazione esterno, trascinare l'icona del dispositivo sul cestino. In caso contrario, i dati nell'unità condivisa potrebbero non venire visualizzati correttamente quando si inserisce un altro dispositivo di archiviazione esterno.*
- ❑ *Per accedere ad un dispositivo di archiviazione esterno tramite la rete, selezionare **Go > Connect to Server** dal menu sul desktop. Immettere il nome della stampante `cifs://XXXXX` o `smb://XXXXX` (in cui "xxxxx" è il nome della stampante) in **Indirizzo server** e fare clic su **Connetti**.*

### **Informazioni correlate**

- ➔ [“Istruzioni e avvertenze sull'utilizzo di schede di memoria” a pagina 14](#)
- ➔ [“Inserimento di una scheda di memoria” a pagina 58](#)
- ➔ [“Specifiche dei dispositivi di archiviazione esterni” a pagina 225](#)

---

## Uso di un server e-mail

Per utilizzare le funzioni e-mail, ad esempio funzioni di scansione e inoltro fax, è necessario configurare il server e-mail.

## Configurazione di un server di posta

Verificare quanto segue prima di configurare il server di posta.

- La stampante deve essere connessa alla rete.
- Le informazioni del server di posta, quali i documenti del fornitore del servizio utilizzato per configurare l'email sul computer.

**Nota:**

*Se si utilizza un servizio email gratuito, quale l'email su Internet, ricercare su Internet le informazioni del server di posta necessarie.*

1. Accedere alla modalità **Configura** dalla schermata iniziale.
2. Selezionare **Amministrazione sistema > Impostazioni Wi-Fi/rete > Configurazione avanzata**.
3. Selezionare **Server e-mail > Impostazioni server**.
4. Selezionare il metodo di autenticazione del server di posta in uso.



**Importante:**

*Sono disponibili i seguenti metodi di autenticazione. SSL e STARTTLS non sono supportati*

- Nessuno
- SMTP (SMTP AUTH)
- POP Before SMTP

*Contattare il fornitore del servizio Internet per verificare il metodo di autenticazione del server di posta.*

*La stampante potrebbe non essere in grado di comunicare con un server di posta anche se è disponibile il metodo di autenticazione, in quanto potrebbe essere attiva la protezione di sicurezza (ad esempio, necessità di comunicazione SSL). Per le informazioni più recenti, visitare il sito Web del supporto Epson.*

<http://www.epson.eu/Support> (Europa)

<http://support.epson.net/> (Fuori Europa)

5. Configurare le impostazioni appropriate.

Le impostazioni necessarie variano a seconda del metodo di autenticazione. Immettere le informazioni per il server di posta in uso.

6. Premere **OK**.

**Nota:**

- Se appare un messaggio di errore, verificare che le impostazioni del server di posta siano corrette.*
- Quando non risulta possibile inviare un'email anche se sono state completate le impostazioni, controllare il metodo di autenticazione per il server di posta in uso.*

### Informazioni correlate

➔ [“Voci di impostazione del server e-mail” a pagina 237](#)

## Voci di impostazione del server e-mail

Voci	Descrizioni
Metodo di autenticazione	Visualizza il metodo di autenticazione selezionato.
Account autenticato	Se si seleziona <b>AUT. SMTP</b> o <b>POP prima di SMTP</b> come <b>Metodo di autenticazione</b> , immettere il nome utente (indirizzo e-mail) registrato sul server e-mail in 30 caratteri o meno.
Password autenticata	Se si seleziona <b>AUT. SMTP</b> o <b>POP prima di SMTP</b> come <b>Metodo di autenticazione</b> , immettere la password o l'account autenticato entro 20 caratteri o meno.
Indirizzo e-mail mittente	Specificare l'indirizzo e-mail utilizzato dalla stampante per inviare e-mail. È possibile specificare l'indirizzo e-mail esistente. Per far capire che l'e-mail è stata inviata dalla stampante, è possibile acquisire un indirizzo specifico per la stampante e immetterlo qui.
Indirizzo server SMTP	Immettere l'indirizzo del server che invia l'e-mail (server SMTP).
Numero porta server SMTP	Immettere il numero di porta del server che invia l'e-mail (server SMTP).
Indirizzo server POP3	Se si seleziona <b>POP prima di SMTP</b> come <b>Metodo di autenticazione</b> , immettere l'indirizzo del server che invia l'e-mail (server POP3).
Numero porta server POP3	Se si seleziona <b>POP prima di SMTP</b> come <b>Metodo di autenticazione</b> , immettere il numero di porta del server e-mail che riceve l'e-mail (server POP3).

## Controllo della connessione del server e-mail

1. Accedere alla modalità **Configura** dalla schermata iniziale.
2. Selezionare **Amministrazione sistema** > **Impostazioni Wi-Fi/rete** > **Configurazione avanzata**.
3. Selezionare **Server e-mail** > **Controllo connessione** per controllare che la stampante sia connessa al server e-mail.

**Nota:**

- Se viene visualizzato un messaggio di errore, controllare se le impostazioni del server e-mail sono corrette.
- Se non si può inviare un'e-mail anche se il controllo della connessione è corretto, controllare il metodo di autenticazione del server e-mail in uso.

---

## Informazioni di assistenza

### Sito Web di supporto

Per ulteriore assistenza, visitare il sito Web di supporto Epson indicato di seguito. Selezionare il paese o la regione di residenza e visitare la sezione relativa al supporto del sito Web Epson locale. Nel sito sono disponibili anche driver, domande frequenti, manuali e altro materiale scaricabile.

## Appendice

<http://support.epson.net/>

<http://www.epson.eu/Support> (Europa)

Se il prodotto Epson non funziona correttamente e non è possibile risolvere il problema, contattare i servizi di assistenza Epson.

## Come contattare l'assistenza Epson

### Prima di contattare Epson

Se il prodotto Epson in uso non funziona correttamente e non è possibile risolvere il problema attenendosi alle procedure di risoluzione dei problemi indicate nella documentazione del prodotto, contattare i servizi di assistenza Epson. Se l'elenco seguente non contiene alcun centro di assistenza Epson per l'area di residenza, contattare il rivenditore presso cui è stato acquistato il prodotto.

Il centro di assistenza Epson può rispondere più rapidamente se vengono fornite le seguenti informazioni:

- Numero di serie del prodotto  
(L'etichetta con il numero di serie in genere si trova sul retro del prodotto)
- Modello del prodotto
- Versione del software del prodotto  
(Fare clic su **About**, **Version Info** o pulsanti simili nel software del prodotto)
- Marca e modello del computer in uso
- Nome e versione del sistema operativo del computer
- Nome e versione delle applicazioni software generalmente utilizzate con il prodotto

#### **Nota:**

*In alcuni prodotti, i dati dell'elenco di composizione fax e/o le impostazioni di rete potrebbero essere salvati nella memoria del prodotto. In seguito a eventuali guasti o riparazioni del prodotto, i dati e/o le impostazioni potrebbero andare persi. Anche durante il periodo di garanzia, Epson non può essere ritenuta responsabile della perdita di dati e non è tenuta a eseguire il backup o il recupero di dati e/o impostazioni. Si consiglia pertanto di eseguire un backup dei dati o di prenderne nota.*

### Assistenza utenti - Europa

Per informazioni su come contattare l'assistenza Epson, consultare il documento di garanzia paneuropeo.

### Assistenza utenti - Taiwan

Per informazioni, supporto e servizi di assistenza, contattare:

#### **World Wide Web**

<http://www.epson.com.tw>

Sono disponibili informazioni su specifiche dei prodotti, driver da scaricare e domande sui prodotti.

#### **HelpDesk Epson**

Telefono: +886-2-80242008

Gli operatori dell'HelpDesk sono in grado di rispondere per telefono ai seguenti quesiti:

## Appendice

- Richieste di informazioni commerciali e sui prodotti
- Domande sull'utilizzo dei prodotti o su eventuali problemi
- Richieste di informazioni sui centri di assistenza e sulla garanzia

### Centro assistenza riparazioni

<http://www.tekcare.com.tw/branchMap.page>

Tekcare Corporation è un centro assistenza autorizzato per Epson Taiwan Technology & Trading Ltd.

## Assistenza utenti - Singapore

Le fonti di informazione, supporto e servizi di assistenza presso Epson Singapore sono:

### World Wide Web

<http://www.epson.com.sg>

Sono disponibili informazioni su specifiche dei prodotti, driver da scaricare, risposte alle domande frequenti, informazioni commerciali e supporto tecnico tramite e-mail.

### HelpDesk Epson

Numero gratuito: 800-120-5564

Gli operatori dell'HelpDesk sono in grado di rispondere per telefono ai seguenti quesiti:

- Richieste di informazioni commerciali e sui prodotti
- Domande sull'utilizzo dei prodotti e risoluzione di problemi
- Richieste di informazioni sui centri di assistenza e sulla garanzia

## Assistenza utenti - Thailandia

Per informazioni, supporto e servizi di assistenza, contattare:

### World Wide Web

<http://www.epson.co.th>

Sono disponibili informazioni su specifiche dei prodotti, driver da scaricare e risposte alle domande frequenti; inoltre, è possibile richiedere informazioni tramite e-mail.

### Hotline Epson

Telefono: 66-2685-9899

Email: [support@eth.epson.co.th](mailto:support@eth.epson.co.th)

Gli operatori della Hotline sono in grado di rispondere per telefono ai seguenti quesiti:

- Richieste di informazioni commerciali e sui prodotti
- Domande sull'utilizzo dei prodotti o su eventuali problemi
- Richieste di informazioni sui centri di assistenza e sulla garanzia

## Appendice

### Assistenza utenti - Vietnam

Per informazioni, supporto e servizi di assistenza, contattare:

#### Hotline Epson

Telefono (Ho Chi Minh City): 84-8-823-9239

Telefono (Hanoi City): 84-4-3978-4785, 84-4-3978-4775

#### Centro riparazioni Epson

65 Truong Dinh Street, District 1, Hochiminh City, Vietnam.

29 Tue Tinh, Quan Hai Ba Trung, Hanoi City, Vietnam

### Assistenza utenti - Indonesia

Per informazioni, supporto e servizi di assistenza, contattare:

#### World Wide Web

<http://www.epson.co.id>

- Informazioni su specifiche dei prodotti e driver da scaricare
- Domande frequenti, informazioni commerciali, domande tramite e-mail

#### Hotline Epson

Telefono: 62-21-572-4350

Fax: 62-21-572-4357

Gli operatori della Hotline sono in grado di rispondere per telefono o per fax ai seguenti quesiti:

- Richieste di informazioni commerciali e sui prodotti
- Supporto tecnico

#### Centro riparazioni Epson

Provincia	Nome società	Indirizzo	Telefono Email
DKI JAKARTA	ESS Jakarta MG. DUA	RUKO MANGGA DUA MALL NO. 48 JL. ARTERI MANGGA DUA - JAKARTA UTARA- DKI	(+6221)62301104 jkt-technical1@epson- indonesia.co.id
NORTH SUMATERA	ESC Medan	Kompleks Graha Niaga, Jl. Bambu II No. A-4, Medan- 20114	(+6261)42066090/42066091 mdn-technical@epson- indonesia.co.id
WEST JAWA	ESC Bandung	JL. CIHAMPELAS NO. 48A-BANDUNG JABAR 40116	(+6222)4207033 bdg-technical@epson- indonesia.co.id



## Appendice

Provincia	Nome società	Indirizzo	Telefono Email
DI YOGYAKARTA	ESC Yogyakarta	YAP Square, Blok A No.6 Jl. C Simanjutak YOGYAKARTA - DIY	(+62274)581065 ygy-technical@epson- indonesia.co.id
EAST JAWA	ESC Surabaya	HITECH MALL LT.2 BLOK A NO. 24 JL. KUSUMA BANGSA NO. 116 -118 - SURABAYA JATIM	(+6231)5355035 sby-technical@epson- indonesia.co.id
SOUTH SULAWESI	ESC Makassar	JL. GUNUNG BAWAKARAENG NO. 68E - MAKASSAR SULSEL	(+62411)328212 mksr-technical@epson- indonesia.co.id
WEST KALIMANTAN	ESC Pontianak	JL. NUSA INDAH I NO. 40A PONTIANAK KALBAR 78117	(+62561)735507 pontianak-technical@epson- indonesia.co.id
PEKANBARU	ESC PEKANBARU	JL. TUANKU TAMBUSAI NO. 353 - PEKANBARU RIAU	(+62761)21420 pkb-technical@epson- indonesia.co.id
DKI JAKARTA	ESS JAKARTA KEIAI	WISMA KEIAI LT. 1 JL. JEND. SUDIRMAN KAV. 3 JAKPUS DKI JAKARTA	(+6221)5724335 ess.support@epson- indonesia.co.id
EAST JAWA	ESS SURABAYA	JL. JAWA NO. 2-4 KAV. 29, RUKO SURYA INTI, SURABAYA - JATIM	(+6231)5014949 esssby.support@epson- indonesia.co.id
BANTEN	ESS SERPONG	Ruko mall WTC MATAHARI no. 953 SERPONG - Banten	(+6221)53167051 esstag.support@epson- indonesia.co.id
CENTRAL JAWA	ESS SEMARANG	Komplek Ruko Metro Plaza Blok C20 , Jl. MT Haryono No 970 Semarang - Jawa tengah	(+6224)8313807 esssmg.support@epson- indonesia.co.id
EAST KALIMANTAN	ESC SAMARINDA	Jl. KH. Wahid Hasyim (M. Yamin) Kel. Sempaja Selatan Kec. Samarinda Utara Samarinda- Kalimantan Timur (samping kantor pos)	(+62541)7272904 escsmd.support@epson- indonesia.co.id
SOUTH SUMATERA	ESC PALEMBANG	Jl. H.M. Rasyid Nawawi no.249, kelurahan 9 ilir Palembang - Sumsel	(+62711)311330 escplg.support@epson- indonesia.co.id
EAST JAVA	ESC JEMBER	Jl. Panglima Besar Sudirman No.1 D JEMBER - JAWA TIMUR (Depan Balai Penelitian dan Pengolahan Kakao)	(+62331) 486468,488373 jmr-admin@epson-indonesia.co.id jmr-technical@epson- indonesia.co.id
NORTH SULAWESI	ESC MANADO	Tekno @Megamall, Megamall LG TK-21 Jl. Piere Tendean Kawasan Megamas Boulevard Manado 95111	(+62431)7210033 MND-ADMIN@EPSON- INDONESIA.CO.ID

## Appendice

Per altre città non elencate qui, chiamare la Hotline: 08071137766.

### Assistenza utenti - Malaysia

Per informazioni, supporto e servizi di assistenza, contattare:

#### World Wide Web

<http://www.epson.com.my>

- Informazioni su specifiche dei prodotti e driver da scaricare
- Domande frequenti, informazioni commerciali, domande tramite e-mail

#### Call center Epson

Telefono: +60 1800-8-17349

- Richieste di informazioni commerciali e sui prodotti
- Domande sull'utilizzo dei prodotti o su eventuali problemi
- Richieste di informazioni sui centri di assistenza e sulla garanzia

#### Sede centrale

Telefono: 603-56288288

Fax: 603-5628 8388/603-5621 2088

### Assistenza utenti - India

Per informazioni, supporto e servizi di assistenza, contattare:

#### World Wide Web

<http://www.epson.co.in>

Sono disponibili informazioni su specifiche dei prodotti, driver da scaricare e domande sui prodotti.

#### Helpline

- Assistenza, informazioni sul prodotto e ordini di materiali di consumo (Linee BSNL)  
Numero gratuito: 18004250011  
Accessibile dalle 9 alle 18, da lunedì a sabato (tranne festivi)
- Assistenza (utenti CDMA e mobile)  
Numero gratuito: 186030001600  
Accessibile dalle 9 alle 18, da lunedì a sabato (tranne festivi)

### Assistenza utenti - Filippine

Per ottenere assistenza tecnica e altri servizi post vendita, gli utenti sono invitati a contattare Epson Philippines Corporation presso i seguenti numeri di telefono e fax, nonché il seguente indirizzo e-mail:

#### World Wide Web

<http://www.epson.com.ph>

## Appendice

Sono disponibili informazioni su specifiche dei prodotti, driver da scaricare e risposte alle domande frequenti; inoltre, è possibile richiedere informazioni tramite e-mail.

### **Assistenza clienti Epson Philippines**

Numero gratuito: (PLDT) 1800-1069-37766

Numero gratuito: (Digitale) 1800-3-0037766

Metro Manila: (+632)441-9030

Sito Web: <http://customercare.epson.com.ph>

Email: [customercare@epc.epson.com.ph](mailto:customercare@epc.epson.com.ph)

Gli operatori dell'HelpDesk sono in grado di rispondere per telefono ai seguenti quesiti:

- Richieste di informazioni commerciali e sui prodotti
- Domande sull'utilizzo dei prodotti o su eventuali problemi
- Richieste di informazioni sui centri di assistenza e sulla garanzia

### **Epson Philippines Corporation**

Linea esterna: +632-706-2609

Fax: +632-706-2665