

**XP-243 245 247 Series**  
**מדריך למשתמש**

## זכויות יוצרים

שום חלק מפרסום זה אין לשכפל, להעתיק, לאחסן במאגר מידע או לשדר בכל אמצעי שהוא — מכני, אופטי, אלקטרוני או אחר — מבלי לקבל מראש רשות בכתב מ-Seiko Epson Corporation. לגבי השימוש במידע הכלול במסמך זה אין שום הנחה של אחריות פטנטים. כמו כן אין שום הנחה של אחריות בגין נזקים הנגרמים משימוש במידע במסמך זה. המידע במסמך זה מיועד אך ורק לשימוש עם מוצר זה של Epson. Epson אינה אחראית לשום שימוש במידע זה כשמיישמים אותו על מוצרים אחרים.

Seiko Epson Corporation ושלוחותיה לא יהיו אחראים כלפי הרוכש או צד שלישי לנזק, אובדן, עלויות או הוצאות שנגרמו לרוכש או לצד שלישי מחמת תאונה, שימוש לא הולם, שימוש לרעה במוצר, או התאמה או תיקון במוצר שלא על ידי מורשה או מוסמך לכך, או (מלבד בארצות הברית) אי מילוי קפדני של הוראות החברה בדבר השימוש במוצר והטיפול בו.

Seiko Epson Corporation ושלוחותיה לא יהיו אחראים לכל נזק או תקלה מחמת השימוש במוצר אופציונלי או מתכלה שאינו מוגדר כמוצר מקורי של Epson או כמוצר באישור Epson.

Seiko Epson Corporation לא תיחשב לאחראית על כל נזק שהוא מחמת הפרעות אלקטרומגנטיות המתרחשות עקב שימוש בכבלי ממשקים שחברת Epson לא הגדירה אותם כמוצרים באישור Epson.

© 2016 Seiko Epson Corporation. All rights reserved.

תוכן ההוראות למשתמש והמפרטים של מוצר זה יכולים להשתנות ללא הודעה.

## סימנים מסחריים

EPSON® הוא סימן מסחרי רשום והביטויים EXCEED או EPSON EXCEED YOUR VISION ו-  
YOUR VISION הם סימנים מסחריים של Seiko Epson Corporation.

PRINT Image Matching והלוגו PRINT Image Matching™ הם סימנים מסחריים של Seiko  
Epson Corporation. Copyright © 2001 Seiko Epson Corporation. All rights reserved.

Epson Scan 2 software is based in part on the work of the Independent JPEG Group.

libtiff

Copyright © 1988-1997 Sam Leffler

Copyright © 1991-1997 Silicon Graphics, Inc.

Permission to use, copy, modify, distribute, and sell this software and its documentation for any purpose is hereby granted without fee, provided that (i) the above copyright notices and this permission notice appear in all copies of the software and related documentation, and (ii) the names of Sam Leffler and Silicon Graphics may not be used in any advertising or publicity relating to the software without the specific, prior written permission of Sam Leffler and Silicon Graphics.

THE SOFTWARE IS PROVIDED "AS-IS" AND WITHOUT WARRANTY OF ANY KIND, EXPRESS, IMPLIED OR OTHERWISE, INCLUDING WITHOUT LIMITATION, ANY WARRANTY OF MERCHANTABILITY OR FITNESS FOR A PARTICULAR PURPOSE.

IN NO EVENT SHALL SAM LEFFLER OR SILICON GRAPHICS BE LIABLE FOR ANY SPECIAL, INCIDENTAL, INDIRECT OR CONSEQUENTIAL DAMAGES OF ANY KIND, OR ANY DAMAGES WHATSOEVER RESULTING FROM LOSS OF USE, DATA OR PROFITS, WHETHER OR NOT ADVISED OF THE POSSIBILITY OF DAMAGE, AND ON ANY THEORY OF LIABILITY, ARISING OUT OF OR IN CONNECTION WITH THE USE OR PERFORMANCE OF THIS SOFTWARE.

Microsoft®, Windows®, and Windows Vista® are registered trademarks of Microsoft Corporation.

Apple, Macintosh, Mac OS, OS X, Bonjour, Safari, iPad, iPhone, iPod touch, and iTunes are trademarks of Apple Inc., registered in the U.S. and other countries.

Chrome™, Chrome OS™, and Android™ are trademarks of Google Inc.

Adobe and Adobe Reader are either registered trademarks or trademarks of Adobe Systems Incorporated in the United States and/or other countries.

Intel® is a registered trademark of Intel Corporation.

הערה כללית: שמות מוצרים אחרים הנזכרים כאן נועדו לשם זיהוי בלבד וייתכן שהם יהיו סימנים מסחריים של בעליהם. Epson מתנערת מכל זכות בסימנים אלה.

**תוכן עניינים**

- 31.....רשימת סוגי הנייר.  
 32.....טעינת נייר ב-מזין נייר אחורי.

**הנח את המסמכים המקוריים על משטח סריקה**

- 36.....הנחת צילומים רבים לשם סריקה.

**הדפסה**

- 37.....הדפסה ממחשב.  
 37.....יטודות ההדפסה - Windows.  
 38.....יטודות ההדפסה - Mac OS X.  
 הדפסה על 2 צדדים (עבור Windows41 בלבד)  
 42.....הדפסת כמה עמודים על גיליון אחד.  
 43.....הדפסה כך שהתדפיס יתאים לגודל הנייר.  
 הדפסת כמה קבצים יחד (עבור Windows בלבד).  
 45.....הדפסת תמונה אחת על מספר דפים כדי ליצור פוסטר (במערכת ההפעלה Windows בלבד).  
 46.....הדפסה באמצעות תכונות מתקדמות.  
 הדפסת תצלומים באמצעות  
 54.....Epson Easy Photo Print.  
 55.....הדפסה מהתקנים חכמים.  
 55.....שימוש ביישום Epson iPrint.  
 57.....ביטול הדפסה.  
 57.....ביטול הדפסה — לחצן במדפסת.  
 57.....ביטול הדפסה — Windows.  
 57.....ביטול הדפסה — Mac OS X.

**העתקה**

- 58.....יטודות ההעתקה.  
 58.....הכנת עותקים מרובים.

**סריקה**

- 59.....סריקה מלוח הבקרה.  
 59.....סריקה ממחשב.  
 59.....סריקה באמצעות Epson Scan 2.  
 65.....סריקה ממכשירים חכמים.  
 65.....התקנת Epson iPrint.  
 65.....סריקה באמצעות Epson iPrint.

**זכויות יוצרים****סימנים מסחריים****אודות הוראות למשתמש אלה**

- 7.....הקדמה למדריכים למשתמש.  
 7.....סימנים וסמלים.  
 8.....תיאורים המשמשים במדריך זה.  
 8.....אזכורים של מערכות הפעלה.

**הוראות חשובות**

- 9.....הוראות בטיחות.  
 10.....אזהרות ועצות לגבי המדפסת.  
 עצות ואזהרות לגבי הגדרת המדפסת או השימוש בה.  
 10.....עצות ואזהרות לשימוש במדפסת עם חיבור אלחוטי.  
 11.....

**יטודות המדפסת**

- 12.....שמות החלקים ותפקידיהם.  
 14.....לוח בקרה.

**הגדרות רשת**

- 16.....חיבור Wi-Fi.  
 16.....התחברות למחשב.  
 18.....התחברות להתקן חכם.  
 18.....ביצוע הגדרות Wi-Fi מלוח הבקרה.  
 ביצוע הגדרות Wi-Fi באמצעות התקנת לחצן.  
 19.....ביצוע הגדרות Wi-Fi באמצעות התקנת קוד PIN (WPS).  
 20.....בדיקת מצב חיבור הרשת.  
 21.....בדיקת מצב הרשת באמצעות נורית הרשת.  
 21.....הדפסת דוח חיבור רשת.  
 26.....הדפסת גליון מצב רשת.  
 החלפה והוספה של נקודות גישה חדשות.  
 26.....שינוי שיטות החיבור אל המחשב.  
 28.....שחזור הגדרות הרשת מלוח הבקרה.

**טעינת נייר**

- 29.....אמצעי זהירות לטיפול בנייר.  
 30.....גודל הנייר וכמויות הדפים.

מדריך למנהל ההתקן למדפסת במערכת  
 94.....Mac OS X ההפעלה  
 שינוי הגדרות מנהל ההתקן למדפסת במערכת  
 95.....Mac OS X ההפעלה  
 96. . . . Epson Scan 2 (מנהל ההתקן של הסורק)  
 97.....Epson Event Manager  
 97.....Epson Easy Photo Print  
 (עבור Windows98..... E-Web Print בלבד)  
 98.....Easy Photo Scan  
 99.....EPSON Software Updater  
 99..... הסרת יישומים  
 99.....Windows — הסרת יישומים  
 100.....Mac OS X — הסרת יישומים  
 101..... התקנת יישומים  
 101.....עדכון יישומים וחומרה

**פתרון בעיות**

103..... בדיקת מצב המדפסת  
 103..... בדיקת מחווני שגיאות על המדפסת  
 105.....Windows — בדיקת מצב המדפסת  
 105.....Mac OS X — בדיקת מצב המדפסת  
 105..... סילוק נייר תקוע  
 106..... סילוק נייר תקוע ב-מזין נייר אחורי  
 106..... הוצאת נייר תקוע ממגש הפלט  
 106..... סילוק נייר תקוע מתוך המדפסת  
 108..... הנייר אינו מוזן כהלכה  
 108..... נייר תקוע  
 108..... הנייר מוזן עקום  
 109..... כמה דפי נייר מוזנים ביחד  
 109..... הדפים לא מוזנים  
 109..... בעיות באספקת החשמל ובלוח הבקרה  
 109..... המדפסת לא נדלקת  
 109..... המדפסת לא נכבית  
 109..... לא ניתן להדפיס ממחשב  
 110..... כאשר לא ניתן לבצע הגדרות רשת  
 לא מצליח להתחבר מהתקנים למרות שאין  
 110..... בעיה בהגדרות הרשת  
 112..... בדיקת ה-SSID המחובר למדפסת  
 113..... בדיקת ה-SSID עבור המחשב  
 לפתע אין המדפסת מסוגלת להדפיס באמצעות  
 113..... חיבור רשת  
 לפתע אין המדפסת מסוגלת להדפיס באמצעות  
 114..... חיבור USB  
 114..... בעיות בתדפיסים  
 114..... התדפיס משופשף או שחסר בו צבע  
 115..... מופיעים פסים או צבעים בלתי צפויים  
 115..... פסים צבעוניים מופיעים במרווחים קבועים של  
 כ-2.5 ס"מ

**החלפת מחסניות דיו**

67..... בדיקת מפלסי הדיו  
 67.....Windows — בדיקת מפלסי הדיו  
 67.....Mac OS X — בדיקת מפלסי הדיו  
 67..... קודים של מחסניות דיו  
 69..... אמצעי זהירות בנושא טיפול במחסניות דיו  
 החלפת מחסניות דיו (כאשר הנורית של הדיו  
 71..... דלוקה או מהבהבת)  
 החלפת מחסניות דיו (כאשר נורית הדיו כבויה)  
 75.....  
 79..... הדפסה בדיו שחורה באופן זמני  
 הדפסה בדיו שחורה באופן זמני —  
 80.....Windows  
 הדפסה בדיו שחורה באופן זמני —  
 81.....Mac OS X  
 חיסכון בדיו שחורה כאשר מפלס הדיו השחורה  
 82..... נמוך (עבור Windows בלבד)

**תחזוקת המדפסת**

83..... בדיקת ראש ההדפסה וניקויו  
 בדיקת ראש ההדפסה וניקויו — לחצני  
 83..... המדפסת  
 בדיקת ראש ההדפסה וניקויו — Windows  
 84..... בדיקת ראש ההדפסה וניקויו — Mac OS X  
 84.....  
 85..... יישור ראש ההדפסה  
 85.....יישור ראש ההדפסה — Windows  
 85.....יישור ראש ההדפסה — Mac OS X  
 85..... ניקוי נתיב הניירות  
 86..... ניקוי משטח סריקה  
 87..... חיסכון בחשמל  
 87..... חיסכון בחשמל — Windows  
 87..... חיסכון בחשמל — Mac OS X

**שירותי רשת ופרטי התוכנה**

88..... שירות Epson Connect  
 88.....Web Config  
 89..... הפעלת Web Config בדפדפן אינטרנט  
 89..... הפעלת Web Config ב-Windows  
 90..... הפעלת Web Config ב-Mac OS X  
 90..... מנהל התקן המדפסת ב-Windows  
 91..... מדריך למנהל התקן של Windows  
 קביעת הגדרות הפעלה למנהל התקן המדפסת  
 של Windows  
 93.....  
 93..... מנהל התקן המדפסת ב-Mac OS X

## תוכן עניינים

126.....	בעיות אחרות.
126.....	מכת חשמל קטנה עם הנגיעה במדפסת.
126.....	רעשי הפעולה חזקים.
127.....	היישום חסום בידי חומת אש (עבור Windows בלבד).

## נספח

128.....	מפרט טכני.
128.....	מפרט המדפסת.
129.....	מפרט הסורק.
129.....	מפרט ממשקים.
130.....	רשימת פונקציות רשת.
131.....	מפרט Wi-Fi.
132.....	פרוטוקול אבטחה.
132.....	מידות.
132.....	מפרטים חשמליים.
133.....	מפרט סביבתי.
133.....	דרישות המערכת.
134.....	מידע רגולטורי.
134.....	תקנים ואישורים.
134.....	מגבלות על העתקה.
135.....	העברת המדפסת.
137.....	היכן מקבלים עזרה.
137.....	אתר אינטרנט לתמיכה טכנית.
137.....	יצירת קשר עם התמיכה של Epson.

116.....	תדפיסים מטושטשים, רצועות אנכיות או יציאה מהיישור.
116.....	איכות ההדפסה גרועה.
117.....	הנייר מרוח או שרוט.
118.....	התמונות המודפסות דביקות.
118.....	התמונות מודפסות בצבעים לא צפויים.
118.....	הצבעים שונים ממה שאתה רואה בתצוגה.
118.....	לא ניתן להדפיס ללא שוליים.
118.....	קצוות התמונה נגזרים בעת הדפסה ללא שוליים.
118.....	המיקום, הגודל או השוליים של התדפיס שגויים.
119.....	התווים המודפסים הם שגויים או מעורבבים.
119.....	התמונה המודפסת היא הפוכה.
119.....	דפוסים דמויי-מוזאיקה בתדפיסים.
120.....	בתמונה שהועתקה מופיעים צבעים בלתי אחידים, מריחות, נקודות או קווים ישרים.
120.....	תבנית moiré (קווקוים) מופיעה בתמונה שהועתקה.
120.....	פסים מופיעים על התמונה שהועתקה.
120.....	תמונה של הצד ההפוך של המקור מופיעה בתמונה המועתקת.
120.....	לא היה אפשר לפתור את בעיית התדפיס.
120.....	בעיות הדפסה אחרות.
120.....	ההדפסה אטית מדי.
120.....	מהירות ההדפסה מואטת משמעותית במהלך הדפסה רציפה.
121.....	אי אפשר להתחיל בסריקה.
121.....	אי אפשר להתחיל לסרוק כשמשתמשים בלוח הבקרה.
122.....	בעיות בתמונה הסרוקה.
122.....	הצבעים לא אחידים או שיש לכלוך או כתמים כשסורקים ממשטח הסריקה.
123.....	איכות התמונה גסה.
123.....	חומר חיצוני מופיע ברקע התמונות.
123.....	הטקסט מטושטש.
123.....	מופיעים דפוסים Moiré (צללים דמויי רשת).
124.....	לא יכול לסרוק את השטח הנכון בזכויות הסורק.
124.....	לא ניתן להציג תצוגה מקדימה במצב תמונה ממוזער.
124.....	טקסט אינו מזוהה נכונה כאשר שומרים אותו בתור PDF ניתן לחיפוש.
125.....	לא ניתן לפתור בעיות בתמונה סרוקה.
126.....	בעיות סריקה אחרות.
126.....	הסריקה אטית מדי.
126.....	הסריקה מפסיקה כשסורקים ל-PDF/ Multi-TIFF.

# אודות הוראות למשתמש אלה

## הקדמה למדריכים למשתמש

המדריכים הבאים מצורפים למדפסת Epson. נוסף על המדריכים ניתן להיעזר גם בעזרה הכלולה ביישומי התוכנה השונים של Epson.

☐ התחל כאן (מדריך מודפס)

מספק מידע על הגדרת המדפסת, התקנת התוכנה, שימוש במדפסת, פתרון בעיות וכן הלאה.

☐ מדריך למשתמש (מדריך דיגיטלי)

מדריך זה מספק מידע כללי והוראות ביחס לשימוש במדפסת, להגדרות הרשת המתאימות לשימוש במדפסת ברשת, ולפתרון בעיות.

ניתן להשיג את הגרסאות העדכניות של המדריכים הנ"ל בדרכים הבאות.

☐ מדריך נייר

בקר באתר התמיכה של Epson אירופה בכתובת <http://www.epson.eu/Support>, באתר התמיכה העולמי של Epson בכתובת <http://support.epson.net/>.

☐ מדריך דיגיטלי

פתח את EPSON Software Updater במחשב. EPSON Software Updater יבדוק אם יש עדכונים לתוכנות של Epson ולמדריכים הדיגיטליים ויאפשר להוריד את הגרסאות העדכניות.

מידע קשור

← "EPSON Software Updater" בעמוד 99

## סימנים וסמלים

 זהירות:

הוראות שיש להקפיד למלא כדי להימנע מפציעה.

 חשוב:

הוראות שיש להקפיד עליהם כדי להימנע מנזק לצידוד.

לתשומת לבך:

מספק מידע משלים ומידע התייחסות.

← מידע קרוב

קישורים לסעיפים קרובים.

## תיאורים המשמשים במדריך זה

- צילומי מסך של מנהל התקן המדפסת ושל Epson Scan 2 (מנהל ההתקן של הסורק) לקוחים מ-Windows 10 או מ-Mac OS X v10.11.x. התוכן המוצג על המסך משתנה, תלוי בדגם ובמצב.
- איורים של המדפסת המשמשים במדריך זה הם להמחשה בלבד. אמנם יכולים להיות הבדלים קלים בתפעול, תלוי בדגם, אולם שיטת התפעול היא אותה השיטה.

## אזכורים של מערכות הפעלה

### Windows

במדריך זה, מונחים כגון "Windows 10", "Windows 8.1", "Windows 8", "Windows 7", "Windows Vista" ו-"Windows XP" מתייחסים למערכות ההפעלה שלהלן. כמו כן, המונח Windows משמש לציון כל הגרסאות.

- מערכת ההפעלה Microsoft® Windows® 10
- מערכת ההפעלה Microsoft® Windows® 8.1
- מערכת ההפעלה Microsoft® Windows® 8
- מערכת ההפעלה Microsoft® Windows® 7
- מערכת ההפעלה Microsoft® Windows Vista®
- מערכת ההפעלה Microsoft® Windows® XP
- מערכת ההפעלה Microsoft® Windows® XP Professional x64 Edition

### Mac OS X

במדריך זה, "Mac OS X v10.11.x" מתייחס ל-OS X El Capitan, "Mac OS X v10.10.x" מתייחס ל-OS X Yosemite, "Mac OS X v10.9.x" מתייחס ל-OS X Mavericks ו-"Mac OS X v10.8.x" מתייחס ל-OS X Mountain Lion. כמו כן, המונח "Mac OS X" מתייחס ל-"Mac OS X v10.11.x", "Mac OS X v10.10.x", "Mac OS X v10.9.x", "Mac OS X v10.8.x", "Mac OS X v10.7.x" ו-"Mac OS X v10.6.8".



# הוראות חשובות

## הוראות בטיחות

קרא את ההוראות להלן ומלא אותן כדי להבטיח שהשימוש במדפסת זאת יהיה בטיחותי. הקפד לשמור את המדריך לעיון בעתיד. כמו כן, הקפד למלא את כל ההוראות והאזהרות המסומנות על גבי המדפסת.

□ חלק מהסמלים שמוצגים במדפסת נועדו להבטיח בטיחות ושימוש נאות במדפסת. בקר באתר האינטרנט שלהלן כדי ללמוד על משמעות הסמלים.

<http://support.epson.net/symbols>

□ השתמש אך ורק בכבל החשמל שסופק עם המדפסת ואל תשתמש בכבל זה עם כל ציוד אחר. שימוש בכבלים אחרים עם המדפסת הזאת או שימוש בכבל החשמל שסופק עם ציוד אחר יכול לגרום לשרפה או למכת חשמל.

□ ודא שכבל החשמל שלך עומד בתקני הבטיחות הנהוגים במדינת ישראל.

□ לעולם אל תפרק, אל תשנה ואל תנסה לתקן את כבל החשמל, את התקע, את יחידת המדפסת, את יחידת הסורק או את הציוד האופציונלי בעצמך, אלא אם פעולות אלה מוסברות ספציפית במדריכים של המדפסת.

□ נתק את המדפסת והפנה לתיקון אצל טכנאי תיקונים מוסמכים בתנאים להלן:

כבל החשמל או התקע ניזוק; נוזלים נכנסו למדפסת; המדפסת נפלה או בית המדפסת ניזוק; המדפסת אינה פועלת כרגיל או מפגינה שינוי ניכר בביצועים. אל תכוונן פקדים שאינם מתוארים בהוראות ההפעלה.

□ הצב את המדפסת קרוב לשקע חשמל שממנו אפשר לנתק את התקע בקלות.

□ את המדפסת אסור להציב או לאחסן בחוץ או במקומות שבהם יש הרבה לכלוך, אבק, מים ומקורות חום או במקומות החשופים למכות, לרטט, לטמפרטורה גבוהה או ללחות גבוהה.

□ הקפד לא לשפוך נוזלים על המדפסת ולא לטפל בה בידיים רטובות.

□ הקפד על מרחק של 22 סנטימטרים בין המדפסת לבין קוצבי לב. גלי רדיו מהמדפסת עלולים להשפיע השפעה שלילית על פעולתם של קוצבי לב.

□ יש להיזהר כשנוגעים במחסניות דיו משומשות, כיוון שעשוי להיות דיו סביב יציאת אספקת הדיו.

□ אם דיו נגע בעור יש לשטוף את האזור היטב באמצעות מים וסבון.

□ אם דיו חדר לעיניים יש לשטוף אותו היטב בהמון מים. אם ממשיכים לסבול מחוסר נוחות או בעיות ראייה לאחר השטיפה יש לפנות לרופא מיד.

□ אם דיו חדר לפה יש לפנות לרופא מיד.

□ אין לפרק את מחסנית הדיו, כיוון שהדיו עלול לחדור לעיניים או לגעת בעור.

□ אין לנער את מחסניות הדיו חזק מדי או להפיל אותן. בנוסף יש להיזהר לא למחוץ אותן או לקרוע את המדבקות שלהן. פעולות אלה עלולות לגרום לדליפת דיו.

□ יש לשמור את מחסניות הדיו הרחק מהישג ידם של ילדים.



## אזהרות ועצות לגבי המדפסת

קרא את ההוראות הללו ומלא אותן כדי למנוע נזק למדפסת או לרכושך. הקפד לשמור את המדריך לעיון בעתיד.

### עצות ואזהרות לגבי הגדרת המדפסת או השימוש בה

- אסור לחסום את פתחי האוורור והפתחים האחרים במדפסת ואסור לכסות אותם.
- השתמש אך ורק במקור חשמל מהסוג המצוין בתווית המדפסת.
- הימנע משימוש בשקעים הנמצאים באותו מעגל אם מכוונת צילום מסמכים או עם מערכות בקרת אוויר הנדלקות ונכבות לעתים סדירות.
- הימנע משקעים המבוקרים בידי מתגי קיר או בידי קוצבי זמן אוטומטיים.
- הרחק את כל מערכת המחשבים ממקורות פוטנציאליים של הפרעות אלקטרומגנטיות כגון רמקולים או יחידות בסיס של טלפונים אלחוטיים.
- יש להניח כבלי חשמל כך שלא ישתפשו, ייחתכו, יקוצצו, יתקפלו ויתפתלו. אל תניח חפצים על כבלי החשמל ואל תאפשר לדרוך עליהם או לדרוס אותם. הקפד במיוחד על כך שכבלי החשמל יהיו ישרים בקצוות ובנקודות שבהן הם נכנסים לשנאי ויוצאים ממנו.
- אם אתה משתמש בחוט מאריך עם המדפסת, ודא שדירוג האמפרים הכולל של ההתקנים המחוברים לחוט המאריך אינו עולה על דירוג האמפרים של החוט המאריך. כמו כן, ודא שדירוג האמפרים הכולל של כל ההתקנים המחוברים לשקע החשמל אינו עולה על דירוג האמפרים של השקע.
- אם מתכננים להשתמש במדפסת בגרמניה, ההתקנה בבניין חייבת בהגנה של מפסק 10 או 16 אמפר כדי לתת הגנה מספקת מקצר חשמלי ומעומס יתר.
- כשמחברים את המדפסת למחשב או להתקן אחר בעל כבל יש לוודא שכיוון המחברים נכון. לכל מחבר יש רק כיוון נכון אחד. הכנסת מחבר בכיוון לא נכון עלולה לפגוע בשני ההתקנים המחוברים בכבל.
- הצב את המדפסת משטח שטוח ויציב הנמשך בכל הכיוונים מעבר לבסיס המדפסת. המדפסת לא תפעל כהלכה אם היא מוטה בזווית.
- כשמאחסנים או מעבירים את המדפסת יש להימנע מהטייתה על הצד, הנחתה לאורך או הפיכתה, כיוון שדיו עלול לדלוף.
- השאר מקום מעל למדפסת כך שתוכל להרים לגמרי את מכסה המסמכים.
- השאר מספיק מקום מול המדפסת כדי לאפשר לנייר לצאת במלואו.
- הימנע ממקומות החשופים לשינויים מהירים בטמפרטורה ובלחות. כמו כן, הרחק את המדפסת מאור שמש ישיר, מאור חזק וממקורות חום.
- אסור להכניס חפצים דרך חריצים במדפסת.
- אל תכניס את ידך לתוך המדפסת בשעת הדפסה.
- אל תיגע בכבל הלבן והשטוח שבתוך המדפסת.
- אל תשתמש בתרסיסים המכילים גזים דליקים בתוך המדפסת או מסביבה. אם תעשה זאת אתה עלול לגרום לשרפה.
- אין להזיז את ראש ההדפסה ביד כיוון שהמדפסת עלולה להיפגע.

## הוראות חשובות

- היזהר לא ללכוד את ירך או את אצבעותיך בעת סגירת יחידת הסורק.
- אל תלחץ חזק מדי על משטח סריקה בעת הנחת המסמכים המקוריים.
- כבה תמיד את המדפסת באמצעות הלחצן . אל תנתק את המדפסת ואל תכבה אותה בשקע החשמל עד שהנורה  מפסיקה להבהב.
- לפני העברת המדפסת יש לוודא שראש ההדפסה נמצא במצב הבית (בקצה הימני ביותר) ושמחסניות הדיו נמצאות במקומן.
- אם אינך עומד להשתמש במדפסת במשך זמן רב, ודא שניתקת את כבל החשמל משקע החשמל.

## עצות ואזהרות לשימוש במדפסת עם חיבור אלחוטי

- גלי רדיו הנפלטים ממדפסת זאת יכולות להשפיע לרעה על פעולתו של ציוד רפואי אלקטרוני ולגרום לתקלה אצלו. בעת שימוש במדפסת זאת בתוך מתקנים רפואיים או בקרבת ציוד רפואי יש למלא את הוראות אנשי הצוות המוסמכים המייצגים את המתקנים הרפואיים, ולמלא את כל ההוראות והאזהרות המופיעות על גבי הציוד הרפואי.
- גלי רדיו הנפלטים ממדפסת זאת עלולים להשפיע לרעה על פעולתם של התקנים מבוקרים אוטומטית כגון דלתות אוטומטיות או אזעקות שריפה ויכולים לגרום לתאונות בגלל המתרחשות בגלל תקלות. בעת שימוש במדפסת זאת בקרבת התקנים בבקרה אוטומטית יש למלא את כל ההוראות והאזהרות המופיעות על גבי התקנים אלה.

# יסודות המדפסת

## שמות החלקים ותפקידיהם

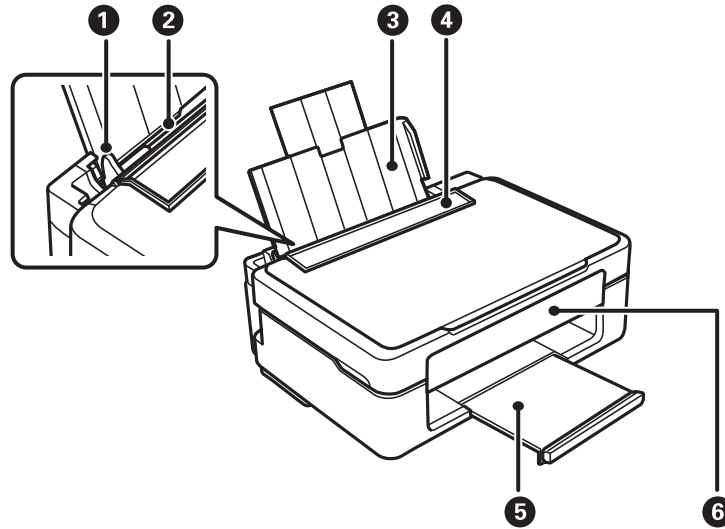

מסילה צדדית	1	הזנת הנייר ישר אל תוך המדפסת. החלק לאורך קצוות דף הנייר.
מזין נייר אחורי	2	הכנסת דף.
תמיכה לדפים	3	תמיכה בדפים שמוכנסים.
מגן הזנה	4	מניעת כניסה של עצמים זרים למדפסת. לרוב יש לשמור על המגן סגור.
מגש פלט	5	החזקת דפי הנייר שיוצאים.
לוח בקרה	6	הפעלת המדפסת.

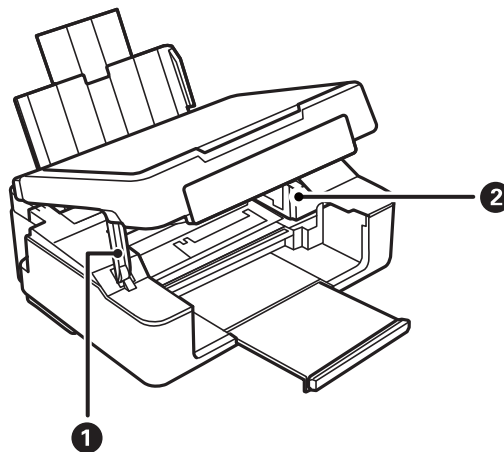

יסודות המדפסת

1	תומכת יחידת הסורק	תומכת ביחידת הסורק.
2	מחזיק מחסניות דיו	התקן את מחסניות הדיו. הדיו מוזרקת מחירי ראש ההדפסה בצד התחתון.

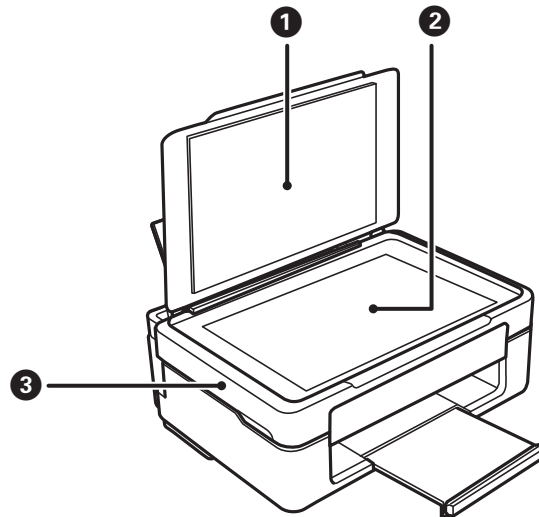



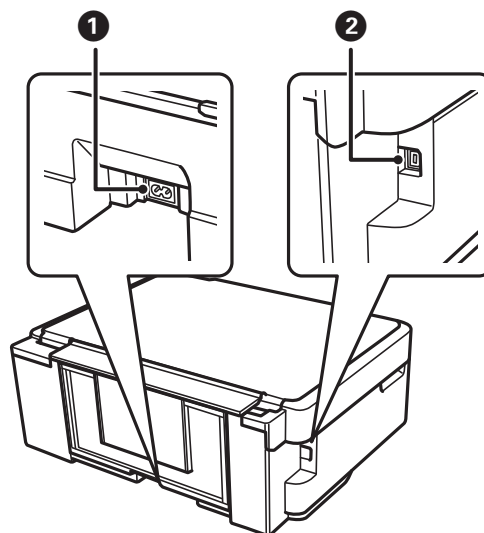





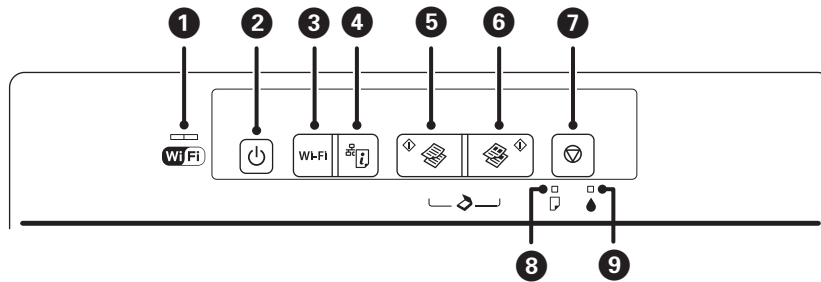



1	מכסה מסמכים	חוסם אור חיצוני במהלך הסריקה.
2	משטח סריקה	הנח את עותקי המקור.
3	יחידת הסורק	סריקת המקור. יש לפתוח כאשר מחליפים מחסניות דיו או כאשר מוציאים מהמדפסת נייר שנתקע בה.



1	כניסת AC	חיבור כבל החשמל.
2	יציאת USB	חיבור כבל USB כדי לחבר את המוצר למחשב.











# לוח בקרה



<p>הנורה השמאלית והנורה הימנית מציינות את מצב הרשת.</p> <p><input type="checkbox"/> נורה ירוקה — שמאל: נדלק כשהמדפסת מחוברת לרשת אלחוטית (Wi-Fi), או מהבהבת בעת התקשרות.</p> <p><input type="checkbox"/> נורה כתומה — ימין. מהבהבת כשיש בעיה בחיבור הרשת האלחוטית (Wi-Fi) של המדפסת.</p> <p>הנורות מהבהבות לסירוגין או בזמנית בשעת אתחול או כאשר קובעים הגדרות רשת.</p>		<p>1</p>
<p>מכבה את המדפסת או מדליק אותה.</p> <p>אל תכבה את המדפסת כאשר נורת צריכת החשמל מהבהבת (כאשר המדפסת פועלת או מעבדת נתונים).</p> <p>נתק את כבל החשמל מהשקע רק כשמחווני ההפעלה כבה.</p>		<p>2</p>
<p>במקרה של שגיאת רשת לחיצה על הלחצן הזה מבטלת את השגיאה. החזק את הלחצן הזה לחוץ למשך יותר משלוש שניות כדי לקבוע הגדרה אוטומטית של Wi-Fi באמצעות לחצן WPS.</p>	<p>Wi-Fi</p>	<p>3</p>
<p>פעולה זו מדפיסה דו"ח חיבור רשת המאפשר לך לגלות את הסיבות לכל בעיה בה אתה עשוי להיתקל במהלך שימוש במדפסת ברשת. אם אתה זקוק להגדרות רשת ומצב חיבור מפורטים יותר, החזק לחצן זה לחוץ למשך לפחות 10 שניות כדי להדפיס דף מצב רשת.</p>		<p>4</p>
<p>מתחיל העתקה בשחור-לבן על נייר רגיל בגודל A4. כדי להגדיל את מספר העותקים (עד ל-20 - עותקים), לחץ על לחצן זה בהפרשים של שניה אחת.</p>		<p>5</p>
<p>מתחיל העתקה בצבע על נייר רגיל בגודל A4. כדי להגדיל את מספר העותקים (עד ל-20 - עותקים), לחץ על לחצן זה בהפרשים של שניה אחת.</p>		<p>6</p>
<p>מפסיק את הפעולה הנוכחית.</p> <p>החלק את הלחצן הזה לחוץ למשך שלוש שניות עד שהלחצן  מהבהב, כדי להפעיל ניקוי ראש הדפסה.</p> <p>כשהנורה נדלקת, לחץ על לחצן זה כדי להחליף את מחסניות הדיו. כשהנורה  נכבית, החזק את הלחצן הזה לחוץ למשך שש שניות כדי להחליף את המחסנית.</p>		<p>7</p>
<p>נדלקת או מהבהבת כאשר אוזל הנייר או כשהנייר נתקע.</p>	 	<p>8</p>
<p>נדלק כשמרחשת שגיאת מחסנית דיו, כגון מצב שבו יש צורך להחליף את מחסנית הדיו. מהבהבת כשמפלס הדיו נמוך.</p>	 	<p>9</p>

## יסודות המדפסת

עוד פונקציות זמינות כאשר משתמשים בשילובי לחצנים שונים.

<p>לחץ על לחצני  -1  בו זמנית כדי להפעיל תוכנה על מחשב המחובר ב-USB ולסרוק בתור קובץ PDF.</p>	<p> + </p>
<p>לחץ בו-זמנית על הלחצנים  -1  או  כדי להעתיק במצב טיוטה. מצב הטיוטה אינו זמין למשתמשים במערב אירופה.</p>	<p> +  או </p>
<p>החזק את הלחצנים Wi-Fi  -1 בו זמנית במשך שלוש שניות כדי להתחיל בהגדרת קוד סודי (WPS).</p>	<p> + Wi-Fi</p>
<p>הדלק את המדפסת ובזמנית החזק את הלחצן  לחוץ כדי לשחזר את הגדרות הרשת שהן בררות המחדל. לאחר שחזור הגדרות הרשת, המדפסת נדלקת ונוריות מצב הרשת מהבהבות בכתום ובירוק.</p>	<p> + </p>
<p>הדלק את המדפסת ובזמנית החזק את הלחצן  לחוץ כדי להדפיס את תבנית בדיקת הנחירים.</p>	<p> + </p>

מידע קשור

- ← "בדיקת מחווני שגיאות על המדפסת" בעמוד 103
- ← "ביצוע הגדרות Wi-Fi באמצעות התקנת קוד (WPS) PIN" בעמוד 20
- ← "שחזור הגדרות הרשת מלוח הבקרה" בעמוד 28

## הגדרות רשת

### חיבור Wi-Fi

חבר את המדפסת ואת המחשב או ההתקן החכם אל נקודת הגישה. זוהי שיטת החיבור הטיפוסית עבור רשתות ביתיות או משרדיות כאשר מחברים מחשבים דרך Wi-Fi באמצעות נקודת הגישה.

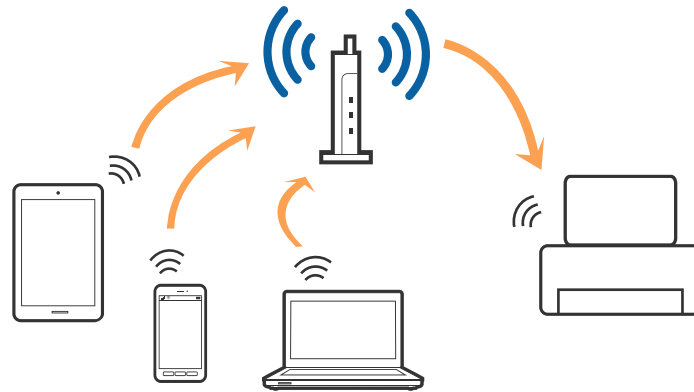

מידע קשור

- ← "התחברות למחשב" בעמוד 16
- ← "התחברות להתקן חכם" בעמוד 18
- ← "ביצוע הגדרות Wi-Fi מלוח הבקרה" בעמוד 18

### התחברות למחשב

אנו ממליצים להשתמש בתוכנת ההתקנה כדי לחבר את המדפסת למחשב. ניתן להפעיל את תוכנת ההתקנה באחת מהשיטות הבאות.

התקנה מתוך אתר האינטרנט.

גש לאתר האינטרנט שלהלן, והזן את שם המוצר.

<http://epson.sn>

גש אל התקנה, ואז לחץ על הורד בחלק של ההורדה וההתחברות. לחץ לחיצה בודדת או כפולה על הקובץ שהורדת כדי להריץ את תוכנת ההתקנה. פעל על פי ההוראות המוצגות על גבי המסך.

התקנה באמצעות דיסק התוכנה (רק עבור דגמים המגיעים עם דיסק תוכנה ומשתמשים שהמחשב שלהם מצויד בכונן דיסקים).

הכנס את דיסק התוכנה לתוך המחשב, ולאחר מכן פעל על פי ההוראות המוצגות על גבי המסך.

בחירת שיטות החיבור

פעל בהתאם להוראות המוצגות על גבי המסך עד שיוצג המסך הבא, ואז בחר את שיטת החיבור בין המדפסת למחשב.



## הגדרות רשת

## Windows □

בחר את סוג החיבור ואז לחץ על הבא.

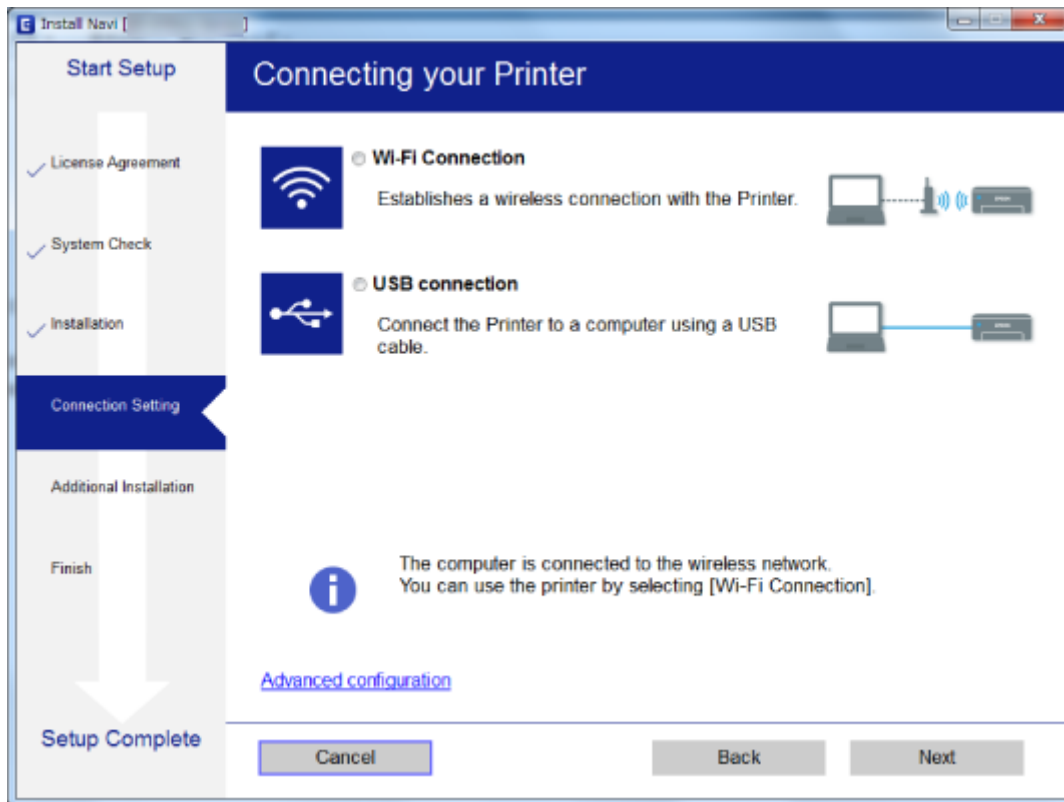

Mac OS X □

בחר את סוג החיבור.



פעל על פי ההוראות המוצגות על גבי המסך. התוכנה הדרושה תותקן.

## התחברות להתקן חכם

תוכל להשתמש במדפסת מהתקן חכם כאשר אתה מחבר את המדפסת לאותה רשת Wi-Fi (רשת SSID) כמו ההתקן החכם. כדי להשתמש במדפסת מהתקן חכם, בצע את ההגדרות מאתר האינטרנט הבא. גישה לאתר האינטרנט מההתקן החכם שברצונך לחבר למדפסת.

<http://epson.sn> < התקנה

לתשומת לבך:

אם ברצונך לחבר מחשב והתקן חכם למדפסת בעת ובעונה אחת, אנו ממליצים לחבר תחילה את המחשב.

## ביצוע הגדרות Wi-Fi מלוח הבקרה

תוכל לבצע הגדרות הרשת מלוח הבקרה של המדפסת. אחרי חיבור המדפסת לרשת, חבר את המדפסת אל ההתקן בו ברצונך להשתמש (מחשב, טלפון חכם, טבלט וכן הלאה).

מידע קשור

← "ביצוע הגדרות Wi-Fi באמצעות התקנת לחצן" בעמוד 19

← "ביצוע הגדרות Wi-Fi באמצעות התקנת קוד (WPS) PIN" בעמוד 20

## ביצוע הגדרות Wi-Fi באמצעות התקנת לחצן

תוכל להתקין רשת Wi-Fi באופן אוטומטי בלחיצת כפתור בנקודת הגישה. אם יתמלאו התנאים הבאים, תוכל להתקין את ה-Wi-Fi באמצעות שיטה זו.

□ נקודת הגישה תואמת ל-WPS (התקנת Wi-Fi מוגנת).

□ חיבור ה-Wi-Fi הנוכחי בוצע באמצעות לחיצת כפתור בנקודת הגישה.

לתשומת לבך:

אם אינך מצליח למצוא את הכפתור או שאתה מבצע את ההתקנה באמצעות תוכנה, עיין בתיעוד שסופק עם נקודת הגישה.

1. החזק את לחצן ה-[WPS] במצב לחוץ בנקודת הגישה עד שנורית האבטחה תהבהב.



אם אינך יודע היכן נמצא לחצן [WPS], או שאין כפתורים בנקודת הגישה, עיין בתיעוד שנלווה אל נקודת הגישה שלך לפרטים נוספים.

2. לחץ על הלחצן wi-fi בלוח הבקרה של המדפסת עד שהנורית הירוקה בצד שמאל והנורית הכתומה בצד ימין יהבהבו לסירוגין (בערך 3 שניות).

הגדרת החיבור תתחיל. הנורית הירוקה בצד שמאל והנורית הכתומה בצד ימין יידלקו בו זמנית בעת יצירת החיבור. הנורית הכתומה מימין תכבה אוטומטית בתוך 5 דקות.



לתשומת לבך:

המדפסת נמצאת במצב של שגיאת חיבור כאשר הנורית הירוקה בצד שמאל כבויה והנורית הכתומה בצד ימין מהבהבת. אחרי שתמחק את שגיאת המדפסת באמצעות לחיצה על כפתור wi-fi בלוח הבקרה, אתחל מחדש את נקודת הגישה, הנח אותה סמוך למדפסת ונסה שוב. אם החיבור עדיין לא פועל, הדפס דוח חיבור רשת ובדוק את הפיתרון.



מידע קשור

← "בדיקת מצב חיבור הרשת" בעמוד 21

← "כאשר לא ניתן לבצע הגדרות רשת" בעמוד 110

## ביצוע הגדרות Wi-Fi באמצעות התקנת קוד PIN (WPS)

תוכל להתחבר לנקודת גישה באמצעות קוד PIN המודפס בגליון מצב הרשת. תוכל להשתמש בשיטה זו כדי לבצע את ההתקנה אם נקודת הגישה תומכת ב-WPS (הגדרה מוגנת Wi-Fi). יש להשתמש במחשב כדי להזין קוד PIN לתוך נקודת הגישה.

1. טען ניירות.

2. לחץ והחזק את לחצן  בלוח הבקרה של המדפסת למשך 10 שניות לפחות.

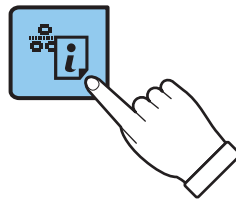

גליון מצב הרשת יודפס.

לתשומת לבך:

אם תשחרר את הלחצן  לפני חלוף 10 שניות, יודפס דו"ח חיבור רשת. שים לב שמידע קוד ה-PIN אינו מודפסת בדו"ח זה.

3. לחץ על לחצן wi-fi והחזק אותו לחוץ, ובו בזמן לחץ על הלחצן  עד שהנורית הירוקה מצד שמאל והנורית הכתומה מצד ימין יבהבו בו זמנית (בערך 3 שניות).

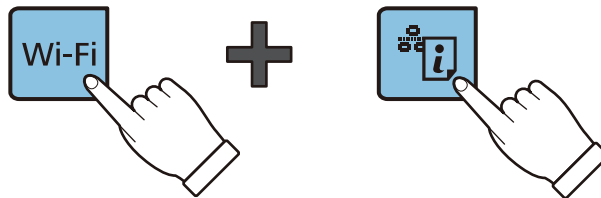

4. תוכל להשתמש במחשב שלך כדי להזין את קוד ה-PIN (מספר בן שמונה ספרות) המודפס בעמודת [WPS- PIN Code] של גליון מצב הרשת לתוך נקודת הגישה בתוך שתי דקות.

הנורית הירוקה בצד שמאל והנורית הכתומה בצד ימין יידלקו בו זמנית בעת יצירת החיבור. הנורית הכתומה מימין תכבה אוטומטית בתוך 5 דקות.

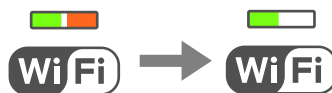

## הגדרות רשת

## לתשומת לבך:

□ עיין בתיעוד הנלווה לנקודת הגישה שלך לפרטים על הזנת קוד PIN.

□ המדפסת נמצאת במצב של שגיאת חיבור כאשר הנורית הירוקה בצד שמאל כבויה והנורית הכתומה בצד ימין מהבהבת. אחרי שתמחק את שגיאת המדפסת באמצעות לחיצה על כפתור wi-fi בלוח הבקרה, אתחל מחדש את נקודת הגישה, הנח אותה סמוך למדפסת ונסה שוב. אם החיבור עדיין לא פועל, הדפס דוח חיבור רשת ובדוק את הפיתרון.



מידע קשור

- ← "הדפסת גליון מצב רשת" בעמוד 26
- ← "בדיקת מצב חיבור הרשת" בעמוד 21
- ← "כאשר לא ניתן לבצע הגדרות רשת" בעמוד 110

## בדיקת מצב חיבור הרשת

### בדיקת מצב הרשת באמצעות נורית הרשת

תוכל לבדוק את מצב חיבור הרשת שלך באמצעות נורית הרשת בלוח הבקרה של המדפסת.

מידע קשור

- ← "לוח בקרה" בעמוד 14

### הדפסת דוח חיבור רשת

תוכל להדפיס דו"ח חיבור רשת כדי לבדוק את המצב בין המדפסת לבין נקודת הגישה.

1. טען ניירות.

2. לחץ על כפתור .

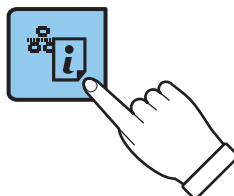

יודפס דו"ח מצב הרשת.

מידע קשור

- ← "הודעות ופתרונות בדוח חיבור הרשת" בעמוד 22

הגדרות רשת

הודעות ופתרונות בדוח חיבור הרשת

בדוק את ההודעות ואת קודי השגיאות בדוח חיבור הרשת, ולאחר מכן בצע את הפתרונות.

Check Network Connection

Check Result FAIL

Error code (E-7)

See the Network Status and check if the Network Name (SSID) is the SSID you want to connect.  
If the SSID is correct, make sure to enter the correct password and try again.

If your problems persist, see your documentation for help and networking tips.

Checked Items

Wireless Network Name (SSID) Check	PASS
Communication Mode Check	PASS
Security Mode Check	PASS
MAC Address Filtering Check	PASS
Security Key/Password Check	FAIL
IP Address Check	Unchecked
Detailed IP Setup Check	Unchecked

Network Status

Printer Model	XX-XXX XXX Series
IP Address	0.0.0.0
Subnet Mask	255.255.255.0
Default Gateway	
Network Name (SSID)	XXXXXXXXXXXX
Communication Mode	WPA2-PSK (AES)
Signal Strength	Poor
MAC Address	44:D2:44:DA:C0:43

א. קוד שגיאה

ב. הודעות בסביבת הרשת

א. קוד שגיאה

קוד	פתרון
E-1	<input type="checkbox"/> ודא שכבל Ethernet מחובר למדפסת, לרכוז או להתקני רשת אחרים. <input type="checkbox"/> ודא שהרכוז או ההתקנים האחרים מופעלים.

## הגדרות רשת

קוד	פתרון
E-2 E-3 E-7	<p><input type="checkbox"/> ודא שנקודת הגישה מופעלת.</p> <p><input type="checkbox"/> בדוק שהמחשב או ההתקנים האחרים מחוברים כהלכה לנקודת הגישה.</p> <p><input type="checkbox"/> מקם את המדפסת קרוב לנקודת הגישה. סלק מכשולים בין המדפסת לנקודת הגישה.</p> <p><input type="checkbox"/> אם הזנת את ה-SSID באופן ידני, בדוק אם זהו ה-SSID הנכון. בדוק את ה-SSID בחלק ה-<b>Network Status</b> בדו"ח חיבור הרשת.</p> <p><input type="checkbox"/> כדי להקים רשת תוך שימוש בהתקנת לחצן, בדוק אם נקודת הגישה תומכת ב-WPS. אם נקודת הגישה אינה תומכת ב-WPS, לא ניתן להקים רשת בשיטת התקנת לחצן.</p> <p><input type="checkbox"/> בדוק אם רק תווי ASCII (תווים וסמלים אלפה-נומריים) משמשים עבור ה-SSID. המדפסת אינה יכולה להציג SSID שיש בו תווים שאינם תווי ASCII.</p> <p><input type="checkbox"/> בדוק את ה-SSID ואת הסיסמה לפני שתתחבר לנקודת הגישה. אם אתה משתמש בנקודת גישה עם הגדרות ברירת המחדל שלה, ה-SSID והסיסמה מופיעות על התווית שעל נקודת הגישה. אם אינך יודע את ה-SSID ואת הסיסמה, צור קשר עם האדם שהתקין את נקודת הגישה, או עיין בתיעוד שנלווה לנקודת הגישה.</p> <p><input type="checkbox"/> כאשר אתה רוצה להתחבר ל-SSID שהופק באמצעות פונקציית שיתוף החיבור של התקן חכם, בדוק את ה-SSID ואת הסיסמה בתיעוד שסופק עם ההתקן החכם.</p> <p><input type="checkbox"/> אם חיבור ה-Wi-Fi מתנתק לפתע, בדוק את הדברים להלן. אם אחת מאפשרויות אלה רלוונטית, אפס את הגדרות הרשת באמצעות תוכנת ההתקנה. תוכל להריץ אותה מהאתר הבא. <a href="http://epson.sn">http://epson.sn</a> &lt; התקנה</p> <p><input type="checkbox"/> התקן חכם נוסף חובר לרשת באמצעות התקנת לחצן.</p> <p><input type="checkbox"/> רשת ה-Wi-Fi הוגדרה תוך שימוש בשיטה אחרת כלשהי שאינה שיטת התקנת לחצן.</p>
E-5	<p>ודא שסוג האבטחה של נקודת הגישה מוגדר כאחד הסוגים להלן. אם הוא אינו מוגדר כך, שנה את סוג האבטחה בנקודת האבטחה, ולאח מכן אפס את הגדרות הרשת של המדפסת.</p> <p><input type="checkbox"/> WEP-64 (40 ביט)</p> <p><input type="checkbox"/> WEP-128 (104 ביט)</p> <p><input type="checkbox"/> (WPA PSK (TKIP/AES *</p> <p><input type="checkbox"/> (WPA<sub>2</sub> PSK (TKIP/AES *</p> <p><input type="checkbox"/> (WPA (TKIP/AES</p> <p><input type="checkbox"/> (WPA<sub>2</sub> (TKIP/AES</p> <p>* WPA PSK ידוע גם כ-WPA Personal. תקן WPA<sub>2</sub> PSK ידוע גם כ-WPA<sub>2</sub> Personal.</p>
E-6	<p><input type="checkbox"/> בדוק אם סינון הכתובות של ה-MAC הושבת. אם הסינון זמין, רשום את כתובת ה-MAC כדי שהיא לא תסונן. לפרטים, עיין בתיעוד שסופק עם נקודת הגישה. תוכל לבדוק את כתובת ה-MAC של המדפסת מתוך חלק ה-<b>Network Status</b> שבדו"ח חיבור הרשת.</p> <p><input type="checkbox"/> אם האימות המשותף של נקודת הגישה הוא זמין בשיטת האבטחה של ה-WEP, ודא שמפתח האימות ואינדקס האימות הם נכונים.</p>

## הגדרות רשת

קוד	פתרון
E-8	<p><input type="checkbox"/> אפשר את DHCP בנקודת הגישה כאשר האפשרות 'השג כתובת IP' של המדפסת הוגדרה כאוטומטית.</p> <p><input type="checkbox"/> אם האפשרות השג כתובת IP של המדפסת, הוגדרה כידנית, כתובת ה-IP שהגדרת ידנית היא מחוץ לטווח (למשל: 0.0.0.0) והיא מושבתת. הגדר כתובת IP חוקית מלוח הבקרה של המדפסת או באמצעות Web Config.</p>
E-9	<p>בדוק את הדברים להלן.</p> <p><input type="checkbox"/> ההתקנים פועלים.</p> <p><input type="checkbox"/> ניתן לגשת לאינטרנט ולמחשבים אחרים או להתקני רשת הנמצאים באותה הרשת של ההתקנים שברצונך לחבר למדפסת.</p> <p>אם הבעייה עדיין לא נפתרה אחרי שבדקת את הנ"ל, אפס את הגדרות הרשת באמצעות תוכנת ההתקנה. תוכל להריץ אותה מהאתר הבא.</p> <p><a href="http://epson.sn">http://epson.sn</a> &lt; התקנה</p>
E-10	<p>בדוק את הדברים להלן.</p> <p><input type="checkbox"/> התקנים אחרים ברשת פועלים.</p> <p><input type="checkbox"/> כתובות רשת (כתובת IP, מסיכת רשת משנה, שער ברירת מחדל) הן נכונות אם הגדרת את אפשרות השגת כתובת ה-IP של המדפסת כידנית.</p> <p>אפס את כתובת הרשת אם דברים אלה נכונים. תוכל לבדוק את כתובת ה-IP, מסיכת רשת המשנה, ושער ברירת מחדל בחלק ה-<b>Network Status</b> שבדו"ח חיבור הרשת.</p> <p>כאשר DHCP מאופשר, שנה את הגדרת השגת כתובת ה-IP של המדפסת לאוטומטית. אם ברצונך להגדיר את כתובת ה-IP באופן ידני, בדוק את כתובת ה-IP של המדפסת בחלק ה-<b>Network Status</b> בדו"ח חיבור הרשת, ואז בחר 'ידני' במסך הגדרות הרשת. הגדר את מסיכת רשת המשנה כך שתהיה [255.255.255.0].</p>
E-11	<p>בדוק את הדברים להלן.</p> <p><input type="checkbox"/> כתובת שער ברירת המחדל נכונה כאשר אתה מגדיר את הגדרת ה-TCP/IP של המדפסת כידנית.</p> <p><input type="checkbox"/> ההתקן המוגדר כשער ברירת מחדל פועל.</p> <p>הגדר כתובת נכונה לשער ברירת המחדל. תוכל לבדוק את כתובת שער ברירת המחדל מתוך חלק ה-<b>Network Status</b> שבדו"ח חיבור הרשת.</p>



## הגדרות רשת

קוד	פתרון
E-12	<p>בדוק את הדברים להלן.</p> <p><input type="checkbox"/> התקנים אחרים ברשת פועלים.</p> <p><input type="checkbox"/> כתובות הרשת (כתובת IP, מסיכת רשת המשנה ושער ברירת המחדל) הן נכונות אם אתה מזין אותן ידנית.</p> <p><input type="checkbox"/> כתובות הרשת עבור התקנים אחרים (מסיכת רשת משנה ושער ברירת מחדל) הן זהות.</p> <p><input type="checkbox"/> כתובת ה-IP אינה מתנגשת בהתקנים אחרים.</p> <p>אם לאחר הבדיקות לעיל התקלה נמשכת, נסה את הפעולות להלן.</p> <p><input type="checkbox"/> בצע הגדרות רשת במחשב הנמצא על אותה רשת כמו המדפסת המשתמשת בתוכנת ההתקנה. תוכל להריץ אותה מהאתר הבא.</p> <p><a href="http://epson.sn">http://epson.sn</a> &lt; התקנה</p> <p><input type="checkbox"/> באפשרותך לרשום כמה סיסמאות בנקודת גישה המשתמשת באבטחה מסוג WEP. אם רשומות כמה סיסמאות, בדוק אם הסיסמה הרשומה הראשונה מוגדרת במדפסת.</p>
E-13	<p>בדוק את הדברים להלן.</p> <p><input type="checkbox"/> התקני רשת כגון נקודת גישה, רכזת ונתב, פועלים.</p> <p><input type="checkbox"/> הגדרת ה-TCP/IP עבור התקני רשת לא נקבעה ידנית. (אם הגדרת ה-TCP/IP נקבעת באופן אוטומטי ואילן הגדרת ה-TCP/IP להתקני רשת אחרים נקבעת באופן ידני, יתכן שהמדפסת נמצאת ברשת שונה מזאת של ההתקנים האחרים).</p> <p>אם לאחר הבדיקות לעיל התקלה נמשכת, נסה את הפעולות להלן.</p> <p><input type="checkbox"/> בצע הגדרות רשת במחשב הנמצא על אותה רשת כמו המדפסת המשתמשת בתוכנת ההתקנה. תוכל להריץ אותה מהאתר הבא.</p> <p><a href="http://epson.sn">http://epson.sn</a> &lt; התקנה</p> <p><input type="checkbox"/> באפשרותך לרשום כמה סיסמאות בנקודת גישה המשתמשת באבטחה מסוג WEP. אם רשומות כמה סיסמאות, בדוק אם הסיסמה הרשומה הראשונה מוגדרת במדפסת.</p>

## ב. הודעות בסביבת הרשת

הודעה	פתרון
*Multiple network names (SSID) that match your entered network name (SSID) have been detected. Confirm network name (SSID).	יתכן שבכמה נקודות גישה מוגדר אותו SSID. בדוק את ההגדרות בנקודות הגישה ושנה את ה-SSID.
The Wi-Fi environment needs to be improved. Turn the wireless router off and then turn it on. If the connection does not improve, see the documentation for the wireless router.	אחרי שתקרב את המדפסת לנקודת הגישה ותסלק מכשולים כלשהם ביניהם, הדלק את נקודת הגישה. אם עדיין לא נוצר חיבור, עיין בתיעוד שסופק עם נקודת הגישה.

## הגדרות רשת

פתרון	הודעה
תוכל להתחבר בעת ובעונה אחת לעד ארבעה מחשבים והתקנים חכמים בחיבור Wi-Fi Direct (חיבור AP פשוט). כדי להוסיף מחשב או התקן חכם נוסף, נתק קודם את אחד ההתקנים המחוברים.	*No more devices can be connected. Disconnect one of the connected devices if you want to add another one.

מידע קשור

← "התחברות למחשב" בעמוד 16

← "Web Config" בעמוד 88

← "כאשר לא ניתן לבצע הגדרות רשת" בעמוד 110

## הדפסת גליון מצב רשת

תוכל לבדוק את מידע הרשת המפורט באמצעות הדפסתו.

1. טען ניירות.

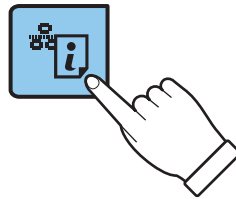
2. לחץ והחזק את לחצן  בלוח הבקרה של המדפסת למשך 10 שניות לפחות.

גליון מצב הרשת יודפס.

לתשומת לבך:

אם תשחרר את הלחצן  לפני חלוף 10 שניות, יודפס דו"ח חיבור רשת.

## החלפה והוספה של נקודות גישה חדשות

במקרה של שינוי ב-SSID כתוצאה מהחלפת נקודת גישה או הוספת נקודת גישה וקביעת סביבת רשת חדשה, יש לאפס את הגדרות ה-Wi-Fi.

מידע קשור

← "שינוי שיטות החיבור אל המחשב" בעמוד 26

## שינוי שיטות החיבור אל המחשב

השימוש בתוכנת ההתקנה כדי להתקין מחדש עם שיטת חיבור שונה.

## הגדרות רשת

☐ התקנה מתוך אתר האינטרנט.

גש לאתר האינטרנט שלהלן, והזן את שם המוצר.

<http://epson.sn>

גש אל התקנה, ואז לחץ על הורד בחלק של ההורדה וההתחברות. לחץ לחיצה בודדת או כפולה על הקובץ שהורדת כדי להריץ את תוכנת ההתקנה. פעל על פי ההוראות המוצגות על גבי המסך.

☐ התקנה באמצעות דיסק התוכנה (רק עבור דגמים המגיעים עם דיסק תוכנה ומשתמשים שהמחשב שלהם מצויד בכונן דיסקים).

הכנס את דיסק התוכנה לתוך המחשב, ולאחר מכן פעל על פי ההוראות המוצגות על גבי המסך.

בחירת שיטת החיבור

פעל בהתאם להוראות המוצגות על גבי המסך עד שיוצג המסך הבא.

☐ Windows

בחר את שינוי או הגדרה מחדש של שיטת החיבור במסך בחר התקנת תוכנה ואז לחץ הבא.

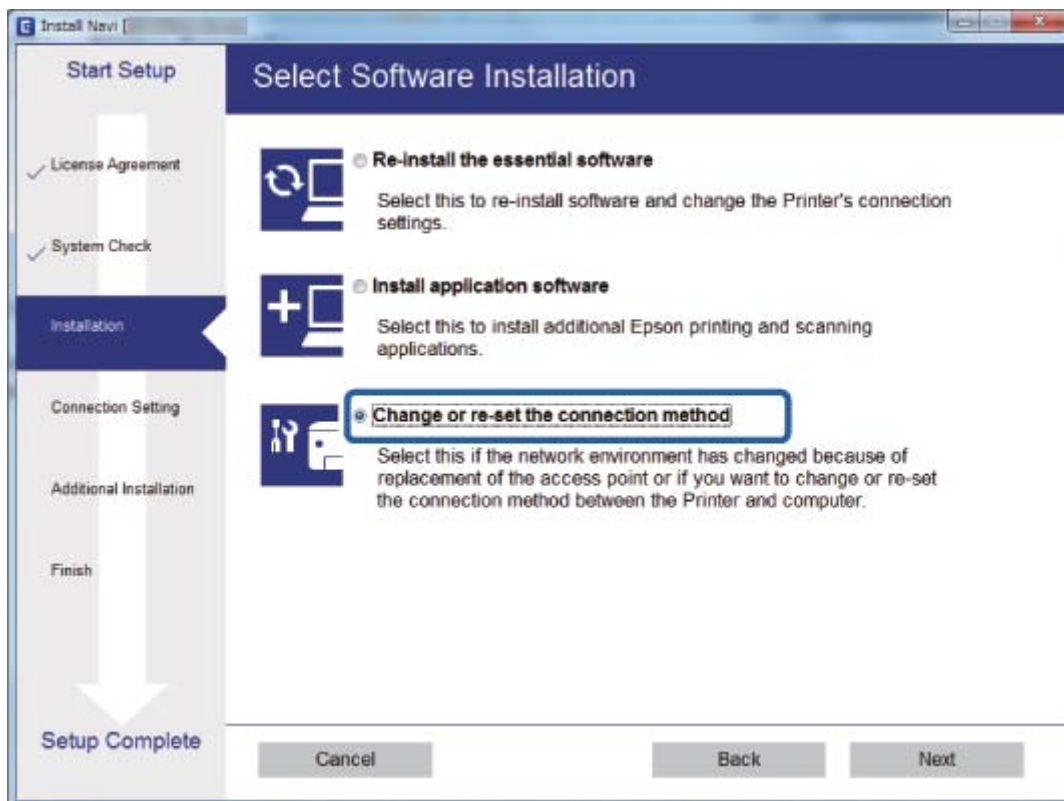

## הגדרות רשת

## Mac OS X □



בחר כיצד ברצונך לחבר את המדפסת למחשב שלך.



## שחזור הגדרות הרשת מלוח הבקרה

תוכל להחזיר את כל הגדרות הרשת לברירות המחדל שלהם.

1. כבה את המדפסת.

2. לחץ על לחצן  והחזק אותו לחוץ, ובו בזמן לחץ על הלחצן  עד שהנורית הירוקה בצד שמאל והנורית הכתומה בצד ימין מהבהבות לסירוגין.

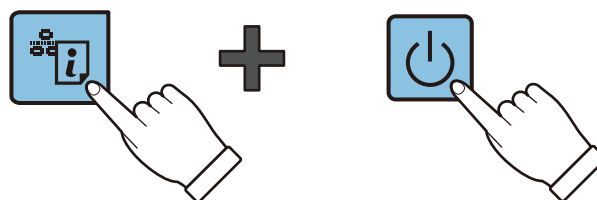

השחזור הושלם כאשר הנורית הירוקה משמאל והנורית הכתומה מימין כבויות.



## טעינת נייר

### אמצעי זהירות לטיפול בנייר

□ קרא את דפי ההוראות שסופקו עם הנייר.

□ לפני הטעינת הנייר במדפסת יש לאוורר את הנייר (לקחת חבילת דפים, להחזיקה ביד אחת ולהעביר את האגודל של היד השנייה על פני קצוות הדפים בצד השני כך שהדפים ייפרדו זה מזה) וליישר את הקצוות. נייר לתצלומים אסור לאוורר ואסור לסלסל. פעולות אלה יכולות להזיק לצד הניתן להדפסה.

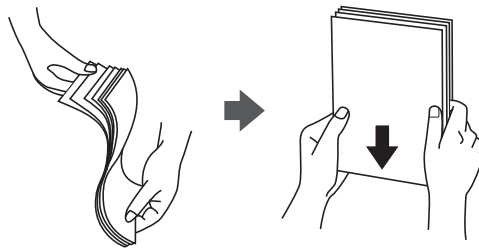

□ אם הנייר מסולסל יש לשטחו או לסלסל אותו מעט בכיוון הנגדי לפני הטעינה. הדפסה על נייר מסולסל עלולה לגרום לתקיעת נייר ולמריחות על התדפיס.

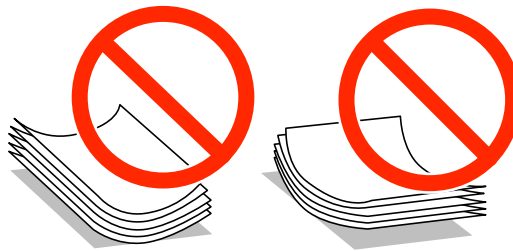

□ אל תשתמש בנייר גלי, קרוע, גזור, מקופל, לח, עבה מדי, דק מדי או נייר שהודבקו עליו מדבקות. שימוש בנייר מסוגים אלה עלול לגרום לתקיעת נייר ולמריחות על התדפיס.

□ אוורר את המעטפות ויישר את הקצוות לפני טעינתן למדפסת. אם המעטפות בערימה מלאות אוויר יש ללחוץ עליהן כדי לשטח אותן לפני הטעינה.

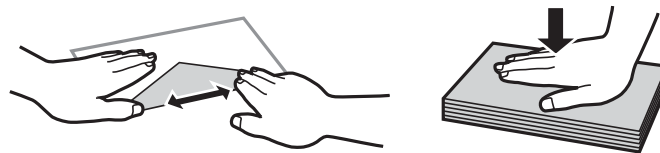

□ אל תשתמש במעטפות מסולסלות או מקופלות. שימוש במעטפות אלה עלול לגרום לתקיעת נייר ולמריחות על התדפיס.

□ אל תשתמש במעטפות בעלי משטחים דביקים על פני הדשים או במעטפות בעלות חלונות.

□ הימנע משימוש במעטפות דקות מדי, הן עלולות להסתלסל בשעת ההדפסה.

## גודל הנייר וכמויות הדפים

Epson ממליצה להשתמש בנייר מקורי של Epson כדי ליהנות מתוצאות הדפסה איכותיות. מלוח הבקרה אפשר להדפיס אך ורק על דפי נייר רגיל בגודל A4.

### נייר מקורי של Epson

שם המדיה	גודל	כמות טעינה (דפים)	הדפסה דו-צדדית ידנית	הדפסה ללא שוליים
Epson Bright White Ink Jet Paper	A4	40*	✓	-
Epson Ultra Glossy Photo Paper	A4, 13×18 ס"מ (5×7 אינץ'), 10×15 ס"מ (4×6 אינץ')	10	-	✓
Epson Premium Glossy Photo Paper	A4, 13×18 ס"מ (5×7 אינץ'), 16:9 רחב (102×181 מ"מ), 10×15 ס"מ (4×6 אינץ')	10	-	✓
Epson Premium Semigloss Photo Paper	A4, 10×15 ס"מ (4×6 אינץ')	10	-	✓
Epson Photo Paper Glossy	A4, 13×18 ס"מ (5×7 אינץ'), 10×15 ס"מ (4×6 אינץ')	10	-	✓
Matte Paper- Epson Heavyweight	A4	20	-	✓
Epson Photo Quality Ink Jet Paper	A4	40	-	-

\* בהדפסה דו-צדדית ניתן להכניס עד 15 דפים עם צד אחד שלהם כבר מודפס.

לתשומת לבך:

זמינות הנייר משתנה ממוקום למוקום. למידע עדכני על זמינות הנייר באזורך, פנה לתמיכה של Epson.

## טעינת נייר

## נייר זמין

שם המדיה	גודל	כמות טעינה (מספר הדפים)	הדפסה דו-צדדית ידנית	הדפסה ללא שוליים
נייר רגיל <sup>1*</sup>	A6 ,A5 ,B5 ,A4 ,Letter	עד לקו שמסומן על ידי המשולש במסילה הצדדית. <sup>2*</sup>	✓	–
	Legal	1		
	מותאם אישית			
מעטפה	מעטפה #10 ,DL ,מעטפה C6	5	–	–

<sup>1\*</sup> כמות הטעינה של נייר מנוקב מראש היא גיליון אחד.

<sup>2\*</sup> בהדפסה דו-צדדית ניתן להכניס עד 15 דפים עם צד אחד שלהם כבר מודפס.

מידע קשור

← "אתר אינטרנט לתמיכה טכנית" בעמוד 137

## רשימת סוגי הנייר

כדי ליהנות מתוצאות ההדפסה הטובות ביותר יש לבחור סוג נייר בהתאם למדיה שבה משתמשים.

שם המדיה	סוג המדיה <sup>2</sup>
<sup>1*</sup> Bright White Ink Jet Paper Epson	סוגי נייר רגיל
<sup>1*</sup> Ultra Glossy Photo Paper Epson	Epson Ultra Glossy
<sup>1*</sup> Premium Glossy Photo Paper Epson	Epson Premium Glossy
<sup>1*</sup> Premium Semigloss Photo Paper Epson	Epson Premium Semigloss
<sup>1*</sup> Photo Paper Glossy Epson	Photo Paper Glossy
<sup>1*</sup> Matte Paper-Heavyweight Epson	Epson Matte
<sup>1*</sup> Photo Quality Ink Jet Paper Epson	Epson Matte
נייר רגיל <sup>1*</sup>	סוגי נייר רגיל
מעטפה	מעטפה

<sup>1\*</sup> סוגי נייר אלו תואמים ל-Exif Print ול-PRINT Image Matching כאשר מדפיסים באמצעות מנהל ההתקן של המדפסת. למידע נוסף ראה התייעוד שצורך למצלמה הדיגיטלית התואמת ל-Exif Print ול-PRINT Image Matching.

## טעינת נייר

2\* עבור התקנים חכמים, אפשר לבחור בסוגי מדיה אלה בעת ההדפסה תוך שימוש ב-Epson iPrint.

## טעינת נייר ב-מזין נייר אחורי

1. פתח את מגן המזין, הארך את תומכת הנייר ולאחר מכן הטה אותה לאחור.

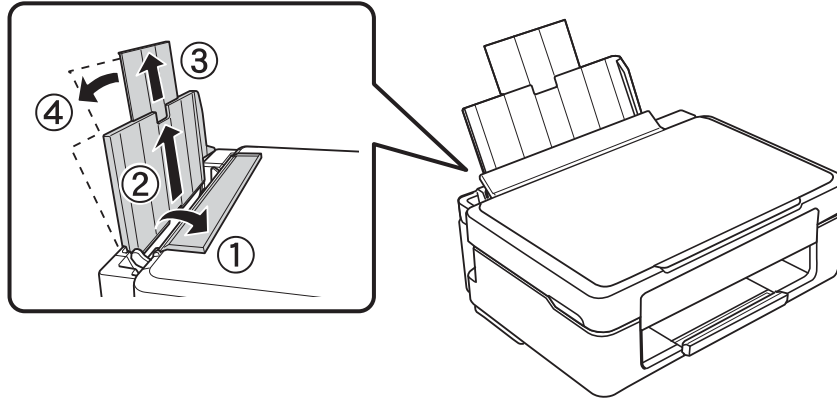

2. החלק את מוליך הקצוות שמאלה.

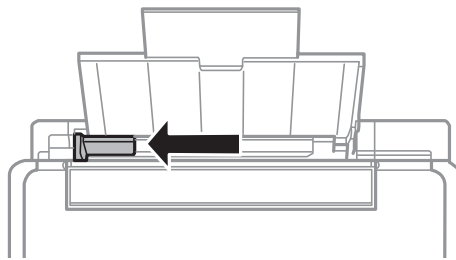

3. הטען נייר אנכית לאורך צד ימין של מזין נייר אחורי כשהצד הניתן להדפסה פונה למעלה.

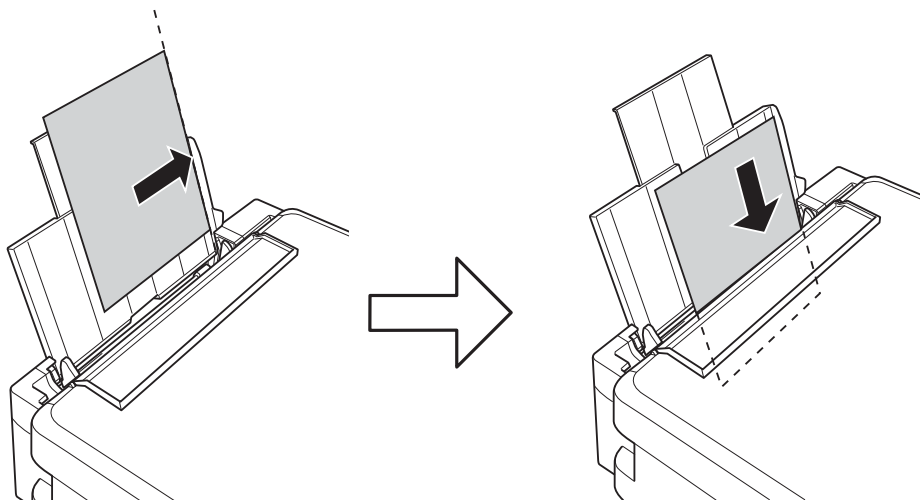



טעינת נייר

**חשוב!**

אסור לטעון יותר מהמספר המרבי של גיליונות שצוין עבור הנייר. לגבי נייר רגיל, אל תטעין מעבר לקו המסומן בסמל המשולש על גבי מוליך הקצוות.

מעטפות

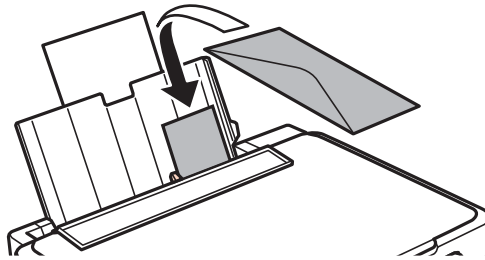

נייר מנוקב מראש

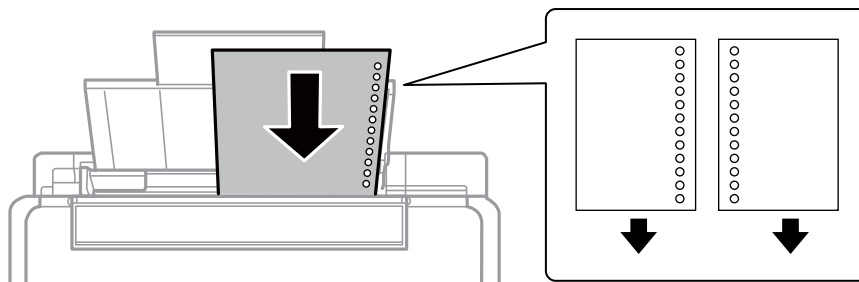

לתשומת לבך:

- ☐ הטען גיליון נייר יחיד שאין לו חורי תיוק בקצה העליון או בקצה התחתון.
- ☐ התאם את מיקום ההדפסה של הקובץ שלך כדי להימנע מלהדפיס על החורים.

4. החלק את מוליך הקצוות לקצה הנייר ולאחר מכן סגור את מגן מזין הנייר.

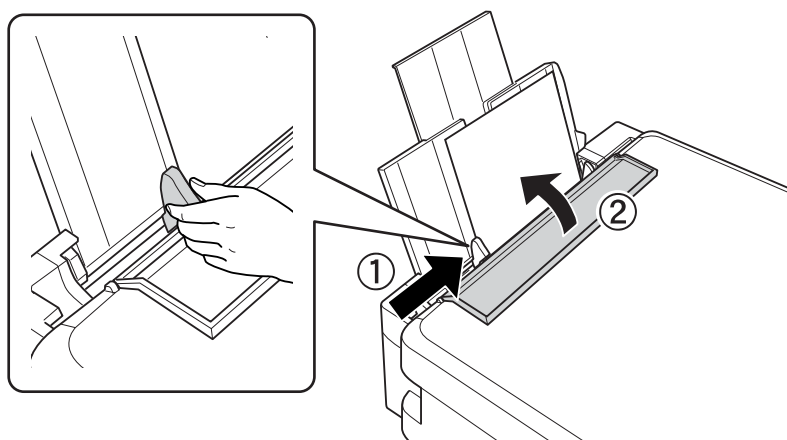

טעינת נייר

5. החלק את מגש הפלט החוצה.

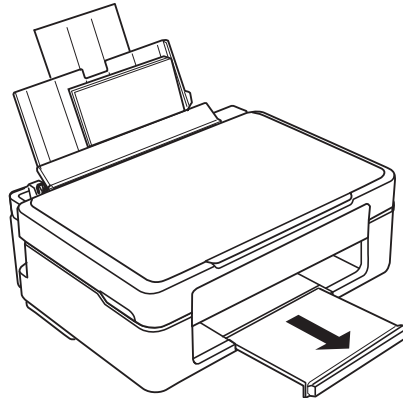

לתשומת לבך:

החזר את שארית הנייר לאריזתו. אם תשאיר אותו במדפסת, הנייר עלול להסתלסל או איכות ההדפסה עלולה לרדת.

מידע קשור

← "אמצעי זהירות לטיפול בנייר" בעמוד 29

← "גודל הנייר וכמויות הדפים" בעמוד 30

הנח את המסמכים המקוריים על משטח סריקה

# הנח את המסמכים המקוריים על משטח סריקה

**חשוב!**

כאשר מניחים מסמכים מקוריים גדולים ומסורבלים, כגון ספרים, יש למנוע מהאור החיצוני להאיר ישירות על משטח סריקה.

1. פתח את מכסה המסמכים.

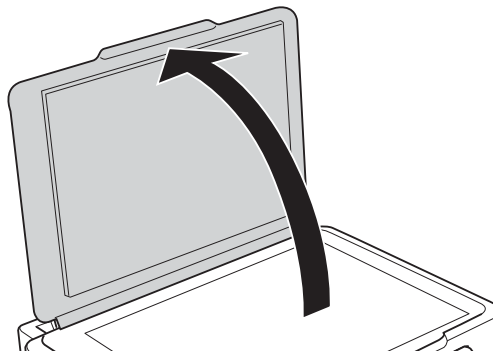

2. סלק אבק או כתמים על משטח סריקה.

3. הנח את המקור כשפניו למטה והחלק אותו אל סימן הפינה.

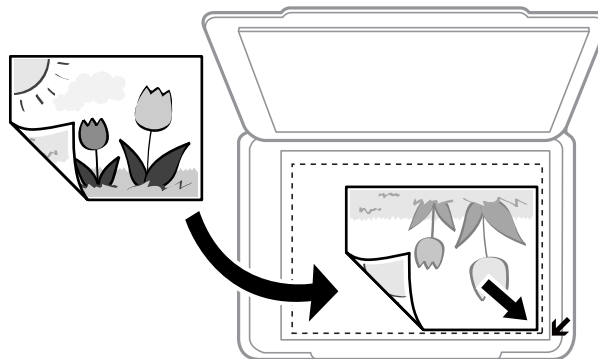

לתשומת לבך:

שטח של 1.5 מילימטרים מהקצוות של משטח סריקה אינו נסרק.

4. סגור את המכסה בעדינות.

5. סלק את המסמכים המקוריים לאחר הסריקה.

לתשומת לבך:

אם משאירים את המסמכים המקוריים על משטח סריקה לזמן ממושך הם עלולים להידבק למשטח הזכוכית.

הנח את המסמכים המקוריים על משטח סריקה

## הנחת צילומים רבים לשם סריקה

תוכל לסרוק צילומים רבים בבת אחת באמצעות מצב תמונה בתוך Epson Scan 2 אם תבחר תמונה ממוזערת מתוך הרשימה בראש חלון התצוגה המקדימה.

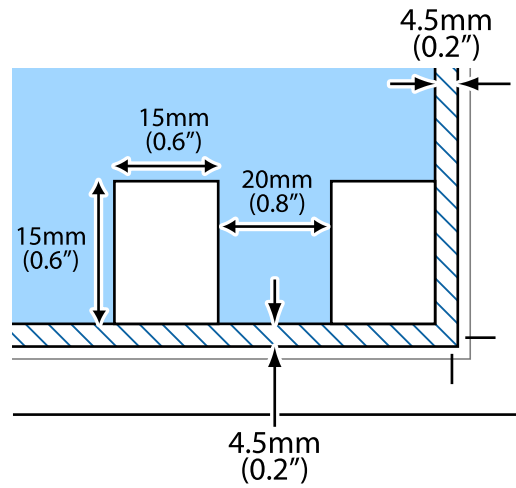

# הדפסה

## הדפסה ממחשב

### יסודות ההדפסה - Windows

לתשומת לבך:

להסבר על פריטי ההגדרות ראה העזרה המקוונת. לחץ על פריט כלשהו באמצעות לחצן העכבר הימני ולאחר מכן לחץ על עזרה.

הפעולות עשויות להשתנות בהתאם ליישום. לקבלת מידע נוסף, עיין בעזרה של היישום.

1. הכנס דף למדפסת.
2. פתח את הקובץ שברצונך להדפיס.
3. בחר הדפס או הגדרות הדפסה מתוך התפריט קובץ.
4. בחר את המדפסת שלך.
5. בחר העדפות או מאפיינים כדי לגשת אל חלון מנהל ההתקן של המדפסת.

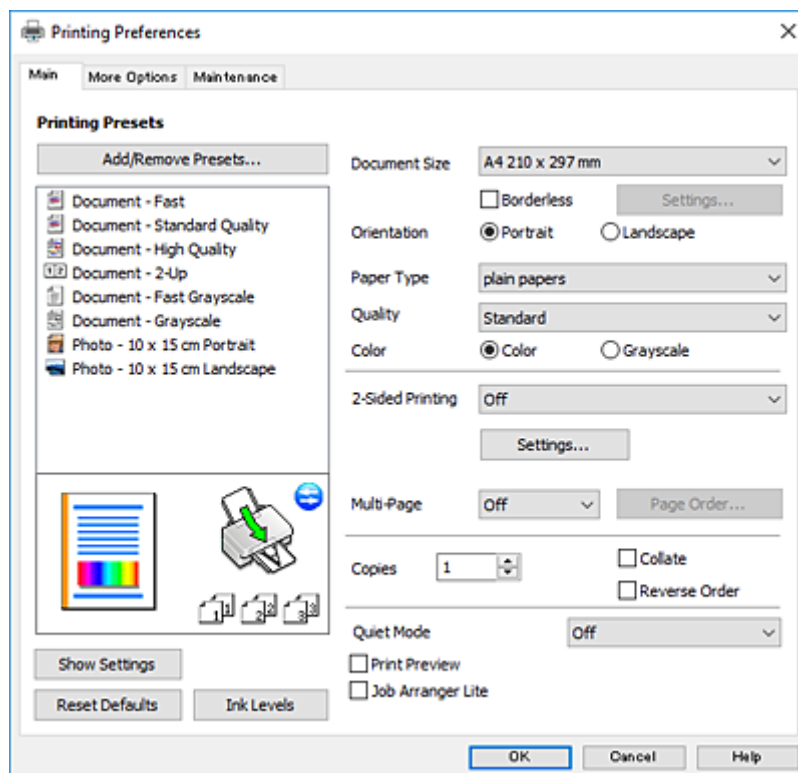

6. הגדר את ההגדרות הבאות.

גודל המסמך: בחר את גודל הדף שהכנסת למדפסת.

## הדפסה

ללא שוליים: בחר כדי להדפיס ללא שוליים סביב התמונה.  
בהדפסה ללא שוליים הנתונים שמודפסים מוגדלים מעט יותר מגודל הדף כך שלא מודפסים שוליים סביב קצוות הדף. לחץ על הגדרות כדי לבחור את מידת ההגדלה.

כיוון: בחר את הכיוון שהגדרת באפליקציה.

סוג דף: בחר את סוג הנייר שהטענת.

איכות: בחר את איכות ההדפסה.

בחירה באפשרות גבוהה גורמת להדפסה באיכות גבוהה יותר אך ההדפסה עלולה להיות אטית יותר.

צבע: בחר גווני אפור כאשר אתה רוצה להדפיס בשחור לבן או בגווני אפור.

לתשומת לבך:

אם אתה מדפיס על מעטפות, בחר באפשרות לרוחב עבור ההגדרה כיוון.

7. לחץ על אישור כדי לסגור את חלון מנהל ההתקן של המדפסת.

8. לחץ על הדפס.

מידע קשור

← "גודל הנייר וכמויות הדפים" בעמוד 30

← "טעינת נייר ב-מזין נייר אחורי" בעמוד 32

← "מדריך למנהל התקן של Windows" בעמוד 91

← "רשימת סוגי הנייר" בעמוד 31

## יסודות ההדפסה - Mac OS X

לתשומת לבך:

ההסברים בחלק זה משתמשים ב-*TextEdit* כדוגמה. הפעולות ומציג עשויות להשתנות בהתאם ליישום. לקבלת מידע נוסף, עיין בעזרה של היישום.

1. הכנס דף למדפסת.

2. פתח את הקובץ שברצונך להדפיס.

## הדפסה

3. בחר באפשרות הדפס בתפריט קובץ או בכל פקודה אחרת שתעביר אותך לתיבת הדו-שיח הדפסה. במידת הצורך, לחץ על הצג פרטים או על ▼ כדי להרחיב את חלון ההדפסה.

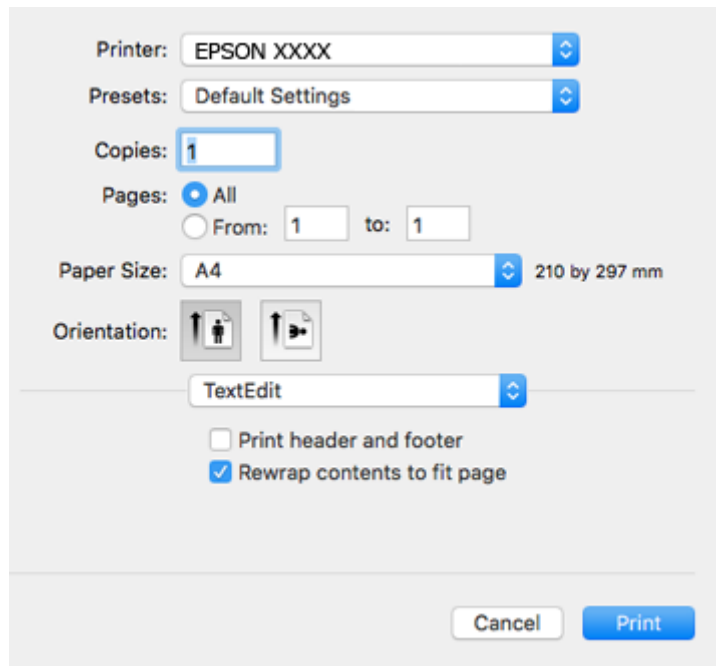

4. הגדר את ההגדרות הבאות.

- מדפסת: בחר את המדפסת שלך.
- הגדרות מראש: בחר מתי ברצונך להשתמש באחד באחת ההגדרות הרשומות.
- גודל דף: בחר את גודל הדף שהכנסת למדפסת.
- אם ברצונך להדפיס ללא שוליים בחר את האפשרות "ללא שוליים" בתור גודל הדף.
- כיוון: בחר את הכיוון שהגדרת באפליקציה.
- לתשומת לבך:**
- אם תפריטי ההגדרה הנ"ל לא מוצגים, סגור את חלון ההדפסה, בחר באפשרות הגדרת עמוד בתפריט קובץ וערוך את ההגדרות.
- אם ברצונך להדפיס על מעטפה בחר בכיוון לרוחב.

## הדפסה

5. בחר באפשרות הגדרות הדפסה בתפריט שנפתח.

לתשומת לבך:

במערכת ההפעלה *Mac OS X v10.8.x* ואילך, אם התפריט הגדרות הדפסה אינו מוצג, סימן שמנהל ההתקן למדפסת *Epson* לא הותקן כהלכה.

בחר באפשרות העדפות מערכת מתוך  התפריט < מדפסות וסורקים (או הדפסה וסריקה, הדפסה ופקס), הסר את המדפסת והוסף אותה מחדש. כדי להוסיף מדפסת עיין בהוראות הבאות.

<http://epson.sn>

6. הגדר את ההגדרות הבאות.

סוג מדיה: בחר את סוג הנייר שהטענת.

איכות הדפסה: בחר את איכות ההדפסה.

בחירה באפשרות מדויק גורמת להדפסה באיכות גבוהה יותר אך ההדפסה עלולה להיות אטית יותר.

הרחבה: אפשרות זו זמינה כשבחרים בגודל דף ללא שוליים.

בהדפסה ללא שוליים הנתונים שמודפסים מוגדלים מעט יותר מגודל הדף כך שלא מודפסים שוליים סביב קצוות הדף. בחר את כמות ההגדלה.

גווני אפור: בחר באפשרות זו כדי להדפיס בשחור או בגווני אפור.

7. לחץ על הדפס.

מידע קשור

← "גודל הנייר וכמויות הדפים" בעמוד 30



## הדפסה

- ← "טעינת נייר ב-מזין נייר אחורי" בעמוד 32
- ← "מדריך למנהל ההתקן למדפסת במערכת ההפעלה Mac OS X" בעמוד 94
- ← "רשימת סוגי הנייר" בעמוד 31

## הדפסה על 2 צדדים (עבור Windows בלבד)

מנהל ההתקן של המדפסת מדפיס באופן אוטומטי תוך הפרדה בין עמודים זוגיים לעמודים אי-זוגיים. כשהמדפסת גומרת להדפיס את העמודים האי-זוגיים הפוך את הנייר לפי ההוראות כדי להדפיס את העמודים הזוגיים. באפשרותך גם להדפיס חוברת שאפשר ליצור אותה באמצעות קיפול התדפיס.

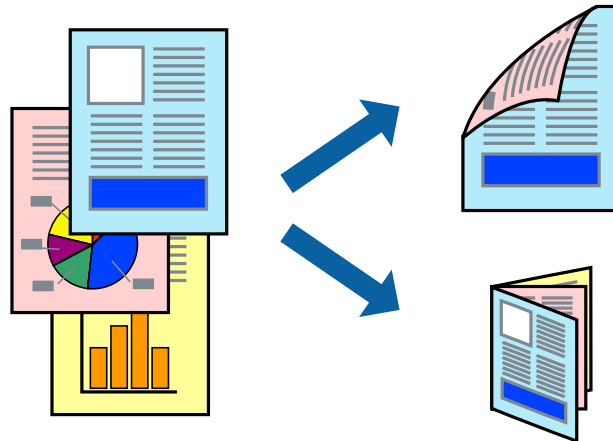

לתשומת לבך:

- תכונה זאת אינה זמינה בשביל הדפסה ללא גבולות.
- אם אינך משתמש בנייר המתאים להדפסה על 2 צדדים, איכות ההדפסה עלולה לרדת ויכולות להתרחש חסימות נייר.
- דיו עלולה להיספג מבעד לנייר ולהגיע אל צדו השני.
- אם לא מאפשרים את *EPSON Status Monitor 3*, היכנס אל מנהל ההתקן של המדפסת, לחץ על הגדרות מורחבות בלשונית תחזוקה ולאחר מכן בחר הפעל את *EPSON Status Monitor 3*.
- יתכן שהדפסה ב-2 צדדים לא תהיה זמינה כאשר ניגשים למדפסת באמצעות רשת או כשמשתמשים בה כמדפסת משותפת.

1. טען נייר במדפסת.
2. פתח את הקובץ שברצונך להדפיס.
3. גש אל חלון מנהל ההתקן של המדפסת.
4. בחר ב- ידנית (כריכה בצד הארוך) או ב- ידנית (כריכה בצד הקצר) מ- הדפסה דו-צדדית בלשונית ראשי.
5. לחץ על הגדרות, קבע את ההגדרות המתאימות ולאחר מכן לחץ על אישור.

לתשומת לבך:

- כדי להדפיס כחוברת בחר ב-חוברת.
- 6. הגדר את הפריטים האחרים בלשונית ראשי ו-אפשרויות נוספות לפי הצורך ולאחר מכן לחץ על אישור.

## הדפסה

7. לחץ על הדפס.

כשהדפסת הצד הראשון נגמרת מוצג חלון מוקפץ במחשב. מלא את ההוראות על המסך.

מידע קשור

- ← "גודל הנייר וכמויות הדפים" בעמוד 30
- ← "טעינת נייר ב-מזין נייר אחורי" בעמוד 32
- ← "יסודות ההדפסה - Windows" בעמוד 37

## הדפסת כמה עמודים על גיליון אחד

באפשרותך להדפיס שני עמודים או ארבעה עמודים על גיליון נייר אחד.

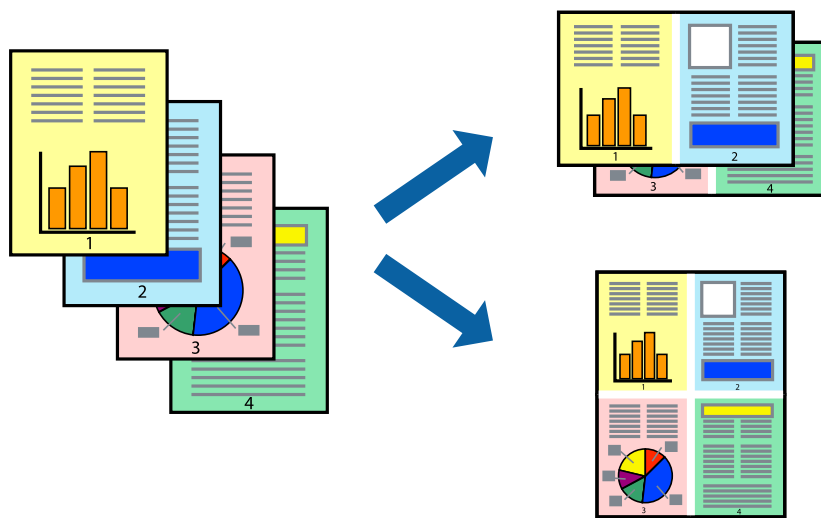

## הדפסת כמה עמודים על גיליון אחד — Windows

לתשומת לבך:

תכונה זאת אינה זמינה בשביל הדפסה ללא גבולות.

1. טען נייר במדפסת.
2. פתח את הקובץ שברצונך להדפיס.
3. גש אל חלון מנהל ההתקן של המדפסת.
4. בחר ב- 2 עמודים בדף או ב- 4 עמודים בדף בתור הגדרת ה- ריבוי עמודים בלשונית ראשי.
5. לחץ על סדר עמודים, קבע את ההגדרות המתאימות ולאחר מכן לחץ על אישור כדי לסגור את החלון.
6. הגדר את הפריטים האחרים בלשוניות ראשי ו-אפשרויות נוספות לפי הצורך ולאחר מכן לחץ על אישור.
7. לחץ על הדפס.

מידע קשור

- ← "טעינת נייר ב-מזין נייר אחורי" בעמוד 32
- ← "יסודות ההדפסה - Windows" בעמוד 37

## הדפסה

## הדפסת כמה עמודים על גיליון אחד — Mac OS X

1. טען נייר במדפסת.
2. פתח את הקובץ שברצונך להדפיס.
3. היכנס לדו שיח ההדפסה.
4. בחר ב פריסה מהתפריט המוקפץ.
5. הגדר את מספר העמודים ב מספר עמודים בכל גיליון, את כיוון הפריסה (סדר העמודים) ואת גבול.
6. הגדר את הפריטים האחרים לפי הצורך.
7. לחץ על הדפס.

מידע קשור

- ← "טעינת נייר ב-מזין נייר אחורי" בעמוד 32
- ← "יסודות ההדפסה - Mac OS X" בעמוד 38

## הדפסה כך שהתדפיס יתאים לגודל הנייר

באפשרותך להדפיס כך שהתדפיס יתאים לגודל הנייר שהטענת במדפסת.



## הדפסה כך שהתדפיס יתאים לגודל הנייר — Windows

לתשומת לבך:

תכונה זאת אינה זמינה בשביל הדפסה ללא גבולות.

1. טען נייר במדפסת.
  2. פתח את הקובץ שברצונך להדפיס.
  3. גש אל חלון מנהל ההתקן של המדפסת.
  4. קבע את ההגדרות להלן בלשונית אפשרויות נוספות.
- גודל המסמך: בחר את גודל הנייר שהגדרת ביישום.

## הדפסה

□ הנייר שיוצא: בחר את גודל הנייר שהטענת במדפסת.  
התאם לעמוד נבחר אוטומטית.

לתשומת לבך:

אם ברצונך להדפיס תמונה מוקטנת במרכז הדף, בחר ב-מרכז.

5. הגדר את הפריטים האחרים בלשוניות ראשי ו-אפשרויות נוספות לפי הצורך ולאחר מכן לחץ על אישור
6. לחץ על הדפס.

מידע קשור

- ← "טעינת נייר ב-מזין נייר אחורי" בעמוד 32
- ← "יסודות ההדפסה - Windows" בעמוד 37

## הדפסה כך שהתדפיס יתאים לגודל הנייר — Mac OS X

1. טען נייר במדפסת.
2. פתח את הקובץ שברצונך להדפיס.
3. היכנס לדו שיח ההדפסה.
4. בחר את גודל הנייר שהגדרת ביישום בתור הגדרת גודל דף.
5. בחר בטיפול בנייר מהתפריט המוקפץ.
6. בחר ב-שנה את קנה המידה כך שיתאים לגודל הנייר.
7. בחר את גודל הנייר שהטענת במדפסת בתור הגדרת גודל נייר היעד.
8. הגדר את הפריטים האחרים לפי הצורך.
9. לחץ על הדפס.

מידע קשור

- ← "טעינת נייר ב-מזין נייר אחורי" בעמוד 32
- ← "יסודות ההדפסה - Mac OS X" בעמוד 38

## הדפסת כמה קבצים יחד (עבור Windows בלבד)

**Job Arranger Lite** מאפשר לשלב כמה קבצים שנוצרו בידי יישומים שונים ואז להדפיסם כעבודת הדפסה אחת. באפשרותך לקבוע את הגדרות ההדפסה לקבצים משולבים, כגון פריסה, סדר הדפסה וכיוון.

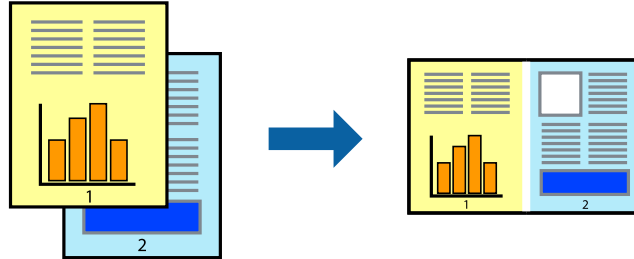

1. הכנס דף למדפסת.
  2. פתח את הקובץ שברצונך להדפיס.
  3. עבור לחלון של מנהל ההתקן למדפסת.
  4. בחר **Job Arranger Lite** בלשונית ראשי.
  5. לחץ על אישור כדי לסגור את חלון מנהל ההתקן של המדפסת.
  6. לחץ על הדפס.
- החלון **Job Arranger Lite** מוצג ועבודת ההדפסה נוספת ל-פרויקט הדפסה.
7. כאשר החלון **Job Arranger Lite** פתוח, פתח את הקובץ שברצונך לשלב עם הקובץ הנוכחי וחזור על שלבים 3 עד 6.
 

לתשומת לבך:

אם סוגרים את חלון **Job Arranger Lite** ה-פרויקט הדפסה שלא נשמר נמחק. כדי להדפיס אחר כך, בחר שמור מהתפריט קובץ.

כדי לפתוח פרויקט הדפסה השמור ב- **Job Arranger Lite**, לחץ על **Job Arranger Lite** על לשונית מנהל ההתקן של המדפסת. תחזוקה כעת בחר פתח מהתפריט קובץ כדי לבחור את הקובץ. הסיימת של הקבצים השמורים היא **.ecl**.
  8. בחר את תפריטי פריסה ו- ערוך ב- **Job Arranger Lite** כדי לערוך את פרויקט הדפסה לפי הצורך. למידע נוסף עיין בעזרה של **Job Arranger Lite**.
  9. בחר הדפס מהתפריט קובץ.

מידע קשור

- ← "טעינת נייר ב-מזין נייר אחורי" בעמוד 32
- ← "יסודות ההדפסה - Windows" בעמוד 37

## הדפסה

## הדפסת תמונה אחת על מספר דפים כדי ליצור פוסטר (במערכת ההפעלה Windows בלבד)

תכונה זו מאפשרת להדפיס תמונה אחת על מספר דפים. כך ניתן ליצור פוסטר גדול באמצעות הדבקתם זה אל זה.

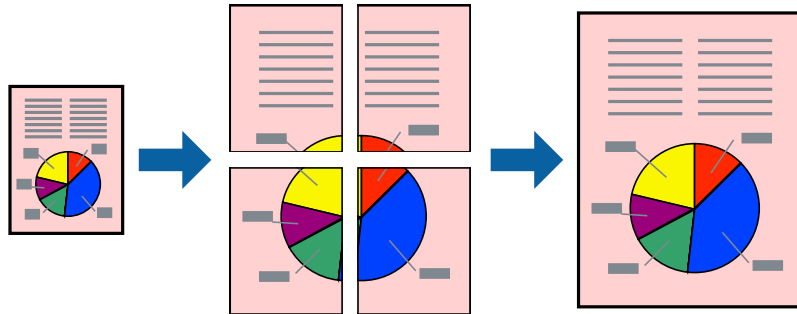

### לתשומת לבך:

תכונה זאת אינה זמינה בשביל הדפסה ללא גבולות.

1. הכנס דף למדפסת.
  2. פתח את הקובץ שברצונך להדפיס.
  3. עבור לחלון של מנהל ההתקן למדפסת.
  4. בחר ב-פוסטר  $2 \times 1$ , פוסטר  $2 \times 2$ , פוסטר  $3 \times 3$ , או ב-פוסטר  $4 \times 4$  מ-ריבוי עמודים בלשונית ראשי.
  5. לחץ על הגדרות, קבע את ההגדרות המתאימות ולאחר מכן לחץ על אישור.
- לתשומת לבך:  
הדפס שולי חיתוך מאפשר לך להדפיס מדריך חיתוך.
6. הגדר את הפריטים האחרים בלשוניות ראשי ו-אפשרויות נוספות לפי הצורך ולאחר מכן לחץ על אישור.
  7. לחץ על הדפס.

### מידע קשור

- ← "טעינת נייר ב-מזין נייר אחורי" בעמוד 32
- ← "יסודות ההדפסה - Windows" בעמוד 37

הדפסה

הכנת פוסטרים באמצעות סימוני יישור חופפים

הנה דוגמה לאופן שבו אפשר להכין פוסטר כאשר בוחרים פוסטר 2x2 ובוחרים סימוני יישור חופפים ב-הדפס שולי חיתוך.

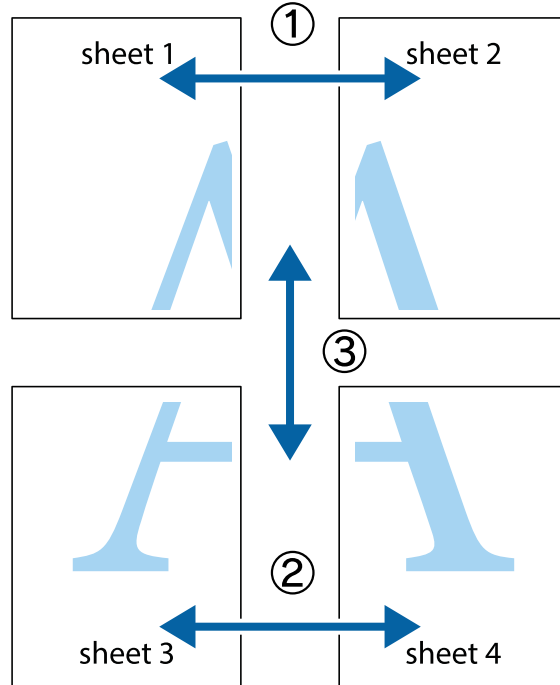

1. הכן את Sheet 1 ואת Sheet 2. גזור את השוליים של Sheet 1 לאורך הקו הכחול האנכי דרך המרכז של סימני הצלב העליונים והתחתונים.

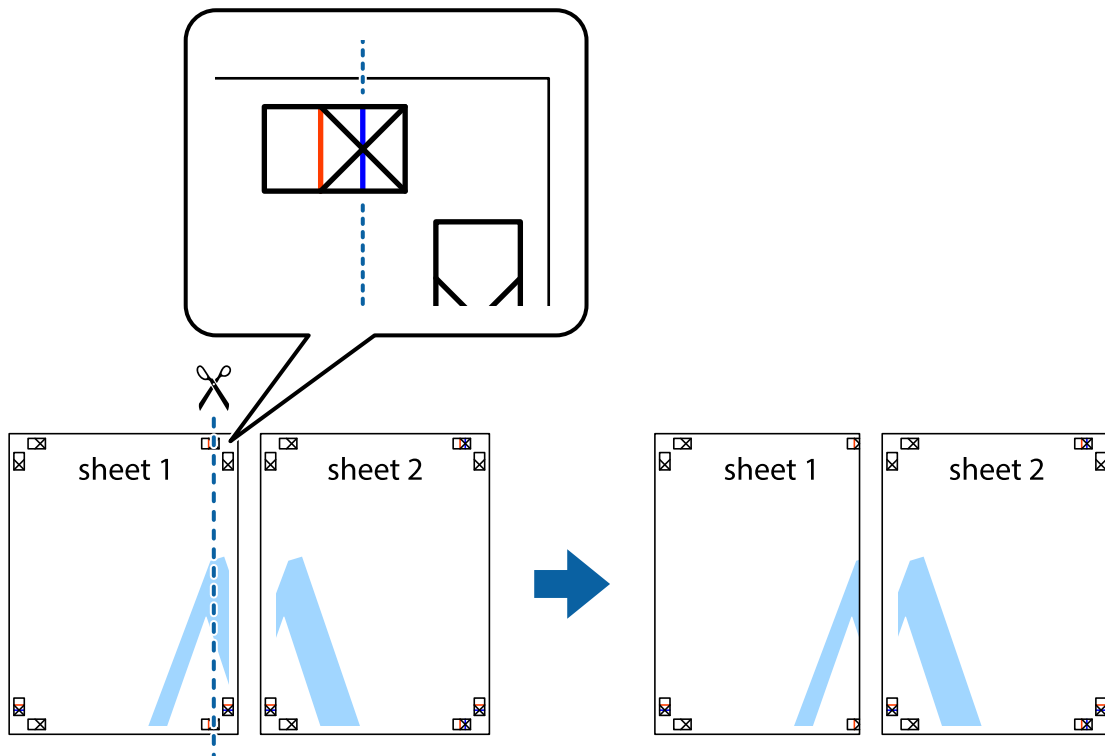

הדפסה

2. הנח את הקצה של Sheet 1 בקצה העליון של Sheet 2 ויישר את סימני הצלב; לאחר מכן הדבק בסרט הדבקה את שני הגיליונות יחד מהצד האחורי, הדבקה זמנית.

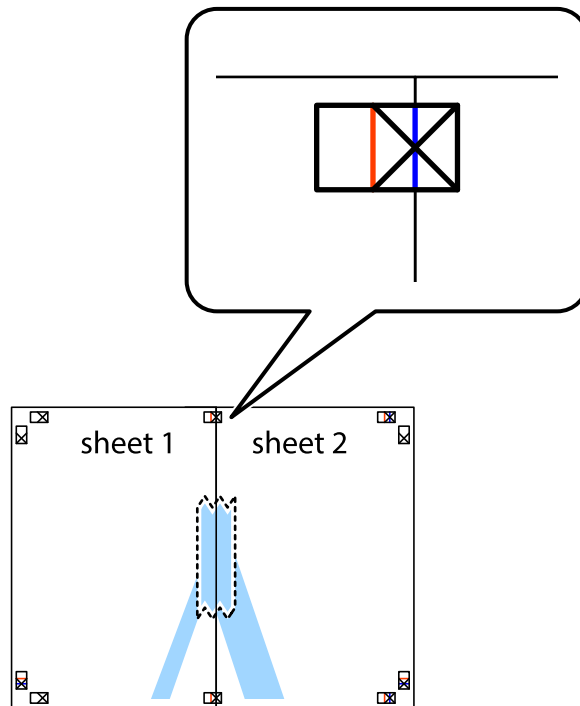

3. גזור את שני הגיליונות המודבקים לשניים לאורך הקו האדום האנכי דרך סמני היישור (הפעם, הקו לשמאל סימני הצלב).

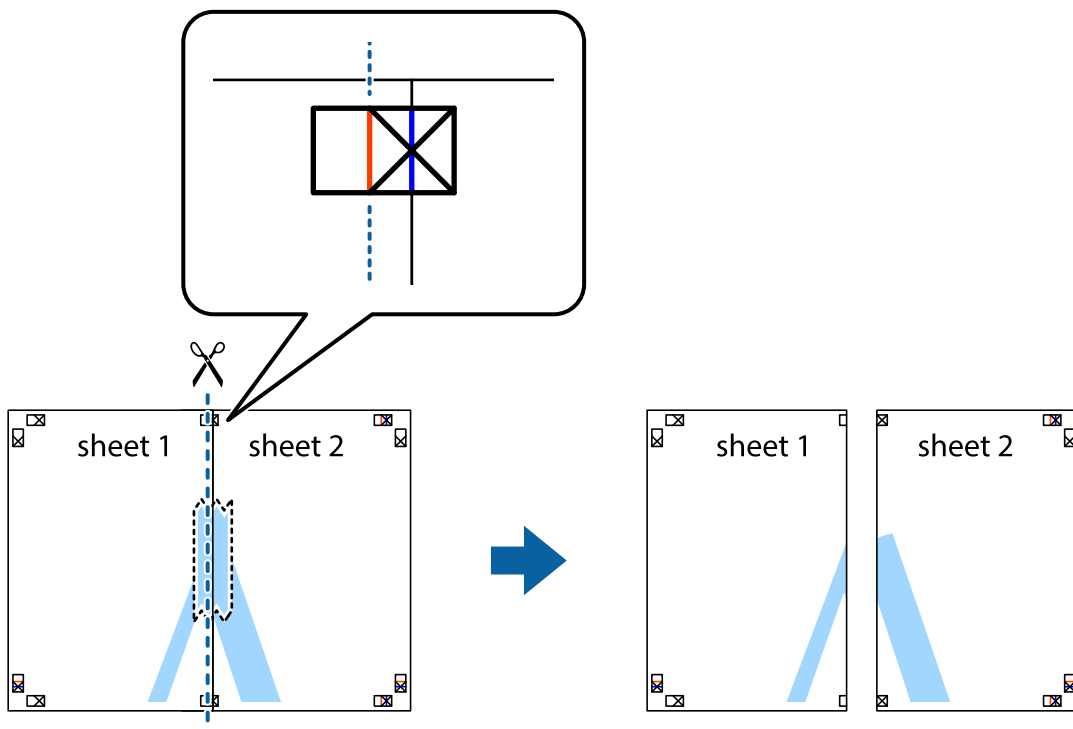



## הדפסה

4. הדבק בסרט הדבקה את שני הגיליונות יחד מהצד האחורי.

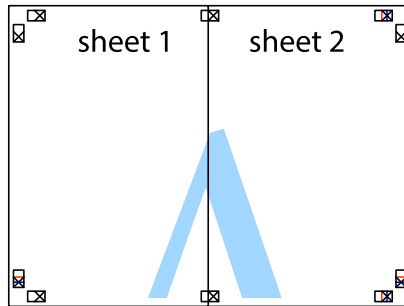

5. חזור על שלבים 1 עד 4 כדי להדביק יחד בסרט הדבקה את Sheet 3 ואת Sheet 4.

6. גזור את השוליים של Sheet 1 ושל Sheet 2 לאורך הקו הכחול האופקי דרך המרכז של סימני הצלב השמאליים והימניים.

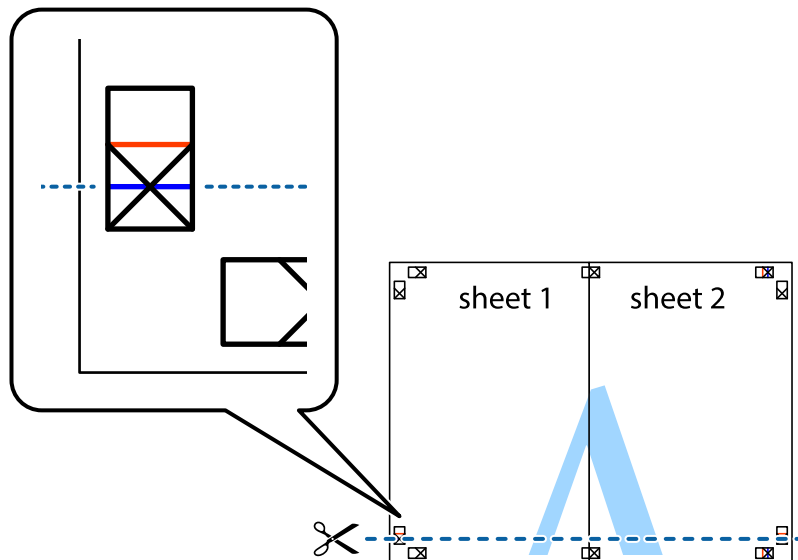

הדפסה

7. הנח את הקצה של Sheet 1 ושל Sheet 2 על גבי Sheet 3 ו-Sheet 4, יישר את סימני הצלב ולאחר מכן הדבק בסרט הדבקה את שני הגיליונות יחד מהצד האחורי, הדבקה זמנית.

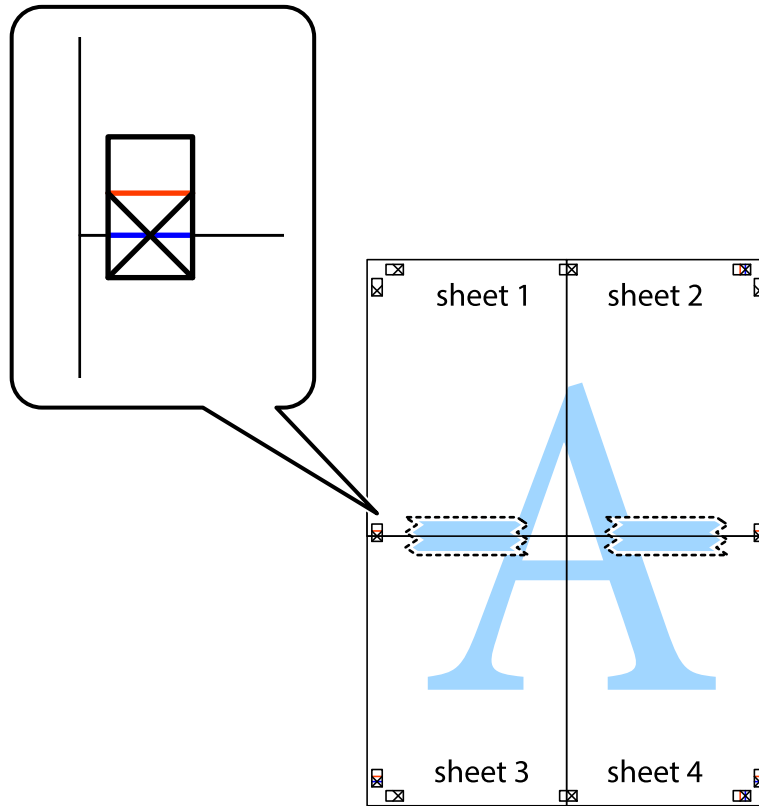

הדפסה

8. גזור את שני הגליונות המודבקים לשניים לאורך הקו האדום האופקי דרך סמני היישור (הפעם, הקו מעל לסימני הצלב).

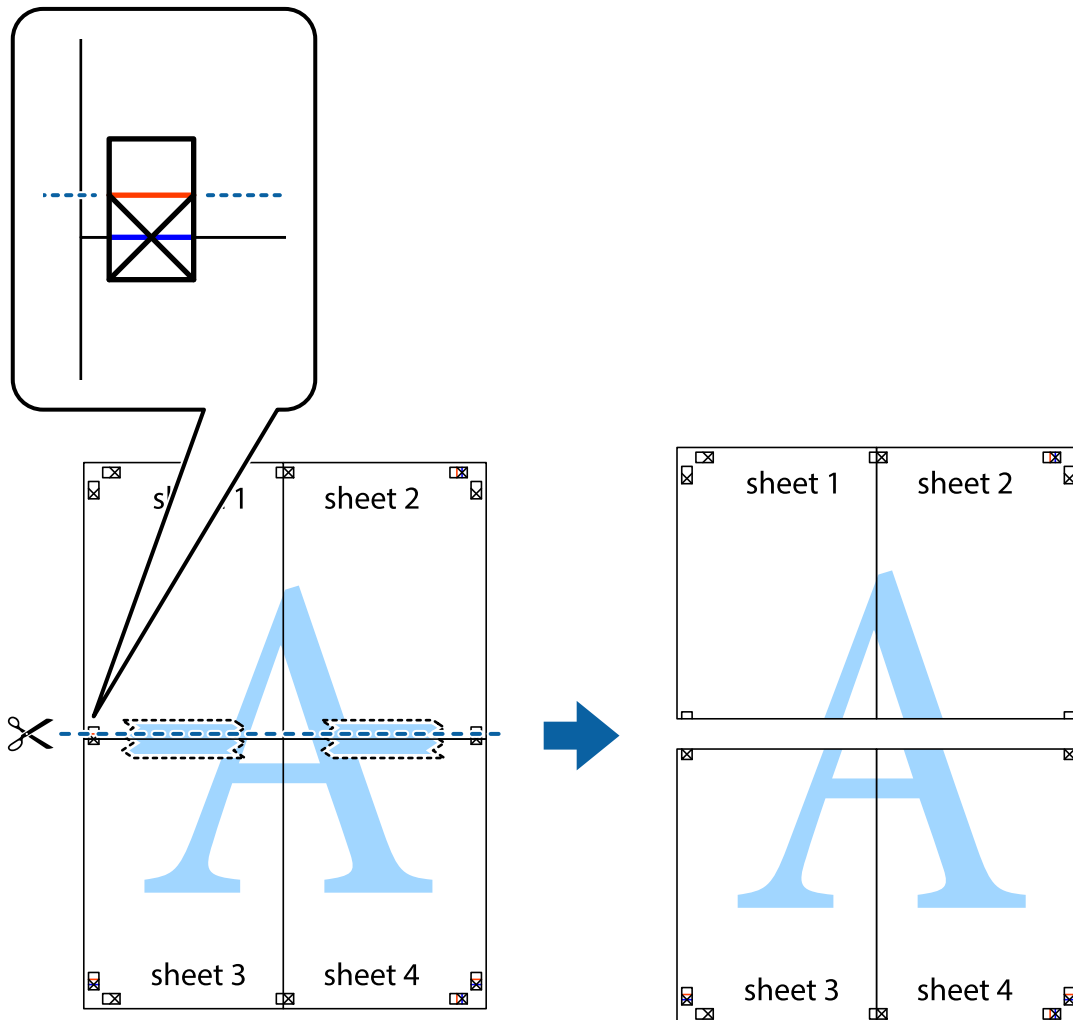

9. הדבק בסרט הדבקה את שני הגליונות יחד מהצד האחורי.

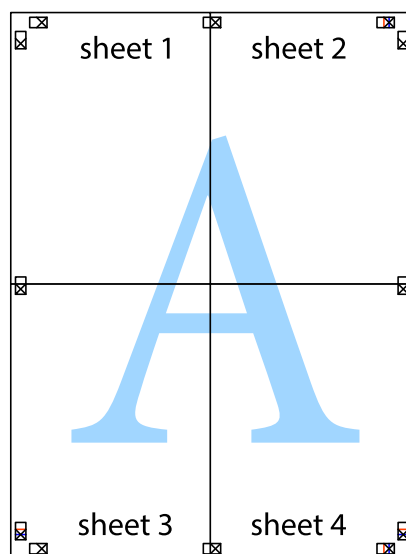

## הדפסה

10. גזור את השוליים שנשארו לאורך המוליך החיצוני.

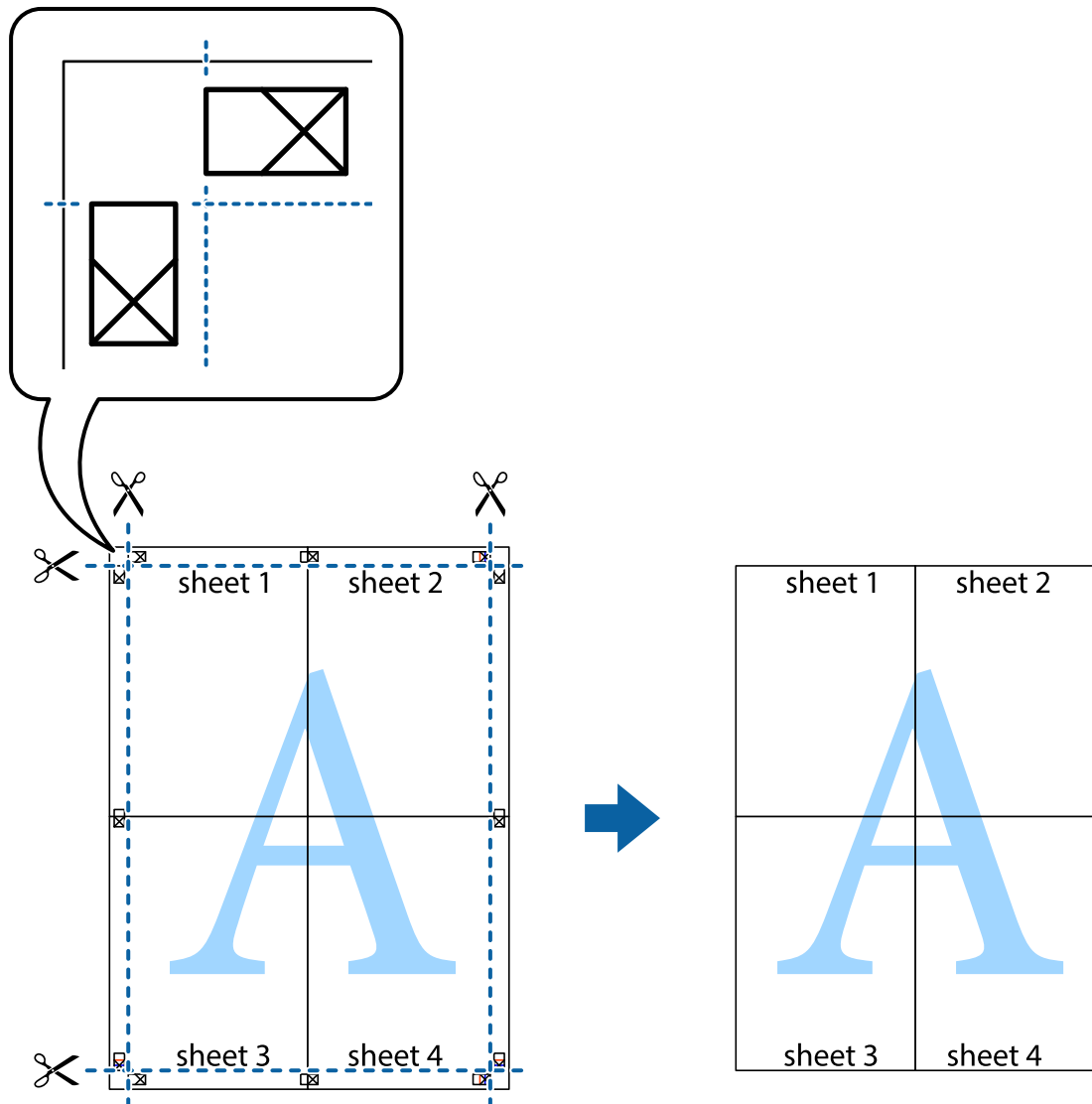

### הדפסה באמצעות תכונות מתקדמות

סעיף זה מתאר מגוון תכונות פריסה והדפסה נוספות הזמינות אצל מנהל ההתקן של המדפסת.

מידע קשור

← "מנהל התקן המדפסת ב-Windows" בעמוד 90

← "מנהל התקן המדפסת ב-Mac OS X" בעמוד 93

### הוספת מצב הדפסה מוגדר מראש כדי להדפיס בקלות

ניתן ליצור מצב הדפסה, המוגדר מראש עם ההגדרות השכיחות שבהן אתה משתמש במנהל ההתקן למדפסת, ולבחור אותו מהרשימה בכל פעם שברצונך להדפיס כדי להדפיס בקלות.

## הדפסה

## Windows

כדי להוסיף מצב הדפסה מוגדר מראש, עליך להגדיר אפשרויות כמו גודל המסמך או סוג דף בכרטיסייה ראשי או אפשרויות נוספות וללחוץ על הוסף/הסר מצבים קבועים מראש בהגדרה מצבי הדפסה קבועים מראש.

לתשומת לבך:

כדי למחוק מצב הדפסה מוגדר מראש לחץ על הוסף/הסר מצבים קבועים מראש, בחר את מצב ההדפסה שברצונך למחוק מהרשימה ומחק אותו.

## Mac OS X

עבור לתיבת הדו-שיח הדפסה. כדי להוסיף מצב הדפסה אישי, הגדר אפשרויות כמו גודל דף או סוג מדיה ושמור את ההגדרות בתור מצב הדפסה בהגדרה תצורות.

לתשומת לבך:

כדי למחוק מצב הדפסה מוגדר מראש לחץ על תצורות < הצג תצורות, בחר את מצב ההדפסה שברצונך למחוק מהרשימה ומחק אותו.

## הדפסת מסמך שהוקטן או הוגדל

באפשרותך להקטין מסמך או להגדילו באחוזים ספציפיים.

## Windows

לתשומת לבך:

תכונה זאת אינה זמינה בשביל הדפסה ללא גבולות.

הגדר את גודל המסמך בלשונית אפשרויות נוספות. בחר הקטן/הגדל מסמך, הגדל ל- ולאחר מכן הזן אחוזים.

## Mac OS X

לתשומת לבך:

הפעולות עשויות להשתנות בהתאם ליישום. למידע נוסף עיין בעזרה של היישום.

בחר באפשרות הגדרת עמוד (או הדפס) בתפריט קובץ. בחר את המדפסת מההגדרה תבנית עבור, בחר את גודל הנייר והזן אחוזים בשדה קנה מידה. סגור את החלון ולאחר מכן הדפס את הוראות ההדפסה הבסיסיות שלהלן.

## התאמת צבע התדפיס

באפשרותך להתאים את הצבעים המשמשים בעבודת ההדפסה.

שיפור תמונה מפיק תמונות חדות יותר וצבעים חיים יותר באמצעות התאמה אוטומטית של הניגודיות, הרוייה והבהירות של נתוני התמונה המקוריים.

לתשומת לבך:

התאמות אלה אינן חלות על הנתונים המקוריים.

שיפור תמונה מתאים את הצבע באמצעות ניתוח מיקומו של האובייקט. משום כך אם שינית את מיקום האובייקט באמצעות הקטנה, הגדלה, חיתוך או סיבוב התמונה, יתכן שהצבע ישתנה באופן לא צפוי. בחירה בהגדרה של הדפסה ללא גבולות משנה את מיקום האובייקט וגורמת לשינויי צבעים. אם התמונה אינה ממוקדת, יתכן שהגוון יהיה לא טבעי. אם הצבע משתנה או נעשה לא טבעי, הדפס במצב אחר כלשהו, שאינו שיפור תמונה.

## Windows

בחר את שיטת תיקון הצבעים מתוך תיקון צבעים בלשונית אפשרויות נוספות.

## הדפסה

אם בוחרים ב- אוטומטי, הצבעים מותאמים אוטומטית לסוג הנייר ולהגדרות של איכות ההדפסה. אם בוחרים ב- מותאם אישית ולוחצים על מתקדם, המשתמש יכול לקבוע הגדרות משלו.

## Mac OS X

עבור לתיבת הדו-שיח הדפסה. בחר ב- התאמת צבעים מהתפריט המוקפץ ולאחר מכן בחר EPSON Color Controls. בחר ב- אפשרויות צבע מהתפריט המוקפץ ולאחר מכן בחר באחת האפשרויות הזמינות. לחץ על החץ לצד הגדרות מתקדמות וקבע את ההגדרות המתאימות.

## הדפסת סימן מים (עבור Windows בלבד)

ניתן להדפיס על המסמכים סימן מים, למשל את המילה "סודי". אפשר גם להוסיף סימן מים אישי.

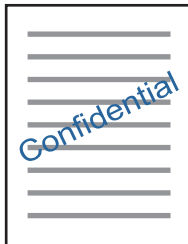

## לתשומת לבך:

תכונה זו אינה זמינה בהדפסה ללא שוליים.

לחץ על תכונות סימני מים בכרטיסייה אפשרויות נוספות ובחר סימן מים. לחץ על הגדרות כדי לשנות את הפרטים השונים, כגון צפיפות ומיקום סימן המים.

## הדפסת כותרת עליונה וכותרת תחתונה (עבור Windows בלבד)

באפשרותך להדפיס מידע כגון שם משתמש ותאריך הדפסה בתור כותרות עליונות או תחתונות.

לחץ על תכונות סימני מים בלשונית אפשרויות נוספות ולאחר מכן בחר כותרת עליונה/תחתונה. לחץ על הגדרות ובחר מהרשימה נפתחת את הפריטים הדרושים לך.

## הדפסת תצלומים באמצעות Epson Easy Photo Print

Epson Easy Photo Print מאפשר לפרוס תצלומים ולהדפיס אותם בקלות על סוגי נייר שונים. למידע נוסף עיין בעזרה של היישום.

## לתשומת לבך:

כשמדפיסים על נייר תצלומים מקורי של Epson, איכות הדיו מגיעה למידה מרבית והתדפיסים חדים וברורים.

כדי להדפיס ללא גבולות תוך שימוש ביישום הזמין בשוק יש לקבוע את ההגדרות שלהלן.

צור את נתוני התמונה כך שיתאימו לגודל הנייר במלואו ואם ביישום שאתה משתמש בו יש הגדרת שוליים, הגדר שהשוליים הם 0 מילימטרים.

אפשר את הגדרת ההדפסה ללא גבולות במנהל ההתקן של המדפסת.

## מידע קשור

← "Epson Easy Photo Print" בעמוד 97

← "התקנת יישומים" בעמוד 101

## הדפסה מהתקנים חכמים

### שימוש ביישום Epson iPrint

Epson iPrint הוא יישום שמאפשר להדפיס תמונות, מסמכים ודפי אינטרנט ממכשירים חכמים כמו סמארטפון או טאבלט. ניתן להשתמש בו להדפסה מקומית, כדי להדפיס ממכשיר חכם שמחובר לאותה רשת אלחוטית כמו המדפסת, או להדפסה מרחוק, כדי להדפיס דרך האינטרנט ממקום אחר. כדי להשתמש בהדפסה מרחוק עליך לרשום את המדפסת לשירות Epson Connect.



מידע קשור

← "שירות Epson Connect" בעמוד 88

### התקנת Epson iPrint

ניתן להתקין את Epson iPrint במכשיר החכם באמצעות הזנת כתובת האינטרנט או סריקת קוד QR.

<http://ipr.to/a>



### הדפסה באמצעות Epson iPrint

פתח את Epson iPrint במכשיר החכם ובחר את הפריט שבו ברצונך להשתמש ממסך הבית.

הדפסה

המסכים הבאים עשויים להשתנות ללא התראה מראש.

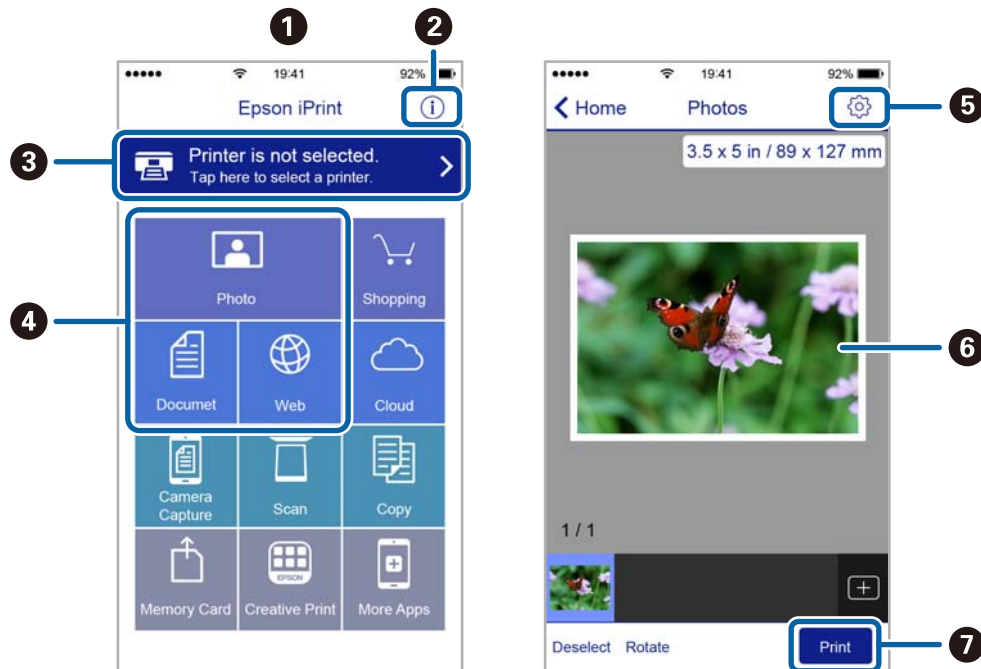

כשהיישום ייפתח יוצג מסך הבית.	1
כאן ניתן לקבל מידע על אופן הגדרת המדפסת ולקרוא תשובות לשאלות נפוצות.	2
זהו המסך שבו ניתן לבחור את המדפסת ולערוך את ההגדרות. לאחר בחירת המדפסת לא צריך לבחור אותה שוב בפעם הבאה.	3
בחר מה ברצונך להדפיס - למשל תמונות, מסמכים ודפי אינטרנט.	4
זהו המסך שבו ניתן לערוך הגדרות כגון גודל הדף וסוג הנייר.	5
הצגת תמונות ומסמכים שבחרת.	6
התחלת ההדפסה.	7

**לתשומת לבך:**  
 כדי להדפיס מתפריט המסמכים באמצעות מכשיר iPhone, iPad, ו-iPod touch שפועלת בו מערכת ההפעלה iOS, הפעל את Epson iPrint לאחר העברת המסמך שברצונך להדפיס באמצעות הפונקציה לשיתוף קבצים ב-iTunes.



## ביטול הדפסה

לתשומת לבך:

- ❑ ב-Windows אי אפשר לבטל עבודת הדפסה מהמחשב ברגע שהיא נשלחה למדפסת בשלמותה. במקרה זה, בטל את עבודה ההדפסה באמצעות לוח הבקרה של המדפסת.
- ❑ כאשר מדפיסים דפים מרובים מ-Mac OS X אי אפשר לבטל את כל העבודות באמצעות לוח הבקרה. במקרה זה, בטל את עבודת ההדפסה מהמחשב.
- ❑ אם שלחת עבודת הדפסה מ-Mac OS X v10.6.8 דרך הרשת יתכן שלא תוכל לבטל את ההדפסה מהמחשב. במקרה זה, בטל את עבודה ההדפסה באמצעות לוח הבקרה של המדפסת.

### ביטול הדפסה — לחצן במדפסת

כדי לבטל את עבודת ההדפסה לחץ על לחצן .

### ביטול הדפסה — Windows

1. גש אל חלון מנהל ההתקן של המדפסת.
2. בחר בלשונית תחזוקה.
3. לחץ על תור הדפסה.
4. לחץ באמצעות לחצן העכבר הימני אם ברצונך לבטל ולאחר מכן לחץ על בטל.

מידע קשור

← "מנהל התקן המדפסת ב-Windows" בעמוד 90

### ביטול הדפסה — Mac OS X

1. לחץ על סמל המדפסת ב- לעגון.
  2. בחר את העבודה שברצונך לבטל.
  3. בטל את העבודה.
- ❑ Mac OS X v10.8.x ואילך
- לחץ על  לצד מד ההתקדמות.
- ❑ Mac OS X v10.6.8 עד v10.7.x
- לחץ על מחק.

# העתקה

## יסודות ההעתקה



באפשרותך להעתיק על נייר בגודל A4 באותה ההגדלה. שוליים ברוחב 3 מילימטרים מופיעים סביב קצוות הנייר, ללא קשר לכך לשוליים שיש במקור (אם יש בו שוליים). כשמעתיקים מסמכים מקוריים שמידותיהם קטנות מ-A4 השוליים יהיו רחבים מ-3 מילימטרים, תלוי במיקום שבו מניחים את המקור.

1. טען במדפסת נייר בגודל A4.

2. הנח את עותקי המקור.

3. לחץ על הלחצן  או על הלחצן .

לתשומת לבך:

לחץ בו זמנית על הלחצנים  ו- או  כדי להעתיק במצב טיוטה, מצב שבו אפשר להשתמש בפחות דיו ולהדפיס בצפיפות נמוכה יותר.

מצב הטיוטה אינו זמין למשתמשים במערב אירופה.

הצבע, הגודל והגבולות של התמונה המועתקת שונים מעט מהמקור.

מידע קשור

← "טעינת נייר ב-מזין נייר אחורי" בעמוד 32



← "הנח את המסמכים המקוריים על משטח סריקה" בעמוד 35

## הכנת עותקים מרובים

באפשרותך להכין עותקים מרובים בפעם אחת. באפשרותך לציין 20 עותקים לכל היותר. שוליים ברוחב 3 מילימטרים מופיעים סביב קצוות הנייר.

1. טען גיליונות נייר בגודל A4 במספר השווה למספר העותקים שברצונך להכין.

2. הנח את המסמכים המקוריים.

3. לחץ על הלחצן  או על הלחצן  מספר פעמים כמספר העותקים שברצונך להכין. לדוגמה, אם ברצונך להכין 10 עותקים בצבע, לחץ על לחצן  10 פעמים.

לתשומת לבך:

לחת על הלחצן תוך שנייה אחת כדי לשנות את מספר העותקים. אם לוחצים על הלחצן לאחר שנייה אחת, מספר העותקים נקבע וההעתקה מתחילה.

מידע קשור

← "טעינת נייר ב-מזין נייר אחורי" בעמוד 32

← "הנח את המסמכים המקוריים על משטח סריקה" בעמוד 35

# סריקה

## סריקה מלוח הבקרה

את התמונה שנסרקה אפשר לשמור בתבנית PDF במחשב המחובר למדפסת בכבל USB.

**חשוב!**

ודא שהתקנת את *Epson Scan 2* ואת *Epson Event Manager* במחשב שלך לפני שימוש בתכונה זאת.

1. הנח את עותקי המקור.

2. לחץ על לחצן  ועל לחצן  בוזמנית.

לתשומת לבך:

באפשרותך לשנות את הגדרות הסריקה כגון גודל הסריקה, התיקיה שיש לשמור בה או תבנית השמירה — באמצעות *Epson Event Manager*.

הגודל, הצבע והגבולות של התמונה הסרוקה לא יהיו בדיוק זהים למסמך המקור.

מידע קשור

← "הנח את המסמכים המקוריים על משטח סריקה" בעמוד 35

← "Epson Event Manager" בעמוד 97

## סריקה ממחשב

### סריקה באמצעות Epson Scan 2

תוכל לסרוק באמצעות מנהל ההתקן של הסורק "Epson Scan 2". להסבר על כל פריט הגדרות ראה העזרה של Epson Scan 2.

מידע קשור

← "Epson Scan 2 (מנהל ההתקן של הסורק)" בעמוד 96

### סריקת מסמכים (מצב מסמך)

באמצעות מצב מסמך ב-Epson Scan 2, תוכל לסרוק מסמכי מקור תוך שימוש בהגדרות מפורטות המתאימות למסמכי טקסט.

1. הנח את עותקי המקור.

2. התחל את Epson Scan 2.

3. בחר מצב מסמך מרשימת ה- מצב.

## סריקה

4. קבע את ההגדרות שלהלן בכרטיסייה הגדרות ראשיות.

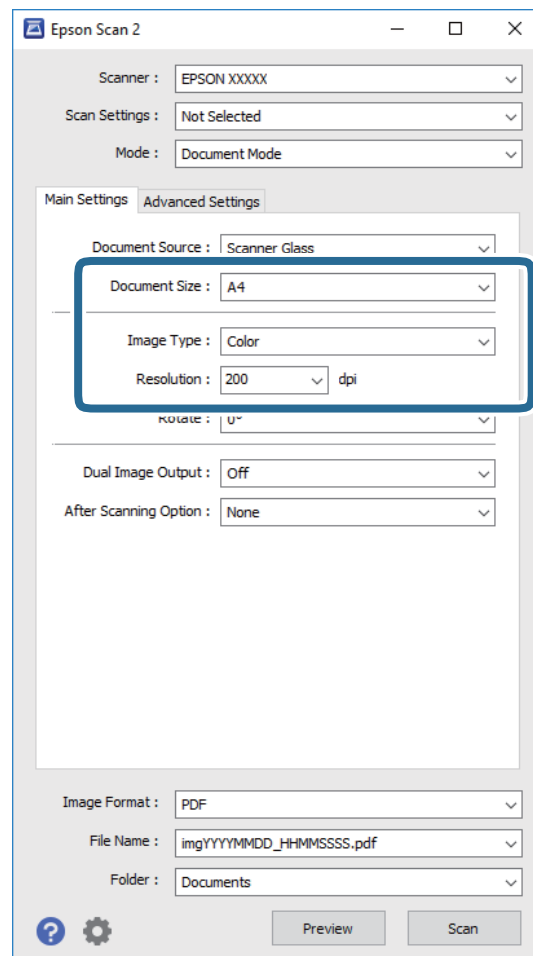

גודל מסמך: בחר את גודל מסמך המקור שהנחת.

סוג תמונה: בחר את הצבע לשמירת התמונה הסרוקה.

רזולוציה: בחר את הרזולוציה.

לתשומת לבך:

הגדרת מקור המסמך נקבעת כ-משטח הסריקה. לא תוכל לשנות הגדרה זו.

5. במידת הצורך, בצע הגדרות סריקה אחרות.

תוכל לצפות בתצוגה מקדימה של התמונה הסרוקה באמצעות לחיצה על כפתור תצוגה מקדימה. חלון התצוגה המקדימה ייפתח, ותוצג התצוגה המקדימה של התמונה.

בלשונית הגדרות מתקדמות, תוכל לבצע התאמות תמונה מפורטות המתאימות למסמכי טקסט, כגון אלו שלהלן.

מסכת חידוד: תוכל לשפר ולחדד את קווי המתאר של התמונה.

תיקון סריקה: תוכל להסיר דפוסי moiré (צללים דמויי-רשת) המופיעים כאשר סורקים דברי דפוס כגון כתיב עת.

שיפור טקסט: תוכל לחדד ולהבהיר אותיות ממושטשות במסמך המקור.

סריקה

□ חלוקה אוטומטית לאזורים: תוכל לחדד אותיות ולהחליק תמונות בעת ביצוע סריקת שחור-לבן עבור מסמך המכיל תמונות.

לתשומת לבך:

אפשר שכמה פריטים לא יהיו זמינים בהתאם להגדרות אחרות שביצעת.

6. הגדר את הגדרות שמירת הקובץ.

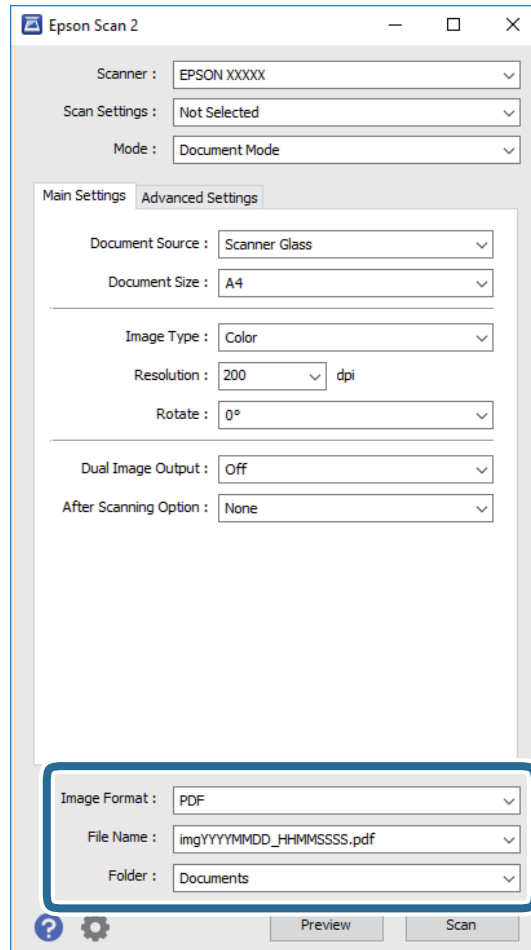

□ פורמט תמונה: בחר את פורמט השמירה מהרשימה.

תוכל לבצע הגדרות מפורטות עבור כל פורמט שמירה פרט לפורמטים BITMAP ו-PNG. בחר אפשרויות מהרשימה אחרי בחירת פורמט השמירה.

□ שם הקובץ: אשר את שם הקובץ המוצג כמיועד לשמירה.

תוכל לשנות את ההגדרות עבור שם הקובץ באמצעות בחירת הגדרות מתוך הרשימה.

□ תיקיה: בחר מתוך הרשימה את תיקיית השמירה עבור התמונה הסרוקה.

תוכל לבחור תיקיה אחרת או ליצור תיקיה חדשה באמצעות בחירת בחר מתוך הרשימה.

7. לחץ על סרוק.

מידע קשור

← "הנח את המסמכים המקוריים על משטח סריקה" בעמוד 35

## סריקה

## סריקת צילומים או תמונות (מצב תמונה)

באמצעות מצב תמונה ב-Epson Scan 2, תוכל לסרוק מסמכי מקור עם מגוון רחב של תכונות התאמת תמונה המתאימות לצילומים או תמונות.

1. הנח את עותקי המקור.
- באמצעות הנחת מסמכי מקור רבים על גבי זכוכית הסורק, תוכל לסרוק את כולם בעת ובעונה אחת. דאג להשאיר מרווח של 20 מ"מ לפחות בין מסמכי המקור.
2. התחל את Epson Scan 2.
3. בחר מצב תמונה מרשימת ה- מצב.
4. קבע את ההגדרות שלהלן בכרטיסייה הגדרות ראשיות.

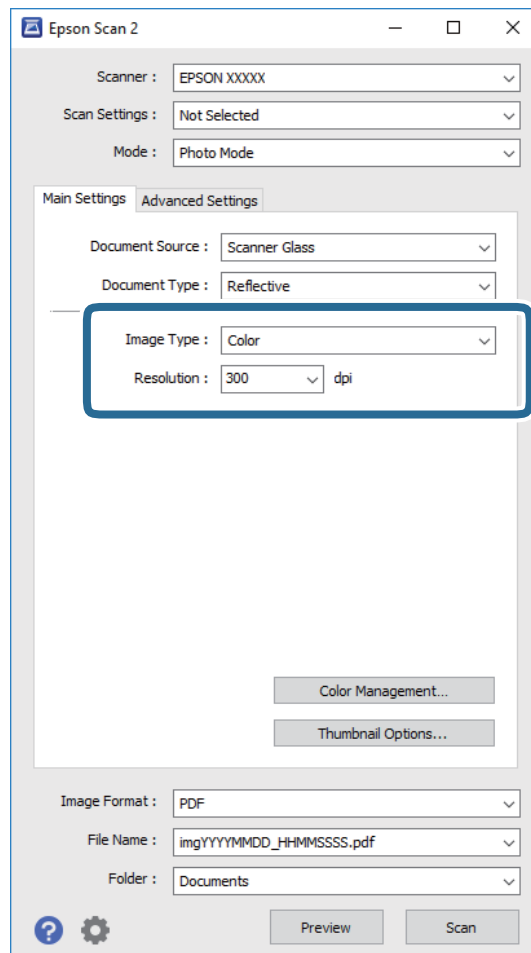

□ סוג תמונה: בחר את הצבע לשמירת התמונה הסרוקה.

□ רזולוציה: בחר את הרזולוציה.

לתשומת לבך:

הגדרת מקור המסמך נקבעת כ-משטח הסריקה, והגדרת סוג המסמך נקבעת כ-השתקפות. (המשמעות של השתקפות היא שמסמכי המקור אינם שקופים, למשל, ניירות או צילומים רגילים.) לא תוכל לשנות הגדרות אלה.

סריקה

5. לחץ על תצוגה מקדימה.

חלון התצוגה המקדימה ייפתח, והתמונות המוצגות בתצוגה מקדימה תוצגנה כתמונות ממוזערות.

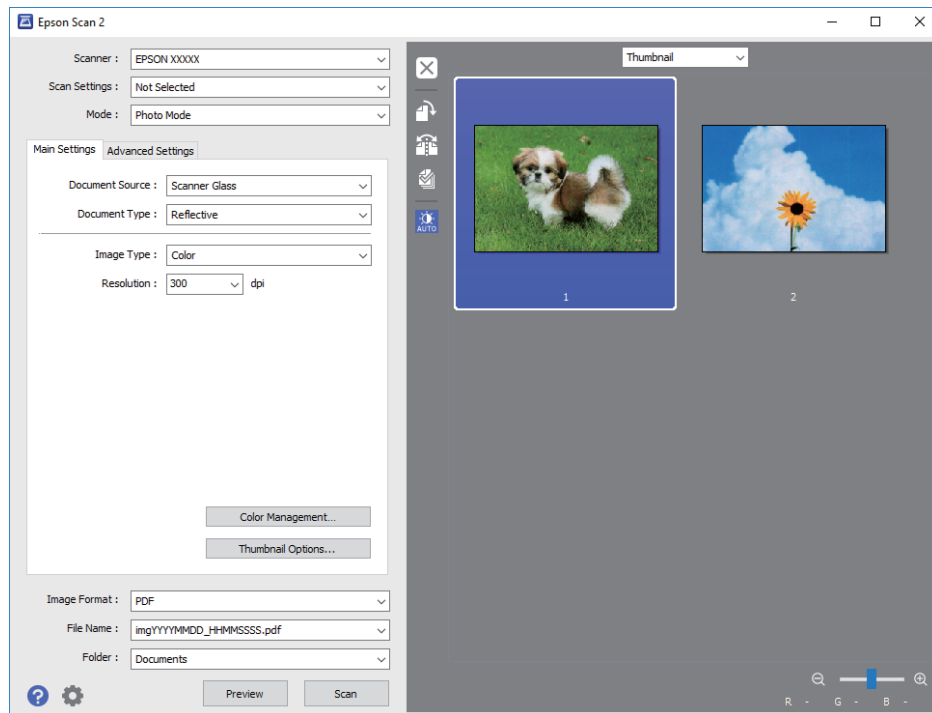

לתשומת לבך:

כדי לצפות בתצוגה מקדימה בכל האזור הסרוק, בחר רגיל מהרשימה בראש חלון התצוגה המקדימה.

6. אשר את התצוגה המקדימה, ודאג לבצע הגדרות נוספות להתאמת התמונה בלשונית הגדרות מתקדמות במידת הצורך.

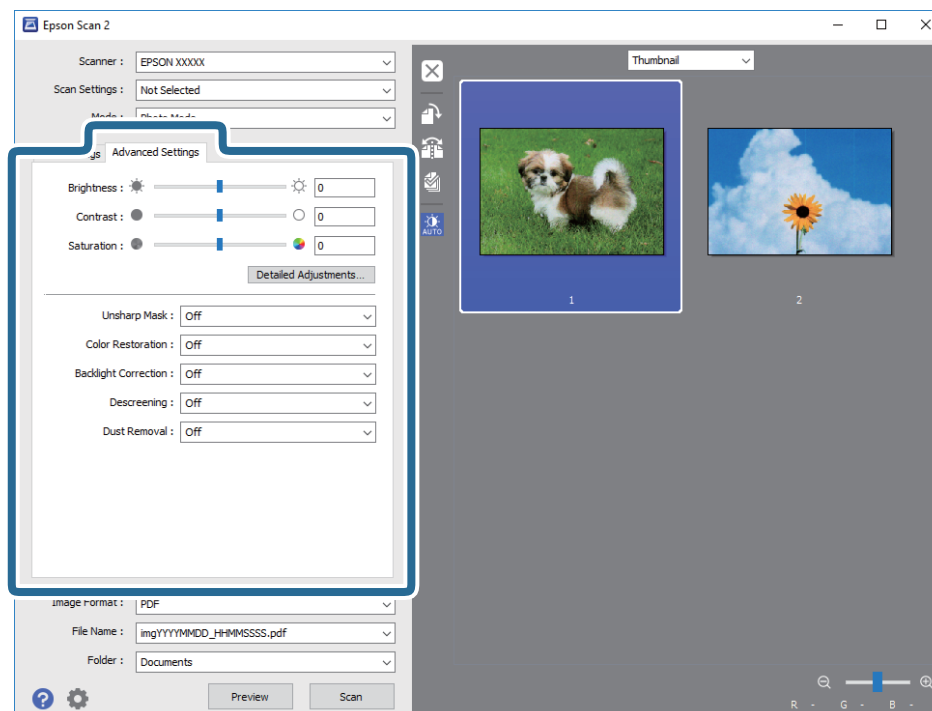

## סריקה

תוכל לשנות את התמונה הסרוקה באמצעות הגדרות מפורטות המתאימות לצילומים או תמונות, כגון אלו שלהלן.

בהירות: תוכל לשנות את בהירות התמונה הסרוקה.

ניגודיות: תוכל לשנות את ניגודיות התמונה הסרוקה.

רווייה: תוכל לשנות את הרווייה (חדות הצבע) של התמונה הסרוקה.

מסכת חידוד: תוכל לשפר ולחדד את קווי המתאר של התמונה הסרוקה.

שחזור צבע: תוכל לתקן תמונות שדהו על מנת להשיב להן את צבעיהן המקוריים.

תיקון תאורת רקע: תוכל להבהיר את התמונות הסרוקות שיצאו כהות בגלל אור ברקע.

תיקון סריקה: תוכל להסיר דפוסי moiré (צללים דמויי-רשת) המופיעים כאשר סורקים דברי דפוס כגון כתבי עת.

הסרת לכלוך: תוכל גם להסיר אבק מהתמונה הסרוקה.

**לתשומת לבך:**

אפשר שכמה פריטים לא יהיו זמינים בהתאם להגדרות אחרות שביצעת.

בהתאם למסמך המקור, אפשר שהתמונה הסרוקה לא תתוקן בצורה נכונה.

כאשר נוצרות תמונות ממוזערות רבות, ניתן לשנות את איכות התמונה עבור כל תמונה ממוזערת. בהתאם לפרטי ההתאמה, תוכל לשנות את איכות התמונות הסרוקות בבת אחת באמצעות בחירת תמונות ממוזערות רבות.

7. הגדר את הגדרות שמירת הקובץ.

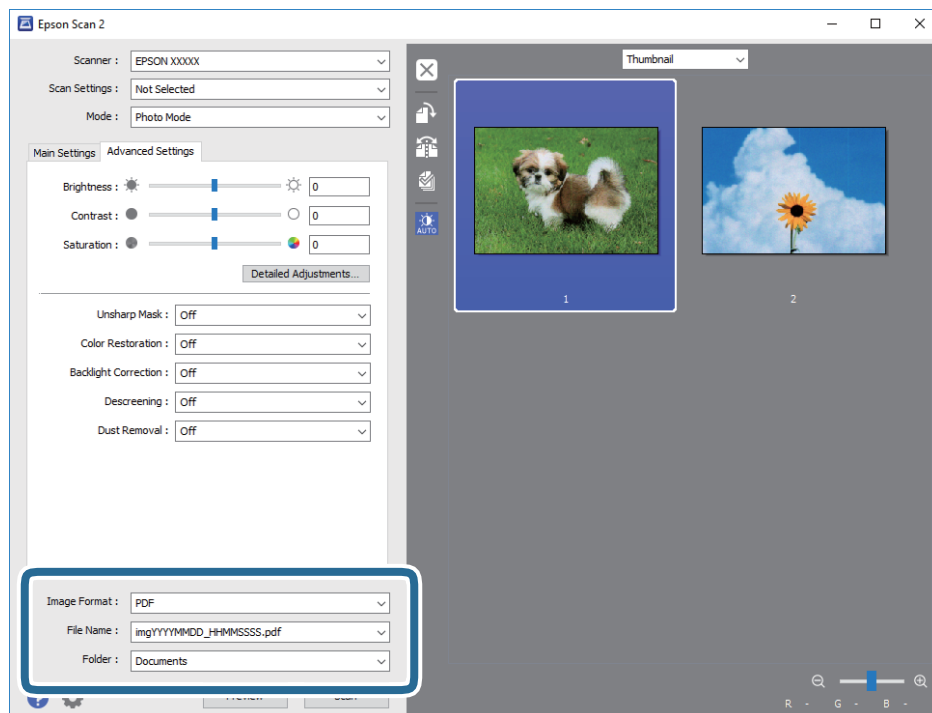

פורמט תמונה: בחר את פורמט השמירה מהרשימה.

תוכל לבצע הגדרות מפורטות עבור כל פורמט שמירה פרט לפורמטים BITMAP ו-PNG. בחר אפשרויות מהרשימה אחרי בחירת פורמט השמירה.



## סריקה

- שם הקובץ: אשר את שם הקובץ המוצג כמיועד לשמירה. תוכל לשנות את ההגדרות עבור שם הקובץ באמצעות בחירת הגדרות מתוך הרשימה.
- תיקיה: בחר מתוך הרשימה את תיקיית השמירה עבור התמונה הסרוקה. תוכל לבחור תיקיה אחרת או ליצור תיקיה חדשה באמצעות בחירת בחר מתוך הרשימה.

8. לחץ על סרוק.

מידע קשור

← "הנח את המסמכים המקוריים על משטח סריקה" בעמוד 35

← "הנחת צילומים רבים לשם סריקה" בעמוד 36

## סריקה ממכשירים חכמים

iPrint של Epson הוא יישום המאפשר לסרוק תמונות ומסמכים ממכשיר חכם, כגון טלפון חכם או טאבלט, המחובר לאותה רשת אלחוטית של המדפסת. את הנתונים שנסרקו ניתן לשמור במכשיר חכם או בשירותי ענן, לשלוח בדוא"ל או להדפיס.



## התקנת Epson iPrint

ניתן להתקין את Epson iPrint במכשיר החכם באמצעות הזנת כתובת האינטרנט או סריקת קוד QR.

<http://ipr.to/a>



## סריקה באמצעות Epson iPrint

פתח את Epson iPrint במכשיר החכם ובחר את הפריט שבו ברצונך להשתמש ממסך הבית.

סריקה

המסכים הבאים עשויים להשתנות ללא התראה מראש.



כשהיישום ייפתח יוצג מסך הבית.	1
כאן ניתן לקבל מידע על אופן הגדרת המדפסת ולקרוא תשובות לשאלות נפוצות.	2
זהו המסך שבו ניתן לבחור את המדפסת ולערוך את ההגדרות. לאחר בחירת המדפסת לא צריך לבחור אותה שוב בפעם הבאה.	3
מציג את מסך הסריקה.	4
מציג את המסך שבו באפשרותך לקבוע הגדרות סריקה כגון רזולוציה.	5
מציג את התמונות שנסרקו.	6
מפעיל את הסריקה.	7
מציג את המסך שבו באפשרותך לשמור בהתקן חכם או בשירותי ענן את הנתונים שנסרקו.	8
מציג את המסך שבו באפשרותך לשלוח בדואר אלקטרוני את הנתונים שנסרקו.	9
מציג את המסך שבו באפשרותך להדפיס את הנתונים שנסרקו.	10

# החלפת מחסניות דיו

## בדיקת מפלסי הדיו

ניתן לבדוק את כמות הדיו המשוערת באמצעות המחשב.

### Windows — בדיקת מפלסי הדיו

1. עבור לחלון של מנהל ההתקן למדפסת.

2. לחץ על רמות דיו בכרטיסייה ראשי.

לתשומת לבך:

אם *EPSON Status Monitor 3* מושבת, כמות הדיו לא מוצגת. לחץ על הגדרות מורחבות בכרטיסייה תחזוקה ולאחר מכן בחר את הפעל את *EPSON Status Monitor 3*.

מידע קשור

← "מנהל התקן המדפסת ב-Windows" בעמוד 90

### Mac OS X — בדיקת מפלסי הדיו

1. בחר ב-העדפות מערכת מתוך התפריט  < מדפסות וסורקים (או הדפסה וסריקה, הדפסה ופקס), ולאחר מכן בחר את המדפסת.

2. לחץ על אפשרויות וציוד < שירות < פתח שירות מדפסת.



3. לחץ על *EPSON Status Monitor*.

## קודים של מחסניות דיו

Epson ממליצה להשתמש במחסניות דיו מקוריות של Epson. Epson אינה מתחייבת לגבי האיכות או האמינות של דיו שאינו מקורי. שימוש בדיו שאינו מקורי עלול לגרום לנזק שלא יהיה מכוסה במסגרת האחריות של Epson. בנסיבות מסוימות הוא גם עלול לגרום להתנהגות חריגה של המדפסת. לא תוכל להציג מידע על כמות הדיו אם תשתמש בדיו שאינו מקורי.

להלן הקודים של מחסניות דיו מקוריות של Epson.

## החלפת מחסניות דיו

מוצר	סמל	Black :BK (שחור)	Cyan :C (ציאן)	Magenta :M (מגנטה)	Yellow :Y (צהוב)
XP-245 XP-247	תות שדה 	29 *29XL	29 *29XL	29 *29XL	29 *29XL
XP-243	דובדבנים 	36 *36XL	36 *36XL	36 *36XL	36 *36XL

\* "XL" מציין מחסנית גדולה.

עבור אוסטרליה

Black :BK (שחור)	Cyan :C (ציאן)	Magenta :M (מגנטה)	Yellow :Y (צהוב)
29 *29XL	29 *29XL	29 *29XL	29 *29XL

\* "XL" מציין מחסנית גדולה.

עבור סינגפור, הונג קונג, טאיוואן וקוריאה

Black :BK (שחור)	Cyan :C (ציאן)	Magenta :M (מגנטה)	Yellow :Y (צהוב)
364	364	364	364

לתשומת לבך:

לא כל המחסניות זמינות בכל האזורים.

קודי מחסנית הדיו עשויים להשתנות בהתאם למיקום. צור קשר עם התמיכה של Epson, כדי לקבל את הקודים הנכונים באזור שלך.

אם אתה משתמש במוצר באירופה, בקר באתר האינטרנט הבא למידע על תפוקות מחסניות הדיו של Epson.

<http://www.epson.eu/pageyield>

מידע קשור

← "אתר אינטרנט לתמיכה טכנית" בעמוד 137

## אמצעי זהירות בנושא טיפול במחסניות דיו

לפני החלפת מחסניות דיו קרא את ההוראות להלן.

### אמצעי זהירות בטיפול

- יש לאחסן את מחסניות הדיו בטמפרטורת החדר ולהרחיק אותן משמש ישירה.
- Epson ממליצה להשתמש במחסנית הדיו לפני התאריך שמודפס על גבי האריזה.
- לקבלת התוצאות הטובות ביותר יש להשתמש במחסניות הדיו תוך שישה חודשים מפתיחת האריזה.
- לקבלת התוצאות הטובות ביותר יש לאחסן את האריזות של מחסניות הדיו כשהחלק התחתון שלהן פונה כלפי מטה.
- אם לוקחים את מחסנית הדיו ממקום אחסון קר יש לאפשר לה להתחמם בטמפרטורת החדר לפחות שלוש שעות לפני שמתמשים בה.
- אין לפתוח את האריזה של מחסנית הדיו לפני שמוכנים להתקין את המדפסת. המחסנית ארוזה בוואקום כדי לשמור על ביצועיה. אם משאירים מחסנית מחוץ לאריזה במשך זמן רב ולא משתמשים בה ייתכן שאי אפשר יהיה להדפיס איתה.
- יש להיזהר לא לשבור את הווים שבצידי מחסנית הדיו כשמוציאים אותה מהאריזה.
- יש להסיר את הסרט הצהוב מהמחסנית לפני שמתקינים אותה, אחרת איכות ההדפסה עלולה להיפגע או שאי אפשר יהיה להדפיס. אין להסיר או לקרוע את המדבקה מהמחסנית, כיוון שדיו עלול לדלוף.

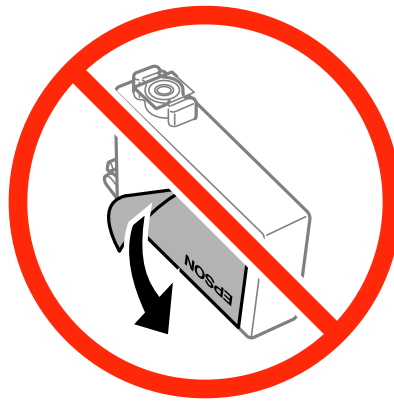

- אין להסיר את האטם השקוף מתחתית המחסנית, כיוון שהמחסנית עלולה להיות לא שמישה.

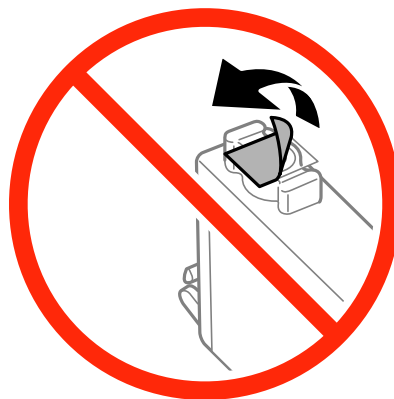

## החלפת מחסניות דיו

□ אין לגעת בחלקים שמוצגים באיור. פעולה זו עלולה לפגוע ביכולת השימוש ובהדפסה.

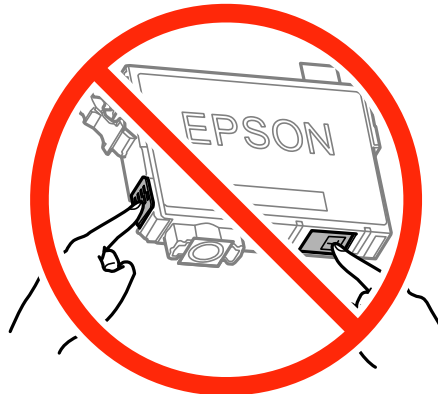

□ הכנס את כל מחסניות הדיו אחרת לא תוכל להדפיס.

□ אין להחליף את מחסניות הדיו כשהמוצר כבוי. אין להזיז את ראש ההדפסה ביד כיוון שהמדפסת עלולה להיפגע.

□ אחרי התקנת מחסנית הדיו מחוון ההפעלה ימשיך להבהב בלבן בזמן שהמדפסת טוענת דיו. אין לכבות את המדפסת בזמן טעינת הדיו. אם טעינת הדיו לא תושלם ייתכן שלא תוכל להדפיס.

□ אין להשאיר את המדפסת ללא מחסניות דיו או לכבות את המדפסת בזמן החלפת מחסניות כיוון שהדיו שנותר בפיות ראש ההדפסה יתייבש וייתכן שלא תוכל להדפיס.

□ אם צריך להוציא זמנית מחסנית דיו יש לוודא שמגנים על אזור אספקת הדיו מפני אבק ולכלוך. יש לאחסן את מחסנית הדיו באותה סביבה כמו המדפסת כאשר יציאת אספקת הדיו פונה כלפי מטה או הצידה. אין לאחסן את מחסניות הדיו כשיציאת אספקת הדיו פונה כלפי מעלה. כיוון שיציאת אספקת הדיו מכילה שסתום לשליטה בשחרור הדיו אין צורך להשתמש במכסים או תקעים משלך.

□ כשמוציאים מחסניות דיו עשוי להיות דיו מסביב ליציאת אספקת הדיו לכן יש להיזהר שהדיו לא ילכלך את הסביבה כשמוציאים אותן.

□ מדפסת זו משתמשת במחסניות דיו עם שבב ירוק שמנטר מידע כגון כמות הדיו שנותרה בכל מחסנית. כך שגם אם מוציאים מחסנית מהמדפסת לפני שהיא נגמרה אפשר להשתמש בה אחרי הכנסתה מחדש למדפסת. עם זאת, כשמכניסים מחדש מחסנית המדפסת עשויה להשתמש בחלק מהדיו כדי לשמור על ביצועיה.

□ כדי לשמור על צריכת דיו מיטבית יש להסיר את מחסנית הדיו רק כשמכניסים להחליפה. אי אפשר להשתמש מחדש במחסניות דיו עם רמת דיו נמוכה כשמכניסים אותן מחדש.

□ כדי לשמור על איכות ההדפסה המרבית ולסייע להגן על ראש ההדפסה נותרת רזרבת ביטחון של דיו במחסנית כשהמדפסת מציינת שיש להחליף את המחסנית. התפוקה המצוינת אינה כוללת את הרזרבה הזו.

□ למרות שמחסניות הדיו עשויות להכיל חומרים ממוחזרים זה לא משפיע על יכולות או ביצועי המדפסת.

□ המפרט והמראה של מחסנית הדיו עשוי להשתנות ללא התראה לצורך שיפורה.

□ אין לפרק או לשנות את מחסנית הדיו, כיוון שאחרת ייתכן שלא תוכל להדפיס.

□ אי אפשר להשתמש באותן מחסניות שסופקו עם המדפסת להחלפה.

□ התפוקה המצוינת עשויה להשתנות בהתאם לתמונות שמדפיסים, סוג הנייר שבו משתמשים, תדירות ההדפסה ותנאי הסביבה, כגון הטמפרטורה.

## החלפת מחסניות דיו

## צריכת דיו



- כדי לשמור על הביצועים המיטביים של ראש ההדפסה המדפסת צורכת חלק מהדיו מכל המחסניות לא רק במהלך הדפסה אלא גם בזמן פעולות תחזוקה כגון החלפת מחסנית דיו וניקוי ראש ההדפסה.
- כשמדפיסים במצב מונוכרומטי או בגווי אפור המדפסת עשויה להשתמש בדיו הצבעוני במקום בדיו השחור בהתאם להגדרות סוג הנייר או איכות ההדפסה. כדי ליצור את הצבע השחור צריך שילוב של כמה צבעי דיו.
- המדפסת משתמשת בחלק מהדיו שבמחסניות הדיו שסופקו עמה בזמן ההתקנה הראשונית. כדי לשמור על הדפסות איכותיות ראש ההדפסה שבמדפסת ייטען בדיו במלואו. זהו תהליך חד פעמי שצורך כמות מסוימת של דיו ולכן ייתכן שתוכל להדפיס פחות דפים עם מחסניות דיו אלה בהשוואה למחסניות דיו אחרות שבהן תשתמש בעתיד.

## החלפת מחסניות דיו (כאשר הנורית של הדיו דלוקה או מהבהבת)

### ⚠️ זהירות:

היזהר לא ללכוד את ירך או את אצבעותיך בעת פתיחת יחידת הסריקה או סגירתה. אם לא תיזהר, אתה עלול להיפצע.

### לתשומת לבך:

- באפשרותך להמשיך להדפיס כאשר הנורית  (דיו) מהבהבת. עם זאת, עליך להכין מחסניות דיו חדשות מהר ככל האפשר.
  - אם תחליף את מחסניות הדיו באמצע ההעתקה יתכן שמסמכי המקור יחזו ממקומם. לחץ על הלחצן  כדי לבטל את הפעולה ולהחזיר את מסמכי המקור למקומם.
1. פתח את יחידת הסורק כשמכסה המסמכים סגור.

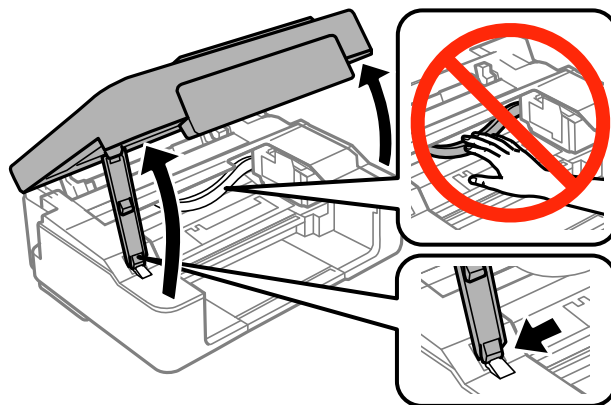

## החלפת מחסניות דייו

2. הפעל את הלחצנים של המדפסת כדי להזיז את מחזיק מחסנית הדייו.

**לתשומת לבך:**

החליף את המחסנית שעוצרת בסמל ⓧ. אם יותר ממחסנית אחת התרוקנה, המחסנית עוברת לסמל ⓧ כל פעם שלוחצים על הלחצן ⓧ.

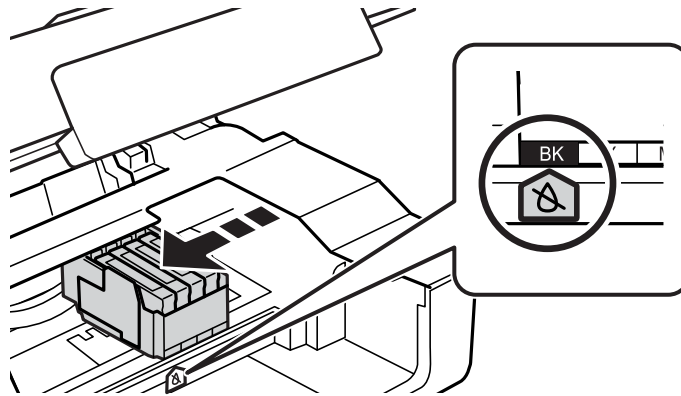

□ אם הנורה ⓧ דולקת (מחסנית דייו אחת לפחות התרוקנה)

לחץ על כפתור ⓧ. מחזיק מחסנית הדייו עובר לסמל ⓧ. לא תוכל להחליף מחסניות במצב זה. עבור לשלב הבא.

□ אם הנורה ⓧ דולקת (מחסנית דייו אחת לפחות עומדת להתרוקן)

לחץ והחזק את כפתור ⓧ עד שמחזיק מחסנית הדייו יזוז אל סמל ⓧ. לא תוכל להחליף מחסניות במצב זה. עבור לשלב הבא.

**לתשומת לבך:**

כדי לבטל את החלפת מחסניות הדייו, השאר אותן במקומן וכבה את המדפסת.

3. לחץ על הלחצן ⓧ כדי לשנות.

מחזיק מחסנית הדייו יזוז אל מיקום ההחלפה.

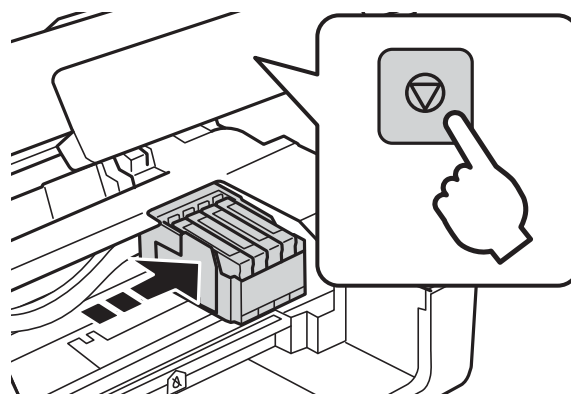



החלפת מחסניות דיו

4. כשמחליפים את מחסנית הדיו השחורה יש לנער בעדינות את מחסנית הדיו השחורה החדשה ארבע-חמש פעמים ולאחר מכן להוציאה מאריזתה. כשמחליפים מחסניות צבע אחרות יש להוציא את מחסניות הצבע החדשות מאריזתן בלי לנער אותן.

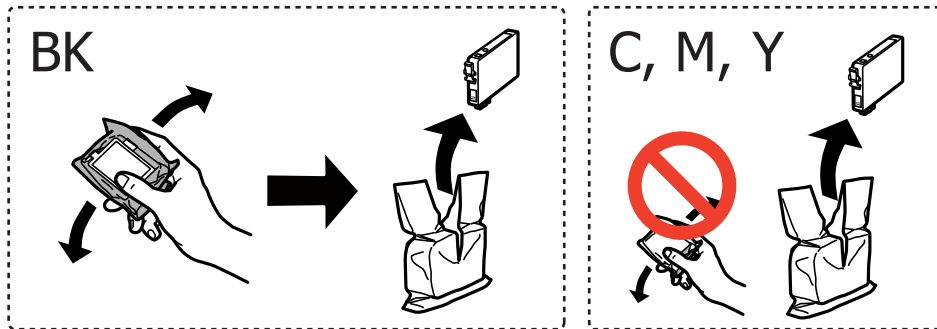

**חשוב!**

אין לנער את המחסניות אחרי פתיחת האריזה כיוון שהן עלולות לדלוף.

5. הסר רק את הסרט הצהוב.

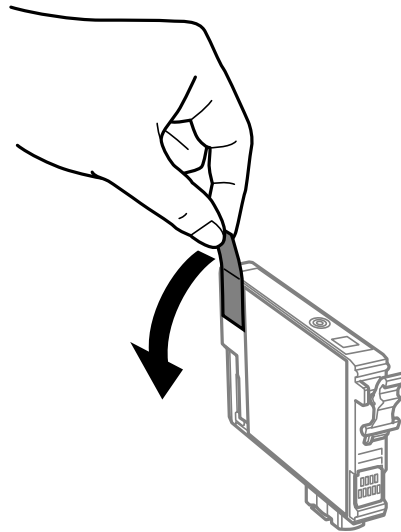

החלפת מחסניות דיו

**חשוב:** 

אין לגעת בחלקים שמוצגים באיור. פעולה זו עלולה לפגוע ביכולת השימוש ובהדפסה.

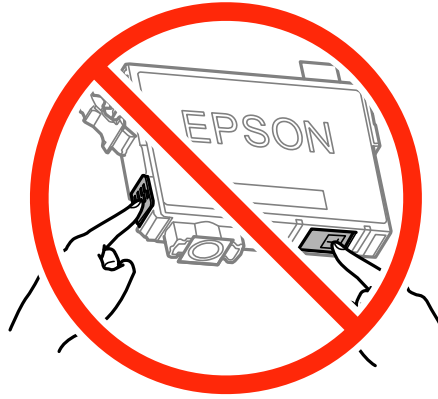

6. צבוט את הלשונית במחסנית הדיו, ומשוך אותה למעלה בצורה ישרה. אם אינך מצליח להסיר את מחסנית הדיו, משוך אותה ביציבות.

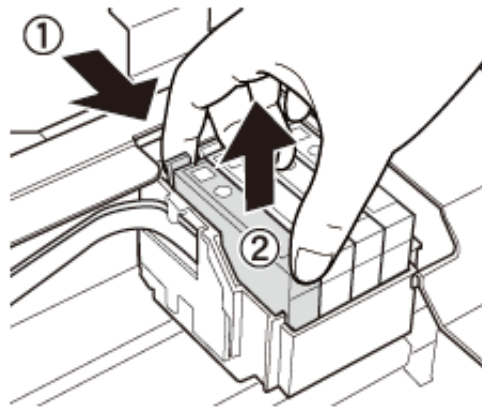

7. הכנס את מחסנית הדיו החדשה, ולאחר מכן דחוף אותה כלפי מטה ביציבות.

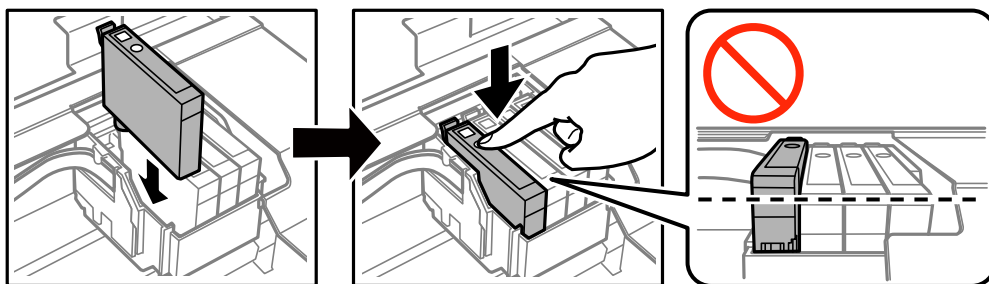

## החלפת מחסניות דיו

8. סגור את יחידת הסורק.

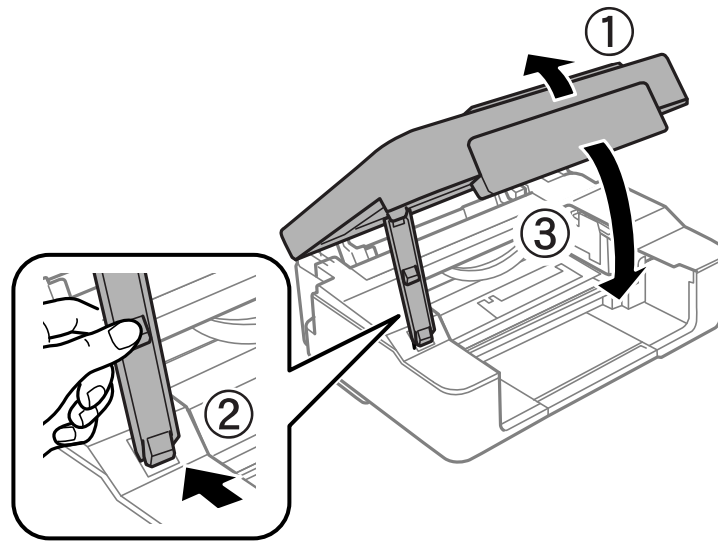

9. לחץ על כפתור ⓧ.

טעינת הדיו מתחילה.

**חשוב!**

לאחר שמתקינים את מחסנית הדיו, נורת צריכת החשמל ממשיכה להבהב בשעה שהמדפסת טוענת דיו. אל תכבה את המדפסת בשעה שהיא טוענת דיו. הטעינה אורכת כשתי דקות. אם טעינת הדיו לא הושלמה יתכן שלא תוכל להדפיס.

## לתשומת לבך:

אם הנורה 🟡 לא נכבית, בדוק מה קורה אם מוציאים את מחסנית הדיו ומכניסים אותה שוב.

מידע קשור

← "קודים של מחסניות דיו" בעמוד 67

← "אמצעי זהירות בנושא טיפול במחסניות דיו" בעמוד 69

## החלפת מחסניות דיו (כאשר נורת הדיו כבויה)

תוכל להחליף מחסניות גם אם עדיין יש דיו במחסנית.

**זהירות!**

היזהר לא ללכוד את ידך או את אצבעותיך בעת פתיחת יחידת הסריקה או סגירתה. אם לא תיזהר, אתה עלול להיפצע.

החלפת מחסניות דיו

1. פתח את יחידת הסורק כשמכסה המסמכים סגור.

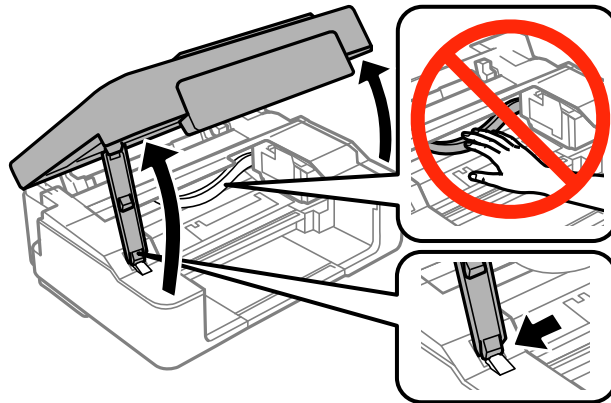

2. לחץ והחזק את לחצן Ⓢ עד שמחזיק מחסנית הדיו יתחיל לנוע.

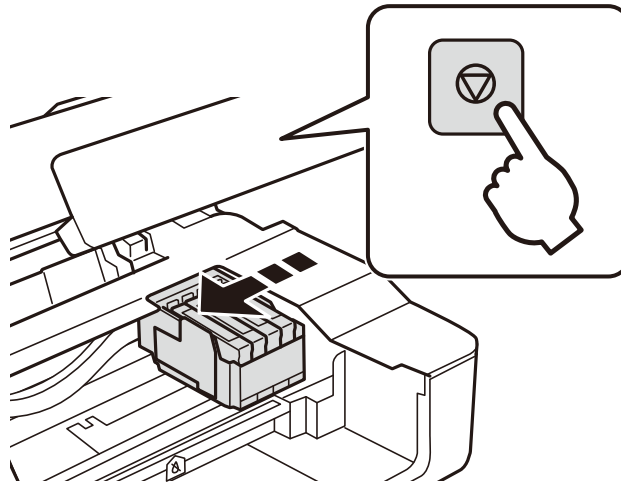

מחזיק מחסנית הדיו יזוז אל מיקום ההחלפה.

**לתשומת לבך:**

כדי לבטל את החלפת מחסניות הדיו, השאר אותן במקומן וכבה את המדפסת.

3. כשמחליפים את מחסנית הדיו השחורה יש לנער בעדינות את מחסנית הדיו השחורה החדשה ארבע-חמש פעמים ולאחר מכן להוציאה מאריזתה. כשמחליפים מחסניות צבע אחרות יש להוציא את מחסניות הצבע החדשות מאריזתן בלי לנער אותן.

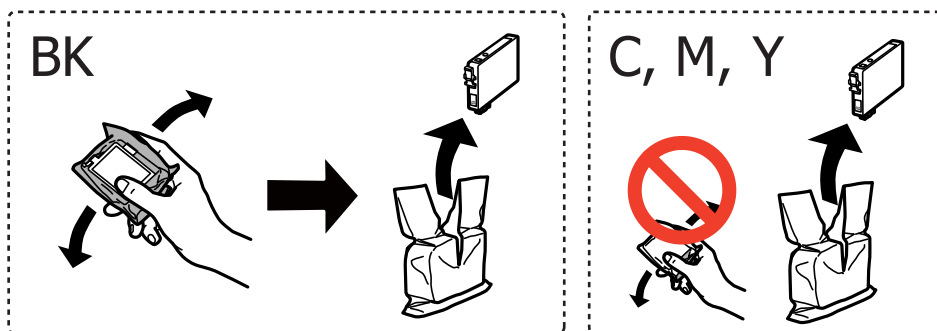

## החלפת מחסניות דיו

**חשוב:** !

אין לנער את המחסניות אחרי פתיחת האריזה כיוון שהן עלולות לדלוף.

4. הסר רק את הסרט הצהוב.

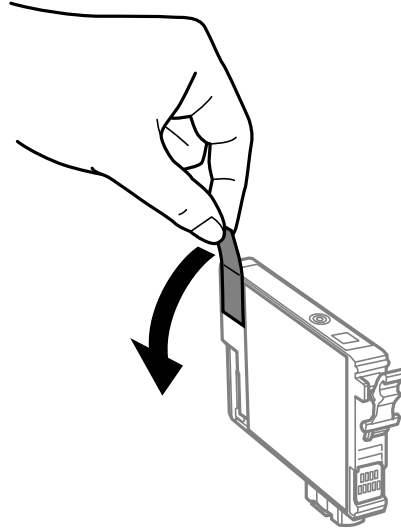

**חשוב:** !

אין לגעת בחלקים שמוצגים באיור. פעולה זו עלולה לפגוע ביכולת השימוש ובהדפסה.

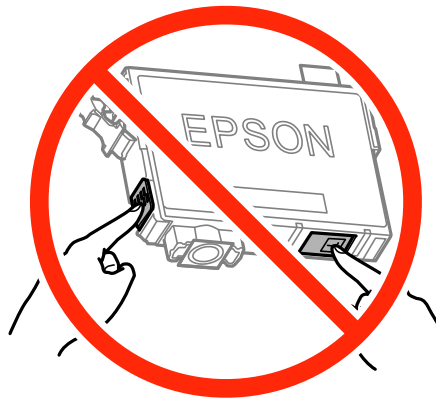

החלפת מחסנית דיזל

5. צבוב את הלשונית במחסנית הדיזל, ומשוך אותה למעלה בצורה ישרה. אם אינך מצליח להסיר את מחסנית הדיזל, משוך אותה בתקיפות.

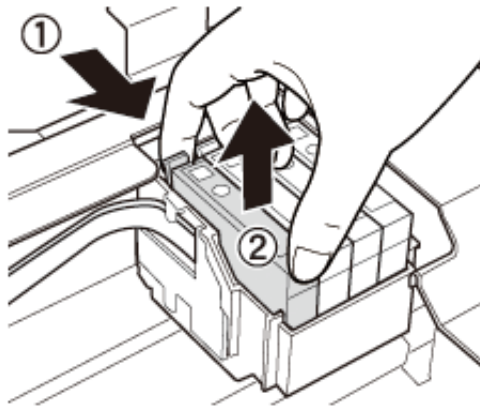

6. הכנס את מחסנית הדיזל החדשה, ולאחר מכן דחוף אותה כלפי מטה ביציבות.

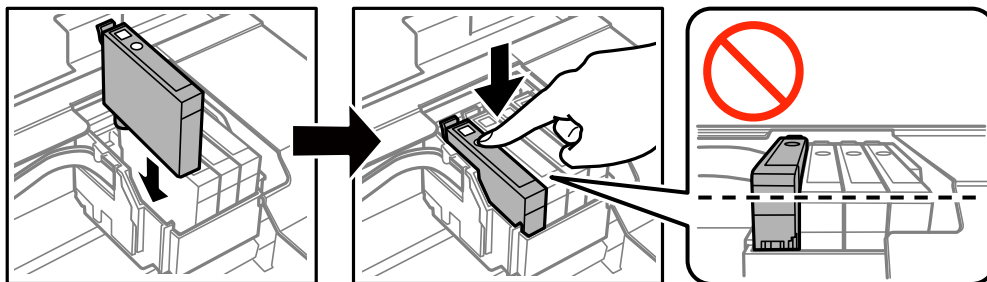

7. סגור את יחידת הסורק.

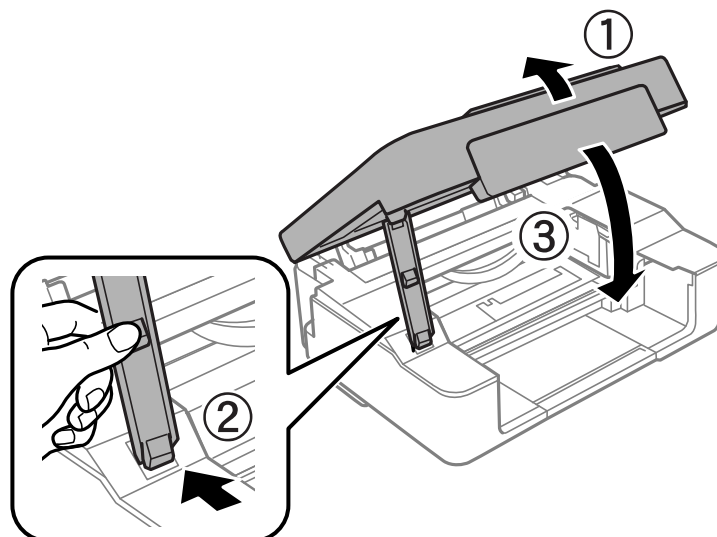

8. לחץ על כפתור Ⓢ. טעינת הדיזל מתחילה.

## החלפת מחסניות דיו

חשוב: 

לאחר שמתקינים את מחסנית הדיו, נורת צריכת החשמל ממשיכה להבהב בשעה שהמדפסת טוענת דיו. אל תכבה את המדפסת בשעה שהיא טוענת דיו. הטעינה אורכת כשתי דקות. אם טעינת הדיו לא הושלמה יתכן שלא תוכל להדפיס.

לתשומת לבך:

אם הנורה  לא נכבית, בדוק מה קורה אם מוציאים את מחסנית הדיו ומכניסים אותה שוב.

מידע קשור

← "קודים של מחסניות דיו" בעמוד 67

← "אמצעי זהירות בנושא טיפול במחסניות דיו" בעמוד 69

## הדפסה בדיו שחורה באופן זמני

כשהדיו הצבעוני אוזלת ונשארה עדיין דיו שחורה כאשר מדפיסים מהמחשב, ניתן להשתמש בהגדרות להלן כדי להמשיך להדפיס בדיו שחורה לזמן קצר.

סוג הנייר: סוגי נייר רגיל, מעטפה

צבע: גווני אפור

ללא שוליים: לא נבחר

EPSON Status Monitor 3: זמין (עבור Windows בלבד)

כיוון שתכונה זו זמינה למשך כחמישה ימים בלבד, החלף את מחסנית הדיו הריקה מהר ככל האפשר.

לתשומת לבך:

אם לא מאפשרים את *EPSON Status Monitor 3*, היכנס אל מנהל ההתקן של המדפסת, לחץ על הגדרות מורחבות בלשונית תחזוקה ולאחר מכן בחר הפעל את *EPSON Status Monitor 3*.

התקופה העומדת לרשותך משתנה בהתאם לתנאי השימוש.

## הדפסה בדיו שחורה באופן זמני — Windows

1. כאשר מוצג החלון להלן, בטל את ההדפסה.

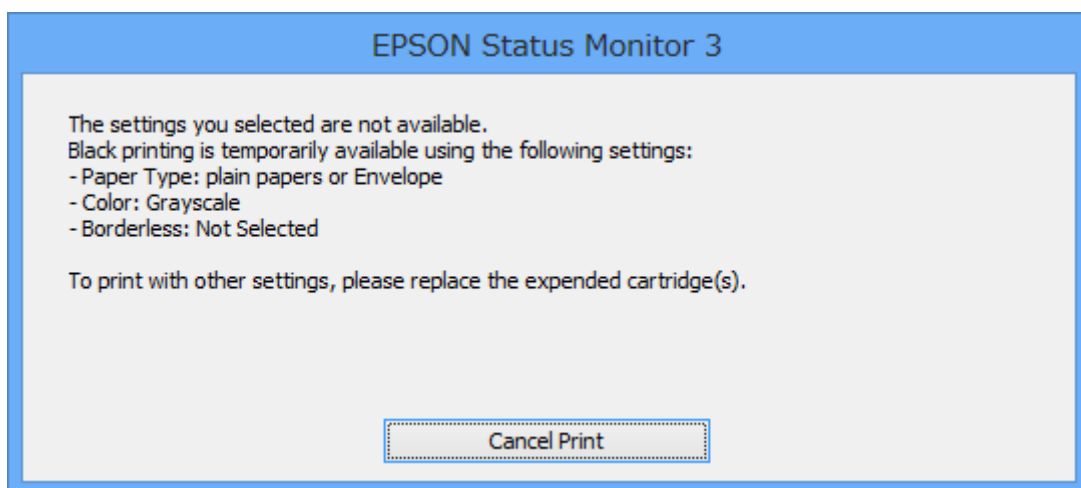
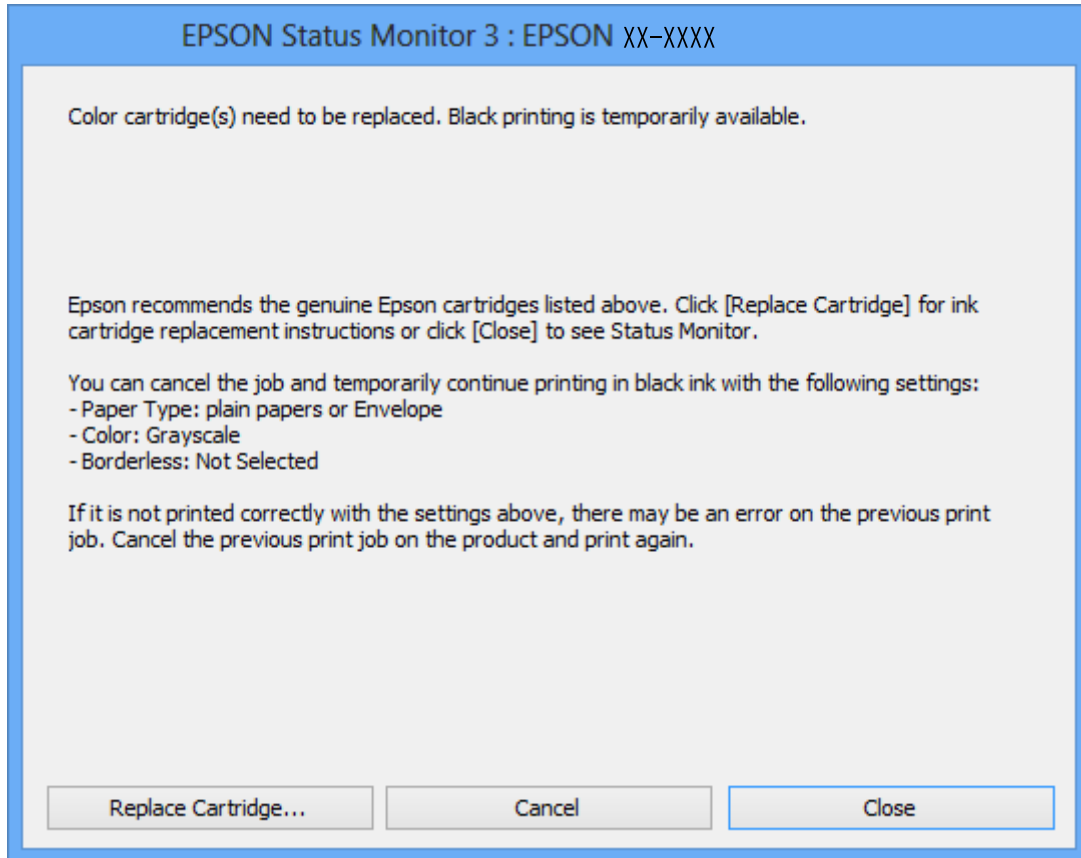

**לתשומת לבך:**

אם אינך יכול לבטל את ההדפסה מהמחשב, בטל אותה באמצעות לוח הבקרה של המדפסת.

2. עבור לחלון של מנהל ההתקן למדפסת.

3. בטל את הבחירה באפשרות ללא שוליים בכרטיסייה ראשי.

4. בחר ב- סוגי נייר רגיל או ב- מעטפה בתור הגדרת ה- סוג דף בלשונית ראשי.



## החלפת מחסניות דיו

5. בחר גווני אפור.
6. הגדר את הפריטים האחרים בלשוניות ראשי ו-אפשרויות נוספות לפי הצורך ולאחר מכן לחץ על אישור.
7. לחץ על הדפס.
8. לחץ על הדפס בשחור בחלון המוצג לך.

מידע קשור

- ← "טעינת נייר ב-מזין נייר אחורי" בעמוד 32
- ← "יסודות ההדפסה - Windows" בעמוד 37

## הדפסה בדיו שחורה באופן זמני — Mac OS X

לתשומת לבך:

כדי להשתמש בתכונה זאת באמצעות רשת, התחבר עם *Bonjour*.

1. לחץ על סמל המדפסת ב- **Dock**.
2. בטל את העבודה.  
לתשומת לבך:  
אם אינך יכול לבטל את ההדפסה מהמחשב, בטל אותה באמצעות לוח הבקרה של המדפסת.
3. בחר ב-העדפות מערכת מתוך התפריט  < מדפסות וסורקים (או הדפסה וסריקה, הדפסה ופקס), ולאחר מכן בחר את המדפסת. לחץ על אפשרויות וציוד < אפשרויות (או מנהל התקן).
4. בחר באפשרות מופעל עבור ההגדרה הדפס זמנית בשחור.
5. עבור לתיבת הדו-שיח הדפסה.
6. בחר את הגדרות הדפסה מהתפריט שנפתח.
7. בחר בנייר מכל גודל שהוא מלבד גודל ללא שוליים, בתור הגדרת גודל דף.
8. בחר באפשרות סוגי נייר רגיל או מעטפה עבור ההגדרה סוג מדיה.
9. בחר גווני אפור.
10. הגדר את הפריטים האחרים לפי הצורך.
11. לחץ על הדפס.

מידע קשור

- ← "ביטול הדפסה" בעמוד 57
- ← "טעינת נייר ב-מזין נייר אחורי" בעמוד 32
- ← "יסודות ההדפסה - Mac OS X" בעמוד 38

## חיסכון בדיו שחורה כאשר מפלס הדיו השחורה נמוך (עבור Windows בלבד)

כאשר מפלס הדיו השחורה הוא נמוך ונשארה מספיק דיו צבעונית תוכל להשתמש בתערובת של דיו בצבעים שונים כדי להדפיס צבע שחור. באפשרותך להמשיך להדפיס תוך כדי הכנת מחסנית דיו שחורה להחלפה. תכונה זו זמינה רק אם בוחרים את ההגדרות להלן במנהל ההדפסה.

סוג דף: סוגי נייר רגיל

איכות: רגיל

EPSON Status Monitor 3: זמין

לתשומת לבך:

אם לא מאפשרים את *EPSON Status Monitor 3*, היכנס אל מנהל ההתקן של המדפסת, לחץ על הגדרות מורחבות בלשונית תחזוקה ולאחר מכן בחר הפעל את *EPSON Status Monitor 3*.

שחור מורכב נראה שונה במקצת משחור טהור. זאת ועוד, המדפסת מדפיסה לאט יותר.

המדפסת משתמשת עדיין בדיו שחורה כדי לשמור על איכות ראש ההדפסה.

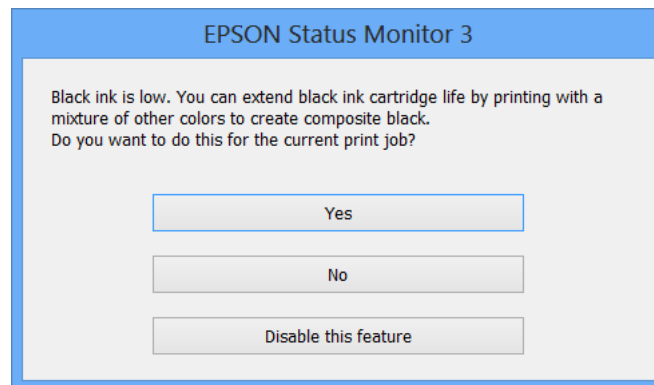

אפשרויות	תיאור
כן	בחר להשתמש בתערובת של דיו צבעונית לשם יצירת הצבע השחור. חלון זה מוצג בפעם הבאה שמדפיסים עבודה דומה.
לא	בחר להמשיך להשתמש בשארית הדיו השחורה. חלון זה מוצג בפעם הבאה שמדפיסים עבודה דומה.
השבת תכונה זו	בחר להמשיך להשתמש בשארית הדיו השחורה. החלון הזה אינו מוצג עד שמחליפים את מחסנית הדיו השחורה והמפלס שלה נעשה נמוך שוב.

## תחזוקת המדפסת

### בדיקת ראש ההדפסה וניקויו

אם הנחירים סתומים התדפיסים נעשים דהויים, יש רצועות נראות לעין או שמופיעים צבעים לא צפויים. כשאיכות ההדפסה יורדת השתמש בתכונת בדיקת הנחירים ובדוק אם הנחירים סתומים. אם הנחירים סתומים נקה את ראש ההדפסה.

**חשוב!**

אין לפתוח את יחידת הסורק או לכבות את המדפסת בזמן ניקוי הראש. אם ניקוי הראש לא יושלם ייתכן שלא תוכל להדפיס.

כיוון שניקוי ראש ההדפסה צורך דיו יש לנקות את ראש ההדפסה רק אם איכות ההדפסה יורדת.

אם כמות הדיו נמוכה ייתכן שלא תוכל לנקות את ראש ההדפסה. עליך להחליף קודם את מחסנית הדיו.

אם ביצעת את בדיקת הפיה וניקוי הראש ארבע פעמים רצופות אך איכות ההדפסה לא השתפרה, המתן לפחות שש שעות בלי להדפיס ואחר כך בצע בדיקת פיה וחזור על ניקוי הראש במידת הצורך. מומלץ לכבות את המדפסת. אם איכות ההדפסה עדיין לא השתפרה פנה לתמיכה של Epson.

כדי למנוע מראש ההדפסה להתייבש, אל תנתק את המדפסת כשהיא דולקת.

### בדיקת ראש ההדפסה וניקויו — לחצני המדפסת

1. הכנס דף רגיל בגודל A4 למדפסת.

2. לחץ על הכפתור  כדי לכבות את המדפסת.

3. הדלק את המדפסת ובו-זמנית לחץ על לחצן  והחזק אותו לחוץ. אחר כך, כאשר נורת צריכת החשמל מהבהבת, שחרר את הלחצנים.

תבנית בדיקת הנחירים מודפסת.

## תחזוקת המדפסת

4. בדוק את תבנית ההדפסה. אם רואים בתבנית קווים שבורים או קטעים חסרים, כפי שמוצג בתבנית "NG" אפשר שנחירי ראש ההדפסה סתומים. עבור לשלב הבא. אם אינך רואה קווים שבורים או קטעים חסרים כמו בדפוס "OK" הבא, הנחירים אינם סתומים. אין צורך לנקות את ראש ההדפסה.

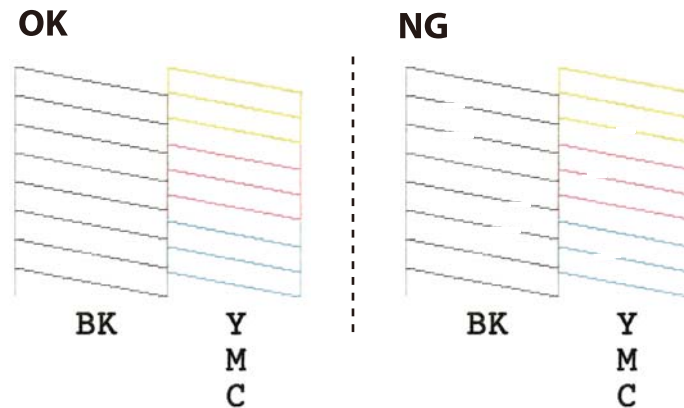

5. לחץ על לחצן  והחזק אותו לחוץ שלוש שניות עד שנורת צריכת החשמל תתחיל להבהב. ניקוי ראש ההדפסה מתחיל.

6. כאשר נורת צריכת החשמל מפסיקה להבהב, הדפס שוב תבנית בדיקת נחירים. חזור על הניקוי ועל הדפסת התבנית עד שכל הקווים יודפסו בשלמותם.

מידע קשור

← "טעינת נייר ב-מזין נייר אחורי" בעמוד 32

## בדיקת ראש ההדפסה וניקויו — Windows

1. טען במדפסת נייר רגיל בגודל A4.

2. גש אל חלון מנהל ההתקן של המדפסת.

3. לחץ על בדיקת פיה בלשונית תחזוקה.

4. מלא את ההוראות על המסך.

מידע קשור

← "טעינת נייר ב-מזין נייר אחורי" בעמוד 32

← "מנהל התקן המדפסת ב-Windows" בעמוד 90

## בדיקת ראש ההדפסה וניקויו — Mac OS X

1. טען במדפסת נייר רגיל בגודל A4.

2. בחר ב-העדפות מערכת מתוך התפריט  < מדפסות וסורקים (או הדפסה וסריקה, הדפסה ופקס), ולאחר מכן בחר את המדפסת.

3. לחץ על אפשרויות וציוד < שירות < פתח שירות מדפסת.

## תחזוקת המדפסת

4. לחץ על בדיקת פיה.

5. מלא את ההוראות על המסך.

מידע קשור

← "טעינת נייר ב-מזין נייר אחורי" בעמוד 32

## יישור ראש ההדפסה

אם רואים שקווים אנכיים אינם מיושרים כהלכה או אם רואים תמונות מטושטשות יש ליישר את ראש ההדפסה.

### יישור ראש ההדפסה — Windows

1. טען במדפסת נייר רגיל בגודל A4.

2. גש אל חלון מנהל ההתקן של המדפסת.

3. לחץ על יישור ראש הדפסה בלשונית תחזוקה.

4. מלא את ההוראות על המסך.

מידע קשור

← "טעינת נייר ב-מזין נייר אחורי" בעמוד 32

← "מנהל התקן המדפסת ב-Windows" בעמוד 90

### יישור ראש ההדפסה — Mac OS X

1. טען במדפסת נייר רגיל בגודל A4.

2. בחר ב-העדפות מערכת מתוך התפריט  < מדפסות וסורקים (או הדפסה וסריקה, הדפסה ופקס), ולאחר מכן בחר את המדפסת.

3. לחץ על אפשרויות וציוד < שירות < פתח שירות מדפסת.

4. לחץ על **Print Head Alignment**.

5. מלא את ההוראות על המסך.

מידע קשור

← "טעינת נייר ב-מזין נייר אחורי" בעמוד 32

## ניקוי נתיב הניירות

כאשר התדפיסים מרוחים או שרוטים, נקה את הגלגלת בפנים.

## תחזוקת המדפסת

**חשוב!**

אל תשתמש בנייר טישו לניקוי בתוך המדפסת. נחירי ראש ההדפסה עלולים להיסתם מסיבי בד.

1. ודא שאין אבק או כתמים על משטח סריקה ועל מכסה המסמכים.
2. הכנס דף רגיל בגודל A4 למדפסת.
3. התחל להעתיק בלי להניח את מסמך המקור על משטח סריקה. הנייר נפלט מהמדפסת.
4. חזור על התהליך עד שהנייר לא יוכתם בדיו.

**לתשומת לבך:**

אם יש לך בעיה בהזנת הנייר ויש לך גיליון ניקוי שהגיע עם נייר מקורי של Epson, תוכל לפתור את בעיית הזנת הנייר בכך שתשתמש בגיליון הניקוי במקום בנייר רגיל בגודל A4. כאשר משתמשים בגיליון הניקוי יש להטעין את הגיליון במדפסת לפי ההוראות המצורפות לגיליון. חזור על הפעולה כמה פעמים תוך שימוש בגיליון הניקוי.

מידע קשור

← "יסודות ההעתקה" בעמוד 58

## ניקוי משטח סריקה

כאשר ההעתיקים או התמונות הסרוקות מרוחים או שרוטים, נקה את משטח סריקה.

**חשוב!**

לעולם אל תשתמש באלכוהול או במדלל לניקוי המדפסת. הכימיקלים האלה עלולים להזיק למדפסת.

1. פתח את מכסה המסמכים.

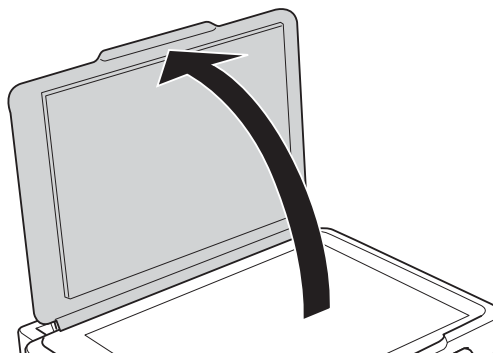

## תחזוקת המדפסת

2. השתמש בסמרטוט רך, יבש ונקי כדי לנקות את משטח משטח סריקה.

לתשומת לבך:

☐ אם משטח הזכוכית מוכתם בשומן או בחומר אחר שקשה להסירו, השתמש בכמות קטנה של מנקה זגוגיות ובסמרטוט רך כדי להסירו. נגב את כל שאריות הנוזל.

☐ אל תלחץ חזק מדי על משטח הזכוכית.

☐ הקפד לא לשרוט את משטח הזכוכית ולא לפגוע בו. משטח זכוכית פגוע יכול להפחית את איכות הסריקה.

## חיסכון בחשמל

המדפסת נכנסת למצב שינה או נכבית אוטומטית אם לא עושים שום פעולה בתוך משך זמן מוגדר. ניתן לכוונן את משך הזמן לפני שהגדרת ניהול צריכת החשמל תופעל. כל הגדלה תשפיע על היעילות האנרגטית של המוצר. יש להתחשב בסביבה לפני שמבצעים שינויים.

### חיסכון בחשמל — Windows

1. גש אל חלון מנהל ההתקן של המדפסת.

2. לחץ על פרטי מדפסת ואפשרויות בלשונית תחזוקה.

3. בחר את משך הזמן שיחלוף לפני שהמדפסת תיכנס למצב שינה בתור הגדרת טיימר מצב שינה, ולחץ על שלח. כדי לגרום למדפסת לכבות אוטומטית, בחר את משך הזמן בתור הגדרת ההגדרה טיימר כיבוי ולאחר מכן לחץ על שלח.

4. לחץ על אישור.

מידע קשור

← "מנהל התקן המדפסת ב-Windows" בעמוד 90

### חיסכון בחשמל — Mac OS X

1. בחר ב-העדפות מערכת מתוך התפריט  < מדפסות וסורקים (או הדפסה וסריקה, הדפסה ופקס), ולאחר מכן בחר את המדפסת.

2. לחץ על אפשרויות וציוד < שירות < פתח שירות מדפסת.

3. לחץ על הגדרות מדפסת.

4. בחר את משך הזמן שיחלוף לפני שהמדפסת תיכנס למצב שינה בתור הגדרת טיימר מצב שינה, ולחץ על החל. כדי לגרום למדפסת לכבות אוטומטית, בחר את משך הזמן בתור הגדרת ההגדרה טיימר כיבוי ולאחר מכן לחץ על החל.

## שירותי רשת ופרטי התוכנה

חלק זה מסביר על שירותי הרשת ומוצרי התוכנה שזמינים למדפסת באתר של Epson או בדיסק המצורף.

### שירות Epson Connect

באמצעות שירות Epson Connect העומד לרשותך באינטרנט באפשרותך להדפיס מהטלפון החכם שלך, ממחשב הלוח שלך או מהמחשב הנייד בכל מקום ובכל שעה.

התכונות הזמינות באינטרנט הן כלהלן.

Remote Print Driver	Scan to Cloud	Epson iPrint הדפסה מרחוק	Email Print
✓	-	✓	✓

לפרטים ראה את אתר הפורטל Epson Connect.

<https://www.epsonconnect.com/>

<http://www.epsonconnect.eu> (אירופה בלבד)

### Web Config

Web Config הוא יישום הפועל בדפדפן אינטרנט כגון Internet Explorer ו-Safari, במחשב או בהתקן חכם. באפשרותך לאשר את מצב המדפסת או לשנות את הגדרות שירותי הרשת ואת הגדרות המדפסת. כדי להשתמש ב Web Config, חבר את המדפסת ואת המחשב או את ההתקן לאותה הרשת.

לתשומת לבך:  
הדפדפנים להלן נתמכים.

דפדפן	OS
*Chrome, *Firefox, ומעלה, Internet Explorer 8	Windows XP ואילך
*Chrome, *Firefox, *Safari	Mac OS X v10.6.8 ואילך
*Safari	*iOS
דפדפן ברירת מחדל	Android 2.3 ואילך
דפדפן ברירת מחדל	*Chrome OS

\* השתמש בגרסה העדכנית ביותר.



## הפעלת Web Config בדפדפן אינטרנט

1. בדוק את כתובת ה-IP של המדפסת.  
לחץ על לחצן  והחזק אותו לחוץ לפחות 10 שניות כדי להדפיס את דף מצב הרשת ולאחר מכן בדוק מהי כתובת ה-IP של המדפסת.
2. הפעל דפדפן אינטרנט ממחשב או מהתקן חכם ולאחר מכן הזן את כתובת ה-IP של המדפסת.  
תבנית:  
IPv4: http://:כתובת ה-IP של המדפסת/  
IPv6: http://:כתובת ה-IP של המדפסת/  
דוגמאות:  
http://192.168.100.201/:IPv4  
http://[2001:db8::1000:1]/:IPv6  
להשומת לבך:  
באמצעות המכשיר החכם באפשרותך להפעיל את Web Config ממסך התחזוקה של Epson iPrint.

מידע קשור

← "הדפסה באמצעות Epson iPrint בעמוד 55"

## הפעלת Web Config ב-Windows

בעת חיבור של מחשב למדפסת באמצעות WSD, בצע את הפעולות שלהלן להפעלת Web Config.

1. גישה למסך התקנים ומדפסות ב-Windows.
  - Windows 10   
לחץ לחיצה ימנית, או לחיצה שמאלית ממושכת, על לחצן 'התחל' ובחר לוח הבקרה < הצג התקנים ומדפסות תחת חומרה וקול.
  - Windows 8.1/Windows 8   
בחר שולחן עבודה < הגדרות < לוח בקרה < הצג התקנים ומדפסות ב חומרה וקול (או חומרה).
  - Windows 7   
לחץ על לחצן 'התחל' ובחר לוח הבקרה < הצג התקנים ומדפסות תחת חומרה וקול.
  - Windows Vista   
לחץ על לחצן 'התחל' ובחר לוח הבקרה < מדפסות תחת חומרה וקול.
2. לחץ באמצעות לחצן העכבר הימני על המדפסת שלך ובחר מאפיינים.
3. בחר בלשונית שירותי אינטרנט ולחץ על ה-URL.

## הפעלת Web Config ב-Mac OS X

1. בחר ב-העדפות מערכת מתוך התפריט  < מדפסות וסורקים (או הדפסה וסריקה, הדפסה ופקס), ולאחר מכן בחר את המדפסת.
2. לחץ על אפשרויות וציוד < הראה דף אינטרנט של מדפסת.

## מנהל התקן המדפסת ב-Windows

מנהל ההתקן של המדפסת שולט במדפסת בעזרת פקודות שניתנות מיישום מחשב. כאשר מגדירים הגדרות במנהל ההתקן של המדפסת מקבלים את תוצאות ההדפסה הטובות ביותר. באפשרותך גם לבדוק את מצב המדפסת או לשמור שתהיה במצב תפעול תקין תוך שימוש בשירות מנהל ההתקן שלה.

**לתשומת לבך:**

באפשרותך לשנות את שפת מנהל ההתקן של המדפסת. בחר את השפה שברצונך להשתמש בה מההגדרה שפה על הלשונית תחזוקה.

גישה אל מנהל ההתקן של המדפסת מיישומים

כדי להגדיר הגדרות החלות רק על היישום שבשימושך, יש להיכנס אל מנהל ההתקן מהיישום הזה. בחר הדפס או הגדרות הדפסה מתוך התפריט קובץ. בחר במדפסת שלך ואז הקלק על העדפות או על מאפיינים.

**לתשומת לבך:**

הפעולות עשויות להשתנות בהתאם ליישום. למידע נוסף עיין בעזרה של היישום.

גישה אל מנהל ההתקן של המדפסת מלוח הבקרה

כדי להגדיר את כל ההגדרות החלות על כל היישומים יש לגשת אל מנהל ההתקן מלוח הבקרה.

### Windows 10

לחץ לחיצה ימנית, או לחיצה שמאלית ממושכת, על לחצן 'התחל' ובחר לוח הבקרה < הצג התקנים ומדפסות תחת חומרה וקול. לחץ לחיצה ימנית, או לחיצה שמאלית ממושכת, על המדפסת, ובחר באפשרות העדפות הדפסה.

### Windows 8.1/Windows 8

בחר שולחן עבודה < הגדרות < לוח הבקרה < הצג התקנים ומדפסות תחת חומרה וקול. לחץ באמצעות לחצן העכבר הימני על המדפסת שלך, או לחץ עליו והחזק אותו ואז בחר העדפות הדפסה.

### Windows 7

לחץ על לחצן 'התחל' ובחר לוח הבקרה < הצג התקנים ומדפסות תחת חומרה וקול. לחץ באמצעות לחצן העכבר הימני על המדפסת שלך ובחר העדפות הדפסה.

### Windows Vista

לחץ על לחצן 'התחל' ובחר לוח הבקרה < מדפסות תחת חומרה וקול. לחץ באמצעות לחצן העכבר הימני על המדפסת שלך ובחר העדפות הדפסה.

### Windows XP

לחץ על לחצן התחל ובחר לוח הבקרה < מדפסות ורכיבי חומרה אחרים < מדפסות ופקסים. לחץ באמצעות לחצן העכבר הימני על המדפסת שלך ובחר העדפות הדפסה.

## שירותי רשת ופרטי התוכנה

גישה למנהל ההתקן של המדפסת מסמל המדפסת בשורת המשימות  
 סמל המדפסת בשורת המשימות של שולחן העבודה הוא סמל קיצור דרך המאפשר לגשת במהירות למנהל ההתקן של המדפסת.

אם מקליקים על סמל המדפסת ובוחרים ב-הגדרות מדפסת אפשר לגשת לאותו חלון הגדרות מדפסת המוצג מלוח הבקרה. לחיצה כפולה על סמל זה מאפשרת לבדוק את מצב המדפסת.

**לתשומת לבך:**

אם סמל המדפסת אינו מוצג בשורת המשימות, היכנס אל חלון מנהל ההתקן של המדפסת, לחץ על העדפות מעקב על הלשונית תחזוקה ולאחר מכן בחר ב-הוסף את סמל קיצור הדרך לשורת המשימות.

## הפעלת תוכנית השירות

עבור לחלון של מנהל ההתקן של המדפסת. לחץ על הכרטיסייה תחזוקה.

## מדריך למנהל התקן של Windows

במנהל ההתקן יש עזרה זמינה עבור Windows. כדי להציג את ההסברים של פריטי ההגדרות, לחץ באמצעות לחצן העכבר הימני על כל פריט ולאחר מכן לחץ על עזרה.

לשונית ראשי

באפשרותך לקבוע הגדרות בסיסיות כגון סוג נייר או גודל נייר.

באפשרותך גם לקבוע הגדרות להדפסה על שני צדי הנייר או להדפסת עמודים מרובים על גיליון אחד.

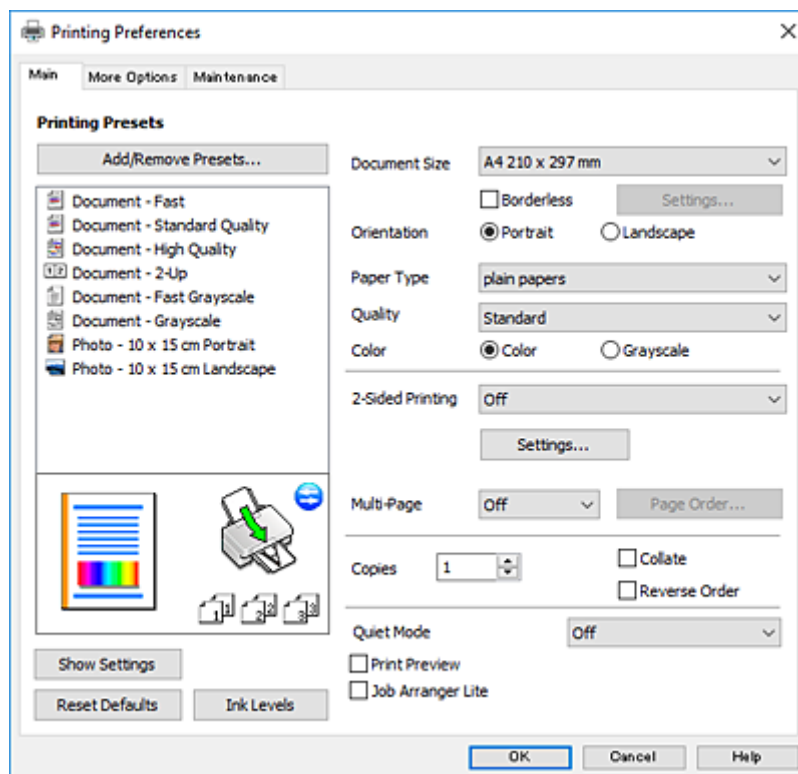

## שירותי רשת ופרטי התוכנה

## לשונית אפשרויות נוספות

באפשרותך לבחור עוד אפשרויות פריסה והדפסה כגון שינוי גודל התדפיס או תיקון צבעים.

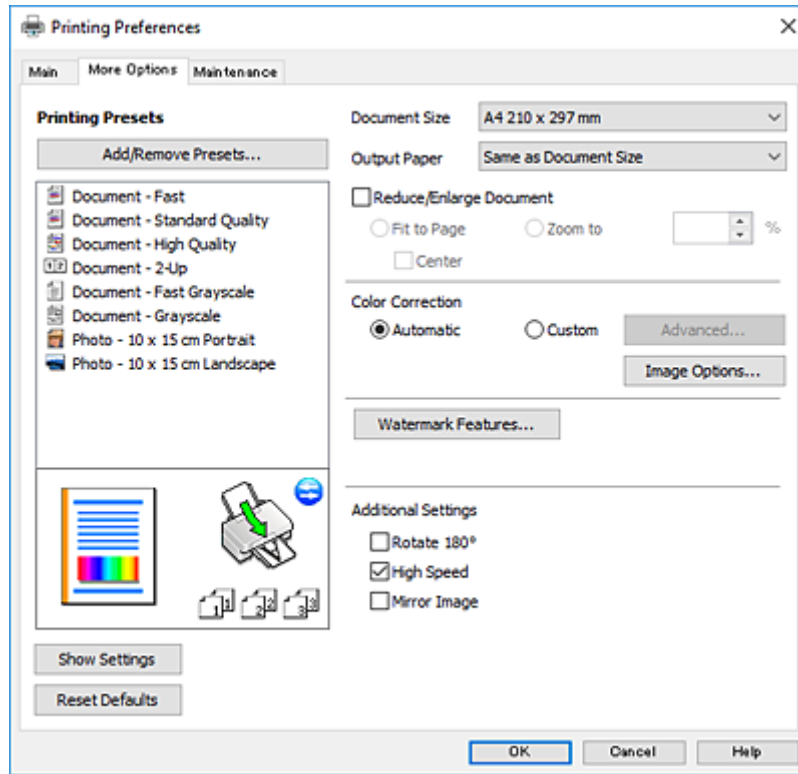

## שירותי רשת ופרטי התוכנה

## לשונית תחזוקה

באפשרותך להפעיל תכונות תחזוקה כגון בדיקת נחירים וניקוי ראש הדפסה ובאמצעות הפעלת **EPSON Status Monitor 3** באפשרותך לבדוק את מצב המדפסת ולבדוק מידע שגיאות.

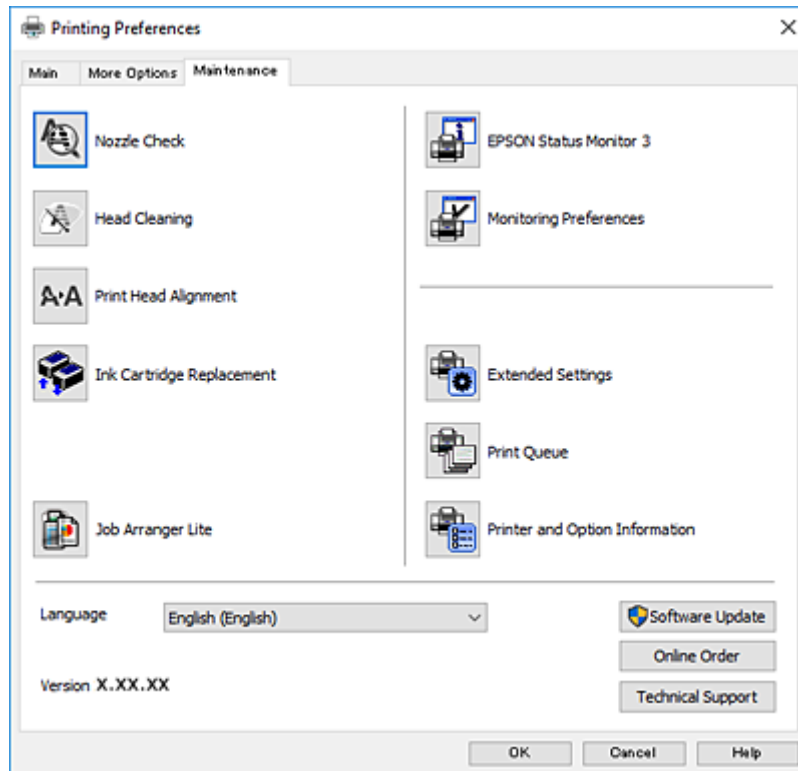

## קביעת הגדרות הפעלה למנהל התקן המדפסת של Windows

באפשרותך לקבוע הגדרות כגון הפיכת **EPSON Status Monitor 3** לזמין.

1. גש אל חלון מנהל ההתקן של המדפסת.
2. לחץ על הגדרות מורחבות בלשונית תחזוקה.
3. קבע את ההגדרות המתאימות ולאחר מכן לחץ על אישור.  
להסבר על פריטי ההגדרות ראה העזרה המקוונת.

מידע קשור

← "מנהל התקן המדפסת ב-Windows" בעמוד 90

## מנהל התקן המדפסת ב-Mac OS X

מנהל ההתקן של המדפסת שולט במדפסת בעזרת פקודות שניתנות מיישום מחשב. כאשר מגדירים הגדרות במנהל ההתקן של המדפסת מקבלים את תוצאות ההדפסה הטובות ביותר. באפשרותך גם לבדוק את מצב המדפסת או לשמור שתהיה במצב תפעול תקין תוך שימוש בשירות מנהל ההתקן שלה.

## שירותי רשת ופרטי התוכנה

גישה אל מנהל ההתקן של המדפסת מיישומים

לחץ על הגדרת עמוד או על הדפס בתפריט קובץ של היישום. אם יש בכך צורך, לחץ על הראה פרטים או על ▼ כדי להרחיב את חלון ההדפסה.

לתשומת לבך:

בהתאם ליישום שבו אתה משתמש, ייתכן שהאפשרות הגדרת עמוד לא תופיע בתפריט קובץ והפעולות להצגת מסך ההדפסה יהיו שונות. למידע נוסף עיין בעזרה של היישום.

הפעלת השירות

בחר ב-העדפות מערכת מתוך התפריט  < מדפסות וסורקים (או הדפסה וסריקה, הדפסה ופקס), ולאחר מכן בחר את המדפסת. לחץ על אפשרויות וצידוד < שירות < פתח שירות מדפסת.

## מדריך למנהל ההתקן למדפסת במערכת ההפעלה Mac OS X

תיבת הדו-שיח הדפסה

עבור לתפריט הנפתח במרכז המסך כדי להציג פריטים נוספים.

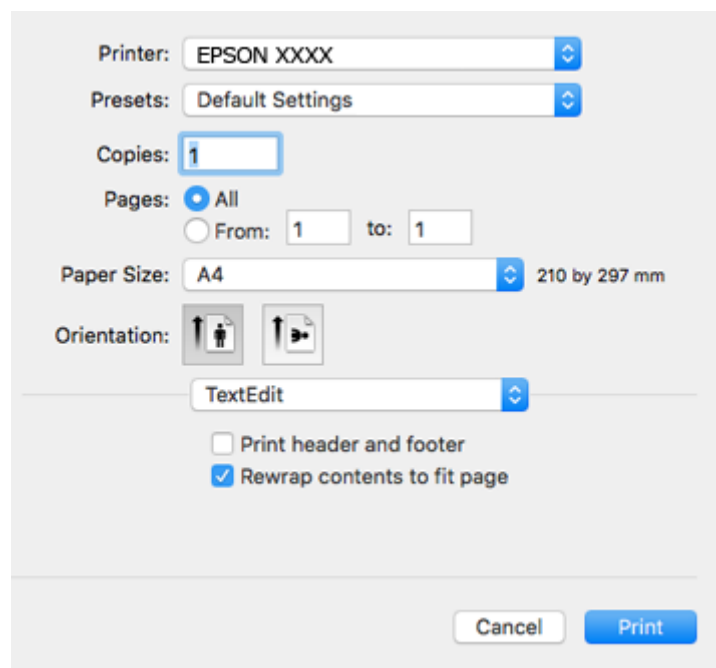

תיאור	תפריט נפתח
שינוי הגדרות הדפסה בסיסיות כגון סוג הנייר ואיכות ההדפסה.	הגדרות הדפסה
בחירת פריסה להדפסת מספר עמודים בדף אחד או הדפסת מסגרת.	פריסה
הקטנה או הגדלה של עבודת ההדפסה כדי שתתאים אוטומטית לגודל הדף שהוכנס.	התאמה לדף
שינוי והתאמה של הצבעים.	התאמת צבעים
כשבחרים את <b>EPSON Color Controls</b> מהתפריט התאמת צבעים אפשר לבחור אמצעי לתיקון צבעים.	אפשרויות צבע

## שירותי רשת ופרטי התוכנה

לתשומת לבך:

במערכת ההפעלה Mac OS X v10.8.x ואילך, אם התפריט הגדרות הדפסה אינו מוצג, סימן שמנהל ההתקן למדפסת Epson לא הותקן כהלכה.

בחר באפשרות העדפות המערכת מתוך התפריט < מדפסות וסורקים (או הדפסה וסריקה, Print & Fax), הסר את המדפסת והוסיף אותה מחדש. כדי להוסיף מדפסת עיין בהוראות הבאות.

<http://epson.sn>

## Epson Printer Utility

ניתן להפעיל תכונות תחזוקה כגון בדיקת פיה וניקוי ראש ההדפסה. באמצעות הפעלת EPSON Status Monitor ניתן גם לבדוק את סטטוס המדפסת ופרטי שגיאות.

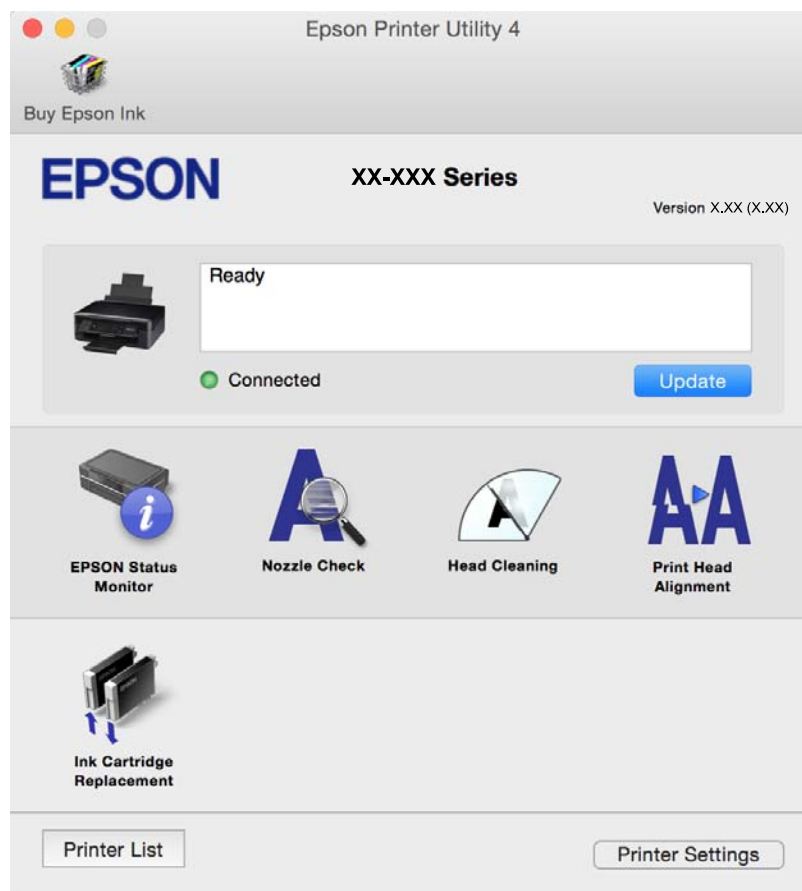

שינוי הגדרות מנהל ההתקן למדפסת במערכת ההפעלה Mac OS X

כניסה לחלון של הגדרות מנהל ההתקן למדפסת במערכת ההפעלה Mac OS X

בחר באפשרות העדפות המערכת מתוך התפריט < מדפסות וסורקים (או הדפסה וסריקה, Print & Fax) ובחר את המדפסת. לחץ על אפשרויות וציוד < אפשרויות (או מנהל התקן).

הגדרות מנהל ההתקן למדפסת במערכת ההפעלה Mac OS X

☐ דלג על עמוד ריק: דילוג על עמודים ריקים כדי לא להדפיס אותם.

## שירותי רשת ופרטי התוכנה

- מצב שקט: מפחית את הרעש שהמדפסת משמיעה, אולם יכול להאט את ההדפסה. יתכן שלא יהיה הבדל במידת הרעש של המדפסת, תלוי בסוג הנייר ובהגדרות איכות ההדפסה שבחרת.
- הדפס זמנית בשחור: מדפיס בדיו שחורה בלבד באופן זמני.
- הדפסה במהירות גבוהה: הדפסה כשראש ההדפסה זו בשני הכיוונים. ההדפסה מהירה יותר אך האיכות נמוכה יותר.
- הודעות אזהרה: מאפשרת למנהל ההתקן של המדפסת להציג הודעות שגיאה.
- צור תקשורת דו-כיוונית: בדרך כלל יש להגדיר זאת במצב מופעל. בחר באפשרות כבוי אם אי אפשר לקבל את פרטי המדפסת בגלל שהמדפסת משותפת עם מחשבים במערכת ההפעלה Windows או ברשת או בגלל כל סיבה אחרת.

מידע קשור

← "הדפסה בדיו שחורה באופן זמני" בעמוד 79

## Epson Scan 2 (מנהל ההתקן של הסורק)

Epson Scan 2 הוא יישום המיועד לבקרה על הסריקה. באפשרותך להתאים הגדרות אלה: גודל, רזולוציה, בהירות, ניגודיות ואיכות של התמונה הסרוקה.

לתשומת לבך:

באפשרותך גם להפעיל את Epson Scan 2 מיישום סריקה תואם TWAIN.

### הפעלה ב-Windows

#### Windows 10 □

לחץ על לחצן 'התחל', ולאחר מכן בחר כל היישומים < EPSON < Epson Scan 2.

#### Windows 8.1/Windows 8 □

הזן את שם היישום בצ'ארם החיפוש ולאחר מכן בחר בסמל המוצג.

#### Windows 7/Windows Vista/Windows XP □

לחץ על לחצן 'התחל', ולאחר מכן בחר כל התוכניות או תוכניות < EPSON < Epson Scan 2.

### הפעלה ב-Mac OS X

לתשומת לבך:

Epson Scan 2 אינו תומך בתכונת החלפת המשתמשים המהירה של Mac OS X. כבה את החלפת המשתמשים המהירה.

בחר באפשרות עבור אל < יישומים < Epson Software < Epson Scan 2.

מידע קשור

← "התקנת יישומים" בעמוד 101



## Epson Event Manager

Epson Event Manager הוא יישום המאפשר לנהל סריקה מלוח הבקרה ולשמור תמונות במחשב. באפשרותך להוסיף הגדרות משלך כהגדרות קבועות מראש כגון סוג המסמך, מיקום התיקייה לשמירה ותבנית התמונה לקבלת מידע נוסף, עיין בעזרה של היישום.

### הפעלה ב-Windows

#### Windows 10

לחץ על לחצן 'התחל', ולאחר מכן בחר כל היישומים < Epson Software < Event Manager.

#### Windows 8.1/Windows 8

הזן את שם היישום בצ'ארם החיפוש ולאחר מכן בחר בסמל המוצג.

#### Windows 7/Windows Vista/Windows XP

לחץ על לחצן 'התחל' ובחר כל התכניות או תוכניות < Epson Software < Event Manager.

### הפעלה ב-Mac OS X

בחר באפשרות עבור אל < יישומים < Epson Software < Event Manager.

#### מידע קשור

← "סריקה מלוח הבקרה" בעמוד 59

← "התקנת יישומים" בעמוד 101

## Epson Easy Photo Print

Epson Easy Photo Print הוא יישום המאפשר להדפיס בקלות תצלומים בעלי פריסות שונות. באפשרותך להציג את התמונה בתצוגה מתאימה ולהתאים את התמונות או את המיקום. באפשרותך גם להדפיס תמונות עם מסגרת. לקבלת מידע נוסף, עיין בעזרה של היישום.

#### לתשומת לבך:

כדי להשתמש ביישום זה יש להתקין את מנהל ההתקן של המדפסת.

### הפעלה ב-Windows

#### Windows 10

לחץ על לחצן 'התחל', ולאחר מכן בחר כל היישומים < Epson Software < Epson Easy Photo Print.

#### Windows 8.1/Windows 8

הזן את שם היישום בצ'ארם החיפוש ולאחר מכן בחר בסמל המוצג.

#### Windows 7/Windows Vista/Windows XP

לחץ על לחצן 'התחל', ולאחר מכן בחר כל התוכניות או תוכניות < Epson Software < Epson Easy Photo Print.

### הפעלה ב-Mac OS X

בחר באפשרות עבור אל < יישומים < Epson Software < Epson Easy Photo Print.

מידע קשור

← "התקנת יישומים" בעמוד 101

---

## E-Web Print (עבור Windows בלבד)

E-Web Print הוא יישום המאפשר להדפיס בקלות דפי אינטרנט בעלי פריסות שונות. לקבלת מידע נוסף, עיין בעזרה של היישום. ניתן לגשת לעזרה מתפריט E-Web Print בסרגל הכלים E-Web Print.

לתשומת לבך:

חפש דפדפנים נתמכים ואת הגרסה העדכנית ביותר באתר ההורדות.

התחלה

כשמתקינים E-Web Print הוא מופיע בדפדפן שלך. לחץ על Print או על Clip.

מידע קשור

← "התקנת יישומים" בעמוד 101

---

## Easy Photo Scan

Easy Photo Scan הוא יישום המאפשר לסרוק תמונות ולשלוח בקלות את התמונה הסרוקה למחשב או לשירות ענן. ניתן גם להתאים בקלות את התמונה הסרוקה. לקבלת מידע נוסף, עיין בעזרה של היישום.

לתשומת לבך:

כדי להשתמש ביישום זה יש להתקין את מנהל ההתקן של הסורק Epson Scan 2.

הפעלה ב-Windows

Windows 10 □

לחץ על כפתור 'התחל' ואז בחר כל האפליקציות < תוכנת Easy Photo Scan < Epson.

Windows 8.1/Windows 8 □

הזן את שם היישום בצ'ארם החיפוש ולאחר מכן בחר בסמל המוצג.

Windows 7/Windows Vista/Windows XP □

לחץ על לחצן 'התחל' ובחר כל התכניות או תוכניות < Epson Software < Easy Photo Scan.

הפעלה ב-Mac OS X

בחר באפשרות עבור אל < יישומים < Epson Software < Easy Photo Scan.

מידע קשור

← "התקנת יישומים" בעמוד 101

# EPSON Software Updater

EPSON Software Updater הוא יישום הבודק אם יש באינטרנט תוכנה חדשה או מעודכנת ומתקין אותה. באפשרותך גם לעדכן את הקושחה של המדפסת ואת הוראות הפעלה שלה.

## הפעלה ב-Windows

### Windows 10

לחץ על לחצן 'התחל', ולאחר מכן בחר כל היישומים < Epson Software < EPSON Software Updater.

### Windows 8.1/Windows 8

הזן את שם היישום בצ'ארם החיפוש ולאחר מכן בחר בסמל המוצג.

### Windows 7/Windows Vista/Windows XP

לחץ על לחצן 'התחל', ולאחר מכן בחר כל התוכניות (או תוכניות) < Epson Software < EPSON Software Updater.

לתשומת לבך: באפשרותך להפעיל את EPSON Software Updater בלחיצה על סמל המדפסת בשורת המשימות שבשולחן העבודה ולאחריה בחירה באפשרות עדכון תוכנה.

## הפעלה ב-Mac OS X

בחר באפשרות עבור אל < יישומים < Epson Software < EPSON Software Updater.

מידע קשור

← "התקנת יישומים" בעמוד 101

## הסרת יישומים

לתשומת לבך: היכנס למחשב כמנהל. הזן את סיסמת המנהל אם המחשב מנחה לעשות זאת.

## הסרת יישומים — Windows

1. לחץ על הכפתור  כדי לכבות את המדפסת.

2. צא מכל היישומים הרצים.

3. פתח את לוח הבקרה:

### Windows 10

לחץ לחיצה ימנית, או לחיצה שמאלית ממושכת, על לחצן 'התחל' ובחר לוח הבקרה.

### Windows 8.1/Windows 8



בחר שולחן עבודה < הגדרות < לוח בקרה.

### Windows 7/Windows Vista/Windows XP

## שירותי רשת ופרטי התוכנה

- לחץ על לחצן 'התחל' ובחר לוח הבקרה.
4. פתח את הסר התקנת תכנית (או הוספה או הסרה של תוכניות):  
 Windows 10/Windows 8.1/Windows 8/Windows 7/Windows Vista  
 בחר הסר התקנת תכנית בתוכניות.  
 Windows XP  
 לחץ על הוספה או הסרה של תוכניות
5. בחר את היישום שברצונך להסיר.
6. הסר את היישומים:  
 Windows 10/Windows 8.1/Windows 8/Windows 7/Windows Vista  
 לחץ על הסר התקנה/שנה או על הסר התקנה.  
 Windows XP  
 לחץ על הסר התקנה/שנה או על הסר.  
 לתשומת לבך:  
 אם מופיע חלון בקרת חשבון משתמש לחץ על המשך.
7. פעל לפי ההוראות שמוצגות על המסך.

## הסרת יישומים — Mac OS X

1. הורד את Uninstaller באמצעות EPSON Software Updater.  
 לאחר הורדת ה-Uninstaller אין צורך להוריד אותו שוב בכל פעם שבו מסירים את היישום.
2. לחץ על הכפתור  כדי לכבות את המדפסת.
3. כדי להסיר את מנהל ההתקן של המדפסת, בחר העדפות מערכת מהתפריט  < מדפסות וסורקים (או הדפס וסרוק, הדפסה ופקס), ואחר כך הסר את המדפסת מרשימת המדפסות הזמינות.
4. צא מכל היישומים הרצים.
5. בחר עבור אל < יישומים < Epson Software < Uninstaller.
6. בחר את היישום שברצונך להסיר ואחר כך לחץ על Uninstall.

חשוב! 

ה-Uninstaller מסיר מהמחשב את כל מנהלי ההתקנים של מדפסות הזרקת דיו של Epson. אם יש כמה מדפסות הזרקת דיו של Epson בשימוש וברצונך למחוק מנהלי התקנים מסוימים בלבד, מחק קודם את כולם ואז התקן שוב את מנהל ההתקן הנחוץ של המדפסת.

## לתשומת לבך:

אם אינך יכול למצוא ברשימת היישומים את היישום שברצונך להסיר אינך יכול להסיר תוך שימוש ב-Uninstaller. במצב זה, בחר עבור אל < יישומים < Epson Software, בחר ביישום שברצונך להסיר ואחר כך גרור אותו אל סמל האשפה.

מידע קשור

← "התקנת יישומים" בעמוד 101

## התקנת יישומים

חבר את המחשב לרשת והתקן את הגרסה העדכנית של כל היישומים מהאתר.

לתשומת לבך:

☐ היכנס למחשב כמנהל. הזן את סיסמת המנהל אם המחשב מנחה לעשות זאת.

☐ כאשר מתקינים יישום כלשהו מחדש יש להסירו קודם.

1. צא מכל היישומים הרצים.

2. כאשר מתקינים את מנהל ההתקן של המדפסת או את Epson Scan 2, יש לנתק זמנית את המדפסת ואת המחשב.

לתשומת לבך:

אל תחבר את המדפסת ואת המחשב עד שתקבל הוראה לעשות זאת.

3. גש לאתר האינטרנט שלהלן, ואז הזן את שם המוצר.

<http://epson.sn>

4. גש אל התקנה, ואז לחץ הורד. לחץ לחיצה בודדת או כפולה על הקובץ שהורדת כדי להריץ את תוכנת ההתקנה. פעל בהתאם להוראות המוצגות על המסך.

לתשומת לבך:

אם אתה משתמש במחשב עם Windows ואינך יכול להוריד את היישומים מאתר האינטרנט, התקן אותם מדיסק התוכנה המצורף למדפסת.

מידע קשור

← "הסרת יישומים" בעמוד 99

## עדכון יישומים וחומרה

יתכן שתוכל לפתור בעיות מסוימות ולשפר פונקציות או להוסיף בעזרת עדכון היישומים והקושחה. ודא שאתה משתמש בגרסה העדכנית של היישומים ושל הקושחה.

1. ודא שהמחשב והמדפסת מחוברים ושהמחשב מחובר לאינטרנט.

2. הפעל את EPSON Software Updater ועדכן את היישומים או את הקושחה.

חשוב: 

אל תכבה את המחשב או את המדפסת בעת העדכון.

שירותי רשת ופרטי התוכנה

לתשומת לבך:

אם אינך יכול למצוא ברשימה את היישום שברצונך לעדכן אינך יכול לעדכן תוך שימוש ב-EPSON Software Updater. בדוק מהן הגרסאות העדכניות של היישומים באתר האינטרנט הישראלי של Epson.

<http://www.epson.com>

מידע קשור

← "EPSON Software Updater" בעמוד 99

# פתרון בעיות

## בדיקת מצב המדפסת

### בדיקת מחווני שגיאות על המדפסת

כאשר מתרחשת שגיאה הנורה נדלקת או מהבהבת. פרטים על השגיאה מופיעים על מסך המחשב.





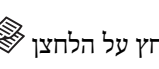

■ דלוקה

■ : מהבהבת לאט

■ : מהבהבת במהירות

פתרונות	מצב	נורה
 טען נייר ולחץ על הלחצן או 	לא הוטען נייר או שהוטען יותר מגיליון אחד בבת אחת.	
 סלק את נייר ולחץ על הלחצן או 	נתקע נייר.	
כדי להבטיח קבלת איכות הדפסה מעולה וכדי לעזור לשמור על ראש ההדפסה, יש רזרבה משתנה של דיו הנשארת במחסנית לשם הבטיחות כאשר המדפסת מציינת שיש להחליף את המחסנית. החלף במחסנית דיו חדשה.	מחסנית דיו התרוקנה או שאין בה דיו בכמות מספקת לטעינת דיו.	
התקן את מחסנית הדיו.	לא הותקנה מחסנית דיו.	
לחץ את מחסנית הדיו בחוזקה כלפי מטה.	מחסנית דיו לא זוהתה.	
התקן מחסנית דיו שהמדפסת תומכת בה. אי אפשר להשתמש במחסניות שצורפו למדפסת שלך לשם ההחלפה.	הותקנה מחסנית דיו שאינה נתמכת.	
הכן מחסנית דיו חדשה. באפשרותך לבדוק את מפלסי הדיו מהמחשב.	מחסנית דיו עומדת להתרוקן. תוכל להדפיס עד שתידלק הנורה  .	

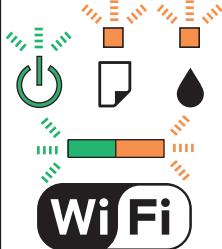
## פתרון בעיות

נורה	מצב	פתרונות
	הנורה  והנורה  מהבהבות לסירוגין. כרית דיו הגיעה לסוף חיי השירות שלה או מתקרבת אליו.	יש להחליף כריות דיו*. פנה אל Epson או ספק שירות מורשה של Epson כדי להחליף את רפידת ספיגת הדיו*. זהו לא חלק שהמשתמש יכול להחליף בעצמו. כאשר המדפסת מציגה הודעה לפיה אפשר להמשיך להדפיס, לחץ על הלחצן  או על הלחצן  כדי להמשיך להדפיס. הנורות מפסיקות להבהב זמנית אולם הם ימשיכו להבהב במרווחים קבועים עד שמחליפים את כרית הדיו.
	התרחשה שגיאת מדפסת.	פתח את יחידת הסורק וסלק כל נייר או חומר מגן בתוך המדפסת. כבה את המדפסת והדלק אותה שוב. אם השגיאה עדיין מופיעה לאחר שמכבים את המדפסת ומדליקים אותה שוב, צור קשר עם התמיכה של Epson.
	התרחשה שגיאת Wi-Fi.	לחץ על לחצן wi-fi כדי לנקות את השגיאה ונסה שוב.
	המדפסת נכנסה למצב שחזור כיוון שעדכון הקושחה נכשל.	בצע את השלבים הבאים כדי להתחיל מחדש את עדכון הקושחה. 1. חבר את המדפסת למחשב באמצעות כבל USB (בזמן מצב שחזור אי אפשר לעדכן את הקושחה באמצעות חיבור לרשת). 2. להוראות נוספות בקר באתר המקומי של Epson. המדפסת מודיעה לך על מצב עדכון הקושחה כפי שמוצג להלן. מתכוננת: נוריות מצב הרשת מהבהבות. מעדכנת: נורית ההדלקה מהבהבת. סיימה: נורית ההדלקה נשארת דלוקה.

\* בחלק ממחזורי ההדפסה כמות קטנה של דיו עודף עשויה להיאגר ברפידת ספיגת הדיו. כדי למנוע דליפת דיו מרפידת הספיגה המדפסת מתוכננת לעצור את ההדפסה כשרפידת הספיגה מגיעה לרף קיבולת הספיגה שלה. התדירות שבה זה יקרה משתנה בהתאם למספר הדפים שמדפיסים, סוג החומר שמדפיסים ומספר מחזורי הניקוי שמבצעים במדפסת. אם צריך להחליף את רפידת הספיגה זה לא אומר שהמדפסת תפסיק לפעול בהתאם למפרט שלה. המדפסת תיידע אותך כשצריך להחליף את רפידת ספיגת הדיו. רק ספק שירות מורשה של Epson רשאי לעשות זאת. האחריות של Epson אינה מכסה את עלות ההחלפה.

מידע קשור

← "סילוק נייר תקוע" בעמוד 105

← "יצירת קשר עם התמיכה של Epson" בעמוד 137



## פתרון בעיות

← "התקנת יישומים" בעמוד 101

← "עדכון יישומים וחומרה" בעמוד 101

## בדיקת מצב המדפסת — Windows

1. גש אל חלון מנהל ההתקן של המדפסת.

2. לחץ על EPSON Status Monitor 3 בלשונית תחזוקה.

לתשומת לבך:

□ באפשרותך גם לבדוק את מצב המדפסת בעזרת לחיצה פעמיים על סמל המדפסת בשורת המשימות. אם סמל המדפסת לא התווסף לשורת המשימות, לחץ על העדפות מעקב בלשונית תחזוקה ולאחר מכן בחר הוסף את סמל קיצור הדרך לשורת המשימות.

□ אם EPSON Status Monitor אינו זמין, היכנס אל מנהל ההתקן של המדפסת, לחץ על הגדרות מורחבות בלשונית תחזוקה ולאחר מכן בחר הפעל את EPSON Status Monitor 3.

מידע קשור

← "מנהל התקן המדפסת ב-Windows" בעמוד 90

## בדיקת מצב מדפסת — Mac OS X

1. בחר ב-העדפות מערכת מתוך התפריט  < מדפסות וסורקים (או הדפסה וסריקה, הדפסה ופקס), ולאחר מכן בחר את המדפסת.

2. לחץ על אפשרויות וציוד < שירות < פתח שירות מדפסת.

3. לחץ על EPSON Status Monitor.

## סילוק נייר תקוע

בדוק מהי השגיאה המופיעה על גבי לוח הבקרה ומלא את ההוראות כדי לסלק את הנייר התקוע, כולל פיסות נייר קרועות. לאחר מכן, מחק את השגיאה.

חשוב: 

סלק בזהירות את הנייר התקוע. הסרת הנייר בחוזק רב מדי יכולה לגרום לנזק למדפסת.

מידע קשור

← "בדיקת מחווני שגיאות על המדפסת" בעמוד 103

פתרון בעיות

## סילוק נייר תקוע ב-מזין נייר אחורי

סלק את הנייר התקוע.

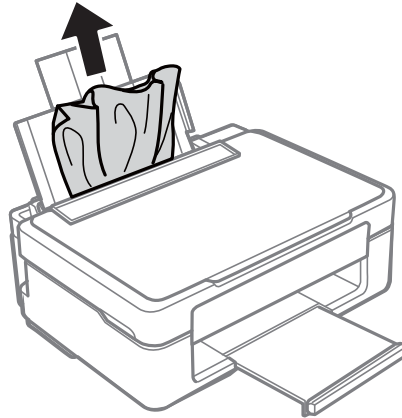

## הוצאת נייר תקוע ממגש הפלט

הוצא את הנייר התקוע.

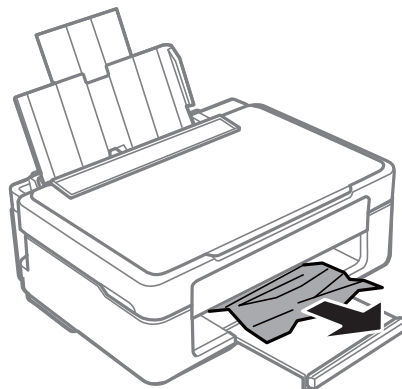

## סילוק נייר תקוע מתוך המדפסת

**⚠️ זהירות:**

❑ היזהר לא ללכוד את ירך או את אצבעותיך בעת פתיחת יחידת הסריקה או סגירתה. אם לא תיזהר, אתה עלול להיפצע.

❑ לעולם אל תיגע בלחצנים שעל גבי לוח הבקרה כאשר ירך בתוך המדפסת. אם המדפסת מתחילה לפעול היא יכולה לגרום לפציעה. היזהר לא לגעת בחלקים הבולטים, כדי להימנע מפציעה.

פתרון בעיות

1. פתח את יחידת הסורק כשמכסה המסמכים סגור.

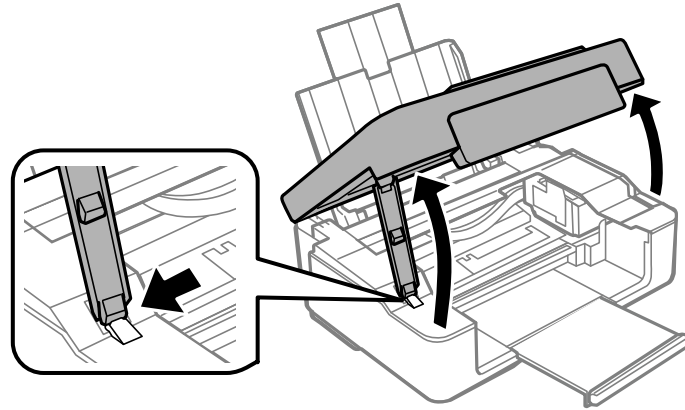

2. הוצא את הנייר התקוע.

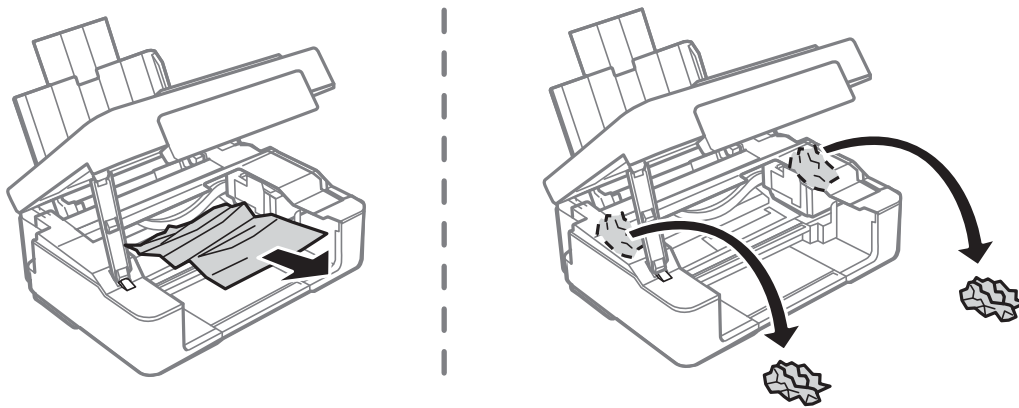

**חשוב!**

אל תיגע בכבל הלבן והשטוח או בחלק השקוף למחצה שבתוך המדפסת. אם תעשה זאת אתה עלול לגרום לתקלה.

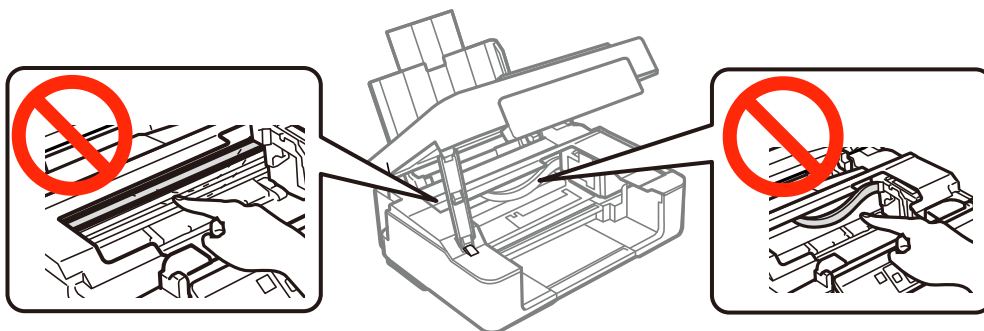

## פתרון בעיות

3. סגור את יחידת הסורק.

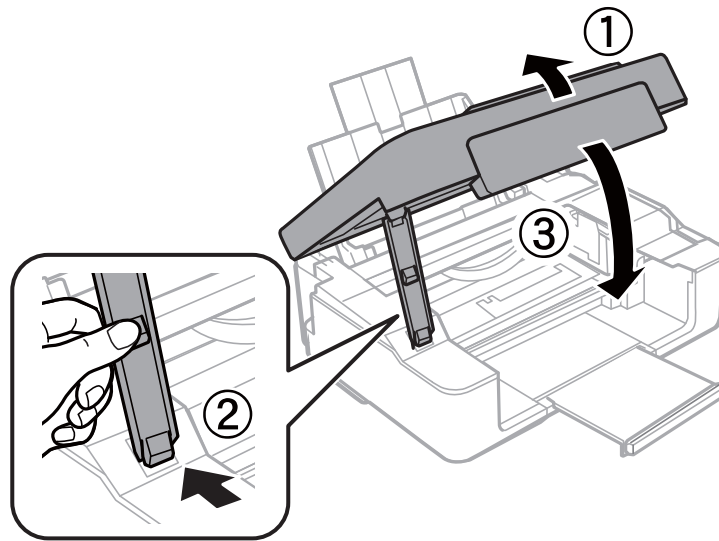

## הנייר אינו מוזן כהלכה

- בדוק את הדברים הבאים ובצע את הפעולות הנדרשות כדי לפתור את הבעיה.
- הנח את המדפסת על משטח שטוח והפעל אותה בתנאי הסביבה המומלצים.
- השתמש בנייר הנתמך בידי מדפסת זאת.
- מלא את ההוראות בנושא אמצעי זהירות לטיפול בנייר.

מידע קשור

- ← "מפרט סביבתי" בעמוד 133
- ← "אמצעי זהירות לטיפול בנייר" בעמוד 29
- ← "גודל הנייר וכמויות הדפים" בעמוד 30

## נייר תקוע

- טען דף בכיוון הנכון והחלק את המסילות הצדדיות לאורך קצוות הדף.
- אם הכנסת כמה דפים הכנס דף נייר אחר בכל פעם.

מידע קשור

- ← "סילוק נייר תקוע" בעמוד 105
- ← "טעינת נייר ב-מזין נייר אחורי" בעמוד 32

## הנייר מוזן עקום

- טען דף בכיוון הנכון והחלק את המסילות הצדדיות לאורך קצוות הדף.

## פתרון בעיות

מידע קשור

← "טעינת נייר ב-מזין נייר אחורי" בעמוד 32

## כמה דפי נייר מוזנים ביחד

 הכנס דף נייר אחד בכל פעם. אם כמה דפי נייר מוזנים ביחד בזמן הדפסה דו-צדדית, הוצא את הנייר שהכנסת למדפסת לפני שאתה מכניס מחדש את הנייר.

## הדפים לא מוזנים

 אל תכניס יותר דפים מהכמות המרבית של דפים שניתן. אם אתה משתמש בדף רגיל אל תשים עוד דפים מעבר לקו שמסומן על ידי המשולש במסילה הצדדית. אם גליון הניקוי שהגיע עם הנייר המקורי של Epson נמצא ברשותך, נקה באמצעותו את הגליל שבתוך המדפסת.

מידע קשור

← "גודל הנייר וכמויות הדפים" בעמוד 30



← "ניקוי נתיב הניירות" בעמוד 85

## בעיות באספקת החשמל ובלוח הבקרה

## המדפסת לא נדלקת

 ודא שכבל החשמל מחובר כהלכה. החזק את הלחצן  לחוץ זמן ארוך קצת יותר.

## המדפסת לא נכבית

החזק את הלחצן  לחוץ זמן ארוך קצת יותר. אם עדיין אינך מצליח לכבות את המדפסת, נתק את כבל החשמל מהחשמל. כדי למנוע מראש ההדפסה להתייבש לחלוטין, הדלק את המדפסת שוב וכבה אותה באמצעות לחיצה על הלחצן .

## לא ניתן להדפיס ממחשב

 התקן את מנהל ההתקן של המדפסת. חבר את כבל ה-USB היטב אל המדפסת ואל המחשב. אם אתה משתמש ברכזת USB נסה לחבר את המדפסת ישירות אל המחשב. אם אין ביכולתך להדפיס באמצעות רשת, עיין בדף המתאר את שיטת חיבור הרשת מהמחשב שלך.

## פתרון בעיות

- אם אתה מדפיס נתונים בכמות גדולה זיכרון המחשב עלול לאזול. הדפס את התמונה ברזולוציה נמוכה יותר או במידות קטנות יותר.
- ב-Windows, לחץ על תור הדפסה בלשונית תחזוקה של מנהל ההתקן של המדפסת ולאחר מכן בדוק את הגורמים להלן.
  - בדוק אם יש עבודות הדפסה בהשהיה. בטל הדפסה אם יש צורך.
  - ודא שהמדפסת אינה לא מקוונת או ממתינה.
- אם המדפסת לא מקוונת או אם היא ממתינה, נקה את ההגדרה הרלוונטית למצבה (לא מקוונת או ממתינה) מהתפריט מדפסת.
- ודא שהמדפסת נבחרה כמדפסת ברירת המחדל מהתפריט מדפסת (אמור להיות סימן ביקורת בפריט התפריט).
  - אם המדפסת לא נבחרה בתור מדפסת ברירת המחדל, הגדר אותה בתור מדפסת ברירת המחדל.
- ודא שיציאת המדפסת נבחרה בצורה נכונה ב תכונה < יציאה מתפריט ה מדפסת כדלהלן.
  - בחר "USBXXX" עבור חיבור USB, או "EpsonNet Print Port" עבור חיבור רשת.
- ב-Mac OS X, ודא שמצב המדפסת אינו השהיה.
  - בחר ב-העדפות מערכת מתוך התפריט  < מדפסות וסורקים (או הדפסה וסריקה, הדפסה ופקס), ולאחר מכן לחץ פעמיים על סמל המדפסת. אם המדפסת בהשהיה, לחץ על חדש פעולה (או על חדש את פעולת המדפסת).

מידע קשור

← "התקנת יישומים" בעמוד 101

← "התחברות למחשב" בעמוד 16

← "ביטול הדפסה" בעמוד 57

---

## כאשר לא ניתן לבצע הגדרות רשת

- כבה את ההתקנים שאתה רוצה לחבר אל הרשת. המתן 10-15 שניות, ולאחר מכן הדלק את ההתקנים בסדר הבא: נקודת גישה, מחשב או התקן חכם, ואז את המדפסת. קרב את המדפסת והמחשב או ההתקן החכם אל נקודת הגישה כדי לסייע לתקשורת גלי הרדיו, ואז נסה לבצע שוב את הגדרות הרשת.
- הדפס את דו"ח חיבור הרשת. בדוק אותו ולאחר מכן פעל בהתאם לפתרונות המודפסים.

מידע קשור

← "לא מצליח להתחבר מהתקנים למרות שאין בעיה בהגדרות הרשת" בעמוד 110

← "הדפסת דוח חיבור רשת" בעמוד 21

## לא מצליח להתחבר מהתקנים למרות שאין בעיה בהגדרות הרשת

אם אין ביכולתך להתחבר ממחשב או התקן חכם אל המדפסת למרות שדו"ח חיבור הרשת אינו מראה שום בעיות, עיין בדברים הבאים.

פתרון בעיות

□ כאשר אתה משתמש בנקודות גישה רבות בו-זמנית, אפשר שלא יהיה ביכולתך להשתמש במדפסת מהמחשב או מההתקן החכם, בהתאם להגדרות של נקודות הגישה. חבר את המחשב או את ההתקן החכם לאותה נקודת גישה כמו המדפסת.

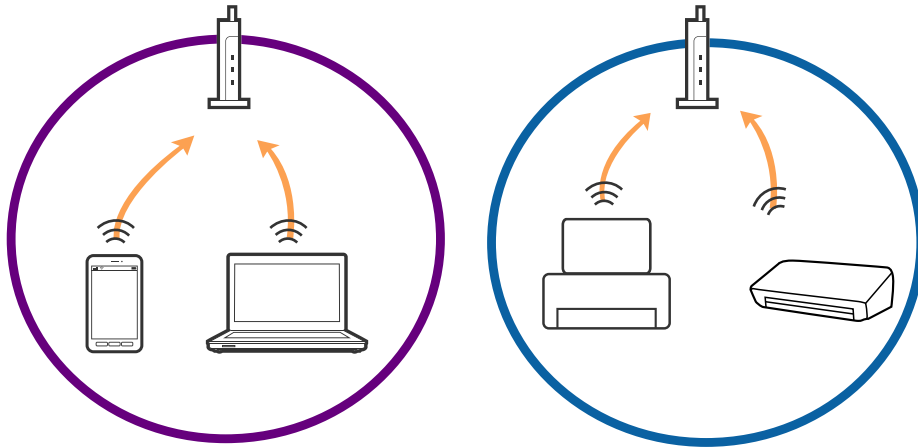

□ אפשר שלא יהיה ביכולתך להתחבר לנקודת הגישה כאשר יש לנקודת הגישה מספרי SSID רבים ויש התקנים המחוברים למספרי SSID שונים באותה נקודת גישה. חבר את המחשב או את ההתקן החכם לאותו SSID כמו המדפסת.

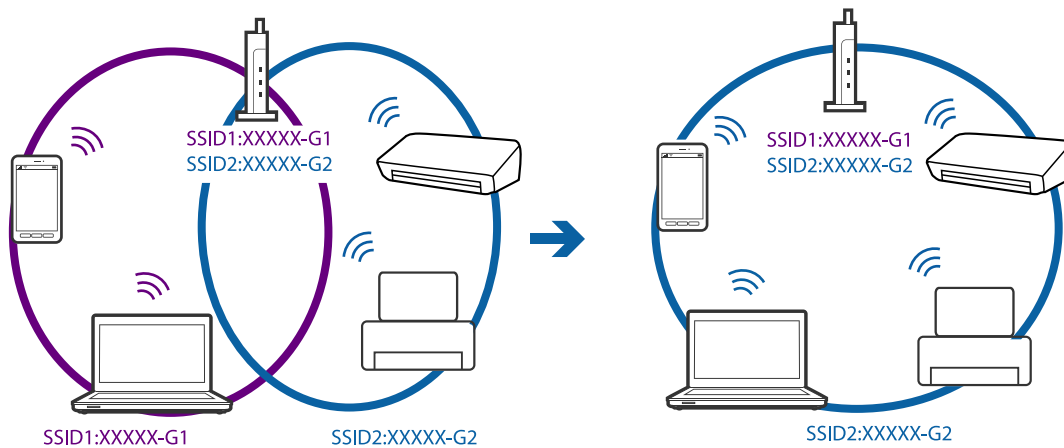

פתרון בעיות

□ לנקודת גישה תואמת IEEE802.11a ו-IEEE802.11g כאחד, יש SSIDs של 2.4 GHz ו-5 GHz. אם תחבר את המחשב או ההתקן החכם ל-SSID של 5 GHz לא יהיה ביכולתך לחבר מדפסת משום שהמדפסת תומכת רק בתקשורת על פני 2.4 GHz. חבר את המחשב או את ההתקן החכם לאותו SSID כמו המדפסת.

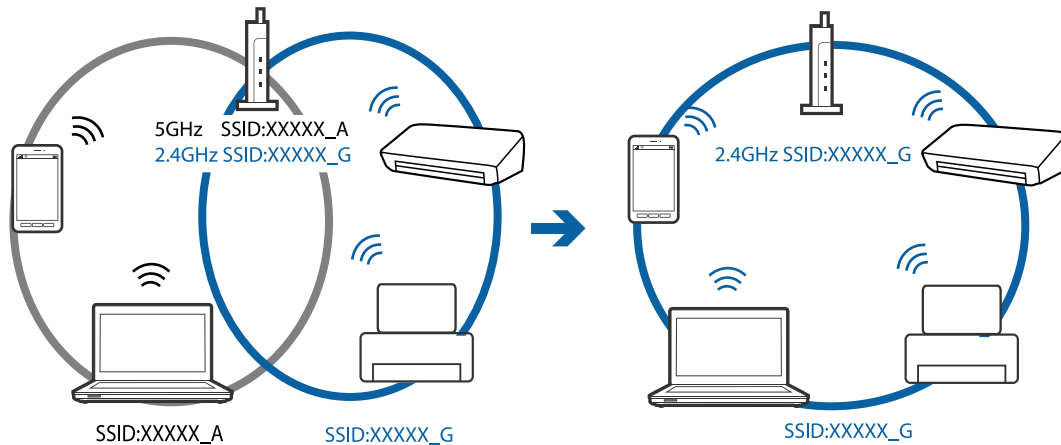

□ למרבית נקודות הגישה יש תכונת מפריד פרטיות החוסם את התקשורת מהתקנים בלתי מורשים. אם אין ביכולתך להתחבר לרשת גם כאשר ההתקנים ונקודת הגישה מחוברים לאותו SSID, השבת את מפריד הפרטיות בנקודת הגישה. לפרטים נוספים, עיין במדריך שסופק עם נקודת הגישה.

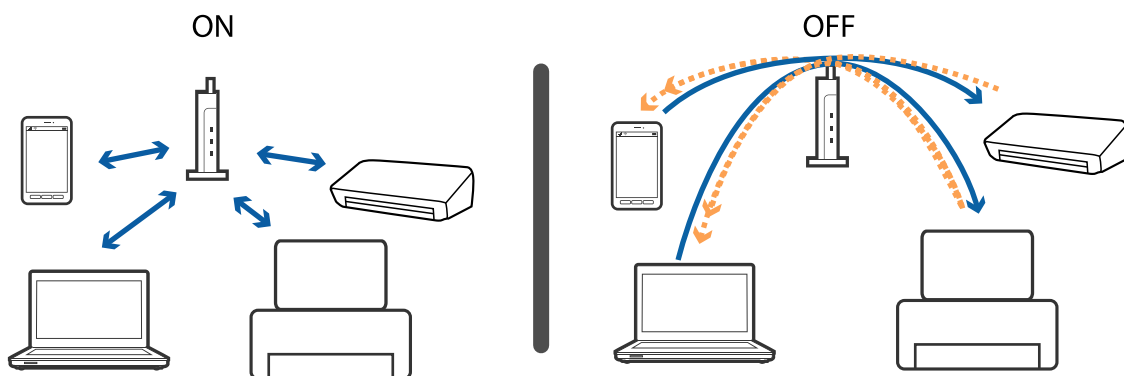

מידע קשור

← "בדיקת ה-SSID המחובר למדפסת" בעמוד 112

← "בדיקת ה-SSID עבור המחשב" בעמוד 113

## בדיקת ה-SSID המחובר למדפסת

תוכל לבדוק את ה-SSID באמצעות הדפסת דו"ח חיבור רשת, דף מצב רשת או Web Config.



## פתרון בעיות

## בדית ה-SSID עבור המחשב

## Windows

בחר לוח הבקרה < רשת ואינטרנט < מרכז רשת ושיתוף.

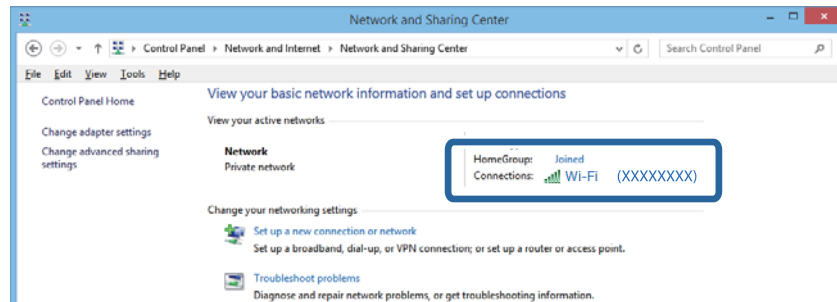

## Mac OS X

לחץ על סמל ה-WiFi בראש מסך המחשב. תוצג רשימת מספרי SSID כאשר ה-SSID המחובר מסומן בווי.



## לפתע אין המדפסת מסוגלת להדפיס באמצעות חיבור רשת

☐ אחרי שינוי נקודת הגישה או הספק שלך, נסה ליצור שוב הגדרות רשת עבור המדפסת. חבר את המחשב או את ההתקן החכם לאותו SSID כמו המדפסת.

☐ כבה את ההתקנים שאתה רוצה לחבר אל הרשת. המתן כ-10 שניות, ולאחר מכן הדלק את ההתקנים בסדר הבא: נקודת גישה, מחשב או התקן חכם, ואז את המדפסת. קרב את המדפסת והמחשב או ההתקן החכם אל נקודת הגישה כדי לסייע לתקשורת גלי הרדיו, ואז נסה לבצע שוב את הגדרות הרשת.

## פתרון בעיות

- במערכת הפעלה Windows, לחץ על תור הדפסה בלשונית תחזוקה של מנהל ההתקן של המדפסת ולאחר מכן בדוק את הגורמים להלן.
- בדוק אם יש עבודות הדפסה בהשהיה. בטל הדפסה אם יש צורך.
- ודא שהמדפסת אינה לא מקוונת או ממתינה. אם המדפסת לא מקוונת או אם היא ממתינה, נקה את ההגדרה הרלוונטית למצבה (לא מקוונת או ממתינה) מהתפריט מדפסת.
- ודא שהמדפסת נבחרה כמדפסת ברירת המחדל מהתפריט מדפסת (אמור להיות סימן ביקורת בפריט התפריט).
- אם המדפסת לא נבחרה בתור מדפסת ברירת המחדל, הגדר אותה בתור מדפסת ברירת המחדל.
- ודא שהיציאה שנבחרה היא היציאה הנכונה בתכונות מדפסת < יציאה
- הדפס את דו"ח חיבור הרשת. אם הדו"ח מראה שחיבור הרשת נכשל, בדוק את דו"ח חיבור הרשת ופעל בהתאם לפתרונות המודפסים בו.
- נסה לגשת לכל אתר אינטרנט מהמחשב כדי לוודא שהגדרות הרשת של המחשב נכונות. אם אינך יכול לגשת לשום אתר אינטרנט, הרי שיש בעיה במחשב. לפרטים נוספים, עיין במדריך שסופק עם המחשב שלך.

מידע קשור

- ← "בדיקת ה-SSID המחובר למדפסת" בעמוד 112
- ← "בדיקת ה-SSID עבור המחשב" בעמוד 113
- ← "הודעות ופתרונות בדוח חיבור הרשת" בעמוד 22
- ← "לא מצליח להתחבר מהתקנים למרות שאין בעיה בהגדרות הרשת" בעמוד 110

## לפתע אין המדפסת מסוגלת להדפיס באמצעות חיבור USB

- נתק את כבל ה-USB מהמחשב. לחץ לחיצה ימנית על סמל המדפסת המוצג במחשב, ואז בחר הסר התקן. עכשיו, חבר את כבל ה-USB אל המחשב ונסה הדפסת בדיקה. אם ההדפסה אפשרית, הרי שההתקנה הושלמה.
- התקן מחדש את חיבור ה-USB בהתאם לצעדים המבואים בסעיף [החלפת שיטת חיבור למחשב] במדריך זה.

מידע קשור

- ← "שינוי שיטות החיבור אל המחשב" בעמוד 26

## בעיות בתדפיסים

### התדפיס משופשף או שחסר בו צבע

- אם לא השתמשת במדפסת הרבה זמן, ייתכן שפיות ראש ההדפסה סתומות ולא יוציאו את הדיו. בצע בדיקת פיה ולאחר מכן נקה את ראש ההדפסה אם אחת מהפיות בראש ההדפסה סתומות.

מידע קשור

- ← "בדיקת ראש ההדפסה וניקויו" בעמוד 83

## פתרון בעיות

## מופיעים פסים או צבעים בלתי צפויים

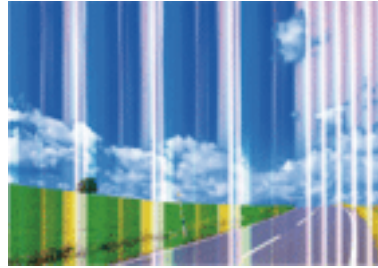

יתכן שנחירי ראש ההדפסה סתומים. בצע בדיקת נחיר במטרה לבדוק אם יש סתימה בנחירי ראש ההדפסה. נקה את ראש ההדפסה אם נחירים כלשהם בראש ההדפסה סתומים.

מידע קשור

← "בדיקת ראש ההדפסה וניקויו" בעמוד 83

## פסים צבעוניים במרווחים קבועים של כ-2.5 ס"מ



בחר בהגדרת סוג הנייר המתאימה לסוג הנייר המוטען במדפסת.

ישר את ראש ההדפסה.

בעת הדפסה על נייר רגיל, הדפס באמצעות הגדרת איכות גבוהה יותר.

מידע קשור

← "רשימת סוגי הנייר" בעמוד 31

← "יישור ראש ההדפסה" בעמוד 85

## פתרון בעיות

תדפיסים מטושטשים, רצועות אנכיות או יציאה מהיישור



enthalten alle  
Aufdruck. W  
↓ 5008 "Regel

ישר את ראש ההדפסה.

מידע קשור

← "יישור ראש ההדפסה" בעמוד 85

### איכות ההדפסה לא משתפרת גם אחרי יישור ראש ההדפסה

בזמן הדפסה דו-כיוונית (או במהירות גבוהה) ראש ההדפסה מדפיס כשהוא נע בשני הכיוונים וקווים אנכיים עשויים להיות לא ישרים. אם איכות ההדפסה לא משתפרת השבת את ההגדרה הדפסה דו-כיוונית (או במהירות גבוהה). השבת הגדרה זו עשויה להאט את מהירות ההדפסה.

Windows

הסר את הסימון מהאפשרות מהירות גבוהה בכרטיסייה אפשרויות נוספות של מנהל ההתקן של המדפסת.

Mac OS X

בחר ב-העדפות מערכת מתוך התפריט  < מדפסות וסורקים (או הדפסה וסריקה, הדפסה ופקס), ולאחר מכן בחר את המדפסת. לחץ על אפשרויות וציוד < אפשרויות (או מנהל התקן). בחר באפשרות כבוי עבור ההגדרה הדפסה במהירות גבוהה.

### איכות ההדפסה גרועה

בדוק את הגורמים להלן אם איכות ההדפסה גרועה בגלל הדפסים מטושטשים, רצועות, צבעים חסרים, צבעים דהויים ויישור שגוי בתדפיסים.

השתמש בנייר הנתמך בידי מדפסת זאת.

בחר בהגדרת סוג הנייר המתאימה לסוג הנייר המוטען במדפסת.

אל תדפיס על נייר לח, נייר שניזוק או נייר ישן מדי.

אם הנייר מסולסל או המעטפות נפוחות, שטח אותם.

בצע בדיקת פיה ולאחר מכן נקה את ראש ההדפסה אם אחת מהפיות בראש ההדפסה סתומות.

ישר את ראש ההדפסה.

הדפס באיכות גבוהה יותר.

אל תערום את הנייר מיד לאחר ההדפסה.

## פתרון בעיות

- יבש את התדפיסים מיד לפני שתתייק או תציג אותם. כשהתדפיסים מתייבשים יש להימנע מאור שמש ישיר, לא להשתמש במייבש ולא לנגוע בצד המודפס של הנייר.
- כשמדפיסים תמונות או תצלומים מומלץ להשתמש בנייר מקורי של Epson במקום בנייר רגיל. הדפס על צד הנייר של Epson שאפשר להדפיס עליו.
- נסה להשתמש במחסניות דיו מקוריות של Epson. מוצר זה תוכנן להתאים צבעים באמצעות שימוש במחסניות דיו מקוריות של Epson. שימוש במחסניות דיו שאינן מקוריות עלול לפגוע באיכות ההדפסה.
- Epson ממליצה להשתמש במחסנית הדיו לפני התאריך שמודפס על גבי האריזה.
- לקבלת התוצאות הטובות ביותר יש להשתמש במחסניות הדיו תוך שישה חודשים מפתיחת האריזה.

### מידע קשור

- ← "גודל הנייר וכמויות הדפים" בעמוד 30
- ← "רשימת סוגי הנייר" בעמוד 31
- ← "אמצעי זהירות לטיפול בנייר" בעמוד 29
- ← "בדיקת ראש ההדפסה וניקוי" בעמוד 83
- ← "יישור ראש ההדפסה" בעמוד 85

## הנייר מרוח או שרוט

- כאשר מופיעות רצועות אופקיות או שיש מריחה בראש או בתחתית הנייר, טען נייר בכיוון הנכון והחלק את מדריכי הקצוות עד לקצוות הנייר.

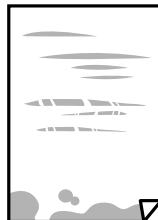

- כאשר מופיעות רצועות אנכיות או שהנייר מרוח, יש לנקות את נתיב הנייר.

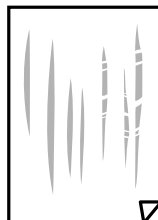

- הנח את הנייר על גבי משטח שטוח על מנת לוודא שהוא לא מתעקל. אם הוא אינו ישר, יישר אותו.
- בשעת הדפסה ידנית על שני צדי הגיליון יש לוודא שהדיו יבשה לגמרי לפני הטענת הנייר מחדש.

### מידע קשור

- ← "טעינת נייר ב-מזין נייר אחורי" בעמוד 32
- ← "ניקוי נתיב הניירות" בעמוד 85

## פתרון בעיות

## התמונות המודפסות דביקות

אפשר שאתה מדפיס בצד הלא נכון של נייר התמונות. ודא שאתה מדפיס על הצד המיועד להדפסה. אחרי שמדפיסים בצד הלא נכון של נייר צילום, יש לנקות את נתיב הנייר.

מידע קשור

← "ניקי נתיב הניירות" בעמוד 85

## התמונות מודפסות בצבעים לא צפויים

כאשר מדפיסים ממנהל התקן ההדפסה של מערכת הפעלה Windows מיושמת הגדרת תיקון הצילומים האוטומטי של Epson כברירת מחדל, בהתאם לסוג הנייר. כדי לשנות הגדרה זו.

בלשונית אפשרויות נוספות בחר את מותאם אישית בתוך תיקון צבעים, ואז לחץ על מתקדם. שנה את ההגדרה תיקון סצנה מההגדרה תיקון אוטומטי לאחת האפשרויות האחרות. אם לא הצלחת לשנות את ההגדרה, עליך להשתמש בשיטה אחרת כלשהי לתיקון צבע מחוץ לשיטה של שיפור תמונה בתוך ניהול צבעים.

מידע קשור

← "התאמת צבע התדפיס" בעמוד 53

## הצבעים שונים ממה שאתה רואה בתצוגה

- להתקני תצוגה כמו מסכי מחשב יש תכונות תצוגה משל עצמם. אם התצוגה אינה מאוזנת התמונה לא מוצגת בבהירות ובצבעים הנכונים. כוון את הגדרות תכונות ההתקן.
- אור שמאיר לתוך התצוגה משפיע על האופן שבו נראית התמונה בתצוגה. הימנע מאור שמש ישיר ואשר את התמונה במקום בו מובטחת לך תאורה הולמת.
- אפשר שהצבעים יהיו שונים ממה שנראה בהתקנים חכמים כמו טלפונים חכמים או טבלטים שהתצוגה שלהם היא בעלת רזולוציה גבוהה.
- הצבעים בתצוגה אינם זהים לחלוטין לאלו המופיעים על הנייר משום שתהליך הפקת הצבע של התקן התצוגה שונה מזה של המדפסת.

## לא ניתן להדפיס ללא שוליים

הגדר 'ללא שוליים' בהגדרות המדפסת. אם תבחר סוג נייר שאינו תומך בהדפסה ללא שוליים, לא תוכל לבחור את האפשרות ללא שוליים. בחר סוג נייר שתומך בהדפסה ללא שוליים.

מידע קשור

← "יסודות ההדפסה - Windows" בעמוד 37

← "יסודות ההדפסה - Mac OS X" בעמוד 38

## קצוות התמונה נגזרים בעת הדפסה ללא שוליים

בהדפסה ללא שוליים התמונה מוגדלת מעט והשטח הבולט נגזר. בחר הגדרת הגדלה קטנה יותר.

## פתרון בעיות

Windows 

לחץ הגדרות לצד תיבת הסימון ללא שוליים בלשונית מנהל ההתקן של המדפסת ראשי ולאחר מכן שנה את ההגדרות.

Mac OS X 

שנה את הגדרת הרחבה מהתפריט הגדרות הדפסה של דיאלוג ההדפסה.

## המיקום, הגודל או השוליים של התדפיס שגויים

טען דף בכיוון הנכון והחלק את המסילות הצדדיות לאורך קצוות הדף.

כאשר מניחים את המקור על גבי משטח סריקה יש ליישר את הפינה של המקור עם הפינה המסומנת בסמל במסגרת של זגוגית הסורק. אם קצוות ההעתק חתוכים יש להרחיק את המקור קצת מהפינה.

כאשר אתה מניח את מסמכי המקור על משטח סריקה, נקה את משטח סריקה ואת מכסה המסמכים. אם יש אבק אם כתמים על הזכוכית, שטח ההעתק יכול להתרחב כדי לכלול את האבק או את הכתמים וכך נגרמים מצב העתקה שגוי או תמונות קטנות.

בחר את ההגדרה המתאימה לגודל הנייר.

התאם את הגדרת השוליים ביישום כך שהשוליים יהיו בתוך השטח הניתן להדפסה.

מידע קשור

← "טעינת נייר ב-מזין נייר אחורי" בעמוד 32

← "הנח את המסמכים המקוריים על משטח סריקה" בעמוד 35

← "ניקוי משטח סריקה" בעמוד 86

← "שטח בר הדפסה" בעמוד 128

## התווים המודפסים הם שגויים או מעורבבים

חבר את כבל ה-USB היטב אל המדפסת ואל המחשב.

בטל כל עבודת הדפסה הנמצאת בהשהיה.

בשעת ההדפסה אל תכניס את המחשב למצב תרדמה או למצב שינה. בפעם הבאה שתדליק את המחשב יתכן שיודפסו עמודים של טקסט מעורבב.

מידע קשור

← "ביטול הדפסה" בעמוד 57

## התמונה המודפסת היא הפוכה

נקה הגדרות של תמונת ראי במנהל ההתקן של המדפסת או ביישום.

Windows 

נקה את תמונת מראה בלשונית אפשרויות נוספות של מנהל ההתקן של המדפסת.

Mac OS X 

נקה תמונת מראה מהתפריט הגדרות הדפסה של דיאלוג ההדפסה.

## פתרון בעיות

## דפוסים דמויי-מוזאיקה בתדפיסים

בהדפסת תמונות או תצלומים הדפסה תוך שימוש בנתוני רזולוציה גבוהה. תמונות באתרי אינטרנט הן לעתים קרובות ברזולוציה נמוכה אף על פי שהן נראות טוב מספיק בתצוגה ולכן איכות ההדפסה עלולה לרדת.

## בתמונה שהועתקה מופיעים צבעים בלתי אחידים, מריחות, נקודות או קווים ישרים.

- נקה את נתיב הניירות.
- נקה את משטח סריקה.
- אל תלחץ חזק מדי על המקור או מכסה המסמכים כשאתה שם את המקור על משטח סריקה.

מידע קשור

← "ניקוי נתיב הניירות" בעמוד 85

← "ניקוי משטח סריקה" בעמוד 86

## תבנית moiré (קווקוים) מופיעה בתמונה שהועתקה

הנח את המקור בזווית שונה מעט.

## פסים מופיעים על התמונה שהועתקה

אם תלחץ על  ועל  או  בו-זמנית, המדפסת תעתיק במצב טיוטה ועלולים להופיע פסים על גבי התדפיס.

## תמונה של הצד ההפוך של המקור מופיעה בתמונה המועתקת.

כשהמסמך המקורי הוא דק, הנח את המסמך המקורי על משטח סריקה ולאחר מכן הנח עליו פיסת נייר שחורה.

## לא היה אפשר לפתור את בעיית התדפיס

אם ניסית את כל הפתרונות ולא פתרת את הבעיה נסה להסיר את מנהל ההתקן של המדפסת ולהתקינו מחדש.

מידע קשור

← "הסרת יישומים" בעמוד 99

← "התקנת יישומים" בעמוד 101

## בעיות הדפסה אחרות

### ההדפסה אטית מדי

- סגור יישומים הפתוחים שלא לצורך.



## פתרון בעיות

הקטן את איכות ההדפסה. הדפסה באיכות גבוהה מאטה את ההדפסה.

הפוך את ההגדרה הדו-כיוונית (או הגדרת המהירות הגבוהה) לזמינה. כאשר הגדרה זאת הופכת לזמינה ראש ההדפסה מדפיס כשהוא נע בשני הכיוונים ומהירות ההדפסה גדולת.

Windows

בחר מהירות גבוהה בלשונית אפשרויות נוספות של מנהל ההתקן של המדפסת.

Mac OS X

בחר ב-העדפות מערכת מתוך התפריט  < מדפסות וסורקים (או הדפסה וסריקה, הדפסה ופקס), ולאחר מכן בחר את המדפסת. לחץ על אפשרויות וציוד < אפשרויות (או מנהל התקן). בחר ב-מופעל בתור ההגדרה של הדפסה במהירות גבוהה.

השבת את מצב שקט.

Windows

הפוך ללא זמין את מצב שקט בלשונית ראשי של מנהל ההתקן של המדפסת.

Mac OS X

בחר ב-העדפות מערכת מתוך התפריט  < מדפסות וסורקים (או הדפסה וסריקה, הדפסה ופקס), ולאחר מכן בחר את המדפסת. לחץ על אפשרויות וציוד < אפשרויות (או מנהל התקן). בחר ב-כבוי בתור ההגדרה של מצב שקט.

## מהירות ההדפסה מואטת משמעותית במהלך הדפסה רציפה

מהירות ההדפסה מואטת כדי למנוע מהמנגנון של המדפסת להתחמם ולהינזק. עם זאת, ניתן להמשיך להדפיס. כדי לחזור למהירות הדפסה רגילה יש להפסיק להשתמש במדפסת למשך 30 דקות. אם מכבים את המדפסת מהירות ההדפסה אינה חוזרת לקצב רגיל.

## אי אפשר להתחיל בסריקה

חבר את כבל ה-USB היטב אל המדפסת ואל המחשב.

אם אתה משתמש ברכזת USB נסה לחבר את המדפסת ישירות אל המחשב.

אם אתה סורק ברזולוציה גבוהה ברשת, ייתכן שתהיה שגיאת תקשורת. הקטן את הרזולוציה.

ודא שבחרת את המדפסת (הסורק) הנכונה, אם מופיעה רשימת סורקים כשאתה פותח את Epson Scan <sup>2</sup>.

ודא שהמדפסת (הסורק) הנכונים נבחרו ב-Epson Scan 2.

אם אתה משתמש ביישומים תואמי TWAIN בחר את המדפסת (הסורק) שבה אתה משתמש.

## פתרון בעיות

□ במערכת ההפעלה Windows, ודא שהמדפסת (סורק) מוצגת בתפריט סורק ומצלמה. המדפסת (סורק) צריכה להופיע בתור "EPSON XXXXX" (שם המדפסת). אם המדפסת (סורק) לא מופיעה הסר והתקן מחדש את Epson Scan 2. עיין בהוראות הבאות כדי לעבור אל התפריט סורק ומצלמה.

## Windows 10 □

לחץ לחיצה ימנית, או לחיצה שמאלית ממושכת, על הלחצן 'התחל' ובחר באפשרות לוח הבקרה. הזן את "סורק ומצלמה" בצ'ארם החיפוש, לחץ על הצג סורקים ומצלמות ובדוק אם המדפסת מוצגת.

## Windows 8.1/Windows 8 □

בחר באפשרות שולחן העבודה < הגדרות < לוח הבקרה. הזן "סורק ומצלמה" בצ'ארם החיפוש, לחץ על הצג סורק ומצלמה ובדוק אם המדפסת מוצגת.

## Windows 7 □

לחץ על לחצן ההתחלה ובחר את לוח הבקרה הזן את "סורק ומצלמה" בחיפוש, לחץ על הצג סורקים ומצלמות ובדוק אם המדפסת מוצגת.

## Windows Vista □

לחץ על לחצן ההתחלה, בחר את לוח הבקרה < חומרה וקול < סורקים ומצלמות ובדוק אם המדפסת מוצגת.

## Windows XP □

לחץ על לחצן ההתחלה, בחר את לוח הבקרה < מדפסות וחומרה אחרת < סורקים ומצלמות ובדוק אם המדפסת מוצגת.

□ אם אתה לא מצליח לסרוק באמצעות אף יישום תואם TWAIN הסר והתקן מחדש את היישום תואם TWAIN.

מידע קשור

← "הסרת יישומים" בעמוד 99

← "התקנת יישומים" בעמוד 101

## אי אפשר להתחיל לסרוק כשמשתמשים בלוח הבקרה

□ ודא ש-Epson Scan 2 ו-Epson Event Manager מותקנים כהלכה.

□ בדוק את הגדרת הסריקה המוקצית ב-Epson Event Manager.

מידע קשור

← "Epson Scan 2" (מנהל ההתקן של הסורק) בעמוד 96

← "Epson Event Manager" בעמוד 97

## בעיות בתמונה הסרוקה

הצבעים לא אחידים או שיש לכלוך או כתמים כשסורקים ממשטח הסריקה

□ נקה את משטח הסריקה.

□ נקה את הלכלוך שנדבק למקור.

## פתרון בעיות

אל תלחץ חזק מדי על המקור או על מכסה המסמכים. אם תלחץ חזק מדי הסריקה עשויה להיות מטושטשת, מרוחה או עם כתמים.

מידע קשור

← "ניקוי משטח סריקה" בעמוד 86

## איכות התמונה גסה

הגדר את מצב בתוך Epson Scan 2 בהתאם למסמך המקור שאתה רוצה לסרוק. סרוק באמצעות ההגדרות עבור מסמכים בתוך מצב מסמך, וההגדרות עבור תמונות בתוך מצב תמונה.

בתוך Epson Scan 2, התאם את התמונה תוך שימוש בפריטים בלשונית הגדרות מתקדמות ולאחר מכן, סרוק.

אם הרזולוציה נמוכה, נסה להגביר את הרזולוציה ולאחר מכן את הסריקה.

מידע קשור

← "סריקה באמצעות Epson Scan 2" בעמוד 59

## חומר חיצוני מופיע ברקע התמונות

אפשר שהתמונות בגב מסמך המקור יופיעו בתמונה הסרוקה.

בתוך Epson Scan 2, בחר את לשונית הגדרות מתקדמות ואז התאם את בהירות.

אפשר שתכונה זו לא תהיה זמינה, בהתאם להגדרות בלשונית הגדרות ראשיות < סוג תמונה או הגדרות אחרות בלשונית הגדרות מתקדמות.

בתוך מצב מסמך בתוך Epson Scan 2, בחר בלשונית הגדרות מתקדמות ואז ב-אפשרות תמונה < שיפור טקסט.

בעת ביצוע סריקה מזכוכית הסורק, הנח נייר שחור או לוח כתיבה על גבי מסמך המקור.

מידע קשור

← "הנח את המסמכים המקוריים על משטח סריקה" בעמוד 35

← "סריקה באמצעות Epson Scan 2" בעמוד 59

## הטקסט מטושטש

בתוך מצב מסמך בתוך Epson Scan 2, בחר בלשונית הגדרות מתקדמות ואז ב-אפשרות תמונה < שיפור טקסט.

בחר את מצב מסמך כ-מצב בתוך Epson Scan 2. סרוק באמצעות ההגדרות עבור מסמכים ב-מצב מסמך.

בתוך מצב מסמך בתוך Epson Scan 2, כאשר סוג תמונה בתוך לשונית הגדרות ראשיות הוגדרה האפשרות שחור-לבן, התאם את סף בלשונית הגדרות מתקדמות. כאשר אתה מעלה את סף, השטח של הצבע השחור הופך לגדול יותר.

אם הרזולוציה נמוכה, נסה להגביר את הרזולוציה ולאחר מכן את הסריקה.

## פתרון בעיות

מידע קשור

← "סריקת מסמכים (מצב מסמך)" בעמוד 59

**מופיעים דפוסי Moiré (צללים דמויי רשת)**

אם מסמך המקור הוא מסמך מודפס, אפשר שיופיעו דפוסי Moiré (צללים דמויי רשת) בתמונה הסרוקה. □  
בלשונית הגדרות מתקדמות בתוך Epson Scan 2, הגדר תיקון סריקה.



□ שנה את הרזולוציה ואז סרוק שוב.

מידע קשור

← "סריקה באמצעות Epson Scan 2" בעמוד 59

**לא יכול לסרוק את השטח הנכון בזכויות הסורק**

□ ודא שמסמך המקור הונח נכונה כנגד קווי היישור.

□ אם קצה התמונה הסרוקה חסר, הזז מעט את מסמך המקור מקצה זכויות הסורק.

□ כאשר מניחים מסמכי מקור רבים על זכויות הסורק, יש לוודא את קיומו של רווח של 20 מ"מ לפחות בין מסמכי המקור.

מידע קשור

← "הנח את המסמכים המקוריים על משטח סריקה" בעמוד 35

**לא ניתן להציג תצוגה מקדימה במצב תמונה ממוזערת**

□ אם אתה מניח מספר פריטים לסריקה על משטח הסריקה, ודא שיש רווח של 20 מ"מ (0.79 אינץ') לפחות בין כל אחד ואחד.

□ בדוק שהמקור הונח או הוזן ישר.

□ בהתאם למקור, ייתכן שלא תוכל להציג תצוגה מקדימה במצב תמונה ממוזערת. במצב כזה, סרוק עם תצוגה מקדימה במצב רגיל וצור את אזורי הסימון ידנית.

מידע קשור

← "סריקת צילומים או תמונות (מצב תמונה)" בעמוד 62

## פתרון בעיות

## טקסט אינו מזוהה נכונה כאשר שומרים אותו בתור PDF ניתן לחיפוש

- בחלון אפשרויות של פורמט תמונה בתוך Epson Scan 2, ודא שהאפשרות שפת טקסט הוגדרה בצורה נכונה בלשונית טקסט.
- ודא שהמקור הונח בצורה נכונה.
- יש להשתמש במקור בעל כתב ברור. זיהוי הכתב עשוי להשתבש עבור הסוגים הבאים של מסמכי מקור.
  - מסמכי מקור שהועתקו מספר פעמים
  - מסמכי מקור שהתקבלו באמצעות הפקס (ברזולוציות נמוכות)
  - מסמכי מקור שבהם המרווח בין אותיות או המרווח בין שורות קטן מדי
  - מסמכי מקור בעלי שורות או הדגשה בקו תחתון על פני הטקסט
  - מסמכי מקור עם כתב יד
  - מסמכי מקור עם קפלים או קמטים
- בתוך מצב מסמך בתוך Epson Scan 2, כאשר סוג תמונה בתוך לשונית הגדרות ראשיות הוגדרה האפשרות שחור-לבן, התאם את סף בלשונית הגדרות מתקדמות. כאשר מעלים את ה-סף, השחור מתחזק.
- בתוך מצב מסמך בתוך Epson Scan 2, בחר בלשונית הגדרות מתקדמות ואז ב-אפשרות תמונה < שיפור טקסט.

מידע קשור

← "סריקת מסמכים (מצב מסמך)" בעמוד 59

## לא ניתן לפתור בעיות בתמונה סרוקה

אם ניסית את כל הפתרונות והבעיה לא נפתרה, אפס את הגדרות Epson Scan 2 באמצעות Epson Scan 2 Utility.

לתשומת לבך:

*Epson Scan 2 Utility היא אפליקציה המגיעה עם Epson Scan 2.*

1. התחל Epson Scan 2 Utility.

 Windows 10

לחץ על כפתור 'התחל' ואז בחר כל האפליקציות &lt; EPSON &lt; Epson Scan 2 Utility.

 Windows 8.1/Windows 8

הזן את שם האפליקציה בצ'ארם של החיפוש ולאחר מכן בחר את הסמן שהוצג.

 Windows 7/Windows Vista/Windows XP

לחץ על כפתור 'התחל' ואז כל התוכניות או תוכניות < EPSON < Epson Scan 2 < Epson Scan 2 Utility.

 Mac OS X

בחר המשך &lt; אפליקציות &lt; Epson Software &lt; Epson Scan 2 Utility.

2. בחר את לשונית אחר.

## פתרון בעיות

3. לחץ איפוס.

לתשומת לבך:

אם האתחול אינו פותר את הבעיה, הסר את Epson Scan 2 והתקן מחדש.

מידע קשור

← "הסרת יישומים" בעמוד 99

← "התקנת יישומים" בעמוד 101

## בעיות סריקה אחרות

## הסריקה אטית מדי

הנמך את הרזולוציה.

מידע קשור

← "סריקה באמצעות Epson Scan 2" בעמוד 59

## הסריקה מפסיקה כשסורקים ל-PDF/Multi-TIFF

☐ כשסורקים באמצעות Epson Scan 2 באפשרותך לסרוק ברציפות עד 999 דפים בתבנית PDF ועד 200 עמודים בתבנית Multi-TIFF.

☐ בסריקה בנפחים גדולים מומלץ לסרוק בגווי אפור.

☐ הגדל את השטח הפנוי על גבי הכונן הקשיח של המחשב. הסריקה עלולה לעצור אם אין מספיק שטח פנוי.

☐ נסה לסרוק ברזולוציה נמוכה יותר. הסריקה מפסיקה אם גודל הנתונים הכולל מגיע למכסה.

מידע קשור

← "סריקה באמצעות Epson Scan 2" בעמוד 59

## בעיות אחרות

## מכת חשמל קטנה עם הנגיעה במדפסת

אם מחוברים למחשב הרבה התקנים היקפיים יתכן שתרגיש מכת חשמל קטנה עם הנגיעה במדפסת. התקן חוט הארקה למחשב המחובר למדפסת.

## רעשי הפעולה חזקים

אם המדפסת מרעשה מדי הפעל את מצב שקט. הפעלת תכונה זו עשויה להאט את מהירות המדפסת. יתכן שלא יהיה הבדל במידת הרעש של המדפסת, תלוי בסוג הנייר ובהגדרות איכות ההדפסה שבחרת.

## פתרון בעיות

Windows 

אפשר מצב מצב שקט בלשונית ראשי במנהל ההתקן של המדפסת.

Mac OS X 

בחר באפשרות העדפות המערכת מתוך התפריט  < מדפסות וסורקים (או הדפסה וסריקה, הדפסה ופקס), ולאחר מכן בחר את המדפסת. לחץ על אפשרויות וציוד < אפשרויות (או מנהל התקן). בחר באפשרות מופעל עבור ההגדרה מצב שקט.

## היישום חסום בידי חומת אש (עבור Windows בלבד)

הוסף את היישום לתכניות המותרות בחומת האש של Windows בהגדרות האבטחה בלוח הבקרה.

## נספח

## מפרט טכני

## מפרט המדפסת

מיקום נחירי ראש ההדפסה	נחירי דיו שחורה: 180 נחירי דיו צבעונית: 59 לכל צבע	
משקל הנייר	נייר רגיל	64 עד 90 גרם למטר רבוע (17 עד 24 ליבראות)
	מעטפות	מעטפה #10, DL, C6: 75 עד 90 גרם למטר רבוע (20 עד 24 ליבראות)

## שטח בר הדפסה

האזור המיועד להדפסה עבור גליונות בודדים איכות ההדפסה יכולה לרדת בשטחים המוצללים בגלל מנגנון המדפסת.

## הדפסת מסגרת

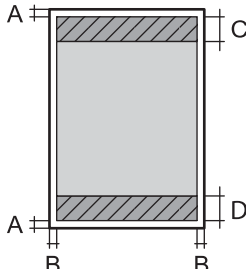
3.0 מ"מ (0.12 אינצ'ים)	A	
3.0 מ"מ (0.12 אינצ'ים)	B	
40.0 מ"מ (1.57 אינצ'ים)	C	
32.0 מ"מ (1.26 אינצ'ים)	D	

## הדפסה ללא שוליים

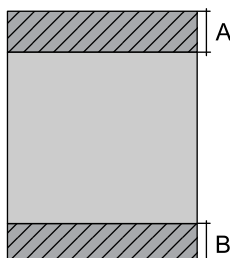
43.0 מ"מ (1.69 אינצ'ים)	A	
35.0 מ"מ (1.38 אינצ'ים)	B	

## האזור הניתן להדפסה במעטפות

איכות ההדפסה יכולה לרדת בשטחים המוצללים בגלל מנגנון המדפסת.



## נספח

3.0 מ"מ (0.12 אינצ'ים)	A	
5.0 מ"מ (0.20 אינצ'ים)	B	
18.0 מ"מ (0.71 אינצ'ים)	C	
40.0 מ"מ (1.57 אינצ'ים)	D	

## מפרט הסורק

משטח	סוג הסורק
CIS	התקן פוטואלקטרי
216×297 מילימטרים (8.5×11.7 אינץ') Letter ,A4	גודל מסמך מרבי
1200 dpi (סריקה ראשית) 2400 dpi (סריקה משנית)	רזולוציה
צבע <input type="checkbox"/> 48 ביט לפיקסל פנימי (16 ביט לפיקסל לצבע פנימי) <input type="checkbox"/> 24 ביט לפיקסל חיצוני (8 ביט לפיקסל לצבע חיצוני) גווני אפור <input type="checkbox"/> 16 ביט לפיקסל פנימי <input type="checkbox"/> 8 ביטים לפיקסל חיצוני שחור-לבן <input type="checkbox"/> 16 ביט לפיקסל פנימי <input type="checkbox"/> 1 ביטים לפיקסל חיצוני	עומק צבע
LED	מקור אור

## מפרט ממשקים

למחשב	USB מהיר
-------	----------

## נספח

## רשימת פונקציות רשת

הערות	נתמכות	פונקציות	
-	-	Ethernet	
-	✓	תשתית	Wi-Fi
-	-	אד הוק	
-	-	Wi-Fi Direct (חיבור AP פשוט)	
-	-	חיבור Ethernet וחיבור Wi-Fi Direct (חיבור AP פשוט)	
-	-	חיבור Wi-Fi (תשתית) וחיבור Wi-Fi Direct (חיבור AP פשוט)	
-	-	אשף הגדרת Wi-Fi	הגדרת Wi-Fi
-	✓	התקנת לחצן (WPS)	
-	✓	התקנת קוד PIN	
-	✓	חיבור Wi-Fi אוטומטי	
-	-	התקנת Wi-Fi Direct	
-	-	הגדרת רשת כללית	
-	✓	בדיקת חיבור רשת	
-	-	מצב רשת	
-	✓	הדפסת גליון מצב רשת	
-	-	השבת Wi-Fi	
-	✓	שחזור הגדרות ברירת המחדל המקוריות	
-	-	הגדרת שיתוף קבצים	

## נספח

הערות	נתמכות	פונקציות		
-	✓	IPv4	EpsonNet Print (Windows	הדפסת רשת
-	✓	IPv6 ,IPv4	Standard TCP/IP (Windows	
Windows Vista ואילך	✓	IPv6 ,IPv4	הדפסת WSD (Windows	
-	✓	IPv6 ,IPv4	הדפסת (MacBonjour (OS X	
-	-	IPv6 ,IPv4	הדפסת IPP Mac OS ,(Windows (X	
התקן מידע	-	IPv4	הדפסת UPnP	
מצלמה דיגיטלית	-	IPv4	הדפסת PictBridge (Wi-Fi	
-	✓	IPv4	Epson Connect (הדפסת דוא"ל)	סריקת רשת
-	✓	IPv6 ,IPv4	Epson Scan 2	
-	-	IPv4	Event Manager	
-	-	IPv4	Epson Connect (סריקה לענן)	
-	-	ADF (היפוך אוטומטי)		
-	-	IPv4	שלח פקס	פקס
-	-	IPv4	קבל פקס	

## מפרט Wi-Fi

תקנים	IEEE802.11b/g/n <sup>1*</sup>
תחום תדרים	GHz 2.4
עוצמת תדר רדיו מרבית משודרת	(dBm (EIRP 17
אופני תיאום	תשתית
אבטחות אלחוט	WPA2-PSK (AES) ,WEP (64/128bit) <sup>2*</sup>

<sup>1\*</sup> המוצר תואם ל-IEEE 802.11b/g/n או IEEE 802.11b/g בהתאם למיקום שבו הוא נרכש.

## נספח

\*2 תואם לתקן ההצפנה WPA2 עם תמיכה בהצפנת WPA/WPA2 אישית.

## פרוטוקול אבטחה

שרת/לקוח HTTPS	SSL/TLS
----------------	---------

## מידות

מידות	אחסון
	<input type="checkbox"/> רוחב: 390 מ"מ (15.4 אינצ'ים)
	<input type="checkbox"/> עומק: 300 מ"מ (11.8 אינצ'ים)
	<input type="checkbox"/> גובה: 145 מ"מ (5.7 אינצ'ים)
	הדפסה
	<input type="checkbox"/> רוחב: 390 מ"מ (15.4 אינצ'ים)
	<input type="checkbox"/> עומק: 504 מ"מ (20.8 אינצ'ים)
	<input type="checkbox"/> גובה: 279 מ"מ (11.0 אינצ'ים)
משקל*	בערך 3.9 ק"ג (8.6 ליברות)

\* ללא מחסניות הדיו וכבל החשמל.

## מפרטים חשמליים

דגם	דגם עד 100 V 240	דגם עד 220 V 240
תחום תדרים נקוב	50 עד 60 Hz	50 עד 60 Hz
זרם נקוב	0.5 עד 0.3 A	0.3 A
צריכת חשמל (עם חיבור USB)	העתקה בלבד: בערך 12.0 W (ISO/ IEC24712) מצב הכן: בערך 4.0 W מצב שינה: בערך 1.6 W כבויה: בערך 0.3 W	העתקה בלבד: בערך 12.0 W (ISO/ IEC24712) מצב הכן: בערך 4.0 W מצב שינה: בערך 1.6 W כבויה: בערך 0.3 W

לתשומת לבך:

לפרטים על המתח החשמלי של המדפסת ראה התווית שעליה.

למשתמשים בבלגיה, צריכת החשמל בעת ההעתקה יכולה להשתנות.

מפרטים עדכניים ראה ב-<http://www.epson.be>.

## נספח

## מפרט סביבתי

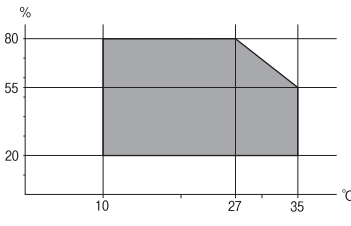
<p>השתמש במדפסת בתוך התחום המופיע בגרף להלן.</p>  <p>טמפרטורה: 10 עד 35°C (50 עד 95°F) לחות: 20 עד 80% RH (ללא עיבוי)</p>	הפעלה
<p>טמפרטורה: -20 עד 40°C (-4 עד 104°F)* לחות: 5 עד 85% RH (ללא עיבוי)</p>	אחסון

\* באפשרותך לאחסן עד חודש אחד ב- 40°C (104°F).

## מפרט סביבתי למחסניות דיו

-30 עד 40°C (-22 עד 104°F)*	טמפרטורת אחסון
הדיו מפשירה ואפשר להשתמש בה לאחר 3 כשעתיים ב-25°C (-77°F).	טמפרטורת קפיאה -16°C (3.2°F)

\* באפשרותך לאחסן עד חודש אחד ב-40°C (104°F).

## דרישות המערכת

□ Windows 10 (32-bit/64-bit), Windows 8.1 (32-bit/64-bit), Windows 8 (32-bit/64-bit), Windows 7 (32-bit/64-bit), Windows Vista (32-bit/64-bit), Windows XP SP3 (32-bit/64-bit) או מתקדמת יותר (32-bit/64-bit), Windows XP Professional x64 Edition SP2-32 או מתקדמת יותר  
□ Mac OS X v10.11.x/Mac OS X v10.10.x/Mac OS X v10.9.x/Mac OS X v10.8.x/Mac OS X v10.7.x/Mac OS X v10.6.8

לתשומת לבך:

□ ייתכן שמערכת ההפעלה Mac OS X אינה תומכת בתכונות וביישומים מסוימים.

□ מערכת הקבצים של UNIX (UFS) עבור Mac OS X אינה נתמכת.

## מידע רגולטורי

### תקנים ואישורים

#### תקנים ואישורים לדגם אירופי

עבור משתמשים באירופה

חברת Seiko Epson Corporation מצהירה בזאת שדגם ציוד הרדיו שלהלן תואם להוראה EU/2014/53. הטקסט המלא של הוראת התאימות של ה-EU זמין באתר האינטרנט שלהלן.

<http://www.epson.eu/conformity>

C462Q

לשימוש במדינות אלה בלבד: אירלנד, בריטניה, אוסטריה, גרמניה, ליכטנשטיין, שווייץ, צרפת, בלגיה, לוקסמבורג, הולנד, איטליה, פורטוגל, ספרד, דנמרק, פינלנד, נורווגיה, שוודיה, איסלנד, קרואטיה, קפריסין, יוון, סלובניה, מלטה, בולגריה, צ'כיה, אסטוניה, הונגריה, לטביה, ליטא, פולין, רומניה וסלובקיה. Epson אינה יכולה לקבל על עצמה אחריות לכל כשל בעמידה בדרישות ההגנה הנגרמות משינוי של המוצרים שלא הומלץ עליו.



#### תקנים ואישורים לדגם אוסטרלי

AS/NZS CISPR22 Class B	EMC
------------------------	-----

חברת Epson מכריזה בזאת שדגמי הציוד שלהלן עונים על הדרישות היסודיות של תקן AS/NZS4268 ותקנות רלוונטיות אחרות בו:

C462Q

Epson אינה יכולה לקבל על עצמה אחריות לכל כשל בעמידה בדרישות ההגנה הנגרמות משינוי של המוצרים שלא הומלץ עליו.

### מגבלות על העתקה

הקפד לפעול לפי המגבלות להלן כדי להבטיח שימוש אחראי וחוקי במדפסת.

העתקת הפריטים להלן אסורה על פי חוק:

- שטרות כסף, מטבעות, ניירות ערך סחירים בהנפקת הממשלה, אגרות חוב ממשלתיות ואגרות חוב עירוניות
- בולים לא משומשים, גלויות מבוללות ופריטי דואר רשמי אחרים הנושאים דמי משלוח תקפים
- בולי הכנסה בהנפקת הממשלה וניירות ערך שהונפקו לפי הליך חוקי.
- נקוט זהירות בעת הדפסת הפריטים האלה:
- ניירות ערך סחירים פרטיים (תעודות מניות, שטרות, המחאות וכדומה), כרטיסים חודשיים לתחבורה ציבורית, כרטיסים בהנחה וכדומה.
- דרכונים, רישיונות נהיגה, תעודות כשירות, היתרי מעבר בדרכים, בולי מזון, כרטיסים וכדומה.

## נספח

## לתשומת לבך:

יתכן שהעתקת פריטים אלה גם אסורה על פי חוק.

שימוש אחראי בחומרים שיש עליהם זכויות יוצרים:

אפשר להשתמש במדפסות לרעה בכך שמעתיקים חומרים שיש עליהם זכויות יוצרים. אלא אם פועלים לפי ייעוץ מעורך דין ובידיעתו, יש לנהוג באחראיות ובכבוד באמצעות השגת רשותו של המחזיק בזכויות היוצרים לפני העתקת כל חומר שיצא לאור.

## העברת המדפסת

אם צריך להעביר את המדפסת למקום אחר או למעבדה לתיקון, יש לבצע את השלבים הבאים כדי לארוז אותה כהלכה.

### חשוב:

כשמאחסנים או מעבירים את המדפסת יש להימנע מהטייתה על הצד, הנחתה לאורך או הפיכתה, כיוון שדיו עלול לדלוף.

השאר את מחסניות הדיו במדפסת. הוצאת המחסניות יכולה לגרום לייבוש ראש ההדפסה ולפגוע ביכולת של המדפסת להדפיס.

1. כבה את המדפסת באמצעות לחיצה על הלחצן .

2. ודא שמחווון ההפעלה כבה ונתק את כבל החשמל.

### חשוב:

נתק את כבל החשמל מהשקע רק כשמחווון ההפעלה כבה. אחרת ראש ההדפסה לא יחזור למיקומו המקורי, הדיו עלול להתייבש וייתכן שלא תוכל להדפיס.

3. נתק את כל הכבלים מהמדפסת, כגון כבל החשמל וכבל USB.

4. הוצא את כל הדפים מהמדפסת.

5. ודא שאין עותקי מקור במדפסת.

נספח

6. פתח את יחידת הסורק כשמכסה המסמכים סגור. הצמד את מחזיק מחסניות הדיו למארז באמצעות סרט הדבקה.

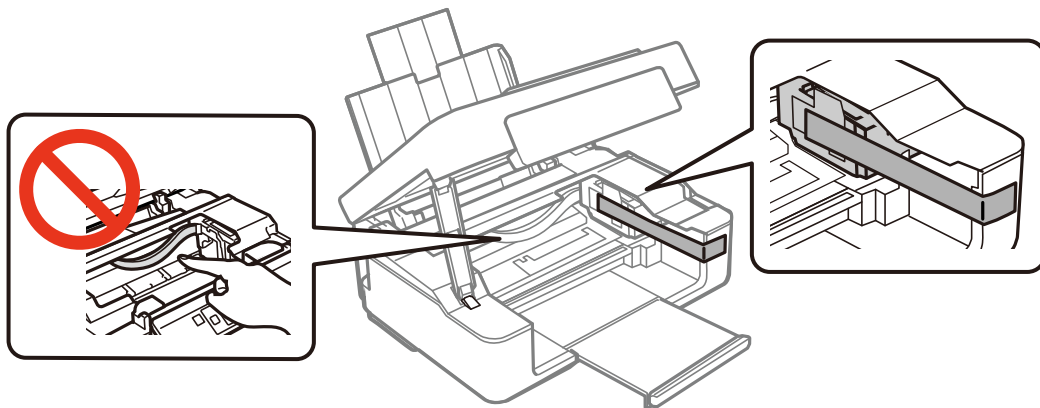

7. סגור את יחידת הסורק.

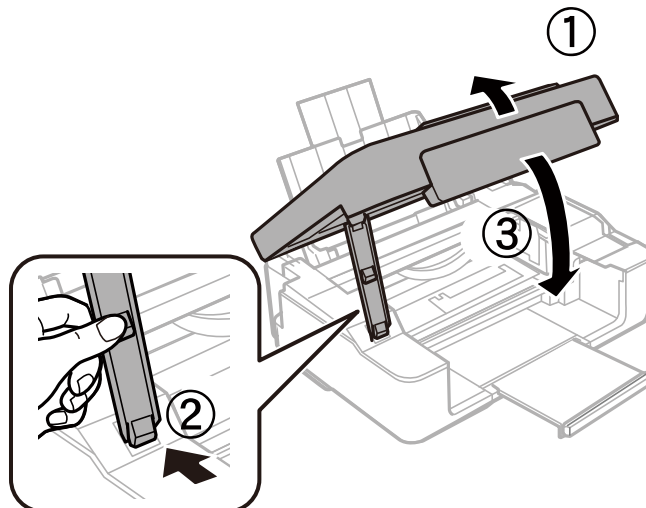

8. הכן את המדפסת לאריזה כפי שמוצג בהמשך.

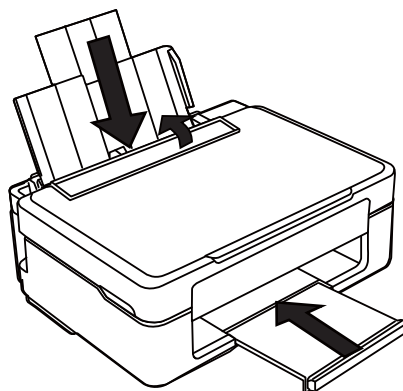

9. ארוז את המדפסת בקופסה והשתמש בחומרי המגן.



בפעם הבאה שתשתמש במדפסת הקפד להסיר את סרט ההדבקה המצמיד את מחזיק מחסניות הדיו. בפעם הבאה שתשתמש במדפסת, אם איכות ההדפסה פחתה, נקה ויישר את ראש ההדפסה.

מידע קשור

- ← "שמות החלקים ותפקידיהם" בעמוד 12
- ← "בדיקת ראש ההדפסה וניקויו" בעמוד 83
- ← "יישור ראש ההדפסה" בעמוד 85

## היכן מקבלים עזרה

### אתר אינטרנט לתמיכה טכנית

אם אתה זקוק לעוד עזרה, בקר באתר התמיכה של Epson בכתובת להלן. בחר את המדינה או את האזור שלך ועבור אל הדף באתר של Epson העוסק בתמיכה. מנהלי ההתקנים העדכניים, הוראות למשתמש או חומר אחר להורדה — כולם זמינים אף הם באתר זה.

<http://support.epson.net/>

<http://www.epson.eu/Support> (אירופה)

אם מוצר Epson שברשותך אינו פועל כהלכה ואינך יכול לפתור את הבעיה צור קשר עם שירותי התמיכה של Epson לקבלת סיוע.

## יצירת קשר עם התמיכה של Epson

### לפני יצירת קשר עם Epson

אם מוצר Epson שברשותך אינו פועל כהלכה ואינך יכול לפתור את הבעיה באמצעות שימוש במידע פתרון הבעיות בהוראות למשתמש של המוצרים שלך, צור קשר עם שירותי התמיכה של Epson לקבלת סיוע. אם התמיכה של Epson לאזור שלך אינה מופיעה ברשימה להלן, צור קשר עם הספק במקום שבו קנית את המוצר שלך.

אנשי התמיכה של Epson יוכלו לעזור לך במהירות רבה הרבה יותר אם תתן להם את המידע להלן:

המספר הסידורי של המוצר

(תוויית המספר הסידורי של המוצר נמצאת בדרך כלל בעורף המוצר)

דגם המוצר

גרסת התוכנה של המוצר

(לחץ על **About**, **Version Info**, או לחצן דומה הנמצא בתכנת המוצר)

מותג המחשב שלך והדגם שלו

שם מערכת ההפעלה של המחשב שלך והגרסה שלה

שמות וגרסאות של יישומי התכנה המשמשים אותך בדרך כלל עם המוצר

**לתשומת לבך:**

יתכן שנתוני רשימת החיוג של הגדרות הפקס ו/או הגדרות הרשת שלך שמורים בזיכרון של המוצר, תלוי באיזה מוצר מדובר. הנתונים ו/או ההגדרות יכולים לאבוד בגלל תקלה במוצר או תיקון בו. Epson לא תהיה אחראית על אבדן נתונים כלשהם, על גיבוי נתונים או על ההגדרות או על כל שילוב של שלושתם אפילו במהלך תקופת האחריות. מומלץ לגבות את הנתונים בעצמך או לנהל רשימות שלהם.

**עזרה למשתמשים באירופה**

למידע על דרכי יצירת קשר עם התמיכה של Epson עיין ב-Pan-European Warranty Document.

**עזרה למשתמשים בטאיוואן**

אלה אנשי הקשר עבור מידע, תמיכה ושירותים:

אינטרנט

<http://www.epson.com.tw>

מידע על מפרטי מוצרים, מנהל התקנים להורדה ושאלות לגבי מוצרים עומדים לרשות המשתמשים.

**Epson** של התמיכה של

טלפון: +886-2-80242008

צוות התמיכה שלנו יכול לעזור לך בנושאים הבאים דרך הטלפון:

שאלות בנושא מכירות ומידע על מוצרים.

שאלות או בעיות בקשר לשימוש במוצרים.

שאלות בנושא שירות תיקונים ואחריות.

מרכז שירותי תיקונים:

<http://www.tekcare.com.tw/branchMap.page>

תאגיד TekCare הוא מרכז שירות מורשה של Epson Taiwan Technology & Trading Ltd.

**עזרה למשתמשים באוסטרליה**

אנשי Epson Australia מעוניינים לספק לך שירות לקוחות ברמה הגבוהה ביותר. נוסף על ההוראות למשתמש שברשותך אנו מספקים את המקורות להלן לקבלת מידע:

אתר אינטרנט

<http://www.epson.com.au>

גישה לדפי האינטרנט של Epson Australia. האתר אמנם לא יפה כמו חופיה של ניו זילנד, אבל שווה לגלוש בו מפעם לפעם! באתר ניתן להוריד מנהלי התקנים, למצוא את נקודות השירות של Epson ולקבל מידע ותמיכה טכנית למוצרים (בדוא"ל).

**Epson** של התמיכה של

טלפון: 1300-361-054

מוקד התמיכה של Epson הוא קו ההגנה האחרון, ששומר שהלקוחות שלנו יזכו לסיוע מקצועי. הטלפנים במוקד התמיכה יוכלו לסייע לך להתקין, להגדיר ולהפעיל את מוצרי Epson. נציגי השירות במוקד הטלפוני יוכלו לסייע לך למצוא מידע על מוצרי Epson חדשים ואת הכתובות של מרכזי השירות או המשווקים המורשים הקרובים אליך. במוקד ניתן לקבל עזרה במגוון רחב של בעיות ושאלות.

מומלץ להכין את כל המידע הרלוונטי מראש לפני שמתקשרים. ככל שתכין מראש יותר מידע, כך נוכל לסייע לך לפתור את הבעיה מהר יותר. מידע זה כולל את ההוראות למשתמש במוצר Epson שברשותך, את סוג המחשב, מערכת ההפעלה, תוכנות יישומים וכל מידע שנראה לך שדרוש.

נספח

שינוע של המוצר

Epson ממליצה לשמור את אריזת המוצר במקרה שיהיה צורך לשנע אותו בעתיד.

**עזרה למשתמשים בסינגפור**

אלה מקורות המידע, התמיכה והשירותים הזמינים מ-Epson Singapore:

אינטרנט

<http://www.epson.com.sg>

מידע על מפרטי מוצרים, על מנהלי התקנים להורדה, על שאלות נפוצות, שאלות בנשא מכירות ותמיכה טכנית דרך הדואר האלקטרוני עומדים לרשות המשתמשים.

**מוקד התמיכה של Epson**

מספר חינום: 800-120-5564

צוות התמיכה שלנו יכול לעזור לך בנושאים הבאים דרך הטלפון:

שאלות בנשא מכירות ומידע על מוצרים.

שאלות בקשר לשימוש במוצרים או פתרון בעיות

שאלות בנשא שירות תיקונים ואחריות

**עזרה למשתמשים בהונג קונג**

לקבלת תמיכה טכנית כמו גם שירותים אחרים לאחר המכירות המשתמשים מוזמנים ליצור קשר עם Epson Hong Kong Limited.

דף הבית באינטרנט

<http://www.epson.com.hk>

Epson Hong Kong הקימה דף בית מקומי באינטרנט בסינית ובאנגלית כדי לספק למשתמשים את המידע להלן:

מידע על המוצר

תשובות לשאלות נפוצות

גרסאות עדכניות של מנהלי התקנים למוצרי Epson

תמיכה טכנית בטלפון

באפשרותך גם ליצור קשר עם הצוות הטכני שלנו במספרי הטלפון והפקס להלן:

טלפון: 852-2827-8911

פקס: 852-2827-4383