

XP-243 245 247 Series

Упатство за корисникот

Авторски права

Ниеден дел од оваа публикација не смее да се умножува, да се чува во систем за вчитување или да се пренесува во каков било облик или со какво било средство - електронски или механички, со фотокопирање, снимање или на друг начин, без претходна писмена дозвола од Seiko Epson Corporation. Не се презема никаква патентна одговорност во врска со користењето на информациите што се содржани во документот. Не се презема никаква одговорност ниту за штетите настанати од употребата на информациите содржани во документот. Информациите содржани овде се наменети само за користење со овој производ на Epson. Epson не одговара за примената на овие информации со други производи.

Ниту корпорацијата Seiko Epson ниту нејзините подружници не одговараат кон купувачот на овој производ или трети лица за штети, загуби, трошоци, или трошоци предизвикани од набавувачот или трети лица како резултат на несреќа, неправилна употреба, или злоупотреба или неовластени промени на овој производ, поправки или измени кај овој производ, или (освен САД) непочитување на упатствата за ракување и одржување на корпорацијата Seiko Epson.

Корпорацијата Seiko Epson и нејзините подружници не одговараат за никакви штети или проблеми кои произлегуваат од употребата на кои било опции или кои било производи за широка потрошувачка различни од оние означени како Original Epson Products (оригинални производи на Epson) или Epson Approved Products (одобрени производи на Epson) од корпорацијата Seiko Epson.

Корпорацијата Seiko Epson не одговара за никаква штета предизвикана од електромагнетно попречување што се појавува поради употребата на кои било кабли за поврзување различни од оние означени како Epson Approved Products (одобрени производи на Epson) од корпорацијата Seiko Epson.

© 2016 Seiko Epson Corporation. All rights reserved.

Содржината на овој прирачник и спецификациите на овој производ се предмет на промена без известување.

Трговски марки

- ❑ EPSON® е регистрирана заштитена трговска марка, а EPSON EXCEED YOUR VISION или EXCEED YOUR VISION е заштитена трговска марка на корпорацијата Seiko Epson.
- ❑ PRINT Image Matching™ и логото PRINT Image Matching се заштитени трговски марки на корпорацијата Seiko Epson. Copyright © 2001 Seiko Epson Corporation. All rights reserved.
- ❑ Epson Scan 2 software is based in part on the work of the Independent JPEG Group.
- ❑ libtiff
 - Copyright © 1988-1997 Sam Leffler
 - Copyright © 1991-1997 Silicon Graphics, Inc.
 - Permission to use, copy, modify, distribute, and sell this software and its documentation for any purpose is hereby granted without fee, provided that (i) the above copyright notices and this permission notice appear in all copies of the software and related documentation, and (ii) the names of Sam Leffler and Silicon Graphics may not be used in any advertising or publicity relating to the software without the specific, prior written permission of Sam Leffler and Silicon Graphics.
 - THE SOFTWARE IS PROVIDED "AS-IS" AND WITHOUT WARRANTY OF ANY KIND, EXPRESS, IMPLIED OR OTHERWISE, INCLUDING WITHOUT LIMITATION, ANY WARRANTY OF MERCHANTABILITY OR FITNESS FOR A PARTICULAR PURPOSE.
 - IN NO EVENT SHALL SAM LEFFLER OR SILICON GRAPHICS BE LIABLE FOR ANY SPECIAL, INCIDENTAL, INDIRECT OR CONSEQUENTIAL DAMAGES OF ANY KIND, OR ANY DAMAGES WHATSOEVER RESULTING FROM LOSS OF USE, DATA OR PROFITS, WHETHER OR NOT ADVISED OF THE POSSIBILITY OF DAMAGE, AND ON ANY THEORY OF LIABILITY, ARISING OUT OF OR IN CONNECTION WITH THE USE OR PERFORMANCE OF THIS SOFTWARE.
- ❑ Microsoft®, Windows®, and Windows Vista® are registered trademarks of Microsoft Corporation.
- ❑ Apple, Macintosh, Mac OS, OS X, Bonjour, Safari, iPad, iPhone, iPod touch, and iTunes are trademarks of Apple Inc., registered in the U.S. and other countries.
- ❑ Chrome™, Chrome OS™, and Android™ are trademarks of Google Inc.
- ❑ Adobe and Adobe Reader are either registered trademarks or trademarks of Adobe Systems Incorporated in the United States and/or other countries.
- ❑ Intel® is a registered trademark of Intel Corporation.
- ❑ Општо известување: Останатите имиња на производи што се употребени овде се наменети само за идентификување и може да се трговски марки на нивните сопственици. Epson се одрекува од сите права на овие марки.

Содржина

Авторски права

Трговски марки

За овој прирачник

Вовед во прирачниците.	8
Ознаки и симболи.	8
Описи што се користат во прирачникот.	9
Референци за оперативни системи.	9

Важни упатства

Безбедносни упатства.	10
Совети и предупредувања за печатачот.	11
Совети и предупредувања за поставување/ користење на печатачот.	11
Совети и предупредувања за користење на печатачот со безжично поврзување.	12

Основни информации за печатачот

Имиња и функции на деловите.	13
Контролна табла.	15

Мрежни поставки

Wi-Fi поврзување.	17
Поврзување на компјутер.	17
Поврзување на pameten уред.	19
Правење на Wi-Fi поставки од контролниот панел.	19
Правење на Wi-Fi поставки со поставка копче за притискање.	19
Правење на Wi-Fi поставки со поставка на PIN код (WPS).	20
Проверување на статусот на конекција на мрежа.	21
Проверка на статус на мрежа со користење на мрежно светло.	21
Печатење на извештај за мрежна конекција.	22
Печатење на листа за статус на мрежа.	25
Заменување или додавање на нови точки на пристап.	26
Менување на методот на поврзување на компјутер.	26

Обновување на мрежните поставки од контролниот панел на печатачот.	28
---	----

Ставање хартија

Претпазливости при ракување со хартија.	29
Достапни хартии и капацитети.	30
Листа на видови хартија.	31
Ставање хартија во Додавање хартија од задна страна.	32

Ставање оригинали на Стакло на скенерот

Поставување на повеќе фотографии за скенирање.	36
---	----

Печатење

Печатење од компјутер.	37
Основни информации за печатење — Windows.	37
Основни информации за печатење — Mac OS X.	38
Двострано печатење (само за Windows).	41
Печатење неколку страници на еден лист.	42
Печатење приспособено кон големината на хартијата.	43
Печатење повеќе датотеки заедно (само за Windows).	45
Печатење една слика на повеќе листови за правење на постер (само за Windows).	46
Печатење со користење на напредните функции.	52
Печатење фотографии со Epson Easy Photo Print.	54
Печатење од pametni уреди.	55
Користење на Epson iPrint.	55
Откажување на печатењето.	56
Откажување на печатењето — копче на печатачот.	57
Откажување на печатењето - Windows.	57
Откажување на печатењето - Mac OS X.	57

Копирање

Основи на копирањето.	58
Правење повеќе копии.	58

Содржина

Скенирање

Скенирање од контролната табла.	59
Скенирање од компјутер.	59
Скенирање со користење на Epson Scan 2.	59
Скенирање од паметни уреди.	65
Инсталирање на Epson iPrint.	65
Скенирање со користење на Epson iPrint.	65

Замена на касети со мастило

Проверување на нивоата на мастилото.	67
Проверување на нивоата на мастилото - Windows.	67
Проверување на нивоата на мастилото - Mac OS X.	67
Кодови на касетата со мастило.	67
Предупредување за работа со касетите со мастило.	68
Заменување на касетите со мастило (кога светлото за мастило е вклучено или светка).	71
Заменување на касетите со мастило (кога светлото за мастило е исклучено).	75
Привремено печатење со црно мастило.	79
Привремено печатење со црно мастило — Windows.	80
Привремено печатење со црно мастило — Mac OS X.	81
Зачувување на црното мастило кога нивото на црно мастило е ниско (само за Windows).	82

Одржување на печатачот

Проверка и чистење на главата за печатење.	83
Проверка и чистење на главата за печатење — Копчиња на печатачот.	83
Проверка и чистење на главата за печатење - Windows.	84
Проверка и чистење на главата за печатење - Mac OS X.	84
Порамнување на главата за печатење.	85
Порамнување на главата за печатење - Windows.	85
Порамнување на главата за печатење - Mac OS X.	85
Чистење на патеката за хартија.	86
Чистење на Стакло на скенерот.	86
Штедење енергија.	87
Штедење енергија - Windows.	87
Штедење енергија - Mac OS X.	87

Мрежна услуга и информации за софтвер

Услуга Epson Connect.	88
Web Config.	88
Работа со Web Config во интернет-прегледник.	89
Работа со Web Config на Windows.	89
Работа со Web Config на Mac OS X.	90
Двигател за печатачот за Windows.	90
Водич за двигателот на печатачот за Windows.	91
Оперативни поставувања за двигателот за печатачот за Windows.	93
Двигател за печатачот за Mac OS X.	93
Водич за двигателот на печатачот за Mac OS X.	94
Оперативни поставувања за двигателот за печатачот за Mac OS X.	96
Epson Scan 2 (двигател за скенерот).	96
Epson Event Manager.	97
Epson Easy Photo Print.	97
E-Web Print (само за Windows).	98
Easy Photo Scan.	98
EPSON Software Updater.	99
Деинсталирање апликации.	99
Деинсталирање на апликации — Windows.	99
Деинсталирање апликации - Mac OS X.	100
Инсталирање апликации.	101
Ажурирање на апликациите и фирмверот.	102

Решавање проблеми

Проверување на состојбата на печатачот.	103
Проверка на показателите за грешки на печатачот.	103
Проверка на состојбата на печатачот - Windows.	105
Проверка на статусот на печатачот - Mac OS X.	105
Отстранување заглавена хартија.	105
Отстранување заглавена хартија од Додавање хартија од задна страна.	106
Отстранување заглавена хартија од излезната фиока.	106
Отстранување заглавена хартија од внатрешноста на печатачот.	106
Хартијата не се внесува правилно.	108
Заглавување на хартија.	108
Хартијата е поставена накосо.	108

Содржина

Неколку листови хартија се внесуваат во исто време.	109	Печатењето забавува многу при непрекинато печатење.	121
Не ставајте повеќе хартија од потребното. . .	109	Не може да почне скенирање.	121
Проблеми со напојувањето и контролната табла.	109	Не може да се стартува со скенирање кога се користи контролната табла.	122
Печатачот не се вклучува.	109	Проблеми со скенирани слики.	123
Печатачот не се исклучува.	109	Неизедначени бои, нечистотија, точки и слично се појавуваат кога скенирате од стаклото на скенерот.	123
Не можам да печатам од компјутер.	109	Квалитетот на сликата е лош.	123
Не може да правите мрежни поставки.	110	Се прикажува пресликување во задината на сликите.	123
Не може да се поврзам на уреди и кога мрежните поставки не се проблем.	110	Текстот е нејасен.	123
Проверување на SSID поврзана за печатачот	112	Се појавуваат ефекти на контраст (мрежести ефекти).	124
Проверка на SSID за компјутерот.	112	Не може да ја скенирате правилната област на стаклото на скенерот.	124
Одненадеж печатачот не може да печати преку мрежна конекција.	113	Не може да се прегледа во Мини. приказ.	124
Одненадеж печатачот не може да печати преку USB конекција.	114	Текстот не е правилно препознаен при зачувување како PDF што може да се пребарува.	125
Проблеми со отпечатеното.	114	Не може да се решат проблемите во скенираната слика.	125
Исписот е истуткан или недостасува бојата.	114	Други проблеми со скенирање.	126
Појавување на пруги или неочекувани бои.	114	Скенирањето е премногу бавно.	126
Појавување на пруги во боја на интервали од приближно 2.5 см.	115	Скенирањето ќе запре кога се скенира во PDF/мулти-TIFF.	126
Матни отпечатоци, вертикални пруги или непорамнетост.	115	Други проблеми.	126
Квалитетот на печатење е слаб.	116	Мал електричен шок при допир на печатачот.	126
Хартијата е замачкана или истуткана.	117	Звучите додека работи се гласни.	127
Отпечатените фотографии се лепливи.	117	Апликацијата е блокирана од заштитен сид (само за Windows).	127
Слики или фотографии се печатат во неочекувани бои.	117		
Боите се разликуваат од она што го гледате на екранот.	118		
Не можам да печатам без маргини.	118		
Рабовите на сликата се пресечени при печатење без рамки.	118		
Позицијата, големината или маргините на исписот се неточни.	118		
Неточни или погрешно отпечатени знаци.	119		
Отпечатената слика е превртена.	119		
Мозаични ефекти на исписите.	119		
Се појавуваат нерамномерни бои, замачкувања, точки или прави линии на копираната слика.	119		
На скенираната слика се појавуваат ефекти на контраст (мрежести ефекти).	120		
Појавување на пруги на копирана слика.	120		
Сликата од задната страна на оригиналот се појавува на копираната слика.	120		
Проблемот со исписот не може да се избрише.	120		
Други проблеми со печатењето.	120		
Печатењето е премногу бавно.	120		

Додаток

Технички спецификации.	128
Спецификации на печатачот.	128
Спецификации на скенерот.	129
Спецификации на интерфејсот.	129
Листа на мрежни функции.	129
Спецификации за Wi-Fi.	131
Безбедносен протокол.	131
Димензии.	131
Спецификации за електриката.	132
Спецификации за животната средина.	132
Системски барања.	133
Регулаторни информации.	133
Стандарди и одобренења.	133
Ограничувања за копирање.	134
Превезување на печатачот.	134

Содржина

Каде да се обратите за помош.	136
Веб-локација за техничка поддршка.	136
Контактирање со поддршката на Epson.	136

За овој прирачник

Вовед во прирачниците

Следниве прирачници доаѓаат со вашиот печатач Epson. Како и прирачниците, видете ја помошта вклучена во разните софтверски апликации на Epson.

Почнете оттука (хартиен прирачник)

Содржи информации за поставување на печатачот, инсталирање на софтверот, користење на печатачот, решавање проблеми и сл.

Упатство за корисникот (дигитален прирачник)

Овој прирачник. Се дадени сеопфатни информации и упатства за користење на печатачот, за мрежните поставки кога го користите печатачот на мрежа и за решавање на проблеми.

Може да ги добиете последните верзии на гореспоменатите прирачници на следниве начини.

Хартиен прирачник

Посетете ја интернет страницата за поддршка на Epson за Европа на <http://www.epson.eu/Support> или интернет страницата за поддршка на Epson ширум светот на <http://support.epson.net/>.

Дигитален прирачник

Вклучете EPSON Software Updater на вашиот компјутер. EPSON Software Updater проверува за достапни ажурирања на софтверските апликации на Epson и дигиталните прирачници и ви овозможува да ги преземете најновите.

Поврзани информации

➔ „EPSON Software Updater“ на страница 99

Ознаки и симболи

 **Внимание:**

Упатства што мора да се следат внимателно за да се избегне физичка повреда.

 **Важно:**

Упатства што мора да се почитуваат за да се избегне оштетување на вашата опрема.

Белешка:

Обезбедува дополнителни информации и информации за упатување.

➔ Поврзани информации

Води кон поврзани делови.

Описи што се користат во прирачникот

- Кадрите на екранот од двигателот за печатачот и екраните за Epson Scan 2 (двигателот за скенерот) се од Windows 10 или Mac OS X v10.11.x. Содржината што е прикажана на екраните се разликува во зависност од моделот и ситуацијата.
- Илустрациите на печатачот што се користат во прирачником се само примери. Иако може да има мали разлики, зависно од моделот, начинот на ракување е ист.

Референци за оперативни системи

Windows

Во овој прирачник, термините „Windows 10“, „Windows 8.1“, „Windows 8“, „Windows 7“, „Windows Vista“, и „Windows XP“ се однесуваат на следните оперативни системи. Освен тоа, „Windows“ се користи како референца за сите верзии.

- Microsoft® Windows® 10 оперативен систем
- Microsoft® Windows® 8.1 оперативен систем
- Microsoft® Windows® 8 оперативен систем
- Microsoft® Windows® 7 оперативен систем
- Microsoft® Windows Vista® оперативен систем
- Microsoft® Windows® XP оперативен систем
- Microsoft® Windows® XP Professional x64 Edition оперативен систем

Mac OS X

Во овој прирачник, „Mac OS X v10.11.x“ се однесува на OS X El Capitan, „Mac OS X v10.10.x“ се однесува на OS X Yosemite, „Mac OS X v10.9.x“ се однесува на OS X Mavericks, и „Mac OS X v10.8.x“ се однесува на OS X Mountain Lion. Освен тоа, „Mac OS X“ се користи како „Mac OS X v10.11.x“, „Mac OS X v10.10.x“, „Mac OS X v10.9.x“, „Mac OS X v10.8.x“, „Mac OS X v10.7.x“, и „Mac OS X v10.6.8“.

Важни упатства

Безбедносни упатства

Прочитајте ги и следете ги овие упатства за безбедно користење на печатачот. Чувајте го прирачникот за проверки во иднина. Внимавајте и да ги следите сите предупредувања и упатства означени на печатачот.

- Некои од симболите што се користат на вашиот печатач служат за осигурување безбедност и правилно користење на печатачот. Посетете ја следната веб-страница за да го научите значењето на симболите.
<http://support.epson.net/symbols>
- Користете го само струјниот кабел доставен заедно со печатачот и не користете го кабелот со друга опрема. Користењето други кабли со овој печатач или користењето на доставениот струен кабел со друга опрема може да доведе до пожар или струен удар.
- Проверете дали вашиот кабел за наизменична струја ги исполнува соодветните локални стандарди за безбедност.
- Никогаш сами не расклопувајте ги, не менувајте ги или не обидувајте се да ги поправите кабелот, приклучокот, печатачот, скенерот или другите опции, освен како што е конкретно објаснето во упатствата за печатачот.
- Исклучете го печатачот од струја и побарајте помош од стручни лица за сервисирање во следниве ситуации:
Кабелот за струја или приклучокот е оштетен, во печатачот влегла течност; печатачот паднал или куќиштето е оштетено, печатачот не работи нормално или покажува значителна промена во работата. Не приспособувајте контроли што не се опфатени со упатствата за ракување.
- Ставете го печатачот блиску до ѕидниот штекер од кој може лесно да се исклучи.
- Не поставувајте го и не складирајте го печатачот надвор, во близина на прекумерна нечистотија или прашина, извори на топлина, или на места што се подложни на електрични удари, вибрации, висока температура или влажност.
- Внимавајте да не истурите течност на печатачот и не ракувајте со печатачот со влажни раце.
- Чувајте го печатачот на растојание од најмалку 22 см од електростимулатори на срцето. Радиобрановите од овој печатач можат негативно да се одразат врз работата на електростимулаторите на срцето.
- Внимавајте кога ракувате со користени касети бидејќи може да има мастило околу делот за дотур на мастило.
 - Доколку ви капне мастило на кожата, измијте ја со сапун и вода.
 - Доколку Ви влезе мастило во очите, веднаш исплакнете ги со вода. Доколку чувството на неугодност или проблемите со видот продолжат и по плакнењето, веднаш јавете се на лекар.
 - Ако ви влезе мастило во устата, веднаш одете на лекар.
- Не расклопувајте ја касетата за мастило. Во спротивно мастилото може да ви влезе во очите или на кожата.
- Не протресувајте ги касетите со мастило премногу силно и не пуштајте ги да паднат. Исто така, внимавајте да не ги стегате или да не ги кинете етикетите. На тој начин може да протече мастило.
- Чувајте ги касетите за мастило надвор од дофат на деца.



Совети и предупредувања за печатачот

Прочитајте ги и следете ги овие упатства за да избегнете оштетување на печатачот или имотот. Чувајте го прирачникот за подоцнежна употреба.

Совети и предупредувања за поставување/користење на печатачот

- Немојте да ги блокирате или покривате вентилите и отворите на печатачот.
- Користете го единствено изворот за напојување означен на лепенката на печатачот.
- Избегнувајте употреба на истото струјно коло од апаратите за фотокопирање или системите за воздушна регулација кои редовно се вклучуваат и исклучуваат.
- Избегнувајте електрични приклучоци контролирани од прекинувачи или автоматски релеи.
- Целиот компјутерски систем треба да биде подалеку од можни извори на електромагнетно влијание, како што се звучници или бази на безжични телефони.
- Каблите за довод на електрична енергија треба да бидат така поставени за да се избегне нагризување, отсекување, загревање, набирање и извиткување. Не ставајте предмети врз каблите за довод на електрична енергија и не дозволувајте каблите да бидат прикештени или да се гази по нив. Посебно внимавајте сите кабли за довод на електрична енергија да се прави на краевите и местата каде што влегуваат и излегуваат од трансформаторот.
- Ако со печатачот користите продолжен кабел, внимавајте вкупната јачина на струја на апаратите изразена во ампери кои се вклучени во продолжниот кабел да не ја надминува јачината на струја за кабелот изразена во ампери. Исто така, внимавајте вкупната јачина на струјата на сите апарати вклучени во ѕидниот приклучок да не го надминува капацитетот на јачината на струјата на ѕидниот приклучок.
- Ако планирате да го користите печатачот во Германија, инсталацијата во зградата мора да е заштитена со 10-амперски или 16-амперски осигурувач за да се обезбеди заштита од краток спој и заштита од поголем напон.
- Кога го поврзувате печатачот на компјутер или друг уред со кабел, внимавајте на точната поставеност на приклучоците. Секој приклучок има само една правилна насока. Ставање приклучок во погрешна насока може да ги оштети и двата уреда поврзани со кабелот.
- Ставете го печатачот на рамна, стабилна површина што е поширока од основата на печатачот во сите насоки. Печатачот нема да работи правилно ако не е поставен во хоризонтална положба.
- При складирање или пренесување на печатачот, не навалувајте го, не ставајте го вертикално или не превртувајте го; инаку може да протече мастило.
- Оставете простор над печатачот за да можете целосно да го подигнете капакот за документи.
- Оставете доволно простор од предната страна на печатачот, за да излезе целосно хартијата.
- Избегнувајте места подложни на нагли промени на температурата и влажноста. Исто така, чувајте го печатачот подалеку од директна сончева светлина, извори на силна светлина или топлина.
- Не ставајте предмети во отворите на печатачот.
- Не ставајте ја раката во печатачот при печатење.
- Не допирајте го белиот плоснат кабел што се наоѓа во печатачот.
- Не користете спрејови што содржат запаливи гасови во или околу печатачот. Така може да предизвикате пожар.

Важни упатства

- Не поместувајте ја главата на печатачот со рака. Во спротивно може да го оштетите печатачот.
- Внимавајте скенерот да не ви ги фати прстите кога го затворате.
- Не притискајте премногу силно на стакло на скенерот при поставување на изворните документи.
- Секогаш исклучувајте го печатачот со користење на копчето . Не вадете ги каблите од печатачот и не исклучувајте ја струјата од приклучокот сè додека светлото  не престане да трепка.
- Пред да го пренесете печатачот на друго место, проверете дали главата за печатење се наоѓа во својата почетна положба (крајно десно) и дали касетите за мастило се на своето место.
- Ако не планирате да го користите печатачот подолго време, исклучете го кабелот од електричниот приклучок.

Совети и предупредувања за користење на печатачот со безжично поврзување

- Радио бранови од печатачот може да влијаат негативно на работата на медицинска електронска опрема и да предизвикаат нивна неисправна работа. Кога го користите печатачот во медицински објекти или блиску до медицинска опрема, следете ги упатствата на овластените лица што ги претставуваат медицинските објекти и почитувајте ги сите упатства и насоки на медицинската опрема.
- Радио бранови од печатачот може да влијаат негативно на работата на автоматски контролирани уреди како автоматски врати или противпожарни аларми и може да доведат до несреќа поради неисправност. Кога го користите печатачот близу автоматски контролирани уреди, почитувајте ги сите упатства и насоки на тие уреди.

Основни информации за печатачот

Имиња и функции на деловите

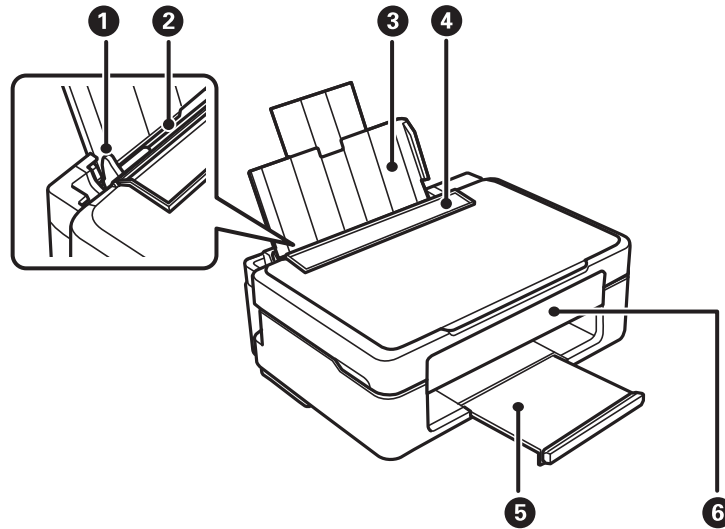

❶	Граничник	Ја води хартијата право во печатачот. Лизнете го до рабовите на хартијата.
❷	Додавање хартија од задна страна	Внесува хартија.
❸	Држач за хартија	Ја држи ставената хартија.
❹	Заштитник за додавачот	Спречува надворешни супстанции да навлезат во печатачот. Обично чувајте го заштитникот затворен.
❺	Излезна фиока	Ја држи исфрлената хартија.
❻	Контролна табла	Раководи со работата на печатачот.

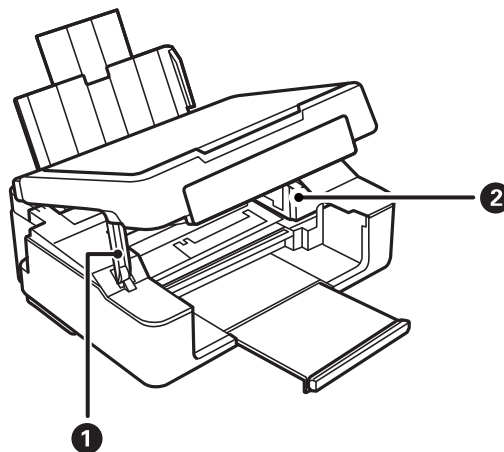

❶	Поддршка на единица за скенер	Ја поддржува единицата на скенерот.
---	-------------------------------	-------------------------------------

Основни информации за печатачот

2	Држач на касетата со мастило	Инсталирајте ги касетите за мастило. Мастилото се исфрла од долните прскалки на главата за печатење.
---	------------------------------	--

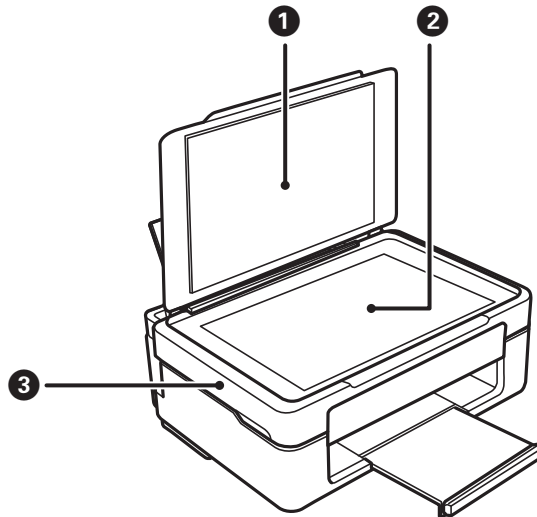



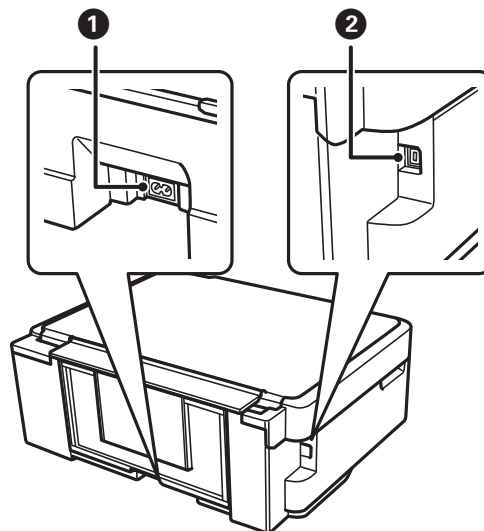





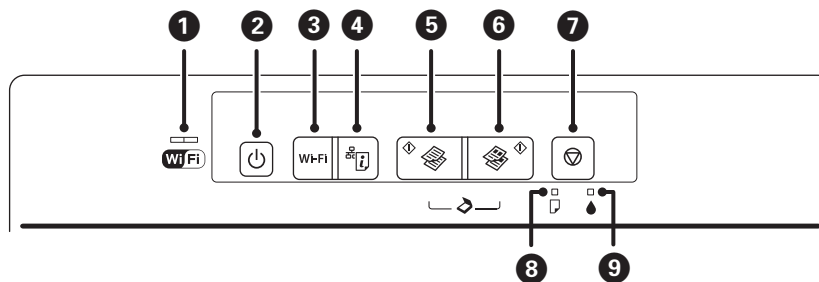



1	Капак за документи	Ја блокира надворешната светлина кога се скенира.
2	Стакло на скенерот	Поставете ги оригиналите.
3	Скенер	Ги скенира поставените оригинали. Се отвора кога се заменуваат касети со мастило или кога се вади заглавена хартија во печатачот.



1	Приклучок за наизменична струја	Го поврзува кабелот за напојување.
2	USB отвор	Поврзува USB-кабел за поврзување со компјутер.













Контролна табла

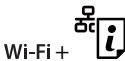

<p>1</p> 	<p>Левото и десното светло укажуваат на состојбата на мрежата.</p> <ul style="list-style-type: none"> <input type="checkbox"/> Зелено светло — лево: Се вклучува додека печатачот е поврзан на бежична (Wi-Fi) мрежа или светка при комуникација. <input type="checkbox"/> Портокалово светло — десно: Трепка кога има проблем со поврзувањето со бежичната (Wi-Fi) мрежа. <p>Светлата трепкаат наизменично или истовремено додека се иницијализираат или се прават мрежни поставки.</p>
<p>2</p> 	<p>Го вклучува или исклучува печатачот.</p> <p>Не исклучувајте додека трепка светлото за напојување (додека печатачот работи или обработува податоци).</p> <p>Откачете го струјниот кабел кога е изгаснато светлото за напојување.</p>
<p>3</p> <p>Wi-Fi</p>	<p>Кога ќе се јави грешка на мрежата, со притискање на ова копче се откажува грешката. Држете го копчето подолго од три секунди за автоматско поставување на Wi-Fi со притискање на копчето WPS.</p>
<p>4</p> 	<p>Се печати извештај за мрежно поврзување со којшто може да ги утврдите причините за проблемите коишто може да ги имате при користење на печатачот на мрежа. Ако се потребни подетални мрежни поставки и статус на конекција, држете го ова копче најмалку 10 секунди за да отпечатите лист за статус на мрежа.</p>
<p>5</p> 	<p>Почнува еднобојно копирање на обична хартија A4. За да го зголемите бројот на копии (до 20 копии), притиснете го ова копче за време на првиот и вториот интервал.</p>
<p>6</p> 	<p>Почнува копирање во боја на обична хартија A4. За да го зголемите бројот на копии (до 20 копии), притиснете го ова копче за време на првиот и вториот интервал.</p>
<p>7</p> 	<p>Сопирање на тековната операција.</p> <p>Држете го ова копче три секунди додека не затрепка копчето  за да активирате чистење на главата за печатење.</p> <p>Кога ќе се вклучи светлото , притиснете го ова копче за да ги замените касетите за мастило. Кога светлото  светка или се исклучи, задржете го ова копче во траење од шест секунди за да ја замените касетата.</p>
<p>8</p> 	<p>Се пали или трепка кога нема хартија или хартијата е заглавена.</p>
<p>9</p> 	<p>Се вклучува кога настанува грешка со касета за мастило, како на пример кога треба да ја замените касетата за мастило. Светка кога мастилото е при крај.</p>

Достапни се дополнителни функции со разни комбинации на копчињата.

Основни информации за печатачот

	<p>Држете ги копчињата  и  истовремено за да го активирате софтверот на компјутер поврзан со USB и за да скенирате како датотека PDF.</p>
	<p>Притиснете на копчињата  и  или  истовремено за да копирате во режим со слаб квалитет.</p> <p>За корисниците во Западна Европа не е достапен режим со слаб квалитет.</p>
	<p>Држете ги истовремено копчињата Wi-Fi и  во траење од три секунди за да започнете со поставувањето на PIN-кодот (WPS).</p>
	<p>Вклучете го печатачот држејќи го копчето  за да ги обновите основните мрежни поставки. Кога ќе ги вратите мрежните поставки, печатачот се вклучува и светлото за статус на мрежата светка со портокалова и зелена боја.</p>
	<p>Вклучете го печатачот држејќи го копчето  за да ја испечатите шарата за проверка на прскалките.</p>

Поврзани информации

- ➔ [„Проверка на показателите за грешки на печатачот“ на страница 103](#)
- ➔ [„Правење на Wi-Fi поставки со поставка на PIN код \(WPS\)“ на страница 20](#)
- ➔ [„Обновување на мрежните поставки од контролниот панел на печатачот“ на страница 28](#)

Мрежни поставки

Wi-Fi поврзување

Поврзете ги печатачот и компјутерот или паметниот уред на точка на пристап. Ова е типичен метод на поврзување на мрежи во домашни услови или во канцеларија каде што компјутерите се поврзани со Wi-Fi преку точка на пристап.

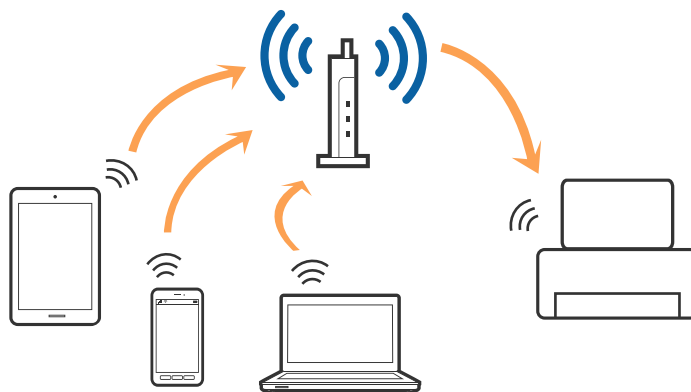

Поврзани информации

- ➔ „Поврзување на компјутер“ на страница 17
- ➔ „Поврзување на паметен уред“ на страница 19
- ➔ „Правење на Wi-Fi поставки од контролниот панел“ на страница 19

Поврзување на компјутер

Препорачуваме да користите датотека за инсталација за да го поврзете печатачот на компјутерот. Може да ја активирате датотека за инсталација со користење на еден од следниве методи.

- Поставување од интернет страница

Одете на следната интернет страница и внесете го името на производот.

<http://epson.sn>

Одете на **Поставување** и кликнете на **Преземање** во делот за преземање и поврзување. Кликнете или кликнете два пати на преземената датотека за да ја активирате датотеката за инсталирање. Следете ги упатствата на екранот.

- Поставување со користење на дискот со софтвер (само за модели коишто доаѓаат со диск со софтвер и корисници со компјутери со драјвери за диск.)

Внесете го дискот со софтвер во компјутерот и следете ги упатствата на екранот.

Избирање на методи на поврзување

Следете ги упатствата на екранот додека не се прикаже следниот екран и изберете го методот на поврзување на печатачот на компјутерот.

Мрежни поставки

Windows

Изберете го типот на поврзување, а потоа кликнете на **Следно**.

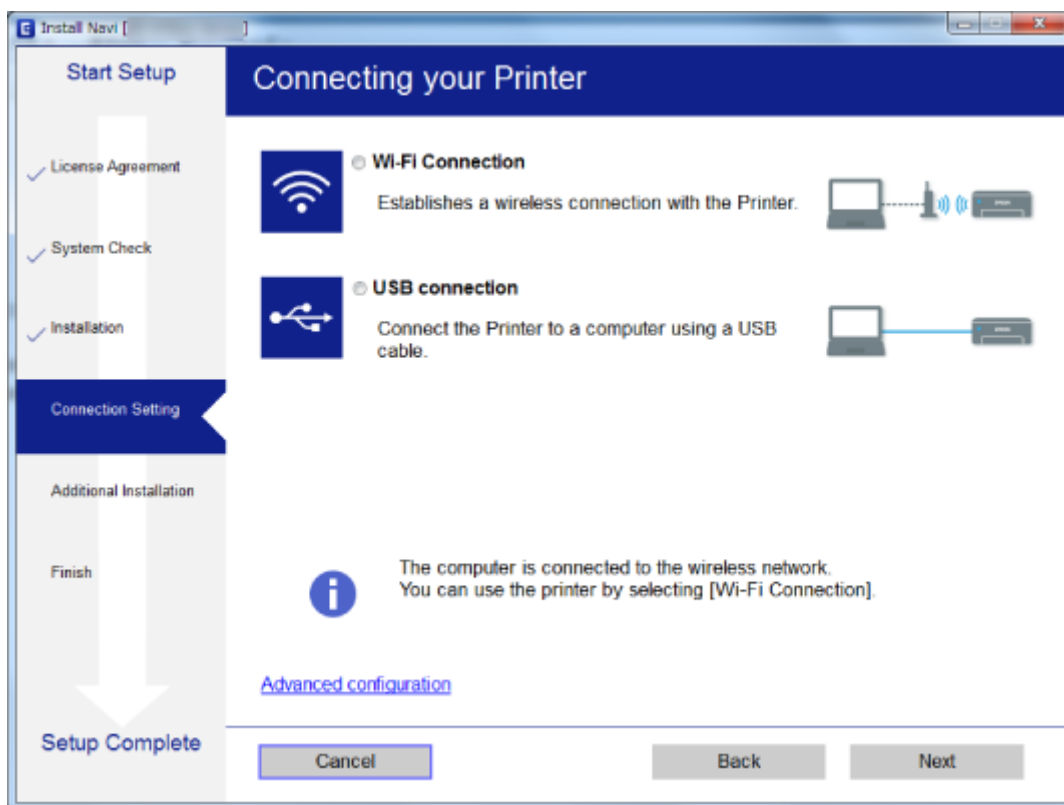

Mac OS X

Избирање го типот на поврзување.



Мрежни поставки

Следете ги упатствата на екранот. Потребниот софтвер е инсталиран.

Поврзување на паметен уред

Може да го користите печатачот од паметен уред кога ќе го поврзете печатачот на истата Wi-Fi мрежа (SSID) на којашто е поврзан и паметниот уред. За да го користите печатачот од паметен уред, поставете го од следнава интернет страница. Пристапете до интернет страницата од паметен уред којшто сакате да го поврзете на печатачот.

<http://epson.sn> > Поставување

Белешка:

Ако сакате да го поврзете компјутерот и паметниот уред на печатач во исто време, ви препорачуваме првин да го поврзете компјутерот.

Правење на Wi-Fi поставки од контролниот панел

Може да направите мрежни поставки од контролниот панел на печатачот. Откако ќе го поврзете печатачот на мрежата, поврзете го печатачот од уредот којшто сакате да го користите (компјутер, паметен телефон, таблет итн.)

Поврзани информации

- ➔ „Правење на Wi-Fi поставки со поставка копче за притискање“ на страница 19
- ➔ „Правење на Wi-Fi поставки со поставка на PIN код (WPS)“ на страница 20

Правење на Wi-Fi поставки со поставка копче за притискање

Може автоматски да ја поставите Wi-Fi мрежата со притискање на копчето на точката на пристап. Ако следниве услови се исполнети, може да ја поставите со користење на овој метод.

- Оваа точка на пристап е компатибилна со WPS (Заштитено поставување на Wi-Fi).
- Тековната Wi-Fi конекција е воспоставена со притискање на копчето на точката на пристап.

Белешка:

Ако не може да го пронајдете копчето или ако го вршите поставувањето со софтвер, погледнете ја документацијата испорачана со точката на пристап.

1. Држете го притиснато копчето [WPS] на точката за пристап додека не засветат сигналните светла.

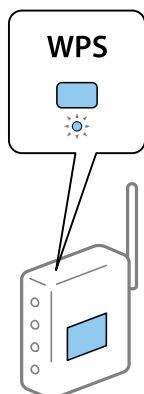

Мрежни поставки

Ако не знаете каде се наоѓа копчето [WPS] или нема копчиња на точката на пристап, погледнете ја документацијата испорачана со точката на пристап за детали.

2. Притиснете го копчето Wi-Fi на контролниот панел на печатачот додека зеленото светло налево и портокаловото светло надесно истовремено не почнат да трепкаат (околу 3 секунди).

Поставувањето на конекција ќе започне. Зеленото светло налево и портокаловото светло надесно истовремено ќе се вклучат кога ќе воспоставите конекција. Портокаловото светло надесно автоматски ќе се исклучи во рок од 5 минути.



Белешка:

Печатачот има статус на грешка при конекција кога зеленото светло налево не свети и портокаловото светло надесно трепка. Откако ќе ја отстраните грешката на печатачот со притискање на копчето Wi-Fi на контролниот панел, повторно вклучете ја точката на пристап, ставете ја во близина на печатачот и обидете се повторно. Ако и понатаму не работи, отпечатете извештај за мрежна конекција и проверете го решението.



Поврзани информации

- ➔ „Проверување на статусот на конекција на мрежа“ на страница 21
- ➔ „Не може да правите мрежни поставки“ на страница 110

Правење на Wi-Fi поставки со поставка на PIN код (WPS)

Може да се поврзете на точка на пристап со користење на PIN кодот којшто е отпечатен на листата за статус на мрежа. Може да го користите овој метод за поставување ако точката на пристап е способна за WPS (Заштитено поставување за Wi-Fi). Преку компјутер внесете PIN код во точката на пристап.

1. Вметнете хартија.

2. Задржете го копчето  на контролниот панел на печатачот најмалку 10 секунди.

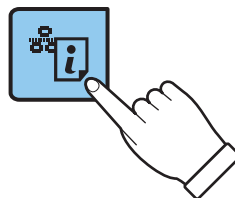

Се печати листата за статус на мрежа.

Белешка:

Ако го пуштите копчето  во рок од 10 секунди, се печати извештај за мрежно поврзување. Имајте предвид дека информациите за PIN кодот не се печатат на извештајот.

Мрежни поставки

3. Задржете го копчето Wi-Fi, притиснете на копчето  додека истовремено не засвети зеленото светло налево и портокаловото светло надесно (околу 3 секунди).

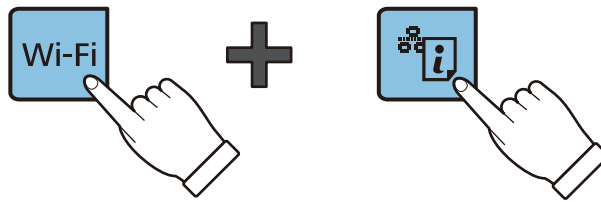

4. Преку вашиот компјутер внесете го PIN кодот (осумцифрен број) отпечатен во колоната [WPS-PIN Code] на листата за статус на мрежа во точката на пристап во рок од две минути.

Зеленото светло налево и портокаловото светло надесно истовремено ќе се вклучат кога ќе воспоставите конекција. Портокаловото светло надесно автоматски ќе се исклучи во рок од 5 минути.



Белешка:

- Погледнете ја документацијата испорачана со точката на пристап за детали за внесување на PIN код.
- Печатачот има статус на грешка при конекција кога светлото налево не свети и портокаловото светло надесно трепка. Откако ќе ја отстраните грешката на печатачот со притискање на копчето Wi-Fi на контролниот панел, повторно вклучете ја точката на пристап, ставете ја во близина на печатачот и обидете се повторно. Ако и понатаму не работи, отпечатете извештај за мрежна конекција и проверете го решението.



Поврзани информации

- ➔ „Печатење на листа за статус на мрежа“ на страница 25
- ➔ „Проверување на статусот на конекција на мрежа“ на страница 21
- ➔ „Не може да правите мрежни поставки“ на страница 110

Проверување на статусот на конекција на мрежа

Проверка на статус на мрежа со користење на мрежно светло

Може да го проверите статусот на мрежно поврзување со користење на мрежно светло на контролниот панел на печатачот.

Поврзани информации

- ➔ „Контролна табла“ на страница 15

Мрежни поставки

Печатење на извештај за мрежна конекција

Може да печатите извештај за мрежна конекција за да го проверите статусот помеѓу печатачот и точката на пристап.

1. Вметнете хартија.

2. Притиснете го копчето .

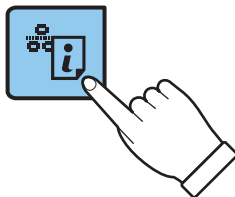

Се печати извештајот за мрежна конекција.

Поврзани информации

➔ „Пораки и решенија на извештајот за мрежна конекција“ на страница 22

Пораки и решенија на извештајот за мрежна конекција

Проверете ги пораките и кодовите за грешка на извештајот за мрежна конекција и следете ги решенијата.

The screenshot shows a network connection status report. A blue box labeled 'a' highlights the 'Error code' field, which contains '(E-7)'. Another blue box labeled 'b' highlights the text below the error code, which provides instructions on how to resolve the issue.

Check Network Connection

Check Result FAIL

Error code (E-7)

See the Network Status and check if the Network Name (SSID) is the SSID you want to connect. If the SSID is correct, make sure to enter the correct password and try again.

If your problems persist, see your documentation for help and networking tips.

Checked Items

Wireless Network Name (SSID) Check	PASS
Communication Mode Check	PASS
Security Mode Check	PASS
MAC Address Filtering Check	PASS
Security Key/Password Check	FAIL
IP Address Check	Unchecked
Detailed IP Setup Check	Unchecked

Network Status

Printer Model	XX-XXX XXX Series
IP Address	0.0.0.0
Subnet Mask	255.255.255.0
Default Gateway	
Network Name (SSID)	XXXXXXXXXXXX
Communication Mode	WPA2-PSK (AES)
Signal Strength	Poor
MAC Address	44:D2:44:DA:C0:43

Мрежни поставки

а. Код за грешка

б. Пораки на мрежна околина

а. Код за грешка

Код	Решение
E-1	<ul style="list-style-type: none"> <input type="checkbox"/> Погрижете се Ethernet кабелот да е поврзан со печатачот, мрежен разводник или други мрежни уреди. <input type="checkbox"/> Погрижете се мрежниот разводник или другите мрежни уреди да бидат вклучени.
E-2	<ul style="list-style-type: none"> <input type="checkbox"/> Погрижете се точката на пристап да биде вклучена.
E-3	<ul style="list-style-type: none"> <input type="checkbox"/> Проверете дали компјутерот или другите уреди се правилно поврзани на точката на пристап.
E-7	<ul style="list-style-type: none"> <input type="checkbox"/> Поставете го печатачот во близина на точката на пристап. Отстранете ги пречките помеѓу нив. <input type="checkbox"/> Ако рачно сте влегле во SSID, проверете дали е правилна. Проверете ја SSID од делот Network Status за извештај за мрежна конекција. <input type="checkbox"/> За да воспоставите мрежа со користење на поставка за копче за притискање, проверете дали точката на пристап поддржува WPS. Ако не поддржува WPS, не може да воспоставите мрежа со користење на поставка за копче за притискање. <input type="checkbox"/> Погрижете се да користите само ASCII знаци (алфанумерички знаци и симболи) за SSID. Печатачот не може да ја прикажува SSID којашто содржи знаци различни од ASCII знаците. <input type="checkbox"/> Проверете ги SSID и лозинката пред да се поврзете на точката на пристап. Ако користите точка на пристап со стандардни поставки, SSID и лозинката се на ознаката. Ако не ги знаете SSID и лозинката, контактирајте со лице коешто ги поставува точките на пристап или погледнете ја документацијата испорачана со точката на пристап. <input type="checkbox"/> Кога сакате да се поврзете на SSID генерирана со користење на функцијата за врзување на паметен уред, проверете ги SSID и лозинката во документацијата испорачана со паметниот уред. <input type="checkbox"/> Ако Wi-Fi конекцијата одненадеж се исклучи, проверете го следново. Ако некои од овие е применливо, ресетирајте ги мрежните поставки со користење на датотеката за инсталација. Може да ја активирате од следнава интернет страница. http://epson.sn > Поставување <ul style="list-style-type: none"> <input type="checkbox"/> Додаден е друг паметен уред на мрежата со користење на поставката за копчето за притискање. <input type="checkbox"/> Wi-Fi мрежата е поставена со користење на кој било метод различен од поставката на копчето за притискање.
E-5	<p>Погрижете се безбедносниот тип на точката на пристап да е нагоден на еден од следниве. Ако не е, променете го безбедносниот тип на точката на пристап и ресетирајте ги мрежните поставки за печатачот.</p> <ul style="list-style-type: none"> <input type="checkbox"/> WEP-64-битна (40-битна) <input type="checkbox"/> WEP-128-битна (104-битна) <input type="checkbox"/> WPA PSK (TKIP/AES)* <input type="checkbox"/> WPA2 PSK (TKIP/AES)* <input type="checkbox"/> WPA (TKIP/AES) <input type="checkbox"/> WPA2 (TKIP/AES) <p>* : WPA PSK е познато како WPA Personal. WPA2 PSK е познато како WPA2 Personal.</p>
E-6	<ul style="list-style-type: none"> <input type="checkbox"/> Проверете дали е оневозможено филтрирање на MAC адреса. Ако е овозможено, регистрирајте ја MAC адресата да не биде филтрирана. Погледнете ја документацијата обезбедена со точката на пристап за детали. Може да ја проверите MAC адресата од делот Network Status од извештајот за мрежна конекција. <input type="checkbox"/> Ако е овозможено споделена автентикација на точка на пристап на WEP безбедносниот метод, погрижете се дека клучот за автентикација и индексот се точни.

Мрежни поставки

Код	Решение
E-8	<ul style="list-style-type: none"> <input type="checkbox"/> Овозможете ја DHCP на точката на пристап кога Добиј IP адреса за печатач е поставено на Автоматски. <input type="checkbox"/> Ако Добиј IP адреса е поставено на рачно, IP адресата којашто рачно сте ја поставиле е надвор од опсег (на пример: 0.0.0.0) и е оневозможено. Поставете валидна IP адреса од контролниот панел на печатачот или Web Config.
E-9	<p>Проверете го следново.</p> <ul style="list-style-type: none"> <input type="checkbox"/> Уредите се вклучени. <input type="checkbox"/> Може да пристапите на интернет и на другите компјутери или мрежни уреди на истата мрежа од уреди коишто сакате да ги поврзете за печатачот. <p>Ако и понатаму не работи откако ќе го проверите горенаведеното, ресетирајте ги мрежните поставки со користење на датотеката за инсталација. Може да ја активирате од следнава интернет страница.</p> <p>http://epson.sn > Поставување</p>
E-10	<p>Проверете го следново.</p> <ul style="list-style-type: none"> <input type="checkbox"/> Другите уреди на мрежата се вклучени. <input type="checkbox"/> Мрежни адреси (IP адреса, маска на подмрежа и стандарден излез) и коригирајте ако сте ја поставиле Добиј IP адреса на печатач на Рачно. <p>Ресетирајте ги мрежните адреси ако се неточни. Може да ја проверите IP адресата, маската на подмрежа и стандардниот излез од делот Network Status од извештајот за мрежна конекција.</p> <p>Кога е овозможено DHCP, променете ја Добиј IP адреса на печатач на Автоматски. Ако сакате рачно да ја нагодите IP адресата, проверете ја IP адресата на печатачот од делот Network Status од извештајот за мрежна конекција и изберете Рачно на екранот за мрежни поставки. Нагодете ја маската за подмрежа на [255.255.255.0].</p>
E-11	<p>Проверете го следново.</p> <ul style="list-style-type: none"> <input type="checkbox"/> Адресата на стандардниот излез е точна кога ќе го поставите TCP/IP на печатачот на Рачно. <input type="checkbox"/> Уредот којшто е поставен како стандарден излез е вклучен. <p>Поставете ја точната адреса на стандарден излез. Може да ја проверите адресата на стандардниот излез од делот Network Status од извештајот за мрежна конекција.</p>
E-12	<p>Проверете го следново.</p> <ul style="list-style-type: none"> <input type="checkbox"/> Другите уреди на мрежата се вклучени. <input type="checkbox"/> Мрежните адреси (IP адреса, маска на подмрежа и стандарден излез) се точни ако ги внесувате рачно. <input type="checkbox"/> Мрежните адреси за други уреди (маска на подмрежа и стандарден излез) се исти. <input type="checkbox"/> Адресата IP не пречи на другите уреди. <p>Ако и понатаму не работи откако ќе го проверите горенаведеното, обидете се со следново.</p> <ul style="list-style-type: none"> <input type="checkbox"/> Направете мрежни поставки на компјутерот којшто е на иста мрежа како и печатачот со користење на датотеката за инсталација. Може да ја активирате од следнава интернет страница. <p>http://epson.sn > Поставување</p> <ul style="list-style-type: none"> <input type="checkbox"/> Може да регистрирате неколку лозинки на точка на пристап којашто го користи WEP безбедносниот тип. Ако регистрирате неколку лозинки, проверете дали првата регистрирана лозинка е поставена на печатачот.

Мрежни поставки

Код	Решение
E-13	<p>Проверете го следново.</p> <ul style="list-style-type: none"> <input type="checkbox"/> Мрежните уреди како што се точка на пристап, мрежен разводник и рутер се вклучени. <input type="checkbox"/> Поставката за TCP/IP за мрежните уреди не е поставена рачно. (Ако поставката TCP/IP за печатачот е поставена автоматски додека поставката TCP/IP за другите мрежни уреди е направена рачно, мрежата на печатачот може да се разликува од мрежата на другите уреди.) <p>Ако и понатаму не работи откако ќе го проверите горенаведеното, обидете се со следново.</p> <ul style="list-style-type: none"> <input type="checkbox"/> Направете мрежни поставки на компјутерот којшто е на иста мрежа како и печатачот со користење на датотеката за инсталација. Може да ја активирате од следнава интернет страница. http://epson.sn > Поставување <input type="checkbox"/> Може да регистрирате неколку лозинки на точка на пристап којшто го користи WEP безбедносниот тип. Ако регистрирате неколку лозинки, проверете дали првата регистрирана лозинка е поставена на печатачот.

в. Пораки на мрежна околина

Порака	Решение
*Multiple network names (SSID) that match your entered network name (SSID) have been detected. Confirm network name (SSID).	Истата SSID може да биде поставена на неколку точки на пристап. Проверете ги поставките на точката на пристап и променете ја SSID.
The Wi-Fi environment needs to be improved. Turn the wireless router off and then turn it on. If the connection does not improve, see the documentation for the wireless router.	Откако ќе го поместите печатачот поблиску до точката на пристап и ќе ги отстраните сите пречки помеѓу нив, вклучете ја точката на пристап. Ако и понатаму не се вклучува, погледнете ја документацијата испорачана со точката на пристап.
*No more devices can be connected. Disconnect one of the connected devices if you want to add another one.	Може истовремено да поврзете до четири компјутери и паметни уреди во Wi-Fi Direct (Едноставен AP) конекција. За да додадете друг компјутер или паметен уред, првин исклучете еден од поврзаните уреди.

Поврзани информации

- ➔ „Поврзување на компјутер“ на страница 17
- ➔ „Web Config“ на страница 88
- ➔ „Не може да правите мрежни поставки“ на страница 110

Печатење на листа за статус на мрежа

Може да ги проверите деталните информации за мрежа ако ги испечатите.

1. Вметнете хартија.

Мрежни поставки

2. Задржете го копчето  на контролниот панел на печатачот најмалку 10 секунди.

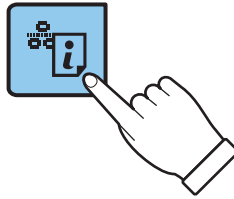

Се печати листата за статус на мрежа.

Белешка:

Ако го пуштите копчето  во рок од 10 секунди, се печати извештај за мрежно поврзување.

Заменување или додавање на нови точки на пристап

Ако SSID се промени како резултат на заменување на точка на пристап или додавање на точка на пристап и воспоставување на нова мрежна околина, повторно направете поставки за Wi-Fi.

Поврзани информации

➔ „[Менување на методот на поврзување на компјутер](#)“ на страница 26

Менување на методот на поврзување на компјутер

Со користење на датотека за инсталирање и повторно поставување на различен метод на поврзување.

- Поставување од интернет страница

Одете на следната интернет страница и внесете го името на производот.

<http://epson.sn>

Одете на **Поставување** и кликнете на **Преземање** во делот за преземање и поврзување. Кликнете или кликнете два пати на преземената датотека за да ја активирате датотеката за инсталирање. Следете ги упатствата на екранот.

- Поставување со користење на дискот со софтвер (само за модели коишто доаѓаат со диск со софтвер и корисници со компјутери со драјвери за диск.)

Внесете го дискот со софтвер во компјутерот и следете ги упатствата на екранот.

Избирање Промени ги методите на поврзување

Следете ги упатствата на екранот додека не се прикаже следниот екран.

Мрежни поставки

Windows

Изберете **Сменете го или повторно поставете го начинот на поврзување** на Изберете софтверска инсталација екранот и кликнете на **Следно**.

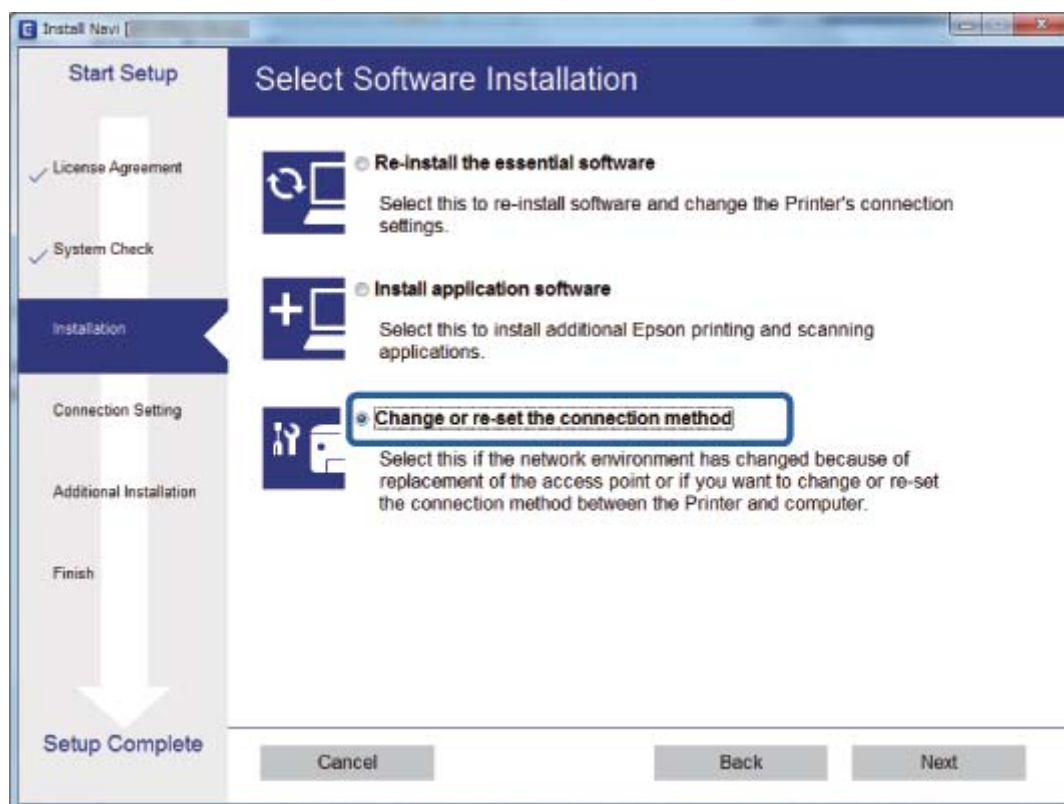

Мрежни поставки

Mac OS X

Изберете како сакате да го поврзете печатачот на компјутерот.



Обновување на мрежните поставки од контролниот панел на печатачот

Може да ги вратите сите мрежни поставки на нивните почетни вредности.

1. Исклучете го печатачот.
2. Задржете го копчето , притиснете на копчето  додека наизменично не засветат зеленото светло налево и портокаловото светло надесно.

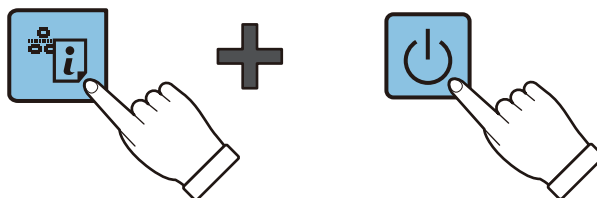

Обновувањето е завршено кога се исклучени зеленото светло налево и протокаловото светло надесно.



Ставање хартија

Претпазливости при ракување со хартија

- ❑ Прочитајте ги листовите со упатства испорачани со хартијата.
- ❑ Издувајте ја и порамнете ги рабовите на хартијата пред да ја ставите. Не дувајте и не виткајте фотографска хартија. Така може да се оштети страната за печатење.

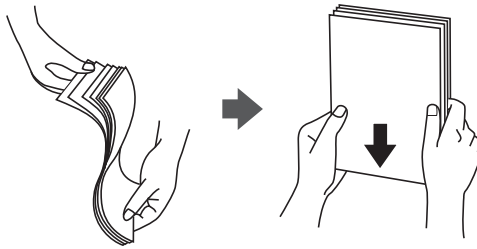

- ❑ Ако хартијата е извиткана, исправете ја или свиткајте ја малку во спротивната насока пред да ја ставите. Печатењето на извиткана хартија може да предизвика заглавување на хартијата и замачкување на исписот.

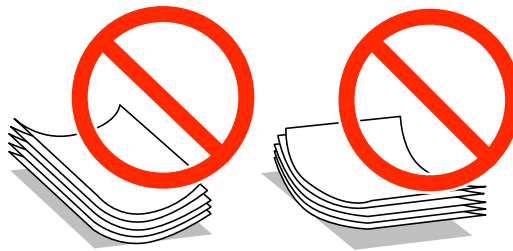

- ❑ Не користете хартија што е брановидна, искината, исечена, превиткана, влажна, предебела, претенка или хартија со налепници на неа. Користењето таква хартија предизвикува заглавување на хартијата и замачкување на исписот.
- ❑ Издувајте ги и порамнете ги рабовите на пливките пред да ги ставите. Кога купчињата пликови се надуени, притиснете ги да се сплескаат пред да ги ставите.

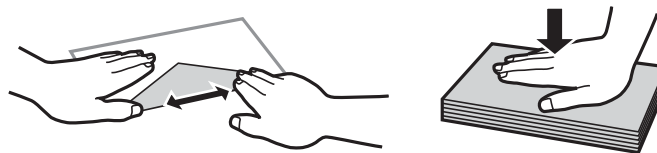

- ❑ Не користете пликови што се извиткани или превиткани. Користењето такви пликови предизвикува заглавување на хартијата и замачкување на исписот.
- ❑ Не користете пликови со лепливи површини на преклопувањето или пликови со прозорец.
- ❑ Избегнувајте користење пликови што се претенки бидејќи можат да се извиткаат при печатењето.

Поврзани информации

➔ [„Спецификации на печатачот“ на страница 128](#)

Ставање хартија

Достапни хартии и капацитети

Epson препорачува користење на оригинална хартија Epson за да се обезбедат висококвалитетни отпечатоци. Единствената големина на хартија и тип на хартија достапен за печатење од контролната табла е A4 големина и обична хартија.

Оригинална хартија Epson

Име на медиумот	Големина	Капацитет за ставање (листови)	Рачно двострано печатење	Печатење без рамка
Epson Bright White Ink Jet Paper	A4	40*	✓	–
Epson Ultra Glossy Photo Paper	A4, 13×18 см (5×7 ин.), 10×15 см (4×6 ин.)	10	–	✓
Epson Premium Glossy Photo Paper	A4, 13×18 см (5×7 инчи), 16:9 широка (102×181 мм), 10×15 см (4×6 инчи)	10	–	✓
Epson Premium Semigloss Photo Paper	A4, 10×15 см (4×6 ин.)	10	–	✓
Epson Photo Paper Glossy	A4, 13×18 см (5×7 ин.), 10×15 см (4×6 ин.)	10	–	✓
Epson Matte Paper- Heavyweight	A4	20	–	✓
Epson Photo Quality Ink Jet Paper	A4	40	–	–

* За рачното двострано печатење, може да ставите најмногу 15 листа хартија со веќе испечатена една страна.

Белешка:

Достапноста на хартијата зависи од локацијата. За најнови информации за хартијата достапна во вашето подрачје, контактирајте го сервисот за поддршка на Epson.

Комерцијално достапна хартија

Име на медиумот	Големина	Капацитет на ставање (Број на листови)	Рачно двострано печатење	Печатење без рамка
Обична хартија* ¹	Letter, A4, B5, A5, A6	До линијата покажана со триаголникот на граничникот.* ²	✓	–
	Legal	1		
	Приспособена големина			
Плик	Плик #10, Плик DL, Плик C6	5	–	–

Ставање хартија

- *1 Капацитет на ставање за издупчена хартија е еден лист.
- *2 За рачното двострано печатење, може да ставите најмногу 15 листа хартија со веќе испечатена една страна.

Поврзани информации

➔ „Веб-локација за техничка поддршка“ на страница 136

Листа на видови хартија

За да добиете најдобри резултати при печатењето, изберете го типот хартија што е соодветен за хартијата.

Име на медиумот	Тип медиум ^{*2}
Epson Bright White Ink Jet Paper ^{*1}	обични хартии
Epson Ultra Glossy Photo Paper ^{*1}	Epson ултрасјајна
Epson Premium Glossy Photo Paper ^{*1}	Epson првокласна сјајна
Epson Premium Semigloss Photo Paper ^{*1}	Epson првокласна полусјајна
Epson Photo Paper Glossy ^{*1}	Photo Paper Glossy
Epson Matte Paper-Heavyweight ^{*1}	Epson Матирана
Epson Photo Quality Ink Jet Paper ^{*1}	Epson Матирана
Обична хартија ^{*1}	обични хартии
Плик	Плик

*1 Овие видови хартија се компатибилни со Exif Print и PRINT Image Matching кога се печатат со двигателот за печатење. За повеќе информации, видете во документацијата испорачана со дигиталната камера компатибилна со Exif Print или PRINT Image Matching.

*2 За паметните уреди, овие типови медиуми може да се избераат кога се печати со Epson iPrint.

Ставање хартија во Додавање хартија од задна страна

1. Отворете го штитникот, извлекете го држачот за хартија, па навалете го наназад.

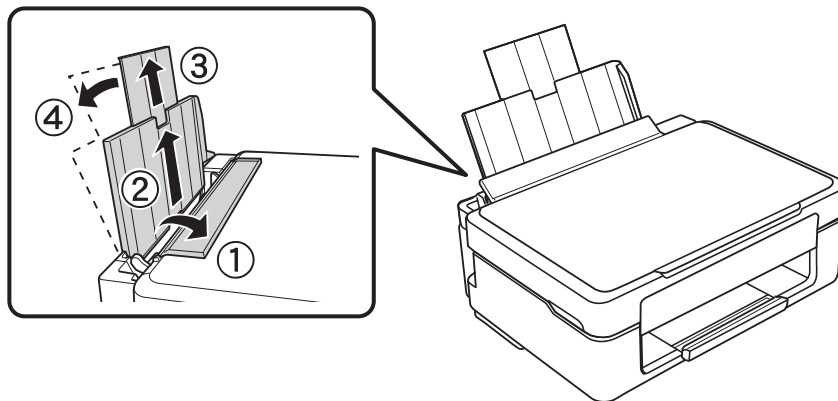

2. Лизнете го граничникот налево.

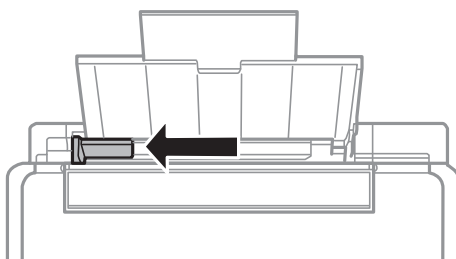

3. Ставете хартија вертикално долж десната страна на додавање хартија од задна страна со страната за печатење свртена нагоре.

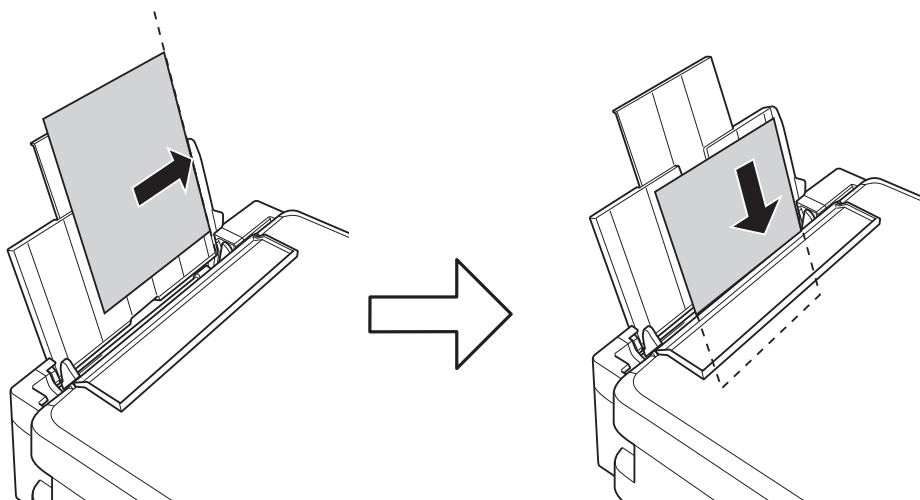

Ставање хартија

! **Важно:**

Не ставајте повеќе од максимално назначениот број листови хартија. За обична хартија, не ставајте хартија над линијата покажана со триаголникот на граничникот.

Пликови

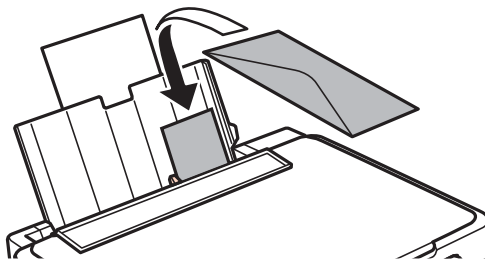

Издупчена хартија

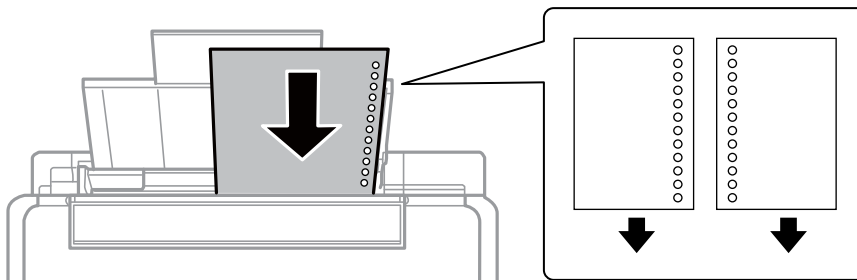

Белешка:

- Ставете еден лист хартија без дупки за подврзување горе или долу.
- Прилагодете ја положбата за печатење на вашата датотека за да избегнете печатење над отворите.

4. Лизнете го граничникот до работ на хартијата, а потоа затворете го штитникот на додавачот.

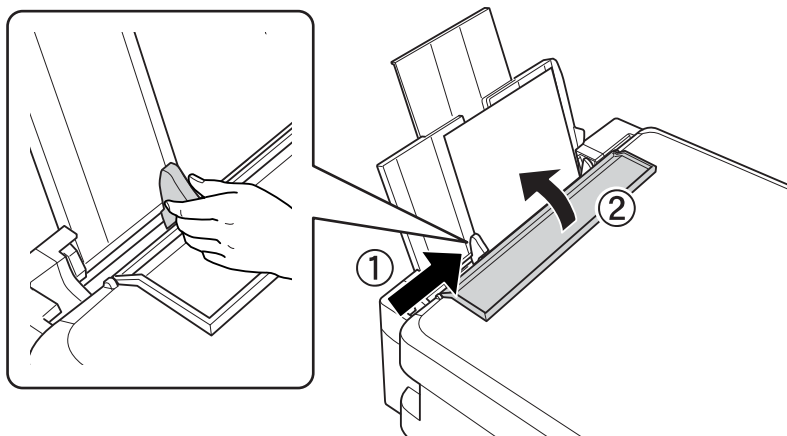

Ставање хартија

5. Извлекете ја излезната фиока.

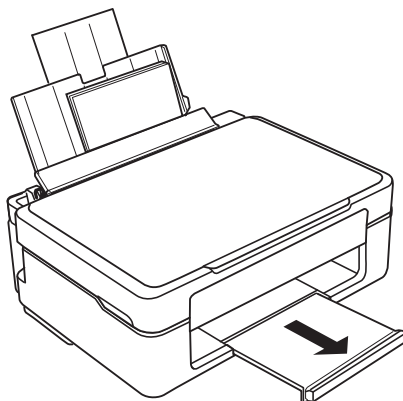

Белешка:

Вратете ја преостанатата хартија во пакувањето. Ако ја оставите во печатачот, хартијата може да се извитка или може да се намали квалитетот на печатењето.

Поврзани информации

- ➔ „Претпазливости при ракување со хартија“ на страница 29
- ➔ „Достапни хартии и капацитети“ на страница 30

Ставање оригинали на Стакло на скенерот



Важно:

Кога ставате кабаста оригинали како книги, спречете надворешна светлина да свети директно на стакло на скенерот.

1. Отворете го капакот за документи.

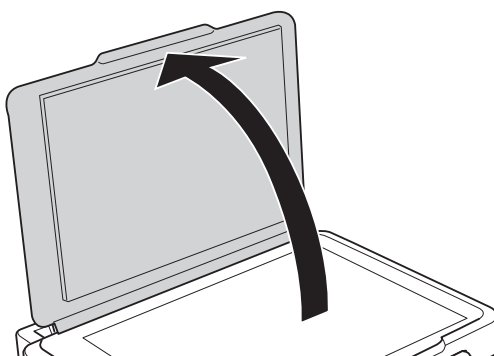

2. Избришете прашина или дамки на стакло на скенерот.
3. Ставете го оригиналот со лицето надолу и лизнете го до ознаката во аголот.

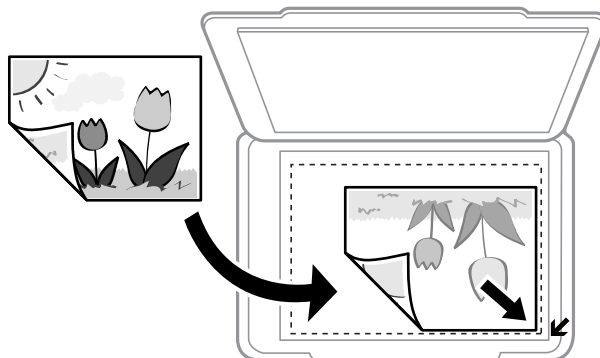

Белешка:

Не се скенира опсег од 1,5 мм од рабовите на стакло на скенерот.

4. Полека затворете го капакот.
5. Извадете ги оригиналите по скенирањето.

Белешка:

Ако ги оставите оригиналите на стакло на скенерот долго време, може да се залепат за површината од стаклото.

Поставување на повеќе фотографии за скенирање

Може да скенирате повеќе фотографии одеднаш во **Режим за фотографии** во Epson Scan 2 кога изберете **Мини. приказ** од листата на врвот на прозорецот за преглед.

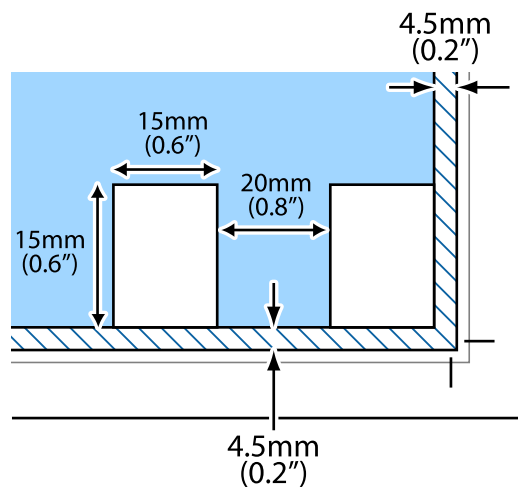

Печатење

Печатење од компјутер

Основни информации за печатење — Windows

Белешка:

- Видете во електронската помош за објаснување на ставките за поставување. Кликнете со десното копче на некоја ставка, а потоа кликнете **Помош**.
- Операциите се разликуваат, зависно од апликацијата. Погледнете во помошта на апликацијата за детали.

1. Ставете хартија во печатачот.
2. Отворете ја датотеката што сакате да ја печатите.
3. Изберете **Печатење** или **Поставување печатење** од менито **Датотека**.
4. Изберете го својот печатач.
5. Изберете **Претпочитани вредности** или **Својства** за да пристапите до прозорецот од двигателот за печатачот.

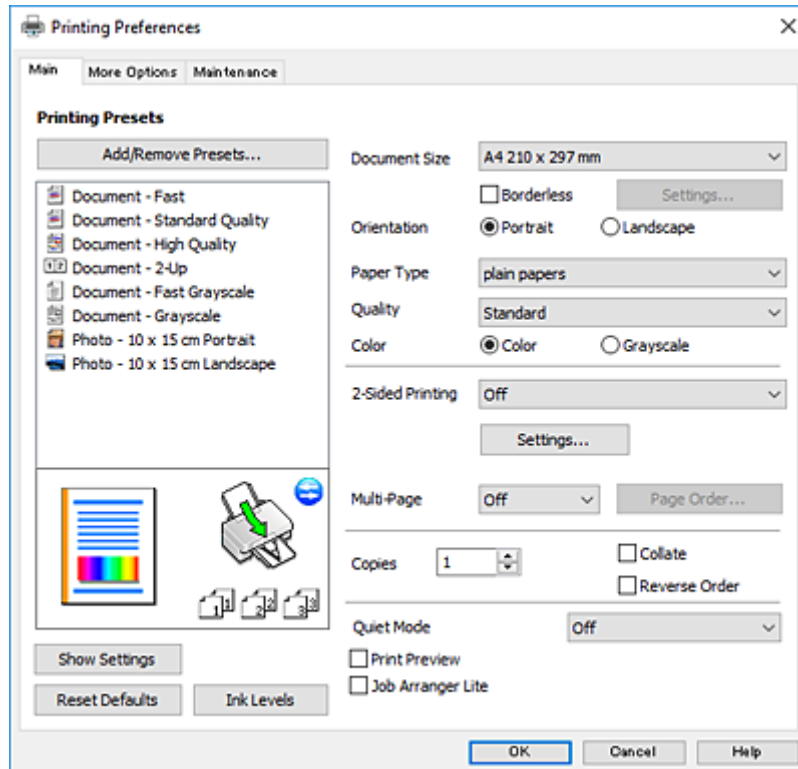

6. Направете ги следниве поставки.
 - Голем. на документ: Изберете ги димензиите на хартијата што сте ја ставиле во печатачот.
 - Без рамки: Изберете за да печатите без маргини околу сликата.

Печатење

Во печатењето без рамки податоците за печатење се зголемуваат малку повеќе од големината на хартијата, така што не се печатат маргини долж рабовите на хартијата. Кликнете **Поставки** за да изберете колку ќе се зголеми.

- Ориентација: Изберете ја ориентацијата што ја поставувате во апликацијата.
- Вид хартија: Изберете го типот хартија што сте го ставиле.
- Квалитет: Изберете го квалитетот на печатење.

Бирањето **Високо** овозможува печатење со поголем квалитет, но брзината на печатење може да биде помала.

- Боја: Изберете **Сива палета** кога сакате да печатите црно-бело или во сиви нијанси.

Белешка:

Кога печатите на пликови, изберете **Хоризонтално** како поставка за **Ориентација**.

7. Кликнете **ОК** за да го затворите прозорецот на двигателот на печатачот.
8. Кликнете на **Печати**.

Поврзани информации

- ➔ „Достапни хартии и капацитети“ на страница 30
- ➔ „Ставање хартија во Додавање хартија од задна страна“ на страница 32
- ➔ „Водич за двигателот на печатачот за Windows“ на страница 91
- ➔ „Листа на видови хартија“ на страница 31

Основни информации за печатење — Mac OS X

Белешка:

Објаснувањата во делот користат *TextEdit* како пример. Операциите и екраните се разликуваат, зависно од апликацијата. Погледнете во помошта на апликацијата за детали.

1. Ставете хартија во печатачот.
2. Отворете ја датотеката што сакате да ја печатите.

Печатење

3. Изберете **Печати** од менито **Датотека** или друга команда за да влезете во полето за печатење.

Ако е потребно, кликнете на **Прикажи ги деталите** или ▼ за да го проширите прозорецот за печатење.

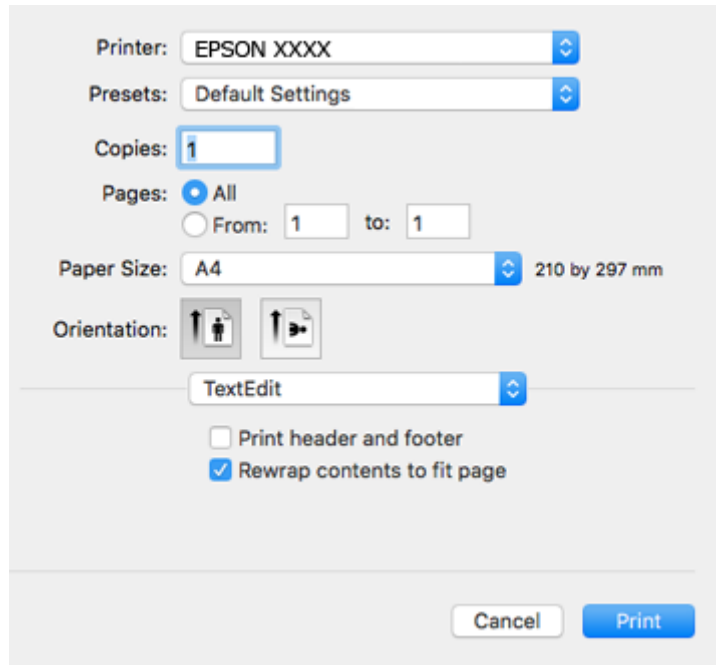

4. Направете ги следниве поставки.

- Печатач: Изберете го својот печатач.
- Претходно меморирани поставки: Изберете кога сакате да ги користите регистрираните поставки.
- Голем.на харт.: Изберете ги димензиите на хартијата што сте ја ставиле во печатачот.
Кога печатите без маргини, изберете големина на хартија „без рамки“.
- Ориентација: Изберете ја ориентацијата што ја поставувате во апликацијата.

Белешка:

- Ако горните менија за поставување не се прикажуваат, затворете го прозорецот за печатење, изберете **Поставување страница** од менито **Датотека**, а потоа одредете ги поставките.
- Кога печатите на пликови, изберете ја широка ориентација.

Печатење

5. Изберете **Поставки за печатење** од појавното мени.

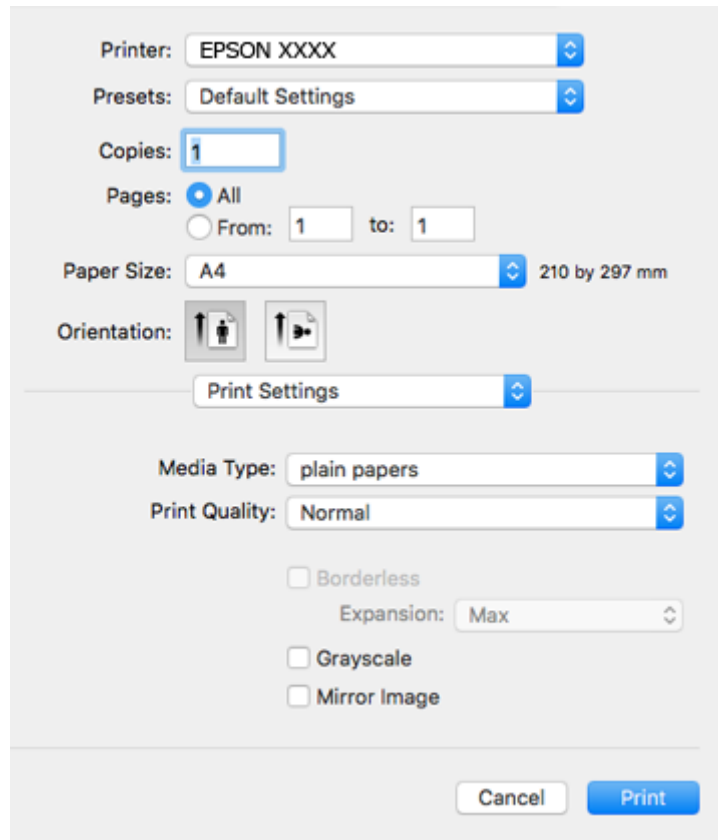

Белешка:

Кај Mac OS X v10.8.x или понов, ако не се прикаже менито **Поставки за печатење**, двигателот за печатачот Epson не бил инсталиран правилно.

Изберете **Системски параметри** од менито  > **Печатачи и скенери** (или **Печати и скенирај**, **Печати и испрати по факс**), отстранете го печатачот, па додадете го печатачот повторно. Видете го следното за да додадете печатач.

<http://epson.sn>

6. Направете ги следниве поставки.

- Media Type: Изберете го типот хартија што сте го ставиле.
- Print Quality: Изберете го квалитетот на печатење.

Бирањето **Фино** овозможува печатење со поголем квалитет, но брзината на печатење може да биде помала.

- Проширување: Достапно кога се избира големина на хартија без рамки.

Во печатењето без рамки податоците за печатење се зголемуваат малку повеќе од големината на хартијата, така што не се печатат маргини долж рабовите на хартијата. Изберете колку да се зголеми.

- Сива палета: Изберете за да печатите црно-бело или во сиви нијанси.

7. Кликнете на **Печати**.

Печатење

Поврзани информации

- ➔ „Достапни хартии и капацитети“ на страница 30
- ➔ „Ставање хартија во Додавање хартија од задна страна“ на страница 32
- ➔ „Водич за двигателот на печатачот за Mac OS X“ на страница 94
- ➔ „Листа на видови хартија“ на страница 31

Двострано печатење (само за Windows)

Двигателот на печатачот печати автоматски двоејќи ги парните и непарните страници. Кога печатачот ќе заврши со печатење на непарните страници, превртете ја хартијата следејќи ги упатствата за да ги испечатите парните страници. Можете и да печатите брошура што може да се направи со преклопување на исписот.

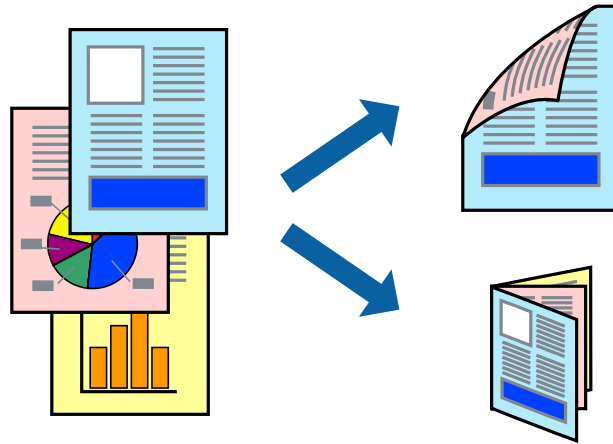

Белешка:

- Оваа опција не е достапна за печатење без рамки.
- Ако не користите хартија што е соодветна за двострано печатење, квалитетот на печатењето може да биде послаб и може да дојде до заглавување хартија.
- Зависно од хартијата и податоците, може да пробие мастило на другата страна на хартијата.
- Ако е исклучен **EPSON Status Monitor 3**, отворете го двигателот на печатачот, кликнете **Проширени поставки** на картичката **Одржување**, па изберете **Вклучи EPSON Status Monitor 3**.
- Двостраното печатење може да не е достапно кога на печатачот му се пристапува преку мрежа или се користи како делен печатач.

1. Ставете хартија во печатачот.
2. Отворете ја датотеката што сакате да ја печатите.
3. Отворете го прозорецот на двигателот за печатачот.
4. Изберете **Рачно (Поврзување по долгиот раб)** или **Рачно (Поврзување по краткиот раб)** од **Двострано печатење** на картичката **Главна**.
5. Кликнете **Поставки**, одредете ги соодветните поставки, а потоа кликнете **ОК**.

Белешка:

За да печатите како брошура, изберете **Книшка**.

Печатење

6. Поставете ги останатите ставки на картичките **Главна** и **Повеќе опции** како што е потребно, а потоа кликнете **ОК**.
7. Кликнете **Печати**.
Откако ќе заврши печатењето на првата страница, на компјутерот прикажува појавен прозорец. Следете ги упатствата на екранот.

Поврзани информации

- ➔ „Достапни хартии и капацитети“ на страница 30
- ➔ „Ставање хартија во Додавање хартија од задна страна“ на страница 32
- ➔ „Основни информации за печатење — Windows“ на страница 37

Печатење неколку страници на еден лист

Можете да печатите две или четири страници со податоци на еден лист хартија.

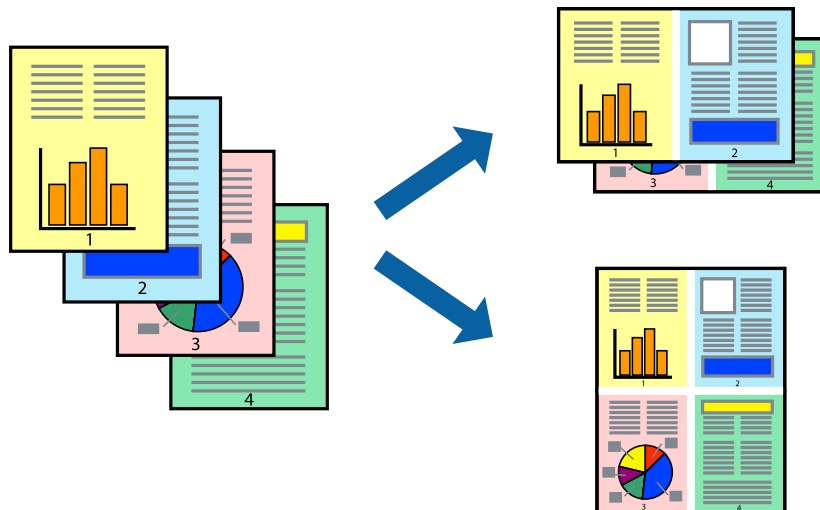

Печатење неколку страници на еден лист - Windows

Белешка:

Оваа опција не е достапна кај печатењето без рамки.

1. Ставете хартија во печатачот.
2. Отворете ја датотеката што сакате да ја печатите.
3. Пристапете до прозорецот на двигателот за печатачот.
4. Изберете **2-нагоре** или **Четиристрано** како поставување за **Повеќе страници** на картичката **Главна**.
5. Кликнете на **Редослед на стр**, направете ги соодветните поставувања, а потоа кликнете **ОК** за да го затворите прозорецот.
6. Поставете ги останатите ставки на картичките **Главна** и **Повеќе опции** како што е потребно, а потоа кликнете **ОК**.

Печатење

7. Кликнете **Печати**.

Поврзани информации

- ➔ „Ставање хартија во Додавање хартија од задна страна“ на страница 32
- ➔ „Основни информации за печатење — Windows“ на страница 37

Печатење неколку страници на еден лист - Mac OS X

1. Ставете хартија во печатачот.
2. Отворете ја датотеката што сакате да ја печатите.
3. Отворете го полето за печатење.
4. Изберете **Распоред** од скок-менито.
5. Поставете го бројот на страници во **Страници на лист**, **Насока на распоред** (распоред на страницата) и **Рамка**.
6. Поставете ги останатите ставки како што е потребно.
7. Кликнете **Печати**.

Поврзани информации

- ➔ „Ставање хартија во Додавање хартија од задна страна“ на страница 32
- ➔ „Основни информации за печатење — Mac OS X“ на страница 38

Печатење приспособено кон големината на хартијата

Можете да печатите според големината на хартијата што е ставена во печатачот.



Печатење приспособено кон големината на хартијата - Windows

Белешка:

Оваа опција не е достапна кај печатењето без рамки.

1. Ставете хартија во печатачот.

Печатење

- Отворете ја датотеката што сакате да ја печатите.
 - Пристапете до прозорецот на двигателот за печатачот.
 - Направете ги следниве поставувања на картичката **Повеќе опции**.
 - Голем. на документ: Изберете ја големината на хартијата што ја поставувате во апликацијата.
 - Излезна хартија: Изберете ја големината на хартијата што ја ставате во печатачот.
Да собере на страница е избрано автоматски.
- Белешка:**
*Доколку сакате да печатите намалена слика во центарот на страницата, изберете **Централно**.*
- Поставете ги останатите ставки на картичките **Главна** и **Повеќе опции** како што е потребно, а потоа кликнете **ОК**.
 - Кликнете **Печати**.

Поврзани информации

- ➔ [„Ставање хартија во Додавање хартија од задна страна“ на страница 32](#)
- ➔ [„Основни информации за печатење — Windows“ на страница 37](#)

Печатење приспособено кон големината на хартијата - Mac OS X

- Ставете хартија во печатачот.
- Отворете ја датотеката што сакате да ја печатите.
- Отворете го полето за печатење.
- Изберете ја големината на хартијата што ја ставате во апликацијата како поставување за **Голем.на харт.**
- Изберете **Работа со хартија** од скок-менито.
- Изберете **Приспособување според големината на хартијата**.
- Изберете ја големината на хартијата што е ставена во печатачот како поставување за **Големина на излезната хартија**.
- Поставете ги останатите ставки како што е потребно.
- Кликнете **Печати**.

Поврзани информации

- ➔ [„Ставање хартија во Додавање хартија од задна страна“ на страница 32](#)
- ➔ [„Основни информации за печатење — Mac OS X“ на страница 38](#)

Печатење повеќе датотеки заедно (само за Windows)

Аранжер на налози Лајт ви овозможува да комбинирате неколку датотеки создадени од различни апликации и да ги печатите како една. Можете да ги одредите поставките за печатење за комбинирани датотеки, како што се изглед, распоред на печатење и насока.

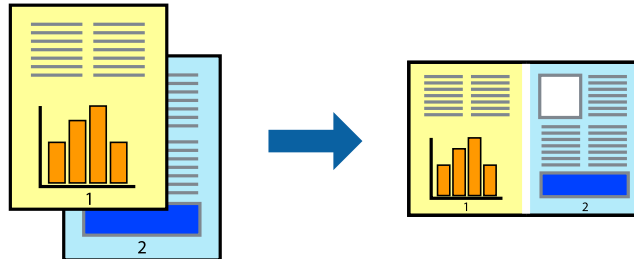

1. Ставете хартија во печатачот.
2. Отворете ја датотеката што сакате да ја печатите.
3. Отворете го прозорецот на двигателот за печатачот.
4. Изберете **Аранжер на налози Лајт** на картичката Главна.
5. Кликнете **ОК** за да го затворите прозорецот на двигателот на печатачот.
6. Кликнете на **Печати**.

Се прикажува прозорецот **Аранжер на налози Лајт**, работата за печатење се додава во **Проект за печатење**.

7. Додека е отворен прозорецот **Аранжер на налози Лајт**, отворете ја датотеката што сакате да ја комбинирате со тековната датотека, а потоа повторете ги чекорите од 3 до 6.

Белешка:

- Ако го затворите прозорецот на **Аранжер на налози Лајт**, несочуваниот **Проект за печатење** се брише. За да печатите подоцна, изберете **Зачувај** од менито **Фајл**.
- За да отворите **Проект за печатење** што е зачуван во **Аранжер на налози Лајт**, кликнете **Аранжер на налози Лајт** на картичката за **Одржување** од двигателот за печатачот. Потоа, изберете **Отвори** од менито **Фајл** за да ја изберете датотеката. Наставката на сочуваниите датотеки е „*esl*“.

8. Изберете ги менијата **Распоред** и **Уреди** од **Аранжер на налози Лајт** за да го уредите **Проект за печатење** по потреба. Погледнете во помошта за **Аранжер на налози Лајт** за детали.
9. Изберете **Печати** од менито **Фајл**.

Поврзани информации

- ➔ „Ставање хартија во Додавање хартија од задна страна“ на страница 32
- ➔ „Основни информации за печатење — Windows“ на страница 37

Печатење една слика на повеќе листови за правење на постер (само за Windows)

Оваа карактеристика ви овозможува да печатите една слика на повеќе листови хартија. Може да направите поголем постер така што ќе ги споите еден со друг.

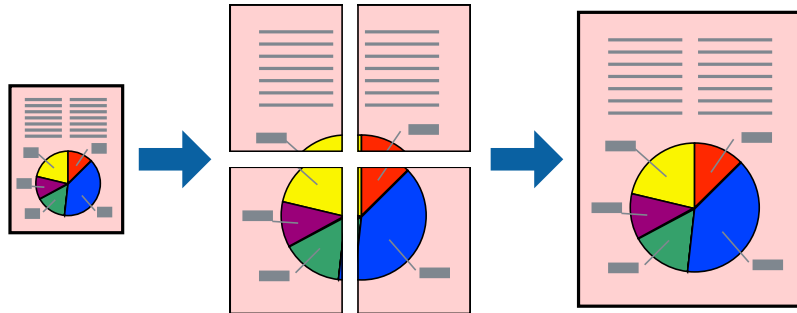

Белешка:

Оваа опција не е достапна за печатење без рамки.

1. Ставете хартија во печатачот.
2. Отворете ја датотеката што сакате да ја печатите.
3. Отворете го прозорецот на двигателот за печатачот.
4. Изберете **Постер 2x1**, **Постер 2x2**, **Постер 3x3** или **Постер 4x4** од **Повеќе страници** на картичката **Главна**.
5. Кликнете **Поставки**, одредете ги соодветните поставки, а потоа кликнете **ОК**.

Белешка:

Печати ознаки за сечење ви овозможува да печатите водич за сечење.

6. Поставете ги останатите ставки на картичките **Главна** и **Повеќе опции** како што е потребно, а потоа кликнете **ОК**.
7. Кликнете на **Печати**.

Поврзани информации

- ➔ „Ставање хартија во Додавање хартија од задна страна“ на страница 32
- ➔ „Основни информации за печатење — Windows“ на страница 37

Правење постери со користење Преклопувачки ознаки за порамнување

Еве еден пример како да направите постер кога е избрано **Постер 2x2**, а **Преклопувачки ознаки за порамнување** е избрано во **Печати ознаки за сечење**.

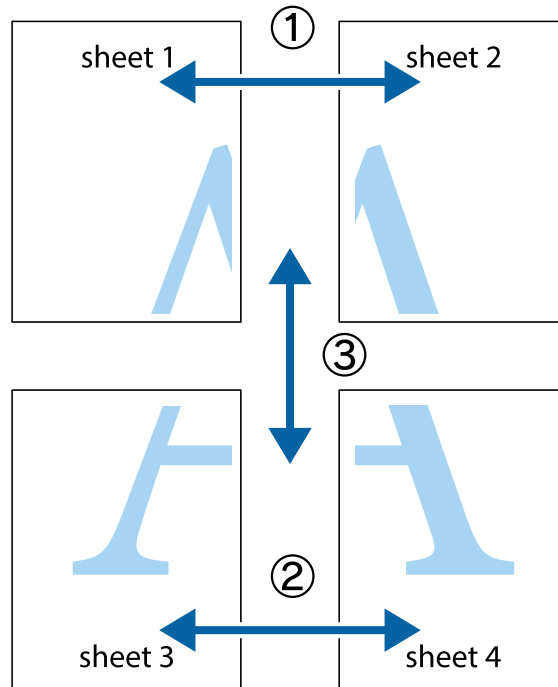

1. Подгответе ги Sheet 1 и Sheet 2. Отсечете ги маргините од Sheet 1 според вертикалната сина линија преку центарот од горните и долните ознаки.

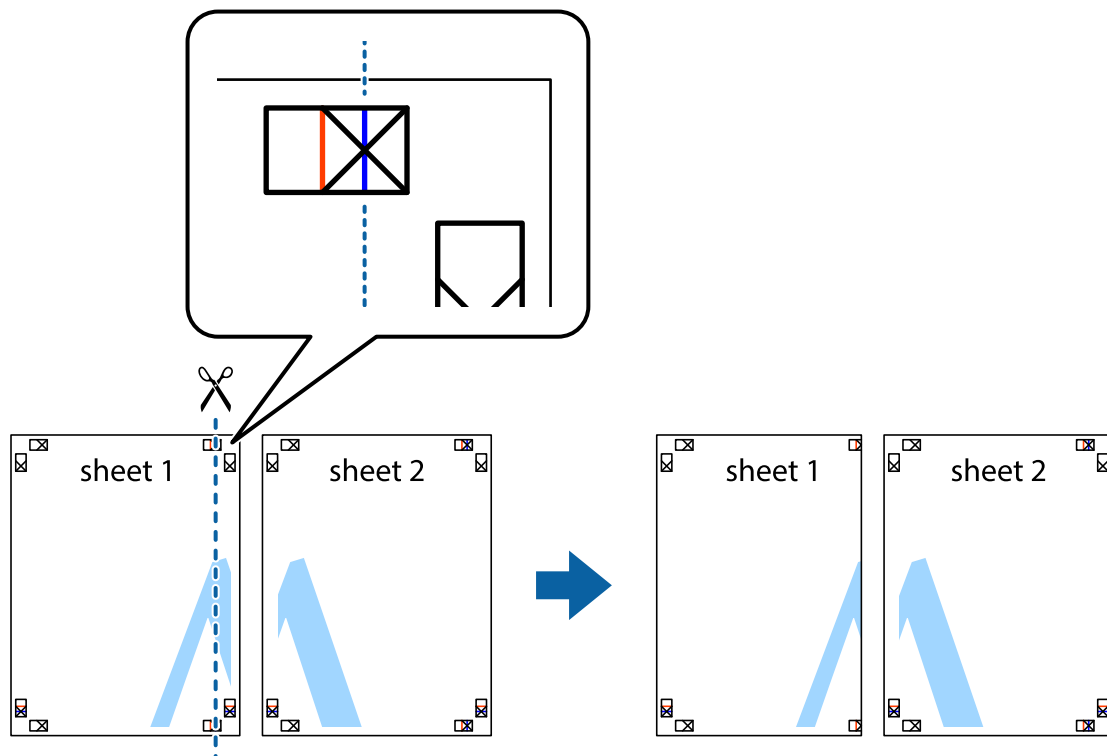

Печатење

2. Ставете го работ од Sheet 1 врз Sheet 2 и порамнете ги ознаките, а потоа привремено залепете ги двата листа заедно од задната страна.

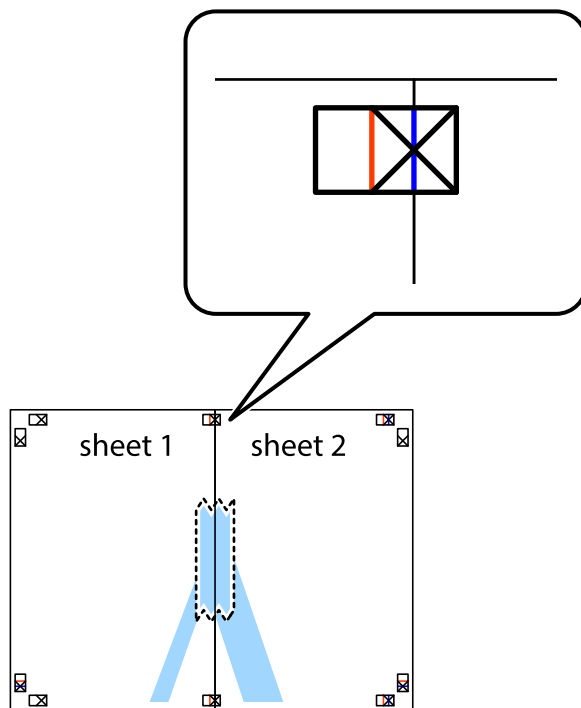

3. Отсечете ги преклопените листови на два според вертикалната црвена линија преку ознаките за подредување (овој пат, линијата од левата страна на ознаките).

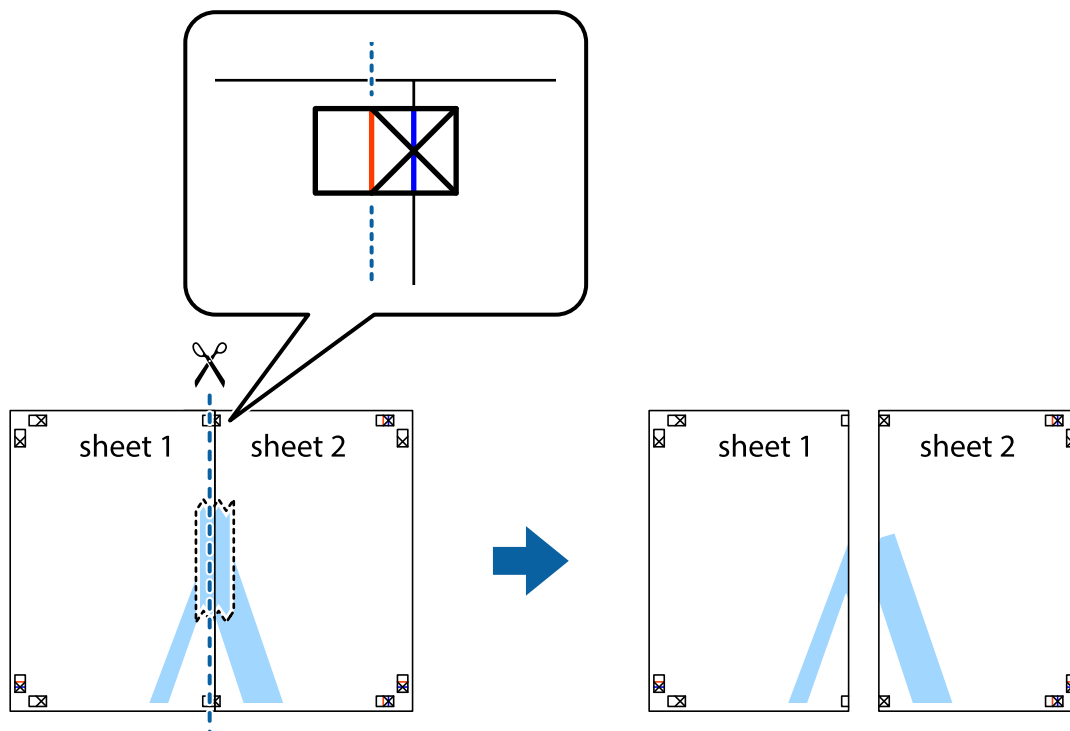

Печатење

- Залепете ги листовите заедно од задната страна.

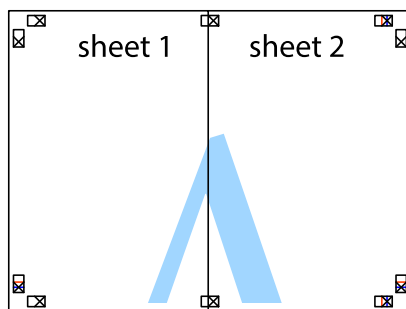

- Повторете ги чекорите од 1 до 4 за да ги залепите заедно Sheet 3 и Sheet 4.
- Отсечете ги маргините од Sheet 1 и Sheet 2 според хоризонталната сина линија преку центарот од ознаките на левата и десната страна.

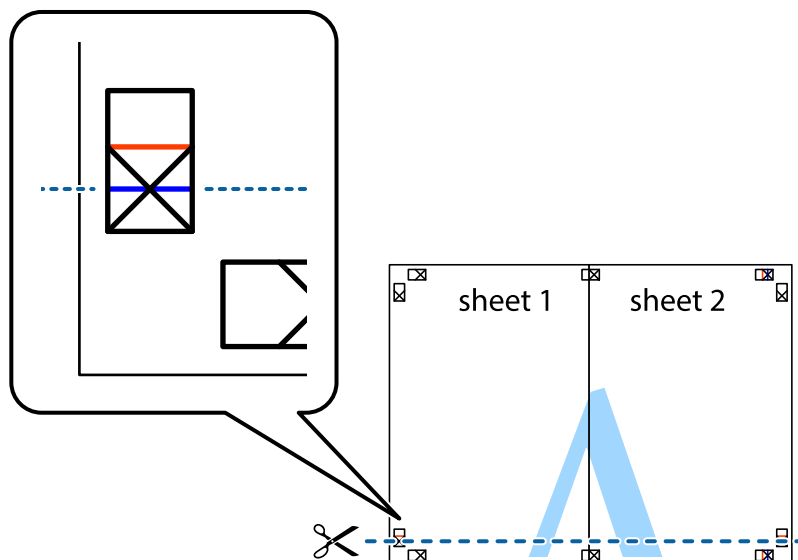

Печатење

7. Ставете ги рабовите од Sheet 1 и Sheet 2 врз Sheet 3 и Sheet 4 и порамнете ги ознаките, а потоа привремено залепете ги заедно од задната страна.

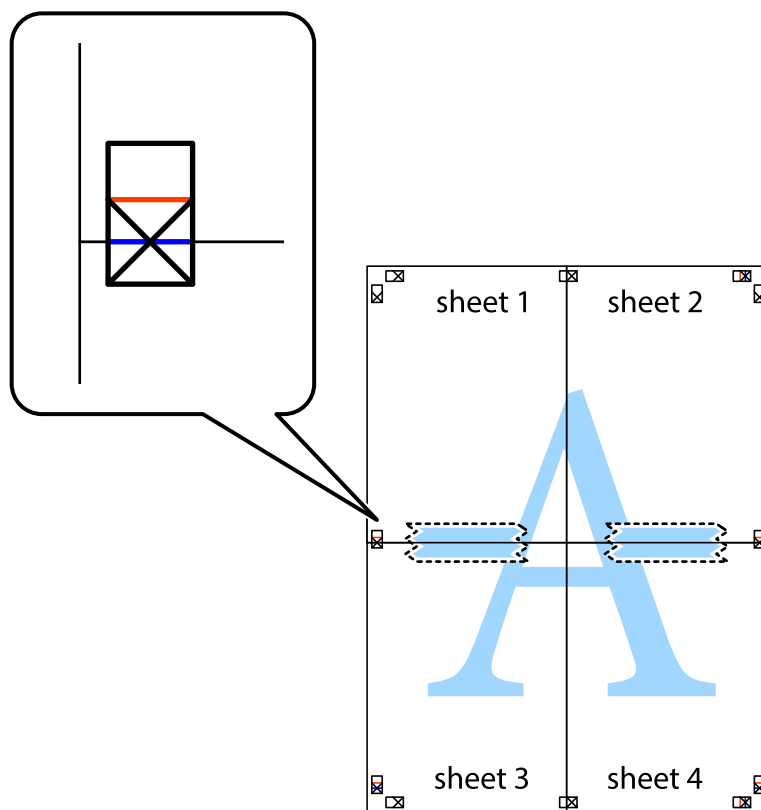

Печатење

- Отсечете ги преклопените листови на два според хоризонталната црвена линија преку ознаките за подредување (овој пат, линијата над ознаките).

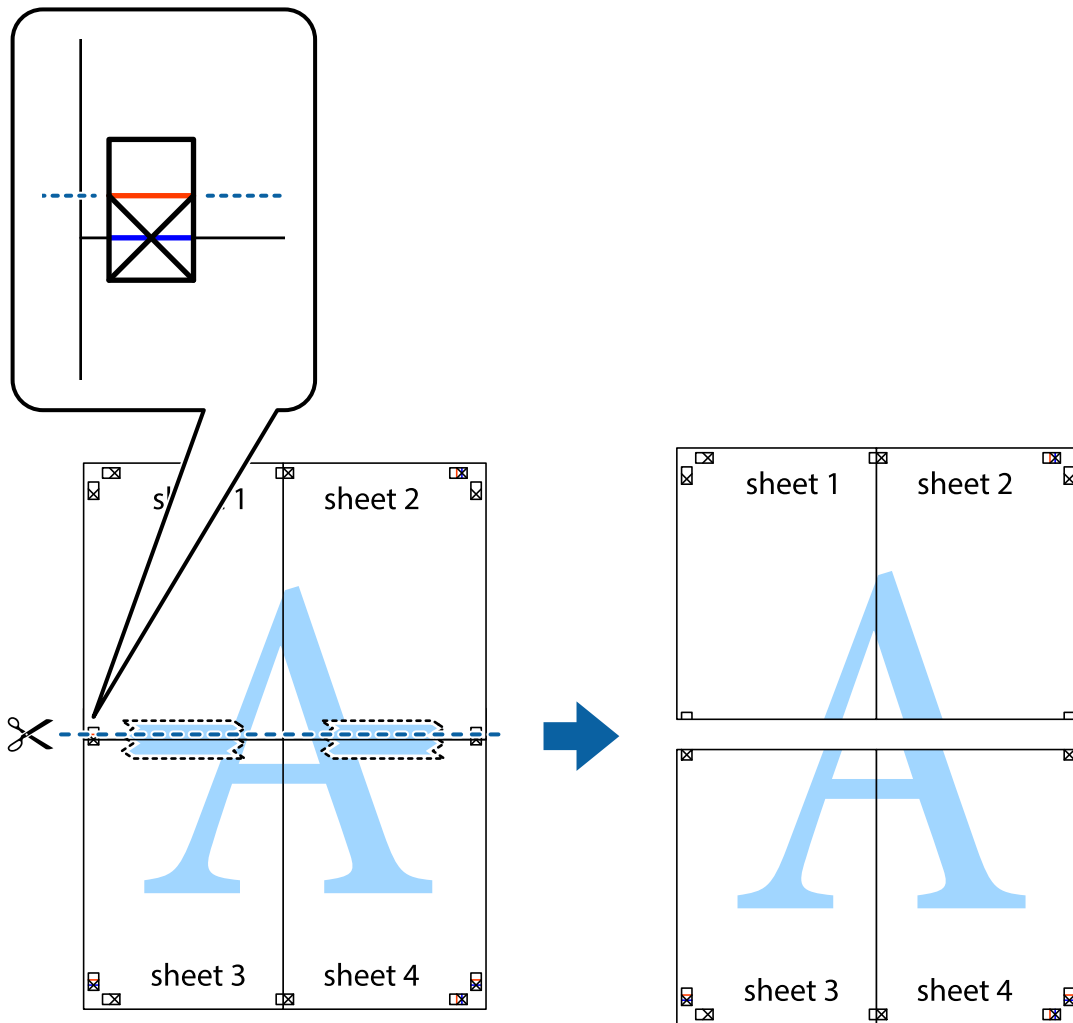

- Залепете ги листовите заедно од задната страна.

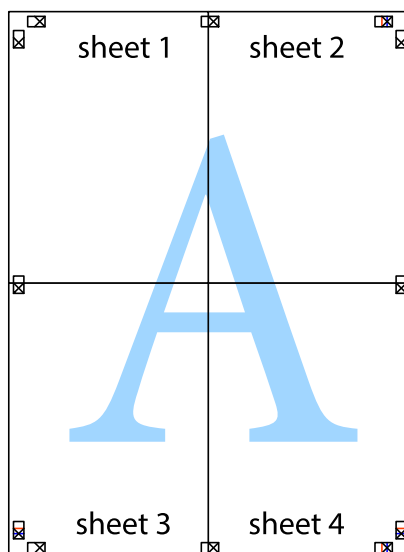

10. Отсечете ги преостанатите маргини според надворешната водилка.

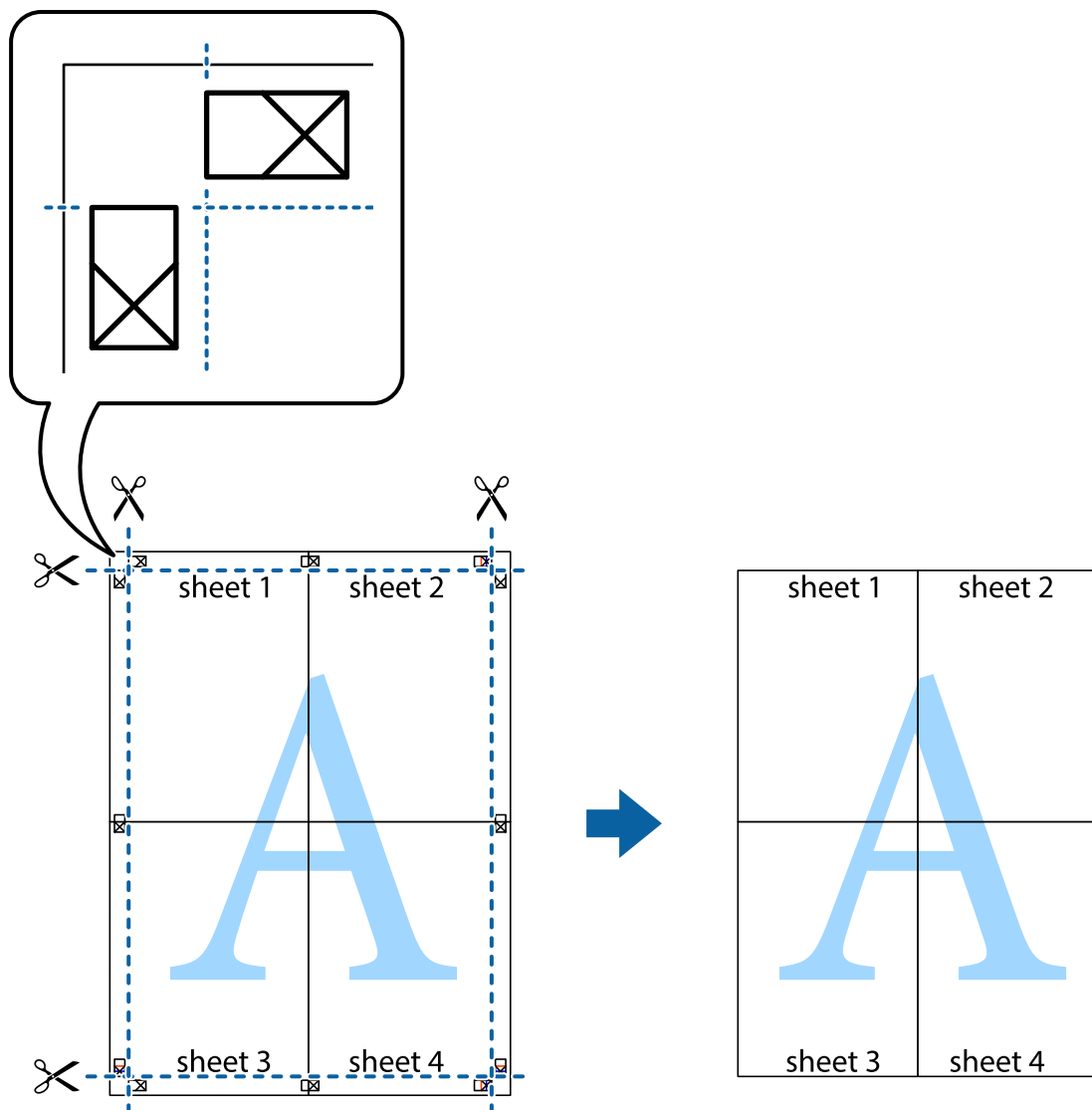

Печатење со користење на напредните функции

Во овој дел се претставено разни дополнителни функции за распоред и печатење што се достапни преку двигателот за печатачот.

Поврзани информации

- ➔ „Двигател за печатачот за Windows“ на страница 90
- ➔ „Двигател за печатачот за Mac OS X“ на страница 93

Додавање меморирана вредност за печатење за да печатите лесно

Ако создадете свои меморирани вредности на често користени поставки за печатење на двигателот за печатачот, лесно можете да печатите со избор на меморирана вредност од списокот.

Печатење

Windows

За да додадете своја меморирана вредност, поставете ги ставките како што се **Голем. на документ** и **Вид хартија** на картичката **Главна** или **Повеќе опции**, а потоа кликнете **Додај/Отстрани пред-поставки** во **Пред-поставки за печатење**.

Белешка:

За да избришете додадена меморирана вредност, кликнете **Додај/Отстрани пред-поставки**, изберете ја меморираната вредност што сакате да ја избришете од листата, па избришете ја.

Mac OS X

Отворете го полето за печатење. За да додадете своја меморирана вредност, поставете ги ставките како што се **Голем.на харт.** и **Media Type**, а потоа зачувајте ги тековните поставки како меморирани вредности во поставката **Presets**.

Белешка:

За да избришете додадена пред-поставка, кликнете **Presets > Show Presets**, изберете го името на пред-поставката што сакате да ја избришете од списокот, па избришете ја.

Печатење на намален или зголемен документ

Можете да ја намалите или да ја зголемите големината на некој документ за одреден процент.

Windows

Белешка:

Оваа опција не е достапна кај печатењето без граници.

Поставете ја **Голем. на документ** на картичката **Повеќе опции**. Изберете **Намали/Зголеми документ, Зумирај на**, а потоа внесете процент.

Mac OS X

Белешка:

Операциите се разликуваат, зависно од апликацијата. Погледнете во помошта на апликацијата за детали.

Изберете **Поставување страница** (или **Печати**) од менито **Датотека**. Изберете го печатачот во **Форматирање за**, изберете ја големината на хартијата, а потоа внесете ја вредноста за процент во **Размер**. Затворете го прозорецот, па печатете следејќи ги основните упатства за печатење.

Прилагодување на бојата за печатење

Можете да ги прилагодувате боите што се користат во налогот за печатење.

PhotoEnhance прави поостри слики и поживи бои со автоматско прилагодување на контрастот, заситеноста и осветленоста на оригиналните податоци на сликата.

Белешка:

- Овие прилагодувања не се применуваат на оригиналните податоци.
- PhotoEnhance** ја приспособува бојата преку анализирање на локацијата на субјектот. Затоа, ако сте ја промениле локацијата на субјектот со намалување, зголемување, отсекување или ротирање на сликата, бојата може да се промени неочекувано. Изборот на поставувањето без рамки ја променува локацијата на субјектот што предизвикува промени во бојата. Ако сликата не е добро фокусирана, тонот може да биде неприроден. Ако бојата се смени или стане неприродна, печатете во некој друг режим, различен од **PhotoEnhance**.

Печатење

Windows

Изберете го начинот за поправање бои од **Корекција на боите** од картичката **Повеќе опции**.

Ако изберете **Автоматски**, боите се прилагодуваат автоматски за да одговараат на типот хартија и поставките за квалитетот на печатењето. Ако изберете **Прилагодено** и кликнете **Напредно**, можете да одредувате свои поставки.

Mac OS X

Отворете го полето за печатење. Изберете **Color Matching** од појавното мени, па изберете **EPSON Color Controls**. Изберете **Color Options** од појавното мени, па изберете една од достапните опции. Кликнете на стрелката до **Напредни поставки** и одредете ги соодветните поставки.

Печатење на воден печат (само за Windows)

Можете да отпечатите воден печат како што е „Confidential“ на вашите исписи. Можете да додадете и свој воден печат.

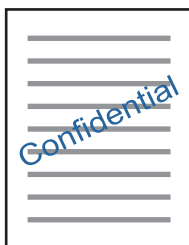

Белешка:

Оваа опција не е достапна кај печатењето без граници.

Кликнете **Функции на воден жиг** на картичката **Повеќе опции** и изберете воден жиг. Кликнете **Поставки** за да ги смените деталите како што се густината и положбата на водениот жиг.

Печатење заглавие и подножје (само за Windows)

Можете да печатите информации, како што се корисничко име и датум на печатење, како заглавие или подножје.

Кликнете **Функции на воден жиг** на картичката **Повеќе опции** и изберете **Заглавје/Подножје**. Кликнете **Поставки** и изберете ги потребните ставки од паѓачката листа.

Печатење фотографии со Epson Easy Photo Print

Epson Easy Photo Print овозможува едноставно распоредување и печатење фотографии на разни видови хартија. Погледнете во помошта на апликацијата за детали.

Белешка:

- Со печатење на оригинална фотографска хартија Epson, квалитетот на мастилото е максимална и исписите се живописни и јасни.
- За да печатите без рамки со комерцијално достапна апликација, одредете ги следниве поставки.
 - Направете податоци за слика целосно да ги собере на големината на хартијата и ако е достапна поставка за маргината во апликацијата што ја користите, одредете маргина 0 mm.
 - Вклучете ја поставката за печатење без рамки во двигателот на печатачот.

Поврзани информации

- ➔ „Epson Easy Photo Print“ на страница 97
- ➔ „Инсталирање апликации“ на страница 101

Печатење од паметни уреди

Користење на Epson iPrint

Epson iPrint е апликација што овозможува печатење фотографии, документи и интернет-страници од паметен уред како паметен телефон или таблет. Може да користите локално печатење, печатење од паметен уред што е поврзан со истата безжична мрежа како и печатачот, или далечинско печатење, печатење од далечинска локација преку интернет. За да користите далечинско печатење, регистрирајте го печатачот за услугата Epson Connect.



Поврзани информации

- ➔ „Услуга Epson Connect“ на страница 88

Инсталирање на Epson iPrint

Можете да го инсталирате Epson iPrint на својот паметен уред од следниот URL или QR-код.

<http://ipr.to/a>



Печатење со Epson iPrint

Активирајте го Epson iPrint од паметниот уред и изберете го записот што сакате да го користите од почетниот екран.

Печатење

Следниве екрани може да се менуваат без претходно известување.

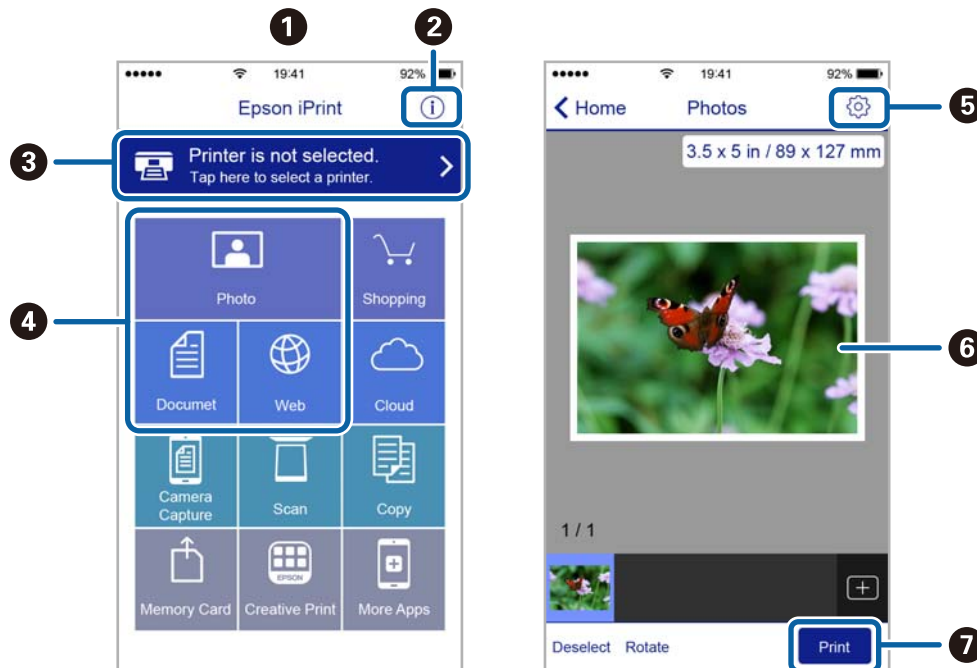

1	Прикажаниот почетен екран кога ќе се активира апликацијата.
2	Прикажува информации како да го поставите печатачот и ЧПП.
3	Го прикажува екранот каде што можете да го изберете печатачот и да одредите поставки за печатачот. Кога ќе го изберете печатачот, не треба да го бирате следниот пат.
4	Изберете што сакате да печатите - фотографии, документи и интернет-страници.
5	Го прикажува екранот за поставки за печатење како големина и тип хартија.
6	Ги прикажува избраните фотографии и документи.
7	Почнува печатење.

Белешка:

За да печатите од менито за документи со iPhone, iPad и iPod touch со iOS, активирајте го Epson iPrint откако ќе го пренесете документот што сакате да го испечатите со функцијата за споделување датотеки во iTunes.

Откажување на печатењето

Белешка:

- Во Windows не можете да откажете задача за печатење од компјутерот откако е веќе целосно испратена на печатачот. Во овој случај, откажете го печатењето преку контролната табла на печатачот.
- Кога печатите повеќе страници од Mac OS X, не можете да ги откажете сите налози со контролната табла. Во тој случај, откажете го налогот за печатење од компјутерот.
- Ако сте испратиле задача за печатење од Mac OS X v10.6.8 преку мрежата, можно е да не можете да го откажете печатењето од компјутерот. Во овој случај, откажете го печатењето преку контролната табла на печатачот.

Откажување на печатењето — копче на печатачот

Притиснете на копчето  за да го откажете печатењето во тек.

Откажување на печатењето - Windows

1. Пристапете до прозорецот на двигателот за печатачот.
2. Изберете ја картичката **Одржување**.
3. Кликнете на **Ред. за печатење**.
4. Кликнете со десното копче на печатењето што сакате да го откажете, а потоа изберете **Откажи**.

Поврзани информации

➔ [„Двигател за печатачот за Windows“ на страница 90](#)

Откажување на печатењето - Mac OS X

1. Кликнете на иконата за печатачот во **Dock**.
2. Изберете го печатењето што сакате да го откажете.
3. Откажете ја задачата.
 - Mac OS X v10.8.x или понов
Кликнете  веднаш до мерачот за напредок.
 - Mac OS X v10.6.8 до v10.7.x
Кликнете **Избриши**.

Копирање



Основи на копирањето

Можете да копирате на хартија А4 со исто зголемување. Маргини со ширина од 3 мм се појавуваат околу рабовите на хартијата без оглед дали оригиналот има маргини околу рабовите на хартијата. Кога копирате оригинали помали од А4, маргините ќе бидат пошироки од 3 мм, зависно од положбата на ставањето на оригиналот.

1. Ставете хартија А4 во печатачот.
2. Поставете ги оригиналите.

3. Притиснете го копчето  или .

Белешка:



- Притиснете ги копчињата  и  или  истовремено за да копирате во режим со слаб квалитет, при што може да користите помалку мастило и да печатите со помала густина. За корисниците во Западна Европа не е достапен режим со слаб квалитет.
- Бојата, големината и рабовите на копираната слика се малку различни од оригиналот.

Поврзани информации

- ➔ „Ставање хартија во Додавање хартија од задна страна“ на страница 32
- ➔ „Ставање оригинали на Стакло на скенерот“ на страница 35

Правење повеќе копии

Може да правите повеќе копии истовремено. Може да одредите најмногу 20 копии. Околу рабовите на хартијата се пјавуваат маргини со ширина од 3 mm.

1. Ставете ист број листови хартија А4 како и бројот копии што сакате да ги добиете.
2. Поставете ги оригиналите.
3. Притискајте го копчето  или  ист број пати како и бројот копии што сакате да ги направите. На пример, ако сакате да направите 10 копии во боја, притиснете го копчето  10 пати.

Белешка:

Притиснете го копчето за една секунда за да го смените бројот копии. Ако го притиснете копчето после една секунда, бројот копии е одреден и почнува копирањето.

Поврзани информации

- ➔ „Ставање хартија во Додавање хартија од задна страна“ на страница 32
- ➔ „Ставање оригинали на Стакло на скенерот“ на страница 35

Скенирање



Скенирање од контролната табла

Може да ја сочувате скенираната слика во формат PDF на компјутер што е поврзан со печатачот со кабел USB.



Важно:

Внимавајте да сте ги инсталирале *Epson Scan 2* и *Epson Event Manager* на компјутерот пред да ја користите функцијата.

1. Поставете ги оригиналите.
2. Притиснете ги копчињата   и  истовремено.

Белешка:

- Можете да смените поставките за скенирање како на пример големина на скенирање, папка за зачувување или формат на зачувување со *Epson Event Manager*.
- Бојата, големината и рабовите на скенираната слика нема да бидат точно исти како и оригиналот.

Поврзани информации

- ➔ [„Ставање оригинали на Стакло на скенерот“ на страница 35](#)
- ➔ [„Epson Event Manager“ на страница 97](#)

Скенирање од компјутер

Скенирање со користење на Epson Scan 2

Може да скенирате со користење на драјверот на скенер „Epson Scan 2“. Видете во помошта на Epson Scan 2 за објаснување за секоја од ставките за поставување.

Поврзани информации

- ➔ [„Epson Scan 2 \(двигател за скенерот\)“ на страница 96](#)

Скенирање на документи (Режим за документи)

Со користење на **Режим за документи** во Epson Scan 2, може да скенирате оригинали со користење на детални поставки соодветни за текстуални документи.

1. Поставете ги оригиналите.
2. Активирајте го Epson Scan 2.
3. Изберете **Режим за документи** од листата **Режим**.

Скенирање

4. Одредете ги следниве поставки на картичката **Главни поставки**.

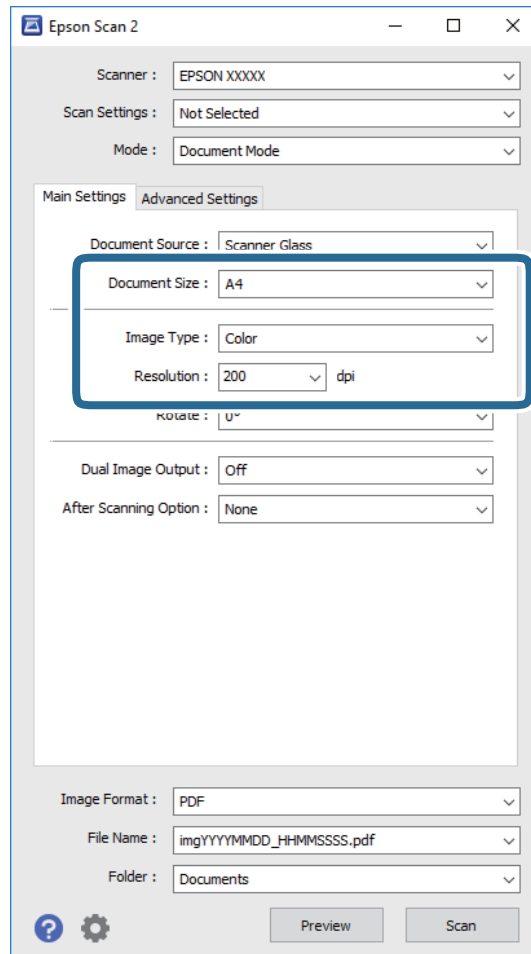

- Големина на документ:** Изберете ја големината на поставениот оригинал.
- Тип слика:** Изберете ја бојата за зачувување на скенираната слика.
- Резолуција:** Изберете ја резолуцијата.

Белешка:

Поставката **Извор на документ** е фиксна како **Стакло на скенерот**. Не може да ја промените оваа поставка.

5. Направете ги и другите поставки за скенирање ако е потребно.
- Може да ја прегледате скенираната слика со кликување на копчето **Преглед**. Се отвора прозорецот за прегледување и се прикажува прегледаната слика.
 - На јазичето **Напредни поставки**, може да правите поставки за детално приспособување на слика коишто се соодветни за текстуалните документи, како следниве.
 - Маска за изострување:** Може да ја подобрите и да ја изострите рамката на сликата.
 - Отстранување екран:** Може да ги отстраните ефектите на контраст (мрежестите ефекти) коишто се појавуваат при скенирање на печатена хартија како на пример списание.
 - Подобрување текст:** Може да ги разјасните и изостирете заматените букви во оригиналот.
 - Автом. сегментација на област:** Може да ги разјасните буквите и да ги измасните сликите при скенирање во црно и бело за документ којшто содржи слики.

Скенирање

Белешка:

Ставките може да не бидат достапни во зависност од другите направени поставки.

- Направете ги поставките за зачувување на датотека.

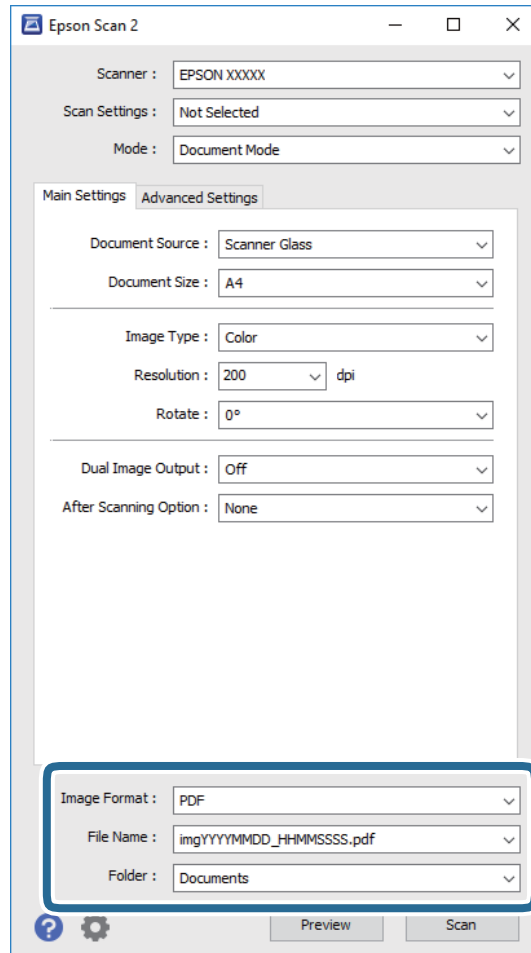

- Формат на слика:** Изберете го форматот на зачувување од листата.
Може да направите детални поставки за секој формат на зачувување освен за BITMAP и PNG. Изберете **Опции** од листата откатко ќе го изберете форматот на зачувување.
- Име на датотека:** Потврдете го прикажаното име на зачуваната датотека.
Може да ги промените поставките за името на датотеката ако изберете **Поставки** од листата.
- Папка:** Изберете ја папката за зачувување за скенираната слика од листата.
Може да изберете друга папка или да креирате нова папка ако изберете **Избери** од листата.

- Кликнете **Скенирај**.

Поврзани информации

➔ [„Ставање оригинали на Стакло на скенерот“ на страница 35](#)

Скенирање на фотографии или слики (Режим за фотографии)

Со **Режим за фотографии** во Epson Scan 2, може да скенирате оригинали со разновидни функции за приспособување на слика коишто се соодветни за фотографии и слики.

Скенирање

1. Поставете ги оригиналите.
Со поставување на повеќе оригинали на стаклото на скенерот, може сите истовремено да ги скенирате. Погрижете се да има растојание од најмалку 20 мм помеѓу оригиналите.
2. Активирајте го Epson Scan 2.
3. Изберете **Режим за фотографии** од листата **Режим**.
4. Одредете ги следниве поставки на картичката **Главни поставки**.

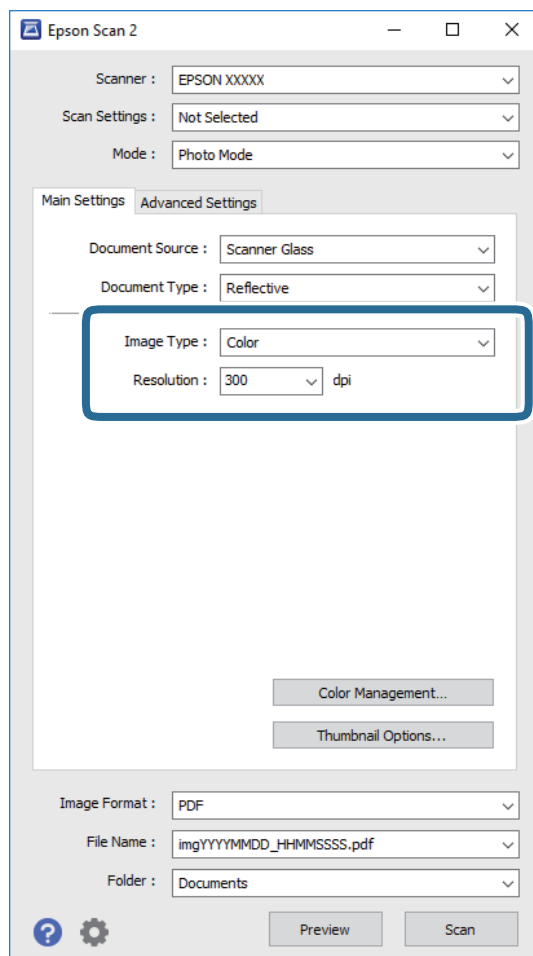

- Тип слика:** Изберете ја бојата за зачувување на скенираната слика.
- Резолуција:** Изберете ја резолуцијата.

Белешка:

Поставката за **Извор на документ** е фиксна како **Стакло на скенерот** и поставката за **Тип документ** е фиксна како **Рефлектирачка**. (**Рефлектирачка** значи оригинали коишто не се просирни, на пример обична хартија или фотографии.) Не може да ги промените овие поставки.

Скенирање

5. Кликнете **Преглед**.

Се отвора прозорецот за прегледување и се прикажуваат прегледаните слики како сликички.

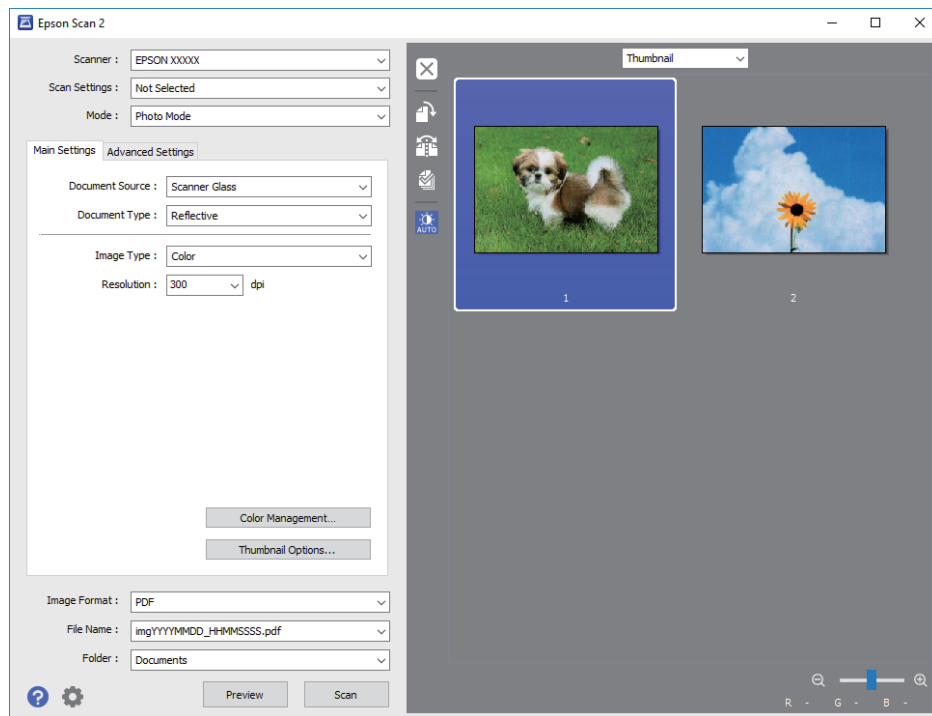
**Белешка:**

За да ја прегледате целата област за скенирање, изберете **Нормален** од листата на врвот на прозорецот за прегледување.

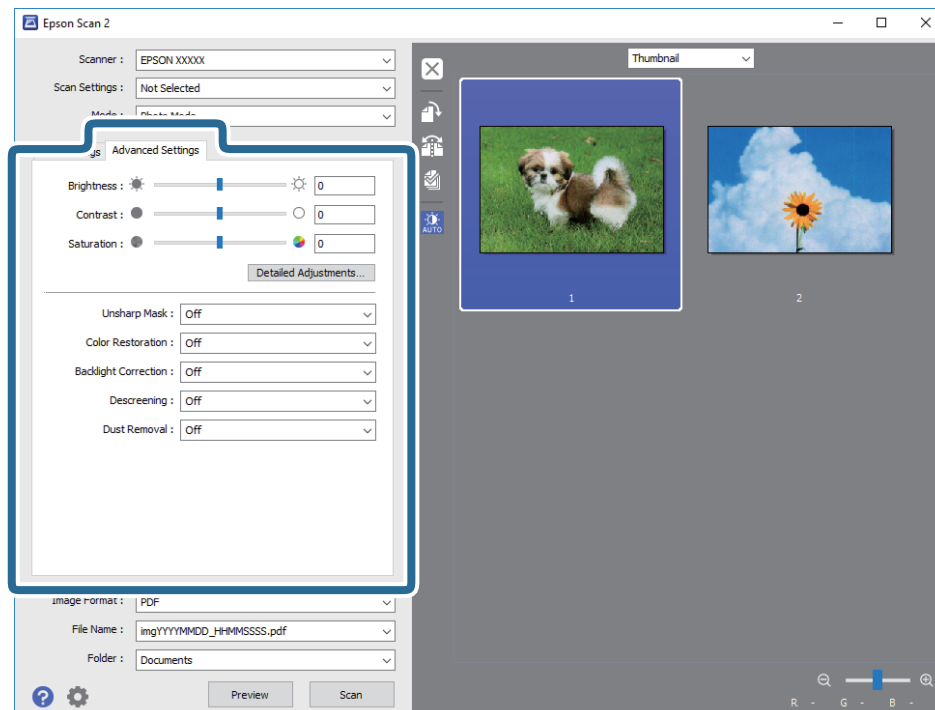
6. Потврдете го прегледот и направете поставки за приспособување на слика во јазичето **Напредни** поставки според потребите.

Скенирање

Не може да ја приспособите скенираната слика со користење на детални поставки коишто се соодветни за фотографии или слики, како на пример следниве.

- Осветленост:** Може да ја приспособите осветленоста на скенираната слика.
- Контраст:** Може да го приспособите контрастот на скенираната слика.
- Заситеност:** Може да го приспособите заситувањето (живописноста на бојата) на скенираната слика.
- Маска за изострување:** Може да ја подобрите и да ја изострите рамката на скенираната слика.
- Обновување боја:** Може да ги коригирате сликите коишто се избледени за да ги вратите оригиналните бои.
- Поправи задн. осветл.:** Може да ги осветлите скенираните слики коишто се темни како резултат на светлото на екранот.
- Отстранување екран:** Може да ги отстраните ефектите на контраст (мрежестите ефекти) коишто се појавуваат при скенирање на печатена хартија како на пример списание.
- Отстранување прашина:** Може лесно да го отстраните правот од скенираната слика.

Белешка:

- Ставките може да не бидат достапни во зависност од другите направени поставки.
- Зависно од оригиналот, скенираната слика може да не биде приспособена правилно.
- Кога се создаваат повеќе сликички, може да го приспособите квалитетот на сликата за секоја сликичка. Во зависност од ставките на приспособување, може да го приспособите квалитетот на сите скенирани слики ако изберете повеќе сликички.

7. Направете ги поставките за зачувување на датотека.

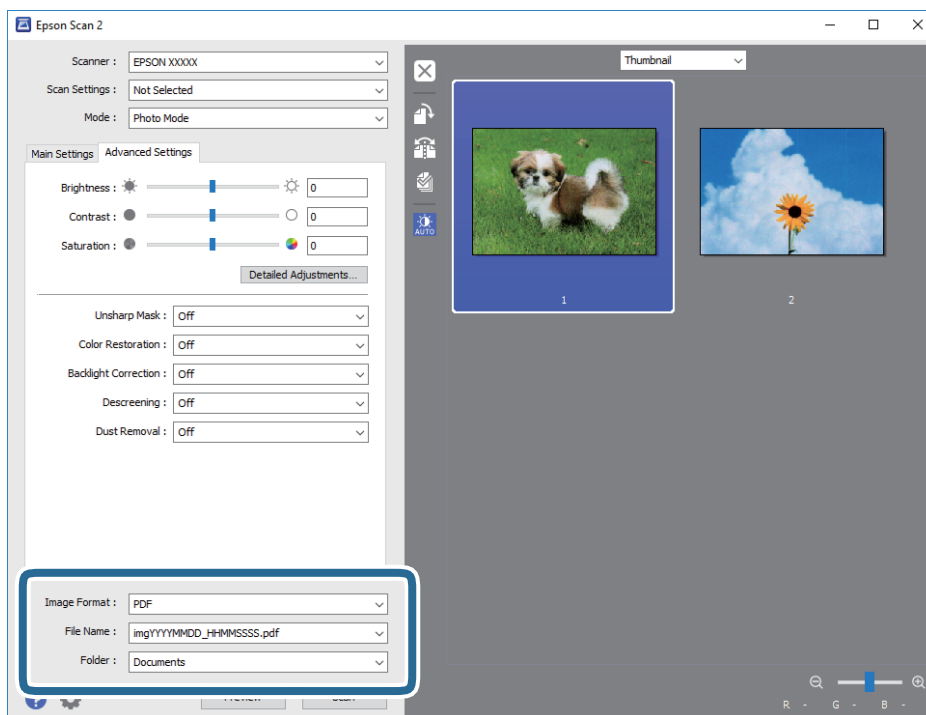

- Формат на слика:** Изберете го форматот на зачувување од листата.
Може да направите детални поставки за секој формат на зачувување освен за BITMAP и PNG. Изберете **Опции** од листата откатко ќе го изберете форматот на зачувување.
- Име на датотека:** Потврдете го прикажаното име на зачуваната датотека.

Скенирање

Може да ги промените поставките за името на датотеката ако изберете **Поставки** од листата.

- ❑ **Папка:** Изберете ја папката за зачувување за скенираната слика од листата.

Може да изберете друга папка или да креирате нова папка ако изберете **Избери** од листата.

8. Кликнете **Скенирај**.

Поврзани информации

- ➔ „Ставање оригинали на Стакло на скенерот“ на страница 35
- ➔ „Поставување на повеќе фотографии за скенирање“ на страница 36

Скенирање од паметни уреди

Epson iPrint е апликација што овозможува да скенирате фотографии и документи од паметен уред, како паметен телефон или таблет, поврзан со истата безжична мрежа како и печатачот. Можете да ги сочувате скенираните податоци на паметен уред или на услуга во облак, да ги пратите по е-пошта или да ги испечатите.



Инсталирање на Epson iPrint

Можете да го инсталирате Epson iPrint на својот паметен уред од следниот URL или QR-код.

<http://ipr.to/a>



Скенирање со користење на Epson iPrint

Активирајте го Epson iPrint од паметниот уред и изберете го записот што сакате да го користите од почетниот екран.

Скенирање

Следните екрани може да се менуваат без претходно известување.



1	Прикажаниот почетен екран кога ќе се активира апликацијата.
2	Прикажува информации како да го поставите печатачот и ЧПП.
3	Го прикажува екранот каде што можете да го изберете печатачот и да одредите поставки за печатачот. Кога ќе го изберете печатачот, не треба да го бирате следниот пат.
4	Го прикажува екранот за скенирање.
5	Го прикажува екранот каде што можете да одредите поставки за скенирање, како резолуцијата.
6	Ги прикажува скенираните слики.
7	Го почнува скенирањето.
8	Прикажува екран каде што можете да ги сочувате скенираните податоци на pameten уред или во услуга во облак.
9	Прикажува екран каде што можете да ги испратите скенираните податоци по е-пошта.
10	Прикажува екран каде што можете да ги испечатите скенираните податоци.

Замена на касети со мастило

Проверување на нивоата на мастилото

Можете да ги проверите приближните нивоа на мастилото од компјутерот.

Проверување на нивоата на мастилото - Windows

1. Отворете го прозорецот на двигателот за печатачот.
2. Кликнете на **Нивоа на мастилото** од јазичето **Главна**.

Белешка:

Ако **EPSON Status Monitor 3** е онеспособен, нивоата на мастило не се прикажуваат. Кликнете на **Проширени поставки** од јазичето **Одржување**, а потоа изберете **Вклучи EPSON Status Monitor 3**.

Поврзани информации

➔ „Двигател за печатачот за Windows“ на страница 90

Проверување на нивоата на мастилото - Mac OS X

1. Изберете **System Preferences** од менито  > **Printers & Scanners** (или **Print & Scan, Print & Fax**), па изберете го печатачот.
2. Кликнете **Options & Supplies** > **Utility** > **Open Printer Utility**.
3. Кликнете **EPSON Status Monitor**.

Кодови на касетата со мастило

Epson препорачува употреба на оригинални касети со мастило на Epson. Epson не гарантира за квалитетот и довербата на неоригинално мастило. Употребата на неоригинално мастило може да предизвика штета која не ја покрива гаранцијата на Epson, а во одредени услови, може да предизвика и чудно однесување на печатачот. Може да не се прикажат информации за нивоата на неоригиналните мастила.

Следниве се кодови за оригинални касети за мастило на Epson.

Производ	Икона	БК: Black (Црна)	С: Cyan (Тиркизна)	М: Magenta (Розова)	Y: Yellow (Жолта)
XP-245, XP-247	Јаготка 	29 29XL*	29 29XL*	29 29XL*	29 29XL*

Замена на касети со мастило

Производ	Икона	ВК: Black (Црна)	С: Cyan (Тиркизна)	М: Magenta (Розова)	Y: Yellow (Жолта)
XP-243	Цреша 	36 36XL*	36 36XL*	36 36XL*	36 36XL*

* „XL“ означува голема касета.

За Австралија

ВК: Black (Црна)	С: Cyan (Тиркизна)	М: Magenta (Розова)	Y: Yellow (Жолта)
29 29XL*	29 29XL*	29 29XL*	29 29XL*

* „XL“ означува голема касета.

За Сингапур, Хонг Конг, Тајван и Кореја

ВК: Black (Црна)	С: Cyan (Тиркизна)	М: Magenta (Розова)	Y: Yellow (Жолта)
364	364	364	364

Белешка:

- Не сите касети се достапни во сите региони.
- Кодовите за касети за мастило може да се разликуваат во зависност од локацијата. За точните кодови достапни во вашето подрачје, контактирајте го сервисот за поддршка на Epson.
- За корисниците во Европа, посетете ја следнава интернет страница за информации за ефикасноста на касетите за мастило на Epson.
<http://www.epson.eu/pageyield>

Поврзани информации

➔ „Веб-локација за техничка поддршка“ на страница 136

Предупредување за работа со касетите со мастило

Прочитајте ги следниве упатства пред да ги заменувате касетите со мастило.

Претпазливост при ракување

- Чувајте ги касетите за мастило на нормална собна температура и настрана од директна сончева светлина.
- Epson препорачува касетата со мастило да се употреби пред датумот на амбалажата.
- За најдобри резултати, употребете ги касетите со мастило најдоцна шест месеци по отворањето.
- За најдобри резултати, чувајте ги пакувањата на касетите со мастило со дното надолу.

Замена на касети со мастило

- ❑ Откако ќе ја земете касетата за мастило од ладно место за чување, почекајте да се загрее на собна температура најмалку три часа пред употреба.
- ❑ Не отворајте го пакувањето на касетата со мастило додека не сте подготвени да ја инсталирате во печатачот. Касетата со мастило е спакувана вакуумски за да се одржи сигурноста. Ако оставите касета распакувана подолго време пред да ја употребите, може да не биде возможно нормално печатење.
- ❑ Внимавајте да не ги скршите куките од страната на касетата со мастило кога ја вадите од пакувањето.
- ❑ Треба да ја извадите жолтата лента од касетата пред да ја инсталирате, инаку квалитетот на печатењето може да биде послаб или да не може да печатите. Не вадете ја и не кинете ја етикетата на касетата, тоа може да предизвика протекување.



- ❑ Не вадете го просирниот печат од дното на касетата, инаку касетата може да стане неупотреблива.



Замена на касети со мастило

- Не допирајте ги деловите прикажани на илустрацијата. Тоа може да влијае врз нормалното работење и печатење.

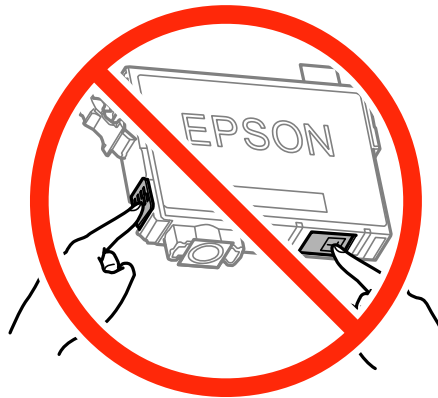

- Ставете ги сите касети со мастило, инаку не ќе можете да печатите.
- Не заменувајте ги касетите со мастило кога е исклучено напојувањето. Не движете ја главата за печатење со рака, инаку може да го оштетите печатачот.
- Откако ќе инсталирате касета со мастило, светлото за напојување продолжува да трепка додека печатачот полни мастило. Не исклучувајте го печатачот за време на полнењето со мастило. Ако полнењето со мастило е нецелосно, може да не биде можно печатење.
- Не оставајте го печатачот со извадени касети со мастило и не исклучувајте го печатачот за време на замена на касетите. Инаку преостанатото мастило во прскалките ќе се исуши и може да не биде можно печатење.
- Ако треба да извадите касета со мастило привремено, внимавајте да ја заштитите областа за довод на мастило од нечистотии и прав. Чувајте ја касетата со мастило во иста околина како и печатачот, со отворот за довод на мастило свртен надолу или настрана. Не чувајте ги касетите со мастило со отворот за довод на мастило свртен нагоре. Бидејќи отворот за довод на мастило е опремен со вентил конструиран да го задржи испуштањето вишок мастило, нема потреба да ставате други капаци или затки.
- Отстранетите касети со мастило може да имаат мастило околу влезот за додавање на мастило, така што бидете внимателни да не нанесете мастило во близина кога ќе ги отстранувате касетите.
- Печатачот користи касети со мастило опремени со зелен чип што ги следи информациите како количеството преостанато мастило за секоја касета. Тоа значи дека дури и кога касетата ќе се извади од печатачот пред да се потроши, уште може да ја користите касетата откако ќе ја вратите во печатачот. Меѓутоа, кога враќате касета, може да се потроши дел од мастилото за да се обезбедат перформансите на печатачот.
- За максимална ефикасност на мастилото, вадете ги касетите со мастило само кога сте подготвени да ги замените. Касетите со мастило со малку мастило може да не се употребат кога ќе се вратат.
- За печатење со првокласен квалитет и за да ја заштитите главата на печатачот, во касетите останува различна количина мастило како резерва, кога вашиот печатач покажува дека треба да се замени касетата со мастило. Наведените количини не ја вклучуваат оваа резерва.
- Иако касетите за мастило може да содржат рециклирани материјали, тоа не влијае врз функционирањето или работата на печатачот.
- Спецификациите и изгледот на касетата со мастило може да се сменат без претходно известување за да бидат подобри.
- Не расклопувајте или не преправајте ја касетата со мастило затоа што во спротивно можеби нема да можете да печатите нормално.

Замена на касети со мастило

- ❑ Не можете да ги користите касетите доставени со печатачот како замена.
- ❑ Наведените количини може да варираат во зависност од сликите што ги печатите, типот на хартија што ја користите, зачестеноста на печатење и надворешните услови како што е температурата.

Трошење мастило



- ❑ За да се одржат оптимални перформанси на главата за печатење, дел од мастилото се троши од сите касети не само при печатењето, но и при одржувањето, како при замената на касетите и чистењето на главата за печатење.
- ❑ Кога печатите еднобојно или во сиви тонови, може да се користат мастилата во боја наместо црното мастило, зависно од видот хартија или поставките за квалитет на печатењето. Причината е што се користи мешавина на мастилата во боја за да се направи црна боја.
- ❑ При почетното поставување, делумно се троши мастилото во касетите со мастило испорачани со печатачот. Со цел да се добие висококвалитетно печатење, главата на печатачот треба потполно да биде наполнета со мастило. При овој првичен процес се троши одредена количина мастило и затоа со овие касети можеби ќе отпечатите помалку страници во споредба со наредните касети за мастило.

Заменување на касетите со мастило (кога светлото за мастило е вклучено или светка)

Внимание:

Внимавајте капакот да не ви ја фати раката или прстите кога го отворате или затворате скенерот. Инаку може да се повредите.

Белешка:

- ❑ Може да продолжите со печатење додека светлото  (мастило) трепка. Меѓутоа, подгответе нови касети за мастило што е можно побргу.
- ❑ Ако ги замените касетите за мастило додека копирате, оригиналите може да се поместат. Притиснете на копчето  за да откажете и да ги замените оригиналите.

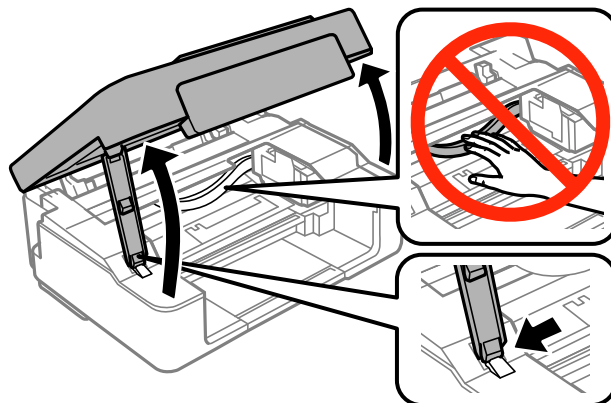

1. Отворете го скенерот со затворен капак за документи.





Замена на касети со мастило

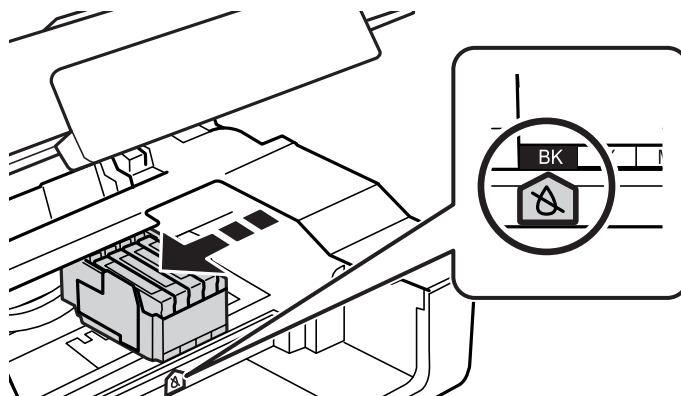

2. Користете ги копчињата на печатачот за да го поместите држачот на касетата за мастило.

Белешка:



Заменете ја касетата која што застанала на иконата . Ако има уште потрошени касети за мастило, касетата се поместува до иконата  секогаш кога ќе го притиснете копчето .



- Ако е вклучено светлото  (една или повеќе касети за мастило се потрошени)

Притиснете го копчето . Држачот на касетата за мастило се поместува до иконата . Не може да ги замените касетите во оваа позиција. Одете на следниот чекор.

- Ако трепка светлото  (една или повеќе касети за мастило се при крај)

Задржете го копчето  додека држачот на касетата со мастило не се помести до иконата . Не може да ги замените касетите во оваа позиција. Одете на следниот чекор.

Белешка:

За да ја откажете замената на касета за мастило, касетите за мастило треба да бидат вградени и исклучете го печатачот.

3. Повторно притиснете го копчето .

Држачот на касетата за мастило се поместува до позицијата за замена.

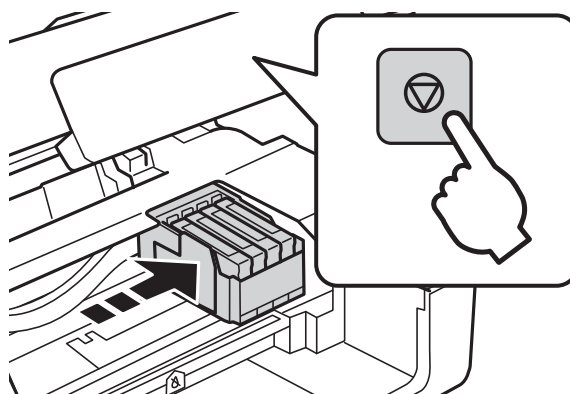

Замена на касети со мастило

4. Кога ја заменуваат касетата со црно мастило, нежно протресете ја новата касета за црно мастило четири или пет пати и отстранете ја од пакувањето. Кога заменуваат касети со други бои, отстранете ги касетите со нови бои од нивните пакувања без протресување.

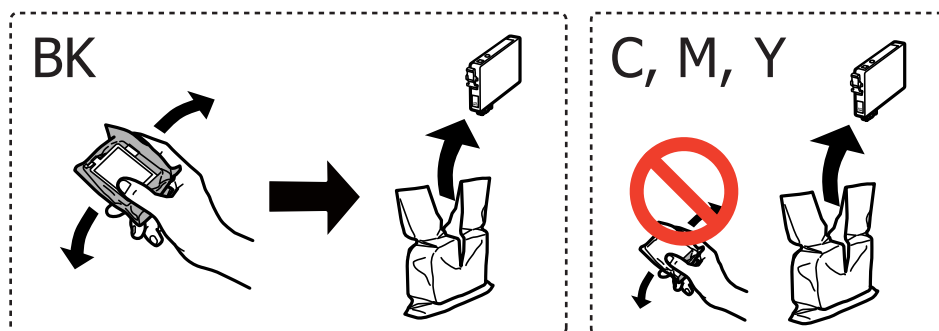

Важно:

Не протресувајте ги касетите откако ќе го отворите пакувањето затоа што може да протечат.

5. Отстранете ја само жолтата трака.

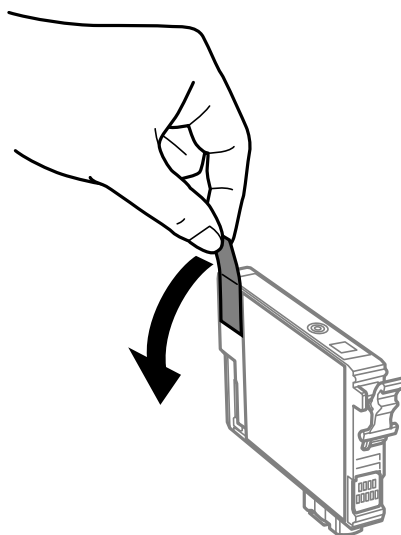

Замена на касети со мастило

! **Важно:**

Не допирајте ги деловите прикажани на илустрацијата. Тоа може да влијае врз нормалното работење и печатење.



6. Притиснете на јазичето на касетата за мастило и повлечете нагоре. Ако не може да ја отстраните касетата за мастило, цврсто повлечете.

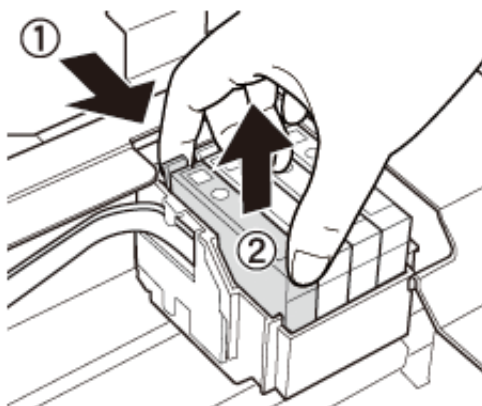

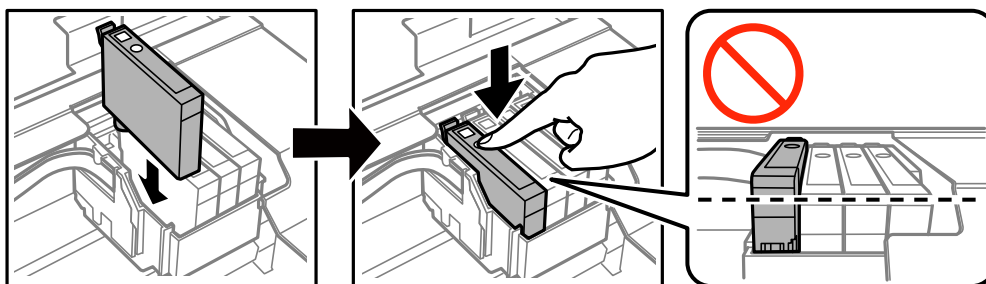

7. Внесете ја новата касета за мастило и притиснете ја цврсто надолу.

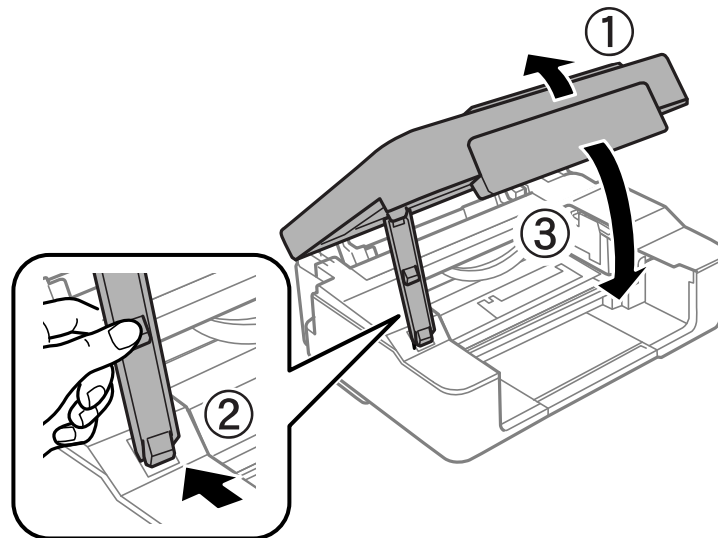

Замена на касети со мастило

8. Затворете го скенерот.



9. Притиснете го копчето .

Започнува полнење со мастило.



Важно:

Откако ќе инсталирате касета со мастило, светлото за напојување продолжува да трепка додека печатачот полни мастило. Не исклучувајте го печатачот за време на полнењето со мастило. Полнењето трае околу две минути. Ако полнењето со мастило е нецелосно, може да не биде можно печатење.

Белешка:

Ако светлото  не се вклучи, обидете се да ја отстраните и повторно да ја вметнете касетата за мастило.

Поврзани информации

- ➔ „Кодови на касетата со мастило“ на страница 67
- ➔ „Предупредување за работа со касетите со мастило“ на страница 68

Заменување на касетите со мастило (кога светлото за мастило е исклучено)

Може да ги замените касетите дури и ако има мастило во касетата.





Внимание:

Внимавајте капакот да не ви ја фати раката или прстите кога го отворате или затворате скенерот. Инаку може да се повредите.

Замена на касети со мастило

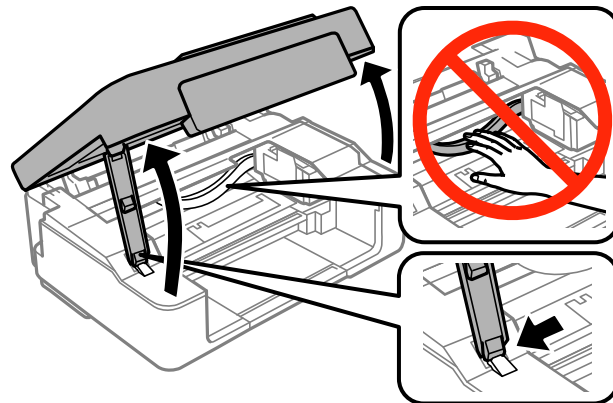
1. Отворете го скенерот со затворен капак за документи.



2. Задржете го копчето  додека држачот на касетата со мастило не започне да се движи.

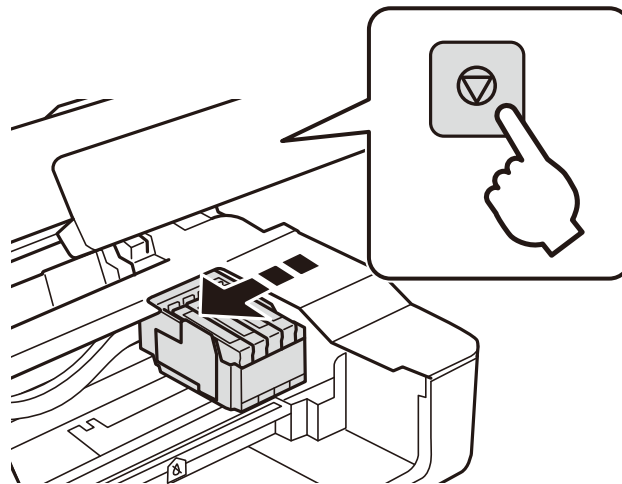

Држачот на касетата за мастило се поместува до позицијата за замена.

Белешка:

За да ја откажете замената на касета за мастило, касетите за мастило треба да бидат вградени и исклучете го печатачот.

3. Кога ја заменуваат касетата со црно мастило, нежно протресете ја новата касета за црно мастило четири или пет пати и отстранете ја од пакувањето. Кога заменуваат касети со други бои, отстранете ги касетите со нови бои од нивните пакувања без протресување.

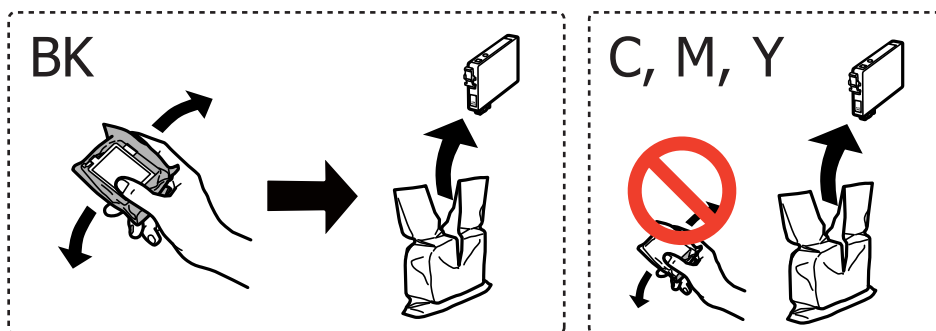

Замена на касети со мастило

! **Важно:**

Не протресувајте ги касетите откако ќе го отворите пакувањето затоа што може да протечат.

4. Отстранете ја само жолтата трака.

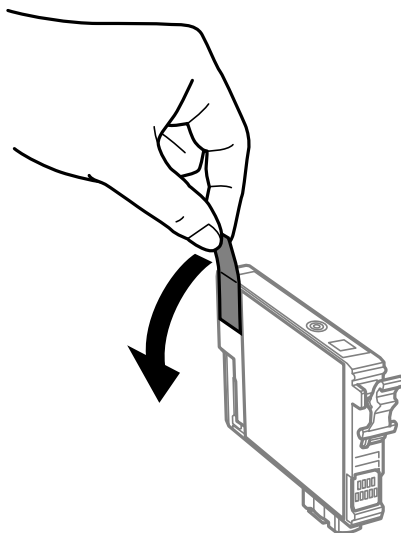

! **Важно:**

Не допирајте ги деловите прикажани на илустрацијата. Тоа може да влијае врз нормалното работење и печатење.



Замена на касети со мастило

5. Притиснете на јазичето на касетата за мастило и повлечете нагоре. Ако не може да ја отстраните касетата за мастило, цврсто повлечете

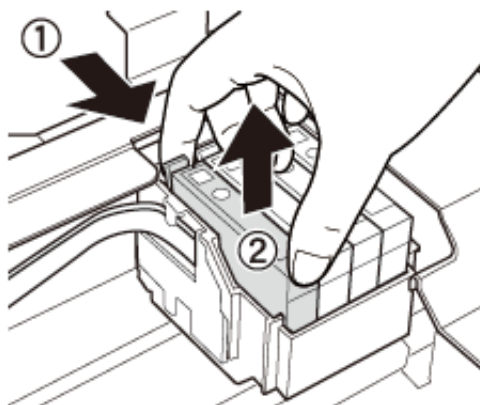

6. Внесете ја новата касета за мастило и притиснете ја цврсто надолу.

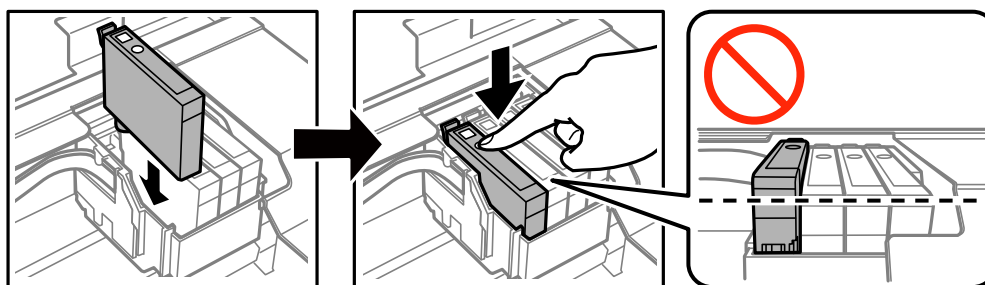

7. Затворете го скенерот.

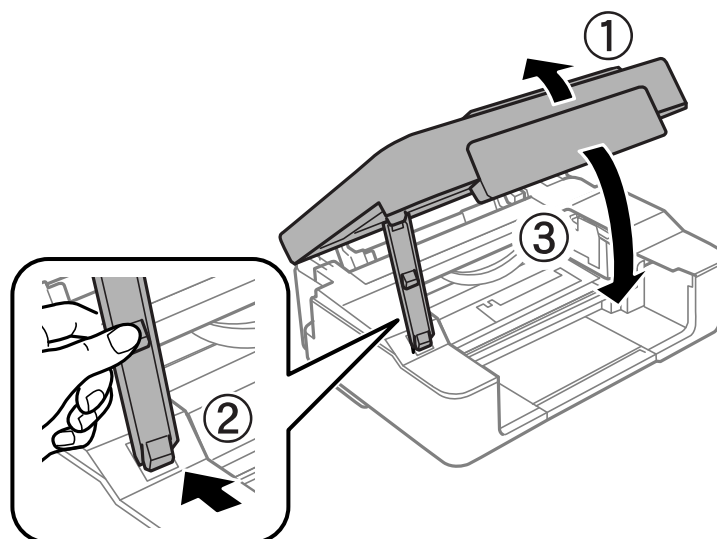

8. Притиснете го копчето .
Започнува полнење со мастило.

Замена на касети со мастило



Важно:

Откако ќе инсталирате касета со мастило, светлото за напојување продолжува да трепка додека печатачот полни мастило. Не исклучувајте го печатачот за време на полнењето со мастило. Полнењето трае околу две минути. Ако полнењето со мастило е нецелосно, може да не биде можно печатење.

Белешка:

Ако светлото  не се вклучи, обидете се да ја отстраните и повторно да ја вметнете касетата за мастило.

Поврзани информации

- ➔ „Кодови на касетата со мастило“ на страница 67
- ➔ „Предупредување за работа со касетите со мастило“ на страница 68

Привремено печатење со црно мастило

Кога е потрошено мастилото во боја, а уште има црно мастило од печатење од компјутерот, можете да го користите следново поставување за да печатите кратко време само со црно мастило.

- Тип на хартија: обични хартии, Плик
- Боја: **Сива палета**
- Без рамка: не е избрано
- EPSON Status Monitor 3: Овозможено (само за Windows)

Бидејќи оваа функција е достапна само за околу пет дена, заменете ги празните касети со мастило најбрзо што можете.

Белешка:

- Ако е исклучен **EPSON Status Monitor 3**, отворете го двигателот на печатачот, кликнете **Проширени поставки** на картичката **Одржување**, па изберете **Вклучи EPSON Status Monitor 3**.
- Периодот на достапност зависи од условите на користење.

Замена на касети со мастило

Привремено печатење со црно мастило — Windows

1. Кога ќе се прикаже следниов прозорец, откажете го печатењето.

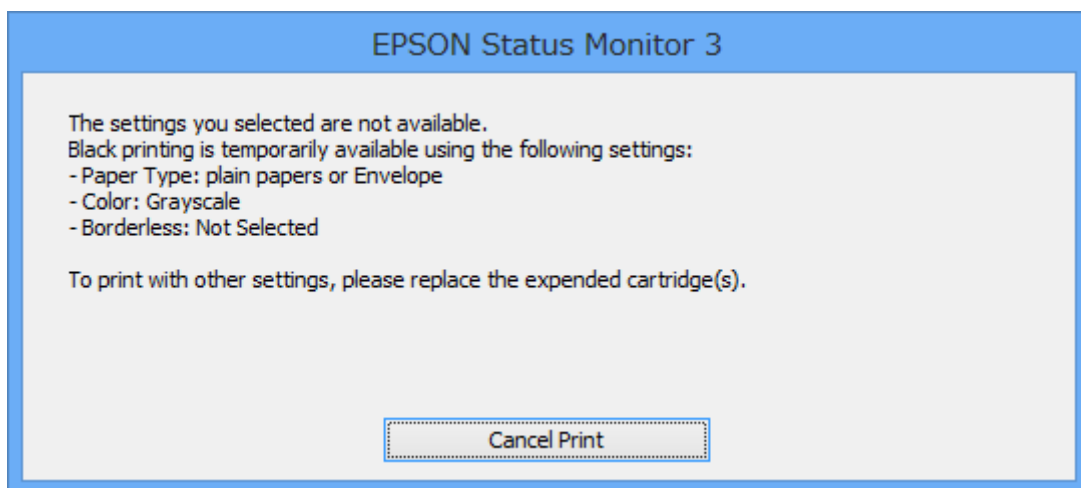
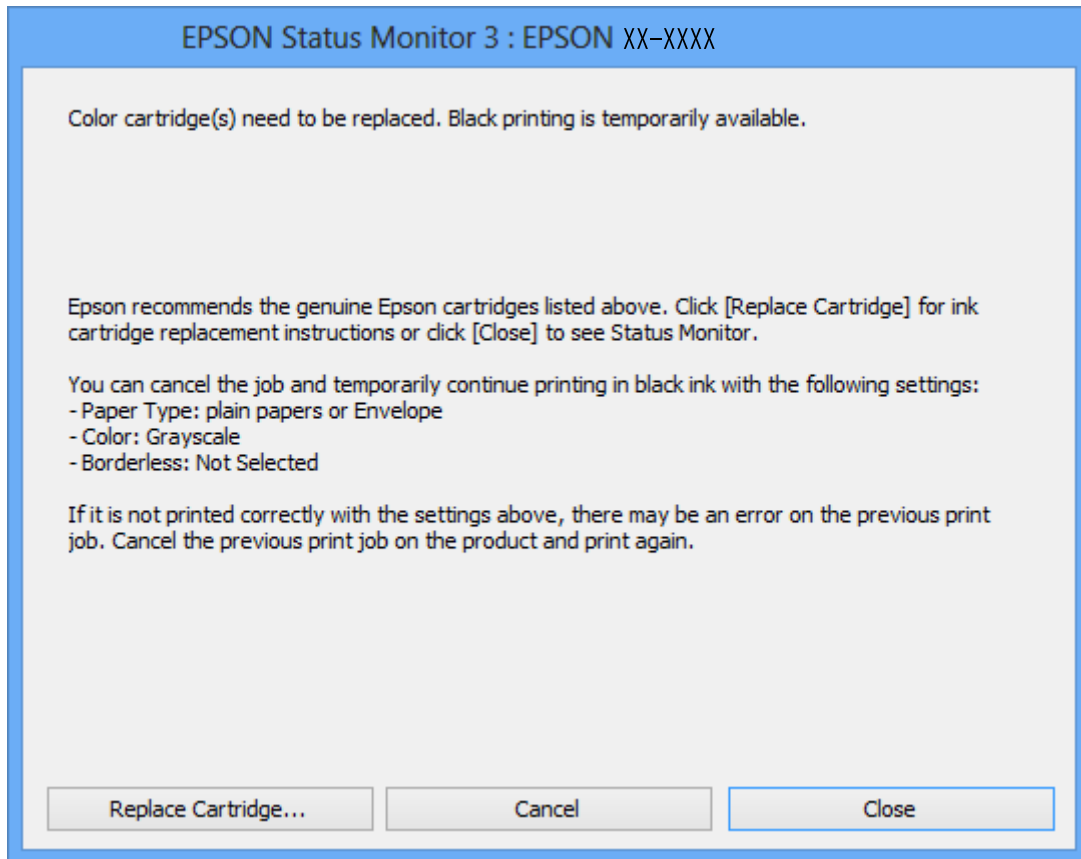

Белешка:

Ако не можете да го откажете печатењето од компјутерот, откажете го преку контролната табла на печатачот.

2. Отворете го прозорецот на двигателот за печатачот.
3. Отстранете го знакот за избор од **Без рамки** на картичката **Главна**.

Замена на касети со мастило

4. Изберете **обични хартии** или **Плик** како поставка за **Вид хартија** од картичката **Главна**.
5. Изберете **Сива палета**.
6. Поставете ги останатите ставки на картичките **Главна** и **Повеќе опции** како што е потребно, а потоа кликнете **ОК**.
7. Кликнете на **Печати**.
8. Кликнете **Печати во црно** во прикажаниот прозорец.

Поврзани информации

- ➔ „Ставање хартија во Додавање хартија од задна страна“ на страница 32
- ➔ „Основни информации за печатење — Windows“ на страница 37

Привремено печатење со црно мастило — Mac OS X

Белешка:

За да ја користите оваа функција, поврзете се со **Vonjour**.

1. Кликнете на иконата за печатачот во **Док**.
2. Откажете ја задачата.

Белешка:

Ако не можете да го откажете печатењето од компјутерот, откажете го преку контролната табла на печатачот.

3. Изберете **Системски параметри** од менито  > **Печатачи и скенери** (или **Печати и скенирај, Печати и испрати по факс**), па изберете го печатачот. Кликнете **Опции и производи** > **Опции** (или **Двигател**).
4. Изберете **Он** како поставка за **Permit temporary black printing**.
5. Отворете го полето за печатење.
6. Изберете **Поставки за печатење** од појавното мени.
7. Изберете која било големина на хартија освен „без граници“ како поставување за **Голем.на харт.**
8. Изберете **обични хартии** или **Плик** како поставување за **Media Type**.
9. Изберете **Сива палета**.
10. Поставете ги останатите ставки како што е потребно.
11. Кликнете на **Печати**.

Поврзани информации

- ➔ „Откажување на печатењето“ на страница 56
- ➔ „Ставање хартија во Додавање хартија од задна страна“ на страница 32
- ➔ „Основни информации за печатење — Mac OS X“ на страница 38

Зачувување на црното мастило кога нивото на црно мастило е ниско (само за Windows)

Кога нивото на црното мастило се намалува, а има доволно мастило во боја, можете да користите мешавина од бои за да ја создадете црната. Можете да продолжите со печатење додека ја подготвувате касетата со црно мастило за замена.

Оваа опција е достапна само кога ќе го изберете следново поставување во двигателот за печатачот.

- Вид хартија: **обични хартии**
- Квалитет: **Стандардно**
- EPSON Status Monitor 3: Овозможено

Белешка:

- Ако **EPSON Status Monitor 3** е оневозможено, пристапете до двигателот за печатачот, кликнете **Проширени поставки** на картичката **Одржување**, а потоа изберете **Вклучи EPSON Status Monitor 3**.
- Создадената црна боја изгледа малку поразлично од чистата црна. Исто така, намалена е и брзината на печатењето.
- За да се одржи квалитетот на главата за печатење, се користи и црно мастило.

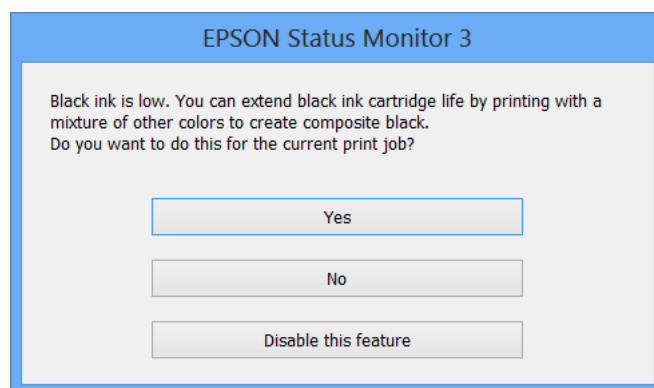

Опции	Опис
Да	Изберете за да користите мешавина на мастила во боја за да добиете црна. Овој прозорец се прикажува следниот пат кога печатите нешто слично.
Не	Изберете да продолжите со користење на преостанатото црно мастило. Овој прозорец се прикажува следниот пат кога печатите нешто слично.
Оневозможи ја оваа функција	Изберете да продолжите со користење на преостанатото црно мастило. Овој прозорец не се прикажува додека не ја замените касетата со црно мастило и таа не се испразни повторно.

Одржување на печатачот



Проверка и чистење на главата за печатење

Ако прскалките се затнати, отпечатените примероци се бледи, има забележителни пруги или се појавуваат неочекувани бои. Кога ќе се намали квалитетот на печатењето, употребете ја функцијата за проверка на прскалките и проверете дали прскалките се затнати. Ако прскалките се затнати, исчистете ја главата за печатење.

 **Важно:**

- Не ракувајте со скенерот и не исклучувајте го печатачот за време на чистење на главата. Ако чистењето на главата е нецелосно, може да не биде можно печатење.
- Бидејќи при чистењето на главата на печатачот се користи малку мастило, чистете ја главата на печатачот само ако опадне квалитетот на печатење.
- Кога мастилото е потрошено, може нема да можете да ја исчистите главата за печатење. Најпрво заменете ја касетата за мастило.
- Доколку квалитетот на печатење не се подобри откако четиринати ќе се изврши проверка на прскалката и ќе се исчисти главата, почекајте барем шест часа без печатење, а потоа, ако е потребно, повторно проверете ја прскалката и исчистете ја главата. Препорачуваме да го исклучите печатачот. Ако квалитетот на печатењето не се подобри, контактирајте со службата за поддршка на Epson.
- За да спречите сушење на главата за печатење, не откачувајте го печатачот додека е вклучен.

Проверка и чистење на главата за печатење — Копчиња на печатачот

1. Ставете обична хартија A4 во печатачот.
2. Притиснете го копчето  за да го исклучите печатачот.
3. Вклучете го печатачот држејќи го копчето , а потоа отпуштете ги копчињата кога ќе почне да трепка копчето за вклучување.

Се печати шарката за проверка на прскалките.

Одржување на печатачот

4. Проверете ја отпечатената шарка. Ако има испрекинати линии или празни сегменти како што е покажано на шарката „NG“, прскалките на главата за печатење можеби се затнати. Одете на следниот чекор. Ако не забележувате испрекинати линии или празни сегменти, како на следната шарка „OK“, прскалките не се затнати. Не е неопходно чистење на главата за печатење.

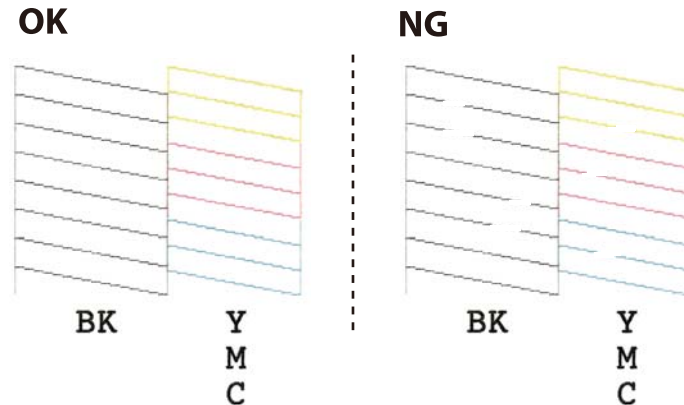

5. Држете го копчето  три секунди додека копчето за вклучување не почне да трепка. Почнува чистењето на главата за печатење.
6. Кога ќе престане да трепка светлото за вклучување, испечатете ја повторно шарата за проверка на прскалките. Повторувајте го чистењето и печатењето на шарата сè додека линиите не се испечатат целосно.

Поврзани информации

- ➔ „Ставање хартија во Додавање хартија од задна страна“ на страница 32

Проверка и чистење на главата за печатење - Windows

1. Ставете обична хартија A4 во печатачот.
2. Пристапете до прозорецот на двигателот за печатачот.
3. Кликнете **Проверка на прскалките** на картичката **Одржување**.
4. Следете ги упатствата на екранот.

Поврзани информации

- ➔ „Ставање хартија во Додавање хартија од задна страна“ на страница 32
- ➔ „Двигател за печатачот за Windows“ на страница 90

Проверка и чистење на главата за печатење - Mac OS X

1. Ставете обична хартија A4 во печатачот.
2. Изберете **System Preferences** од менито  > **Printers & Scanners** (или **Print & Scan, Print & Fax**), па изберете го печатачот.

Одржување на печатачот

3. Кликнете **Options & Supplies > Utility > Open Printer Utility**.
4. Кликнете на **Проверка на прскалките**.
5. Следете ги упатствата на екранот.

Поврзани информации

- ➔ „Ставање хартија во Додавање хартија од задна страна“ на страница 32

Порамнување на главата за печатење

Ако забележите непорамнетост или вертикални линии или заматени слики, порамнете ја главата за печатење.

Порамнување на главата за печатење - Windows

1. Ставете обична хартија А4 во печатачот.
2. Пристапете до прозорецот на двигателот за печатачот.
3. Кликнете **Порамн. на главата за печатење** на картичката **Одржување**.
4. Следете ги упатствата на екранот.

Поврзани информации

- ➔ „Ставање хартија во Додавање хартија од задна страна“ на страница 32
- ➔ „Двигател за печатачот за Windows“ на страница 90

Порамнување на главата за печатење - Mac OS X

1. Ставете обична хартија А4 во печатачот.
2. Изберете **System Preferences** од менито  > **Printers & Scanners** (или **Print & Scan, Print & Fax**), па изберете го печатачот.
3. Кликнете **Options & Supplies > Utility > Open Printer Utility**.
4. Кликнете на **Print Head Alignment**.
5. Следете ги упатствата на екранот.

Поврзани информации

- ➔ „Ставање хартија во Додавање хартија од задна страна“ на страница 32

Чистење на патеката за хартија

Кога исписите се замачкани или изгужвани, исчистете го ваљакот внатре.



Важно:

Не користете хартиени салфети за да ја чистите внатрешноста на печатачот. Прскалките на главата за печатење можат да се затнат со влакненца.

1. Внимавајте да нема прав или дамки на стакло на скенерот и капакот за документи.
2. Ставете обична хартија А4 во печатачот.
3. Започнете да копирате без да го поставите оригиналот на стакло на скенерот.
Хартијата се исфрла од печатачот.
4. Повторувајте ја оваа постапка додека хартијата не се замачка со мастило.

Белешка:

Ако имате проблем со внесување на хартија и ако го имате листот за чистење испорачан со оригиналната Epson хартија, можно е да го решите проблемот со внесување на хартија ако го употребите листот за чистење наместо обична хартија со А4 големина. Кога го користите листот за чистење, внесете ја хартијата во печатачот следејќи ги упатствата за листот. Повторете ја процедурата неколку пати со користење на листот за чистење.

Поврзани информации

➔ [„Основи на копирањето“ на страница 58](#)

Чистење на Стакло на скенерот

Кога копиите или скенираните слики се замачкани или изгужвани, исчистете го стакло на скенерот.



Важно:

Никогаши не употребувајте алкохол или разредувач за чистење на печатачот. Тие хемикалии може да го оштетат печатачот.

1. Отворете го капакот за документи.

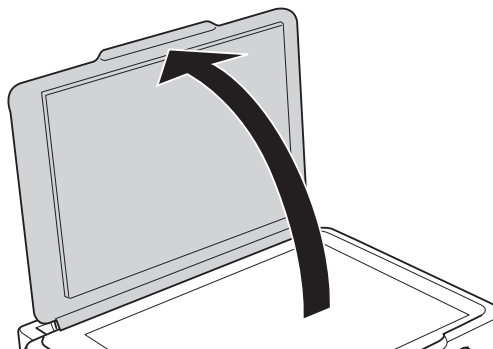

Одржување на печатачот

- Користете мека и сува крпа за чистење за да ја исчистите површината на стакло на скенерот.

Белешка:

- Ако стаклената површина е измачкана со маст или некој друг материјал што тешко се отстранува, земете мала количина на средство за чистење на стакло и мека крпа и отстранете ја нечистотијата. Избришете ја сета преостаната течност.
- Не притискајте ја стаклената површина пресилно.
- Внимавајте да не ја изгребете или оштетите површината на стаклото. Оштетена стаклена површина може да го намали квалитетот на скенирањето.

Штедење енергија

Печатачот влегува во режим на спиење или се исклучува автоматски ако не се вршат дејства одреден период. Можете да го прилагодите времето пред да се примени управувањето со енергија. Секое зголемување ќе влијае врз енергетската ефикасност на производот. Размислувајте еколошки пред да извршите каква било промена.

Штедење енергија - Windows

- Отворете го прозорецот на двигателот за печатачот.
- Кликнете **Информаци за печатач и опции** на картичката **Одржување**.
- Изберете го периодот пред печатачот да влезе во режим за спиење како поставка на **Тајмер за спиење**, па кликнете **Прати**. За да се исклучува печатачот автоматски, одредете го периодот како поставка на **Тајмер за исклучување**, па кликнете **Прати**.
- Кликнете **ОК**.

Поврзани информации

➔ „Двигател за печатачот за Windows“ на страница 90

Штедење енергија - Mac OS X

- Изберете **System Preferences** од менито  > **Printers & Scanners** (или **Print & Scan, Print & Fax**), па изберете го печатачот.
- Кликнете **Options & Supplies > Utility > Open Printer Utility**.
- Кликнете **Поставки на печатачот**.
- Изберете го периодот пред печатачот да влезе во режим за спиење како поставка на **Тајмер за спиење**, па кликнете **Примени**. За да се исклучува печатачот автоматски, одредете го периодот како поставка на **Тајмер за исклучување**, па кликнете **Примени**.

Мрежна услуга и информации за софтвер

Овој дел ги претставува мрежните услуги и софтверските производи достапни за вашиот печатач од интернет страницата на Epson или на доставеното ЦД.

Услуга Epson Connect

Користејќи ја услугата Epson Connect достапна на интернет можете да печатите од својот паметен телефон, таблет или лаптоп во секое време и практично секаде.

Функциите достапни на интернет се следниве.

Email Print	Далечинско печатење Epson iPrint	Scan to Cloud	Remote Print Driver
✓	✓	–	✓

За повеќе информации погледнете ја веб-локацијата Epson Connect.

<https://www.epsonconnect.com/>

<http://www.epsonconnect.eu> (само Европа)

Web Config

Web Config е апликација што работи во интернет-прегледник како Internet Explorer и Safari на компјутер или паметен уред. Можете да ја потврдите состојбата на печатачот или да ги менувате мрежната услуга и поставките на печатачот. За да ја користите Web Config, поврзете ги печатачот и компјутерот или уредот со иста мрежа.

Белешка:

Следниве прегледници се поддржани.

ОС	Прегледник
Windows XP или понов	Internet Explorer 8 или понов, Firefox*, Chrome*
Mac OS X v10.6.8 или понов	Safari*, Firefox*, Chrome*
iOS*	Safari*
Android 2.3 или понов	Основен прегледник
Chrome OS*	Основен прегледник

* Користете ја најновата верзија.

Работа со Web Config во интернет-прегледник

1. Проверете ја IP адресата на печатачот.

Задржете го копчето  во траење од најмалку 10 секунди за да отпечатите лист за статус на мрежата, а потоа проверете ја IP адресата на печатачот.

2. Активирајте го интернет-прегледникот од компјутерот или паметниот уред, а потоа внесете ја IP-адресата на печатачот.

Формат:

IPv4: http://IP-адресата на печатачот/

IPv6: http://[IP-адресата на печатачот]/

Примери:

IPv4: http://192.168.100.201/

IPv6: http://[2001:db8::1000:1]/

Белешка:

Користејќи го паметниот уред, можете да го активирате Web Config од екранот за одржување на Epson iPrint.

Поврзани информации

➔ [„Печатење со Epson iPrint“ на страница 55](#)

Работа со Web Config на Windows

При поврзување компјутер со печатачот користејќи WSD, следете ги чекорите подолу за да ја активирате Web Config.

1. Пристапете до екраните на уредите и печатачите во Windows.

- Windows 10

Кликнете со десното копче на копчето за стартување, изберете **Контролна табла > Види уреди и печатачи** во **Хардвер и звук**.

- Windows 8.1/Windows 8

Изберете **Работна површина > Поставувања > Контролна табла > Види уреди и печатачи** во **Хардвер и звук** (или **Хардвер**).

- Windows 7

Кликнете на копчето за стартување, изберете **Контролна табла > Види уреди и печатачи** во **Хардвер и звук**.

- Windows Vista

Кликнете на копчето за стартување и изберете **Контролна табла > Печатачи** во **Хардвер и звук**.

2. Кликнете со десното копче на печатачот и изберете **Својства**.
3. Изберете ја картичката **Веб-услуга**, а потоа кликнете на URL-то.

Работа со Web Config на Mac OS X

1. Изберете **System Preferences** од менито  > **Printers & Scanners** (или **Print & Scan, Print & Fax**), па изберете го печатачот.
2. Кликнете **Options & Supplies > Show Printer Webpage**.

Двигател за печатачот за Windows

Двигателот за печатачот го контролира печатачот според командите од одредена апликација. Одредувањето поставки на двигателот за печатачот дава најдобри резултати на печатењето. Можете и да ја проверувате состојбата на печатачот или да го одржувате во врвна работна состојба користејќи ја алатката двигател на печатачот.

Белешка:

Можете да го менувате јазикот на двигателот на печатачот. Изберете го јазикот што сакате да го користите од поставката **Јазик** во картичката **Одржување**.

Пристап до двигателот на печатачот од апликациите

За да одредувате поставки што важат само за апликацијата што ја користите, пристапете од таа апликација.

Изберете **Печатење** или **Поставување печатење** од менито **Датотека**. Изберете го својот печатач, па кликнете **Претпочитани вредности** или **Својства**.

Белешка:

Операциите се разликуваат, зависно од апликацијата. Погледнете во помошта на апликацијата за детали.

Пристап до двигателот на печатачот преку контролната табла

За да одредите поставки што ќе важат за сите апликации, пристапете преку контролната табла.

Windows 10

Кликнете со десното копче на копчето за стартување, изберете **Контролна табла > Види уреди и печатачи** во **Хардвер и звук**. Кликнете со десното копче на печатачот или притиснете го и држете го, а потоа изберете **Поставувања за печатење**.

Windows 8.1/Windows 8

Изберете **Работна површина > Поставувања > Контролна табла > Види уреди и печатачи** во **Хардвер и звук**. Кликнете со десното копче на печатачот или притиснете го и држете го, а потоа изберете **Поставувања за печатење**.

Windows 7

Кликнете на копчето за стартување, изберете **Контролна табла > Види уреди и печатачи** во **Хардвер и звук**. Кликнете со десното копче на печатачот и изберете **Претпочитани вредности за печатење**.

Windows Vista

Кликнете на копчето за стартување и изберете **Контролна табла > Печатачи** во **Хардвер и звук**. Кликнете со десното копче на печатачот и изберете **Изберете претпочитани вредности за печатење**.

Windows XP

Кликнете на копчето за стартување и изберете **Контролна табла > Печатачи и друг хардвер > Печатачи и факсови**. Кликнете со десното копче на печатачот и изберете **Претпочитани вредности за печатење**.

Мрежна услуга и информации за софтвер

Пристап до двигателот на печатачот од иконата на печатачот на лентата со задачи

Иконата на печатачот на лентата со задачи на работната површина е икона на кратенка што овозможува брз пристап до двигателот на печатачот.

Ако ја кликнете иконата на печатачот и изберете **Поставки на печатачот**, можете да пристапите до истиот прозорец за поставување на печатачот како оној што се прикажува од контролната табла. Ако кликнете двапати на иконата, можете да ја проверите состојбата на печатачот.

Белешка:

Ако иконата на печатачот не е прикажана на лентата со задачи, отворете го прозорецот на двигателот на печатачот, кликнете **Преференци за следење** на картичката **Одржување**, па изберете **Регистрирајте ја иконата за брз пристап на лентата за задачи**.

Стартување на услужната програма

Отворете го прозорецот на двигателот за печатачот. Кликнете на картичката **Одржување**.

Водич за двигателот на печатачот за Windows

Достапна е помош во двигателот на печатачот за Windows. За да видите објаснувања за ставките за поставување, кликнете со десното копче на ставката, па кликнете **Помош**.

Главна картичка

Можете да одредувате основни поставки за печатење, како тип или големина на хартијата.

Можете и да одредувате поставки за двострано печатење или печатење повеќе страници на еден лист.

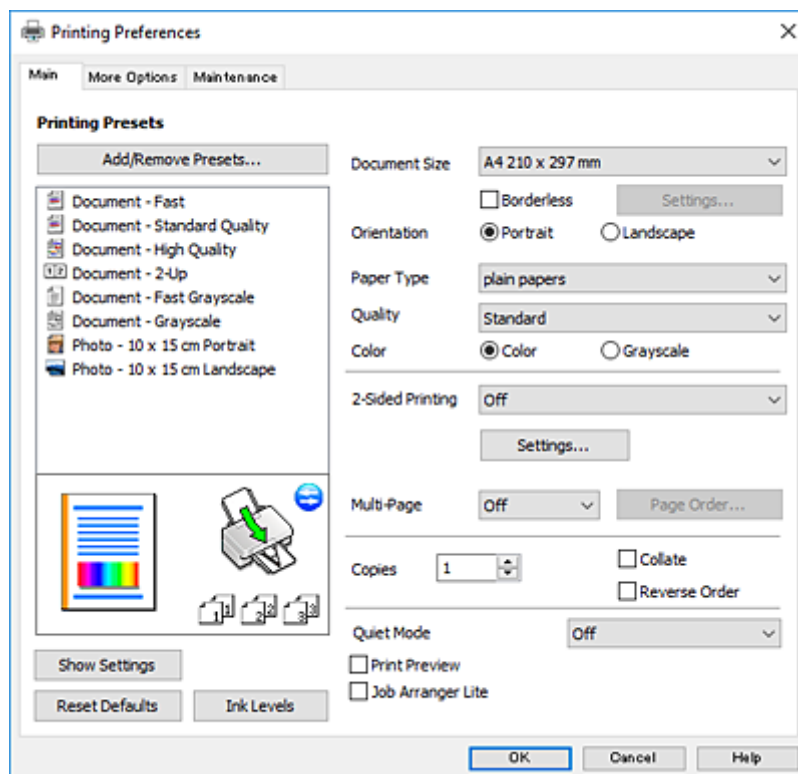

Мрежна услуга и информации за софтвер

Картичка Повеќе опции

Можете да бирате дополнителни опции за распоред и печатење како менување на големината на исписот или поправање на боите.

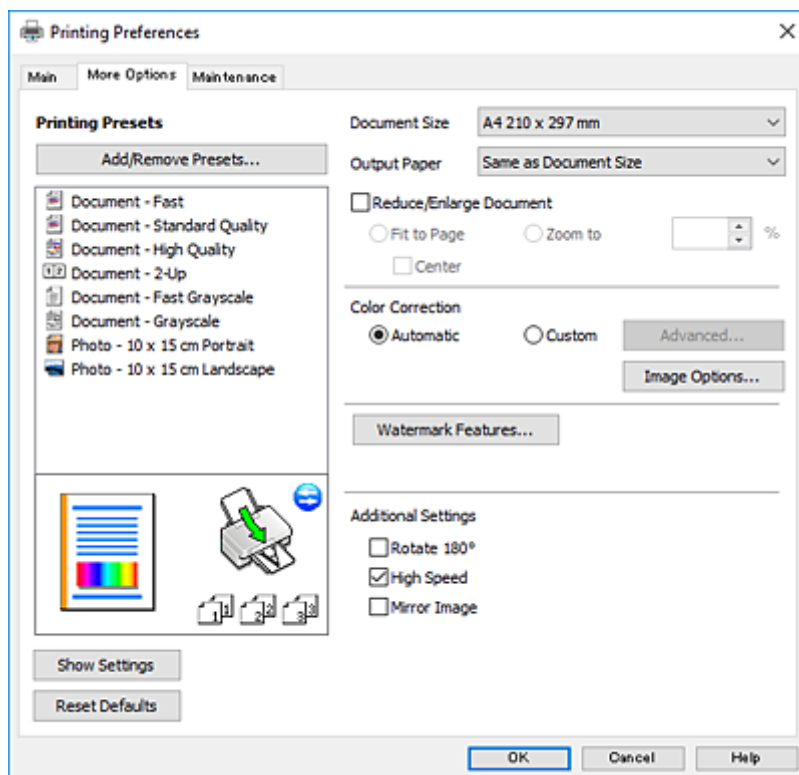

Мрежна услуга и информации за софтвер

Картичка Одржување

Може да вршите одржување како проверка на прскалките и чистење на главата за печатење и со активирање на EPSON Status Monitor 3, може да ја проверувате состојбата на печатачот и информации за грешките.

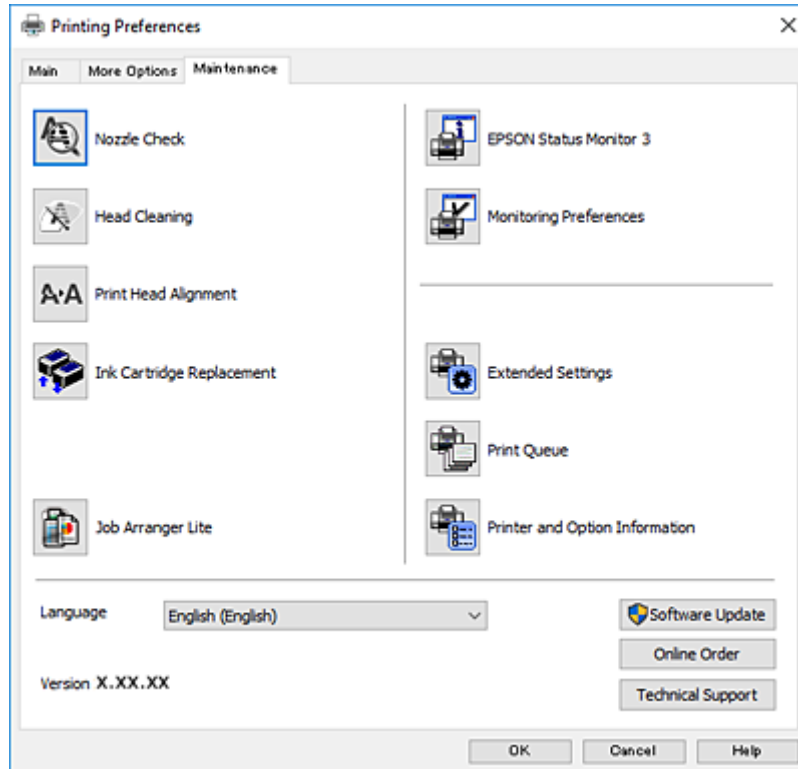

Оперативни поставувања за двигателот за печатачот за Windows

Можете да одредувате поставки како вклучување EPSON Status Monitor 3.

1. Пристапете до прозорецот на двигателот за печатачот.
2. Кликнете **Проширени поставки** на картичката **Одржување**.
3. Направете ги соодветните поставувања, а потоа кликнете **ОК**.

За објаснување за поставување на ставките погледнете ја помошта на интернет.

Поврзани информации

➔ [„Двигател за печатачот за Windows“ на страница 90](#)

Двигател за печатачот за Mac OS X

Двигателот за печатачот го контролира печатачот според командите од одредена апликација. Одредувањето поставки на двигателот за печатачот дава најдобри резултати на печатењето. Можете и да ја проверувате состојбата на печатачот или да го одржувате во врвна работна состојба користејќи ја алатката двигател на печатачот.

Мрежна услуга и информации за софтвер

Пристап до двигателот на печатачот од апликацији

Кликнете на **Поставување страница** или **Печати** на менито **Датотека** на вашата апликација.. Ако е потребно, кликнете на **Прикажи ги деталите** (или ▼) за да го проширите прозорецот за печатење.

Белешка:

Во зависност од апликацијата што се користи, **Поставување страница** може да не е прикажано во менито **Датотека** и операциите за прикажување на екранот за печатење може да се разликуваат. Погледнете во помошта на апликацијата за детали.

Стартување на услужната програма

Изберете **Системски претпочитани вредности** од  менито > **Печатачи и скенери** (или **Печати и скенирај**, **Печати и испрати факс**), а потоа изберете го печатачот. Кликнете **Опции и опрема** > **Алатка** > **Отвори ја алатката за печатачот**.

Водич за двигателот на печатачот за Mac OS X

Поле за печатење

Сменете го појавното мени во центарот на екранот за да се покажат повеќе ставки.

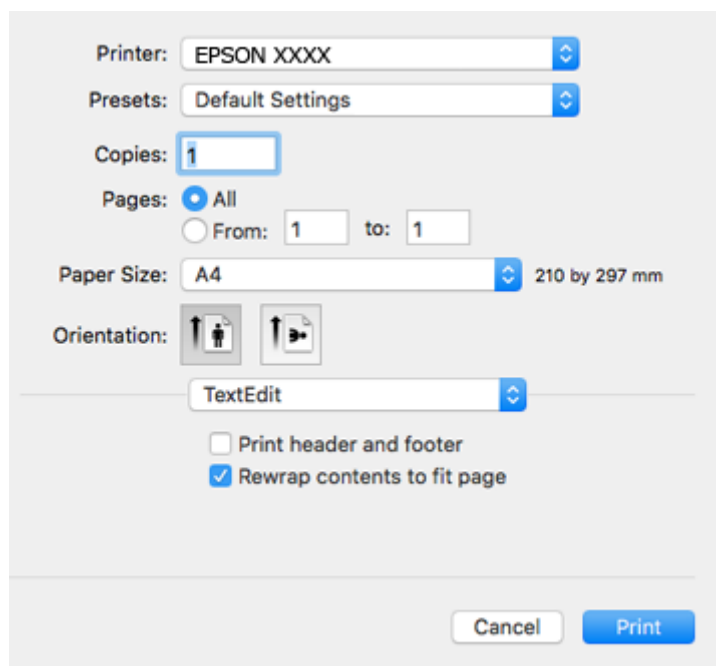

Појавно мени	Описи
Поставки за печатење	Може да одредувате основни поставки за печатење како тип хартија и квалитет на печатењето.
Распоред	Можете да изберете распоред за печатење повеќе страници на еден лист или да изберете да печатите рамка.
Ракување со хартијата	Можете да го намалите или зголемите налогот за печатење за автоматско собирање на големината на хартијата што сте ја ставиле.
Совпаѓање бои	Можете да ги прилагодите боите.

Мрежна услуга и информации за софтвер

Појавно мени	Описи
Color Options	Кога ќе изберете EPSON Color Controls од менито Совпаѓање бои може да го изберете начинот за корекција на бои.

Белешка:

Кај Mac OS X v10.8.x или понов, ако не се прикаже менито **Поставки за печатење**, двигателот на печатачот Epson не бил инсталиран правилно.

Изберете **System Preferences** од менито  > **Printers & Scanners** (или **Print & Scan, Print & Fax**), отстранете го печатачот, па додадете го печатачот повторно. Видете го следното за да додадете печатач.

<http://epson.sn>

Epson Printer Utility

Може да вршите одржување како проверка на прскалките и чистење на главата за печатење и со активирање на **EPSON Status Monitor**, може да ја проверувате состојбата на печатачот и информации за грешките.

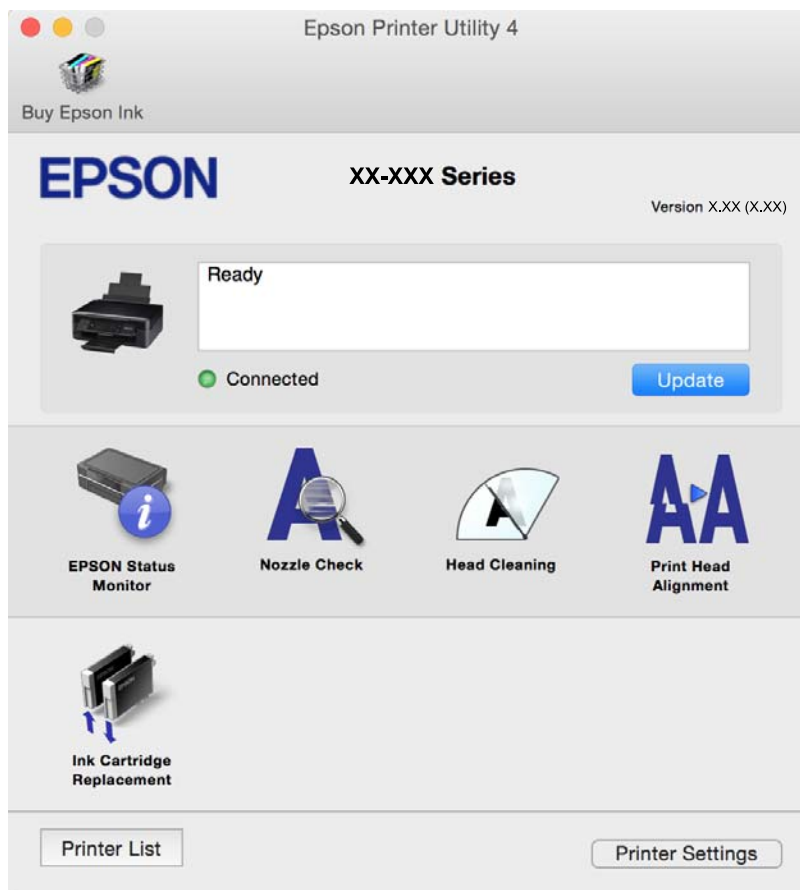

Оперативни поставувања за двигателот за печатачот за Mac OS X

Пристапување до прозорецот со поставки за работење на двигателот за печатачот за Mac OS X

Изберете **System Preferences** од менито  > **Printers & Scanners** (или **Print & Scan, Print & Fax**), па изберете го печатачот. Кликнете **Options & Supplies > Options** (или **Driver**).

Оперативни поставувања на двигателот за печатачот за Mac OS X

- Прескокни празна страница: Избегнува печатење празни страници.
- Тивок режим: Ја намалува бучавата на печатачот, меѓутоа, ова може да ја намали брзината на печатење. Во зависност од типот на хартија и избраните поставки за квалитет на печатење, можно е да нема разлика во нивото на бучава на печатачот.
- Permit temporary black printing: Привремено печати само со црно мастило.
- High Speed Printing: Печати кога главата за печатење се движи во двете насоки. Брзината на печатење е поголема, но квалитетот може да биде послаб.
- Warning Notifications: Му овозможува на двигателот за печатачот да прикажува известувања за предупредувања.
- Establish bidirectional communication: Обично, ова треба да биде поставено на **On**. Избирањето **Off** кога ги собирате информациите за печатачот е невозможно бидејќи печатачот се дели со компјутери со Windows на мрежа или од друга причина.

Поврзани информации

➔ [„Привремено печатење со црно мастило“ на страница 79](#)

Epson Scan 2 (двигател за скенерот)

Epson Scan 2 е апликација за контрола на скенирањето. Можете да ја приспособите големината, резолуцијата, осветленоста, контрастот и квалитетот на скенираната слика.

Белешка:

Исто така, можете да го стартувате Epson Scan 2 и од апликација за скенирање соодветна со TWAIN.

Активирање во Windows

- Windows 10
Кликнете на копчето за стартување, па изберете **Сите апликации > EPSON > Epson Scan 2**.
- Windows 8.1/Windows 8
Внесете го името на апликацијата во полето за пребарување, а потоа изберете ја прикажаната икона.
- Windows 7/Windows Vista/Windows XP
Кликнете на копчето за стартување, па изберете **Сите програми или Програми > EPSON > Epson Scan 2 > Epson Scan 2**.

Мрежна услуга и информации за софтвер

Активирање во Mac OS X

Белешка:

Epson Scan 2 не ја поддржува функцијата за брзо променување на корисникот на Mac OS X. Исклучете го брзото променување на корисникот.

Изберете **Оди > Апликации > Epson Software > Epson Scan 2.**

Поврзани информации

➔ [„Инсталирање апликации“ на страница 101](#)

Epson Event Manager

Epson Event Manager е апликација што овозможува управување со скенирањето од контролната табла и сочувување слики на компјутер. Можете да додавате свои поставки како меморирани вредности, како тип документ, локацијата на папката за сочувување и форматот на сликата. Погледнете во помошта на апликацијата за детали.

Активирање во Windows

Windows 10

Кликнете на копчето за стартување, па изберете **Сите апликации > Epson Software > Event Manager.**

Windows 8.1/Windows 8

Внесете го името на апликацијата во полето за пребарување, а потоа изберете ја прикажаната икона.

Windows 7/Windows Vista/Windows XP

Кликнете на копчето за стартување, па изберете **Сите програми или Програми > Epson Software > Event Manager.**

Активирање во Mac OS X

Изберете **Започни > Апликации > Epson Software > Event Manager.**

Поврзани информации

➔ [„Скенирање од контролната табла“ на страница 59](#)

➔ [„Инсталирање апликации“ на страница 101](#)

Epson Easy Photo Print

Epson Easy Photo Print е апликација што овозможува едноставно печатење фотографии со разни распореди. Можете да ја прегледате сликата на фотографијата и да ги прилагодите сликите или положбата. Можете и да печатите фотографии со рамка. Погледнете во помошта на апликацијата за детали.

Белешка:

За да ја користите апликацијата, треба да е инсталиран двигателот на печатачот.

Мрежна услуга и информации за софтвер

Активирање во Windows

Windows 10

Кликнете на копчето за стартување, па изберете **Сите апликации > Epson Software > Epson Easy Photo Print**.

Windows 8.1/Windows 8

Внесете го името на апликацијата во полето за пребарување, а потоа изберете ја прикажаната икона.

Windows 7/Windows Vista/Windows XP

Кликнете на копчето за стартување, па изберете **Сите програми или Програми > Epson Software > Epson Easy Photo Print**.

Активирање во Mac OS X

Изберете **Оди > Апликации > Epson Software > Epson Easy Photo Print**.

Поврзани информации

➔ [„Инсталирање апликации“ на страница 101](#)

E-Web Print (само за Windows)

E-Web Print е апликација што овозможува едноставно печатење интернет-страници со разни распореди. Погледнете во помошта на апликацијата за детали. Можете да пристапите до помошта од менито **E-Web Print** во алатникот на **E-Web Print**.

Белешка:

Проверете дали има поддржани пребарувачи и најнова верзија од сајтот за преземање.

Започнување

Откако ќе го инсталирате E-Web Print, се прикажува на веб-прегледувачот. Кликнете на **Print** или **Clip**.

Поврзани информации

➔ [„Инсталирање апликации“ на страница 101](#)

Easy Photo Scan

Easy Photo Scan е апликација со којашто може да скенирате фотографии и лесно да ја испраќате скенираната слика на компјутери или на услугата во облак. Може лесно да ја приспособите скенираната слика. Погледнете во помошта на апликацијата за детали.

Белешка:

За да ја користите апликацијата, треба да е инсталиран двигателот на скенерот *Epson Scan 2*.

Активирање во Windows

Windows 10

Кликнете на копчето за стартување, па изберете **Сите апликации > Epson Software > Easy Photo Scans**.

Windows 8.1/Windows 8

Внесете го името на апликацијата во полето за пребарување, а потоа изберете ја прикажаната икона.

Мрежна услуга и информации за софтвер

- Windows 7/Windows Vista/Windows XP

Кликнете на копчето за стартување, па изберете **Сите програми** или **Програми** > **Epson Software** > **Easy Photo Scan**.

Активирање во Mac OS X

Изберете **Започни** > **Апликации** > **Epson Software** > **Easy Photo Scan**.

Поврзани информации

➔ „Инсталирање апликации“ на страница 101

EPSON Software Updater

EPSON Software Updater е апликација што проверува за нов или ажуриран софтвер на интернет и го инсталира. Исто така, фирмверот на печатачот можете да го ажурирате и рачно.

Активирање во Windows

- Windows 10

Кликнете на копчето за стартување, па изберете **Сите апликации** > **Epson Software** > **EPSON Software Updater**.

- Windows 8.1/Windows 8

Внесете го името на апликацијата во полето за пребарување, а потоа изберете ја прикажаната икона.

- Windows 7/Windows Vista/Windows XP

Кликнете на копчето за стартување, па изберете **Сите програми** (или **Програми**) > **Epson Software** > **EPSON Software Updater**.

Белешка:

Можете да го активирате EPSON Software Updater и со кликање на иконата на печатачот во лентата со задачи на работната површина, па изберете **Ажурирање софтвер**.

Активирање во Mac OS X

Изберете **Оди** > **Апликации** > **Epson Software** > **EPSON Software Updater**.

Поврзани информации

➔ „Инсталирање апликации“ на страница 101

Деинсталирање апликации

Белешка:

Најавете се на вашиот компјутер како администратор. Внесете ја администраторската лозинка ако компјутерот ви ја побара.



Деинсталирање на апликации — Windows

1. Притиснете го копчето  за да го исклучите печатачот.

Мрежна услуга и информации за софтвер

2. Затворете ги сите активни апликации.
 3. Отворете ја **Контролната табла**:
 - Windows 10
Кликнете со десен клик на копчето за стартување и задржете го и изберете **Контролна табла**.
 - Windows 8.1/Windows 8
Изберете **Работна површина > Поставувања > Контролна табла**.
 - Windows 7/Windows Vista/Windows XP
Кликнете на копчето за вклучување и изберете **Контролна табла**.
 4. Отворете **Деинсталирање програма** (или **Додавање или отстранување програми**):
 - Windows 10/Windows 8.1/Windows 8/Windows 7/Windows Vista
Изберете **Деинсталирање програма** во **Програми**.
 - Windows XP
Кликнете на **Додавање или отстранување програми**.
 5. Изберете ја апликацијата што сакате да ја деинсталирате.
 6. Деинсталирајте ги апликациите:
 - Windows 10/Windows 8.1/Windows 8/Windows 7/Windows Vista
Кликнете на **Деинсталирај/Измени** или **Деинсталирај**.
 - Windows XP
Кликнете на **Измени/Отстрани** или **Отстрани**.
- Белешка:**
*Ако се прикаже прозорецот **Контрола на кориснички сметки**, кликнете **Продолжи**.*
7. Следете ги упатствата на екранот.

Деинсталирање апликации - Mac OS X

1. Преземете го Uninstaller преку EPSON Software Updater.
Откако ќе го преземете Uninstaller, не треба да го преземате повторно секогаш кога ќе ја деинсталирате апликацијата.
2. Притиснете го копчето  за да го исклучите печатачот.
3. За да го деинсталирате двигателот за печатачот, изберете **Системски претпочитани вредности** од  менито > **Печатачи и скенери** (или **Печати и скенирај**, **Печати и испрати факс**), а потоа отстранете го печатачот од листата на вклучени печатачи.
4. Затворете ги сите апликации што работат.
5. Изберете **Оди > Апликации > Epson Software > Uninstaller**.

Мрежна услуга и информации за софтвер

6. Изберете ја апликацијата што сакате да ја деинсталирате, а потоа кликнете **Uninstall**.



Важно:

Uninstaller ги отстранува сите двигатели за млазните печатачите на Epson од компјутерот. Доколку користите повеќе млазни печатачи на Epson и сакате да избришете некои двигатели, прво избришете ги сите, а потоа инсталирајте го потребниот двигател уште еднаш.

Белешка:

*Ако не можете да ја најдете апликацијата што сакате да ја деинсталирате во списокот со апликации, тогаш нема да можете да ја деинсталирате со користење на Uninstaller. Во оваа ситуација, изберете **Оди > Апликации > Epson Software**, изберете ја апликацијата што сакате да ја деинсталирате, а потоа повлечете ја до иконата за отпадоци.*

Поврзани информации

➔ „Инсталирање апликации“ на страница 101

Инсталирање апликации

Поврзете го вашиот компјутер на мрежата и инсталирајте ја последната верзија на апликациите од интернет страницата.

Белешка:

- Најавете се на компјутерот како администратор. Внесете ја администраторската лозинка ако компјутерот ви ја побара.
- Кога повторно инсталирате апликација, прво треба да ја деинсталирате.

1. Затворете ги сите активни апликации.
2. Кога го инсталирате двигателот за печатачот или Epson Scan 2, привремено исклучете ги печатачот и компјутерот.

Белешка:

Не поврзувајте ги печатачот и компјутерот додека не ви се каже.

3. Посетете ја следната интернет страница и внесете го името на производот.
<http://epson.sn>
4. Одејте на **Поставување** и кликнете на **Преземање**. Кликнете или кликнете два пати на преземената датотека за да ја активирате датотеката за инсталација. Следете ги упатствата на екранот.

Белешка:

Ако употребувате Windows компјутер и не може да ги преземете апликациите од интернет страницата, инсталирајте ги од дискот со софтвер кој доаѓа со печатачот.

Поврзани информации

➔ „Деинсталирање апликации“ на страница 99

Ажурирање на апликациите и фирмверот

Можеби ќе можете да отстраните одредени проблеми и да подобрите или додадете функции со ажурирање на апликациите и фирмверот. Проверете дали ги користите најновите верзии од апликациите и фирмверот.

1. Уверете се дека печатачот и компјутерот се поврзани и дека компјутерот е поврзан на интернет.
2. Стартувајте го EPSON Software Updater, а потоа ажурирајте ги апликациите или фирмверот.



Важно:

Не исклучувајте го компјутерот или печатачот во текот на ажурирањето.

Белешка:

Ако не можете да ја најдете апликацијата што сакате да ја ажурирате во списокот со апликации, тогаш нема да можете да ја ажурирате со користење на EPSON Software Updater. Проверете за најновите верзии од апликациите на локалната веб-локација на Epson.

<http://www.epson.com>

Поврзани информации

➔ „EPSON Software Updater“ на страница 99

Решавање проблеми

Проверување на состојбата на печатачот









Проверка на показателите за грешки на печатачот

Кога ќе се јави грешка, ламбичката се вклучува или трепка. Детали за грешката се прикажани на екранот на компјутерот.







: Вклучено

 : Трепка бавно

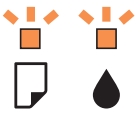
 : Трепка брзо

Ламбичка	Ситуација	Решенија
	Не е ставена хартија или се внесени повеќе листови истовремено.	Внесете хартија и притиснете го копчето  или  .
	Дошло до заглавување на хартијата.	Извадете ја хартијата и притиснете го копчето  или  .
	Касетата за мастило е потрошена или нема доволно мастило во касетата за да се полни со мастило.	За печатење со првокласен квалитет и за да ја заштитите главата за печатење, во касетите останува различна количина мастило како резерва кога вашиот печатач покажува дека е време за да се замени касетата за мастило. Заменете со нова касета за мастило.
	Не е инсталирана касета за мастило.	Инсталирајте ја касетата за мастило.
	Касетата за мастило не е препознаена.	Цврсто поставете ја касетата со мастило надолу.
	Инсталирана е несоодветна касета за мастило.	Инсталирајте касета за мастило којашто е соодветна за печатачот. Не можете да ги користите касетите доставени со печатачот како касети за замена.
	Касетата за мастило е речиси потрошена. Може да печатите додека светлото  не се вклучи.	Подгответе нова касета за мастило. Можете да ги проверите нивоата на мастилото од компјутерот.

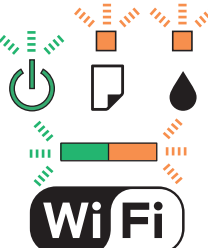
Решавање проблеми

Ламбичка	Ситуација	Решенија
	<p>Светлата  и  трепкаат наизменично.</p> <p>Перничето за мастило е блиску до крајот на векот на траење.</p>	<p>Треба да го замените перничето за мастило*.</p> <p>Контактирајте со Epson или овластена сервисна служба на Epson за да го замените перничето за мастило*. Не е дел што може да го замени корисникот.</p> <p>Кога ќе се прикаже порака дека може да се продолжи со печатењето на компјутерот, притиснете го копчето  или  за да продолжите со печатењето. Светлата престануваат да трепкаат привремено, но ќе продолжат да трепкаат во редовни интервали додека не се замени перничето за мастило.</p>
	Има грешка со печатачот.	<p>Отворете го скенерот и отстранете ги хартијата или заштитниот материјал од печатачот. Исклучете го, па вклучете го печатачот.</p> <p>Ако уште се прикажува грешка откако ќе се исклучи, па вклучи напојувањето, контактирајте со поддршката на Epson.</p>
	Има грешка со Wi-Fi поврзувањето.	Притиснетото копчето Wi-Fi за да ја поништите грешката и обидете се повторно.
	Печатачот стартуваше во режим за поправање затоа што ажурирањето на фирмверот не беше успешно.	<p>Следете ги чекорите подолу за да се обидете да го ажурирате фирмверот повторно.</p> <ol style="list-style-type: none"> 1. Поврзете ги компјутерот и печатачот со USB-кабел. (Во режимот за поправање, не можете да го ажурирате фирмверот преку мрежна врска.) 2. Посетете ја локалната интернет-страница на Epson за понатамошни упатства. <p>Печатачот ве известува за статусот на ажурирање на фирмверот како што е прикажано подолу.</p> <p>Подготвување: Ламбичките за мрежен статус трепкаат.</p> <p>Ажурирање: Ламбичката за напојување трепка.</p> <p>Завршено: Ламбичката од напојувањето останува вклучена.</p>

* Во некои циклуси од печатењето може да се собере многу мало количество вишок мастило на перничето за мастило. За да се спречи протекување мастило од перничето, печатачот е конструиран да го прекине печатењето кога перничето ќе ја достигне својата граница. Дали и колку често ова ќе треба да се направи зависи од бројот на отпечатени страници на печатачот, видот на материјалот за печатење и бројот на циклуси на чистење на печатачот. Потребата да се замени перничето не значи дека печатачот ќе престане да работи во согласност со неговите спецификации. Печатачот ќе ве извести кога треба да се замени перничето и тоа треба да го направи овластена сервисна служба на Epson. Со гаранцијата на Epson не се покриваат трошоците за оваа замена.

Решавање проблеми

Поврзани информации

- ➔ [„Отстранување заглавена хартија“ на страница 105](#)
- ➔ [„Контактирање со поддршката на Epson“ на страница 136](#)
- ➔ [„Инсталирање апликации“ на страница 101](#)
- ➔ [„Ажурирање на апликациите и фирмверот“ на страница 102](#)

Проверка на состојбата на печатачот - Windows

1. Отворете го прозорецот на двигателот за печатачот.
2. Кликнете **EPSON Status Monitor 3** на картичката **Одржување**.

Белешка:

- Можете да ја проверите состојбата на печатачот и со двојно кликање на иконата на печатачот на лентата за задачи. Ако иконата на печатачот не е додадена на лентата за задачи, кликнете **Преференци за следење** на картичката **Одржување**, па изберете **Регистрирајте ја иконата за брз пристап на лентата за задачи**.
- Ако **EPSON Status Monitor 3** е исклучен, кликнете **Проширени поставки** на картичката **Одржување**, а потоа изберете **Вклучи EPSON Status Monitor 3**.

Поврзани информации

- ➔ [„Двигател за печатачот за Windows“ на страница 90](#)

Проверка на статусот на печатачот - Mac OS X

1. Изберете **System Preferences** од мениото  > **Printers & Scanners** (или **Print & Scan, Print & Fax**), па изберете го печатачот.
2. Кликнете **Options & Supplies > Utility > Open Printer Utility**.
3. Кликнете на **EPSON Status Monitor**.

Отстранување заглавена хартија

Проверете ја грешката прикажана на контролната табла и следете ги упатствата за отстранување на заглавената хартија вклучувајќи и искинати парчиња. Потоа избришете ја грешката.



Важно:

Отстранете ја заглавената хартија внимателно. Насилно отстранување на хартијата може да го оштети печатачот.

Поврзани информации

- ➔ [„Проверка на показателите за грешки на печатачот“ на страница 103](#)

Отстранување заглавена хартија од Додавање хартија од задна страна

Отстранете ја заглавената хартија.

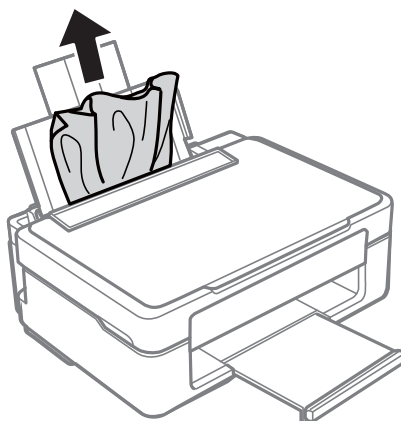

Отстранување заглавена хартија од излезната фиока

Отстранете ја заглавената хартија.

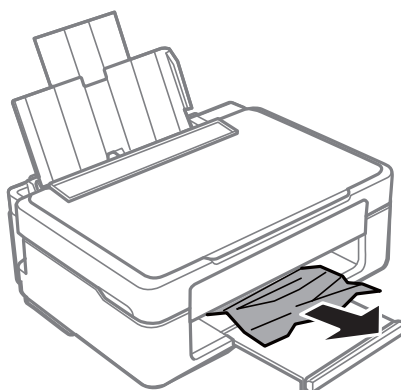

Отстранување заглавена хартија од внатрешноста на печатачот



Внимание:

- Внимавајте капакот да не ви ја фати раката или прстите кога го отворате или затворате скенерот. Инаку може да се повредите.
- Не допирајте ги копчињата на контролната табла кога рацете ви се во печатачот. Ако печатачот почне да работи, може да предизвика повреда. Внимавајте да не ги допрете деловите што истрчат за да не се повредите.

Решавање проблеми

1. Отворете го скенерот со затворен капак за документи.

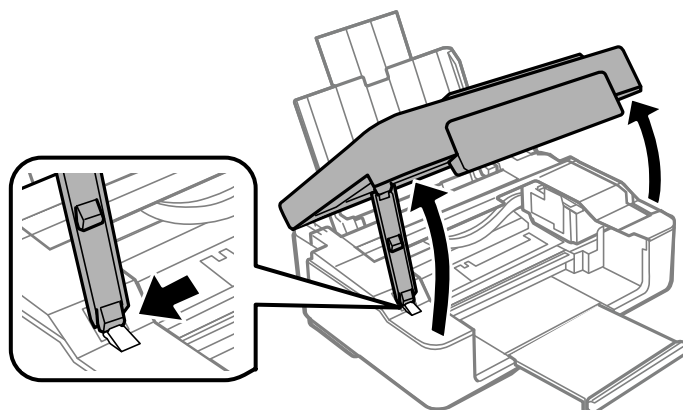

2. Отстранете ја заглавената хартија.

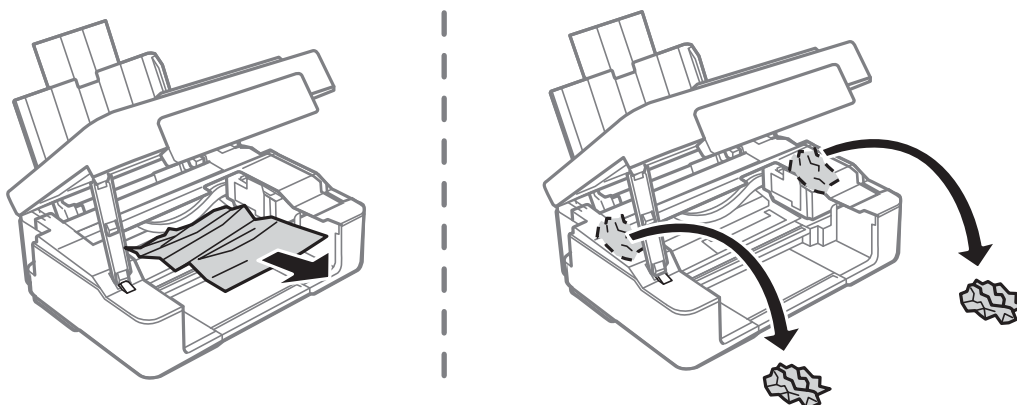

Важно:

Не допирајте ги белиот плоснат кабел или проѕирниот дел од внатрешниот дел на печатачот. Така може да предизвикате дефект.

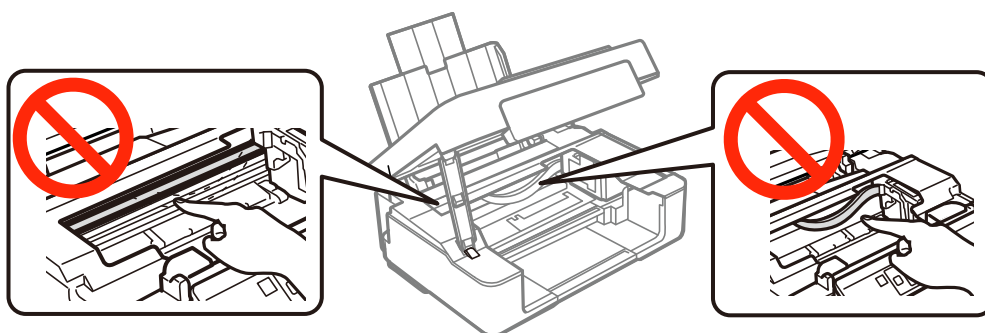

Решавање проблеми

- Затворете го скенерот.

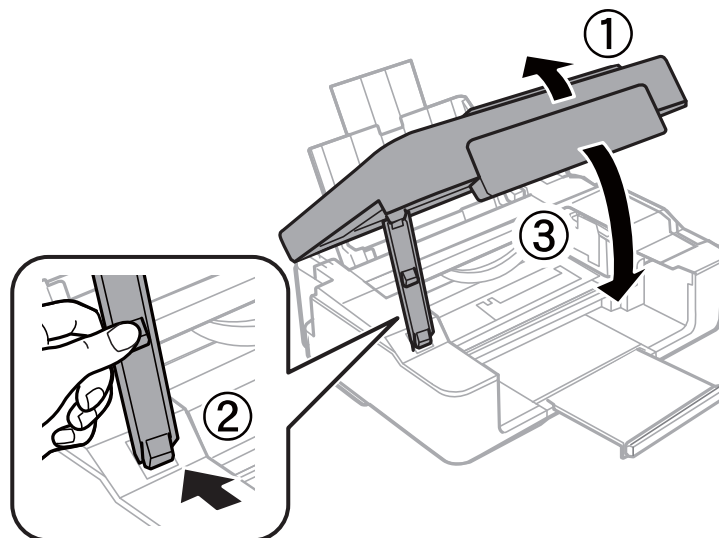

Хартијата не се внесува правилно

Проверете ги следниве точки, а потоа преземете ги соодветните дејствија за да го решите проблемот.

- Ставете го печатачот на рамна површина и ракувајте во препорачаните услови на околината.
- Користете хартија поддржана од печатачот.
- Следете ги претпазливостите за ракување со хартија.

Поврзани информации

- ➔ [„Спецификации за животната средина“ на страница 132](#)
- ➔ [„Претпазливости при ракување со хартија“ на страница 29](#)
- ➔ [„Достапни хартии и капацитети“ на страница 30](#)

Заглавување на хартија

- Ставете хартија во правилна насока и лизнете ги граничните кон работ на хартијата.
- Ставајте лист по лист ако сте ставиле неколку листови хартија.

Поврзани информации

- ➔ [„Отстранување заглавена хартија“ на страница 105](#)
- ➔ [„Ставање хартија во Додавање хартија од задна страна“ на страница 32](#)

Хартијата е поставена накосо

Ставете хартија во правилна насока и лизнете ги граничните кон работ на хартијата.

Решавање проблеми

Поврзани информации

➔ „Ставање хартија во Додавање хартија од задна страна“ на страница 32

Неколку листови хартија се внесуваат во исто време

- Ставајте еден по еден лист хартија.
- Кога се внесуваат неколку листови хартија истовремено при рачно двострано печатење, отстранете ја сета хартија што е ставена во печатачот пред да ставите нова.

Не ставајте повеќе хартија од потребното

- Не ставајте повеќе од максимално назначениот број листови хартија. За обична хартија, не ставајте хартија над линијата покажана со триаголникот на граничникот.
- Ако го имате листот за чистење што се испорачува со оригинална Epson хартија, употребете го за да го исчистите валјакот во внатрешноста на печатачот.

Поврзани информации

➔ „Достапни хартии и капацитети“ на страница 30



➔ „Чистење на патеката за хартија“ на страница 86

Проблеми со напојувањето и контролната табла

Печатачот не се вклучува

- Проверете дали струјниот кабел е правилно вклучен.
- Држете го подолго копчето .

Печатачот не се исклучува

Држете го подолго копчето . Ако сè уште не можете да го исклучите печатачот, исклучете го кабелот за напојување. За да спречите сушење на главата за печатење, вклучете го и исклучете го печатачот со притискање на копчето .

Не можам да печатам од компјутер

- Инсталирајте го двигателот на печатачот.
- Цврсто поврзете го USB кабелот со печатачот и компјутерот.
- Ако користите USB-разделник, обидете се да го поврзете печатачот директно со компјутерот.
- Ако не може да печатите на мрежа, погледнете ја страницата на којашто е опишан методот на мрежното поврзување од компјутер.
- Ако печатите голема слика со многу податоци, компјутерот може да нема доволно меморија. Испечатете ја сликата со помала резолуција или со помала големина.

Решавање проблеми

- Во Windows, кликнете **Ред. за печатење** на картичката **Одржување** на двигателот на печатачот, па проверете го следново.
 - Проверете дали има паузирани печатења.
Откажете го печатењето ако е потребно.
 - Проверете печатачот да не е исклучен или чека наредба.
Ако е исклучен или чека наредба, променете го поставувањето за исклучен или чека наредба во менито **Печатач**.
 - Уверете се дека печатачот е избран како стандарден печатач во менито **Печатач** (во менито треба да има знак за избор).
Ако печатачот не е избран за стандарден печатач, поставете го како стандарден.
 - Погрижете се отворот на печатачот да биде правилно избран во **Својства > Отвор** од менито **Печатач** на следниов начин.
Изберете „USBXXX“ за поврзување преку USB „EpsonNet Print Port“ за мрежно поврзување.
- Во Mac OS X, проверете печатачот да не е на **Пауза**.
Изберете **Системски параметри** од менито  > **Печатачи и скенери** (или **Печати и скенирај, Печати и испрати по факс**), па кликнете двапати на печатачот. Ако печатачот е паузиран, кликнете, кликнете на **Продолжи** (или **Продолжи со печатење**).

Поврзани информации

- ➔ [„Инсталирање апликации“ на страница 101](#)
- ➔ [„Поврзување на компјутер“ на страница 17](#)
- ➔ [„Откажување на печатењето“ на страница 56](#)

Не може да правите мрежни поставки

- Исклучете ги уредите коишто сакате да ги поврзете на мрежата. Почekaјте околу 10 секунди и вклучете ги уредите во следниот редослед: точка на пристап, компјутер или паметен уред и потоа печатачот. Поместете го печатачот и компјутерот или паметниот уред поблиску до точката на пристап за да помогнете со комуникација на радиобранот и потоа обидете се повторно да ги направите мрежните поставки.
- Отпечатете извештај за мрежна конекција. Проверете го и следете ги отпечатените решенија.

Поврзани информации

- ➔ [„Не може да се поврзам на уреди и кога мрежните поставки не се проблем“ на страница 110](#)
- ➔ [„Печатење на извештај за мрежна конекција“ на страница 22](#)

Не може да се поврзам на уреди и кога мрежните поставки не се проблем

Ако не може да се поврзете од компјутер или паметен уред на печатач и кога извештајот за мрежно поврзување на прикажува проблеми, погледнете го следново.

Решавање проблеми

- ❑ Кога истовремено користите неколку точки на пристап, можно е да не може да го користите печатачот од компјутер или паметен уред во зависност од поставките за точки за пристап. Поврзете го компјутерот или паметниот уред на истата точка на пристап како и печатачот.

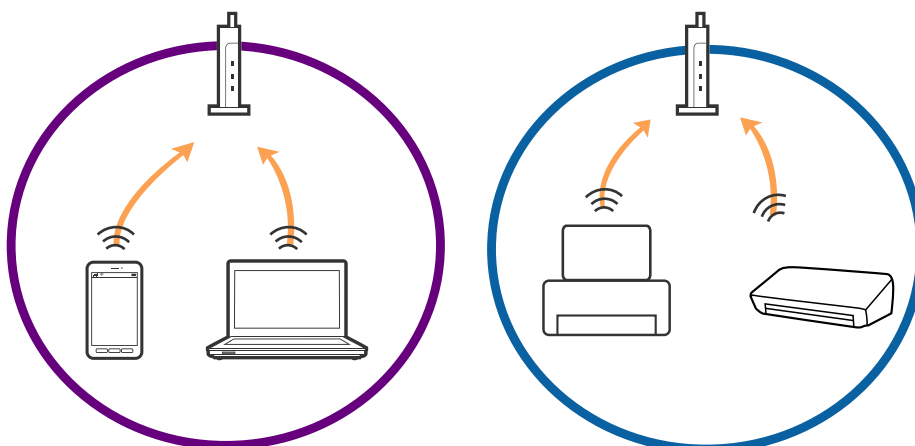

- ❑ Можно е да не може да се поврзете на точката на пристап кога точката на пристап има повеќе SSID и уредите се поврзани на различни SSID на истата точка на пристап. Поврзете го компјутерот или паметниот уред на истиот SSID како и печатачот.

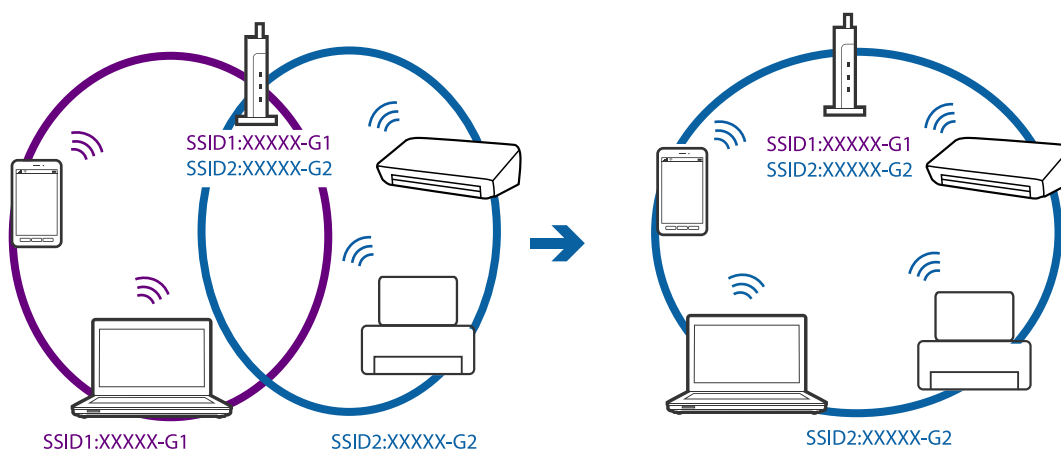

- ❑ Точката на пристап којашто е во согласност со IEEE802.11a и IEEE802.11g има SSID од 2,4 GHz и 5 GHz. Ако го поврзете компјутерот или паметниот уред на 5 GHz SSID, не може да го поврзете на печатачот затоа што печатачот поддржува комуникација само над 2,4 GHz. Поврзете го компјутерот или паметниот уред на истиот SSID како и печатачот.

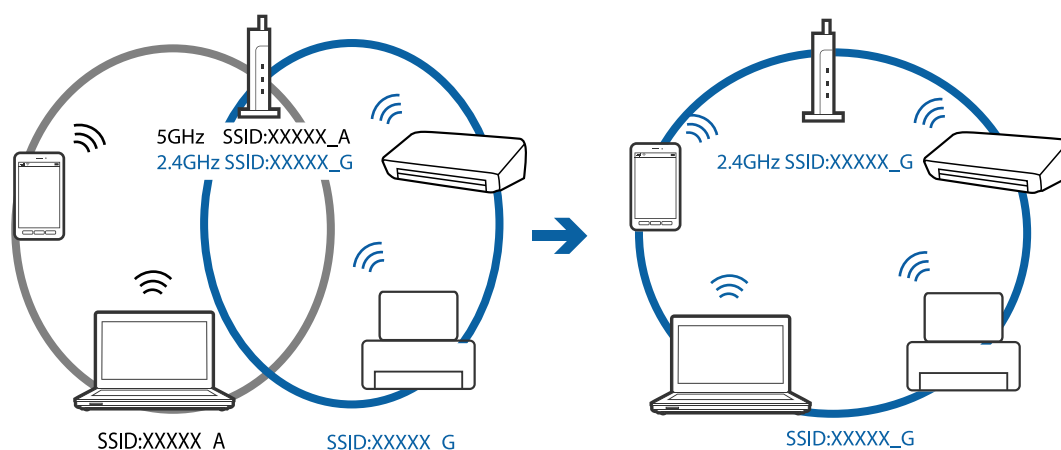

Решавање проблеми

- ❑ Поголемиот број на точки на пристап имаат функција за одделувач за приватност со којшто се блокира комуникацијата од неовластени уреди. Ако не може да се поврзете на мрежата и кога уредите и точката на пристап се поврзани на истиот SSID, деактивирајте го одделувачот за приватност на точката на пристап. Погледнете го прирачникот испорачан со точката за пристап за детали.

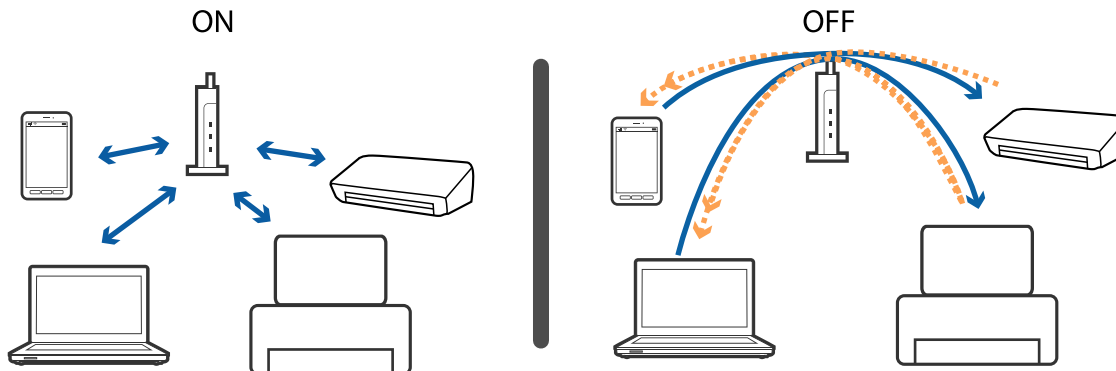

Поврзани информации

- ➔ „Проверување на SSID поврзана за печатачот“ на страница 112
- ➔ „Проверка на SSID за компјутерот“ на страница 112

Проверување на SSID поврзана за печатачот

Може да ја проверите SSID ако отпечатите извештај за мрежно поврзување, лист за статус на мрежа итн. Web Config.

Проверка на SSID за компјутерот

Windows

Изберете **Контролен панел > Мрежа и интернет > Мрежа и центар за споделување.**

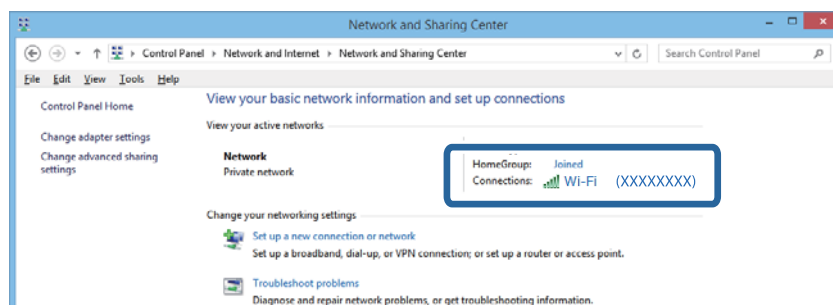

Mac OS X

Кликнете на иконата Wi-Fi на врвот на екранот на компјутерот. Ќе се прикаже листа на SSID и поврзаниот SSID е означен со знак за штиклирање.



Одненадеж печатачот не може да печати преку мрежна конекција

- Кога ќе ги промените точката на пристап или давателот на услуги, обидете се повторно да ги направите мрежните поставки за печатачот. Поврзете го компјутерот или паметниот уред на истата SSID на којашто е поврзан и печатачот.
- Исклучете ги уредите коишто сакате да ги поврзете на мрежата. Почекајте околу 10 секунди и вклучете ги уредите во следниот редослед: точка на пристап, компјутер или паметен уред и потоа печатачот. Поместете го печатачот и компјутерот или паметниот уред поблиску до точката на пристап за да помогнете со комуникација на радиобранот и потоа обидете се повторно да ги направите мрежните поставки.
- Во Windows, кликнете на **Ред. за печатење** на јазичето **Одржување** на драјверот на печатачот и проверете го следново.
 - Проверете дали има паузирани печатења. Откажете го печатењето ако е потребно.
 - Проверете печатачот да не е исклучен или чека наредба. Ако е исклучен или чека наредба, променете го поставувањето за исклучен или чека наредба во менито **Печатач**.
 - Уверете се дека печатачот е избран како стандарден печатач во менито **Печатач** (во менито треба да има знак за избор).
Ако печатачот не е избран за стандарден печатач, поставете го како стандарден.
 - Проверете дали избраната пората е коригирана во **Својства за печатач > Порга**
- Отпечатете извештај за мрежна конекција. Ако извештајот покаже дека мрежната конекција е неуспешна, проверете го извештајот за мрежна конекција и следете ги решенијата за печатење.
- Обидете се да отворите која било интернет страница од вашиот компјутер за да проверите дека мрежните поставки на компјутерот се точни. Ако не може да отворите интернет страници, има проблем со компјутерот. Погледнете го прирачникот обезбеден со компјутерот за повеќе детали.

Поврзани информации

➔ „Проверување на SSID поврзана за печатачот“ на страница 112

Решавање проблеми

- ➔ [„Проверка на SSID за компјутерот“ на страница 112](#)
- ➔ [„Пораки и решенија на извештајот за мрежна конекција“ на страница 22](#)
- ➔ [„Не може да се поврзам на уреди и кога мрежните поставки не се проблем“ на страница 110](#)

Одненадеж печатачот не може да печати преку USB конекција

- Исклучете го USB кабелот од компјутерот. Кликнете на десното копче на иконата на печатачот прикажана на компјутерот и изберете **Отстрани уред**. Потоа, поврзете го USB кабелот на компјутерот и обидете се со пробно печатење. Ако може да печатите, поставувањето е завршено.
- Повторно поставете ја USB конекцијата следејќи ги чекорите во [Менување на метод на конекција на компјутер] во овој прирачник.

Поврзани информации

- ➔ [„Менување на методот на поврзување на компјутер“ на страница 26](#)

Проблеми со отпечатеното

Исписот е истуткан или недостасува бојата

Ако не сте го користеле печатачот долго време, прскалките на главата за печатење може да бидат затнати и капки мастило може да не се испуштаат. Извршете проверка на прскалките, па исчистете ја главата за печатење ако некоја од прскалките е затната.

Поврзани информации

- ➔ [„Проверка и чистење на главата за печатење“ на страница 83](#)

Појавување на пруги или неочекувани бои

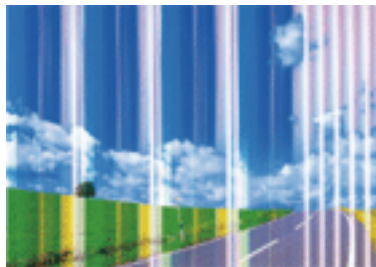

Прскалките на главата за печатење можеби се затнати. Направете проверка на прскалките за да проверите дали прскалките на главата за печатење се затнати. Исчистете ја главата за печатење ако некоја од прскалките е затната.

Поврзани информации

- ➔ [„Проверка и чистење на главата за печатење“ на страница 83](#)

Решавање проблеми

Појавување на пруги во боја на интервали од приближно 2.5 см



- Изберете соодветна поставка за тип на хартија за типот на хартија ставена во печатачот.
- Порамнете ја главата за печатење.
- Кога печатите на обична хартија, печатете со користење на поставка за повисок квалитет.

Поврзани информации

- ➔ [„Листа на видови хартија“ на страница 31](#)
- ➔ [„Порамнување на главата за печатење“ на страница 85](#)

Матни отпечатоци, вертикални пруги или непорамнетост



enthalten alle
Aufdruck. W
↓ 5008 "Regel

Порамнете ја главата за печатење.

Поврзани информации

- ➔ [„Порамнување на главата за печатење“ на страница 85](#)

Квалитетот на печатење не се подобрува дури и по порамнувањето на главата за печатење

Во текот на двонасочното печатење (или печатење со голема брзина), главата за печатење печати додека се движи во двете насоки, така што е можно вертикалните линии да не се порамнети. Ако квалитетот на печатење не се подобрува, онеспособете ја поставката за двонасочно печатење (или печатење со голема брзина). Онеспособувањето на оваа поставка може да ја забави брзината на печатење.

- Windows

Отштиклирајте го **Голема брзина** од јазичето **Повеќе опции** на двигателот на печатачот.

Решавање проблеми

Mac OS X

Изберете **Системски параметри** од менито  > **Печатачи и скенери** (или **Печати и скенирај**, **Печати и испрати по факс**), па изберете го печатачот. Кликнете **Options & Supplies > Options** (или **Driver**). Изберете **Off** како поставка за **High Speed Printing**.

Квалитетот на печатење е слаб

Проверете го следново ако квалитетот на печатењето е слаб поради матни отпечатоци, ленти, бои што недостигаат, избледени бои, непорамнетост на отпечатоците.

- Користете хартија поддржана од печатачот.
- Изберете соодветна поставка за тип на хартија за типот на хартија ставена во печатачот.
- Не печатете на влажна, оштетена или стара хартија.
- Ако хартијата е извиткана или пликовите се надувени, исправете ги.
- Извршете проверка на прскалките, па исчистете ја главата за печатење ако некоја од прскалките е затната.
- Порамнете ја главата за печатење.
- Печатете користејќи поставка за подобар квалитет.
- Не ставајте ја хартијата на купче веднаш по печатењето.
- Исушете ги отпечатоците целосно пред да ги архивирате или прикажете. Кога ги сушите отпечатоците, избегнувајте директна сончева светлина, не користете фен и не допирајте ја испечатената страна на хартијата.
- Кога печатите слики или фотографии, Epson препорачува користење на оригинална хартија Epson наместо обична хартија. Печатете на страната за печатење на оригиналната хартија Epson.
- Користете оригинални касети со мастило на Epson. Производот е наменет да ги приспособува боите според користењето на оригиналните касети за мастило од Epson. Користењето неоригинални касети за мастило може да доведе до намален квалитет на печатење.
- Epson препорачува касетата со мастило да се употреби пред датумот на амбалажата.
- За најдобри резултати, употребете ги касетите со мастило најдоцна шест месеци по отворањето.

Поврзани информации

- ➔ [„Достапни хартии и капацитети“ на страница 30](#)
- ➔ [„Листа на видови хартија“ на страница 31](#)
- ➔ [„Претпазливости при ракување со хартија“ на страница 29](#)
- ➔ [„Проверка и чистење на главата за печатење“ на страница 83](#)
- ➔ [„Порамнување на главата за печатење“ на страница 85](#)

Решавање проблеми

Хартијата е замачкана или истуткана

- Кога ќе се појави хоризонтална лента или горниот или долниот дел од хартијата се замачкани, ставете хартија во правилната насока и лизгајте ги граничните до рабовите на хартијата.

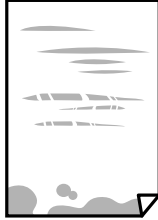

- Кога на хартијата ќе се појави вертикална лента или хартијата е замачката, исчистете ја патеката за хартија.



- Поставете ја хартијата на рамна површина за да проверите дали е искривена. Ако е, израмнете ја.
- Кога печатите двострано рачно, внимавајте мастилото да е сосема суво пред да ставите хартија повторно.

Поврзани информации

- ➔ „Ставање хартија во Додавање хартија од задна страна“ на страница 32
- ➔ „Чистење на патеката за хартија“ на страница 86

Отпечатените фотографии се лепливи

Можеби печатите на погрешната страна од фотографската хартија. Погрижете се да печатите на страната за печатење.

Кога печатите на погрешната страна од фотографската хартија, треба да ја исчистите патеката на хартијата.

Поврзани информации

- ➔ „Чистење на патеката за хартија“ на страница 86

Слики или фотографии се печатат во неочекувани бои

Кога печатите од драјверот на печатачот на Windows, поставката за приспособување на фотографии на Epson стандардно се применува на тип на хартија. Обидете се да ја промените поставката.

На јазичето **Повеќе опции**, изберете **Прилагодено** во **Корекција на боите** и потоа кликнете на **Напредно**. Променете ја поставката за **Корекција на сцена** од **Автоматска корекција** за која било друга опција. Ако

Решавање проблеми

менувањето на поставката не функционира, користете кој било метод за коригирање на боја различен од **PhotoEnhance** во **Управување со бои**.

Поврзани информации

➔ „Прилагодување на бојата за печатење“ на страница 53

Боите се разликуваат од она што го гледате на екранот

- Уредите за прикажување како на пример екраните на компјутерите, имаат сопствени својства за приказ. Ако приказот не е балансиран, сликата не се прикажува со правилна осветленост и бои. Приспособете ги својствата на уредот.
- Светењето на светлото во екранот влијае на начинот на којшто сликата се прикажува на екранот. Избегнувајте директна сончева светлина и проверете дали сликата е поставена на место со соодветна осветленост.
- Боите може да се разликуваат од она што го гледате на паметните уреди како на пример паметни телефони или таблети со висока резолуција.
- Боите на екранот не се идентични на оние на хартијата затоа што уредот за прикажување и печатачот имаат различен процес на произведување на бои.

Не можам да печатам без маргини

Во поставките за печатење направете поставка за печатење без рамки. Ако изберете тип хартија што не поддржува печатење без рамки, не може да изберете **Без рамки**. Изберете тип хартија што поддржува печатење без рамки.

Поврзани информации

➔ „Основни информации за печатење — Windows“ на страница 37

➔ „Основни информации за печатење — Mac OS X“ на страница 38

Рабовите на сликата се пресечени при печатење без рамки

За време на печатењето без рамки, сликата се зголемува малку и испакнатото подрачје се отсекува. Изберете поставка на помало зголемување.

Windows

Кликнете на **Поставки** до полето за избор **Без рамки** на јазичето **Главна** од двигателот за печатачот, а потоа променете ги поставките.

Mac OS X

Променете ја поставката **Проширување** од менито **Поставки за печатење** на полето за печатење.

Позицијата, големината или маргините на исписот се неточни

- Ставете хартија во правилна насока и лизнете ги граничните кон работ на хартијата.
- Кога ги ставате оригиналите на стакло на скенерот, порамнете го аголот на оригиналот со аголот означен со симбол на рамката на стаклото на скенерот. Ако рабовите на копијата се исечени, поместете го оригиналот малку подалеку од аголот.

Решавање проблеми

- При ставање на оригиналите на стакло на скенерот, исчистете ги стакло на скенерот и капакот за документи. Ако на стаклото има прашина или дамки, областа за копирање може да се прошири за да ги опфати прашината или дамките со што може да создаде погрешна позиција за копирање или мали слики.
- Изберете го соодветното поставување за димензии на хартијата.
- Приспособете ја поставката за маргини во апликацијата така што ќе биде во подрачјето за печатење.

Поврзани информации

- ➔ [„Ставање хартија во Додавање хартија од задна страна“ на страница 32](#)
- ➔ [„Ставање оригинали на Стакло на скенерот“ на страница 35](#)
- ➔ [„Чистење на Стакло на скенерот“ на страница 86](#)
- ➔ [„Област за печатење“ на страница 128](#)

Неточни или погрешно отпечатени знаци

- Цврсто поврзете го USB кабелот со печатачот и компјутерот.
- Откажете ги паузираните задачи за печатење.
- Не ставајте го рачно компјутерот во режим на **Хибернација** или **Спиење** додека печатите. Страниците со искривен текст ќе се испечатат следниот пат кога ќе го стартувате компјутерот.

Поврзани информации

- ➔ [„Откажување на печатењето“ на страница 56](#)

Отпечатената слика е превртена

Исклучете ги сите поставувања за огледална слика во двигателот за печатачот или во апликацијата.

- Windows
 - Отстранете го знакот за избор од **Огледална слика** на картичката на двигателот за печатачот **Повеќе опции**.
- Mac OS X
 - Отстранете го **Mirror Image** од изборникот **Поставки за печатење** на полето за печатење.

Мозаични ефекти на исписите

Кога печатите слики или фотографии, печатете со податоци со голема резолуција. Сликите на интернет-страниците често се со мала резолуција иако изгледаат доволно добро на екранот, така што квалитетот на печатењето може да се намали.

Се појавуваат нерамномерни бои, замачкувања, точки или прави линии на копираната слика

- Исчистете ја патеката за хартија.
- Исчистете го стакло на скенерот.

Решавање проблеми

- Не притискајте пресилно на оригиналот или на капакот за документи кога ставате оригинали на стакло на скенерот.

Поврзани информации

- ➔ „Чистење на патеката за хартија“ на страница 86
- ➔ „Чистење на Стакло на скенерот“ на страница 86

На скенираната слика се појавуваат ефекти на контраст (мрежести ефекти)

Ставете го оригиналот под малку поинаков агол.

Појавување на пруги на копирана слика

Ако притиснете на копчињата  и  или  и  истовремено, печатачот копира во режим со слаб квалитет и може да се појават пруги на исписот.

Сликата од задната страна на оригиналот се појавува на копираната слика

Ако имате тенок оригинал, ставете го на стакло на скенерот, а потоа ставете парче црна хартија врз него.

Проблемот со исписот не може да се избрише

Ако сте се обиделе со сите решенија и не сте го решиле проблемот, обидете се да го деинсталирате и повторно да го инсталирате двигателот за печатачот.

Поврзани информации



- ➔ „Деинсталирање апликации“ на страница 99
- ➔ „Инсталирање апликации“ на страница 101

Други проблеми со печатењето

Печатењето е премногу бавно

- Затворете ги непотребните апликации.
- Намалете ја поставката за квалитет. Печатење со висок квалитет ја намалува брзината на печатењето.

Решавање проблеми

- Исклучете ја поставката за двонасочно (или високобрзинско) печатење. Кога е вклучена оваа поставка, главата за печатење печати додека се движи во двете насоки, така што брзината на печатењето се намалува.
 - Windows
Изберете **Голема брзина** во картичката **Повеќе опции** на двигателот на печатачот.
 - Mac OS X
Изберете **System Preferences** од менито  > **Printers & Scanners** (или **Print & Scan, Print & Fax**), па изберете го печатачот. Кликнете **Options & Supplies > Options** (или **Driver**). Изберете **On** како поставка за **High Speed Printing**.
- Исклучете **Тивок режим**.
 - Windows
Исклучете ја поставката **Тивок режим** во картичката **Главна** на двигателот на печатачот.
 - Mac OS X
Изберете **System Preferences** од менито  > **Printers & Scanners** (или **Print & Scan, Print & Fax**), па изберете го печатачот. Кликнете **Options & Supplies > Options** (или **Driver**). Изберете **Off** како поставка за **Тивок режим**.

Печатењето забавува многу при непрекинатото печатење

Печатењето се забавува за да се спречи прегревање на механизмот на печатачот и негово оштетување. Сепак, можете да продолжите со печатење. За да се вратите на нормална брзина на печатењето, оставете го печатачот да мирува барем 30 минути. Брзината на печатењето не се враќа на нормала ако се исклучи напојувањето.

Не може да почне скенирање

- Цврсто поврзете го USB кабелот со печатачот и компјутерот.
- Ако користите USB-разделник, обидете се да го поврзете печатачот директно со компјутерот.
- Ако скенирате со висока резолуција преку мрежа, може да се појави комуникациска грешка. Намалете ја резолуцијата.
- Внимавајте да сте го избрале правилниот печатач (скенер) ако се прикажува листа скенери кога ќе го активирате Epson Scan 2.
- Проверете дали сте го избрале правилниот печатач (скенер) во Epson Scan 2.
- Ако користите некои апликации компатибилни со TWAIN, изберете го печатачот (скенерот) што го користите.

Решавање проблеми

- Во Windows, проверете дали печатачот (скенерот) е прикажан во **Скенер и фотоапарат**. Печатачот (скенерот) треба да биде прикажан како „EPSON XXXXX (име на печатачот)“. Ако печатачот (скенерот) не е прикажан, деинсталирајте го и повторно инсталирајте го Epson Scan 2. Погледнете го следново за да пристапите до **Скенер и фотоапарат**.
 - Windows 10
Кликнете со десното копче на копчето за стартување и изберете **Контролна табла**, внесете „Скенер и фотоапарат“ во полето за пребарување, кликнете **Погледни ги скенерите и фотоапаратите**, а потоа проверете дали е прикажан печатачот.
 - Windows 8.1/Windows 8
Изберете **Работна површина > Поставувања > Контролна табла**, внесете „Скенер и фотоапарат“ во полето за пребарување, кликнете **Прикажи го скенерот и фотоапаратот**, а потоа проверете дали е прикажан печатачот.
 - Windows 7
Кликнете на копчето за стартување и изберете **Контролна табла**, внесете „Скенер и фотоапарат“ во полето за пребарување, кликнете **Погледни ги скенерите и фотоапаратите**, а потоа проверете дали е прикажан печатачот.
 - Windows Vista
Кликнете на копчето за стартување, изберете **Контролна табла > Хардвер и звук > Скенери и фотоапарати**, а потоа проверете дали е прикажан печатачот.
 - Windows XP
Кликнете на копчето за стартување, изберете **Контролна табла > Печатачи и друг хардвер > Скенери и фотоапарати**, а потоа проверете дали е прикажан печатачот.
- Ако не можете да скенирате со користење на апликации компатибилни со TWAIN, деинсталирајте ја и пак инсталирајте ја апликацијата компатибилна со TWAIN.

Поврзани информации

- ➔ [„Деинсталирање апликации“ на страница 99](#)
- ➔ [„Инсталирање апликации“ на страница 101](#)

Не може да се стартува со скенирање кога се користи контролната табла

- Уверете се дека Epson Scan 2 и Epson Event Manager се инсталирани правилно.
- Проверете го поставувањето за скенирање поставено во Epson Event Manager.

Поврзани информации

- ➔ [„Epson Scan 2 \(двигател за скенерот\)“ на страница 96](#)
- ➔ [„Epson Event Manager“ на страница 97](#)

Проблеми со скенирани слики

Неизедначени бои, нечистотија, точки и слично се појавуваат кога скенирате од стаклото на скенерот

- Исчистете го стаклото на скенерот.
- Отстранете секаква нечистотија или отпадоци што се прилепуваат на оригиналот.
- Не притискајте со преголема сила врз оригиналот или капакот за документи. Ако притискате со преголема сила може да се појават заматување, размачкувања и точки.

Поврзани информации

➔ [„Чистење на Стакло на скенерот“ на страница 86](#)

Квалитетот на сликата е лош

- Нагодете го **Режим** во Epson Scan 2 според оригиналот којшто сакате да го скенирате. Скенирајте со користење на поставките за документи во **Режим за документи** и поставките за фотографиите во **Режим за фотографии**.
- Во Epson Scan 2, приспособете ја сликата со користење на ставките на јазичето **Напредни поставки** и потоа скенирајте.
- Ако резолуцијата е ниска, обидете се да ја зголемите резолуцијата и потоа скенирајте.

Поврзани информации

➔ [„Скенирање со користење на Epson Scan 2“ на страница 59](#)

Се прикажува пресликување во задината на сликите

Слики на задната страна на оригиналот може да бидат прикажани на скенираната слика.

- Во Epson Scan 2, изберете го јазичето **Напредни поставки** и приспособете ја **Осветленост**. Оваа функција може да не биде достапна во зависност од поставките на јазичето **Главни поставки > Тип слика** или други поставки на јазичето **Напредни поставки**.
- Во **Режим за документи** во Epson Scan 2, изберете го јазичето **Напредни поставки**, а потоа **Опција за слика > Подобрување текст**.
- Кога скенирате од стаклото на скенерот, ставете црна хартија или подлога над оригиналот.

Поврзани информации

➔ [„Ставање оригинали на Стакло на скенерот“ на страница 35](#)

➔ [„Скенирање со користење на Epson Scan 2“ на страница 59](#)

Текстот е нејасен

- Во **Режим за документи** во Epson Scan 2, изберете го јазичето **Напредни поставки**, а потоа **Опција за слика > Подобрување текст**.

Решавање проблеми

- Изберете **Режим за документи** како **Режим** во Epson Scan 2. Скенирајте со користење на поставките за документи во **Режим за документи**.
- Во **Режим за документи** во Epson Scan 2, кога **Тип слика** на јазичето **Главни поставки** е поставено на **Црно-бело**, приспособете **Праг** на јазичето **Напредни поставки**. Кога го зголемувате **Праг**, црната област станува поголема.
- Ако резолуцијата е слаба, обидете се да ја зголемите резолуцијата и тогаш започнете со скенирање.

Поврзани информации

➔ „Скенирање на документи (Режим за документи)“ на страница 59

Се појавуваат ефекти на контраст (мрежести ефекти)

Ако оригиналот е отпечатен документ, може да се појават ефекти на контраст (мрежести ефекти) на скенираната слика.

- На јазичето **Напредни поставки** во Epson Scan 2, нагодете го **Отстранување екран**.



- Променете ја резолуцијата и повторно скенирајте.

Поврзани информации

➔ „Скенирање со користење на Epson Scan 2“ на страница 59

Не може да ја скенирате правилната област на стаклото на скенерот

- Проверете дали оригиналот е поставен правилно според ознаките за порамнување.
- Ако рабовите на скенираната слика недостасуваат, малку поместете го оригиналот подалеку од работ на стаклото на скенерот.
- При ставање на повеќе оригинали на стаклото на скенерот, погрижете се да има празнина од најмалку 20 мм (0,79 инчи) помеѓу оригиналите.

Поврзани информации

➔ „Ставање оригинали на Стакло на скенерот“ на страница 35

Не може да се прегледа во Мини. приказ

- Кога ставате повеќе оригинали на стаклото на скенерот, проверете дали има растојание од најмалку 20 мм (0,79 инчи) помеѓу оригиналите.
- Проверете дали оригиналот е поставен право.

Решавање проблеми

- Во зависност од оригиналот, прегледувањето може да не се изврши во **Мини. приказ**. Во ваква ситуација, скенирајте во преглед **Нормален**, а потоа рачно создадете рамки.

Поврзани информации

- ➔ „Скенирање на фотографии или слики (Режим за фотографии)“ на страница 61

Текстот не е правилно препознаен при зачувување како PDF што може да се пребарува

- Од прозорецот **Опции за формат на слика** во Epson Scan 2, проверете дали **Јазик на текст** е правилно поставен од јазичето **Текст**.
- Проверете дали оригиналот е правилно поставен.
- Користете го оригиналот со јасен текст. Препознавањето на текст може да го нема за следниве типови на оригинали.
 - Оригинали коишто се многубројно копирани
 - Оригинали коишто се примени преку факс (со ниска резолуција)
 - Оригинали на коишто растојанието помеѓу буквите или редовите е премногу мало
 - Оригинали со испечатени или подтцратни линии врз текстот
 - Оригинали со ракописен текст
 - Оригинали со свиткувања или набрчувања
- Во **Режим за документи** во Epson Scan 2, кога **Тип слика** на јазичето **Главни поставки** е поставено на **Црно-бело**, приспособете **Праг** на јазичето **Напредни поставки**. Кога го зголемувате **Праг**, црната област се засилува.
- Во **Режим за документи** во Epson Scan 2, изберете го јазичето **Напредни поставки**, а потоа **Опција за слика > Подобрување текст**.

Поврзани информации

- ➔ „Скенирање на документи (Режим за документи)“ на страница 59

Не може да се решат проблемите во скенираната слика

Ако сте се обиделе со сите решенија и не сте го решиле проблемот, започнете со Epson Scan 2 поставките со користење на Epson Scan 2 Utility.

Белешка:

Epson Scan 2 Utility е апликација којашто доаѓа со Epson Scan 2.

- Вклучете ја апликацијата Epson Scan 2 Utility.
 - Windows 10
Кликнете на копчето за вклучување и изберете **Сите апликации > EPSON > Epson Scan 2 Utility**.
 - Windows 8.1/Windows 8
Внесете го името на апликацијата во копчето за пребарување, а потоа изберете ја прикажаната икона.
 - Windows 7/Windows Vista/Windows XP

Решавање проблеми

Кликнете на копчето за вклучување и изберете **Сите програми и Програми > EPSON > Epson Scan 2 > Epson Scan 2 Utility**.

Mac OS X

Изберете **Започни > Апликации > Epson Software > Epson Scan 2 Utility**.

2. Изберете го јазичето **Друго**.

3. Кликнете на **Ресетирај**.

Белешка:

Ако со активирањето не се реши проблемот, деинсталирајте го и повторно инсталирајте го Epson Scan 2.

Поврзани информации

➔ [„Деинсталирање апликации“ на страница 99](#)

➔ [„Инсталирање апликации“ на страница 101](#)

Други проблеми со скенирање

Скенирањето е премногу бавно

Намалете ја резолуцијата.

Поврзани информации

➔ [„Скенирање со користење на Epson Scan 2“ на страница 59](#)

Скенирањето ќе запре кога се скенира во PDF/мулти-TIFF

Кога скенирате со користење на Epson Scan 2, можете постојано да скенирате до 999 страници во PDF-формат и до 200 страници во Multi-TIFF формат.

Кога скенирате многу документи, препорачуваме да скенирате во сиви тонови.

Зголемете го слободното место на дискот на компјутерот. Скенирањето може да сопре ако нема доволно слободно место.

Обидете се со скенирање во помала резолуција. Скенирањето сопира ако вкупното количество податоци го достигне ограничувањето.

Поврзани информации

➔ [„Скенирање со користење на Epson Scan 2“ на страница 59](#)

Други проблеми

Мал електричен шок при допир на печатачот

Ако на компјутерот се поврзани многу надворешни уреди, може да почувствувате мал електричен шок кога ќе го допрете печатачот. Ставете заземјување на компјутерот што е поврзан со печатачот.

Решавање проблеми

Звучите додека работи се гласни

Ако звучите се прегласни, вклучете **Тивок режим**. Оспособувањето на оваа карактеристика може да ја намали брзината на печатење. Во зависност од типот на хартија и избраните поставки за квалитет на печатење, можно е да нема разлика во нивото на бучава на печатачот.

Windows

Вклучете **Тивок режим** во картичката **Главна** во двигателот на печатачот.

Mac OS X

Изберете **Системски параметри** од менито  > **Печатачи и скенери** (или **Печати и скенирај**, **Печати и испрати по факс**), па изберете го печатачот. Кликнете **Опции и производи** > **Опции** (или **Двигател**). Изберете **On** како поставка за **Тивок режим**.

Апликацијата е блокирана од заштитен сид (само за Windows)

Додајте ја апликацијата во дозволените програми на заштитниот сид на Windows во безбедносните поставки во **Контролна табла**.

Додаток

Технички спецификации

Спецификации на печатачот

Положба на прскалката на главата за печатење		Прскалки за црно мастило: 180 Прскалки за мастило во боја: 59 за секоја боја
Тежина на хартијата	Обична хартија	64 до 90 g/m ² (17 до 24lb)
	Пликови	Плик #10, DL, C6: 75 до 90 g/m ² (20 до 24 lb)

Област за печатење

Површината за печатење за единични листови

Квалитетот на печатењето може да е послаб во засенчените области поради механизмот на печатачот.

Печатење на рабови

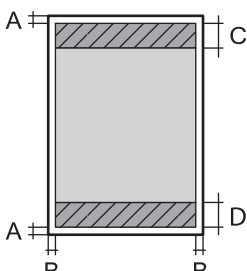
	A	3.0 мм (0.12 ин.)
	B	3.0 мм (0.12 ин.)
	C	40.0 мм (1.57 ин.)
	D	32.0 мм (1.26 ин.)

Печатење без рамка

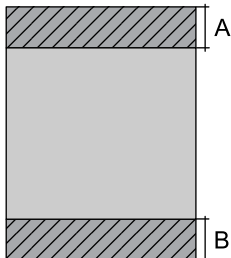
	A	43.0 мм (1.69 ин.)
	B	35.0 мм (1.38 ин.)

Површина за печатење за пллика

Квалитетот на печатењето може да е послаб во засенчените области поради механизмот на печатачот.

Додаток

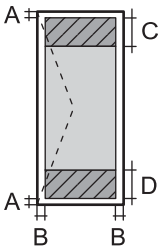
	A	3.0 mm (0.12 in.)
	B	5.0 mm (0.20 in.)
	C	18.0 mm (0.71 in.)
	D	40.0 mm (1.57 in.)

Спецификации на скенерот

Тип на скенерот	Рамен оптички скенер
Фотоелектричен уред	CIS
Максимална големина на документ	216×297 mm (8.5×11.7 инчи) A4, Letter
Резолуција	1200 dpi (главно сканирање) 2400 dpi (субсканирање)
Длабочина на бојата	<p>Боја</p> <ul style="list-style-type: none"> <input type="checkbox"/> 48 битови на точка внатрешно (16 битови по точка на боја внатрешно) <input type="checkbox"/> 24 битови на точка надворешно (8 битови по точка на боја надворешно) <p>Сива палета</p> <ul style="list-style-type: none"> <input type="checkbox"/> 16 битови по точка внатрешно <input type="checkbox"/> 8 битови по точка надворешно <p>Црно и бело</p> <ul style="list-style-type: none"> <input type="checkbox"/> 16 битови по точка внатрешно <input type="checkbox"/> 1 битови по точка надворешно
Извор на светлина	LED

Спецификации на интерфејсот

За компјутер	Hi-Speed USB
--------------	--------------

Листа на мрежни функции

Функции		Поддржани	Забелешки	
Мрежни интерфејси	Ethernet	-	-	
	Wi-Fi	Инфраструктура	✓	-
		Ad hoc	-	-
		Wi-Fi Direct (Едноставен AP)	-	-

Додаток

Функции		Поддржани	Забелешки
Истовремена конекција	Ethernet и Wi-Fi Direct (Едноставен AP)		-
	Wi-Fi инфраструктура и Wi-Fi Direct (Едноставен AP)		-
Функционирање на панел	Поставување на Wi-Fi	Волшебник за поставување на Wi-Fi	-
		Поставување на копче за притискање (WPS)	✓
		Поставување на PIN код	✓
		Автоматско поврзување на Wi-Fi	✓
		Поставување на Wi-Fi Direct	-
	Поставување на општа мрежа		-
	Проверка на општа мрежа		✓
	Статус на мрежа		-
	Печатење на лист за статус на мрежа		✓
	Оневозможи Wi-Fi		-
	Врати ги фабричките стандардни поставки		✓
Поставување на споделување на датотеки		-	
Печатење на мрежа	EpsonNet Print (Windows)	IPv4	✓
	Standard TCP/IP (Windows)	IPv4, IPv6	✓
	WSD печатење (Windows)	IPv4, IPv6	✓
	Bonjour печатење (Mac OS X)	IPv4, IPv6	✓
	IPP печатење (Windows, Mac OS X)	IPv4, IPv6	-
	UPnP печатење	IPv4	-
	PictBridge печатење (Wi-Fi)	IPv4	-
	Epson Connect (Печатење на е-пошта)	IPv4	✓
			Windows Vista или понов
			Применливост на информации
			Дигитална камера

Додаток

Функции		Поддржани	Забелешки
Скенирање на мрежа	Epson Scan 2	IPv4, IPv6	✓
	Event Manager	IPv4	-
	Epson Connect (Скенирај во облак)	IPv4	-
	ADF (Автоматско враќање)		-
Факс	Испрати факс	IPv4	-
	Прими факс	IPv4	-

Спецификации за Wi-Fi

Стандарди	IEEE 802.11b/g/n* ¹
Фреквентен опсег	2,4 GHz
Максимално предадена радиофреквентна моќ	17 dBm (EIRP)
Режими на координација	Инфраструктура
Безбедност при безжичен пристап	WEP (64/128bit), WPA2-PSK (AES)* ²

*1 Ги исполнува или IEEE 802.11b/g/n или IEEE 802.11b/g во зависност од местото на продажба.

*2 Во согласност со стандардите WPA2 со поддршка за WPA/WPA2 Personal.

Безбедносен протокол

SSL/TLS	HTTPS-сервер/клиент
---------	---------------------

Димензии

Димензии	<p>Складирање</p> <ul style="list-style-type: none"> <input type="checkbox"/> Ширина: 390 мм (15.4 ин.) <input type="checkbox"/> Длабочина: 300 мм (11.8 ин.) <input type="checkbox"/> Висина: 145 мм (5.7 ин.) <p>Печатење</p> <ul style="list-style-type: none"> <input type="checkbox"/> Ширина: 390 мм (15.4 ин.) <input type="checkbox"/> Длабочина: 504 мм (20.8 ин.) <input type="checkbox"/> Висина: 279 мм (11.0 ин.)
Тежина*	Околу 3.9 кг (8.6 фунти)

* Без касетите со мастило и без кабелот за напојување.

Додаток

Спецификации за електриката

Модел	Модел 100 до 240 V	Модел 220 до 240 V
Опсег на номинална фреквенција	50 до 60 Hz	50 до 60 Hz
Номинална струја	0.5 до 0.3 A	0.3 A
Потрошувачка на енергија (со УСБ-поврзување)	Самостојно копирање: Околу 12.0 W (ISO/IEC24712) Режим на подготвеност: Околу 4.0 W Режим на спиење: Околу 1.6 W Исклучено напојување: Околу 0.3 W	Самостојно копирање: Околу 12.0 W (ISO/IEC24712) Режим на подготвеност: Околу 4.0 W Режим на спиење: Околу 1.6 W Исклучено напојување: Околу 0.3 W

Белешка:

- Проверете ја етикетата на печатачот за напомот.
- За корисниците во Белгија, потрошувачката на струја при копирање може да е различна.
Видете на <http://www.epson.be> за најновите спецификации.

Спецификации за животната средина

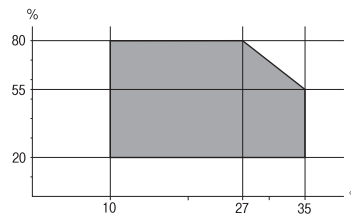
Работа	<p>Користете го печатачот во опсегот прикажан на следниов графикон.</p>  <p>Температура: 10 до 35°C (50 до 95°F) Влажност: 20 до 80% RH (без кондензација)</p>
Чување	<p>Температура: -20 до 40°C (-4 до 104°F)* Влажност: 5 до 85% RH (без кондензација)</p>

* Можете да го чувате еден месец на 40°C (104°F).

Еколошки спецификации за касетите со мастило

Температура на чување	-30 до 40 °C (-22 до 104 °F)*
Температура на замрзнување	-16 °C (3.2 °F) Мастилото се топи и може да се користи по околу 3 часа на 25 °C (77 °F).

* Можете да го чувате еден месец на 40 °C (104 °F).

Системски барања

- Windows 10 (32-битна, 64-битна)/Windows 8.1 (32-битна, 64-битна)/Windows 8 (32-битна, 64-битна)/Windows 7 (32-битна, 64-битна)/Windows Vista (32-битна, 64-битна)/Windows XP SP3 или понова верзија (32-битна)/Windows XP Professional x64 Edition SP2 или понова верзија
Mac OS X v10.11.x/Mac OS X v10.10.x/Mac OS X v10.9.x/Mac OS X v10.8.x/Mac OS X v10.7.x/Mac OS X v10.6.8

Белешка:

- Mac OS X може да не поддржува некои апликации и функции.
- Датотечниот систем UNIX (UFS) за Mac OS X не е поддржан.

Регулаторни информации

Стандарди и одобренија

Стандарди и одобренија за европски модел

За европските корисници

Корпорацијата Seiko Epson дека наведениот модел на радио опрема е во согласност со Директивата 2014/53/EU. Целосниот текст на потврдата за сообразност на ЕУ е достапна на следнава интернет страница.

<http://www.epson.eu/conformity>

C462Q

За употреба само во Ирска, Велика Британија, Австрија, Германија, Лихтенштајн, Швајцарија, Франција, Белгија, Луксембург, Холандија, Италија, Португалија, Шпанија, Данска, Финска, Норвешка, Шведска, Исланд, Хрватска, Кипар, Грција, Словенија, Малта, Бугарија, Чешка, Естонија, Унгарија, Летонија, Литванија, Полска, Романија и Словачка.

Epson не презема одговорност за незадоволување на барањата за заштита што произлегува од препорачана модификација на печатачот.



Стандарди и одобренија за австралискиот модел

EMC	AS/NZS CISPR22 Class B
-----	------------------------

Epson со ова изјавува дека следниве модели на опрема ги исполнуваат суштинските барања и останатите релевантни одредби на Директивата AS/NZS4268:

C462Q

Epson не презема одговорност за незадоволување на барањата за заштита што произлегува од препорачана модификација на печатачот.

Додаток

Ограничувања за копирање

Запазете ги следниве ограничувања за да обезбедите одговорна и законска употреба на печатачот.

Забрането е со закон копирање на следниве работи:

- Банкарски сметки, ковани пари, пазарни хартии од вредности издадени од државата, државни обврзници и локални хартии од вредност
- Неискористени поштенски марки, разгледници со платена поштарина и други официјални поштенски документи со важечки поштенски знак
- Државни таксени марки и хартии од вредност кои се издаваат во согласност со законската постапки

Внимавајте при копирање на следниве работи:

- Пазарни хартии од вредности од приватни фирми (сертификати за производи, преносливи хартии од вредност, чекови итн.), месечни пропусници, карти со попуст итн.
- Пасоши, возачки дозволи, гаранции за состојба, сметки за патарина, бонови за храна, билети, итн.

Белешка:

Копирањето на овие работи може исто така да биде забрането со закон.

Соодветна употреба на авторските материјали:

Печатачите може да се користат неправилно со несоодветно копирање на материјали заштитени со авторски права. Освен во случај на препорака од признат надлежен орган, однесувајте се одговорно и со почит кон дозволата за копирање од страна на носителот на авторско право пред да го копираате публикуваниот материјал.

Превезување на печатачот

Кога треба да го превезувате печатачот за преместување или поправки, следете ги чекорите подолу за да го спакувате печатачот.

 **Важно:**

- При складирање или пренесување на печатачот, не навалувајте го, не ставајте го вертикално или не превртувајте го; инаку може да протече мастило.
- Оставете ги инсталирани касетите за мастило. Отстранувањето на касетите може да ја исуши главата на печатачот и да спречи печатачот да работи.

1. Исклучете го печатачот со притискање на копчето .
2. Внимавајте светлото за напојување да се изгасне, а потоа откачете го струјниот кабел.

 **Важно:**

Откачете го струјниот кабел кога е изгаснато светлото за напојување. Инаку главата за печатење не се враќа во почетната положба, што ќе предизвика мастилото да се исуши, а печатењето може да не биде возможно.

3. Откачете ги сите кабли како струјниот кабел и кабелот за USB.
4. Извадете ја сета хартија од печатачот.

Додаток

- Внимавајте да нема оригинали во печатачот.
- Отворете го скенерот со затворен капак за документи. Прицврстете го држачот на касетата за мастило за куќиштето со лента.

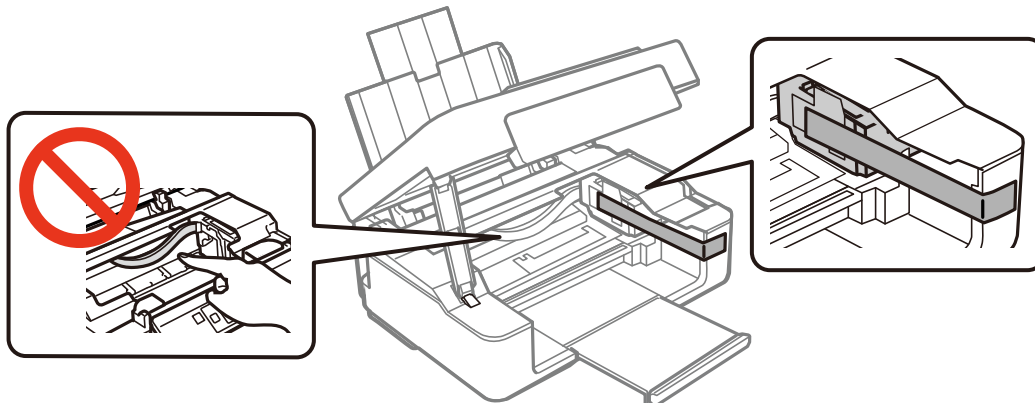

- Затворете го скенерот.

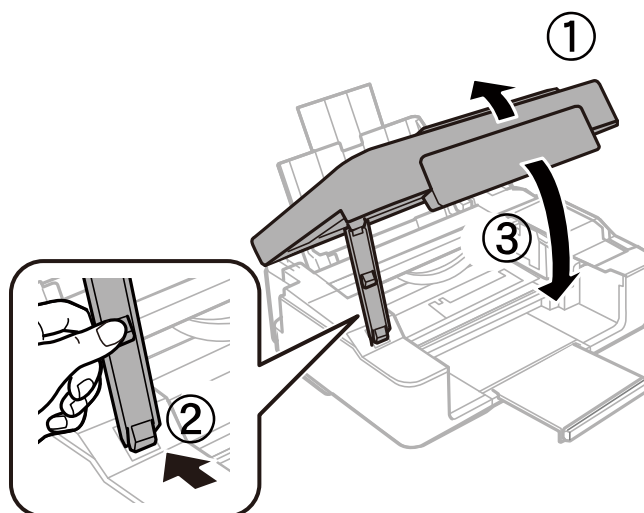

- Подгответе го пакувањето на печатачот како што е прикажано подолу.

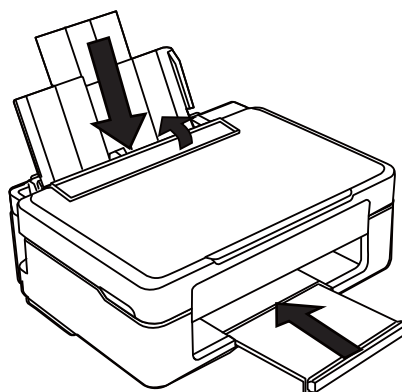

- Спакувајте го печатачот во кутијата со користење на заштитните материјали.

Додаток

Кога го користите печатачот повторно, внимавајте да ја извадите лентата што го прицврстува држачот на касетата за мастило. Ако квалитетот на печатењето ослаби следниот пат кога печатите, исчистете ја и порамнете ја главата за печатење.

Поврзани информации

- ➔ „Имиња и функции на деловите“ на страница 13
- ➔ „Проверка и чистење на главата за печатење“ на страница 83
- ➔ „Порамнување на главата за печатење“ на страница 85

Каде да се обратите за помош

Веб-локација за техничка поддршка

Ако ви треба дополнителна помош, посетете ја веб-локацијата за поддршка на Epson подолу. Изберете ја земјата или регионот и одете на делот за поддршка на локалната веб-локација на Epson. На локацијата се достапни и најновите двигатели, ЧПП, прирачници и други материјали за преземање.

<http://support.epson.net/>

<http://www.epson.eu/Support> (Европа)

Ако производот на Epson не работи правилно и не може да го решите проблемот, контактирајте со службите за поддршка на Epson за помош.

Контактирање со поддршката на Epson

Пред да контактирате со Epson

Ако производот на Epson не работи правилно и не може да го решите проблемот преку информациите за решавање на проблемите во прирачниците за производот, контактирајте со службите за поддршка на Epson за помош. Ако подолу не е наведена поддршка на Epson, контактирајте со добавувачот од каде што сте го набавиле вашиот производ.

Поддршката на Epson ќе може да ви помогне многу повеќе ако им ги дадете следниве информации:

- Сериски број на производот
(Етикетата со серискиот број вообичаено се наоѓа на задната страна на производот.)
- Модел на производот
- Верзија на софтверот на производот
(Кликнете **За, Информации за верзијата** или слично копче во софтверот на производот.)
- Марка и модел на вашиот компјутер
- Име и верзија на оперативниот систем на вашиот компјутер
- Имиња и верзии на софтверските апликации кои вообичаено ги користите со вашиот производ

Белешка:

Зависно од производот, во меморијата на производот може да се сочувани податоците на листата за бирање за факс и/или мрежни поставки. При дефект или поправање на производот, податоците и/или поставките може да се изгубат. Epson не одговара за губење податоци, за правење резервни копии или спасување податоци и/или поставки дури и во гарантниот период. Препорачуваме самите да си направите резервна копија на податоците или да ги запишете.

Додаток

Помош за корисниците во Европа

Видете во вашата Пан-европска гаранција за информации како да контактирате со поддршката на Epson.

Помош за корисниците во Тајван

Контакти за информации, поддршка и услуги се:

На интернет

<http://www.epson.com.tw>

На располагање се спецификации за производот, двигатели за преземање и прашања за производи.

Центар за помош на Epson

Телефон: +886-2-80242008

Нашиот тим во Центарот за помош може телефонски да ви помогне за следново:

- Барања за продажба и информации за производи
- Прашања за користење на производи или проблеми
- Барања за поправка и гаранција

Центар за сервисирање:

<http://www.tekcare.com.tw/branchMap.page>

Корпорацијата TekCare е овластен сервисен центар за Epson Taiwan Technology & Trading Ltd.

Помош за корисниците во Австралија

Epson во Австралија ќе ви пружи високо ниво на услуга за купувачите. Како додаток на прирачниците за вашиот производ, ги имаме следниве извори за добивање информации:

Интернет-адреса

<http://www.epson.com.au>

Пристапете до веб страниците на Epson во Австралија. Вреди да ја посетите понекогаш и да сурфате овде! Оваа веб-локација ви дава можност за преземање двигатели, контактни места на Epson, информации за нови производи и техничка поддршка (е-пошта).

Центар за помош на Epson

Телефон: 1300-361-054

Центарот за помош на Epson е наменет како крајна поддршка за да се увериме дека нашите клиенти имаат пристап до совети. Операторите во Центарот за помош може да ви помогнат во инсталирањето, конфигурирањето и ракувањето со производот на Epson. Нашиот персонал од Центарот за помош за предпродажба ќе ве снабди со литература за новите производи на Epson и ќе ве информира каде е сместен најблискиот добавувач или продажен агент. Овде се одговорени голем број прашања.

Ви препорачуваме да ги имате сите значајни информации при рака, кога ќе нè побарате. Колку повеќе информации ќе ни дадете, толку побргу ќе го решиме проблемот. Овие информации ги вклучуваат прирачниците за производите на Epson, типот на компјутер, оперативниот систем, апликациски програми и која било информација што вие сметате дека е потребна.

Додаток

Пренесување на производот

Epson препорачува да се зачува пакувањето на производот за идно пренесување.

Помош за корисниците во Сингапур

Извори на информации, поддршка и достапни услуги од Epson во Сингапур се:

На интернет

<http://www.epson.com.sg>

На располагање се информации за спецификации за производ, двигатели за преземање, Најчесто поставувани прашања (ЧПП), Барања за продажба и Техничка помош преку е-пошта.

Центар за помош на Epson

Бесплатен телефонски број: 800-120-5564

Нашиот тим во Центарот за помош може телефонски да ви помогне за следново:

- Барања за продажба и информации за производи
- Прашања за користење на производи или решавање проблеми
- Барања за поправка и гаранција

Помош за корисниците во Хонг Конг

За да добиете техничка помош како и други услуги, слободно контактирајте со Epson Hong Kong Limited.

Почетна страница на интернет

<http://www.epson.com.hk>

Epson Hong Kong воспостави локална страница на кинески и англиски јазик на интернет за да им ги обезбеди следните информации на корисниците:

- Информации за производ
- Одговори на Најчесто поставувани прашања (ЧПП)
- Најнови верзии на двигателите за производите на Epson

Линија за техничка поддршка

Може да контактирате со нашиот технички персонал и на следниве телефонски броеви и броеви за факс:

Телефон: 852-2827-8911

Факс: 852-2827-4383