

# **XP-243 245 247 Series**

## **Korisnički vodič**

# **Autorsko pravo**

Nijedan deo ove publikacije ne sme se reprodukovati, čuvati u sistemu za preuzimanje niti preneti u bilo kom obliku ili na bilo koji način, elektronski, mehanički, fotokopiranjem, snimanjem ili na drugi način, bez prethodne dozvole korporacije Seiko Epson. Ne preuzima se odgovornost za patent u vezi sa upotrebom informacija koje se nalaze u ovom dokumentu. Takođe se ne preuzima odgovornost za bilo koje štete prouzrokovane upotrebom informacija iz ovog dokumenta. Informacije koje se nalaze u ovom dokumentu namenjene su za korišćenje samo sa ovim Epson proizvodom. Korporacija Epson nije odgovorna za bilo koju upotrebu ovih informacija u vezi sa drugim proizvodima.

Korporacija Seiko Epson i njeni partneri neće biti odgovorni kupcu ovog proizvoda ili trećim stranama za štetu, gubitke, troškove ili izdatke koji nastanu po kupca ili treću stranu kao posledica nezgode, nepravilne upotrebe ili zloupotrebe ovog proizvoda, nedozvoljenih modifikacija, popravki ili izmena proizvoda i (osim u SAD) nepridržavanja uputstava korporacije Seiko Epson za rad i održavanje proizvoda.

Korporacija Seiko Epson i njeni partneri neće biti odgovorni ni za kakvu štetu ili probleme koji nastanu kao posledica upotrebe opcionih ili potrošnih proizvoda koje korporacija Seiko Epson nije označila kao „Original Epson Products“ (originalni Epson proizvodi) ili „Epson Approved Products“ (proizvodi koje je odobrila kompanija Epson).

Korporacija Seiko Epson se neće smatrati odgovornom za štetu nastalu usled elektromagnetnih smetnji do kojih dođe zbog upotrebe kablova za povezivanje koje korporacija Seiko Epson nije označila kao „Epson Approved Products“ (proizvodi koje je odobrila kompanija Epson).

© 2016 Seiko Epson Corporation. All rights reserved.

Sadržaj ovog priručnika i specifikacije ovog proizvoda podležu promenama bez obaveštenja.

# Zaštitni znakovi

- ❑ EPSON® predstavlja registrovani žig, a EPSON EXCEED YOUR VISION ili EXCEED YOUR VISION žig korporacije Seiko Epson.
- ❑ PRINT Image Matching™ i PRINT Image Matching logotip su žigovi korporacije Seiko Epson. Copyright © 2001 Seiko Epson Corporation. All rights reserved.
- ❑ Epson Scan 2 software is based in part on the work of the Independent JPEG Group.
- ❑ libtiff

Copyright © 1988-1997 Sam Leffler

Copyright © 1991-1997 Silicon Graphics, Inc.

Permission to use, copy, modify, distribute, and sell this software and its documentation for any purpose is hereby granted without fee, provided that (i) the above copyright notices and this permission notice appear in all copies of the software and related documentation, and (ii) the names of Sam Leffler and Silicon Graphics may not be used in any advertising or publicity relating to the software without the specific, prior written permission of Sam Leffler and Silicon Graphics.

THE SOFTWARE IS PROVIDED "AS-IS" AND WITHOUT WARRANTY OF ANY KIND, EXPRESS, IMPLIED OR OTHERWISE, INCLUDING WITHOUT LIMITATION, ANY WARRANTY OF MERCHANTABILITY OR FITNESS FOR A PARTICULAR PURPOSE.

IN NO EVENT SHALL SAM LEFFLER OR SILICON GRAPHICS BE LIABLE FOR ANY SPECIAL, INCIDENTAL, INDIRECT OR CONSEQUENTIAL DAMAGES OF ANY KIND, OR ANY DAMAGES WHATSOEVER RESULTING FROM LOSS OF USE, DATA OR PROFITS, WHETHER OR NOT ADVISED OF THE POSSIBILITY OF DAMAGE, AND ON ANY THEORY OF LIABILITY, ARISING OUT OF OR IN CONNECTION WITH THE USE OR PERFORMANCE OF THIS SOFTWARE.

- ❑ Microsoft®, Windows®, and Windows Vista® are registered trademarks of Microsoft Corporation.
- ❑ Apple, Macintosh, Mac OS, OS X, Bonjour, Safari, iPad, iPhone, iPod touch, and iTunes are trademarks of Apple Inc., registered in the U.S. and other countries.
- ❑ Chrome™, Chrome OS™, and Android™ are trademarks of Google Inc.
- ❑ Adobe and Adobe Reader are either registered trademarks or trademarks of Adobe Systems Incorporated in the United States and/or other countries.
- ❑ Intel® is a registered trademark of Intel Corporation.
- ❑ Opšta napomena: ostali nazivi proizvoda upotrebljeni su u ovom dokumentu isključivo u identifikacione svrhe i možda predstavljaju zaštitne znakove svojih vlasnika. Epson se odriče svih prava na te žigove.

## Sadržaj

### Autorsko pravo

### Zaštitni znakovi

### O ovom priručniku

Upoznavanje sa priručnicima. . . . .	7
Oznake i simboli. . . . .	7
Opisi korišćeni u ovom priručniku. . . . .	8
Reference koje se odnose na operativne sisteme. . . . .	8

### Važna uputstva

Bezbednosna uputstva. . . . .	9
Saveti i upozorenja u vezi sa štampačem. . . . .	9
Saveti i upozorenja za podešavanje/upotrebu štampača. . . . .	10
Saveti i upozorenja za upotrebu štampača sa bežičnom vezom. . . . .	11

### Osnovne informacije o štampaču

Nazivi i funkcije delova. . . . .	12
Kontrolna tabla. . . . .	14

### Podešavanja mreže

Bežična veza. . . . .	16
Povezivanje sa računarnom. . . . .	16
Povezivanje sa pametnim uređajem. . . . .	18
Vršenje podešavanja bežične mreže sa kontrolne table. . . . .	18
Vršenje podešavanja bežične mreže pomoću postavke tastera. . . . .	18
Vršenje podešavanja bežične mreže pomoću postavke PIN koda (WPS). . . . .	19
Provera statusa mrežne veze. . . . .	20
Provera statusa mreže pomoću svetla za mrežu. . . . .	20
Štampanje izveštaja o mrežnom povezivanju. . . . .	21
Štampanje lista mrežnog statusa. . . . .	24
Zamena ili dodavanje novih pristupnih tačaka. . . . .	24
Promena načina povezivanja sa računarnom. . . . .	25
Vraćanje podešavanja mreže sa kontrolne table. . . . .	26

### Ubacivanje papira

Mere opreza pri rukovanju papirom. . . . .	27
--	----

Dostupan papir i kapaciteti. . . . .	28
Lista tipova papira. . . . .	29
Ubacivanje papira u Zadnji mehanizam za uvlačenje papira. . . . .	30

### Postavljanje originala na staklo skenera (Staklo skenera)

Postavljanje više fotografija radi skeniranja. . . . .	34
--	----

### Štampanje

Štampanje sa računara. . . . .	35
Osnovne informacije o štampanju — Windows. . . . .	35
Osnovne informacije o štampanju — Mac OS X. . . . .	36
Dvostrano štampanje (samo za operativni sistem Windows). . . . .	39
Štampanje više stranica na jednom listu. . . . .	40
Štampanje sa uklapanjem na veličinu papira. . . . .	41
Štampanje više datoteka odjednom (samo za Windows). . . . .	42
Štampanje jedne slike na više listova radi pravljenja postera (samo za Windows). . . . .	43
Štampanje pomoću naprednih funkcija. . . . .	49
Štampanje fotografija pomoću Epson Easy Photo Print. . . . .	51
Štampanje pomoću pametnih uređaja. . . . .	52
Korišćenje funkcije Epson iPrint. . . . .	52
Otkazivanje štampanja. . . . .	53
Otkazivanje štampanja — dugme štampača. . . . .	54
Otkazivanje štampanja — Windows. . . . .	54
Otkazivanje štampanja — Mac OS X. . . . .	54

### Kopiranje

Osnove kopiranja. . . . .	55
Pravljenje više kopija. . . . .	55

### Skeniranje

Skeniranje sa kontrolne table. . . . .	56
Skeniranje sa računara. . . . .	56
Skeniranje pomoću programa Epson Scan 2. . . . .	56
Skeniranje pomoću pametnih uređaja. . . . .	62
Instaliranje aplikacije Epson iPrint. . . . .	62
Skeniranje pomoću programa Epson iPrint. . . . .	62

## Sadržaj

**Zamena kertridža sa mastilom**

Provera nivoa mastila. . . . .	64
Provera nivoa mastila - Windows. . . . .	64
Provera nivoa mastila - Mac OS X. . . . .	64
Šifre kertridža sa mastilom. . . . .	64
Mere predostrožnosti prilikom rukovanja kertridžima sa mastilom. . . . .	65
Zamena kertridža sa mastilom (kada je lampica za mastilo upaljena ili treperi). . . . .	68
Zamena kertridža sa mastilom (kada je lampica za mastilo ugašena). . . . .	72
Privremeno štampanje crnim mastilom. . . . .	75
Privremeno štampanje crnim mastilom — Windows. . . . .	76
Privremeno štampanje crnom bojom — Mac OS X. . . . .	77
Štednja crne boje kada je preostane malo (samo za Windows). . . . .	78

**Održavanje štampača**

Provera i čišćenje glave za štampanje. . . . .	79
Provera i čišćenje glave za štampanje — dugmad na štampaču. . . . .	79
Proveravanje i čišćenje glave za štampanje — Windows. . . . .	80
Proveravanje i čišćenje glave za štampanje — Mac OS X. . . . .	80
Poravnavanje glave za štampanje. . . . .	80
Poravnavanje glave za štampanje — Windows. . . . .	81
Poravnavanje glave za štampanje — Mac OS X. . . . .	81
Čišćenje putanje papira. . . . .	81
Čišćenje Staklo skenera. . . . .	82
Štednja električne energije. . . . .	82
Štednja električne energije - Windows. . . . .	83
Štednja električne energije - Mac OS X. . . . .	83

**Mrežna usluga i informacije o softveru**

Epson Connect usluga. . . . .	84
Web Config. . . . .	84
Pokretanje aplikacije Web Config u veb pregledaču. . . . .	85
Pokretanje aplikacije Web Config u operativnom sistemu Windows. . . . .	85
Pokretanje aplikacije Web Config u operativnom sistemu Mac OS X. . . . .	86
Upravljački program štampača za Windows. . . . .	86

Vodič za drajver štampača u operativnom sistemu Windows. . . . .	87
Određivanje radnih podešavanja za drajver štampača u operativnom sistemu Windows. . . . .	89
Drajver za štampač za Mac OS X. . . . .	89
Vodič za drajver štampača u operativnom sistemu Mac OS X. . . . .	90
Određivanje radnih podešavanja za drajver štampača u operativnom sistemu Mac OS X. . . . .	91
Epson Scan 2 (upravljački program skenera). . . . .	92
Epson Event Manager. . . . .	92
Epson Easy Photo Print. . . . .	93
E-Web Print (samo za Windows). . . . .	94
Easy Photo Scan. . . . .	94
EPSON Software Updater. . . . .	94
Deinstaliranje aplikacija. . . . .	95
Deinstaliranje aplikacija — Windows. . . . .	95
Deinstaliranje aplikacija — Mac OS X. . . . .	96
Instaliranje aplikacija. . . . .	96
Ažuriranje aplikacija i osnovnog softvera. . . . .	97

**Rešavanje problema**

Provera statusa štampača. . . . .	98
Provera indikatora grešaka na štampaču. . . . .	98
Provera statusa štampača — Windows. . . . .	99
Provera statusa štampača — Mac OS X. . . . .	100
Vađenje zaglavljene papira. . . . .	100
Vađenje zaglavljene papira iz Zadnji mehanizam za uvlačenje papira. . . . .	101
Vađenje zaglavljene papira iz izlaznog podmetača. . . . .	101
Vađenje zaglavljene papira iz unutrašnjosti štampača. . . . .	101
Papir se ne uvlači pravilno. . . . .	103
Zaglavljivanje papira. . . . .	103
Papir se uvlači iskošeno. . . . .	103
Više listova papira se uvlači odjednom. . . . .	104
Nema uvlačenja papira. . . . .	104
Problemi sa napajanjem i kontrolnom tablom. . . . .	104
Napajanje se ne uključuje. . . . .	104
Napajanje se ne isključuje. . . . .	104
Štampanje sa računara nije moguće. . . . .	104
Kada ne možete da izvršite podešavanja mreže. . . . .	105
Ne možete se povezati sa uređaja, iako podešavanja mreže ne predstavljaju problem. . . . .	105
Provera SSID povezanog sa štampačem. . . . .	107
Provera SSID za računar. . . . .	107

## Sadržaj

Štampač iznenada ne može da štampa preko mrežnog povezivanja. . . . .	108	Tekst se ne prepoznaje pravilno kada se sačuva kao Pretraživ PDF. . . . .	119
Štampač iznenada ne može da štampa pomoću USB priključka. . . . .	109	Ne mogu se rešiti problemi na skeniranoj slici. . . . .	119
Problemi sa odštampanim materijalom. . . . .	109	Ostali problemi sa skeniranjem. . . . .	120
Otisak je izgužvan ili nedostaju boje. . . . .	109	Skeniranje je suviše sporo. . . . .	120
Pojavljaju se trake ili neočekivane boje. . . . .	109	Skeniranje se zaustavlja prilikom skeniranja u PDF/Multi-TIFF. . . . .	120
Obojene trake se pojavljuju na otprilike 2.5 cm. . . . .	110	Drugi problemi. . . . .	121
Zamrljani otisci, pojava vertikalnih traka ili neusklađenosti. . . . .	110	Blagi strujni udar prilikom dodirivanja štampača. . . . .	121
Kvalitet štampe je loš. . . . .	111	Uređaj pravi buku dok radi. . . . .	121
Papir je umrljan ili izgužvan. . . . .	112	Zaštitni zid blokira aplikaciju (samo za Windows). . . . .	121
Štampane fotografije su lepljive. . . . .	112		
Slike ili fotografije se štampaju u neočekivanim bojama. . . . .	112	<b>Dodatak</b>	
Boje se razlikuju od onih koje se vide na ekranu . . . . .	113	Tehničke specifikacije. . . . .	122
Štampanje bez margina nije moguće. . . . .	113	Specifikacije štampača. . . . .	122
Ivice slike bivaju izrezane prilikom štampanja bez ivica. . . . .	113	Specifikacije skenera. . . . .	123
Položaj, veličina ili margine odštampanog dokumenta nisu ispravni. . . . .	113	Specifikacije interfejsa. . . . .	123
Odštampani znakovi nisu tačni ili su izobličeni. . . . .	114	Lista mrežnih funkcija. . . . .	123
Odštampana slika je izvrnuta. . . . .	114	Specifikacije bežične mreže. . . . .	125
Šabloni u obliku mozaika na otiscima. . . . .	114	Bezbednosni protokol. . . . .	125
Na kopiranoj slici pojavljuju se nejednake boje, mrlje, tačke ili prave linije. . . . .	114	Dimenzije. . . . .	125
Talasaste linije (moiré) se pojavljuju na kopiranoj slici. . . . .	115	Specifikacije napajanja. . . . .	126
Na kopiranoj slici pojavljuju se trake. . . . .	115	Ambijentalne specifikacije. . . . .	126
Slika sa druge strane originala se pojavljuje na kopiranoj slici. . . . .	115	Zahtevi sistema. . . . .	127
Problem sa odštampanim materijalom nije moguće rešiti. . . . .	115	Informacije u vezi sa propisima. . . . .	127
Drugi problemi sa štampanjem. . . . .	115	Standardi i odobrenja. . . . .	127
Štampanje je suviše sporo. . . . .	115	Ograničenja u vezi sa kopiranjem. . . . .	127
Štampanje se značajno usporava tokom neprekidnog štampanja. . . . .	116	Transportovanje štampača. . . . .	128
Započinjanje skeniranja nije moguće. . . . .	116	Kako dobiti pomoć. . . . .	130
Započinjanje skeniranja nije moguće kada se koristi kontrolna tabla. . . . .	117	Veb-sajt za tehničku podršku. . . . .	130
Problemi sa skeniranom slikom. . . . .	117	Kontaktiranje Epson-ove podrške za korisnike. . . . .	130
Nejednake boje, prašina, mrlje i sl. se pojavljuju prilikom skeniranja sa stakla skenera . . . . .	117		
Kvalitet slike je grub. . . . .	117		
Pomak se pojavljuje u pozadini slika. . . . .	117		
Tekst je nejasan. . . . .	118		
Pojavljaju se talasaste šare (mrežaste senke). . . . .	118		
Ne može se skenirati tačna oblast na staklu skenera. . . . .	118		
Pregled u režimu Sličica nije moguć. . . . .	119		

# O ovom priručniku

---

## Upoznavanje sa priručnicima

Sledeći priručnici su priloženi uz vaš Epson štampač. Uz priručnike, pogledajte i informacije za pomoć priložene uz različite softverske aplikacije kompanije Epson.

Počnite ovde (papirni priručnik)

Daje informacije o podešavanju štampača, instalaciji softvera, korišćenju štampača, rešavanju problema i sl.

Korisnički vodič (digitalni priručnik)

Ovaj priručnik. Daje opšte informacije i uputstva o upotrebi štampača, o podešavanjima mreže prilikom korišćenja štampača u mreži i o rešavanju problema.

Najnovije verzije gorenavedenih priručnika možete da dobijete na sledeće načine.

Papirni priručnik

Posetite Epson Europe internet prezentaciju za podršku na adresi <http://www.epson.eu/Support> ili globalnu Epson internet prezentaciju za podršku na adresi <http://support.epson.net/>.

Digitalni priručnik

Pokrenite EPSON Software Updater na računaru. EPSON Software Updater proverava da li su dostupna ažuriranja Epson softverskih aplikacija i digitalnih priručnika i omogućava vam da preuzmete najnovija.

### Povezane informacije

➔ [“EPSON Software Updater” na strani 94](#)

---

## Oznake i simboli



**Oprez:**

*Uputstva koja se moraju strogo pratiti kako bi se izbegle telesne povrede.*



**Važno:**

*Uputstva koja se moraju poštovati kako ne bi došlo do oštećenja opreme.*

### Napomena:

Obezbeđuje dodatne i referentne informacije.

➔ Povezane informacije

Veze do povezanih odeljaka.

---

## Opisi korišćeni u ovom priručniku

- Snimci ekrana sa upravljačkim programom za štampač i Epson Scan 2 (upravljački program za skener) ekrani su sa operativnih sistema Windows 10 ili Mac OS X v10.11.x. Sadržaj prikazan na ekranu varira u zavisnosti od modela i situacije.
- Ilustracije štampača korišćene u ovom priručniku predstavljaju samo primere. Iako može postojati mala razlika u zavisnosti od modela, način rada je isti.

---

## Reference koje se odnose na operativne sisteme

### Windows

U ovom priručniku termini kao što su „Windows 10”, „Windows 8.1”, „Windows 8”, „Windows 7”, „Windows Vista”, i „Windows XP” odnose se na sledeće operativne sisteme. Pored toga, termin „Windows” odnosi se na sve verzije.

- Operativni sistem Microsoft® Windows® 10
- Operativni sistem Microsoft® Windows® 8.1
- Operativni sistem Microsoft® Windows® 8
- Operativni sistem Microsoft® Windows® 7
- Operativni sistem Microsoft® Windows Vista®
- Operativni sistem Microsoft® Windows® XP
- Operativni sistem Microsoft® Windows® XP Professional x64 Edition

### Mac OS X

U ovom priručniku „Mac OS X v10.11.x” odnosi se na OS X El Capitan, „Mac OS X v10.10.x” odnosi se na OS X Yosemite, „Mac OS X v10.9.x” odnosi se na OS X Mavericks, i „Mac OS X v10.8.x” odnosi se na OS X Mountain Lion. Pored toga, „Mac OS X” se koristi za upućivanje na „Mac OS X v10.11.x”, „Mac OS X v10.10.x”, „Mac OS X v10.9.x”, „Mac OS X v10.8.x”, „Mac OS X v10.7.x”, i „Mac OS X v10.6.8”.



# Važna uputstva

---

## Bezbednosna uputstva

Pročitajte i poštujujte ova uputstva da biste osigurali bezbednu upotrebu ovog štampača. Obavezno sačuvajte ovaj priručnik za kasniju upotrebu. Pored toga, obavezno poštujujte sva upozorenja i uputstva naznačena na štampaču.

- Pojedini simboli korišćeni na štampaču su prisutni radi osiguravanja bezbednosti i pravilne upotrebe štampača. Posetite sledeći veb-sajt da biste saznali značenje simbola.

<http://support.epson.net/symbols>

- Koristite isključivo kabl za napajanje koji je dostavljen uz ovaj štampač i nemojte koristiti kabl ni sa kakvom drugom opremom. Korišćenje drugih kablova sa ovim štampačem ili korišćenje priloženog kabla za napajanje druge opreme može da dovede do požara ili strujnog udara.
- Proverite da li kabl za naizmeničnu struju koji koristite ispunjava važeće lokalne bezbednosne standarde.
- Ni u kom slučaju nemojte rastavljati, modifikovati niti pokušavati da sami popravite kabl za napajanje, utikač, štampač, skener ili opcionalne uređaje, osim onako kako je konkretno objašnjeno u priručnicima za štampač.
- U sledećim situacijama isključite štampač iz struje, a servisiranje prepustite kvalifikovanom tehničkom osoblju: Kabl za napajanje ili utikač su oštećeni; u proizvod je prodrla tečnost; proizvod je pao ili je kućište oštećeno; proizvod ne radi normalno ili su mu performanse znatno promenjene. Nemojte podešavati kontrole koje nisu obrađene u uputstvu za upotrebu.
- Postavite štampač pored zidne utičnice tako da se utikač može lako isključiti iz struje.
- Nemojte postavljati niti odlagati štampač na otvorenom, na izuzetno prljavim ili prašnjavim mestima, u blizini vode ili izvora toplote, kao ni na mestima koja su izložena potresima, vibracijama, visokim temperaturama ili vlažnosti vazduha.
- Vodite računa da ne prospete tečnost na štampač i da uređajem ne rukujete mokrim rukama.
- Držite štampač najmanje 22 cm od srčanih pejsmejkera. Radiotalasi koji potiču od ovog štampača mogu negativno da utiču na rad srčanih pejsmejkera.
- Pažljivo rukujte istrošenim kertridžima sa bojom jer oko otvora za dovod boje možda ima ostataka boje.
  - Ako vam boja dospe na kožu, temeljno je operite sapunom i vodom.
  - Ako vam boja dospe u oči, odmah ih isperite vodom. Ako i nakon temeljnog ispiranja osećate neprijatnost ili imate probleme s vidom, odmah se obratite lekaru.
  - Ako vam boja uđe u usta, odmah posetite lekara.
- Nemojte rasklapati kertridž sa bojom. U suprotnom, boja može da vam dospe u oči ili na kožu.
- Nemojte prejako mućkati kertridže sa bojom i nemojte ih ispuštati. Takođe, pazite da ih ne stežete i da ne cepate nalepnice sa njih. Ako to uradite, boja može da iscure.
- Kertridže sa bojom držite van domašaja dece.



---

## Saveti i upozorenja u vezi sa štampačem

Pročitajte ova uputstva i pridržavajte ih se da ne biste oštetili štampač ili svoju imovinu. Obavezno sačuvajte ovaj priručnik radi buduće upotrebe.

## Važna uputstva

**Saveti i upozorenja za podešavanje/upotrebu štampača**

- Nemojte zatvarati niti pokrivati ventilacione i ostale otvore na proizvodu.
- Koristite isključivo tip izvora napajanja koji je naveden na nalepnici štampača.
- Izbegavajte korišćenje utičnica na strujnom kolu na koje su priključeni uređaji za fotokopiranje ili ventilacioni sistemi koji se često uključuju i isključuju.
- Izbegavajte korišćenje utičnica sa zidnim prekidačem ili automatskim tajmerom.
- Držite ceo računarski sistem dalje od potencijalnih izvora elektromagnetnih smetnji, kao što su zvučnici i baze bežičnih telefona.
- Kablove za napajanje je potrebno postaviti tako da se izbegne njihovo grebanje, zasecanje, rasplitanje, prelamanje i savijanje. Nemojte stavljati nikakve predmete na kablove za napajanje i vodite računa da se kablovi za napajanje ne gaze i da se ne prelazi preko njih. Posebno vodite računa da svi kablovi za napajanje budu ispravljani na krajevima, kao i na mestu gde ulaze u transformator i izlaze iz njega.
- Ako sa štampačem koristite produžni kabl, vodite računa da ukupna amperaža uređaja koje ste priključili na produžni kabl ne prekorači amperažu kabla. Takođe vodite računa da ukupna amperaža svih uređaja koje ste priključili u zidnu utičnicu ne prekorači amperažu zidne utičnice.
- Ako nameravate da koristite štampač u Nemačkoj, instalacije u zgradi moraju biti zaštićene prekidačem od 10 ili 16 ampera kako bi se obezbedila odgovarajuća zaštita proizvoda od kratkog spoja i prenapona.
- Prilikom priključivanja uređaja na računar ili neki drugi uređaj pomoću kabla, vodite računa da priključci budu pravilno okrenuti. Svaki priključak ima samo jedan pravilan položaj. Ako ubacite pogrešan kraj priključka, možete oštetiti oba uređaja koja povezujete kablom.
- Postavite štampač na ravnu i stabilnu površinu koja je duža i šira od osnove štampača. Štampač neće pravilno raditi ako je nagnut.
- Prilikom skladištenja ili transporta nemojte naginjati štampač, postavljati ga vertikalno niti okretati naopako. U suprotnom, može doći do curenja boje.
- Ostavite slobodan prostor iznad štampača, tako da možete potpuno da podignete poklopac za dokumente.
- Ostavite dovoljno prostora ispred štampača, tako da papir može u potpunosti da se izbací.
- Izbegavajte mesta izložena naglim promenama temperature i vlažnosti vazduha. Takođe, držite štampač dalje od direktne sunčeve svetlosti, jakog svetla i toplotnih izvora.
- Nemojte ubacivati nikakve predmete kroz otvore na štampaču.
- Nemojte da stavljate ruku u štampač dok je štampanje u toku.
- Nemojte dodirivati ravni beli kabl unutar štampača.
- Unutar štampača ili oko njega nemojte da koristite proizvode koji se raspršuju i koji sadrže zapaljive gasove. To može izazvati požar.
- Držać kertridža sa bojom nemojte da pomerate rukom. U suprotnom možete da oštetite štampač.
- Vodite računa da ne prikleštite prste prilikom zatvaranja skenera.
- Nemojte prejako da pritiskate staklo skenera prilikom postavljanja originala.
- Uvek isključujte štampač pomoću dugmeta . Nemojte da isključujete kabl štampača niti da isključujete napajanje utičnice dok lampica  ne prestane da treperi.
- Pre transportovanja štampača se postarajte da glava za štampanje bude na svom mestu (sasvim desno) i da su kertridži sa bojom na mestu.
- Ako duže vreme ne nameravate da koristite štampač, obavezno isključite kabl za napajanje iz utičnice za struju.

## Važna uputstva

### Saveti i upozorenja za upotrebu štampača sa bežičnom vezom

- ❑ Radio talasi koje emituje ovaj štampač mogu imati negativan uticaj na elektronsku medicinsku opremu, što može izazvati greške u radu. Kada ovaj štampač koristite u medicinskim ustanovama ili u blizini medicinske opreme, pratite uputstva ovlašćenog osoblja koje predstavlja medicinsku ustanovu i pratite sva upozorenja i uputstva prikazana na medicinskoj opremi.
- ❑ Radio talasi koje emituje ovaj štampač mogu imati negativan uticaj na rad automatski kontrolisanih uređaja kao što su automatska vrata ili protivpožarni alarmi i mogu dovesti do nesreća usled nepravilnog rada. Kada ovaj štampač koristite u blizini automatski kontrolisanih uređaja, pratite sva upozorenja i uputstva prikazana na ovim uređajima.

# Osnovne informacije o štampaču

## Nazivi i funkcije delova

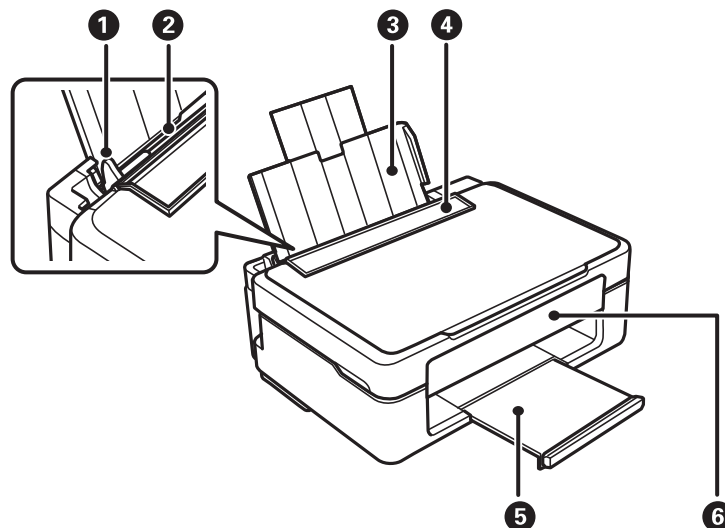

1	Vođica za papir	Uvlači papir direktno u štampač. Gurnite do ivice papira.
2	Zadnji mehanizam za uvlačenje papira	Ubacuje papir.
3	Držač za papir	Drži stavljeni papir.
4	Štitnik za mehanizam za uvlačenje papira	Sprečava da strana tela uđu u štampač. Ovaj štitnik uglavnom držite zatvoren.
5	Izlazni podmetač	Drži izbačeni papir.
6	Kontrolna tabla	Upravlja štampačem.

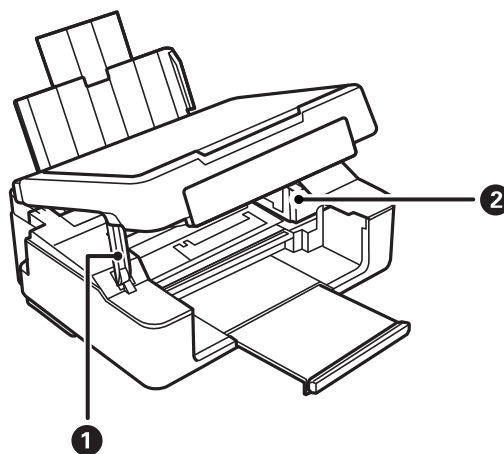

1	Podrška skenera	Podržava skener.
---	-----------------	------------------

## Osnovne informacije o štampaču

2	Držač kertridža sa mastilom	Postavite kartridže sa mastilom. Mastilo se izbacuje sa dna mlaznica glave za štampanje.
---	-----------------------------	--

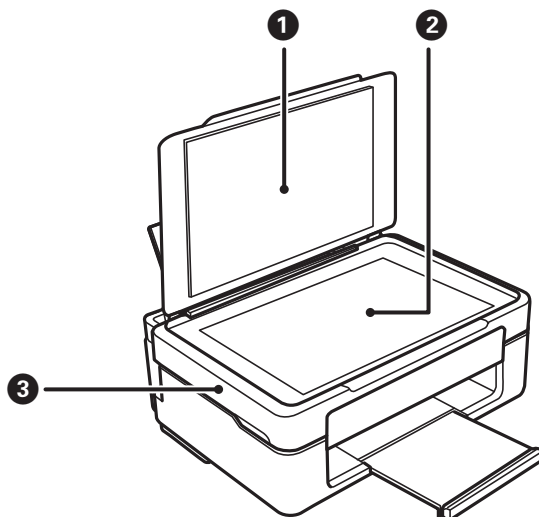

1	Poklopac skenera	Blokira spoljnu svetlost prilikom skeniranja.
2	Staklo skenera	Postavite originale.
3	Skener	Skenira postavljene originalne dokumente. Otvorite prilikom zamene kertridža za boju ili vađenja zaglavljenog papira iz štampača.

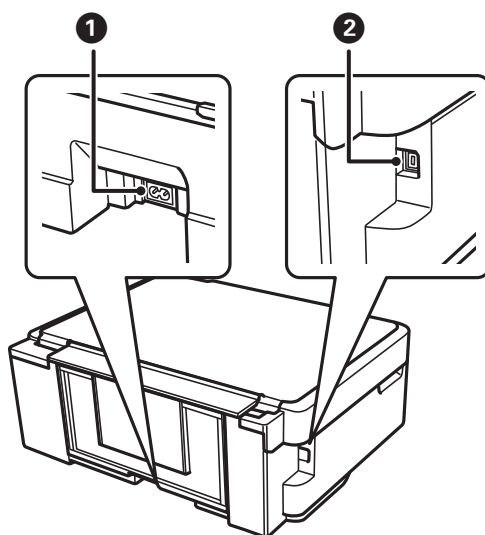

1	Ulaz za naizmjeničnu struju	Priključuje kabl za napajanje.
2	USB priključak	Priključak za USB kabl za povezivanje sa računarom.



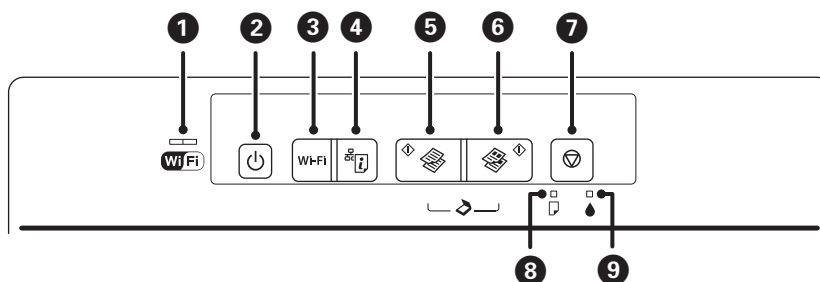









## Kontrolna tabla



1		<p>Leva i desna lampica ukazuju na status mreže.</p> <ul style="list-style-type: none"> <li><input type="checkbox"/> Zelena lampica — levo: Uključuje se kada je štampač povezan na bežičnu (Wi-Fi) mrežu, ili treperi tokom komunikacije.</li> <li><input type="checkbox"/> Narandžasta lampica — desno: Treperi kada postoji problem sa vezom štampača sa bežičnom (Wi-Fi) mrežom.</li> </ul> <p>Lampice trepere naizmenično ili istovremeno tokom pokretanja ili prilikom podešavanja mreže.</p>
2		<p>Uključivanje ili isključivanje štampača.</p> <p>Nemojte isključivati kada lampica napajanja treperi (kada štampač radi ili obrađuje podatke).</p> <p>Isključite kabl za napajanje kada je lampica indikatora isključena.</p>
3	Wi-Fi	<p>U slučaju greške sa mrežom, pritiskom na ovo dugme greška se briše. Ovo dugme držite pritisnuto duže od tri sekunde da biste izvršili automatsko podešavanje Wi-Fi veze koristeći WPS dugme.</p>
4		<p>Štampa izveštaj o mrežnom povezivanju i tako omogućava da utvrdite uzroke svih problema koje možete imati tokom korišćenja štampača na mreži. Ako vam je potrebno detaljnije podešavanje mreže i status veze, držite ovo dugme pritisnuto barem 10 sekundi da biste odštampali list statusa mreže.</p>
5		<p>Pokretanje jednobojnog kopiranja na običnom papiru formata A4. Da biste povećali broj kopija (do 20 kopija), pritiskajte ovo dugme u intervalima od jedne sekunde.</p>
6		<p>Pokretanje kopiranja u boji na običnom papiru formata A4. Da biste povećali broj kopija (do 20 kopija), pritiskajte ovo dugme u intervalima od jedne sekunde.</p>
7		<p>Zaustavljanje trenutne radnje.</p> <p>Držite pritisnuto ovo dugme u trajanju od tri sekunde dok dugme  ne počne da treperi da biste pokrenuli čišćenje glave za štampanje.</p> <p>Kada se upali lampica , pritisnite ovo dugme kako biste zamenili kertridže sa mastilom. Kada lampica  treperi ili se ugasi, držite ovo dugme pritisnuto šest sekundi da biste zamenili kertridž.</p>
8		<p>Pali se ili treperi kada nema papira ili dođe do zaglavlivanja papira.</p>
9		<p>Pali se kada se pojavi greška kertridža sa mastilom, kao što je na primer kada treba zameniti kertridž sa mastilom. Treperi kada je nivo mastila nizak.</p>

Različite kombinacije dugmadi omogućavaju dodatne funkcije.

## Osnovne informacije o štampaču

	<p>Istovremeno pritisnite dugmad  i  da biste pokrenuli softver na računaru koji je povezan putem USB-a i skenirali kao PDF datoteku.</p>
	<p>Istovremeno pritisnite  i dugmad  ili  da biste kopirali u režimu za nacрте. Režim za nacрте nije dostupan za korisnike u Zapadnoj Evropi.</p>
<p>Wi-Fi + </p>	<p>Držite istovremeno pritisnutu dugmad Wi-Fi i  tri sekunde da biste započeli podešavanje pomoću PIN koda (WPS).</p>
	<p>Uključite štampač dok držite pritisnuto dugme  da biste vratili podrazumevana mrežna podešavanja. Kada se vrate podešavanja mreže, štampač se uključuje i lampica statusa mreže treperi narandžasto i zeleno.</p>
	<p>Uključite štampač dok držite pritisnuto dugme  da biste odštampli šablon za proveru mlaznica.</p>

### Povezane informacije

- ➔ [“Provera indikatora grešaka na štampaču” na strani 98](#)
- ➔ [“Vršenje podešavanja bežične mreže pomoću postavke PIN koda \(WPS\)” na strani 19](#)
- ➔ [“Vraćanje podešavanja mreže sa kontrolne table” na strani 26](#)

# Podešavanja mreže

---

## Bežična veza

Povežite štampač i računar ili pametni uređaj sa pristupnom tačkom. Ovo je tipičan način povezivanja za kućne ili kancelarijske mreže, kod kojih su računari povezani bežično putem pristupne tačke.

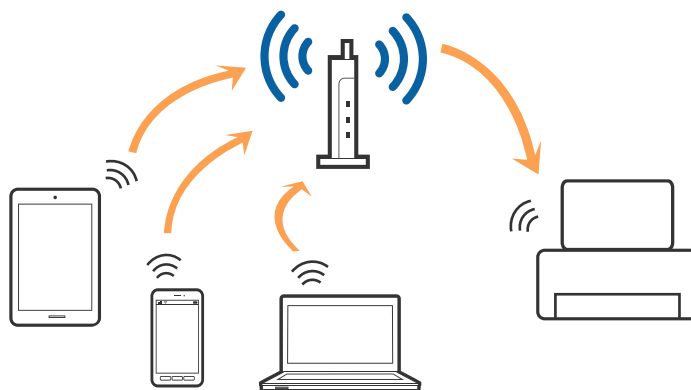

### Povezane informacije

- ➔ “Povezivanje sa računarom” na strani 16
- ➔ “Povezivanje sa pametnim uređajem” na strani 18
- ➔ “Vršenje podešavanja bežične mreže sa kontrolne table” na strani 18

---

## Povezivanje sa računarom

Preporučujemo da koristite alat za instalaciju da biste povezali štampač sa računarom. Možete pokrenuti alat za instalaciju pomoću jednog od sledećih načina.

- Podešavanje sa veb-sajta

Pristupite sledećem veb-sajtu i zatim unesite naziv proizvoda.

<http://epson.sn>

Idite na **Podešavanje**, a zatim kliknite na **Preuzimanje** u delu za preuzimanje i povezivanje. Kliknite ili dvaput kliknite na preuzetu datoteku da bise pokrenuli alat za instalaciju. Pratite uputstva na ekranu.

- Podešavanje pomoću diska sa softverom (samo za modele koji se isporučuju sa diskom sa softverom i korisnike sa računarima sa diskom sa upravljačkim programima.)

Ubacite disk sa softverom u računar i zatim sledite uputstva na ekranu.

### Izbor načina povezivanja

Sledite uputstva na ekranu dok se ne prikaže sledeći prozor, a zatim izaberite način povezivanja štampača na računar.



## Podešavanja mreže

### Windows

Izaberite vrstu povezivanja i zatim kliknite na dugme **Dalje**.

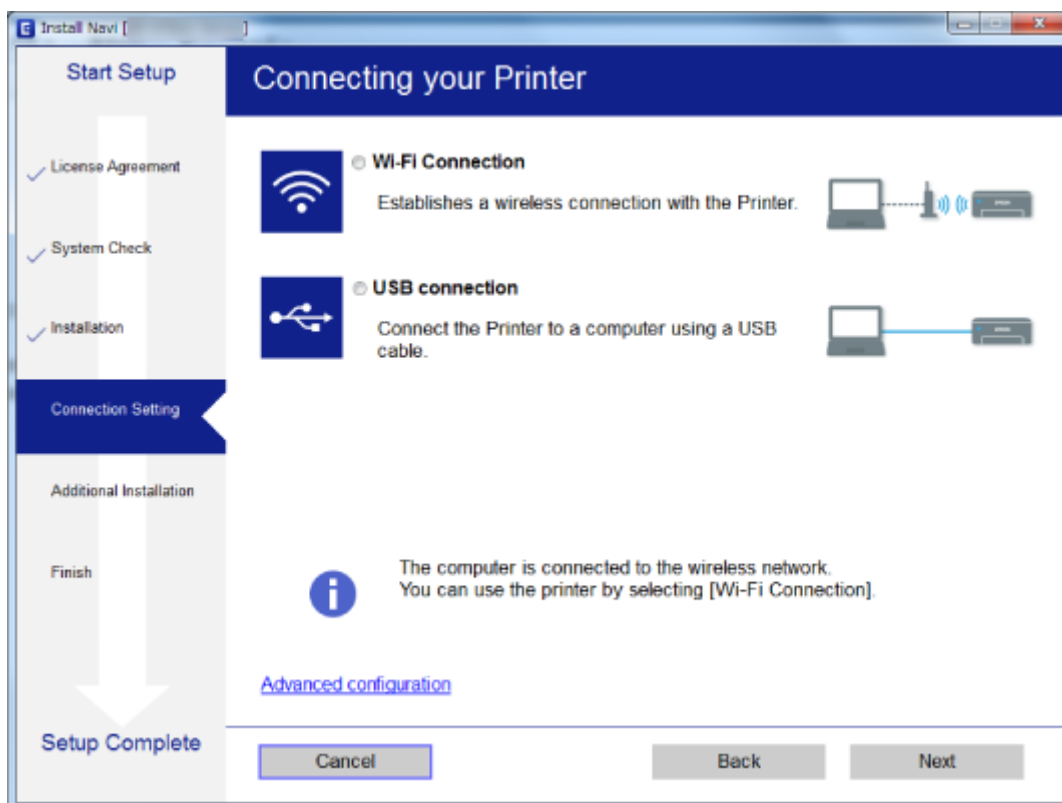

### Mac OS X

Izaberite vrstu povezivanja.



## Podešavanje mreže

Pratite uputstva na ekranu. Instalira se potrebni softver.

---

## Povezivanje sa pametnim uređajem

Možete koristiti štampač sa pametnog uređaja kada povežete štampač na isti SSID bežične mreže kao i pametni uređaj. Da biste koristili štampač sa pametnog uređaja, podesite sa sledećeg veb-sajta. Pristupite veb-sajtu sa pametnog uređaja koji želite da povežete sa štampačem.

<http://epson.sn> > **Podešavanje**

### **Napomena:**

*Ako želite da povežete računar i pametni uređaj sa štampačem istovremeno, preporučujemo da prvo povežete računar.*

---

## Vršenje podešavanja bežične mreže sa kontrolne table

Možete izvršiti podešavanja mreže sa kontrolne table štampača. Nakon priključivanja štampača na mrežu, priključite štampač sa uređaja koji želite da koristite (računar, pametni telefon, tablet itd.)

### **Povezane informacije**

- ➔ “Vršenje podešavanja bežične mreže pomoću postavke tastera” na strani 18
- ➔ “Vršenje podešavanja bežične mreže pomoću postavke PIN koda (WPS)” na strani 19

## Vršenje podešavanja bežične mreže pomoću postavke tastera

Wi-Fi mrežu možete automatski da podesite pritiskom na dugme na pristupnoj tački. Ako su zadovoljeni sledeći uslovi, možete da je podesite na ovaj način.

- Pristupna tačka je kompatibilna sa WPS (Wi-Fi Protected Setup).
- Trenutna Wi-Fi veza je uspostavljena pritiskom na dugme na pristupnoj tački.

### **Napomena:**

*Ako ne možete da nađete dugme ili ako obavljate podešavanje pomoću softvera, pogledajte dokumentaciju priloženu uz pristupnu tačku.*

1. Držite pritisnuto dugme [WPS] na pristupnoj tački dok bezbednosno svetlo ne zatreperi.

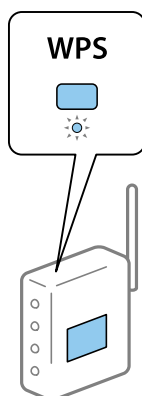

## Podešavanja mreže

Ako ne znate gde je dugme [WPS], ili na pristupnoj tački nema dugmadi, pogledajte dokumentaciju isporučenu sa pristupnom tačkom.

2. Pritisnite dugme Wi-Fi na kontrolnoj tabli štampača dok zelena lampica sa leve strane i narandžasta lampica sa desne strane ne zatrepere naizmenično (oko 3 sekunde).

Podešavanje veze će početi. Zelena lampica sa leve strane i narandžasta lampica sa desne strane će se zajedno upaliti kada se veza uspostavi. Narandžasta lampica sa desne strane će se automatski ugasiti u roku od 5 minuta.



### Napomena:

Štampač je u statusu greške u vezi kad je zelena lampica sa leve strane ugašena a narandžasta lampica sa desne strane treperi. Kada otklonite grešku u štampaču tako što ćete pritisnuti dugme Wi-Fi na kontrolnoj tabli, ponovo pokrenite pristupnu tačku, postavite je blizu štampača i pokušajte ponovo. Ako i dalje ne funkcioniše, odštamajte izveštaj o mrežnom povezivanju i proverite rešenje.



### Povezane informacije

- ➔ [“Provera statusa mrežne veze” na strani 20](#)
- ➔ [“Kada ne možete da izvršite podešavanja mreže” na strani 105](#)

## Vršenje podešavanja bežične mreže pomoću postavke PIN koda (WPS)

Na pristupnu tačku možete da se povežete pomoću PIN koda koji je odštampan na listu statusa mreže. Ovaj način možete da koristite za podešavanje ako pristupna tačka ima mogućnost WPS (Wi-Fi Protected Setup (Wi-Fi zaštićeno podešavanje)). Pomoću računara unesite PIN kod u pristupnu tačku.

1. Ubacite papire.
2. Držite dugme  na kontrolnoj tabli štampača najmanje 10 sekundi.

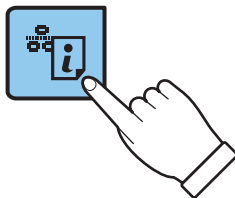

List statusa mreže se štampa.

### Napomena:

Ako pustite dugme  u roku od 10 sekundi, štampa se izveštaj o mrežnom povezivanju. Imajte na umu da informacije o PIN kodu neće biti odštampane na ovom izveštaju.

## Podešavanja mreže

3. Dok držite dugme Wi-Fi, pritisnite dugme  dok zelena lampica sa leve strane i narandžasta lampica sa desne strane ne zatrepere zajedno (oko 3 sekunde).

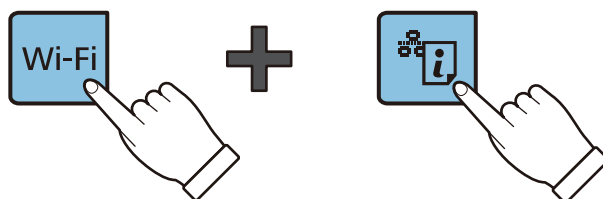

4. Pomoću računara unesite PIN kod (osmocifreni broj) koji je odštampan u koloni [WPS-PIN Code] lista statusa mreže u pristupnu tačku u roku od dva minuta.

Zelena lampica sa leve strane i narandžasta lampica sa desne strane će se zajedno upaliti kada se veza uspostavi. Narandžasta lampica sa desne strane će se automatski ugasiti u roku od 5 minuta.

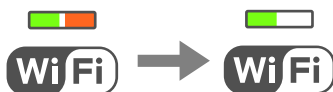

### Napomena:

- Detalje o unošenju PIN koda potražite u dokumentaciji priloženoj uz pristupnu tačku.
- Štampač je u statusu greške u vezi kad je zelena lampica sa leve strane ugašena a narandžasta lampica sa desne strane treperi. Kada otklonite grešku u štampaču tako što ćete pritisnuti dugme Wi-Fi na kontrolnoj tabli, ponovo pokrenite pristupnu tačku, postavite je blizu štampača i pokušajte ponovo. Ako i dalje ne funkcioniše, odštamajte izveštaj o mrežnom povezivanju i proverite rešenje.



### Povezane informacije

- ➔ [“Štampanje lista mrežnog statusa” na strani 24](#)
- ➔ [“Provera statusa mrežne veze” na strani 20](#)
- ➔ [“Kada ne možete da izvršite podešavanja mreže” na strani 105](#)

---

## Provera statusa mrežne veze

### Provera statusa mreže pomoću svetla za mrežu

Možete proveriti status mrežnog povezivanja uz pomoć svetla za mrežu na kontrolnoj tabli štampača.

### Povezane informacije

- ➔ [“Kontrolna tabla” na strani 14](#)

## Štampanje izveštaja o mrežnom povezivanju

Možete odštampati izveštaj o mrežnom povezivanju kako biste proverili status između štampača i pristupne tačke.

1. Ubacite papire.

2. Pritisnite dugme .

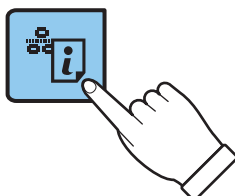

Izveštaj o mrežnom povezivanju se štampa.

### Povezane informacije

➔ [“Poruke i rešenja u izveštaju o mrežnom povezivanju” na strani 21](#)

## Poruke i rešenja u izveštaju o mrežnom povezivanju

Proverite poruke i šifre grešaka u izveštaju o mrežnom povezivanju, a zatim sledite rešenja.

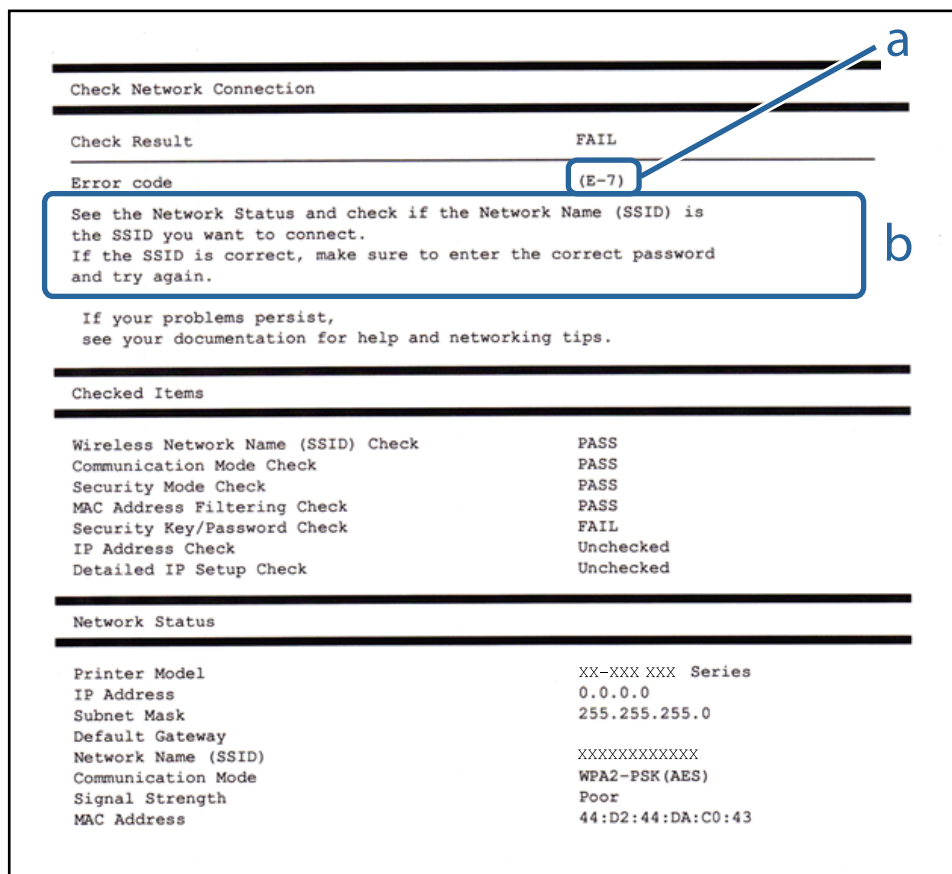

```

Check Network Connection
-----
Check Result                               FAIL
Error code                                 (E-7)
See the Network Status and check if the Network Name (SSID) is
the SSID you want to connect.
If the SSID is correct, make sure to enter the correct password
and try again.
If your problems persist,
see your documentation for help and networking tips.
-----
Checked Items
-----
Wireless Network Name (SSID) Check        PASS
Communication Mode Check                  PASS
Security Mode Check                       PASS
MAC Address Filtering Check               PASS
Security Key/Password Check               FAIL
IP Address Check                          Unchecked
Detailed IP Setup Check                   Unchecked
-----
Network Status
-----
Printer Model                             XX-XXX XXX Series
IP Address                                0.0.0.0
Subnet Mask                                255.255.255.0
Default Gateway                            XXXXXXXXXXXX
Network Name (SSID)                       WPA2-PSK(AES)
Communication Mode                         Poor
Signal Strength                            44:D2:44:DA:C0:43
MAC Address

```

## Podešavanja mreže

a. Šifra greške

b. Poruke o mrežnom povezivanju

### a. Šifra greške

Šifra	Rešenje
E-1	<ul style="list-style-type: none"> <li><input type="checkbox"/> Proverite da li je Ethernet kabl priključen na računar, čvorište ili drugi mrežni uređaj.</li> <li><input type="checkbox"/> Proverite da li su čvorište ili drugi mrežni uređaji uključeni.</li> </ul>
E-2	<input type="checkbox"/> Vodite računa da je pristupna tačka uključena.
E-3	<input type="checkbox"/> Proverite da li su računar ili drugi uređaji pravilno priključeni na pristupnu tačku.
E-7	<ul style="list-style-type: none"> <li><input type="checkbox"/> Postavite štampač blizu pristupne tačke. Uklonite sve prepreke između njih.</li> <li><input type="checkbox"/> Ako ste ručno uneli SSID, proverite da li je tačan. Proverite SSID iz dela <b>Network Status</b> u izveštaju o mrežnom povezivanju.</li> <li><input type="checkbox"/> Da biste uspostavili vezu koristeći podešavanje pomoću tastera, proverite da li pristupna tačka podržava WPS. Ako ne podržava WPS, ne možete uspostaviti vezu koristeći podešavanje pomoću tastera.</li> <li><input type="checkbox"/> Uverite se da su samo ASCII znakovi (alfanumerički znakovi i simboli) korišćeni za SSID. Štampač ne može da prikaže SSID koji sadrži neke druge znakove osim ASCII znakova.</li> <li><input type="checkbox"/> Proverite SSID i lozinku pre priključivanja na pristupnu tačku. Ako koristite pristupnu tačku sa njenim standardnim podešavanjima, SSID i lozinka nalaze se na nalepnici. Ako ne znate SSID i lozinku, obratite se osobi koja je instalirala pristupnu tačku ili pogledajte dokumentaciju koja je priložena uz pristupnu tačku.</li> <li><input type="checkbox"/> Kada želite da se povežete na SSID dobijen pomoću funkcije povezivanja na pametnom uređaju, proverite SSID i lozinku u dokumentaciji isporučenoj sa pametnim uređajem.</li> <li><input type="checkbox"/> Ako se Wi-Fi veza iznenada prekine, proverite sledeće. Ako važi bilo šta od navedenog, resetujte podešavanja mreže pomoću alata za instalaciju. Možete ga pokrenuti sa sledećeg veb-sajta. <a href="http://epson.sn">http://epson.sn</a> &gt; <b>Podešavanje</b></li> <li><input type="checkbox"/> Još jedan pametan uređaj je dodat na mrežu koristeći podešavanje pomoću tastera.</li> <li><input type="checkbox"/> Wi-Fi mreža je podešena koristeći neki drugi metod osim podešavanja pomoću tastera.</li> </ul>
E-5	<p>Vodite računa da tip bezbednosti pristupne tačke bude podešen na jedan od sledećih. Ako nije, promenite tip bezbednosti na pristupnoj tački i zatim resetujte mrežna podešavanja štampača.</p> <ul style="list-style-type: none"> <li><input type="checkbox"/> WEP-64 bita (40 bita)</li> <li><input type="checkbox"/> WEP-128 bita (104 bita)</li> <li><input type="checkbox"/> WPA PSK (TKIP/AES)*</li> <li><input type="checkbox"/> WPA2 PSK (TKIP/AES)*</li> <li><input type="checkbox"/> WPA (TKIP/AES)</li> <li><input type="checkbox"/> WPA2 (TKIP/AES)</li> </ul> <p>* : WPA PSK takođe poznat pod nazivom WPA Personal. WPA2 PSK je takođe poznat pod nazivom WPA2 Personal.</p>
E-6	<ul style="list-style-type: none"> <li><input type="checkbox"/> Proverite da li je filtriranje MAC adresa onemogućeno. Ako je omogućeno, registrujte MAC adresu štampača, tako da se ne filtrira. Detalje potražite u dokumentaciji priloženoj uz pristupnu tačku. MAC adresu štampača možete da proverite u koloni <b>Network Status</b> u izveštaju o mrežnom povezivanju.</li> <li><input type="checkbox"/> Ako je zajednička provera identiteta pristupne tačke omogućena na WEP metodu bezbednosti, proverite da li su autorizacijski ključ i indeks tačni.</li> </ul>
E-8	<ul style="list-style-type: none"> <li><input type="checkbox"/> Omogućite DHCP na pristupnoj tački kada je Pribavljanje IP adrese podešeno na automatsko.</li> <li><input type="checkbox"/> Ako je Pribavljanje IP adrese štampača podešeno na ručno, IP adresa koju ste ručno podesili je izvan opsega (na primer: 0.0.0.0) i onemogućena je. Podesite važeću IP adresu sa kontrolne table štampača ili Web Config.</li> </ul>

## Podešavanja mreže

Šifra	Rešenje
E-9	<p>Proverite sledeće.</p> <ul style="list-style-type: none"> <li><input type="checkbox"/> Uređaji su uključeni.</li> <li><input type="checkbox"/> Možete pristupiti internetu i drugim računarima ili mrežnim uređajima na istoj mreži sa uređaja koje želite da povežete sa štampačem.</li> </ul> <p>Ako nakon provere navedenog i dalje ne radi, resetujte podešavanja mreže pomoću alata za instalaciju. Možete ga pokrenuti sa sledećeg veb-sajta.</p> <p><a href="http://epson.sn">http://epson.sn</a> &gt; <b>Podešavanje</b></p>
E-10	<p>Proverite sledeće.</p> <ul style="list-style-type: none"> <li><input type="checkbox"/> Drugi uređaji na mreži su uključeni.</li> <li><input type="checkbox"/> Mrežne adrese (IP adresa, maska podmreže i podrazumevani mrežni prolaz) su tačne ako ste podesili Pribavljanje IP adrese na ručno.</li> </ul> <p>Resetujte mrežne adrese ako nisu tačne. IP adresu štampača, masku podmreže i podrazumevani mrežni prolaz možete da proverite u koloni <b>Network Status</b> u izveštaju o mrežnom povezivanju.</p> <p>Kada je DHCP omogućeno, promenite Pribavljanje IP adrese štampača na automatsko. Ako želite ručno da podesite IP adresu, proverite IP adresu štampača u koloni <b>Network Status</b> u izveštaju o mrežnom povezivanju, a zatim izaberite Ručno na ekranu za podešavanje mreže. Podesite masku podmreže na [255.255.255.0].</p>
E-11	<p>Proverite sledeće.</p> <ul style="list-style-type: none"> <li><input type="checkbox"/> Adresa podrazumevanog mrežnog prolaza je tačna kada odredite Podešavanje TCP/IP na Ručno.</li> <li><input type="checkbox"/> Uređaj koji je određen kao podrazumevani mrežni prolaz je uključen.</li> </ul> <p>Odredite tačnu adresu podrazumevanog mrežnog prolaza. Adresa podrazumevanog mrežnog prolaza možete da proverite u koloni <b>Network Status</b> u izveštaju o mrežnom povezivanju.</p>
E-12	<p>Proverite sledeće.</p> <ul style="list-style-type: none"> <li><input type="checkbox"/> Drugi uređaji na mreži su uključeni.</li> <li><input type="checkbox"/> Mrežne adrese (IP adresa, maska podmreže i podrazumevani mrežni prolaz) su tačne ako ste ih uneli ručno.</li> <li><input type="checkbox"/> Mrežne adrese za druge uređaje (maska podmreže i podrazumevani mrežni prolaz) su iste.</li> <li><input type="checkbox"/> Ne postoji konflikt između IP adrese i ostalih uređaja.</li> </ul> <p>Ako nakon provere navedenog i dalje ne radi, pokušajte sledeće.</p> <ul style="list-style-type: none"> <li><input type="checkbox"/> Izvršite podešavanja mreže na računaru koji je povezan na istu mrežu kao štampač pomoću alata za instalaciju. Možete ga pokrenuti sa sledećeg veb-sajta.</li> </ul> <p><a href="http://epson.sn">http://epson.sn</a> &gt; <b>Podešavanje</b></p> <ul style="list-style-type: none"> <li><input type="checkbox"/> Možete registrovati nekoliko lozinki na pristupnoj tački koja koristi WEP tip bezbednosti. Ako je registrovano nekoliko lozinki, proverite da li je prva registrovana lozinka podešena na štampaču.</li> </ul>
E-13	<p>Proverite sledeće.</p> <ul style="list-style-type: none"> <li><input type="checkbox"/> Mrežni uređaji, kao što su pristupna tačka, čvorište i mrežni usmerivač, su uključeni.</li> <li><input type="checkbox"/> Podešavanje TCP/IP za mrežne uređaje nije ručno namešteno. (Ako je Podešavanje TCP/IP namešteno na automatsko, dok je Podešavanje TCP/IP za ostale mrežne uređaje izvršeno ručno, mreža štampača može biti različita od mreže za ostale uređaje.)</li> </ul> <p>Ako nakon provere navedenog i dalje ne radi, pokušajte sledeće.</p> <ul style="list-style-type: none"> <li><input type="checkbox"/> Izvršite podešavanja mreže na računaru koji je povezan na istu mrežu kao štampač pomoću alata za instalaciju. Možete ga pokrenuti sa sledećeg veb-sajta.</li> </ul> <p><a href="http://epson.sn">http://epson.sn</a> &gt; <b>Podešavanje</b></p> <ul style="list-style-type: none"> <li><input type="checkbox"/> Možete registrovati nekoliko lozinki na pristupnoj tački koja koristi WEP tip bezbednosti. Ako je registrovano nekoliko lozinki, proverite da li je prva registrovana lozinka podešena na štampaču.</li> </ul>

## Podešavanja mreže

### b. Poruke o mrežnom povezivanju

Poruka	Rešenje
*Multiple network names (SSID) that match your entered network name (SSID) have been detected. Confirm network name (SSID).	Isti SSID može biti podešen na nekoliko pristupnih tačaka. Proverite podešavanja na pristupnim tačkama i promenite SSID.
The Wi-Fi environment needs to be improved. Turn the wireless router off and then turn it on. If the connection does not improve, see the documentation for the wireless router.	Nakon što štampač približite pristupnoj tački i uklonite sve prepreke između njih, uključite pristupnu tačku. Ako se i dalje ne povezuje, pogledajte dokumentaciju koja je isporučena uz pristupnu tačku.
*No more devices can be connected. Disconnect one of the connected devices if you want to add another one.	Možete da povežete do četiri računara ili pametna uređaja u režimu Wi-Fi Direct (Simple AP). Da biste dodali još jedan računar ili pametni uređaj, prvo prekinite vezu za jedan od povezanih uređaja.

#### Povezane informacije

- ➔ [“Povezivanje sa računarom” na strani 16](#)
- ➔ [“Web Config” na strani 84](#)
- ➔ [“Kada ne možete da izvršite podešavanja mreže” na strani 105](#)

## Štampanje lista mrežnog statusa

Možete proveriti detaljne informacije o mreži tako što ćete ga odštampati.

1. Ubacite papire.
2. Držite dugme  na kontrolnoj tabli štampača najmanje 10 sekundi.

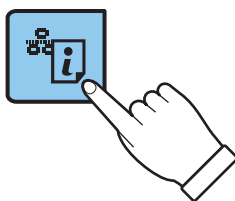

List statusa mreže se štampa.

**Napomena:**

Ako pustite dugme  u roku od 10 sekundi, štampa se izveštaj o mrežnom povezivanju.

## Zamena ili dodavanje novih pristupnih tačaka

Ako se SSID promeni zbog zamene pristupne tačke, ili se pristupna tačka doda i uspostavi novo mrežno okruženje, resetujte podešavanje bežične mreže.



**Povezane informacije**

➔ “Promena načina povezivanja sa računarom” na strani 25

---

## Promena načina povezivanja sa računarom

Pomoću alata za instalaciju i resetovanje u različitom načinu povezivanja.

 **Podešavanje sa veb-sajta**

Pristupite sledećem veb-sajtu i zatim unesite naziv proizvođača.

<http://epson.sn>

Idite na **Podešavanje**, a zatim kliknite na **Preuzimanje** u delu za preuzimanje i povezivanje. Kliknite ili dvaput kliknite na preuzetu datoteku da bise pokrenuli alat za instalaciju. Pratite uputstva na ekranu.

 **Podešavanje pomoću diska sa softverom (samo za modele koji se isporučuju sa diskom sa softverom i korisnike sa računarima sa diskom sa upravljačkim programima.)**

Ubacite disk sa softverom u računar i zatim sledite uputstva na ekranu.

**Izbor Promene načina povezivanja**

Sledite uputstva na ekranu dok se ne prikaže sledeći prozor.

 **Windows**

Izaberite **Promena ili ponovno podešavanje metoda povezivanja** na ekranu Izaberite instalaciju softvera i zatim kliknite na **Dalje**.

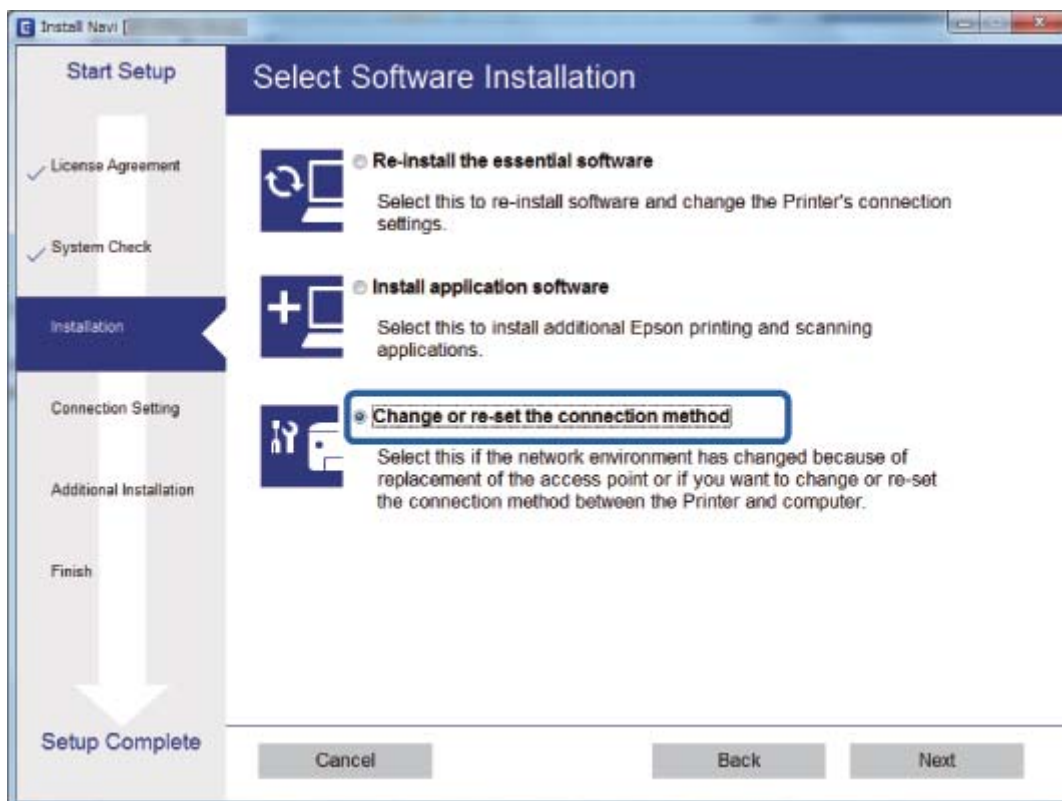

## Podešavanja mreže



### Mac OS X

Izaberite kako želite da povežete štampač sa računarem.



## Vraćanje podešavanja mreže sa kontrolne table

Sve mrežne postavke možete da vratite na podrazumevane vrednosti.

1. Isključite štampač.
2. Dok držite dugme , pritisnite dugme  dok zelena lampica sa leve strane i narandžasta lampica sa desne strane naizmenično ne zatrepere.

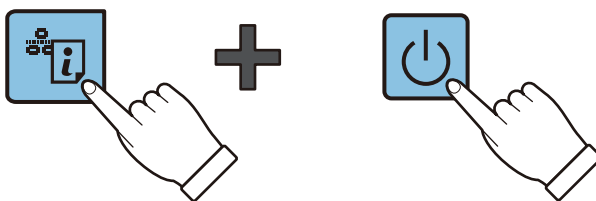

Vraćanje je završeno kada je zelena lampica sa leve strane ugašena a narandžasta lampica sa desne strane treperi.



# Ubacivanje papira

## Mere opreza pri rukovanju papirom

- ❑ Pročitajte listove sa uputstvima priložene uz papir.
- ❑ Pre ubacivanja, rastresite i poravnajte ivice papira. Nemojte rastresati ili savijati foto papir. To može dovesti do oštećenja strane za štampanje.

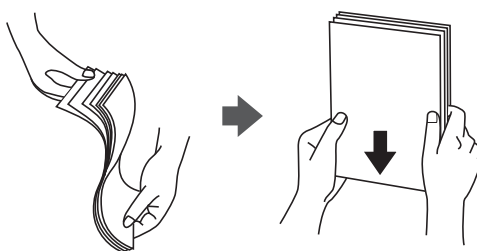

- ❑ Ako je papir uvijen, pre ubacivanja ga poravnajte ili ga blago savijte u suprotnom pravcu. Štampanje na uvijenom papiru može prouzrokovati zaglavljivanje papira i mrlje na otiscima.

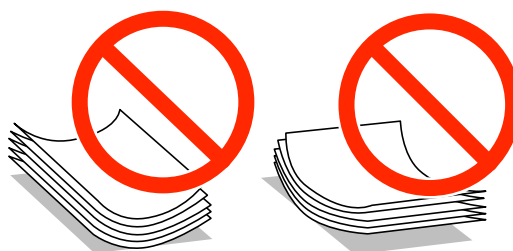

- ❑ Nemojte koristiti papir koji je naboran, pocepan, sečen, presavijen, vlažan, previše deo, previše tanak ili papir na koji su nalepljene nalepnice. Upotreba ovakvih vrsta papira može prouzrokovati zaglavljivanje papira i mrlje na otiscima.
- ❑ Pre ubacivanja, rastresite i poravnajte ivice koverti. Kada se u naslaganim kovertama nalazi vazduh, pre ubacivanja ih pritisnite da biste ih spljoštali.



- ❑ Nemojte koristiti koverti koje su uvijene ili savijene. Upotreba ovakvih koverti može prouzrokovati zaglavljivanje papira i mrlje na otiscima.
- ❑ Nemojte koristiti koverti sa lepljivim površinama na preklopima ili koverti sa providnom folijom.
- ❑ Izbegavajte upotrebu koverti koje su previše tanke jer se mogu uviti tokom štampanja.

### Povezane informacije

- ➔ [“Specifikacije štampača” na strani 122](#)

## Dostupan papir i kapaciteti

Kompanija Epson preporučuje upotrebu originalnog Epson papira da bi se osiguralo dobijanje otisaka visokog kvaliteta. Jedina veličina papira i vrsta papira koje su dostupne za štampanje sa kontrolne table su veličina A4 i obični papir.

### Originalni Epson papir

Naziv medijuma	Veličina	Prihvatni kapacitet (listovi)	Ručno dvostrano štampanje	Štampanje bez ivica
Epson Bright White Ink Jet Paper	A4	40*	✓	–
Epson Ultra Glossy Photo Paper	A4, 13×18 cm (5×7 inča), 10×15 cm (4×6 inča)	10	–	✓
Epson Premium Glossy Photo Paper	A4, 13×18 cm (5×7 inča), 16:9 široki (102×181 mm), 10×15 cm (4×6 inča)	10	–	✓
Epson Premium Semigloss Photo Paper	A4, 10×15 cm (4×6 inča)	10	–	✓
Epson Photo Paper Glossy	A4, 13×18 cm (5×7 inča), 10×15 cm (4×6 inča)	10	–	✓
Epson Matte Paper- Heavyweight	A4	20	–	✓
Epson Photo Quality Ink Jet Paper	A4	40	–	–

\* Za ručno dvostrano štampanje možete ubaciti najviše 15 listova sa već odštampanom jednom stranom.

#### Napomena:

Dostupnost papira zavisi od lokacije. Za najžurnije informacije o papiru dostupnom u vašoj okolini obratite se službi za podršku kompanije Epson.

### Papir koji je dostupan u prodaji

Naziv medijuma	Veličina	Prihvatni kapacitet (listovi)	Ručno dvostrano štampanje	Štampanje bez ivica
Običan papir* <sup>1</sup>	Pismo, A4, B5, A5, A6	Do linije označene simbolom trougla na vodici za papir.* <sup>2</sup>	✓	–
	Pravni dokument	1		
	Korisnički definisano			
Koverta	Koverta #10, Koverta DL, Koverta C6	5	–	–

## Ubacivanje papira

- \*1 Prihvatni kapacitet za papir sa probušenim rupicama je jedan list.
- \*2 Za ručno dvostrano štampanje možete ubaciti najviše 15 listova sa već odštampanom jednom stranom.

### Povezane informacije

➔ [“Veb-sajt za tehničku podršku” na strani 130](#)

## Lista tipova papira

Da biste dobili najbolje rezultate štampe, izaberite odgovarajući tip papira.

Naziv medijuma	Tip medijuma <sup>*2</sup>
Epson Bright White Ink Jet Paper <sup>*1</sup>	običan papir
Epson Ultra Glossy Photo Paper <sup>*1</sup>	Epson ultra sjajni papir
Epson Premium Glossy Photo Paper <sup>*1</sup>	Epson premium sjajni papir
Epson Premium Semigloss Photo Paper <sup>*1</sup>	Epson premium polusjajni papir
Epson Photo Paper Glossy <sup>*1</sup>	Photo Paper Glossy
Epson Matte Paper-Heavyweight <sup>*1</sup>	Epson matirani papir
Epson Photo Quality Ink Jet Paper <sup>*1</sup>	Epson matirani papir
Običan papir <sup>*1</sup>	običan papir
Koverta	Koverat

\*1 Ove vrste papira su kompatibilne sa Exif Print i PRINT Image Matching funkcijama kada se štampa pomoću upravljačkog programa za štampač. Za više informacija, pogledajte dokumentaciju priloženu uz digitalni fotoaparati koji je kompatibilan sa Exif Print ili PRINT Image Matching funkcijama.

\*2 Za pametne uređaje, ovi tipovi medijuma se mogu izabrati prilikom štampanja pomoću aplikacije Epson iPrint.

## Ubacivanje papira u Zadnji mehanizam za uvlačenje papira

1. Otvorite štitnik za mehanizam za uvlačenje papira, izvucite držač za papir, a zatim ga nagnite unazad.

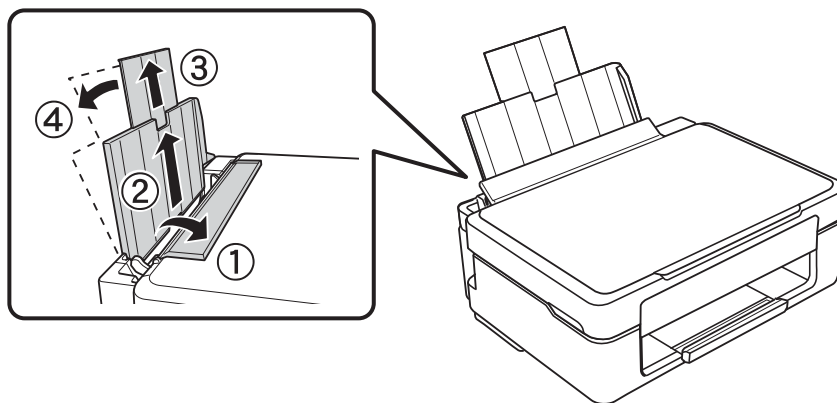

2. Pomerite vođicu za papir nalevo.

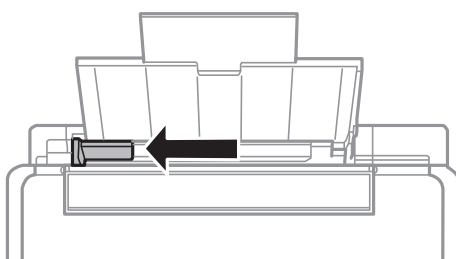

3. Postavite papir vertikalno duž desne strane zadnji mehanizam za uvlačenje papira tako da strana na kojoj se štampa bude okrenuta nagore.

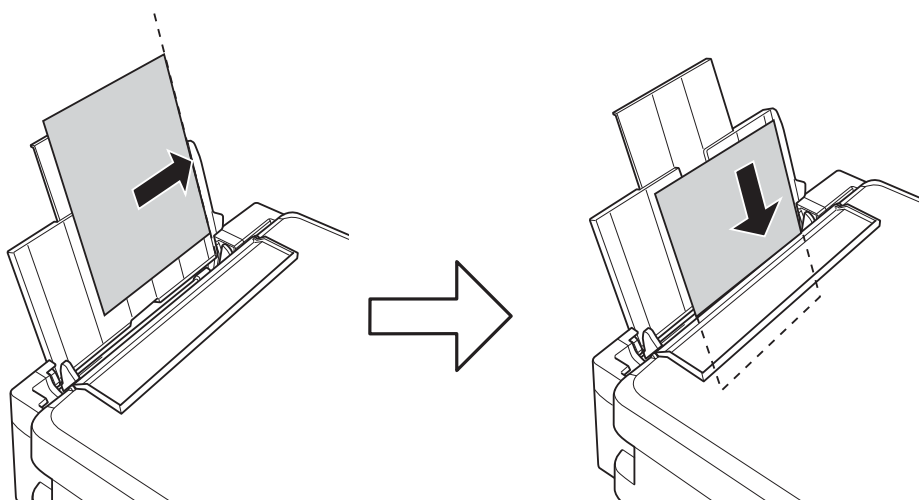

## Ubacivanje papira

**!** **Važno:**

Nemojte ubacivati veći broj listova od maksimalnog broja navedenog za taj papir. U slučaju običnog papira, nemojte ubacivati papir iznad linije označene simbolom trougla na vođici za papir.

**Koverta**

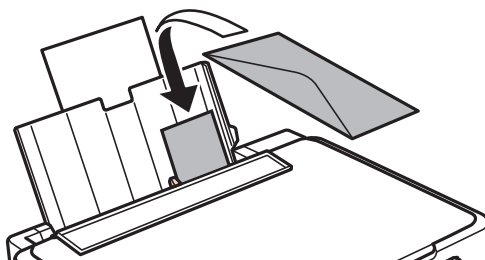

**Perforirani papir**

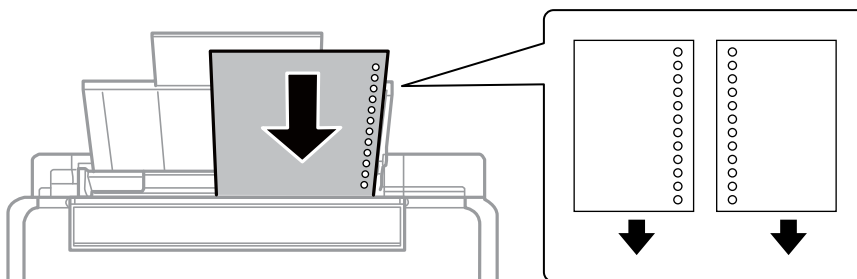

**Napomena:**

- Ubacite jedan list papira bez rupa za povezivanje na vrhu ili na dnu.
- Prilagodite položaj datoteke za štampanje da biste izbegli štampanje preko rupa.

4. Pomerite vođice za papir do ivice papira, a zatim zatvorite štitnik za mehanizam za uvlačenje papira.

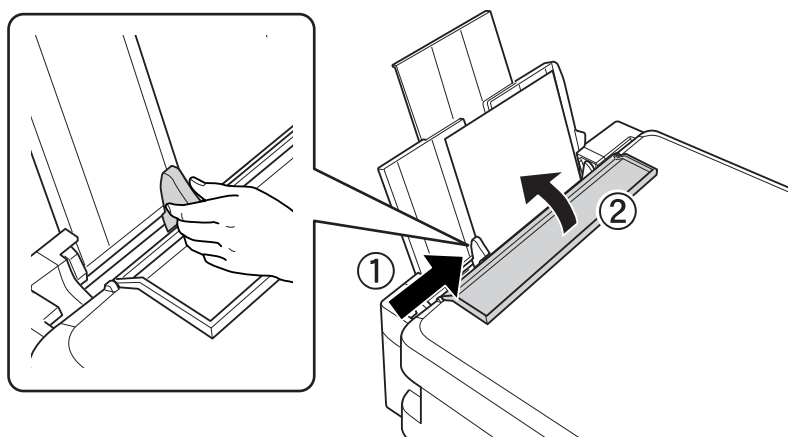

## Ubacivanje papira

5. Izvucite izlazni podmetač.

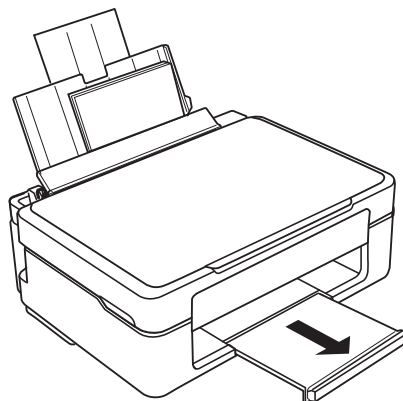

***Napomena:***

*Vratite preostali papir u njegovo pakovanje. Ako ga ostavite u štampaču, papir se može uviti ili kvalitet štampe može opasti.*

**Povezane informacije**

- ➔ [“Mere opreza pri rukovanju papirom” na strani 27](#)
- ➔ [“Dostupan papir i kapaciteti” na strani 28](#)



# Postavljanje originala na staklo skenera (Staklo skenera)



**Važno:**

*Kada postavljate glomazne originale kao što su knjige, sprečite da spoljna svetlost padne direktno na staklo skenera (staklo skenera).*

1. Otvorite poklopac skenera.

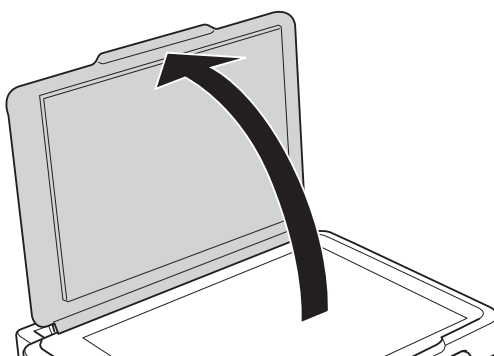

2. Uklonite prašinu ili mrlje sa stakla skenera (staklo skenera).
3. Postavite originale okrenute nadole i pomerite ih do oznake u uglu.

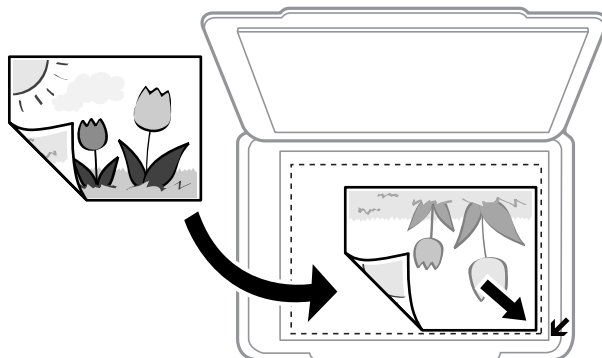

**Napomena:**

*Površina od 1,5 mm od ivice stakla skenera (staklo skenera) nije obuhvaćena prilikom skeniranja.*

4. Pažljivo zatvorite poklopac.
5. Izvadite originale nakon skeniranja.

**Napomena:**

*Ako duže vreme ostavite originale na staklu skenera (staklo skenera), mogu se zalepiti za staklenu površinu.*

## Postavljanje više fotografija radi skeniranja

Možete skenirati više fotografija u režimu **Režim fotografije** u Epson Scan 2 kada izaberete **Sličica** sa liste u gornjem delu prozora za pregled.

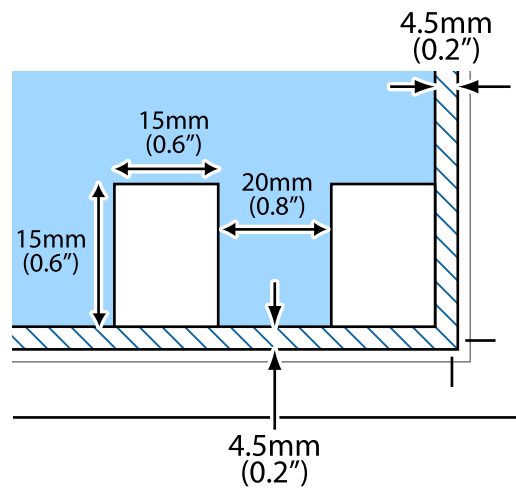

# Štampanje

## Štampanje sa računara

### Osnovne informacije o štampanju — Windows

#### Napomena:

- Objašnjenja stavki u podešavanjima potražite u pomoći na mreži. Kliknite desnim tasterom miša na stavku, a zatim kliknite na **Pomoć**.
- Postupci se razlikuju u zavisnosti od aplikacije. Više informacija potražite u funkciji za pomoć date aplikacije.

1. Ubacite papir u štampač.
2. Otvorite datoteku koju želite da odštampate.
3. Izaberite **Štampaj** ili **Podešavanje štampe** u meniju **Datoteka**.
4. Izaberite štampač.
5. Izaberite **Željene opcije** ili **Svojstva** da biste pristupili prozoru drajvera štampača.

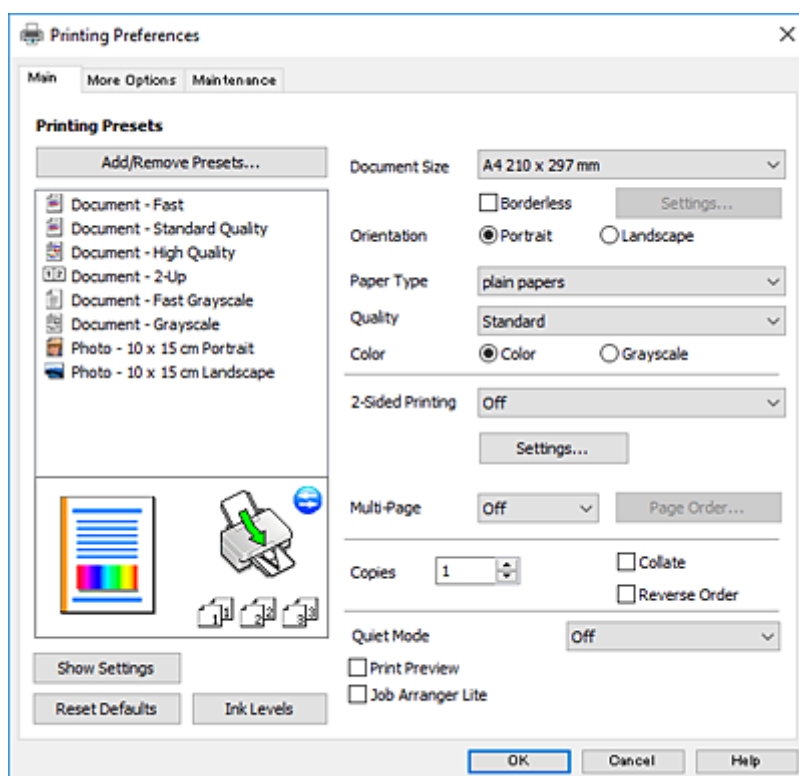

6. Obavite sledeća podešavanja.
  - Veličina dokumenta: Izaberite veličinu papira koji ste ubacili u štampač.
  - Bez okvira: Izaberite za štampanje bez margina oko slike.

## Štampanje

Kod štampanja bez ivica, podaci za štampanje su malo uvećani u odnosu na veličinu papira tako da se margine oko ivica papira ne štampaju. Kliknite na **Podešavanja** da biste izabrali uvećanje.

- Položaj: Izaberite orijentaciju koju ste podesili u aplikaciji.
- Vrsta papira: Izaberite tip papira koji ste ubacili.
- Kvalitet: Izaberite kvalitet štampanja.  
Izbor **Visoko** omogućava štampanje boljeg kvaliteta, ali brzina štampanja može biti manja.
- Boja: Izaberite **Sivo nijansiranje** kada želite da štampate samo crnom bojom ili u nijansama sive.

**Napomena:**

*Kada štampate na kovertama, izaberite **Položeno** kao podešavanje za **Položaj**.*

7. Kliknite na **U redu** da biste zatvorili prozor upravljačkog programa štampača.
8. Kliknite na **Štampanje**.

### Povezane informacije

- ➔ [“Dostupan papir i kapaciteti” na strani 28](#)
- ➔ [“Ubacivanje papira u Zadnji mehanizam za uvlačenje papira” na strani 30](#)
- ➔ [“Vodič za drajver štampača u operativnom sistemu Windows” na strani 87](#)
- ➔ [“Lista tipova papira” na strani 29](#)

## Osnovne informacije o štampanju — Mac OS X

**Napomena:**

*Objašnjenja u odeljku koriste TextEdit kao primer. Postupci i ekrani se razlikuju u zavisnosti od aplikacije. Više informacija potražite u funkciji za pomoć date aplikacije.*

1. Ubacite papir u štampač.
2. Otvorite datoteku koju želite da odštampate.

## Štampanje

3. Izaberite **Štampaj** u meniju **Datoteka** ili neku drugu komandu kako biste pristupili dijalogu za štampanje. Ako je neophodno, kliknite na **Prikaži detalje** ili ▼ da biste proširili prozor za štampanje.

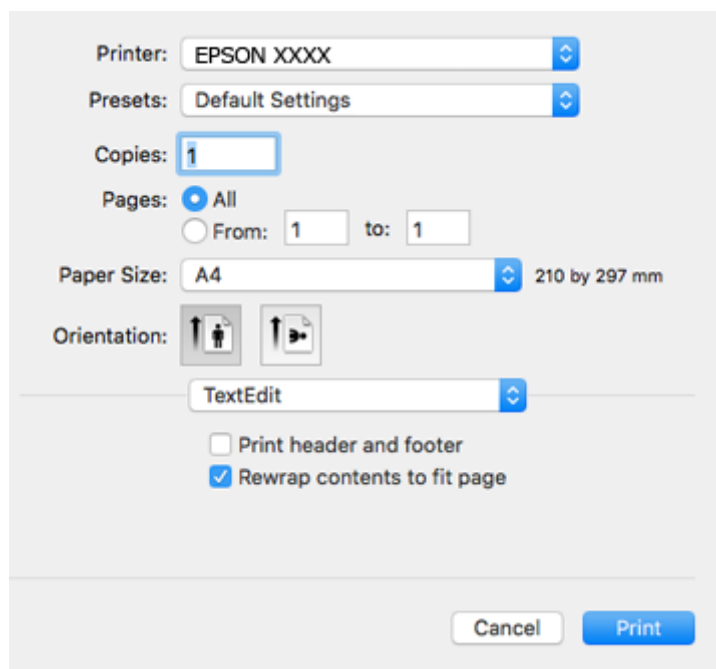

4. Obavite sledeća podešavanja.

- Štampač: Izaberite štampač.
- Unapred podešene postavke: Izaberite kada želite da koristite registrovana podešavanja.
- Veličina papira: Izaberite veličinu papira koji ste ubacili u štampač.  
Kada štampate bez margina, izaberite veličinu papira „bez ivica”.
- Orijehtacija: Izaberite orijentaciju koju ste podesili u aplikaciji.

**Napomena:**

- Ako se gornji meniji za podešavanje ne prikažu, zatvorite prozor za štampanje, izaberite **Podešavanje stranice** u meniju **Datoteka**, a zatim odredite podešavanja.
- Kada štampate na kovertama, izaberite horizontalnu orijentaciju.

## Štampanje

5. Izaberite **Podešavanje štampe** u iskačućem meniju.

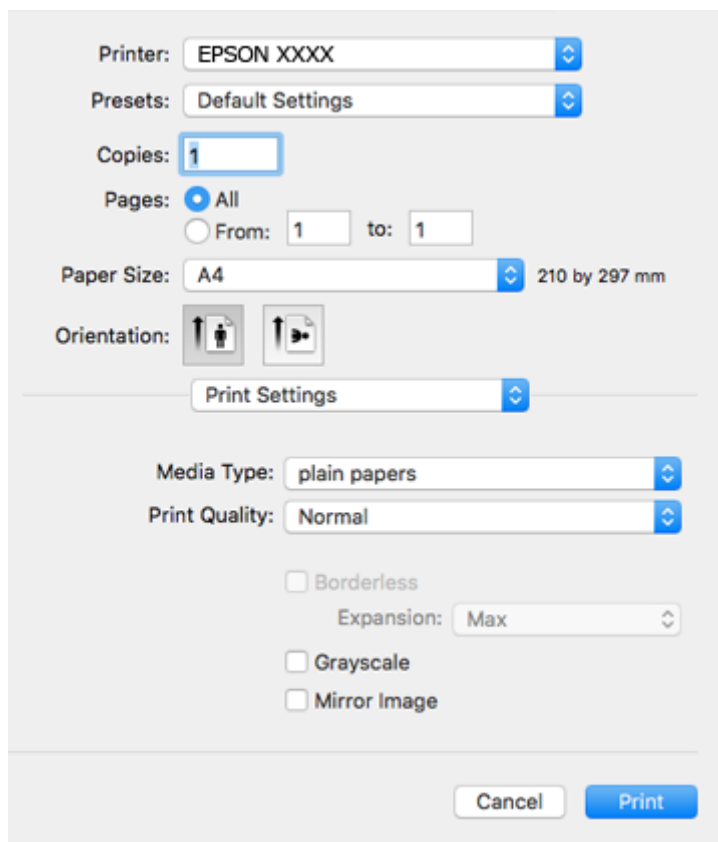

### **Napomena:**

U operativnom sistemu Mac OS X v10.8.x ili novijem, ako meni **Podešavanje štampe** nije prikazan, drajver Epson štampača nije pravilno instaliran.

Izaberite **Željene postavke sistema** u meniju  > **Štampači i skeneri** (ili **Štampanje i skeniranje**, **Štampanje i faks**), uklonite štampač, a zatim ga ponovo dodajte. Vidite sledeće da biste dodali štampač.

<http://epson.sn>

6. Obavite sledeća podešavanja.
- Media Type: Izaberite tip papira koji ste ubacili.
  - Print Quality: Izaberite kvalitet štampanja.  
Izbor **Fino** omogućava štampanje boljeg kvaliteta, ali brzina štampanja može biti manja.
  - Širenje: Dostupno kada se izabere veličina papira bez ivica.  
Kod štampanja bez ivica, podaci za štampanje su malo uvećani u odnosu na veličinu papira tako da se margine oko ivica papira ne štampaju. Izaberite uvećanje.
  - Sivo nijansiranje: Izaberite da biste štampali samo crnom bojom ili u nijansama sive.
7. Kliknite na **Štampanje**.

### **Povezane informacije**

- ➔ “Dostupan papir i kapaciteti” na strani 28
- ➔ “Ubacivanje papira u Zadnji mehanizam za uvlačenje papira” na strani 30
- ➔ “Vodič za drajver štampača u operativnom sistemu Mac OS X” na strani 90

## Štampanje

➔ “Lista tipova papira” na strani 29

### Dvostrano štampanje (samo za operativni sistem Windows)

Drajver štampača štampa automatski odvajajući parne i neparne strane. Kada štampač završi sa štampanjem neparne strane, okrenite papir prateći uputstva da bi se odštampane i parne strane. Takođe možete da štampate svesku koju možete da napravite savijanjem otiska.

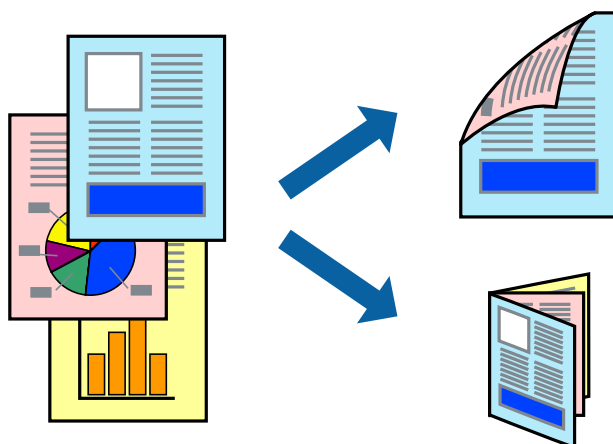

#### Napomena:

- Ova funkcija nije dostupna za štampanje bez ivica.
- Ako ne koristite papir pogodan za dvostrano štampanje, kvalitet štampe može opasti i može doći do zaglavljivanja papira.
- U zavisnosti od papira i podataka, mastilo može proći do druge strane papira.
- Ako je **EPSON Status Monitor 3** onemogućen, pristupite drajveru štampača, kliknite na **Proširena podešavanja** na kartici **Održavanje**, a zatim izaberite **Uključi EPSON Status Monitor 3**.
- Dvostrano štampanje može biti nedostupno kada se štampaču pristupa preko mreže ili se koristi kao deljeni štampač.

1. Ubacite papir u štampač.
2. Otvorite datoteku koju želite da odštamplate.
3. Pristupite prozoru drajvera štampača.
4. Izaberite **Ručno (Povezivanje dugih ivica)** ili **Ručno (Povezivanje kratkih ivica)** iz **Obostrana štampa** na kartici **Glavni**.
5. Kliknite na **Podešavanja**, odredite željena podešavanja, a zatim kliknite na **U redu**.

#### Napomena:

Da biste štampali kao svesku, izaberite **Brošura**.

6. Odredite ostale opcije na karticama **Glavni** i **Još opcija** po potrebi i kliknite na **U redu**.
7. Kliknite na **Štampanje**.  
Kada se završi štampanje prve stranice, iskaćući prozor se prikazuje na računaru. Sledite uputstva na ekranu.

## Štampanje

### Povezane informacije

- ➔ “Dostupan papir i kapaciteti” na strani 28
- ➔ “Ubacivanje papira u Zadnji mehanizam za uvlačenje papira” na strani 30
- ➔ “Osnovne informacije o štampanju — Windows” na strani 35

## Štampanje više stranica na jednom listu

Možete da odštampate dve ili četiri stranice podataka na jednom listu papira.

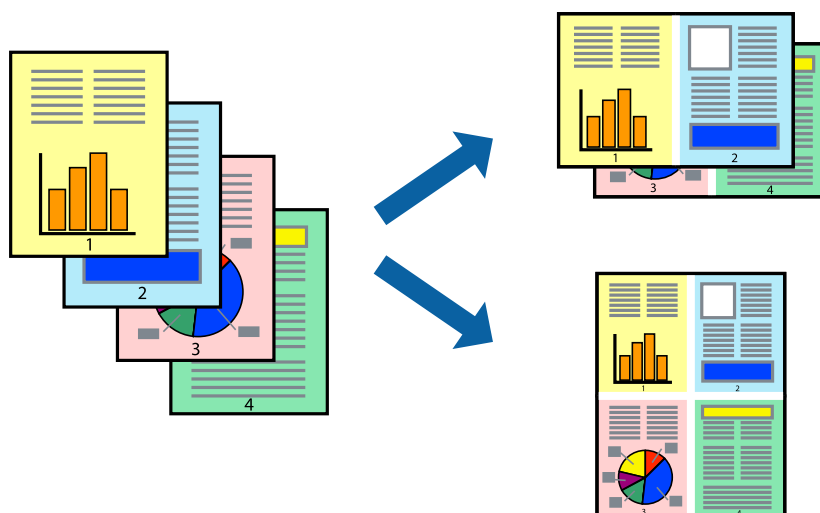

## Štampanje više stranica na jednom listu – Windows

### Napomena:

Ova funkcija nije dostupna za štampanje bez ivice.

1. Ubacite papir u štampač.
2. Otvorite datoteku koju želite da odštampate.
3. Pristupite prozoru drajvera štampača.
4. Izaberite **Dvodelno** ili **Četvorodelno** za podešavanje **Višestрана** na kartici **Glavni**.
5. Kliknite na **Redosled strana**, odredite odgovarajuća podešavanja i kliknite na **U redu** kako biste zatvorili prozor.
6. Odredite ostale opcije na karticama **Glavni** i **Još opcija** po potrebi i kliknite na **U redu**.
7. Kliknite na **Odštampaj**.

### Povezane informacije

- ➔ “Ubacivanje papira u Zadnji mehanizam za uvlačenje papira” na strani 30
- ➔ “Osnovne informacije o štampanju — Windows” na strani 35



## Štampanje više stranica na jednom listu – Mac OS X

1. Ubacite papir u štampač.
2. Otvorite datoteku koju želite da odštampate.
3. Pristupite dijalogu za štampanje.
4. Izaberite **Raspored** u iskaćućem meniju.
5. Odredite broj stranica u opciji **Stranice po listu**, **Smer rasporeda** (redosled stranica) i **Granica**.
6. Odredite ostale stavke po potrebi.
7. Kliknite na **Odštampanj**.

### Povezane informacije

- ➔ [“Ubacivanje papira u Zadnji mehanizam za uvlaćenje papira” na strani 30](#)
- ➔ [“Osnovne informacije o štampanju — Mac OS X” na strani 36](#)

## Štampanje sa uklapanjem na veličinu papira

Možete da štampate tako da se materijal uklapa na veličinu papira koji ste ubacili u štampač.



## Štampanje sa uklapanjem na veličinu papira – Windows

### Napomena:

Ova funkcija nije dostupna za štampanje bez ivice.

1. Ubacite papir u štampač.
2. Otvorite datoteku koju želite da odštampate.
3. Pristupite prozoru drajvera štampača.
4. Odredite dolenađena podešavanja na kartici **Još opcija**.
  - Veličina dokumenta: Izaberite veličinu papira koju ste podesili u aplikaciji.
  - Izlazni papir: Izaberite veličinu papira koji ste ubacili u štampač.

## Štampanje

**Prilagodi strani** je automatski izabrano.

**Napomena:**

Ako želite da odštampate smanjenu sliku u sredini stranice izaberite **Centar**.

5. Odredite ostale opcije na karticama **Glavni** i **Još opcija** po potrebi i kliknite na **U redu**.
6. Kliknite na **Odštapaj**.

### Povezane informacije

- ➔ “Ubacivanje papira u Zadnji mehanizam za uvlačenje papira” na strani 30
- ➔ “Osnovne informacije o štampanju — Windows” na strani 35

## Štampanje sa uklapanjem na veličinu papira – Mac OS X

1. Ubacite papir u štampač.
2. Otvorite datoteku koju želite da odštampate.
3. Pristupite dijalogu za štampanje.
4. Izaberite veličinu papira koju ste u aplikaciji odredili za podešavanje **Veličina papira**.
5. Izaberite stavku **Rukovanje papirom** u iskačućem meniju.
6. Izaberite **Prilagodi veličini papira**.
7. Izaberite veličinu papira koji ste ubacili u štampač za podešavanje **Veličina odredišnog papira**.
8. Odredite ostale stavke po potrebi.
9. Kliknite na **Odštapaj**.

### Povezane informacije

- ➔ “Ubacivanje papira u Zadnji mehanizam za uvlačenje papira” na strani 30
- ➔ “Osnovne informacije o štampanju — Mac OS X” na strani 36

## Štampanje više datoteka odjednom (samo za Windows)

**Jednostavni uređivač poslova** vam omogućava da kombinujete nekoliko datoteka napravljenih u različitim aplikacijama i da ih odštampate odjednom. Za kombinovane datoteke možete da odredite podešavanja štampanja kao što su raspored, redosled štampanja i položaj.

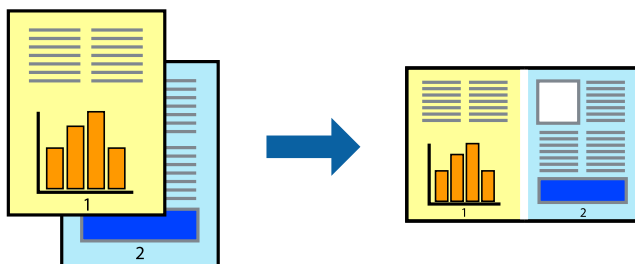

## Štampanje

1. Ubacite papir u štampač.
2. Otvorite datoteku koju želite da odštampate.
3. Pristupite prozoru drajvera štampača.
4. Izaberite **Jednostavni uređivač poslova** na kartici **Glavni**.
5. Kliknite na **U redu** da biste zatvorili prozor drajvera štampača.

6. Kliknite na **Štampanje**.

Prozor **Jednostavni uređivač poslova** se prikazuje, a posao štampanja dodaje u **Štampanj projekat**.

7. Dok je prozor **Jednostavni uređivač poslova** otvoren, otvorite datoteku koju želite da kombinujete sa trenutnom datotekom i ponovite korake 3–6.

**Napomena:**

- Ako zatvorite prozor **Jednostavni uređivač poslova**, nesačuvani **Štampanj projekat** se briše. Da biste štampali kasnije, izaberite **Snimi** iz menija **Datoteka**.
- Da biste otvorili **Štampanj projekat** sačuvan u funkciji **Jednostavni uređivač poslova**, kliknite na **Jednostavni uređivač poslova** na kartici **Održavanje** drajvera štampača. Zatim izaberite **Otvori** u meniju **Datoteka** da biste otvorili datoteku. Ekstenzija sačuvane datoteke je „.ecl“.

8. Izaberite menije **Raspored** i **Uredi** u **Jednostavni uređivač poslova** da biste prema potrebi uredili **Štampanj projekat**. Detalje potražite u pomoći za funkciju Jednostavni uređivač poslova.

9. Izaberite **Štampanj** u meniju **Datoteka**.

### Povezane informacije

- ➔ [“Ubacivanje papira u Zadnji mehanizam za uvlačenje papira” na strani 30](#)
- ➔ [“Osnovne informacije o štampanju — Windows” na strani 35](#)

## Štampanje jedne slike na više listova radi pravljenja postera (samo za Windows)

Ova funkcija vam omogućava da odštampate jednu sliku na više listova papira. Njihovim spajanjem možete da napravite veliki poster.

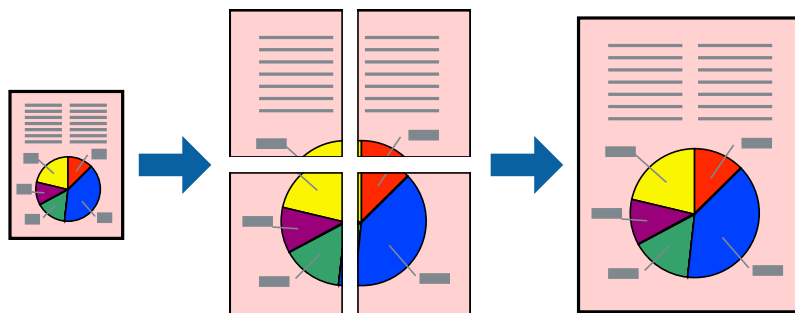

**Napomena:**

Ova funkcija nije dostupna za štampanje bez ivica.

## Štampanje

1. Ubacite papir u štampač.
2. Otvorite datoteku koju želite da odštampate.
3. Pristupite prozoru drajvera štampača.
4. Izaberite **Plakat 2x1**, **Plakat 2x2**, **Plakat 3x3** ili **Plakat 4x4** u **Višestrana** na kartici **Glavni**.
5. Kliknite na **Podešavanja**, odredite željena podešavanja, a zatim kliknite na **U redu**.

**Napomena:**

*Štampaj linije za sečenje vam omogućava da štampate vodič za sečenje.*

6. Odredite ostale opcije na karticama **Glavni** i **Još opcija** po potrebi i kliknite na **U redu**.
7. Kliknite na **Štampanje**.

### Povezane informacije

- ➔ [“Ubacivanje papira u Zadnji mehanizam za uvlačenje papira” na strani 30](#)
- ➔ [“Osnovne informacije o štampanju — Windows” na strani 35](#)

## Pravljenje postera pomoću Preklapanje oznaka za poravnavanje

Evo primera za to kako da napravite poster kada se izabere **Plakat 2x2** i **Preklapanje oznaka za poravnavanje** se izabere u **Štampaj linije za sečenje**.

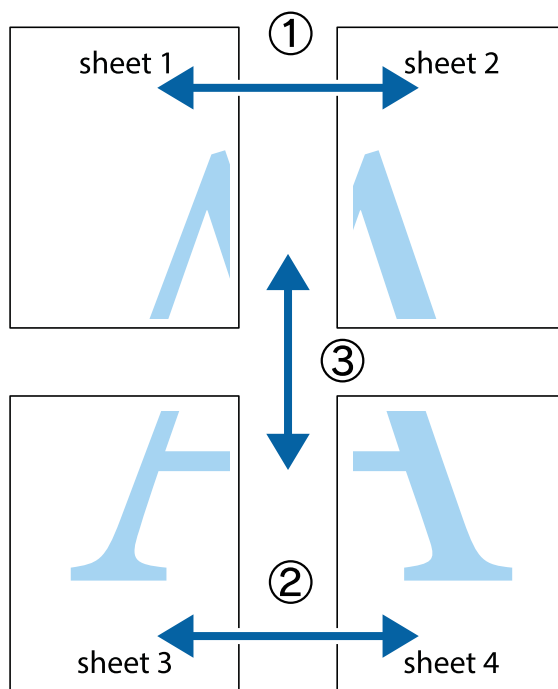

## Štampanje

1. Pripremite Sheet 1 i Sheet 2. Isecite margine Sheet 1 duž vertikalne plave linije kroz centar gornjeg i donjeg krstića.

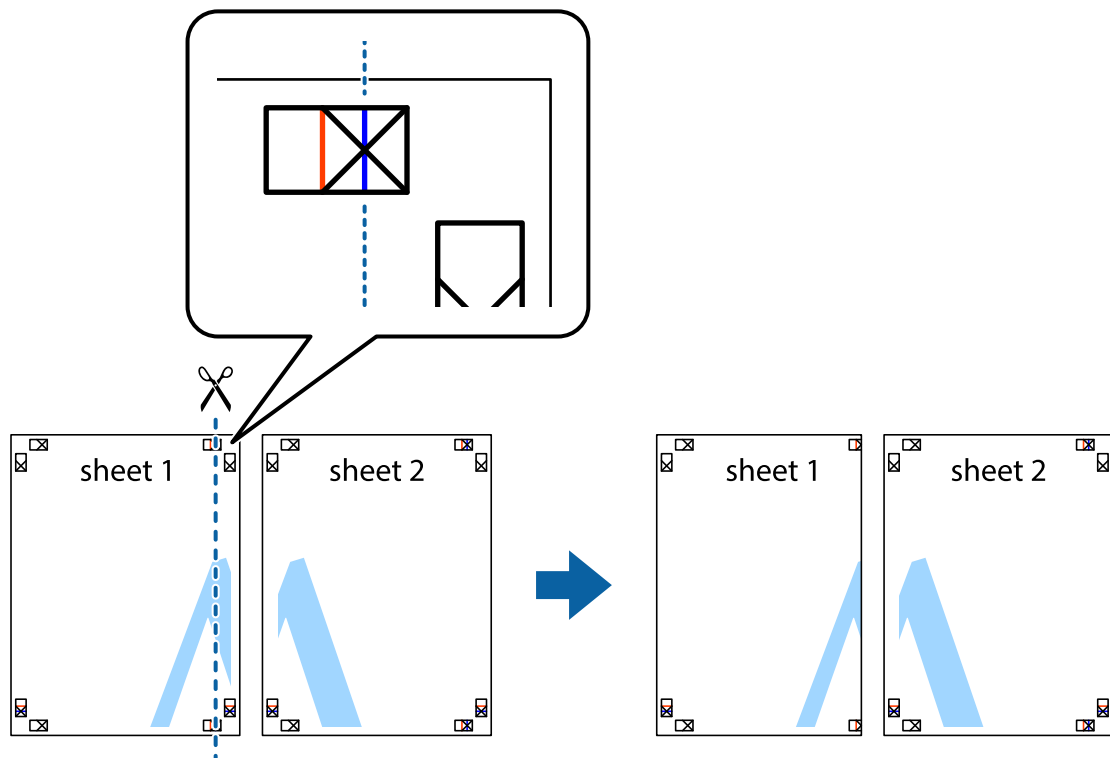

2. Postavite ivicu Sheet 1 preko Sheet 2 i poravnajte krstiće, a zatim privremeno zalepite listove jedan za drugi sa zadnje strane.

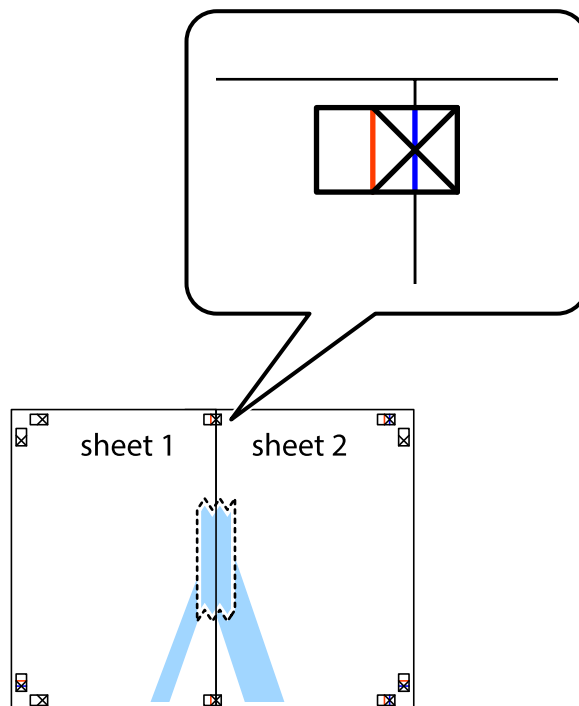

## Štampanje

- Isecite zalepljene listove na dva dela duž vertikalne crvene linije kroz oznake za poravnanje (ovoga puta linija je levo od krstića).



- Zalepite listove jedan za drugi sa zadnje strane.

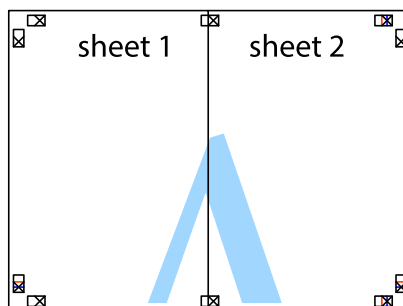

- Ponovite korake 1–4 kako biste zalepili Sheet 3 i Sheet 4.

## Štampanje

6. Isecite margine Sheet 1 i Sheet 2 duž horizontalne plave linije kroz centar krstića sa leve i desne strane.

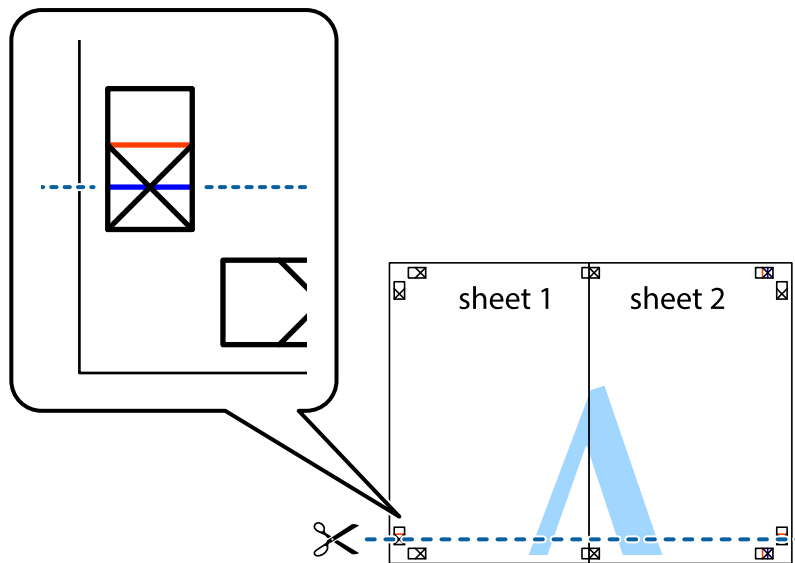

7. Postavite ivicu Sheet 1 i Sheet 2 preko Sheet 3 i Sheet 4 i poravnajte krstiče, a zatim ih privremeno zalepite sa zadnje strane.

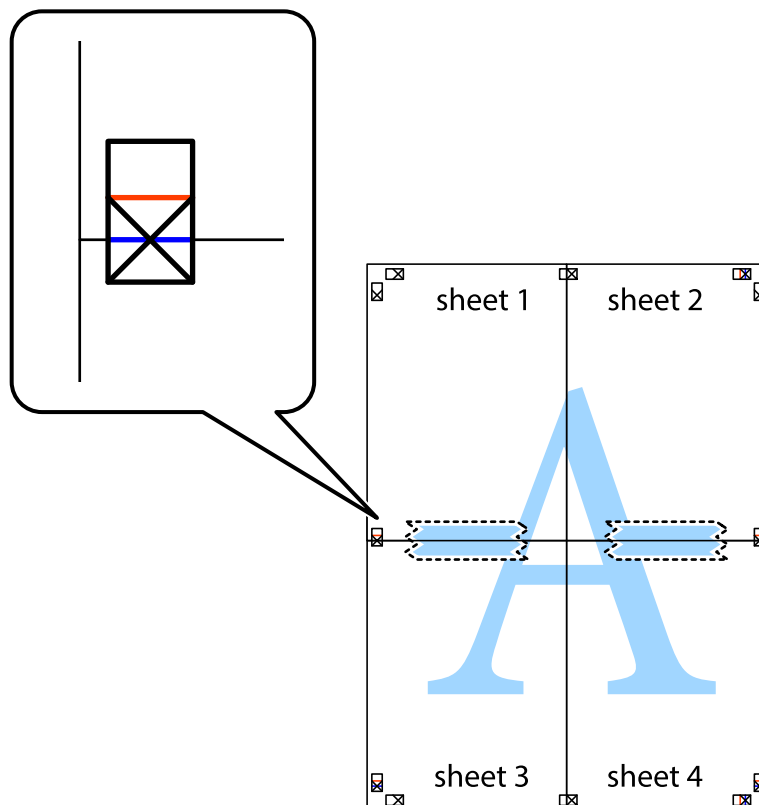

## Štampanje

- Isecite zalepljene listove na dva dela duž horizontalne crvene linije kroz oznake za poravnanje (ovoga puta linija je iznad krstića).

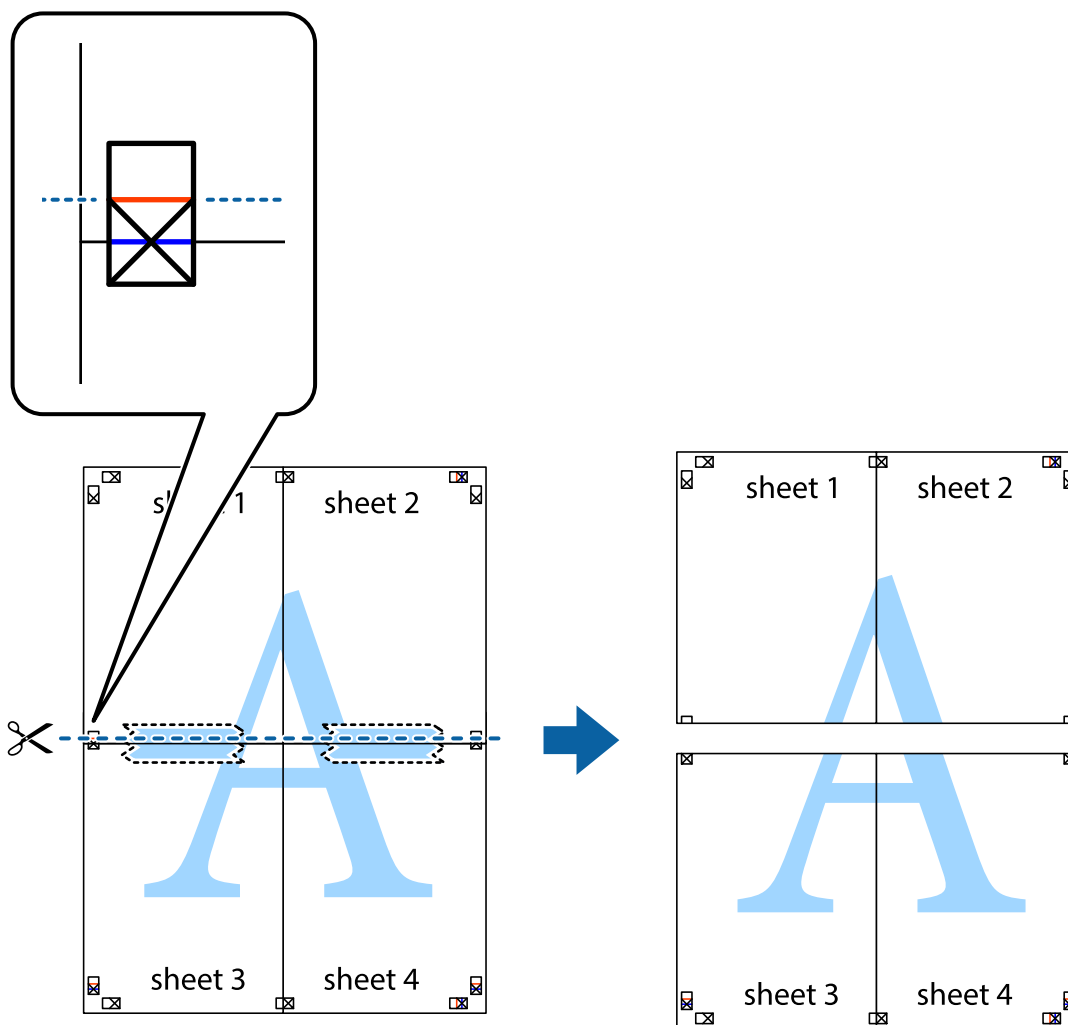

- Zalepite listove jedan za drugi sa zadnje strane.

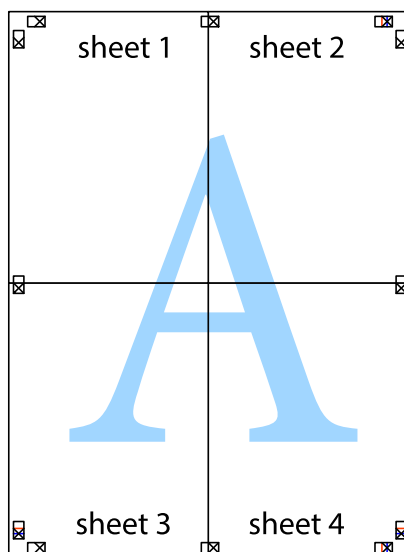



10. Isecite preostale krstiče oko spoljnih vođica.

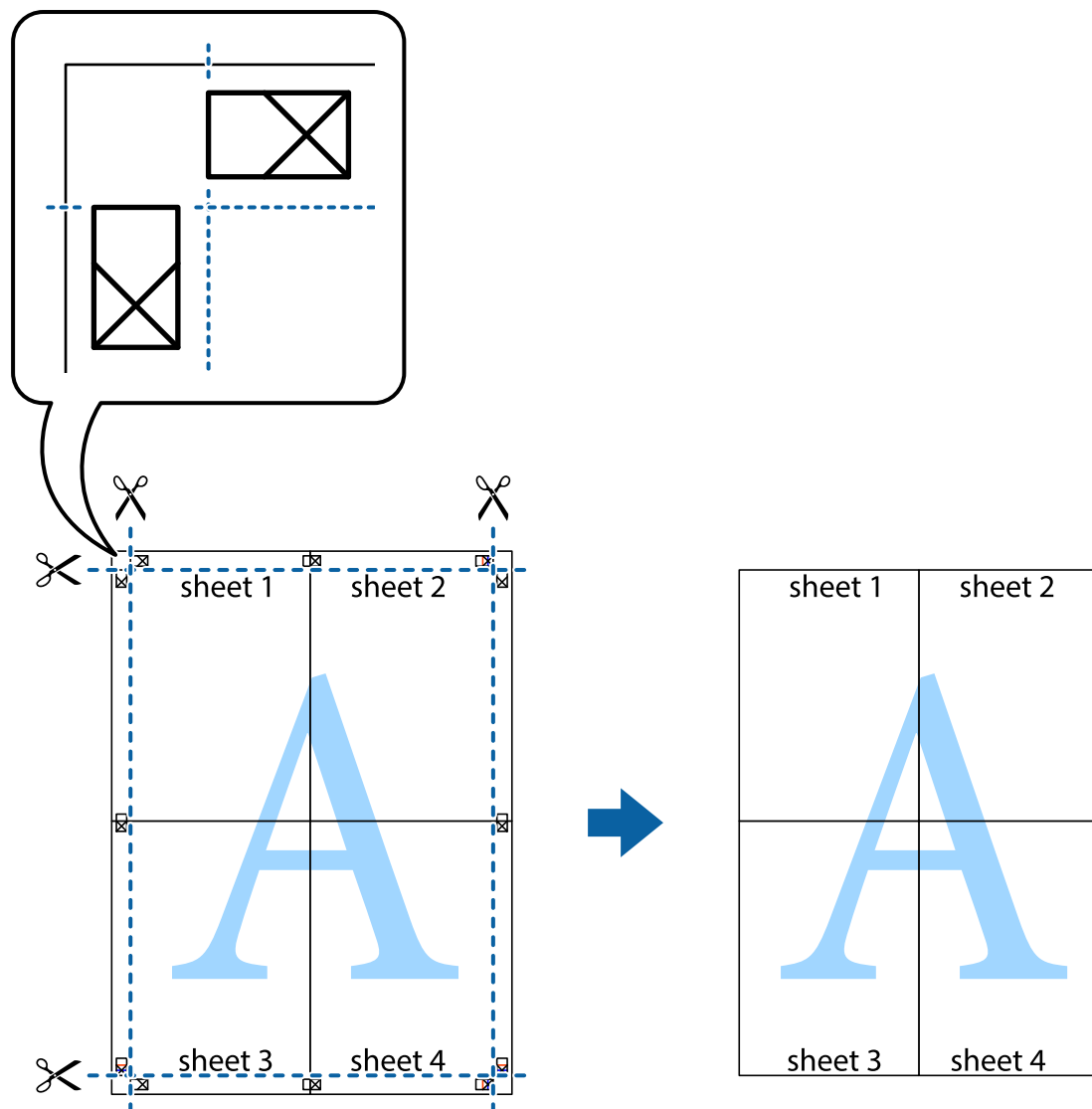

## Štampanje pomoću naprednih funkcija

U ovom odeljku su opisane razne dodatne funkcije rasporeda i štampanja koje su dostupne u drajveru štampača.

### Povezane informacije

- ➔ [“Upravljački program štampača za Windows” na strani 86](#)
- ➔ [“Drajver za štampač za Mac OS X” na strani 89](#)

## Dodavanje unapred određenih postavki štampanja za lako štampanje

Ako napravite sopstvenu unapred određenu postavku podešavanja za štampanje na drajveru štampača, možete lako da štampate birajući tu postavku sa liste.

## Štampanje

### Windows

Za dodavanje svojih unapred određenih postavki, podesite stavke kao što su **Veličina dokumenta** i **Vrsta papira** na kartici **Glavni** ili **Još opcija**, a zatim kliknite na **Dodaj/Ukloni prethodna podešavanja** u **Prethod. podešav. štampe**.

#### *Napomena:*

*Da biste izbrisali dodate unapred određene postavke, kliknite na **Dodaj/Ukloni prethodna podešavanja**, izaberite naziv unapred određenih postavki koje želite da izbrisate sa liste i izbrisite ih.*

### Mac OS X

Pristupite dijalogu za štampanje. Za dodavanje svojih unapred određenih postavki, podesite stavke kao što su **Veličina papira** i **Media Type**, a zatim sačuvajte trenutna podešavanja kao unapred određenu postavku u podešavanju **Presets**.

#### *Napomena:*

*Da biste izbrisali dodate unapred određene postavke, kliknite na **Početne postavke** > **Prikaži početne postavke**, izaberite naziv unapred određenih postavki koje želite da izbrisate sa liste, a zatim ih izbrisite.*

## Štampanje smanjenog ili povećanog dokumenta

Možete da smanjite ili povećate dokument za određeni procenat.

### Windows

#### *Napomena:*

*Ova funkcija nije dostupna za štampanje bez ivice.*

Odredite **Veličina dokumenta** na kartici **Još opcija**. Izaberite **Smanji/povećaj dokument**, **Uvećaj na**, a zatim unesite procenat.

### Mac OS X

#### *Napomena:*

*Postupci se razlikuju u zavisnosti od aplikacije. Više informacija potražite u funkciji za pomoć date aplikacije.*

Izaberite **Podešavanje stranice** (ili **Štampanje**) u meniju **Datoteka**. Izaberite štampač u **Format za**, izaberite veličinu papira i unesite procenat u **Razmera**. Zatvorite prozor, a zatim štampanje prateći osnovna uputstva za štampanje.

## Prilagođavanje boje štampanja

Možete prilagoditi boje koje se koriste za zadatak štampanja.

**PhotoEnhance** daje oštrije slike i življe boje automatskim prilagođavanjem kontrasta, zasićenja i osvetljenosti originalnih slika.

#### *Napomena:*

- Ova prilagođavanja se ne primenjuju na originalne podatke.*
- PhotoEnhance** prilagođava boju analiziranjem lokacije subjekta. Prema tome, ako ste promenili lokaciju subjekta smanjivanjem, povećavanjem, opsecanjem ili rotiranjem slike, može se desiti da se boja neočekivano izmeni. Izbor podešavanja bez okvira takođe menja lokaciju subjekta, što dovodi do promena boje. Ako je slika van fokusa, može se desiti da ton bude neprirodan. Ako se boja promeni ili postane neprirodna, štampanje u drugim režimima, osim režima **PhotoEnhance**.*

### Windows

Izaberite način korekcije boje iz **Ispravka boje** na kartici **Još opcija**.

## Štampanje

Ako izaberete **Automatski**, boje se automatski prilagođavaju podešavanjima vrste papira i kvaliteta štampe. Ako izaberete **Prilagođeno** i kliknete na **Napredno**, možete izvršiti sopstvena podešavanja.

### Mac OS X

Pristupite dijalogu za štampanje. U iskaćućem meniju izaberite **Color Matching**, a zatim izaberite **EPSON Color Controls**. U iskaćućem meniju izaberite **Color Options**, a zatim izaberite jednu od dostupnih opcija. Kliknite na strelicu pored **Napredna podešavanja** i izvršite odgovarajuća podešavanja.

## Štampanje vodenog žiga (samo za Windows)

Na odštampanom materijalu možete da odštampane vodeni žig (recimo, „Poverljivo“). Možete i da dodate svoj vodeni žig.

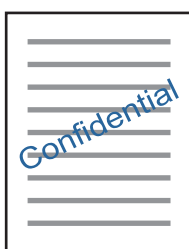

### Napomena:

Ova funkcija nije dostupna za štampanje bez ivice.

Kliknite na **Funkcije vodenog žiga** na kartici **Još opcija**, a zatim izaberite vodeni žig. Kliknite na **Podešavanja** da biste promenili detalje, kao što su gustina i položaj vodenog žiga.

## Štampanje zaglavlja i podnožja (samo za operativni sistem Windows)

Kao zaglavlje ili podnožje možete štampati informacije kao što su korisničko ime i datum štampanja.

Kliknite na **Funkcije vodenog žiga** na kartici **Još opcija**, a zatim izaberite **Zaglavlje/Podnožje**. Kliknite na **Podešavanja** i izaberite neophodne stavke sa padajuće liste.

## Štampanje fotografija pomoću Epson Easy Photo Print

Epson Easy Photo Print vam omogućava lako raspoređivanje i štampanje fotografija na različitim vrstama papira. Više informacija potražite u funkciji za pomoć date aplikacije.

### Napomena:

- Štampanjem na originalnom Epson foto papiru, kvalitet mastila se ispoljava u najvećoj mogućoj meri i otisci su živi i jasni.
- Da biste izvršili štampanje bez ivica pomoću aplikacija dostupnih na tržištu, izvršite sledeća podešavanja.
  - Napravite podatke za štampanje koji će u potpunosti odgovarati veličini papira i, ako je podešavanje margina dostupno u aplikaciji koju koristite, margine podesite na 0 mm.
  - Omogućite podešavanje za štampanje bez ivica u drajveru štampača.

### Povezane informacije

- ➔ [“Epson Easy Photo Print” na strani 93](#)
- ➔ [“Instaliranje aplikacija” na strani 96](#)

---

## Štampanje pomoću pametnih uređaja

### Korišćenje funkcije Epson iPrint

Epson iPrint je aplikacija koja vam omogućava da štampate fotografije, dokumente i internet stranice sa pametnih uređaja kao što su pametni telefon ili tablet. Možete obaviti lokalno štampanje sa pametnog uređaja koji je povezan na istu bežičnu mrežu kao vaš štampač ili daljinsko štampanje, štampanje sa udaljene lokacije putem interneta. Da biste koristili daljinsko štampanje, registrujte svoj štampač za Epson Connect uslugu.



#### Povezane informacije

➔ “Epson Connect usluga” na strani 84

### Instaliranje aplikacije Epson iPrint

Epson iPrint možete instalirati na vašem pametnom uređaju sa sledeće URL adrese ili pomoću ovog QR koda.

<http://ipr.to/a>



### Štampanje pomoću aplikacije Epson iPrint

Epson iPrint pokrenite sa vašeg pametnog uređaja i sa početnog ekrana izaberite stavku koju želite da koristite.

## Štampanje

Sledeći ekrani su podložni promenama bez prethodnog obaveštenja.

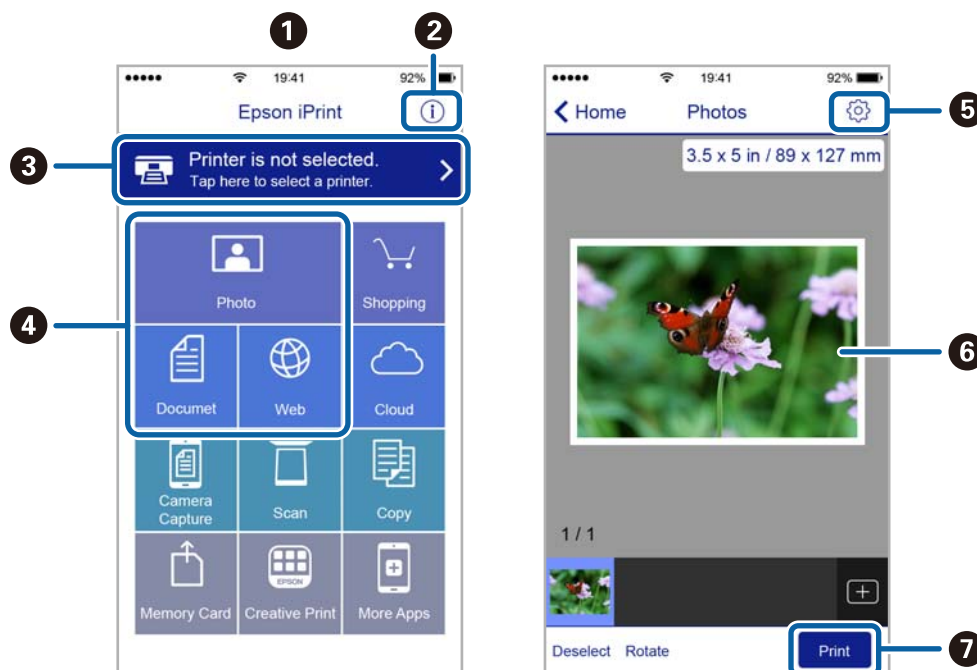

1	Početni ekran koji se prikazuje pri pokretanju aplikacije.
2	Prikazuje informacije o podešavanju štampača i često postavljana pitanja.
3	Prikazuje ekran na kome možete izabrati i podesiti štampač. Kada ste jednom izabrali štampač, sledeći put ga ne morate birati ponovo.
4	Izaberite šta želite da štampate, npr. slike, dokumente i veb-stranice.
5	Prikazuje ekran na kome možete izvršiti podešavanja štampanja kao što je veličina ili tip papira.
6	Prikazuje slike i dokumente koje ste izabrali.
7	Pokreće štampanje.

### Napomena:

Da biste štampali iz menija dokumenta koristeći iPhone, iPad i iPod touch sa operativnim sistemom iOS, pokrenite Epson iPrint nakon prebacivanja dokumenta koji želite da štampate pomoću funkcije deljenja datoteka u aplikaciji iTunes.

## Otkazivanje štampanja

### Napomena:

- U operativnom sistemu Windows ne možete sa računara da otkazete zadatak štampanja nakon to ga potpuno pošaljete u štampač. U tom slučaju, zadatak štampanja otkazite pomoću kontrolne table na štampaču.
- Kada štampate nekoliko stranica na sistemu Mac OS X, ne možete da otkazete sve zadatke pomoću kontrolne table. U tom slučaju, zadatak štampanja otkazite na računaru.
- Ako ste zadatak štampanja poslali sa operativnog sistema Mac OS X v10.6.8 preko mreže, možda nećete moći da otkazete štampanje sa računara. U tom slučaju, zadatak štampanja otkazite pomoću kontrolne table na štampaču.

## Otkazivanje štampanja — dugme štampača

Pritisnite dugme  da biste otkazali zadatak štampanja koji je u toku.

### Otkazivanje štampanja – Windows

1. Pristupite prozoru drajvera štampača.
2. Izaberite karticu **Održavanje**.
3. Kliknite na **Red za štampu**.
4. Desnim tasterom miša kliknite na zadatak koji želite da otkazete, a zatim izaberite opciju **Otkazi**.

#### Povezane informacije

➔ [“Upravljački program štampača za Windows” na strani 86](#)

### Otkazivanje štampanja – Mac OS X

1. Kliknite na ikonu štampača na traci **Dock**.
2. izaberite zadatak koji želite da otkazete.
3. Otkazite zadatak.
  - Mac OS X v10.8.x ili noviji  
Kliknite na  pored pokazivača toka.
  - Mac OS X v10.6.8 do v10.7.x  
Kliknite na **Izbriši**.

# Kopiranje



## Osnove kopiranja

Možete kopirati na papiru formata A4 sa istim uvećanjem. Margine širine 3 mm se prikazuju oko ivica papira bez obzira na to da li original ima margine oko ivica papira. Kada kopirate originale manje od formata A4, margine će biti šire od 3 mm u zavisnosti od položaja originala.

1. Ubacite papir formata A4 u štampač.
2. Postavite originale.

3. Pritisnite dugme  ili .

**Napomena:**

- Istovremeno pritisnite  i dugmad  ili  da biste kopirali u režimu za nacрте, u kome možete koristiti manje mastila i štampati manjom gustinom.

Režim za nacрте nije dostupan za korisnike u Zapadnoj Evropi.



- Boja, veličina i ivica kopirane slike su malo drugačije od originala.

### Povezane informacije

- ➔ [“Ubacivanje papira u Zadnji mehanizam za uvlačenje papira” na strani 30](#)
- ➔ [“Postavljanje originala na staklo skenera \(Staklo skenera\)” na strani 33](#)

## Pravljenje više kopija

Možete napraviti više kopija odjednom. Možete napraviti najviše 20 kopija. Margine od 3 mm se pojavljuju oko ivica papira.

1. Ubacite onoliko listova papira formata A4 koliko kopija nameravate da napravite.
2. Postavite originale.
3. Pritisnite dugme  ili  onoliko broj puta koliko kopija želite da napravite. Na primer, ako želite da napravite 10 kopija u boji, pritisnite dugme  10 puta.

**Napomena:**

Pritisnite dugme u roku od jedne sekunde da biste promenili broj kopija. Ako se dugme pritisne nakon jedne sekunde, broj kopija je podešen i kopiranje započinje.

### Povezane informacije

- ➔ [“Ubacivanje papira u Zadnji mehanizam za uvlačenje papira” na strani 30](#)
- ➔ [“Postavljanje originala na staklo skenera \(Staklo skenera\)” na strani 33](#)

# Skeniranje



## Skeniranje sa kontrolne table

Skeniranu sliku možete sačuvati u PDF formatu na računaru koji je sa štampačem povezan pomoću USB kabla.

**Važno:**

Pre upotrebe ove funkcije uverite se da ste instalirali Epson Scan 2 i Epson Event Manager na vaš računar.

1. Postavite originale.

2. Istovremeno pritisnite dugmad  i .

**Napomena:**

- Možete izmeniti podešavanja skeniranja, kao što su veličina skeniranja, fascikla za čuvanje ili format sačuvane datoteke, pomoću programa Epson Event Manager.
- Boja, veličina i ivica kopirane slike neće biti potpuno isti kao original.

**Povezane informacije**

- ➔ [“Postavljanje originala na staklo skenera \(Staklo skenera\)” na strani 33](#)
- ➔ [“Epson Event Manager” na strani 92](#)

## Skeniranje sa računara

### Skeniranje pomoću programa Epson Scan 2

Možete skenirati pomoću upravljačkog programa skenera „Epson Scan 2”. Objašnjenja svake od stavki u podešavanjima potražite u pomoći za program Epson Scan 2.

**Povezane informacije**

- ➔ [“Epson Scan 2 \(upravljački program skenera\)” na strani 92](#)

### Skeniranje dokumenata (Režim dokumenta)

Pomoću **Režim dokumenta** u Epson Scan 2 možete skenirati originale pomoću detaljnih podešavanja koja su pogodna za tekstualne dokumente.

1. Postavite originale.
2. Pokrenite Epson Scan 2.
3. Izaberite **Režim dokumenta** sa liste **Režim**.



## Skeniranje

4. Odredite dolenaavedena podešavanja na kartici **Glavna podešavanja**.

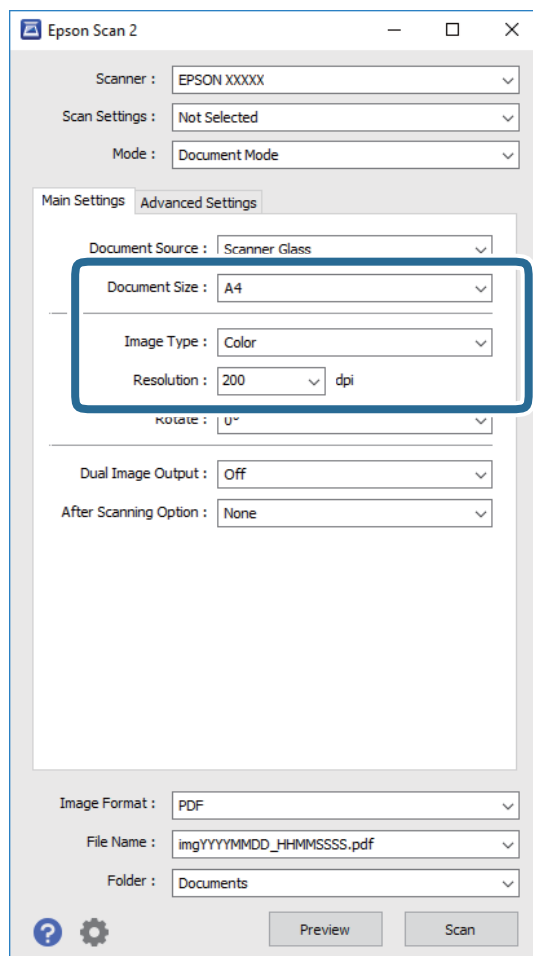

- Veličina dokumenta:** Izaberite veličinu originala koji ste postavili.
- Vrsta slike:** Izaberite boju za čuvanje skenirane slike.
- Rezolucija:** Izaberite rezoluciju.

**Napomena:**

Podešavanje **Izvor dokumenta** je nepromenljivo kao **Staklo skenera**. Ne možete promeniti ovo podešavanje.

5. Po potrebi izvršite ostala podešavanja za skeniranje.
- Možete pregledati skeniranu sliku klikom na dugme **Pregled**. Prozor za pregled se otvara i prikazuje se slika za prethodni pregled.
  - Na kartici **Napredna podešavanja** možete izvršiti detaljna podešavanja slike koja su pogodna za tekstualne dokumente, kao što su sledeća.
    - Maska neoštrine:** Možete poboljšati i izoštriti konture slike.
    - Deekranizacija:** Možete ukloniti talasaste šare (mrežaste senke) koje se pojavljuju kada se skeniraju štampani papiri kao što je časopis.
    - Poboljšanje teksta:** Možete očistiti i izoštriti zamagljena slova u originalu.
    - Automatska segmentacija oblasti:** Možete očistiti slova i poravnati sliku kada vršite crno-belo skeniranje za dokument koji sadrži slike.

**Napomena:**

Stavke možda neće biti dostupne, zavisno od ostalih podešavanja koja se izvršili.

## Skeniranje

6. Postavite podešavanja za čuvanje datoteka.

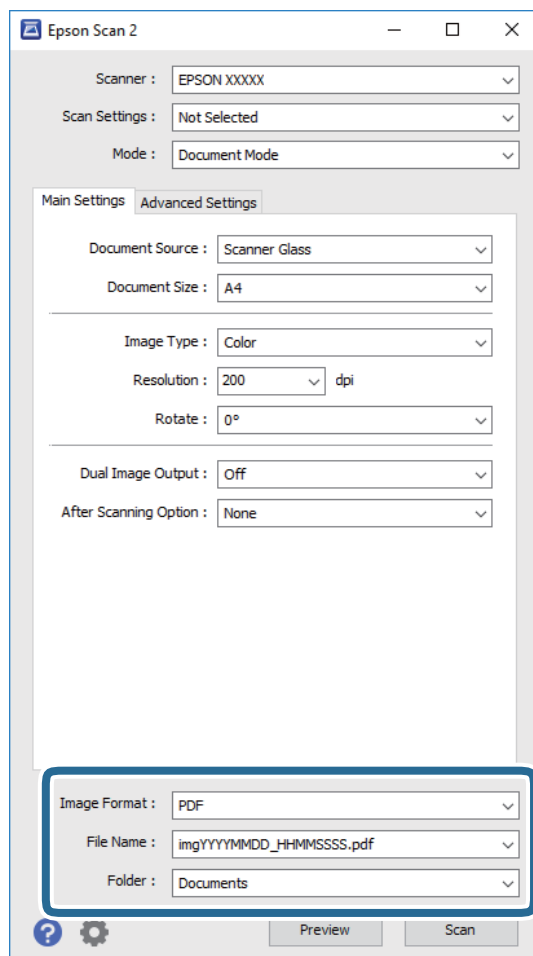

- ❑ **Format slike:** Izaberite format čuvanja sa liste.

Možete izvršiti detaljna podešavanja za svaki format čuvanja, osim za BITMAP i PNG. Izaberite **Opcije** sa liste nakon što izaberete format za čuvanje datoteke.

- ❑ **Naziv datoteke:** Potvrdite prikazani naziv datoteke za čuvanje.

Možete izmeniti podešavanja naziva datoteke izborom **Podešavanja** sa liste.

- ❑ **Fascikla:** Izaberite fasciklu za čuvanje skenirane slike sa liste.

Možete izabrati drugu fasciklu ili napraviti novu fasciklu izborom **Izaberite** sa liste.

7. Kliknite na **Skeniraj**.

### Povezane informacije

- ➔ [“Postavljanje originala na staklo skenera \(Staklo skenera\)” na strani 33](#)

## Skeniranje fotografija ili slika (Režim fotografije)

Pomoću **Režim fotografije** u Epson Scan 2 možete skenirati originale uz veoma mnogo funkcija podešavanja slike koje su pogodne za fotografije ili slike.

## Skeniranje

1. Postavite originale.

Ako postavite više originala na staklo skenera, možete ih sve istovremeno skenirati. Vodite računa da razmak između originala bude najmanje 20 mm.

2. Pokrenite Epson Scan 2.
3. Izaberite **Režim fotografije** sa liste **Režim**.
4. Odredite dolenađena podešavanja na kartici **Glavna podešavanja**.

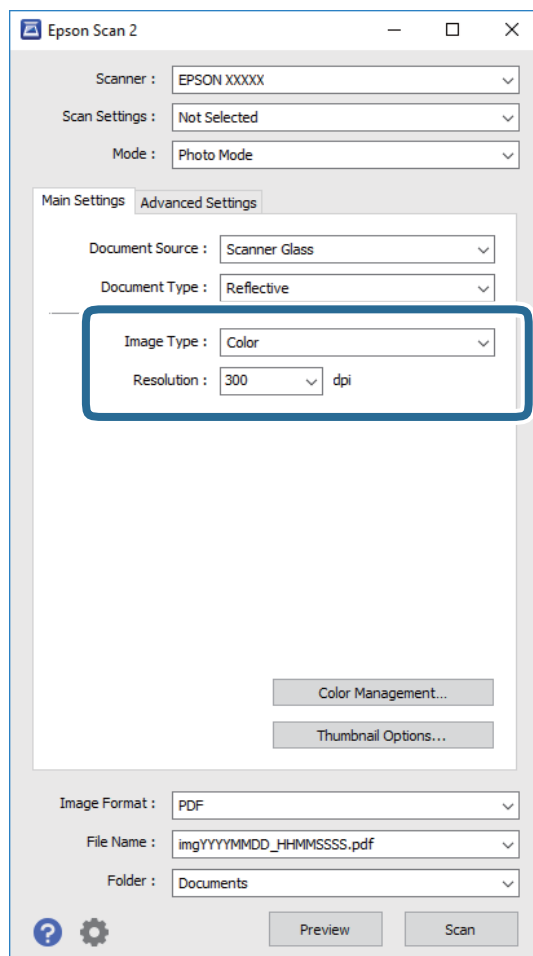

**Vrsta slike:** Izaberite boju za čuvanje skenirane slike.

**Rezolucija:** Izaberite rezoluciju.

**Napomena:**

Podešavanje **Izvor dokumenta** je nepromenljivo kao **Staklo skenera**, i podešavanje **Vrsta dokumenta** je nepromenljivo kao **Reflektujuće**. (**Reflektujuće** označava originale koji nisu providni, na primer, obične papire ili fotografije.) Ne možete promeniti ova podešavanja.

## Skeniranje

5. Kliknite na **Pregled**.

Prozor za pregled se otvara i prikazuju se slike za prethodni pregled kao umanjeni prikazi.

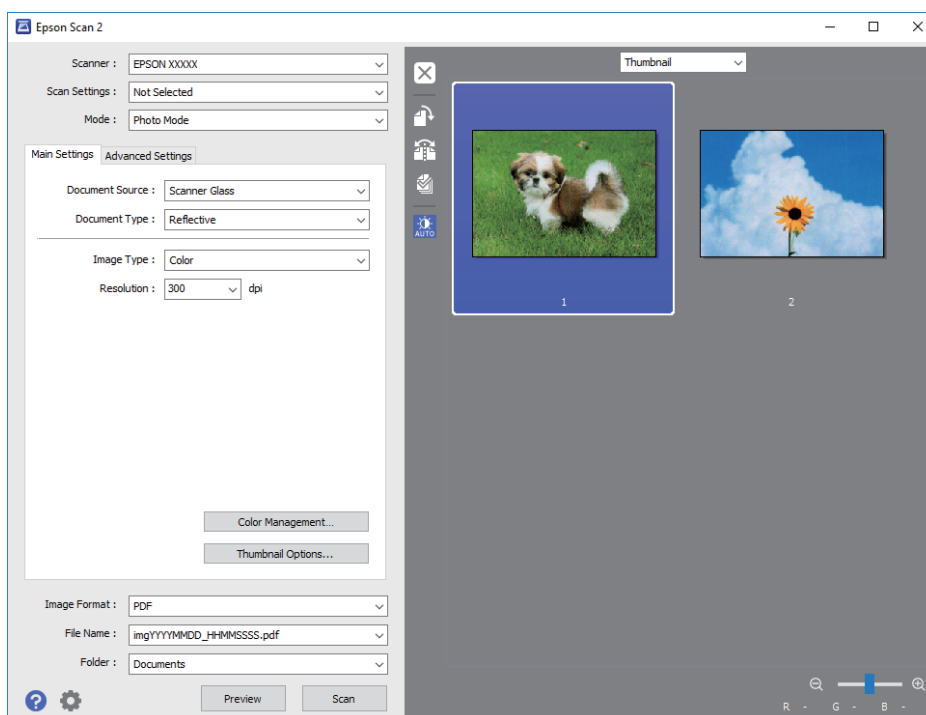
**Napomena:**

Da biste pregledali celu skeniranu oblast, izaberite **Normalno** sa liste u gornjem delu prozora za pregled.

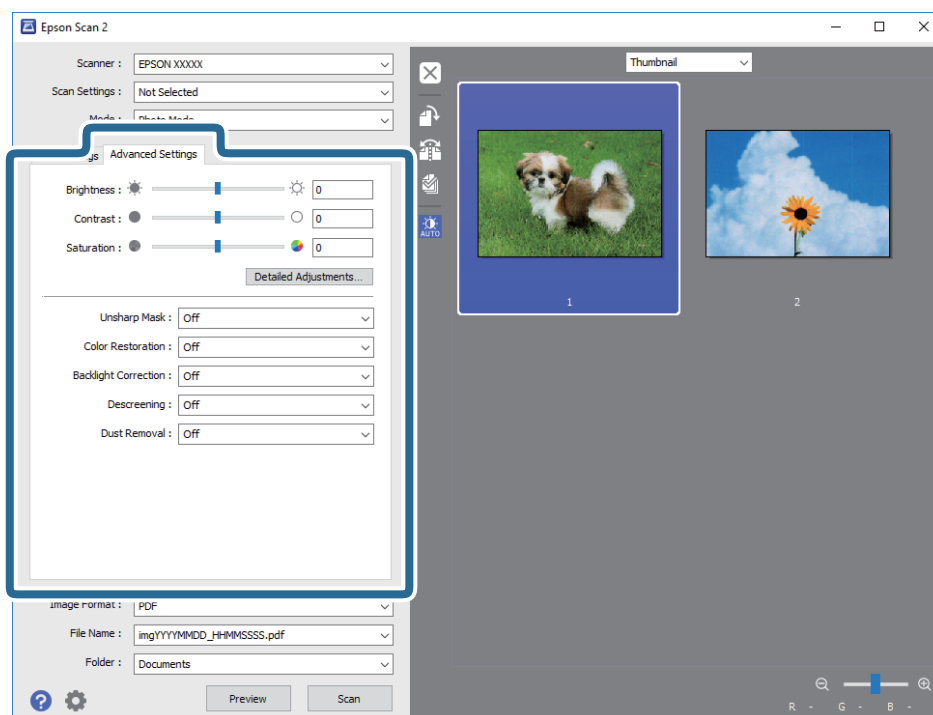
6. Potvrdite pregled i po potrebi izvršite podešavanja na kartici **Napredna podešavanja**.

## Skeniranje

Možete podesiti skeniranu sliku pomoću detaljnih podešavanja koja su pogodna za fotografije ili slike, kao što su sledeća.

- Osvetljenje:** Možete da podesite osvetljenost skenirane slike.
- Kontrast:** Možete da podesite kontrast skenirane slike.
- Zasićenje:** Možete da podesite zasićenje skenirane slike.
- Maska neoštrine:** Možete poboljšati i izoštriti konture skenirane slike.
- Popravka boje:** Možete popraviti slike koje su izbledele da biste im vratili njihove originalne boje.
- Korekcija poz. osvet.:** Možete osvetliti skenirane slike koje su tamne zbog pozadinskog svetla.
- Deekranizacija:** Možete ukloniti talasaste šare (mrežaste senke) koje se pojavljuju kada se skeniraju štampani papiri kao što je časopis.
- Uklanjanje prašine:** Možete ukloniti prašinu na skeniranoj slici.

### Napomena:

- Stavke možda neće biti dostupne, zavisno od ostalih podešavanja koja se izvršili.
- U zavisnosti od originala, skenirana slika možda neće biti pravilno podešena.
- Kada se pravi više umanjenih prikaza, možete podesiti kvalitet slike za svaki umanjeni prikaz. Zavisno od stavki podešavanja, možete zajedno podesiti kvalitet skeniranih slika tako što ćete izabrati više umanjenih prikaza.

## 7. Postavite podešavanja za čuvanje datoteka.

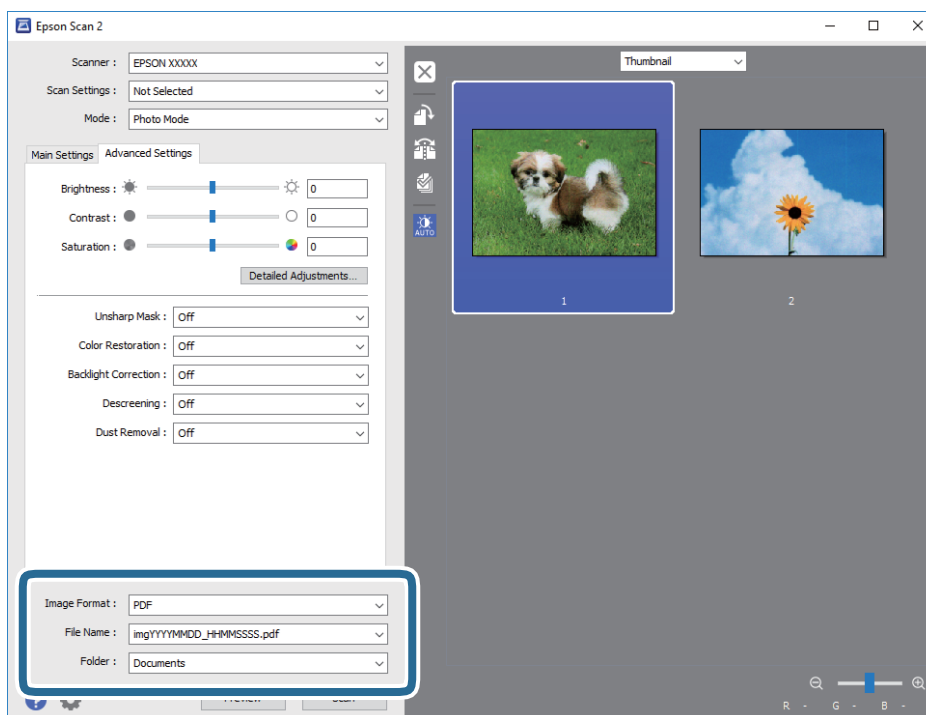

- Format slike:** Izaberite format čuvanja sa liste.  
Možete izvršiti detaljna podešavanja za svaki format čuvanja, osim za BITMAP i PNG. Izaberite **Opcije** sa liste nakon što izaberete format za čuvanje datoteke.
- Naziv datoteke:** Potvrdite prikazani naziv datoteke za čuvanje.  
Možete izmeniti podešavanja naziva datoteke izborom **Podešavanja** sa liste.
- Fascikla:** Izaberite fasciklu za čuvanje skenirane slike sa liste.

## Skeniranje

Možete izabrati drugu fasciklu ili napraviti novu fasciklu izborom **Izaberite** sa liste.

8. Kliknite na **Skeniraj**.

### Povezane informacije

- ➔ “Postavljanje originala na staklo skenera (Staklo skenera)” na strani 33
- ➔ “Postavljanje više fotografija radi skeniranja” na strani 34

---

## Skeniranje pomoću pametnih uređaja

Epson iPrint je aplikacija koja vam omogućava da skenirate slike i dokumente pomoću pametnog uređaja, kao što je pametni telefon ili tablet računar, koji je povezan na istu bežičnu mrežu kao i vaš štampač. Skenirane podatke možete sačuvati na pametnom uređaju ili u računarskom oblaku, poslati ih e-poštom ili odštampati.



### Instaliranje aplikacije Epson iPrint

Epson iPrint možete instalirati na vašem pametnom uređaju sa sledeće URL adrese ili pomoću ovog QR koda.

<http://ipr.to/a>



### Skeniranje pomoću programa Epson iPrint

Epson iPrint pokrenite sa vašeg pametnog uređaja i sa početnog ekrana izaberite stavku koju želite da koristite.

## Skeniranje

Sledeći ekrani su podložni promenama bez prethodnog obaveštenja.



1	Početni ekran koji se prikazuje pri pokretanju aplikacije.
2	Prikazuje informacije o podešavanju štampača i često postavljana pitanja.
3	Prikazuje ekran na kome možete izabrati i podesiti štampač. Kada ste jednom izabrali štampač, sledeći put ga ne morate birati ponovo.
4	Prikazuje ekran za skeniranje.
5	Prikazuje ekran na kome možete izvršiti podešavanje opcija skeniranja kao što je rezolucija.
6	Prikazuje skenirane slike.
7	Pokreće skeniranje.
8	Prikazuje ekran na kome možete sačuvati skenirane podatke na pametni uređaj ili računarski oblak.
9	Prikazuje ekran na kome možete skenirane podatke poslati e-poštom.
10	Prikazuje ekran na kome možete odštampati skenirane podatke.

# Zamena kertridža sa mastilom

## Provera nivoa mastila

Približne nivoe mastila možete proveriti na računaru.

### Provera nivoa mastila - Windows

1. Pristupite prozoru drajvera štampača.
2. Kliknite na **Nivoi mastila** na kartici **Glavni**.

**Napomena:**

Ako je **EPSON Status Monitor 3** onemogućen, nivoi mastila se ne prikazuju. Kliknite na **Proširena podešavanja** na kartici **Održavanje**, a zatim izaberite **Uključi EPSON Status Monitor 3**.

#### Povezane informacije

➔ [“Upravljački program štampača za Windows” na strani 86](#)

### Provera nivoa mastila - Mac OS X

1. Izaberite **System Preferences** u meniju  > **Printers & Scanners** (ili **Print & Scan, Print & Fax**), a zatim izaberite štampač.
2. Kliknite na **Options & Supplies** > **Utility** > **Open Printer Utility**.
3. Kliknite na **EPSON Status Monitor**.

## Šifre kertridža sa mastilom

Epson preporučuje da koristite originalne Epson kertridže sa bojom. Kompanija Epson ne može garantovati za kvalitet boje koja nije originalna. Upotreba boje koja nije originalna može izazvati oštećenja koja garancija kompanije Epson ne obuhvata, a u određenim okolnostima može izazvati nepredviđeno ponašanje štampača. Informacije o nivoima neoriginalne boje se možda neće prikazati.

Slede kodovi za originalne Epson kertridže sa mastilom.

Proizvod	Ikona	BK: Black (Crna)	C: Cyan (Tirkizna)	M: Magenta (Ružičasta)	Y: Yellow (Žuta)
XP-245, XP-247	Jagoda 	29 29XL*	29 29XL*	29 29XL*	29 29XL*



## Zamena kertridža sa mastilom

Proizvod	Ikona	BK: Black (Crna)	C: Cyan (Tirkizna)	M: Magenta (Ružičasta)	Y: Yellow (Žuta)
XP-243	Trešnje 	36 36XL*	36 36XL*	36 36XL*	36 36XL*

\* „XL” označava veliki kertridž.

Za Australiju

BK: Black (Crna)	C: Cyan (Tirkizna)	M: Magenta (Ružičasta)	Y: Yellow (Žuta)
29 29XL*	29 29XL*	29 29XL*	29 29XL*

\* „XL” označava veliki kertridž.

Za Singapur, Hong Kong, Tajvan i Koreju

BK: Black (Crna)	C: Cyan (Tirkizna)	M: Magenta (Ružičasta)	Y: Yellow (Žuta)
364	364	364	364

**Napomena:**

- Nisu svi kertridži dostupni u svim regionima.
- Šifre kertridža sa mastilom mogu se razlikovati zavisno od lokacije. Za pravilne šifre u vašoj oblasti, obratite se službi za podršku kompanije Epson.
- Korisnici u Evropi mogu naći informacije o kapacitetima kertridža sa mastilom kompanije Epson na sledećem veb-sajtu.  
<http://www.epson.eu/pageyield>

**Povezane informacije**

➔ “Veb-sajt za tehničku podršku” na strani 130

## Mere predostrožnosti prilikom rukovanja kertridžima sa mastilom

Pročitajte dolenađena uputstva pre zamene kertridža sa mastilom.

**Mere opreza pri rukovanju**

- Čuvajte kertridže sa mastilom na sobnoj temperaturi i nemojte ga izlagati direktnom sunčevom zračenju.
- Epson preporučuje da kertridž sa bojom upotrebite pre datuma koji je odštampan na pakovanju.
- Za najbolje rezultate, kertridž sa bojom iskoristite u roku od šest meseci od otvaranja pakovanja.
- Za najbolje rezultate, pakovanja kertridža sa mastilom skladištite sa donjim delom okrenutim nadole.

## Zamena kertridža sa mastilom

- ❑ Nakon unošenja kertridža sa bojom iz hladne prostorije za skladištenje, ostavite ga najmanje tri sata na sobnoj temperaturi da se zagreje.
- ❑ Nemojte otvarati pakovanje kertridža sa mastilom dok ne budete spremni da ga postavite u štampač. Pakovanje kertridža sa mastilom je vakumirano da bi se održala njegova pouzdanost. Ako kertridž sa mastilom ostavite otpakovan na duže vreme pre nego što ga upotrebite, normalno štampanje možda neće biti moguće.
- ❑ Pazite da prilikom vađenja kertridža sa mastilom iz pakovanja ne polomite kuke sa strane.
- ❑ Pre postavljanja morate ukloniti žutu traku sa kertridža; u suprotnom, kvalitet štampe može opasti ili štampanje možda neće biti moguće. Nemojte uklanjati ili cepati oznaku na kertridžu; ovo može prouzrokovati curenje.



- ❑ Nemojte uklanjati prozirni čep sa dna kertridža; u suprotnom, kertridž može postati neupotrebljiv.



- ❑ Nemojte dodirivati delove koji su prikazani na ilustraciji. To može onemogućiti normalan rad i štampanje.



## Zamena kertridža sa mastilom

- Postavite sve kertridže sa bojom. U suprotnom, nećete moći da štampate.
- Kertridže sa mastilom nemojte menjati dok je napajanje isključeno. Nemojte pomerati glavu za štampanje rukom; u suprotnom, može doći do oštećenja štampača.
- Nakon postavljanja kertridža sa mastilom, lampica napajanja nastavlja da treperi dok se štampač puni mastilom. Nemojte isključivati štampač tokom punjenja mastilom. Ako se punjenje mastilom ne završi, štampanje možda neće biti moguće.
- Nemojte ostavljati štampač sa izvađenim kertridžima sa mastilom i nemojte isključivati štampač tokom zamene kertridža. U suprotnom, mastilo zaostalo u mlaznicama glave za štampanje će se osušiti i štampanje možda neće biti moguće.
- Ako morate da privremeno izvadite kertridž sa mastilom, pobrinite se da je oblast za dostavu mastila zaštićena od prljavštine i prašine. Kertridž sa mastilom skladištite u istoj okolini kao i štampač, sa otvorom za dostavu mastila okrenutim nadole ili na stranu. Nemojte skladištiti kertridž sa mastilom sa otvorom za dostavu mastila okrenutim nagore. Pošto je otvor za dostavu mastila opremljen ventilom koji je predviđen da zaustavi izlazak viška mastila, nema potrebe da stavljate sopstvene prekrivače ili čepove.
- Moguće je da na izvađenim kertridžima oko otvora za dovod boje bude boje, zato vodite računa da prilikom vađenja kertridža boja ne dospe na okolne površine.
- Ovaj štampač koristi kertridže sa mastilom opremljene zelenim čipom koji prati informacije kao što je količina preostalog mastila u svakom od kertridža. To znači da čak i ako je kertridž izvađen iz štampača pre nego što je u potpunosti ispražnjen, možete ga i dalje koristiti nakon što ga vratite nazad u štampač. Ipak, pri ponovnom postavljanju kertridža, određena količina mastila može biti potrošena da bi se garantovao učinak štampača.
- Za najveći nivo efikasnosti upotrebe mastila, kertridž sa mastilom uklonite samo onda kad ste spremni da ga zamenite. Kertridži sa mastilom u kojima je nivo mastila nizak možda neće moći da se koriste po ponovnom postavljanju u štampač.
- Da bi se postigao vrhunski kvalitet štampe i da bi se zaštitila glava za štampanje, promenljiva bezbednosna rezerva boje ostaje u kertridžu kad vas štampač obavesti da je potrebno da zamenite kertridž. Navedeni broj otisaka ne obuhvata ovu rezervu.
- Iako kertridži sa bojom mogu sadržati reciklirane materijale, to ne utiče na rad i učinak štampača.
- Specifikacije i izgled kertridža sa mastilom su podložni promeni radi unapređenja bez prethodnog obaveštenja.
- Nemojte rastavljati ili prepravljati kertridž sa bojom, jer u suprotnom možda nećete moći da štampate normalno.
- Kertridže koje ste dobili uz štampač ne možete da koristite za zamenu.
- Navedeni broj otisaka može se razlikovati zavisno od slika koje štampate, tipa papira koji koristite, učestalosti štampanja, kao i ambijentalnih uslova, kao što je temperatura.

### Potrošnja mastila



- Da bi se održao optimalni učinak glave za štampanje, određena količina mastila iz svih kertridža sa mastilom se troši tokom štampanja, ali takođe i tokom operacija održavanja, kao što je zamena kertridža sa mastilom i čišćenje glave za štampanje.
- Prilikom monohromatskog štampanja ili štampanja u nijansama sive mogu se koristiti druge boje umesto crne, u zavisnosti od tipa papira ili podešavanja kvaliteta štampanja. Razlog je to što se za dobijanje crne boje koristi mešavina boja.
- Kertridži sa bojom koje ste dobili uz proizvod delimično se troše prilikom početnog podešavanja. Kako bi se dobili otisci visokog kvaliteta, glava za štampanje u štampaču će se potpuno napuniti bojom. Ovaj jednokratni proces troši određenu količinu boje, pa ćete zato sa ovim kertridžima možda dobiti manji broj otisaka u odnosu na naredne kertridže sa bojom.

## Zamena kertridža sa mastilom (kada je lampica za mastilo upaljena ili treperi)

### **Opres:**

Vodite računa da ne priklješтите ruku ili prste kada otvarate ili zatvarate skener. U suprotnom se možete povrediti.

### **Napomena:**

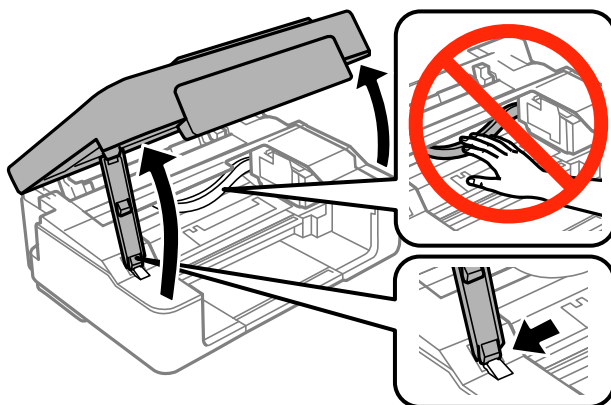

- Možete da nastavite sa štampanjem dok lampica  (za mastilo) treperi. Međutim, pripremite novi kertridž sa mastilom što je pre moguće.
- Ako zamenite kertridže sa mastilom za vreme kopiranja, originali se mogu pomeriti sa svog mesta. Pritisnite dugme  da biste poništili i zamenili originale.

1. Otvorite skener sa zatvorenim poklopcem skenera.





2. Koristite dugmad na štampaču da biste pomerili držač kertridža sa mastilom.

### **Napomena:**

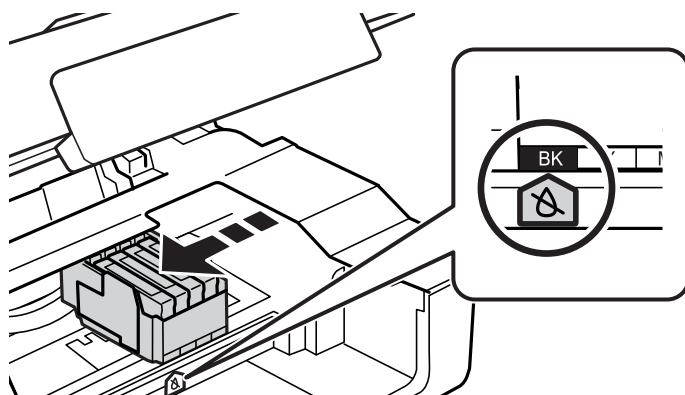
Zamenite kertridž koji se zaustavi kod ikone . Ako ima više istrošenih kertridža sa mastilom, kertridž se pomera do ikone  svaki put kada pritisnete dugme .





- Ako je lampica  upaljena (jedan ili više kertriža sa mastilom su istrošeni).

Pritisnite dugme . Držač kertridža sa mastilom pomera se do ikone . Ne možete zameniti kertridže na ovom položaju. Pređite na sledeći korak.

## Zamena kertridža sa mastilom

- ☐ Ako lampica  treperi (jedan ili više kertridža sa mastilom su skoro prazni).

Držite pritisnuto dugme  dok se držač kertridža sa mastilom ne pomeri do ikone . Ne možete zameniti kertridže na ovom položaju. Pređite na sledeći korak.

**Napomena:**

Da biste poništili zamenu kertridža, zadržite postavljene kertridže sa mastilom i ugasisite štampač.

3. Ponovo pritisnite dugme .

Držač kertridža sa mastilom pomera se do položaja za zamenu.

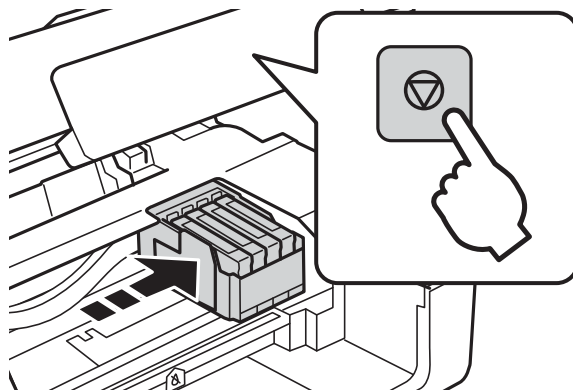

4. Kada menjate kertridž sa crnim mastilom, nežno protresite novi kertridž sa crnim mastilom četiri ili pet puta i zatim ga izvadite iz pakovanja. Kada menjate kertridže sa drugim bojama mastila, izvadite nove kertridže u boji iz pakovanja bez protresanja.

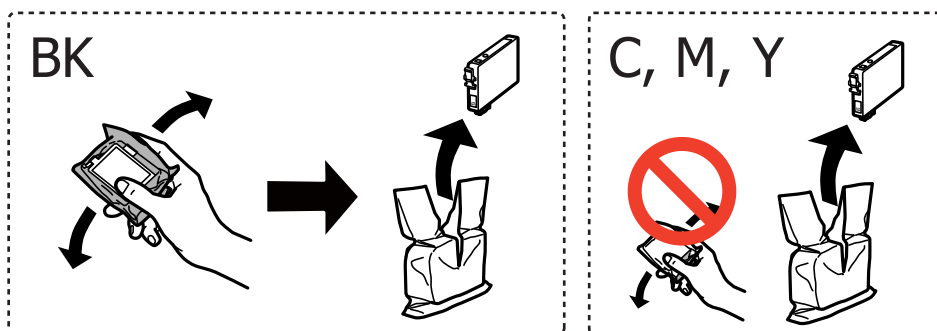

**Važno:**

Nemojte tresti kertridže nakon otvaranja pakovanja jer mogu procureti.

## Zamena kertridža sa mastilom

5. Samo uklonite žutu traku.

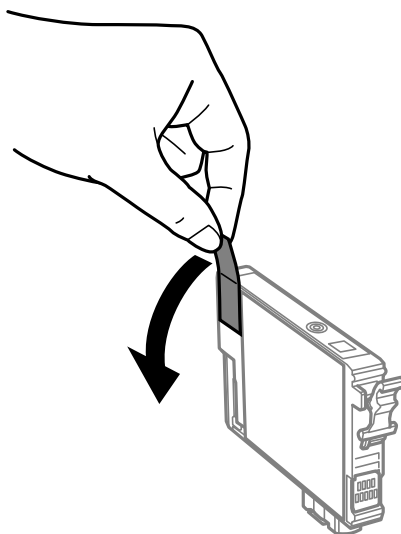

**!** **Važno:**

*Nemojte dodirivati delove koji su prikazani na ilustraciji. To može onemogućiti normalan rad i štampanje.*

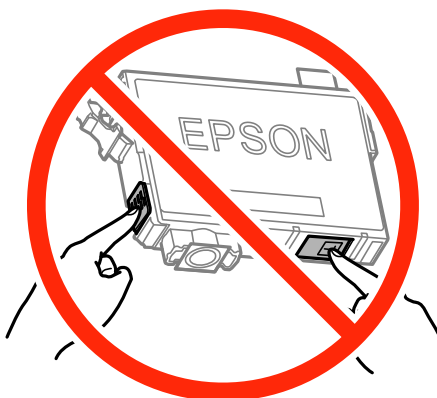

6. Pritisnite jezičak na kertridžu sa mastilom i povucite ga pravo prema gore. Ako ne možete da izvadite kertridž sa mastilom, snažno ga povucite.

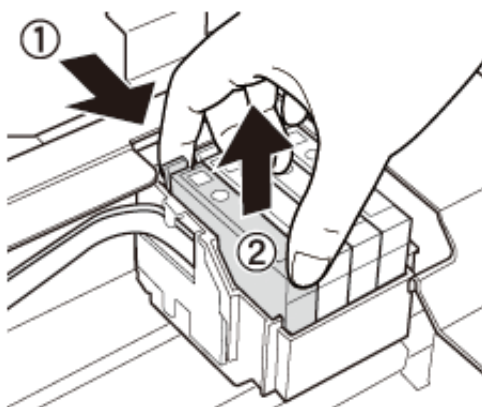

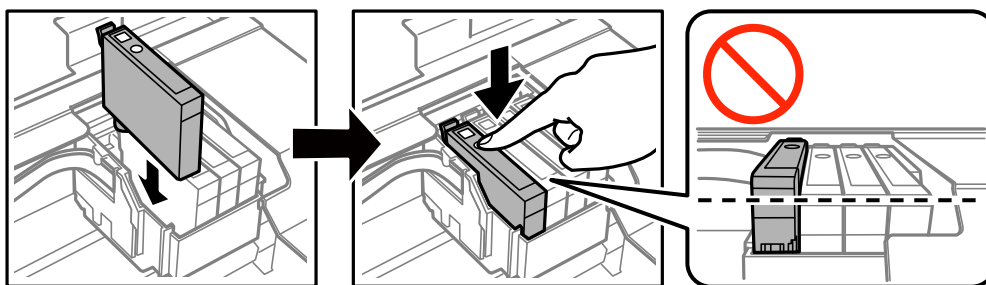

## Zamena kertridža sa mastilom

7. Umetnite novi kertridž sa mastilom i zatim ga snažno pritisnite.

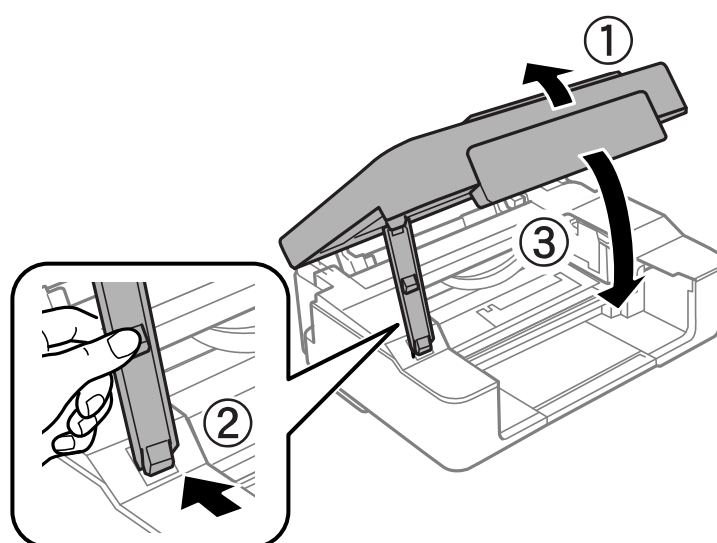

8. Zatvorite skener.



9. Pritisnite dugme .

Započinje punjenje mastilom.



**Važno:**

Nakon postavljanja kertridža sa mastilom, lampica napajanja nastavlja da treperi dok se štampač puni mastilom. Nemojte isključivati štampač tokom punjenja mastilom. Punjenje traje oko dva minuta. Ako se punjenje mastilom ne završi, štampanje možda neće biti moguće.

**Napomena:**

Ako se lampica  ne gasi, pokušajte da izvadite i ponovo umetnete kertridž sa mastilom.

### Povezane informacije

- ➔ “Šifre kertridža sa mastilom” na strani 64
- ➔ “Mere predostrožnosti prilikom rukovanja kertridžima sa mastilom” na strani 65

## Zamena kertridža sa mastilom (kada je lampica za mastilo ugašena)

Možete zameniti kertridže čak i kada još uvek ima mastila u kertridžu.



**Oprez:**

Vodite računa da ne priklješтите ruku ili prste kada otvarate ili zatvarate skener. U suprotnom se možete povrediti.

1. Otvorite skener sa zatvorenim poklopcem skenera.

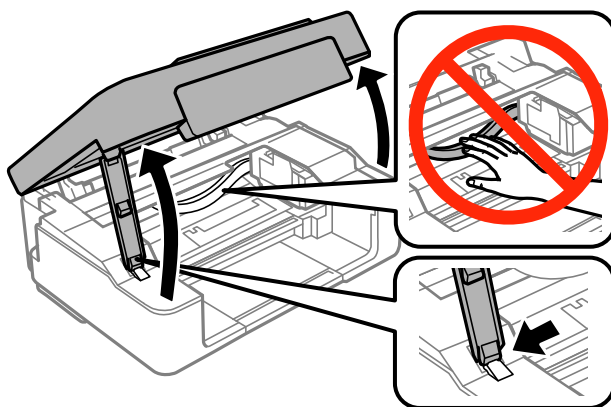

2. Držite pritisnuto dugme  dok držač kertridža sa mastilom ne počne da se pomera.

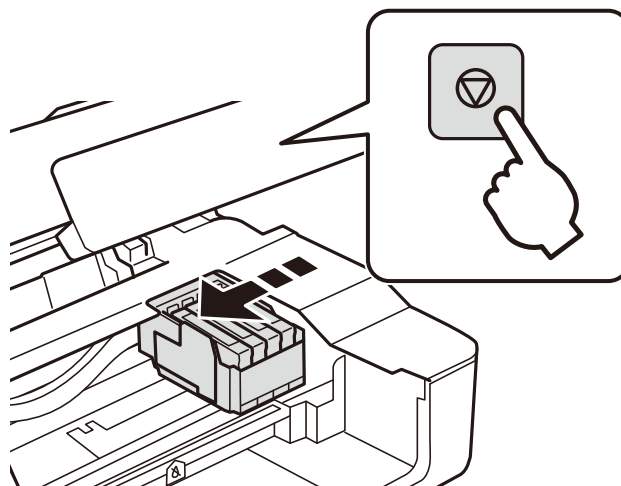

Držač kertridža sa mastilom pomera se do položaja za zamenu.

**Napomena:**

Da biste poništili zamenu kertridža, zadržite postavljene kertridže sa mastilom i ugasite štampač.



### Zamena kertridža sa mastilom

3. Kada menjate kertridž sa crnim mastilom, nežno protresite novi kertridž sa crnim mastilom četiri ili pet puta i zatim ga izvadite iz pakovanja. Kada menjate kertridže sa drugim bojama mastila, izvadite nove kertridže u boji iz pakovanja bez protresanja.

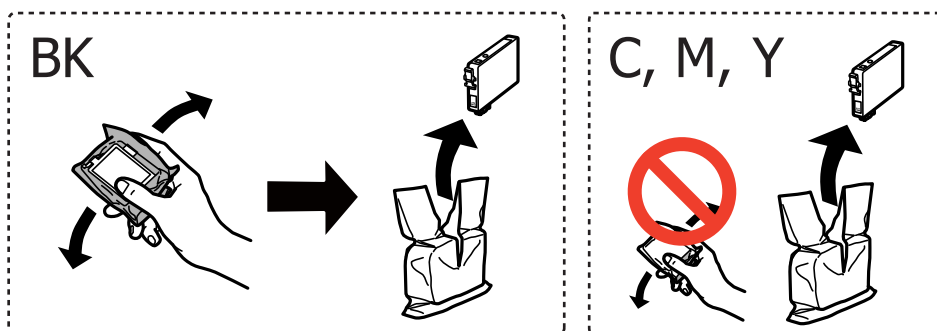

**Važno:**

*Nemojte tresti kertridže nakon otvaranja pakovanja jer mogu procureti.*

4. Samo uklonite žutu traku.

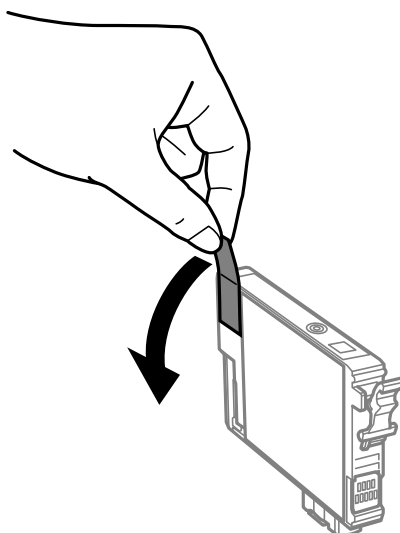

## Zamena kertridža sa mastilom

**!** **Važno:**

Nemojte dodirivati delove koji su prikazani na ilustraciji. To može onemogućiti normalan rad i štampanje.



5. Pritisnite jezičak na kertridžu sa mastilom i povucite ga pravo prema gore. Ako ne možete da izvadite kertridž sa mastilom, snažno ga povucite.

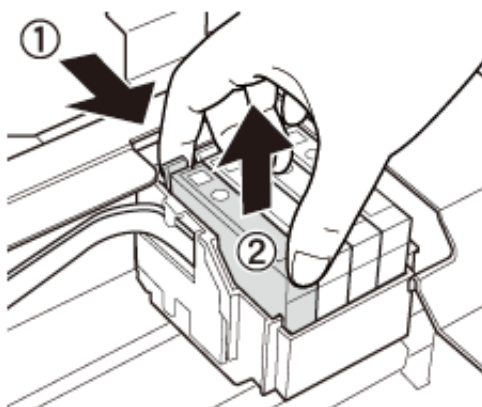

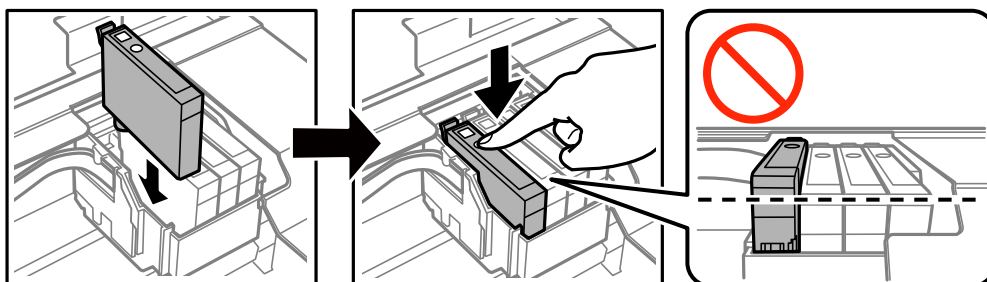

6. Umetnite novi kertridž sa mastilom i zatim ga snažno pritisnite.

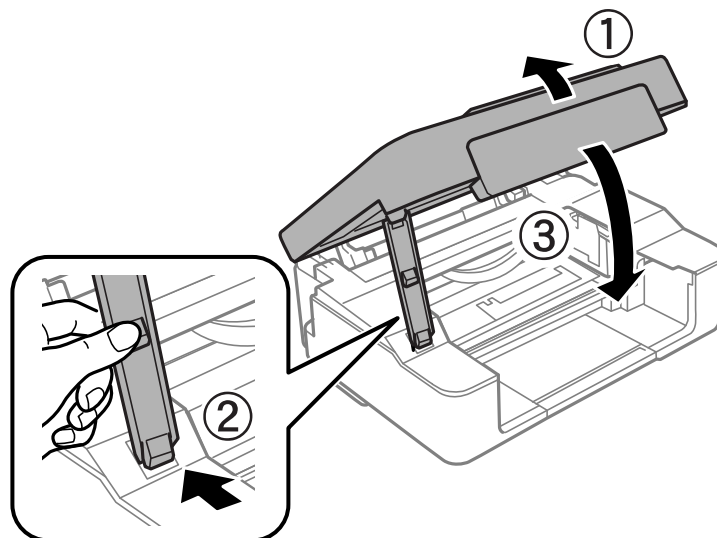

## Zamena kertridža sa mastilom

7. Zatvorite skener.



8. Pritisnite dugme .

Započinje punjenje mastilom.



**Važno:**

Nakon postavljanja kertridža sa mastilom, lampica napajanja nastavlja da treperi dok se štampač puni mastilom. Nemojte isključivati štampač tokom punjenja mastilom. Punjenje traje oko dva minuta. Ako se punjenje mastilom ne završi, štampanje možda neće biti moguće.

**Napomena:**

Ako se lampica  ne gasi, pokušajte da izvadite i ponovo umetnete kertridž sa mastilom.

### Povezane informacije

- ➔ [“Šifre kertridža sa mastilom” na strani 64](#)
- ➔ [“Mere predostrožnosti prilikom rukovanja kertridžima sa mastilom” na strani 65](#)

## Privremeno štampanje crnim mastilom

Kada se boje potroše, a crne boje još uvek ima, kada štampate sa računara, možete nastaviti da štampate kratko vreme koristeći samo crnu boju.

- Tip papira: običan papir, Koverat
- Boja: **Sivo nijansiranje**
- Bez ivica: Nije izabrano
- EPSON Status Monitor 3: Omogućeno (samo za Windows)

Pošto je ova funkcija dostupna na oko pet dana, zamenite potrošeni kertridž sa mastilom što je pre moguće.

## Zamena kertridža sa mastilom

### Napomena:

- ❑ Ako je **EPSON Status Monitor 3** onemogućen, pristupite upravljačkom programu štampača, kliknite na **Proširena podešavanja** na kartici **Održavanje**, a zatim izaberite **Uključi EPSON Status Monitor 3**.
- ❑ Period dostupnosti se razlikuje i zavisi od uslova korišćenja.

## Privremeno štampanje crnim mastilom — Windows

1. Kada se prikaže sledeći prozor, otkazite štampanje.

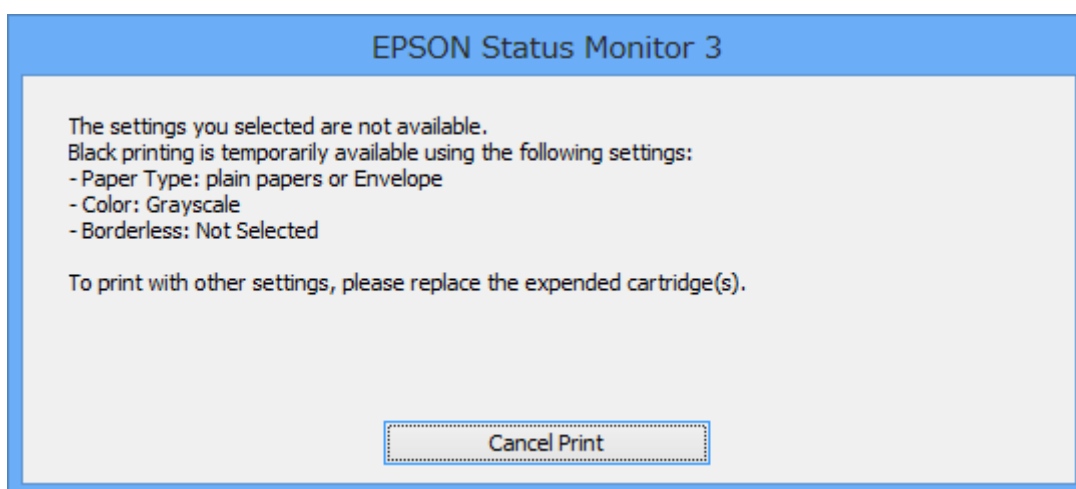
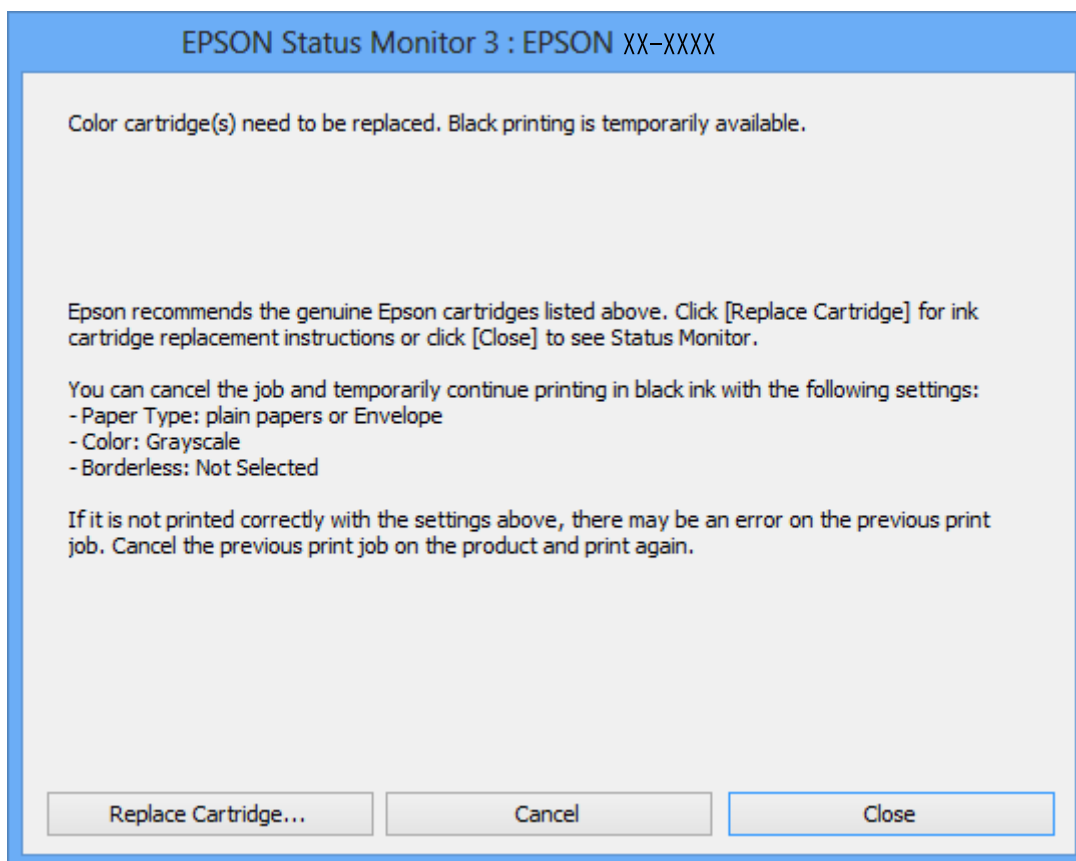

### Napomena:

Ako ne možete da otkazete štampanje sa računara, otkazite koristeći kontrolnu tablu štampača.

## Zamena kertridža sa mastilom

2. Pristupite prozoru upravljačkog programa štampača.
3. Opozovite **Bez okvira** na kartici **Glavni**.
4. Izaberite **običan papir** ili **Koverat** za podešavanje **Vrsta papira** na kartici **Glavni**.
5. Izaberite **Sivo nijansiranje**.
6. Odredite ostale opcije na karticama **Glavni** i **Još opcija** po potrebi i kliknite na **U redu**.
7. Kliknite na **Štampanje**.
8. Kliknite na **Štampaj u crnoj boji** u prikazanom prozoru.

### Povezane informacije

- ➔ [“Ubacivanje papira u Zadnji mehanizam za uvlačenje papira” na strani 30](#)
- ➔ [“Osnovne informacije o štampanju — Windows” na strani 35](#)

## Privremeno štampanje crnom bojom – Mac OS X

### *Napomena:*

*Da biste ovu funkciju koristili u mreži, povežite se sa sistemom **Bonjour**.*

1. Kliknite na ikonu štampača na traci **Dock**.
2. Otkazite zadatak.

### *Napomena:*

*Ako ne možete da otkazete štampanje sa računara, otkazite koristeći kontrolnu tablu štampača.*

3. Izaberite **System Preferences** u meniju  > **Printers & Scanners** (ili **Print & Scan, Print & Fax**), a zatim izaberite štampač. Kliknite na **Options & Supplies > Options** (ili **Driver**).
4. Izaberite **On** za podešavanje **Permit temporary black printing**.
5. Pristupite dijalogu za štampanje.
6. Izaberite **Podešavanje štampe** u iskačućem meniju.
7. Izaberite bilo koju veličinu papira (osim veličine bez ivica) za podešavanje **Veličina papira**.
8. Izaberite **običan papir** ili **Koverat** za podešavanje **Media Type**.
9. Izaberite **Sivo nijansiranje**.
10. Odredite ostale stavke po potrebi.
11. Kliknite na **Odštampaj**.

### Povezane informacije

- ➔ [“Otkazivanje štampanja” na strani 53](#)
- ➔ [“Ubacivanje papira u Zadnji mehanizam za uvlačenje papira” na strani 30](#)

➔ “Osnovne informacije o štampanju — Mac OS X” na strani 36

## Štednja crne boje kada je preostane malo (samo za Windows)

Kada preostane samo malo crne boje, a ostalih boja ima dovoljno, možete da koristite mešavinu ostalih boja kako biste napravili crnu. Možete da nastavite da štampate dok pripremate kertridž sa crnom bojom.

Sledeća funkcija je dostupna samo kada u drajveru štampača izaberete ova podešavanja.

- Vrsta papira: **običan papir**
- Kvalitet: **Standardno**
- EPSON Status Monitor 3: Omogućeno

### Napomena:

- Ako je **EPSON Status Monitor 3** onemogućen, pristupite drajveru štampača, kliknite na **Proširena podešavanja** na kartici **Održavanje** i izaberite **Uključi EPSON Status Monitor 3**.
- Crna boja dobijena mešanjem izgleda malo drugačije od čiste crne. Pored toga, smanjena je brzina štampanja.
- Da bi se održao kvalitet glave za štampanje, troši se i crna boja.

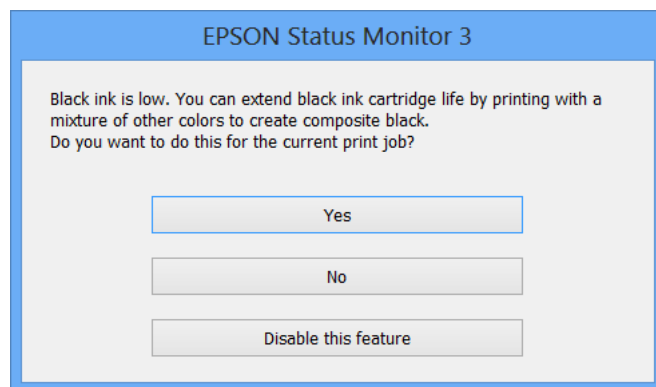

Opcije	Opis
Da	Izaberite da biste koristili mešavinu boja za dobijanje crne boje. Ovaj prozor će se prikazati kada sledeći put odštampate sličan materijal.
Ne	Izaberite da biste nastavili da koristite preostalu crnu boju. Ovaj prozor će se prikazati kada sledeći put odštampate sličan materijal.
Onemogućiti ovu funkciju	Izaberite da biste nastavili da koristite preostalu crnu boju. Ovaj prozor se neće prikazivati dok ne zamenite kertridž sa crnom bojom i on se ponovo ne istroši.

# Održavanje štampača



## Provera i čišćenje glave za štampanje

Ako su mlaznice začepljene, otisci postaju bleđi, vide se trake ili se pojavljuju neočekivane boje. Kada kvalitet štampe opadne, upotrebite funkciju provere mlaznica i proverite da li su mlaznice začepljene. Ako su mlaznice začepljene, očistite glavu za štampanje.

### ! Važno:

- ❑ Nemojte otvarati skener ili isključivati štampač tokom čišćenja glave. Ako se čišćenje glave ne završi, štampanje možda neće biti moguće.
- ❑ Pošto se za čišćenje glave za štampanje koristi određena količina boje, čistite glavu samo ako kvalitet opadne.
- ❑ Kada je nivo mastila nizak, možda nećete biti u mogućnosti da očistite glavu za štampanje. Prvo zamenite kartridž sa mastilom.
- ❑ Ukoliko se kvalitet štampanja e poboljša nakon što se četiri puta ponovi provera mlaznice i čišćenje glave, nemojte štampati najmanje šest sati, a zatim ponovo pokrenite proveru mlaznice i čišćenje glave, ukoliko to bude potrebno. Preporučujemo da isključite štampač. Ako se kvalitet ni tada ne popravi, kontaktirajte službu za podršku kompanije Epson.
- ❑ Da biste sprečili isušivanje glave za štampanje, nemojte štampač isključivati sa napajanja kada je uključen.

## Provera i čišćenje glave za štampanje — dugmad na štampaču

1. Ubacite običan papir formata A4 u štampač.
2. Pritisnite dugme  da biste isključili štampač.
3. Uključite štampač dok držite pritisnuto dugme , a zatim otpustite dugmad dok lampica napajanja treperi. Štampanje se šablon za proveru mlaznica.
4. Pregledajte odštampani šablon. Ako ima isprekidanih linija ili neki segmenti nedostaju kao što je prikazano na šablonu „NG“, moguće je da su mlaznice glave za štampanje začepljene. Pređite na sledeći korak. Ako ne možete da nađete isprekidane linije ili segmente koji nedostaju kao na sledećem šablonu „OK“, mlaznice nisu začepljene. Čišćenje glave za štampanje nije potrebno.

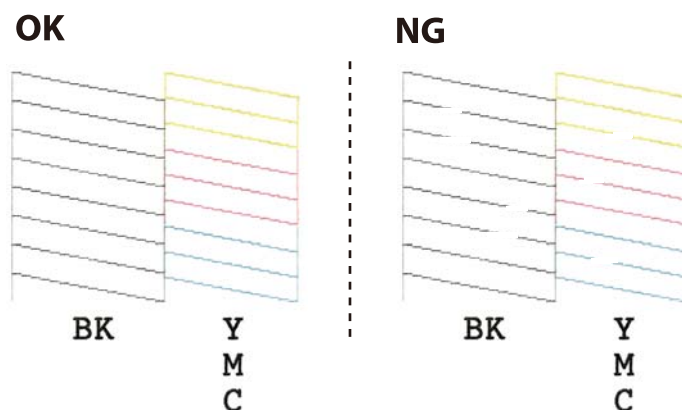

## Održavanje štampača

5. Držite pritisnuto dugme  u trajanju od tri sekunde dok lampica napajanja ne počne da treperi. Pokreće se čišćenje glave za štampanje.
6. Kada lampica napajanja prestane da treperi, ponovo odštampanje šablon za proveru mlaznica. Ponavljajte čišćenje i štampanje šablona dok sve linije ne budu potpuno odštampane.

### Povezane informacije

➔ [“Ubacivanje papira u Zadnji mehanizam za uvlačenje papira” na strani 30](#)

## Proveravanje i čišćenje glave za štampanje – Windows

1. Ubacite običan papir formata A4 u štampač.
2. Pristupite prozoru drajvera štampača.
3. Kliknite na **Provera mlaznica** na kartici **Održavanje**.
4. Sledite uputstva na ekranu.

### Povezane informacije

➔ [“Ubacivanje papira u Zadnji mehanizam za uvlačenje papira” na strani 30](#)

➔ [“Upravljački program štampača za Windows” na strani 86](#)

## Proveravanje i čišćenje glave za štampanje – Mac OS X

1. Ubacite običan papir formata A4 u štampač.
2. Izaberite **System Preferences** u meniju  > **Printers & Scanners** (ili **Print & Scan**, **Print & Fax**), a zatim izaberite štampač.
3. Kliknite na **Options & Supplies** > **Utility** > **Open Printer Utility**.
4. Kliknite na **Provera mlaznica**.
5. Sledite uputstva na ekranu.

### Povezane informacije

➔ [“Ubacivanje papira u Zadnji mehanizam za uvlačenje papira” na strani 30](#)

---

## Poravnavanje glave za štampanje

Ako primetite neusklađenost vertikalnih linija ili zamrljane slike, poravnajte glavu za štampanje.



## Poravnavanje glave za štampanje – Windows

1. Ubacite običan papir formata A4 u štampač.
2. Pristupite prozoru drajvera štampača.
3. Kliknite na **Poravnanje glave za štampanje** na kartici **Održavanje**.
4. Sledite uputstva na ekranu.

### Povezane informacije

- ➔ [“Ubacivanje papira u Zadnji mehanizam za uvlačenje papira” na strani 30](#)
- ➔ [“Upravljački program štampača za Windows” na strani 86](#)

## Poravnavanje glave za štampanje – Mac OS X

1. Ubacite običan papir formata A4 u štampač.
2. Izaberite **System Preferences** u meniju  > **Printers & Scanners** (ili **Print & Scan**, **Print & Fax**), a zatim izaberite štampač.
3. Kliknite na **Options & Supplies** > **Utility** > **Open Printer Utility**.
4. Kliknite na **Print Head Alignment**.
5. Sledite uputstva na ekranu.

### Povezane informacije

- ➔ [“Ubacivanje papira u Zadnji mehanizam za uvlačenje papira” na strani 30](#)

---

## Čišćenje putanje papira

Kada su otisci zamrljani ili izgužvani, očistite unutrašnji valjak.



**Važno:**

*Nemojte čistiti unutrašnjost štampača flis-papirom. Niti mogu da začepe mlaznice glave za štampanje.*

1. Uverite se da nema prašine ili mrlja na staklu skenera (staklo skenera) i poklopcu skenera.
2. Ubacite običan papir formata A4 u štampač.
3. Započnite kopiranje bez postavljanja originala na staklo skenera (staklo skenera).  
Papir se izbacuje iz štampača.

## Održavanje štampača

- Ponavljajte ovaj postupak dok papir više ne bude umrljan mastilom.

**Napomena:**

Ako imate problem sa uvlačenjem papira i imate list za čišćenje dobijen uz Epson originalni papir, možda ćete moći da rešite problem sa uvlačenjem papira tako što ćete umesto običnog papira formata A4 upotrebiti list za čišćenje. Kada koristite list za čišćenje, ubacite list u štampač prema uputstvu dobijenom uz list. Ponovite postupak nekoliko puta koristeći list za čišćenje.

**Povezane informacije**

➔ [“Osnove kopiranja” na strani 55](#)

---

## Čišćenje Staklo skenera

Kada su kopije ili skenirane slike zamrljane ili izgužvane, očistite staklo skenera.



**Važno:**

Za čišćenje štampača nemojte koristiti alkohol niti razređivače. Ove hemikalije mogu da oštete štampač.

- Otvorite poklopac skenera.

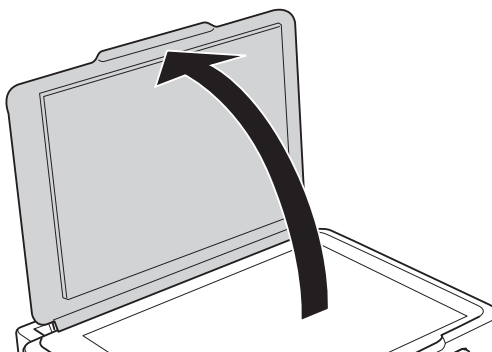

- Očistite površinu staklo skenera mekom, suvom i čistom krpom.

**Napomena:**

- Ako na staklenoj površini ima masnih mrlja ili drugih materija koje se teško skidaju, očistite ih mekom krpom na koju ćete naneti malu količinu sredstva za čišćenje stakla. Obrišite svu preostalu tečnost.
- Nemojte prejako pritiskati staklenu površinu.
- Pazite da ne ogrebete ili oštetite površinu stakla. Ako se staklena površina ošteti, kvalitet skeniranja može opasti.

---

## Štednja električne energije

Štampač automatski ulazi u režim mirovanja ili se gasi ako se u određenom vremenskom periodu ne izvrši nijedna radnja. Možete prilagoditi vreme pre nego što se primeni upravljanje napajanjem. Svako povećanje će negativno uticati na energetska efikasnost proizvoda. Pre nego što napravite izmenu, razmislite o uticaju na životnu sredinu.

## Štednja električne energije - Windows

1. Pristupite prozoru drajvera štampača.
2. Kliknite na **Informacije o štampaču i opcijama** na kartici **Održavanje**.
3. Izaberite vremenski period nakon koga štampač ulazi u režim mirovanja kao podešavanje za **Tajmer za uspavljivanje** i kliknite na **Pošalji**. Da bi se štampač automatski isključio, izaberite vremenski period kao podešavanje za **Tajmer za isključivanje napajanja** i kliknite na **Pošalji**.
4. Kliknite na **U redu**.

### Povezane informacije

➔ [“Upravljački program štampača za Windows” na strani 86](#)

## Štednja električne energije - Mac OS X

1. Izaberite **System Preferences** u meniju  > **Printers & Scanners** (ili **Print & Scan, Print & Fax**), a zatim izaberite štampač.
2. Kliknite na **Options & Supplies > Utility > Open Printer Utility**.
3. Kliknite na **Podešavanja štampača**.
4. Izaberite vremenski period nakon koga štampač ulazi u režim mirovanja kao podešavanje za **Tajmer za uspavljivanje** i kliknite na **Primeni**. Da bi se štampač automatski isključio, izaberite vremenski period kao podešavanje za **Tajmer za isključivanje napajanja** i kliknite na **Primeni**.

# Mrežna usluga i informacije o softveru

Ovaj odeljak predstavlja mrežne usluge i softverske proizvode koji su dostupni za vaš štampač sa Epson internet prezentacije ili priloženog CD-a.

## Epson Connect usluga

Korišćenjem usluge Epson Connect dostupne preko interneta, možete štampati sa svog pametnog telefona, tableta ili laptop računara u bilo koje vreme i praktično svuda.

Sledeće funkcije su dostupne preko interneta.

Email Print	Epson iPrint daljinsko štampanje	Scan to Cloud	Remote Print Driver
✓	✓	–	✓

Više informacija potražite na veb-sajtu Epson Connect.

<https://www.epsonconnect.com/>

<http://www.epsonconnect.eu> (samo Evropa)

## Web Config

Web Config je aplikacija koja radi u okviru veb pregledača kao što je Internet Explorer i Safari, na računaru ili pametnom uređaju. Možete potvrditi status štampača ili promeniti podešavanja mrežne usluge i štampača. Da biste koristili Web Config, povežite štampač i računar ili pametni uređaj na istu mrežu.

### Napomena:

Podržani su sledeći pregledači.

Operativni sistem	Pregledač
Windows XP ili noviji	Internet Explorer 8 ili noviji, Firefox*, Chrome*
Mac OS X v10.6.8 ili noviji	Safari*, Firefox*, Chrome*
iOS*	Safari*
Android 2.3 ili noviji	Podrazumevani pregledač
Chrome OS*	Podrazumevani pregledač

\* Koristite najnoviju verziju.

## Pokretanje aplikacije Web Config u veb pregledaču

1. Proverite IP adresu štampača.

Držite dugme  najmanje 10 sekundi da biste odštampali list statusa mreže, a zatim proverite IP adresu štampača.

2. Pokrenite veb pregledač na računaru ili pametnom uređaju, a zatim unesite IP adresu štampača.

Format:

IPv4: http://IP adresa štampača/

IPv6: http://[IP adresa štampača]/

Primeri:

IPv4: http://192.168.100.201/

IPv6: http://[2001:db8::1000:1]/

**Napomena:**

Na pametnom uređaju takođe možete pokrenuti aplikaciju Web Config na ekranu za održavanje aplikacije Epson iPrint.

### Povezane informacije

➔ [“Štampanje pomoću aplikacije Epson iPrint” na strani 52](#)

## Pokretanje aplikacije Web Config u operativnom sistemu Windows

Prilikom povezivanja računara na štampač pomoću WSD, pratite korake u nastavku da biste pokrenuli Web Config.

1. Pristupite ekranu uređaja i štampača u operativnom sistemu Windows.

- Windows 10

Desni klik na dugme Start ili pritisnite i držite ga, a zatim izaberite **Kontrolna tabla > Prikaz uređaja i štampača u Hardver i zvuk**.

- Windows 8.1/Windows 8

Izaberite **Radna površina > Podešavanja > Kontrolna tabla > Prikaz uređaja i štampača u Hardver i zvuk (ili Hardver)**.

- Windows 7

Kliknite na dugme Start i izaberite **Kontrolna tabla > Prikaz uređaja i štampača u Hardver i zvuk**.

- Windows Vista

Kliknite na dugme Start i izaberite **Kontrolna tabla > Štampači u Hardver i zvuk**.

2. Desnim tasterom miša kliknite na štampač i izaberite **Svojstva**.

3. Izaberite karticu **Veb usluga** i kliknite na URL.

## Pokretanje aplikacije Web Config u operativnom sistemu Mac OS X

1. Izaberite **System Preferences** u meniju  > **Printers & Scanners** (ili **Print & Scan, Print & Fax**), a zatim izaberite štampač.
2. Kliknite na **Options & Supplies > Show Printer Webpage**.

---

## Upravljački program štampača za Windows

Upravljački program štampača kontroliše štampač prema komandama aplikacija. Podešavanje upravljačkog programa štampača daje najbolje rezultate štampanja. Takođe možete proveriti status štampača ili ga održavati u najboljem radnom stanju pomoću uslužnog programa štampača.

### **Napomena:**

Možete promeniti jezik upravljačkog programa štampača. Izaberite jezik koji želite da koristite u podešavanju **Jezik na kartici Održavanje**.

### **Pristupanje upravljačkom programu štampača iz aplikacija**

Da biste izvršili podešavanja koja se primenjuju samo u aplikaciji koju koristite, podešavanjima pristupite iz te aplikacije.

Izaberite **Štampaj** ili **Podešavanje štampe** u meniju **Datoteka**. Izaberite vaš štampač, a zatim kliknite na **Željene postavke** ili **Svojstva**.

### **Napomena:**

Postupci se razlikuju u zavisnosti od aplikacije. Više informacija potražite u funkciji za pomoć date aplikacije.

### **Pristupanje upravljačkom programu štampača sa kontrolne table**

Da biste odredili podešavanja koja važe za sve aplikacije, pristupite iz kontrolne table.

#### Windows 10

Desni klik na dugme Start ili pritisnite i držite ga, a zatim izaberite **Kontrolna tabla > Prikaz uređaja i štampača** u **Hardver i zvuk**. Desnim dugmetom miša kliknite na štampač ili pritisnite i zadržite, a zatim izaberite **Izbori pri štampanju**.

#### Windows 8.1/Windows 8

Izaberite **Radna površina > Podešavanja > Kontrolna tabla > Prikaz uređaja i štampača** u **Hardver i zvuk**. Desnim dugmetom miša kliknite na štampač ili pritisnite i zadržite, a zatim izaberite **Izbori pri štampanju**.

#### Windows 7

Kliknite na dugme Start i izaberite **Kontrolna tabla > Prikaz uređaja i štampača** u **Hardver i zvuk**. Desnim dugmetom kliknite na štampač i izaberite **Izbori pri štampanju**.

#### Windows Vista

Kliknite na dugme Start i izaberite **Kontrolna tabla > Štampači** u **Hardver i zvuk**. Desnim dugmetom kliknite na štampač, a zatim na **Izaberite izbore pri štampanju**.

#### Windows XP

Kliknite na dugme Start i izaberite **Kontrolna tabla > Štampači i drugi hardver > Štampači i faks uređaji**. Desnim dugmetom kliknite na štampač i izaberite **Izbori pri štampanju**.

## Mrežna usluga i informacije o softveru

### Pristupanje upravljačkom programu štampača pomoću ikone štampača na traci zadataka

Ikona štampača u traci zadataka na radnoj površini je prečica koja vam omogućava da brzo pristupite upravljačkom programu štampača.

Ako kliknete na ikonu štampača i izaberete **Podešavanja štampača**, možete pristupiti istom prozoru za podešavanje štampača kao što je onaj koji se prikazuje iz kontrolne table. Ako dva puta kliknete na ovu ikonu, možete proveriti status štampača.

#### Napomena:

Ako ikona štampača nije prikazana na traci zadataka, pristupite prozoru upravljačkog programa štampača, kliknite na **Karakteristike nadgledanja** na kartici **Održavanje**, a zatim izaberite **Registrujte ikonu prečice u traci zadataka**.

### Pokretanje uslužnog programa

Pristupite prozoru upravljačkog programa štampača. Kliknite na karticu **Održavanje**.

## Vodič za drajver štampača u operativnom sistemu Windows

U drajveru štampača u operativnom sistemu Windows dostupna je pomoć. Da biste videli objašnjenja stavki podešavanja, kliknite desnim dugmetom miša na svaku od stavki, a zatim kliknite na **Pomoć**.

### Kartica Glavni

Možete izvršiti osnovna podešavanja za štampanje, kao što su vrsta i veličina papira.

Takođe možete izvršiti podešavanja za dvostrano štampanje ili štampanje više strana na jednom listu.

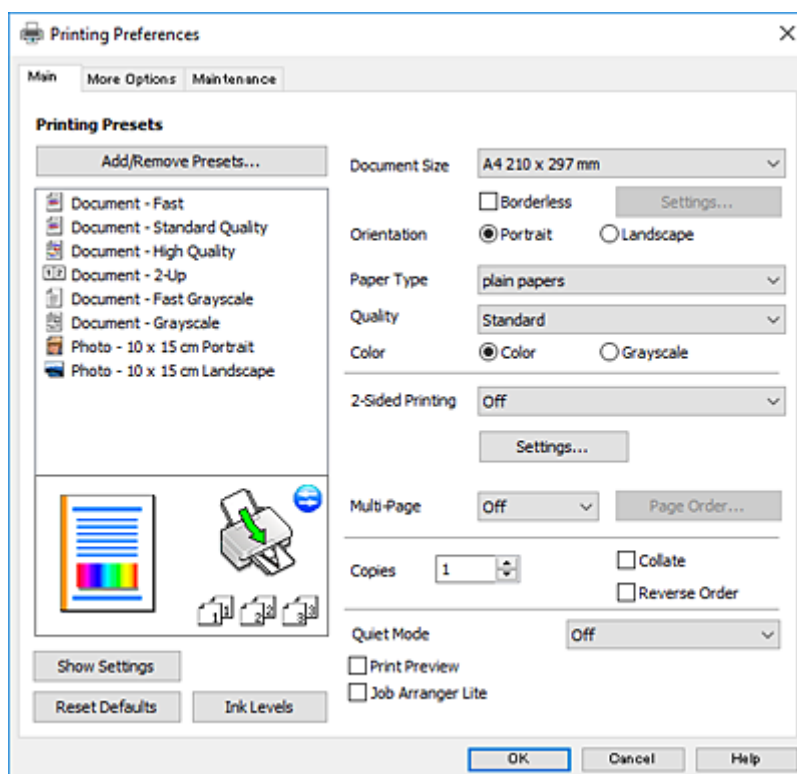

## Mrežna usluga i informacije o softveru

### Kartica Još opcija

Možete izabrati dodatne rasporede i opcije štampanja kao što je promena veličine otiska ili prilagođavanje boje.

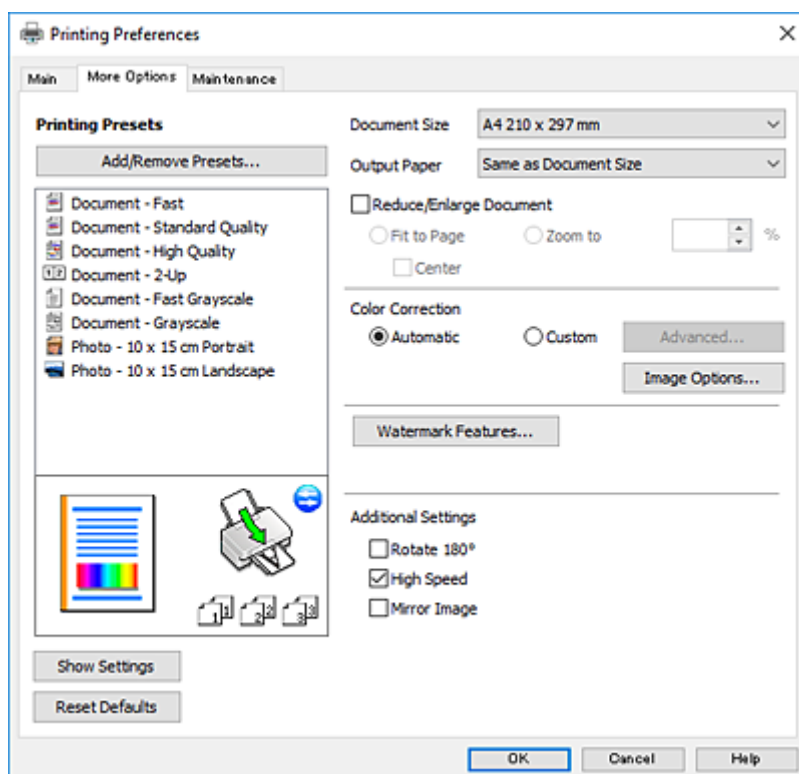

### Kartica Održavanje

Možete pokrenuti funkcije održavanja kao što je provera mlaznica i čišćenje glave za štampanje, a pokretanjem aplikacije **EPSON Status Monitor 3**, možete proveriti status štampača i informacije o greškama.

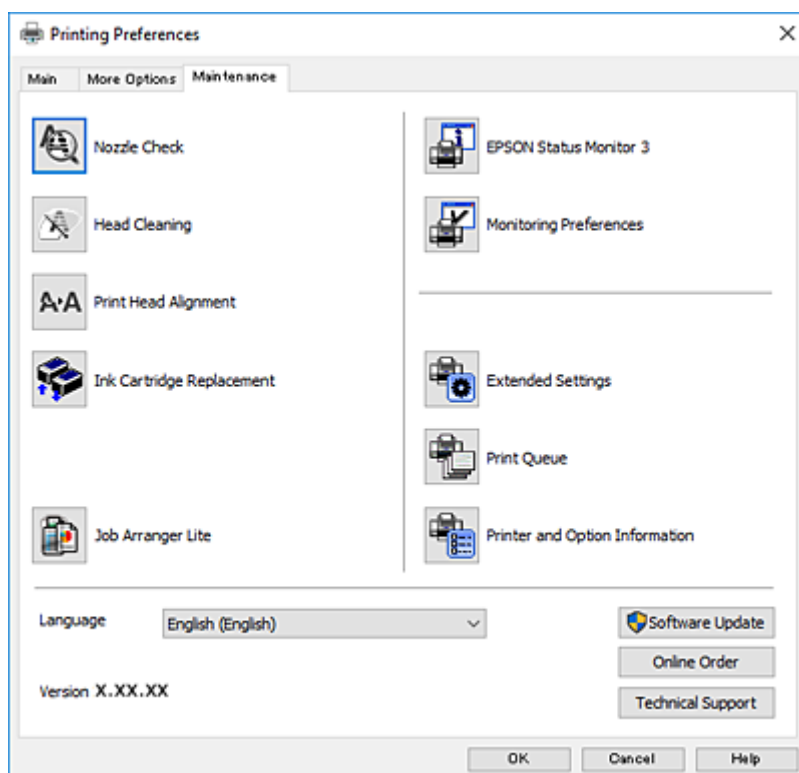



## Određivanje radnih podešavanja za drajver štampača u operativnom sistemu Windows

Možete izvršiti podešavanja kao što je omogućavanje **EPSON Status Monitor 3**.

1. Pristupite prozoru drajvera štampača.
2. Kliknite na **Proširena podešavanja** na kartici **Održavanje**.
3. Odredite željena podešavanja i kliknite na **U redu**.  
Objašnjenja stavki u podešavanjima potražite u pomoći na mreži.

### Povezane informacije

➔ [“Upravljački program štampača za Windows” na strani 86](#)

---

## Drajver za štampač za Mac OS X

Upravljački program za štampač kontroliše štampač prema komandama aplikacija. Podešavanje drajvera štampača daje najbolje rezultate štampanja. Takođe možete proveriti status štampača ili ga održavati u najboljem radnom stanju pomoću uslužnog programa štampača.

### Pristupanje drajveru štampača u aplikacijama

Kliknite na **Podešavanje stranice** ili **Štampanje** u meniju **Datoteka** u aplikaciji. Ako je neophodno, kliknite na **Prikaži detalje** (ili ▼) da biste proširili prozor za štampanje.

#### **Napomena:**

*U zavisnosti od aplikacije koja se koristi, opcija **Podešavanje stranice** možda neće biti prikazana u meniju **Datoteka**, a radnje za prikazivanje ekrana za štampanje mogu da se razlikuju. Više informacija potražite u funkciji za pomoć date aplikacije.*

### Pokretanje uslužnog programa

Izaberite **Željene postavke sistema** u  meniju > **Štampači i skeneri** (ili **Štampanje i skeniranje**, **Štampanje i faks**), a zatim izaberite štampač. Kliknite na **Opcije i potrošni materijal** > **Uslužni program** > **Otvori uslužni program štampača**.

## Vodič za drajver štampača u operativnom sistemu Mac OS X

### Dijalog za štampanje

Prebacite na iskačući meni na sredini ekrana da bi se prikazalo više stavki.

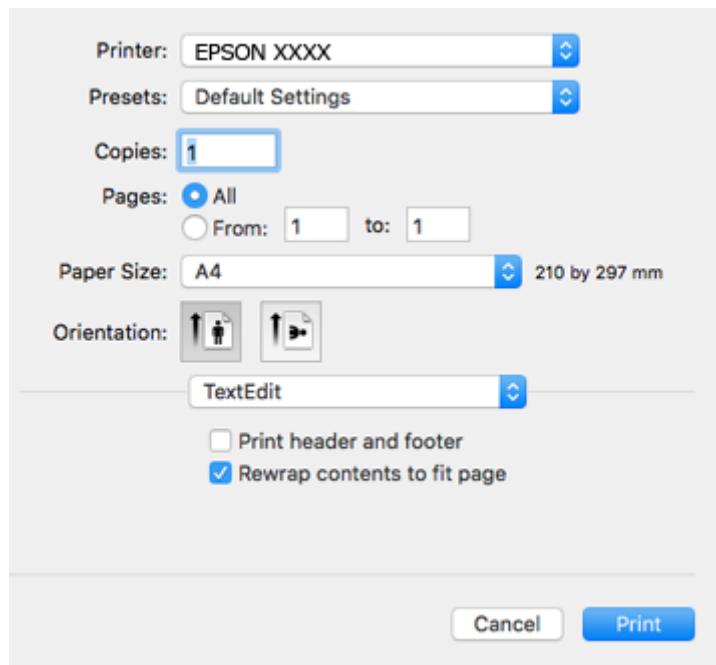

Iskačući meni	Opisi
Podešavanje štampe	Možete izvršiti osnovna podešavanja za štampanje kao što je tip papira ili kvalitet štampanja.
Raspored	Možete izabrati raspored za štampanje nekoliko strana na jednom listu ili izabrati štampanje ivice.
Rukovanje papirom	Možete smanjiti ili uvećati veličinu zadatka za štampanje tako da se automatski prilagođava veličini papira koji ste ubacili.
Prilagođavanje boja	Možete prilagoditi boje.
Color Options	Kada izaberete <b>EPSON Color Controls</b> sa menija <b>Prilagođavanje boja</b> , možete da izaberete metod korekcije boje.

#### Napomena:

Na operativnom sistemu Mac OS X v10.8.x ili novijem, ako meni **Podešavanje štampe** nije prikazan, drajver Epson štampača nije pravilno instaliran.

Izaberite **Podešavanja sistema** u meniju  > **Štampači i skeneri** (ili **Štampanje i skeniranje**, **Štampanje i faks**), uklonite štampač, a zatim ga ponovo dodajte. Vidite sledeće da biste dodali štampač.

<http://epson.sn>

## Mrežna usluga i informacije o softveru

### Epson Printer Utility

Možete pokrenuti funkciju održavanja kao što je provera mlaznica i čišćenje glave za štampanje, a pokretanjem aplikacije **EPSON Status Monitor**, možete proveriti status štampača i informacije o greškama.

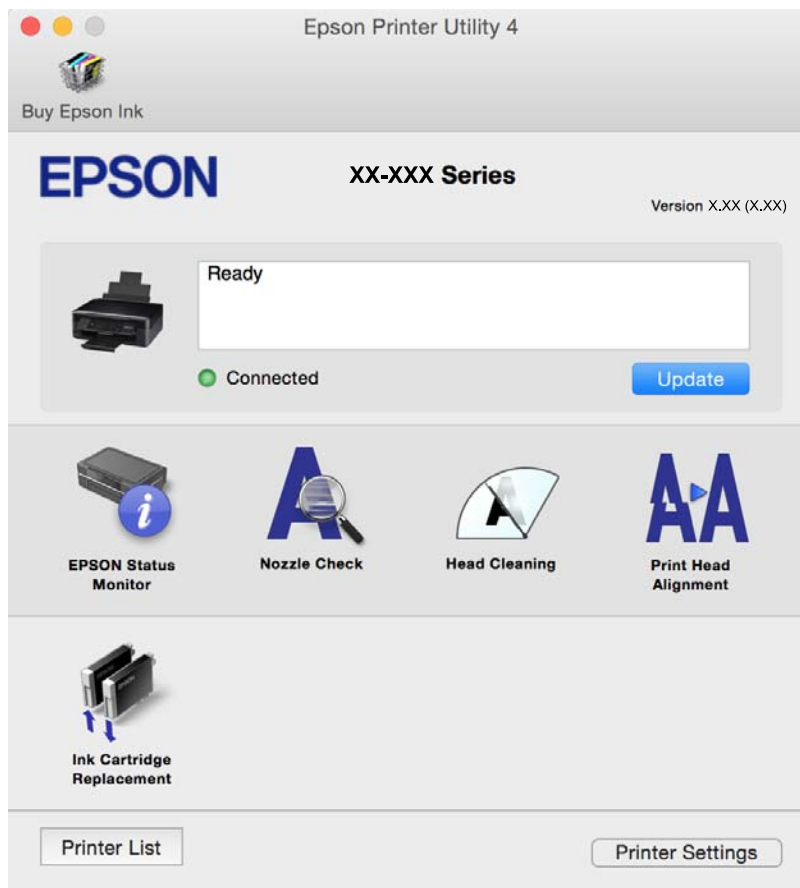

## Određivanje radnih podešavanja za drajver štampača u operativnom sistemu Mac OS X

### Pristup prozoru radnih podešavanja za drajver štampača u operativnom sistemu Mac OS X

Izaberite **Podešavanja sistema** u meniju  > **Štampači i skeneri** (ili **Štampanje i skeniranje, Štampanje i faks**), a zatim izaberite štampač. Kliknite na **Opcije i potrošni materijal** > **Opcije** (ili **Drajver**).

### Radna podešavanja upravljačkog programa štampača za operativni sistem Mac OS X

- Preskoči praznu stranu: Izbegava štampanje praznih stranica.
- Tihi režim: Smanjuje buku koju štampač proizvodi, ali može da smanji brzinu štampanja. Zavisno od vrste papira i podešavanja kvaliteta štampe koje ste izabrali, možda neće biti razlike u nivou buke koju štampač proizvodi.
- Permit temporary black printing: Privremeno štampa samo crnom bojom.

## Mrežna usluga i informacije o softveru

- High Speed Printing: Štampa kada se glava za štampanje kreće u oba smera. Štampanje je brže, ali kvalitet može da opadne.
- Warning Notifications: Omogućava da upravljački program štampača prikazuje upozorenja.
- Establish bidirectional communication: Ova opcija obično treba da bude podešena na **On**. Izaberite **Off** kada je dobijanje informacija o štampaču nemoguće zbog toga što je štampač deljen sa računarima sa operativnim sistemom Windows na mreži ili iz bilo kog drugog razloga.

### Povezane informacije

➔ [“Privremeno štampanje crnim mastilom” na strani 75](#)

---

## Epson Scan 2 (upravljački program skenera)

Epson Scan 2 je aplikacija koja kontroliše skeniranje. Možete da podesite veličinu, rezoluciju, osvetljenost, kontrast i kvalitet skenirane slike.

### *Napomena:*

*Epson Scan 2 možete da pokrenete i iz aplikacija koje su usklađene sa interfejsom TWAIN.*

### Započinjanje u operativnom sistemu Windows

- Windows 10

Kliknite na dugme Start i zatim izaberite **Sve aplikacije > EPSON > Epson Scan 2**.

- Windows 8.1/Windows 8

Unesite naziv aplikacije u polje za pretragu, a zatim izaberite prikazanu ikonu.

- Windows 7/Windows Vista/Windows XP

Kliknite na dugme za početak, a zatim izaberite **Svi programi ili Programi > EPSON > Epson Scan 2 > Epson Scan 2**.

### Započinjanje u operativnom sistemu Mac OS X

### *Napomena:*

*Epson Scan 2 ne podržava funkciju brze zamene korisnika na operativnom sistemu Mac OS X. Isključite brzu zamenu korisnika.*

Izaberite **Kreni > Aplikacije > Epson Software > Epson Scan 2**.

### Povezane informacije

➔ [“Instaliranje aplikacija” na strani 96](#)

---

## Epson Event Manager

Epson Event Manager je aplikacija koja vam omogućava da skeniranjem upravljate pomoću kontrolne table i da slike sačuvate na računar. Svoja podešavanja možete dodati kao unapred određene postavke, kao što su vrsta dokumenta, lokacija fascikle za čuvanje i format slike. Više informacija potražite u funkciji za pomoć date aplikacije.

## Mrežna usluga i informacije o softveru

### Započinjanje u operativnom sistemu Windows

- Windows 10

Kliknite na dugme Start i zatim izaberite **Sve aplikacije > Epson Software > Event Manager**.

- Windows 8.1/Windows 8

Unesite naziv aplikacije u polje za pretragu, a zatim izaberite prikazanu ikonu.

- Windows 7/Windows Vista/Windows XP

Kliknite na dugme Start i zatim izaberite **Svi programi ili Programi > Epson Software > Event Manager**.

### Započinjanje u operativnom sistemu Mac OS X

Izaberite **Kreni > Aplikacije > Epson Software > Event Manager**.

### Povezane informacije

➔ [“Skeniranje sa kontrolne table” na strani 56](#)

➔ [“Instaliranje aplikacija” na strani 96](#)

---

## Epson Easy Photo Print

Epson Easy Photo Print je aplikacija koja vam omogućava da lako štampate fotografije u različitim rasporedima. Možete pregledati sliku fotografije i prilagoditi slike ili položaje. Takođe možete štampati fotografiju sa okvirom. Više informacija potražite u funkciji za pomoć date aplikacije.

### *Napomena:*

*Da biste koristili ovu aplikaciju, upravljački program štampača mora biti instaliran.*

### Započinjanje u operativnom sistemu Windows

- Windows 10

Kliknite na dugme Start i zatim izaberite **Sve aplikacije > Epson Software > Epson Easy Photo Print**.

- Windows 8.1/Windows 8

Unesite naziv aplikacije u polje za pretragu, a zatim izaberite prikazanu ikonu.

- Windows 7/Windows Vista/Windows XP

Kliknite na dugme Start, a zatim izaberite **Svi programi ili Programi > Epson Software > Epson Easy Photo Print**.

### Započinjanje u operativnom sistemu Mac OS X

Izaberite **Kreni > Aplikacije > Epson Software > Epson Easy Photo Print**.

### Povezane informacije

➔ [“Instaliranje aplikacija” na strani 96](#)

---

## E-Web Print (samo za Windows)

E-Web Print je aplikacija koja vam omogućava da lako štampate veb stranice sa različitim rasporedima. Više informacija potražite u funkciji za pomoć date aplikacije. Pomoć možete dobiti iz menija **E-Web Print** na traci sa alatima **E-Web Print**.

**Napomena:**

Proverite podržane pregledače i najnoviju verziju sa sajta za preuzimanje.

**Pokretanje**

Kada instalirate aplikaciju E-Web Print, biće prikazana u vašem pregledaču. Kliknite na **Print** ili **Clip**.

**Povezane informacije**

➔ [“Instaliranje aplikacija” na strani 96](#)

---

## Easy Photo Scan

Easy Photo Scan je aplikacija koja vam omogućava da skenirate fotografije i jednostavno pošaljete skeniranu sliku na računar ili u uslugu računarskog oblaka. Možete jednostavno podesiti i skeniranu sliku. Više informacija potražite u funkciji za pomoć date aplikacije.

**Napomena:**

Da biste koristili ovu aplikaciju, upravljački program skenera Epson Scan 2 mora biti instaliran.

**Započinjanje u operativnom sistemu Windows** Windows 10

Kliknite na dugme Start i zatim izaberite **Sve aplikacije > Epson Software > Easy Photo Scan**.

 Windows 8.1/Windows 8

Unesite naziv aplikacije u polje za pretragu, a zatim izaberite prikazanu ikonu.

 Windows 7/Windows Vista/Windows XP

Kliknite na dugme Start i zatim izaberite **Svi programi ili Programi > Epson Software > Easy Photo Scan**.

**Započinjanje u operativnom sistemu Mac OS X**

Izaberite **Kreni > Aplikacije > Epson Software > Easy Photo Scan**.

**Povezane informacije**

➔ [“Instaliranje aplikacija” na strani 96](#)

---

## EPSON Software Updater

EPSON Software Updater je aplikacija koja proverava da li na internetu ima novog ili ažuriranog softvera i instalira ga. Takođe možete da ažurirate osnovni softver štampača i priručnik.

## Mrežna usluga i informacije o softveru

### Započinjanje u operativnom sistemu Windows

Windows 10

Kliknite na dugme Start i zatim izaberite **Sve aplikacije > Epson Software > EPSON Software Updater**.

Windows 8.1/Windows 8

Unesite naziv aplikacije u polje za pretragu, a zatim izaberite prikazanu ikonu.

Windows 7/Windows Vista/Windows XP

Kliknite na dugme Start i zatim izaberite **Svi programi ili Programi > Epson Software > EPSON Software Updater**.

**Napomena:**

*EPSON Software Updater takođe možete pokrenuti klikom na ikonu štampača u traci zadataka na radnoj površini, a zatim izborom **Ažuriranje programske podrške**.*

### Započinjanje u operativnom sistemu Mac OS X

Izaberite **Kreni > Aplikacije > Epson Software > EPSON Software Updater**.

### Povezane informacije

➔ [“Instaliranje aplikacija” na strani 96](#)

---

## Deinstaliranje aplikacija

**Napomena:**

*Prijavite se na računar kao administrator. Unesite administratorsku lozinku ako je računar zatraži.*

### Deinstaliranje aplikacija — Windows

1. Pritisnite dugme  da biste isključili štampač.
2. Zatvorite sve pokrenute aplikacije.
3. Otvorite **Kontrolnu tablu**:
  - Windows 10  
Desni klik na dugme Start i držite ga, a zatim izaberite **Kontrolna tabla**.
  - Windows 8.1/Windows 8  
Izaberite **Radna površina > Podešavanja > Kontrolna tabla**.
  - Windows 7/Windows Vista/Windows XP  
Kliknite na dugme za početak i izaberite **Kontrolna tabla**.
4. Otvorite **Uklonite instalaciju programa (ili Dodaj ili ukloni programe)**:
  - Windows 10/Windows 8.1/Windows 8/Windows 7/Windows Vista  
Izaberite **Uklonite instalaciju programa u Programima**.
  - Windows XP  
Kliknite na **Dodaj ili ukloni programe**.
5. Izaberite aplikaciju koju želite da deinstalirate.

## Mrežna usluga i informacije o softveru

### 6. Deinstalirajte aplikacije:

- Windows 10/Windows 8.1/Windows 8/Windows 7/Windows Vista

Kliknite na **Deinstaliraj/promeni** ili **Deinstaliraj**.

- Windows XP

Kliknite na **Promeni/ukloni** ili **Ukloni**.

**Napomena:**

Ako se prikaže prozor **Kontrola korisničkog naloga** kliknite na **Nastavi**.

### 7. Pratite uputstva na ekranu.

## Deinstaliranje aplikacija – Mac OS X

### 1. Preuzmite Uninstaller koristeći EPSON Software Updater.

Ako preuzmete Uninstaller, nećete morati da je preuzimate svaki put kada deinstalirate aplikaciju.

### 2. Pritisnite dugme da biste isključili štampač.

### 3. Da biste deinstalirali drajver štampača, izaberite **Željene opcije sistema** iz menija > **Štampači i skeneri** (ili **Štampanje i skeniranje, Štampanje i faks**), a zatim uklonite štampač sa liste omogućenih štampača.

### 4. Zatvorite sve aktivne aplikacije.

### 5. Izaberite **Idi > Aplikacije > Epson Software > Uninstaller**.

### 6. Izaberite aplikaciju koju želite da deinstalirate i kliknite na **Uninstall**.



**Važno:**

Uninstaller uklanja sve drajvere za Epson inkjet štampače sa računara. Ako koristite više Epson inkjet štampača i želite da izbrišete samo neke drajvere, prvo ih sve izbrišite, a zatim ponovo instalirajte potrebne drajvere štampača.

**Napomena:**

Ako na listi ne možete da nađete aplikaciju koju želite da deinstalirate, to znači da ta aplikacija ne može da se deinstalira preko funkcije Uninstaller. U tom slučaju izaberite **Idi > Aplikacije > Epson Software**, izaberite aplikaciju koju želite da deinstalirate i prevucite je na ikonu korpe za smeće.

### Povezane informacije

➔ [“Instaliranje aplikacija” na strani 96](#)

## Instaliranje aplikacija

Povežite računar na mrežu i instalirajte najnoviju verziju aplikacija sa internet prezentacije.

**Napomena:**

- Prijavite se na računar kao administrator. Unesite administratorsku lozinku ako je računar zatraži.

- Pre ponovne instalacije aplikacije, istu morate prvo deinstalirati.

### 1. Zatvorite sve pokrenute aplikacije.



## Mrežna usluga i informacije o softveru

- Prilikom instalacije upravljačkog programa štampača ili programa Epson Scan 2, privremeno prekinite vezu između računara i štampača.

**Napomena:**

*Nemojte povezivati štampač i računar dok ne budete dobili uputstvo da to učinite.*

- Pristupite sledećem veb-sajtu i zatim unesite naziv proizvoda.

<http://epson.sn>

- Idite na **Podešavanje** i zatim kliknite na **Preuzimanje**. Kliknite ili dvaput kliknite na preuzetu datoteku da biste pokrenuli alat za instalaciju. Pratite uputstva na ekranu.

**Napomena:**

*Ako koristite Windows računar i niste u mogućnosti da preuzimate aplikacije sa internet prezentacije, instalirajte ih sa diska sa softverom koji je priložen uz štampač.*

### Povezane informacije

➔ [“Deinstaliranje aplikacija” na strani 95](#)

---

## Ažuriranje aplikacija i osnovnog softvera

Ažuriranjem aplikacija i osnovnog softvera možda nećete moći da rešite određene probleme, kao ni da poboljšate ili dodate funkcije. Obavezno koristite najnovije verzije aplikacija i osnovnog softvera.

- Postarajte se da štampač i računar budu povezani i da računar bude povezan sa internetom.
- Pokrenite EPSON Software Updater i ažurirajte aplikacije i osnovni softver.



**Važno:**

*U toku ažuriranja nemojte isključivati računar ili štampač.*

**Napomena:**

*Ako na listi ne možete da nađete aplikaciju koju želite da ažurirate, to znači da ta aplikacija ne može da se ažurira preko funkcije EPSON Software Updater. Na lokalnom Epson veb-sajtu potražite najnovije verzije aplikacija.*

<http://www.epson.com>

### Povezane informacije

➔ [“EPSON Software Updater” na strani 94](#)

# Rešavanje problema

## Provera statusa štampača















### Provera indikatora grešaka na štampaču

Kada dođe do greške, lampica se pali ili treperi. Detalji o grešci se prikazuju na ekranu računara.



: upaljena

: treperi sporo

: treperi brzo

Lampica	Situacija	Rešenja
	Papir nije ubačen ili je istovremeno uvučeno više od jednog lista.	Ubacite papir i pritisnite dugme  ili  .
	Došlo je do zaglavlivanja papira.	Uklonite papir i pritisnite dugme  ili  .
	Kertridž sa mastilom je potrošen ili u njemu nema dovoljno mastila za punjenje.	Da bi se postigao vrhunski kvalitet štampe i da bi se zaštitila glava za štampanje, promenljiva bezbednosna rezerva boje ostaje u kertridžu kad vas štampač obavesti da je vreme da zamenite kertridž. Zamenite novim kertridžom sa mastilom.
	Kertridž sa mastilom nije postavljen.	Postavite kertridž sa mastilom.
	Kertridž sa mastilom nije prepoznat.	Čvrsto pritisnite kertridž sa mastilom.
	Postavljen je nepodržani kertridž sa mastilom.	Postavite kertridž sa mastilom koji ovaj štampač podržava. Kertridže koje ste dobili uz štampač ne možete da koristite za zamenu.
	Kertridž sa mastilom je skoro istrošen. Možete štampati dok se lampica  ne upali.	Pripremite novi kertridž sa mastilom. Nivoje mastila možete proveriti na računaru.
	Lampice  i  trepere naizmenično. Jastuče za mastilo se bliži ili je na kraju radnog veka.	Jastučići za mastilo* se moraju zameniti. Obratite se kompaniji Epson ili ovlašćenom servisnom predstavniku kompanije Epson za zamenu jastučeta za mastilo*. To nije deo koji može da servisira korisnik. Kada se na računaru pojavi poruka da možete nastaviti štampanje, pritisnite dugme  ili  da biste nastavili štampanje. Lampice trenutno prestaju da trepere, ali će nastaviti da trepere u jednakim intervalima dok se jastučići za mastilo ne zamene.

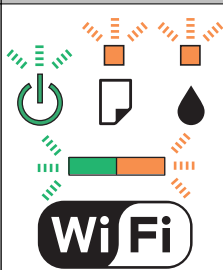
## Rešavanje problema

Lampica	Situacija	Rešenja
	Došlo je do greške sa štampačem.	<p>Otvorite skener i uklonite bilo kakav papir ili zaštitni materijal koji se nalazi unutar štampača. Isključite pa ponovo uključite napajanje.</p> <p>Ako se greška dešava i nakon što ste isključili pa ponovo uključili napajanje, obratite se službi za podršku kompanije Epson.</p>
	Došlo je do greške sa Wi-Fi vezom.	Pritisnite dugme Wi-Fi da biste izbrisali grešku i pokušajte ponovo.
	Štampač je pokrenut u režimu oporavka zato što ažuriranje osnovnog softvera nije uspeo.	<p>Sledite dolenađene korake da biste ponovo pokušali da ažurirate osnovni softver.</p> <ol style="list-style-type: none"> <li>1. Povežite računar i štampač USB kablom. (Tokom režima oporavka ne možete da ažurirate osnovni softver preko mrežne veze.)</li> <li>2. Dalja uputstva potražite na lokalnom Epson veb-sajtu.</li> </ol> <p>Štampač vas obaveštava o statusu ažuriranja osnovnog softvera kao što je prikazano u nastavku.</p> <p>Priprema: treperi lampica statusa mreže.</p> <p>Ažuriranje: treperi lampica napajanja.</p> <p>Završeno: lampica napajanja ostaje upaljena.</p>

\* Kod nekih ciklusa štampanja može da se desi da se veoma mala količina prekomerne boje prikupi u jastučetu za boju. Da bi se sprečilo curenje iz jastučeta, štampač je projektovan tako da prekine štampanje kada se dostigne kapacitet jastučeta. Da li će to i koliko često biti potrebno zavisi od broja stranica koje štampate, tipa materijala koji štampate i broja ciklusa čišćenja koje štampač obavlja. To što je potrebno zameniti jastuče ne znači da je vaš štampač prestao da radi u skladu sa svojim specifikacijama. Štampač će vas obavestiti kada bude potrebna zamena jastučeta, a to može da obavi samo ovlašćeni predstavnik servisa kompanije Epson. Garancija kompanije Epson ne obuhvata trošak ove zamene.

## Povezane informacije

- ➔ [“Vađenje zaglavljelog papira” na strani 100](#)
- ➔ [“Kontaktiranje Epson-ove podrške za korisnike” na strani 130](#)
- ➔ [“Instaliranje aplikacija” na strani 96](#)
- ➔ [“Ažuriranje aplikacija i osnovnog softvera” na strani 97](#)

## Provera statusa štampača – Windows

1. Pristupite prozoru drajvera štampača.

## Rešavanje problema

2. Kliknite na **EPSON Status Monitor 3** na kartici **Održavanje**.

**Napomena:**

- Status štampača takođe možete proveriti dvostrukim klikom na ikonu štampača na traci zadataka. Ako ikona štampača nije dodata na traku zadataka, kliknite na **Karakteristike nadgledanja** na kartici **Održavanje**, a zatim izaberite **Registrujte ikonu prečice u traci zadataka**.
- Ako je **EPSON Status Monitor 3** onemogućen, kliknite na **Proširena podešavanja** na kartici **Održavanje**, a zatim izaberite **Uključi EPSON Status Monitor 3**.

### Povezane informacije

- ➔ [“Upravljački program štampača za Windows” na strani 86](#)

## Provera statusa štampača – Mac OS X

1. Izaberite **System Preferences** u meniju  > **Printers & Scanners** (ili **Print & Scan**, **Print & Fax**), a zatim izaberite štampač.
2. Kliknite na **Options & Supplies** > **Utility** > **Open Printer Utility**.
3. Kliknite na **EPSON Status Monitor**.

---

## Vađenje zaglavljenog papira

Proverite grešku prikazanu na kontrolnoj tabli i pratite uputstva za vađenje zaglavljenog papira, uključujući i preostale pecepane delove. Zatim, izbrišite grešku.



**Važno:**

*Pažljivo izvadite zaglavljeni papir. Naglo vađenje papira može dovesti do oštećenja štampača.*

### Povezane informacije

- ➔ [“Provera indikatora grešaka na štampaču” na strani 98](#)

## Vađenje zaglavljenog papira iz Zadnji mehanizam za uvlačenje papira

Izvadite zaglavljeni papir.

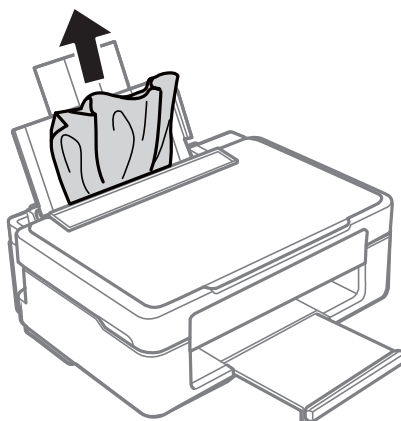

## Vađenje zaglavljenog papira iz izlaznog podmetača

Izvadite zaglavljeni papir.

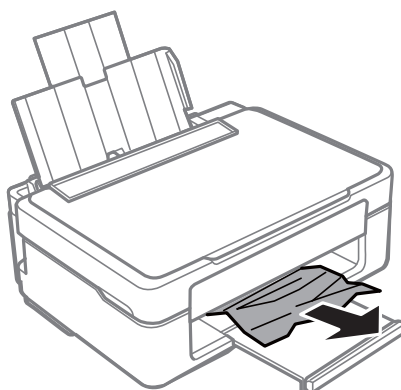

## Vađenje zaglavljenog papira iz unutrašnjosti štampača

**⚠ Oprez:**

- Vodite računa da ne prikleštite ruku ili prste kada otvarate ili zatvarate skener. U suprotnom se možete povrediti.
- Nikada nemojte dodirivati dugmad na kontrolnoj tabli kada vam je ruka unutar štampača. Ako štampač počne da radi, može izazvati povredu. Pazite da ne dodirnete delove koji vire da biste izbegli povredu.

## Rešavanje problema

1. Otvorite skener sa zatvorenim poklopcem skenera.

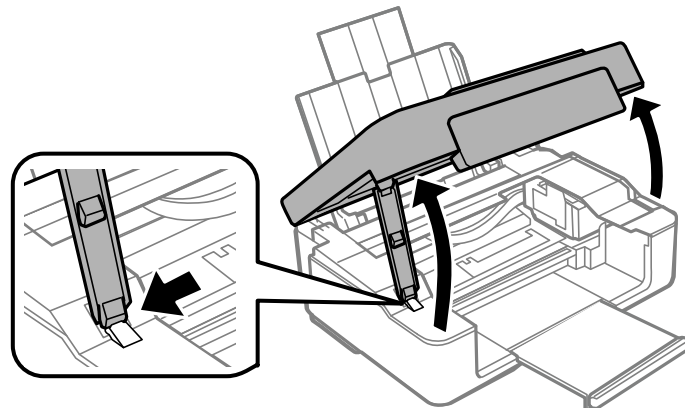

2. Izvadite zaglavljene papir.

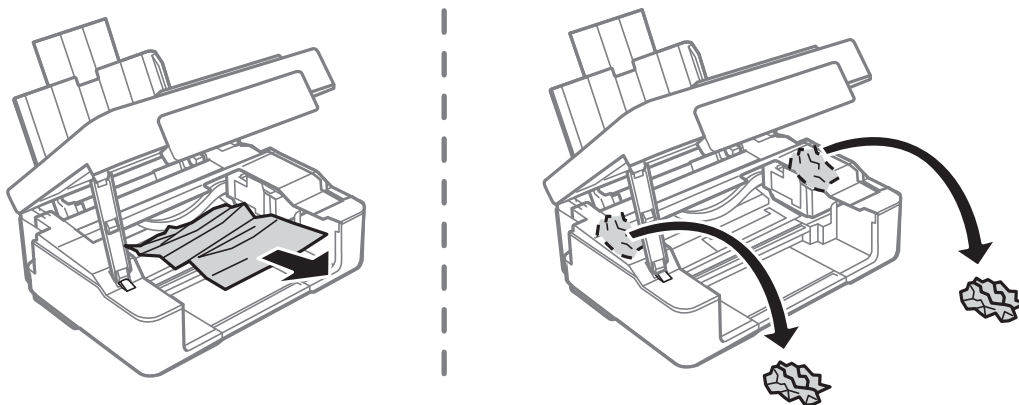

**Važno:**

*Nemojte dodirivati ravni beli kabl ili providni deo unutar štampača. To može izazvati kvar.*

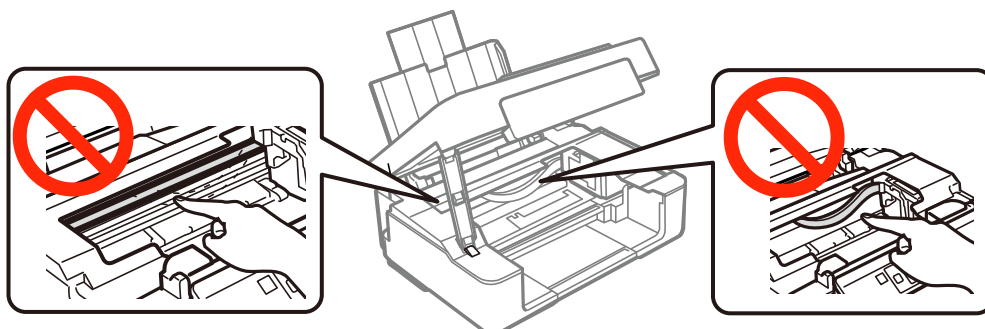

3. Zatvorite skener.

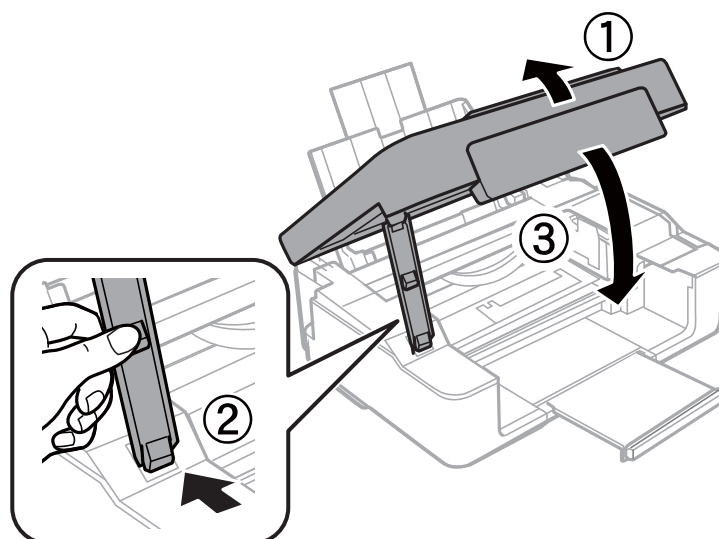

## Papir se ne uvlači pravilno

Proverite sledeće stavke, a zatim preduzmite potrebne mere da biste rešili problem.

- Štampač postavite na ravnu površinu i upotrebljavajte ga u preporučenim uslovima okoline.
- Koristite papir koji ovaj štampač podržava.
- Poštujte mere opreza za rukovanje papirom.

### Povezane informacije

- ➔ [“Ambijentalne specifikacije” na strani 126](#)
- ➔ [“Mere opreza pri rukovanju papirom” na strani 27](#)
- ➔ [“Dostupan papir i kapaciteti” na strani 28](#)

## Zaglavljivanje papira

- Ubacite papir okrenut na odgovarajuću stranu i pomerite vođice za papir do ivica papira.
- Ako ste ubacili više listova papira, ubacujte jedan po jedan list.

### Povezane informacije

- ➔ [“Vađenje zaglavljenog papira” na strani 100](#)
- ➔ [“Ubacivanje papira u Zadnji mehanizam za uvlačenje papira” na strani 30](#)

## Papir se uvlači iskošeno

Ubacite papir okrenut na odgovarajuću stranu i pomerite vođice za papir do ivica papira.

**Povezane informacije**

➔ [“Ubacivanje papira u Zadnji mehanizam za uvlačenje papira” na strani 30](#)

**Više listova papira se uvlači odjednom**

- Ubacujte jedan po jedan papir.
- Ako se tokom ručnog dvostranog štampanja nekoliko listova papira uvlači odjednom, izvadite sav papir koji je ubačen u štampač i ponovo ga ubacite.

**Nema uvlačenja papira**

- Nemojte ubacivati veći broj listova od maksimalnog broja navedenog za taj papir. U slučaju običnog papira, nemojte ubacivati papir iznad linije označene simbolom trougla na vođici za papir.
- Ako imate list za čišćenje koji ste dobili uz originalni Epson papir, koristite ga za čišćenje valjka u štampaču.

**Povezane informacije**

➔ [“Dostupan papir i kapaciteti” na strani 28](#)



➔ [“Čišćenje putanje papira” na strani 81](#)

---

**Problemi sa napajanjem i kontrolnom tablom****Napajanje se ne uključuje**

- Postarajte se da kabl za napajanje bude čvrsto priključen.
- Malo duže držite pritisnuto dugme .

**Napajanje se ne isključuje**

Malo duže držite pritisnuto dugme . Ako i dalje ne možete da isključite štampač, iskopčajte kabl za napajanje. Da biste sprečili isušivanje glave za štampanje, ponovo uključite štampač i isključite ga pritiskom na dugme .

---

**Štampanje sa računara nije moguće**

- Instalirajte upravljački program štampača.
- Dobro povežite USB kabl sa štampačem i računarom.
- Ako koristite USB čvorište, pokušajte da priključite štampač direktno na računar.
- Ako ne možete da štamplete preko mreže, pogledajte stranu koja opisuje metod za mrežno povezivanje sa računara.
- Ako štamplete sliku koja se sastoji od velike količine podataka, računar možda neće imati dovoljno memorije. Štamptajte sliku niže rezolucije ili manje veličine.



## Rešavanje problema

- U operativnom sistemu Windows, kliknite na **Red za štampu** na kartici **Održavanje** upravljačkog programa štampača, a zatim proverite sledeće.
  - Proverite da li ima pauziranih poslova štampanja.  
Ako je potrebno, otkazite štampanje.
  - Postarajte se da štampač nije neaktivan ili na čekanju.  
Ako je štampač neaktivan ili na čekanju, opozovite podešavanje neaktivnosti ili čekanja u meniju **Štampač**.
  - Postarajte se da štampač bude izabran kao podrazumevani štampač u meniju **Štampač** (trebalo bi da na stavci u meniju stoji znak potvrde).  
Ako štampač nije izabran kao podrazumevani, podesite ga kao podrazumevani štampač.
  - Uverite se da je u odeljku **Svojtvo > Port** u meniju **Štampač** pravilno izabran štampač.  
Izaberite „USBXXX” za USB vezu ili „EpsonNet Print Port” za mrežnu vezu.
- U operativnom sistemu Mac OS X postarajte se da status štampača nije **Pauza**.  
Izaberite **Željene postavke sistema** u meniju  > **Štampači i skeneri** (ili **Štampanje i skeniranje, Štampanje i faks**), a zatim dva puta kliknite na štampač. Ako je štampač pauziran, kliknite na **Nastavi** (ili **Nastavi rad štampača**).

### Povezane informacije

- ➔ [“Instaliranje aplikacija” na strani 96](#)
- ➔ [“Povezivanje sa računarom” na strani 16](#)
- ➔ [“Otkazivanje štampanja” na strani 53](#)

---

## Kada ne možete da izvršite podešavanja mreže

- Isključite uređaje koje želite da priključite na mrežu. Sačekajte oko 10 sekundi i zatim uključite uređaje sledećim redosledom: pristupna tačka, računar ili pametni uređaj i zatim štampač. Približite štampač i računar ili pametni uređaj pristupnoj tački da biste pomogli pri komunikaciji radio talasima, a zatim pokušajte da ponovo izvršite podešavanja mreže.
- Odštampane izveštaje o mrežnom povezivanju. Proverite ga i zatim sledite odštampana rešenja.

### Povezane informacije

- ➔ [“Ne možete se povezati sa uređaja, iako podešavanja mreže ne predstavljaju problem” na strani 105](#)
- ➔ [“Štampanje izveštaja o mrežnom povezivanju” na strani 21](#)

## Ne možete se povezati sa uređaja, iako podešavanja mreže ne predstavljaju problem

Ako ne možete da se povežete sa štampačem preko računara ili pametnog uređaja, iako izveštaj o mrežnom povezivanju ne pokazuje nikakve probleme, pogledajte sledeće.

## Rešavanje problema

- ❑ Kada koristite više pristupnih tačaka istovremeno, možda nećete moći da koristite štampač sa računara ili pametnog uređaja, zavisno od podešavanja pristupnih tačaka. Priključite računar ili pametni uređaj na istu pristupnu tačku kao i štampač.

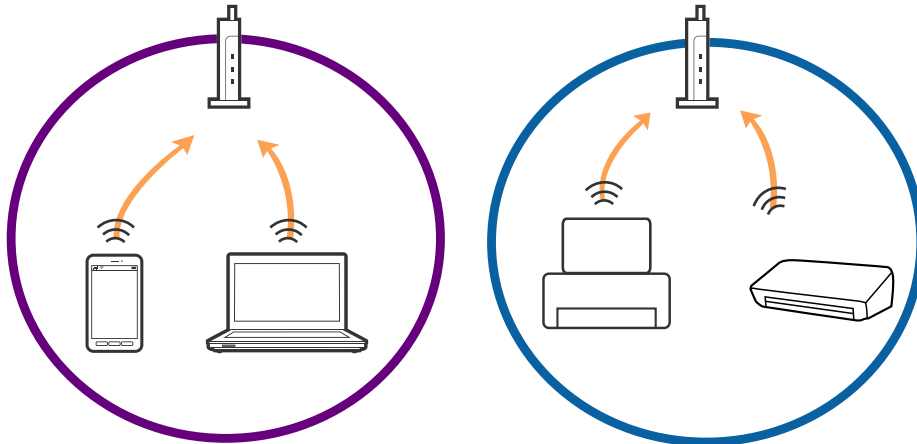

- ❑ Možda nećete moći da se povežete sa pristupnom tačkom kada pristupna tačka ima više identifikatora skupa usluga (SSID) i uređaji su priključeni na različite identifikatore skupa usluga na istoj pristupnoj tački. Priključite računar ili pametni uređaj na isti SSID kao i štampač.

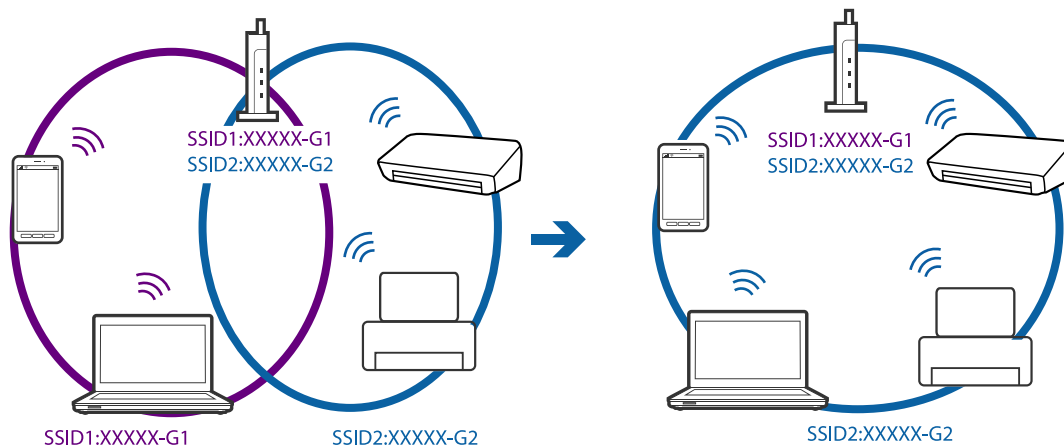

- ❑ Pristupna tačka koja je usaglašena sa IEEE802.11a i IEEE802.11g ima SSID-e od 2,4 GHz i 5 GHz. Ako priključite računar ili pametni uređaj na 5 GHz SSID, nećete moći da se priključite na štampač, jer štampač podržava komunikaciju samo putem 2,4 GHz. Priključite računar ili pametni uređaj na isti SSID kao i štampač.

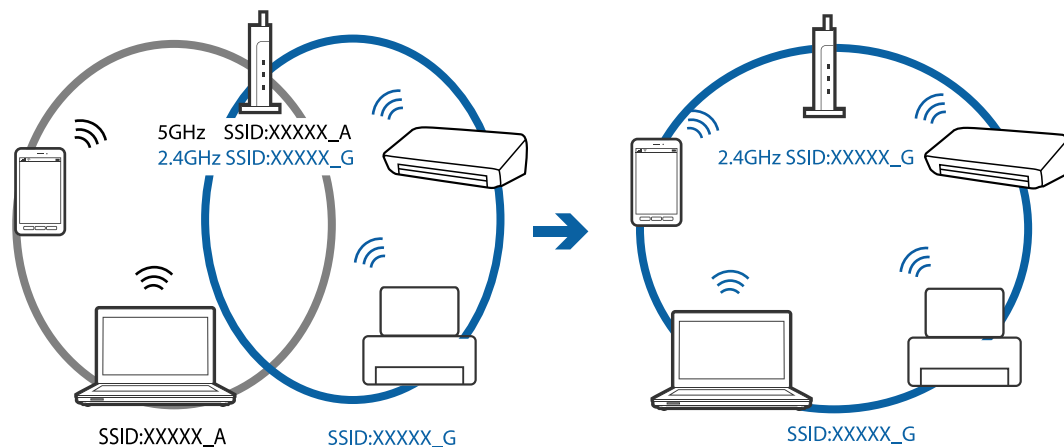

## Rešavanje problema

- ❑ Većina pristupnih tačaka ima funkciju razdelnika privatnosti koja blokira komunikaciju sa neovlašćenih uređaja. Ako ne možete da se priključite na mrežu, čak i ako su i uređaji i pristupna tačka priključeni na isti SSID, onemogućite razdelnik privatnosti na pristupnoj tački. Pogledajte priručnik sa pristupnom tačkom radi detaljnijih podataka.

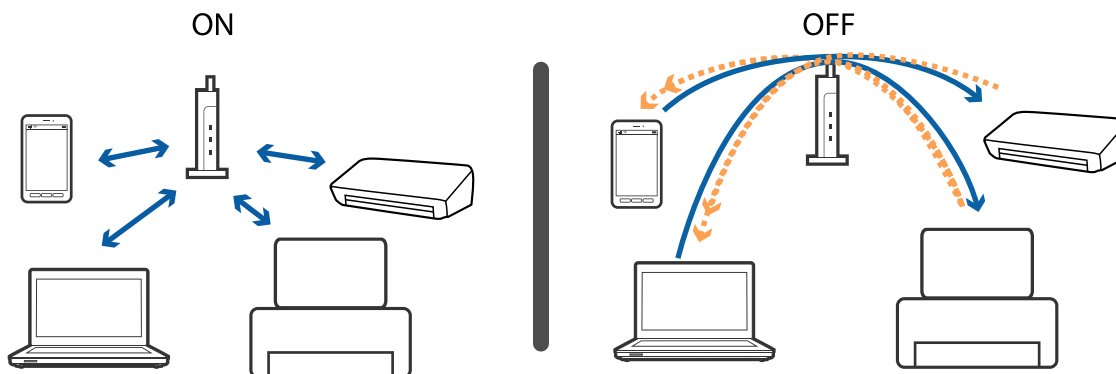

### Povezane informacije

- ➔ [“Provera SSID povezanog sa štampačem” na strani 107](#)
- ➔ [“Provera SSID za računar” na strani 107](#)

## Provera SSID povezanog sa štampačem

Možete proveriti SSID štampanjem lista statusa mreže ili na Web Config.

## Provera SSID za računar

### Operativni sistem Windows

Izaberite **Kontrolnu tablu > Mreža i internet > Centar za mrežu i deljenje**.

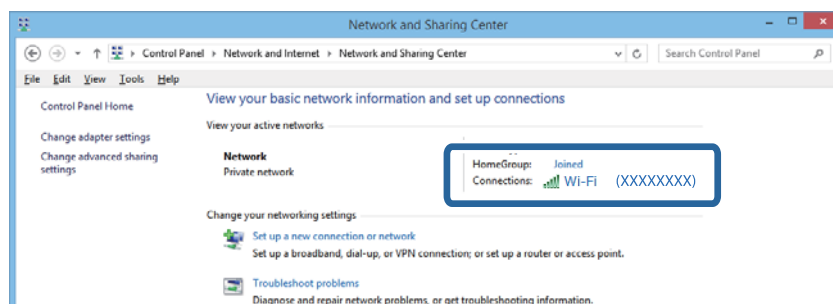

## Rešavanje problema

### Operativni sistem Mac OS X

Kliknite na ikonu Wi-Fi na vrhu ekrana računara. Prikazuje se lista SSID-a i povezani SSID je označen kvačicom.



## Štampač iznenada ne može da štampa preko mrežnog povezivanja

- ❑ Kada promenite pristupnu tačku ili pružaoca usluga, pokušajte ponovo da izvršite podešavanja mreže za štampač. Priključite računar ili pametni uređaj na isti SSID kao i štampač.
- ❑ Isključite uređaje koje želite da priključite na mrežu. Sačekajte oko 10 sekundi i zatim uključite uređaje sledećim redosledom: pristupna tačka, računar ili pametni uređaj i zatim štampač. Približite štampač i računar ili pametni uređaj pristupnoj tački da biste pomogli pri komunikaciji radio talasima, a zatim pokušajte da ponovo izvršite podešavanja mreže.
- ❑ U operativnom sistemu Windows kliknite na **Red za štampu** na kartici **Održavanje** upravljačkog programa štampača, a zatim proverite sledeće.
  - ❑ Proverite da li ima pauziranih poslova štampanja. Ako je potrebno, otkažite štampanje.
  - ❑ Postarajte se da štampač nije neaktivan ili na čekanju. Ako je štampač neaktivan ili na čekanju, opozovite podešavanje neaktivnosti ili čekanja u meniju **Štampač**.
  - ❑ Postarajte se da štampač bude izabran kao podrazumevani štampač u meniju **Štampač** (trebalo bi da na stavci u meniju stoji znak potvrde).  
Ako štampač nije izabran kao podrazumevani, podesite ga kao podrazumevani štampač.
  - ❑ Proverite da li je tačan izabrani izlaz u **Svojstva štampača > Ulaz**
- ❑ Odštampajte izveštaj o mrežnom povezivanju. Ako izveštaj pokazuje da mrežno povezivanje nije uspešno, proverite izveštaj o mrežnom povezivanju, a zatim sledite odštampana rešenja.
- ❑ Pokušajte da pristupite nekom veb-sajtu sa svog računara da biste se uverili da su podešavanja mreže na vašem računaru tačna. Ako ne možete da pristupite nijednom veb-sajtu, postoji problem na računaru. Pogledajte dokumentaciju isporučenu sa računaruom radi detaljnijih podataka.

### Povezane informacije

- ➔ [“Provera SSID povezanog sa štampačem” na strani 107](#)
- ➔ [“Provera SSID za računar” na strani 107](#)
- ➔ [“Poruke i rešenja u izveštaju o mrežnom povezivanju” na strani 21](#)

➔ [“Ne možete se povezati sa uređaja, iako podešavanja mreže ne predstavljaju problem” na strani 105](#)

---

## Štampač iznenada ne može da štampa pomoću USB priključka

- Isključite USB kabl iz računara. Desni klik miša na ikonu štampača na računaru i izaberite **Ukloni uređaj**. Onda priključite USB kabl na računar i pokušajte da uradite probno štampanje. Ako je štampanje moguće, konfiguracija je završena.
- Resetujte USB priključak sledeći korake u [Promena načina povezivanja sa računарom] u ovom priručniku.

### Povezane informacije

➔ [“Promena načina povezivanja sa računарom” na strani 25](#)

---

## Problemi sa odštampanim materijalom

### Otisak je izgužvan ili nedostaju boje

Ako niste koristili štampač duže vreme, mlaznice glave za štampanje su možda začepljene i kapljice mastila možda nisu ispuštene. Obavite proveru mlaznica, a zatim očistite glavu za štampanje ako je bilo koja od mlaznica glave za štampanje začepljena.

### Povezane informacije

➔ [“Provera i čišćenje glave za štampanje” na strani 79](#)

### Pojavljaju se trake ili neočekivane boje

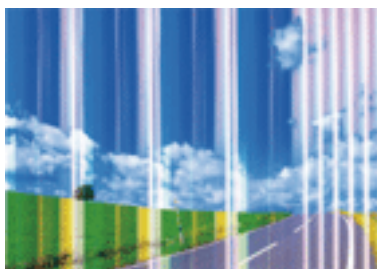

Moguće je da su mlaznice glave za štampanje začepljene. Izvršite proveru mlaznica da biste se uverili da li su mlaznice glave za štampanje začepljene. Očistite glavu za štampanje ako je bilo koja od mlaznica glave za štampanje začepljena.

### Povezane informacije

➔ [“Provera i čišćenje glave za štampanje” na strani 79](#)

## Obojene trake se pojavljuju na otprilike 2.5 cm



- Izaberite odgovarajuće podešavanje vrste papira koje odgovara vrsti papira koji je ubačen u štampač.
- Poravnajte glavu za štampanje.
- Kada štampate na običnom papiru, štampajte koristeći podešavanje za visoki kvalitet.

### Povezane informacije

- ➔ [“Lista tipova papira” na strani 29](#)
- ➔ [“Poravnavanje glave za štampanje” na strani 80](#)

## Zamrljani otisci, pojava vertikalnih traka ili neusklađenosti



enthalten alle  
Aufdruck. W  
↓ 5008 "Regel

Poravnajte glavu za štampanje.

### Povezane informacije

- ➔ [“Poravnavanje glave za štampanje” na strani 80](#)

## Kvalitet štampe se ne poboljšava čak ni posle poravnanja glave za štampanje

Tokom dvosmernog štampanja (ili štampanja velikom brzinom), glava za štampanje štampa krećući se u oba smera, pa se može desiti da vertikalne linije ne budu poravnate. Ako se kvalitet štampe ne poboljša, onemogućite dvosmerno podešavanje (ili podešavanje za veliku brzinu). Onemogućavanjem ovog podešavanja može da se smanji brzina štampanja.

- Windows

Opozovite izbor opcije **Velika brzina** na kartici **Još opcija** upravljačkog programa štampača.

## Rešavanje problema

### Mac OS X

Izaberite **Željene postavke sistema** u meniju  > **Štampači i skeneri** (ili **Štampanje i skeniranje, Štampanje i faks**), a zatim izaberite štampač. Kliknite na **Options & Supplies > Options** (ili **Driver**). Izaberite **Off** za podešavanje **High Speed Printing**.

## Kvalitet štampe je loš

Ako je kvalitet štampe loš usled zamrljanih otisaka, pojavljivanja traka, nedostatka boja, izbledelih boja i lošeg poravnanja na otiscima, proverite sledeće.

- Koristite papir koji ovaj štampač podržava.
- Izaberite odgovarajuće podešavanje vrste papira koje odgovara vrsti papira koji je ubačen u štampač.
- Nemojte štampati na papiru koji je vlažan, oštećen ili previše star.
- Ako je papir uvijen ili je koverta naduvana, spljoštite ih.
- Obavite proveru mlaznica, a zatim očistite glavu za štampanje ako je bilo koja od mlaznica glave za štampanje začepljena.
- Poravnajte glavu za štampanje.
- Štampajte koristeći podešavanje boljeg kvaliteta.
- Papire nemojte slagati odmah nakon štampanja.
- Otiske u potpunosti osušite pre arhiviranja ili prikazivanja. Prilikom sušenja otisaka, izbegavajte direktnu sunčevu svetlost, nemojte koristiti fen i nemojte dodirivati stranu papira na kojoj je štampano.
- Prilikom štampanja slika i fotografija, kompanija Epson preporučuje upotrebu originalnog Epson papira umesto običnog papira. Štampajte na strani originalnog Epson papira koja je pogodna za štampanje.
- Trudite se da koristite originalne Epson kertridže sa bojom. Ovaj proizvod je projektovan tako da podesi boje na osnovu korišćenja originalnih Epson kertridža sa bojom. Upotreba neoriginalnih kertridža sa bojom može da dovede do opadanja kvaliteta štampanja.
- Epson preporučuje da kertridž sa bojom upotrebite pre datuma koji je odštampan na pakovanju.
- Za najbolje rezultate, kertridž sa bojom iskoristite u roku od šest meseci od otvaranja pakovanja.

### Povezane informacije

- ➔ [“Dostupan papir i kapaciteti” na strani 28](#)
- ➔ [“Lista tipova papira” na strani 29](#)
- ➔ [“Mere opreza pri rukovanju papirom” na strani 27](#)
- ➔ [“Provera i čišćenje glave za štampanje” na strani 79](#)
- ➔ [“Poravnavanje glave za štampanje” na strani 80](#)

## Rešavanje problema

## Papir je umrljan ili izgužvan

- Kada se u vrhu ili u dnu papira pojave horizontalne trake ili je papir zamrljan, ubacite papir u odgovarajućem smeru i povucite ivične vođice uz rubove papira.

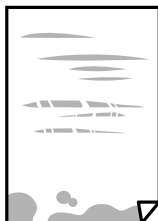

- Kada se javljaju vertikalne trake ili je papir zamrljan, očistite putanju papira.



- Postavite papir na ravnu površinu da biste proverili da li je uvijen. Ako jeste, ispravite ga.
- Kada obavljate ručno dvostrano štampanje, uverite se da se mastilo u potpunosti osušilo pre ponovnog ubacivanja papira.

### Povezane informacije

- ➔ [“Ubacivanje papira u Zadnji mehanizam za uvlačenje papira” na strani 30](#)
- ➔ [“Čišćenje putanje papira” na strani 81](#)

## Štampane fotografije su lepljive

Možda štamplete na pogrešnoj strani foto papira. Proverite da li štamplete na strani predviđenoj za štampanje.

Kada se štampa sa pogrešne strane foto papira, morate da očistite putanju papira.

### Povezane informacije

- ➔ [“Čišćenje putanje papira” na strani 81](#)

## Slike ili fotografije se štampaju u neočekivanim bojama

Kada štamplete iz Windows upravljačkog programa štampača, standardno se primenjuje Epsonovo automatsko podešavanje fotografija zavisno od vrste papira. Pokušajte da promenite podešavanje.

Na kartici **Još opcija** izaberite **Prilagođeno** u **Ispravka boje**, a zatim kliknite na **Napredno**. Promenite podešavanje **Doterivanje prizora** sa **Autom. doterivanje** na neku drugu opciju. Ako se podešavanja ne mogu izmeniti, koristite bilo koji metod korekcije boja osim **PhotoEnhance** u **Upravljanje bojom**.



**Povezane informacije**

➔ [“Prilagođavanje boje štampanja” na strani 50](#)

**Boje se razlikuju od onih koje se vide na ekranu**

- Ekрани kao što su ekрани računara imaju svoja sopstvena svojstva prikazivanja. Ako je prikaz neuravnotežen, slike se ne prikazuju sa odgovarajućom osvetljenošću i bojama. Podesite svojstva uređaja.
- Ako svetlost obasjava ekran, imaće uticaja na način na koji se slika vidi na ekranu. Izbegavajte direktnu sunčevu svetlost i proverite sliku na mestu gde je odgovarajuće osvetljenje.
- Boje se razlikuju od onih koje se vide na pametnim uređajima kao što su pametni telefoni ili tableti sa ekranima sa visokom rezolucijom.
- Boje na ekranu nisu baš iste kao one na papiru, jer ekran i štampač imaju različit postupak proizvodnje boja.

**Štampanje bez margina nije moguće**

U postavkama štampanja podesite štampanje bez ivica. Ako izaberete vrstu papira koja ne podržava štampanje bez ivica, ne možete izabrati **Bez okvira**. Izaberite vrstu papira koja podržava štampanje bez ivica.

**Povezane informacije**

➔ [“Osnovne informacije o štampanju — Windows” na strani 35](#)

➔ [“Osnovne informacije o štampanju — Mac OS X” na strani 36](#)

**Ivice slike bivaju izrezane prilikom štampanja bez ivica**

Tokom štampanja bez ivica, slika je blago uvećana, a oblast koja izlazi iz okvira je izrezana. Izaberite nižu postavku uvećanja.

- Windows  
Kliknite na **Podešavanja** pored polja za potvrdu **Bez okvira** na kartici drajvera štampača **Glavni** a zatim izmenite postavke.
- Mac OS X  
Izmenite postavke **Širenje** u meniju dijaloga za štampanje **Podešavanje štampe**.

**Položaj, veličina ili margine odštampanog dokumenta nisu ispravni**

- Ubacite papir okrenut na odgovarajuću stranu i pomerite vođice za papir do ivica papira.
- Prilikom postavljanja originala na staklo skenera (staklo skenera), poravnajte ugao originala sa uglom obeleženim simbolom na okviru stakla skenera. Ako su ivice kopije opsečene, odmaknite original od ugla.
- Prilikom stavljanja originala na staklo skenera (staklo skenera), očistite staklo skenera (staklo skenera) i poklopac za dokumente. Ako na staklu ima prašine ili mrlja, može se desiti da se oblast za kopiranje poveća kako bi se prašina ili mrlje obuhvatili, što dovodi do pogrešnog položaja za kopiranje ili smanjivanja slike.
- Izaberite odgovarajuću postavku veličine papira.
- Prilagodite podešavanje margina u aplikaciji tako da bude u okviru oblasti na kojoj se može štampati.

## Rešavanje problema

### Povezane informacije

- ➔ [“Ubacivanje papira u Zadnji mehanizam za uvlačenje papira” na strani 30](#)
- ➔ [“Postavljanje originala na staklo skenera \(Staklo skenera\)” na strani 33](#)
- ➔ [“Čišćenje Staklo skenera” na strani 82](#)
- ➔ [“Površina na kojoj se može štampati” na strani 122](#)

## Odštampani znakovi nisu tačni ili su izobličeni

- Dobro povežite USB kabl sa štampačem i računarom.
- Otkazite sve pauzirane poslove štampanja.
- Nemojte ručno stavljati računar u režim **Hibernacija** ili **Mirovanje** kada je štampanje u toku. Sledeći put kada uključite računar može doći do štampanja stranica sa izobličenim tekstom.

### Povezane informacije

- ➔ [“Otkazivanje štampanja” na strani 53](#)

## Odštampana slika je izvrnuta

Opozovite podešavanja štampanja slike u vidu odraza u drajveru štampača ili u aplikaciji, ako su podešena.

- Windows
  - Opozovite **Odras u ogledalu** na kartici **Još opcija** drajvera štampača.
- Mac OS X
  - Opozovite **Mirror Image** iz menija **Podešavanje štampe** dijaloga za štampanje.

## Šabloni u obliku mozaika na otiscima

Kada štampate slike ili fotografije, koristite podatke visoke rezolucije. Slike na veb-sajtovima su često niske rezolucije, iako izgledaju dovoljno dobro na ekranu, pa kvalitet štampe može opasti.

## Na kopiranoj slici pojavljuju se nejednake boje, mrlje, tačke ili prave linije

- Očistite putanju papira.
- Obrišite staklo skenera (staklo skenera).
- Nemojte previše jako pritiskati original ili poklopac skenera kada postavljate originale na staklo skenera (staklo skenera).



### Povezane informacije

- ➔ [“Čišćenje putanje papira” na strani 81](#)
- ➔ [“Čišćenje Staklo skenera” na strani 82](#)

## Talasaste linije (moiré) se pojavljuju na kopiranoj slici

Original postavite pod malo izmenjenim uglom.

## Na kopiranoj slici pojavljuju se trake

Ako pritisnete  i dugmiće  ili  istovremeno, štampač kopira u režimu za nacрте i na otisku se mogu pojaviti trake.

## Slika sa druge strane originala se pojavljuje na kopiranoj slici

Ako je original tanak, postavite ga na staklo skenera, a zatim preko njega stavite crni papir.

## Problem sa odštampanim materijalom nije moguće rešiti

Ako ste isprobali sva rešenja i time niste rešili problem, pokušajte da deinstalirate drajver štampača, a zatim ga ponovo instalirate.

### Povezane informacije

- ➔ [“Deinstaliranje aplikacija” na strani 95](#)
- ➔ [“Instaliranje aplikacija” na strani 96](#)

---

## Drugi problemi sa štampanjem

### Štampanje je suviše sporo

- Zatvorite sve nepotrebne aplikacije.
- Smanjite podešavanje kvaliteta. Štampanje visokog kvaliteta usporava brzinu štampanja.
- Omogućite dvosmerno podešavanje (ili podešavanje za veliku brzinu). Kada je ovo podešavanje omogućeno, glava za štampanje štampa krećući se u oba smera, pa se brzina štampanja uvećava.
  - Windows  
Izaberite **Velika brzina** na kartici **Još opcija** drajvera štampača.
  - Mac OS X  
Izaberite **System Preferences** u meniju  > **Printers & Scanners** (ili **Print & Scan, Print & Fax**), a zatim izaberite štampač. Kliknite na **Options & Supplies** > **Options** (ili **Driver**). Izaberite **On** za podešavanje **High Speed Printing**.

## Rešavanje problema

### Onemogućite **Tih** režim.

#### Windows

Onemogućite podešavanje **Tih** režim na kartici **Glavni** drajvera štampača.

#### Mac OS X

Izaberite **System Preferences** u meniju  > **Printers & Scanners** (ili **Print & Scan**, **Print & Fax**), a zatim izaberite štampač. Kliknite na **Options & Supplies** > **Options** (ili **Driver**). Izaberite **Off** za podešavanje **Tih** režim.

## Štampanje se značajno usporava tokom neprekidnog štampanja

Štampanje se usporava da bi se sprečilo pregrevanje i oštećenje mehanizma štampača. Međutim, možete da nastavite da štampate. Da biste povratili normalnu brzinu štampanja, ostavite štampač da miruje najmanje 30 minuta. Brzina štampanja se neće vratiti na normalnu ako je napajanje isključeno.

## Započinjanje skeniranja nije moguće

Dobro povežite USB kabl sa štampačem i računarom.

Ako koristite USB čvorište, pokušajte da priključite štampač direktno na računar.

Ako skenirate u visokoj rezoluciji preko mreže, može doći do greške u komunikaciji. Smanjite rezoluciju.

Uverite se da ste izabrali odgovarajući štampač (skener) ako se lista skenera prikazuje kada pokrenete Epson Scan 2.

Vodite računa da bude izabran tačan štampač (skener) na Epson Scan 2.

Ako koristite bilo koju aplikaciju koja je usaglašena interfejsom TWAIN, izaberite štampač (skener) koji koristite.

U operativnom sistemu Windows proverite da li se štampač (skener) prikazuje u odeljku **Skeneri i fotoaparati**. Štampač (skener) bi trebalo da bude prikazan kao „EPSON XXXXX (ime štampača)”. Ako štampač (skener) nije prikazan, deinstalirajte i ponovo instalirajte Epson Scan 2. Da biste pristupili odeljku **Skeneri i fotoaparati**, pogledajte dolenaedene informacije.

#### Windows 10

Kliknite desnim tasterom miša na dugme Start ili ga pritisnite i držite, izaberite **Kontrolna tabla**, u polje za pretragu unesite „Skener i fotoaparat”, kliknite na **Prikaži skenere i fotoaparate** i proverite da li je štampač prikazan.

#### Windows 8.1/Windows 8

Izaberite **Radna površina** > **Podešavanja** > **Kontrolna tabla**, u polje za pretragu unesite „Skener i fotoaparat”, kliknite na **Prikaži skenere i fotoaparate** i proverite da li je štampač prikazan.

#### Windows 7

Kliknite na dugme Start i izaberite **Kontrolna tabla**, u polje za pretragu unesite „Skener i fotoaparat”, kliknite na **Prikaži skenere i fotoaparate** i proverite da li je štampač prikazan.

#### Windows Vista

Kliknite na dugme Start, izaberite **Kontrolna tabla** > **Hardver i zvuk** > **Skeneri i fotoaparati**, a zatim proverite da li je štampač prikazan.

#### Windows XP

Kliknite na dugme Start, izaberite **Kontrolna tabla** > **Štampači i drugi hardver** > **Skeneri i fotoaparati**, a zatim proverite da li je štampač prikazan.

## Rešavanje problema

- Ako ne možete da skenirate koristeći aplikacije koje su usklađene sa interfejsom TWAIN, deinstalirajte aplikaciju koja koristi TWAIN i ponovo je instalirajte.

### Povezane informacije

- ➔ [“Deinstaliranje aplikacija” na strani 95](#)
- ➔ [“Instaliranje aplikacija” na strani 96](#)

## Započinjanje skeniranja nije moguće kada se koristi kontrolna tabla

- Proverite da li su Epson Scan 2 i Epson Event Manager pravilno instalirani.
- Proverite podešavanje skeniranja dodeljeno u funkciji Epson Event Manager.

### Povezane informacije

- ➔ [“Epson Scan 2 \(upravljački program skenera\)” na strani 92](#)
- ➔ [“Epson Event Manager” na strani 92](#)

---

## Problemi sa skeniranom slikom

### Nejednake boje, prašina, mrlje i sl. se pojavljuju prilikom skeniranja sa stakla skenera

- Očistite staklo skenera.
- Uklonite otpatke ili prašinu koja se uhvatila za original.
- Ne pritiskajte previše original niti poklopac za dokumente. Ako previše pritiskate, može doći do pojave zamućenja, razmazivanja i mrlja.

### Povezane informacije

- ➔ [“Čišćenje Staklo skenera” na strani 82](#)

### Kvalitet slike je grub

- Podesite **Režim** u Epson Scan 2 u skladu sa originalom koji želite da skenirate. Skenirajte koristeći podešavanja za dokumente u **Režim dokumenta** i podešavanja za fotografije u **Režim fotografije**.
- U Epson Scan 2, podesite sliku pomoću stavki na kartici **Napredna podešavanja** i zatim skenirajte.
- Ako je rezolucija niska, pokušajte da povećate rezoluciju i zatim skenirajte.

### Povezane informacije

- ➔ [“Skeniranje pomoću programa Epson Scan 2” na strani 56](#)

### Pomak se pojavljuje u pozadini slika

Slike sa pozadine originala mogu se pojaviti na skeniranoj slici.

## Rešavanje problema

- U Epson Scan 2, izaberite karticu **Napredna podešavanja** i zatim podesite **Osvetljenje**.  
Ova funkcija možda neće biti dostupna zavisno od podešavanja na kartici **Glavna podešavanja > Vrsta slike** ili drugih podešavanja na kartici **Napredna podešavanja**.
- U **Režim dokumenta** u Epson Scan 2, izaberite karticu **Napredna podešavanja** i zatim **Opcija slike > Poboljšanje teksta**.
- Kada skenirate sa stakla skenera, postavite crni papir ili podlogu za radni sto preko originala.

### Povezane informacije

- ➔ [“Postavljanje originala na staklo skenera \(Staklo skenera\)” na strani 33](#)
- ➔ [“Skeniranje pomoću programa Epson Scan 2” na strani 56](#)

## Tekst je nejasan

- U **Režim dokumenta** u Epson Scan 2, izaberite karticu **Napredna podešavanja** i zatim **Opcija slike > Poboljšanje teksta**.
- Izaberite **Režim dokumenta** kao **Režim** u Epson Scan 2. Skenirajte pomoću podešavanja za dokumente u **Režim dokumenta**.
- U **Režim dokumenta** u Epson Scan 2, kada je **Vrsta slike** na kartici **Glavna podešavanja** podešen na **Crno-belo**, podesite **Granica** na kartici **Napredna podešavanja**. Kada povećate **Granica**, oblast crne boje postaje veća.
- Ako je rezolucija niska, pokušajte da povećate rezoluciju i zatim skenirajte.

### Povezane informacije

- ➔ [“Skeniranje dokumenata \(Režim dokumenta\)” na strani 56](#)

## Pojavljaju se talasaste šare (mrežaste senke)

Ako je original štampani dokument, mogu se pojaviti talasaste šare (mrežaste senke) na skeniranoj slici.

- Na kartici **Napredna podešavanja** u Epson Scan 2, izaberite **Deekranizacija**.



- Promenite rezoluciju, pa ponovo skenirajte.

### Povezane informacije

- ➔ [“Skeniranje pomoću programa Epson Scan 2” na strani 56](#)

## Ne može se skenirati tačna oblast na staklu skenera

- Proverite da li original leži pravilno uz oznake za poravnavanje.

## Rešavanje problema

- Ako nedostaje ivica skenirane slike, malo pomerite original od ivice stakla skenera.
- Kada postavljate više originala na staklo skenera, vodite računa da bude razmak od najmanje 20 mm (0,79 in.) između originala.

### Povezane informacije

- ➔ [“Postavljanje originala na staklo skenera \(Staklo skenera\)” na strani 33](#)

## Pregled u režimu Sličica nije moguć

- Kada postavljate više originala na staklo skenera, obezbedite razmak od najmanje 20 mm (0,79 in.) između originala.
- Proverite da li je original pravo postavljen.
- U zavisnosti od originala, pregledanje možda ne može da bude izvršeno u režimu **Sličica**. U tom slučaju, skenirajte u pregledu **Normalno**, a zatim ručno napravite okvire za izbor.

### Povezane informacije

- ➔ [“Skeniranje fotografija ili slika \(Režim fotografije\)” na strani 58](#)

## Tekst se ne prepoznaje pravilno kada se sačuva kao Pretraživ PDF

- U prozoru **Opcije formata slike** u Epson Scan 2, proverite da li je **Jezik teksta** pravilno postavljen na kartici **Tekst**.
- Proverite da li je original ravno postavljen.
- Koristite original sa jasnim tekstom. Prepoznavanje teksta može opasti za sledeće tipove originala.
  - Originali koji su kopirani više puta
  - Originali primljeni faksom (niska rezolucija)
  - Originali na kojima je razmak između slova ili redova suviše mali
  - Originali sa išpartanim linijama ili podvlačenjem preko teksta
  - Originali sa ručno pisanim tekstom
  - Originali sa pregibima ili naborima
- U **Režim dokumenta** u Epson Scan 2, kada je **Vrsta slike** na kartici **Glavna podešavanja** podešen na **Crno-belo**, podesite **Granica** na kartici **Napredna podešavanja**. Kada povećate **Granica**, crna postaje jača.
- U **Režim dokumenta** u Epson Scan 2, izaberite karticu **Napredna podešavanja** i zatim **Opcija slike > Poboljšanje teksta**.

### Povezane informacije

- ➔ [“Skeniranje dokumenata \(Režim dokumenta\)” na strani 56](#)

## Ne mogu se rešiti problemi na skeniranoj slici

Ako se isprobali sva rešenja i niste rešili problem, pokrenite podešavanja Epson Scan 2 pomoću Epson Scan 2 Utility.

## Rešavanje problema

### **Napomena:**

*Epson Scan 2 Utility je aplikacija koja se isporučuje uz Epson Scan 2.*

1. Pokrenite aplikaciju Epson Scan 2 Utility.

- Windows 10

Kliknite na dugme Start i zatim izaberite **Sve aplikacije > EPSON > Epson Scan 2 Utility**.

- Windows 8.1/Windows 8

Unesite ime aplikacije u pretragu, a zatim izaberite prikazanu ikonu.

- Windows 7/Windows Vista/Windows XP

Kliknite na dugme Start i izaberite **Svi programi ili Programi > EPSON > Epson Scan 2 > Epson Scan 2 Utility**.

- Mac OS X

Izaberite **Kreni > Aplikacije > Epson Software > Epson Scan 2 Utility**.

2. Izaberite karticu **Drugo**.

3. Kliknite na **Resetuj**.

### **Napomena:**

*Ako pokretanje postupka ne reši problem, deinstalirajte i ponovo instalirajte Epson Scan 2.*

### **Povezane informacije**

➔ [“Deinstaliranje aplikacija” na strani 95](#)

➔ [“Instaliranje aplikacija” na strani 96](#)

---

## Ostali problemi sa skeniranjem

### **Skeniranje je suviše sporo**

Smanjite rezoluciju.

### **Povezane informacije**

➔ [“Skeniranje pomoću programa Epson Scan 2” na strani 56](#)

### **Skeniranje se zaustavlja prilikom skeniranja u PDF/Multi-TIFF**

- Ako skenirate koristeći Epson Scan 2, možete neprekidno da skenirate najviše 999 stranica u PDF formatu i najviše 200 stranica u formatu Multi-TIFF.
- Za skeniranje velikih količina dokumenata, preporučujemo skeniranje u nijansama sive.
- Povećajte prazan prostor na tvrdom disku računara. Skeniranje se može zaustaviti ako nema dovoljno praznog prostora.
- Probajte da skenirate u nižoj rezoluciji. Skeniranje se prekida ako ukupna količina podataka dostigne ograničenje.



**Povezane informacije**

➔ “Skeniranje pomoću programa Epson Scan 2” na strani 56

---

## Drugi problemi

### Blagi strujni udar prilikom dodirivanja štampača

Ako je mnogo perifernih uređaja priključeno na računar, može se desiti da osetite blagi strujni udar kada dodirnete štampač. Instalirajte žicu za uzemljenje u računar sa kojim je priključen štampač.

### Uređaj pravi buku dok radi

Ako je buka u toku rada uređaja prevelika, omogućite **Tihi režim**. Omogućavanjem ove funkcije može da se smanji brzina štampanja. Zavisno od vrste papira i podešavanja kvaliteta štampe koje ste izabrali, možda neće biti razlike u nivou buke koju štampač proizvodi.

Windows

Omogućite **Tihi režim** na kartici **Glavni** upravljačkog programa štampača.

Mac OS X

Izaberite **Željene postavke sistema** u meniju  > **Štampači i skeneri** (ili **Štampanje i skeniranje, Štampanje i faks**), a zatim izaberite štampač. Kliknite na **Opcije i materijal za štampanje** > **Opcije** (ili **Upravljački program**). Izaberite **On** za podešavanje **Tihi režim**.

### Zaštitni zid blokira aplikaciju (samo za Windows)

Dodajte aplikaciju u dozvoljene programe Windows zaštitnog zida u bezbednosnim postavkama na **Kontrolnoj tabli**.

# Dodatak

## Tehničke specifikacije

### Specifikacije štampača

Postavljanje mlaznica na glavi za štampanje		Mlaznice za crnu boju: 180 Mlaznice za ostale boje: 59 za svaku boju
Težina papira	Običan papir	64 do 90 g/m <sup>2</sup> (17 do 24 funti)
	Koverta	Koverta #10, DL, C6: 75 do 90 g/m <sup>2</sup> (20 do 24 funti)

### Površina na kojoj se može štampati

#### *Površina na kojoj se može štampati za pojedinačne listove*

Kvalitet štampe može opasti u osenčenim oblastima usled mehanizma štampača.

#### Štampanje sa ivicama

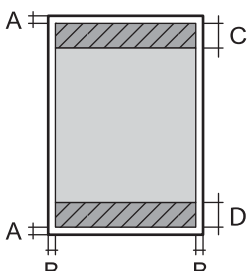
	A	3.0 mm (0.12 inča)
	B	3.0 mm (0.12 inča)
	C	40.0 mm (1.57 inča)
	D	32.0 mm (1.26 inča)

#### Štampanje bez ivica

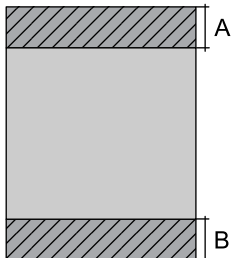
	A	43.0 mm (1.69 inča)
	B	35.0 mm (1.38 inča)

#### *Površina na kojoj se može štampati za koverta*

Kvalitet štampe može opasti u osenčenim oblastima usled mehanizma štampača.

## Dodatak

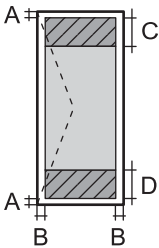
	A	3.0 mm (0.12 inča)
	B	5.0 mm (0.20 inča)
	C	18.0 mm (0.71 inča)
	D	40.0 mm (1.57 inča)

## Specifikacije skenera

Tip skenera	Tanki skener
Fotoelektrični uređaj	CIS
Maksimalna veličina dokumenta	216×297 mm (8.5×11.7 inča) A4, Letter
Rezolucija	1200 dpi (glavno skeniranje) 2400 dpi (podređeno skeniranje)
Dubina boje	<p>Boja</p> <ul style="list-style-type: none"> <li><input type="checkbox"/> 48 bita po pikselu interno (16 bita po pikselu po boji interno)</li> <li><input type="checkbox"/> 24 bita po pikselu eksterno (8 bita po pikselu po boji eksterno)</li> </ul> <p>Nijanse sive</p> <ul style="list-style-type: none"> <li><input type="checkbox"/> 16 bita po pikselu interno</li> <li><input type="checkbox"/> 8 bita po pikselu eksterno</li> </ul> <p>Crno-belo</p> <ul style="list-style-type: none"> <li><input type="checkbox"/> 16 bita po pikselu interno</li> <li><input type="checkbox"/> 1 bita po pikselu eksterno</li> </ul>
Izvor svetla	LED

## Specifikacije interfejsa

Za računar	USB velike brzine
------------	-------------------

## Lista mrežnih funkcija

Funkcija		Podržana	Napomene	
Mrežni interfejsi	Ethernet	-	-	
	Wi-Fi	Infrastruktura	✓	-
		Ad hoc	-	-
		Wi-Fi Direct (Simple AP)	-	-

## Dodatak

Funkcija		Podržana	Napomene
Zajednička veza	Ethernet i Wi-Fi Direct (Simple AP)	-	-
	Wi-Fi (infrastruktura) i Wi-Fi Direct (Simple AP)	-	-
Upotreba table	Podešavanje Wi-Fi	Pomoćnik za podešavanje bežične veze	-
		Podešavanje preko tastera (WPS)	✓
		Podešavanje PIN koda	✓
		Automatsko Wi-Fi povezivanje	✓
		Podešavanje Wi-Fi Direct	-
	Opšta podešavanja mreže	-	
	Provera mrežnog povezivanja	✓	
	Status mreže	-	
	Štampanje lista statusa mreže	✓	
	Onemogući Wi-Fi	-	
	Vrati podrazumevana fabrička podešavanja	✓	
Podešavanje deljenja datoteka	-		
Štampanje preko mreže	EpsonNet Print (Windows)	IPv4	✓
	Standard TCP/IP (Windows)	IPv4, IPv6	✓
	WSD štampanje (Windows)	IPv4, IPv6	✓
	Bonjour štampanje (Mac OS X)	IPv4, IPv6	✓
	IPP štampanje (Windows, Mac OS X)	IPv4, IPv6	-
	UPnP štampanje	IPv4	-
	PictBridge štampanje (Wi-Fi)	IPv4	-
	Epson Connect (štampanje e-pošte)	IPv4	✓
			Windows Vista ili noviji
			Primena informacija
			Digitalni fotoaparati

## Dodatak

Funkcija		Podržana	Napomene
Skeniranje preko mreže	Epson Scan 2	IPv4, IPv6	✓
	Event Manager	IPv4	-
	Epson Connect (skeniranje u računarski oblak)	IPv4	-
	ADF (automatsko preusmeravanje)	-	-
Faks	Slanje faksova	IPv4	-
	Primanje faksova	IPv4	-

## Specifikacije bežične mreže

Standardi	IEEE802.11b/g/n* <sup>1</sup>
Opseg frekvencije	2,4 GHz
Maksimalna emitovana radiofrekventna snaga	17 dBm (EIRP)
Režimi za koordinaciju	Infrastruktura
Sistemi zaštite bežičnih mreža	WEP (64/128bit), WPA2-PSK (AES)* <sup>2</sup>

\*1 Usaglašen sa IEEE 802.11b/g/n ili IEEE 802.11b/g u zavisnosti od mesta kupovine.

\*2 Usaglašeno sa WPA2 standardima sa podrškom za WPA/WPA2 Personal.

## Bezbednosni protokol

SSL/TLS	HTTPS server/klijent
---------	----------------------

## Dimenzije

Dimenzije	<p>Skladištenje</p> <ul style="list-style-type: none"> <li><input type="checkbox"/> Širina: 390 mm (15.4 inča)</li> <li><input type="checkbox"/> Dubina: 300 mm (11.8 inča)</li> <li><input type="checkbox"/> Visina: 145 mm (5.7 inča)</li> </ul> <p>Štampanje</p> <ul style="list-style-type: none"> <li><input type="checkbox"/> Širina: 390 mm (15.4 inča)</li> <li><input type="checkbox"/> Dubina: 504 mm (20.8 inča)</li> <li><input type="checkbox"/> Visina: 279 mm (11.0 inča)</li> </ul>
Težina*	Oko 3.9 kg (8.6 funti)

\* Bez kertridža sa mastilom i kabla za napajanje.

## Dodatak

## Specifikacije napajanja

Model	Model za 100 do 240 V	Model za 220 do 240 V
Nazivni frekventni opseg	50 do 60 Hz	50 do 60 Hz
Nazivna struja	0.5 do 0.3 A	0.3 A
Potrošnja struje (sa USB vezom)	Samo kopiranje: pribl. 12.0 W (ISO/IEC24712) Režim pripravnosti: pribl. 4.0 W Režim spavanja: pribl. 1.6 W Isključeno napajanje: pribl. 0.3 W	Samo kopiranje: pribl. 12.0 W (ISO/IEC24712) Režim pripravnosti: pribl. 4.0 W Režim spavanja: pribl. 1.6 W Isključeno napajanje: pribl. 0.3 W

**Napomena:**

- Na nalepnici na štampaču pogledajte njegov napon.
- Korisnici u Belgiji treba da znaju da potrošnje električne energije prilikom kopiranja može varirati.  
Najnovije specifikacije potražite na veb stranici <http://www.epson.be>.

## Ambijentalne specifikacije

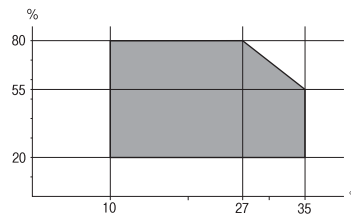
Rad	Koristite štampač u opsegu prikazanom na sledećem grafiku.  Temperatura: 10 do 35°C (50 do 95°F) Vlažnost vazduha: 20 do 80% relativne vlažnosti vazduha (bez kondenzacije)
Skladištenje	Temperatura: -20 do 40°C (-4 do 104°F)* Vlažnost vazduha: 5 do 85% relativne vlažnosti vazduha (bez kondenzacije)

\* Može se skladištiti mesec dana pri temperaturi od 40°C (104°F).

## Specifikacije koje se tiču životne sredine za kertridže sa mastilom

Temperatura za čuvanje	-30 do 40 °C (-22 do 104 °F)*
Temperatura zamrzavanja	-16 °C (3.2 °F) Mastilo se otapa i postaje upotrebljivo nakon približno 3 sata na temperaturi od 25 °C (77 °F).

\* Može se skladištiti mesec dana pri temperaturi od 40 °C (104 °F).

## Zahtevi sistema

- Windows 10 (32 bita, 64 bita)/Windows 8.1 (32 bita, 64 bita)/Windows 8 (32 bita, 64 bita)/Windows 7 (32 bita, 64 bita)/Windows Vista (32 bita, 64 bita)/Windows XP SP3 ili noviji (32-bitna)/Windows XP Professional x64 Edition SP2 ili noviji

Mac OS X v10.11.x/Mac OS X v10.10.x/Mac OS X v10.9.x/Mac OS X v10.8.x/Mac OS X v10.7.x/Mac OS X v10.6.8

### **Napomena:**

- Mac OS X možda neće podržavati neke aplikacije i funkcije.
- UNIX sistem datoteka (UFS) za Mac OS X nije podržan.

---

## Informacije u vezi sa propisima

### Standardi i odobrenja

#### Standardi i odobrenja za model za Evropu

Za evropske korisnike

Ovim putem kompanija Seiko Epson izjavljuje da je sledeći model radio opreme usaglašen sa Direktivom 2014/53/EU. Puni tekst izjave o usaglašenosti sa standardima EU dostupan je na sledećem veb-sajtu.

<http://www.epson.eu/conformity>

C462Q

Za upotrebu samo u Irskoj, Ujedinjenom Kraljevstvu, Austriji, Nemačkoj, Lihtenštajnu, Švajcarskoj, Francuskoj, Belgiji, Luksemburgu, Holandiji, Italiji, Portugalu, Španiji, Danskoj, Finskoj, Norveškoj, Švedskoj, Islandu, Hrvatskoj, Kipru, Grčkoj, Sloveniji, Malti, Bugarskoj, Češkoj, Estoniji, Mađarskoj, Letoniji, Litvaniji, Poljskoj, Rumuniji i Slovačkoj.

Epson ne preuzima odgovornost ni za kakvo nepoštovanje zahteva za zaštitu nastalo nepreporučenim modifikovanjem proizvoda.



#### Standardi i odobrenja za model za Australiju

Elektromagnetna kompatibilnost	AS/NZS CISPR22 Class B
--------------------------------	------------------------

Kompanija Epson ovim izjavljuje da dolenađeni modeli opreme ispunjavaju osnovne zahteve i druge relevantne odredbe AS/NZS4268:

C462Q

Epson ne preuzima odgovornost ni za kakvo nepoštovanje zahteva za zaštitu nastalo nepreporučenim modifikovanjem proizvoda.

### Ograničenja u vezi sa kopiranjem

Pridržavajte se sledećih ograničenja kako biste odgovorno i legalno koristili štampač.

**Dodatak**

Kopiranje sledećih stavki je zabranjeno zakonom:

- Papirne novčanice, metalni novac, državne hartije od vrednosti koje se mogu prodati, državne obveznice i municipalne obveznice
- Neiskorišćene poštanske markice, razglednice sa unapred odštampanim markicama i ostala zvanična poštanska roba sa važećom poštarinom
- Državne taksene marke i hartije od vrednosti izdate na osnovu pravnog postupka

Budite obazrivi ako kopirate sledeće stavke:

- Privatne hartije od vrednosti koje se mogu prodati (akcije, prenosive menice, čekovi itd.), mesečne propusnice, markice za prevoz itd.
- Pasoši, vozačke dozvole, papiri sa tehničkog pregleda, nalepnice za korišćenje autoputeva, bonovi za hranu, karte itd.

**Napomena:**

*Kopiranje ovih stavki je možda takođe zabranjeno zakonom.*

Odgovorna upotreba materijala zaštićenih autorskim pravima:

Štampači se mogu zloupotrebiti nedozvoljenim kopiranjem materijala zaštićenih autorskim pravima. Osim ako ne postupate po savetu iskusnog pravnika, pokažite odgovornost i poštovanje tako što ćete objavljeni materijal kopirati samo uz prethodnu dozvolu od strane vlasnika autorskog prava.

---

## Transportovanje štampača

Kada želite da transportujete štampač zbog selidbe ili popravke, pratite korake navedene ispod da biste zapakovali štampač.

**Važno:**

- Prilikom skladištenja ili transporta nemojte naginjati štampač, postavljati ga vertikalno niti okretati naopako. U suprotnom, može doći do curenja boje.*
- Nemojte da vadite kertridže sa bojom. Ako izvadite kertridže, može doći do sušenja glave za štampanje, što će onemogućiti štampanje.*

1. Isključite štampač pritiskom na dugme .
2. Uverite se da se lampica napajanja ugasila, a zatim isključite kabl za napajanje.

**Važno:**

*Isključite kabl za napajanje kada je lampica indikatora isključena. U suprotnom, glava za štampanje se neće vratiti u početni položaj što će izazvati sušenje mastila, a štampanje može postati nemoguće.*

3. Isključite sve kablove kao što su kabl za napajanje i USB kabl.
4. Uklonite sav papir iz štampača.
5. Uverite se da u štampaču nema originala.



**Dodatak**

6. Otvorite skener sa zatvorenim poklopcem skenera. Držak kertridža sa mastilom trakom pričvrstite za kućište.

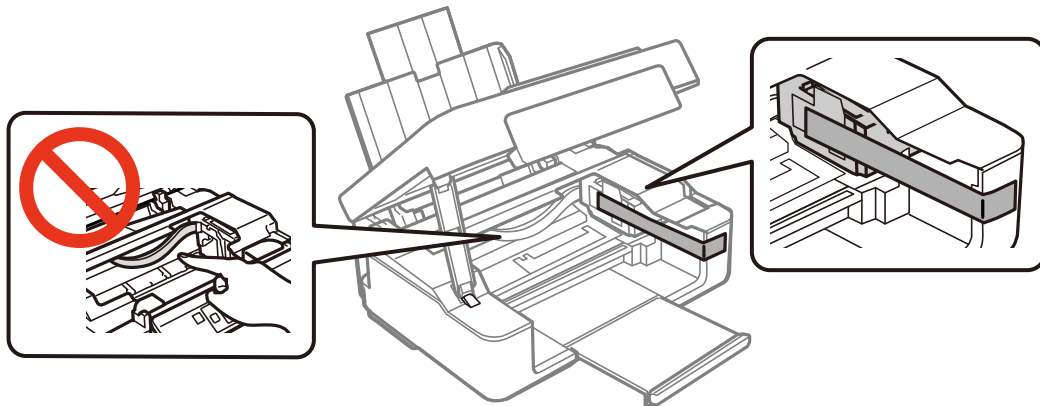

7. Zatvorite skener.

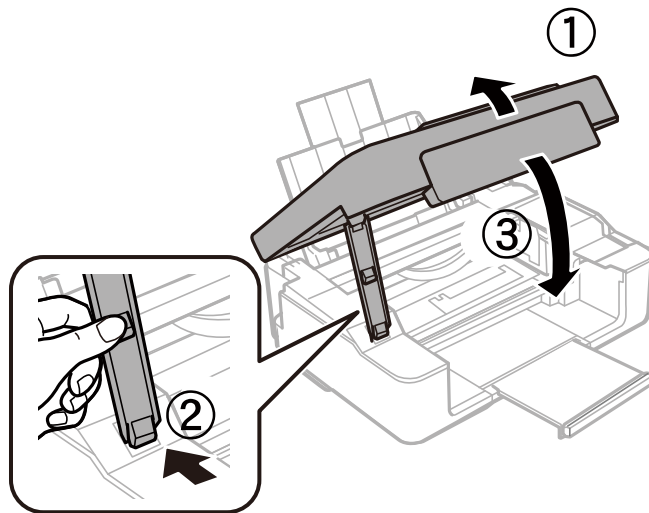

8. Pripremite štampač za pakovanje kao što je prikazano ispod.

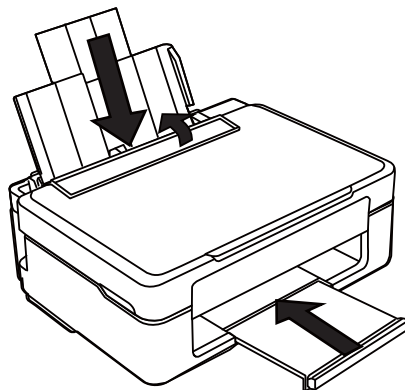

9. Zapakujte štampač u kutiju koristeći zaštitne materijale.

Kada ponovo budete koristili štampač, uverite se da ste uklonili traku kojom je držač kertridža sa mastilom bio pričvršćen. Ako primetite da je pri sledećem štampanju kvalitet štampe opao, očistite i poravnajte glavu za štampanje.

### Povezane informacije

- ➔ “Nazivi i funkcije delova” na strani 12
- ➔ “Provera i čišćenje glave za štampanje” na strani 79
- ➔ “Poravnavanje glave za štampanje” na strani 80

---

## Kako dobiti pomoć

### Veb-sajt za tehničku podršku

Ako vam je potrebna dodatna pomoć, posetite Epson-ov veb-sajt za podršku koji je naveden u nastavku. Izaberite zemlju ili region i idite na odeljak za podršku na lokalnom Epson veb-sajtu. Na sajtu možete da nađete i najnovije drajvere, odgovore na česta pitanja, priručnike i ostali materijal za preuzimanje.

<http://support.epson.net/>

<http://www.epson.eu/Support> (Evropa)

Ako vaš Epson proizvod ne radi pravilno i ne možete da rešite problem, za pomoć se obratite Epson-ovoj korisničkoj službi.

## Kontaktiranje Epson-ove podrške za korisnike

### Pre nego što kontaktirate Epson

Ako vaš Epson proizvod ne radi pravilno i ne možete da otklonite problem pomoću informacija za rešavanje problema koje se nalaze u priručnicima za proizvod, za pomoć se obratite Epsonovoj službi za podršku. Ako Epsonova korisnička podrška za vašu oblast nije navedena u nastavku, obratite se distributeru od kojeg ste kupili proizvod.

Epsonova korisnička podrška će moći brže da vam pomogne ako im pružite sledeće informacije:

- Serijski broj proizvoda  
(Oznaka sa serijskim brojem proizvoda obično se nalazi sa zadnje strane proizvoda.)
- Model proizvoda
- Verzija softvera u proizvodu  
(Kliknite na **Više informacija, Informacije o verziji**, ili slično dugme u okviru softvera proizvoda.)
- Proizvođač i model vašeg računara
- Naziv i verziju operativnog sistema na vašem računaru
- Nazivi i verzije softverskih aplikacija koje obično koristite sa proizvodom

#### **Napomena:**

Zavisno od proizvoda, u njegovoj memoriji mogu biti smešteni spisak telefonskih brojeva za faks i/ili mrežna podešavanja. Podaci i/ili podešavanja mogu nestati usled kvara ili opravke proizvoda. Epson neće biti odgovoran ni za kakav gubitak podataka niti za pravljenje rezervnih kopija ili vraćanje podataka i/ili podešavanja, čak ni tokom garantnog roka. Preporučujemo vam da sami napravite rezervne kopije svojih podataka ili da vodite beleške.

## **Pomoć za korisnike u Evropi**

Informacije o načinu kontaktiranja Epsonove korisničke podrške potražite u panevropskoj garanciji.

## **Pomoć za korisnike na Tajvanu**

Kontaktirajte za informacije, podršku i servis su:

### **Internet**

<http://www.epson.com.tw>

Dostupne su informacije o specifikacijama proizvoda, drajveri za preuzimanje i pitanja u vezi s proizvodom.

### **Epson služba za pomoć korisnicima**

Telefon: +886-2-80242008

Naš tim službe za pomoć korisnicima vam preko telefona može pomoći u vezi sa sledećim pitanjima:

- Pitanja u vezi s prodajom i informacije o proizvodu
- Pitanja ili problemi u vezi s korišćenjem proizvoda
- Pitanja u vezi s popravkom i garancijom

### **Servisni centar za popravke:**

<http://www.tekcare.com.tw/branchMap.page>

TekCare korporacija je ovlašćeni servisni centar za Epson Taiwan Technology & Trading Ltd.

## **Pomoć za korisnike u Australiji**

Epson Australia želi da vam obezbedi najviši nivo korisničke podrške. Pored priručnika za proizvod, na raspolaganju su vam sledeći izvori informacija:

### **Internet adresa**

<http://www.epson.com.au>

Pristupite veb-stranicama Epson Australia. Korisno je povremeno svraćati ovde! Ovaj sajt sadrži oblast za preuzimanje drajvera, podatke za kontaktiranje Epson-a, informacije o novim proizvodima i tehničku podršku (e-poštom).

### **Epson služba za pomoć korisnicima**

Telefon: 1300-361-054

Epson služba za pomoć korisnicima predstavlja poslednji resurs za pružanje saveta našim klijentima. Operateri službe za pomoć korisnicima mogu vam pomoći pri instalaciji, podešavanju i rukovanju proizvodom kompanije Epson. Naše osoblje službe za pomoć korisnicima pre kupovine može vam ponuditi literaturu o novim proizvodima kompanije Epson i dati vam informacije o lokaciji najbližeg distributera ili servisa. Ovde možete dobiti odgovore na razna pitanja.

Savetujemo vam da unapred pripremite sve relevantne informacije pre nego što pozovete. Što više informacija pripremite, brže ćemo vam pomoći da rešite problem. U ove informacije spadaju priručnici za Epson proizvode, podaci o tipu računara, operativnom sistemu, aplikacionim programima, kao i ostale informacije koje smatrate bitnim.

## Dodatak

### Transport proizvoda

Epson preporučuje da ambalažu proizvoda zadržite za budući transport.

### Pomoć za korisnike u Singapuru

Izvori informacija, podrška i usluge koje pruža Epson Singapore su:

#### Internet

<http://www.epson.com.sg>

Dostupne su informacije o specifikacijama proizvoda, drajveri za preuzimanje, odgovori na česta pitanja, pitanja u vezi s prodajom i tehnička podrška preko e-pošte.

#### Epson služba za pomoć korisnicima

Besplatan telefon: 800-120-5564

Naš tim službe za pomoć korisnicima vam preko telefona može pomoći u vezi sa sledećim pitanjima:

- Pitanja u vezi s prodajom i informacije o proizvodu
- Pitanja u vezi s korišćenjem proizvoda ili rešavanjem problema
- Pitanja u vezi s popravkom i garancijom

### Pomoć za korisnike u Hongkongu

Pozivamo vas da kontaktirate Epson Hong Kong Limited da biste dobili tehničku podršku kao i druge postprodajne usluge.

#### Glavna stranica na internetu

<http://www.epson.com.hk>

Epson Hong Kong je uspostavio lokalnu glavnu internet stranicu na kineskom i engleskom da bi korisnicima pružio sledeće informacije:

- Informacije o proizvodu
- Odgovori na često postavljana pitanja
- Najnovije verzije drajvera za Epson proizvode

#### Linija za tehničku podršku

Takođe možete kontaktirati naše tehničko osoblje na sledeće brojeve telefona i faksa:

Telefon: 852-2827-8911

Faks: 852-2827-4383