

# **XP-342 343 345 Series**

# **Brukerhåndbok**

# Opphavsrett

Ingen del av denne publikasjonen kan reproduseres, lagres i et gjenfinningssystem eller overføres i noen form eller på noen måte, elektronisk, mekanisk, ved kopiering, opptak eller på annen måte, uten at Seiko Epson Corporation har gitt skriftlig tillatelse på forhånd. Patentrettslig ansvar påtas ikke i forbindelse med bruk av informasjonen i dette dokumentet. Vi påtar oss heller intet erstatningsansvar for skader som følge av bruk av informasjonen i dette dokumentet. Informasjonen i dette dokumentet er kun utarbeidet for bruk med dette Epson-produktet. Epson er ikke ansvarlig for bruk av denne informasjonen i sammenheng med andre produkter.

Verken Seiko Epson Corporation eller deres partnere skal stilles til ansvar overfor kjøperen av dette produktet eller overfor tredjepart for skader, tap, kostnader eller utgifter som kjøper eller tredjepart pådrar seg på grunn av ulykke, feilbruk eller misbruk av dette produktet eller uautoriserte endringer, reparasjoner eller ombygginger av dette produktet, eller (unntatt i USA) fordi Seiko Epson Corporations instruksjoner om drift og vedlikehold ikke er overholdt.

Seiko Epson Corporation og partnerselskap kan ikke holdes ansvarlig for skader eller problemer som oppstår ved bruk av noe tilleggsutstyr eller noen forbruksprodukter andre enn dem som Seiko Epson Corporation har angitt som originale Epson-produkter eller Epson-godkjente produkter.

Seiko Epson Corporation skal ikke stilles til ansvar for skader grunnet elektromagnetiske forstyrrelser som oppstår på grunn av bruk av andre grensesnittkabler enn dem som er angitt som Epson-godkjente produkter av Seiko Epson Corporation.

© 2016 Seiko Epson Corporation. All rights reserved.

Innholdet er i denne håndboken og spesifikasjonene for dette produktet kan endres uten forvarsel.

# Varemerker

- ❑ EPSON® er et registrert varemerke, og EPSON EXCEED YOUR VISION eller EXCEED YOUR VISION er varemerker for Seiko Epson Corporation.
- ❑ PRINT Image Matching™ og PRINT Image Matching-logoen er varemerker for Seiko Epson Corporation. Copyright © 2001 Seiko Epson Corporation. All rights reserved.
- ❑ Epson Scan 2 software is based in part on the work of the Independent JPEG Group.
- ❑ libtiff

Copyright © 1988-1997 Sam Leffler

Copyright © 1991-1997 Silicon Graphics, Inc.

Permission to use, copy, modify, distribute, and sell this software and its documentation for any purpose is hereby granted without fee, provided that (i) the above copyright notices and this permission notice appear in all copies of the software and related documentation, and (ii) the names of Sam Leffler and Silicon Graphics may not be used in any advertising or publicity relating to the software without the specific, prior written permission of Sam Leffler and Silicon Graphics.

THE SOFTWARE IS PROVIDED "AS-IS" AND WITHOUT WARRANTY OF ANY KIND, EXPRESS, IMPLIED OR OTHERWISE, INCLUDING WITHOUT LIMITATION, ANY WARRANTY OF MERCHANTABILITY OR FITNESS FOR A PARTICULAR PURPOSE.

IN NO EVENT SHALL SAM LEFFLER OR SILICON GRAPHICS BE LIABLE FOR ANY SPECIAL, INCIDENTAL, INDIRECT OR CONSEQUENTIAL DAMAGES OF ANY KIND, OR ANY DAMAGES WHATSOEVER RESULTING FROM LOSS OF USE, DATA OR PROFITS, WHETHER OR NOT ADVISED OF THE POSSIBILITY OF DAMAGE, AND ON ANY THEORY OF LIABILITY, ARISING OUT OF OR IN CONNECTION WITH THE USE OR PERFORMANCE OF THIS SOFTWARE.

- ❑ SDXC Logo is a trademark of SD-3C, LLC.



- ❑ Microsoft®, Windows®, and Windows Vista® are registered trademarks of Microsoft Corporation.
- ❑ Apple, Macintosh, Mac OS, OS X, Bonjour, Safari, iPad, iPhone, iPod touch, and iTunes are trademarks of Apple Inc., registered in the U.S. and other countries. AirPrint and the AirPrint logo are trademarks of Apple Inc.
- ❑ Google Cloud Print™, Chrome™, Chrome OS™, and Android™ are trademarks of Google Inc.
- ❑ Adobe and Adobe Reader are either registered trademarks or trademarks of Adobe Systems Incorporated in the United States and/or other countries.
- ❑ Intel® is a registered trademark of Intel Corporation.
- ❑ Generell merknad: Andre produktnavn som brukes i denne publikasjonen, brukes bare i identifikasjonsøyemed, og kan være varemerker for sine respektive eiere. Epson fraskriver seg alle rettigheter til slike merker.

## Innholdsfortegnelse

### Opphavsrett

### Varemerker

### Om denne brukerhåndboken

Om håndbøkene. . . . .	8
Merker og symboler. . . . .	8
Beskrivelser brukt i denne brukerhåndboken. . . . .	9
Operativsystemreferanser. . . . .	9

### Viktige instruksjoner

Sikkerhetsinstruksjoner. . . . .	10
Tips og advarsler som gjelder skriveren. . . . .	11
Råd og advarsler for konfigurasjon/bruk av skriveren. . . . .	11
Tips og advarsler for bruk av skriveren med en trådløs tilkobling. . . . .	12
Tips og advarsler for bruk av minnekort. . . . .	12
Tips og advarsler for bruk av LCD-skjermen. . . . .	12
Beskyttelse av personlige opplysninger. . . . .	12

### Grunnleggende om skriveren

Delenavn og funksjoner. . . . .	13
Kontrollpanel. . . . .	15
Knapper. . . . .	15
Veiledning for LCD-skjermen. . . . .	15

### Nettverksinnstillinger

Nettverkstilkoblingstyper. . . . .	19
Wi-Fi-tilkobling. . . . .	19
Wi-Fi Direct (Enkelt tilgangspunkt)-tilkobling. . . . .	19
Koble til en datamaskin. . . . .	20
Koble til en smartenhet. . . . .	22
Angi Wi-Fi-innstillinger fra kontrollpanelet. . . . .	22
Angi Wi-Fi-innstillinger manuelt. . . . .	22
Utføre Wi-Fi-innstillinger med konfigurasjon med trykknapp. . . . .	23
Utføre Wi-Fi-innstillinger med konvifurasjon med PIN-kode (WPS). . . . .	24
Angi tilkoblingsinnstillinger for Wi-Fi Direct (Enkelt tilgangspunkt). . . . .	25
Kontrollere statusen for nettverkstilkoblingen. . . . .	25
Sjekk nettverkstatus med nettverksikon. . . . .	25

Skrive ut en tilkoblingsrapport for nettverket. . . . .	26
Skrive ut et nettverksstatusark. . . . .	29
Bytte ut eller legge til nye tilgangspunkter. . . . .	30
Endre tilkoblingsmetoden til en datamaskin. . . . .	30
Deaktivere Wi-Fi fra kontrollpanelet. . . . .	32
Frakobling av Wi-Fi Direct (Enkelt tilgangspunkt)-tilkobling fra kontrollpanelet. . . . .	32
Gjenopprette nettverksinnstillingene fra kontrollpanelet. . . . .	32

### Legge inn papir

Forholdsregler ved håndtering av papir. . . . .	33
Tilgjengelig papir og kapasiteter. . . . .	34
Liste over papirtyper. . . . .	35
Legg papir i Bakre arkmater. . . . .	35

### Plassere originaler

Plassere originaler på Skannerglassplaten. . . . .	39
Slik plasserer du forskjellige originaler. . . . .	40
Plassere originaler for oppsettet 2-i-1. . . . .	40
Plassere to motstående sider for oppsettet 2-i-1. . . . .	40
Plassere flere bilder for skanning. . . . .	41

### Sette inn minnekort

Støttede minnekort. . . . .	42
Sette inn og ta ut minnekort. . . . .	42

### Utskrifter

Utskrift fra kontrollpanelet. . . . .	44
Skrive ut bilder som velges på minnekort. . . . .	44
Utskrift av linjeark, kalendere og originalt skrivepapir. . . . .	45
DPOF-utskrift. . . . .	46
Menyalternativer for Skriv ut foto-modus. . . . .	46
Skrive ut fra en datamaskin. . . . .	46
Grunnleggende om utskrift — Windows. . . . .	46
Grunnleggende om utskrift — Mac OS X. . . . .	48
Skrive ut på 2 sider (kun for Windows). . . . .	50
Skrive ut flere sider på ett ark. . . . .	51
Skrive ut for å passe til papirstørrelsen. . . . .	52
Skrive ut flere filer sammen (kun for Windows). . . . .	54
Skrive ut ett bilde på flere ark for å lage en plakat (kun for Windows). . . . .	55
Skrive ut ved hjelp av avanserte funksjoner. . . . .	61

## Innholdsfortegnelse

Skrive ut med Epson Easy Photo Print. . . . .	63
Skrive ut fra smartenheter. . . . .	64
Bruke Epson iPrint. . . . .	64
Bruke AirPrint. . . . .	66
Avbryte utskrift. . . . .	66
Avbryte utskrift — Skriverknapp. . . . .	66
Avbryte utskrift – Windows. . . . .	67
Avbryte utskrift – Mac OS X. . . . .	67

**Kopiering**

Menyalternativer for Kopier-modus. . . . .	68
--	----

**Skanning**

Skanning ved bruk av kontrollpanelet. . . . .	71
Skanning til en datamaskin. . . . .	71
Skanning til en datamaskin (WSD). . . . .	72
Skanning fra en datamaskin. . . . .	74
Skanne med Epson Scan 2. . . . .	74
Skanning fra smartenheter. . . . .	80
Installere Epson iPrint. . . . .	80
Skanne ved hjelp av Epson iPrint. . . . .	80

**Skifte ut blekkpatroner**

Kontrollere blekknivåer. . . . .	82
Kontrollere blekknivåene – Kontrollpanel. . . . .	82
Kontrollere blekknivåer - Windows. . . . .	82
Kontrollere blekknivåer - Mac OS X. . . . .	82
Blekkpatronkoder. . . . .	82
Forholdsregler ved håndtering av blekkpatron. . . . .	83
Skifte ut blekkpatroner. . . . .	85
Midlertidig utskrift med svart blekk. . . . .	88
Midlertidig utskrift med svart blekk – Windows. . . . .	89
Midlertidig utskrift med svart blekk – Mac OS X. . . . .	90
Spare blekk når blekknivået er lavt (kun for Windows). . . . .	91

**Vedlikeholde skriveren**

Kontrollere og rengjøre skriverhodet. . . . .	92
Kontrollere og rengjøre skriverhodet — Kontrollpanel. . . . .	92
Kontrollere og rengjøre skriverhodet – Windows. . . . .	93
Kontrollere og rengjøre skriverhodet – Mac OS X. . . . .	93
Justere skriverhodet. . . . .	94

Justere skriverhodet — Kontrollpanel. . . . .	94
Justere skriverhodet – Windows. . . . .	95
Justere skriverhodet – Mac OS X. . . . .	95
Rengjøring av papirbanen. . . . .	95
Rengjøre Skannerglassplaten. . . . .	96
Spare strøm. . . . .	97
Spare strøm - Kontrollpanel. . . . .	97
Spare strøm – Windows. . . . .	97
Spare strøm – Mac OS X. . . . .	97

**Menyalternativer for Opps.-modus**

Menyalternativer for Blekknivåer. . . . .	98
Menyalternativer for Vedlikehold. . . . .	98
Menyalternativer for Skriveroppsett. . . . .	99
Menyalternativer for Nettverks- innstillinger. . . . .	99
Menyalternativer for Epson Connect -tjenester. . . . .	100
Menyalternativer for Google Cloud Print-tjenester. . . . .	101
Menyalternativer for Fildeling. . . . .	101
Menyalternativer for Fastvareoppdatering. . . . .	102
Menyalternativer for Gjenopprett std.-innstillinger. . . . .	102

**Nettverkstjeneste og programvareinformasjon**

Epson Connect-tjenesten. . . . .	103
Web Config. . . . .	103
Kjøre Web Config i en nettleser. . . . .	104
Kjøre Web Config i Windows. . . . .	104
Kjøre Web Config i Mac OS X. . . . .	104
Windows-skriverdriver. . . . .	105
Veiledning for skriverdriveren for Windows. . . . .	106
Angi betjeningsinnstillinger for Windows skriverdriveren. . . . .	108
Mac OS X-skriverdriver. . . . .	108
Veiledning for skriverdriveren for Mac OS X. . . . .	109
Angi betjeningsinnstillinger for Mac OS X skriverdriveren. . . . .	110
Epson Scan 2 (skannerdriver). . . . .	111
Epson Event Manager. . . . .	111
Epson Easy Photo Print. . . . .	112
E-Web Print (kun for Windows). . . . .	113
Easy Photo Scan. . . . .	113
EPSON Software Updater. . . . .	113
Avinstallere programmer. . . . .	114
Avinstallere programmer – Windows. . . . .	114

## Innholdsfortegnelse

Avinstallere programmer – Mac OS X. . . . .	115	Bilder eller fotografier blir skrevet ut med uventede farger. . . . .	132
Installere programmer. . . . .	115	Farger avviker fra det du ser på skjermen. . . . .	132
Oppdatere programmer og fastvare. . . . .	116	Kan ikke skrive ut uten marger. . . . .	132
Oppdatere skriverens fastvare ved hjelp av kontrollpanelet. . . . .	116	Kantene på bildet er beskåret ved utskrift uten kanter. . . . .	133
<b>Løse problemer</b>		Posisjonen, størrelsen eller marginene på utskriften er feil. . . . .	133
Kontrollere skriverstatusen. . . . .	118	Utskrevne tegn er feil eller fordreide. . . . .	133
Kontrollere feilkoder på LCD-skjermen. . . . .	118	Det utskrevne bildet er speilvendt. . . . .	133
Kontrollere skriverstatusen – Windows. . . . .	119	Mosaikkliknende mønstre på utskriftene. . . . .	134
Kontrollere skriverstatus – Mac OS X. . . . .	119	Ujevne farger, søl, prikker eller rette linjer oppstår på det kopierte bildet. . . . .	134
Fjerne papir som har satt seg fast. . . . .	120	Moarémønster (kryssrastret) vises på det kopierte bildet. . . . .	134
Fjerne fastsatt papir fra Bakre arkmater. . . . .	120	Et bilde av baksiden av originalen vises i det kopierte bildet. . . . .	134
Fjerne fastkjørt papir fra utskriftsskuffen. . . . .	120	Utskriftsproblemet kan ikke fjernes. . . . .	134
Fjerne fastsatt papir fra innsiden av skriveren. . . . .	121	Andre utskriftsproblemer. . . . .	135
Papir mates ikke riktig. . . . .	122	Utskriften er for langsom. . . . .	135
Papirstopp. . . . .	122	Utskriften bremser kraftig ned ved kontinuerlig utskrift. . . . .	135
Papir mater med vinkel. . . . .	122	Kan ikke avbryte utskrift fra en datamaskin som kjører Mac OS X v10.6.8. . . . .	135
Flere ark mates på én gang. . . . .	123	Kan ikke starte skanning. . . . .	136
Papir mates ikke. . . . .	123	Kan ikke starte skanning ved bruk av kontrollpanelet. . . . .	136
Papir ut-feil oppstår. . . . .	123	Problemer med skannede bilder. . . . .	137
Problemer med strøm og kontrollpanel. . . . .	123	Ujevne farger, skitt, flekker og så videre vises ved skanning fra skannerens glassplate. . . . .	137
Blir ikke slått på. . . . .	123	Bildekvaliteten er ujevn. . . . .	137
Blir ikke slått av. . . . .	123	Forskyvning vises i bakgrunnen av bilder. . . . .	137
LCD-skjermen blir mørk. . . . .	123	Tekst er uklar. . . . .	137
Kan ikke skrive ut fra datamaskin. . . . .	123	Moarémønster (nettlignende skygger) vises. . . . .	138
Når du ikke kan angi nettverksinnstillinger. . . . .	124	Kan ikke skanne riktig område på skanneglasset. . . . .	138
Kan ikke koble til fra enheter selv om nettverksinnstillinger ikke er problemet. . . . .	125	Kan ikke forhåndsviser i Miniaturbilde. . . . .	138
Kontrollere SSID-en som er koblet til skriveren. . . . .	126	Tekst blir ikke riktig gjenkjent ved lagring som en Søkbar PDF. . . . .	139
Sjekk SSID for datamaskinen. . . . .	127	Kan ikke løse problemer i det skannede bildet. . . . .	139
Skriveren kan plutselig ikke skrive ut over en nettverkstilkobling. . . . .	127	Andre problemer med skanneren. . . . .	140
Skriveren kan plutselig ikke skrive ut med en USB-tilkobling. . . . .	128	Skanningen er for langsom. . . . .	140
Kan ikke skrive ut fra en iPhone eller iPad. . . . .	128	Skanningen stopper ved skanning til PDF/Multi-TIFF. . . . .	140
Utskriften er midlertidig stanset. . . . .	129	Andre problemer. . . . .	140
Utskriftsproblemer. . . . .	129	Svakt elektrisk støt ved berøring av skriveren. . . . .	140
Utskrift er stripete eller farge mangler. . . . .	129	Driftslydene er høye. . . . .	140
Striper eller uventede farger kan vises. . . . .	129	Kan ikke lagre data på minnekortet. . . . .	141
Det er synlige fargede striper med en avstand på ca. 2.5 cm. . . . .	129	Programmet er blokkert av en brannmur (kun for Windows). . . . .	141
Uklare utskrifter, vertikale striper eller forskyvning. . . . .	130	"?" Viser på skjermbildet for bildevalg. . . . .	141
Utskriftkvaliteten er dårlig. . . . .	130		
Papir er sølete eller stripete. . . . .	131		
Utskrevne bilder er klebrige. . . . .	132		

**Tillegg**

Tekniske spesifikasjoner. . . . .	142
Skriverspesifikasjoner. . . . .	142
Skannerspesifikasjoner. . . . .	143
Grensesnittspesifikasjoner. . . . .	143
Liste over nettverksfunksjoner. . . . .	143
Wi-Fi-spesifikasjoner. . . . .	145
Sikkerhetsprotokoll. . . . .	145
Støttede tjenester fra tredjepart. . . . .	145
Spesifikasjoner for eksterne lagringsenheter. . . . .	146
Mål. . . . .	147
Elektriske spesifikasjoner. . . . .	147
Miljømessige spesifikasjoner. . . . .	147
Systemkrav. . . . .	148
Informasjon om forskrifter. . . . .	148
Standarder og godkjenninger. . . . .	148
Restriksjoner på kopiering. . . . .	148
Transportere skriveren. . . . .	149
Få tilgang til minnekort fra en datamaskin. . . . .	151
Hvis du trenger hjelp. . . . .	152
Web-område for kundestøtte. . . . .	152
Kontakte Epson kundestøtte. . . . .	152

# Om denne brukerhåndboken

---

## Om håndbøkene

Håndbøkene nedenfor følger med Epson-skriveren. I tillegg til brukerhåndbøkene kan du også se hjelp i de forskjellige Epson-programvarene.

Start her (papirhåndbok)

Gir deg informasjon om konfigurasjon av skriveren, installering av programvaren, bruk av skriveren, problemløsning og liknende.

Brukerhåndbok (digital håndbok)

Denne brukerhåndboken. Gir generell informasjon og instruksjoner om bruk av skriveren, om nettverksinnstillinger når skriveren brukes på et nettverk og om problemløsning.

Du kan hente de nyeste versjonene av håndbøkene ovenfor på følgende måter.

Papirhåndbok

Gå til Epsons støttetider for Europa på <http://www.epson.eu/Support>, eller til Epsons globale støttesider på <http://support.epson.net/>.

Digital håndbok

Start EPSON Software Updater på datamaskinen. EPSON Software Updater ser etter tilgjengelige oppdateringer for Epson-programvare og de digitale håndbøkene, og lar deg laste ned de nyeste versjonene.

### Relatert informasjon

➔ [“EPSON Software Updater” på side 113](#)

---

## Merker og symboler

**Forsiktig:**

*Instruksjoner som må følges nøye for å unngå personskade.*

**Forsiktighetsregel:**

*Instruksjoner som må overholdes for å unngå å skade utstyret.*

**Merknad:**

*Gir utfyllende og referanseinformasjon.*

➔-relatert informasjon

Koblinger til tilknyttede avsnitt.



---

## Beskrivelser brukt i denne brukerhåndboken

- Skjermbildene av skriverdriveren og Epson Scan 2 (skannerdriver) stammer fra Windows 10 eller Mac OS X v10.11.x. Innholdet som vises på skjermene, varierer avhengig av modellen og situasjonen.
- Illustrasjonene av skriveren som brukes i denne brukerhåndboken er kun eksempler. Selv om det kan være mindre forskjeller på modellen, er operasjonsmetoden den samme.
- Noen av menyelementene på LCD-skjermen kan variere avhengig av modell og innstillinger.

---

## Operativsystemreferanser

### Windows

I denne brukerhåndboken referer "Windows 10", "Windows 8.1", "Windows 8", "Windows 7", "Windows Vista" og "Windows XP" til følgende operativsystemer. I tillegg brukes "Windows" for å referere til alle versjoner.

- Microsoft® Windows® 10 operativsystem
- Microsoft® Windows® 8.1 operativsystem
- Microsoft® Windows® 8 operativsystem
- Microsoft® Windows® 7 operativsystem
- Microsoft® Windows Vista® operativsystem
- Microsoft® Windows® XP operativsystem
- Microsoft® Windows® XP Professional x64 Edition operativsystem

### Mac OS X

I denne brukerhåndboken referer "Mac OS X v10.11.x" til OS X El Capitan, "Mac OS X v10.10.x" refererer til OS X Yosemite, "Mac OS X v10.9.x" refererer til OS X Mavericks, og "Mac OS X v10.8.x" refererer til OS X Mountain Lion. I tillegg brukes "Mac OS X" for å referere til "Mac OS X v10.11.x", "Mac OS X v10.10.x", "Mac OS X v10.9.x", "Mac OS X v10.8.x", "Mac OS X v10.7.x" og "Mac OS X v10.6.8".

# Viktige instruksjoner

---

## Sikkerhetsinstruksjoner

Les og følg disse instruksjonene for å sikre sikker bruk av skriveren. Sørg for at denne brukerhåndboken oppbevares for senere bruk. Pass også på at alle advarsler og instruksjoner markert på skriveren, følges.

- Noen av symbolene som brukes på skriveren er for å sikre sikker og riktig bruk av skriveren. Se følgende nettsted for å finne ut betydningen av symbolene.  
<http://support.epson.net/symbols>
- Du må bare bruke strømledningen som følger med skriveren. Denne ledningen skal ikke brukes med annet utstyr. Bruk av andre strømledninger til denne skriveren, eller bruk av den medfølgende ledningen til annet utstyr, kan føre til brann eller elektrisk støt.
- Kontroller at strømledningen oppfyller lokale sikkerhetskrav.
- Forsøk aldri å demontere, modifisere eller reparere strømledningen, kontakten, skriverenheten, skannerenheten eller tilbehør på egenhånd, med mindre det spesifikt er angitt i håndboken for skriveren.
- Under følgende forhold må du koble fra skriveren og få utført service hos kvalifisert personell:  
Strømkabelen eller kontakten er skadet, det har kommet væske inn i skriveren, skriveren har falt i gulvet eller kabinettet er skadet på annen måte, skriveren fungerer ikke normalt eller viser en betydelig endring i ytelse. Ikke juster kontrollmekanismer med mindre dette framgår av driftsinstruksjonene.
- Plasser skriveren nær et strømuttak der pluggen lett kan kobles fra.
- Ikke plasser eller lagre skriveren utendørs, nært smuss eller støv, vann, varmekilder, eller på steder som er utsatt for støt, vibrasjoner, høy temperatur eller fuktighet.
- Pass på at det ikke søles væske på skriveren, og at du ikke håndterer den med våte hender.
- Hold denne skriveren på minst 22 cm avstand fra pacemakere. Radiobølger fra denne skriveren kan ha uheldig innvirkning på driften av pacemakere.
- Kontakt forhandler dersom LCD-skjermen blir skadet. Dersom du får flytende krystalløsning på hendene, må du vaske dem grundig med såpe og vann. Dersom du får flytende krystalløsning i øynene, må du skylle dem med vann umiddelbart. Hvis du fremdeles har ubehag eller synsforstyrrelser etter grundig skylling, må du oppsøke lege umiddelbart.
- Vær forsiktig med hvordan du håndterer brukte blekkpatroner. Det kan fremdeles finnes litt blekk rundt åpningen.
  - Hvis du får blekk på huden, må du vaske grundig med såpe og vann.
  - Hvis du får blekk i øynene, må du øyeblikkelig skylle med vann. Hvis du fremdeles har ubehag eller synsforstyrrelser etter grundig skylling, må du oppsøke lege umiddelbart.
  - Hvis du får blekk i munnen, må du oppsøke lege umiddelbart.
- Ikke demonter blekkpatronen, da dette kan føre til at du får blekk i øynene eller på huden.
- Ikke rist blekkpatroner for kraftig, og ikke slipp dem i bakken. Pass også på at du ikke klemmer dem, eller river av etikettene. Dette kan føre til blekklekkasje.
- Oppbevar blekkpatroner utilgjengelig for barn.

---



## Tips og advarsler som gjelder skriveren

Disse instruksjonene må leses og følges for å unngå skade på skriveren og på eiendeler. Husk å ta vare på denne håndboken i tilfelle du trenger den senere.

### Råd og advarsler for konfigurasjon/bruk av skriveren

- Ikke blokker eller dekk til luftehullene og åpningene på skriveren.
- Bruk bare den typen strømforsyning som er angitt på etiketten på skriveren.
- Unngå å bruke uttak på samme krets som kopimaskiner eller luftesystemer som slås av og på regelmessig.
- Unngå strømuttak som styres med veggbrytere eller tidsinnstillingsenheter.
- Hold hele datamaskinsystemet borte fra potensielle kilder for elektromagnetiske forstyrrelser, for eksempel høyttalere eller baseenheter for trådløse telefoner.
- Strømledningene må plasseres slik at de ikke kan utsettes for slitasje, kutt, rifter, krymping eller kinking. Ikke plasser noe oppå strømledningene, og ikke legg strømledningene slik at de kan bli tråkket på eller overkjørt. Vær spesielt oppmerksom på at strømledningene er helt strukket ut ved endene og der hvor de går inn i og ut av en transformator.
- Hvis du bruker en skjøteledning med skriveren, må du kontrollere at den totale mengden merkestrøm (ampere) for enhetene som er koblet til skjøteledningen, ikke overskrider tillatt merkestrøm for ledningen. Kontroller også at den totale merkestrømmen (ampere) for alle enhetene som er koblet til strømuttaket, ikke overskrider tillatt merkestrøm for strømuttaket.
- Hvis du skal bruke skriveren i Tyskland, må bygningsinstallasjonen være beskyttet med en overbelastningsbryter på 10 eller 16 ampere for å gi tilstrekkelig kortslutningsvern og overstrømsvern.
- Når du kobler skriveren til en datamaskin eller annet utstyr med en kabel, må du kontrollere at kontaktene står riktig vei. Det er bare én riktig måte å koble til kontaktene på. Hvis en kontakt blir tilkoblet feil vei, kan begge enhetene som kobles sammen med kabelen, bli skadet.
- Plasser skriveren på en flat, stabil overflate, som er større enn bunnen på skriveren i alle retninger. Skriveren vil ikke virke ordentlig hvis det står på skrå.
- Når du lagrer eller transporterer skriveren, må du ikke holde den på skrå, plassere den vertikalt eller snu den opp ned, ettersom den kan lekke blekk.
- Sørg for at det er plass over skriveren for å løfte dokumentdekslet helt opp.
- La det være nok plass foran skriveren slik at papiret kan komme helt ut.
- Unngå steder som er utsatt for hurtige endringer i temperatur og fuktighet. Hold også skriveren unna direkte sollys, sterkt lys og varmekilder.
- Ikke før inn gjenstander i sporene i skriveren.
- Ikke plasser hånden inn i skriveren under utskrift.
- Ikke berør den hvite, flate kabelen inni skriveren.
- Ikke bruk aerosol-produkter som inneholder brennbare gasser, inne i eller rundt denne skriveren. Dette kan føre til brann.
- Ikke fjern skriverhodet for hånd, du kan skade skriveren.
- Vær forsiktig så du ikke setter fast fingrene når du lukker skannerenheten.
- Ikke trykk for hardt på skannerglassplaten når du plasserer originaldokumentene.

## Viktige instruksjoner

- Slå alltid av skriveren med -knappen. Ikke trekk ut kontakten til skriveren eller slå av strømmen til kontakten før -lyset slutter å blinke.
- Du må kontrollere at skriverhodet står i startposisjon (helt til høyre) og at blekkpatronene er på plass, før du flytter skriveren.
- Dersom du ikke skal bruke skriveren over en lengre periode, må du trekke ut strømledningen fra stikkontakten.

## Tips og advarsler for bruk av skriveren med en trådløs tilkobling

- Radiobølger fra skriveren kan forstyrre funksjonen til elektronisk utstyr til medisinsk bruk slik at utstyret ikke fungerer som det skal. Når skriveren brukes innen helsevesenet eller i nærheten av medisinsk utstyr, skal retningslinjer fra godkjent personell for helsevesenet følges. Dette gjelder også samtlige angitte advarsler og retningslinjer på det medisinske utstyret.
- Radiobølger fra skriveren kan forstyrre funksjonen til automatiserte enheter, slik som automatiske dører eller brannalarmer, og kan forårsake ulykker på grunn av funksjonsfeil. Når skriveren brukes i nærheten av automatiserte enheter, skal samtlige angitte advarsler og retningslinjer på enhetene følges.

## Tips og advarsler for bruk av minnekort

- Ikke ta ut minnekortet eller slå av skriveren mens minnekortlampen blinker.
- Metodene for bruk av minnekort varierer avhengig av korttypen. Se i håndboken som fulgte med minnekortet, for å få mer informasjon.
- Bruk kun minnekort som er kompatible med skriveren.

### Relatert informasjon

➔ [“Spesifikasjoner for støttede minnekort” på side 146](#)

## Tips og advarsler for bruk av LCD-skjermen

- LCD-skjermen kan ha noen få små lyse eller mørke prikker, og på grunn av funksjonene kan den ha ujevn lysstyrke. Dette er normalt, og betyr ikke at skjermen er skadet.
- Bruk kun en tørr, myk klut ved rengjøring. Ikke bruk væske eller kjemiske rensemidler.
- Det utvendige dekselet på LCD-skjermen kan knuse hvis det mottar et tungt slag. Kontakt forhandleren din hvis skjermens overflate får hakk eller sprekker, og ikke rør eller forsøk å fjerne de knuste bitene.

---

## Beskyttelse av personlige opplysninger

Hvis du gir skriveren til noen andre eller kaster den, slett all personlig informasjon lagret i skriverens minne ved å velge **Opps.** > **Gjenopprett std.- innstillinger** > **Alle innstillinger** på kontrollpanelet.

# Grunnleggende om skriveren

## Delenavn og funksjoner

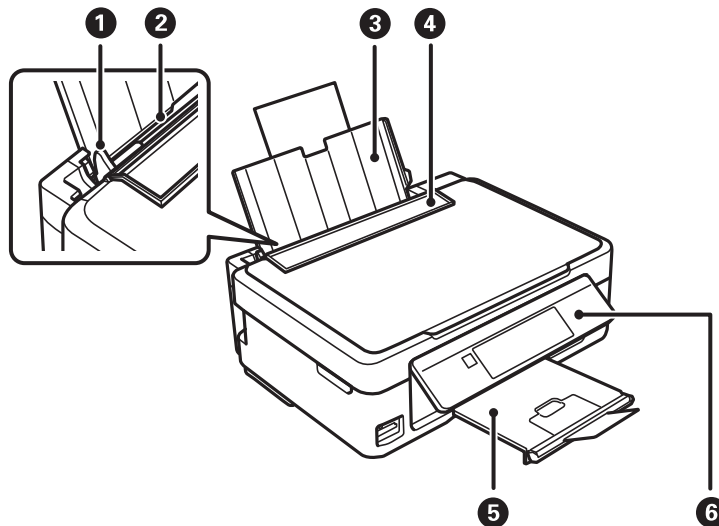

❶	Kantskinne	Mater papiret rett inn i skriveren. Trekk inn til kantene på papiret.
❷	Bakre arkmater	Legger inn papir.
❸	Papirstøtte	Støtter papiret som er lagt inn.
❹	Matervern	Hindrer at fremmedlegemer kommer inn i skriveren. Hold som regel dette vernet lukket.
❺	Utskriftsskuff	Holder papiret som kommer ut. Før utskrift slår du opp sperren slik at utmatet papir ikke faller ut av skuffen.
❻	Kontrollpanel	Styrer skriveren.

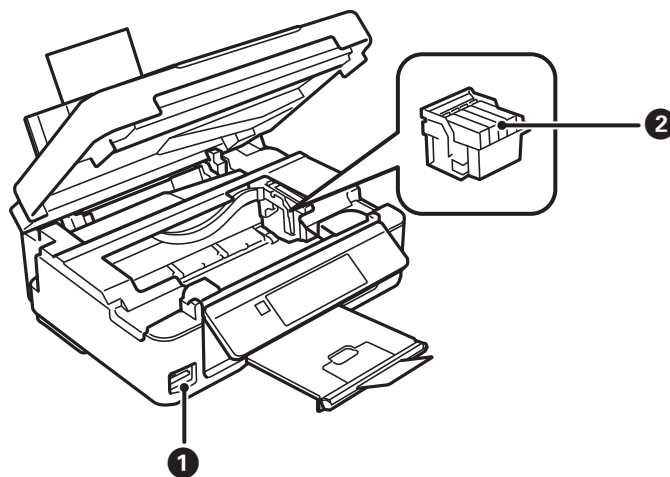

## Grunnleggende om skriveren

❶	Minnekortspor	Sett inn et minnekort.
❷	Blekkpatronholder	Installer blekkpatronene. Blekket kommer ut av skriverhodedysene på undersiden.

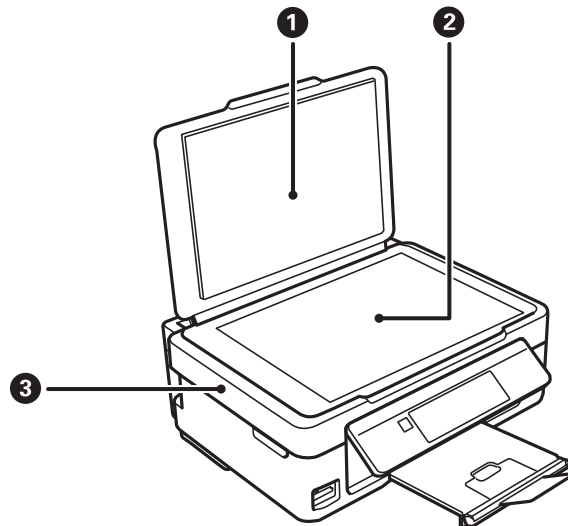

❶	Dokumentdeksel	Blokkerer for lys fra utsiden under skanning.
❷	Skannerglassplaten	Plasser originalene.
❸	Skannerenhet	Skanner originaler du har lagt der. Åpne ved bytte av blekkpatroner eller fjerning av papir som har satt seg fast i skriveren.

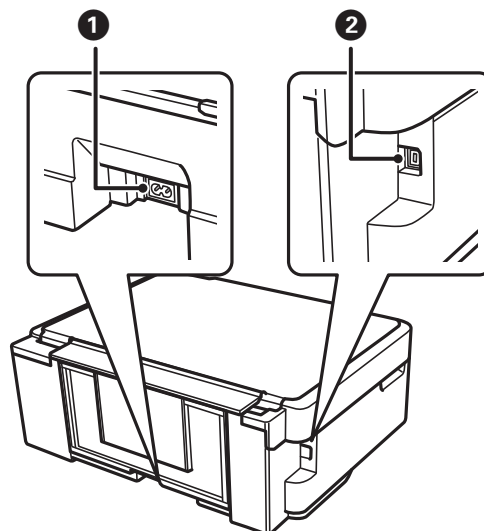

❶	AC-inngang	Kobler til strømkabelen.
❷	USB-port	Kobles til en USB-kabel.

## Kontrollpanel

Du kan endre vinkel på kontrollpanelet.

Vil du senke kontrollpanelet, trykker du inn håndtaket bak på panelet, som vist nedenfor.

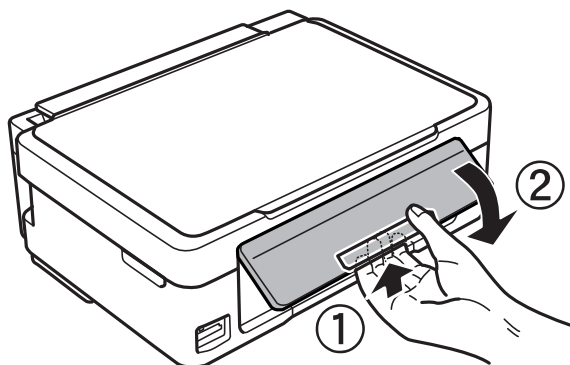

## Knapper

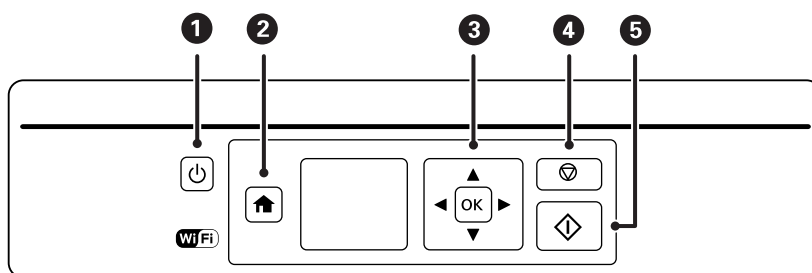

1		Slår skriveren på eller av. Ikke slå av mens strømlampen blinker (når skriveren brukes eller behandler data). Koble fra strømledningen når strømløst er av.
2		Viser hjem-skjermen.
3		Bruk knappene     til å velge meny, og trykk deretter OK-knappen til å åpne valgt meny.
4		Stanser gjeldende handling eller går tilbake til forrige skjermbilde.
5		Starter en handling, slik som utskrift eller kopiering.

## Veiledning for LCD-skjermen





Menyer og meldinger vises på LCD-skjermen. Velg en meny eller innstilling ved å trykke knappene .

## Grunnleggende om skriveren

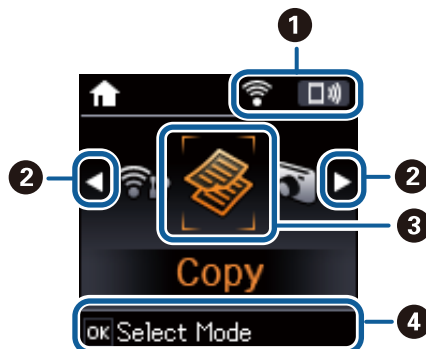
## Veiledning for hjem-skjermen

Følgende ikoner og menyer vises på hjem-skjermen.



1	Ikoner for nettverksstatus vises.	
		Indikerer et problem med skriverens trådløse (Wi-Fi) nettverkstilkobling, eller at skriveren søker etter en trådløs (Wi-Fi) nettverkstilkobling.
		Indikerer at skriveren er koblet til et trådløst nettverk (Wi-Fi). Antall streker indikerer signalstyrken på tilkoblingen. Jo flere streker det er, jo sterkere tilkobling.
		Indikerer at et trådløst (Wi-Fi) nettverk er deaktivert eller at skriveren behandler tilkobling til et trådløst nettverk.
		Angir at Wi-Fi Direct er aktivert.
		Angir at Wi-Fi Direct er deaktivert.
2	Når ◀ og ▶ vises, kan du bla til venstre eller høyre ved å trykke ◀ eller ▶.	
3	Ikoner og navn på funksjoner vises som modusikoner.	
	Kopier	Åpner <b>Kopier</b> -modus, der du kan kopiere dokumenter.
	Skriv ut foto	Åpner <b>Skriv ut foto</b> -modus, der du kan skrive ut bilder fra minnekortet.
	Skann	Åpner <b>Skann</b> -modus, der du kan skanne dokumenter og bilder.
	Pers. skrivesaker	Åpner <b>Pers. skrivesaker</b> -modus, der du kan skrive ut egne ting, slik som linjepapir og kalendere, ved hjelp av bilder på et minnekort.
	Stillemodus	Viser innstillingen <b>Stillemodus</b> , der du kan redusere støyen fra skriveren. Dette kan imidlertid redusere utskriftshastigheten. Avhengig av valgte innstillinger for papirtype og utskriftskvalitet, er det kanskje ingen forskjell på skriverens støynivå.  Dette er en snarvei til følgende meny. <b>Opps. &gt; Skriverkonfigurering &gt; Stillemodus</b>
	Opps.	Åpner <b>Opps.</b> -modus, der du kan utføre vedlikehold, skriveroppsett og nettverksinnstillinger.
Konfig., trådløst LAN	Viser menyer der du kan sette opp skriveren for bruk på et trådløst nettverk. Dette er en snarvei til følgende meny. <b>Opps. &gt; Nettverks- innstillinger &gt; Konfigurere trådløst LAN</b>	
4	Tilgjengelige knapper vises. I dette eksemplet kan du fortsette til valgt meny ved å trykke OK.	



## Grunnleggende om skriveren

## Skrive inn tegn

Vil du skrive inn tegn og symboler for nettverksinnstillinger fra kontrollpanelet, bruker du knappene ▲, ▼, ◀ og ▶. Trykk ▲ eller ▼ for å velge tegnet du vil skrive inn, og trykk deretter ▶ for å flytte markøren til neste inntastingssted. Når du er ferdig med å skrive inn tegn, trykker du OK.

Vist skjermbilde varierer avhengig av innstillingselementene. Nedenfor vises skjermen for å skrive inn passordet for Wi-Fi-nettverket.

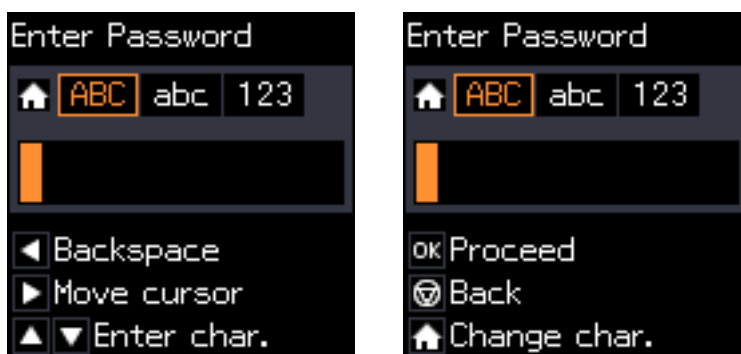

Ikoner	Beskrivelser
🏠	Bytter tegntype. ABC: Store bokstaver abc: Små bokstaver 123: Tall og symboler
▲ ▼	Velger tegnet som skal skrives inn.
▶	Flytter markøren til høyre.
◀	Sletter et tegn til venstre (tilbake).
OK	Skriver inn valgt tegn.
🔄	Tar deg tilbake til forrige skjerm.

## Skrive inn øvestrengen "13By"

1. Trykk 🏠 to ganger for å bytte tegntype til 123.

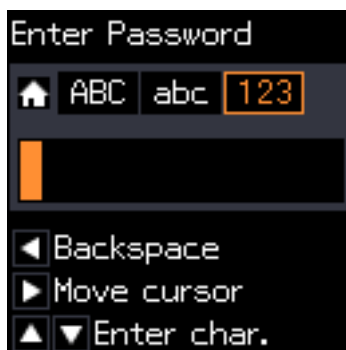

## Grunnleggende om skriveren

- Trykk ▲ to ganger for å velge "1".
- Trykk ► én gang for å flytte markøren, og trykk deretter ▲ fire ganger for å velge "3".



- Trykk ► én gang for å flytte markøren, og trykk deretter ⬆ for å bytte tegntype til ABC. Trykk ▲ to ganger for å velge "B".



- Trykk ► én gang for å flytte markøren, og trykk deretter ⬆ for å bytte tegntype til abc. Trykk ▼ to ganger for å velge "y".

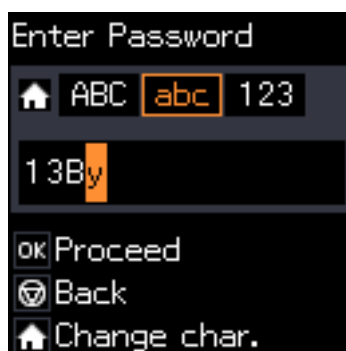

- Trykk på OK-knappen.

# Nettverksinnstillinger

## Nettverkstilkoblingstyper

### Wi-Fi-tilkobling

Koble skriveren og datamaskinen eller smartenheten til tilgangspunktet. Dette er den vanlige tilkoblingsmetoden for hjemme- eller kontornettverk der datamaskiner er koblet til Wi-Fi gjennom tilgangspunktet.

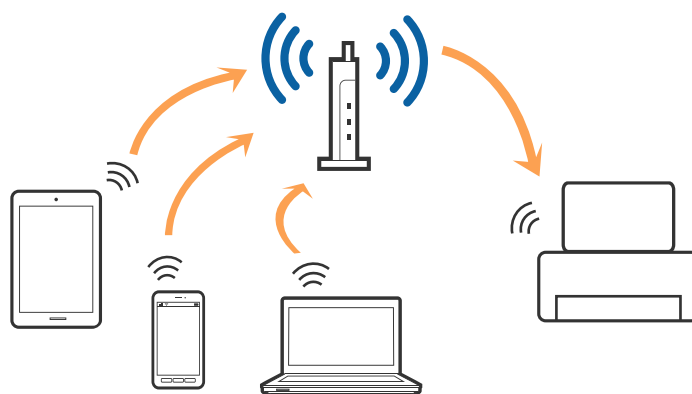

#### Relatert informasjon

- ➔ [“Koble til en datamaskin” på side 20](#)
- ➔ [“Koble til en smartenhet” på side 22](#)
- ➔ [“Angi Wi-Fi-innstillinger fra kontrollpanelet” på side 22](#)

### Wi-Fi Direct (Enkelt tilgangspunkt)-tilkobling

Bruk denne tilkoblingsmetoden når du ikke bruker Wi-Fi hjemme eller på kontoret, eller når du ønsker å koble skriveren direkte til datamaskinen eller smartenheten. I denne modusen fungerer skriveren som tilgangspunkt, og du kan koble inntil fire enheter til skriveren uten å måtte bruke et standard tilgangspunkt. Enheter som er direkte koblet til skriveren, kan imidlertid ikke kommunisere med hverandre gjennom skriveren.

## Nettverksinnstillinger

### **Merknad:**

Wi-Fi Direct (Enkelt tilgangspunkt)-tilkobling er en tilkoblingsmetode som er designet til å erstatte Ad Hoc-modus.

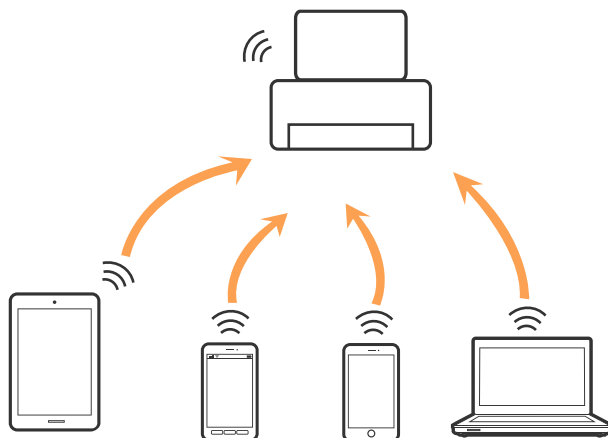

Skriveren kan kobles til med Wi-Fi og Wi-Fi Direct (Enkelt tilgangspunkt)-tilkoblingen samtidig. Men hvis du starter en nettverkstilkobling i Wi-Fi Direct (Enkelt tilgangspunkt)-tilkobling når skriveren er koblet til med Wi-Fi, blir Wi-Fi midlertidig frakoblet.

### Relatert informasjon

➔ “Angi tilkoblingsinnstillinger for Wi-Fi Direct (Enkelt tilgangspunkt)” på side 25

## Koble til en datamaskin

Vi anbefaler å bruke installasjonsprogrammet for å koble skriveren til en datamaskin. Du kan kjøre installasjonsprogrammet med en av følgende metoder.

- Konfigurere fra nettstedet

Åpne den følgende nettsiden og tast inn produktnavnet.

<http://epson.sn>

Gå til **Oppsett** og klikk så **Last ned** i last ned og koble til-delen. Klikk eller dobbelklikk den nedlastede filen for å kjøre installasjonsprogrammet. Følg instruksjonene på skjermen.

- Konfigurere med programvaredisken (bare for modellene som kommer med en programvaredisk og brukere med datamaskiner med diskstasjon.)

Sett programvaredisken inn i datamaskinen og følg så instruksjonene på skjermen.

### Velge tilkoblingsmetodene

Følg instruksjonene på skjermen til den følgende skjermen vises og velg så metoden du vil koble skriveren til datamaskinen.

## Nettverksinnstillinger

### Windows

Velg tilkoblingstypen og klikk så **Neste**.

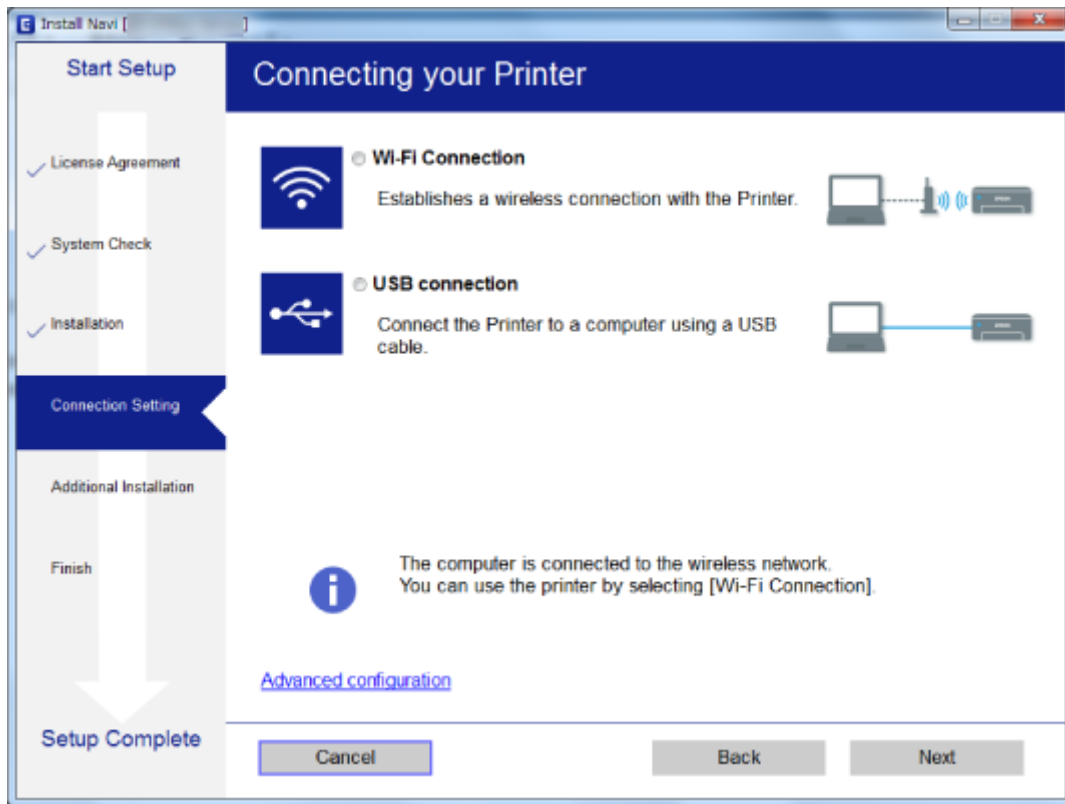

### Mac OS X

Velg tilkoblingstypen.



Følg instruksjonene på skjermen. Den nødvendige programvaren er installert.

---

## Koble til en smartenhet

Du kan bruke skriveren fra en smartenhet når du kobler skriveren til samme Wi-Fi-nettverk (SSID) som smartenheten. Konfigurer fra følgende nettsted for å bruke skriveren fra en smartenhet. Åpne nettstedet fra smartenheten som du ønsker å koble til skriveren.

<http://epson.sn> > Oppsett

### **Merknad:**

Dersom du vil koble en datamaskin og en smartenhet til skriveren, anbefaler vi at du kobler til datamaskinen først.

---

## Angi Wi-Fi-innstillinger fra kontrollpanelet

Du kan angi nettverksinnstillinger fra skriverens kontrollpanel. Etter du kobler skriveren til nettverket, kobler til skriveren fra enheten du vil bruke (datamaskin, smarttelefon, nettbrett og så videre.)

### Relatert informasjon

- ➔ “Angi Wi-Fi-innstillinger manuelt” på side 22
- ➔ “Utføre Wi-Fi-innstillinger med konfigurasjon med trykknapp” på side 23
- ➔ “Utføre Wi-Fi-innstillinger med konvifurasjon med PIN-kode (WPS)” på side 24
- ➔ “Angi tilkoblingsinnstillinger for Wi-Fi Direct (Enkelt tilgangspunkt)” på side 25

## Angi Wi-Fi-innstillinger manuelt

Du kan sette opp manuelt informasjonen du trenger for å koble til et tilgangspunkt fra skriverens kontrollpanel. For å konfigurere manuelt, trenger du SSID og passord til et tilgangspunkt.

### **Merknad:**

Hvis du bruker et tilgangspunkt med standardinnstillingene, finner du SSID og passordet skrevet på etiketten. Hvis du ikke kjenner til SSID og passord, kan du kontakte personen som satte opp tilgangspunktet, eller du kan se i dokumentasjonen som fulgte med tilgangspunktet.

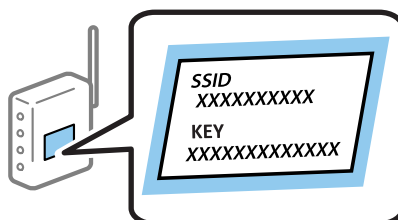

1. Velg **Konfigurere trådløst LAN** på startsidene, og trykk deretter OK.
2. Velg **Wi-Fi (anbefales)**, og trykk deretter OK.
3. Trykk OK.
4. Velg **Wi-Fi-oppsettsveiv.**, og trykk deretter OK.

## Nettverksinnstillinger

5. Velg SSID for tilgangspunktet fra skriverens kontrollpanel, og trykk deretter OK.

**Merknad:**

- Hvis SSID-en du ønsker å koble til ikke vises på skriverens kontrollpanel, velger du **Søk på nytt** for å oppdatere listen. Hvis den fremdeles ikke vises, må du velge **Andre SSID-er** og så skrive inn SSID-en direkte.
- Hvis du ikke kjenner til SSID, kan du sjekke om den er skrevet på etiketten til tilgangspunktet. Hvis du bruker tilgangspunktet med standardinnstillingene, kan du bruke SSID-en som står på etiketten.

6. Skriv inn passordet, og trykk deretter OK.

Angi om du skal skrive ut en tilkoblingsrapport for nettverk når du har fullført innstillingene.

**Merknad:**

- Det er forskjell på store og små bokstaver i passordet.
- Hvis du ikke vet passordet, kan du se om det står skrevet på etiketten til tilgangspunktet. Hvis du bruker tilgangspunktet med standard innstillinger, bruker du passordet som står på etiketten. I tillegg til «Password», kan passordet også kalles «Key», «Nøkkel», «Passfrase» og lignende.
- Hvis du ikke vet passordet for tilgangspunktet, ser du i dokumentasjonen som fulgte med tilgangspunktet, eller du kan kontakte personen som satte det opp.
- Hvis du ikke kan koble til, må du laste inn papir og så trykke -knappen for å skrive ut en tilkoblingsrapport for nettverket.

### Relatert informasjon

- ➔ [“Skrive inn tegn” på side 17](#)
- ➔ [“Kontrollere statusen for nettverkstilkoblingen” på side 25](#)
- ➔ [“Når du ikke kan angi nettverksinnstillinger” på side 124](#)

## Utføre Wi-Fi-innstillinger med konfigurasjon med trykknapp

Du kan sette opp et Wi-Fi-nettverk automatisk ved å trykke en knapp på tilgangspunktet. Hvis betingelsene nedenfor er oppfylt, kan du sette opp nettverket på denne måten.

- Tilgangspunktet er kompatibel med WPS (Wi-Fi Protected Setup).
- Gjeldende Wi-Fi-tilkobling ble opprettet ved å trykke en knapp på tilgangspunktet.

**Merknad:**

Hvis du ikke finner knappen eller du setter opp via programvaren, kan du se i dokumentasjonen som fulgte med tilgangspunktet.

1. Velg **Konfigurerer trådløst LAN** på startsidene, og trykk deretter OK.
2. Velg **Wi-Fi (anbefales)**, og trykk deretter OK.
3. Trykk OK.
4. Velg **Oppsett med trykknapp (WPS)**, og trykk deretter OK.

## Nettverksinnstillinger

- Hold inn [WPS]-knappen på tilgangspunktet til sikkerhetslyset blinker.

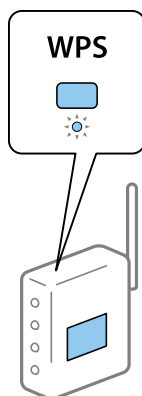

Hvis du ikke vet hvor [WPS]-knappen er, eller om det ikke er noen knapper på tilgangspunktet, kan du se dokumentasjonen som følger med tilgangspunktet for detaljer.

- Trykk OK-knappen på skriverens kontrollpanel. Følg instruksjonen på skjermen heretter.

**Merknad:**

Hvis tilkoblingen mislykkes, starter du tilgangspunktet på nytt, flytter det nærmere skriveren, og prøver igjen. Hvis det fremdeles ikke går, skriver du ut en tilkoblingsrapport for nettverk og prøver løsningen.

### Relatert informasjon

- ➔ [“Kontrollere statusen for nettverkstilkoblingen” på side 25](#)
- ➔ [“Når du ikke kan angi nettverksinnstillinger” på side 124](#)

## Utføre Wi-Fi-innstillinger med konvifurasjon med PIN-kode (WPS)

Du kan koble deg til et tilgangspunkt med en PIN-kode. Du kan bruke denne metoden for å konfigurere hvis et tilgangspunkt er kompatibel med WPS (Wi-Fi Protected Setup). Bruk en datamaskin til å skrive inn PIN-koden i tilgangspunktet.

- Velg **Opps.** på startsidene, og trykk deretter OK.
- Velg **Nettverks- innstillinger**, og trykk deretter OK.
- Velg **Konfigurer trådløst LAN** på startsidene, og trykk deretter OK.
- Velg **PIN-kode (WPS)**, og trykk deretter OK.
- Bruk datamaskinen til å skrive inn PIN-koden (et åttesifret nummer) som vises på skriverens kontrollpanel, i tilgangspunktet innen to minutter.

**Merknad:**

Se i dokumentasjonen som følger med tilgangspunktet hvis du vil vite mer om hvordan du skriver inn en PIN-kode.

- Trykk OK.

Oppsettet er fullført når meldingen om fullført oppsett vises.

**Merknad:**

Hvis tilkoblingen mislykkes, starter du tilgangspunktet på nytt, flytter det nærmere skriveren, og prøver igjen. Hvis det fremdeles ikke går, skriver du ut en tilkoblingsrapport og prøver løsningen.



## Nettverksinnstillinger

### Relatert informasjon

- ➔ [“Kontrollere statusen for nettverkstilkoblingen”](#) på side 25
- ➔ [“Når du ikke kan angi nettverksinnstillinger”](#) på side 124

## Angi tilkoblingsinnstillinger for Wi-Fi Direct (Enkelt tilgangspunkt)

Med denne metoden kan du koble skriveren direkte til datamaskin eller smartenheter uten et tilgangspunkt. Skriveren fungerer som tilgangspunkt.



### **Forsiktighetsregel:**

Når kobler til fra en datamaskin eller smartenhet til skriveren med Wi-Fi Direct (Enkelt tilgangspunkt)-tilkobling, blir skriveren koblet til samme Wi-Fi-nettverk (SSID) som datamaskinen eller smartenheten og kommunikasjon etableres mellom dem. Siden datamaskinen eller smartenheten blir koblet automatisk til det andre Wi-Fi-nettverket den kan kobles til hvis skriveren er slått av, blir den ikke koblet til det tidligere Wi-Fi-nettverket igjen hvis skriveren blir slått på. Koble til skriverens SSID for Wi-Fi Direct (Enkelt tilgangspunkt)-tilkobling fra datamaskinen eller smartenheten igjen. Hvis du ikke vil koble til hver gang du slår skriveren på eller av, anbefaler vi å bruke et Wi-Fi-nettverk ved å koble skriveren til et tilgangspunkt.

1. Velg **Konfigurere trådløst LAN** på startsidene, og trykk deretter OK.
2. Velg **Wi-Fi Direct**, og trykk deretter OK.
3. Trykk OK.
4. Trykk OK for å starte konfigureringen.
5. Trykk OK.
6. Kontroller SSID-en og passordet som vises på skriverens kontrollpanel. Velg SSID-en som vises på skriverens kontrollpanel i nettverkstilkoblingsskjermen til datamaskinen eller smartenheten for å koble deg til.
7. Skriv inn passordet som vises på skriverens kontrollpanel på datamaskinen eller smartenheten.
8. Når tilkoblingen er opprettet, trykker du OK på skriverens kontrollpanel.
9. Trykk OK.

### Relatert informasjon

- ➔ [“Kontrollere statusen for nettverkstilkoblingen”](#) på side 25
- ➔ [“Når du ikke kan angi nettverksinnstillinger”](#) på side 124

---

## Kontrollere statusen for nettverkstilkoblingen

### Sjekk nettverkstatus med nettverksikon

Du kan kontrollere tilkoblingsstatus for nettverket ved hjelp av nettverksikonet på skriverens startside. Ikonet varierer avhengig av tilkoblingstype og styrken på radiobølgen.

## Nettverksinnstillinger

### Relatert informasjon

➔ [“Veiledning for hjem-skjermen” på side 16](#)

## Skrive ut en tilkoblingsrapport for nettverket

Du kan skrive ut en tilkoblingsrapport for nettverket for å sjekke status mellom skriveren og tilgangspunktet.

1. Legg i papir.
2. Velg **Opps.** på startsiden, og trykk deretter OK.
3. Velg **Nettverks- innstillinger > Tilkoblingssjekk.**  
Tilkoblingskontrollen begynner.
4. Trykk  for å skrive ut tilkoblingsrapporten for nettverket.  
Hvis det oppstår en feil, kontrollerer du tilkoblingsrapporten for nettverket og følger løsningene som står der.

### Relatert informasjon

➔ [“Meldinger og løsninger på tilkoblingsrapporten for nettverket” på side 26](#)

## Meldinger og løsninger på tilkoblingsrapporten for nettverket

Kontroller meldingene og feilkodene på tilkoblingsrapporten for nettverket, og følg deretter løsningsforslagene.

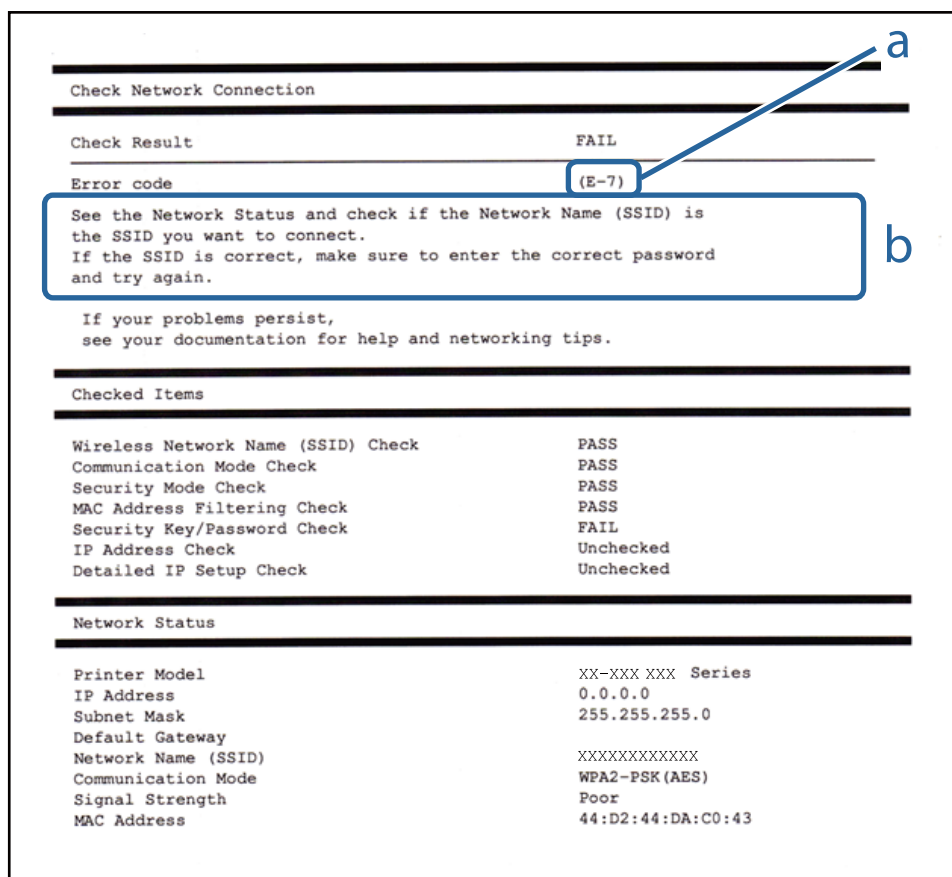

Check Network Connection

Check Result FAIL

Error code (E-7)

See the Network Status and check if the Network Name (SSID) is the SSID you want to connect.  
If the SSID is correct, make sure to enter the correct password and try again.

If your problems persist,  
see your documentation for help and networking tips.

Checked Items

Wireless Network Name (SSID) Check	PASS
Communication Mode Check	PASS
Security Mode Check	PASS
MAC Address Filtering Check	PASS
Security Key/Password Check	FAIL
IP Address Check	Unchecked
Detailed IP Setup Check	Unchecked

Network Status

Printer Model	XX-XXX XXX Series
IP Address	0.0.0.0
Subnet Mask	255.255.255.0
Default Gateway	
Network Name (SSID)	XXXXXXXXXXXX
Communication Mode	WPA2-PSK(AES)
Signal Strength	Poor
MAC Address	44:D2:44:DA:C0:43

## Nettverksinnstillinger

a. Feilkode

b. Meldinger om nettverksmiljøet

### a. Feilkode

Kode	Løsning
E-1	<ul style="list-style-type: none"> <li><input type="checkbox"/> Sørg for at Ethernet-kabelen er tilkoblet skriveren, en nettverkshub eller en annen nettverksenhet.</li> <li><input type="checkbox"/> Sørg for at huben eller den andre nettverksenheten er påslått.</li> </ul>
E-2	<ul style="list-style-type: none"> <li><input type="checkbox"/> Sørg for at tilgangspunktet er slått på.</li> </ul>
E-3	<ul style="list-style-type: none"> <li><input type="checkbox"/> Kontroller at datamaskinen eller det andre utstyret koblet til tilgangspunktet på riktig måte.</li> </ul>
E-7	<ul style="list-style-type: none"> <li><input type="checkbox"/> Sett skriveren i nærheten av tilgangspunktet. Fjern eventuelle hindringer mellom dem.</li> <li><input type="checkbox"/> Hvis du har skrevet inn SSID manuelt, må du sjekke at den stemmer. Sjekk SSID fra <b>Nettverksstatus</b>-delen av tilkoblingsrapporten for nettverket.</li> <li><input type="checkbox"/> For å etablere et nettverk med konfigurering med trykknapp, må du sjekke at tilgangspunktet støtter WPS. Hvis det ikke støtter WPS, kan du ikke etablere et nettverk med konfigurering med trykknapp.</li> <li><input type="checkbox"/> Sjekk at bare ASCII-tegn (alfanumeriske tegn og symboler) brukes for SSID. Skriveren kan ikke vise en SSID som inneholder andre tegn enn ASCII-tegn.</li> <li><input type="checkbox"/> Sjekk SSID og passord før du kobler deg til tilgangspunktet. Hvis du bruker et tilgangspunkt med standard innstillinger, står SSIDen og passordet skrevet på etiketten. Hvis du ikke vet SSIDen og passordet, kontakter du personen som satte opp tilgangspunktet, eller du kan se i dokumentasjonen som fulgte med tilgangspunktet.</li> <li><input type="checkbox"/> Når du vil koble deg til en SSID som er generert med festingsfunksjonen på en smartenhet, må du sjekke SSID og passord i dokumentasjonen som fulgte med smartenheten.</li> <li><input type="checkbox"/> Hvis Wi-Fi-forbindelsen plutselig blir brutt, kan du kontrollere følgende. Hvis noen av disse er anvendelige, må du tilbakestille nettverksinnstillingene med installasjonsprogrammet. Du kan kjøre det fra følgende nettsted. <a href="http://epson.sn">http://epson.sn</a> &gt; <b>Oppsett</b> <ul style="list-style-type: none"> <li><input type="checkbox"/> En annen smartenhet ble lagt til nettverket med konfigurering med trykknapp.</li> <li><input type="checkbox"/> Wi-Fi-nettverket ble konfigurert med en annen metode enn konfigurering med trykknapp.</li> </ul> </li> </ul>
E-5	<p>Kontroller at tilgangspunktets sikkerhetstype er stilt til én av følgende. Hvis ikke, må du endre sikkerhetstypen til tilgangspunktet og tilbakestille skriverens nettverksinnstillinger.</p> <ul style="list-style-type: none"> <li><input type="checkbox"/> WEP-64-biters (40-biters)</li> <li><input type="checkbox"/> WEP-128-biters (104-biters)</li> <li><input type="checkbox"/> WPA PSK (TKIP/AES)*</li> <li><input type="checkbox"/> WPA2 PSK (TKIP/AES)*</li> <li><input type="checkbox"/> WPA (TKIP/AES)</li> <li><input type="checkbox"/> WPA2 (TKIP/AES)</li> </ul> <p>* : WPA PSK er også kjent som WPA Personal. WPA2 PSK er også kjent som WPA2 Personal.</p>
E-6	<ul style="list-style-type: none"> <li><input type="checkbox"/> Sjekk om filtrering av MAC-adresse er deaktivert. Hvis det er aktivert, må du registrere skriverens MAC-adresse slik at den ikke filtreres. Se i dokumentasjonen som fulgte med tilgangspunktet for nærmere informasjon. Du kan sjekke skriverens MAC-adresse fra <b>Nettverksstatus</b>-delen av tilkoblingsrapporten for nettverk.</li> <li><input type="checkbox"/> Hvis tilgangspunktets metode for autentisering av delt nøkkel er satt til WEP-sikkerhet, må du sørge for at autentiseringsnøkkelen og indeksen er riktig.</li> </ul>

## Nettverksinnstillinger

Kode	Løsning
E-8	<ul style="list-style-type: none"> <li><input type="checkbox"/> Aktiver DHCP på tilgangspunktet når skriverens Hent IP-adresse er satt til automatisk.</li> <li><input type="checkbox"/> Hvis skriverens Hent IP-adresse er satt til manuelt, er IP-adressen du oppga manuelt utenfor rekkevidde (for eksempel: 0.0.0.0) og den er deaktivert. Angi en gyldig IP-adresse fra skriverens kontrollpanel eller Web Config.</li> </ul>
E-9	<p>Kontroller følgende.</p> <ul style="list-style-type: none"> <li><input type="checkbox"/> Relevant utstyr er påslått.</li> <li><input type="checkbox"/> Du har tilgang til Internett og andre datamaskiner eller nettverksenheter på det samme nettverket fra enhetene du vil koble til skriveren.</li> </ul> <p>Hvis det fremdeles ikke fungerer etter du har sjekket alt ovenfor, må du tilbakestille nettverksinnstillingene med installasjonsprogrammet. Du kan kjøre det fra følgende nettsted.</p> <p><a href="http://epson.sn">http://epson.sn</a> &gt; <b>Oppsett</b></p>
E-10	<p>Kontroller følgende.</p> <ul style="list-style-type: none"> <li><input type="checkbox"/> Annet utstyr på nettverket er påslått.</li> <li><input type="checkbox"/> Nettverksadresser (IP-adresse, nettmaske og standard gateway) er riktig hvis du har satt skriverens Hent IP-adresse til manuelt.</li> </ul> <p>Tilbakestill en eventuell feil nettverksadresse. Du kan sjekke IP-adressen, nettmasken og standard gateway fra <b>Nettverksstatus</b>-delen av tilkoblingsrapporten for nettverk.</p> <p>Når DHCP er aktivert, må du endre skriverens Hent IP-adresse til automatisk. Hvis du vil angi IP-adressen manuelt, kan du sjekke skriverens IP-adresse fra <b>Nettverksstatus</b>-delen av tilkoblingsrapporten for nettverk og så velge manuelt på skjermen for nettverksinnstillinger. Angi nettverksmasken [255.255.255.0].</p>
E-11	<p>Kontroller følgende.</p> <ul style="list-style-type: none"> <li><input type="checkbox"/> Standard gateway-adresse er riktig når du setter skriverens TCP/IP-konfigurasjon til manuelt.</li> <li><input type="checkbox"/> Enheten som er satt til å være standard gateway er påslått.</li> </ul> <p>Angi riktig standard gateway-adresse. Du kan sjekke standard gateway-adresse fra <b>Nettverksstatus</b>-delen av tilkoblingsrapporten for nettverk.</p>
E-12	<p>Kontroller følgende.</p> <ul style="list-style-type: none"> <li><input type="checkbox"/> Annet utstyr på nettverket er påslått.</li> <li><input type="checkbox"/> Nettverksadressene (IP-adresse, nettmaske, og standard gateway) er riktige hvis du skriver dem inn manuelt.</li> <li><input type="checkbox"/> Nettverksadressene for annet utstyr (nettmaske og standard gateway) er de samme.</li> <li><input type="checkbox"/> IP-adressen er ikke i konflikt med andre enheter.</li> </ul> <p>Hvis den fortsatt ikke fungerer etter at du har undersøkt nevnte punkter, kan du prøve følgende.</p> <ul style="list-style-type: none"> <li><input type="checkbox"/> Utfør nettverksinnstillinger på datamaskinen som er på samme nettverk som skriveren med installasjonsprogrammet. Du kan kjøre det fra følgende nettsted.</li> </ul> <p><a href="http://epson.sn">http://epson.sn</a> &gt; <b>Oppsett</b></p> <ul style="list-style-type: none"> <li><input type="checkbox"/> Du kan registrere flere passord på et tilgangspunkt som bruker WEP-sikkerhetstypen. Hvis det er registrert flere passord, kontrollerer du at det først registrerte passordet er satt på skriveren.</li> </ul>

## Nettverksinnstillinger

Kode	Løsning
E-13	<p>Kontroller følgende.</p> <ul style="list-style-type: none"> <li><input type="checkbox"/> Nettverksenheter, deriblant tilgangspunkt, hub og ruter, er påslått.</li> <li><input type="checkbox"/> TCP/IP-konfigurasjon for nettverksenheter har ikke blitt konfigurert manuelt. (Hvis skriverens TCP/IP-konfigurasjon blir konfigurert automatisk mens TCP/IP-konfigurasjon for andre nettverksenheter blir utført manuelt, kan skriverens nettverk være ulikt nettverket for andre enheter.)</li> </ul> <p>Hvis den fortsatt ikke fungerer etter at du har undersøkt nevnte punkter, kan du prøve følgende.</p> <ul style="list-style-type: none"> <li><input type="checkbox"/> Utfør nettverksinnstillinger på datamaskinen som er på samme nettverk som skriveren med installasjonsprogrammet. Du kan kjøre det fra følgende nettsted. <a href="http://epson.sn">http://epson.sn</a> &gt; <b>Oppsett</b></li> <li><input type="checkbox"/> Du kan registrere flere passord på et tilgangspunkt som bruker WEP-sikkerhetstypen. Hvis det er registrert flere passord, kontrollerer du at det først registrerte passordet er satt på skriveren.</li> </ul>

### b. Meldinger om nettverksmiljøet

Melding	Løsning
*Det ble funnet flere nettverksnavn (SSID) som stemmer med nettverksnavnet (SSID) du har angitt. Bekreft nettverksnavn (SSID).	Samme SSID kan brukes på flere tilgangspunkt. Kontroller innstillingene på tilgangspunktene og endre SSID.
Wi-Fi-miljøet må forbedres. Slå den trådløse ruteren av og på. Hvis forbindelsen ikke bedres, ser du i dokumentasjonen til ruterens.	Etter du har flyttet skriveren nærmere tilgangspunktet og fjernet eventuelle hindre mellom dem, kan du slå tilgangspunktet på. Hvis det fremdeles ikke kobler seg til, kan du se dokumentasjonen som følger med tilgangspunktet.
* Flere enheter kan ikke kobles til. Koble fra en av de tilkoblede enhetene hvis du ønsker å legge til en ny.	Du kan koble deg til opptil fire datamaskiner og smartenheter samtidig med Wi-Fi Direct (Enkelt tilgangspunkt)-tilkobling. Hvis du vil legge til en ny datamaskin eller smartenhet, må du koble fra en av de tilkoblede enhetene først.

### Relatert informasjon

- ➔ “Koble til en datamaskin” på side 20
- ➔ “Web Config” på side 103
- ➔ “Når du ikke kan angi nettverksinnstillinger” på side 124

## Skrive ut et nettverksstatusark

Du kan sjekke detaljert nettverksinformasjon ved å skrive det ut.

1. Legg i papir.
  2. Velg **Opps.** på startsidene.
  3. Velg **Nettverks- innstillinger > Skrive ut nettverksstatus.**
  4. Trykk .
- Nettverksstatusarket skrives ut.

---

## Bytte ut eller legge til nye tilgangspunkter

Dersom SSID endres på grunn av utskiftning av et tilgangspunkt, eller et tilgangspunkt legges til og et nytt nettverksmiljø etableres, må du angi Wi-Fi-innstillingene på nytt.

### Relatert informasjon

➔ [“Endre tilkoblingsmetoden til en datamaskin” på side 30](#)

---

## Endre tilkoblingsmetoden til en datamaskin

Bruke installasjonsprogrammet og konfigurere igjen med en annen tilkoblingsmetode.

- Konfigurere fra nettstedet

Åpne den følgende nettsiden og tast inn produktnavnet.

<http://epson.sn>

Gå til **Oppsett** og klikk så **Last ned** i last ned og koble til-delen. Klikk eller dobbelklikk den nedlastede filen for å kjøre installasjonsprogrammet. Følg instruksjonene på skjermen.

- Konfigurere med programvaredisken (bare for modellene som kommer med en programvaredisk og brukere med datamaskiner med diskstasjon.)

Sett programvaredisken inn i datamaskinen og følg så instruksjonene på skjermen.

### Velge Endre tilkoblingsmetodene

Følg instruksjonene på skjermen til følgende skjerm vises.

## Nettverksinnstillinger

## ❑ Windows

Velg **Endre eller tilbakestill tilkoblingsmetode** på Velg programvareinstallering-skjermen og klikk så **Neste**.

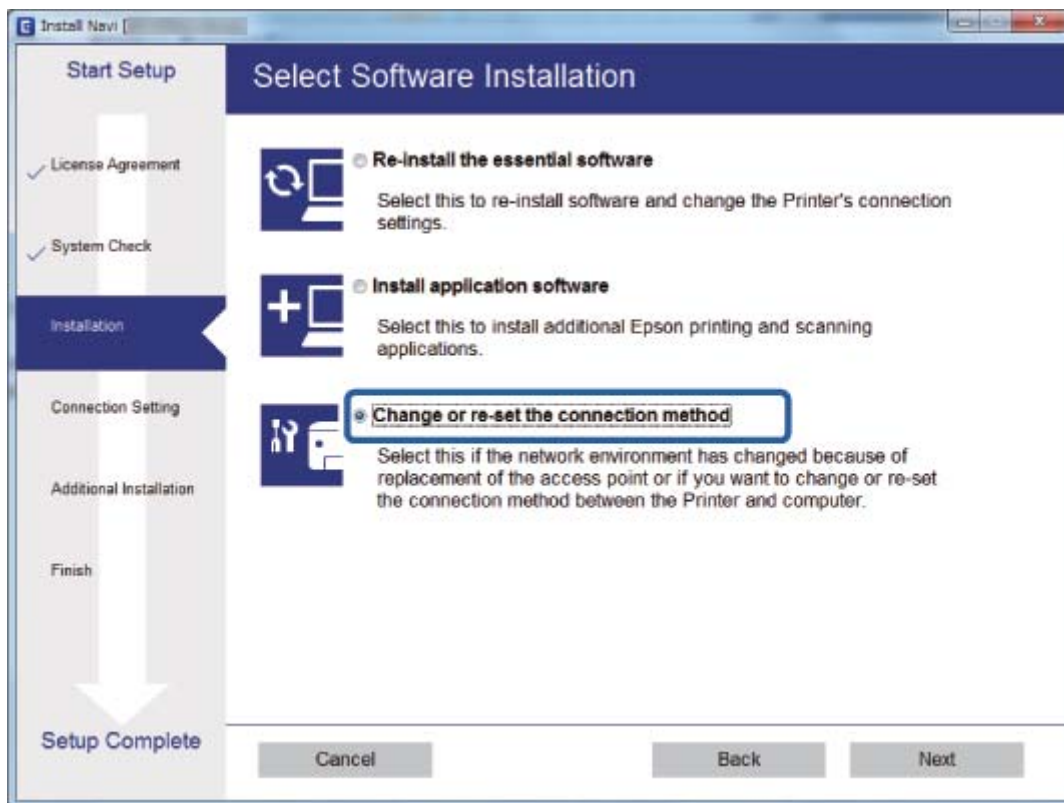

## ❑ Mac OS X

Velg hvordan du vil koble skriveren til datamaskinen.



---

## Deaktivere Wi-Fi fra kontrollpanelet

Når Wi-Fi deaktiveres, blir Wi-Fi-tilkoblingen koblet fra.

1. Velg **Opps.** på startsidene.
2. Velg **Nettverks- innstillinger.**
3. Velg **Konfigurere trådløst LAN.**
4. Velg **Deaktivere trådløst LAN.**
5. Les meldingen, og velg deretter **Ja.**

---

## Frakobling av Wi-Fi Direct (Enkelt tilgangspunkt)-tilkobling fra kontrollpanelet

**Merknad:**

Når Wi-Fi Direct (Enkelt tilgangspunkt)-tilkobling deaktiveres, blir alle datamaskiner og smartenheter som er koblet til skriveren med Wi-Fi Direct (Enkelt tilgangspunkt)-tilkobling frakoblet. Hvis du vil koble fra en bestemt enhet, skal du koble den fra via enheten i stedet for via skriveren.

1. Velg **Opps.** på startsidene.
2. Velg **Nettverks- innstillinger.**
3. Velg **Konfigurere trådløst LAN.**
4. Velg **Wi-Fi Direct-oppsett.**
5. Velg **Deaktiver Wi-Fi Direct.**
6. Les meldingen, og velg deretter **Ja.**

---

## Gjenopprette nettverksinnstillingene fra kontrollpanelet

Du kan gjenopprette alle nettverksinnstillinger til standardene.

1. Velg **Opps.** på startsidene.
2. Velg **Gjenopprett std.- innstillinger > Nettverks- innstillinger.**
3. Les meldingen, og velg deretter **Ja.**



# Legge inn papir

## Forholdsregler ved håndtering av papir

- ❑ Les instruksjonene som følger med papiret.
- ❑ Vift og samle kantene på papiret før de legges i. Ikke vift eller krøll fotopapir. Dette kan skade papirets utskriftsside.

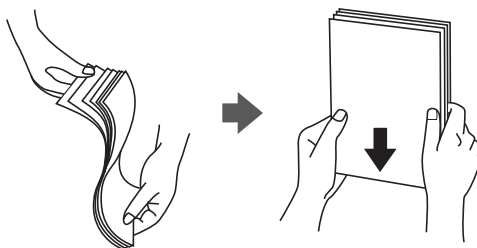

- ❑ Hvis papiret er krøllet, flat det ut eller bøy det lett i den motsatte retningen før det legges i. Utskrift på krøllet papir kan forårsake at papiret setter seg fast og søl på utskriften.



- ❑ Ikke bruk papir som er bølget, revet, klippet, brettet, fuktig, for tykt, for tynt, eller papir som har klistremerker. Bruk av slikt papir kan forårsake at papiret setter seg fast og søl på utskriften.
- ❑ Vift og samle kantene på konvoluttene før de legges i. Når bunken med konvolutter fylles med luft, trykk dem ned slik at de flater ut før de legges i skriveren.



- ❑ Ikke bruk konvolutter som er krøllet eller brettet. Bruk av slike konvolutter kan forårsake at papiret setter seg fast og søl på utskriften.
- ❑ Ikke bruk konvolutter med klebende overflater på flikene eller konvolutter med vinduer.
- ❑ Unngå å bruke konvolutter som er for tynne ettersom de kan krølles under utskrift.

### Relatert informasjon

- ➔ [“Skriverspesifikasjoner” på side 142](#)

## Tilgjengelig papir og kapasiteter

Epson anbefaler bruk av ekte Epson-papir for å sikre høy kvalitet på utskriftene.

### Ekte Epson-papir

Medienavn	Størrelse	Lastekapasitet (ark)	Manuell tosidig utskrift	Kantløs utskrift
Epson Bright White Ink Jet Paper	A4	80*	✓	–
Epson Ultra Glossy Photo Paper	A4, 13×18 cm (5×7 tommer), 10×15 cm (4×6 tommer)	20	–	✓
Epson Premium Glossy Photo Paper	A4, 13×18 cm (5×7 tommer), 16:9 bred størrelse (102×181 mm), 10×15 cm (4×6 tommer)	20	–	✓
Epson Premium Semigloss Photo Paper	A4, 10×15 cm (4×6 tommer)	20	–	✓
Epson Photo Paper Glossy	A4, 13×18 cm (5×7 tommer), 10×15 cm (4×6 tommer)	20	–	✓
Epson Matte Paper-Heavyweight	A4	20	–	✓
Epson Photo Quality Ink Jet Paper	A4	80	–	–

\* For manuell 2-sidig utskrift kan du laste opptil 30 ark for papir med én side allerede utskrevet.

### Merknad:

Papirtilgjengelighet kan variere etter område. Kontakt Epson kundestøtte for siste informasjon om tilgjengelig papir i ditt område.

### Kommersielt tilgjengelig papir

Medienavn	Størrelse	Lastekapasitet (ark)	Manuell tosidig utskrift	Kantløs utskrift
Vanlig papir* <sup>1</sup>	Letter* <sup>2</sup> , A4, B5* <sup>2</sup> , A5* <sup>2</sup> , A6* <sup>2</sup>	Opp til linjen som er merket med trekantsymbolet på kantskinnen.* <sup>3</sup>	✓	–
	Legal* <sup>2</sup>	1		
	Brukerdefinert* <sup>2</sup>			
Konvolutt* <sup>2</sup>	Konvolutt #10, Konvolutt DL, Konvolutt C6	10	–	–

\*1 Papirkapasiteten for forhullet papir er ett ark.

\*2 Kun utskrift fra datamaskin er tilgjengelig.

## Legge inn papir

\*3 For manuell 2-sidig utskrift kan du laste opptil 30 ark for papir med én side allerede utskrevet.

### Relatert informasjon

➔ [“Web-område for kundestøtte” på side 152](#)

## Liste over papirtyper

Du oppnår best mulig utskriftsresultat ved å velge en papirtype som passer for papiret.

Medianavn	Medietype	
	Kontrollpanel	Skriverdriver, smartenhet*2
Epson Bright White Ink Jet Paper*1	vanlig papir	vanlig papir
Epson Ultra Glossy Photo Paper*1	Ultra Glossy	Epson Ultra Glossy
Epson Premium Glossy Photo Paper*1	Prem. Glossy	Epson Premium Glossy
Epson Premium Semigloss Photo Paper*1	Prem. Semigloss	Epson Premium Semigloss
Epson Photo Paper Glossy*1	Glanset	Photo Paper Glossy
Epson Matte Paper-Heavyweight*1	Matte	Epson Matte
Epson Photo Quality Ink Jet Paper*1	Matte	Epson Matte
Vanlig papir*1	vanlig papir	vanlig papir
Konvolutt	Konvolutt	Konvolutt

\*1 Disse papirtypene er kompatible med Exif Print og PRINT Image Matching når de skrives ut fra skriverdriveren. Du finner mer informasjon i dokumentasjonen som fulgte med det Exif Print- eller PRINT Image Matching-kompatible digitalkameraet.

\*2 For smartenheter kan disse medietyperne velges når du skriver ut med Epson iPrint.

## Legg papir i Bakre arkmater

1. Åpne matervnet, trekk ut papirstøtten og vipp den deretter bakover.

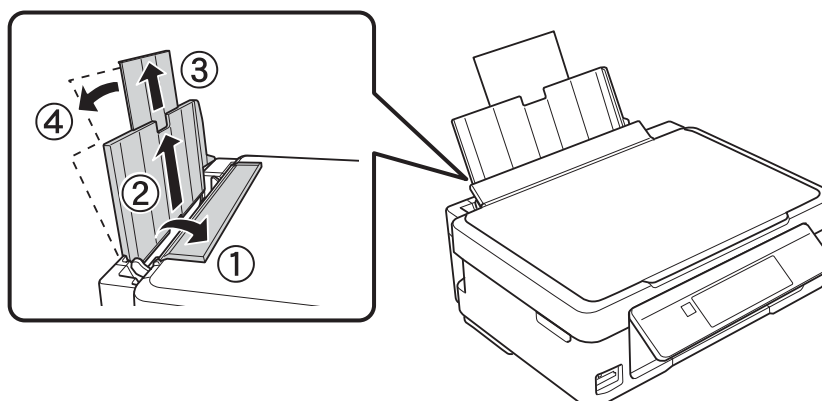

## Legge inn papir

2. Skyv kantskinne mot venstre.

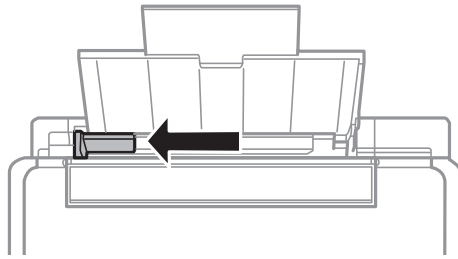

3. Legg i papiret vertikalt langs høyre side av bakre arkmater med utskriftssiden opp.

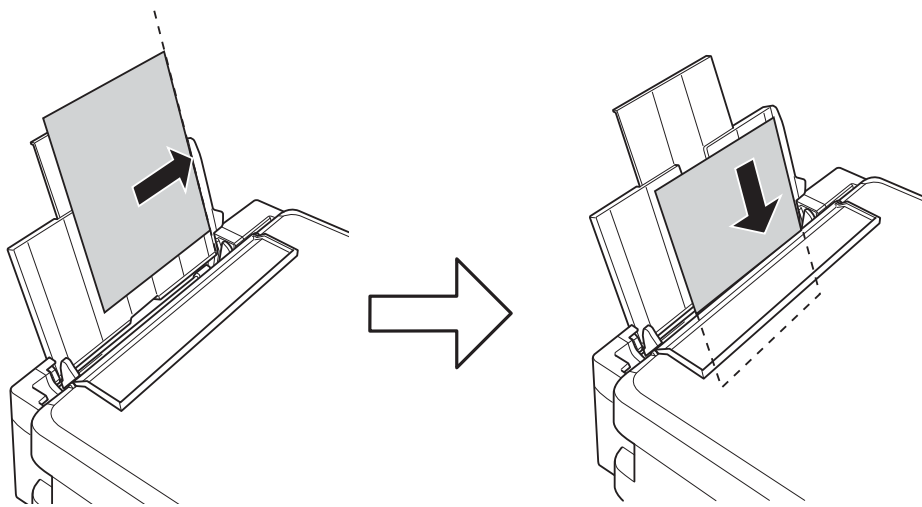

**Forsiktighetsregel:**

*Ikke last mer enn maksimum antall ark som er spesifisert for papiret. Vanlig papir skal ikke legges over streken som er merket med trekantsymbolet på kantskinne.*

- Konvolutter

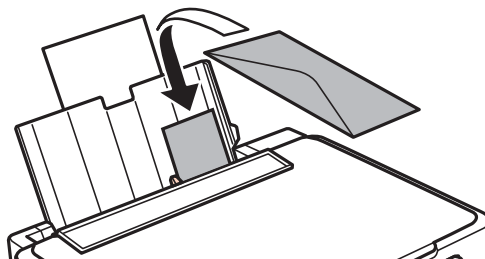

## Legge inn papir

- ❑ Papir med lokkelhull

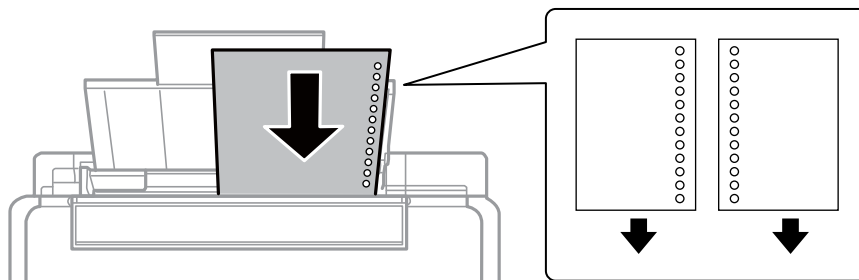

### **Merknad:**

- ❑ Legg i et enkeltark uten innbindingshull øverst eller nederst.
  - ❑ Juster utskriftsposisjonen på filen din for å unngå utskrift over hullene.
4. Skyv kantskinnen til kanten av papiret, og lukk deretter matervernet.

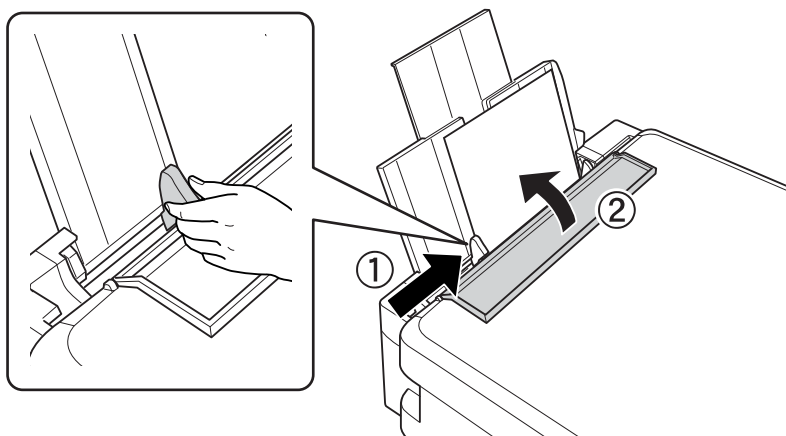

5. Kontroller innstillingene for papirstørrelse og papirtype som vises på kontrollpanelet. Vil du bruke innstillingene, velger du **Bekreft** ved hjelp av ▲ eller ▼, trykker OK, og går deretter til trinn 7. Vil du endre innstillingene, velger du **Endre** ved hjelp av ▲ eller ▼, trykker OK, og går deretter til neste trinn.

### **!** Forsiktighetsregel:

Skjermbildet for papirinnstilling vises ikke hvis papiret ikke er lagt langs høyre side av bakre arkmater. Det oppstår en feil når du starter utskriften.

## Legge inn papir

### **Merknad:**

- ❑ En melding vises hvis den registrerte innstillingen for papirstørrelse og papirtype avviker fra utskriftsinnstillingene.

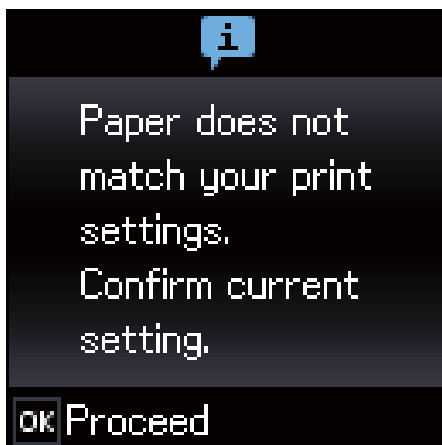

- ❑ Skjermbildet for papirinnstilling vises ikke hvis du har deaktivert **Papiroppsett** på menyene nedenfor. I denne situasjonen kan du ikke skrive ut med AirPrint.

**Opps. > Skriveroppsett > Papiroppsettinnst. > Papiroppsett**

- På skjermbildet for innstilling av papirstørrelse velger du papirstørrelse ved hjelp av ◀ eller ▶, og deretter trykker du OK. På skjermbildet for innstilling av papirtype velger du papirtype på samme måte, og deretter trykker du OK. Bekreft innstillingene, og trykk deretter OK.

### **Merknad:**

Du kan også vise skjermbildet med innstillingene for papirstørrelse og papirtype ved å velge menyene nedenfor.

**Opps. > Skriveroppsett > Papiroppsettinnst. > Papiroppsett**

- Trekk ut utskriftsskuffen, og løft deretter opp sperren.

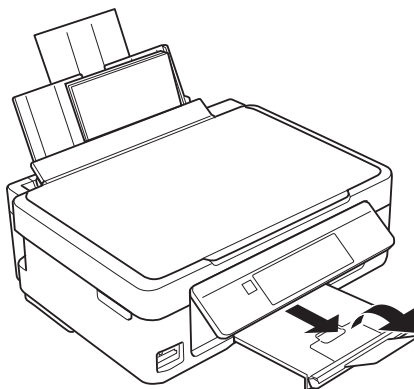

### **Merknad:**

Legg gjenværende papir tilbake i pakken. Hvis du etterlater det i skriveren, kan det bli krøllet eller utskriftskvaliteten kan reduseres.

## Relatert informasjon

- ➔ “Forholdsregler ved håndtering av papir” på side 33
- ➔ “Tilgjengelig papir og kapasiteter” på side 34

# Plassere originaler

## Plassere originaler på Skannerglassplaten

**Forsiktighetsregel:**

Ved plassering av store originaler slik som bøker, unngå at lys fra utsiden skinner direkte på skannerglassplaten.

1. Åpne dokumentdekselet.

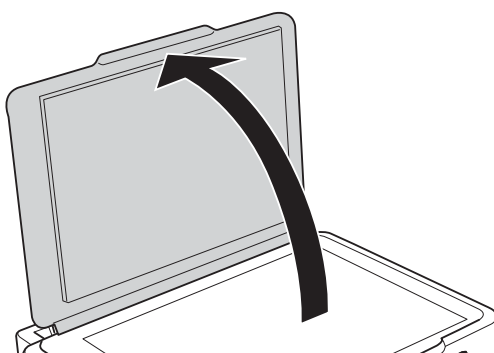

2. Fjern alt støv og flekker på skannerglassplaten.
3. Plasser originalene vendt nedover og la dem gli mot hjørnemerket.

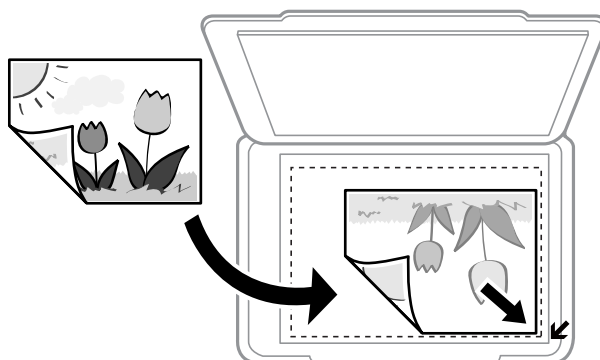
**Merknad:**

En område på 1,5 mm fra kantene på skannerglassplaten skannes ikke.

4. Lukk dekselet forsiktig.
5. Fjern originalene når du er ferdig med å skanne.

**Merknad:**

Hvis du lar originalene ligge på skannerglassplaten i en lengre periode, kan det hende de klirrer seg til glassets overflate.

## Slik plasserer du forskjellige originaler

### Plassere originaler for oppsettet 2-i-1

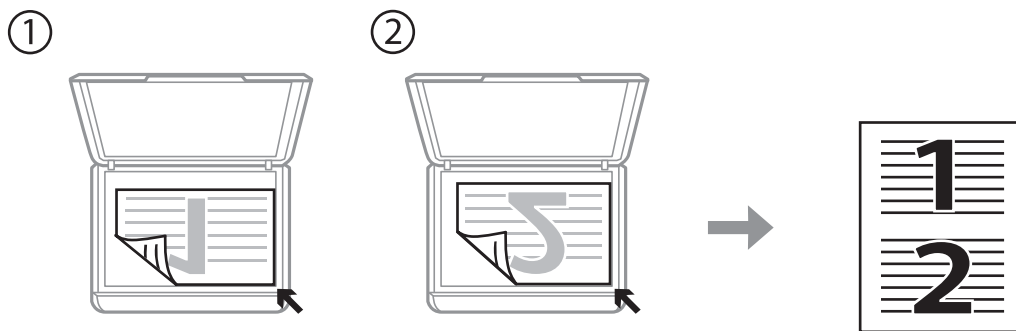
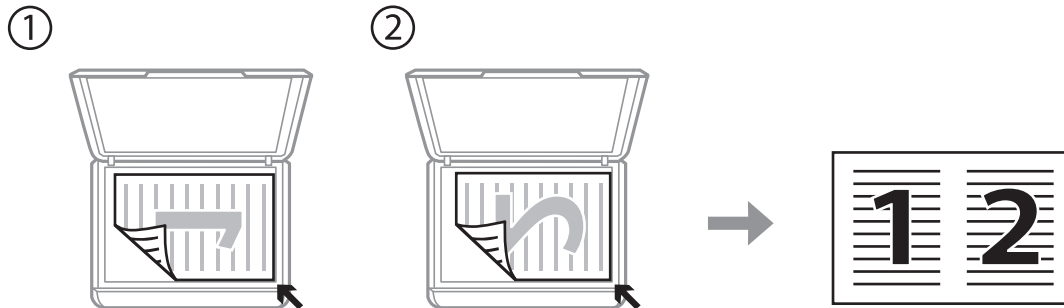

### Plassere to motstående sider for oppsettet 2-i-1

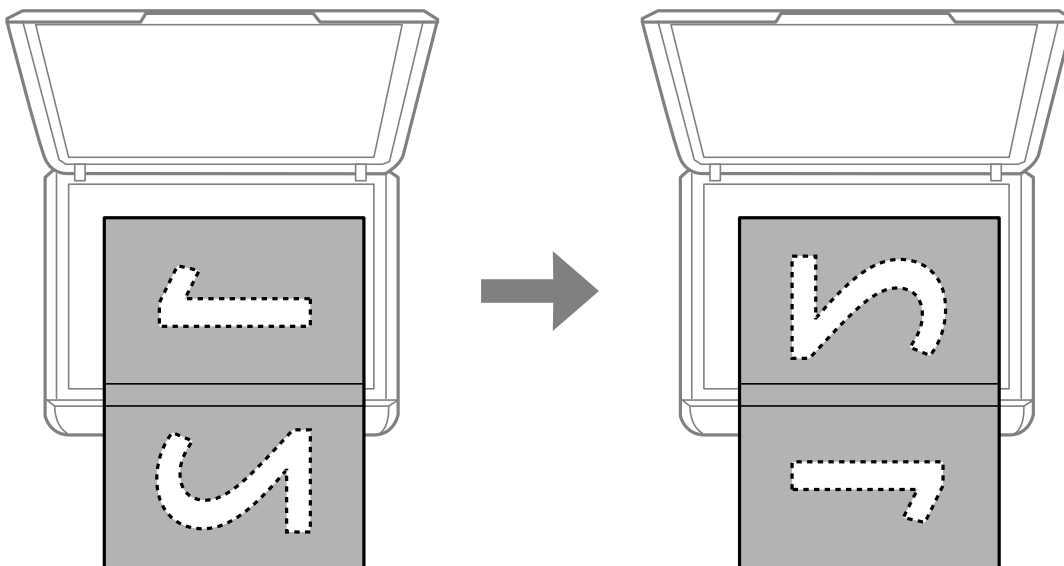



## Plassere originaler

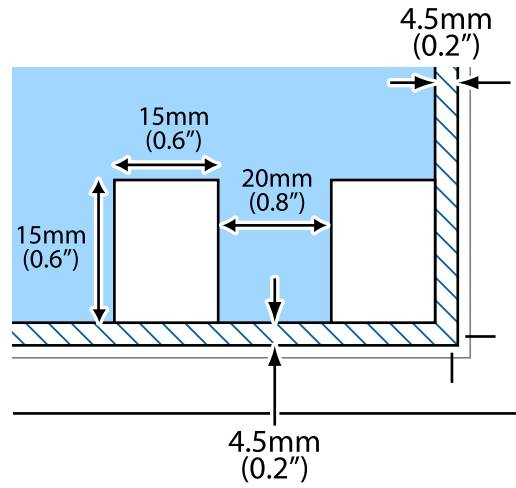

## Plassere flere bilder for skanning

Du kan skanne flere bilder samtidig i **Fotomodus** i Epson Scan 2 når du velger **Miniatyrbilde** fra listen øverst i forhåndsvisningsvinduet.

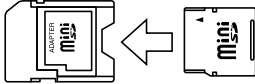

# Sette inn minnekort

## Støttede minnekort

	miniSD* miniSDHC* microSD* microSDHC* microSDXC*
	SD SDHC SDXC

\* Bruk adapter slik at det passer til minnekortsporet. Ellers kan kortet bli sittende fast.

### Relatert informasjon

➔ [“Spesifikasjoner for støttede minnekort” på side 146](#)

## Sette inn og ta ut minnekort

1. Sett inn et minnekort i skriveren.

Skriveren begynner å lese dataene, og lampen blinker. Når lesingen er fullført, slutter lampen å blinke og fortsetter å lyse.

#### **Forsiktighetsregel:**

- Sett et minnekort rett inn i skriveren.
- Kortet skal ikke settes helt inn. Ikke prøv å tvinge det helt inn i sporet.

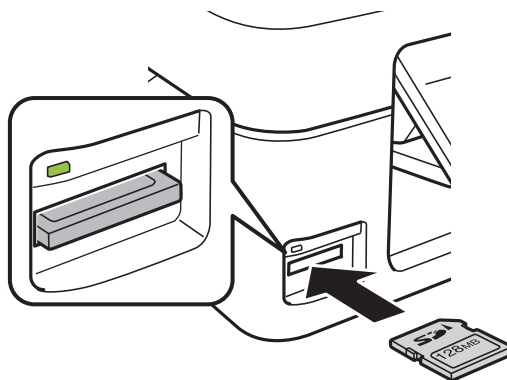

## Sette inn minnekort

2. Når du er ferdig med å bruke minnekortet, passer du på at lampen ikke blinker, og deretter tar du ut kortet.

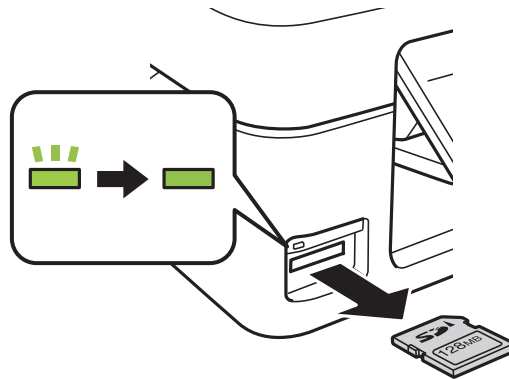

### **Forsiktighetsregel:**

*Hvis du tar ut minnekortet mens lampen blinker, kan dataene på minnekortet gå tapt.*

### **Merknad:**

*Hvis du får tilgang til minnekortet fra en datamaskin, må du velge alternativet for trygg fjerning av ekstern enhet på datamaskinen.*

### **Relatert informasjon**

- ➔ [“Få tilgang til minnekort fra en datamaskin”](#) på side 151

# Utskrifter

---

## Utskrift fra kontrollpanelet

### Skrive ut bilder som velges på minnekort

1. Legg papir i skriveren.

**Forsiktighetsregel:**

*Velg papirinnstillinger på kontrollpanelet.*

2. Sett inn et minnekort i skriveren.

**Forsiktighetsregel:**

*Du må ikke ta ut minnekortet før du er ferdig med utskriften.*

3. Åpne **Skriv ut foto** fra hjem-skjermen ved hjelp av ◀ eller ▶, og trykk deretter OK.
4. Bruk ◀ eller ▶ til å velge et bilde, og bruk ▲ eller ▼ til å angi antall kopier. Gjenta fremgangsmåten hvis du skal skrive ut flere bilder.
5. Trykk OK for å vise bekreftelsesskjermbildet for utskriftsinnstillingene.
6. Vil du endre utskriftsinnstillingene, trykker du ▼ for å vise innstillingsskjermbildet. Bruk ▲ eller ▼ til å velge innstillingselementer, slik som papirstørrelse og papirtype, og endre innstillingene ved hjelp av ◀ eller ▶. Når du er ferdig, trykker du OK.
7. Trykk på ⬡-knappen.

#### Relatert informasjon

- ➔ [“Legg papir i Bakre arkmater” på side 35](#)
- ➔ [“Liste over papirtyper” på side 35](#)
- ➔ [“Sette inn minnekort” på side 42](#)
- ➔ [“Menyalternativer for Skriv ut foto-modus” på side 46](#)

## Utskrift av linjeark, kalendere og originalt skrivepapir

Det er enkelt å skrive ut linjeark, kalendere og originalt skrivepapir fra menyen **Pers. skrivesaker**.



1. Legg papir i skriveren.



**Forsiktighetsregel:**

*Velg papirinnstillinger på kontrollpanelet.*

2. Vil du skrive ut skrivepapir med et bilde fra minnekortet, setter du minnekortet inn i skriveren.
3. Åpne **Pers. skrivesaker** fra hjem-skjermen ved hjelp av ◀ eller ▶, og trykk deretter OK.
4. Velg et menyalternativ ved hjelp av ◀ eller ▶, og trykk deretter OK.
5. Følg instruksjonene på skjermen for å skrive ut.

### Relatert informasjon

- ➔ [“Legg papir i Bakre arkmater” på side 35](#)
- ➔ [“Liste over papirtyper” på side 35](#)
- ➔ [“Sette inn minnekort” på side 42](#)
- ➔ [“Menyalternativer for utskrift av linjeark, kalendere og originalt skrivepapir” på side 45](#)
- ➔ [“Menyalternativer for Skriv ut foto-modus” på side 46](#)

## Menyalternativer for utskrift av linjeark, kalendere og originalt skrivepapir

### Linjeark

Skriver ut enkelte typer linjeark, grafpapir eller noteark på papir i A4-størrelse.

### Skrivepapir

Skriver ut enkelte typer skrivepapir på papir i A4-størrelse med et bilde fra minnekortet angitt som bakgrunn. Bildet skrives ut med svakt trykk slik at det kan skrives på.

### Kalender

## Utskrifter



Skriver ut kalendere med uker eller måneder. Velg året og måneden for månedskalenderen.

### DPOF-utskrift

Skriveren er kompatibel med DPOF (Digital Print Order Format) versjon 1.10. DPOF er et format som lagrer tilleggsinformasjon for bilder, slik som dato, klokkeslett, brukernavn og utskrift. Med DPOF-kompatible kameraer kan du angi hvilket bilde på minnekortet du vil skrive ut samt antall kopier. Når minnekortet settes inn i skriveren, blir bildene som er valgt på kameraet skrevet ut.

**Merknad:**

*Du finner informasjon om hvordan du foretar utskriftsinnstillinger på kameraet i dokumentasjonen som fulgte med kameraet.*

Når du setter inn et minnekort i skriveren, vises det et bekreftelsesskjerm bilde. Trykk OK for å vise startskjerm bildet for utskrift. Trykk  for å starte utskriften. Hvis du vil endre utskriftsinnstillinger, trykker du . Innstillingsalternativene er de samme som i modusen **Skriv ut foto**.

#### Relatert informasjon

- ➔ [“Skrive ut bilder som velges på minnekort” på side 44](#)
- ➔ [“Menyalternativer for Skriv ut foto-modus” på side 46](#)

## Menyalternativer for Skriv ut foto-modus

### Papirstørrelse

Velg papirstørrelsen du la i.

### Papirtype

Velg papirtypen du la i.

### Uten kantlinjer

Vil du skrive ut uten marger rundt kantene, velger du **Uten kantlinjer**. Bildet forstørres litt for å fjerne marger fra kantene på papiret. Vil du skrive ut med marger rundt kantene, velger du **Med kantlinjer**.

### Kvalitet

Velg utskriftskvalitet. Valg av **Beste** gir bedre utskriftskvalitet, men utskriftshastigheten kan være lavere.

---

## Skrive ut fra en datamaskin

### Grunnleggende om utskrift — Windows

**Merknad:**

- Se den elektroniske hjelpen for forklaringer av innstillingselementene. Høyreklikk på et element og klikk deretter på **Hjelp**.
- Operasjoner er forskjellige avhengig av programmet. Se hjelp i programmet for å få mer informasjon.

## Utskrifter

1. Legg papir i skriveren.



### **Forsiktighetsregel:**

Velg papirinnstillinger på kontrollpanelet.

2. Åpne filen du vil skrive ut.
3. Velg **Skriv ut** eller **Skriveroppsett** på **Fil**-menyen.
4. Velg skriveren.
5. Velg **Innstillinger** eller **Egenskaper** for å åpne skriverdrivervinduet.

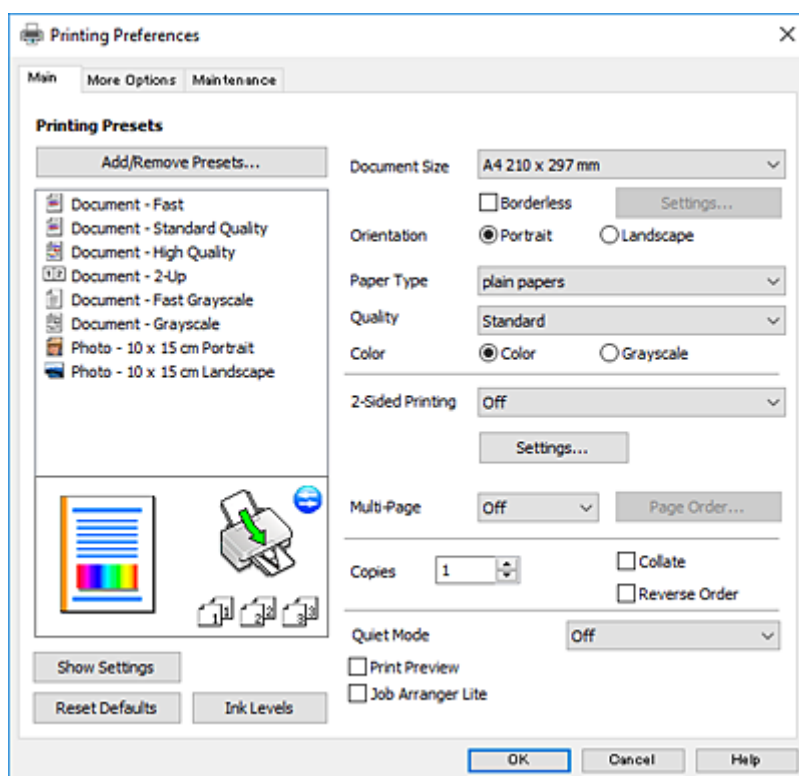

6. Foreta innstillingene nedenfor.

Papirstørrelse: Velg samme papirstørrelse som det papiret som er lagt i skriveren.

Uten kant: Velg å skrive ut uten marginer rundt bildet.

Ved kantløs utskrift er utskriftsdata lett forstørret i forhold til papirstørrelsen, slik at ingen marginer skrives ut rundt kantene på papiret. Klikk **Innstillinger** for å velge hvor stor forstørrelsen skal være.

Papirretning: Velg retningen du anga i programmet.

Papirtype: Velg papirtypen du la inn.

Kvalitet: Velg utskriftskvalitet.

Valg av **Høy** gir bedre utskriftskvalitet, men utskriftshastigheten kan være lavere.

Farge: Velg **Gråtone** hvis du vil skrive ut i svart/hvitt eller grånyanser.

### **Merknad:**

Når du skal skrive ut på konvolutter, velger du **Liggende** som innstilling for **Papirretning**.

## Utskrifter

7. Klikk **OK** for å lukke vinduet til skriverdriveren.
8. Klikk på **Skriv ut**.

## Relatert informasjon

- ➔ “Tilgjengelig papir og kapasiteter” på side 34
- ➔ “Legg papir i Bakre arkmater” på side 35
- ➔ “Veiledning for skriverdriveren for Windows” på side 106
- ➔ “Liste over papirtyper” på side 35

## Grunnleggende om utskrift — Mac OS X

**Merknad:**

Forklaringer i avsnittet bruker TextEdit som eksempel. Bruk og skjermbilder kan variere avhengig av programmet. Se hjelp i programmet for å få mer informasjon.

1. Legg papir i skriveren.

**Forsiktighetsregel:**

Velg papirinnstillinger på kontrollpanelet.

2. Åpne filen du vil skrive ut.
3. Velg **Skriv ut** fra **Fil**-menyen, eller bruk en annen kommando for å åpne utskriftsdialogboksen.

Du kan om nødvendig klikke på **Vis detaljar** eller ▼ for å utvide utskriftsvinduet.

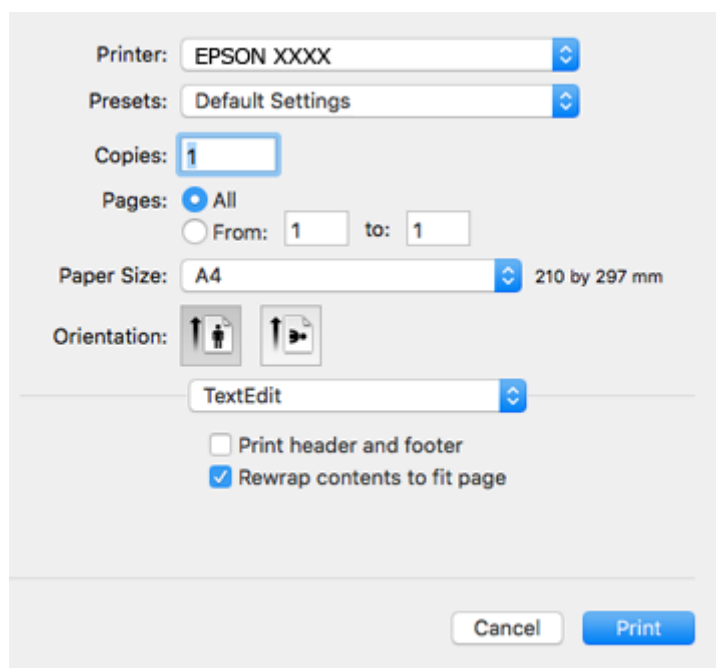

4. Foreta innstillingene nedenfor.
  - ❑ Skriver: Velg skriveren.



## Utskrifter

- Forhåndsinnstillinger: Velg når du ønsker å bruke de registrerte innstillingene.
- Papirstørrelse: Velg samme papirstørrelse som det papiret som er lagt i skriveren.  
Ved utskrift uten marginer, velg en «kantløs» papirstørrelse.
- Retning: Velg retningen du anga i programmet.

### **Merknad:**

- Hvis innstillingsmenyene over ikke vises, lukker du utskriftsvinduet, velger **Sideoppsett** på **Fil**-menyen, og deretter foretar du innstillingene.
- Velg liggende retning ved utskrift på konvolutter.

5. Velg **Utskriftsinnstillinger** fra hurtigmenyen.

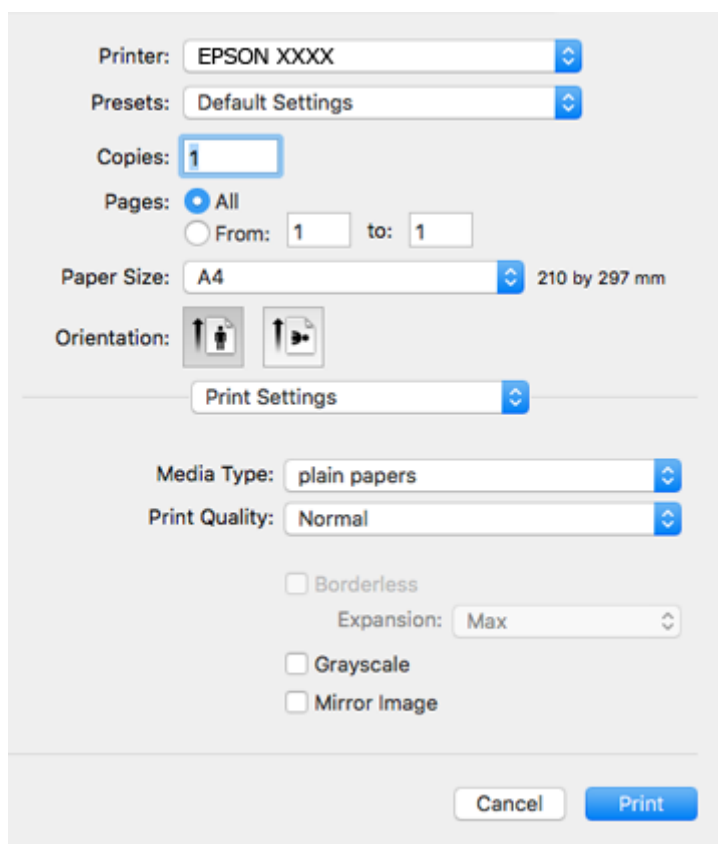

### **Merknad:**

På Mac OS X v10.8.x eller nyere, hvis **Utskriftsinnstillinger**-menyen ikke vises, har ikke Epson skriverdriveren blitt riktig installert.

Velg **Systemvalg** fra -menyen > **Skrivere og skannere** (eller **Skriv ut og skann**, **Skriv ut og faks**), fjern skriveren, og legg den deretter til igjen. Se følgende for å legge til en skriver.

<http://epson.sn>

6. Foreta innstillingene nedenfor.

- Medietype: Velg papirtypen du la inn.
- Utskriftskval.: Velg utskriftskvalitet.  
Valg av **Fin** gir bedre utskriftskvalitet, men utskriftshastigheten kan være lavere.
- Utvidelse: Tilgjengelig når papirstørrelse uten kanter velges.

## Utskrifter

Ved kantløs utskrift er utskriftsdata lett forstørret i forhold til papirstørrelsen, slik at ingen marginer skrives ut rundt kantene på papiret. Velg forstørrelse.

- Gråtone: Velg for å skrive ut i svart eller gråskala.

7. Klikk på **Skriv ut**.

### Relatert informasjon

- ➔ “Tilgjengelig papir og kapasiteter” på side 34
- ➔ “Legg papir i Bakre arkmater” på side 35
- ➔ “Veiledning for skriverdriveren for Mac OS X” på side 109
- ➔ “Liste over papirtyper” på side 35

## Skrive ut på 2 sider (kun for Windows)

Skriverdriveren skriver automatisk ut og separerer like og ulike sider. Når skriveren er ferdig med å skrive ut de ulike sidene, snur du papiret ved å følge instruksjonene for å skrive ut de like sidene. Du kan også skrive ut en brosjyre som kan lages ved å brette utskriften.

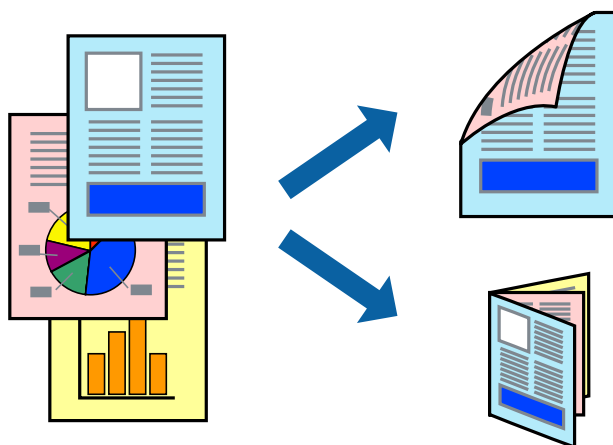

### **Merknad:**

- Denne funksjonen er ikke tilgjengelig for kantløs utskrift.
- Hvis du ikke bruker papir som er egnet for tosidig utskrift, kan utskriftskvaliteten reduseres og papiret kan sette seg fast.
- Avhengig av papir og data, kan blekk blø igjennom til den andre siden av papiret.
- Hvis **EPSON Status Monitor 3** er deaktivert, åpne skriverdriveren, klikk **Utvidede innstillinger** i kategorien **Vedlikehold**, og deretter velg **Aktiver EPSON Status Monitor 3**.
- Utskrift på to sider er kanskje ikke tilgjengelig når skriveren brukes over et nettverk, eller brukes som en delt skriver.

1. Legg papir i skriveren.
2. Åpne filen du vil skrive ut.
3. Gå til skriverdrivervinduet.
4. Velg **Manuell (innbinding på langsiden)** eller **Manuell (innbinding på kortsiden)** fra **2-sidig utskrift** i kategorien **Hoved**.

## Utskrifter

- Klikk på **Innstillinger**, angi riktige innstillinger og klikk på **OK**.

**Merknad:**

Velg **Hefte** for å skrive ut som en brosjyre.

- Angi de andre elementene i kategoriene **Hoved** og **Flere alternativer** om nødvendig, og klikk på **OK**.
- Klikk på **Print**.

En hurtigmeny vises på datamaskinen når den første siden er skrevet ut. Følg instruksjonene på skjermen.

### Relatert informasjon

- ➔ “Tilgjengelig papir og kapasiteter” på side 34
- ➔ “Legg papir i Bakre arkmater” på side 35
- ➔ “Grunnleggende om utskrift — Windows” på side 46

## Skrive ut flere sider på ett ark

Du kan skrive ut to eller fire sider med data på ett enkelt papirark.

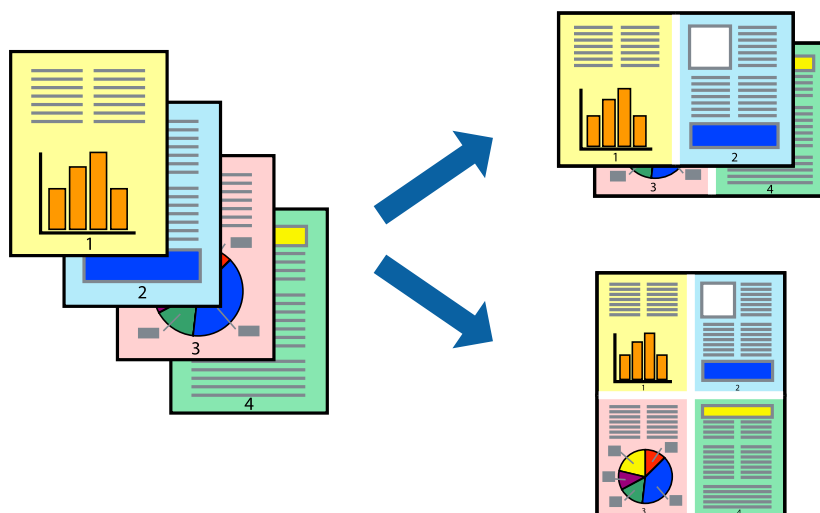

### Skrive ut flere sider på ett ark – Windows

**Merknad:**

Denne funksjonen er ikke tilgjengelig for kantløs utskrift.

- Legg papir i skriveren.
- Åpne filen du vil skrive ut.
- Gå til skriverdrivervinduet.
- Velg **2 per ark** eller **4 per ark** som **Flere sider**-innstillingen i kategorien **Hoved**.
- Klikk på **Siderekkefølge**, angi de nødvendige innstillingene og klikk deretter på **OK** for å lukke vinduet.
- Angi de andre elementene i kategoriene **Hoved** og **Flere alternativer** om nødvendig, og klikk på **OK**.

7. Klikk på **Skriv ut**.

**Relatert informasjon**

- ➔ “Legg papir i Bakre arkmater” på side 35
- ➔ “Grunnleggende om utskrift — Windows” på side 46

**Skrive ut flere sider på ett ark – Mac OS X**

1. Legg papir i skriveren.
2. Åpne filen du vil skrive ut.
3. Åpne utskriftsdialogen.
4. Velg **Layout** fra hurtigmenyen.
5. Angi antall sider i **Pages per Sheet**, **Layout Direction** (siderekkefølge), og **Border**.
6. Angi de andre elementene om nødvendig.
7. Klikk på **Skriv ut**.

**Relatert informasjon**

- ➔ “Legg papir i Bakre arkmater” på side 35
- ➔ “Grunnleggende om utskrift — Mac OS X” på side 48

**Skrive ut for å passe til papirstørrelsen**

Du kan skrive ut for å passe til papirstørrelsen som er lagt i skriveren.

**Skrive ut for å passe til papirstørrelsen – Windows****Merknad:**

Denne funksjonen er ikke tilgjengelig for kantløs utskrift.

1. Legg papir i skriveren.

## Utskrifter

2. Åpne filen du vil skrive ut.
  3. Gå til skriverdrivervinduet.
  4. Utfør følgende innstillinger i kategorien **Flere alternativer**.
    - Papirstørrelse: Velg papirstørrelsen du anga i programmet.
    - Utdatapapir: Velg samme papirstørrelse som det papiret som er lagt i skriveren.  
**Tilpass til side** velges automatisk.
- Merknad:**  
*Hvis du ønsker å skrive ut et redusert bilde på midten av siden, velger du **Midtstilt**.*
5. Angi de andre elementene i kategoriene **Hoved** og **Flere alternativer** om nødvendig, og klikk på **OK**.
  6. Klikk på **Skriv ut**.

### Relatert informasjon

- ➔ [“Legg papir i Bakre arkmater” på side 35](#)
- ➔ [“Grunnleggende om utskrift — Windows” på side 46](#)

## Skrive ut for å passe til papirstørrelsen – Mac OS X

1. Legg papir i skriveren.
2. Åpne filen du vil skrive ut.
3. Åpne utskriftsdialogen.
4. Velg papirstørrelsen du anga i programmet som **Papirstørrelse**-innstillingen.
5. Velg **Papirhåndtering** fra hurtigmenyen.
6. Velg **Skaler til papirstørrelse**.
7. Velg samme papirstørrelse som det papiret som er lagt i skriveren, som **Målpapirstørrelse**.
8. Angi de andre elementene om nødvendig.
9. Klikk på **Skriv ut**.

### Relatert informasjon

- ➔ [“Legg papir i Bakre arkmater” på side 35](#)
- ➔ [“Grunnleggende om utskrift — Mac OS X” på side 48](#)

## Skrive ut flere filer sammen (kun for Windows)

**Enkel jobbtilpassing** gjør det mulig å kombinere flere filer opprettet i andre programmer, og skrive dem ut som én utskriftsjobb. Du kan spesifisere utskriftsinnstillingene for kombinerte filer, som sideoppsett, utskriftsrekkefølge og retning.

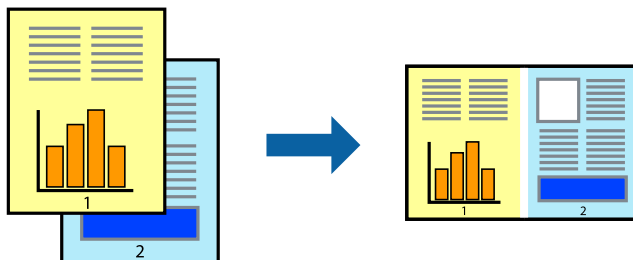

1. Legg papir i skriveren.
2. Åpne filen du vil skrive ut.
3. Gå til skriverdrivervinduet.
4. Velg **Enkel jobbtilpassing** i kategorien **Hoved**.
5. Klikk **OK** for å lukke vinduet til skriverdriveren.
6. Klikk på **Skriv ut**.

Vinduet **Enkel jobbtilpassing** vises og utskriftsjobben legges til i **Utskriftsprosjekt**.

7. Når vinduet **Enkel jobbtilpassing** er åpent, åpner du filen som du vil kombinere med den gjeldende filen, og gjentar trinnene 3 til 6.

### **Merknad:**

- Hvis du lukker **Enkel jobbtilpassing**-vinduet, slettes **Utskriftsprosjekt** som ikke er lagret. For å skrive ut senere, velg **Lagre** i **Fil**-menyen.
- Hvis du vil åpne et **Utskriftsprosjekt** som er lagret i **Enkel jobbtilpassing**, klikker du på **Enkel jobbtilpassing** i kategorien **Vedlikehold** for skriverdriveren. Etterpå velger du **Åpne** fra **Fil**-menyen for å velge filen. Forlengelsene til de lagrede filene er ".ecl".

8. Velg **Oppsett** og **Rediger**-menyene i **Enkel jobbtilpassing** for å redigere **Utskriftsprosjekt** etter behov. Se hjelpen til Enkel jobbtilpassing for mer informasjon.
9. Velg **Skriv ut** fra **Fil**-menyen.

### **Relatert informasjon**

- ➔ “Legg papir i Bakre arkmater” på side 35
- ➔ “Grunnleggende om utskrift — Windows” på side 46

## Skrive ut ett bilde på flere ark for å lage en plakat (kun for Windows)

Denne funksjonen gjør at du kan skrive ut ett bilde på flere ark. Du kan lage en større plakat ved å lime utskriftene sammen.

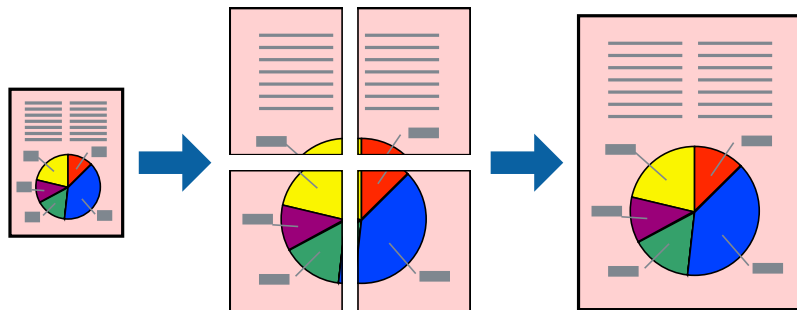

### **Merknad:**

Denne funksjonen er ikke tilgjengelig for kantløs utskrift.

1. Legg papir i skriveren.
2. Åpne filen du vil skrive ut.
3. Gå til skriverdrivervinduet.
4. Velg **2x1 plakat**, **2x2 plakat**, **3x3 plakat**, eller **4x4 plakat** fra **Flere sider** i **Hoved**-kategorien.
5. Klikk på **Innstillinger**, angi riktige innstillinger og klikk på **OK**.

### **Merknad:**

**Skriv ut kuttelinjer** lar deg skrive ut en skjæreguide.

6. Angi de andre elementene i kategoriene **Hoved** og **Flere alternativer** om nødvendig, og klikk på **OK**.
7. Klikk på **Skriv ut**.

### **Relatert informasjon**

- ➔ [“Legg papir i Bakre arkmater” på side 35](#)
- ➔ [“Grunnleggende om utskrift — Windows” på side 46](#)

## Lage plakater med Overlappende justeringsmerker

Her er et eksempel på hvordan man lager en poster når **2x2 plakat** er valgt, og **Overlappende justeringsmerker** er valgt i **Skriv ut kuttelinjer**.

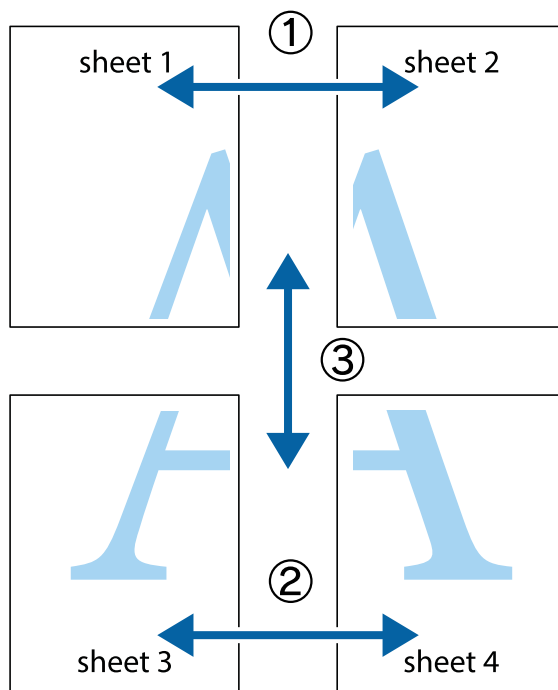

1. Forbered Sheet 1 og Sheet 2. Avskjær marginene på Sheet 1 sammen med den vertikale linjen gjennom midten av kryssmerkene i toppen og bunnen.

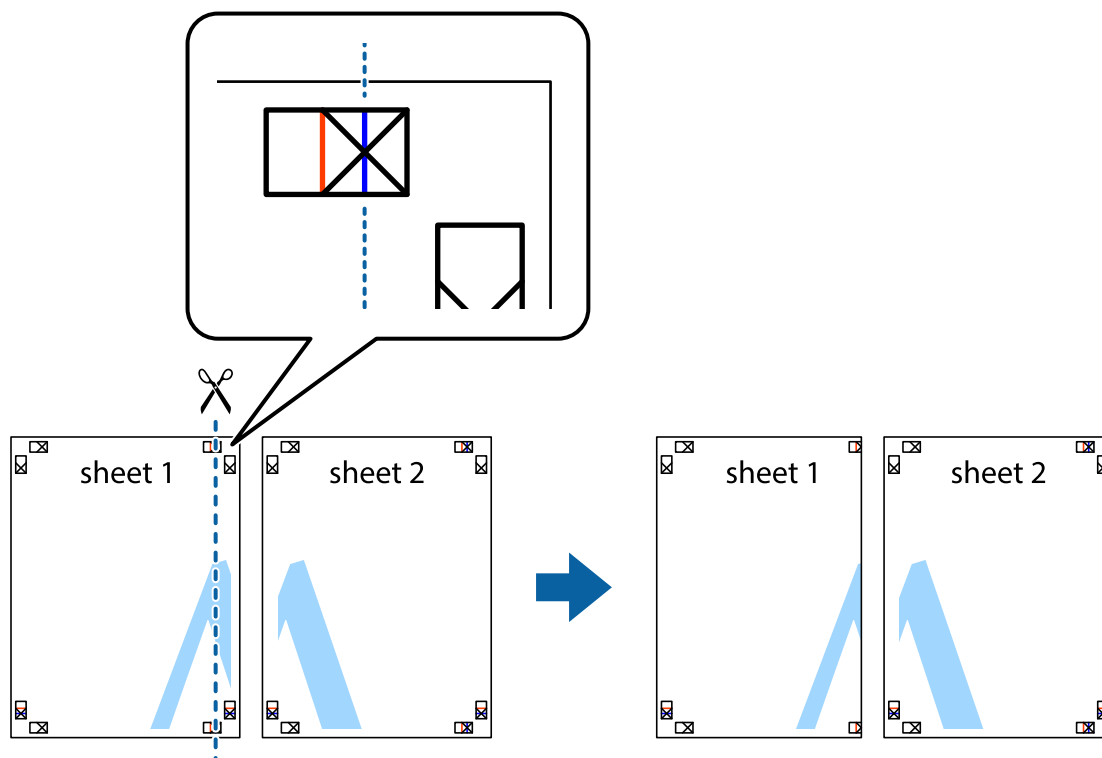



## Utskrifter

2. Plasser kanten på Sheet 1 øverst på Sheet 2 og juster kryssmerkene, tape deretter de to arkene sammen midlertidig fra baksiden.

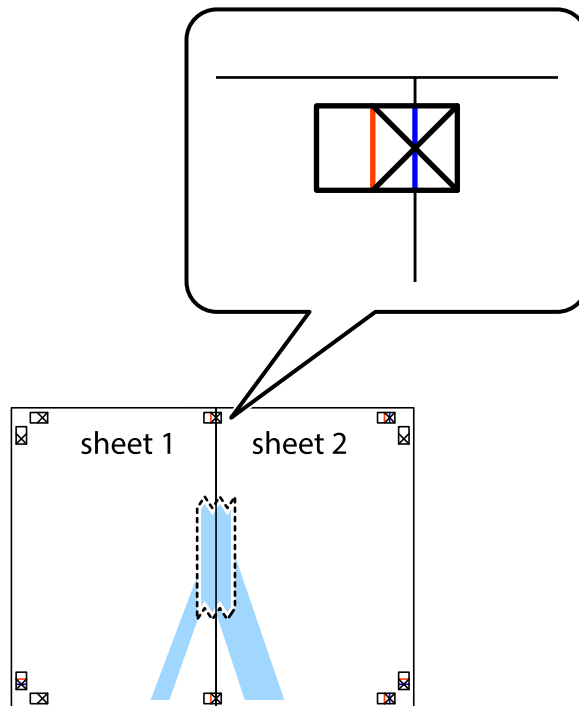

3. Klipp de sammenfestede arkene i to langs den lodrette røde linjen, gjennom justeringsmerkene (linjen til venstre for kryssmerkene denne gangen).

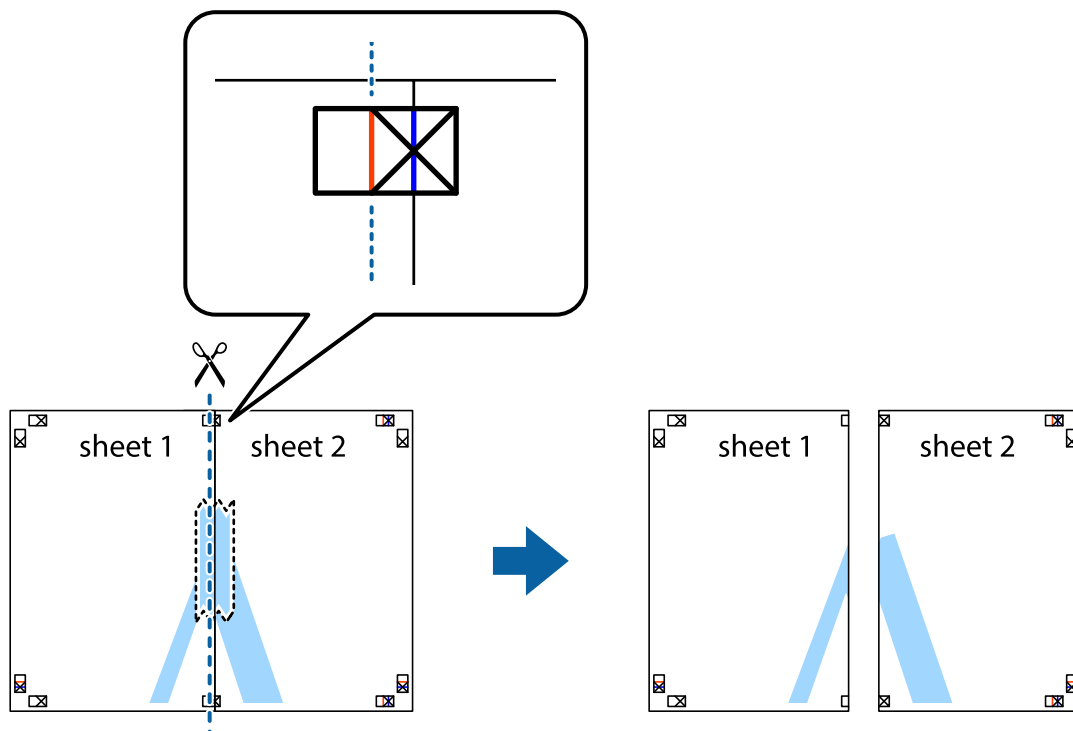

## Utskrifter

4. Fest arkene sammen med tape på baksiden.

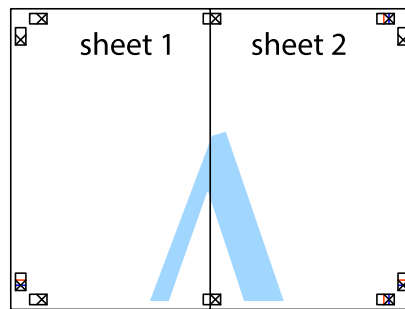

5. Gjenta trinn 1 til 4 for å tape Sheet 3 og Sheet 4 sammen.
6. Avskjær marginene på Sheet 1 og Sheet 2 sammen med den horisontale blåe linjen gjennom midten av kryssmerkene på høyre og venstre side.

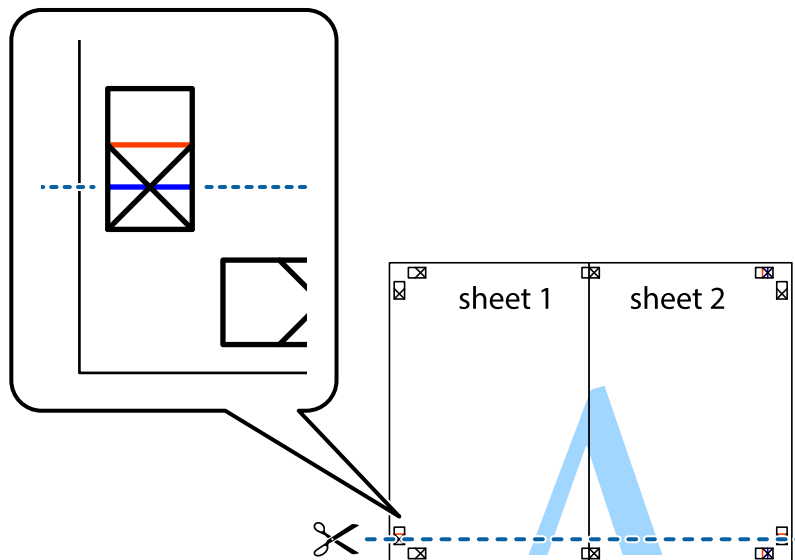

## Utskrifter

7. Plasser kanten på Sheet 1 og Sheet 2 øverst på Sheet 3 Sheet 4 og juster kryssmerkene, tape dem deretter sammen midlertidig fra baksiden.

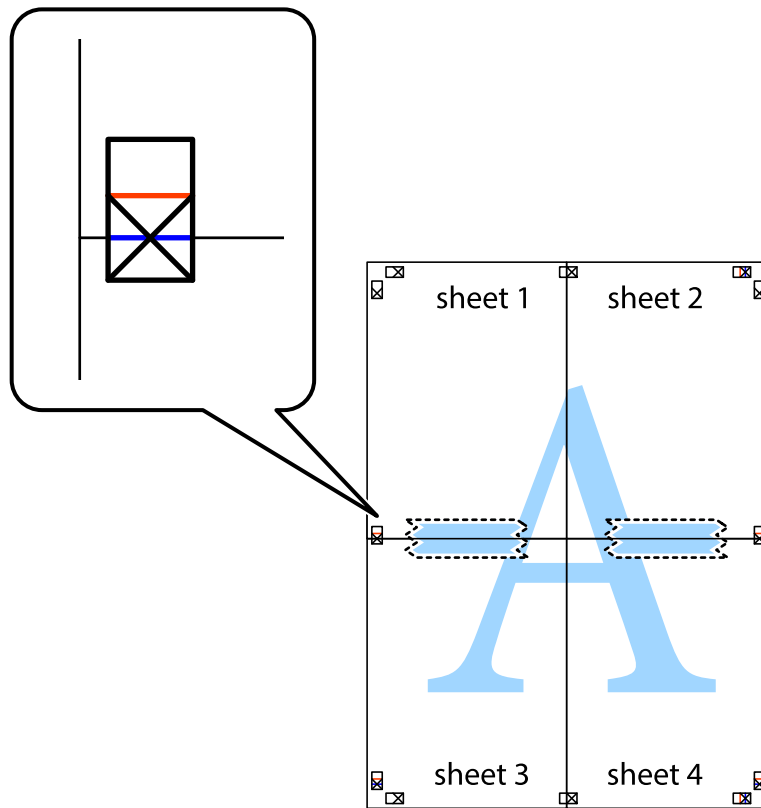

## Utskrifter

8. Klipp de sammenfestede arkene i to langs den vannrette røde linjen, gjennom justeringsmerkene (linjen over kryssmerkene denne gangen).

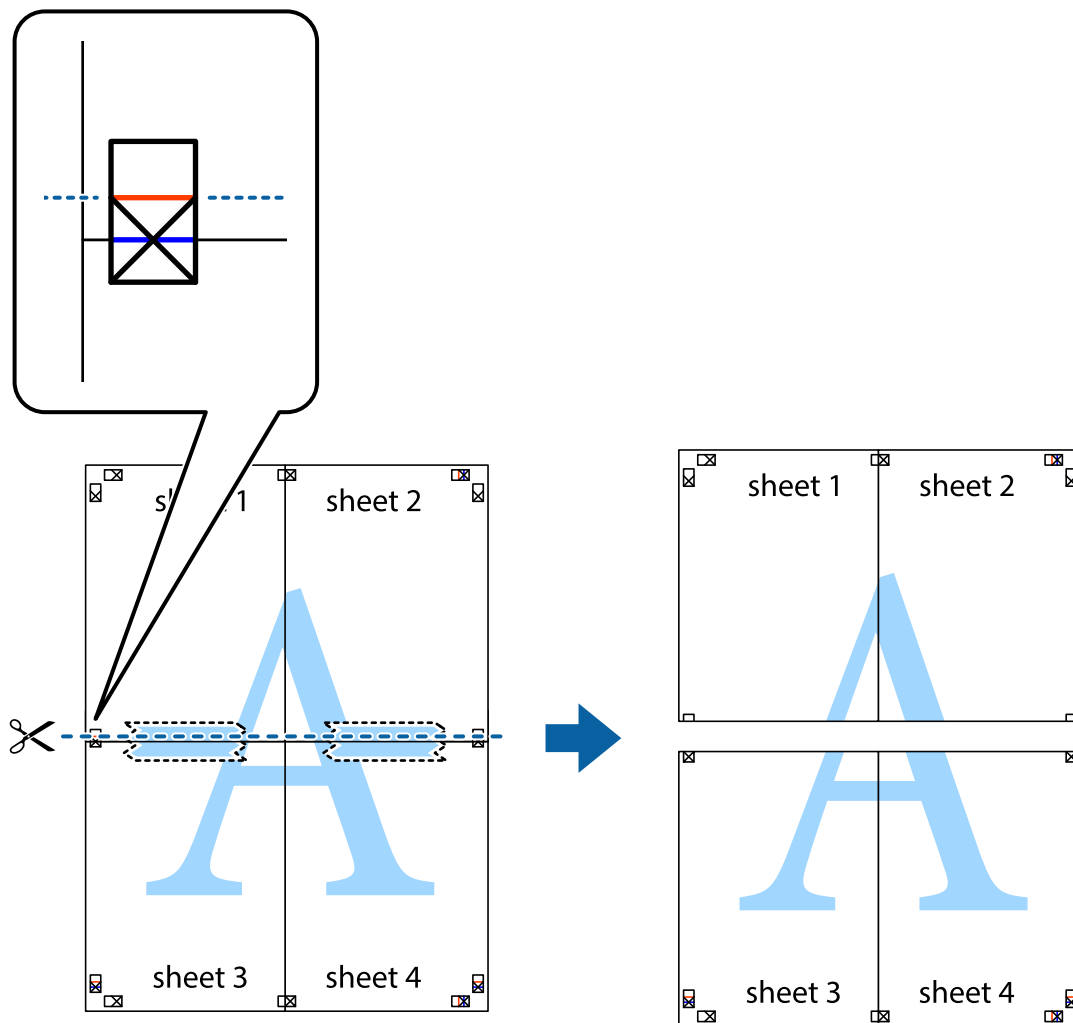

9. Fest arkene sammen med tape på baksiden.



10. Klipp av de gjenværende margene langs den ytre linjen.

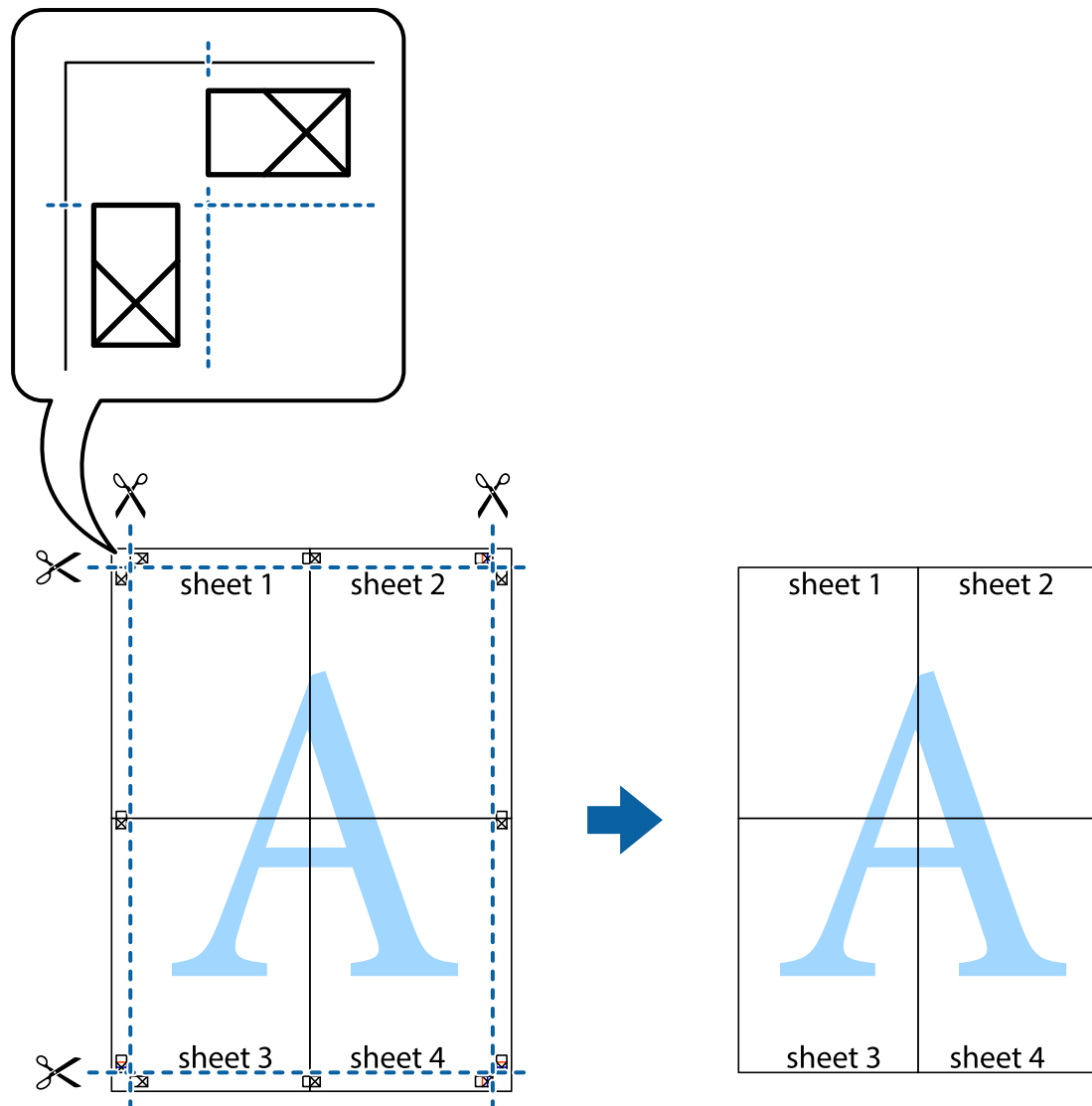

## Skrive ut ved hjelp av avanserte funksjoner

Denne delen introduserer en rekke ekstra layout og utskriftsfunksjoner som er tilgjengelig i skriverdriveren.

### Relatert informasjon

- ➔ [“Windows-skriverdriver”](#) på side 105
- ➔ [“Mac OS X-skriverdriver”](#) på side 108

## Legge til forhåndsinnstillinger for utskrift som gjør det enkelt å skrive ut

Hvis du oppretter din egen forhåndsinnstilling av ofte brukte utskriftsinnstillinger på skriverdriveren, kan du enkelt skrive ut ved å velge forhåndsinnstillingen fra listen.

## Utskrifter

### Windows

For å legge til din egen forhåndsinnstilling, angi elementer som **Papirstørrelse** og **Papirtype** på **Hoved** eller **Flere alternativer**-kategorien **Legg til / fjern forhåndsinnstillinger** i **Forhåndsdef. utskrifter**.

**Merknad:**

Vil du slette en forhåndsinnstilling du har lagt til, klikker du **Legg til / fjern forhåndsinnstillinger**, velger navnet på forhåndsinnstillingen du vil slette fra listen, og deretter sletter du den.

### Mac OS X

Åpne dialogboksen for utskrift. For å legge til din egen forhåndsinnstilling, må du angi elementer som **Papirstørrelse** og **Mediotype**, og deretter lagre de nåværende innstillingene som forhåndsinnstilt **Presets**-innstillingen.

**Merknad:**

Vil du slette en forhåndsinnstilling du har lagt til, klikker du **Forhåndsinnstillinger** > **Vis forhåndsinnstillinger**, velger navnet på forhåndsinnstillingen du vil slette fra listen, og deretter sletter du den.

## Skrive ut et forminsket eller forstørret dokument

Du kan forstørre eller forminske størrelsen til et dokument med en angitt prosent.

### Windows

**Merknad:**

Denne funksjonen er ikke tilgjengelig for kantløs utskrift.

Angi **Papirstørrelse** i kategorien **Flere alternativer**. Velg **Forminsk/forstørr dokument**, **Zoom til**, og angi deretter en prosentandel.

### Mac OS X

**Merknad:**

Operasjoner er forskjellige avhengig av programmet. Se hjelp i programmet for å få mer informasjon.

Velg **Sideoppsett** (eller **Skriv ut**) fra **Fil**-menyen. Velg skriveren fra **Formater for**, angi papirstørrelse, og angi prosenten i **Skala**. Lukk vinduet og skriv så ut i henhold til de grunnleggende utskriftsinstruksjonene.

## Justere utskriftsfargen

Du kan justere fargene som brukes på utskriften.

**PhotoEnhance** gir skarpere bilder og mer levende farger ved å justere kontrast, metning og lysstyrke automatisk i de originale bildedataene.

**Merknad:**

Disse justeringene lagres ikke i originalens data.

**PhotoEnhance** justerer fargene ved å analysere plasseringen til motivet. Hvis du har endret plasseringen for objektet ved å redusere, forstørre, beskjære eller rotere bildet, kan fargen endre seg uventet. Hvis du velger innstillingen uten kant, endres også plasseringen for motivet, noe som resulterer i fargeendringer. Hvis bildet er ute av fokus, kan tonen være unaturlig. Hvis fargen endres eller blir unaturlig, skriver du ut i en annen modus enn **PhotoEnhance**.

### Windows

Velg metoden for fargekorrigering under **Fargekorrigering** i kategorien **Flere alternativer**.

## Utskrifter

Hvis du velger **Automatisk**, justeres fargene automatisk etter innstillingene for papirtype og utskriftskvalitet. Hvis du velger **Egendef.** og klikker **Avansert**, kan du foreta egne innstillinger.

### Mac OS X

Åpne dialogboksen for utskrift. Velg **Fargeavstemming** på hurtigmenyen, og velg deretter **EPSON Fargekontroller**. Velg **Fargealternativer** på hurtigmenyen, og velg deretter ett av alternativene som er tilgjengelige. Klikk pilen ved siden av **Avanserte innstillinger**, og foreta riktige innstillinger.

### Skrive ut et vannmerke (kun for Windows)

Du kan skrive ut et vannmerke som "konfidensielt" på utskriftene dine. Du kan også legge til et eget vannmerke.

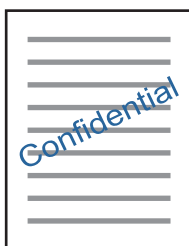

#### **Merknad:**

*Denne funksjonen er ikke tilgjengelig for kantløs utskrift.*

Klikk på **Vannmerkefunksjoner** i **Flere alternativer**-kategorien og velg deretter et vannmerke. Klikk på **Innstillinger** for å endre detaljer som tetthet og plassering for vannmerket.

### Skrive ut topp- og bunntekst (kun for Windows)

Du kan skrive ut informasjon som f.eks. brukernavn og utskriftsdato som topp- og bunntekster.

Klikk på **Vannmerkefunksjoner** i **Flere alternativer** kategorien og velg deretter **Topptekst/bunntekst**. Klikk på **Innstillinger** og velg nødvendige elementer for hurtigmenyen.

### Skrive ut med Epson Easy Photo Print

Med Epson Easy Photo Print kan du enkelt plassere og skrive ut bilder på ulike typer papir. Se hjelp i programmet for å få mer informasjon.

#### **Merknad:**

- Når du skriver ut på ekte Epson-fotopapir, får du best mulig blekkkvalitet og utskriftene blir skarpe og fargesterke.
- Vil du skrive ut uten kanter fra et vanlig program, velger du innstillingene nedenfor.
  - Lag bildedataene slik at de er helt tilpasset papirstørrelsen. Hvis det finnes en marginstilling i programmet, setter du marginen til 0 mm.
  - Aktiver innstillingen for utskrift uten kanter i skriverdriveren.

#### **Relatert informasjon**

- ➔ ["Epson Easy Photo Print" på side 112](#)
- ➔ ["Installere programmer" på side 115](#)

---

## Skrive ut fra smartenheter

### Bruke Epson iPrint

Epson iPrint er et program som du kan bruke til å skrive ut bilder, dokumenter og nettsider fra en smartenhet som f.eks. en smarttelefon eller et nettbrett. Du kan bruke lokal utskrift, der du skriver ut fra en smartenhet som er koblet til samme trådløse nettverk som skriveren, eller ekstern utskrift, der du skriver ut fra en ekstern plassering via Internett. For å bruke ekstern utskrift, må du registrere skriveren din i Epson Connect-service.



#### Relatert informasjon

➔ [“Epson Connect-tjenesten” på side 103](#)

### Installere Epson iPrint

Du kan installere Epson iPrint på smartenheten din fra følgende URL eller QR kode.

<http://ipr.to/a>



### Skrive ut med Epson iPrint

Start Epson iPrint fra smartenheten din og velg elementet som du ønsker å bruke fra hjem-skjermen.



## Utskrifter

De følgende skjermbildene er gjenstand for endring uten varsel.

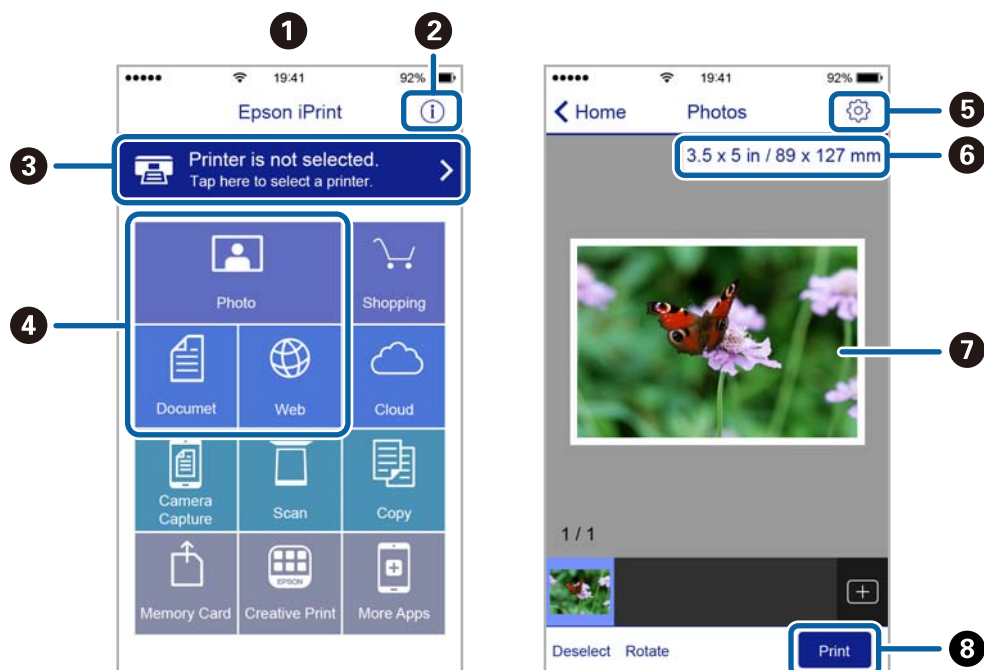

1	Hjem-skjermen vises når programmet startes.
2	Viser informasjon om hvordan skriveren settes opp og en OSS.
3	Viser skjermen hvor du kan velge skriveren og utføre skriverinnstillinger. Når du har valgt skriveren, trenger du ikke velge den igjen neste gang.
4	Velg det du ønsker å skrive ut, som f.eks. bilder, dokumenter og nettsider.
5	Viser skjermen hvor du kan utføre skriverinnstillinger slik som papirstørrelse og papirtype.
6	Viser papirstørrelse. Når denne knappen vises, trykker du den for å vise papirinnstillingene som er angitt på skriveren.
7	Viser foto og bilder som du har valgt.
8	Starter utskrift.

**Merknad:**

Vil du skrive ut fra dokumentmenyen med iPhone, iPad og iPod touch som kjører iOS, starter du Epson iPrint etter at du har overført dokumentet du vil skrive ut ved hjelp av fildelingsfunksjonen i iTunes.

## Bruke AirPrint

Med AirPrint kan du skrive ut trådløst direkte fra iPhone, iPad og iPod touch med den nyeste versjonen av iOS, og fra Mac med den nyeste versjonen av OS X.

**Merknad:**

Hvis du deaktiverer meldinger om papirkonfigurasjon på produktets kontrollpanel, kan du ikke bruke AirPrint. Se koblingen nedenfor for å aktivere meldingene hvis det er nødvendig.

1. Legg papir i produktet.
2. Sett opp produktet for trådløs utskrift. Se koblingen nedenfor.  
<http://epson.sn>
3. Koble Apple-enheten til det samme trådløse nettverket som produktet bruker.
4. Skriv ut fra enheten til produktet.

**Merknad:**

Se på AirPrint-siden på nettstedet til Apple for mer informasjon.

**Relatert informasjon**

➔ “Legg papir i Bakre arkmater” på side 35

---

## Avbryte utskrift

**Merknad:**

- I Windows, kan du ikke avbryte en utskriftsjobb fra datamaskinen når den er ferdigsendt fra skriveren. I dette tilfellet må du avbryte jobben ved å bruke skriverens kontrollpanel.
- Når du skriver ut flere sider fra Mac OS X, kan du ikke avbryte alle jobbene ved hjelp av kontrollpanelet. Du må i så fall avbryte utskriftsjobben på datamaskinen.
- Hvis du har sendt en utskriftsjobb fra Mac OS X v10.6.8 via nettverket, kan du kanskje ikke avbryte utskrift fra datamaskinen. I dette tilfellet må du avbryte jobben ved å bruke skriverens kontrollpanel.

## Avbryte utskrift — Skriverknapp

Trykk på -knappen for å avbryte den pågående utskriftsjobben.

## Avbryte utskrift – Windows

1. Gå til skriverdrivervinduet.
2. Velg kategorien **Vedlikehold**.
3. Klikk på **Utskriftskø**.
4. Høyreklikk jobben du vil avbryte, og velg deretter **Avbryt**.

### Relatert informasjon

➔ [“Windows-skriverdriver” på side 105](#)

## Avbryte utskrift – Mac OS X

1. Klikk skriverikonet i **Dock**.
2. Velg jobben du vil avbryte.
3. Avbryt jobben.
  - Mac OS X v10.8.x eller nyere  
Klikk på  ved siden av fremdriftsmåleren.
  - Mac OS X v10.6.8 til v10.7.x  
Klikk på **Slett**.

# Kopiering

1. Legg papir i skriveren.

**Forsiktighetsregel:**

Velg papirinnstillinger på kontrollpanelet.

2. Plasser originalene.
3. Åpne **Kopier** fra hjem-skjermen ved hjelp av ◀ eller ▶, og trykk deretter OK.
4. Angi antall kopier ved hjelp av knappen ▲ eller ▼.
5. Velg fargekopi eller svart/hvitt-kopi ved hjelp av ◀ eller ▶.
6. Trykk OK for å vise og kontrollere utskriftsinnstillingene. Vil du endre innstillingene, trykker du ▼, velger innstillingsalternativer ved hjelp av ▲ eller ▼, og endrer innstillinger ved hjelp av ◀ eller ▶. Når du er ferdig, trykker du OK.

**Merknad:**

Hvis du vil kopiere ved å forminske eller forstørre størrelsen på et dokument med en bestemt prosentandel, velger du et annet alternativ enn **Autotilpasning** som innstilling for **Forminsk/forstør**, og deretter trykker du OK. Angi en prosentandel i **Tilpasset størrelse**. Du kan endre prosentandelen trinnvis med 10 % ved å holde nede knappen ◀ eller ▶.

7. Trykk ◊.

**Merknad:**

Fargen, størrelsen og grensen til det kopierte bildet er litt forskjellig fra originalen.

**Relatert informasjon**

- ➔ [“Legg papir i Bakre arkmater” på side 35](#)
- ➔ [“Plassere originaler på Skannerglassplaten” på side 39](#)
- ➔ [“Menyalternativer for Kopier-modus” på side 68](#)

---

## Menyalternativer for Kopier-modus

**Merknad:**

Tilgjengelige menyer varierer i henhold til oppsettet du valgte.

**Antall kopier**

Angi antall kopier.

**Farge**

Kopierer originalen i farger.

## Kopiering

### Sv/h

Kopierer originalen i svart/hvitt (monokrom).

### Layout

- Med kantlinjer

Kopierer med marger rundt kantene.

- Uten kantlinjer

Kopierer uten marger rundt kantene. Bildet forstørres litt for å fjerne marger fra kantene på papiret.

- A4, 2-opp-kopi

Kopierer to enkeltsidige A4-originaler over på et enkeltark i A4-størrelse med oppsettet 2-i-1.

- A4, bok/2-ark

Kopierer to motstående A4-sider i en bok eller tilsvarende over på et enkeltark i A4-størrelse med oppsettet 2-i-1.

### Forminsk/forstør

Forstørrer eller forminsker originalene.

- Faktisk størrelse

Kopierer med 100 % forstørrelse.

- Autotilpasning

Registrerer skanneområdet og forstørrer eller forminsker originalen automatisk slik at den passer til valgt papirstørrelse. Når det er hvite marger rundt originalen, registreres de hvite margene fra hjørnemerket på skannerglassplaten som skanneområdet, mens margene på motsatt side kan bli beskåret.

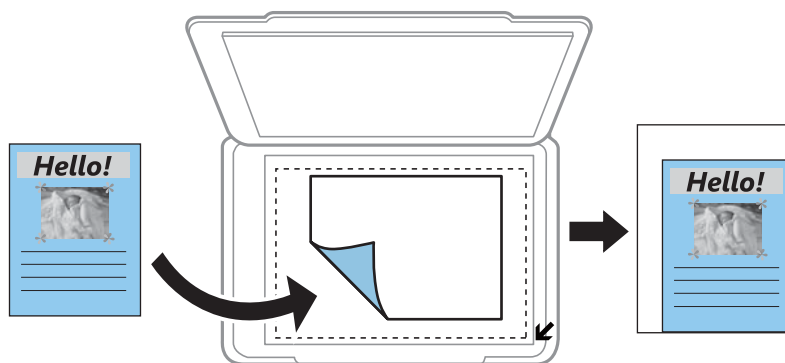

- Kundetilpasset

Velg for å angi forstørrelsen for å forstørre eller forminske originalen.

### Tilpasset størrelse

Angir forstørrelsen som er brukt for å forstørre eller forminske originalen innenfor et område fra 25 til 400 %.

### Papirstørrelse

Velg papirstørrelsen du la i.

## Kopiering

### Papirtype

Velg papirtypen du la i.

### Kvalitet

Velg utskriftskvalitet. **Utkast** gir raskere utskrift, men utskriftene kan være svake. **Beste** gir utskrifter av høyere kvalitet, men utskriftshastigheten kan være lavere.

Kladdemodus er ikke tilgjengelig for brukere i Vest-Europa.

### Tetthet

Øk nivået for tetthet ved å trykke ► hvis kopien blir svak. Reduser nivået for tetthet ved å trykke ◀ hvis blekket flyter utover.

# Skanning

## Skanning ved bruk av kontrollpanelet

### Skanning til en datamaskin

Du kan lagre det skannede bildet på en datamaskin.

**Forsiktighetsregel:**

Kontroller at du har installert *Epson Scan 2* og *Epson Event Manager* på datamaskinen før du bruker denne funksjonen.

1. Plasser originalene.
2. Åpne **Skann** fra hjem-skjermen ved hjelp av ◀ eller ▶, og trykk deretter OK.
3. Velg hvordan du vil lagre det skannede bildet til en datamaskin fra følgende menyer ved hjelp av ◀- eller ▶-knappen, og trykk deretter på OK-knappen.
  - Til datamaskin (JPEG)**: Lagrer det skannede bildet i JPEG-format.
  - Til datamaskin (PDF)**: Lagrer det skannede bildet i PDF-format.
  - Til datamaskin (e-post)**: Starter e-postprogrammet på datamaskinen og legger deretter bildet automatisk ved en e-post.

4. Velg datamaskinen som du ønsker å lagre de skannede bildene på.

**Merknad:**

- Du kan endre skanneinnstillinger, slik som skannestørrelse, mappe for lagring eller lagringsformat ved å bruke *Epson Event Manager*.
- Når skriveren er koblet til et nettverk, kan du velge datamaskinen der du vil lagre det skannede bildet. Opptil 20 datamaskiner kan vises på skriverens kontrollpanel.
- Når datamaskinen der du vil lagre de skannede bildene, er registrert på nettverket, vises de første 15 tegnene i navnet på datamaskinen på kontrollpanelet. Hvis du angir **Navn på nettverksskanning (alfanumerisk)** på *Epson Event Manager*, vises det på kontrollpanelet.

5. Trykk ◊.

**Merknad:**

Fargen, størrelsen og grensen for det skannede bildet vil ikke være nøyaktig lik originalen.

**Relatert informasjon**

- ➔ [“Plassere originaler på Skannerglassplaten” på side 39](#)
- ➔ [“Epson Event Manager” på side 111](#)

## Skanning til en datamaskin (WSD)

**Merknad:**

- Denne funksjonen er kun tilgjengelig på datamaskiner som kjører engelsk versjon av Windows 10/Windows 8.1/Windows 8/Windows 7/Windows Vista.
- Hvis du bruker Windows 7/Windows Vista, må du sette opp datamaskinen på forhånd med denne funksjonen.

1. Plasser originalene.
2. Åpne **Skann** fra hjem-skjermen ved hjelp av ◀ eller ▶, og trykk deretter OK.
3. Velg **Til datamaskin (WSD)** ved hjelp av ◀ eller ▶, og trykk deretter OK.
4. Velg en datamaskin.
5. Trykk ◊.

**Merknad:**

Fargen, størrelsen og grensen for det skannede bildet vil ikke være nøyaktig lik originalen.

**Relatert informasjon**

➔ [“Plassere originaler på Skannerglassplaten” på side 39](#)

## Konfigurere en WSD-port

Dette avsnittet beskriver hvordan du setter opp en WSD-port for Windows 7/Windows Vista.

**Merknad:**

For Windows 10/Windows 8.1/Windows 8 settes WSD-porten opp automatisk.

Følgende er nødvendig for å sette opp en WSD-port.

- Skriveren og datamaskinen er koblet til nettverket.
- Skriverdriveren er installert på datamaskinen.

1. Slå på skriveren.
2. Klikk startknappen og deretter **Nettverk** på datamaskinen.
3. Høyreklikk skriveren, og klikk deretter **Installer**.  
Klikk **Hald fram** når **Brukarkontroll**-skjermen vises.



## Skanning

Klikk **Avinstaller**, og start på nytt hvis skjermbildet **Avinstaller** vises.

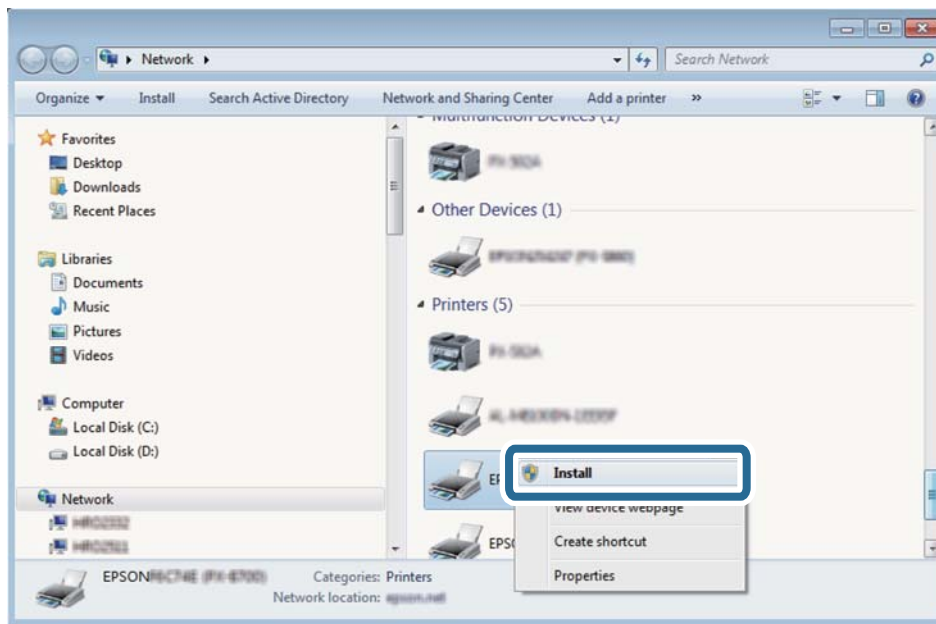

### **Merknad:**

Skrivernavnet du har angitt på nettverket og modellnavnet (EPSON XXXXXX (XX-XXXX)) vises på nettverksskjermen. Du finner skrivernavnet som er angitt på nettverket, på skriverens kontrollpanel eller ved å skrive ut et nettverksstatusark.

4. Klikk **Enheten er klar til bruk**.

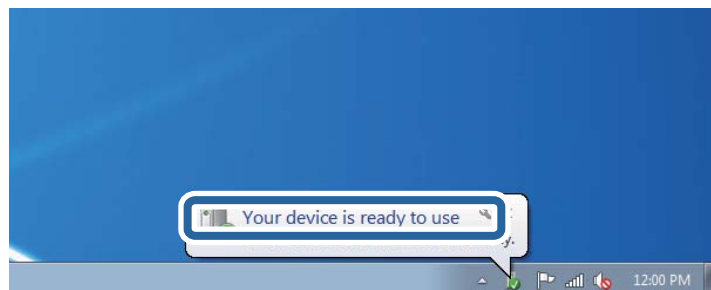

5. Les meldingen, og klikk deretter **Lukk**.

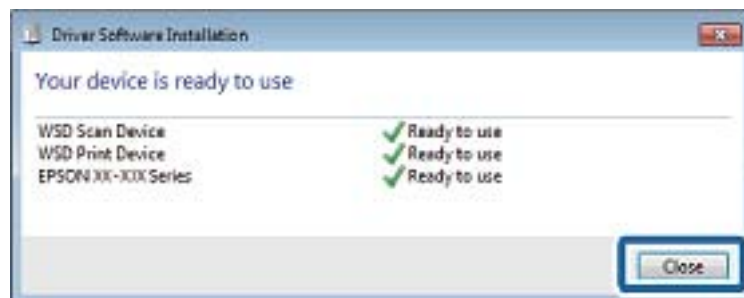

6. Åpne **Enheter og skrivere**-skjermen.

- ☐ Windows 7

Klikk Start > **Kontrollpanel** > **Maskinvare og lyd** (eller **Maskinvare**) > **Enheter og skrivere**.

## Skanning

- Windows Vista

Klikk startknappen > **Kontrollpanel** > **Maskinvare og lyd** > **Skrivere**.

7. Kontroller at det vises et ikon med skriverens navn på nettverket.

Velg skrivernavnet når du bruker WSD.

### Relatert informasjon

➔ [“Skrive ut et nettverksstatusark” på side 29](#)

---

## Skanning fra en datamaskin

### Skanne med Epson Scan 2

Du kan skanne ved å bruke skannerdriveren «Epson Scan 2». Se Epson Scan 2-hjelp for å forklaringer om hvert element.

### Relatert informasjon

➔ [“Epson Scan 2 \(skannerdriver\)” på side 111](#)

### Skanne dokumenter (Dokumentmodus)

Du kan skanne originaler ved å bruke detaljerte innstillinger som er egnet for tekstdokumenter med **Dokumentmodus** i Epson Scan 2.

1. Plasser originalene.
2. Start Epson Scan 2.
3. Velg **Dokumentmodus** fra **Modus**-listen.

## Skanning

4. Utfør følgende innstillinger i kategorien **Hovedinnstillinger**.

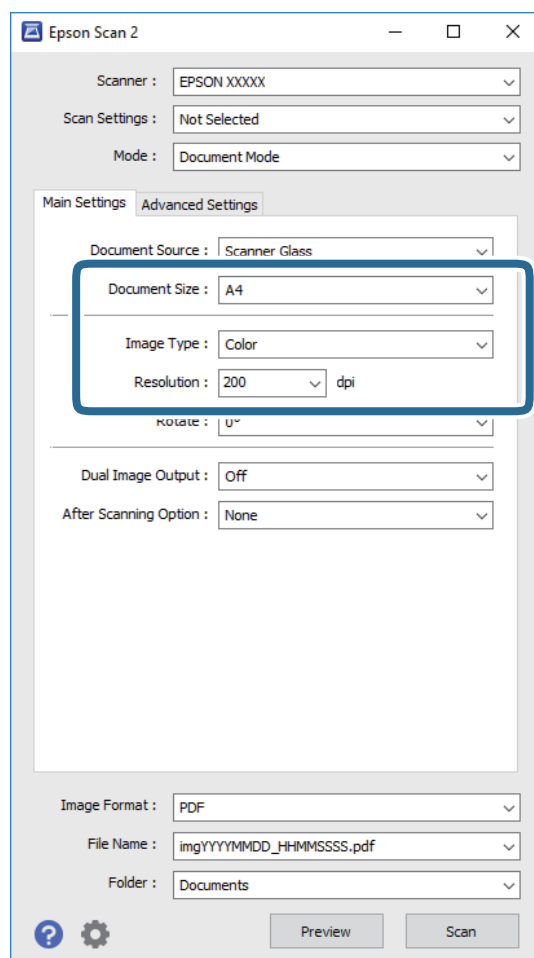

- Dokumentstørrelse:** Velg størrelsen av originalen du plasserte.
- Bildetype:** Velg fargen for lagring av det skannede bildet.
- Oppløsning:** Velg oppløsningen.

**Merknad:**

**Dokumentkilde**-innstillingen er fast som **Skannerglassplaten**. Du kan ikke endre denne innstillingen.

5. Angi andre skanneinnstillinger ved behov.

- Du kan forhåndsvisne det skannede bildet ved å klikke **Forhåndsvisning**-knappen. Forhåndsvisningsvinduet åpnes og det forhåndsvisste bildet vises.
- I **Avanserte innstillinger**-fanen kan du utføre bildejusteringer med detaljerte innstillinger som er egnet for tekstdokumenter slik som det følgende.
  - Korriger uskarphet:** Du kan forsterke og spisse konturene til bildet.
  - Derastrering:** Du kan fjerne moaremonster (vevlignende skygger) som dukker opp når du skanner utskrevet papir, slik som et blad.
  - Tekstforbedring:** Du kan gjøre uskarpe bokstaver i originalen klare og skarpe.
  - Automatisk feltsegmentering:** Du kan gjøre bokstaver klare og bilder jevne ved utføring av svart-hvitt-skanning for et dokument som inneholder bilder.

**Merknad:**

Elementene er muligens ikke tilgjengelig avhengig av andre innstillinger du valgte.

## Skanning

6. Angi innstillinger for fillagringen.

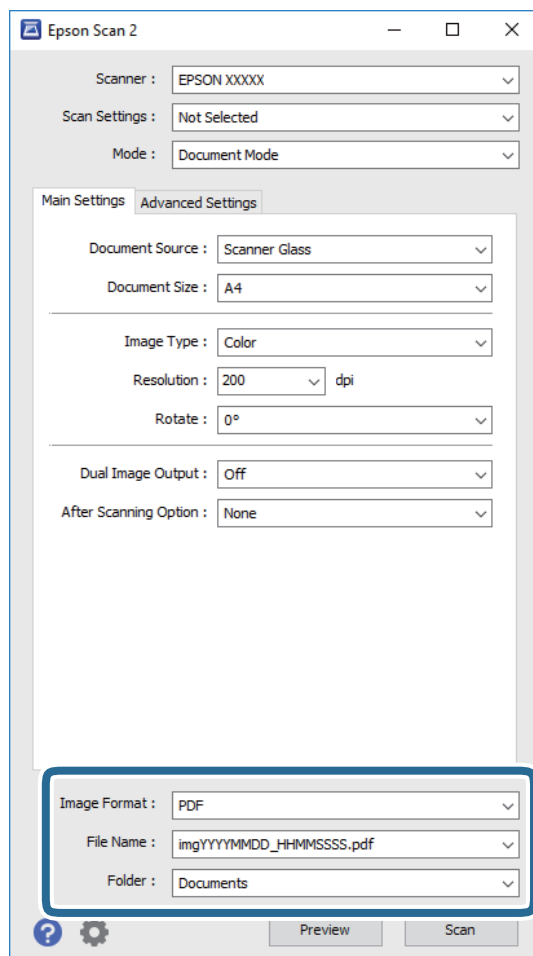

- ❑ **Bildeformat:** Velg lagringsformatet fra listen.

Du kan angi detaljerte innstillinger for hvert lagringsformat med unntak av BITMAP og PNG. Velg **Alternativer** fra listen etter du har valgt lagringsformat.

- ❑ **Filnavn:** Bekreft lagringsnavnet som vises for filen.

Du kan endre innstillinger for filnavnet ved å velge **Innst.** fra listen.

- ❑ **Mappe:** Velg lagringsmappen for det skannede bildet fra listen.

Du kan velge en annen mappe eller opprette en ny mappe ved å velge **Velg** fra listen.

7. Klikk på **Skann**.

### Relatert informasjon

➔ [“Plassere originaler på Skannerglassplaten” på side 39](#)

## Skanne fotografier eller bilder (Fotomodus)

Med **Fotomodus** i Epson Scan 2 kan du skanne originaler med et stort utvalg av funksjoner for bildejustering som er egnet for fotografier eller bilder.

## Skanning

1. Plasser originalene.

Ved å plassere flere originaler på skannerglasset, kan du skanne alle samtidig. Sørg for at det er et mellomrom på minst 20 mm mellom originalene.

2. Start Epson Scan 2.
3. Velg **Fotomodus** fra **Modus**-listen.
4. Utfør følgende innstillinger i kategorien **Hovedinnstillinger**.

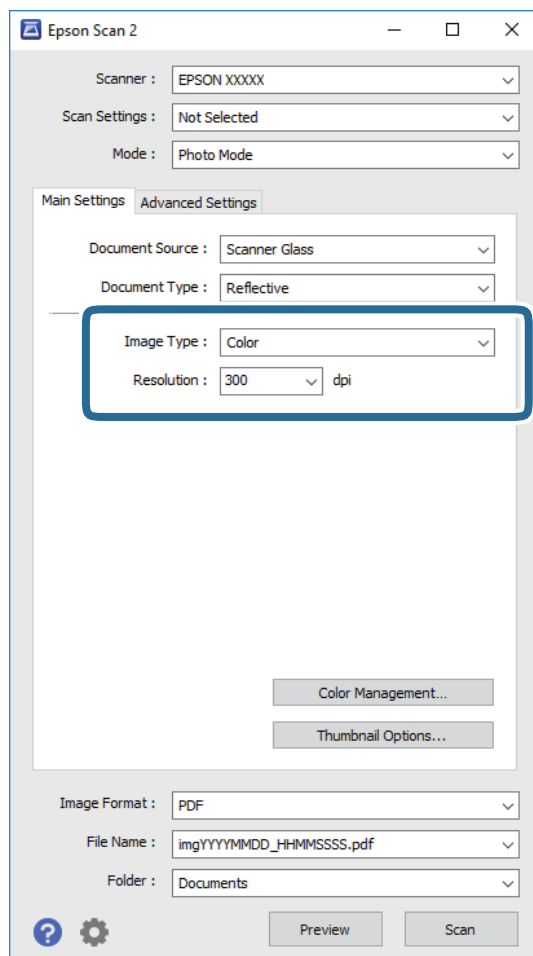

❑ **Bildetype:** Velg fargen for lagring av det skannede bildet.

❑ **Oppløsning:** Velg oppløsningen.

**Merknad:**

Innstillingen **Dokumentkilde** er fast som **Skannerglassplaten**, og innstillingen **Dokumenttype** er fast som **Reflekterende**. (**Reflekterende** betyr originaler som ikke er gjennomsiktige, for eksempel vanlige papir eller fotografier.) Du kan ikke endre disse innstillingene.

## Skanning

5. Klikk på **Forhåndsvisning**.

Forhåndsvisningsvinduet åpnes og det og de forhånds viste bildene vises som miniatyrbilder.

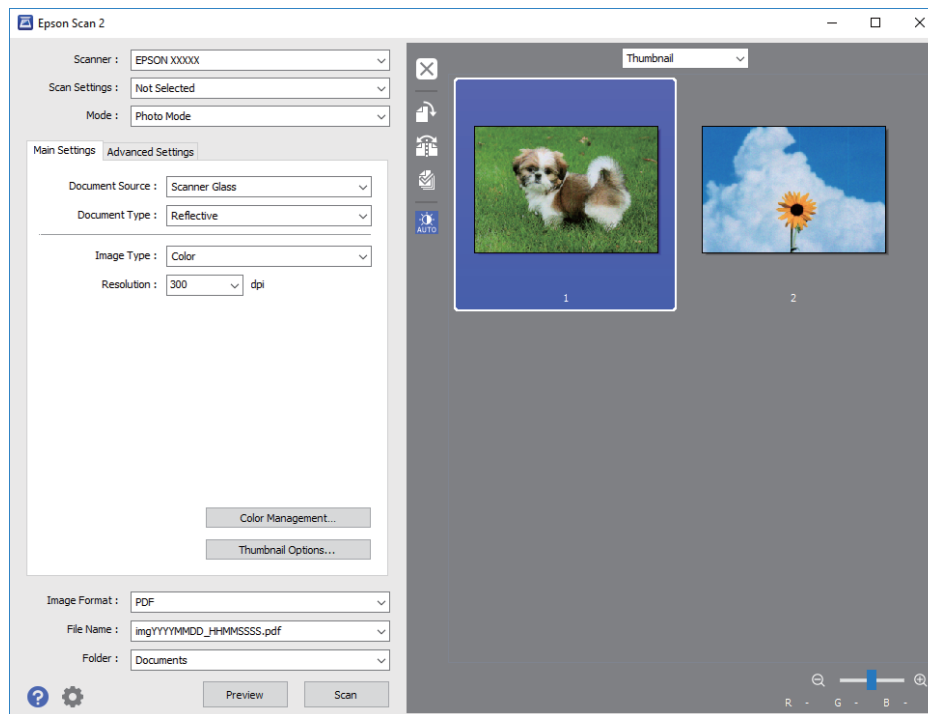
**Merknad:**

For å forhåndsvisne hele det skannede området, kan du velge **Normal** fra listen øverst på forhåndsvisningsvinduet.

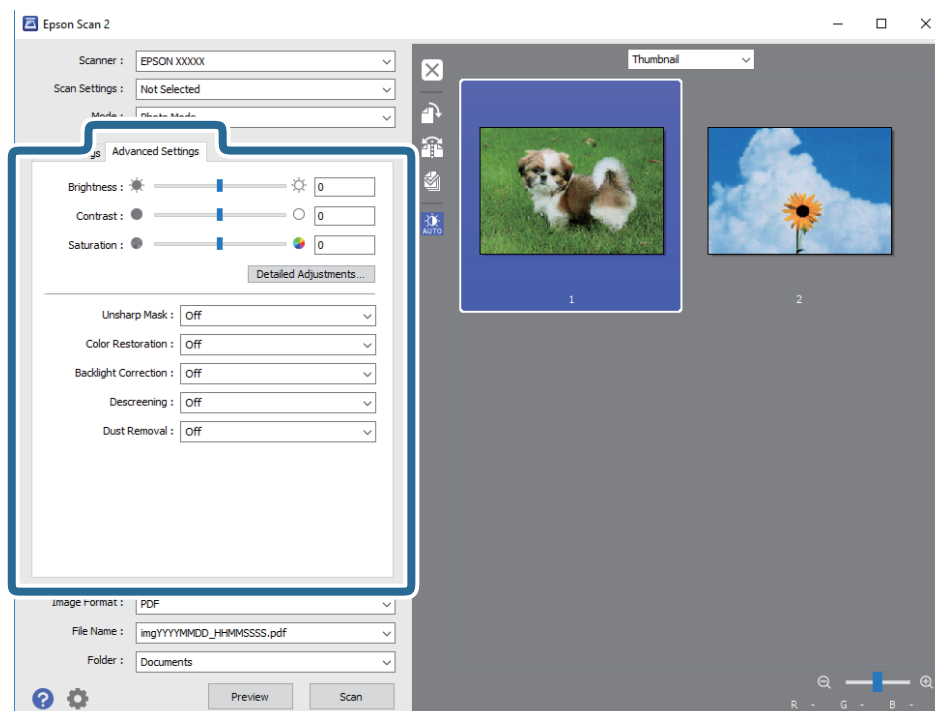
6. Bekreft forhåndsvisningen og utfør innstillinger for bildejustering i **Avanserte innstillinger**-fanen hvis det er nødvendig.

## Skanning

Du kan justere det skannede bildet med detaljerte innstillinger som er egnet for fotografier eller bilder, slik som de følgende.

- Lysstyrke:** Du kan justere lysstyrken for det skannede bildet.
- Kontrast:** Du kan justere kontrasten for det skannede bildet.
- Metning:** Du kan justere metningen (fargestyrke) for det skannede bildet.
- Korriger uskarphet:** Du kan forsterke og spisse konturene til det skannede bildet.
- Fargegjenoppretting:** Du kan rette bilder som har falmet for å få dem tilbake til de opprinnelige fargene.
- Motlyskorrigering:** Du kan lysne skannede bilder som er mørke på grunn av bakgrunnsbelysning.
- Derastrering:** Du kan fjerne moaremonster (vevlignende skygger) som dukker opp når du skanner utskrevet papir, slik som et blad.
- Støvfjerning:** Du kan fjerne støv fra det skannede bildet.

### **Merknad:**

- Elementene er muligens ikke tilgjengelig avhengig av andre innstillinger du valgte.
- Avhengig av originalen, kan det hende at det skannede bildet ikke blir riktig justert.
- Når flere miniatyrbilder blir opprettet, kan du justere bilde kvaliteten for hvert miniatyrbilde. Avhengig av justeringselementene, kan du justere kvaliteten av skannede bilder samlet ved å velge flere miniatyrbilder.

## 7. Angi innstillinger for fillagringen.

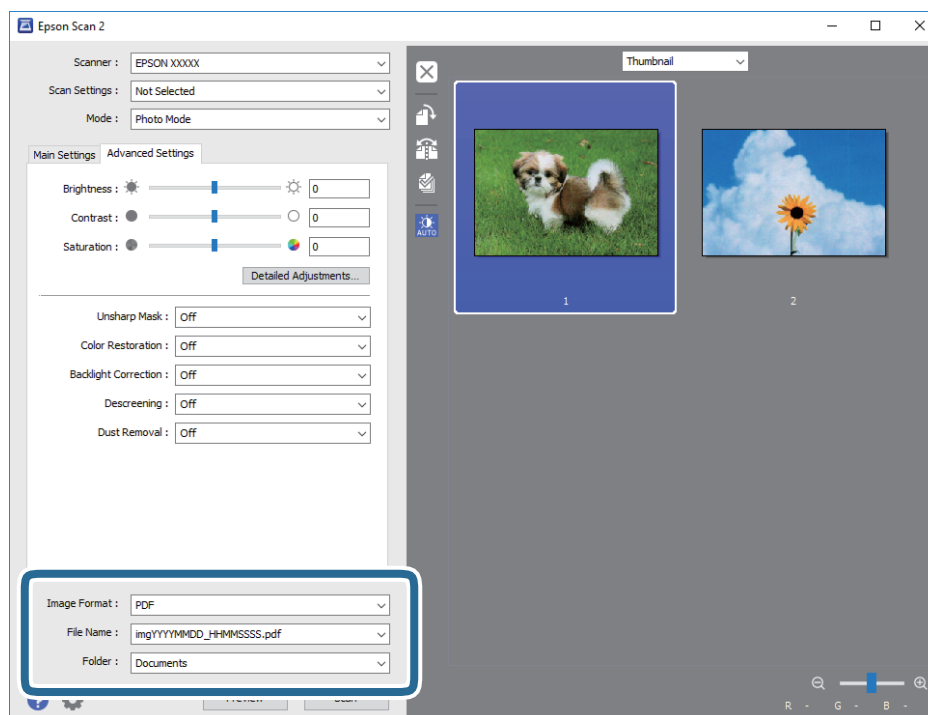

- Bildeformat:** Velg lagringsformatet fra listen.  
Du kan angi detaljerte innstillinger for hvert lagringsformat med unntak av BITMAP og PNG. Velg **Alternativer** fra listen etter du har valgt lagringsformat.
- Filnavn:** Bekreft lagringsnavnet som vises for filen.  
Du kan endre innstillinger for filnavnet ved å velge **Innst.** fra listen.
- Mappe:** Velg lagringsmappen for det skannede bildet fra listen.

## Skanning

Du kan velge en annen mappe eller opprette en ny mappe ved å velge **Velg** fra listen.

8. Klikk på **Skann**.

### Relatert informasjon

- ➔ “Plassere originaler på Skannerglassplaten” på side 39
- ➔ “Plassere flere bilder for skanning” på side 41

---

## Skanning fra smartenheter

Med programmet Epson iPrint kan du skanne bilder og dokumenter fra en smartenhet, slik som en smarttelefon eller et nettbrett, som er koblet til det samme trådløse nettverket som skriveren. Du kan lagre skannede data på en smartenhet eller i nettsky-tjenester, sende per e-post eller skrive de ut.



### Installere Epson iPrint

Du kan installere Epson iPrint på smartenheten din fra følgende URL eller QR kode.

<http://ipr.to/a>



### Skanne ved hjelp av Epson iPrint

Start Epson iPrint fra smartenheten din og velg elementet som du ønsker å bruke fra hjem-skjermen.



## Skanning

De følgende skjermbildene er gjenstand for endring uten varsel.



1	Hjem-skjermen vises når programmet startes.
2	Viser informasjon om hvordan skriveren settes opp og en OSS.
3	Viser skjermen hvor du kan velge skriveren og utføre skriverinnstillinger. Når du har valgt skriveren, trenger du ikke velge den igjen neste gang.
4	Viser skanningsskjermen.
5	Viser skjermen hvor du kan utføre innstillinger som f.eks. oppløsning.
6	Vise de skannede bildene.
7	Starter skanning.
8	Viser skjermen hvor du kan lagre skannet data på en smartenhet eller nettsky-tjeneste.
9	Viser skjermen hvor du kan sende skannet data per e-post.
10	Viser skjermen hvor du kan skrive ut skannet data.

# Skifte ut blekkpatroner

---

## Kontrollere blekknivåer

Du kan kontrollere omtrentlige blekknivåer fra kontrollpanelet eller datamaskinen.

### Kontrollere blekknivåene – Kontrollpanel

1. Åpne **Opps.** fra hjem-skjermen ved hjelp av ◀ eller ▶, og trykk deretter OK.
2. Velg **Blekknivåer** ved hjelp av ◀ eller ▶, og trykk deretter OK.

### Kontrollere blekknivåer - Windows

1. Gå til skriverdrivervinduet.
2. Klikk på **Blekknivå** i kategorien **Hoved**.

**Merknad:**

Dersom **EPSON Status Monitor 3** er deaktivert, vises ikke blekknivået. Klikk på **Utvidede innstillinger** i **Vedlikehold-kategorien**, og velg deretter **Aktiver EPSON Status Monitor 3**.

#### Relatert informasjon

➔ [“Windows-skriverdriver” på side 105](#)

### Kontrollere blekknivåer - Mac OS X

1. Velg **System Preferences** fra  menyen > **Printers & Scanners** (eller **Print & Scan, Print & Fax**), og velg deretter skriveren.
2. Klikk på **Options & Supplies** > **Utility** > **Open Printer Utility**.
3. Klikk på **EPSON Status Monitor**.

---

## Blekkpatronkoder

Epson anbefaler at du bruker ekte Epson-blekkpatroner. Epson kan ikke garantere kvaliteten eller påliteligheten til uekte blekk. Bruk av uekte blekk kan føre til skader som ikke dekkes av Epsons garantier, og som under visse omstendigheter kan føre til feil på skriveren. Det er ikke sikkert informasjon om uekte blekknivåer vises.

Følgende er koder for ekte Epson-blekkpatroner.

## Skifte ut blekkpatroner

Produkt	Ikon	BK: Black (Svart)	C: Cyan	M: Magenta	Y: Yellow (Gul)
XP-342, XP-345	Jordbær 	29 29XL*	29 29XL*	29 29XL*	29 29XL*
XP-343	Kirsebær 	36 36XL*	36 36XL*	36 36XL*	36 36XL*

\* «XL» og «XXL» indikerer stor patron.

**Merknad:**

- Ikke alle blekkpatroner er tilgjengelige i alle regioner.
- Blekkpatronkoder kan variere etter beliggenhet. Kontakt Epsons kundestøtte for riktige koder for området ditt.
- Brukere i Europa finner informasjon om Epsons blekkpatronytelse på følgende nettsted.  
<http://www.epson.eu/pageyield>

**Relatert informasjon**

➔ [“Web-område for kundestøtte”](#) på side 152

---

## Forholdsregler ved håndtering av blekkpatron

Les følgende instruksjoner før utskiftning av blekkpatronene.

**Forholdsregler for håndtering**

- Oppbevar blekkpatroner ved normal romtemperatur og hold dem unna direkte sollys.
- Epson anbefaler at blekkpatronen brukes opp før utløpsdatoen som er trykt på esken.
- Du oppnår best resultat ved å bruke opp blekkpatronen innen seks måneder etter at esken ble åpnet.
- Oppbevar blekkpatronpakkene med bunnen ned for best resultat.
- Når du har tatt inn en blekkpatron fra et kaldt lagringssted, bør du la den varmes opp til romtemperatur i minst tre timer før du tar den i bruk.
- Ikke åpne blekkpatronpakken før du er klar for å installere den i skriveren. Patronen er vakuumpakket for å ivareta kvaliteten. Hvis du lar en patron utpakket lenge før du bruker den, kan muligens normal utskrift ikke være mulig.
- Vær forsiktig slik at du ikke brekker krokene på siden av blekkpatronen når du fjerner den fra pakken.

## Skifte ut blekkpatroner

- ❑ Du må fjerne den gule teipen fra patronen før installering. Ellers kan utskriftskvaliteten reduseres, eller du kan ikke skrive ut. Ikke fjern eller riv i etiketten på patronen, dette kan forårsake lekkasje.

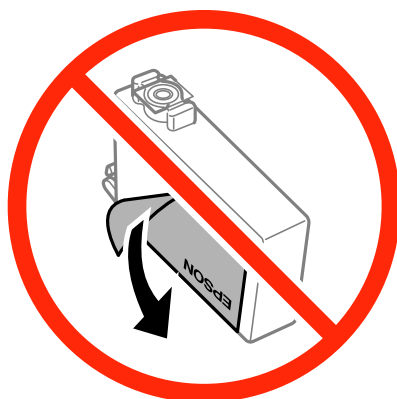

- ❑ Ikke fjern den transparente forseglingen på bunnen av patronen, patronen kan bli ubrukelig.



- ❑ Ikke berør områdene som vises på illustrasjonen. Dette kan hindre normal bruk og utskrift.

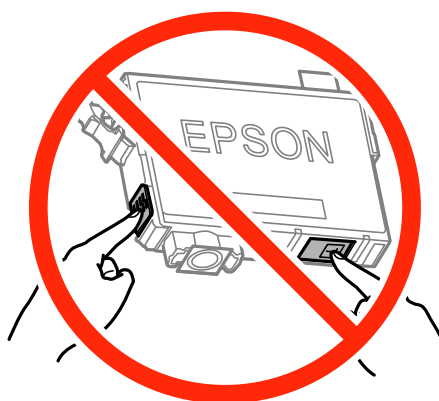

- ❑ Alle blekkpatroner må installeres, ellers kan du ikke skrive ut.
- ❑ Ikke skift ut blekkpatroner med strømmen av. Ikke fjern skriverhodet for hånd, du kan skade skriveren.
- ❑ Ikke skru av skriveren ved lading av blekk. Hvis ladingen av blekket er ufullstendig, kan du kanskje ikke skrive ut.
- ❑ Ikke etterlat skriveren uten blekkpatroner, eller skru av skriveren i løpet av utskiftningen. Blekk som er igjen i dysene på skriverhodet vil tørke inn og du kan kanskje ikke skrive ut.

## Skifte ut blekkpatroner

- ❑ Hvis du har behov for å fjerne en blekkpatron midlertidig, sørg for at tilførselsområdet for blekk er fritt for støv og skitt. Lagre blekkpatronen i samme miljø som skrivere, med tilførselsåpningen for blekk vendt ned eller til siden. Ikke oppbevar blekkpatroner med tilførselsåpningen vendt opp. Dette er fordi tilførselsåpningen er utstyrt med en ventil for utslipp av overflødig blekk. Det er ikke behov for egne deksler eller plugger.
- ❑ Blekkpatroner du har tatt ut, kan ha blekk rundt blekkforsyningsporten, så vær forsiktig slik at du ikke søler blekk på området rundt når du tar ut blekkpatroner.
- ❑ Denne skriveren benytter blekkpatroner med en grønn chip som overvåker informasjon slik som mengden gjenværende blekk for hver patron. Dette betyr at selv om patronen fjernes fra skriveren før den er tom, kan du fremdeles bruke den etter at den settes tilbake i skriveren. Men når en patron settes tilbake i skriveren, kan noe blekk forbrukes for å garantere skriverens ytelse.
- ❑ For maksimal effektivitet av blekket, bør en blekkpatron kun fjernes når du er klar for å skifte den ut. Blekkpatroner med lav blekkstatus, kan kanskje ikke brukes når de settes tilbake.
- ❑ For å garantere at du får utskrifter av førsteklasses kvalitet og for å beskytte utskriftshodet, vil det være en blekkreserve igjen i patronen selv om skriveren angir at patronen må byttes. Mengden som angis, inkluderer ikke denne reserven.
- ❑ Selv om blekkpatronene kan inneholde resirkulert materiale, påvirker ikke dette skriverfunksjonaliteten eller -ytelsen.
- ❑ Spesifikasjoner og utseende på blekkpatronen er gjenstand for endring uten varsel for forbedringer.
- ❑ Ikke demonter eller omform blekkpatronen, da er det ikke sikkert at skriveren vil fungere normalt.
- ❑ Du kan ikke bruke patronene som ble levert med skriveren, som utskiftning.
- ❑ Hvor mange sider som kan skrives ut, vil avhenge av hva du skriver ut, papirtypen som benyttes, utskriftsfrekvensen og miljømessige betingelser, for eksempel temperatur.

### Blekkforbruk

- ❑ For å opprettholde maksimal ytelse for skriverhodet, vil noe blekk forbrukes fra alle patronene ikke bare under utskrift, men også ved vedlikeholdshandlinger slik som utskiftning av blekkpatroner og rengjøring av skriverhodet.
- ❑ Når du skriver ut i svart-hvitt eller gråtoner, kan det hende at farget blekk brukes i stedet for svart blekk, avhengig av papirtypen og utskriftskvalitetsinnstillingene. Dette er fordi en blanding av farget blekk brukes til å lage svart.
- ❑ Blekket i blekkpatronene som fulgte med skriveren, benyttes delvis under førstegangs oppsett. Skriverhodet i skriveren fylles fullstendig opp med blekk for å sikre utskrifter av høy kvalitet. Denne éngangsprosessen bruker opp litt blekk, og derfor kan disse patronene skrive ut færre sider sammenlignet med påfølgende blekkpatroner.

---

## Skifte ut blekkpatroner

**Forsiktig:**

Vær forsiktig så du ikke setter fast hånden eller fingrene når du åpner eller lukker skannerenheten. Hvis ikke kan du bli skadet.

**Merknad:**

- ❑ Du kan fortsette å skrive ut selv om skriveren angir at det er lite blekk. Men du må gjøre klar nye patroner så raskt mulig.
- ❑ Hvis du skifter ut blekkpatronene under kopiering, kan originalene flytte på seg. Trykk på -knappen for å avbryte og legg originalene på plass.

## Skifte ut blekkpatroner

### 1. Gjør ett av følgende.

- Når du blir bedt om å skifte ut blekkpatroner

Kontroller hvilken blekkpatron som må byttes, og trykk deretter OK. Velg **Bytt nå** ved hjelp av ▲ eller ▼, og trykk deretter OK.

- Ved utskifting av blekkpatroner før de er tomme

Åpne **Opps.** fra hjem-skjermen ved hjelp av ◀ eller ▶, og trykk deretter OK. Velg **Vedlikehold** ved hjelp av ◀ eller ▶, og trykk deretter OK. Velg **Utskifting av blekkpatron** ved hjelp av ◀ eller ▶, og trykk deretter OK. Deretter trykker du på ◇.

- ### 2. Når du bytter den svarte blekkpatronen, skal du riste forsiktig fire eller fem ganger på den nye, svarte blekkpatronen før du tar den ut av forpakningen. Når du bytter andre fargepatroner, tar du ut de nye fargepatronene fra forpakningen uten å riste dem først.

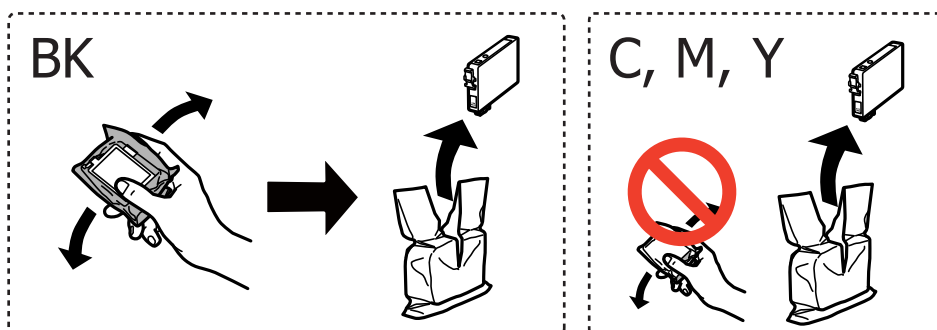

**!** **Forsiktighetsregel:**

*Ikke rist patronene etter åpning av pakken ettersom de kan lekke.*

- ### 3. Fjern kun den gule teipen.

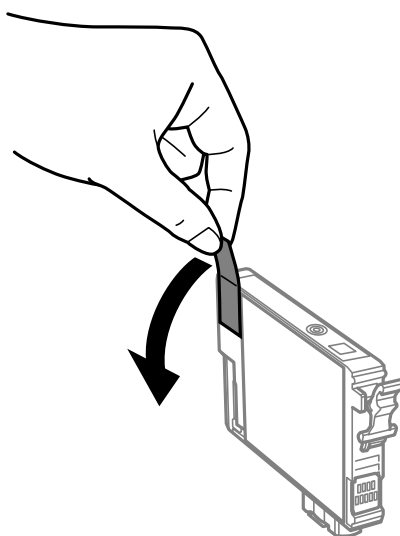

## Skifte ut blekkpatroner

**!** Forsiktighetsregel:

*Ikke berør områdene som vises på illustrasjonen. Dette kan hindre normal bruk og utskrift.*

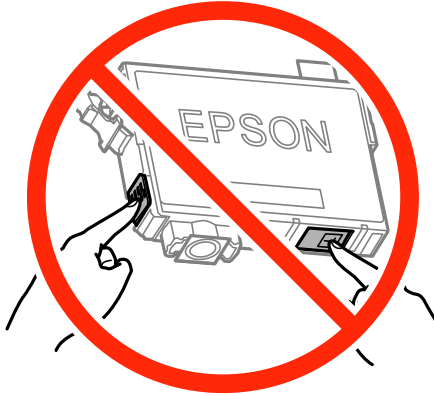

4. Åpne skannerenheten med dokumentdekslet lukket.

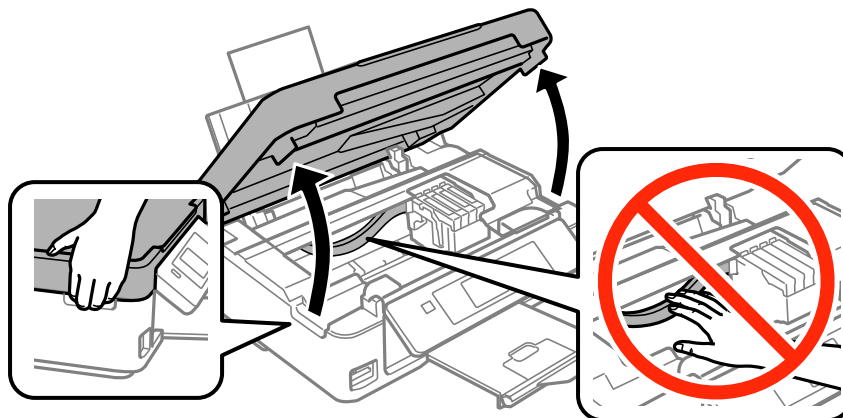

5. Klem på klaffen på blekkpatronen og trekk den rett opp. Hvis du ikke kan fjerne blekkpatronen, trekk den bestemt opp.

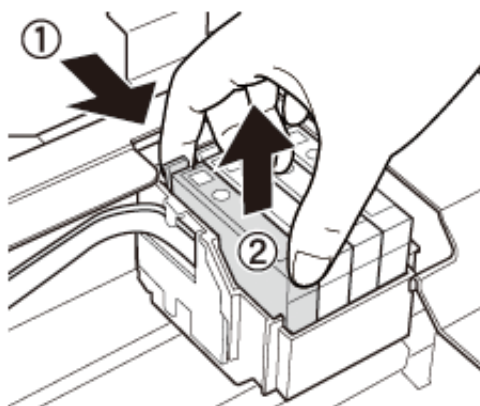

## Skifte ut blekkpatroner

6. Sett inn den nye blekkpatronen, og trykk den deretter bestemt ned.

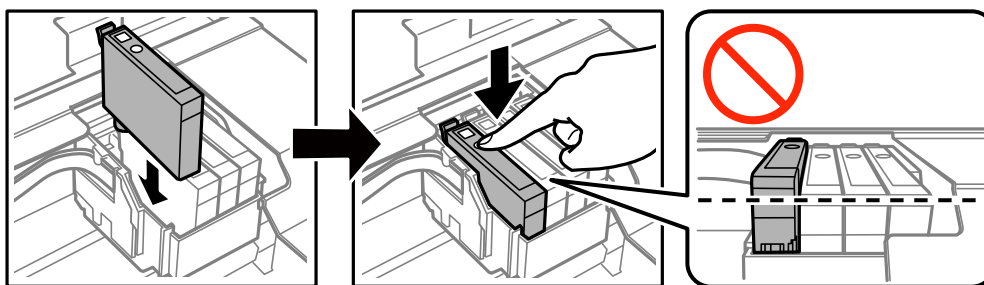

7. Lukk skannerenheten.

8. Trykk på -knappen.

Blekkklading starter.

**Forsiktighetsregel:**

Ikke skru av skriveren ved lading av blekk. Hvis ladingen av blekket er ufullstendig, kan du kanskje ikke skrive ut.

**Relatert informasjon**

- ➔ [“Blekkpatronkoder” på side 82](#)
- ➔ [“Forholdsregler ved håndtering av blekkpatron” på side 83](#)

---

## Midlertidig utskrift med svart blekk

Når fargeblekket er oppbrukt mens det fremdeles er mer svart blekk igjen, og du skriver ut fra en datamaskin, kan du bruke følgende innstillinger til å fortsette utskriften med kun svart blekk for en kort periode.

- Papirtype: vanlig papir, Konvolutt
- Farge: **Gråtone**
- Uten kant: Ikke valgt
- EPSON Status Monitor 3: Aktivert (kun for Windows)

Etttersom denne funksjonen kun er tilgjengelig i omtrent fem dager, må du skifte ut den utvidede blekkpatronen så raskt som mulig.

**Merknad:**

- Hvis **EPSON Status Monitor 3** er deaktivert, åpner du skriverdriveren, klikker **Utvidede innstillinger** i kategorien **Vedlikehold**, og velger deretter **Aktiver EPSON Status Monitor 3**.
- Tilgjengelig periode varierer avhengig av bruksinnstillingene.



## Skifte ut blekkpatroner

## Midlertidig utskrift med svart blekk – Windows

1. Når følgende vindu vises, må utskriften avbrytes.

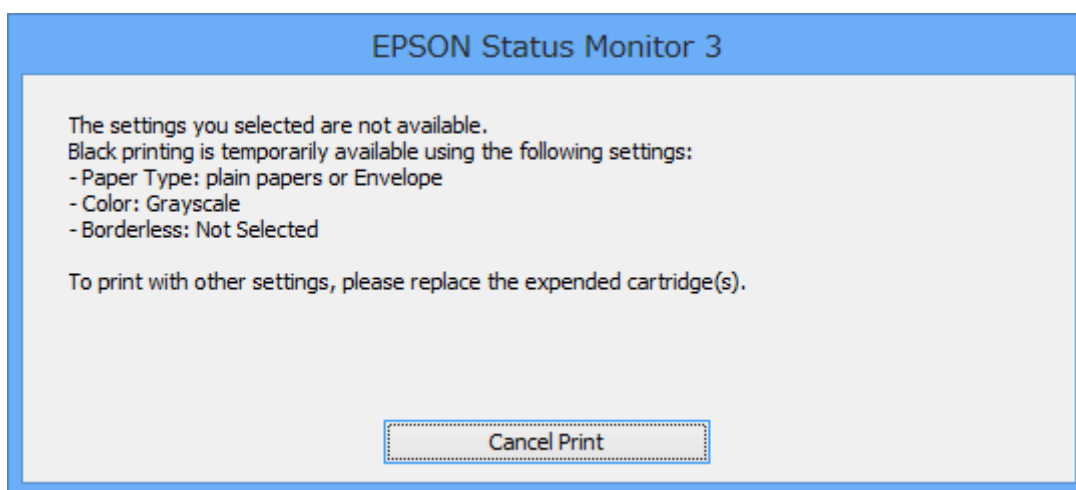
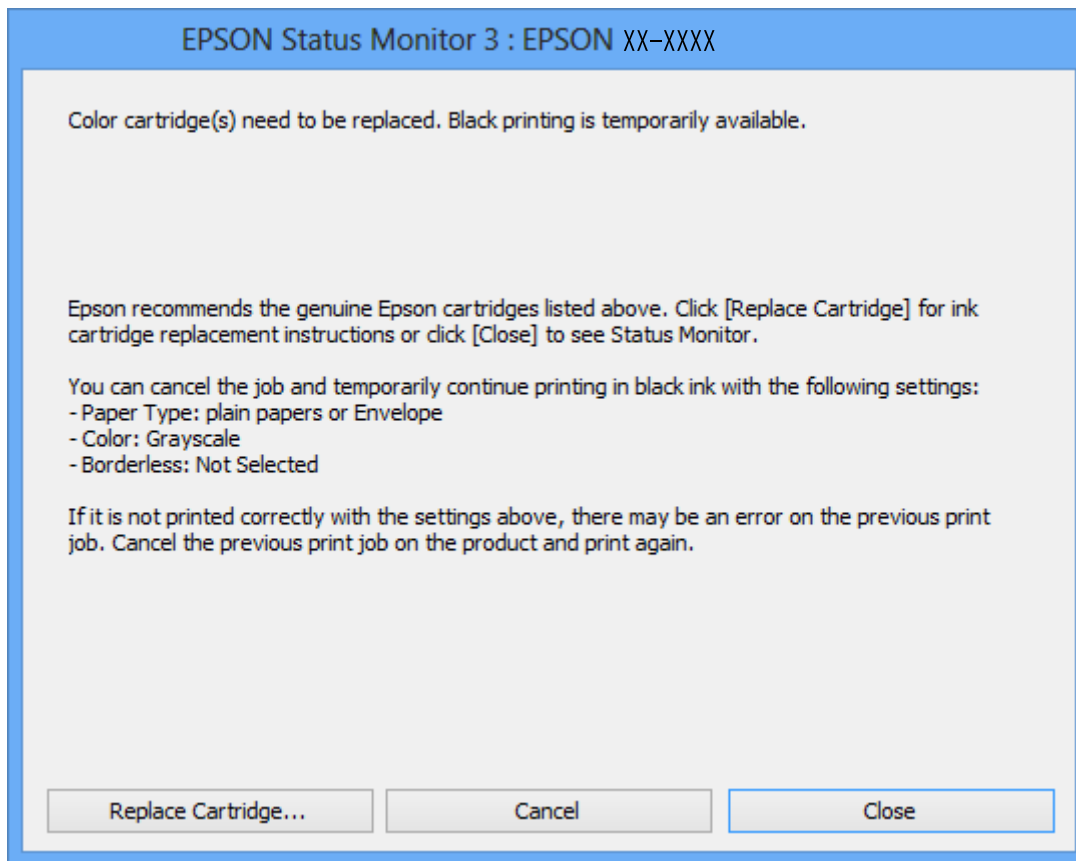
**Merknad:**

Hvis du ikke kan avbryte utskriften fra datamaskinen, avbryter du via skriverens kontrollpanel.

2. Gå til skriverdrivervinduet.
3. Fjern merket for **Uten kant** i kategorien **Hoved**.
4. Velg **vanlig papir** eller **Konvolutt** som innstilling for **Papirtype** i kategorien **Hoved**.

## Skifte ut blekkpatroner

5. Velg **Gråtone**.
6. Angi de andre elementene i kategoriene **Hoved** og **Flere alternativer** om nødvendig, og klikk på **OK**.
7. Klikk på **Skriv ut**.
8. Klikk **Skriv ut med svart** i vinduet som vises.

### Relatert informasjon

- ➔ [“Legg papir i Bakre arkmater” på side 35](#)
- ➔ [“Grunnleggende om utskrift — Windows” på side 46](#)

## Midlertidig utskrift med svart blekk – Mac OS X

### *Merknad:*

Hvis du vil bruke denne funksjonen over et nettverk, kobler du til med **Bonjour**.

1. Klikk skriverikonet i **Dock**.
2. Avbryt jobben.

### *Merknad:*

Hvis du ikke kan avbryte utskriften fra datamaskinen, avbryter du den ved hjelp av kontrollpanelet på skriveren.

3. Velg **System Preferences** fra  menyen > **Printers & Scanners** (eller **Print & Scan, Print & Fax**), og velg deretter skriveren. Klikk på **Options & Supplies** > **Options** (eller **Driver**).
4. Velg **På** som innstillingen for **Tillat midlertidig svart utskrift**.
5. Åpne utskriftsdialogen.
6. Velg **Utskriftsinnstillinger** fra hurtigmenyen.
7. Velg en hvilken som helst papirstørrelse unntatt kantløs størrelse, som innstillingen for **Papirstørrelse**.
8. Velg **vanlig papir** eller **Konvolutt** som **Medietype**-innstillingen.
9. Velg **Gråtone**.
10. Angi de andre elementene om nødvendig.
11. Klikk på **Skriv ut**.

### Relatert informasjon

- ➔ [“Avbryte utskrift – Mac OS X” på side 67](#)
- ➔ [“Legg papir i Bakre arkmater” på side 35](#)
- ➔ [“Grunnleggende om utskrift — Mac OS X” på side 48](#)

## Spare blekk når blekknivået er lavt (kun for Windows)

Når det er lite svart blekk igjen, og det nok fargeblekk igjen, kan du bruke en blanding av fargeblekk for å lage svart. Du kan fortsette å skrive ut mens du forbereder en ny svart blekkpatron.

Denne funksjonen er kun tilgjengelig når du velger følgende innstillinger for skriverdriveren.

- Papirtype: **vanlig papir**
- Kvalitet: **Standard**
- EPSON Status Monitor 3: Aktivert

### **Merknad:**

- Hvis **EPSON Status Monitor 3** er deaktivert, åpner du skriverdriveren, klikker på **Utvidede innstillinger** i kategorien **Vedlikehold**, og velger deretter **Aktiver EPSON Status Monitor 3**.
- S sammensatt svart ser litt annerledes ut enn ren svart. I tillegg reduseres utskriftshastigheten.
- Svart blekk brukes også, for å vedlikeholde kvaliteten på skriverhodet.

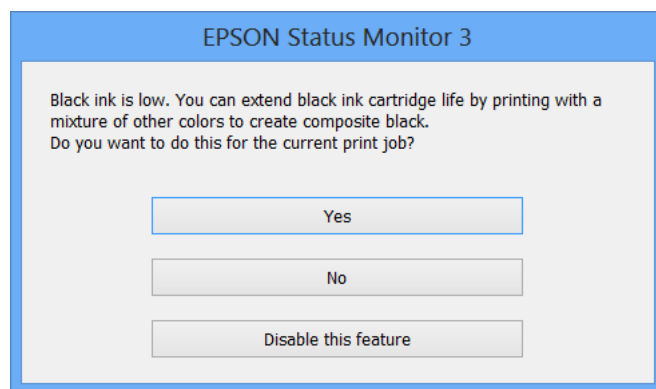

Alternativer	Beskrivelse
Ja	Velg hvis du vil bruke en blanding av farget blekk for å lage svart. Dette vinduet vises også neste gang du har en liknende utskriftsjobb.
Nei	Velg for å fortsette å bruke det resterende svarte blekket. Dette vinduet vises også neste gang du har en liknende utskriftsjobb.
Deaktiver denne funksjonen	Velg for å fortsette å bruke det resterende svarte blekket. Dette vinduet vises ikke før du skifter ut den svarte blekkpatronen og det begynner å bli lite blekk igjen.

# Vedlikeholde skriveren

## Kontrollere og rengjøre skriverhodet

Hvis dysene er tette, blir utskriftene svake, det er synlige striper, eller uventede farger vises. Når utskriftskvaliteten er redusert, bruker du dysekontrollfunksjonen til å kontrollere om dysene er tette. Hvis dysene er tette, rengjør du skriverhodet.

**Forsiktighetsregel:**

- Ikke åpne skannerenheten eller slå av skriveren under rengjøring av skriverhodet. Hvis rengjøringen av skriverhodet er ufullstendig, kan du kanskje ikke skrive ut.
- Ettersom rengjøring av skriverhodet bruker opp litt blekk, bør du bare rengjøre skriverhodet hvis kvaliteten blir dårligere.
- Når det er lite blekk, kan du ikke rengjøre skriverhodet. Bytt ut blekkpatronen først.
- Hvis utskriftskvaliteten ikke har forbedret seg etter gjentatte dysekontroller og rengjøring av hodet rundt fire ganger, må du vente i minst seks timer uten å skrive ut, og kjøre dysekontrollen på nytt og gjenta rengjøring av hodet om nødvendig. Vi anbefaler at du slår av skriveren. Kontakt Epsons kundestøtte hvis kvaliteten fremdeles ikke er bedre.
- Vil du unngå at skriverhodet tørker ut, skal du ikke koble fra skriveren mens strømmen er på.

## Kontrollere og rengjøre skriverhodet — Kontrollpanel

1. Legg vanlig papir i A4-størrelse i skriveren.
2. Åpne **Opps.** fra hjem-skjermen ved hjelp av ◀ eller ▶, og trykk deretter OK.
3. Velg **Vedlikehold** ved hjelp av ◀ eller ▶, og trykk deretter OK.
4. Velg **Dysekontroll** ved hjelp av ◀ eller ▶, og trykk deretter OK.
5. Følg instruksjonene på skjermen for å skrive ut dysekontrollmønsteret.

## Vedlikeholde skriveren

6. Undersøk det trykte mønsteret. Hvis det er brutte linjer eller manglende partier som vist i «NG»-mønsteret, kan skriverhodedysene være tette. Gå til neste trinn. Hvis du ikke kan se brutte linjer eller manglende partier som vist i følgende «OK»-mønster, er dysene ikke tette. Rengjøring av skriverhodet er ikke nødvendig. Velg **Nei** ved hjelp av ▲ eller ▼, og trykk deretter OK-knappen for å avslutte.

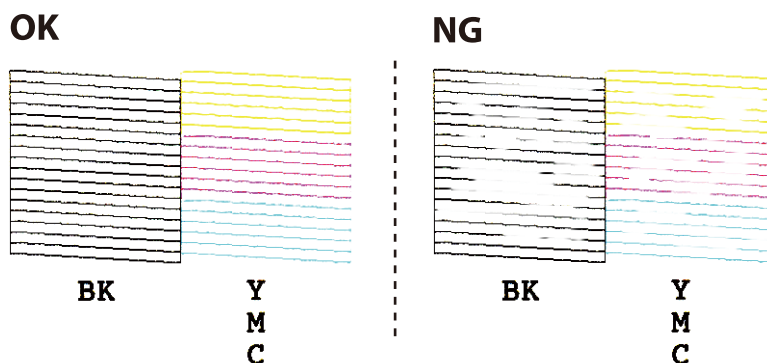

7. Velg **Ja** ved hjelp av ▼ eller ▲, og trykk deretter OK.
8. Følg instruksjonene på skjermen for å rengjøre skriverhodet.
9. Når rengjøringen er fullført, velger du **Dysekontroll** ved hjelp av ▼ eller ▲, og deretter følger du instruksjonene på skjermen for å skrive ut mønsteret for dysekontroll på nytt. Gjenta rengjøringen og utskriftsmønsteret til alle linjer er fullstendig skrevet ut.

### Relatert informasjon

➔ [“Legg papir i Bakre arkmater” på side 35](#)

## Kontrollere og rengjøre skriverhodet – Windows

1. Legg vanlig papir i A4-størrelse i skriveren.
2. Gå til skriverdrivervinduet.
3. Klikk på **Dysekontroll** i kategorien **Vedlikehold**.
4. Følg instruksjonene på skjermen.

### Relatert informasjon

➔ [“Legg papir i Bakre arkmater” på side 35](#)

➔ [“Windows-skriverdriver” på side 105](#)

## Kontrollere og rengjøre skriverhodet – Mac OS X

1. Legg vanlig papir i A4-størrelse i skriveren.
2. Velg **System Preferences** fra  menyen > **Printers & Scanners** (eller **Print & Scan, Print & Fax**), og velg deretter skriveren.

## Vedlikeholde skriveren

3. Klikk på **Options & Supplies > Utility > Open Printer Utility**.
4. Klikk på **Dysekontroll**.
5. Følg instruksjonene på skjermen.

### Relatert informasjon

➔ [“Legg papir i Bakre arkmater” på side 35](#)

---

## Justere skriverhodet

Hvis du oppdager forskyvning av vertikale linjer eller uklare bilder, juster skriverhodet.

### Justere skriverhodet — Kontrollpanel

1. Legg vanlig papir i A4-størrelse i skriveren.
2. Åpne **Opps.** fra hjem-skjermen ved hjelp av ◀ eller ▶, og trykk deretter OK.
3. Velg **Vedlikehold** ved hjelp av ◀ eller ▶, og trykk deretter OK.
4. Velg **Hodejustering** ved hjelp av ◀ eller ▶, og trykk deretter OK.
5. Følg instruksjonene på skjermen for å skrive ut tilpassingsmønsteret.
6. Følg instruksjonene på skjermen for å tilpasse skriverhodet. Finn og velg nummeret for det mest heldekkende mønsteret i hver gruppe ved hjelp av ▲ eller ▼, og trykk deretter OK.

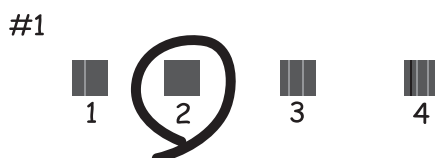

#### **Merknad:**

- Kontrollmønsteret kan variere fra modell til modell.
- Hvis utskriftskvaliteten ikke forbedres, juster skriverhodet fra en datamaskin.

### Relatert informasjon

➔ [“Legg papir i Bakre arkmater” på side 35](#)

## Justere skriverhodet – Windows

1. Legg vanlig papir i A4-størrelse i skriveren.
2. Gå til skriverdrivervinduet.
3. Klikk på **Justering av skriverhode** i kategorien **Vedlikehold**.
4. Følg instruksjonene på skjermen.

### Relatert informasjon

- ➔ [“Legg papir i Bakre arkmater” på side 35](#)
- ➔ [“Windows-skriverdriver” på side 105](#)

## Justere skriverhodet – Mac OS X

1. Legg vanlig papir i A4-størrelse i skriveren.
2. Velg **System Preferences** fra  menyen > **Printers & Scanners** (eller **Print & Scan, Print & Fax**), og velg deretter skriveren.
3. Klikk på **Options & Supplies** > **Utility** > **Open Printer Utility**.
4. Klikk på **Justering av skriverhode**.
5. Følg instruksjonene på skjermen.

### Relatert informasjon

- ➔ [“Legg papir i Bakre arkmater” på side 35](#)

---

## Rengjøring av papirbanen

Når utskriftene er sølete eller stripete, må rullen rengjøres på innsiden.

**Forsiktighetsregel:**

*Ikke bruk servietter for å rengjøre skriveren innvendig. Skriverhodedydene kan tilstoppes av lo.*

1. Kontroller at det ikke er støv eller flekker på skannerglassplaten og dokumentdekslet.
2. Åpne **Opps.** fra hjem-skjermen ved hjelp av ◀ eller ▶, og trykk deretter OK.
3. Velg **Vedlikehold** ved hjelp av ◀ eller ▶, og trykk deretter OK.
4. Velg **Rengjøring av papirførere** ved hjelp av ◀ eller ▶, og trykk deretter OK.
5. Legg vanlig papir i A4-størrelse i skriveren.

## Vedlikeholde skriveren

- Trykk på -knappen.

Papiret mates ut av skriveren.

**Merknad:**

Skriveren fortsetter å lage lyder i en stund etter at papiret er matet ut. Dette er normalt, og ikke et tegn på funksjonsfeil.

- Gjenta denne prosedyren til papiret ikke lenger har blekkflekker.

**Merknad:**

Dersom du har problem med papirmating og du har et rengjøringsark som fulgte med ekte Epson-papir, kan du være i stand til å løse papirmatingsproblemet ved å bruke rengjøringsarket i stedet for vanlig A4-papir. Du bruker rengjøringsarket ved å legge det i skriveren i henhold til instruksjonene som fulgte med arket. Hvis skjermen for papiroppsett vises, trykker du -knappen for å fortsette. Gjenta prosedyren flere ganger med rengjøringsarket.

### Relatert informasjon

➔ [“Legg papir i Bakre arkmater” på side 35](#)

## Rengjøre Skannerglassplaten

Hvis det blir flekker eller riper på kopiene eller de skannede bildene, må du rengjøre skannerglassplaten.



**Forsiktighetsregel:**

Du må aldri bruke alkohol eller tynner til å rengjøre skriveren. Slike kjemikalier kan skade skriveren.

- Åpne dokumentdekslet.

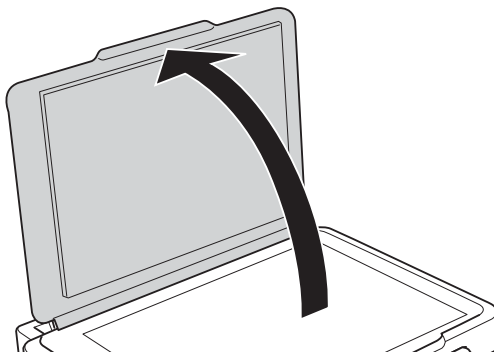

- Bruk en myk, tørr og ren klut til å rengjøre overflaten på skannerglassplaten.

**Merknad:**

- Hvis glassplaten er tilsmusset med fett eller andre flekker som er vanskelige å fjerne, kan du fjerne dette med litt rensmiddel til glass og en myk klut. Tørk av slik at all væske forsvinner.
- Du må ikke trykke for hardt på glassplaten.
- Vær forsiktig så du ikke lager riper eller skader overflaten til glassplaten. Skader på glassplaten kan gi dårligere skannekvalitet.



---

## Spare strøm

Skriveren går over i hvilemodus eller den slår seg av automatisk hvis ingen handlinger blir utført innen en angitt tidsperiode. Du kan justere tiden før strømstyring trer i kraft. En økning vil påvirke produktets strømforbruk. Ta hensyn til miljøet før du gjør noen endringer.

### Spare strøm - Kontrollpanel

1. Åpne **Opps.** fra hjem-skjermen ved hjelp av ◀ eller ▶, og trykk deretter OK.
2. Velg **Skriveroppsett** ved hjelp av ◀ eller ▶ og trykk deretter OK.
3. Velg **Avstengingstimer** eller **Innsovingstid** ved hjelp av knappen ◀ eller ▶, og trykk deretter OK.
4. Velg en innstilling ved hjelp av ▲ eller ▼, og trykk deretter OK.

### Spare strøm – Windows

1. Gå til skriverdrivervinduet.
2. Klikk på **Skriver- og alternativinformasjon** i kategorien **Vedlikehold**.
3. Angi tiden før skriveren går over i hvilemodus for innstillingen **Hvile-tidtaker**, og klikk **Send**. Vil du at skriveren skal slå seg av automatisk, angir du tiden for innstillingen **Strøm av-tidtaker**, og klikker **Send**.
4. Klikk på **OK**.

#### Relatert informasjon

➔ [“Windows-skriverdriver” på side 105](#)

### Spare strøm – Mac OS X

1. Velg **Systemvalg** på -menyen > **Skrivere og skannere** (eller **Skriv ut og skann**, **Skriv ut og faks**), og velg deretter skriveren.
2. Klikk på **Valg og forbruksmateriell** > **Verktøy** > **Åpne Skriververktøy**.
3. Klikk på **Skriverinnstillinger**.
4. Angi tiden før skriveren går over i hvilemodus for innstillingen **Hvile-tidtaker**, og klikk **Bruk**. Vil du at skriveren skal slå seg av automatisk, angir du tiden for innstillingen **Strøm av-tidtaker**, og klikker **Bruk**.

# Menyalternativer for Opps.-modus

Når du velger **Opps.** på hjem-skjermen fra kontrollpanelet, kan du velge skriverinnstillinger eller utføre vedlikehold på skriveren.

---

## Menyalternativer for Blekknivåer

Velg menyene på kontrollpanelet som beskrevet nedenfor.

### Opps. > Blekknivåer

Viser omtrentlige nivåer for blekkpatronene. Når et !-ikon vises, er nivået i blekkpatronen lavt. Når et X-ikon vises, er blekkpatronen tom.

---

## Menyalternativer for Vedlikehold

Velg menyene på kontrollpanelet som beskrevet nedenfor.

### Opps. > Vedlikehold

#### Dysekontroll

Skriver ut et mønster for å kontrollere om skriverhodets dyser er tette.

#### Hoderengjøring

Rengjør tette dyser på skriverhodet.

#### Hodejustering

Justerer skriverhodet for å forbedre utskriftskvaliteten.

#### Utskifting av blekkpatron

Bruk denne funksjonen til å bytte blekkpatronene før det blir tomt for blekk.

#### Rengjøring av papirførere

Rengjør rullen i skriveren. Bruk denne funksjonen når utskriftene er flekkete eller når papiret ikke mates på riktig måte.

#### Relatert informasjon

- ➔ [“Kontrollere og rengjøre skriverhodet” på side 92](#)
- ➔ [“Justere skriverhodet” på side 94](#)
- ➔ [“Skifte ut blekkpatroner” på side 85](#)
- ➔ [“Rengjøring av papirbanen” på side 95](#)

---

## Menyalternativer for Skriveroppsett

Velg menyene på kontrollpanelet som beskrevet nedenfor.

Opps. > Skriveroppsett

### Papiroppsettinnst.

- Papiroppsett

Velg papirstørrelsen og papirtypen du lastet inn i papirkilden.

- Papirinnstillingsvarsel

Varsler deg når papirinnstillingene for en utskriftsjobb er forskjellige fra innstillingene som er lagret i skriveren.

- Papiroppsett

Viser automatisk skjermbildet for papirinnstillinger når det legges i papir. Deaktiver denne funksjonen hvis du alltid legger i samme papirstørrelse og du ikke vil angi papirinnstillingene hver gang du legger i papir. AirPrint er ikke tilgjengelig når dette er deaktivert. Skriveren vil heller ikke varsle selv om papirinnstillingene ikke samsvarer med papiret du la i.

### Stillemodus

Reduserer støy fra skriveren, men dette kan redusere utskriftshastigheten. Avhengig av valgte innstillinger for papirtype og utskriftskvalitet, er det kanskje ingen forskjell på skriverens støynivå.

### Avstengingstimer

Slår av skriveren automatisk hvis den ikke brukes innen en viss periode. Du kan justere tiden før strømstyring trer i kraft. En økning vil påvirke produktets strømforbruk. Ta hensyn til miljøet før du gjør noen endringer.

### Land/region

Velg visningsland og -område.

### Språk/Language

Velg visningsspråk.

### Innsovingstid

Velg tidsperioden før skriveren går i hvilemodus (strømsparingsmodus) når ingen operasjoner utføres. LCD-skjermen blir svart når den innstilte tiden har gått.

### Relatert informasjon

➔ [“Spare strøm” på side 97](#)

---

## Menyalternativer for Nettverks- innstillinger

Velg menyene på kontrollpanelet som beskrevet nedenfor.

Opps. > Nettverks- innstillinger

### Skrive ut nettverksstatus

## Menyalternativer for Opps.-modus

Skriver ut et nettverksstatusark.

### Konfigurere trådløst LAN

- Installasjons- veiviser trådløst LAN

Velg en SSID, skriv inn et passord, og koble deretter skriveren til et trådløst nettverk (Wi-Fi).

- Trykknapp (WPS)

Kobler skriveren til et trådløst nettverk (Wi-Fi) når du trykker en WPS-trykknapp på en trådløs ruter.

- PIN-kode (WPS)

I verktøyet for trådløs ruter skriver du inn PIN-koden som vises på skriverens skjerm for å koble skriveren til et trådløst nettverk (Wi-Fi).

- Wi-Fi auto-tilkobl.

Kobler skriveren til et trådløst nettverk (Wi-Fi) via en datamaskin som er koblet til tilgangspunktet. Sett inn programvareplaten som fulgte med skriveren i datamaskinen, og følg deretter instruksjonene på skjermen. Åpne denne menyen når du blir bedt om å betjene skriveren.

- Deaktivere trådløst LAN

Deaktiverer tilkoblingen ved å slå av det trådløse signalet uten å slette nettverksinformasjonen. Vil du aktivere tilkoblingen, setter du opp det trådløse nettverket (Wi-Fi) på nytt.

- Wi-Fi Direct-oppsett

Kobler skriveren til et trådløst nettverk (Wi-Fi) uten bruk av trådløs ruter.

### Tilkoblingssjekk

Kontrollerer statusen på nettverkstilkoblingen og skriver ut tilkoblingsrapporten for nettverket. Hvis det er problemer med tilkoblingen, kan du se kontrollrapporten for å løse problemet.

### Relatert informasjon

- ➔ [“Skrive ut et nettverksstatusark” på side 29](#)
- ➔ [“Angi Wi-Fi-innstillinger fra kontrollpanelet” på side 22](#)
- ➔ [“Skrive ut en tilkoblingsrapport for nettverket” på side 26](#)

---

## Menyalternativer for Epson Connect -tjenester

Velg menyene på kontrollpanelet som beskrevet nedenfor.

Opps. > Epson Connect -tjenester

### Status

Se etter om skriveren er registrert og koblet til Epson Connect-tjenestene.

### E-postadresse

Kontroller skriverens e-postadresse som er registrert hos Epson Connect-tjenestene.

### Registrer/Slett

## Menyalternativer for Opps.-modus

Registrer eller slett skriveren hos eller fra Epson Connect-tjenestene.

### Stopp/fortsett

Velg om du skal forlenge eller gjenoppta Epson Connect-tjenestene.

For registrering og bruksveiledninger, kan du se følgende portalnettsted.

<https://www.epsonconnect.com/>

<http://www.epsonconnect.eu> (kun Europa)

### Relatert informasjon

➔ [“Epson Connect-tjenesten” på side 103](#)

---

## Menyalternativer for Google Cloud Print- tjenester

Velg menyene på kontrollpanelet som beskrevet nedenfor.

Opps. > Google Cloud Print- tjenester

### Status

Se etter om skriveren er registrert og koblet til Google Cloud Print-tjenestene.

### Stopp/fortsett

Velg om du skal stoppe eller gjenoppta Google Cloud Print-tjenestene.

### Avregistrer

Avregistrer Google Cloud Print-tjenestene.

For registrering og bruksveiledninger, kan du se følgende portalnettsted.

<https://www.epsonconnect.com/>

<http://www.epsonconnect.eu> (kun Europa)

---

## Menyalternativer for Fildeling

Velg menyene på kontrollpanelet som beskrevet nedenfor.

Opps. > Fildeling

Velg tilkoblingsmetode mellom skriveren og datamaskinen som skal ha skrivetilgang til minnekortet som står i skriveren. Lese- og skrivetilgang blir gitt til datamaskinen med prioritert tilkobling. Kun lesetilgang blir gitt til de andre datamaskinene.

### Relatert informasjon

➔ [“Få tilgang til minnekort fra en datamaskin” på side 151](#)

---

## Menyalternativer for Fastvareoppdatering

Velg menyene på kontrollpanelet som beskrevet nedenfor.

**Opps. > Fastvareoppdatering**

### Oppdater

Kontrollerer om den nyeste versjonen av fastvaren er lastet opp på nettverksserveren. Hvis det finnes en oppdatering, kan du velge om du vil oppdatere nå eller vente.

### Gjeldende versjon

Viser gjeldende fastvareversjon av skriveren.

### Varsel

Ser jevnlig etter fastvareversjoner, og varsler deg om det finnes en oppdatering.

### Relatert informasjon

➔ [“Oppdatere programmer og fastvare” på side 116](#)

---

## Menyalternativer for Gjenopprett std.- innstillinger

Velg menyene på kontrollpanelet som beskrevet nedenfor.

**Opps. > Gjenopprett std.- innstillinger**

### Nettverks- innstillinger

Tilbakestiller nettverksinnstillingene til standard.

### Alt unntatt nettverk

Tilbakestiller alle innstillinger unntatt nettverksinnstillinger til standard.

### Alle innstillinger

Tilbakestiller alle innstillinger til standard.

# Nettverkstjeneste og programvareinformasjon

Denne delen introduserer nettverkstjenester og produkter som er tilgjengelig for skriveren fra Epsons nettside eller den medfølgende CD-en.

## Epson Connect-tjenesten

Når du bruker Epson Connect-tjenesten som er tilgjengelig på Internett, kan du skrive ut fra smarttelefon, nettbrett eller bærbar PC når som helst og nær sagt hvor som helst.

Følgende funksjoner er tilgjengelige på Internett.

Email Print	Epson iPrint ekstern utskrift	Scan to Cloud	Remote Print Driver
✓	✓	–	✓

Se Epson Connect-portalnettstedet for detaljer.

<https://www.epsonconnect.com/>

<http://www.epsonconnect.eu> (kun Europa)

## Web Config

Web Config er et program som kjøres i en nettleser, slik som Internet Explorer og Safari, på en datamaskin eller smartenhet. Du kan bekrefte skriverens status eller endre nettverkstjenesten og skriverinnstillingene. Koble skriveren og datamaskinen eller enheten til det samme nettverket for å bruke Web Config.

### **Merknad:**

Følgende nettlesere støttes.

OS	Nettleser
Windows XP eller nyere	Internet Explorer 8 eller nyere, Firefox*, Chrome*
Mac OS X v10.6.8 eller nyere	Safari*, Firefox*, Chrome*
iOS*	Safari*
Android 2.3 eller nyere	Standard nettleser
Chrome OS*	Standard nettleser

\* Bruk kun den siste versjonen.

## Kjøre Web Config i en nettleser

1. Kontroller skriverens IP-adresse.

Velg **Opps.** > **Nettverks- innstillinger** > **Skrive ut nettverksstatus** på kontrollpanelet, og trykk deretter  eller OK. Kontroller skriverens IP-adresse på det utskrevne statusarket.

2. Start en nettleser fra en datamaskin eller en smartenhet, og legg inn skriverens IP-adresse.

Format:

IPv4: http://skriverens IP-adresse/

IPv6: http://[skriverens IP-adresse]/

Eksempler:

IPv4: http://192.168.100.201/

IPv6: http://[2001:db8::1000:1]/

**Merknad:**

Ved hjelp av smartenheten kan du også kjøre Web Config fra vedlikeholdsskjermen i Epson iPrint.

### Relatert informasjon

➔ [“Skrive ut med Epson iPrint” på side 64](#)

## Kjøre Web Config i Windows

Når du skal koble en datamaskin til skriveren med WSD, følger du trinnene nedenfor for å kjøre Web Config.

1. Gå inn på enheter og skrivere-skjermen i Windows.

- Windows 10

Høyreklikk startknappen, eller trykk og hold, og velg **Kontrollpanel** > **Vis enheter og skrivere i Maskinvare og lyd**.

- Windows 8.1/Windows 8

Velg **Skrivebord** > **Innstillinger** > **Kontrollpanel** > **Vis enheter og skrivere i Maskinvare og lyd** (eller **Maskinvare**).

- Windows 7

Klikk på startknappen og velg **Kontrollpanel** > **Vis enheter og skrivere i Maskinvare og lyd**.

- Windows Vista

Klikk på startknappen og velg **Kontrollpanel** > **Skrivere i Maskinvare og lyd**.

2. Høyreklikk på skriveren og velg **Properties**.

3. Velg kategorien **Web Service** og klikk på URL.

## Kjøre Web Config i Mac OS X

1. Velg **System Preferences** fra  menyen > **Printers & Scanners** (eller **Print & Scan, Print & Fax**), og velg deretter skriveren.



2. Klikk **Options & Supplies > Show Printer Webpage**.

---

## Windows-skriverdriver

Skriverdriveren kontrollerer skriveren i henhold til kommandoer fra et program. Du oppnår best utskriftsresultat hvis du foretar innstillingene på skriverdriveren. Du kan også kontrollere statusen til skriveren eller holde den i best mulig stand ved hjelp av verktøyet i skriverdriveren.

**Merknad:**

Du kan endre språk for skriverdriveren. Velg språket du vil bruke fra innstillingen for **Språk** i kategorien **Vedlikehold**.

### Åpne skriverdriveren fra programmer

Vil du foreta innstillinger som kun gjelder programmet du bruker, åpner du skriverdriveren fra dette programmet.

Velg **Skriv ut** eller **Skriveroppsett** på **Fil**-menyen. Velg skriveren, og klikk deretter **Alternativer** eller **Egenskaper**.

**Merknad:**

Operasjoner er forskjellige avhengig av programmet. Se hjelp i programmet for å få mer informasjon.

### Tilgang til skriveren fra kontrollpanelet

For å angi innstillinger som gjelder for alle programmer, må du bruke kontrollpanelet.

Windows 10

Høyreklikk startknappen, eller trykk og hold, og velg **Kontrollpanel > Vis enheter og skrivere** i **Maskinvare og lyd**. Høyreklikk på skriveren, eller trykk og holde på den, og velg deretter **Utskriftsinnstillinger**.

Windows 8.1/Windows 8

Velg **Skrivebord > Innstillinger > Kontrollpanel > Vis enheter og skrivere** i **Maskinvare og lyd**. Høyreklikk på skriveren, eller trykk og holde på den, og velg deretter **Utskriftsinnstillinger**.

Windows 7

Klikk på startknappen og velg **Kontrollpanel > Vis enheter og skrivere** i **Maskinvare og lyd**. Høyreklikk på skriveren og velg **Utskriftsinnstillinger**.

Windows Vista

Klikk på startknappen og velg **Kontrollpanel > Skrivere** i **Maskinvare og lyd**. Høyreklikk på skriveren og velg **Velg utskriftsinnstillinger**.

Windows XP

Klikk på startknappen og velg **Kontrollpanel > Printers and Other Hardware** i **Printers and Faxes**. Høyreklikk på skriveren og velg **Utskriftsinnstillinger**.

### Åpne skriverdriveren fra skriverikonet på oppgavelinjen

Skriverikonet på oppgavelinjen til skrivebordet er et snarveisikon som gir rask tilgang til skriverdriveren.

Hvis du klikker skriverikonet og velger **Skriverinnstillinger**, kan du åpne det samme vinduet med skriverinnstillinger som det som vises fra kontrollpanelet. Hvis du dobbeltklikker dette ikonet, kan du kontrollere statusen til skriveren.

**Merknad:**

Hvis skriverikonet ikke vises på oppgavelinjen, åpner du vinduet til skriverdriveren, klikker **Kontrollinnstillinger** i kategorien **Vedlikehold**, og deretter velger du **Registrer snarveisikonet for oppgavelinjen**.

## Nettverkstjeneste og programvareinformasjon

### Starte verktøyet

Gå til skriverdrivervinduet. Klikk på **Vedlikehold**-kategorien.

## Veiledning for skriverdriveren for Windows

Hjelp er tilgjengelig i skriverdriveren for Windows. Vil du se forklaringer på innstillingsalternativer, høyreklikker du hvert alternativ og klikker **Hjelp**.

### Kategorien Hoved

Du kan foreta grunnleggende innstillinger for utskrift, slik som papirtype eller papirstørrelse.

Du kan også foreta innstillinger for utskrift på begge sider av arket eller for utskrift av flere sider på ett ark.

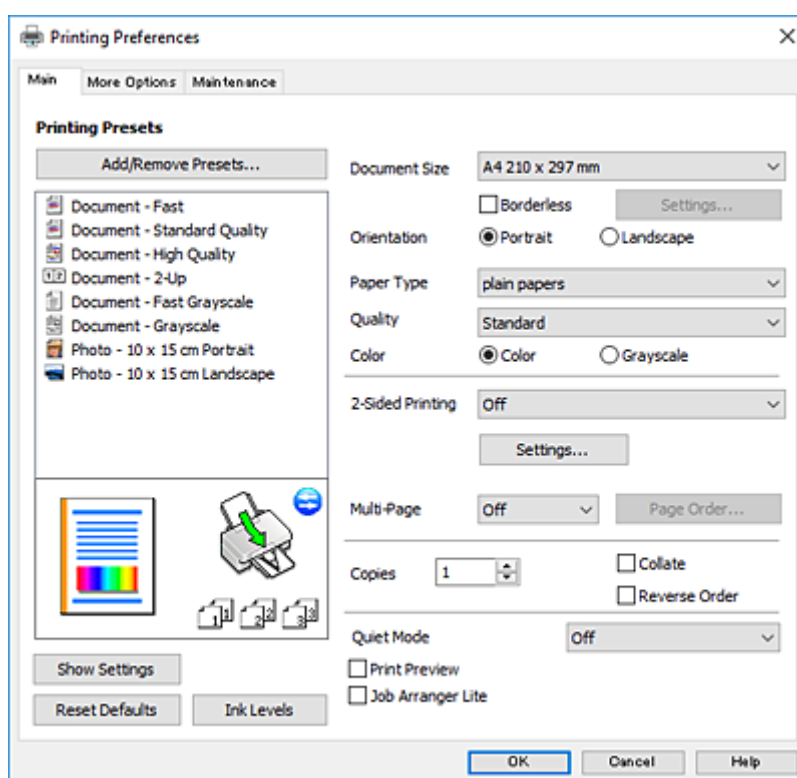

## Nettverkstjeneste og programvareinformasjon

### Kategorien Flere alternativer

Du kan velge flere alternativer for oppsett og utskrift, slik som å endre størrelsen på en utskrift eller korrigere farger.

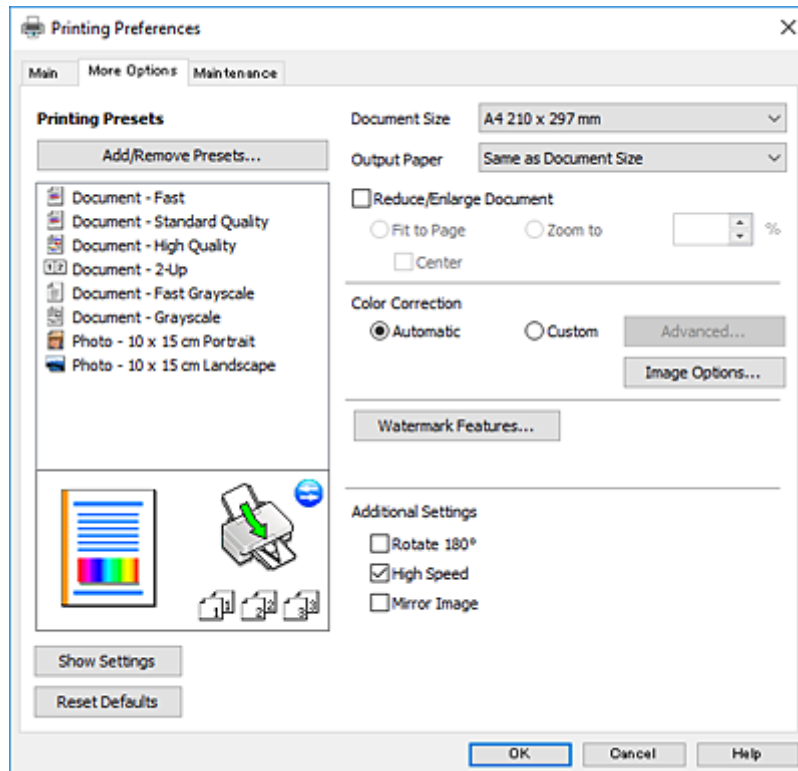

## Nettverkstjeneste og programvareinformasjon

### Kategorien Vedlikehold

Du kan utføre vedlikeholdsfunksjoner, slik som dysekontroll og rengjøring av skriverhodet, og hvis du starter EPSON Status Monitor 3 kan du kontrollere skriverstatus og informasjon om feil.

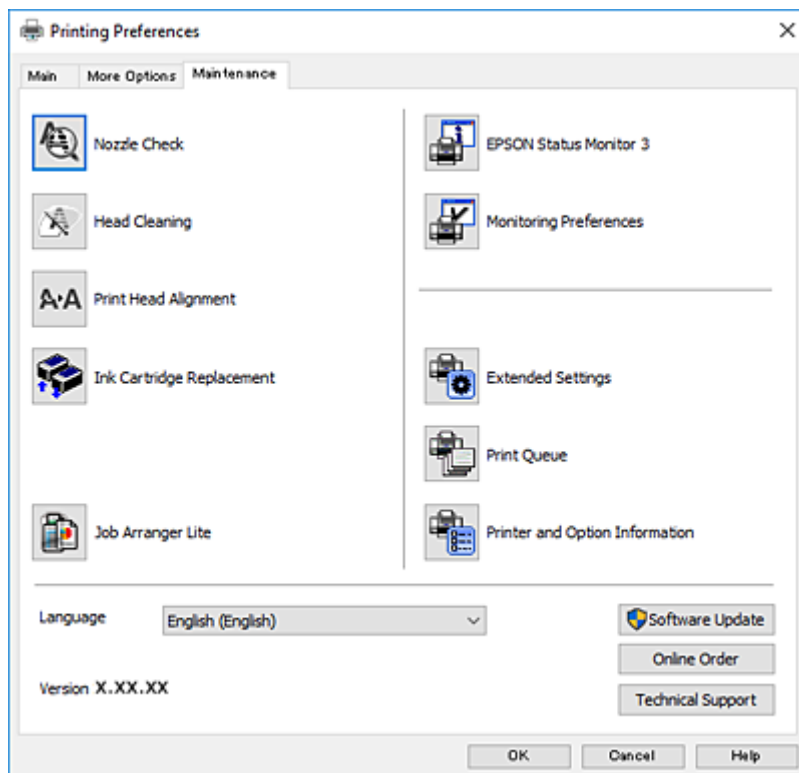

## Angi betjeningsinnstillinger for Windows skriverdriveren

Du kan gjøre innstillinger slik som aktivering av EPSON Status Monitor 3.

1. Gå til skriverdrivervinduet.
2. Klikk på **Utvidede innstillinger** i kategorien **Vedlikehold**.
3. Utfør de nødvendige innstillingene, og klikk deretter på **OK**.  
Se den elektroniske hjelpen for forklaringer av innstillingselementene.

### Relatert informasjon

➔ [“Windows-skriverdriver”](#) på side 105

---

## Mac OS X-skriverdriver

Skriverdriveren kontrollerer skriveren i henhold til kommandoer fra et program. Du oppnår best utskriftsresultat hvis du foretar innstillingene på skriverdriveren. Du kan også kontrollere statusen til skriveren eller holde den i best mulig stand ved hjelp av verktøyet i skriverdriveren.

## Nettverkstjeneste og programvareinformasjon

### Åpne skriverdriveren fra andre programmer

Klikk **Sideoppsett** eller **Skriv ut** på **Fil**-menyen i programmet. Hvis nødvendig, klikker du på **Show Details** (or ▼) for å utvide utskriftsnivået.

#### **Merknad:**

Avhengig av programmet som brukes kan **Sideoppsett** ikke vises i **Fil**-menyen, og operasjonene for å vise utskriftsskjermen kan avvike. Se hjelp i programmet for å få mer informasjon.

### Starte verktøyet

Velg **System Preferences** fra  meny > **Printers & Scanners** (eller **Print & Scan**, **Print & Fax**), og velg deretter skriveren. Klikk på **Valg og forbruksmaterieell** > **Verktøy** > **Åpne Skriververktøy**.

## Veiledning for skriverdriveren for Mac OS X

### Dialogboks for utskrift

Bruk hurtigmenyen midt på skjermbildet til å vise flere alternativer.

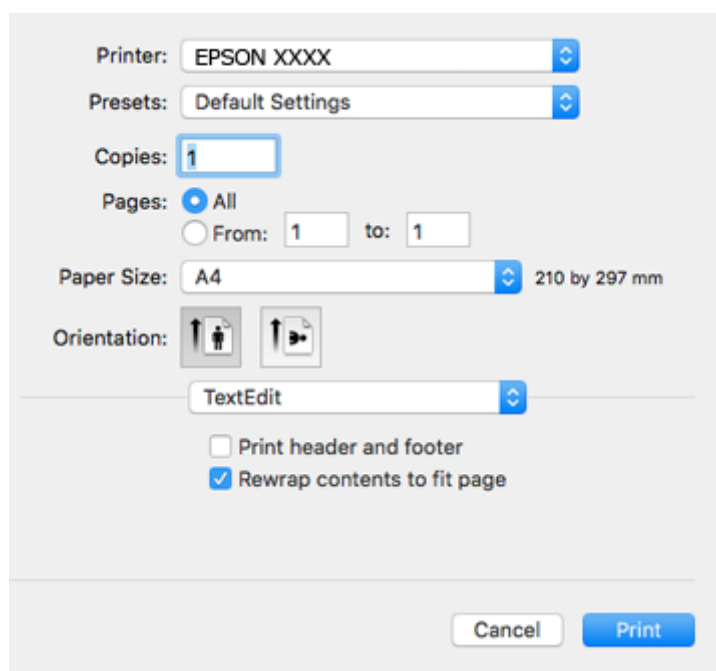

Hurtigmeny	Beskrivelser
Utskriftsinnstillinger	Du kan foreta grunnleggende utskriftsinnstillinger, slik som papirtype og utskriftskvalitet.
Oppsett	Du kan velge oppsett for å skrive ut flere sider på ett ark eller du kan velge å skrive ut kantlinje.
Papirhåndtering	Du kan forminske eller forstørre størrelsen på utskriften slik at den automatisk tilpasses papirstørrelsen du har lagt i.
Fargeavstemming	Du kan justere fargene.
Fargealternativer	Når du velger <b>EPSON Fargekontroller</b> fra <b>Fargetilpassing</b> --menyen, kan du velge en fargekorrigeringsmetode.

## Nettverkstjeneste og programvareinformasjon

### Merknad:

På Mac OS X v10.8.x eller nyere hvis menyen **Utskriftsinnstillinger** ikke vises, betyr det at Epson-skriverdriveren ikke er riktig installert.

Velg **Systemvalg** fra -menyen > **Skrivere og skannere** (eller **Utskrift og skanning**, **Utskrift og faks**), fjern skriveren, og legg den deretter til igjen. Se følgende for å legge til en skriver.

<http://epson.sn>

### Epson Printer Utility

Du kan utføre vedlikeholdsfunksjoner, slik som dysekontroll og rengjøring av skriverhodet, og hvis du starter **EPSON Status Monitor** kan du kontrollere skriverstatus og informasjon om feil.

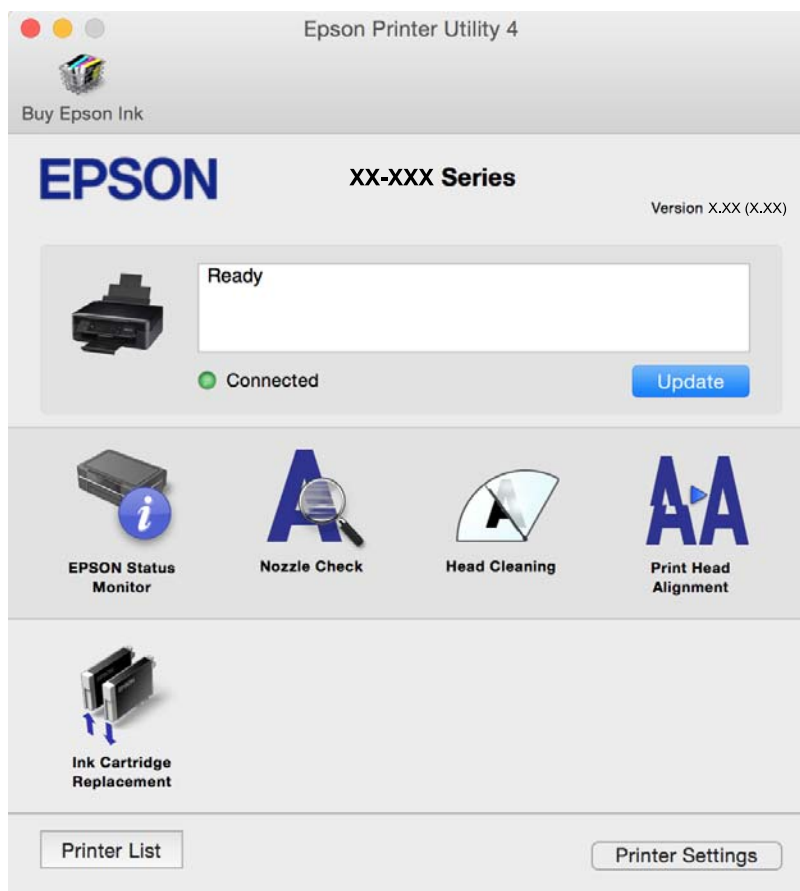

## Angi betjeningsinnstillinger for Mac OS X skriverdriveren

### Åpne Driftsinnstillinger-vinduet på Mac OS X-skriverdriveren

Velg **Systemvalg** fra -menyen > **Skrivere og skannere** (eller **Utskrift og skanning**, **Utskrift og faks**), og velg deretter skriveren. Klikk på **Valg og forbruksmaterieell** > **Valg** (eller **Driver**).

### Betjeningsinnstillinger for skriverdriveren til Mac OS X

- Hopp over blank side: Unngår utskrift av tomme sider.
- Stillemodus: Reduserer støy fra skriveren, men dette kan redusere utskriftshastigheten. Avhengig av valgte innstillinger for papirtype og utskriftskvalitet, er det kanskje ingen forskjell på skriverens støynivå.

## Nettverkstjeneste og programvareinformasjon

- Tillat midlertidig svart utskrift: Skriver midlertidig ut med kun svart blekk.
- Utskrift med høy hastighet: Skriver ut når skriverhodet beveger seg i begge retninger. Skriverhastigheten er høyere, men kvaliteten kan bli dårligere.
- Advarsler: Gjør det mulig for å skriverdriveren å vise advarsler.
- Opprette toveis kommunikasjon: Vanligvis skal dette settes til **På**. Velg **Av** når det er umulig å innhente skriverinformasjon fordi skriveren er delt med Windows-datamaskiner på et nettverk eller av annen grunn.

### Relatert informasjon

➔ [“Midlertidig utskrift med svart blekk – Mac OS X” på side 90](#)

---

## Epson Scan 2 (skannerdriver)

Epson Scan 2 er et program for å kontrollere skanning. Du kan justere størrelsen, oppløsningen, lysstyrken, kontrasten og kvaliteten for det skannede bildet.

### *Merknad:*

*Du kan også starte Epson Scan 2 fra TWAIN-kompatible skanneprogrammer.*

### Starte i Windows

- Windows 10

Klikk startknappen og velg deretter **Alle apper > EPSON > Epson Scan 2**.

- Windows 8.1/Windows 8

Angi programvarens navn i søkeboksen og velg deretter det viste ikonet.

- Windows 7/Windows Vista/Windows XP

Klikk startknappen og velg deretter **Alle programmer** eller **Programmer > EPSON > Epson Scan 2 > Epson Scan 2**.

### Starte i Mac OS X

### *Merknad:*

*Epson Scan 2 støtter ikke funksjonen Raskt brukerbytte i Mac OS X. Slå av raskt brukerbytte.*

Velg **Gå > Programmer > Epson Software > Epson Scan 2**.

### Relatert informasjon

➔ [“Installere programmer” på side 115](#)

---

## Epson Event Manager

Epson Event Manager er et program som gjør at du kan håndtere skanning fra kontrollpanelet, og lagre bilder på en datamaskin. Du kan legge til dine egne innstillinger som forhåndsinnstillinger, slik som f.eks. dokumenttype, plassering av mappe for lagring og bildeformatet. Se hjelp i programmet for å få mer informasjon.

## Nettverkstjeneste og programvareinformasjon

### Starte i Windows

Windows 10

Klikk startknappen og velg deretter **Alle apper** > **Epson Software** > **Event Manager**.

Windows 8.1/Windows 8

Angi programvarens navn i søkeboksen og velg deretter det viste ikonet.

Windows 7/Windows Vista/Windows XP

Klikk startknappen, og velg deretter **Alle programmer** eller **Programmer** > **Epson Software** > **Event Manager**.

### Starte i Mac OS X

Velg **Åpne** > **Programmer** > **Epson Software** > **Event Manager**.

### Relatert informasjon

➔ [“Skanning til en datamaskin” på side 71](#)

➔ [“Installere programmer” på side 115](#)

---

## Epson Easy Photo Print

Epson Easy Photo Print er et program som gjør at du enkelt kan skrive ut bilder med forskjellige oppsett. Du kan forhåndsvisne bildet og justere bildene eller posisjonen. Du kan også skrive ut bilder med ramme. Se hjelp i programmet for å få mer informasjon.

#### **Merknad:**

*For å bruke dette programmet, må skriverdriveren installeres.*

### Starte i Windows

Windows 10

Klikk startknappen og velg deretter **Alle apper** > **Epson Software** > **Epson Easy Photo Print**.

Windows 8.1/Windows 8

Angi programvarens navn i søkeboksen og velg deretter det viste ikonet.

Windows 7/Windows Vista/Windows XP

Klikk på startknappen, og velg deretter **Alle programmer** eller **Programmer** > **Epson Software** > **Epson Easy Photo Print**.

### Starte i Mac OS X

Velg **Go** > **Applications** > **Epson Software** > **Epson Easy Photo Print**.

### Relatert informasjon

➔ [“Installere programmer” på side 115](#)



---

## E-Web Print (kun for Windows)

E-Web Print er et program som gjør at du enkelt kan skrive ut nettsider med forskjellige oppsett. Se hjelp i programmet for å få mer informasjon. Du kan gå inn i hjelp fra **E-Web Print**-menyen i verktøyslinjen **E-Web Print**.

**Merknad:**

Se etter støttede nettlesere og den nyeste versjonen fra nedlastingssiden.

**Start**

Når du installerer E-Web Print, vises den i nettleseren din. Klikk på **Print** eller **Clip**.

**Relatert informasjon**

➔ [“Installere programmer” på side 115](#)

---

## Easy Photo Scan

Med programmet Easy Photo Scan er det enkelt å skanne bilder og sende dem til en datamaskin eller skytjeneste. Det er også enkelt å justere det skannede bildet. Se hjelp i programmet for å få mer informasjon.

**Merknad:**

Vil du bruke dette programmet, må skannerdriveren *Epson Scan 2* være installert.

**Starte i Windows** Windows 10

Klikk Start-knappen og velg så **Alle apper** > **Epson-programvare** > **Easy Photo Scan**.

 Windows 8.1/Windows 8

Angi programvarens navn i søkeboksen og velg deretter det viste ikonet.

 Windows 7/Windows Vista/Windows XP

Klikk startknappen, og velg deretter **Alle programmer** eller **Programmer** > **Epson Software** > **Easy Photo Scan**.

**Starte i Mac OS X**

Velg **Gå** > **Programmer** > **Epson Software** > **Easy Photo Scan**.

**Relatert informasjon**

➔ [“Installere programmer” på side 115](#)

---

## EPSON Software Updater

EPSON Software Updater er et programsom ser etter ny eller oppdatert programvare på Internett og installerer den. Du kan også oppdatere skriverens fastvare og brukerhåndbok.

**Starte i Windows** Windows 10

Klikk på startknappen og velg deretter **Alle apper** > **Epson Software** > **EPSON Software Updater**.

 Windows 8.1/Windows 8

Angi programvarens navn i søkeboksen og velg deretter det viste ikonet.

 Windows 7/Windows Vista/Windows XP

Klikk på startknappen, og velg deretter **Alle programmer** (eller **Programmer**) > **Epson Software** > **EPSON Software Updater**.

**Merknad:**

Du kan også starte EPSON Software Updater ved å klikke skriverikonet på oppgavelinjen på skrivebordet og deretter velge **Programvareoppdatering**.

**Starte i Mac OS X**

Velg **Go** > **Applications** > **Epson Software** > **EPSON Software Updater**.

**Relatert informasjon**

➔ [“Installere programmer” på side 115](#)

---

## Avinstallere programmer

**Merknad:**

Logg på datamaskinen din som administrator. Skriv inn administratorpassordet hvis du blir bedt om det.

### Avinstallere programmer – Windows

1. Trykk på -knappen for å slå av skriveren.
2. Avslutt alle programmer som kjører.
3. Åpne **Kontrollpanel**:
  - Windows 10  
Høyreklikk startknappen, eller trykk og hold, og velg **Kontrollpanel**.
  - Windows 8.1/Windows 8  
Velg **Skrivebord** > **Innstillinger** > **Kontrollpanel**.
  - Windows 7/Windows Vista/Windows XP  
Klikk startknappen og velg **Kontrollpanel**.
4. Åpne **Avinstaller et program** (eller **Legg til eller fjern programmer**):
  - Windows 10/Windows 8.1/Windows 8/Windows 7/Windows Vista  
Velg **Avinstaller et program** i **Programmer**.
  - Windows XP  
Klikk på **Legg til eller fjern programmer**.
5. Velg programmet du ønsker å avinstallere.

## Nettverkstjeneste og programvareinformasjon



6. Avinstaller programmene:
  - Windows 10/Windows 8.1/Windows 8/Windows 7/Windows Vista  
Klikk på **Avinstaller/endre** eller **Avinstaller**.
  - Windows XP  
Klikk på **Endre/fjern** eller **Fjern**.

**Merknad:**

Hvis vinduet **Brukerkontroll** vises, klikker du på **Fortsett**.

7. Følg instruksjonene på skjermen.

## Avinstallere programmer – Mac OS X

1. Last ned Uninstaller ved hjelp av EPSON Software Updater.  
Når du har lastet ned Uninstaller, trenger du ikke å laste den ned på nytt igjen hver gang du avinstallerer programmet.
2. Trykk på -knappen for å slå av skriveren.
3. For å avinstallere skriverdriveren velger du **System Preferences** fra  meny > **Printers & Scanners** (eller **Print & Scan, Print & Fax**), og fjern deretter skriveren fra listen over aktiverte skrivere.
4. Avslutt alle programmer som kjører.
5. Velg **Go > Applications > Epson Software > Uninstaller**.
6. Velg programmet du ønsker å avinstallere, og klikk deretter på **Avinstaller**.



**Forsiktighetsregel:**

Uninstaller fjerner alle drivere for Epson inkjet-skrivere på datamaskinen. Hvis du bruker flere Epson inkjet-skrivere og du kun ønsker å slette noen drivere, sletter du alle sammen først, og installerer deretter nødvendig skriverdriver på nytt.

**Merknad:**

Hvis du ikke finner programmet du vil avinstallere i programlisten, kan du ikke avinstallere programmet ved hjelp av Uninstaller. I denne situasjonen velger du **Go > Applications > Epson Software**, velger programmet du ønsker å avinstallere og drar det deretter til søppel-ikonet.

### Relatert informasjon

➔ [“Installere programmer” på side 115](#)

---

## Installere programmer

Koble datamaskinen til nettverket, og installer de nyeste versjonene av programmer fra nettsiden.

**Merknad:**

- Logg på datamaskinen din som administrator. Skriv inn administratorpassordet hvis du blir bedt om det.
- Når et program skal installeres på nytt, må det først avinstalleres.

## Nettverkstjeneste og programvareinformasjon

1. Avslutt alle programmer som kjører.
2. Når du installerer skriverdriveren eller Epson Scan 2, kobler du fra skriveren og datamaskinen midlertidig.

**Merknad:**

*Ikke koble til skriveren og datamaskinen før du får beskjed om det.*

3. Gå til følgende nettside og tast inn produktnavnet.

<http://epson.sn>

4. Gå til **Oppsett** og klikk så **Last ned**. Klikk eller dobbelklikk den nedlastede filen for å kjøre installasjonsprogrammet. Følg instruksjonene på skjermen.

**Merknad:**

*Hvis du bruker en Windows-maskin og ikke kan laste ned programmene fra nettsiden, kan du installere dem fra programvare-disken som fulgte med skriveren.*

### Relatert informasjon

➔ “Avinstallere programmer” på side 114

---

## Oppdatere programmer og fastvare

Du kan være i stand til å slette visse problemer og forbedre eller legge til funksjoner ved å oppdatere programmene og fastvaren. Påse at du bruker nyeste versjon av programmene og fastvaren.

1. Påse at skriveren og datamaskinen er koblet sammen, og at datamaskinen er tilkoblet Internett.
2. Start EPSON Software Updater, og oppdater programmene eller fastvaren.



**Forsiktighetsregel:**

*Ikke slå av datamaskinen eller skriveren mens du oppdater.*

**Merknad:**

*Hvis du ikke finner programmet du vil oppdatere i listen, kan du ikke oppdatere det ved hjelp av EPSON Software Updater. Se etter nyeste versjon av programmene og fastvaren på ditt lokale Epson-nettsted.*

<http://www.epson.com>

### Relatert informasjon

➔ “EPSON Software Updater” på side 113

## Oppdatere skriverens fastvare ved hjelp av kontrollpanelet

Hvis skriveren er koblet til Internett, kan du oppdatere skriverens fastvare via kontrollpanelet. Når du oppdaterer fastvaren, kan skriverens ytelse bli bedre eller det kan bli lagt til nye funksjoner. Du kan også angi at skriveren jevnlig skal se etter fastvareoppdateringer og varsle deg hvis det er noen.

1. Åpne **Opps.** fra hjem-skjermen ved hjelp av ◀ eller ▶, og trykk deretter OK.
2. Velg **Fastvareoppdatering** ved hjelp av ◀ eller ▶, og trykk deretter OK.

## Nettverkstjeneste og programvareinformasjon

3. Velg **Oppdater** ved hjelp av ◀ eller ▶, og trykk deretter OK.

**Merknad:**

Velg **Varsel** > **På** for å angi at skriveren jevnlig skal se etter tilgjengelige fastvareoppdateringer.

4. Les meldingen på skjermen, og trykk deretter OK.

Skriveren begynner å søke etter tilgjengelige oppdateringer.

5. Hvis det vises en melding på LCD-skjermen om at det finnes en fastvareoppdatering, følger du instruksjonene på skjermen for å starte oppdateringen.

 **Forsiktighetsregel:**

- Du må ikke slå av eller trekke ut kontakten til skriveren før oppdateringen er fullført, for ellers kan det oppstå feil på skriveren.
- Hvis fastvareoppdateringen ikke fullføres eller er vellykket, så starter ikke skriveren som normalt og meldingen «Recovery Mode» vises på LCD-skjermen neste gang skriveren blir slått på. I så fall må du oppdatere fastvaren på nytt ved hjelp av datamaskinen. Koble skriveren til datamaskinen med en USB-kabel. Når «Recovery Mode» vises på skriveren, kan du ikke oppdatere fastvaren via en nettverkstilkobling. På datamaskinen går du til det lokale nettstedet til Epson, og deretter laster du ned den nyeste skriverfastvaren. Se i instruksjonene på nettstedet for hva du skal gjøre videre.

# Løse problemer

## Kontrollere skriverstatusen

### Kontrollere feilkoder på LCD-skjermen

Det vises en kode på LCD-skjermen hvis det er en feil eller informasjon som krever handling fra din side.

Kode	Situasjon	Løsninger
E-01	Det har oppstått en skriverfeil.	Åpne skannerenheten, og fjern papir eller emballasje som ligger inni skriveren. Slå strømmen av og på igjen.
E-02	Det har oppstått en skannerfeil.	Slå strømmen av og på igjen.
E-11	En blekkpute må byttes.	Kontakt Epson eller en autorisert Epson-tjenesteleverandør for å skifte ut blekkputen*. Det er ikke en del som brukeren kan skifte ut.
W-01	Papiret har satt seg fast.	Fjern papiret fra skriveren, og trykk knappen som vises nederst på LCD-skjermen for å fjerne feilen. Noen ganger må du også slå strømmen av og så på igjen.
W-11	En blekkpute nærmer seg slutten på levetiden.	Kontakt Epson eller en autorisert Epson-tjenesteleverandør for å skifte ut blekkputen*. Det er ikke en del som brukeren kan skifte ut. Meldingen vises til blekkputen er skiftet ut.  Trykk på ◊-knappen for å fortsette utskriften.
W-12	Blekkpatroner er installert feil.	Trykk blekkpatronen godt ned.
W-13	Blekkpatronen som vises på LCD-skjermen, er ikke blitt gjenkjent.	Bytt blekkpatronen. Epson anbefaler at du bruker ekte Epson-blekkpatroner.
I-22	Angi Wi-Fi fra <b>Trykkknapp (WPS)</b> .	Trykk knappen på tilgangspunktet. Hvis det ikke er noen knapp på tilgangspunktet, åpner du siden med innstillinger for tilgangspunktet, og deretter klikker du knappen som vises i programmet.
I-23	Angi Wi-Fi fra <b>PIN-kode (WPS)</b> .	Angi PIN-koden som vises på LCD-skjermen på tilgangspunktet eller datamaskinen innen to minutter.
I-31	Angi Wi-Fi fra <b>Wi-Fi auto-tilkobl.</b>	Installer programvaren på datamaskinen, og trykk deretter OK når Wi-Fi-oppsettet starter.
I-41	<b>Papiroppsett</b> er deaktivert. Enkelte funksjoner kan ikke brukes.	Hvis <b>Papiroppsett</b> er deaktivert, kan du ikke bruke AirPrint. Du må aktivere <b>Papiroppsett</b> for å bruke denne funksjonen.
I-60	Det kan hende datamaskinen ikke støtter WSD (Web Services for Devices).	Funksjonen for å skanne til datamaskin (WSD) er kun tilgjengelig på datamaskiner som kjører engelske versjoner av Windows 10, Windows 8.1, Windows 8, Windows 7 eller Windows Vista. Kontroller at skriveren er riktig koblet til datamaskinen.
I-71	-	Legg originalene på skannerglassplaten for å kopiere med oppsettet <b>A4, 2-opp-kopi</b> eller <b>A4, bok/2-ark</b> .

## Løse problemer

Kode	Situasjon	Løsninger
Recovery Mode	Skriveren startet opp i gjenopprettingsmodus fordi fastvareoppdateringen mislyktes.	Følg fremgangsmåten nedenfor for å prøve å oppdatere fastvaren på nytt. 1. Koble sammen datamaskinen og skriveren med en USB-kabel. (Du kan ikke oppdatere fastvaren via en nettverkstilkobling i gjenopprettingsmodus.) 2. Besøk det lokale Epson-nettstedet for videre instruksjoner.

\* I enkelte utskriftssykluser kan veldig små mengder av overskuddsblekk samles i blekkputen. Skriveren er utviklet for å stanse utskrift når blekkputen har nådd grensen, for å hindre blekklekkasje fra blekkputen. Om dette må gjøres, og evt. hvor ofte, varierer avhengig av hvor mange sider du skriver ut, type materiale du skriver ut på, og antall rengjøringscykluser skriveren utfører. At det er nødvendig å skifte ut blekkputen, betyr ikke at skriveren har sluttet å fungere i henhold til spesifikasjonene. Skriveren vil varsle deg når blekkputen må byttes ut. Dette kan bare gjøres av en autorisert Epson-tjenesteleverandør. Epson-garantien dekker ikke kostnadene for denne utskiftingen.

## Relatert informasjon

- ➔ [“Kontakte Epson kundestøtte”](#) på side 152
- ➔ [“Fjerne papir som har satt seg fast”](#) på side 120
- ➔ [“Installere programmer”](#) på side 115
- ➔ [“Menyalternativer for Skriveroppsett”](#) på side 99
- ➔ [“Konfigurere en WSD-port”](#) på side 72
- ➔ [“Plassere originaler for oppsettet 2-i-1”](#) på side 40
- ➔ [“Plassere to motstående sider for oppsettet 2-i-1”](#) på side 40
- ➔ [“Oppdatere programmer og fastvare”](#) på side 116

## Kontrollere skriverstatusen – Windows

1. Gå til skriverdrivervinduet.
2. Klikk på **EPSON Status Monitor 3** i kategorien **Vedlikehold**.

**Merknad:**

- Du kan også kontrollere skriverstatusen ved å dobbeltklikke skriverikonet på oppgavelinjen. Hvis skriverikonet ikke er lagt til på oppgavelinjen, klikker du **Kontrollinnstillinger** i kategorien **Vedlikehold**, og deretter velger du **Registrer snarveisikonet for oppgavelinjen**.
- Hvis **EPSON Status Monitor 3** er deaktivert, klikker du på **Utvidede innstillinger** i kategorien **Vedlikehold**, og velger deretter **Aktiver EPSON Status Monitor 3**.

## Relatert informasjon

- ➔ [“Windows-skriverdriver”](#) på side 105

## Kontrollere skriverstatus – Mac OS X

1. Velg **System Preferences** fra  menyen > **Printers & Scanners** (eller **Print & Scan, Print & Fax**), og velg deretter skriveren.
2. Klikk på **Options & Supplies** > **Utility** > **Open Printer Utility**.

3. Klikk på EPSON Status Monitor.

---

## Fjerne papir som har satt seg fast

Kontroller feilen som vises på kontrollpanelet og følg instruksjonene for å fjerne papiret som sitter fast, inkludert revne biter. Neste, fjern feilen.



**Forsiktighetsregel:**

*Fjern forsiktig alt papir som har satt seg fast. Hvis papiret fjernes på en voldsom måte, kan det skade skriveren.*

### Fjerne fastsatt papir fra Bakre arkmater

Fjern alt papir som har satt seg fast.

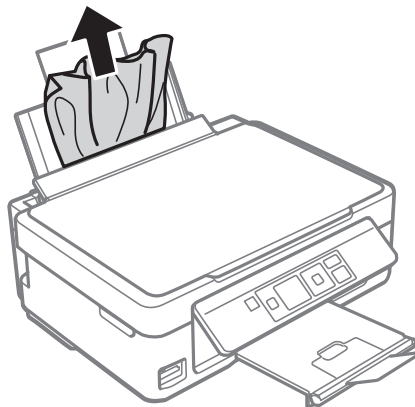

### Fjerne fastkjørt papir fra utskriftsskuffen

Fjern alt papir som har satt seg fast.

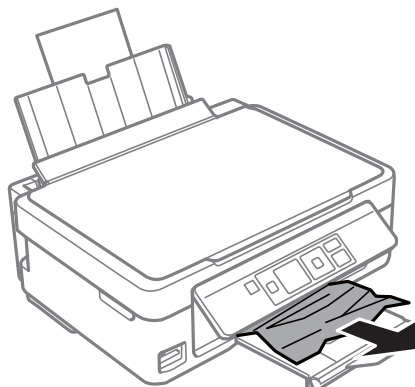



## Fjerne fastsatt papir fra innsiden av skriveren

### Forsiktig:

- ❑ Vær forsiktig så du ikke setter fast hånden eller fingrene når du åpner eller lukker skannerenheten. Hvis ikke kan du bli skadet.
- ❑ Aldri trykk på knappene på kontrollpanelet mens hånden din er inni skriveren. Hvis skriveren starter, kan dette forårsake skade. Vær forsiktig slik at du ikke berører deler som stikker ut, de kan skade deg.

1. Åpne skannerenheten med dokumentdekslet lukket.

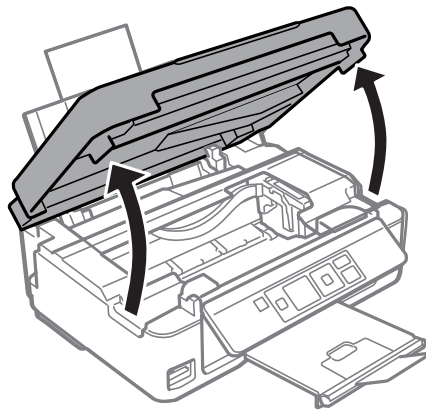

2. Fjern alt papir som har satt seg fast.

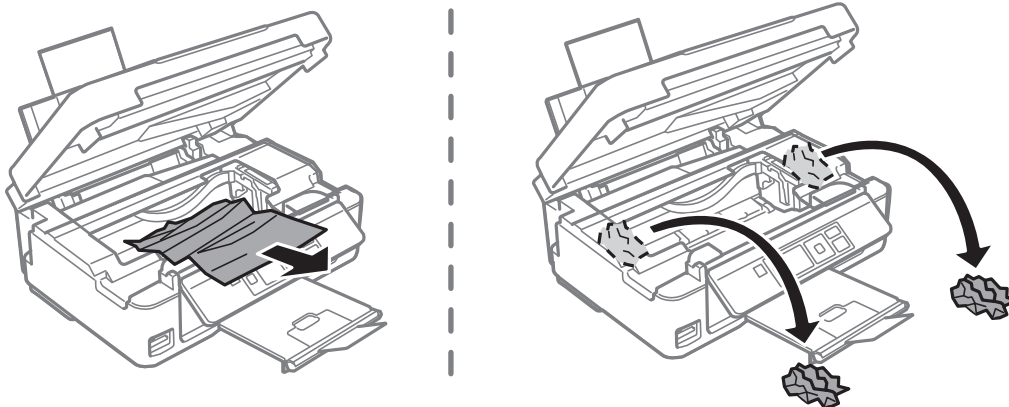

### Forsiktighetsregel:

Ikke berør den hvite, flate kablen eller de gjennomsiktige delene inni skriveren. Dette kan føre til feilfunksjon.

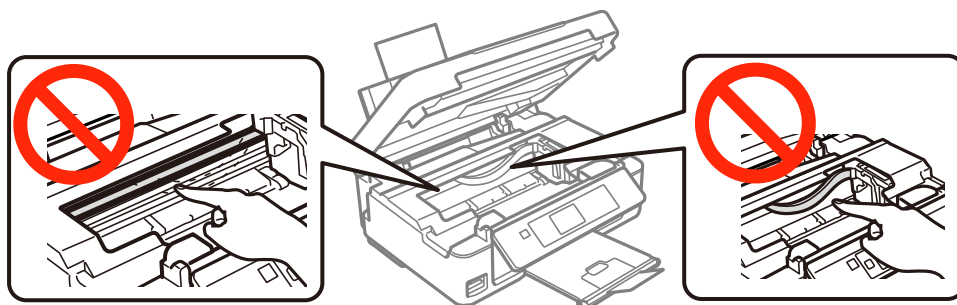

## Løse problemer

3. Lukk skannerenheten.

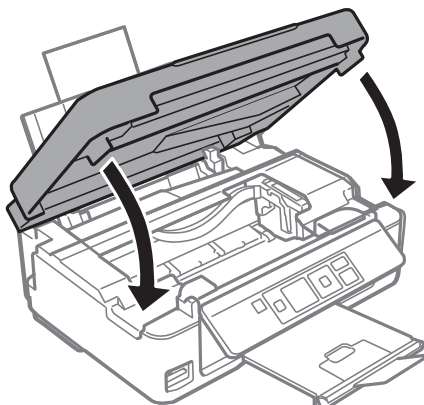

---

## Papir mates ikke riktig

Sjekk følgende punkter, og ta de nødvendige skritt for å løse problemet.

- Plasser skriveren på et flatt underlag og bruk den i anbefalt bruksmiljø.
- Bruk papir som støttes av denne skriveren.
- Følg forholdsreglene for håndtering av papir.
- Kontroller at papirstørrelse og papirtype samsvarer med den faktiske papirstørrelsen og papirtypen som er lagt i skriveren.

### Relatert informasjon

- ➔ [“Miljømessige spesifikasjoner” på side 147](#)
- ➔ [“Forholdsregler ved håndtering av papir” på side 33](#)
- ➔ [“Tilgjengelig papir og kapasiteter” på side 34](#)
- ➔ [“Liste over papirtyper” på side 35](#)

## Papirstopp

- Legg papiret i riktig retning, og skyv kantskinnene til kantene av papiret.
- Legg i ett ark om gangen hvis du skal legge inn flere ark.

### Relatert informasjon

- ➔ [“Fjerne papir som har satt seg fast” på side 120](#)
- ➔ [“Legg papir i Bakre arkmater” på side 35](#)

## Papir mater med vinkel

Legg papiret i riktig retning, og skyv kantskinnene til kantene av papiret.

### Relatert informasjon

- ➔ [“Legg papir i Bakre arkmater” på side 35](#)

## Flere ark mates på én gang

- Last inn ett ark om gangen.
- Når flere ark blir matet inn samtidig i løpet av tosidig utskrift, må du fjerne alt papir som er lastet i skriveren før du laster papiret på nytt.

## Papir mates ikke

- Ikke last mer enn maksimum antall ark som er spesifisert for papiret. Vanlig papir skal ikke legges over streken som er merket med trekantsymbolet på kantskinnen.
- Hvis du har rengjøringsarket som følger med ekte Epson-papir, kan du bruke det til å rengjøre valsen inne i skriveren.

### Relatert informasjon

- ➔ [“Tilgjengelig papir og kapasiteter” på side 34](#)
- ➔ [“Rengjøring av papirbanen” på side 95](#)

## Papir ut-feil oppstår

Når en papir ut-feil oppstår selv om papir er lagt i bakre arkmater, legger du papiret i på nytt mot den høyre kanten av bakre arkmater.



---

## Problemer med strøm og kontrollpanel

### Blir ikke slått på

- Kontroller at strømledningen er satt ordentlig i.
- Hold inne -knappen litt lengre.

### Blir ikke slått av

Hold inne -knappen litt lengre. Hvis du fremdeles ikke kan slå av skriveren, kobler du fra strømledningen. Slå på skriveren igjen og slå den av ved å trykke på -knappen. Du må gjøre dette for å forhindre at skriverhodet tørker ut.

### LCD-skjermen blir mørk

Skriveren er i hvilemodus. Trykk på en hvilken som helst knapp på kontrollpanelet for å aktivere LCD-skjermen igjen.

---

## Kan ikke skrive ut fra datamaskin

- Installer skriverdriveren.

## Løse problemer

- Koble USB-kabelen godt til skriveren og datamaskinen.
- Hvis du bruker en USB-hub, må du prøve å koble skriveren direkte til datamaskinen.
- Hvis du ikke kan skrive ut over et nettverk, kan du se siden som beskriver tilkoblingsmetoden for nettverket fra datamaskinen.
- Hvis du skriver ut et bilde med stor datastørrelse, kan det hende at skriveren ikke har nok minne. Skriv ut bildet med en lavere oppløsning eller i en mindre størrelse.
- I Windows, klikk **Utskriftskø** i skriverdriverens kategori **Vedlikehold** og deretter kontroller følgende.
  - Sjekk om det finnes utskriftsjobber som er midlertidig stanset.  
Avbryt utskriften om nødvendig.
  - Kontroller at skriveren ikke er frakoblet eller venter.  
Hvis skriveren er frakoblet eller venter, fjerner du innstillingen for frakoblet eller venter på **Skriver**-menyen.
  - Påse at skriveren er valgt som standardskriver i **Skriver**-menyen (det skal være en hake ved menyelementet).  
Hvis skriveren ikke er valgt som standardskriver, angir du den som standard.
  - Kontroller at skriverporten er valgt riktig i **Egenskap** > **Port** fra **Skriver**-menyen som vist nedenfor.  
Velg «**USBXXX**» for USB-tilkobling eller «**EpsonNet Print Port**» for nettverkstilkobling.
- I Mac OS X, må du sørge for at skriverstatusen ikke er **Pause**.  
Velg **Systemvalg** fra -menyen > **Skrivere og skannere** (eller **Skriv ut og skann**, **Skriv ut og faks**), og dobbeltklikk deretter på skriveren. Hvis skriveren er satt på pause, må du klikke **Fortsett** (eller **Fortsett skriver**).

### Relatert informasjon

- ➔ [“Installere programmer” på side 115](#)
- ➔ [“Koble til en datamaskin” på side 20](#)
- ➔ [“Avbryte utskrift” på side 66](#)

---

## Når du ikke kan angi nettverksinnstillinger

- Slå av enhetene du vil koble til nettverket. Vent i omtrent 10 sekunder og slå så på enhetene i følgende rekkefølge: tilgangspunkt, datamaskin eller smartenhet og så skriveren. Flytt skriveren og datamaskinen eller smartenheten nærmere tilgangspunktet for å hjelpe med radiobølgekommunikasjon, og prøv så å angi nettverksinnstillinger igjen.
- Velg **Opps.** > **Nettverks- innstillinger** > **Tilkoblingssjekk**, og skriv så ut tilkoblingsrapporten for nettverket. Hvis det oppstår en feil, kontrollerer du tilkoblingsrapporten for nettverket og følger løsningene som står der.

### Relatert informasjon

- ➔ [“Kan ikke koble til fra enheter selv om nettverksinnstillinger ikke er problemet” på side 125](#)
- ➔ [“Meldinger og løsninger på tilkoblingsrapporten for nettverket” på side 26](#)

## Kan ikke koble til fra enheter selv om nettverksinnstillinger ikke er problemet

Hvis du ikke kan koble til fra datamaskinen eller smartenheten til skriveren selv om rapporten for nettverksinnstillingen ikke viser noen problemer, kan du se det følgende.

- ❑ Når du bruker flere tilgangspunkter samtidig, kan du muligens ikke bruke skriveren fra datamaskinen eller smartenheten, avhengig av innstillingene til tilgangspunktet. Koble datamaskinen eller smartenheten til samme tilgangspunkt som skriveren.

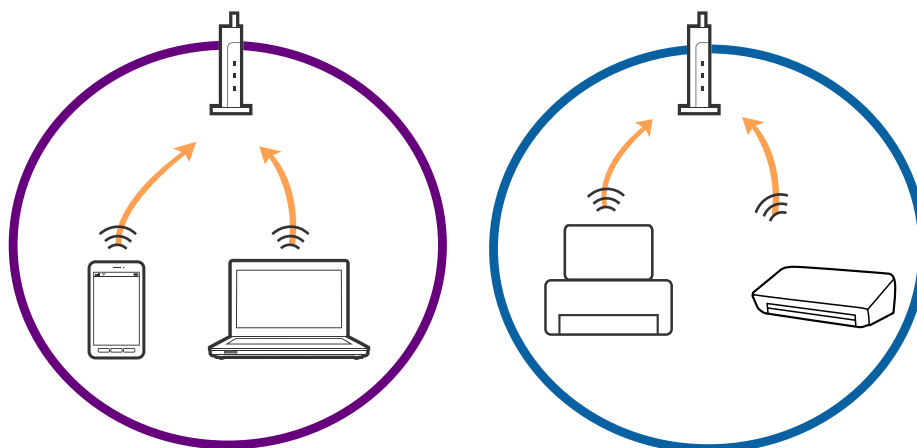

- ❑ Du kan muligens ikke koble til tilgangspunktet når tilgangspunktet har flere SSID-er og enheter er koblet til forskjellige SSID-er på samme tilgangspunkt. Koble datamaskinen eller smartenheten til samme SSID som skriveren.

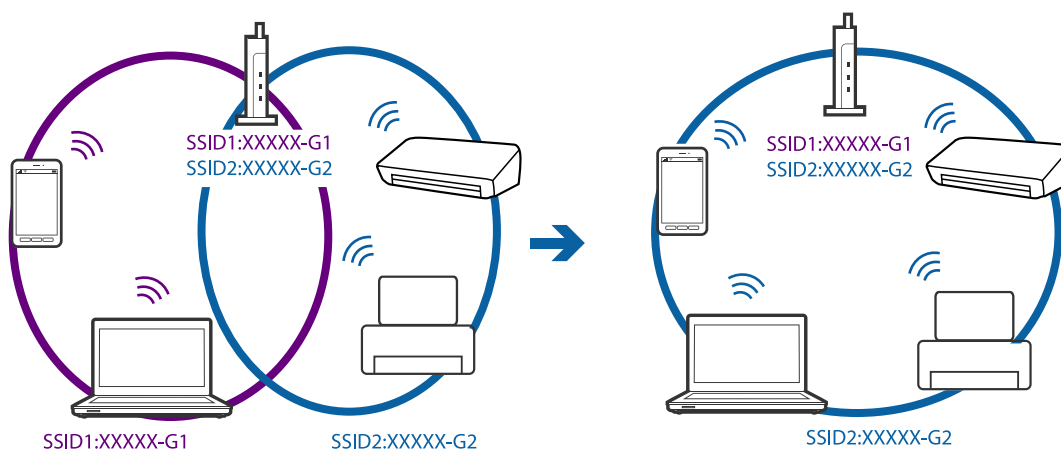

## Løse problemer

- ❑ Et tilgangspunkt som er kompatibelt med både IEEE802.11a og IEEE802.11g har SSID-er på 2,4 GHz og 5 GHz. Hvis du kobler datamaskinen eller smartenheten til en SSID på 5 GHz, kan du ikke koble til skriveren da skriveren bare støtter kommunikasjon over 2,4 GHz. Koble datamaskinen eller smartenheten til samme SSID som skriveren.

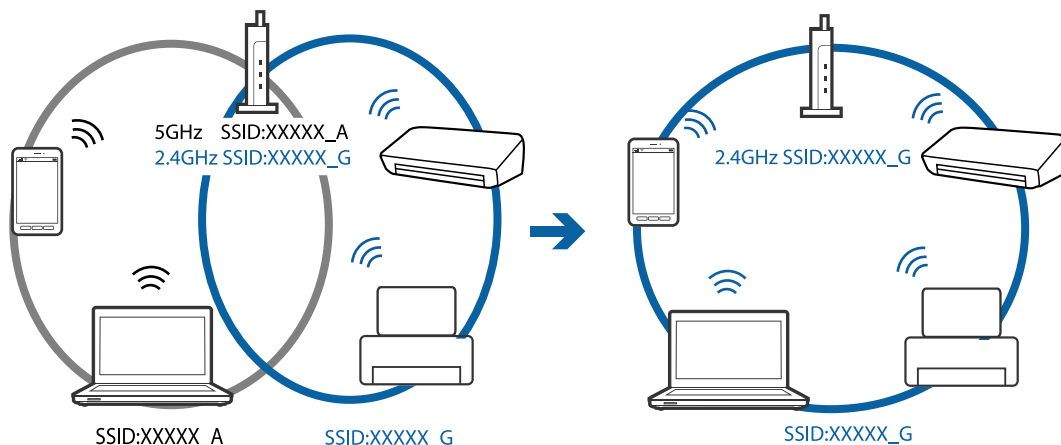

- ❑ De fleste tilgangspunktene har en funksjon for personvernsskilling som blokkerer kommunikasjon fra uautoriserte enheter. Hvis du ikke kan koble til nettverket selv om enhetene og tilgangspunktet er koblet til samme SSID, må du deaktivere personvernsskillingen på tilgangspunktet. Se bruksanvisningen som fulgte med tilgangspunktet for mer informasjon.

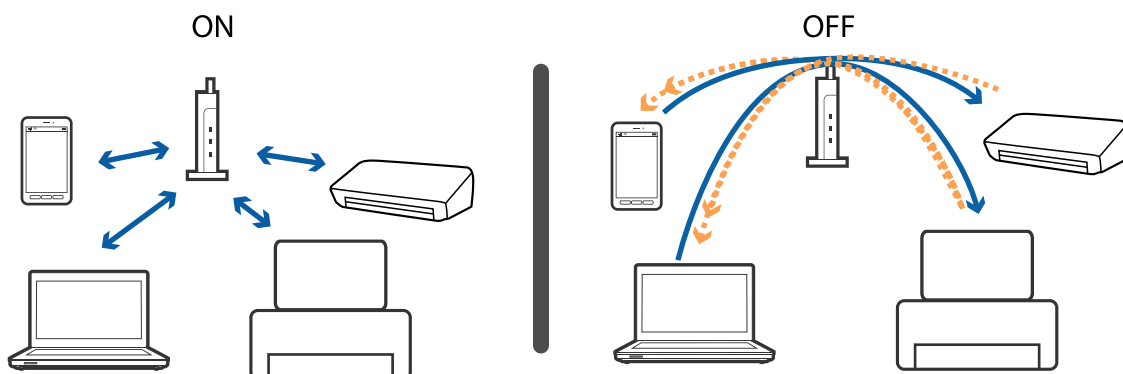

## Relatert informasjon

- ➔ [“Kontrollere SSID-en som er koblet til skriveren” på side 126](#)
- ➔ [“Sjekke SSID for datamaskinen” på side 127](#)

## Kontrollere SSID-en som er koblet til skriveren

Du kan sjekke SSID-en ved å skrive ut en rapport om nettverkstilkobling, nettverksstatusark eller på Web Config.

## Sjekke SSID for datamaskinen

### Windows

Velg **Kontrollpanel > Nettverk og Internett > Nettverks- og delingssenter**.

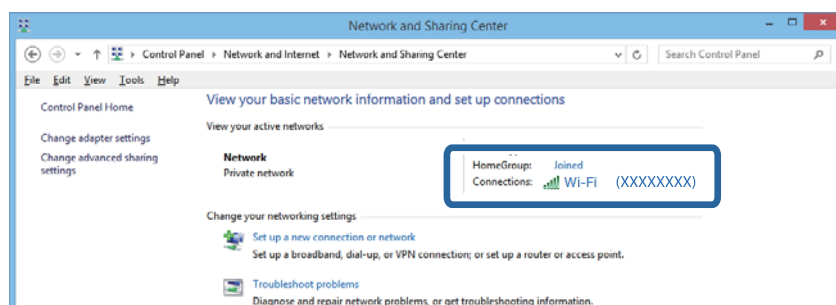

### Mac OS X

Klikk Wi-Fi-ikonet øverst på skjermen til datamaskinen. En liste over SSID-er vises og den tilkoblede SSID-en angis med et kontrollmerke.



---

## Skriveren kan plutselig ikke skrive ut over en nettverkstilkobling

- Når du har endret tilgangspunkt eller leverandør, kan du prøve å angi nettverksinnstillinger for skriveren igjen. Koble datamaskinen eller smartenheten til samme SSID som skriveren.
- Slå av enhetene du vil koble til nettverket. Vent i omtrent 10 sekunder og slå så på enhetene i følgende rekkefølge: tilgangspunkt, datamaskin eller smartenhet og så skriveren. Flytt skriveren og datamaskinen eller smartenheten nærmere tilgangspunktet for å hjelpe med radiobølgekommunikasjon, og prøv så å angi nettverksinnstillinger igjen.

## Løse problemer

- ❑ I Windows klikker du **Utskriftskø** i skriverdriverens **Vedlikehold**-fane og så kontrollerer du følgende.
  - ❑ Sjekk om det finnes utskriftsjobber som er midlertidig stanset. Avbryt utskriften om nødvendig.
  - ❑ Kontroller at skriveren ikke er frakoblet eller venter. Hvis skriveren er frakoblet eller venter, fjerner du innstillingen for frakoblet eller venter på **Skriver**-menyen.
  - ❑ Påse at skriveren er valgt som standardskriver i **Skriver**-menyen (det skal være en hake ved menyelementet). Hvis skriveren ikke er valgt som standardskriver, angir du den som standard.
  - ❑ Sjekk at den valgte porten er riktig i **Skrivaregenskapar > Port**
- ❑ Velg **Opps. > Nettverks- innstillinger > Tilkoblingssjekk**, og skriv så ut tilkoblingsrapporten for nettverket. Hvis rapporten viser at nettverkstilkoblingen mislyktes, kan du sjekke tilkoblingsrapporten for nettverket og så følge løsningene som skrives ut.
- ❑ Prøv å åpne hvilken som helst nettside fra datamaskinen for å sørge for at datamaskinens nettverksinnstillinger er riktige. Hvis du ikke kan åpne noen nettsider, er det et problem på datamaskinen. Se bruksanvisningen som fulgte med datamaskinen for mer informasjon.

### Relatert informasjon

- ➔ [“Kontrollere SSID-en som er koblet til skriveren”](#) på side 126
- ➔ [“Sjekke SSID for datamaskinen”](#) på side 127
- ➔ [“Meldinger og løsninger på tilkoblingsrapporten for nettverket”](#) på side 26
- ➔ [“Kan ikke koble til fra enheter selv om nettverksinnstillinger ikke er problemet”](#) på side 125

---

## Skriveren kan plutselig ikke skrive ut med en USB-tilkobling

- ❑ Koble USB-kabelen fra datamaskinen. Høyreklikk skriverikonet som vises på datamaskinen og velg så **Fjern enhet**. Koble så USB-kabelen til datamaskinen og prøv en prøveutskrift. Konfigurasjonen er fullført hvis utskrift er mulig.
- ❑ Konfigurer USB-tilkoblingen på nytt ved å følge trinnene i [Endre tilkoblingsmetoden til en datamaskin] i denne håndboken.

### Relatert informasjon

- ➔ [“Endre tilkoblingsmetoden til en datamaskin”](#) på side 30

---

## Kan ikke skrive ut fra en iPhone eller iPad

- ❑ Koble iPhone eller iPad til samme nettverk (SSID) som skriveren.
- ❑ Aktiver **Papiroppsett** i følgende menyer.  
**Opps. > Skriveroppsett > Papiroppsettinnst. > Papiroppsett**
- ❑ Aktiver innstillingen AirPrint på Web Config.

### Relatert informasjon

- ➔ [“Koble til en smartenhet”](#) på side 22
- ➔ [“Web Config”](#) på side 103



---

## Utskriften er midlertidig stanset

Hvis du skriver ut et bilde med stor datastørrelse, kan utskriften bli stanset og papiret kan mates ut. Skriv ut bildet med en lavere oppløsning eller i en mindre størrelse.

---

## Utskriftsproblemer

### Utskrift er stripete eller farge mangler

Hvis du ikke har brukt skriveren på lang tid, kan dysene i skrivehodet bli tilstoppet, og blekkdråpene kan ikke slippes ut. Utfør en dysekontroll og rengjør deretter skriverhodet hvis noen av dysene er tette.

#### Relatert informasjon

➔ [“Kontrollere og rengjøre skriverhodet” på side 92](#)

### Striper eller uventede farger kan vises

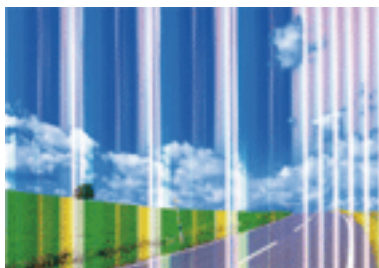

Skriverhodedysene kan være tette. Utfør dysekontroll for å kontrollere om skriverhodedysene er tette. Rengjør skriverhodet hvis noen av skriverhodedysene er tette.

#### Relatert informasjon

➔ [“Kontrollere og rengjøre skriverhodet” på side 92](#)

### Det er synlige fargede striper med en avstand på ca. 2.5 cm

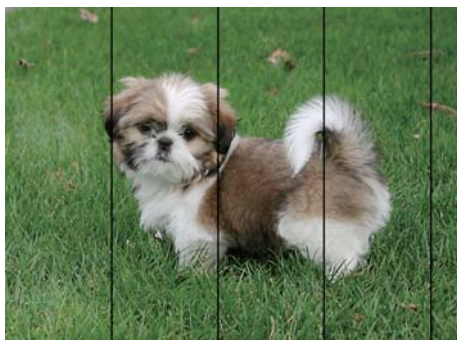

Velg riktig papirtypeinnstilling for papirtypen som er lagt i skriveren.

## Løse problemer

- Juster skriverhodet fra datamaskinen.
- Når du skriver ut på vanlig papir, skal du bruke en innstilling for høyere kvalitet.

### Relatert informasjon

- ➔ [“Liste over papirtyper” på side 35](#)
- ➔ [“Justere skriverhodet – Windows” på side 95](#)
- ➔ [“Justere skriverhodet – Mac OS X” på side 95](#)

## Uklare utskrifter, vertikale striper eller forskyvning



enthalten alle  
Aufdruck. W  
5008 "Regel

Juster skriverhodet.

### Relatert informasjon

- ➔ [“Justere skriverhodet” på side 94](#)

## Utskriftskvaliteten blir ikke bedre selv etter justering av skrivehodet

Under utskrift i begge retninger (eller med høy hastighet), skriver skriverhodet ut mens det beveger seg i begge retninger, og vertikale linjer kan bli feiltilpasset. Hvis utskriftskvaliteten ikke blir bedre, kan du deaktivere utskrift i begge retninger (eller med høy hastighet). Hvis denne innstillingen deaktiveres, kan utskriftshastigheten reduseres.

- Windows

Fjern **Høy hastighet** fra kategorien **Flere alternativer** på skriveren.

- Mac OS X

Velg **System Preferences** fra  menyen > **Printers & Scanners** (eller **Print & Scan, Print & Fax**), og velg deretter skriveren. Klikk på **Options & Supplies > Options** (eller **Driver**). Velg **Av** som innstillingen for **Utskrift med høy hastighet**.

## Utskriftskvaliteten er dårlig

Kontroller følgende hvis utskriftskvaliteten er dårlig — uklar utskrift, striper, manglende farger, svake farger og forskyvning av utskriftene.

- Bruk papir som støttes av denne skriveren.
- Velg riktig papirtypeinnstilling for papirtypen som er lagt i skriveren.
- Ikke skriv ut på papir som er fuktig, skadet eller for gammelt.
- Hvis papiret er krøllet eller en konvolutt er åpnet, flat det ut.

## Løse problemer

- Utfør en dysekontroll og rengjør deretter skriverhodet hvis noen av dysene er tette.
- Juster skriverhodet.
- Skriv ut med en høyere kvalitetsinnstilling.
- Ikke stable papiret umiddelbart etter utskrift.
- Tørk utskriftene fullstendig før lagring eller visning. Unngå direkte sollys, ikke benytt en tørrer og ikke berør den utskrevne siden av papiret ved tørking av utskriftene.
- Når bilder eller foto skrives ut, anbefaler Epson bruk av ekte Epson papir i stedet for vanlig papir. Skriv ut på det ekte Epson-papirets utskriftsside.
- Prøv å bruke ekte blekkpatroner fra Epson. Dette produktet er laget for å justere farger basert på bruken av ekte Epson-blekkpatroner. Bruk av uekte blekkpatroner kan føre til at utskriftskvaliteten blir dårligere.
- Epson anbefaler at blekkpatronen brukes opp før utløpsdatoen som er trykt på esken.
- Du oppnår best resultat ved å bruke opp blekkpatronen innen seks måneder etter at esken ble åpnet.

### Relatert informasjon

- ➔ [“Tilgjengelig papir og kapasiteter” på side 34](#)
- ➔ [“Liste over papirtyper” på side 35](#)
- ➔ [“Forholdsregler ved håndtering av papir” på side 33](#)
- ➔ [“Kontrollere og rengjøre skriverhodet” på side 92](#)
- ➔ [“Justere skriverhodet” på side 94](#)

## Papir er sølete eller stripete

- Når horisontale striper flyter utover øverst eller nederst på papiret, må du legge papiret i riktig retning og skyve kantskinnene inn mot kantene på papiret.

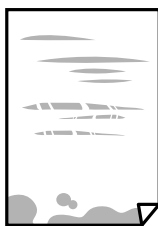

- Rengjør papirbanen når det er synlige vertikale striper eller papiret flyter utover.



- Plasser papiret på en flat overflate for å sjekke om det er krøllet. Hvis det er det, må du flate det ut.
- Ved manuell 2-sidig utskrift må du sørge for at blekket har tørket helt før papiret legges i på nytt.

**Relatert informasjon**

- ➔ [“Legg papir i Bakre arkmater” på side 35](#)
- ➔ [“Rengjøring av papirbanen” på side 95](#)

## Utskrevne bilder er klebrige

Du kan ha skrevet ut på feil side av bildepapiret. Sørg for at du skriver ut på den utskriftbare siden.

Du må rengjøre papirbanen når du skriver ut på feil side av bildepapiret.

**Relatert informasjon**

- ➔ [“Rengjøring av papirbanen” på side 95](#)

## Bilder eller fotografier blir skrevet ut med uventede farger

Når du skriver ut fra Windows-skriverdriveren, brukes Epsons innstilling for automatisk bildejustering som standard, avhengig av papirtypen. Prøv å endre innstillingen.

I **Flere alternativer**-fanen velger du **Egendef.** i **Fargekorrigering**, og så klikker du **Avansert**. Endre **Scenekorrigering**-innstillingen fra **Autokorrigering** til et annet alternativ. Hvis det ikke hjelper å endre innstillingen, kan du bruke en annen metode for fargekorrigering enn **PhotoEnhance** i **Fargebehandling**.

**Relatert informasjon**

- ➔ [“Justere utskriftsfargen” på side 62](#)

## Farger avviker fra det du ser på skjermen

- Skjermenheter slik som datamaskinskjermer har sine egne skjermegenskaper. Hvis skjermen er ubalansert, blir ikke bildet vist med riktig lysstyrke og farge. Juster egenskapene til enheten.
- Lys som skinner på skjermen har en innvirkning på hvordan bildet blir sett på skjermen. Unngå direkte sollys og bekreft bildet når riktig belysning er sikret.
- Farger kan avvike fra det du ser på smartenheter slik som smarttelefoner eller nettbrett med skjermer med høy oppløsning.
- Farger på en skjerm er ikke helt identiske til de på papir da skjermenheten og skriveren har en forskjellig prosess for å produsere farger.

## Kan ikke skrive ut uten marger

Velg innstillingen Uten kanter i utskriftsinnstillingen. Hvis du velger en papirtype som ikke støtter utskrift uten kanter, kan du heller ikke velge **Uten kant**. Velg en papirtype som støtter utskrift uten kanter.

**Relatert informasjon**

- ➔ [“Menyalternativer for Skriv ut foto-modus” på side 46](#)
- ➔ [“Menyalternativer for Kopier-modus” på side 68](#)
- ➔ [“Grunnleggende om utskrift — Windows” på side 46](#)
- ➔ [“Grunnleggende om utskrift — Mac OS X” på side 48](#)

## Kantene på bildet er beskåret ved utskrift uten kanter

Ved utskrift uten kanter blir bildet litt forstørret og området utenfor blir beskåret. Velg en forstørrelse som ikke er så stor.

### Windows

Merk av for **Innstillinger** ved siden av **Uten kant** på skriverdriverens **Hoved**-kategori, og endre deretter innstillingen.

### Mac OS X

Endre innstillingen **Utvidelse** på **Utskriftsinnstillinger**-menyen for utskriftsdialogboksen.

## Posisjonen, størrelsen eller marginene på utskriften er feil

- Legg papiret i riktig retning, og skyv kantskinnene til kantene av papiret.
- Når du plasserer originalene på skannerglassplaten, må du tilpasse hjørnet på originalen med hjørnet indikert av et symbol på rammen på skannerglasset. Hvis kantene av kopien beskjæres, flytter du originalen litt bort fra hjørnet.
- Når du legger originalene på skannerglassplaten, skal du rengjøre skannerglassplaten og dokumentdekelet. Hvis det er støv eller flekker på glasset, kan kopieringsområdet bli utvidet til å inkludere støvet eller flekkene, noe som fører til feil kopieringsposisjon eller små bilder.
- Velg riktig innstilling for papirstørrelse.
- Juster margininnstillingene i programmet slik at det faller innenfor utskriftsområdet.

### Relatert informasjon

- ➔ [“Legg papir i Bakre arkmater” på side 35](#)
- ➔ [“Plassere originaler på Skannerglassplaten” på side 39](#)
- ➔ [“Rengjøre Skannerglassplaten” på side 96](#)
- ➔ [“Utskriftsområde” på side 142](#)

## Utskrevne tegn er feil eller fordreide

- Koble USB-ledningen godt til skriveren og datamaskinen.
- Avbryt alle utskriftsjobber som er midlertidig stanset.
- Ikke sett datamaskinen i **Hibernate**-modus eller **Sleep**-modus manuelt under utskrift. Sider med fordreid tekst kan ble skrevet ut neste gang du starter datamaskinen.

### Relatert informasjon

- ➔ [“Avbryte utskrift” på side 66](#)

## Det utskrevne bildet er speilvendt.

Fjern innstillinger for speilvendt i skriverdriveren eller i programmet.

### Windows

Fjern **Speilvend** i kategorien **Flere alternativer** for skriverdriveren.

## Løse problemer

### Mac OS X

Fjern **Speilvend** fra **Utskriftsinnstillinger**-menyen for utskriftsdialogen.

## Mosaikklignende mønstre på utskriftene

Ved utskrift av bilder eller foto, skriv ut med data i høy oppløsning. Bilder på nettsted har ofte en lav oppløsning selv om de ser fine ut på skjermen, så utskriftskvaliteten kan reduseres.

## Ujevne farger, søl, prikker eller rette linjer oppstår på det kopierte bildet

- Rengjør papirbanen.
- Rengjør skannerglassplaten.
- Ikke trykk for hardt på originalen eller dokumentdekselet når du plasserer originalene på skannerglassplaten.
- Når papiret er sølete, senker du innstillingene for tetthet på kopien.

### Relatert informasjon

- ➔ [“Rengjøring av papirbanen” på side 95](#)
- ➔ [“Rengjøre Skannerglassplaten” på side 96](#)
- ➔ [“Menyalternativer for Kopier-modus” på side 68](#)

## Moarémønster (kryssrastret) vises på det kopierte bildet

Endre innstillingen for forstørrelse og forminskning eller plasser originalen i en litt annerledes vinkel.

### Relatert informasjon

- ➔ [“Menyalternativer for Kopier-modus” på side 68](#)

## Et bilde av baksiden av originalen vises i det kopierte bildet

- Hvis originalen er tynn, legger du den på skannerglassplaten, og legger deretter et svart papir over.
- Senk innstillingen for kopitetthet på kontrollpanelet.

### Relatert informasjon

- ➔ [“Menyalternativer for Kopier-modus” på side 68](#)

## Utskriftsproblemet kan ikke fjernes

Hvis du har prøvd alle løsningene og ikke har løst problemet, må du prøve å avinstallere skriveren og installere den på nytt.

### Relatert informasjon



- ➔ [“Avinstallere programmer” på side 114](#)

➔ [“Installere programmer” på side 115](#)

---

## Andre utskriftsproblemer

### Utskriften er for langsom

- Lukk unødvendige programmer.
- Velg en lavere kvalitetsinnstilling. Utskrifter av høyere kvalitet senker utskriftshastigheten.
- Aktiver toveis (eller høyhastighets) innstilling. Når denne innstillingen er aktivert, skriver skriverhodet ut mens det beveger seg i begge retninger, og utskriftshastigheten øker.
  - Windows  
Velg **Høy hastighet** fra skriverdriverens kategori **Flere alternativer**.
  - Mac OS X  
Velg **Systemvalg** fra  menyen > **Skrivere og skannere** (eller **Skriv ut og skann, Skriv ut og faks**), og velg deretter skriveren. Klikk på **Valg og forbruksmateriell** > **Valg** (eller **Driver**). Velg **På** som innstillingen for **Utskrift med høy hastighet**.
- Deaktiver **Stillemodus**.
  - Kontrollpanel  
På hjem-skjermen velger du **Stillemodus**, og deretter deaktiverer du dette alternativet.
  - Windows  
Velg **Av** som innstillingen for **Stillemodus**, i kategorien **Hoved** for skriverdriveren.
  - Mac OS X  
Velg **Systemvalg** fra  menyen > **Skrivere og skannere** (eller **Skriv ut og skann, Skriv ut og faks**), og velg deretter skriveren. Klikk på **Valg og forbruksmateriell** > **Valg** (eller **Driver**). Velg **Av** som innstillingen for **Stillemodus**.

### Utskriften bremser kraftig ned ved kontinuerlig utskrift

Utskriften bremser ned for å forhindre at skrivermekanismen overopphetes og skades. Du kan imidlertid fortsette å skrive ut. Hvis du vil returnere til normal utskriftshastighet, må du la skriveren hvile i minst 30 minutter. Utskriftshastigheten vil ikke returnere til normalen hvis skriveren er slått av.

### Kan ikke avbryte utskrift fra en datamaskin som kjører Mac OS X v10.6.8

Hvis du vil stanse utskrift fra datamaskinen, velger du innstillingene nedenfor.

Kjør Web Config, og velg deretter **Port9100** som innstilling for **Protokoll med høyeste prioritet** i **AirPrint-oppsett**. Velg **Systemvalg** fra  menyen > **Skrivere og skannere** (eller **Skriv ut og skann, Skriv ut og faks**), fjern skriveren, og legg den deretter til igjen.

#### Relatert informasjon

➔ [“Web Config” på side 103](#)

---

## Kan ikke starte skanning

- Koble USB-kabelen godt til skriveren og datamaskinen.
- Hvis du bruker en USB-hub, må du prøve å koble skriveren direkte til datamaskinen.
- Hvis du skanner med høy oppløsning over et nettverk, kan det oppstå kommunikasjonsfeil. Senk oppløsningen.
- Kontroller at du velger riktig skriver (skanner) hvis det vises en skannerliste når du starter Epson Scan 2.
- Sørg for at riktig skriver (skanner) er valgt i Epson Scan 2.
- Hvis du bruker TWAIN-overholdende programmer, velger du skriberen (skanneren) du bruker.
- I Windows påser du at skriveren (skanneren) vises i **Skanner og kamera**. Skriveren (skanneren) skal vises som «EPSON XXXXX (skrivernavn)». Hvis skriveren (skanneren) ikke vises, avinstallerer du Epson Scan 2 og installerer den på nytt. Se følgende for å åpne **Skanner og kamera**.
  - Windows 10

Høyreklikk startknappen, eller trykk og hold, og velg **Kontrollpanel**, angi «Scanner and Camera» i søkeboksen og klikk **Vis skannere og kameraer**, og kontroller om skriveren vises.
  - Windows 8.1/Windows 8

Velg **Skrivebord > Innstillinger > Kontrollpanel**, angi «Scanner and Camera» i søkeboksen og klikk på **Vis Skanner og kamera**, og kontroller om skriveren vises.
  - Windows 7

Klikk på startknappen og velg **Kontrollpanel**, angi «Scanner and Camera» i søkeboksen og klikk på **Vis Skanner og kamera**, og kontroller om skriveren vises.
  - Windows Vista

Klikk på startknappen, velg **Kontrollpanel > Maskinvare og lyd > Skannere og kameraer**, og kontroller deretter om skriveren vises.
  - Windows XP

Klikk på startknappen, velg **Kontrollpanel > Printers and Other Hardware > Scanner and Cameras**, og kontroller deretter om skriveren vises.
- Hvis du ikke kan skanne ved bruk av TWAIN-overholdende programmer, må du avinstallere og deretter installere det TWAIN-overholdende programmet på nytt.

### Relatert informasjon

- ➔ [“Avinstallere programmer” på side 114](#)
- ➔ [“Installere programmer” på side 115](#)

## Kan ikke starte skanning ved bruk av kontrollpanelet

- Kontroller at Epson Scan 2 og Epson Event Manager er korrekt installert.
- Kontroller skanneinnstillingen i Epson Event Manager.

### Relatert informasjon

- ➔ [“Epson Scan 2 \(skannerdriver\)” på side 111](#)
- ➔ [“Epson Event Manager” på side 111](#)



---

## Problemer med skannede bilder

### Ujevne farger, skitt, flekker og så videre vises ved skanning fra skannerens glassplate

- Rengjør skannerglasset.
- Fjern alt søppel og skitt som fester seg til originalen.
- Ikke trykk for hardt på originalen eller dokumentdekslet. Hvis du trykker med for mye makt, kan det føre til uskarphet, smuss og flekker.

#### Relatert informasjon

➔ [“Rengjøre Skannerglassplaten” på side 96](#)

### Bildekvaliteten er ujevn

- Angi **Modus** i Epson Scan 2 i henhold til originalen du vil skanne. Skann med innstillingene for dokumenter i **Dokumentmodus** og innstillingene for fotografier i **Fotomodus**.
- I Epson Scan 2 justerer du bildet med elementer i **Avanserte innstillinger**-fanen og så skanner du.
- Dersom oppløsningen er lav, kan du prøve å øke oppløsningen og så skanne.

#### Relatert informasjon

➔ [“Skanne med Epson Scan 2” på side 74](#)

### Forskyvning vises i bakgrunnen av bilder

Bilder på baksiden av originalen kan vises på det skannede bildet.

- I Epson Scan 2, velger du **Avanserte innstillinger**-fanen og så justerer du **Lysstyrke**.  
Denne funksjonen er muligens ikke tilgjengelig avhengig av innstillingene i **Hovedinnstillinger**-fanen > **Bildetype** eller andre innstillinger i **Avanserte innstillinger**-fanen.
- I **Dokumentmodus** i Epson Scan 2, velger du **Avanserte innstillinger**-fanen og så **Bildealternativ** > **Tekstforbedring**.
- Når du skanner fra skannerglasset, kan du plassere et svart papir eller et skriveunderlag over originalen.

#### Relatert informasjon

➔ [“Plassere originaler på Skannerglassplaten” på side 39](#)

➔ [“Skanne med Epson Scan 2” på side 74](#)

### Tekst er uklar

- I **Dokumentmodus** i Epson Scan 2, velger du **Avanserte innstillinger**-fanen og så **Bildealternativ** > **Tekstforbedring**.

## Løse problemer

- ❑ Velg **Dokumentmodus** som **Modus** i Epson Scan 2. Skann med innstillingene for dokumenter i **Dokumentmodus**.
- ❑ I **Dokumentmodus** i Epson Scan 2, når **Bildetype** på **Hovedinnstillinger**-fanen er satt til **Svart-hvitt**, justerer du **Grenseverdi** på **Avanserte innstillinger**-fanen. Når du øker **Grenseverdi**, blir det svarte området større.
- ❑ Dersom oppløsningen er lav, kan du prøve å øke oppløsningen og så skanne.

### Relatert informasjon

➔ [“Skanne dokumenter \(Dokumentmodus\)” på side 74](#)

## Moarémønster (nettlignende skygger) vises

Hvis originalen er et utskrevet dokument, kan moarémønster (nettlignende skygger) vises på det skannede bildet.

- ❑ I **Avanserte innstillinger**-fanen i Epson Scan 2, angir du **Derastrering**.



- ❑ Endre oppløsning og skann så på nytt.

### Relatert informasjon

➔ [“Skanne med Epson Scan 2” på side 74](#)

## Kan ikke skanne riktig område på skannerglasset

- ❑ Sørg for at originalen er riktig plassert mot innstillingsmerkene.
- ❑ Dersom kanten av det skannede bildet mangler, kan du flytte originalen litt unna kanten av skannerglasset.
- ❑ Når du plasserer flere originaler på skannerglasset, må du sørge for at det er et mellomrom på minst 20 mm (0,79 tommer) mellom originalene.
- ❑ Når du skanner fra kontrollpanelet og velger funksjonen for automatisk avklipping av skanneområdet, må du fjerne eventuelt skrot og skitt fra skannerglasset og dokumentdekselet. Hvis det er skrot eller skitt rundt originalen, utvides skanneområdet til å inkludere det.

### Relatert informasjon

➔ [“Plassere originaler på Skannerglassplaten” på side 39](#)

## Kan ikke forhåndsviser i Miniaturbilde

- ❑ Når du plasserer flere originaler på glassplaten, må du sørge for at det er et gap på minst 20 mm (0,79 tommer) mellom originalene.
- ❑ Kontroller at originalen er plassert på riktig måte.

## Løse problemer

- Avhengig av originalen kan ikke alltid forhåndsvisning vises i **Miniatyrbilde**. Da kan du skanne i **Normal** forhåndsvisning og deretter opprette stiplede linjer manuelt.

### Relatert informasjon

- ➔ [“Skanne fotografier eller bilder \(Fotomodus\)”](#) på side 76

## Tekst blir ikke riktig gjenkjent ved lagring som en Søkbar PDF

- I **Alternativer for bildeformat**-vinduet i Epson Scan 2, må du sjekke at **Tekstspråk** er riktig angitt i **Tekst-fanen**.
- Sjekk at originalene plasseres rett.
- Bruk en original med klar tekst. Tekstgjenkjennelse kan avta for følgende originaltyper.
  - Originaler som har blitt kopiert en rekke ganger
  - Originaler mottatt via faks (ved lav oppløsning)
  - Originaler der mellomrommet mellom bokstaver eller linjer er for lite
  - Originaler med linjer eller understreking over teksten
  - Originaler med håndskrevet tekst
  - Originaler med brett eller krøller
- I **Dokumentmodus** i Epson Scan 2, når **Bildetype** på **Hovedinnstillinger**-fanen er satt til **Svart-hvitt**, justerer du **Grenseverdi** på **Avanserte innstillinger**-fanen. Når du øker **Grenseverdi**, blir svart sterkere.
- I **Dokumentmodus** i Epson Scan 2, velger du **Avanserte innstillinger**-fanen og så **Bildealternativ** > **Tekstforbedring**.

### Relatert informasjon

- ➔ [“Skanne dokumenter \(Dokumentmodus\)”](#) på side 74

## Kan ikke løse problemer i det skannede bildet

Hvis du har prøvd alle løsningene og ikke har løst problemet, kan du starte Epson Scan 2-innstillingene med Epson Scan 2 Utility.

### **Merknad:**

*Epson Scan 2 Utility er et program som følger med Epson Scan 2.*

1. Start Epson Scan 2 Utility.
  - Windows 10  
Klikk Start-knappen og så velger du **Alle apper** > **EPSON** > **Epson Scan 2 Utility**.
  - Windows 8.1/Windows 8  
Angi navnet på programmet i søk-perlen, og velg ikonet som vises.
  - Windows 7/Windows Vista/Windows XP  
Klikk Start-knappen og velg **Alle programmer** eller **Programmer** > **EPSON** > **Epson Scan 2** > **Epson Scan 2 Utility**.
  - Mac OS X  
Velg **Gå** > **Programmer** > **Epson Software** > **Epson Scan 2 Utility**.

2. Velg **Annet**-fanen.
3. Klikk **Tilbakestill**.

**Merknad:**

Dersom oppstart ikke løser problemet, må du avinstallere og reinstallere Epson Scan 2.

**Relatert informasjon**

- ➔ [“Avinstallere programmer” på side 114](#)
- ➔ [“Installere programmer” på side 115](#)

---

## Andre problemer med skanneren

### Skanningen er for langsom

Senk oppløsningen.

**Relatert informasjon**

- ➔ [“Skanne med Epson Scan 2” på side 74](#)

### Skanningen stopper ved skanning til PDF/Multi-TIFF

- Når du skanner med Epson Scan 2, kan du sammenhengende skanne opptil 999 sider i PDF-format, og opptil 200 sider i Multi-TIFF-format.
- Ved skanning av store volumer, anbefaler vi å bruke gråskala.
- Øk ledig plass på datamaskinens harddisk. Skanning kan stoppe hvis det ikke er tilstrekkelig ledig plass.
- Prøv skanning med en lavere oppløsning. Skanning stopper hvis total datamengde når grensen.

**Relatert informasjon**

- ➔ [“Skanne med Epson Scan 2” på side 74](#)

---

## Andre problemer

### Svakt elektrisk støt ved berøring av skriveren

Hvis mange eksterne enheter er koblet til skriveren, kan du føle et svakt elektrisk støt når du tar på skriveren. Installer en jordledning til datamaskinen som er koblet til skriveren.

### Driftslydene er høye

Hvis driftslydene er for høye, kan du aktivere **Stillemodus**. Aktiverer du denne funksjonen, kan det imidlertid redusere utskriftshastigheten. Avhengig av valgte innstillinger for papirtype og utskriftskvalitet, er det kanskje ingen forskjell på skriverens støynivå.

## Løse problemer

### Kontrollpanel

På hjem-skjermen velger du **Stillemodus**, og deretter aktiverer du dette alternativet.

### Windows

Aktiver **Stillemodus** i **Hoved**-fanen i skriverdriveren.

### Mac OS X

Velg **Systemvalg** fra  menyen > **Skrivere og skannere** (eller **Skriv ut og skann**, **Skriv ut og faks**), og velg deretter skriveren. Klikk på **Valg og forbruksmateriell** > **Valg** (eller **Driver**). Velg **På** som innstillingen for **Stillemodus**.

## Kan ikke lagre data på minnekortet

Bruk et minnekort som støttes av skriveren.

Kontroller at minnekortet ikke er skrivebeskyttet.

Kontroller at minnekortet har nok ledig minne. Hvis det tilgjengelige minnet er lite, kan ikke data lagres.

### Relatert informasjon

➔ [“Spesifikasjoner for støttede minnekort” på side 146](#)

## Programmet er blokkert av en brannmur (kun for Windows)

Legg programmet til på Windows-brannmurens liste over tillatte programmer i sikkerhetsinnstillingene i **Control Panel**.

## "?" Viser på skjermbildet for bildevalg

"?" vises på LCD-skjermen når bildefilen ikke støttes av produktet.

### Relatert informasjon

➔ [“Støttede dataspesifikasjoner” på side 146](#)

# Tillegg

## Tekniske spesifikasjoner

### Skriverspesifikasjoner

Plassering av utskriftshodets dyse		Dyser for svart blekk: 180 Dyser for farget blekk: 59 for hver farge
Papirvekt	Vanlig papir	64 til 90 g/m <sup>2</sup> (17 til 24 lb)
	Konvolutter	Konvolutt #10, DL, C6: 75 til 90 g/m <sup>2</sup> (20 til 24 lb)

### Utskriftsområde

#### Utskrivbart område for enkeltark

Utskriftskvaliteten kan reduseres i de skraverte områdene på grunn av skriverens mekanisme.

#### Grenseutskrift

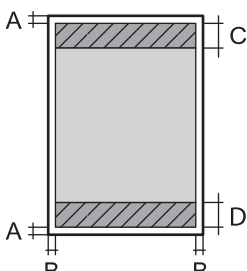
	A	3.0 mm (0.12 tommer)
	B	3.0 mm (0.12 tommer)
	C	40.0 mm (1.57 tommer)
	D	32.0 mm (1.26 tommer)

#### Kantløs utskrift

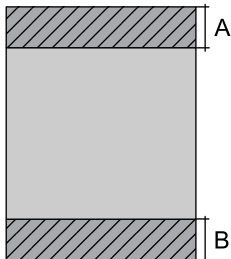
	A	43.0 mm (1.69 tommer)
	B	35.0 mm (1.38 tommer)

#### Utskrivbart område for konvolutter

Utskriftskvaliteten kan reduseres i de skraverte områdene på grunn av skriverens mekanisme.

## Tillegg

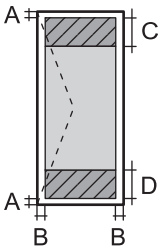
	A	3.0 mm (0.12 tommer)
	B	5.0 mm (0.20 tommer)
	C	18.0 mm (0.71 tommer)
	D	40.0 mm (1.57 tommer)

## Skannerspesifikasjoner

Skannertype	Flatbed
Fotoelektrisk enhet	CIS
Maksimum dokumentstørrelse	216×297 mm (8.5×11.7 in.) A4, Letter
Oppløsning	1200 dpi (hovedskanning) 2400 dpi (delskanning)
Fargedybder	<p>Farge</p> <ul style="list-style-type: none"> <li><input type="checkbox"/> 48 biter per piksel internt (16 biter per piksel per farge internt)</li> <li><input type="checkbox"/> 24 biter per piksel eksternt (8 biter per piksel per farge eksternt)</li> </ul> <p>Gråtone</p> <ul style="list-style-type: none"> <li><input type="checkbox"/> 16 biter per piksel internt</li> <li><input type="checkbox"/> 8 biter per piksel eksternt</li> </ul> <p>Svart og hvit</p> <ul style="list-style-type: none"> <li><input type="checkbox"/> 16 biter per piksel internt</li> <li><input type="checkbox"/> 1 biter per piksel eksternt</li> </ul>
Lyskilde	LED

## Grensesnittspesifikasjoner

For datamaskin	Høyhastighets USB
----------------	-------------------

## Liste over nettverksfunksjoner

Funksjoner		Støttede	Merknader	
Nettverksgrensesnitt	Ethernet	-	-	
	Wi-Fi	Infrastruktur	✓	-
		Ad hoc	-	-
		Wi-Fi Direct (Enkelt tilgangspunkt)	✓	-

## Tillegg

Funksjoner		Støttede	Merknader	
Samtidig tilkobling	Ethernet og Wi-Fi Direct (Enkelt tilgangspunkt)	-	-	
	Wi-Fi (infrastruktur) og Wi-Fi Direct (Enkelt tilgangspunkt)	✓	-	
Paneldrift	Wi-Fi-konfigurasjon	Wi-Fi-installasjonsveiser	✓	-
		Konfigurasjon med trykknapp (WPS)	✓	-
		Oppsett av PIN-kode	✓	-
		Automatisk tilkobling til Wi-Fi	✓	-
		Epson iPrint-tilkobling	-	-
		Wi-Fi Direct-konfigurasjon	✓	-
	Generell nettverkskonfigurasjon		-	-
	Sjekk av nettverkstilkobling		✓	-
	Nettverksstatus		-	-
	Utskrift av nettverksstatusark		✓	-
	Deaktiver Wi-Fi		✓	-
Gjenopprett til fabrikkinnstillinger		✓	-	
Konfigurasjon av fildeling		✓	Bare minnekort	
Nettverksutskrift	EpsonNet Print (Windows)	IPv4	✓	-
	Standard TCP/IP (Windows)	IPv4, IPv6	✓	-
	WSD-utskrift (Windows)	IPv4, IPv6	✓	Windows Vista eller nyere
	Bonjour-utskrift (Mac OS X)	IPv4, IPv6	✓	-
	IPP-utskrift (Windows, Mac OS X)	IPv4, IPv6	✓	-
	UPnP-utskrift	IPv4	-	Informasjonsenhet
	PictBridge-utskrift (Wi-Fi)	IPv4	-	Digitalkamera
	Epson Connect (utskrift av e-post)	IPv4	✓	-
	AirPrint (iOS, Mac OS X)	IPv4, IPv6	✓	iOS 5 eller nyere, Mac OS X v10.7 eller nyere
	Google Cloud-utskrift	IPv4, IPv6	✓	-



## Tillegg

Funksjoner			Støttede	Merknader
Nettverksskanning	Epson Scan 2	IPv4, IPv6	✓	-
	Event Manager	IPv4	✓	-
	Epson Connect (skanning til nettsky)	IPv4	-	-
	AirPrint (skann)	IPv4, IPv6	✓	Mac OS X v10.9 eller nyere
	ADF (automatisk reversering)		-	-
Faks	Send en faks	IPv4	-	-
	Motta en faks	IPv4	-	-
	AirPrint (faks ut)	IPv4, IPv6	-	Mac OS X v10.8 eller nyere

## Wi-Fi-spesifikasjoner

Standarder	IEEE802.11b/g/n* <sup>1</sup>
Frekvensområde	2,4 GHz
Maksimal radiofrekvenskraft overført	17 dBm (EIRP)
Koordinasjonsmoduser	Infrastruktur, Wi-Fi Direct (Enkelt tilgangspunkt)* <sup>2</sup>
Trådløs sikkerhet	WEP (64/128bit), WPA2-PSK (AES)* <sup>3</sup>

\*1 Overholder enten IEEE 802.11b/g/n eller IEEE 802.11b/g avhengig av kjøpssted.

\*2 Støttes ikke for IEEE 802.11b.

\*3 Overholder WPA2-standarder med støtte for WPA/WPA2 Personal.

## Sikkerhetsprotokoll

SSL/TLS	HTTPS Server/Client, IPPS
---------	---------------------------

## Støttede tjenester fra tredjepart

AirPrint	Utskrift	iOS 5 eller nyere / Mac OS X v10.7.x eller nyere
	Skanning	Mac OS X v10.9.x eller nyere
Google Cloud Print		

## Spesifikasjoner for eksterne lagringsenheter

### Spesifikasjoner for støttede minnekort

Kompatible minnekort	Maksimumskapasiteter
miniSD*	2 GB
miniSDHC*	32 GB
microSD*	2 GB
microSDHC*	32 GB
microSDXC*	64 GB
SD	2 GB
SDHC	32 GB
SDXC	64 GB

\* Bruk adapter slik at det passer til minnekortsporet. Ellers kan kortet bli sittende fast.

### Spenninger for støttede minnekort

Type 3,3 V, type for to spenninger (3,3 V og 5 V) (nettspenning: 3,3 V)

5 V-minnekort støttes ikke.

Maksimal matestrøm: 200 mA

### Støttede dataspesifikasjoner

Filformat	JPEG med standard Exif-versjon 2.3 tatt med digitalkamera som er kompatibelt med DCF* <sup>1</sup> -versjon 1.0 eller 2.0* <sup>2</sup>
Bildestørrelse	Horisontal: 80 til 10200 piksler Vertikal: 80 til 10200 piksler
Filstørrelse	Mindre enn 2 GB
Maksimum antall filer	2000

\*1 Designregel for filsystem for kamera.

\*2 Bildedata lagret i innebygd minne i digitalkamera støttes ikke.

#### **Merknad:**

"?" vises LCD-skjermen når skriveren ikke gjenkjenner bildefilen. I så fall skrives det ut tomme områder når du velger et oppsett med flere bilder.

## Tillegg

## Mål

Mål	<p>Oppbevaring</p> <ul style="list-style-type: none"> <li><input type="checkbox"/> Bredde: 390 mm (15.4 tommer)</li> <li><input type="checkbox"/> Dybde: 300 mm (11.8 tommer)</li> <li><input type="checkbox"/> Høyde: 146 mm (5.7 tommer)</li> </ul> <p>Skriver ut</p> <ul style="list-style-type: none"> <li><input type="checkbox"/> Bredde: 390 mm (15.4 tommer)</li> <li><input type="checkbox"/> Dybde: 528 mm (20.8 tommer)</li> <li><input type="checkbox"/> Høyde: 279 mm (11.0 tommer)</li> </ul>
Vekt*	Omtrent 4.3 kg (9.5 lb)

\* Uten blekkpatroner og strømkabelen.

## Elektriske spesifikasjoner

Modell	Modell 100 til 240 V	Modell 220 til 240 V
Nominelt frekvensområde	50 til 60 Hz	50 til 60 Hz
Nominell strøm	0.5 til 0.3 A	0.3 A
Strømforbruk (med USB-tilkobling)	<p>Frittstående kopiering: ca. 13.0 W (ISO/IEC24712)</p> <p>Klarmodus: ca. 4.3 W</p> <p>Hvilemodus: ca. 1.6 W</p> <p>Strøm av: ca. 0.3 W</p>	<p>Frittstående kopiering: ca. 13.0 W (ISO/IEC24712)</p> <p>Klarmodus: ca. 4.3 W</p> <p>Hvilemodus: ca. 1.6 W</p> <p>Strøm av: ca. 0.3 W</p>

**Merknad:**

Se skriverens spenning på typeskiltet.

## Miljømessige spesifikasjoner

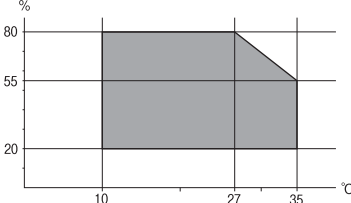
Bruk	<p>Bruk skriveren innenfor området som vises i den følgende grafen.</p>  <p>Temperatur: 10 til 35 °C</p> <p>Luftfuktighet: 20–80 % relativ fuktighet (uten kondens)</p>
Lagring	<p>Temperatur: -20 til 40 °C*</p> <p>Luftfuktighet: 5–85 % relativ fuktighet (uten kondens)</p>

## Tillegg

\* Du kan lagre den ved 40 °C i én måned.

### Miljømessige spesifikasjoner for blekkpatroner

Lagringstemperatur	-30 to 40 °C (-22 to 104 °F)*
Frysetemperatur	-16 °C (3.2 °F) Blekk tiner og kan brukes etter ca. 3 timer ved 25 °C (77 °F).

\* Du kan lagre den ved 40 °C (104 °F) i én måned.

### Systemkrav

Windows 10 (32-bit, 64-bit)/Windows 8.1 (32-bit, 64-bit)/Windows 8 (32-bit, 64-bit)/Windows 7 (32-bit, 64-bit)/Windows Vista (32-bit, 64-bit)/Windows XP SP3 eller nyere (32-bit)/Windows XP Professional x64 Edition SP2 eller nyere

Mac OS X v10.11.x/Mac OS X v10.10.x/Mac OS X v10.9.x/Mac OS X v10.8.x/Mac OS X v10.7.x/Mac OS X v10.6.8

**Merknad:**

Mac OS X støtter ikke enkelte programmer og funksjoner.

(UFS) (UNIX File System) for Mac OS X er ikke støttet.

---

## Informasjon om forskrifter

### Standarder og godkjenninger

#### Standarder og godkjenninger for europeisk modell

For europeiske brukere

Seiko Epson Corporation erklærer herved at følgende radioutstyrmodell er i samsvar med direktiv 2014/53/EU. Den fullstendige teksten for EU-samsvarserklæringen er tilgjengelig på følgende nettside:

<http://www.epson.eu/conformity>

C462U

Bare for bruk i Irland, Storbritannia, Østerrike, Tyskland, Liechtenstein, Sveits, Frankrike, Belgia, Luxemburg, Nederland, Italia, Portugal, Spania, Danmark, Finland, Norge, Sverige, Island, Kypros, Hellas, Slovenia, Malta, Bulgaria, Tsjekkia, Estland, Ungarn, Latvia, Litauen, Polen, Romania og Slovakia.

Epson kan ikke ta ansvar for manglende overhold av beskyttelseskravene som følge av en ikke anbefalt endring av produktene.



### Restriksjoner på kopiering

Vær oppmerksom på følgende begrensninger for å sikre at du bruker skriveren på en ansvarlig og lovlig måte.

## Tillegg

Kopiering av følgende enheter er forbudt ved lov:

- Pengesedler, mynter, omsettelige verdipapirer utstedt av myndighetene, statsobligasjoner og andre obligasjoner
- Ubrukte frimerker, forhåndsfremkorte postkort og andre offisielle postrelaterte enheter som har gyldig porto
- Stempelmerker og ihendehaverpapirer utstedt i henhold til lov

Vær forsiktig med kopiering av følgende enheter:

- Private omsettelige verdipapirer (aksjesertifikater, omsetningspapirer, sjekker osv.), månedlige adgangskort, bevillingsdokumenter osv.
- Pass, førerkort, helseattester, veipasseringsbilletter, matkuponger, billetter osv.

**Merknad:**

*Det kan også være forbudt ved lov å kopiere disse elementene.*

Ansvarlig bruk av opphavsrettbeskyttet materiale:

Skrivere kan misbrukes til ulovlig kopiering av opphavsrettslig beskyttet materiale. Med mindre du handler etter råd fra en kompetent advokat, er det ansvarlig og respektfull praksis å innhente tillatelse fra rettighetshaver før du kopierer publisert materiale.

---

## Transportere skriveren

Hvis du må transportere skriveren i forbindelse med flytting eller reparasjon, pakker du den ned som beskrevet i trinnene nedenfor.



**Forsiktighetsregel:**

- Når du lagrer eller transporterer skriveren, må du ikke holde den på skrå, plassere den vertikalt eller snu den opp ned, ettersom den kan lekke blekk.
- La blekkpatronene være installert i skriveren. Hvis du fjerner patronene, kan skriverhodet tørke ut og skriveren vil eventuelt ikke kunne skrive ut.

1. Slå av skriveren ved å trykke -knappen.
2. Pass på at strømlampen slukkes, og trekk deretter ut strømledningen.



**Forsiktighetsregel:**

*Koble fra strømledningen når strømløset er av. Ellers returnerer ikke skriverhodet til startposisjon, og dermed kan blekket tørke slik at det blir umulig å skrive ut.*

3. Trekk ut alle kablene, slik som strømledningen og USB-kabelen.
4. Pass på at minnekortet ikke står i.
5. Ta ut alt papiret fra skriveren.
6. Pass på at det ikke ligger noen originaler på skriveren.

## Tillegg

7. Åpne skannerenheten mens dokumentdekselet er lukket. Fest blekkpatronholderen til skriveren med tape.

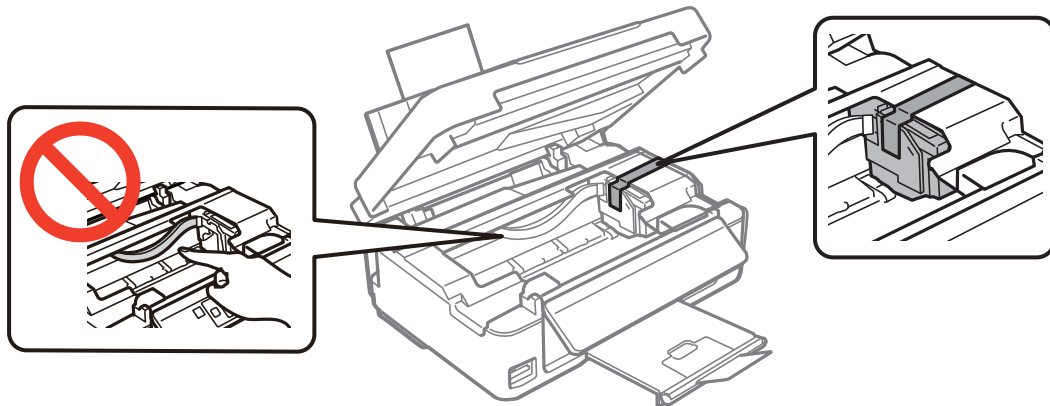

8. Lukk skannerenheten.

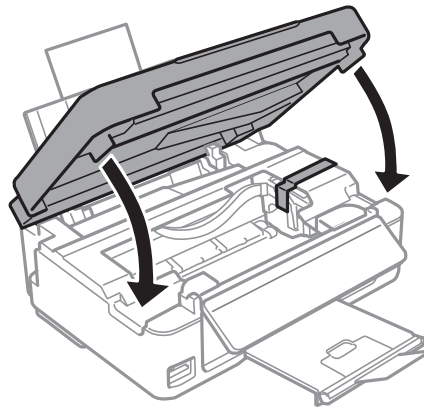

9. Gjør klar skriveren for pakking, som vist nedenfor.

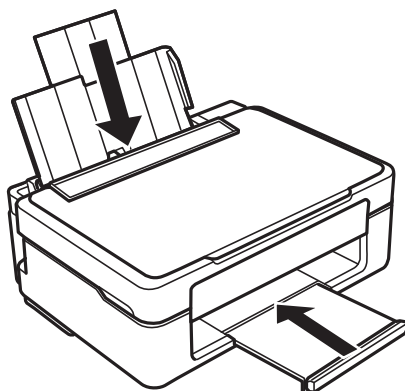

10. Pakk skriveren i esken sammen med beskyttelsesmaterialet.

Når du skal bruke skriveren igjen, må du huske å fjerne tapen som holder blekkpatronholderen på plass. Hvis utskriftskvaliteten er redusert neste gang du skriver ut, må du rengjøre og justere skriverhodet.

**Relatert informasjon**

- ➔ “Delenavn og funksjoner” på side 13
- ➔ “Kontrollere og rengjøre skriverhodet” på side 92
- ➔ “Justere skriverhodet” på side 94

---

## Få tilgang til minnekort fra en datamaskin

Du kan skrive eller lese data på en ekstern lagringsenhet, for eksempel et minnekort som er satt inn i skriveren, fra datamaskinen.

**Forsiktighetsregel:**

- Sett inn et minnekort etter at du har fjernet skrivebeskyttelsen.
- Hvis et bilde lagres på minnekortet fra datamaskinen, blir ikke selve bildet og antall bilder oppdatert på LCD-skjermen. Ta ut og sett inn minnekortet igjen.
- Når du deler en ekstern enhet som er koblet til skriveren, mellom datamaskiner som er koblet til via USB og nettverk, er skrivetilgang bare tillatt på datamaskiner som er koblet til via metoden du velger på skriveren. Vil du skrive til den eksterne lagringsenheten, åpner du **Opps.** på kontrollpanelet og velger **Fildeling** og en tilkoblingsmetode.

**Merknad:**

Det kan ta litt tid å gjenkjenne data fra en datamaskin hvis det er tilkoblet en stor ekstern lagringsenhet med en harddisk på f.eks. 2TB HDD.

**Windows**

Velg en ekstern lagringsenhet under **Datamaskin** eller **Min datamaskin**. Dataene på den eksterne lagringsenheten vises.

**Merknad:**

Hvis du koblet skriveren til nettverket uten programvareplaten eller Web Installer, tilordner du et minnekortspor eller en USB-port som nettverksstasjon. Åpne **Kjør**, og angi skriverens navn, \\XXXXX, eller IP-adresse, \\XXX.XXX.XXX.XXX, for å **Åpne**. Høyreklikk på enhetsikonet som vises, for å tilordne nettverket. Nettverksstasjonen vises i **Datamaskin** eller **Min datamaskin**.

**Mac OS X**

Velg et tilhørende enhetsikon. Dataene på den eksterne lagringsenheten vises.

**Merknad:**

- Du fjerner en ekstern lagringsenhet ved å dra enhetsikonet og slippe det på papirkurven. Ellers kan det hende at data på den delte stasjonen ikke vises riktig når det settes inn en annen ekstern lagringsenhet.
- Du kan få tilgang til en ekstern lagringsenhet via nettverket ved å velge **Go > Connect to Server** fra menyen på skrivebordet. Skriv inn et skrivernavn som cifs://XXXXX eller smb://XXXXX (der «XXXXX» er navnet på skriveren) i **Serveradresse**, Og klikk deretter **Koble til**.

**Relatert informasjon**

- ➔ “Sette inn minnekort” på side 42
- ➔ “Spesifikasjoner for støttede minnekort” på side 146

---

## Hvis du trenger hjelp

### Web-område for kundestøtte

Hvis du trenger mer hjelp, kan du gå til Epsons nettsted for kundestøtte nedenfor. Velg ditt land eller område, og gå til støttedelen på ditt lokale Epson-nettsted. De nyeste driverne, svar på vanlige spørsmål, håndbøker eller annet nedlastbart materiale, er også tilgjengelig på nettstedet.

<http://support.epson.net/>

<http://www.epson.eu/Support> (Europa)

Hvis Epson-produktet ikke fungerer ordentlig, og du ikke kan løse problemet, kontakter du Epsons kundestøtte for å få hjelp.

### Kontakte Epson kundestøtte

#### Før du kontakter Epson

Hvis Epson-produktet ikke fungerer ordentlig, og du ikke kan løse problemet ved hjelp av feilsøkingsinformasjonen i produkthåndbøkene, må du kontakte Epsons kundestøtte for å få hjelp. Hvis Epson kundestøtte for området ditt ikke står oppført nedenfor, kontakter du forhandleren du kjøpte produktet av.

Epson kundestøtte kan hjelpe deg mye raskere hvis du oppgir følgende informasjon:

- Serienummeret for produktet  
(Etiketten med serienummeret er vanligvis plassert bak på produktet.)
- Produktmodell
- Programvareversjon  
(Klikk på **About**, **Version Info**, eller en lignende knapp i produktprogramvaren.)
- Merke og modell på datamaskinen du bruker
- Navn og versjonsnummer på operativsystemet på datamaskinen
- Navn og versjoner på programmene du vanligvis bruker med produktet

**Merknad:**

*Avhengig av produktet, kan listen med nummer for faks og/eller nettverksinnstillinger lagres i produktets minne. Ved feil eller reparasjon av et produkt, kan data og/eller innstillinger gå tapt. Epson skal ikke holdes ansvarlig for eventuelle tap av data, for sikkerhetskopiering eller gjenoppretting av data og/eller innstillinger, selv i løpet av en garantiperiode. Vi anbefaler at du selv sikkerhetskopierer data eller noterer dem ned.*

#### Hjelp for brukere i Europa

Se i dokumentet Pan-European Warranty Document for å finne informasjon om hvordan du kontakter Epson kundestøtte.