

XP-342 343 345 Series

Ghidul utilizatorului

Drepturi de autor

Nicio parte a acestei publicații nu se poate reproduce, stoca pe un sistem de recuperare a informațiilor sau transmite, sub nicio formă și prin niciun mijloc electronic, mecanic, prin fotocopiare, prin înregistrare sau altfel, fără permisiunea scrisă anterioară a firmei Seiko Epson Corporation. Nu se asumă nicio responsabilitate de brevetare în ceea ce privește utilizarea informațiilor conținute în acest document. De asemenea, nu se asumă nicio responsabilitate pentru daune rezultate din utilizarea informațiilor din acest document. Informațiile conținute în acest document sunt destinate exclusiv pentru a fi utilizate cu acest produs Epson. Epson nu răspunde pentru nicio utilizare a acestor informații pentru alte produse.

Nici Seiko Epson Corporation și nici subsidiarele acesteia nu răspund față de cumpărătorul acestui produs sau față de terți pentru daunele, pierderile, costurile sau cheltuielile suportate de cumpărător sau de terți ca rezultat al accidentelor, utilizării incorecte sau abuzive a acestui produs sau modificărilor, reparațiilor sau intervențiilor neautorizate asupra acestui produs sau (cu excepția S.U.A.) nerespectarea strictă a instrucțiunilor de operare și întreținere furnizate de Seiko Epson Corporation.

Seiko Epson Corporation și afiliații săi nu vor fi responsabili pentru orice daune sau probleme care apar în urma utilizării oricărei opțiuni sau a oricăror produse consumabile altele decât cele desemnate Produse Epson originale sau Produse aprobate de Epson de către Seiko Epson Corporation.

Seiko Epson Corporation nu va răspunde pentru nicio daună ce decurge din interferențele electromagnetice cauzate de utilizarea oricăror cabluri de interfață altele decât cele indicate drept Produse Aprobate Epson de Seiko Epson Corporation.

© 2016 Seiko Epson Corporation. All rights reserved.

Conținutul acestui manual și specificațiile produsului pot suferi modificări fără înștiințare prealabilă.

Mărci înregistrate

Mărci înregistrate

- ❑ EPSON® este o marcă comercială înregistrată, iar EPSON EXCEED YOUR VISION sau EXCEED YOUR VISION este o marcă comercială a Seiko Epson Corporation.
- ❑ PRINT Image Matching™ și sigla PRINT Image Matching sunt mărci comerciale ale Seiko Epson Corporation. Copyright © 2001 Seiko Epson Corporation. All rights reserved.
- ❑ Epson Scan 2 software is based in part on the work of the Independent JPEG Group.
- ❑ libtiff

Copyright © 1988-1997 Sam Leffler

Copyright © 1991-1997 Silicon Graphics, Inc.

Permission to use, copy, modify, distribute, and sell this software and its documentation for any purpose is hereby granted without fee, provided that (i) the above copyright notices and this permission notice appear in all copies of the software and related documentation, and (ii) the names of Sam Leffler and Silicon Graphics may not be used in any advertising or publicity relating to the software without the specific, prior written permission of Sam Leffler and Silicon Graphics.

THE SOFTWARE IS PROVIDED "AS-IS" AND WITHOUT WARRANTY OF ANY KIND, EXPRESS, IMPLIED OR OTHERWISE, INCLUDING WITHOUT LIMITATION, ANY WARRANTY OF MERCHANTABILITY OR FITNESS FOR A PARTICULAR PURPOSE.

IN NO EVENT SHALL SAM LEFFLER OR SILICON GRAPHICS BE LIABLE FOR ANY SPECIAL, INCIDENTAL, INDIRECT OR CONSEQUENTIAL DAMAGES OF ANY KIND, OR ANY DAMAGES WHATSOEVER RESULTING FROM LOSS OF USE, DATA OR PROFITS, WHETHER OR NOT ADVISED OF THE POSSIBILITY OF DAMAGE, AND ON ANY THEORY OF LIABILITY, ARISING OUT OF OR IN CONNECTION WITH THE USE OR PERFORMANCE OF THIS SOFTWARE.

- ❑ SDXC Logo is a trademark of SD-3C, LLC.



- ❑ Microsoft®, Windows®, and Windows Vista® are registered trademarks of Microsoft Corporation.
- ❑ Apple, Macintosh, Mac OS, OS X, Bonjour, Safari, iPad, iPhone, iPod touch, and iTunes are trademarks of Apple Inc., registered in the U.S. and other countries. AirPrint and the AirPrint logo are trademarks of Apple Inc.
- ❑ Google Cloud Print™, Chrome™, Chrome OS™, and Android™ are trademarks of Google Inc.
- ❑ Adobe and Adobe Reader are either registered trademarks or trademarks of Adobe Systems Incorporated in the United States and/or other countries.
- ❑ Intel® is a registered trademark of Intel Corporation.
- ❑ Notă generală: În publicația de față sunt utilizate alte nume de produse doar în scopuri de identificare și acestea pot fi mărci comerciale ale proprietarilor respectivi. Epson își declină orice drepturi asupra acestor mărci.

Cuprins

Drepturi de autor

Mărci înregistrate

Despre acest manual

Prezentarea manualelor.	8
Mărci și simboluri.	8
Figurile utilizate în acest manual.	9
Referințe la sisteme de operare.	9

Instrucțiuni importante

Instrucțiuni de securitate.	10
Sfaturi și avertismente legate de imprimantă.	11
Sfaturi și avertismente pentru configurarea/ utilizarea imprimantei.	11
Sfaturi și avertismente pentru utilizarea imprimantei cu o conexiune wireless.	12
Sfaturi și avertismente pentru utilizarea cardurilor de memorie.	12
Sfaturi și avertismente pentru utilizarea ecranului LCD.	12
Protejarea informațiilor personale.	12

Informații de bază despre imprimantă

Denumirea și funcțiile componentelor.	13
Panou de control.	15
Butoane.	15
Ghid de utilizare a ecranului LCD.	15

Setări de rețea

Tipuri de conexiune în rețea.	20
Conexiune Wi-Fi.	20
Conexiune Wi-Fi Direct (Simple AP).	20
Conectarea la un computer.	21
Conectarea la un dispozitiv inteligent.	23
Efectuarea setărilor Wi-Fi din panoul de control.	23
Efectuarea setărilor Wi-Fi manual.	23
Efectuarea setărilor Wi-Fi prin Push Button Setup (Configurare prin apăsarea unui buton).	24
Efectuarea setărilor Wi-Fi prin PIN Code Setup (Configurare cod PIN) (WPS).	25
Efectuarea setărilor de conexiune Wi-Fi Direct (Simple AP).	26

Verificarea stării conexiunii la rețea.	27
Verificarea stării rețelei folosind pictograma de rețea.	27
Tipărirea unui raport de conexiune la rețea.	27
Tipărirea unei fișe de stare a rețelei.	31
Înlocuirea sau adăugarea de puncte de acces noi.	32
Schimbarea metodei de conectare la un computer.	32
Dezactivarea Wi-Fi de la panoul de control.	34
Deconectarea conexiunii Wi-Fi Direct (Simple AP) de la panoul de control.	34
Restabilirea setărilor de rețea de la panoul de control.	35

Încărcarea hârtiei

Precauții la manevrarea hârtiei.	36
Hârtia disponibilă și capacitățile.	37
Lista tipurilor de hârtie.	38
Încărcarea hârtiei în suportul de Alimentare hârtie spate.	39

Așezarea originalelor

Așezarea originalelor pe Geamul scannerului.	43
Modul de amplasare a unor diverse originale.	44
Amplasarea originalelor pentru un aspect de tip 2 copii pe pagină.	44
Amplasarea unei pagini duble pentru un aspect de tip 2 copii pe pagină.	44
Amplasarea unor fotografii multiple pentru scanare.	45

Introducerea unui card de memorie

Carduri de memorie suportate.	46
Introducerea și scoaterea unui card de memorie.	46

Tipărirea

Tipărirea de la panoul de control.	48
Tipărirea fotografiilor prin selectarea acestora de pe un card de memorie.	48
Tipărirea hârtiei liniate, a calendarelor și hârtiei de scris originale.	49
Tipărirea DPOF.	50
Opțiuni de meniu pentru modul Imprimare fotografii.	50
Tipărirea de pe un computer.	51

Cuprins

Informații de bază despre tipărire — Windows.	51
Informații de bază despre tipărire — Mac OS X.	52
Tipărirea față-verso (numai pentru Windows).	55
Tipărirea mai multor pagini pe o singură coală.	56
Tipărirea în funcție de formatul hârtiei.	57
Tipărirea mai multor fișiere împreună (numai pentru Windows).	58
Tipărirea unei imagini pe mai multe coli, pentru crearea unui poster (numai pentru Windows).	59
Tipărirea utilizând caracteristici avansate.	65
Imprimarea fotografiilor folosind Epson Easy Photo Print.	67
Imprimarea de pe dispozitivele inteligente.	68
Utilizarea caracteristicii Epson iPrint.	68
Utilizarea caracteristicii AirPrint.	70
Anularea tipăririi.	70
Anularea tipăririi — Butonul de pe imprimantă.	70
Anularea tipăririi - Windows.	71
Anularea tipăririi - Mac OS X.	71

Copierea

Opțiuni de meniu pentru modul Copiere.	72
--	----

Scanarea

Scanarea de la panoul de control.	75
Scanarea pe calculator.	75
Scanarea pe un computer (WSD).	76
Tipărirea de pe un computer.	78
Efectuarea scanării utilizând Epson Scan 2.	78
Scanarea de pe dispozitivele inteligente.	84
Instalarea Epson iPrint.	84
Efectuarea scanării utilizând Epson iPrint.	84

Înlocuirea cartușelor de cerneală

Verificarea nivelurilor de cerneală.	86
Verificarea nivelurilor de cerneală — Panou de control.	86
Verificarea nivelurilor de cerneală - Windows.	86
Verificarea nivelurilor de cerneală - Mac OS X.	86
Codurile cartușelor de cerneală.	86
Măsuri de precauție la manipularea cartușelor de cerneală.	87
Înlocuirea cartușelor de cerneală.	90
Tipărirea temporară cu cerneală neagră.	92
Tipărirea temporară cu cerneală neagră - Windows.	94

Tipărirea temporară cu cerneală neagră - Mac OS X.	95
Economisirea cernelii negre atunci când nivelul acesteia este scăzut (numai pentru Windows).	96

Întreținerea imprimantei

Verificarea și curățarea capului de tipărire.	97
Verificarea și curățarea capului de tipărire — Panou de control.	97
Verificarea și curățarea capului de imprimare - Windows.	98
Verificarea și curățarea capului de imprimare - Mac OS X.	98
Alinierea capului de imprimare.	99
Alinierea capului de tipărire — Panoul de control.	99
Alinierea capului de imprimare - Windows.	100
Alinierea capului de imprimare - Mac OS X.	100
Curățarea traseului hârtiei.	100
Curățarea Geamul scannerului.	101
Economisirea energiei.	102
Economisirea energiei - Panou de control.	102
Economisirea energiei - Windows.	102
Economisirea energiei - Mac OS X.	102

Opțiuni de meniu pentru modul Configurare

Opțiunile meniului Nivel cerneală.	103
Opțiunile meniului Întreținere.	103
Opțiunile meniului Config imprimare.	104
Opțiunile meniului Setări de rețea.	104
Opțiunile meniului Servicii Epson Connect.	105
Opțiunile meniului Servicii Google Cloud Print.	106
Opțiunile meniului Partaj. fișiere.	106
Opțiunile meniului Actualiz. firmware.	107
Opțiunile meniului Restaurare setări implicite.	107

Informații despre serviciul de rețea și despre software

Serviciul Epson Connect.	108
Web Config.	108
Executarea aplicației Web Config pe un browser web.	109
Executarea utilitarului Web Config în Windows	109
Rularea aplicației Web Config în Mac OS X.	110
Driverul de imprimantă pentru Windows.	110

Cuprins

Ghid de utilizare al driverului de imprimantă pentru Windows.	111
Realizarea setărilor operaționale din driver-ul imprimantei pentru Windows.	113
Driver-ul imprimantei pentru Mac OS X.	113
Ghid de utilizare al driverului de imprimantă pentru Mac OS X.	114
Realizarea setărilor operaționale din driver-ul imprimantei pentru Mac OS X.	115
Epson Scan 2 (driver de scanner).	116
Epson Event Manager.	117
Epson Easy Photo Print.	117
E-Web Print (numai pentru Windows).	118
Easy Photo Scan.	118
EPSON Software Updater.	119
Dezinstalarea aplicațiilor.	119
Dezinstalarea aplicațiilor - Windows.	119
Dezinstalarea aplicațiilor - Mac OS X.	120
Instalarea aplicațiilor.	121
Actualizarea aplicațiilor și a firmware-ului.	121
Actualizarea programului firmware al imprimantei de la panoul de control.	122

Soluționarea problemelor

Verificarea stării imprimantei.	123
Verificarea codurilor de eroare pe ecranul LCD	123
Verificarea stării imprimantei - Windows.	124
Verificarea stării imprimantei - Mac OS X.	125
Scoaterea hârtiei blocate.	125
Scoaterea hârtiei blocate din Alimentare hârtie spate.	125
Îndepărtarea hârtiei blocate din tava de ieșire.	126
Scoaterea hârtiei blocate din interiorul imprimantei.	126
Hârtia nu este alimentată corect.	127
Hârtia se blochează.	128
Hârtia este alimentată oblic.	128
Sunt alimentate mai multe coli de hârtie în același timp.	128
Nu este alimentată hârtie.	128
Apare o eroare la ieșirea hârtiei.	129
Probleme cu privire la alimentarea cu energie și panoul de control.	129
Imprimanta nu pornește.	129
Imprimanta nu se oprește.	129
Ecranul LCD se întuneacă.	129
Nu se poate efectua tipărirea de la un computer.	129
Când nu se pot realiza setările de rețea.	130

Conectarea de la dispozitive este imposibilă, chiar dacă setările de rețea nu prezintă probleme.	130
Verificarea SSID conectată la imprimantă.	132
Verificarea SSID pentru computer.	132
Brusc, imprimanta nu poate tipări utilizând o conexiune în rețea.	133
Brusc, imprimanta nu poate tipări utilizând o conexiune USB.	134
Nu se poate tipări de la un iPhone sau iPad.	134
Imprimarea este întreruptă.	134
Probleme de tipărire.	134
Apar urme de uzură din cauza frecării pe hârtie sau lipsesc culori.	134
Apar benzi sau culori neașteptate.	135
Apar benzi colorate la intervale de aproximativ 2.5 cm.	135
Tipăriri neclare, benzi verticale sau aliniere incorectă.	136
Calitatea tipăririi este slabă.	136
Hârtia este pătată sau zgâriată.	137
Fotografiile tipărite sunt lipicioase.	138
Imaginile sau fotografiile sunt imprimate în culori neașteptate.	138
Culorile diferă de cele care apar pe afișaj.	138
Tipărirea fără margini nu poate fi efectuată.	138
Marginile imaginii sunt tăiate în timpul tipăririi fără margini.	139
Poziția, formatul sau marginile materialului tipărit sunt incorecte.	139
Caracterele tipărite sunt incorecte sau corupte.	139
Imaginea tipărită este inversată.	139
Modele tip mozaic în imaginile tipărite.	140
Culori neuniforme, pete, puncte sau linii drepte apar în imaginea copiată.	140
Pe imaginea copiată apar modele neclare (de tip hașură).	140
Pe imaginea copiată apare o imagine de pe verso-ul originalului.	140
Problema de tipărire nu a putut fi soluționată.	140
Alte probleme de imprimare.	141
Tipărirea se face prea încet.	141
Tipărirea este încetinită drastic în timpul operațiilor de tipărire continuă.	141
Nu se poate anula tipărirea de la un computer care rulează Mac OS X v10.6.8.	141
Scanarea nu începe.	142
Nu este posibilă scanarea de la panoul de control.	142
Probleme cu privire la imaginile scanate.	143

Culori lipsite de omogenitate, murdărie, pete etc. apar la scanarea de pe geamul scannerului.	143
Calitatea imaginii lasă de dorit.	143
Fundalul imaginilor prezintă offset.	143
Textul este neclar.	144
Apar modele de tip moar.	144
Nu se poate scana suprafața corectă pe geamul scannerului.	144
Nu se poate previzualiza în modul Imagine redusă.	145
Textul nu este corect recunoscut la salvarea în formatul PDF căutabil.	145
Nu se pot rezolva problemele imaginii scanate.	145
Alte probleme de scanare.	146
Scanarea se face prea încet.	146
Scanarea se oprește dacă scanați în format PDF/Multi-TIFF.	146
Alte probleme.	147
Un ușor șoc electric la atingerea imprimantei.	147
Funcționarea imprimantei este zgomotoasă.	147
Nu pot fi salvate date pe cardul de memorie.	147
Aplicația este blocată de un firewall (numai Windows).	147
„?” este afișat în ecranul de selectare a fotografiilor.	147

Anexă

Specificații tehnice.	148
Specificațiile imprimantei.	148
Specificațiile scannerului.	149
Specificațiile interfeței.	149
Listă cu funcții de rețea.	149
Specificații Wi-Fi.	151
Protocol de securitate.	152
Servicii compatibile oferite de terți.	152
Specificațiile dispozitivului extern de stocare.	152
Dimensiuni.	153
Specificații electrice.	153
Specificații de mediu.	154
Cerințele sistemului.	154
Informații de reglementare.	154
Standarde și aprobări.	154
Restricții la copiere.	155
Transportul imprimantei.	155
Accesarea unui card de memorie de la un calculator.	157
Unde puteți obține ajutor.	158
Site-ul web de asistență tehnică.	158
Contactarea serviciului de asistență clienți.	158

Despre acest manual

Prezentarea manualelor

Următoarele manuale sunt livrate împreună cu imprimanta dvs. Epson. Consultați atât manualele, cât și secțiunea de ajutor inclusă în diferite aplicații software Epson.

Începeți aici (manual tipărit pe hârtie)

Include informații referitoare la configurarea imprimantei, instalarea programelor software, utilizarea imprimantei, soluții pentru rezolvarea problemelor etc.

Ghidul utilizatorului (manual digital)

Acest manual. Oferă informații generale și instrucțiuni privind utilizarea imprimantei, setările de rețea la utilizarea imprimantei într-o rețea, precum și instrucțiuni privind rezolvarea problemelor.

Puteți obține cele mai recente versiuni ale manualelor enumerate mai sus folosind metodele următoare.

Manual pe hârtie

Vizitați site-ul web de asistență Epson pentru Europa la adresa <http://www.epson.eu/Support> sau site-ul web de asistență Epson global la adresa <http://support.epson.net/>.

Manual digital

Lansați EPSON Software Updater pe computer. EPSON Software Updater verifică dacă există actualizări disponibile ale aplicațiilor software Epson și ale manualelor digitale, permițându-vă să descărcați cele mai recente versiuni.

Informații conexe

➔ „EPSON Software Updater” la pagina 119

Mărci și simboluri

 **Atenție:**

Instrucțiuni care trebuie respectate cu atenție pentru evitarea accidentărilor.

 **Important:**

Instrucțiuni care trebuie respectate pentru evitarea deteriorării echipamentului.

Notă:

Furnizează informații suplimentare și de referință.

➔ Informații conexe

Legături către secțiunile relevante.

Figurile utilizate în acest manual

- Capturile de ecran cu driver-ul imprimantei și Epson Scan 2 (driver-ul scannerului) sunt efectuate în Windows 10 sau Mac OS X v10.11.x. Conținutul afișat pe ecran diferă în funcție de model și situație.
- Figurile în care este prezentată imprimanta utilizată în acest manual sunt doar niște exemple. Cu toate că în funcție de model pot exista mici diferențe, modul de funcționare este același.
- Unele elemente din meniul afișat pe ecranul LCD diferă în funcție de model și de setările definite.

Referințe la sisteme de operare

Windows

În acest manual, termeni precum „Windows 10”, „Windows 8.1”, „Windows 8”, „Windows 7”, „Windows Vista” și „Windows XP” se referă la următoarele sisteme de operare. În plus, termenul „Windows” este utilizat cu referire la toate versiunile.

- Sistem de operare Microsoft® Windows® 10
- Sistem de operare Microsoft® Windows® 8.1
- Sistem de operare Microsoft® Windows® 8
- Sistem de operare Microsoft® Windows® 7
- Sistem de operare Microsoft® Windows Vista®
- Sistem de operare Microsoft® Windows® XP
- Sistem de operare Microsoft® Windows® XP Professional x64 Edition

Mac OS X

În acest manual, „Mac OS X v10.11.x” se referă la OS X El Capitan, „Mac OS X v10.10.x” se referă la OS X Yosemite, „Mac OS X v10.9.x” se referă la OS X Mavericks și „Mac OS X v10.8.x” se referă la OS X Mountain Lion. În plus, termenul „Mac OS X” este utilizat cu referire la „Mac OS X v10.11.x”, „Mac OS X v10.10.x”, „Mac OS X v10.9.x”, „Mac OS X v10.8.x”, „Mac OS X v10.7.x” și „Mac OS X v10.6.8”.

Instrucțiuni importante

Instrucțiuni de securitate

Citiți și respectați aceste instrucțiuni pentru a asigura utilizarea în siguranță a acestei imprimante. Păstrați acest manual pentru a-l putea consulta ulterior. De asemenea, trebuie să respectați toate avertismentele și instrucțiunile afișate pe imprimantă.

- Unele simboluri folosite pe imprimanta dvs. au rolul de a asigura utilizarea în siguranță și corespunzătoare a imprimantei. Vizitați următorul site web pentru a afla mai multe despre semnificația simbolurilor.
<http://support.epson.net/symbols>
- Folosiți doar cablul de alimentare furnizat împreună cu imprimanta și nu folosiți cablul cu niciun alt echipament. În urma folosirii altor cabluri cu această imprimantă sau a folosirii cablului livrat cu alte echipamente, există pericolul de incendiu sau de electrocutare.
- Asigurați-vă de conformitatea cablului de alimentare cu c.a. cu standardele de siguranță locale.
- Nu dezamblați, modificați sau încercați să reparați cablul de alimentare, priza, imprimanta, scannerul sau alte componente, cu excepția cazurilor explicate expres în manualele imprimantei.
- Deconectați imprimanta de la priză și apelați la personal de service autorizat pentru reparații în următoarele condiții:
Cablul de alimentare sau priza sunt deteriorate; în imprimantă a pătruns lichid; imprimanta a fost supusă șocurilor mecanice sau carcasa este deteriorată; imprimanta nu funcționează normal sau prezintă modificări clare în funcționare. Nu reglați butoanele care nu sunt incluse în instrucțiunile de funcționare.
- Amplasați imprimanta în apropierea unei prize de rețea de unde fișa poate fi deconectată cu ușurință.
- Nu amplasați sau depozitați imprimanta afară, lângă surse excesive de mizerie sau praf, apă, sau lângă surse de încălzire, sau în locații în care se produc șocuri, vibrații, valori mari de temperatură și umiditate.
- Nu vărsați lichide pe imprimantă și nu manevrați imprimanta cu mâinile ude.
- Țineți imprimanta la o distanță de cel puțin 22 cm față de stimulatoarele cardiace. Este posibil ca undele radio generate de imprimantă să afecteze în mod negativ funcționarea stimulatoarelor cardiace.
- În cazul în care ecranul LCD este defect, contactați furnizorul. Dacă soluția cu cristale lichide ajunge pe mâinile dumneavoastră, spălați-le cu atenție cu apă și săpun. Dacă soluția cu cristale lichide vă intră în ochi, spălați imediat cu jet de apă. Dacă starea de disconfort sau problemele de vedere persistă după o clătire temeinică, solicitați imediat asistență medicală.
- Procedați cu atenție la manipularea cartușelor uzate deoarece poate exista cerneală rămasă în portul de alimentare cu cerneală.
 - Dacă cerneala intră în contact cu pielea, spălați temeinic zona afectată cu apă și săpun.
 - Dacă cerneala intră în contact cu ochii, clătiți imediat cu apă. Dacă starea de disconfort sau problemele de vedere persistă după o clătire temeinică, solicitați imediat asistență medicală.
 - Dacă cerneala vă pătrunde în gură, consultați imediat un medic.
- Nu dezamblați cartușul de cerneală, deoarece există riscul ca aceasta să intre în contact cu ochii sau cu pielea.
- Nu agitați prea tare cartușele de cerneală și nu le scăpați din mână. De asemenea, aveți grijă să nu le striviți și să nu le rupeți etichetele. Aceste acțiuni pot provoca scurgeri de cerneală.
- Nu lăsați cartușele de cerneală la îndemâna copiilor.



Sfaturi și avertismente legate de imprimantă

Citiți și urmați aceste instrucțiuni, pentru a evita deteriorarea imprimantei sau a altor echipamente personale. Păstrați acest manual pentru referințe ulterioare.

Sfaturi și avertismente pentru configurarea/utilizarea imprimantei

- Nu blocați și nu acoperiți orificiile de ventilație și deschiderile imprimantei.
- Folosiți numai tipul de sursă de alimentare indicat pe eticheta imprimantei.
- Evitați utilizarea prizelor pe același circuit cu fotocopiatoarele sau sistemele de climatizare ce pornesc și se opresc periodic.
- Evitați prizele electrice controlate prin comutatoare de perete sau temporizatoare automate.
- Mențineți întregul computer departe de sursele potențiale de interferențe electromagnetice cum ar fi difuzoarele sau unitățile de bază ale telefoanelor fără fir.
- Cablurile de alimentare trebuie amplasate astfel încât să se evite frecările, tăieturile, rosăturile, îndoirile și răsucirile. Nu așezați obiecte peste cablurile de alimentare cu curent și nu permiteți amplasarea cablurilor în zonele în care se circulă. Fiți foarte atenți și păstrați toate cablurile de alimentare drepte la capete și în punctele în care intră și ies din transformator.
- Dacă folosiți un prelungitor cu imprimanta, verificați dacă intensitatea nominală a aparatelor conectate la acesta nu depășește intensitatea nominală a prelungitorului respectiv. De asemenea, verificați dacă intensitatea nominală a aparatelor conectate la priză nu depășește intensitatea nominală a prizei respective.
- Dacă intenționați să utilizați imprimanta în Germania, instalația electrică a clădirii trebuie protejată de un disjuncteur de 10 sau 16 A pentru asigurarea unei protecții adecvate la scurtcircuit și supraintensitate pentru produs.
- La conectarea imprimantei la un computer sau la alt dispozitiv printr-un cablu, asigurați orientarea corectă a conectorilor. Fiecare conector are o singură orientare corectă. Introducerea unui conector cu orientare incorectă poate cauza deteriorarea ambelor dispozitive conectate prin cablu.
- Amplasați imprimanta pe o suprafață orizontală stabilă ce depășește perimetrul bazei în toate direcțiile. Imprimanta nu va funcționa corect dacă este înclinată.
- Dacă depozitați sau transportați imprimanta, încercați să nu o înclinați, să nu o așezați vertical sau să nu o răsuciți; în caz contrar cerneala se poate scurge din cartușe.
- Lăsați un spațiu deasupra imprimantei, pentru a putea deschide complet capacul pentru documente.
- Lăsați spațiu suficient în fața imprimantei pentru evacuarea completă a hârtiei.
- Evitați locurile expuse modificărilor bruște de temperatură și umiditate. De asemenea, păstrați imprimanta departe de lumina solară directă, sursele de lumină puternică și de căldură.
- Nu introduceți obiecte prin fantele imprimantei.
- Nu introduceți mâinile în interiorul imprimantei în timpul tipăririi.
- Nu atingeți cablul plat de culoare albă din interiorul imprimantei.
- Nu folosiți în interiorul sau în exteriorul imprimantei produse cu aerosoli care conțin gaze inflamabile. Asemenea acțiuni pot cauza incendii.
- Nu mutați capul de tipărire cu mâna; în caz contrar imprimanta se poate defecta.
- Atenție să nu vă prindeți degetele atunci când închideți unitatea de scanare.
- La așezarea originalului, nu apăsați prea tare pe geamul scannerului.

Instrucțiuni importante

- ❑ Opriți întotdeauna imprimanta folosind butonul . Nu scoateți imprimanta din priză și nu opriți alimentarea de la sursă decât după ce indicatorul  nu mai pâlpâie.
- ❑ Înainte de transportarea imprimantei, verificați dacă suportul capului de imprimare este în poziția de repaus (extremă dreapta) și dacă sunt montate cartușele de cerneală.
- ❑ Dacă urmează să nu folosiți imprimanta pentru o perioadă lungă de timp, deconectați cablul de alimentare din priza de curent.

Sfaturi și avertismente pentru utilizarea imprimantei cu o conexiune wireless

- ❑ Undele radio emise de această imprimantă pot afecta negativ funcționarea echipamentelor electronice medicale, determinând funcționarea incorectă a acestora. Dacă utilizați această imprimantă într-o unitate medicală sau în apropierea unui echipament medical, respectați instrucțiunile primite de la personalul autorizat de respectiva unitate medicală și respectați toate avertizările și instrucțiunile afișate pe echipamentul medical.
- ❑ Undele radio emise de această imprimantă pot afecta negativ funcționarea dispozitivelor cu control automat precum ușile automate sau alarmele de incendiu și pot determina producerea unor accidente datorită funcționării defectuoase a acestora. Dacă utilizați această imprimantă în apropierea unor dispozitive cu control automat, respectați toate avertizările și instrucțiunile afișate pe aceste dispozitive.

Sfaturi și avertismente pentru utilizarea cardurilor de memorie

- ❑ Nu scoateți un card de memorie și nu opriți imprimanta în timp ce indicatorul cardului de memorie luminează intermitent.
- ❑ Metodele de utilizare a cardurilor de memorie variază conform tipului de card. Pentru detalii, consultați documentația furnizată împreună cu cardul de memorie.
- ❑ Utilizați doar carduri de memorie compatibile cu imprimanta.

Informații conexe

➔ [„Specificațiile cardurilor de memorie compatibile” la pagina 152](#)

Sfaturi și avertismente pentru utilizarea ecranului LCD

- ❑ Ecranul LCD poate conține câteva mici puncte strălucitoare sau negre și datorită caracteristicilor sale poate avea o strălucire inegală. Acestea fenomene sunt normale și nu înseamnă că ecranul este defect.
- ❑ Utilizați o laveta uscată, moale pentru curățare. Nu folosiți substanțe de curățat lichide sau chimice.
- ❑ Capacul exterior al ecranului LCD se poate rupe în cazul unui impact puternic. Contactați distribuitorul dacă suprafața ecranului se ciobește sau se crapă și nu atingeți și nu încercați să scoateți bucățile sparte.

Protejarea informațiilor personale

Dacă dați imprimanta unei alte persoane sau dacă o aruncați, ștergeți toate informațiile personale stocate în memoria imprimantei selectând **Configurare > Restaurare setări implicite > Toate setările** de pe panoul de control.

Informații de bază despre imprimantă

Denumirea și funcțiile componentelor

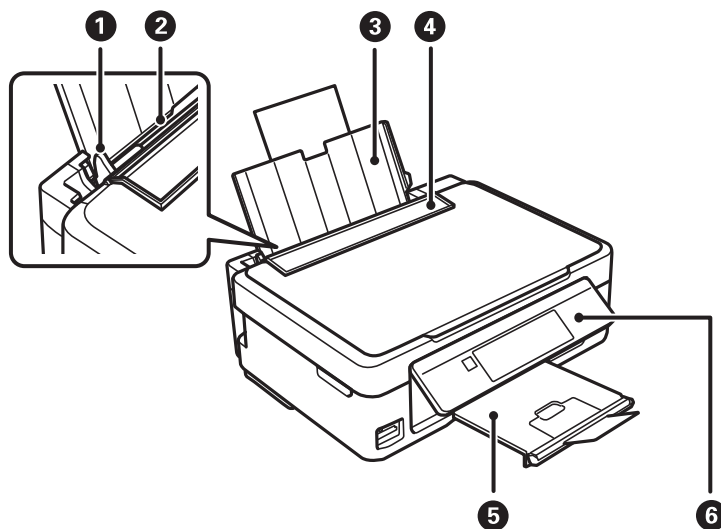

❶	Ghidaj de margine	Alimentează hârtia direct în imprimantă. Împingeți până la marginile hârtiei.
❷	Alimentare hârtie spate	Asigură încărcarea hârtiei.
❸	Suport hârtie	Susține hârtia încărcată.
❹	Apărătoare alimentator	Împiedică infiltrarea substanțelor străine în imprimantă. Apărătoarea trebuie ținută închisă în mod normal.
❺	Tavă de ieșire	Ține hârtia evacuată. Înainte de imprimare, ridicați opritorul pentru a preveni căderea hârtiei evacuate din tavă.
❻	Panou de control	De la acesta controlați imprimanta.

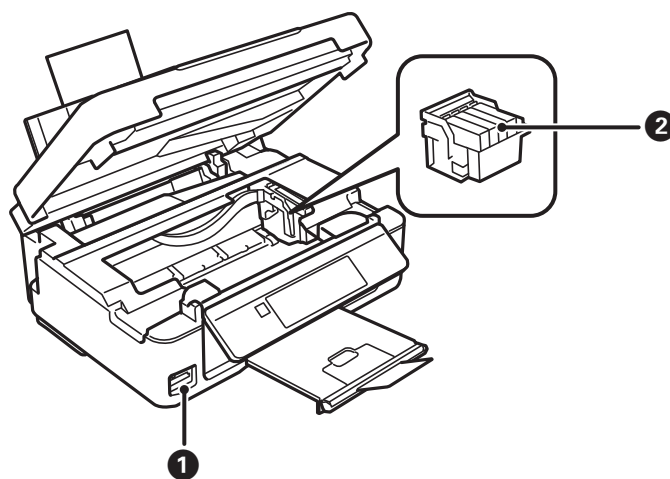

Informații de bază despre imprimantă

❶	Slot card de memorie	Introduceți un card de memorie.
❷	Suport pentru cartușele de cerneală	Instalați cartușele de cerneală. Cerneala iese prin duzele capului de tipărire din partea de jos.

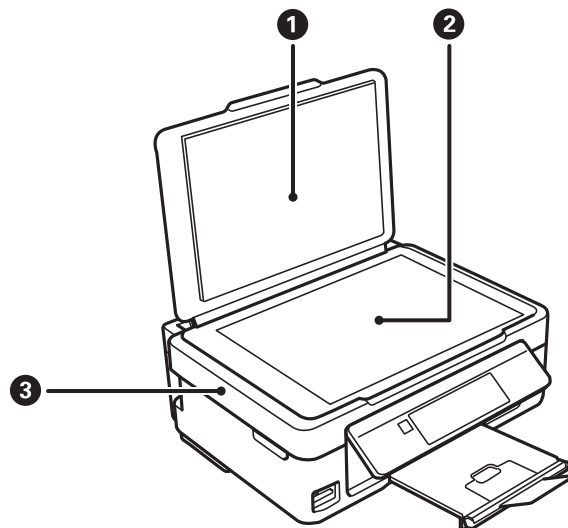

❶	Capac pentru documente	Blochează accesul luminii din exterior în timpul scanării.
❷	Geamul scannerului	Așezați originalele.
❸	Scanner	Scanează originalele încărcate. Deschideți pentru înlocuirea cartușelor de cerneală sau îndepărtarea hârtiei blocate în interiorul imprimantei.

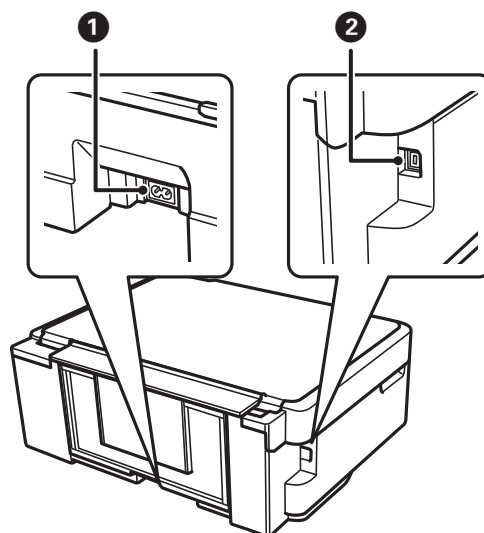

❶	Intrare c.a.	Permite conectarea cablului de alimentare.
❷	Port USB	Conectează un cablu USB.

Panou de control

Puteți modifica unghiul de înclinare al panoului de control.

Pentru a coborî panoul de control, apăsați pe maneta aflată în spatele panoului de control.

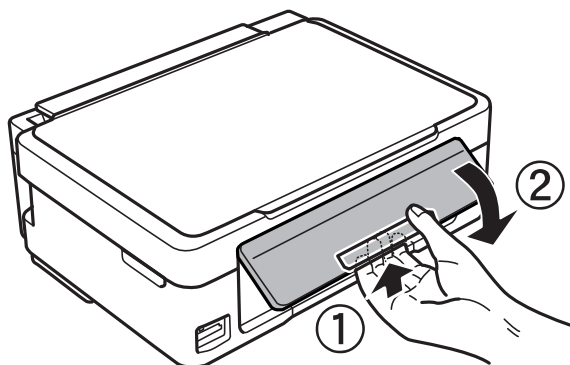

Butoane

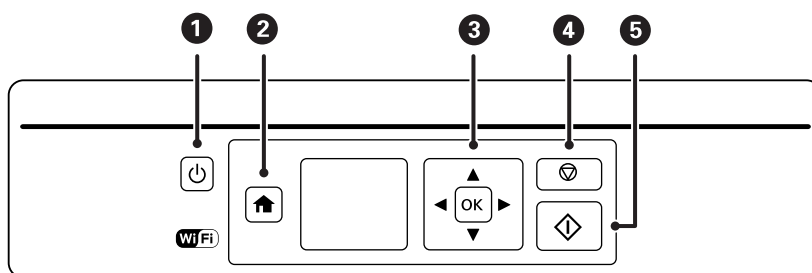

1		Pornește sau oprește imprimanta. Nu opriți imprimanta în timp ce indicatorul de alimentare luminează intermitent (imprimanta funcționează sau procesează date). Deconectați cablul de alimentare după stingerea indicatorului de alimentare.
2		Afișează ecranul inițial.
3		Utilizați butoanele pentru a selecta un meniu și apăsați pe butonul OK pentru a accesa meniul selectat.
4		Oprește operația curentă sau revine la ecranul precedent.
5		Începe o operație, de exemplu tipărirea sau copierea.

Ghid de utilizare a ecranului LCD

Meniurile și mesajele sunt afișate pe ecranul LCD. Selectați un meniu sau o setare apăsând pe butoanele

Informații de bază despre imprimantă

Ghid pentru ecranul inițial

Pe ecranul inițial sunt afișate următoarele pictograme și meniuri.

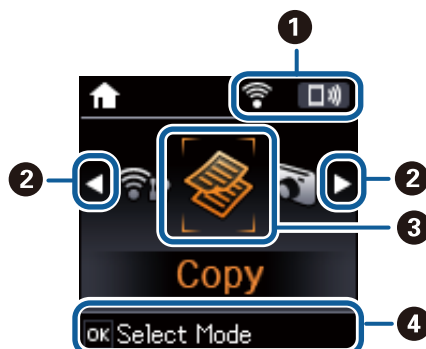

1	Sunt afișate pictograme care indică starea rețelei.	
		Indică o problemă cu conexiunea fără fir a imprimantei (Wi-Fi) sau faptul că imprimanta caută o rețea fără fir (Wi-Fi).
		Indică faptul că imprimanta este conectată la o rețea fără fir (Wi-Fi). Numărul de bare indică puterea semnalului conexiunii. Cu cât sunt afișate mai multe bare, cu atât mai puternică este conexiunea.
		Indică faptul că o rețea fără fir (Wi-Fi) este dezactivată sau că imprimanta procesează o conexiune la o rețea fără fir.
		Indică activarea conexiunii Wi-Fi Direct.
		Indică dezactivarea conexiunii Wi-Fi Direct.
2	Când sunt afișate ◀ și ▶, puteți derula la dreapta sau la stânga apăsând pe butonul ◀ sau ▶.	

Informații de bază despre imprimantă

③	Pictogramele și numele funcțiilor sunt afișate sub forma unor pictograme de mod.	
	Copiere	Accesează modul Copiere , care permite copierea unui document.
	Imprimare fotografii	Accesează modul Imprimare fotografii , care permite tipărirea fotografiilor de pe cardul de memorie.
	Scanare	Accesează modul Scanare , care permite scanarea unui document sau a unei fotografii.
	Papetărie personală	Accesează modul Papetărie personală , care permite tipărirea de elemente originale, precum hârtie liniată și calendare, utilizând fotografiile de pe cardul dvs. de memorie.
	Modul silențios	Afișează setarea Modul Silențios , care permite reducerea zgomotelor emise de imprimantă. Totuși, activarea acestei opțiuni poate duce la reducerea vitezei. În funcție de setările selectate pentru tipul de hârtie și calitate a tipăririi, este posibil să nu existe variații ale nivelului de zgomot al imprimantei. Aceasta este o comandă rapidă pentru meniul următor. Configurare > Configurare imprimare > Modul Silențios
	Configurare	Accesează modul Configurare , care permite efectuarea de setări de întreținere, configurare a imprimantei și de rețea.
④	Config Wi-Fi	Afișează meniuri care permit configurarea imprimantei în vederea utilizării într-o rețea fără fir. Aceasta este o comandă rapidă pentru meniul următor. Configurare > Setări de rețea > Config Wi-Fi
	Pe ecran sunt afișate butoanele disponibile. În acest exemplu, puteți accesa meniul selectat apăsând pe butonul OK.	



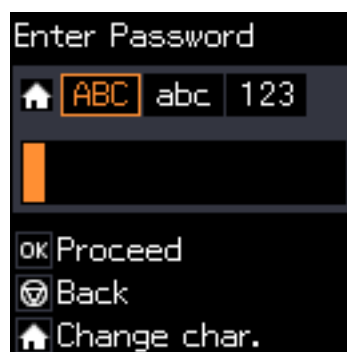

Introducerea caracterelor

Pentru a introduce caractere și simboluri pentru setările de rețea de la panoul de control, utilizați butoanele ▲, ▼, ◀ și ▶. Apăsați pe butonul ▲ sau ▼ pentru a selecta caracterul pe care doriți să îl introduceți, apoi apăsați pe butonul ▶ pentru a deplasa cursorul la următoarea poziție de introducere. Când ați terminat de introdus caracterele, apăsați pe butonul OK.

Ecranul afișat diferă în funcție de setările efectuate. Mai jos puteți vedea ecranul pentru introducerea parolei aferente rețelei dvs. Wi-Fi.







Informații de bază despre imprimantă

Pictograme	Descriere
	Comută între tipurile de caractere. ABC: Caractere majuscule abc: Caractere minuscule 123: Numere și simboluri
	Selectează caracterul care se va introduce.
	Deplasează cursorul la dreapta.
	Șterge un caracter spre stânga (backspace).
OK	Introduce caracterele selectate.
	Determină revenirea la ecranul anterior.

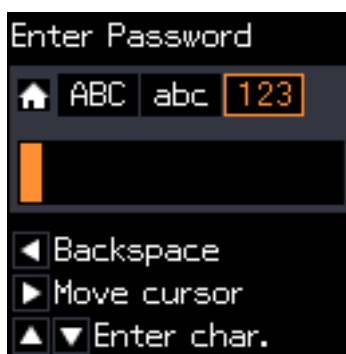
Introducerea șirului de exersare „13By”

1. Apăsați de două ori pe butonul  pentru a trece la tipul de caracter 123.



2. Apăsați de două ori pe butonul  pentru a selecta „1”.
3. Apăsați o dată pe butonul  pentru a deplasa cursorul, apoi apăsați de patru ori pe butonul  pentru a selecta „3”.



Informații de bază despre imprimantă

4. Apăsați o dată pe butonul ► pentru a deplasa cursorul, apoi apăsați pe butonul 🏠 pentru a trece la tipul de caractere **ABC**. Apăsați de două ori pe butonul ▲ pentru a selecta „B”.



5. Apăsați o dată pe butonul ► pentru a deplasa cursorul, apoi apăsați pe butonul 🏠 pentru a trece la tipul de caractere **abc**. Apăsați de două ori pe butonul ▼ pentru a selecta „y”.

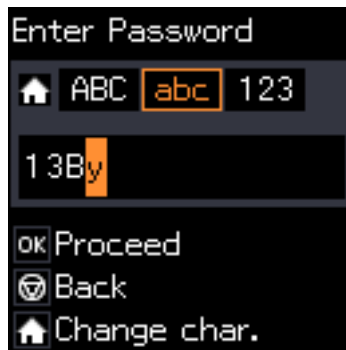

6. Apăsați butonul OK.

Setări de rețea

Tipuri de conexiune în rețea

Conexiune Wi-Fi

Conectați imprimanta și computerul sau dispozitivul inteligent la punctul de acces. Aceasta este metoda specifică de conexiune pentru rețelele de domiciliu sau de birou unde computerele sunt conectate prin Wi-Fi prin intermediul punctului de acces.

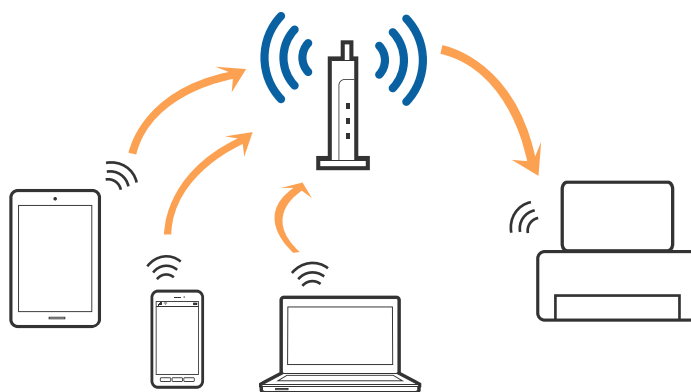

Informații conexe

- ➔ „Conectarea la un computer” la pagina 21
- ➔ „Conectarea la un dispozitiv inteligent” la pagina 23
- ➔ „Efectuarea setărilor Wi-Fi din panoul de control” la pagina 23

Conexiune Wi-Fi Direct (Simple AP)

Utilizați această metodă de conectare atunci când nu utilizați Wi-Fi la domiciliu sau la birou sau atunci când doriți să conectați direct imprimanta și dispozitivul inteligent. În acest mod, imprimanta acționează ca punct de acces și puteți conecta până la patru dispozitive la imprimantă, fără a fi necesară utilizarea unui punct de acces standard. Totuși, dispozitivele conectate direct la imprimantă nu pot comunica între ele prin intermediul imprimantei.

Setări de rețea

Notă:

Conexiunea Wi-Fi Direct (Simple AP) este o metodă de conectare concepută pentru a înlocui modul Ad Hoc.

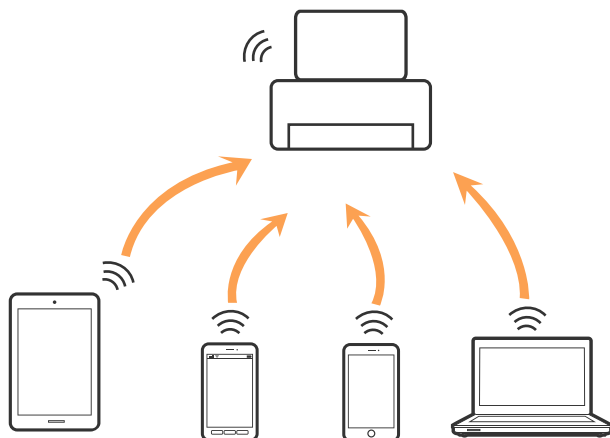

Imprimanta poate fi conectată prin Wi-Fi și conexiune Wi-Fi Direct (Simple AP) simultan. Totuși, dacă inițiați o conexiune la rețea în modul Wi-Fi Direct (Simple AP) atunci când imprimanta este conectată prin Wi-Fi, Wi-Fi va fi deconectat temporar.

Informații conexe

➔ „Efectuarea setărilor de conexiune Wi-Fi Direct (Simple AP)” la pagina 26

Conectarea la un computer

Recomandăm utilizarea programului de instalare pentru conectarea imprimantei la un computer. Puteți rula programul de instalare utilizând una dintre următoarele metode.

- Configurarea de pe site-ul web

Accesați următorul site web și introduceți numele produsului.

<http://epson.sn>

Accesați **Configurarea**, apoi faceți clic pe **Descărcare** în secțiunea de descărcare și conectare. Faceți clic sau dublu clic pe fișierul descărcat pentru a rula programul de instalare. Urmați instrucțiunile de pe ecran.

- Configurarea utilizând discul cu software (numai pentru modelele prevăzute cu un disc cu software și utilizatorii cu computere prevăzute cu unități de disc.)

Introduceți discul cu software în computer și urmați instrucțiunile de pe ecran.

Selectarea metodelor de conectare

Urmați instrucțiunile de pe ecran până la afișarea ecranului următor, apoi selectați metoda de conectare a imprimantei la computer.

Setări de rețea

Windows

Selecționați tipul de conexiune și faceți clic pe **Înainte**.

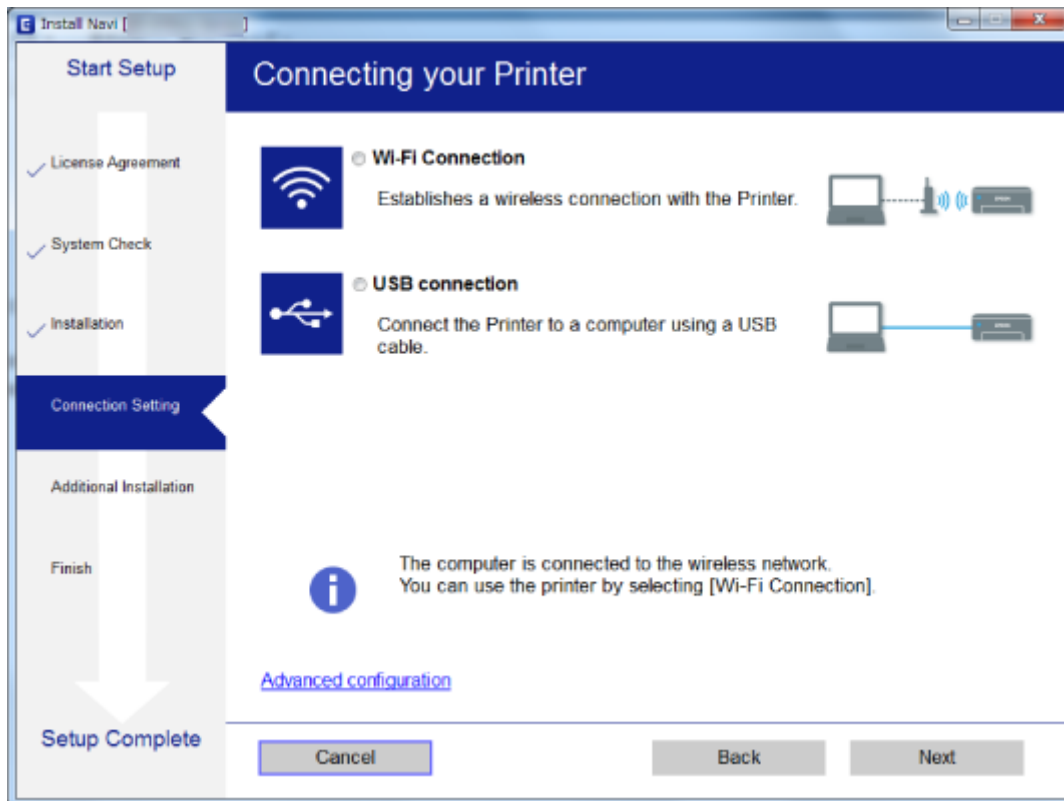

Mac OS X

Selecționați tipul de conexiune.



Setări de rețea

Urmați instrucțiunile de pe ecran. Software-ul necesar este instalat.

Conectarea la un dispozitiv inteligent

Puteți utiliza imprimanta de la un dispozitiv inteligent atunci când conectați imprimanta la aceeași rețea Wi-Fi (SSID) ca dispozitivul inteligent. Pentru a utiliza imprimanta de la un dispozitiv inteligent, efectuați configurarea respectând indicațiile de pe următorul website. Accesați website-ul de pe dispozitivul inteligent pe care doriți să-l conectați la imprimantă.

<http://epson.sn> > Configurarea

Notă:

Dacă doriți să conectați un computer și un dispozitiv smart la imprimantă în același timp, recomandăm conectarea mai întâi a computerului.

Efectuarea setărilor Wi-Fi din panoul de control

Puteți efectua setări de rețea din panoul de control al imprimantei. După conectarea imprimantei la rețea, conectați-vă la imprimantă de la dispozitivul pe care doriți să îl utilizați (computer, smartphone, tabletă etc.)

Informații conexe

- ➔ „Efectuarea setărilor Wi-Fi manual” la pagina 23
- ➔ „Efectuarea setărilor Wi-Fi prin Push Button Setup (Configurare prin apăsarea unui buton)” la pagina 24
- ➔ „Efectuarea setărilor Wi-Fi prin PIN Code Setup (Configurare cod PIN) (WPS)” la pagina 25
- ➔ „Efectuarea setărilor de conexiune Wi-Fi Direct (Simple AP)” la pagina 26

Efectuarea setărilor Wi-Fi manual

Puteți configura manual informațiile necesare pentru conectarea la un punct de acces de la panoul de control al imprimantei. Pentru configurare manuală, aveți nevoie de SSID și parola unui punct de acces.

Notă:

Dacă utilizați un punct de acces cu setările implicite, SSID și parola se află pe etichetă. Dacă nu cunoașteți SSID și parola, contactați persoana care a configurat punctul de acces sau consultați documentația furnizată cu punctul de acces.

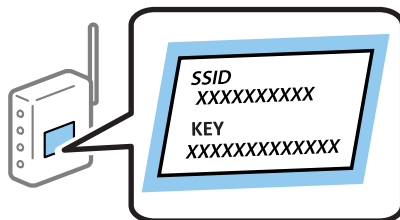

1. Selectați **Config Wi-Fi** pe ecranul de pornire și apăsați pe butonul OK.
2. Selectați **Wi-Fi (Recomandat)** și apăsați pe butonul OK.
3. Apăsați pe butonul OK.
4. Selectați **Expert config. Wi-Fi** și apăsați pe butonul OK.

Setări de rețea

5. Selectați SSID punctului de acces de la panoul de control al imprimantei, apoi apăsați pe butonul OK.

Notă:

- Dacă SSID la care doriți să vă conectați nu este afișat pe panoul de control al imprimantei, selectați **Căutați din nou** pentru a actualiza lista. Dacă acesta tot nu este afișat, selectați **Alte rețele SSID** și apoi introduceți SSID direct.
- Dacă nu cunoașteți SSID, verificați dacă acesta este scris pe eticheta punctului de acces. Dacă utilizați punctul de acces cu setările sale implicite, utilizați SSID scris pe etichetă.

6. Introduceți parola și apăsați pe butonul OK.

Selectați dacă veți tipări sau nu un raport de conexiune la rețea după finalizarea setărilor.

Notă:

- Parola este sensibilă la litere mari și mici.
- Dacă nu cunoașteți parola, verificați dacă aceasta este scrisă pe eticheta punctului de acces. Dacă utilizați punctul de acces cu setările sale implicite, utilizați parola scrisă pe etichetă. Parola mai poate fi denumită „cheie”, „expresie de acces” etc.
- Dacă nu cunoașteți parola punctului de acces, consultați documentația furnizată cu punctul de acces sau contactați persoana care l-a configurat.
- În cazul în care conectarea nu reușește, încărcați hârtia și apoi apăsați pe butonul  pentru a tipări un raport de conexiune la rețea.

Informații conexe

- ➔ „Introducerea caracterelor” la pagina 17
- ➔ „Verificarea stării conexiunii la rețea” la pagina 27
- ➔ „Când nu se pot realiza setările de rețea” la pagina 130

Efectuarea setărilor Wi-Fi prin Push Button Setup (Configurare prin apăsarea unui buton)

Puteți configura automat o rețea Wi-Fi prin apăsarea unui buton pe punctul de acces. Dacă sunt îndeplinite următoarele condiții, puteți efectua configurarea utilizând această metodă.

- Punctul de acces este compatibil cu WPS (Wi-Fi Protected Setup — Configurare protejată Wi-Fi).
- Conexiunea Wi-Fi curentă a fost stabilită prin apăsarea unui buton pe punctul de acces.

Notă:

Dacă nu puteți găsi butonul sau efectuați configurarea utilizând software-ul, consultați documentația furnizată cu punctul de acces.

1. Selectați **Config Wi-Fi** pe ecranul de pornire și apăsați pe butonul OK.
2. Selectați **Wi-Fi (Recomandat)** și apăsați pe butonul OK.
3. Apăsați pe butonul OK.
4. Selectați **Configurare cu buton (WPS)** și apăsați pe butonul OK.

Setări de rețea

- Țineți apăsat butonul [WPS] de pe punctul de acces, până când indicatorul luminos de securitate luminează intermitent.

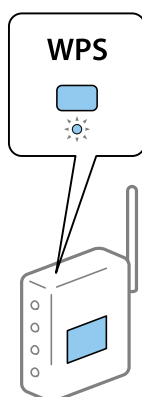

Dacă nu știți unde este butonul [WPS] sau nu există butoane pe punctul de acces, consultați documentația furnizată cu punctul de acces pentru detalii.

- Apăsați butonul OK de pe panoul de control al imprimantei. Urmăriți instrucțiunile afișate pe ecran.

Notă:

În caz de întrerupere a conexiunii, reporniți punctul de acces, apropiați-l de imprimantă și încercați din nou. Dacă problema nu poate fi remediată, tipăriți un raport de conexiune la rețea și verificați soluția.

Informații conexe

- ➔ „Verificarea stării conexiunii la rețea” la pagina 27
- ➔ „Când nu se pot realiza setările de rețea” la pagina 130

Efectuarea setărilor Wi-Fi prin PIN Code Setup (Configurare cod PIN) (WPS)

Vă puteți conecta la un punct de acces utilizând un cod PIN. Puteți utiliza această metodă pentru a configura dacă un punct de acces este compatibil WPS (Wi-Fi Protected Setup — Configurare protejată Wi-Fi). Utilizați un computer pentru a introduce un cod PIN în punctul de acces.

- Selectați **Configurare** pe ecranul de pornire și apăsați pe butonul OK.
- Selectați **Setări de rețea** și apăsați pe butonul OK.
- Selectați **Config Wi-Fi** pe ecranul inițial și apoi apăsați pe butonul OK.
- Selectați **Cod PIN (WPS)** și apăsați pe butonul OK.
- Utilizați computerul pentru a introduce codul PIN (un număr format din opt cifre) afișat la panoul de control al imprimantei în punctul de acces în interval de două minute.

Notă:

Consultați documentația furnizată cu punctul de acces pentru detalii privind introducerea unui cod PIN.

- Apăsați pe butonul OK.
Configurarea este completă la afișarea mesajului de finalizare a configurării.

Setări de rețea

Notă:

În caz de întrerupere a conexiunii, reporniți punctul de acces, apropiați-l de imprimantă și încercați din nou. Dacă problema nu poate fi remediată, tipăriți un raport de conexiune și verificați soluția.

Informații conexe

- ➔ „Verificarea stării conexiunii la rețea” la pagina 27
- ➔ „Când nu se pot realiza setările de rețea” la pagina 130

Efectuarea setărilor de conexiune Wi-Fi Direct (Simple AP)

Această metodă vă permite conectarea imprimantei direct la computer sau la dispozitive inteligente fără un punct de acces. Imprimanta se comportă ca un punct de acces.

! Important:

Când efectuați conexiunea de la un computer sau dispozitiv inteligent la imprimantă utilizând conexiunea Wi-Fi Direct (Simple AP), imprimanta este conectată la aceeași rețea Wi-Fi (SSID) la care este conectat computerul sau dispozitivul inteligent, iar comunicarea este stabilită între ele. Deoarece computerul sau dispozitivul inteligent este conectat automat la alte rețele Wi-Fi conectabile dacă imprimanta este oprită, acesta nu va fi conectat din nou la rețeaua Wi-Fi anterioară dacă imprimanta este repornită. Efectuați conexiunea la SSID al imprimantei pentru Wi-Fi Direct (Simple AP) de la computer sau dispozitivul inteligent din nou. Dacă nu doriți să vă conectați la fiecare pornire sau oprire a imprimantei, se recomandă utilizarea unei rețele Wi-Fi prin conectarea imprimantei la un punct de acces.

1. Selectați **Config Wi-Fi** pe ecranul de pornire și apăsați pe butonul OK.
2. Selectați **Wi-Fi Direct** și apăsați pe butonul OK.
3. Apăsați pe butonul OK.
4. Apăsați pe butonul OK pentru a începe configurarea.
5. Apăsați pe butonul OK.
6. Verificați SSID și parola afișate pe panoul de control al imprimantei. Pe ecranul de conexiune la rețea al computerului sau dispozitivului inteligent, selectați SSID afișat pe panoul de control al imprimantei pentru a vă conecta.
7. Introduceți parola afișată pe panoul de control al imprimantei în dispozitivul inteligent sau computer.
8. După stabilirea conexiunii, apăsați pe butonul OK de pe panoul de control al imprimantei.
9. Apăsați pe butonul OK.

Informații conexe

- ➔ „Verificarea stării conexiunii la rețea” la pagina 27
- ➔ „Când nu se pot realiza setările de rețea” la pagina 130

Verificarea stării conexiunii la rețea

Verificarea stării rețelei folosind pictograma de rețea

Puteți verifica starea de conexiune la rețea utilizând pictograma de rețea de pe ecranul de pornire al imprimantei. Pictograma se modifică în funcție de tipul conexiunii și de intensitatea undei radio.

Informații conexe

➔ [„Ghid pentru ecranul inițial” la pagina 16](#)

Tipărirea unui raport de conexiune la rețea

Puteți tipări un raport de conexiune la rețea pentru a verifica starea conexiunii dintre imprimantă și punctul de acces.

1. Încărcați hârtia.
2. Selectați **Configurare** pe ecranul de pornire și apăsați pe butonul OK.
3. Selectați **Setări de rețea > Verificare conexiune**.
Începe verificarea conexiunii.
4. Apăsați pe butonul  pentru a tipări raportul de conexiune la rețea.
Dacă a intervenit o eroare, verificați raportul de conexiune la rețea, apoi urmați soluțiile tipărite.

Informații conexe

➔ [„Mesaje și soluții în raportul de conexiune la rețea” la pagina 28](#)

Setări de rețea

Mesaje și soluții în raportul de conexiune la rețea

Citiți mesajele și codurile de eroare din raportul de conexiune la rețea, apoi urmați soluțiile oferite.

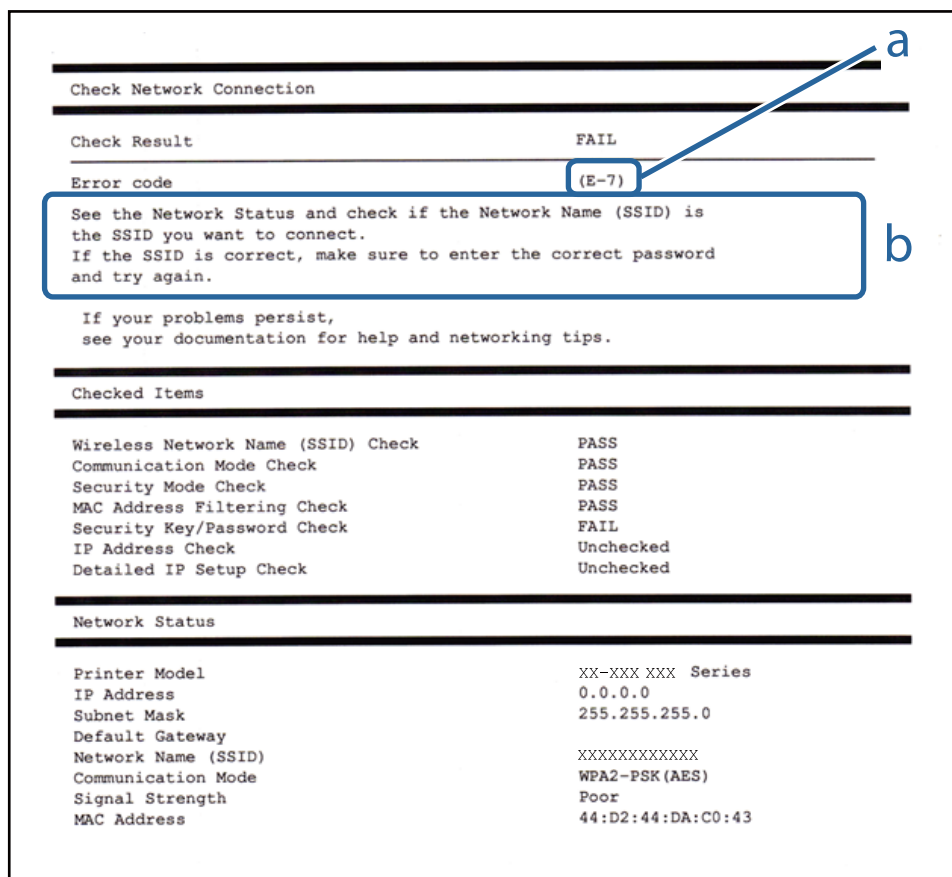

a. Cod de eroare

b. Mesaje în mediul de rețea

a. Cod de eroare

Cod	Soluție
E-1	<input type="checkbox"/> Asigurați-vă că un cablu Ethernet este conectat la imprimantă, la un hub sau la alte dispozitive de rețea. <input type="checkbox"/> Asigurați-vă că hubul sau alte dispozitive de rețea sunt pornite.

Setări de rețea

Cod	Soluție
E-2	<ul style="list-style-type: none"> <input type="checkbox"/> Asigurați-vă că punctul de acces este pornit.
E-3	<ul style="list-style-type: none"> <input type="checkbox"/> Verificați dacă computerul sau alte dispozitive sunt corect conectate la punctul de acces.
E-7	<ul style="list-style-type: none"> <input type="checkbox"/> Amplasați imprimanta în apropierea punctului de acces. Îndepărtați orice obstacole dintre acestea. <input type="checkbox"/> Dacă ați introdus SSID manual, verificați dacă este corect. Verificați SSID din secțiunea Starea rețelei de pe raportul de conexiune la rețea. <input type="checkbox"/> Pentru a stabili o rețea folosind configurarea stabilită prin apăsarea unui buton, verificați dacă punctul de acces acceptă WPS. Dacă nu acceptă WPS, nu puteți stabili o rețea folosind configurarea stabilită prin apăsarea unui buton. <input type="checkbox"/> Asigurați-vă că doar caracterele ASCII (caractere alfanumerice și simboluri) sunt utilizate pentru SSID. Imprimanta nu poate afișa un SSID care conține orice alte caractere înafara caracterelor ASCII. <input type="checkbox"/> Verificați SSID și parola înainte de conectarea la punctul de acces. Dacă utilizați un punct de acces cu setările implicite, SSID-ul și parola se află pe etichetă. Dacă nu cunoașteți SSID-ul și parola, contactați persoana care a configurat punctul de acces sau consultați documentația furnizată cu punctul de acces. <input type="checkbox"/> Când doriți să vă conectați la un SSID generat folosind funcția de tethering pe un dispozitiv inteligent, verificați SSID și parola în documentația furnizată cu dispozitivul inteligent. <input type="checkbox"/> În cazul întreruperii bruște a conexiunii Wi-Fi, verificați următoarele aspecte. Dacă oricare dintre acestea se aplică, resetați setările de rețea folosind aplicația de instalare. O puteți executa de pe următorul website. http://epson.sn > Configurarea <ul style="list-style-type: none"> <input type="checkbox"/> Un alt dispozitiv inteligent a fost adăugat la rețea folosind configurarea prin apăsarea unui buton. <input type="checkbox"/> Rețeaua Wi-Fi a fost configurată utilizând altă metodă decât configurarea prin apăsarea unui buton.
E-5	<p>Asigurați-vă că tipul de securitate al punctului de acces este setat la una dintre următoarele opțiuni. Dacă nu este, modificați tipul de securitate al punctului de acces și reinițializați setările de rețea ale imprimantei.</p> <ul style="list-style-type: none"> <input type="checkbox"/> WEP-64 biți (40 biți) <input type="checkbox"/> WEP-128 biți (104 biți) <input type="checkbox"/> WPA PSK (TKIP/AES)* <input type="checkbox"/> WPA2 PSK (TKIP/AES)* <input type="checkbox"/> WPA (TKIP/AES) <input type="checkbox"/> WPA2 (TKIP/AES) <p>* : WPA PSK este cunoscut și ca WPA Personal. WPA2 PSK este cunoscut și ca WPA2 Personal.</p>
E-6	<ul style="list-style-type: none"> <input type="checkbox"/> Verificați dacă filtrarea de adresă MAC este dezactivată. Dacă este activată, înregistrați adresa MAC a imprimantei astfel încât să nu fie filtrată. Consultați documentația furnizată cu punctul de acces pentru detalii. Puteți verifica adresa MAC a imprimantei din secțiunea Starea rețelei de pe raportul de conexiune la rețea. <input type="checkbox"/> Dacă autentificarea partajată a punctului de acces este activată la metoda de securitate WEP, asigurați-vă că indexul și cheia de autentificare sunt corecte.
E-8	<ul style="list-style-type: none"> <input type="checkbox"/> Activați DHCP la punctul de acces atunci când parametrul Obtain IP Address (Obținere adresă IP) al imprimantei este setat la Auto. <input type="checkbox"/> Dacă parametrul Obtain IP (Obținere adresă IP) al imprimantei este setat la Manual, adresa IP pe care ați definit-o manual este în afara intervalului (de exemplu: 0.0.0.0) și este dezactivată. Setati o adresă IP validă de la panoul de control al imprimantei sau Web Config.

Setări de rețea

Cod	Soluție
E-9	<p>Verificați următoarele aspecte.</p> <ul style="list-style-type: none"> <input type="checkbox"/> Dispozitivele sunt pornite. <input type="checkbox"/> Puteți accesa Internetul și alte computere sau dispozitive din rețea de pe aceeași rețea de la dispozitivele pe care doriți să le conectați la imprimantă. <p>Dacă nu funcționează nici după verificarea celor de mai sus, resetați setările de rețea folosind aplicația de instalare. O puteți executa de pe următorul website.</p> <p>http://epson.sn > Configurarea</p>
E-10	<p>Verificați următoarele aspecte.</p> <ul style="list-style-type: none"> <input type="checkbox"/> Alte dispozitive din rețea sunt pornite. <input type="checkbox"/> Adresele de rețea (adresa IP, masca de subrețea și gateway-ul implicit) sunt corecte dacă ați setat parametrul Obtain IP Address (Obținere adresă IP) al imprimantei la Manual. <p>Reinițializați adresa de rețea dacă aceste valori sunt incorecte. Puteți verifica adresa IP, masca de subrețea și gateway-ul implicit din secțiunea Starea rețelei de pe raportul de conexiune la rețea.</p> <p>Când DHCP este activat, modificați valoarea parametrului Obtain IP (Obținere adresă IP) al imprimantei la Auto. Dacă doriți să setați adresa IP manual, verificați adresa IP a imprimantei din secțiunea Starea rețelei de pe raportul de conexiune la rețea și apoi selectați Manual pe ecranul de setări de rețea. Definiți masca de subrețea [255.255.255.0].</p>
E-11	<p>Verificați următoarele aspecte.</p> <ul style="list-style-type: none"> <input type="checkbox"/> Adresa gateway-ului implicit este corectă atunci când setați valoarea parametrului TCP/IP Setup (Configurare TCP/IP) al imprimantei la Manual. <input type="checkbox"/> Dispozitivul definit ca gateway implicit este pornit. <p>Definiți adresa corectă a gateway-ului implicit. Puteți verifica adresa de gateway implicit din secțiunea Starea rețelei de pe raportul de conexiune la rețea.</p>
E-12	<p>Verificați următoarele aspecte.</p> <ul style="list-style-type: none"> <input type="checkbox"/> Alte dispozitive din rețea sunt pornite. <input type="checkbox"/> Adresele de rețea (adresa IP, masca de subrețea și gateway-ul implicit) sunt corecte dacă le introduceți manual. <input type="checkbox"/> Adresele de rețea ale altor dispozitive (mască de subrețea și gateway implicit) sunt aceleași. <input type="checkbox"/> Adresa IP nu intră în conflict cu alte dispozitive. <p>Dacă problema nu se remediază după verificarea aspectelor de mai sus, încercați următoarele soluții.</p> <ul style="list-style-type: none"> <input type="checkbox"/> Efectuați setările de rețea pe computerul aflat în aceeași rețea cu imprimanta, folosind aplicația de instalare. O puteți executa de pe următorul website. <p>http://epson.sn > Configurarea</p> <ul style="list-style-type: none"> <input type="checkbox"/> Puteți înregistra mai multe parole la un punct de acces care utilizează tipul de securitate WEP. Dacă sunt înregistrate mai multe parole, verificați dacă prima parolă înregistrată este definită la imprimantă.

Setări de rețea

Cod	Soluție
E-13	<p>Verificați următoarele aspecte.</p> <ul style="list-style-type: none"> <input type="checkbox"/> Dispozitivele de rețea precum punctul de acces, hubul și routerul sunt pornite. <input type="checkbox"/> Parametrul TCP/IP Setup (Configurare TCP/IP) pentru dispozitivele de rețea nu a fost configurat manual. (Dacă parametrul TCP/IP Setup (Configurare TCP/IP) al imprimantei este definit automat, iar configurarea TCP/IP a altor dispozitive din rețea este efectuată manual, este posibil ca rețeaua imprimantei să difere de rețeaua altor dispozitive.) <p>Dacă problema nu se remediază după verificarea aspectelor de mai sus, încercați următoarele soluții.</p> <ul style="list-style-type: none"> <input type="checkbox"/> Efectuați setările de rețea pe computerul aflat în aceeași rețea cu imprimanta, folosind aplicația de instalare. O puteți executa de pe următorul website. http://epson.sn > Configurarea <input type="checkbox"/> Puteți înregistra mai multe parole la un punct de acces care utilizează tipul de securitate WEP. Dacă sunt înregistrate mai multe parole, verificați dacă prima parolă înregistrată este definită la imprimantă.

b. Mesaje în mediul de rețea

Mesaj	Soluție
*Au fost detectate mai multe nume de rețele (SSID) care corespund numelui de rețea (SSID) introdus de dumneavoastră. Verificați numele de rețea (SSID).	Este posibil ca același SSID să fie setat pe mai multe puncte de acces. Verificați setările de la punctele de acces și modificați SSID.
Mediul Wi-Fi necesită îmbunătățire. Opriți ruterul fără fir și apoi reporniți-l. Dacă nu se îmbunătățește conexiunea, consultați documentația ruterului fără fir.	După mutarea imprimantei mai aproape de punctul de acces și eliminarea obstacolelor dintre acestea, porniți punctul de acces. În cazul în care conexiunea tot nu poate fi efectuată, consultați documentația furnizată cu punctul de acces.
*Nu se mai pot conecta alte dispozitive. Deconectați unul din dispozitivele conectate dacă doriți să adăugați un altul.	Puteți conecta simultan până la patru computere și dispozitive inteligente în cazul conexiunii Wi-Fi Direct (Simple AP). Pentru a adăuga un alt computer sau dispozitiv inteligent, deconectați mai întâi unul dintre dispozitivele conectate.

Informații conexe

- ➔ „Conectarea la un computer” la pagina 21
- ➔ „Web Config” la pagina 108
- ➔ „Când nu se pot realiza setările de rețea” la pagina 130

Tipărirea unei fișe de stare a rețelei

Puteți verifica informațiile detaliate despre rețea prin tipărirea acestora.

1. Încărcați hârtia.
 2. Selectați **Configurare** pe ecranul de pornire.
 3. Selectați **Setări de rețea** > **Impr.foaie stare**.
 4. Apăsați pe butonul .
- Este tipărită fișa de stare a rețelei.

Înlocuirea sau adăugarea de puncte de acces noi

Dacă SSID se modifică din cauza înlocuirii unui punct de acces sau s-a adăugat un punct de acces și s-a creat un nou mediu de rețea, reinițializați setările Wi-Fi.

Informații conexe

➔ „Schimbarea metodei de conectare la un computer” la pagina 32

Schimbarea metodei de conectare la un computer

Utilizați programul de instalare și reconfigurați cu o altă metodă de conectare.

Configurarea de pe site-ul web

Accesați următorul site web și introduceți numele produsului.

<http://epson.sn>

Accesați **Configurarea**, apoi faceți clic pe **Descărcare** în secțiunea de descărcare și conectare. Faceți clic sau dublu clic pe fișierul descărcat pentru a rula programul de instalare. Urmați instrucțiunile de pe ecran.

Configurarea utilizând discul cu software (numai pentru modelele prevăzute cu un disc cu software și utilizatorii cu computere prevăzute cu unități de disc.)

Introduceți discul cu software în computer și urmați instrucțiunile de pe ecran.

Selectarea opțiunii de modificare a metodelor de conectare

Urmați instrucțiunile de pe ecran până la afișarea ecranului următor.

Setări de rețea

Windows

Selecționați opțiunea **Modificați sau setați din nou metoda de conectare** în ecranul **Selecționați Instalare program software**, apoi faceți clic pe **Înainte**.

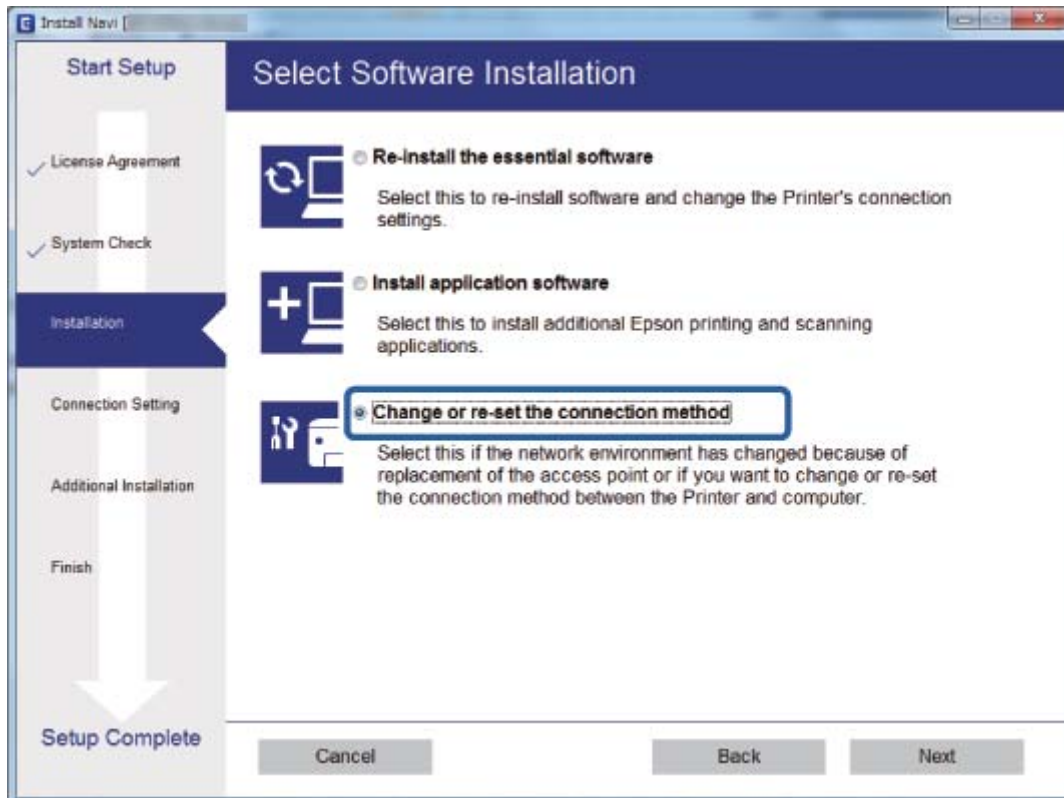

Setări de rețea

❑ Mac OS X

Selectați modul în care doriți să conectați imprimanta la computer.



Dezactivarea Wi-Fi de la panoul de control

Când Wi-Fi este dezactivat, conexiunea Wi-Fi este întreruptă.

1. Selectați **Configurare** pe ecranul de pornire.
2. Selectați **Setări de rețea**.
3. Selectați **Config Wi-Fi**.
4. Selectați **Dezactivare Wi-Fi**.
5. Verificați mesajul și apoi selectați **Da**.

Deconectarea conexiunii Wi-Fi Direct (Simple AP) de la panoul de control

Notă:

Când conexiunea Wi-Fi Direct (Simple AP) este dezactivată, toate computerele și dispozitivele inteligente conectate la imprimantă în conexiunea Wi-Fi Direct (Simple AP) sunt deconectate. Dacă doriți să deconectați un anumit dispozitiv, deconectați-vă de la dispozitiv, nu de la imprimantă.

1. Selectați **Configurare** pe ecranul de pornire.

Setări de rețea

2. Selectați **Setări de rețea**.
3. Selectați **Config Wi-Fi**.
4. Selectați **Config. Wi-Fi Direct**.
5. Selectați **Dezactivare Wi-Fi Direct**.
6. Verificați mesajul și apoi selectați **Da**.

Restabilirea setărilor de rețea de la panoul de control

Puteți restabili toate setările rețelei la setările implicite.

1. Selectați **Configurare** pe ecranul de pornire.
2. Selectați **Restaurare setări implicite > Setări de rețea**.
3. Verificați mesajul și apoi selectați **Da**.

Încărcarea hârtiei

Precauții la manevrarea hârtiei

- ❑ Citiți fișa cu instrucțiuni primită cu hârtia.
- ❑ Răsfoiți și aliniați marginile hârtiei înainte de a o încărca. Nu răsfoiți și nu îndoiți hârtia foto. În caz contrar, fața pe care se face tipărirea poate fi afectată.

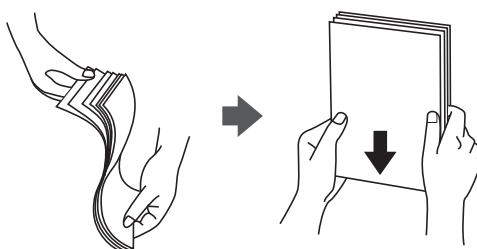

- ❑ Dacă hârtia este îndoită, aplatizați-o sau îndoiți-o ușor în direcția opusă înainte de a o încărca. Dacă tipăriți pe hârtia îndoită pot apărea blocaje de hârtie și pete pe documentul tipărit.

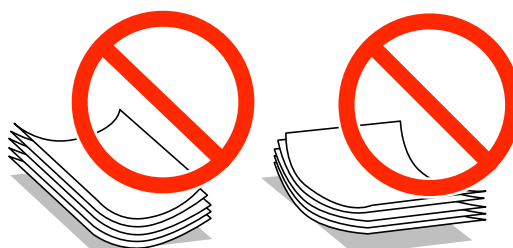

- ❑ Nu utilizați hârtie ondulantă, șifonată, tăiată, pliată, umedă, prea groasă, prea subțire sau hârtie pe care sunt lipite etichete. Dacă utilizați aceste tipuri de hârtie, pot apărea blocaje de hârtie și pete pe documentul tipărit.
- ❑ Răsfoiți și aliniați marginile plicurilor înainte de a le încărca. Dacă în plicurile stivuite este aer, apăsați-le pentru a le aplatiza înainte de a le încărca.



- ❑ Nu utilizați plicuri ondulate sau îndoite. Dacă utilizați astfel de plicuri, pot apărea blocaje de hârtie și pete pe documentul tipărit.
- ❑ Nu utilizați plicuri cu adeziv pe clapă și nici plicuri cu fereastră.
- ❑ Evitați să utilizați plicuri prea subțiri, deoarece acestea se pot ondula la tipărire.

Informații conexe

- ➔ [„Specificațiile imprimantei” la pagina 148](#)

Hârtia disponibilă și capacitățile

Epson vă recomandă să utilizați hârtie originală Epson pentru a obține tipărituri de foarte bună calitate.

Hârtia originală Epson

Nume suport de tipărire	Dimensiune	Capacitate de încărcare (foi)	Tipărire manuală pe ambele fețe	Tipărire fără margini
Bright White Ink Jet Paper Epson	A4	80*	✓	–
Ultra Glossy Photo Paper Epson	A4, 13×18 cm (5×7 in.), 10×15 cm (4×6 in.)	20	–	✓
Premium Glossy Photo Paper Epson	A4, 13×18 cm (5×7 in.), 16:9 format lat (102×181 mm), 10×15 cm (4×6 in.)	20	–	✓
Premium Semigloss Photo Paper Epson	A4, 10×15 cm (4×6 in.)	20	–	✓
Photo Paper Glossy Epson	A4, 13×18 cm (5×7 in.), 10×15 cm (4×6 in.)	20	–	✓
Matte Paper-Heavyweight Epson	A4	20	–	✓
Photo Quality Ink Jet Paper Epson	A4	80	–	–

* Pentru tipărirea manuală pe două fețe, puteți încărca până la 30 de coli de hârtie tipărite deja pe față.

Notă:

Disponibilitatea hârtiei diferă în funcție de localizarea dumneavoastră. Pentru a afla cele mai recente informații referitoare la hârtia disponibilă în zona dumneavoastră, contactați serviciul de asistență Epson.

Hârtie disponibilă în comerț

Nume suport de tipărire	Dimensiune	Capacitate de încărcare (foi)	Tipărire manuală pe ambele fețe	Tipărire fără margini
Hârtie normală*1	Letter*2, A4, B5*2, A5*2, A6*2	Până la nivelul indicat de simbolul triunghiular de pe ghidajul de margine.*3	✓	–
	Legal*2	1		
	Definit de utilizator*2			
Plic*2	Plic #10, Plic DL, Plic C6	10	–	–

*1 Capacitatea de încărcare pentru hârtia pre-perforată este de o foaie.

*2 Este disponibilă numai tipărirea de la calculator.

Încărcarea hârtiei

*3 Pentru tipărirea manuală pe două fețe, puteți încărca până la 30 de coli de hârtie tipărite deja pe față.

Informații conexe

➔ „Site-ul web de asistență tehnică” la pagina 158

Lista tipurilor de hârtie

Pentru a obține rezultate de tipărire optime, selectați tipul de hârtie corespunzător hârtiei.

Nume suport de tipărire	Tip suport	
	Panou de control	Driver imprimantă, dispozitiv inteligent*2
Bright White Ink Jet Paper*1 Epson	hârtii normale	hârtii normale
Ultra Glossy Photo Paper*1 Epson	Ultra Glossy	Epson Ultra Glossy
Premium Glossy Photo Paper*1 Epson	Prem. Glossy	Epson Premium Glossy
Premium Semigloss Photo Paper*1 Epson	Prem. Semigloss	Epson Premium Semigloss
Photo Paper Glossy*1 Epson	Lucioasă	Photo Paper Glossy
Matte Paper-Heavyweight*1 Epson	Matte	Epson Matte
Photo Quality Ink Jet Paper*1 Epson	Matte	Epson Matte
Hârtie normală*1	hârtii normale	hârtii normale
Plic	Plic	Plic

*1 Aceste tipuri de hârtie sunt compatibile cu standardele Exif Print și PRINT Image Matching, când tipăriți de la driverul de imprimantă. Pentru informații suplimentare, consultați documentația aparatelor foto digitale compatibile cu standardele Exif Print sau PRINT Image Matching.

*2 Pentru dispozitive inteligente, aceste tipuri de suporturi media pot fi selectate la tipărirea cu Epson iPrint.

Încărcarea hârtiei în suportul de Alimentare hârtie spate

1. Deschideți apăraoarea alimentatorului, extindeți suportul pentru hârtie și apoi înclinați-l spre spate.

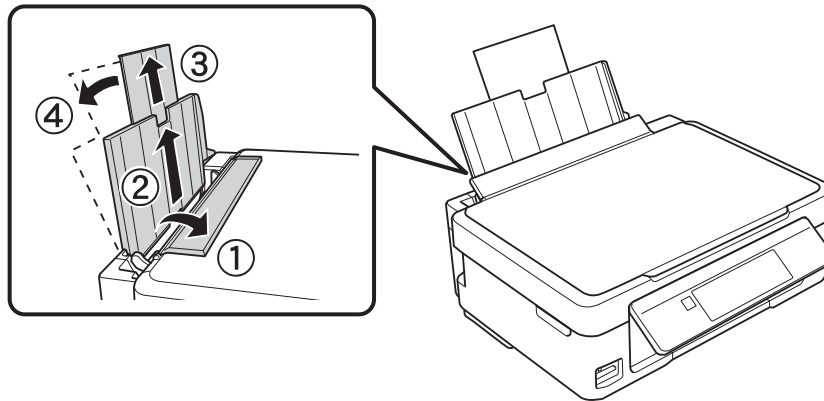

2. Împingeți ghidajul de margine spre stânga.

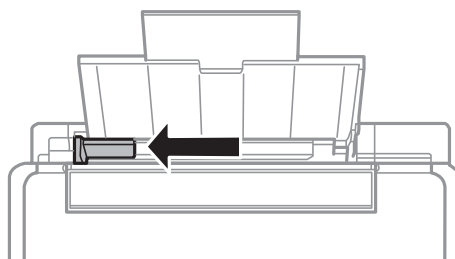

3. Încărcați hârtia vertical pe partea din dreapta a suportului de alimentare hârtie spate, cu fața de tipărit în sus.

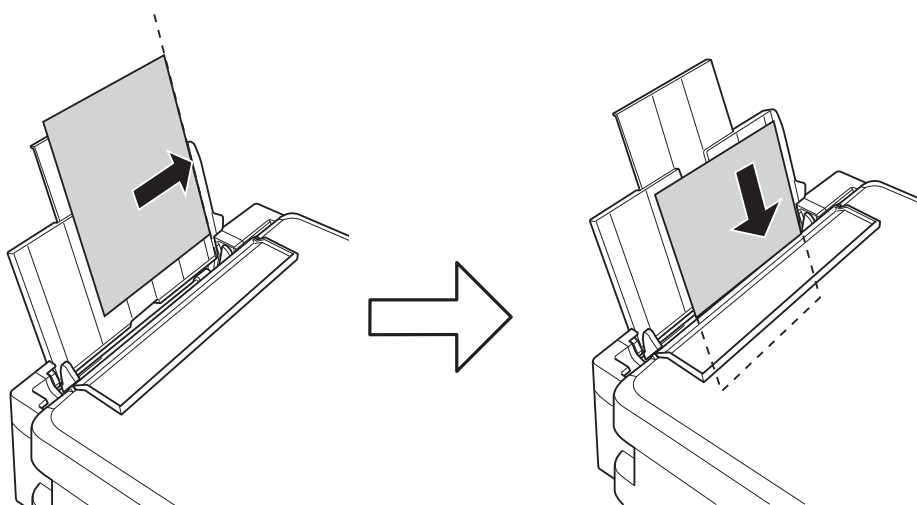

Încărcarea hârtiei

! Important:

Nu încărcați mai multă hârtie decât numărul maxim de coli specificat pentru hârtia respectivă. Dacă folosiți hârtie normală, aceasta nu trebuie să depășească nivelul indicat de simbolul triunghiular de pe ghidajul de margine.

❑ Plicuri

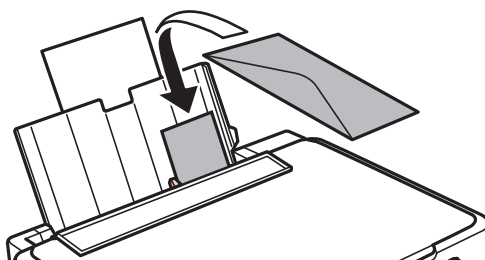

❑ Hârtie pre-perforată

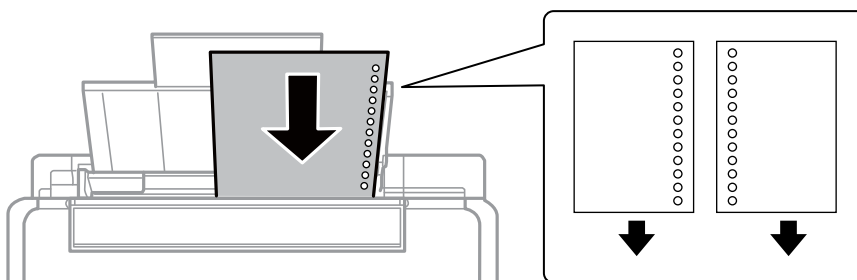

Notă:

- ❑ Încărcați o singură coală de hârtie fără perforații pentru îndosariere la partea de sus sau la partea de jos.
- ❑ Ajustați poziția de tipărire a fișierului astfel încât să evitați tipărirea peste găuri.

4. Împingeți ghidajul de margine până la marginea hârtiei și apoi închideți apărătoarea alimentatorului.

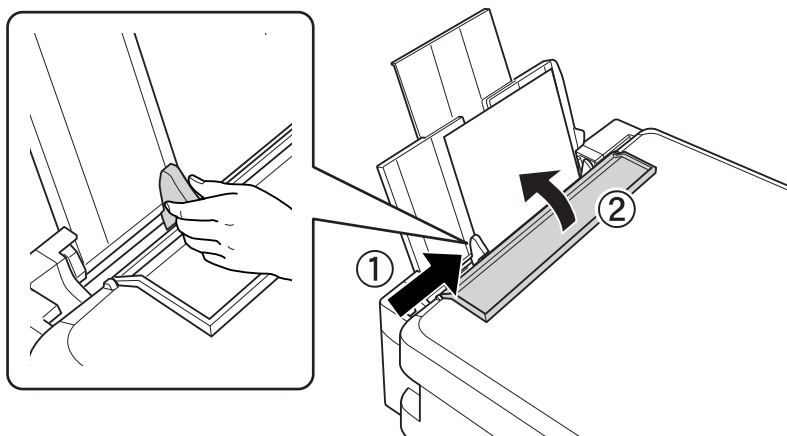

Încărcarea hârtiei

5. Verificați setările referitoare la dimensiunea hârtiei și tipul hârtiei, care sunt afișate pe panoul de comandă. Pentru a utiliza setările, selectați **Confirmare** utilizând butonul ▲ sau ▼, apăsați butonul OK, apoi treceți la pasul 7. Pentru a modifica setările, selectați **Schimbare** utilizând butonul ▲ sau ▼, apăsați butonul OK, apoi treceți la pasul următor.

! Important:

Ecranul de configurare a hârtiei nu este afișat dacă nu se încarcă hârtie în partea dreaptă a alimentare hârtie spate. Apare o eroare atunci când începeți imprimarea.

Notă:

- ☐ Este afișat un mesaj dacă formatul de hârtie înregistrat și setările pentru tipul hârtiei diferă de setările de tipărire.

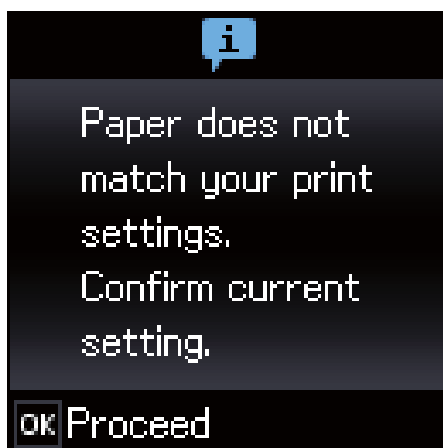

- ☐ Ecranul de configurare a hârtiei nu este afișat dacă ați dezactivat **Configurația hârtiei** în meniurile următoare. În această situație, nu puteți tipări folosind AirPrint.

Configurare > Config imprimare > Setări sursă hârtie > Configurația hârtiei

6. Pe ecranul de setare a formatului hârtiei, selectați formatul de hârtie utilizând butonul ◀ sau ▶, apoi apăsați pe butonul OK. Pe ecranul de setare a tipului hârtiei, selectați în același mod tipul de hârtie, apoi apăsați pe butonul OK. Confirmați setările și apoi apăsați pe butonul OK.

Notă:

De asemenea, puteți afișa setările privind dimensiunea paginii și tipul de hârtie selectând următoarele meniuri.

Configurare > Config imprimare > Setări sursă hârtie > Configurare hârtie

7. Glisați tava de ieșire la exterior și apoi ridicați opritorul.

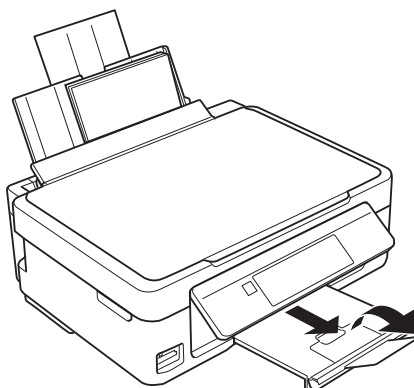

Încărcarea hârtiei

Notă:

Puneți hârtia rămasă înapoi în ambalaj. Dacă o lăsați în imprimantă, hârtia se poate ondula sau calitatea tipăririi poate scădea.

Informații conexe

- ➔ [„Precauții la manevrarea hârtiei” la pagina 36](#)
- ➔ [„Hârtia disponibilă și capacitățile” la pagina 37](#)

Așezarea originalelor

Așezarea originalelor pe Geamul scannerului

! *Important:*

La așezarea unor originale voluminoase, de exemplu a cărților, încercați să nu permiteți luminii exterioare să cadă direct pe geamul scannerului.

1. Deschideți capacul pentru documente.

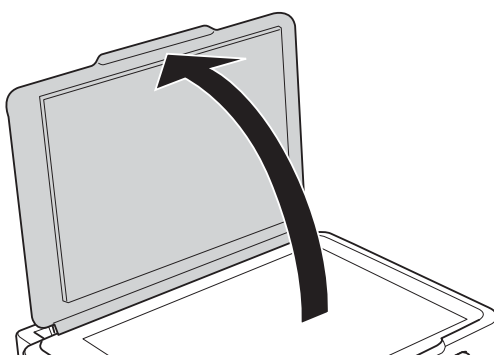

2. Eliminați praful sau petele de pe geamul scannerului.
3. Așezați originalul cu fața în jos și glisați-l către marcajul din colț.

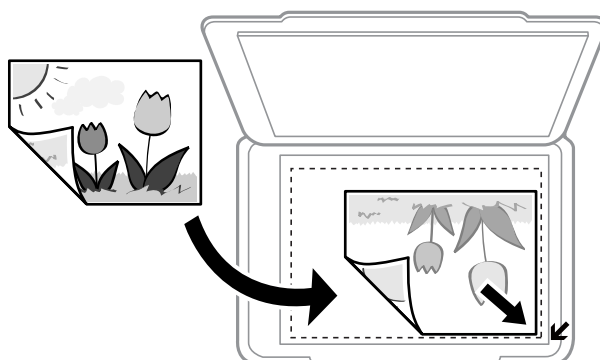

Notă:

O porțiune de cca. 1,5 mm de la marginea geamul scannerului nu va fi scanată.

4. Închideți capacul cu grijă.
5. Îndepărtați originalele după scanare.

Notă:

Dacă lăsați un document original pe geamul scannerului o perioadă de timp mai lungă, este posibil ca acesta să se lipească de suprafața sticlei.

Modul de amplasare a unor diverse originale

Amplasarea originalelor pentru un aspect de tip 2 copii pe pagină

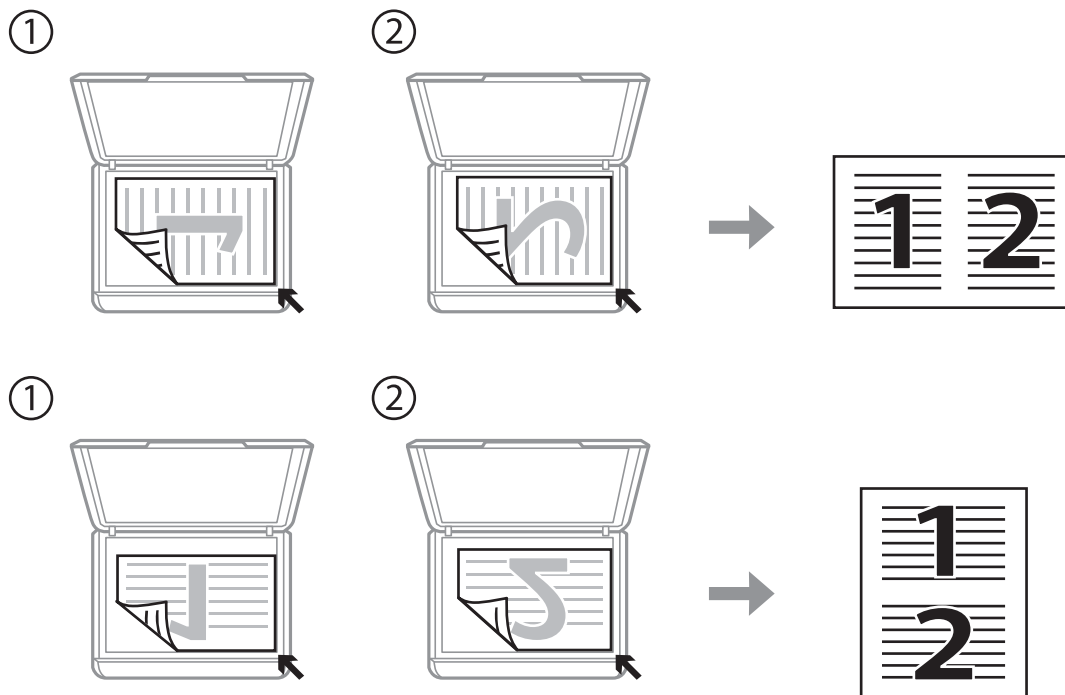

Amplasarea unei pagini duble pentru un aspect de tip 2 copii pe pagină

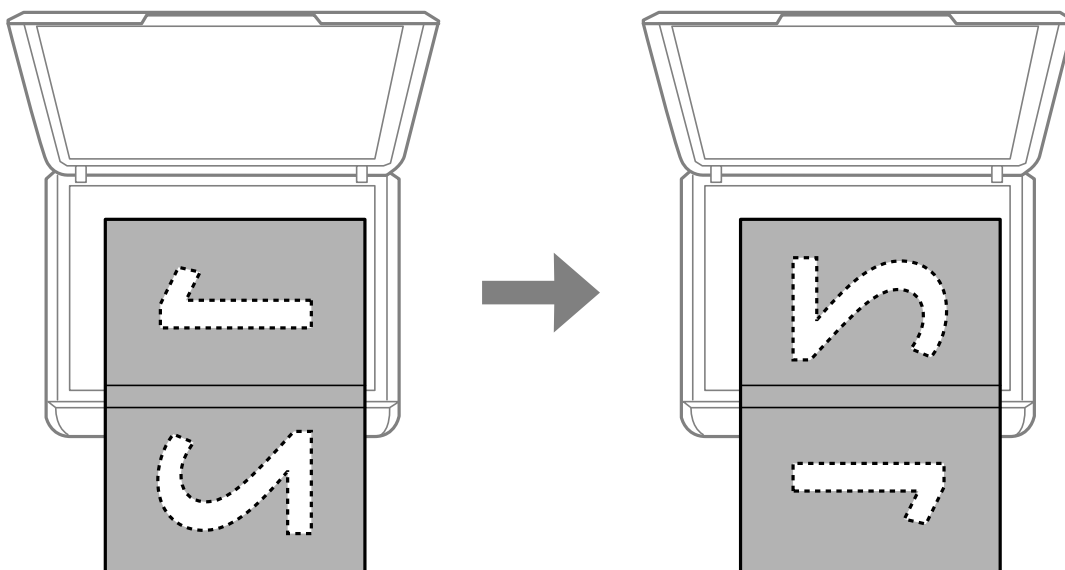

Așezarea originalelor

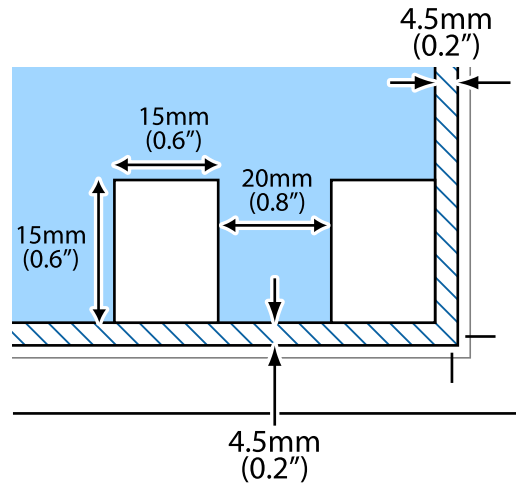

Amplasarea unor fotografii multiple pentru scanare

Puteți scana mai multe fotografii odată în **Mod foto** din Epson Scan 2 atunci când selectați **Imagine redusă** din lista aflată în partea de sus a ferestrei de previzualizare.

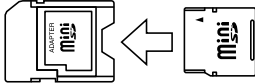

Introducerea unui card de memorie

Carduri de memorie suportate

	miniSD* miniSDHC* microSD* microSDHC* microSDXC*
	SD SDHC SDXC

* Atașați un adaptor în funcție de fanta pentru cardul de memorie. În caz contrar, cardul se poate bloca.

Informații conexe

➔ „Specificațiile cardurilor de memorie compatibile” la pagina 152

Introducerea și scoaterea unui card de memorie

1. Introduceți un card de memorie în imprimantă.

Imprimanta începe să citească datele și indicatorul luminează intermitent. În momentul în care citirea s-a terminat, indicatorul nu va mai lumina intermitent, ci va rămâne aprins.

Important:

- Introduceți un card de memorie direct în imprimantă.
- Cardul nu trebuie să fie introdus complet. Nu încercați să introduceți forțat cardul până la capăt în slot.

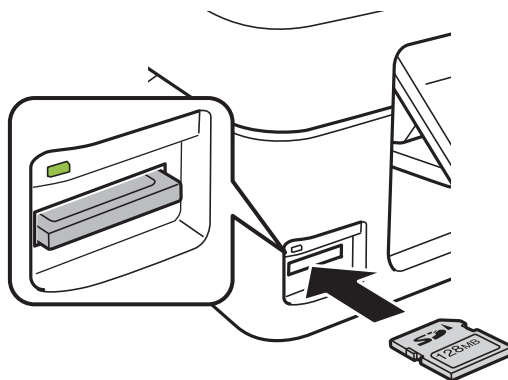

Introducerea unui card de memorie

2. Dacă ați terminat de utilizat cardul de memorie, asigurați-vă că indicatorul nu mai luminează intermitent și apoi scoateți cardul.

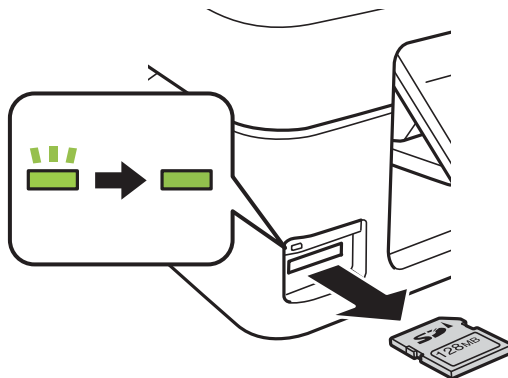

Important:

Dacă scoateți cardul în timp ce indicatorul luminează intermitent, este posibil ca datele de pe cardul de memorie să se piardă.

Notă:

Dacă accesați cardul de memorie de la un computer, trebuie să efectuați operațiile necesare de la computer pentru a scoate în siguranță dispozitivul.

Informații conexe

- ➔ [„Accesarea unui card de memorie de la un calculator” la pagina 157](#)

Tipărirea

Tipărirea de la panoul de control

Tipărirea fotografiilor prin selectarea acestora de pe un card de memorie

1. Încărcați hârtie în imprimantă.

**Important:**

Efectuați setările pentru hârtie de la panoul de control.

2. Introduceți un card de memorie în imprimantă.

**Important:**

Nu scoateți cardul de memorie decât după ce ați terminat de tipărit.

3. Deschideți meniul **Imprimare fotografii** din ecranul de pornire folosind butonul ◀ sau ▶ și apoi apăsați pe butonul OK.
4. Folosiți butonul ◀ sau butonul ▶ pentru a selecta o fotografie și folosiți butonul ▲ sau butonul ▼ pentru a defini numărul de copii. Dacă tipăriți mai multe fotografii, repetați această procedură.
5. Apăsați butonul OK pentru a afișa ecranul de confirmare a setărilor de imprimare.
6. Pentru a modifica setările de tipărire, apăsați pe butonul ▼ pentru a afișa ecranul de configurare. Folosiți butonul ▲ sau butonul ▼ pentru a selecta element de configurare precum formatul hârtiei și tipul hârtiei și apoi modificați setările folosind butonul ◀ sau butonul ▶. Dacă ați terminat, apăsați pe butonul OK.
7. Apăsați butonul ◇.

Informații conexe

- ➔ „Încărcarea hârtiei în suportul de Alimentare hârtie spate” la pagina 39
- ➔ „Lista tipurilor de hârtie” la pagina 38
- ➔ „Introducerea unui card de memorie” la pagina 46
- ➔ „Opțiuni de meniu pentru modul Imprimare fotografii” la pagina 50

Tipărirea

Tipărirea hârtiei liniate, a calendarelor și hârtiei de scris originale

Puteți tipări cu ușurință hârtie liniată, calendare și hârtie de scris originală utilizând meniul **Papetărie personală**.



1. Încărcați hârtie în imprimantă.



Important:

Efectuați setările pentru hârtie de la panoul de comandă.

2. Pentru a tipări hârtie de scris utilizând o fotografie de pe cardul dvs. de memorie, introduceți cardul de memorie în imprimantă.
3. Deschideți meniul **Papetărie personală** din ecranul de pornire folosind butonul ◀ sau ▶ și apoi apăsați pe butonul OK.
4. Selectați un articol de meniu utilizând butonul ◀ sau ▶, apoi apăsați pe butonul OK.
5. Pentru tipărire, urmați instrucțiunile de pe ecran.

Informații conexe

- ➔ „Încărcarea hârtiei în suportul de Alimentare hârtie spate” la pagina 39
- ➔ „Lista tipurilor de hârtie” la pagina 38
- ➔ „Introducerea unui card de memorie” la pagina 46
- ➔ „Opțiuni de meniu pentru tipărirea hârtiei liniate, a calendarelor și hârtiei de scris originale” la pagina 49
- ➔ „Opțiuni de meniu pentru modul Imprimare fotografii” la pagina 50

Opțiuni de meniu pentru tipărirea hârtiei liniate, a calendarelor și hârtiei de scris originale

Hârtii liniate

Tipărește unele tipuri de hârtie liniată, hârtie milimetrică sau cu portativ pe hârtie format A4.

Hârtii de scris

Tipărirea

Tipărește unele tipuri de hârtie de scris pe hârtie format A4 cu o fotografie din cardul de memorie setată ca fundal. Fotografia este tipărită în nuanțe deschise, pentru a permite scrierea pe suprafața acesteia.

Calendar



Tipărește un calendar săptămânal sau lunar. Selectați anul și luna pentru calendarul lunar.

Tipărirea DPOF

Această imprimantă este compatibilă cu DPOF (Digital Print Order Format, Format comandă imprimare digitală) Ver. 1,10. DPOF este un format pentru fotografii care stochează informații suplimentare de exemplu data, ora, numele utilizatorului și informațiile de tipărire. Aparatele foto compatibile DPOF permit definirea imaginilor de pe un card de memorie care vor fi tipărite și numărul de exemplare. În cazul în care cardul de memorie este introdus în imprimantă, consultați documentația aparatului foto.

Notă:

Pentru informații despre definirea setărilor de tipărire ale aparatului foto, consultați documentația aparatului foto.

Dacă introduceți un card de memorie în imprimantă, va fi afișat un ecran de confirmare. Apăsați butonul OK pentru a afișa ecranul privind starea imprimării. Apăsați pe butonul  pentru a începe tipărirea. Dacă doriți să modificați setările de tipărire, apăsați pe butonul . Definirea setărilor se face la fel ca în modul **Imprimare fotografii**.

Informații conexe

- ➔ „Tipărirea fotografiilor prin selectarea acestora de pe un card de memorie” la pagina 48
- ➔ „Opțiuni de meniu pentru modul Imprimare fotografii” la pagina 50

Opțiuni de meniu pentru modul Imprimare fotografii

Dim hârtie

Selectați formatul de hârtie încărcat.

Tip hârtie

Selectați tipul de hârtie încărcat.

Fără margini

Pentru a tipări fără margini în jurul muchiilor, selectați **Fără margini**. Imaginea este puțin mărită pentru a elimina marginile de pe muchiile hârtiei. Pentru a tipări cu margini în jurul muchiilor, selectați **Cu margine**.

Calitate

Selectați calitatea tipării. Selectând **Cea mai bună** puteți tipări la o calitate mai ridicată, dar viteza de tipărire ar putea să scadă.

Tipărirea de pe un computer

Informații de bază despre tipărire — Windows

Notă:

- Consultați ajutorul online pentru explicații despre setări. Faceți clic dreapta pe un articol, apoi faceți clic pe **Ajutor**.
- Operațiile diferă în funcție de aplicație. Consultați secțiunea de ajutor a aplicației pentru detalii.

1. Încărcați hârtie în imprimantă.



Important:

Efectuați setările pentru hârtie de la panoul de comandă.

2. Deschideți fișierul pe care doriți să-l tipăriți.
3. Selectați **Imprimare** sau **Configurare imprimare** din meniul **Fișier**.
4. Selectați imprimanta.
5. Selectați **Preferințe** sau **Proprietăți** pentru a accesa fereastra driver-ului de imprimantă.

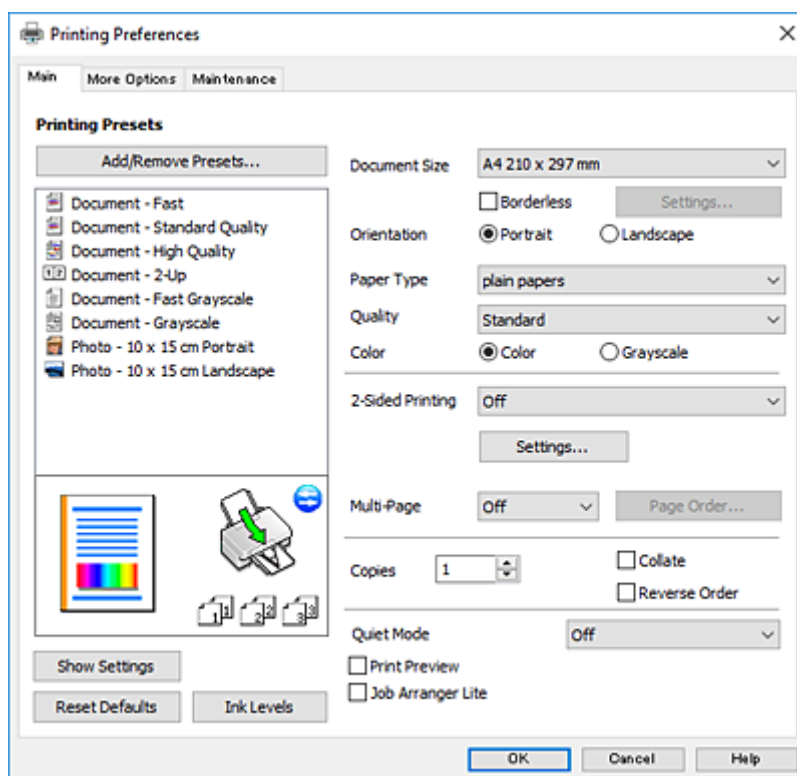

6. Efectuați următoarele setări.
 - Dimensiuni document: Selectați formatul de hârtie încărcat în imprimantă.
 - Fără margini: Se selectează pentru a tipări fără a adăuga margini în jurul imaginii.

Tipărirea

La tipărirea fără margini, datele de tipărire sunt puțin mărite, depășind dimensiunile paginii astfel încât pe hârtie să nu fie tipărite margini. Faceți clic pe **Parametrii** pentru a selecta valoarea cu care imaginea va fi mărită.

- Orientare: Selectați orientarea setată în aplicație.
- Tip hârtie: Selectați tipul de hârtie încărcat.
- Calitate: Selectați calitatea tipăririi.
Selectând **Înalt** puteți tipări la o calitate mai ridicată, dar viteza de tipărire ar putea să scadă.
- Color: Selectați **Scală de gri** dacă doriți să tipăriți cu negru sau în nuanțe de gri.

Notă:

La tipărirea pe plicuri, selectați setarea **Peisaj** pentru **Orientare**.

7. Faceți clic pe **OK** pentru a închide fereastra driverului de imprimantă.
8. Faceți clic pe **Tipărire**.

Informații conexe

- ➔ „Hârtia disponibilă și capacitățile” la pagina 37
- ➔ „Încărcarea hârtiei în suportul de Alimentare hârtie spate” la pagina 39
- ➔ „Ghid de utilizare al driverului de imprimantă pentru Windows” la pagina 111
- ➔ „Lista tipurilor de hârtie” la pagina 38

Informații de bază despre tipărire — Mac OS X

Notă:

Explicațiile din secțiune utilizează drept exemplu *TextEdit*. Operațiunile și ecranele pot să difere în funcție de aplicație. Consultați secțiunea de ajutor a aplicației pentru detalii.

1. Încărcați hârtie în imprimantă.



Important:

Efectuați setările pentru hârtie de la panoul de comandă.

2. Deschideți fișierul pe care doriți să-l tipăriți.

Tipărirea

3. Selectați **Tipărește** din meniul **Fișier** sau o altă comandă pentru a accesa caseta de dialog pentru tipărire.

Dacă este cazul, faceți clic pe **Afișează detalii** sau ▼ pentru a extinde fereastra de tipărire.

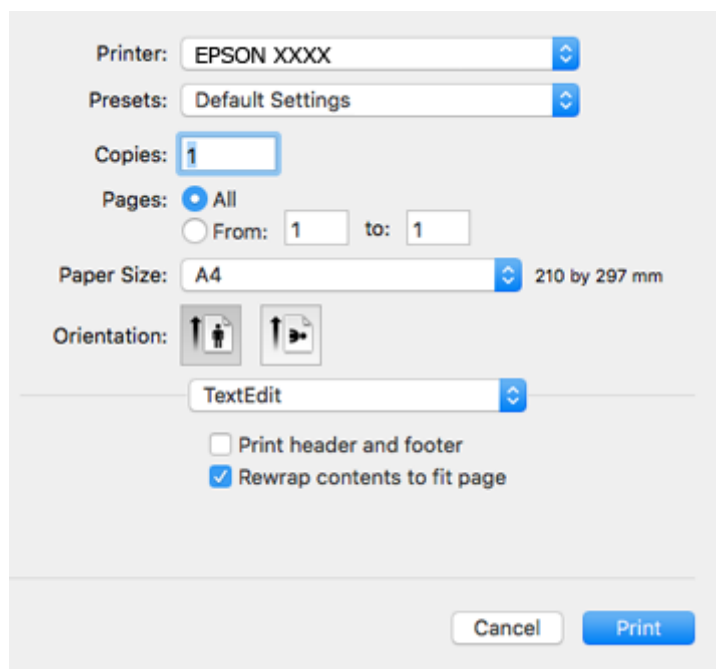

4. Efectuați următoarele setări.

- Imprimantă: Selectați imprimanta.
- Presetări: Selectați această opțiune dacă doriți să utilizați setările înregistrate.
- Format hârtie: Selectați formatul de hârtie încărcat în imprimantă.
La tipărirea fără margini, selectați un format de pagină „fără margini”.
- Orientare: Selectați orientarea setată în aplicație.

Notă:

- Dacă meniurile de setare menționate mai sus nu sunt afișate, închideți fereastra de imprimare, selectați **Configurare pagină** din meniul **Fișier**, după care efectuați setările.
- La imprimarea plicurilor, selectați orientarea tip vedere.

Tipărirea

5. Selectați **Setări tipărire** din meniul contextual (pop-up).

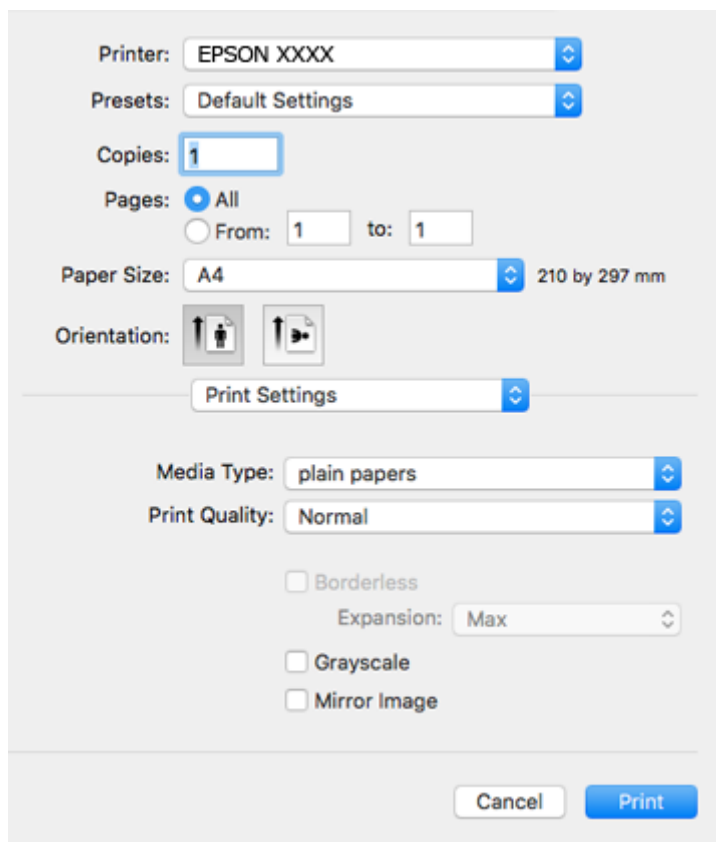

Notă:

Pe Mac OS X v10.8.x sau versiuni ulterioare, dacă meniul **Setări tipărire** nu este afișat, driverul imprimantei Epson nu a fost instalat corect.

Selectați **Preferințe sistem** din meniul  > **Imprimante și scanere** (sau **Tipărire și scanare**, **Tipărire și fax**), ștergeți driverul imprimantei și apoi adăugați din nou imprimanta. Pentru a adăuga imprimanta urmați instrucțiunile de mai jos.

<http://epson.sn>

6. Efectuați următoarele setări.

- Tip media: Selectați tipul de hârtie încărcat.
- Calitate tipărire: Selectați calitatea tipăririi.
Selectând **Fin** puteți tipări la o calitate mai ridicată, dar viteza de tipărire ar putea să scadă.
- Expansiune: Această opțiune este disponibilă dacă selectați un format de hârtie fără margini.
La tipărirea fără margini, datele de tipărire sunt puțin mărite, depășind dimensiunile paginii astfel încât pe hârtie să nu fie tipărite margini. Selectați valoarea cu care imaginea va fi mărită.
- Scală de gri: Selectați pentru a tipări cu negru sau în nuanțe de gri.

7. Faceți clic pe **Tipărire**.

Informații conexe

- ➔ „Hârtia disponibilă și capacitățile” la pagina 37
- ➔ „Încărcarea hârtiei în suportul de Alimentare hârtie spate” la pagina 39

Tipărirea

- ➔ „Ghid de utilizare al driverului de imprimantă pentru Mac OS X” la pagina 114
- ➔ „Lista tipurilor de hârtie” la pagina 38

Tipărirea față-verso (numai pentru Windows)

Driverul imprimantei tipărește automat separând paginile pare de cele impare. Când imprimanta a terminat de tipărit paginile impare, întoarceți hârtia și urmați instrucțiunile pentru a tipări paginile pare. Puteți tipări o broșură care va fi creată prin îndoirea paginilor tipărite.

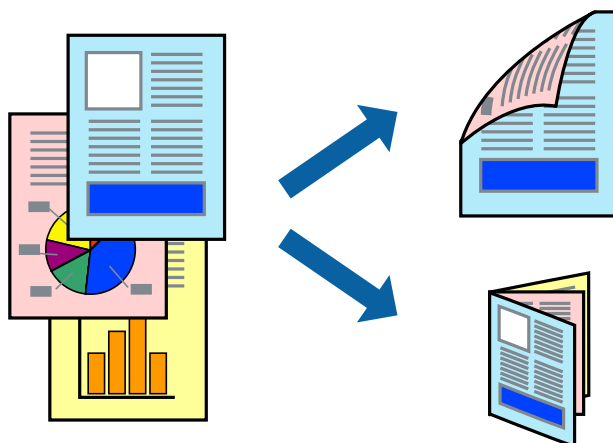

Notă:

- Această caracteristică nu este disponibilă pentru tipărirea fără margini.
- Dacă nu utilizați hârtie adecvată pentru tipărirea față-verso, calitatea tipăririi se poate reduce și hârtia se poate bloca.
- În funcție de hârtia folosită și de datele tipărite, cerneala poate trece pe cealaltă parte a hârtiei.
- Dacă **EPSON Status Monitor 3** este dezactivat, deschideți driverul imprimantei, faceți clic pe **Setări extinse** din fila **Întreținere** și apoi selectați **Activare EPSON Status Monitor 3**.
- Este posibil ca tipărirea față-verso să nu fie disponibilă dacă accesați imprimanta prin rețea sau dacă utilizați o imprimantă partajată.

1. Încărcați hârtie în imprimantă.
2. Deschideți fișierul pe care doriți să-l tipăriți.
3. Accesați fereastra pentru driver-ul imprimantei.
4. Selectați **Manual (legare pe marginea lungă)** sau **Manual (legare pe marginea scurtă)** din **Tipărire duplex** din fila **Principal**.
5. Faceți clic pe **Parametrii**, realizați setările corespunzătoare, apoi faceți clic pe **OK**.

Notă:

Pentru a folosi opțiunea de imprimare a broșurilor, selectați **Broșură**.

6. Setări celelalte elemente din filele **Principal** și **Mai multe opțiuni** în funcție de caz și faceți clic pe **OK**.
7. Faceți clic pe **Tipărire**.

Când tipărirea pe fața hârtiei s-a terminat, pe ecranul calculatorului este afișată o fereastră contextuală (pop-up). Urmăriți instrucțiunile afișate pe ecran.

Tipărirea

Informații conexe

- ➔ „Hârtia disponibilă și capacitățile” la pagina 37
- ➔ „Încărcarea hârtiei în suportul de Alimentare hârtie spate” la pagina 39
- ➔ „Informații de bază despre tipărire — Windows” la pagina 51

Tipărirea mai multor pagini pe o singură coală

Puteți tipări două sau patru pagini de date pe o singură coală de hârtie.

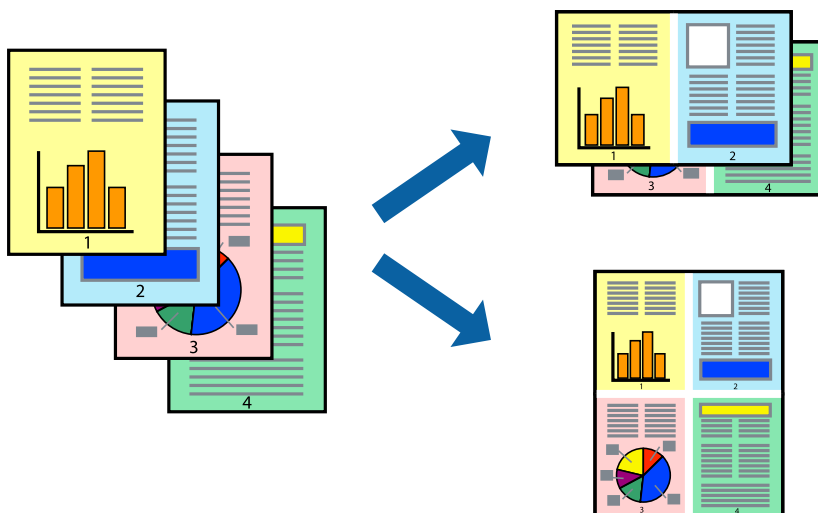

Tipărirea mai multor pagini pe o singură coală - Windows

Notă:

Această caracteristică nu este disponibilă pentru tipărirea fără margini.

1. Încărcați hârtie în imprimantă.
2. Deschideți fișierul pe care doriți să-l tipăriți.
3. Accesați fereastra pentru driver-ul imprimantei.
4. Selectați **2 pe o foaie** sau **4 pe o foaie** ca setare pentru **Pagini multiple** din fila **Principal**.
5. Faceți clic pe **Ordine pagini**, efectuați setările corespunzătoare și apoi faceți clic pe **OK** pentru a închide fereastra.
6. Setati celelalte elemente din filele **Principal** și **Mai multe opțiuni** în funcție de caz și faceți clic pe **OK**.
7. Faceți clic pe **Tipărire**.

Informații conexe

- ➔ „Încărcarea hârtiei în suportul de Alimentare hârtie spate” la pagina 39
- ➔ „Informații de bază despre tipărire — Windows” la pagina 51

Tipărirea

Tipărirea mai multor pagini pe o singură coală - Mac OS X

1. Încărcați hârtie în imprimantă.
2. Deschideți fișierul pe care doriți să-l tipăriți.
3. Deschideți fereastra de dialog de tipărire.
4. Selectați **Aspect** din meniul contextual (pop-up).
5. Setați numărul de pagini din **Pagini pe coală**, **Direcție aspect** (ordine pagini) și **Margine**.
6. Setați celelalte elemente în funcție de caz.
7. Faceți clic pe **Tipărire**.

Informații conexe

- ➔ „Încărcarea hârtiei în suportul de Alimentare hârtie spate” la pagina 39
- ➔ „Informații de bază despre tipărire — Mac OS X” la pagina 52

Tipărirea în funcție de formatul hârtiei

Puteți adapta datele tipărite la formatul hârtiei încărcate în imprimantă.



Tipărirea în funcție de formatul hârtiei - Windows

Notă:

Această caracteristică nu este disponibilă pentru tipărirea fără margini.

1. Încărcați hârtie în imprimantă.
2. Deschideți fișierul pe care doriți să-l tipăriți.
3. Accesați fereastra pentru driver-ul imprimantei.
4. Efectuați următoarele setări din fila **Mai multe opțiuni**.
 - Dimensiuni document: Selectați formatul de hârtie setat în aplicație.
 - Rezultat tipărire: Selectați formatul de hârtie încărcată în imprimantă.

Tipărirea

Opțiunea **Adaptare la format pagină** este selectată automat.

Notă:

*Dacă doriți să tipăriți o imagine de dimensiuni reduse în centrul paginii, selectați **Centru**.*

5. Setați celelalte elemente din filele **Principal** și **Mai multe opțiuni** în funcție de caz și faceți clic pe **OK**.
6. Faceți clic pe **Tipărire**.

Informații conexe

- ➔ „Încărcarea hârtiei în suportul de Alimentare hârtie spate” la pagina 39
- ➔ „Informații de bază despre tipărire — Windows” la pagina 51

Tipărirea în funcție de formatul hârtiei - Mac OS X

1. Încărcați hârtie în imprimantă.
2. Deschideți fișierul pe care doriți să-l tipăriți.
3. Deschideți fereastra de dialog de tipărire.
4. Selectați formatul de hârtie definit în aplicație ca setare pentru **Format hârtie**.
5. Selectați **Manipulare hârtie** din meniul contextual (pop-up).
6. Selectați **Scalare la formatul hârtiei**.
7. Selectați formatul hârtiei încărcate în imprimantă ca setare pentru **Format hârtie destinație**.
8. Setați celelalte elemente în funcție de caz.
9. Faceți clic pe **Tipărire**.

Informații conexe

- ➔ „Încărcarea hârtiei în suportul de Alimentare hârtie spate” la pagina 39
- ➔ „Informații de bază despre tipărire — Mac OS X” la pagina 52

Tipărirea mai multor fișiere împreună (numai pentru Windows)

Organizator comenzi vers. lite vă permite să combinați mai multe fișiere create de diferite aplicații și să le tipăriți în cadrul unei singure comenzi de tipărire. Puteți specifica setări de imprimare pentru fișiere combinate, de ex. aspectul, ordinea de tipărire și orientarea.

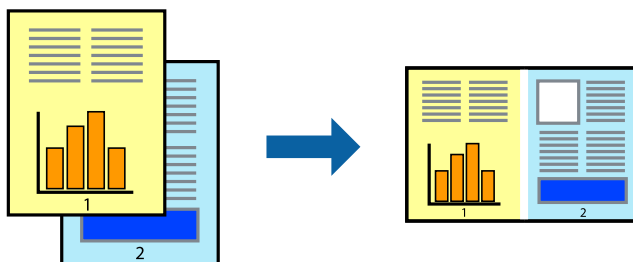

Tipărirea

1. Încărcați hârtie în imprimantă.
2. Deschideți fișierul pe care doriți să-l tipăriți.
3. Accesați fereastra pentru driver-ul imprimantei.
4. Selectați **Organizator comenzi vers. lite** din fila **Principal**.
5. Faceți clic pe **OK** pentru a închide fereastra driverului de imprimantă.
6. Faceți clic pe **Tipărire**.
Este afișată fereastra **Organizator comenzi vers. lite** și comanda de tipărire este adăugată la **Tipărire proiect**.
7. Cu fereastra **Organizator comenzi vers. lite** deschisă, deschideți fișierul pe care doriți să îl combinați cu fișierul curent și apoi repetați pașii 3 – 6.
Notă:
 - Dacă închideți fereastra programului **Organizator comenzi vers. lite**, fișierele **Tipărire proiect** nesalvate vor fi șterse. Pentru a tipări mai târziu, selectați **Salvare** din meniul **Fișier**.
 - Pentru a deschide un **Tipărire proiect** salvat în **Organizator comenzi vers. lite**, faceți clic pe **Organizator comenzi vers. lite** din fila **Întreținere** a driver-ului imprimantei. Apoi, selectați **Deschidere** din meniul **Fișier** pentru a selecta un fișier. Extensia fișierelor salvate este „.ecl”.
8. Selectați meniurile **Aspect** și **Editare** din **Organizator comenzi vers. lite** pentru a edita **Tipărire proiect**, după caz. Pentru detalii, consultați secțiunea de ajutor pentru Organizator comenzi vers. lite.
9. Selectați **Tipărire** din meniul **Fișier**.

Informații conexe

- ➔ „Încărcarea hârtiei în suportul de Alimentare hârtie spate” la pagina 39
- ➔ „Informații de bază despre tipărire — Windows” la pagina 51

Tipărirea unei imagini pe mai multe coli, pentru crearea unui poster (numai pentru Windows)

Această caracteristică vă permite să tipăriți o imagine pe mai multe coli de hârtie. Puteți să creați un poster mai mare prin lipirea acestor coli.

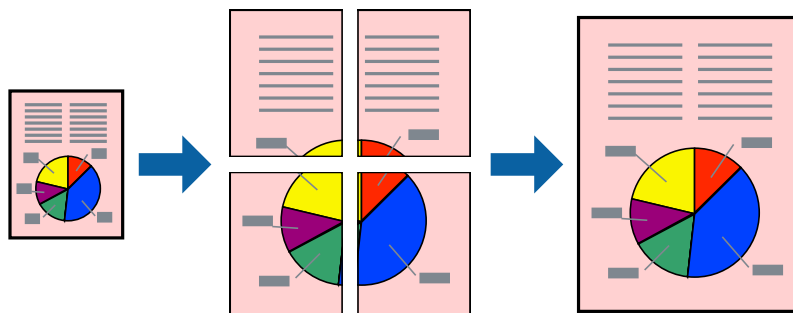

Notă:

Această caracteristică nu este disponibilă pentru tipărirea fără margini.

Tipărirea

1. Încărcați hârtie în imprimantă.
2. Deschideți fișierul pe care doriți să-l tipăriți.
3. Accesați fereastra pentru driver-ul imprimantei.
4. Selectați **2x1 Poster**, **2x2 Poster**, **3x3 Poster**, sau **4x4 Poster** din **Pagini multiple** din fila **Principal**.
5. Faceți clic pe **Parametrii**, realizați setările corespunzătoare, apoi faceți clic pe **OK**.

Notă:

Tipărire ghidaje de tăiere vă permite să tipăriți un ghidaj de tăiere.

6. Setează celelalte elemente din filele **Principal** și **Mai multe opțiuni** în funcție de caz și faceți clic pe **OK**.
7. Faceți clic pe **Tipărire**.

Informații conexe

- ➔ „Încărcarea hârtiei în suportul de Alimentare hârtie spate” la pagina 39
- ➔ „Informații de bază despre tipărire — Windows” la pagina 51

Creare de afișe utilizând Suprapunere repere de aliniere

Iată un exemplu despre cum puteți crea un afiș cu opțiunea **2x2 Poster** selectată, și opțiunea **Suprapunere repere de aliniere** selectată în **Tipărire ghidaje de tăiere**.

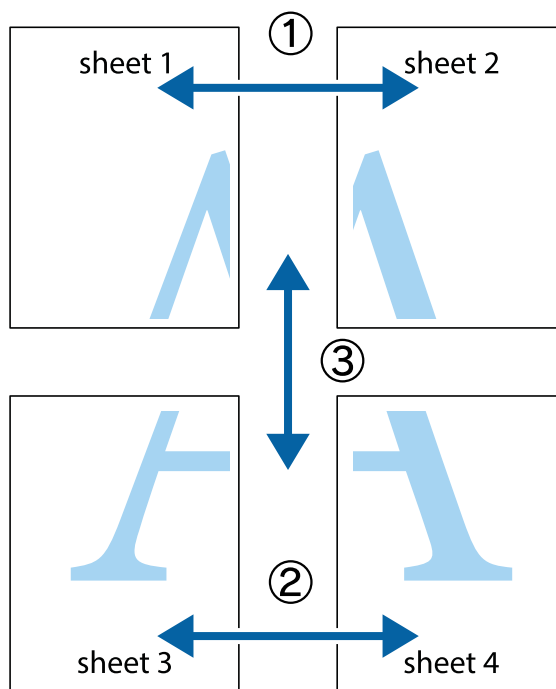

Tipărirea

1. Pregătiți Sheet 1 și Sheet 2. Tăiați marginile Sheet 1 de-a lungul liniei verticale albastre, prin mijlocul marcajelor în cruce de sus și de jos.

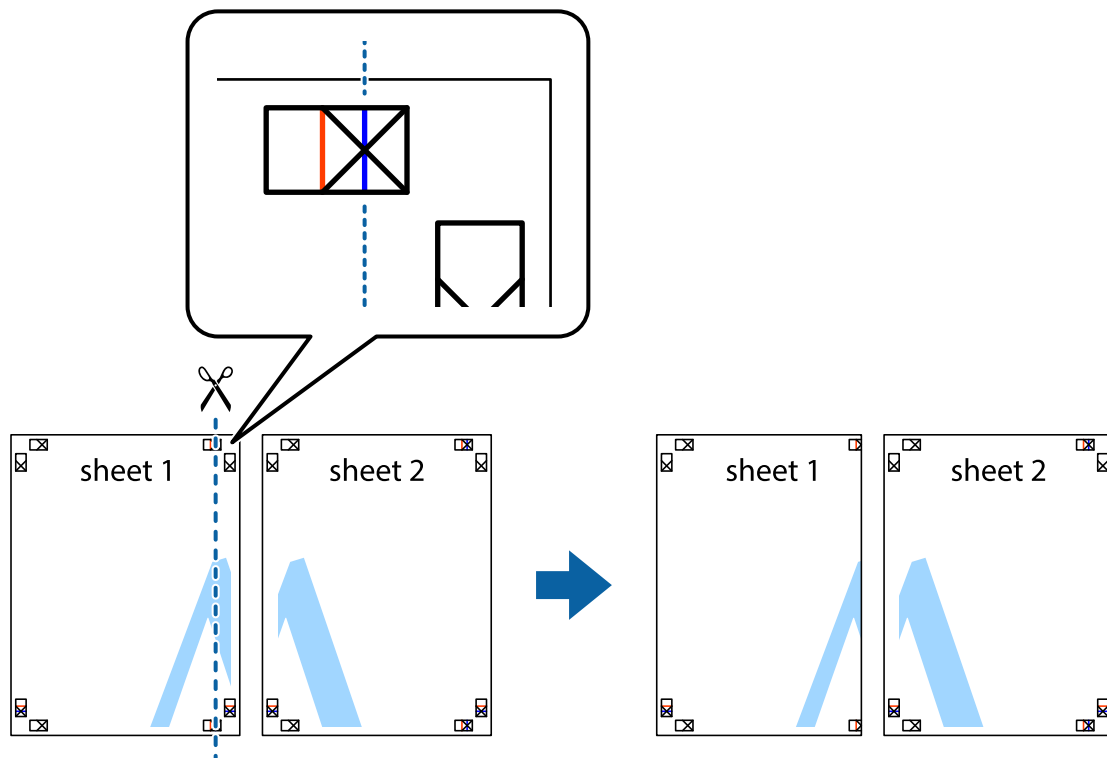

2. Așezați Sheet 1 peste Sheet 2 și aliniați marcajele în cruce, apoi lipiți temporar cele două coli cu bandă adezivă pe spate.

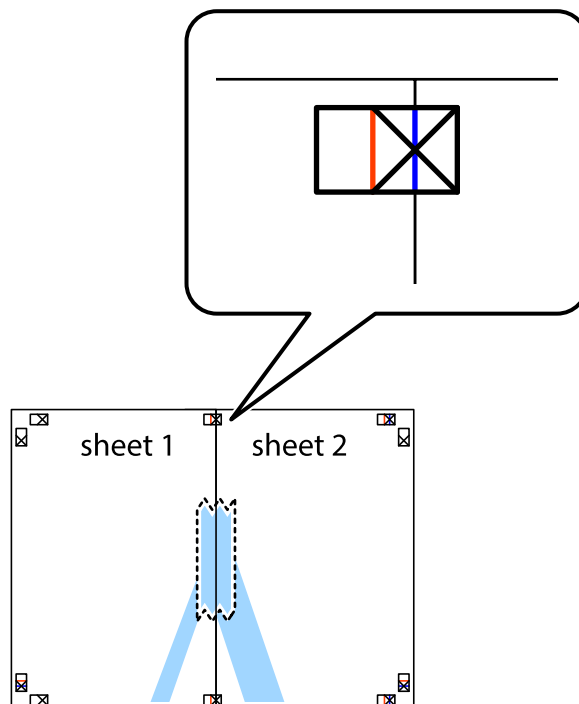

Tipărirea

3. Tăiați colile lipite în două, de-a lungul liniei verticale roșii, prin marcajele de aliniere (de această dată, linia din partea stângă a marcajelor în cruce).



4. Lipiți colile cu bandă adezivă pe spate.

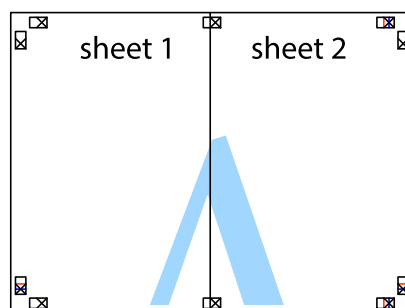

5. Repetați pașii 1 - 4 pentru a lipi Sheet 3 și Sheet 4

Tipărirea

6. Tăiați marginile Sheet 1 și Sheet 2 de-a lungul liniei verticale albastre, prin mijlocul marcajelor în cruce din stânga și din dreapta.

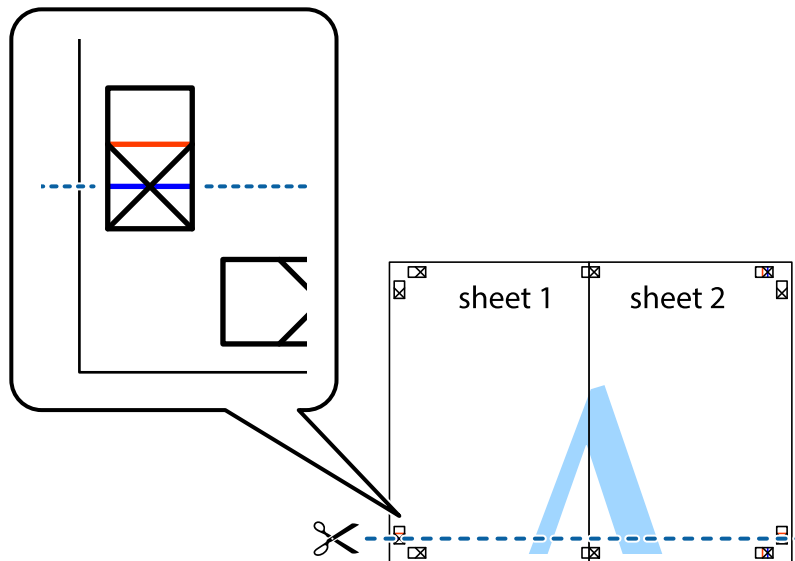

7. Așezați Sheet 1 și Sheet 2 peste Sheet 3 și Sheet 4 și aliniați marcajele în cruce, apoi lipiți temporar cele două coli cu bandă adezivă pe spate.

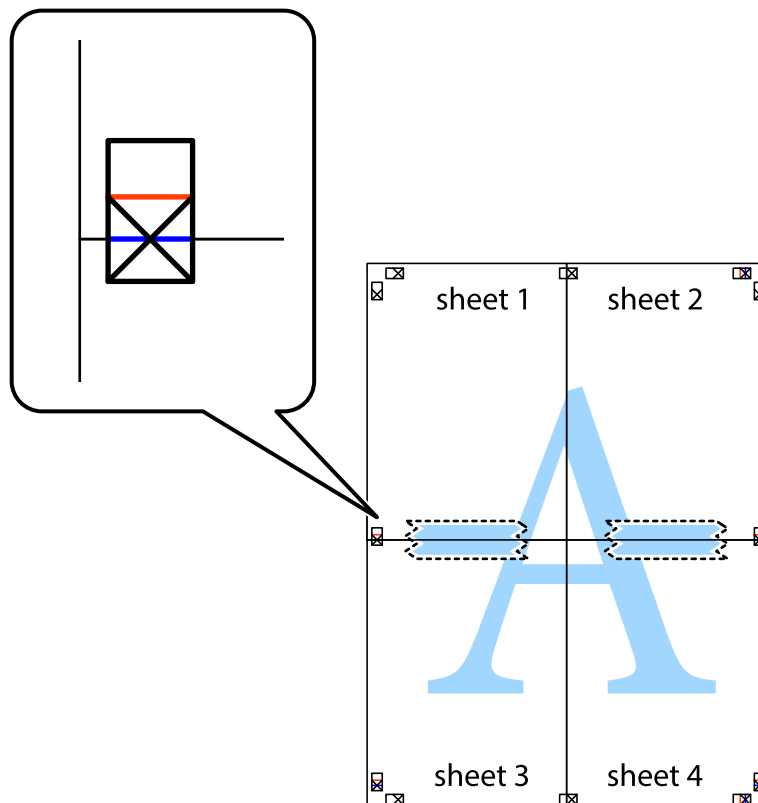

Tipărirea

8. Tăiați colile lipite în două, de-a lungul liniei orizontale roșii, prin marcajele de aliniere (de această dată, linia de deasupra marcajelor în cruce).

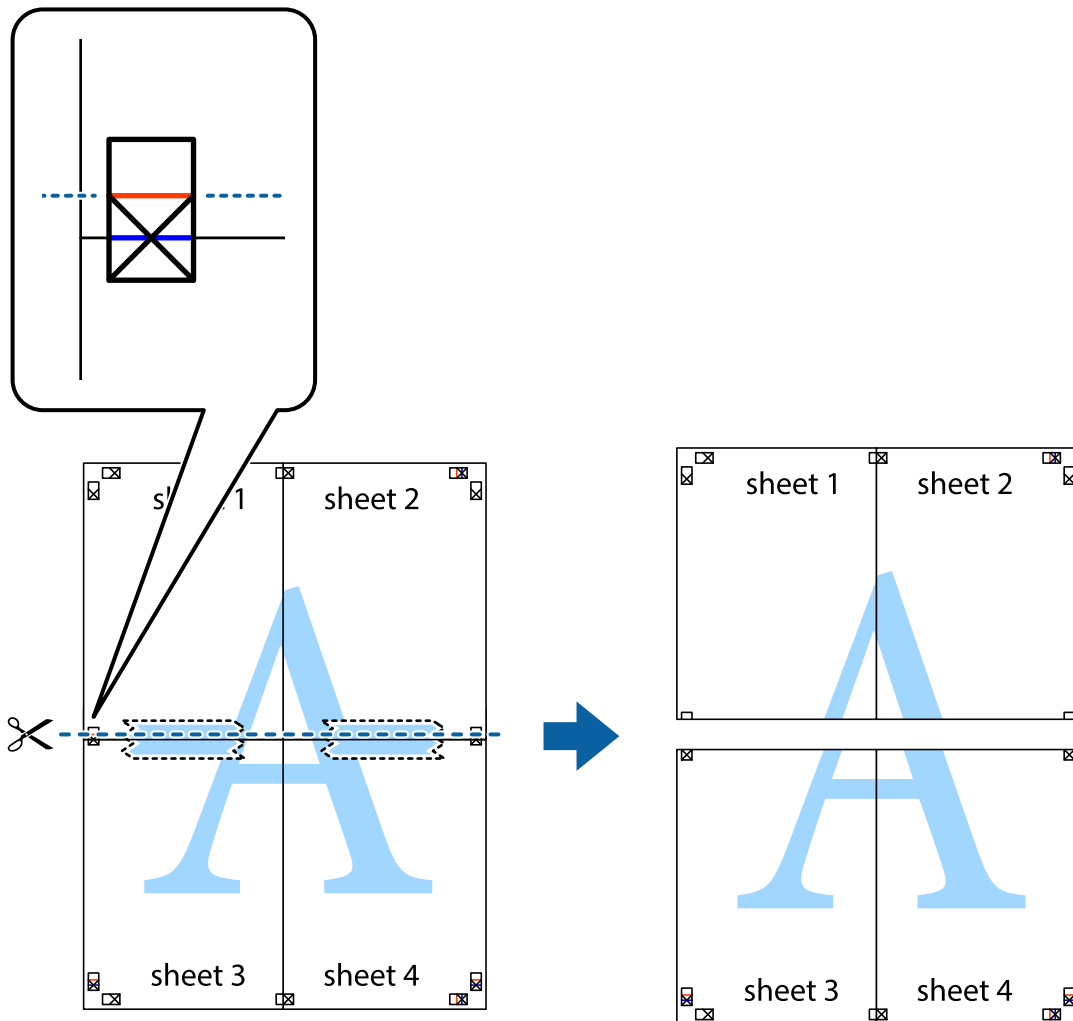

9. Lipiți colile cu bandă adezivă pe spate.



10. Tăiați marginile rămase de-a lungul ghidajului extern.

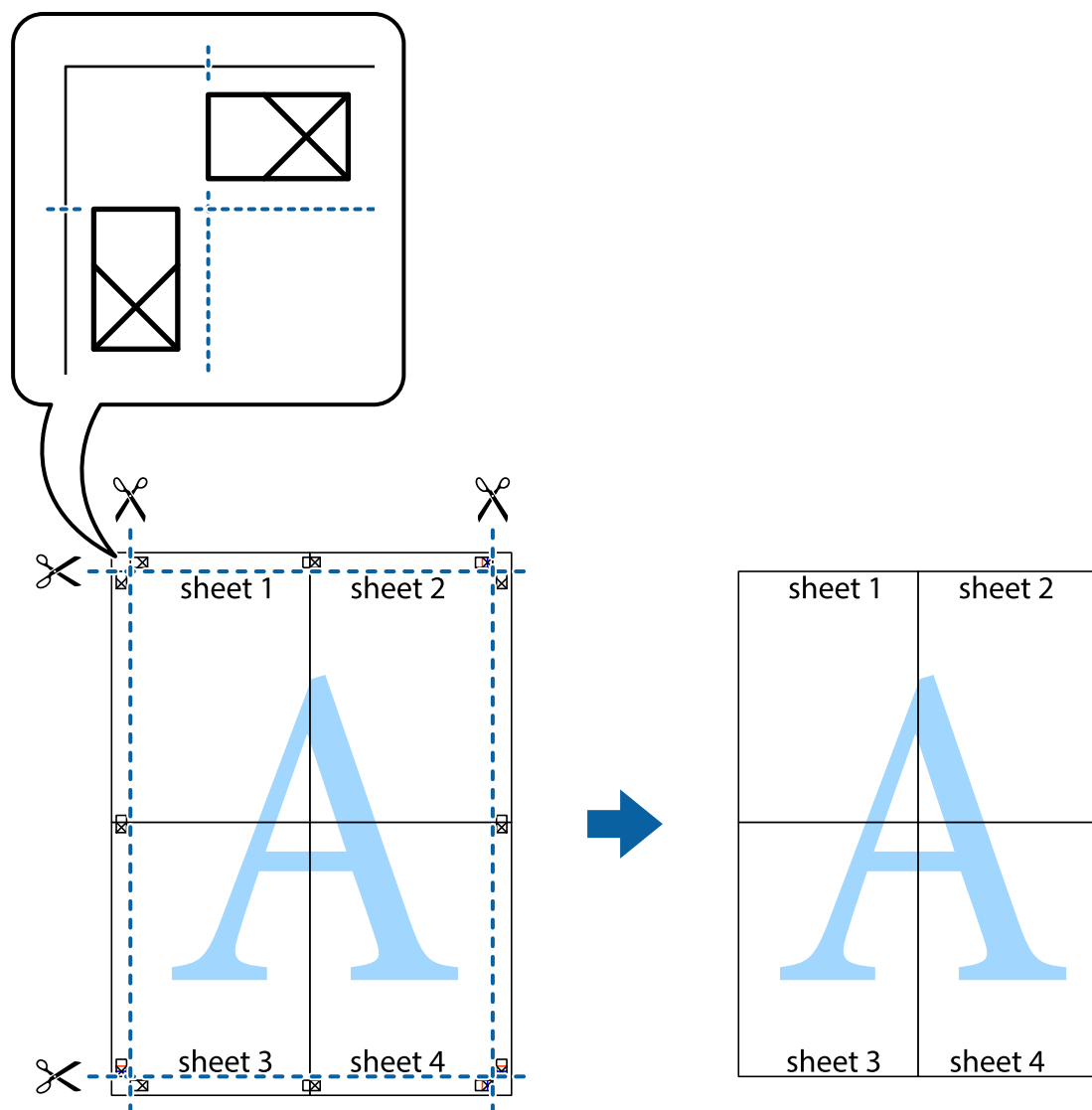

Tipărirea utilizând caracteristici avansate

Această secțiune cuprinde o gamă variată de caracteristici suplimentare de aspect și tipărire disponibile în driver-ul imprimantei.

Informații conexe

- ➔ „Driverul de imprimantă pentru Windows” la pagina 110
- ➔ „Driver-ul imprimantei pentru Mac OS X” la pagina 113

Adăugarea unei comenzi predefinite pentru simplificarea tipăririi

Creați-vă propria presetare pentru setările de tipărire utilizate în mod frecvent în driver-ul imprimantei, pentru a tipări mai ușor selectând presetarea din listă.

Tipărirea

Windows

Pentru a vă adăuga propria presetare, setați elemente precum **Dimensiuni document** și **Tip hârtie** din fila **Principal** sau **Mai multe opțiuni** și apoi faceți clic pe **Ad./eliminare presetări** din **Presetări tipărire**.

Notă:

*Pentru a șterge o presetare adăugată, faceți clic pe **Ad./eliminare presetări**, selectați numele setării predefinite pe care doriți să o ștergeți din listă și apoi ștergeți-o.*

Mac OS X

Deschideți fereastra de dialog de tipărire. Pentru a vă adăuga propria presetare, setați elemente precum **Format hârtie** și **Tip media**, apoi salvați setările curente, utilizând opțiunea **Preconfigurări**.

Notă:

*Pentru a șterge o presetare adăugată, faceți clic pe **Preconfigurări** > **Afișează preconfigurări**, selectați numele setării predefinite pe care doriți să o ștergeți din listă și apoi ștergeți-o.*

Tipărirea unui document micșorat sau mărit

Puteți micșora sau mări dimensiunea unui document cu un anumit procent.

Windows

Notă:

Această caracteristică nu este disponibilă pentru tipărirea fără margini.

Setați opțiunea **Dimensiuni document** din fila **Mai multe opțiuni**. Selectați **Micșorare/Mărire document**, **Mărire la**, apoi introduceți un procentaj.

Mac OS X

Notă:

Operațiile diferă în funcție de aplicație. Consultați secțiunea de ajutor a aplicației pentru detalii.

Selectați **Configurare pagină** (sau **Imprimare**) din meniul **Fișier**. Selectați imprimanta din **Format pentru**, setați dimensiunea hârtiei și apoi introduceți procentul în **Scală**. Închideți fereastra și apoi imprimați urmând instrucțiunile de imprimare.

Ajustarea culorii de tipărire

Puteți ajusta culorile utilizate în comanda de tipărire.

Folosind opțiunea **PhotoEnhance** obțineți imagini mai clare și culori mai vii prin ajustarea automată a contrastului, saturației și a luminozității datelor imaginii originale.

Notă:

Aceste ajustări nu vor fi aplicate datelor originale.

***PhotoEnhance** ajustează culoarea analizând locația subiectului. Ca urmare, dacă ați modificat locația subiectului micșorând, măbind, tăind sau rotind imaginea, culoarea se poate modifica în mod neașteptat. Selectarea setării pentru tipărirea fără margini modifică de asemenea locația subiectului și determină schimbări de culoare. Dacă imaginea este defocalizată, tonurile ar putea fi nenaturale. În cazul schimbării culorii sau dacă aceasta devine nenaturală, tipăriți într-un mod diferit de **PhotoEnhance**.*

Windows

Selectați metoda de corectare a culorii din **Corectare culoare** din fila **Mai multe opțiuni**.

Tipărirea

Dacă selectați **Automat**, culorile vor fi automat ajustate în funcție de tipul de hârtie folosit și de setările definite pentru calitatea tipăririi. Dacă selectați **Personalizat** și faceți clic pe **Avansat**, puteți defini propriile setări.

Mac OS X

Deschideți fereastra de dialog de tipărire. Selectați **Potrivire culoare** din meniul pop-up al driver-ului imprimantei și apoi selectați **EPSON Color Controls**. Selectați **Opțiuni culoare** din meniul pop-up și apoi selectați una dintre opțiunile disponibile. Faceți clic pe săgeata aflată în dreptul opțiunii **Setări avansate** și definiți setările respective.

Tipărirea unei inscripții (numai pentru Windows)

Puteți tipări o inscripție, precum „Confidențial” pe materialele tipărite. De asemenea puteți adăuga propria inscripție.

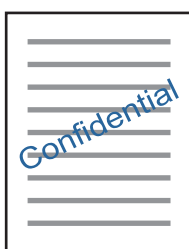

Notă:

Această caracteristică nu este disponibilă pentru tipărirea fără margini.

Faceți clic pe **Funcțiile de inscripționare**, în fila **Mai multe opțiuni** și introduceți o inscripție. Faceți clic pe **Parametrii** pentru a modifica detaliile precum densitatea și poziția inscripției.

Tipărirea unui antet și a unui subsol (doar pentru Windows)

Puteți tipări informații precum numele de utilizator și data tipăririi, în antet sau subsol.

Faceți clic pe **Funcțiile de inscripționare**, în fila **Mai multe opțiuni** și selectați **Antet/Subsol**. Faceți clic pe **Parametrii** și selectați elementele necesare din lista derulantă.

Imprimarea fotografiilor folosind Epson Easy Photo Print

Folosind programul Epson Easy Photo Print, puteți așeza și imprima cu ușurință fotografii pe diferite tipuri de hârtie. Consultați secțiunea de ajutor a aplicației pentru detalii.

Notă:

- Dacă tipăriți pe hârtie foto originală Epson, calitatea cernelii va fi folosită la maximum, iar documentele tipărite vor avea culori vii și vor fi clare.
- Pentru a tipări fără margini folosind aplicațiile disponibile în comerț, utilizați următoarele setări.
 - Creați datele imaginii astfel încât acestea să corespundă cu dimensiunea hârtiei și dacă în aplicația pe care o folosiți există o opțiune de definire a marginii, definiți pentru margine valoarea 0 mm.
 - Activați opțiunea de tipărire fără margini în driverul imprimantei.

Informații conexe

- ➔ [„Epson Easy Photo Print” la pagina 117](#)
- ➔ [„Instalarea aplicațiilor” la pagina 121](#)

Imprimarea de pe dispozitivele inteligente

Utilizarea caracteristicii Epson iPrint

Epson iPrint este o aplicație care permite imprimarea fotografiilor, a documentelor și a paginilor web de pe dispozitive inteligente precum un smartphone sau o tabletă. Puteți utiliza imprimarea locală, imprimarea de pe un dispozitiv inteligent conectat la aceeași rețea fără fir ca și imprimanta sau imprimarea la distanță, imprimând prin rețeaua internet. Pentru a utiliza imprimarea la distanță, înregistrați imprimanta la serviciul Epson Connect.



Informații conexe

➔ „Serviciul Epson Connect” la pagina 108

Instalarea Epson iPrint

Puteți instala Epson iPrint pe dispozitivul inteligent de la adresa URL sau folosind codul QR de mai jos.

<http://ipr.to/a>



Imprimarea folosind Epson iPrint

Deschideți Epson iPrint de pe dispozitivul inteligent și selectați din ecranul de pornire elementul pe care doriți să îl utilizați.

Tipărirea

Următoarele ecrane se pot modifica fără notificare prealabilă.

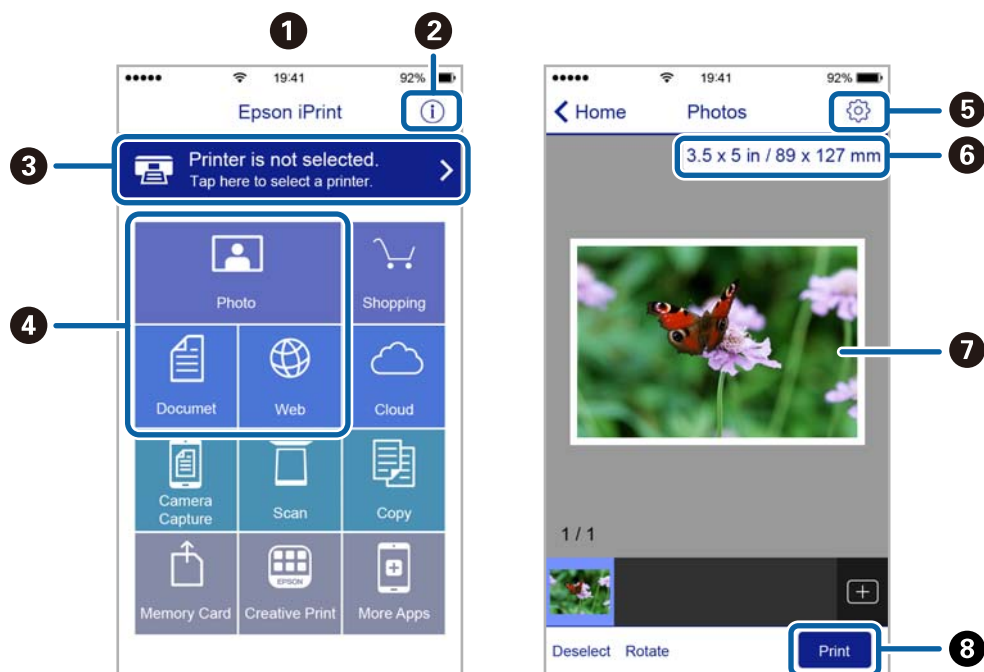

1	Ecranul de pornire afișat la deschiderea aplicației.
2	Sunt afișate informații referitoare la configurarea imprimantei și răspunsuri la întrebări frecvente.
3	Este afișat ecranul din care puteți selecta imprimanta și puteți defini setările imprimantei. După selectarea imprimantei, aceasta nu va trebui să fie reselectată la următoarea utilizare.
4	Selectați ce doriți să imprimați de exemplu fotografii, documente și pagini web.
5	Este afișat ecranul pentru definirea setărilor imprimantei de exemplu formatul de hârtie sau tipul de hârtie.
6	Afișează dimensiunea hârtiei. Atunci când aceasta este afișată sub forma unui buton, apăsați butonul pentru a afișa setarea de hârtie configurată în acel moment pe imprimantă.
7	Sunt afișate fotografiile sau documentele selectate.
8	Imprimarea începe.

Notă:

Pentru a imprima din meniul documentului folosind iPhone, iPad și iPod touch pe care rulează iOS, deschideți Epson iPrint după ce ați transferat documentul pe care doriți să îl imprimați folosind funcția de partajare a fișierelor din iTunes.

Tipărirea

Utilizarea caracteristicii AirPrint

AirPrint permite tipărirea fără fir instantanee de pe iPhone, iPad și iPod touch cu cea mai recentă versiune a sistemului de operare iOS, precum și de la computere Mac cu cea mai recentă versiune a sistemului de operare OS X.



Notă:

Dacă ați dezactivat mesajele de configurare a hârtiei la panoul de control al produsului dvs., nu puteți utiliza funcția AirPrint. Consultați linkul de mai jos pentru a activa mesajele, dacă este necesar.

1. Încărcați hârtie în imprimanta dvs.
2. Configurați imprimanta pentru tipărire fără fir. Consultați linkul de mai jos.
<http://epson.sn>
3. Conectați dispozitivul Apple la aceeași rețea fără fir pe care o utilizează produsul dvs.
4. Tipăriți de pe dispozitivul dvs. cu imprimanta.

Notă:

Pentru detalii, consultați pagina AirPrint de pe site-ul web Apple.

Informații conexe

➔ „Încărcarea hârtiei în suportul de Alimentare hârtie spate” la pagina 39

Anularea tipăririi

Notă:

- În Windows, nu puteți anula o activitate de tipărire de la computer, odată ce aceasta a fost complet trimisă către imprimantă. În acest caz, anulați operația de tipărire de la panoul de control de pe imprimantă.
- Când tipăriți mai multe pagini din Mac OS X, nu puteți anula toate comenzile de tipărire de la panoul de control. În acest caz, anulați comanda de tipărire de la computer.
- Dacă ați trimis o comandă de tipărire din Mac OS X v10.6.8 prin rețea, nu veți putea anula tipărirea de la computer. În acest caz, anulați operația de tipărire de la panoul de control de pe imprimantă.

Anularea tipăririi — Butonul de pe imprimantă

Apăsați butonul  pentru a anula activitatea de tipărire în curs.

Anularea tipăririi - Windows

1. Accesați fereastra pentru driver-ul imprimantei.
2. Selectați fila **Întreținere**.
3. Faceți clic pe **Coadă tipărire**.
4. Faceți clic dreapta pe comanda pe care vreți să o anulați și apoi selectați **Revocare**.

Informații conexe

➔ [„Driverul de imprimantă pentru Windows” la pagina 110](#)

Anularea tipăririi - Mac OS X

1. Faceți clic pe pictograma imprimantei din **Dock**.
2. Selectați comanda pe care doriți să o anulați.
3. Anulați activitatea.
 - Mac OS X v10.8.x sau superior
Faceți clic pe , de lângă contorul de progres.
 - Mac OS X v10.6.8 - v10.7.x
Faceți clic pe **Ștergere**.

Copierea

1. Încărcați hârtie în imprimantă.

**Important:**

Efectuați setările pentru hârtie de la panoul de comandă.

2. Așezați originalele.
3. Deschideți meniul **Copiere** din ecranul de pornire folosind butonul ◀ sau ▶ și apoi apăsați pe butonul OK.
4. Stabiliți numărul de exemplare utilizând butonul ▲ sau ▼.
5. Selectați copierea color sau monocromă folosind butonul ◀ sau ▶.
6. Apăsați butonul OK pentru a afișa și verifica setările imprimantei. Pentru modificarea setărilor, apăsați butonul ▼, selectați elementele de setare utilizând butonul ▲ sau ▼ și modificați setările utilizând butonul ◀ sau ▶. Dacă ați terminat, apăsați pe butonul OK.

Notă:

Dacă doriți să copiați prin reducerea sau mărirea dimensiunii unui document cu un anumit procent, selectați orice articol în afară de **Potrivire automată** drept setare pentru **Micșorare/Mărire**, după care apăsați butonul OK.

Specificați un procent în **Dimens. partic..** Puteți modifica valoarea definită în pași de 10% ținând apăsat butonul ◀ sau ▶.

7. Apăsați pe butonul ◊.

Notă:

Culoarea, dimensiunea și marginea imaginii copiate sunt ușor diferite de original.

Informații conexe

- ➔ „Încărcarea hârtiei în suportul de Alimentare hârtie spate” la pagina 39
- ➔ „Așezarea originalelor pe Geamul scannerului” la pagina 43
- ➔ „Opțiuni de meniu pentru modul Copiere” la pagina 72

Opțiuni de meniu pentru modul Copiere

Notă:

Meniurile disponibile diferă în funcție de configurația selectată.

Numărul de exemplare

Introduceți numărul de exemplare.

Culoare

Copiază originalul în culori.

Copierea

A&N

Copiază originalul în alb și negru (monocrom).

Aspect

- Cu margine

Copiază adăugând margini în jurul muchiilor.

- Fără margini

Copiază fără să adauge margini în jurul muchiilor. Imaginea este puțin mărită pentru a elimina marginile de pe muchiile hârtiei.

- A4, Copie 2p/parte

Copiază două originale A4 de o singură pagină pe o singură foaie de hârtie format A4 folosind aspectul 2 copii pe pagină.

- A4, Carte/2p/parte

Copiază două pagini A4 față-verso ale unei cărți etc. pe o singură foaie de hârtie format A4 folosind aspectul 2 copii pe pagină.

Micșorare/Mărire

Mărește sau micșorează originalele.

- Dimens. reală

Copiază la o mărire de 100%.

- Potrivire automată

Detectează zona de scanare și mărește sau micșorează automat originalul pentru a se adapta la formatul de hârtie selectat. Acolo unde există margini albe în jurul originalului, marginile albe de la marcajul de colț al geamului scannerului sunt detectate ca zonă de scanare, dar este posibil ca marginile de pe partea opusă să fie tăiate.

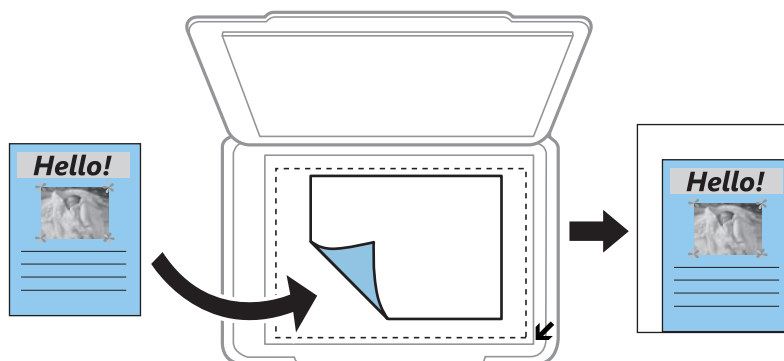

- Particularizat

Selectați pentru a specifica nivelul de mărire sau de micșorare al originalului.

Dimens. partic.

Specifică mărirea utilizată pentru a mări sau a micșora originalul într-un interval cuprins între 25 și 400%.

Copierea

Dim hârtie

Selectați formatul de hârtie încărcat.

Tip hârtie

Selectați tipul de hârtie încărcat.

Calitate

Selectați calitatea tipăririi. **Ciornă** asigură o tipărire mai rapidă dar materialele tipărite pot avea contrastul mai scăzut. **Cea mai bună** asigură tipărirea de o calitate mai ridicată, dar este posibil ca viteza de tipărire să fie mai redusă.

Pentru utilizatorii din Europa de Vest, modul draft nu este disponibil.

Densitate

Măriți nivelul densității, apăsând pe butonul ►, atunci când paginile copiate sunt prea șterse. Reduceți nivelul densității, apăsând pe butonul ◀, atunci când apar pete de cerneală.

Scanarea

Scanarea de la panoul de control

Scanarea pe calculator

Puteți salva imaginea scanată pe un calculator.

**Important:**

Asigurați-vă că ați instalat programul Epson Scan 2 și Epson Event Manager pe calculatorul dumneavoastră înainte de a utiliza această funcție.

1. Așezați originalele.
2. Deschideți meniul **Scanare** din ecranul de pornire folosind butonul ◀ sau ▶ și apoi apăsați pe butonul OK.
3. Selectați modul în care doriți să salvați imaginea scanată într-un computer din următoarele meniuri utilizând butonul ◀ sau ▶, iar apoi apăsați butonul OK.
 - La computer (ca JPEG):** Salvează imaginea scanată în format JPEG.
 - La computer (ca PDF):** Salvează imaginea scanată în format PDF.
 - La computer (ca e-mail):** Lansează clientul de e-mail pe computer, după care atașează în mod automat conținutul la un mesaj e-mail.

4. Selectați computerul pe care doriți să salvați imaginile scanate.

Notă:

- Puteți modifica setările de scanare, precum formatul de scanare, folderul în care se face salvarea sau formatul de salvare folosind programul Epson Event Manager.
- Când imprimanta este conectată la o rețea, puteți selecta computerul pe care doriți să salvați imaginea scanată. Pe panoul de control al imprimantei pot fi afișate până la 20 de computere.
- În cazul în care computerul pe care doriți să salvați imaginile scanate este detectat în rețea, primele 15 caractere din numele computerului vor fi afișate pe panoul de control. Dacă setați **Denumire scanner în rețea (alfanumerică)** în Epson Event Manager, acesta va fi afișat pe panoul de control.

5. Apăsați pe butonul ◊.

Notă:

Culorile, formatul și marginile imaginii scanate nu vor fi exact aceleași cu ale originalului.

Informații conexe

- ➔ „Așezarea originalelor pe Geamul scannerului” la pagina 43
- ➔ „Epson Event Manager” la pagina 117

Scanarea pe un computer (WSD)

Notă:

Această funcție este disponibilă doar pentru computerele care rulează versiunea în limba engleză a sistemului de operare Windows 10/Windows 8.1/Windows 8/Windows 7/Windows Vista.

Dacă utilizați Windows 7/Windows Vista, va trebui să configurați computerul în avans utilizând această caracteristică.

1. Așezați originalele.
2. Deschideți meniul **Scanare** din ecranul de pornire folosind butonul ◀ sau ▶ și apoi apăsați pe butonul OK.
3. Selectați **La computer (ca WSD)** folosind butonul ◀ sau ▶ și apoi apăsați pe butonul OK.
4. Selectați un computer.
5. Apăsați pe butonul ◊.

Notă:

Culorile, formatul și marginile imaginii scanate nu vor fi exact aceleași cu ale originalului.

Informații conexe

➔ „Așezarea originalelor pe Geamul scannerului” la pagina 43

Configurarea unui port WSD

Această secțiune explică modul de configurare a unui port WSD pentru Windows 7/Windows Vista.

Notă:

Pentru Windows 10/Windows 8.1/Windows 8, portul WSD este configurat automat.

Următoarele sunt necesare pentru configurarea unui port WSD.

Imprimanta și computerul sunt conectate la rețea.

Driverul imprimantei este instalat pe computer.

1. Porniți imprimanta.
2. Executați clic pe Start și apoi clic pe **Rețea** pe computer.
3. Executați clic-dreapta pe imprimantă și apoi clic pe **Instalare**.
Executați clic pe **Continuare** când este afișat ecranul **Control cont utilizator**.

Scanarea

Executați clic pe **Dezinstalare** și începeți din nou dacă ecranul **Dezinstalare** este afișat.

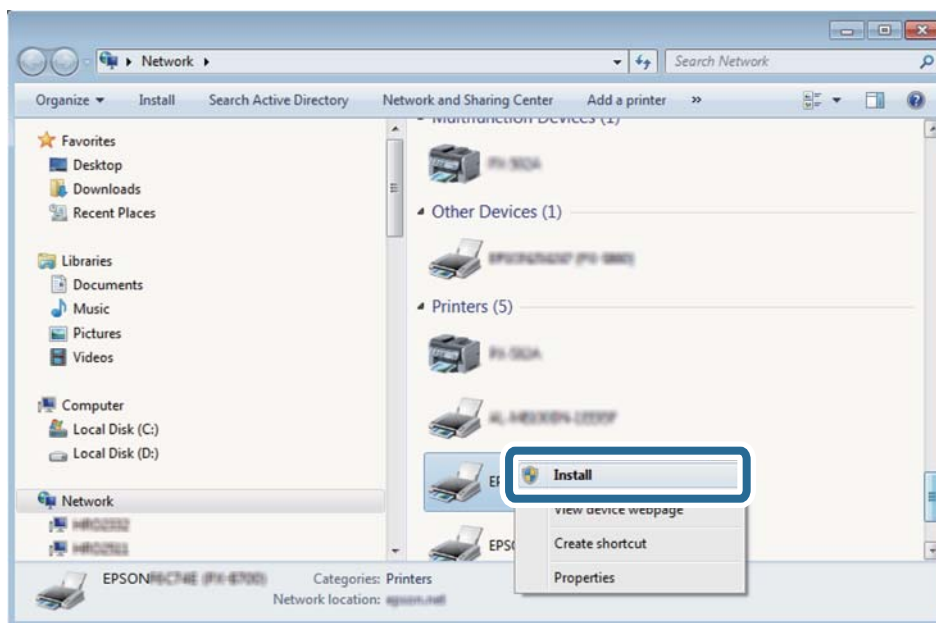

Notă:

Numele imprimantei setat în rețea și numele modelului (EPSON XXXXXX (XX-XXXX)) sunt afișate pe ecranul de rețea. Puteți verifica numele de imprimantă setat în rețea pe panoul de control al imprimantei sau prin tipărirea unei fișe de stare a rețelei.

- Executați clic pe **Dispozitivul este pregătit pentru a fi utilizat**.

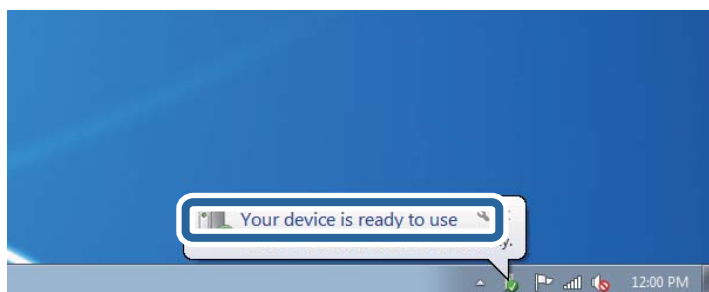

- Verificați mesajul și apoi executați clic pe **Închidere**.

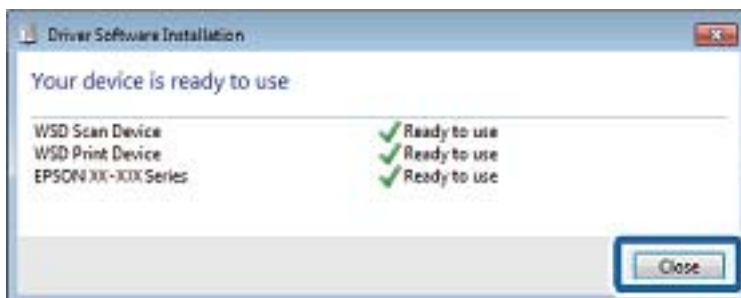

- Deschideți ecranul **Dispozitive și imprimante**.

Windows 7

Scanarea

Executați clic pe Start > **Panou de control** > **Hardware și sunete** (sau **Hardware**) > **Dispozitive și imprimante**.

- Windows Vista

Executați clic pe Start > **Panou de control** > **Hardware și sunete** > **Imprimante**.

7. Verificați dacă este afișată o pictogramă cu numele imprimantei în rețea.

Selectați numele imprimantei atunci când utilizați WSD.

Informații conexe

➔ [„Tipărirea unei fișe de stare a rețelei” la pagina 31](#)

Tipărirea de pe un computer

Efectuarea scanării utilizând Epson Scan 2

Puteți scana folosind driverul de scanner „Epson Scan 2”. Consultați meniul de ajutor al programului Epson Scan 2 pentru informații despre fiecare opțiune care poate fi definită.

Informații conexe

➔ [„Epson Scan 2 \(driver de scanner\)” la pagina 116](#)

Scanarea documentelor (Mod document)

Utilizând **Mod document** în Epson Scan 2, puteți scana originalele utilizând setări detaliate adecvate pentru documente cu text.

1. Așezați originalele.
2. Deschideți Epson Scan 2.
3. Selectați **Mod document** din lista **Mod**.

Scanarea

4. Efectuați următoarele setări din fila **Setări principale**.

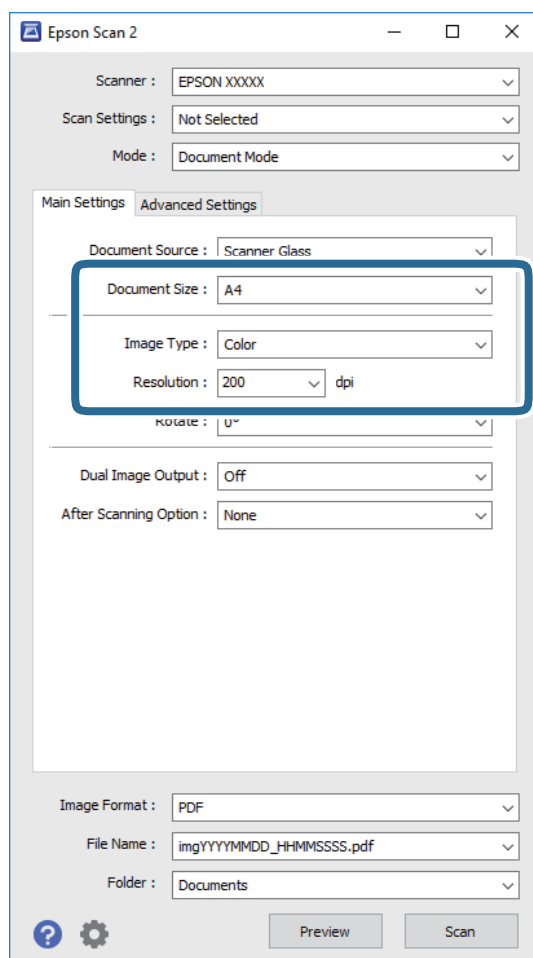

- Dimensiune document:** selectați formatul originalului poziționat.
- Tip imagine:** selectați culoarea pentru a salva imaginea scanată.
- Rezoluție:** selectați rezoluția.

Notă:

Setarea **Sursă document** este fixată ca **Geamul scannerului**. Nu puteți modifica această setare.

5. Efectuați alte setări de scanare, dacă este necesar.

- Puteți previzualiza imaginea scanată, executând clic pe butonul **Examinare**. Se deschide fereastra de previzualizare, iar imaginea previzualizată este afișată.
- Pe fila **Setări avansate**, puteți efectua ajustările de imagine detaliate folosind setări adecvate pentru documente cu text, precum următoarele.
 - Unsharp Mask:** puteți îmbunătăți și accentua claritatea conturilor din imagine.
 - Filtrare descreen:** puteți elimina modelele de tip moar care apar la scanarea hârtiei tipărite, precum o revistă.
 - Îmbunătățire text:** selectați pentru a spori claritatea și precizia literelor neclare din original.
 - Segmentarea automată a ariei:** selectați pentru ca literele să fie mai clare, iar imaginile mai uniforme atunci când efectuați scanarea alb-negru pentru un document conținând imagini.

Notă:

Este posibil ca elementele să nu fie disponibile, în funcție de alte setări efectuate.

Scanarea

6. Setează setările de salvare fișier.

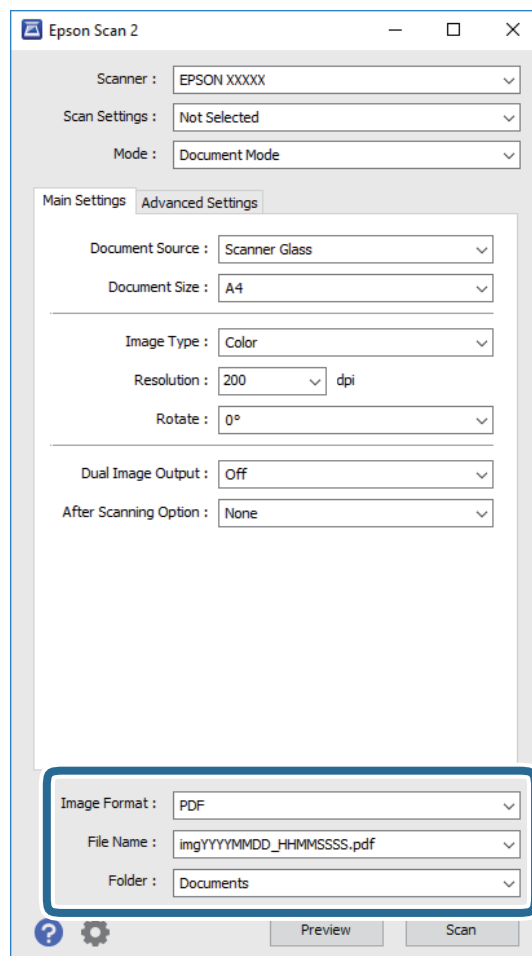

- ❑ **Format imagine:** Selectați formatul de salvare din listă.
Puteți efectua setări detaliate pentru fiecare format de salvare, cu excepția BITMAP și PNG. Selectați **Opțiuni** din listă, după selectarea formatului de salvare.
- ❑ **Nume fișier:** Confirmați numele fișierului de salvare afișat.
Puteți modifica setările pentru numele fișierului, selectând **Setări** din listă.
- ❑ **Folder:** selectați folderul de salvare pentru imaginea scanată din listă.
Puteți selecta un alt folder sau crea un folder nou, selectând **Selectare** din listă.

7. Faceți clic pe **Scanare**.

Informații conexe

➔ „Așezarea originalelor pe Geamul scannerului” la pagina 43

Scanarea fotografiilor sau imaginilor (Mod foto)

Utilizând **Mod foto** din Epson Scan 2, puteți scana originalele cu o varietate largă de funcții de ajustare a imaginii, adecvate pentru fotografii sau alte tipuri de imagine.

Scanarea

1. Așezați originalele.

Prin amplasarea unor originale multiple pe sticla scannerului, le puteți scana pe toate în același timp. Asigurați-vă că există un spațiu de cel puțin 20 mm între originale.

2. Deschideți Epson Scan 2.
3. Selectați **Mod foto** din lista **Mod**.
4. Efectuați următoare setări din fila **Setări principale**.

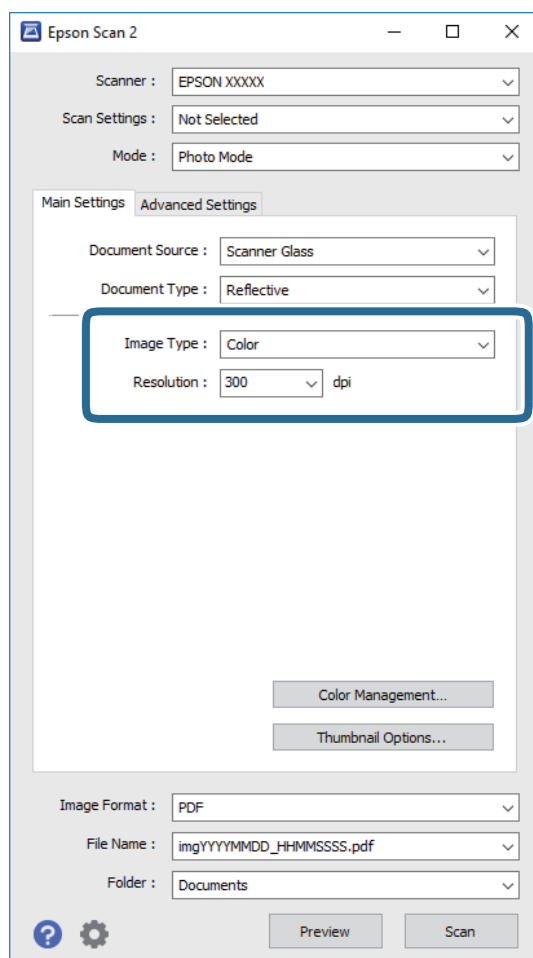

❑ **Tip imagine:** selectați culoarea pentru a salva imaginea scanată.

❑ **Rezoluție:** selectați rezoluția.

Notă:

Setarea **Sursă document** este fixată ca **Geamul scannerului**, iar setarea **Tip document** este fixată ca **Reflectiv**. (**Reflectiv** înseamnă originale care nu sunt transparente, de exemplu hârtie obișnuită sau fotografii) Nu puteți modifica aceste setări.

Scanarea

5. Faceți clic pe **Examinare**.

Se deschide imaginea de previzualizare, iar imaginile previzualizate sunt afișate ca imagini miniaturale.

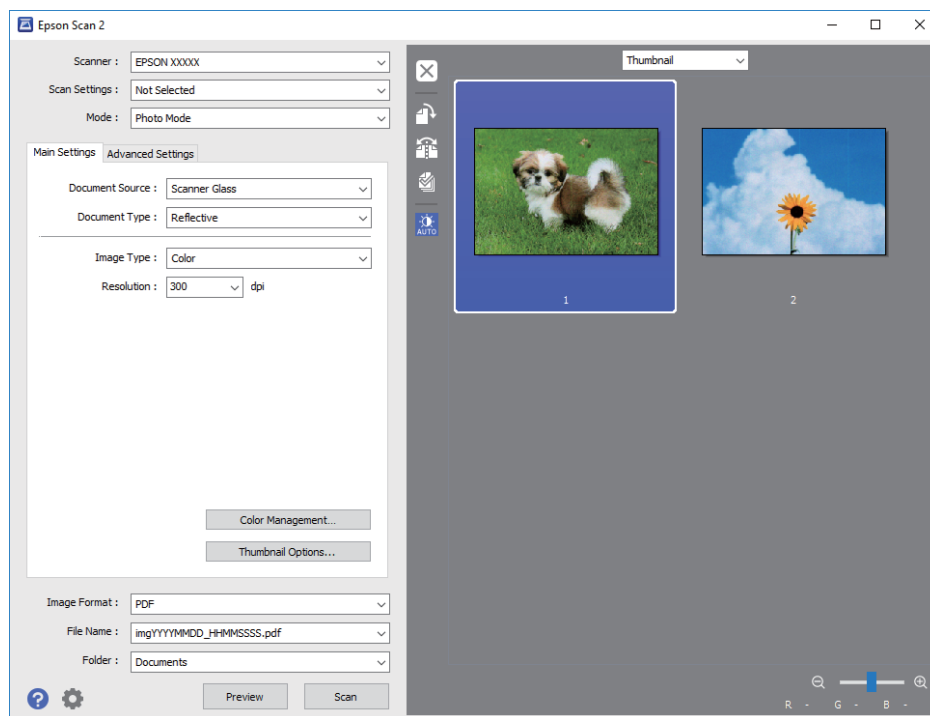
**Notă:**

Pentru a previzualiza întreaga imagine scanată, selectați **Normal** din lista aflată în partea de sus a ferestrei de previzualizare.

6. Confirmați previzualizarea și efectuați setările de ajustare a imaginii în fila **Setări avansate**, dacă este necesar.

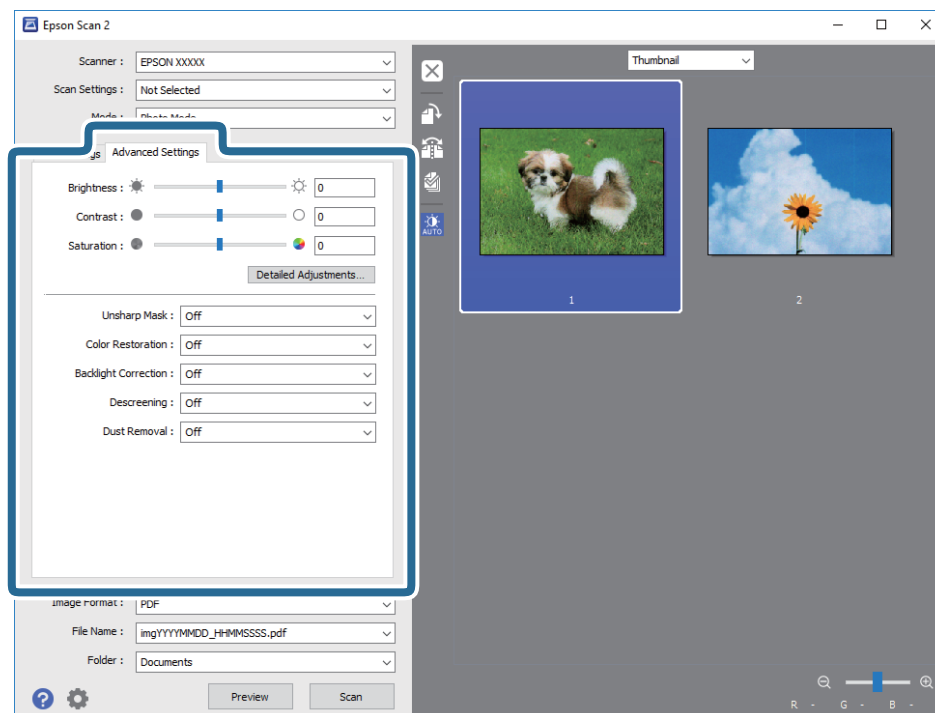

Scanarea

Puteți ajusta imaginea scanată folosind setările detaliate adecvate pentru fotografiile sau alte tipuri de imagine, precum următoarele.

- Luminozitate:** puteți ajusta luminozitatea imaginii scanate.
- Contrast:** puteți ajusta contrastul imaginii scanate.
- Saturație:** puteți ajusta saturația (intensitatea culorilor) imaginii scanate.
- Unsharp Mask:** puteți îmbunătăți și accentua claritatea conturilor din imaginea scanată.
- Restaurare culori:** puteți corecta imaginile care s-au estompat pentru a le readuce la culorile originale.
- Corecție lumină de fundal:** puteți accentua luminozitatea imaginilor scanate care sunt întunecate din cauza luminii de fundal.
- Filtrare descreen:** puteți elimina modelele de tip moar care apar la scanarea hârtiei tipărite, precum o revistă.
- Eliminare praf:** puteți elimina praful de pe imaginea scanată.

Notă:

- Este posibil ca elementele să nu fie disponibile, în funcție de alte setări efectuate.
- În funcție de originale, este posibil ca imaginea scanată să nu fie ajustată corect.
- Când sunt create imagini miniaturale multiple, puteți ajusta calitatea imaginii pentru fiecare imagine miniaturală. În funcție de elementele de ajustare, puteți ajusta calitatea tuturor imaginilor scanate în același timp selectând imagini miniaturale multiple.

7. Setări setările de salvare fișier.

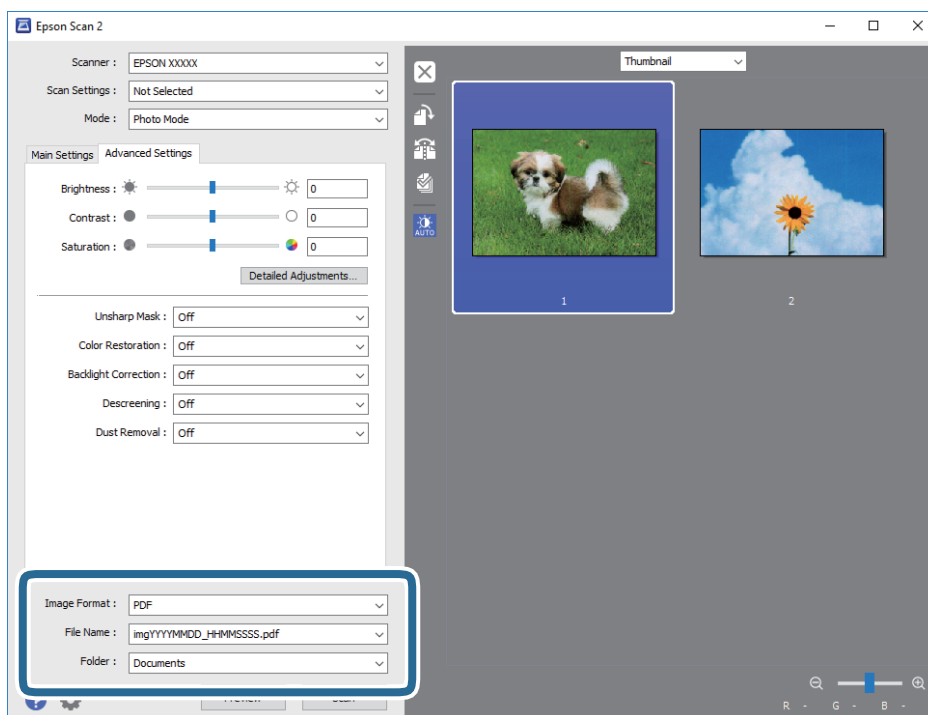

- Format imagine:** selectați formatul de salvare din listă.
Puteți efectua setări detaliate pentru fiecare format de salvare, cu excepția BITMAP și PNG. Selectați **Opțiuni** din listă, după selectarea formatului de salvare.
- Nume fișier:** confirmați numele fișierului de salvare afișat.
Puteți modifica setările pentru numele fișierului, selectând **Setări** din listă.

Scanarea

- Folder:** selectați folderul de salvare pentru imaginea scanată din listă.

Puteți selecta un alt folder sau crea un folder nou, selectând **Selectare** din listă.

8. Faceți clic pe **Scanare**.

Informații conexe

- ➔ „Așezarea originalelor pe Geamul scannerului” la pagina 43
- ➔ „Amplasarea unor fotografii multiple pentru scanare” la pagina 45

Scanarea de pe dispozitivele inteligente

Epson iPrint este o aplicație care permite scanarea fotografiilor și a documentelor de pe un dispozitiv inteligent, precum un smartphone sau o tabletă, conectat la aceeași rețea fără fir ca și imprimanta. Puteți salva datele scanate pe un dispozitiv inteligent sau pe serviciile Cloud, le puteți trimite prin email sau le puteți imprima.



Instalarea Epson iPrint

Puteți instala Epson iPrint pe dispozitivul inteligent de la adresa URL sau folosind codul QR de mai jos.

<http://ipr.to/a>



Efectuarea scanării utilizând Epson iPrint

Deschideți Epson iPrint de pe dispozitivul inteligent și selectați din ecranul de pornire elementul pe care doriți să îl utilizați.

Scanarea

Următoarele ecrane se pot modifica fără notificare prealabilă.

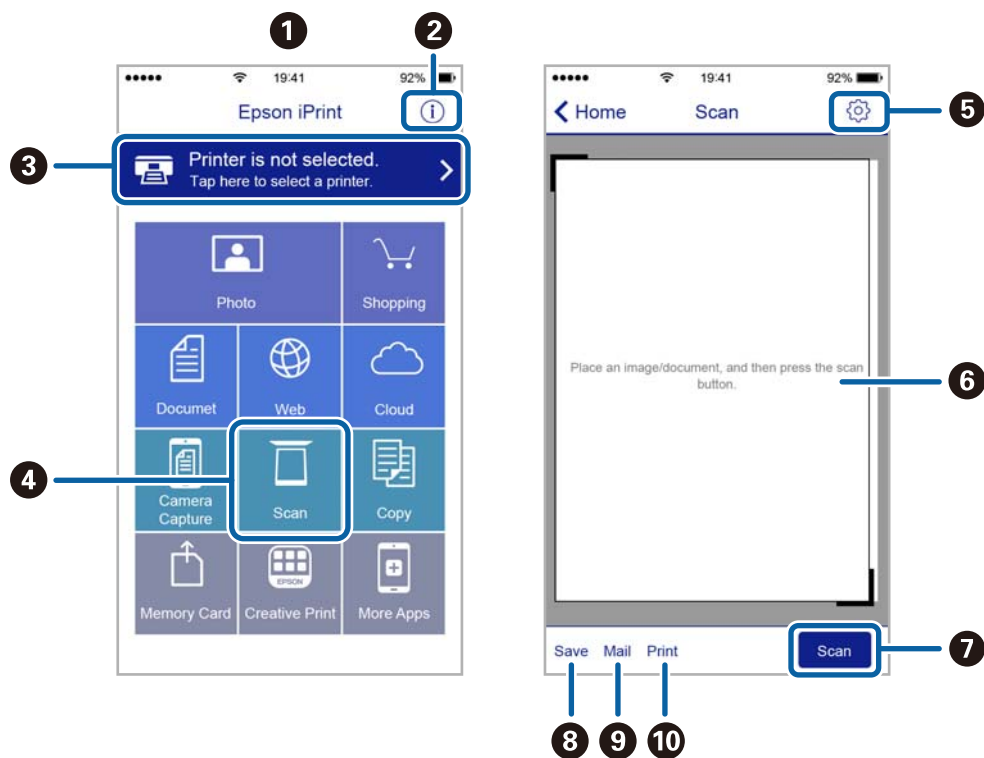

1	Ecranul de pornire afișat la deschiderea aplicației.
2	Sunt afișate informații referitoare la configurarea imprimantei și răspunsuri la întrebări frecvente.
3	Este afișat ecranul din care puteți selecta imprimanta și puteți defini setările imprimantei. După selectarea imprimantei, aceasta nu va trebui să fie reselectată la următoarea utilizare.
4	Afișează ecranul de scanare.
5	Afișează ecranul din care puteți defini setările de scanare, de exemplu rezoluția.
6	Afișează imaginile scanate.
7	Scanarea începe.
8	Afișează ecranul din care puteți salva datele scanate pe un dispozitiv inteligent sau pe serviciile Cloud.
9	Afișează ecranul din care puteți trimite datele scanate prin email.
10	Afișează ecranul din care puteți imprima datele scanate.

Înlocuirea cartușelor de cerneală

Verificarea nivelurilor de cerneală

Puteți verifica nivelurile aproximative ale cernelii de la panoul de control sau de la calculator.

Verificarea nivelurilor de cerneală — Panou de control

1. Deschideți meniul **Configurare** din ecranul de pornire folosind butonul ◀ sau ▶ și apoi apăsați pe butonul OK.
2. Selectați **Nivel cerneală** folosind butonul ◀ sau ▶ și apoi apăsați pe butonul OK.

Verificarea nivelurilor de cerneală - Windows

1. Accesați fereastra pentru driverul imprimantei.
2. Faceți clic pe **Nivele de cerneală** din fila **Principal**.

Notă:

*Dacă se dezactivează EPSON Status Monitor 3, nivelurile de cerneală nu vor fi afișate. Faceți clic pe **Setări extinse** în fila **Întreținere**, apoi selectați **Activare EPSON Status Monitor 3**.*

Informații conexe

➔ [„Driverul de imprimantă pentru Windows” la pagina 110](#)

Verificarea nivelurilor de cerneală - Mac OS X

1. Selectați **Preferințe sistem** din meniul  > **Imprimante și scanere** (sau **Tipărire și scanare**, **Tipărire și fax**) și apoi selectați imprimanta.
2. Faceți clic pe **Opțiuni și consumabile** > **Utilitar** > **Deschide utilitar imprimantă**.
3. Faceți clic pe **EPSON Status Monitor**.

Codurile cartușelor de cerneală

Epson recomandă utilizarea cartușelor de cerneală Epson originale. Epson nu poate garanta calitatea sau fiabilitatea cernelilor neoriginale. Utilizarea cernelii neoriginale poate produce defecțiuni care nu sunt acoperite de garanțiile oferite de Epson, și în anumite condiții, poate determina funcționarea aleatorie a imprimantei Epson. Nu pot fi afișate informațiile despre nivelurile cernelii neoriginale.

În continuare aveți codurile cartușelor de cerneală originale Epson.

Înlocuirea cartușelor de cerneală

Produs	Pictogramă	BK: Black (Negru)	C: Cyan	M: Magenta	Y: Yellow (Galben)
XP-342, XP-345	Căpșună 	29 29XL*	29 29XL*	29 29XL*	29 29XL*
XP-343	Cireșe 	36 36XL*	36 36XL*	36 36XL*	36 36XL*

* „XL” și „XXL” indică un cartuș mare.

Notă:

- Nu toate cartușele sunt disponibile în toate regiunile.
- Codurile cartușelor de cerneală pot varia în funcție de locație. Pentru codurile corecte în zona dumneavoastră, contactați serviciul de asistență Epson.
- Pentru utilizatorii din Europa, pentru informații despre randamentul sticlelor cu cerneală Epson vizitați următorul site web.

<http://www.epson.eu/pageyield>

Informații conexe

➔ „Site-ul web de asistență tehnică” la pagina 158

Măsurile de precauție la manipularea cartușelor de cerneală

Citiți următoarele instrucțiuni înainte de a înlocui cartușele de cerneală.

Precauții în manevrare

- Depozitați cartușele de cerneală la temperatura camerei și feriți-le de lumina solară directă.
- Epson recomandă utilizarea cartușelor de cerneală înainte de data imprimată pe ambalaj.
- Pentru a obține rezultate optime, utilizați cartușul în interval de șase luni de la deschiderea ambalajului.
- Pentru a obține cele mai bune rezultate, depozitați ambalajele în care se găsesc cartușele de cerneală cu partea inferioară a cartușului în jos.
- După aducerea unui cartuș de cerneală în interior dintr-un loc de depozitare rece, permiteți încălzirea cartușului la temperatura camerei timp de minim trei ore înainte de utilizarea acestuia.
- Nu deschideți ambalajul cartușului de cerneală decât în momentul în care sunteți pregătit să îl instalați în imprimantă. Cartușul este ambalat în vid pentru a-și păstra caracteristicile. Dacă lăsați cartușul desfăcut mai mult timp înainte de a îl utiliza, este posibil să nu puteți tipări normal.

Înlocuirea cartușelor de cerneală

- ❑ Fiți atenți să nu rupeți cârligele de pe laterala cartușului de cerneală în timp ce îl scoateți din ambalaj.
- ❑ Trebuie să scoateți banda de culoare galbenă de pe cartuș înainte de a-l instala; în caz contrar, calitatea tipăririi poate scădea sau nu veți putea tipări. Nu scoateți și nu rupeți eticheta de pe cartuș, căci din cartuș se poate scurge cerneală.



- ❑ Nu scoateți sigiliul transparent de la partea de jos a cartușului; în caz contrar, este posibil să nu mai puteți utiliza cartușul.



- ❑ Nu atingeți secțiunile indicate în figură. Această acțiune poate împiedica funcționarea și tipărirea normală.



- ❑ Instalați toate cartușele de cerneală; în caz contrar nu puteți tipări.
- ❑ Nu înlocuiți cartușele de cerneală dacă imprimanta este oprită. Nu mutați capul de tipărire cu mâna; în caz contrar imprimanta se poate defecta.

Înlocuirea cartușelor de cerneală

- ❑ Nu opriți imprimanta în timpul efectuării operației de încărcare cu cerneală. Dacă operația de încărcare cu cerneală nu s-a terminat, nu veți putea tipări.
- ❑ Nu lăsați imprimanta cu cartușele scoase și nu opriți imprimanta în timp ce efectuați operația de încărcare cu cerneală. În caz contrar, cerneala rămasă pe duzele capului de tipărire se poate usca și nu veți mai putea tipări.
- ❑ Dacă trebuie să scoateți temporar un cartuș de cerneală, protejați zona de alimentare cu cerneală de mizerie și praf. Depozitați cartușul în același mediu cu imprimanta, ținând portul de alimentare cu cerneală în jos sau pe laterale. Nu depozitați cartușele de cerneală cu portul de alimentare a cernelii în sus. Deoarece portul de alimentare a cernelii este prevăzut cu o valvă proiectată pentru a păstra excesul de cerneală scurs, nu trebuie să folosiți propriile dumneavoastră capace sau ștehere.
- ❑ Scoateți cartușele de cerneală care au cerneală în jurul portului de alimentare, având grijă să nu lăsați cerneală pe zona din jur când scoateți cartușele.
- ❑ Această imprimantă utilizează cartușe de cerneală prevăzute cu un cip verde care monitorizează informații precum cantitatea de cerneală rămasă în fiecare cartuș. Deci, chiar dacă respectivul cartuș este scos din imprimantă înainte de a se goli, puteți utiliza cartușul după ce îl reintroduceți în imprimantă. Totuși, la reintroducerea în imprimantă, se va consuma o cantitate de cerneală pentru a garanta performanțele imprimantei.
- ❑ Pentru o eficiență maximă a cernelii, scoateți cartușul de cerneală numai dacă acesta trebuie înlocuit. Este posibil ca la reintroducerea unui cartuș în care mai este puțină cerneală, acesta să nu poată fi utilizat.
- ❑ Pentru a obține o calitate optimă la tipărire și pentru a proteja capul de tipărire, în cartuș se păstrează o rezervă de siguranță de cerneală, având o cantitate variabilă, chiar și atunci când imprimanta indică necesitatea înlocuirii cartușului de cerneală. Randamentul indicat pentru dumneavoastră nu include această rezervă.
- ❑ Cu toate că în componența cartușelor de cerneală sunt incluse materiale reciclabile, acest lucru nu afectează funcționarea sau performanțele imprimantei.
- ❑ Specificațiile și aspectul cartușului de cerneală pot fi modificate fără notificare prealabilă, pentru a fi îmbunătățite.
- ❑ Nu dezasamblați și nu remodelați cartușul de cerneală; în caz contrar, este posibil să nu puteți tipări în condiții normale.
- ❑ Cartușele livrate împreună cu imprimanta nu pot fi reîncărcate.
- ❑ Consumurile indicate pot varia în funcție de imaginile pe care le tipăriți, tipul de hârtie folosit, frecvența tipăririi și condițiile de mediu, precum temperatura.

Consumul de cerneală

- ❑ Pentru a păstra în condiții optime performanțele capului de tipărire, o anumită cantitate de cerneală este consumată din toate cartușele nu numai în timpul tipăririi, dar și în timpul efectuării operațiilor de întreținere de exemplu la înlocuirea cartușului de cerneală și la curățarea capului de tipărire.
- ❑ La tipărirea monocromă sau în tonuri de gri, se pot utiliza cernelurile colorate în locul cernelii negre, în funcție de tipul de hârtie sau de setările calității de imprimare. Asta deoarece se utilizează un amestec de cerneluri colorate pentru a crea culoarea neagră.
- ❑ Cartușele de cerneală livrate împreună cu imprimanta sunt utilizate parțial în timpul configurării inițiale. Pentru a produce documente tipărite de foarte bună calitate, capul de tipărire al imprimantei trebuie să fie complet încărcat cu cerneală. Acest proces consumă o cantitate de cerneală și, ca urmare, aceste cartușe pot tipări mai puține pagini în comparație cu cartușele de cerneală ulterioare.

Înlocuirea cartușelor de cerneală

⚠ Atenție:

Aveți grijă să nu vă prindeți degetele atunci când deschideți sau închideți unitatea de scanare. În caz contrar, riscați să vă răniți.

Notă:

- ❑ Puteți continua tipărirea chiar și după ce imprimanta indică faptul că nivelul de cerneală este scăzut. Totuși, pregătiți cartușe de cerneală noi în cel mai scurt timp.
- ❑ Dacă înlocuiți cartușele de cerneală în timpul copierii, este posibil ca originalele să își schimbe poziția. Apăsați pe butonul  pentru a anula și re poziționați originalele.

1. Procedați în unul dintre următoarele moduri.

- ❑ Când vi se solicită să înlocuiți cartușele de cerneală

Verificați care cartuș de cerneală necesită înlocuire, după care apăsați pe butonul OK. Selectați **Înlocuiți-le acum** folosind butonul ▲ sau ▼ și apoi apăsați pe butonul OK.

- ❑ Atunci când înlocuiți cartușe de cerneală înainte ca acestea să fie epuizate

Deschideți meniul **Configurare** din ecranul de pornire folosind butonul ◀ sau ▶ și apoi apăsați pe butonul OK. Selectați **Întreținere** folosind butonul ◀ sau ▶ și apoi apăsați pe butonul OK. Selectați **Înlocuirea cartușului de cerneală** folosind butonul ◀ sau ▶ și apoi apăsați pe butonul OK. Apoi, apăsați pe butonul .

- 2. Când înlocuiți cartușul de cerneală neagră, scuturați ușor cartușul nou de cerneală neagră, de patru sau cinci ori, apoi scoateți-l din ambalaj. La înlocuirea altor cartușe color, scoateți cartușele noi din ambalaj fără a le scutura.

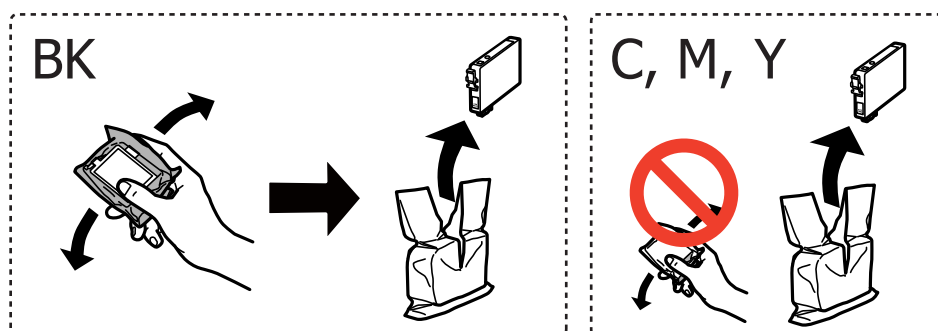

⚠ Important:

Nu agitați cartușele după deschiderea ambalajului, în caz contrar cerneala se poate scurge.

Înlocuirea cartușelor de cerneală

3. Îndepărtați numai banda galbenă.

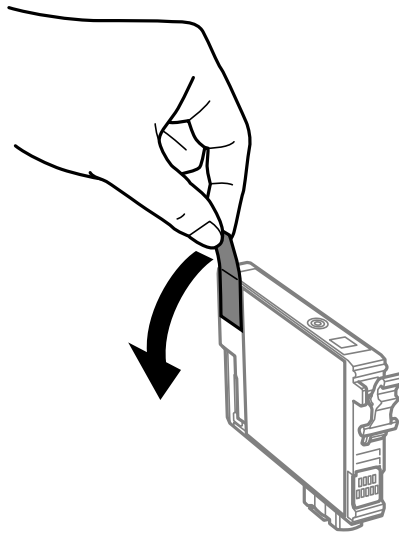

! Important:

Nu atingeți secțiunile indicate în figură. Această acțiune poate împiedica funcționarea și tipărirea normală.

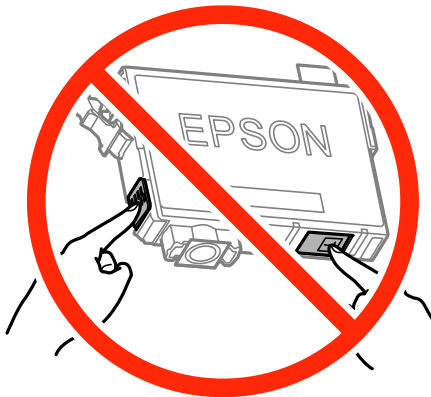

4. Deschideți unitatea de scanare cu capacul pentru documente închis.

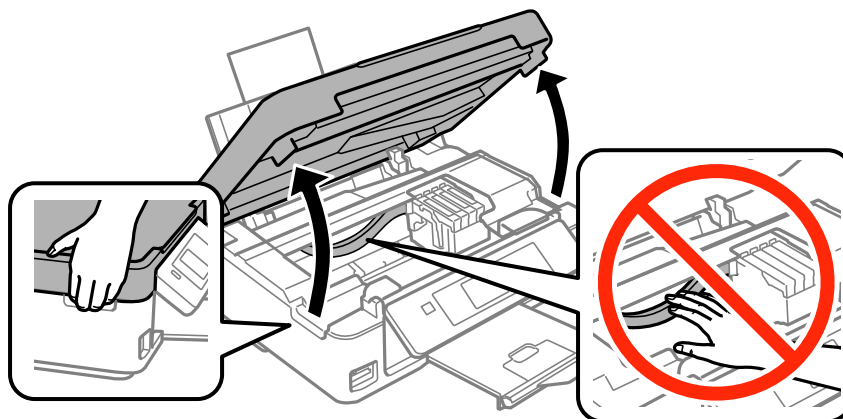

Înlocuirea cartușelor de cerneală

5. Strângeți umărul cartușului de cerneală și trageți-l vertical în sus. Dacă nu puteți scoate cartușul de cerneală, trageți-l ferm.

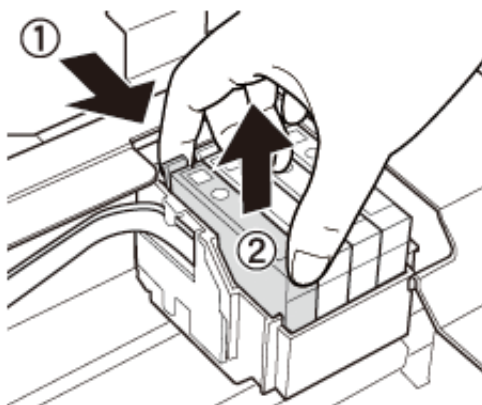

6. Introduceți cartușul nou de cerneală și apăsați-l ferm în jos.

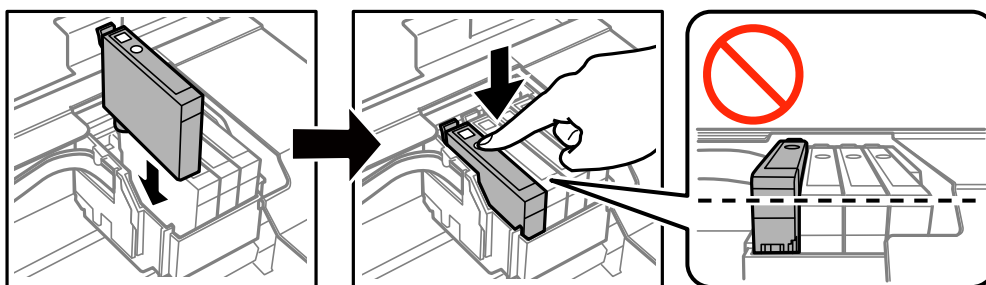

7. Închideți unitatea de scanare.

8. Apăsați butonul .

Începe încărcarea cernelii.

 **Important:**

Nu opriți imprimanta în timpul efectuării operației de încărcare cu cerneală. Dacă operația de încărcare cu cerneală nu s-a terminat, nu veți putea tipări.

Informații conexe

- ➔ „Codurile cartușelor de cerneală” la pagina 86
- ➔ „Măsuri de precauție la manipularea cartușelor de cerneală” la pagina 87

Tipărirea temporară cu cerneală neagră

Atunci când cerneala colorată se consumă și rămâne cerneală neagră când se tipărește de la un computer, puteți utiliza următoarele setări pentru a continua tipărirea pentru o perioadă scurtă de timp, utilizând numai cerneală neagră.

- Tip de hârtie: hârtii normale, Plic
- Culoare: Scală de gri

Înlocuirea cartușelor de cerneală

- Fără margini: nu este selectată
- EPSON Status Monitor 3: Activat (numai pentru Windows)

Deoarece această caracteristică este disponibilă doar temporar, pentru aproximativ cinci zile, înlocuiți cartușul gol de cerneală cât mai curând posibil.

Notă:

- Dacă **EPSON Status Monitor 3** este dezactivat, deschideți driverul imprimantei, faceți clic pe **Setări extinse** din fila **Întreținere** și apoi selectați **Activare EPSON Status Monitor 3**.
- Disponibilitatea acestei caracteristici variază în funcție de condițiile de utilizare.

Înlocuirea cartușelor de cerneală

Tipărirea temporară cu cerneală neagră - Windows

1. La apariția următoarei ferestre, anulați tipărirea.

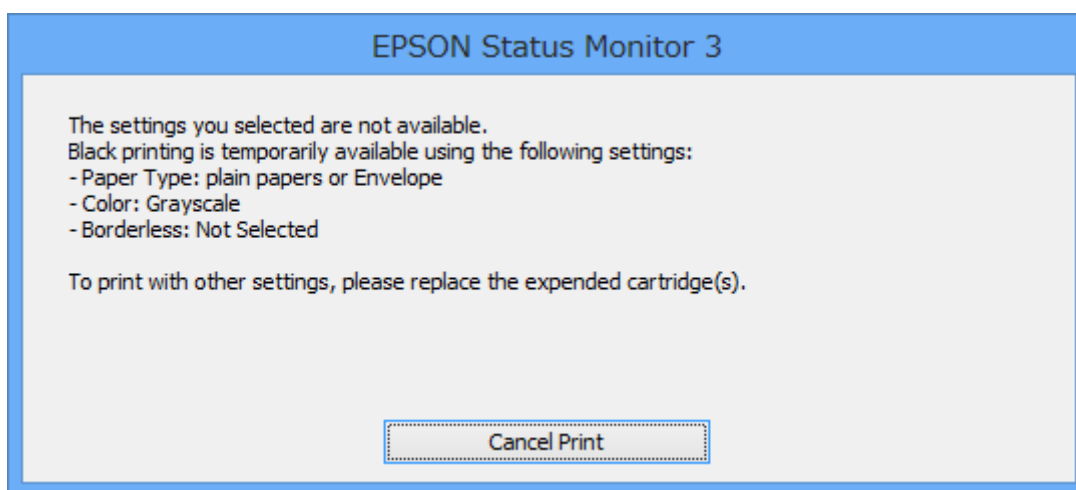
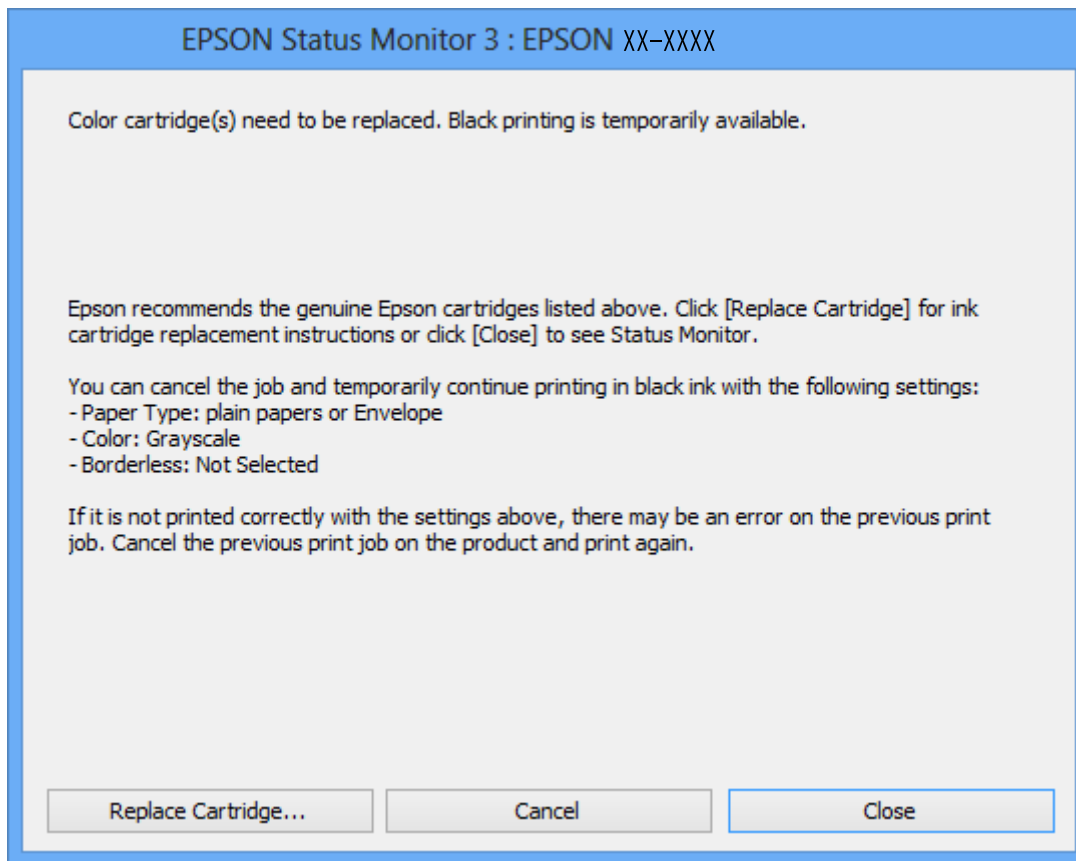
**Notă:**

Dacă nu puteți anula tipărirea de pe computer, anulați utilizând panoul de control al imprimantei.

2. Accesați fereastra pentru driver-ul imprimantei.
3. Deselectați opțiunea **Fără margini** din fila **Principal**.
4. Selectați **hârtii normale** sau **Plic** pentru a defini opțiunea **Tip hârtie** din fila **Principal**.

Înlocuirea cartușelor de cerneală

5. Selectați **Scală de gri**.
6. Setați celelalte elemente din filele **Principal** și **Mai multe opțiuni** în funcție de caz și faceți clic pe **OK**.
7. Faceți clic pe **Tipărire**.
8. Faceți clic pe **Tipărire în negru** din fereastra afișată.

Informații conexe

- ➔ „Încărcarea hârtiei în suportul de Alimentare hârtie spate” la pagina 39
- ➔ „Informații de bază despre tipărire — Windows” la pagina 51

Tipărirea temporară cu cerneală neagră - Mac OS X

Notă:

Pentru a utiliza această caracteristică în rețea, conectați-vă la serviciul **Bonjour**.

1. Faceți clic pe pictograma imprimantei din **Dock**.
2. Anulați activitatea.

Notă:

Dacă nu puteți anula tipărirea de pe computer, anulați utilizând panoul de control al imprimantei.

3. Selectați **Preferințe sistem** din meniul  > **Imprimante și scanere** (sau **Tipărire și scanare, Tipărire și fax**) și apoi selectați imprimanta. Faceți clic pe **Opțiuni și consumabile** > **Opțiuni** (sau **Driver**).
4. Selectați **Activat** ca setare pentru **Tipărire temp. cu negru**.
5. Deschideți caseta de dialog de tipărire.
6. Selectați **Setări tipărire** din meniul contextual (pop-up).
7. Selectați orice format de hârtie cu excepția unui format fără margini ca setare pentru **Format hârtie**.
8. Selectați **hârtii normale** sau **Plic** ca setare pentru **Tip media**.
9. Selectați **Scală de gri**.
10. Setați celelalte elemente în funcție de caz.
11. Faceți clic pe **Tipărire**.

Informații conexe

- ➔ „Anularea tipăririi - Mac OS X” la pagina 71
- ➔ „Încărcarea hârtiei în suportul de Alimentare hârtie spate” la pagina 39
- ➔ „Informații de bază despre tipărire — Mac OS X” la pagina 52

Economisirea cernelii negre atunci când nivelul acesteia este scăzut (numai pentru Windows)

Atunci când nivelul cernelii negre este redus și mai există suficientă cerneală colorată, puteți utiliza un amestec de cerneluri colorate pentru a crea culoarea neagră. Puteți continua tipărirea în timp ce pregătiți un cartuș de cerneală neagră de schimb.

Această caracteristică este disponibilă numai atunci când selectați următoarele setări din driver-ul imprimantei.

- Tip hârtie: **hârtii normale**
- Calitate: **Standard**
- EPSON Status Monitor 3: Activat

Notă:

- Dacă **EPSON Status Monitor 3** este dezactivată, accesați driver-ul imprimantei, faceți clic pe **Setări extinse** din fila **Întreținere** și apoi selectați **Activare EPSON Status Monitor 3**.
- Culoarea neagră compusă are un aspect ușor diferit de culoarea neagră pură. În plus, viteza de tipărire este redusă.
- Pentru a păstra calitatea capului de imprimare, este consumată și cerneală neagră.

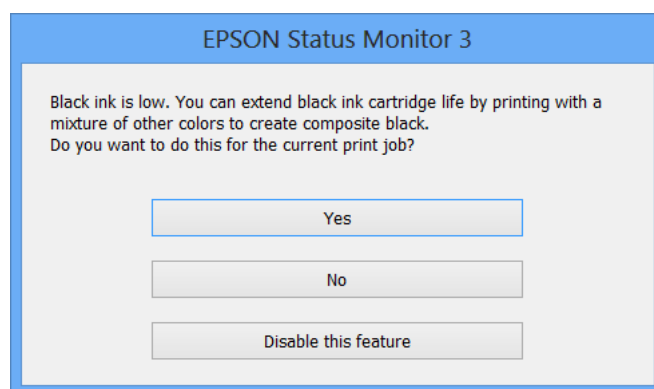

Opțiuni	Descriere
Da	Selectați pentru a utiliza un amestec de cerneluri color pentru obținerea culorii negre. Această fereastră este afișată data următoare când tipăriți o comandă similară.
Nu	Selectați să continuați utilizând cerneala neagră rămasă. Această fereastră este afișată data următoare când tipăriți o comandă similară.
Dezactivează această caracteristică	Selectați să continuați utilizând cerneala neagră rămasă. Această fereastră nu este afișată până când nu înlocuiți cartușul cu cerneală neagră și acesta se consumă din nou.

Întreținerea imprimantei

Verificarea și curățarea capului de tipărire

Dacă duzele sunt înfundate, rezultatul tipăririi este estompat, apar benzi vizibile sau culori neașteptate. În cazul reducerii calității de tipărire, utilizați caracteristica de verificare a duzelor pentru a verifica dacă sunt înfundate duzele. Dacă sunt înfundate, curățați capul de imprimare.

Important:

- Nu deschideți unitatea de scanare și nu închideți imprimanta în timpul efectuării operației de curățare a capului de tipărire. Dacă operația de curățare a capului de tipărire nu s-a terminat, nu veți putea tipări.
- Deoarece la curățarea capului este folosită cerneală, se recomandă curățarea capului de tipărire numai când scade calitatea materialelor tipărite.
- Dacă nivelul cernelii este scăzut, probabil nu veți putea curăța capul de tipărire. Înlocuiți mai întâi cartușul de cerneală.
- Dacă nu observați o îmbunătățire a calității imprimării după verificarea duzelor și curățarea repetată (de cca. 4 ori) a capului de imprimare, așteptați 6 ore fără a tipări, apoi rulați din nou verificarea duzelor și repetați curățarea capului, dacă este necesar. Vă recomandăm să opriți imprimanta. Dacă nu s-a îmbunătățit calitatea, contactați serviciul de asistență Epson.
- Pentru a preveni uscarea capului de imprimare, nu scoateți imprimanta din priză în timp ce este pornită.

Verificarea și curățarea capului de tipărire — Panou de control

1. Încărcați hârtie normală A4 în imprimantă.
2. Deschideți meniul **Configurare** din ecranul de pornire folosind butonul ◀ sau ▶ și apoi apăsați pe butonul OK.
3. Selectați **Întreținere** folosind butonul ◀ sau ▶ și apoi apăsați pe butonul OK.
4. Selectați **Verificare duză** folosind butonul ◀ sau ▶ și apoi apăsați pe butonul OK.
5. Urmați instrucțiunile de pe ecran pentru a tipări un model de verificare a duzelor.

Întreținerea imprimantei

6. Verificați modelul tipărit. Dacă există linii întrerupte sau segmente lipsă, așa cum este indicat în modelul „NG”, duzele capului de tipărire pot fi înfundate. Treceți la pasul următor. Dacă nu observați linii întrerupte sau segmente lipsă, așa cum este indicat în modelul „OK”, duzele nu sunt înfundate. Curățarea capului de tipărire nu este necesară. Selectați **Nu** folosind butonul ▲ sau ▼ și apoi apăsați pe butonul OK pentru a ieși.

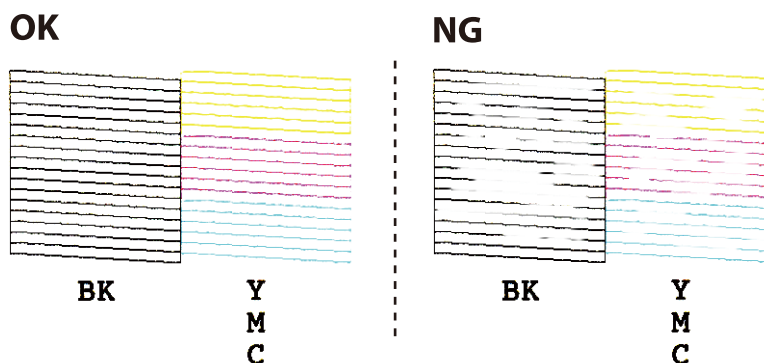

7. Selectați **Da** folosind butonul ▼ sau ▲ și apoi apăsați pe butonul OK.
8. Pentru curățarea capului de tipărire, urmați instrucțiunile afișate pe ecran.
9. După ce curățarea s-a terminat, selectați **Verificare duză** folosind butonul ▼ sau ▲ și apoi urmați instrucțiunile afișate pe ecran pentru a tipări din nou un model de verificare a duzelor. Repetați operația de curățare și tipărirea modelului până la tipărirea completă a tuturor liniilor.

Informații conexe

➔ [„Încărcarea hârtiei în suportul de Alimentare hârtie spate” la pagina 39](#)

Verificarea și curățarea capului de imprimare - Windows

1. Încărcați hârtie normală A4 în imprimantă.
2. Accesați fereastra pentru driver-ul imprimantei.
3. Faceți clic pe **Curățare duză** din fila **Întreținere**.
4. Urmăriți instrucțiunile afișate pe ecran.

Informații conexe

➔ [„Încărcarea hârtiei în suportul de Alimentare hârtie spate” la pagina 39](#)

➔ [„Driverul de imprimantă pentru Windows” la pagina 110](#)

Verificarea și curățarea capului de imprimare - Mac OS X

1. Încărcați hârtie normală A4 în imprimantă.
2. Selectați **Preferințe sistem** din meniul  > **Imprimante și scanere** (sau **Tipărire și scanare, Print & Fax**) și apoi selectați imprimanta.

Întreținerea imprimantei

3. Faceți clic pe **Opțiuni și consumabile** > **Utilitar** > **Deschide utilitar imprimantă**.
4. Faceți clic pe **Curățare duză**.
5. Urmați instrucțiunile afișate pe ecran.

Informații conexe

➔ „Încărcarea hârtiei în suportul de Alimentare hârtie spate” la pagina 39

Alinierea capului de imprimare

Dacă observați o decalare a liniilor verticale sau dacă imaginile sunt neclare, aliniați capul de tipărire.

Alinierea capului de tipărire — Panoul de control

1. Încărcați hârtie normală A4 în imprimantă.
2. Deschideți meniul **Configurare** din ecranul de pornire folosind butonul ◀ sau ▶ și apoi apăsați pe butonul OK.
3. Selectați **Întreținere** folosind butonul ◀ sau ▶ și apoi apăsați pe butonul OK.
4. Selectați **Alinierea capetelor** folosind butonul ◀ sau ▶ și apoi apăsați pe butonul OK.
5. Urmați instrucțiunile de pe ecran pentru a tipări modelul de aliniere.
6. Urmați instrucțiunile de pe ecran pentru a alinia capul de imprimare. Găsiți și selectați numărul modelului cel mai compact din fiecare grup folosind butonul ▲ sau ▼ și apoi apăsați pe butonul OK.

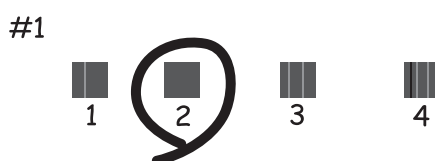

Notă:

- ❑ Modelul de test poate varia în funcție de model.
- ❑ În cazul în care calitatea tipăririi nu se îmbunătățește, aliniați capul de tipărire folosind un calculator.

Informații conexe

➔ „Încărcarea hârtiei în suportul de Alimentare hârtie spate” la pagina 39

Alinierea capului de imprimare - Windows

1. Încărcați hârtie normală A4 în imprimantă.
2. Accesați fereastra pentru driver-ul imprimantei.
3. Faceți clic pe **Alinierea capului de tipărire** din fila **Întreținere**.
4. Urmați instrucțiunile afișate pe ecran.

Informații conexe

- ➔ „Încărcarea hârtiei în suportul de Alimentare hârtie spate” la pagina 39
- ➔ „Driverul de imprimantă pentru Windows” la pagina 110

Alinierea capului de imprimare - Mac OS X

1. Încărcați hârtie normală A4 în imprimantă.
2. Selectați **Preferințe sistem** din meniul  > **Imprimante și scanere** (sau **Tipărire și scanare, Print & Fax**) și apoi selectați imprimanta.
3. Faceți clic pe **Opțiuni și consumabile** > **Utilitar** > **Deschide utilitar imprimantă**.
4. Faceți clic pe **Alinierea capului de tipărire**.
5. Urmați instrucțiunile afișate pe ecran.

Informații conexe

- ➔ „Încărcarea hârtiei în suportul de Alimentare hârtie spate” la pagina 39

Curățarea traseului hârtiei

Atunci când materialele tipărite prezintă cerneală întinsă sau ștearsă, curățați rola din interior.



Important:

Nu utilizați șervețele de hârtie pentru a curăța interiorul imprimantei. Duzele capului de imprimare ar putea fi înfundate cu scame.

1. Asigurați-vă că pe geamul scannerului și pe capacul pentru documente nu este praf și că acesta nu este pătat.
2. Deschideți meniul **Configurare** din ecranul de pornire folosind butonul ◀ sau ▶ și apoi apăsați pe butonul OK.
3. Selectați **Întreținere** folosind butonul ◀ sau ▶ și apoi apăsați pe butonul OK.
4. Selectați **Curățarea ghidajului pentru hârtie** folosind butonul ◀ sau ▶ și apoi apăsați pe butonul OK.

Întreținerea imprimantei

5. Încărcați hârtie normală A4 în imprimantă.

6. Apăsați butonul .

Hârtia este ejectată din imprimantă.

Notă:

Imprimanta continuă să emită, un timp, sunete operaționale după extragerea hârtiei. Aceasta este normal și nu reprezintă un semn de defecțiune.

7. Repetați această procedură până când hârtia nu mai este pătată cu cerneală.

Notă:

Dacă aveți o problemă la alimentarea cu hârtie și dacă aveți o coală de curățare aferentă hârtiei originale Epson, este posibil să puteți rezolva problema legată de alimentarea cu hârtie folosind coala de curățare în locul hârtiei simple de dimensiune A4. Atunci când utilizați coala de curățare, încărcați coala în imprimantă, urmând instrucțiunile aferente colii. Dacă este afișat un ecran de configurare a hârtiei, apăsați pe butonul  pentru a continua. Repetați de mai multe ori procedura, utilizând coala de curățare.

Informații conexe

➔ „Încărcarea hârtiei în suportul de Alimentare hârtie spate” la pagina 39

Curățarea Geamul scannerului

În cazul în care copiile sau imaginile scanate sunt pătate sau zgâriate, curățați geamul scannerului.



Important:

Nu utilizați niciodată alcool sau solvenți pentru a curăța imprimanta. Aceste substanțe chimice pot deteriora imprimanta.

1. Deschideți capacul pentru documente.

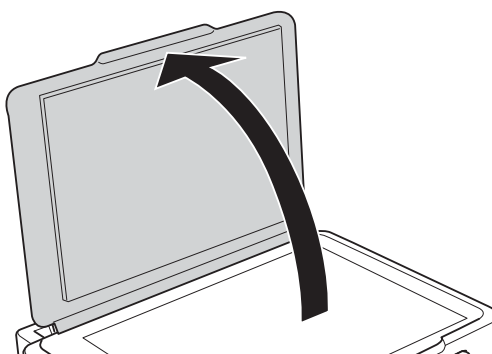

2. Folosiți o cârpă curată, moale și uscată pentru a curăța suprafața geamul scannerului.

Notă:

- Dacă suprafața de sticlă este pătată cu grăsimi sau cu un alt material greu de îndepărtat, folosiți o cantitate mică de soluție pentru curățat sticla și o cârpă moale. Îndepărtați tot lichidul.
- Nu apăsați prea tare pe suprafața de sticlă.
- Aveți grijă să nu zgâriați și să nu deteriorați suprafața de sticlă. Dacă suprafața de sticlă este deteriorată, poate scădea calitatea scanării.

Economisirea energiei

Imprimanta va intra în modul inactiv sau se va închide automat dacă nu efectuați nicio operație într-un anumit interval de timp. Puteți regla timpul înainte de aplicarea modului de gestionare a energiei. Orice creștere va afecta eficiența energetică a produsului. Luați în considerare mediul înconjurător înainte de a efectua vreo modificare.

Economisirea energiei - Panou de control

1. Deschideți meniul **Configurare** din ecranul de pornire folosind butonul ◀ sau ▶ și apoi apăsați pe butonul OK.
2. Selectați **Config imprimare** folosind butonul ◀ sau ▶ și apoi apăsați pe butonul OK.
3. Selectați **Oprire cronometru** sau **Temporizare oprire** utilizând butonul ◀ sau ▶ și apoi apăsați pe butonul OK.
4. Selectați setarea dorită folosind butonul ▲ sau ▼ și apoi apăsați pe butonul OK.

Economisirea energiei - Windows

1. Accesați fereastra pentru driver-ul imprimantei.
2. Faceți clic pe **Informații despre imprimantă și opțiuni** din fila **Întreținere**.
3. Selectați timpul după care imprimanta trece în modul inactiv definind **Cronometru** și apoi faceți clic pe **Trimitere**. Pentru ca imprimanta să se oprească automat, selectați timpul după care imprimanta se oprește definind **Cronometru oprire** și apoi faceți clic pe **Trimitere**.
4. Faceți clic pe **OK**.

Informații conexe

➔ [„Driverul de imprimantă pentru Windows” la pagina 110](#)

Economisirea energiei - Mac OS X

1. Selectați **Preferințe sistem** din meniul  > **Imprimante și scanere** (sau **Tipărire și scanare, Print & Fax**) și apoi selectați imprimanta.
2. Faceți clic pe **Opțiuni și consumabile** > **Utilitar** > **Deschide utilitar imprimantă**.
3. Faceți clic pe **Setări imprimantă**.
4. Selectați timpul după care imprimanta trece în modul inactiv definind **Cronometru** și apoi faceți clic pe **Se aplică**. Pentru ca imprimanta să se oprească automat, selectați timpul după care imprimanta se oprește definind **Cronometru oprire** și apoi faceți clic pe **Se aplică**.

Opțiuni de meniu pentru modul Configurare

Selectând opțiunea **Configurare** în ecranul inițial de la panoul de control, puteți efectua setări ale imprimantei sau puteți efectua întreținerea imprimantei.

Opțiunile meniului Nivel cerneală

Selectați meniurile din panoul de control conform descrierii de mai jos.

Configurare > Nivel cerneală

Afișează nivelurile aproximative ale cartușelor de cerneală. Când este afișată o pictogramă cu un semn de exclamare (!), nivelul cernelii din cartuș este redus. Când este afișat un semn X, cerneala din cartuș s-a consumat.

Opțiunile meniului Întreținere

Selectați meniurile din panoul de control conform descrierii de mai jos.

Configurare > Întreținere

Verificare duză

Imprimă un model pentru a verifica dacă duzele capului de tipărire sunt înfundate.

Curățare

Curăță duzele înfundate ale capului de tipărire.

Alinierea capetelor

Ajustează capul de tipărire pentru a crește calitatea materialelor tipărite.

Înlocuirea cartușului de cerneală

Utilizați această caracteristică pentru a înlocui cartușele de cerneală înainte de consumarea acestora.

Curățarea ghidajului pentru hârtie

Curăță rola din interiorul imprimantei. Utilizați această caracteristică atunci când documentele tipărite sunt pătate cu cerneală sau atunci când hârtia nu este corect alimentată.

Informații conexe

- ➔ „Verificarea și curățarea capului de tipărire” la pagina 97
- ➔ „Alinierea capului de imprimare” la pagina 99
- ➔ „Înlocuirea cartușelor de cerneală” la pagina 90
- ➔ „Curățarea traseului hârtiei” la pagina 100

Opțiunile meniului Config imprimare

Selectați meniurile din panoul de control conform descrierii de mai jos.

Configurare > Config imprimare

Setări sursă hârtie

- Configurare hârtie

Selectați dimensiunea paginii și tipul hârtiei pe care ați încărcat-o în sursa de hârtie.

- Alertă setare hârtie

Vă alertează atunci când configurația hârtiei pentru o activitate de tipărire diferă de setările stocate în memoria imprimantei.

- Configurația hârtiei

Afișează în mod automat ecranul pentru setările hârtiei atunci când încărcați hârtie. Dezactivați această funcție dacă încărcați întotdeauna hârtie de același tip și nu doriți să efectuați configurări ale hârtiei de fiecare dată când încărcați hârtie. Funcția AirPrint nu este disponibilă atunci când această opțiune este dezactivată. De asemenea, imprimanta nu vă avertizează nici chiar atunci când setările pentru hârtie nu corespund hârtiei încărcate.

Modul Silențios

Reduce zgomotul emis de imprimantă, dar aceasta poate diminua viteza de tipărire. În funcție de setările selectate pentru tipul de hârtie și calitate a tipăririi, este posibil să nu existe variații ale nivelului de zgomot al imprimantei.

Oprire cronometru

Oprește automat imprimanta dacă nu se execută operații într-o perioadă de timp. Puteți regla timpul înainte de aplicarea modului de gestionare a energiei. Orice creștere va afecta eficiența energetică a produsului. Luați în considerare mediul înconjurător înainte de a efectua vreo modificare.

Țară/regiune

Selectați țara și regiunea de afișare.

Limbă/Language

Selectați limba de afișare.

Temporizare oprire

Selectați timpul pentru care imprimanta intră în modul de repaus (modul de economisire a energiei), atunci când nu sunt efectuate operații. Ecranul LCD se va închide după ce timpul definit s-a scurs.

Informații conexe

➔ „Economisirea energiei” la pagina 102

Opțiunile meniului Setări de rețea

Selectați meniurile din panoul de control conform descrierii de mai jos.

Configurare > Setări de rețea

Opțiuni de meniu pentru modul Configurare

Impr.foaie stare

Tipărește o fișă de stare a rețelei.

Config Wi-Fi

Expert config Wi-Fi

Selectați un SSID, introduceți o parolă și conectați imprimanta la o rețea fără fir (Wi-Fi).

Apăsați pe butonul de conectare (WPS)

Conectează imprimanta la o rețea fără fir (Wi-Fi) apăsând pe un buton WPS de pe un router fără fir.

Cod PIN (WPS)

În cadrul utilitarului routerului fără fir, introduceți codul PIN afișat pe ecranul imprimantei pentru a conecta imprimanta la o rețea fără fir (Wi-Fi).

Conectare auto Wi-Fi

Conectează imprimanta la o rețea fără fir (Wi-Fi) utilizând un computer conectat la punctul de acces. Introduceți în computer discul cu software furnizat cu imprimanta și urmați instrucțiunile de pe ecran. Când vi se solicită să utilizați imprimanta, executați acest meniu.

Dezactivare Wi-Fi

Dezactivează conexiunea prin oprirea semnalului fără fir fără ștergerea informațiilor de rețea. Pentru activarea conexiunii, configurați din nou rețeaua fără fir (Wi-Fi).

Config. Wi-Fi Direct

Conectează imprimanta la o rețea fără fir (Wi-Fi) fără un router fără fir.

Verificare conexiune

Verifică starea conexiunii la rețea și tipărește un raport privind conexiunea la rețea. Dacă există probleme cu conexiunea, consultați raportul de verificare pentru a rezolva problema.

Informații conexe

- ➔ [„Tipărirea unei fișe de stare a rețelei” la pagina 31](#)
- ➔ [„Efectuarea setărilor Wi-Fi din panoul de control” la pagina 23](#)
- ➔ [„Tipărirea unui raport de conexiune la rețea” la pagina 27](#)

Opțiunile meniului Servicii Epson Connect

Selectați meniurile din panoul de control conform descrierii de mai jos.

Configurare > Servicii Epson Connect

Stare

Verificați dacă imprimanta este sau nu înregistrată sau conectată la serviciile Epson Connect.

Adresă email

Verificați adresa de e-mail a imprimantei înregistrată la serviciile Epson Connect.

Înregistrare/ Ștergere

Opțiuni de meniu pentru modul Configurare

Înregistrați sau ștergeți imprimanta la sau din serviciile Epson Connect.

Suspendare/Reluare

Selectați suspendarea sau reluarea serviciilor Epson Connect.

Pentru înregistrare și ghiduri de utilizare, consultați următorul website de portal.

<https://www.epsonconnect.com/>

<http://www.epsonconnect.eu> (doar Europa)

Informații conexe

➔ „Serviciul Epson Connect” la pagina 108

Opțiunile meniului Servicii Google Cloud Print

Selectați meniurile din panoul de control conform descrierii de mai jos.

Configurare > Servicii Google Cloud Print

Stare

Verificați dacă imprimanta este sau nu înregistrată sau conectată la serviciile Google Cloud Print.

Suspendare/Reluare

Selectați suspendarea sau reluarea serviciilor Google Cloud Print.

Anulare înregistr.

Anulați înregistrarea la serviciile Google Cloud Print.

Pentru înregistrare și ghiduri de utilizare, consultați următorul website de portal.

<https://www.epsonconnect.com/>

<http://www.epsonconnect.eu> (doar Europa)

Opțiunile meniului Partaj. fișiere

Selectați meniurile din panoul de control conform descrierii de mai jos.

Configurare > Partaj. fișiere

Selectați metoda de conexiune dintre imprimantă și un computer care va avea acces la cardul de memorie introdus în imprimantă. Accesul de scriere și citire este acordat computerului o dată cu conexiunea prioritară. Alte computere primesc numai acces de citire.

Informații conexe

➔ „Accesarea unui card de memorie de la un calculator” la pagina 157

Opțiunile meniului Actualiz. firmware

Selectați meniurile din panoul de control conform descrierii de mai jos.

Configurare > Actualiz. firmware

Actualizare

Verifică dacă în serverul de rețea a fost încărcată versiunea cea mai recentă a programului firmware. Dacă este disponibilă o actualizare, puteți selecta dacă să inițiați sau nu actualizarea.

Versiunea curentă

Afișează versiunea firmware curentă a imprimantei dvs.

Notificare

Verifică periodic actualizările firmware și vă notifică dacă există o actualizare.

Informații conexe

➔ „Actualizarea aplicațiilor și a firmware-ului” la pagina 121

Opțiunile meniului Restaurare setări implicite

Selectați meniurile din panoul de control conform descrierii de mai jos.

Configurare > Restaurare setări implicite

Setări de rețea

Resetează setările de rețea la valorile implicite.

Toate, mai puțin pentru rețea

Resetează toate setările, cu excepția celor de rețea, la valorile implicite.

Toate setările

Resetează toate setările la valorile implicite.

Informații despre serviciul de rețea și despre software

Această secțiune prezintă serviciile de rețea și produsele software disponibile pentru imprimanta dvs. prin intermediul site-ului web Epson și al CD-ului furnizat.

Serviciul Epson Connect

Utilizând serviciul Epson Connect disponibil prin internet, puteți tipări de pe smartphone, tabletă sau laptop oricând și practic oriunde.

Caracteristicile disponibile prin internet sunt enumerate mai jos.

Email Print	Tipărirea la distanță cu Epson iPrint	Scan to Cloud	Remote Print Driver
✓	✓	–	✓

Consultați site-ul web al portalului Epson Connect pentru detalii.

<https://www.epsonconnect.com/>

<http://www.epsonconnect.eu> (doar Europa)

Web Config

Web Config este o aplicație care rulează într-un browser web, de exemplu în Internet Explorer și Safari, pe un computer sau pe un dispozitiv inteligent. Puteți confirma starea imprimantei sau puteți modifica serviciul de rețea și setările imprimantei. Pentru a utiliza aplicația Web Config, conectați imprimanta și computerul sau dispozitivul inteligent în aceeași rețea.

Notă:

Sunt acceptate următoarele browsere.

Sistem de operare	Browser
Windows XP sau superior	Internet Explorer 8 sau superior, Firefox*, Chrome*
Mac OS X v10.6.8 sau superior	Safari*, Firefox*, Chrome*
iOS*	Safari*
Android 2.3 sau superior	Browser implicit
Chrome OS*	Browser implicit

* Utilizați cea mai recentă versiune.

Executarea aplicației Web Config pe un browser web

1. Verificați adresa IP a imprimantei.

Selectați **Configurare > Setări de rețea > Impr.foaie stare** din panoul de control și apoi apăsați butonul  sau butonul OK. Verificați adresa IP a imprimantei pe fișa de stare tipărită.

2. Lansați un browser web de pe un computer sau un dispozitiv inteligent și apoi introduceți adresa IP a imprimantei.

Format:

IPv4: http://adresa IP a imprimantei/

IPv6: http://[adresa IP a imprimantei]/

Exemple:

IPv4: http://192.168.100.201/

IPv6: http://[2001:db8::1000:1]/

Notă:

Utilizând dispozitivul inteligent, puteți executa aplicația Web Config din ecranul de întreținere al Epson iPrint.

Informații conexe

➔ „Imprimarea folosind Epson iPrint” la pagina 68

Executarea utilitarului Web Config în Windows

Atunci când conectați un computer la imprimantă prin utilizarea WSD, urmați pașii de mai jos pentru a executa utilitarul Web Config.

1. Accesați ecranul pentru dispozitive și imprimante din Windows.

Windows 10

Faceți clic dreapta pe butonul Start sau țineți apăsat pe acesta și apoi selectați **Panou de control > Vizualizare dispozitive și imprimante din Hardware și sunete**.

Windows 8.1/Windows 8

Selectați **Desktop > Setări > Panou de control > Vizualizare dispozitive și imprimante din Hardware și sunete** (sau din **Hardware**).

Windows 7

Faceți clic pe butonul Start și selectați **Panou de control > Vizualizare dispozitive și imprimante din Hardware și sunete**.

Windows Vista

Faceți clic pe butonul Start și selectați **Panou de control > Imprimante din Hardware și sunete**.

2. Faceți clic dreapta pe imprimantă și selectați **Proprietăți**.
3. Selectați fila **Serviciu web** și faceți clic pe adresa URL.

Rularea aplicației Web Config în Mac OS X

1. Selectați **Preferințe sistem** din meniul  > **Imprimante și scanere** (sau **Tipărire și scanare, Print & Fax**) și apoi selectați imprimanta.
2. Faceți clic pe **Opțiuni și consumabile** > **Pagina web Afișare imprimantă**.

Driverul de imprimantă pentru Windows

Driverul de imprimantă controlează imprimanta în funcție de comenzile primite de la o aplicație. Prin definirea setărilor în driverul imprimantei obțineți cele mai bune rezultate la tipărire. De asemenea, puteți verifica starea imprimantei sau o puteți menține în cele mai bune condiții de funcționare folosind utilitarul driverului imprimantei.

Notă:

Puteți modifica limba utilizată de driverul de imprimantă. Selectați limba pe care doriți să o utilizați folosind opțiunea **Limbă** din fila **Întreținere**.

Accesarea driverului de imprimantă din aplicații

Pentru a defini setările care pot fi folosite numai cu aplicația pe care o utilizați, accesați driverul din aplicația respectivă.

Selectați **Imprimare** sau **Configurare imprimare** din meniul **Fișier**. Selectați imprimanta dumneavoastră și apoi faceți clic pe **Preferințe** sau **Proprietăți**.

Notă:

Operațiile diferă în funcție de aplicație. Consultați secțiunea de ajutor a aplicației pentru detalii.

Accesarea driver-ului imprimantei de la panoul de control

Pentru a realiza setări valabile pentru toate aplicațiile, accesați driver-ul de la panoul de control.

 Windows 10

Faceți clic dreapta pe butonul Start sau țineți apăsat pe acesta și apoi selectați **Panou de control > Vizualizare dispozitive și imprimante** din **Hardware și sunete**. Faceți clic dreapta pe imprimantă sau apăsați și țineți apăsat și apoi selectați **Preferințe imprimare**.

 Windows 8.1/Windows 8

Selectați **Desktop > Setări > Panou de control > Vizualizare dispozitive și imprimante** din **Hardware și sunete**. Faceți clic dreapta pe imprimantă sau apăsați și țineți apăsat și apoi selectați **Preferințe imprimare**.

 Windows 7

Faceți clic pe butonul Start și selectați **Panou de control > Vizualizare dispozitive și imprimante** din **Hardware și sunete**. Faceți clic dreapta pe imprimantă și selectați **Preferințe imprimare**.

 Windows Vista

Faceți clic pe butonul Start și selectați **Panou de control > Imprimante** din **Hardware și sunete**. Faceți clic dreapta pe imprimantă și selectați **Selectare preferințe imprimare**.

 Windows XP

Faceți clic pe butonul Start și selectați **Panou de control > Imprimante și alte dispozitive hardware > Imprimante și faxuri**. Faceți clic dreapta pe imprimantă și selectați **Preferințe imprimare**.

Informații despre serviciul de rețea și despre software

Accesarea driverului de imprimantă folosind pictograma imprimantei din bara de activități

Pictograma imprimantei din bara de activități de pe desktop este pictograma unei comenzi rapide care permite accesarea rapidă a driverului imprimantei.

Dacă faceți clic pe pictograma imprimantei și selectați **Setări imprimantă**, puteți accesa aceeași fereastră cu setările imprimantei ca și cea afișată pe panoul de control. Dacă faceți dublu clic pe această pictogramă, puteți verifica starea imprimantei.

Notă:

*Dacă pictograma imprimantei nu este afișată în bara de activități, accesați fereastra driverului imprimantei, faceți clic pe **Preferințe de monitorizare** din fila **Întreținere** și apoi selectați **Înregistrați pictograma comenzii rapide în bara de activități**.*

Pornirea utilitarului

Accesați fereastra pentru driver-ul imprimantei. Faceți clic pe fila **Întreținere**.

Ghid de utilizare al driverului de imprimantă pentru Windows

Informațiile ajutătoare sunt disponibile în driverul imprimantei pentru Windows. Pentru a viziona instrucțiunile de configurare a setărilor, faceți clic dreapta pe fiecare dintre aceste elemente și apoi faceți clic pe **Ajutor**.

Fila Principal

Puteți defini setările elementare de tipărire, de exemplu tipul de hârtie sau formatul de hârtie.

De asemenea, puteți defini setările pentru tipărirea față-verso sau cele de tipărire a mai multor pagini pe o singură foaie.

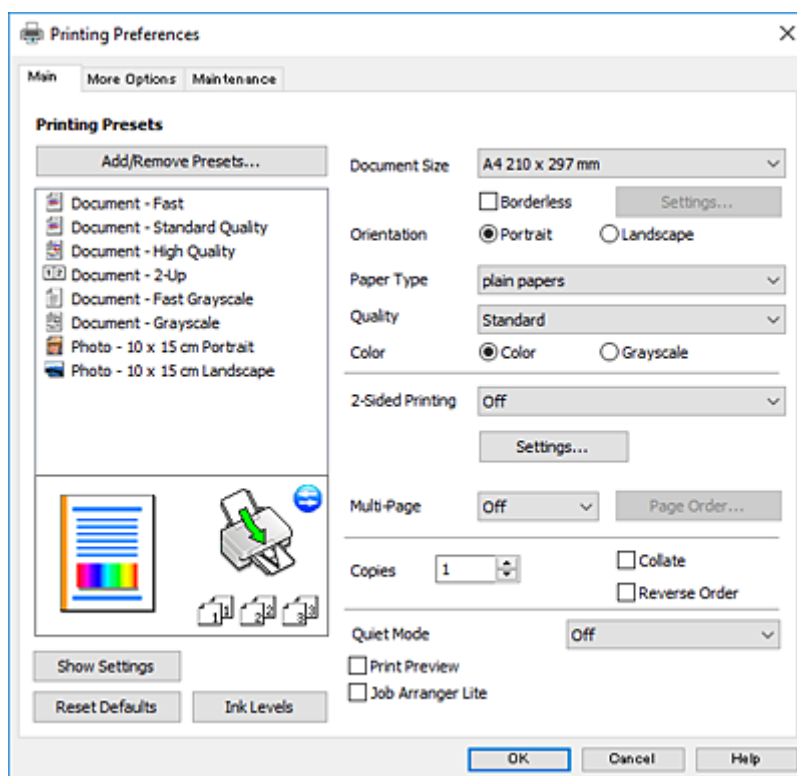

Informații despre serviciul de rețea și despre software

Fila Mai multe opțiuni

Puteți selecta opțiuni suplimentare pentru aspect sau pentru tipărire, de exemplu modificarea dimensiunii de tipărire sau corectarea culorilor.

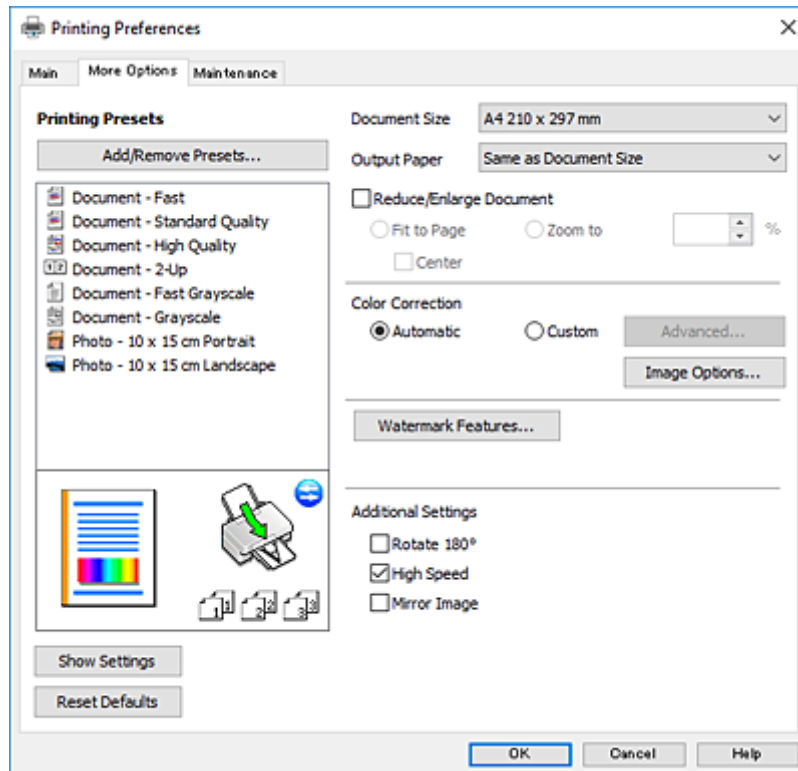

Informații despre serviciul de rețea și despre software

Fila Întreținere

Puteți executa funcțiile de întreținere precum verificarea duzelor și curățarea capului de imprimare, și pornind programul **EPSON Status Monitor 3**, puteți verifica starea imprimantei și informațiile despre erori.

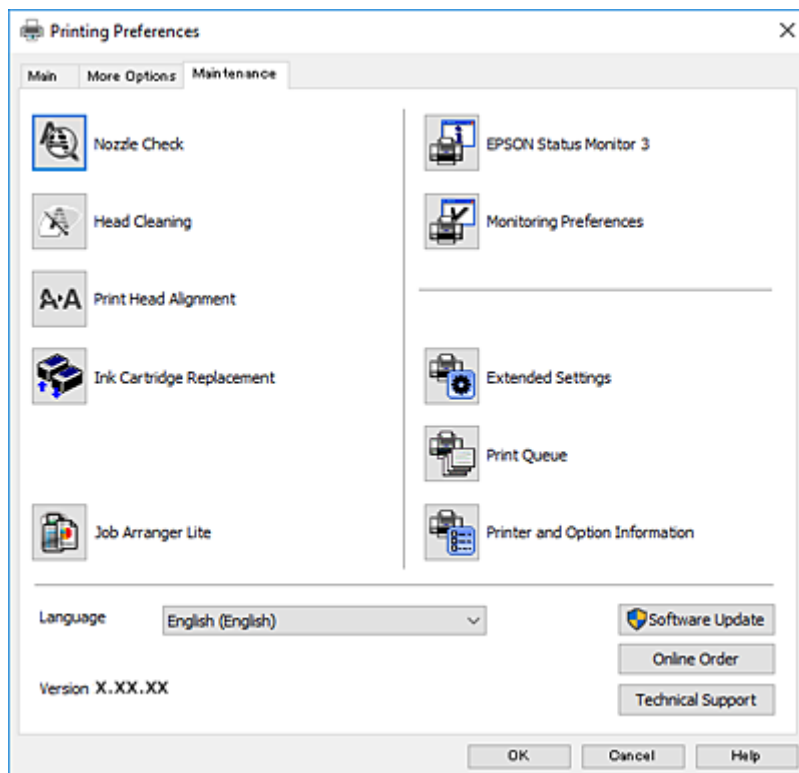

Realizarea setărilor operaționale din driver-ul imprimantei pentru Windows

Puteți defini setări, de exemplu activarea programului **EPSON Status Monitor 3**.

1. Accesați fereastra pentru driver-ul imprimantei.
2. Faceți clic pe **Setări extinse** din fila **Întreținere**.
3. Efectuați setările corespunzătoare și apoi faceți clic pe **OK**.
Consultați ajutorul online pentru explicații despre setări.

Informații conexe

➔ [„Driverul de imprimantă pentru Windows” la pagina 110](#)

Driver-ul imprimantei pentru Mac OS X

Driverul de imprimantă controlează imprimanta în funcție de comenzile primite de la o aplicație. Prin definirea setărilor în driverul imprimantei, obțineți cele mai bune rezultate la imprimare. De asemenea, puteți verifica starea imprimantei sau o puteți menține în cele mai bune condiții de funcționare folosind utilitarul driverului imprimantei.

Informații despre serviciul de rețea și despre software

Accesarea driver-ului de imprimantă din aplicații

Faceți clic pe **Configurare pagină** sau pe **Imprimare** din meniul **Fișier** al aplicației dvs. Dacă este cazul, faceți clic pe **Afișare detalii** (sau ▼) pentru a extinde fereastra de imprimare.

Notă:

În funcție de aplicația utilizată, opțiunea **Configurare pagină** este posibil să nu fie afișată în meniul **Fișier**, iar operațiile pentru afișarea ecranului de imprimare ar putea diferi. Consultați secțiunea de ajutor a aplicației pentru detalii.

Pornirea utilitarului

Selectați **Preferințe de sistem** din  meniu > **Imprimante și scanere** (sau **Tipărire și scanare**, **Tipărire și fax**), apoi selectați imprimanta. Faceți clic pe **Opțiuni și consumabile** > **Utilitar** > **Deschidere utilitar imprimantă**.

Ghid de utilizare al driverului de imprimantă pentru Mac OS X

Dialogul de imprimare

Deschideți meniul pop-up din centrul ecranului pentru a afișa mai multe opțiuni.

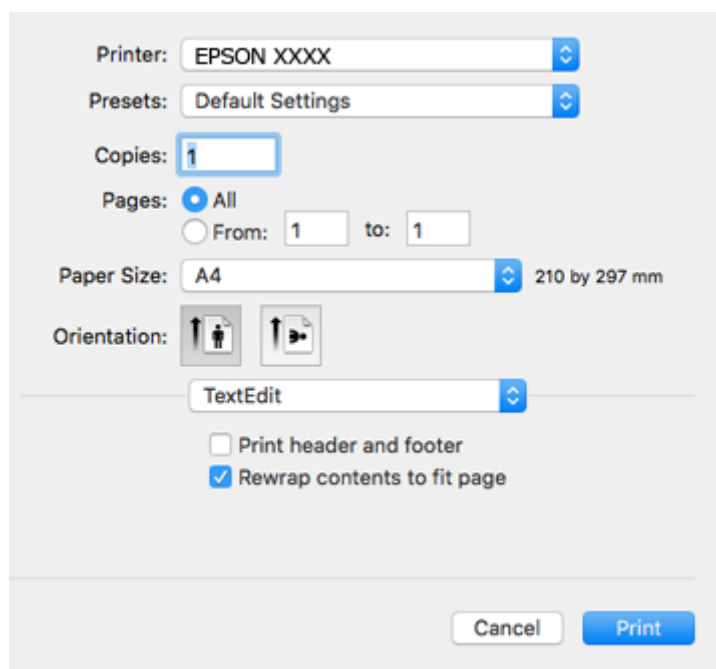

Meniul pop-up	Descriere
Setări tipărire	Puteți defini setările elementare de imprimare precum tipul de hârtie și calitatea imprimării.
Aspect	Puteți selecta un aspect pentru a tipări mai multe pagini pe o foaie sau puteți selecta tipărirea unei margini.
Manevrarea hârtiei	Puteți micșora sau mări dimensiunea comenzii de tipărire pentru a se încadra automat în formatul de hârtie încărcat.
Potrivire culoare	Puteți ajusta culorile.
Opțiuni culoare	Atunci când selectați EPSON Color Controls din meniul Potrivire culori , puteți selecta o metodă de corectare a culorilor.

Informații despre serviciul de rețea și despre software

Notă:

În Mac OS X v10.8.x sau versiuni ulterioare, dacă meniul **Setări tipărire** nu este afișat, driverul de imprimantă Epson nu a fost instalat corect.

Selecționați **Preferințe sistem** din meniul  > **Imprimante și scanere** (sau **Tipărire și scanare, Print & Fax**), ștergeți driverul imprimantei și apoi adăugați din nou imprimanta. Pentru a adăuga imprimanta urmați instrucțiunile de mai jos.

<http://epson.sn>

Epson Printer Utility

Puteți executa o funcție de întreținere precum verificarea duzelor și curățarea capului de imprimare, și pornind programul **EPSON Status Monitor**, puteți verifica starea imprimantei și informațiile despre erori.

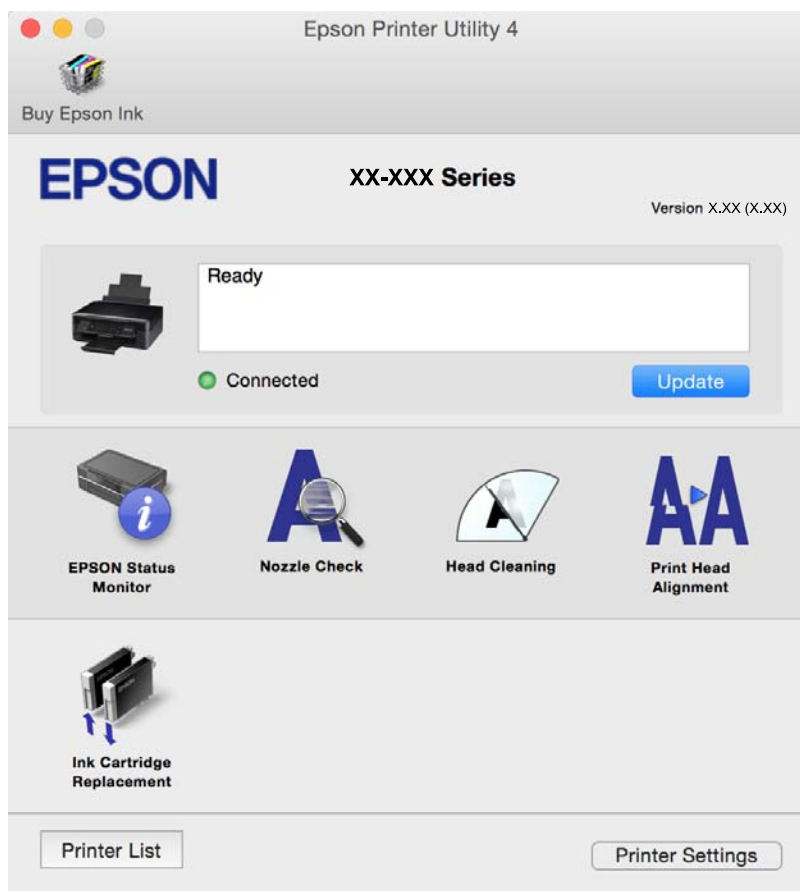

Realizarea setărilor operaționale din driver-ul imprimantei pentru Mac OS X

Accesarea ferestre Setări operaționale le driverului imprimantei pentru Mac OS X

Selecționați **Preferințe sistem** din meniul  > **Imprimante și scanere** (sau **Tipărire și scanare, Print & Fax**) și apoi selecționați imprimanta. Faceți clic pe **Opțiuni și consumabile** > **Opțiuni** (sau **Driver**).

Setările operaționale din driverul imprimantei Mac OS X

- Omite pagina albă: Evită tipărirea paginilor goale.
- Modul silențios: Reduce zgomotul emis de imprimantă, dar acest mod poate reduce viteza de tipărire. În funcție de setările selectate pentru tipul de hârtie și calitate a tipăririi, este posibil să nu existe variații ale nivelului de zgomot al imprimantei.
- Tipărire temp. cu negru: Tipărește temporar numai cu cerneală neagră.
- Tipărire rapidă: Tipărește atunci când capul de tipărire se deplasează în ambele direcții. Viteza de tipărire este mai mare, dar calitatea poate scădea.
- Notificări de avertizare: Permite driver-ului imprimantei să afișeze notificări de avertizare.
- Stabilire comunicare bidirecțională: De obicei, această opțiune trebuie setată la **Activat**. Selectați **Dezactivat** atunci când obținerea informațiilor de la imprimantă este imposibilă, deoarece imprimanta este partajată cu alte computere Windows dintr-o rețea, sau din orice alt motiv.

Informații conexe

➔ [„Tipărirea temporară cu cerneală neagră - Mac OS X” la pagina 95](#)

Epson Scan 2 (driver de scanner)

Epson Scan 2 este o aplicație pentru controlul operației de scanare. Puteți regla formatul, rezoluția, luminozitatea, contrastul și calitatea imaginii scanate.

Notă:

Puteți porni Epson Scan 2 și dintr-o aplicație de scanare compatibilă TWAIN.

Pornirea în Windows

- Windows 10
Faceți clic pe butonul Start și apoi selectați **Toate aplicațiile > EPSON > Epson Scan 2**.
- Windows 8.1/Windows 8
Introduceți numele aplicației în câmpul de căutare, apoi selectați pictograma afișată.
- Windows 7/Windows Vista/Windows XP
Faceți clic pe butonul Start și apoi selectați **Toate programele sau Programe > EPSON > Epson Scan 2 > Epson Scan 2**.

Pornirea în Mac OS X

Notă:

Epson Scan 2 nu acceptă caracteristica de schimbare rapidă a utilizatorului din Mac OS X. Dezactivați caracteristica de schimbare rapidă a utilizatorului.

Selectați **Start > Aplicații > Epson Software > Epson Scan 2**.

Informații conexe

➔ [„Instalarea aplicațiilor” la pagina 121](#)

Epson Event Manager

Epson Event Manager este o aplicație care permite gestionarea scanării de la panoul de control și salvarea imaginilor pe un calculator. Puteți adăuga propriile dumneavoastră setări ca setări prestabilite, de exemplu tipul de document, calea către directorul în care se face salvarea și formatul imaginii. Consultați secțiunea de ajutor a aplicației pentru detalii.

Pornirea în Windows

Windows 10

Faceți clic pe butonul start și apoi selectați **Toate aplicațiile > Epson Software > Event Manager**.

Windows 8.1/Windows 8

Introduceți numele aplicației în câmpul de căutare, apoi selectați pictograma afișată.

Windows 7/Windows Vista/Windows XP

Faceți clic pe butonul start și apoi selectați **Toate programele** sau **Programe > Epson Software > Event Manager**.

Pornirea în Mac OS X

Selectați **Start > Aplicații > Epson Software > Event Manager**.

Informații conexe

➔ [„Scanarea pe calculator” la pagina 75](#)

➔ [„Instalarea aplicațiilor” la pagina 121](#)

Epson Easy Photo Print

Epson Easy Photo Print este o aplicație care permite tipărirea cu ușurință a fotografiilor folosind diferite aspecte. Puteți examina imaginea fotografiei și ajusta imaginile sau poziția. De asemenea, puteți tipări fotografiile cu o ramă. Consultați secțiunea de ajutor a aplicației pentru detalii.

Notă:

Pentru a utiliza această aplicație, driverul de imprimantă trebuie să fie instalat.

Pornirea în Windows

Windows 10

Faceți clic pe butonul start și apoi selectați **Toate aplicațiile > Epson Software > Epson Easy Photo Print**.

Windows 8.1/Windows 8

Introduceți numele aplicației în câmpul de căutare, apoi selectați pictograma afișată.

Windows 7/Windows Vista/Windows XP

Faceți clic pe butonul start și apoi selectați **Toate programele** sau **Programe > Epson Software > Epson Easy Photo Print**.

Pornirea în Mac OS X

Selectați **Start > Aplicații > Epson Software > Epson Easy Photo Print**.

Informații conexe

➔ „Instalarea aplicațiilor” la pagina 121

E-Web Print (numai pentru Windows)

E-Web Print este o aplicație care permite să tipăriți cu ușurință pagini web folosind diferite aspecte. Consultați secțiunea de ajutor a aplicației pentru detalii. Puteți accesa informațiile ajutătoare din meniul **E-Web Print** de pe bara de instrumente **E-Web Print**.

Notă:

Consultați site-ul de descărcări pentru a afla care sunt browserele acceptate și cea mai recentă versiune.

Pornirea

Atunci când instalați E-Web Print, bara corespunzătoare va fi afișată în browser. Faceți clic pe **Print** sau pe **Clip**.

Informații conexe

➔ „Instalarea aplicațiilor” la pagina 121

Easy Photo Scan

Easy Photo Scan este o aplicație care permite scanarea fotografiilor și trimiterea cu ușurință a imaginii scanate la un computer sau la un serviciu de tip cloud. De asemenea, puteți regla cu ușurință imaginea scanată. Consultați secțiunea de ajutor a aplicației pentru detalii.

Notă:

Pentru a utiliza această aplicație, este necesar ca driverul de scanner Epson Scan 2 să fie instalat.

Pornirea în Windows Windows 10

Faceți clic pe butonul Start și apoi selectați **Toate aplicațiile > Epson Software > Easy Photo Scan**.

 Windows 8.1/Windows 8

Introduceți numele aplicației în câmpul de căutare, apoi selectați pictograma afișată.

 Windows 7/Windows Vista/Windows XP

Faceți clic pe butonul Start, apoi selectați **Toate programele** sau **Programe > Epson Software > Easy Photo Scan**.

Pornirea în Mac OS X

Selectați **Start > Aplicații > Epson Software > Easy Photo Scan**.

Informații conexe

➔ „Instalarea aplicațiilor” la pagina 121

EPSON Software Updater

EPSON Software Updater este o aplicație care caută versiuni software noi sau actualizate pe Internet și le instalează. De asemenea, puteți actualiza firmware-ul și manualul imprimantei.

Pornirea în Windows

Windows 10

Faceți clic pe butonul start și apoi selectați **Toate aplicațiile** > **Epson Software** > **EPSON Software Updater**.

Windows 8.1/Windows 8

Introduceți numele aplicației în câmpul de căutare, apoi selectați pictograma afișată.

Windows 7/Windows Vista/Windows XP

Faceți clic pe butonul Start și apoi selectați **Toate programele** (sau **Programe**) > **Epson Software** > **EPSON Software Updater**.

Notă:

De asemenea, puteți porni EPSON Software Updater făcând clic pe pictograma imprimantei din bara de activități de pe desktop și apoi selectați **Actualizare software**.

Pornirea în Mac OS X

Selectați **Start** > **Aplicații** > **Epson Software** > **EPSON Software Updater**.

Informații conexe

➔ [„Instalarea aplicațiilor” la pagina 121](#)

Dezinstalarea aplicațiilor

Notă:

Conectați-vă la computer ca administrator. Introduceți parola de administrator dacă vă este solicitat acest lucru.

Dezinstalarea aplicațiilor - Windows

1. Apăsați pe butonul  pentru a închide imprimanta.

2. Închideți toate aplicațiile care rulează.

3. Deschideți **Panou de control**:

Windows 10

Faceți clic dreapta pe butonul Start și țineți-l apăsat, apoi selectați **Panou de control**.

Windows 8.1/Windows 8

Selectați **Desktop** > **Setări** > **Panou de control**.

Windows 7/Windows Vista/Windows XP

Faceți clic pe butonul Start și selectați **Panou de control**.

Informații despre serviciul de rețea și despre software

4. Deschideți **Dezinstalare program** (sau **Adăugare sau eliminare programe**):

- Windows 10/Windows 8.1/Windows 8/Windows 7/Windows Vista

Selecționați **Dezinstalare program** din **Programe**.

- Windows XP

Faceți clic pe **Adăugare sau eliminare programe**.

5. Selecționați aplicația pe care doriți să o dezinstalați.

6. Dezinstalați aplicațiile:

- Windows 10/Windows 8.1/Windows 8/Windows 7/Windows Vista

Faceți clic pe **Dezinstalare/Modificare** sau pe **Dezinstalare**.

- Windows XP

Faceți clic pe **Modificare/Eliminare** sau pe **Eliminare**.

Notă:

*Dacă este afișată fereastra **Control cont utilizator**, faceți clic pe **Continuare**.*

7. Urmați instrucțiunile afișate pe ecran.

Dezinstalarea aplicațiilor - Mac OS X

1. Descărcați Uninstaller utilizând EPSON Software Updater.

După ce ați descărcat Uninstaller, nu mai trebuie să îl descărcați din nou de fiecare dată când dezinstalați aplicația.

2. Apăsați butonul  pentru a opri imprimanta.

3. Pentru a dezinstala driver-ul imprimantei, selecționați **Preferințe sistem** din  meniu > **Imprimante și scanere** (sau **Tipărire și scanare**, **Tipărire și fax**), apoi eliminați imprimanta din lista imprimantelor active.

4. Părăsiți toate aplicațiile în curs.

5. Selecționați **Salt > Aplicații > Epson Software > Uninstaller**.

6. Selecționați aplicația pe care doriți să o dezinstalați și apoi faceți clic pe **Uninstall**.

 **Important:**

Uninstaller elimină toate driver-urile de imprimante Epson inkjet de pe computer. Dacă utilizați mai multe imprimante Epson și doriți să ștergeți doar anumite drivere, ștergeți-le mai întâi pe toate și apoi reinstalați-le pe cele necesare.

Notă:

*Dacă nu găsiți aplicația pe care doriți să o dezinstalați în lista de aplicații, nu o puteți dezinstala utilizând Uninstaller. În acest caz, selecționați **Salt > Aplicații > Epson Software**, selecționați aplicația pe care doriți să o dezinstalați și apoi trageți-o peste pictograma pentru coșul de gunoi.*

Informații conexe

➔ „Instalarea aplicațiilor” la pagina 121

Instalarea aplicațiilor

Conectați computerul la rețea și instalați cea mai recentă versiune a aplicațiilor de pe site-ul web.

Notă:

- Conectați-vă la computer ca administrator. Introduceți parola de administrator dacă vă este solicitat acest lucru.
- Pentru a reinstala o aplicație, aceasta trebuie să fie mai întâi deinstalată.

1. Închideți toate aplicațiile care rulează.
2. La instalarea driver-ului imprimantei sau a Epson Scan 2, deconectați imprimanta de la computer, temporar.

Notă:

Nu conectați imprimanta la computer până când nu vi se solicită acest lucru.

3. Accesați următorul site web și apoi introduceți numele produsului.

<http://epson.sn>

4. Mergeți la **Configurarea** și apoi executați clic pe **Descărcare**. Faceți clic sau dublu clic pe fișierul descărcat pentru a rula programul de instalare. Urmați instrucțiunile afișate pe ecran.

Notă:

Dacă utilizați un computer cu sistem de operare Windows și nu puteți descărca aplicațiile de pe site-ul web, instalați-le de pe discul cu programe software al imprimantei.

Informații conexe

➔ „Dezinstalarea aplicațiilor” la pagina 119

Actualizarea aplicațiilor și a firmware-ului

Anumite probleme ar putea fi soluționate prin actualizarea aplicațiilor și a firmware-ului. Totodată, ați putea beneficia de funcții suplimentare sau îmbunătățite. Asigurați-vă că utilizați cea mai recentă versiune a aplicațiilor și firmware-ului.

1. Asigurați-vă că imprimanta și computerul sunt conectate și că aveți computerul conectat la internet.
2. Porniți EPSON Software Updater și actualizați aplicațiile sau firmware-ul.



Important:

Nu opriți computerul sau imprimanta în timpul actualizării.

Notă:

Dacă nu găsiți aplicația pe care doriți să o actualizați în lista de aplicații, nu o puteți actualiza utilizând EPSON Software Updater. Căutați cele mai recente versiuni ale aplicațiilor pe site-ul web Epson local.

<http://www.epson.com>

Informații conexe

➔ „EPSON Software Updater” la pagina 119

Actualizarea programului firmware al imprimantei de la panoul de control

Dacă imprimanta este conectată la internet, puteți actualiza programul firmware al acesteia utilizând panoul de control. Prin actualizarea programului firmware, este posibilă o îmbunătățire a performanțelor imprimantei sau adăugarea de funcții noi. De asemenea, puteți configura imprimanta să verifice cu regularitate actualizările firmware și să vă notifice dacă acestea există.

1. Deschideți meniul **Configurare** din ecranul de pornire folosind butonul ◀ sau ▶ și apoi apăsați pe butonul OK.
2. Selectați **Actualiz. firmware** folosind butonul ◀ sau ▶ și apoi apăsați pe butonul OK.
3. Selectați **Actualizare** folosind butonul ◀ sau ▶ și apoi apăsați pe butonul OK.

Notă:

Selectați **Notificare** > **Activat** pentru a configura imprimanta să verifice cu regularitate actualizările firmware disponibile.

4. Citiți mesajul afișat pe ecran și apăsați pe butonul OK.
Imprimanta începe să caute actualizările disponibile.
5. Dacă pe ecranul LCD este afișat un mesaj care vă informează că este disponibilă o actualizare firmware, urmați instrucțiunile de pe ecran pentru a începe actualizarea.

 **Important:**

- ❑ Nu opriți și nu deconectați imprimanta de la sursa de alimentare electrică înainte de finalizarea actualizării; în caz contrar, imprimanta poate suferi o defecțiune.
- ❑ Dacă actualizarea firmware nu este finalizată sau nu a reușit, imprimanta nu pornește normal, iar la viitoarea pornire a imprimantei se afișează mesajul „Recovery Mode” pe ecranul LCD. În această situație, trebuie să actualizați din nou programul firmware cu ajutorul unui computer. Conectați imprimanta la computer cu ajutorul unui cablu USB. Când la imprimantă este afișat mesajul „Recovery Mode”, actualizarea firmware prin intermediul unei conexiuni de rețea nu este posibilă. De la computer, accesați site-ul web Epson local și descărcați cea mai recentă versiune a programului firmware al imprimantei. Pentru etapele următoare, consultați instrucțiunile de pe site-ul web.

Soluționarea problemelor

Verificarea stării imprimantei

Verificarea codurilor de eroare pe ecranul LCD

Pe ecranul LCD este afișat un cod în cazul în care există erori sau informații care necesită atenția dvs.

Cod	Situație	Soluții
E-01	A survenit o eroare la imprimantă.	Deschideți unitatea de scanare și scoateți toate colile de hârtie sau materialele de protecție din interiorul imprimantei. Opriți și apoi reporniți imprimanta.
E-02	A survenit o eroare la scanner.	Opriți și apoi reporniți imprimanta.
E-11	Un tampon de cerneală necesită înlocuire.	Contactați Epson sau un furnizor de service autorizat pentru înlocuirea tamponului de cerneală*. Această componentă nu poate fi înlocuită de utilizator.
W-01	Hârtia s-a blocat.	Extrageți hârtia din imprimantă și apăsați pe butonul afișat la baza ecranului LCD pentru a elimina eroarea. În unele cazuri, este nevoie să decuplați și să recuplați alimentarea electrică.
W-11	Un tampon de cerneală se apropie de sfârșitul duratei de utilizare.	Contactați Epson sau un furnizor de service autorizat pentru înlocuirea tamponului de cerneală*. Această componentă nu poate fi înlocuită de utilizator. Mesajul va fi afișat până la înlocuirea tamponului de cerneală. Apăsați pe butonul  pentru a continua tipărirea.
W-12	Cartușele de cerneală sunt instalate incorect.	Apăsați ferm în jos cartușul de cerneală.
W-13	Cartușul de cerneală afișat pe ecranul LCD nu a fost recunoscut.	Înlocuiți cartușul de cerneală. Epson recomandă utilizarea cartușelor de cerneală Epson originale.
I-22	Setați Wi-Fi de la Apăsați pe butonul de conectare (WPS) .	Apăsați butonul punctului de acces. Dacă nu există niciun buton pentru punctul de acces, deschideți fereastra de configurare a punctului de acces și apoi faceți clic pe butonul afișat în programul software.
I-23	Setați Wi-Fi de la Cod PIN (WPS) .	Introduceți codul PIN afișat pe ecranul LCD în punctul de acces sau computer, în decurs de două minute.
I-31	Setați Wi-Fi de la Conectare auto Wi-Fi .	Instalați programul software pe computer, după care apăsați pe butonul OK când începe configurarea funcției Wi-Fi.
I-41	Funcția Configurația hârtiei este dezactivată. Unele funcții nu pot fi utilizate.	Dacă funcția Configurația hârtiei este dezactivată, nu puteți utiliza AirPrint. Pentru a utiliza caracteristica, activați Configurația hârtiei .
I-60	Este posibil să existe o incompatibilitate între computerul dvs. și WSD (Web Services for Devices).	Caracteristica de scanare la computer (WSD) este disponibilă numai pentru computerele care rulează versiunile în limba engleză ale sistemelor de operare Windows 10, Windows 8.1, Windows 8, Windows 7 sau Windows Vista. Asigurați-vă că imprimanta este conectată în mod corespunzător la computer.

Soluționarea problemelor

Cod	Situație	Soluții
I-71	-	Amplasați originalele pe geamul scannerului pentru a le copia în aspectul A4, Copie 2p/parte sau A4, Carte/2p/parte .
Recovery Mode	Imprimanta a pornit în modul de recuperare deoarece actualizarea firmware-ului a eșuat.	<p>Urmați pașii de mai jos pentru a încerca din nou să actualizați firmware-ul.</p> <ol style="list-style-type: none"> 1. Conectați computerul și imprimanta utilizând un cablu USB. (În cadrul modului de recuperare nu puteți actualiza firmware-ul printr-o conexiune de rețea.) 2. Vizitați site-ul web Epson local pentru instrucțiuni suplimentare.

* În cadrul anumitor cicluri de tipărire, este posibil ca pe tamponul de cerneală să se acumuleze un mic surplus de cerneală. Pentru a împiedica scurgerile de cerneală din tampon, imprimanta se va opri când a fost atinsă limita de uzură a tamponului. Dacă și cât de des este necesară înlocuirea, depinde de numărul de pagini tipărite, tipul materialului de tipărit și numărul ciclurilor de curățare pe care le execută imprimanta. Necesitatea de a înlocui tamponul nu înseamnă că imprimanta nu mai funcționează în conformitate cu specificațiile sale. Imprimanta va afișa un mesaj când trebuie înlocuit tamponul de cerneală, iar această operație poate fi executată numai la un furnizor de servicii autorizat Epson. Garanția Epson nu acoperă cheltuielile acestei înlocuiri.

Informații conexe

- ➔ „Contactarea serviciului de asistență clienți” la pagina 158
- ➔ „Scoaterea hârtiei blocate” la pagina 125
- ➔ „Instalarea aplicațiilor” la pagina 121
- ➔ „Opțiunile meniului Config imprimare” la pagina 104
- ➔ „Configurarea unui port WSD” la pagina 76
- ➔ „Amplasarea originalelor pentru un aspect de tip 2 copii pe pagină” la pagina 44
- ➔ „Amplasarea unei pagini duble pentru un aspect de tip 2 copii pe pagină” la pagina 44
- ➔ „Actualizarea aplicațiilor și a firmware-ului” la pagina 121

Verificarea stării imprimantei - Windows

1. Accesați fereastra pentru driver-ul imprimantei.
2. Faceți clic pe **EPSON Status Monitor 3** din fila **Întreținere**.

Notă:

- De asemenea, puteți verifica starea imprimantei făcând dublu clic pe pictograma imprimantei din bara de activități. Dacă pictograma imprimantei nu este adăugată în bara de activități, faceți clic pe **Preferințe de monitorizare** din fila **Întreținere** și apoi selectați **Înregistrați pictograma comenzii rapide în bara de activități**.
- Dacă **EPSON Status Monitor 3** este dezactivată, faceți clic pe **Setări extinse** din fila **Întreținere** și apoi selectați **Activare EPSON Status Monitor 3**.

Informații conexe

- ➔ „Driverul de imprimantă pentru Windows” la pagina 110

Verificarea stării imprimantei - Mac OS X

1. Selectați **Preferințe sistem** din meniul  > **Imprimante și scanere** (sau **Tipărire și scanare**, **Tipărire și fax**) și apoi selectați imprimanta.
2. Faceți clic pe **Opțiuni și consumabile** > **Utilitar** > **Deschide utilitar imprimantă**.
3. Faceți clic pe **EPSON Status Monitor**.

Scoaterea hârtiei blocate

Verificați eroarea afișată pe panoul de control și urmați instrucțiunile pentru a scoate hârtia blocată, inclusiv bucățile rupte. Apoi anulați eroarea.



Important:

Scoateți cu atenție hârtia blocată. Dacă scoateți hârtia forțat, imprimanta se poate defecta.

Scoaterea hârtiei blocate din Alimentare hârtie spate

Scoateți hârtia blocată.

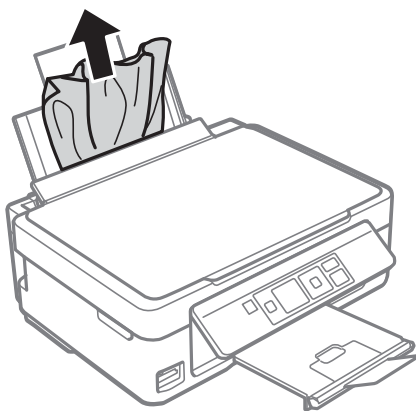

Îndepărtarea hârtiei blocate din tava de ieșire

Scoateți hârtia blocată.

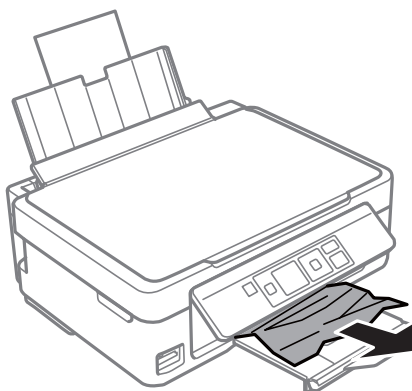

Scoaterea hârtiei blocate din interiorul imprimantei



Atenție:

- ❑ Aveți grijă să nu vă prindeți degetele atunci când deschideți sau închideți unitatea de scanare. În caz contrar, riscați să vă răniți.
- ❑ Nu atingeți butoanele de pe panoul de control în timp ce mâna dumneavoastră este în interiorul imprimantei. Dacă imprimanta începe să funcționeze, vă puteți răni. Aveți grijă să nu atingeți părțile proeminente pentru a nu vă răni.

1. Deschideți unitatea de scanare cu capacul pentru documente închis.

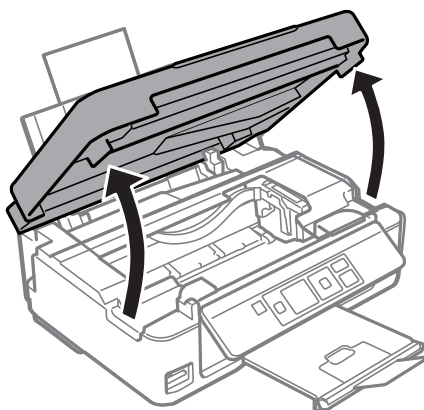

Soluționarea problemelor

2. Scoateți hârtia blocată.

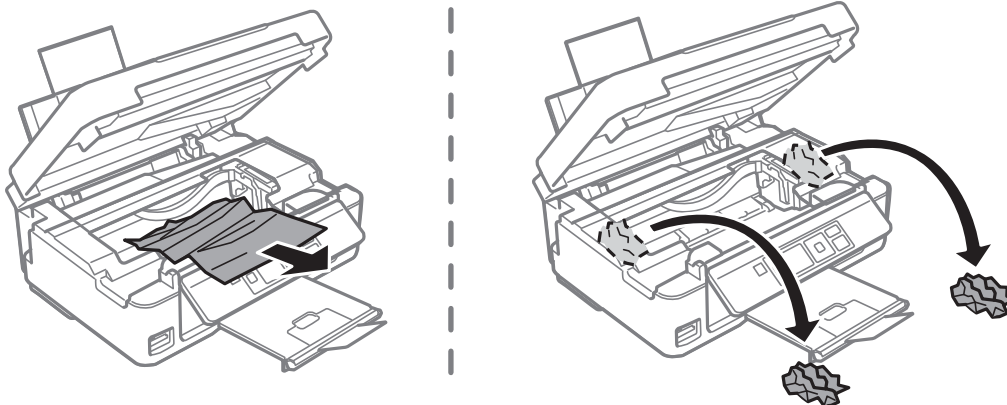

! *Important:*

Nu atingeți cablu alb plat sau componenta translucidă din interiorul imprimantei. În caz contrar se poate produce o defecțiune.

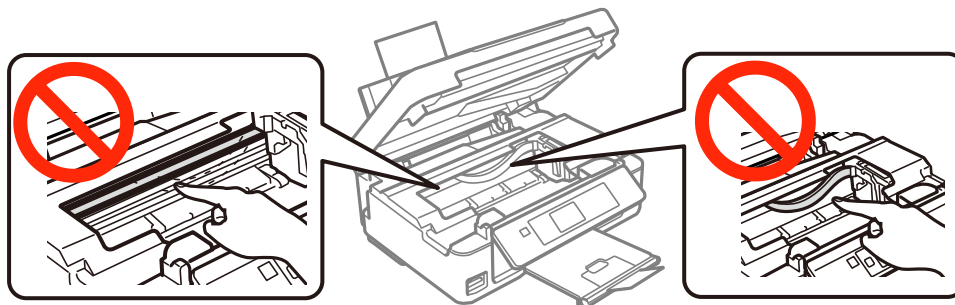

3. Închideți unitatea de scanare.

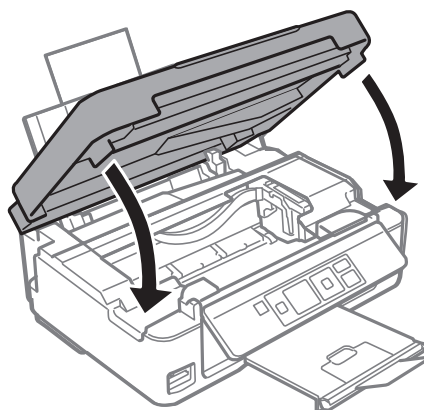

Hârtia nu este alimentată corect

Verificați următoarele aspecte și luați măsurile corespunzătoare pentru a rezolva problema.

- Așezați imprimanta pe o suprafață plană și utilizați imprimanta în condițiile de mediu recomandate.
- Utilizați hârtie compatibilă cu această imprimantă.

Soluționarea problemelor

- Respectați precauțiile de manevrare a hârtiei.
- Asigurați-vă că setările pentru dimensiunea hârtiei și tipul hârtiei corespund dimensiunii și tipului hârtiei introduse în imprimantă.

Informații conexe

- ➔ „Specificații de mediu” la pagina 154
- ➔ „Precauții la manevrarea hârtiei” la pagina 36
- ➔ „Hârtia disponibilă și capacitățile” la pagina 37
- ➔ „Lista tipurilor de hârtie” la pagina 38

Hârtia se blochează

- Încărcați hârtia în direcția corectă și împingeți ghidajele de margine spre marginile hârtiei.
- Încărcați pe rând câte o coală de hârtie dacă încărcați mai multe coli de hârtie.

Informații conexe

- ➔ „Scoaterea hârtiei blocate” la pagina 125
- ➔ „Încărcarea hârtiei în suportul de Alimentare hârtie spate” la pagina 39

Hârtia este alimentată oblic

Încărcați hârtia în direcția corectă și împingeți ghidajele de margine spre marginile hârtiei.

Informații conexe

- ➔ „Încărcarea hârtiei în suportul de Alimentare hârtie spate” la pagina 39

Sunt alimentate mai multe coli de hârtie în același timp

- Încărcați o coală de hârtie în același timp.
- Atunci când sunt alimentate simultan mai multe coli de hârtie în timpul tipăririi manuale pe ambele părți, scoateți toate colile din imprimantă înainte de a reîncărca hârtia.

Nu este alimentată hârtie

- Nu încărcați mai multă hârtie decât numărul maxim de coli specificat pentru hârtia respectivă. Dacă folosiți hârtie normală, aceasta nu trebuie să depășească nivelul indicat de simbolul triunghiular de pe ghidajul de margine.
- Dacă aveți coala de curățare care a fost livrată cu hârtia originală Epson, folosiți-o pentru a curăța rola din interiorul imprimantei.

Informații conexe

- ➔ „Hârtia disponibilă și capacitățile” la pagina 37
- ➔ „Curățarea traseului hârtiei” la pagina 100

Apare o eroare la ieșirea hârtiei



Chiar dacă în alimentare hârtie spate este încărcată hârtie, reîncărcați hârtia pe marginea din dreapta a alimentare hârtie spate.

Probleme cu privire la alimentarea cu energie și panoul de control

Imprimanta nu pornește

- Verificați dacă ați conectat bine cablul de alimentare.
- Țineți apăsat mai mult timp butonul .

Imprimanta nu se oprește

Țineți apăsat mai mult timp butonul . Dacă tot nu puteți opri imprimanta, deconectați cablul de alimentare. Pentru a preveni uscarea capului de imprimare, reporniți imprimanta și opriți-o din nou apăsând butonul .

Ecranul LCD se întunecă

Imprimanta este în modul de repaus. Apăsați orice buton de pe panoul de control pentru a reactiva ecranul LCD.

Nu se poate efectua tipărirea de la un computer

- Instalați driverul de imprimantă.
- Conectați corect cablul USB dintre imprimantă și computer.
- Dacă utilizați un hub USB, încercați să conectați imprimanta direct la computer.
- Dacă nu puteți tipări printr-o rețea, consultați pagina care descrie metoda de conectare la rețea de la computer.
- Dacă imprimați o imagine de mari dimensiuni, este posibil ca respectivul computer să nu aibă suficientă memorie. Tipăriți imaginea la o rezoluție mai mică sau la dimensiuni mai mici.

Soluționarea problemelor

- În Windows, faceți clic pe **Coadă tipărire** din fila driverului imprimantei **Întreținere** și apoi verificați următoarele.
 - Verificați dacă există comenzi de tipărire întrerupte.
Anulați tipărirea dacă este cazul.
 - Asigurați-vă că imprimanta nu este offline sau în așteptare.
Dacă imprimanta este offline sau în așteptare, deselectați setarea offline sau în așteptare din meniul **Imprimantă**.
 - Asigurați-vă că imprimanta este selectată ca imprimantă implicită din meniul **Imprimantă** (ar trebui să existe o bifă pe elementul de meniu).
Dacă imprimanta nu este selectată ca implicită, setați-o ca imprimantă implicită.
 - Asigurați-vă că portul de imprimantă este selectat corect în **Proprietate** > **Port** din meniul **Imprimantă** în modul următor.
Selectați „USBXXX” pentru o conexiune USB, sau „EpsonNet Print Port” pentru o conexiune prin rețea.
- În Mac OS X, asigurați-vă că starea imprimantei nu este **Pauză**.
Selectați **Preferințe sistem** din meniul  > **Imprimante și scanere** (sau **Tipărire și scanare**, **Tipărire și fax**) și apoi faceți dublu clic pe imprimantă. Dacă imprimanta este în pauză, faceți clic pe **Reluare** (sau **Reluare imprimantă**).

Informații conexe

- ➔ „Instalarea aplicațiilor” la pagina 121
- ➔ „Conectarea la un computer” la pagina 21
- ➔ „Anularea tipăririi” la pagina 70

Când nu se pot realiza setările de rețea

- Oprii dispozitivele pe care doriți să le conectați la rețea. Așteptați circa 10 secunde și porniți dispozitivele în următoarea ordine: punctul de acces, computerul sau dispozitivul inteligent și apoi imprimanta. Reduceți distanța dintre imprimantă, computer sau dispozitivul inteligent față de punctul de acces, pentru a facilita comunicațiile prin undă radio, apoi încercați să realizați din nou setările de rețea.
- Selectați **Configurare** > **Setări de rețea** > **Verificare conexiune** și apoi tipăriți raportul de conexiune la rețea. Dacă a intervenit o eroare, verificați raportul de conexiune la rețea, apoi urmați soluțiile tipărite.

Informații conexe

- ➔ „Conectarea de la dispozitive este imposibilă, chiar dacă setările de rețea nu prezintă probleme” la pagina 130
- ➔ „Mesaje și soluții în raportul de conexiune la rețea” la pagina 28

Conectarea de la dispozitive este imposibilă, chiar dacă setările de rețea nu prezintă probleme

Dacă nu vă puteți conecta de la computer sau de la dispozitivul inteligent la imprimantă, chiar dacă raportul de conexiune la rețea nu indică probleme, consultați informațiile de mai jos.

Soluționarea problemelor

- ❑ Când utilizați mai multe puncte de acces simultan, este posibil să nu puteți utiliza imprimanta de la computer sau de la dispozitivul inteligent, în funcție de setările punctelor de acces. Conectați computerul sau dispozitivul inteligent la același punct de acces ca imprimanta.

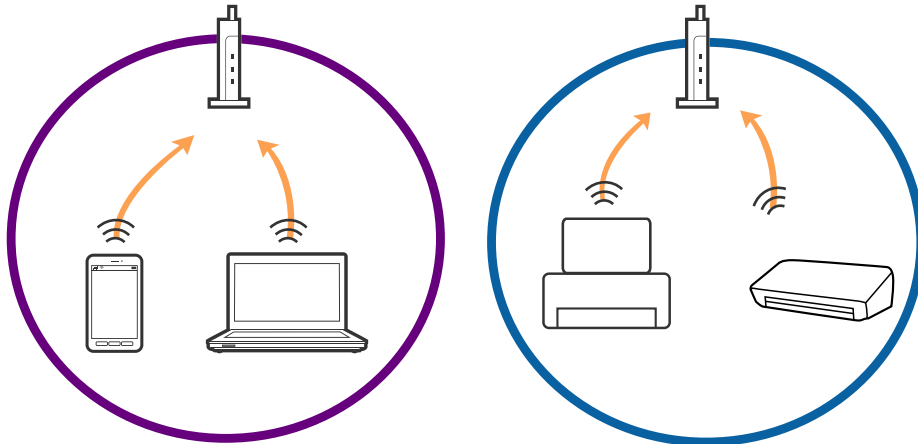

- ❑ Este posibil să nu vă puteți conecta la punctul de acces atunci când acesta are mai multe SSID-uri, iar dispozitivele sunt conectate la SSID-uri diferite de la același punct de acces. Conectați computerul sau dispozitivul inteligent la același SSID ca imprimanta.

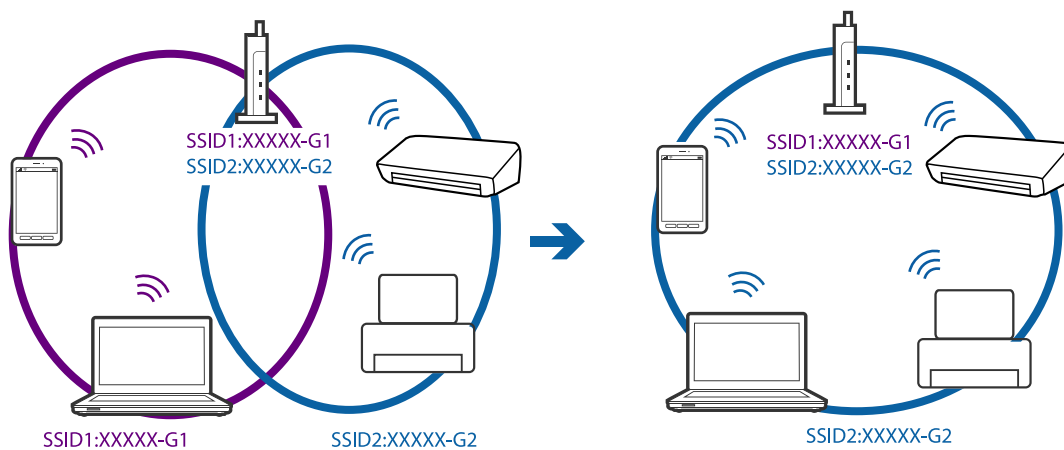

- ❑ Un punct de acces compatibil atât IEEE802.11a, cât și IEEE802.11g, are SSID-uri de 2,4 GHz, respectiv 5 GHz. În cazul în care conectați computerul sau dispozitivul inteligent la un SSID de 5 GHz, nu vă puteți conecta la imprimantă, deoarece aceasta acceptă comunicații numai la 2,4 GHz. Conectați computerul sau dispozitivul inteligent la același SSID ca imprimanta.

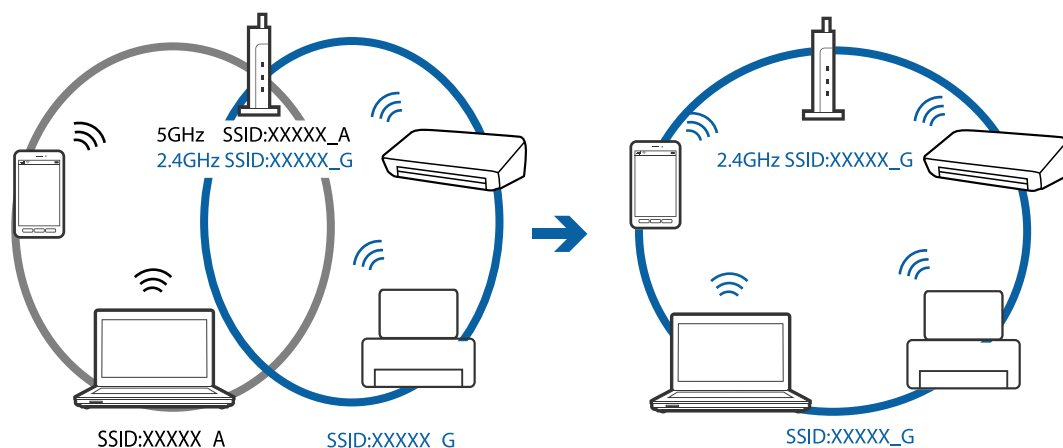

Soluționarea problemelor

- Majoritatea punctelor de acces dispun de un separator de confidențialitate, care blochează comunicațiile de la dispozitivele neautorizate. Dacă nu vă puteți conecta la rețea, chiar dacă dispozitivele și punctele de acces sunt conectate la același SSID, dezactivați separatorul de confidențialitate de la punctul de acces. Pentru mai multe detalii, consultați manualul furnizat o dată cu punctul de alimentare.

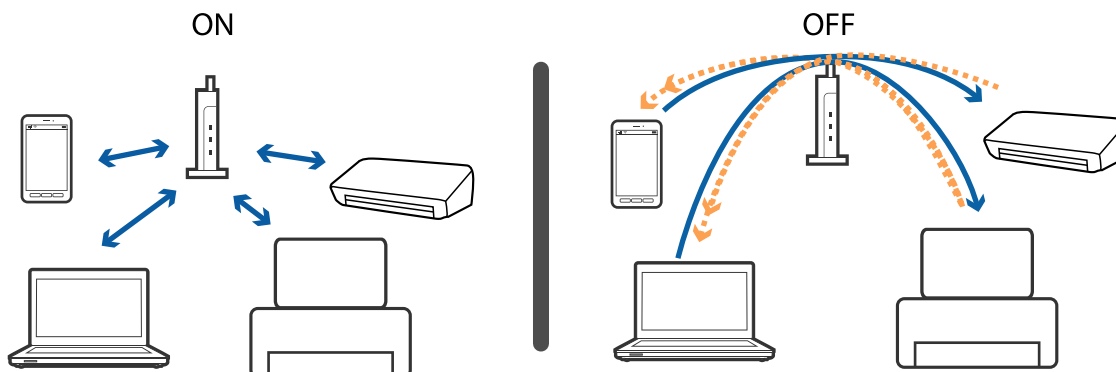

Informații conexe

- ➔ „Verificarea SSID conectată la imprimantă” la pagina 132
- ➔ „Verificarea SSID pentru computer” la pagina 132

Verificarea SSID conectată la imprimantă

Puteți verifica SSID tipărint un raport de conexiune la rețea, o fișă de stare a rețelei sau în Web Config.

Verificarea SSID pentru computer

Windows

Selecțați **Panou de control > Rețea și Internet > Centru rețea și partajare**.

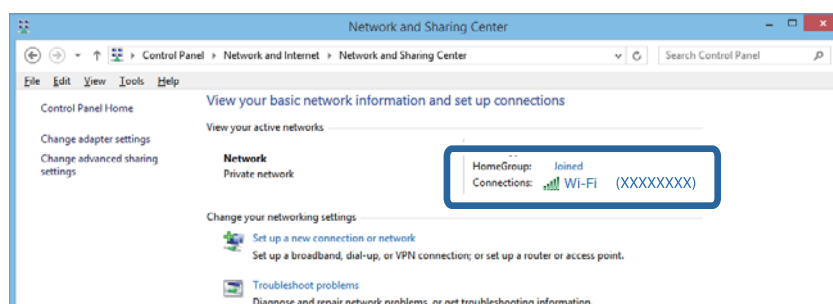

Mac OS X

Faceți clic pe pictograma Wi-Fi din partea de sus a ecranului computerului. O listă de SSID-uri este afișată, iar SSID-ul conectat este indicat cu un marcaj de validare.



Brusc, imprimanta nu poate tipări utilizând o conexiune în rețea

- La modificarea punctului de acces sau a furnizorului, încercați să refaceți setările de rețea pentru imprimantă. Conectați computerul sau dispozitivul inteligent la același SSID ca imprimanta.
- Opriiți dispozitivele pe care doriți să le conectați la rețea. Așteptați circa 10 secunde și porniți dispozitivele în următoarea ordine: punctul de acces, computerul sau dispozitivul inteligent și apoi imprimanta. Reduceți distanța dintre imprimantă, computer sau dispozitivul inteligent față de punctul de acces, pentru a facilita comunicațiile prin undă radio, apoi încercați să realizați din nou setările de rețea.
- În Windows, executați clic pe **Coadă tipărire** din fila **Întreținere** a driverului de imprimantă și apoi verificați următoarele.
 - Verificați dacă există comenzi de tipărire întrerupte. Anulați tipărirea dacă este cazul.
 - Asigurați-vă că imprimanta nu este offline sau în așteptare. Dacă imprimanta este offline sau în așteptare, deselectați setarea offline sau în așteptare din meniul **Imprimantă**.
 - Asigurați-vă că imprimanta este selectată ca imprimantă implicită din meniul **Imprimantă** (ar trebui să existe o bifă pe elementul de meniu).
Dacă imprimanta nu este selectată ca implicită, setați-o ca imprimantă implicită.
 - Verificați dacă portul selectat este corect în **Proprietăți imprimantă > Port**
- Selectați **Configurare > Setări de rețea > Verificare conexiune** și apoi tipăriți raportul de conexiune la rețea. Dacă raportul indică faptul că respectiva conexiune la rețea a eșuat, verificați raportul de conexiune la rețea și apoi urmați soluțiile tipărite.
- Încercați să accesați orice site web de la computer, pentru a vă asigura că setările de rețea ale computerului sunt corecte. Dacă nu puteți accesa niciun site web, există o problemă cu computerul. Pentru mai multe detalii, consultați manualul aferent computerului.

Informații conexe

- ➔ „Verificarea SSID conectată la imprimantă” la pagina 132
- ➔ „Verificarea SSID pentru computer” la pagina 132

- ➔ „Mesaje și soluții în raportul de conexiune la rețea” la pagina 28
- ➔ „Conectarea de la dispozitive este imposibilă, chiar dacă setările de rețea nu prezintă probleme” la pagina 130

Brusc, imprimanta nu poate tipări utilizând o conexiune USB

- Deconectați cablul USB de la computer. Faceți clic dreapta pe pictograma de imprimantă afișată pe computer, apoi selectați **Eliminare dispozitiv**. Apoi, conectați cablul USB la computer și încercați o tipărire de test. Dacă tipărirea este posibilă, configurarea s-a încheiat.
- Setează din nou conexiunea USB urmând pașii din [Modificarea metodei de conectare la un computer] din acest manual.

Informații conexe

- ➔ „Schimbarea metodei de conectare la un computer” la pagina 32

Nu se poate tipări de la un iPhone sau iPad

- Conectați iPhone sau iPad la aceeași rețea (SSID) ca imprimanta.
- Activați **Configurația hârtiei** în următoarele meniuri.
Configurare > Config imprimare > Setări sursă hârtie > Configurația hârtiei
- Activați setarea AirPrint în Web Config.

Informații conexe

- ➔ „Conectarea la un dispozitiv inteligent” la pagina 23
- ➔ „Web Config” la pagina 108

Imprimarea este întreruptă

Dacă imprimați o imagine de dimensiuni mari, este posibil ca imprimarea să fie întreruptă și hârtia să fie scoasă. Tipăriți imaginea la o rezoluție mai mică sau la dimensiuni mai mici.

Probleme de tipărire

Apar urme de uzură din cauza frecării pe hârtie sau lipsesc culori

Dacă nu ați utilizat imprimanta o perioadă îndelungată, este posibil ca duzele capului de tipărire să se fi astupat, ceea ce poate face ca picăturile de cerneală să nu poată ieși. Efectuați o verificare a duzelor și apoi curățați capul de tipărire dacă vreuna dintre duzele capului de tipărire este înfundată.

Informații conexe

- ➔ „Verificarea și curățarea capului de tipărire” la pagina 97

Apar benzi sau culori neașteptate

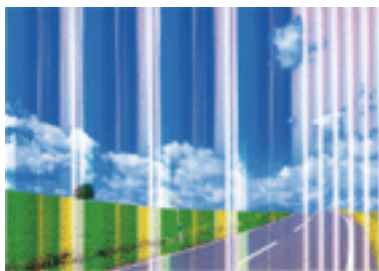

Duzele capului de tipărire ar putea fi înfundate. Efectuați o verificare a duzei pentru a verifica dacă duzele capului de tipărire sunt înfundate. Curățați capul de tipărire dacă vreuna dintre duzele capului de tipărire este înfundată.

Informații conexe

➔ [„Verificarea și curățarea capului de tipărire” la pagina 97](#)

Apar benzi colorate la intervale de aproximativ 2.5 cm

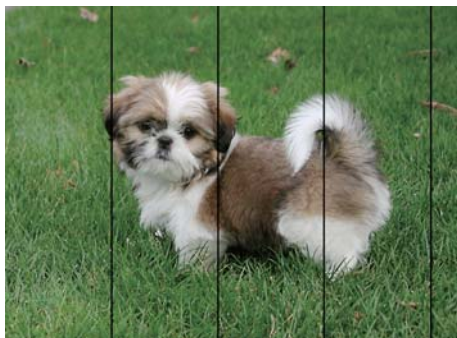

- Selectați setarea adecvată pentru tipul de hârtie în funcție de tipul de hârtie încărcat în imprimantă.
- Aliniați capul de tipărire folosind computerul.
- La tipărirea pe hârtie simplă, tipăriți folosind o setare de calitate mai ridicată.

Informații conexe

- ➔ [„Lista tipurilor de hârtie” la pagina 38](#)
- ➔ [„Alinierea capului de imprimare - Windows” la pagina 100](#)
- ➔ [„Alinierea capului de imprimare - Mac OS X” la pagina 100](#)

Tipăriri neclare, benzi verticale sau aliniere incorectă



enthalten alle
Aufdruck. W
5008 "Regel

Aliniați capul de tipărire.

Informații conexe

➔ „Alinierea capului de imprimare” la pagina 99

Calitatea imprimării nu se îmbunătățește nici după alinierea capului de imprimare

În timpul imprimării bidirecționale (sau de mare viteză), capul de imprimare imprimă când se deplasează în ambele direcții, iar liniile verticale ar putea fi alinate incorect. În cazul în care calitatea imprimării nu se îmbunătățește, dezactivați setarea bidirecțională (sau de mare viteză). Dezactivarea acestei setări ar putea determina reducerea vitezei de imprimare.

Windows

Deselectați opțiunea **Rapid** din driverul de imprimantă, din fila **Mai multe opțiuni**.

Mac OS X

Selectați **Preferințe sistem** din meniul  > **Imprimante și scanere** (sau **Imprimare și scanare**, **Imprimare și fax**) și apoi selectați imprimanta. Faceți clic pe **Opțiuni și consumabile** > **Opțiuni** (sau **Driver**). Selectați **Dezactivat** ca setare pentru **Tipărire rapidă**.

Calitatea tipăririi este slabă

Verificați următoarele în cazul în care calitatea tipăririi este proastă, iar pe documentele tipărite apar zone neclare, benzi, culori lipsă, culori estompate și alinieri incorecte.

Utilizați hârtie compatibilă cu această imprimantă.

Selectați setarea adecvată pentru tipul de hârtie în funcție de tipul de hârtie încărcat în imprimantă.

Nu tipăriți pe hârtie umedă, cu defecțiuni sau prea veche.

Dacă hârtia este îndoită sau plicurile sunt umflate, aplatizați-le.

Efectuați o verificare a duzelor și apoi curățați capul de tipărire dacă vreuna dintre duzele capului de tipărire este înfundată.

Aliniați capul de tipărire.

Imprimați folosind o setare de calitate superioară.

Nu stivuiți hârtia imediat după tipărire.

Uscați complet documentele tipărite înainte de a le îndosaria sau de a le afișa. La uscarea documentelor tipărite, nu le expuneți la soare, nu utilizați un uscător și nu atingeți fața tipărită a hârtiei.

Soluționarea problemelor

- La tipărirea imaginilor și a fotografiilor, Epson recomandă utilizarea hârtiei originale Epson, nu a hârtiei normale. Tipăriți pe fața de tipărit a hârtiei originale Epson.
- Utilizați cartușe de cerneală Epson originale. Acest produs ajustează culorile în funcție pe baza cartușelor de cerneală Epson originale. Utilizarea cartușelor de cerneală neoriginale poate afecta calitatea materialelor tipărite.
- Epson recomandă utilizarea cartușelor de cerneală înainte de data imprimată pe ambalaj.
- Pentru a obține rezultate optime, utilizați cartușul în interval de șase luni de la deschiderea ambalajului.

Informații conexe

- ➔ [„Hârtia disponibilă și capacitățile” la pagina 37](#)
- ➔ [„Lista tipurilor de hârtie” la pagina 38](#)
- ➔ [„Precauții la manevrarea hârtiei” la pagina 36](#)
- ➔ [„Verificarea și curățarea capului de tipărire” la pagina 97](#)
- ➔ [„Alinierea capului de imprimare” la pagina 99](#)

Hârtia este pătată sau zgâriată

- Când apar benzi orizontale sau când partea de sus sau de jos a hârtiei se murdărește, încărcăți hârtia în direcția corectă și glisați ghidajele de margine la marginile hârtiei.

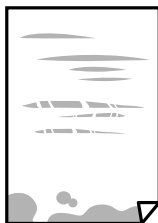

- Când apar benzi verticale sau hârtia se murdărește, curățați calea de hârtie.

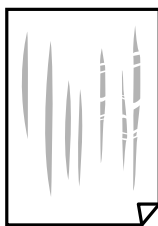

- Amplasați hârtia pe o suprafață plană pentru a verifica dacă este ondulantă. Dacă da, îndreptați-o.
- Dacă efectuați o tipărire manuală pe ambele fețe ale hârtiei, asigurați-vă că cerneala s-a uscat complet înainte de a reîncărca hârtia.

Informații conexe

- ➔ [„Încărcarea hârtiei în suportul de Alimentare hârtie spate” la pagina 39](#)
- ➔ [„Curățarea traseului hârtiei” la pagina 100](#)

Fotografiile tipărite sunt lipicioase

Probabil ați tipărit pe partea greșită a hârtiei foto. Asigurați-vă că tipăriți pe partea tipăribilă.

La tipărirea pe partea incorectă a hârtiei foto, trebuie să curățați traseul hârtiei.

Informații conexe

➔ [„Curățarea traseului hârtiei” la pagina 100](#)

Imaginile sau fotografiile sunt imprimate în culori neașteptate

La tipărirea din driverul de imprimantă Windows, setarea de ajustare automată a fotografiei Epson este aplicată în mod implicit în funcție de tipul hârtiei. Încercați să modificați setarea.

Pe fila **Mai multe opțiuni**, selectați **Personalizat** în **Corectare culoare** și apoi executați clic pe **Avansat**. Modificați setarea **Corecție scenă** din **Autocorectare** la orice altă opțiune. Dacă modificarea setării nu are niciun efect, utilizați orice altă metodă de corectare a culorilor în afară de **PhotoEnhance** din **Management culori**.

Informații conexe

➔ [„Ajustarea culorii de tipărire” la pagina 66](#)

Culorile diferă de cele care apar pe afișaj

- Dispozitivele de afișare, precum monitoarele de computer, au propriile proprietăți de afișare. Dacă afișajul nu este calibrat, imaginea nu este afișată cu luminozitatea și culorile corecte. Ajustați proprietățile dispozitivului de afișare.
- Lumina care se reflectă în afișaj are un efect asupra modului în care este vizualizată imaginea pe acel afișaj. Evitați lumina directă a soarelui și confirmați imaginea într-un mediu în care poate fi asigurată o iluminare adecvată.
- Culorile pot diferi de cele vizualizate pe dispozitive inteligente, precum smartphone-uri sau tablete cu afișaje de înaltă rezoluție.
- Culorile de pe un afișaj nu sunt identice cu cele de pe hârtie, deoarece dispozitivul de afișare și imprimanta au un proces diferit de producere a culorilor.

Tipărirea fără margini nu poate fi efectuată

Efectuați setarea de tipărire fără margini în setările de tipărire. Dacă selectați un tip de hârtie care nu poate fi folosit la tipărirea fără margini, nu puteți selecta **Fără margini**. Selectați un tip de hârtie compatibil cu tipărirea fără margini.

Informații conexe

- ➔ [„Opțiuni de meniu pentru modul Imprimare fotografii” la pagina 50](#)
- ➔ [„Opțiuni de meniu pentru modul Copiere” la pagina 72](#)
- ➔ [„Informații de bază despre tipărire — Windows” la pagina 51](#)
- ➔ [„Informații de bază despre tipărire — Mac OS X” la pagina 52](#)

Marginile imaginii sunt tăiate în timpul tipăririi fără margini

La tipărirea fără margini, imaginea este ușor mărită, iar zona care iese în afară este tăiată. Selectați o setare de mărire mai mică.

Windows

Executați clic pe **Parametrii** de lângă caseta de validare **Fără margini** din fila **Principal** a driverului imprimantei și apoi schimbați setările.

Mac OS X

Schimbați setarea **Expansiune** din meniul **Setări tipărire** al casetei de dialog pentru tipărire.

Poziția, formatul sau marginile materialului tipărit sunt incorecte

- Încărcați hârtia în direcția corectă și împingeți ghidajele de margine spre marginile hârtiei.
- La așezarea originalelor pe geamul scannerului, aliniați colțul originalului cu colțul marcat cu un simbol pe rama de pe geamul scannerului. Dacă marginile unei copii sunt trunchiate, deplasați ușor originalul dinspre colț.
- La așezarea documentelor originale pe geamul scannerului, curățați geamul scannerului și capacul pentru documente. Dacă există praf sau pete pe suprafața de sticlă, zona de copiere ar putea fi extinsă pentru a include praful sau petele, creând o poziție de copiere incorectă, sau imaginea ar putea fi micșorată.
- Selectați setarea corectă pentru formatul hârtiei.
- Din aplicație, ajustați valoarea definită pentru margine, astfel încât aceasta să se găsească în zona tipăribilă.

Informații conexe

- ➔ [„Încărcarea hârtiei în suportul de Alimentare hârtie spate” la pagina 39](#)
- ➔ [„Așezarea originalelor pe Geamul scannerului” la pagina 43](#)
- ➔ [„Curățarea Geamul scannerului” la pagina 101](#)
- ➔ [„Zona tipăribilă” la pagina 148](#)

Caracterele tipărite sunt incorecte sau corupte

- Conectați corect cablul USB dintre imprimantă și computer.
- Anulați comenzile de tipărire întrerupte.
- Nu treceți computerul manual în modul **Hibernare** sau **Repaus** în timpul tipăririi. Riscați să se tipărească automat pagini cu text corupt la următoarea pornire a computerului.

Informații conexe

- ➔ [„Anularea tipăririi” la pagina 70](#)

Imaginea tipărită este inversată

Deselectați toate setările pentru imagini în oglindă din driver-ul imprimantei sau aplicație.

Windows

Deselectați opțiunea **Imagine în oglindă** din fila **Mai multe opțiuni** a driver-ului imprimantei.

Soluționarea problemelor

Mac OS X

Deselectați opțiunea **Imag în oglindă** din caseta de dialog a meniului **Setări tipărire**.

Modele tip mozaic în imaginile tipărite

La tipărirea imaginilor sau a fotografiilor, tipăriți folosind date cu rezoluție înaltă. Imaginile de pe site-urile web au în general o rezoluție scăzută, totuși acestea pot fi afișate bine pe ecran, la tipărire calitatea poate scădea.

Culori neuniforme, pete, puncte sau linii drepte apar în imaginea copiată

- Curățați traseul hârtiei.
- Curățați geamul scannerului.
- Nu apăsați prea tare pe original sau pe capacul pentru documente când așezați originalele pe geamul scannerului.
- Când pe hârtie apar pete, reduceți setarea referitoare la densitatea pentru copiere.

Informații conexe

- ➔ [„Curățarea traseului hârtiei” la pagina 100](#)
- ➔ [„Curățarea Geamul scannerului” la pagina 101](#)
- ➔ [„Opțiuni de meniu pentru modul Copiere” la pagina 72](#)

Pe imaginea copiată apar modele neclare (de tip hașură)

Schimbați setarea de micșorare/mărire sau așezați originalul la un unghi ușor diferit.

Informații conexe

- ➔ [„Opțiuni de meniu pentru modul Copiere” la pagina 72](#)

Pe imaginea copiată apare o imagine de pe verso-ul originalului

- În cazul unui original subțire, așezați originalul pe geamul scannerului și apoi așezați o hârtie neagră peste acesta.
- Micșorați setarea pentru densitatea de copiere de pe panoul de control.

Informații conexe

- ➔ [„Opțiuni de meniu pentru modul Copiere” la pagina 72](#)

Problema de tipărire nu a putut fi soluționată

Dacă ați încercat toate soluțiile de mai jos și nu ați rezolvat problema, încercați să dezinstalați și apoi să reinstalați driver-ul imprimantei.



Informații conexe

- ➔ [„Dezinstalarea aplicațiilor” la pagina 119](#)

➔ „Instalarea aplicațiilor” la pagina 121

Alte probleme de imprimare

Tipărirea se face prea încet

- Închideți toate aplicațiile de care nu aveți nevoie.
- Reduceți setarea referitoare la calitate. Dacă selectați o calitate înaltă a tipăririi, viteza de tipărire se va reduce.
- Activați opțiunea de tipărirea bidirecțională (sau viteză ridicată). Dacă această setare este activată, capul de tipărire va tipări în ambele direcții, iar viteza de tipărire va crește.
 - Windows
Selectați **Rapid** din fila **Mai multe opțiuni** a driverului imprimantei.
 - Mac OS X
Selectați **Preferințe sistem** din meniul  > **Imprimante și scanere** (sau **Tipărire și scanare, Tipărire și fax**) și apoi selectați imprimanta. Faceți clic pe **Opțiuni și consumabile** > **Opțiuni** (sau **Driver**). Selectați **Activat** ca setare pentru **Tipărire rapidă**.
- Dezactivați **Modul silențios**.
 - Panou de control
Din ecranul de pornire, selectați **Modul Silențios**, după care dezactivați această funcție.
 - Windows
Selectați **Oprit** ca setare pentru **Modul silențios** din fila **Principal** a driver-ului imprimantei.
 - Mac OS X
Selectați **Preferințe sistem** din meniul  > **Imprimante și scanere** (sau **Tipărire și scanare, Tipărire și fax**) și apoi selectați imprimanta. Faceți clic pe **Opțiuni și consumabile** > **Opțiuni** (sau **Driver**). Selectați **Dezactivat** ca setare pentru **Modul silențios**.

Tipărirea este încetinită drastic în timpul operațiilor de tipărire continuă

Tipărirea este încetinită pentru a preveni supraîncălzirea și deteriorarea componentelor mecanice ale imprimantei. Însă puteți continua tipărirea. Pentru a reveni la viteza de tipărire normală, lăsați imprimanta în repaus timp de cel puțin 30 de minute. Viteza de tipărire nu revine la normal dacă alimentarea este oprită.

Nu se poate anula tipărirea de la un computer care rulează Mac OS X v10.6.8

Dacă doriți să opriți tipărirea de la computer, efectuați următoarele setări.

Executați Web Config și apoi selectați **Port9100** ca setare **Protocol cu prioritate principală** în **Configurare AirPrint**. Selectați **Preferințe sistem** din meniul  > **Imprimante și scanere** (sau **Tipărire și scanare, Tipărire și fax**), ștergeți driverul imprimantei și apoi adăugați din nou imprimanta.

Informații conexe

➔ „Web Config” la pagina 108

Scanarea nu începe

- Conectați corect cablul USB dintre imprimantă și computer.
- Dacă utilizați un hub USB, încercați să conectați imprimanta direct la computer.
- Dacă scanați la rezoluție înaltă printr-o rețea, poate avea loc o eroare de comunicare. Micșorați rezoluția.
- Asigurați-vă că ați selectat imprimanta (scannerul) corectă, dacă pe ecran este afișată o listă cu scanere la deschiderea programului Epson Scan 2.
- Asigurați-vă că ați selectat imprimanta (scannerul) corectă în Epson Scan 2.
- Dacă utilizați o aplicație compatibilă TWAIN, selectați imprimanta (scannerul) utilizat(ă).
- În Windows, asigurați-vă că imprimanta (scannerul) este afișat(ă) în **Scanner și aparat foto**. Imprimanta (scannerul) ar trebui să fie afișat(ă) ca „EPSON XXXXX (numele imprimantei)”. Dacă imprimanta (scannerul) nu este afișat(ă), dezinstalați și apoi reinstalați Epson Scan 2. Consultați următoarele pentru a accesa **Scanner și aparat foto**.
 - Windows 10
Faceți clic dreapta pe butonul Start sau țineți apăsat pe acesta și selectați **Panou de control**, introduceți „Scanner și aparat foto” în caseta de căutare, faceți clic pe **Vizualizare scanere și aparate foto** și apoi verificați dacă este afișată imprimanta.
 - Windows 8.1/Windows 8
Selectați **Desktop > Setări > Panou de control**, introduceți „Scanner și aparat foto” în caseta de căutare, faceți clic pe **Afișare scanner și aparat foto** și apoi verificați dacă este afișată imprimanta.
 - Windows 7
Faceți clic pe butonul Start și selectați **Panou de control**, introduceți „Scanner și aparat foto” în caseta de căutare, faceți clic pe **Vizualizare scanere și aparate foto** și apoi verificați dacă este afișată imprimanta.
 - Windows Vista
Faceți clic pe butonul start, selectați **Panou de control > Hardware și sunete > Scanere și aparate foto** și apoi verificați dacă imprimanta este afișată.
 - Windows XP
Faceți clic pe butonul Start, selectați **Panou de control > Imprimante și alte dispozitive hardware > Scanere și aparate foto** și apoi verificați dacă este afișată imprimanta.
- Dacă nu puteți scana utilizând nicio aplicație compatibilă TWAIN, dezinstalați și apoi reinstalați aplicația compatibilă TWAIN.

Informații conexe

➔ „Dezinstalarea aplicațiilor” la pagina 119

➔ „Instalarea aplicațiilor” la pagina 121

Nu este posibilă scanarea de la panoul de control

- Asigurați-vă că Epson Scan 2 și Epson Event Manager sunt instalate corespunzător.
- Verificați setarea de scanare alocată în Epson Event Manager.

Informații conexe

- ➔ „Epson Scan 2 (driver de scanner)” la pagina 116
- ➔ „Epson Event Manager” la pagina 117

Probleme cu privire la imaginile scanate

Culori lipsite de omogenitate, murdărie, pete etc. apar la scanarea de pe geamul scannerului

- Curățați geamul scannerului.
- Îndepărtați resturile sau murdăria care aderă la original.
- Nu apăsați cu prea multă forță pe original sau pe capacul pentru document. Dacă apăsați cu prea multă forță, pot apărea neclarități, mazăgălituri sau pete.

Informații conexe

- ➔ „Curățarea Geamul scannerului” la pagina 101

Calitatea imaginii lasă de dorit

- Setati opțiunea **Mod** din Epson Scan 2 conform originalului pe care doriți să îl scanați. Scanați utilizând setările pentru documente din **Mod document** și setările pentru fotografiile din **Mod foto**.
- În Epson Scan 2, reglați imaginea utilizând elementele din fila **Setări avansate**, apoi scanați.
- Dacă rezoluția este redusă, încercați să măriți rezoluția și apoi să scanați.

Informații conexe

- ➔ „Efectuarea scanării utilizând Epson Scan 2” la pagina 78

Fundalul imaginilor prezintă offset

Este posibil ca imaginile situate pe verso-ul originalului să apară pe imaginea scanată.

- În Epson Scan 2, selectați fila **Setări avansate**, apoi reglați opțiunea **Luminoz..**
Este posibil ca această caracteristică să nu fie disponibilă, în funcție de setările din fila **Setări principale > Tip imagine** sau alte setări din fila **Setări avansate**.
- În **Mod document** din Epson Scan 2, selectați fila **Setări avansate**, după care **Opțiune imagine > Îmbunătățire text**.
- La scanarea de pe geamul scannerului, așezați o coală de hârtie neagră sau o folie de protecție pentru birou peste original.

Informații conexe

- ➔ „Așezarea originalelor pe Geamul scannerului” la pagina 43
- ➔ „Efectuarea scanării utilizând Epson Scan 2” la pagina 78

Textul este neclar

- În **Mod document** din Epson Scan 2, selectați fila **Setări avansate**, după care **Opțiune imagine > Îmbunătățire text**.
- Selectați **Mod document** pentru opțiunea **Mod** din Epson Scan 2. Scanați utilizând setările pentru documente din **Mod document**.
- În **Mod document**, în Epson Scan 2, când opțiunea **Tip imagine** din fila **Setări principale** este setată la **Alb negru**, reglați **Prag** din fila **Setări avansate**. La creșterea valorii **Prag**, zona culorii negre devine mai mare.
- Dacă rezoluția este redusă, încercați să măriți rezoluția și apoi să scanați.

Informații conexe

➔ [„Scanarea documentelor \(Mod document\)” la pagina 78](#)

Apar modele de tip moar

Dacă originalul este un document tipărit, pot apărea modele de tip moar în imaginea scanată.

- Pe fila **Setări avansate** din Epson Scan 2, setați **Filtrare descreen**.



- Modificați rezoluția și apoi scanați din nou.

Informații conexe

➔ [„Efectuarea scanării utilizând Epson Scan 2” la pagina 78](#)

Nu se poate scana suprafața corectă pe geamul scannerului

- Asigurați-vă că originalul este poziționat corect în raport cu marcajele de aliniere.
- Dacă marginea imaginii scanate lipsește, îndepărtați ușor originalul de marginea geamului scannerului.
- La amplasarea mai multor originale pe geamul scannerului, asigurați-vă că există un spațiu de cel puțin 20 mm (0,79 inchi) între originale.
- La scanarea de la panoul de control și selectarea funcției de trunchiere automată la suprafața de scanare, eliminați reziduurile sau murdăria de la geamul scannerului și de pe capacul pentru documente. Dacă există reziduuri sau murdărie în jurul originalului, domeniul de scanare se va extinde, pentru a le include.

Informații conexe

➔ [„Așezarea originalelor pe Geamul scannerului” la pagina 43](#)

Nu se poate previzualiza în modul Imagine redusă

- La plasarea mai multor originale pe geamul scannerului, asigurați-vă că lăsați un spațiu de cel puțin 20 mm (0,79 in.) între originale.
- Verificați dacă originalul este plasat drept.
- În funcție de original, este posibil ca previzualizarea să nu se efectueze în modul **Imagine redusă**. În acest caz, scanați în modul de previzualizare **Normal**, apoi creați manual demarcaje.

Informații conexe

➔ „Scanarea fotografiilor sau imaginilor (Mod foto)” la pagina 80

Textul nu este corect recunoscut la salvarea în formatul PDF căutabil

- În fereastra **Opțiuni format imagine** din Epson Scan 2, verificați că opțiunea **Limbă text** este setată corect în fila **Text**.
- Verificați dacă originalul este amplasat drept.
- Utilizați un original cu text clar. Este posibil ca recunoașterea textului să nu fie posibilă pentru următoarele tipuri de originale.
 - Originale care au fost copiate de mai multe ori
 - Originale primite prin fax (la rezoluții reduse)
 - Originale la care spațierea dintre litere, respectiv dintre rânduri, este prea redusă
 - Originale cu linii trase cu rigla sau subliniere pe deasupra textului
 - Originale cu text scris de mână
 - Originale cu încrețituri sau cute
- În **Mod document**, în Epson Scan 2, când opțiunea **Tip imagine** din fila **Setări principale** este setată la **Alb negru**, reglați **Prag** din fila **Setări avansate**. La mărirea valorii **Prag**, negrul devine mai intens.
- În **Mod document** din Epson Scan 2, selectați fila **Setări avansate**, după care **Opțiune imagine > Îmbunătățire text**.

Informații conexe

➔ „Scanarea documentelor (Mod document)” la pagina 78

Nu se pot rezolva problemele imaginii scanate

Dacă ați încercat toate soluțiile și nu ați rezolvat problema, inițializați setările Epson Scan 2 utilizând Epson Scan 2 Utility.

Notă:

Epson Scan 2 Utility este o aplicație livrată cu Epson Scan 2.

1. Porniți aplicația Epson Scan 2 Utility.

- Windows 10

Faceți clic pe butonul Start, iar apoi selectați **Toate aplicațiile > EPSON > Epson Scan 2 Utility**.

Soluționarea problemelor

- Windows 8.1/Windows 8

Introduceți numele aplicației în butonul de căutare, apoi selectați pictograma afișată.

- Windows 7/Windows Vista/Windows XP

Faceți clic pe butonul Start, apoi selectați **Toate programele** sau **Programe** > **EPSON** > **Epson Scan 2** > **Epson Scan 2 Utility**.

- Mac OS X

Selectați **Salt** > **Aplicații** > **Epson Software** > **Epson Scan 2 Utility**.

2. Selectați fila **Altul**.

3. Faceți clic pe **Reinițializ..**

Notă:

Dacă inițializarea nu rezolvă problema, dezinstalați și reinstalați Epson Scan 2.

Informații conexe

➔ [„Dezinstalarea aplicațiilor” la pagina 119](#)

➔ [„Instalarea aplicațiilor” la pagina 121](#)

Alte probleme de scanare

Scanarea se face prea încet

Micșorați rezoluția.

Informații conexe

➔ [„Efectuarea scanării utilizând Epson Scan 2” la pagina 78](#)

Scanarea se oprește dacă scanați în format PDF/Multi-TIFF

- Când scanați utilizând Epson Scan 2, puteți scana continuu până la 999 de pagini în format PDF și până la 200 de pagini în format Multi-TIFF.
- Dacă scanați volume mari, vă recomandăm să scanați în tonuri de gri.
- Eliberați cât mai mult spațiu pe hard discul calculatorului. Scanarea se poate opri dacă nu este suficient spațiu disponibil.
- Încercați să reduceți rezoluția de scanare. Scanarea se oprește dacă dimensiunea totală a datelor a ajuns la valoarea limită.

Informații conexe

➔ [„Efectuarea scanării utilizând Epson Scan 2” la pagina 78](#)

Alte probleme

Un ușor șoc electric la atingerea imprimantei

Dacă există multe periferice conectate la computer, s-ar putea să simțiți un ușor șoc electric atunci când atingeți imprimanta. Instalați un cablu de împământare la computerul conectat la imprimantă.

Funcționarea imprimantei este zgomotoasă

Dacă imprimanta este prea zgomotoasă, activați **Modul silențios**. Este posibil ca activarea acestei caracteristici să determine reducerea vitezei de tipărire. În funcție de setările selectate pentru tipul de hârtie și calitate a tipăririi, este posibil să nu existe variații ale nivelului de zgomot al imprimantei.

Panou de control

Din ecranul de pornire, selectați opțiunea **Modul Silențios**, apoi activați-o.

Windows

Activați opțiunea **Modul silențios** din fila **Principal** a driverului imprimantei.

Mac OS X

Selectați **Preferințe sistem** din meniul  > **Imprimante și scanare** (sau **Tipărire și scanare**, **Tipărire și fax**) și apoi selectați imprimanta. Faceți clic pe **Opțiuni și consumabile** > **Opțiuni** (sau **Driver**). Selectați **Activat** ca setare pentru **Modul silențios**.

Nu pot fi salvate date pe cardul de memorie

Utilizați un card de memorie compatibil cu imprimanta.

Verificați dacă respectivul card de memorie nu este protejat la scriere.

Verificați dacă respectivul card de memorie are suficientă memorie liberă. Dacă memoria disponibilă este insuficientă, nu vor putea fi salvate datele.

Informații conexe

➔ [„Specificațiile cardurilor de memorie compatibile” la pagina 152](#)

Aplicația este blocată de un firewall (numai Windows)

Adăugați aplicația în lista cu programe permise de Windows în setările de securitate din fereastra **Panou de control**.

„?” este afișat în ecranul de selectare a fotografiilor

„?” este afișat pe ecranul LCD dacă fișierul imagine nu este compatibil cu produsul.

Informații conexe

➔ [„Specificații privind tipurile de date compatibile” la pagina 153](#)

Anexă

Specificații tehnice

Specificațiile imprimantei

Amplasarea duzelor capului de imprimare		Duze de cerneală neagră: 180 Duze de cerneală color: 59 pentru fiecare culoare
Densitate hârtie	Hârtie normală	64 - 90 g/m ² (17 - 24 lv.)
	Plicuri	Plic #10, DL, C6: 75 - 90 g/m ² (20 - 24 lv)

Zona tipăribilă

Zona tipăribilă pentru coli individuale

Calitatea tipăririi poate să scadă în zonele umbrite datorită mecanismului imprimantei.

Tipărire cu margini

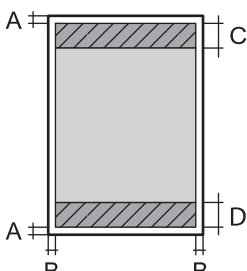
	A	3.0 mm (0.12 inchi)
	B	3.0 mm (0.12 inchi)
	C	40.0 mm (1.57 inchi)
	D	32.0 mm (1.26 inchi)

Tipărire fără margini

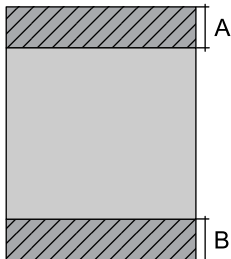
	A	43.0 mm (1.69 inchi)
	B	35.0 mm (1.38 inchi)

Zonă tipăribilă pentru plicuri

Calitatea tipăririi poate să scadă în zonele umbrite datorită mecanismului imprimantei.

Anexă

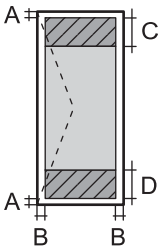
	A	3.0 mm (0.12 in.)
	B	5.0 mm (0.20 in.)
	C	18.0 mm (0.71 in.)
	D	40.0 mm (1.57 in.)

Specificațiile scannerului

Tip scanner	Flatbed
Dispozitiv fotoelectric	CIS
Dimensiune maximă document	216×297 mm (8.5×11.7 in.) A4, Letter
Rezoluție	1200 dpi (scanare principală) 2400 dpi (scanare secundară)
Profundzime de culoare	<p>Color</p> <ul style="list-style-type: none"> <input type="checkbox"/> 48 biți pe pixel intern (16 biți pe pixel pe culoare intern) <input type="checkbox"/> 24 biți pe pixel extern (8 biți pe pixel pe culoare extern) <p>Tonuri de gri</p> <ul style="list-style-type: none"> <input type="checkbox"/> 16 biți pe pixel intern <input type="checkbox"/> 8 biți pe pixel extern <p>Alb-negru</p> <ul style="list-style-type: none"> <input type="checkbox"/> 16 biți pe pixel intern <input type="checkbox"/> 1 biți pe pixel extern
Sursă de lumină	LED

Specificațiile interfeței

Pentru computer	USB de viteză ridicată
-----------------	------------------------

Listă cu funcții de rețea

Funcții		Acceptată	Observații	
Interfețe de rețea	Ethernet	-	-	
	Wi-Fi	Infrastructură	✓	-
		Ad-hoc	-	-
		Wi-Fi Direct (Simple AP)	✓	-

Anexă

Funcții		Acceptată	Observații	
Conexiune simultană	Ethernet și Wi-Fi Direct (Simple AP)	-	-	
	Wi-Fi (Infrastructură) și Wi-Fi Direct (Simple AP)	✓	-	
Operare panou	Wi-Fi Setup	Expert de configurare Wi-Fi	✓	-
		Push Button Setup (Configurare prin apăsarea unui buton) (WPS)	✓	-
		Configurare cod PIN	✓	-
		Wi-Fi Auto Connect (Conectare automată prin Wi-Fi)	✓	-
		Conexiune Epson iPrint	-	-
		Wi-Fi Direct Setup (Configurare directă Wi-Fi)	✓	-
	Configurare generală rețea	-	-	
	Verificare conexiune la rețea	✓	-	
	Stare rețea	-	-	
	Tipărire fișă de stare rețea	✓	-	
	Dezactivare Wi-Fi	✓	-	
	Restabilire setări implicite din fabrică	✓	-	
Configurare partajare fișiere	✓	Doar card de memorie		

Anexă

Funcții			Acceptată	Observații
Tipărire în rețea	EpsonNet Print (Windows)	IPv4	✓	-
	Standard TCP/IP (Windows)	IPv4, IPv6	✓	-
	Tipărire WSD (Windows)	IPv4, IPv6	✓	Windows Vista sau superior
	Tipărire Bonjour (Mac OS X)	IPv4, IPv6	✓	-
	Tipărire IPP (Windows, Mac OS X)	IPv4, IPv6	✓	-
	Tipărire UPnP	IPv4	-	Informații despre dispozitiv
	Tipărire PictBridge (Wi-Fi)	IPv4	-	Cameră digitală
	Epson Connect (Tipărire e-mail)	IPv4	✓	-
	AirPrint (iOS, Mac OS X)	IPv4, IPv6	✓	iOS 5 sau mai nou, Mac OS X v10.7 sau mai nou
	Tipărire Google Cloud	IPv4, IPv6	✓	-
Scanare în rețea	Epson Scan 2	IPv4, IPv6	✓	-
	Event Manager	IPv4	✓	-
	Epson Connect (Scanare în Cloud)	IPv4	-	-
	AirPrint (Scanare)	IPv4, IPv6	✓	Mac OS X v10.9 sau superior
	ADF (Inversare automată)		-	-
Fax	Trimitere fax	IPv4	-	-
	Primire fax	IPv4	-	-
	AirPrint (Faxout)	IPv4, IPv6	-	Mac OS X v10.8 sau superior

Specificații Wi-Fi

Standarde	IEEE802.11b/g/n* ¹
Interval de frecvențe	2,4 GHz
Putere de radiofrecvență maximă transmisă	17 dBm (EIRP)
Moduri coordonare	Infrastructură, Wi-Fi Direct (Simple AP)* ²
Protocoale de securitate wireless	WEP (64/128bit), WPA2-PSK (AES)* ³

Anexă

- *1 Este conform cu IEEE 802.11b/g/n sau IEEE 802.11b/g, în funcție de locația de achiziționare.
- *2 Nu este acceptat pentru IEEE 802.11b.
- *3 Compatibilitate cu standardele WPA2, acceptă WPA/WPA2 Personal.

Protocol de securitate

SSL/TLS	HTTPS Server/Client, IPPS
---------	---------------------------

Servicii compatibile oferite de terți

AirPrint	Imprimare	iOS 5 sau versiuni ulterioare/Mac OS X v10.7.x sau versiuni ulterioare
	Scanare	Mac OS X v10.9.x sau versiuni ulterioare
Google Cloud Print		

Specificațiile dispozitivului extern de stocare

Specificațiile cardurilor de memorie compatibile

Carduri de memorie compatibile	Capacități maxime
miniSD*	2 GB
miniSDHC*	32 GB
microSD*	2 GB
microSDHC*	32 GB
microSDXC*	64 GB
SD	2 GB
SDHC	32 GB
SDXC	64 GB

* Atașați un adaptor în funcție de fanta pentru cardul de memorie. În caz contrar, cardul se poate bloca.

Tensiuni ale cardurilor de memorie suportate

Tip 3,3 V, cu dublă tensiune (3,3 V și 5 V) (tensiune de alimentare: 3,3 V)

Cardurile de memorie de 5 V nu sunt compatibile.

Intensitatea maximă a curentului: 200 mA

Anexă

Specificații privind tipurile de date compatibile

Format fișier	Compatibil cu standardul JPEG cu Exif Version 2.3 preluat de aparatele foto digitale DCF*1 versiunea 1.0 sau 2.0*2
Dimensiuni imagini	Orizontală: 80 - 10200 pixeli Verticală: 80 - 10200 pixeli
Dimensiune fișiere	Mai puțin de 2 GB
Număr maxim de fișiere	2000

*1 Specificațiile DCF (Design rule for Camera File system, Regula de organizare a sistemului de fișiere al aparatului foto).

*2 Datele foto stocate în memoria integrată a unui aparat foto digital nu sunt suportate.

Notă:

„?” este afișat pe ecranul LCD dacă imprimanta nu poate recunoaște fișierul imagine. În acest caz, dacă selectați un aspect cu imagini multiple, vor fi tipărite secțiuni negre.

Dimensiuni

Dimensiuni	<p>Stocare</p> <ul style="list-style-type: none"> <input type="checkbox"/> Lățime: 390 mm (15.4 in.) <input type="checkbox"/> Adâncime: 300 mm (11.8 in.) <input type="checkbox"/> Înălțime: 146 mm (5.7 in.) <p>Tipărire</p> <ul style="list-style-type: none"> <input type="checkbox"/> Lățime: 390 mm (15.4 in.) <input type="checkbox"/> Adâncime: 528 mm (20.8 in.) <input type="checkbox"/> Înălțime: 279 mm (11.0 in.)
Greutate*	Aprox. 4.3 kg (9.5 lb.)

* Fără cartușe de cerneală și cablul de alimentare.

Specificații electrice

Model	Model cu 100 – 240 V	Model cu 220 – 240 V
Interval de frecvențe nominal	50 – 60 Hz	50 – 60 Hz
Intensitate nominală	0.5 - 0.3 A	0.3 A
Putere consumată (cu conectare USB)	<p>Copiere autonomă: Aprox. 13.0 W (ISO/ IEC24712)</p> <p>Mod de pregătire: Aprox. 4.3 W</p> <p>Mod inactiv: Aprox. 1.6 W</p> <p>Oprire: Aprox. 0.3 W</p>	<p>Copiere autonomă: Aprox. 13.0 W (ISO/ IEC24712)</p> <p>Mod de pregătire: Aprox. 4.3 W</p> <p>Mod inactiv: Aprox. 1.6 W</p> <p>Oprire: Aprox. 0.3 W</p>

Notă:

Pentru a afla tensiunea de funcționare, verificați eticheta imprimantei.

Anexă

Specificații de mediu

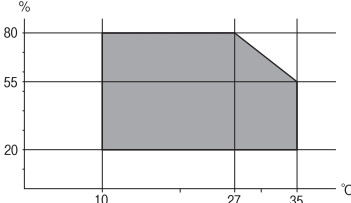
Funcționare	<p>Utilizați imprimanta în intervalul indicat în graficul de mai jos.</p>  <p>Temperatură: 10 - 35°C (50 - 95°F) Umiditate: 20 - 80% umiditate relativă (fără condens)</p>
Depozitare	<p>Temperatură: -20 - 40°C (-4 - 104°F)* Umiditate: 5 - 85% umiditate relativă (fără condens)</p>

* Puteți depozita timp de o lună la 40°C (104°F).

Specificații de mediu pentru cartușele de cerneală

Temperatură de depozitare	-30 - 40 °C (-22 - 104 °F)*
Temperatură de îngheț	<p>-16 °C (3.2 °F) Cerneala se dezgheață și poate fi utilizată după aproximativ 3 ore la 25 °C (77 °F).</p>

* Se poate depozita timp de o lună la 40 °C (104 °F).

Cerințele sistemului

- Windows 10 (32-bit, 64-bit)/Windows 8.1 (32-bit, 64-bit)/Windows 8 (32-bit, 64-bit)/Windows 7 (32-bit, 64-bit)/Windows Vista (32-bit, 64-bit)/Windows XP SP3 sau mai nou (32-bit)/Windows XP Professional x64 Edition SP2 sau mai nou

Mac OS X v10.11.x/Mac OS X v10.10.x/Mac OS X v10.9.x/Mac OS X v10.8.x/Mac OS X v10.7.x/Mac OS X v10.6.8

Notă:

- Este posibil ca Mac OS X să nu fie compatibil cu anumite aplicații și funcții.
- Sistemul de fișiere UNIX (UFS) pentru Mac OS X nu este suportat.

Informații de reglementare

Standarde și aprobări

Standarde și aprobări pentru modelul comercializat în U.E.

Pentru utilizatorii din Europa

Anexă

Prin prezenta, Seiko Epson Corporation declară că următorul model cu echipament radio este în conformitate cu Directiva 2014/53/EU. Textul complet al declarației de conformitate UE este disponibil pe următorul site web.

<http://www.epson.eu/conformity>

C462U

Se utilizează numai în Irlanda, Marea Britanie, Austria, Germania, Liechtenstein, Elveția, Franța, Belgia, Luxemburg, Olanda, Italia, Portugalia, Spania, Danemarca, Finlanda, Norvegia, Suedia, Islanda, Croația, Cipru, Grecia, Slovenia, Malta, Bulgaria, Cehia, Estonia, Ungaria, Letonia, Lituania, Polonia, România și în Slovacia.

Compania Epson nu își asumă responsabilitatea în cazul nerespectării cerințelor de protecție cauzate de o modificare nerecomandată a produsului.



Restricții la copiere

Urmăriți restricțiile de mai jos pentru a asigura o utilizare responsabilă și legală a imprimantei.

Copierea următoarelor articole este interzisă prin lege:

- Bilete de bancă, monede, titluri de plasament emise de guvern, obligațiuni emise de guvern titluri de garanție emise de o municipalitate
- Timbre poștale nefolosite, cărți poștale pretimbrate și alte articole oficiale poștale care poartă o valoare valabilă
- Timbre fiscale emise de guvern și obligațiuni emise în conformitate cu procedurile legale

Copiați cu atenție următoarele articole:

- Titluri private de plasamente (certIFICATE de acțiuni, obligațiuni negociabile, cecuri, etc.), abonamente lunare, permise de concesiune, etc.
- Pașapoarte, carnet de conducere, garanții de bună funcționare, permise de drum, tichete de masă, tichete etc.

Notă:

Copierea acestor articole poate fi interzisă și prin lege.

Utilizarea responsabilă a materialelor cu drepturi de autor:

Imprimantele pot fi întrebuințate greșit prin copierea neautorizată de materiale sub incidența legislației privind drepturile de proprietate intelectuală. În cazul în care nu acționați în urma unui sfat primit de la un avocat, folosiți documentele în mod responsabil și cu respect prin obținerea acordului titularului dreptului de proprietate înainte de copierea materialului publicat.

Transportul imprimantei

Dacă trebuie să mutați imprimanta pentru a o muta sau pentru reparații, urmați instrucțiunile de mai jos pentru ambalarea imprimantei.

Important:

- Dacă depozitați sau transportați imprimanta, încercați să nu o înclinați, să nu o așezați vertical sau să nu o răsuciți; în caz contrar cerneala se poate scurge din cartușe.
- Lăsați cartușele de cerneală instalate. Prin scoaterea cartușelor, capul de tipărire se poate usca și împiedica astfel imprimanta să tipărească.

Anexă

1. Opriți imprimanta apăsând pe butonul .
2. Verificați dacă indicatorul de alimentare s-a stins și apoi scoateți cablul de alimentare.

 **Important:**

Deconectați cablul de alimentare după stingerea indicatorului de alimentare. În caz contrar, capul de tipărire nu va reveni în poziția inițială, iar cerneala se va usca; în acest caz este posibil să nu mai puteți tipări.

3. Deconectați toate cablurile, de exemplu cablul de alimentare și cablul USB.
4. Asigurați-vă că în imprimantă nu este introdus niciun card de memorie.
5. Scoateți toată hârtia din imprimantă.
6. Asigurați-vă că în imprimantă nu au rămas documente originale.
7. Deschideți unitatea de scanare cu capacul pentru documente închis. Fixați cu bandă adezivă suportul cartușului de cerneală pe carcasă.

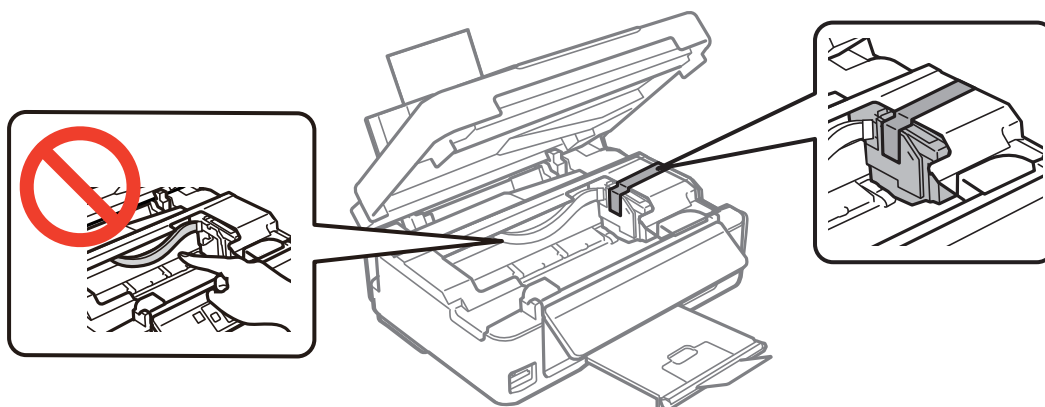

8. Închideți unitatea de scanare.

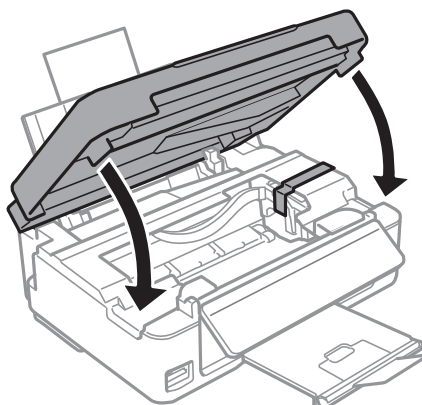

Anexă

9. Pregătiți-vă să ambalați imprimanta urmând instrucțiunile de mai jos.

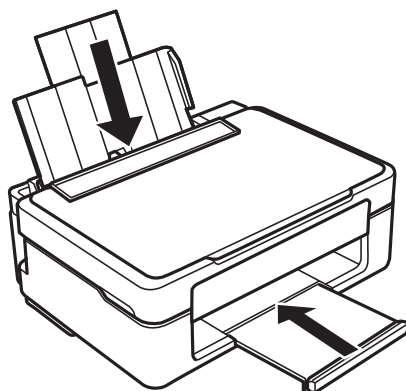

10. Ambalați imprimanta în cutia acesteia folosind materialele de protecție.

Când veți utiliza din nou imprimanta, asigurați-vă că îndepărtați banda adezivă care fixează suportul cartușului de cerneală. În cazul în care calitatea tipăririi a scăzut la următoarea tipărire, curățați și aliniați capul de tipărire.

Informații conexe

- ➔ „Denumirea și funcțiile componentelor” la pagina 13
- ➔ „Verificarea și curățarea capului de tipărire” la pagina 97
- ➔ „Alinierea capului de imprimare” la pagina 99

Accesarea unui card de memorie de la un calculator

Puteți scrie sau citi date pe/de pe un dispozitiv extern de stocare, de exemplu de pe un card de memorie introdus în imprimantă de la un calculator.

Important:

- Introduceți un card de memorie după ce ați dezactivat sistemul de protecție la scriere.
- Dacă o imagine este salvată pe un card de memorie de la un calculator, imaginea și numărul de fotografii nu vor fi actualizate pe ecranul LCD. Scoateți și introduceți din nou cardul de memorie.
- Atunci când partajați un dispozitiv extern introdus în imprimantă între computere conectate prin USB și printr-o rețea, accesul de scriere este permis numai computerelor care sunt conectate prin metoda pe care ați selectat-o pe imprimantă. Pentru a scrie pe dispozitivul de stocare extern, accesați **Configurare** pe panoul de control și selectați **Partaj. fișiere** și o metodă de conectare.

Notă:

Recunoașterea datelor de la calculator se va face mai greu dacă este conectat un dispozitiv extern de mare capacitate, de exemplu un 2TB HDD.

Anexă

Windows

Selectați un dispozitiv de stocare extern din **Computer** sau **Computerul meu**. Sunt afișate datele de pe dispozitivul extern de stocare.

Notă:

*Dacă ați conectat imprimanta la rețea fără a utiliza discul cu software sau utilitarul Web Installer, mapați un port USB drept unitate de rețea. Deschideți utilitarul **Execuție** și introduceți un număr de imprimantă \\XXXXX sau o adresă IP de imprimantă \\XXX.XXX.XXX.XXX după care selectați opțiunea **Deschidere**. Faceți clic dreapta pe pictograma unui dispozitiv afișat pentru a atribui rețeaua. Unitatea de rețea apare în **Computer** sau **Computerul meu**.*

Mac OS X

Selectați pictograma respectivului dispozitiv. Sunt afișate datele de pe dispozitivul extern de stocare.

Notă:

- Pentru a scoate un dispozitiv extern de stocare, glisați și fixați pictograma dispozitivului peste pictograma coșului de gunoi. În caz contrar, este posibil ca datele din unitatea partajată să nu fie afișate corect dacă este introdus un alt dispozitiv de stocare extern.
- Pentru a accesa un dispozitiv de stocare extern prin rețea, selectați **Go > Connect to Server** din meniul de pe desktop. Introduceți un nume pentru imprimantă cifs://XXXXX sau smb://XXXXX (unde „XXXXX” este numele imprimantei) în câmpul **Adresă server** și apoi faceți clic pe **Conectare**.

Informații conexe

- ➔ „Introducerea unui card de memorie” la pagina 46
- ➔ „Specificațiile cardurilor de memorie compatibile” la pagina 152

Unde puteți obține ajutor

Site-ul web de asistență tehnică

Dacă aveți nevoie de ajutor suplimentare, vizitați site-ul erb de asistență al Epson de mai jos. Selectați țara sau regiunea dumneavoastră și accesați secțiunea de asistență a site-ului web Epson local. Pe acest site sunt disponibile și cele mai recente drivere, întrebări frecvente, manuale și alte materiale care pot fi descărcate.

<http://support.epson.net/>

<http://www.epson.eu/Support> (Europa)

Dacă produsul dumneavoastră Epson nu funcționează corect și nu puteți rezolva problema, contactați serviciul de asistență clienți de la Epson.

Contactarea serviciului de asistență clienți

Înainte de a contacta Epson

Dacă produsul dumneavoastră Epson nu funcționează corect și nu puteți rezolva problema folosind informațiile de depanare din manualele produsului, contactați serviciul de asistență clienți de la Epson. Dacă serviciul de asistență din regiunea dumneavoastră nu este precizat mai jos, contactați reprezentantul de la care ați achiziționat produsul.

Serviciul de asistență vă va putea ajuta mult mai rapid dacă le oferiți următoarele informații:

- Numărul de serie al produsului
(Eticheta cu numărul de serie se află de obicei pe fața posterioară a produsului.)

Anexă

- Modelul produsului
- Versiunea software a produsului
(Faceți clic pe **Despre**, **Informații despre versiune**, sau pe un buton similar din software-ul produsului.)
- Marca și modelul computerului dumneavoastră
- Numele și versiunea sistemului de operare al computerului dumneavoastră
- Numele și versiunile aplicațiilor software pe care le utilizați în mod normal împreună cu produsul

Notă:

În funcție de produs, datele din lista de apelare pentru fax și/sau setările de rețea se pot stoca în memoria produsului. Din cauza defectării sau reparării produsului, datele și/sau setările se pot pierde. Epson nu își asumă responsabilitatea pentru pierderea datelor, pentru copierea de rezervă sau recuperarea datelor și/sau a setărilor, nici chiar în perioada de garanție. Vă recomandăm să creați propria copie de rezervă a datelor sau să le notați.

Ajutor pentru utilizatorii din Europa

Verificați Documentul de garanție pan-europeană pentru informații referitoare la modul în care puteți contacta serviciul de asistență Epson.