

DS-570W

Korisnički vodič

Autorsko pravo

Ni jedan dio ovog izdanja ne smije se umnožavati, pohranjivati u memorijske sustave ili prenositi u bilo kojem obliku na bilo kakav način, elektronički, mehanički, fotokopirno, snimanjem ili drugačije bez prethodnog pismenog dopuštenja Seiko Epson Corporation. Ne preuzima se odgovornost za patentiranje u odnosu na uporabu ovdje sadržanih informacija. Ne preuzima se također nikakva odgovornost za štetu koja može nastati uslijed uporabe ovdje sadržanih podataka. Podaci koji su ovdje izneseni predviđeni su samo za korištenje s ovim Epsonovim proizvodom. Epson ne snosi odgovornost za upotrebu ovih podataka za druge proizvode.

Ni korporacija Seiko Epson, ni njezine pridružene tvrtke nisu odgovorne prema kupcu ovog proizvoda ili trećim stranama za štete, gubitke, troškove ili izdatke kupca ili treće strane kao posljedica nezgode, neispravne upotrebe ili zloupotrebe proizvoda ili izvođenja neovlaštenih promjena, popravaka ili izmjena na proizvodu, ili (što isključuje SAD) uslijed nepoštivanja uputa za upotrebu i održavanje koje navodi korporacija Seiko Epson.

Korporacija Seiko Epson i njezine pridružene tvrtke nisu odgovorne za štete ili probleme nastale uslijed upotrebe bilo koje mogućnosti ili potrošačkog proizvoda koji nije označen kao originalni proizvod Epson ili odobreni proizvod Epson od strane korporacije Seiko Epson.

Korporacija Seiko Epson nije odgovorna za bilo kakve štete nastale uslijed elektromagnetske interferencije koja se pojavljuje zbog upotrebe kabela koje korporacija Seiko Epson nije označila kao odobrene proizvode Epson.

© 2016 Seiko Epson Corporation. All rights reserved.

Sadržaj ovog priručnika i navedene specifikacije proizvoda podložni su promijeni bez prethodne obavijesti.

Trgovački znakovi

- ❑ EPSON® je registrirani trgovački znak i EPSON EXCEED YOUR VISION ili EXCEED YOUR VISION trgovački su znakovi za Seiko Epson Corporation.
- ❑ Microsoft®, Windows®, Windows Server®, and Windows Vista® are either registered trademarks or trademarks of Microsoft Corporation in the United States and/or other countries.
- ❑ Apple®, Mac OS®, and OS X® are trademarks of Apple Inc., registered in the U.S. and other countries.
- ❑ Adobe®, Adobe Reader®, and Acrobat® are registered trademarks of Adobe Systems Incorporated.
- ❑ Intel® is a registered trademark of Intel Corporation.
- ❑ Wi-Fi®, Wi-Fi Alliance®, and Wi-Fi Protected Access® (WPA) are registered trademarks of the Wi-Fi Alliance. Wi-Fi Protected Setup™, and WPA2™ are trademarks of the Wi-Fi Alliance.
- ❑ The SuperSpeed USB Trident Logo is a registered trademark of USB Implementers Forum, Inc.
- ❑ Epson Scan 2 Software is based in part on the work of the Independent JPEG Group.
- ❑ libtiff

Copyright © 1988-1997 Sam Leffler

Copyright © 1991-1997 Silicon Graphics, Inc.

Permission to use, copy, modify, distribute, and sell this software and its documentation for any purpose is hereby granted without fee, provided that (i) the above copyright notices and this permission notice appear in all copies of the software and related documentation, and (ii) the names of Sam Leffler and Silicon Graphics may not be used in any advertising or publicity relating to the software without the specific, prior written permission of Sam Leffler and Silicon Graphics.

THE SOFTWARE IS PROVIDED "AS-IS" AND WITHOUT WARRANTY OF ANY KIND, EXPRESS, IMPLIED OR OTHERWISE, INCLUDING WITHOUT LIMITATION, ANY WARRANTY OF MERCHANTABILITY OR FITNESS FOR A PARTICULAR PURPOSE.

IN NO EVENT SHALL SAM LEFFLER OR SILICON GRAPHICS BE LIABLE FOR ANY SPECIAL, INCIDENTAL, INDIRECT OR CONSEQUENTIAL DAMAGES OF ANY KIND, OR ANY DAMAGES WHATSOEVER RESULTING FROM LOSS OF USE, DATA OR PROFITS, WHETHER OR NOT ADVISED OF THE POSSIBILITY OF DAMAGE, AND ON ANY THEORY OF LIABILITY, ARISING OUT OF OR IN CONNECTION WITH THE USE OR PERFORMANCE OF THIS SOFTWARE.

- ❑ Opća napomena: Svi ostali nazivi proizvoda iz vodiča koriste se samo za potrebe identifikacije i mogu biti trgovačke marke njihovih vlasnika. Epson se odriče bilo kakvih i svih prava na te marke.

Sadržaj

Autorsko pravo

Trgovački znakovi

O ovom priručniku

Priručnici.	7
Oznake i simboli.	7
Opisi koji se koriste u ovom priručniku.	7
Reference operativnog sustava.	8

Važne upute

Upute o sigurnosti.	9
Ograničenja kopiranja.	10

Osnove skenera

Nazivi dijelova i funkcije.	11
Gumbi i lampice na kontrolnoj ploči.	13
Gumbi.	13
Lampice.	14
Pokazivači pogreške.	15
Informacije o aplikacijama.	16
Epson Scan 2.	16
Document Capture Pro/Document Capture.	17
Presto! BizCard.	17
EPSON Software Updater.	17
Epson DocumentScan.	17
EpsonNet Config.	17
Web Config.	17
Informacije o dodatnom priboru i potrošnom materijalu.	18
Kodovi jedinice mrežnog sučelja.	18
Nosivi list kodovi.	18
Kodovi kompleta za sklapanje valjka.	19
Kodovi kompleta za čišćenje.	20

Specifikacije izvornika i stavljanje izvornika

Specifikacije izvornika.	21
Opće specifikacije izvornika koji se skenira.	21
Tipovi izvornika koji zahtijevaju pažnju.	24
Tipovi izvornika koji se ne smiju skenirati.	25
Stavljanje izvornika.	25
Izvornici standardnih dimenzija.	25

Dugačak papir.	31
Plastične kartice.	33
Laminirane kartice.	36
Izvornici velikih dimenzija.	39
Izvornici nepravilnog oblika.	41
Fotografije.	44
Omotnice.	47
Kombiniranje izvornika.	50

Osnovno skeniranje

Skeniranje uz pomoć Epson Scan 2.	53
Potrebne postavke posebnih izvornika u programu Epson Scan 2.	56
Postavljanje razlučivosti koja odgovara namjeni skeniranja.	57
Skeniranje uz pomoć Document Capture Pro (Windows).	57
Skeniranje uz pomoć Document Capture (Mac OS X).	60
Skeniranje uz pomoć gumba na skeneru.	62

Napredno skeniranje

Skeniranje različitih veličina ili tipova izvornika jednog po jednog (Način automatskog uvlačenja).	64
Kreiranje skeniranih slika u skladu s vašim potrebama.	65
Funkcije za prilagodbu slike.	65
Uređivanje skeniranih stranica koristeći Epson Scan 2.	72
Spremanje u formatu Pretraživi PDF.	72
Spremanje kao datoteke u formatu Office (samo za Windows).	73
Razni načini spremanja i prijenosa.	75
Sortiranje i spremanje slika u zasebnu mapu (samo za Windows).	75
Skeniranje u oblaku.	75
Učitavanje na FTP poslužitelj.	76
Prilaganje skeniranih slika kao privitak u e-pošti.	77
Ispis skeniranih slika.	78
Skeniranje primjenom navedenih postavki skeniranja (zadatak).	78
Postavljanje zadatka.	79
Dodjeljivanje zadatka gumbu skenera.	79
Skeniranje vizitki koristeći Presto! BizCard.	80

Sadržaj

Skeniranje preko pametnih uređaja koristeći karticu NFC.	81
--	----

Mrežne postavke

Načini mrežnog povezivanja.	83
Wi-Fi veza.	83
AP način povezivanja.	83
Povezivanje s računalom.	84
Povezivanje na pametni uređaj.	86
Izvršavanje Wi-Fi postavki preko upravljačke ploče.	86
Odabir Wi-Fi postavki preko postavljanja gumbom (WPS).	86
Odabir Wi-Fi postavki preko postavljanja PIN-koda (WPS).	87
Odabir postavki AP načina rada.	87
Provjera mrežnog statusa pomoću mrežne lampice.	88
Zamjena ili dodavanje novih pristupnih točaka.	88
Promjena načina spajanja na računalo.	88
Onemogućavanje mrežne postavke preko upravljačke ploče.	90
Vraćanje mrežnih postavki preko upravljačke ploče.	90

Održavanje

Čišćenje izvan skenera.	91
Čišćenje unutar skenera.	91
Zamjena kompleta sklopa valjka.	96
Resetiranje broja skenova.	100
Ušteda energije.	101
Transportiranje skenera.	102
Ažuriranje aplikacija i upravljačkog programa.	103

Rješavanje problema

Problemi skenera.	105
Lampice skenera ukazuju na grešku.	105
Skener se ne uključuje.	105
Problemi kod početka skeniranja.	105
Ne može se pokrenuti Epson Scan 2.	105
Pritiskanje gumba skenera ne pokreće ispravnu aplikaciju.	106
Problemi s ulaganjem papira.	106
Ulaganje više izvornika.	106
Uklanjanje zaglavljanih izvornika iz skenera.	107
Često zaglavljivanje izvornika unutar skenera.	108
Zaprljani izvornici.	108

Brzina skeniranja smanjuje se kod neprekidnog skeniranja.	109
Skeniranje dugo traje.	109
Problemi sa skeniranjem slikom.	109
Pojavljuju se ravne crte prilikom skeniranja s ADF.	109
Loša kvaliteta slike.	109
Širenje ili sužavanje skenirane slike.	110
Pomak u pozadini slika.	110
Tekst je zamagljen.	110
Pojavljuju se moiré uzorci (mrežaste sjene).	111
Rub izvornika nije skeniran kod automatskog otkrivanja veličine izvornika.	111
Tekst nije pravilno prepoznat kod spremanja u formatu Pretraživi PDF.	111
Ne mogu se riješiti problemi na skeniranoj slici.	112
Mrežni problemi.	113
Ako ne možete izvršiti mrežne postavke.	113
Skener iznenada ne može skenirati preko mrežne veze.	115
Skener iznenada ne može skenirati preko USB veze.	116
Deinstaliranje i instaliranje aplikacija.	116
Deinstaliranje aplikacija.	116
Instaliranje vaših aplikacija.	118

Tehničke specifikacije

Opći tehnički podaci skenera.	119
Wi-Fi specifikacije.	120
Sigurnosni protokol.	120
Podaci o mjerama.	120
Električni podaci.	121
Električne specifikacije skenera.	121
Električne specifikacije AC adaptera.	121
Podaci o okruženju.	121
Zahtjevi sustava.	122

Standardi i odobrenja

Standardi i odobrenja za američke modele.	123
Standardi i odobrenja za europske modele.	123
Standardi i odobrenja za australski model.	124

Gdje potražiti pomoć

Web-mjesto tehničke podrške.	125
Kontaktiranje Epsonove korisničke podrške.	125
Prije obraćanja Epsonu.	125
Pomoć za korisnike u Europi.	125

Sadržaj

Pomoć za korisnike na Tajvanu.	126
Pomoć za korisnike u Australiji.	126
Pomoć za korisnike u Singapuru.	127
Pomoć za korisnike na Tajlandu.	127
Pomoć za korisnike u Vijetnamu.	127
Pomoć za korisnike u Indoneziji.	128
Pomoć za korisnike u Hong Kongu.	129
Pomoć za korisnike u Maleziji.	130
Pomoć za korisnike u Indiji.	130
Pomoć za korisnike na Filipinima.	131

O ovom priručniku

Priručnici

Najnovije verzije sljedećih priručnika dostupne su na Epsonovoj mrežnoj stranici za podršku.

<http://www.epson.eu/Support> (Europa)

<http://support.epson.net/> (izvan Europe)

- Vodič za postavu (tiskani priručnik)

Donosi podatke o podešavanju proizvoda i instaliranju aplikacije.

- Korisnički vodič (digitalni priručnik)

Donosi upute o upotrebi proizvoda, održavanju i rješavanju problema.

- Vodič za administratore (digitalni priručnik)

Mrežnim administratorima pruža informacije o upravljanju i postavkama skenera.

Osim u gornjim priručnicima, pomoć potražite u pomoći koja dolazi s Epsonovim aplikacijama.

Oznake i simboli



Pozor:

Upute koje treba pažljivo slijediti kako bi se izbjegle tjelesne ozljede.



Važno:

Upute koje treba poštivati kako bi se izbjegla oštećenja na opremi.

Napomena:

Pružna dodatne i referentne informacije.

Povezane informacije

➔ Poveznice s povezanim dijelovima.

Opisi koji se koriste u ovom priručniku

- Snimke zaslona za aplikacije su iz Windows 10 ili Mac OS X v10.10.x. Sadržaj prikazan na zaslonima ovisi o modelu i situaciji.
- Prikazi u ovom odjeljku služe samo kao referenca. Premda one mogu izgledati nešto drukčije od stvarnog proizvoda, načini rada su jednaki.

Reference operativnog sustava

Windows

U ovom priručniku, izrazi poput “Windows 10”, “Windows 8.1”, “Windows 8”, “Windows 7”, “Windows Vista”, “Windows XP”, “Windows Server 2012 R2”, “Windows Server 2012”, “Windows Server 2008 R2”, “Windows Server 2008”, “Windows Server 2003 R2” i “Windows Server 2003” odnose se na sljedeće operativne sustave. “Windows” podrazumijeva sve verzije.

- Operativni sustav Microsoft® Windows® 10
- Operativni sustav Microsoft® Windows® 8.1
- Operativni sustav Microsoft® Windows® 8
- Operativni sustav Microsoft® Windows® 7
- Operativni sustav Microsoft® Windows Vista®
- Operativni sustav Microsoft® Windows® XP, Service Pack 3
- Operativni sustav Microsoft® Windows® XP Professional x64 Edition, Service Pack 2
- Operativni sustav Microsoft® Windows Server® 2012 R2
- Operativni sustav Microsoft® Windows Server® 2012
- Operativni sustav Microsoft® Windows Server® 2008 R2
- Operativni sustav Microsoft® Windows Server® 2008
- Operativni sustav Microsoft® Windows Server® 2003 R2
- Operativni sustav Microsoft® Windows Server® 2003, Service Pack 2

Mac OS X

U ovom priručniku se “Mac OS X v10.11.x” odnosi na OS X El Capitan, “Mac OS X v10.10.x” se odnosi na OS X Yosemite, “Mac OS X v10.9.x” se odnosi na OS X Mavericks a “Mac OS X v10.8.x” se odnosi na OS X Mountain Lion. Također, “Mac OS X” se koristi za “Mac OS X v10.11.x”, “Mac OS X v10.10.x”, “Mac OS X v10.9.x”, “Mac OS X v10.8.x”, “Mac OS X v10.7.x” i “Mac OS X v10.6.8”.

Važne upute

Upute o sigurnosti

Pročitajte i slijedite ove upute kako biste osigurali sigurnu uporabu ovog proizvoda i dodataka. Sačuvajte ovaj priručnik za buduću uporabu. Svakako slijedite sva upozorenja i upute navedene na proizvodu i dodacima.

- Neki simboli korišteni na vašem proizvodu pružaju sigurnost i omogućavaju pravilan rad proizvoda i dodataka. Posjetite sljedeću web-stranicu kako biste saznali značenje simbola.
<http://support.epson.net/symbols>
- Proizvod i dodatke postavite na ravnu, stabilnu površinu koja je sa svih strana veća od samog proizvoda i dodataka. Ako proizvod i dodatke montirate na zid, ostavite više od 10 cm između stražnje strane proizvoda i dodataka i zida.
- Postavite proizvod i dodatke dovoljno blizu računalu kako bi ga lako dosegli kabelom za sučelje. Ne postavljajte i ne čuvajte proizvod i dodatke ili adapter električnog napajanja na otvorenom, u blizini prekomjerne prljavštine ili prašine, vode, izvora topline ili na mjestima koja su izložena udarima, vibracijama, visokoj temperaturi ili vlažnosti, izravnoj sunčevoj svjetlosti, jakim izvorima svjetlosti ili naglim promjenama temperature ili vlažnosti.
- Pri uporabi uređaja ruke vam ne smiju biti vlažne.
- Proizvod i dodatke stavite u blizinu zidne utičnice iz koje se može lako izvući utikač adaptera.
- Kabel adaptera električnog napajanja treba biti smješten tako da se ne izgrebe, prereže, istroši, zategne ili zapetlja. Ne postavljajte predmete na kabel i nemojte dopustiti da se na adapter ili kabel staje ili da se preko njega gazi. Osobito pazite da kabel na završetku bude ravan.
- Upotrijebite isključivo kabel za napajanje isporučen uz proizvod i ne koristite ga s drugom opremom. Korištenje drugih kabela s ovim proizvodom i korištenje isporučenog kabela za napajanje s drugom opremom može uzrokovati požar ili električni udar.
- Koristite samo adapter električnog napajanja koji ste dobili s proizvodom. Uporaba bilo kojeg drugog adaptera može izazvati požar, električni udar ili ozljedu.
- Ovaj adapter električnog napajanja namijenjen je za uporabu samo s proizvodom s kojim je dostavljen. Ne pokušavajte ga koristiti s drugim elektroničkim uređajima ukoliko to nije navedeno.
- Koristite samo izvor električne energije koji je naveden na naljepnici adaptera električnog napajanja i dovod električne energije mora biti uvijek izravno iz standardne domaće električne utičnice koja udovoljava bitnim lokalnim sigurnosnim standardima.
- Prilikom spajanja ovog proizvoda i dodataka s računalom ili nekim drugim uređajem putem kabela osigurajte ispravno usmjeravanje spojnika. Svaki spojnik ima samo jedno ispravno usmjerenje. Umetanje spojnika u pogrešno usmjerenje može oštetiti oba uređaja povezana kabelom.
- Izbjegavajte korištenje utičnica u istom strujnom krugu u kojem se nalaze fotokopirni uređaji ili sustavi za rashlađivanje zraka koji se redovito uključuju i isključuju.
- Ako s proizvodom koristite produžni kabel, vodite računa da ukupna nazivna struja svih uređaja spojenih na produžni kabel ne prijeđe dopuštenu nazivnu struju produžnog kabela. Vodite računa također da ukupna struja svih uređaja spojenih na zidnu utičnicu ne prekorači dopuštenu struju zidne utičnice.
- Nikada ne rastavljajte, ne mijenjajte i ne pokušavajte sami popraviti adapter električnog napajanja, proizvod ili dodatke proizvoda osim kada je to posebno navedeno u vodiču proizvoda.
- Nemojte stavljati predmete u bilo koji otvor jer bi mogli dotaknuti opasne naponske točke ili izazvati kratki spoj. Pripazite na opasnost od električnog udara.

Važne upute

- Ukoliko dođe do oštećenja utikača, zamijenite kabel ili se posavjetujte s kvalificiranim električarom. Ako u utikaču ima osigurača, pobrinite se da ih zamijenite s osiguračima odgovarajuće veličine i vrijednosti.
- Isključite proizvod, dodatke i AC adapter i zatražite servis od kvalificiranog osoblja za servisiranje ako se dogodi sljedeće: oštećen je AC adapter ili utikač; u proizvod ili AC adapter je ušla voda, proizvod, dodatke ili AC adapter izmjeničnog napajanja je ispao ili kućište se oštetilo; proizvod, dodaci ili AC adapter ne radi normalno ili pokazuje značajne promjene u radu. (Ne prilagođavajte upravljačke uređaje o kojima se ne govori u uputama za rukovanje.)
- Isključite proizvod i adapter izmjeničnog napajanja prije čišćenja. Čistite samo suhom krpom. Nemojte koristiti tekućinu ili sredstva za čišćenje na bazi aerosola ako to posebno nije navedeno u uputama za proizvod.
- Ako proizvod ne namjeravate koristiti tijekom dužeg razdoblja, svakako isključite adapter izmjeničnog napajanja iz električne utičnice.
- Nakon zamjene potrošnih dijelova, zbrinite ih na propisani način u skladu s propisima lokalnih vlasti. Nemojte ih rastavljati.
- Ovaj proizvod držite najmanje 22 cm od srčanog stimulatora. Radio valovi ovog proizvoda mogu nepovoljno djelovati na rad srčanih stimulatora.
- Ovaj proizvod nemojte koristiti u medicinskim ustanovama ili u blizini medicinske opreme. Radio valovi ovog proizvoda mogu nepovoljno djelovati na rad električne medicinske opreme.
- Proizvod nemojte upotrebljavati u blizini uređaja s automatskim upravljanjem kao što su automatska vrata ili protupožarni alarmi. Radio valovi ovog proizvoda mogu nepovoljno djelovati na rad tih uređaja te mogu dovesti do nezgoda uslijed njihove neispravnosti.

Ograničenja kopiranja

Pregledajte sljedeća ograničenja kako biste osigurali odgovornu i zakonitu uporabu vašega proizvoda.

Kopiranje sljedećih predmeta je zabranjeno zakonom:

- Novčanice, kovanice, vladini tržišni vrijednosni papiri, vladine obveznice i općinski vrijednosni papiri
- Nekorištene poštanske marke, razglednice s unaprijed otisnutom poštanskom markom i drugi službeni poštanski predmeti koji nose valjanu poštarinu
- Vladini biljezi i obveznice izdani u skladu sa zakonskom procedurom

Budite pažljivi prilikom kopiranja sljedećih predmeta:

- Osobni tržišni vrijednosni papiri (potvrde o dionicama, vrijednosni papiri, čekovi itd.), mjesečne karte, karte za olakšice itd.
- Putovnice, vozačke dozvole, jamstva valjanosti, potvrde o cestarini, markice za hranu, ulaznice itd.

Napomena:

Kopiranje ovih predmeta može također biti i zakonom zabranjeno.

Odgovorna uporaba materijala zaštićenih autorskim pravima:

Proizvodi se mogu zloupotrebljavati nepropisnim kopiranjem materijala zaštićenih autorskim pravima. Izuzev djelovanja prema savjetu upućenog odvjetnika, budite odgovorni u pribavljanju dopuštenja nositelja autorskih prava prije kopiranja objavljenog materijala.

Osnove skenera

Nazivi dijelova i funkcije

Sprijeđa

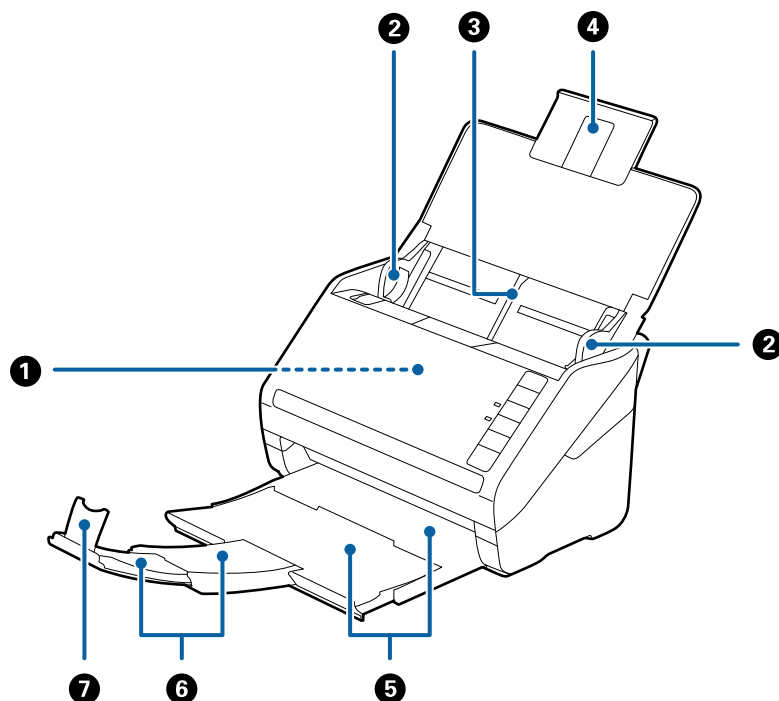

①	ADF (automatski ulagač dokumenta)	Automatski umeće učitane izvornike.
②	Vodilice	Ulaže izvornike izravno u skener. Pomiče se do rubova izvornika.
③	Ulazni pretinac	Umetnite izvornike. Izvucite produžetak pretinca ako su izvornici predugački za ulazni pretinac. To sprječava zavrtnanje i zaglavljivanje papira.
④	Produžetak ulaznog pretinca	
⑤	Izlazna ladica	Drži izvornike izbačene iz skenera. Izvucite produžetak pretinca na duljinu izvornika.
⑥	Produžetak izlazne ladice	
⑦	Graničnik	Sprječava ispadanje izbačenih izvornika iz produžetka pretinca. Prilagođava duljini izvornika.

Osnove skenera

Straga

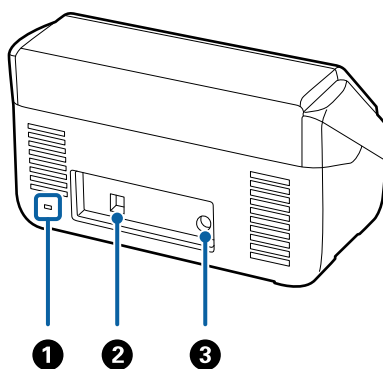

❶	Sigurnosni utor	Umeće sigurnosnu blokadu za zaštitu od krađe.
❷	USB priključak	Priključivanje USB kabela.
❸	DC utičnica	Spaja AC adapter.

Unutar

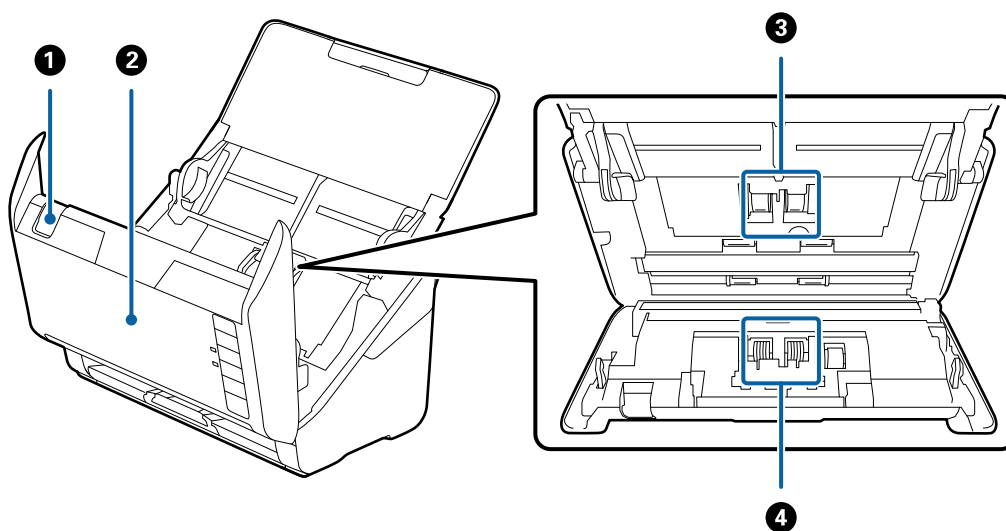

❶	Ručica za otvaranje poklopca	Povucite ručicu za otvaranje poklopca i otvorite poklopac skenera.
❷	Poklopac skenera	Povucite ručicu za otvaranje poklopca i otvorite poklopac skenera pri čišćenju unutrašnjosti skenera i uklanjanja zaglavljenog papira.
❸	Valjak za preuzimanje	Ulaže izvornike. Treba ga zamijeniti kada broj skenova prelazi servisni broj papira.
❹	Valjak za razdvajanje	Ulaže izvornike odvojeno, jednog po jednog. Treba ga zamijeniti kada broj skenova prelazi servisni broj papira.

Povezane informacije

- ➔ “Čišćenje unutar skenera” na strani 91
- ➔ “Zamjena kompleta sklopa valjka” na strani 96

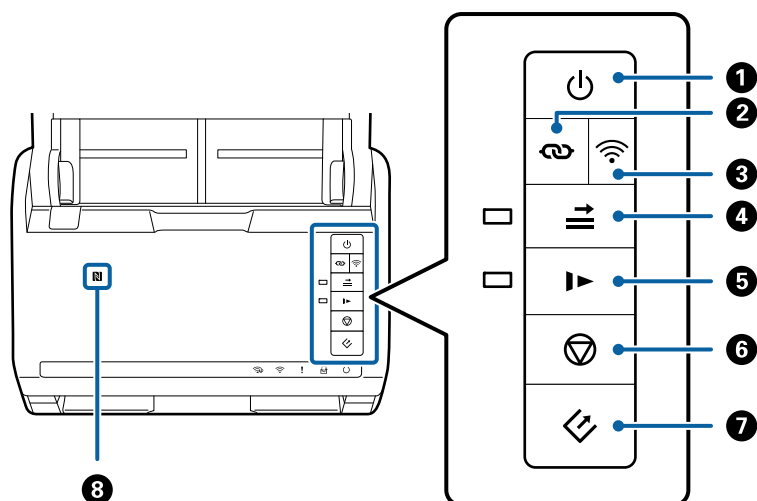

Gumbi i lampice na kontrolnoj ploči

Gumbi







1		Gumb za napajanje	Uključuje ili isključuje skener.
2		Gumb za Wi-Fi vezu	Pritisnite gumb WPS na pristupnoj točki i potom pritisnite gumb i zadržite dulje od tri sekunde kako biste izvršili povezivanje na Wi-Fi mrežu. Saznajte više u poglavlju "Mrežne postavke". Pritisnite gumb kako biste otkazali postavke.
3		Gumb za uključivanje/isključivanje	Pritisnite gumb preko tri sekunde kako biste isključili bežični signal. Ponovno pritisnite za uključivanje signala.
4		Gumb za preskakanje detekcije dvostrukog ulaganja	Obično će se pojaviti greška prilikom otkrivanja dvostrukog ulaganja omotnica, plastičnih kartica, izvornika s etiketama ili naljepnicama, itd. Pritisnite gumb prije skeniranja kako biste jednom zaobišli ovu grešku (jedan list). Lampica svijetli kada je aktivirana ova funkcija. Slijedite donje korake za ponovno pokretanje skeniranja ako se pojavi greška dvostrukog ulaganja (bljeska lampica greške). <ol style="list-style-type: none"> Otvorite poklopac skenera i zatim uklonite izvornike. Otvorite poklopac skenera i zatim pritisnite gumb . Umetnite izvornike. Ponovno pokrenite skeniranje pritiskom gumba za pokretanje ili softvera.
5		Gumb sporog načina rada	Usporite brzinu ulaganja prilikom skeniranja. Lampica svijetli kada je aktivirana ova funkcija. Pritisnite ovaj gumb u sljedećim situacijama: <ul style="list-style-type: none"> <input type="checkbox"/> kada se izvornici često zaglavljaju <input type="checkbox"/> kod umetanja tankih izvornika

Osnove skenera

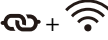
6		Gumb za zaustavljanje	<input type="checkbox"/> Otkazuje skeniranje. <input type="checkbox"/> Završava automatski način ulaganja. <input type="checkbox"/> Otkazuje Wi-Fi postavke preko postavljanja gumbom (WPS). <input type="checkbox"/> Pritisnite za uklanjanje greške kada se pojavi greška povezivanja s mrežom. <input type="checkbox"/> Obustavlja ažuriranje upravljačkog programa preko mrežne veze.
7		Gumb za početak	<input type="checkbox"/> Pokrenite skeniranje. <input type="checkbox"/> Pritisnite kod čišćenja unutrašnjosti skenera.
8		NFC pločica	Držite pametni telefon iznad pločice kako biste izravno skenirali preko pametnog uređaja.

Dodatne funkcije dostupne su s drugim kombinacijama gumba.

	Držite gumbе  i  preko tri sekunde za pokretanje postavljanja PIN-koda (WPS). Saznajte više u poglavlju "Mrežne postavke".
	Uključite skener dok držite pritisnut gumb  kako biste vratili zadane mrežne postavke.

Povezane informacije





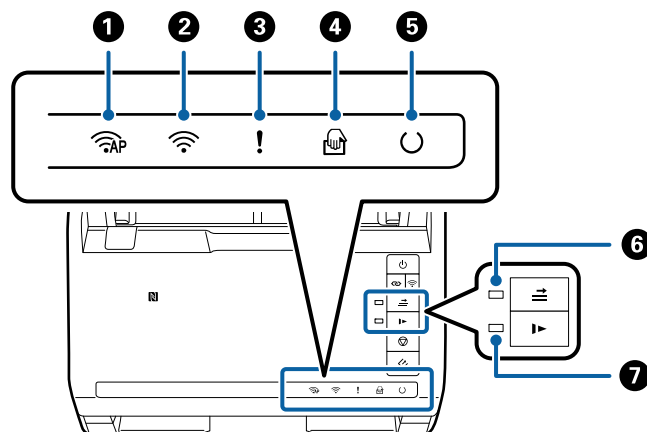

- ➔ "Mrežne postavke" na strani 83
- ➔ "Stavljanje plastičnih kartica" na strani 34
- ➔ "Stavljanje omotnica" na strani 48
- ➔ "Stavljanje laminiranih kartica" na strani 37
- ➔ "Čišćenje unutar skenera" na strani 91
- ➔ "Skeniranje preko pametnih uređaja koristeći karticu NFC" na strani 81

Lampice



1		Lampica AP načina rada	Ukazuje na to da je skener bežično povezan u AP načinu rada.
---	---	------------------------	--

Osnove skenera







2		Lampica za Wi-Fi	Plavo pokazuje da je skener spojen bežično na bežičnu (Wi-Fi) mrežu. Bijela pokazuje da traži pristupnu točku.	
3		Lampica greške	Pojavila se greška. Više informacija potražite u dijelu "Lampice indikatora grešaka".	
4		Lampica Način automatskog uvlačenja	Skener je u načinu rada Način automatskog uvlačenja. Skeniranje se pokreće kada se izvornik stavi u ulazni pretinac.	
5		Lampica pripravnosti	Svijetli:	Skener je spreman za korištenje.
			Bljeska:	Skener skenira, čeka na sken, obrađuje ili je u stanju mirovanja.
			Ne svijetli:	Skener se ne može koristiti jer je napajanje isključeno i pojavila se greška.
6		Lampica preskoka detekcije dvostrukog ulaganja	Svijetli kada je omogućena detekcija preskoka dvostrukog ulaganja.	
7		Lampica sporog načina rada	Svijetli tijekom sporog načina rada.	

Povezane informacije







- ➔ ["Pokazivači pogreške" na strani 15](#)
- ➔ ["Stavljanje kombinacije izvornika različitih veličina" na strani 51](#)

Pokazivači pogreške







Pogreške skenera

Pokazivači	Situacija	Rješenja
 sporo bljeska	Zaglavio se papir ili je došlo do dvostrukog ulaganja.	Otvorite poklopac skenera i zatim uklonite zaglavljene izvornike. Zatvorite poklopac kako biste uklonili pogrešku. Ponovno umetnite izvornike.
 svijetli	Otvoren je poklopac skenera.	Zatvorite poklopac skenera.
 brzo bljeska  brzo bljeska  brzo bljeska  brzo bljeska	Pojavila se fatalna greška.	Isključite napajanje i ponovno ga uključite. Ako se pogreška ne ukloni, obratite se lokalnom dobavljaču.

Osnove skenera

Pokazivači	Situacija	Rješenja
 AP svijetli  svijetli  svijetli  svijetli  ne svijetli  svijetli  svijetli	Skener je pokrenut u načinu oporavka jer nije uspjelo ažuriranje upravljačkog programa.	<p>Slijedite donje korake kako biste pokušali ponovno ažurirati upravljački program.</p> <ol style="list-style-type: none"> 1. Spojite računalo i skener pomoću USB kabela. (Tijekom načina oporavka ne možete ažurirati upravljački program putem mrežne veze.) 2. Posjetite lokalnu Epson web-stranicu kako biste saznali dodatne upute.

Greške mrežnog povezivanja

Pokazivači	Situacija	Rješenja
 sporo bljeska  svijetli	Pojavila se greška u postavkama pristupne točke.	Pritisnite gumb  kako biste uklonili grešku i zatim ponovno pokrenite uređaje koje želite spojiti na mrežu. Ponovno izvršite spajanje na mrežu.
 sporo bljeska  sporo bljeska	Pojavila se greška u postavkama pristupne točke (sigurnosna greška).	
 sporo bljeska (bijelo)  sporo bljeska	Pojavila se greška mrežnog povezivanja (nije izvršena pravilna postavka za Date and Time)	Ponovno postavite Date and Time u programu Web Config.

Povezane informacije

- ➔ [“Uklanjanje zaglavljenih izvornika iz skenera” na strani 107](#)
- ➔ [“Izvršavanje Wi-Fi postavki preko upravljačke ploče” na strani 86](#)
- ➔ [“Mrežni problemi” na strani 113](#)
- ➔ [“Web Config” na strani 17](#)

Informacije o aplikacijama

Ovaj dio predstavlja softverske proizvode dostupne za vaš skener. Najnoviji softver može se instalirati na web-stranici tvrtke Epson.

Epson Scan 2

Epson Scan 2 je upravljački program za upravljanje vašim skenerom koji omogućuje razne postavke skeniranja. To vam također omogućuje da pokrenete kao samostalnu aplikaciju ili uz primjenu TWAIN-kompatibilnog aplikacijskog softvera.

Više pojedinosti o upotrebi aplikacije potražite u pomoći za Epson Scan 2.

Document Capture Pro/Document Capture

Ova aplikacija omogućuje vam organiziranje stranica ili ispravljanje rotacije podatka slike i nakon toga spremanje podataka, njihovo slanje putem e-pošte ili na uslugu oblaka. Unosom često korištenih postavki skeniranja s nazivom kao što je “zadatak”, možete skenirati tako da jednostavno odaberete “zadatak”.

Document Capture Pro je samo za Windows. Za Mac OS X koristite Document Capture, a za poslužitelj sustava Windows koristite Document Capture Pro Server.

Više pojedinosti o upotrebi aplikacije potražite u pomoći za Document Capture Pro.

Presto! BizCard

Presto! BizCard koji omogućuje NewSoft pruža sve potrebne funkcije za upravljanje kontaktima i dodavanje vizitki bez utipkavanja. Upotrijebite BizCard sustav prepoznavanja za skeniranje vizitki, uređivanje i sinkroniziranje informacija s najčešće korištenim softverom za upravljanje osobnom bazom podataka. Lako možete spremati i upravljati vašim podacima za kontakt.

EPSON Software Updater

EPSON Software Updater je aplikacija koja traži na internetu nove inačice softvera ili ažuriranja za postojeći softver i instalira ih.

Također možete ažurirati digitalni priručnik skenera.

Napomena:

Nisu podržani operativni sustavi poslužitelja sustava Windows.

Epson DocumentScan

Epson DocumentScan je aplikacija koja vam omogućava da skenirate dokumente preko pametnih uređaja kao što su pametni telefoni i tableti. Možete spremati skenirane podatke u pametne uređaje ili usluge oblaka te ih poslati e-poštom. Možete preuzeti i instalirati ovu aplikaciju iz internetske trgovine App Store ili Google Play.

EpsonNet Config

EpsonNet Config je aplikacija is koja vam omogućava da postavite mrežne adrese i protokole sučelja. Pogledajte upute za korištenje aplikacije EpsonNet Config ili pomoć aplikacije kako biste saznali više pojedinosti.

Napomena:

Možete pokrenuti Web Config iz dijela EpsonNet Config.

Web Config

Web Config je aplikacija koja vam omogućava pokretanje web-preglednika kao što je Internet Explorer ili Chrome koristeći računalo ili pametni uređaj. Također možete odrediti postavke mrežne usluge ili promjene za skenere. Obavezno spojite skener i uređaje na istu mrežu kada koristite Web Config.

Za pokretanje programa Web Config unesite IP adresu skenera na web-pregledniku. Možete provjeriti IP adresu u programu Epson Scan 2.

Osnove skenera

Format:

IPv4: http://IP adresa skenera/

IPv6: http://[IP adresa skenera]/

Primjeri:

IPv4: http://192.168.100.201/

IPv6: http://[2001:db8::1000:1]/

Napomena:

Također možete pokrenuti Web Config iz programa EpsonNet Config ili koristeći ulaz WSD.

Informacije o dodatnom priboru i potrošnom materijalu

Kodovi jedinice mrežnog sučelja

Možete skenirati preko mreže koristeći aplikaciju Document Capture Pro (samo Windows). Registriranjem često korištenih postavki skeniranja, kao što su spremanje, sortiranje, prijenos i druge, nazivom poput "zadatak", možete smanjiti radni postupak i povećati učinak tako da odaberete "zadatak" na upravljačkoj ploči. Potražite pojedinosti u priručniku.

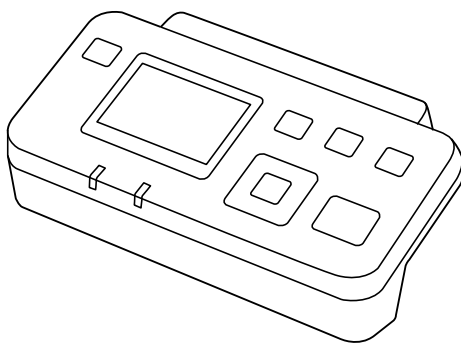

Naziv dijela	Kodovi	Specifikacije
Jedinica mrežnog sučelja *	B12B808451	Dostupno za 1000BASE-T/100BASE-TX/10BASE-T, IPv6, IEEE802.3az

* Kada je postavljeno, ne možete koristiti skener ili računalo preko USB veze.

Nosivi list kodovi

Koristeći Nosivi list možete skenirati izvornike nepravilnog oblika ili fotografije koje se mogu lako zagrebatu prilikom umetanja papira. Možete skenirati izvornike veće od A4 s folijom za skeniranje tako da je preklopite na pola.

Osnove skenera

Naziv dijela	Kodovi
Nosivi list*	B12B819051 B12B819061 (samo Kina)

* Možete upotrijebiti samo foliju za skeniranje s kodom.

Povezane informacije

- ➔ “Opće specifikacije izvornika koji se skenira” na strani 21
- ➔ “Stavljanje izvornika velikih dimenzija” na strani 39
- ➔ “Stavljanje izvornika nepravilnog oblika” na strani 42
- ➔ “Stavljanje fotografija” na strani 45

Kodovi kompleta za sklapanje valjka

Dijelovi (valjak za preuzimanje i valjak za razdvajanje) se trebaju zamijeniti kada broj skenova prekorači servisni broj. Možete provjeriti aktualni broj skenova u programu Epson Scan 2 Utility.

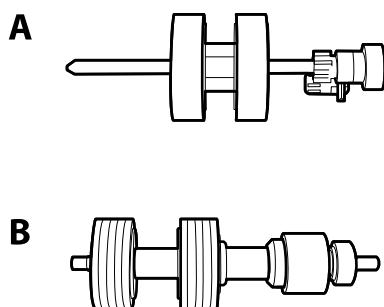

A: valjak za preuzimanje, B: valjak za razdvajanje

Naziv dijela	Kodovi	Životni ciklus
Komplet za sklapanje valjka	B12B819031 B12B819041 (samo Kina)	200,000*

* Ovaj broj je dostignut uzastopnim skeniranjem koristeći originalne probne Epson papire te je smjernica za ciklus zamjene. Ciklus zamjene može se mijenjati ovisno o različitim tipovima papira, kao što je papir koji stvara mnogo prašine papira ili papir hrapave površine koji može skratiti životni ciklus.

Povezane informacije

- ➔ “Zamjena kompleta sklopa valjka” na strani 96
- ➔ “Resetiranje broja skenova” na strani 100

Kodovi kompleta za čišćenje

Upotrijebite pri čišćenju unutrašnjosti skenera.

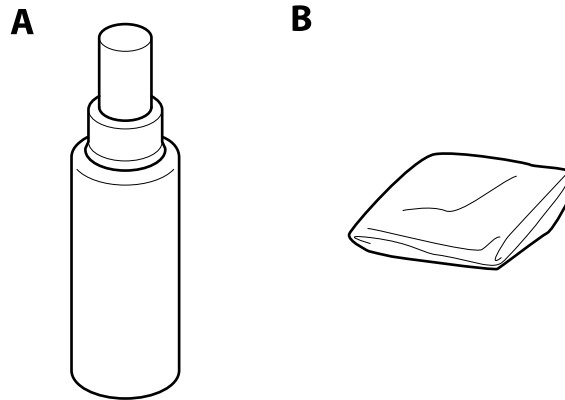

A: sredstvo za čišćenje, B: krpa za čišćenje

Naziv dijela	Kodovi
Komplet za čišćenje	B12B819291

Povezane informacije

➔ [“Čišćenje unutar skenera” na strani 91](#)

Specifikacije izvornika i stavljanje izvornika

Specifikacije izvornika

Ovaj dio objašnjava specifikacije i uvjete izvornika koji se mogu umetnuti u ADF.

Opće specifikacije izvornika koji se skenira

Tip izvornika	Debljina	Veličina
Običan papir	27 do 413 g/m ²	Maksimalno: 215,9×6 096 mm (8,5×240 inča)
Fini papir	A8 ili manji format: 127 do 413 g/m ²	Minimalno: 50,8×50,8 mm (2×2 inča)
Reciklirani papir	Plastične kartice: 1,24 mm (0,05 inča) ili manje (gravirane)	Veličina koja se može učitati ovisi o tipu izvornika.
Razglednica	Laminirane kartice: 0,8 mm (0,03 inča) ili manje	
Vizitka		
Omotnice		
Plastične kartice koje ispunjavaju zahtjeve norme ISO781A tipa ID-1 (gravirane ili negravirane)		
Laminirane kartice		
Termalni papir		

Napomena:

- Svi izvornici moraju biti ravni na vodećem rubu.
- Pobrinite se da su preklopi vodećeg ruba izvornika unutar sljedećeg raspona.
 - ① mora biti najviše 3 mm.
 - ② mora biti 1 mm ili manje dok je ③ jednak ili manji od ③. Kada je ③ jednak ili manji od 10-erostruki ②, ② može biti preko 1 mm.

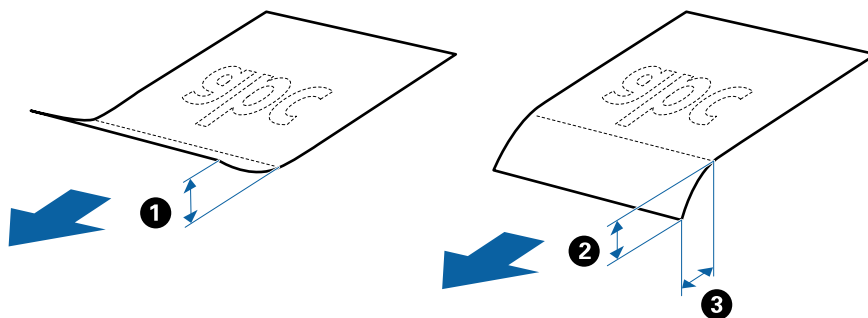

Specifikacije izvornika standardnih dimenzija

Popis izvornika standardnih veličina možete učitati na skeneru.

Specifikacije izvornika i stavljanje izvornika

Veličina	Mjerenje	Debljina	Vrsta papira	Kapacitet umetanja*
A4	210×297 mm (8,3×11,7 inča)	27 do 413 g/m ²	Običan papir Fini papir Reciklirani papir	Debljina stupca izvornika: ispod 6 mm (0,23 inča) 80 g/m ² : 50 listova 90 g/m ² : 43 lista 104 g/m ² : 37 listova 127 g/m ² : 31 list 157 g/m ² : 25 listova 209 g/m ² : 19 listova 256 g/m ² : 15 listova 413 g/m ² : 9 listova Kapacitet umetanja ovisi o tipu papira.
Letter	215,9×279,4 mm (8,5×11 inča)			
Legal	215,9×355,6 mm (8,5×14 inča)			
B5	182×257 mm (7,2×10,1 inča)			
A5	148×210 mm (5,8×8,3 inča)			
B6	128×182 mm (5,0×7,2 inča)			
A6	105×148 mm (4,1×5,8 inča)			
A8	52×74 mm (2,1×2,9 inča)	127 do 413 g/m ²		
Vizitka	55×89 mm (2,1×3,4 inča)	210 g/m ²		Debljina stupca izvornika: ispod 6 mm (0,23 inča) 15 listova

* Možete napuniti izvornike do maksimalnog kapaciteta tijekom skeniranja.

Specifikacije dugačkog papira

Specifikaciju dugačkog papira možete učitati u skener.

Veličina	Debljina	Vrsta papira	Kapacitet umetanja
Širina: 50,8 do 215,9 mm (2,0 do 8,5 inča) Duljina: 393,7 do 6 096,0 mm (15,5 do 240,0 inča)	50 do 130 g/m ²	Običan papir Fini papir Reciklirani papir	1 list

Specifikacije plastičnih kartica

Specifikaciju plastičnih kartica možete učitati u skener.

Specifikacije izvornika i stavljanje izvornika

Veličina	Tip kartice	Debljina	Kapacitet umetanja	Smjer umetanja
ISO781A ID-1 tip 54,0×85,6 mm (2,1×3,3 inča)	S gravurom	1,24 mm (0,05 inča) ili manje	1 kartica	Vodoravno (pejzaž)
	Bez gravure	0,76 mm (0,03 inča) ili manje	5 kartica	

Specifikacije laminiranih kartica

Specifikaciju laminiranih kartica možete učitati u skener.

Veličina	Debljina	Kapacitet umetanja
120,0×150,0 mm (4,7×5,9 inča) ili manje	0,8 mm (0,03 inča) ili manje	1 kartica

Specifikacije izvornika koji koriste Nosivi list

Dodatni Nosivi list je folija namijenjena prijenosu izvornika kroz skener. Možete skenirati izvornike veće od A4/ Letter, važne dokumente ili fotografije koje se ne smiju oštetiti, tanak papir, nepravilno oblikovane izvornike, itd.

Sljedeća tablica pruža uvjete za primjenu Nosivi list.

Vrsta	Veličina	Debljina	Kapacitet umetanja Nosivi list
Izvornici se ne mogu izravno umetati u skener	A3* ¹ A4 B4* ¹ Letter Legal* ¹ B5 A5 B6 A6 A8 Prilagođena veličina: <input type="checkbox"/> Širina: do 431,8 mm (17 inča)* ² <input type="checkbox"/> Duljina: do 297 mm (11,7 inča)* ³	0,3 mm (0,012 inča) ili manje (izuzimajući debljinu Nosivi list)	5 listova

*1 Preklopite na pola kod namještanja.

*2 Izvornici širi od 215,9 mm (8,5 inča) moraju se preklopiti na pola.

*3 Vodeći rub izvornika mora se namjestiti na spojni dio Nosivi list kod skeniranja izvornika duljine otpr. 297 mm (11,7 inča). U protivnom, duljina skenirane slike može biti dulja od predviđene dok skener skenira do kraja Nosivi list kada odaberete **Automatsko otkrivanje** kao postavku **Veličina dokumenta** u programu Epson Scan 2.

Specifikacije izvornika i stavljanje izvornika

Povezane informacije

➔ “Nosivi list kodovi” na strani 18

Specifikacije omotnica

Specifikaciju omotnica možete učitati u skener.

Veličina	Mjerenje	Debljina	Kapacitet umetanja
C6	114×162 mm (4,49×6,38 inča) (Standardna veličina)	0,38 mm (0,015 inča) ili manje	5 omotnica
DL	110×220 mm (4,33×8,66 inča) (Standardna veličina)		

Tipovi izvornika koji zahtijevaju pažnju

Sljedeći tipovi izvornika možda neće biti pravilno skenirani.

- Izvornici neravne površine, kao što je papir s Letter zaglavljem.
- Izvornici s naborima ili preklopima
- Probušeni izvornici
- Izvornik s naljepnicama ili ljepljivim sličicama
- Nekarbonski papir
- Zgužvani izvornici
- Obloženi papir

Napomena:

- Budući da nekarbonski papir sadrži kemikalije koje mogu oštetiti valjke, ako se papir često zaglavluje, očistite valjak za preuzimanje i valjak za razdvajanje.*
- Izvornici s naborima mogu se bolje skenirati sporijim ulaganjem papira tijekom skeniranja ili izravnavanjem izbočina prije umetanja.*
- Kod skeniranja osjetljivih izvornika ili izvornika koji se mogu lako zgužvati, upotrijebite Nosivi list (prodaje se zasebno).*
- Kod skeniranja izvornika koji se pogrešno detektiraju kao dvostruko ulaganje, pritisnite  (gumb za preskok detekcije dvostrukog ulaganja) ili prije skeniranja odaberite **Isključeno pod Otkrij dvostruko uvlačenje** na kartici **Glavne postavke** u dijelu **Epson Scan 2**.*
- Naljepnice ili ljepljive sličice moraju se čvrsto nalijepiti na izvornike bez prodiranja ljepila.*
- Pokušajte izravnati zgužvane izvornike prije skeniranja.*

Povezane informacije

➔ “Osnove skenera” na strani 11

➔ “Održavanje” na strani 91

Tipovi izvornika koji se ne smiju skenirati

Sljedeći tip izvornika se ne smije skenirati.

- Fotografije
- Knjižice
- Nepapirnati izvornici (kao što su prozirni dokumenti, tkaninaste i metalne folije)
- Izvornici sa spojnicama i kvačicama za papir
- Izvornici s ljepilom
- Rebrasti izvornici
- Jako iskrivljeni ili zgužvani izvornici
- Prozirni izvornici poput OHP folije
- Izvornici s indigo papirom na poleđini
- Izvornici s vlažnom tintom
- Izvornici s ljepljivim papirićima

Napomena:

- Nemojte izravno u skener ulagati fotografije, dragocjena originalna umjetnička djela ili važne dokumente koje ne želite oštetiti ili izbrisati. Pogrešno ulaganje moglo bi zgužvati ili oštetiti izvornik. Kod skeniranja takvih izvornika obavezno koristite Nosivi list (prodaje se zasebno).*
- Rebrasti, zgužvani ili zakrivljeni izvornici mogu se skenirati i kada koristite Nosivi list (prodaje se zasebno).*

Povezane informacije

- ➔ [“Fotografije” na strani 44](#)

Stavljanje izvornika

Izvornici standardnih dimenzija

Specifikacije izvornika standardnih dimenzija

Popis izvornika standardnih veličina možete učitati na skeneru.

Specifikacije izvornika i stavljanje izvornika

Veličina	Mjerenje	Debljina	Vrsta papira	Kapacitet umetanja*
A4	210×297 mm (8,3×11,7 inča)	27 do 413 g/m ²	Običan papir Fini papir Reciklirani papir	Debljina stupca izvornika: ispod 6 mm (0,23 inča) 80 g/m ² : 50 listova 90 g/m ² : 43 lista 104 g/m ² : 37 listova 127 g/m ² : 31 list 157 g/m ² : 25 listova 209 g/m ² : 19 listova 256 g/m ² : 15 listova 413 g/m ² : 9 listova Kapacitet umetanja ovisi o tipu papira.
Letter	215,9×279,4 mm (8,5×11 inča)			
Legal	215,9×355,6 mm (8,5×14 inča)			
B5	182×257 mm (7,2×10,1 inča)			
A5	148×210 mm (5,8×8,3 inča)			
B6	128×182 mm (5,0×7,2 inča)			
A6	105×148 mm (4,1×5,8 inča)			
A8	52×74 mm (2,1×2,9 inča)	127 do 413 g/m ²		
Vizitka	55×89 mm (2,1×3,4 inča)	210 g/m ²		Debljina stupca izvornika: ispod 6 mm (0,23 inča) 15 listova

* Možete napuniti izvornike do maksimalnog kapaciteta tijekom skeniranja.

Specifikacije izvornika i stavljanje izvornika

Stavljanje izvornika standardnih dimenzija

1. Otvorite ulazni pretinac i izvucite produžetak ulaznog pretinca. Izvucite izlazni pretinac, izvucite produžetak izlaznog pretinca i zatim podignite graničnik.

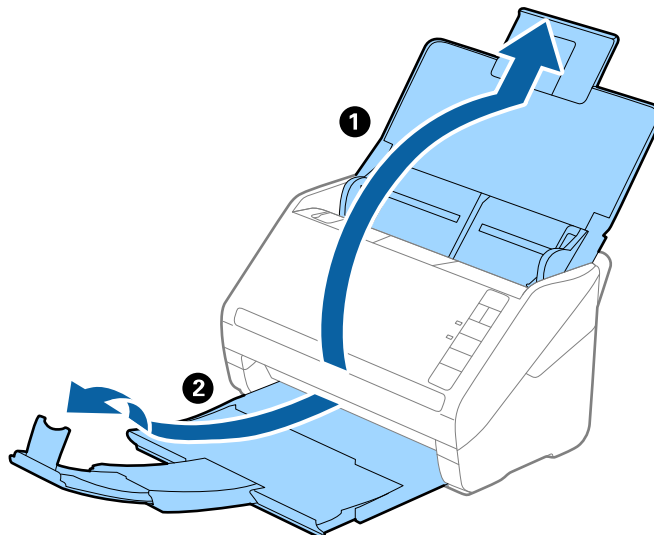

Napomena:

- Kod izvornika veličine A4 ili većih, obavezno izvucite produžetak ulaznog pretinca.
- Obavezno izvucite produžetak izlaznog pretinca kako bi bili malo dulji od izvornika i podignite graničnik tako da se izbačeni izvornici lako mogu slagati na izlaznom pretincu.
- Graničnik se može pomicati prema naprijed i natrag na produžetku izlaznog pretinca tako da lako možete prilagoditi položaj graničnika u idealan položaj za originale koje se skenira.
- Ako deblji izvornici udare o izlazni pretinac i njihovo ispadnu iz njega, odložite izlazni pretinac i nemojte ga koristiti za slaganje izbačenih izvornika.
- Ako na skenirane slike i dalje utječu izbačeni izvornici koji udaraju o dio ispod skenera, preporučujemo stavljanje skenera na rub stola tako da izbačeni izvornici mogu slobodo ispasti i kako biste ih lako uhvatili.

2. Gurnite rubne vodilice na ulaznom pretincu do kraja.

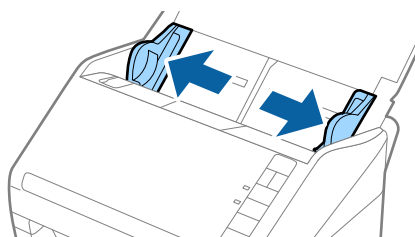

Specifikacije izvornika i stavljanje izvornika

3. Mahnite izvornicima.

Držite oba kraja originala i mahnite njima nekoliko puta.

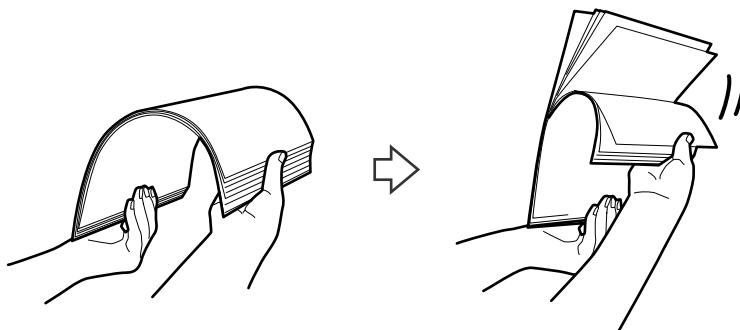

4. Centrirajte rubove oslikanom stranom koja je okrenuta dolje i gurnite vodeći rub u klinastom obliku.

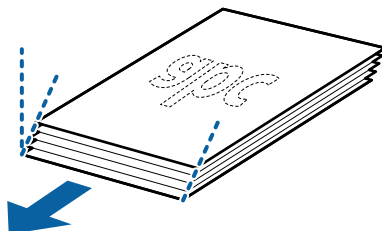

5. Umetnite izvornike u ulazni pretinac koji je okrenut dolje s gornjim rubom usmjerenim u ADF.

Gurnite izvornike u ADF dok ne naiđu na otpor.

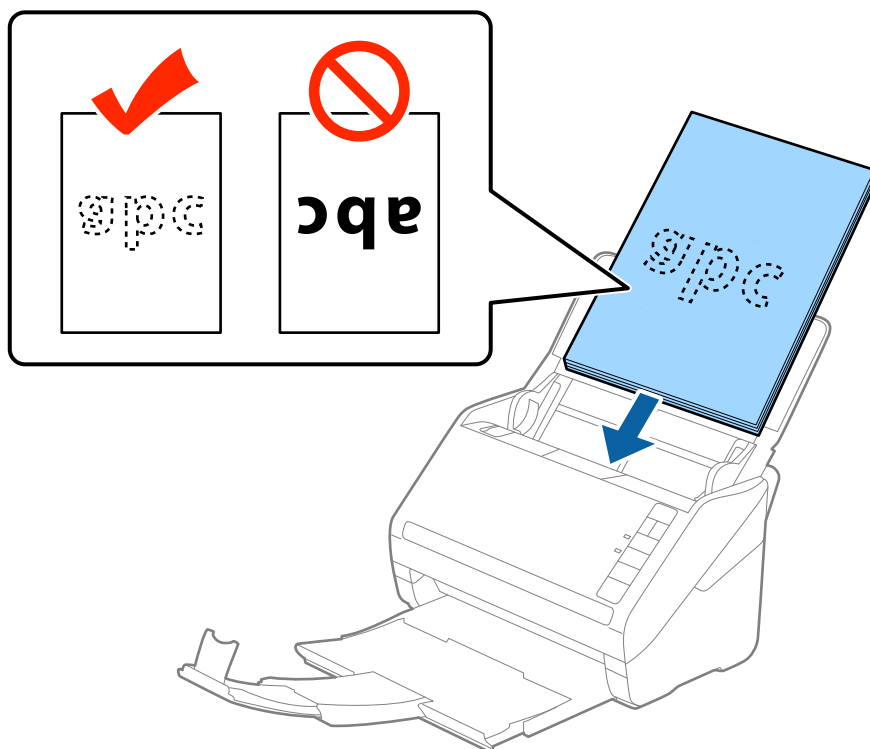

Specifikacije izvornika i stavljanje izvornika

6. Gurnite rubne vodilice tako da odgovaraju rubu izvornika i pritom se pobrinite da nema razmaka između omotnica i vodilica. U protivnom će se izvornici možda umetnuti zavrnuti.

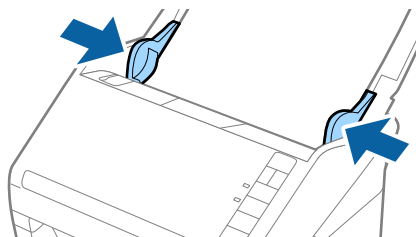



Specifikacije izvornika i stavljanje izvornika

Napomena:

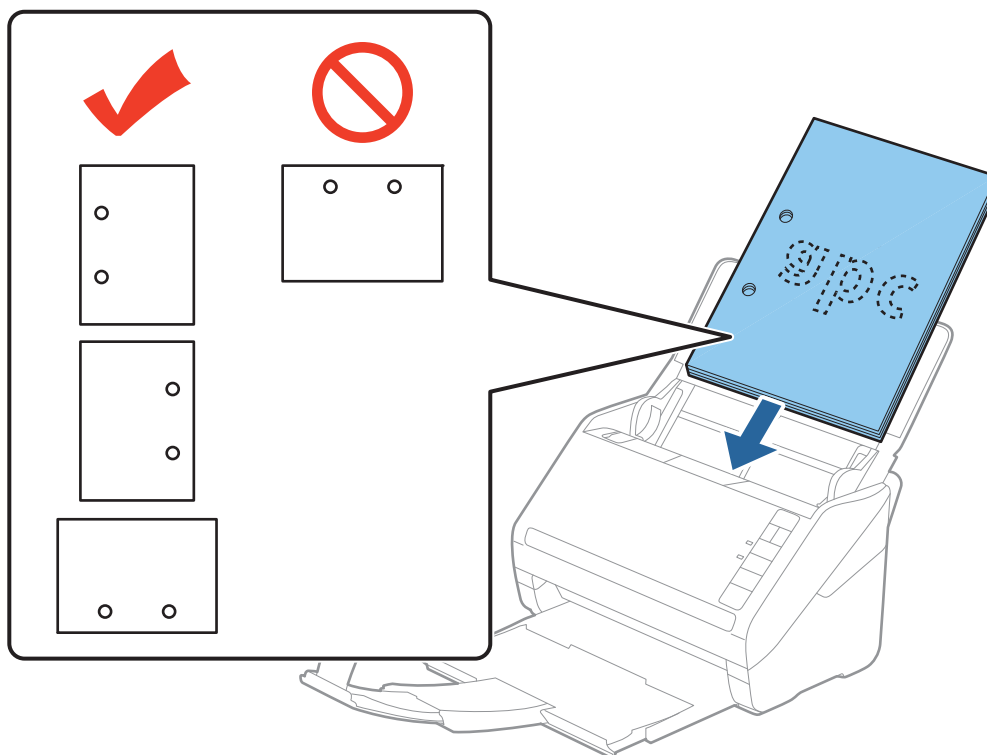
- ❑ Kod skeniranja izvornika s probijenim rupama, kao što su pojedinačni listovi papira, umetnite izvornike tako da rupe pokazuju u stranu ili prema dolje. Ne smije biti rupa unutar trake od 30 mm (1,2 inča) po sredini izvornika. Međutim, može biti rupa unutar 30 mm (1,2 inča) od vodećeg ruba izvornika. Uvjerite se da rubovi probijenih rupa nemaju nikakvih izbočina ni savijanja.



- ❑ Kod skeniranja tankog papira s naborima koji uzrokuju zaglavljivanje papira ili dvostruko ulaganje, možete poboljšati situaciju pritiskom gumba  (spori način rada) kako biste usporili brzinu ulaganja. Jedno pritiskanje gumba  (spori način rada) usporava brzinu ulaganja papira, a ponovno pritiskanje vraća na normalnu brzinu.

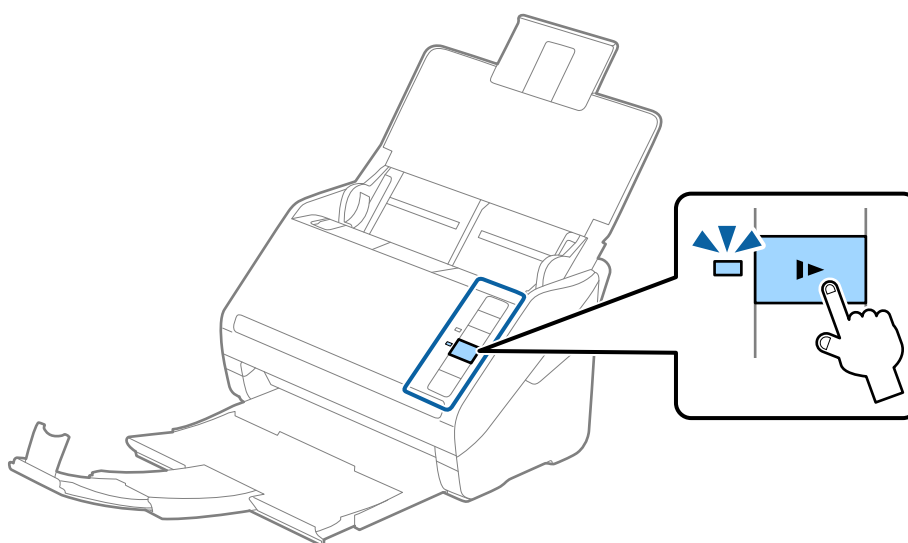

Dugačak papir

Specifikacije dugačkog papira

Specifikaciju dugačkog papira možete učitati u skener.

Veličina	Debljina	Vrsta papira	Kapacitet umetanja
Širina: 50,8 do 215,9 mm (2,0 do 8,5 inča) Duljina: 393,7 do 6 096,0 mm (15,5 do 240,0 inča)	50 do 130 g/m ²	Običan papir Fini papir Reciklirani papir	1 list

Stavljanje dugačkog papira

- Otvorite ulazni pretinac i zatim izvucite izlazni pretinac.

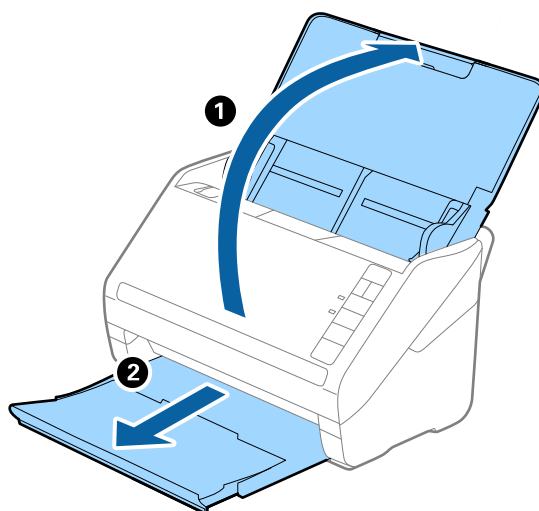

Napomena:

Nemojte izvlačiti produžetke ulaznog i izlaznog pretinca i nemojte podizati graničnik.

- Gurnite rubne vodilice na ulaznom pretincu do kraja.

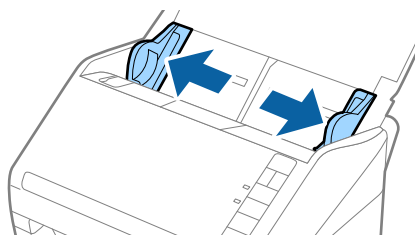

Specifikacije izvornika i stavljanje izvornika

3. Umetnite izvornik u ulazni pretinac koji je okrenut dolje s gornjim rubom usmjerenim u ADF. Gurnite izvornik u ADF dok ne naiđe na otpor.

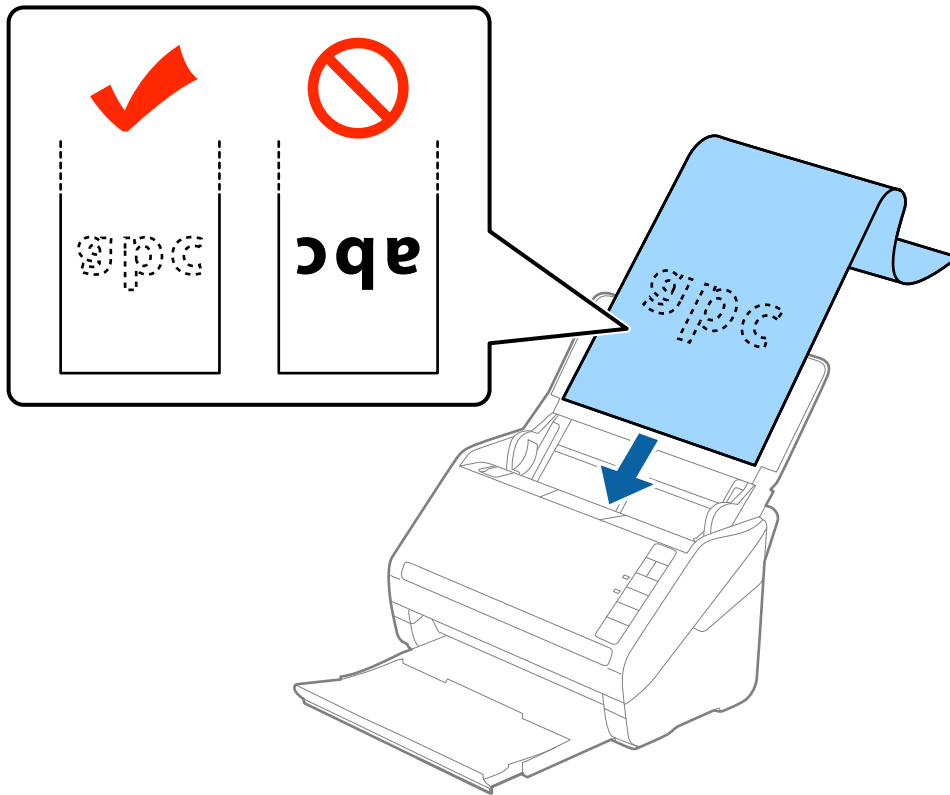

4. Podesite rubne vodilice tako da odgovaraju rubu dugačkog papira i pritom se pobrinite da nema razmaka između ruba papira i vodilica. U protivnom će se izvornici možda umetnuti zavrnuti.

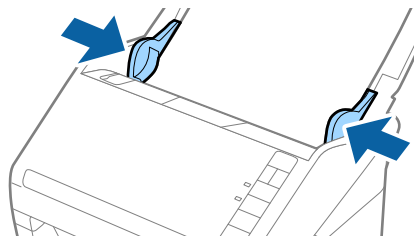

Specifikacije izvornika i stavljanje izvornika

Napomena:

- ❑ Možete skenirati dugačak papir duljine do 5 461 mm (215 inča), razlučivosti od najviše 300 dpi, i preko 5 461 mm (215 inča) do 6 096 mm (240 inča) s razlučivosti od najviše 200 dpi.
- ❑ Trebate navesti veličinu papira u programu Epson Scan 2. Postoje tri načina navođenja veličine papira u programu Epson Scan 2, a ako je duljina papira 863,6 mm (34 inča) ili manje, možete odabrati **Auto otkr. (dugi papir)** kako bi se automatski otkrila veličina.

Ako je duljina papira preko 863,6 mm (34 inča), trebate odabrati **Prilagodi** i unijeti veličinu papira. Ako je duljina papira najviše 5 461 mm (215 inča), možete koristiti **Otkrij duljinu papira** umjesto unosa visine papira. Ako je duljina papira preko 5 461 mm (215 inča), trebate unijeti i širinu i visinu papira.

- ❑ Poduprite dugačak papir na ulaznoj strani tako da ne ispadne iz jedinice ADF, a izlaznu stranu tako da izbačeni papir ne ispadne iz izlaznog pretinca.

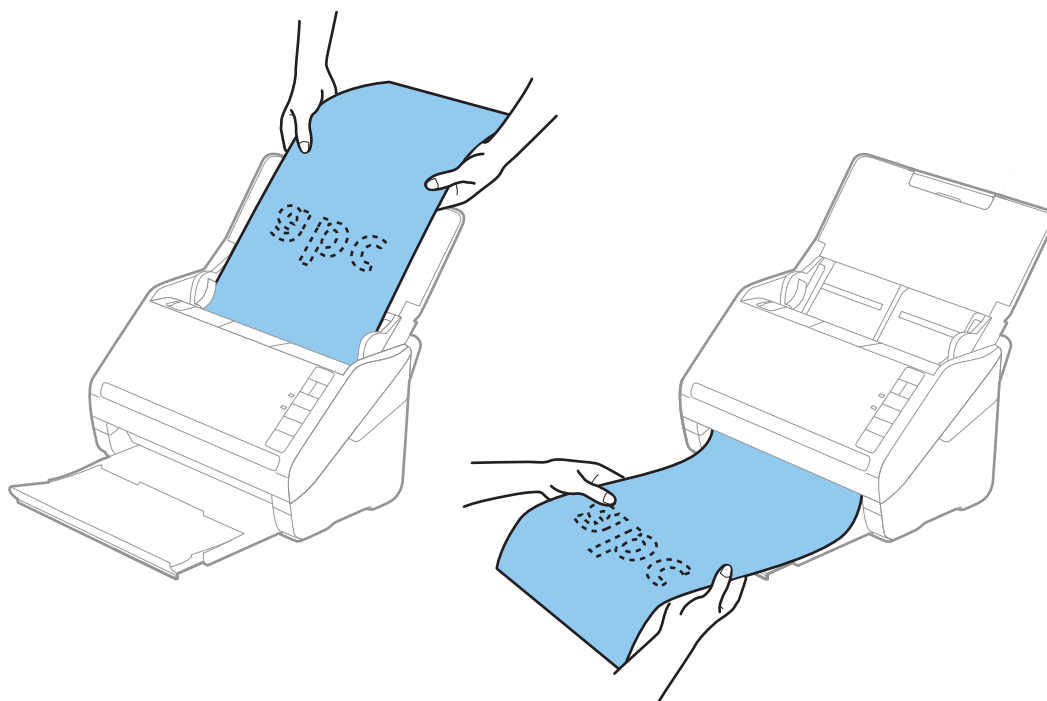

Povezane informacije

- ➔ [“Potrebne postavke posebnih izvornika u programu Epson Scan 2” na strani 56](#)

Plastične kartice

Specifikacije plastičnih kartica

Specifikaciju plastičnih kartica možete učitati u skener.

Veličina	Tip kartice	Debljina	Kapacitet umetanja	Smjer umetanja
ISO781A ID-1 tip 54,0×85,6 mm (2,1×3,3 inča)	S gravurom	1,24 mm (0,05 inča) ili manje	1 kartica	Vodoravno (pejzaž)
	Bez gravure	0,76 mm (0,03 inča) ili manje	5 kartica	

Specifikacije izvornika i stavljanje izvornika

Stavljanje plastičnih kartica

1. Otvorite ulazni pretinac i zatim izvucite izlazni pretinac, a zatim podignite graničnik.

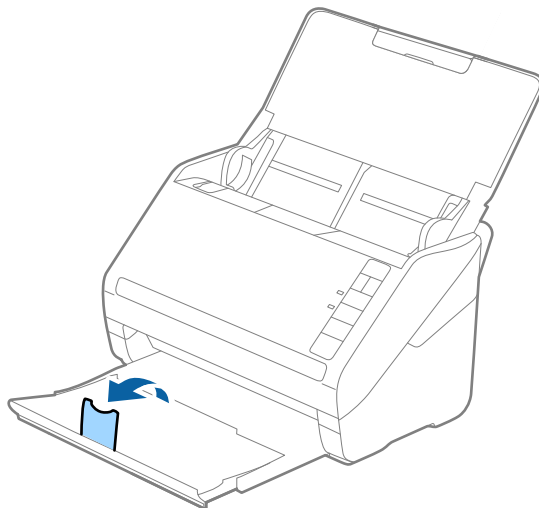

2. Gurnite rubne vodilice na ulaznom pretincu do kraja.

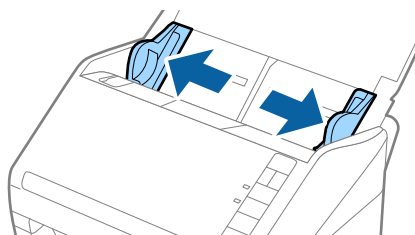

3. Umetnite plastične kartice u ulazni pretinac koji je okrenut dolje s gornjim rubom usmjerenim u ADF. Gurajte plastične kartice u ADF dok ne naiđu na otpor.

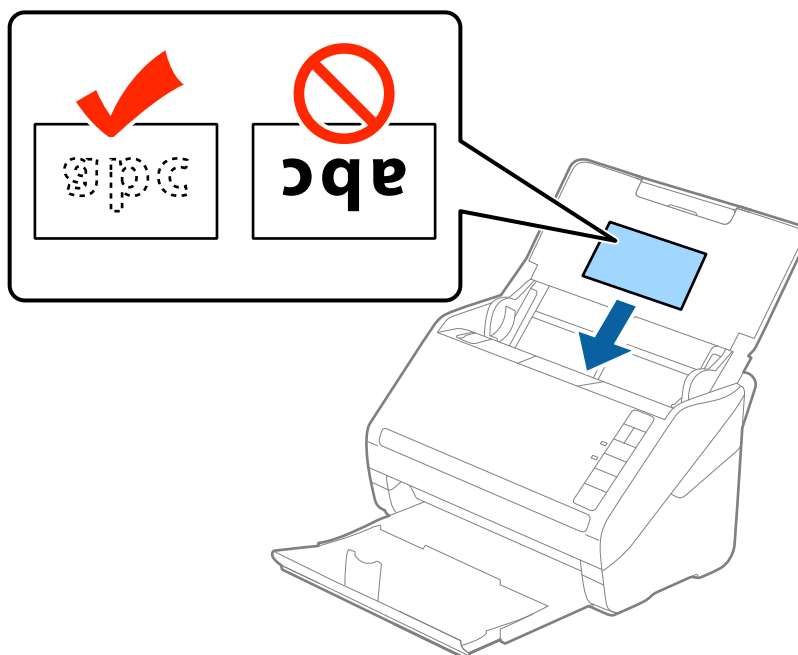

Specifikacije izvornika i stavljanje izvornika

! **Važno:**

Ne umećite okomito plastične kartice.

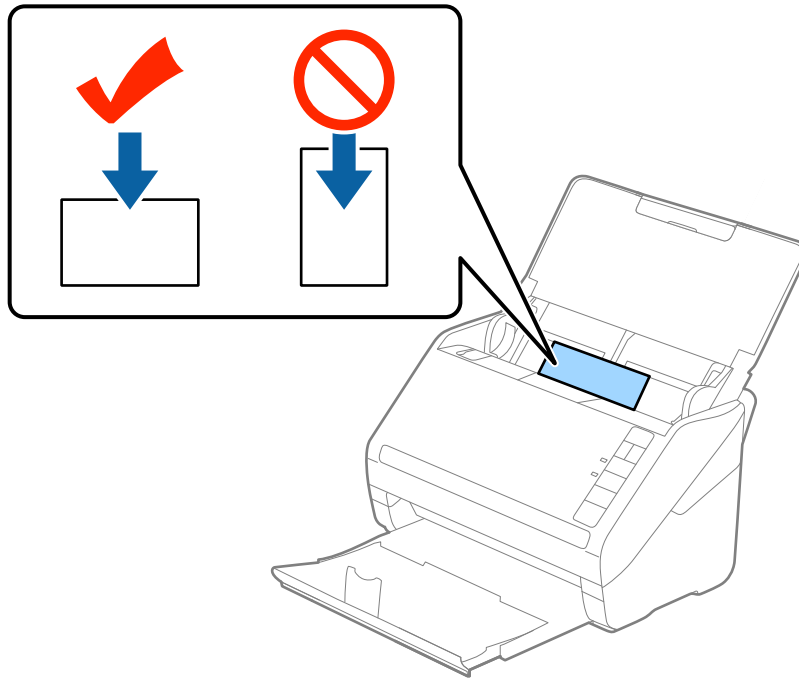

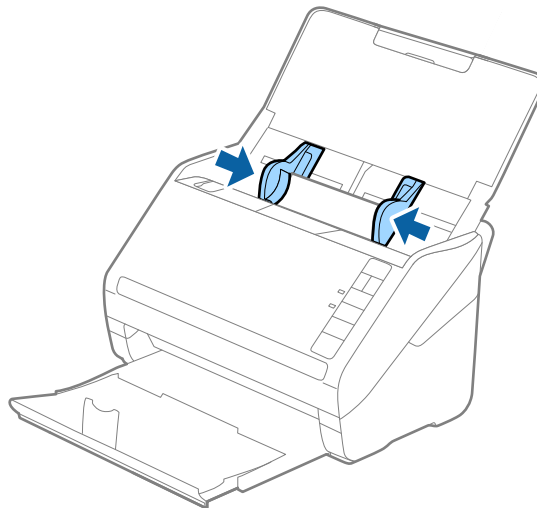

4. Gurnite rubne vodilice tako da pristaju rubu plastičnih kartica.



Specifikacije izvornika i stavljanje izvornika

Napomena:

Za skeniranje plastičnih kartica odaberite **Plastična kartica (pejzaž)** pod stavkom **Veličina dokumenta** ili odaberite **Isključeno** pod stavkom **Otkrij dvostruko uvlačenje** na kartici **Glavne postavke** u programu Epson Scan 2. Pogledajte pomoć programa Epson Scan 2 s više pojedinosti.

Ako zaboravite onemogućiti **Otkrij dvostruko uvlačenje** u programu Epson Scan 2 i pojavi se greška dvostrukog ulaganja, uklonite karticu iz jedinice ADF i zatim je ponovno umetnite, pritisnite gumb  (preskakanje detekcije dvostrukog ulaganja) na skeneru na dolje prikazani način kako biste onemogućili **Otkrij dvostruko uvlačenje** za sljedeći sken i zatim ponovno skenirajte. Gumb  (preskakanje detekcije dvostrukog ulaganja) onemogućuje **Otkrij dvostruko uvlačenje** samo za jedan list.

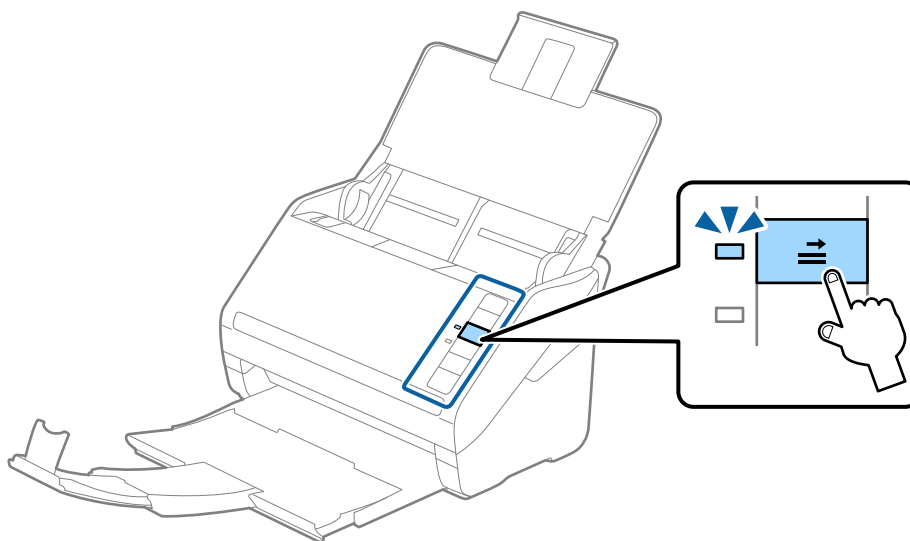

Povezane informacije

➔ “Potrebne postavke posebnih izvornika u programu Epson Scan 2” na strani 56

Laminirane kartice

Specifikacije laminiranih kartica

Specifikaciju laminiranih kartica možete učitati u skener.

Veličina	Debljina	Kapacitet umetanja
120,0×150,0 mm (4,7×5,9 inča) ili manje	0,8 mm (0,03 inča) ili manje	1 kartica

Specifikacije izvornika i stavljanje izvornika

Stavljanje laminiranih kartica

1. Otvorite ulazni pretinac i zatim izvucite izlazni pretinac, a zatim podignite graničnik.

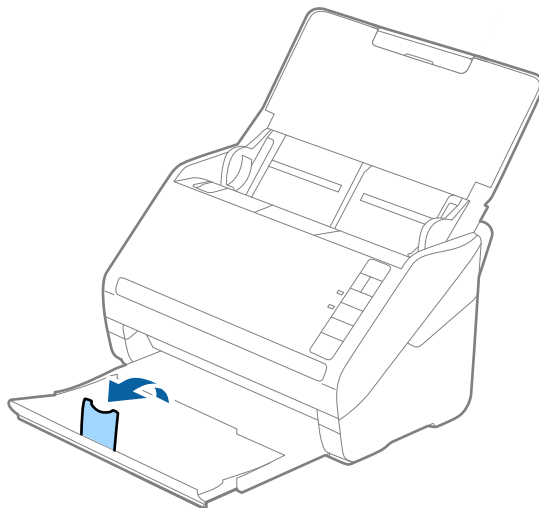

2. Gurnite rubne vodilice na ulaznom pretincu do kraja.

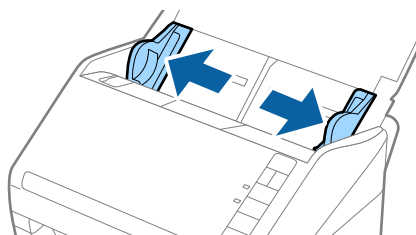

3. Umetnite laminirane kartice u ulazni pretinac koji je okrenut dolje s gornjim rubom usmjerenim u ADF. Gurajte laminirane kartice u ADF dok ne naiđu na otpor.

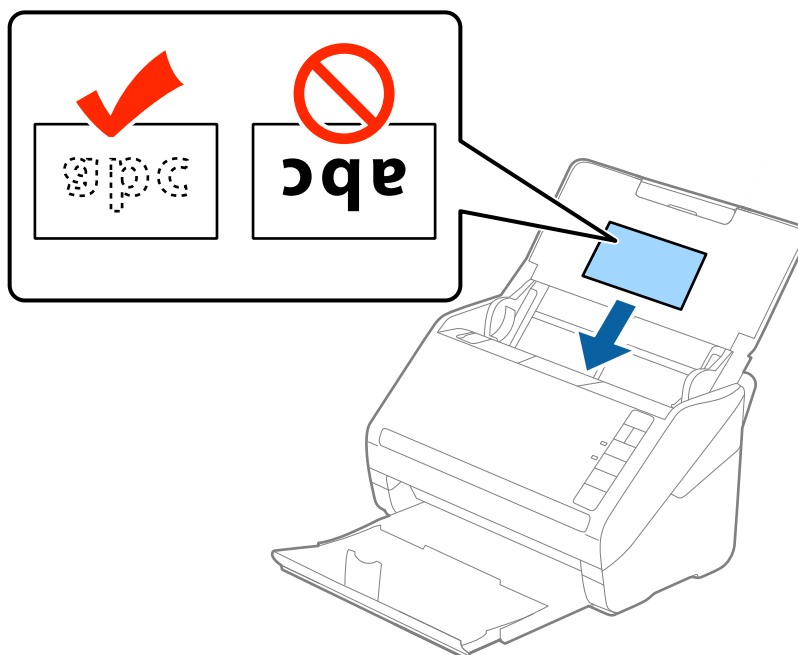

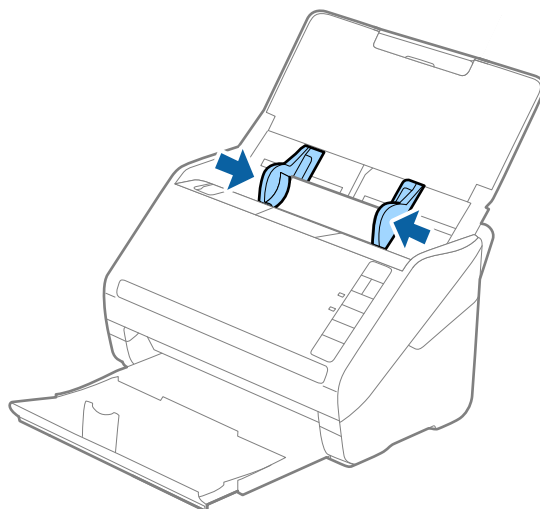

Specifikacije izvornika i stavljanje izvornika

4. Gurnite rubne vodilice tako da pristaju rubu laminiranih kartica.



Napomena:

- ❑ Kod skeniranja laminiranih kartica odaberite **Skeniraj plastificiranu karticu** u prozoru **Postavke** na kartici **Glavne postavke** u programu Epson Scan 2 kako biste povećali točnost automatskog prepoznavanja veličine. Pogledajte pomoć programa Epson Scan 2 s više pojedinosti.
- ❑ Za skeniranje laminiranih kartica odaberite **Isključeno** pod **Otkrij dvostruko uvlačenje** na kartici **Glavne postavke** u programu Epson Scan 2. Pogledajte pomoć programa Epson Scan 2 s više pojedinosti.

Ako zaboravite onemogućiti **Otkrij dvostruko uvlačenje** u programu Epson Scan 2 i pojavi se greška dvostrukog ulaganja, uklonite karticu iz jedinice ADF i zatim je ponovno umetnite, pritisnite gumb  (preskakanje detekcije dvostrukog ulaganja) na skeneru na dolje prikazani način kako biste onemogućili **Otkrij dvostruko uvlačenje** za sljedeći sken i zatim ponovno skenirajte. Gumb  (preskakanje detekcije dvostrukog ulaganja) onemogućuje **Otkrij dvostruko uvlačenje** samo za jedan list.

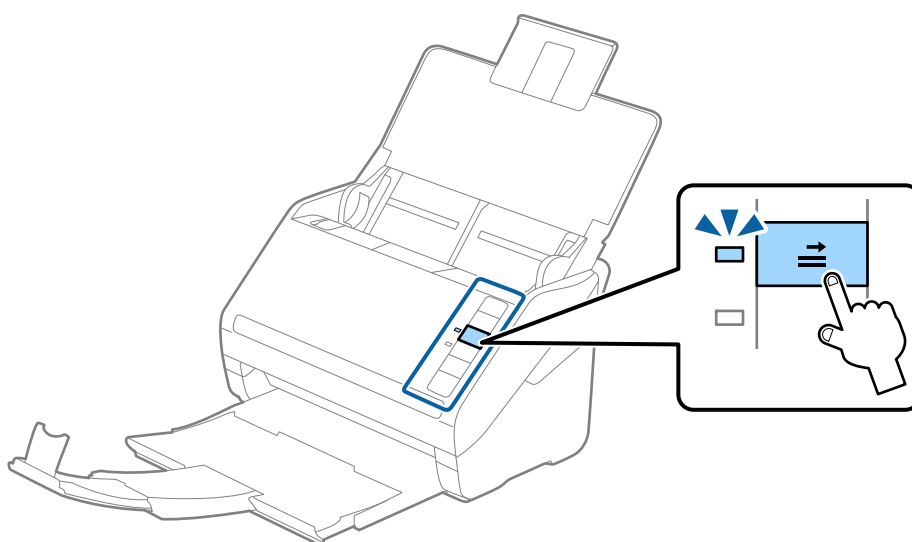

Povezane informacije

- ➔ “Potrebne postavke posebnih izvornika u programu Epson Scan 2” na strani 56

Specifikacije izvornika i stavljanje izvornika

Izvornici velikih dimenzija

Specifikacije izvornika velikih dimenzija

Koristeći Nosivi list koji se prodaje zasebno i preklapanjem izvornika na pola možete skenirati izvornike veće od A4, primjerice A3 ili B4.

Veličina	Debljina	Vrsta papira	Kapacitet umetanja Nosivi list
Do veličine A3	0,3 mm (0,012 inča) ili manje (izuzimajući debljinu Nosivi list)	Običan papir Fini papir Reciklirani papir	5 folija za skeniranje

Stavljanje izvornika velikih dimenzija

- Otvorite ulazni pretinac i izvucite produžetak ulaznog pretinca. Izvucite izlazni pretinac, izvucite produžetak izlaznog pretinca i zatim podignite graničnik.

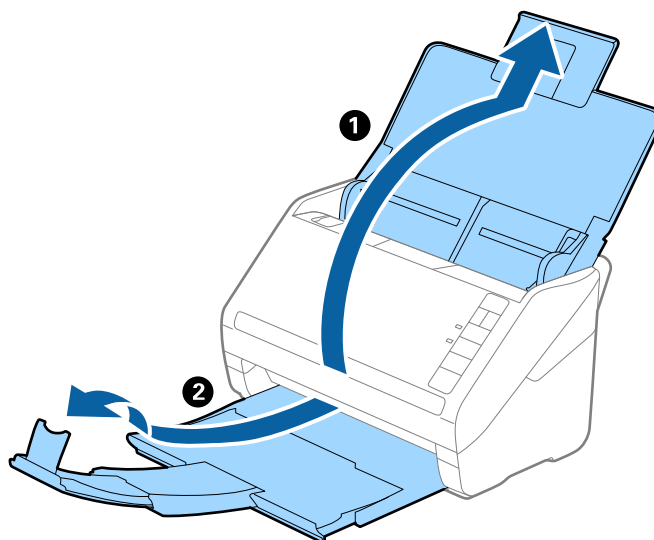

- Gurnite rubne vodilice na ulaznom pretincu do kraja.

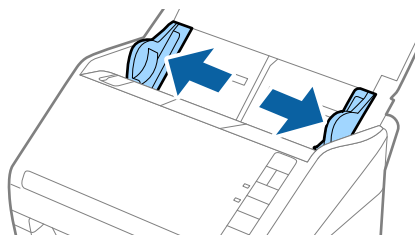

Specifikacije izvornika i stavljanje izvornika

3. Stavite Nosivi list sa slikom na prednjem rubu koja je okrenuta prema gore i stavite izvornik u foliju za skeniranje tako da je preklopite na pola na način da strana koju se skenira bude okrenuta prema van, a desna strana sprijeda.

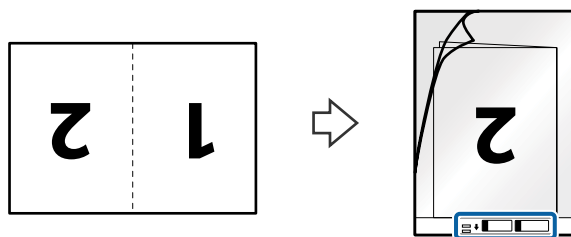

4. Umetnite Nosivi list u ulazni pretinac koji je gornjim rubom okrenut prema jedinici ADF. Gurnite Nosivi list u ADF dok ne naiđe na otpor.

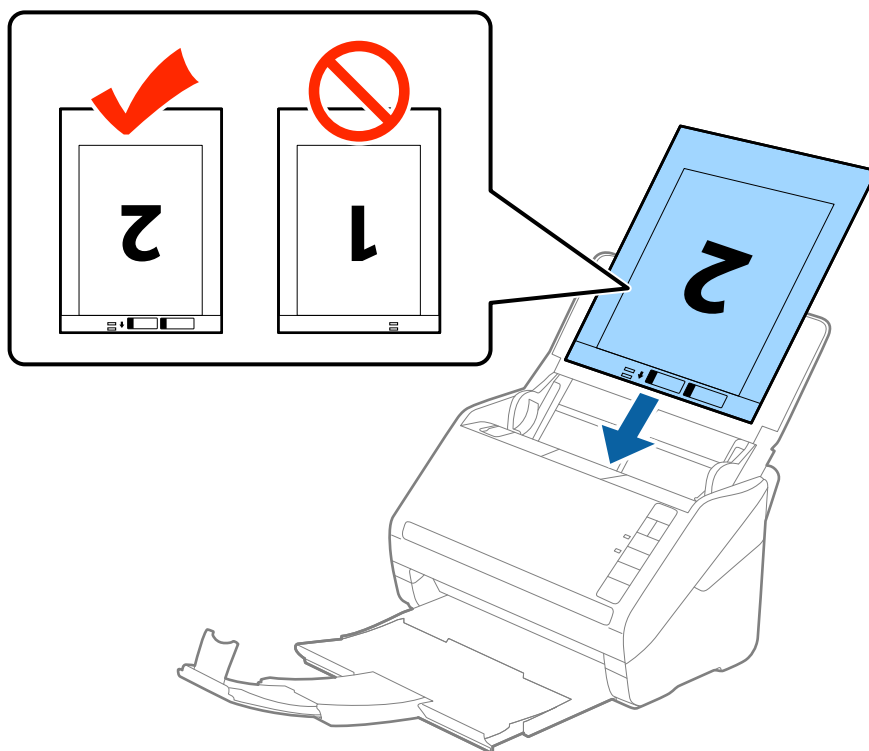

5. Gurnite rubne vodilice tako da odgovaraju rubu Nosivi list i pritom se pobrinite da nema razmaka između Nosivi list i vodilica. U protivnom će se folija za skeniranje možda uložiti u zavrnutom stanju.

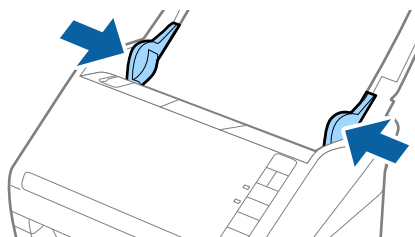

Specifikacije izvornika i stavljanje izvornika

Napomena:

- ❑ Možda ćete trebati prekinuti koristiti a Nosivi list koji je ogreban ili skeniran preko 3 000 puta.
- ❑ Kod skeniranja i spajanja obaju strana odaberite **Dvostrano** pod stavkom **Strana skeniranja** i odaberite **Lijevo i desno** pod stavkom **Spoj. Slike** u programu Epson Scan 2. Pogledajte pomoć programa Epson Scan 2 s više pojedinosti.
- ❑ Kod skeniranja Nosivi list odabirom **Automatsko otkrivanje** kao postavke **Veličina dokumenta** slika se automatski skenira primjenom opcije **Nakošenost papira** u postavki **Ispravi nakošenost dokumenta**.
- ❑ Vodeći rub izvornika mora se namjestiti na spojni dio Nosivi list kod skeniranja izvornika duljine otpr. 297 mm. U protivnom, duljina skenirane slike može biti dulja od predviđene dok skener skenira do kraja Nosivi list kada odaberete **Automatsko otkrivanje** kao postavku **Veličina dokumenta** u programu Epson Scan 2.
- ❑ Upotrijebite samo Nosivi list predviđen za vaš skener. Skener automatski prepoznaje Nosivi list otkrivanjem dviju pravokutnih rupica na prednjem rubu. Pobrinite se da su rupe čiste i da nisu prekrivene.

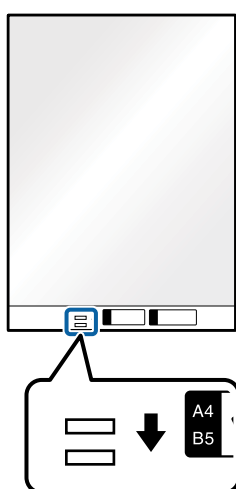

Povezane informacije

- ➔ “Nosivi list kodovi” na strani 18
- ➔ “Potrebne postavke posebnih izvornika u programu Epson Scan 2” na strani 56

Izvornici nepravilnog oblika

Specifikacije izvornika nepravilnog oblika

Koristeći Nosivi list koji se zasebno prodaje, možete skenirati izvornike koji su savijeni, zgužvani, vrlo tanki ili nepravilnog oblika.

Veličina	Debljina	Kapacitet umetanja Nosivi list
Do A4	0,3 mm (0,012 inča) ili manje (izuzimajući debljinu Nosivi list)	5 listova

Specifikacije izvornika i stavljanje izvornika

Stavljanje izvornika nepravilnog oblika

1. Otvorite ulazni pretinac i izvucite produžetak ulaznog pretinca. Izvucite izlazni pretinac, izvucite produžetak izlaznog pretinca i zatim podignite graničnik.

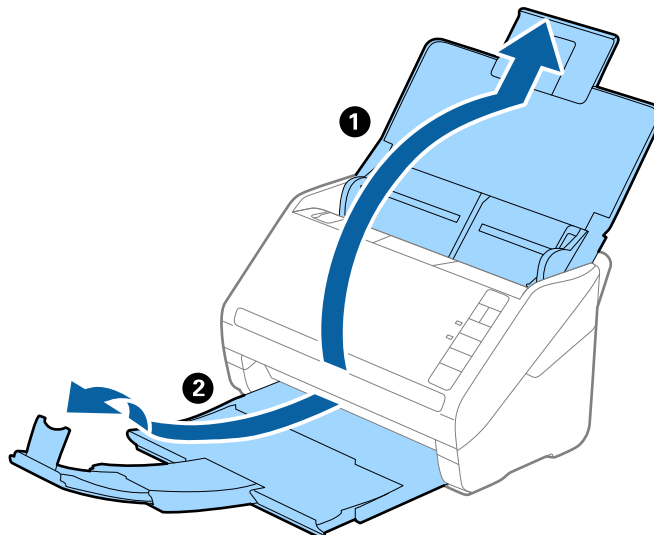

2. Gurnite rubne vodilice na ulaznom pretincu do kraja.

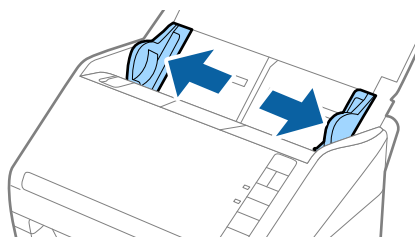

3. Stavite Nosivi list sa slikom na prednjem rubu koja je okrenuta prema gore i stavite izvornik u sredinu Nosivi list stranom koju treba skenirati prema dolje.

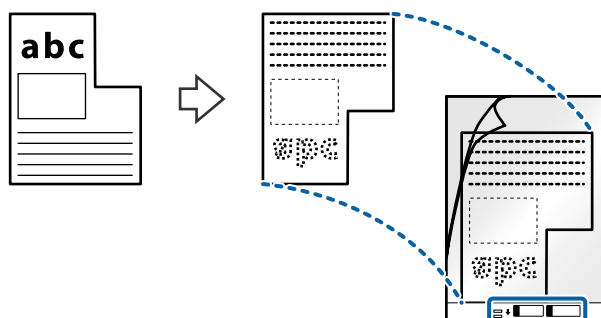

Specifikacije izvornika i stavljanje izvornika

4. Umetnite Nosivi list u ulazni pretinac koji je gornjim rubom okrenut prema jedinici ADF.
Gurnite Nosivi list u ADF dok ne naiđe na otpor.

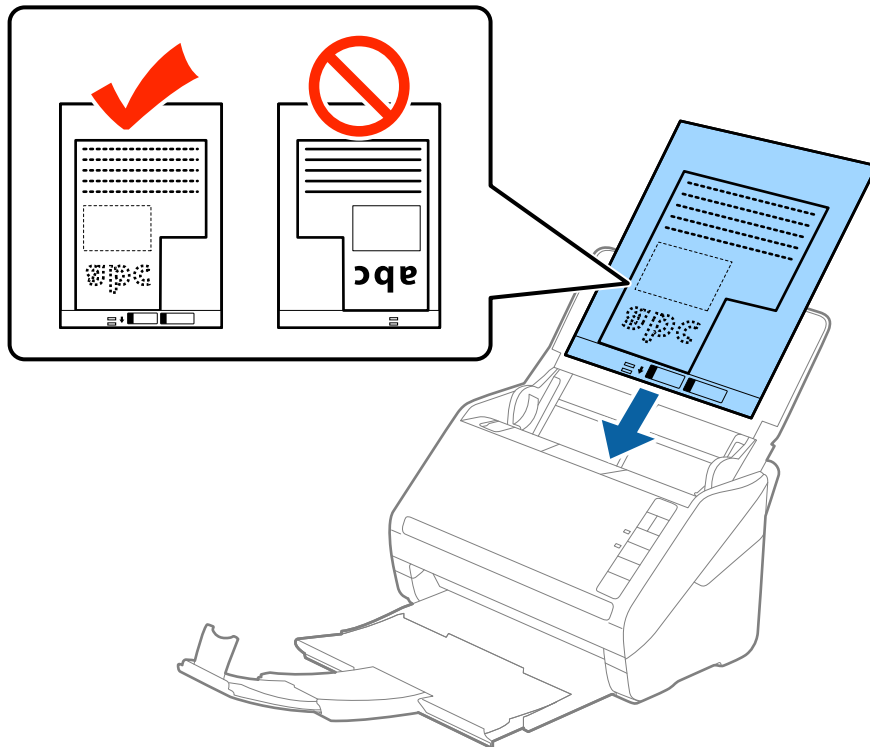

5. Gurnite rubne vodilice tako da odgovaraju rubu Nosivi list i pritom se pobrinite da nema razmaka između Nosivi list i vodilica. U protivnom će se folija za skeniranje možda uložiti u zavrnutom stanju.

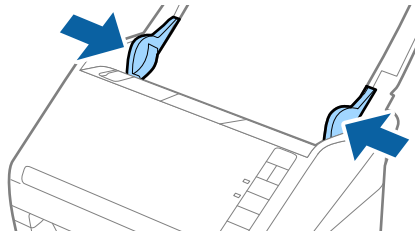

Specifikacije izvornika i stavljanje izvornika

Napomena:

- ❑ Možda ćete trebati prekinuti koristiti a Nosivi list koji je ogreban ili skeniran preko 3 000 puta.
- ❑ Ako ne možete pronaći odgovarajuću veličinu izvornika koji želite skenirati na popisu **Veličina dokumenta** u programu Epson Scan 2, odaberite **Automatsko otkrivanje** ili **Prilagodi** kako biste kreirali prilagođenu veličinu dokumenta.

Kod skeniranja Nosivi list odabirom **Automatsko otkrivanje** kao postavke **Veličina dokumenta** slika se automatski skenira primjenom opcije **Nakošenost papira** u postavki **Ispravi nakošenost dokumenta**.

- ❑ Upotrijebite samo Nosivi list predviđen za vaš skener. Skener automatski prepoznaje Nosivi list otkrivanjem dviju pravokutnih rupica na prednjem rubu. Pobrinite se da su rupe čiste i da nisu prekrivene.

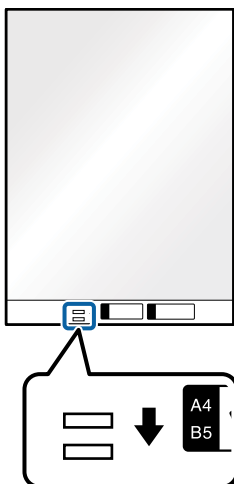

Povezane informacije

- ➔ [“Nosivi list kodovi” na strani 18](#)
- ➔ [“Potrebne postavke posebnih izvornika u programu Epson Scan 2” na strani 56](#)

Fotografije

Specifikacije fotografija

Koristeći Nosivi list koji se prodaje zasebno možete skenirati fotografije bez straha da će se oštetiti.

Veličina	Debljina	Kapacitet umetanja Nosivi list
Do A4	0,3 mm (0,012 inča) ili manje (izuzimajući debljinu Nosivi list)	5 listova

Specifikacije izvornika i stavljanje izvornika

Stavljanje fotografija

1. Otvorite ulazni pretinac i izvucite produžetak ulaznog pretinca. Izvucite izlazni pretinac, izvucite produžetak izlaznog pretinca i zatim podignite graničnik.

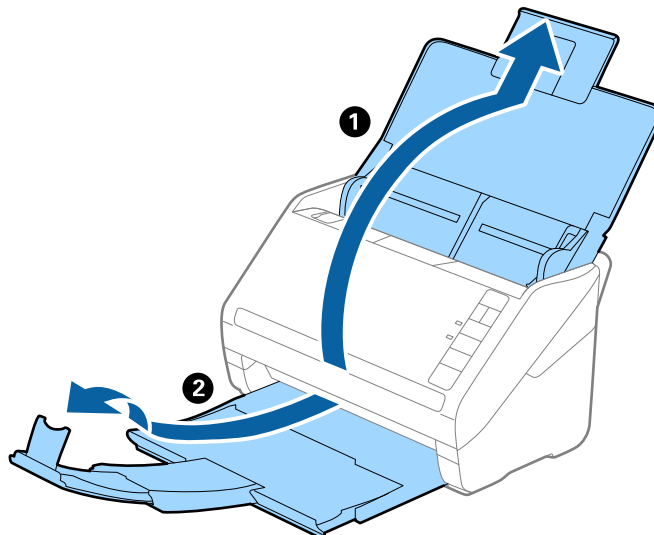

2. Gurnite rubne vodilice na ulaznom pretincu do kraja.

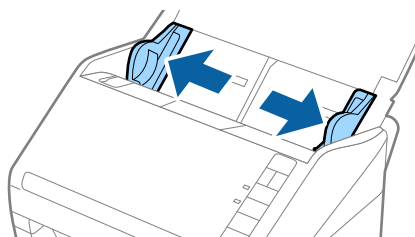

3. Stavite Nosivi list sa slikom na prednjem rubu koja je okrenuta prema gore i stavite fotografiju u sredinu Nosivi list stranom koju treba skenirati prema dolje.

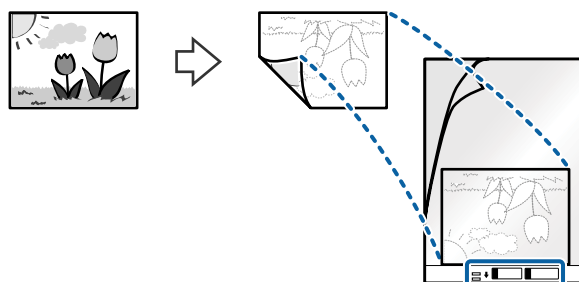

Specifikacije izvornika i stavljanje izvornika

4. Umetnite Nosivi list u ulazni pretinac koji je gornjim rubom okrenut prema jedinici ADF.
Gurnite Nosivi list u ADF dok ne naiđe na otpor.

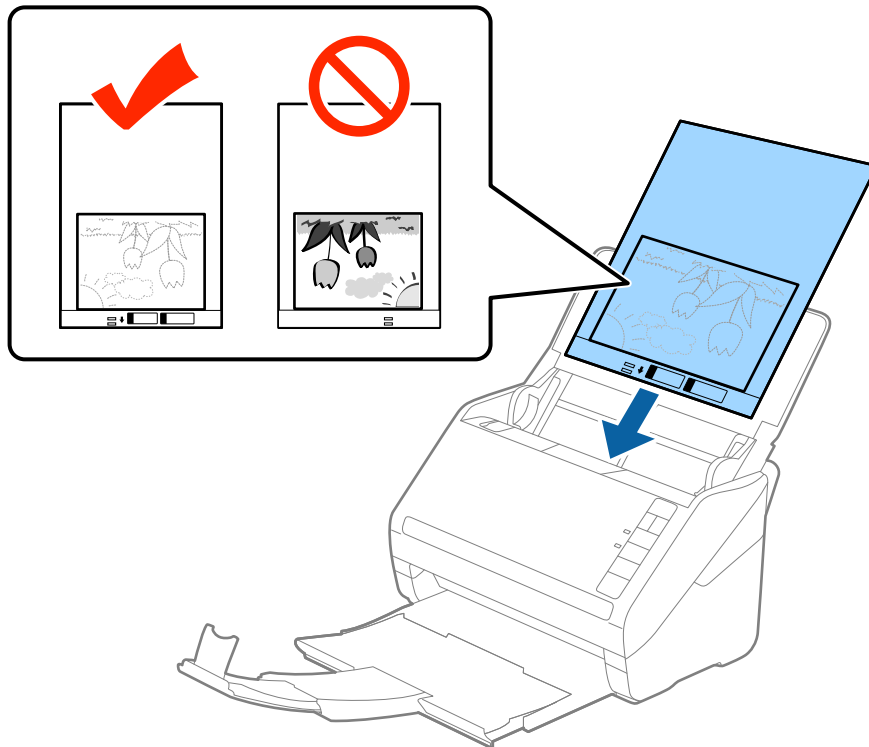

5. Gurnite rubne vodilice tako da odgovaraju rubu Nosivi list i pritom se pobrinite da nema razmaka između Nosivi list i vodilica. U protivnom će se folija za skeniranje možda uložiti u zavrnutom stanju.

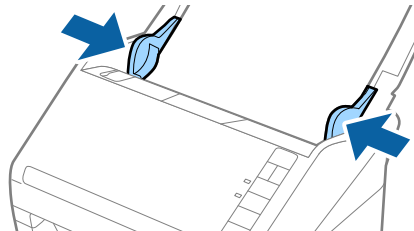

Specifikacije izvornika i stavljanje izvornika

Napomena:

- ❑ Možda ćete trebati prekinuti koristiti a Nosivi list koji je ogreban ili skeniran preko 3 000 puta.
- ❑ Ako ne možete pronaći odgovarajuću veličinu izvornika koji želite skenirati na popisu **Veličina dokumenta** u programu Epson Scan 2, odaberite **Automatsko otkrivanje** ili **Prilagodi** kako biste kreirali prilagođenu veličinu dokumenta.

Kod skeniranja Nosivi list odabirom **Automatsko otkrivanje** kao postavke **Veličina dokumenta** slika se automatski skenira primjenom opcije **Nakošenost papira** u postavki **Ispravi nakošenost dokumenta**.

- ❑ Ne ostavljajte fotografije unutar Nosivi list dulje vrijeme.
- ❑ Upotrijebite samo Nosivi list predviđen za vaš skener. Skener automatski prepoznaje Nosivi list otkrivanjem dviju pravokutnih rupica na prednjem rubu. Pobrinite se da su rupe čiste i da nisu prekrivene.

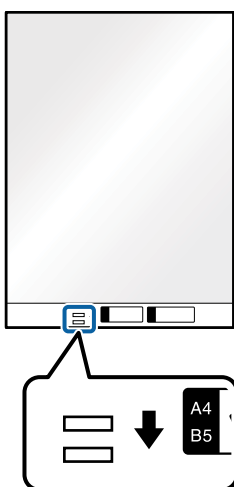

Povezane informacije

- ➔ [“Nosivi list kodovi” na strani 18](#)
- ➔ [“Potrebne postavke posebnih izvornika u programu Epson Scan 2” na strani 56](#)

Omotnice

Specifikacije omotnica

Specifikaciju omotnica možete učitati u skener.

Veličina	Mjerenje	Debljina	Kapacitet umetanja
C6	114×162 mm (4,49×6,38 inča) (Standardna veličina)	0,38 mm (0,015 inča) ili manje	5 omotnica
DL	110×220 mm (4,33×8,66 inča) (Standardna veličina)		

Specifikacije izvornika i stavljanje izvornika

Stavljanje omotnica

1. Otvorite ulazni pretinac i izvucite produžetak ulaznog pretinca. Izvucite izlazni pretinac, izvucite produžetak izlaznog pretinca i zatim podignite graničnik.

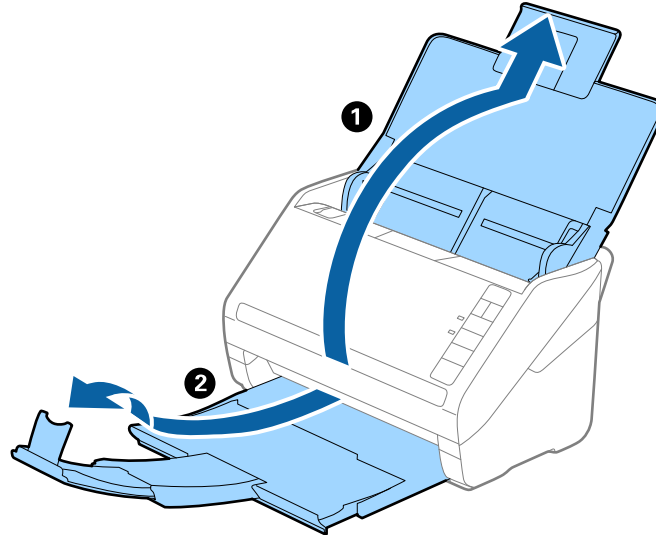

2. Gurnite rubne vodilice na ulaznom pretincu do kraja.

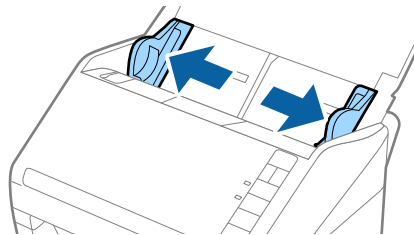

Specifikacije izvornika i stavljanje izvornika

- Umetnite omotnice u ulazni pretinac tako da su okrenute dolje i da otvoreni rub (strana s preklopom) omotnice bude okrenuta u stranu. Kod omotnica otvorenog ruba (strana s preklopom) na kraćoj strani, možete umetnuti omotnicu otvorenog ruba (strana s preklopom) prema gore.

Gurnite omotnice u ADF dok ne naiđu na otpor.

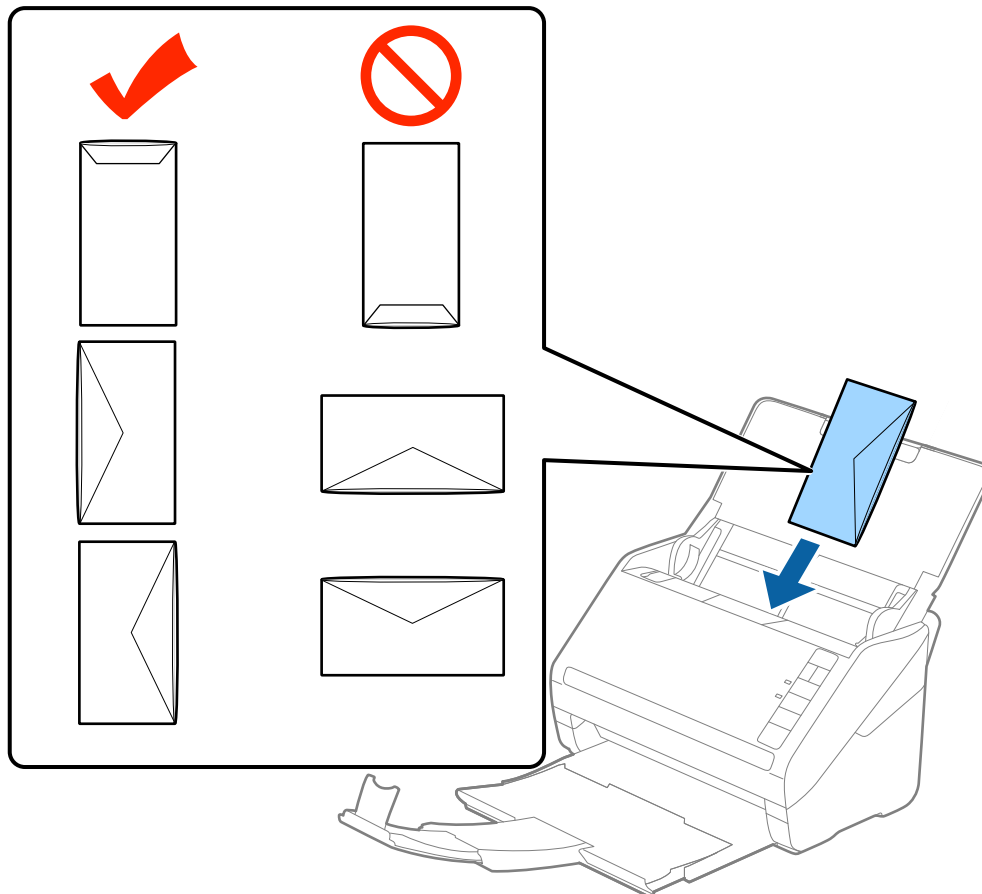

! **Važno:**

Ne umećite omotnice ako imaju ljepljivu površinu.

Napomena:

- Omotnice koje se ne otvaraju ostrim zarezivanjem na rubu s preklopom možda neće biti pravilno skenirane.
- Omotnice koje još nisu zatvorene mogu se umetnuti s otvorenim preklopom i okrenute gore.

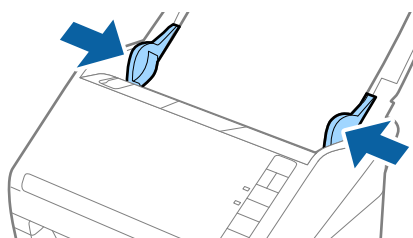

- Gurnite rubne vodilice tako da odgovaraju rubu omotnica i pritom se pobrinite da nema razmaka između omotnica i vodilica. U protivnom će se omotnice možda umetnuti zavrnutе.



Specifikacije izvornika i stavljanje izvornika

Napomena:

- ❑ Kod skeniranja omotnica preporučujemo da se odabere odgovarajući kut okretanja ili **Automatski** pod stavkom **Zaokreni** na kartici **Glavne postavke** u programu Epson Scan 2 prije skeniranja. Pogledajte pomoć programa Epson Scan 2 s više pojedinosti.
- ❑ Za skeniranje omotnica odaberite **Isključeno** pod stavkom **Otkrij dvostruko uvlačenje** na kartici **Glavne postavke** u programu Epson Scan 2. Pogledajte pomoć programa Epson Scan 2 s više pojedinosti.

Ako zaboravite onemogućiti **Otkrij dvostruko uvlačenje** u programu Epson Scan 2 i pojavi se greška dvostrukog ulaganja, uklonite omotnicu iz jedinice ADF i zatim je ponovno umetnite, pritisnite gumb  (preskakanje detekcije dvostrukog ulaganja) na skeneru na dolje prikazani način kako biste onemogućili **Otkrij dvostruko uvlačenje** za sljedeći sken i zatim ponovno skenirajte. Gumb  (preskakanje detekcije dvostrukog ulaganja) onemogućuje **Otkrij dvostruko uvlačenje** samo za jedan list.

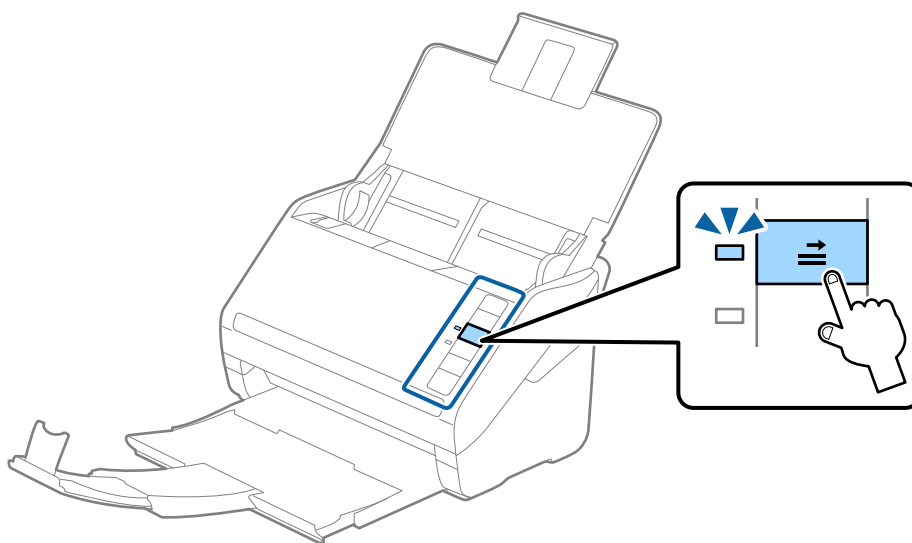

Povezane informacije

- ➔ [“Potrebne postavke posebnih izvornika u programu Epson Scan 2” na strani 56](#)

Kombiniranje izvornika

Specifikacije izvornika kao kombinacija različitih veličina

Možete učitati kombinaciju izvornika veličine od 50,8×50,8 mm (2,0×2,0 inča) do A4 (ili Letter). Također možete učitati kombinaciju tipova i debljina papira.

Napomena:

- ❑ Ovisno o kombinaciji tipova i debljina papira, izvornici se možda neće umetnuti pravilno i mogu se izvitoperiti ili zaglaviti. Preporučujemo da provjerite skeniranu sliku ako je izvornik izvitoperen.
- ❑ Također možete skenirati izvornike različitih veličina i tipova papira tako da ih umećete jedan po jedan koristeći **Način automatskog uvlačenja**.

Specifikacije izvornika i stavljanje izvornika

Stavljanje kombinacije izvornika različitih veličina

1. Otvorite ulazni pretinac i izvucite produžetak ulaznog pretinca. Izvucite izlazni pretinac, izvucite produžetak izlaznog pretinca i zatim podignite graničnik.

Napomena:

Ako među izvornicima postoje deblji izvornici, kako biste zaustavili udaranje debljih izvornika o izlazni pretinac i njihovo ispadanje, odložite izlazni pretinac i nemojte ga koristiti za slaganje izbačenih izvornika.

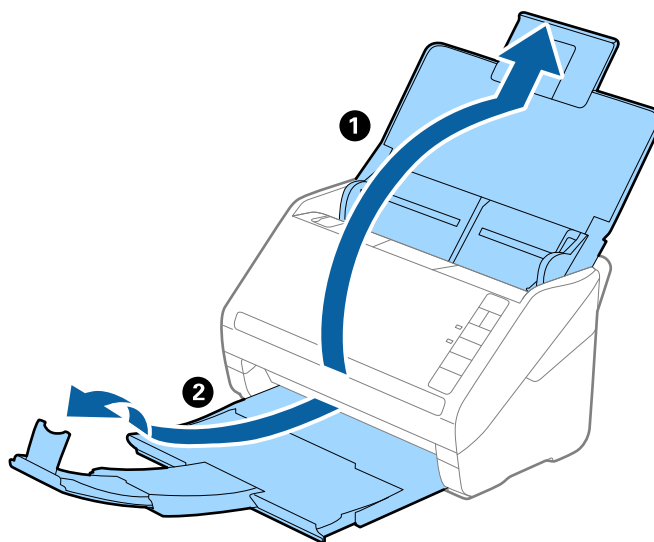

2. Gurnite rubne vodilice na ulaznom pretincu do kraja.

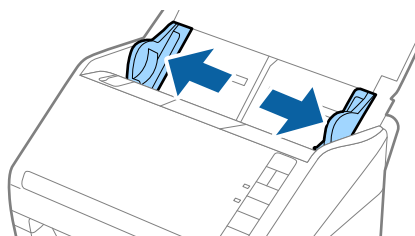

Specifikacije izvornika i stavljanje izvornika

3. Umetnite izvornike po sredini ulaznog pretinca silaznim slijedom veličine papira, od najužeg do najšireg.

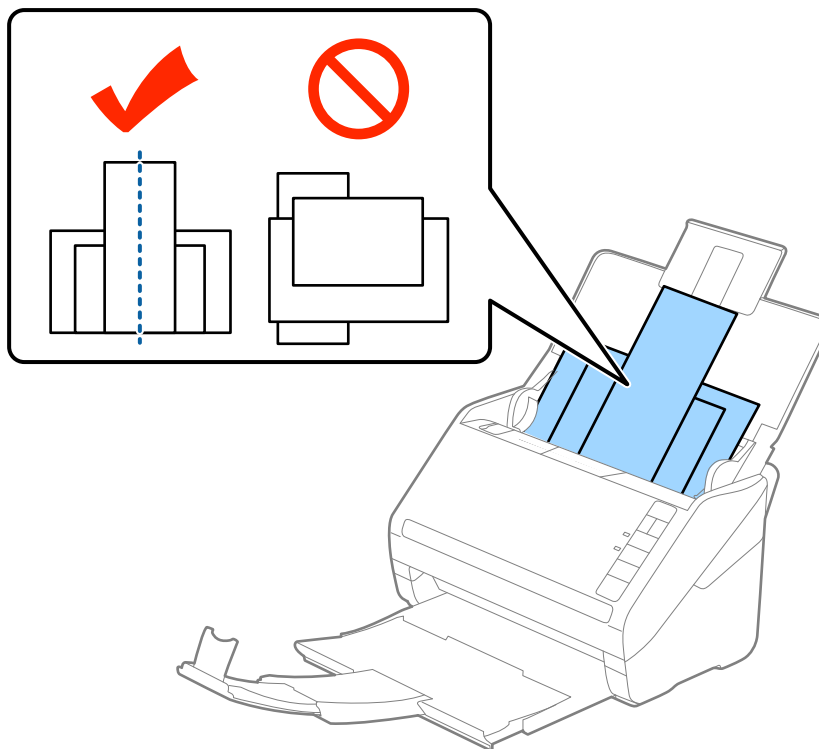

Napomena:

- Umetnite izvornike u ulazni pretinac koji je usmjeren dolje i malo pomaknite gornje rubove pod kutem tako da su usmjereni prema jedinici ADF.
- Gurnite izvornike u ADF dok ne naiđu na otpor.

4. Gurnite rubne vodilice tako da pristaju rubovima najšireg izvornika.

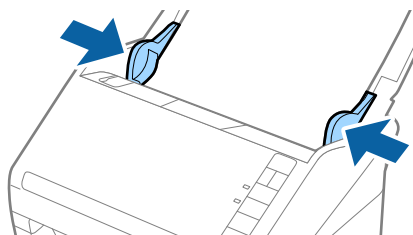

Povezane informacije

- ➔ “Skeniranje različitih veličina ili tipova izvornika jednog po jednog (Način automatskog uvlačenja)” na strani 64

Osnovno skeniranje

Skeniranje uz pomoć Epson Scan 2

Možete skenirati izvornike koristeći detaljne postavke koje su prikladne za tekstne dokumente.

1. Stavite izvornik.
2. Pokrenite Epson Scan 2.
 - Windows 10
Kliknite gumb Start i odaberite **Sve aplikacije > EPSON > Epson Scan 2**.
 - Windows 8.1/Windows 8/Windows Server 2012 R2/Windows Server 2012
Unesite naziv aplikacije u gumbić za pretraživanje i zatim odaberite prikazanu ikonu.
 - Windows 7/Windows Vista/Windows XP/Windows Server 2008 R2/Windows Server 2008/Windows Server 2003 R2/Windows Server 2003
Kliknite gumb Start i odaberite **Svi programi ili Programi > EPSON > Epson Scan 2 > Epson Scan 2**.
 - Mac OS X
Odaberite **Idi > Aplikacije > Epson Software > Epson Scan 2**.

Osnovno skeniranje

3. Izvršite sljedeće postavke na kartici **Glavne postavke**.

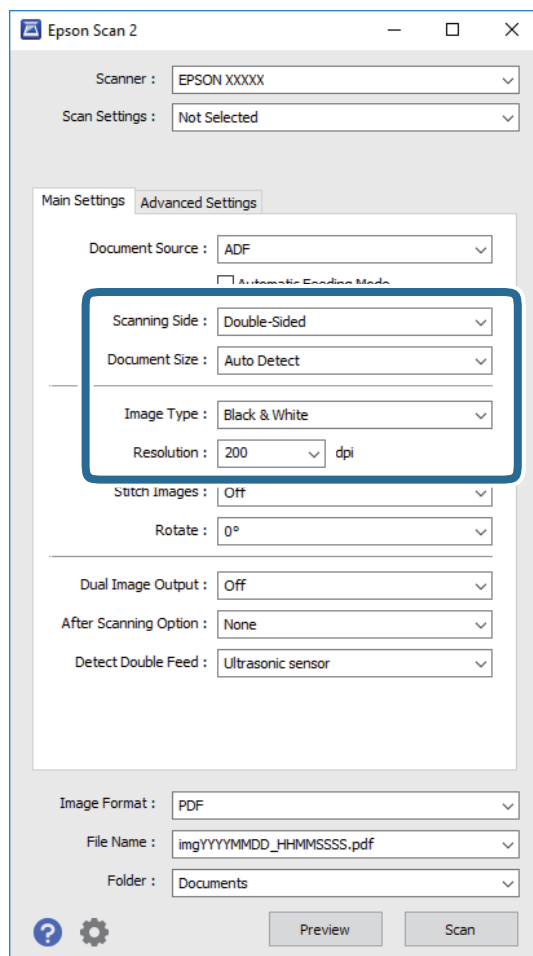

- Strana skeniranja:** odaberite stranu izvornika koji želite skenirati.
- Veličina dokumenta:** odaberite veličinu izvornika koji ste stavili.
- Vrsta slike:** odaberite boju za spremanje skenirane slike.
- Razlučivost:** odaberite razlučivost.

Napomena:

*AUD je automatski postavljen kao **Izvor dokumenta**.*

4. Po potrebi izvršite postavke skeniranja.
- Možete pregledati skeniranu sliku klikanjem gumba **Pregled**. Otvara se prozor pretpregleda i prikazana je pregledana slika.
Generira se pretpregled i izvornik je izbačen iz jedinice ADF. Ponovno stavite izbačeni izvornik.

Osnovno skeniranje

- ❑ Na karticu **Napredne postavke** možete izvršiti prilagodbe slike pomoću detaljnih postavki prikladnih za tekstne dokumente, primjerice sljedeće.
 - ❑ **Zamagljeni okvir:** odaberite za poboljšanje i izoštravanje obrisa slike.
 - ❑ **Uklanjanje dvost. Redova:** odaberite kako biste uklonili moiré uzorke (mrežaste sjenke) koji se pojavljuju prilikom skeniranja oslikanog papira, primjerice iz časopisa.
 - ❑ **Poboljšanje teksta:** odaberite kako biste pojasnili i pooštrili zamagljena slova.
 - ❑ **Automats. segmentiranje područja:** odaberite kako biste pojasnili slova i izgladili slike kod provođenja crno-bijelog skena dokumenta sa slikama.

Napomena:

Neke stavke možda neće biti dostupne, ovisno o drugim postavkama koje ste odabrali.

5. Odaberite postavke za spremanje datoteke.

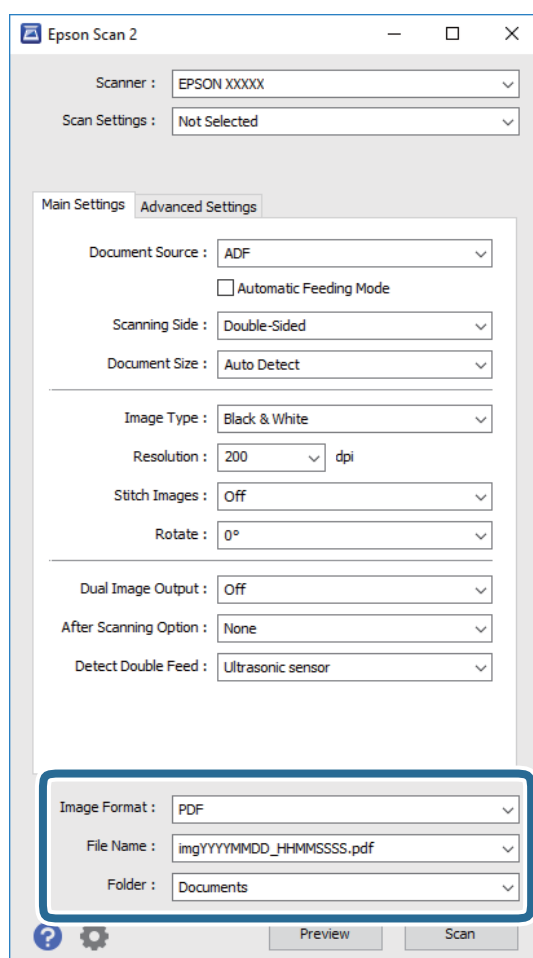

- ❑ **Format slike:** odaberite i spremite format od popisa.

Ožete izvršiti detaljnije postavke za svaki format spremanja osim BITMAP i PNG. Nakon odabira formata spremanja, odaberite **Mogućnosti** s popisa.
- ❑ **Naziv datoteke:** provjerite spremljeni naziv datoteke prikazan.

Možete promijeniti postavke naziva datoteke odabirom **Postavke** s popisa.
- ❑ **Mapa:** odaberite opciju za spremanje mape za skeniranu sliku s popisa.

Možete odabrati drugu mapu ili izraditi novu odabirom **Odabir** s popisa.

Osnovno skeniranje

6. Kliknite **Skeniraj**.

Skenirana slika spremljena je u mapi koju ste naveli.

Povezane informacije

- ➔ “Stavljanje izvornika” na strani 25
- ➔ “Epson Scan 2” na strani 16
- ➔ “Postavljanje razlučivost koja odgovara namjeni skeniranja” na strani 57
- ➔ “Funkcije za prilagodbu slike” na strani 65
- ➔ “Uređivanje skeniranih stranica koristeći Epson Scan 2” na strani 72

Potrebne postavke posebnih izvornika u programu Epson Scan 2

Morate postaviti određene stavke na kartici **Glavne postavke** u programu Epson Scan 2 kod skeniranja posebnih izvornika.

Tip izvornika	Potrebne postavke
Omotnice	Odaberite Isključeno pod Otkrij dvostruko uvlačenje .
Plastične kartice	Odaberite Plastična kartica (pejzaž) na popisu Veličina dokumenta ili odaberite Isključeno pod Otkrij dvostruko uvlačenje .
Nosivi list	<p><input type="checkbox"/> Ako odaberete Automatsko otkrivanje na popisu Veličina dokumenta, izvrtanje papira izvornika automatski se ispravlja čak i kada odaberete Isključeno u Ispravi nakošenost dokumenta.</p> <p><input type="checkbox"/> Ako odaberete drugu veličinu osim Automatsko otkrivanje na popisu Veličina dokumenta, možete koristiti samo Nakošenost sadržaja kod primjene opcije Ispravi nakošenost dokumenta.</p> <p>Nakošenost papira se ne primjenjuje kada je odabrana ova postavka. Kada odaberete Nakošenost papira i sadržaja, ispravlja se samo izvrtanje sadržaja.</p>
Izvornici velikih dimenzija	Ako veličina izvornika koji želite skenirati nije navedena na popisu Veličina dokumenta , odaberite Prilagodi kako biste otvorili prozor Postavke veličine dokumenta . Zatim ručno kreirajte veličinu u prozoru.
Dugačak papir	Ako veličina nije navedena na popisu Veličina dokumenta , odaberite Auto otkr. (dugi papir) ili Prilagodi kako biste kreirali prilagođenu veličinu dokumenta.
Laminirane kartice	<p>Kako biste skenirali prozirna područja oko rubova, odaberite Prilagodi na popisu Veličina dokumenta kako biste otvorili prozor Postavke veličine dokumenta. Zatim odaberite Skeniraj plastificiranu karticu unutar prozora.</p> <p><i>Napomena:</i> Odgovarajući efekt možda neće biti postignut zbog tipa izvornika. Ako nisu skenirana prozirna područja oko rubova, odaberite Prilagodi na popisu Veličina dokumenta i zatim ručno kreirajte veličinu.</p>

Povezane informacije

- ➔ “Stavljanje izvornika” na strani 25

Postavljanje razlučivosti koja odgovara namjeni skeniranja

Prednosti i nedostaci povećavanja razlučivosti

Razlučivost označava broj piksela (najmanjih dijelova slike) po svakom inču (25,4 mm), a mjeri se jedinicom dpi (broj točaka po inču). Prednost povećavanja razlučivosti jest bolja uočljivost detalja na slici. Nedostatak se ogleda u većoj veličini datoteke.

- Datoteke postaju veće
(Ako udvostručite razlučivost, datoteka postaje otprilike četiri puta veća.)
- Skeniranje, spremanje i čitanje slike traje dugo
- Slanje i primanje poruka e-pošte ili faksova traje dugo
- Slika postaje prevelika za zaslon ili ispis na papiru

Popis preporučenih razlučivosti koje odgovaraju namjeni

Pogledajte tablicu i odaberite odgovarajuću razlučivost prema namjeni skenirane slike.

Namjena	Razlučivost (referenca)
Prikaz na zaslonu Slanje e-poštom	Do 200 dpi
Korištenje optičkog prepoznavanja znakova (OCR) Stvaranje PDF-a s mogućnošću pretraživanja teksta	200 do 300 dpi
Ispis uz pomoć pisača Slanje faksom	200 do 300 dpi

Skeniranje uz pomoć Document Capture Pro (Windows)

Ova aplikacija omogućuje izvođenje raznih zadataka kao što je spremanje slike na računalu, slanje slike putem e-pošte, ispis i učitavanje na poslužitelj ili oblak. Također, možete koristiti razne načine sortiranja dokumenata u zasebne datoteke, kao što je detektiranje kritičnih kodova ili znakova na stranicama. Možete registrirati i postavke skeniranja za zadatak kako biste pojednostavnili operacije skeniranja. U pomoći potražite više pojedinosti o Document Capture Pro.

1. Stavite izvornik.
2. Pokrenite Document Capture Pro.
 - Windows 10
Kliknite gumb Start i odaberite **Sve aplikacije > Epson Software > Document Capture Pro.**
 - Windows 8.1/Windows 8
Unesite naziv aplikacije u gumbić za pretraživanje i zatim odaberite prikazanu ikonu.

Osnovno skeniranje

- Windows 7/Windows Vista/Windows XP

Kliknite gumb Start i odaberite **Svi programi** ili **Programi** > **Epson Software** > **Document Capture Pro**.

Napomena:

Možda ćete na popisu skenera trebati odabrati skener koji želite koristiti.

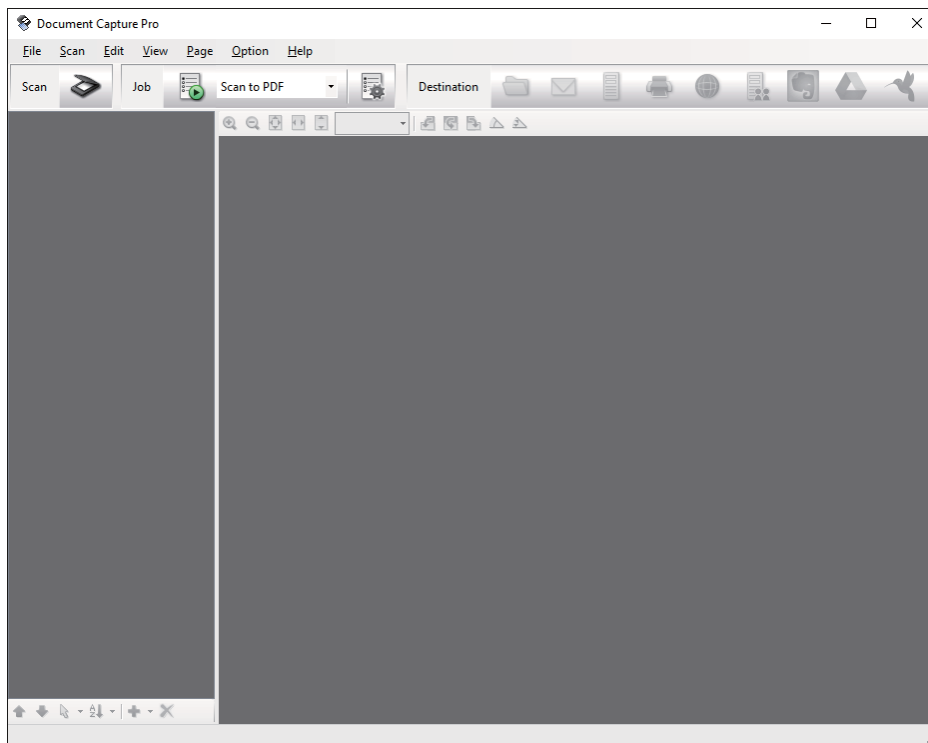

- Kliknite .

Prikazat će se prozor **Scan**.

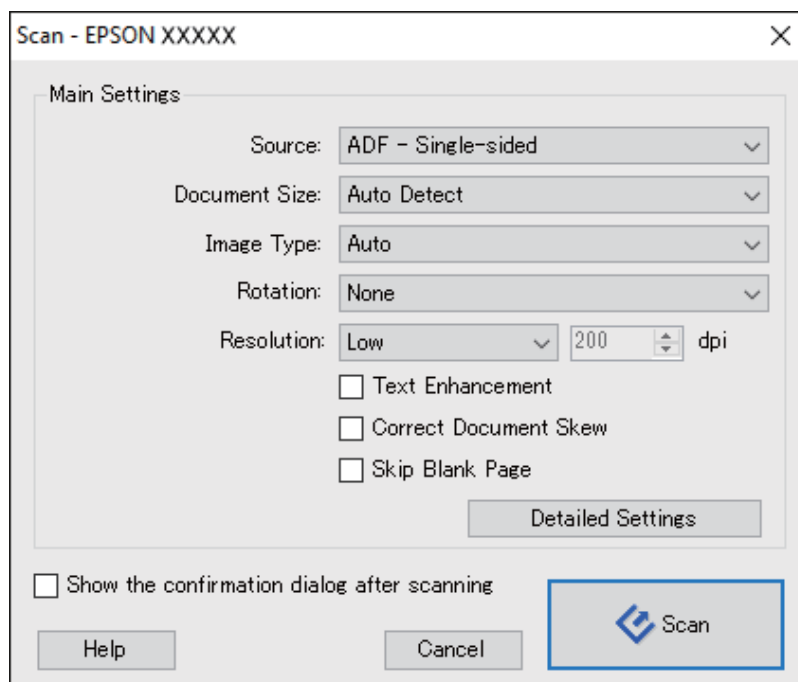

Osnovno skeniranje

4. Izvršite sljedeće postavke.

- Source:** odaberite izvor u kojem se nalaze izvornici.
- Document Size:** odaberite veličinu izvornika koji ste stavili.
- Image Type:** odaberite boju koju želite koristiti za spremanje skeniranih slika.
- Rotation:** odaberite kut okretanja ovisno o izvorniku koji želite skenirati.
- Resolution:** odaberite razlučivost.

Napomena:

Također možete podesiti sliku koristeći sljedeće stavke.

- Text Enhancement:** odaberite kako biste pojasnili i pooštrili zamagljena slova.
- Correct Document Skew:** odaberite kako biste ispravili nakošenje izvornika.
- Skip Blank Page:** odaberite za preskakanje praznih stranica ako postoje u izvornicima.
- Detailed Settings gumb:** odaberite za primjenu postavki Epson Scan 2 za prilagodbu skeniranih slika.

5. Kliknite **Scan**.

Skenirani dokument prikazuje se u Document Capture Pro.

6. Provjerite skenirane slike i po potrebi ih uredite.

7. Kada završite s pregledom slike, kliknite jednu od ikona odredišta.

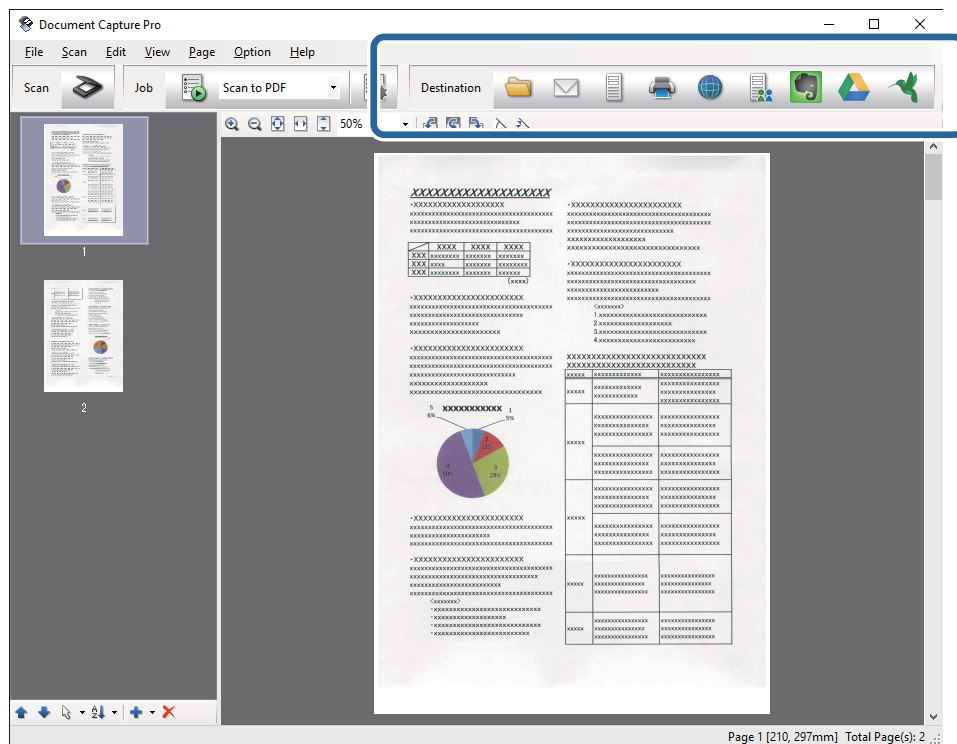

Ovisno o odabranoj ikoni, prikazat će se jedan od sljedećih prozora; **Batch Save**, **Transfer Settings** ili neki drugi prozor.

Osnovno skeniranje

Napomena:

- Ako želite otpremiti u oblak, prije toga morate otvoriti račun za uslugu oblaka.
- Ako kao odredište želite koristiti Evernote, preuzmite aplikaciju Evernote s mrežne stranice Evernote Corporation i instalirajte je prije primjene ove funkcije.
- U prozoru **Batch Save** ili prozoru **Transfer Settings** kliknite **File Name & Separation Settings** i zatim odaberite **Apply job separation** kako biste sortirali dokumente u zasebne datoteke uz upotrebu raznih načina detekcije kao što su crtični kodovi ili tekst na skeniranim slikama.

8. Izvršite postavke za svaku stavku i zatim kliknite **Send** ili **OK**.

9. Slijedite upute na zaslonu.

Skenirana slika sprema se u mapi, prilaže se e-pošti, otprema na uslugu oblaka i slično tome, ovisno o odabranoj funkciji.

Povezane informacije

- ➔ [“Stavljanje izvornika” na strani 25](#)
- ➔ [“Document Capture Pro/Document Capture” na strani 17](#)
- ➔ [“Postavljanje razlučivost koja odgovara namjeni skeniranja” na strani 57](#)

Skeniranje uz pomoć Document Capture (Mac OS X)

Ova aplikacija omogućuje izvođenje raznih zadataka kao što je spremanje slike na računalu, slanje slike putem e-pošte, ispis i učitavanje na poslužitelj ili oblak. Možete registrirati postavke skeniranja za zadatak kako biste pojednostavnili operacije skeniranja. U pomoći potražite više pojedinosti o Document Capture.

Napomena:

Nemojte koristiti funkciju brze promjene korisnika za vrijeme upotrebe skenera.

1. Stavite izvornik.

Osnovno skeniranje

2. Pokrenite Document Capture.

Odaberite **Finder > Prijelaz > Aplikacije > Epson Software > Document Capture**.

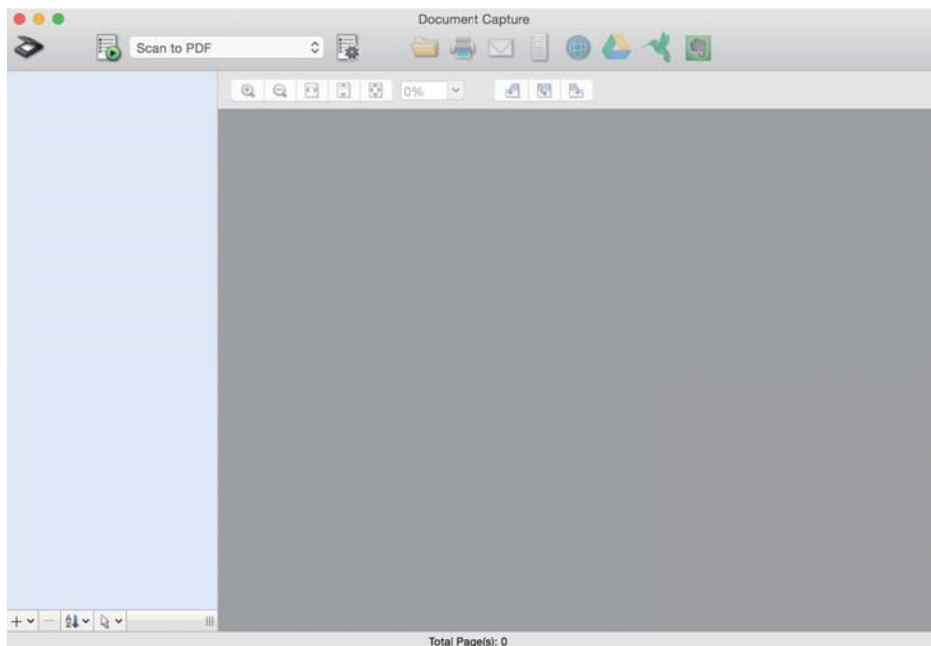

Napomena:

Možda ćete na popisu skenera trebati odabrati skener koji želite koristiti.

3. Kliknite .

Prikazat će se prozor **Scan Settings**.

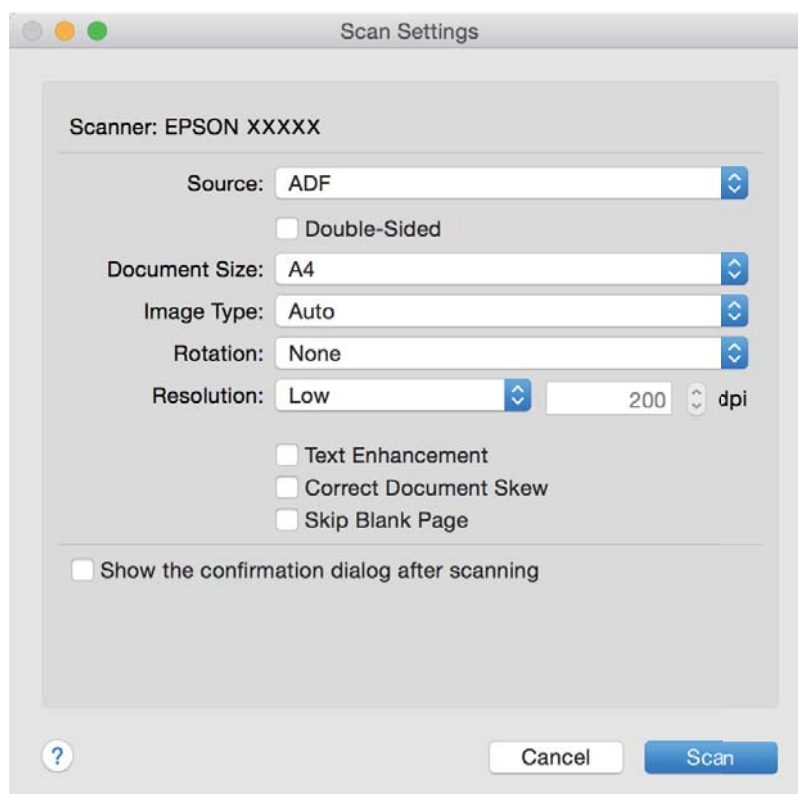

Osnovno skeniranje

4. Izvršite sljedeće postavke.

- Source:** odaberite izvor u kojem se nalaze izvornici.
- Document Size:** odaberite veličinu izvornika koji ste stavili.
- Image Type:** odaberite boju koju želite koristiti za spremanje skeniranih slika.
- Rotation:** odaberite kut okretanja ovisno o izvorniku koji želite skenirati.
- Resolution:** odaberite razlučivost.

Napomena:

Također možete podesiti sliku koristeći sljedeće stavke.

- Text Enhancement:** odaberite kako biste pojasnili i pooštrili zamagljena slova.
- Correct Document Skew:** odaberite kako biste ispravili nakošenje izvornika.
- Skip Blank Page:** odaberite za preskakanje praznih stranica ako postoje u izvornicima.

5. Kliknite **Scan**.

Skenirani dokument prikazuje se u Document Capture.

6. Provjerite skenirane slike i po potrebi ih uredite.

7. Kada završite s pregledom slike, kliknite jednu od ikona odredišta.

Ovisno o odabranoj ikoni, prikazat će se jedan od prozora s postavkama prijenosa.

Napomena:

- Ako želite otpremiti u oblak, prije toga morate otvoriti račun za uslugu oblaka.*
- Ako kao odredište želite koristiti Evernote, preuzmite aplikaciju Evernote s mrežne stranice Evernote Corporation i instalirajte je prije primjene ove funkcije.*

8. Izvršite postavke za svaku stavku i zatim kliknite **Send** ili **OK**.

9. Slijedite upute na zaslonu.

Skenirana slika sprema se u mapi, prilaže se e-pošti, otprema na uslugu oblaka i slično tome, ovisno o odabranoj funkciji.

Povezane informacije

- ➔ [“Stavljanje izvornika” na strani 25](#)
- ➔ [“Document Capture Pro/Document Capture” na strani 17](#)
- ➔ [“Postavljanje razlučivost koja odgovara namjeni skeniranja” na strani 57](#)

Skeniranje uz pomoć gumba na skeneru

Skeniranje možete izvoditi uz pomoć gumba koji se nalaze na skeneru.

Osnovno skeniranje

Napomena:

- ❑ *Pobrinite se da Epson Scan 2 bude instaliran na računalo i da se skener pravilno priključi na vaše računalo.*
- ❑ *Kada se Document Capture Pro (Windows) ili Document Capture (Mac OS X) instalira na vaše računalo, možete dodijeliti zadatak gumbu na skeneru i pokrenuti zadatak tako da ga pritisnete. Međutim, to nije dostupno preko bežične veze.*
- ❑ *Kod korištenja bežične veze, pokrenite Epson Scan 2 na vašem računalu prije skeniranja. Ako je računalo spojeno na skener putem USB-a dok je drugo računalo također spojeno na skener preko bežične veze, a program Epson Scan 2 pokrenut je na ovom računalu, skenirane slike spremljene su na bežično spojeni skener kada pritisnete gumb skenera.*

1. Stavite izvornik.
2. Pritisnite gumb .

Napomena:

*Kod korištenja programa Document Capture Pro (Windows) ili Document Capture (Mac OS X), proizvod pokreće zadatak koji je dodijeljen u prozoru **Job Settings**.*

Povezane informacije

- ➔ [“Stavljanje izvornika” na strani 25](#)
- ➔ [“Gumbi” na strani 13](#)
- ➔ [“Document Capture Pro/Document Capture” na strani 17](#)
- ➔ [“Skeniranje primjenom navedenih postavki skeniranja \(zadatak\)” na strani 78](#)

Napredno skeniranje

Skeniranje različitih veličina ili tipova izvornika jednog po jednog (Način automatskog uvlačenja)

Možete skenirati različite veličine ili tipove izvornika, jednog po jednog koristeći Način automatskog uvlačenja. U tom načinu rada skener počinje automatski skenirati kada se izvornici učitavaju u jedinici ADF.

1. Pokrenite Epson Scan 2.
2. Odaberite **Način automatskog uvlačenja** na kartici **Glavne postavke**.

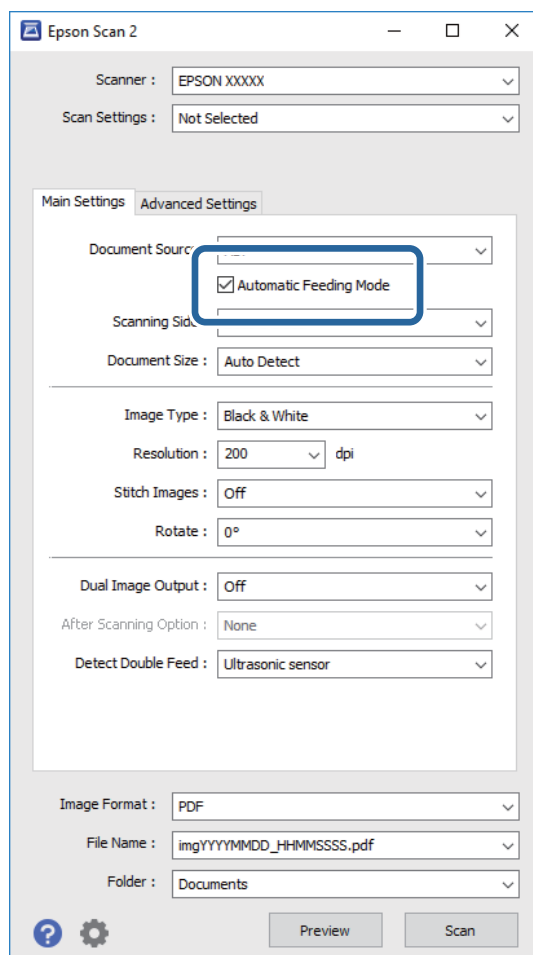

3. Izvršite druge postavke za skeniranje u glavnom prozoru Epson Scan 2.
4. Kliknite **Skeniraj**.
Pokreće se Način automatskog uvlačenja.

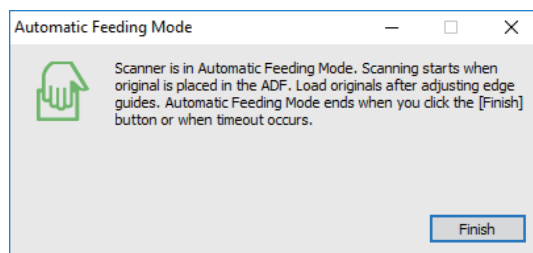

Napredno skeniranje

Lampica  na skeneru svijetli, a prozor **Način automatskog uvlačenja** prikazan je na vašem računalu.



5. Podesite vodilice i stavite izvornik u ADF.
Skeniranje se pokreće automatski.
6. Nakon zaustavljanja skeniranja, stavite sljedeći izvornik u ADF.
Ponovite ovaj postupak dok ne skenirate sve izvornike.

Napomena:

- Želite li skenirati izvornike koji su prepoznati kao dvostruko ulaganje, primjerice plastičnih kartica ili omotnica, pritisnite gumb  prije stavljanja izvornika kako bi se preskočila detekcija dvostrukog ulaganja.
- Ako želite skenirati izvornike koji bi se mogli zaglaviti, primjerice tanke papire, pritisnite gumb  prije stavljanja izvornika kako bi se usporilo skeniranje.

7. Nakon skeniranja svih originala, pritisnite gumb  na skeneru kako biste zatvorili Način automatskog uvlačenja.

Napomena:

- Također možete zatvoriti Način automatskog uvlačenja pritiskanjem **Završi** u prozoru **Način automatskog uvlačenja** koji je prikazan na vašem računalu.
- Možete odabrati postavke isteka vremena za završetak **Način automatskog uvlačenja**.

Odaberite **Postavke s popisa Izvor dokumenta** kako biste otvorili prozor **Postavke izvora dokumenta**. Postavite **Istek načina automatskog uvlačenja (minute)** u prozoru.

Skenirana slika spremljena je u mapi koju ste naveli.

Povezane informacije

➔ [“Stavljanje izvornika” na strani 25](#)

Kreiranje skeniranih slika u skladu s vašim potrebama

Funkcije za prilagodbu slike

Možete prilagoditi skenirane slike primjenom ovih značajki na kartici **Napredne postavke** u jedinici Epson Scan 2. Osim nekih značajki, možete provjeriti rezultate prilagođavanja u prozoru pretpregleda.

Napredno skeniranje

Napomena:

Neke stavke možda neće biti dostupne, ovisno o drugim postavkama koje ste odabrali.

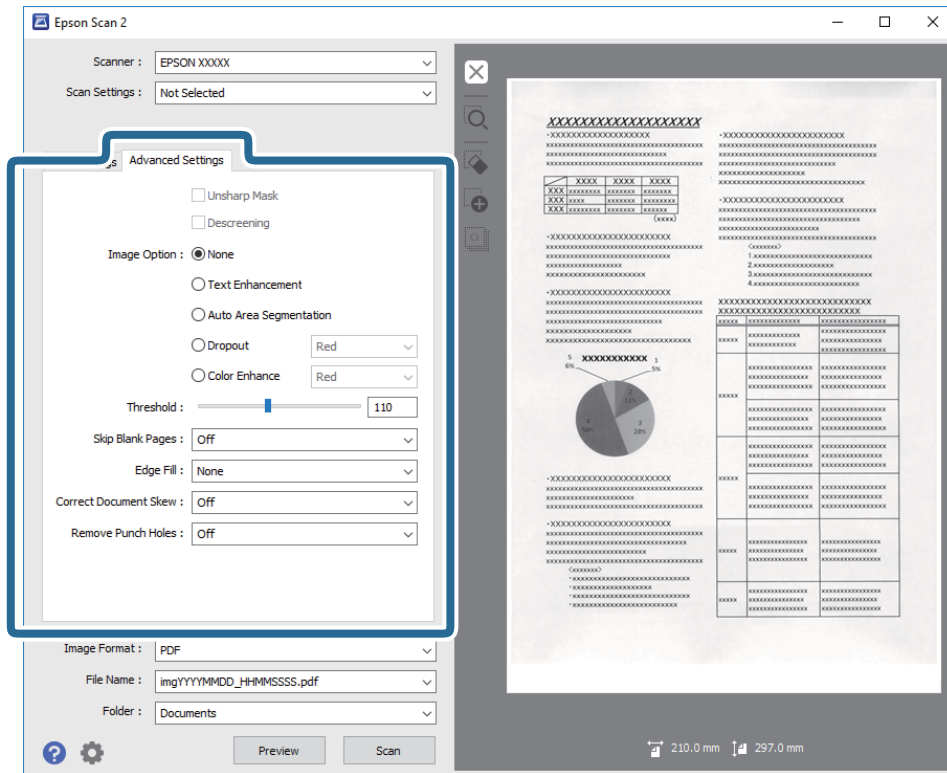
**Povezane informacije**

- ➔ **“Zamagljeni okvir” na strani 67**
Možete poboljšati i izoštriti vanjske rubove slike.
- ➔ **“Uklan. dvost. Redova” na strani 67**
Možete ukloniti moiré uzorke (mrežaste sjenke) koji se pojavljuju prilikom skeniranja oslikanog papira, primjerice iz časopisa.
- ➔ **“Poboljšanje teksta” na strani 68**
Zamućena slova u izvorniku možete pojasniti i izoštriti. Osim toga, možete i smanjiti pomak ili nepravilnosti u pozadini.
- ➔ **“Automats. segmentiranje područja” na strani 68**
Slova možete učiniti jasnima, a slike glatkima prilikom crno-bijelog skeniranja dokumenta koji sadrži slike.
- ➔ **“Ispusti” na strani 68**
Možete ukloniti boju navedenu na skeniranoj slici i zatim je spremiti u sivoj ili crno-bijeloj nijansi. Primjerice, možete izbrisati oznake ili napomene koje se prilikom skeniranja zapisali na rubovima olovkom u boji.
- ➔ **“Poboljšanje boje” na strani 69**
Možete poboljšati boju zadanu za skeniranu sliku, a zatim je spremiti u sivim tonovima ili crno-bijelom obliku. Na primjer, možete poboljšati slova ili crte svijetlih boja.
- ➔ **“Svjetlina” na strani 69**
Možete prilagoditi svjetlinu za cijelu sliku.
- ➔ **“Kontrast” na strani 69**
Možete prilagoditi kontrast za cijelu sliku. Ako povećate kontrast, svijetla područja postat će još svjetlija, a tamna još tamnija. S druge strane, ako smanjite kontrast, razlike između svijetlih i tamnih područja slike bit će manje.
- ➔ **“Gama” na strani 70**

Napredno skeniranje

Možete prilagoditi gamu (svjetlinu srednjeg raspona) za cijelu sliku. Ako je slika presvijetla ili pretamna, možete prilagoditi svjetlinu.

➔ “Prag” na strani 70

Možete podesiti rub za monochrome binarni sken (crno-bijelo). Povećajte prag, crno područje će se proširiti. Smanjite prag, bijelo područje će se proširiti.

➔ “Preskoči prazne stranice” na strani 70

Ako u izvornicima postoje prazne stranice moguće ih je preskočiti.

➔ “Punjenje rubova” na strani 71

Možete ukloniti sjenu koja se stvara oko skenirane slike.

➔ “Ispravi nakošenost dokumenta” na strani 71

Možete ispraviti nakošenost izvornika.

➔ “Ukloni perforaciju” na strani 72

Možete ukloniti sjene rupa na skeniranoj slici prilikom skeniranja izvornika s probušenim rupama.

Zamagljeni okvir

Možete poboljšati i izoštriti vanjske rubove slike.



Napomena:

Ova značajka nije dostupna ako odaberete karticu **Glavne postavke** > **Vrsta slike** > **Crno-bijelo**.

Uklanj. dvost. Redova

Možete ukloniti moiré uzorke (mrežaste sjenke) koji se pojavljuju prilikom skeniranja oslikanog papira, primjerice iz časopisa.



Kako biste provjerili postoje li moiré uzorci, prikazite sliku na 100% (1:1). Ako je prikazana slika smanjena, slika će izgledati loše, kao da ima moiré uzorke.

Napomena:

Kako biste koristili ovu značajku, postavite **Razlučivost** na kartici **Glavne postavke** na najviše 600 dpi.

Ova značajka nije dostupna kod odabira kartice **Glavne postavke** > **Vrsta slike** > **Crno-bijelo**.

Učinak ove značajke ne može se provjeriti u prozoru pregleda.

Ova značajka ublažava oštrinu skenirane slike.

Napredno skeniranje

Opcija slike

Možete odabrati efekt za skeniranu sliku.

Poboljšanje teksta

Zamućena slova u izvorniku možete pojasniti i izoštriti. Osim toga, možete i smanjiti pomak ili nepravilnosti u pozadini.



Možete odabrati razinu efekta kada odaberete karticu **Glavne postavke > Vrsta slike > Boja ili Sivi tonovi**.

Napomena:

Za korištenje ove značajke postavite **Razlučivost** na kartici **Glavne postavke** na 600 dpi ili manje.

Automats. segmentiranje područja

Slova možete učiniti jasnima, a slike glatkima prilikom crno-bijelog skeniranja dokumenta koji sadrži slike.

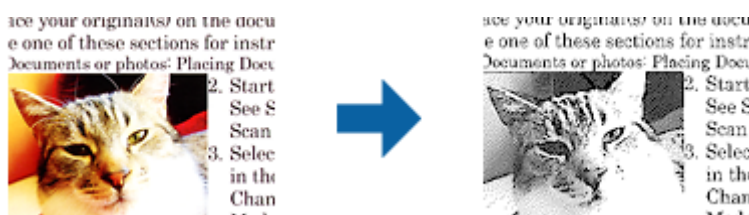

Kvalitetu dijela slike izvornika možete prilagoditi u **Svjetlina i Kontrast**.

Napomena:

- Postavke za ovu značajku možete namještati samo ako ste odabrali karticu **Glavne postavke > Vrsta slike > Crno-bijelo**.
- Za korištenje ove značajke, podesite **Razlučivost** na kartici **Glavne postavke** na 600 dpi ili manje.

Ispusti

Možete ukloniti boju navedenu na skeniranoj slici i zatim je spremiti u sivoj ili crno-bijeloj nijansi. Primjerice, možete izbrisati oznake ili napomene koje se prilikom skeniranja zapisali na rubovima olovkom u boji.



Napredno skeniranje

Ako odaberete **Prilagodi** s popisa boje u dijelu **Ispusti**, možete izvršiti postavke za boju koju želite ukloniti dok provjeravate prozor pretpregleda (samo za sustav Windows).

Napomena:

Ova značajka nije dostupna kod odabira kartice **Glavne postavke** > **Vrsta slike** > **Automatski ili Boja**.

Poboljšanje boje

Možete poboljšati boju zadanu za skeniranu sliku, a zatim je spremiti u sivim tonovima ili crno-bijelom obliku. Na primjer, možete poboljšati slova ili crte svijetlih boja.



Ako ste odabrali **Prilagodi** s popisa boja u **Poboljšanje boje**, moći ćete podesiti postavke boje koju želite poboljšati uz istodobnu provjeru na prozoru pregleda (samo za Windows).

Napomena:

Ova značajka nije dostupna ako ste odabrali karticu **Glavne postavke** > **Vrsta slike** > **Automatski ili Boja**.

Svjetlina

Možete prilagoditi svjetlinu za cijelu sliku.



Napomena:

Ova značajka možda neće biti dostupna, što ovisi o postavkama na kartici **Glavne postavke** > **Vrsta slike** ili postavkama na kartici **Napredne postavke**.

Kontrast

Možete prilagoditi kontrast za cijelu sliku. Ako povećate kontrast, svijetla područja postat će još svjetlija, a tamna još tamnija. S druge strane, ako smanjite kontrast, razlike između svijetlih i tamnih područja slike bit će manje.



Napredno skeniranje

Napomena:

Ova značajka možda neće biti dostupna, što ovisi o postavkama na kartici **Glavne postavke** > **Vrsta slike** ili postavkama na kartici **Napredne postavke**.

Gama

Možete prilagoditi gamu (svjetlinu srednjeg raspona) za cijelu sliku. Ako je slika presvijetla ili pretamna, možete prilagoditi svjetlinu.



Napomena:

Ova značajka možda neće biti dostupna, što ovisi o postavkama na kartici **Glavne postavke** > **Vrsta slike** ili postavkama na kartici **Napredne postavke**.

Prag

Možete podesiti rub za monochrome binarni sken (crno-bijelo). Povećajte prag, crno područje će se proširiti. Smanjite prag, bijelo područje će se proširiti.

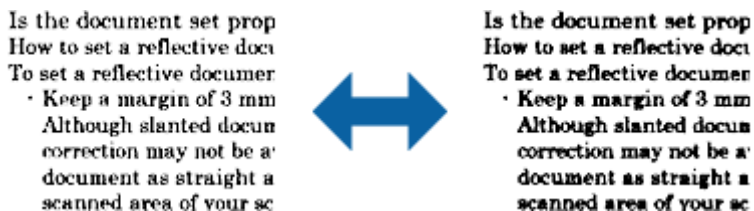

Napomena:

Ova značajka možda neće biti dostupna, ovisno o postavkama na kartici **Glavne postavke** > **Vrsta slike** ili postavkama na kartici **Napredne postavke**.

Preskoči prazne stranice

Ako u izvornicima postoje prazne stranice moguće ih je preskočiti.

Možete odabrati stupanj otkrivanja praznih stranica. Ako ovu postavku podesite na visoku vrijednost, moći ćete preskočiti sve izvornike svijetlih boja ili ih pomaknuti kao prazne stranice.

Ako rezultat ne odgovara vašem očekivanju, odaberite **Preskoči prazne stranice** > **Postavke** i zatim prilagodite **Korisnički defin. razina**. Ponovno odaberite **Preskoči prazne stranice** > **Korisnički defin. razina**.

Napomena:

- Neke stranice mogu biti neispravno preskočene kao prazne stranice.
- Ova značajka nije dostupna pri skeniranju dvostranih izvornika koji su spojeni.

Napredno skeniranje

Punjenje rubova

Možete ukloniti sjenu koja se stvara oko skenirane slike.

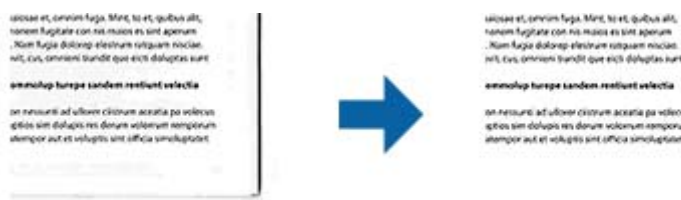

U slučaju dvostranog skeniranja, postavke za raspon punjenja rubova će se zrcalno obrnuti za stražnji dio izvornika.

Ako ste odabrali **Postavke**, prikazat će se zaslon **Razina punjenja rubova** i moći ćete ponovno podesiti raspone punjenja rubova za gornji, donji, lijevi i desni dio.

Napomena:

Učinak ove značajke ne može se provjeriti u prozoru pregleda.

Ispravi nakošenost dokumenta

Možete ispraviti nakošenost izvornika.



Isključeno

Nije ispravljena nakošenost izvornika.

Nakošenost papira

Ispravlja nakošenost izvornika koji su izvitopereni.

Nakošenost sadržaja

Ispravlja nakošenost sadržaja izvornika koji je ispisan koso i sl.

Nakošenost papira i sadržaja

Ispravlja nakošenost izvornika koji je umetnut izvitopereno, kao i sadržaj izvornika.

Napomena:

- Korištenjem ove značajke područja koja su izvitoperena ispravljaju se bijelom nijansom.
- Kako biste koristili ovu značajku, postavite **Razlučivost** na kartici **Glavne postavke** na najviše 600 dpi.
- Ova značajka možda neće moći ispraviti dokumente koji su previše izvitopereni.
- Učinak ove značajke ne može se provjeriti u prozoru pregleda.

Napredno skeniranje

Ukloni perforaciju

Možete ukloniti sjene rupa na skeniranoj slici prilikom skeniranja izvornika s probušenim rupama.

Možete ukloniti sjene okruglih ili kvadratnih probušenih rupa koje se nalaze u rasponu od 20 mm (0,79 inča) od rubova izvornika.



Napomena:

- Ova značajka je dostupna samo ako skenirate izvornike ili izvornike svijetlih boja.
- Ovisno o skeniranim izvornicima, sjene probušenih rupa mogu se ukloniti.
- Učinak ove značajke ne može se provjeriti u prozoru pregleda.

Uređivanje skeniranih stranica koristeći Epson Scan 2

Možete uređivati stranice skeniranih slika primjenom ovih značajki na kartici **Glavne postavke** u jedinici Epson Scan 2.

Spoj. Slike

Slike možete spojiti na prednjoj i stražnjoj strani pri skeniranju obje strane izvornika. Odaberite raspored za spajanje slika.

Napomena:

Ova značajka će biti dostupna ako ste odabrali **Dvostrano** u **Strana skeniranja**.

Zaokreni

Izvornik možete okretati u smjeru kazaljke na satu i skenirati ga. Odaberite kut okretanja ovisno o izvorniku koji želite skenirati.

Napomena:

Ako odaberete **Automatski** i skenirate izvornik, slika će se okrenuti radi otkrivanja usmjerenja teksta. Međutim to može potrajati što ovisi o veličini slike i sl.

Automatski je dostupno samo ako ste instalirali OCR komponentu EPSON Scan (Windows) ili OCR komponentu EPSON Scan 2 (Mac OS X).

Spremanje u formatu Pretraživi PDF

Možete spremiti skeniranu sliku kao Pretraživi PDF. To je PDF u kojem su tekstni podaci koji se mogu pretraživati.

Napredno skeniranje

Napomena:

- Tekst na izvornicima se prepoznaje koristeći Optičko prepoznavanje znakova (OCR), a potom se umeće na skeniranu sliku.*
- Ova značajka dostupna je samo kada je instalirana EPSON Scan OCR komponenta (Windows) ili Epson Scan 2 OCR komponenta (Mac OS X).*

1. Stavite izvornik.
2. Pokrenite Epson Scan 2.
3. Odaberite postavke za svaku stavku na kartici **Glavne postavke**.
4. Kliknite **Pregled**.
5. Ponovno stavite izvornik kada koristite ADF.
6. Provjerite pretpregled i izvršite druge postavke na kartici **Napredne postavke** ako je to potrebno.
7. Odaberite **Pretraživi PDF** s popisa **Format slike**.
8. Odaberite **Mogućnosti** s popisa **Format slike** kako biste otvorili prozor **Mogućnosti formata slike**.
9. Odaberite karticu **Tekst** u prozoru **Mogućnosti formata slike**.
10. Provjerite je li odabran jezik izvornika na popisu **Tekstualni jezik**.
11. Kliknite **U redu** za zatvaranje prozora **Mogućnosti formata slike**.
12. Provjerite spremljeni naziv datoteke prikazan pod **Naziv datoteke**.
13. Odaberite opciju za spremanje mape za skeniranu sliku s popisa **Mapa**.
14. Kliknite **Skeniraj**.

Skenirana slika spremljena je kao Pretraživi PDF.

Povezane informacije

- ➔ [“Skeniranje uz pomoć Epson Scan 2” na strani 53](#)
- ➔ [“Stavljanje izvornika” na strani 25](#)
- ➔ [“Tekst nije pravilno prepoznat kod spremanja u formatu Pretraživi PDF” na strani 111](#)

Spremanje kao datoteke u formatu Office (samo za Windows)

Možete spremiti skeniranu sliku kao datoteku formata Microsoft® Office koristeći program Document Capture Pro.

Možete odabrati sljedeće formate.

- Microsoft® Word (.docx)
- Microsoft® Excel® (.xlsx)
- Microsoft® PowerPoint® (.pptx)

Napomena:

Ova značajka dostupna je samo kada se instalira EPSON Scan OCR komponenta.

Napredno skeniranje

1. Stavite izvornik.
2. Pokrenite Document Capture Pro.
3. Kliknite .
Prikazat će se prozor **Scan**.
4. Podesite postavke skeniranja i zatim kliknite **Scan**.
5. Provjerite skenirane slike i po potrebi ih uredite.
6. Kada završite s pregledom slike, kliknite jednu od ikona odredišta.

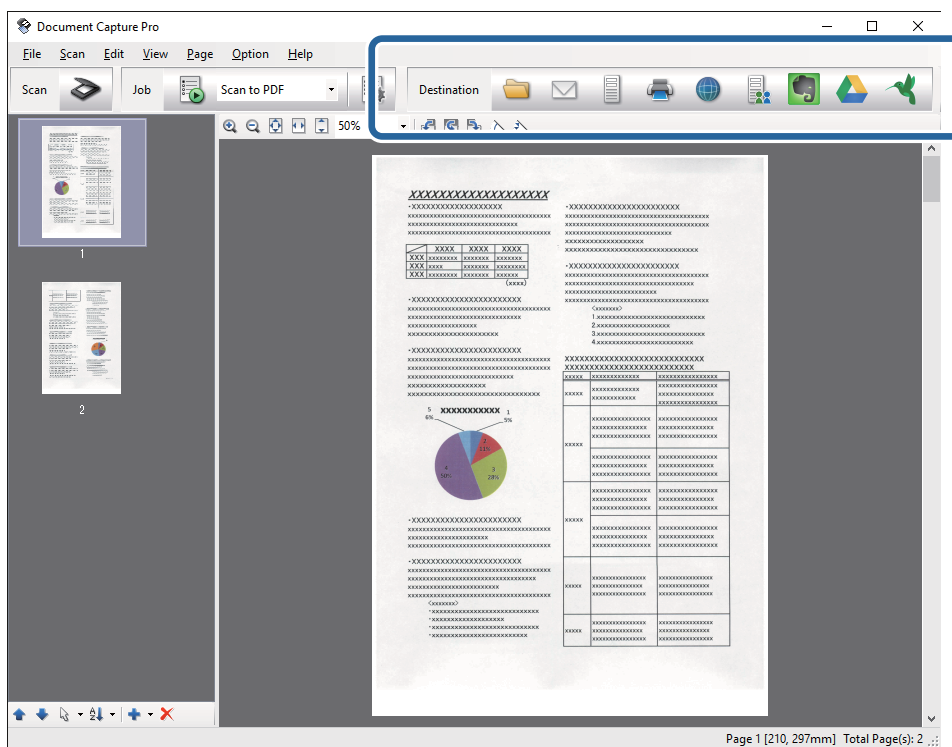

Otvora se **Batch Save**, **Transfer Settings** ili drugi prozor.

7. Odaberite datoteku formata Office koju želite spremiti s popisa **File Type**.
8. Kliknite **Options** kako biste prikazali prozor **Detailed Settings**.
9. Odaberite postavke za svaku stavku i kliknite **OK** kako bi se zatvorio prozor **Detailed Settings**.
10. Po potrebi odaberite druge postavke i zatim kliknite **Send** ili **OK**.
Skenirana slika sprema se u obliku datoteke formata Office.

Povezane informacije

- ➔ “Skeniranje uz pomoć Document Capture Pro (Windows)” na strani 57
- ➔ “Stavljanje izvornika” na strani 25

Razni načini spremanja i prijenosa

Sortiranje i spremanje slika u zasebnu mapu (samo za Windows)

Možete automatski sortirati skenirane slike i spremiti ih u zasebnu mapu koristeći Document Capture Pro.

Za sortiranje skeniranih slika možete koristiti razne načine detekcije kao što su prazne stranice umetnute između izvornika ili crtični kodovi na izvornicima.

1. Stavite izvornike s indikatorima, kao što su prazne stranice, između stranica gdje želite razdvojiti skenirane slike.
2. Pokrenite Document Capture Pro.
3. Kliknite .
Prikazat će se prozor **Scan**.
4. Podesite postavke skeniranja i zatim kliknite **Scan**.
5. Provjerite skenirane slike i po potrebi ih uredite.
6. Kada završite pregledavati sliku, odaberite ikonu odredišta.
Prikazat će se prozor **Batch Save** ili **Transfer Settings**.
7. Kliknite **File Name & Separation Settings**.
8. Odaberite **Apply job separation** i zatim kliknite **Separation Settings**.
9. Odaberite način razdvajanja i navođenja naziva mape u prozoru **Job Separation Settings** i zatim kliknite **OK**.
10. Odaberite druge postavke u prozoru **File Name & Separation Settings** i zatim kliknite **OK**.
11. Odaberite druge postavke u prozoru **Batch Save** ili **Transfer Settings** i zatim kliknite **OK** ili **Send**.
Skenirane slike spremaju se zasebno, ovisno o odabranom načinu razdvajanja.

Povezane informacije

- ➔ [“Skeniranje uz pomoć Document Capture Pro \(Windows\)” na strani 57](#)
- ➔ [“Stavljanje izvornika” na strani 25](#)

Skeniranje u oblaku

Skenirane slike možete učitati u oblaku koristeći Document Capture Pro (Windows) ili Document Capture (Mac OS X).

Napomena:

- Otvorite korisnički račun u oblaku prije uporabe ove funkcije.
- Ako kao odredište želite koristiti Evernote, preuzmite aplikaciju Evernote s mrežne stranice Evernote Corporation i instalirajte je prije upotrebe ove funkcije.

Napredno skeniranje

1. Stavite izvornik.
2. Pokrenite Document Capture Pro (Windows) ili Document Capture (Mac OS X).
3. Kliknite .
Prikazat će se prozor **Scan**.
4. Podesite postavke skeniranja i zatim kliknite **Scan**.
5. Provjerite skenirane slike i po potrebi ih uredite.
6. Kada završite pregledavati sliku, kliknite ikonu odredišta.

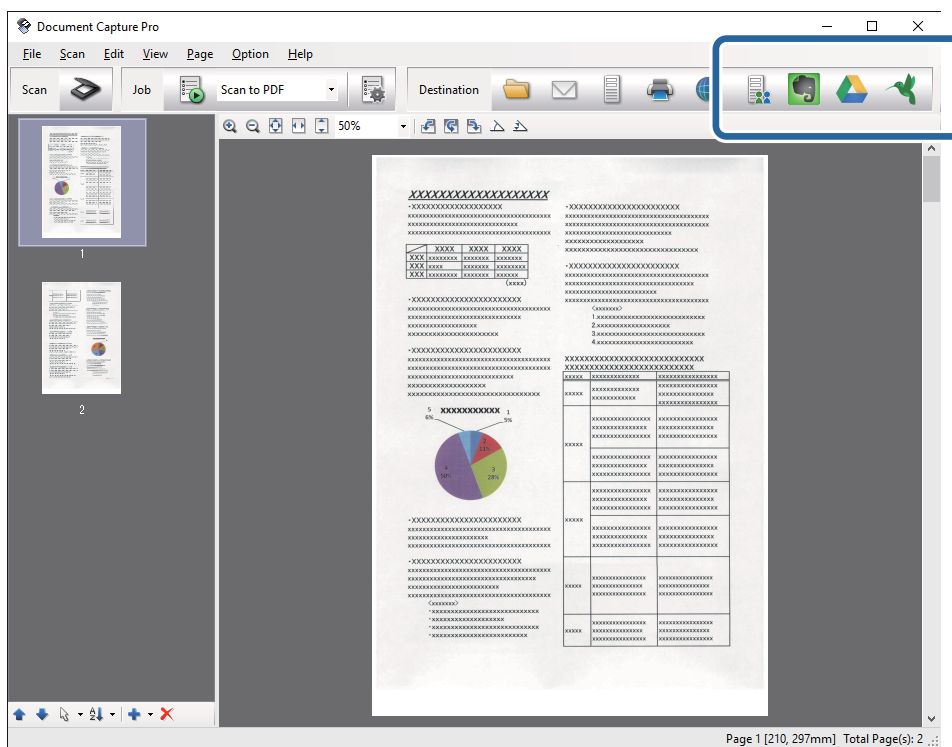

Prikazat će se prozor **Transfer Settings**.

7. Izvršite postavke za svaku stavku i zatim kliknite **Send**.
Skenirana slika šalje se odabranom usluzi oblaka.



Povezane informacije

- ➔ “Skeniranje uz pomoć Document Capture Pro (Windows)” na strani 57
- ➔ “Skeniranje uz pomoć Document Capture (Mac OS X)” na strani 60
- ➔ “Stavljanje izvornika” na strani 25

Učitavanje na FTP poslužitelj

Skenirane slike možete učitati na FTP poslužitelj koristeći Document Capture Pro (Windows) ili Document Capture (Mac OS X).

Napredno skeniranje

1. Stavite izvornik.
2. Pokrenite Document Capture Pro (Windows) ili Document Capture (Mac OS X).
3. Kliknite .
Prikazat će se prozor **Scan**.
4. Podesite postavke skeniranja i zatim kliknite **Scan**.
5. Provjerite skenirane slike i po potrebi ih uredite.
6. Kada završite pregledavati sliku, kliknite ikonu .
Prikazat će se prozor **Transfer Settings**.
7. Izvršite postavke za svaku stavku i zatim kliknite **Send**.

Napomena:

Kontaktirajte vašeg mrežnog administratora u vezi postavki vašeg FTP poslužitelja.



Skenirana slika poslana je na vaš FTP poslužitelj.

Povezane informacije

- ➔ [“Skeniranje uz pomoć Document Capture Pro \(Windows\)” na strani 57](#)
- ➔ [“Skeniranje uz pomoć Document Capture \(Mac OS X\)” na strani 60](#)
- ➔ [“Stavljanje izvornika” na strani 25](#)

Prilaganje skeniranih slika kao prilog u e-pošti

Skenirane slike možete izravno priložiti e-pošti koristeći Document Capture Pro (Windows) ili Document Capture (Mac OS X).

1. Stavite izvornik.
2. Pokrenite Document Capture Pro (Windows) ili Document Capture (Mac OS X).
3. Kliknite .
Prikazat će se prozor **Scan**.
4. Podesite postavke skeniranja i zatim kliknite **Scan**.
5. Provjerite skenirane slike i po potrebi ih uredite.
6. Kada završite pregledavati sliku, kliknite ikonu .
Prikazat će se prozor **Batch Save**.
7. Izvršite postavke za svaku stavku i zatim kliknite **OK**.
Automatski će se pokrenuti klijent e-pošte na vašem računalu i skenirana slika bit će priložena e-pošti.

Napredno skeniranje

Povezane informacije

- ➔ [“Skeniranje uz pomoć Document Capture Pro \(Windows\)” na strani 57](#)
- ➔ [“Skeniranje uz pomoć Document Capture \(Mac OS X\)” na strani 60](#)
- ➔ [“Stavljanje izvornika” na strani 25](#)



Ispis skeniranih slika

Možete ispisati skenirane slike izravno iz Epson pisača spojenog na računalo.

Napomena:

Prije korištenja ove postavke, provjerite sljedeće.

- Epson pisač je priključen na isto računalo na koje je spojen i skener.
- Upravljački program pisača ispravno je instaliran na računalo.

1. Stavite izvornik.
2. Pokrenite Document Capture Pro (Windows) ili Document Capture (Mac OS X).
3. Kliknite .
Prikazat će se prozor **Scan**.
4. Podesite postavke skeniranja i zatim kliknite **Scan**.
5. Provjerite skenirane slike i po potrebi ih uredite.
6. Kada završite pregledavati sliku, kliknite ikonu .
Otvorit će se prozor **Print Settings**.
7. Izvršite postavke za svaku stavku i zatim kliknite **OK**.
Skenirana slika ispisana je preko pisača.

Povezane informacije

- ➔ [“Skeniranje uz pomoć Document Capture Pro \(Windows\)” na strani 57](#)
- ➔ [“Skeniranje uz pomoć Document Capture \(Mac OS X\)” na strani 60](#)
- ➔ [“Stavljanje izvornika” na strani 25](#)

Skeniranje primjenom navedenih postavki skeniranja (zadatak)

Možete kreirati “zadatak” koji sadrži navedene postavke skeniranja kao što je način sortiranja, format spremanja, odredište, itd.

Možete postaviti zadatak u softveru Document Capture Pro (Windows) ili Document Capture (Mac OS X).

Također možete dodijeliti zadatak gumbu na skeneru i pokrenuti zadatak tako da ga pritisnete. (Samo kod uporabe USB veze.)

Napredno skeniranje

Napomena:



Document Capture Pro i Document Capture ne podržavaju skeniranje gumbom pomoću bežične veze.

Postavljanje zadatka

1. Pokrenite Document Capture Pro (Windows) ili Document Capture (Mac OS X).
2. Kliknite ikonu  (**Manage Job**) u glavnom prozoru.
Prikazat će se prozor **Job Management**.
3. U prozoru **Job Management** kliknite **Add** (Windows) ili ikonu + (Mac OS X).
Otvorit će se prozor **Job Settings**.
4. Izvršite postavke zadatka u prozoru **Job Settings**.
 - Job Name:** unesite naziv zadatka.
 - Kartica **Scan:** odaberite postavke skeniranja na kartici.
 - Kartica **Output:** postavite format prikaza skenirane slike na kartici.
 - Destination:** odaberite odredište skenirane slike.
5. Kliknite **OK** za zatvaranje prozora **Job Settings**.
6. Kliknite **OK** u prozoru **Job Management**.
Zadatak je postavljen u programu Document Capture Pro ili Document Capture.

Dodjeljivanje zadatka gumbu skenera

Možete dodijeliti zadatak gumbu skenera i pokrenuti zadatak pritiskom na gumb.

1. Pokrenite Document Capture Pro (Windows) ili Document Capture (Mac OS X).
2. Kliknite ikonu  (**Manage Job**) u glavnom prozoru.
Prikazat će se prozor **Job Management**.
3. Kliknite **Event Settings** u prozoru **Job Management** (Windows) ili kliknite ikonu  pri dnu zaslona (Mac OS X).
4. Kliknite naziv zadatka kako biste odabrali zadatak koji želite dodijeliti s padajućeg izbornika.
5. Kliknite **OK** u prozoru **Job Management**.
Zadatak je dodijeljen gumbu skenera.

Povezane informacije

- ➔ [“Gumbi” na strani 13](#)
- ➔ [“Skeniranje uz pomoć gumba na skeneru” na strani 62](#)
- ➔ [“Stavljanje izvornika” na strani 25](#)

Skeniranje vizitki koristeći Presto! BizCard

Možete skenirati vizitke i pretvoriti ga u tekst koji možete uređivati koristeći Presto! BizCard.

Pogledajte pomoć softvera za više informacija o primjeni softvera i funkcija. Za prikaz pomoći odaberite je iz izbornika pomoći u softveru.

1. Stavite vizitku na skeneru.

2. Pokrenite Presto! BizCard.

Windows 10

Kliknite gumb Start i odaberite **Sve aplikacije > NewSoft > Presto! BizCard**.

Windows 8.1/Windows 8

Unesite naziv aplikacije u gumbić za pretraživanje i zatim odaberite prikazanu ikonu.

Windows 7/Windows Vista/Windows XP

Kliknite gumb Start i odaberite **Svi programi ili Programi > NewSoft > Presto! BizCard**.

Mac OS X

Odaberite **Idi > Aplikacije > NewSoft > Presto! BizCard**.

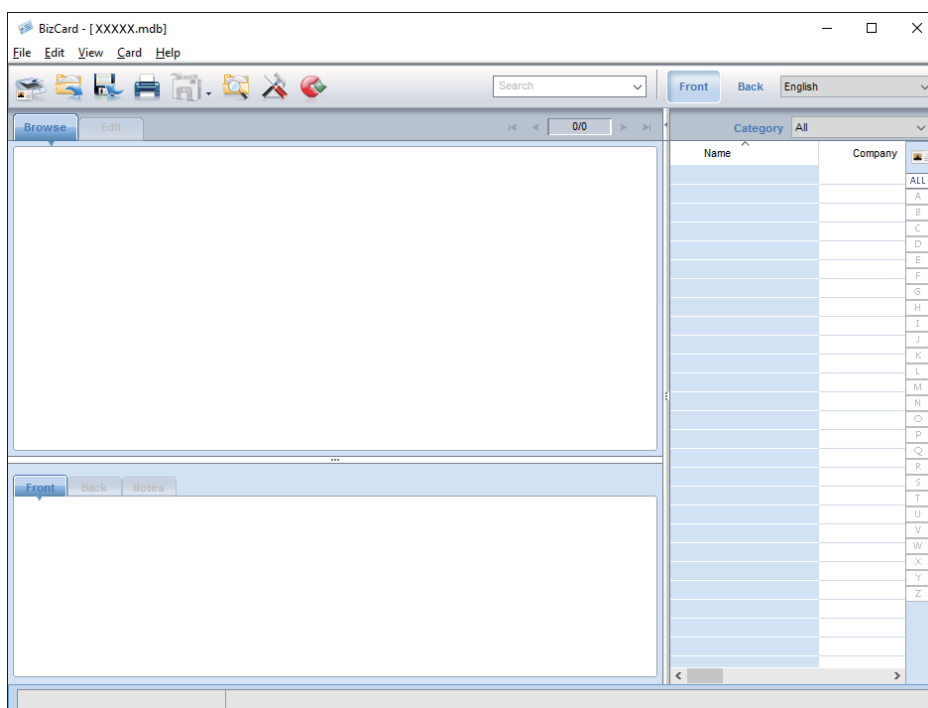

3. Kliknite ikonu  u gornjem lijevom vrhu prozora.

Otvorit će se prozor Epson Scan 2.

4. Postavite svaku stavku u prozoru programa Epson Scan 2 i zatim skenirajte.

Vizitka se skenira i pretvara u tekst koji se može uređivati u prozoru Presto! BizCard.

Povezane informacije

➔ [“Presto! BizCard” na strani 17](#)

➔ “Stavljanje izvornika” na strani 25

Skeniranje preko pametnih uređaja koristeći karticu NFC

Možete povezati vaš pametni uređaj i skener koristeći aplikaciju Epson DocumentScan i funkciju NFC (Near Field Communication).

Ova značajka dostupna je za pametne uređaje sa sustavom Android 4.0 ili novijom inačicom, koji podržavaju NFC.

Prije primjene ove značajke, omogućite funkciju NFC na vašem pametnom uređaju.

Napomena:

- ❑ Lokacija NFC antene ovisi o pametnom uređaju. Pogledajte dokumentaciju isporučenu s pametnim uređajem kako biste saznali više informacija.
- ❑ Ako skener ne komunicira s pametnim uređajem čak i nakon dodirivanja pločice, pokušajte podesiti položaj pametnog uređaja i ponovno dodirnite pločicu.
- ❑ Ako postoje prepreke, primjerice metalne, između pločice NFC i NFC antene pametnog uređaja, skener možda neće moći komunicirati s pametnim uređajem.
- ❑ Ako je skener već spojen na Wi-Fi mrežu prije korištenja ove značajke, vaš pametni uređaj bit će spojen na skener pomoću ove mreže. U protivnom će skener i vaš pametni uređaj biti povezan u AP načinu rada. U AP načinu rada možete istovremeno spojiti do četiri uređaja na skener.

1. Stavite izvornik.
2. Pobrinite se da je Epson DocumentScan instaliran na vašem pametnom telefonu.

Ako nije, dodirnite NFC pločicom antene pametnog uređaja pločicu NFC skenera. Instalirajte Epson DocumentScan na prikazanoj stranici aplikacije.

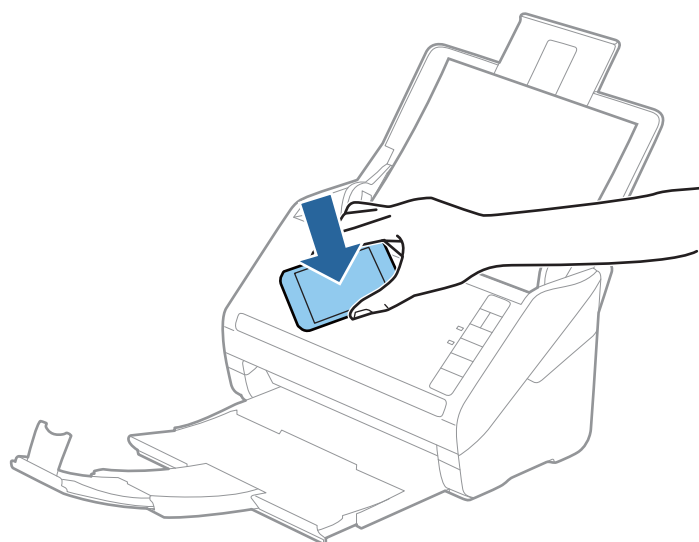

3. Dodirnite NFC pločicom antene vašeg pametnog uređaja pločicu NFC skenera. Epson DocumentScan se pokreće te se skener i pametni uređaj automatski povezuju.
4. Slijedite prikazane upute u programu Epson DocumentScan s informacijama o skeniranju.

Napredno skeniranje

Povezane informacije

- ➔ [“Gumbi” na strani 13](#)
- ➔ [“Stavljanje izvornika” na strani 25](#)

Mrežne postavke

Načini mrežnog povezivanja

Wi-Fi veza

Priključite skener i računalo ili pametni uređaj na pristupnu točku. To je standardni način povezivanja kod kućnih ili uredskih mreža u kojima su računala povezana putem Wi-Fi mreže preko pristupne točke.

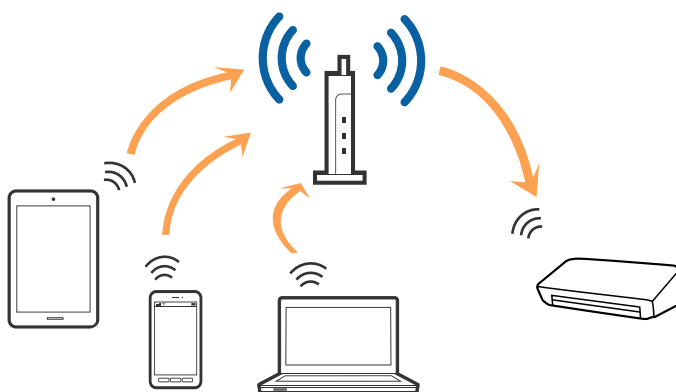

Povezane informacije

- ➔ [“Povezivanje s računalom”](#) na strani 84
- ➔ [“Povezivanje na pametni uređaj”](#) na strani 86
- ➔ [“Izvršavanje Wi-Fi postavki preko upravljačke ploče”](#) na strani 86

AP način povezivanja

Upotrijebite ovaj način povezivanja kada ne koristite Wi-Fi kod kuće ili u uredu ili kada želite izravno povezati skener i pametni uređaj. U ovom načinu rada skener djeluje kao pristupna točka i možete spojiti do četiri uređaja na skener bez korištenja standardne pristupne točke. Međutim, uređaji koji su izravno povezani na skener ne mogu međusobno komunicirati preko skenera.

Mrežne postavke

Napomena:

AP je način povezivanja namijenjen kao zamjena Ad Hoc načina rada.

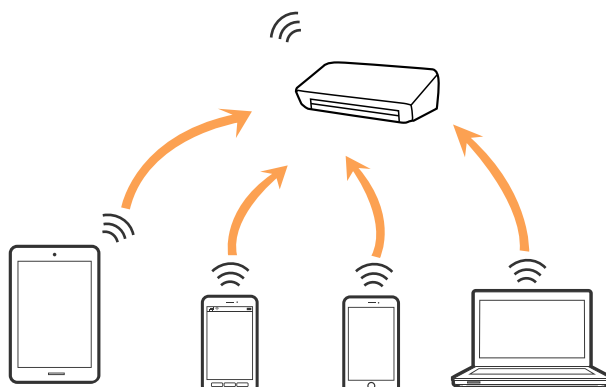

Skener se može istovremeno spojiti Wi-Fi vezom uz AP način rada. Međutim, ako pokrenete mrežnu vezu u AP kada je skener povezan pomoću Wi-Fi mreže, Wi-Fi će privremeno biti isključen.

Povezane informacije

➔ [“Odabir postavki AP načina rada” na strani 87](#)

Povezivanje s računalom

Preporučujemo korištenje programa za instaliranje kod povezivanja skenera s računalom. Možete pokrenuti program za instaliranje primjenom jednog od sljedećih načina.

- Postavljanje iz web-stranice

Pristupite sljedećoj web-stranici i unesite naziv proizvoda.

<http://epson.sn>

Idite na **Postavljanje** i zatim kliknite **Preuzimanje** u dijelu za preuzimanje i povezivanje. Kliknite ili dvaput kliknite preuzetu datoteku kako biste pokrenuli program za instaliranje. Slijedite upute na zaslonu.

- Postavljanje koristeći disk softvera (samo za modele koji se isporučuju s diskom softvera i korisnike s računalima s diskovnim pogonima.)

Umetnite disk softvera u računalo i zatim slijedite upute prikazane na zaslonu.

Odabir načina povezivanja

Slijedite prikazane upute dok je prikazan sljedeći zaslon, a zatim odaberite način povezivanja skenera s računalom.

Mrežne postavke

Windows

Odaberite način povezivanja i zatim kliknite **Dalje**.

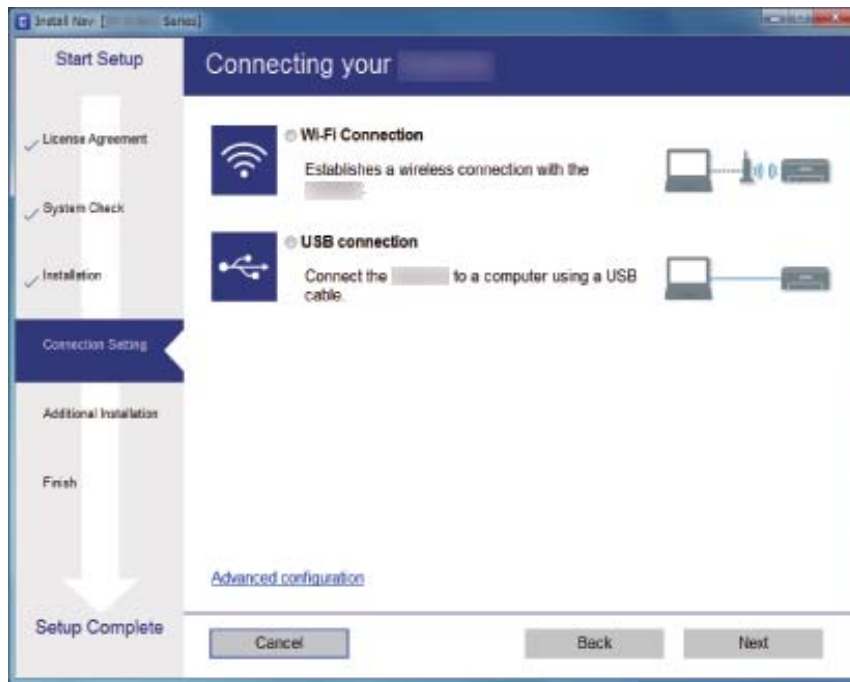

Mac OS X

Odaberite način povezivanja.



Slijedite upute na zaslonu. Instaliran je potreban softver.

Povezivanje na pametni uređaj

Možete koristiti skener iz pametnog uređaja kada spojite skener na istu Wi-Fi mrežu (SSID) na kojoj je pametni uređaj. Kako biste koristili skener iz pametnog uređaja, izvršite postavke iz aplikacije Epson DocumentScan.

Napomena:

- Želite li istovremeno povezati računalo i pametni uređaj na skener, preporučujemo da najprije spojite računalo.
- Možete instalirati Epson DocumentScan iz internetske trgovine App Store ili Google Play.

Izvršavanje Wi-Fi postavki preko upravljačke ploče

Možete izvršiti mrežne postavke preko upravljačke ploče skenera. Nakon povezivanja skenera na mrežu, spojite na skener preko uređaja koji želite koristiti (računalo, pametni telefon, tablet i drugo.)

Odabir Wi-Fi postavki preko postavljanja gumbom (WPS)

Možete automatski postaviti Wi-Fi mrežu pritiskom gumba na pristupnoj točki. Ako su ispunjeni sljedeći uvjeti, možete odabrati postavke na ovaj način.

- Pristupna točka je kompatibilna s WPS-om (Wi-Fi zaštićeno postavljanje).
- Aktualna Wi-Fi veza uspostavljena je pritiskom gumba na pristupnoj točki.



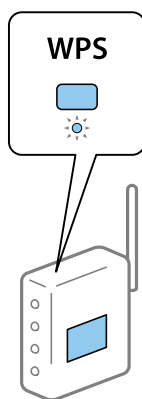

Napomena:

Ako ne možete pronaći gumb ili odabirete postavke pomoću softvera, pogledajte dokumentaciju isporučenu uz pristupnu točku.

1. Pritisnite i zadržite gumb [WPS] na pristupnoj točki dok bljeska sigurnosna lampica.





Ako ne znate gdje se nalazi lampica [WPS] ili ako nema gumba na pristupnoj točki, pogledajte dokumentaciju isporučenu uz vašu pristupnu točku kako biste saznali više pojedinosti.

2. Pritisnite gumb  na upravljačkoj ploči skenera dok lampica  svijetli plavo (otprilike 3 sekunde).
Aktivira se postavka povezivanja. Naizmjenice bljeskaju lampica  i .Lampica  svijetli plavo kada se izvrši povezivanje.

Mrežne postavke

Napomena:



Povezivanje neće uspjeti kada svijetli lampica ! Nakon uklanjanja greške pritiskanjem gumba , ponovno pokrenite pristupnu točku, približite je skeneru i pokušajte ponovno.



Povezane informacije

- ➔ [“Osnovno skeniranje” na strani 53](#)
- ➔ [“Napredno skeniranje” na strani 64](#)
- ➔ [“Mrežni problemi” na strani 113](#)

Odabir Wi-Fi postavki preko postavljanja PIN-koda (WPS)



Možete automatski povezati s pristupnom točkom pomoću PIN-koda. Ovaj način možete koristiti kako biste postavili može li pristupna točka koristiti WPS (Wi-Fi zaštićeno postavljanje). Koristeći računalo unesite PIN-kod u pristupnu točku.

1. Istovremeno pritisnite gumbе  i  na upravljačkoj ploči skenera dok lampica  ne bude bljeskala plavo (približno 3 sekunde).
2. Računalom unesite PIN-kod (osmeroznamenasti broj) na naljepnici na skeneru u pristupnu točku u roku od dvije minute.

Aktivira se postavka povezivanja. Naizmjenice bljeskaju lampica  i .

Lampica  svijetli plavo kada se izvrši povezivanje.

Napomena:

- Pogledajte priručnik isporučen uz vašu pristupnu točku kako biste saznali više pojedinosti o unosi PIN-koda.
- Povezivanje neće uspjeti kada svijetli lampica ! Nakon uklanjanja greške pritiskanjem gumba , ponovno pokrenite pristupnu točku, približite je skeneru i pokušajte ponovno.

Povezane informacije

- ➔ [“Osnovno skeniranje” na strani 53](#)
- ➔ [“Napredno skeniranje” na strani 64](#)
- ➔ [“Mrežni problemi” na strani 113](#)

Odabir postavki AP načina rada



Ovaj način rada omogućuje vam izravno povezivanje skenera na uređaje bez pristupne točke. Skener funkcionira kao pristupna točka.



Važno:

Kada povezujete pametni telefon i skener pomoću AP načina povezivanja, skener se spaja na istu Wi-Fi mrežu (SSID) na kojoj je pametni telefon te se između njih uspostavlja komunikacija. Budući da je pametni uređaj automatski povezan na druge povežite Wi-Fi mreže kada je skener isključen, neće biti povezan na prethodnu Wi-Fi mrežu kada se skener uključi. Ponovno povežite na SSID skenera u AP načinu rada preko pametnog telefona. Ako ne želite izvršiti povezivanje kod svakog uključivanja i isključivanja skenera, preporučujemo korištenje Wi-Fi mreže spajanjem skenera na pristupnu točku.

Mrežne postavke

1. Pritisnite gumb  na upravljačkoj ploči skenera.
Lampica  svijetli plavo kada se omogući AP način povezivanja.
2. Izvršite povezivanje preko pametnog uređaja ili računala na skener koristeći SSID skenera i lozinku.

Napomena:

- Također možete provjeriti SSID i lozinku na naljepnici skenera.
- U dokumentaciji isporučenoj s vašim pametnim uređajem ili računalom pronađite radne upute.

Povezane informacije

- ➔ [“Osnovno skeniranje” na strani 53](#)
- ➔ [“Napredno skeniranje” na strani 64](#)
- ➔ [“Mrežni problemi” na strani 113](#)

Provjera mrežnog statusa pomoću mrežne lampice

Možete provjeriti mrežnu vezu primjenom mrežne lampice na upravljačkoj ploči skenera.

Povezane informacije

- ➔ [“Lampice” na strani 14](#)
- ➔ [“Pokazivači pogreške” na strani 15](#)

Zamjena ili dodavanje novih pristupnih točaka

Ako se SSID promijeni zbog zamjene pristupne točke ili se pristupna točka doda i uspostavi se novo mrežno okruženje, ponovno odaberite Wi-Fi postavke.

Povezane informacije

- ➔ [“Promjena načina spajanja na računalo” na strani 88](#)

Promjena načina spajanja na računalo

Koristeći program za instaliranje i ponovno postavljanje drugačijim načinom povezivanja.

- Postavljanje iz web-stranice

Pristupite sljedećoj web-stranici i unesite naziv proizvoda.

<http://epson.sn>

Idite na **Postavljanje** i zatim kliknite **Preuzimanje** u dijelu za preuzimanje i povezivanje. Kliknite ili dvaput kliknite preuzetu datoteku kako biste pokrenuli program za instaliranje. Slijedite upute na zaslonu.

- Postavljanje koristeći disk softvera (samo za modele koji se isporučuju s diskom softvera i korisnike s računalima s diskovnim pogonima.)

Umetnite disk softvera u računalo i zatim slijedite upute prikazane na zaslonu.

Mrežne postavke

Odabir promjene načina povezivanja

Slijedite prikazane upute dok je prikazan sljedeći zaslom.

Windows

Odaberite **Promijeni ili ponovno postavi način povezivanja** na zaslonu. Odaberite instalaciju softvera i zatim kliknite **Dalje**.

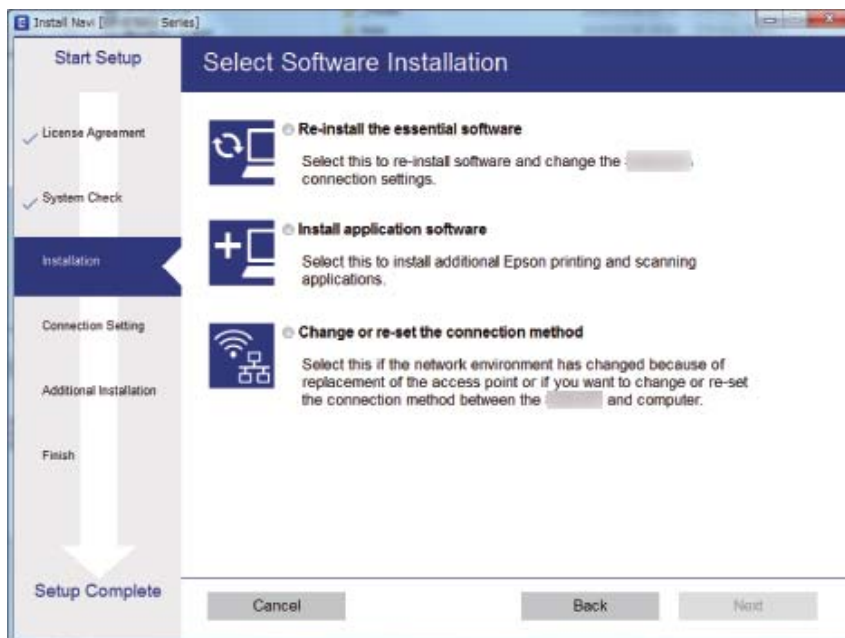

Mac OS X



Odaberite kako želite povezati skener s vašim računalom.



Onemogućavanje mrežne postavke preko upravljačke ploče

Možete onemogućiti mrežne postavke.

1. Pritisnite gumb  i zadržite ga preko 3 sekunde kako biste onemogućili Wi-Fi i AP način povezivanja.







Lampica  i  prestaju svijetliti kada se onemoguće.

Napomena:

Pritisnite gumb  kako biste ponovno spojili Wi-Fi i AP način rada.

Vraćanje mrežnih postavki preko upravljačke ploče

Možete vratiti sve mrežne postavke na njihove zadane vrijednosti.

1. Isključite skener.
2. Dok držite gumb , pritisnite gumb  dok lampice  i  istovremeno svijetle.
Lampice  i  naizmjenice bljeskaju i zatim prestaju svijetliti kada se izvrši vraćanje.

Održavanje

Čišćenje izvan skenera

Obrišite sve mrlje na vanjskom kućištu suhom krpom ili krpom namočenom blagim deterdžentom i vodom.

**Važno:**

- Nikada ne koristite alkohol, razrjeđivač ili bilo kakvo korozivno otapalo za čišćenje skenera. Može doći do izobličenja ili promjene boje.*
- Ne dopustite da voda proдре unutar proizvoda. To bi moglo uzrokovati kvar.*
- Nikad ne otvarajte kućište skenera.*

1. Pritisnite gumb  kako biste isključili skener.
2. Iskopčajte AC adapter iz skenera.
3. Očistite vanjsko kućište krpom navlaženom blagim deterdžentom i vodom.

Čišćenje unutar skenera

Nakon korištenja skenera neko vrijeme, papirna i okolna prašina na valjcima ili staklenom dijelu unutar skenera može uzrokovati probleme s ulaganjem papira ili kvalitetom skenirane slike. Očistite unutrašnjost skenera svakih 5,000 skenova. Možete provjeriti aktualni broj skenova u programu Epson Scan 2 Utility.

Upotrijebite originalni Epson komplet za čišćenje mrlja. Upotrijebite malu količinu sredstva za čišćenje na krpi za čišćenje kako biste uklonili mrlje. Zatim ih obrišite čistom krpom bez primjene sredstva za čišćenje, ili suhom krpom.

**Važno:**

- Nikada ne koristite alkohol, razrjeđivač ili bilo kakvo korozivno otapalo za čišćenje skenera. Može doći do izobličenja ili promjene boje.*
- Nikada ne prskajte tekućinu ili lubrikant po skeneru. Oštećenje opreme ili sklopovlja može uzrokovati neispravan rad.*
- Nikad ne otvarajte kućište skenera.*

1. Pritisnite gumb  kako biste isključili skener.
2. Iskopčajte AC adapter iz skenera.

Održavanje

3. Povucite ručicu za otvaranje poklopca i otvorite poklopac skenera.

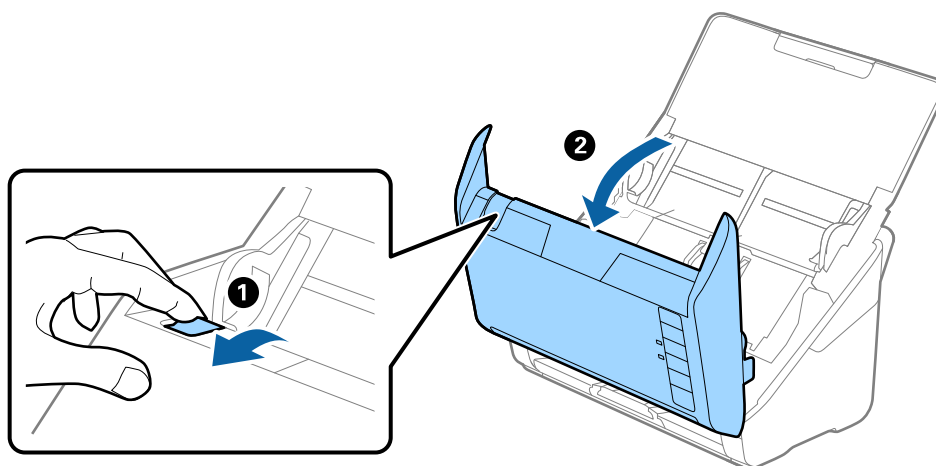

4. Obrišite sve mrlje s plastičnog valjka i staklene površine na dnu unutar poklopca skenera koristeći mekanu krpu ili originalni Epson komplet za čišćenje.

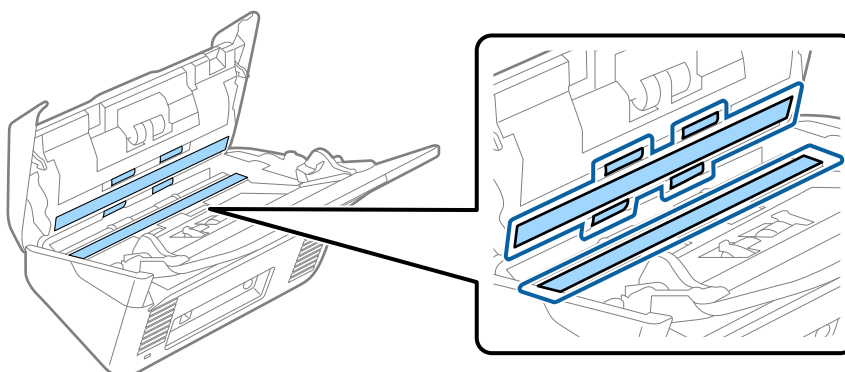

! **Važno:**

- Ne pritiskajte prejako staklenu površinu.
- Nemojte koristiti četku ni tvrdi alat. Ogrebotine stakla mogu utjecati na kvalitetu skeniranja.
- Ne prskajte sredstvo za čišćenje izravno na staklenu površinu.

5. Obrišite sve mrlje sa senzora pomoću pamučnim štapićem.

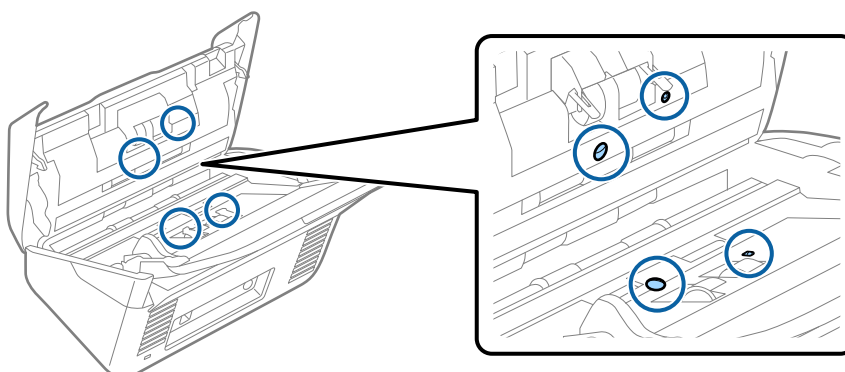

Održavanje



Važno:

Nemojte koristiti tekućinu, primjerice sredstvo za čišćenje, na pamučnom štapiću.

6. Otvorite poklopac i zatim uklonite valjak za odvajanje.
Saznajte više u dijelu “Zamjena kompleta za sklapanje valjka”.

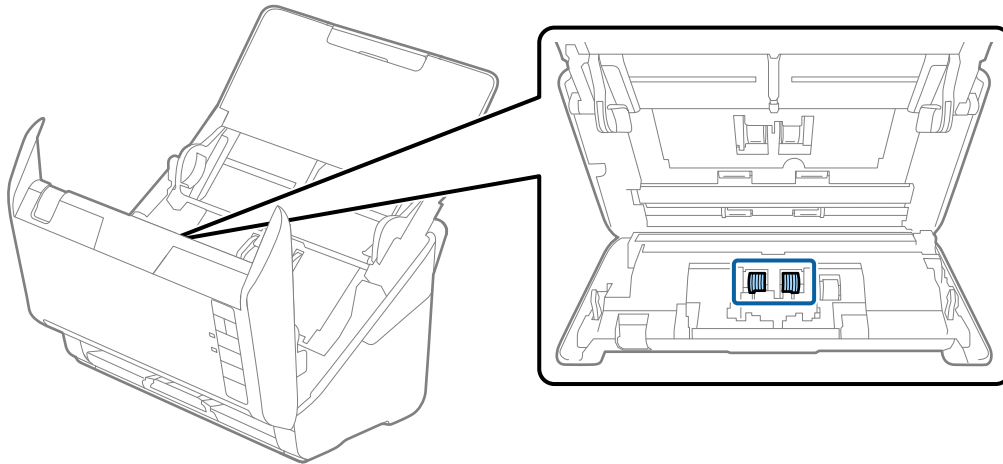

7. Obrišite sve mrlje na valjku za razdvajanje koristeći mekanu krpu ili originalni Epson komplet za čišćenje.

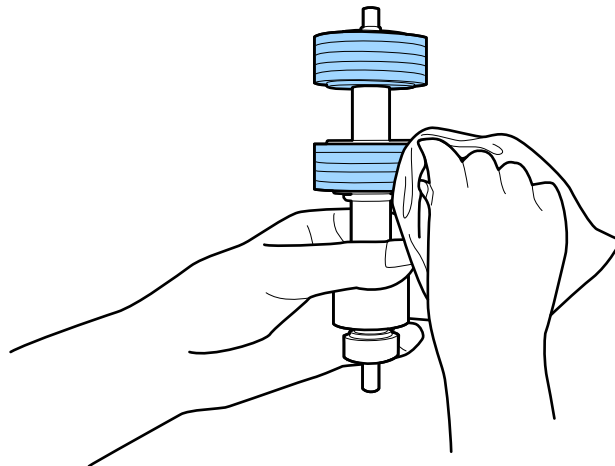

Održavanje

8. Otvorite poklopac i zatim uklonite valjak za preuzimanje.
Saznajite više u dijelu “Zamjena kompleta za sklapanje valjka”.

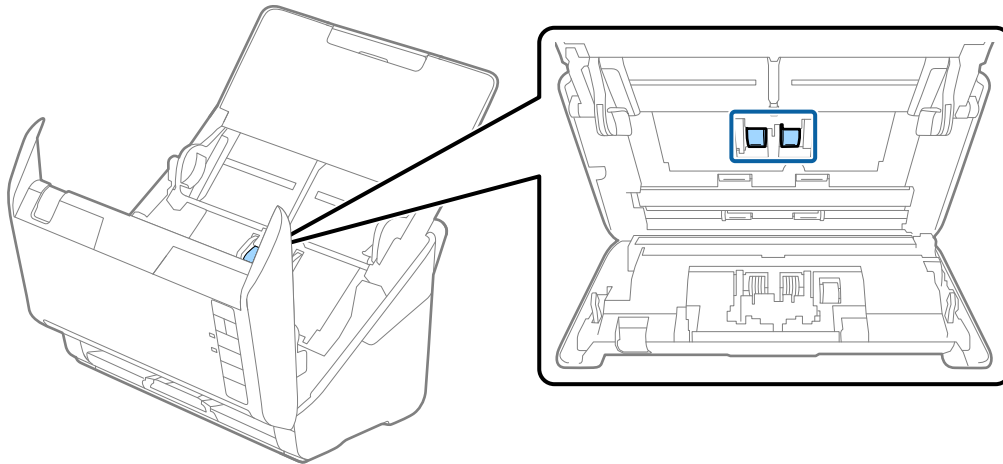

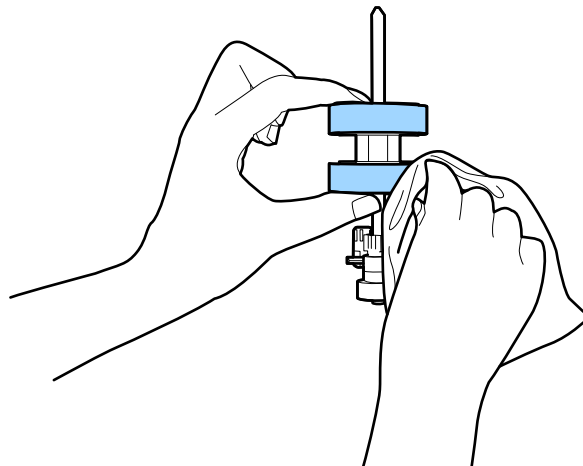

9. Obrišite sve mrlje na valjku za preuzimanje koristeći mekanu krpu ili originalni Epson komplet za čišćenje.



10. Ukopčajte AC adapter i uključite skener.

Održavanje

11. Pritisnite gumb  i zadržite ga preko dvije sekunde dok otvarate poklopac skenera. Valjci na dnu pomiču se trenutno i skener pokreće ciklus čišćenja. Valjci se okreću malo svaki put kada pritisnete gumb . Pritisnite gumb  za pomicanje valjaka i potom obrišite površinu valjaka mekanom krpom. Ponovite ove korake nekoliko puta.

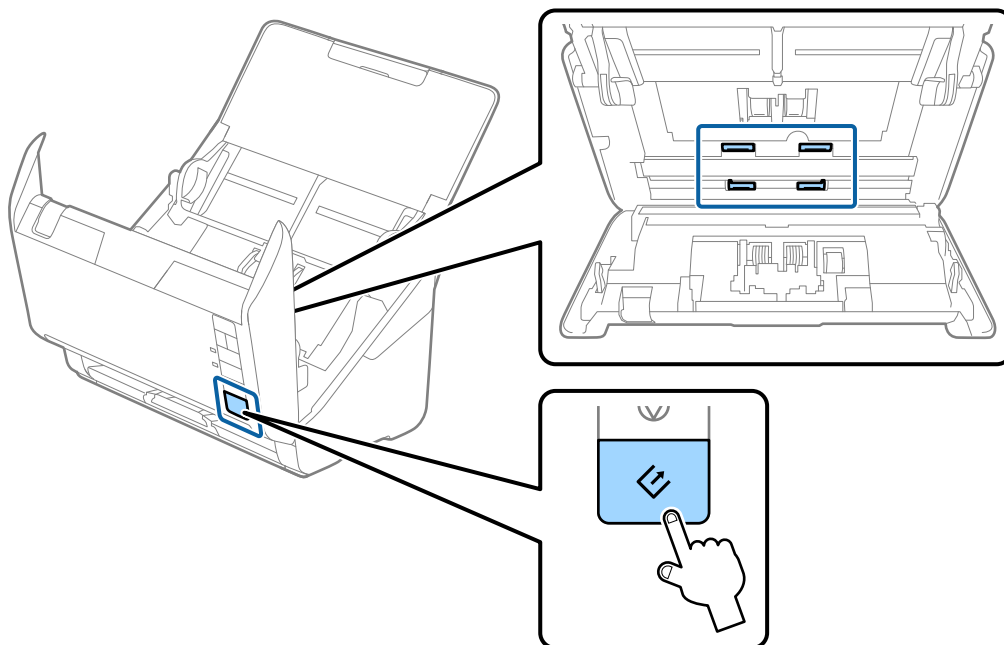
**Pozor:**

Pazite da vaše ruke ili kosu ne uhvati mehanizam tijekom okretanja valjka. To bi moglo izazvati ozljedu.

12. Zatvorite poklopac skenera.
Skener završava ciklus čišćenja.

Povezane informacije

- ➔ [“Kodovi kompleta za čišćenje” na strani 20](#)
- ➔ [“Zamjena kompleta sklopa valjka” na strani 96](#)

Zamjena kompleta sklopa valjka

Komplet zamjene valjka (valjak za preuzimanje i valjak za razdvajanje) treba zamijeniti kada broj skenova prekorači životni ciklus valjaka. Kada se poruka zamjene prikaže na računalu, slijedite donje korake za zamjenu.

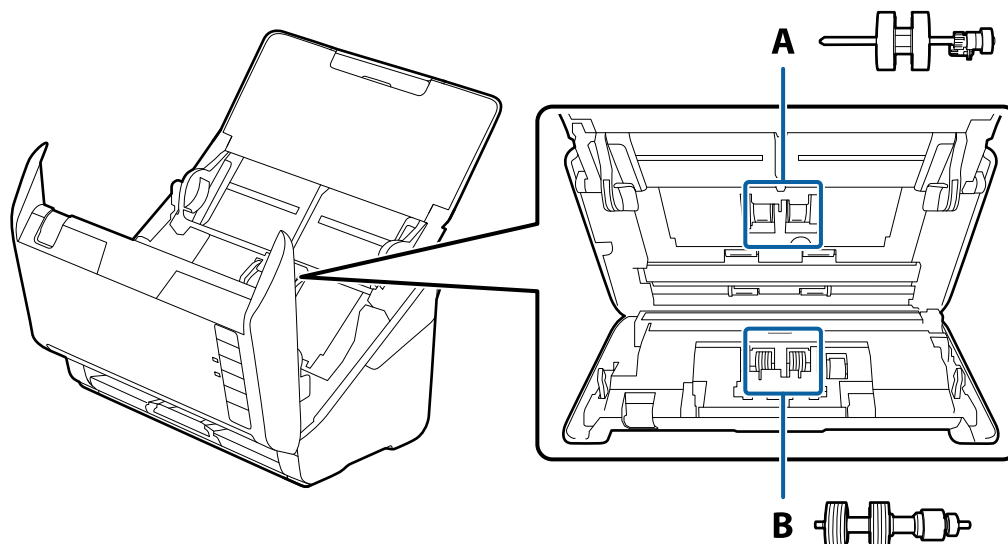

A: valjak za preuzimanje, B: valjak za razdvajanje

1. Pritisnite gumb  kako biste isključili skener.
2. Iskopčajte AC adapter iz skenera.
3. Povucite ručicu za otvaranje poklopca i otvorite poklopac skenera.

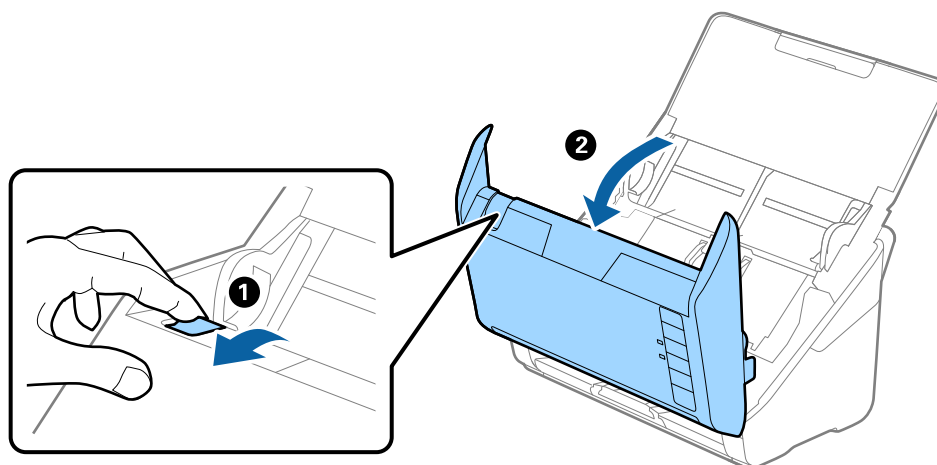

Održavanje

4. Otvorite poklopac valjka za preuzimanje, gurnite ga i uklonite.

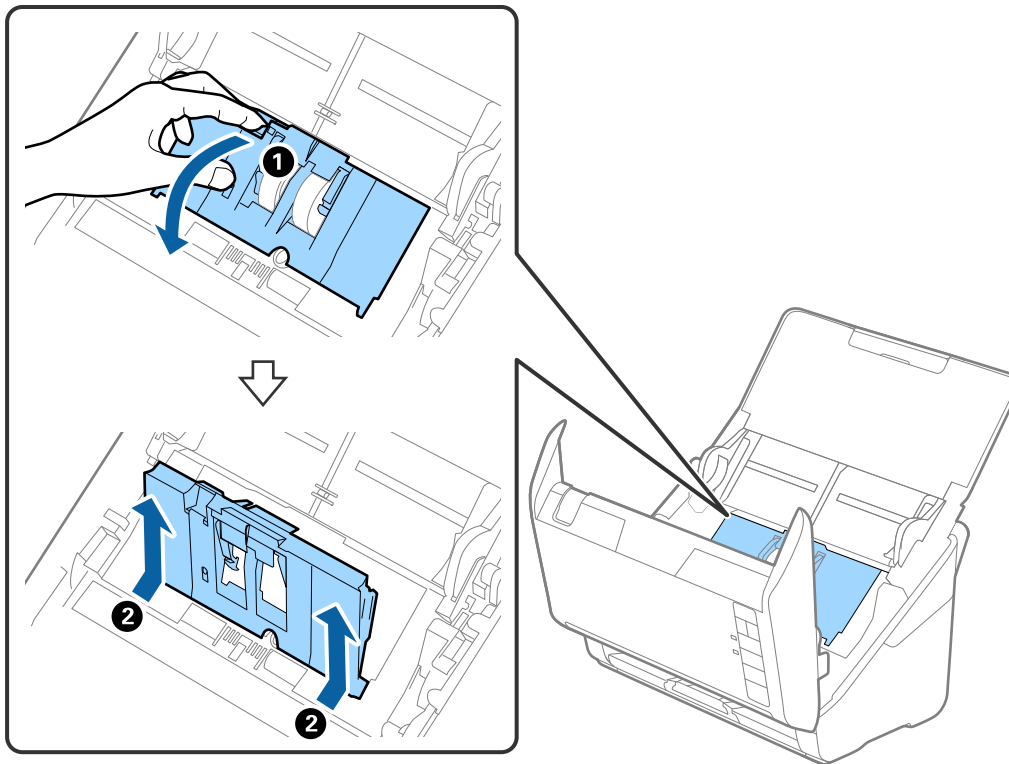

5. Povucite učvršćenje osovinnice valjka i zatim gurnite i uklonite valjke za preuzimanje.

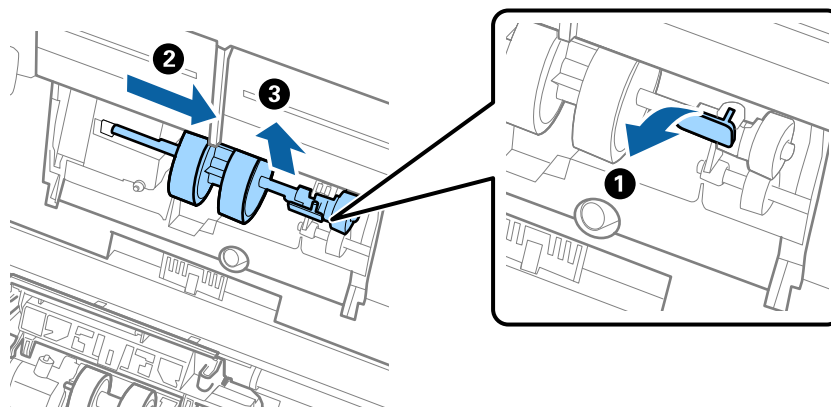

Važno:

Nemojte snažno izvlačiti valjak za preuzimanje. To bi moglo oštetiti unutrašnjost skenera.

Održavanje

6. Pridržavajući učvršćenje, gurnite novi valjak za preuzimanje ulijevo i umetnite ga u otvor kućišta. Pritisnite učvršćenje kao biste ga osigurali.

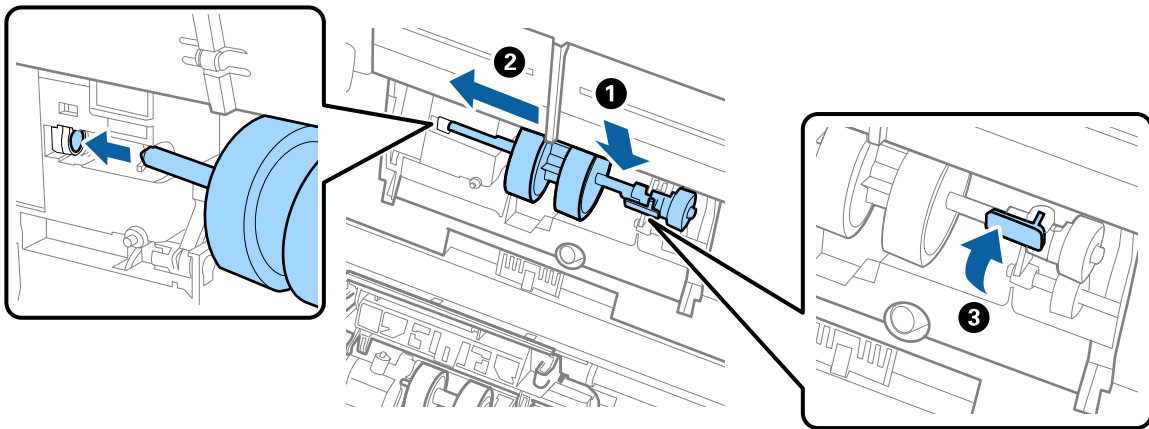

7. Rub poklopca valjka za preuzimanje umetnite u žlijeb i gurnite ga. Čvrsto zatvorite poklopac.

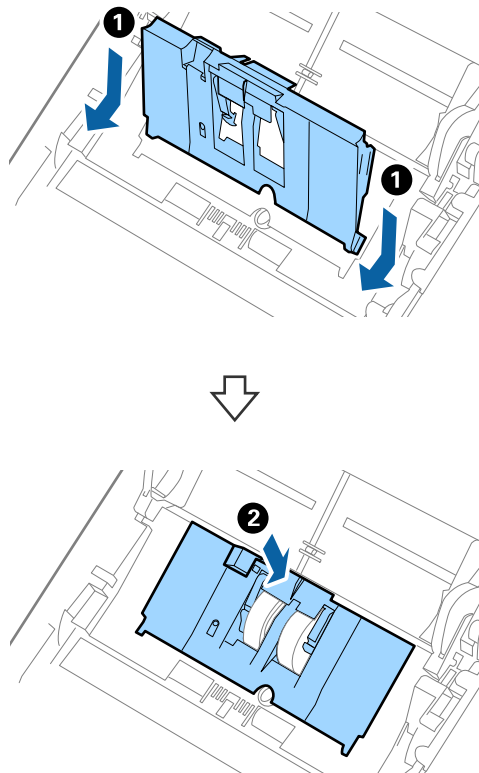

Održavanje

! **Važno:**

- ❑ Uvjerite se da je poklopac jedinice za preuzimanje pravilno zatvoren.
- ❑ Uvjerite se da su valjci za preuzimanje pravilno postavljeni ako se poklopac otežano zatvara.
- ❑ Nemojte postavljati poklopac dok je podignut.

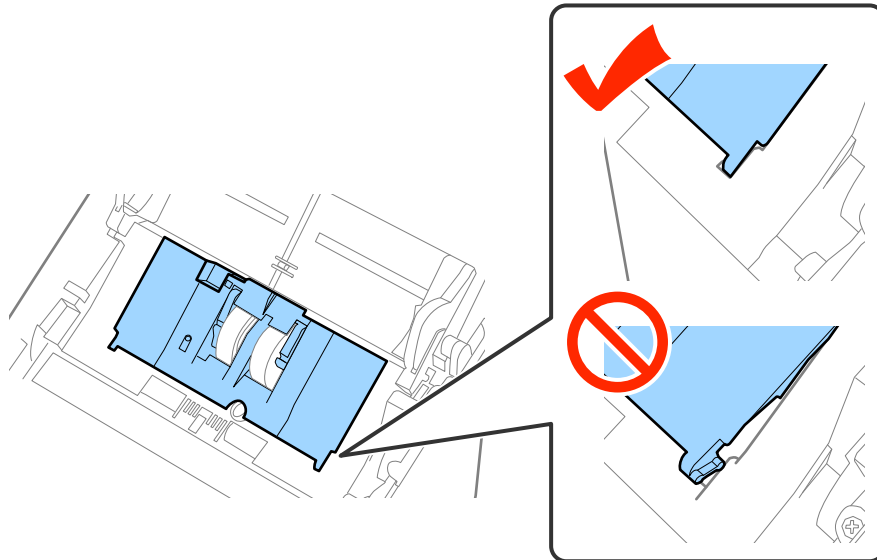

8. Gurnite kukice na krajevima poklopca valjka za razdvajanje kako bi se otvorio poklopac.

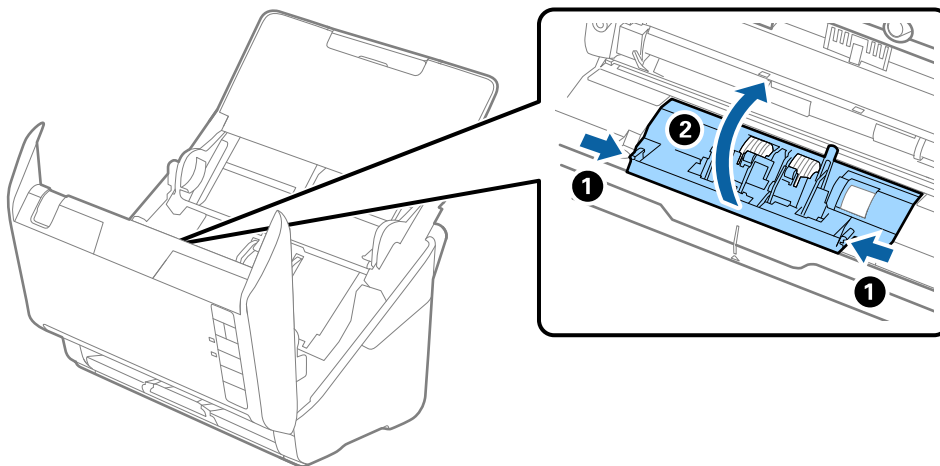

Održavanje

9. Podignite lijevu stranu valjka za razdvajanje, a zatim gurnite i uklonite ugrađene valjke za razdvajanje.

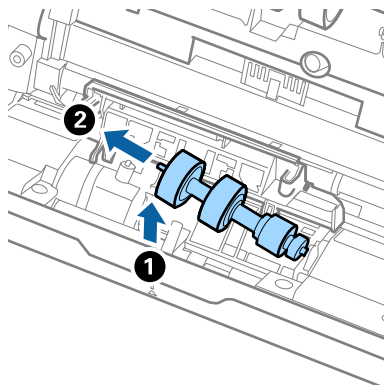

10. Umetnite novu osovinicu valjka za razdvajanje u desnu rupu i zatim spustite valjak.

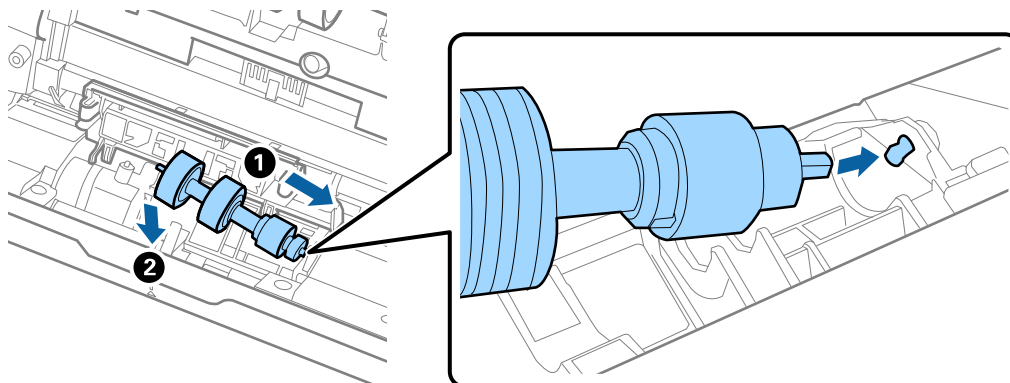

11. Zatvorite poklopac valjka za razdvajanje.



Važno:

Uvjerite se da su valjci za razdvajanje pravilno postavljeni ako se poklopac otežano zatvara.

12. Zatvorite poklopac skenera.
13. Ukopčajte AC adapter i uključite skener.
14. Resetirajte broj skena koristeći program Epson Scan 2 Utility.

Napomena:

Zbrinite valjak za preuzimanje i valjak za razdvajanje poštujući pravila i propise lokalnih nadležnih tijela. Nemojte ih rastavljati.

Povezane informacije

➔ [“Kodovi kompleta za sklapanje valjka” na strani 19](#)

Resetiranje broja skenova

Resetirajte broj skenova pomoću aplikacije Epson Scan 2 Utility nakon zamjene kompleta za sklapanje valjka.

Održavanje

- Uključite skener.
- Pokrenite Epson Scan 2 Utility.
 - Windows 10
Kliknite gumb Start i odaberite **Sve aplikacije > EPSON > Epson Scan 2 > Epson Scan 2 Utility**.
 - Windows 8.1/Windows 8/Windows Server 2012 R2/Windows Server 2012
Zaslona **Start > Aplikacije > Epson > Epson Scan 2 Utility**.
 - Windows 7/Windows Vista/Windows XP/Windows Server 2008 R2/Windows Server 2008/Windows Server 2003 R2/Windows Server 2003
Kliknite gumb Start i odaberite **Svi programi (ili Programi) > EPSON > Epson Scan 2 > Epson Scan 2 Utility**.
 - Mac OS X
Odaberite **Idi > Aplikacije > EPSON Software > Epson Scan 2 Utility**.
- Kliknite karticu **Brojilo**.
- Kliknite **Resetiraj** za komplet za sklapanje valjka.

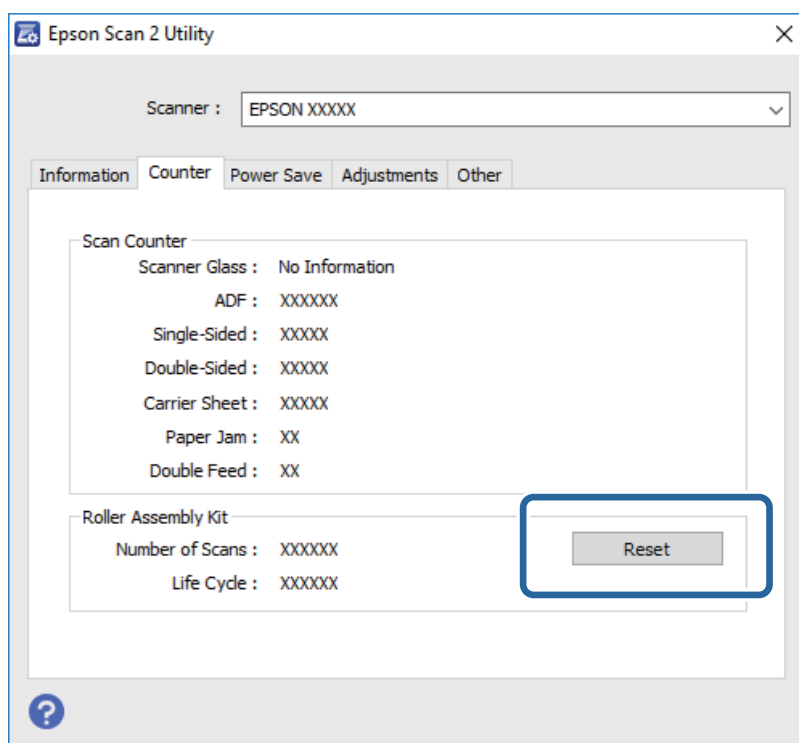

Povezane informacije

- ➔ [“Zamjena kompleta sklopa valjka” na strani 96](#)

Ušteda energije

Možete uštedjeti energiju primjenom načina mirovanja ili automatskog isključivanja kada računalo ne izvršava nikakvu radnju. Možete postaviti razdoblje prije nego skener uđe u način mirovanja i automatski se isključi. Svako povećanje utjecat će na energetske učinke proizvoda. Prije bilo kojih promjena, uzmite u obzir zaštitu okoliša.

Održavanje

- Pokrenite Epson Scan 2 Utility.
 - Windows 10
Kliknite gumb Start i odaberite **Sve aplikacije > EPSON > Epson Scan 2 > Epson Scan 2 Utility**.
 - Windows 8.1/Windows 8/Windows Server 2012 R2/Windows Server 2012
Zaslom **Start > Aplikacije > Epson > Epson Scan 2 Utility**.
 - Windows 7/Windows Vista/Windows XP/Windows Server 2008 R2/Windows Server 2008/Windows Server 2003 R2/Windows Server 2003
Kliknite gumb Start i odaberite **Svi programi (ili Programi) > EPSON > Epson Scan 2 > Epson Scan 2 Utility**.
 - Mac OS X
Odaberite **Idi > Aplikacije > EPSON Software > Epson Scan 2 Utility**.
- Kliknite karticu **Ušteda energije**.
- Postavite **Mjer. vrem. za spav. (minute)** ili **Mjerač vrem. isključ. (minute)** i zatim kliknite **Postavi**.

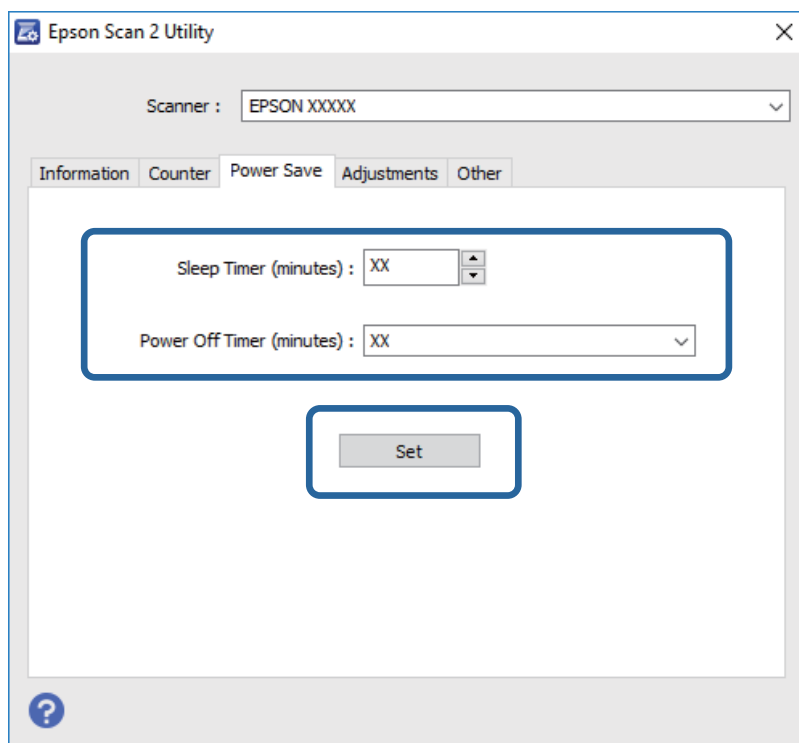

Transportiranje skenera

Ako trebate prenositi skener radi premještanja ili popravaka, slijedite korake u nastavku kako biste zapakirali skener.

- Pritisnite gumb  kako biste isključili skener.
- Iskopčajte AC adapter iz skenera.
- Uklonite USB kabel.

Održavanje

- Zatvorite ulazni i izlazni pretinac.

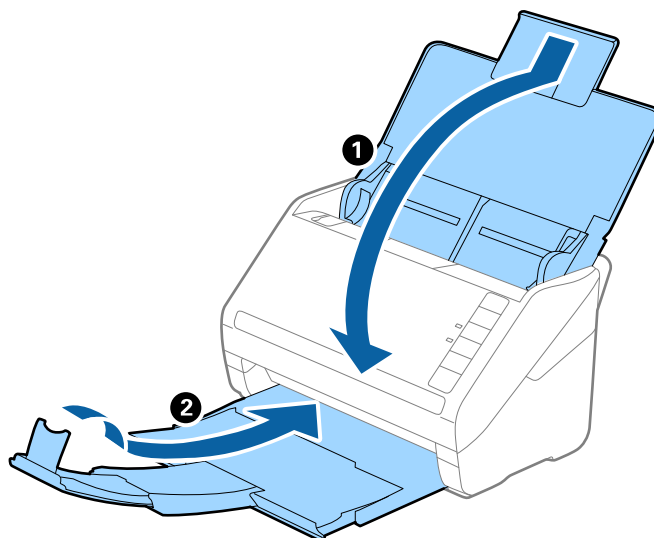
**Važno:**

Pobrinite se da je izlazni pretinac sigurno zatvoren, jer bi se u protivnom mogao oštetiti tijekom transporta.

- Zapakirajte skener u materijale za pakiranje koje ste dobili sa skenerom te ponovno zapakirajte skener u originalnu kutiju.

Ažuriranje aplikacija i upravljačkog programa

Riješite određene probleme i poboljšajte ili dodajte funkcije ažuriranjem aplikacija ili upravljačkog programa. Koristite najnoviju verziju aplikacija i upravljačkog programa.

- Pobrinite se da skener i računalo budu međusobno povezani i da je računalo spojeno na internet.
- Pokrenite EPSON Software Updater kako biste ažurirali aplikacije ili upravljački program.

Napomena:

Nisu podržani operativni sustavi poslužitelja sustava Windows.

- Windows 10

Kliknite gumb Start i odaberite **Sve aplikacije > Epson Software > EPSON Software Updater**.

- Windows 8.1/Windows 8

Unesite naziv aplikacije u gumbić za pretraživanje i zatim odaberite prikazanu ikonu.

- Windows 7/Windows Vista/Windows XP

Kliknite gumb Start i odaberite **Svi programi** ili **Programi > Epson Software > EPSON Software Updater**.

- Mac OS X

Odaberite **Finder > Prijelaz > Aplikacije > Epson Software > EPSON Software Updater**.

**Važno:**

Ne isključujte računalo ili skener dok traje ažuriranje.

Održavanje

Napomena:

Ako ne možete pronaći aplikaciju na popisu koju želite ažurirati, tada postupak ažuriranja ne možete izvršiti korištenjem programa EPSON Software Updater. Potražite najnovije verzije aplikacija na lokalnoj mrežnoj Epsonovoj stranici.

<http://www.epson.com>

Rješavanje problema

Problemi skenera

Lampice skenera ukazuju na grešku

Provjerite sljedeće ako lampice skenera ukazuju na grešku.

- Pobrinite se da nema izvornika zaglavljanih u skeneru.
- Kod ulaganja više izvornika, otvorite poklopac jedinice ADF i uklonite izvornike. Zatim zatvorite poklopac jedinice ADF.
- Uvjerite se da je poklopac skenera zatvoren.
- Pobrinite se da je pisač pravilno spojen s vašim pisačem.
Ako se pojavi greška Wi-Fi veze, provjerite postavke Wi-Fi veze.
- Provjerite je li program Epson Scan 2 ispravno instaliran.
- Ako ne uspije ažuriranje upravljačkog programa i skener prijeđe u način oporavka, ponovno ažurirajte upravljački program pomoću USB veze.
- Isključite pisač i ponovno ga uključite. Ako to ne riješi problem, skener će možda neispravno raditi ili će biti potrebno zamijeniti izvor lampice u jedinici za skeniranje. Kontaktirajte s dobavljačem.

Povezane informacije

- ➔ [“Pokazivači pogreške” na strani 15](#)
- ➔ [“Često zaglavljivanje izvornika unutar skenera” na strani 108](#)

Skener se ne uključuje

- Provjerite je li AC adapter sigurno priključen na skener i strujnu utičnicu.
- Provjerite radi li strujna utičnica. Ukopčajte drugi uređaj u strujnu utičnicu i provjerite može li se uključiti napajanje.

Problemi kod početka skeniranja

Ne može se pokrenuti Epson Scan 2

- Pobrinite se da je pisač pravilno spojen s vašim pisačem.
Ako se pojavi greška Wi-Fi veze, provjerite postavke Wi-Fi veze.
- Provjerite je li USB kabel sigurno priključen na skener i računalo.
- Koristite USB kabel koji ste dobili sa skenerom.
- Ako koristite skener koristeći jedinicu mrežnog sučelja, pobrinite se da je mrežni kabel sigurno spojen.

Rješavanje problema

- Provjerite je li skener uključen.
- Pričekajte da svjetlo stanja prestane treptati što označava da je skener spreman za skeniranje.
- Spojite skener izravno na USB ulaz računala. Skener možda neće raditi ispravno ako je spojen s računalom preko jednog ili više USB razvodnika.
- Ako koristite druge aplikacije kompatibilne s TWAIN tehnologijom, provjerite je li za postavku Skener ili Izvor odabran ispravan skener.

Pritiskanje gumba skenera ne pokreće ispravnu aplikaciju

- Pobrinite se da je pisač pravilno spojen s vašim pisačem.
- Provjerite jesu li Epson Scan 2 i druge aplikacije propisno instalirane.
- Pobrinite se da je softver Document Capture Pro (Windows) ili Document Capture (Mac OS X) pravilno instaliran.
- Provjerite je li ispravna postavka dodijeljena gumbu skenera u Document Capture Pro (Windows) ili Document Capture (Mac OS X).
- Kod korištenja bežične veze nije moguće pokrenuti zadatak dodijeljen gumbu skenera njegovim pritiskanjem, jer Document Capture Pro i Document Capture ne podržavaju skeniranje gumbom preko bežične veze.
Kako biste započeli skeniranje pritiskanjem gumba, pokrenite Epson Scan 2 na svom računalu prije skeniranja.

Povezane informacije

- ➔ [“Skeniranje uz pomoć gumba na skeneru” na strani 62](#)

Problemi s ulaganjem papira

Ulaganje više izvornika

Ako se uloži više izvornika, otvorite poklopac skenera i uklonite izvornike. Zatim zatvorite poklopac skenera.

Ako se često ulažu višestruki izvornici, isprobajte sljedeće.

- Ako uložite nepodržane izvornike, skener istovremeno može uložiti višestruke izvornike.
- Očistite valjke unutar skenera.
- Smanjite broj izvornika koji se istovremeno umeću.
- Pritisnite gumb  kako biste usporili skeniranje.
- Koristite funkciju **Način automatskog uvlačenja** u programu Epson Scan 2 i skenirajte izvornike jedan po jedan.

Povezane informacije

- ➔ [“Čišćenje unutar skenera” na strani 91](#)
- ➔ [“Skeniranje različitih veličina ili tipova izvornika jednog po jednog \(Način automatskog uvlačenja\)” na strani 64](#)

Uklanjanje zaglavljenih izvornika iz skenera

Ako je izvornik zaglavljen unutar skenera, učinite sljedeće kako biste ga uklonili.

1. Uklonite sve izvornike koji su ostali unutar pretinca za umetanje.
2. Povucite ručicu za otvaranje poklopca i otvorite poklopac skenera.

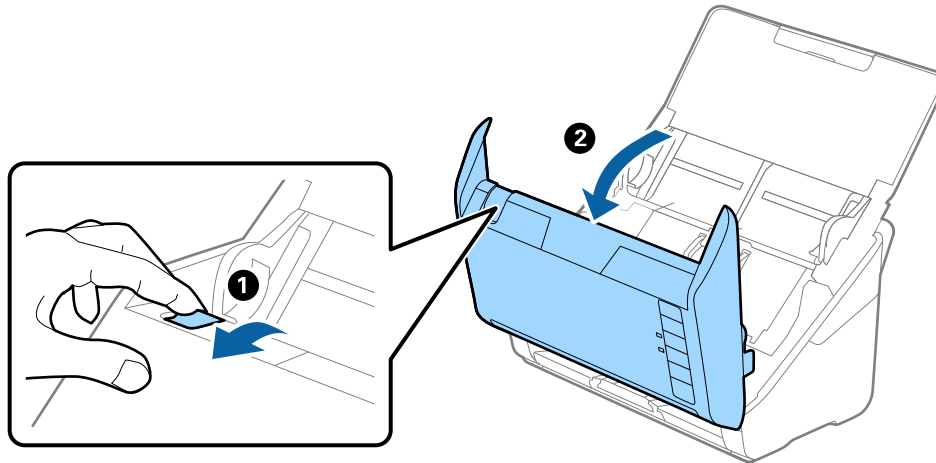

3. Pažljivo uklonite sve izvornike koji su ostali unutar skenera.

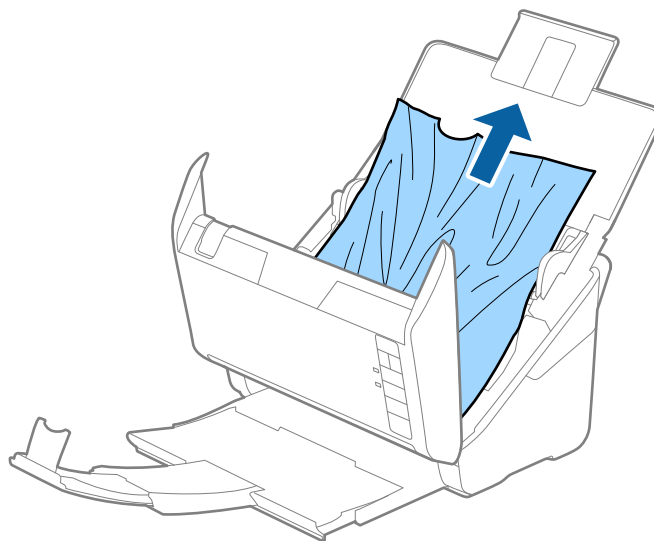

Rješavanje problema

- Pažljivo povucite sve zaglavljene izvornike iz izlaznog pretinca u smjeru strelice ako ne želite povući izvornike ravno prema gore.

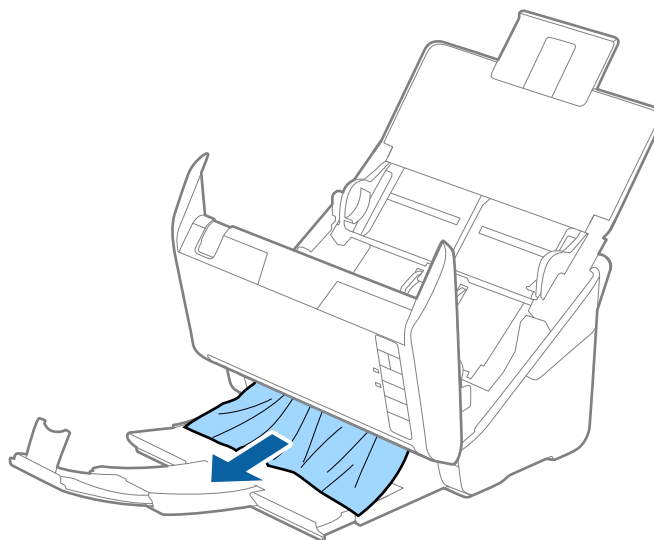

Važno:

Pobrinite se da nema papira unutar skenera.

- Zatvorite poklopac skenera.

Često zaglavljivanje izvornika unutar skenera

Ako se izvornik često zaglavljuje unutar skenera, isprobajte sljedeće.

- Pritisnite gumb  kako biste usporili skeniranje.
- Očistite valjke unutar skenera.
- Ako se izbačeni izvornici zaglave u izlaznom pretincu, spremite izlazni pretinac i nemojte ga koristiti.

Povezane informacije

➔ [“Čišćenje unutar skenera” na strani 91](#)

Zaprljani izvornici

Očistite unutrašnjost skenera.

Povezane informacije

➔ [“Čišćenje unutar skenera” na strani 91](#)

Brzina skeniranja smanjuje se kod neprekidnog skeniranja

Kod neprekidnog skeniranja pomoću funkcije ADF skeniranje se usporava kako bi se spriječilo pregrijavanje i oštećivanje mehanizma skenera. Međutim, možete nastaviti skeniranje.

Kako biste postigli normalnu brzinu skeniranja, ostavite skener u stanju mirovanja najmanje 30 minuta. Brzina skeniranja neće se ponovno uspostaviti čak i kada se prekine napajanje uređaja.

Skeniranje dugo traje

- Kod visoke rezolucije skeniranje može trajati dulje.
- Računala s USB 3.0 (super brzi) ili USB 2.0 (vrlo brzi) mogu skenirati brže od računala s USB 1.1 ulazima. Ako koristite ulaz USB 3.0 ili USB 2.0 sa skenerom, provjerite zadovoljava li zahtjeve sustava.
- Pri korištenju sigurnosnog softvera izuzmite datoteku TWAIN.log od nadzora ili postavite TWAIN.log kao datoteku samo za čitanje. Više informacija o funkcijama vašeg sigurnosnog softvera potražite u pomoći i drugim izvorima koji su isporučeni uz softver. Datoteka TWAIN.log spremljena je na sljedećim lokacijama.
 - Windows 10/Windows 8.1/Windows 8/Windows 7/Windows Vista:
C:\Users*(korisničko ime)*\AppData\Local\Temp
 - Windows XP:
C:\Documents and Settings*(korisničko ime)*\Local Settings\Temp

Problemi sa skeniranom slikom

Pojavljaju se ravne crte prilikom skeniranja s ADF

- Očistite ADF.
Na slici se pojavljuju ravne crte ako u ADF uđe smeće ili prljavština.
- Uklonite smeće i prljavštinu s izvornika.

Povezane informacije

➔ [“Čišćenje unutar skenera” na strani 91](#)

Loša kvaliteta slike

- Kada je razlučivost niska, pokušajte je povećati i zatim ponovno skenirajte.
- U programu Epson Scan 2 prilagodite slike stavkama na kartici **Napredne postavke** i zatim skenirajte.

Povezane informacije

- ➔ [“Postavljanje razlučivosti koja odgovara namjeni skeniranja” na strani 57](#)
- ➔ [“Funkcije za prilagodbu slike” na strani 65](#)

Širenje ili sužavanje skenirane slike

Kod širenja ili sužavanja skenirane slike možete prilagoditi omjer širenja koristeći značajku **Podešavanja** u programu Epson Scan 2 Utility. Ova značajka dostupna je samo za Windows.

Napomena:

Epson Scan 2 Utility je aplikacija koja se isporučuje uz Epson Scan 2.

1. Pokrenite Epson Scan 2 Utility.
 - Windows 10
Kliknite gumb Start i odaberite **Sve aplikacije > EPSON > Epson Scan 2 > Epson Scan 2 Utility**.
 - Windows 8.1/Windows 8/Windows Server 2012 R2/Windows Server 2012
Unesite naziv aplikacije u gumbić za pretraživanje i zatim odaberite prikazanu ikonu.
 - Windows 7/Windows Vista/Windows XP/Windows Server 2008 R2/Windows Server 2008/Windows Server 2003 R2/Windows Server 2003
Kliknite gumb Start i odaberite **Svi programi ili Programi > EPSON > Epson Scan 2 > Epson Scan 2 Utility**.
2. Odaberite karticu **Podešavanja**.
3. Upotrijebite **Širenje/skupljanje** za prilagođavanje omjera širenja skeniranih slika.
4. Kliknite **Postavi** kako biste primijenili postavke na skener.

Pomak u pozadini slika

Slike na poledini izvornika mogu se pojaviti na skeniranoj slici.

- U programu Epson Scan 2 odaberite karticu **Napredne postavke** i zatim prilagodite **Svjetlina**.
Ova značajka možda neće biti dostupna, ovisno o postavkama na kartici **Glavne postavke > Vrsta slike** ili drugim postavkama na kartici **Napredne postavke**.
- U programu Epson Scan 2 odaberite karticu **Napredne postavke** i zatim **Opcija slike > Poboljšanje teksta**.

Povezane informacije

➔ **“Svjetlina” na strani 69**

Možete prilagoditi svjetlinu za cijelu sliku.

➔ **“Poboljšanje teksta” na strani 68**

Zamućena slova u izvorniku možete pojasniti i izoštriti. Osim toga, možete i smanjiti pomak ili nepravilnosti u pozadini.

Tekst je zamagljen

- U programu Epson Scan 2 odaberite karticu **Napredne postavke** i zatim **Opcija slike > Poboljšanje teksta**.
- U programu Epson Scan 2, kada je opcija **Vrsta slike** na kartici **Glavne postavke** postavljena na **Crno-bijelo**, prilagodite **Prag** na kartici **Napredne postavke**. Kada povećate **Prag**, crno se proširuje.
- Kada je razlučivost niska, pokušajte je povećati i zatim ponovno skenirajte.

Rješavanje problema

Povezane informacije

➔ [“Poboljšanje teksta” na strani 68](#)

Zamućena slova u izvorniku možete pojasniti i izoštriti. Osim toga, možete i smanjiti pomak ili nepravilnosti u pozadini.

➔ [“Prag” na strani 70](#)

Možete podesiti rub za monochrome binarni sken (crno-bijelo). Povećajte prag, crno područje će se proširiti. Smanjite prag, bijelo područje će se proširiti.

➔ [“Postavljanje razlučivosti koja odgovara namjeni skeniranja” na strani 57](#)

Pojavljaju se moiré uzorci (mrežaste sjene)

Ako je izvornik ispisani dokument, na skeniranoj slici mogli bi se pojaviti moiré uzorci (mrežaste sjene).

- na kartici **Napredne postavke** u sklopu Epson Scan 2 odaberite **Uklanj. dvost. Redova**.



- Promijenite razlučivost i ponovno skenirajte.

Povezane informacije

➔ [“Uklanj. dvost. Redova” na strani 67](#)

Možete ukloniti moiré uzorke (mrežaste sjenke) koji se pojavljuju prilikom skeniranja oslikanog papira, primjerice iz časopisa.

➔ [“Postavljanje razlučivosti koja odgovara namjeni skeniranja” na strani 57](#)

Rub izvornika nije skeniran kod automatskog otkrivanja veličine izvornika

- U programu Epson Scan 2 odaberite karticu **Glavne postavke** i zatim odaberite **Veličina dokumenta > Postavke**. U prozoru **Postavke veličine dokumenta** prilagodite **Obreži margine za veličinu "Automatski"**.
- Ovisno o izvorniku, njegovo područje možda neće biti pravilno prepoznato kod primjene značajke **Automatsko otkrivanje**. Odaberite odgovarajuću veličinu izvornika na popisu **Veličina dokumenta**.

Napomena:

Ako veličina izvornika koji želite skenirati nije na popisu, odaberite **Prilagodi**, i ručno kreirajte veličinu.

Tekst nije pravilno prepoznat kod spremanja u formatu Pretraživi PDF

- U prozoru **Mogućnosti formata slike** u programu Epson Scan 2 provjerite je li **Tekstualni jezik** pravilno postavljen na kartici **Tekst**.
- Provjerite je li izvornik pravilno namješten.

Rješavanje problema

- Upotrijebite izvornik s jasnim tekstom. Prepoznavanje teksta može biti slabije kod sljedećih tipova izvornika.
 - Izvornici koji su nekoliko puta kopirani
 - Izvornici primljeni faksom (pri niskoj razlučivosti)
 - Izvornici s nedovoljnim razmakom slova ili redova
 - Izvornici s poravnatim redovima ili potcrtano preko teksta
 - Izvornici s rukom napisanim tekstom
 - Izvornici s naborima ili zgužvanim dijelovima
- U programu Epson Scan 2, kada je opcija **Vrsta slike** na kartici **Glavne postavke** postavljena na **Crno-bijelo**, prilagodite **Prag** na kartici **Napredne postavke**. Kada povećate **Prag**, proširit će se crno područje.
- U programu Epson Scan 2 odaberite karticu **Napredne postavke** i zatim **Opcija slike > Poboljšanje teksta**.

Povezane informacije

➔ [“Spremanje u formatu Pretraživi PDF” na strani 72](#)

➔ [“Poboljšanje teksta” na strani 68](#)

Zamućena slova u izvorniku možete pojasniti i izoštriti. Osim toga, možete i smanjiti pomak ili nepravilnosti u pozadini.

➔ [“Prag” na strani 70](#)

Možete podesiti rub za monochrome binarni sken (crno-bijelo). Povećajte prag, crno područje će se proširiti. Smanjite prag, bijelo područje će se proširiti.

Ne mogu se riješiti problemi na skeniranoj slici

Ako ste isprobali sva rješenja i niste riješili problem, inicijalizirajte postavke Epson Scan 2 koristeći Epson Scan 2 Utility.

Napomena:

Epson Scan 2 Utility je aplikacija koja se isporučuje uz Epson Scan 2.

1. Pokrenite Epson Scan 2 Utility.

Windows 10

Kliknite gumb Start i odaberite **Sve aplikacije > EPSON > Epson Scan 2 Utility**.

Windows 8.1/Windows 8/Windows Server 2012 R2/Windows Server 2012

Unesite naziv aplikacije u gumbić za pretraživanje i zatim odaberite prikazanu ikonu.

Windows 7/Windows Vista/Windows XP/Windows Server 2008 R2/Windows Server 2008/Windows Server 2003 R2/Windows Server 2003

Kliknite gumb Start i odaberite **Svi programi** ili **Programi > EPSON > Epson Scan 2 > Epson Scan 2 Utility**.

Mac OS X

Odaberite **Idi > Aplikacije > Epson Software > Epson Scan 2 Utility**.

2. Odaberite karticu **Ostalo**.

3. Kliknite **Resetiraj**.

Napomena:

Ako inicijalizacija ne riješi problem, deinstalirajte i ponovno instalirajte Epson Scan 2.

Mrežni problemi

Ako ne možete izvršiti mrežne postavke

Isključite uređaje koje želite priključiti na mrežu. Pričekajte otprilike 10 sekundi i zatim uključite uređaje sljedećim redoslijedom: pristupna točka, računalo ili pametni uređaj i zatim skener. Približite skener i računalo ili pametni uređaj pristupnoj točki kako biste olakšali komunikaciju radiovalovima i zatim pokušajte ponovno izvršiti mrežne postavke.

Nije moguće povezivanje uređaja iako su mrežne postavke ispravne

Ako ne možete izvršiti povezivanje s računala ili pametnog uređaja na pisač iako su ispravne mrežne postavke skenera, pogledajte sljedeće.

- ❑ Kada istovremeno koristite višestruke pristupne točke, možda nećete moći koristiti skener s računala ili pametnog uređaja ovisno o postavkama pristupnih točaka. Spojite računalo ili pametni uređaj na istu pristupnu točku na koju je spojen i skener.

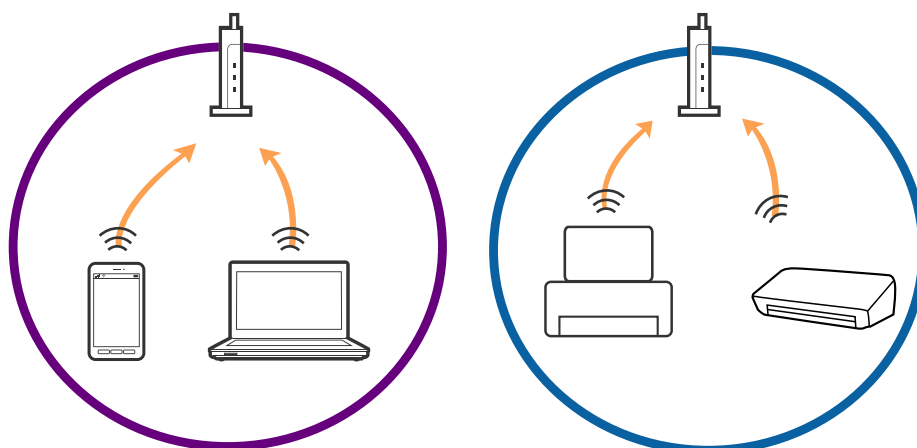

- ❑ Možda nećete moći izvršiti povezivanje na pristupnu točku kada ona ima višestruke SSID-ove i ako su uređaji spojeni na različite SSID-ove iste pristupne točke. Ne mogu spojiti računalo ili pametni uređaj na isti SSID na koji je spojen i skener.

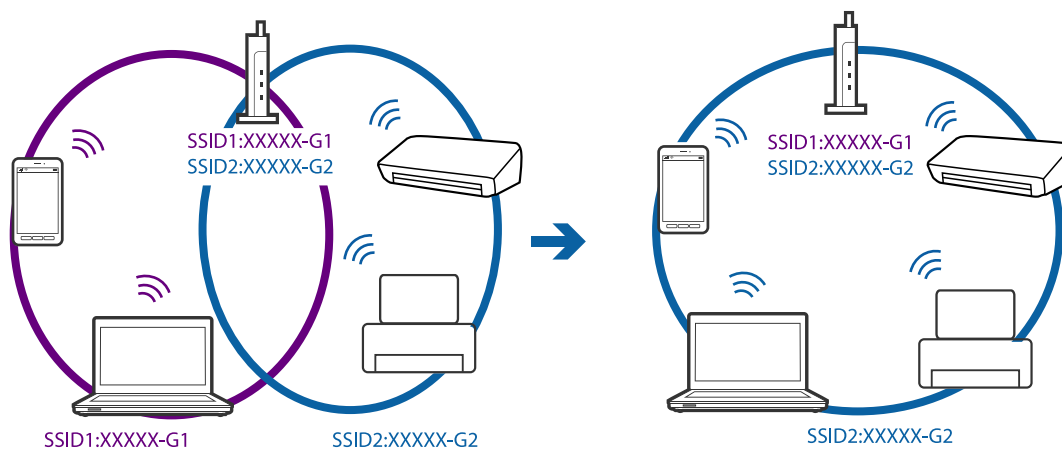

Rješavanje problema

- ❑ Pristupna točka koja je prikladna za IEEE802.11a i IEEE802.11g ima SSID-ove od 2,4 GHz i 5 GHz. Ako računalo ili pametni uređaj spojite na SSID od 5 GHz, nećete ih moći spojiti na skener jer on podržava samo komunikaciju preko 2,4 GHz. Ne mogu spojiti računalo ili pametni uređaj na isti SSID na koji je spojen i skener.

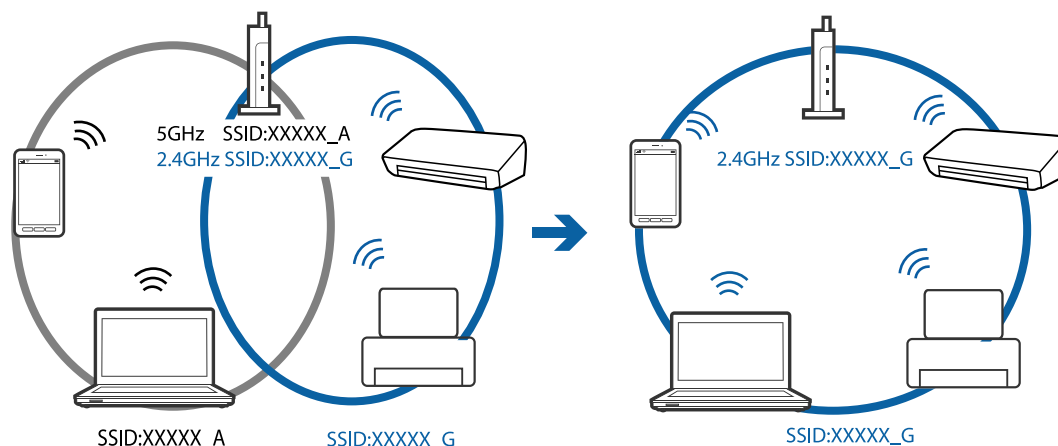

- ❑ Većina pristupnih točaka ima značajku razdvajanja radi zaštite privatnosti koja blokira komunikaciju između spojenih uređaja. Ako skener ne može ostvariti komunikaciju s računalom ili pametnim uređajem čak i kada su spojeni na istu mrežu, onemogućite separator za zaštitu privatnosti na pristupnoj točki. Pogledajte priručnik isporučen s pristupnom točkom kako biste saznali više informacija.

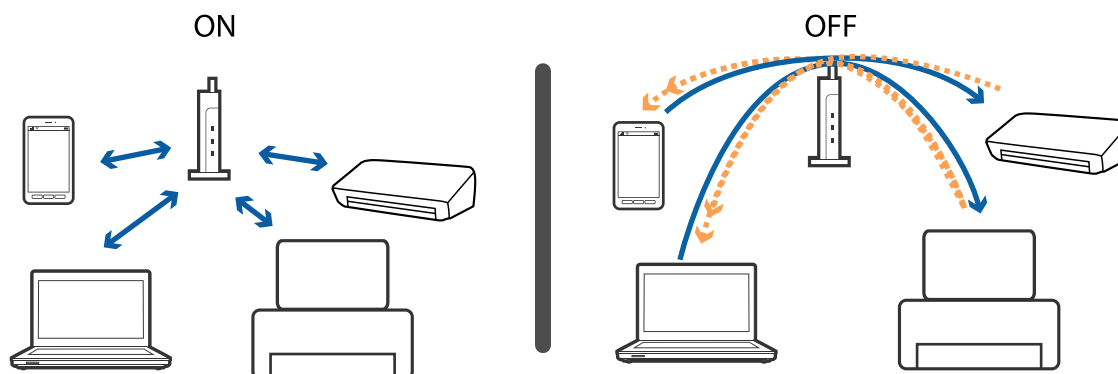

Povezane informacije

- ➔ [“Provjera SSID priključenog na skener” na strani 114](#)
- ➔ [“Provjera SSID-a za računalo” na strani 115](#)

Provjera SSID priključenog na skener

Možete provjeriti priključeni SSID na Web Config.

Također možete provjeriti SSID i lozinku samog skenera na naljepnici na skeneru. Oni se koriste kod priključivanja skenera AP načinu spajanja.

Povezane informacije

- ➔ [“Web Config” na strani 17](#)

Provjera SSID-a za računalo

Windows

Odaberite **Upravljačka ploča > Mreža i internet > Centar za umrežavanje i dijeljenje**.

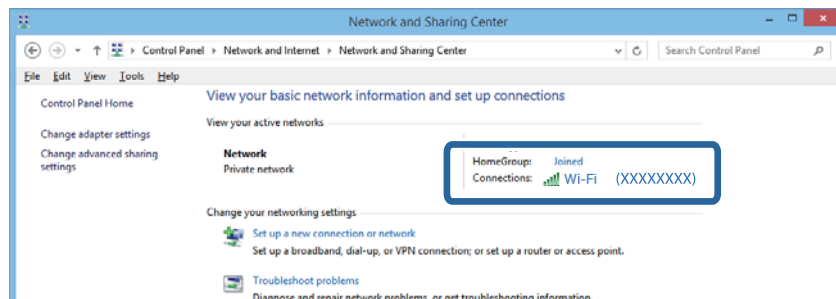

Mac OS X

Kliknite ikonu Wi-Fi pri vrhu zaslona računala. Prikazan je popis SSID-ova i povezani SSID je naveden s kvačicom.



Skener iznenada ne može skenirati preko mrežne veze

- Kada ste promijenili vašu pristupnu točku ili pružatelja usluge, pokušajte ponovno odabrati mrežne postavke vašeg skenera. Spojite računalo ili pametni uređaj na isti SSID na koji je spojen i skener.
- Isključite uređaje koje želite priključiti na mrežu. Pričekajte otprilike 10 sekundi i zatim uključite uređaje sljedećim redoslijedom: pristupna točka, računalo ili pametni uređaj i zatim skener. Približite skener i računalo ili pametni uređaj pristupnoj točki kako biste olakšali komunikaciju radiovalovima i zatim pokušajte ponovno izvršiti mrežne postavke.
- Pokušajte pristupiti web-stranici s vašeg računala kako biste se uvjerali da su ispravne mrežne postavke vašeg računala. Ako ne možete pristupiti web-stranicama, postoji problem s računalom. Pogledajte priručnik isporučen s vašim računalom kako biste saznali više informacija.
- Provjerite je li ispravna mrežna postavka u programu Epson Scan 2 Utility.
- Kod skeniranja gumbom za skeniranje pobrinite se da pokrenete Epson Scan 2 na vašem računalu prije pritiskanja gumba skenera.

Povezane informacije

- ➔ [“Provjera SSID priključenog na skener” na strani 114](#)
- ➔ [“Provjera SSID-a za računalo” na strani 115](#)
- ➔ [“Nije moguće povezivanje uređaja iako su mrežne postavke ispravne” na strani 113](#)

Skener iznenada ne može skenirati preko USB veze

- Iskopčajte USB kabel iz računala. Kliknite desnom tipkom na ikonu skenera prikazanu na računalu i zatim odaberite **Ukloni uređaj**. Priključite USB kabel na računalo i izvršite probni sken. Ako je skeniranje moguće, postavljanje je kompletno.
- Ponovno postavite USB vezu koracima u dijelu [Promjena načina povezivanja s računalom] u ovom priručniku.
- Ako je računalo spojeno na skener putem USB-a dok je drugo računalo također spojeno na skener preko bežične veze, a program Epson Scan 2 pokrenut je na ovom računalu, skenirane slike spremljene su na bežično spojeni skener kada pritisnete gumb skenera. Skenirajte s računala umjesto korištenja gumba skenera ili zatvorite Epson Scan 2 na bežično spojenom računalu.

Povezane informacije

- ➔ [“Promjena načina spajanja na računalo” na strani 88](#)

Deinstaliranje i instaliranje aplikacija

Deinstaliranje aplikacija

Možda ćete morati deinstalirati i zatim ponovno instalirati aplikacije kako biste razriješili određene probleme ili ako nadograđujete operativni sustav. Prijavite se u administratorski račun na vašem računalu. Unesite administratorsku lozinku ako je računalo od vas zatraži.

Deinstaliranje aplikacija za sustav Windows

1. Izađite iz svih pokrenutih programa.
2. Isključite skener iz računala.
3. Otvorite upravljačku ploču:
 - Windows 10
Desnom tipkom kliknite na gumb Start ili pritisnite i zadržite i zatim odaberite **Upravljačka ploča**.
 - Windows 8.1/Windows 8/Windows Server 2012 R2/Windows Server 2012
Kliknite **Start > Postavke > Upravljačka ploča**.
 - Windows 7/Windows Vista/Windows XP/Windows Server 2008 R2/Windows Server 2008/Windows Server 2003 R2/Windows Server 2003
Kliknite gumb Start i odaberite izbornik **Upravljačka ploča**.

Rješavanje problema

4. Otvorite **Deinstaliranje programa** (ili **Dodaj ili ukloni programe**):

- Windows 10/Windows 8.1/Windows 8/Windows 7/Windows Vista/Windows Server 2012 R2/Windows Server 2012/Windows Server 2008 R2/Windows Server 2008

Odaberite **Deinstaliranje programa** u **Programi**.

- Windows XP/Windows Server 2003 R2/Windows Server 2003

Kliknite ikonu **Dodavanje i uklanjanje programa**.

5. Odaberite program koji želite deinstalirati.

6. Deinstaliranje aplikacija:

- Windows 10/Windows 8.1/Windows 8/Windows 7/Windows Vista/Windows Server 2012 R2/Windows Server 2012/Windows Server 2008 R2/Windows Server 2008

Kliknite **Deinstaliranje/Promjena** ili **Deinstaliraj**.

- Windows XP/Windows Server 2003 R2/Windows Server 2003

Kliknite **Promijeni/Ukloni** ili **Ukloni**.

Napomena:

Ako se prikaže prozor Kontrola korisničkih računa, kliknite Nastavak.

7. Slijedite upute na zaslonu.

Napomena:

*Može se pojaviti poruka koja traži da ponovno pokrenete računalo. Ako se to dogodi, svakako odaberite **Želim sada ponovno pokrenuti računalo** i kliknite na **Završi**.*

Deinstaliranje aplikacija za sustave Mac OS X

Napomena:

Provjerite imate li instaliran EPSON Software Updater.

1. Preuzmite Program za deinstalaciju pomoću EPSON Software Updater.

Kada preuzmete Program za deinstalaciju, ne trebate ga preuzimati svaki puta kada želite deinstalirati aplikaciju s računala.

2. Isključite skener iz računala.

3. Ako želite deinstalirati upravljački program skenera, odaberite **Postavke sustava** na izborniku  > **Pisači i skeneri** (ili **Ispis i skeniranje, Print & Fax**) i zatim uklonite skener s popisa omogućenih skenera.

4. Izadite iz svih pokrenutih programa.

5. Odaberite **Finder** > **Prijelaz** > **Aplikacije** > **Epson Software** > **Program za deinstaliranje**.

6. Odaberite aplikaciju koju želite ukloniti s računala i zatim kliknite na **Deinstaliraj**.



Važno:

Program za deinstalaciju će ukloniti sve upravljačke programe za Epson skenere na računalo. Ako koristite više Epsonovih skenera i želite izbrisati samo neke upravljačke programe, prvo ih izbrišite sve, a zatim ponovno instalirajte upravljački program pisača koji vam je potreban.

Rješavanje problema

Napomena:

Ako ne možete pronaći aplikaciju koju želite ukloniti s računala na popisu aplikacija, tada postupak deinstalacije ne možete izvršiti korištenjem programa za deinstalaciju. U tom slučaju odaberite **Finder > Prijelaz > Aplikacije > Epson Software**, odaberite aplikaciju koju želite deinstalirati i zatim je odvučite na ikonu za smeće.

Instaliranje vaših aplikacija

Slijedite korake u nastavku kako biste instalirali potrebne aplikacije.

Napomena:

- Prijavite se u administratorski račun na vašem računalu. Unesite administratorsku lozinku ako je računalo od vas zatraži.
- Prilikom ponovne instalacija aplikacija, prvo ih morate deinstalirati.

1. Izađite iz svih pokrenutih programa.
2. Prilikom instaliranja Epson Scan 2 privremeno odvojite pisač i računalo.

Napomena:

Nemojte povezivati skener s računalom dok se to ne zatraži od vas.

3. Instalirajte aplikacije na temelju uputa koje su navedene na mrežnoj stranici u nastavku.

<http://epson.sn>

Napomena:

Za Windows možete koristiti disk sa softverom koji ste dobili sa skenerom.

Tehničke specifikacije

Opći tehnički podaci skenera

Napomena:

Tehnički podaci podliježu promjenama bez najave.

Vrsta skenera	Ulaganje lista, duplex skener u boji s jednim prolazom
Fotoelektrični uređaj	CIS
Očitani pikseli	5,100×9,300 pri 600 dpi 2,500×64,500 pri 300 dpi
Izvor svjetla	RGB LED
Razlučivost skeniranja	600 dpi (glavno skeniranje) 600 dpi (pomoćno skeniranje)
Izlazna razlučivost	75 do 1200 dpi (u koracima od 1 dpi) *1
Veličina dokumenta	Maks: 215.9×6,096 mm (8.5×240 inča) Min: 50.8×50.8 mm (2×2 inča)
Ulaz papira	Ulaganje licem prema dolje
Izlaz papira	Izbacivanje licem prema dolje
Kapacitet papira	50 listova papira pri 80 g/m ²
Dubina boje	Boja <input type="checkbox"/> 30 bitova po pikselu interno (10 bitova po pikselu po boji interno) <input type="checkbox"/> 24 bitova po pikselu vanjski (8 bitova po pikselu po boji vanjski) Sive nijanse <input type="checkbox"/> 10 bitova po pikselu interno <input type="checkbox"/> 8 bitova po pikselu vanjski Crno-bijelo <input type="checkbox"/> 10 bitova po pikselu interno <input type="checkbox"/> 1 bit po pikselu vanjski
Sučelje*2	Super brzi USB IEEE802.11b/g/n Ethernet 1000BASE-T/100BASE-TX/10BASE-T (opcija) NFC Simple Tag (nema sučelja s upravljačem skenera)

*1 75 do 300 dpi (393.7 do 5,461.0 mm (15.5 do 215 inča) duljine), 75 do 200 dpi (5,461.1 do 6,096.0 mm (215 do 240 inča) duljine)

*2 Ne možete istovremeno koristiti USB i mrežnu vezu.

Wi-Fi specifikacije

Standardi	IEEE802.11b/g/n
Raspon frekvencije	2,4 GHz
Maksimalna odaslana snaga radiofrekvencije	19.8 dBm (EIRP)
Načini koordinacije	Način infrastrukture, Ad hoc način ^{*1} , AP način ^{*2, *3}
Bežična sigurnost	WEP (64/128bit), WPA2-PSK (AES) ^{*4} , WPA2-Enterprise ^{*5}

*1 Nije podržano za IEEE 802.11n.

*2 Nije podržano za IEEE 802.11b.

*3 Istovremeno se mogu koristiti AP način povezivanja i Wi-Fi veza.

*4 Udovoljava standardima WPA2 s podrškom za WPA/WPA2 Personal.

*5 Udovoljava standardima WPA2 s podrškom za WPA/WPA2 Enterprise.

Sigurnosni protokol

SSL/TLS	HTTPS (poslužitelj/klijent), SMTPS (klijent), STARTTLS, korjenski certifikat (klijent), ažuriranje korjenskog certifikata (klijent), certifikat s CA potpisom (poslužitelj), CA certifikat (poslužitelj), generiranje CSR-a (poslužitelj), samopotpisani certifikat (poslužitelj), EC ključ generiranje CSR/samopotpisanog certifikata (poslužitelj), uvoz certifikata/tajnog ključa (poslužitelj)
Autentikacija kod slanja e-pošte	POP prije SMTP, APOP, SMTP autentikacije
Autentikacija/enkripcija za pristupanje MIB-u	SNMPv3

Podaci o mjerama

Mjere*	Širina: 296 mm (11.7 inča) Dubina: 169 mm (6.7 inča) Visina: 176 mm (6.9 inča)
Težina	Približno 3.7 kg (8.2 lb)

* Bez dijelova koji strše.

Električni podaci

Električne specifikacije skenera

Nazivna DC ulazna snaga napajanja	DC 24 V
Nazivna DC ulazna struja	2 A
Potrošnja energije	<p>USB priključak</p> <ul style="list-style-type: none"> <input type="checkbox"/> Radna: otpr. 17 W <input type="checkbox"/> Način pripravnosti: otpr. 9.2 W <input type="checkbox"/> Način mirovanja: otpr. 1.2 W <input type="checkbox"/> Isključeno: otpr. 0.1 W <p>Wi-Fi veza</p> <ul style="list-style-type: none"> <input type="checkbox"/> Radna: otpr. 18 W <input type="checkbox"/> Način pripravnosti: otpr. 9.2 W <input type="checkbox"/> Način mirovanja: otpr. 1.4 W <input type="checkbox"/> Isključeno: otpr. 0.1 W

Električne specifikacije AC adaptera

Model	A471H (AC 100 do 240 V) A472E (AC 220 do 240 V)
Nazivna ulazna struja	1.2 A
Nazivni raspon frekvencije	50 do 60 Hz
Nazivna izlazna snaga napajanja	DC 24 V
Nazivna izlazna struja	2 A

Podaci o okruženju

Temperatura	Tijekom rada	5 do 35 °C (41 do 95 °F)
	Kod skladištenja	-25 do 60 °C (-13 do 140 °F)
Vlažnost	Tijekom rada	15 do 80% (bez kondenzacije)
	Kod skladištenja	15 do 85% (bez kondenzacije)
Uvjeti rada	Redovni uredski ili kućni uvjeti. Izbjegavajte rad sa skenerom na direktnom sunčevom svjetlu, u blizini snažnog izvora svjetlosti ili u ekstremno prašnjavim uvjetima.	

Zahtjevi sustava

Windows	Windows 10 (32-bitni, 64-bitni) Windows 8,1 (32-bitni, 64-bitni) Windows 8 (32-bitni, 64-bitni) Windows 7 (32-bitni, 64-bitni) Windows Vista (32-bitni, 64-bitni) Windows XP Professional x64 Edition Service Pack 2 Windows XP (32-bitni) Service Pack 3 Windows Server 2012 R2 Windows Server 2012 Windows Server 2008 R2 Windows Server 2008 (32-bitni, 64-bitni) Windows Server 2003 R2 (32-bitni, 64-bitni) Windows Server 2003 (32-bitni, 64-bitni) Service Pack 2
Mac OS X ^{*1, *2}	Mac OS X v10.11.x Mac OS X v10.10.x Mac OS X v10.9.x Mac OS X v10.8.x Mac OS X v10.7.x Mac OS X v10.6.8

*1 Nije podržana Brza izmjena korisnika na Mac OS X ili noviji.

*2 Nije podržan datotečni sustav UNIX (UFS) za Mac OS X.

Standardi i odobrenja

Standardi i odobrenja za američke modele

Proizvod

EMC	FCC dio 15 pod dio B klasa B CAN/CSA-CEI/IEC CISPR 22 klasa B
-----	--

Ova oprema sadrži sljedeće bežične module.

Proizvođač: Askey Computer Corporation

Tip: WLU6320-D69 (RoHS)

Proizvod je usklađen djelu 15 iz FCC pravila i RSS-210 iz IC pravila. Epson ne preuzima nikakvu odgovornost za bilo kakvo nepoštivanje sigurnosnih zahtjeva koje je nastalo kao rezultat nepreporučene modifikacije proizvoda. Rad je podložan sljedećim dvama uvjetima: (1) ovaj uređaj ne smije uzrokovati štetnu interferenciju, i (2) ovaj uređaj mora prihvatiti bilo kakvu primljenu interferenciju, uključujući i interferenciju koja može uzrokovati neželjen rad uređaja.

Kako bi se spriječile radio smetnje licenciranog uređaja, uređaj je predviđen za korištenje u zatvorenom prostoru i dalje od prozora, kako bi se maksimalno zaštitio. Oprema (ili njena antena odašiljača) koja se instalira na otvorenom podliježe licenci.

AC adapter (A471H)

Sigurnost	UL60950-1 CAN/CSA-C22.2 No.60950-1
EMC	FCC dio 15 pod dio B klasa B CAN/CSA-CEI/IEC CISPR 22 klasa B

Standardi i odobrenja za europske modele

Proizvod i AC adapter

Za europske korisnike

Ovim putem tvrtka Seiko Epson Corporation izjavljuje da su sljedeći modeli radijske opreme u skladu s Direktivom 2014/53/EU. Puni tekst EU Izjave o sukladnosti dostupan je na sljedećoj web-stranici.

<http://www.epson.eu/conformity>

J381B

A471H, A472E

Za uporabu samo u Irskoj, Ujedinjenom Kraljevstvu, Austriji, Njemačkoj, Lihtenštajnu, Švicarskoj, Francuskoj, Belgiji, Luksemburgu, Nizozemskoj, Italiji, Portugalu, Španjolskoj, Danskoj, Finskoj, Norveškoj, Švedskoj, Islandu, Hrvatskoj, Cipru, Grčkoj, Sloveniji, Malti, Bugarskoj, Češkoj, Estoniji, Mađarskoj, Latviji, Litvi, Poljskoj, Rumunjskoj i Slovačkoj.

Standardi i odobrenja

Epson ne preuzima nikakvu odgovornost za bilo kakvo nepoštivanje sigurnosnih zahtjeva koje je nastalo kao rezultat nepreporučene modifikacije proizvoda.



Standardi i odobrenja za australski model

Proizvod

EMC	AS/NZS CISPR22 klasa B
-----	------------------------

Epson ovime izjavljuje da sljedeći modeli opreme zadovoljavaju bitne zahtjeve i druge relevantne naputke norme AS/NZS4268:

J381B

Epson ne preuzima nikakvu odgovornost za bilo kakvo nepoštivanje sigurnosnih zahtjeva koje je nastalo kao rezultat nepreporučene modifikacije proizvoda.

AC adapter (A471H)

Sigurnost	AS/NZS 60950.1
EMC	AS/NZS CISPR22 klasa B

Gdje potražiti pomoć

Web-mjesto tehničke podrške

Ako trebate dodatnu pomoć, posjetite Epsonovo web-mjesto tehničke podrške. Odaberite zemlju ili regiju i posjetite odjeljak tehničke podrške na lokalnim Epsonovim mrežnim stranicama. Na ovim stranicama pročitajte Česta pitanja (FAQ) i preuzmite najnovije verzije upravljačkih programa, priručnike te brojne druge sadržaje.

<http://support.epson.net/>

<http://www.epson.eu/Support> (Europa)

Ako vaš proizvod tvrtke Epson ne radi ispravno, a ne možete riješiti problem, obratite se korisničkoj podršci za pomoć.

Kontaktiranje Epsonove korisničke podrške

Prije obraćanja Epsonu

Ako vaš proizvod Epson ne radi ispravno, a problem ne možete riješiti pomoću informacija za rješavanje problema koje su navedene u priručnicima, obratite se korisničkoj podršci za pomoć. Ako Epsonova korisnička podrška za vaše područje nije navedena u nastavku, obratite se dobavljaču od kojega ste kupili proizvod.

Epsonova korisnička podrška brže će vam moći pomoći ako budete imali pri ruci sljedeće podatke:

- Serijski broj proizvoda
(naljepnica sa serijskim brojem obično se nalazi na stražnjoj strani proizvoda)
- Model proizvoda
- Verziju softvera proizvoda
(Kliknite na **Podaci, o verziji** ili sličan gumb u softveru proizvoda)
- Marku i model računala
- Naziv i verziju operacijskog sustava računala
- Nazive i verzije softverskih programa koje koristite sa svojim proizvodom

Napomena:

Ovisno o proizvodu, podaci o popisu poziva za postavke faksa i/ili mreže mogu biti pohranjeni u memoriji uređaja. Podaci i/ili postavke se mogu izgubiti kao posljedica kvara ili popravka uređaja. Epson ne preuzima nikakvu odgovornost za gubitak podataka niti za izradu sigurnosne kopije podataka i/ili postavki, čak ni tijekom jamstvenog roka. Preporučujemo izradu vlastite sigurnosne kopije podataka ili bilježenje podataka.

Pomoć za korisnike u Europi

U Dokumentu o paneuropskom jamstvu potražite informacije o tome kako se obratiti Epsonovoj korisničkoj podršci.

Gdje potražiti pomoć

Pomoć za korisnike na Tajvanu

Kontakti za informacije, podršku i usluge servisa su:

Globalne mreže stranice

<http://www.epson.com.tw>

Dostupne su informacije o specifikacijama proizvoda, upravljačkim programima za preuzimanje i proizvodima.

Epsonova služba za podršku

Telefon: +886-2-80242008

Operateri službe za podršku telefonskim putem mogu vam pomoći:

- u vezi s upitima o prodaji i informacijama o proizvodima
- u vezi s pitanjima o upotrebi ili problemima
- u vezi s upitima o popravcima i jamstvu

Servisni centar za popravke:

<http://www.tekcare.com.tw/branchMap.page>

Korporacija TekCare ovlašteni je servisni centar za tvrtku Epson Taiwan Technology & Trading Ltd.

Pomoć za korisnike u Australiji

Podružnica tvrtke Epson u Australiji želi vam ponuditi visoku razinu korisničke usluge. Osim priručnika priloženih uz proizvod nudimo i sljedeće izvore informacija:

Internetsku adresu

<http://www.epson.com.au>

Pristup mrežnim stranicama podružnice tvrtke Epson u Australiji putem globalne mrežne stranice. Doista se isplati povremeno uputiti na ove stranice! Na ovim ćete mrežnim stranicama pronaći odjeljak za preuzimanje upravljačkih programa, Epsonova mjesta za kontakt, informacije o novim proizvodima i tehničku podršku (elektronička pošta).

Epsonovu službu za podršku

Telefon: 1300-361-054

Epsonova služba za podršku služi kao krajnja instanca za pristup savjetima za sve naše klijente. Operateri pri službi za podršku mogu vam pomoći s instalacijom, konfiguracijom i radom vašeg proizvoda Epson. Osoblje za ponude službe za podršku može vam ponuditi literaturu o novim Epsonovim proizvodima i uputiti vas najbližem prodavaču ili servisu. Ovdje je moguće dobiti odgovore na mnoge upite.

Preporučamo da uz sebe imate sve potrebne podatke kada zovete službu za podršku. Što više informacija imate pri ruci, to ćemo vam lakše pomoći riješiti problem. Navedene informacije uključuju priručnik za proizvod Epson, vrstu računala, operativni sustav, programe i sve druge informacije koje smatrate potrebnima.

Transport proizvoda

Epson preporuča da sačuvate ambalažu proizvoda zbog potreba budućeg transporta.

Pomoć za korisnike u Singapuru

Izvori informacija, podrška i usluge servisa koje pruža podružnica tvrtke Epson u Singapuru su:

Globalne mreže stranice

<http://www.epson.com.sg>

Putem elektroničke pošte moguće je dobiti specifikacije proizvoda, upravljačke programe za preuzimanje, odgovore na česta pitanja (FAQ), odgovore na upite o prodaji i tehničku podršku.

Služba za podršku tvrtke Epson

Besplatna telefonska linija: 800-120-5564

Operateri pri službi za podršku telefonskim putem mogu vam pomoći:

- u vezi s upitima o prodaji i informacijama o proizvodima
- u vezi s upitima o upotrebi proizvoda ili o rješavanju problema
- u vezi s upitima o popravcima i jamstvu

Pomoć za korisnike na Tajlandu

Kontakti za informacije, podršku i usluge servisa su:

Globalne mreže stranice

<http://www.epson.co.th>

Dostupne su specifikacije proizvoda, upravljački programi za preuzimanje, odgovori na česta pitanja (FAQ) i elektronička pošta.

Epsonov dežurni telefon

Telefon: 66-2685-9899

E-pošta: support@eth.epson.co.th

Osoblje dežurnog telefona telefonskim putem vam može pomoći:

- u vezi s upitima o prodaji i informacijama o proizvodima
- u vezi s pitanjima o upotrebi ili problemima
- u vezi s upitima o popravcima i jamstvu

Pomoć za korisnike u Vijetnamu

Kontakti za informacije, podršku i usluge servisa su:

Epsonov dežurni telefon

Telefon(Ho Ši Min): 84-8-823-9239

Telefon(Hanoi): 84-4-3978-4785, 84-4-3978-4775

Gdje potražiti pomoć**Epsonov servisni centar**

65 Truong Dinh Street, District 1, Hochiminh City, Vietnam.

29 Tue Tinh, Quan Hai Ba Trung, Hanoi City, Vietnam

Pomoć za korisnike u Indoneziji

Kontakti za informacije, podršku i usluge servisa su:

Globalne mreže stranice<http://www.epson.co.id>

- Informacije o specifikacijama proizvoda, upravljačkim programima za preuzimanje
- Česta pitanja (FAQ), upiti o prodaji, pitanja putem elektroničke pošte.

Epsonov dežurni telefon

Telefon: 62-21-572-4350

Telefaks: 62-21-572-4357

Osoblje dežurnog telefona može vam pomoći telefonom ili telefaksom:

- u vezi s upitima o prodaji i informacijama o proizvodima
- Tehnička podrška

Epsonov servisni centar

Pokrajina	Naziv tvrtke	Adresa	Telefon E-pošta
DKI JAKARTA	ESS Jakarta MG. DUA	RUKO MANGGA DUA MALL NO. 48 JL. ARTERI MANGGA DUA - JAKARTA UTARA-DKI	(+6221)62301104 jkt-technical1@epson-indonesia.co.id
NORTH SUMATERA	ESC Medan	Kompleks Graha Niaga, Jl. Bambu II No. A-4, Medan- 20114	(+6261)42066090/42066091 mdn-technical@epson-indonesia.co.id
WEST JAWA	ESC Bandung	JL. CIHAMPELAS NO. 48A-BANDUNG JABAR 40116	(+6222)4207033 bdg-technical@epson-indonesia.co.id
DI YOGYAKARTA	ESC Yogyakarta	YAP Square, Blok A No.6 Jl. C Simanjutak YOGYAKARTA - DIY	(+62274)581065 ygy-technical@epson-indonesia.co.id
EAST JAWA	ESC Surabaya	HITECH MALL LT.2 BLOK A NO. 24 JL. KUSUMA BANGSA NO. 116 -118 - SURABAYA JATIM	(+6231)5355035 sby-technical@epson-indonesia.co.id
SOUTH SULAWESI	ESC Makassar	JL. GUNUNG BAWAKARAENG NO. 68E - MAKASSAR SULSEL	(+62411)328212 mksr-technical@epson-indonesia.co.id

Gdje potražiti pomoć

Pokrajina	Naziv tvrtke	Adresa	Telefon E-pošta
WEST KALIMANTAN	ESC Pontianak	JL. NUSA INDAH I NO. 40A PONTIANAK KALBAR 78117	(+62561)735507 pontianak-technical@epson-indonesia.co.id
PEKANBARU	ESC PEKANBARU	JL. TUANKU TAMBUSAI NO. 353 - PEKANBARU RIAU	(+62761)21420 pkb-technical@epson-indonesia.co.id
DKI JAKARTA	ESS JAKARTA KEIAI	WISMA KEIAI LT. 1 JL. JEND. SUDIRMAN KAV. 3 JAKPUS DKI JAKARTA	(+6221)5724335 ess.support@epson-indonesia.co.id
EAST JAWA	ESS SURABAYA	JL. JAWA NO. 2-4 KAV. 29, RUKO SURYA INTI, SURABAYA - JATIM	(+6231)5014949 esssby.support@epson-indonesia.co.id
BANTEN	ESS SERPONG	Ruko mall WTC MATAHARI no. 953 SERPONG - Banten	(+6221)53167051 esstag.support@epson-indonesia.co.id
CENTRAL JAWA	ESS SEMARANG	Komplek Ruko Metro Plaza Blok C20 , Jl. MT Haryono No 970 Semarang - Jawa tengah	(+6224)8313807 esssmg.support@epson-indonesia.co.id
EAST KALIMANTAN	ESC SAMARINDA	Jl. KH. Wahid Hasyim (M. Yamin) Kel. Sempaja Selatan Kec. Samarinda Utara Samarinda- Kalimantan Timur (samping kantor pos)	(+62541)7272904 escsmd.support@epson-indonesia.co.id
SOUTH SUMATERA	ESC PALEMBANG	Jl. H.M. Rasyid Nawawi no.249, kelurahan 9 ilir Palembang - Sumsel	(+62711)311330 escplg.support@epson-indonesia.co.id
EAST JAVA	ESC JEMBER	Jl. Panglima Besar Sudirman No.1 D JEMBER - JAWA TIMUR (Depan Balai Penelitian dan Pengolahan Kakao)	(+62331) 486468,488373 jmr-admin@epson-indonesia.co.id jmr-technical@epson-indonesia.co.id
NORTH SULAWESI	ESC MANADO	Tekno @Megamall, Megamall LG TK-21 Jl. Piere Tendean Kawasan Megamas Boulevard Manado 95111	(+62431)7210033 MND-ADMIN@EPSON-INDONESIA.CO.ID

Za ostale gradove koji ovdje nisu navedeni, nazovite Liniju za pomoć: 08071137766.

Pomoć za korisnike u Hong Kongu

Za tehničku podršku kao i postprodajne usluge korisnici se mogu obratiti podružnici tvrtke Epson Limited u Hong Kongu.

Gdje potražiti pomoć

Početna stranica

<http://www.epson.com.hk>

Podružnica tvrtke Epson u Hong Kongu otvorila je lokalnu početnu stranicu na kineskom i engleskom jeziku kako bi korisnicima učinila dostupnima sljedeće informacije:

- Informacije o proizvodu
- Odgovore na česta pitanja (FAQ)
- Najnovije verzije upravljačkih programa za proizvode Epson

Dežurni telefon tehničke podrške

Tehničkom osoblju možete se obratiti i putem sljedećih telefonskih i brojeva faksa:

Telefon: 852-2827-8911

Telefaks: 852-2827-4383

Pomoć za korisnike u Maleziji

Kontakti za informacije, podršku i usluge servisa su:

Globalne mreže stranice

<http://www.epson.com.my>

- Informacije o specifikacijama proizvoda, upravljačkim programima za preuzimanje
- Česta pitanja (FAQ), upiti o prodaji, pitanja putem elektroničke pošte.

Pozivni centar tvrtke Epson

Telefon: +60 1800-8-17349

- u vezi s upitima o prodaji i informacijama o proizvodima
- u vezi s pitanjima o upotrebi ili problemima
- u vezi s upitima o uslugama popravka i jamstva

Sjedište

Telefon: 603-56288288

Telefaks: 603-5628 8388/603-5621 2088

Pomoć za korisnike u Indiji

Kontakti za informacije, podršku i usluge servisa su:

Globalne mreže stranice

<http://www.epson.co.in>

Dostupne su informacije o specifikacijama proizvoda, upravljačkim programima za preuzimanje i proizvodima.

Gdje potražiti pomoć

Telefon za pomoć

- Servis, podaci o proizvodu i narudžba potrošnog materijala (BSNL linije)
Besplatni telefon: 18004250011
Dostupan od 9 do 18 h, od ponedjeljka do subote (osim državnih praznika)
- Servis (CDMA i korisnici mobilnih uređaja)
Besplatni telefon: 186030001600
Dostupan od 9 do 18 h, od ponedjeljka do subote (osim državnih praznika)

Pomoć za korisnike na Filipinima

Kako bi dobili tehničku podršku kao i druge usluge nakon kupnje, korisnici slobodno mogu kontaktirati s tvrtkom Epson Philippines Corporation na sljedeći broj telefona ili telefaksa te na adresu e-pošte:

Globalne mreže stranice

<http://www.epson.com.ph>

Dostupne su specifikacije proizvoda, upravljački programi za preuzimanje, odgovori na česta pitanja (FAQ) i upiti putem elektroničke pošte.

Podrška kupcima tvrtke Epson Philippines

Besplatna telefonska linija: (PLDT) 1800-1069-37766

Besplatna telefonska linija: (digitalna) 1800-3-0037766

Metro Manila: (+632)441-9030

Mrežna stranica: <http://customercare.epson.com.ph>

E-pošta: customercare@epc.epson.com.ph

Naš tim podrške kupcima može vam pomoći putem telefona:

- u vezi s upitima o prodaji i informacijama o proizvodima
- u vezi s pitanjima o upotrebi ili problemima
- u vezi s upitima o popravcima i jamstvu

Epson Philippines Corporation

Glavna linija: +632-706-2609

Telefaks: +632-706-2665