

XP-442 445 Series

Uživatelská příručka

Copyright

Bez předchozího písemného povolení společnosti Seiko Epson Corporation je zakázáno reprodukovat libovolnou část této publikace, ukládat ve vyhledávacím systému nebo přenášet libovolnou formou nebo prostředky, a to elektronicky, mechanicky, kopírováním, nahráváním nebo jakýmkoli jiným způsobem. Společnost neponese přímou odpovědnost za použití zde uvedených informací. Neodpovídá ani za případné škody plynoucí z použití zde uvedených informací. Informace, které jsou zde obsaženy, jsou určeny výhradně k použití při práci s výrobkem společnosti Epson. Společnost Epson neodpovídá za důsledky použití těchto informací při práci s jinými výrobky.

Společnost Seiko Epson Corporation ani její přidružené společnosti nenesou vůči kupujícímu nebo třetím stranám žádnou odpovědnost za škody, ztráty, náklady nebo výdaje způsobené kupujícímu nebo třetím stranám jako důsledek nehody či nesprávného použití tohoto produktu, nevhodného zacházení, neodborné úpravy, opravy či změny produktu nebo nedodržení pokynů pro obsluhu a údržbu společnosti Seiko Epson Corporation (mimo USA).

Společnost Seiko Epson Corporation ani její přidružené společnosti neodpovídají za žádné škody nebo problémy způsobené použitím jakéhokoli příslušenství nebo spotřebního zboží, na němž není uvedeno označení originálních produktů Original Epson Products nebo Epson Approved Products od společnosti Seiko Epson Corporation.

Společnost Seiko Epson Corporation nezodpovídá za žádné škody způsobené elektromagnetickým rušením vzniklým v důsledku použití kabelů rozhraní, které nejsou označeny jako schválené produkty Epson Approved Products společnosti Seiko Epson Corporation.

© 2016 Seiko Epson Corporation. All rights reserved.

Obsah této příručky a specifikace tohoto výrobku se mohou bez předchozího upozornění změnit.

Ochranné známky

- ❑ EPSON® je registrovaná ochranná známka a EPSON EXCEED YOUR VISION nebo EXCEED YOUR VISION jsou ochranné známky společnosti Seiko Epson Corporation.
- ❑ PRINT Image Matching™ a logo PRINT Image Matching jsou ochranné známky společnosti Seiko Epson Corporation. Copyright © 2001 Seiko Epson Corporation. All rights reserved.
- ❑ Epson Scan 2 software is based in part on the work of the Independent JPEG Group.
- ❑ libtiff

Copyright © 1988-1997 Sam Leffler

Copyright © 1991-1997 Silicon Graphics, Inc.

Permission to use, copy, modify, distribute, and sell this software and its documentation for any purpose is hereby granted without fee, provided that (i) the above copyright notices and this permission notice appear in all copies of the software and related documentation, and (ii) the names of Sam Leffler and Silicon Graphics may not be used in any advertising or publicity relating to the software without the specific, prior written permission of Sam Leffler and Silicon Graphics.

THE SOFTWARE IS PROVIDED "AS-IS" AND WITHOUT WARRANTY OF ANY KIND, EXPRESS, IMPLIED OR OTHERWISE, INCLUDING WITHOUT LIMITATION, ANY WARRANTY OF MERCHANTABILITY OR FITNESS FOR A PARTICULAR PURPOSE.

IN NO EVENT SHALL SAM LEFFLER OR SILICON GRAPHICS BE LIABLE FOR ANY SPECIAL, INCIDENTAL, INDIRECT OR CONSEQUENTIAL DAMAGES OF ANY KIND, OR ANY DAMAGES WHATSOEVER RESULTING FROM LOSS OF USE, DATA OR PROFITS, WHETHER OR NOT ADVISED OF THE POSSIBILITY OF DAMAGE, AND ON ANY THEORY OF LIABILITY, ARISING OUT OF OR IN CONNECTION WITH THE USE OR PERFORMANCE OF THIS SOFTWARE.

- ❑ SDXC Logo is a trademark of SD-3C, LLC.



- ❑ Microsoft®, Windows®, and Windows Vista® are registered trademarks of Microsoft Corporation.
- ❑ Apple, Macintosh, Mac OS, OS X, Bonjour, Safari, iPad, iPhone, iPod touch, and iTunes are trademarks of Apple Inc., registered in the U.S. and other countries. AirPrint and the AirPrint logo are trademarks of Apple Inc.
- ❑ Google Cloud Print™, Chrome™, Chrome OS™, and Android™ are trademarks of Google Inc.
- ❑ Adobe and Adobe Reader are either registered trademarks or trademarks of Adobe Systems Incorporated in the United States and/or other countries.
- ❑ Intel® is a registered trademark of Intel Corporation.
- ❑ Obecná poznámka: Další zde použité názvy produktů slouží pouze k identifikačním účelům a mohou být ochrannými známkami příslušných vlastníků. Společnost Epson se vzdává všech práv na tyto značky.

Obsah

Copyright

Ochranné známky

O této příručce

Úvod k příručkám.	8
Označení a symboly.	8
Popisy používané v této příručce.	9
Odkazy na operační systémy.	9

Důležité pokyny

Bezpečnostní pokyny.	10
Varování a důležité informace o tiskárně.	11
Důležité informace a varování pro nastavení a používání tiskárny.	11
Varování a důležité informace o používání tiskárny s bezdrátovým připojením.	12
Varování a důležité informace o používání paměťových karet.	12
Varování a důležité informace o používání displeje LCD.	12
Ochrana osobních informací.	12

Základní informace o tiskárně

Názvy dílů a funkcí.	13
Ovládací panel.	15
Tlačítka.	15
Průvodce k LCD displeji.	16

Síťová nastavení

Typy síťových připojení.	18
Připojení Wi-Fi.	18
Připojení Wi-Fi Direct (Jednoduchý přístupový bod).	18
Připojení k počítači.	19
Připojení k chytrému zařízení.	21
Nastavení Wi-Fi z ovládacího panelu.	21
Jak ručně nastavit Wi-Fi.	21
Jak nastavit Wi-Fi stisknutím jediného tlačítka.	22
Jak nastavit Wi-Fi pomocí kódu PIN (WPS).	23
Jak nastavit připojení Wi-Fi Direct (Jednoduchý přístupový bod).	24
Provádění rozšířeného nastavení sítě.	24

Kontrola stavu síťového připojení.	26
Kontrola stavu sítě pomocí ikony sítě.	26
Kontrola stavu sítě z ovládacího panelu.	26
Tisk zprávy o připojení sítě.	26
Tisk stavového listu sítě.	30
Výměna nebo přidání nových přístupových bodů.	30
Změna metody připojení k počítači.	31
Deaktivace sítě Wi-Fi z ovládacího panelu.	32
Odpojení připojení Wi-Fi Direct (Jednoduchý přístupový bod) z ovládacího panelu.	32
Obnovení nastavení sítě z ovládacího panelu.	33

Vkládání papíru

Pokyny k manipulaci s papírem.	34
Dostupný papír a kapacita.	35
Seznam typů papíru.	36
Vkládání papíru do Zadní podávání papíru.	37

Vkládání originálů

Vkládání předloh na Sklo skeneru.	40
Jak vkládat různé předlohy.	41
Vkládání více fotografií ke kopírování.	41
Vkládání více fotografií ke skenování.	41

Vložení paměťové karty

Podporované paměťové karty.	42
Vložení a vyjmutí paměťové karty.	42

Tisk

Tisk z ovládacího panelu.	44
Tisk fotografií výběrem z paměťové karty.	44
Tisk linkovaného papíru, kalendářů, originálního dopisního papíru a originálních blahopřání.	45
Tisk originálních obálek.	46
Tisk v různých rozloženích.	48
Tisk z prezentace.	49
Tisk v režimu DPOF.	49
Možnosti nabídky pro režim Tisk foto.	49
Tisk z počítače.	50
Základní informace o tisku — Windows.	50
Základní informace o tisku — Mac OS X.	52
Oboustranný tisk (pouze systém Windows).	54
Tisk několika stránek na jeden list.	55

Tisk odpovídající velikosti papíru.	56
Tisk několika souborů zároveň (pouze v systému Windows).	58
Tisk jednoho obrázku na více listů papíru pro vytvoření plakátu (pouze pro operační systém Windows).	59
Tisk s využitím pokročilých funkcí.	65
Tisk fotografií pomocí funkce Epson Easy Photo Print.	67
Tisk z chytrých zařízení.	68
Používání funkce Epson iPrint.	68
Používání funkce AirPrint.	70
Zrušení tisku.	70
Zrušení tisku — tlačítko tiskárny.	70
Zrušení tisku – Windows.	71
Zrušení tisku – Mac OS X.	71

Kopírování

Základy kopírování.	72
Možnosti nabídky pro režim Kopírovat.	72
Kopírování fotografií.	74
Možnosti nabídky pro volbu Kopírovat/ obnovit fotografie.	75

Skenování

Skenování pomocí ovládacího panelu.	76
Skenování na paměťovou kartu.	76
Skenování do cloudu.	76
Skenování do počítače.	77
Skenování do počítače (WSD).	78
Možnosti nabídky pro skenování.	80
Skenování z počítače.	80
Skenování pomocí Epson Scan 2.	80
Skenování z chytrých zařízení.	86
Instalování Epson iPrint.	87
Skenování pomocí Epson iPrint.	87

Výměna inkoustových kazet

Kontrola hladiny inkoustu.	89
Kontrola hladin inkoustů — ovládací panel.	89
Kontrola hladiny inkoustu – systém Windows.	89
Kontrola hladiny inkoustu – systém Mac OS X.	89
Kódy inkoustových kazet.	89
Bezpečnostní opatření při manipulaci s inkoustovými kazetami.	90
Výměna inkoustových kazet.	93
Dočasný tisk černým inkoustem.	95

Dočasný tisk černým inkoustem – Windows.	97
Dočasný tisk černým inkoustem – Mac OS X.	98
Šetření černým inkoustem, když dochází (jen pro Windows).	99

Údržba tiskárny

Kontrola a čištění tiskové hlavy.	100
Kontrola a čištění tiskové hlavy — ovládací panel.	100
Kontrola stavu tiskové hlavy a její čištění – Windows.	101
Kontrola stavu tiskové hlavy a její čištění – Mac OS X.	101
Nastavení tiskové hlavy.	102
Vyrovnání tiskové hlavy — ovládací panel.	102
Nastavení tiskové hlavy – Windows.	103
Nastavení tiskové hlavy – Mac OS X.	103
Čištění dráhy papíru.	103
Čištění Sklo skeneru.	104
Úspora energie.	105
Úspora energie – ovládací panel.	105
Úspora energie – Windows.	105
Úspora energie – Mac OS X.	105

Možnosti nabídky pro režim

Nastavení

Možnosti nabídky pro volbu Hlad. ink.	106
Možnosti nabídky pro volbu Údržba.	106
Možnosti nabídky pro volbu Nast. tiskárny.	107
Možnosti nabídky pro volbu Síťová nastavení.	107
Možnosti nabídky pro volbu Služby Epson Connect.	108
Možnosti nabídky pro volbu Služby Google Cloud Print.	109
Možnosti nabídky pro volbu Nast. sdílení soub.	109
Možnosti nabídky pro volbu Aktualizovat firmware.	110
Možnosti nabídky pro volbu Obnovit vých. nast.	110

Informace o síťových službách a softwaru

Služba Epson Connect.	111
Web Config.	111
Spuštění nástroje Web Config ve webovém prohlížeči.	112
Spuštění aplikace Web Config v systému Windows.	112

Spuštění aplikace Web Config v systému Mac OS X.	113
Ovladač tiskárny Windows.	113
Průvodce ovladačem tiskárny v systému Windows.	114
Provozní nastavení ovladače tiskárny pro Windows.	116
Ovladač tiskárny pro Mac OS X.	116
Průvodce ovladačem tiskárny v systému Mac OS X.	117
Provozní nastavení ovladače tiskárny pro Mac OS X.	118
Epson Scan 2 (Ovladač skeneru).	119
Epson Event Manager.	119
Epson Easy Photo Print.	120
E-Web Print (pouze pro systém Windows).	121
Easy Photo Scan.	121
EPSON Software Updater.	121
Odinstalace aplikací.	122
Odinstalace aplikací – Windows.	122
Odinstalace aplikací – Mac OS X.	123
Instalace aplikací.	123
Aktualizace aplikací a firmwaru.	124
Aktualizace firmwaru tiskárny z ovládacího panelu.	124
 Řešení problémů	
Kontrola stavu tiskárny.	126
Kontrola hlášení na LCD displeji.	126
Kontrola stavu tiskárny – systém Windows.	127
Kontrola stavu tiskárny – Mac OS X.	127
Odstranění uvízlého papíru.	128
Odstranění uvízlého papíru z Zadní podávání papíru.	128
Odstranění uvízlého papíru z výstupního zásobníku.	128
Odstranění uvízlého papíru z vnitřku tiskárny.	129
Papír není podáván správně.	130
Uvážnutí papíru.	130
Papír se nepodává rovně.	130
Je podáno více listů papírů najednou.	131
Nepodává se papír.	131
Došlo chybě - došel papír.	131
Problémy s napájením a ovládacím panelem.	131
Tiskárna se nezapne.	131
Tiskárna se nevypne.	131
Displej LCD ztmaví.	131
Nelze tisknout z počítače.	131
Když se nedaří nastavit síť.	132
Nelze se připojit ze zařízení i přes bezproblémová nastavení sítě.	132
Sledování identifikátorů SSID připojených k tiskárně.	134
Kontrola SSID počítače.	134
Tiskárna najednou nemůže tisknout prostřednictvím síťového připojení.	135
Tiskárna najednou nemůže tisknout pomocí připojení USB.	136
Nelze tisknout ze zařízení iPhone nebo iPad.	136
Tisk je pozastaven.	136
Problémy s výtisky.	136
Kvalita tisku je nedostatečná nebo chybí barva.	136
Objevují se pruhy nebo barvy neodpovídající očekávání.	137
Objevují se barevné pruhy v intervalech 2.5 cm.	137
Rozmazané výtisky, svislé pruhy nebo vychýlení.	138
Kvalita tisku je nízká.	138
Papír se rozmazává nebo je kvalita tisku nedostatečná.	139
Vytisknuté fotografie jsou lepkavé.	139
Obrázky nebo fotografie byly vytisknuty v neočekávaných barvách.	140
Barvy se liší od barev na displeji.	140
Nelze tisknout bez okrajů.	140
Při tisku bez okrajů jsou okraje grafiky oříznuté	140
Výtisk má nesprávnou polohu, velikost nebo okraje.	141
Více předloh je zkopírováno na jeden list.	141
Tisknou se nesprávné nebo porušené znaky.	141
Vytisknutý obraz je zrcadlově převrácený.	141
Mozaikové vzory na výtiscích.	142
Na kopírovaném obraze se objevují nerovnoměrné barvy, šmouhy, tečky nebo rovné čáry.	142
Na zkopírovaném obraze se objevuje vzor moaré (křížové šrafování).	142
Na zkopírovaném obraze je vidět obraz z rubové strany předlohy.	142
Problém s výtiskem nebylo možné odstranit.	142
Jiné problémy s tiskem.	143
Tisk je příliš pomalý.	143
Při nepřetržitém tisku se tisk výrazně zpomalí.	143
Nelze zrušit tisk z počítače se systémem Mac OS X v10.6.8.	143
Nelze spustit skenování.	144
Nelze zahájit skenování z ovládacího panelu.	144
Problémy s naskenovaným obrazem.	145
Nerovnoměrné barvy, nečistoty, skvrny atd. při skenování ze skla skeneru.	145

Kvalita obrazu je nízká.	145
Na pozadí obrázku jsou odchytky.	145
Text je rozmazaný.	146
Objevuje se vzor moaré (pavučinové stíny).	146
Nelze provádět skenování na požadované ploše skla skeneru.	146
Nelze zobrazit náhled v režimu Miniatura.	147
Text není správně rozpoznán při uložení jako Prohledávatelný PDF.	147
Nelze vyřešit potíže s naskenovaným obrázkem	147
Další problémy se skenováním.	148
Skenování je příliš pomalé.	148
Skenování se zastaví při skenování do formátu PDF/Multi-TIFF.	148
Jiné problémy.	149
Tiskárna při dotyku slabě probíjí.	149
Provoz tiskárny je hlučný.	149
Nelze uložit data na paměťovou kartu.	149
Aplikace je blokována branou firewall (pouze v systému Windows).	149
Na obrazovce výběru fotografií se zobrazuje „?“	149

Příloha

Technické údaje.	150
Specifikace tiskárny.	150
Specifikace skeneru.	151
Specifikace rozhraní.	151
Seznam síťových funkcí.	152
Specifikace Wi-Fi.	153
Protokol zabezpečení.	154
Podporované služby dalších poskytovatelů.	154
Specifikace externího paměťového zařízení.	154
Rozměry.	155
Elektrické specifikace.	155
Specifikace provozního prostředí.	156
Požadavky na systém.	156
Informace o normách a předpisech.	157
Standardy a schválení.	157
Omezení týkající se kopírování.	157
Přeprava tiskárny.	158
Přístup k paměťové kartě z počítače.	159
Kde najdete pomoc.	160
Webové stránky technické podpory.	160
Kontaktování podpory společnosti Epson.	161

O této příručce

Úvod k příručkám

S vaší tiskárnou Epson jsou dodávány následující příručky. Kromě příruček vám poskytnou nápovědu také informace uvedené přímo na tiskárně nebo v softwarových aplikacích Epson.

Začínáme (tištěná příručka)

Obsahuje informace o nastavení tiskárny, instalaci softwaru, používání tiskárny, řešení problémů a další informace.

Uživatelská příručka (digitální příručka)

Tato příručka. Obsahuje souhrnné informace a pokyny k používání tiskárny, síťovému nastavení (pokud tiskárnu používáte v síti) a řešení problémů.

Nejnovější verze výše uvedených příruček lze získat následujícími způsoby.

Tištěné příručky

Navštivte webové stránky evropské podpory Epson na adrese <http://www.epson.eu/Support> nebo webové stránky celosvětové podpory Epson na adrese <http://support.epson.net/>.

Digitální příručka

Spusťte aplikaci EPSON Software Updater ve vašem počítači. Aplikace EPSON Software Updater vyhledá dostupné aktualizace softwarových aplikací Epson a digitálních příruček a umožní vám stáhnout ty nejaktuálnější verze.

Související informace

➔ „EPSON Software Updater“ na str. 121

Označení a symboly

 **Upozornění:**

Pokyny je nutné pečlivě dodržovat, aby nedošlo ke zranění.

 **Důležité:**

Pokyny je nutné respektovat, aby nedošlo k poškození zařízení.

Poznámka:

Obsahuje doplňkové a referenční informace.

➔ Související informace

Odkazy na související části.

Popisy používané v této příručce

- Snímky obrazovky ovladače tiskárny a aplikace Epson Scan 2 (ovladač skeneru) pocházejí ze systému Windows 10 nebo Mac OS X v10.11.x. Obsah zobrazený na snímcích obrazovek se liší v závislosti na konkrétním modelu a situaci.
- Ilustrace tiskárny v této příručce jsou pouze příklady. I když zde mohou existovat nepatrné rozdíly v závislosti na modelu, způsob provozu je stejný.
- Některé položky menu na LCD displeji se liší v závislosti na modelu a nastavení.

Odkazy na operační systémy

Windows

Termíny „Windows 10“, „Windows 8.1“, „Windows 8“, „Windows 7“, „Windows Vista“ a „Windows XP“ uvedené v této příručce znamenají následující operační systémy. Kromě toho je použit termín „Windows“ jako odkaz na všechny verze.

- Operační systém Microsoft® Windows® 10
- Operační systém Microsoft® Windows® 8.1
- Operační systém Microsoft® Windows® 8
- Operační systém Microsoft® Windows® 7
- Operační systém Microsoft® Windows Vista®
- Operační systém Microsoft® Windows® XP
- Operační systém Microsoft® Windows® XP Professional x64 Edition

Mac OS X

Termín „Mac OS X v10.11.x“ uvedený v této příručce odkazuje na OS X El Capitan, termín „Mac OS X v10.10.x“ odkazuje na OS X Yosemite, termín „Mac OS X v10.9.x“ odkazuje na OS X Mavericks a termín „Mac OS X v10.8.x“ odkazuje na OS X Mountain Lion. Kromě toho je použit termín „Mac OS X“ jako odkaz na „Mac OS X v10.11.x“, „Mac OS X v10.10.x“, „Mac OS X v10.9.x“, „Mac OS X v10.8.x“, „Mac OS X v10.7.x“ a „Mac OS X v10.6.8“.

Důležité pokyny

Bezpečnostní pokyny

Přečtěte si a dodržujte tyto pokyny k zajištění bezpečného používání této tiskárny. Tento návod uchovejte pro budoucí použití. Kromě toho respektujte všechna varování a pokyny uvedené na tiskárně.

- Některé ze symbolů použité na této tiskárně mají zajistit bezpečnost a řádné používání tiskárny. Navštivte následující web, na kterém jsou popsány významy těchto symbolů.
<http://support.epson.net/symbols>
- Používejte výhradně napájecí kabel dodaný s tiskárnou. Nepoužívejte ho pro jiná zařízení. Použití jiného než dodaného napájecího kabelu s touto tiskárnou nebo použití dodaného napájecího kabelu s jiným zařízením může způsobit požár nebo úraz elektrickým proudem.
- Zkontrolujte, zda kabel pro napájení střídavým proudem odpovídá místním bezpečnostním předpisům.
- Kromě konkrétních situací popsanych v příručkách k tiskárně se za žádných okolností sami nepokoušejte o demontáž, úpravy nebo opravy napájecího kabelu, zástrčky, tiskárny, skeneru nebo doplňků.
- V následujících případech odpojte tiskárnu od elektrické sítě a svěřte kvalifikovanému servisnímu technikovi: Napájecí kabel nebo zástrčka je poškozena; do tiskárny pronikla kapalina; tiskárna upadla nebo byla poškozena její skříň, tiskárna nefunguje normálně nebo vykazuje výraznou změnu funkčnosti. Nenastavujte ovládací prvky, které nejsou popsány v pokynech k obsluze.
- Tiskárnu umístěte v blízkosti elektrické zásuvky, kde lze snadno vytáhnout napájecí kabel.
- Tiskárnu neumísťujte ani neskladujte venku, v silně znečištěném nebo prašném prostředí, v blízkosti vody, tepelných zdrojů ani na místech vystavených otřesům, vibracím, vysokým teplotám nebo vlhkosti.
- Dbejte na to, aby se na tiskárnu nevyhlila kapalina, a nemanipulujte s ní mokřýma rukama.
- Udržujte minimální vzdálenost tiskárny od kardiostimulátorů 22 cm. Rádiové vlny vysílané tiskárnou mohou nepříznivě ovlivnit činnost kardiostimulátorů.
- Při poškození displeje LCD kontaktujte prodejce. Pokud se vám roztok tekutých krystalů dostane na ruce, důkladně si je umyjte mýdlem a vodou. Pokud vám roztok tekutých krystalů vnikne do očí, okamžitě je propláchněte vodou. Pokud máte obtíže nebo problémy se zrakem i po důkladném vypláchnutí očí, navštivte ihned lékaře.
- Při manipulaci s použitou inkoustovou kazetou buďte opatrní, protože kolem otvoru pro přívod inkoustu může být inkoust.
 - Pokud si pokožku znečistíte inkoustem, důkladně umyjte příslušné místo mýdlem a vodou.
 - Dostane-li se vám inkoust do očí, vypláchněte je ihned vodou. Pokud máte obtíže nebo problémy se zrakem i po důkladném vypláchnutí očí, navštivte ihned lékaře.
 - Pokud vám inkoust vnikne do úst, okamžitě vyhledejte lékaře.
- Inkoustovou kazetu nerozebírejte. Inkoust by se vám mohl dostat do očí nebo na pokožku.
- S inkoustovými kazetami netřepte příliš silně a dávejte pozor, aby vám neupadly. Manipulujte s nimi opatrně, abyste je nepomáčkli, a neodtrhávejte jejich štítky. Mohlo by dojít k úniku inkoustu.
- Inkoustové kazety uchovávejte mimo dosah dětí.



Varování a důležité informace o tiskárně

Pozorně si přečtěte tyto pokyny a řiďte se jimi, aby nedošlo k poškození tiskárny nebo škodám na majetku. Tuto příručku si uložte pro pozdější použití.

Důležité informace a varování pro nastavení a používání tiskárny

- Neblokujte ani nezakrývejte ventilační a jiné otvory tiskárny.
- Používejte pouze typ napájecího zdroje, který je vyznačen na štítku tiskárny.
- Nepoužívejte zásuvky zapojené v okruhu, ve kterém jsou zapojeny kopírky nebo klimatizační systémy, které se pravidelně zapínají a vypínají.
- Nepoužívejte elektrické zásuvky ovládané pomocí nástěnných spínačů nebo automatických vypínačů.
- Nevystavujte žádnou ze součástí počítačového systému působení případných zdrojů elektromagnetického rušení, například reproduktorů nebo základnových jednotek bezdrátových telefonů.
- Napájecí kabely je třeba chránit proti odření, proříznutí, zkroucení a zauzlení a jiným způsobům poškození. Nepokládejte na napájecí kabel ani na adaptér žádné předměty. Na napájecí kabel se nesmí šlapat ani přes něj přejíždět. Obzvláště dbejte na to, aby napájecí kabely nebyly na koncích a v místech vstupu do transformátoru a výstupu z transformátoru zkrouceny.
- Jestliže tiskárnu napájíte prodlužovacím kabelem, zkontrolujte, zda celkový odběr všech zařízení zapojených přes prodlužovací kabel nepřesahuje povolenou hodnotu proudu pro tento kabel. Zkontrolujte také, zda celkový odběr všech zařízení zapojených do elektrické zásuvky nepřekračuje maximální hodnotu proudu této zásuvky.
- Chcete-li tiskárnu používat v Německu, musí být instalace v budově chráněna 10- nebo 16 ampérovými jističi, aby byla zajištěna odpovídající ochrana před zkratem a výrobek byl dostatečně chráněn.
- Při připojování tiskárny k počítači či jinému zařízení pomocí kabelu dbejte na správné zapojení konektorů. Každý konektor lze zapojit jen jedním způsobem. Pokud konektor připojíte s nesprávnou orientací, mohlo by dojít k poškození propojených zařízení.
- Umístěte tiskárnu na rovný pevný povrch, který na všech stranách přesahuje její základnu. Pokud bude nakloněna nebo postavena našikmo, nebude tiskárna pracovat správně.
- Tiskárnu při skladování nebo přepravě neklopte, nestavte ji na bok ani ji nepřevracejte. Jinak by mohlo dojít k úniku inkoustu.
- Prostor ponechejte také nad tiskárnou, aby bylo možné zcela zvednout její horní kryt.
- Před tiskárnou ponechejte dostatek volného místa k vysunutí celého papíru.
- Nedávejte tiskárnu na místa vystavená náhlým změnám teploty a vlhkosti. Také nevystavujte výrobek přímému slunečnímu světlu, silnému světlu nebo tepelným zdrojům.
- Nezasouvejte do otvorů v tiskárně žádné předměty.
- Během tisku nedávejte do tiskárny ruce.
- Nedotýkejte se plochého bílého kabelu uvnitř tiskárny.
- Uvnitř ani v blízkosti tiskárny nepoužívejte aerosolové čističe, které obsahují hořlavé plyny. Mohl by vzniknout požár.
- Nehýbejte tiskovou hlavou pomocí ruky, může dojít k poškození tiskárny.
- Skener zavírejte opatrně, abyste si nepřiskřípli prsty.
- Při pokládání originálů netlačte na sklo skeneru příliš silně.

Důležité pokyny

- ❑ Tiskárnu vždy vypínejte tlačítkem . Neodpojujte tiskárnu od zdroje napájení ani nevypínejte přívod proudu k zásuvce, dokud indikátor  nepřestane blikat.
- ❑ Před přepravou tiskárny zkontrolujte, zda je tisková hlava v základní poloze (úplně vpravo) a zda jsou inkoustové kazety na svém místě.
- ❑ Pokud tiskárnu nebudete delší dobu používat, odpojte napájecí kabel od elektrické zásuvky.

Varování a důležité informace o používání tiskárny s bezdrátovým připojením

- ❑ Rádiové vlny vysílané touto tiskárnou mohou nepříznivě ovlivnit funkci elektronických lékařských přístrojů a způsobit jejich selhání. Při používání této tiskárny ve zdravotnických zařízeních nebo v blízkosti lékařských přístrojů dodržujte pokyny autorizovaného personálu zdravotnických zařízení a dodržujte veškerá varování a pokyny uvedené na lékařských přístrojích.
- ❑ Rádiové vlny vysílané touto tiskárnou mohou nepříznivě ovlivnit funkci automaticky řízených zařízení, jako jsou automatické dveře nebo požární poplachová zařízení a mohly by způsobit nehody v důsledku selhání. Při používání této tiskárny v blízkosti automaticky řízených zařízení dodržujte veškerá varování a pokyny uvedené na těchto zařízeních.

Varování a důležité informace o používání paměťových karet

- ❑ Nevyjímejte paměťovou kartu ani nevypínejte tiskárnu, pokud bliká indikátor paměťové karty.
- ❑ Metody používání paměťových karet se liší podle typu karty. Podrobné informace vyhledejte v dokumentaci dodané s paměťovou kartou.
- ❑ Používejte pouze paměťové karty kompatibilní s tiskárnou.

Související informace

➔ [„Specifikace podporovaných paměťových karet“ na str. 154](#)

Varování a důležité informace o používání displeje LCD

- ❑ Displej LCD může obsahovat několik malých jasných nebo tmavých bodů, které mohou způsobovat nestejný jas. To je normální a neznámá to poškození displeje.
- ❑ K čištění použijte pouze suchý, měkký hadřík. Nepoužívejte tekuté ani chemické čisticí prostředky.
- ❑ Vnější kryt displeje LCD může při velkém nárazu prasknout. obraťte se na prodejce, jestliže se povrch displeje odlomí či praskne. Nedotýkejte se odlomených kousků ani se je nepokoušejte odstranit.

Ochrana osobních informací

Když tiskárnu někomu předáváte nebo ji likvidujete, vymažte veškeré osobní informace uložené v paměti tiskárny tak, že zvolíte možnosti **Nastavení > Obnovit vých. nast. > Všechna nastavení** na ovládacím panelu.

Základní informace o tiskárně

Názvy dílů a funkcí

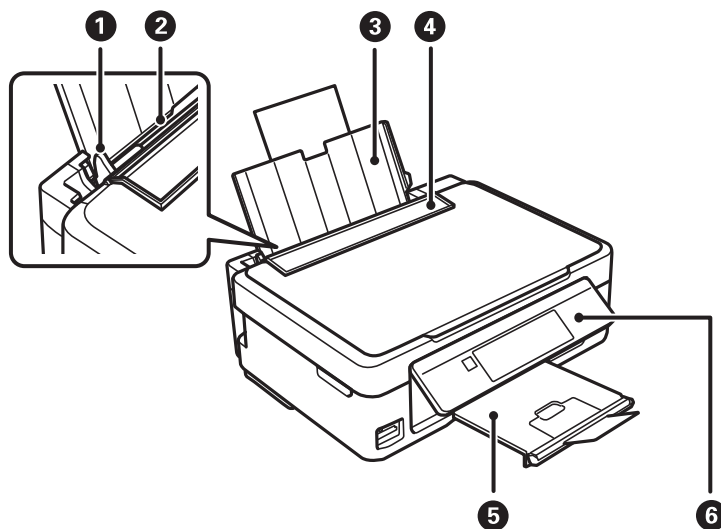

1	Vodítko okrajů	Napomáhá tomu, aby byl papír do tiskárny podáván rovně. Vodítka posuňte k okrajům papíru.
2	Zadní podávání papíru	Slouží k vkládání papíru.
3	Podpěra papíru	Podepírá vložený papír.
4	Chránič podavače	Zabraňuje vniknutí cizích látek do tiskárny. Tento chránič doporučujeme až na výjimky nechat uzavřený.
5	Výstupní zásobník	Drží vysunutý papír. Před tiskem zarážku zdvihněte, aby vysouvaný papír nespádl ze zásobníku.
6	Ovládací panel	Umožňuje obsluhu tiskárny.

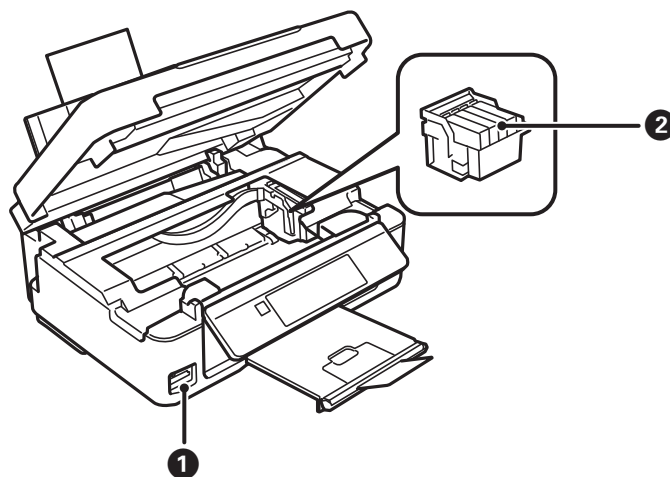

Základní informace o tiskárně

❶	Slot na paměťovou kartu	Vložte paměťovou kartu.
❷	Držák inkoustové kazety	Nainstalujte inkoustové kazety. Inkoust vystupuje z trysek tiskové hlavy na spodní straně.

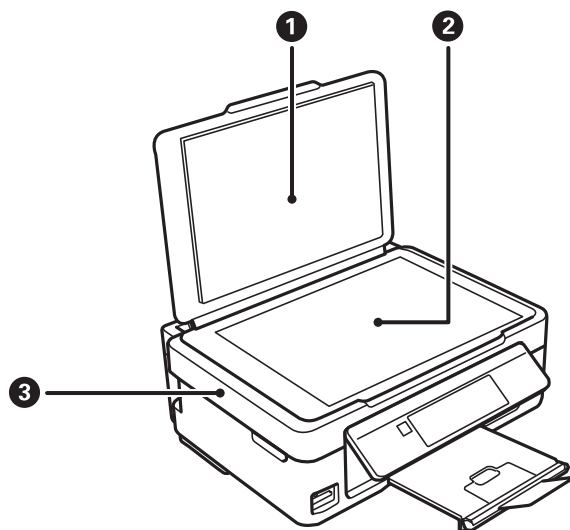

❶	Víko dokumentů	Zabraňuje vstupu vnějšího světla při skenování.
❷	Sklo skeneru	Umístěte předlohy.
❸	Jednotka skeneru	Skenuje vložené originály. Tento kryt otevřete při výměně inkoustových kazet nebo v případě, že potřebujete vyjmout papír uvízlý v tiskárně.

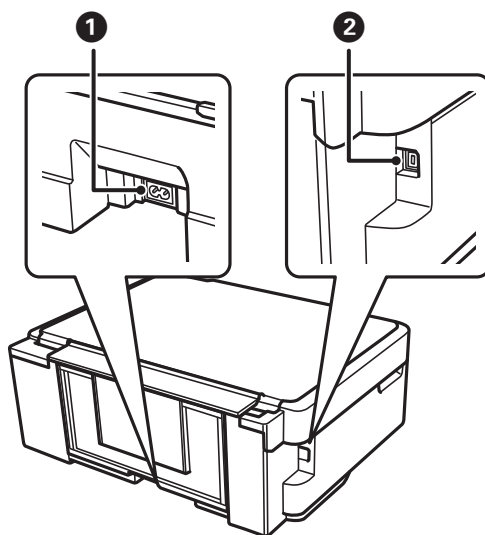

❶	Vstup napájení	Umožňuje připojit napájecí kabel.
❷	Port USB	Umožňuje připojit kabel USB.

Ovládací panel

Můžete změnit úhel ovládacího panelu.

Chcete-li sklopit ovládací panel, zmáčkněte páčku na zadní straně panelu podle následujícího obrázku.

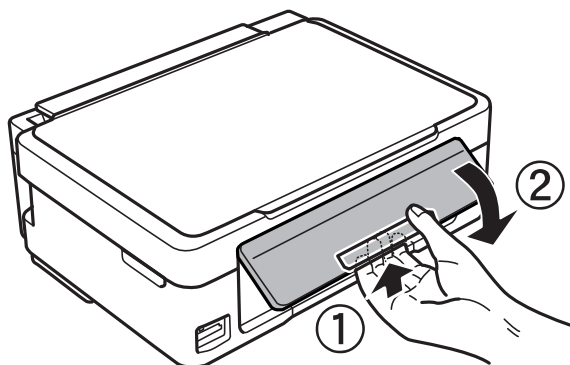

Tlačítka

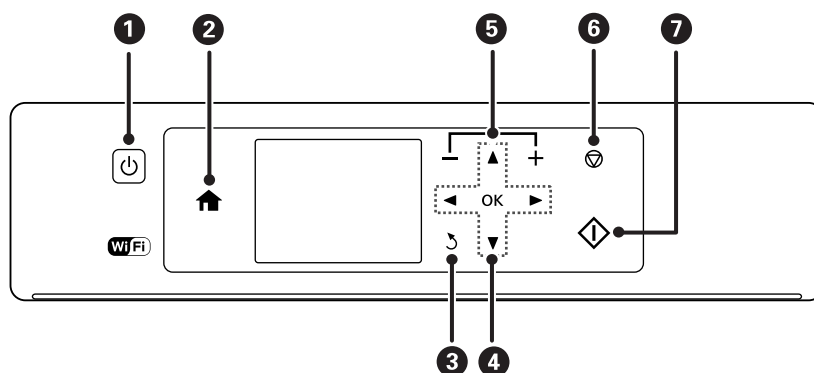

1		Zapíná a vypíná tiskárnu. Nevypínejte, bliká-li indikátor napájení (je-li tiskárna v provozu nebo zpracovává data). Po zhasnutí indikátoru odpojte napájecí kabel.
2		Zobrazí domovskou obrazovku.
3		Provede návrat na předchozí obrazovku.
4		Stisknutím tlačítek vyberte nabídku a pak stisknutím tlačítka OK otevřete zvolenou nabídku.
5		Tato možnost slouží k výběru počtu stránek, které chcete vytisknout.
6		Zastaví aktuální operaci.
7		Spustí příslušnou operaci, např. tisk nebo kopírování.

Průvodce k LCD displeji

Nabídky a zprávy se zobrazují na LCD displeji. Vyberte příslušnou nabídku nebo nastavení stiskem tlačítek ▲ ▼ ◀ ▶.

Průvodce domovskou obrazovkou

Na domovské obrazovce se zobrazují následující ikony a nabídky.

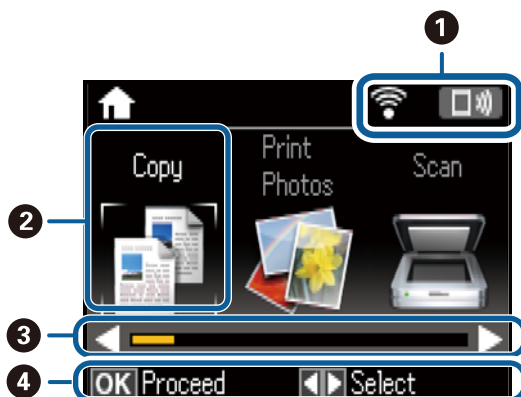

1	<p>Zobrazí se ikony, které ukazují stav sítě. Význam ikon můžete zjistit v nabídce Nápověda. Zadejte Nápověda na domovské obrazovce stiskem tlačítka ◀ nebo ▶ a potom stiskněte tlačítko OK. Vyberte možnost Seznam ikon stiskem tlačítka ▲ nebo ▼ a poté stiskněte tlačítko OK.</p>																
2	<p>Ikony a názvy funkcí jsou zobrazeny jako ikony režimu.</p> <table border="1" data-bbox="242 1220 1442 1989"> <tr> <td data-bbox="242 1220 450 1272">Kopírovat</td> <td data-bbox="450 1220 1442 1272">Vstoupí do režimu Kopírovat, který umožňuje zkopírovat dokument.</td> </tr> <tr> <td data-bbox="242 1272 450 1323">Tisk foto</td> <td data-bbox="450 1272 1442 1323">Vstoupí do režimu Tisk foto, který umožňuje vytisknout fotografie na paměťové kartě.</td> </tr> <tr> <td data-bbox="242 1323 450 1375">Sken</td> <td data-bbox="450 1323 1442 1375">Vstoupí do režimu Sken, který umožňuje naskenovat dokument nebo fotografii.</td> </tr> <tr> <td data-bbox="242 1375 450 1473">Další funkce</td> <td data-bbox="450 1375 1442 1473">Vstoupí do režimu Další funkce, který zahrnuje různé funkce tisku, jako je kopírování fotografií a tisk originálního linkovaného papíru nebo kalendářů pomocí fotografií z paměťové karty.</td> </tr> <tr> <td data-bbox="242 1473 450 1684">Tichý režim</td> <td data-bbox="450 1473 1442 1684"> <p>Zobrazí nastavení Tichý režim, které umožňuje snížit hluk vytvářený tiskárnou. Jeho povolením se ale může snížit rychlost tisku. V závislosti na zvoleném typu papíru a nastaveních kvality tisku nemusí vzniknout žádný rozdíl v úrovni hladiny hluku tiskárny.</p> <p>Toto je zkratka do následující nabídky.</p> <p>Nastavení > Nast. tiskárny > Tichý režim</p> </td> </tr> <tr> <td data-bbox="242 1684 450 1765">Nastavení</td> <td data-bbox="450 1684 1442 1765">Vstoupí do režimu Nastavení, který umožňuje provést údržbu, nastavení tiskárny a síťová nastavení.</td> </tr> <tr> <td data-bbox="242 1765 450 1845">Nápověda</td> <td data-bbox="450 1765 1442 1845">Zobrazí informace nápovědy o základních činnostech, význam ikon zobrazených na LCD displeji a informace ohledně odstraňování problémů.</td> </tr> <tr> <td data-bbox="242 1845 450 1989">Nastavení Wi-Fi</td> <td data-bbox="450 1845 1442 1989"> <p>Zobrazí nabídky, které umožňují nastavit tiskárnu pro používání v bezdrátové síti. Toto je zkratka do následující nabídky.</p> <p>Nastavení > Síťová nastavení > Nastavení Wi-Fi</p> </td> </tr> </table>	Kopírovat	Vstoupí do režimu Kopírovat , který umožňuje zkopírovat dokument.	Tisk foto	Vstoupí do režimu Tisk foto , který umožňuje vytisknout fotografie na paměťové kartě.	Sken	Vstoupí do režimu Sken , který umožňuje naskenovat dokument nebo fotografii.	Další funkce	Vstoupí do režimu Další funkce , který zahrnuje různé funkce tisku, jako je kopírování fotografií a tisk originálního linkovaného papíru nebo kalendářů pomocí fotografií z paměťové karty.	Tichý režim	<p>Zobrazí nastavení Tichý režim, které umožňuje snížit hluk vytvářený tiskárnou. Jeho povolením se ale může snížit rychlost tisku. V závislosti na zvoleném typu papíru a nastaveních kvality tisku nemusí vzniknout žádný rozdíl v úrovni hladiny hluku tiskárny.</p> <p>Toto je zkratka do následující nabídky.</p> <p>Nastavení > Nast. tiskárny > Tichý režim</p>	Nastavení	Vstoupí do režimu Nastavení , který umožňuje provést údržbu, nastavení tiskárny a síťová nastavení.	Nápověda	Zobrazí informace nápovědy o základních činnostech, význam ikon zobrazených na LCD displeji a informace ohledně odstraňování problémů.	Nastavení Wi-Fi	<p>Zobrazí nabídky, které umožňují nastavit tiskárnu pro používání v bezdrátové síti. Toto je zkratka do následující nabídky.</p> <p>Nastavení > Síťová nastavení > Nastavení Wi-Fi</p>
Kopírovat	Vstoupí do režimu Kopírovat , který umožňuje zkopírovat dokument.																
Tisk foto	Vstoupí do režimu Tisk foto , který umožňuje vytisknout fotografie na paměťové kartě.																
Sken	Vstoupí do režimu Sken , který umožňuje naskenovat dokument nebo fotografii.																
Další funkce	Vstoupí do režimu Další funkce , který zahrnuje různé funkce tisku, jako je kopírování fotografií a tisk originálního linkovaného papíru nebo kalendářů pomocí fotografií z paměťové karty.																
Tichý režim	<p>Zobrazí nastavení Tichý režim, které umožňuje snížit hluk vytvářený tiskárnou. Jeho povolením se ale může snížit rychlost tisku. V závislosti na zvoleném typu papíru a nastaveních kvality tisku nemusí vzniknout žádný rozdíl v úrovni hladiny hluku tiskárny.</p> <p>Toto je zkratka do následující nabídky.</p> <p>Nastavení > Nast. tiskárny > Tichý režim</p>																
Nastavení	Vstoupí do režimu Nastavení , který umožňuje provést údržbu, nastavení tiskárny a síťová nastavení.																
Nápověda	Zobrazí informace nápovědy o základních činnostech, význam ikon zobrazených na LCD displeji a informace ohledně odstraňování problémů.																
Nastavení Wi-Fi	<p>Zobrazí nabídky, které umožňují nastavit tiskárnu pro používání v bezdrátové síti. Toto je zkratka do následující nabídky.</p> <p>Nastavení > Síťová nastavení > Nastavení Wi-Fi</p>																
3	<p>Zobrazí-li se ◀ a ▶, můžete obraz posunout doprava nebo doleva.</p>																

Základní informace o tiskárně

4

Zobrazí se dostupná tlačítka. V tomto příkladu můžete pokračovat do vybrané nabídky stisknutím tlačítka OK.

Zadávání znaků

Při zadávání znaků a symbolů pro síťová nastavení z ovládacího panelu použijte tlačítka ▲, ▼, ◀ a ▶ a softwarovou klávesnici na LCD displeji. Stiskem tlačítka ▲, ▼, ◀ nebo ▶ zvýrazněte znak nebo funkční tlačítko na klávesnici a potvrďte následným stiskem tlačítka OK. Po dokončení zadávání znaků zvýrazněte výraz **Hot.** a poté stiskněte tlačítko OK.

Zobrazená obrazovka se liší podle položek nastavení. Následující obrazovka slouží k zadání hesla vaší sítě Wi-Fi.



Ikony	Popisy
AB12	Slouží ke změně písmen na velká.
ab12	Slouží ke změně písmen na malá.
Symbol	Zobrazuje symboly.
◀ ▶	Přesune kurzor doleva nebo doprava.
◀	Odstraní znak vlevo (funkce Backspace).
Mezera	Vloží mezeru vpravo od kurzoru.
Hot.	Zavře obrazovku softwarové klávesnice a zobrazí obrazovku pro potvrzení nebo přejde na další obrazovku.

Síťová nastavení

Typy síťových připojení

Připojení Wi-Fi

Připojte tiskárnu a počítač nebo chytré zařízení k přístupovému bodu. Jedná se o typickou metodu připojení pro domácí nebo firemní síť, kde jsou počítače připojené pomocí Wi-Fi přes přístupový bod.

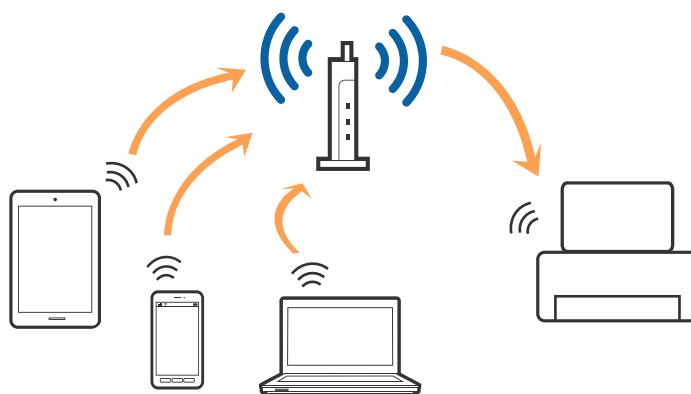

Související informace

- ➔ „Připojení k počítači“ na str. 19
- ➔ „Připojení k chytrému zařízení“ na str. 21
- ➔ „Nastavení Wi-Fi z ovládacího panelu“ na str. 21

Připojení Wi-Fi Direct (Jednoduchý přístupový bod)

Tuto metodu připojení použijte, když doma nebo v kanceláři nepoužíváte síť Wi-Fi nebo když chcete tiskárnu počítač nebo chytré zařízení propojit přímo. V tomto režimu pracuje tiskárna jako přístupový bod a můžete k ní připojit až čtyři zařízení, aniž by bylo nutné použít standardní přístupový bod. Nicméně zařízení přímo připojená k tiskárně nemohou mezi sebou komunikovat prostřednictvím tiskárny.

Síťová nastavení

Poznámka:

Připojení Wi-Fi Direct (Jednoduchý přístupový bod) představují jednoduchý způsob, kterým lze nahradit režim Ad Hoc.

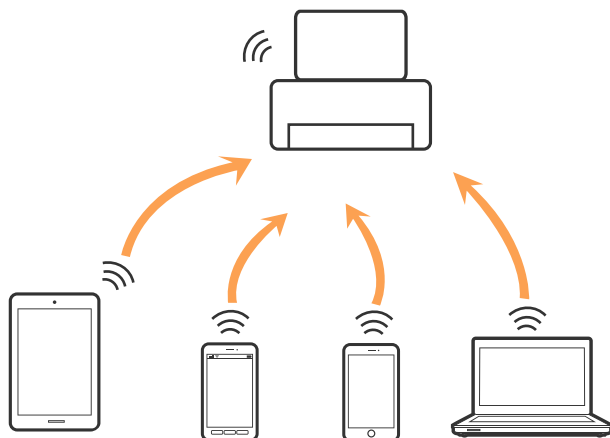

Tiskárna může být současně připojena k síti Wi-Fi a Wi-Fi Direct (Jednoduchý přístupový bod). Pokud ale zahájíte síťové připojení v režimu Wi-Fi Direct (Jednoduchý přístupový bod), když je tiskárna připojena pomocí sítě Wi-Fi, dojde k dočasnému odpojení sítě Wi-Fi.

Související informace

➔ „Jak nastavit připojení Wi-Fi Direct (Jednoduchý přístupový bod)“ na str. 24

Připojení k počítači

Při připojování tiskárny k počítači doporučujeme použít instalační program. Instalační program lze spustit jedním z následujících postupů.

- Nastavení z webové stránky

Přejděte na uvedenou webovou stránku a zadejte název produktu.

<http://epson.sn>

Přejděte na **Instalace**, potom klikněte na možnost **Stáhnout** v části pro stahování a připojení. Klikněte nebo dvakrát klikněte na stažený soubor a spusťte instalační soubor. Postupujte podle pokynů na obrazovce.

- Nastavení z disku softwaru (pouze pro modely s dodávaným diskem a pro počítače s diskovou mechanikou).

Vložte disk softwaru do počítače a postupujte podle pokynů na obrazovce.

Výběr metody připojení

Postupujte podle instrukcí na obrazovce až do zobrazení následující obrazovky. Potom vyberte metodu připojení tiskárny k počítači.

Síťová nastavení

Windows

Vyberte typ připojení a potom klikněte na možnost **Další**.

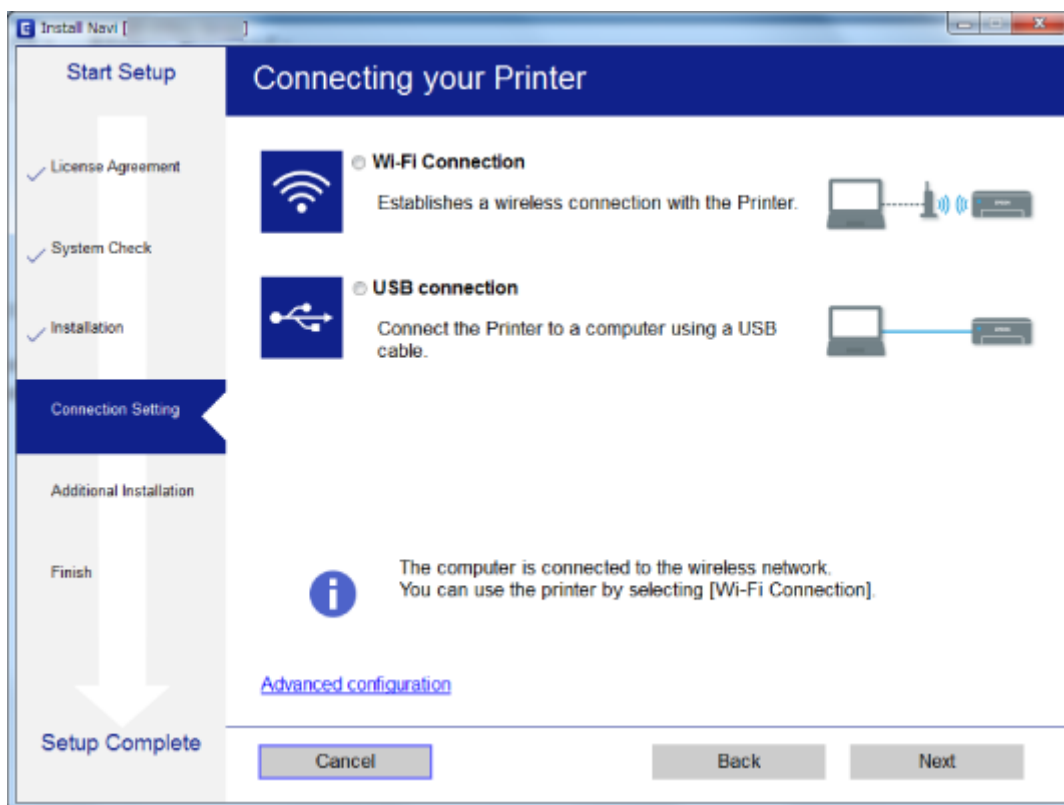

Mac OS X

Vyberte typ připojení.



Postupujte podle pokynů na obrazovce. Potřebný software je nainstalován.

Připojení k chytrému zařízení

Když tiskárnu připojíte ke stejné síti Wi-Fi (SSID) jako chytré zařízení, můžete tiskárnu používat z chytrého zařízení. Abyste mohli tiskárnu používat z chytrého zařízení, proveďte nastavení z následujícího webu. Na web přejděte z chytrého zařízení, které chcete k tiskárně připojit.

<http://epson.sn> > Instalace

Poznámka:

Pokud chcete připojit počítač a chytré zařízení k tiskárně zároveň, doporučujeme nejprve připojit počítač.

Nastavení Wi-Fi z ovládacího panelu

Sítová nastavení lze provádět z ovládacího panelu tiskárny. Po připojení tiskárny k síti se připojte k tiskárně ze zařízení, které chcete používat (počítač, chytrý telefon, tablet atd.).

Související informace

- ➔ „Jak ručně nastavit Wi-Fi“ na str. 21
- ➔ „Jak nastavit Wi-Fi stisknutím jediného tlačítka“ na str. 22
- ➔ „Jak nastavit Wi-Fi pomocí kódu PIN (WPS)“ na str. 23
- ➔ „Jak nastavit připojení Wi-Fi Direct (Jednoduchý přístupový bod)“ na str. 24
- ➔ „Provádění rozšířeného nastavení sítě“ na str. 24

Jak ručně nastavit Wi-Fi

Informace nezbytné k připojení k přístupovému bodu z ovládacího panelu tiskárny můžete nastavit ručně. Chcete-li provést ruční nastavení, potřebujete identifikátor SSID a heslo pro přístupový bod.

Poznámka:

Pokud používáte přístupový bod s výchozími nastaveními, nachází se identifikátor SSID a heslo na jeho štítku. Pokud neznáte identifikátor SSID a heslo, obraťte se na osobu, která nastavovala přístupový bod nebo si projděte dokumentaci dodanou s přístupovým bodem.

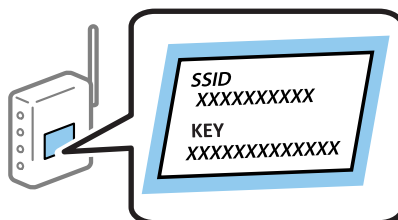

1. Na domovské obrazovce vyberte **Nast. bezdrát. LAN** a pak stiskněte tlačítko OK.
2. Vyberte **Wi-Fi (doporučeno)** a pak stiskněte tlačítko OK.
3. Stiskněte tlačítko OK.

Síťová nastavení

4. Vyberte **Průvodce nast. Wi-Fi** a pak stiskněte tlačítko OK.
5. Z ovládacího panelu tiskárny vyberte identifikátor SSID pro přístupový bod a pak stiskněte tlačítko OK.

Poznámka:

- Pokud není SSID, ke kterému se chcete připojit, zobrazen na ovládacím panelu tiskárny, vyberte položku **Nové hledání**, aby se seznam aktualizoval. Pokud se stále nezobrazí, vyberte možnost **Jiné SSID** a zadejte SSID přímo.
- Pokud identifikátor SSID neznáte, zkontrolujte, zda není uveden na štítku přístupového bodu. Pokud používáte přístupový bod s výchozími nastaveními, použijte identifikátor SSID napsaný na jeho štítku.

6. Zadejte heslo a pak zvolte **Hot..** Stiskněte tlačítko OK.

Poznámka:

- Heslo rozeznává velká a malá písmena.
- Pokud neznáte heslo, zkontrolujte, zda není uvedeno na štítku přístupového bodu. Pokud používáte přístupový bod s výchozími nastaveními, použijte heslo napsané na jeho štítku. Heslo se také může nazývat „klíč“, „přístupový klíč“ atd.
- Pokud neznáte heslo pro přístupový bod, projděte si dokumentaci dodanou s přístupovým bodem nebo kontaktujte osobu, která přístupový bod nastavila.

7. Zkontrolujte nastavení a pak stiskněte tlačítko OK.
8. Vyberte, zda po dokončení nastavení vytisknout zprávu o připojení sítě či nikoli.

Poznámka:

Pokud se připojení nezdaří, vložte papír a pak stiskněte tlačítko , aby se vytiskla zpráva o připojení sítě.

Související informace

- ➔ „Zadávání znaků“ na str. 17
- ➔ „Kontrola stavu síťového připojení“ na str. 26
- ➔ „Když se nedaří nastavit síť“ na str. 132

Jak nastavit Wi-Fi stisknutím jediného tlačítka

Wi-Fi síť můžete automaticky nastavit stisknutím tlačítka na přístupovém bodě. Pokud jsou splněny následující podmínky, můžete provést nastavení pomocí této metody.

- Přístupový bod je kompatibilní s WPS (chráněné nastavení Wi-Fi).
- Aktuální připojení Wi-Fi bylo navázáno stisknutím tlačítka na přístupovém bodě.

Poznámka:

Pokud nemůžete najít tlačítko nebo provádíte nastavení pomocí softwaru, zobrazte si dokumentaci dodanou s přístupovým bodem.

1. Na domovské obrazovce vyberte **Nast. bezdrát. LAN** a pak stiskněte tlačítko OK.
2. Vyberte **Wi-Fi (doporučeno)** a pak stiskněte tlačítko OK.
3. Stiskněte tlačítko OK.
4. Vyberte **Nastavení tlačítkem (WPS)** a pak stiskněte tlačítko OK.

Síťová nastavení

- Podržte tlačítko [WPS] na přístupovém bodě, dokud nezačne blikat tlačítko zabezpečení.



Pokud nevíte, kde se nachází tlačítko [WPS] nebo zde nejsou žádná tlačítka na přístupovém bodě, projděte si podrobnosti v dokumentaci dodané s přístupovým bodem.

- Stiskněte tlačítko OK na ovládacím panelu tiskárny. Dál pokračujte podle pokynů na obrazovce.

Poznámka:

Pokud se připojení nezdaří, restartujte přístupový bod, přemístěte jej blíže k tiskárně a opakujte akci. Pokud připojení stále nefunguje, vytiskněte zprávu o připojení sítě a zkontrolujte řešení.

Související informace

- ➔ „Kontrola stavu síťového připojení“ na str. 26
- ➔ „Když se nedaří nastavit síť“ na str. 132

Jak nastavit Wi-Fi pomocí kódu PIN (WPS)

K přístupovému bodu se můžete připojit pomocí kódu PIN. Tuto metodu můžete použít k nastavení, pokud je přístupový bod schopen nastavení WPS (chráněné nastavení Wi-Fi). Použijte počítač k zadání kódu PIN do přístupového bodu.

- Na domovské obrazovce vyberte **Nastavení** a pak stiskněte tlačítko OK.
- Vyberte **Síťová nastavení** a pak stiskněte tlačítko OK.
- Na domovské obrazovce vyberte **Nast. bezdrát. LAN** a pak stiskněte tlačítko OK.
- Vyberte **Nastavení kódu PIN (WPS)** a pak stiskněte tlačítko OK.
- Použijte svůj počítač k zadání kódu PIN (číslo s osmi číslicemi) uvedeného na ovládacím panelu tiskárny do přístupového bodu během dvou minut.

Poznámka:

Pro podrobnosti zadávání PIN kódu si prostudujte dokumentaci dodanou s přístupovým bodem.

- Stiskněte tlačítko OK.

Po zobrazení zprávy o dokončení je nastavení dokončeno.

Poznámka:

Pokud se připojení nezdaří, restartujte přístupový bod, přemístěte jej blíže k tiskárně a opakujte akci. Pokud připojení stále nefunguje, vytiskněte stavový list a zkontrolujte řešení.

Související informace

- ➔ „Kontrola stavu síťového připojení“ na str. 26
- ➔ „Když se nedaří nastavit síť“ na str. 132

Jak nastavit připojení Wi-Fi Direct (Jednoduchý přístupový bod)

Tato metoda umožňuje připojit tiskárnu přímo k počítači nebo chytrým zařízením bez přístupového bodu. Tiskárna funguje jako přístupový bod.

**Důležité:**

Když se k tiskárně připojíte z počítače nebo chytrého zařízení pomocí připojení Wi-Fi Direct (Jednoduchý přístupový bod), tiskárna se připojí ke stejné síti Wi-Fi (SSID) jako počítač nebo chytré zařízení a vytvoří se mezi nimi komunikace. Je-li tiskárna vypnutá, počítač nebo chytré zařízení se automaticky připojí k další dostupné síti Wi-Fi. Po opětovném zapnutí tiskárny se proto počítač nebo chytré zařízení znovu nepřipojí k předchozí síti Wi-Fi. Počítač nebo chytré zařízení znovu připojte k identifikátoru SSID připojení Wi-Fi Direct (Jednoduchý přístupový bod) tiskárny. Pokud se nechcete připojovat při každém zapnutí nebo vypnutí tiskárny, doporučujeme používat síť Wi-Fi tak, že tiskárnu připojíte k přístupovému bodu.

1. Na domovské obrazovce vyberte **Nast. bezdrát. LAN** a pak stiskněte tlačítko OK.
2. Vyberte **Wi-Fi Direct** a pak stiskněte tlačítko OK.
3. Stiskněte tlačítko OK.
4. Zahajte nastavení stisknutím tlačítka OK.
5. Stiskněte tlačítko OK.
6. Zkontrolujte identifikátor SSID a heslo zobrazené na ovládacím panelu tiskárny. Na obrazovce síťového připojení počítače nebo chytrého zařízení vyberte položku SSID zobrazenou na ovládacím panelu tiskárny, a vytvořte tak připojení.
7. Zadejte heslo zobrazené na ovládacím panelu tiskárny na počítači nebo chytrém zařízení.
8. Po navázání spojení stiskněte tlačítko OK na ovládacím panelu tiskárny.
9. Stiskněte tlačítko OK.

Související informace

- ➔ „Kontrola stavu síťového připojení“ na str. 26
- ➔ „Když se nedaří nastavit síť“ na str. 132

Provádění rozšířeného nastavení sítě

Můžete změnit síťový název zařízení, nastavení TCP/IP, server DNS atd. Před provedením změn zkontrolujte síťové prostředí.

1. Na domovské obrazovce vyberte **Nastavení** a pak stiskněte tlačítko OK.
2. Vyberte **Sítová nastavení** a pak stiskněte tlačítko OK.

Síťová nastavení

3. Vyberte **Ruční nastavení sítě** a pak stiskněte tlačítko OK.

4. Zadejte název zařízení.

Zadat můžete následující znaky. Chcete-li opravit název zařízení, přesuňte kurzor na položku **Hot**. a pak stiskněte tlačítko OK.

Omezení počtu znaků: 2 až 15 (musíte zadat alespoň 2 znaky)

Použitelné znaky: A až Z, a až z, 0 až 9, -.

Znaky, které nelze použít na začátku: 0 až 9.

Znaky, které nelze použít na konci: -

Poznámka:

Pokud stisknete tlačítko OK bez zadání názvu zařízení, nastaví se výchozí název zařízení (EPSON a posledních šest číslic MAC adresy zařízení).

5. Vyberte metodu pro získání IP adresy (nastavení TCP/IP).

Auto

Vyberte, když doma používáte přístupový bod nebo umožňujete, aby byla IP adresa získána automaticky prostřednictvím protokolu DHCP.

Ručně

Vyberte, když nechcete, aby se IP adresa zařízení měnila. Zadejte IP adresu, masku podsítě, výchozí bránu, primární server DNS a sekundární server DNS podle vašeho síťového prostředí. Stiskněte tlačítko OK a přejděte na krok 7.

6. Vyberte metodu pro nastavení serveru DNS.

Auto

Vyberte, když chcete získat IP adresu automaticky.

Ručně

Vyberte, když v zařízení chcete nastavit unikátní adresu serveru DNS. Zadejte adresy pro primární server DNS a sekundární server DNS.

7. Vyberte, zda chcete používat server proxy či nikoli.

Nepoužívat

Vyberte, když tiskárnu používáte v prostředí domácí sítě.

Použít

Vyberte, když ve svém síťovém prostředí používáte server proxy a chcete jej nastavit v tiskárně. Zadejte adresu serveru proxy a číslo portu.

8. Zkontrolujte nastavení a stiskněte tlačítko OK.

Když jsou nastavení sítě dokončena, na LCD displeji se zobrazí zpráva a po krátké chvíli se vrátíte na domovskou obrazovku.

Kontrola stavu síťového připojení

Kontrola stavu sítě pomocí ikony sítě

Stav připojení sítě můžete zkontrolovat pomocí ikony sítě na domovské obrazovce tiskárny. Ikona se mění v závislosti na typu připojení a síle rádiových vln. Další informace zobrazíte výběrem položky **Nápověda > Seznam ikon** na ovládacím panelu tiskárny.

Kontrola stavu sítě z ovládacího panelu

Informace vztahující se k síti je také možné zobrazit stiskem síťových nabídek, které chcete zkontrolovat.

1. Na domovské obrazovce vyberte **Nastavení** a pak stiskněte tlačítko OK.
2. Vyberte **Sítová nastavení** a pak stiskněte tlačítko OK.
3. Vyberte **Stav sítě** a pak stiskněte tlačítko OK.

Zobrazí se stav připojení Wi-Fi a Wi-Fi Direct (Jednoduchý přístupový bod). Můžete zkontrolovat, zda je tiskárna připojena k síti nebo kolik zařízení je připojeno, když je tiskárna připojena přes Wi-Fi Direct (Jednoduchý přístupový bod).

4. Chcete-li zkontrolovat další informace, stiskněte tlačítko ◀ nebo ▶ a pak vyberte nabídky, které chcete zkontrolovat.
 - Stav Wi-Fi
Zobrazí se informace o síti (Získat adresu IP, Výchozí brána, Režim nastavení serveru DNS apod.) týkající se připojení Wi-Fi.
 - Stav Wi-Fi Direct
Zobrazí se informace o síti (Získat adresu IP, počet připojených zařízení, Výchozí brána apod.) týkající se připojení Wi-Fi Direct (Jednoduchý přístupový bod).
 - Stav Epson Connect
Zobrazí registrované informace pro služby Epson Connect.
 - Stav Google Cloud Print
Zobrazí registrované informace pro služby Google Cloud Print a stav připojení.
 - Tisk stavu
Ujistěte se, zda je v tiskárně papír, a pak stiskem tlačítka ◊ vytiskněte stavový list sítě.

Tisk zprávy o připojení sítě

Po vytisknutí zprávy o připojení sítě můžete zkontrolovat stav připojení mezi tiskárnou a přístupovým bodem.

1. Vložte papír.
2. Na domovské obrazovce vyberte **Nastavení** a pak stiskněte tlačítko OK.
3. Vyberte **Sítová nastavení** a pak stiskněte tlačítko OK.

Síťová nastavení

4. Vyberte **Kontrola připojení** a pak stiskněte tlačítko OK.
Spustí se kontrola připojení.
5. Vyberte **Ano** a pak stiskněte tlačítko OK.
6. Stiskněte tlačítko  a vytiskněte zprávu o připojení sítě.
Pokud chyba vznikla, zkontrolujte zprávu o připojení sítě a postupujte podle vytištěných řešení.

Související informace

➔ „Zprávy a řešení na zprávě o připojení sítě“ na str. 27

Zprávy a řešení na zprávě o připojení sítě

Zkontrolujte zprávy a kódy chyb na zprávě o připojení sítě a postupujte podle řešení.

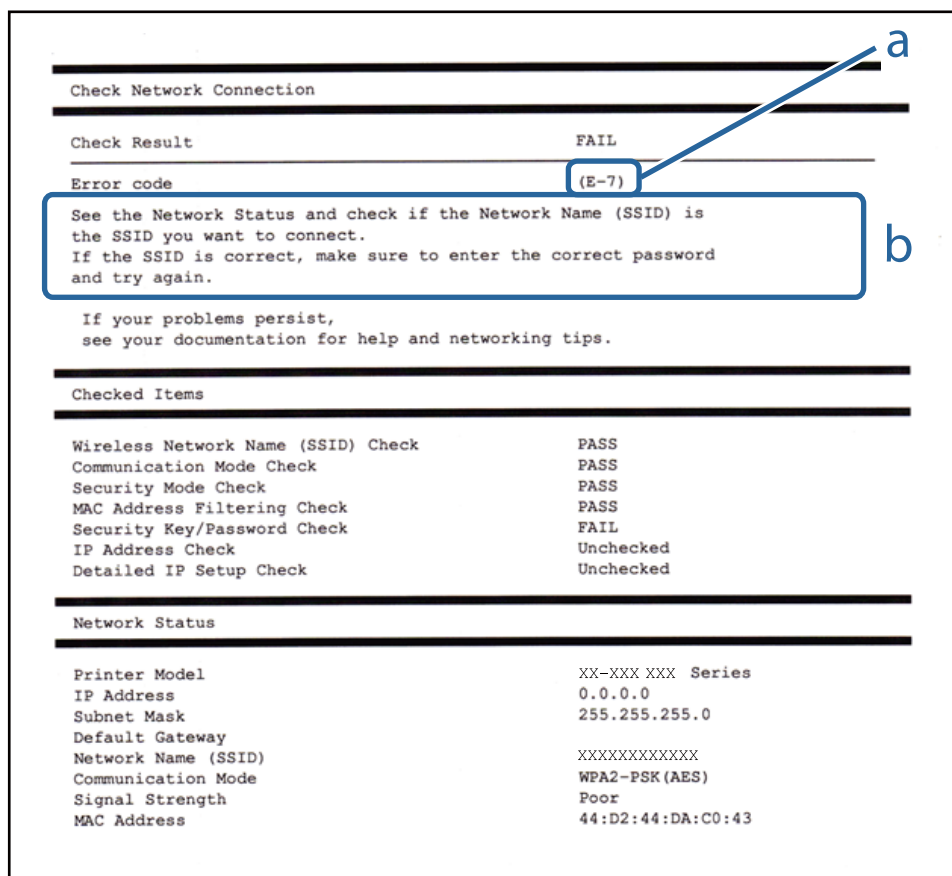

a. Kód chyby

b. Zprávy ohledně síťového prostředí

Sítová nastavení

a. Kód chyby

Kód	Řešení
E-1	<ul style="list-style-type: none"> <input type="checkbox"/> Ujistěte se, zda je kabel sítě Ethernet připojen k tiskárně, rozbočovači nebo jiným síťovým zařízením. <input type="checkbox"/> Zkontrolujte, zda jsou rozbočovač nebo jiná síťová zařízení zapnutá.
E-2	<input type="checkbox"/> Ujistěte se, zda je přístupový bod zapnutý.
E-3	<input type="checkbox"/> Zkontrolujte, zda jsou počítač nebo jiná zařízení správně připojena k tomuto přístupovému bodu.
E-7	<ul style="list-style-type: none"> <input type="checkbox"/> Umístěte tiskárnu blízko k přístupovému bodu. Odstraňte všechny překážky mezi nimi. <input type="checkbox"/> Pokud jste identifikátor SSID zadali ručně, ověřte, zda je správný. Zkontrolujte SSID z části Stav sítě zprávy o připojení sítě. <input type="checkbox"/> Chcete-li vytvořit síť stisknutím jediného tlačítka, zkontrolujte, zda přístupový bod podporuje funkci WPS. Pokud funkci WPS nepodporuje, není možné vytvořit síť stisknutím jediného tlačítka. <input type="checkbox"/> Ujistěte se, zda jsou pro identifikátor SSID použity pouze ASCII znaky (alfanumerické znaky a symboly). Tiskárna nemůže zobrazit identifikátor SSID, který obsahuje znaky jiné než ASCII. <input type="checkbox"/> Před připojením k přístupovému bodu zkontrolujte identifikátor SSID a heslo. Pokud používáte přístupový bod s výchozími nastaveními, nachází se identifikátor SSID a heslo na jeho štítku. Pokud neznáte identifikátor SSID a heslo, obraťte se na osobu, která nastavovala přístupový bod nebo si projděte dokumentaci dodanou s přístupovým bodem. <input type="checkbox"/> Chcete-li se připojit k identifikátoru SSID generovanému pomocí funkce sdílení internetového připojení na chytrém zařízení, zkontrolujte SSID a heslo v dokumentaci dodané s chytrým zařízením. <input type="checkbox"/> Pokud dojde k náhlému odpojení připojení Wi-Fi, zkontrolujte následující. Pokud jde o některých z těchto případů, resetujte nastavení sítě pomocí instalačního programu. Můžete ho spustit z následujícího webu. http://epson.sn > Instalace <ul style="list-style-type: none"> <input type="checkbox"/> Pomocí nastavení stisknutím jediného tlačítka bylo do sítě přidáno další chytré zařízení. <input type="checkbox"/> Síť Wi-Fi byla nastavena jiným způsobem než stisknutím jediného tlačítka.
E-5	<p>Zkontrolujte, zda typ zabezpečení přístupového bodu je nastaven na jeden z následujících. Pokud není, změňte typ zabezpečení na přístupovém bodu a pak vynulujte síťová nastavení tiskárny.</p> <ul style="list-style-type: none"> <input type="checkbox"/> WEP-64 bitů (40 bitů) <input type="checkbox"/> WEP-128 bitů (104 bitů) <input type="checkbox"/> WPA PSK (TKIP/AES)* <input type="checkbox"/> WPA2 PSK (TKIP/AES)* <input type="checkbox"/> WPA (TKIP/AES) <input type="checkbox"/> WPA2 (TKIP/AES) <p>* : WPA PSK je též známé jako WPA-osobní. WPA2 PSK je též známé jako WPA2-osobní.</p>
E-6	<ul style="list-style-type: none"> <input type="checkbox"/> Zkontrolujte, zda je zakázáno filtrování adres MAC. Pokud je povoleno, zaregistrujte MAC adresu tiskárny, aby nebyla filtrována. Pro podrobnosti si prostudujte dokumentaci dodanou s přístupovým bodem. MAC adresu tiskárny můžete zkontrolovat v části Stav sítě zprávy o připojení sítě. <input type="checkbox"/> Pokud je na metodě zabezpečení WEP povoleno sdílené ověřování přístupového bodu, ujistěte se, zda je ověřovací klíč a index správný.
E-8	<ul style="list-style-type: none"> <input type="checkbox"/> Povolte funkci DHCP na přístupovém bodu, když je nastavení Získat IP adresu tiskárny nastaveno na možnost Automaticky. <input type="checkbox"/> Pokud je nastavení Získat IP adresu tiskárny nastaveno na možnost Ručně, je ručně zadaná IP adresa mimo rozsah (příklad: 0.0.0.0) a je zakázaná. Zadejte platnou IP adresu z ovládacího panelu tiskárny nebo nástroje Web Config.

Sítová nastavení

Kód	Řešení
E-9	<p>Zkontrolujte následující možnosti.</p> <ul style="list-style-type: none"> <input type="checkbox"/> Zařízení jsou zapnutá. <input type="checkbox"/> Ze zařízení, která chcete připojit k tiskárně, můžete přistupovat na internet a jiné počítače nebo síťová zařízení na stejné síti. <p>Pokud nepomůže kontrola uvedených položek, resetujte síťové nastavení pomocí instalačního programu. Můžete ho spustit z následujícího webu.</p> <p>http://epson.sn > Instalace</p>
E-10	<p>Zkontrolujte následující možnosti.</p> <ul style="list-style-type: none"> <input type="checkbox"/> Jiná zařízení na síti jsou zapnutá. <input type="checkbox"/> Pokud jste nastavili položku Získat IP adresu tiskárny na možnost Ručně, jsou síťové adresy (IP adresa, maska podsítě a výchozí brána) správné. <p>Pokud jsou nesprávné, vynulujte síťovou adresu. IP adresu tiskárny, masku podsítě a výchozí bránu můžete zkontrolovat v části Stav sítě zprávy o připojení sítě.</p> <p>Pokud je povolena funkce DHCP, změňte nastavení Získat IP adresu tiskárny na možnost Automaticky. Chcete-li IP adresu zadat ručně, zkontrolujte IP adresu v části Stav sítě zprávy o připojení sítě a poté na obrazovce nastavení sítě vyberte možnost Ručně. Nastavte masku podsítě na [255.255.255.0].</p>
E-11	<p>Zkontrolujte následující možnosti.</p> <ul style="list-style-type: none"> <input type="checkbox"/> Adresa výchozí brány je správná, když nastavíte Nastavení TCP/IP tiskárny na možnost Ručně. <input type="checkbox"/> Zařízení, které je nastaveno jako výchozí brána, je zapnuté. <p>Nastavte správnou adresu výchozí brány. Adresu výchozí brány můžete zkontrolovat v části Stav sítě zprávy o připojení sítě.</p>
E-12	<p>Zkontrolujte následující možnosti.</p> <ul style="list-style-type: none"> <input type="checkbox"/> Jiná zařízení na síti jsou zapnutá. <input type="checkbox"/> Síťové adresy (IP adresa, maska podsítě a výchozí brána) jsou správné, pokud je zadáváte ručně. <input type="checkbox"/> Síťové adresy pro ostatní zařízení (maska podsítě a výchozí brána) jsou stejné. <input type="checkbox"/> IP adresa není v konfliktu s adresami jiných zařízení. <p>Pokud po kontrole výše uvedených možností připojení stále nefunguje, zkuste následující.</p> <ul style="list-style-type: none"> <input type="checkbox"/> Nastavte síť na počítači, který je ve stejné ve stejné síti jako tiskárna, pomocí instalačního programu. Můžete ho spustit z následujícího webu. <p>http://epson.sn > Instalace</p> <ul style="list-style-type: none"> <input type="checkbox"/> Na přístupovém bodu, který používá typ zabezpečení WEP, můžete zaregistrovat několik hesel. Pokud je zaregistrováno několik hesel, zkontrolujte, zda je první zaregistrované heslo nastaveno na tiskárně.
E-13	<p>Zkontrolujte následující možnosti.</p> <ul style="list-style-type: none"> <input type="checkbox"/> Síťová zařízení jako přístupový bod, rozbočovač a směrovač jsou zapnuté. <input type="checkbox"/> Nastavení TCP/IP pro síťová zařízení nebylo nastaveno ručně. (Pokud je nastavení TCP/IP tiskárny nastaveno automaticky, zatímco nastavení TCP/IP pro ostatní síťová zařízení je provedeno ručně, může se síť tiskárny lišit od sítě pro ostatní zařízení.) <p>Pokud po kontrole výše uvedených možností připojení stále nefunguje, zkuste následující.</p> <ul style="list-style-type: none"> <input type="checkbox"/> Nastavte síť na počítači, který je ve stejné ve stejné síti jako tiskárna, pomocí instalačního programu. Můžete ho spustit z následujícího webu. <p>http://epson.sn > Instalace</p> <ul style="list-style-type: none"> <input type="checkbox"/> Na přístupovém bodu, který používá typ zabezpečení WEP, můžete zaregistrovat několik hesel. Pokud je zaregistrováno několik hesel, zkontrolujte, zda je první zaregistrované heslo nastaveno na tiskárně.

Sítová nastavení

b. Zprávy ohledně síťového prostředí

Zpráva	Řešení
*Bylo rozpoznáno více názvů sítí (SSID), které odpovídají vámi zadanému názvu sítě (SSID). Ověřte název sítě (SSID).	Na několika přístupových bodech může být nastaven stejný identifikátor SSID. Zkontrolujte nastavení na přístupových bodech a změňte identifikátor SSID.
Prostředí Wi-Fi je třeba vylepšit. Vypněte a znovu zapněte bezdrátový směrovač. Pokud se připojení nezlepší, prostudujte si dokumentaci k bezdrátovému směrovači.	Přesuňte tiskárnu blíž k přístupovému bodu, odstraňte mezi nimi překážky a potom zapněte přístupový bod. Pokud se stále nepřipojuje, podívejte se do dokumentace dodané s přístupovým bodem.
*Nelze připojit žádná další zařízení. Chcete-li přidat další zařízení, odpojte některé z připojených zařízení.	V režimu Wi-Fi Direct (Jednoduchý přístupový bod) je možné současně připojit až čtyři počítače a chytrá zařízení. Chcete-li přidat další počítač nebo chytré zařízení, nejprve odpojte jedno z připojených zařízení.

Související informace

- ➔ „Připojení k počítači“ na str. 19
- ➔ „Web Config“ na str. 111
- ➔ „Když se nedaří nastavit síť“ na str. 132

Tisk stavového listu sítě

Po vytisknutí můžete zkontrolovat podrobné informace o síti.

1. Vložte papír.
2. Na domovské obrazovce vyberte **Nastavení** a pak stiskněte tlačítko OK.
3. Vyberte **Sítová nastavení** a pak stiskněte tlačítko OK.
4. Vyberte **Stav sítě** a pak stiskněte tlačítko OK.
5. Stiskněte tlačítko ◀ nebo ▶, pak vyberte možnost **Tisk stavu** pomocí tlačítka ▲ nebo ▼.
6. Stiskněte tlačítko ◊.
Stavový list sítě se vytiskne.

Výměna nebo přidání nových přístupových bodů

Pokud dojde z důvodu výměny přístupového bodu ke změně SSID, nebo byl přidán přístupový bod a došlo k vytvoření nového síťového prostředí, obnovte nastavení Wi-Fi.

Související informace

- ➔ „Změna metody připojení k počítači“ na str. 31

Změna metody připojení k počítači

Použití instalačního programu a znovunastavení v různých metodách připojení.

Nastavení z webové stránky

Přejděte na uvedenou webovou stránku a zadejte název produktu.

<http://epson.sn>

Přejděte na **Instalace**, potom klikněte na možnost **Stáhnout** v části pro stahování a připojení. Klikněte nebo dvakrát klikněte na stažený soubor a spusťte instalační soubor. Postupujte podle pokynů na obrazovce.

Nastavení z disku softwaru (pouze pro modely s dodávaným diskem a pro počítače s diskovou mechanikou).

Vložte disk softwaru do počítače a postupujte podle pokynů na obrazovce.

Výběr Změny metody připojení

Následujte instrukce na obrazovce až do zobrazení následující stránky.

Windows

Vyberte **Změnit nebo resetovat způsob připojení** na obrazovce Vyberte instalaci softwaru a potom klikněte na **Další**.

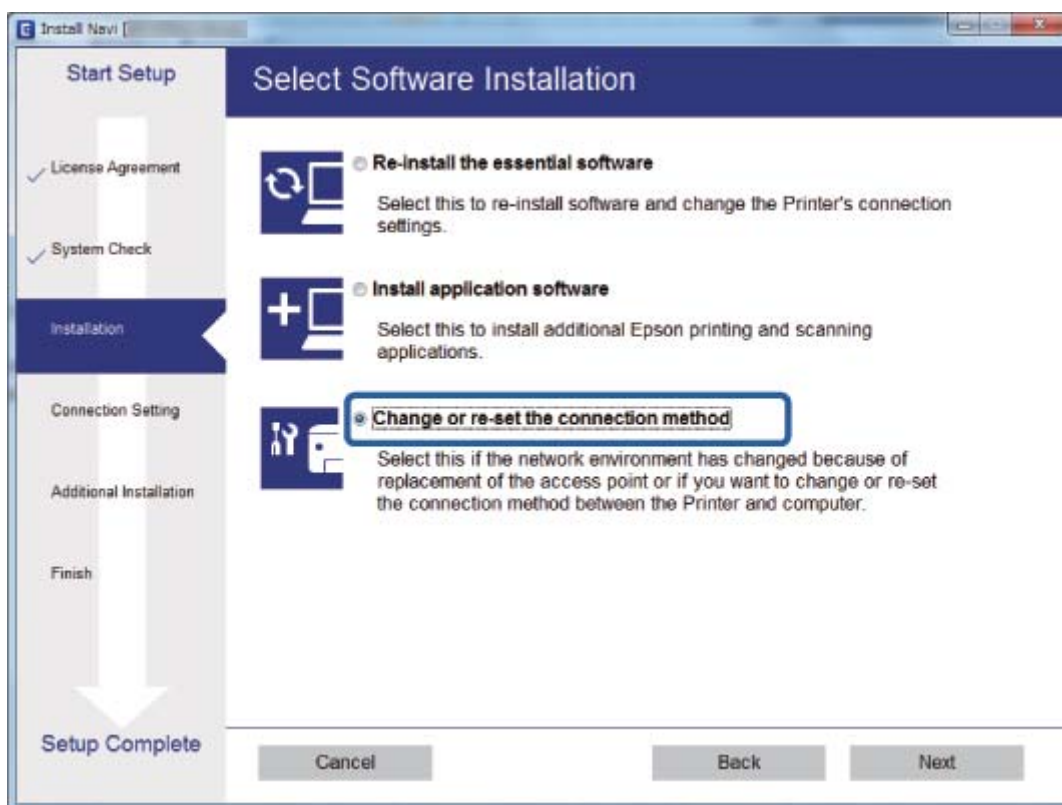

Mac OS X

Vyberte způsob, jakým chcete připojit tiskárnu ke svému počítači.

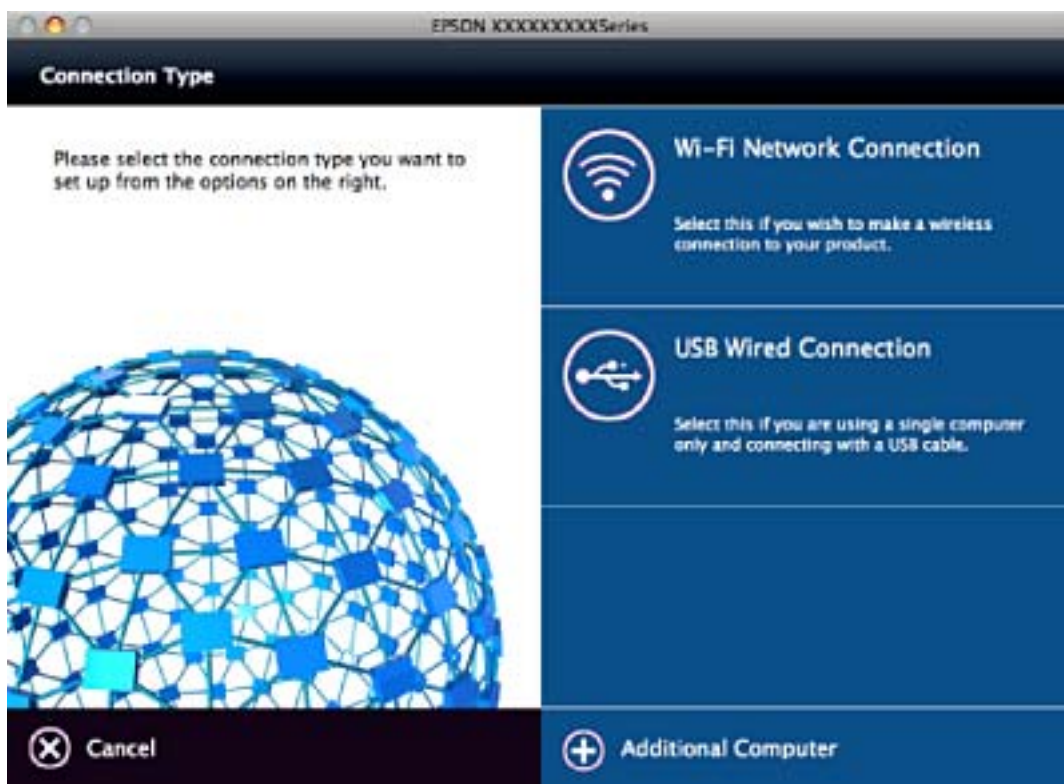

Deaktivace sítě Wi-Fi z ovládacího panelu

Pokud odpojíte síť Wi-Fi, odpojí se připojení Wi-Fi.

1. Vyberte položku **Nastavení** na domovské obrazovce.
2. Vyberte položku **Sítová nastavení**.
3. Vyberte položku **Nast. bezdrát. LAN**.
4. Vyberte položku **Deaktivovat bezdrát. LAN**.
5. Zkontrolujte zprávu a pak stiskněte tlačítko **Ano**.

Odpojení připojení Wi-Fi Direct (Jednoduchý přístupový bod) z ovládacího panelu

Poznámka:

Je-li připojení Wi-Fi Direct (Jednoduchý přístupový bod) deaktivované, jsou všechny počítače a chytrá zařízení připojená k tiskárně pomocí připojení Wi-Fi Direct (Jednoduchý přístupový bod) odpojené. Pokud chcete odpojit konkrétní zařízení, odpojte místo tiskárny zařízení.

1. Vyberte položku **Nastavení** na domovské obrazovce.

Síťová nastavení

2. Vyberte položku **Síťová nastavení**.
3. Vyberte položku **Nast. bezdrát. LAN**.
4. Vyberte položku **Nastavení Wi-Fi Direct**.
5. Vyberte položku **Deaktivovat Wi-Fi Direct**.
6. Zkontrolujte zprávu a pak stiskněte tlačítko **Ano**.

Obnovení nastavení sítě z ovládacího panelu

Veškeré nastavení sítě můžete obnovit na výchozí hodnoty.

1. Vyberte položku **Nastavení** na domovské obrazovce.
2. Vyberte položku **Obnovit vých. nast. > Síťová nastavení**.
3. Zkontrolujte zprávu a pak stiskněte tlačítko **Ano**.

Vkládání papíru

Pokyny k manipulaci s papírem

- ❑ Přečtěte si pokyny dodávané s papírem.
- ❑ Před vložením papíru prolistujte rychlým pohybem mezi prsty a srovnejte okraje. Fotografickým papírem nelistujte ani jej neohýbejte. Mohlo by dojít k poškození tisknutelné strany.

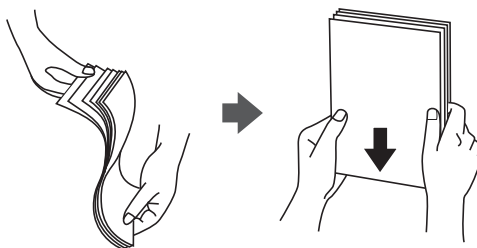

- ❑ Je-li papír zvlněný, před vložením jej vyrovnejte nebo jej lehce prohněte v opačném směru. Při tisku na zvlněný papír může dojít ke vzpříčení papíru a šmouhám na výtisku.

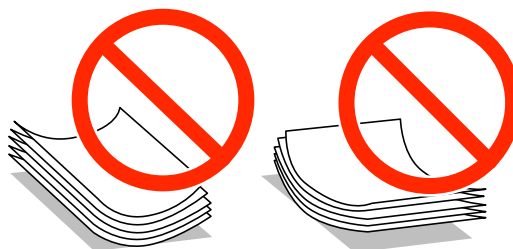

- ❑ Nepoužívejte papír, který je zvlněný, roztržený, nastřížený, složený, vlhký, příliš silný, příliš tenký nebo papír, na kterém jsou nalepeny nálepky. Při používání tohoto typu papíru dochází k uvíznutí papíru v tiskárně a rozmazání výtisku.
- ❑ Před vložením obálky prolistujte rychlým pohybem mezi prsty a srovnejte okraje. Jsou-li naskládané obálky nafouknuté vzduchem, před vložením je stisknutím smáčkněte.



- ❑ Nepoužívejte zvlněné nebo přeložené obálky. Při používání těchto obálek dochází k uvíznutí papíru a rozmazání výtisku.
- ❑ Nepoužívejte obálky s lepicími plochami na chlopních nebo obálky s okénky.
- ❑ Nepoužívejte obálky, které jsou příliš tenké a mohly by se během tisku zkroutit.

Související informace

➔ „Specifikace tiskárny“ na str. 150

Dostupný papír a kapacita

Společnost Epson doporučuje používat originální papír Epson, čímž dosáhnete vysoké kvality výtisků.

Originální papír Epson

Název média	Formát	Kapacita vkládání (počet listů)	Ruční oboustranný tisk	Tisk bez okrajů
Epson Bright White Ink Jet Paper	A4	80*	✓	–
Epson Ultra Glossy Photo Paper	A4, 13 × 18 cm (5 × 7 palců), 10 × 15 cm (4 × 6 palců)	20	–	✓
Epson Premium Glossy Photo Paper	A4, 13 × 18 cm (5 × 7 palců), širokoúhlý 16:9 (102 × 181 mm), 10 × 15 cm (4 × 6 palců)	20	–	✓
Epson Premium Semigloss Photo Paper	A4, 10 × 15 cm (4 × 6 palců)	20	–	✓
Epson Photo Paper Glossy	A4, 13 × 18 cm (5 × 7 palců), 10 × 15 cm (4 × 6 palců)	20	–	✓
Epson Matte Paper-Heavyweight	A4	20	–	✓
Epson Photo Quality Ink Jet Paper	A4	80	–	–

* Pro ruční oboustranný tisk můžete vložit až 30 listů papíru, které mají již jednu stranu potištěnou.

Poznámka:

Dostupnost papíru se liší podle oblasti. Aktuální informace o dostupnosti papíru ve vaší oblasti vám poskytne podpora společnosti Epson.

Komerčně dostupný papír

Název média	Formát	Kapacita vkládání (počet listů)	Ruční oboustranný tisk	Tisk bez okrajů
Občejný papír* ¹	Letter* ² , A4, B5* ² , A5, A6* ²	Až do čáry označené symbolem trojúhelníku na vodítku.* ³	✓	–
	Legal* ²	1		
	Definováno uživatelem* ²			
Obálka* ²	Obálka #10, obálka DL, obálka C6	10	–	–

*¹ Kapacita vkládání pro předděrovaný papír je jeden list.

Vkládání papíru

*2 Je k dispozici pouze tisk z počítače.

*3 Pro ruční oboustranný tisk můžete vložit až 30 listů papíru, které mají již jednu stranu potištěnou.

Související informace

➔ „[Webové stránky technické podpory](#)“ na str. 160

Seznam typů papíru

Chcete-li při tisku dosáhnout optimálních výsledků, vyberte typ vhodný pro daný papír.

Název média	Typ média	
	Ovládací panel	Ovladač tiskárny, chytré zařízení ^{*2}
Epson Bright White Ink Jet Paper ^{*1}	obyčejný papír	obyčejný papír
Epson Ultra Glossy Photo Paper ^{*1}	Ultra Glossy	Epson Ultra Glossy
Epson Premium Glossy Photo Paper ^{*1}	Prem. Glossy	Epson Premium Glossy
Epson Premium Semigloss Photo Paper ^{*1}	Prem. Semigloss	Epson Premium Semigloss
Epson Photo Paper Glossy ^{*1}	Lesklý	Photo Paper Glossy
Epson Matte Paper-Heavyweight ^{*1}	Matte	Epson Matte
Epson Photo Quality Ink Jet Paper ^{*1}	Matte	Epson Matte
Obyčejný papír ^{*1}	obyčejný papír	obyčejný papír
Obálka	Obálka	Obálka

*1 Tyto typy papíru jsou kompatibilní s funkcí Exif Print a technologií PRINT Image Matching při tisku pomocí ovladače tiskárny. Další informace najdete v dokumentaci dodávané s digitálním fotoaparátem podporujícím funkci Exif Print nebo technologii PRINT Image Matching.

*2 V případě chytrých zařízení lze tyto typy médií vybírat při tisku pomocí Epson iPrint.

Vkládání papíru do Zadní podávání papíru

1. Otevřete vodítko podavače, vysuňte podpěru papíru a potom ji sklopte dozadu.

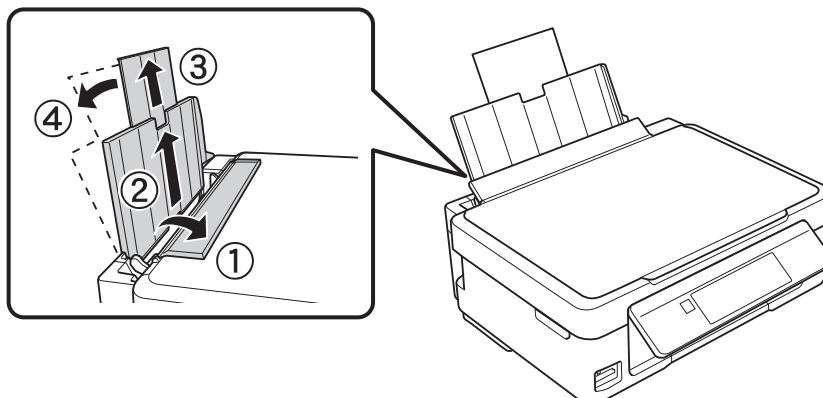

2. Posuňte vodítko okraje doleva.

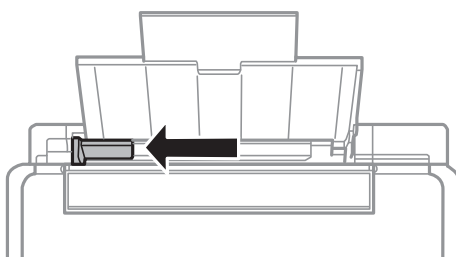

3. Vložte papír svisle podél pravé strany zadní podávání papíru tisknutelnou stranou nahoru.

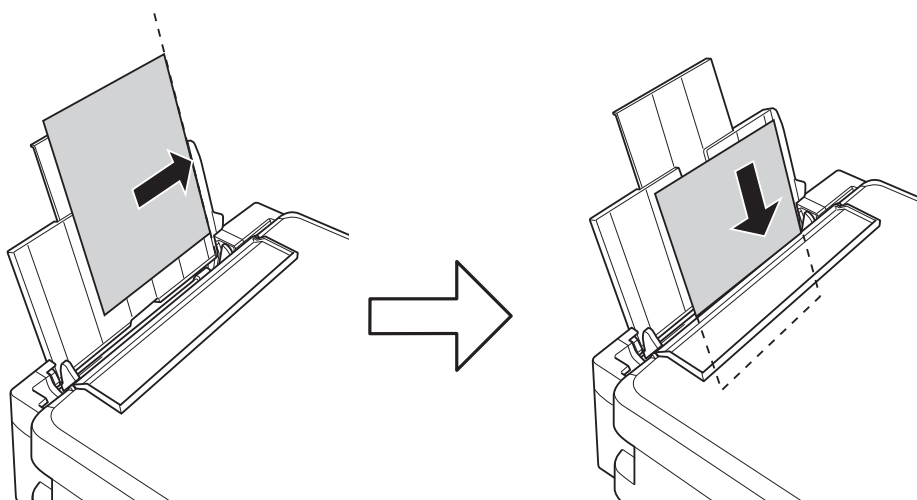

Důležité:

Nevkládejte více, než je uvedený maximální počet listů pro papír. Obvyčejný papír nezakládejte nad čáru vyznačenou symbolem trojúhelníku na vodítku.

Vkládání papíru

- ❑ Obálky

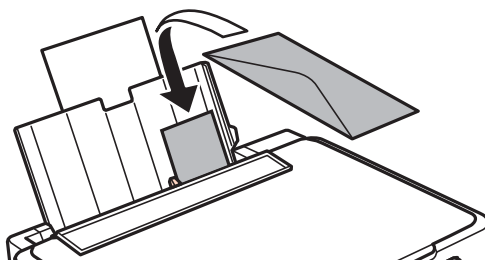

- ❑ Děrovaný papír

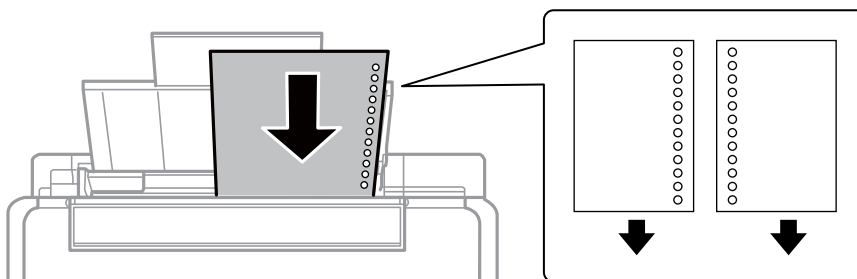

Poznámka:

- ❑ Vložte jeden list papíru bez vázacích otvorů nahoře nebo dole.
- ❑ Upravte tiskovou pozici souboru, aby nedošlo k tisku přes otvory.

4. Posuňte vodítko okraje k okraji papíru a potom zavřete vodítko podavače.

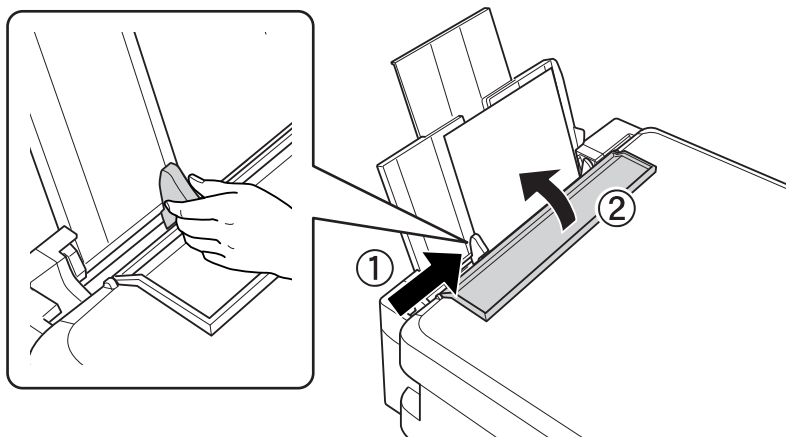

5. Zkontrolujte nastavení velikosti a typu papíru zobrazená na ovládacím panelu. Chcete-li tato nastavení použít, vyberte volbu **Neměnit** pomocí tlačítka ▲ nebo ▼, stiskněte tlačítko OK a potom přejděte na krok 7. Chcete-li tato nastavení změnit, vyberte volbu **Změnit** pomocí tlačítka ▲ nebo ▼, stiskněte tlačítko OK a potom přejděte na další krok.



Důležité:

Obrazovka nastavení papíru se nezobrazí, pokud papír není vložen podél pravé strany zadní podávání papíru. Při zahájení tisku dojde k chybě.

Vkládání papíru

Poznámka:

- ☐ Pokud se zaregistrované nastavení formátu a typu papíru liší od nastavení tisku, zobrazí se zpráva.

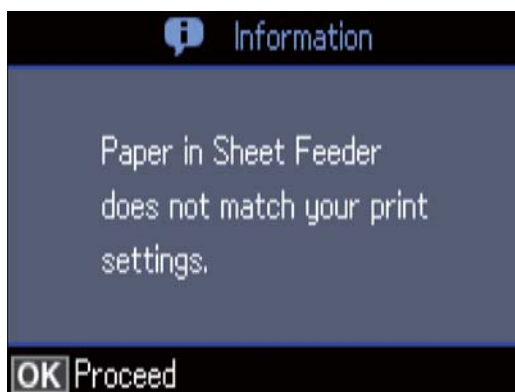

- ☐ Obrazovka nastavení papíru se nezobrazí, pokud jste zakázali **Konfigurace papíru** v následujících nabídkách. V takovém případě nelze tisknout pomocí funkce AirPrint.

Nastavení > Nast. tiskárny > Nastavení papíru > Konfigurace papíru

- Na obrazovce nastavení velikosti papíru vyberte stiskem tlačítka ▲ nebo ▼ velikost papíru a potom stiskněte tlačítko OK. Na obrazovce nastavení typu papíru vyberte stejným způsobem typ papíru a potom stiskněte tlačítko OK. Zkontrolujte nastavení a pak stiskněte tlačítko OK.

Poznámka:

Velikost a typ papíru lze rovněž zobrazit výběrem následujících nabídek.

Nastavení > Nast. tiskárny > Nastavení papíru > Nastavení papíru

- Vysuňte výstupní podavač a potom zdvihněte zarážku.

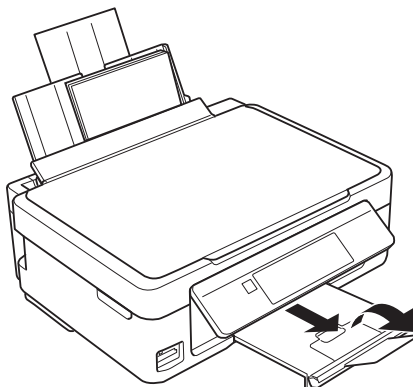

Poznámka:

Zbývající papír vraťte do obalu. Ponecháte-li papír v tiskárně, může se papír zkroutit nebo se může zhoršit kvalita tisku.

Související informace

- ➔ „Pokyny k manipulaci s papírem“ na str. 34
- ➔ „Dostupný papír a kapacita“ na str. 35

Vkládání originálů

Vkládání předloh na Sklo skeneru

**Důležité:**

Při vkládání objemných předloh (např. knih) zkontrolujte, zda přímo na sklo skeneru nesvítí vnější světlo osvětlení.

1. Otevřete víko dokumentů.

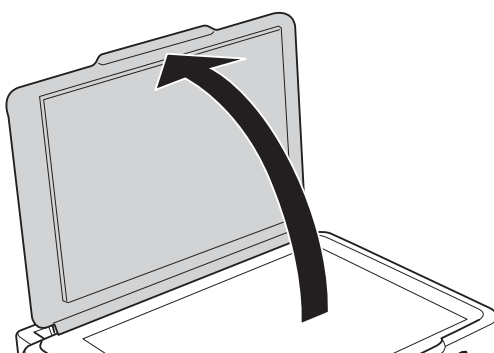

2. Odstraňte prach nebo skvrny ze skla skeneru.
3. Umístěte předlohu směrem dolů a posuňte ji k rohové značce.

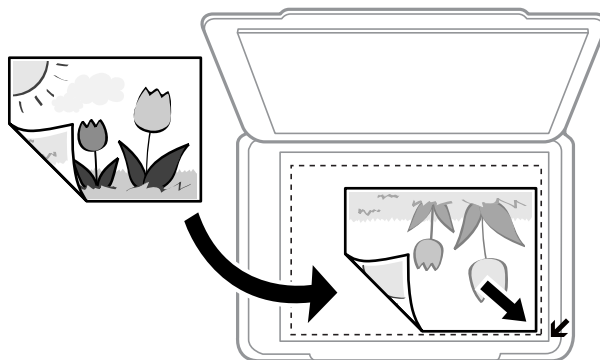
**Poznámka:**

Oblast ve vzdálenosti 1,5 mm od okrajů skla skeneru nebude skenována.

4. Opatrně zavřete víko.
5. Po dokončení skenování předlohy odeberte.

Poznámka:

Pokud bude sklo skeneru v kontaktu s předlohami delší dobu, mohou se k povrchu skla přichytit.

Jak vkládat různé předlohy

Vkládání více fotografií ke kopírování

Současně můžete vložit více fotografií a vytvořit z nich jednotlivě kopie. Fotografie by měly být větší než 30 × 40 mm. Fotografie umístěte 5 mm od rohové značky na sklo skeneru a ponechte mezi nimi mezeru 5 mm. Můžete umístit několik fotografií různých velikostí současně.

Maximální velikost: 10×15 cm (4×6 palců)

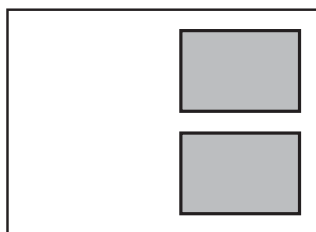

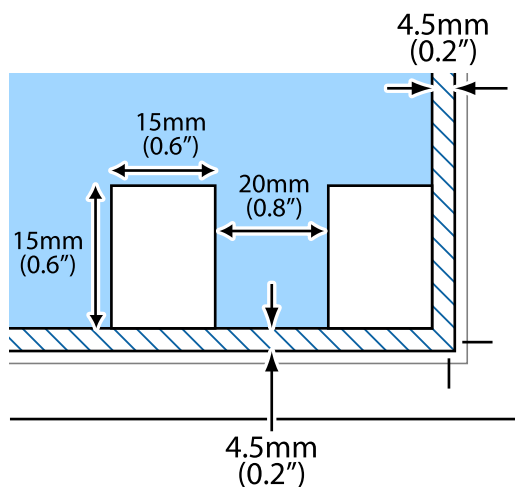

Vkládání více fotografií ke skenování

V nabídce **Režim fotografie** v aplikaci Epson Scan 2 můžete skenovat více fotografií najednou, když ze seznamu nahoře v okně s náhledem vyberete možnost **Miniatura**.

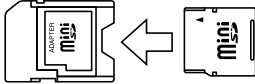

Vložení paměťové karty

Podporované paměťové karty

	miniSD* miniSDHC* microSD* microSDHC* microSDXC*
	SD SDHC SDXC

* Paměťovou kartu zasuňte pomocí připojeného adaptéru. Neučiníte-li tak, karta může uvíznout.

Související informace

➔ „Specifikace podporovaných paměťových karet“ na str. 154

Vložení a vyjmutí paměťové karty

1. Vložte paměťovou kartu do tiskárny.

Tiskárna začne načítat data, přičemž kontrolka bliká. Po dokončení načítání přestane kontrolka blikat a zůstane svítit.

Důležité:

- Paměťovou kartu zasuňte rovně do tiskárny.
- Karta by neměla být zcela zasunuta. Nepokoušejte se kartu zasunout do slotu násilím až na doraz.

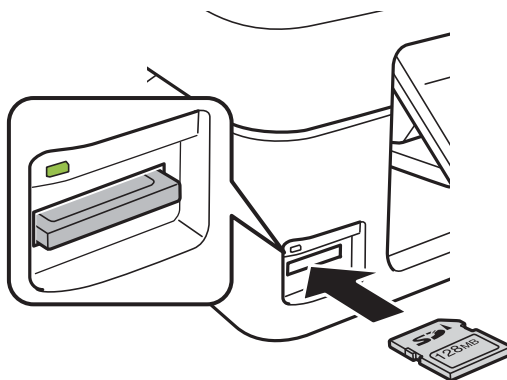

Vložení paměťové karty

2. Po dokončení práce s paměťovou kartou zkontrolujte, zda kontrolka neblinká, a poté kartu vyjměte.

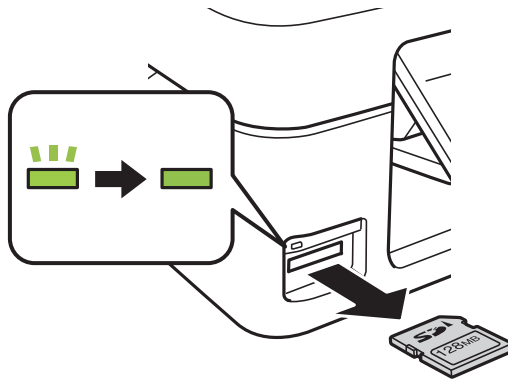

Důležité:

Vyjmete-li paměťovou kartu, když kontrolka blinká, může dojít ke ztrátě dat na paměťové kartě.

Poznámka:

Přístupujete-li k paměťové kartě z počítače, je nutné odebrat vyměnitelné zařízení pomocí příslušné funkce v počítači.

Související informace

- ➔ [„Přístup k paměťové kartě z počítače“ na str. 159](#)

Tisk

Tisk z ovládacího panelu

Tisk fotografií výběrem z paměťové karty

1. Vložte papír do tiskárny.



Důležité:

Na ovládacím panelu proveďte nastavení papíru.

2. Vložte paměťovou kartu do tiskárny.



Důležité:

Před dokončením tisku nevyjímejte paměťovou kartu.

3. Zadejte **Tisk foto** na domovské obrazovce stiskem tlačítka ◀ nebo ▶ a potom stiskněte tlačítko OK.
4. Vyberte fotografii stiskem tlačítka ◀ nebo ▶ a potom stiskem tlačítka – nebo + nastavte počet kopií. Při tisku více než jedné fotografie opakujte tento postup.

Poznámka:

Následující nabídky, které se zobrazí po stisknutí tlačítka ▼, slouží na pomoc se snadným výběrem fotografií, když jich máte na paměťové kartě příliš hodně.

- Vybrat foto:** pomocí nabídky **Vybrat dle data** rozřídíte fotografie podle data a současně vyberte všechny fotografie stejného data.
- Možnosti zobrazení:** pomocí nabídky **Miniatura** zobrazíte na obrazovce devět fotografií.

5. Stiskem tlačítka ▼ zobrazte nabídku a poté zvolte možnost **Nastavení tisku** stiskem tlačítka ▲ nebo ▼. Následně stiskněte tlačítko OK.

Poznámka:

Chcete-li oříznout část fotografie, vyberte volbu **Oříznout/přiblížit**. Stiskem tlačítka ▲, ▼, ◀ nebo ▶ přesuňte rámeček nad oblast, kterou chcete oříznout, a poté stiskněte tlačítko – nebo +, čímž změníte velikost rámečku. Stiskem tlačítka ⬆ rámeček otočíte.

6. Pomocí tlačítka ▲ nebo ▼ vyberte položky nastavení jako velikost papíru a typ papíru a změňte je pomocí tlačítka ◀ nebo ▶.
7. Stiskněte tlačítko ⬠.

Související informace

- ➔ „Vkládání papíru do Zadní podávání papíru“ na str. 37
- ➔ „Seznam typů papíru“ na str. 36

- ➔ „Vložení paměťové karty“ na str. 42
- ➔ „Možnosti nabídky pro režim Tisk foto“ na str. 49

Tisk linkovaného papíru, kalendářů, originálního dopisního papíru a originálních blahopřání

Pomocí nabídky **Osobní dopisní papír** můžete snadno tisknout linkovaný papír, kalendáře, originální dopisní papír a originální blahopřání.

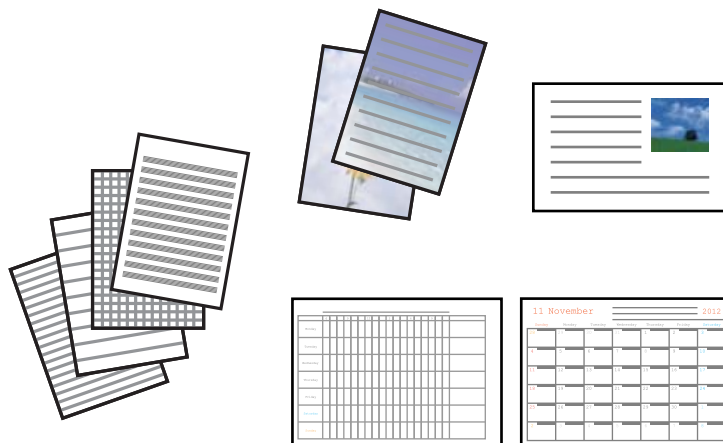

1. Vložte papír do tiskárny.



Důležité:

Na ovládacím panelu proveďte nastavení papíru.

2. Chcete-li vytisknout dopisní papír a blahopřání pomocí fotografie na paměťové kartě, vložte paměťovou kartu do tiskárny.
3. Zadejte **Další funkce** na domovské obrazovce stiskem tlačítka ◀ nebo ▶ a potom stiskněte tlačítko OK.
4. Vyberte možnost **Osobní dopisní papír** stiskem tlačítka ▲ nebo ▼ a poté stiskněte tlačítko OK.
5. Vyberte položku nabídky stiskem tlačítka ▲ nebo ▼ a potom stiskněte tlačítko OK.

Poznámka:

Při tisku blahopřání lze místo použití fotografie na paměťové kartě přidat obrázek uložený na tiskárně. Chcete-li přidat obrázek uložený v tiskárně, vyberte volbu **Šablona**.

6. Postupem podle pokynů na obrazovce zahájíte tisk.

Související informace

- ➔ „Vkládání papíru do Zadní podávání papíru“ na str. 37
- ➔ „Seznam typů papíru“ na str. 36
- ➔ „Vložení paměťové karty“ na str. 42
- ➔ „Možnosti nabídky pro tisk linkovaného papíru, kalendářů, originálního dopisního papíru a originálních blahopřání“ na str. 46

➔ „Možnosti nabídky pro režim Tisk foto“ na str. 49

Možnosti nabídky pro tisk linkovaného papíru, kalendářů, originálního dopisního papíru a originálních blahopřání

Linkované papíry

Vytiskne některé typy linkovaného papíru, čtverečkovaného papíru nebo notového papíru.

Psací papíry

Vytiskne některé typy dopisního papíru s fotografií z paměťové karty nastavenou jako pozadí. Fotografie je vytištěna slabě, takže na ní lze snadno psát.

Kalendář

Vytiskne týdenní nebo měsíční kalendář. Pro měsíční kalendář vyberte rok a měsíc.

Karta hlášení

Vytiskne blahopřání s pomocí obrázku z tiskárny nebo obrázků na paměťové kartě.

Poloha obrazu

Vyberte, kde chcete umístit obrázek na blahopřání.

Typ čáry

Vyberte typ linkovaného řádku, který se má vytisknout na blahopřání.

Barva čáry

Vyberte barvu linkovaného řádku, který se má vytisknout na blahopřání.

Tisk originálních obálek

Originální obálky můžete vytvořit přidáním obrázku uloženého v tiskárně pomocí nabídky **Osobní dopisní papír**. Stejný obrázek můžete použít k tisku blahopřání, která odpovídají obálkám.

Nejprve vytiskněte nákras obálky na papír formátu A4 a pak jej zpřehýbejte, aby vznikla obálka.

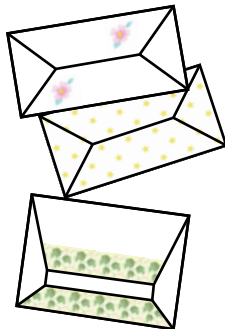

1. Zadejte **Další funkce** na domovské obrazovce stiskem tlačítka ◀ nebo ▶ a potom stiskněte tlačítko OK.
2. Vyberte možnost **Osobní dopisní papír** stiskem tlačítka ▲ nebo ▼ a poté stiskněte tlačítko OK.

Tisk

3. Vyberte možnost **Origami** stiskem tlačítka ▲ nebo ▼ a poté stiskněte tlačítko OK.
4. Vyberte možnost **Obálka Origami** stiskem tlačítka ▲ nebo ▼ a poté stiskněte tlačítko OK.
5. Pomocí tlačítka ◀ nebo ▶ vyberte obrázek, který chcete vytisknout na obálky a potom stiskněte tlačítko OK.
Zobrazí se obrazovka udávající tiskovou polohu obrázku a zda se vytisknou linky pro přehýbání.
6. Chcete-li změnit polohu obrázku a nastavení linek pro přehýbání, stiskem tlačítka ▼ zobrazte obrazovku nastavení a změňte příslušná nastavení.
7. Po dokončení provedení nastavení stiskněte tlačítko ↵ k návratu na obrazovku potvrzení nastavení a poté stiskněte tlačítko OK.
8. Stiskem tlačítka ◀ nebo ▶ vyberte velikost obálek a potom stiskněte tlačítko OK.
9. Do tiskárny vložte obyčejný papír formátu A4 a stiskněte tlačítko OK.
10. Pomocí tlačítka – nebo + nastavte počet kopií a potom stiskněte tlačítko ⬠.

Související informace

➔ „Vkládání papíru do Zadní podávání papíru“ na str. 37

Skládání obálek

Po vytištění nákresu obálky vytiskněte list s pokyny, který uvádí, jak přehnout obálku a poté položte list s pokyny na vršek nákresu a společně je přehněte.

1. Vyberte možnost **Pokyn k obálce Origami** z nabídky **Origami** a poté stiskněte tlačítko OK.
2. Pomocí tlačítka ◀ nebo ▶ vyberte formát obálky, kterou jste vybrali k tisku nákresu obálky, a potom stiskněte tlačítko OK.
3. Do tiskárny vložte obyčejný papír formátu A4 a stiskněte tlačítko OK.

Tisk

4. Pomocí tlačítka – nebo + nastavte počet kopií a potom stiskněte tlačítko .

Vytiskne se následující list s pokyny.

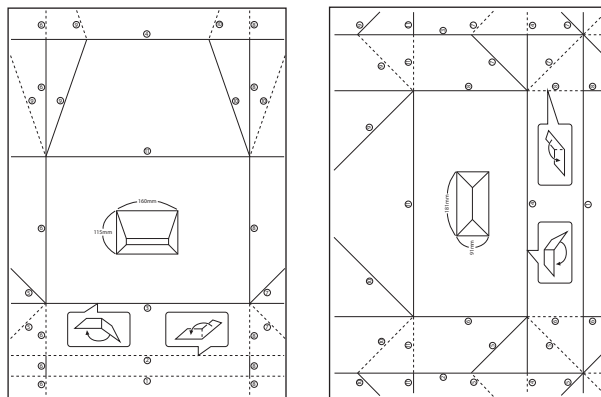

5. Položte list s pokyny na nákras obálky a pak je společně přehněte podle instrukcí na listu s pokyny.
6. Po dokončení je rozbalte a odstraňte list s pokyny a poté opět přehněte pouze nákras obálky podle přehybů.

Tisk v různých rozloženích

Fotografie na paměťové kartě můžete tisknout v různých rozloženích, jako např. 2 nebo 4 strany na jeden list, a horní polovina.

Poznámka:

Při tisku pomocí této funkce se rychlost tisku může zpomalit.



Zadejte **Další funkce** na domovské obrazovce stiskem tlačítka ◀ nebo ▶ a potom stiskněte tlačítko OK. Vyberte možnost **Arch rozložení foto** stiskem tlačítka ▲ nebo ▼ a poté stiskněte tlačítko OK. Postupem podle pokynů na obrazovce zahájíte tisk.

Související informace

➔ „Možnosti nabídky pro režim Tisk foto“ na str. 49

Tisk z prezentace

Z fotografií na paměťové kartě můžete spustit prezentaci, ze které pak můžete fotografie vytisknout.

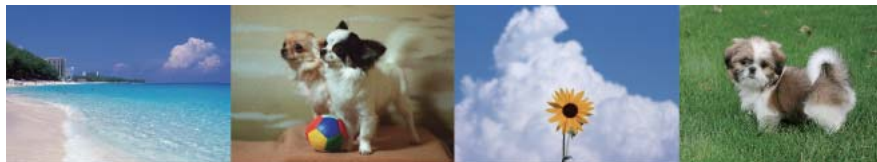

Zadejte **Další funkce** na domovské obrazovce stiskem tlačítka ◀ nebo ▶ a potom stiskněte tlačítko OK. Vyberte možnost **Prezentace** stiskem tlačítka ▲ nebo ▼ a poté stiskem tlačítka OK prezentaci spustíte. Stiskem tlačítka ▼ prezentaci pozastavíte a opětovným stiskem ji znovu spustíte. Chcete-li fotografii vytisknout, stiskněte tlačítko OK. Položky nabídky nastavení jsou stejné jako položky zobrazené v režimu **Tisk foto**.

Související informace

- ➔ „Tisk fotografií výběrem z paměťové karty“ na str. 44
- ➔ „Možnosti nabídky pro režim Tisk foto“ na str. 49

Tisk v režimu DPOF

Tato tiskárna je kompatibilní s formátem DPOF (Digital Print Order Format, formát přímého digitálního tisku) verze 1.10. DPOF je formát, který ukládá další informace o fotografiích, jako např. datum, čas, jméno uživatele a informace o tisku. Fotoaparáty kompatibilní s formátem DPOF umožňují nastavit fotografie na paměťové kartě, které budou následně vytištěny, a počet kopií. Při vložení paměťové karty do tiskárny budou fotografie vybrané fotoaparátem vytištěny.

Poznámka:

Informace o konfiguraci nastavení tisku ve fotoaparátu najdete v dokumentaci dodávané s fotoaparátem.

Po vložení paměťové karty do tiskárny se zobrazí obrazovka pro potvrzení. Zvolte možnost **Ano** stiskem tlačítka ▲ nebo ▼ a potom stiskněte tlačítko OK. Tím zobrazíte úvodní obrazovku tisku. Stiskem tlačítka ◇ zahájíte tisk. Chcete-li změnit nastavení tisku, stiskněte tlačítko ▼. Položky nastavení jsou stejné jako v režimu **Tisk foto**.

Související informace

- ➔ „Tisk fotografií výběrem z paměťové karty“ na str. 44
- ➔ „Možnosti nabídky pro režim Tisk foto“ na str. 49

Možnosti nabídky pro režim Tisk foto

Vybrat foto

- Vybrat dle data

Zobrazí fotografie na paměťové kartě seřazené podle data. Všechny fotografie se stejným datem můžete vytisknout najednou.
- Zrušit výběr foto

Vrátí počet výtisků všech fotografií na 0 (nula).

Možnosti zobrazení

- 1 fotografie s informacemi

Zobrazí na obrazovce jedinou fotografii. Kromě toho se zobrazí také informace o nastavení, např. zvětšení.

- 1 fotografie

Zobrazí na obrazovce jedinou fotografii. Ne zobrazí se informace o nastavení, např. zvětšení.

- Miniatura

Zobrazí na obrazovce devět fotografií.

Nastavení tisku

- Vel papíru

Výběr velikosti vloženého papíru.

- Typ papíru

Výběr typu vloženého papíru.

- Bez okraje

Chcete-li tisknout bez ohraničení kolem okrajů, vyberte **Bez okraje**. Obraz se poněkud zvětší, čímž dojde k odstranění okrajů podél okrajů papíru. Chcete-li tisknout s ohraničením kolem okrajů, vyberte **S okrajem**.

- Kvalita

Slouží k výběru kvality tisku. Výběrem možnosti **Nejl** dosáhnete vyšší kvality tisku, ale rychlost tisku může být nižší.

- Komp. č. očí

Opraví červené oči na fotografiích. Opravy se netýkají původního souboru, pouze výtisků. V závislosti na typu fotografie může dojít k opravě i jiných míst na obrázku než jen očí.

Oříznout/přiblížit

Zvětší část fotografie, která se má tisknout.

Výběr skupiny

Máte-li na paměťové kartě více než 1000 fotografií, fotografie budou automaticky rozděleny do skupin obsahujících maximálně 999 fotografií. Vyberte skupinu, kterou chcete zobrazit.

Tisk z počítače

Základní informace o tisku — Windows

Poznámka:

- Vysvětlení jednotlivých položek nastavení najdete v online nápovědě. Klikněte pravým tlačítkem na položku a dále na možnost **Nápověda**.
- Operace se liší v závislosti na aplikaci. Podrobnosti najdete v nápovědě k dané aplikaci.

Tisk

1. Vložte papír do tiskárny.

**Důležité:**

Na ovládacím panelu proveďte nastavení papíru.

2. Otevřete soubor, který chcete vytisknout.
3. V nabídce **Soubor** vyberte možnost **Tisk** nebo **Nastavení tisku**.
4. Vyhledejte požadovanou tiskárnu.
5. Okno ovladače tiskárny otevřete pomocí možnosti **Předvolby** nebo **Vlastnosti**.

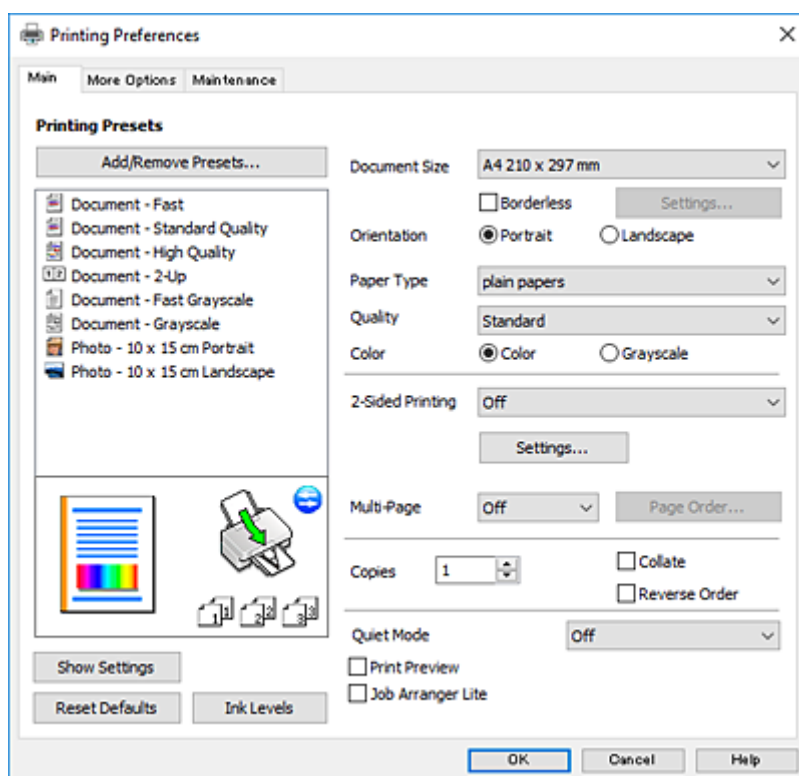

6. Proveďte následující nastavení.

Velikost papíru: Vyberte velikost papíru vloženého do tiskárny.

Bez ohraničení: Tuto možnost vyberte pro tisk bez okrajů kolem obrazu.

V tisku bez okrajů se tisková data o něco zvětší nad rámec velikosti papíru, takže nedojde k vytištění ohraničení při okrajích papíru. Kliknutím na tlačítko **Nastavení** vyberte míru zvětšení.

Orientace: Vyberte orientaci papíru nastavenou v aplikaci.

Typ papíru: Vyberte typ papíru, který jste vložili.

Kvalita: Slouží k výběru kvality tisku.

Výběrem možnosti **Vysoký** dosáhnete vyšší kvality tisku, ale rychlost tisku může být nižší.

Barva: Zvolte možnost **Stupně šedi**, chcete-li tisknout černou barvou nebo v odstínech šedé.

Poznámka:

Při tisku na obálky zvolte možnost **Na šířku** jako nastavení **Orientace**.

Tisk

- Kliknutím na tlačítko **OK** zavřete okno ovladače tiskárny.
- Klikněte na tlačítko **Tisk**.

Související informace

- ➔ „Dostupný papír a kapacita“ na str. 35
- ➔ „Vkládání papíru do Zadní podávání papíru“ na str. 37
- ➔ „Průvodce ovladačem tiskárny v systému Windows“ na str. 114
- ➔ „Seznam typů papíru“ na str. 36

Základní informace o tisku — Mac OS X

Poznámka:

V pokynech v této části je jako příklad použito TextEdit. Postupy a obrazovky se mohou lišit podle aplikace. Podrobnosti najdete v nápovědě k dané aplikaci.

- Vložte papír do tiskárny.

**Důležité:**

Na ovládacím panelu proveďte nastavení papíru.

- Otevřete soubor, který chcete vytisknout.
- Z nabídky **Soubor** vyberte příkaz **Tisk**, případně jiný příkaz, kterým otevřete dialogové okno Tisk.
Pokud je třeba, kliknutím na možnost **Zobrazit podrobnosti** nebo na ikonu ▼ okno tisku rozbalte.

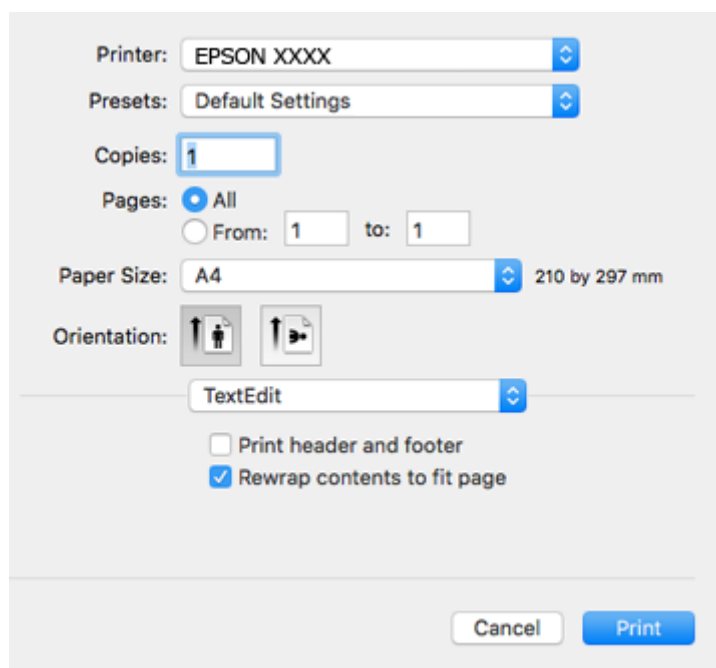

- Proveďte následující nastavení.
 - Tiskárna: Vyberte svou tiskárnu.

Tisk

- Předvolby: Vyberte, chcete-li použít zaregistrovaná nastavení.
- Velikost papíru: Vyberte velikost papíru vloženého do tiskárny.
Při tisku bez ohraničení vyberte formát papíru „bez okrajů“.
- Orientace: Vyberte orientaci papíru nastavenou v aplikaci.

Poznámka:

- Pokud se výše uvedené nabídky nastavení nezobrazí, zavřete okno tisku, vyberte **Nastavení stránky** v nabídce **Soubor** a potom proveďte nastavení.
- Při tisku na obálky vyberte orientaci na šířku.

5. V místní nabídce vyberte možnost **Nastavení tisku**.

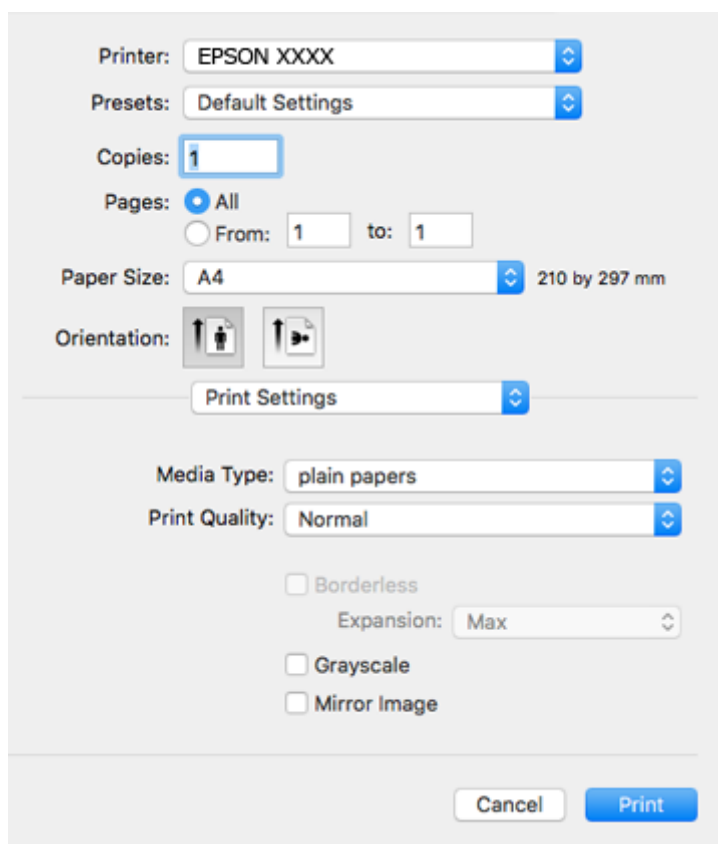

Poznámka:

Nezobrazí-li se v systému Mac OS X v10.8.x nebo vyšší verzi nabídka **Nastavení tisku**, ovladač tiskárny Epson nebyl správně nainstalován.

Vyberte možnost **Předvolby systému** v nabídce  > **Tiskárny a skenery** (nebo **Tisk a skenování**, **Tisk a fax**), odeberte tiskárnu a poté ji opět přidejte. Tiskárnu přidáte podle postupu níže.

<http://epson.sn>

6. Proveďte následující nastavení.

- Typ média: Vyberte typ papíru, který jste vložili.
- Kvalita tisku: Slouží k výběru kvality tisku.
Výběrem možnosti **Jemné** dosáhnete vyšší kvality tisku, ale rychlost tisku může být nižší.
- Rozšíření: Tato možnost je k dispozici při výběru formátu papíru bez okrajů.

Tisk

V tisku bez okrajů se tisková data o něco zvětší nad rámec velikosti papíru, takže nedojde k vytištění ohrazení při okrajích papíru. Vyberte míru zvětšení.

- Stupně šedi: Vyberte tisk černou barvou nebo v odstínech šedé.

7. Klikněte na tlačítko **Tisk**.

Související informace

- ➔ „Dostupný papír a kapacita“ na str. 35
- ➔ „Vkládání papíru do Zadní podávání papíru“ na str. 37
- ➔ „Průvodce ovladačem tiskárny v systému Mac OS X“ na str. 117
- ➔ „Seznam typů papíru“ na str. 36

Oboustranný tisk (pouze systém Windows)

Ovladač tiskárny tiskne s automatickým oddělováním sudých a lichých stránek. Jakmile tiskárna dokončí tisk lichých stránek, převratte stoh papíru podle následujících pokynů a vytiskněte sudé stránky. Můžete vytisknout také brožuru, kterou lze vytvořit složením výtisku.

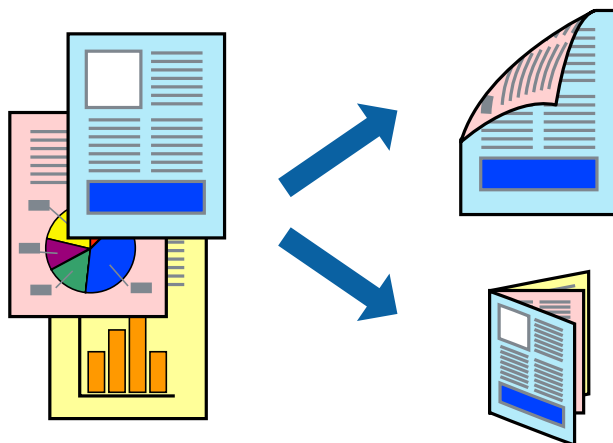

Poznámka:

- Tato funkce není k dispozici při bezokrajovém tisku.
- Nepoužijete-li papír vhodný k oboustrannému tisku, kvalita tisku se může zhoršit a může dojít k uvíznutí papíru.
- V závislosti na papíru a datech může inkoust prosakovat na druhou stranu papíru.
- Je-li nástroj **EPSON Status Monitor 3** zakázán, otevřete ovladač tiskárny, klikněte na tlačítko **Rozšířená nastavení** na kartě **Údržba** a vyberte možnost **Aktivovat EPSON Status Monitor 3**.
- Oboustranný tisk nemusí být k dispozici, je-li k tiskárně přistupováno po síti nebo je používána jako sdílená tiskárna.

1. Vložte papír do tiskárny.
2. Otevřete soubor, který chcete vytisknout.
3. Přejděte do okna ovladače tiskárny.
4. Vyberte možnost **Ručně (vazba na dlouhé hraně)** nebo **Ručně (vazba na krátké hraně)** v části **Oboustranný tisk** na kartě **Hlavní**.

Tisk

- Kliknutím na položku **Nastavení** proveďte požadovaná nastavení a poté klikněte na tlačítko **OK**.

Poznámka:

*Chcete-li tisknout ve formě brožury, vyberte možnost **Brožura**.*

- Podle potřeby nastavte další možnosti na kartách **Hlavní** a **Další možnosti** a klikněte na tlačítko **OK**.
- Klikněte na tlačítko **Tisk**.

Po vytištění první stránky se v počítači zobrazí místní okno. Postupujte podle pokynů na obrazovce.

Související informace

- ➔ „Dostupný papír a kapacita“ na str. 35
- ➔ „Vkládání papíru do Zadní podávání papíru“ na str. 37
- ➔ „Základní informace o tisku — Windows“ na str. 50

Tisk několika stránek na jeden list

Na jeden list papíru můžete vytisknout dvě nebo čtyři stránky dat.

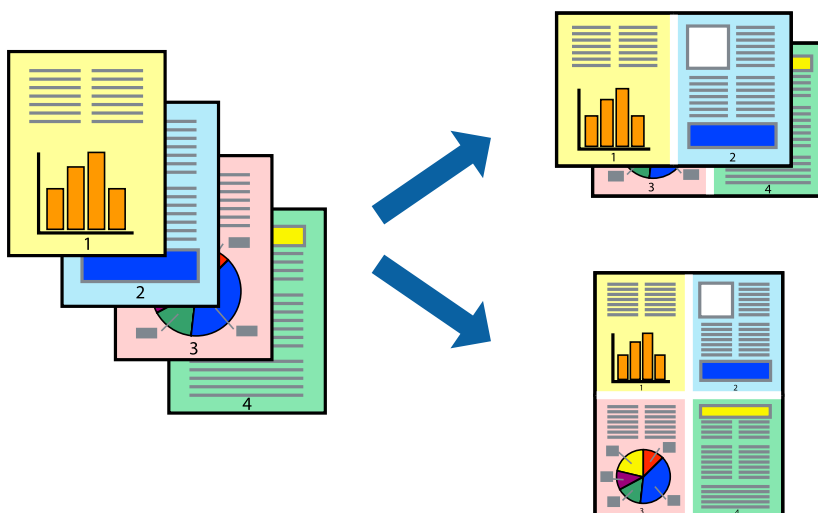

Tisk několika stránek na jeden list – Windows

Poznámka:

Tato funkce není k dispozici při bezokrajovém tisku.

- Vložte papír do tiskárny.
- Otevřete soubor, který chcete vytisknout.
- Přejděte do okna ovladače tiskárny.
- Vyberte možnost **2 na list** nebo **4 na list** jako nastavení **Více stránek** na kartě **Hlavní**.
- Klepněte na možnost **Pořadí stránek**, proveďte odpovídající nastavení a klepnutím na tlačítko **OK** zavřete okno.
- Podle potřeby nastavte další možnosti na kartách **Hlavní** a **Další možnosti** a klepněte na tlačítko **OK**.

Tisk

7. Klepněte na příkaz **Tisk**.

Související informace

- ➔ „Vkládání papíru do Zadní podávání papíru“ na str. 37
- ➔ „Základní informace o tisku — Windows“ na str. 50

Tisk několika stránek na jeden list – Mac OS X

1. Vložte papír do tiskárny.
2. Otevřete soubor, který chcete vytisknout.
3. Otevřete dialogové okno Tisk.
4. V místní nabídce vyberte možnost **Uspořádání**.
5. Nastavte počet stránek v části **Počet stránek na listu**, **Směr uspořádání** (pořadí stránek) a **Ohraničení**.
6. Podle potřeby nastavte také další položky.
7. Klepněte na příkaz **Tisk**.

Související informace

- ➔ „Vkládání papíru do Zadní podávání papíru“ na str. 37
- ➔ „Základní informace o tisku — Mac OS X“ na str. 52

Tisk odpovídající velikosti papíru

Můžete tisknout tak, aby výstup odpovídal velikosti papíru vloženého do tiskárny.



Tisk odpovídající velikosti papíru – Windows

Poznámka:

Tato funkce není k dispozici při bezokrajovém tisku.

1. Vložte papír do tiskárny.

Tisk

2. Otevřete soubor, který chcete vytisknout.
 3. Přejděte do okna ovladače tiskárny.
 4. Na kartě **Další možnosti** proveďte následující nastavení.
 - Velikost papíru: Vyberte velikost papíru nastavenou v aplikaci.
 - Výstupní papír: Vyberte velikost papíru vloženého do tiskárny.
Automaticky bude vybrána možnost **Upravit na stránku**.
- Poznámka:**
*Jestliže chcete vytisknout zmenšený obrázek uprostřed stránky, zvolte možnost **Uprostřed**.*
5. Podle potřeby nastavte další možnosti na kartách **Hlavní** a **Další možnosti** a klepněte na tlačítko **OK**.
 6. Klepněte na příkaz **Tisk**.

Související informace

- ➔ „Vkládání papíru do Zadní podávání papíru“ na str. 37
- ➔ „Základní informace o tisku — Windows“ na str. 50

Tisk odpovídající velikosti papíru – Mac OS X

1. Vložte papír do tiskárny.
2. Otevřete soubor, který chcete vytisknout.
3. Otevřete dialogové okno **Tisk**.
4. Vyberte velikost papíru, kterou jste nastavili v dané aplikaci v části **Velikost papíru**.
5. V místní nabídce vyberte možnost **Zpracování papíru**.
6. Vyberte možnost **Přizpůsobit velikosti papíru**.
7. V části **Cílová velikost papíru** vyberte velikost papíru vloženého do tiskárny.
8. Podle potřeby nastavte také další položky.
9. Klepněte na příkaz **Tisk**.

Související informace

- ➔ „Vkládání papíru do Zadní podávání papíru“ na str. 37
- ➔ „Základní informace o tisku — Mac OS X“ na str. 52

Tisk několika souborů zároveň (pouze v systému Windows)

Nástroj **Organizátor tiskových úloh Lite** dovoluje spojit do jedné tiskové úlohy několik souborů vytvořených v různých aplikacích. Můžete zadat nastavení tisku pro kombinované soubory, jako je uspořádání, pořadí tisku a orientaci.

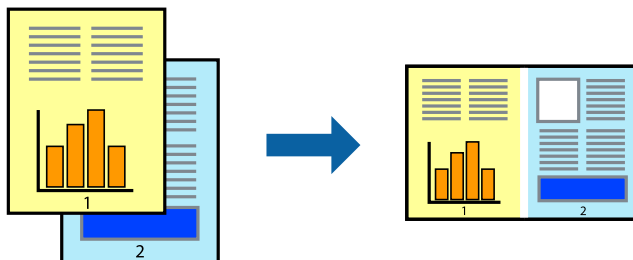

1. Vložte papír do tiskárny.
2. Otevřete soubor, který chcete vytisknout.
3. Přejděte do okna ovladače tiskárny.
4. Vyberte možnost **Organizátor tiskových úloh Lite** na kartě **Hlavní**.
5. Kliknutím na tlačítko **OK** zavřete okno ovladače tiskárny.
6. Klikněte na tlačítko **Tisk**.

Zobrazí se okno **Organizátor tiskových úloh Lite** a tisková úloha se přidá do skupiny **Tisk projektu**.

7. Okno nástroje **Organizátor tiskových úloh Lite** ponechte otevřené, otevřete soubor, který chcete přidat k aktuálnímu souboru, a zopakujte kroky 3 až 6.

Poznámka:

- Zavřete-li okno **Organizátor tiskových úloh Lite**, neuložený **Tisk projektu** bude odstraněn. Chcete-li tisknout později, zvolte možnost **Uložit v nabídce Soubor**.
- Chcete-li otevřít **Tisk projektu** uložený v nástroji **Organizátor tiskových úloh Lite**, klikněte na možnost **Organizátor tiskových úloh Lite** na kartě **Údržba** ovladače tiskárny. Poté pomocí příkazu **Otevřít** z nabídky **Soubor** vyberte požadovaný soubor. Přípona uložených souborů je „.ecl“.

8. Zvolte nabídky **Rozložení** a **Úpravy** v nabídce **Organizátor tiskových úloh Lite** a upravte **Tisk projektu** podle potřeby. Podrobnosti uvádí nápověda nástroje Organizátor tiskových úloh Lite.
9. Vyberte možnost **Tisk** v nabídce **Soubor**.

Související informace

- ➔ „Vkládání papíru do Zadní podávání papíru“ na str. 37
- ➔ „Základní informace o tisku — Windows“ na str. 50

Tisk jednoho obrázku na více listů papíru pro vytvoření plakátu (pouze pro operační systém Windows)

Tato funkce umožňuje vytisknout jeden obrázek na více listů papíru. Slepáním vytištěných listů můžete vytvořit plakát.

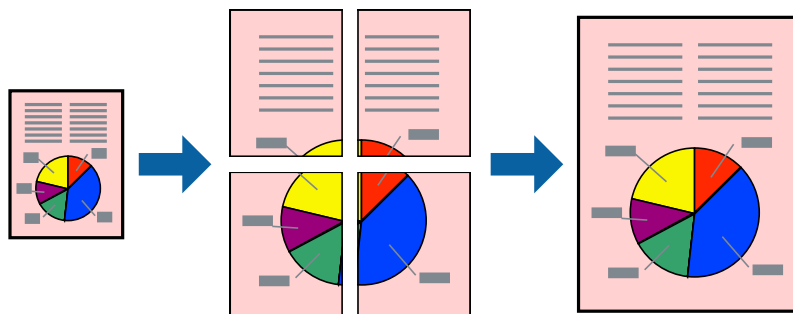

Poznámka:

Tato funkce není k dispozici při bezokrajovém tisku.

1. Vložte papír do tiskárny.
2. Otevřete soubor, který chcete vytisknout.
3. Přejděte do okna ovladače tiskárny.
4. Vyberte možnost **2x1 Plakát**, **2x2 Plakát**, **3x3 Plakát** nebo **4x4 Plakát** v části **Více stránek** na kartě **Hlavní**.
5. Kliknutím na položku **Nastavení** proveďte požadovaná nastavení a poté klikněte na tlačítko **OK**.

Poznámka:

Vytisknout čáry pro oříznutí vám umožní tisk čar pro oříznutí.

6. Podle potřeby nastavte další možnosti na kartách **Hlavní** a **Další možnosti** a klikněte na tlačítko **OK**.
7. Klikněte na tlačítko **Tisk**.

Související informace

- ➔ „Vkládání papíru do Zadní podávání papíru“ na str. 37
- ➔ „Základní informace o tisku — Windows“ na str. 50

Tvorba plakátů s využitím nastavení Překrývající se značky nastavení

Následující příklad ukazuje postup vytvoření plakátu při výběru možnosti **2x2 Plakát** a výběru možnosti **Překrývající se značky nastavení** v části **Vytisknout čáry pro oříznutí**.

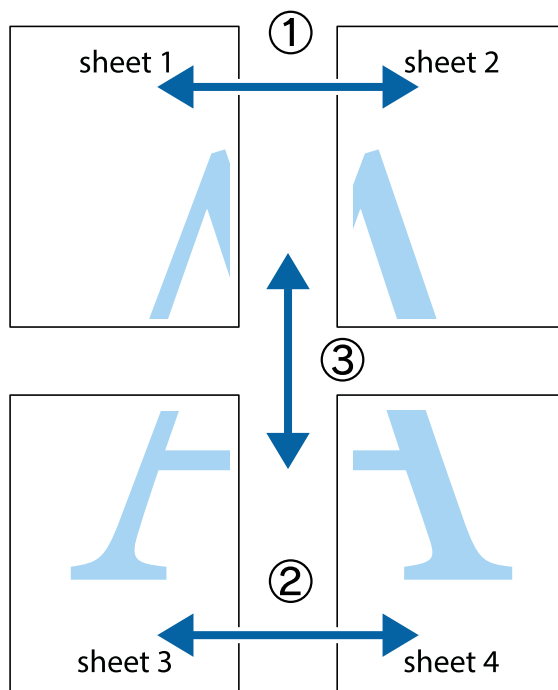

1. Připravte si Sheet 1 a Sheet 2. Odstříhnete okraje Sheet 1 podél svislé modré čáry vedené středem křížových značek nahore a dole.

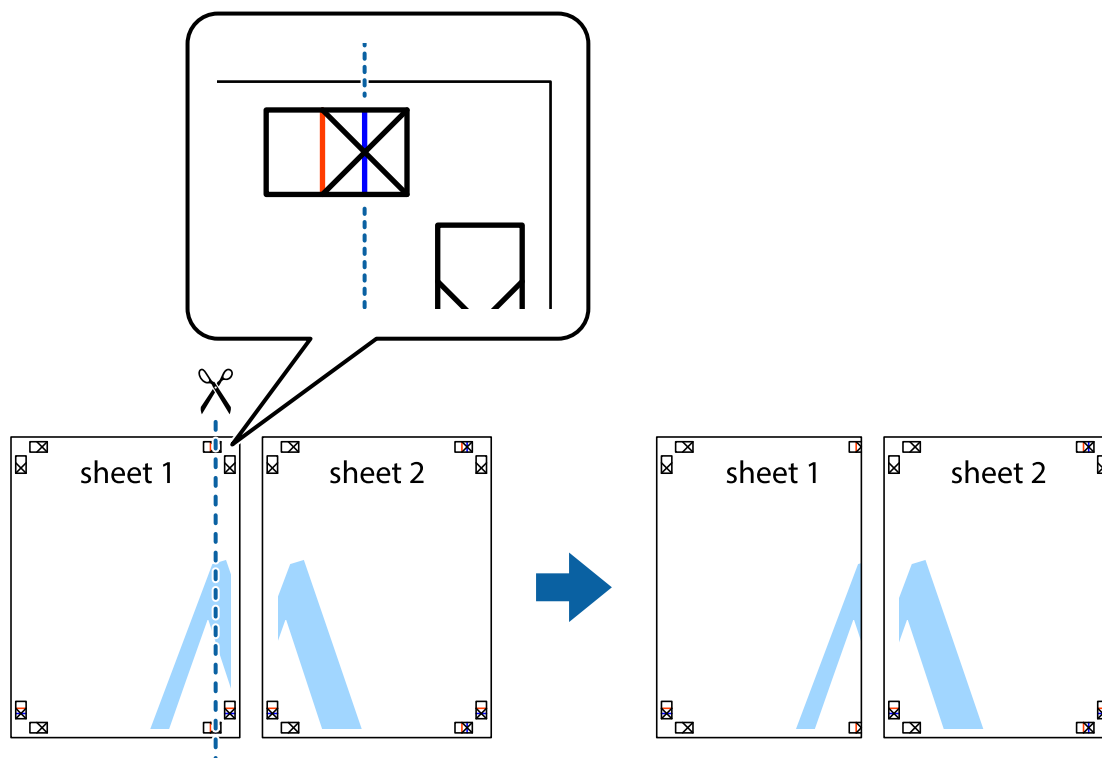

Tisk

- Umístěte okraj Sheet 1 na horní část Sheet 2 a zarovnejte křížové značky, poté listy zezadu dočasně slepte páskou.

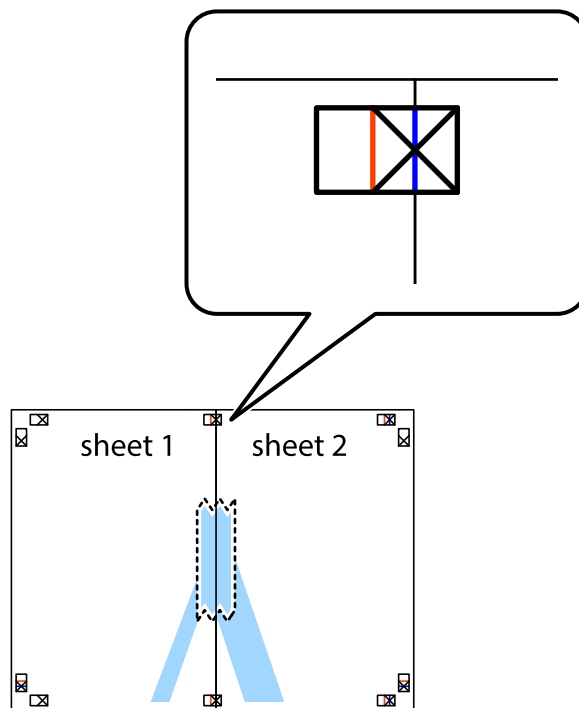

- Slepené listy rozřízněte na dvě části podél svislé červené čáry vedené značkami zarovnání (tentokrát se jedná o čáru vlevo od křížových značek).

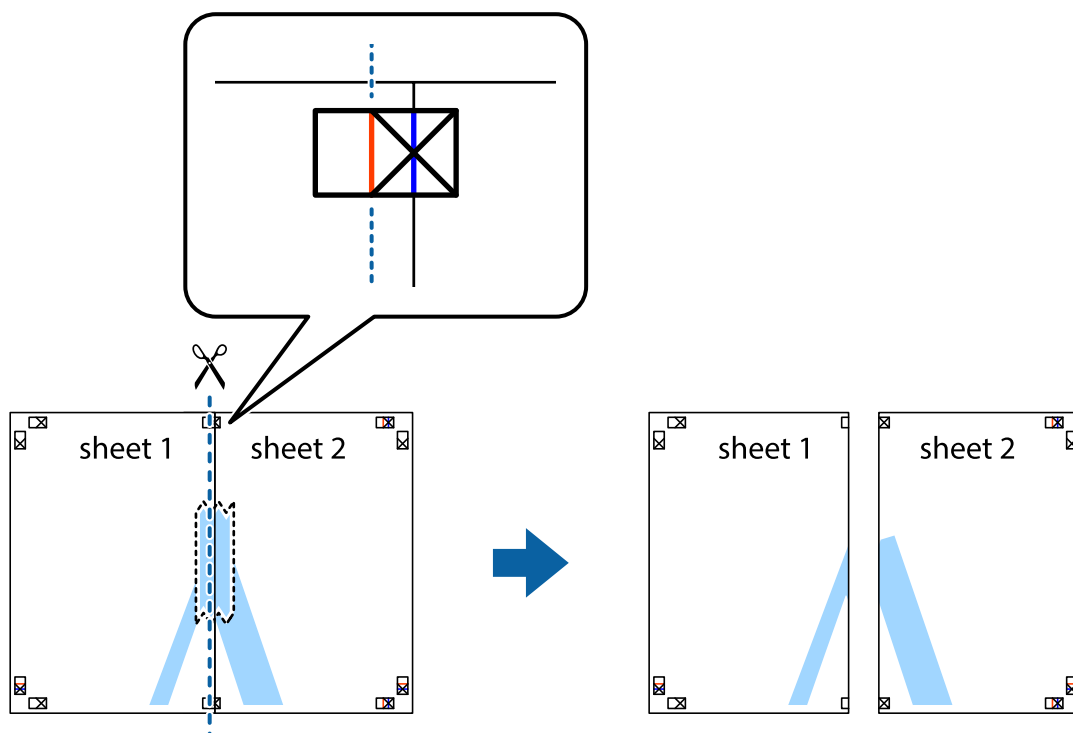

Tisk

4. Listy zezadu spojte lepicí páskou.

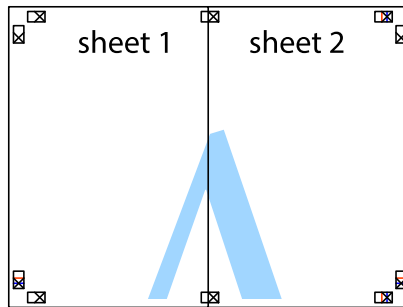

5. Zopakujte kroky 1 až 4, až jsou Sheet 3 a Sheet 4 slepené k sobě.
6. Odstříhnete okraje Sheet 1 a Sheet 2 podél svislé modré čáry vedené středem křížových značek vlevo a vpravo.

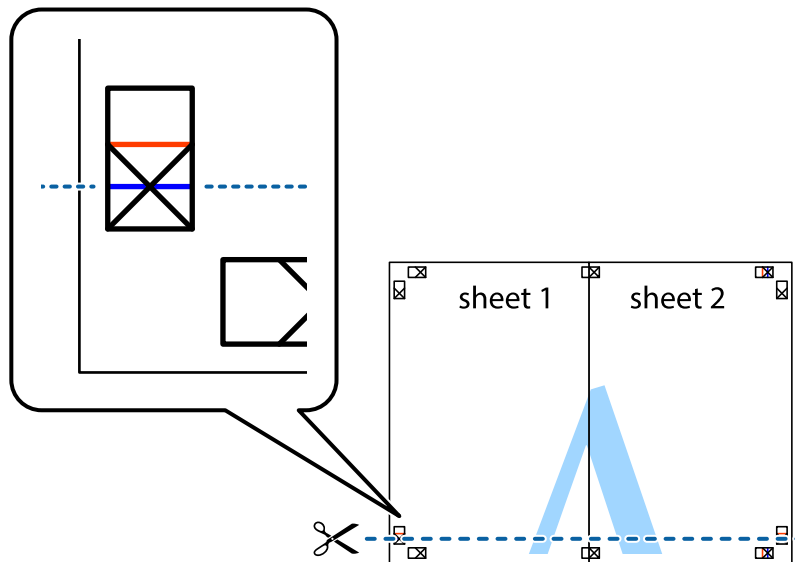

Tisk

- Umístěte okraj Sheet 1 a Sheet 2 na horní část Sheet 3 a Sheet 4 a zarovnejte křížové značky, poté listy zezadu dočasně slepte páskou.

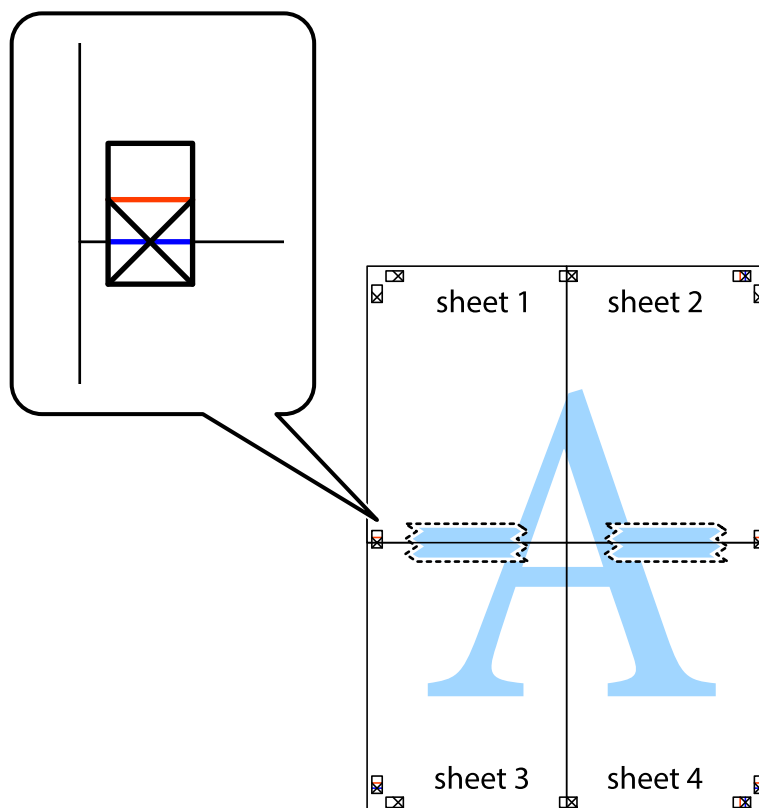

Tisk

8. Slepěné listy rozřízněte na dvě části podél vodorovné červené čáry vedené značkami zarovnání (tentokrát se jedná o čáru nad křížovými značkami).

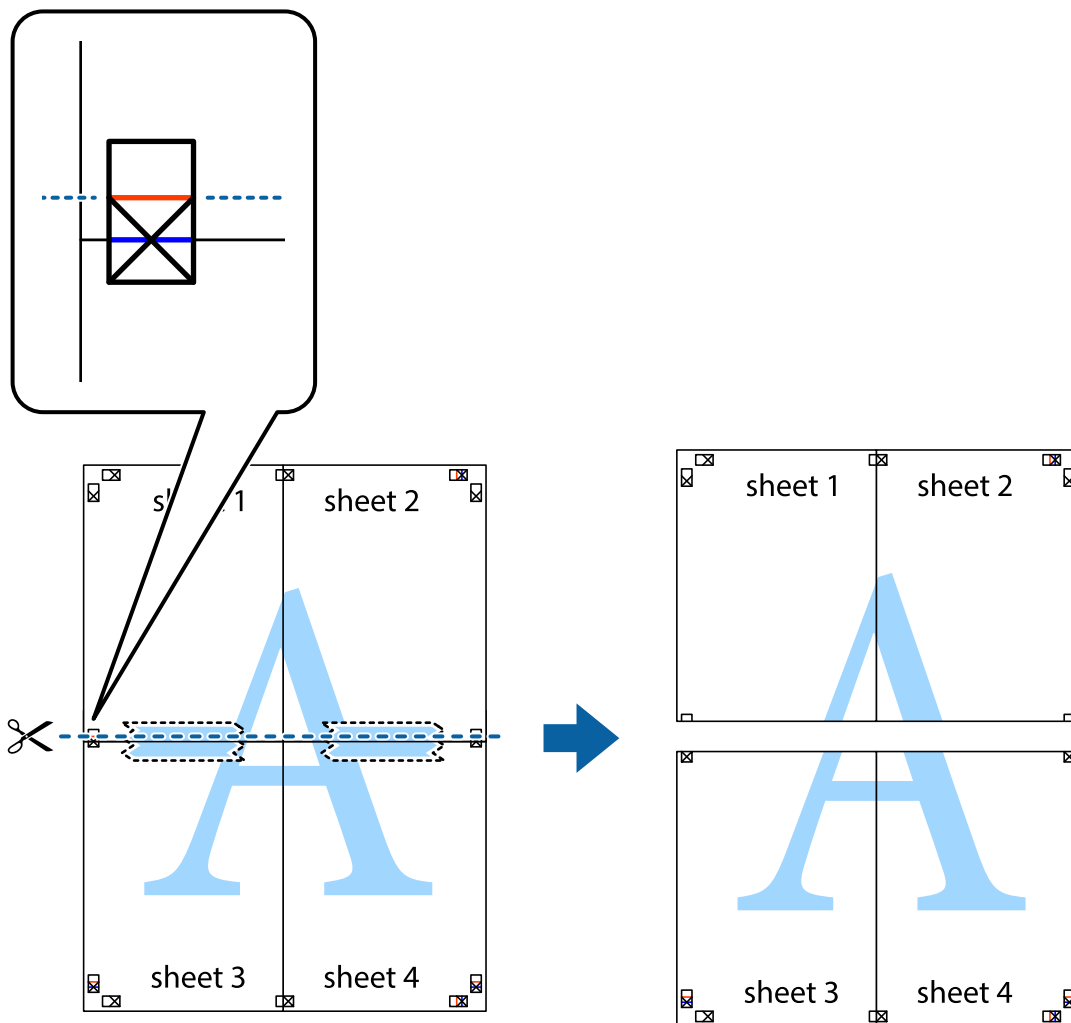

9. Listy zezadu spojte lepicí páskou.

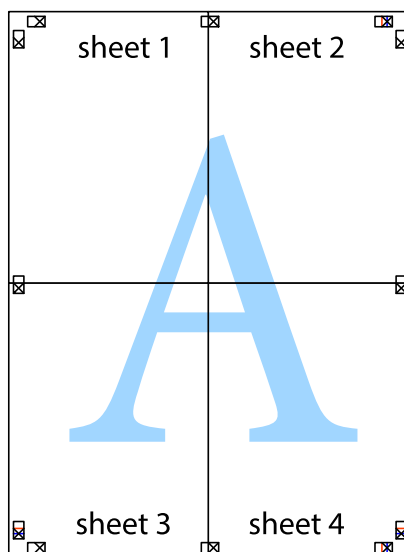

10. Odřízněte přebytečné okraje podél vnějších vodítek.

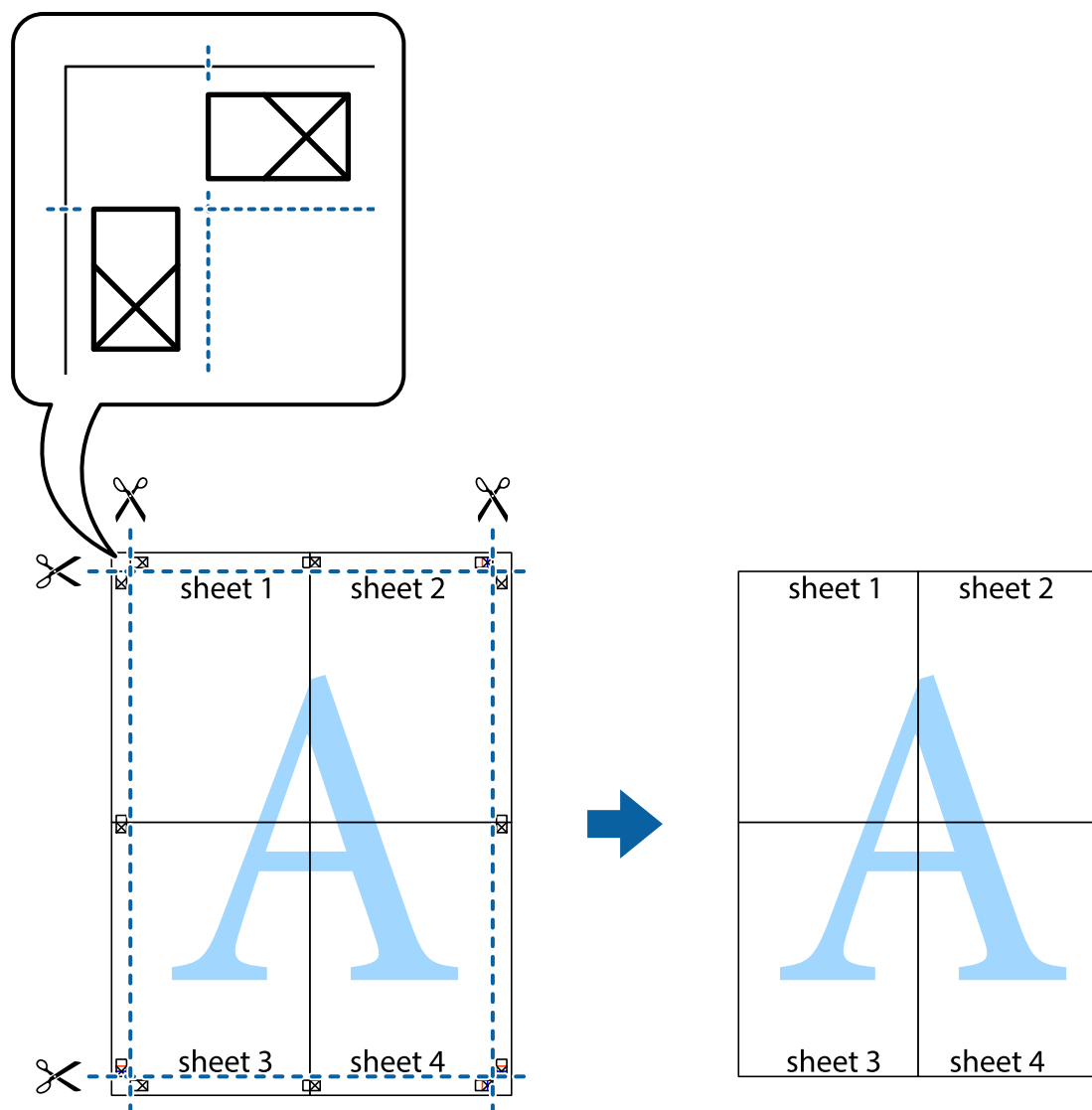

Tisk s využitím pokročilých funkcí

Tato část představuje řadu dalších funkcí pro rozložení a tisk, které jsou dostupné prostřednictvím ovladače tiskárny.

Související informace

- ➔ „Ovladač tiskárny Windows“ na str. 113
- ➔ „Ovladač tiskárny pro Mac OS X“ na str. 116

Přidání předvolby tisku pro usnadnění tisku

Když si vytvoříte vlastní sadu předvoleb obsahující často používaná nastavení tisku v ovladači tiskárny, můžete ji při tisku jednoduše vybrat ze seznamu a použít.

Tisk

Windows

Chcete-li přidat vlastní předvolbu, nastavte položky jako **Velikost papíru** a **Typ papíru** na kartě **Hlavní** nebo **Další možnosti** a poté klikněte na možnost **Přidat/Odebrat předvolby** v části **Předvolby tisku**.

Poznámka:

Chcete-li odstranit přidanou předvolbu, klikněte na tlačítko **Přidat/Odebrat předvolby**, vyberte název předvolby, kterou chcete odstranit ze seznamu, a poté ji odstraňte.

Mac OS X

Otevřete dialogové okno **Tisk**. Chcete-li přidat vlastní předvolbu, nastavte položky, jako jsou **Velikost papíru** a **Typ média**, a poté uložte aktuální nastavení jako předvolbu v nastavení **Předvolby**.

Poznámka:

Chcete-li odstranit přidanou předvolbu, klikněte na tlačítko **Předvolby** > **Zobrazit předvolby**, vyberte název předvolby, kterou chcete odstranit ze seznamu, a poté ji odstraňte.

Tisk zmenšeného nebo zvětšeného dokumentu

Velikost dokumentu můžete při tisku zmenšit nebo zvětšit o zadané procento.

Windows

Poznámka:

Tato funkce není k dispozici při bezokrajovém tisku.

Nastavte položku **Velikost papíru** na kartě **Další možnosti**. Vyberte možnost **Zmenšit nebo zvětšit dokument, Změnit vel. na** a poté zadejte procenta.

Mac OS X

Poznámka:

Operace se liší v závislosti na aplikaci. Podrobnosti najdete v nápovědě k dané aplikaci.

Vyberte **Nastavení stránky** (nebo **Tisk**) v nabídce **Soubor**. Vyberte tiskárnu v části **Formát pro**, vyberte velikost papíru a potom zadejte požadované procento v části **Měřítko**. Zavřete okno a tiskněte podle následujících základních pokynů pro tisk.

Nastavení barvy tisku

Můžete nastavit barvy používané v tiskové úloze.

Při výběru možnosti **PhotoEnhance** bude výsledný obraz ostřejší se živějšími barvami, protože kontrast, sytost a jas původního obrazu se nastaví automaticky.

Poznámka:

- Tyto úpravy se nepoužijí na původní data.
- Funkce **PhotoEnhance** upraví barvy na základě analýzy umístění zachyceného předmětu. Pokud jste tedy umístění předmětu změnili, například zmenšením či zvětšením, oříznutím nebo otočením obrazu, může se nečekaně změnit barva. Ke změně umístění předmětu, která může způsobit změnu barev, vede také nastavení tisku bez okrajů. Jestliže je obrázek rozostřený, odstín může být nepřírozený. Pokud se barvy změní nebo nebudou přirozené, zvolte jiný režim tisku než **PhotoEnhance**.

Windows

Vyberte metodu korekce barev v nabídce **Korekce barev** na kartě **Další možnosti**.

Tisk

Zvolíte-li možnost **Automatický**, barvy budou automaticky upraveny tak, aby odpovídaly nastavení typu papíru a kvality tisku. Zvolíte-li možnost **Vlastní** a kliknete na tlačítko **Upřesnit**, můžete si vytvořit vlastní nastavení.

Mac OS X

Otevřete dialogové okno Tisk. V místní nabídce vyberte možnost **Barevná shoda** a poté vyberte položku **EPSON Color Controls**. V místní nabídce vyberte možnost **Možnosti barev** a poté vyberte jednu z dostupných možností. Klikněte na šipku vedle položky **Upřesnit nastavení** a proveďte příslušná nastavení.

Tisk vodoznaku (pouze v systému Windows)

Vytisknuté dokumenty můžete doplnit vodoznakem, například s označením „Důvěrné“. Můžete přidat také vlastní vodoznak.

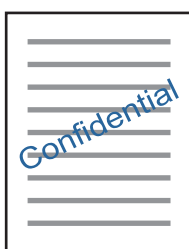

Poznámka:

Tato funkce není k dispozici při bezokrajovém tisku.

Klikněte na položku **Vlastnosti vodoznaku** na kartě **Další možnosti** a vyberte vodoznak. Po kliknutí na možnost **Nastavení** můžete upravit vlastnosti vodoznaku, například hustotu a umístění.

Tisk záhlaví a zápatí (je pro Windows)

Jako záhlaví a zápatí můžete vytisknout informace typu uživatelské jméno a datum tisku.

Klikněte na položku **Vlastnosti vodoznaku** na kartě **Další možnosti** a poté vyberte možnost **Záhlaví/zápatí**. Klikněte na **Nastavení** a vyberte nutné položky z rozbalovacího seznamu.

Tisk fotografií pomocí funkce Epson Easy Photo Print

Pomocí funkce Epson Easy Photo Print lze snadno rozvrhnout a tisknout fotografie na různé typy papíru. Podrobnosti najdete v nápovědě k dané aplikaci.

Poznámka:

- Tiskem na originální fotografický papír Epson je maximalizována kvalita inkoustu a výtisky se vyznačují živými a jasnými barvami.
- Chcete-li provést tisk bez okrajů pomocí běžně dostupných aplikací, proveďte následující nastavení.
 - Vytvořte obrazová data tak, aby zcela pokryla příslušný formát papíru, a je-li v používané aplikaci k dispozici nastavení okrajů, nastavte okraje na hodnotu 0 mm.
 - Povolte nastavení tisku bez okrajů v ovladači tiskárny.

Související informace

- ➔ „Epson Easy Photo Print“ na str. 120
- ➔ „Instalace aplikací“ na str. 123

Tisk z chytrých zařízení

Používání funkce Epson iPrint

Funkce Epson iPrint umožňuje tisknout fotografie, dokumenty a webové stránky z chytrých zařízení, jako jsou chytré telefony nebo tablety. Můžete použít místní tisk, tisknout z chytrého zařízení, které je připojeno ke stejné bezdrátové síti, jako vaše tiskárna, nebo vzdálený tisk, tisknout ze vzdáleného umístění přes Internet. Chcete-li použít vzdálený tisk, zaregistrujte vaši tiskárnu u služby Epson Connect.



Související informace

➔ „Služba Epson Connect“ na str. 111

Instalování Epson iPrint

Aplikaci Epson iPrint můžete nainstalovat do vašeho chytrého zařízení z následující adresy URL nebo kódu QR.

<http://ipr.to/a>



Tisk pomocí funkce Epson iPrint

Spusťte aplikaci Epson iPrint ve vašem chytrém zařízení a na hlavní obrazovce vyberte položku, kterou chcete použít.

Tisk

Následující obrazovky mohou být změněny bez předchozího upozornění.

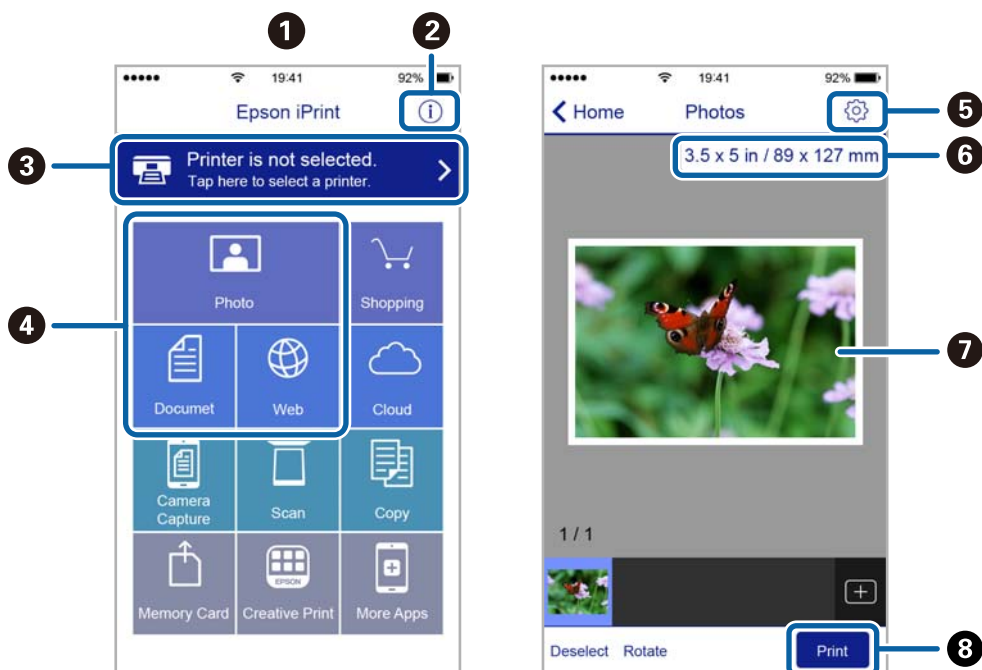

1	Hlavní obrazovka, která se zobrazí po spuštění aplikace.
2	Zobrazí pokyny pro nastavení tiskárny a odpovědi na časté dotazy.
3	Zobrazí obrazovku, na které můžete vybrat tiskárnu a provést nastavení tiskárny. Po výběru tiskárny již nebude nutné ji příště vybírat znovu.
4	Vyberte co chcete tisknout, například fotografie, dokumenty a webové stránky.
5	Zobrazí obrazovku, na které lze provést nastavení tisku, například velikosti a typu papíru.
6	Zobrazí velikost papíru. Když je zobrazeno jako tlačítko, stisknutím zobrazíte nastavení papíru aktuálně nastavená v tiskárně.
7	Zobrazí vybrané fotografie a dokumenty.
8	Zahájí tisk.

Poznámka:

Chcete-li tisknout z nabídky dokumentu s použitím přístroje iPhone, iPad a iPod touch s operačním systémem iOS, spusťte aplikaci Epson iPrint poté, co jste přenesli dokument, který chcete tisknout, pomocí funkce sdílení souborů v iTunes.

Používání funkce AirPrint

AirPrint povoluje okamžitý bezdrátový tisk ze zařízení iPhone, iPad a iPod touch s nejnovější verzí systému iOS a počítačů Mac s nejnovější verzí systému OS X.



Poznámka:

Pokud jste deaktivovali zprávy o konfiguraci papíru na ovládacím papíru produktu, nemůžete používat aplikaci AirPrint. V případě potřeby použijte níže uvedený odkaz, kterým zprávy aktivujete.

1. Vložte do produktu papír.
2. Nastavte produkt pro bezdrátový tisk. Viz odkaz níže.
<http://epson.sn>
3. Připojte vaše zařízení Apple ke stejné bezdrátové síti, kterou používá váš produkt.
4. Tiskněte ze zařízení do produktu.

Poznámka:

Podrobnosti viz nápověda k aplikaci AirPrint na webových stránkách společnosti Apple.

Související informace

➔ „Vkládání papíru do Zadní podávání papíru“ na str. 37

Zrušení tisku

Poznámka:

- V systému Windows není možné zrušit tiskovou úlohu z počítače poté, co byla celá odeslána do tiskárny. V takovém případě zrušte tiskovou úlohu na ovládacím panelu tiskárny.
- Při tisku více stránek v systému Mac OS X není možné zrušit všechny úlohy z ovládacího panelu. V takovém případě zrušte tiskovou úlohu v počítači.
- Jestliže jste odeslali tiskovou úlohu ze systému Mac OS X v10.6.8 po síti, nebude možné zrušit tiskovou úlohu z počítače. V takovém případě zrušte tiskovou úlohu na ovládacím panelu tiskárny.

Zrušení tisku — tlačítko tiskárny

Stisknutím tlačítka  zrušte probíhající tiskovou úlohu.

Zrušení tisku – Windows

1. Přejděte do okna ovladače tiskárny.
2. Vyberte kartu **Údržba**.
3. Klepněte na položku **Tisková fronta**.
4. Klepněte pravým tlačítkem myši na úlohu, kterou chcete zrušit, a vyberte položku **Storno**.

Související informace

➔ [„Ovladač tiskárny Windows“ na str. 113](#)

Zrušení tisku – Mac OS X

1. Klepněte na ikonu tiskárny v **Docku**.
2. Vyberte úlohu, kterou chcete zrušit.
3. Zrušte úlohu.
 - Mac OS X v10.8.x nebo novější
Klikněte na  vedle ukazatele průběhu.
 - Mac OS X v10.6.8 až v10.7.x
Klikněte na možnost **Odstranit**.

Kopírování

Základy kopírování

1. Vložte papír do tiskárny.

**Důležité:**

Na ovládacím panelu proveďte nastavení papíru.

2. Umístěte předlohy.
3. Zadejte **Kopírovat** na domovské obrazovce stiskem tlačítka ◀ nebo ▶ a potom stiskněte tlačítko OK.
4. Nastavte počet kopií stiskem tlačítka – nebo +.
5. Zvolte barevnou nebo černobílou kopii stiskem tlačítka ◀ nebo ▶.
6. Vyberte možnost **Nastavení tisku** stiskem tlačítka ▼ a poté stiskněte tlačítko OK. Zkontrolujte nastavení (např. formát a typ papíru) a v případě potřeby změňte nastavení. Vyberte položky nastavení stiskem tlačítka ▲ nebo ▼ a změňte nastavení stiskem tlačítka ◀ nebo ▶.

Poznámka:

Chcete-li kopírovat při současném zmenšení nebo zvětšení velikosti dokumentu o určité procento, vyberte možnost **Vlastní velikost** jako nastavení **Lupa** a potom stiskněte tlačítko OK. Potom zadejte procentuální hodnotu pomocí tlačítka – nebo +. Procentuální hodnotu můžete změnit v krocích po 10 % podržením tlačítka – nebo +.

7. Stiskněte tlačítko ⬠.

Poznámka:

Barva, velikost a ohraničení zkopírovaného obrazu se mírně liší od předlohy.

Související informace

- ➔ „Vkládání papíru do Zadní podávání papíru“ na str. 37
- ➔ „Vkládání předloh na Sklo skeneru“ na str. 40
- ➔ „Možnosti nabídky pro režim Kopírovat“ na str. 72

Možnosti nabídky pro režim Kopírovat

Poznámka:

Dostupné nabídky se liší v závislosti na vybraném rozvržení.

Počet kopií

Zadání počtu kopií.

Barva

Kopíruje předlohu v barvě.

Kopírování

ČB

Kopíruje předlohu v černé a bílé (černobíle).

Hustota

Jsou-li výsledky kopírování příliš světlé, zvýšte úroveň hustoty stiskem tlačítka ►. Jestliže se inkoust rozpjí, snižte úroveň hustoty stiskem tlačítka ◀.

Rozlož

- S okrajem

Kopie s ohraničením kolem okrajů.

- Bez okraje

Kopie bez ohraničení kolem okrajů. Obraz se poněkud zvětší, čímž dojde k odstranění okrajů podél okrajů papíru.

- A4, kopie 2 na list

Kopíruje dvě jednostranné předlohy ve formátu A4 na jeden list papíru ve formátu A4 v rozložení 2 strany na jednu.

- A4, kniha/2 na list

Kopíruje dvě protilehlé strany formátu A4 knihy atd. na jeden list papíru ve formátu A4 v rozložení 2 strany na jednu.

Lupa

Zvětší nebo zmenší předlohy.

- Skutečná velik.

Kopíruje při zvětšení 100 %.

- Auto při str

Detekuje skenovací oblast a automaticky zvětší nebo zmenší předlohu, aby se vešla na zvolenou velikost papíru. Když jsou kolem předlohy bílé okraje, jsou bílé okraje od rohové značky skla skeneru detekovány jako skenovací oblast, ale okraje na opačné straně mohou být oříznuty.

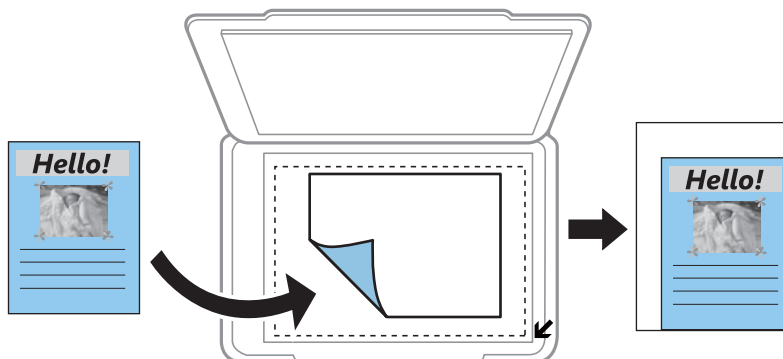

- 10x15 cm->A4, A4->10x15 cm a další

Automaticky zvětší nebo zmenší předlohu, aby se vešla na specifickou velikost papíru.

- Vlastní velikost

Kopírování

Určuje procento zvětšení použité ke zvětšení nebo zmenšení předlohy v rámci rozsahu 25 až 400 %.

Vel papíru

Výběr velikosti vloženého papíru.

Typ papíru

Výběr typu vloženého papíru.

Kvalita

Slouží k výběru kvality tisku. **Konce** umožňuje rychlejší tisk, ale výtisky mohou být světlé. **Nejl** poskytuje vyšší kvalitu tisku, ale rychlost tisku může být nižší.

Režim konceptu není k dispozici pro uživatele v západní Evropě.

Kopírování fotografií

Můžete kopírovat několik fotografií najednou. Můžete také obnovit barvy na vybledlých fotografiích.

Poznámka:

- Nejmenší velikost kopírované předlohy je 30 × 40 mm.
- Nemusí být detekován bílý prostor kolem fotografie.

1. Vložte papír do tiskárny.



Důležité:

Na ovládacím panelu proveďte nastavení papíru.

2. Zadejte **Další funkce** na domovské obrazovce stiskem tlačítka ◀ nebo ▶ a potom stiskněte tlačítko OK.
3. Vyberte možnost **Kopírovat/obnovit fotografie** stiskem tlačítka ▲ nebo ▼ a poté stiskněte tlačítko OK.
4. Vyberte, zda chcete obnovit barvy na vybledlých fotografiích.
5. Zkontrolujte obrazovku a umístěte fotografie na sklo skeneru.
6. Stiskněte tlačítko ◊.
Fotografie jsou snímány a zobrazovány na displeji.
7. Stiskněte tlačítko ▼, vyberte možnost **Nastavení tisku** pomocí tlačítka ▲ nebo ▼ a poté stiskněte tlačítko OK. Zkontrolujte nastavení (např. formát a typ papíru) a v případě potřeby změňte nastavení. Vyberte položky nastavení stiskem tlačítka ▲ nebo ▼ a poté změňte nastavení stiskem tlačítka ◀ nebo ▶.

Poznámka:

Chcete-li tisknout zvětšením části fotografie, vyberte možnost **Oříznout/přiblížit**. Přesuňte rámeček tiskové oblasti tlačítkem ▲, ▼, ◀ nebo ▶ a tlačítkem – nebo + změňte velikost rámečku.

8. Stiskněte tlačítko ◊.

Kopírování

Související informace

- ➔ „Vkládání papíru do Zadní podávání papíru“ na str. 37
- ➔ „Vkládání více fotografií ke kopírování“ na str. 41
- ➔ „Možnosti nabídky pro volbu Kopírovat/obnovit fotografie“ na str. 75

Možnosti nabídky pro volbu Kopírovat/obnovit fotografie

Obnovení barev

Obnovuje barvu vybledlých fotografií.

Možnosti zobrazení

- 1 fotografie s informacemi

Zobrazí na obrazovce jedinou fotografii. Kromě toho se zobrazí také informace o nastavení, např. zvětšení.

- 1 fotografie

Zobrazí na obrazovce jedinou fotografii. Ne zobrazí se informace o nastavení, např. zvětšení.

Nastavení tisku

- Vel papíru

Výběr velikosti vloženého papíru.

- Typ papíru

Výběr typu vloženého papíru.

- Bez okraje

Chcete-li tisknout bez ohraničení kolem okrajů, vyberte **Bez okraje**. Obraz se poněkud zvětší, čímž dojde k odstranění okrajů podél okrajů papíru. Chcete-li tisknout s ohraničením kolem okrajů, vyberte **S okrajem**.

- Kvalita

Slouží k výběru kvality tisku. Výběrem možnosti **Nejl** dosáhnete vyšší kvality tisku, ale rychlost tisku může být nižší.

Oříznout/přiblížit

Zvětší část fotografie, která se má tisknout.

Skenování

Skenování pomocí ovládacího panelu

Skenování na paměťovou kartu

Naskenovaný obrázek můžete uložit na paměťovou kartu.

1. Umístěte předlohy.
2. Vložte paměťovou kartu do tiskárny.
3. Zadejte **Sken** na domovské obrazovce stiskem tlačítka ◀ nebo ▶ a potom stiskněte tlačítko OK.
4. Vyberte možnost **Sken. na pam. kartu** stiskem tlačítka ◀ nebo ▶ a poté stiskněte tlačítko OK.
5. Zkontrolujte nastavení (např. formát ukládané fotografie) a v případě potřeby je změňte. Vyberte položky nastavení stiskem tlačítka ▲ nebo ▼ a změňte nastavení stiskem tlačítka ◀ nebo ▶.
6. Stiskněte tlačítko ◊.

Poznámka:

Barva, velikost a ohraničení naskenovaného obrazu se může mírně lišit od předlohy.

Související informace

- ➔ „Vkládání předloh na Sklo skeneru“ na str. 40
- ➔ „Vložení paměťové karty“ na str. 42
- ➔ „Možnosti nabídky pro skenování“ na str. 80

Skenování do cloudu

Naskenované obrázky můžete zasílat do cloudových služeb pomocí funkce **Skenovat do cloudu**. Před použitím této funkce proveďte nastavení pomocí funkce Epson Connect. Podrobnosti najdete na následujícím webovém portálu Epson Connect.

<https://www.epsonconnect.com/>

<http://www.epsonconnect.eu> (pouze pro Evropu)

1. Ujistěte se, zda jste provedli nastavení pomocí portálu Epson Connect.
2. Umístěte předlohy.
3. Zadejte **Sken** na domovské obrazovce stiskem tlačítka ◀ nebo ▶ a potom stiskněte tlačítko OK.
4. Vyberte možnost **Skenovat do cloudu** stiskem tlačítka ◀ nebo ▶ a poté stiskněte tlačítko OK.
5. Vyberte místo určení stiskem tlačítka ▲ nebo ▼ a potom stiskněte tlačítko OK.

Skenování

- Zkontrolujte nastavení (např. formát ukládané fotografie) a v případě potřeby je změňte. Vyberte položky nastavení stiskem tlačítka ▲ nebo ▼ a změňte nastavení stiskem tlačítka ◀ nebo ▶.
- Stiskněte tlačítko ◇.

Poznámka:

Barva, velikost a ohraničení naskenovaného obrazu se může mírně lišit od předlohy.

Související informace

- ➔ „Vkládání předloh na Sklo skeneru“ na str. 40
- ➔ „Možnosti nabídky pro skenování“ na str. 80

Skenování do počítače

Naskenovaný obrázek můžete uložit do počítače.



Důležité:

Před použitím této funkce zkontrolujte, zda jste do počítače nainstalovali aplikace Epson Scan 2 a Epson Event Manager.

- Umístěte předlohy.
- Zadejte **Sken** na domovské obrazovce stiskem tlačítka ◀ nebo ▶ a potom stiskněte tlačítko OK.
- V následujících nabídkách vyberte pomocí tlačítka ◀ nebo ▶ způsob ukládání naskenovaného obrázku do počítače a potom stiskněte tlačítko OK.
 - Skenovat do počítače (JPEG):** Uloží naskenovaný obrázek ve formátu JPEG.
 - Skenovat do počítače (PDF):** Uloží naskenovaný obrázek ve formátu PDF.
 - Skenovat do počítače (Email):** Spustí ve vašem počítači e-mailového klienta a potom automaticky přiloží obrázek k e-mailu.
- Vyberte počítač, do kterého chcete uložit naskenované obrázky.

Poznámka:

- Pomocí nástroje Epson Event Manager můžete změnit nastavení skenování, například velikost skenování, složku pro uložení nebo formát uložení.
- Když je tiskárna připojena k síti, můžete vybrat počítač, do něhož chcete naskenovaný obraz uložit. Na ovládacím panelu tiskárny můžete zobrazit až 20 počítačů.
- Když je počítač, do kterého chcete uložit naskenované obrázky, rozpoznán v síti, na ovládacím panelu se zobrazí prvních 15 znaků názvu počítače. Pokud nastavíte možnost **Název síťového skenování (alfanumerický)** v nástroji Epson Event Manager, zobrazí se na ovládacím panelu.

- Stiskněte tlačítko ◇.

Poznámka:

Barva, velikost a ohraničení naskenovaného obrazu se může mírně lišit od předlohy.

Související informace

- ➔ „Vkládání předloh na Sklo skeneru“ na str. 40

➔ „Epson Event Manager“ na str. 119

Skenování do počítače (WSD)

Poznámka:

- Tato funkce je k dispozici pouze pro počítače s anglickou verzí operačního systému Windows 10/Windows 8.1/Windows 8/Windows 7/Windows Vista.
- Používáte-li operační systém Windows 7/Windows Vista, před použitím této funkce je třeba nastavit počítač.

1. Umístěte předlohy.
2. Zadejte **Sken** na domovské obrazovce stiskem tlačítka ◀ nebo ▶ a potom stiskněte tlačítko OK.
3. Vyberte možnost **Skenovat do počítače (WSD)** stiskem tlačítka ◀ nebo ▶ a poté stiskněte tlačítko OK.
4. Vyberte počítač.
5. Stiskněte tlačítko ◊.

Poznámka:

Barva, velikost a ohraničení naskenovaného obrazu se může mírně lišit od předlohy.

Související informace

➔ „Vkládání předloh na Sklo skeneru“ na str. 40

Nastavení portu WSD

V této části je vysvětleno nastavení portu WSD pro Windows 7/Windows Vista.

Poznámka:

Pro Windows 10/Windows 8.1/Windows 8 se WSD port nastavuje automaticky.

Následující položky jsou nezbytné k nastavení portu WSD.

- Tiskárna a počítač jsou připojeny k síti.
- Ovladač tiskárny je nainstalován v počítači.

1. Zapněte tiskárnu.
2. Klikněte na tlačítko Start a pak klikněte na položku **Síť** v počítači.
3. Klikněte pravým tlačítkem na tiskárnu a pak klikněte na tlačítko **Instalovat**.
Klikněte na tlačítko **Pokračovat** po zobrazení obrazovky **Ovládání uživatelského účtu**.

Skenování

Klikněte na tlačítko **Odinstalovat** a po zobrazení obrazovky **Odinstalovat** začněte znovu.

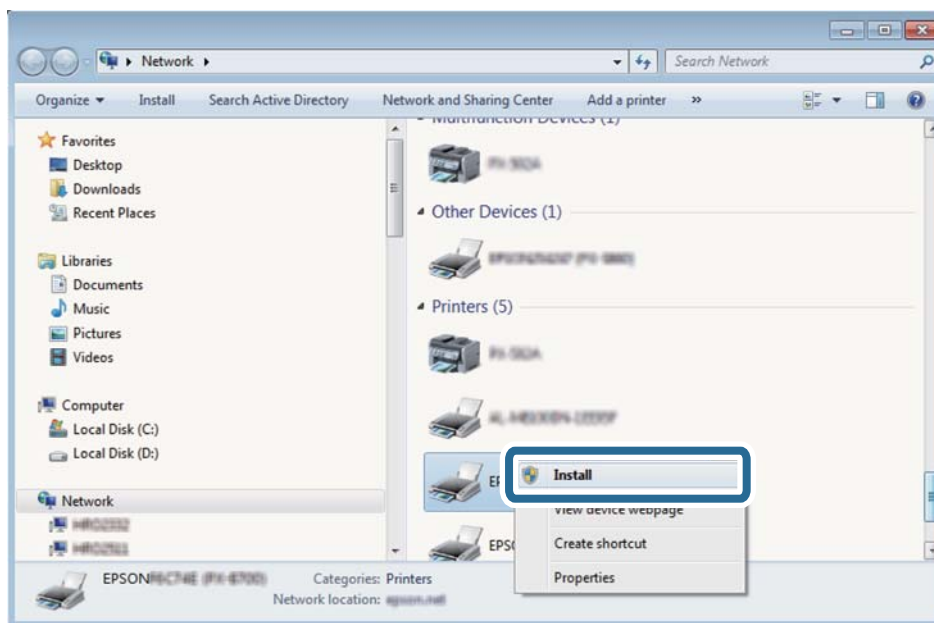

Poznámka:

Na obrazovce sítě se zobrazí název tiskárny nastavený v síti a název modelu (EPSON XXXXXX (XX-XXXX)). Název tiskárny nastavený v síti můžete zkontrolovat na ovládacím panelu tiskárny nebo vytisknutím stavového listu sítě.

4. Klikněte na položku **Vaše zařízení je připraveno k použití**.

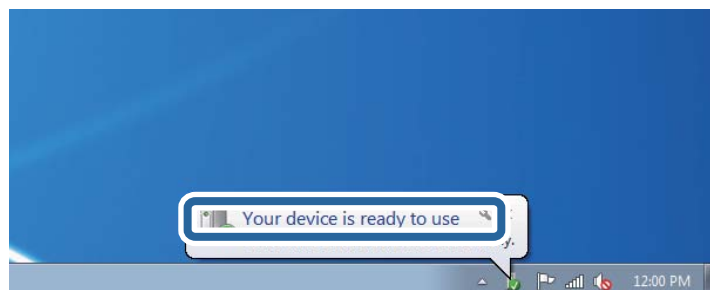

5. Zkontrolujte zprávu a pak klikněte na položku **Zavřít**.

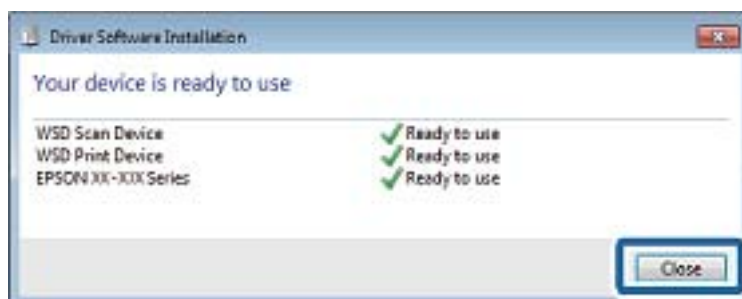

6. Otevřete obrazovku **Zařízení a tiskárny**.

- Windows 7

Klikněte na tlačítko Start **Ovládací panely** > **Hardware a zvuk** (nebo **Hardware**) > **Zařízení a tiskárny**.

Skenování

- Windows Vista

Klikněte na tlačítko Start > **Ovládací panely** > **Hardware a zvuk** > **Tiskárny**.

- Zkontrolujte, zda se v síti zobrazí ikona s názvem tiskárny.

Při tisku pomocí WSD vyberte název tiskárny.

Související informace

➔ „Tisk stavového listu sítě“ na str. 30

Možnosti nabídky pro skenování

Následující možnosti jsou k dispozici v nabídce **Sken. na pam. kartu** a **Skenovat do cloudu**.

Formát

Slouží k výběru formátu pro uložení naskenovaného obrázku.

Barva

Slouží k výběru barevného nebo černobílého skenování.

Oblast skenování

Slouží k výběru plochy skenování. Chcete-li při skenování oříznout bílý prostor kolem textu nebo obrázku, vyberte **Auto oříznutí**. Chcete-li skenovat při maximální oblasti snímání sklo skeneru, vyberte **Max obl.** Vyberte toto nastavení a opakujte skenování v případě, že okraje skenovaného obrazu jsou oříznuty, je-li vybrána možnost **A4**.

Dokument

Výběr typu předlohy.

Rozlišení

Slouží k výběru rozlišení skenování.

Kontrast

Slouží k výběru kontrastu naskenovaného obrázku. Úroveň kontrastu zvýšíte stiskem tlačítka ► a snížíte stiskem tlačítka ◀.

Orientace dokumentu

Slouží k výběru orientace originálu.

Skenování z počítače

Skenování pomocí Epson Scan 2

Můžete skenovat pomocí ovladače skeneru „Epson Scan 2“. Vysvětlení jednotlivých položek nastavení najdete v nápovědě Epson Scan 2.

Skenování

Související informace

➔ „Epson Scan 2 (Ovladač skeneru)“ na str. 119

Skenování dokumentů (Režim dokumentu)

Pomocí možnosti **Režim dokumentu** v aplikaci Epson Scan 2 můžete skenovat předlohy pomocí podrobného nastavení, které je vhodné pro textové dokumenty.

1. Umístěte předlohy.
2. Spusťte aplikaci Epson Scan 2.
3. Vyberte **Režim dokumentu** ze seznamu **Režim**.
4. Na kartě **Hlavní nastavení** proveďte následující nastavení.

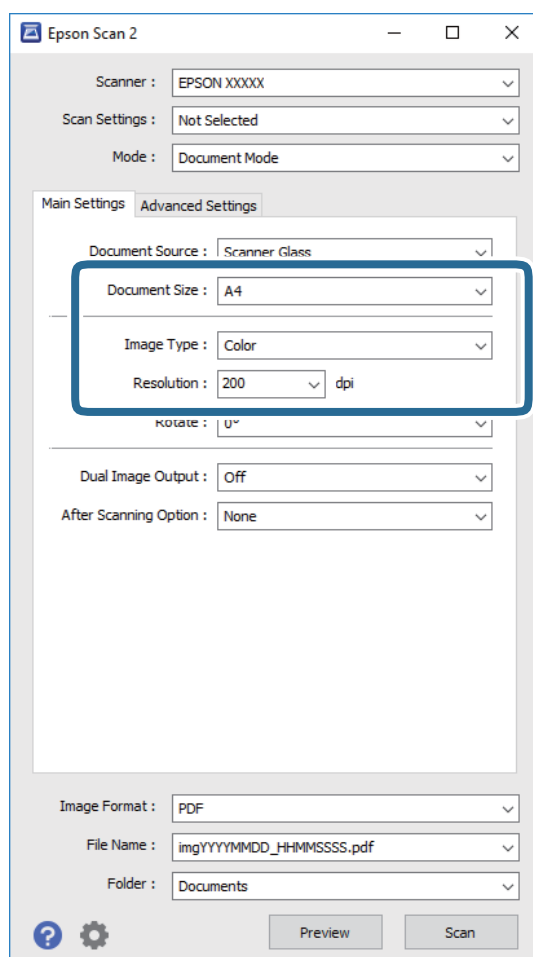

- ❑ **Velikost dokumentu:** Vyberte velikost vložené předlohy.
- ❑ **Typ obrazu:** Vyberte barvu pro uložené naskenovaného obrazu.
- ❑ **Rozlišení:** Vyberte rozlišení.

Poznámka:

Nastavení **Zdroj dokumentu** je pevně nastaveno na možnost **Sklo skeneru**. Toto nastavení nelze změnit.

Skenování

5. Podle potřeby proveďte ostatní nastavení skenování.

- Tlačítkem **Náhled** můžete nastavit náhled skenovaného obrazu. Otevře se okno s náhledem obrazu.
- Na kartě **Upřesnit nastavení** můžete podrobně upravit nastavení obrazu vhodná pro textový dokument, například následující.
 - Doostření:** Můžete vylepšit a zaostřit kontury obrazu.
 - Odstranění rastru:** Slouží k odstranění vzoru moaré (pavučinových stínů), které se objevují při skenování tištěných papírů, například časopisu.
 - Upřesnění textu:** Opraví rozmazaná písmena v předloze, aby byla zřetelná a ostrá.
 - Automatická segmentace plochy:** Při černobílém skenování dokumentu s obrázky umožňuje dosáhnout zřetelného textu a hladkých obrázků.

Poznámka:

Podle ostatních nastavení nemusí být některé položky dostupné.

6. Nastavte ukládání souborů.

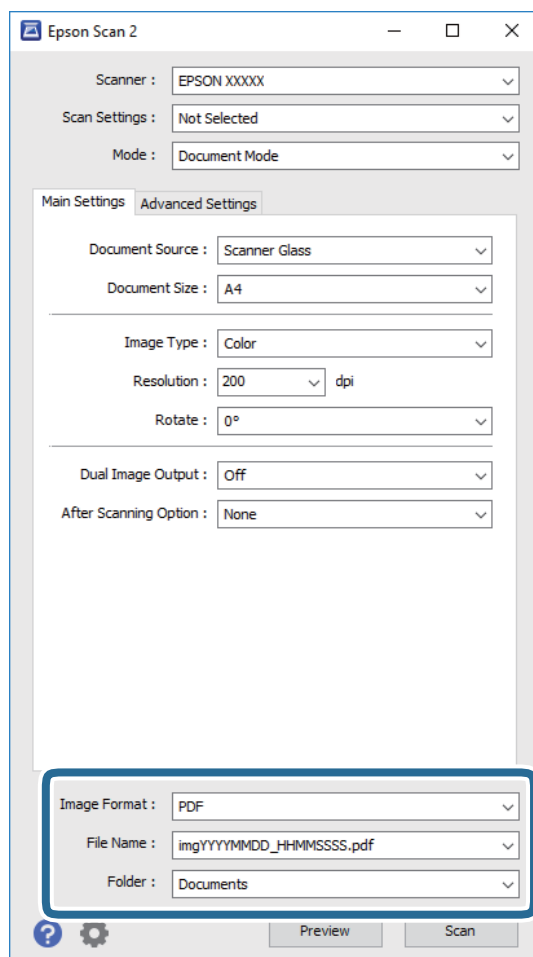

- Formát obrazu:** Vyberte ze seznamu formát ukládání.
U každého nastavení kromě BITMAP a PNG můžete provést podrobné nastavení. Po výběru formátu ukládání vyberte ze seznamu položku **Možnosti**.
- Název souboru:** Zkontrolujte zobrazený název souboru.
Nastavení názvu souboru můžete změnit po výběru položky **Nastavení** ze seznamu.

Skenování

☐ **Složka:** Vyberte ze seznamu složku pro uložený naskenovaný obraz.

Když ze seznamu vyberete možnost **Vybrat**, můžete vybrat jinou složku nebo vytvořit novou složku.

7. Klikněte na položku **Skenovat**.

Související informace

➔ „Vkládání předloh na Sklo skeneru“ na str. 40

Skenování fotografií nebo obrázků (Režim fotografie)

Pomocí funkce **Režim fotografie** v aplikaci Epson Scan 2 můžete skenovat předlohy s celou řadou funkcí úprav obrazu, které jsou vhodné pro fotografie nebo obrázky.

1. Umístěte předlohy.

Když na sklo skeneru vložíte více předloh, můžete je skenovat současně. Mezi předlohami ponechte mezeru nejméně 20 mm.

2. Spusťte aplikaci Epson Scan 2.

3. Vyberte **Režim fotografie** ze seznamu **Režim**.

4. Na kartě **Hlavní nastavení** proveďte následující nastavení.

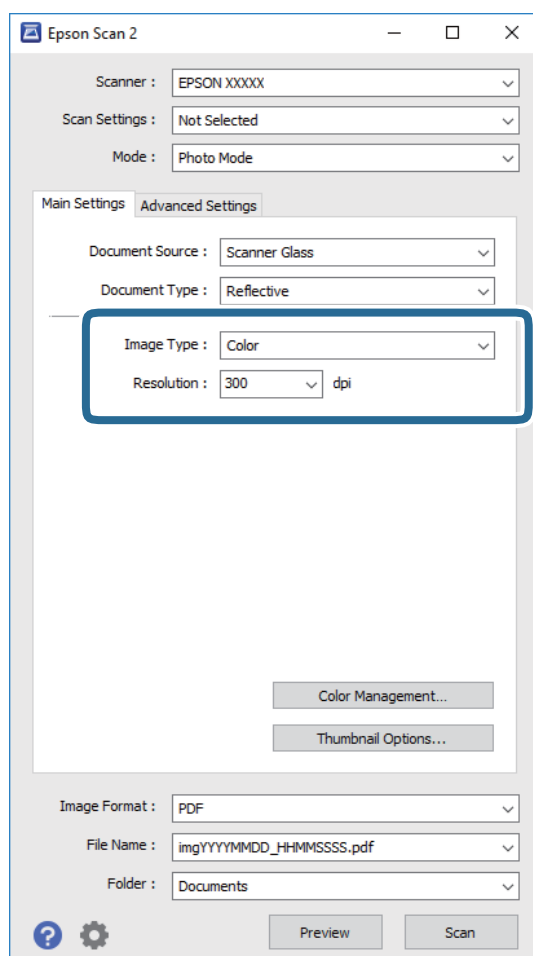

Skenování

- Typ obrazu:** Vyberte barvu pro uložené naskenovaného obrazu.
- Rozlišení:** Vyberte rozlišení.

Poznámka:

Nastavení **Zdroj dokumentu** je pevně nastavené na možnost **Sklo skeneru** a nastavení **Typ dokumentu** je pevně nastavené na možnost **Reflexní**. (**Reflexní** označuje neprůhledné předlohy, například obyčejný papír nebo fotografie.) Tato nastavení nelze změnit.

5. Klikněte na položku **Náhled**.
Otevře se okno náhledu s miniaturami obrazů.

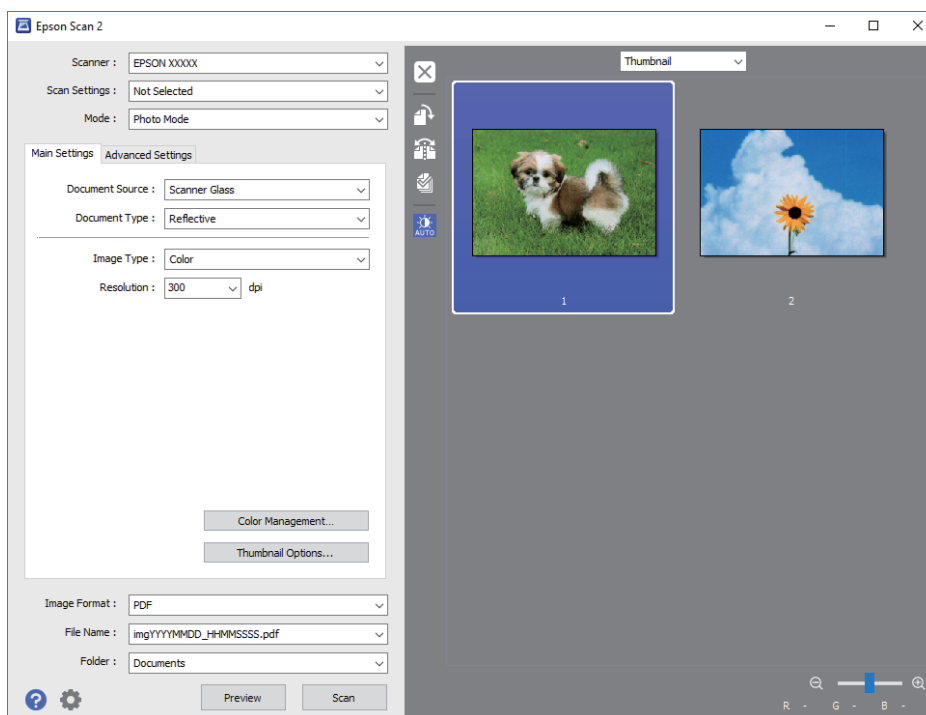
**Poznámka:**

Chcete-li zobrazit náhled celé skenované oblasti, vyberte ze seznamu v horní části okna náhledu možnost **Normální**.

Skenování

6. Zkontrolujte náhled a podle potřeby proveďte podrobné úpravy nastavení na kartě **Upřesnit nastavení**.

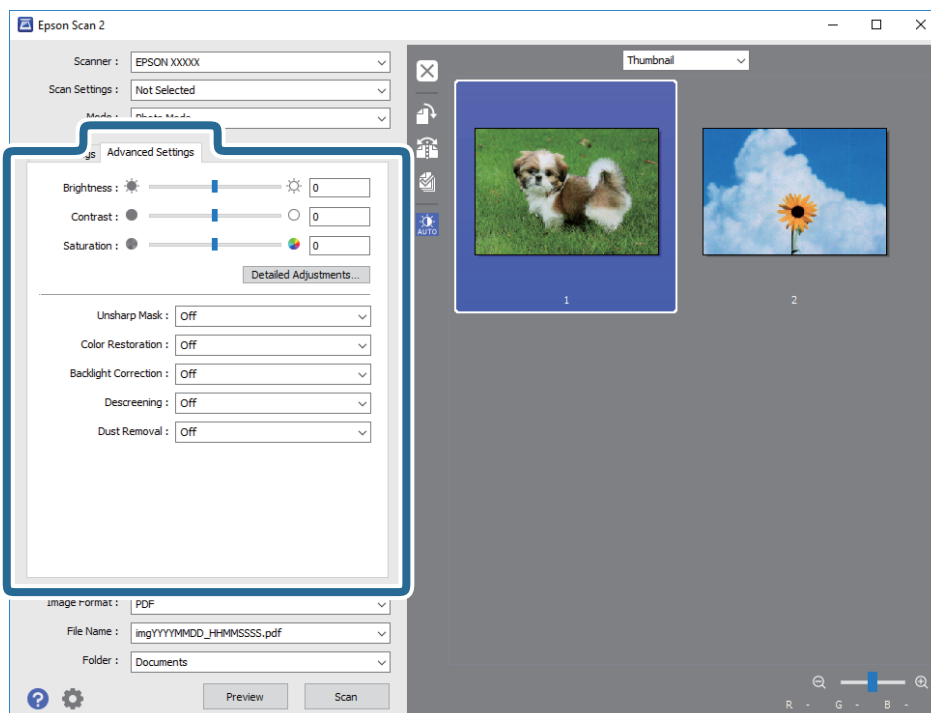

Naskenovaný obraz lze upravit pomocí podrobných nastavení vhodných pro fotografie nebo obrázky, například následující.

- Jas:** Můžete upravit jas skenovaného obrazu.
- Kontrast:** Můžete upravit kontrast skenovaného obrazu.
- Sytost:** Můžete upravit sytost (živost barev) skenovaného obrazu.
- Doostření:** Můžete vylepšit a zaostřit kontury skenovaného obrazu.
- Obnova barev:** Vybledlé obrazy můžete opravit na původní barvy.
- Korekce podsvícení:** Můžete zesvětlit naskenované obrazy, které jsou tmavé kvůli podsvětlení.
- Odstranění rastru:** Slouží k odstranění vzoru moaré (pavučinových stínů), které se objevují při skenování tištěných papírů, například časopisu.
- Odstranit prach:** Můžete odstranit prach ze skenovaného obrazu.

Poznámka:

- Podle ostatních nastavení nemusí být některé položky dostupné.
- U některých předloh nemusí být naskenovaný obraz správně upraven.
- Máte-li vytvořených více miniatur, můžete kvalitu obrazu upravit u každé miniatury. Podle toho, které položky upravujete, můžete kvalitu skenovaných obrazů upravit současně po výběru několika miniatur.

Skenování

7. Nastavte ukládání souborů.

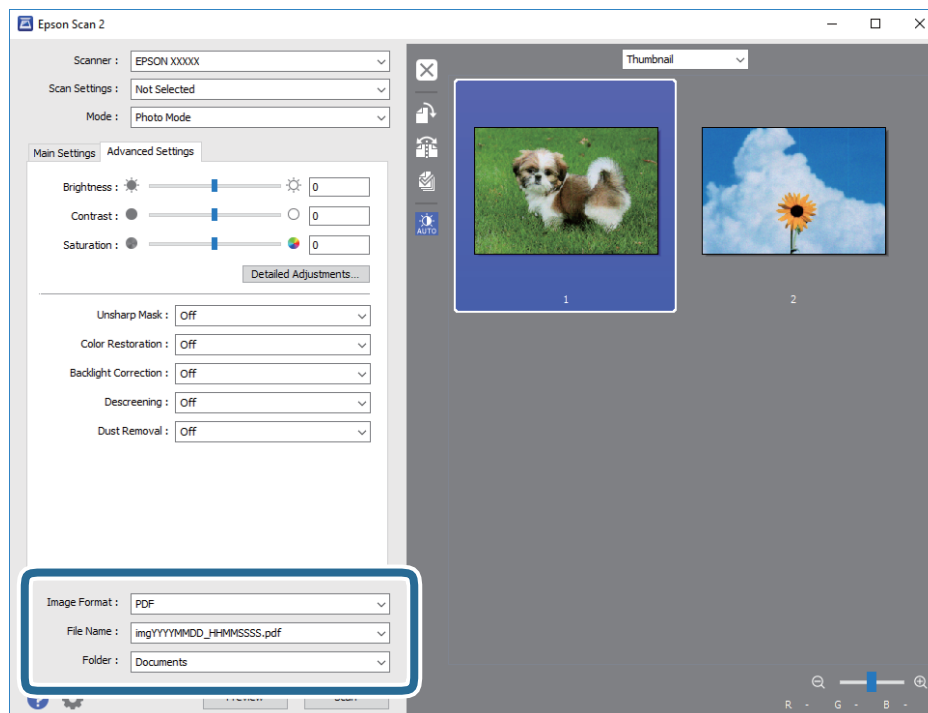

- Formát obrazu:** Vyberte ze seznamu formát ukládání.

U každého nastavení kromě BITMAP a PNG můžete provést podrobné nastavení. Po výběru formátu ukládání vyberte ze seznamu položku **Možnosti**.

- Název souboru:** Zkontrolujte zobrazený název souboru.

Nastavení názvu souboru můžete změnit po výběru položky **Nastavení** ze seznamu.

- Složka:** Vyberte ze seznamu složku pro uložení naskenovaného obrazu.

Když ze seznamu vyberete možnost **Vybrat**, můžete vybrat jinou složku nebo vytvořit novou složku.

8. Klikněte na položku **Skenovat**.**Související informace**

- ➔ „Vkládání předloh na Sklo skeneru“ na str. 40
- ➔ „Vkládání více fotografií ke skenování“ na str. 41

Skenování z chytrých zařízení

Aplikace Epson iPrint umožňuje skenovat fotografie a dokumenty z chytrého zařízení, například z chytrého telefonu nebo tabletu, které je připojeno ke stejné bezdrátové síti, jako tiskárna. Naskenovaná data můžete uložit do chytrého zařízení nebo do cloudových služeb, odeslat e-mailem nebo vytisknout.



Instalování Epson iPrint

Aplikaci Epson iPrint můžete nainstalovat do vašeho chytrého zařízení z následující adresy URL nebo kódu QR.

<http://ipr.to/a>



Skenování pomocí Epson iPrint

Spusťte aplikaci Epson iPrint ve vašem chytrém zařízení a na hlavní obrazovce vyberte položku, kterou chcete použít.

Následující obrazovky mohou být změněny bez předchozího upozornění.

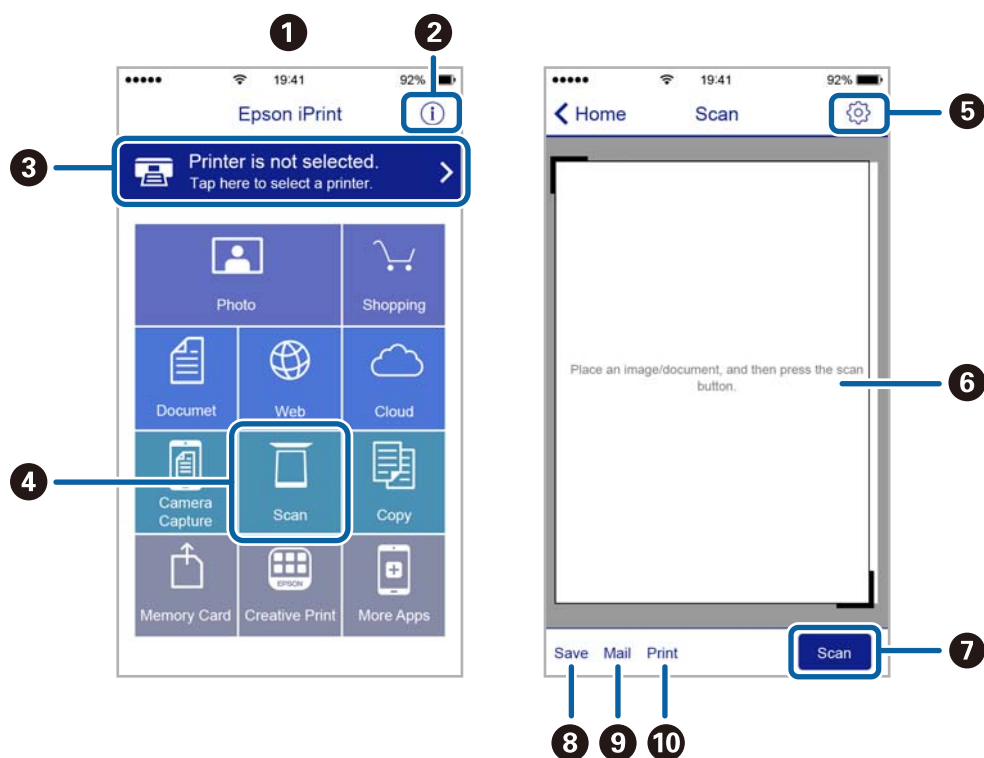

1	Hlavní obrazovka, která se zobrazí po spuštění aplikace.
2	Zobrazí pokyny pro nastavení tiskárny a odpovědi na časté dotazy.
3	Zobrazí obrazovku, na které můžete vybrat tiskárnu a provést nastavení tiskárny. Po výběru tiskárny již nebude nutné ji příště vybírat znovu.
4	Zobrazí obrazovku skenování.
5	Zobrazí obrazovku, na které můžete provést nastavení skenování, například rozlišení.
6	Zobrazí naskenované obrázky.

Skenování

7	Zahájí skenování.
8	Zobrazí obrazovku, na které můžete uložit naskenovaná data do chytrého zařízení nebo cloudových služeb.
9	Zobrazí obrazovku, na které můžete odeslat naskenovaná data e-mailem.
10	Zobrazí obrazovku, na které můžete vytisknout naskenovaná data.

Výměna inkoustových kazet

Kontrola hladiny inkoustu

Přibližné množství inkoustu můžete zkontrolovat na ovládacím panelu nebo pomocí počítače.

Kontrola hladin inkoustů — ovládací panel

1. Zadejte **Nastavení** na domovské obrazovce stiskem tlačítka ◀ nebo ▶ a potom stiskněte tlačítko OK.
2. Vyberte možnost **Hlad. ink.** stiskem tlačítka ▲ nebo ▼ a poté stiskněte tlačítko OK.

Kontrola hladiny inkoustu – systém Windows

1. Přejděte do okna ovladače tiskárny.
2. Klikněte na možnost **Hladiny inkoustu** na kartě **Hlavní**.

Poznámka:

*Pokud je nástroj EPSON Status Monitor 3 zakázaný, hladiny inkoustů se nezobrazují. Klikněte na položku **Rozšířená nastavení** na kartě **Údržba** a potom vyberte **Aktivovat EPSON Status Monitor 3**.*

Související informace

➔ „Ovladač tiskárny Windows“ na str. 113

Kontrola hladiny inkoustu – systém Mac OS X

1. Vyberte **Předvolby systému** v nabídce  > **Tiskárny a skenery** (nebo **Tisk a skenování**, **Tisk a fax**) a vyberte tiskárnu.
2. Klikněte na možnost **Volby a materiály** > **Utilita** > **Otevřít Tiskovou utilitu**.
3. Klikněte na položku **EPSON Status Monitor**.

Kódy inkoustových kazet

Společnost Epson doporučuje používat originální inkoustové kazety Epson. Společnost Epson nemůže zaručit kvalitu ani spolehlivost neoriginálního inkoustu. Při použití neoriginálního inkoustu může dojít k poškození, na něž se nebude vztahovat záruka společnosti Epson. Za určitých okolností pak může tiskárna fungovat neočekávaným způsobem. Informace o hladině neoriginálního inkoustu se nemusí zobrazit.

Dále jsou uvedeny kódy pro originální inkoustové kazety Epson.

Výměna inkoustových kazet

Ikona	BK: Black (Černá)	C: Cyan (Azurová)	M: Magenta (Purpurová)	Y: Yellow (Žlutá)
Jahoda 	29 29XL*	29 29XL*	29 29XL*	29 29XL*

* „XL“ označuje velkou kazetu.

Austrálie

BK: Black (Černá)	C: Cyan (Azurová)	M: Magenta (Purpurová)	Y: Yellow (Žlutá)
29 29XL*	29 29XL*	29 29XL*	29 29XL*

* „XL“ označuje velkou kazetu.

Singapur, Hongkong a Tchaj-wan

BK: Black (Černá)	C: Cyan (Azurová)	M: Magenta (Purpurová)	Y: Yellow (Žlutá)
364	364	364	364

Poznámka:

- Všechny inkoustové kazety nemusejí být k dispozici ve všech oblastech.
- Kódy inkoustových kazet se v různých oblastech mohou lišit. Správné kódy pro vaši oblast vám poskytne podpora společnosti Epson.
- Uživatelé v Evropě najdou informace o výtěžnosti inkoustových kazet Epson na následujícím webu.
<http://www.epson.eu/pageyield>

Související informace

➔ „Webové stránky technické podpory“ na str. 160

Bezpečnostní opatření při manipulaci s inkoustovými kazetami

Před výměnou inkoustových kazet si přečtěte následující pokyny.

Upozornění pro manipulaci

- Uchovávejte inkoustové kazety za normální pokojové teploty a chraňte je před přímým slunečním světlem.
- Společnost Epson doporučuje spotřebovat inkoustovou kazetu před datem vytištěným na obalu.
- Nejlepších výsledků dosáhnete, jestliže inkoustovou kazetu spotřebujete do šesti měsíců od otevření balení.
- Nejlepších výsledků dosáhnete uskladněním inkoustových kazet spodní stranou dolů.

Výměna inkoustových kazet

- ❑ Pokud přenesete inkoustovou kazetu z chladného prostředí do teplého, nechejte ji před použitím alespoň tři hodiny ohřívat na pokojovou teplotu.
- ❑ Neotvírejte balení inkoustové kazety, dokud ji nebudete připraveni nainstalovat do tiskárny. Kazeta je vakuově balená pro zachování spolehlivosti. Ponecháte-li kazetu před použitím rozbalenou po delší dobu, je možné, že již nepůjde normálně tisknout.
- ❑ Dávejte pozor, abyste při vyjímání z obalu nezlomili háčky na boční straně inkoustové kazety.
- ❑ Před instalací je nutné odstranit žlutou pásku z kazety, jinak se může zhoršit kvalita tisku nebo nemusí být možné tisknout. Neodstraňujte ani neodtrhávejte štítek na kazetě, mohlo by dojít k úniku inkoustu.



- ❑ Neodstraňujte průhlednou pásku ze spodní strany kazety, jinak se kazeta může stát nepoužitelnou.

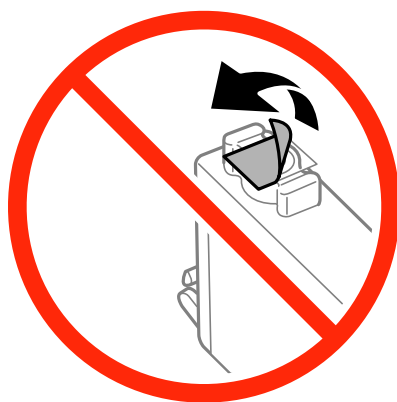

- ❑ Nedotýkejte se částí zobrazených na obrázku. Mohli byste tím ohrozit normální provoz tiskárny a tisk.



Výměna inkoustových kazet

- Nainstalujte všechny inkoustové kazety. V opačném případě nebude možné tisknout.
- Inkoustové kazety nevyměňujte při vypnutém napájení. Nehýbejte tiskovou hlavou pomocí ruky, může dojít k poškození tiskárny.
- Nevypínejte tiskárnu během doplňování inkoustu. Nebude-li doplňování inkoustu dokončeno, nemusí být možné tisknout.
- Neponechávejte tiskárnu s vyjmutými inkoustovými kazetami ani nevypínejte tiskárnu během výměny kazety. Jinak inkoust v tryskách tiskové hlavy vysychá a následně nemusí být možné tisknout.
- Potřebujete-li dočasně vyjmout inkoustovou kazetu, ochraňte oblast přívodu inkoustu před nečistotami a prachem. Inkoustovou kazetu skladujte ve stejném prostředí jako tiskárnu, přičemž přívod inkoustu nasměrujte dolů nebo do stran. Neskladujte inkoustové kazety s přívodem inkoustu nasměrovaným nahoru. Protože je otvor pro přívod inkoustu vybaven ventilem navrženým tak, aby pohltil přebytečný inkoust, není třeba dodávat své vlastní kryty nebo zátky.
- Okolo otvoru pro přívod inkoustu vyjmutých kazet zůstává inkoust, a proto při vytahování dávejte pozor, aby se na okolní plochy inkoust nedostal.
- Tato tiskárna používá inkoustové kazety vybavené ekologickým čipem, který sleduje určité informace, např. množství zbývajících inkoustu v jednotlivých kazetách. To znamená, že i když kazetu vyjmete z tiskárny ještě před jejím spotřebováním, můžete kazetu i nadále používat po opětovném vložení do tiskárny. Pokud však kazetu opětovně vložíte, může být spotřebováno určité množství inkoustu k zajištění provozuschopnosti tiskárny.
- Pro maximální využití inkoustu vyjměte inkoustovou kazetu pouze tehdy, když ji chcete vyměnit. Inkoustové kazety s nízkým stavem inkoustu nelze po opakovaném vložení použít.
- Aby byla zajištěna maximální kvalita tisku a ochrana tiskové hlavy, zůstává v kazetě bezpečnostní rezerva inkoustu, když tiskárna oznamuje nutnost výměny kazety. Tato rezerva není součástí uváděné kapacity.
- Ačkoli inkoustové kazety mohou obsahovat recyklované materiály, nemá to vliv na funkci ani výkonnost tiskárny.
- Specifikace a vzhled inkoustové kazety se mohou v rámci jejich zlepšování změnit bez předchozího upozornění.
- Nedemontujte ani nepředělávejte inkoustovou kazetu, jinak nebude možné normálně tisknout.
- Kazety dodané s tiskárnou k výměně nelze použít.
- Uvedené hodnoty se mohou lišit v závislosti na tištěných obrazech, typu používaného papíru, frekvenci tisku a podmínkách prostředí, jako je například teplota.

Spotřeba inkoustu

- Aby byla zachována optimální výkonnost tiskové hlavy, spotřebovává se ze všech kazet určité množství inkoustu nejen při tisku, ale i při provádění údržby, např. při výměně inkoustové kazety nebo čištění tiskové hlavy.
- Při černobílém tisku nebo tisku ve stupních šedi mohou být v závislosti na nastaveném typu papíru nebo kvalitě tisku místo černého inkoustu používány barevné inkousty. Důvodem je to, že se k vytvoření černé barvy používá směs barevných inkoustů.
- Inkoustové kazety dodávané s tiskárnou se částečně spotřebují při úvodním nastavení. Aby bylo dosaženo kvalitního tisku, tisková hlava tiskárny bude zcela naplněna inkoustem. Tento jednorázový proces spotřebovává množství inkoustu, a proto tyto kazety mohou vytisknout méně stránek ve srovnání s následnými inkoustovými kazetami.

Výměna inkoustových kazet









Upozornění:

Při otvírání nebo zavírání jednotky skeneru postupujte opatrně, abyste si nepřiskřípli prsty nebo ruku. Jinak může dojít ke zranění.

Poznámka:

- Můžete pokračovat v tisku, i když tiskárna indikuje, že dochází inkoust. Co nejdříve si ale připravte nové inkoustové kazety.
- Pokud vyměníte inkoustové kazety během kopírování, předlohy se mohou posunout z místa. Stiskem tlačítka  stornujte úlohu a vraťte předlohy na místo.

1. Provedte jednu z následujících akcí.

- Po zobrazení výzvy k výměně inkoustových kazet
Zjistěte inkoustovou kazetu, kterou je třeba vyměnit, a potom stiskněte tlačítko OK. Vyberte možnost **Vyměnit hned** stiskem tlačítka  nebo  a poté stiskněte tlačítko OK.
- Při výměně inkoustových kazet před jejich vyprázdněním
Zadejte **Nastavení** na domovské obrazovce stiskem tlačítka  nebo  a potom stiskněte tlačítko OK. Vyberte možnost **Údržba** stiskem tlačítka  nebo  a poté stiskněte tlačítko OK. Vyberte možnost **Výměna inkoustové náplně** stiskem tlačítka  nebo  a poté stiskněte tlačítko OK. Dále stiskněte tlačítko .

2. Při výměně černé inkoustové kazety jemně čtyřikrát až pětkrát zatřeste novou inkoustovou kazetou a vyjměte ji z obalu. Při výměně ostatních barevných kazet vyjměte nové barevné kazety z obalu bez zatřesení.

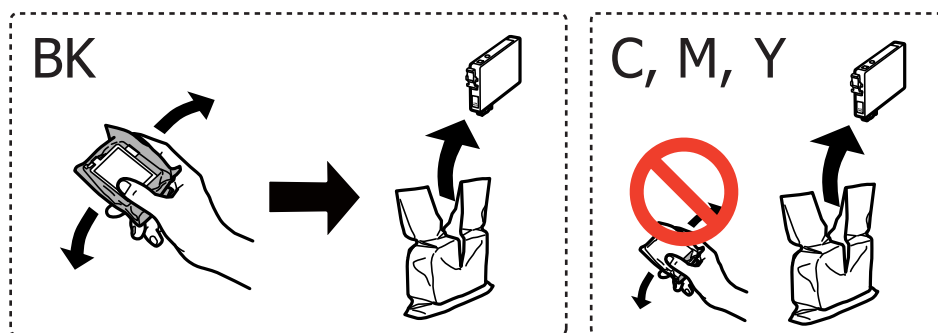

Důležité:

Netřeste kazetami po otevření obalu, protože může dojít k úniku inkoustu.

Výměna inkoustových kazet

3. Pouze odstraňte žlutou pásku.

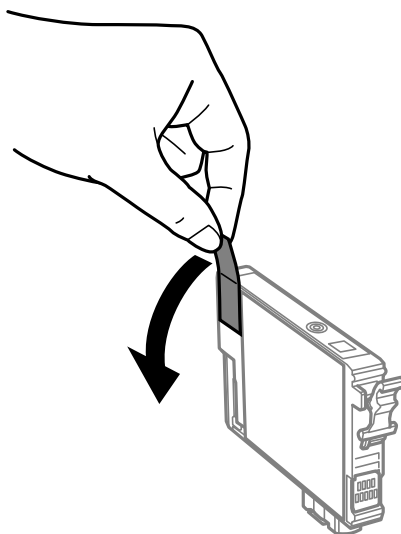

! **Důležité:**

Nedotýkejte se částí zobrazených na obrázku. Mohli byste tím ohrozit normální provoz tiskárny a tisk.

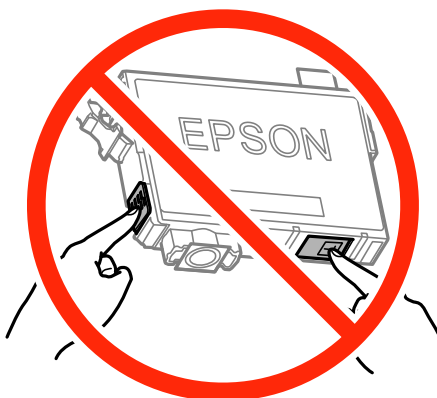

4. Zavřete kryt dokumentů a otevřete jednotku skeneru.

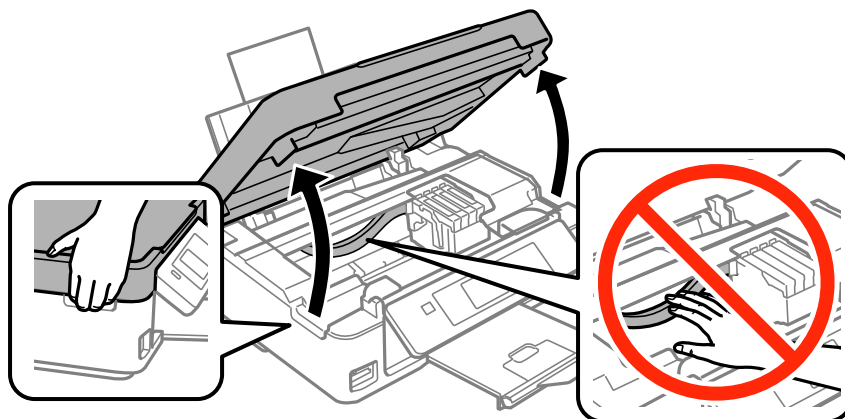

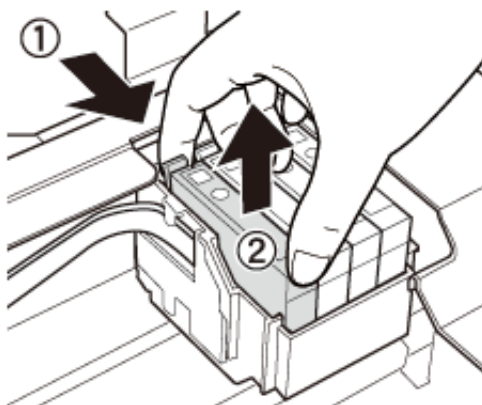

Výměna inkoustových kazet

5. Zmáčkněte páčku na inkoustové kazetě a vytáhněte ji přímo vzhůru. Není-li možné vyjmout inkoustovou kazetu, pevně za ni zatáhněte.

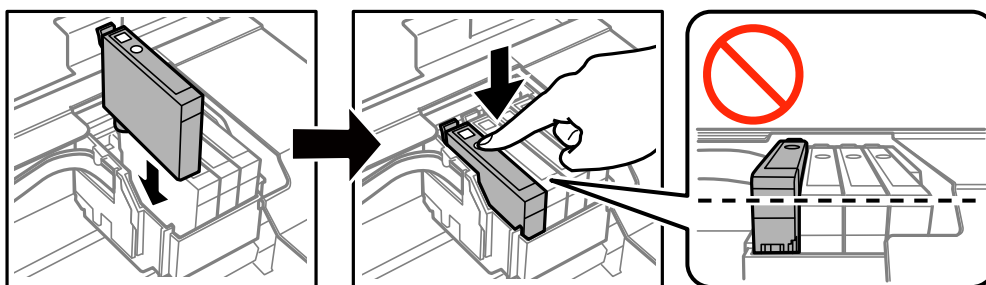

6. Vložte novou inkoustovou kazetu a pak ji pevně zatlačte dolů.



7. Zavřete jednotku skeneru.
8. Stiskněte tlačítko .

Bude zahájeno doplňování inkoustu.

Důležité:

Nevypínejte tiskárnu během doplňování inkoustu. Nebude-li doplňování inkoustu dokončeno, nemusí být možné tisknout.

Související informace

- ➔ „Kódy inkoustových kazet“ na str. 89
- ➔ „Bezpečnostní opatření při manipulaci s inkoustovými kazetami“ na str. 90

Dočasný tisk černým inkoustem

Když při tisku z počítače dojde barevný inkoust a ještě zbývá černý inkoust, můžete použít následující nastavení a krátce pokračovat v tisku pouze černým inkoustem.

- Typ papíru: obyčejný papír, Obálka
- Barva: **Stupně šedi**
- Bez okrajů: Nevybráno

Výměna inkoustových kazet

- EPSON Status Monitor 3: Povolen (pouze v systému Windows)

Vzhledem k tomu, že tato funkce je dostupná jen po dobu asi pěti dnů, vyměňte vypotřebovanou inkoustovou kazetu co nejdříve.

Poznámka:

- Je-li nástroj **EPSON Status Monitor 3** zakázán, otevřete ovladač tiskárny, klikněte na tlačítko **Rozšířená nastavení** na kartě **Údržba** a vyberte možnost **Aktivovat EPSON Status Monitor 3**.*
- Dostupná doba se liší podle podmínek používání.*

Dočasný tisk černým inkoustem – Windows

1. Když se objeví následující okno, zrušte tisk.

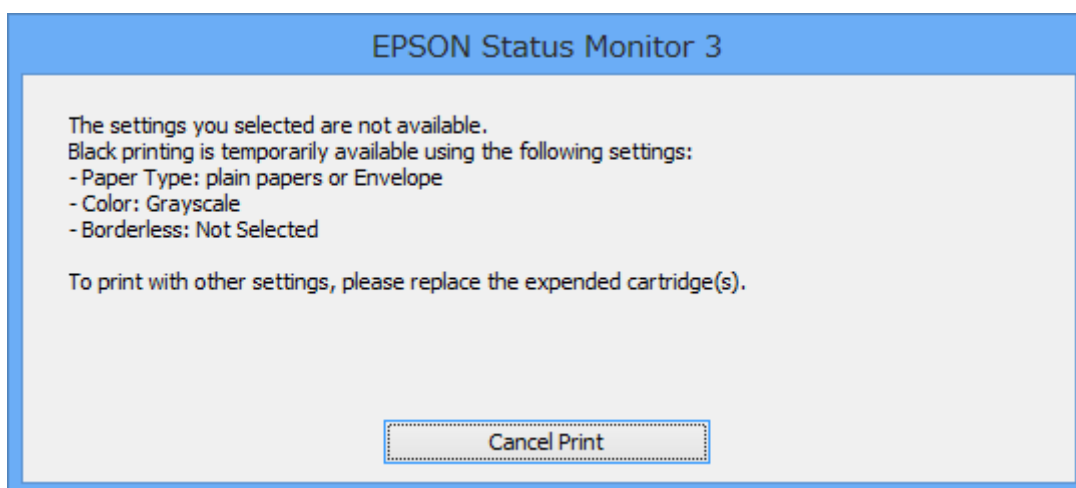
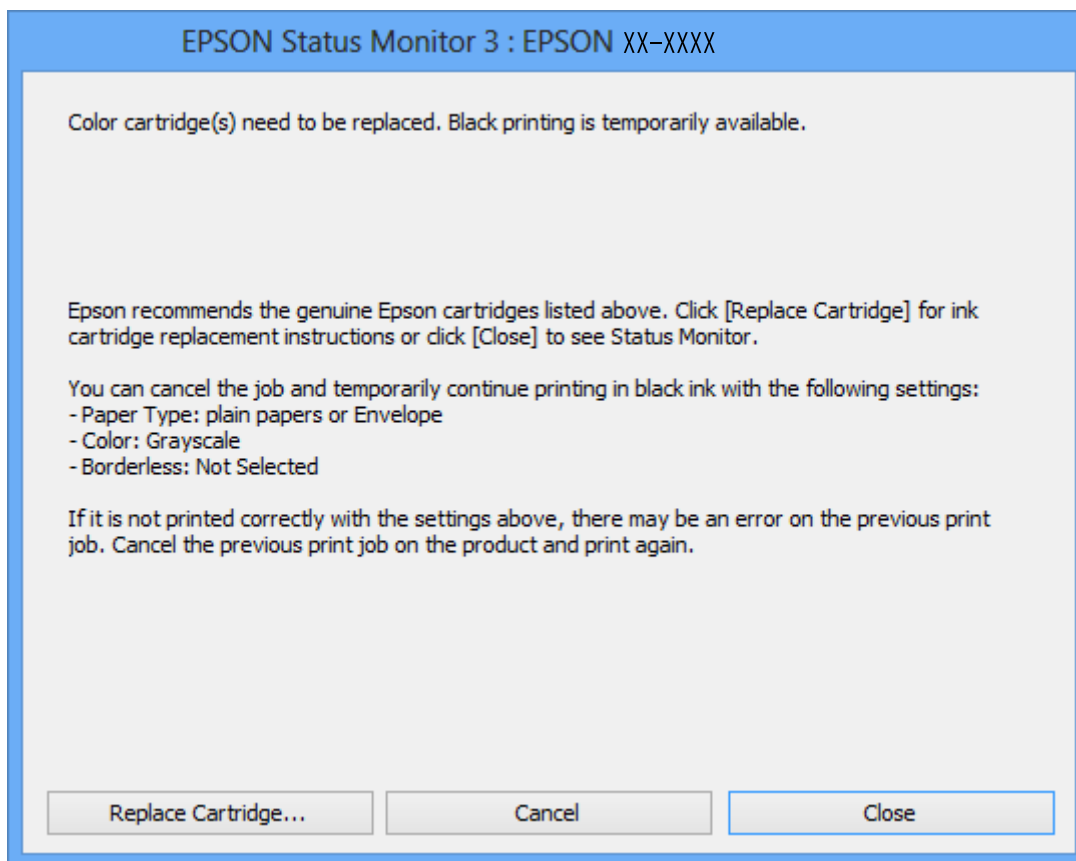

Poznámka:

Jestliže se vám nedaří zrušit tisk v počítači, použijte k tomu ovládací panel tiskárny.

2. Přejděte do okna ovladače tiskárny.
3. Zrušte zaškrtnutí možnosti **Bez ohrazení** na kartě **Hlavní**.
4. Vyberte možnost **obyčejný papír** nebo **Obálka** jako nastavení **Typ papíru** na kartě **Hlavní**.

Výměna inkoustových kazet

5. Vyberte **Stupně šedi**.
6. Podle potřeby nastavte další možnosti na kartách **Hlavní** a **Další možnosti** a klikněte na tlačítko **OK**.
7. Klikněte na tlačítko **Tisk**.
8. V okně, které se zobrazí, klepněte na možnost **Tisknout černě**.

Související informace

- ➔ „Vkládání papíru do Zadní podávání papíru“ na str. 37
- ➔ „Základní informace o tisku — Windows“ na str. 50

Dočasný tisk černým inkoustem – Mac OS X

Poznámka:

*Chcete-li tuto funkci používat v síti, připojte se pomocí softwaru **Bonjour**.*

1. Klepněte na ikonu tiskárny v **Docku**.
2. Zrušte úlohu.

Poznámka:

Jestliže se vám nedaří zrušit tisk v počítači, použijte k tomu ovládací panel tiskárny.

3. Vyberte **Předvolby systému** v nabídce  > **Tiskárny a skenery** (nebo **Tisk a skenování**, **Tisk a fax**) a potom vyberte tiskárnu. Klikněte na **Volby a materiály** > **Volby** (nebo **Ovladač**).
4. Vyberte možnost **Zapnuto** jako nastavení **Povolit dočasný ČB tisk**.
5. Otevřete dialogové okno **Tisk**.
6. V místní nabídce vyberte možnost **Nastavení tisku**.
7. V nastavení **Velikost papíru** vyberte libovolnou velikost papíru s výjimkou bezokrajových možností.
8. Vyberte možnost **obyčejný papír** nebo **Obálka** jako nastavení **Typ média**.
9. Vyberte možnost **Stupně šedi**.
10. Podle potřeby nastavte také další položky.
11. Klepněte na příkaz **Tisk**.

Související informace

- ➔ „Zrušení tisku – Mac OS X“ na str. 71
- ➔ „Vkládání papíru do Zadní podávání papíru“ na str. 37
- ➔ „Základní informace o tisku — Mac OS X“ na str. 52

Šetření černým inkoustem, když dochází (jen pro Windows)

Když v kazetě dochází černý inkoust a zbývá dostatek barevného, můžete černou barvu vytvořit ze směsi barevných inkoustů. Můžete tak dál tisknout, než si připravíte novou kazetu s černým inkoustem.

Tato funkce je dostupná pouze v případě, že v ovladači tiskárny vyberete následující nastavení.

- Typ papíru: **obyčejný papír**
- Kvalita: **Standardní**
- EPSON Status Monitor 3: Aktivováno

Poznámka:

- Pokud je software **EPSON Status Monitor 3** deaktivován, přejděte k ovladači tiskárny, klepněte na položku **Rozšířená nastavení** na kartě **Údržba** a vyberte možnost **Aktivovat EPSON Status Monitor 3**.
- Takto složená černá barva se mírně liší od čisté černé. Navíc dojde ke zpomalení tisku.
- S ohledem na zachování dobrého stavu tiskové hlavy se spotřebovává také černý inkoust.

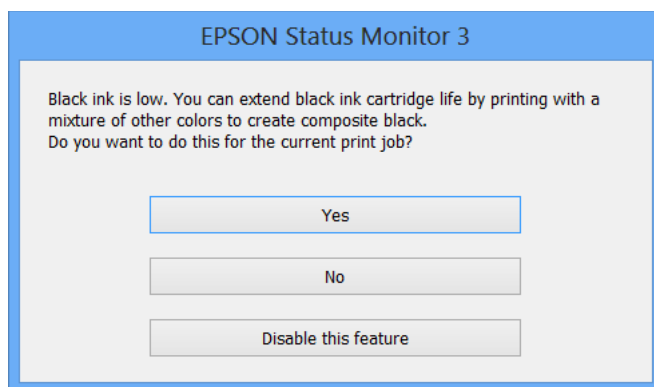

Možnosti	Popis
Ano	Tuto možnost vyberte, chcete-li použít směs barevných inkoustů, které vytvoří černou barvu. Toto okno se zobrazí při příštím tisku obdobné úlohy.
Ne	Tuto možnost vyberte, chcete-li použít zbývající černý inkoust. Toto okno se zobrazí při příštím tisku obdobné úlohy.
Deaktivovat tuto funkci	Tuto možnost vyberte, chcete-li použít zbývající černý inkoust. Toto okno se zobrazí až ve chvíli, kdy bude v nové kazetě opět docházet černý inkoust.

Údržba tiskárny

Kontrola a čištění tiskové hlavy

Při ucpání trysek dochází ke slábnutí tisku, na výtiscích se objevují pruhy nebo barvy neodpovídají očekávání. Pokud se kvalita tisku zhoršila, ověřte pomocí funkce kontroly trysek, zda trysky nejsou ucpané. Při ucpání trysek vyčistíte tiskovou hlavu.

**Důležité:**

- Při čištění tiskové hlavy neotevírejte jednotku skeneru ani nevypínejte tiskárnu. Nebude-li čištění hlavy dokončeno, nemusí být možné tisknout.
- Protože při čištění tiskové hlavy dochází ke spotřebování části inkoustu, provádějte čištění tiskové hlavy, pouze když dojde ke zhoršení kvality tisku.
- Když dochází inkoust, nebude případně možné vyčistit tiskovou hlavu. Nejdříve vyměňte inkoustovou kazetu.
- Jestliže se kvalita tisku nezlepší po přibližně čtyřikrát zopakované kontrole trysky a vyčištění hlavy, přestaňte asi na šest hodin tisknout a poté proveďte znovu kontrolu trysky a podle potřeby vyčistěte hlavu. Doporučujeme tiskárnu vypnout. Pokud se ani poté kvalita tisku nezlepší, kontaktujte podporu společnosti Epson.
- Aby se zabránilo vyschnutí tiskové hlavy, neodpojujte tiskárnu, když je zapnuté napájení.

Kontrola a čištění tiskové hlavy — ovládací panel

1. Vložte do tiskárny obyčejný papír formátu A4.
2. Zadejte **Nastavení** na domovské obrazovce stiskem tlačítka ◀ nebo ▶ a potom stiskněte tlačítko OK.
3. Vyberte možnost **Údržba** stiskem tlačítka ▲ nebo ▼ a poté stiskněte tlačítko OK.
4. Vyberte možnost **Kontr trysek** stiskem tlačítka ▲ nebo ▼ a poté stiskněte tlačítko OK.
5. Podle pokynů na obrazovce vytiskněte vzorec kontroly trysek.

Údržba tiskárny

6. Zkontrolujte vytištěný vzor. Zjistíte-li přerušované čáry nebo chybějící segmenty, jako je zobrazeno na vzoru „NG“, mohlo dojít k ucpání tiskových trysek. Přejděte k dalšímu kroku. Nejistíte-li žádné přerušované čáry nebo chybějící segmenty, podobně jako na následujícím vzoru „OK“, trysky nejsou ucpané. Čištění tiskové hlavy není nutné. Vyberte možnost **Dokončit kontrolu trysek** stiskem tlačítka ▲ nebo ▼ a poté stiskněte tlačítko OK.

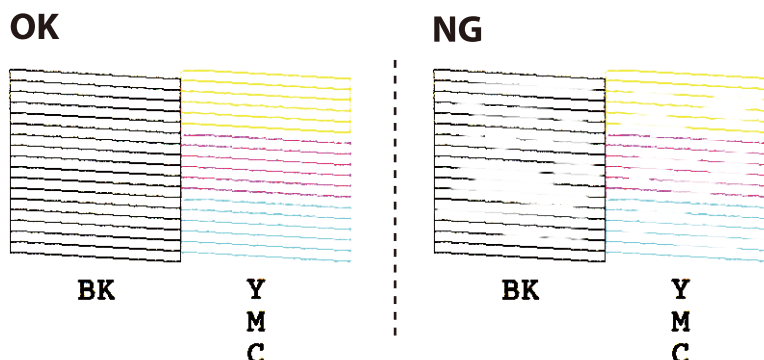

Poznámka:

Zkušební vzorky se u jednotlivých modelů mohou lišit.

7. Vyberte možnost **Čištění hlavy** stiskem tlačítka ▲ nebo ▼ a poté stiskněte tlačítko OK.
8. Postupujte podle pokynů na obrazovce a vyčistěte tiskovou hlavu.
9. Jakmile budete s čištěním hotovi, zvolte možnost **Kontr trysek** stiskem tlačítka ▲ nebo ▼, postupujte podle pokynů na obrazovce a znovu vytiskněte vzorec kontroly trysek. Opakujte čištění a tisk vzorce, dokud nejsou všechny čáry vytištěny úplně.

Související informace

➔ „Vkládání papíru do Zadní podávání papíru“ na str. 37

Kontrola stavu tiskové hlavy a její čištění – Windows

1. Vložte do tiskárny obyčejný papír velikosti A4.
2. Přejděte do okna ovladače tiskárny.
3. Klepněte na možnost **Kontrola trysek** na kartě **Údržba**.
4. Postupujte podle pokynů na obrazovce.

Související informace

➔ „Vkládání papíru do Zadní podávání papíru“ na str. 37

➔ „Ovladač tiskárny Windows“ na str. 113

Kontrola stavu tiskové hlavy a její čištění – Mac OS X

1. Vložte do tiskárny obyčejný papír velikosti A4.

Údržba tiskárny

2. Vyberte **Předvolby systému** v nabídce  > **Tiskárny a skenery** (nebo **Tisk a skenování**, **Tisk a fax**) a potom vyberte tiskárnu.
3. Klikněte na možnost **Volby a materiály** > **Utilita** > **Otevřít Tiskovou utilitu**.
4. Klepněte na položku **Kontrola trysek**.
5. Postupujte podle pokynů na obrazovce.

Související informace

➔ „Vkládání papíru do Zadní podávání papíru“ na str. 37

Nastavení tiskové hlavy

Jestliže se svislé čáry rozjždí nebo tiskárna tiskne rozmazané fotografie, vyrovnejte tiskovou hlavu.

Vyrovnání tiskové hlavy — ovládací panel

1. Vložte do tiskárny obyčejný papír formátu A4.
2. Zadejte **Nastavení** na domovské obrazovce stiskem tlačítka ◀ nebo ▶ a potom stiskněte tlačítko OK.
3. Vyberte možnost **Údržba** stiskem tlačítka ▲ nebo ▼ a poté stiskněte tlačítko OK.
4. Vyberte možnost **Vyrovnání tiskové hlavy** stiskem tlačítka ▲ nebo ▼ a poté stiskněte tlačítko OK.
5. Vzorek pro vyrovnání vytiskněte podle pokynů na obrazovce.
6. Podle pokynů na obrazovce vyrovnejte tiskovou hlavu. Stiskem tlačítka ▲ nebo ▼ vyhledejte a vyberte číslo nejlépějšího vzoru v jednotlivých skupinách a stiskněte tlačítko OK.

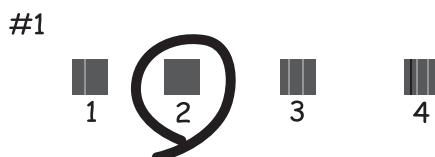

Poznámka:

- Zkušební vzorky se u jednotlivých modelů mohou lišit.
- Pokud se kvalita tisku nezlepší, vyrovnejte tiskovou hlavu pomocí počítače.

Související informace

➔ „Vkládání papíru do Zadní podávání papíru“ na str. 37

Nastavení tiskové hlavy – Windows

1. Vložte do tiskárny obyčejný papír velikosti A4.
2. Přejděte do okna ovladače tiskárny.
3. Klepněte na možnost **Nastavení tiskové hlavy** na kartě **Údržba**.
4. Postupujte podle pokynů na obrazovce.

Související informace

- ➔ „Vkládání papíru do Zadní podávání papíru“ na str. 37
- ➔ „Ovladač tiskárny Windows“ na str. 113

Nastavení tiskové hlavy – Mac OS X

1. Vložte do tiskárny obyčejný papír velikosti A4.
2. Vyberte **Předvolby systému** v nabídce  > **Tiskárny a skenery** (nebo **Tisk a skenování**, **Tisk a fax**) a vyberte tiskárnu.
3. Klikněte na možnost **Volby a materiály** > **Utilita** > **Otevřít Tiskovou utilitu**.
4. Klepněte na položku **Nastavení tiskové hlavy**.
5. Postupujte podle pokynů na obrazovce.

Související informace

- ➔ „Vkládání papíru do Zadní podávání papíru“ na str. 37

Čištění dráhy papíru

Když jsou výtisky rozmazané nebo vykazují známky otěru, očistěte válec uvnitř.

**Důležité:**

K čištění uvnitř tiskárny nepoužívejte papírové kapesníčky. Mohlo by dojít k ucpání trysek tiskové hlavy žmolky.

1. Zkontrolujte, zda na sklo skeneru a víku dokumentů není žádný prach nebo skvrny.
2. Zadejte **Nastavení** na domovské obrazovce stiskem tlačítka ◀ nebo ▶ a potom stiskněte tlačítko OK.
3. Vyberte možnost **Údržba** stiskem tlačítka ▲ nebo ▼ a poté stiskněte tlačítko OK.
4. Vyberte možnost **Čištění vodítka papíru** stiskem tlačítka ▲ nebo ▼ a poté stiskněte tlačítko OK.
5. Vložte do tiskárny obyčejný papír formátu A4.

Údržba tiskárny

6. Stiskněte tlačítko .

Papír je vysunut z tiskárny.

Poznámka:

Tiskárna i nadále vytváří provozní hluk po určité době po vysunutí papíru. To je normální a nejedná se o příznak poruchy.

7. Tento postup opakujte, dokud není papír bez inkoustových šmouh.

Poznámka:

Pokud máte problém s podáváním papíru a pokud máte čisticí list dodaný s originálním papírem Epson, můžete problém s podáváním papíru odstranit použitím čisticího listu místo obyčejného papíru velikosti A4. Chcete-li použít čisticí list, vložte jej do tiskárny podle pokynů dodaných s listem. Pokud se zobrazí obrazovka nastavení papíru, pokračujte stiskem tlačítka . Postup několikrát opakujte s použitím čisticího listu.

Související informace

➔ „Vkládání papíru do Zadní podávání papíru“ na str. 37

Čištění Sklo skeneru

Jsou-li kopie nebo naskenované obrázky rozmazané nebo nekvalitní, vyčistěte sklo skeneru.



Důležité:

K čištění tiskárny nepoužívejte alkohol ani ředidlo. Tyto chemické látky mohou tiskárnu poškodit.

1. Otevřete víko dokumentů.

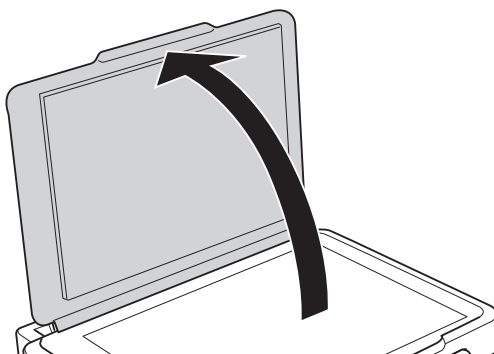

2. Měkkým, suchým a čistým hadříkem očistěte sklo skeneru.

Poznámka:

- Pokud se sklo zašpiní mastnotou nebo jinou těžko odstranitelnou látkou, použijte k jejímu odstranění malé množství čističe na sklo a měkkou látku. Setřete všechnu kapalinu.
- Netlačte na povrch skla přílišnou silou.
- Buďte opatrní, abyste nepoškrábali nebo jinak nepoškodili povrch skla. Poškození povrchu skla může vést ke snížení kvality skenování.

Úspora energie

Není-li po nastavené období provedena žádná operace, tiskárna automaticky přejde do úsporného režimu nebo se vypne. Časovou periodu můžete nastavit před použitím řízení spotřeby. Každé prodloužení bude mít vliv na energetickou účinnost produktu. Před provedením každé změny berte ohled na životní prostředí.

Úspora energie – ovládací panel

1. Zadejte **Nastavení** na domovské obrazovce stiskem tlačítka ◀ nebo ▶ a potom stiskněte tlačítko OK.
2. Vyberte možnost **Nast. tiskárny** stiskem tlačítka ▲ nebo ▼ a poté stiskněte tlačítko OK.
3. Vyberte možnost **Časovač vypnutí** nebo **Časovač vypnutí** pomocí tlačítka ▲ nebo ▼ a potom stiskněte tlačítko OK.
4. Vyberte nastavení stiskem tlačítka ▲ nebo ▼ a poté stiskněte tlačítko OK.

Úspora energie - Windows

1. Přejděte do okna ovladače tiskárny.
2. Klikněte na možnost **Informace o tiskárně a doplncích** na kartě **Údržba**.
3. Pro nastavení **Časovač spánku** vyberte časový interval, po jehož uplynutí tiskárna přejde do režimu spánku, a klikněte na **Odeslat**. Chcete-li, aby se tiskárna automaticky vypnula, vyberte časový interval pro nastavení **Časovač vypnutí** a klikněte na **Odeslat**.
4. Klikněte na položku **OK**.

Související informace

➔ „Ovladač tiskárny Windows“ na str. 113

Úspora energie - Mac OS X

1. Vyberte **Předvolby systému** v nabídce  > **Tiskárny a skenery** (nebo **Tisk a skenování**, **Tisk a fax**) a vyberte tiskárnu.
2. Klikněte na možnost **Volby a materiály** > **Utilita** > **Otevřít Tiskovou utilitu**.
3. Klikněte na položku **Nastavení tiskárny**.
4. Pro nastavení **Časovač spánku** vyberte časový interval, po jehož uplynutí tiskárna přejde do režimu spánku, a klikněte na **Použít**. Chcete-li, aby se tiskárna automaticky vypnula, vyberte časový interval pro nastavení **Časovač vypnutí** a klikněte na **Použít**.

Možnosti nabídky pro režim Nastavení

Výběrem volby **Nastavení** na domovské obrazovce z ovládacího panelu můžete provést nastavení tiskárny nebo uskutečnit údržbu tiskárny.

Možnosti nabídky pro volbu Hlad. ink.

Vyberte nabídky na ovládacím panelu, jak je popsáno dále.

Nastavení > Hlad. ink.

Zobrazí přibližné hladiny v inkoustových kazetách. Když se zobrazí ikona !, dochází inkoust. Když se zobrazí značka X, tisková kazeta je vyčerpána.

Možnosti nabídky pro volbu Údržba

Vyberte nabídky na ovládacím panelu, jak je popsáno dále.

Nastavení > Údržba

Kontr trysek

Vytiskne vzorec pro kontrolu možného ucpání trysek tiskové hlavy.

Čištění hlavy

Vyčistí ucpané trysky tiskové hlavy.

Vyrovnání tiskové hlavy

Nastaví tiskovou hlavu za účelem zlepšení kvality tisku.

Výměna inkoustové náplně

Tuto funkci použijte k výměně tiskových kazet před vyčerpáním inkoustu.

Čištění vodítka papíru

Vyčistí váleček v tiskárně. Tuto funkci použijte, pokud jsou výtisky rozmazané nebo když není papír správně podáván.

Související informace

- ➔ „Kontrola a čištění tiskové hlavy“ na str. 100
- ➔ „Nastavení tiskové hlavy“ na str. 102
- ➔ „Výměna inkoustových kazet“ na str. 93
- ➔ „Čištění dráhy papíru“ na str. 103

Možnosti nabídky pro volbu Nast. tiskárny

Vyberte nabídky na ovládacím panelu, jak je popsáno dále.

Nastavení > Nast. tiskárny

Nastavení papíru

Nastavení papíru

Slouží k výběru velikosti a typu papíru vloženého do zdroje papíru.

Upozornění nastavení papíru

Upozorní, když se nastavení papíru v tiskové úloze liší od nastavení uložených v tiskárně.

Konfigurace papíru

Automaticky zobrazí obrazovku nastavení papíru, když je vložen papír. Deaktivujte tuto funkci, pokud vždy vkládáte stejnou velikost papíru a nechcete provádět nastavení papíru pokaždé, když vložíte papír. AirPrint není k dispozici, je-li tato možnost deaktivována. Také, tiskárna vás nevaruje, i když nastavení papíru neodpovídají vloženému papíru.

Tichý režim

Snižuje hluk vytvářený tiskárnou, ale tento režim může snížit rychlost tisku. V závislosti na zvoleném typu papíru a nastaveních kvality tisku nemusí vzniknout žádný rozdíl v úrovni hladiny hluku tiskárny.

Časovač vypnutí

Automaticky vypne tiskárnu, pokud není po časové období provedena žádná operace. Časovou periodu můžete nastavit před použitím řízení spotřeby. Každé prodloužení bude mít vliv na energetickou účinnost produktu. Před provedením každé změny berte ohled na životní prostředí.

Země/oblast

Slouží k zobrazení země a oblasti.

Jazyk/Language

Slouží k výběru jazyka.

Časovač vypnutí

Slouží k výběru časové periody, po které tiskárna vstoupí do režimu spánku (režim úspory energie), pokud nejsou provedeny žádné operace. Po uplynutí této doby LCD displej zhasne.

Související informace

➔ „Úspora energie“ na str. 105

Možnosti nabídky pro volbu Síťová nastavení

Vyberte nabídky na ovládacím panelu, jak je popsáno dále.

Nastavení > Síťová nastavení

Stav sítě

Možnosti nabídky pro režim Nastavení

Zobrazí nebo vytiskne nastavení sítě a stav připojení.

Nast. bezdrát. LAN

- Průvodce nastavením sítě

Vyberte identifikátor SSID, zadejte heslo a pak tiskárnu připojte k bezdrátové síti (Wi-Fi).

- Tlačítko Nastavení(WPS)

Připojí tiskárnu k bezdrátové síti (Wi-Fi) stisknutím tlačítka WPS na bezdrátovém směrovači.

- Nastavení kódu PIN (WPS)

Do nástroje bezdrátového směrovače zadejte kód PIN zobrazený na displeji tiskárny, aby se tiskárna připojila k bezdrátové síti (Wi-Fi).

- Automatické připojení sítě

Připojí tiskárnu do bezdrátové sítě (Wi-Fi) pomocí počítače, který je připojen k přístupovému bodu. Vložte do počítače softwarový disk dodaný s tiskárnou a postupujte podle pokynů na obrazovce. Při výzvě na ovládání tiskárny spusťte tuto nabídku.

- Deaktivovat bezdrát. LAN

Deaktivuje připojení vypnutím bezdrátového signálu bez odstranění informací o síti. Chcete-li povolit připojení, znovu nastavte bezdrátovou (Wi-Fi) síť.

- Nastavení Wi-Fi Direct

Připojí tiskárnu k bezdrátové síti (Wi-Fi) bez bezdrátového směrovače.

Ruční nastavení sítě

Změní nastavení sítě, jako je název zařízení nebo TCP/IP.

Kontrola připojení

Zkontroluje stav síťového připojení a vytiskne zprávu o připojení sítě. Jsou-li s připojením nějaké problémy, postupujte podle informací na tomto listu.

Související informace

- ➔ „Tisk stavového listu sítě“ na str. 30
- ➔ „Nastavení Wi-Fi z ovládacího panelu“ na str. 21
- ➔ „Provádění rozšířeného nastavení sítě“ na str. 24
- ➔ „Tisk zprávy o připojení sítě“ na str. 26

Možnosti nabídky pro volbu Služby Epson Connect

Vyberte nabídky na ovládacím panelu, jak je popsáno dále.

Nastavení > Služby Epson Connect

Stav

Zkontrolujte, zda tiskárna je či není zaregistrovaná a přihlášená ke službám Epson Connect.

E-mailová adresa

Možnosti nabídky pro režim Nastavení

Zkontrolujte e-mailovou adresu tiskárny, která je zaregistrovaná ve službách Epson Connect.

Registrovat/odstranit

Zaregistrujte nebo odstraňte tiskárnu do nebo ze služeb Epson Connect.

Pozastavit/obnovit

Vyberte, zda pozastavit či obnovit služby Epson Connect.

Možnost registrace a návody k použití jsou dostupné na následujícím webovém portálu.

<https://www.epsonconnect.com/>

<http://www.epsonconnect.eu> (pouze pro Evropu)

Související informace

➔ „Služba Epson Connect“ na str. 111

Možnosti nabídky pro volbu Služby Google Cloud Print

Vyberte nabídky na ovládacím panelu, jak je popsáno dále.

Nastavení > Služby Google Cloud Print

Stav

Zkontrolujte, zda tiskárna je či není zaregistrovaná a přihlášená ke službám Google Cloud Print.

Pozastavit/obnovit

Vyberte, zda pozastavit, nebo obnovit služby Google Cloud Print.

Zrušit registraci

Zrušte registraci služeb Google Cloud Print.

Možnost registrace a návody k použití jsou dostupné na následujícím webovém portálu.

<https://www.epsonconnect.com/>

<http://www.epsonconnect.eu> (pouze pro Evropu)

Možnosti nabídky pro volbu Nast. sdílení soub.

Vyberte nabídky na ovládacím panelu, jak je popsáno dále.

Nastavení > Nast. sdílení soub.

Vyberte metodu připojení mezi tiskárnou a počítačem, který bude mít oprávnění k zápisu na paměťovou kartu vloženou do tiskárny. Oprávnění ke čtení a zápisu je uděleno počítači s přednostním připojením. Oprávnění pouze ke čtení je uděleno ostatním počítačům.

Související informace

➔ „Přístup k paměťové kartě z počítače“ na str. 159

Možnosti nabídky pro volbu Aktualizovat firmware

Vyberte nabídky na ovládacím panelu, jak je popsáno dále.

Nastavení > Aktualizovat firmware

Aktualizovat

Zkontrolujte, zda byla na síťový server nahrána nejnovější verze firmwaru. Pokud je k dispozici aktualizace, můžete zvolit, zda zahájit aktualizaci či nikoli.

Aktuální verze

Zobrazí aktuální verzi firmwaru tiskárny.

Oznámení

Pravidelně kontroluje aktualizace firmwaru a upozorní, zda je aktualizace k dispozici.

Související informace

➔ „Aktualizace aplikací a firmwaru“ na str. 124

Možnosti nabídky pro volbu Obnovit vých. nast.

Vyberte nabídky na ovládacím panelu, jak je popsáno dále.

Nastavení > Obnovit vých. nast.

Síťová nastavení

Resetuje síťová nastavení na výchozí hodnoty.

Vše vyjma síťových nastavení

Resetuje všechna nastavení vyjma síťových nastavení na výchozí hodnoty.

Všechna nastavení

Resetuje všechna nastavení na výchozí hodnoty.

Informace o síťových službách a softwaru

V této části jsou uvedeny síťové služby a softwarové produkty, které jsou pro vaši tiskárnu k dispozici z webu společnosti Epson nebo na dodaném disku CD.

Služba Epson Connect

Pomocí služby Epson Connect, která je k dispozici na Internetu, můžete tisknout z vašeho chytrého telefonu, tabletu nebo notebooku prakticky kdykoliv a kdekoliv.

Na Internetu jsou k dispozici následující funkce.

Email Print	Vzdálený tisk Epson iPrint	Scan to Cloud	Remote Print Driver
✓	✓	✓	✓

Podrobnosti najdete na webovém portálu Epson Connect.

<https://www.epsonconnect.com/>

<http://www.epsonconnect.eu> (pouze pro Evropu)

Web Config

Web Config je aplikace, která běží ve webovém prohlížeči, například Internet Explorer a Safari, v počítači nebo chytrém zařízení. Můžete potvrdit stav tiskárny nebo měnit nastavení síťových služeb a tiskárny. Aby bylo možné aplikaci Web Config používat, připojte tiskárnu a počítač nebo zařízení ke stejné síti.

Poznámka:

Jsou podporovány následující prohlížeče.

OS	Prohlížeč
Windows XP nebo novější	Internet Explorer 8 nebo novější, Firefox*, Chrome*
Mac OS X v10.6.8 nebo novější	Safari*, Firefox*, Chrome*
iOS*	Safari*
Android 2.3 nebo novější	Výchozí prohlížeč
Chrome OS*	Výchozí prohlížeč

* Použijte nejnovější verzi.

Spuštění nástroje Web Config ve webovém prohlížeči

1. Zkontrolujte IP adresu tiskárny.

Na domovské obrazovce zvolte položky **Nastavení** > **Síťová nastavení** > **Stav sítě** a zjistěte si IP adresu tiskárny.

2. V počítači nebo chytrém zařízení spusťte webový prohlížeč a potom zadejte adresu IP tiskárny.

Formát:

IPv4: http://adresa IP tiskárny/

IPv6: http://[adresa IP tiskárny]/

Příklady:

IPv4: http://192.168.100.201/

IPv6: http://[2001:db8::1000:1]/

Poznámka:

S použitím chytrého zařízení můžete rovněž spustit nástroj Web Config z obrazovky údržby aplikace Epson iPrint.

Související informace

➔ „Tisk pomocí funkce Epson iPrint“ na str. 68

Spuštění aplikace Web Config v systému Windows

Při připojování počítače k tiskárně pomocí funkce WSD nakonfigurujte aplikaci Web Config podle následujících kroků.

1. Přejděte na obrazovku zařízení a tiskáren v systému Windows.

Windows 10

Klikněte pravým tlačítkem na tlačítko Start nebo jej stiskněte a podržte a potom vyberte položku **Ovládací panely** > **Zobrazit zařízení a tiskárny** v části **Hardware a zvuk**.

Windows 8.1/Windows 8

Vyberte možnost **Plocha** > **Nastavení** > **Ovládací panely** > **Zobrazit zařízení a tiskárny** v části **Hardware a zvuk** (nebo **Hardware**).

Windows 7

Klikněte na tlačítko Start a vyberte položku **Ovládací panely** > **Zobrazit zařízení a tiskárny** v části **Hardware a zvuk**.

Windows Vista

Klikněte na tlačítko Start a vyberte položku **Ovládací panely** > **Tiskárny** v části **Hardware a zvuk**.

2. Klikněte pravým tlačítkem myši na tiskárnu a vyberte možnost **Vlastnosti**.

3. Vyberte kartu **Webová služba** a klikněte na adresu URL.

Spuštění aplikace Web Config v systému Mac OS X

1. Vyberte **Předvolby systému** v nabídce  > **Tiskárny a skenery** (nebo **Tisk a skenování**, **Tisk a fax**) a vyberte tiskárnu.
2. Klikněte na volbu **Volby a materiály** > **Zobrazit webovou stránku tiskárny**.

Ovladač tiskárny Windows

Ovladač tiskárny ovládá tiskárnu podle příkazů z aplikace. Nejlepších výsledků tisku dosáhnete nastavením tiskového ovladače. Pomocí nástroje ovladače tiskárny můžete také zkontrolovat stav tiskárny a udržovat ji v optimálním provozuschopném stavu.

Poznámka:

Můžete změnit jazyk ovladače tiskárny. Vyberte jazyk, který chcete použít, v nastavení **Jazyk** na kartě **Údržba**.

Přístup k ovladači tiskárny z aplikací

Chcete-li provést nastavení platná pouze pro používanou aplikaci, konfigurujte nastavení přímo v této aplikaci.

V nabídce **Soubor** vyberte možnost **Tisk** nebo **Nastavení tisku**. Vyberte příslušnou tiskárnu a klikněte na tlačítko **Předvolby** nebo **Vlastnosti**.

Poznámka:

Operace se liší v závislosti na aplikaci. Podrobnosti najdete v nápovědě k dané aplikaci.

Přístup k ovladači tiskárny z ovládacího panelu

Chcete-li provést nastavení pro všechny aplikace, otevřete ovladač tiskárny na ovládacím panelu.

Windows 10

Klikněte pravým tlačítkem na tlačítko Start nebo jej stiskněte a podržte a potom vyberte položku **Ovládací panely** > **Zobrazit zařízení a tiskárny** v části **Hardware a zvuk**. Klikněte pravým tlačítkem myši na tiskárnu (nebo stiskněte a přidržte její ikonu) a vyberte možnost **Předvolby tisku**.

Windows 8.1/Windows 8

Vyberte možnost **Plocha** > **Nastavení** > **Ovládací panely** > **Zobrazit zařízení a tiskárny** v části **Hardware a zvuk**. Klikněte pravým tlačítkem myši na tiskárnu (nebo stiskněte a přidržte její ikonu) a vyberte možnost **Předvolby tisku**.

Windows 7

Klikněte na tlačítko Start a vyberte položku **Ovládací panely** > **Zobrazit zařízení a tiskárny** v části **Hardware a zvuk**. Klikněte pravým tlačítkem myši na tiskárnu a vyberte možnost **Předvolby tisku**.

Windows Vista

Klikněte na tlačítko Start a vyberte položku **Ovládací panely** > **Tiskárny** v části **Hardware a zvuk**. Klikněte pravým tlačítkem myši na tiskárnu a vyberte možnost **Vybrat předvolby tisku**.

Windows XP

Klikněte na tlačítko Start a vyberte položku **Ovládací panely** > **Tiskárny a jiný hardware** v části **Tiskárny a faxy**. Klikněte pravým tlačítkem myši na tiskárnu a vyberte možnost **Předvolby tisku**.

Přístup k ovladači tiskárny pomocí ikony tiskárny na hlavním panelu

Ikona tiskárny na hlavním panelu na ploše systému je ikona zástupce pro rychlý přístup k ovladači tiskárny.

Informace o síťových službách a softwaru

Kliknete-li na ikonu tiskárny a vyberete možnost **Nastavení tiskárny**, otevře se stejné okno nastavení tiskárny jako okno zobrazené na ovládacím panelu. Kliknete-li dvakrát na tuto ikonu, můžete zkontrolovat stav tiskárny.

Poznámka:

Nezobrazí-li se ikona tiskárny na hlavním panelu, otevřete okno ovladače tiskárny, klikněte na tlačítko **Předvolby sledování** na kartě **Údržba** a vyberte možnost **Registrace ikony zástupce na hlavním panelu**.

Spuštění nástroje

Přejděte do okna ovladače tiskárny. Klikněte na kartu **Údržba**.

Průvodce ovladačem tiskárny v systému Windows

Nápověda je k dispozici v ovladači tiskárny pro systém Windows. Chcete-li zobrazit vysvětlení položky nastavení, klikněte pravým tlačítkem myši na jednotlivé položky a poté klikněte na tlačítko **Nápověda**.

Karta Hlavní

Můžete provést základní nastavení pro tisk, např. typ nebo formát papíru.

Můžete také provést nastavení pro oboustranný tisk či tisk více stránek na jeden list papíru.

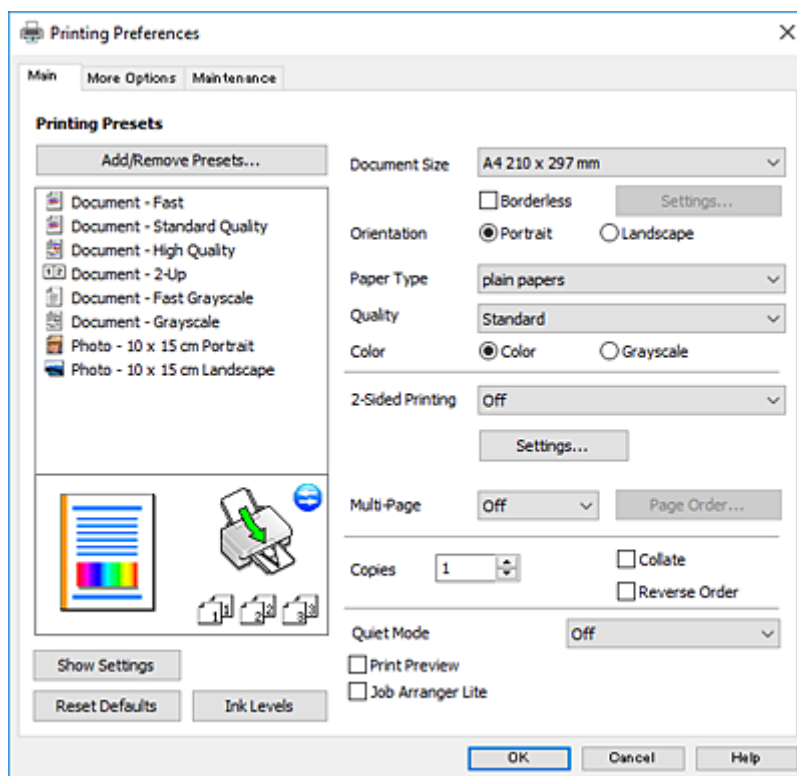

Informace o síťových službách a softwaru

Karta Další možnosti

Můžete vybrat další rozložení a možnosti tisku, jako je změna velikosti výtisku nebo barevné korekce.

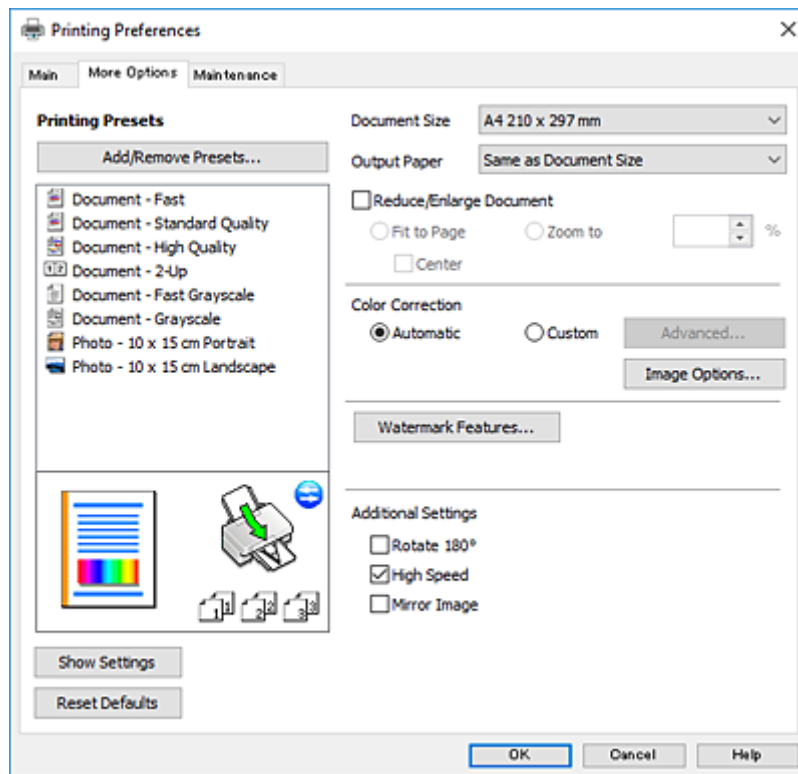

Informace o síťových službách a softwaru

Karta Údržba

Můžete používat funkce údržby, například kontrolu trysek a čištění tiskové hlavy a spuštěním aplikace **EPSON Status Monitor 3** můžete zjistit stav tiskárny a informace o chybách.

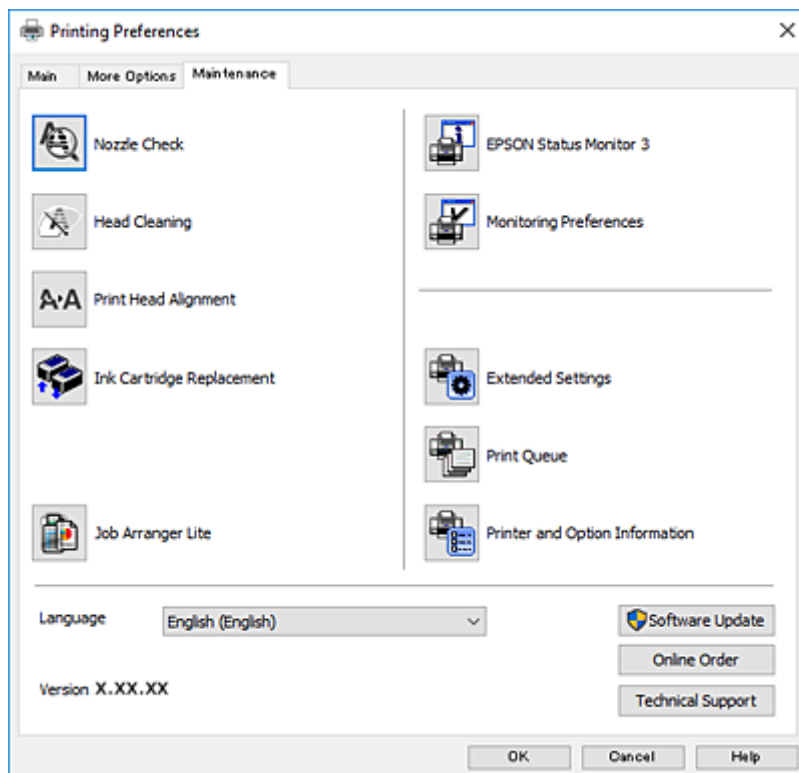

Provozní nastavení ovladače tiskárny pro Windows

Můžete konfigurovat nastavení, například povolit nástroj **EPSON Status Monitor 3**.

1. Přejděte do okna ovladače tiskárny.
2. Klepněte na možnost **Rozšířená nastavení** na kartě **Údržba**.
3. Proveďte požadovaná nastavení a klikněte na tlačítko **OK**.
Vysvětlení jednotlivých položek nastavení najdete v nápovědě online.

Související informace

➔ „Ovladač tiskárny Windows“ na str. 113

Ovladač tiskárny pro Mac OS X

Ovladač tiskárny ovládá tiskárnu podle příkazů z aplikace. Nejlepších výsledků tisku dosáhnete nastavením tiskového ovladače. Pomocí nástroje ovladače tiskárny můžete také zkontrolovat stav tiskárny a udržovat ji v optimálním provozuschopném stavu.

Informace o síťových službách a softwaru

Přístup k ovladači tiskárny z aplikací

Klikněte na **Nastavení stránky** nebo **Tisk** v nabídce **Soubor** vaší aplikace. Pokud je třeba, kliknutím na možnost **Zobrazit podrobnosti** (nebo na ikonu ▼) rozbalte okno tisku.

Poznámka:

V závislosti na používané aplikaci se **Nastavení stránky** nemusí zobrazit v nabídce **Soubor** a postup zobrazení obrazovky tisku se může lišit. Podrobnosti najdete v nápovědě k dané aplikaci.

Spuštění nástroje

Vyberte položku **Předvolby systému** v  nabídce > **Tiskárny a skenery** (nebo **Tisk a skenování**, **Tisk a fax**) a vyberte tiskárnu. Klikněte na možnost **Volby a materiály** > **Utilita** > **Otevřít Tiskovou utilitu**.

Průvodce ovladačem tiskárny v systému Mac OS X

Dialogové okno tisku

Přepnutím místní nabídky na střed obrazovky zobrazíte další položky.

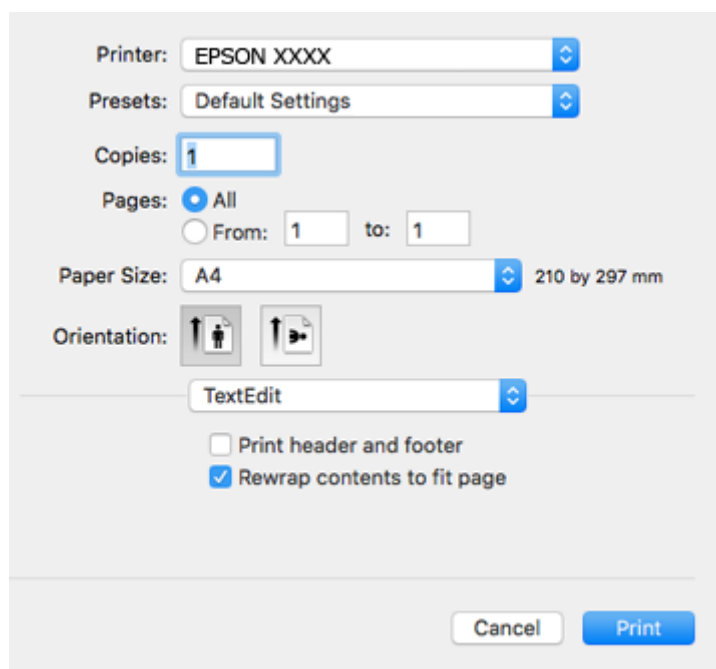

Místní nabídka	Popisy
Nastavení tisku	Můžete provádět základní nastavení tisku, například typ papíru a kvalita tisku.
Rozložení	Můžete vybrat rozložení pro tisk více stránek na jeden list papíru nebo vybrat tisk ohraničení.
Manipulace s papírem	Můžete nastavit automatické zmenšení nebo zvětšení velikosti tiskové úlohy podle formátu vloženého papíru.
Barevná shoda	Můžete upravit barvy.
Možnosti barev	Když vyberete možnost EPSON Color Controls v nabídce Barevná shoda , můžete vybrat metodu korekce barev.

Informace o síťových službách a softwaru

Poznámka:

Nezobrazí-li se v systému Mac OS X v10.8.x nebo vyšší verzi nabídka **Nastavení tisku**, ovladač tiskárny Epson nebyl správně nainstalován.

Vyberte možnost **Předvolby systému** v nabídce  > **Tiskárny a skenery** (nebo **Tisk a skenování, Print & Fax**), odeberte tiskárnu a poté ji opět přidejte. Tiskárnu přidáte podle postupu níže.

<http://epson.sn>

Epson Printer Utility

Můžete použít některou funkci údržby, například kontrolu trysek a čištění tiskové hlavy a spuštěním aplikace **EPSON Status Monitor** můžete zjistit stav tiskárny a informace o chybách.

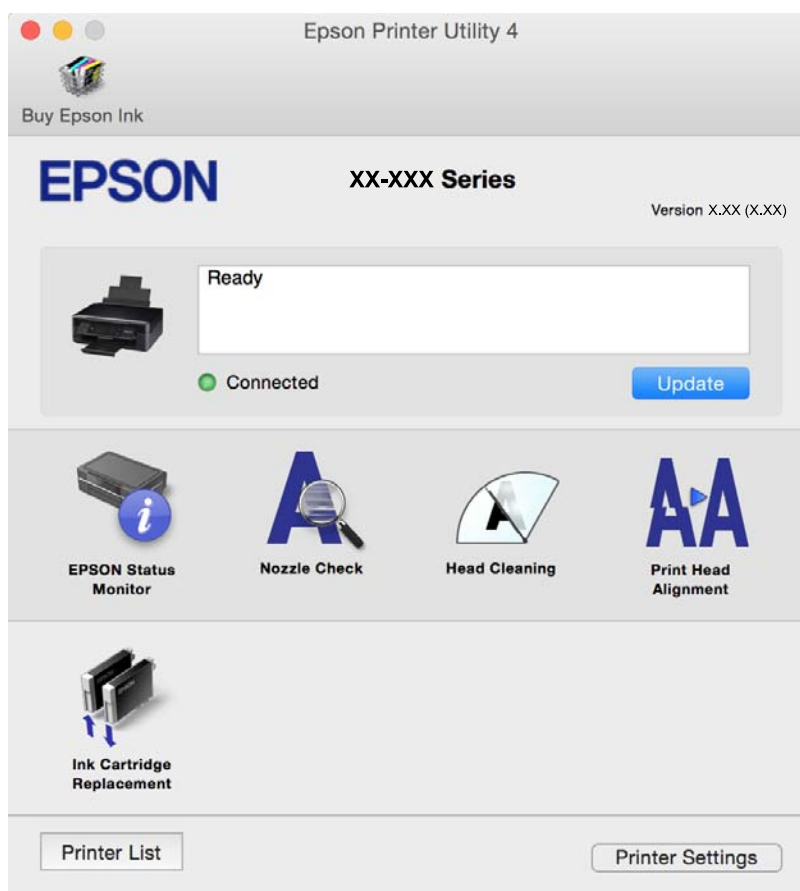

Provozní nastavení ovladače tiskárny pro Mac OS X

Přístup k oknu provozních nastavení ovladače tiskárny Mac OS X

Vyberte **Předvolby systému** v nabídce  > **Tiskárny a skenery** (nebo **Tisk a skenování, Print & Fax**) a vyberte tiskárnu. Klikněte na **Volby a materiály** > **Volby** (nebo **Ovladač**).

Provozní nastavení ovladače tiskárny Mac OS X

Přeskokovat prázdné stránky: Přeskočí při tisku prázdné stránky.

Informace o síťových službách a softwaru

- Skrytý režim:** Snižuje hluk vytvářený tiskárnou, ale tento režim může snížit rychlost tisku. V závislosti na zvoleném typu papíru a nastaveních kvality tisku nemusí vzniknout žádný rozdíl v úrovni hladiny hluku tiskárny.
- Povolit dočasný ČB tisk:** Dočasně zajistí tisk pouze černým inkoustem.
- Vysokorychlostní tisk:** Zajistí tisk v obou směrech pohybu tiskové hlavy. Rychlost tisku se zvýší, může se však snížit kvalita.
- Upozornění:** Umožní ovladači tiskárny zobrazovat varovná upozornění.
- Navázat obousměrnou komunikaci:** Tato funkce by obvykle měla být nastavená na **Zapnuto**. Zvolte možnost **Vypnuto**, jestliže získání informací o tiskárně je nemožné z důvodu sdílení tiskárny s počítači Windows v síti nebo z jiného důvodu.

Související informace

➔ [„Dočasný tisk černým inkoustem – Mac OS X“ na str. 98](#)

Epson Scan 2 (Ovladač skeneru)

Epson Scan 2 je aplikace pro ovládání skenování. Umožňuje upravit velikost, rozlišení, jas, kontrast a kvalitu naskenovaného obrazu.

Poznámka:

Ovladač Epson Scan 2 můžete spustit také z aplikace pro skenování s rozhraním TWAIN.

Spuštění v systému Windows

- Windows 10**
Klikněte na tlačítko Start a potom vyberte položku **Všechny aplikace > EPSON > Epson Scan 2**.
- Windows 8.1/Windows 8**
Zadejte název aplikace do ovládacího tlačítka Hledat a poté vyberte zobrazenou ikonu.
- Windows 7/Windows Vista/Windows XP**
Klikněte na tlačítko Start a vyberte položku **Všechny programy** nebo **Programy > EPSON > Epson Scan 2 > Epson Scan 2**.

Spuštění v systému Mac OS X

Poznámka:

Epson Scan 2 nepodporuje funkci rychlého přepínání uživatelů v systému Mac OS X. Vypněte rychlé přepínání uživatelů.

Zvolte položku **Přejít > Aplikace > Epson Software > Epson Scan 2**.

Související informace

➔ [„Instalace aplikací“ na str. 123](#)

Epson Event Manager

Epson Event Manager je aplikace, pomocí níž lze spravovat skenování z ovládacího panelu a ukládat snímky do počítače. Můžete přidat svá vlastní nastavení jako předvolby, např. typ dokumentu, umístění složky pro uložení a formát snímku. Podrobnosti najdete v nápovědě k dané aplikaci.

Informace o síťových službách a softwaru

Spuštění v systému Windows

Windows 10

Klikněte na tlačítko Start a potom vyberte položku **Všechny aplikace > Epson Software > Event Manager**.

Windows 8.1/Windows 8

Zadejte název aplikace do ovládacího tlačítka Hledat a poté vyberte zobrazenou ikonu.

Windows 7/Windows Vista/Windows XP

Klikněte na tlačítko Start a vyberte položku **Všechny programy** nebo **Programy > Epson Software > Event Manager**.

Spuštění v systému Mac OS X

Zvolte položku **Přejít > Aplikace > Epson Software > Event Manager**.

Související informace

➔ „Skenování do počítače“ na str. 77

➔ „Instalace aplikací“ na str. 123

Epson Easy Photo Print

Epson Easy Photo Print je aplikace, pomocí níž lze snadno tisknout fotografie s různým rozložením. Můžete si prohlédnout fotografie a upravit snímky nebo pozici. Můžete také tisknout fotografie s rámečkem. Podrobnosti najdete v nápovědě k dané aplikaci.

Poznámka:

Chcete-li používat tuto aplikaci, musí být nainstalován ovladač tiskárny.

Spuštění v systému Windows

Windows 10

Klikněte na tlačítko Start a potom vyberte položku **Všechny aplikace > Epson Software > Epson Easy Photo Print**.

Windows 8.1/Windows 8

Zadejte název aplikace do ovládacího tlačítka Hledat a poté vyberte zobrazenou ikonu.

Windows 7/Windows Vista/Windows XP

Klikněte na tlačítko Start a vyberte položku **Všechny programy** nebo **Programy > Epson Software > Epson Easy Photo Print**.

Spuštění v systému Mac OS X

Zvolte položku **Přejít > Aplikace > Epson Software > Epson Easy Photo Print**.

Související informace

➔ „Instalace aplikací“ na str. 123

E-Web Print (pouze pro systém Windows)

E-Web Print je aplikace, pomocí níž lze snadno tisknout webové stránky s různým rozložením. Podrobnosti najdete v nápovědě k dané aplikaci. Nápovědu můžete otevřít v nabídce **E-Web Print** na panelu nástrojů **E-Web Print**.

Poznámka:

Získejte informace o podporovaných prohlížečích a o nejnovější verzi na stránce pro stažení.

Spuštění aplikace

Když nainstalujete aplikaci E-Web Print, zobrazí se v prohlížeči. Klikněte na položku **Print** nebo **Clip**.

Související informace

➔ „Instalace aplikací“ na str. 123

Easy Photo Scan

Easy Photo Scan je aplikace, která umožňuje skenovat fotografie a snadno odeslat naskenovaný obrázek do počítače nebo cloudové služby. Naskenovaný obrázek můžete snadno upravit. Podrobnosti najdete v nápovědě k dané aplikaci.

Poznámka:

Chcete-li používat tuto aplikaci, musí být nainstalován ovladač skeneru Epson Scan 2.

Spuštění v systému Windows Windows 10

Klikněte na tlačítko Start a potom vyberte položku **Všechny aplikace > Epson Software > Easy Photo Scan**.

 Windows 8.1/Windows 8

Zadejte název aplikace do ovládacího tlačítka Hledat a poté vyberte zobrazenou ikonu.

 Windows 7/Windows Vista/Windows XP

Klikněte na tlačítko Start a vyberte položku **Všechny programy** nebo **Programy > Epson Software > Easy Photo Scan**.

Spuštění v systému Mac OS X

Zvolte položku **Přejít > Aplikace > Epson Software > Easy Photo Scan**.

Související informace

➔ „Instalace aplikací“ na str. 123

EPSON Software Updater

EPSON Software Updater je aplikace, která na internetu sleduje nový nebo aktualizovaný software a instaluje ho. Dále umožňuje aktualizovat firmware tiskárny a získat aktuální příručku.

Spuštění v systému Windows

Windows 10

Klikněte na tlačítko Start a potom vyberte položku **Všechny aplikace > Epson Software > EPSON Software Updater**.

Windows 8.1/Windows 8

Zadejte název aplikace do ovládacího tlačítka Hledat a poté vyberte zobrazenou ikonu.

Windows 7/Windows Vista/Windows XP

Klikněte na tlačítko Start a potom vyberte položku **Všechny programy (nebo Programy) > Epson Software > EPSON Software Updater**.

Poznámka:

Nástroj EPSON Software Updater můžete také spustit, kliknete-li na ikonu tiskárny na hlavním panelu na ploše a poté vyberete možnost **Aktualizace softwaru**.

Spuštění v systému Mac OS X

Zvolte položku **Přejít > Aplikace > Epson Software > EPSON Software Updater**.

Související informace

➔ „Instalace aplikací“ na str. 123

Odeinstalace aplikací

Poznámka:

Přihlaste se do počítače jako správce. Pokud se zobrazí výzva, zadejte heslo správce.

Odeinstalace aplikací – Windows



1. Stisknutím tlačítka  vypněte tiskárnu.
2. Ukončete všechny spuštěné aplikace.
3. Otevřete **Ovládací panely**:
 - Windows 10
Klikněte pravým tlačítkem na tlačítko Start nebo jej stiskněte a přidržte a vyberte možnost **Ovládací panely**.
 - Windows 8.1/Windows 8
Klepněte na položky **Plocha > Nastavení > Ovládací panely**.
 - Windows 7/Windows Vista/Windows XP
Klepněte na tlačítko Start a vyberte položku **Ovládací panely**.
4. Otevřete panel **Odeinstalovat program** (případně **Přidat nebo odebrat programy**):
 - Windows 10/Windows 8.1/Windows 8/Windows 7/Windows Vista
V části **Programy** vyberte možnost **Odeinstalovat program**.
 - Windows XP
Klepněte na možnost **Přidat nebo odebrat programy**.

Informace o síťových službách a softwaru

5. Vyberte aplikaci, kterou chcete odinstalovat.
6. Odinstalujte požadované aplikace:
 - Windows 10/Windows 8.1/Windows 8/Windows 7/Windows Vista
Klepněte na **Odinstalovat nebo změnit** nebo **Odinstalovat**.
 - Windows XP
Klepněte na **Změnit nebo odebrat** nebo **Odebrat**.

Poznámka:
Pokud se zobrazí okno *Správa uživatelských účtů*, klepněte na tlačítko **Pokračovat**.
7. Postupujte podle pokynů na obrazovce.

Odinstalace aplikací – Mac OS X

1. Stáhněte si Uninstaller. Využijte k tomu aplikaci EPSON Software Updater.
Jakmile si Uninstaller stáhnete, nemusíte jej už při další odinstalaci dané aplikace stahovat znovu.
2. Stisknutím tlačítka  vypněte tiskárnu.
3. Chcete-li odinstalovat ovladač tiskárny, vyberte **Předvolby systém** v  nabídce > **Tiskárny a skenery** (nebo **Tisk a skenování**, **Tisk a fax**) a odeberte tiskárnu ze seznamu aktivovaných tiskáren.
4. Ukončete všechny spuštěné aplikace.
5. Zvolte položku **Přejít > Aplikace > Epson Software > Uninstaller**.
6. Vyberte aplikaci, kterou chcete odinstalovat, a klikněte na tlačítko **Uninstall**.



Důležité:

Uninstaller odebere z počítače všechny ovladače inkoustových tiskáren Epson. Jestliže používáte více inkoustových tiskáren Epson a chcete odstranit jen některé ovladače, odstraňte je nejprve všechny a poté znovu nainstalujte potřebný ovladač tiskárny.

Poznámka:

Jestliže se vám v seznamu aplikací nedaří najít aplikaci, kterou chcete odinstalovat, nebudete ji moci odinstalovat pomocí nástroje Uninstaller. V takové situaci zvolte možnost **Přejít > Aplikace > Epson Software**, vyberte aplikaci, kterou chcete odinstalovat, a přetáhněte ji na ikonu koše.

Související informace

➔ „[Instalace aplikací](#)“ na str. 123

Instalace aplikací

Připojte počítač k síti a nainstalujte nejnovější verzi aplikací z webu.

Poznámka:

- Přihlaste se do počítače jako správce. Zobrazí-li se výzva, zadejte heslo správce.
- Při opětovné instalaci aplikace je nutné aplikaci nejdříve odinstalovat.

Informace o síťových službách a softwaru

1. Ukončete všechny spuštěné aplikace.
2. Při instalaci ovladače tiskárny nebo Epson Scan 2 dočasně odpojte tiskárnu a počítač.

Poznámka:

Neproopojte tiskárnu s počítačem, dokud k tomu nebudete vyzváni.

3. Otevřete následující webovou stránku a pak zadejte název produktu.

<http://epson.sn>

4. Přejděte do nabídky **Instalace** a klikněte na možnost **Stáhnout**. Spusťte instalační program kliknutím (případně dvojitým kliknutím) na stažený soubor. Postupujte podle pokynů na obrazovce.

Poznámka:

Používáte-li počítač s operačním systémem Windows a nemůžete stáhnout aplikaci z webu, nainstalujte je z disku se softwarem dodávaným k tiskárně.

Související informace

➔ „Odinstalace aplikací“ na str. 122

Aktualizace aplikací a firmwaru

Aktualizace aplikací a firmwaru vám může pomoci odstranit některé problémy a zlepšit nebo přidat funkce. Ověřte, že používáte nejnovější verzi aplikací a firmwaru.

1. Ujistěte se, že je tiskárna připojena k počítači a je aktivní připojení k Internetu.
2. Spusťte aplikaci EPSON Software Updater a aktualizujte tak aplikace nebo firmware.



Důležité:

V průběhu aktualizace nevyvínejte počítač, ani tiskárnu.

Poznámka:

Jestliže se vám v seznamu aplikací nedaří najít aplikaci, kterou chcete aktualizovat, nebudete moci aktualizaci pomocí nástroje EPSON Software Updater provést. Nejnovější verze aplikací vyhledejte na místních webových stránkách společnosti Epson.

<http://www.epson.com>

Související informace

➔ „EPSON Software Updater“ na str. 121

Aktualizace firmwaru tiskárny z ovládacího panelu

Pokud je tiskárna připojena k internetu, můžete z ovládacího panelu aktualizovat její firmware. Aktualizací firmwaru se může vylepšit výkonnost tiskárny nebo mohou být přidány nové funkce. Tiskárnu můžete též nastavit, aby pravidelně kontrolovala přítomnost firmwarových aktualizací a upozornila vás, pokud jsou k dispozici.

1. Zadejte **Nastavení** na domovské obrazovce stiskem tlačítka ◀ nebo ▶ a potom stiskněte tlačítko OK.

Informace o síťových službách a softwaru

2. Vyberte možnost **Aktualizovat firmware** stiskem tlačítka ▲ nebo ▼ a poté stiskněte tlačítko OK.
3. Vyberte možnost **Aktualizovat** stiskem tlačítka ▲ nebo ▼ a poté stiskněte tlačítko OK.

Poznámka:

*Výběrem volby **Oznámení** > **Zapnuto** nastavte, aby tiskárna pravidelně kontrolovala dostupnost aktualizací firmwaru.*

4. Přečtete si zprávu zobrazenou na displeji a stiskněte tlačítko OK.
Tiskárna zahájí vyhledávání dostupných aktualizací.
5. Pokud se na LCD displeji zobrazuje zpráva informující, že je dostupná firmwarová aktualizace, postupujte podle pokynů na displeji a spusťte aktualizaci.



Důležité:

- V průběhu aktualizace nevypínejte ani neodpojujte tiskárnu, dokud se aktualizace nedokončí. V opačném případě se může tiskárna porouchat.*
- Pokud není aktualizace firmwaru dokončena nebo je neúspěšná, tiskárna se nespustí normálně a při příštím zapnutí tiskárny je na LCD displeji zobrazeno „Recovery Mode“. V této situaci je nutné znovu aktualizovat firmware pomocí počítače. Připojte tiskárnu k počítači pomocí USB kabelu. Dokud je na tiskárně zobrazena zpráva „Recovery Mode“, nelze aktualizovat firmware prostřednictvím síťového připojení. Z počítače se připojte k místní webové stránce společnosti Epson a stáhněte nejnovější firmware tiskárny. Další kroky viz pokyny na webové stránce.*

Řešení problémů

Kontrola stavu tiskárny

Kontrola hlášení na LCD displeji

Pokud se na LCD displeji zobrazuje chybové hlášení, odstraňte problém podle pokynů na obrazovce nebo s využitím řešení uvedených dále.

Chybová hlášení	Řešení
Chyba tiskárny. Vypněte a znovu zapněte napájení. Viz dokumentace.	Jestliže se chybové hlášení po vypnutí a opětovném zapnutí napájení zobrazuje i nadále, obraťte se na podporu společnosti Epson.
Operace zrušena. Chyba při ukládání.	Je možné, že je poškozená paměťová karta. Zkontrolujte, zda je paměťová karta dostupná.
Je třeba vyměnit následující ink. náplně.	Aby byla zajištěna maximální kvalita tisku a ochrana tiskové hlavy, zůstává v kazetě bezpečnostní rezerva inkoustu, když tiskárna oznamuje, že je čas na výměnu kazety. Vyměňte kazetu, jakmile se zobrazí výzva, abyste tak učinili.
Konfigurace papíru je deaktivováno. Některé funkce nemusí být k dispozici. Podrobnosti viz dokumentace.	Pokud je nastavení Konfigurace papíru deaktivováno, nelze použít AirPrint. Chcete-li použít funkci AirPrint, aktivujte možnost Konfigurace papíru .
Končí životnost podložky pro zachytávání inkoustu tiskárny. Kontaktujte podporu Epson.	<p>Obraťte se na společnost Epson nebo autorizovaného poskytovatele služeb společnosti Epson, kteří zajistí výměnu inkoustové podložky*.</p> <p>Nejedná se o uživatelsky opravitelnou součást. Tato zpráva se zobrazuje, dokud nebude vyměněna inkoustová podložka.</p> <p>Stisknutím tlačítka  pokračujte v tisku.</p>
Skončila životnost podložky pro zachytávání inkoustu tiskárny. Kontaktujte podporu Epson.	<p>Obraťte se na společnost Epson nebo autorizovaného poskytovatele služeb společnosti Epson, kteří zajistí výměnu inkoustové podložky*.</p> <p>Nejedná se o uživatelsky opravitelnou součást.</p>
Chyba komunikace. Připojte počítač.	<p>Správně připojte tiskárnu k počítači. Pokud se připojujete přes síť, podívejte se na stránku uvádějící metodu připojení k síti z počítače.</p> <p>Pokud se chybové hlášení zobrazuje během skenování, zkontrolujte, zda jsou v počítači nainstalovány aplikace Epson Scan 2 a Epson Event Manager.</p>
Kombinace IP adresy a masky podsítě je neplatná. Viz dokumentace.	Zadejte správnou IP adresu nebo výchozí bránu. Požádejte o pomoc osobu, která prováděla nastavení sítě.
Aktualizovat kořenový certifikát pro používání služby cloud.	Spustíte položku Web Config a poté aktualizujete kořenový certifikát.

Řešení problémů

Chybová hlášení	Řešení
Recovery Mode	<p>Tiskárna byla spuštěna v režimu obnovení, protože se nezdařila aktualizace firmwaru. Pokuste se firmware aktualizovat znovu pomocí následujících kroků.</p> <ol style="list-style-type: none"> 1. Připojte tiskárnu k počítači kabelem USB. (V režimu obnovení nelze aktualizovat firmware prostřednictvím síťového připojení.) 2. Další pokyny vyhledejte na místních webových stránkách společnosti Epson.

* Během některých cyklů tisku se může v podložce pro zachytávání inkoustu nahromadit velmi malé množství přebytečného inkoustu. Aby nedocházelo k úniku inkoustu z podložky, je tiskárna vyrobena tak, aby se tisk zastavil, jakmile podložka dosáhne limitu. Jak často je nutné tuto výměnu provádět a zda vůbec, závisí na počtu vytištěných stran, druhu tiskového materiálu a počtu provedených čistících cyklů tiskárny. Nutnost výměny podložky neznámá, že by tiskárna přestala být funkční ve smyslu specifikace výrobku. Tiskárna rozpozná, kdy je třeba podložku vyměnit. Tento úkon však smí provádět pouze pracovník autorizovaného servisního střediska Epson. Záruka společnosti Epson se na náklady spojené s výměnou této součásti nevztahuje.

Související informace

- ➔ „Kontaktování podpory společnosti Epson“ na str. 161
- ➔ „Možnosti nabídky pro volbu Nast. tiskárny“ na str. 107
- ➔ „Specifikace podporovaných paměťových karet“ na str. 154
- ➔ „Instalace aplikací“ na str. 123
- ➔ „Web Config“ na str. 111
- ➔ „Aktualizace aplikací a firmwaru“ na str. 124

Kontrola stavu tiskárny – systém Windows

1. Přejděte do okna ovladače tiskárny.
2. Klikněte na možnost **EPSON Status Monitor 3** na kartě **Údržba**.

Poznámka:

- Stav tiskárny můžete také zkontrolovat dvojitým kliknutím na ikonu tiskárny na hlavním panelu. Není-li ikona tiskárny na hlavním panelu, klikněte na tlačítko **Předvolby sledování** na kartě **Údržba** a vyberte možnost **Registrace ikony zástupce na hlavním panelu**.
- Pokud je software **EPSON Status Monitor 3** deaktivován, klikněte na možnost **Rozšířená nastavení** na kartě **Údržba** a vyberte položku **Aktivovat EPSON Status Monitor 3**.

Související informace

- ➔ „Ovladač tiskárny Windows“ na str. 113

Kontrola stavu tiskárny – Mac OS X

1. Vyberte **Předvolby systému** v nabídce  > **Tiskárny a skenery** (nebo **Tisk a skenování**, **Tisk a fax**) a vyberte tiskárnu.
2. Klikněte na možnost **Volby a materiály** > **Utilita** > **Otevřít Tiskovou utilitu**.

3. Klepněte na položku **EPSON Status Monitor**.

Odstranění uvízlého papíru

Zkontrolujte chybu zobrazenou na ovládacím panelu, postupujte podle pokynů a odstraňte uvízlý papír včetně případných útržků. Poté odstraňte chybu.

**Důležité:**

Opatrně vyjměte uvízlý papír. Jestliže papír odstraníte prudkým pohybem, může dojít k poškození tiskárny.

Odstranění uvízlého papíru z Zadní podávání papíru

Odstraňte uvízlý papír.

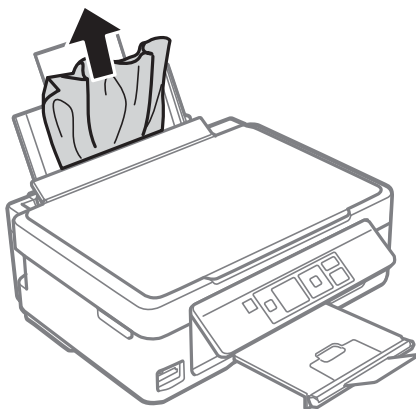

Odstranění uvízlého papíru z výstupního zásobníku

Odstraňte uvízlý papír.

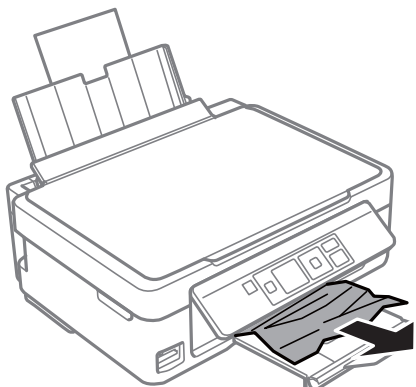

Odstranění uvízlého papíru z vnitřku tiskárny

Upozornění:

- ❑ Při otevírání nebo zavírání jednotky skeneru postupujte opatrně, abyste si nepřiskřípli prsty nebo ruku. Jinak může dojít ke zranění.
- ❑ Máte-li ruku v tiskárně, nikdy se nedotýkejte tlačítek na ovládacím panelu. Pokud tiskárna začne pracovat, mohlo by dojít ke zranění. Dávejte pozor, abyste se nedotkli vyčnívajících částí, a nedošlo tak ke zranění.

1. Zavřete kryt dokumentů a otevřete jednotku skeneru.

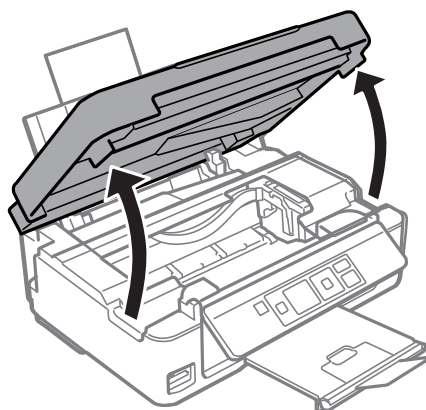

2. Odstraňte uvízlý papír.

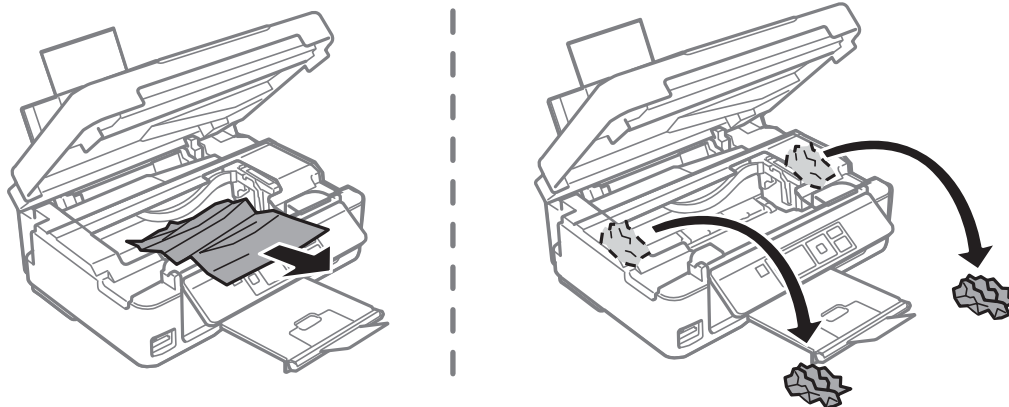

Důležité:

Nedotýkejte se plochého bílého kabelu ani průsvitné části uvnitř tiskárny. Mohlo by tím dojít k závadě.

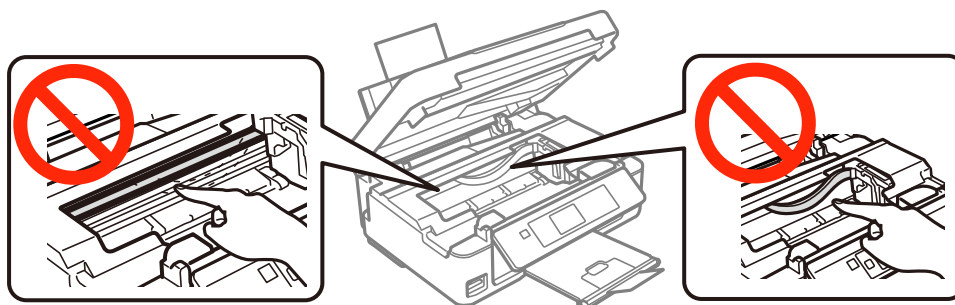

3. Zavřete jednotku skeneru.

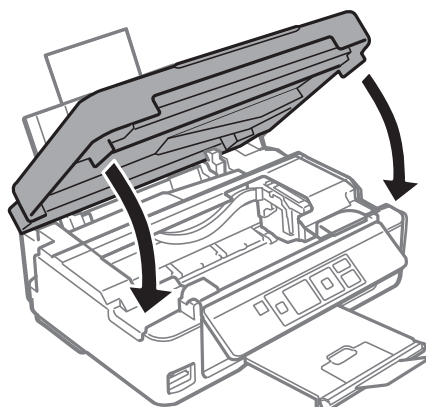

Papír není podáván správně

Zkontrolujte následující body a potom proveďte příslušná opatření pro odstranění problému.

- Umístěte tiskárnu na rovný povrch a provozujte ji v doporučených podmínkách.
- Používejte papír podporovaný touto tiskárnou.
- Postupujte podle pokynů pro manipulaci s papírem.
- Zkontrolujte, zda nastavení velikosti a typu papíru odpovídají skutečné velikosti a typu papíru vloženého v tiskárně.

Související informace

- ➔ „Specifikace provozního prostředí“ na str. 156
- ➔ „Pokyny k manipulaci s papírem“ na str. 34
- ➔ „Dostupný papír a kapacita“ na str. 35
- ➔ „Seznam typů papíru“ na str. 36

Uvíznutí papíru

- Vložte papír ve správném směru a posuňte vodítka okrajů k okrajům papíru.
- Pokud jste vložili více listů papíru, vkládejte listy papíru postupně.

Související informace

- ➔ „Odstranění uvízlého papíru“ na str. 128
- ➔ „Vkládání papíru do Zadní podávání papíru“ na str. 37

Papír se nepodává rovně

Vložte papír ve správném směru a posuňte vodítka okrajů k okrajům papíru.

Související informace

- ➔ „Vkládání papíru do Zadní podávání papíru“ na str. 37

Je podáno více listů papírů najednou

- Vkládejte papír po jednotlivých listech.
- Pokud se během ručního oboustranného tisku podá více listů papíru najednou, vyjměte veškerý papír z tiskárny a poté jej vložte znovu.

Nepodává se papír

- Nevkládejte více, než je uvedený maximální počet listů pro papír. Obvyčejný papír nezakládejte nad čáru vyznačenou symbolem trojúhelníku na vodítku.
- Máte-li k dispozici čisticí papír dodaný s originálním papírem Epson, použijte jej k vyčištění válce uvnitř tiskárny.

Související informace

- ➔ „Dostupný papír a kapacita“ na str. 35
- ➔ „Čištění dráhy papíru“ na str. 103

Došlo chybě - došel papír



Když tiskárna hlásí, že došel papír, ale papír je vložený v zadní podávání papíru, znovu vložte papír k pravému okraji zadní podávání papíru.

Problémy s napájením a ovládacím panelem

Tiskárna se nezapne

- Ujistěte se, že je napájecí kabel bezpečně zapojený.
- Přidržte tlačítko  o něco déle.

Tiskárna se nevypne

Přidržte tlačítko  o něco déle. Pokud se vám stále nedaří tiskárnu vypnout, odpojte napájecí kabel. Abyste předešli vysychání tiskové hlavy, znovu tiskárnu zapněte a vypněte ji tlačítkem .

Displej LCD ztmaví

Tiskárna přešla do režimu spánku. Stisknutím libovolného tlačítka na ovládacím panelu vrátíte displej LCD do původního stavu.

Nelze tisknout z počítače

- Nainstalujte ovladač tiskárny.

Řešení problémů

- Připojte řádně kabel USB k tiskárně a k počítači.
- Používáte-li rozbočovač USB, zkuste připojit tiskárnu přímo k počítači.
- Pokud nejde tisknout přes síť, podívejte se na stránku uvádějící metodu připojení k síti z počítače.
- Tisknete-li obrázek s velkým množstvím dat, nemusí být dostatek paměti v počítači. Vytiskněte snímek s nižším rozlišením nebo menší velikostí.
- V systému Windows klikněte na tlačítko **Tisková fronta** na kartě **Údržba** ovladače tiskárny, poté si projděte následující body.
 - Vyhledejte případné pozastavené tiskové úlohy.
Pokud je třeba, zrušte tisk.
 - Zkontrolujte, zda tiskárna není v režimu offline nebo čekání.
Jestliže se tiskárna nachází v režimu offline nebo čekání, zrušte toto nastavení v nabídce **Tiskárna**.
 - Zkontrolujte, zda je tiskárna v nabídce **Tiskárna** vybrána jako výchozí (u dané položky nabídky se zobrazuje značka zaškrtnutí).
Pokud tiskárna není vybrána jako výchozí, nastavte ji tak.
 - Zkontrolujte, že je v dialogu **Vlastnosti** > **Port** v nabídce **Tiskárna** správně zvolen port tiskárny, jak je uvedeno níže.
Vyberte „USBXXX“ pro připojení přes USB nebo „EpsonNet Print Port“ pro síťové připojení.
- V systému Mac OS X zkontrolujte, zda se tiskárna nenachází ve stavu **Pozastaveno**.
Vyberte **Předvolby systému** v nabídce  > **Tiskárny a skenery** (nebo **Tisk a skenování**, **Tisk a fax**) a dvakrát klikněte na příslušnou tiskárnu. Jestliže je tiskárna pozastavená, klikněte na možnost **Pokračovat** (nebo **Obnovit tisk v tiskárně**).

Související informace

- ➔ [„Instalace aplikací“ na str. 123](#)
- ➔ [„Připojení k počítači“ na str. 19](#)
- ➔ [„Zrušení tisku“ na str. 70](#)

Když se nedaří nastavit síť

- Vypněte zařízení, která chcete připojit k síti. Počkejte asi 10 sekund a potom zařízení zapněte v tomto pořadí: přístupový bod, počítač nebo chytré zařízení a potom tiskárnu. Přesuňte tiskárnu a počítač nebo chytré zařízení blíž k přístupovému bodu, abyste usnadnili rádiovou komunikaci, a potom znovu zkuste síť nastavit.
- Vyberte možnost **Nastavení** > **Síťová nastavení** > **Kontrola připojení** a potom vytiskněte zprávu o připojení sítě. Pokud došlo k chybě, zkontrolujte zprávu o připojení sítě a postupujte podle vytištěných řešení.

Související informace

- ➔ [„Zprávy a řešení na zprávě o připojení sítě“ na str. 27](#)
- ➔ [„Nelze se připojit ze zařízení i přes bezproblémová nastavení sítě“ na str. 132](#)

Nelze se připojit ze zařízení i přes bezproblémová nastavení sítě

Pokud se vám nedaří připojit z počítače nebo chytrého zařízení k tiskárně i přesto, že hlášení síťového připojení nehlásí žádné potíže, přečtěte si následující informace.

Řešení problémů

- ❑ Pokud používáte více přístupových bodů najednou, nemusí vám v závislosti na nastavení těchto přístupových bodů fungovat používání tiskárny z počítače nebo chytrého zařízení. Připojte počítač nebo chytré zařízení ke stejnému přístupovému bodu jako tiskárnu.

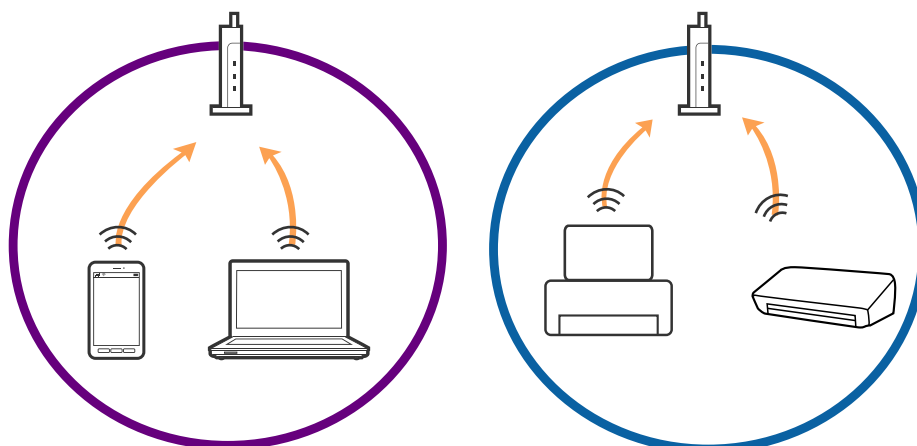

- ❑ Pokud má přístupový bod více SSID a zařízení jsou připojena k různým SSID na stejném přístupovém bodu, nemusí se vám podařit k němu připojit. Připojte počítač nebo chytré zařízení ke stejnému SSID jako tiskárnu.

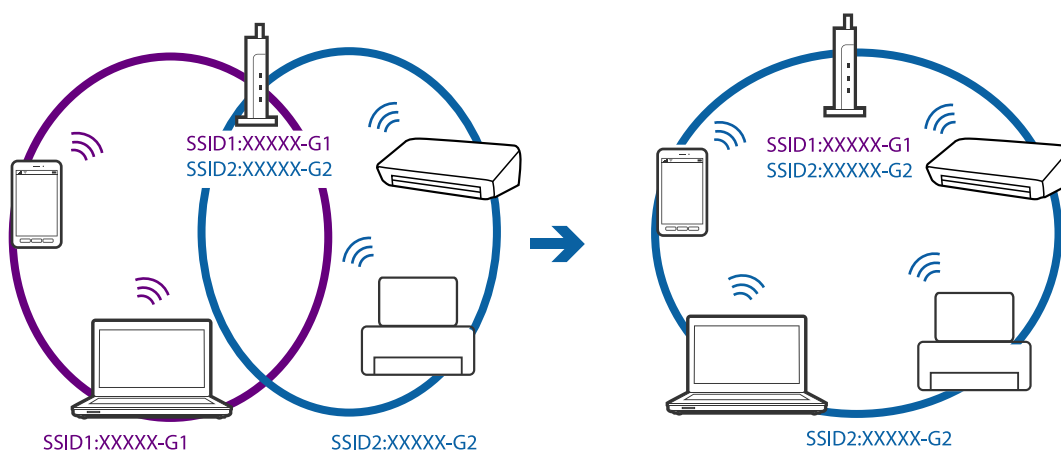

- ❑ Přístupový bod, který je ve shodě s IEEE802.11a a IEEE802.11g, má SSID s frekvencí 2,4 GHz a 5 GHz. Pokud připojíte počítač nebo chytré zařízení k SSID s frekvencí 5 GHz, nebudete se moci připojit k tiskárně, jelikož tiskárna podporuje pouze komunikaci přes 2,4 GHz. Připojte počítač nebo chytré zařízení ke stejnému SSID jako tiskárnu.

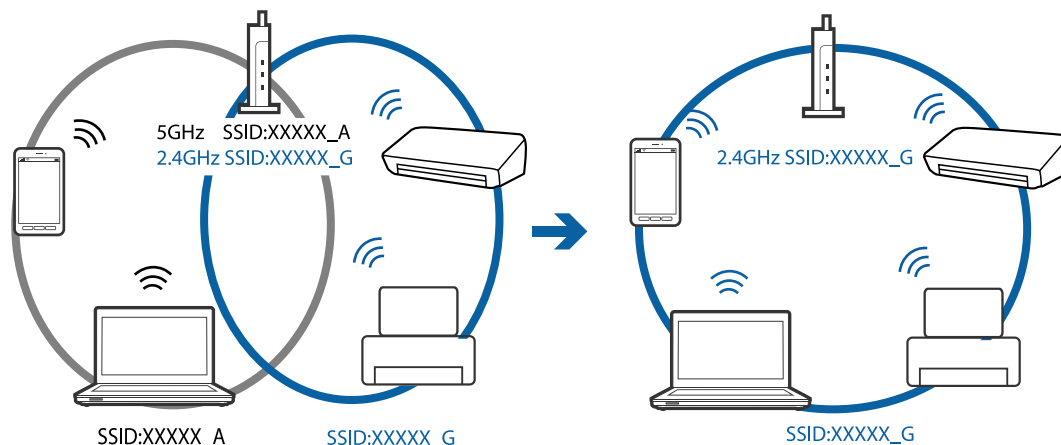

Řešení problémů

- ❑ Většina přístupových bodů má funkci Privacy separator, která blokuje komunikaci z neoprávněných zařízení. Pokud se vám nedaří připojit k síti i přesto, že jsou zařízení i přístupové body připojeny ke stejnému SSID, zakažte funkci Privacy separator na přístupovém bodu. Více informací najdete v příručce dodané s přístupovým bodem.

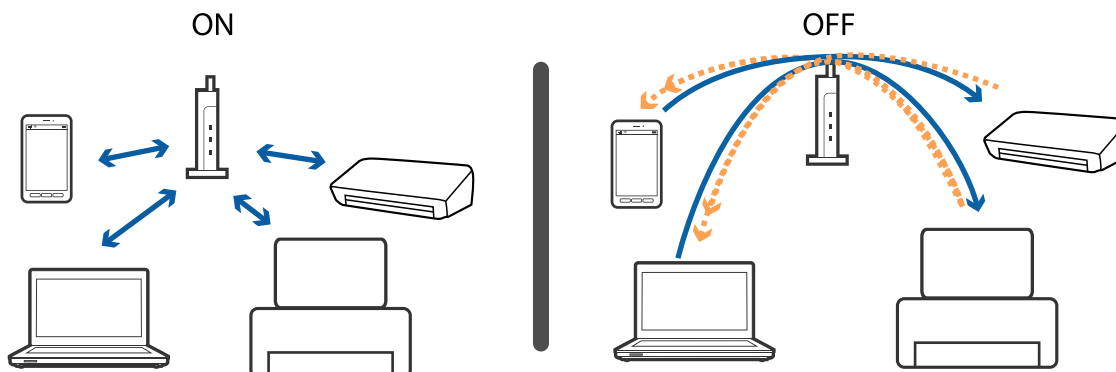

Související informace

- ➔ „Sledování identifikátorů SSID připojených k tiskárně“ na str. 134
- ➔ „Kontrola SSID počítače“ na str. 134

Sledování identifikátorů SSID připojených k tiskárně

Vyberte možnost **Nastavení > Síťová nastavení > Stav sítě**. Identifikátory SSID jsou zobrazené u každé sítě Wi-Fi a Wi-Fi Direct.

Kontrola SSID počítače

Windows

Vyberte **Ovládací panel > Síť a Internet > Síť a centrum sdílení**.

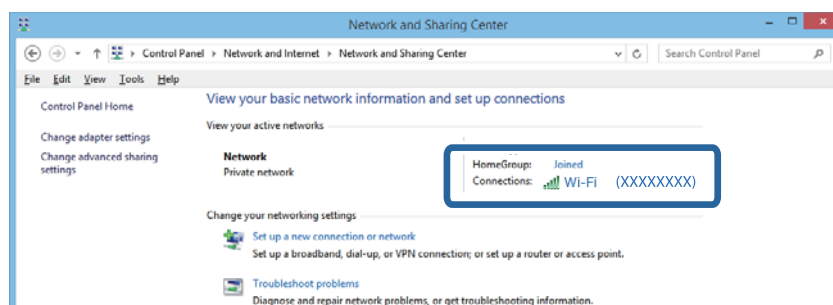

Mac OS X

Klikněte na ikonu Wi-Fi v horní části obrazovky počítače. Zobrazí se seznam SSID a připojený SSID je označen zaškrtnutím.



Tiskárna najednou nemůže tisknout prostřednictvím síťového připojení

- ❑ Pokud jste změнили přístupový bod nebo poskytovatele služeb, zkuste znovu nastavit síť pro tiskárnu. Počítač nebo chytré zařízení připojte ke stejnému identifikátoru SSID jako tiskárnu.
- ❑ Vypněte zařízení, která chcete připojit k síti. Počkejte asi 10 sekund a potom zařízení zapněte v tomto pořadí: přístupový bod, počítač nebo chytré zařízení a potom tiskárnu. Přesuňte tiskárnu a počítač nebo chytré zařízení blíž k přístupovému bodu, abyste usnadnili rádiovou komunikaci, a potom znovu zkuste síť nastavit.
- ❑ V systému Windows klikněte na tlačítko **Tisková fronta** na kartě **Údržba** ovladače tiskárny, poté si projděte následující body.
 - ❑ Vyhledejte případné pozastavené tiskové úlohy. Pokud je třeba, zrušte tisk.
 - ❑ Zkontrolujte, zda tiskárna není v režimu offline nebo čekání. Jestliže se tiskárna nachází v režimu offline nebo čekání, zrušte toto nastavení v nabídce **Tiskárna**.
 - ❑ Zkontrolujte, zda je tiskárna v nabídce **Tiskárna** vybrána jako výchozí (u dané položky nabídky se zobrazuje značka zaškrtnutí).
Pokud tiskárna není vybrána jako výchozí, nastavte ji tak.
 - ❑ V části **Vlastnosti tiskárny** > **Port** zkontrolujte, zda je správný vybraný port
- ❑ Vyberte možnost **Nastavení** > **Síťová nastavení** > **Kontrola připojení** a potom vytiskněte zprávu o připojení sítě. Pokud je na zprávě uvedena chyba síťového připojení, zkontrolujte zprávu o připojení sítě a postupujte podle vytištěných řešení.
- ❑ Zkuste z počítače přejít na jakýkoli web a ověřit, zda jsou síťová nastavení počítače správná. Pokud se na web nedostanete, problém se týká počítače. Podrobné informace vyhledejte v příručce dodané s počítačem.

Související informace

- ➔ „Sledování identifikátorů SSID připojených k tiskárně“ na str. 134
- ➔ „Kontrola SSID počítače“ na str. 134
- ➔ „Zprávy a řešení na zprávě o připojení sítě“ na str. 27

➔ „Nelze se připojit ze zařízení i přes bezproblémová nastavení sítě“ na str. 132

Tiskárna najednou nemůže tisknout pomocí připojení USB

- Odpojte od počítače kabel USB. Klikněte pravým tlačítkem na ikonu tiskárny zobrazenou na počítači a vyberte položku **Odebrat zařízení**. Poté k počítači připojte kabel USB a vyzkoušejte tisk. Pokud lze tisknout, je nastavení hotové.
- Obnovte připojení USB podle kroků v části [Změna metody připojení] v této příručce.

Související informace

➔ „Změna metody připojení k počítači“ na str. 31

Nelze tisknout ze zařízení iPhone nebo iPad

- Připojte iPhone nebo iPad ke stejné síti (SSID) jako tiskárnu.
- V následujících nabídkách aktivujte možnost **Konfigurace papíru**.
Nastavení > Nast. tiskárny > Nastavení papíru > Konfigurace papíru
- Povolte nastavení AirPrint v části Web Config.

Související informace

➔ „Připojení k chytrému zařízení“ na str. 21

➔ „Web Config“ na str. 111

Tisk je pozastaven

Tisknete-li obrázek velké datové velikosti, může se pozastavit tisk a vysunout papír. Vytiskněte snímek s nižším rozlišením nebo menší velikostí.

Problémy s výtisky

Kvalita tisku je nedostatečná nebo chybí barva

Pokud jste tiskárnu delší dobu nepoužívali, mohlo dojít k ucpání trysek tiskové hlavy a neuvolňují se kapičky inkoustu. Proveďte kontrolu trysek a poté vyčistěte tiskovou hlavu, je-li některá tryska tiskové hlavy ucpaná.

Související informace

➔ „Kontrola a čištění tiskové hlavy“ na str. 100

Objevují se pruhy nebo barvy neodpovídající očekávání

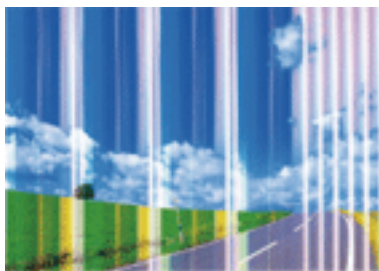

Trysky tiskové hlavy mohou být ucpané. Proveďte kontrolu trysek a ověřte, zda nejsou ucpané trysky tiskové hlavy. Je-li některá tryska tiskové hlavy ucpaná, vyčistěte tiskovou hlavu.

Související informace

➔ „Kontrola a čištění tiskové hlavy“ na str. 100

Objevují se barevné pruhy v intervalech 2.5 cm

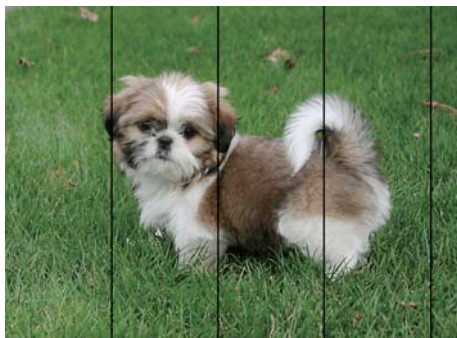

- Vyberte odpovídající nastavení typu papíru pro daný typ papíru, který je vložen v tiskárně.
- Z počítače vyrovnejte tiskovou hlavu.
- Tisknete-li na obyčejný papír, použijte nastavení vyšší kvality.

Související informace

- ➔ „Seznam typů papíru“ na str. 36
- ➔ „Nastavení tiskové hlavy – Windows“ na str. 103
- ➔ „Nastavení tiskové hlavy – Mac OS X“ na str. 103

Rozmazané výtisky, svislé prhy nebo vychýlení



enthalten alle
Aufdruck. W
5008 "Regel

Vyrovnejte tiskovou hlavu.

Související informace

➔ „Nastavení tiskové hlavy“ na str. 102

Kvalita tisku se nezlepšila ani po vyrovnání tiskové hlavy

Při obousměrném (nebo vysokorychlostním) tisku tisková hlava tiskne během pohybu oběma směry. Může tak dojít k posunu svislých čar. Pokud se kvalita tisku nezlepší, zakažte obousměrné (nebo vysokorychlostní) nastavení. Zákazem tohoto nastavení se může zpomalit tisk.

Windows

Zrušte zaškrtnutí možnosti **Vysoká rychlost** na kartě **Další možnosti** ovladače tiskárny.

Mac OS X

Vyberte **Předvolby systému** v nabídce  > **Tiskárny a skenery** (nebo **Tisk a skenování**, **Tisk a fax**) a potom vyberte tiskárnu. Klikněte na **Volby a materiály** > **Volby** (nebo **Ovladač**). Vyberte možnost **Vypnuto** jako nastavení **Vysokorychlostní tisk**.

Kvalita tisku je nízká

Projděte si následující body, je-li kvalita tisku nízká kvůli rozmazaným výtiskům, pruhům, chybějícím barvám, vybledlým barvám nebo vychýlení na výtiscích.

- Používejte papír podporovaný touto tiskárnou.
- Vyberte odpovídající nastavení typu papíru pro daný typ papíru, který je vložen v tiskárně.
- Netiskněte na vlhký, poškozený nebo příliš starý papír.
- Je-li papír zkroucený nebo obálka nafouklá, narovnejte je.
- Proveďte kontrolu trysek a poté vyčistěte tiskovou hlavu, je-li některá tryska tiskové hlavy ucpaná.
- Vyrovnejte tiskovou hlavu.
- Tiskněte s použitím nastavení vysoké kvality.
- Okamžitě po vytištění nepokládejte papír na sebe.
- Před založením nebo vystavením nechte výtisky nejdříve zcela uschnout. Výtisky během sušení nepokládejte na přímé sluneční světlo, nepoužívejte vysoušeč ani se nedotýkejte potištěné strany papíru.
- Při tisku snímků nebo fotografií doporučuje společnost Epson upřednostnit originální papír Epson před obyčejným papírem. Tiskněte na potisknutelnou stranu originálního papíru Epson.

Řešení problémů

- Zkuste použít originální inkoustové kazety Epson. Tento produkt byl navržen tak, aby upravoval barvy na základě použití originálních inkoustových kazet Epson. Použití neoriginálních inkoustových kazet může způsobit zhoršení kvality tisku.
- Společnost Epson doporučuje spotřebovat inkoustovou kazetu před datem vytištěným na obalu.
- Nejlepších výsledků dosáhnete, jestliže inkoustovou kazetu spotřebujete do šesti měsíců od otevření balení.

Související informace

- ➔ „Dostupný papír a kapacita“ na str. 35
- ➔ „Seznam typů papíru“ na str. 36
- ➔ „Pokyny k manipulaci s papírem“ na str. 34
- ➔ „Kontrola a čištění tiskové hlavy“ na str. 100
- ➔ „Nastavení tiskové hlavy“ na str. 102

Papír se rozmazává nebo je kvalita tisku nedostatečná

- Objeví-li se pruhy nebo je horní či dolní část papíru rozmazaná, vložte papír správným směrem a nasuňte vodítka okrajů na okraje papíru.



- Zobrazí-li se svislé pruhy nebo je papír rozmazaný, vyčistěte dráhu papíru.



- Položte papír na rovný povrch a zkontrolujte, jestli není zkroucený. Pokud ano, narovnejte ho.
- Při ručním oboustranném tisku před opětovným vložením papíru zkontrolujte, zda je inkoust zcela suchý.

Související informace

- ➔ „Vkládání papíru do Zadní podávání papíru“ na str. 37
- ➔ „Čištění dráhy papíru“ na str. 103

Vytištěné fotografie jsou lepkavé

Je možné, že tisknete na nesprávnou stranu fotografického papíru. Ujistěte se, že tisknete na tiskovou stranu. Při tisku na nesprávnou stranu fotografického papíru je nutné vyčistit dráhu papíru.

Související informace

➔ „Čištění dráhy papíru“ na str. 103

Obrázky nebo fotografie byly vytištěny v neočekávaných barvách

Při tisku z ovladače tiskárny pro systém Windows se ve výchozím nastavení použije automatické nastavení úpravy fotografií zařízení Epson. Zkuste nastavení změnit.

Na kartě **Další možnosti** vyberte položku **Vlastní** v nabídce **Korekce barev** a potom klikněte na možnost **Upřesnit**. Nastavení **Korekce scény** změňte z hodnoty **Automatická korekce** na jakoukoli jinou. Pokud změna nastavení nefunguje, použijte jakoukoli metodu korekce barev kromě **PhotoEnhance** v nabídce **Správa barev**.

Související informace

➔ „Nastavení barvy tisku“ na str. 66

Barvy se liší od barev na displeji

- Zobrazení na zařízeních s displejem, jako jsou počítačové monitory, má určité vlastnosti. Je-li zobrazení nevyvážené, obraz na displeji nemá odpovídající jas a barvy. Upravte vlastnosti zařízení.
- Vnímání obrazu může být ovlivněno také světlem, které na displej dopadá. Eliminujte přímé slunečné světlo a obraz kontrolujte za odpovídajícího osvětlení.
- Barvy se mohou lišit od barev zobrazených na chytrých zařízeních, jako jsou chytré telefony nebo tablety s vysokým rozlišením.
- Zobrazené barvy zcela neodpovídají barvám na papíře, protože zařízení s displejem a tiskárna zpracovávají barvy různým způsobem.

Nelze tisknout bez okrajů

V nastavení tisku zapněte možnost tisku bez okrajů. Vyberete-li typ papíru, u něhož není podporován tisk bez okrajů, nelze vybrat možnost **Bez ohraničení**. Vyberte typ papíru, u něhož je podporován tisk bez okrajů.

Související informace

- ➔ „Možnosti nabídky pro režim Tisk foto“ na str. 49
- ➔ „Možnosti nabídky pro režim Kopírovat“ na str. 72
- ➔ „Základní informace o tisku — Windows“ na str. 50
- ➔ „Základní informace o tisku — Mac OS X“ na str. 52

Při tisku bez okrajů jsou okraje grafiky oříznuté

Při tisku bez okrajů dojde k mírnému zvětšení obrazu a oříznutí vyčnívající oblasti. Vyberte nižší nastavení zvětšení.

- Windows
Klepněte na **Nastavení** vedle políčka **Bez ohraničení** na kartě **Hlavní** ovladače tiskárny a poté změňte nastavení.

Řešení problémů

Mac OS X

Změňte nastavení **Rozšíření** v nabídce **Nastavení tisku** dialogového okna tisku.

Výtisk má nesprávnou polohu, velikost nebo okraje

- Vložte papír ve správném směru a posuňte vodítka okrajů k okrajům papíru.
- Při pokládání originálů na sklo skeneru vyrovnejte roh předlohy s rohem označeným symbolem na rámu skla skeneru. Jsou-li okraje kopie oříznuty, přesuňte předlohu mírně od rohu.
- Při vkládání předlohy na sklo skeneru vyčistěte sklo skeneru a víko dokumentů. Jestliže je na skle prach nebo skvrny, může se oblast kopírování rozšířit tak, že bude tyto nečistoty zahrnovat, což může vést k nesprávné poloze při kopírování nebo k malým obrazům.
- Slouží k výběru odpovídajícího nastavení velikosti papíru.
- Upravte nastavení okrajů v aplikaci tak, aby se okraje nacházely v oblasti tisku.

Související informace

- ➔ [„Vkládání papíru do Zadní podávání papíru“ na str. 37](#)
- ➔ [„Vkládání předloh na Sklo skeneru“ na str. 40](#)
- ➔ [„Čištění Sklo skeneru“ na str. 104](#)
- ➔ [„Oblast tisku“ na str. 150](#)

Více předloh je zkopírováno na jeden list

Umístíte-li předlohy na sklo skeneru za účelem odděleného kopírování a předlohy se zkopírují na jeden list, umístěte je nejméně 5 mm od sebe. Jestliže problém přetrvává, umístěte vždy jen jednu předlohu.

Související informace

- ➔ [„Vkládání více fotografií ke kopírování“ na str. 41](#)

Tisknou se nesprávné nebo porušené znaky

- Připojte řádně kabel USB k tiskárně a k počítači.
- Zrušte případné pozastavení tiskové úlohy.
- Neuvádějte počítač ručně do režimu **Hibernate** nebo **Sleep** v průběhu tisku. Při příštím spuštění počítače se mohou tisknout stránky se zmateným textem.

Související informace

- ➔ [„Zrušení tisku“ na str. 70](#)

Vytištěný obraz je zrcadlově převrácený

Zrušte veškerá nastavení zrcadlového obrazu v ovladači tiskárny nebo v aplikaci.

Windows

Zrušte zaškrtnutí políčka **Zrcadlový obraz** na kartě **Další možnosti** ovladače tiskárny.

Mac OS X

Zrušte zaškrtnutí políčka **Zrcadlový obraz** v nabídce **Nastavení tisku** dialogového okna **Tisk**.

Mozaikové vzory na výtiscích

Při tisku snímků nebo fotografií tiskněte s využitím dat o vysokém rozlišení. Obrázky na webových stránkách mívají často nízké rozlišení, i když na displeji vypadají docela dobře. Tím může dojít ke zhoršení kvality tisku.

Na kopírovaném obraze se objevují nerovnoměrné barvy, šmouhy, tečky nebo rovné čáry

- Vyčistěte dráhu papíru.
- Očistěte sklo skeneru.
- Netlačte příliš silně na předlohu nebo víko dokumentů při vkládání předloh na sklo skeneru.
- Když je papír zašpiněný, snižte nastavení hustoty kopie.

Související informace

- ➔ [„Čištění dráhy papíru“ na str. 103](#)
- ➔ [„Čištění Sklo skeneru“ na str. 104](#)
- ➔ [„Možnosti nabídky pro režim Kopírovat“ na str. 72](#)

Na zkopírovaném obraze se objevuje vzor moaré (křížové šrafování)

Změňte nastavení zmenšení a zvětšení nebo předlohu umístěte v mírně odlišném úhlu.

Související informace

- ➔ [„Možnosti nabídky pro režim Kopírovat“ na str. 72](#)

Na zkopírovaném obraze je vidět obraz z rubové strany předlohy

- Pokud je předloha tenká, položte ji na sklo skeneru a překryjte ji listem černého papíru.
- Snižte nastavení hustoty kopírování na ovládacím panelu.

Související informace

- ➔ [„Možnosti nabídky pro režim Kopírovat“ na str. 72](#)

Problém s výtiskem nebylo možné odstranit

Pokud jste vyzkoušeli všechna řešení a problém přetrvává, zkuste odinstalovat ovladač tiskárny a poté ho nainstalovat znovu.



Související informace

- ➔ [„Odinstalace aplikací“ na str. 122](#)

➔ „Instalace aplikací“ na str. 123

Jiné problémy s tiskem

Tisk je příliš pomalý

- Zavřete všechny nepotřebné aplikace.
- Snižte nastavení kvality. Při vysoké kvalitě tisku dochází ke zpomalení rychlosti tisku.
- Povolte obousměrné (nebo vysokorychlostní) nastavení. Je-li toto nastavení povoleno, tisková hlava tiskne při pohybu v obou směrech, čímž se zvyšuje rychlost tisku.
 - Windows
Zaškrtněte možnost **Vysoká rychlost** na kartě **Další možnosti** ovladače tiskárny.
 - Mac OS X
Vyberte **Předvolby systému** v nabídce  > **Tiskárny a skenery** (nebo **Tisk a skenování**, **Tisk a fax**) a potom vyberte tiskárnu. Klikněte na **Volby a materiály** > **Volby** (nebo **Ovladač**). Vyberte možnost **Zapnuto** jako nastavení **Vysokorychlostní tisk**.
- Zakažte **Skrytý režim**.
 - Ovládací panel
Na hlavní obrazovce vyberte volbu **Tichý režim** a potom ji deaktivujte.
 - Windows
Vyberte možnost **Vypnuto** jako nastavení **Skrytý režim** na kartě **Hlavní** ovladače tiskárny.
 - Mac OS X
Vyberte **Předvolby systému** v nabídce  > **Tiskárny a skenery** (nebo **Tisk a skenování**, **Tisk a fax**) a potom vyberte tiskárnu. Klikněte na **Volby a materiály** > **Volby** (nebo **Ovladač**). Vyberte možnost **Vypnuto** jako nastavení **Skrytý režim**.

Při nepřetržitém tisku se tisk výrazně zpomalí

Tisk se zpomalí, aby se předešlo přehřátí a poškození mechanismu tiskárny. Můžete však dál tisknout. Chcete-li obnovit běžnou rychlost tisku, ponechte tiskárnu alespoň 30 minut nečinnou. Běžná rychlost tisku se neobnoví, pokud je vypnuté napájení.

Nelze zrušit tisk z počítače se systémem Mac OS X v10.6.8

Chcete-li zastavit tisk ze svého počítače, proveďte následující nastavení.

Spusťte Web Config a poté vyberte v nastavení **Protokol s nejvyšší prioritou** v **Nastavení AirPrint** vyberte možnost **Port9100**. Vyberte možnost **Předvolby systému** v nabídce  > **Tiskárny a skenery** (nebo **Tisk a skenování**, **Tisk a fax**), odeberte tiskárnu a poté ji opět přidejte.

Související informace

➔ „Web Config“ na str. 111

Nelze spustit skenování

- Připojte řádně kabel USB k tiskárně a k počítači.
- Používáte-li rozbočovač USB, zkuste připojit tiskárnu přímo k počítači.
- Při skenování o vysokém rozlišení v síti může dojít k chybě komunikace. Snižte rozlišení.
- Zkontrolujte, zda jste vybrali správnou tiskárnu (skener), zobrazí-li se při spuštění aplikace Epson Scan 2 seznam skenerů.
- V aplikaci Epson Scan 2 musí být vybrána správná tiskárna (skener).
- Jestliže pracujete s aplikacemi s rozhraním TWAIN, vyberte tiskárnu (skener), kterou používáte.
- V systému Windows zkontrolujte, zda je tiskárna (skener) zobrazena v seznamu **Skener a fotoaparát**. Tiskárna (skener) se v seznamu zobrazuje pod názvem „EPSON XXXXX (název tiskárny)“. Pokud se tiskárna (skener) nezobrazuje, odinstalujte a znovu nainstalujte aplikaci Epson Scan 2. Přístup k doplňku **Skener a fotoaparát** získáte takto.
 - Windows 10
Klikněte pravým tlačítkem na tlačítko Start nebo jej stiskněte a podržte, zvolte položku **Ovládací panely**, do ovládacího tlačítka Hledat zadejte dotaz „Skener a fotoaparát“, klikněte na možnost **Zobrazit skenery a fotoaparáty** a zkontrolujte, zda se tiskárna zobrazuje.
 - Windows 8.1/Windows 8
Vyberte položky **Plocha > Nastavení > Ovládací panely**, do ovládacího tlačítka Hledat zadejte dotaz „Skener a fotoaparát“, klikněte na možnost **Zobrazit skener a fotoaparát** a zkontrolujte, zda se tiskárna zobrazuje.
 - Windows 7
Klikněte na tlačítko Start, zvolte položku **Ovládací panely**, do ovládacího tlačítka Hledat zadejte dotaz „Skener a fotoaparát“, klikněte na možnost **Zobrazit skenery a fotoaparáty** a zkontrolujte, zda se tiskárna zobrazuje.
 - Windows Vista
Klikněte na tlačítko Start, vyberte možnost **Ovládací panely > Hardware a zvuk > Skenery a fotoaparáty** a zkontrolujte, zda se zobrazí příslušná tiskárna.
 - Windows XP
Klikněte na tlačítko Start, zvolte položku **Ovládací panely > Tiskárny a jiný hardware > Skenery a fotoaparáty** a zkontrolujte, zda se tiskárna zobrazuje.
- Pokud se vám nedaří skenovat s využitím aplikace s rozhraním TWAIN, odinstalujte a znovu nainstalujte danou aplikaci.

Související informace

- ➔ „Odinstalace aplikací“ na str. 122
- ➔ „Instalace aplikací“ na str. 123

Nelze zahájit skenování z ovládacího panelu

- Zkontrolujte, zda jsou správně nainstalovány aplikace Epson Scan 2 a Epson Event Manager.
- Zkontrolujte nastavení skenování přiřazené v aplikaci Epson Event Manager.

Související informace

- ➔ „Epson Scan 2 (Ovladač skeneru)“ na str. 119
- ➔ „Epson Event Manager“ na str. 119

Problémy s naskenovaným obrazem

Nerovnoměrné barvy, nečistoty, skvrny atd. při skenování ze skla skeneru

- Očistěte sklo skeneru.
- Odstraňte veškeré nečistoty nebo prach přichycený na originálu.
- Netlačte příliš silně na originál nebo na kryt dokumentu. Při nadměrném tlačení může dojít k rozmazání, šmouhám a skvrnám.

Související informace

- ➔ „Čištění Sklo skeneru“ na str. 104

Kvalita obrazu je nízká

- Nastavte položku **Režim** v aplikaci Epson Scan 2 podle předlohy, kterou chcete skenovat. Skenujte pomocí nastavení pro dokumenty v nabídce **Režim dokumentu** a nastavení pro fotografie v nabídce **Režim fotografie**.
- Upravte obraz v aplikaci Epson Scan 2 pomocí položek na kartě **Upřesnit nastavení** a proveďte skenování.
- Je-li rozlišení nízké, zkuste ho zvýšit a poté skenovat.

Související informace

- ➔ „Skenování pomocí Epson Scan 2“ na str. 80
- ➔ „Možnosti nabídky pro skenování“ na str. 80

Na pozadí obrázku jsou odchylky

Obraz zadní strany originálu se může objevit i na naskenovaném obraze.

- V nabídce Epson Scan 2 vyberte kartu **Upřesnit nastavení** a potom upravte **Jas**.
Tato funkce nemusí být k dispozici v závislosti na nastavení na kartě **Hlavní nastavení > Typ obrazu** nebo na jiném nastavení na kartě **Upřesnit nastavení**.
- V nabídce **Režim dokumentu** v Epson Scan 2 vyberte kartu **Upřesnit nastavení** a potom **Možnost obrázku > Upřesnění textu**.
- Při skenování ze skla skeneru položte na originál černý papír nebo psací podložku.

Související informace

- ➔ „Vkládání předloh na Sklo skeneru“ na str. 40
- ➔ „Skenování pomocí Epson Scan 2“ na str. 80
- ➔ „Možnosti nabídky pro skenování“ na str. 80

Text je rozmazaný

- V nabídce **Režim dokumentu** v Epson Scan 2 vyberte kartu **Upřesnit nastavení** a potom **Možnost obrázku > Upřesnění textu**.
- Vyberte **Režim dokumentu** v rámci nabídky **Režim** v nástroji Epson Scan 2. Skenujte pomocí nastavení pro dokumenty v **Režim dokumentu**.
- V nabídce **Režim dokumentu** v nástroji Epson Scan 2, pokud je **Typ obrazu** na kartě **Hlavní nastavení** nastaven na **Černobíle**, upravte **Mezní hodnota** na kartě **Upřesnit nastavení**. Když zvýšíte hodnotu **Mezní hodnota**, oblast černé barvy se zvětší.
- Pokud je rozlišení nízké, zkuste jej zvýšit a teprve potom skenujte.

Související informace

- ➔ „Skenování dokumentů (Režim dokumentu)“ na str. 81
- ➔ „Možnosti nabídky pro skenování“ na str. 80

Objevuje se vzor moaré (pavučinové stíny)

Pokud je předlohou vytištěný dokument, mohou se na naskenovaném obraze objevit vzory moaré (pavučinové stíny).

- Na kartě **Upřesnit nastavení** v aplikaci Epson Scan 2 nastavte položku **Odstranění rastru**.



- Změňte rozlišení a poté znovu skenujte.

Související informace

- ➔ „Skenování pomocí Epson Scan 2“ na str. 80
- ➔ „Možnosti nabídky pro skenování“ na str. 80

Nelze provádět skenování na požadované ploše skla skeneru

- Prověřte správné umístění originálu podle značek nastavení.
- Pokud chybí kraj skenovaného obrázku, posuňte originál lehce od tohoto kraje na skle skeneru.
- Při pokládání více originálů na sklo skeneru se ujistěte, že mezi originály je mezera minimálně 20 mm (0,79 palce).
- Při skenování z ovládacího panelu a výběru funkce ořezu při automatickém skenování očistěte důkladně sklo skeneru i kryt dokumentu. Pokud jsou okolo originálu jakákoli cizí tělesa nebo špína, tato místa budou zahrnuta do rozsahu skenování a oblast bude rozšířena.

Související informace

➔ „Vkládání předloh na Sklo skeneru“ na str. 40

Nelze zobrazit náhled v režimu Miniatura

- Při umísťování více originálů na sklo skeneru musí být mezi originály mezera alespoň 20 mm (0,79 palců).
- Zkontrolujte, zda je originál umístěn rovně.
- V závislosti na originálu nemusí být náhled v režimu **Miniatura** zobrazen správně. V takovém případě oskenujte v náhledu **Normální** a potom vytvořte výřezy ručně.

Související informace

➔ „Skenování fotografií nebo obrázků (Režim fotografie)“ na str. 83

Text není správně rozpoznán při uložení jako Prohledávatelný PDF

- V okně **Možnosti formátu obrazu** nástroje Epson Scan 2 zkontrolujte, zda je volba **Jazyk textu** nastavena správně na kartě **Text**.
- Zkontrolujte, zda je originál vložen rovně.
- Použijte originál s čitelným textem. Rozpoznání textu nemusí u následujících typů originálů fungovat.
 - Originály, které byly víckrát kopírovány
 - Originály, doručené faxem (v nízkém rozlišení)
 - Originály s příliš malými mezerami mezi znaky nebo řádky
 - Originály s čarami nebo podtržením textu
 - Originály s ručně psaným textem
 - Originály s přeložením nebo zvlněním
- V nabídce **Režim dokumentu** v nástroji Epson Scan 2, pokud je **Typ obrazu** na kartě **Hlavní nastavení** nastaven na **Černobíle**, upravte **Mezní hodnota** na kartě **Upřesnit nastavení**. Pokud zvýšíte hodnotu **Mezní hodnota**, černá barva bude silnější.
- V nabídce **Režim dokumentu** v Epson Scan 2 vyberte kartu **Upřesnit nastavení** a potom **Možnost obrázku > Upřesnění textu**.

Související informace

➔ „Skenování dokumentů (Režim dokumentu)“ na str. 81

Nelze vyřešit potíže s naskenovaným obrázkem

Pokud jste vyzkoušeli všechny možnosti a problém přetrvává, inicializujte nastavení Epson Scan 2 pomocí nástroje Epson Scan 2 Utility.

Poznámka:

Epson Scan 2 Utility je aplikace, která se dodává spolu s nástrojem Epson Scan 2.

1. Spusťte aplikaci Epson Scan 2 Utility.

- Windows 10

Řešení problémů

Klepněte na tlačítko Start a potom vyberte položku **Všechny aplikace > EPSON > Epson Scan 2 Utility**.

- Windows 8.1/Windows 8

Zadejte název aplikace do ovládacího tlačítka Hledat a potom vyberte zobrazenou ikonu.

- Windows 7/Windows Vista/Windows XP

Klepněte na tlačítko Start a potom vyberte položku **Všechny programy** nebo **Programy > EPSON > Epson Scan 2 > Epson Scan 2 Utility**.

- Mac OS X

Vyberte možnost **Přejít > Aplikace > Epson Software > Epson Scan 2 Utility**.

2. Vyberte kartu **Jiné**.

3. Klepněte na položku **Reset**.

Poznámka:

Pokud inicializace problém nevyřeší, odinstalujte nebo přeinstalujte nástroj Epson Scan 2.

Související informace

➔ „Odinstalace aplikací“ na str. 122

➔ „Instalace aplikací“ na str. 123

Další problémy se skenováním

Skenování je příliš pomalé

Snižte rozlišení.

Související informace

➔ „Skenování pomocí Epson Scan 2“ na str. 80

➔ „Možnosti nabídky pro skenování“ na str. 80

Skenování se zastaví při skenování do formátu PDF/Multi-TIFF

- Při skenování s využitím aplikace Epson Scan 2 můžete souvisle naskenovat až 999 stránek ve formátu PDF a až 200 stránek ve formátu Multi-TIFF.

- Při skenování velkých objemů doporučujeme skenovat ve stupních šedi.

- Zvětšete volné místo na pevném disku počítače. Skenování se může zastavit, není-li na disku dostatek místa.

- Zkuste skenování v nižším rozlišení. Skenování se zastaví v případě, že celková velikost dat dosáhne limitu.

Související informace

➔ „Skenování pomocí Epson Scan 2“ na str. 80

➔ „Možnosti nabídky pro skenování“ na str. 80

Jiné problémy

Tiskárna při dotyku slabě probíjí

Pokud je k počítači připojen velký počet periferních zařízení, můžete při dotyku ucítit, že tiskárna slabě probíjí. Připojte k počítači, ke kterému je tiskárna připojena, zemnicí kabel.

Provoz tiskárny je hlučný

Jestliže je provoz tiskárny příliš hlučný, povolte **Skrytý režim**. Povoláním této funkce se sníží rychlost tisku. V závislosti na zvoleném typu papíru a nastaveních kvality tisku nemusí vzniknout žádný rozdíl v úrovni hladiny hluku tiskárny.

Ovládací panel

Na hlavní obrazovce vyberte volbu **Tichý režim** a potom ji aktivujte.

Windows

Povolte **Skrytý režim** na kartě **Hlavní** v ovladači tiskárny.

Mac OS X

Vyberte **Předvolby systému** v nabídce  > **Tiskárny a skenery** (nebo **Tisk a skenování**, **Tisk a fax**) a potom vyberte tiskárnu. Klikněte na **Volby a materiály** > **Volby** (nebo **Ovladač**). Vyberte možnost **Zapnuto** jako nastavení **Skrytý režim**.

Nelze uložit data na paměťovou kartu

Použijte paměťovou kartu, která je podporována tiskárnou.

Zkontrolujte, zda paměťová karta není chráněna proti zápisu.

Zkontrolujte, zda je na paměťové kartě dostatek volného místa. Není-li k dispozici dostatek paměti, data nelze ukládat.

Související informace

➔ [„Specifikace podporovaných paměťových karet“ na str. 154](#)

Aplikace je blokována branou firewall (pouze v systému Windows)

Přidejte aplikaci do povolených programů brány Firewall systému Windows v nastavení zabezpečení v **Ovládacích panelech**.

Na obrazovce výběru fotografií se zobrazuje „?“

Zobrazí-li se na LCD displeji „?“, soubor obrázku není produktem podporován.

Související informace

➔ [„Specifikace podporovaných dat“ na str. 155](#)

Příloha

Technické údaje

Specifikace tiskárny

Umístění trysek tiskové hlavy		Trysky pro černý inkoust: 180 Trysky pro barevný inkoust: 59 pro každou barvu
Gramáž papíru	Obyčejný papír	64 až 90 g/m ² (17 až 24 lb)
	Obálky	Obálka #10, DL, C6: 75 až 90 g/m ² (20 až 24 lb)

Oblast tisku

Oblast tisku pro jednotlivé listy

Kvalita tisku se může ve vyšrafovaných oblastech vzhledem k fungování tiskárny snížit.

Tisk okrajů

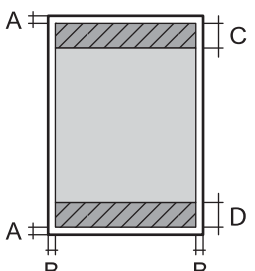
	A	3.0 mm (0.12 palce)
	B	3.0 mm (0.12 palce)
	C	40.0 mm (1.57 palce)
	D	32.0 mm (1.26 palce)

Tisk bez okrajů

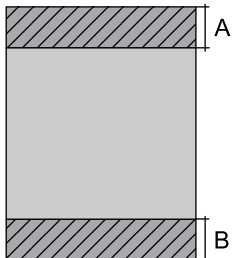
	A	43.0 mm (1.69 palce)
	B	35.0 mm (1.38 palce)

Oblast tisku pro obálky

Kvalita tisku se může ve vyšrafovaných oblastech vzhledem k fungování tiskárny snížit.

Příloha

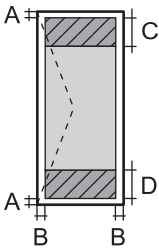
	A	3.0 mm (0.12 palce)
	B	5.0 mm (0.20 palce)
	C	18.0 mm (0.71 palce)
	D	40.0 mm (1.57 palce)

Specifikace skeneru

Typ skeneru	Plochý
Fotoelektrické zařízení	CIS
Maximální velikost dokumentu	216×297 mm (8.5×11.7 palců) A4, Letter
Rozlišení	1200 dpi (hlavní skenování) 2400 dpi (dílčí skenování)
Barevná hloubka	<p>Barva</p> <ul style="list-style-type: none"> <input type="checkbox"/> 48 bitů na pixel, vnitřní (16 bitů na pixel na barvu, vnitřní) <input type="checkbox"/> 24 bitů na pixel, vnější (8 bitů na pixel na barvu, vnější) <p>Stupně šedi</p> <ul style="list-style-type: none"> <input type="checkbox"/> 16 bitů na pixel, vnitřní <input type="checkbox"/> 8 bitů na pixel, vnější <p>Černobílá</p> <ul style="list-style-type: none"> <input type="checkbox"/> 16 bitů na pixel, vnitřní <input type="checkbox"/> 1 bitů na pixel, vnější
Zdroj světla	LED

Specifikace rozhraní

Pro počítač	Vysokorychlostní USB
-------------	----------------------

Příloha

Seznam síťových funkcí

Funkce		Podporované	Poznámky	
Síťová rozhraní	Ethernet	–	–	
	Wi-Fi	Infrastruktura	✓	–
		Ad hoc	–	–
		Wi-Fi Direct (Jednoduchý přístupový bod)	✓	–
		–	–	
Souběžné připojení	Ethernet a Wi-Fi Direct (Jednoduchý přístupový bod)	–	–	
	Wi-Fi (Infrastruktura) a Wi-Fi Direct (Jednoduchý přístupový bod)	✓	–	
Ovládání z panelu	Wi-Fi	Průvodce nastavením Wi-Fi	✓	–
		Nastavení stisknutím jediného tlačítka (WPS)	✓	–
		Nastavení kódu PIN	✓	–
		Automatické připojení Wi-Fi	✓	–
		Přímé nastavení Wi-Fi	✓	–
	Obecné nastavení sítě	✓	–	
	Kontrola síťového připojení	✓	–	
	Stav sítě	✓	–	
	Tisk stavového listu sítě	✓	–	
	Zakázat Wi-Fi	✓	–	
	Obnovení výchozího nastavení z výroby	✓	–	
	Nastavení sdílení souborů	✓	Pouze paměťová karta	

Příloha

Funkce			Podporované	Poznámky
Síťový tisk	EpsonNet Print (Windows)	IPv4	✓	–
	Standard TCP/IP (Windows)	IPv4, IPv6	✓	–
	Tisk WSD (Windows)	IPv4, IPv6	✓	Windows Vista nebo novější
	Tisk přes Bonjour (Mac OS X)	IPv4, IPv6	✓	–
	Tisk přes IPP (Windows, Mac OS X)	IPv4, IPv6	✓	✓
	Tisk přes UPnP	IPv4	–	Zařízení pro zpracování informací
	Tisk přes PictBridge (Wi-Fi)	IPv4	–	Digitální fotoaparát
	Epson Connect (Tisk přes e-mail)	IPv4	✓	–
	AirPrint (iOS, Mac OS X)	IPv4, IPv6	✓	iOS 5 nebo novější, Mac OS X v10.7 nebo novější
	Google Cloud Print	IPv4, IPv6	✓	–
Skenování přes síť	Epson Scan 2	IPv4, IPv6	✓	–
	Event Manager	IPv4	✓	–
	Epson Connect (Skenování do cloudu)	IPv4	✓	–
	AirPrint (Skenování)	IPv4, IPv6	✓	Mac OS X v10.9 nebo novější
	ADF (Automatické obracení)		–	–
Faxování	Zaslání faxu	IPv4	–	–
	Příjem faxu	IPv4	–	–
	AirPrint (Faxout)	IPv4, IPv6	–	Mac OS X v10.8 nebo novější

Specifikace Wi-Fi

Normy	IEEE802.11b/g/n* ¹
Frekvenční rozsah	2,4 GHz
Maximální vysílaný výkon rádiové frekvence	17 dBm (EIRP)
Koordinační režim	Infrastruktura, Wi-Fi Direct (Jednoduchý přístupový bod)* ²

Příloha

Bezdrátové zabezpečení	WEP (64/128bit), WPA2-PSK (AES)* ³
------------------------	---

*1 Vyhovuje standardu IEEE 802.11b/g/n nebo IEEE 802.11b/g v závislosti na místě nákupu.

*2 Není podporováno standardem IEEE 802.11b.

*3 Vyhovuje normě WPA2 s podporou standardu WPA/WPA2 Personal.

Protokol zabezpečení

SSL/TLS	HTTPS Server/klient, IPPS
---------	---------------------------

Podporované služby dalších poskytovatelů

AirPrint	Tisk	iOS 5 nebo novější/Mac OS X v10.7.x nebo novější
	Skenování	Mac OS X v10.9.x nebo novější
Google Cloud Print		

Specifikace externího paměťového zařízení

Specifikace podporovaných paměťových karet

Kompatibilní paměťové karty	Maximální kapacity
miniSD*	2 GB
miniSDHC*	32 GB
microSD*	2 GB
microSDHC*	32 GB
microSDXC*	64 GB
SD	2 GB
SDHC	32 GB
SDXC	64 GB

* Paměťovou kartu zasuňte pomocí připojeného adaptéru. Neučiníte-li tak, karta může uvíznout.

Napětí podporovaných paměťových karet

Typ 3,3 V, duální napětí (3,3 V a 5 V) (napájecí napětí: 3,3 V)

5 V paměťové karty nejsou podporovány.

Maximální napájecí proud: 200 mA

Příloha

Specifikace podporovaných dat

Formát souboru	JPEG se standardem Exif verze 2.3 pořízený digitálním fotoaparátem kompatibilním se standardem DCF*1 verze 1.0 nebo 2.0*2
Velikost obrázku	Vodorovně: 80 až 10200 pixelů Svisle: 80 až 10200 pixelů
Velikost souboru	Méně než 2 GB
Maximální počet souborů	9990*3

*1 Pravidlo návrhu systému souborů fotoaparátu.

*2 Data fotografie uložená v interní paměti digitálního fotoaparátu nejsou podporována.

*3 Současně lze zobrazit až 999 souborů. (Překročí-li počet souborů 999, zobrazí se soubory ve skupinách.)

Poznámka:

Na LCD displeji se zobrazí „?“, nerozpozná-li tiskárna formát snímku. Vyberete-li v této situaci rozložení s několika snímky, vytisknou se prázdné oddíly.

Rozměry

Rozměry	Úložiště <input type="checkbox"/> Šířka: 390 mm (15.4 palce) <input type="checkbox"/> Hloubka: 300 mm (11.8 palce) <input type="checkbox"/> Výška: 146 mm (5.7 palce) Tisk <input type="checkbox"/> Šířka: 390 mm (15.4 palce) <input type="checkbox"/> Hloubka: 528 mm (20.8 palce) <input type="checkbox"/> Výška: 279 mm (11.0 palce)
Hmotnost*	Cca 4.3 kg (9.5 lb)

* Bez inkoustových kazet a napájecího kabelu.

Elektrické specifikace

Model	Model 100 až 240 V	Model 220 až 240 V
Jmenovitý kmitočtový rozsah	50 až 60 Hz	50 až 60 Hz
Jmenovitý proud	0.5 až 0.3 A	0.3 A
Spotřeba energie (s USB připojením)	Samostatné kopírování: Přibližně 13.0 W (ISO/IEC24712) Pohotovostní režim: Přibližně 4.6 W Režim spánku: Přibližně 1.6 W Vypnutý stav: Přibližně 0.3 W	Samostatné kopírování: Přibližně 13.0 W (ISO/IEC24712) Pohotovostní režim: Přibližně 4.6 W Režim spánku: Přibližně 1.6 W Vypnutý stav: Přibližně 0.3 W

Příloha

Poznámka:

- Informace o napětí najdete na štítku tiskárny.

Specifikace provozního prostředí

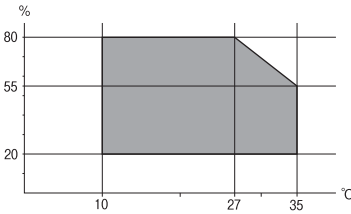
Pro provoz	<p>Tiskárnu používejte v rozsahu uvedeném v následujícím grafu.</p>  <p>Teplota: 10 až 35° C (50 až 95 °F) Vlhkost: 20 až 80 % RH (bez kondenzace)</p>
Skladování	<p>Teplota: -20 až 40° C (-4 až 104°F)* Vlhkost: 5 až 85 % RH (bez kondenzace)</p>

- * Při teplotě 40° C (104 °F) lze tiskárnu uchovávat po dobu jednoho měsíce.

Specifikace inkoustových kazet z hlediska prostředí

Teplota skladování	-30 až 40 °C (-22 až 104 °F)*
Teplota mraznutí	-16 °C (3.2 °F) Inkoust roztaje a je použitelný přibližně po 3 hodinách při teplotě 25 °C (77 °F).

- * Můžete skladovat po dobu jednoho měsíce při teplotě 40 °C (104 °F).

Požadavky na systém

- Windows 10 (32bitový, 64bitový)/Windows 8.1 (32bitový, 64bitový)/Windows 8 (32bitový, 64bitový)/Windows 7 (32bitový, 64bitový)/Windows Vista (32bitový, 64bitový)/Windows XP SP3 nebo novější (32bitový)/Windows XP Professional x64 Edition SP2 nebo novější
- Mac OS X v10.11.x/Mac OS X v10.10.x/Mac OS X v10.9.x/Mac OS X v10.8.x/Mac OS X v10.7.x/Mac OS X v10.6.8

Poznámka:

- Mac OS X nemusí podporovat některé aplikace a funkce.
- Souborový systém UNIX File System (UFS) pro Mac OS X není podporován.

Informace o normách a předpisech

Standardy a schválení

Normy a schválení pro evropský model

Pro evropské uživatele

Společnost Seiko Epson Corporation tímto prohlašuje, že následující model rádiového zařízení je ve shodě se směrnicí 2014/53/EU. Plné znění EU prohlášení o shodě je dostupné na následujícím webu.

<http://www.epson.eu/conformity>

C462T

Pro použití pouze v Irsku, Velké Británii, Rakousku, Německu, Lichtenštejnsku, Švýcarsku, Francii, Belgii, Lucembursku, Nizozemsku, Itálii, Portugalsku, Španělsku, Dánsku, Finsku, Norsku, Švédsku, na Islandu, v Chorvatsku, na Kypru, v Řecku, Slovinsku, na Maltě, v Bulharsku, České republice, Estonsku, Maďarsku, Lotyšsku, Litvě, Polsku, Rumunsku a na Slovensku.

Společnost Epson nemůže přijmout odpovědnost za žádné selhání při zajišťování požadavků na ochranu, které vyplývá z nedoporučených úprav produktů.



Normy a schválení pro australský model

Elektromagnetická kompatibilita	AS/NZS CISPR22 Class B
---------------------------------	------------------------

Společnost Epson tímto prohlašuje, že následující Modely vybavení splňují základní požadavky a další příslušná ustanovení AS/NZS4268:

C462T

Společnost Epson nemůže přijmout odpovědnost za žádné selhání při zajišťování požadavků na ochranu, které vyplývá z nedoporučených úprav produktů.

Omezení týkající se kopírování

Dodržujte následující omezení, aby při použití tiskárny nedošlo k porušení zákonů.

Ze zákona je zakázáno kopírovat následující položky:

- bankovky, mince, státní obchodovatelné cenné papíry, státní akcie a cenné papíry vydávané městem,
- nepoužité poštovní známky, předplacené pohlednice a jiné platné poštovní položky s platným poštovním,
- státní kolky a cenné papíry vydané podle zákonných postupů.

Při kopírování následujících položek buďte obezřetní:

- soukromé obchodovatelné cenné papíry (akciové certifikáty, převoditelné úpisy, šeky atd.), různé průkazy, lístky atd.,
- pasy, řidičské průkazy, doklady způsobilosti, silniční doklady, stravenky, vstupenky a podobně.

Poznámka:

Kopírování těchto dokumentů může být rovněž protizákonné.

Zodpovědné používání materiálů podléhajících autorským právům:

Tiskárny lze zneužít ke kopírování materiálů chráněných autorským právem. Pokud nebudete jednat na radu zkušeného právníka, před zkopírováním publikovaných materiálů si vyžádejte oprávnění držitele autorských práv.

Přeprava tiskárny

Potřebujete-li tiskárnu přepravit kvůli stěhování nebo odevzdat do opravy, postupem podle níže uvedených pokynů tiskárnu zabalte.

! **Důležité:**

- Tiskárnu při skladování nebo přepravě neklopte, nestavte ji na bok ani ji nepřevracejte. Jinak by mohlo dojít k úniku inkoustu.
- Inkoustové kazety ponechte nainstalované. Kdybyste kazety vytáhli, mohlo by dojít k vysušení tiskové hlavy, což by znemožnilo tisk.

1. Vypněte tiskárnu tlačítkem .
2. Zkontrolujte, zda indikátor napájení zhasl, a poté odpojte napájecí kabel.

! **Důležité:**

Po zhasnutí indikátoru odpojte napájecí kabel. Jinak se tisková hlava nevrátí do výchozí polohy, což způsobí zaschnutí inkoustu a tisk nemusí být možný.

3. Odpojte všechny kabely, např. napájecí kabel a kabel USB.
4. Zkontrolujte, zda v tiskárně není zasunuta paměťová karta.
5. Z tiskárny vyjměte veškerý papír.
6. Zkontrolujte, zda v tiskárně nejsou žádné předlohy.
7. Zavřete kryt dokumentů a otevřete jednotku skeneru. Držák inkoustové kazety zajistěte přilepením páskou ke krytu.

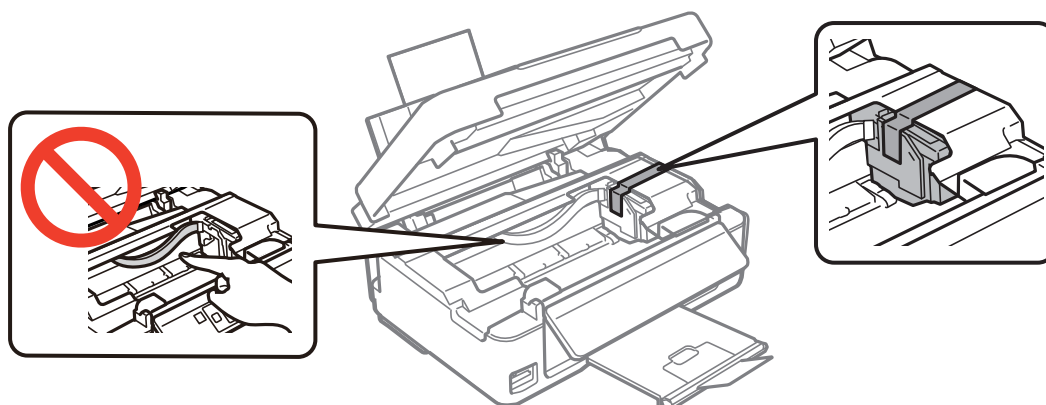

Příloha

8. Zavřete jednotku skeneru.

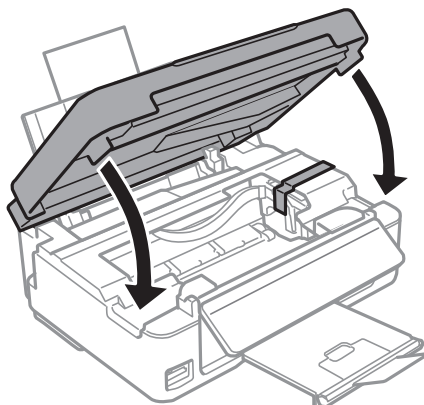

9. Připravte tiskárnu k zabalení dle obrázku níže.

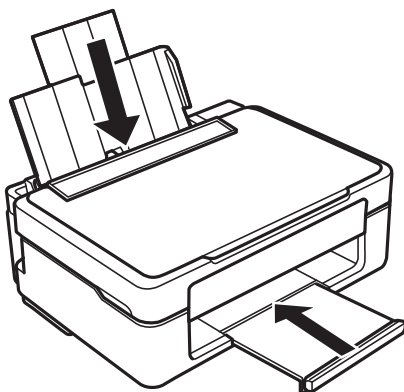

10. Zabalte tiskárnu do krabice pomocí ochranných materiálů.

Při opětovném použití tiskárny nezapomeňte sejmout pásku zabezpečující držák inkoustové kazety. Sníží-li se při dalším tisku kvalita tisku, vyčistěte a vyrovnejte tiskovou hlavu.

Související informace

- ➔ „Názvy dílů a funkcí“ na str. 13
- ➔ „Kontrola a čištění tiskové hlavy“ na str. 100
- ➔ „Nastavení tiskové hlavy“ na str. 102

Přístup k paměťové kartě z počítače

Prostřednictvím počítače můžete zapisovat nebo načítat data na externí paměťové zařízení (např. paměťovou kartu), které bylo vloženo do tiskárny.

**Důležité:**

- Odstraňte ochranu proti zápisu a zasuňte paměťovou kartu.
- Uložíte-li pomocí počítače snímek na paměťovou kartu, nebude snímek a počet fotografií na LCD displeji aktualizován. Vyjměte a znovu zasuňte paměťovou kartu.
- Při sdílení externího zařízení připojeného k tiskárně mezi počítači, které jsou připojeny prostřednictvím USB a prostřednictvím sítě, budou mít oprávnění k zápisu pouze počítače připojené metodou, kterou jste vybrali v tiskárně. Chcete-li zapisovat do externího paměťového zařízení, přejděte na **Nastavení** na ovládacím panelu a potom vyberte možnost **Nast. sdílení soub.** a metodu připojení.

Poznámka:

Připojíte-li velkokapacitní externí paměťové zařízení (např. 2TB HDD), chvíli trvá, než budou data v počítači rozpoznána.

Windows

Vyberte externí paměťové zařízení v nabídce **Počítač** nebo **Můj počítač**. Zobrazí se data na externím paměťovém zařízení.

Poznámka:

Pokud jste připojili tiskárnu k síti bez disku se softwarem nebo nástroje Web Installer, namapujte slot pro paměťovou kartu nebo port USB jako síťovou jednotku. Použijte příkaz **Spustit** a zadejte název tiskárny \\XXXXXX nebo adresu IP tiskárny \XXX.XXX.XXX.XXX do pole **Otevřít**. Kliknutím pravým tlačítkem myši na zobrazenou ikonu zařízení přiřadíte síť. Síťová jednotka se zobrazí v části **Počítač** nebo **Tento počítač**.

Mac OS X

Vyberte odpovídající ikonu zařízení. Zobrazí se data na externím paměťovém zařízení.

Poznámka:

- Chcete-li odebrat externí paměťové zařízení, přetáhněte ikonu zařízení na ikonu koše. Jinak se nemusí data ve sdílené jednotce zobrazit správně po připojení dalšího externího paměťového zařízení.
- Chcete-li přistupovat k externímu paměťovému zařízení prostřednictvím sítě, vyberte možnost **Go > Connect to Server** v nabídce na pracovní ploše. Zadejte název tiskárny cifs://XXXXXX nebo smb://XXXXXX (kde „XXXXXX“ je název tiskárny) do pole **Adresa serveru** a potom klikněte na tlačítko **Připojit**.

Související informace

- ➔ „Vložení paměťové karty“ na str. 42
- ➔ „Specifikace podporovaných paměťových karet“ na str. 154

Kde najdete pomoc

Webové stránky technické podpory

Potřebujete-li další pomoc, navštivte následující webové stránky podpory společnosti Epson. Vyberte svou zemi nebo oblast a přejděte do části, která je na místních webových stránkách společnosti Epson věnována podpoře. Na těchto stránkách jsou rovněž k dispozici nejnovější ovladače, odpovědi na nejčastější dotazy, příručky a další materiály ke stažení.

<http://support.epson.net/>

<http://www.epson.eu/Support> (pro Evropu)

Pokud váš výrobek Epson nefunguje správně a nedaří se vám problém vyřešit, obraťte se na služby podpory společnosti Epson.

Kontaktování podpory společnosti Epson

Než se obrátíte na společnost Epson

Pokud váš výrobek Epson nefunguje správně a problém nelze odstranit podle pokynů pro odstraňování problémů v příručkách k produktu, obraťte se na služby podpory společnosti Epson. Není-li v následující části uvedena podpora společnosti Epson pro vaši oblast, obraťte se na prodejce, u kterého jste výrobek zakoupili.

Pracovníci podpory společnosti Epson vám budou schopni pomoci mnohem rychleji, pokud jim poskytnete následující údaje:

- Sériové číslo výrobku
(Štítek se sériovým číslem se obvykle nachází na zadní straně výrobku.)
- Model výrobku
- Verze softwaru výrobku
(V softwaru produktu klikněte na tlačítko **O aplikaci, Informace o verzi** nebo na podobné tlačítko.)
- Značka a model počítače
- Název a verze operačního systému počítače
- Názvy a verze softwarových aplikací, které s produktem obvykle používáte

Poznámka:

V závislosti na přístroji mohou být v jeho paměti uložena data seznamu vytáčení pro fax nebo síťová nastavení. Při poruše nebo opravě výrobku může dojít ke ztrátě těchto dat a/nebo nastavení. Společnost Epson nepřebírá odpovědnost za jakoukoli ztrátu dat, za zálohování nebo obnovu dat a/nebo nastavení, a to ani v průběhu záruční doby. Doporučujeme, abyste si pořídili vlastní zálohu dat nebo si údaje zaznamenali.

Pomoc pro uživatele v Evropě

Informace pro kontaktování podpory společnosti Epson najdete v dokumentu Záruka pro Evropu.

Pomoc pro uživatele na Tchaj-wanu

Kontakty pro informace, podporu a služby:

Webové stránky

<http://www.epson.com.tw>

Jsou k dispozici informace o technických údajích produktů, ovladače ke stažení a dotazy o produktech.

Linka technické pomoci Epson

Telefon: +886-2-80242008

Náš tým podpory vám po telefonu může pomoci v následujících ohledech:

- Obchodní dotazy a informace o produktech
- Dotazy k používání produktů nebo k odstraňování problémů
- Dotazy ohledně servisu a záruky

Příloha

Servisní a opravárenské středisko:

<http://www.tekcare.com.tw/branchMap.page>

TekCare corporation je autorizované servisní středisko Epson Taiwan Technology & Trading Ltd.

Pomoc pro uživatele v Austrálii

Společnost Epson Australia usiluje o to, aby svým zákazníkům poskytovala vysokou úroveň služeb. Kromě dokumentace k vašemu výrobku máte k dispozici následující zdroje informací:

Internetové stránky

<http://www.epson.com.au>

Navštivte webové stránky společnosti Epson Australia. Rozhodně stojí za zastávku při surfování na vlnách Internetu! Stránky obsahují část s ovladači ke stažení, přehled kontaktních míst společnosti Epson, informace o nových výrobcích a technickou podporu (prostřednictvím e-mailu).

Odborná pomoc Epson

Telefon: 1300-361-054

Telefonická pomoc Epson je k dispozici jako poslední záloha, která zajišťuje podporu našich zákazníků. Operátoři vám mohou pomoci při instalaci, konfiguraci a používání vašeho výrobku Epson. Pracovníci předprodejní telefonické pomoci vám mohou poskytnout materiály o nových výrobcích Epson a informace o nejbližším prodeji nebo servisu. Tato služba dokáže zodpovědět mnohé dotazy.

Doporučujeme vám, abyste si před zavoláním připravili veškeré relevantní informace. Čím více informací nám poskytnete, tím rychlejší můžeme při řešení problému být. Připravte si proto dokumentaci k výrobkům Epson, údaje o typu počítače, operačním systému, aplikacích a veškeré další informace, které považujete za důležité.

Přeprava produktu

Společnost Epson doporučuje zachovat obal produktu pro budoucí převážení.

Pomoc pro uživatele v Singapuru

Informační zdroje, podpora a služby dostupné od společnosti Epson v Singapuru:

Webové stránky

<http://www.epson.com.sg>

K dispozici jsou informace o technických údajích produktů, ovladače ke stažení, často kladené otázky (FAQ), obchodní dotazy a technická podpora prostřednictvím e-mailu.

Odborná pomoc Epson

Bezplatná linka: 800-120-5564

Náš tým podpory vám po telefonu může pomoci v následujících ohledech:

- Obchodní dotazy a informace o produktech
- Dotazy k používání produktů nebo k odstraňování problémů
- Dotazy ohledně servisu a záruky

Pomoc pro uživatele v Hongkongu

Uživatelé, kteří potřebují získat technickou podporu i další poprodejní služby, se mohou obrátit na společnost Epson Hong Kong Limited.

Domovská internetová stránka

<http://www.epson.com.hk>

Společnost Epson Hong Kong zavedla na Internetu místní domovskou stránku v čínštině i angličtině, aby uživatelé měli k dispozici následující informace:

- Informace o výrobcích
- Odpovědi na často kladené otázky (FAQ)
- Poslední verze ovladačů pro zařízení Epson

Linka technické podpory

Můžete také kontaktovat naše technické specialisty na následujících telefonních a faxových číslech:

Telefon: 852-2827-8911

Fax: 852-2827-4383