

# SC-P5000 Series

# Przewodnik użytkownika

---

---

## Prawa autorskie i znaki towarowe

---

### ***Prawa autorskie i znaki towarowe***

Żadnej części niniejszej publikacji nie można powielać, przechowywać w jakimkolwiek systemie wyszukiwania informacji ani przysyłać w żadnej formie za pomocą jakichkolwiek środków (elektronicznych, mechanicznych, fotokopii, nagrywania i innych) bez pisemnej zgody firmy Seiko Epson Corporation. Informacje tu zawarte są przeznaczone wyłącznie do użytku z niniejszą drukarką Epson. Firma Epson nie ponosi odpowiedzialności za stosowanie niniejszych informacji w przypadku innych drukarek.

Ani firma Seiko Epson Corporation, ani firmy od niej zależne nie ponoszą odpowiedzialności przed nabywcą tego produktu lub osobami trzecimi za uszkodzenia, straty, koszty lub wydatki poniesione przez nabywcę lub osoby trzecie, będące wynikiem wypadku, niewłaściwej eksploatacji lub wykorzystania tego produktu do celów innych niż określono, nieautoryzowanych modyfikacji, napraw lub zmian dokonanych w tym produkcie lub (oprócz USA) nieprzestrzegania instrukcji firmy Seiko Epson Corporation dotyczących obsługi i konserwacji.

Firma Seiko Epson Corporation nie ponosi odpowiedzialności za ewentualne uszkodzenia lub problemy, które wynikają ze stosowania składników opcjonalnych lub materiałów eksploatacyjnych, niebędących oryginalnymi produktami firmy Epson (oznaczenie Original Epson Products) ani przez nią niezatwierdzonych (oznaczenie Epson Approved Products).

Firma Seiko Epson Corporation nie ponosi odpowiedzialności za żadne uszkodzenia będące wynikiem zakłóceń elektromagnetycznych powstałych w wyniku użycia kabli interfejsu niezatwierdzonych przez firmę Seiko Epson Corporation (oznaczenie Epson Approved Products).

EPSON®, Epson UltraChrome®, SpectroProofer®, EPSON EXCEED YOUR VISION, EXCEED YOUR VISION i ich logo są zastrzeżonymi znakami towarowymi lub znakami towarowymi firmy Seiko Epson Corporation.

Microsoft®, Windows®, Windows Vista® and PowerPoint® are registered trademarks of Microsoft Corporation.

Apple®, Macintosh®, and Mac OS® are registered trademarks of Apple Inc.

Intel® is a registered trademark of Intel Corporation.

PowerPC® is a registered trademark of International Business Machines Corporation.

Adobe®, Photoshop®, Lightroom®, and Adobe® RGB (1998) are either registered trademarks or trademarks of Adobe Systems Incorporated in the United States and/or other countries.

*Uwaga ogólna: inne nazwy produktów użyte w niniejszym dokumencie służą wyłącznie celom identyfikacyjnym i mogą być znakami towarowymi należącymi do ich właścicieli. Firma Epson nie rości sobie żadnych praw do tych znaków.*

© 2016 Seiko Epson Corporation. All rights reserved.

## Spis treści

### Prawa autorskie i znaki towarowe

### Wprowadzenie

Ważne instrukcje dotyczące bezpieczeństwa. . . . .	6
Symbole na produkcie. . . . .	6
Uwagi dotyczące instalowania. . . . .	6
Uwagi dotyczące obsługi. . . . .	7
Uwagi dotyczące zasilania. . . . .	9
Uwagi dotyczące materiałów eksploatacyjnych (tusze, nośniki itd.). . . . .	10
Pozostałe uwagi. . . . .	10
Uwagi dotyczące podręczników. . . . .	11
Znaczenie symboli. . . . .	11
Zawartość podręczników. . . . .	11
Otwieranie i przeglądanie podręczników. . . . .	11
Wersje systemu operacyjnego. . . . .	11
Części drukarki. . . . .	12
Przód. . . . .	12
Tylna część / Wałek. . . . .	15
Panel sterowania. . . . .	17
Widok ekranu. . . . .	19
Funkcje. . . . .	21
Wysoka rozdzielczość. . . . .	21
Wysoka wydajność. . . . .	22
Niezrównana wygoda obsługi. . . . .	22
Uwagi dotyczące użytkowania i przechowywania. . . . .	24
Miejsce instalacji. . . . .	24
Uwagi dotyczące użytkowania drukarki. . . . .	24
Uwagi dotyczące przechowywania drukarki. . . . .	24
Uwagi dotyczące obsługi pojemników z tuszem. . . . .	25
Uwagi dotyczące obsługi papieru. . . . .	26
Omówienie oprogramowania. . . . .	28
Oprogramowanie na dysku. . . . .	28
Oprogramowanie z witryny. . . . .	30
Uruchamianie i zamykanie oprogramowania. . . . .	31
Uruchamianie aplikacji. . . . .	31
Zamykanie. . . . .	31
Oinstalowywanie oprogramowania. . . . .	31
Windows. . . . .	31
Mac OS X. . . . .	32

### Podstawowe czynności obsługowe

Ładowanie i wyjmowanie papieru rolkowego. . . . .	33
---	----

Drukowanie informacji o papierze rolkowym i ich odczytywanie. . . . .	33
Konfigurowanie ustawienia automatycznego podawania papieru rolkowego. . . . .	34
Ładowanie papieru rolkowego. . . . .	35
Odcinanie papieru rolkowego. . . . .	39
Wyjmowanie papieru rolkowego. . . . .	40
Ładowanie arkuszy. . . . .	42
Ładowanie nośników do kasety na papier. . . . .	43
Ręczne ładowanie papieru od tyłu. . . . .	48
Ładowanie i wyciąganie grubego papieru. . . . .	50
Podstawowe metody drukowania. . . . .	52
Drukowanie (Windows). . . . .	52
Drukowanie (Mac OS X). . . . .	54
Anulowanie drukowania (Windows). . . . .	55
Anulowanie drukowania (Mac OS X). . . . .	56
Anulowanie drukowania (z panelu drukarki). . . . .	56
Obszar drukowania. . . . .	57
Obszar drukowania w przypadku papieru rolkowego. . . . .	57
Obszar drukowania w przypadku arkuszy. . . . .	58
Wybieranie innego rodzaju czarnego tuszu. . . . .	58
Przełączanie automatyczne. . . . .	58
Przełączanie ręczne. . . . .	59
Ustawienia oszczędzania energii. . . . .	60

### Korzystanie ze sterownika drukarki (system Windows)

Wyświetlanie ekranu ustawień. . . . .	61
Z poziomu okna Control Panel (Panel sterowania). . . . .	61
Wyświetlanie ekranu pomocy. . . . .	62
Wyświetlanie ekranu pomocy za pomocą przycisku Pomoc. . . . .	62
Wyświetlanie ekranu pomocy za pomocą prawego przycisku myszy. . . . .	62
Dostosowywanie sterownika drukarki. . . . .	63
Zapisywanie ustawień na liście Wybrane ustawienia. . . . .	63
Dodawanie typu papieru. . . . .	63
Zmiana układu elementów na ekranie. . . . .	65
Zawartość karty Program narzędziowy. . . . .	66

## Spis treści

**Korzystanie ze sterownika drukarki (system Mac OS X)**

Wyświetlanie ekranu ustawień. . . . .	68
Wyświetlanie ekranu pomocy. . . . .	68
Używanie funkcji Presets (Wzorce). . . . .	68
Zapisywanie ustawień na liście Presets (Wzorce). . . . .	68
Usuwanie ustawień z listy Presets (Wzorce). . . . .	69
Korzystanie z programu narzędziowego Epson Printer Utility 4. . . . .	70
Uruchamianie programu narzędziowego Epson Printer Utility 4. . . . .	70
Funkcje programu narzędziowego Epson Printer Utility 4. . . . .	70

**Różne funkcje związane z drukowaniem**

Automatyczne dopasowanie kolorów za pomocą funkcji PhotoEnhance (tylko system Windows) . . . . .	72
Korygowanie kolorów i drukowanie. . . . .	73
Drukowanie zdjęć czarno-białych. . . . .	77
Drukowanie bez marginesów. . . . .	80
Metody drukowania bez marginesów. . . . .	80
Rozmiary nośników obsługiwane przy drukowaniu bez marginesów. . . . .	81
Informacje o odcinaniu papieru rolkowego. . . . .	82
Wybieranie ustawień drukowania. . . . .	83
Drukowanie z powiększeniem/pomniejszeniem . . . . .	85
Opcja Dopasuj do strony/Skaluj, aby dopasować do formatu papieru. . . . .	86
Opcja Dopasuj do szerokości papieru rolkowego (tylko w systemie Windows). . . . .	87
Opcja Niestandardowy. . . . .	88
Drukowanie kilku stron na jednym arkuszu papieru. . . . .	90
Ręczna obsługa drukowania dwustronnego (tylko w systemie Windows). . . . .	91
Uwagi dotyczące drukowania dwustronnego . . . . .	91
Wybieranie ustawień drukowania. . . . .	92
Drukowanie plakatu (dzielenie obrazu na części, drukowanie i łączenie — tylko w systemie Windows). . . . .	93
Wybieranie ustawień drukowania. . . . .	93
Łączenie poszczególnych wydruków w plakat . . . . .	95

Drukowania dokumentów o niestandardowych rozmiarach. . . . .	99
Drukowanie transparentów (na papierze rolkowym). . . . .	101
Layout Manager (Menedżer układu) (tylko w systemie Windows). . . . .	103
Wybieranie ustawień drukowania. . . . .	104
Zapisywanie i przywoływanie ustawień. . . . .	106

**Drukowanie z zarządzaniem kolorami**

Informacje o systemie zarządzania kolorami. . . . .	107
Ustawienia drukowania z zarządzaniem kolorami. . . . .	108
Ustawianie profili. . . . .	108
Zarządzanie kolorami przez aplikacje. . . . .	109
Zarządzanie kolorami przez sterownik drukarki . . . . .	111
Drukowanie z zarządzaniem kolorami przy użyciu opcji Serwer ICM (system Windows). . . . .	111
Drukowanie z zarządzaniem kolorami przy użyciu funkcji ColorSync (system Mac OS X) . . . . .	112
Drukowanie z zarządzaniem kolorami przy użyciu opcji Driver ICM (tylko w systemie Windows). . . . .	112

**Korzystanie z opcji Menu na panelu sterowania**

Operacje opcji Menu. . . . .	115
Lista menu. . . . .	116
Menu Maintenance. . . . .	116
Menu Paper. . . . .	116
Menu Printer Setup. . . . .	118
Menu Printer Status. . . . .	118
Menu SpectroProofer. . . . .	119
Menu Network Setup. . . . .	119
Menu Preferences. . . . .	119
Administrator Menu. . . . .	120
Opis menu. . . . .	121
Maintenance. . . . .	121
Paper. . . . .	123
Printer Setup. . . . .	128
Printer Status. . . . .	130
SpectroProofer. . . . .	130
Network Setup. . . . .	131
Preferences. . . . .	131
Administrator Menu. . . . .	132

## Spis treści

**Maintenance**

Konserwacja głowicy drukującej. . . . .	134
Czynności konserwacyjne. . . . .	134
Sprawdzenie zatkania dysz. . . . .	135
Czyszczenie głowicy drukującej. . . . .	137
Regulacja braku wyrównania na wydrukach (opcja Head Alignment). . . . .	139
Wymiana materiałów eksploatacyjnych. . . . .	143
Wymienianie pojemników z tuszem. . . . .	143
Wymiana Maintenance Box 1 i 2. . . . .	145
Wymiana modułu odcinania. . . . .	147
Czyszczenie drukarki. . . . .	150
Czyszczenie obudowy i zewnętrznych elementów drukarki. . . . .	150
Czyszczenie wnętrza drukarki. . . . .	150

**Rozwiązywanie problemów**

Sposoby postępowania w przypadku wyświetlenia komunikatu. . . . .	154
W przypadku wyświetlenia komunikatu o konieczności wezwania serwisu/konserwacji. . . . .	162
Rozwiązywanie problemów. . . . .	163
Nie można drukować (ponieważ drukarka nie działa). . . . .	163
Drukarka emituje dźwięk drukowania, lecz nie drukuje. . . . .	165
Wydruki są inne, niż oczekiwano. . . . .	165
Problemy z podawaniem lub wysuwaniem. . . . .	169
Inne. . . . .	172

**Dodatek**

Wyposażenie opcjonalne i materiały eksploatacyjne. . . . .	175
Obsługiwane nośniki. . . . .	177
Tabela ze specjalnymi nośnikami firmy Epson . . . . .	177
Obsługiwany papier dostępny na rynku. . . . .	187
Przed przystąpieniem do drukowania na papierze dostępnym na rynku. . . . .	189
Uwagi dotyczące przenoszenia i transportu drukarki. . . . .	192
Przed przeniesieniem lub transportem. . . . .	192
Uwagi dotyczące transportu. . . . .	192
Po przeniesieniu lub transporcie. . . . .	192
Wymagania systemowe. . . . .	193
Tabela danych technicznych. . . . .	194
Informacje o deklaracji zgodności UE. . . . .	195

**Gdzie uzyskać pomoc**

Witryna pomocy technicznej w sieci Web. . . . .	196
Kontakt z pomocą firmy Epson. . . . .	196
Zanim skontaktujesz się z firmą Epson. . . . .	196
Pomoc dla użytkowników w Ameryce Północnej. . . . .	197
Pomoc dla użytkowników w Europie. . . . .	197
Pomoc dla użytkowników w Australii. . . . .	197
Pomoc dla użytkowników w Singapurze. . . . .	198
Pomoc dla użytkowników w Tajlandii. . . . .	198
Pomoc dla użytkowników w Wietnamie. . . . .	198
Pomoc dla użytkowników w Indonezji. . . . .	199
Pomoc dla użytkowników w Hongkongu. . . . .	199
Pomoc dla użytkowników w Malezji. . . . .	200
Pomoc dla użytkowników w Indiach. . . . .	200
Pomoc dla użytkowników na Filipinach. . . . .	201

**Warunki licencyjne dotyczące oprogramowania**

Licencje dotyczące oprogramowania typu Open Source. . . . .	202
Bonjour. . . . .	202
Inne licencje dotyczące oprogramowania. . . . .	207
Info-ZIP copyright and license. . . . .	207

---

# Wprowadzenie

---

## Ważne instrukcje dotyczące bezpieczeństwa

Przed użyciem drukarki należy przeczytać niniejsze instrukcje. Należy również pamiętać o przestrzeganiu wszelkich ostrzeżeń i instrukcji znajdujących się na drukarce.

### Dla użytkowników w Europie

 **Ostrzeżenie:**

To jest produkt klasy A. W środowisku domowym ten produkt może powodować zakłócenia radiowe. W takim przypadku użytkownik może być zobowiązany do podjęcia odpowiednich środków zaradczych.

---

## Symbole na produkcie

Symbole umieszczone na tym produkcie firmy Epson są stosowane w celu zapewnienia bezpieczeństwa i poprawnego użytkowania produktu, a także zapobiegania zagrożeniom dla zdrowia klientów i innych osób oraz uszkodzeniom mienia.

Symbole mają następujące znaczenie. Przed użyciem produktu należy dokładnie zapoznać się z umieszczonymi na nim symbolami.



Tryb oczekiwania



Prąd zmienny

---

## Uwagi dotyczące instalowania



### Ostrzeżenie

**Nie zatykać otworów wentylacyjnych produktu.**

Zatkanie otworów wentylacyjnych może spowodować wzrost temperatury we wnętrzu urządzenia i w rezultacie pożar. Nie zakrywać drukarki materiałami ani nie instalować jej w pomieszczeniu o słabej wentylacji. Podczas instalowania zachować odpowiednie odstępy, jak opisano w podręczniku.

 Podręcznik konfiguracji i instalacji



### Przystroga

**Nie instalować ani nie przechowywać drukarki na niestabilnej powierzchni ani w miejscach narażonych na drgania powodowane przez inny sprzęt.**

Drukarka może spaść lub przewrócić się, powodując obrażenia ciała.

**Nie instalować drukarki w miejscach zadymionych i zapylnych ani w miejscach o dużej wilgotności lub miejscach, w których drukarka mogłaby zostać zamoczona.**

Może to spowodować porażenie prądem lub pożar.

## Wprowadzenie

**Przestroga**

**Podczas przenoszenia nie należy przechylać urządzenia w przód lub w tył ani w lewo lub prawo bardziej niż o 10 stopni.**

W przeciwnym razie drukarka może się przewrócić, powodując wypadek.

**Produkt jest ciężki i powinien być przenoszony przez więcej niż jedną osobę.**

Do rozpakowywania lub przenoszenia drukarki należy zaangażować dwie osoby. Więcej informacji o masie produktu można znaleźć w poniższych informacjach szczegółowych.

 Podręcznik konfiguracji i instalacji

**Podnosząc produkt, należy zachować właściwą postawę ciała.**

Podnoszenie z zachowaniem niewłaściwej postawy może doprowadzić do urazu.

**Podnosząc produkt, należy chwycić w miejscach wskazanych w podręczniku.**

Podnoszenie za inne części może spowodować upadek drukarki, przycięcie palców i obrażenia ciała. Więcej informacji o podnoszeniu produktu można znaleźć w poniższych informacjach szczegółowych.

 Podręcznik konfiguracji i instalacji

**Jeżeli produkt zostanie umieszczony na stojaku z kołami, należy zablokować koła przed przystąpieniem do pracy, tak aby uniemożliwić przesuwanie urządzenia.**

Ruch stojaka podczas wykonywania pracy może spowodować obrażenia ciała.

---

## Uwagi dotyczące obsługi

**Ostrzeżenie**

**Nie używać drukarki w miejscach, w których obecne są łatwo parujące substancje, takie jak alkohol lub rozpuszczalnik, ani w pobliżu otwartego płomienia.**

Może to spowodować porażenie prądem lub pożar.

**Nie używać drukarki, jeżeli wydobywa się z niej dym, albo czuć jakiś zapach lub słyszeć dziwne dźwięki.**

Może to spowodować porażenie prądem lub pożar. W razie wystąpienia nieprawidłowości niezwłocznie wyłączyć urządzenie i odłączyć kabel zasilający, a następnie skontaktować się ze sprzedawcą lub pomocą techniczną firmy Epson.

**Nie podejmować prób samodzielnej naprawy drukarki, ponieważ jest to bardzo niebezpieczne.**

**Nie używać drukarki w środowisku, w którym obecny jest łatwopalny lub wybuchowy gaz. Nie używać rozpylaczy zawierających gaz łatwopalny wewnątrz produktu ani w jego pobliżu.**

Może to spowodować pożar.

**Kable należy poprowadzić wyłącznie zgodnie z instrukcją w podręczniku.**

Może to spowodować pożar. Może to też spowodować uszkodzenie podłączonych urządzeń.

**Nie wkładać ani nie wrzucać żadnych metalowych lub łatwopalnych przedmiotów w otwory drukarki.**

Może to spowodować porażenie prądem lub pożar.

**Nie dotykać żadnych miejsc wewnątrz drukarki z wyjątkiem tych wskazanych w podręczniku.**

Może to spowodować porażenie prądem lub oparzenia.

**Nie wolno rozbierać żadnych części z wyjątkiem wskazanych w podręczniku.**

## Wprowadzenie

**Ostrzeżenie****W razie uszkodzenia ekranu LCD panelu sterowania należy uważać na wyciek ciekłego kryształu.**

Należy zapewnić pierwszą pomoc w następujących sytuacjach.

- Jeżeli płyn przyłgnie do skóry, należy natychmiast go zetrzeć, a następnie umyć to miejsce dużą ilością wody z mydłem.
- Jeżeli jakiś płyn dostanie się do oczu, należy je płukać czystą wodą przez przynajmniej 15 minut i niezwłocznie zasięgnąć porady lekarza.
- W razie połknięcia płynu należy przepłukać gardło wodą, połknąć dużą ilość wody i wywołać wymioty, a następnie niezwłocznie zasięgnąć porady lekarza.

**Jeżeli do wnętrza drukarki dostaną się jakieś przedmioty lub płyny, np. woda, należy niezwłocznie zatrzymać urządzenie.**

Może to spowodować porażenie prądem lub pożar. Niezwłocznie wyłączyć urządzenie i odłączyć kabel zasilający, a następnie skontaktować się ze sprzedawcą lub pomocą techniczną firmy Epson.

**Przeostroga****Nie siadać na produkcie ani nie umieszczać na nim ciężkich przedmiotów.**

Zwrócić szczególną uwagę w domach, w których są dzieci. Drukarka może się przewrócić lub pęknąć, powodując obrażenia ciała.

**Nie umieszczać palców w pobliżu obszaru wałków podających papieru, kiedy drukarka jest włączona lub w trakcie drukowania.**

Pochwycenie palców przez wałki podawania papieru może spowodować obrażenia ciała. Papier należy zabierać dopiero po jego całkowitym wysunięciu.

**Podczas transportowania lub przechowywania produktu należy upewnić się, że jest wypoziomowany: nie przechylać go ani nie umieszczać górą do dołu.**

Może to spowodować wyciek tuszu.

**Nie usuwać zaciętego papieru na siłę. Ponadto nie używać urządzenia, jeżeli urządzenie jest niestabilne.**

Gwałtowne usunięcie papieru może spowodować obrażenia ciała.

**Moduł odcinania należy przechowywać poza zasięgiem dzieci.**

Ostrze tnące może spowodować obrażenia ciała.

Podczas wymiany modułu odcinania należy zachować szczególną ostrożność.

**Zachować ostrożność, aby nie przytrzasnąć dłoni ani palców podczas otwierania lub zamykania pokrywy wałków podających papieru.**

W przeciwnym wypadku można doznać obrażenia ciała.

**Podłączając kable lub akcesoria opcjonalne należy upewnić się, że są instalowane w poprawnym kierunku; należy postępować zgodnie z procedurami.**

Niezastosowanie się może spowodować pożar lub obrażenia ciała. Drukarkę należy zainstalować, postępując zgodnie z instrukcjami zawartymi w podręczniku.

**Podczas przenoszenia produktu należy go wyłączyć, odłączyć kabel zasilający od gniazda elektrycznego i odłączyć wszystkie kable połączeniowe.**

Jeżeli kable zostaną uszkodzone, może to spowodować porażenie prądem lub pożar.



## Wprowadzenie

## Uwagi dotyczące zasilania



### Ostrzeżenie

**Upewnić się, że bolce wtyczki są włożone do końca w otwory gniazda elektrycznego.**

Może to spowodować porażenie prądem lub pożar.

**Regularnie odłączać wtyczkę i czyścić obszar między bolcami, a także wokół podstawy bolców.**

Jeżeli wtyczka będzie podłączona przez długi okres, wokół podstawy bolców zgromadzi się kurz i może spowodować zwarcie lub pożar.

**Odłączając wtyczkę od gniazda, należy chwycić za wtyczkę; nie ciągnąć za kabel zasilający.**

Jeżeli kabel jest uszkodzony lub wtyczka jest odkształcona, może to spowodować porażenie prądem lub pożar.

**Nie należy podłączać ani odłączać wtyczki mokrymi dłońmi.**

Może to spowodować porażenie prądem.

**Należy używać wyłącznie typów źródeł zasilania, które zostały podane na etykiecie drukarki.**

Może to spowodować porażenie prądem lub pożar.

**Nie używać wtyczki, jeżeli przywarły do niej obce ciała, np. kurz.**

Może to spowodować porażenie prądem lub pożar.

**Nie używać innych kabli zasilających niż kabel dostarczony z drukarką. Kabla zasilającego drukarki nie należy używać do zasilania innych urządzeń.**

Może to spowodować porażenie prądem lub pożar.

**Nie używać kabla zasilającego, jeżeli jest uszkodzony.**

Może to spowodować porażenie prądem lub pożar. Jeżeli kabel zasilający jest uszkodzony, należy skontaktować się z pomocą techniczną firmy Epson. Należy przestrzegać poniższych zaleceń, aby zapobiec uszkodzeniu kabla zasilającego.

- Nie modyfikować kabla zasilającego.
- Nie umieszczać ciężkich przedmiotów na kablu zasilającym.
- Nie zginać, nie skręcać ani nie ciągnąć kabla zasilającego.
- Nie układać kabla zasilającego w pobliżu grzejników.

**Nie podłączać zbyt wielu kabli do gniazda elektrycznego.**

Może to spowodować wzrost temperatury i pożar. Podłączyć kabel zasilający bezpośrednio do domowego gniazda elektrycznego.



### Przeostroga

**Jeżeli drukarka nie będzie używana przez długi okres, należy odłączyć wtyczkę drukarki od gniazda ze względów bezpieczeństwa.**

## Wprowadzenie

**Uwagi dotyczące materiałów eksploatacyjnych (tusze, nośniki itd.)****Przeostoga**

**W przypadku kontaktu tuszu ze skórą lub dostania się tuszu do oczu lub gardła należy natychmiast wykonać następujące czynności.**

- W przypadku zabrudzenia skóry tuszem należy go niezwłocznie zmyć wodą z mydłem.
- Jeżeli tusz dostanie się do oczu, należy natychmiast przemyć je wodą. W przeciwnym razie może to spowodować przekrwienie oczu lub łagodne zapalenie oczu. Jeżeli problem nie ustanie, należy zasięgnąć porady lekarza.
- Jeżeli tusz dostanie się do gardła, należy niezwłocznie zasięgnąć porady lekarza.

**Pojemniki z tuszem należy przechowywać w miejscu niedostępnym dla dzieci.**

**Nie potrząsać pojemnikami z tuszem zbyt mocno.**

Zbyt mocne potrząsanie może spowodować wyciek tuszu.

**Nie rozbierać pojemników z tuszem.**

Rozebranie go może spowodować dostanie się tuszu do oczu lub przyłgnięcie do skóry.

**Nie pocierać dłoni krawędziami papieru do drukowania.**

Krawędzie arkuszy papieru są cienkie i ostre i mogą spowodować obrażenia ciała.

**Pozostałe uwagi**

- Należy upewnić się, że kabel zasilający spełnia odpowiednie normy bezpieczeństwa obowiązujące w miejscu użytkowania urządzenia.
- Sprzęt należy podłączać do prawidłowo uziemionych gniazdek sieciowych.
- Podczas drukowania nie należy wkładać rąk do wnętrza produktu ani dotykać pojemników z tuszem.
- Podczas drukowania nie należy wkładać rąk do wnętrza produktu ani dotykać głowicy drukującej.
- Podczas drukowania nie należy wkładać rąk do wnętrza produktu ani dotykać białego płaskiego kabla.

## Wprowadzenie

## Uwagi dotyczące podręczników

### Znaczenie symboli

 <b>Ostrzeżenie:</b>	Należy przestrzegać ostrzeżeń, aby uniknąć obrażeń ciała.
---	---

 <b>Przeostroga:</b>	Należy przestrzegać przestróg, aby uniknąć mniejszych obrażeń ciała.
---	--

 <b>Ważne:</b>	Należy przestrzegać ważnych informacji, aby uniknąć uszkodzeń produktu.
---	---

<b>Uwaga:</b>	Uwagi zawierają użyteczne lub uzupełniające informacje dotyczące działania niniejszego urządzenia.
---------------	--

	Wskazuje powiązaną zawartość.
---	-------------------------------

### Zawartość podręczników

Podręczniki dotyczące tego produktu mają następującą zawartość.

Podręczniki w formacie PDF można przeglądać za pomocą programu Adobe Reader lub Podgląd (system Mac OS X).

Podręcznik konfiguracji i instalacji (brozura)	W tym podręczniku zawarto informacje o konfiguracji i instalacji drukarki po jej wyjęciu z opakowania. Należy zapoznać się z tym podręcznikiem, aby zapewnić bezpieczeństwo obsługi urządzenia.
Podręczniki online	

Podręcznik użytkownika (ten podręcznik)	W tym podręczniku opisano sposób użytkowania drukarki.
Przewodnik pracy w sieci (PDF)	W tym podręczniku przedstawiono informacje o używaniu drukarki przez sieć.

## Otwieranie i przeglądanie podręczników

### Otwieranie podręczników

- 1 Zapoznaj się z dokumentem „Podręcznik konfiguracji i instalacji”, a następnie zainstaluj oprogramowanie z dostarczonego dysku lub za pomocą programu Navi.  
Po zakończeniu instalacji na pulpicie komputera zostanie umieszczona ikona **Podręczniki firmy EPSON**.
- 2 Kliknij dwukrotnie ikonę **Podręczniki firmy EPSON** na pulpicie.
- 3 Wybierz podręcznik, który ma być wyświetlony.

### Wersje systemu operacyjnego

W niniejszej dokumentacji są używane wymienione poniżej skróty.

#### Windows

W tym podręczniku termin „Windows” odnosi się do systemów „Windows 10”, „Windows 8.1”, „Windows 8”, „Windows 7”, „Windows Vista”, „Windows XP”, „Windows Server 2012”, „Windows Server 2008” oraz „Windows Server 2003”.

#### Mac OS X

W tym podręczniku termin „Mac OS X” odnosi się do systemów „OS X El Capitan”, „OS X Yosemite”, „OS X Mavericks”, „OS X Mountain Lion”, „OS X Lion” i „Mac OS X v10.6.8”.

## Części drukarki

### Przód

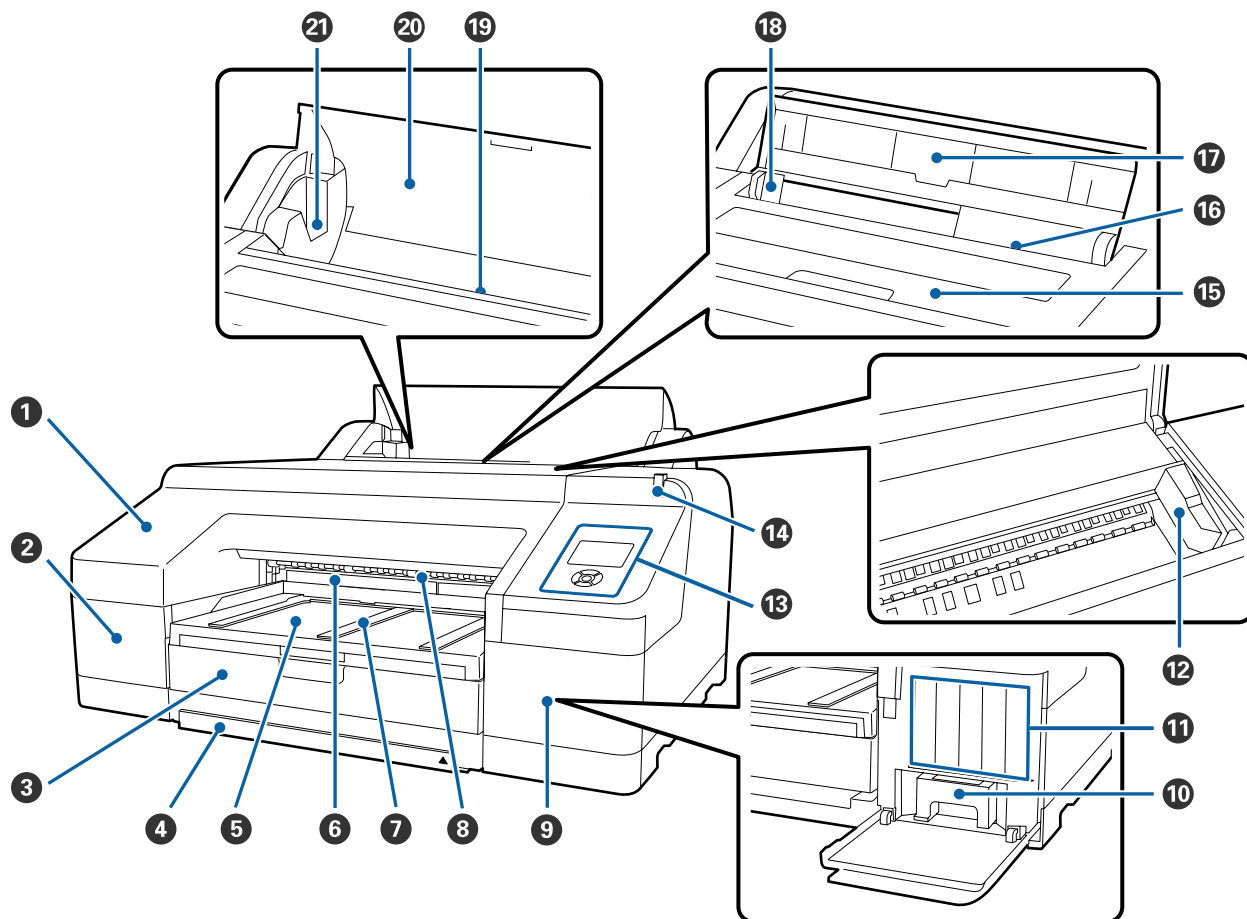

#### 1 Pokrywa przednia

Należy ją zdejmować podczas wymiany wbudowanej odcinarki lub montażu opcjonalnego modułu SpectroProofer. Podczas korzystania z drukarki jest zwykle zamontowana.

#### 2 Pokrywa pojemnika (lewa)

Należy ją otwierać podczas wymiany pojemnika z tuszem.

 „Wymienianie pojemników z tuszem” na stronie 143

#### 3 Kasetę na papier

Służy do ładowania papieru w arkuszach o szerokości od 8 do 17 cali.

 „Ładowanie nośników do kasety na papier” na stronie 43

## Wprowadzenie

### 4 Pokrywa kasety na papier

Aby zapobiec dostawaniu się kurzu do wnętrza drukarki, należy zamocować pokrywę kasety na papier podczas drukowania na arkuszach ciętych o rozmiarze Super A3 lub większym.

Pokrywy nie trzeba używać w innych przypadkach.

 „Ładowanie nośników do kasety na papier” na stronie 43

### 5 Taca wyjściowa

W tym miejscu jest zbierany wysunięty papier. Tacę należy wysunąć zgodnie z rozmiarem wysuwanego papieru.

### 6 Maintenance Box (Pojemnik na zużyty tusz) 2

W tym pojemniku jest gromadzony tusz zużyty podczas drukowania bez obramowania poza krawędziami papieru.

 „Wymiana Maintenance Box 2” na stronie 146

### 7 Podpórka wysuwania papieru

Zapewnia płynne wysuwanie zadrukowanego papieru, unosząc się podczas drukowania na zwykłym papierze rolkowym oraz gdy jest zamontowany opcjonalny moduł SpectroProofer.

 „Ładowanie papieru rolkowego” na stronie 37

### 8 Przedni podajnik ręczny

W tym miejscu należy podawać papier w przypadku drukowania na arkuszach o grubości co najmniej 0,8 mm.

 „Ładowanie i wyciąganie grubego papieru” na stronie 50

### 9 Pokrywa pojemnika (prawa)

Należy ją otwierać podczas wymiany pojemnika z tuszem lub Maintenance Box (Pojemnik na zużyty tusz) 1.

 „Wymienianie pojemników z tuszem” na stronie 143

 „Wymiana Maintenance Box 1” na stronie 145

### 10 Maintenance Box (Pojemnik na zużyty tusz) 1

Zbiornik służący do gromadzenia zużytego tuszu.

### 11 Pojemniki z tuszem

Pojemniki instalowane z lewej i z prawej strony umożliwiają drukowanie z użyciem 11 kolorów. Kolejność pojemników z tuszem.

 „Widok ekranu” na stronie 19

### 12 Głowica drukująca

Poruszając się w lewo i w prawo, wtryskuje tusz na zadrukowywany papier za pomocą dysz o dużej gęstości.

Głowicy drukującej nie wolno przesuwac ręką.

### 13 Panel sterowania

 „Panel sterowania” na stronie 17

## Wprowadzenie

### 14 Duża lampka ostrzegawcza

Świeci lub miga, gdy w drukarce występuje błąd lub ostrzeżenie.

Włączona : Wystąpił błąd. Należy sprawdzić treść błędu na ekranie panelu sterowania.

Miga : Wystąpiło ostrzeżenie o niskim stanie papieru lub poziomie tuszu. Można wybrać materiał eksploatacyjny, w którego przypadku ma się pojawiać to ostrzeżenie. Fabryczne ustawienie to wyłączona (brak ostrzeżenia).

 „Preferences” na stronie 131

Wyłączona : Brak błędu.

### 15 Pokrywa drukarki

Pokrywę należy otwierać podczas ładowania grubego papieru, czyszczenia wnętrza drukarki lub usuwania zakleszczonego papieru. Podczas korzystania z drukarki pokrywa jest zwykle zamknięta.

### 16 Tylny podajnik ręczny

W tym miejscu należy ręcznie podawać papier w przypadku jednokrotnego drukowania na arkuszach.

 „Ręczne ładowanie papieru od tyłu” na stronie 48

### 17 Podpórka papieru

Tę podpórkę należy unieść, aby prawidłowo ustawić papier ładowany ręcznie. Papier należy podeprzeć, aby nie przesunął się do przodu ani do tyłu.

### 18 Prowadnica boczna

Należy ją przesunąć w lewo lub w prawo w zależności od rozmiaru ładowanego papieru. Dzięki temu papier nie zostanie załadowany ukośnie.

### 19 Podajnik papieru rolkowego

Otwórz do ładowania papieru rolkowego.

 „Ładowanie papieru rolkowego” na stronie 35

### 20 Pokrywa papieru rolkowego

Aby zapobiec dostawaniu się kurzu do wnętrza drukarki, pokrywa powinna być otwierana tylko podczas wymiany papieru rolkowego.

### 21 Uchwyty wałka

Służą do mocowania wałka z nawiniętym papierem rolkowym. Urządzenie ma po jednym uchwycie po lewej i prawej stronie.

 „Ładowanie papieru rolkowego” na stronie 37

## Tylna część / Wałek

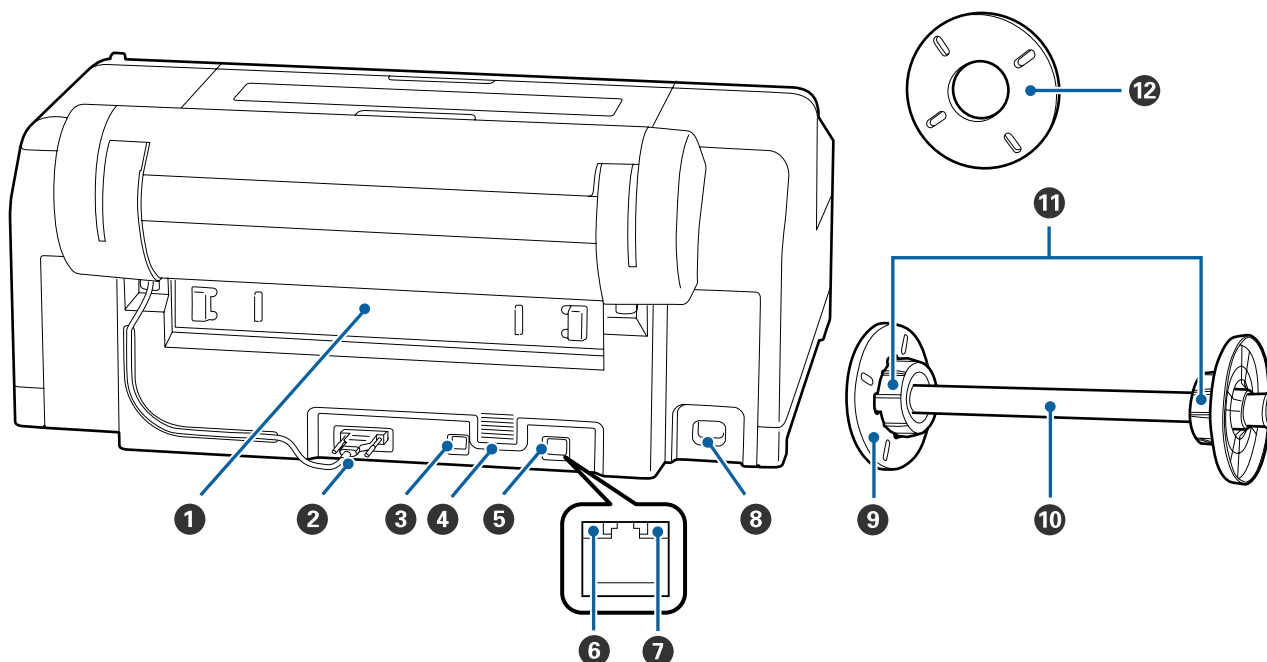

### 1 Moduł tylny

Należy go zdemontować w przypadku zakleszczenia papieru, a następnie wyjąć zakleszczony papier. Podczas korzystania z drukarki jest zwykle zamontowana.

### 2 Złącze uchwytu papieru rolkowego

Podczas korzystania kabel powinien być stale podłączony.

### 3 Port USB

Służy do podłączania kabla USB.

### 4 Otwory wentylacyjne

Służą do wprowadzania i wyprowadzania powietrza wykorzystywanego do chłodzenia wnętrza drukarki.

### 5 Port LAN

Służy do podłączania kabla sieci LAN.

### 6 Lampka stanu (zielona i czerwona)

Kolor określa szybkość transmisji sieciowej.

Wyłączona : 10BASE-T

Czerwony : 100BASE-TX

Zielony : 1000BASE-T

### 7 Lampka danych (pomarańczowa)

Świecąca lub migająca lampka informuje o stanie połączenia sieciowego i odbierania danych.

Włączona : Podłączone.

Miga : Odbieranie danych.

## Wprowadzenie

**8 Gniazdo zasilania prądem przemiennym**

Służy do podłączania kabla zasilającego.

**9 Ruchomy kołnierz (czarny)**

Unieruchamia papier rolkowy nawinięty na wałek. Kołnierz należy zdjąć i zamontować podczas zakładania papieru rolkowego na wałek lub zdejmowania papieru z wałka.

**10 Wałek**

Aby załadować papier rolkowy do drukarki, należy go założyć na wałek.

**11 Mocowanie**

Należy je zamontować, jeśli na wałek jest zakładany papier rolkowy z trzycalowym rdzeniem.

**12 Element dystansowy do drukowania bez marginesów**

Należy go zainstalować i używać podczas drukowania bez marginesów na papierze rolkowym z dwucalowym rdzeniem.

Szerokości papieru, w przypadku których jest wymagane zastosowanie elementu dystansowego do drukowania bez marginesów

 „Rozmiary nośników obsługiwane przy drukowaniu bez marginesów” na stronie 81



## Wprowadzenie

## Panel sterowania

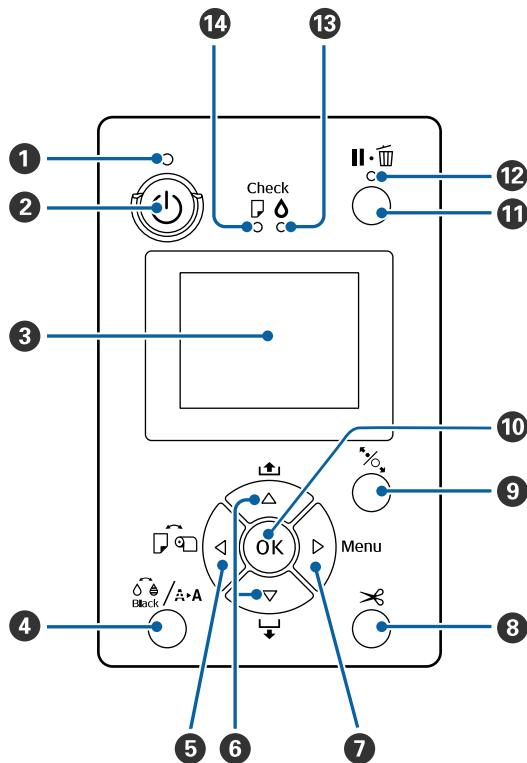
**1 Lampka  (lampka Zasilanie)**

Migająca lub świecąca dioda informuje o stanie działania drukarki.

Wł- : Drukarka jest włączona.  
czona

Miga : Trwa odbieranie danych lub realizacja zadań takich jak wyłączenie zasilania, czyszczenie głowicy, automatyczny test dyszy lub zmiana typu czarnego tuszu.

Wył- : Drukarka jest wyłączona.  
czona

**2 Przycisk  (przycisk Zasilanie)**

Służy do włączania i wyłączania zasilania.

**3 Ekran**

Służy do wyświetlenia stanu drukarki, menu, komunikatów o błędach itd.  „Widok ekranu” na stronie 19

**4 Przycisk  (przycisk Konserwacja)**

Jeśli zostanie naciśnięty w trybie gotowości, na ekranie pojawi się menu **Maintenance** umożliwiające wyczyszczenie głowicy drukującej, przeprowadzenie testu dyszy i zmianę typu czarnego tuszu. Naciśnięcie podczas tymczasowego wstrzymania drukowania, można wtedy przeprowadzić tylko test dysz lub czyszczenie głowicy.  „Menu Maintenance” na stronie 116

**5 Przycisk  (przycisk Źródło papieru)**

Jeśli zostanie naciśnięty w trybie gotowości lub gdy nie jest załadowany papier, pojawi się menu Paper Type umożliwiające przełączenie między papierem rolkowym i arkuszami oraz sprawdzenie metody ładowania papieru. W przypadku modyfikacji ustawień nastąpi zmiana wyglądu ikon ekranu, jak pokazano poniżej.  
Te same ustawienia można zmienić z poziomu sterownika drukarki. W przypadku drukowania ze sterownika drukarki ustawienia wprowadzone w sterowniku mają priorytet nad ustawieniami wprowadzonymi na panelu sterowania.



: Drukowanie na papierze rolkowym i jego automatyczne cięcie po wydrukowaniu każdej strony.



: Drukowanie na papierze rolkowym. Procedura bez cięcia po zakończeniu drukowania.



: Drukowanie na arkuszach.

Jeśli przycisk zostanie naciśnięty podczas wyświetlania menu, nastąpi powrót do poprzedniego ekranu (Parametr > Pozycja > Menu > Tryb gotowości).

## Wprowadzenie

**6 Przyciski ▼/▲ (przyciski Podawanie papieru)**

- ❑ Jeśli jest załadowany papier rolkowy, można go wsuwać (przycisk ▼) i wysuwać (przycisk ▲). Przytrzymując naciśnięty przycisk ▼, można wsunąć maksymalnie 3 m papieru. Szybkość wsuwania papieru można zwiększyć, przytrzymując naciśnięty przycisk przez co najmniej dwie sekundy. Przytrzymując naciśnięty przycisk ▲, można wysunąć maksymalnie 20 cm papieru.
- ❑ Jeśli przycisk ▼ zostanie naciśnięty, gdy papier rolkowy nie jest załadowany, a w menu Paper Type wybrano parametr **Cut Sheet**, papier będzie wsuwany i wysuwany z kasety na papier.
  - ☞ „Czyszczenie ścieżki drukowania z kasety na papier” na stronie 151
- ❑ W przypadku podawania arkuszy za pomocą tylnego podajnika ręcznego, aby podać papier i przejść do trybu gotowości, należy nacisnąć przycisk ▼.
  - ☞ „Ręczne ładowanie papieru od tyłu” na stronie 48
- ❑ Naciśnięcie przycisku podczas wyświetlania menu umożliwi wybieranie pozycji i parametrów.
  - ☞ „Operacje opcji Menu” na stronie 115

**7 Przycisk ► (przycisk Menu)**

- ❑ Naciśnięcie przycisku w stanie gotowości lub gdy nie jest załadowany papier powoduje wyświetlenie menu. ☞ „Operacje opcji Menu” na stronie 115
- ❑ Naciśnięcie przycisku podczas wyświetlania menu powoduje powrót do poprzedniego ekranu (Menu > Pozycja > Parametr).

**8 Przycisk ✂ (przycisk Odcięcie papieru)**

Naciśnięcie przycisku powoduje odcięcie papieru rolkowego przez wbudowaną odcinarkę. ☞ „Odcinanie ręczne” na stronie 40

**9 Przycisk ⌘ (przycisk Ustawianie papieru)**

- ❑ Służy do blokowania lub zwalniania rolki dociskowej.
  - ☞ „Ładowanie i wyciąganie grubego papieru” na stronie 50
  - ☞ „Ładowanie papieru rolkowego” na stronie 37
- ❑ Naciśnięcie przycisku po zakończeniu drukowania na papierze rolkowym powoduje odblokowanie rolki dociskowej i automatyczne nawinięcie papieru rolkowego umożliwiające jego wyjęcie. Jeżeli w menu dla opcji **Remaining Paper Setup** wybrano ustawienie **On**, papier rolkowy jest nawijany po wydrukowaniu na jego krawędzi kodu kreskowego z informacjami, takimi jak pozostała ilość papieru rolkowego. ☞ „Drukowanie informacji o papierze rolkowym i ich odczytywanie” na stronie 33

**10 Przycisk OK**

- ❑ Naciśnięcie tego przycisku, gdy jest wybrany parametr z menu, powoduje ustawienie parametru lub jego wykonanie.
- ❑ Naciśnięcie przycisku podczas schnięcia tuszu powoduje anulowanie procesu schnięcia.

**11 Przycisk II (przycisk Wstrzymaj/Anuluj)**

- ❑ Naciśnięcie przycisku podczas drukowania powoduje przejście drukarki do stanu wstrzymania. W celu anulowania stanu wstrzymania należy ponownie nacisnąć przycisk II lub wybrać na ekranie polecenie **Pause Cancel** i nacisnąć przycisk OK. Aby anulować przetwarzane zadania drukowania, należy wybrać na ekranie polecenie **Job Cancel** i nacisnąć przycisk OK.
- ❑ Naciśnięcie przycisku, gdy jest wyświetlane menu, powoduje zamknięcie menu i powrót do stanu gotowości.

**12 Lampka II (lampka Wstrzymanie)**

Wskazuje, czy drukarka jest gotowa do pracy.

Włą- : Drukowanie jest niemożliwe. Zadanie jest czona wstrzymane lub trwa jego anulowanie.

Wyłą-: Gotowość do drukowania. czona

**13 Lampka △ (lampka Test tuszu)**

Migająca lub świecąca lampka informuje o stanie tuszu.

Włą- : Sygnalizuje błędy takie jak zużycie pojem- czona nika z tuszem, brak zamontowanego pojemnika z tuszem czy zamontowanie nie- prawidłowego pojemnika z tuszem. Należy sprawdzić treść błędu na ekranie pane- lu sterowania.

Miga : Poziom tuszu jest niski. Zalecamy jak naj- wcześniejszą wymianę pojemnika, ponie- waż tusz może zostać zużyty w trakcie dru- kowania.

Wyłą-: Brak błędu. czona

**14 Lampka □ (lampka Test papieru)**

## Wprowadzenie

Migająca lub świecąca lampka informuje o stanie papieru.

Właczona : Wskazuje błąd, taki jak brak papieru lub rozbieżność załadowanego papieru z ustawieniami papieru. Należy sprawdzić treść błędu na ekranie panelu sterowania.

Miga : Wskazuje błąd, taki jak zacięcie papieru lub przekrzywienie papieru. Należy sprawdzić treść błędu na ekranie panelu sterowania.

Wyłączona : Brak błędu.

## Widok ekranu

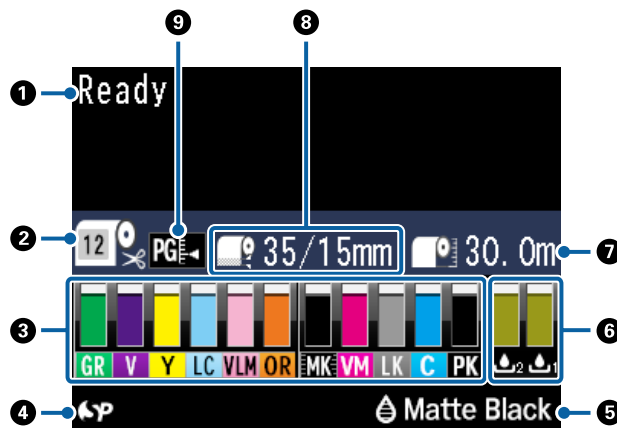

### 1 Komunikaty

Ten obszar służy do wyświetlania stanu drukarki, informacji o wykonywanych działaniach oraz komunikatów o błędach.

☞ „Sposoby postępowania w przypadku wyświetlenia komunikatu” na stronie 154

☞ „Korzystanie z opcji Menu na panelu sterowania” na stronie 115

### 2 Paper Type

Stany ustawienia Paper Type (papier rolkowy lub arkusze cięte) oraz ustawienie automatycznego cięcia (papier rolkowy) wybrane za pomocą przycisku ◀ są oznaczone ikonami przedstawionymi w poniższej tabeli.

W przypadku ustawienia **Custom Paper** na ikonie papieru wyświetlany jest odpowiedni numer.

☞ „Paper” na stronie 123

Ikona	Objaśnienie
	Drukowanie na papierze rolkowym. Papier jest automatycznie cięty po wydrukowaniu jednej strony.
	Drukowanie na papierze rolkowym. Automatyczne cięcie nie jest wykonywane.
	Drukowanie na arkuszach.

### 3 Stan pojemnika z tuszem

Wyświetla szacowany poziom pozostałego tuszu i jego bieżący stan. Gdy poziom tuszu jest niski lub występuje błąd, ikona pojemnika z tuszem zmienia się zgodnie z poniższym opisem.

## Wprowadzenie

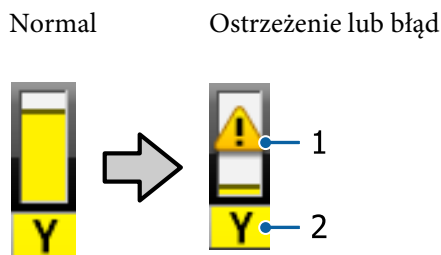

## 1. Wskaźniki stanu

Ikona	Stan
	Brak błędu. Wysokość wskaźnika odpowiada ilości pozostałego tuszu.
	Poziom tuszu jest niski. Należy przygotować nowy pojemnik z tuszem.
	Wystąpił błąd. Należy sprawdzić komunikat na ekranie i usunąć błąd.

## 2. Kody tuszu

C	Cyan (Błękitny)
OR	Orange (Pomarańczowy)
Y	Yellow (Żółty)
LC	Light Cyan (Jasnobłękitny)
MK	Matte Black (Czarny matowy)
PK	Photo Black (Czarny fotograficzny)
VM	Vivid Magenta (Jaskrawy amarantowy)
LK	Light Black (Czarny delikatny)
GR	Green (Zielony)
LLK/V*	Light Light Black (Czarny bardzo delikatny)/ Violet (Fiolet)
VLM	Vivid Light Magenta (Jaskrawy jasny amarantowy)

\* Zawartość wyświetlacza różni się w zależności od używanych zestawów tuszów.

## 4 Stan wykorzystania modułu SpectroProofer

Przedstawione dalej ikony sygnalizują stan zamontowania opcjonalnego modułu SpectroProofer.

## SpectroProofer Mounter 17" (Moduł montażowy modułu SpectroProofer 17")

Ikona	Stan
	Dostępne
Brak ikony	niezamontowany lub zamontowany nieprawidłowo.

## 5 Stan użycia tuszu czarnego

W tym obszarze wyświetlany jest wybrany tusz czarny.

## 6 Stan Maintenance Box (Pojemnik na zużyty tusz)

Służy do wskazywania szacunkowej ilości wolnego miejsca w Maintenance Box (Pojemnik na zużyty tusz).

Ikona	Stan
	Brak błędu. Wysokość wskaźnika odpowiada ilości miejsca.
	Zbiornik konserwacyjny Maintenance Box (Pojemnik na zużyty tusz) jest prawie całkowicie zużyty. Należy przygotować nowy zbiornik konserwacyjny Maintenance Box (Pojemnik na zużyty tusz).
	Zbiornik konserwacyjny Maintenance Box (Pojemnik na zużyty tusz) jest całkowicie zużyty. Należy wymienić zbiornik konserwacyjny Maintenance Box (Pojemnik na zużyty tusz) na nowy.



## 7 Pozostały papier

Przedstawione dalej ikony informują o pozostałej ilości załadowanego papieru.

W zależności od wybranego źródła papieru (papier rolkowy lub arkusze) jest wyświetlana jedna z przedstawionych dalej ikon.

Ikona	Objaśnienie
	Za ikoną znajduje się informacja o ilości (długości) pozostałego papieru rolkowego. Ta pozycja jest wyświetlana, tylko jeśli dla opcji <b>Paper — Roll Paper Remaining — Remaining Paper Setup</b> wybrano ustawienie <b>On</b> . <a href="#">„Drukowanie informacji o papierze rolkowym i ich odczytywanie” na stronie 33</a>

## Wprowadzenie

Ikona	Objaśnienie
	<p>Za ikoną znajduje się informacja o ilości papieru (liczbie arkuszy) znajdującego się w kasecie na papier. Ta pozycja jest wyświetlana, tylko jeśli dla opcji <b>Preferences</b> — <b>Cut Sheet Remaining</b> wybrano ustawienie <b>On</b> i opcja <b>Cut Sheet Remaining</b> jest aktywna w menu <b>Paper</b>.</p> <p> „Preferences” na stronie 131</p> <p> „Paper” na stronie 123</p>

**8 Roll Paper Margin**

W tym obszarze wyświetlane jest ustawienie opcji **Roll Paper Margin**.

- Auto: wybrano ustawienie **Standard**
- 15 mm: wybrano ustawienie **Top 15mm/Bottom 15mm**
- 35/15 mm: wybrano ustawienie **Top 35mm/Bottom 15mm**
- 3 mm: wybrano ustawienie **3mm**
- 15 mm: wybrano ustawienie **15mm**

 „Paper” na stronie 123

**9 Ustawienia Platen Gap**

W tym obszarze wyświetlane są ustawienia **Platen Gap**.

 „Printer Setup” na stronie 128

Ikona	Objaśnienie
	Wybrano ustawienie <b>Standard</b>
	Wybrano ustawienie <b>Narrow</b>
	Wybrano ustawienie <b>Wide</b>
	Wybrano ustawienie <b>Wider</b>
	Wybrano ustawienie <b>Widest</b>

## Funkcje

Poniżej opisano podstawowe funkcje drukarki.

### Wysoka rozdzielczość

Technologia tuszu Epson UltraChrome HDX umożliwia profesjonalny druk wysokiej rozdzielczości zdjęć, materiałów artystycznych i próbných wydruków.

### Tusze pigmentowe o doskonałej odporności

Tusze pigmentowe umożliwiają uzyskanie piękniejszych i bardziej żywych wydruków, zachowujących wysoką jakość przez długi czas. Są również niezwykle odporne na blaknięcie, dzięki czemu można je bezpiecznie umieszczać w nasłonecznionym miejscu. Ponadto dzięki dużej odporności na działanie wody i ozonu można je wykorzystywać nie tylko do drukowania fotografii, ale również plakatów i transparentów na witryny sklepowe, plakatów reklamowych zewnętrznych itd. Jeśli wydruk będzie przechowywany na zewnątrz, zalaminuj go.

### Dwa typy czarnego tuszu z maksymalną gęstością czerni (Dmax)

Dostępne są dwa typy czarnego tuszu, które są przełączane w zależności od używanego typu papieru. Są to Photo Black (Czarny fotograficzny) pozwalający uzyskać gładki i wysokiej jakości wydruk na papierze błyszczącym oraz Matte Black (Czarny matowy) zwiększający gęstość optyczną czerni w przypadku drukowania na papierze matowym. Maksymalna gęstość (Dmax) jest znacznie wyższa niż w poprzednich czarnych tuszach, co podkreśla delikatne różnice odcieni.

 „Wybieranie innego rodzaju czarnego tuszu” na stronie 58

### Wybór jednego z dwóch typów 10 tuszów kolorowych dopasowanego do zastosowania

Poniżej przedstawiono dwa typy zestawów tuszów dostępnych w technologii Epson UltraChrome HDX. Po użyciu nie można zmienić zestawu tuszów.

## Wprowadzenie

- ❑ Zestaw tuszów Light Light Black (Czarny bardzo delikatny) idealny do odcieni  
Trzy typy gęstości tuszu czarnego Photo Black (Czarny fotograficzny), Light Black (Czarny delikatny) i Light Light Black (Czarny bardzo delikatny) umożliwiają podkreślanie delikatnych różnic odcieni na fotografiach czarno-białych. Pozostałe kolory (siedem), w tym Orange (Pomarańczowy) i Green (Zielony), zapewniają niesamowite odwzorowanie kolorów, co pozwala na uzyskanie jasnych obrazów o żywych barwach od zieleni po żółć oraz od żółci po czerwień.
- ❑ Zestaw tuszów Violet (Fiolet) umożliwia wierne odwzorowanie szerokiej gamy kolorów  
Poza tuszami Orange (Pomarańczowy) i Green (Zielony) w zestawie jest osiem tuszów kolorowych, w tym nowo opracowany tusz Violet (Fiolet). Dzięki niesamowitemu odwzorowaniu kolorów, pozwalającemu na uzyskanie jasnych obrazów o żywych barwach od zieleni po żółć oraz od żółci po czerwień, a także głębokim odcieniom niebieskiego, uzyskano najlepszy w branży współczynnik pokrycia PANTONE.

---

## Wysoka wydajność

### Doskonała stabilność kolorów zapewnia wydajne drukowanie

Kolor jest stabilizowany bardzo szybko, dzięki czemu można go bezpiecznie wykorzystać we wczesnej fazie produkcji wyrobów poligraficznych i do edycji kolorów, uzyskując wyższą wydajność pracy.

### Wysoka wydajność dzięki stałemu drukowaniu

Kasety na papier, które umożliwiają również stosowanie papieru błyszczącego, mieszczą maksymalnie 250 arkuszy zwykłego papieru (o grubości 0,1 mm) lub 100 arkuszy papieru Epson do odbitek próbnych.

Ponadto na tacy wyjściowej mieści się do 50 arkuszy (albo maksymalnie do liczby arkuszy w kasecie na papier, jeżeli do kasety na papier można załadować mniej niż 50 arkuszy). Takie rozwiązanie ogranicza konieczność zbierania papieru wyjściowego i uzupełniania arkuszy w kasecie.

 „Ładowanie nośników do kasety na papier” na stronie 43

## Szybkość odcinania papieru

Dzięki dodaniu odcinarki obrotowej o dużej szybkości papier jest odcinany szybciej niż kiedykolwiek.

 „Odcinanie papieru rolkowego” na stronie 39

## Automatyczne zarządzanie kolorami (moduł montażowy modułu SpectroProofer)

Po zainstalowaniu opcjonalnego modułu SpectroProofer Mounter 17" (Moduł montażowy modułu SpectroProofer 17") możliwe jest wykonywanie czynności, takich jak drukowanie, suszenie i pomiar kolorów, na papierze rolkowym. W przypadku zmiennych warunków pomiaru kolorów, w tym nowego standardu M1, można użyć opcjonalnego urządzenia do pomiaru kolorów ILS30EP (obsługa M0/M1/M2).

Ponadto dzięki dodatkowej funkcji zapobiegającej błędnemu wyrównaniu pozycji model zapewnia dokładniejsze odczyty niż modele konwencjonalne.

Aby móc używać tego urządzenia, należy zakupić oprogramowanie RIP.

---

## Nieźródlna wygoda obsługi

### Automatyczne przełączanie między papierem rolkowym i arkuszami podczas drukowania

Można jednocześnie załadować papier rolkowy do drukarki oraz arkusze do kasety na papier. Po wybraniu źródła papieru podczas drukowania będzie automatycznie podawany odpowiedni papier.

 „Ładowanie papieru rolkowego” na stronie 37

### Automatyczny test dyszy zapobiega błędom drukowania

We wszystkich dyszach są niezwykle szybko wykrywane brakujące punkty, po czym następuje automatyczne czyszczenie głowicy. Zapobiega to występowaniu błędów drukowania, zmniejsza niepotrzebnie ponoszone koszty i skraca marnowany czas.

## Wprowadzenie

 „Konservacja głowicy drukującej” na stronie 134

### Możliwość sprawdzenia stanu pracy nawet z dużej odległości dzięki dużej lampce ostrzegawczej

Jeśli występuje błąd lub niski poziom papieru albo tuszu, można z łatwością sprawdzić stan drukarki nawet z dużej odległości dzięki dobrze widocznej dużej lampce ostrzegawczej.

Dzięki takiemu rozwiązaniu można oszczędzić czas, zapobiegając wyczerpaniu się papieru lub tuszu podczas drukowania.

### Uprozczone wprowadzanie ustawień podczas wymiany papieru rolkowego

Podczas zmieniania między wieloma różnymi typami papieru rolkowego używanego do drukowania można automatycznie wprowadzać ustawienia, wykorzystując funkcję drukowania kodu kreskowego, ponieważ drukarka odczytuje rejestrowane informacje, takie jak typ papieru, ilość pozostałego papieru rolkowego czy wartości dotyczące ostrzeżeń o niskim stanie papieru.

 „Drukowanie informacji o papierze rolkowym i ich odczytywanie” na stronie 33

### Ulepszona funkcja regulacji kolorów (Epson Color Calibration Utility)

Oprogramowanie Epson Color Calibration Utility dostępne na dysku z oprogramowaniem drukarki umożliwia łatwe przeprowadzanie kalibracji kolorów przy użyciu wbudowanych czujników drukarki.

#### Regulacja wszystkich wydruków za pomocą jednej kalibracji

Zapisując dane kalibracji w pamięci drukarki, eliminuje się potrzebę wykonywania kalibracji dla każdego typu papieru lub trybu. Co więcej nie trzeba też przeprowadzać osobnych kalibracji w przypadku współużytkowania drukarki przez wielu użytkowników.

#### Zarządzanie kolorami na wielu drukarkach

Możliwe jest zarządzanie kolorami na wielu drukarkach wykorzystujących ten sam zestaw tuszów.

Więcej informacji można znaleźć w podręczniku Epson Color Calibration Utility.

### Ulepszone zarządzanie energią za pomocą trybu uśpienia i minutnika wyłączenia

Jeśli nie są realizowane żadne zadania drukowania lub gdy przez pewien czas nie była wykonywana żadna operacja, drukarka przechodzi do trybu uśpienia w celu obniżenia zużycia energii. Dodatkowo jeśli funkcja minutnika wyłączenia jest włączona, drukarka może automatycznie się wyłączyć, co pozwala na oszczędzenie energii elektrycznej. Ta funkcja działa, jeśli przez określony czas nie są odbierane żadne zadania drukowania, nie są wykonywane żadne czynności za pomocą panelu sterowania, a drukarka nie znajduje się w stanie błędu.

 „Ustawienia oszczędzania energii” na stronie 60

## Uwagi dotyczące użytkowania i przechowywania

### Miejsce instalacji

Należy zapewnić obszar instalacji o wymiarach przedstawionych na ilustracji. W tym obszarze nie powinny się znajdować żadne obiekty utrudniające wysuwanie papieru i wymianę podzespołów eksploatacyjnych.

Zewnętrzne wymiary drukarki przedstawiono w tabeli „Dane techniczne”.

☞ „Tabela danych technicznych” na stronie 194

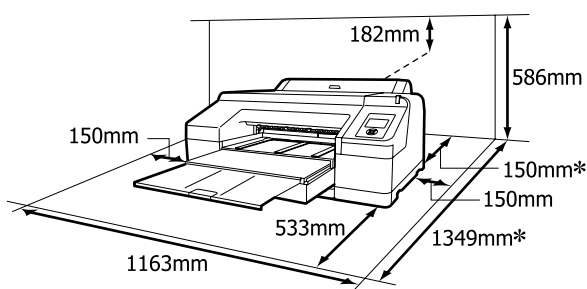

\* Należy zapewnić wskazaną przestrzeń z tyłu drukarki w przypadku drukowania na grubym papierze lub gdy zamontowano opcjonalny moduł SpectroProofer, a źródłem papieru jest kasetka na papier.

Rozmiar papieru	Odległość od ściany
A2	Ok. 370 mm
Super A3	Ok. 260 mm
A3	Ok. 200 mm
A4	Ok. 70 mm

### Uwagi dotyczące użytkowania drukarki

W celu uniknięcia przerw w działaniu drukarki, jej usterek oraz obniżenia jakości druku należy się zapoznać z przedstawionymi dalej informacjami.

- ❑ Podczas korzystania drukarki należy przestrzegać temperatury roboczej oraz zakresu wilgotności wyszczególnionych w tabeli „Dane techniczne”.  
☞ „Tabela danych technicznych” na stronie 194  
Nawet jeśli powyższe warunki zostaną spełnione, drukowanie może przebiegać nieprawidłowo, gdy warunki otoczenia nie są odpowiednie dla papieru. Należy się upewnić, że drukarka jest używana w warunkach odpowiadających wymogom papieru. Szczegółowe informacje znajdują się w dokumentacji dostarczonej z papierem.  
Dodatkowo w przypadku używania drukarki w warunkach małej wilgotności, w pomieszczeniach klimatyzowanych lub narażonych na bezpośrednie działanie promieni słonecznych należy zapewnić odpowiednią wilgotność.
- ❑ Zakrywanie nie występuje (głowica drukująca nie jest ustawiona po prawej stronie), jeśli drukarka zostanie wyłączona podczas zakleszczenia papieru lub gdy występuje błąd. Zakrywanie to funkcja automatycznego przykrywania głowicy drukującej zatyczką (korkiem) zapobiegająca jej wysychaniu. W takiej sytuacji należy włączyć zasilanie i poczekać na automatyczną aktywację funkcji zakrywania.
- ❑ Gdy jest włączone zasilanie, nie wolno wyjmować wtyczki zasilającej ani przerywać bezpiecznika. Głowica drukująca może wtedy nie zostać prawidłowo zakryta. W takiej sytuacji należy włączyć zasilanie i poczekać na automatyczną aktywację funkcji zakrywania.
- ❑ Nawet jeśli drukarka nie jest używana, część tuszu zostanie zużyta na czyszczenie głowicy i na inne działania konserwacyjne, niezbędne dla utrzymania głowicy drukującej w dobrym stanie.
- ❑ Drukarki należy używać na wysokości do 2000 m n.p.m.

### Uwagi dotyczące przechowywania drukarki

Jeśli drukarka nie jest używana, należy się zapoznać z poniższymi uwagami dotyczącymi jej przechowywania. Nieprawidłowe przechowywanie drukarki może doprowadzić do problemów drukowania podczas jej kolejnego użycia.



## Wprowadzenie

- ❑ Jeśli drukarka nie jest używana przez dłuższy czas, dysze głowicy drukującej mogą się zatkać. W celu uniknięcia zatkania głowicy drukującej zaleca się wykonywanie wydruków raz w tygodniu.
- ❑ Jeśli papier pozostanie w drukarce, rolka dociskowa może zostawić ślad na powierzchni papieru. Może to również spowodować pofałdowanie lub pomarszczenie papieru skutkujące problemami z jego podawaniem lub zarysowaniem głowicy drukującej. W przechowywanej drukarce nie powinien się znajdować żaden papier.
- ❑ Drukarkę można przechowywać po uprzednim upewnieniu się, że głowica drukująca jest zakryta (głowica jest ustawiona skrajnie po prawej stronie). Jeśli głowica drukująca zostanie pozostawiona bez zakrycia przez dłuższy czas, jakość druku może się pogorszyć.

### **Uwaga:**

*Jeśli głowica drukująca nie jest zakryta, należy wyłączyć drukarkę, a następnie ponownie ją włączyć.*

- ❑ Przed rozpoczęciem przechowywania drukarki należy zamknąć pokrywę papieru rolkowego i pokrywę drukarki. Jeśli drukarka nie będzie używana przez dłuższy czas, należy ją przykryć antystatyczną ściereczką lub innym przykryciem zapobiegającym gromadzeniu się kurzu. Dysze głowicy drukującej są bardzo małe, więc mogą się z łatwością zatkać, gdy do głowicy drukującej dostanie się kurz. Zatkane dysze uniemożliwiają prawidłowe drukowanie.
- ❑ Jeśli drukarka nie była używana przez dłuższy czas, przed rozpoczęciem drukowania należy sprawdzić, czy głowica drukująca nie jest zatkana. W przypadku zatkania dysz należy przeprowadzić czyszczenie głowicy.  
 [„Sprawdzenie zatkania dysz” na stronie 135](#)

## Uwagi dotyczące obsługi pojemników z tuszem

W celu zachowania dobrej jakości druku należy się zapoznać z przedstawionymi dalej informacjami dotyczącymi obsługi pojemników z tuszem.

- ❑ Pojemniki z tuszem dostarczone z drukarką są przeznaczone wyłącznie do wstępnego ładowania tuszu. Tusz używany do pierwszego napełnienia drukarki po zakupie jest zużywany, aby umożliwić drukowanie. Należy wcześniej przygotować zamienne pojemniki z tuszem oraz pojemniki na zużyty tusz.
- ❑ Zaleca się przechowywanie pojemników z tuszem w normalnej temperaturze pokojowej i zużycie ich przed upływem daty przydatności wydrukowanej na opakowaniu pojemnika.
- ❑ W celu zapewnienia najlepszych wyników drukowania pojemniki z tuszem należy zużyć w ciągu sześciu miesięcy od chwili instalacji.
- ❑ W przypadku przeniesienia pojemników z tuszem z chłodnego do ciepłego miejsca przed ich użyciem należy je pozostawić w temperaturze pokojowej na dłużej niż cztery godziny.
- ❑ Nie należy dotykać chipów umieszczonych na pojemnikach z tuszem. Może to uniemożliwić poprawne drukowanie.
- ❑ Pojemniki z tuszami powinny być zainstalowane w każdym gnieździe. Nie można drukować, jeśli którekolwiek z gniazd jest puste.
- ❑ Nie należy pozostawiać drukarki bez zainstalowanych pojemników z tuszem. Tusz w drukarce może zaschnąć, uniemożliwiając prawidłowe drukowanie. Pojemniki z tuszem należy pozostawić we wszystkich gniazdach nawet, gdy drukarka nie jest używana.
- ❑ Ponieważ zielony układ scalony zawiera informacje o pojemniku, takie jak pozostały poziom tuszu, pojemnika z tuszem można nadal używać po wyjęciu go z drukarki.
- ❑ W celu uniknięcia zakurzenia portu podawania tuszu wyjęty pojemnik z tuszem należy prawidłowo przechowywać. Portu podawania tuszu nie trzeba zakrywać, ponieważ jest on wyposażony w zawór.
- ❑ Wokół portu podawania tuszu na wyjętym pojemniku może się znajdować tusz. Należy uważać, aby nie zabrudzić tuszem sąsiadującego obszaru.
- ❑ W celu zachowania wysokiej jakości głowicy drukującej drukarka zatrzymuje drukowanie przed całkowitym zużyciem pojemnika z tuszem.

## Wprowadzenie

- ❑ Mimo że pojemniki z tuszem mogą zawierać wtórnie przetwarzane materiały, nie wpływa to na działanie drukarki ani na jej wydajność.
- ❑ Pojemników z tuszem nie wolno rozmontowywać ani modernizować. Może to uniemożliwić poprawne drukowanie.
- ❑ Nie należy upuszczać ani uderzać pojemnikami z tuszem o twarde przedmioty, bo może to doprowadzić do wycieku tuszu.

### Uwagi dotyczące obsługi papieru

Należy się zapoznać z przedstawionymi dalej informacjami dotyczącymi obsługi i przechowywania papieru. Jeśli papier jest zniszczony, jakość wydruku może się pogorszyć.

Należy się zapoznać z dokumentacją dostarczoną z papierem.

### Uwagi dotyczące obsługi

- ❑ Nośniki specjalne firmy Epson należy stosować w normalnych warunkach pokojowych (temperatura od 15 do 25 °C i wilgotność od 40 do 60 %).
- ❑ Nie należy zginać papieru ani drapać jego powierzchni.
- ❑ Należy unikać dotykania zadrukowywanej powierzchni papieru gołymi rękami. Wilgoć i tłuszcz znajdujące się na rękach mogą obniżyć jakość druku.
- ❑ Papier rolkowy należy trzymać za jego krawędzie. Zaleca się zakładanie rękawic bawełnianych.
- ❑ Zmiana temperatury lub wilgotności może doprowadzić do pofałdowania lub zwinięcia arkuszy. Należy uważać, aby nie zarysować ani nie zabrudzić papieru oraz wyprostować go dłonią przed załadowaniem do drukarki.
- ❑ Nie należy moczyć papieru.
- ❑ Nie należy wyrzucać opakowania na papier, aby można go było użyć do przechowywania papieru.

- ❑ Należy unikać miejsc podatnych na bezpośrednie działanie promieni słonecznych, nadmiernego ciepła lub wilgoci.
- ❑ Arkusze należy po otwarciu przechowywać w oryginalnym opakowaniu na płaskiej powierzchni.
- ❑ Nieużywany papier rolkowy należy wyjąć z drukarki. Należy prawidłowo go zwinąć, a następnie przechowywać w oryginalnym opakowaniu. Pozostawienie papieru rolkowego w drukarce przez dłuższy czas może doprowadzić do pogorszenia jakości wydruków.

### Uwagi dotyczące obsługi zadrukowanego papieru

Aby zapewnić trwałe wydruki wysokiej jakości, należy przeczytać przedstawione dalej informacje.

- ❑ Nie należy pocierać ani rysować zadrukowanej powierzchni. Może to doprowadzić do odklejenia się tuszu.
- ❑ Nie dotykać zadrukowanej powierzchni. Może to spowodować ścieranie się tuszu.
- ❑ Jeśli wydruki układane są na stercie, należy się upewnić, że całkowicie wyschły. W przeciwnym razie w miejscu zetknięcia kolor może zmienić swoją barwę (mogą pozostać ślady). Takie ślady mogą zniknąć, jeśli zostaną natychmiast oddzielone i wysuszone. W przeciwnym razie zostaną utrwalone.
- ❑ Jeśli wydruki zostaną włożone do albumu przed ich całkowitym wyschnięciem, mogą się rozmazać.
- ❑ Do suszenia wydruku nie należy używać suszarki.
- ❑ Należy unikać bezpośredniego światła słonecznego.
- ❑ Aby zapobiec zmianie odcieni kolorów podczas prezentowania lub przechowywania wydruków, należy przestrzegać instrukcji znajdujących się w dokumentacji dołączonej do papieru.

## Wprowadzenie

**Uwaga:**

Zwykle wydruki i zdjęcia stopniowo blakną (zmieniają odcień) z powodu działania światła i różnych substancji znajdujących się w powietrzu. Dotyczy to również nośników specjalnych firmy Epson. Stosując jednak prawidłową metodę przechowywania można ograniczyć zmianę odcieni kolorów do minimum.

- ❑ Aby uzyskać szczegółowe informacje na temat obchodzenia się z zadrukowanym papierem, należy zapoznać się z dokumentacją dostarczoną z nośnikami specjalnymi firmy Epson.
- ❑ Kolory zdjęć, plakatów i innych wydruków różnią się w zależności od warunków oświetlenia (źródła światła<sup>\*</sup>). Kolory wydruków wykonanych na tej drukarce również mogą się różnić w przypadku oświetlania różnymi źródłami światła.  
<sup>\*</sup> Źródła światła to światło słoneczne, fluorescencyjne, żarowe oraz innego typu.

## Wprowadzenie

## Omówienie oprogramowania

Poza sterownikiem drukarki dostępne są również pakiety oprogramowania, takie jak narzędzia ułatwiające konfigurację sieci i wtyczki rozszerzające funkcjonalność pakietów dostępnych w sprzedaży. Oprogramowanie można instalować z dysku z oprogramowaniem dostarczanym z drukarką lub pobrać je z witryny firmy Epson.

 „Oprogramowanie na dysku” na stronie 28

 „Oprogramowanie z witryny” na stronie 30

---

### Oprogramowanie na dysku

Dostarczony dysk z oprogramowaniem zawiera opisane poniżej oprogramowanie dla systemu Windows.

W przypadku systemu Mac OS X lub braku dysku z oprogramowaniem należy przejść do witryny <http://epson.sn> i znaleźć model posiadanej drukarki. Więcej informacji o używaniu oprogramowania można znaleźć w podręcznikach PDF lub pomocy online danego oprogramowania.

Nazwa oprogramowania	Objaśnienie
Sterownik drukarki	Sterownik drukarki jest niezbędny do obsługi drukarki. Wykonać czynności przedstawione w dokumencie „Podręcznik konfiguracji i instalacji”, aby go zainstalować.  „Sterownik drukarki — podsumowanie” na stronie 29
Epson Manual	Oprogramowanie to umożliwia wyświetlanie listy podręczników już zainstalowanych na komputerze. Tutaj można też sprawdzić podręczniki aktualizowane przez oprogramowanie EPSON Software Updater. Wykonać czynności przedstawione w dokumencie <i>Podręcznik konfiguracji i instalacji</i> , aby zainstalować te podręczniki.
EPSON Software Updater	Oprogramowanie to umożliwia sprawdzenie dostępności aktualizacji podręczników i sterowników drukarki, a także zainstalowanie aktualizacji. Wykonać czynności przedstawione w dokumencie <i>Podręcznik konfiguracji i instalacji</i> , aby zainstalować.
Epson Network Utilities	W trakcie konfiguracji połączenia sieciowego zgodnie z opisem zawartym w dokumencie <i>Podręcznik konfiguracji i instalacji</i> instalowane są powiązane moduły sieciowe. Więcej informacji można znaleźć w dokumencie <i>Przewodnik pracy w sieci</i> (PDF).
EpsonNet Config	Za pomocą tego oprogramowania można konfigurować różne ustawienia sieciowe drukarki z poziomu komputera. Przydaje się szczególnie w przypadku wprowadzania adresów i nazw za pomocą klawiatury.
EPSON LFP Remote Panel 2	Oprogramowanie do rejestracji niestandardowych rozmiarów papierów na komputerze.
Epson Color Calibration Utility	Oprogramowanie służące do wykonywania kalibracji przy użyciu wbudowanych czujników drukarki.

## Wprowadzenie

### Sterownik drukarki — podsumowanie

Poniżej opisano główne funkcje sterownika drukarki.

- ❑ Konwertuje dane drukowania odebrane od aplikacji na dane możliwe do wydrukowania i przesyła je na drukarkę.
- ❑ Ustawienia takie, jak rozmiar dokumentu i jakość wydruku, można dostosować za pomocą okien dialogowych.

#### Windows

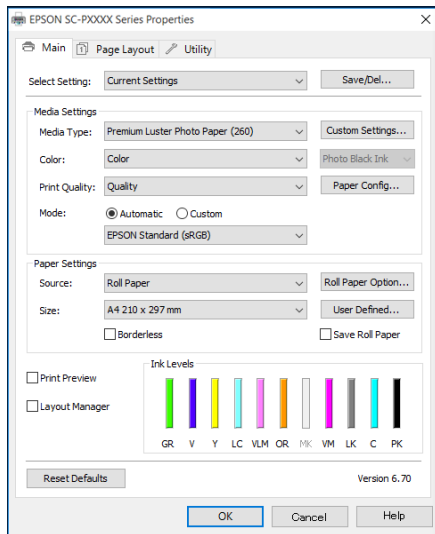

Wprowadzone ustawienia można zapisać i z łatwością importować lub eksportować.

🔗 „Dostosowywanie sterownika drukarki” na stronie 63

#### Mac OS X

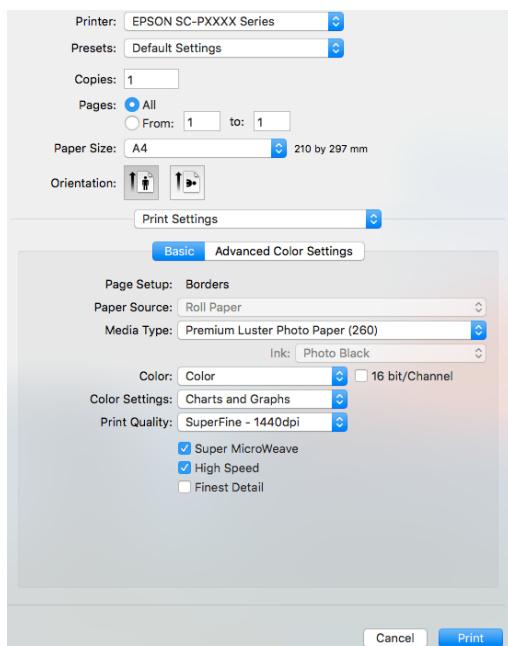

- ❑ Umożliwia uruchomienie funkcji konserwacji drukarki w celu zachowania najlepszej jakości druku, sprawdzenie stanu drukarki itd.

#### Windows

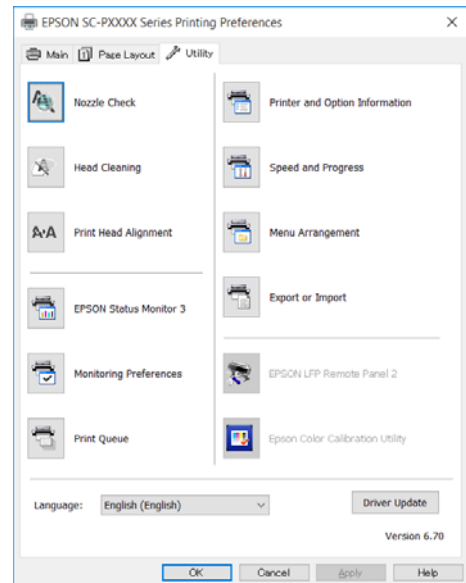

Można z łatwością importować i eksportować ustawienia drukarki.

🔗 „Zawartość karty Program narzędziowy” na stronie 66

#### Mac OS X

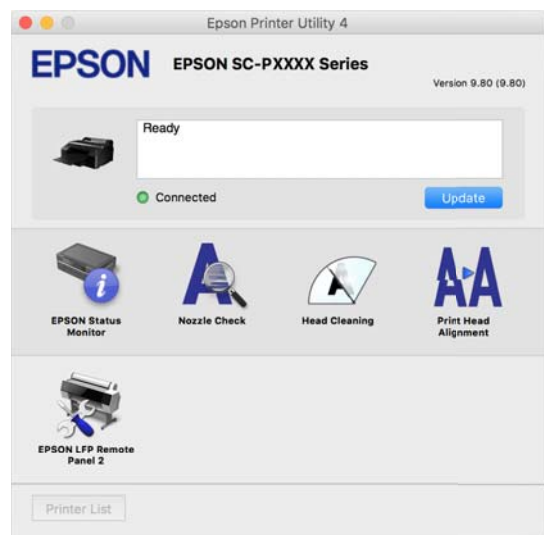

## Wprowadzenie

### Oprogramowanie z witryny

Poza oprogramowaniem dostarczanym na dysku z oprogramowaniem najnowsze wersje oprogramowania dotyczące tej drukarki można znaleźć w witrynie firmy Epson. Należy je pobrać w razie potrzeby.

<http://www.epson.com>

**Uwaga:**

*W zależności od kraju lub regionu pobranie oprogramowania z witryny może nie być możliwe.*

*Aby uzyskać więcej informacji, należy skontaktować się ze sprzedawcą lub działem wsparcia firmy Epson.*

Więcej informacji o używaniu oprogramowania można znaleźć w podręcznikach PDF lub pomocy online danego oprogramowania.

Instrukcje uruchamiania i zamykania oprogramowania można znaleźć w następującym rozdziale.

 „Uruchamianie i zamykanie oprogramowania” na stronie 31

Nazwa oprogramowania	Objaśnienie
Epson Print Layout	<p>Wtyczka do programów Adobe Photoshop i Adobe Lightroom.</p> <ul style="list-style-type: none"> <li><input type="checkbox"/> Używając programów Adobe Photoshop i Adobe Lightroom można łatwo zarządzać kolorami.</li> <li><input type="checkbox"/> Można sprawdzać na ekranie dopasowanie obrazu na potrzeby czarno-białych fotografii.</li> <li><input type="checkbox"/> Możliwe jest zapisanie preferowanego typu papieru i jego rozmiaru, a także ich łatwe wczytywanie.</li> <li><input type="checkbox"/> Można łatwo porządkować i drukować zdjęcia.</li> </ul>
LFP Accounting Tool*	Oprogramowanie umożliwia obliczanie łącznego kosztu zadrukowanego papieru, wyświetlanie informacji o zadaniach itd.
CopyFactory*	Oprogramowanie umożliwia wykonywanie powiększonych kopii przy użyciu skanera Epson. Listę obsługiwanych skanerów można znaleźć w witrynie firmy Epson.

\* Tylko system Windows

# Uruchamianie i zamykanie oprogramowania

## Uruchamianie aplikacji

Oprogramowanie można uruchomić, postępując zgodnie z jedną z poniższych metod.

**Kliknij dwukrotnie ikonę skrótu znajdującą się na pulpicie.**

W zależności od używanego oprogramowania ikona skrótu mogła nie zostać utworzona w trakcie instalacji.

### Uruchamianie z menu

- Windows 8.1/Windows 8  
W panelu wyszukiwania wprowadź nazwę oprogramowania, a następnie wybierz wyświetlaną ikonę.
- Inne niż Windows 8.1/Windows 8  
Kliknij przycisk Start. Kliknij nazwę zainstalowanego oprogramowania w menu **All Programs (Wszystkie Programy)** (lub **Programs (Programy)** lub **All Applications (Wszystkie aplikacje)**) lub folderze **EPSON**, a następnie wybierz żądane oprogramowanie.
- Mac OS X  
Kliknij nazwę zainstalowanego oprogramowania w menu **Applications (Aplikacje)** lub w folderze **EPSON**, a następnie wybierz oprogramowanie, które chcesz uruchomić.

### Ikona na pasku zadań pulpitu (tylko system Windows)

Na pasku zadań kliknij ikonę i z menu podręcznego wybierz oprogramowanie, które chcesz uruchomić.

## Zamykanie

Aplikację można zamknąć w jeden z następujących sposobów.

- Kliknij przycisk **(Exit (Zakończ), Close (Zamknij),**  itd.).
- Z menu paska narzędzi wybierz polecenie **Exit (Zakończ)**.

# Odinstalowywanie oprogramowania

## Windows

### Ważne:

- Wymagane jest zalogowanie się do konta *Administrators group (Grupa Administratorzy)*.
- Jeżeli wymagane jest hasło użytkownika *Administrator* albo *potwierdzenie operacji*, należy wprowadzić hasło, aby można było kontynuować tę operację.

**1** Wyłącz drukarkę i odłącz kabel interfejsu.

**2** Przejdź do apletu **Control Panel (Panel sterowania)** i kliknij element **Uninstall a program (Odinstaluj program)** dostępny w kategorii **Programs (Programy)**.

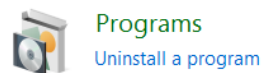

**3** Wybierz program, który chcesz usunąć, a następnie kliknij przycisk **Uninstall/Change (Odinstaluj/Zmień)** (lub **Change/Remove (Zmień/Usuń)/Add or remove (Dodaj lub usuń)**).

Program EPSON Status Monitor 3 i sterownik drukarki można usunąć, zaznaczając na liście pozycję **EPSON SC-XXXXX Series Printer Uninstall**.

W celu usunięcia programu **EPSON LFP Remote Panel 2** należy zaznaczyć element **EPSON LFP Remote Panel 2**.

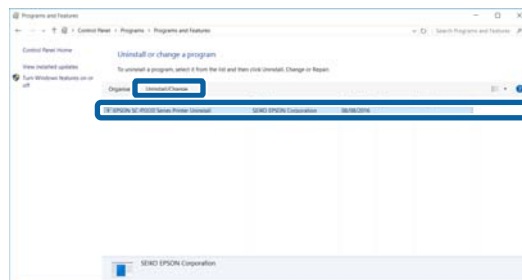

## Wprowadzenie

- 4** Wybierz ikonę drukarki docelowej, a następnie kliknij przycisk **OK**.

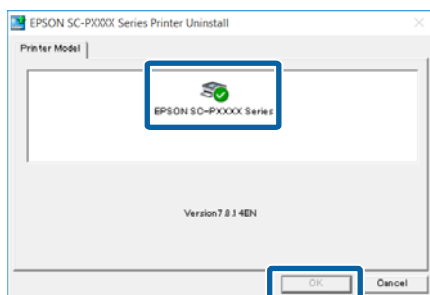

- 5** Dokończ proces dezinstalacji, postępując zgodnie z instrukcjami wyświetlanymi na ekranie.

Kiedy pojawi się komunikat z potwierdzeniem, kliknij przycisk **Yes (Tak)**.

Jeśli chcesz powtórnie zainstalować sterownik drukarki, uruchom ponownie komputer.

---

## Mac OS X

Podczas ponownej instalacji lub uaktualniania sterownika drukarki bądź innego oprogramowania należy wykonać poniższe czynności, aby najpierw odinstalować dane oprogramowanie.

### Sterownik drukarki

Użyj programu „Uninstaller (Dezinstalator)”.

### Pobieranie programu Uninstaller (Dezinstalator)

Pobierz program Uninstaller (Dezinstalator) ze strony internetowej firmy Epson.

<http://www.epson.com/>

### Używanie programu Dezinstalator

Postępuj zgodnie z instrukcjami zawartymi na stronie internetowej firmy Epson.

### Inne oprogramowanie

Przenieś folder z nazwą oprogramowania z folderu **Applications (Aplikacje)** do folderu **Trash (Kosz)**, aby go usunąć.



# Podstawowe czynności obsługowe

## Ładowanie i wyjmowanie papieru rolkowego

Przed załadowaniem papieru rolkowego do drukarki zalecane jest skonfigurowanie ustawienia **Remaining Paper Setup**. Więcej informacji na temat wybierania ustawień można znaleźć poniżej.

Ponadto w przypadku ładowania nośnika specjalnego firmy Epson o nazwie UltraSmooth Fine Art Paper (Papier supergładki) konieczne jest wcześniejsze wybranie dla opcji **Auto Roll Feeding** ustawienia **Off**. Aby dowiedzieć się, jak wybrać ustawienie **Off**, patrz [„Konfigurowanie ustawienia automatycznego podawania papieru rolkowego” na stronie 34.](#)

### Uwaga:

Szczegółowe informacje dotyczące papieru, który może być używany z tą drukarką, znajdują się w następnym rozdziale.

[„Obsługiwane nośniki” na stronie 177](#)

## Drukowanie informacji o papierze rolkowym i ich odczytywanie

Urządzenie umożliwia automatyczne drukowanie informacji o ustawieniach przedstawionych poniżej opcji powiązanych z papierem rolkowym. Są one drukowane w postaci kodu kreskowego umieszczonego na krawędzi wiodącej takiego papieru przed jego wyjęciem.



- Roll Paper Remaining
- Roll Length Alert
- Paper Type

Ta funkcja przydaje się w przypadku drukowania na wielu rolkach papieru, ponieważ po wymianie rolki drukarka automatycznie odczytuje kod kreskowy i odpowiednio dostosowuje ustawienia dotyczące papieru.

Aby umożliwić drukowanie informacji o papierze rolkowym w postaci kodu kreskowego i ich odczytywanie, wybierz dla opcji **Remaining Paper Setup** ustawienie **On** oraz w menu ustaw opcje **Roll Paper Length** i **Roll Length Alert**.

Ustawieniem fabrycznym opcji **Remaining Paper Setup** jest **Off**. Można je zmienić, korzystając z poniższych procedur.







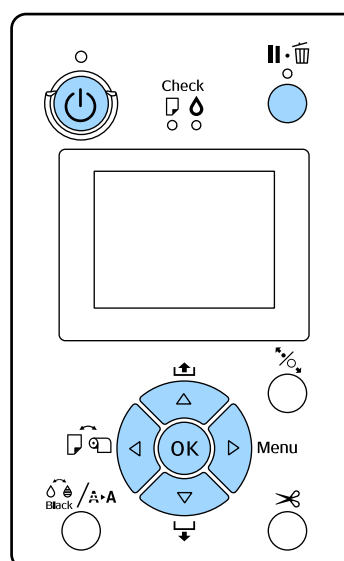















### ! Ważne:

- Przed wyjęciem papieru rolkowego należy nacisnąć przycisk . Jeśli przed wyjęciem papieru rolkowego nie zostanie naciśnięty przycisk , urządzenie nie wydrukuje kodu kreskowego i nie będzie można korzystać z informacji o papierze rolkowym.*
- Jeśli w menu dla opcji **Paper Size Check** zostanie wybrane ustawienie **Off**, urządzenie może nieprawidłowo wykrywać pozostałą ilość papieru. W przypadku wybrania dla opcji **Remaining Paper Setup** ustawienia **On** nie należy wybierać dla opcji **Paper Size Check** ustawienia **Off**. Ustawieniem fabrycznym opcji **Paper Size Check** jest **On**. [„Menu Printer Setup” na stronie 118](#)*

Przyciski używane do konfiguracji opisanych ustawień



## Podstawowe czynności obsługowe

- 1 Włącz drukarkę naciskając przycisk .
- 2 Sprawdź, czy w drukarce nie ma papieru, a następnie naciśnij przycisk  w celu wyświetlenia menu.
- 3 Za pomocą przycisków / wybierz opcję **Paper** i naciśnij przycisk .
- 4 Wybierz opcję **Roll Paper Remaining**, a następnie naciśnij przycisk .
- 5 Wybierz opcję **Remaining Paper Setup**, a następnie naciśnij przycisk .
- 6 Za pomocą przycisków / wybierz ustawienie **On**, a następnie naciśnij przycisk OK.
- 7 Naciśnij przycisk , aby wrócić do poprzedniego ekranu.
- 8 Za pomocą przycisków / wybierz opcję **Roll Paper Length**, a następnie naciśnij przycisk .
- 9 Za pomocą przycisków / określ długość papieru rolkowego, a następnie naciśnij przycisk OK.
- 10 Naciśnij przycisk , aby wrócić do poprzedniego ekranu.
- 11 Za pomocą przycisków / wybierz opcję **Roll Length Alert**, a następnie naciśnij przycisk .
- 12 Za pomocą przycisków / określ, kiedy ma zostać wyświetlone ostrzeżenie o kończącym się zapasie papieru (z informacją o pozostałej ilości papieru rolkowego), a następnie naciśnij przycisk OK.
- 13 Naciśnij przycisk  , aby zamknąć menu.

## Konfigurowanie ustawienia automatycznego podawania papieru rolkowego

Ustawieniem fabrycznym opcji **Auto Roll Feeding** jest **On**.

W przypadku używania nośnika specjalnego firmy Epson o nazwie UltraSmooth Fine Art Paper (Papier supergładki) konieczne jest wybranie dla opcji **Auto Roll Feeding** ustawienia **Off** jeszcze przed załadowaniem takiego nośnika. W przypadku załadowania papieru UltraSmooth Fine Art Paper (Papier supergładki), gdy dla opcji **Auto Roll Feeding** wybrano ustawienie **On**, rolka dociskowa może pozostawić ślad na powierzchni nośnika.











Kiedy jest używany papier inny niż UltraSmooth Fine Art Paper (Papier supergładki), należy wybrać ustawienie **On**.

### Uwaga:

Zmiana ustawienia **On** na ustawienie **Off** skutkuje poniższymi zmianami w sposobie działania urządzenia.

- ❑ Próba wybrania opcji **Cut Sheet** w menu **Paper Type** w przypadku, gdy jest załadowany papier rolkowy, powoduje wystąpienie błędu. W takiej sytuacji należy najpierw wyjąć papier rolkowy, a dopiero potem wybrać opcję **Cut Sheet**.
- ❑ Kiedy jest załadowany papier rolkowy, próba wybrania kasety na papier ze sterownika drukarki powoduje wystąpienie błędu. Należy wtedy wyjąć papier rolkowy, wybrać opcję **Cut Sheet** w menu **Paper Type** i ponowić próbę.

W przypadku używania papieru UltraSmooth Fine Art Paper (Papier supergładki) należy zmienić opcję na ustawienie **Off** zgodnie z poniższą procedurą.

- 1 Upewnij się, że drukarka jest włączona.
- 2 Sprawdź, czy w drukarce nie ma papieru, a następnie naciśnij przycisk  w celu wyświetlenia menu.
- 3 Za pomocą przycisków / wybierz opcję **Paper** i naciśnij przycisk .
- 4 Za pomocą przycisków / wybierz opcję **Roll Paper Setup**, a następnie naciśnij przycisk .
- 5 Wybierz opcję **Auto Roll Feeding**, a następnie naciśnij przycisk .
- 6 Za pomocą przycisków / wybierz ustawienie **Off**, a następnie naciśnij przycisk OK.

## Podstawowe czynności obsługowe

- 7** Naciśnij przycisk II-III, aby zamknąć menu.

### Ładowanie papieru rolkowego

#### Zdejmowanie i mocowanie nasadki

Papier rolkowy należy załadować po osadzeniu go na wałku dostarczonym wraz z drukarką.

W zależności od wielkości rdzenia papieru należy odpowiednio zdjąć lub zamontować nasadkę wałka, postępując w sposób opisany poniżej. Fabrycznie kołnierze wałka są zamontowane w urządzeniu wraz z nasadkami.

Rozmiar rdzenia rolki	Zamocowana nasadka
2 cale	Niepotrzebna
3 cale	Potrzebna

#### Zdejmowanie nasadki

Zdejmij nasadkę z obu kołnierzy, aby używać papieru rolkowego z dwucalowym rdzeniem.

 „Obsługiwane nośniki” na stronie 177

- 1** Zdejmij z wałka czarny kołnierz i nasadkę.

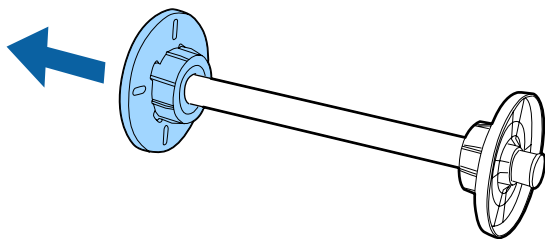

- 2** Otwórz na zewnątrz dwa zaczepy zatrzaśnięte na kołnierzu.

Nasadkę można zdjąć, zwalniając zaczepy.

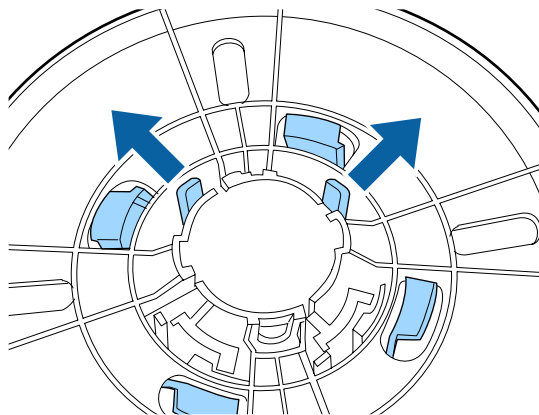

- 3** W ten sam sposób zdejmij nasadkę po stronie kołnierza zamocowanego na stałe do wałka, otwierając zaczepy na zewnątrz i zdejmując nasadkę z wałka.

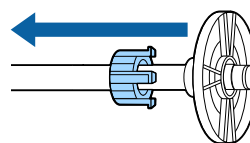

Nasadka jest potrzebna w przypadku korzystania z papieru rolkowego z rdzeniem trzycalowym, dlatego należy ją przechowywać w bezpiecznym miejscu.

#### Mocowanie nasadki

Zamocuj nasadkę na obu kołnierzach, aby używać papieru rolkowego z trzycalowym rdzeniem.

 „Obsługiwane nośniki” na stronie 177

- 1** Zdejmij czarny kołnierz z wałka.

## Podstawowe czynności obsługowe

- 2** Ustaw naprzeciw siebie oznaczenia trójkąta na kołnierzu i nasadce, a następnie dociśnij nasadkę, aż zaczepy się zatrzasną na miejscu.

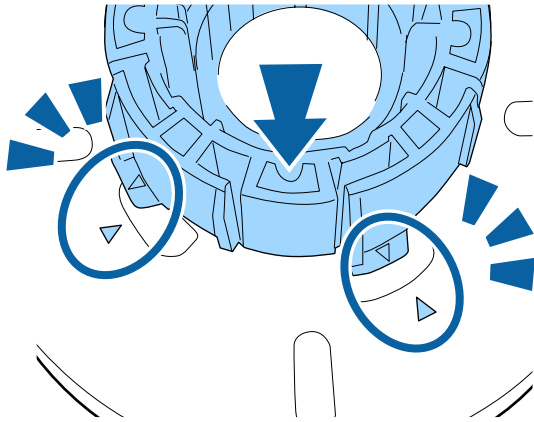

- 3** W ten sam sposób zamocuj nasadkę po stronie kołnierza zamocowanego na stałe do wałka, wkładając nasadkę na wałek, a następnie mocując ją na miejscu.

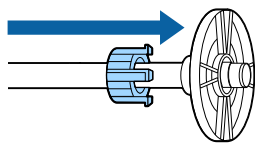

### Zdejmowanie i nakładanie elementu dystansowego

W przypadku drukowania bez marginesów na papierze rolkowym może być konieczne — w zależności od szerokości papieru rolkowego — użycie dostarczonego wraz z urządzeniem elementu dystansowego do drukowania bez marginesów.

Elementu dystansowego nie można nałożyć w przypadku papieru rolkowego z rdzeniem trzyczalowym, ponieważ w takiej sytuacji jest stosowana nasadka. Szerokości papieru, w przypadku których jest wymagane zastosowanie elementu dystansowego do drukowania bez marginesów  „Rozmiary nośników obsługiwane przy drukowaniu bez marginesów” na stronie 81

#### Nakładanie elementu dystansowego

- 1** Zdejmij czarny kołnierz z wałka.  
Jeśli na wałku zamocowano nasadki, zdejmij obie: lewą i prawą.

- 2** Osadź element dystansowy na szarym kołnierzu (część zamocowana na stałe).

Dociśnij element dystansowy, pamiętając o konieczności dokładnego dopasowania otworów w nim i kołnierzu.

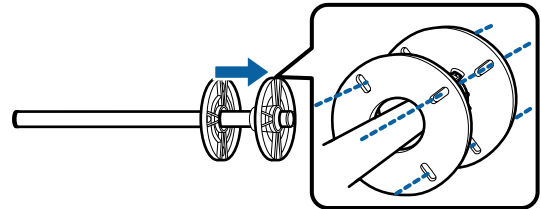

#### Zdejmowanie elementu dystansowego

- 1** Zdejmij czarny kołnierz z wałka.  
**2** Zdejmij element dystansowy.  
Chwyć element dystansowy za krawędź zewnętrzną i ściągnij go w linii prostej.

### Osadzanie papieru rolkowego na wałku

W celu osadzenia papieru rolkowego na wałku dostarczonym wraz z drukarką należy wykonać poniższe czynności.

- 1** Zdejmij czarny kołnierz z wałka.

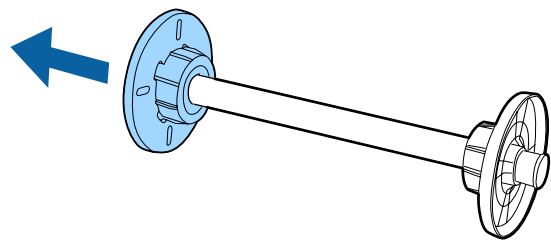

- 2** Wsuń wałek w papier rolkowy.  
Umieść papier rolkowy na płaskiej powierzchni, luźnym końcem naprzeciw siebie, a potem wsuń wałek od prawej strony.

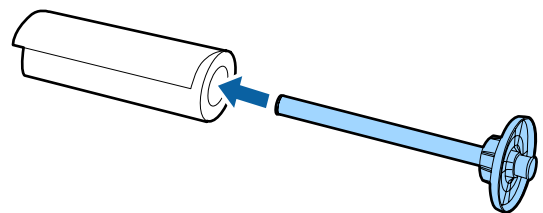

## Podstawowe czynności obsługowe

- 3** Dociśnij papier rolkowy, tak aby między papierem a kołnierzem zamocowanym na stałe do wałka nie było luki.

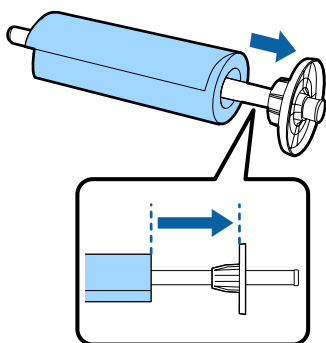

- 4** Wsuń czarny kołnierz, tak aby między kołnierzem a papierem rolkowym nie było luki.

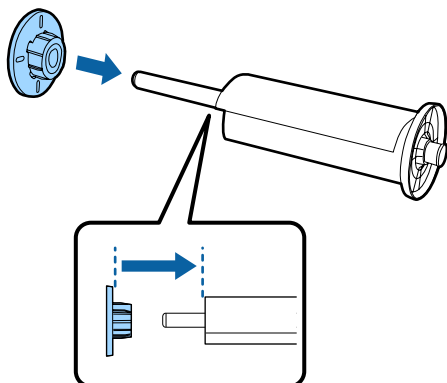

### Ładowanie papieru rolkowego

W celu załadowania papieru rolkowego do drukarki należy wykonać poniższe czynności.

**!** **Ważne:**



*Włóż papier tuż przed drukowaniem. Jeśli papier pozostanie w drukarce, rolka dociskowa może zostawić ślad na powierzchni papieru.*

- 1** Upewnij się, że drukarka jest włączona.

- 2** Sprawdź ustawienia źródła papieru.

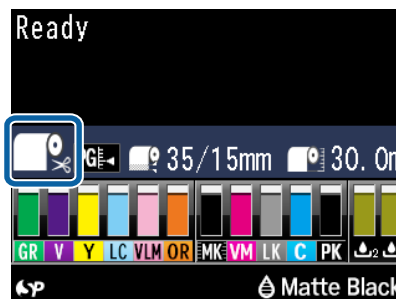
Sprawdź, jaka ikona źródła papieru jest wyświetlana na ekranie. Jeśli nie jest ona zgodna z typem papieru do załadowania, zmień ustawienie.



-  : Drukowanie na papierze rolkowym i jego automatyczne cięcie po wydrukowaniu każdej strony.
-  : Drukowanie na papierze rolkowym. Procedura bez cięcia po zakończeniu drukowania.
-  : Drukowanie na arkuszach.

Aby zmienić ustawienie, naciśnij przycisk ◀. Gdy na ekranie pojawi się menu Paper Type, wybierz odpowiednio opcję **Roll Paper/Cut** lub **Roll Paper/No Cut**, a następnie naciśnij przycisk OK.

- 3** Otwórz pokrywę papieru rolkowego.

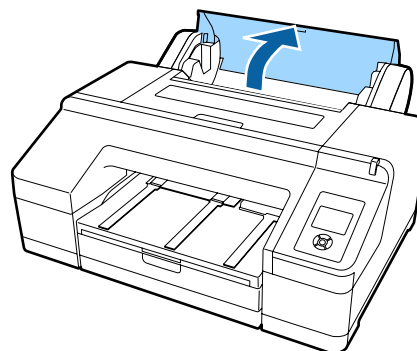

## Podstawowe czynności obsługowe

- 4** Ustaw papier tak, aby szary kołnierz (zamocowany na stałe) znalazł się po prawej stronie, a potem umieść oba końce wałka w uchwycie wałka.

Kolory uchwytu wałka muszą zostać dopasowane do kolorów końców wałka.

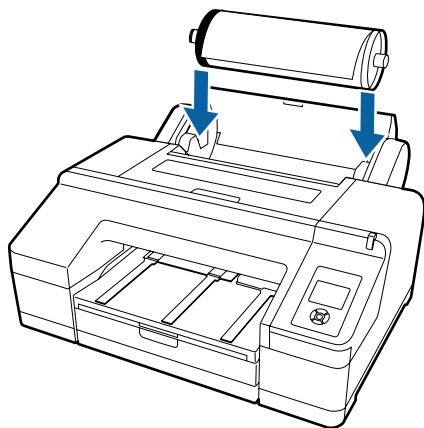

**!** **Ważne:**

*W przypadku zamocowania wałka w niewłaściwy sposób papier nie będzie prawidłowo podawany.*

- 5** Naciśnij przycisk **↵**, na panelu sterowania.

Na ekranie pojawi się komunikat **Insert paper until the message on the LCD panel changes.**

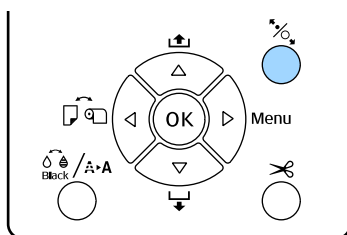

- 6** Wsuń krawędź wiodącą papieru rolkowego do podajnika tego papieru.

Uważaj, aby nie zagiąć krawędzi i nie pozostawić jakiegokolwiek pofałdowania.

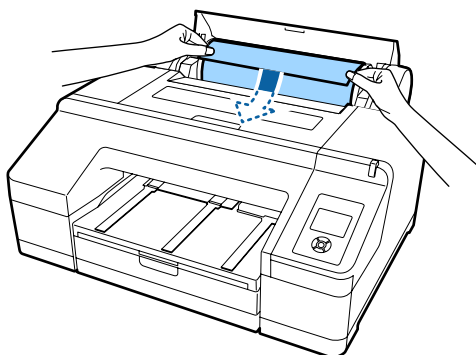

- 7** Podaj papier do drukarki.

**Gdy dla opcji Auto Roll Feeding wybrano ustawienie On**

Po częściowym wsunięciu papieru na wyświetlaczu powinien się pojawić komunikat **Press the **↵** button.**

Sprawdź, czy zmieniły się wskazania wyświetlacza i naciśnij przycisk **↵**, aby spowodować automatyczne przesunięcie papieru do pozycji początkowej.

**Gdy dla opcji Auto Roll Feeding wybrano ustawienie Off**

Wsuń papier tak, aby jego krawędź wysunęła się z przedniego podajnika ręcznego. Powinno to spowodować zmianę wskazań wyświetlacza.

Sprawdź, czy zmieniły się wskazania wyświetlacza i naciśnij przycisk **↵**, aby spowodować automatyczne przesunięcie papieru do pozycji początkowej.

**Uwaga:**

*Jeżeli dla opcji **Auto Roll Feeding** wybrano ustawienie **On**, a w sterowniku drukarki wybrano kasetę na papier, papier rolkowy samoczynnie powraca do pozycji gotowości, a urządzenie pobiera papier z kasety, nawet gdy załadowano do niego papier rolkowy.*

*Ustawieniem fabrycznym opcji **Auto Roll Feeding** jest **On**.*

- 8** Zamknij pokrywę papieru rolkowego.

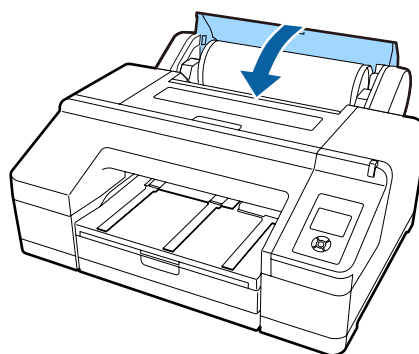

Przejdź do kroku 9 w przypadku ładowania papieru rolkowego bez nadrukowanego kodu kreskowego.

Przejdź do kroku 10 w przypadku ładowania papieru rolkowego z nadrukowanym kodem kreskowym.

## Podstawowe czynności obsługowe

### 9 Sprawdź rodzaj nośnika.

Na ekranie pojawi się komunikat **Are these settings OK?** wraz z informacją o rodzaju aktualnie wybranego nośnika.

Jeśli wyświetlana informacja o rodzaju nośnika odpowiada rodzajowi faktycznie załadowanego nośnika, użyj przycisków ▼/▲, aby wybrać ustawienie **Yes**, a następnie naciśnij przycisk **OK**.

Aby zmienić rodzaj nośnika, wybierz ustawienie **No**, a potem naciśnij przycisk **OK**. Gdy pojawi się menu **Paper Type**, wybierz odpowiednią kategorię (w zależności od rodzaju załadowanego nośnika) i naciśnij przycisk ►. Wybierz rodzaj nośnika, a następnie naciśnij przycisk **OK**.

### 10 Wysuń drugie i trzecie przedłużenie tacy wyjściowej.

Nie unosz klapki. Uniesienie klapki w trakcie drukowania może spowodować problemy z wysuwaniem papieru.

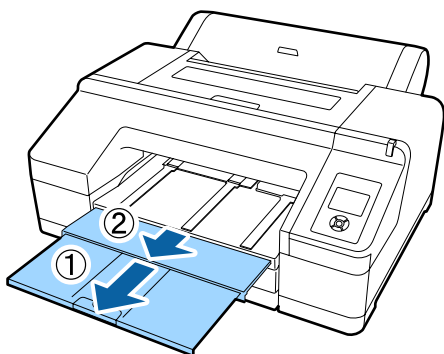

#### ! Ważne:

- ❑ Na tacy wyjściowej mieści się tylko jeden arkusz papieru rolkowego. Należy usuwać każdy wysunięty arkusz papieru rolkowego z tacy uniemożliwiając ich nagromadzenie. Nie należy także dopuścić do układania razem pojedynczych arkuszy i papieru rolkowego.
- ❑ W przypadku wybrania ustawienia **Roll Paper/No Cut** z menu **Paper Type**, a także w trakcie drukowania transparentów, nie należy unosić klapki. Uniesienie klapki w trakcie drukowania może spowodować problemy z wysuwaniem papieru.

### 11 Podnieś podpórkę wysuwanego papieru stosownie do typu papieru.

Podnieś podpórkę wysuwanego papieru, jeżeli załadowany jest papier zwykły.

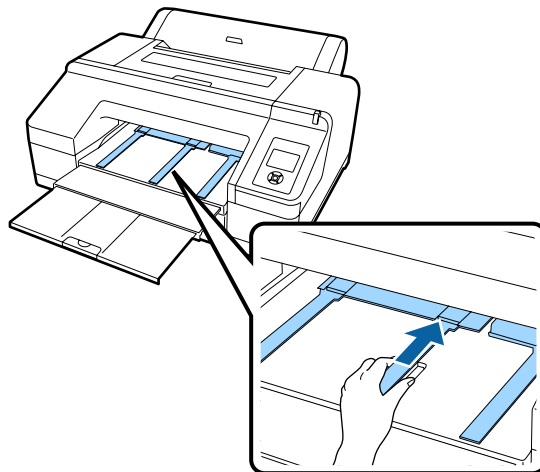

## Odcinanie papieru rolkowego

Po zakończeniu drukowania papieru rolkowego można odciąć, korzystając z dowolnej z dwóch poniższych metod. Metodę odcinania papieru można wybrać w panelu sterowania albo w sterowniku drukarki. Należy jednak pamiętać, że w przypadku drukowania przy użyciu sterownika ustawienia wybrane w sterowniku mają pierwszeństwo przed ustawieniami wybranymi za pomocą panelu sterowania.

- ❑ **Odcinanie automatyczne:**  
Kolejne zadrukowane strony papieru rolkowego są odcinane automatycznie przy użyciu wbudowanej odcinarki.
- ❑ **Odcinanie ręczne:**  
Naciśnij przycisk ✂, aby odciąć papier rolkowy za pomocą wbudowanej odcinarki albo odcinarki sprzedawanej osobno.

#### Uwaga:

- ❑ Niektórych typów papieru rolkowego nie można ciąć przy użyciu wbudowanej odcinarki. Użyj odcinarki sprzedawanej osobno, aby odciąć papier.
- ❑ Odcięcie papieru rolkowego może chwilę potrwać.

## Podstawowe czynności obsługowe

### Wybieranie metody odcinania

#### Wybieranie metody za pomocą komputera

Wybierz ustawienie dla opcji **Auto Cut** (**Automatyczne cięcie**) na ekranie **Main (Główne)** — **Roll Paper Option (Opcja papieru rolkowego)** — dostępnym w oknie **Properties (Właściwości)** (lub **Print Preferences (Preferencje drukowania)**) w sterowniku drukarki.

#### Wybieranie metody za pomocą drukarki

Naciśnij przycisk ◀ na panelu sterowania, aby wyświetlić menu **Paper Type**, a następnie wybierz to menu.

🖱️ „Panel sterowania” na stronie 17

### Odcinanie ręczne

W przypadku wybrania ustawienia **Off (Wyłączone)** lub opcji **Roll Paper/No Cut** odpowiednio w sterowniku drukarki lub na panelu sterowania papier można odcinać po zakończeniu drukowania, korzystając z poniższej procedury.

- 1 Patrząc na wnętrze urządzenia przez okienko na pokrywie drukarki, naciśnij przycisk ▼, aby podać papier rolkowy i dostosować pozycję odcinania do oznaczenia ←✂️ wewnątrz drukarki, po prawej stronie.

#### Uwaga:

Długość minimalna na potrzeby odcinania papieru przy użyciu wbudowanej odcinarki ma stałą wartość 80 lub 127 mm. W przypadku zamontowania opcjonalnego modułu **SpectroProofer** długość ta ma wartość 210 mm. Jeśli pozycja odcinania przypada na długość mniejszą od powyższej długości minimalnej, konieczne jest automatyczne przesunięcie papieru w celu osiągnięcia wartości minimalnej, co powoduje utworzenie marginesu. Margines taki należy odciąć przy użyciu odcinarki sprzedawanej osobno.

- 2 Naciśnij przycisk ✂️. Gdy na ekranie pojawi się komunikat z potwierdzeniem, użyj przycisku ▼ do wybrania opcji **Cut**, a następnie naciśnij przycisk **OK**.

Papier zostanie odcięty przy użyciu wbudowanej odcinarki.

#### Uwaga:

Jeśli nie jest możliwe odcięcie papieru przy użyciu wbudowanej odcinarki, naciśnij przycisk ▼, aby spowodować przesunięcie papieru do pozycji, w której można go odciąć ręcznie.

### Wymywanie papieru rolkowego

Po zakończeniu drukowania należy wyjąć z urządzenia zadrukowany papier rolkowy. Jeśli papier rolkowy pozostanie w drukarce, rolka dociskowa może zostawić ślad na powierzchni papieru.

- 1 Upewnij się, że drukarka jest włączona.
- 2 Otwórz pokrywę papieru rolkowego.

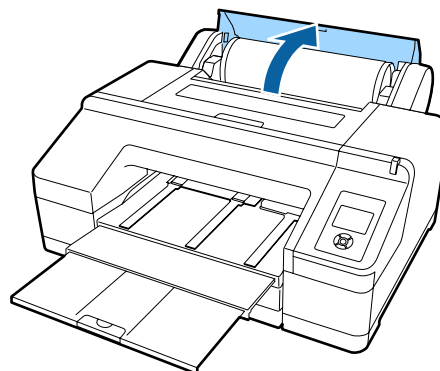

- 3 Naciśnij przycisk % na panelu sterowania, aby zwolnić rolkę dociskową.

Po zakończeniu odcinania albo uaktywnieniu trybu gotowości drukarki papier rolkowy jest automatycznie nawijany. Jeśli w menu dla opcji **Remaining Paper Setup** wybrano ustawienie **On**, rozpocznie się drukowanie kodu kreskowego. Po zakończeniu drukowania kodu kreskowego papier zostanie nawinięty.

Jeśli nawijanie nie zostanie wykonane automatycznie, należy obrócić kołnierze w kierunku przeciwnym do kierunku nawijania.



## Podstawowe czynności obsługowe

**!** Ważne:

Przed wyjęciem papieru rolkowego należy nacisnąć przycisk .

Jeśli przed wyjęciem papieru rolkowego nie zostanie naciśnięty przycisk , urządzenie nie wydrukuje kodu kreskowego, nawet w przypadku, gdy dla opcji menu **Remaining Paper Setup** zostało wybrane ustawienie **On**, i nie będzie można korzystać z informacji o papierze rolkowym.

4

Chwyć wałek za oba końce i unieś go, aby wysunął się z uchwytu wałka.

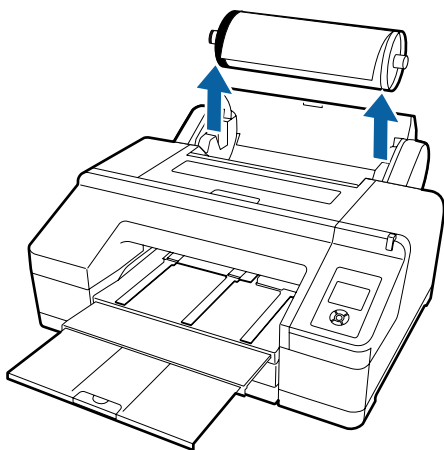
**!** Ważne:

Przed wyjęciem wałka należy bezwzględnie sprawdzić, czy papier rolkowy został nawinięty.

Jeśli papier nie jest nawinięty, wałek może być zablokowany. Próba wyjęcia zablokowanego wałka wiąże się z ryzykiem uszkodzenia drukarki.

**Uwaga:**

Aby zapobiec odwinęciu papieru rolkowego podczas wyjmowania go z drukarki, można użyć opcjonalnego pasa papieru rolkowego.

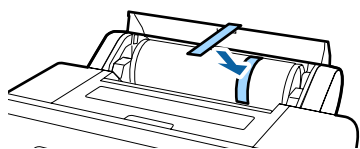

5

Zdejmij czarny kołnierz z wałka.

Chwyć czarny kołnierz w sposób pokazany na ilustracji i popchnij koniec wałka, aby wypchnąć kołnierz z wałka.

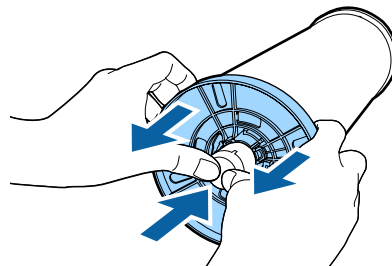

Jeśli kołnierza nie można zdjąć w ten sposób, delikatnie uderz w wałek po stronie z czarnym kołnierzem.

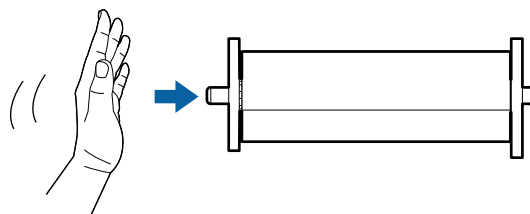

W przypadku zdejmowania kołnierza z wałka, na którym znajduje się pusty rdzeń papieru, chwyć za ten rdzeń i popchnij wałek.

**!** Ważne:

W przypadku zdejmowania papieru rolkowego nie należy uderzać silnie prawą stroną wałka (tą z szarym kołnierzem) o podłogę.

Grozi to uszkodzeniem prawej strony wałka.

6

Zdejmij papier rolkowy z wałka.

Nawiń ostrożnie papier rolkowy i umieść go w oryginalnym opakowaniu.

Jeśli nie chcesz nakładać nowej rolki papieru, zamocuj czarny kołnierz na wałku, umieść wałek w drukarce i zamknij pokrywę papieru rolkowego.

## Podstawowe czynności obsługowe

## Ładowanie arkuszy

Arkusze można ładować, korzystając z dowolnej z trzech poniższych metod.

**!** **Ważne:**

Jeśli papier jest pofalowany lub pozwijany, należy go rozprostować przed umieszczeniem w drukarce albo użyć nowego papieru. W przypadku załadowania pofalowanego lub pozwijanego papieru urządzenie może nie rozpoznać jego rozmiaru, podawać go lub poprawnie zadrukowywać.

Zalecane jest chowanie papieru w oryginalnym opakowaniu, przechowywanie go w pozycji leżącej i wyciąganie dopiero tuż przed użyciem.

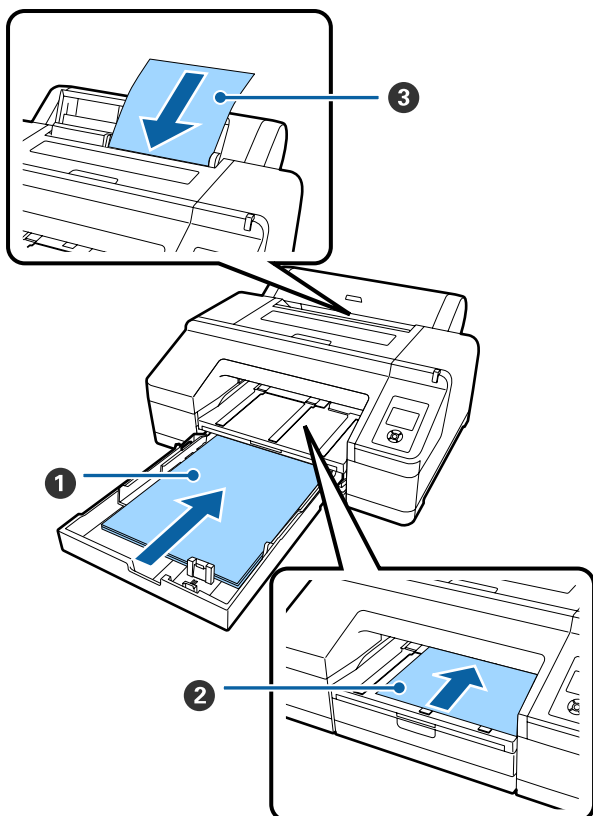

**1 Kasetę na papier**

Jeśli jest używany głównie papier jednego rodzaju albo trzeba wydrukować dokumenty na wielu stronach papieru tego samego rodzaju, można załadować stos papieru. Papier musi spełniać przedstawione poniżej wymagania.

Rozmiar : Od 8 × 10 cali do rozmiaru A2

Szerokość : Od 203 do 432 mm (od 8 do 17 cali)

Długość : Od 254 do 594 mm (od 10 do 23,4 cali)

Grubość : Od 0,08 do 0,27 mm

Ładowanie  „Ładowanie nośników do kasyety na papier” na stronie 43

**2 Podawanie ręczne od przodu (ładowanie grubego papieru)**

Korzystając z podajnika przedniego, można załadować gruby papier zgodny z przedstawionymi poniżej wymaganiami. W przypadku zamontowania opcjonalnego modułu SpectroProofer używanie podajnika przedniego nie jest możliwe.

Rozmiar : Od 8 × 10 cali do rozmiaru A2

Szerokość : Od 203 do 432 mm (od 8 do 17 cali)

Długość : Od 254 do 610 mm (od 10 do 24 cali)

Grubość : Od 0,8 do 1,50 mm

Ładowanie  „Ładowanie i wyciąganie grubego papieru” na stronie 50

**3 Podawanie ręczne od tyłu**

W ten sposób można ładować kolejno pojedyncze arkusze papieru zgodnego z przedstawionymi poniżej wymaganiami. Należy użyć tej metody podawania, aby wydrukować jeden arkusz danego typu nośnika lub rozmiaru papieru, który różni się od papieru załadowanego do kasyety na papier, lub podczas pomiaru kolorów na arkuszach kolorów, które zostały wydrukowane za pomocą narzędzia Epson Color Calibration Utility.

Rozmiar : Od 8 × 10 cali do rozmiaru A2

Szerokość : Od 203 do 432 mm (od 8 do 17 cali)

## Podstawowe czynności obsługowe

Długość: Od 254 do 610 mm (od 10 do 24 cali)

Grubość : Od 0,08 do 0,79 mm

Ładowanie  „Ręczne ładowanie papieru od tyłu” na stronie 48

### Odległość z tyłu urządzenia

W przypadku załadowania grubego papieru lub wybrania nośnika z kasety na papier w drukarce wyposażonej w opcjonalny moduł SpectroProofer przed rozpoczęciem drukowania z tylnej części urządzenia jest wysuwany pojedynczy arkusz papieru. Dlatego konieczne jest zachowanie podanej poniżej odległości od ściany. Jeśli drukarka jest ustawiona w pobliżu ściany, między nią a ścianą należy pozostawić wystarczającą ilość wolnego miejsca.

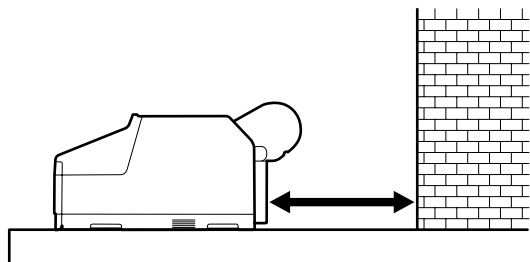

Rozmiar papieru	Odległość od ściany
A2	Ok. 370 mm
Super A3	Ok. 260 mm
A3	Ok. 200 mm
A4	Ok. 70 mm

## Ładowanie nośników do kasety na papier

### Ważne:

- ❑ *Kasety na papier nie należy wysuwać ani wsuwać w trakcie drukowania. Może to spowodować pogorszenie jakości druku albo doprowadzić do zakleszczenia papieru. W przypadku wysunięcia kasety na papier podczas drukowania nie należy jej wsuwać przed zakończeniem drukowania.*
- ❑ *W celu załadowania papieru należy bezwzględnie wysunąć kasetę z drukarki i zastosować się do poniższej procedury. Załadowanie papieru do kasety znajdującej się w drukarce może spowodować pogorszenie jakości druku albo doprowadzić do zakleszczenia papieru.*

### Uwaga:

*W przypadku niektórych typów papieru drukowanie z użyciem kasety na papier nie jest obsługiwane.  „Tabela ze specjalnymi nośnikami firmy Epson” na stronie 177*

*W przypadku takich nośników należy użyć metody podawania ręcznego od przodu lub od tyłu.*

O ile nie stwierdzono inaczej, te ilustracje przedstawiają ładowanie papieru o rozmiarze Super A3 lub większym.

**1** Zdemontuj tacę wyjściową.

Aby zdemontować tacę wyjściową, ostrożnie unieś jej krawędź.

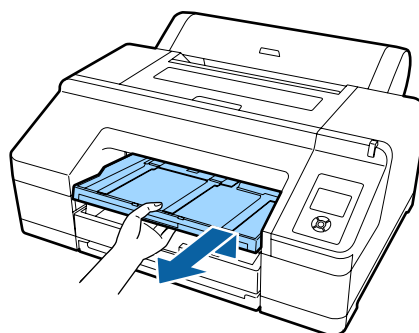

### Podstawowe czynności obsługowe

- 2** Wsuń kasetę na papier, a potem chwyć ją po bokach i wyciągnij.

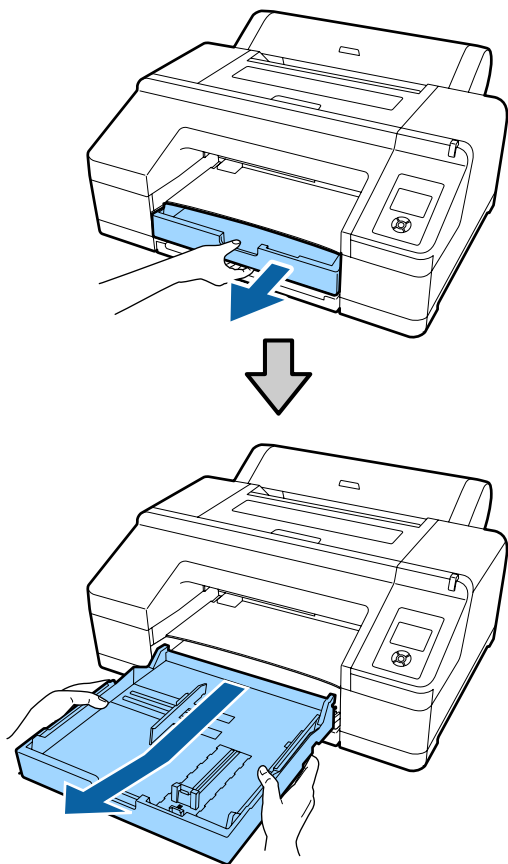

Przejdź do kroku 6 w przypadku ładowania papieru o rozmiarze A3 lub mniejszym.

- 3** Zdejmij pokrywę kasety na papier w przypadku ładowania papieru o rozmiarze Super A3 lub większym.

Użyj miękkiej szmatki, aby zetrzeć kurz z pokrywy kasety na papier.

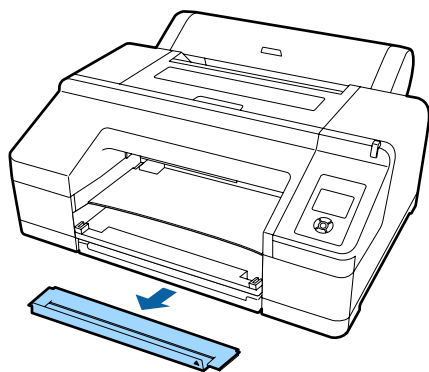

- 4** Rozsuń kasetę na papier najdalej, jak to możliwe.

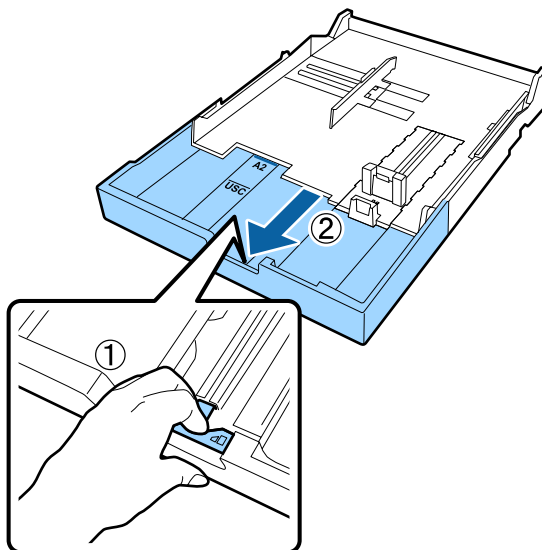

W celu rozsunięcia kasety na papier pociągnij jej dźwignię i wsuń przedłużenie. Po zwolnieniu dźwigni załącza się blokada.

Rozsuń kasetę na papier najdalej, jak to możliwe.

- 5** Wsuń suwak.  
Wsuń suwak tak, aby stykał się z krawędzią kasety na papier.

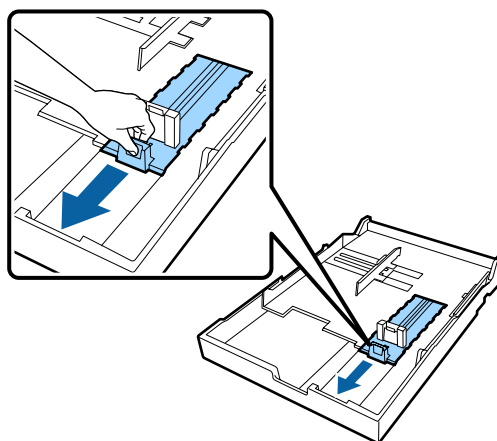

## Podstawowe czynności obsługowe

## 6 Przesuń prowadnicę boczną.

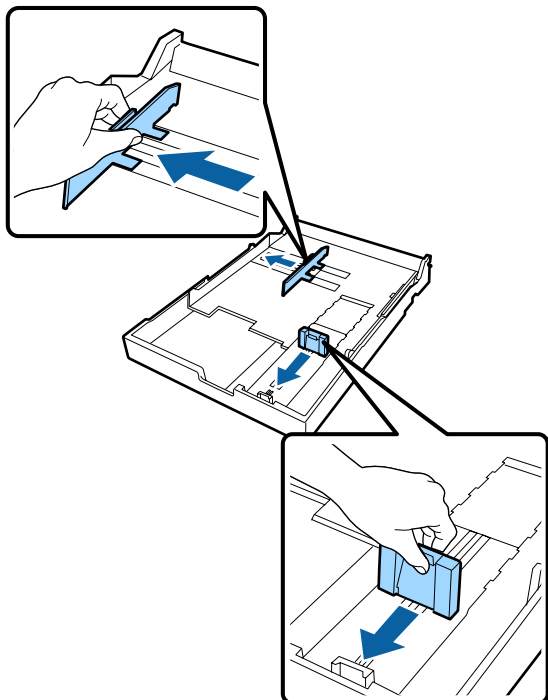

## 7 Przed załadowaniem stosu papieru przekartkuj go trzykrotnie po obu bokach.

Przekartkuj cały stos papieru trzykrotnie po obu stronach, a dopiero potem umieść go w kasecie.

Maksymalna liczba arkuszy, które można załadować równocześnie  „Arkusze” na stronie 183

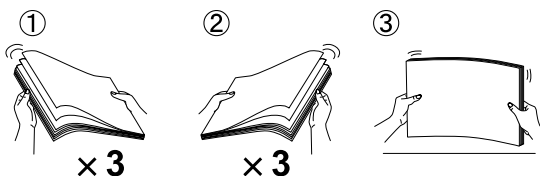

## 8 Umieść papier w kasecie tak, aby strona do zadrukowania była skierowana w dół.

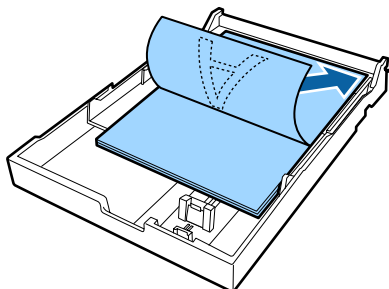
**Uwaga:**

- ❑ W kasecie można umieścić do 250 arkuszy papieru zwykłego (o grubości 0,1 mm). Jeśli załadowany stos papieru znajdzie się powyżej oznaczenia na prowadnicy bocznej (▼), wystąpią problemy z podawaniem arkuszy. Maksymalna liczba arkuszy, które można umieścić w kasecie na papier, jest zależna od typu papieru. Pod poniższym odnośnikiem można znaleźć więcej informacji na temat maksymalnej dozwolonej liczby arkuszy nośników specjalnych firmy Epson.  
 „Arkusze” na stronie 183
- ❑ Zalecane jest ładowanie papieru do całkowicie opróżnionej kasety. To lepsze rozwiązanie niż częste uzupełnianie stosu papieru o brakujące arkusze.

## 9 Dosuń prowadnicę boczną do krawędzi stosu papieru.

Przesuń prowadnicę boczną tak, aby nie zmienić położenia suwaka.

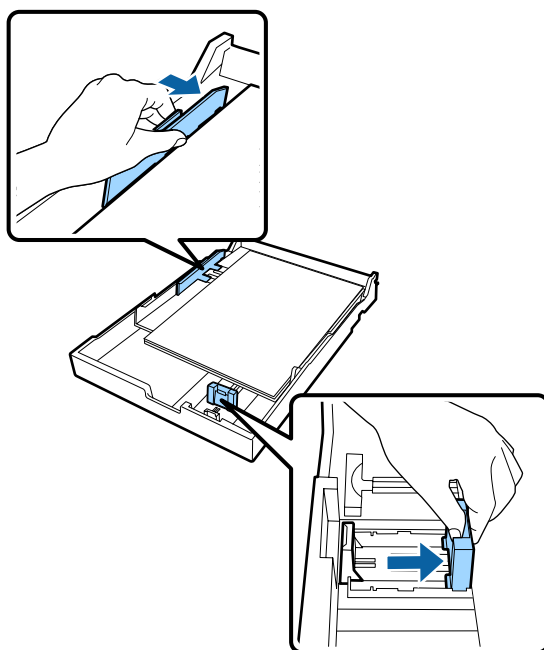

### Podstawowe czynności obsługowe

- 10** Wsuń kasetę na papier do drukarki.  
Dociśnij ją do oporu.

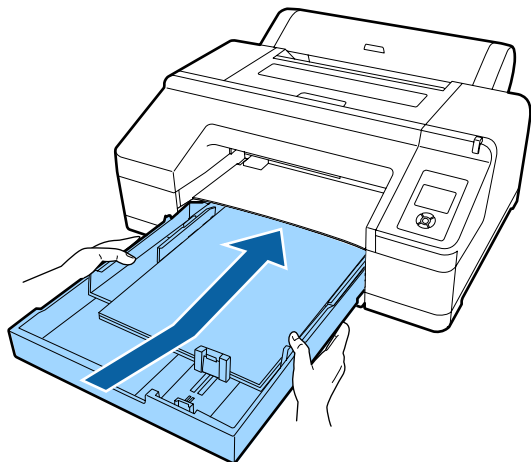

- 11** Zamocuj pokrywę kasety na papier usuniętą w punkcie 3 w przypadku ładowania papieru o rozmiarze Super A3 lub większym.

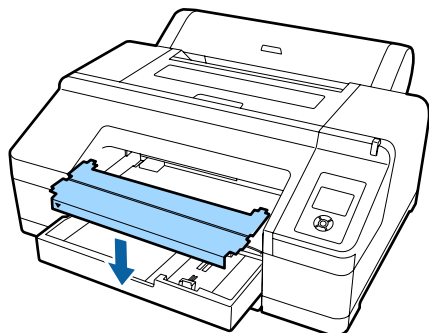

**Uwaga:**

Należy złożyć pokrywę kasety na papier i przechowywać ją na dole z przodu drukarki w przypadku ładowania papieru o rozmiarze A3 lub mniejszym.

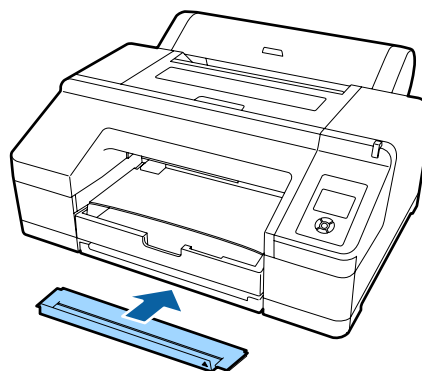
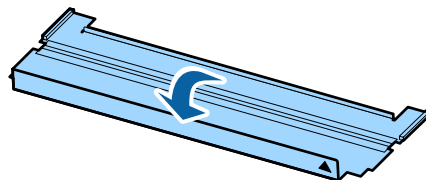

- 12** Załóż tacę wyjściową.

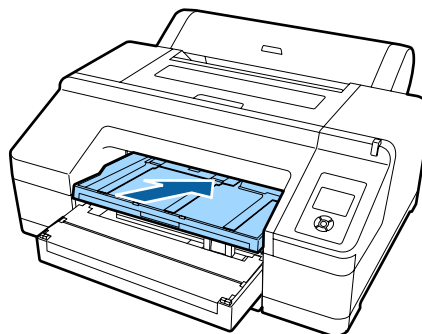

- 13** Rozsuń odpowiednio przedłużenia tacy wyjściowej i unieś klapkę.

Dostosuj konfigurację tacy wyjściowej w opisany poniżej sposób odpowiednio do rozmiaru papieru znajdującego się w kasecie.

## Podstawowe czynności obsługowe

### Rozmiar A4

Wysuń trzecie przedłużenie tacy wyjściowej, unieś klapkę i wepchnij z powrotem przedłużenie.

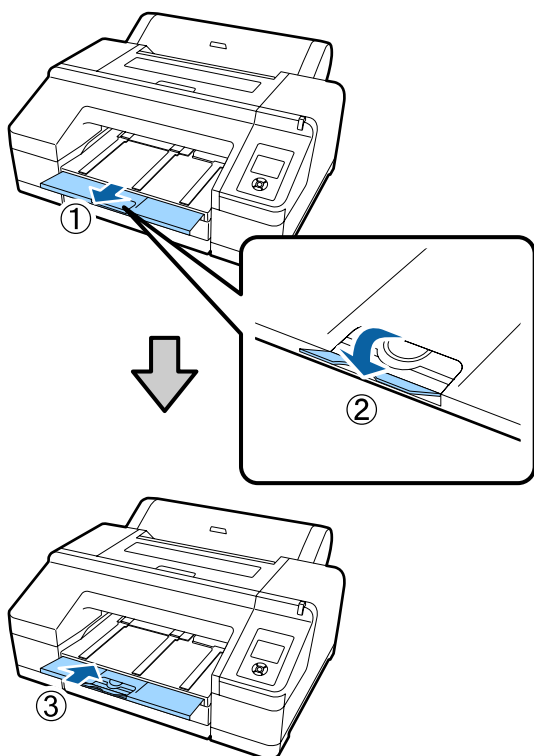

### Rozmiar A3

Wysuń trzecie przedłużenie tacy wyjściowej i unieś klapkę.

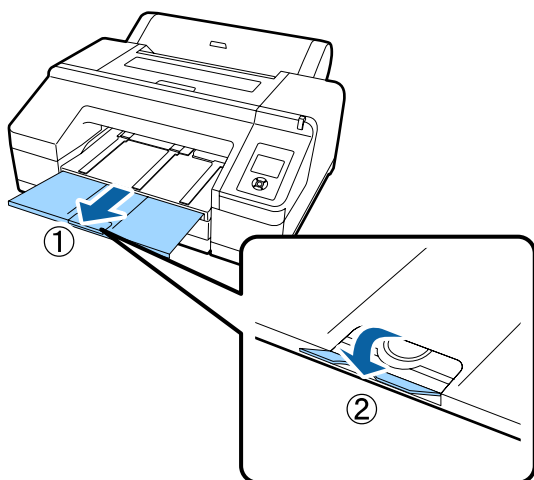

### Rozmiar Super A3 i większe

Wysuń drugie i trzecie przedłużenie tacy wyjściowej, a następnie unieś klapkę. Ustaw drugie przedłużenie tacy wyjściowej w takim położeniu, aby umieszczone na nim oznaczenie znalazło się naprzeciw oznaczenia na kasecie na papier.

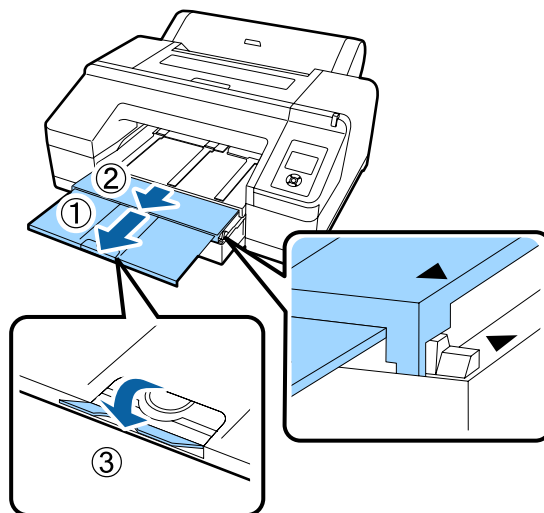

#### **!** Ważne:

Taca wyjściowa mieści maksymalnie 50 arkuszy wysuwanych z drukarki. Jeśli jednak maksymalna liczba nośników mieszczących się w kasecie na papier jest mniejsza niż 50, maksymalna liczba arkuszy mieszczących się na tacy wyjściowej jest taka sama jak maksymalna liczba arkuszy w kasecie. Nie należy dopuszczać do przekroczenia maksymalnej pojemności tacy wyjściowej, wynoszącej 50 arkuszy. Nie należy także dopuszczać do układania razem pojedynczych arkuszy i papieru rolkowego.

Jeśli w drukarce jest zamontowany opcjonalny moduł SpectroProofer, z tacy wyjściowej należy usuwać każdy wysuwany arkusz, niezależnie od jego rozmiaru. Jeśli na tacy wyjściowej znajdzie się wiele arkuszy, może pogorszyć się precyzja pomiaru kolorów.

#### **Uwaga:**

Sprawdź, czy podpórka wysuwanego papieru jest opuszczona, chyba że w drukarce zamontowano opcjonalny moduł SpectroProofer. Jeśli podpórka wysuwanego papieru jest uniesiona, należy ją opuścić przed rozpoczęciem drukowania.

## Podstawowe czynności obsługowe

14 Upewnij się, że drukarka jest włączona.

15 Sprawdź ustawienia źródła papieru.

Sprawdź, jaka ikona źródła papieru jest wyświetlana na ekranie. Jeśli nie jest ona zgodna z typem papieru, który chcesz załadować, zmień ustawienie.



 : Drukowanie na papierze rolkowym i jego automatyczne cięcie po wydrukowaniu każdej strony.

 : Drukowanie na papierze rolkowym. Procedura bez cięcia po zakończeniu drukowania.

 : Drukowanie na arkuszach.

Aby zmienić ustawienie, naciśnij przycisk ◀. Gdy na ekranie pojawi się menu Paper Type, wybierz opcję **Cut Sheet**, a następnie naciśnij przycisk OK.

**Uwaga:**

Jeżeli w menu dla opcji **Auto Roll Feeding** wybrano ustawienie **On**, a w sterowniku drukarki wybrano kasetę na papier, papier rolkowy samoczynnie powraca do pozycji gotowości, a urządzenie pobiera papier z kasety, nawet gdy załadowano do niego papier rolkowy.

Jeśli jednak na potrzeby kolejnego zadania w sterowniku wybrano papier rolkowy, urządzenie pobiera na potrzeby drukowania papier rolkowy.

Ustawieniem fabrycznym opcji **Auto Roll Feeding** jest **On**.

## Ręczne ładowanie papieru od tyłu

1 Upewnij się, że drukarka jest włączona.

2 Sprawdź ustawienia źródła papieru.

Sprawdź, jaka ikona źródła papieru jest wyświetlana na ekranie. Jeśli nie jest ona zgodna z typem papieru, który chcesz załadować, zmień ustawienie.



 : Drukowanie na papierze rolkowym i jego automatyczne cięcie po wydrukowaniu każdej strony.

 : Drukowanie na papierze rolkowym. Procedura bez cięcia po zakończeniu drukowania.

 : Drukowanie na arkuszach.

Aby zmienić ustawienie, naciśnij przycisk ◀. Gdy na ekranie pojawi się menu Paper Type, wybierz opcję **Cut Sheet**, a następnie naciśnij przycisk OK.



### Podstawowe czynności obsługowe

3

Unieś wspornik papieru.

Rozłóż wspornik papieru w przypadku ładowania papieru o rozmiarze A3 lub większym.

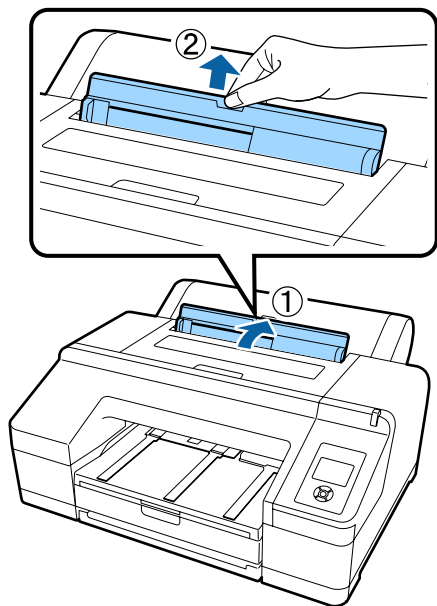

4

Ustaw prowadnicę boczną w położeniu odpowiadającym szerokości ładowanego papieru.

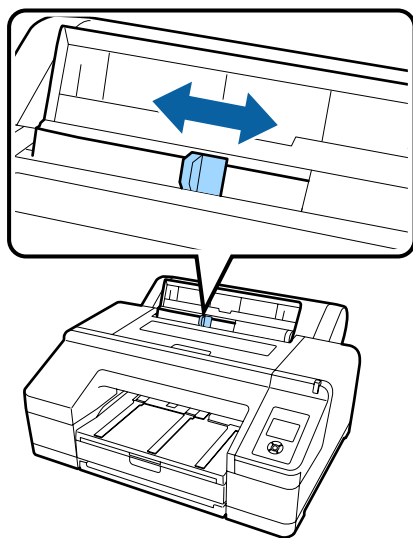

5

Wsuń papier do tylnego podajnika ręcznego stroną do zadrukowania w górę (patrz ilustracja). Wsuń papier tak, aby dotknął dna.

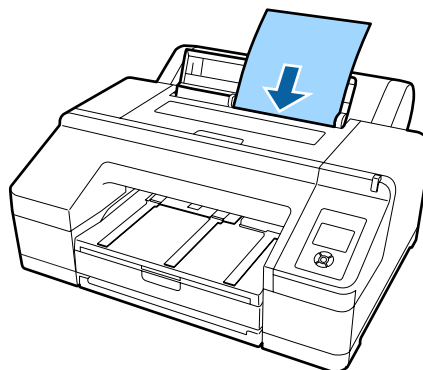

**Uwaga:**

W przypadku arkuszy kolorów Epson Color Calibration Utility stronę należy wprowadzić od góry stroną do zadrukowania skierowaną ku górze.

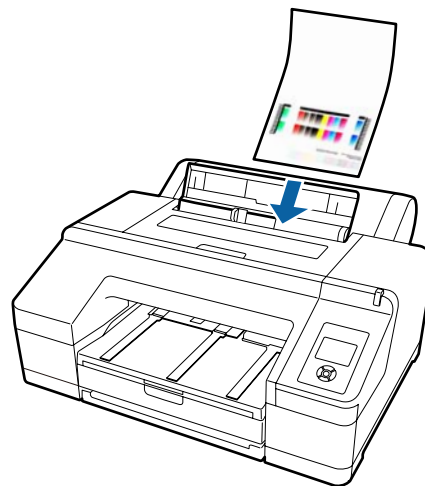

6

Sprawdź, czy krawędź papieru jest włożona do końca, aż do części z szarymi walkami. Naciśnij przycisk ▼, aby podać papier.

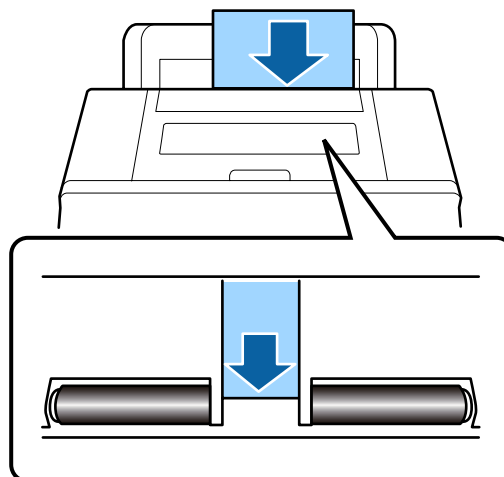

## Podstawowe czynności obsługowe

- 7** Wysuń drugie i trzecie przedłużenie tacy wyjściowej.

Nie unosz klapki. Uniesienie klapki w trakcie drukowania może spowodować problemy z wysuwaniem papieru.

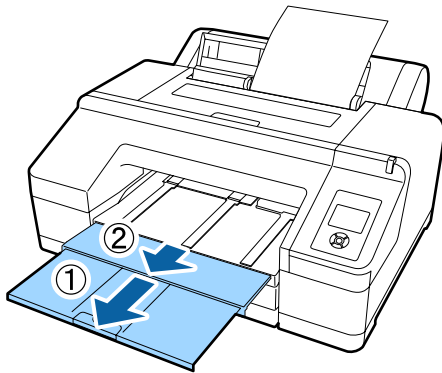

**!** **Ważne:**

Każdy wysunięty arkusz należy usuwać z tacy wyjściowej.

**Uwaga:**

Sprawdź, czy podpórka wysuwanego papieru jest opuszczona, chyba że w drukarce zamontowano opcjonalny moduł SpectroProofer. Jeśli podpórka wysuwanego papieru jest uniesiona, należy ją opuścić przed rozpoczęciem drukowania.

## Ładowanie i wyciąganie grubego papieru

**!** **Ważne:**

W przypadku zamontowania opcjonalnego modułu SpectroProofer nie jest możliwe używanie przedniego podajnika ręcznego. Należy go zdemontować, wykonując czynności z procedury instalacji w kolejności odwrotnej.

SpectroProofer Mounter 17" Podręcznik konfiguracji i instalacji (broszura)

## Ładowanie

- 1** Upewnij się, że drukarka jest włączona.

- 2** Sprawdź ustawienia źródła papieru.

Sprawdź, jaka ikona źródła papieru jest wyświetlana na ekranie. Jeśli nie jest ona zgodna z typem papieru, który chcesz załadować, zmień ustawienie.

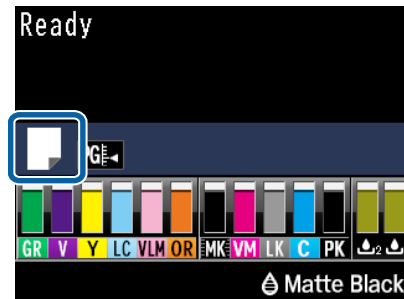

: Drukowanie na papierze rolkowym i jego automatyczne cięcie po wydrukowaniu każdej strony.

: Drukowanie na papierze rolkowym. Procedura bez cięcia po zakończeniu drukowania.

: Drukowanie na arkuszach.

Aby zmienić ustawienie, naciśnij przycisk . Gdy na ekranie pojawi się menu Paper Type, wybierz opcję **Cut Sheet**, a następnie naciśnij przycisk OK.

- 3** Naciśnij przycisk , aby zwolnić rolkę dociskową.

Na ekranie pojawi się komunikat **Insert paper until its edge aligns with line on output tray.**

### Podstawowe czynności obsługowe

- 4** Wsuń papier stroną do zadrukowania w górę w taki sposób, aby znalazł się nad czarnymi rolkami przedniego podajnika ręcznego (patrz ilustracja).

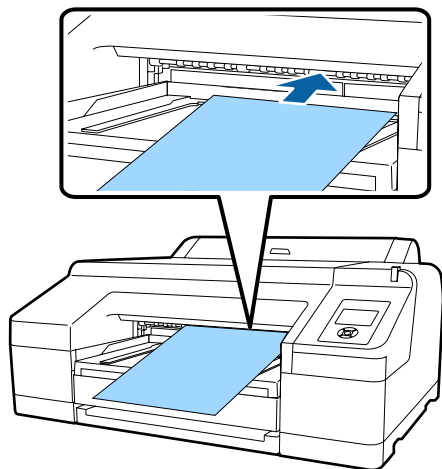

- 5** Otwórz pokrywę drukarki.

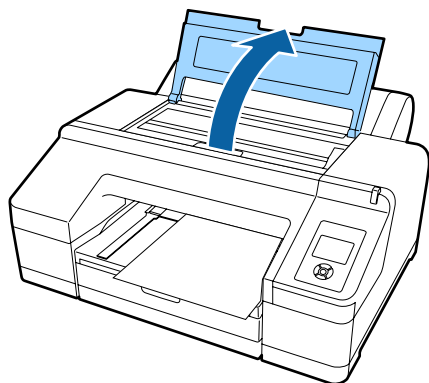

- 6** Wsuń papier pod szare rolki znajdujące się wewnątrz drukarki.

Uważaj, aby podczas wsuwania papieru nie dotknąć jakiegokolwiek wewnętrznej części drukarki.

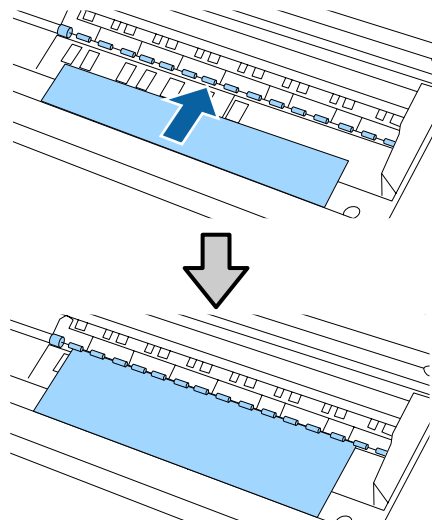

- 7** Zamknij pokrywę drukarki.

- 8** Wsuń papier do końca i wyrównaj jego krawędź względem linii odniesienia na tacy wyjściowej.

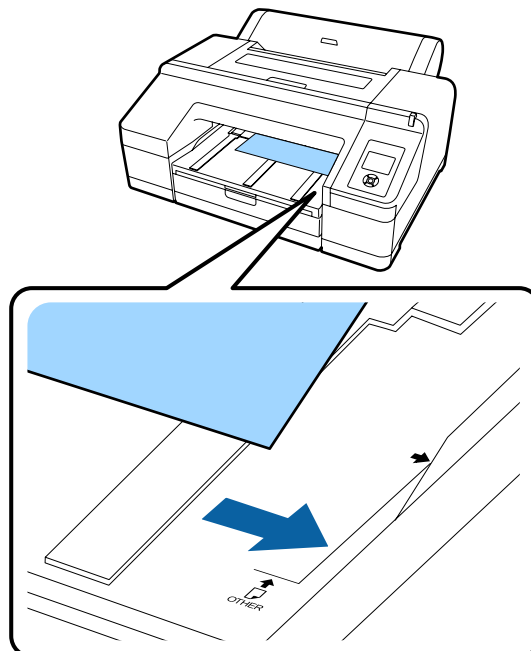

- 9** Podaj papier do drukarki.

Po wsunięciu papieru na wyświetlaczu powinien się pojawić komunikat **Press the % button**.

Sprawdź, czy zmieniły się wskazania wyświetlacza i naciśnij przycisk %, aby spowodować automatyczne przesunięcie papieru do pozycji początkowej.

- 10** Wsuń drugie i trzecie przedłużenie tacy wyjściowej.

Nie unosz klapki. Uniesienie klapki w trakcie drukowania może spowodować problemy z wysuwaniem papieru.

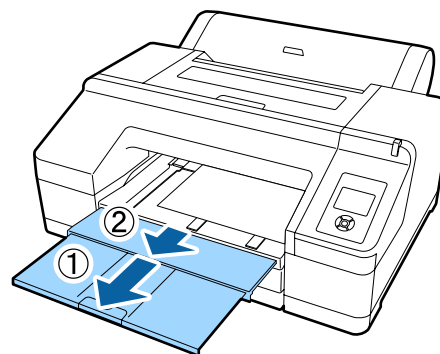

## Podstawowe czynności obsługowe

**! Ważne:**

Na tacy wyjściowej mieści się tylko jeden arkusz grubego papieru. Dlatego każdy wysunięty arkusz grubego papieru należy usuwać z tacy.

**Uwaga:**

Jeśli podpórka wysuwanego papieru jest uniesiona, należy ją opuścić przed rozpoczęciem drukowania.

## Sposób wysuwania papieru

Wysunięty z drukarki gruby papier jest przytrzymywany przez rolkę dociskową. W celu jego wyciągnięcia należy wykonać poniższe czynności.

- 1 Sprawdź, czy na ekranie jest wyświetlany komunikat **Press the % button**.
- 2 Naciśnij przycisk %, aby zwolnić rolkę dociskową, a następnie wyjmij papier.

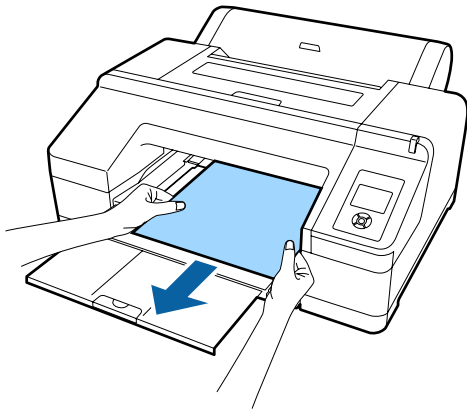

- 3 Po wyciągnięciu papieru naciśnij przycisk %.

## Podstawowe metody drukowania

W tej części objaśniono jak drukować i jak anulować drukowanie.

### Drukowanie (Windows)

Korzystając z komputera połączonego z urządzeniem można określić żądane ustawienia drukowania, takie jak rozmiar papieru czy źródło papieru, a następnie rozpocząć drukowanie.

- 1 Włącz drukarkę i załaduj papier.  
 ➤ „Ładowanie i wyjmowanie papieru rolkowego” na stronie 33  
 ➤ „Ładowanie arkuszy” na stronie 42
- 2 Po zakończeniu pracy nad dokumentem kliknij polecenie **Print (Drukuj)** w menu **File (Plik)**.

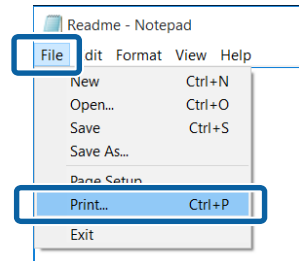

- 3 Sprawdź, czy jest zaznaczona właściwa drukarka, a następnie kliknij przycisk **Preferences (Preferencje)** lub **Properties (Właściwości)**, aby wyświetlić ekran ustawień.

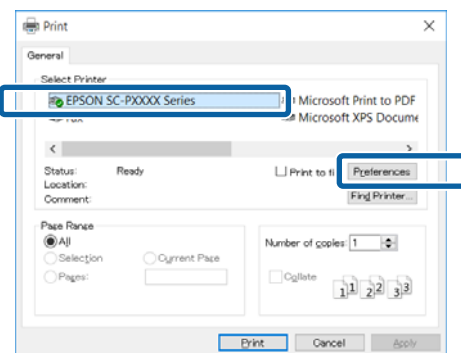

## Podstawowe czynności obsługowe

- 4** Wybierz odpowiednie ustawienia dla opcji **Media Type (Rodzaj nośnika)**, **Color (Kolor)**, **Print Quality (Jakość druku)**, **Mode (Tryb)** i **Source (Źródło)**, stosownie do rodzaju załadowanego papieru.

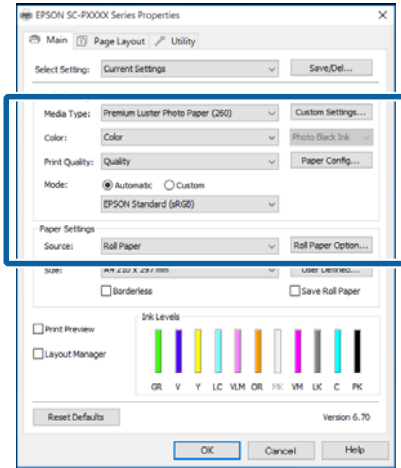

- 5** Upewnij się, że dla opcji **Size (Rozmiar)** jest wybrane takie same ustawienie jak w aplikacji.

Po wprowadzeniu ustawień, kliknij przycisk **OK**.

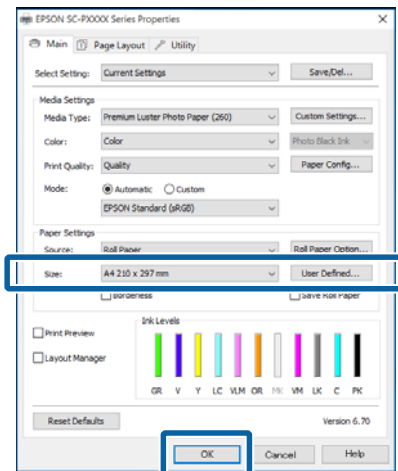

- 6** Po skonfigurowaniu wszystkich ustawień kliknij przycisk **Print (Drukuj)**.

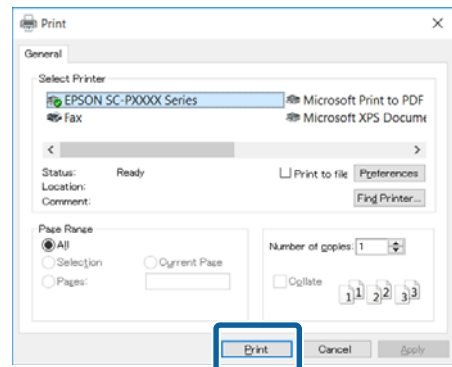

Zostanie wyświetlony pasek postępu i rozpocznie się drukowanie.

**Ekran wyświetlany podczas drukowania**

Po rozpoczęciu drukowania wyświetlany jest poniższy ekran zawierający pasek postępu, który informuje o stopniu zaawansowania procesu przetwarzania danych przez komputer. Na tym ekranie można zapoznać się z informacjami o pozostałej ilości tuszu, numerach katalogowych pojemników z tuszem itp.

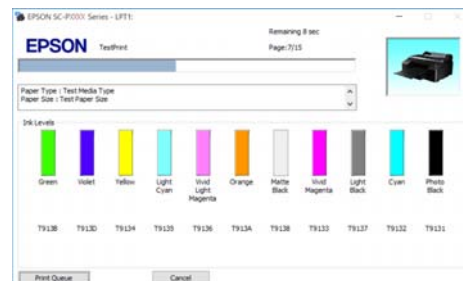

Jeśli w trakcie drukowania wystąpi błąd albo konieczna będzie wymiana pojemnika z tuszem, zostanie tu wyświetlony komunikat o błędzie.

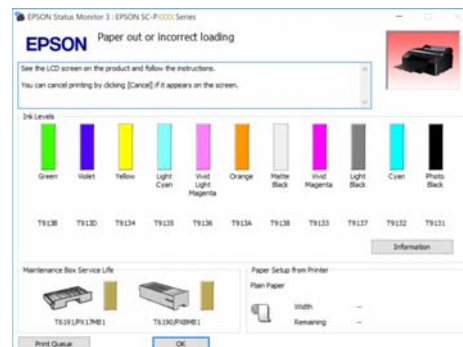

## Podstawowe czynności obsługowe

### Drukowanie (Mac OS X)

Korzystając z komputera połączanego z urządzeniem można określić żądane ustawienia drukowania, takie jak rozmiar papieru czy źródło papieru, a następnie rozpocząć drukowanie.

- 1 Włącz drukarkę i załaduj papier.  
 ➤ „Ładowanie i wyjmowanie papieru rolkowego” na stronie 33  
 ➤ „Ładowanie arkuszy” na stronie 42

- 2 Po zakończeniu pracy nad dokumentem w aplikacji kliknij menu **File (Plik)**, a następnie kliknij polecenie **Print (Drukuj)** i wykonaj inne niezbędne czynności.

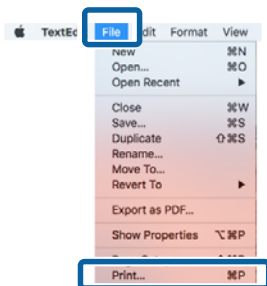

- 3 Kliknij przycisk **Show Details (Pokaż szczegóły)** u dołu ekranu.

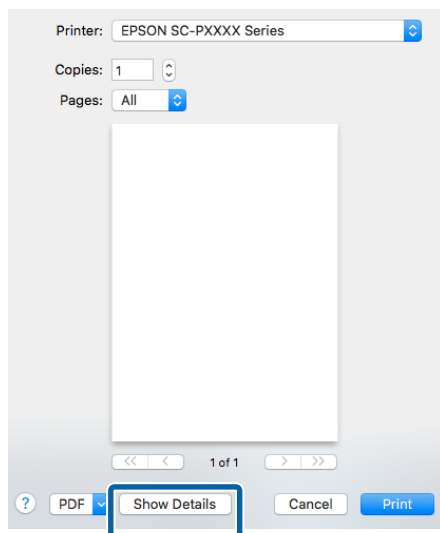

W systemie Mac OS X v10.6.8 kliknij strzałkę (▼) z prawej strony nazwy drukarki, aby wprowadzić ustawienia na ekranie Konfiguracja strony.

#### Uwaga:

Jeśli w oknie dialogowym drukowania nie są wyświetlone ustawienia strony, kliknij opcję „Page Settings” (ustawienia strony) (np. **Page Setup (Ustawienia strony)**) w menu **File (Plik)**.

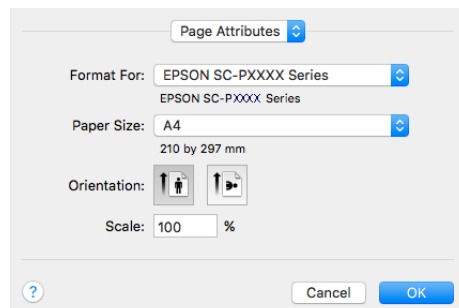

- 4 Sprawdź, czy jest zaznaczona właściwa drukarka, a następnie określ rozmiar papieru.

Wybierz rozmiar papieru, opcje druku bez obramowania oraz źródło papieru w menu **Paper Size (Rozmiar papieru)**.

W punkcie 5 należy też skonfigurować ustawienia źródła papieru w zależności od wybranej pozycji.

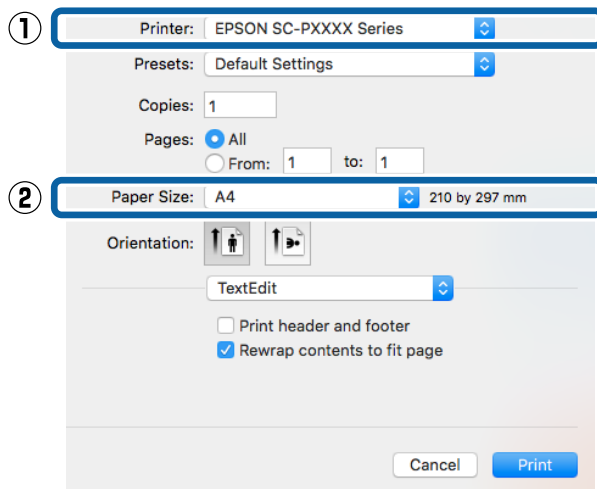

## Podstawowe czynności obsługowe

- 5** Wybierz z listy opcję **Print Settings** (**Ustawienia druku**), a następnie skonfiguruj poszczególne ustawienia.

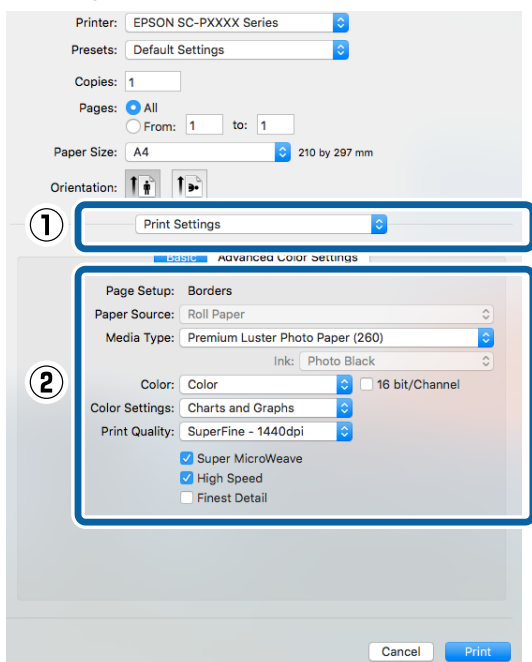

Ustaw opcje **Media Type (Rodzaj nośnika)**, **Color (Kolor)**, **Print Quality (Jakość druku)** i inne ustawienia stosownie do rodzaju załadowanego papieru. Zazwyczaj w celu poprawnego wydrukowania dokumentu wystarczy jedynie określić ustawienia na ekranie **Print Settings (Ustawienia druku)**.

- 6** Po skonfigurowaniu wszystkich ustawień kliknij przycisk **Print (Drukuj)**.

W trakcie drukowania w obszarze Dock (Dokuj) jest wyświetlana ikona drukarki. Kliknięcie tej ikony powoduje wyświetlenie informacji o stanie. W ten sposób można sprawdzić postęp bieżącego zadania drukowania i zapoznać się z informacjami o stanie drukarki. Można również anulować zadanie drukowania.

Jeśli w trakcie drukowania wystąpi błąd, zostanie wyświetlone odpowiednie powiadomienie.

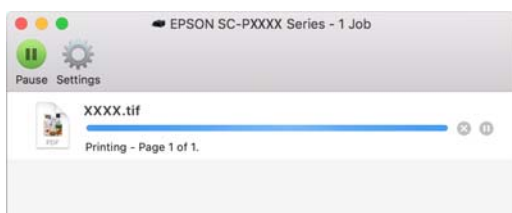

## Anulowanie drukowania (Windows)

Po zakończeniu przesyłania danych z komputera do drukarki nie można anulować zadania drukowania przy użyciu komputera. Trzeba to zrobić za pomocą drukarki.

👉 „Anulowanie drukowania (z panelu drukarki)” na stronie 56

**Gdy jest wyświetlany pasek postępu**  
Kliknij przycisk **Cancel (Anuluj)**.

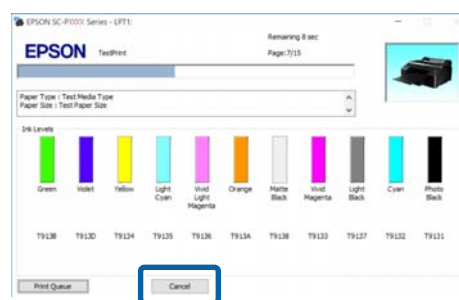

**Gdy nie jest wyświetlany pasek postępu**

- 1** Kliknij ikonę drukarki w obszarze Taskbar (Pasek zadań).



Ikona wyświetla się lub nie, w zależności od ustawień systemu Windows.

## Podstawowe czynności obsługowe

- 2** Wybierz zadanie, które chcesz anulować, a następnie wybierz polecenie **Cancel (Anuluj)** z menu **Document (Dokument)**.

Aby anulować wszystkie zadania, w menu **Printer (Drukarka)** kliknij opcję **Cancel All Documents (Anuluj wszystkie dokumenty)**.

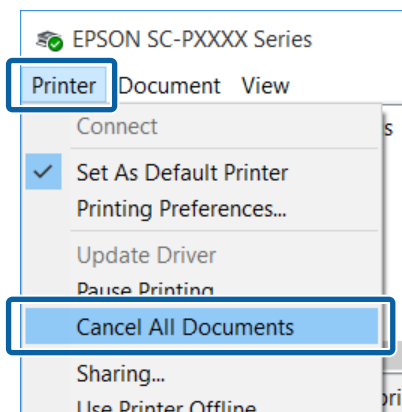

Jeśli zadanie zostało już wysłane do drukarki, dane drukowania nie są wyświetlane na powyższym ekranie.

## Anulowanie drukowania (Mac OS X)

Po zakończeniu przesyłania danych z komputera do drukarki nie można anulować zadania drukowania przy użyciu komputera. Trzeba to zrobić za pomocą drukarki.

[„Anulowanie drukowania \(z panelu drukarki\)” na stronie 56](#)

- 1** Kliknij ikonę drukarki w obszarze Dock (Dokuj).



- 2** Wybierz zadanie, które chcesz anulować, a następnie kliknij przycisk **Delete (Usuń)**.

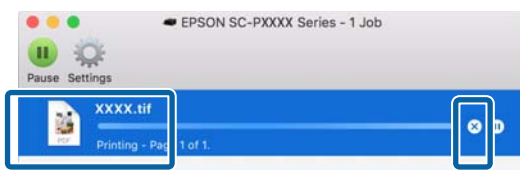

Jeśli zadanie zostało już wysłane do drukarki, dane drukowania nie są wyświetlane na powyższym ekranie.

## Anulowanie drukowania (z panelu drukarki)

Naciśnij przycisk **II**, wybierz na ekranie opcję **Job Cancel**, a następnie naciśnij przycisk **OK**.

Zadanie drukowania zostanie anulowane niezależnie od postępu w jego realizacji. Od momentu anulowania zadania drukowania do wznowienia pracy urządzenia w trybie gotowości może minąć trochę czasu.

### Uwaga:

Powyższej metody nie można użyć do usunięcia zadań drukowania, które nie znajdują się w kolejce wydruku na komputerze. W celu uzyskania informacji o usuwaniu zadań drukowania z kolejki drukowania, sprawdź „Anulowanie drukowania (Windows)” lub „Anulowanie drukowania (Mac OS X)” w poprzedniej części.



## Podstawowe czynności obsługowe

## Obszar drukowania

W tej sekcji opisano obszary drukowania obsługiwane przez urządzenie.

W przypadku gdy marginesy ustawione w aplikacji będą mieć wartości większe od poniższych, fragmenty dokumentu wykraczające poza określone marginesy nie zostaną wydrukowane. Przykładowo, jeśli w menu drukarki wybrano wartość 15 mm dla lewego i prawego marginesu, a dokument zajmuje całą stronę, fragmenty dokumentu o szerokości 15 mm z lewej i z prawej strony nie zostaną wydrukowane.

### Obszar drukowania w przypadku papieru rolkowego

Obszar drukowania to obszar wyróżniony szarym kolorem na poniższej ilustracji.

W przypadku drukowania bez marginesów po lewej i prawej stronie marginesy lewy i prawy mają szerokość 0 mm. Gdy dokument jest drukowany bez jakiegokolwiek obramowania, wszystkie marginesy mają wartość 0 mm.

Strzałka na ilustracji pokazuje kierunek wysuwania papieru z drukarki.

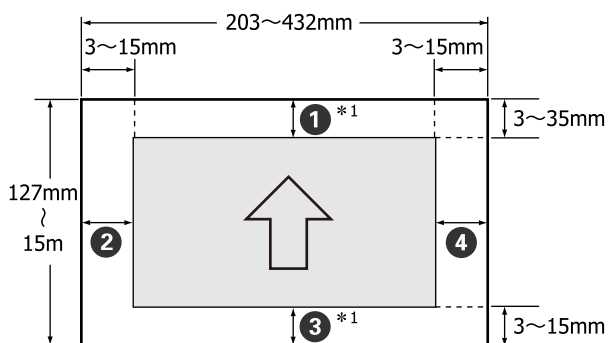

Szerokość marginesów dla papieru rolkowego jest zależna od ustawienia wybranego w menu dla opcji **Roll Paper Margin**, co pokazano poniżej.

Ustawienia **Roll Paper Margin**  „Menu Printer Setup” na stronie 118

 oznacza ustawienia fabryczne.

Parametr Roll Paper Margin	Wartości marginesu
Standard	①, ③ = 15 mm*2
	②, ④ = 3 mm
Top 15mm/Bottom 15mm	①, ③ = 15 mm
	②, ④ = 3 mm
Top35mm/Bottom15mm	① = 35 mm
	③ = 15 mm
	②, ④ = 3 mm
3mm	①, ②, ③, ④ = 3 mm
15mm	①, ②, ③, ④ = 15 mm

\*1 W przypadku wybrania w sterowniku drukarki ustawienia **Roll Paper (Banner) (Papier rolkowy (transparent))** marginesy górny i dolny mają szerokość 0 mm.

\*2 W przypadku załadowania jednego z wymienionych poniżej typów papieru i wybrania ustawienia **Standard** margines ① ma szerokość 20 mm.

Premium Glossy Photo Paper (Wysokiej jakości błyszczący papier fotograficzny) (250)/Premium Semigloss Photo Paper (Wysokiej jakości półbłyszczący papier fotograficzny) (250)/Premium Luster Photo Paper (Profesjonalny połyskliwy papier fotograficzny) (260)/Premium Semimatte Photo Paper (Wysokiej jakości półmatowy papier fotograficzny) (260)

#### Ważne:

- Jeśli krawędź tylna papieru rolkowego oddzieli się od rdzenia, dokument nie zostanie wydrukowany poprawnie. Dlatego należy uważać, aby krawędź tylna nie znalazła się w obszarze drukowania.
- Rozmiar drukowania nie ulega zmianie nawet po zmianie marginesów.

## Obszar drukowania w przypadku arkuszy

W przypadku drukowania bez marginesów po lewej i prawej stronie marginesy lewy i prawy mają szerokość 0 mm.

Strzałka na ilustracji pokazuje kierunek wysuwania papieru z drukarki.

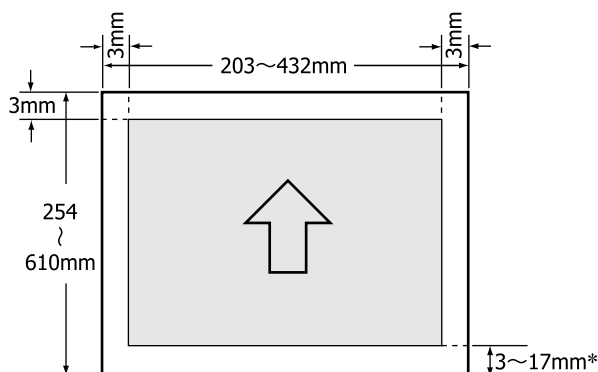

\* Wartość domyślna marginesów na wydruku to 14 mm.

W przypadku drukowania bez marginesów po lewej i prawej stronie domyślną wartością marginesu dolnego jest 17 mm.

## Wybieranie innego rodzaju czarnego tuszu

W drukarce można zainstalować jednocześnie pojemnik z tuszem Photo Black (Czarny fotograficzny) i Matte Black (Czarny matowy), co pozwala wybrać rodzaj tuszu odpowiedni do drukowania z użyciem określonego typu papieru.

Tusz Photo Black (Czarny fotograficzny) minimalizuje typowy dla papieru fotograficznego efekt ziarnistości, dzięki czemu zdjęcia wyglądają profesjonalnie. Tusz Matte Black (Czarny matowy) znacznie zwiększa gęstość optyczną czerni w przypadku drukowania na papierach matowych.

Poniżej przedstawiono informacje o wybieraniu czarnego tuszu odpowiedniego dla danego rodzaju nośnika.

 „Tabela ze specjalnymi nośnikami firmy Epson” na stronie 177

### Uwaga:



Jeżeli nie jest dostępna wystarczająca ilość tuszu do przełączenia, musisz wymienić pojemnik. Może być możliwe drukowanie za pomocą pojemników z tuszem, które nie mogły zostać wykorzystane do przełączenia czarnego tuszu.

## Przełączanie automatyczne

Można przełączać czarne atramenty i drukować za pomocą sterownika drukarki.

Wcześniej w menu Printer Setup należy dla opcji **Auto Black Ink Change** wybrać ustawienie **Auto**.

 „Printer Setup” na stronie 128

- 1 Wyświetl ekran główny sterownika drukarki.
  -  „Drukowanie (Windows)” na stronie 52
  -  „Drukowanie (Mac OS X)” na stronie 54

- 2 Wybierz typ papieru z menu **Media Type (Rodzaj nośnika)**.

W zależności od wybranego rodzaju nośnika czarny tusz może być automatycznie przełączany podczas drukowania.

## Podstawowe czynności obsługowe

## Windows

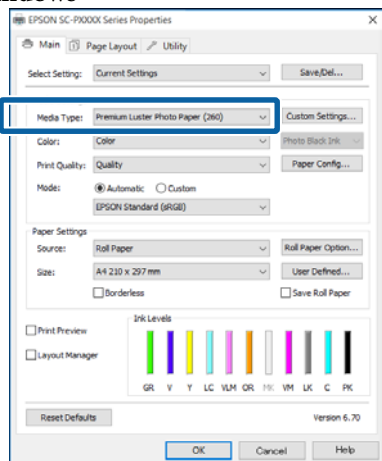

## Mac OS X

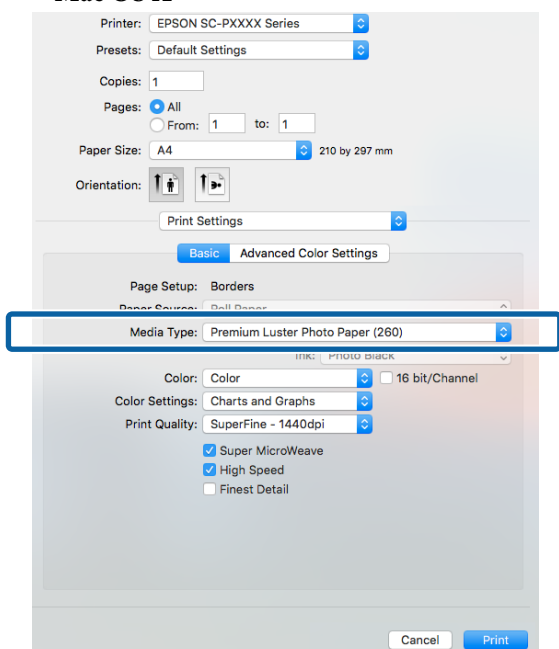
**Uwaga:**

- ❑ Rodzaj czarnego tuszu, jaki może być użyty do drukowania, zależy od rodzaju nośnika.
- ❑ Gdy wybrany rodzaj nośnika obsługuje tusze Photo Black (Czarny fotograficzny) i Matte Black (Czarny matowy), można wybrać rodzaj czarnego tuszu w sterowniku drukarki. [🔗 „Obsługiwane nośniki” na stronie 177](#)
- ❑ Jeśli nie można pobrać stanu drukarki, rodzaj czarnego tuszu może się zmienić automatycznie.

3

Sprawdź inne ustawienia, a następnie rozpocznij drukowanie.

## Przełączanie ręczne

Zmień ustawienie w panelu sterowania.

Przyciski używane do konfiguracji opisanych ustawień

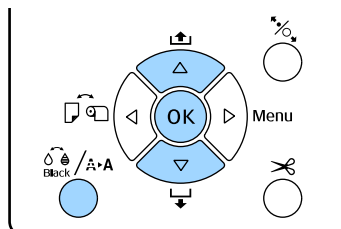

1

Włącz drukarkę naciskając przycisk .



2

Naciśnij przycisk , aby wyświetlić menu **Maintenance**.

**Uwaga:**

Nie można zmieniać typów tuszu czarnego, naciskając przycisk , gdy drukowanie jest wstrzymane. W menu nie pojawi się opcja **Change Black Ink**.

3

Za pomocą przycisków / wybierz opcję **Change Black Ink**, a następnie naciśnij przycisk OK.

4

Zostanie wyświetlona nazwa czarnego tuszu, który można wybrać zamiast tuszu używanego dotychczas. Nazwa ta jest zależna od aktualnej konfiguracji drukarki. Naciśnij przycisk OK.

Po zakończeniu operacji zostanie zamknięty ekran menu. Sprawdź, czy w prawej dolnej części ekranu zmieniła się informacja o używanym rodzaju czarnego tuszu.

## Podstawowe czynności obsługowe

## Ustawienia oszczędzania energii

Drukarka oferuje dwie opcje zarządzania energią.

### Tryb uśpienia

Drukarka może się przełączyć w tryb uśpienia, jeśli nie ma żadnych aktywnych błędów, nie odebrano żadnych zadań drukowania ani nie użyto jakichkolwiek elementów na panelu sterowania i nie wykonano jakichkolwiek innych czynności. Po przejściu drukarki w tryb uśpienia gaśnie wyświetlacz na panelu sterowania, a ponadto wyłączają się silniczki i inne podzespoły wewnętrzne. Dzięki temu spada zużycie energii.

Aby ponownie uaktywnić wyświetlacz na panelu sterowania, naciśnij dowolny przycisk na panelu sterowania (z wyjątkiem przycisku ). Jeśli nie zostaną wykonane żadne inne czynności, po upływie 30 sekund wyświetlacz zgaśnie ponownie.

Tryb uśpienia zostaje definitywnie anulowany tylko wtedy, gdy konieczne jest wykonanie operacji przy użyciu podzespołów sprzętowych drukarki (na przykład po odebraniu zadania drukowania) albo gdy po uaktywnieniu wyświetlacza zostanie naciśnięty przycisk .

Można wybrać jedno z następujących ustawień czasu bezczynności, po którym drukarka ma przełączać się w tryb uśpienia: **5 minutes**, **15 minutes**, **60 minutes**, **120 minutes** i **210 minutes**. Domyślnie tryb uśpienia jest uaktywniany po 15 minutach bezczynności. Wartość tę można zmienić w menu Preferences.

 „Preferences” na stronie 131

#### **Uwaga:**

Po uaktywnieniu trybu uśpienia wyświetlacz na panelu sterowania gaśnie tak samo, jak w przypadku wyłączenia zasilania, jednak nadal świeci lampka .

### Power Management

Drukarkę wyposażono w funkcję Power Management, która umożliwia automatyczne wyłączenie zasilania, jeśli w zdefiniowanym czasie nie wystąpiły żadne błędy, nie odebrano żadnych zadań drukowania ani nie użyto jakichkolwiek elementów na panelu sterowania i nie wykonano jakichkolwiek innych czynności. Czas, po którym drukarka automatycznie się wyłączy, można wybrać z przedziału od 1 do 24 godzin, z dokładnością do 1 godziny.

Ustawienie domyślne to 8 godz.

Drukarka wyłącza się automatycznie, jeśli nie występują błędy, nie są odbierane zadania drukowania oraz gdy przez co najmniej osiem godzin nie są wykonywane operacje na panelu sterowania czy inne operacje.

Ustawienia funkcji minutnika wyłączenia można regulować z poziomu menu Preferences.

 „Preferences” na stronie 131

### Informacje o zarządzaniu energią

Można ustalić, po jakim czasie ma być włączana funkcja zarządzania energią. Zwiększenie wartości wpływa na wydajność energetyczną drukarki. Przed wprowadzeniem jakiegokolwiek zmiany należy uwzględnić warunki otoczenia.

## Korzystanie ze sterownika drukarki (system Windows)

# Korzystanie ze sterownika drukarki (system Windows)

## Wyświetlanie ekranu ustawień

Dostęp do sterownika drukarki można uzyskać w następujące dwa sposoby:

- Z aplikacji systemu Windows  
 „Drukowanie (Windows)” na stronie 52
- Z poziomu okna Control Panel (Panel sterowania)

## Z poziomu okna Control Panel (Panel sterowania)

Aby określić wspólne ustawienia dla wielu aplikacji albo przeprowadzić konserwację drukarki, na przykład procedurę Nozzle Check (Test dysz) lub Head Cleaning (Czyszczenie głowicy), należy wykonać poniższe czynności.

- 1** W opcji **Control Panel (Panel sterowania)** kliknij **Hardware and Sound (Sprzęt i dźwięk)**, a następnie **View devices and printers (Wyświetl urządzenia i drukarki)**.

### W systemie Windows Vista

Wybierz polecenia **Control Panel (Panel sterowania)**, **Hardware and Sound (Sprzęt i dźwięk)** i **Printer (Drukarka)**.

### W systemie Windows XP

Wybierz polecenia **Control Panel (Panel sterowania)**, **Printers and Other Hardware (Drukarki i inny sprzęt)** i **Printers and Faxes (Drukarki i fakсы)**.

#### Uwaga:

Jeśli w systemie Windows XP w oknie Control Panel (Panel sterowania) włączono tryb **Classic View (Wygląd klasyczny)**, wybierz polecenia **Control Panel (Panel sterowania)** i **Printers and Faxes (Drukarki i fakсы)**.

- 2** Kliknij prawym przyciskiem myszy ikonę drukarki i wybierz polecenie **Printing preferences (Preferencje drukowania)**.

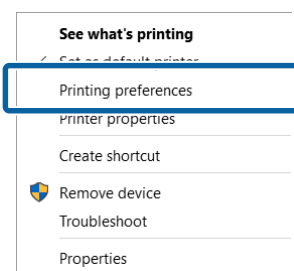

Zostanie wyświetlony ekran ustawień sterownika drukarki.

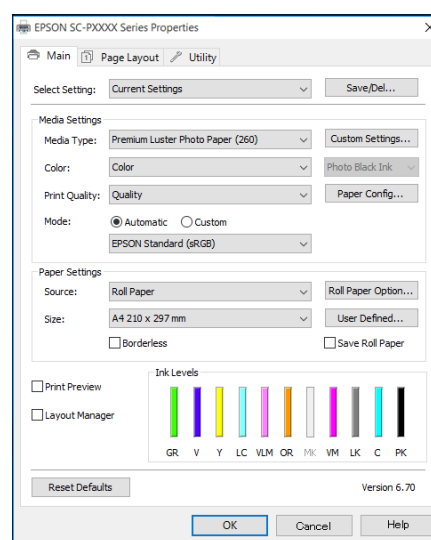

Wprowadź niezbędne ustawienia. Wprowadzone tu ustawienia stają się ustawieniami domyślnymi sterownika drukarki.

## Korzystanie ze sterownika drukarki (system Windows)

### Wyświetlanie ekranu pomocy

Dostęp do pomocy sterownika drukarki można uzyskać w następujące dwa sposoby:

- ❑ Kliknij przycisk **Help (Pomoc)**.
- ❑ Wyświetlanie ekranu pomocy za pomocą prawego przycisku myszy.

### Wyświetlanie ekranu pomocy za pomocą przycisku Pomoc

Po wyświetleniu ekranu pomocy można skorzystać ze spisu treści albo funkcji wyszukiwania przy użyciu słów kluczowych.

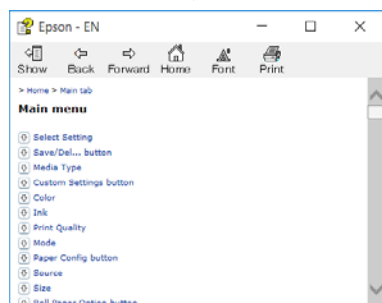
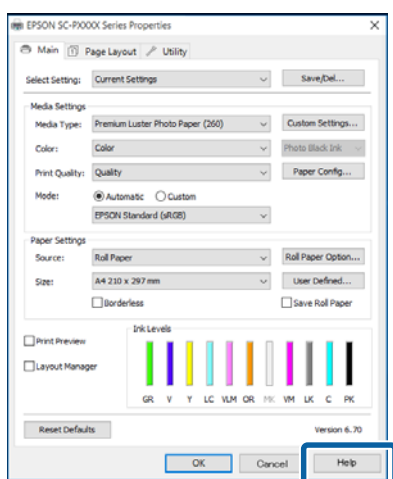

### Wyświetlanie ekranu pomocy za pomocą prawego przycisku myszy

Kliknij prawym przyciskiem myszy wybraną pozycję i kliknij opcję **Help (Pomoc)**.

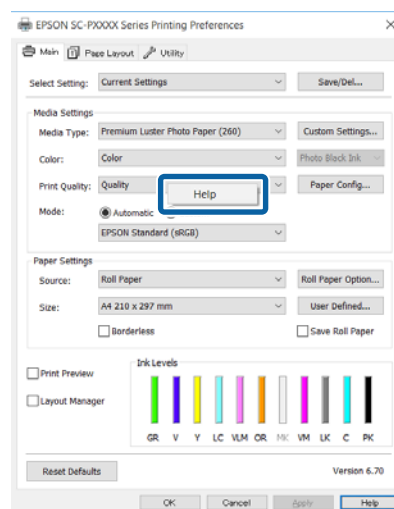

Epson - EN

#### Print Quality

Select the print quality from the list. The print quality you can select differs depending on the media type.

The Quality Options dialog box appears when you select Quality Options, where you can make detailed settings.

#### Uwaga:

W systemie Windows XP należy na pasku tytułu kliknąć ikonę , a potem kliknąć odpowiedni element na ekranie pomocy.

## Korzystanie ze sterownika drukarki (system Windows)

# Dostosowywanie sterownika drukarki

Można zapisać ustawienia lub zmienić wyświetlane pozycje, stosownie do preferencji.

## Zapisywanie ustawień na liście Wybrane ustawienia

Można zapisać wszystkie ustawienia sterownika drukarki jako wybrane ustawienie. Ponadto w wybranym ustawieniu są dostępne zalecane ustawienia do szeregu zastosowań.

W ten sposób można łatwo wczytać wybrane ustawienia i powtarzać wydruk z zastosowaniem tych samych opcji.

**1** Na ekranach **Main (Główne)** i **Page Layout (Układ strony)** wybierz ustawienia, które chcesz zapisać na liście **Select Settings (Wybrane ustawienia)**.

**2** Na karcie **Main (Główne)** lub **Page Layout (Układ strony)** kliknij przycisk **Save/Del (Zapisz/Usuń)**.

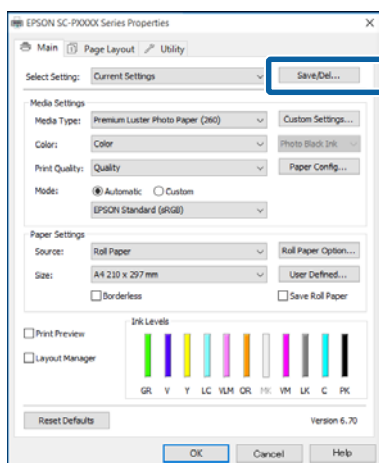

**3** Po wprowadzeniu nazwy w polu **Name (Nazwa)** i kliknięciu przycisku **Save (Zapisz)** ustawienia zostaną zapisane i wyświetlone w obszarze **List: (Lista)**.

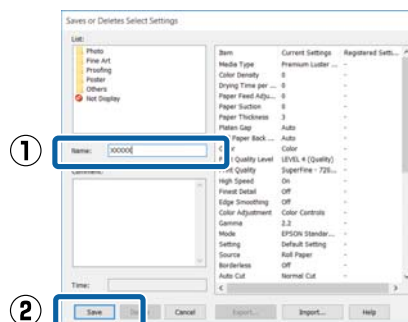

Zapisane ustawienia można wczytać z listy **Select Setting (Wybrane ustawienia)** na ekranie **Main (Główne)**.

### Uwaga:

- Można zapisać do 100 różnych ustawień.
- Należy wybrać ustawienia do zapisania, a następnie kliknąć przycisk **Export (Eksport)**, aby zapisać je w pliku. Ustawienia zapisane w pliku można przenieść na inny komputer, klikając w nim przycisk **Import (Importuj)**.
- Należy wybrać ustawienia do usunięcia, a następnie kliknąć przycisk **Delete (Usuń)**.

## Dodawanie typu papieru

W tym rozdziale opisano sposób rejestrowania informacji o nowym papierze (**Paper Configuration (Konfiguracja papieru)**) dotyczących opcji **Print Quality (Jakość druku)** i **Paper Settings (Ustawienia papieru)** (**Custom Settings (Ustawienia niestandardowe)**). Po zarejestrowaniu ustawień będą one wyświetlane na ekranie ustawień drukarki na liście **Media Type (Rodzaj nośnika)**. Można je wybierać.

### ! Ważne:

Przed obsługą dostępnego na rynku papieru w programie narzędziowym **Epson Color Calibration Utility** należy zarejestrować informacje o papierze.

**1** Wyświetl ekran główny sterownika drukarki.

🔗 „Drukowanie (Windows)” na stronie 52

## Korzystanie ze sterownika drukarki (system Windows)

- 2** Wybierz **Media Type (Rodzaj nośnika)**, a następnie kliknij **Paper Configuration (Konfiguracja papieru)**.

Podczas rejestrowania papieru dostępnego na rynku jako papieru niestandardowego wybierz specjalny rodzaj nośnika firmy Epson, który jest najbardziej zbliżony do papieru, którego używasz.

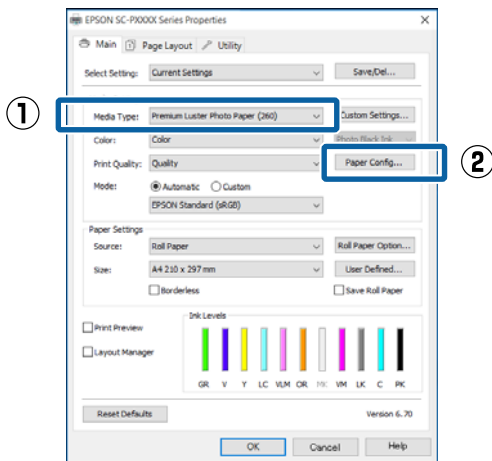

- 3** Dostosuj ustawienia dla nowego rodzaju nośnika niestandardowego i kliknij przycisk **OK**.

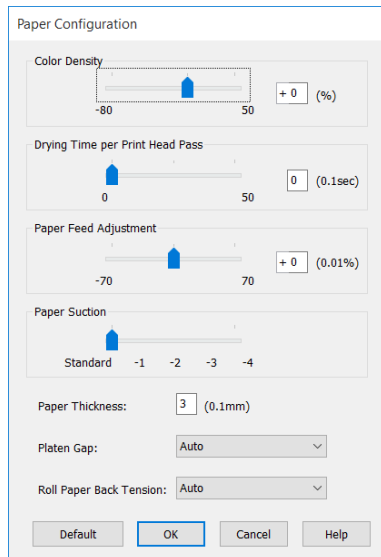

- 4** Kliknij opcję **Custom Settings (Ustawienia niestandardowe)**.

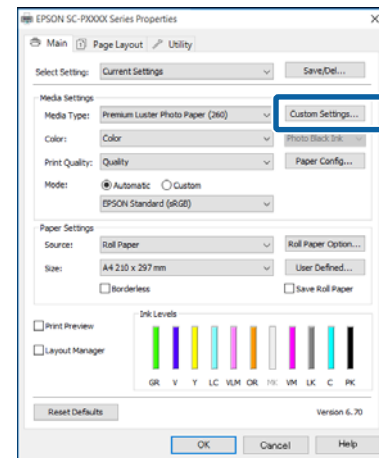

- 5** Po wprowadzeniu nazwy w polu **Name (Nazwa)** i kliknięciu przycisku **Save (Zapisz)** ustawienia zostaną zapisane i wyświetlone w obszarze **List: (Lista)**.

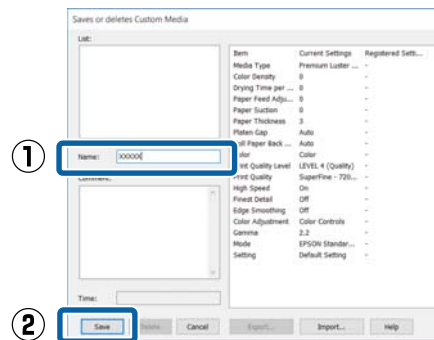

Zapisane ustawienia można wybierać na ekranie **Main (Główne)** z listy **Media Type (Rodzaj nośnika)**.

### Uwaga:

- ❑ Można zapisać do 100 różnych ustawień.
- ❑ Należy wybrać ustawienia do zapisania, a następnie kliknąć przycisk **Export (Eksport)**, aby zapisać je w pliku. Ustawienia zapisane w pliku można przenieść na inny komputer, klikając w nim przycisk **Import (Importuj)**.
- ❑ Należy wybrać ustawienia do usunięcia, a następnie kliknąć przycisk **Delete (Usuń)**.



## Korzystanie ze sterownika drukarki (system Windows)

### Zmiana układu elementów na ekranie

Aby zapewnić sobie natychmiastowy dostęp do często używanych elementów, można wykonać przedstawione poniżej czynności w odniesieniu do grup opcji **Select Setting (Wybrane ustawienia)**, **Media Type (Rodzaj nośnika)** i **Paper Size (Rozmiar papieru)**.

- Ukrycie niepotrzebnych elementów.
- Zmiana kolejności elementów odpowiednio do częstotliwości ich używania.
- Zgrupowanie elementów (w folderach).

**1** Przejdź do karty **Utility (Program narzędziowy)**, a następnie kliknij opcję **Menu Arrangement (Układ menu)**.

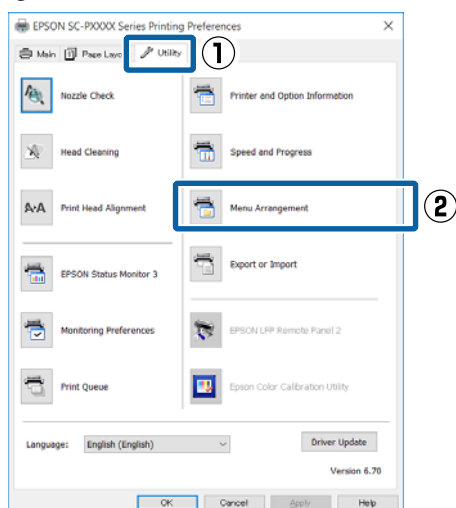

**2** Wybierz żądaną opcję z obszaru **Edit Item (Edytuj element)**.

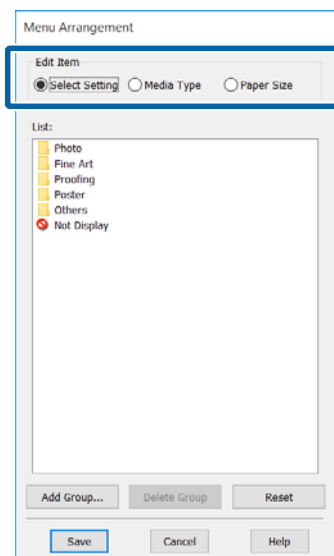

**3** Pogrupuj elementy w polu **List (Lista)** albo zmień ich kolejność.

- Elementy można przenosić, przeciągając je i upuszczając.
- Aby dodać nową grupę (nowy folder), kliknij przycisk **Add Group (Dodaj grupę)**.
- Aby usunąć grupę (folder), kliknij przycisk **Delete Group (Usuń grupę)**.
- Niepotrzebne elementy przenieś do grupy **Not Display (Nie do ekspozycji)**, przeciągając je tam i upuszczając.

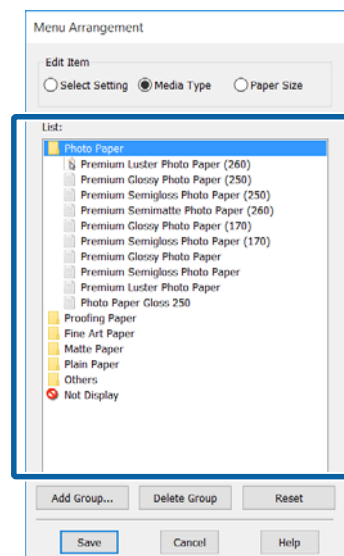

## Korzystanie ze sterownika drukarki (system Windows)

### Uwaga:

Użycie przycisku **Delete Group (Usuń grupę)** powoduje jedynie usunięcie danej grupy (danego folderu), a nie znajdujących się tam ustawień. Należy je usunąć osobno z obszaru **List: (Lista:)** w lokalizacji zapisu.

4

Kliknij przycisk **Save (Zapisz)**.

## Zawartość karty Program narzędziowy

Korzystając z karty **Utility (Program narzędziowy)** wyświetlanej na ekranie sterownika drukarki, można uaktywniać opisane poniżej funkcje konserwacji.

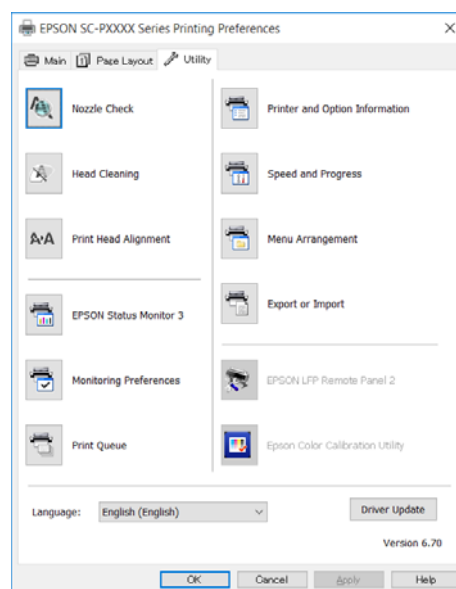

### Nozzle Check (Test dysz)

Ta funkcja służy do drukowania wzoru testu dysz w celu sprawdzenia, czy dysze głowicy drukującej nie są zatkane.

Jeśli na wydrukach są widoczne pasy lub przerwy, należy przeprowadzić czyszczenie głowicy.

[„Sprawdzenie zatkania dysz” na stronie 135](#)

### Head Cleaning (Czyszczenie głowicy)

Jeśli na wydrukach są widoczne pasy lub przerwy, należy przeprowadzić czyszczenie głowicy. Ta funkcja umożliwia oczyszczenie głowicy drukującej w celu poprawienia jakości druku.

[„Czyszczenie głowicy drukującej” na stronie 137](#)

### Print Head Alignment (Wyrównanie głowicy drukującej)

Jeśli wydruki są ziarniste lub nieostre, należy przeprowadzić wyrównanie głowicy drukującej (funkcja Print Head Alignment (Wyrównanie głowicy drukującej)). Funkcja Print Head Alignment (Wyrównanie głowicy drukującej) eliminuje przerwy pozostawiane na wydruku przez głowicę.

## Korzystanie ze sterownika drukarki (system Windows)

„Regulacja braku wyrównania na wydrukach (opcja Head Alignment)” na stronie 139

### EPSON Status Monitor 3

Ta funkcja pozwala sprawdzić stan drukarki, na przykład pozostałą ilość tuszu albo komunikaty o błędach, na ekranie monitora komputerowego.

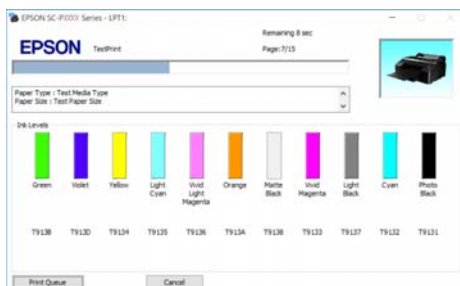

### Monitoring Preferences (Preferencje monitorowania)

Korzystając z tej funkcji można określić powiadomienia o błędach wyświetlane na ekranie EPSON Status Monitor 3, a także umieścić ikonę Utility (Program narzędziowy) w obszarze Taskbar (Pasek zadań).

#### Uwaga:

W przypadku zaznaczenia opcji **Shortcut Icon (Ikona skrótu)** na ekranie **Monitoring Preferences (Preferencje monitorowania)** ikona Utility (Program narzędziowy) będzie wyświetlana w systemie Windows w obszarze Taskbar (Pasek zadań).

Kliknięcie tej ikony prawym przyciskiem myszy zapewnia dostęp do poniższego menu i funkcji konserwacji.

Kliknięcie nazwy drukarki w wyświetlonym menu powoduje uruchomienie narzędzia EPSON Status Monitor 3.

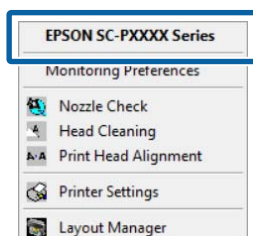

### Print Queue (Kolejka wydruku)

Ta funkcja służy do wyświetlania listy wszystkich zadań oczekujących.

Na ekranie Print Queue (Kolejka wydruku) można zapoznać się z informacjami o danych oczekujących na wydrukowanie, a także usunąć powiązane z nimi zadania albo jeszcze raz wydrukować te dane.

### Printer and Option Information (Informacje o drukarce i opcjach)

Służy do wyświetlania informacji o zestawie tuszów. Ustawień tych zwykle nie należy zmieniać.

Jeśli nie można automatycznie pobrać informacji o zestawie tuszów, należy wybrać zestaw tuszów stosownie do typu tuszu zainstalowanego w drukarce.

### Speed and Progress (Prędkość i postęp)

Korzystając z tej funkcji, można skonfigurować różnego rodzaju funkcje powiązane z podstawowymi operacjami wykonywanymi przez sterownik drukarki.

### Menu Arrangement (Układ menu)

Możesz zmienić sposób wyświetlania opcji **Select Setting (Wybrane ustawienia)**, **Media Type (Rodzaj nośnika)** i **Paper Size (Rozmiar papieru)**. Możesz na przykład zmienić ich kolejność wg częstotliwości używania.

„Zmiana układu elementów na ekranie” na stronie 65

### Export or Import (Eksport lub import)

Można eksportować lub importować ustawienia sterownika drukarki. Ta funkcja pozwala w wygodny sposób wprowadzać te same ustawienia w sterowniku drukarki na wielu komputerach.

### EPSON LFP Remote Panel 2

Możesz skonfigurować niestandardowe ustawienia papieru i inne. Więcej informacji można znaleźć w pomocy aplikacji EPSON LFP Remote Panel 2.

### Epson Color Calibration Utility

Można uruchomić program narzędziowy Epson Color Calibration Utility i przeprowadzić kalibrację. Więcej informacji można znaleźć w podręczniku Epson Color Calibration Utility.

#### Uwaga:

Jeśli polecenia EPSON LFP Remote Panel 2 i Epson Color Calibration Utility są wyszarzone, oznacza to, że na używanym komputerze aplikacje te nie są zainstalowane.

Można pobrać najnowsze wersje aplikacji z witryny firmy Epson.

„Oprogramowanie z witryny” na stronie 30

## Korzystanie ze sterownika drukarki (system Mac OS X)

## Korzystanie ze sterownika drukarki (system Mac OS X)

### Wyświetlanie ekranu ustawień

Sposób wyświetlania ekranu ustawień sterownika drukarki może być zależny od rodzaju używanych aplikacji i wersji systemu operacyjnego.

 „Drukowanie (Mac OS X)” na stronie 54

### Wyświetlanie ekranu pomocy

Aby wyświetlić ekran pomocy, kliknij ikonę  na ekranie ustawień sterownika drukarki.

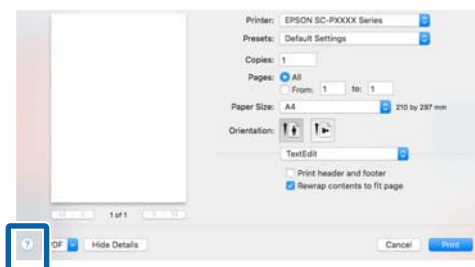

### Używanie funkcji Presets (Wzorce)

Można wprowadzić nazwę w polu **Presets (Wzorce)** i zapisać ustawienia często używanych konfiguracji (pozycje opcji Paper Size (Rozmiar papieru) lub Print Settings (Ustawienia druku)), a także ustawienia na potrzeby papieru dostępnego na rynku.

W ten sposób można łatwo wczytać ustawienia i powtarzać wydruk z zastosowaniem tych samych ustawień.

#### Uwaga:

*Ustawienia zapisane na liście Presets (Wzorce) można również wybierać w programie narzędziowym Epson Color Calibration Utility. W przypadku obsługi papieru dostępnego na rynku w programie narzędziowym Epson Color Calibration Utility zaleca się zapisanie ustawień na liście Presets (Wzorce).*

### Zapisywanie ustawień na liście Presets (Wzorce)

**1** Skonfiguruj pozycje opcji Paper Size (Rozmiar papieru) i Print Settings (Ustawienia druku), które chcesz zapisać we wzorcu.

#### Rejestrowanie papieru dostępnego na rynku jako papieru niestandardowego

(1) Wybierz z listy **Print Settings (Ustawienia druku)**, a następnie wybierz z listy **Media Type (Rodzaj nośnika)** specjalny typ nośnika firmy Epson, który jest najbardziej zbliżony do papieru, którego używasz.

(2) Z listy wybierz pozycję **Paper Configuration (Konfiguracja papieru)**, a następnie zmień ustawienia stosownie do parametrów papieru, którego chcesz używać. Szczegółowe informacje na temat każdej pozycji ustawień można znaleźć w pomocy sterownika drukarki.

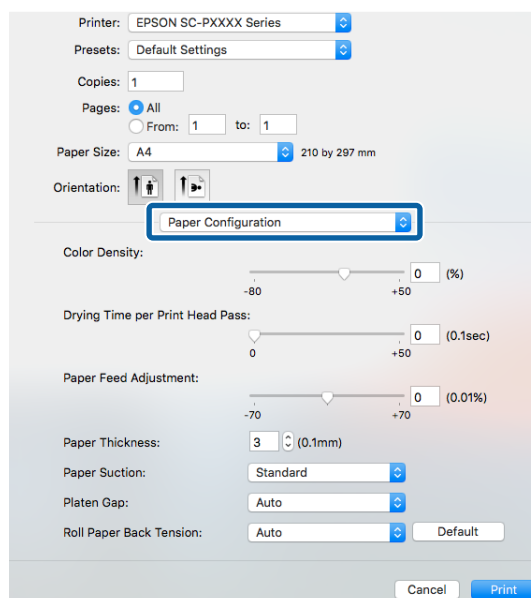

## Korzystanie ze sterownika drukarki (system Mac OS X)

- 2 Kliknij opcję **Save Current Settings as Preset...** (Zapisz bieżące ustawienia jako wzorzec...) w obszarze **Presets (Wzorce)**.

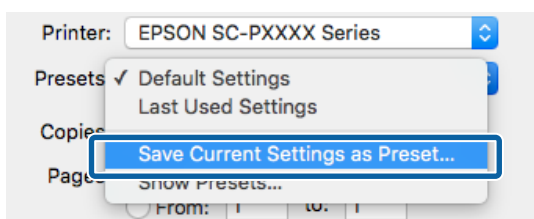

- 3 Wprowadź nazwę, a następnie kliknij przycisk **OK**.

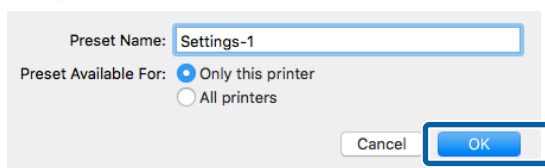

### Uwaga:

Jeśli w obszarze **Preset Available For (Wzorzec dostępny dla)** zostanie zaznaczona opcja **All printers (Wszystkie drukarki)**, będzie można wybierać zapisaną pozycję Preset (Wzorzec) z poziomu wszystkich sterowników drukarki zainstalowanych na komputerze.

Ustawienia zostaną zapisane na liście **Presets (Wzorce)**.

Zapisane ustawienia można wybrać z listy **Presets (Wzorce)**.

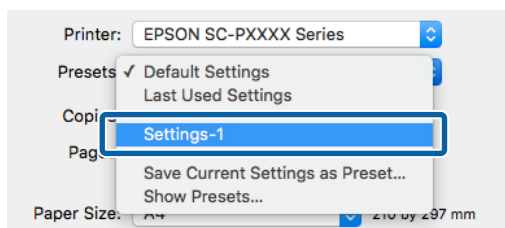

## Usuwanie ustawień z listy Presets (Wzorce)

- 1 Na ekranie Print (Drukuj) z listy **Presets (Wzorce)** wybierz pozycję **Show Presets (Pokaż wzorce)**.

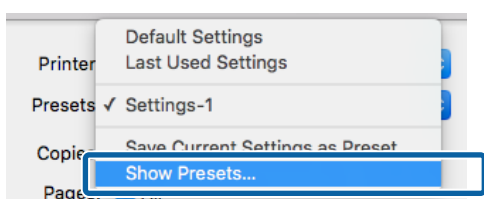

- 2 Wybierz ustawienia, które chcesz usunąć, kliknij przycisk **Delete (Usuń)**, a następnie **OK**.

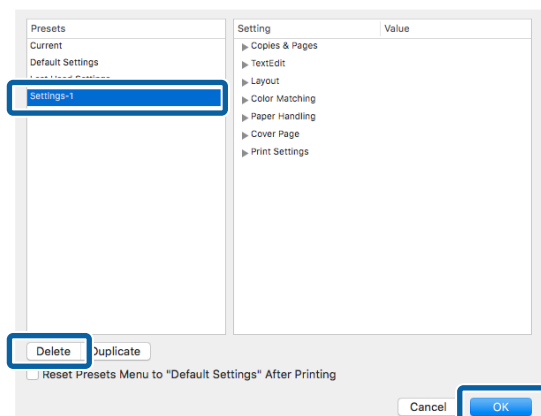

## Korzystanie ze sterownika drukarki (system Mac OS X)

## Korzystanie z programu narzędziowego Epson Printer Utility 4

Zadania konserwacji drukarki, takie jak Nozzle Check (Test dysz) czy Head Cleaning (Czyszczenie głowicy), można wykonać za pomocą programu narzędziowego Epson Printer Utility 4. Narzędzie to jest instalowane automatycznie wraz ze sterownikiem drukarki.

### Uruchamianie programu narzędziowego Epson Printer Utility 4

- 1 Kliknij menu Apple — System Preferences (Preferencje systemowe) — Printers & Scanners (Drukarka i skaner) (lub Print & Fax (Drukarka i faks)).
- 2 Zaznacz drukarkę i kliknij Options & Supplies (Opcje i materiały) > Utility (Program narzędziowy) > Open Printer Utility (Otwórz narzędzie drukarki).

### Funkcje programu narzędziowego Epson Printer Utility 4

W programie narzędziowym Epson Printer Utility 4 są dostępne opisane poniżej funkcje konserwacji.

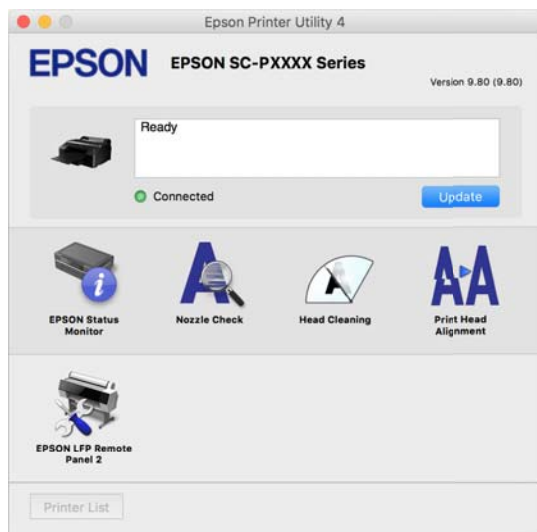

#### EPSON Status Monitor

Ta funkcja pozwala sprawdzić stan drukarki, na przykład pozostałą ilość tuszu albo komunikaty o błędzie, na ekranie monitora komputerowego.

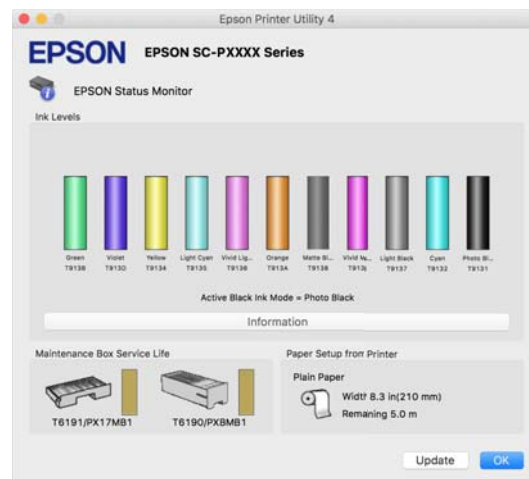

#### Nozzle Check (Test dysz)

Ta funkcja służy do drukowania wzoru testu dysz w celu sprawdzenia, czy dysze głowicy drukującej nie są zatkane.

Jeśli na wydrukach są widoczne pasy lub przerwy, należy przeprowadzić czyszczenie głowicy.

[👉 „Sprawdzenie zatkania dysz” na stronie 135](#)

#### Head Cleaning (Czyszczenie głowicy)

Jeśli na wydrukach są widoczne pasy lub przerwy, należy przeprowadzić czyszczenie głowicy. Ta funkcja umożliwia oczyszczenie głowicy drukującej w celu poprawienia jakości druku.

[👉 „Czyszczenie głowicy drukującej” na stronie 137](#)

#### Print Head Alignment (Wyrównanie głowicy drukującej)

Wykonaj operację wyrównania głowicy drukującej, jeżeli wydruki są ziarniste lub nieostre. Funkcja Print Head Alignment (Wyrównanie głowicy drukującej) eliminuje przerwy pozostawiane na wydruku przez głowicę.

[👉 „Regulacja braku wyrównania na wydrukach \(opcja Head Alignment\)” na stronie 139](#)

#### EPSON LFP Remote Panel 2

Możesz skonfigurować niestandardowe ustawienia papieru i inne. Więcej informacji można znaleźć w pomocy aplikacji EPSON LFP Remote Panel 2.

## Korzystanie ze sterownika drukarki (system Mac OS X)

**Uwaga:**

Jeśli polecenie EPSON LFP Remote Panel 2 jest wyszarzone, oznacza to, że na używanym komputerze aplikacja ta nie jest zainstalowana.

Można pobrać najnowsze wersje aplikacji z witryny firmy Epson.

 [„Oprogramowanie z witryny” na stronie 30](#)

## Różne funkcje związane z drukowaniem

## Różne funkcje związane z drukowaniem

### Automatyczne dopasowanie kolorów za pomocą funkcji PhotoEnhance (tylko system Windows)

W sterowniku drukarki jest dostępna autorska funkcja PhotoEnhance firmy Epson, która zapewnia najbardziej efektywne wykorzystanie przestrzeni odwzorowania kolorów i koryguje dane obrazu w celu poprawienia kolorów jeszcze przed rozpoczęciem drukowania.

Korzystając z funkcji PhotoEnhance, można optymalnie dopasować kolory do zawartości zdjęć, takiej jak krajobrazy, ludzie czy scenaria nocna. Można również wydrukować zdjęcia w sepii lub w trybie czarno-białym. Korekcja kolorów jest wykonywana automatycznie po wybraniu trybu drukowania.

**Uwaga:**

Zalecane jest użycie obrazów wykorzystujących przestrzeń kolorów sRGB.

1

W przypadku używania aplikacji wyposażonej w funkcję zarządzania kolorami określ sposób dopasowania kolorów w danej aplikacji.

W przypadku używania aplikacji pozbawionej funkcji zarządzania kolorami rozpocznij od kroku 2.

Wybierz odpowiednie ustawienia stosownie do rodzaju aplikacji, korzystając z poniższej tabeli.

Adobe Photoshop CS3 lub nowsza wersja  
 Adobe Photoshop Elements 6.0 lub nowsza wersja  
 Adobe Photoshop Lightroom 1 lub nowsza wersja

System operacyjny	Ustawienia zarządzania kolorami
Windows 10, Windows 8.1, Windows 8, Windows 7, Windows Vista	Printer Manages Colors (Drukarka zarządza kolorami)
Windows XP (Service Pack 2 lub nowszy oraz .NET w wersji 3.0 lub nowszej)	Printer Manages Colors (Drukarka zarządza kolorami)
Windows XP (w konfiguracji innej niż powyższa)	No Color Management (Bez zarządzania kolorami)

W przypadku innych aplikacji wybierz ustawienie **No Color Management (Bez zarządzania kolorami)**.

**Uwaga:**

Informacje na temat obsługiwanych platform i aplikacji znajdują się na stronie internetowej.

Przykład ustawień programu Adobe Photoshop CS5

Otwórz okno **Print (Drukuj)**.

Wybierz opcję **Color Management (Zarządzanie kolorami)**, a następnie zaznacz pole wyboru **Document (Dokument)**. Wybierz opcję **Printer Manages Colors (Drukarka zarządza kolorami)** z listy **Color Handling (Przetwarzanie kolorów)**, a następnie kliknij przycisk **Print (Drukuj)**.

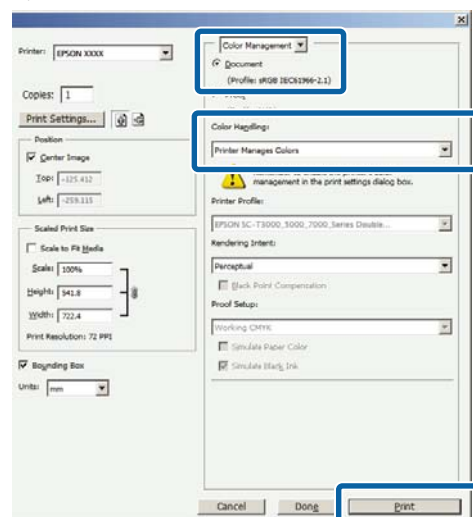



## Różne funkcje związane z drukowaniem

**2** Wyświetl ekran **Main (Główne)** sterownika drukarki.

 „Drukowanie (Windows)” na stronie 52

**3** W obszarze **Mode (Tryb)** zaznacz opcję **Custom (Niestandardowy)**, a następnie z listy wybierz pozycję **PhotoEnhance**.

Aby zmienić ustawienia zaawansowane, kliknij przycisk **Advanced (Zaawansowane)** i przejdź do kroku 4.

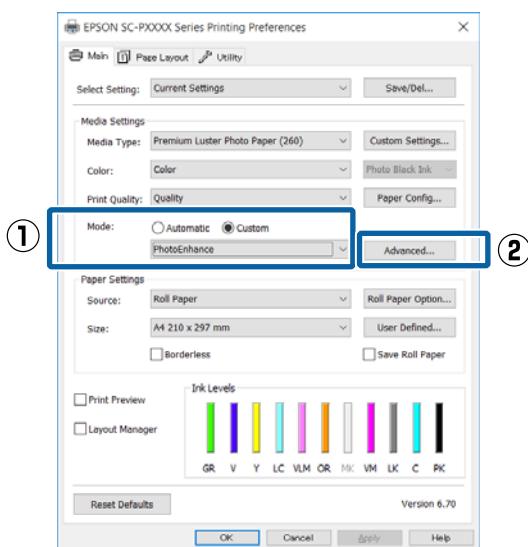

**4** Na ekranie **PhotoEnhance** można określić, jakie efekty mają zostać zastosowane do danych drukowania.

Szczegółowe informacje na temat każdego z dostępnych tu elementów można znaleźć w pomocy sterownika drukarki.

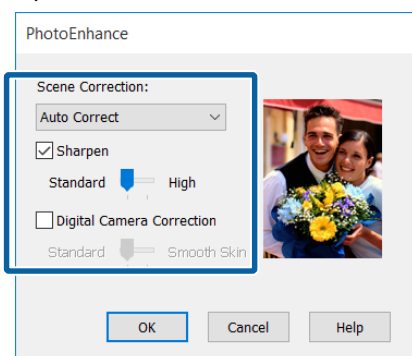

**5** Sprawdź inne ustawienia, a następnie rozpocznij drukowanie.

## Korygowanie kolorów i drukowanie

Sterownik drukarki automatycznie koryguje wewnętrznie kolory odpowiednio do przestrzeni kolorów. Do wyboru są przedstawione poniżej tryby korekcji kolorów.

- Charts and Graphs (Rysunki i wykresy)  
Korekcja kolorów pod kątem zwiększenia ostrości obrazu w oparciu o przestrzeń sRGB.
- EPSON Standard (sRGB)  
Optymalizacja przestrzeni sRGB i korekcja kolorów.
- Adobe RGB  
Adobe RGB Optymalizacja przestrzeni sRGB i korekcja kolorów.

Należy zauważyć, że po kliknięciu opcji **Advanced (Zaawansowane)**, gdy wybrano jedną z powyższych opcji przetwarzania koloru, można dostosować parametry Gamma, Brightness (Jasność), Contrast (Kontrast), Saturation (Nasylenie) i balans kolorów dla wybranej opcji.

Opcji tej należy użyć w przypadku, gdy w używanej aplikacji nie jest dostępna funkcja korekcji kolorów.

### Wybieranie ustawień w systemie Windows

**1** W przypadku używania aplikacji wyposażonej w funkcję zarządzania kolorami określ sposób dopasowania kolorów w danej aplikacji.

W przypadku używania aplikacji pozbawionej funkcji zarządzania kolorami rozpocznij od kroku 2.

Wybierz odpowiednie ustawienia stosownie do rodzaju aplikacji, korzystając z poniższej tabeli.

Adobe Photoshop CS3 lub nowsza wersja  
Adobe Photoshop Elements 6.0 lub nowsza wersja  
Adobe Photoshop Lightroom 1 lub nowsza wersja

## Różne funkcje związane z drukowaniem

System operacyjny	Ustawienia zarządzania kolorami
Windows 10, Windows 8.1, Windows 8, Windows 7, Windows Vista	Printer Manages Colors (Drukarka zarządza kolorami)
Windows XP (Service Pack 2 lub nowszy oraz .NET w wersji 3.0 lub nowszej)	
Windows XP (w konfiguracji innej niż powyższa)	No Color Management (Bez zarządzania kolorami)

W przypadku innych aplikacji wybierz ustawienie **No Color Management (Bez zarządzania kolorami)**.

**Uwaga:**

Informacje na temat obsługiwanych platform i aplikacji znajdują się na stronie internetowej.

Przykład ustawień programu Adobe Photoshop CS5

Otwórz okno **Print (Drukuj)**.

Wybierz opcję **Color Management (Zarządzanie kolorami)**, a następnie zaznacz pole wyboru **Document (Dokument)**. Wybierz opcję **Printer Manages Colors (Drukarka zarządza kolorami)** z listy **Color Handling (Przetwarzanie kolorów)**, a następnie kliknij przycisk **Print (Drukuj)**.

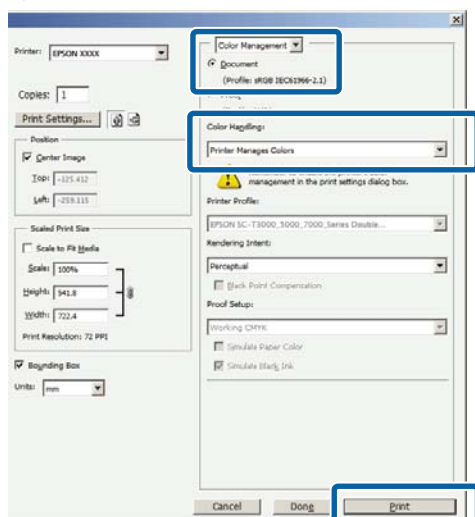

**2** Wyświetl ekran **Main (Główne)** sterownika drukarki.

„Drukowanie (Windows)” na stronie 52

**3** W obszarze **Mode (Tryb)** zaznacz opcję **Custom (Niestandardowy)**, a następnie z listy wybierz pozycję **Color Controls (Kontrola kolorów)**.

Aby zmienić ustawienia zaawansowane, kliknij przycisk **Advanced (Zaawansowane)** i przejdź do kroku 4.

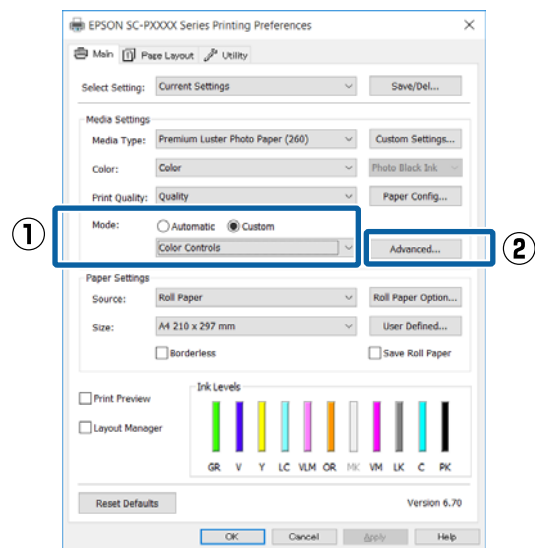

**4** Wprowadź niezbędne ustawienia.

Szczegółowe informacje na temat każdego z dostępnych tu elementów można znaleźć w pomocy sterownika drukarki.

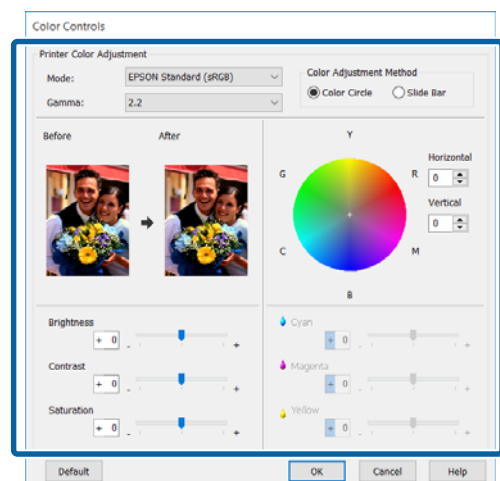

## Różne funkcje związane z drukowaniem

**Uwaga:**

Wartość korekcji można dobrać, obserwując przykładowy obraz wyświetlany po lewej stronie ekranu. Można również użyć koła kolorów, aby precyzyjnie dostosować balans kolorów.

- 5** Sprawdź inne ustawienia, a następnie rozpocznij drukowanie.

**Wybieranie ustawień w systemie Mac OS X**

- 1** W przypadku używania aplikacji wyposażonej w funkcję zarządzania kolorami określ sposób dopasowania kolorów w danej aplikacji.

W przypadku używania aplikacji pozbawionej funkcji zarządzania kolorami rozpocznij od kroku 2.

W przypadku korzystania z wymienionych poniżej aplikacji, wybierz opcję zarządzania kolorami **Printer Manages Colors (Drukarka zarządza kolorami)**.

Adobe Photoshop CS3 lub nowsza wersja  
 Adobe Photoshop Elements 6 lub nowsza wersja  
 Adobe Photoshop Lightroom 1 lub nowsza wersja

W przypadku innych aplikacji wybierz ustawienie **No Color Management (Bez zarządzania kolorami)**.

**Uwaga:**

Informacje na temat obsługiwanych platform i aplikacji znajdują się na stronie internetowej.

Przykład ustawień programu Adobe Photoshop CS5

Otwórz okno **Print (Drukuj)**.

Wybierz opcję **Color Management (Zarządzanie kolorami)**, a następnie zaznacz pole wyboru **Document (Dokument)**. Wybierz opcję **Printer Manages Colors (Drukarka zarządza kolorami)** z listy **Color Handling (Przetwarzanie kolorów)**, a następnie kliknij przycisk **Print (Drukuj)**.

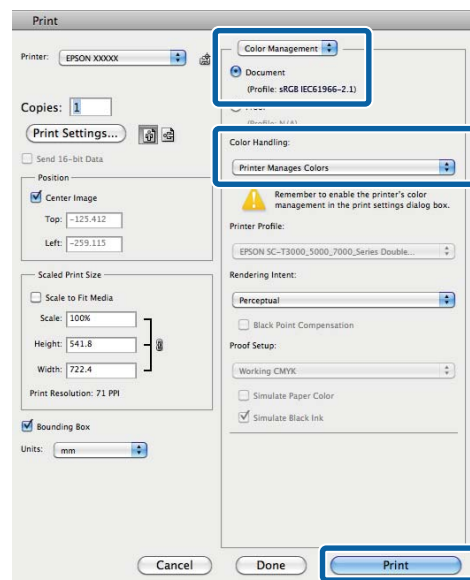

- 2** Otwórz ekran Print (Drukowanie).

„Drukowanie (Mac OS X)” na stronie 54

- 3** Wybierz z listy opcję **Color Matching (Dopasowanie kolorów)**, a następnie zaznacz pole wyboru **EPSON Color Controls (Ustawienia kolorów EPSON)**.

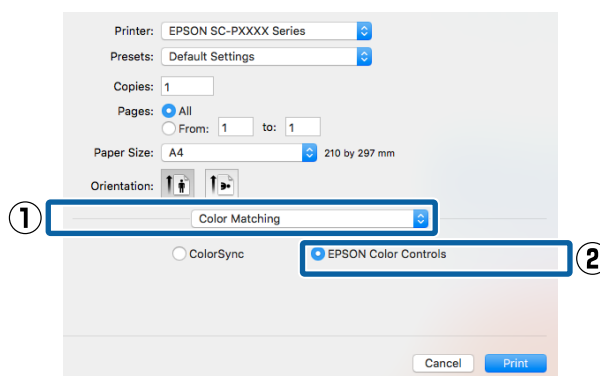

## Różne funkcje związane z drukowaniem

### Uwaga:

W przypadku pominięcia kroku 1 w wymienionych poniżej aplikacjach nie będzie dostępna opcja **EPSON Color Controls (Ustawienia kolorów EPSON)**.

- Adobe Photoshop CS3 lub nowsza wersja
- Adobe Photoshop Lightroom 1 lub nowsza wersja
- Adobe Photoshop Elements 6 lub nowsza wersja

4

Z listy wybierz pozycję **Print Settings (Ustawienia druku)**, a następnie dla opcji **Color Controls (Kontrola kolorów)** wybierz ustawienie **Color Settings (Ustawienia koloru)**. W przypadku ręcznego konfigurowania parametrów kliknij opcję **Advanced Color Settings (Zaawansowane ustawienia koloru)**.

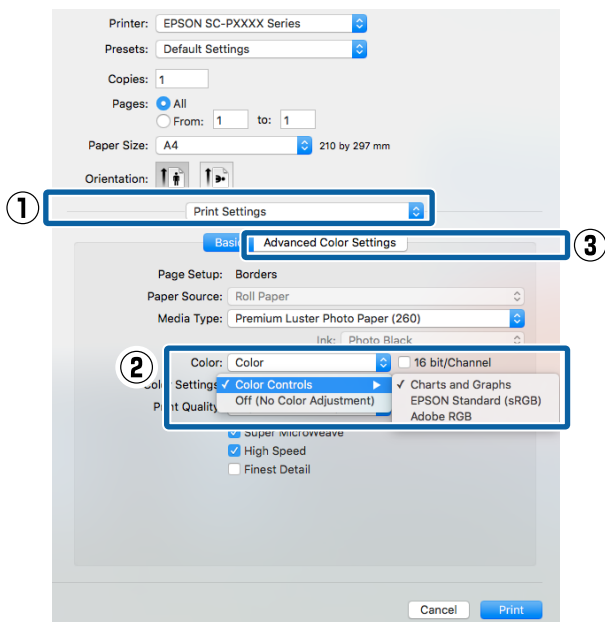

5

Wprowadź niezbędne ustawienia.

Szczegółowe informacje na temat każdego z dostępnych tu elementów można znaleźć w pomocy sterownika drukarki.

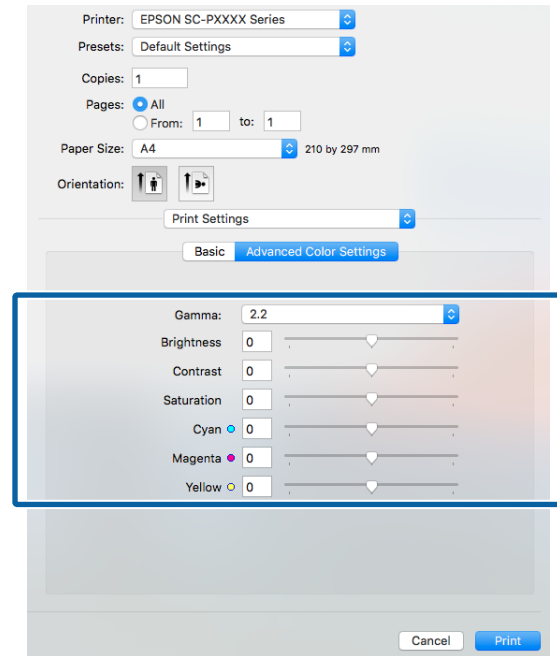

6

Sprawdź inne ustawienia, a następnie rozpocznij drukowanie.

## Różne funkcje związane z drukowaniem

## Drukowanie zdjęć czarno-białych

Sterownik drukarki pozwala dostosowywać kolory w danych obrazu, dzięki czemu na wydrukach zdjęć czarno-białych można uzyskać bogatą gradację barw. Taka korekcja danych obrazu jest możliwa w przypadku drukowania zdjęć z pominięciem przetwarzania danych przez aplikację zewnętrzną. Co więcej, oryginalne dane pozostają nienaruszone.

Ustawienia **Advanced B&W Photo (Zaawansowane zdjęcia CZ-B)** nie można wybrać w następujących sytuacjach. W przypadku drukowania w trybie czarno-białym należy wybrać ustawienie **Black (Czarny)** (Windows) lub **Grayscale (Skala szarości)** (Mac OS X).

- Używanie zestawu tuszów Violet (Fiolet)
- Używanie papieru Singleweight Matte Paper (Matowy papier o zwykłej gramaturze), Photo Quality Ink Jet Paper (Papier fotograficzny do drukarek atramentowych) lub Plain Paper

**Uwaga:**

Zalecane jest użycie obrazów wykorzystujących przestrzeń kolorów sRGB.

### Wybieranie ustawień w systemie Windows

1

W przypadku używania aplikacji wyposażonej w funkcję zarządzania kolorami określ sposób dopasowania kolorów w danej aplikacji.

W przypadku używania aplikacji pozbawionej funkcji zarządzania kolorami rozpocznij od kroku 2.

Wybierz odpowiednie ustawienia stosownie do rodzaju aplikacji, korzystając z poniższej tabeli.

Adobe Photoshop CS3 lub nowsza wersja  
 Adobe Photoshop Elements 6.0 lub nowsza wersja  
 Adobe Photoshop Lightroom 1 lub nowsza wersja

System operacyjny	Ustawienia zarządzania kolorami
Windows 10, Windows 8.1, Windows 8, Windows 7, Windows Vista	Printer Manages Colors (Drukarka zarządza kolorami)
Windows XP (Service Pack 2 lub nowszy oraz .NET w wersji 3.0 lub nowszej)	
Windows XP (w konfiguracji innej niż powyższa)	No Color Management (Bez zarządzania kolorami)

W przypadku innych aplikacji wybierz ustawienie **No Color Management (Bez zarządzania kolorami)**.

**Uwaga:**

Informacje na temat obsługiwanych platform i aplikacji znajdują się na stronie internetowej.

Przykład ustawień programu Adobe Photoshop CS5

Otwórz okno **Print (Drukuj)**.

## Różne funkcje związane z drukowaniem

Wybierz opcję **Color Management (Zarządzanie kolorami)**, a następnie zaznacz pole wyboru **Document (Dokument)**. Wybierz opcję **Printer Manages Colors (Drukarka zarządza kolorami)** lub **No Color Management (Bez zarządzania kolorami)** z listy **Color Handling (Przetwarzanie kolorów)**, a następnie kliknij przycisk **Print (Drukuj)**.

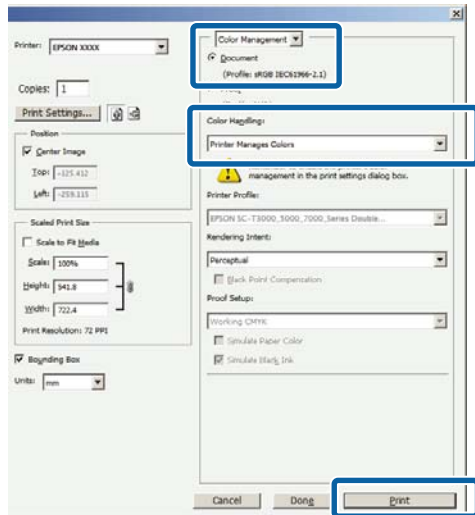

**2** Wyświetl ekran **Main (Główne)** sterownika drukarki.

📖 „Drukowanie (Windows)” na stronie 52

**3** Z listy **Color (Kolor)** wybierz pozycję **Advanced B&W Photo (Zaawansowane zdjęcia CZ-B)**.

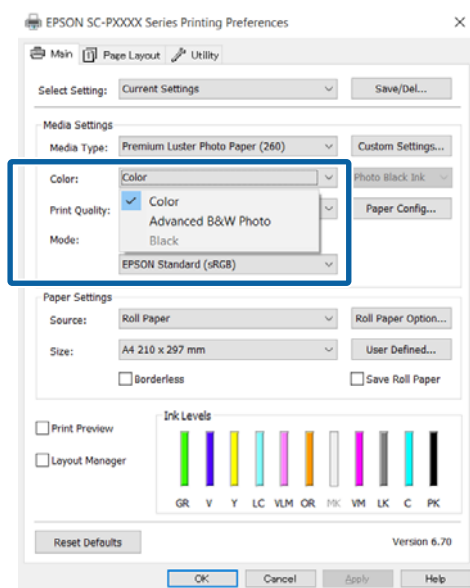

Aby zmienić ustawienia zaawansowane, przejdź do kroku 4. Jeśli chcesz pominąć zmiany ustawień, przejdź do kroku 6.

**4** W obszarze **Mode (Tryb)** zaznacz opcję **Custom (Niestandardowy)**, a następnie z listy wybierz pozycję **Advanced (Zaawansowane)**.

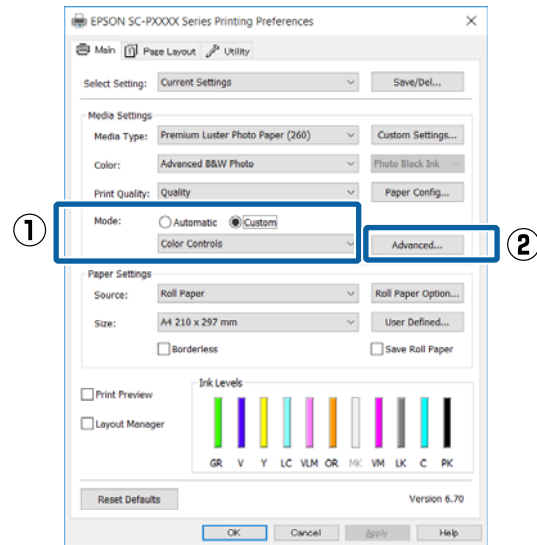

**5** Wprowadź niezbędne ustawienia.

Szczegółowe informacje na temat każdego z dostępnych tu elementów można znaleźć w pomocy sterownika drukarki.

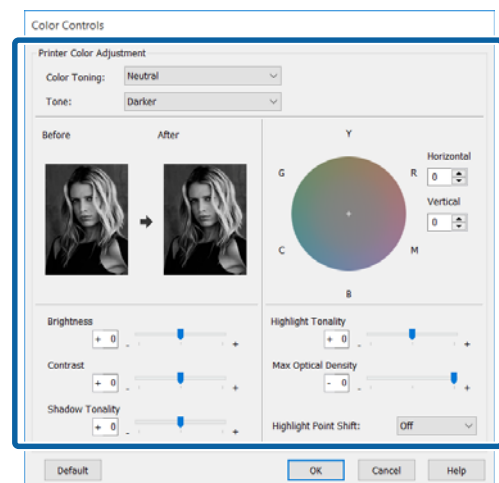

**6** Sprawdź inne ustawienia, a następnie rozpocznij drukowanie.

### Wybieranie ustawień w systemie Mac OS X

**1** W przypadku używania aplikacji wyposażonej w funkcję zarządzania kolorami określ sposób dopasowania kolorów w danej aplikacji.

W przypadku korzystania z wymienionych poniżej aplikacji, wybierz opcję zarządzania kolorami **Printer Manages Colors (Drukarka zarządza kolorami)**.

## Różne funkcje związane z drukowaniem

Adobe Photoshop CS3 lub nowsza wersja  
 Adobe Photoshop Elements 6 lub nowsza wersja  
 Adobe Photoshop Lightroom 1 lub nowsza wersja

W przypadku innych aplikacji wybierz ustawienie **No Color Management (Bez zarządzania kolorami)**.

### Uwaga:

Informacje na temat obsługiwanych platform i aplikacji znajdują się na stronie internetowej.

Przykład ustawień programu Adobe Photoshop CS5

Otwórz okno **Print (Drukuj)**.

Wybierz opcję **Color Management (Zarządzanie kolorami)**, a następnie zaznacz pole wyboru **Document (Dokument)**. Wybierz opcję **Printer Manages Colors (Drukarka zarządza kolorami)** z listy **Color Handling (Przetwarzanie kolorów)**, a następnie kliknij przycisk **Print (Drukuj)**.

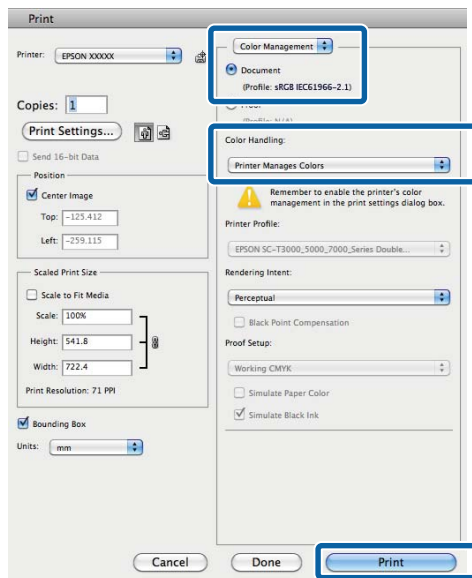

2 Otwórz ekran **Print (Drukowanie)**, z listy wybierz pozycję **Print Settings (Ustawienia druku)**, a następnie z listy **Color (Kolor)** wybierz pozycję **Advanced B&W Photo (Zaawansowane zdjęcia CZ-B)**.

» „Drukowanie (Mac OS X)” na stronie 54

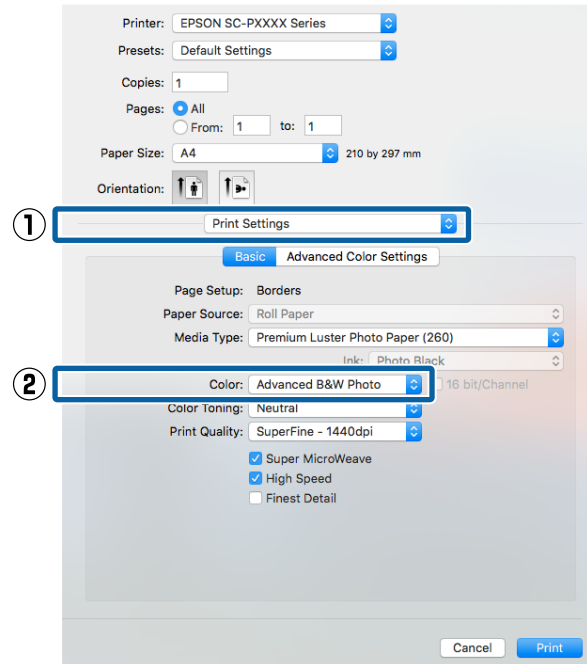

3 Kliknij opcję **Advanced Color Settings (Zaawansowane ustawienia koloru)**.

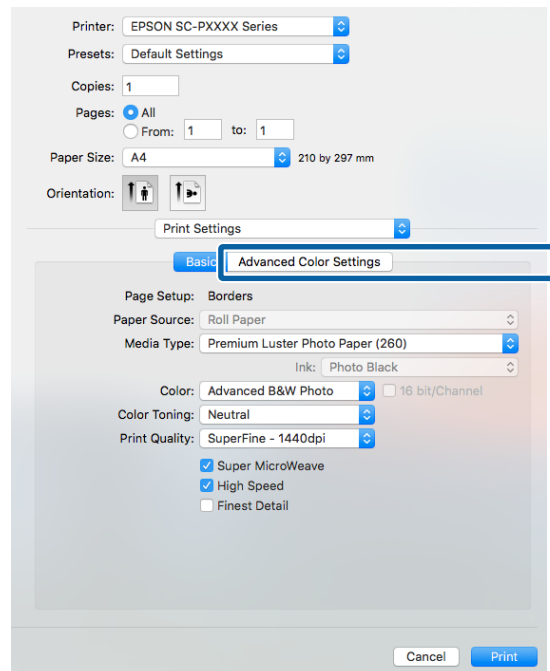

## Różne funkcje związane z drukowaniem

**4** Wprowadź niezbędne ustawienia.

Szczegółowe informacje na temat każdego z dostępnych tu elementów można znaleźć w pomocy sterownika drukarki.

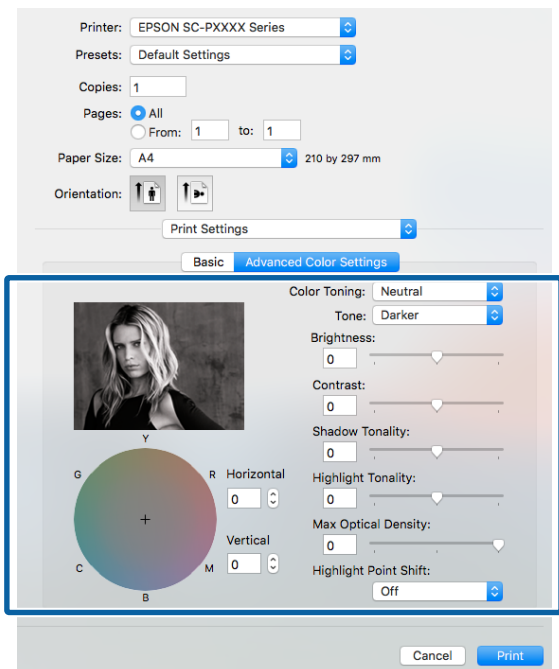

**5** Sprawdź inne ustawienia, a następnie rozpocznij drukowanie.

## Drukowanie bez marginesów

W razie potrzeby dokumenty można wydrukować bez marginesów.

Dostępne opcje drukowania bez marginesów są zależne od rodzaju nośnika.

Papier rolkowy: brak jakichkolwiek marginesów\*, brak marginesu lewego i prawego

Arkusze: brak marginesu lewego i prawego

(Opcja drukowania bez marginesów nie jest dostępna dla kartonu.)

\* W przypadku zamontowania opcjonalnego modułu SpectroProofer funkcja drukowania bez jakichkolwiek marginesów nie jest dostępna.

Gdy jest używana opcja drukowania bez jakichkolwiek marginesów, można również skonfigurować ustawienia odcinania papieru.

[„Informacje o odcinaniu papieru rolkowego” na stronie 82](#)

W przypadku wybrania opcji drukowania bez marginesu lewego i prawego marginesy pojawiają się na górze i dole strony.

Informacje na temat wartości marginesu górnego i dolnego [„Obszar drukowania” na stronie 57](#)

## Metody drukowania bez marginesów

Dostępne są dwie opisane poniżej metody drukowania bez marginesów.

- ❑ Auto Expand (Automatyczne rozszerzanie)  
Sterownik drukarki powiększa elementy składowe obrazu do rozmiaru nieco większego od rozmiaru papieru i drukuje powiększony w ten sposób obraz. Fragmenty, które wykraczają poza krawędzie papieru, nie są drukowane, w związku z czym wydruk jest pozbawiony marginesów. Rozmiar obrazu należy określić w przedstawiony poniżej sposób za pomocą dostępnych w



## Różne funkcje związane z drukowaniem

używanej aplikacji ustawień, takich jak ustawienia strony.

- Wybierz rozmiar papieru i ustawienia strony dopasowane do drukowanego obrazu.
- Jeśli w danej aplikacji można skonfigurować ustawienia marginesu, ustaw margines o szerokości 0 mm.
- Zwiększ dane obrazu do rozmiaru papieru.

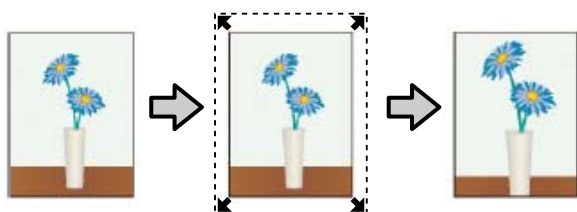

- **Retain Size (Zachowanie rozmiaru)**  
Aby uzyskać wydruk bez marginesów, w używanej aplikacji należy ustawić rozmiar obrazu większy od rozmiaru papieru. Sterownik drukarki nie powiększa danych obrazu. Rozmiar obrazu należy określić w przedstawiony poniżej sposób za pomocą dostępnych w używanej aplikacji ustawień, takich jak ustawienia strony.
- Utwórz obraz o rozmiarze przekraczającym rzeczywisty rozmiar wydruku o 3 mm po lewej i prawej stronie (łącznie o 6 mm).
- Jeśli w danej aplikacji można skonfigurować ustawienia marginesu, ustaw margines o szerokości 0 mm.
- Zwiększ dane obrazu do rozmiaru papieru.

Tej metody należy użyć, aby uniemożliwić powiększenie obrazu przez sterownik drukarki.

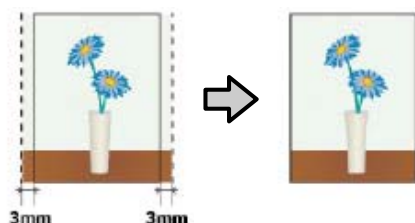

## Rozmiary nośników obsługiwane przy drukowaniu bez marginesów

Następujące rozmiary nośników są obsługiwane przy drukowaniu bez obramowania.

Obsługiwane rozmiary nośników są zależne od tego, czy w drukarce umieszczono papier rolkowy czy pojedyncze arkusze.

Szerokość papieru	Papier rolkowy	Arkusz
A4/210 mm	✓	✓
A3/297 mm	✓	✓
Super A3/B/329 mm	✓	✓
SuperW A3/329 mm	✓	✓
A2/420 mm*	✓	-
US B/11 cali*	✓	-
US C/17 cali	✓	✓
8 cali*	✓	-
10 cali	✓	✓
16 cali	✓	✓
30 cm	✓	✓

\* Drukowanie bez marginesów jest możliwe tylko w przypadku korzystania z dostarczonego wraz z urządzeniem elementu dystansowego do drukowania bez marginesów oraz z papieru rolkowego z rdzeniem dwucalowym. [☞ „Zdejmowanie i nakładanie elementu dystansowego” na stronie 36](#)

W przypadku niektórych rodzajów nośników jakość druku może się obniżyć albo nie można wybrać funkcji drukowania bez marginesów.

[☞ „Tabela ze specjalnymi nośnikami firmy Epson” na stronie 177](#)

[☞ „Obsługiwany papier dostępny na rynku” na stronie 187](#)

## Różne funkcje związane z drukowaniem

## Informacje o odcinaniu papieru rolkowego

W przypadku drukowania bez marginesów na papierze rolkowym można wybrać opcję drukowania bez marginesu lewego i prawego albo bez jakichkolwiek marginesów, a także określić sposób odcinania papieru, korzystając z opcji **Roll Paper Option (Opcja papieru rolkowego)** w sterowniku drukarki. Sposób odcinania papieru zależnie od wybranego ustawienia przedstawiono w poniższej tabeli.

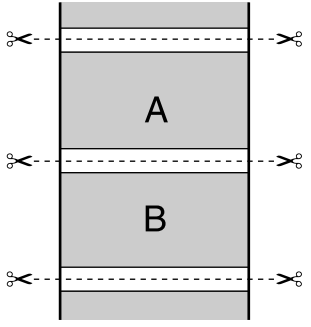
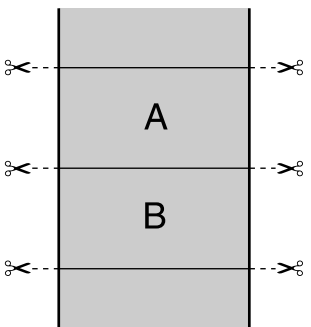
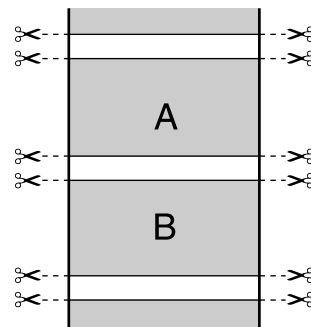
Ustawienia sterownika drukarki	Normal Cut (Normalne cięcie)	Single Cut (Pojedyncze cięcie)	Double Cut (Podwójne cięcie)
Sposób odcinania			
Objaśnienie	<p>Ustawieniem domyślnym w sterowniku drukarki jest <b>Normal Cut (Normalne cięcie)</b>.</p>	<ul style="list-style-type: none"> <li><input type="checkbox"/> W przypadku niektórych obrazów obszar górny może być nieco nierówny, ponieważ operacja drukowania jest przerywana w momencie rozpoczynania odcinania górnej krawędzi papieru rolkowego.</li> <li><input type="checkbox"/> Jeśli pozycja odcinania zostanie nieznacznie przesunięta, na górze lub dole sąsiadujących stron mogą być widoczne niewielkie fragmenty obrazu. W takiej sytuacji należy wykonać procedurę <b>Adjust Cut Position</b>. <a href="#">🔧 „Maintenance” na stronie 121</a></li> <li><input type="checkbox"/> Jeśli drukujesz tylko na jednej stronie lub drukujesz jedną stronę wiele razy, sposób odcinania jest taki sam, jak w przypadku opcji <b>Double Cut (Podwójne cięcie)</b>. W przypadku drukowania ciągłego na wielu arkuszach urządzenie odcina papier w odległości 1 mm od górnej krawędzi pierwszej strony i od dolnej krawędzi kolejnych stron w celu usunięcia marginesów.</li> </ul>	<ul style="list-style-type: none"> <li><input type="checkbox"/> W przypadku niektórych obrazów obszar górny może być nieco nierówny, ponieważ operacja drukowania jest przerywana w momencie rozpoczynania odcinania górnej krawędzi papieru rolkowego.</li> <li><input type="checkbox"/> Długość zadrukowanego arkusza jest o ok. 2 mm mniejsza od długości określonej w ustawieniach, ponieważ urządzenie odcina papier od wewnętrznej strony obrazu w celu usunięcia marginesów.</li> <li><input type="checkbox"/> Po odcięciu dolnej krawędzi strony poprzedzającej drukarka podaje papier i odcina górną krawędź kolejnej strony. Pomimo ograniczenia długości odciętych arkuszy papieru do 80–127 mm ta metoda jest bardziej precyzyjna.</li> </ul>

## Różne funkcje związane z drukowaniem

## Wybieranie ustawień drukowania

### Wybieranie ustawień w systemie Windows

- 1** Po wyświetleniu ekranu **Main (Główne)** sterownika drukarki można skonfigurować różnego rodzaju ustawienia dotyczące drukowania, takie jak **Media Type (Rodzaj nośnika)**, **Source (Źródło)** czy **Size (Rozmiar)**.

🔗 „Drukowanie (Windows)” na stronie 52

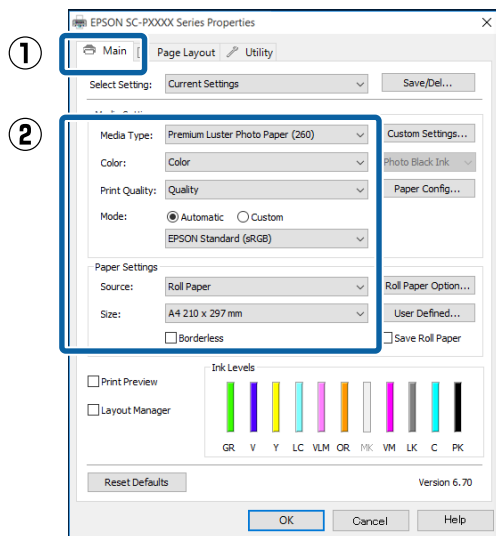

- 2** Wybierz opcję **Borderless (Bez obramowania)**, a następnie kliknij opcję **Expansion (Rozszerzenie)**.

Nie można określić wartości rozszerzenia, gdy wybrano **Roll Paper (Papier rolkowy)** lub **Roll Paper (Banner) (Papier rolkowy (transparent))** w obszarze **Source (Źródło)**.

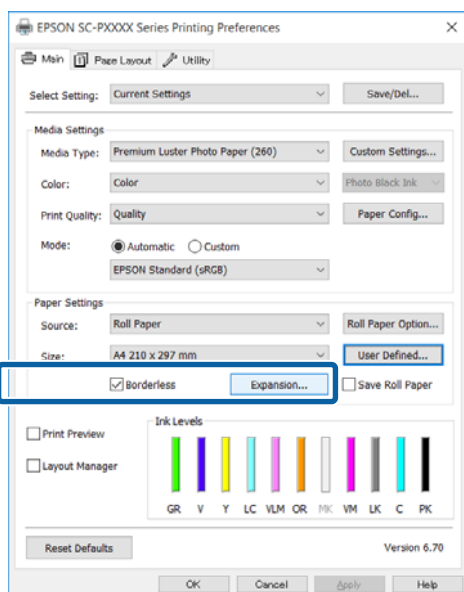

- 3** Wybierz opcję **Auto Expand (Automatyczne rozszerzanie)** lub **Retain Size (Zachowanie rozmiaru)** w obszarze **Method of Enlargement (Metoda powiększania)**.

W przypadku wybrania opcji **Auto Expand (Automatyczne rozszerzanie)** określ, jaka część obrazu ma znaleźć się poza krawędziami papieru (patrz poniżej).

**Max** : 3 mm po lewej i 5 mm po prawej (ob-  
(Maks.) raz przesuwany jest o 1 mm w prawo)

**Mid** : 3 mm po lewej i prawej  
(Śred.)

**Min** : 1,5 mm po lewej i prawej  
(Min.)

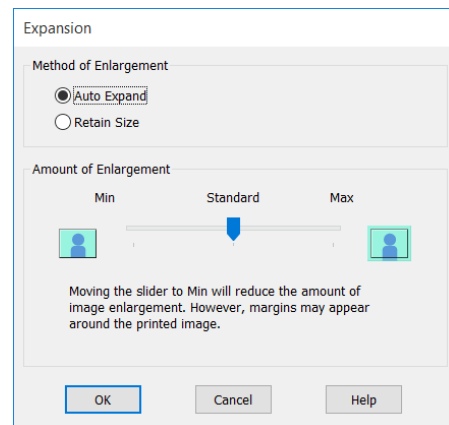

#### Uwaga:

Przesunięcie suwaka w kierunku ustawienia **Min (Min.)** powoduje wybranie mniejszej skali powiększenia obrazu. W związku z tym w niektórych warunkach i w przypadku korzystania z niektórych nośników na krawędziach arkusza papieru mogą zostać utworzone niewielkie marginesy.

## Różne funkcje związane z drukowaniem

- 4** W przypadku papieru rolkowego kliknij przycisk **Roll Paper Option (Opcja papieru rolkowego)**, a następnie wybierz ustawienie opcji **Auto Cut (Automatyczne cięcie)**.

[„Informacje o odcinaniu papieru rolkowego” na stronie 82](#)

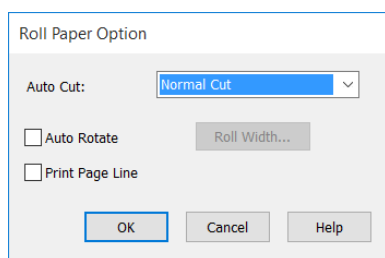
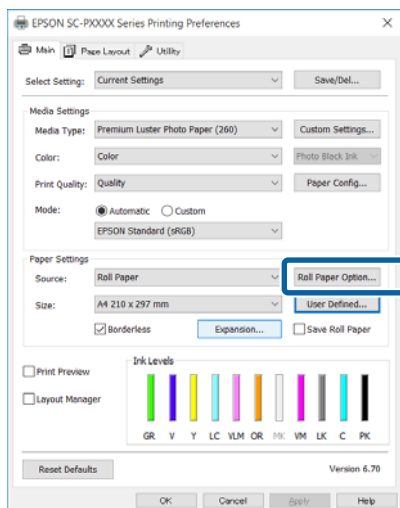

- 5** Sprawdź inne ustawienia, a następnie rozpocznij drukowanie.

## Wybieranie ustawień w systemie Mac OS X

- 1** Otwórz ekran Print (Drukowanie), wybierz odpowiedni rozmiar papieru z listy **Paper Size (Rozmiar papieru)**, a następnie wybierz żadaną metodę drukowania bez marginesów.

[„Drukowanie \(Mac OS X\)” na stronie 54](#)

Dostępne metody drukowania bez marginesów przedstawiono poniżej.

- xxxx (Borderless, Auto Expand) ((bez obr,a.roz.))
- xxxx (Borderless, Retain Size - Roll Paper)
- xxxx (Borderless, Retain Size - Sheet)
- xxxx (Borderless, Retain Size, Maximum - Sheet)

Ciąg XXXX oznacza rozmiar papieru, na przykład A4.

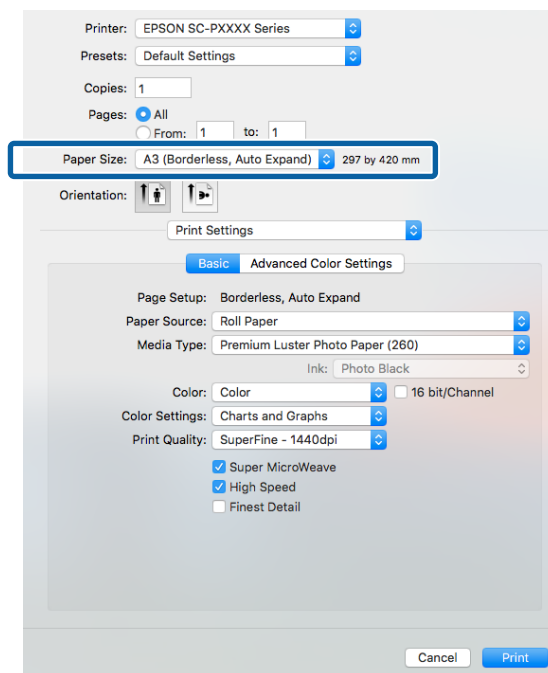
**Uwaga:**

Jeśli opcje ustawienia strony nie są dostępne w oknie dialogowym aplikacji, należy wyświetlić okno dialogowe ustawień strony.

- 2** Z listy wybierz pozycję **Page Layout Settings (Ustawienia układu strony)**, a następnie wybierz ustawienie opcji **Roll Paper Option (Opcja papieru rolkowego)** lub **Expansion (Rozszerzenie)**.

Więcej informacji o ustawieniu **Auto Cut (Automatyczne cięcie)** z okna **Roll Paper Option (Opcja papieru rolkowego)** można znaleźć w następującym rozdziale.

[„Informacje o odcinaniu papieru rolkowego” na stronie 82](#)

Opcja **Expansion (Rozszerzenie)** jest dostępna tylko wtedy, gdy dla opcji **Paper Size (Rozmiar papieru)** wybrano ustawienie **Auto Expand (Automatyczne rozszerzanie)**. Poniżej przedstawiono wartości poszczególnych pozycji.

Max (Maks.) : 3 mm po lewej i 5 mm po prawej (obraz przesuwany jest o 1 mm w prawo)

Standard (Standardowy) : 3 mm po lewej i prawej

## Różne funkcje związane z drukowaniem

Min (Min.) : 1,5 mm po lewej i prawej

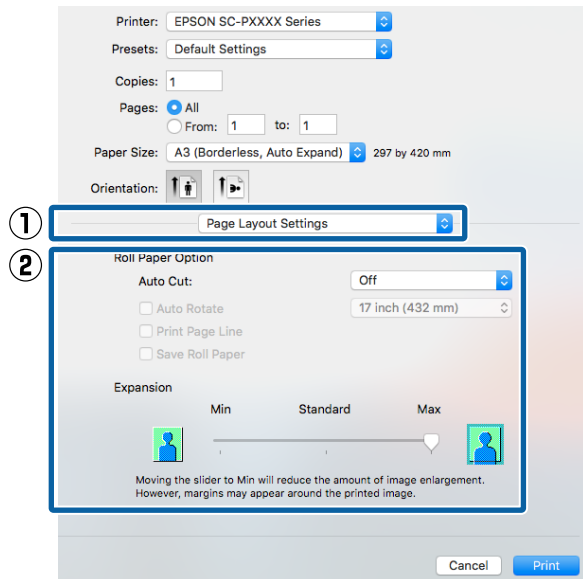
**Uwaga:**

Przesunięcie suwaka w kierunku ustawienia **Min (Min.)** powoduje wybranie mniejszej skali powiększenia obrazu. W związku z tym w niektórych warunkach i w przypadku korzystania z niektórych nośników na krawędziach arkusza papieru mogą zostać utworzone niewielkie marginesy.

- 3** Sprawdź inne ustawienia, a następnie rozpocznij drukowanie.

## Drukowanie z powiększeniem/ pomniejszeniem

W razie potrzeby można pomniejszyć lub powiększyć drukowany obraz. Dostępne są trzy metody drukowania ze zmianą skali obrazu.

- Fit to Page (Dopasuj do strony)**  
Urządzenie automatycznie powiększa lub pomniejsza obraz w celu dopasowania go do rozmiaru papieru.

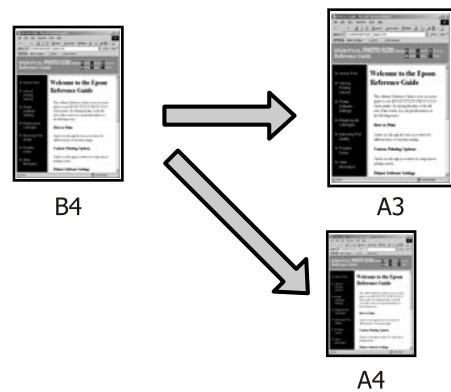

- Fit to Roll Paper Width (Dopasuj do szerokości papieru rolkowego)** (tylko system Windows)  
Urządzenie automatycznie powiększa lub pomniejsza obraz w celu dopasowania go do szerokości papieru rolkowego.

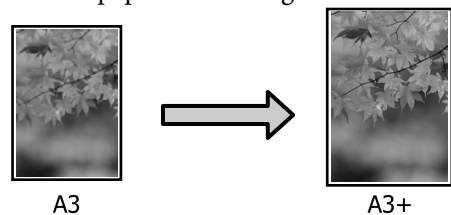

- Custom (Niestandardowy)**  
Korzystając z tej metody można samodzielnie określić współczynnik powiększenia lub pomniejszenia obrazu. Należy jej użyć w

## Różne funkcje związane z drukowaniem

przypadku drukowania na papierze o rozmiarze niestandardowym.

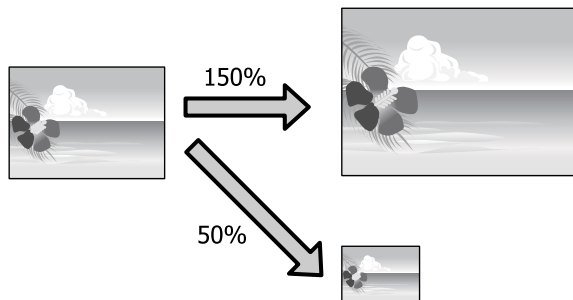

## Opcja Dopasuj do strony/Skaluj, aby dopasować do formatu papieru

### Wybieranie ustawień w systemie Windows

- 1 Po pojawieniu się ekranu **Page Layout (Układ strony)** sterownika drukarki można wybrać z listy **Page Size (Rozmiar strony)** lub **Paper Size (Rozmiar papieru)** taki sam rozmiar papieru jak rozmiar drukowanego obrazu.

„Drukowanie (Windows)” na stronie 52

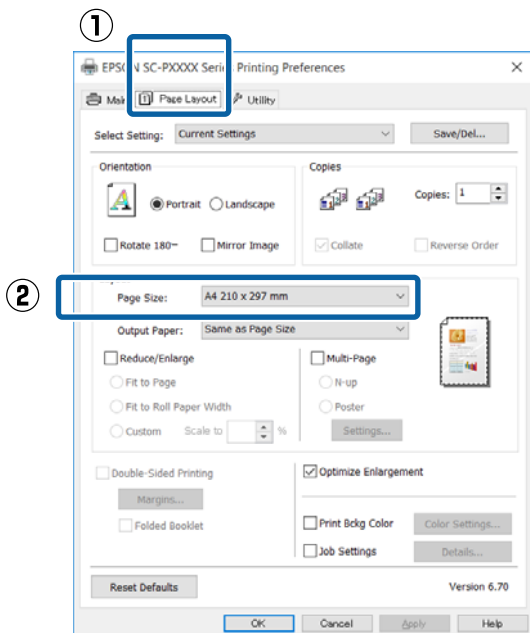

- 2 Z listy **Output Paper (Papier wyjściowy)** wybierz rozmiar papieru załadowanego do drukarki.

W obszarze **Reduce/Enlarge (Pomniejsz/powiększ)** zaznaczono opcję **Fit to Page (Dopasuj do strony)**.

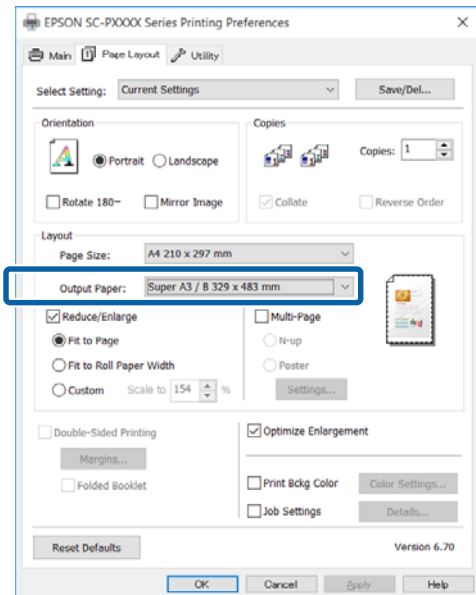

- 3 Sprawdź inne ustawienia, a następnie rozpocznij drukowanie.

### Wybieranie ustawień w systemie Mac OS X

- 1 Otwórz ekran Print (Drukowanie), wybierz z listy opcję **Paper Handling (Postępowanie z papierem)**, a następnie zaznacz pole wyboru **Scale to fit paper size (Dopasuj do rozmiaru papieru)**.

„Drukowanie (Mac OS X)” na stronie 54

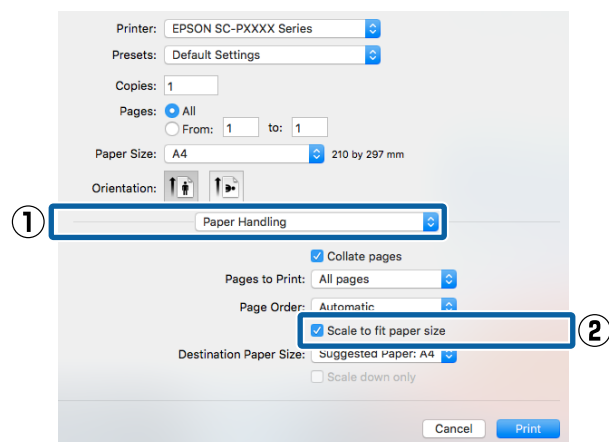

## Różne funkcje związane z drukowaniem

- 2** W obszarze **Destination Paper Size (Docelowy rozmiar papieru)** wybierz rozmiar papieru załadowanego do drukarki.

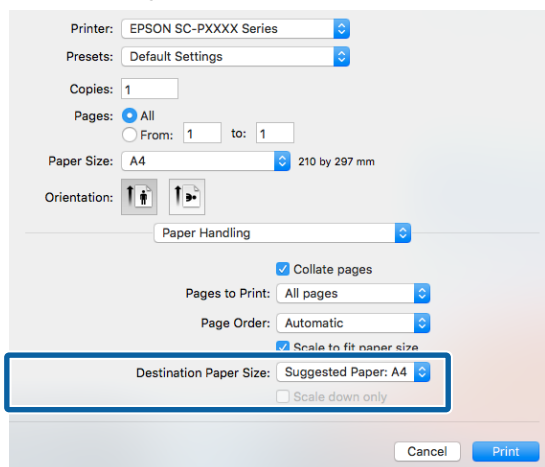
**Uwaga:**

Jeśli ma zostać wydrukowany obraz powiększony, należy usunąć zaznaczenie pola wyboru **Scale down only (Tylko zmniejszaj)**.

- 3** Sprawdź inne ustawienia, a następnie rozpocznij drukowanie.

## Opcja Dopasuj do szerokości papieru rolkowego (tylko w systemie Windows)

- 1** Wyświetl kartę **Main (Główne)** sterownika drukarki i wybierz opcję **Roll Paper (Papier rolkowy)** w obszarze **Source (Źródło)**.

„Drukowanie (Windows)” na stronie 52

- 2** Wyświetl kartę **Page Layout (Układ strony)** i z listy **Page Size (Rozmiar strony)** wybierz rozmiar odpowiadający rozmiarowi strony używanemu w dokumencie.

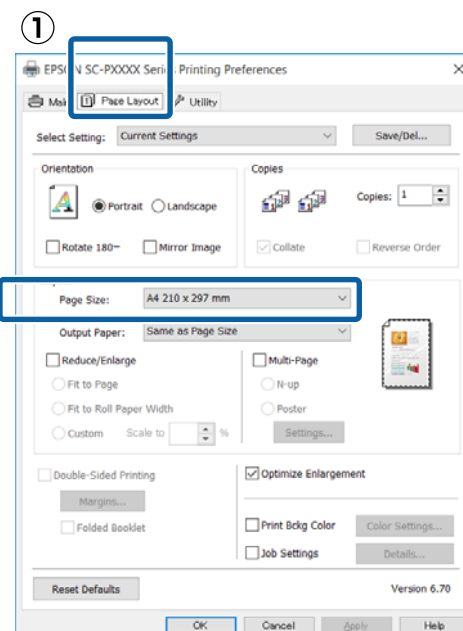

- 3** Z listy **Output Paper (Papier wyjściowy)** wybierz rozmiar papieru załadowanego do drukarki.

W obszarze **Reduce/Enlarge (Pomniejsz/powiększ)** zaznaczono opcję **Fit to Page (Dopasuj do strony)**.

## Różne funkcje związane z drukowaniem

- 4** Zaznacz opcję **Fit to Roll Paper Width** (Dopasuj do szerokości papieru rolkowego).

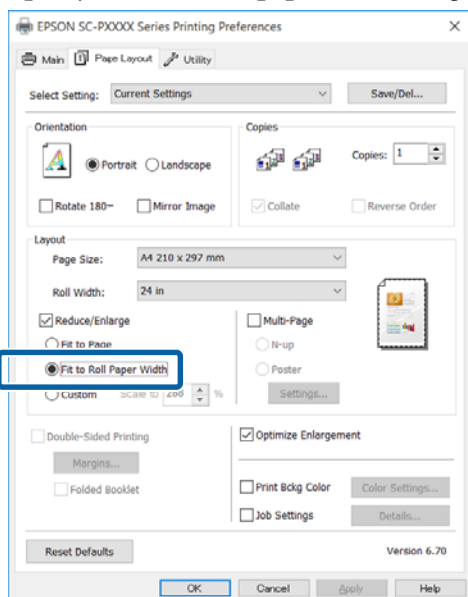

- 5** Z listy **Roll Width** (Szerokość rolki) wybierz szerokość papieru rolkowego załadowanego do drukarki.

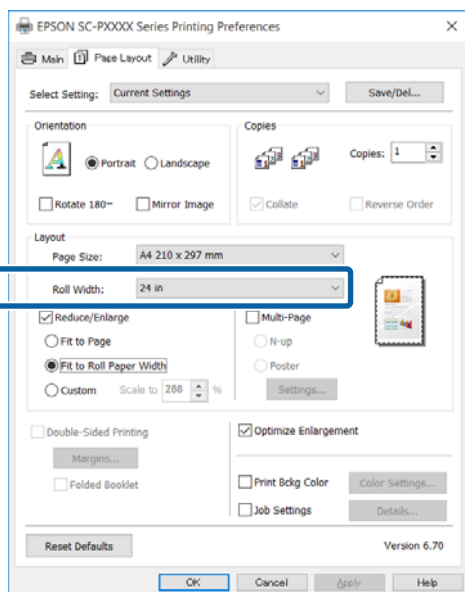

- 6** Sprawdź inne ustawienia, a następnie rozpocznij drukowanie.

## Opcja Niestandardowy

## Wybieranie ustawień w systemie Windows

- 1** Po pojawieniu się ekranu **Page Layout (Układ strony)** sterownika drukarki można wybrać z listy **Page Size (Rozmiar strony)** lub **Paper Size (Rozmiar papieru)** taki sam rozmiar papieru jak rozmiar drukowanego obrazu.

[„Drukowanie \(Windows\)” na stronie 52](#)

- 2** Z listy **Output Paper (Papier wyjściowy)** wybierz rozmiar papieru załadowanego do drukarki.

W obszarze **Reduce/Enlarge (Pomniejsz/powiększ)** zaznaczono opcję **Fit to Page (Dopasuj do strony)**.

- 3** Zaznacz opcję **Custom (Niestandardowy)**, a następnie wprowadź ustawienie opcji **Scale to (Skaluj do)**.

Wprowadź wartość bezpośrednio w polu albo użyj do tego celu strzałek znajdujących się po prawej stronie pola.

Dostępne są ustawienia skali z zakresu od 10 do 650%.

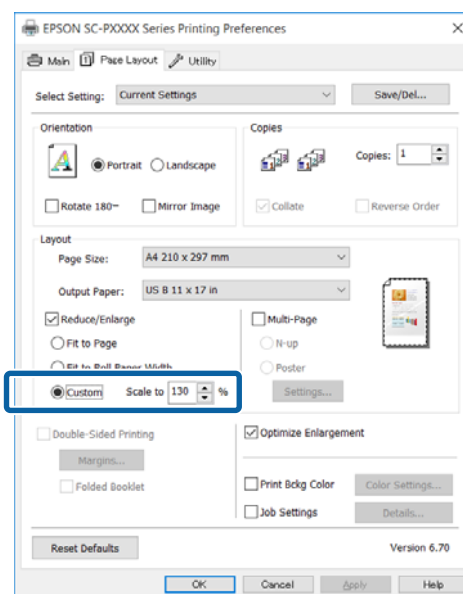

- 4** Sprawdź inne ustawienia, a następnie rozpocznij drukowanie.



## Różne funkcje związane z drukowaniem

## Wybieranie ustawień w systemie Mac OS X

- 1** Po pojawieniu się ekranu Print (Drukowanie) wybierz z listy **Paper Size (Rozmiar papieru)** rozmiar papieru załadowanego do drukarki.

🔗 „Drukowanie (Mac OS X)” na stronie 54

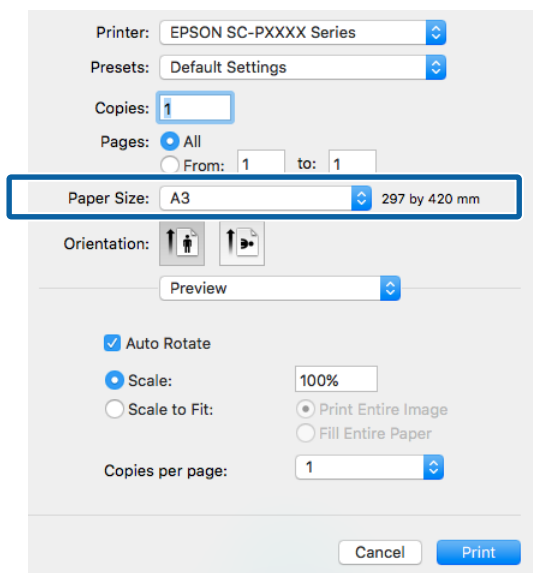

- 2** Kliknij opcję **Scale (Skala)**, a następnie wprowadź skalę.

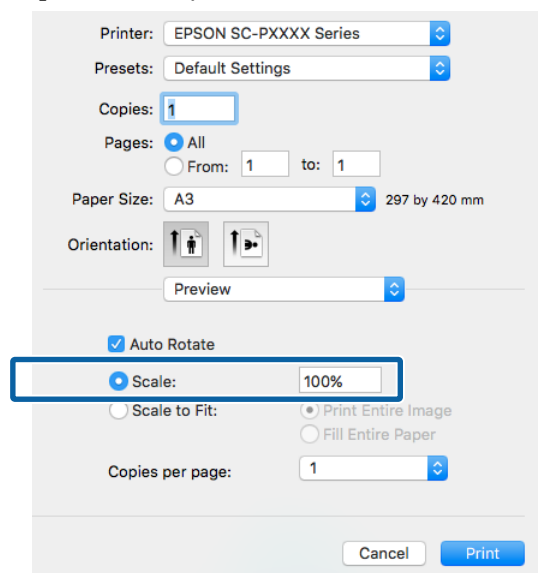

Jeśli na ekranie Print (Drukuj) aplikacji nie ma pozycji dotyczącej skali, której chcesz użyć, wyświetl ekran Page Setup (Ustawienia strony) i zmień ustawienia.

🔗 „Drukowanie (Mac OS X)” na stronie 54

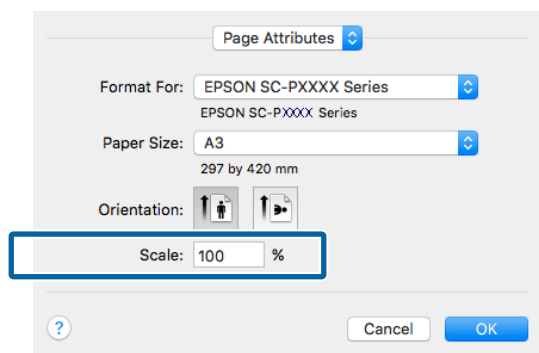

## Różne funkcje związane z drukowaniem

## Drukowanie kilku stron na jednym arkuszu papieru

Urządzenie umożliwia wydrukowanie wielu stron dokumentu na jednym arkuszu papieru.

W przypadku drukowania w układzie ciągłym danych przygotowanych dla rozmiaru A4 wydruk będzie wyglądał tak jak pokazano poniżej.

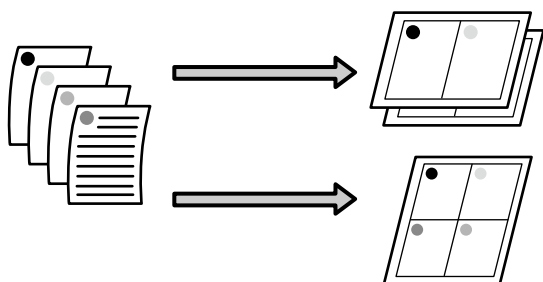

### Uwaga:

- ❑ W systemie Windows nie można korzystać jednocześnie z funkcji drukowania kilku stron na jednym arkuszu papieru i funkcji drukowania bez marginesów.
- ❑ W systemie Windows można użyć funkcji powiększania/pomniejszania (opcji Fit to Page (Dopasuj do strony)) w celu wydrukowania dokumentu z wykorzystaniem różnych rozmiarów papieru.

☞ „Drukowanie z powiększeniem/pomniejszeniem” na stronie 85

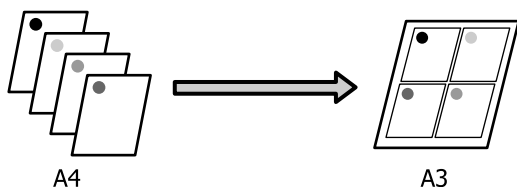

### Wybieranie ustawień w systemie Windows

- 1 Po pojawieniu się ekranu **Page Layout (Układ strony)** sterownika drukarki zaznacz pole wyboru **Multi-Page (Kilka stron)**, wybierz opcję **N-up (Funkcja N-up)**, a następnie kliknij przycisk **Settings (Ustawienia)**.

☞ „Drukowanie (Windows)” na stronie 52

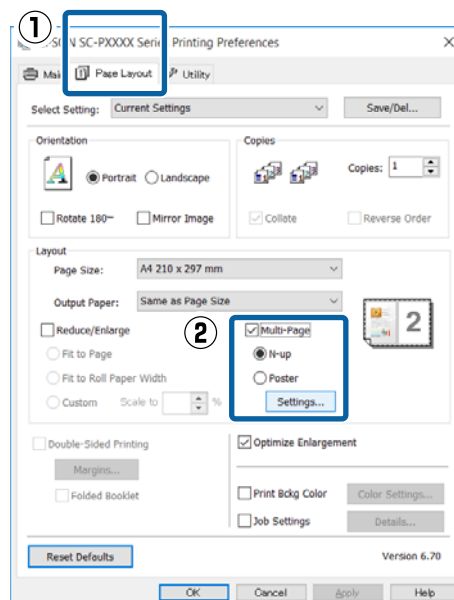

- 2 Na ekranie **Print Layout (Układ wydruku)** podaj żadaną liczbę stron na arkusz papieru i określ kolejność stron.

W przypadku zaznaczenia pola wyboru **Print page frames (Drukuj obramowanie strony)** na każdej stronie zostanie utworzone obramowanie.

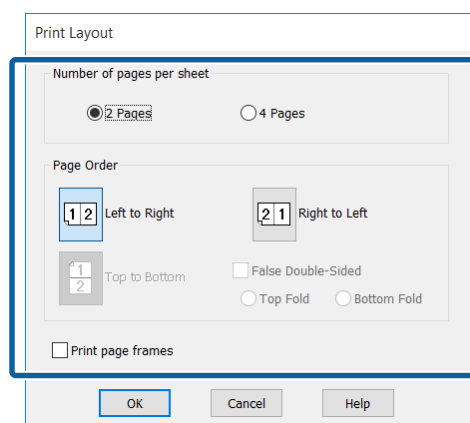

- 3 Sprawdź inne ustawienia, a następnie rozpocznij drukowanie.

## Różne funkcje związane z drukowaniem

## Wybieranie ustawień w systemie Mac OS X

- 1 Po pojawieniu się ekranu Print (Drukowanie) wybierz z listy opcję **Layout (Makieta)**, a następnie określ żądaną liczbę stron na arkusz i skonfiguruj inne niezbędne ustawienia.

[„Drukowanie \(Mac OS X\)” na stronie 54](#)

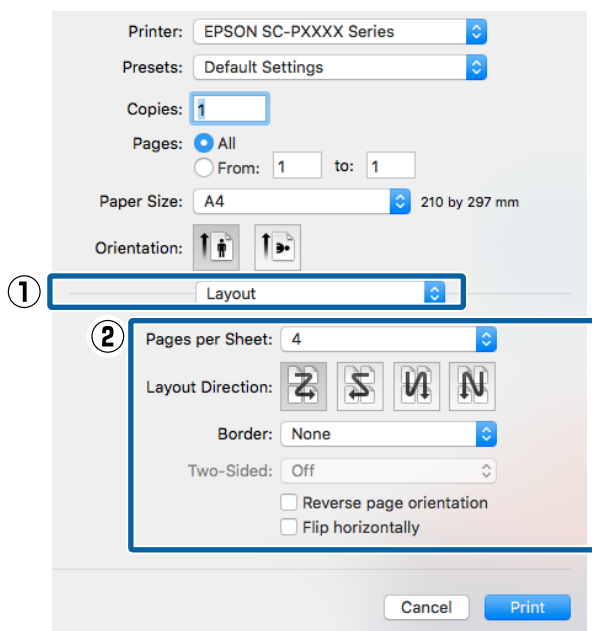
**Uwaga:**

Korzystając z funkcji **Border (Ramka)**, można utworzyć obramowanie poszczególnych stron na wydruku.

- 2 Sprawdź inne ustawienia, a następnie rozpocznij drukowanie.

## Ręczna obsługa drukowania dwustronnego (tylko w systemie Windows)

Urządzenie obsługuje prosty tryb drukowania dwustronnego, w którym najpierw drukowane są wszystkie strony o numerach parzystych, a potem — po ręcznym odwróceniu i załadowaniu zadrukowanych arkuszy — strony o numerach nieparzystych.

### Uwagi dotyczące drukowania dwustronnego

Przed przystąpieniem do drukowania dwustronnego należy się zapoznać z poniższymi wskazówkami.

- Zawsze używać papieru przeznaczonego do drukowania dwustronnego.
- W przypadku niektórych typów papieru i danych drukowania tusz może się przesączyć na drugą stronę arkusza.
- Nie jest możliwe drukowanie dwustronne na papierze rolkowym.
- W przypadku wykonywania wielu kolejnych zadań drukowania dwustronnego przy użyciu kasety na papier może dojść do pogorszenia jakości druku albo do zakleszczenia papieru. W przypadku zauważenia spadku jakości druku należy zmniejszyć gęstość koloru w sterowniku drukarki albo podawać papier ręcznie, po jednym arkuszu.
- Podczas wykonywania wielu kolejnych zadań drukowania dwustronnego może dojść do zanieczyszczenia wnętrza drukarki tuszem. Jeśli papier zostanie poplamiony tuszem znajdującym się na rolkach drukarki, należy oczyścić drukarkę. [„Czyszczenie ścieżki drukowania z kasety na papier” na stronie 151](#)

## Różne funkcje związane z drukowaniem

**Uwaga:**

W celu zaoszczędzenia jeszcze większej ilości papieru można połączyć tę metodę drukowania z funkcją drukowania wielu stron dokumentu na jednym arkuszu papieru.

☞ „Drukowanie kilku stron na jednym arkuszu papieru” na stronie 90

## Wybieranie ustawień drukowania

- 1 Załaduj do drukarki arkusze papieru.  
☞ „Ładowanie arkuszy” na stronie 42

- 2 Po pojawieniu się ekranu **Page Layout (Układ strony)** sterownika drukarki wybierz opcję **Double-Sided Printing (Drukowanie dwustronne)**.

W przypadku wybrania opcji **Roll Paper (Papier rolkowy)** z listy **Source (Źródło)** nie można zaznaczyć opcji **Double-Sided Printing (Drukowanie dwustronne)**. W takiej sytuacji najpierw zmień ustawienie dla opcji **Source (Źródło)** na ekranie **Main (Główne)**.

☞ „Drukowanie (Windows)” na stronie 52

①

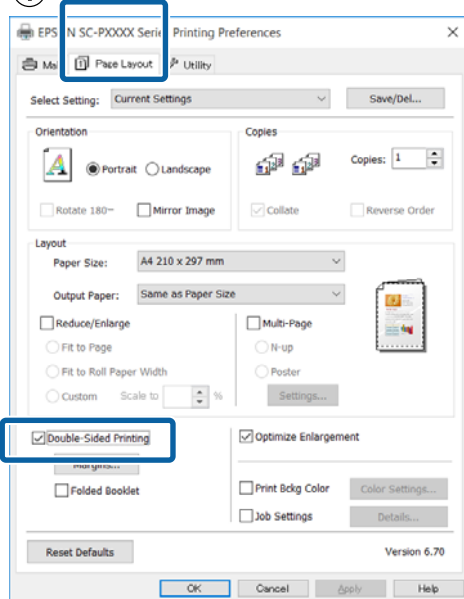

②

**Uwaga:**

- Można również zmienić ustawienia **Binding Edge (Krawędź na oprawę)** i **Binding Margin (Margines na oprawę)** po uprzednim kliknięciu przycisku **Margins (Marginesy)**. W przypadku niektórych aplikacji margines na oprawę utworzony na wydruku może odbiegać od marginesu zdefiniowanego.

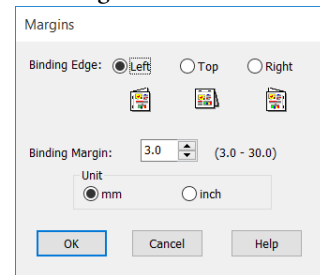

- Wybranie opcji **Folded Booklet (Składana broszura)** pozwala drukować dokumenty w postaci broszury. Na zamieszczonej poniżej ilustracji przykładowej strony, które stają się stronami wewnętrznymi po złożeniu arkusza na pół (tj. strony 2, 3, 6, 7, 10 i 11), są drukowane w pierwszej kolejności.

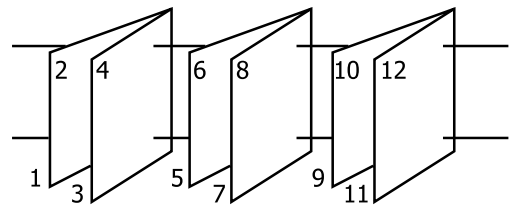

- 3 Sprawdź inne ustawienia, a następnie rozpocznij drukowanie.

- 4 Gdy drukowanie stron nieparzystych dobiegnie końca, a na ekranie pojawi się monit, wyciągnij papier i załaduj go ponownie zgodnie z wyświetlanymi instrukcjami, a następnie kliknij przycisk **Resume (Wznow)**.

## Różne funkcje związane z drukowaniem

## Drukowanie plakatu (dzielenie obrazu na części, drukowanie i łączenie — tylko w systemie Windows)

Funkcja drukowania plakatu automatycznie powiększa drukowany obraz i dzieli go na części. Wydrukowane w ten sposób arkusze można potem połączyć, aby utworzyć plakat czy kalendarz. Drukowanie plakatu jest możliwe na maksymalnie 16 arkuszach standardowego rozmiaru (cztery razy cztery arkusze). Dostępne są dwie metody drukowania plakatów.

- ❑ **Drukowanie plakatu bez obramowania**  
Obraz jest automatycznie powiększany, dzielony na części i drukowany bez marginesów. W celu uzyskania plakatu wystarczy połączyć poszczególne wydruki. Aby wykonać drukowanie bez obramowania, dane są rozszerzane, tak aby wychodziły nieznacznie poza rozmiar papieru. Fragmenty wystające poza papier nie są drukowane. W związku z tym po połączeniu wydruków na uzyskanym plakacie może brakować części elementów składowych obrazu. W celu umożliwienia sobie precyzyjnego połączenia wydruków w plakat należy użyć opisanej poniżej metody drukowania z marginesami.

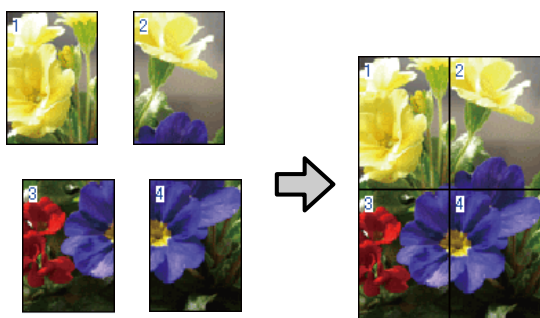

- ❑ **Drukowanie plakatu z marginesami**  
Obraz jest automatycznie powiększany, dzielony na części i drukowany z marginesami. Na wydrukach należy odciąć marginesy, a następnie połączyć ze sobą poszczególne arkusze w celu uzyskania plakatu. Ze względu na konieczność odcięcia marginesów plakat jest nieco mniejszy,

ale poszczególne wydruki są do siebie precyzyjnie dopasowane.

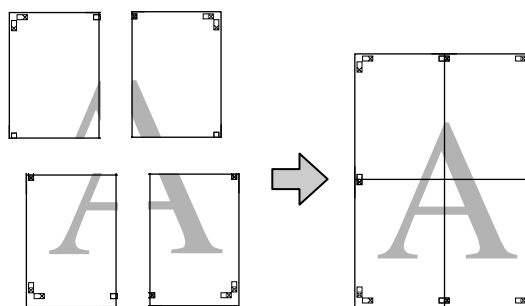

## Wybieranie ustawień drukowania

- 1 Przygotuj obraz do wydrukowania za pomocą aplikacji zewnętrznej.  
Sterownik drukarki automatycznie powiększy dane obrazu podczas drukowania.
- 2 Po pojawieniu się ekranu **Page Layout (Układ strony)** sterownika drukarki zaznacz pole wyboru **Multi-Page (Kilka stron)**, wybierz opcję **Poster (Plakat)**, a następnie kliknij przycisk **Settings (Ustawienia)**.

🔗 „Drukowanie (Windows)” na stronie 52

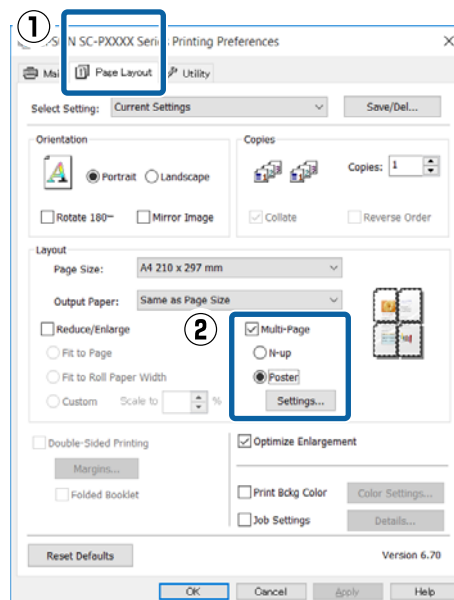

## Różne funkcje związane z drukowaniem

- 3** Na ekranie **Poster Settings (Ustawienia plakatu)** określ liczbę arkuszy składowych plakatu.

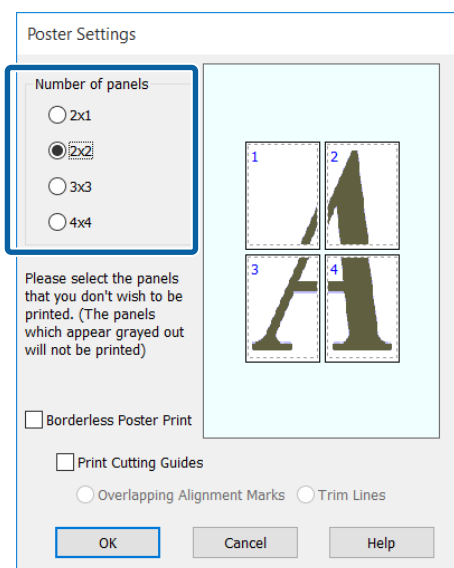

- 4** Wybierz opcję drukowania plakatu bez marginesów albo z marginesami, a następnie wskaż strony, które chcesz pominąć (czynność opcjonalna).

**Aby wydrukować plakat bez marginesów:**  
Zaznacz pole wyboru **Borderless Poster Print (Drukowanie plakatów bez marginesów)**.

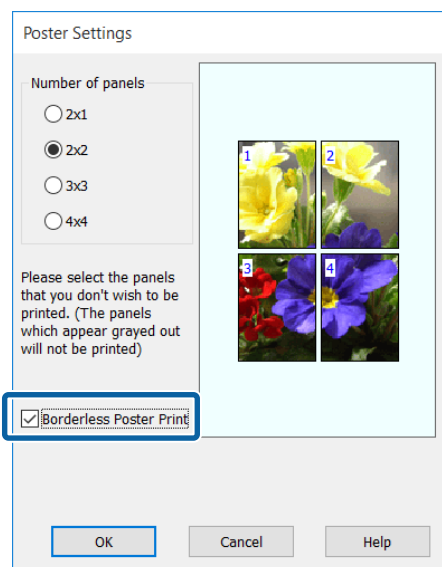
**Uwaga:**

Jeśli pole wyboru **Borderless Poster Print (Drukowanie plakatów bez marginesów)** jest wygaszone, wybrany papier lub jego rozmiar jest niezgodny z funkcją drukowania bez marginesów.

☞ „Tabela ze specjalnymi nośnikami firmy Epson” na stronie 177

☞ „Obsługiwany papier dostępny na rynku” na stronie 187

## Różne funkcje związane z drukowaniem

Aby wydrukować plakat z marginesami: Usunąć zaznaczenie pola wyboru **Borderless Poster Print (Drukowanie plakatów bez marginesów)**.

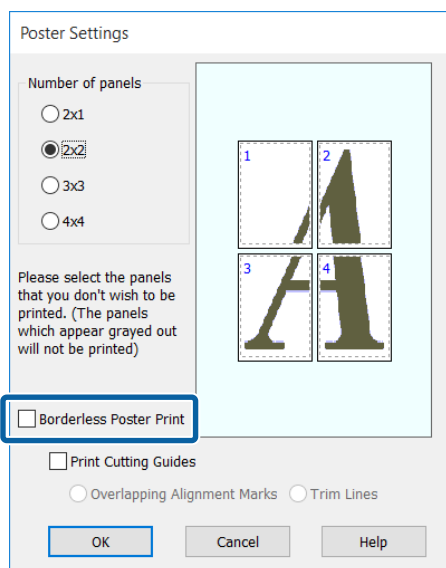
**Uwaga:**

Uwagi dotyczące rozmiaru uzyskanego plakatu:

W przypadku usunięcia zaznaczenia pola wyboru **Borderless Poster Print (Drukowanie plakatów bez marginesów)** i wybrania opcji drukowania z marginesami pojawiają się opcje **Print Cutting Guides (Drukuj linie cięcia)**.

Wybranie opcji **Trim Lines (Linie przycinania)** nie ma wpływu na rozmiar wynikowy plakatu. Jednak w przypadku wybrania opcji **Overlapping Alignment Marks (Znaczniki wyrównania dla zachodzenia)** plakat wynikowy jest mniejszy o obszar zachodzenia.

5

Sprawdź inne ustawienia, a następnie rozpocznij drukowanie.

## Łączenie poszczególnych wydruków w plakat

Sposób łączenia wydruków zależy od wybranej metody drukowania plakatu: bez marginesów lub z marginesami.

### Drukowanie plakatu bez obramowania

W tym rozdziale opisano sposób łączenia ze sobą czterech wydruków. Poszczególne wydruki należy złożyć w sposób pokazany poniżej i połączyć z tyłu taśmą samoprzylepną.

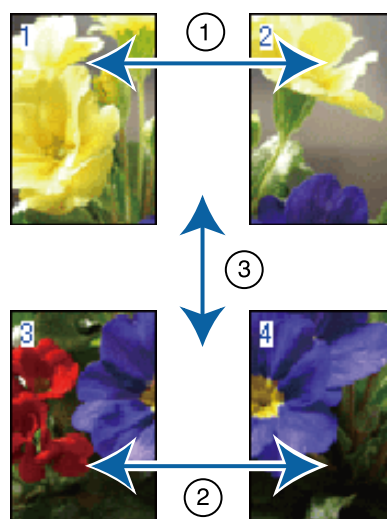

### Drukowanie plakatu z marginesami

Jeśli wybrano opcję **Overlapping Alignment Marks (Znaczniki wyrównania dla zachodzenia)**, punkty łączenia (oznaczone liniami przechodzącymi przez i dookoła znaczników X na poniższej ilustracji) zostaną wydrukowane na każdej stronie.

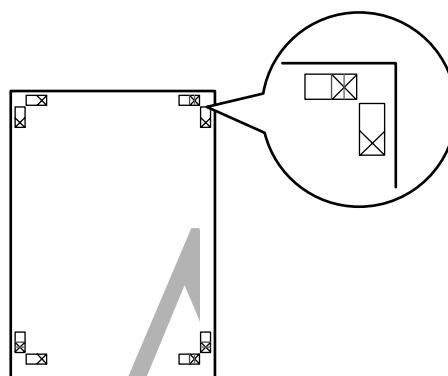
**Uwaga:**

W przypadku wydruków czarno-białych znaczniki wyrównania są czarne.

## Różne funkcje związane z drukowaniem

Poniżej przedstawiono sposób łączenia ze sobą czterech arkuszy.

- 1** Przygotuj dwa górne arkusze i odetnij nadmiar papieru z lewego arkusza, tnąc wzdłuż linii łączącej dwa punkty łączenia (środkie znaczników X).

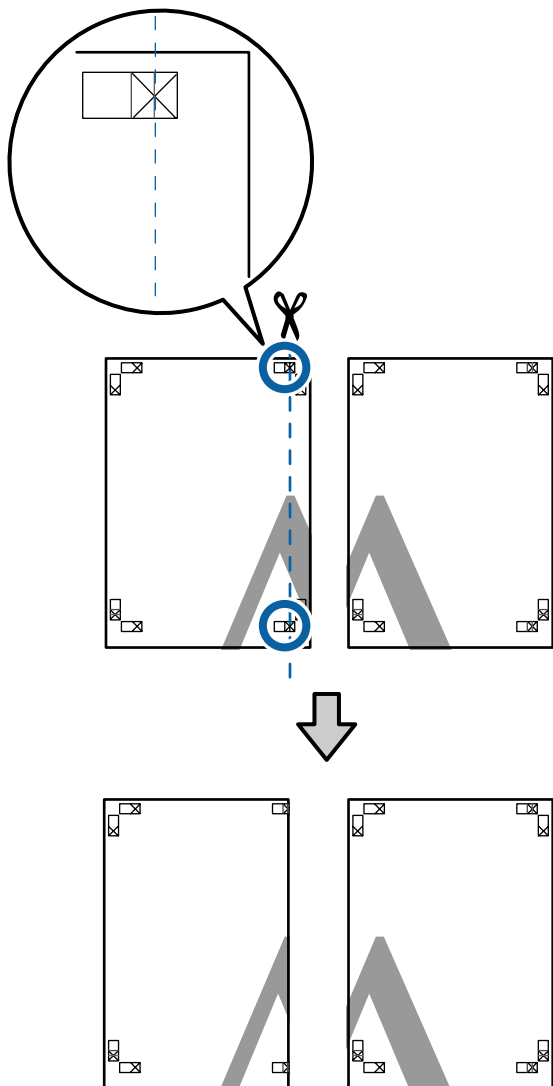

- 2** Połóż górny lewy arkusz na górnym prawym arkuszu. Dopasuj znaczniki X w sposób pokazany na poniższej ilustracji, a następnie tymczasowo połącz arkusze za pomocą taśmy samoprzylepnej naklejonej z tyłu.

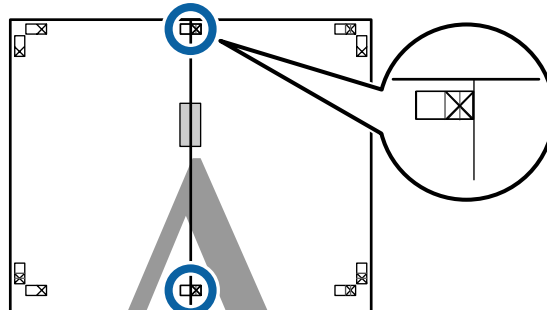

- 3** Teraz, gdy oba arkusze na siebie zachodzą, przytnij nadmiar papieru, tnąc wzdłuż linii łączącej dwa punkty łączenia (linie z lewej strony znaczników X).

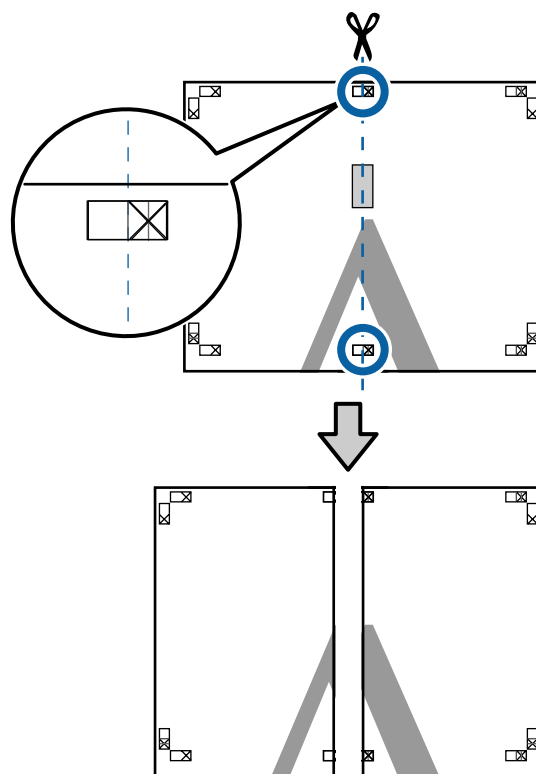



## Różne funkcje związane z drukowaniem

- 4** Ponownie połącz oba arkusze.  
Użyj do tego celu taśmy samoprzylepnej naklejonej od tyłu.

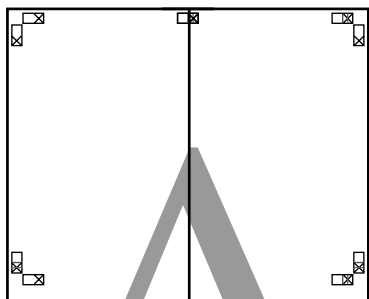

- 5** Powtórz czynności opisane w krokach od 1 do 4 odnośnie do dwóch arkuszy dolnych.

- 6** Odetnij dolną część górnych arkuszy, tnąc wzdłuż linii łączącej dwa punkty łączenia (linie powyżej znaczników X).

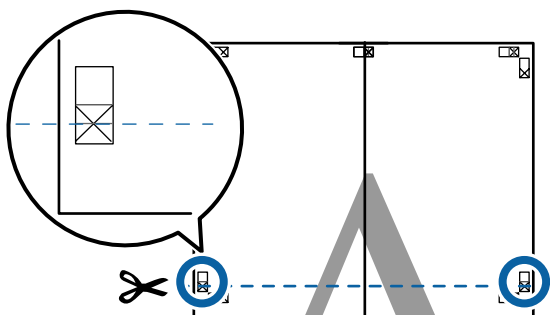

- 7** Połóż górne arkusze na dolnych arkuszach. Dopasuj znaczniki X w sposób pokazany na poniższej ilustracji, a następnie tymczasowo połącz arkusze za pomocą taśmy samoprzylepnej naklejonej z tyłu.

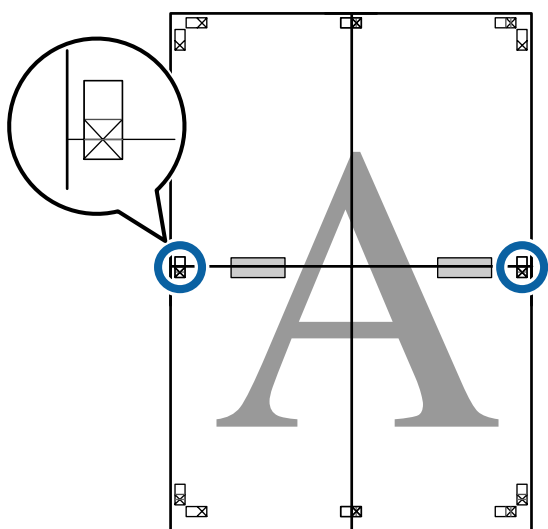

- 8** Teraz, gdy oba arkusze na siebie zachodzą, przytnij nadmiar papieru, tnąc wzdłuż linii łączącej dwa punkty łączenia (linie nad znacznikami X).

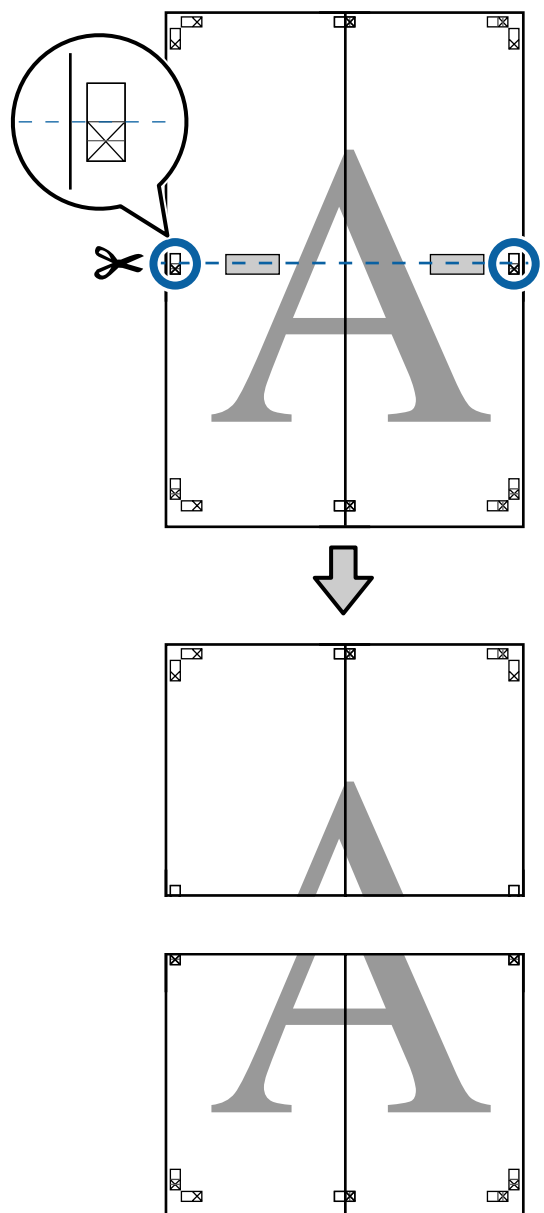

Różne funkcje związane z drukowaniem

- 9** Połącz górne i dolne arkusze.  
 Użyj do tego celu taśmy samoprzylepnej naklejonej od tyłu.

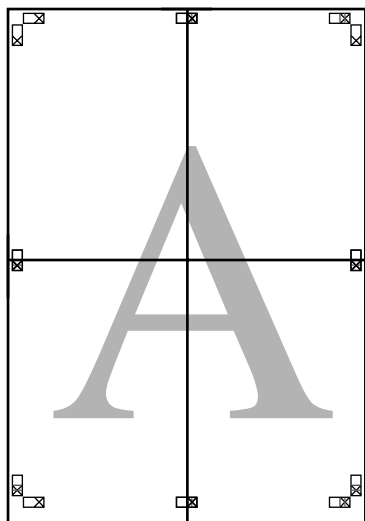

- 10** Po połączeniu wszystkich arkuszy odetnij marginesy, tnąc wzdłuż punktów cięcia (po zewnętrznej stronie znaczników X).

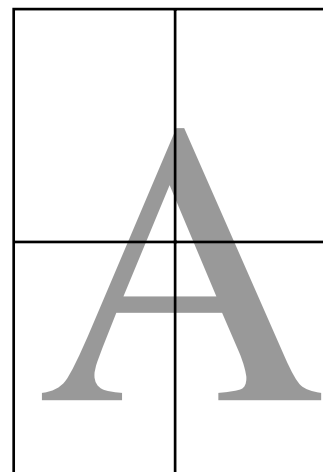
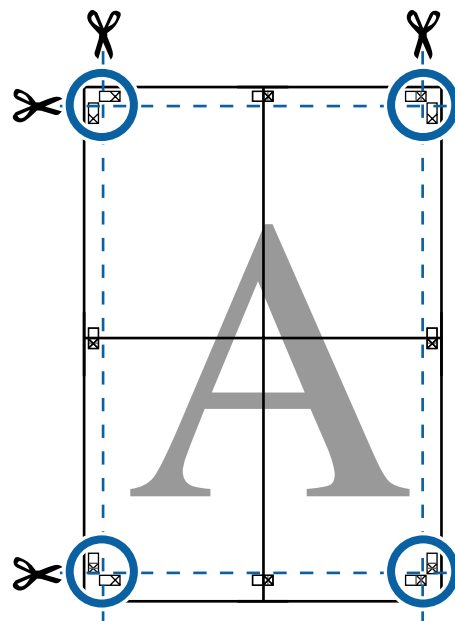

## Różne funkcje związane z drukowaniem

## Drukowania dokumentów o niestandardowych rozmiarach

Przed uruchomieniem drukowania dokumentów o niestandardowych rozmiarach, w tym transparentów pionowych i poziomych oraz dokumentów, których wszystkie krawędzie mają tę samą długość, ustaw wybrany rozmiar papieru w oknie sterownika drukarki. Po zapisaniu w sterowniku drukarki rozmiary niestandardowe można wybierać za pomocą **Page Setup (Ustawienia strony)** i innych okien dialogowych drukowania.



### Obsługiwane rozmiary papieru

W poniższej tabeli przedstawiono rozmiary papieru, które można ustawiać w sterowniku drukarki. Poniżej przedstawiono rozmiary papieru obsługiwane przez drukarkę.

🔗 „Obszar drukowania” na stronie 57

Szerokość papieru	Od 89 do 432 mm
Wysokość papieru	Windows: 127 <sup>*1</sup> do 15 000 mm Mac OS X: 127 <sup>*1</sup> do 15 240 mm <sup>*2</sup>

\*1 Najmniejszy rozmiar obsługiwany przez ten model drukarki to 203 mm długości i 254 mm szerokości. Jeśli w sterowniku drukarki zostanie wprowadzony mniejszy rozmiar jako Custom Paper Size (Niestandardowy rozmiar papieru), dokument zostanie wydrukowany z szerszymi niż spodziewane marginesami — należy je zmniejszyć.

\*2 W systemie Mac OS X jest dostępny ekran **Custom Paper Sizes (Niestandardowe formaty papieru)** umożliwiający wybranie papieru o rozmiarze większym niż obsługiwany przez podajniki drukarki. W przypadku zdefiniowania takiego rozmiaru urządzenie nie wykona poprawnie zadania drukowania.

### ! Ważne:

W przypadku korzystania z dostępnego na rynku oprogramowania możliwe są ograniczenia dotyczące rozmiarów wyjścia. Jeśli używana jest aplikacja obsługująca drukowanie transparentów, można ustawić większą długość papieru. Więcej informacji można znaleźć w podręczniku aplikacji.

### Wybieranie ustawień w systemie Windows

1 Po pojawieniu się ekranu **Main (Główny)** sterownika drukarki kliknij przycisk **User Defined (Definiowany przez użytkownika)**.

🔗 „Drukowanie (Windows)” na stronie 52

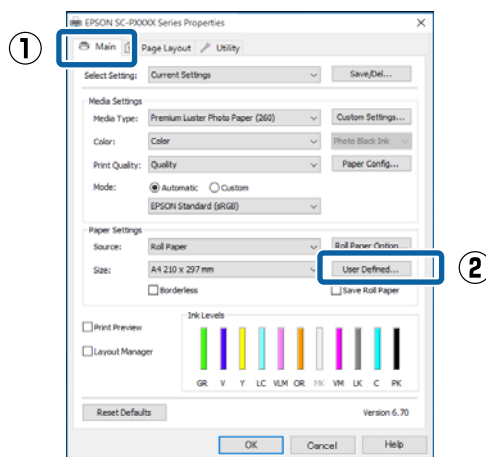

2 Na ekranie **User Defined Paper Size (Rozmiar papieru zdefiniowany przez użytkownika)** zdefiniuj żądany rozmiar papieru, a następnie kliknij przycisk **Save (Zapisz)**.

- ❑ Można wprowadzić do 24 znaków w polu **Paper Size Name (Nazwa rozmiaru papieru)**.
- ❑ Wartości długości i szerokości przybliżone do wybranego rozmiaru niestandardowego można wyświetlić wybierając odpowiednią opcję w menu **Base Paper Size (Podstawowy rozmiar papieru)**.

## Różne funkcje związane z drukowaniem

- ❑ Jeśli stosunek długości papieru do jego szerokości jest taki sam jak w przypadku jednego z już zdefiniowanych rozmiarów, należy wybrać odpowiedni rozmiar zdefiniowany z listy **Fix Aspect Ratio (Ustaw współczynnik kształtu obrazu)**, a następnie wybrać ustawienie **Landscape (Poziomo)** lub **Portrait (Pionowo)** dla opcji **Base (Podstawa)**. W takim wypadku można zmodyfikować tylko jeden parametr: szerokość papieru lub jego wysokość.

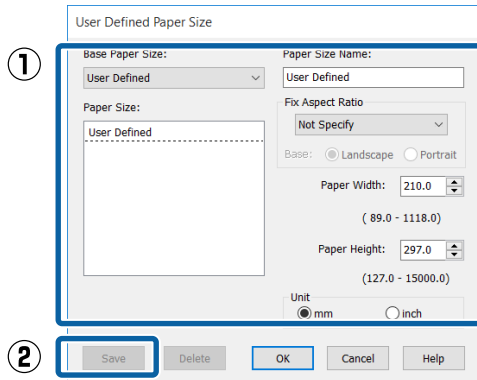
**Uwaga:**

- ❑ Aby zmienić zapisany rozmiar papieru, należy wybrać jego nazwę z listy po lewej stronie.
- ❑ Aby usunąć samodzielnie zdefiniowany i zapisany rozmiar papieru, należy wybrać jego nazwę z listy po lewej stronie, a następnie kliknąć przycisk **Delete (Usuń)**.
- ❑ Istnieje możliwość zapisania do 100 rozmiarów papieru.

**3** Kliknij przycisk **OK**.

Następnie można wybrać nowy rozmiar papieru z menu **Size (Rozmiar)** w karcie **Main (Główne)**.

Teraz można wydrukować dokument, postępując w standardowy sposób.

**Wybieranie ustawień w systemie Mac OS X**

**1** Po pojawieniu się ekranu **Print (Drukowanie)** wybierz opcję **Manage Custom Sizes (Własne wymiary stron)** z listy **Paper Size (Rozmiar papieru)**.

Jeśli opcje ustawienia strony nie są dostępne w oknie dialogowym aplikacji, należy wyświetlić okno dialogowe ustawień strony.

🔗 „Drukowanie (Mac OS X)” na stronie 54

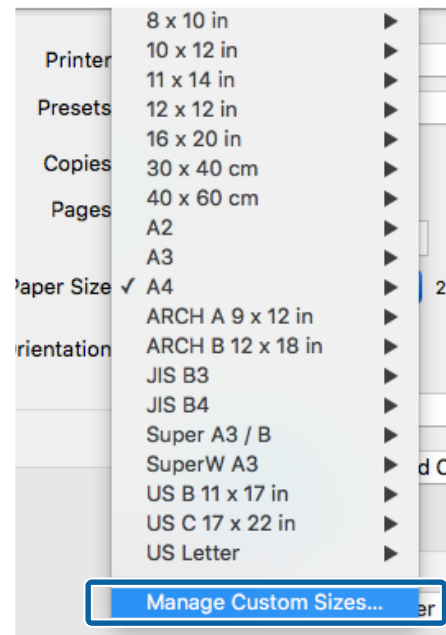

**2** Kliknij przycisk **+** i wprowadź nazwę rozmiaru papieru.

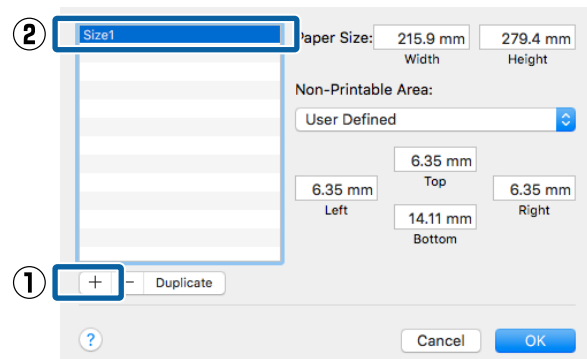

**3** Wprowadź żądane wartości w polach **Width (Szerokość)** i **Height (Wysokość)** dla opcji **Paper Size (Rozmiar papieru)**, po czym określ marginesy i kliknij przycisk **OK**.

Ustawienia rozmiaru strony i marginesów na wydruku można dostosować do metody drukowania.

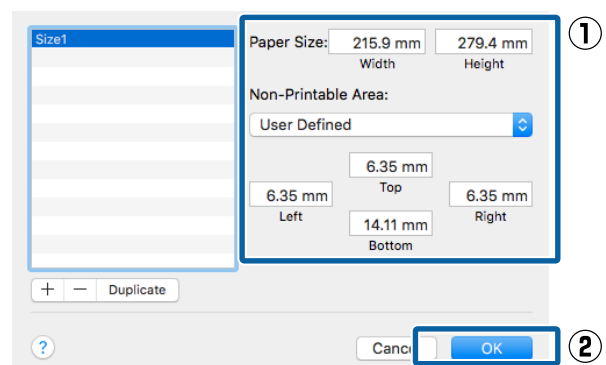

## Różne funkcje związane z drukowaniem

**Uwaga:**

- ❑ Aby dokonać edycji zapisanego rozmiaru niestandardowego, wskaż jego nazwę z listy po lewej stronie.
- ❑ Aby skopiować zapisany rozmiar niestandardowy, wskaż go na liście po lewej stronie i kliknij przycisk **Duplicate (Powiel)**.
- ❑ Aby usunąć zapisany rozmiar niestandardowy, wskaż go na liście po lewej stronie i kliknij przycisk -.
- ❑ Ustawienia niestandardowego rozmiaru papieru różnią się w zależności od używanej wersji systemu operacyjnego. Szczegółowe informacje na ten temat można znaleźć w dokumentacji systemu operacyjnego.

**4**Kliknij przycisk **OK**.

Zapisany rozmiar papieru można wybrać z menu rozwijanego Paper Size (Rozmiar papieru).

Teraz można wydrukować dokument, postępując w standardowy sposób.

## Drukowanie transparentów (na papierze rolkowym)

Transparenty i obrazy panoramiczne można drukować w przypadku utworzenia i skonfigurowania w aplikacji danych drukowania w sposób umożliwiający drukowanie transparentów.

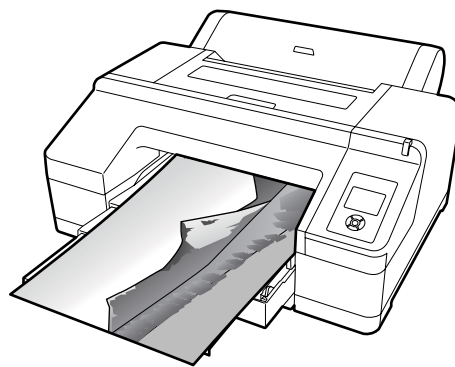

Istnieją dwa sposoby drukowania transparentu.

Nośnik dostępny w sterowniku drukarki	Zgodne aplikacje
Papier rolkowy	Oprogramowanie do przygotowywania dokumentów, edycji obrazów itp.*1
Papier rolkowy (transparent)*2	Oprogramowanie obsługujące drukowanie transparentów.

\*1 Dane drukowania należy utworzyć w rozmiarze obsługiwanym przez daną aplikację, pamiętając o konieczności zachowania odpowiedniego stosunku długości i szerokości wydruku.

\*2 Tylko system Windows.

Rozmiary dostępnego papieru przedstawiono poniżej.

 „Drukowania dokumentów o niestandardowych rozmiarach” na stronie 99

## Różne funkcje związane z drukowaniem

## Wybieranie ustawień w systemie Windows

**1** Na ekranie **Main (Główne)** sterownika drukarki wybierz odpowiednie ustawienie dla opcji **Media Type (Rodzaj nośnika)**.

 „Drukowanie (Windows)” na stronie 52

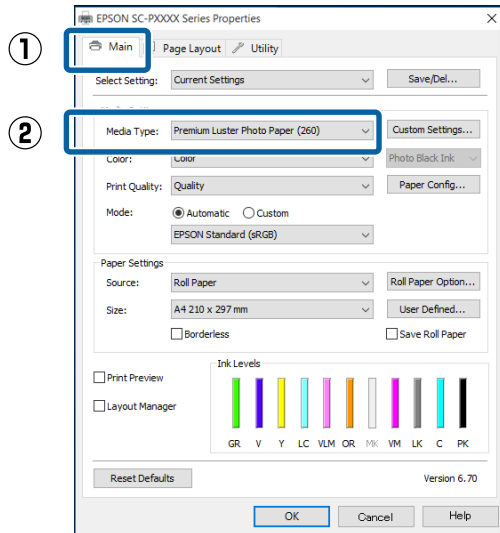

**2** Wybierz opcję **Roll Paper (Papier rolkowy)** lub **Roll Paper (Banner) (Papier rolkowy (transparent))** z listy **Source (Źródło)**.

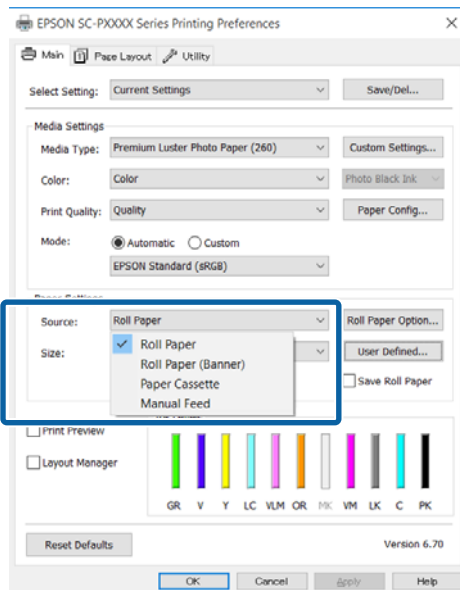
**Uwaga:**

- Opcji **Roll Paper (Banner) (Papier rolkowy (transparent))** można użyć wyłącznie w przypadku aplikacji obsługujących funkcję drukowania transparentów.
- W przypadku wybrania opcji **Roll Paper (Banner) (Papier rolkowy (transparent))** marginesy górny i dolny mają szerokość 0 mm.

**3** W razie potrzeby kliknij przycisk **User Defined (Definiowany przez użytka.)** i dostosuj rozmiar papieru do rozmiaru obrazu.

**Uwaga:**

*W przypadku użycia aplikacji obsługującej drukowanie transparentów nie ma potrzeby definiowania rozmiaru niestandardowego na ekranie **User Defined Paper Size (Rozmiar papieru zdefiniowany przez użytkownika)**, jeśli wybrano opcję **Roll Paper (Banner) (Papier rolkowy (transparent))** z listy **Source (Źródło)**.*

**4** Na ekranie **Page Layout (Układ strony)** sprawdź, czy pole wyboru **Optimize Enlargement (Optymalizacja powiększenia)** jest zaznaczone.

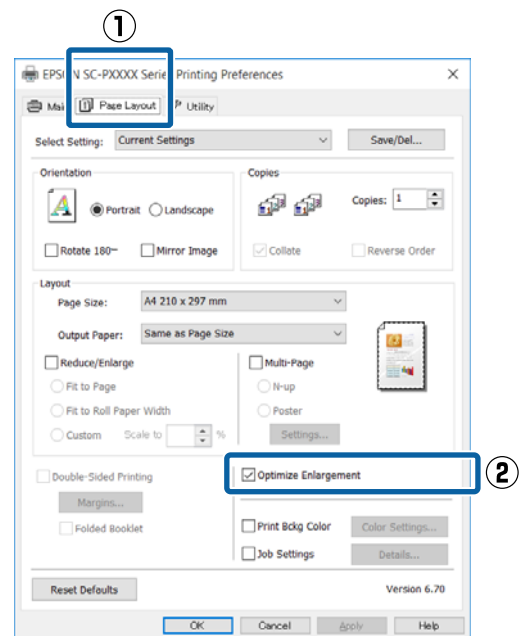

**5** Sprawdź inne ustawienia, a następnie rozpocznij drukowanie.

## Wybieranie ustawień w systemie Mac OS X

**1** Po pojawieniu się ekranu **Print (Drukowanie)** wybierz z listy **Paper Size (Rozmiar papieru)** rozmiar obrazu utworzonego w aplikacji.

Jeśli opcje ustawienia strony nie są dostępne w oknie dialogowym aplikacji, należy wyświetlić okno dialogowe ustawień strony.

## Różne funkcje związane z drukowaniem

 „Drukowanie (Mac OS X)” na stronie 54

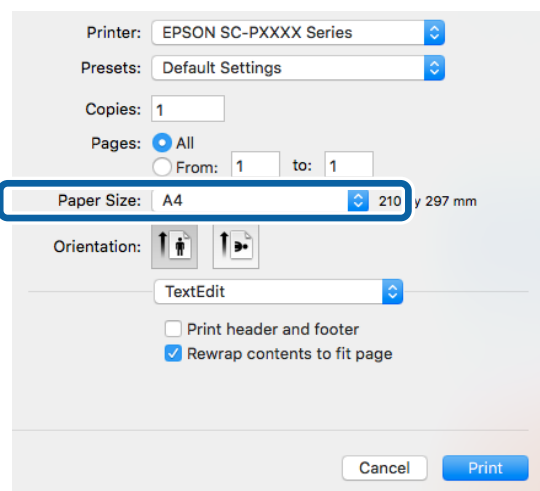

- 2** Sprawdź inne ustawienia, a następnie rozpocznij drukowanie.

## Layout Manager (Menedżer układu) (tylko w systemie Windows)

Funkcja Layout Manager (Menedżer układu) umożliwia umieszczenie na jednej stronie wielu obrazów utworzonych w różnych aplikacjach i wydrukowanie utworzonego w ten sposób dokumentu.

Korzystając z tej funkcji można utworzyć plakat albo materiały marketingowe, nie przejmując się niemal żadnymi ograniczeniami. Ponadto funkcja Layout Manager pozwala zwiększyć efektywność wykorzystania papieru.

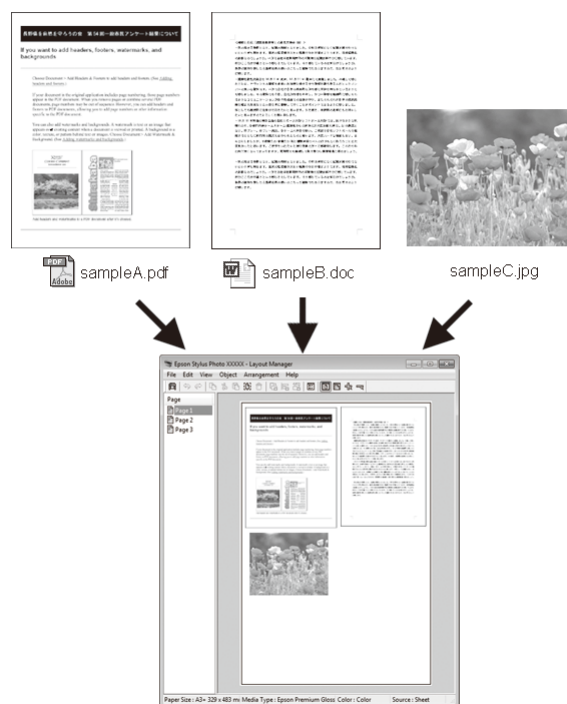

Poniżej przedstawiono przykładowe układy strony.

## Różne funkcje związane z drukowaniem

### Wiele różnych obrazów

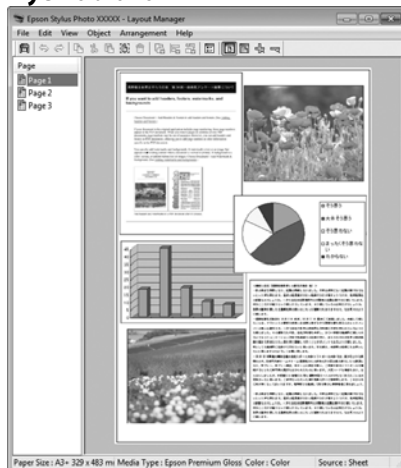

### Obrazy do wydrukowania na papierze rolkowym

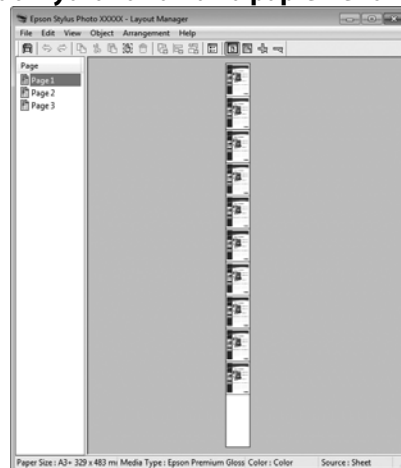

### Ten sam obraz występujący wielokrotnie

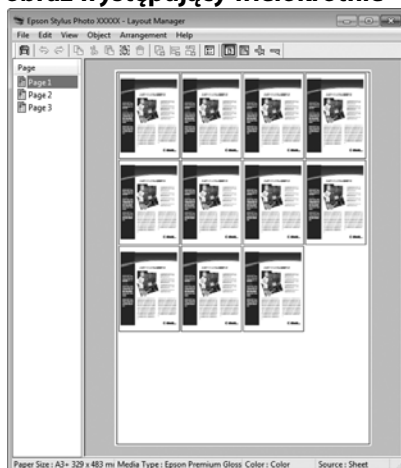

### Swobodna aranżacja układu strony

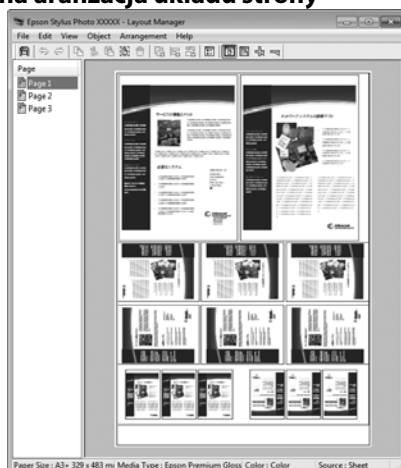

## Wybieranie ustawień drukowania

- 1 Sprawdź, czy drukarka jest podłączona do komputera i gotowa do pracy.
- 2 Otwórz w aplikacji zewnętrznej plik, który chcesz wydrukować.
- 3 Wybierz opcję **Layout Manager (Menedżer układu)** w karcie **Main (Główne)** sterownika drukarki, a następnie wybierz opcję **Size (Rozmiar)** odpowiadającą rozmiarowi dokumentu utworzonego w aplikacji.

👉 „Drukowanie (Windows)” na stronie 52





## Różne funkcje związane z drukowaniem

### Uwaga:

Opcja wybrana w obszarze **Size (Rozmiar)** jest używana w oknie **Layout Manager (Menedżer układu)**. Rozmiar papieru na potrzeby drukowania należy wybrać na ekranie opisanym w kroku 7.

- 4** Kliknij przycisk **OK**. Po uaktywnieniu funkcji drukowania w uruchomionej aplikacji zostanie wyświetlony ekran funkcji **Layout Manager (Menedżer układu)**.

Obraz nie jest drukowany. Zamiast tego na stronie wyświetlanej na ekranie funkcji **Layout Manager (Menedżer układu)** pojawia się pojedynczy obiekt (obraz).

- 5** Pozostaw otwarty ekran funkcji **Layout Manager (Menedżer układu)** i powtórz czynności opisane w krokach od 2 do 4 w celu dodania do wyświetlanej strony kolejnych obrazów.

Na ekranie funkcji **Layout Manager (Menedżer układu)** pojawią się kolejne obiekty.

- 6** Wybierz żądany układ poszczególnych obiektów na ekranie funkcji **Layout Manager (Menedżer układu)**.

Obiekty można przeciągać w nowe położenie i zmieniać ich rozmiary. Ponadto można je ułożyć w innej kolejności lub obrócić, korzystając z opcji w menu **Object (Obiekt)**.

Całkowity rozmiar oraz rozmieszczenie obiektów można zmienić za pomocą poleceń **Preferences (Preferencje)** i **Arrangement (Układ)** z menu **File (Plik)**.

Szczegółowe informacje na temat każdej z dostępnych tu funkcji można znaleźć w pomocy dotyczącej ekranu funkcji **Layout Manager (Menedżer układu)**.

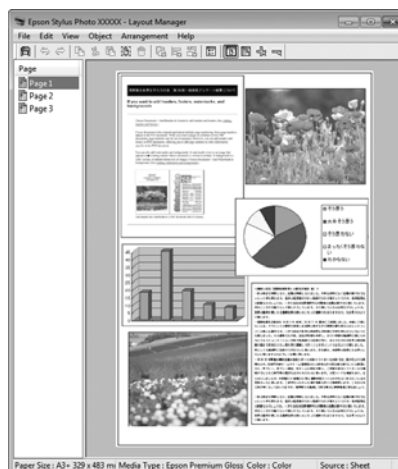

## Różne funkcje związane z drukowaniem

- 7** Kliknij kolejno menu **File (Plik)** — polecenie **Properties (Właściwości)**, a po pojawieniu się ekranu sterownika drukarki wybierz odpowiednie ustawienia dotyczące drukowania.

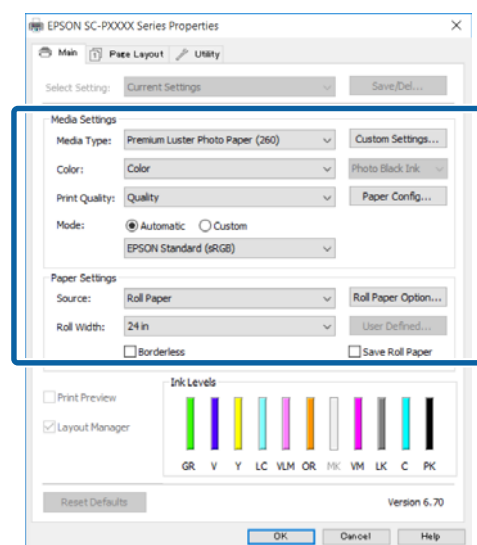
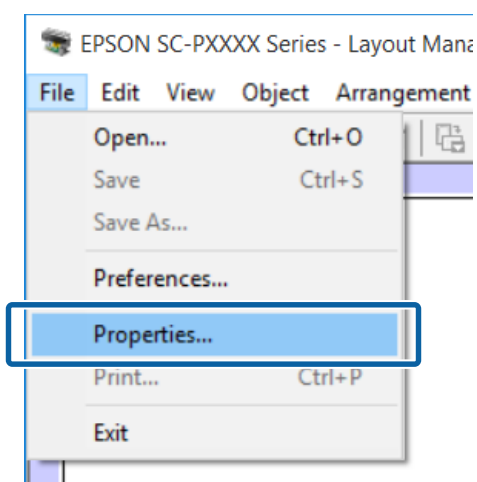

Wymagane jest skonfigurowanie ustawień dla opcji **Media Type (Rodzaj nośnika)**, **Source (Źródło)**, **Size (Rozmiar)** lub **Roll Width (Szerokość rolki)** itp.

- 8** Kliknij menu **File (Plik)** na ekranie funkcji **Layout Manager (Menedżer układu)** i wybierz polecenie **Print (Drukuj)**.

Drukowanie się rozpoczyna.

## Zapisywanie i przywoływanie ustawień

Rozmieszczenie elementów na ekranie funkcji **Layout Manager (Menedżer układu)** i ich ustawienia można zapisać w postaci pliku. Jeśli konieczne jest przerwanie niedokończonych pracy, dokument wynikowy można zapisać w pliku i później go otworzyć w celu kontynuowania edycji.

### Zapisywanie

- 1 Na ekranie funkcji **Layout Manager (Menedżer układu)** kliknij menu **File (Plik)** i wybierz polecenie **Save As... (Zapisz jako...)**.
- 2 Wprowadź nazwę pliku, wybierz lokalizację docelową i kliknij przycisk **Save (Zapisz)**.
- 3 Zamknij ekran funkcji **Layout Manager (Menedżer układu)**.

### Otwieranie zapisanego pliku

- 1 W obszarze taskbar (pasek zadań) Windows prawym przyciskiem myszy kliknij ikonę programu narzędziowego (🛠️), a następnie z wyświetlonego menu wybierz polecenie **Layout Manager (Menedżer układu)**.

Zostanie wyświetlony ekran funkcji **Layout Manager (Menedżer układu)**.

Jeśli ikona programu narzędziowego nie jest wyświetlana w systemie Windows w obszarze Taskbar (Pasek zadań) [🔗 „Zawartość karty Program narzędziowy” na stronie 66](#)

- 2 Na ekranie funkcji **Layout Manager (Menedżer układu)** kliknij menu **File (Plik)** i wybierz polecenie **Open (Otwórz)**.
- 3 Wskaż lokalizację pliku i otwórz go.

---

# Drukowanie z zarządzaniem kolorami

---

## Informacje o systemie zarządzania kolorami

Ten sam obraz w oryginale może wyglądać inaczej niż na ekranie, a wygląd obrazu wyświetlanego na ekranie może odbiegać od wyglądu tego samego obrazu na wydruku. Dzieje się tak ze względu na odmienne parametry konwersji kolorów na dane elektroniczne przez urządzenia wejściowe, takie jak skanery czy aparaty fotograficzne, i parametry przekształcania tych danych z powrotem na kolory przez urządzenia wyjściowe, takie jak monitory czy drukarki.

Rozwiązaniem problemu niezgodności parametrów używanych przy konwersji kolorów przez urządzenia wejściowe i wyjściowe jest zastosowanie systemu zarządzania kolorami. Każdy system operacyjny, podobnie jak aplikacje do przetwarzania obrazu, korzysta z systemu zarządzania kolorami. Przykłady to system ICM używany w środowisku Windows i system ColorSync używany w środowisku Mac OS X.

W systemie zarządzania kolorami do zapewnienia zgodności koloru w różnych urządzeniach służy plik definicji kolorów, nazywany „profilem”. (Ten plik nazywany jest także profilem ICC). Profil urządzenia wejściowego jest nazywany profilem wejściowym (lub profilem źródłowym), a profil urządzenia wyjściowego, takiego jak drukarka, jest nazywany profilem drukarki (lub profilem wyjściowym). Sterownik tej drukarki korzysta z profilu obsługującego wszystkie rodzaje nośników.

Przebież konwersji kolorów używana przez urządzenie wyjściowe różni się od przestrzeni odwzorowania kolorów wykorzystywanej przez urządzenie wejściowe. W związku z tym nawet po wykonaniu dopasowania kolorów przy użyciu profilu istnieją przestrzenie kolorów, w których występują niezgodności. System zarządzania kolorami nie tylko definiuje profile, lecz także określa warunki konwersji odnośnie do obszarów, w których dopasowanie kolorów ma zostać uniemożliwione ze względu na wybrane „przeznaczenie”. Nazwa i typ przeznaczenia różni się w zależności od używanego systemu zarządzania kolorami.

Kolorów na wydruku i ekranie nie można dopasować poprzez zastosowanie zarządzania kolorami jedynie pomiędzy urządzeniem wejściowym a drukarką. W celu dopasowania kolorów w tych urządzeniach konieczne jest także zastosowanie zarządzania kolorami pomiędzy urządzeniem wejściowym a ekranem.

## Drukowanie z zarządzaniem kolorami

## Ustawienia drukowania z zarządzaniem kolorami

Dostępne są dwie opisane poniżej metody drukowania z zarządzaniem kolorami przy użyciu sterownika tej drukarki.

Wyboru metody optymalnej należy dokonać z uwzględnieniem czynników, takich jak rodzaj używanej aplikacji, charakterystyka środowiska roboczego w używanym systemie operacyjnym czy przeznaczenie wydruków.

### Zarządzanie kolorami przez aplikacje

Przy użyciu tej metody można drukować dokumenty z poziomu aplikacji obsługującej zarządzanie kolorami. Wszystkie procesy związane z zarządzaniem kolorami są nadzorowane przez system zarządzania kolorami używany w danej aplikacji. Ta metoda umożliwia uzyskanie takich samych wydruków (z wykorzystaniem tego samego systemu zarządzania kolorami) przy użyciu aplikacji zgodnej z różnymi systemami operacyjnymi.

 „Zarządzanie kolorami przez aplikacje” na stronie 109

### Zarządzanie kolorami przez sterownik drukarki

Sterownik drukarki nadzoruje wszystkie procesy związane z zarządzaniem kolorami, korzystając z systemu zarządzania kolorami używanego przez system operacyjny. Do wyboru są dwie przedstawione poniżej metody zarządzania kolorami przez sterownik drukarki.

- ❑ Host ICM (Serwer ICM) (w systemie Windows)/ ColorSync (w systemie Mac OS X)

Tę metodę należy wybrać w przypadku drukowania przy użyciu aplikacji obsługujących zarządzanie kolorami. Pozwala ona uzyskać podobne wydruki przy użyciu różnych aplikacji pracujących pod kontrolą tego samego systemu operacyjnego.

 „Drukowanie z zarządzaniem kolorami przy użyciu opcji Serwer ICM (system Windows)” na stronie 111

 „Drukowanie z zarządzaniem kolorami przy użyciu funkcji ColorSync (system Mac OS X)” na stronie 112

- ❑ Driver ICM (Sterownik ICM) (w systemie Windows)

Tej metody można użyć na potrzeby drukowania z zarządzaniem kolorami przy użyciu aplikacji, które nie obsługują takiego zarządzania.

 „Drukowanie z zarządzaniem kolorami przy użyciu opcji Driver ICM (tylko w systemie Windows)” na stronie 112

## Ustawianie profili

Ustawienia dotyczące profilu wejściowego, profilu drukarki i przeznaczenia (metody dopasowania) są różne w przypadku każdego z trzech typów drukowania z zarządzaniem kolorami ze względu na różnice w sposobie użycia mechanizmów zarządzania kolorami. Dzieje się tak, ponieważ każdy z tych mechanizmów inaczej wykonuje zarządzanie kolorami. W poniższej tabeli zamieszczono ustawienia, które należy wybrać w sterowniku drukarki lub aplikacji.

	Ustawienia profilu wejściowego	Ustawienia profilu drukarki	Ustawienia przeznaczenia
Driver ICM (Sterownik ICM) (Windows)	Sterownik drukarki	Sterownik drukarki	Sterownik drukarki
Host ICM (Serwer ICM) (Windows)	Aplikacja	Sterownik drukarki	Sterownik drukarki
ColorSync (w systemie Mac OS X)	Aplikacja	Sterownik drukarki	Aplikacja
Aplikacja	Aplikacja	Aplikacja	Aplikacja

Profile drukarki powiązane z każdym typem papieru potrzebnym podczas zarządzania kolorami są instalowane wraz ze sterownikiem tej drukarki. Odpowiedni profil można wybrać na ekranie ustawień sterownika.

Odpowiedni profil można wybrać na ekranie ustawień sterownika.

 „Drukowanie z zarządzaniem kolorami przy użyciu opcji Driver ICM (tylko w systemie Windows)” na stronie 112

## Drukowanie z zarządzaniem kolorami

☞ „Drukowanie z zarządzaniem kolorami przy użyciu opcji Serwer ICM (system Windows)” na stronie 111

☞ „Drukowanie z zarządzaniem kolorami przy użyciu funkcji ColorSync (system Mac OS X)” na stronie 112

☞ „Zarządzanie kolorami przez aplikacje” na stronie 109

## Zarządzanie kolorami przez aplikacje

Zamieszczone poniżej informacje dotyczą drukowania za pomocą aplikacji z funkcją zarządzania kolorami. W przypadku tej metody drukowania wymagane jest wybranie ustawień zarządzania kolorami w aplikacji i wyłączenie funkcji dopasowania kolorów w sterowniku drukarki.

- 1 Wybierz w używanych aplikacjach odpowiednie ustawienia dotyczące zarządzania kolorami.

Przykład ustawień programu Adobe Photoshop CS5

Otwórz okno **Print (Drukuj)**.

Wybierz opcję **Color Management (Zarządzanie kolorami)**, a następnie zaznacz pole wyboru **Document (Dokument)**. Wybierz opcję **Photoshop Manages Colors (Program Photoshop zarządza kolorami)** z listy **Color Handling (Przetwarzanie kolorów)**, następnie wybierz odpowiednie ustawienie dla opcji **Printer Profile (Profil drukarki)** i **Rendering Intent (Przeznaczenie renderowania)**, po czym kliknij przycisk **Print (Drukuj)**.

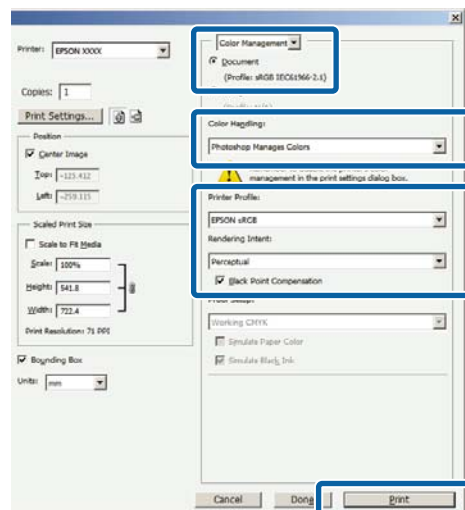

- 2 Przejdź do ekranu ustawień sterownika drukarki (w systemie Windows) lub do ekranu Print (Drukowanie — w systemie Mac OS X).

Wybierz ustawienia sterownika drukarki.

**W systemie Windows**

☞ „Drukowanie (Windows)” na stronie 52

## Drukowanie z zarządzaniem kolorami

## W systemie Mac OS X

🔗 „Drukowanie (Mac OS X)” na stronie 54

3

Wyłącz zarządzanie kolorami.

## W systemie Windows

Na ekranie **Main (Główne)** wybierz opcję **Custom (Niestandardowy)** dla elementu **Mode (Tryb)**, a następnie wybierz opcję **Off (No Color Adjustment) (Wyłączona (Bez dopasowania kolorów))**.

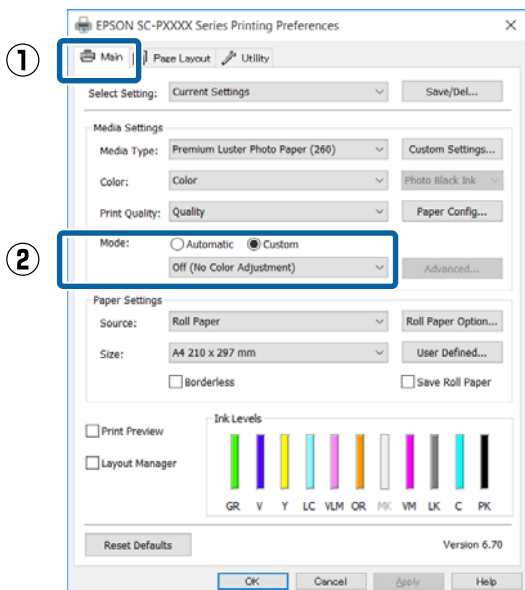
**Uwaga:**

W systemie Windows 7, Windows Vista i Windows XP (dodatek Service Pack w wersji 2 lub nowszej oraz .NET 3.0) automatycznie wybierane jest ustawienie **Off (No Color Adjustment) (Wyłączona (Bez dopasowania kolorów))**.

## W systemie Mac OS X

Wybierz z listy opcję **Print Settings (Ustawienia druku)**, a następnie wybierz opcję **Off (No Color Adjustment) (Wyłączona (Bez dopasowania kolorów))** z listy **Printer Color Adjustment (Dopasowywanie kolorów w drukarce)**.

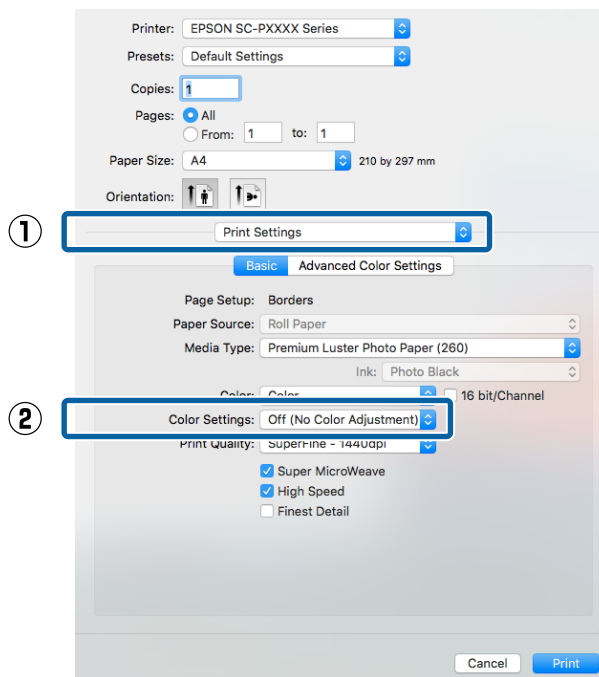

4

Sprawdź inne ustawienia, a następnie rozpocznij drukowanie.

## Drukowanie z zarządzaniem kolorami

# Zarządzanie kolorami przez sterownik drukarki

## Drukowanie z zarządzaniem kolorami przy użyciu opcji Serwer ICM (system Windows)

Użyj danych obrazu, w których osadzony został profil wejściowy. Aplikacja musi obsługiwać system ICM.

**1** Wybierz w używanych aplikacjach odpowiednie ustawienia dopasowania kolorów.

Wybierz odpowiednie ustawienia stosownie do rodzaju aplikacji, korzystając z poniższej tabeli.

Adobe Photoshop CS3 lub nowsza wersja  
 Adobe Photoshop Elements 6.0 lub nowsza wersja  
 Adobe Photoshop Lightroom 1 lub nowsza wersja

System operacyjny	Ustawienia zarządzania kolorami
Windows 10, Windows 8.1, Windows 8, Windows 7, Windows Vista	Printer Manages Colors (Drukarka zarządza kolorami)
Windows XP (Service Pack 2 lub nowszy oraz .NET w wersji 3.0 lub nowszej)	Printer Manages Colors (Drukarka zarządza kolorami)
Windows XP (w konfiguracji innej niż powyższa)	No Color Management (Bez zarządzania kolorami)

W przypadku innych aplikacji wybierz ustawienie **No Color Management (Bez zarządzania kolorami)**.

### Uwaga:

Informacje na temat obsługiwanych platform i aplikacji znajdują się na stronie internetowej.

Przykład ustawień programu Adobe Photoshop CS5

Otwórz okno **Print (Drukuj)**.

Wybierz opcję **Color Management (Zarządzanie kolorami)**, a następnie zaznacz pole wyboru **Document (Dokument)**. Wybierz opcję **Printer Manages Colors (Drukarka zarządza kolorami)** z listy **Color Handling (Przetwarzanie kolorów)**, a następnie kliknij przycisk **Print (Drukuj)**.

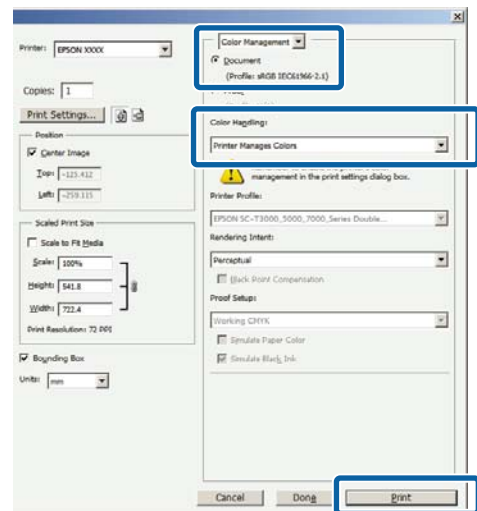

W przypadku używania aplikacji pozbawionej funkcji zarządzania kolorami rozpocznij od kroku 2.

**2** Na ekranie **Main (Główne)** sterownika drukarki wybierz opcję **Custom (Niestandardowy)** dla elementu **Mode (Tryb)**, następnie wybierz opcję **ICM**, po czym kliknij przycisk **Advanced (Zaawansowane)**.

➤ „Drukowanie (Windows)” na stronie 52

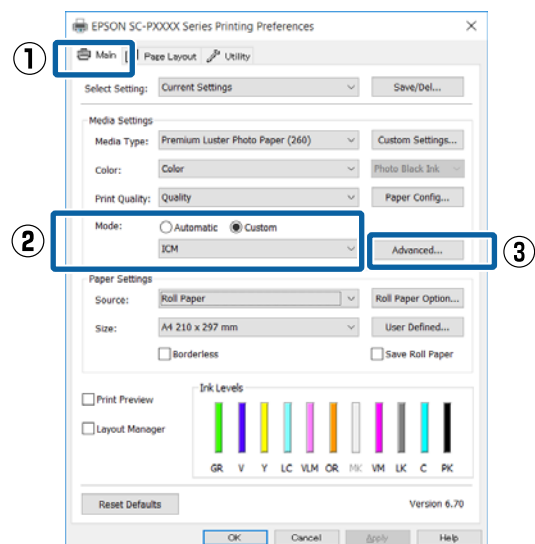

## Drukowanie z zarządzaniem kolorami

- 3** W obszarze Printer Color Adjustment (Dopasowywanie kolorów w drukarce) zaznacz opcję **ICM Mode (Tryb ICM)**.

Szczegółowe informacje można znaleźć w pomocy do sterownika drukarki.

W przypadku wybrania na ekranie **Main (Główne)** z listy **Media Type (Rodzaj nośnika)** nośnika specjalnego firmy Epson profil drukarki odpowiedni dla danego rodzaju nośnika zostanie automatycznie wybrany i wyświetlony w polu **Printer Profile Description (Opis profilu drukarki)**.

Aby zmienić ten profil, zaznacz pole wyboru **Show all profiles (Wyświetl wszystkie profile)** na dole.

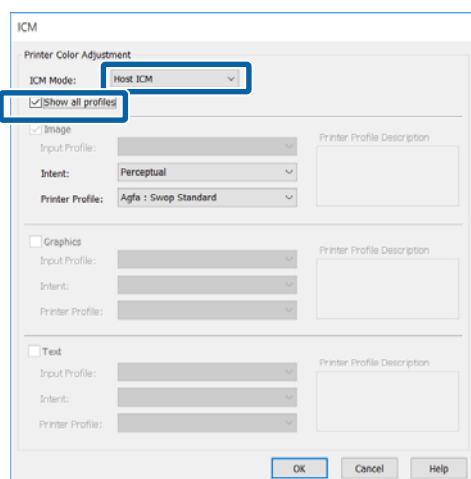

- 4** Sprawdź inne ustawienia, a następnie rozpocznij drukowanie.

### Drukowanie z zarządzaniem kolorami przy użyciu funkcji ColorSync (system Mac OS X)

Użyj danych obrazu, w których osadzony został profil wejściowy. Aplikacja musi obsługiwać system ColorSync.

**Uwaga:**

W przypadku niektórych aplikacji funkcja drukowania z zarządzaniem kolorami przy użyciu opcji **ColorSync** nie jest obsługiwana.

- 1** Wyłącz funkcje zarządzania kolorami w aplikacji.

- 2** Otwórz ekran Print (Drukowanie).

„Drukowanie (Mac OS X)” na stronie 54

- 3** Wybierz z listy opcję **Color Matching (Dopasowanie kolorów)**, a następnie zaznacz pole wyboru **ColorSync**.

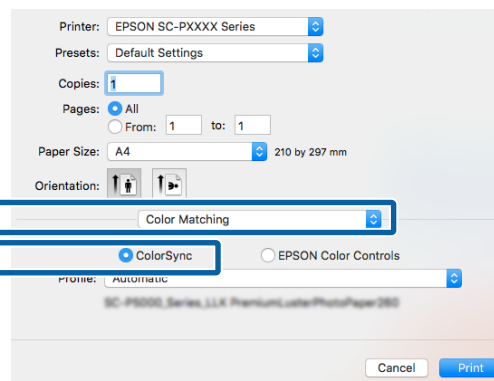

- 4** Sprawdź inne ustawienia, a następnie rozpocznij drukowanie.

### Drukowanie z zarządzaniem kolorami przy użyciu opcji Driver ICM (tylko w systemie Windows)

Sterownik drukarki używa własnych profili drukarki na potrzeby zarządzania kolorami. Dostępne są dwie opisane poniżej metody korekcji kolorów.

- Driver ICM (Basic) (Sterownik ICM (podstawowy))**  
W przypadku użycia tej metody wymagane jest określenie jednego typu profilu i przeznaczenia na potrzeby przetwarzania wszystkich danych obrazu.
- Driver ICM (Advanced) (Sterownik ICM (zaawansowany))**  
W przypadku wybrania tej metody sterownik rozróżnia dane obrazu z następujących typów obszarów: **Image (Zdjęcie)**, **Graphics (Obrazy)** i **Text (Tekst)**. Wymagane jest określenie trzech rodzajów profili i przeznaczeń na potrzeby przetwarzania każdego z tych typów obszarów.

#### W przypadku korzystania z aplikacji z funkcją zarządzania kolorami

Najpierw należy wybrać ustawienia dotyczące przetwarzania kolorów w aplikacji, a dopiero potem ustawienia w sterowniku drukarki.



## Drukowanie z zarządzaniem kolorami

Wybierz odpowiednie ustawienia stosownie do rodzaju aplikacji, korzystając z poniższej tabeli.

Adobe Photoshop CS3 lub nowsza wersja  
 Adobe Photoshop Elements 6.0 lub nowsza wersja  
 Adobe Photoshop Lightroom 1 lub nowsza wersja

System operacyjny	Ustawienia zarządzania kolorami
Windows 10, Windows 8.1, Windows 8, Windows 7, Windows Vista	Printer Manages Colors (Drukarka zarządza kolorami)
Windows XP (Service Pack 2 lub nowszy oraz .NET w wersji 3.0 lub nowszej)	
Windows XP (w konfiguracji innej niż powyższa)	No Color Management (Bez zarządzania kolorami)

W przypadku innych aplikacji wybierz ustawienie **No Color Management (Bez zarządzania kolorami)**.

**Uwaga:**

Informacje na temat obsługiwanych platform i aplikacji znajdują się na stronie internetowej.

Przykład ustawień programu Adobe Photoshop CS5

Otwórz okno **Print (Drukuj)**.

Wybierz opcję **Color Management (Zarządzanie kolorami)**, a następnie zaznacz pole wyboru **Document (Dokument)**. Wybierz opcję **Printer Manages Colors (Drukarka zarządza kolorami)** z listy **Color Handling (Przetwarzanie kolorów)**, a następnie kliknij przycisk **Print (Drukuj)**.

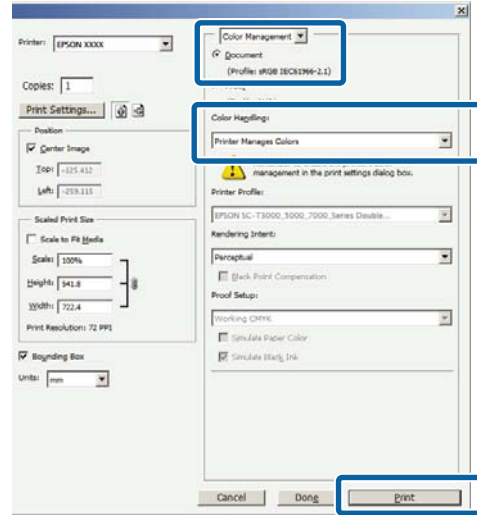

1

Na ekranie **Main (Główny)** sterownika drukarki wybierz opcję **Custom (Niestandardowy)** dla elementu **Mode (Tryb)**, następnie wybierz opcję **ICM**, po czym kliknij przycisk **Advanced (Zaawansowane)**.

» „Drukowanie (Windows)” na stronie 52

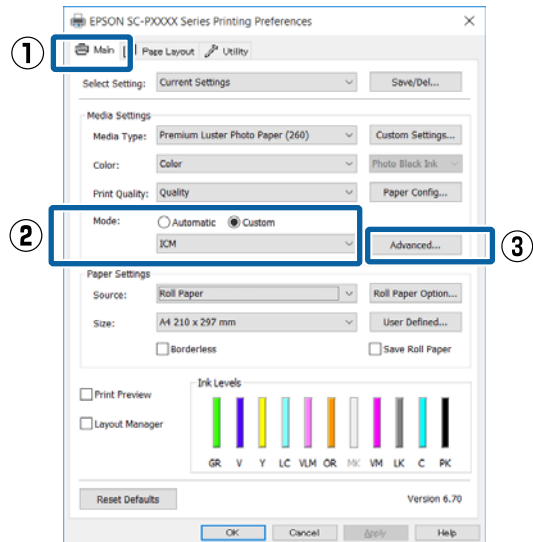

## Drukowanie z zarządzaniem kolorami

2

Z listy ICM Mode (Tryb ICM) na ekranie ICM wybierz żądaną opcję: **Driver ICM (Basic)** (Sterownik ICM (podstawowy)) lub **Driver ICM (Advanced)** (Sterownik ICM (zaawansowany)).

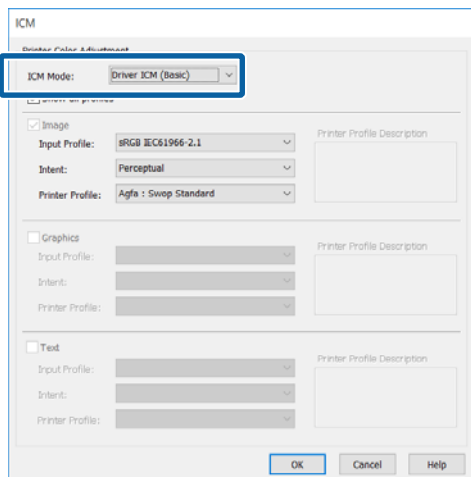

W przypadku wybrania opcji **Driver ICM (Advanced)** (Sterownik ICM (zaawansowany)) można osobno określić profile i przeznaczenie danych obrazu, grafiki i tekstu.

Przeznaczenie	Objaśnienie
Saturation (Nasylenie)	Dane są konwertowane bez zmieniania bieżącej wartości nasycenia.
Perceptual (Perceptualne)	Dane są konwertowane tak, aby obraz był bardziej naturalny. Ta funkcja jest używana, gdy kolor używany w danych obrazu ma większą gamę.
Relative Colorimetric (Względne kolorymetryczne)	Dane są konwertowane tak, aby zestaw współrzędnych gamy koloru i punktu bieli (lub temperatury koloru) w danych oryginalnych odpowiadał ich odpowiednim współrzędnym na wydruku. Ta funkcja jest używana w wielu typach dopasowania kolorów.

Przeznaczenie

Objaśnienie

Absolute Colorimetric (Bezwzględne kolorymetryczne)

Przypisywane są bezwzględne współrzędne gamy kolorów w oryginale i na wydruku, a potem wykonywana jest konwersja danych. Dlatego dopasowanie tonu koloru nie jest wykonywane w żadnym punkcie bieli (lub temperatury koloru) ani w oryginale, ani na wydruku. Ta funkcja jest używana w specjalnych zastosowaniach, takich jak drukowanie kolorowego logo.

3

Sprawdź inne ustawienia, a następnie rozpocznij drukowanie.



# Korzystanie z opcji Menu na panelu sterowania

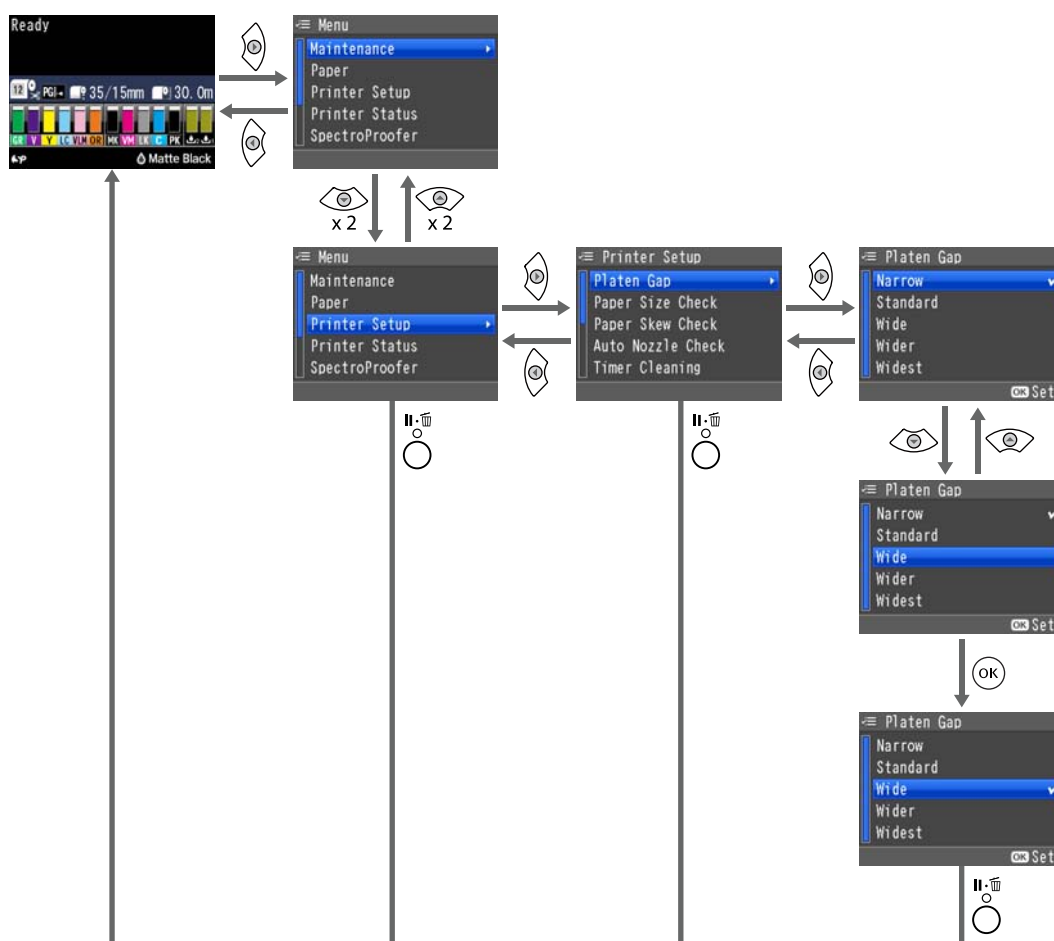

## Operacje opcji Menu

Poniżej przedstawiono schemat obsługi menu. W objaśnieniach wykorzystano opcję **Platen Gap** z ekranu **Printer Setup**.



### Uwaga:

Jeżeli przycisk  /  zostanie naciśnięty w trybie gotowości, na ekranie zostanie wyświetlone menu **Maintenance**.

Jeżeli przycisk  /  zostanie naciśnięty podczas tymczasowego wstrzymania drukowania, można wtedy przeprowadzić tylko test dysz lub czyszczenie głowicy.

## Korzystanie z opcji Menu na panelu sterowania

# Lista menu

Poniżej opisano pozycje i opcje dostępne w menu. Więcej szczegółowych informacji na temat każdej pozycji można znaleźć stronach referencyjnych.

## Menu Maintenance

 „Maintenance” na stronie 121

Pozycja menu		Opis		
Nozzle Check	Printless Nozzle Check		Naciśnij przycisk OK, aby rozpocząć test.	
	Print Check Pattern		Naciśnij przycisk OK, aby rozpocząć drukowanie.	
Head Cleaning	Check And Clean Nozzle		Naciśnij przycisk OK, aby rozpocząć czyszczenie.	
	All Nozzles	Normal, Heavy		
	Select Nozzles	C/VM, PK(MK)/LK, OR/GR, LGY(LLK)/Y, VLM/LC		Normal, Heavy
Head Alignment	Paper Thickness	Paper Type		Wyświetla obsługiwane nośniki firmy Epson.
		Paper Thickness		Od 0,1 do 1,5 mm
	Alignment	Auto	Uni-D, Bi-D 5-Color, Bi-D All	Naciśnij przycisk OK, aby rozpocząć drukowanie/wyrównywanie.
		Manual	Uni-D, Bi-D 2-Color, Bi-D All	Naciśnij przycisk OK, aby rozpocząć drukowanie.
Adjust Cut Position			Od -3 do 3 mm	
Change Black Ink			Naciśnij przycisk OK, aby rozpocząć przełączanie tuszu czarnego.	

## Menu Paper

 „Paper” na stronie 123

## Korzystanie z opcji Menu na panelu sterowania

Pozycja menu			Opis	
Paper Type			Photo Paper	Wyświetla obsługiwane nośniki firmy Epson.
			Proofing Paper	
			Fine Art Paper	
			Matte Paper	
			Plain Paper	
			Others	
			Custom Paper	
			No Paper Selected	
Custom Paper	Paper No. (XX)	Select Reference Paper	Photo Paper	Wyświetla obsługiwane nośniki firmy Epson.
			Proofing Paper	
			Fine Art Paper	
			Matte Paper	
			Plain Paper	
			Others	
		Platen Gap		Standard, Wide, Wider
	Thickness Pattern		Naciśnij przycisk OK, aby rozpocząć drukowanie.	
	Paper Feed Adjust A	Pattern	Naciśnij przycisk OK, aby rozpocząć drukowanie.	
		Value	Od -0,70 do +0,70%	
	Paper Feed Adjust B		Od -0,70 do +0,70%	
	Drying Time		Od 0,0 do 10,0 s	
	Paper Suction		Od -4 do -1, Standard	
Set Roll Paper Tension		Normal, High, Extra High		
Remove Skew		On, Off		
Print Paper List			Naciśnij przycisk OK, aby rozpocząć drukowanie.	
Roll Paper Remaining			Remaining Paper Setup	On, Off
			Roll Paper Length	Od 5,0 do 99,5 m
			Roll Length Alert	Od 1 do 15 m
Cut Sheet Remaining			Sheet Number	Od 10 do 990 arkuszy
			Sheet Number Alert	Od 1 do 50 arkuszy

## Korzystanie z opcji Menu na panelu sterowania

Pozycja menu		Opis
Roll Paper Setup	Print Page Line	On, Off
	Roll Paper Margin	Standard, Top 15 mm/Bottom 15 mm, Top 35 mm/Bottom 15 mm, 3 mm, 15 mm
	Auto Roll Feeding	On, Off
Refresh Margin		On, Off

## Menu Printer Setup

 „Printer Setup” na stronie 128

Pozycja menu		Opis
Platen Gap		Narrow, Standard, Wide, Wider, Widest
Paper Size Check		On, Off
Paper Skew Check		On, Off
Auto Nozzle Check	Auto Cleaning Setting	On:Periodically, On:Every Job, Off
	Auto Cleaning Times	1 do 3
Timer Cleaning		6–60 hours, Off
Print Nozzle Pattern		Every 10 pages, Every Page, Off
Auto Black Ink Change		Manual, Auto
BK Ink Change Setting		Normal, Quick
Calibration Setting		On, Off
Initialize Settings		Resetowanie za pomocą przycisku OK

## Menu Printer Status

 „Printer Status” na stronie 130

Pozycja menu	Opis
Firmware Version	xxxxxxx,xx.xx,xxxx
Print Status Sheet	Naciśnij przycisk OK, aby rozpocząć drukowanie.
Calibration Date	MM/DD/YY HH:MM
Total Prints	xxxxxx pages
Print Job Information	Naciśnij przycisk OK, aby rozpocząć drukowanie.

## Korzystanie z opcji Menu na panelu sterowania

### Menu SpectroProofer

Poniższe menu są wyświetlane tylko wtedy, gdy zainstalowano opcjonalny moduł montażowy modułu SpectroProofer.

 „SpectroProofer” na stronie 130

Pozycja menu		Opis
SProofer Status	Device Version:ILS	xxxxxx
	Calibration Tile S/N	xxxxxx
	Firmware Version	xxxxxx
	Device Temperature	XX°C
	Air Temperature	XX°C
	Backing Color	Wyświetla kolory zainstalowanego tła.
	Calibration Status	Dostępne wartości to <b>Successful</b> lub <b>Failed</b> .

### Menu Network Setup

 „Network Setup” na stronie 131

Pozycje oznaczone \*1 są wyświetlane, gdy wybrano ustawienie **Show** dla opcji **Network Settings**.

Pozycje oznaczone \*2 są wyświetlane, gdy wybrano ustawienie **Panel** dla opcji **IP Address Setting**.

Pozycja menu	Opis
Network Settings	Hide, Show
IP Address Setting *1	Auto, Panel
IP, SM, DG Setting *2	IP Address, Subnet Mask, Default Gateway
Print Status Sheet *1	Naciśnij przycisk OK, aby rozpocząć drukowanie.
Init Network Setting *1	Resetowanie za pomocą przycisku OK.

### Menu Preferences

 „Preferences” na stronie 131

Pozycja menu	Opis
Language	Wyświetla obsługiwane języki.
Length Units	Metric, Feet/Inch
Temperature Units	°C, °F

**Korzystanie z opcji Menu na panelu sterowania**

Pozycja menu		Opis
Maintenance Alert		Disable, Ink, Maintenance Box, Ink Or Maint Box, Paper, All
Cut Sheet Remaining		Off, On
Sleep Mode		5 minutes, 15 minutes, 60 minutes, 120 minutes, 210 minutes
Power Management	Power Off Timer	Disable, Enable
	Time To Off	After 1–24 hours

**Administrator Menu**

 „Administrator Menu” na stronie 132



Pozycja menu		Opis
Powerful Cleaning	All Nozzles, C/VM, PK(MK)/LY, OR/GR, LGY(LLK)/Y, VLM/LC	Naciśnij przycisk OK, aby rozpocząć czyszczenie.
Clock Setting		MM/DD/YY HH:MM
Reset All Settings		Resetowanie za pomocą przycisku OK.



## Korzystanie z opcji Menu na panelu sterowania

## Opis menu

## Maintenance

Pozycja		Opis	
Nozzle Check	Printless Nozzle Check		Po naciśnięciu przycisku OK można sprawdzić stan dysz, a wyniki testu wykrywania zatkania są wyświetlane na panelu sterowania. Jeżeli zostaną wykryte zatkane dysze, po naciśnięciu przycisku  czyszczenie zostanie rozpoczęte automatycznie.
	Print Check Pattern		Naciśnij przycisk OK, aby wydrukować wzór testu dysz. Obejrzyj drukowany wzór i jeśli zauważysz wyblakłe lub brakujące kolory, wykonaj czyszczenie głowicy drukującej.  „Sprawdzenie zatkania dysz” na stronie 135
Head Cleaning	Check And Clean Nozzle		Po naciśnięciu przycisku OK można sprawdzić stan dysz oraz automatycznie wyczyścić tylko rzędy z zatkanyymi dyszami.
	All Nozzles	Normal, Heavy	
	Select Nozzles	C/VM, PK(MK)/LY, OR/GR, LGY(LLK)/Y, VLM/LC	Normal, Heavy
Head Alignment	Paper Thickness	Paper Type	
		Paper Thickness	
	Alignment	Auto	Uni-D, Bi-D 5-Color, Bi-D All
Manual		Uni-D, Bi-D 2-Color, Bi-D All	

**Korzystanie z opcji Menu na panelu sterowania**

Pozycja		Opis
Adjust Cut Position	Od -3 do 3 mm	Podczas drukowania na papierze rolkowym bez marginesów we wszystkich kierunkach można dokładnie wyregulować pozycję odcinania. Pozycję odcinania można wyregulować z dokładnością do 0,2 mm.
Change Black Ink		Można zmienić rodzaj czarnego tuszu, który będzie używany.  „Wybieranie innego rodzaju czarnego tuszu” na stronie 58

## Korzystanie z opcji Menu na panelu sterowania

### Paper

\* Ustawienie domyślne

Pozycja		Opis
Paper Type	Photo Paper	Wybierz rodzaj załadowanego papieru. W przypadku ładowania papieru dostępnego na rynku lub niestandardowych ustawień papieru wybierz nazwę ustawień <b>Custom Paper</b> .
	Proofing Paper	
	Fine Art Paper	
	Matte Paper	
	Plain Paper	
	Others	
	Custom Paper	
	No Paper Selected	
Custom Paper	Paper Number	<p>W przypadku używania papieru dostępnego na rynku lub niestandardowych ustawień papieru na potrzeby oryginalnego papieru firmy Epson zarejestruj informacje o papierze.</p> <p>Można zarejestrować do 10 ustawień, przypisując je do opcji Paper No. 1 do Paper No. 10. Po zarejestrowaniu można drukować przy użyciu zapisanych ustawień, określając numer papieru (Paper No.). Zapisane ustawienia są zachowywane nawet po wyłączeniu drukarki.</p> <p>Szczegółowe informacje o konfiguracji zawartości przedstawiono w poniższej tabeli.</p> <p> „Custom Paper” na stronie 126</p>
Print Paper List		Naciśnij przycisk OK, aby wydrukować listę niestandardowych ustawień papieru.

## Korzystanie z opcji Menu na panelu sterowania

Pozycja			Opis
Roll Paper Remaining	Remaining Paper Setup	On	<p>Wybór wyświetlania/zapisywania (<b>On</b>) lub niewyświetlania/niezapisywania (<b>Off</b>) ilości pozostałego papieru rolkowego. Jeśli wybrano ustawienie <b>On</b>, zostanie wyświetlony monit o wprowadzenie długości rolki.</p> <p>Jeśli wprowadzono długość załadowanego papieru rolkowego, na rolce zostanie automatycznie wydrukowany kod kreskowy, zawierający informacje o pozostającej długości papieru, wartości wybranej dla wystąpienia ostrzeżenia o pozostającej długości oraz o rodzaju papieru w przypadku zdjęcia rolki.</p> <p>Kod kreskowy zostaje automatycznie odczytany, a ustawienia dostosowane dla następnego użycia papieru, co poprawia wydajność pracy podczas korzystania z kilku rolek papieru.</p>
		Off*	
	Roll Paper Length	Od 5,0 do 99,5 m	<p>Wyświetla się, jeśli dla opcji <b>Remaining Paper Setup</b> wybrano ustawienie <b>On</b>.</p> <p>Długość załadowanego papieru rolkowego można określić w zakresie od 5,0 do 99,5 m. Można ustawiać ją z dokładnością do 0,5 m.</p>
	Roll Length Alert	Od 1 do 15 m (5*)	<p>Wyświetla się, jeśli dla opcji <b>Remaining Paper Setup</b> wybrano ustawienie <b>On</b>.</p> <p>Należy ustawić wartość w zakresie od 1 do 15 m, aby wyświetliło się ostrzeżenie, gdy ilość pozostałego papieru spadnie poniżej ustalonego limitu. Można ustawiać z dokładnością do 1 m.</p>
Cut Sheet Remaining	Sheet Number	Od 10 do 990 arkuszy	<p>Służy do ustawiania liczby arkuszy załadowanych do kasety na papier w zakresie od 10 do 990 arkuszy z dokładnością 10 arkuszy.</p> <p>Liczba pozostałych arkuszy jest wyświetlana na ekranie panelu sterowania na podstawie konfiguracji opcji <b>Sheet Number</b> oraz <b>Sheet Number Alert</b>.</p>
	Sheet Number Alert	Od 1 do 50 arkuszy	<p>Można ustawić liczbę arkuszy pozostałych w kasecie na papier, przy której wyświetlane będzie ostrzeżenie, wprowadzając liczbę w zakresie od 1 do 50 z dokładnością 1 strony.</p> <p>Liczba pozostałych arkuszy jest wyświetlana na ekranie panelu sterowania na podstawie konfiguracji opcji <b>Sheet Number</b> oraz <b>Sheet Number Alert</b>.</p>

## Korzystanie z opcji Menu na panelu sterowania

Pozycja			Opis
Roll Paper Setup	Print Page Line	On*	Wybór drukowania ( <b>On</b> ) lub niedrukowania ( <b>Off</b> ) linii strony (linii odcinania) na papierze rolkowym.
		Off	Linia ta nie jest drukowana na arkuszach. Jednak jeśli szerokość papieru rolkowego ustawiona w sterowniku drukarki jest mniejsza niż szerokość papieru rolkowego załadowanego w drukarce, wydrukowana może zostać pionowa linia. Gdy sterownik drukarki jest używany, pierwszeństwo mają ustawienia w nim wybrane.
	Roll Paper Margin	Standard	Po ustawieniu opcji <b>Standard</b> marginesy górny i dolny będą szerokie na 15 mm, a lewy i prawy 3 mm.
		Top 15 mm/Bottom 15 mm	Dla ustawień innych niż <b>15mm</b> , marginesy lewy i prawy będą miały szerokość 3 mm.
		Top35 mm/Bottom15 mm	 „Obszar drukowania” na stronie 57
		3 mm	
		15 mm	
	Auto Roll Feeding	On*	Przy korzystaniu ze specjalnego nośnika firmy Epson UltraSmooth Fine Art Paper (Papier supergładki) należy przed załadowaniem papieru ustawić w tej opcji Off. W przypadku ustawienia On dla papieru UltraSmooth Fine Art Paper (Papier supergładki) rolka dociskowa może zostawiać ślad na powierzchni papieru.
		Off	Kiedy jest używany papier inny niż UltraSmooth Fine Art Paper (Papier supergładki), należy wybrać ustawienie On.  Po ustawieniu opcji <b>On</b> dostępne są następujące operacje. Po ustawieniu opcji <b>Off</b> wystąpi błąd i nie można wykonywać następujących operacji.  <input type="checkbox"/> Jeśli w sterowniku drukarki dla drukowania zdefiniowana jest kasetka na papier i wykonywane jest drukowanie, papier rolkowy jest automatycznie ustawiany w zapisanym trybie, a wydruk realizowany jest poprzez pobieranie papieru z kasety na papier, nawet jeśli papier rolkowy jest podawany do drukarki.  <input type="checkbox"/> Papier rolkowy jest automatycznie ustawiany w zapisanym trybie i mogą być pobierane arkusze, również jeśli wybrano opcję <b>Cut Sheet</b> w menu <b>Paper Type</b> . Po wydruku na arkuszach i wybraniu opcji <b>Roll Paper/Cut</b> lub <b>Roll Paper/No Cut</b> na ekranie <b>Paper Type</b> papier rolkowy jest automatycznie pobierany z zapisanego trybu.
	Refresh Margin	On*	To ustawienie jest dostępne tylko w przypadku papieru rolkowego.
Off		W przypadku drukowania bez obramowania dla wszystkich krawędzi można wybrać opcję automatycznego odcinania ( <b>On</b> ) lub nie ( <b>Off</b> ) krawędzi wiodącej papieru, aby usunąć wszelkie oznaczenia mogące pozostać w związku z przycięciem następnego zadania wydruku z marginesami.	

## Korzystanie z opcji Menu na panelu sterowania

### Custom Paper

Wszystkie pozycje przedstawione w poniższej tabeli należy skonfigurować na potrzeby papieru dostępnego na rynku stosownie do jego parametrów. Aby dostosować ustawienia papieru dla oryginalnego papieru firmy Epson, należy z listy **Select Reference Paper** wybrać odpowiedni typ papieru, a następnie zmodyfikować żądane opcje.

\* Ustawienie domyślne

Pozycja		Opis
Select Reference Paper	Photo Paper, Proofing Paper, Fine Art Paper, Matte Paper, Plain Paper, Others	Umożliwia wybranie rodzaju nośnika, który najbardziej odpowiada nośnikowi używanemu.
Platen Gap	Standard*	Wybierz szczelinę płytki, która jest odległością między głowicą drukującą i papierem. Zwykle należy wybrać opcję <b>Standard</b> . Wybierz większą szczelinę, jeśli wydruki są porysowane lub rozmazane.
	Wide	
	Wider	
Thickness Pattern		<p>Naciśnij przycisk OK, aby wydrukować wzór w celu określenia grubości bieżącego papieru. Należy wybrać numer wzoru na wydruku, który ma najmniejsze przesunięcie.</p> <p>Na poniższym przykładzie „4” jest najlepszym wyborem.</p> 

## Korzystanie z opcji Menu na panelu sterowania

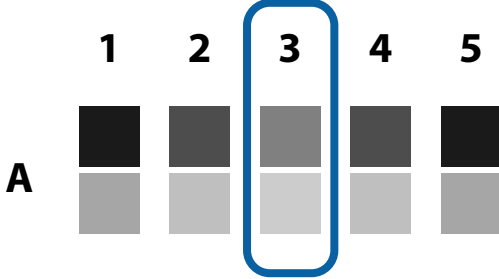
Pozycja		Opis
Paper Feed Adjust A	Pattern	<p>Tego ustawienia należy użyć, jeśli nie można rozwiązać problemu z mikropasami (pionowe przerywane linie lub niejednolite kolory) w standardowym obszarze wydruku (w przypadku arkuszy obszar poza paskami od 1 do 2 cm na dole papieru) nawet po wyczyszczeniu głowic i wyrównywaniu głowic.</p> <p><b>Wybrano opcję Pattern</b> Naciśnij przycisk OK, aby wydrukować wzór dopasowania. Znajdź wzór wyrównywania z najjaśniejszymi kolorami z wierszy A do D, a następnie wprowadź wartość.</p> <p>Na poniższym przykładzie „3” jest najlepszym wyborem.</p> <div style="text-align: center;">  <p>The diagram shows five columns of color calibration patterns labeled 1 to 5. Each column consists of two rows of color swatches. The top row contains swatches of varying shades of gray, from black on the left to white on the right. The bottom row contains uniform gray swatches. Column 3 is highlighted with a blue circle, indicating it is the recommended setting.</p> </div>
	Value	
Paper Feed Adjust B	Od -0,70 do +0,70%	<p>Dopasowuje wartość regulacji podawania papieru dla obszaru od 1 do 2 cm od dołu arkusza (dolny obszar papieru).</p> <p>To ustawienie należy wyregulować, jeśli w obszarze papieru występują mikropasy.</p> <p>Wybranie zbyt niskiej wartości spowoduje wystąpienie ciemnych pasów; ustaw wyższą wartość. Podobnie wybranie zbyt wysokiej wartości spowoduje wystąpienie białych pasów; ustaw niższą wartość.</p> <p>To ustawienie nie ma znaczenia przy drukowaniu na papierze rolkowym.</p>
Drying Time	Od 0,0 do 10,0 s	<p>Można ustawić czas wstrzymania głowicy drukowania między każdym przejściem głowicy, aby umożliwić wyschnięcie tuszu. Tusz może wysychać przez jakiś czas, w zależności od jego gęstości i typu papieru. Jeśli tusz rozmazuje się na papierze należy ustawić dłuższy czas na wyschnięcie tuszu.</p>
Paper Suction	Od -4 do -1, Standard*	<p>Ważne, aby wybrać odpowiednią wartość ciśnienia zasysania papieru, aby zachować prawidłową odległość między papierem a głowicą drukującą. Ustawienie zbyt wysokiej wartości dla cienkiego lub delikatnego papieru spowoduje zwiększenie odległości między papierem a głowicą drukującą, czego skutkiem będzie pogorszenie jakości druku lub problemy z podawaniem papieru. W takiej sytuacji należy zmniejszyć ciśnienie zasysania papieru. Ciśnienie zasysania zmniejsza się wraz z obniżaniem wartości tego parametru.</p>

### Korzystanie z opcji Menu na panelu sterowania

Pozycja		Opis
Set Roll Paper Tension	Normal*	Jeśli podczas drukowania papier rolkowy będzie marszczony należy wybrać opcję <b>High</b> lub <b>Extra High</b> . Nie ma potrzeby konfigurowania tej opcji w przypadku arkuszy ciętych.
	High	
	Extra High	
Remove Skew	On*	Włącz (On) lub wyłącz (Off) redukcję przekrzywienia papieru podczas drukowania na papierze rolkowym.
	Off	Nie ma potrzeby konfigurowania tej opcji w przypadku arkuszy ciętych.



## Printer Setup

\* Ustawienie domyślne

Pozycja		Opis
Platen Gap	Narrow	Wybierz szczelinę płytki, która jest odległością między głowicą drukującą i papierem. Zwykle należy wybrać opcję <b>Standard</b> . Wybierz większą szczelinę, jeśli wydruki są porysowane lub rozmazane. Jeśli mimo przeprowadzenia wyrównywania głowic masz wrażenie, że dalej nie są odpowiednio ustawione, wybierz opcję <b>Narrow</b> .  To ustawienie jest resetowane po wyłączeniu drukarki. Po ponownym włączeniu drukarki przywracane są fabryczne ustawienia tego parametru.
	Standard*	
	Wide	
	Wider	
	Widest	
Paper Size Check	On*	Określ, czy drukarka automatycznie wykrywa ( <b>On</b> ) szerokość nośnika czy też nie ( <b>Off</b> ). Zwykle zalecana jest praca z ustawieniem <b>On</b> tej opcji. Jeśli papier jest załadowany prawidłowo, a mimo tego wyświetla się błąd ustawienia papieru, wybierz opcję <b>Off</b> . Należy jednak pamiętać, że jeśli wybrana została opcja <b>Off</b> , drukarka może drukować poza obszarem papieru. Jeśli obraz drukowany jest poza krawędziami papieru, drukarka wewnątrz ulega zabrudzeniu tuszem.
	Off	
Paper Skew Check	On*	Jeśli wybrano ustawienie <b>On</b> na panelu sterowania wyświetli się błąd, a drukowanie zostanie przerwane w przypadku przekrzywienia papieru. Wybierz <b>Off</b> , aby wyłączyć tę funkcję. Ustawienie opcji <b>On</b> jest zalecane w większości przypadków, ponieważ przekrzywienie papieru może doprowadzić do zacięcia go w drukarce.
	Off	



## Korzystanie z opcji Menu na panelu sterowania

Pozycja			Opis
Auto Nozzle Check	Auto Cleaning Setting	On:Periodically*	<p>Ustaw okres wykonywania funkcji Auto Nozzle Check przed rozpoczęciem drukowania.</p> <p><b>On:Periodically:</b> dysze są sprawdzane w ustalonych interwałach wyznaczonych przez drukarkę.</p> <p><b>On:Every Job:</b> dysze są sprawdzane przy każdym zadaniu.</p> <p><b>Off:</b> dysze są sprawdzane tylko w konkretnych warunkach.</p> <p>Funkcja Auto Nozzle Check umożliwia ustawienie okresu sprawdzania przez drukarkę stanu dysz oraz określania liczby prób wykonania automatycznego czyszczenia w przypadku wykrycia zatkanych dysz. Jeśli dysze nie są zatkane, czyszczenie nie będzie wykonywane.</p> <p> „Automatyczne wykrywanie zatkanych dysz” na stronie 134</p>
		On:Every Job	
Off			
	Auto Cleaning Times	Od 1 do 3 (1*)	<p>Po wybraniu ustawienia <b>On</b> dla opcji <b>Auto Cleaning Setting</b> umożliwia ustawienie liczby powtórzeń automatycznego czyszczenia w przypadku wykrycia zatkania dysz.</p>
Timer Cleaning		6–60 hours	<p>Jeśli następujące operacje zostaną wykonane po ustawionym okresie od zakończenia ostatniego drukowania, zostanie wykonany test stanu dysz. Jeśli zostaną wykryte zatkane dysze, czyszczenie zostanie wykonane automatycznie.</p> <ul style="list-style-type: none"> <li><input type="checkbox"/> Włączenie drukarki</li> <li><input type="checkbox"/> Wznowienie pracy drukarki po trybie uśpienia</li> </ul>
		Off*	
Print Nozzle Pattern		Every 10 pages*	<p>To ustawienie jest dostępne tylko w przypadku papieru rolkowego.</p> <p>Funkcja umożliwia wydrukowanie wzoru testu dysz na górze strony po wydrukowaniu każdej strony lub co dziesięć stron.</p> <p>Oglądając wzór po drukowaniu, można określić, czy występują jakieś problemy z wydrukami przed i po drukowaniu.</p>
		Every Page	
		Off	
Auto Black Ink Change		Manual*	<p>Jeśli ustawienie typu tuszu czarnego na drukarce i w konfiguracji sterownika drukarki różnią się, typ tuszu może być automatycznie zmieniony na typ określony w konfiguracji sterownika drukarki.</p> <p> „Wybieranie innego rodzaju czarnego tuszu” na stronie 58</p> <p><b>Auto:</b> typ tuszu czarnego zostanie zmieniony automatycznie, po czym zostanie wykonane drukowanie.</p> <p><b>Manual:</b> na ekranie panelu sterowania wyświetlany jest komunikat o błędzie. Drukowanie zostanie wstrzymane.</p> <p> „Sposoby postępowania w przypadku wyświetlenia komunikatu” na stronie 154</p>
		Auto	
BK Ink Change Setting		Normal*	<p>Gdy wybierzesz opcję <b>Quick</b>, możesz skrócić czas potrzebny na wymianę tuszu czarnego. Jednak w przypadku używania tuszu czarnego bezpośrednio po wymianie błyszczące sekcje mogą być nierówne.</p> <p>Wybierz opcję <b>Normal</b>, aby utrzymać jakość druku bezpośrednio po wymianie tuszu czarnego.</p>
		Quick	

## Korzystanie z opcji Menu na panelu sterowania

Pozycja		Opis
Calibration Setting	On*	Można włączyć dane kalibracji na potrzeby programu narzędziowego Epson Color Calibration Utility.
	Off	Więcej informacji o procedurze kalibracji itd. można znaleźć w podręczniku oprogramowania.
Initialize Settings	Yes	Jeśli wybrano <b>Yes</b> , ustawienia opcji <b>Printer Setup</b> zostaną przywrócone do wartości domyślnych.
	No	

## Printer Status

Pozycja	Opis
Firmware Version	Umożliwia sprawdzenie wersji oprogramowania układowego.
Print Status Sheet	Naciśnij przycisk OK, aby wydrukować listę obecnych ustawień drukarki. Wybierz tę opcję, aby wyświetlić ustawienia.
Calibration Date	Wyświetla najnowszy dziennik wykonania programu narzędziowego Epson Color Calibration Utility. Szczegóły operacji można sprawdzić w programie narzędziowym Epson Color Calibration Utility.
Total Prints	Można sprawdzić całkowitą liczbę wydrukowanych stron (maksymalnie 6 cyfr).
Print Job Information	Umożliwia wydrukowanie informacji o zadaniu zapisanym w drukarce (maksymalnie 10 zadań).

## SpectroProofer

Pozycja		Opis
SProofer Status	Device Version:ILS	Wyświetla wersję modułu ILS zainstalowanego w module montażowym.
	Calibration Tile S/N	Wyświetla numer seryjny płytki kalibracyjnej modułu ILS zainstalowanego w module montażowym.
	Device Temperature	Wyświetla temperaturę modułu ILS zainstalowanego w module montażowym.
	Firmware Version	Wyświetla wersję modułu montażowego.
	Air Temperature	Wyświetla temperaturę powietrza wokół modułu montażowego.
	Backing Color	Wyświetla kolory tła zainstalowane w module montażowym. Jeśli kolor różni się od rzeczywistego koloru, sprawdź stan tła i upewnij się, że jest zainstalowane prawidłowo. Więcej informacji o instalowaniu modułu <i>SpectroProofer Mounter 17 (Moduł montażowy SpectroProofer 17)</i> można znaleźć w dokumencie Podręcznik konfiguracji i instalacji (broszura).
	Calibration Status	Kalibracja ILS może mieć stan <b>Successful</b> lub <b>Failed</b> .

## Korzystanie z opcji Menu na panelu sterowania

### Network Setup

Można wprowadzić ustawienia dla połączenia sieciowego. Po skonfigurowaniu pozycji naciśnij przycisk ◀, aby wrócić do poprzedniego ekranu. Ustawienia sieciowe zostaną zresetowane i sieć będzie dostępna po 40 sekundach. To ustawienie nie jest wyświetlane podczas resetowania. Ponadto nie można wykonać funkcji **Print Status Sheet** bez zakończonego resetu.

\* Ustawienie domyślne

Pozycja		Opis
Network Settings	Hide*	Poniższe pozycje wyświetlane są tylko po wybraniu opcji <b>Show</b> .
	Show	
IP Address Setting	Auto*	Wybór używania protokołu DHCP do ustawienia adresu IP ( <b>Auto</b> ) lub ręczne ustawianie adresu ( <b>Panel</b> ). Po wybraniu opcji <b>Panel</b> wyświetlona zostanie poniższa opcja <b>IP, SM, DG Setting</b> .
	Panel	
IP, SM, DG Setting		Można skonfigurować adres IP, Maskę podsieci i Domyślną bramkę. Szczegółowe informacje można uzyskać po skontaktowaniu się z administratorem systemu.
Print Status Sheet		Naciśnij przycisk OK, aby wydrukować listę <b>Network Setup</b> . Lista ta zawiera szczegółowe informacje dotyczące ustawień sieciowych.
Init Network Setting		Naciśnij przycisk OK, aby przywrócić domyślne wartości obszaru <b>Network Setup</b> .

### Preferences

\* Ustawienie domyślne

Pozycja		Opis
Language	Japanese, English, French, Italian, German, Portuguese, Spanish, Dutch, Russian, Korean, Chinese	Wybór języka wyświetlanego na ekranie panelu sterowania.
Length Units	Metric*	Wybór jednostek długości wyświetlanych na ekranie panelu sterowania i drukowanych na wzorach.
	Feet/Inch	
Temperature Units	°C*	Wybierz jednostki temperatury używane na ekranie panelu sterowania.
	°F	

## Korzystanie z opcji Menu na panelu sterowania

Pozycja		Opis	
Maintenance Alert	Disable*	Służy do ustawiania typu ostrzeżenia o niskim stanie materiałów eksploatacyjnych sygnalizowanego przez lampkę ostrzegawczą. Ustawienie <b>Disable</b> powoduje, że lampka nie sygnalizuje ostrzeżeń o niskim stanie materiałów eksploatacyjnych.	
	Ink	Lampka ostrzegawcza miga, gdy zaczyna brakować tuszu.	
	Maintenance Box	Lampka ostrzegawcza miga, gdy w <b>Maintenance Box</b> 1/2 jest zbyt mało wolnego miejsca.	
	Ink Or Maint Box	Lampka ostrzegawcza miga, gdy zaczyna brakować tuszu lub gdy w <b>Maintenance Box</b> 1/2 jest zbyt mało wolnego miejsca.	
	Paper	Gdy jest ustawiona opcja <b>Roll Paper Remaining</b> lub <b>Cut Sheet Remaining</b> , lampka ostrzegawcza miga, jeśli wartość dowolnej wymienionej opcji osiągnie skonfigurowany poziom ostrzegawczy.	
	All	Lampka ostrzegawcza miga, gdy zaczyna brakować tuszu, w <b>Maintenance Box</b> 1/2 jest zbyt mało wolnego miejsca lub gdy zaczyna brakować papieru.	
Cut Sheet Remaining	Off*	Należy ustalić (wybrać ustawienie <b>On/Off</b> ), czy w menu ma być widoczna opcja <b>Cut Sheet Remaining</b> . Po wybraniu ustawienia <b>On</b> można określić liczbę stron, która ma aktywować ostrzeżenie o niskim stanie materiałów eksploatacyjnych, oraz liczbę stron załadowanych do kasety na papier.	
	On		
Sleep Mode	5 minutes, 15 minutes*, 60 minutes, 120 minutes, 210 minutes	Drukarka przełączy się w tryb uśpienia, jeśli w przez dłuższy czas nie wystąpiły żadne błędy, nie odebrano żadnych zadań drukowania i nie wykonano żadnych czynności na panelu sterowania. To ustawienie pozwala określić, po jakim czasie drukarka przełączy się w tryb uśpienia.  „Ustawienia oszczędzania energii” na stronie 60	
Power Management	Power Off Timer	Disable	Drukarka dezaktywuje tryb uśpienia, jeśli nie występują błędy, nie są odbierane zadania drukowania oraz gdy przez osiem godzin nie są wykonywane operacje na panelu sterowania ani inne.
		Enable*	
	Time To Off	Od 1 do 24 godzin (8 <sup>h</sup> )	Czas, po którym drukarka się wyłączy, można wybrać z przedziału od 1 do 24 godzin, z dokładnością do 1 godziny. Aby drukarka nie wyłączała się automatycznie, należy wybrać ustawienie <b>Disable</b> dla opcji <b>Power Off Timer</b> .

## Administrator Menu

\* Ustawienie domyślne

### Korzystanie z opcji Menu na panelu sterowania

Pozycja		Opis
Powerful Cleaning	All Nozzles, C/VM, PK(MK)/LY, OR/GR, LGY(LLK)/Y, VLM/LC	<p>Opcja umożliwia wykonanie procedury czyszczenia o większej sile niż funkcja <b>Head Cleaning</b> z menu <b>Maintenance</b>. Sprawdź we wzorze testu, dla których kolorów tuszów występują niewyraźne lub brakujące obszary, a następnie wybierz dysze do czyszczenia.</p> <ul style="list-style-type: none"> <li><input type="checkbox"/> Jeśli występują niewyraźne lub brakujące obszary dla wszystkich kolorów: wybierz pozycję <b>All Nozzles</b>.</li> <li><input type="checkbox"/> Jeśli występują niewyraźne lub brakujące obszary tylko w przypadku kilku kolorów: wybierz konkretny kolor tuszu, którego dysze chcesz czyścić.</li> </ul>
Clock Setting	MM/DD/YY HH:MM	Ustawienie zegara drukarki. Czas zegara jest używany podczas drukowania dzienników i arkuszy stanu.
Reset All Settings		Naciśnięcie przycisku OK powoduje przywrócenie fabrycznych ustawień wszystkich opcji, takich jak ustawienia w menu na panelu sterowania oraz ustawienia papieru.

# Maintenance

## Konserwacja głowicy drukującej

Konserwację głowicy drukującej należy wykonać, jeżeli na wydrukach są białe linie, wydruki są zabrudzone lub występują jakieś problemy z wydrukami.

### Czynności konserwacyjne

Aby zapewnić najlepszą jakość drukowania, należy utrzymywać głowicę drukującą w dobrym stanie. Służą do tego przedstawione dalej funkcje konserwacji drukarki. Należy wykonywać odpowiednie czynności konserwacyjne w zależności od uzyskiwanej jakości wydruków i sytuacji.

### Automatyczne wykrywanie zatkanych dysz

Drukarka jest wyposażona w funkcję umożliwiającą automatyczne wykrywanie pozycji zatkanych dysz głowicy drukującej i przeprowadzania czyszczenia bez konieczności drukowania wzoru testu dysz.

#### Uwaga:

- Funkcja nie zapewnia 100% skuteczności wykrycia zatkanych dysz.
- Podczas wykrywania zatkanych dysz zużywana jest niewielka ilość tuszu.
- Podczas przeprowadzania automatycznego czyszczenia zużywany jest tusz.

W menu Printer Setup i Maintenance można ustawić następujące pozycje.

 „Maintenance” na stronie 121

 „Printer Setup” na stronie 128

### Auto Nozzle Check

Jeśli opcja zostanie ustawiona na On, stan dysz będzie sprawdzany w następujących sytuacjach. W przypadku wykrycia zatkanych dysz czyszczenie zostanie wykonane automatycznie w liczbie przebiegów określonych na panelu sterowania.

- Rozpoczęcie drukowania (okresowo lub przy każdym zadaniu)
- Przed i po czyszczeniu głowicy

#### Ważne:

Nawet jeśli opcja **Auto Cleaning Setting** z menu **Auto Nozzle Check** jest ustawiona na **Off**, automatyczny test dysz jest wykonywany w następujących sytuacjach.

- Wstępne uzupełnianie tuszu  
Automatyczny test dysz jest wykonywany po uzupełnieniu tuszu w celu sprawdzenia stanu dysz. Jeśli zostaną wykryte zatkane dysze, automatyczne czyszczenie zostanie przeprowadzone raz.
- Przed zmianą typu czarnego tuszu  
Ponieważ nie można poprawnie zmienić czarnego tuszu, jeśli dysze są zatkane, wykonywana jest operacja automatycznego czyszczenia dysz. Jeśli dysze są zatkane, automatyczne czyszczenie jest wykonywane tak długo (maksymalnie trzy razy), aż dysze zostaną odetkane, niezależnie od ustawienia opcji **Auto Cleaning Times**.
- Automatyczny test dysz jest wykonywany po wyświetleniu na panelu sterowania komunikatu **Paper Jam** i włączeniu drukarki, ponieważ zacięcie papieru może spowodować zatkanie dysz. Jeżeli dysze są zatkane, funkcja **Auto Cleaning** jest wykonywana tylko raz.

### Timer Cleaning

Po ustawionym okresie od zakończenia poprzedniego zadania drukowania sprawdzenie stanu dysz zostanie wykonane w przypadku wykonania następujących operacji. Jeśli zostaną wykryte zatkane dysze, czyszczenie zostanie wykonane automatycznie.

- Włączenie drukarki
- Wznowienie pracy drukarki po trybie uśpienia

## Maintenance

### Printless Nozzle Check

Po wykonaniu tej funkcji sprawdzany jest stan dysz, a wyniki testu wykrywania zatkania dysz są wyświetlane na panelu sterowania. Jeżeli zostaną wykryte zatkane dysze, po naciśnięciu przycisku  /A-A czyszczenie zostanie wykonane automatycznie.

 „Maintenance” na stronie 121

### Sprawdzanie zatkaných dysz za pomocą wydrukowanego wzoru testu dysz

Dostępne są dwie następujące metody.

#### Wzór testu dysz drukowany na żądanie

Zaleca się wydrukowanie wzoru testu dysz i obejrzenie go przed przystąpieniem do wykonywania zadań drukowania, jeśli drukarka długo nie była używana lub przed uruchomieniem ważnych zadań drukowania. Dokładanie obejrzyj wydrukowany wzór i w przypadku zauważenia niewyraźnych lub brakujących obszarów wyczyść głowicę drukującą.

 „Sprawdzenie zatkania dysz” na stronie 135

#### Funkcja Print Nozzle Pattern (tylko papier rolkowy)

Wzór testu dysz jest drukowany na górze strony co określoną liczbę stron (po każdej stronie lub po dziesięciu stronach). W przypadku uruchamiania dużych zadań lub drukowania ważnych zadań drukowania można sprawdzić, czy w głowicy drukującej nie ma zatkaných dysz, i sprawdzić, czy na wydrukach są jakieś błędy przed i po drukowaniu.

 „Printer Setup” na stronie 128

### Czyszczenie głowicy drukującej

Ta funkcja umożliwia oczyszczenie głowicy drukującej i odetkanie zatkaných dysz.

 „Czyszczenie głowicy drukującej” na stronie 137

#### Check And Clean Nozzle

Można wykonać tę funkcję, aby sprawdzić stan dysz oraz automatycznie wyczyścić tylko rzędy z zatkanymi dyszami.

 „Maintenance” na stronie 121

### All Nozzles/Select Nozzles

Funkcja All Nozzles umożliwia czyszczenie głowicy dla wszystkich dysz. Select Nozzles pozwala wybrać dysze, dla których czyszczenie głowicy ma być wykonane. Dysze trzeba wybrać na podstawie wyników wydrukowanego wzoru testu dysz. Można też wybrać, czy ma być przeprowadzone czyszczenie zwykłe czy dokładne. Należy wybrać czyszczenie dokładne, jeżeli dysze nie zostaną odetkane po wielokrotnym czyszczeniu zwykłym.

 „Maintenance” na stronie 121

### Regulacja braku wyrównania na wydrukach (opcja Head Alignment)

Funkcja umożliwia regulację braku wyrównania na wydrukach. Należy jej użyć, jeśli linie nie są wyrównane lub jeśli wydruki są ziarniste.

 „Regulacja braku wyrównania na wydrukach (opcja Head Alignment)” na stronie 139

## Sprawdzenie zatkania dysz

Sprawdzenie dysz można przeprowadzić z poziomu komputera lub z poziomu panelu sterowania drukarki.

### Z komputera

W objaśnieniach znajdujących się w tym podrozdziale wykorzystano sterownik drukarki systemu Windows.

Należy użyć programu narzędziowego Epson Printer Utility 4 przeznaczonego do systemów Mac OS X.

 „Funkcje programu narzędziowego Epson Printer Utility 4” na stronie 70

1

Upewnij się, że w drukarce jest załadowany papier rolkowy lub jeden arkusz papieru rozmiaru A4 albo większy.

 „Ładowanie i wyjmowanie papieru rolkowego” na stronie 33

 „Ładowanie arkuszy” na stronie 42

## Maintenance

- 2 Wybierz opcję **Nozzle Check (Test dysz)** z karty **Utility (Program narzędziowy)** na ekranie **Properties (Właściwości)** (lub **Printing preferences (Preferencje drukowania)**) w sterowniku drukarki.

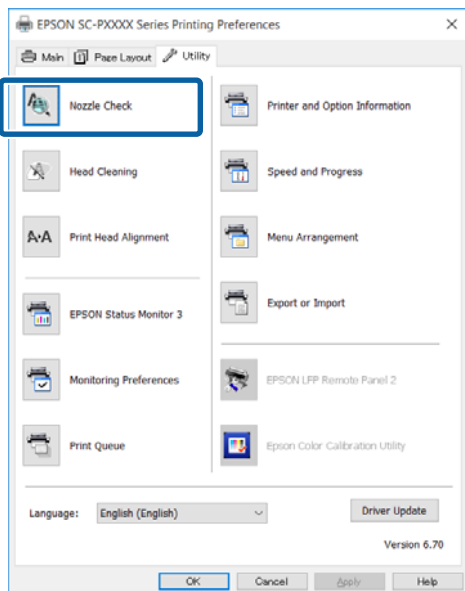

- 3 Kliknij przycisk **Print (Drukuj)**.  
Wzór testu dysz zostanie wydrukowany.
- 4 Sprawdź wzór testu dysz.  
Jeśli nie występują żadne problemy, kliknij przycisk **Finish (Zakończ)**.  
Jeśli występują problemy, kliknij przycisk **Clean (Wyczyść)**.  
Po wydrukowaniu wzoru testu dysz, ale przed rozpoczęciem drukowania danych lub czyszczeniem głowicy drukującej upewnij się, że drukowanie wzoru testu dysz zostało zakończone.

## Z drukarki

W tym rozdziale opisano procedurę drukowania i sprawdzania wzoru testu dysz. Aby sprawdzić wyniki bez drukowania wzoru testu dysz, należy wybrać funkcję **Printless Nozzle Check** w punkcie 4, a następnie postępować zgodnie z instrukcjami wyświetlanymi na ekranie.

Przyciski używane do konfiguracji opisanych ustawień

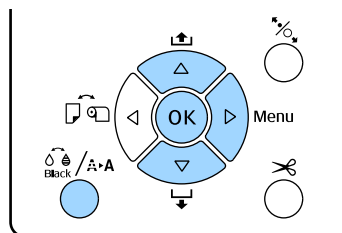

- 1 Upewnij się, że w drukarce jest załadowany papier rolkowy lub jeden arkusz papieru rozmiaru A4 albo większy.  
Wybierz rodzaj papieru odpowiadający rodzajowi papieru w drukarce.  
[» „Menu Paper” na stronie 116](#)
- 2 Sprawdź, czy drukarka jest gotowa do drukowania. Naciśnij przycisk . Wyświetli się menu Maintenance.
- 3 Za pomocą przycisków / wybierz opcję **Nozzle Check**, a następnie naciśnij przycisk .
- 4 Za pomocą przycisków / wybierz opcję **Print Check Pattern**, a następnie naciśnij przycisk OK.
- 5 Naciśnij przycisk OK, aby wydrukować wzór testu.

Sprawdź wydrukowany wzór testu zgodnie z przedstawionymi dalej informacjami.

### Przykład czystych dysz

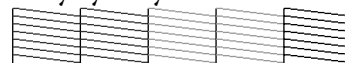

Na wzorze testu dysz nie występują przerwy.

### Przykład zatkanych dysz

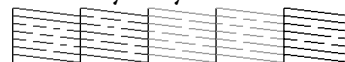

Jeśli na wzorze testu dysz występują brakujące fragmenty, należy przeprowadzić czyszczenie głowicy.

[» „Czyszczenie głowicy drukującej” na stronie 137](#)



## Maintenance

## Czyszczenie głowicy drukującej

Mimo że czyszczenie głowicy można przeprowadzić zarówno z poziomu komputera, jak i drukarki, procedury czyszczenia różnią się zgodnie z poniższym opisem.

### Z komputera

Wszystkie dysze zostały wyczyszczone.

☞ „Z komputera” na stronie 137

### Z drukarki

Można wyczyścić wszystkie dysze lub tylko te, których wzór testu wskazuje na wystąpienie problemu.

☞ „Z drukarki” na stronie 138

## Uwagi dotyczące funkcji Head Cleaning

### Podczas czyszczenia głowicy zużywany jest tusz.

Głowicę drukującą należy czyścić, tylko jeśli występuje pogorszenie jakości druku, na przykład gdy wydruki są rozmazane, kolory są nieprawidłowo odwzorowane lub nie są drukowane.

### W przypadku czyszczenia wszystkich dysz zużywany jest tusz wszystkich kolorów.

Nawet jeśli do monochromatycznych wydruków używany jest tylko czarny tusz, zużywane są również tusze kolorowe.

### Jeśli w pojemniku jest zbyt mało wolnego miejsca, należy przygotować nowy pojemnik na zużyty tusz.

Po kilkukrotnym powtórzeniu czyszczenia głowicy w krótkim odstępie czasu może się zapełnić pojemnik na zużyty tusz, ponieważ tusz nie odparowuje szybko z pojemnika.

### Operacja Powerful Cleaning powoduje większe zużycie tuszu niż opcja Head Cleaning z menu Maintenance.

Przed rozpoczęciem czyszczenia należy sprawdzić poziom tuszu. Jeśli poziom tuszu jest niski, należy przygotować nowy pojemnik z tuszem.

### Jeśli po wykonaniu czyszczenia typu Powerful Cleaning głowice nadal są zatkane, należy wyłączyć drukarkę i pozostawić ją na noc lub na dłuższy czas.

W przypadku pozostawienia na dłuższy czas zatkany tusz może się rozpuścić.

Jeśli dysze są nadal zatkane, należy się skontaktować ze sprzedawcą lub z działem pomocy technicznej firmy Epson.

## Z komputera

Przed przystąpieniem do wykonywania tej procedury należy zapoznać się z następującymi rozdziałami:

☞ „Uwagi dotyczące funkcji Head Cleaning” na stronie 137

W objaśnieniach znajdujących się w tym podrozdziale wykorzystano sterownik drukarki systemu Windows.

Należy użyć programu narzędziowego Epson Printer Utility 4 przeznaczonego do systemów Mac OS X.

☞ „Korzystanie z programu narzędziowego Epson Printer Utility 4” na stronie 70

1

Wybierz opcję **Head Cleaning (Czyszczenie głowicy)** z karty **Utility (Program narzędziowy)** na ekranie **Properties (Właściwości)** (lub **Printing preferences (Preferencje drukowania)**) w sterowniku drukarki.

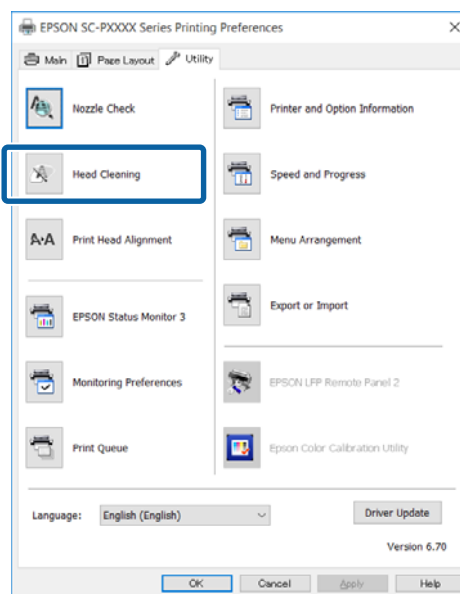

2

Kliknij przycisk **Start (Rozpocznij)**.

Rozpocznie się czyszczenie głowicy. Czyszczenie głowicy będzie trwało od 8 do 13 minut.

## Maintenance

### 3 Kliknij polecenie **Print Nozzle Check Pattern** (Drukuj wzór testu dysz).

Potwierdź wzór testu dysz.

Jeśli na wzorze testu dysz występują niewyraźne lub brakujące fragmenty, kliknij przycisk **Clean** (Wyczyść).

Jeśli mimo kilkukrotnego wykonania operacji czyszczenia nie można odetkać zatkanych dysz, na panelu sterowania drukarki dla opcji **Head Cleaning** wybierz ustawienie **Heavy**.

 „Z drukarki” na stronie 138

## Z drukarki

Przed przystąpieniem do wykonywania tej procedury należy zapoznać się z następującymi rozdziałami:

 „Uwagi dotyczące funkcji Head Cleaning” na stronie 137

Przyciski używane do konfiguracji opisanych ustawień

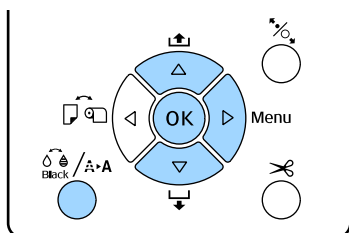

### 1 Sprawdź, czy drukarka jest gotowa do drukowania. Naciśnij przycisk .

Wyświetli się menu Maintenance.

### 2 Za pomocą przycisków ▼/▲ wybierz opcję **Head Cleaning** i naciśnij przycisk ►.

### 3 Za pomocą przycisków ▼/▲ wybierz typ czyszczenia.

#### **Sprawdzenie zatkania dysz i automatyczne czyszczenie**

Wybierz opcję **Check And Clean Nozzle** i naciśnij przycisk ►. Naciśnij przycisk OK, aby rozpocząć wykrywanie zatkania dysz. Po zakończeniu czyszczenia na ekranie zostanie wyświetlony komunikat Ready.

**Na wzorze testu dysz widoczne są niewyraźne lub brakujące obszary wszystkich kolorów**  
Wybierz ustawienie **All Nozzles**, a następnie naciśnij przycisk ►.

**Na wzorze testu dysz widoczne są niewyraźne lub brakujące obszary niektórych kolorów**  
Wybierz ustawienie **Select Nozzles**, a następnie naciśnij przycisk ►. Za pomocą przycisków ▼/▲ wybierz kolory wymagające czyszczenia, a następnie naciśnij przycisk OK.

### 4 Wybierz siłę czyszczenia. Na początek wybierz ustawienie **Normal**.

Za pomocą przycisków ▼/▲ wybierz siłę czyszczenia i naciśnij przycisk OK, aby rozpocząć czyszczenie.

Czyszczenie głowicy będzie trwało od 2 do 17 minut. Po zakończeniu czyszczenia na ekranie zostanie wyświetlony komunikat Ready.

#### **Uwaga:**

*Czyszczenie zależy od stanu dysz i ustawienia opcji **Auto Cleaning Times**. Wykonanie tej operacji może potrwać do 50 minut.*

### 5 Wydrukuj wzór testu dysz i sprawdź wyniki.

 „Sprawdzenie zatkania dysz” na stronie 135

Jeśli dysze są nadal zatkane, należy powtórzyć kilka razy czynności z kroków od 1 do 4. W przypadku gdy kilkukrotne powtórzenie procedury nie pozwoli na odetkanie dysz, należy powtórzyć czynności od kroku 1 i w kroku 4 wybrać ustawienie **Heavy**.

Jeśli dysze nadal są zatkane po wykonaniu czyszczenia typu **Heavy**, należy przejść do następnego rozdziału i użyć opcji **Powerful Cleaning**.

#### **Powerful Cleaning**

Przed przystąpieniem do wykonywania tej procedury należy zapoznać się z następującymi rozdziałami:

 „Uwagi dotyczące funkcji Head Cleaning” na stronie 137

### 1 Naciśnij przycisk ►, aby wyświetlić menu.

### 2 Za pomocą przycisków ▼/▲ wybierz opcję **Administrator Menu** i naciśnij przycisk ►.

## Maintenance

**3** Za pomocą przycisków ▼/▲ wybierz opcję **Powerful Cleaning** i naciśnij przycisk ►.

**Na wzorze testu dysz widoczne są niewyraźne lub brakujące obszary wszystkich kolorów**

Wybierz ustawienie **All Nozzles**, a następnie naciśnij przycisk OK.

**Na wzorze testu dysz widoczne są niewyraźne lub brakujące obszary niektórych kolorów**

Za pomocą przycisków ▼/▲ wybierz kolory wymagające czyszczenia, a następnie naciśnij przycisk OK.

**4** Wyświetli się okno dialogowe komunikatu z potwierdzeniem. Wybierz pozycję **Yes**, a następnie naciśnij przycisk OK, aby rozpocząć procedurę Powerful Cleaning.

Procedura Powerful Cleaning będzie trwała od 7 do 37 minut.

Po zakończeniu funkcji Powerful Cleaning na ekranie zostanie wyświetlony komunikat Ready.

**5** Wydrukuj wzór testu i sprawdź wyniki, aby określić, czy problem został rozwiązany.

☞ „Z drukarki” na stronie 136

## Regulacja braku wyrównania na wydrukach (opcja Head Alignment)

Jeśli linie nie są wyrównane lub wyniki są ziarniste, należy wykonać procedurę Head Alignment, aby wyregulować brak wyrównania na wydrukach.

Głowica drukująca wtryskuje tusz, poruszając się w lewo i w prawo podczas drukowania. Ponieważ głowica drukująca znajduje się w niewielkiej odległości (odstęp) od papieru, brak wyrównania może być spowodowany grubością papieru, zmianami wilgotności lub temperatury oraz siłą bezwładności ruchów głowicy drukującej.

Mimo że wyrównywanie głowicy (funkcja Head Alignment) można przeprowadzić zarówno z poziomu komputera, jak i drukarki, procedury wyrównywania różnią się zgodnie z przedstawionym dalej opisem.

### Z komputera

W przypadku automatycznego wyrównywania (Bi-D 5-Color) na załadowanym papierze drukowany jest wzór wyrównywania, po czym jest on odczytywany przez czujniki. Na podstawie odczytu w pamięci drukarki rejestrowana jest optymalna wartość wyrównywania. Przeprowadzenie wyrównywania zajmuje około 3 minut.

W większości przypadków wyrównywanie głowicy można pomyślnie przeprowadzić, uruchamiając je tylko w tym trybie. Zazwyczaj zalecamy tę metodę, ponieważ jest najprostsza.

☞ „Z komputera” na stronie 140

### Z drukarki

Możliwe jest wykonanie wyrównywania automatycznego lub ręcznego. Występują cztery typy wzorów wyrównywania.

Nazwa pozycji	Objaśnienie
<b>Uni-D</b>	Służy do wyrównywania różnic pozycji drukowania w przypadku druku jednokierunkowego w odniesieniu do wszystkich kolorów na podstawie tuszu Light Cyan (Jasnoblękitny).
<b>Bi-D 5-Color</b>	Używanie tuszu w kolorach Vivid Magenta (Jaskrawy amarantowy), Black (Czarny), Orange (Pomarańczowy), Light Light Black (Czarny bardzo delikatny) i Light Cyan (Jasnoblękitny) dwukierunkowo, wyrównując głowicę drukującą.  W zależności od typu czarnego tuszu obecnie wybranego w drukarce do drukowania tuszu Black (Czarny) jest używany tusz Matte Black (Czarny matowy) lub Photo Black (Czarny fotograficzny).
<b>Bi-D 2-Color</b>	Służy do wyrównywania różnic pozycji drukowania w przypadku druku dwukierunkowego w odniesieniu do dwóch kolorów, Light Cyan (Jasnoblękitny) i Vivid Light Magenta (Jaskrawy jasny amarantowy).
<b>Bi-D All</b>	Służy do wyrównywania różnic pozycji drukowania w przypadku druku dwukierunkowego w odniesieniu do wszystkich kolorów.

- Automatyczne wyrównywanie**  
Czujnik odczytuje wzór wyrównywania wydrukowany na papierze i automatycznie zapisuje optymalną wartość wyrównania w drukarce. Przeprowadzenie wyrównywania

## Maintenance

zajmuje około 3 do 4 minut. Czas trwania zależy od wybranej pozycji menu.

- ❑ Ręczne wyrównywanie  
Obejrzyj wzory wyrównywania wydrukowane na papierze i wprowadź optymalne wartości wyrównywania. Ustawienia tego trzeba używać, jeśli nie można przeprowadzić automatycznego wyrównywania lub jeśli wyniki użycia ustawienia Auto są niezadowolające.  
Wydrukowanie wzoru wyrównywania trwa około 3 do 8 minut. Czas trwania zależy od wybranej pozycji menu.

 „Z drukarki” na stronie 141

### Uwagi dotyczące funkcji Head Alignment

#### Operacje wyrównywania są wykonywane zależnie od papieru załadowanego do drukarki.

Należy upewnić się, że papier jest załadowany poprawnie i wybrano ustawienie opcji **Paper Type**.

 „Ładowanie i wyjmowanie papieru rolkowego” na stronie 33

 „Ładowanie arkuszy” na stronie 42

Przed wyrównywaniem dostępnego na rynku papieru należy najpierw zarejestrować informacje o niestandardowym papierze.

 „Przed przystąpieniem do drukowania na papierze dostępnym na rynku” na stronie 189

#### Upewnić się, że dysze nie są zatkane.

Jeśli dysze są zatkane, nie można prawidłowo przeprowadzić wyrównywania. Należy wydrukować wzór testu, obejrzeć wyniki i w razie potrzeby przeprowadzić czyszczenie głowicy.

 „Sprawdzenie zatkania dysz” na stronie 135

#### Automatycznego wyrównywania nie można przeprowadzać w przypadku używania następującego papieru.

- ❑ Zwykły papier
- ❑ Folie lub papier kolorowy

Jeśli używane są te typy papieru, należy wykonać ręczne wyrównywanie.

 „Z drukarki” na stronie 141

#### W przypadku automatycznego wyrównywania należy upewnić się, że zewnętrzne światło (promienie słoneczne) nie dociera do wnętrza drukarki.

W przeciwnym razie czujniki drukarki mogą niewłaściwie odczytać wzór wyrównywania. Jeśli automatycznego wyrównywania nie można wykonać nawet po upewnieniu się, że zewnętrzne światło nie dociera do wnętrza drukarki, należy wykonać ręczne wyrównywanie.

 „Z drukarki” na stronie 141

### Z komputera

Przed przystąpieniem do wykonywania tej procedury należy zapoznać się z następującymi rozdziałami:

 „Uwagi dotyczące funkcji Head Alignment” na stronie 140

W objaśnieniach znajdujących się w tym podrozdziale wykorzystano sterownik drukarki systemu Windows.

Należy użyć programu narzędziowego Epson Printer Utility 4 przeznaczonego do systemów Mac OS X.

 „Korzystanie z programu narzędziowego Epson Printer Utility 4” na stronie 70

**1**

Upewnij się, że w drukarce jest załadowany papier rolkowy lub jeden arkusz papieru rozmiaru A4 albo większy.

 „Ładowanie i wyjmowanie papieru rolkowego” na stronie 33

 „Ładowanie arkuszy” na stronie 42

Przed wyrównywaniem dostępnego na rynku papieru należy najpierw zarejestrować informacje o niestandardowym papierze.

 „Przed przystąpieniem do drukowania na papierze dostępnym na rynku” na stronie 189

## Maintenance

2

W oknie sterownika drukarki **Properties (Właściwości)** (lub **Print Preferences**) na karcie **Utility** (Program narzędziowy) kliknij przycisk **Print Head Alignment (Wyrównanie głowicy drukującej)**.

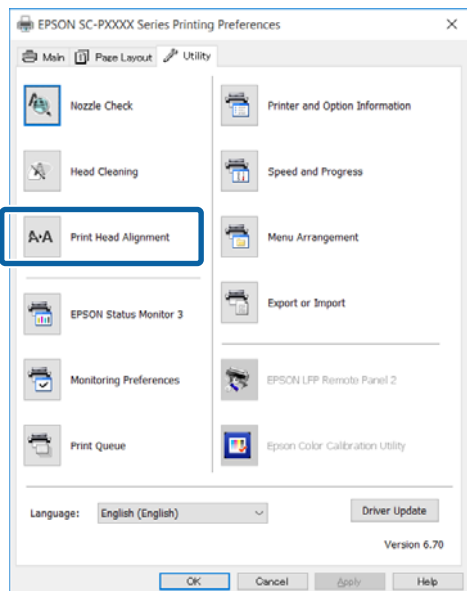

Postępuj według instrukcji wyświetlanych na ekranie.

Czujnik odczytuje wzór wyrównywania podczas jego drukowania i automatycznie zapisuje optymalną wartość wyrównania w drukarce.

Sprawdź wyniki wyrównywania, aby upewnić się, czy ziarnistość lub brak wyrównania nadal są widoczne na wydrukach.

Jeśli wyniki wyrównywania nie są zadowalające, przeprowadź ręczne wyrównywanie z panelu sterowania drukarki.

[„Z drukarki” na stronie 141](#)

## Z drukarki

Aby uruchomić funkcję **Head Alignment** z drukarki, należy kolejno wykonać poniższe czynności.

- (1) Wykonaj funkcję **Paper Thickness**.
- (2) Wybierz tryb automatyczny lub ręczny i przeprowadź wyrównywanie.

### Uwaga:

W przypadku drukowania wzoru wyrównywania głowicy (funkcja **Head Alignment**) niezależnie od typu załadowanego papieru drukowanie następuje przy użyciu czarnego tuszu wybranego obecnie w drukarce.

Podczas drukowania wzoru na papierze błyszczącym przy użyciu tuszu **Matte Black (Czarny matowy)** należy uważać, aby nie pocierać zadrukowanej powierzchni, ponieważ tusz **Matte Black (Czarny matowy)** nie jest przeznaczony do nanoszenia na papier błyszczący.

Przed przystąpieniem do wykonywania tej procedury należy zapoznać się z następującymi rozdziałami:

[„Uwagi dotyczące funkcji Head Alignment” na stronie 140](#)

Przyciski używane do konfiguracji opisanych ustawień

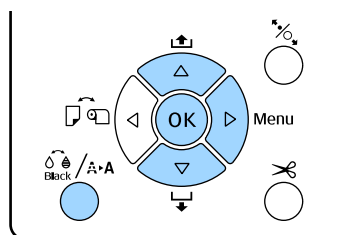

### Ustawianie grubości papieru





- 1 Upewnij się, że w drukarce jest załadowany papier rolkowy lub jeden arkusz papieru rozmiaru A4 albo większy.

[„Ładowanie i wyjmowanie papieru rolkowego” na stronie 33](#)

[„Ładowanie arkuszy” na stronie 42](#)

Przed wyrównywaniem dostępnego na rynku papieru należy najpierw zarejestrować informacje o niestandardowym papierze.

[„Przed przystąpieniem do drukowania na papierze dostępnym na rynku” na stronie 189](#)

- 2 Naciśnij przycisk , aby wyświetlić menu **Maintenance**.
- 3 Za pomocą przycisków / wybierz opcję **Head Alignment** i naciśnij przycisk .

## Maintenance

- 4** Za pomocą przycisków ▼/▲ wybierz opcję **Paper Thickness**, a następnie naciśnij przycisk ►.
- 5** Ustaw opcję **Paper Type**, jeśli jest używany nośnik specjalny firmy Epson, lub opcję **Paper Thickness**, jeśli jest używany nośnik dostępny na rynku.

**Specjalne nośniki Epson**

(1) Za pomocą przycisków ▼/▲ wybierz opcję **Paper Type**, a następnie naciśnij przycisk ►.

(2) Za pomocą przycisków ▼/▲ wybierz używany typ papieru, a następnie naciśnij przycisk OK.

**Nośnik dostępny na rynku**

(1) Za pomocą przycisków ▼/▲ wybierz opcję **Paper Thickness**, a następnie naciśnij przycisk ►.

(2) Za pomocą przycisków ▼/▲ wybierz wartość grubości papieru w zakresie 0,1 do 1,5 mm, a następnie naciśnij przycisk OK.

Informacje o grubości papieru można znaleźć w instrukcji dostarczonej z papierem lub u lokalnego sprzedawcy.

- 6** Naciśnij przycisk , aby zamknąć menu. Szczegółowe informacje na temat sposobu przeprowadzania wyrównywania automatycznego i ręcznego znajdują się w odpowiednich instrukcjach.

**Automatyczne wyrównywanie głowicy drukującej**

- 1** Naciśnij przycisk , aby wyświetlić menu **Maintenance**.
- 2** Za pomocą przycisków ▼/▲ wybierz opcję **Head Alignment** i naciśnij przycisk ►.
- 3** Za pomocą przycisków ▼/▲ wybierz opcję **Alignment**, a następnie naciśnij przycisk ►.
- 4** Za pomocą przycisków ▼/▲ wybierz opcję **Auto** i naciśnij przycisk ►.

- 5** Za pomocą przycisków ▼/▲ wybierz typ wzoru wyrównywania, a następnie naciśnij przycisk ►.

Jeśli wcześniej włączono funkcję **Head Alignment** na komputerze, wybierz ustawienie **Uni-D**. Jeśli funkcja **Head Alignment** jest włączana pierwszy raz, wybierz ustawienie **Bi-D 5-Color**.

- 6** Naciśnij przycisk OK.

Czujnik odczytuje wzór wyrównywania podczas jego drukowania i automatycznie zapisuje optymalną wartość wyrównania w drukarce.

**Uwaga:**

Jeśli wyniki wyrównywania w trybie **Bi-D 5-Color** nie są zadowalające, należy przeprowadzić wyrównywanie w trybie **Uni-D**. Jeśli wyniki wyrównywania w trybie **Uni-D** nie są zadowalające, należy przeprowadzić wyrównywanie w trybie **Bi-D All**.

**Ręczne wyrównywanie głowic drukujących**

W przypadku ręcznego wyrównywania należy najpierw zastosować tryb **Uni-D**, a następnie tryb **Bi-D 2-Color**. Gdy jest wymagane dokładniejsze wyrównywanie, można zastosować tryb **Bi-D All**.

- 1** Naciśnij przycisk , aby wyświetlić menu **Maintenance**.
- 2** Za pomocą przycisków ▼/▲ wybierz opcję **Head Alignment** i naciśnij przycisk ►.
- 3** Za pomocą przycisków ▼/▲ wybierz opcję **Manual** i naciśnij przycisk ►.
- 4** Za pomocą przycisków ▼/▲ wybierz opcję **Uni-D**, a następnie naciśnij przycisk ►.
- 5** Naciśnij przycisk OK.
- Wzór wyrównywania jest drukowany na załadowanym papierze.
- Wzór wyrównywania jest drukowany wielokrotnie od jednej strony do drugiej arkusza papieru.

**Uwaga:**

W przypadku arkuszy ciętych drukowanych jest wiele wzorów wyrównywania. Po zadrukowaniu pierwszego arkusza należy załadować następny arkusz papieru.

- 6** Zanotuj numery wzorów, które zawierają najmniej białych linii lub na których białe linie są najbardziej równomiernie rozłożone.

W przykładzie przedstawionym na ilustracji jest to wzór nr „3”.

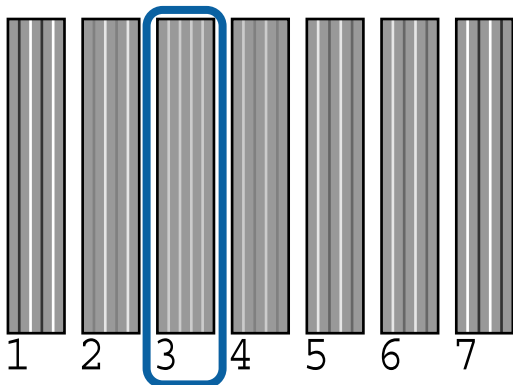

- 7** Sprawdź skróty kolorów tuszu wyświetlane na ekranie panelu sterowania. Za pomocą przycisków ▼/▲ wybierz numer sprawdzony w kroku 6, a następnie naciśnij przycisk OK.

- 8** Wybierz numery wszystkich kolorów, a następnie naciśnij przycisk OK.

Po ustawieniu ostatniego koloru zostanie wyświetlony komunikat Ready.

- 9** Następnie wyrównaj w trybie **Bi-D 2-Color**. Ponownie wykonaj wyrównywanie od kroku 1, ale w kroku 4 wybierz tryb **Bi-D 2-Color**, a następnie przejdź do kroków 5–8.

**Uwaga:**

Po zakończeniu działania funkcji Head Alignment naciśnij przycisk .

**Jeśli wyniki wyrównywania nie są zadowalające**  
Ponownie wykonaj wyrównywanie od kroku 1, ale w kroku 4 wybierz tryb **Bi-D All**, a następnie przejdź do kroków 5–8.

## Wymiana materiałów eksploatacyjnych

### Wymienianie pojemników z tuszem

Jeśli jakikolwiek zainstalowany pojemnik z tuszem całkowicie się zużyje, drukowanie nie jest możliwe. W przypadku wyświetlenia ostrzeżenia o niskim poziomie tuszu zaleca się jego możliwie najszybszą wymianę.

Jeśli tusz zużyje się podczas drukowania, drukowanie można kontynuować po wymianie pojemnika z tuszem. Jeśli jednak tusz zostanie wymieniony podczas drukowania, na wydruku mogą występować różnice kolorów wynikające z różnych warunków schnięcia.

Obsługiwane pojemniki z tuszem  „Wyposażenie opcjonalne i materiały eksploatacyjne” na stronie 175

### Wymiana

W poniższej procedurze zastosowano pojemnik z tuszem Matte Black (Czarny matowy). Korzystając z tej procedury, można również wymienić wszystkie pozostałe pojemniki z tuszem.

 **Ważne:**

*Firma Epson zaleca stosowanie oryginalnych pojemników z tuszem firmy Epson. Firma Epson nie gwarantuje jakości ani niezawodności pojemników innych producentów. Użycie nieoryginalnych atramentów może być przyczyną uszkodzeń nieobjętych gwarancją firmy Epson, a w niektórych okolicznościach może powodować nieprawidłową pracę drukarki. Informacje o ilości tuszu w pojemniku innej firmy mogą nie być wyświetlane, a fakt stosowania takiego pojemnika jest rejestrowany w celu ewentualnej analizy w dziale pomocy technicznej.*

**1**

Upewnij się, że drukarka jest włączona.

## Maintenance

**2** Otwórz pokrywę pojemnika.

Aby otworzyć pokrywę, naciśnij znajdujący się na niej rowek.

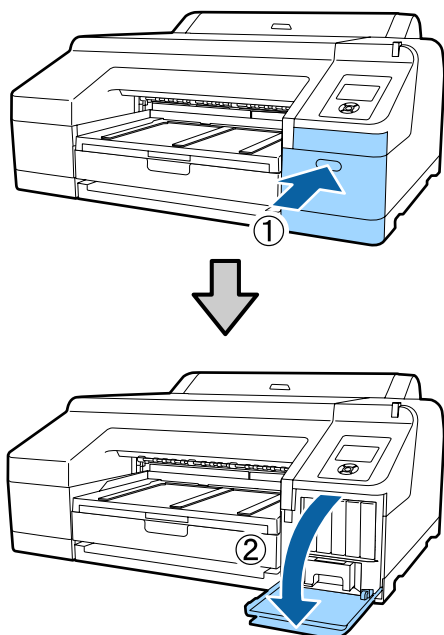
**3** Dociśnij pojemnik z tuszem, który chcesz wymienić.

Usłyszysz kliknięcie. Pojemnik z tuszem delikatnie się wysunie.

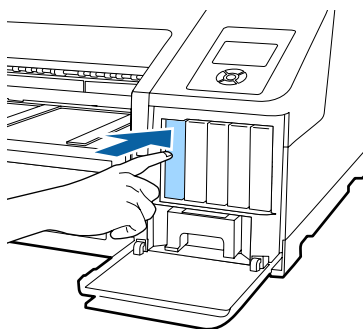
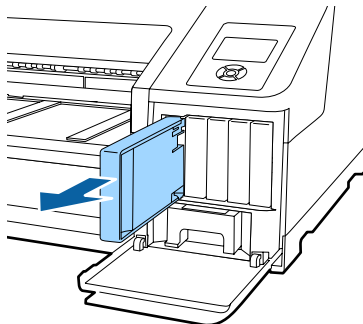
**4** Ostrożnie wyciągnij pojemnik z gniazda.**!** Ważne:

Wokół portu podawania tuszu na wyjętym pojemniku może się znajdować tusz. Należy uważać, aby nie zabrudzić tuszem sąsiadującego obszaru.

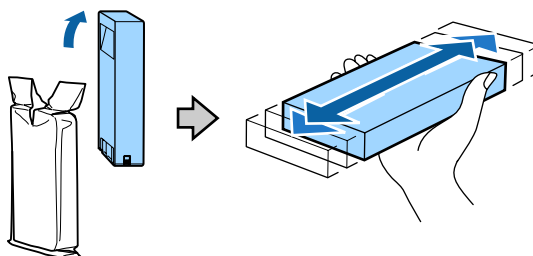
**5** Wyjmij nowy pojemnik z tuszem z opakowania. Potrząsaj poziomo pojemnikiem przez 5 sekund 15 razy 5 cm do przodu i do tyłu, jak pokazano na ilustracji.**!** Ważne:

Nie należy dotykać chipów umieszczonych na pojemnikach z tuszem. Może to uniemożliwić poprawne drukowanie.

**6** Ustaw pojemnik z tuszem tak, aby symbol ▲ był skierowany ku górze, a następnie dociśnij pojemnik, aż zatrzaśnie się na miejscu.

Dopasuj kolor pojemnika z tuszem do koloru etykiety w tylnej części pokrywy pojemnika.

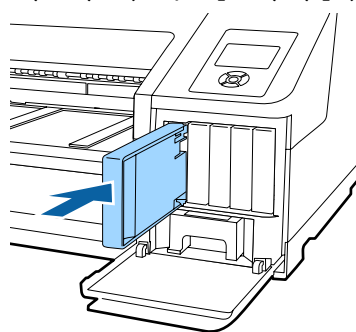

Aby wymienić pozostałe pojemniki z tuszem, powtórz czynności opisane w punktach od 3 do 6.

**!** Ważne:

Pojemniki z tuszami powinny być zainstalowane w każdym gnieździe. Nie można drukować, jeśli którekolwiek z gniazd jest puste.



## Maintenance

- 7** Zamknij pokrywę pojemnika.

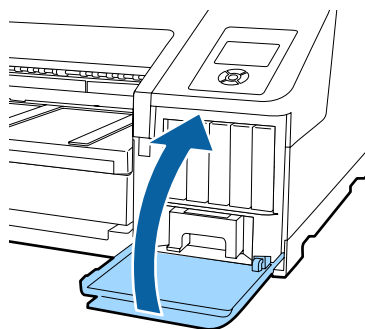

## Wymiana Maintenance Box 1 i 2

Jeśli jest wyświetlany komunikat **Replace Maint Box** lub **Not Enough Empty Space**, należy wymienić odpowiedni Maintenance Box.

Obsługiwane Maintenance Boxes

 „Wyposażenie opcjonalne i materiały eksploatacyjne” na stronie 175

**!** **Ważne:**

*Nie wolno ponownie używać pojemnika na zużyty tusz 1 ani 2, jeśli został on wyjęty z urządzenia i pozostawiony otwarty przez dłuższy czas. Znajdujący się w jego wnętrzu tusz będzie suchy i twardy, co uniemożliwi prawidłowe pochłanianie odpowiedniej ilości tuszu.*

## Wymiana Maintenance Box 1

Na ekranie jest widoczny komunikat Maintenance Box 1, jednak nazwa produktu tego materiału eksploatacyjnego to Maintenance Box.

**!** **Ważne:**

*Maintenance Box 1 nie wolno wymieniać podczas drukowania. Zużyty tusz może zacząć wyciekać.*

- 1** Otwórz prawą pokrywę pojemnika z tuszem.  
Aby otworzyć pokrywę, naciśnij znajdujący się na niej rowek.

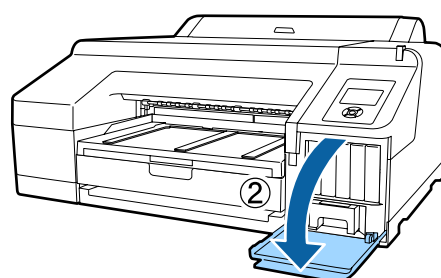
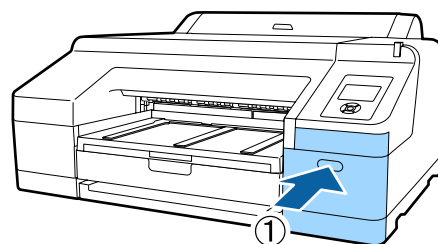

- 2** Wyjmij Maintenance Box 1 z drukarki.  
Uniesienie Maintenance Box 1 powoduje zwolnienie zatrzasku i umożliwia jego bezpośrednie i wygodne wyjęcie.

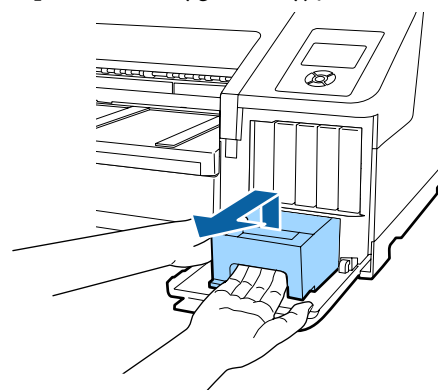

- 3** Umieść zużyty Maintenance Box 1 w czystym opakowaniu dostarczonym z nowym Maintenance Box 1 i upewnij się, że zamek błyskawiczny jest szczelnie zamknięty.

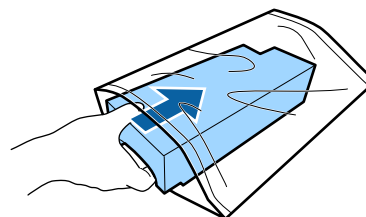

## Maintenance

- 4** Zamontuj nowy Maintenance Box 1.

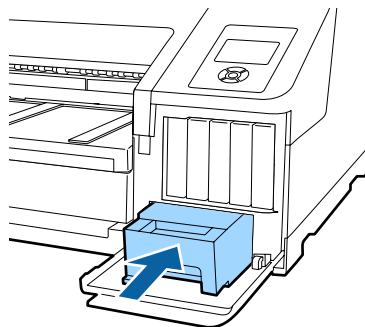

**!** **Ważne:**

*Aby uniknąć nieprawidłowego działania drukarki, należy się zapoznać z przedstawionymi dalej informacjami.*

- Nie należy dotykać zielonego układu scalonego znajdującego się z boku Maintenance Box 1.
- Nie wolno zdejmować folii znajdującej się w górnej części Maintenance Box 1.

- 5** Zamknij pokrywę pojemnika.

## Wymiana Maintenance Box 2

Instrukcje dotyczące wymiany Maintenance Box 2 (Maintenance Box do drukowania bez obramowania) znajdują się poniżej.

Na ekranie jest widoczny komunikat Maintenance Box 2. Jednak nazwa produktu tego materiału eksploatacyjnego to Borderless Maintenance Box.

**!** **Ważne:**

*Maintenance Box 2 nie wolno wymieniać podczas drukowania. Po zwolnieniu blokady Maintenance Box 2 drukowanie jest zatrzymywane. Jeśli drukowanie zostanie zatrzymane w trakcie wykonywania zadania drukowania, a następnie wznowione, kolory widoczne na wydruku mogą się różnić, a jakość druku może się pogorszyć.*

- 1** Zdemontuj tacę wyjściową.

Aby zdemontować tacę wyjściową, ostrożnie unieś jej krawędź. Zdemontuj również opcjonalny moduł SpectroProofer, jeśli jest zamontowany.

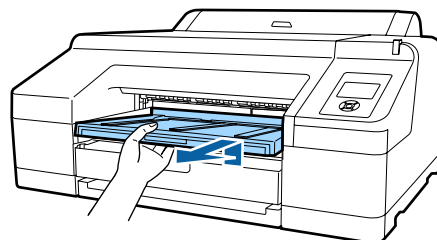

- 2** Zwolnij blokadę Maintenance Box 2.

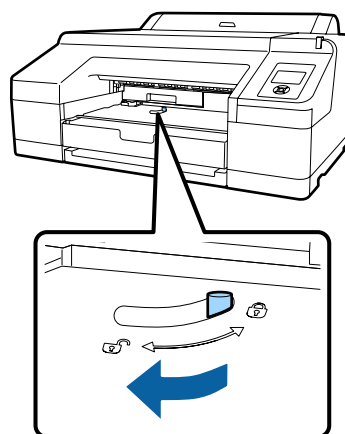

- 3** Ostrożnie wyjmij Maintenance Box 2, tak aby go nie przechylić.

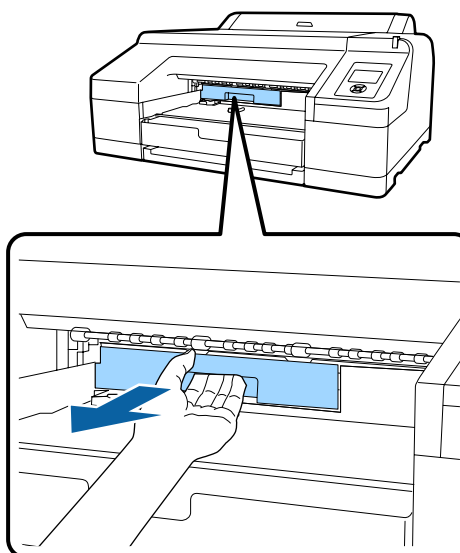

**!** **Przeostoga:**

*W przypadku rozlania tuszu na skórę lub na oczy należy je natychmiast przemyć wodą.*

## Maintenance

- 4** Umieść zużyty Maintenance Box 2 w czystym opakowaniu dostarczonym z nowym Maintenance Box 2 i upewnij się, że zamek błyskawiczny jest szczelnie zamknięty.

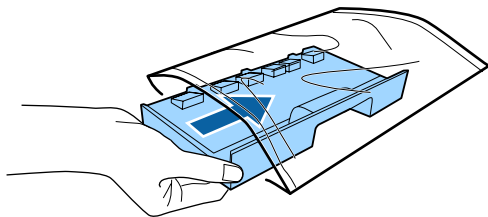

**!** **Ważne:**

*Maintenance Box 2 nie wolno przechylać, jeśli nie znajduje się w czystym, szczelnie zamkniętym opakowaniu. Zużyty tusz może zacząć wyciekać i zabrudzić sąsiadujący obszar.*

- 5** Zamontuj nowy Maintenance Box 2. Wepchnij go do oporu.

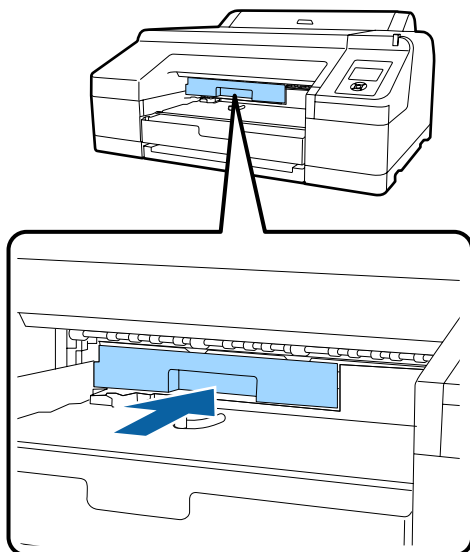

**!** **Ważne:**

*Nie należy dotykać układu scalonego umieszczonego na Maintenance Box 2. Może to uniemożliwić normalne działanie i drukowanie.*

- 6** Uaktywnij blokadę.

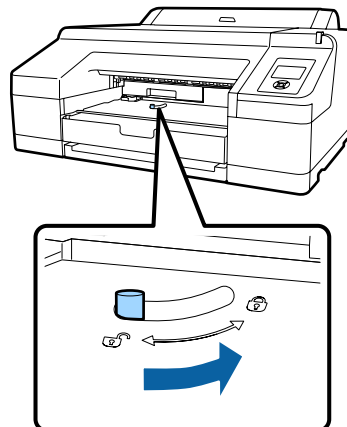

- 7** Zamontuj tacę wyjściową.  
Ponownie zamontuj opcjonalny moduł SpectroProofer, jeśli był wcześniej zamontowany.

## Wymiana modułu odcinania

Moduł odcinania należy wymienić, jeśli papier nie jest odcinany równo.

Obsługiwany moduł odcinania

 „Wyposażenie opcjonalne i materiały eksploatacyjne” na stronie 175

W celu wymiany modułu odcinania należy użyć śrubokręta krzyżakowego. Przed rozpoczęciem wymiany modułu odcinania należy się upewnić, że jest dostępny śrubokręt krzyżakowy.

**!** **Ważne:**

*Należy uważać, aby nie uszkodzić ostrza tnącego. Upuszczenie go lub uderzenie o twarde przedmiot może wyszczerbić ostrze.*

- 1** Wyłącz drukarkę.  
Jeśli papier jest załadowany, wyjmij go z drukarki.

Maintenance

**2** Otwórz prawą i lewą pokrywę pojemników.

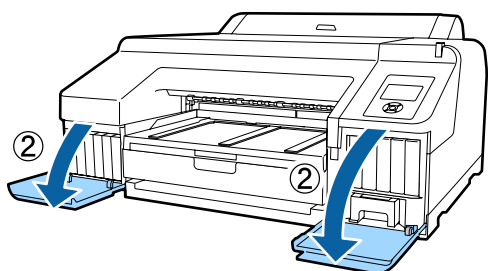
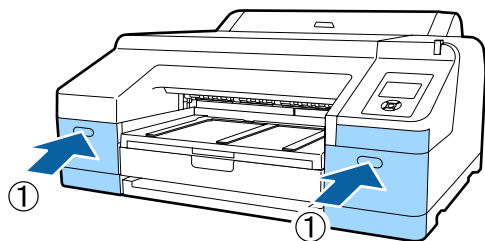

**3** Otwórz pokrywę drukarki.

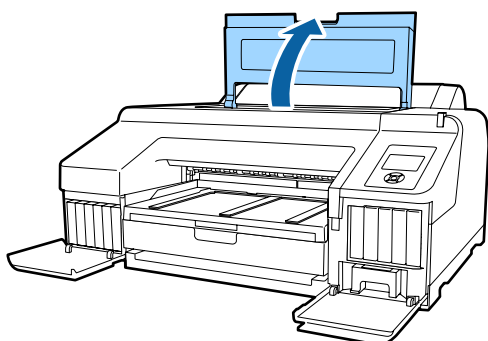

**4** Zdemontuj pokrywę przednią.  
Za pomocą śrubokręta krzyżakowego wykręć cztery śruby mocujące pokrywę przednią. Zdemontuj pokrywę przednią.

Zdemontuj opcjonalny moduł SpectroProofer, jeśli jest zamontowany.

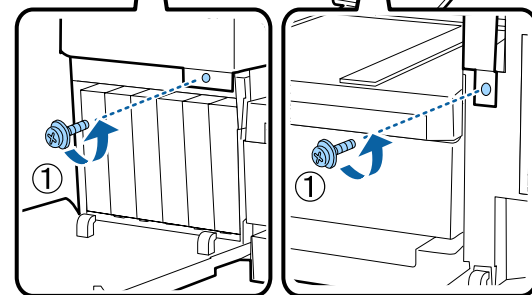
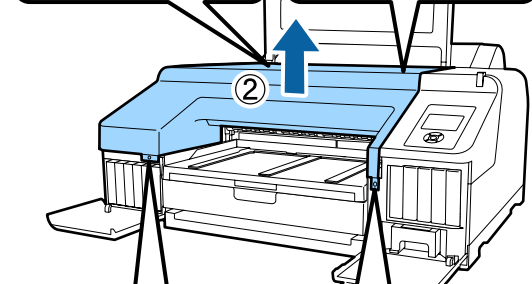
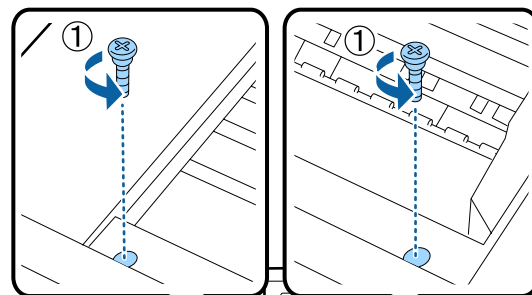

**5** Otwórz pokrywę modułu odcinania.  
Otwórz pokrywę, pociągając ją do siebie i przytrzymując blokadę zgodnie z ilustracją.

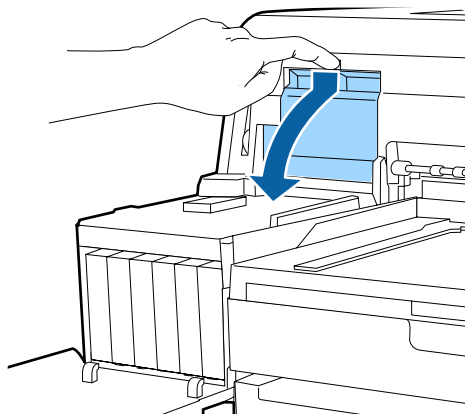

**6** Wyjmij zużyty moduł odcinania z drukarki.  
Za pomocą śrubokręta krzyżakowego poluzuj śrubę mocującą moduł odcinania i wyjmij moduł z drukarki.

## Maintenance

**⚠ Przewaga:**

Moduł odcinania należy przechowywać poza zasięgiem dzieci. Ostrze tnące może spowodować obrażenia ciała. Podczas wymiany modułu odcinania należy zachować szczególną ostrożność.

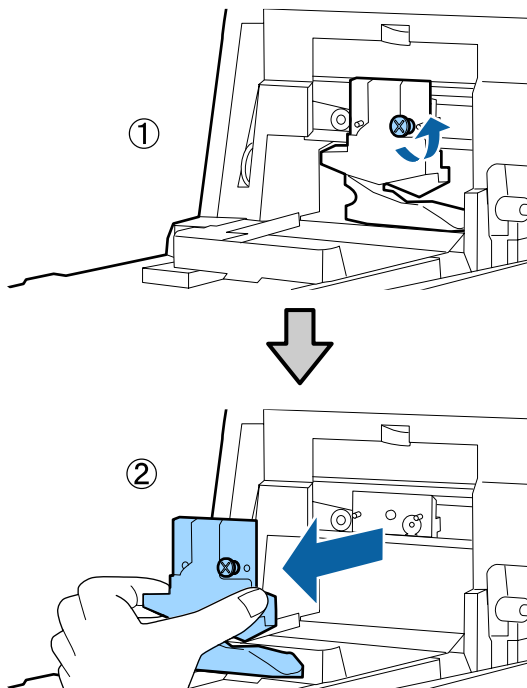

7

Zamontuj nowy moduł odcinania.

Włóż moduł odcinania tak, aby kołek na drukarce był wyrównany z otworem na module. Za pomocą śrubokręta krzyżakowego dokręć śrubę mocującą moduł odcinania.

**⚠ Ważne:**

Odcinarkę należy dobrze przykręcić, ponieważ w przeciwnym razie pozycja odcinania może być nieznacznie przesunięta lub pochylona.

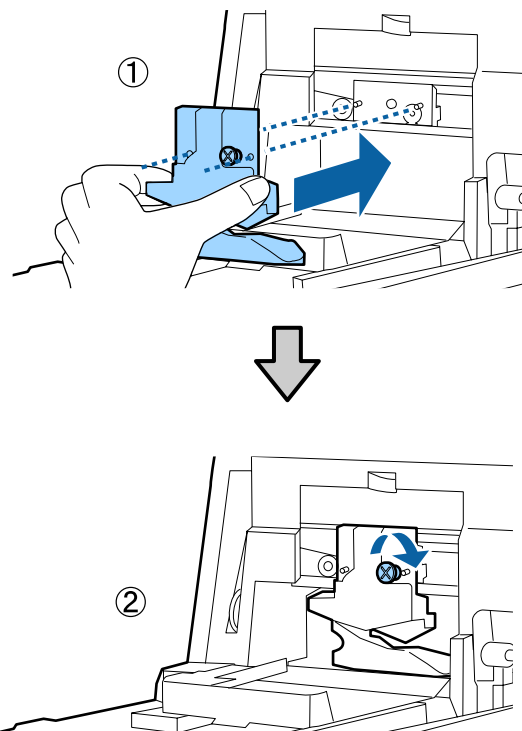

8

Zamknij pokrywę.

Wepchnij pokrywę do oporu, aż usłyszysz kliknięcie w jej górnej części.

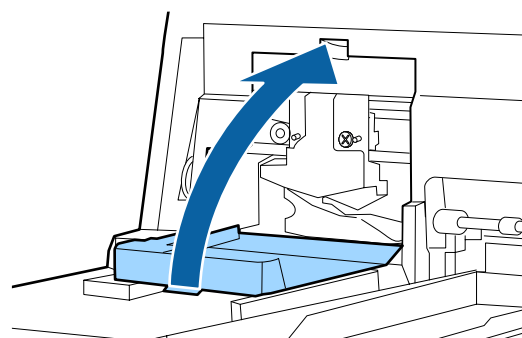

9

Ponownie zamontuj pokrywę przednią.

Ponownie włóż cztery śruby mocujące pokrywę w odpowiednie otwory i dokręć śruby za pomocą śrubokręta krzyżakowego. Kształt śrub mocujących dolną i przednią część pokrywy różni się. W przedniej części (część pokrywy pojemnika) należy korzystać ze śrub z podkładką.

Jeśli jest używany opcjonalny moduł SpectroProofer, należy SpectroProofer zamontować przed założeniem pokrywy.

**! Ważne:**

Jeśli pokrywa przednia nie zostanie prawidłowo zamontowana, wystąpi błąd i drukarka przestanie odpowiadać.

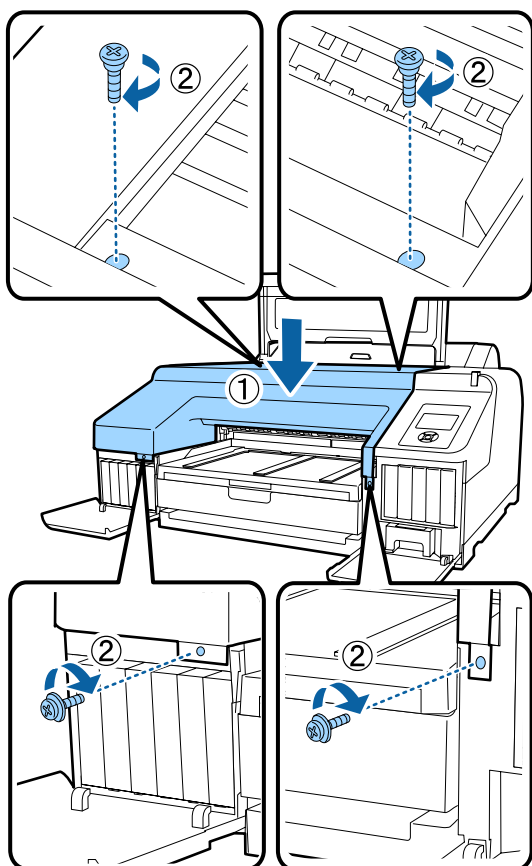

- 10** Zamknij pokrywę drukarki oraz lewą i prawą pokrywę pojemników.

## Czyszczenie drukarki

Aby zapewnić optymalne działanie drukarki, należy ją regularnie czyścić (ok. raz w miesiącu).

Ponadto należy użyć specjalnego arkusza do czyszczenia podajnika papieru rolkowego raz na rok.

### Czyszczenie obudowy i zewnętrznych elementów drukarki

- 1** Wyjmij papier z drukarki.
- 2** Upewnij się, że drukarka jest wyłączona oraz że nie świeci się ekran, a następnie odłącz kabel zasilania od gniazdka elektrycznego.
- 3** Użyj miękkiej, czystej ściereczki i ostrożnie usuń kurz lub brud.

Jeśli drukarka jest bardzo brudna, zwilż szmatkę w wodzie z niewielkim dodatkiem neutralnego detergentu, a następnie mocno wykręć szmatkę przed użyciem jej do wytarcia powierzchni drukarki. Następnie, użyj suchej szmatki do wytarcia pozostałej wilgoci.

**! Ważne:**

Do czyszczenia drukarki nigdy nie wolno używać benzenu, rozcieńczalników ani alkoholu. Może to spowodować odbarwienie i odkształcenie obudowy.

### Czyszczenie wnętrza drukarki

Jeśli wydruki są rozmazane lub zabrudzone, należy wykonać jedną z przedstawionych dalej operacji czyszczenia.

- Czyszczenie rolki  
Tę procedurę należy wykonywać, jeśli papier rolkowy lub wydruki z tylnego albo przedniego podajnika są rozmazane lub zabrudzone.
- Czyszczenie ścieżki drukowania z kasety na papier  
Tę procedurę należy wykonywać, jeśli wydruki z kasety na papier są zabrudzone lub gdy na

## Maintenance

wydrukach znajdują się drobiny papieru uniemożliwiające nałożenie tuszu.

## Czyszczenie rolki

Aby wyczyścić rolkę przez podanie zwykłego papieru, należy wykonać poniższe czynności.

- 1 Włącz drukarkę i załaduj papier rolkowy formatu A2 lub o szerokości 17 cali.

 „Ładowanie i wyjmowanie papieru rolkowego” na stronie 33

- 2 Naciśnij przycisk ▼. Papier jest podawany do momentu zwolnienia przycisku. Jeśli wysuwany papier nie jest zabrudzony, czyszczenie jest zakończone.

Odetnij papier po zakończeniu czyszczenia.

 „Odcinanie ręczne” na stronie 40

## Czyszczenie ścieżki drukowania z kasy na papier

Aby wyczyścić wszystkie zabrudzone miejsca przez podanie zwykłego papieru, należy wykonać poniższe czynności.

- 1 Załaduj do kasy na papier arkusze formatu A2 lub o szerokości 17 cali.

 „Ładowanie nośników do kasy na papier” na stronie 43

- 2 Sprawdź, czy drukarka jest włączona, i upewnij się, że używane arkusze są zgodne z wybranym typem papieru.

- 3 Naciśnij przycisk ▼. Papier zostanie wysunięty z kasy na papier.

Czynność opisaną w punkcie 3 należy powtarzać do momentu, gdy wysuwany papier nie będzie zabrudzony.

## Czyszczenie otworu podajnika papieru rolkowego

Do otworu podajnika papieru rolkowego zamocowana jest szmatka umożliwiająca wyłapywanie cząsteczek papieru i kurzu przyczepionych do powierzchni papieru i jego krawędzi.

Użyć specjalnego arkusza do czyszczenia w poniższej procedurze, aby usunąć kurz wyłapany przez szmatkę w otworze podajnika papieru rolkowego. Zawsze należy używać nowego arkusza do czyszczenia. Po zużyciu dostarczonego arkusza do czyszczenia należy zakupić nowy arkusz na rynku.

 „Wyposażenie opcjonalne i materiały eksploatacyjne” na stronie 175

### Ważne:

Otwór podajnika papieru rolkowego należy czyścić za pomocą arkusza do czyszczenia przynajmniej raz na rok.

- 1 Włącz drukarkę naciskając przycisk ⏻.
- 2 Naciśnij przycisk ◀, aby wyświetlić menu **Paper Type**.
- 3 Za pomocą przycisków ▼/▲ wybierz opcję **Roll Paper / Cut** lub **Roll Paper / No Cut**, a następnie naciśnij przycisk **OK**.
- 4 Naciśnij przycisk %.
- 5 Otwórz pokrywę papieru rolkowego.

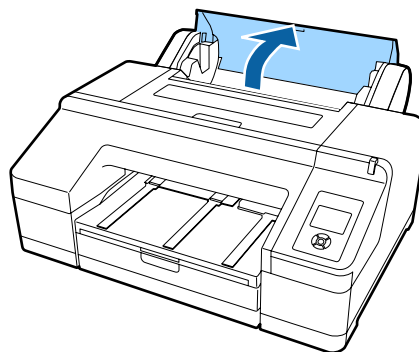

## Maintenance

**Uwaga:**

Należy ją zamknąć, gdy otwarta jest podpora papieru.

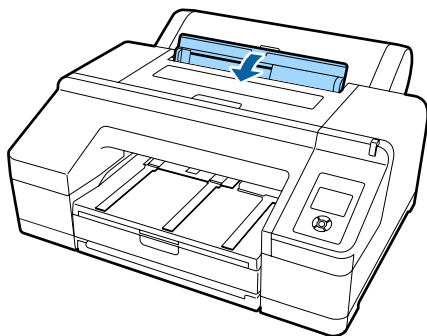

6

Usuń warstwę ochronną z arkusza do czyszczenia.

Obszar szary oznaczony literą A to strona z klejem. Nie dotykać jej dłońmi ani innymi przedmiotami.

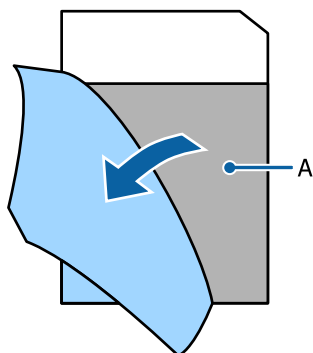

7

Włóż arkusz do czyszczenia do końca otworu podajnika papieru rolkowego, a następnie wyciągnij. Powtórz tę czynność dwa lub trzy razy.

Aby oczyścić otwór podajnika papieru rolkowego od końca do końca, powtórz tę czynność kilka razy po prawej stronie, pośrodku i po lewej stronie.

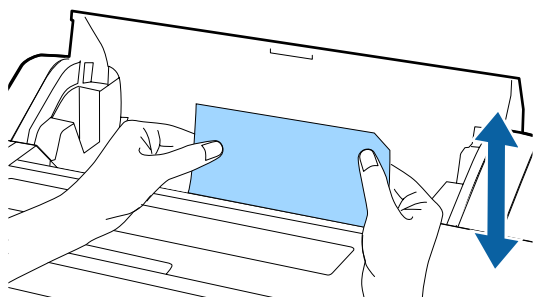

8

Naciśnij przycisk . Aby zatrzymać zadanie, naciśnij przycisk na drukarce, aby wyłączyć zasilanie. Aby kontynuować, zapoznaj się z poniższymi informacjami stosownie do zadania do wykonania.

„Ładowanie papieru rolkowego” na stronie 35

„Ładowanie arkuszy” na stronie 42

**Uwaga:**

Jeżeli arkusz do czyszczenia zostanie wciągnięty przez urządzenie, naciśnij przycisk , a następnie wyjmij arkusz do czyszczenia.

Nie można ponownie użyć raz użytego arkusza do czyszczenia.

**Czyszczenie wnętrza drukarki**

1

Upewnij się, że drukarka jest wyłączona oraz że nie świeci się ekran, a następnie odłącz kabel zasilania od gniazdka elektrycznego.

2

Pozostaw drukarkę na minutę.



## Maintenance

- 3** Otwórz przednią pokrywę i za pomocą miękkiej, czystej szmatki ostrożnie zetrzyj wszelki kurz i brud znajdujący się we wnętrzu drukarki.

Należy przetrzeć różowy obszar pokazany na ilustracji. Aby uniknąć rozpylenia kurzu, należy przecierać w kierunku od wewnątrz na zewnątrz. W przypadku nagromadzenia się dużej ilości brudu należy go zetrzeć za pomocą miękkiej, czystej ściereczki zwilżonej łagodnym środkiem czyszczącym. Następnie wytrzyj wewnętrzną część drukarki za pomocą suchej miękkiej ściereczki.

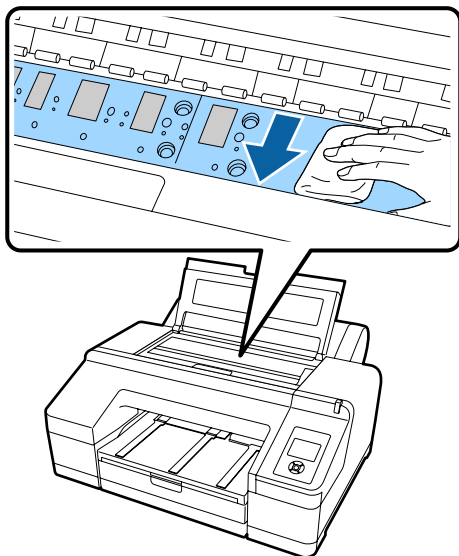

- 4** Jeśli na płycie nagromadzą się drobiny papieru (wyglądające jak biały proszek), usuń je na przykład za pomocą wykałaczki.

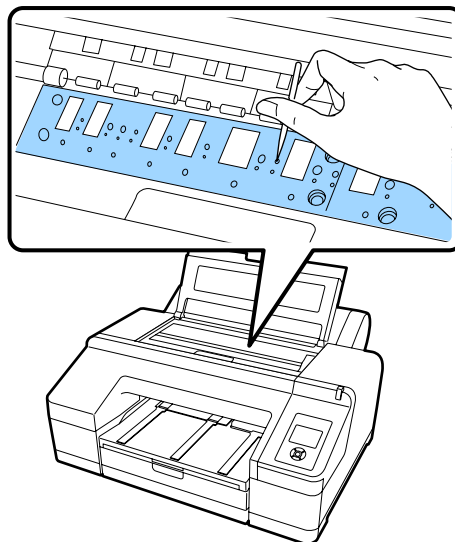

- 5** Po zakończeniu czyszczenia zamknij pokrywę drukarki.

**!** **Ważne:**











- Podczas czyszczenia nie należy dotykać rolki ani części pochłaniających tusz (szare elementy na powyższej ilustracji), ponieważ może to spowodować zanieczyszczenie wydruków.
- Należy uważać, aby nie dotykać rurek tuszu znajdujących się we wnętrzu drukarki, ponieważ może to doprowadzić do jej uszkodzenia.

# Rozwiązywanie problemów

## Sposoby postępowania w przypadku wyświetlenia komunikatu

Po wystąpieniu błędu w drukarce (nie pracuje prawidłowo) zapali się duża lampka ostrzegawcza i/lub lampka na panelu sterowania, a na ekranie zostanie wyświetlony komunikat błędu informujący o problemie.





Wyświetlane komunikaty są opisane w poniższej sekcji. Po wyświetleniu błędu należy sprawdzić przedstawione poniżej sposoby jego rozwiązania i podjąć odpowiednie działania.

Komunikaty o błędach	Co należy zrobić
Ink Cartridge Expended Replace ink cartridge.	Wymień pojemnik z tuszem na nowy.  „Wymienianie pojemników z tuszem” na stronie 143
Ink Cartridge Alert Please use genuine Epson ink cartridges.	Wymień pojemnik z tuszem i zainstaluj oryginalny pojemnik z tuszem firmy Epson, który może być wykorzystywany w tej drukarce.  „Wyposażenie opcjonalne i materiały eksploatacyjne” na stronie 175  „Wymienianie pojemników z tuszem” na stronie 143
Ink Cartridge Alert Non-genuine cartridge! Quality of non-genuine ink may vary.  Non-genuine cartridge may not perform at optimum. Continue? Decline Accept	Wybierz opcję <b>Decline</b> , aby wymienić pojemnik z tuszem na oryginalny pojemnik z tuszem firmy Epson. Wybranie opcji <b>Accept</b> może spowodować unieważnienie gwarancji firmy Epson  „Wyposażenie opcjonalne i materiały eksploatacyjne” na stronie 175  „Wymienianie pojemników z tuszem” na stronie 143
Ink Cartridge Error Replace ink cartridge(s).	<input type="checkbox"/> Wyjmij pojemnik z tuszem i zainstaluj go ponownie. Jeżeli ten komunikat pojawi się po ponownej instalacji pojemnika z tuszem, wymień go na nowy (nie instaluj ponownie pojemnika z tuszem, który spowodował błąd).  „Wymienianie pojemników z tuszem” na stronie 143 <input type="checkbox"/> W pojemniku z tuszem może wystąpić kondensacja. Przed użyciem pojemnika z tuszem należy pozostawić go w temperaturze pokojowej na co najmniej cztery godziny.  „Uwagi dotyczące obsługi pojemników z tuszem” na stronie 25
Ink Cartridge Error Please install the correct ink cartridge.	Wyjmij pojemnik z tuszem i zainstaluj dozwolony do użytkowania z tą drukarką.  „Wyposażenie opcjonalne i materiały eksploatacyjne” na stronie 175  „Wymienianie pojemników z tuszem” na stronie 143
No Ink Cartridges Install ink cartridge(s).	Zainstaluj pojemniki z tuszem.  „Wymienianie pojemników z tuszem” na stronie 143
Ink Low	Przygotuj nowe pojemniki z tuszem do wymiany.  „Wymienianie pojemników z tuszem” na stronie 143

## Rozwiązywanie problemów

Komunikaty o błędach	Co należy zrobić
Cutter unit nearing end of service life. Recommend replacing the cutter unit.	Ostrze modułu odcinania papieru może być stępione. Wymień moduł odcinania.  „Wymiana modułu odcinania” na stronie 147
Cartridge Cover Open Close right and left cartridge covers.	Zamknij prawą i lewą pokrywę pojemnika.  „Wymienianie pojemników z tuszem” na stronie 143
Cartridge Cover Open Close left cartridge cover.	Zamknij lewą pokrywę pojemnika.  „Wymienianie pojemników z tuszem” na stronie 143
Cartridge Cover Open Close right cartridge cover.	Zamknij prawą pokrywę pojemnika.  „Wymienianie pojemników z tuszem” na stronie 143
Paper Load Error Remove paper from rear manual feeder and press the ▼ button.	Zapoznaj się z pozycją „Zakleszczenie arkusza pobieranego z ręcznego podajnika przedniego/tylnego” w rozdziale na podanej stronie i usuń zakleszczony papier.  „Problemy z podawaniem lub wysuwaniem” na stronie 169
Paper Load Error Remove the rear unit to fix paper jam.	Zapoznaj się z pozycją „Zakleszczenie arkusza pobieranego z kasyety na papier podczas drukowania” w rozdziale na podanej stronie i usuń zakleszczony papier.  „Problemy z podawaniem lub wysuwaniem” na stronie 169
Paper Load Error Remove paper cassette to fix paper jam.	Zapoznaj się z pozycją „Zakleszczenie arkusza pobieranego z kasyety na papier podczas drukowania” w rozdziale na podanej stronie i usuń zakleszczony papier.  „Problemy z podawaniem lub wysuwaniem” na stronie 169
Paper Load Error ▲Press the ▲ button and remove the jammed paper.	Zapoznaj się z pozycją „Zakleszczenie arkusza pobieranego z ręcznego podajnika przedniego/tylnego” w rozdziale na podanej stronie i usuń zakleszczony papier.  „Problemy z podawaniem lub wysuwaniem” na stronie 169
Paper Load Error % Press the % button and remove the jammed paper.	Zapoznaj się z pozycją „Zakleszczenie arkusza pobieranego z ręcznego podajnika przedniego/tylnego” w rozdziale na podanej stronie i usuń zakleszczony papier.  „Problemy z podawaniem lub wysuwaniem” na stronie 169
Paper Load Error % Press the % button and reset roll paper.	Naciśnij przycisk %, aby przewinąć papier rolkowy i załaduj go do drukarki.  „Ładowanie papieru rolkowego” na stronie 37
Cleaning Error Not enough ink. Continue cleaning? Yes (recommended) No	Po wybraniu opcji <b>Yes</b> zostanie wyświetlony komunikat o wymianie pojemnika z tuszem. Wymień pojemnik z tuszem na nowy, aby kontynuować czyszczenie.  „Wymienianie pojemników z tuszem” na stronie 143  Po wybraniu opcji <b>No</b> czyszczenie zostanie przerwane i drukarka wróci do stanu gotowości.
Cleaning Error Automatic head cleaning failed. Retry? Yes No	Zablokowane dysze mogą nie zostać odblokowane nawet po czyszczeniu. Wybierz opcję <b>Yes</b> , aby ponownie włączyć czyszczenie.  „Czyszczenie głowicy drukującej” na stronie 135  Jeśli czyszczenie nie zostanie uruchomione, anuluj drukowanie przy użyciu komputera, wyłącz drukarkę, odczekaj chwilę i włącz ponownie.  Po wybraniu opcji <b>No</b> czyszczenie zostanie przerwane i drukarka wróci do stanu gotowości.











## Rozwiązywanie problemów

Komunikaty o błędach	Co należy zrobić
Cleaning Error Not enough empty space in maint box 1. Continue cleaning? Yes (recommended) No	Po wybraniu opcji <b>Yes</b> zostanie wyświetlony komunikat Maintenance Box 1. Wymień Maintenance Box na nowy i kontynuuj czyszczenie.  „Wymiana Maintenance Box 1” na stronie 145 Po wybraniu opcji <b>No</b> czyszczenie zostanie przerwane i drukarka wróci do stanu gotowości.
Ink Too Low To Clean Replace ink cartridge.  The cartridge being used can be installed again for printing.	Komunikat jest wyświetlany, jeśli wybrano opcję <b>Yes</b> ze względu na błąd Cleaning Error lub Nozzle Clog Detected. Wymień pojemnik z tuszem na nowy.  „Wymienianie pojemników z tuszem” na stronie 143
Command Error Check driver settings.	Naciśnij przycisk  i wybierz opcję <b>Job Cancel</b> , aby anulować drukowanie. Następnie upewnij się, że zainstalowany sterownik drukarki jest odpowiedni dla tej drukarki.
Check And Clean Nozzle This feature is not available now. Print the check pattern in the nozz- le check menu.	Naciśnij przycisk OK, aby skasować komunikat i wykonaj operację <b>Print Check Pattern</b> w menu <b>Maintenance</b> .  „Sprawdzenie zatkania dysz” na stronie 135



















## Rozwiązywanie problemów

Komunikaty o błędach	Co należy zrobić
<p>SpectroProofer Error Refer to the manual to find out how to solve the problem. XX</p> <p>(Zamiast symbolu XX wyświetlany jest numer błędu.)</p>	<p>Sprawdź numer błędu i rozwiąż problem w opisany sposób.</p> <ul style="list-style-type: none"> <li data-bbox="555 344 1426 555"> <input type="checkbox"/> Jeśli zostanie wyświetlony błąd 01: Wyłącz drukarkę i usuń moduł SpectroProofer. Włącz drukarkę po prawidłowym zainstalowaniu pokrywy.  <a href="#">☞ SpectroProofer Mounter 17" Przewodnik użytkownika (PDF)</a>  <a href="#">☞ SpectroProofer Mounter 17" Podręcznik konfiguracji i instalacji (broszura)</a>            Po ponownym wyświetleniu tego komunikatu należy skontaktować się ze sprzedawcą lub przedstawicielem firmy Epson w celu uzyskania pomocy.         </li> <li data-bbox="555 568 1426 801"> <input type="checkbox"/> Jeśli zostanie wyświetlony błąd 02: Wyłącz drukarkę i usuń moduł SpectroProofer. Usuń moduł przewodnicy papieru SpectroProofer i zainstaluj ponownie prawidłowo. Ponownie zainstaluj moduł SpectroProofer i włącz drukarkę.  <a href="#">☞ SpectroProofer Mounter 17" Przewodnik użytkownika (PDF)</a>  <a href="#">☞ SpectroProofer Mounter 17" Podręcznik konfiguracji i instalacji (broszura)</a>            Po ponownym wyświetleniu tego komunikatu należy skontaktować się ze sprzedawcą lub przedstawicielem firmy Epson w celu uzyskania pomocy.         </li> <li data-bbox="555 815 1426 1115"> <input type="checkbox"/> Został wyświetlony błąd nr 13 lub 15: Wyłącz drukarkę i usuń moduł SpectroProofer. Usuń ciała obce i materiał opakowania ze wspornika drukarki. Ponownie zainstaluj prawidłowo wspornik. Ponownie zainstaluj moduł SpectroProofer i włącz drukarkę.  <a href="#">☞ SpectroProofer Mounter 17" Przewodnik użytkownika (PDF)</a>  <a href="#">☞ SpectroProofer Mounter 17" Podręcznik konfiguracji i instalacji (broszura)</a>            Sprawdź, czy nie występują żadne problemy z rodzajem nośnika lub środowiskiem.  <a href="#">☞ SpectroProofer Mounter 17" Przewodnik użytkownika (PDF)</a>            Po ponownym wyświetleniu tego komunikatu należy skontaktować się ze sprzedawcą lub przedstawicielem firmy Epson w celu uzyskania pomocy.         </li> <li data-bbox="555 1128 1426 1429"> <input type="checkbox"/> Jeśli zostanie wyświetlony błąd 80: Wyłącz drukarkę, a następnie usuń urządzenie pomiaru koloru oraz białą płytkę kalibracyjną z modułu SpectroProofer. Sprawdź, czy numery na urządzeniu pomiaru koloru oraz białej płytce kalibracyjnej są takie same. Jeżeli się różnią, użyj ich z kombinacją tych samych numerów. Jeśli soczewki w urządzeniu pomiaru koloru lub biała płytka kalibracyjna są zanieczyszczone, wyczyść je. Prawidłowo zmontuj urządzenie z powrotem i włącz drukarkę.  <a href="#">☞ SpectroProofer Mounter 17" Przewodnik użytkownika (PDF)</a>            Po ponownym wyświetleniu tego komunikatu należy skontaktować się ze sprzedawcą lub przedstawicielem firmy Epson w celu uzyskania pomocy.         </li> <li data-bbox="555 1442 1426 1496"> <input type="checkbox"/> Jeśli na ekranie pojawi się jakiś inny kod, należy go zanotować i skontaktować się ze sprzedawcą lub pomocą firmy Epson.         </li> </ul>
<p>SpectroProofer Error Connect cable of Spectro Proofer then restart printer.</p>	<p>Wyłącz drukarkę i podłącz kabel łączący moduł SpectroProofer z drukarką. Włącz drukarkę po sprawdzeniu, że kabel łączący z drukarką jest podłączony prawidłowo.  <a href="#">☞ SpectroProofer Mounter 17" Podręcznik konfiguracji i instalacji (broszura)</a></p>
<p>Printless Nozzle Check This feature is not available now. Print the check pattern in the nozzle check menu.</p>	<p>Naciśnij przycisk OK, aby skasować komunikat i wykonaj operację <b>Print Check Pattern</b> w menu <b>Maintenance</b>.  <a href="#">☞ „Sprawdzenie zatkania dysz” na stronie 135</a></p>
<p>No Front Cover Attach front cover then restart printer.</p>	<p>Wyłącz drukarkę i zainstaluj pokrywę przednią. Prawidłowo zmontuj urządzenie z powrotem i włącz drukarkę. Instalowanie pokrywy przedniej <a href="#">☞ „Wymiana modułu odcinania” na stronie 147</a></p>
<p>SpectroProofer Error Refer to the manual and connect the ILS to SpectroProofer. Turn the printer power off, and then on again.</p>	<p>Wyłącz drukarkę i usuń urządzenie pomiaru koloru z modułu SpectroProofer. Prawidłowo zmontuj urządzenie z powrotem i włącz drukarkę.  <a href="#">☞ SpectroProofer Mounter 17" Podręcznik konfiguracji i instalacji (broszura)</a></p>

## Rozwiązywanie problemów

Komunikaty o błędach	Co należy zrobić
Paper Skew Load paper properly.	<p>Nie załadowano papieru prosto. Naciśnij przycisk , aby zwolnić rolkę dociskową, a następnie załaduj papier prawidłowo.</p> <p> „Ładowanie papieru rolkowego” na stronie 35</p> <p> „Ładowanie arkuszy” na stronie 42</p>
Clogged nozzles detected. Cleaning recommended.	<p>Wykonaj czyszczenie głowic, aby usunąć wszelkie blokady. Komunikat jest wyświetlany aż do wyczyszczenia zablokowanych dysz i znika po wydrukowaniu wzoru testu. Podczas wyświetlania komunikatu możliwe jest drukowanie.</p> <p> „Czyszczenie głowicy drukującej” na stronie 137</p>
Nozzle Clog Detected Not enough ink. Continue cleaning? Yes (recommended) No	<p>Po wybraniu opcji <b>Yes</b> zostanie wyświetlony komunikat o wymianie pojemnika z tuszem. Wymień pojemnik z tuszem na nowy, aby kontynuować czyszczenie.</p> <p> „Wymienianie pojemników z tuszem” na stronie 143</p> <p>Po wybraniu opcji <b>No</b> czyszczenie zostanie przerwane i drukarka wróci do stanu gotowości.</p>
Nozzle Clog Detected Not enough empty space in maint box 1. Continue cleaning? Yes (recommended) No	<p>Po wybraniu opcji <b>Yes</b> zostanie wyświetlony komunikat Maintenance Box 1. Wymień Maintenance Box na nowy i kontynuuj czyszczenie.</p> <p> „Wymiana Maintenance Box 1” na stronie 145</p> <p>Po wybraniu opcji <b>No</b> czyszczenie zostanie przerwane i drukarka wróci do stanu gotowości.</p>
Nozzle Clog Detected Refer to the manual to find out how to solve the problem.	<p>Nie wszystkie dysze zostały odetkane. Napraw głowicę drukującą.</p> <p>Skontaktuj się ze sprzedawcą lub działem pomocy technicznej firmy Epson.</p> <p>Dostępne są również następujące środki.</p> <ul style="list-style-type: none"> <li><input type="checkbox"/> Aby przed przystąpieniem do naprawy urządzenia jeszcze raz spróbować oczyścić wszystkie zatkane dysze, wykonaj funkcję Powerful Cleaning. Ta procedura powoduje zużycie tuszu, ale może pozwolić odblokować wszystkie dysze.  „Powerful Cleaning” na stronie 138</li> <li>Jeżeli mimo wykonania funkcji Powerful Cleaning nadal niektóre dysze są zatkane, napraw głowicę drukującą.</li> <li><input type="checkbox"/> Jeżeli zatkane dysze nie wpływają na jakość drukowania, można nadal używać drukarki w tym stanie. Ze względu na częste wykonywanie automatycznego czyszczenia w menu <b>Printer Setup</b> wybierz dla opcji <b>Auto Nozzle Check</b> ustawienie <b>Off</b>.</li> </ul>
Periodic Cleaning To maintain printing quality, per- form Periodic Cleaning. (max 34 min.) Press  /A·A to execute, or press II·III to cancel.	<p>Jeżeli drukarka będzie używana w tym stanie, może dojść do zatkania dysz. Wykonaj okresowe czyszczenie. Czyszczenie okresowe może potrwać do 34 minut.</p> <p>Naciśnięcie przycisku /A·A powoduje uruchomienie czyszczenia okresowego.</p> <p>Zadanie można rozpocząć z pominięciem czyszczenia okresowego, naciskając przycisk II·III. Po zakończeniu zadania wykonaj funkcję <b>All Nozzles</b> dla opcji <b>Powerful Cleaning</b> z panelu sterowania.</p> <p> „Powerful Cleaning” na stronie 138</p> <p>Jeżeli czyszczenie nie zostanie wykonane, komunikat zostanie ponownie wyświetlony po 7 dniach.</p>
Periodic Cleaning has not been performed.	<p>Jeżeli drukarka będzie używana w tym stanie, może dojść do zatkania dysz. Wykonaj funkcję <b>All Nozzles</b> dla opcji <b>Powerful Cleaning</b> z panelu sterowania.</p> <p> „Powerful Cleaning” na stronie 138</p>

## Rozwiązywanie problemów

















Komunikaty o błędach	Co należy zrobić
Wrong Support Position Lower the paper eject support.	Podpórka wysuwanego papieru została podniesiona. Obniż podpórkę wysuwanego papieru.
Wrong Support Position Raise the paper eject support.	Podpórka wysuwanego papieru została opuszczona. Podnieś podpórkę wysuwanego papieru.
Paper Eject Error Remove paper from printer.	Naciśnij przycisk  , aby zwolnić rolkę dociskową, a następnie usuń papier.
Paper Eject Error Press the  button.	Naciśnij przycisk  , aby przewinąć papier rolkowy.  „Wymywanie papieru rolkowego” na stronie 40
No Rear Unit Install the rear unit.	Zainstaluj moduł tylny. Szczegółowe informacje na temat instalowania modułu tylnego można znaleźć w poniższej części „Zakleszczanie arkuszy w kasecie na papier podczas drukowania”.  „Problemy z podawaniem lub wysuwaniem” na stronie 169
F/W Install Error Update failed. Restart the printer.	Wyłącz drukarkę, odczekaj kilka minut, a następnie włącz ją ponownie. Ponownie zaktualizuj oprogramowanie drukarki. Po ponownym wyświetleniu tego komunikatu należy skontaktować się ze sprzedawcą lub przedstawicielem firmy Epson w celu uzyskania pomocy.
Borderless Error Load a supported paper size or load paper correctly.	Sprawdź następujące punkty. <ul style="list-style-type: none"> <li data-bbox="555 1032 1426 1211">❑ Naciśnij przycisk , aby wykonać funkcję <b>Job Cancel</b>, a następnie wysuń papier. Włóż papier o prawidłowym rozmiarze.  „Ładowanie papieru rolkowego” na stronie 35  „Ładowanie arkuszy” na stronie 42  „Rozmiary nośników obsługiwane przy drukowaniu bez marginesów” na stronie 81</li> <li data-bbox="555 1227 1426 1346">❑ Jeśli papier jest połamany lub zwinięty, drukarka nie może prawidłowo rozpoznać jego rozmiaru. Rozprostuj papier przed załadowaniem go do drukarki lub użyj nowego.  „Ładowanie arkuszy” na stronie 42</li> <li data-bbox="555 1361 1426 1451">❑ Załaduj papier w prawidłowej pozycji.  „Ładowanie papieru rolkowego” na stronie 35  „Ładowanie arkuszy” na stronie 42</li> <li data-bbox="555 1467 1426 1556">❑ Jeśli opcja <b>Paper Size Check</b> ustawiona jest w menu jako <b>Off</b>, spróbuj wybrać ustawienie <b>On</b>.  „Menu Printer Setup” na stronie 118</li> </ul>
Black Ink Error Black ink does not match print job.  To cancel printing, press  button.  /  To change black ink to print, press  button.	Ustawienie rodzaju czarnego tuszu w drukarce i w sterowniku drukarki nie są takie same. Naciśnij przycisk  , aby przełączyć rodzaj czarnego tuszu zdefiniowany w sterowniku drukarki i kontynuuj drukowanie. Przełączenie rodzaju czarnego tuszu zajmuje około 2 do 3 minut (od chwili wymiany tuszu do momentu zakończenia ładowania). Ponadto zostanie zużyte od 2 do 4 ml nowego tuszu czarnego. Nie należy przełączać czarnego tuszu, chyba że jest to konieczne.
Printer Cover Open Please close the cover.	Zamknij pokrywę drukarki.
Maint Box 2 Unlocked Lock lever for maintenance box 2.	Zablokuj Maintenance Box 2. Na ekranie jest widoczny komunikat Maintenance Box 2. Jednak nazwa produktu tego materiału eksploatacyjnego to Borderless Maintenance Box.  „Wymiana Maintenance Box 2” na stronie 146

## Rozwiązywanie problemów



Komunikaty o błędach	Co należy zrobić
Not Enough Empty Space Replace the maintenance box 1.	Wymień Maintenance Box 1 na nowy. Na ekranie jest widoczny komunikat Maintenance Box 1. Jednak nazwa produktu tego materiału eksploatacyjnego to Maintenance Box.  „Wymiana Maintenance Box 1” na stronie 145
Maintenance Box 1 Error Replace the maintenance box 1.	Ponownie zainstaluj prawidłowo Maintenance Box 1. Jeśli wystąpi ten sam błąd, wymień Maintenance Box 1 na nowy. Na ekranie jest widoczny komunikat Maintenance Box 1. Jednak nazwa produktu tego materiału eksploatacyjnego to Maintenance Box.  „Wymiana Maintenance Box 1” na stronie 145
Maintenance Box 2 Error Replace the maintenance box 2.	Ponownie zainstaluj prawidłowo Maintenance Box 2. Jeśli wystąpi ten sam błąd, wymień Maintenance Box 2 na nowy. Na ekranie jest widoczny komunikat Maintenance Box 2. Jednak nazwa produktu tego materiału eksploatacyjnego to Borderless Maintenance Box.  „Wymiana Maintenance Box 2” na stronie 146
Replace Maint Box 1 At the end of service life. Replace maint box 1.	Wymień Maintenance Box 1 na nowy. Na ekranie jest widoczny komunikat Maintenance Box 1. Jednak nazwa produktu tego materiału eksploatacyjnego to Maintenance Box.  „Wymiana Maintenance Box 1” na stronie 145
Replace Maint Box 2 To continue borderless printing, replace maint box 2.	Aby kontynuować drukowanie bez obramowania, należy wymienić Maintenance Box 2. Na ekranie jest widoczny komunikat Maintenance Box 2. Jednak nazwa produktu tego materiału eksploatacyjnego to Borderless Maintenance Box.  „Wymiana Maintenance Box 2” na stronie 146
No Maintenance Box 1 Install Maintenance box 1.	Prawidłowo zainstaluj Maintenance Box 1.  „Wymiana Maintenance Box 1” na stronie 145
No Maintenance Box 2 Install Maintenance box 2.	Prawidłowo zainstaluj Maintenance Box 2.  „Wymiana Maintenance Box 2” na stronie 146
Maint box near end of service life.	Sprawdź, czy kończy się wolne miejsce w Maintenance Box 1 lub Maintenance Box 2 na ekranie panelu sterowniczego. Po potwierdzeniu wymień zbiornik konserwacyjny Maintenance Box, w którym kończy się wolne miejsce, na nowy.  „Wymiana Maintenance Box 1 i 2” na stronie 145
No Paper Cassette Install paper cassette.	Zainstaluj kasetę na papier.  „Ładowanie nośników do kasety na papier” na stronie 43
Paper Cut Error Remove uncut paper.	Papier rolkowy nie jest odcinany prawidłowo. Naciśnij przycisk  , aby zwolnić rolkę dociskową, a następnie usuń nieodcięty papier.  „Problemy z podawaniem lub wysuwaniem” na stronie 169 Wymień odcinacz, jeśli ostrze jest stępione.  „Wymiana modułu odcinania” na stronie 147



## Rozwiązywanie problemów

Komunikaty o błędach	Co należy zrobić
<p>Paper Size Error Load correct paper size.</p>	<p>Załadowany papier o tej szerokości nie jest obsługiwany. Naciśnij przycisk , aby zwolnić rolkę dociskową, a następnie usuń papier.</p> <p>Sprawdź następujące warunki i załaduj papier o odpowiedniej szerokości.</p> <ul style="list-style-type: none"> <li><input type="checkbox"/> Najmniejsza szerokość papieru, który może być używany w drukarce, wynosi 8 cali.</li> <li><input type="checkbox"/> Podczas wyrównywania głowic należy upewnić się, czy załadowano papier o rozmiarze A4 lub większy.</li> </ul> <p>Jeśli komunikat błędu jest wyświetlany mimo załadowania papieru o odpowiedniej szerokości, można drukować po ustawieniu w menu opcji <b>Paper Size Check</b> jako <b>Off</b>.</p> <p> <a href="#">„Menu Printer Setup” na stronie 118</a></p>
<p>Paper Low</p>	<p>Przygotuj nowy papier rolkowy do wymiany.</p> <p> <a href="#">„Ładowanie i wyjmowanie papieru rolkowego” na stronie 33</a></p>
<p>Paper Setting Error Check the paper source in your driver settings or reload paper correctly.</p>	<p>Ustawienie dla podawania papieru w sterowniku drukarki i w opcji Paper Type nie są zgodne. Sprawdź załadowany papier, ustawienie Paper Type oraz ustawienia sterownika drukarki.</p>
<p>Paper Setting Error This paper cannot be loaded from paper cassette. Insert paper less than 0.8 mm thickness from rear manual feeder.</p>	<p>Do kasety na papier załadowano papier, na którym nie można drukować z użyciem kasety na papier. Naciśnij przycisk , aby wybrać opcję <b>Job Cancel</b>, następnie wyjmij papier z kasety na papier. Drukuj z podawaniem papieru z przedniego/podajnika ręcznego lub tylnego podajnika ręcznego, w zależności od grubości papieru.</p> <p> <a href="#">„Tabela ze specjalnymi nośnikami firmy Epson” na stronie 177</a></p> <p> <a href="#">„Ładowanie arkuszy” na stronie 42</a></p>
<p>Paper Setting Error Roll paper is loaded. Remove it and change paper source to roll paper.</p>	<p>Wyciągnij papier rolkowy i w menu Paper Type wybierz papier rolkowy.</p> <p> <a href="#">„Ładowanie papieru rolkowego” na stronie 37</a></p>
<p>Paper Jam Remove paper from printer. Power off and then on.</p>	<p>Sprawdź w części „Zakleszczenie papieru rolkowego”, „Zakleszczanie arkuszy w kasecie na papier podczas drukowania”, lub „Zakleszczenie arkuszy z przedniego/tylnego podajnika ręcznego” przedstawionej poniżej i wyjmij zakleszczony papier.</p> <p> <a href="#">„Problemy z podawaniem lub wysuwaniem” na stronie 169</a></p>
<p>Paper Out For paper less than 0.8 mm thickness, insert from rear manual feeder. For thicker paper, press , button then insert from front manual feeder.</p>	<p>Załaduj papier do tylnego podajnika ręcznego lub przedniego podajnika ręcznego, w zależności od grubości papieru.</p> <p> <a href="#">„Ręczne ładowanie papieru od tyłu” na stronie 48</a></p> <p> <a href="#">„Ładowanie i wyciąganie grubego papieru” na stronie 50</a></p>
<p>Paper Out Load paper in paper cassette.</p>	<p>Sprawdź, czy na żadnym papierze nic nie jest drukowane, następnie wyjmij kasetę na papier i załaduj papier.</p> <p> <a href="#">„Ładowanie nośników do kasety na papier” na stronie 43</a></p>
<p>Paper Out Press the , button.</p>	<p>Naciśnij przycisk , aby załadować papier rolkowy.</p> <p> <a href="#">„Ładowanie papieru rolkowego” na stronie 35</a></p> <p>Jeśli papier skończy się podczas drukowania, pozostałe dane zostaną wydrukowane po załadowaniu papieru. Jeśli na nowym papierze drukowanie ma się rozpocząć od nowa, a nie od miejsca wstrzymania zadania, naciśnij przycisk  i wybierz opcję <b>Job Cancel</b>. Następnie załaduj nowy papier i ponownie wykonaj operację drukowania.</p>

## Rozwiązywanie problemów

Komunikaty o błędach	Co należy zrobić
<p>Paper Sensor Error Loaded paper or print out has a problem. Refer to manual for details.</p>	<p>Jeśli ten błąd zostanie wyświetlony podczas wykonywania automatycznego wyrównywania głowicy, należy sprawdzić poniższe kwestie.</p> <ul style="list-style-type: none"> <li><input type="checkbox"/> Czy załadowano papier, który nie jest obsługiwany przez funkcję automatycznego wyrównywania głowic? Automatyczne wyrównywanie głowic nie może być wykonane z zastosowaniem zwykłego papieru lub papieru grubego.</li> <li><input type="checkbox"/> Czy załadowano papier o rozmiarze mniejszym niż A4? Należy załadować papier o rozmiarze A4 lub większy.</li> <li><input type="checkbox"/> Czy dysze głowicy drukującej są zatkane? Wykonaj czyszczenie głowicy.  „Czyszczenie głowicy drukującej” na stronie 137</li> </ul> <p>Jeśli ten błąd zostanie wyświetlony w dowolnym innym czasie niż podczas wykonywania wyrównywania głowic, należy sprawdzić, czy załadowany papier jest obsługiwany przez drukarkę. Drukarka nie może prawidłowo drukować na papierze takim jak kalka lub folia.</p>
<p>Paper Source Error Cut sheet is loaded. Remove it and change paper source to roll paper.</p>	<p>Naciśnij przycisk OK, aby usunąć komunikat i wyjmij arkusze z drukarki, a następnie zmień źródło w menu Paper Type.</p>
<p>Paper Source Error Roll paper is loaded. Remove it and change paper source to cut sheet.</p>	<p>Naciśnij przycisk OK, aby usunąć komunikat i wyjmij papier rolkowy z drukarki, a następnie zmień źródło w menu Paper Type. Jeśli w menu dla opcji <b>Auto Roll Feeding</b> wybrano ustawienie <b>Off</b>, nie można zmienić rodzaju papieru, kiedy podany jest papier rolkowy.</p> <p> „Wymywanie papieru rolkowego” na stronie 40</p>

## W przypadku wyświetlenia komunikatu o konieczności wezwania serwisu/konserwacji

Komunikaty o błędach	Co należy zrobić
<p>Maintenance Request Replace Part Soon/ Replace Part Now XXXXXXXX</p>	<p>Część używana w drukarce jest prawie całkowicie wyeksploatowana.</p> <p>Skontaktuj się ze sprzedawcą lub pomocą firmy Support i podaj kod wezwania konserwacyjnego.</p> <p>Wezwania konserwacyjnego nie można usunąć, aż do momentu wymiany tej części. W przypadku dalszego używania drukarki pojawi się wezwanie serwisowe.</p>
<p>Call For Service Code XXXX Power off and then on. If this does not work, note the code and call for service.</p>	<p>Wezwanie serwisowe występuje w następujących sytuacjach:</p> <ul style="list-style-type: none"> <li><input type="checkbox"/> Kabel zasilający nie jest podłączony prawidłowo.</li> <li><input type="checkbox"/> Wystąpi błąd, którego nie można usunąć.</li> </ul> <p>Po wystąpieniu wezwania serwisowego drukarka automatycznie wstrzymuje drukowanie. Wyłącz drukarkę, odłącz kabel zasilający z gniazdka sieciowego oraz gniazda zasilającego drukarki, a następnie podłącz ponownie. Ponownie włącz drukarkę kilka razy.</p> <p>Jeśli na ekranie zostanie wyświetlone wezwanie serwisowe, skontaktuj się ze sprzedawcą lub pomocą firmy Epson, aby uzyskać pomoc. Podaj kod wezwania serwisowego „XXXX”.</p>

## Rozwiązywanie problemów

### Nie można drukować (ponieważ drukarka nie działa)

#### Drukarka nie włącza się

- **Czy kabel zasilający jest podłączony do gniazdka sieciowego i do drukarki?**  
Upewnij się, czy kabel zasilający jest dobrze podłączony do drukarki.

- **Czy wystąpił problem z gniazdkiem sieciowym?**  
Upewnij się, czy gniazdko sieciowe działa, poprzez podłączenie do niego kabla zasilającego innego urządzenia.

#### Drukarka wyłącza się automatycznie

- **Czy jest włączona funkcja Power Management?**  
Aby zapobiec automatycznemu wyłączeniu się drukarki, wybierz opcję **Off**.  
 „Preferences” na stronie 131

### Sterownik drukarki nie jest zainstalowany prawidłowo (Windows)

- **Czy ikona drukarki wyświetla się w katalogu Devices and Printers (Urządzenia i drukarki)/ Printer (Drukarka)/Printers and Faxes (Drukarki i fakсы)?**
  - Tak  
Sterownik drukarki jest zainstalowany. Patrz część „Drukarka nie jest prawidłowo podłączona do komputera” na następnej stronie.
  - Nie  
Sterownik drukarki nie jest zainstalowany. Zainstaluj sterownik drukarki.

- **Czy ustawienie portu drukarki odpowiada portowi połączenia drukarki?**

Sprawdź port drukarki.

Kliknij kartę **Port** w oknie dialogowym Properties (Właściwości) drukarki i sprawdź opcję wybraną dla obszaru **Print to following port(s) (Drukuj do następujących portów)**.

- USB: **USB xxx** (x oznacza numer portu) dla połączenia USB
- Sieć: prawidłowy adres IP dla połączenia sieciowego

Jeśli nie jest określony, oznacza to, że sterownik drukarki nie jest zainstalowany prawidłowo. Usuń i ponownie zainstaluj sterownik drukarki.

 „Odinstalowywanie oprogramowania” na stronie 31

### Sterownik drukarki nie jest zainstalowany prawidłowo (Mac OS X)

- **Czy drukarka jest dodana do listy drukarek?**

Kliknij menu Apple — **System Preferences (Preferencje systemowe)** — **Printers & Scanners (Drukarka i skaner)** (lub **Print & Fax (Drukarka i fakсы)**).

Jeśli nazwa tej drukarki nie jest wyświetlana, dodaj drukarkę.

### Brak komunikacji między drukarką i komputerem

- **Czy kabel jest podłączony prawidłowo?**

Upewnij się, że kabel USB jest prawidłowo podłączony do portu drukarki i do komputera. Ponadto upewnij się, że kabel nie jest złamany lub wygięty. Jeśli posiadasz zapasowy kabel, spróbuj połączyć urządzenia kablem zapasowym.

- **Czy specyfikacja kabla interfejsu odpowiada specyfikacjom komputera?**

Sprawdź, czy parametry kabla interfejsu są zgodne z parametrami drukarki i komputera.

 „Wymagania systemowe” na stronie 193

## Rozwiązywanie problemów

- **W przypadku używania koncentratora USB, czy jest on używany prawidłowo?**  
Specyfikacja USB przewiduje możliwość łączenia sekwencyjnego do pięciu koncentratorów USB. Jednak zalecamy podłączenie drukarki do pierwszego koncentratora, który jest podłączony bezpośrednio do komputera. W zależności od używanego koncentratora praca drukarki może nie być stabilna. W takim przypadku podłącz kabel USB bezpośrednio do portu USB komputera.



- **Czy koncentrator USB został rozpoznany prawidłowo?**  
Sprawdź, czy koncentrator USB jest prawidłowo rozpoznany przez komputer. Jeśli komputer prawidłowo wykrywa koncentrator USB, odłącz wszystkie koncentratory USB od komputera i podłącz drukarkę bezpośrednio do portu USB komputera. Zapytaj producenta koncentratora USB o działanie koncentratora USB.

## Nie można drukować w środowisku sieciowym

- **Czy ustawienia sieci są prawidłowe?**  
Zapytaj administratora sieci o ustawienia sieciowe.

- **Podłącz drukarkę bezpośrednio do komputera za pomocą kabla USB, a następnie spróbuj wydrukować.**  
Jeśli można drukować za pośrednictwem USB, występuje problem z ustawieniami sieciowymi. Zapytaj administratora systemu lub zapoznaj się z podręcznikiem systemu sieciowego. Jeśli nie można drukować przy użyciu portu USB, należy zapoznać się z odpowiednią częścią niniejszego Przewodnika użytkownika.

## Wystąpił błąd z drukarką

- **Przeczytaj komunikat wyświetlony na panelu sterowania.**  
 „Panel sterowania” na stronie 17  
 „Sposoby postępowania w przypadku wyświetlenia komunikatu” na stronie 154

## Drukarka przestała drukować

- **Czy stan kolejki wydruku ma wartość Pause (Wstrzymaj)? (Windows)**  
Jeśli drukowanie zostanie zatrzymane lub drukarka zatrzyma drukowanie z powodu błędu, kolejka wydruku przyjmie stan **Pause (Wstrzymaj)**. W tym stanie nie można drukować.  
  
Kliknij dwukrotnie ikonę drukarki w folderze **Devices and Printers (Urządzenia i drukarki), Printers (Drukarki)** lub **Printers and Faxes (Drukarki i faksy)**; jeśli drukowanie zostanie wstrzymane, otwórz menu **Printer (Drukarka)** i usuń zaznaczenie pola wyboru **Pause (Wstrzymaj)**.

- **Czy bieżący stan drukarki wynosi Printing Paused (Drukowanie pokaz Wstrzymano) (system Mac OS X)?**  
Wyświetl okno dialogowe stanu drukarki i sprawdź, czy drukowanie nie jest wstrzymane.  
  
(1) Wybierz pozycję **System Preferences (Preferencje systemowe) > Printers & Scanners (Drukarka i skaner)** (lub **Print & Fax (Drukarka i faks)) > Open Print Queue (Otwórz kolejkę drukarki)** z menu **Apple**.  
  
(2) Dwukrotnie kliknij ikonę drukarki, która ma status **Paused (Wstrzymano)**.  
  
(3) Kliknij opcję **Resume Printer (Wznów pracę drukarki)**.

## Rozwiązywanie problemów

## Dany problem nie jest tu wymieniony

■ **Określ, czy problem jest spowodowany przez sterownik drukarki, czy przez aplikację. (Windows)**

Wykonaj wydruk testowy ze sterownika drukarki, aby sprawdzić, czy połączenie pomiędzy drukarką a komputerem jest prawidłowe i ustawienia sterownika drukarki są poprawne.

(1) Sprawdź, czy drukarka jest włączona i czy znajduje się w stanie gotowości, a następnie załaduj papier A4 lub większy.

(2) Otwórz folder **Devices and Printers (Urządzenia i drukarki), Printers (Drukarki)** lub **Printers and Faxes (Drukarki i faksy)**.

(3) Kliknij prawym przyciskiem myszy ikonę drukarki docelowej, a następnie wybierz opcję **Properties (Właściwości)**.

(4) W oknie dialogowym **Properties (Właściwości)** wybierz kartę **General (Ogólne)** i kliknij przycisk **Print Test Page (Drukuj stronę testową)**.

Po chwili drukarka rozpocznie drukowanie strony testowej.

- Jeśli strona testowa zostanie wydrukowana prawidłowo, oznacza to, że połączenie pomiędzy drukarką a komputerem jest prawidłowe. Przejdź do następnej części.
- Jeśli strona testowa nie zostanie wydrukowana prawidłowo, sprawdź ponownie powyższe zagadnienia.  
 „Nie można drukować (ponieważ drukarka nie działa)” na stronie 163

„Wersja sterownika” pokazana na stronie testowej to numer wersji wewnętrznego sterownika w systemie Windows. Jest ona inna od wersji zainstalowanego sterownika drukarki Epson.

## Drukarka emituje dźwięk drukowania, lecz nie drukuje

## Głowica drukująca przesuwana się, ale drukarka nie drukuje

■ **Potwierdź działanie drukarki.**

Wydrukuj wzór testu dysz. Wzór testu dysz można wydrukować bez podłączania do komputera, więc można sprawdzić działanie i stan drukarki.

 „Sprawdzenie zatkania dysz” na stronie 135

Jeśli wzór testu dysz nie zostanie wydrukowany prawidłowo, należy sprawdzić informacje zawarte w następnej części.

■ **Czy na ekranie panelu sterowania wyświetlony jest komunikat Motor Self Adjustment?**

W drukarce odbywa się regulacja wewnętrznego silnika. Odczekaj chwilę bez wyłączenia drukarki.

## Wzór testu dysz nie został prawidłowo wydrukowany

■ **Wykonaj czyszczenie głowicy.**

Dysze mogą być zablokowane. Ponownie wydrukuj wzór testu dysz po przeprowadzeniu czyszczenia głowicy.

 „Czyszczenie głowicy drukującej” na stronie 137

■ **Czy drukarka nie była używana przez długi okres?**

Jeśli drukarka nie była używana przez długi okres, dysze są zaschnięte i mogą być zablokowane.

■ **Czy drukowanie jest wykonywane głównie na papierze rolkowym?**

Na otworze podajnika papieru rolkowego mógł się nagromadzić kurz. Użyj specjalnego arkusza do czyszczenia podajnika papieru rolkowego.

Procedurę przedstawiono w następującym rozdziale.

 „Czyszczenie otworu podajnika papieru rolkowego” na stronie 151

## Wydruki są inne, niż oczekiwano

### Jakość wydruku jest niska, nierówna, jest on zbyt jasny lub zbyt ciemny

■ **Czy dysze głowicy drukującej są zatkane?**

Jeśli dysze są zablokowane, niektóre dysze nie podają tuszu i jakość wydruku jest gorsza. Wydrukuj wzór testu dysz.

 „Sprawdzenie zatkania dysz” na stronie 135

## Rozwiązywanie problemów

■ **Czy wykonano Head Alignment?**

W przypadku drukowania dwukierunkowego głowica drukująca drukuje podczas ruchu w lewo i w prawo. Jeśli głowica drukująca nie jest wyrównana, linie mogą być wydrukowane nierówno. Jeśli przy drukowaniu dwukierunkowym nie są wyrównane pionowe linie, należy przeprowadzić Head Alignment.

 „Regulacja braku wyrównania na wydrukach (opcja Head Alignment)” na stronie 139

■ **Czy używasz oryginalnego pojemnika z tuszem firmy Epson?**

Ta drukarka jest przeznaczona do używania z pojemnikami z tuszem firmy Epson. W przypadku używania pojemnika z tuszem innej firmy niż Epson wydruki mogą być wyblakłe bądź kolory wydrukowanego obrazu mogą ulec zmianie, ponieważ pozostała ilość tuszu nie jest prawidłowo wykrywana. Należy używać prawidłowego pojemnika z tuszem.

■ **Czy używasz starego pojemnika z tuszem?**

W wypadku używania starego pojemnika z tuszem jakość wydruku się pogarsza. Wymień stary pojemnik na nowy. Zalecamy zużycie wszystkich pojemników z tuszem przed upłynięciem daty ważności wydrukowanej na opakowaniu (sześć miesięcy od zainstalowania drukarki).

■ **Czy wstrząsano pojemniki z tuszem?**

Pojemniki z tuszem przeznaczone dla tej drukarki zawierają tusze pigmentowe. Przed zainstalowaniem pojemników z tuszem w drukarce potrząśnij nimi kilkakrotnie.

 „Wymienianie pojemników z tuszem” na stronie 143

■ **Czy opcja Media Type (Rodzaj nośnika) jest ustawiona prawidłowo?**

Jakość wydruku jest gorsza, jeśli ustawienie **Media Type (Rodzaj nośnika)** skonfigurowane na ekranie Printer Settings (Ustawienia drukarki) (Windows) lub Print screen (Ekran wydruku — Mac OS X) w sterowniku drukarki nie są zgodne z papierem załadowanym do drukarki. Należy dopasować ustawienie typu nośnika do papieru załadowanego do drukarki.

■ **Czy wybrano tryb niskiej jakości (np. Speed (Prędkość)) w ustawieniu Print Quality (Jakość wydruku)?**

Jakość wydruku może być gorsza, jeśli wybrano opcję **Speed (Prędkość)** w ustawieniu **Print Quality (Jakość druku)** lub wprowadzono w ustawieniach sterownika drukarki **Quality Options (Opcje jakości)** prędkość jako priorytet. Aby zwiększyć jakość druku, wybierz ustawienie, którego priorytetem jest jakość.

■ **Czy jest włączona funkcja zarządzania kolorami?**

Włącz funkcję zarządzania kolorami.

 „Drukowanie z zarządzaniem kolorami” na stronie 107

■ **Czy porównano wynik drukowania z obrazem na ekranie monitora?**

Ponieważ kolory na monitorach i drukarkach powstają w różny sposób, kolory na wydruku nie zawsze są idealnie zgodne z kolorami na ekranie.

■ **Czy podczas drukowania otwarto pokrywę?**

Jeśli pokrywa drukarki zostanie otwarta podczas drukowania, głowica drukująca zatrzyma się gwałtownie, co spowoduje nierówny rozkład koloru. Nie otwieraj pokrywy drukarki podczas drukowania.

■ **Czy na panelu sterowania wyświetla się komunikat Ink Low?**

Jakość druku może ulec pogorszeniu przy niskim poziomie tuszu. Zalecamy wymianę pojemnika z tuszem na nowy. Jeśli występują różnice koloru po wymianie pojemnika z tuszem, wykonaj kilkakrotnie czyszczenie głowicy drukującej.

## Rozwiązywanie problemów

■ **Czy drukujesz przy wybranym ustawieniu High Speed na dostępnym na rynku papierze?**

Jeśli wybrano opcję Custom Paper w obszarze **Paper Type** i kolory na wydrukach są nierówne, spróbuj wykonać poniższe czynności.

- Jeśli nie zarejestrowano ustawień dla papieru dostępnego na rynku  
Patrz poniższy punkt, aby zarejestrować ustawienia.  
[🔗 „Przed przystąpieniem do drukowania na papierze dostępnym na rynku” na stronie 189](#)
- Jeśli zarejestrowano ustawienia dla papieru dostępnego na rynku  
Wykonaj druk jednokierunkowy. Wykonaj poniższe czynności, aby wyczyścić pole wyboru dla ustawienia **High Speed** w sterowniku drukarki.  
Windows: Na ekranie Main (Główne) wybierz opcję **Quality Options (Opcje jakości)** w obszarze **Print Quality (Jakość druku)**.  
Mac OS X: Wybierz z listy opcję **Print Settings (Ustawienia druku)**, a następnie wybierz kartę **Advanced Color Settings (Zaawansowane ustawienia koloru)**.

## Kolor nie jest dokładnie taki sam jak na innej drukarce

■ **Kolory pomiędzy różnymi typami drukarek różnią się z powodu charakterystyk drukarek.**

Ponieważ tusze, sterowniki drukarki oraz profile drukarki są opracowywane dla każdego modelu drukarki, kolory na wydruku z różnych modeli drukarek nie są dokładnie takie same.

Podobne kolory można uzyskać za pomocą tej samej metody dopasowania kolorów lub takich samych ustawień gamma poprzez użycie sterownika drukarki.

[🔗 „Drukowanie z zarządzaniem kolorami” na stronie 107](#)

Aby precyzyjnie dopasować kolory, należy użyć urządzenia pomiaru koloru do zarządzania kolorami.

## Wydruk nie jest prawidłowo ułożony na nośniku

■ **Czy określono obszar drukowania?**

Sprawdź obszar drukowania w ustawieniach aplikacji i drukarki.

■ **Czy dla opcji Page Size (Rozmiar strony) wybrano poprawne ustawienie?**

Jeśli ustawienie opcji **Page Size (Rozmiar strony)** lub **Paper Size (Rozmiar papieru)** w sterowniku drukarki nie odpowiada papierowi załadowanemu do drukarki, wydruk może nie być prawidłowo ułożony na papierze lub część danych może zostać wydrukowana poza obszarem papieru. W takim przypadku należy sprawdzić ustawienia druku.

■ **Czy papier jest przekrzywiony?**

Jeśli w menu Printer Setup dla opcji **Paper Skew Check** wybrano ustawienie **Off**, drukowanie będzie kontynuowane, nawet jeśli papier jest przekrzywiony, co będzie skutkowało wydrukowaniem części danych poza obszarem papieru. W menu Printer Setup wybierz dla opcji **Paper Skew Check** ustawienie **On**.

[🔗 „Printer Setup” na stronie 128](#)

■ **Czy dane drukowania mieszczą się na szerokości papieru?**

Chociaż normalnie drukowanie zostaje zatrzymane, jeśli drukowany obraz ma szerokość większą niż papier, w przypadku gdy w menu Printer Setup dla opcji **Paper Size Check** wybrano ustawienie **Off**, drukarka może drukować poza granicami papieru. Zmień ustawienie na **On**.

[🔗 „Menu Printer Setup” na stronie 118](#)

■ **Czy margines papieru rolkowego jest ustawiony na 15 mm lub 35 mm?**

Jeśli wartość wybrana dla opcji **Roll Paper Margin** w menu Paper jest większa niż szerokość marginesów wybrana w aplikacji, priorytet będzie miała wartość wybrana dla opcji **Roll Paper Margin**. Przykładowo, jeśli w menu Paper wybrano wartość 15 mm dla lewego i prawego marginesu, a dokument zajmuje całą stronę, fragmenty dokumentu o szerokości 15 mm z lewej i z prawej strony nie zostaną wydrukowane.

[🔗 „Obszar drukowania” na stronie 57](#)

## Linie pionowe nie są wyrównane

■ **Czy głowica drukująca jest niewyrównana? (przy drukowaniu dwukierunkowym)**

W przypadku drukowania dwukierunkowego głowica drukująca drukuje podczas ruchu w lewo i w prawo. Jeśli głowica drukująca nie jest wyrównana, linie mogą być wydrukowane nierówno. Jeśli przy drukowaniu dwukierunkowym nie są wyrównane pionowe linie, należy przeprowadzić Head Alignment.

[🔗 „Regulacja braku wyrównania na wydrukach \(opcja Head Alignment\)” na stronie 139](#)

## Rozwiązywanie problemów

## Powierzchnia drukowania jest zadrapana lub zabrudzona

- **Czy papier jest zbyt gruby lub zbyt cienki?**  
Sprawdź, czy parametry papieru są zgodne z tą drukarką.

 „Obsługiwane nośniki” na stronie 177

Aby uzyskać informacje na temat rodzajów nośników i odpowiednich ustawień drukowania na papierze innych producentów lub jeśli używane jest oprogramowanie RIP, zapoznaj się z dokumentacją dostarczoną z papierem lub skontaktuj się ze sprzedawcą papieru lub producentem oprogramowania RIP.

- **Czy papier jest pomarszczony lub zgięty?**  
Nie należy używać starego papieru lub papieru posiadającego zgięcia. Zawsze należy używać nowego papieru.

- **Czy papier jest pofałdowany lub pozwijany?**  
Jeśli papier staje się pofałdowany lub pozwijany z powodu zmian temperatury lub wilgotności, papier może mieć rysy.

Sprawdź następujące punkty.

- Włóż papier tuż przed drukowaniem.
- Nie należy używać pofałdowanego ani pozwijanego papieru.  
W przypadku papieru rolkowego odciąć wszelkie części, które są pofałdowane lub zagięte, a następnie ponownie załadować papier.  
W przypadku ciętych arkuszy użyj nowego papieru.

- **Czy głowica drukująca trze o drukowaną powierzchnię?**  
Jeśli powierzchnia papieru jest zadrapana, dla opcji **Platen Gap** należy wybrać ustawienie w zakresie od **Wide** do **Widest**.

 „Custom Paper” na stronie 126

 „Printer Setup” na stronie 128

- **Czy głowica drukująca trze o krawędź papieru?**  
W menu Paper wybierz ustawienie **Top35mm/Bottom15mm** dla opcji **Roll Paper Setup — Roll Paper Margin**.

 „Paper” na stronie 123

- **Poszerz dolny margines**  
W zależności od użytkowania papieru, warunków przechowywania oraz zawartości drukowanych danych, dolna krawędź może podczas drukowania zostać zarysowana. W takim przypadku najlepiej zastosować szerszy margines dolny.

- **Czy wewnętrzna część drukarki wymaga wyczyszczenia?**  
Rolki mogą wymagać wyczyszczenia. Wyczyść rolki, podając i wysuwając papier.

 „Czyszczenie wnętrza drukarki” na stronie 150

## Papier jest pomarszczony

- **Czy używasz drukarki w normalnej temperaturze pokojowej?**  
Nośniki specjalne firmy Epson należy stosować w normalnych warunkach pokojowych (temperatura: od 15 do 25 °C, wilgotność od: 40 do 60%). Aby uzyskać informacje na temat papieru, takiego jak cienki papier innych producentów, który wymaga specjalnej obsługi, należy zapoznać się z dokumentacją dostarczoną z papierem.

- **Czy w przypadku używania nośników specjalnych firmy innej niż Epson wprowadzono konfigurację dla tego papieru?**  
W przypadku użycia papieru innego niż nośnik specjalny firmy Epson przed drukowaniem należy skonfigurować parametry papieru (papier niestandardowy).

 „Przed przystąpieniem do drukowania na papierze dostępnym na rynku” na stronie 189

## Druga strona zadrukowanego papieru jest brudna

- **W menu Printer Setup wybierz dla opcji Paper Size Check ustawienie On.**  
Chociaż normalnie drukowanie zostanie zatrzymane, jeśli drukowany obraz ma szerokość większą niż papier, w przypadku gdy w menu Printer Setup dla opcji **Paper Size Check** wybrano ustawienie **Off**, drukarka może drukować poza granicami papieru, co skutkuje przedostawaniem się tuszu do jej wnętrza. Można temu zapobiec, wybierając ustawienie **On**.

 „Printer Setup” na stronie 128

 „Czyszczenie wnętrza drukarki” na stronie 150



## Rozwiązywanie problemów

- Czy tusz jest suchy na drukowanej powierzchni?**  
Tusz może wysychać przez jakiś czas, w zależności od gęstości wydruku i rodzaju nośnika. Papieru nie należy układać w ryzach, aż do wyschnięcia zadrukowanej powierzchni.

Jeśli w sterowniku drukarki dla opcji **Paper Configuration (Konfiguracja papieru)** wybrano ustawienie **Drying Time per Print Head Pass (Czas schnięcia po każdym przejściu głowicy drukującej)**, można zatrzymać działanie po wydrukowaniu (wysunięciu i odcięciu papieru) i zaczekać, aż tusz wyschnie. Szczegółowe informacje na temat okna dialogowego Paper Configuration (Konfiguracja papieru) można znaleźć w pomocy sterownika drukarki.

## Podawana jest zbyt duża ilość tuszu

- Czy opcja Media Type (Rodzaj nośnika) jest ustawiona prawidłowo?**  
Sprawdź, czy ustawienie **Media Type (Rodzaj nośnika)** w sterowniku drukarki jest zgodne z używanym papierem. Ilość podawanego tuszu jest sterowana w zależności od rodzaju nośnika. Jeśli to ustawienie nie jest zgodne z załadowanym papierem, podawana będzie zbyt duża ilość tuszu.
- Czy opcja Color Density (Gęstość koloru) jest ustawiona prawidłowo?**  
Zmniejsz gęstość tuszu w oknie dialogowym **Paper Configuration (Konfiguracja papieru)** w sterowniku drukarki. Drukarka podawać zbyt dużo tuszu dla danego papieru. Szczegółowe informacje na temat okna dialogowego Paper Configuration (Konfiguracja papieru) można znaleźć w pomocy sterownika drukarki.

- Czy do drukowania używany jest papier, który schnie długo?**  
Jeśli drukowania na papierze, który schnie długo, wykorzystywany jest długo schnący tusz, rezultaty można poprawić, ustawiając mniejszą gęstość wydruku w oknie dialogowym **Paper Configuration (Konfiguracja papieru)**.

## Przy drukowaniu bez obramowania pojawiają marginesy

- Czy ustawienia danych drukowania w aplikacji są prawidłowe?**  
Sprawdź, czy ustawienia papieru w aplikacji i w sterowniku drukarki są prawidłowe.

 „Drukowanie bez marginesów” na stronie 80

- Czy ustawienia papieru są prawidłowe?**  
Upewnij się, że ustawienie papieru w drukarce odpowiada używanemu papierowi.

- Czy zmieniono wielkość powiększenia?**  
Dopasuj wielkość powiększenia dla drukowania bez obramowań. Marginesy mogą pojawiać się przy ustawieniu wielkości powiększenia na **Min (Min.)**.

 „Drukowanie bez marginesów” na stronie 80

- Czy papier jest przechowywany prawidłowo?**  
Papier może rozszerzać się i kurczyć, jeśli nie jest przechowywany prawidłowo, więc marginesy mogą pojawiać się nawet w przypadku ustawienia drukowania bez obramowań. Aby uzyskać informacje na temat przechowywania papieru, należy zapoznać się z dokumentacją dostarczoną z papierem.

- Czy używasz papieru obsługującego drukowanie bez obramowań?**  
Papier, który nie nadaje się do druku bez obramowań, może się rozszerzać lub kurczyć podczas drukowania, tak więc nawet przy ustawieniu wydruku bez obramowań mogą wystąpić marginesy. Zalecamy używanie papieru przeznaczonego do drukowania bez obramowania.

- Spróbuj dopasować moduł odcinania.**  
Gdy na górze i dole papieru rolkowego podczas drukowania bez obramowania występują marginesy, spróbuj wykonać **Adjust Cut Position**. Może to zmniejszyć marginesy.

 „Maintenance” na stronie 121

## Problemy z podawaniem lub wysuwaniem

## Nie można podać lub wysunąć papieru

- Czy papier jest załadowany w prawidłowym położeniu?**  
Poniżej można znaleźć informacje na temat prawidłowej pozycji załadowania papieru.

 „Ładowanie i wyjmowanie papieru rolkowego” na stronie 33

 „Ładowanie arkuszy” na stronie 42

Jeśli papier jest ładowany prawidłowo, sprawdź stan używanego papieru.

## Rozwiązywanie problemów

■ **Czy papier jest załadowany w prawidłowym kierunku?**

Załaduj arkusze pionowo. Jeśli nie będą załadowane w prawidłowym kierunku, papier nie zostanie rozpoznany i wystąpi błąd.

 „Ładowanie arkuszy” na stronie 42

■ **Czy próbujesz załadować arkusze z tylnego lub przedniego podajnika ręcznego, kiedy załadowano już papier rolkowy?**

Załaduj arkusze po wybraniu opcji **Cut Sheet** w menu **Paper Type**.

Jeśli dla opcji **Auto Roll Feeding** wybrano ustawienie **Off**, najpierw usuń papier rolkowy, a następnie załaduj arkusze.

 „Ręczne ładowanie papieru od tyłu” na stronie 48

 „Ładowanie i wyciąganie grubego papieru” na stronie 50

■ **Czy papier jest pomarszczony lub zgięty?**

Nie należy używać starego papieru lub papieru posiadającego zgięcia. Zawsze należy używać nowego papieru.

■ **Czy papier jest wilgotny?**

Nie należy używać wilgotnego papieru. Ponadto nośniki specjalnej firmy Epson powinny być pozostawione w opakowaniu aż do momentu użycia. Jeśli zostaną pozostawione na zewnątrz przez zbyt długi czas, zwiną się i ulegną zawilgoceniu, uniemożliwiając prawidłowe podanie.

■ **Czy papier jest pofałdowany lub pozwijany?**

Jeśli papier staje się pofałdowany lub pozwijany z powodu zmian temperatury lub wilgotności, drukarka może nie być w stanie rozpoznać prawidłowo rozmiaru papieru.

Sprawdź następujące punkty.

- Włóż papier tuż przed drukowaniem.
- Nie należy używać pofałdowanego ani pozwijanego papieru.  
W przypadku papieru rolkowego odciąć wszelkie części, które są pofałdowane lub zagięte, a następnie ponownie załadować papier.  
W przypadku ciętych arkuszy użyj nowego papieru.

■ **Czy papier jest zbyt gruby lub zbyt cienki?**

Sprawdź, czy parametry papieru są zgodne z tą drukarką. Aby uzyskać informacje na temat rodzajów nośników i odpowiednich ustawień drukowania na papierze innych producentów lub jeśli używane jest oprogramowanie RIP, zapoznaj się z dokumentacją dostarczoną z papierem lub skontaktuj się ze sprzedawcą papieru lub producentem oprogramowania RIP.

■ **Czy używasz drukarki w normalnej temperaturze pokojowej?**

Nośniki specjalnej firmy Epson należy stosować w normalnych warunkach pokojowych (temperatura: od 15 do 25 °C, wilgotność od: 40 do 60%).

■ **Czy papier w drukarce jest zakleszczony?**

Otwórz pokrywę drukarki i sprawdź, czy papier nie zakleszczył się lub czy w drukarce nie ma ciał obcych. Jeśli papier jest zakleszczony, zobacz część „Zakleszczenia papieru” poniżej i usuń zakleszczony papier.

■ **Czy zasysanie papieru jest zbyt silne?**

Jeśli ciągle występują problemy z wysuwaniem papieru, spróbuj zmniejszyć ciśnienie zasysania (ciśnienie używane do utrzymania papieru na ścieżce podawania).

 „Custom Paper” na stronie 126

## Nie można nawinąć papieru rolkowego

■ **Czy po odcinaniu drukarka jest w stanie gotowości?**

Papier rolkowy jest automatycznie przewijany po nacisnięciu przycisku , jeśli drukarka znajduje się w stanie gotowości po odcinaniu papieru rolkowego.

## Zakleszczenie papieru rolkowego

Aby usunąć zakleszczony papier, wykonaj poniższe kroki:

## Rozwiązywanie problemów

- 1** Otwórz pokrywę papieru rolkowego i odetnij papier w szczelinie podajnika papieru rolkowego przy użyciu noża.

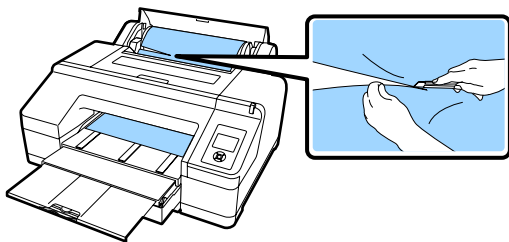

- 2** Chwyć wałek za oba końce i unieś go, aby wysunął się z uchwyty wałka.

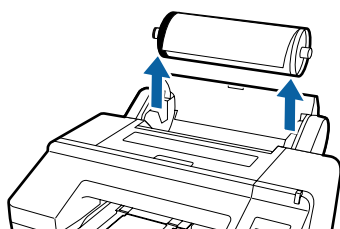

- 3** Usuń zakleszczony papier z podajnika papieru rolkowego/przedniego podajnika ręcznego.

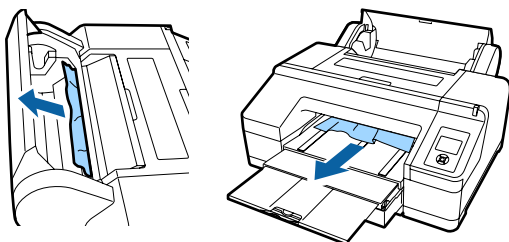

- 4** Otwórz pokrywę drukarki i usuń resztę zakleszczonego papieru, jeśli jest to konieczne.

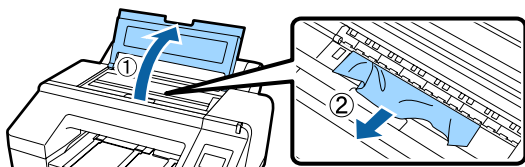

Wyłącz drukarkę, a następnie włącz ją ponownie.

Załaduj papier i ponownie uruchom drukarkę.

 „Ładowanie papieru rolkowego” na stronie 37

### Arkusze z kasety na papier zakleszczają się podczas drukowania

Aby usunąć zakleszczony papier, wykonaj poniższe kroki:

- 1** Usuń tacę wyjściową i kasetę na papier.

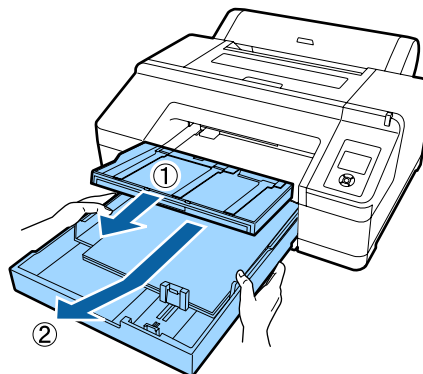

- 2** Usuń zakleszczony papier z miejsca montowania kasety.

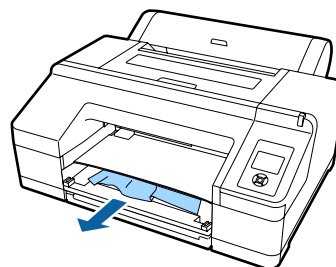

- 3** Jeśli papier jest zakleszczony w tylnej części, usuń tylny moduł, wyciągając go do siebie przy pokrętle przesuniętym do środka, jak pokazano na rysunku, a następnie usuń zakleszczony papier.

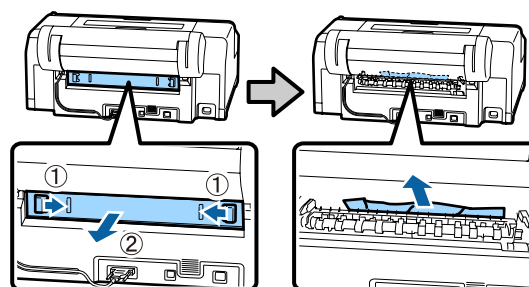

- 4** Włóż tylny moduł.  
Przy pokrętle tylnego modułu przesuniętym do środka wciśnij go mocno do drukarki, aż usłyszysz kliknięcie.

Wyłącz drukarkę, a następnie włącz ją ponownie.

Załaduj papier i ponownie uruchom drukarkę.

 „Ładowanie nośników do kasety na papier” na stronie 43

## Rozwiązywanie problemów

## Arkusze z przedniego/tylnego podajnika ręcznego są zakleszczone

Aby usunąć zakleszczony papier, wykonaj poniższe kroki:

- 1 Usuń zakleszczony papier z przedniego/tylnego podajnika ręcznego.

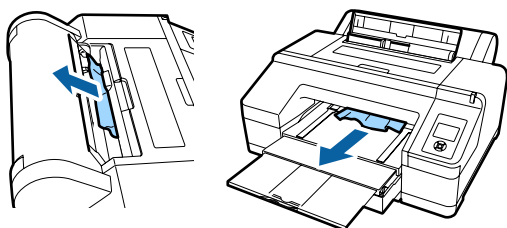

- 2 Otwórz pokrywę drukarki i usuń resztę zakleszczonego papieru, jeśli jest to konieczne.

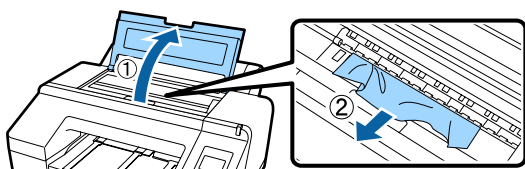

Wyłącz drukarkę, a następnie włącz ją ponownie.

Załaduj papier i ponownie uruchom drukarkę.

 „Ręczne ładowanie papieru od tyłu” na stronie 48

 „Ładowanie i wyciągnięcie grubego papieru” na stronie 50

## Inne

### Nie można wyjąć kasety na papier

- **Być może drukarka została wyłączona przy wystąpieniu błędu.**  
Wyjmij kasetę na papier po ponownym włączeniu drukarki i odczekaniu kilka minut.

## Wyświetlacz na panelu sterowania jest ciągle wyłączony

- **Czy drukarka znajduje się w trybie uśpienia?**  
Tryb uśpienia jest wyłączany, jeśli odebrano zadanie drukowania lub naciśnięto przycisk  na panelu sterowania. Wartość tę można zmienić w menu Preferences.

 „Preferences” na stronie 131

## Drukarka jest podłączona, ale nie można zaktualizować oprogramowania układowego

- **Czy drukarka znajduje się w trybie uśpienia?**  
Zaktualizuj oprogramowanie układowe po całkowitym wznowieniu pracy.

Aby całkowicie wznowić pracę drukarki i wyłączyć tryb uśpienia, użyj jednej z dwóch następujących metod.

- Z drukarki  
Wykonaj operację wymagającą obsługi sprzętu lub naciśnij przycisk , po ponownym uruchomieniu ekranu, aby wznowić pracę drukarki.
- Za pomocą narzędzia EpsonNet Config (Web)  
Uruchom przeglądarkę internetową i w pasku adresu wprowadź adres IP drukarki. Jeżeli uruchomienie narzędzia EpsonNet Config (Web) trwa długo, poczekaj przynajmniej 30 s, a następnie ponownie wprowadź adres IP drukarki w pasku adresu.

## Kolorowy tusz szybko się kończy, nawet w trybie wydruku czarno-białego lub podczas drukowania czarnych wydruków

- **Kolorowy tusz jest zużywany podczas czyszczenia głowicy drukującej.**  
Jeżeli zostanie wybrana opcja **Check And Clean Nozzle, All Nozzles** lub **Powerful Cleaning**, zostaną zużyte tusze wszystkich kolorów. (Będzie tak nawet jeśli obecnie drukujesz w trybie czarno-białym).

 „Czyszczenie głowicy drukującej” na stronie 137

## Rozwiązywanie problemów

**Papier nie jest równo odcinany**

- **Wymień moduł odcinania.**  
Jeśli papier nie jest odcinany prawidłowo, wymień moduł odcinania.  
 „Wymiana modułu odcinania” na stronie 147

**Wewnątrz drukarki widać światło**

- **To nie jest usterka.**  
Jest to światło wewnątrz drukarki.

**Czyszczenie głowicy jest wykonywane automatycznie**

- Drukarka może uruchomić funkcję automatycznego czyszczenia głowicy w celu zapewnienia dobrej jakości druku.

**Jeśli wystąpi błąd podczas pomiaru kolorów (przy użyciu modułu montażowego modułu SpectroProofer), kolory będą niezgodne nawet po wykonaniu kalibracji kolorów**

- **Czy temperatura i wilgotność są zgodne z wymogami określonymi dla drukarki (w trakcie pracy) i papieru?**  
Jeśli arkusz pomiaru kolorów zostanie wydrukowany w warunkach środowiskowych innych niż zalecane, pomiar kolorów będzie niedokładny. Zalecane warunki środowiskowe można znaleźć w podręcznikach dostarczonych z drukarką i papierem.  
Zalecane środowisko pracy drukarki  „Tabela danych technicznych” na stronie 194

- **Czy ustawienia druku oprogramowania RIP lub aplikacji różnią się od rzeczywistych warunków drukowania?**  
Prawidłowe drukowanie nie będzie możliwe, jeśli typ papieru lub typ czarnego tuszu będą się różnić od ustawień oprogramowania RIP lub aplikacji. Sprawdź, czy ustawienia typu papieru załadowanego do drukarki i typu czarnego tuszu są poprawne.

- **Czy arkusz pomiaru kolorów został wydrukowany, gdy niektóre dysze były zatkane?**  
Sprawdź, czy na arkuszu pomiaru kolorów są widoczne pasy (pionowe linie w regularnych odstępach). Jeśli arkusz pomiaru kolorów został wydrukowany przy zatkanych niektórych dyszach, nie będzie można uzyskać dokładnego pomiaru kolorów. Jeśli jakieś dysze są zatkane, wykonaj czyszczenie głowicy, a następnie ponownie wydrukuj arkusz pomiaru kolorów.

 „Czyszczenie głowicy drukującej” na stronie 135



- **Czy na arkuszu pomiaru kolorów są plamy lub zadrapania bądź odkleja się z niego tusz?**  
Jeśli na arkuszu pomiaru kolorów są plamy lub zadrapania bądź odkleja się z niego tusz, nie można uzyskać dokładnego pomiaru kolorów. Ponownie wydrukuj arkusz pomiaru kolorów.

- **Czy arkusz pomiaru kolorów jest odpowiednio suchy?**  
Jeśli tusz jeszcze nie wysechł, nie będzie można uzyskać dokładnego pomiaru kolorów. W przypadku korzystania z papieru dostępnego na rynku brak wydłużenia czasu schnięcia powyżej czasu standardowego może spowodować, że tusz nie wyschnie w odpowiednim stopniu. Ustaw dłuższy czas schnięcia w używanym oprogramowaniu RIP lub aplikacji. Aby uzyskać informacje o konfigurowaniu czasu schnięcia, zapoznaj się z podręcznikiem dostarczonym z oprogramowaniem RIP lub aplikacją. Aby uzyskać informacje na temat warunków suszenia, należy zapoznać się z instrukcją dostarczoną z papierem.

## Rozwiązywanie problemów

■ **Czy zarejestrowano informacje o niestandardowym papierze?**

W przypadku przeprowadzania kalibracji papieru dostępnego na rynku należy użyć jednej z następujących metod do rejestracji informacji o niestandardowym papierze. Jeśli papier nie został zarejestrowany, nie można wybrać go z listy typów papieru w programie narzędziowym Epson Color Calibration Utility.

- ❑ Zarejestruj papier w sterowniku drukarki.  
Windows  „Dodawanie typu papieru” na stronie 63  
Mac OS X  „Zapisywanie ustawień na liście Presets (Wzorce)” na stronie 68
- ❑ Zarejestruj papier na drukarce.  
W menu **Select Reference Paper** wybierz dowolną pozycję poza **No Paper Selected**. Jeśli zostanie wybrane ustawienie **No Paper Selected**, w programie narzędziowym Epson Color Calibration Utility zostanie wygenerowany błąd i nie będzie można wykonać kalibracji.  
 „Custom Paper” na stronie 126

■ **Czy zewnętrzne światło (promienie słoneczne) docierają do wnętrza drukarki podczas wykonywania pomiaru kolorów?**

Jeśli zewnętrzne światło dociera do wnętrza drukarki, nie można uzyskać dokładnego pomiaru kolorów. Trzeba uniemożliwić dostęp zewnętrznego światła do wnętrza drukarki.

## Drukarka wyłączyła się ze względu na brak zasilania

■ **Wyłącz drukarkę, a następnie włącz ją ponownie.**

Jeśli drukarka nie zostanie wyłączona prawidłowo, głowica drukująca może nie być zakryta. Jeśli głowica drukująca zostanie pozostawiona bez zakrycia przez dłuższy czas, jakość druku może się pogorszyć.

Po włączeniu drukarki po kilku minutach głowica drukująca jest zakrywana automatycznie.

Ponadto jeśli drukarka zostanie wyłączona w trakcie kalibracji transmisja danych i zapis wartości wyrównywania mogą zostać wykonane nieprawidłowo. Włącz drukarkę i sprawdź wartość w polu **Calibration Date** z menu Printer Status. Jeśli data jest zainicjowana, oznacza to, że wartości wyrównywania są również zainicjowane.

Zamknij program narzędziowy Epson Color Calibration Utility, a następnie uruchom go ponownie. Wartości wyrównywania zostaną przywrócone automatycznie.

 „Printer Status” na stronie 130

 Epson Color Calibration Utility Przewodnik operatora (PDF)

## Zapomnienie hasła ustawionego do ochrony sieci



■ **Skontaktuj się ze sprzedawcą lub działem pomocy technicznej firmy Epson.**

# Dodatek

## Wyposażenie opcjonalne i materiały eksploatacyjne

Do drukarki można dokupić przedstawione niżej materiały eksploatacyjne i wyposażenie opcjonalne (stan na sierpień 2016 r.)

Najnowsze informacje można znaleźć w witrynie firmy Epson.

Nazwa		Kod produktu		Objaśnienie
Specjalne nośniki Epson		Informacje o nośnikach można znaleźć w następującym rozdziale.  „Tabela ze specjalnymi nośnikami firmy Epson” na stronie 177		
Pojemniki z tuszem	Kolor	SC-P5000/SC-P5070	SC-P5080	Firma Epson zaleca stosowanie oryginalnych pojemników z tuszem firmy Epson. Firma Epson nie gwarantuje jakości ani niezawodności pojemników innych producentów. Użycie nieoryginalnych atramentów może być przyczyną uszkodzeń nieobjętych gwarancją firmy Epson, a w niektórych okolicznościach może powodować nieprawidłową pracę drukarki. Informacje o ilości tuszu w pojemniku innej firmy mogą nie być wyświetlane, a fakt stosowania takiego pojemnika jest rejestrowany w celu ewentualnej analizy w dziale pomocy technicznej.  „Wymienianie pojemników z tuszem” na stronie 143
	Photo Black (Czarny fotograficzny)	T9131	T9151	
	Cyan (Błękitny)	T9132	T9152	
	Vivid Magenta (Jaskrawy amarantowy)	T9133	T9153	
	Yellow (Żółty)	T9134	T9154	
	Light Cyan (Jasnobłękitny)	T9135	T9155	
	Vivid Light Magenta (Jaskrawy jasny amarantowy)	T9136	T9156	
	Light Black (Czarny delikatny)	T9137	T9157	
	Matte Black (Czarny matowy)	T9138	T9158	
	Light Light Black (Czarny bardzo delikatny)	T9139	T9159	
	Orange (Pomarańczowy)	T913A	T915A	
	Green (Zielony)	T913B	T915B	
Violet (Fiolet)	T913D	T915D		

## Dodatek

Nazwa	Kod produktu	Objaśnienie
Maintenance Box (Maintenance Box 1)	T6190	Zamienny Maintenance Box przeznaczony do zastąpienia Maintenance Box 1, który jest prawie całkowicie zużyty. <a href="#">🔗 „Wymiana Maintenance Box 1” na stronie 145</a>
Borderless Maintenance Box (Maintenance Box 2)	T6191	Zamienny Maintenance Box przeznaczony do zastąpienia Maintenance Box 2, który jest prawie całkowicie zużyty. <a href="#">🔗 „Wymiana Maintenance Box 2” na stronie 146</a>
Zapassowe ostrze modułu automatycznego odcinania	C12C815351	Opis wymiany modułu odcinania można znaleźć w następującym rozdziale. <a href="#">🔗 „Wymiana modułu odcinania” na stronie 147</a>
Walek do podawania rolek z rdzeniem 2 lub 3-calowym	C12C811251	Taki sam jak walek dostarczony z drukarką.
Arkusze do czyszczenia	C13S400045	Ten arkusz umożliwia usuwanie kurzu z otworu podajnika papieru rolkowego. <a href="#">🔗 „Czyszczenie otworu podajnika papieru rolkowego” na stronie 151</a>
Pas papieru rolkowego	C12C890121	
SpectroProofer Mounter 17"	C12C890631	Jeśli zainstalowano opcjonalny moduł ILS30EP, pomiar kolorów jest wykonywany automatycznie na potrzeby drukowanego materiału. Aby uzyskać informacje na temat instalacji, zapoznaj się z instrukcją dostarczoną z modułem montażowym.  Do używania modułu montażowego niezbędne jest oprogramowanie RIP dostępne na rynku.
ILS30EP	C12C932021	Urządzenie do pomiaru kolorów zainstalowane na module montażowym. Aby uzyskać informacje na temat instalacji na module montażowym, zapoznaj się z instrukcją dostarczoną z urządzeniem do pomiaru kolorów.



## Obsługiwane nośniki

W drukarce można używać następujących typów papieru (stan na maj 2016 r.)

W celu uzyskania wydruków wysokiej jakości firma Epson zaleca stosowanie wymienionych dalej nośników specjalnych firmy Epson.

**Uwaga:**

*Aby uzyskać informacje na temat typów nośników i odpowiednich ustawień drukowania na papierze innych producentów lub na temat obsługi oprogramowania do przetwarzania obrazu rastrowego (RIP), należy się zapoznać z dokumentacją dostarczoną z papierem lub skontaktować ze sprzedawcą papieru albo producentem oprogramowania RIP.*

## Tabela ze specjalnymi nośnikami firmy Epson

Poniżej przedstawiono znaczenie nagłówków tabeli dotyczącej obsługiwanych rozmiarów papieru.

Nagłówek	Objaśnienie
Rozmiar	To jest rozmiar papieru dostępnego. W przypadku papieru rolkowego jest to szerokość rolki.
Grubość papieru	To jest grubość papieru.
Rozmiar rdzenia rolki	To jest rozmiar rdzenia rolki papieru.
Liczba arkuszy	To jest maksymalna liczba arkuszy papieru, które można załadować do kasety na papier. -: Nie można użyć kasety na papier
Bez obramowania	To jest możliwość drukowania bez obramowania. ✓: Zalecany papier, -: Niedostępny papier
Typy tuszu	To są skróty typów czarnego tuszu obsługiwanych przez papier. PK: Photo Black (Czarny fotograficzny)/MK: Matte Black (Czarny matowy)
Kalibracja	Określa, czy dostępny jest program narzędziowy Epson Color Calibration Utility. ✓: Dostępny, -: Niedostępny
Moduł montażowy	Określa, czy dostępny jest opcjonalny moduł montażowy modułu SpectroProofer. ✓: Dostępny, -: Niedostępny

## Papier rolkowy

### **Premium Glossy Photo Paper (250) (Wysokiej jakości błyszczący papier fotograficzny (250))**

Ustawienia sterownika drukarki

Photo Paper (Papier fotograficzny) — Premium Glossy Photo Paper (250)

**Dodatek** Profil ICC

(Zestaw tuszów LLK) SC-P5000\_Series\_LLK PremiumGlossyPhotoPaper250.icc

(Zestaw tuszów V) SC-P5000\_Series\_V PremiumGlossyPhotoPaper250.icc

 Obsługiwane rozmiary papieru

Rozmiar	Grubość pa- pieru	Rozmiar rdzenia rol- ki	Bez obra- mowania	Typy tuszu	Kalibracja	Moduł mon- tażowy
406 mm/16 cali	0,27 mm	3 cale	✓	PK	✓	✓

**Premium Semigloss Photo Paper (250) (Wysokiej jakości półbłyszczący papier fotograficzny (250))** Ustawienia sterownika drukarki

Photo Paper (Papier fotograficzny) — Premium Semigloss Photo Paper (250)

 Profil ICC

(Zestaw tuszów LLK) SC-P5000\_Series\_LLK PremiumSemiglossPhotoPaper250.icc

(Zestaw tuszów V) SC-P5000\_Series\_V PremiumSemiglossPhotoPaper250.icc

 Obsługiwane rozmiary papieru

Rozmiar	Grubość pa- pieru	Rozmiar rdzenia rol- ki	Bez obra- mowania	Typy tuszu	Kalibracja	Moduł mon- tażowy
406 mm/16 cali	0,27 mm	3 cale	✓	PK	✓	✓

**Premium Luster Photo Paper (260) (Profesjonalny połyskliwy papier fotograficzny (260))** Ustawienia sterownika drukarki

Photo Paper (Papier fotograficzny) — Premium Luster Photo Paper (260)

 Profil ICC

(Zestaw tuszów LLK) SC-P5000\_Series\_LLK PremiumLusterPhotoPaper260.icc

(Zestaw tuszów V) SC-P5000\_Series\_V PremiumLusterPhotoPaper260.icc

 Obsługiwane rozmiary papieru

## Dodatek

Rozmiar	Grubość pa- pieru	Rozmiar rdzenia rol- ki	Bez obra- mowania	Typy tuszu	Kalibracja	Moduł mon- tażowy
254 mm/10 cali	0,27 mm	3 cale	✓	PK	-	✓
300 mm/11,8 cali					✓	
406 mm/16 cali					✓	

**Premium Semimatte Photo Paper (260) (Wysokiej jakości półmatowy papier fotograficzny (260))** Ustawienia sterownika drukarki

Photo Paper (Papier fotograficzny) — Premium Semimatte Photo Paper (260)

 Profil ICC

(Zestaw tuszów LLK) SC-P5000\_Series\_LLK PremiumSemimattePhotoPaper260.icc

(Zestaw tuszów V) SC-P5000\_Series\_V PremiumSemimattePhotoPaper260.icc

 Obsługiwane rozmiary papieru

Rozmiar	Grubość pa- pieru	Rozmiar rdzenia rol- ki	Bez obra- mowania	Typy tuszu	Kalibracja	Moduł mon- tażowy
406 mm/16 cali	0,27 mm	3 cale	✓	PK	✓	✓

**Premium Glossy Photo Paper (170) (Wysokiej jakości błyszczący papier fotograficzny (170))** Ustawienia sterownika drukarki

Photo Paper (Papier fotograficzny) — Premium Glossy Photo Paper (170)

 Profil ICC

(Zestaw tuszów LLK) SC-P5000\_Series\_LLK PremiumGlossyPhotoPaper170.icc

(Zestaw tuszów V) SC-P5000\_Series\_V PremiumGlossyPhotoPaper170.icc

 Obsługiwane rozmiary papieru

Rozmiar	Grubość pa- pieru	Rozmiar rdzenia rol- ki	Bez obra- mowania	Typy tuszu	Kalibracja	Moduł mon- tażowy
420 mm/A2	0,18 mm	2 cale	✓*	PK	✓	✓

\* Należy zainstalować element dystansowy do drukowania bez obramowania dostarczony z produktem.

 „Zdejmowanie i nakładanie elementu dystansowego” na stronie 36

## Dodatek

**Premium Semigloss Photo Paper (170) (Wysokiej jakości półbłyszczący papier fotograficzny (170))** Ustawienia sterownika drukarki

Photo Paper (Papier fotograficzny) — Premium Semigloss Photo Paper (170)

 Profil ICC

(Zestaw tuszów LLK) SC-P5000\_Series\_LLK PremiumSemiglossPhotoPaper170.icc

(Zestaw tuszów V) SC-P5000\_Series\_V PremiumSemiglossPhotoPaper170.icc

 Obsługiwane rozmiary papieru

Rozmiar	Grubość pa- pieru	Rozmiar rdzenia rol- ki	Bez obra- mowania	Typy tuszu	Kalibracja	Moduł mon- tażowy
420 mm/A2	0,18 mm	2 cale	✓*	PK	✓	✓

\* Należy zainstalować element dystansowy do drukowania bez obramowania dostarczony z produktem.

 „Zdejmowanie i nakładanie elementu dystansowego” na stronie 36**Photo Paper Gloss (Błyszczący papier fotograficzny) 250** Ustawienia sterownika drukarki

Photo Paper (Papier fotograficzny) — Photo Paper Gloss 250

 Profil ICC

(Zestaw tuszów LLK) SC-P5000\_Series\_LLK PhotoPaperGloss250.icc

(Zestaw tuszów V) SC-P5000\_Series\_V PhotoPaperGloss250.icc

 Obsługiwane rozmiary papieru

Rozmiar	Grubość pa- pieru	Rozmiar rdzenia rol- ki	Bez obra- mowania	Typy tuszu	Kalibracja	Moduł mon- tażowy
432 mm/17 cale	0,25 mm	3 cale	✓	PK	✓	✓

**Epson Proofing Paper White Semimatte (Epson Półmatowy biały papier do odbitek próbnych)** Ustawienia sterownika drukarki

Proofing Paper (Papier do próbnych wydruków) — Epson Proofing Paper White Semimatte

## Dodatek

 Profil ICC

(Zestaw tuszów LLK) SC-P5000\_Series\_LLK EpsonProofingPaperWhiteSemimatte.icc

(Zestaw tuszów V) SC-P5000\_Series\_V EpsonProofingPaperWhiteSemimatte.icc

 Obsługiwane rozmiary papieru

Rozmiar	Grubość pa- pieru	Rozmiar rdzenia rol- ki	Bez obra- mowania	Typy tuszu	Kalibracja	Moduł mon- tażowy
329 mm/13 cali	0,25 mm	3 cale	✓*	PK	✓	✓
432 mm/17 cale						

\* Można korzystać z funkcji drukowania bez obramowania, jednak mogą występować marginesy, a jakość wydruku może ulec pogorszeniu z powodu rozszerzania i kurczenia się papieru.

**Epson Proofing Paper Commercial (Epson Komercyjny papier do odbitek próbnych)** Ustawienia sterownika drukarki

Proofing Paper (Papier do próbnych wydruków) — Epson Proofing Paper Commercial

 Profil ICC

(Zestaw tuszów LLK) SC-P5000\_Series\_LLK EpsonProofingPaperCommercial.icc

(Zestaw tuszów V) SC-P5000\_Series\_V EpsonProofingPaperCommercial.icc

 Obsługiwane rozmiary papieru

Rozmiar	Grubość pa- pieru	Rozmiar rdzenia rol- ki	Bez obra- mowania	Typy tuszu	Kalibracja	Moduł mon- tażowy
329 mm/13 cali	0,20 mm	3 cale	✓*	PK	✓	✓
432 mm/17 cale						

\* Można korzystać z funkcji drukowania bez obramowania, jednak mogą występować marginesy, a jakość wydruku może ulec pogorszeniu z powodu rozszerzania i kurczenia się papieru.

**Singleweight Matte Paper (Matowy papier o zwykłej gramaturze)** Ustawienia sterownika drukarki

Matte Paper (Papier matowy) — Singleweight Matte Paper/Singleweight Matte Paper (line drawing)

 Profil ICC

SC-P5000\_Series Standard.icc

## Dodatek

 Obsługiwane rozmiary papieru

Rozmiar	Grubość pa- pieru	Rozmiar rdzenia rol- ki	Bez obra- mowania	Typy tuszu	Kalibracja	Moduł mon- tażowy
432 mm/17 cale	0,15 mm	2 cale	✓	MK	✓	-

**Enhanced Matte Paper (Ulepszony papier matowy)** Ustawienia sterownika drukarki

Matte Paper (Papier matowy) — Enhanced Matte Paper

 Profil ICC

(Zestaw tuszów LLK) SC-P5000\_Series\_LLK EnhancedMattePaper\_MK.icc

(Zestaw tuszów V) SC-P5000\_Series\_V EnhancedMattePaper\_MK.icc

 Obsługiwane rozmiary papieru

Rozmiar	Grubość pa- pieru	Rozmiar rdzenia rol- ki	Bez obra- mowania	Typy tuszu	Kalibracja	Moduł mon- tażowy
432 mm/17 cale	0,25 mm	3 cale	✓*	MK	✓	✓

\* Można korzystać z funkcji drukowania bez obramowania, jednak mogą występować marginesy, a jakość wydruku może ulec pogorszeniu z powodu rozszerzania i kurczenia się papieru.

**UltraSmooth Fine Art Paper (Papier supergładki)** Ustawienia sterownika drukarki

Fine Art Paper (Papier artystyczny) — UltraSmooth Fine Art Paper

 Profil ICC

(Zestaw tuszów LLK, jeżeli wybrano MK) SC-P5000\_Series\_LLK UltraSmoothFineArtPaper\_MK.icc

(Zestaw tuszów LLK, jeżeli wybrano PK) SC-P5000\_Series\_LLK UltraSmoothFineArtPaper\_PK.icc

(Zestaw tuszów V, jeżeli wybrano MK) SC-P5000\_Series\_V UltraSmoothFineArtPaper\_MK.icc

(Zestaw tuszów V, jeżeli wybrano PK) SC-P5000\_Series\_V UltraSmoothFineArtPaper\_PK.icc

 Obsługiwane rozmiary papieru

Rozmiar	Grubość pa- pieru	Rozmiar rdzenia rol- ki	Bez obra- mowania	Typy tuszu	Kalibracja	Moduł mon- tażowy
432 mm/17 cale	0,34 mm	3 cale	✓*	PK/MK	✓	✓

## Dodatek

- \* Można korzystać z funkcji drukowania bez obramowania, jednak mogą występować marginesy, a jakość wydruku może ulec pogorszeniu z powodu rozszerzania i kurczenia się papieru.

## Arkusz

### **Premium Glossy Photo Paper (Wysokiej jakości błyszczący papier fotograficzny)**

- Ustawienia sterownika drukarki

Photo Paper (Papier fotograficzny) — Premium Glossy Photo Paper

- Profil ICC

(Zestaw tuszów LLK) SC-P5000\_Series\_LLK PremiumGlossyPhotoPaper.icc

(Zestaw tuszów V) SC-P5000\_Series\_V PremiumGlossyPhotoPaper.icc

- Obsługiwane rozmiary papieru

Rozmiar	Grubość pa- pieru	Liczba arku- szy	Bez obra- mowania	Typy tuszu	Kalibracja	Moduł mon- tażowy
8" × 10"	0,27 mm	100	-	PK	-	✓
A4			✓			
11" × 14"		20	-			
US B (11" × 17")			-			
A3			✓			
A3+			✓			
A2		25	-			

### **Premium Semigloss Photo Paper (Wysokiej jakości półbłyszczący papier fotograficzny)**

- Ustawienia sterownika drukarki

Photo Paper (Papier fotograficzny) — Premium Semigloss Photo Paper

- Profil ICC

(Zestaw tuszów LLK) SC-P5000\_Series\_LLK PremiumSemiglossPhotoPaper.icc

(Zestaw tuszów V) SC-P5000\_Series\_V PremiumSemiglossPhotoPaper.icc

- Obsługiwane rozmiary papieru

## Dodatek

Rozmiar	Grubość pa- pieru	Liczba arku- szy	Bez obra- mowania	Typy tuszu	Kalibracja	Moduł mon- tażowy
A4	0,27 mm	100		PK	-	✓
A3			✓			
A3+			✓			
A2			-			

**Premium Luster Photo Paper (Profesjonalny połyskliwy papier fotograficzny)** Ustawienia sterownika drukarki

Photo Paper (Papier fotograficzny) — Premium Luster Photo Paper

 Profil ICC

(Zestaw tuszów LLK) SC-P5000\_Series\_LLK PremiumLusterPhotoPaper.icc

(Zestaw tuszów V) SC-P5000\_Series\_V PremiumLusterPhotoPaper.icc

 Obsługiwane rozmiary papieru

Rozmiar	Grubość pa- pieru	Liczba arku- szy	Bez obra- mowania	Typy tuszu	Kalibracja	Moduł mon- tażowy
A3	0,27 mm	100		PK	✓	✓
A3+			✓			
A2			-			

**EPSON Proofing Paper White Semimatte (EPSON Półmatowy biały papier do odbitek próbnych)** Ustawienia sterownika drukarki

Proofing Paper (Papier do próbnych wydruków) — Epson Proofing Paper White Semimatte

 Profil ICC

(Zestaw tuszów LLK) SC-P5000\_Series\_LLK EpsonProofingPaperWhiteSemimatte.icc

(Zestaw tuszów V) SC-P5000\_Series\_V EpsonProofingPaperWhiteSemimatte.icc

 Obsługiwane rozmiary papieru

Rozmiar	Grubość pa- pieru	Liczba arku- szy	Bez obra- mowania	Typy tuszu	Kalibracja	Moduł mon- tażowy
A3+	0,25 mm	100	✓*	PK	✓	✓

\* Można korzystać z funkcji drukowania bez obramowania, jednak mogą występować marginesy, a jakość wydruku może ulec pogorszeniu z powodu rozszerzania i kurczenia się papieru.



## Dodatek

**Photo Quality Ink Jet Paper (Papier fotograficzny do drukarek atramentowych)**

- Ustawienia sterownika drukarki

Matte Paper (Papier matowy) — Photo Quality Ink Jet Paper

- Profil ICC

SC-P5000\_Series Standard.icc

- Obsługiwane rozmiary papieru

Rozmiar	Grubość pa- pieru	Liczba arku- szy	Bez obra- mowania	Typy tuszu	Kalibracja	Moduł mon- tażowy
A4	0,12 mm	100	✓*	MK	-	-
US-B			-			
A3			✓*			
A3+		30	-			
A2						

\* Można korzystać z funkcji drukowania bez obramowania, jednak mogą występować marginesy, a jakość wydruku może ulec pogorszeniu z powodu rozszerzania i kurczenia się papieru.

**Archival Matte Paper (Archiwalny papier matowy)**

- Ustawienia sterownika drukarki

Matte Paper (Papier matowy) — Archival Matte Paper

- Profil ICC

(Zestaw tuszów LLK) SC-P5000\_Series\_LLK ArchivalMattePaper\_MK.icc

(Zestaw tuszów V) SC-P5000\_Series\_V ArchivalMattePaper\_MK.icc

- Obsługiwane rozmiary papieru

Rozmiar	Grubość pa- pieru	Liczba arku- szy	Bez obra- mowania	Typy tuszu	Kalibracja	Moduł mon- tażowy
A4	0,25 mm	100	✓*	MK	-	✓
A3		50			-	
A3+			-			
A2		-				

\* Można korzystać z funkcji drukowania bez obramowania, jednak mogą występować marginesy, a jakość wydruku może ulec pogorszeniu z powodu rozszerzania i kurczenia się papieru.

## Dodatek

**Watercolor Paper - Radiant White (Papier akwarelowy o promiennej bieli)** Ustawienia sterownika drukarki

Fine Art Paper (Papier artystyczny) — Watercolor Paper - Radiant White

 Profil ICC

(Zestaw tuszów LLK, jeżeli wybrano MK) SC-P5000\_Series\_LLK WatercolorPaper-RadiantWhite\_MK.icc

(Zestaw tuszów LLK, jeżeli wybrano PK) SC-P5000\_Series\_LLK WatercolorPaper-RadiantWhite\_PK.icc

(Zestaw tuszów V, jeżeli wybrano MK) SC-P5000\_Series\_V WatercolorPaper-RadiantWhite\_MK.icc

(Zestaw tuszów V, jeżeli wybrano PK) SC-P5000\_Series\_V WatercolorPaper-RadiantWhite\_PK.icc

 Obsługiwane rozmiary papieru

Rozmiar	Grubość pa- pieru	Liczba arku- szy	Bez obra- mowania	Typy tuszu	Kalibracja	Moduł mon- tażowy
A3+	0,29 mm	-	✓*1	PK/MK	✓	✓*2

\*1 Można korzystać z funkcji drukowania bez obramowania, jednak mogą występować marginesy, a jakość wydruku może ulec pogorszeniu z powodu rozszerzania i kurczenia się papieru.

\*2 Zapewnione działanie (możliwość pomiaru kolorów nie jest gwarantowana).

**UltraSmooth Fine Art Paper (Papier supergładki)** Ustawienia sterownika drukarki

Fine Art Paper (Papier artystyczny) — UltraSmooth Fine Art Paper

 Profil ICC

(Zestaw tuszów LLK, jeżeli wybrano MK) SC-P5000\_Series\_LLK UltraSmoothFineArtPaper\_MK.icc

(Zestaw tuszów LLK, jeżeli wybrano PK) SC-P5000\_Series\_LLK UltraSmoothFineArtPaper\_PK.icc

(Zestaw tuszów V, jeżeli wybrano MK) SC-P5000\_Series\_V UltraSmoothFineArtPaper\_MK.icc

(Zestaw tuszów V, jeżeli wybrano PK) SC-P5000\_Series\_V UltraSmoothFineArtPaper\_PK.icc

 Obsługiwane rozmiary papieru

Rozmiar	Grubość pa- pieru	Liczba arku- szy	Bez obra- mowania	Typy tuszu	Kalibracja	Moduł mon- tażowy
A3+	0,46 mm	-	✓*	PK/MK	✓	✓
A2			-			

## Dodatek

- \* Można korzystać z funkcji drukowania bez obramowania, jednak mogą występować marginesy, a jakość wydruku może ulec pogorszeniu z powodu rozszerzania i kurczenia się papieru.

**Velvet Fine Art Paper (Papier aksamitny)** Ustawienia sterownika drukarki

Fine Art Paper (Papier artystyczny) — Velvet Fine Art Paper

 Profil ICC

(Zestaw tuszów LLK, jeżeli wybrano MK) SC-P5000\_Series\_LLK VelvetFineArtPaper\_MK.icc

(Zestaw tuszów LLK, jeżeli wybrano PK) SC-P5000\_Series\_LLK VelvetFineArtPaper\_PK.icc

(Zestaw tuszów V, jeżeli wybrano MK) SC-P5000\_Series\_V VelvetFineArtPaper\_MK.icc

(Zestaw tuszów V, jeżeli wybrano PK) SC-P5000\_Series\_V VelvetFineArtPaper\_PK.icc

 Obsługiwane rozmiary papieru

Rozmiar	Grubość pa- pieru	Liczba arku- szy	Bez obra- mowania	Typy tuszu	Kalibracja	Moduł mon- tażowy
A4	0,48 mm	-	✓ <sup>*1</sup>	PK/MK	-	✓ <sup>*2</sup>
A3+			-		✓	
A2			-			

- \*1 Można korzystać z funkcji drukowania bez obramowania, jednak mogą występować marginesy, a jakość wydruku może ulec pogorszeniu z powodu rozszerzania i kurczenia się papieru.

- \*2 Zapewnione działanie (możliwość pomiaru kolorów nie jest gwarantowana).

---

## Obsługiwany papier dostępny na rynku

Przed obsługą dostępnego na rynku papieru należy zarejestrować informacje o papierze.

 „Przed przystąpieniem do drukowania na papierze dostępnym na rynku” na stronie 189

W przypadku nośników innych firm drukarka obsługuje typy papieru przedstawione poniżej.

## Dodatek

**Ważne:**

- Nie należy używać papieru, który jest pomarszczony, przetarty, podarty lub brudny.
- Mimo że do drukarki można ładować spełniający poniższe wymagania zwykły i wtórnie przetworzony papier produkowany przez inne firmy, firma Epson nie gwarantuje dobrej jakości uzyskiwanych na nim wydruków.
- Mimo że do drukarki można ładować spełniający poniższe wymagania papier innego typu produkowany przez inne firmy, firma Epson nie gwarantuje prawidłowego podawania nośnika ani dobrej jakości uzyskiwanych na nim wydruków.
- W przypadku korzystania z modułu montażowego modułu SpectroProofer należy zapoznać się z dokumentacją dostarczona z oprogramowaniem RIP.

**Papier rolkowy**

Rozmiar rdzenia rolki	2 cale lub 3 cale
Zewnętrzna średnica papieru rolkowego	2-calowy rdzeń: 103 mm lub mniej 3-calowy rdzeń: 150 mm lub mniej
Szerokość papieru	203 mm (8 cali) do 432 mm (17 cali)
Długość papieru	2-calowy rdzeń: 45 m lub mniej 3-calowy rdzeń: 30,5 m lub mniej
Grubość papieru	0,08 mm do 0,50 mm

**Arkusze**

Szerokość papieru	203 mm (8 cali) do 432 mm (17 cali)
Długość papieru	254 mm (10 cali) do 610 mm (24 cale)
Grubość papieru	0,08 mm do 1,50 mm (0,8 mm do 1,5 mm — papier gruby)

**Obsługiwane szerokości papieru do druku bez obramowania (papier rolkowy)**

A4/210 mm	A2/420 mm*	10 cali
A3/297 mm	11 cali*	16 cali
Super A3/B/329 mm	17 cali	300 mm/11,8 cala
SuperW A3/329 mm	8 cali*	

\* Drukowanie bez obramowania jest możliwe wyłącznie w przypadku stosowania rozdzielacza wydruków bez obramowania dostarczonego z drukarką lub gdy załadowano papier rolkowy z rdzeniem dwucalowym.

„Zdejmowanie i nakładanie elementu dystansowego” na stronie 36

## Dodatek

**Obsługiwane szerokości papieru do druku bez obramowania (arkusze cięte)**

A4/210 mm	SuperW A3/329 mm	16 cali
A3/297 mm	17 cali	300 mm/11,8 cala
Super A3/B/329 mm	10 cali	

**Użycie programu narzędziowego Epson Color Calibration Utility**

Nawet mimo spełniania konkretnych warunków nie można używać następujących typów papieru.

- Papier cienki i miękki (zwykły papier itd.)
- Papier o nierównej powierzchni druku
- Papier kolorowy lub przezroczysty
- Papier, na którym tusz się rozsmaruje lub przebija na drugą stronę
- Papier, który gnie się mocno podczas ładowania i drukowania

**Podczas wykonywania kalibracji kolorów dla wielu drukarek można tylko używać arkuszy ciętych o rozmiarze A3 lub większym.**

W przypadku jednej drukarki można użyć papieru rolkowego o rozmiarze A3 lub większym, a także arkuszy ciętych.

**Przed przystąpieniem do drukowania na papierze dostępnym na rynku****Uwaga:**

- Należy sprawdzić charakterystykę papieru (np. czy papier jest błyszczący, materiał i grubość) w instrukcji dołączonej do papieru lub skontaktować się ze sprzedawcą papieru.
- Przed zakupem dużej ilości papieru należy za pomocą drukarki sprawdzić jakość uzyskiwanych na nim wydruków.

W przypadku stosowania nośnika firmy innej niż Epson (papieru niestandardowego) przed wydrukowaniem należy wprowadzić ustawienia papieru zgodne z jego charakterystyką. Drukowanie bez wprowadzenia ustawień może spowodować zagniecenia, wytarcia, nierówne kolory itp.

Upewnij się, że zostały ustawione poniższe trzy pozycje.



Select Reference Paper	<p>W tej drukarce zostały już zarejestrowane optymalne ustawienia pomocne podczas używania różnych typów specjalnych nośników firmy Epson.</p> <p>Sprawdź poniższe ustawienia, a następnie wybierz specjalny typ nośnika firmy Epson, który jest najbardziej zbliżony do papieru, którego używasz.</p> <ul style="list-style-type: none"> <li><input type="checkbox"/> Błyszczący papier*: <b>Photo Paper</b> lub <b>Proofing Paper</b></li> <li><input type="checkbox"/> Gruby papier, który nie jest błyszczący: <b>Matte Paper</b></li> <li><input type="checkbox"/> Cienki, miękki papier, który nie jest błyszczący: <b>Plain Paper</b></li> <li><input type="checkbox"/> Papier bawełniany o nierównej powierzchni: <b>Fine Art Paper</b></li> <li><input type="checkbox"/> Specjalne nośniki, takie jak folia, materiał, karton i kalka: <b>Others</b></li> </ul>
------------------------	--

## Dodatek

Paper Thickness (Grubość papieru)	Ustaw grubość papieru. Jeśli nie znasz dokładnej grubości, ustaw <b>Thickness Pattern</b> w menu Paper na panelu sterowania.  Umożliwi to zmniejszenie na wydrukach efektu ziarnistości i rys oraz różnic w pozycji drukowania i kolorach.
Paper Feed Adjust A	Optymalizuje podawanie papieru podczas drukowania. Ogranicza pasy (poziome linie) lub nierówne kolory.

\* Sprawdź, który wybrać, w instrukcji dołączonej do papieru lub skontaktuj się ze sprzedawcą papieru.

Wprowadź ustawienia, używając jednej z trzech poniższych metod.

- Ustaw **Custom Paper** w menu Paper na panelu sterowania.  
Możesz wprowadzić ustawienia papieru dla wszystkich pozycji za wyjątkiem trzech podanych powyżej.  
 „Z drukarki” na stronie 191
- Ustaw w EPSON LFP Remote Panel 2 (dołączone oprogramowanie)  
Możesz wprowadzić te same ustawienia jak w menu Paper w panelu sterowania za pomocą komputera. Więcej informacji można znaleźć w pomocy aplikacji EPSON LFP Remote Panel 2.
- Ustaw w sterowniku drukarki.  
W sterowniku drukarki zmień ustawienia, a następnie zapisz je na komputerze.  
W przypadku wybrania w menu Paper na panelu sterowania opcji **Custom Paper** w obszarze **Paper Type**, ustawienia panelu sterowania są włączone bez względu na ustawienia sterownika drukarki.  
 „Ze sterownika drukarki” na stronie 191

Po wprowadzeniu wszystkich ustawień wydrukuj używając zapisanych ustawień i sprawdź wynik drukowania. Jeśli wynik drukowania nie jest satysfakcjonujący, przeglądaj poniższy punkt i ustaw pozycję zgodnie z istniejącym problemem.

 „Wydruki są inne, niż oczekiwano” na stronie 165

 **Ważne:**

*W przypadku zmiany jednej ustawionej pozycji w menu Paper należy ponownie wykonać procedurę **Paper Feed Adjust A**.*

## Z drukarki

Przyciski używane do konfiguracji opisanych ustawień

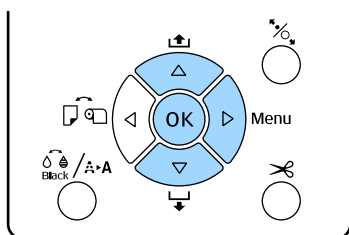

- 1 Naciśnij przycisk ► na panelu sterowania drukarki, aby wyświetlić menu.
- 2 Za pomocą przycisków ▼/▲ wybierz opcję **Paper** i naciśnij przycisk ►.  
Zostanie wyświetlone menu Paper.
- 3 Za pomocą przycisków ▼/▲ wybierz opcję **Custom Paper** i naciśnij przycisk ►.  
Zostanie wyświetlone menu **Paper Number**.
- 4 Naciśnij przyciski ▼/▲, aby wybrać numer niestandardowego papieru (od 1 do 10), pod którym chcesz zapisać ustawienia, a następnie naciśnij przycisk OK.  
Zostanie wyświetlony ekran z pozycjami ustawień. Jeśli zostanie wybrany numer, pod którym są już zapisane ustawienia, ustawienie zostanie nadpisane.  
Upewnij się, że zostały ustawione poniższe trzy pozycje.

- Select Reference Paper**
- Thickness Pattern**
- Paper Feed Adjust A**

Dodatkowe informacje o pozycjach ustawień znajdują się w poniższej części.

[🔗 „Custom Paper” na stronie 126](#)

## Ze sterownika drukarki

- Mac OS X**  
Wybierz z listy **Paper Configuration (Konfiguracja papieru)**, wprowadź ustawienia, a następnie zapisz ustawienia w obszarze Presets (Wzorce).  
[🔗 „Zapisywanie ustawień na liście Presets \(Wzorce\)” na stronie 68](#)
- Windows**  
Otwórz ekran **Main (Główne)**, a następnie zapisz ustawienia z ekranu **Paper Configuration (Konfiguracja papieru)** w **Custom Settings (Ustawienia niestandardowe)**.  
[🔗 „Dodawanie typu papieru ” na stronie 63](#)

## Uwagi dotyczące przenoszenia i transportu drukarki

Przenosząc lub transportując drukarkę należy wykonać opisane dalej czynności.

Jak pokazano poniżej, drukarkę należy zawsze podnosić umieszczając dłonie w zagłębieniach znajdujących się z lewej i z prawej strony obudowy.

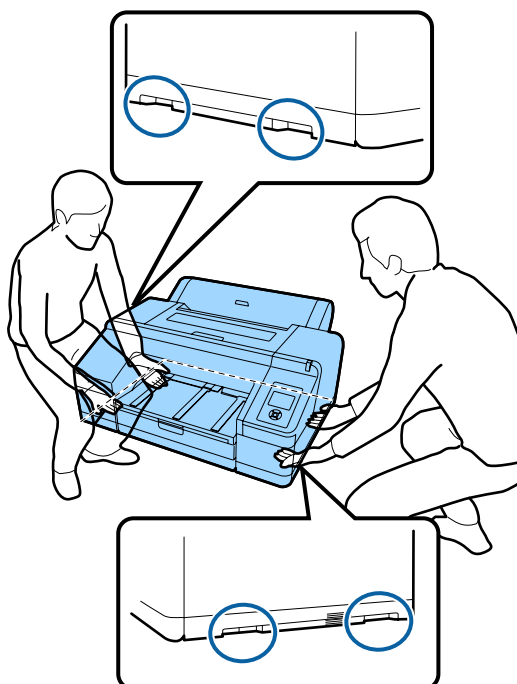

### **!** Ważne:

- Należy chwycić wyłącznie za odpowiednie miejsce, ponieważ w przeciwnym razie może dojść do uszkodzenia drukarki.
- Drukarkę należy przenosić i transportować z zamontowanymi pojemnikami z tuszem. Pojemników z tuszem nie wolno wyjmować, ponieważ może dojść do zatkania dysz lub wycieku tuszu, co uniemożliwi drukowanie.

## Przed przeniesieniem lub transportem

Przed przystąpieniem do przenoszenia lub transportu drukarki należy wykonać opisane dalej czynności przygotowawcze.

- Wyłącz drukarkę i odłącz wszystkie kable.
- Wyjmij papier.
- Wyjmij wszelkie opcjonalne akcesoria zainstalowane w drukarce.

## Uwagi dotyczące transportu

Na czas transportu drukarkę należy zapakować w oryginalne opakowanie i materiały pakunkowe, aby ochronić ją przed uderzeniami i wibracjami.

## Po przeniesieniu lub transporcie

Po przeniesieniu lub transporcie, ale przed rozpoczęciem korzystania z drukarki, należy sprawdzić, czy głowica drukująca nie jest zatkana.

 [„Sprawdzenie zatkania dysz” na stronie 135](#)



## Wymagania systemowe

Aby zainstalować i korzystać z oprogramowania przeznaczonego do tej drukarki, należy spełnić przedstawione dalej wymagania systemowe.

### Windows

System operacyjny	Windows XP Windows Vista Windows 7 Windows 8 Windows 8.1 Windows 10 Windows Server 2003 Windows Server 2008 Windows Server 2008 R2 Windows Server 2012
Procesor	Core 2 Duo 3,05 GHz lub lepszy
Pamięć	1 GB lub więcej dostępnej pamięci
Dostępne miejsce na dysku twardym	32 GB pamięci RAM lub więcej
Interfejs	Zgodny ze standardem Hi-Speed USB lub USB 2.0. Ethernet 10BASE-T*1/ 100BASE-TX*1/1000BASE-T*2
Rozdzielczość obrazu	SVGA (800 × 600) lub o wyższej rozdzielczości

\*1 Należy stosować ekranowany kabel typu skrętka (kategorii 5 lub wyższej).

\*2 Należy stosować ekranowany kabel typu skrętka (kategorii 5e lub wyższej).

**Uwaga:**

Podczas instalacji należy się zalogować jako użytkownik za pomocą konta computer administrator (administrator komputera) (użytkownik należący do grupy Administrators group (Grupa Administratorzy)).

### Mac OS X

System operacyjny	Mac OS X v10.6.8 lub nowszej
Procesor	Core 2 Duo 3,05 GHz lub lepszy

Pamięć	1 GB lub więcej dostępnej pamięci
Dostępne miejsce na dysku twardym	32 GB pamięci RAM lub więcej
Rozdzielczość obrazu	WXGA (1280 × 800) lub o wyższej rozdzielczości
Interfejs	Zgodny ze standardem Hi-Speed USB lub USB 2.0. Ethernet 10BASE-T*1/ 100BASE-TX*1/1000BASE-T*2

\*1 Należy stosować ekranowany kabel typu skrętka (kategorii 5 lub wyższej).

\*2 Należy stosować ekranowany kabel typu skrętka (kategorii 5e lub wyższej).

## Tabela danych technicznych

Specyfikacje drukarki	
Metoda drukowania	Kropla na żądanie
Konfiguracja dysz	360 dysz × 10 kolorów (Cyan (Błękitny), Light Cyan (Jasnobłękitny), Vivid Magenta (Jaskrawy amarantowy), Vivid Light Magenta (Jaskrawy jasny amarantowy), Yellow (Żółty), Orange (Pomarańczowy), Green (Zielony), Violet (Fiolet)* / Light Light Black (Czarny bardzo delikatny)*, Light Black (Czarny delikatny), Photo Black (Czarny fotograficzny)/Matte Black (Czarny matowy)) * Wybierz jeden z tych kolorów.
Rozdzielczość (maksymalna)	2880 × 1440 dpi
Kod sterujący	ESC/P Raster (polecenie niejawne)
Metoda podawania nośnika	Podajnik wałkowy
Wbudowana pamięć	256 MB dla aplikacji głównej 128 MB dla sieci
Napięcie znamionowe	100–240 V prądu przemiennego
Częstotliwość znamionowa	50–60 Hz
Prąd znamionowy	0,7–0,4 A
Pobór mocy	Drukowanie: ok. 52 W/ok. 55 W (jeśli jest zamontowany opcjonalny moduł SpectroProofer) Tryb uśpienia: ok. 5,0 W* <sup>1</sup> Wyłączone zasilanie: 0,5 W lub mniej

Specyfikacje drukarki	
Temperatura	Robocza: 10–35 °C (50–95 °F) Przechowywanie (przed wypakowaniem): od -20 do 60 °C (do 120 godzin w temperaturze 60 °C, do miesiąca w temperaturze 40 °C) Przechowywanie (po wypakowaniu): od -20 do 40 °C (do miesiąca w temperaturze 40 °C)
Wilgotność	Robocza: od 20 do 80% (bez kondensacji) Przechowywanie (przed wypakowaniem): od 5 do 85% (bez kondensacji) Przechowywanie (po wypakowaniu): od 5 do 85% (bez kondensacji)
Wymiary zewnętrzne* <sup>2</sup>	(szer.) 863 × (dł.) 766 × (wys.) 405 mm
Masa	ok. 52 kg (bez pojemników z tuszem)

\*1 Interfejs to 1000BASE-T

\*2 W przypadku przechowywania kasety na papier i tacy wyjściowej

<http://www.epson.eu/conformity>

Dane techniczne tuszu	
Typ	Specjalne pojemniki z tuszem
Tusz pigmentowy	<p>Czarny: Photo Black (Czarny fotograficzny), Matte Black (Czarny matowy), Light Black (Czarny delikatny), Light Light Black (Czarny bardzo delikatny)</p> <p>Kolor: Green (Zielony), Yellow (Żółty), Orange (Pomarańczowy), Cyan (Błękitny), Light Cyan (Jasnobłękitny), Vivid Magenta (Jaskrawy amarantowy), Vivid Light Magenta (Jaskrawy jasny amarantowy), Violet (Fiolet)</p>
Termin przydatności	Data wydrukowana na opakowaniu (dotyczy normalnej temperatury)
Okres gwarancji jakości druku	Sześć miesięcy (od momentu zainstalowania pojemnika w drukarce)
Temperatura przechowywania	<p>Pojemnik niezainstalowany: od -20 do 40 °C (do miesiąca w temperaturze 40 °C)</p> <p>Pojemnik zamontowany: od -20 do 40 °C (do miesiąca w temperaturze 40 °C)</p> <p>Transport: od -20 do 60 °C (do 1 miesiąca w temperaturze 40 °C, do 72 godzin w temperaturze 60 °C)</p>
Wymiary pojemnika	200 ml: (szer.) 25 × (dł.) 200 × (wys.) 100 mm

 **Ważne:**

- Pojemnik pozostawiony na dłuższy czas w temperaturze poniżej -10 °C zamarza. W przypadku zamarznięcia należy pozostawić pojemnik w temperaturze pokojowej (25 °C) na co najmniej cztery godziny (w warunkach bez kondensacji).
- Nie należy uzupełniać pojemników z tuszem.

## Informacje o deklaracji zgodności UE

Pełny tekst deklaracji zgodności UE dla tego sprzętu jest dostępny pod następującym adresem internetowym.

---

## Gdzie uzyskać pomoc

---

### Witryna pomocy technicznej w sieci Web

Witryna pomocy technicznej firmy Epson w sieci Web umożliwia uzyskanie pomocy w przypadku problemów, których nie można rozwiązać, stosując informacje dotyczące rozwiązywania problemów zawarte w dokumentacji produktu. Poprzez przeglądarkę sieci Web można połączyć się z Internetem i przejść pod adres:

<http://support.epson.net/>

Aby uzyskać najnowsze sterowniki, dostęp do najczęściej zadawanych pytań (FAQ) lub innych plików do pobierania, należy przejść pod adres:

<http://www.epson.com>

Następnie należy wybrać sekcję pomocy w lokalnej witrynie firmy Epson.

### Kontakt z pomocą firmy Epson

---

#### Zanim skontaktujesz się z firmą Epson

Jeśli urządzenie firmy Epson nie działa prawidłowo i nie można rozwiązać problemu przy użyciu informacji dotyczących rozwiązywania problemów zawartych w dokumentacji, w celu uzyskania pomocy należy się skontaktować działem pomocy technicznej firmy Epson. Jeśli poniżej nie wymieniono pomocy firmy Epson w regionie użytkownika, należy skontaktować się ze sprzedawcą, u którego zakupiono produkt.

Pracownik pomocy firmy Epson będzie mógł udzielić szybszej pomocy, jeśli podane zostaną następujące informacje:

- Numer seryjny produktu  
(Naklejka z numerem seryjnym znajduje się zazwyczaj na tylnej części produktu.)
- Model urządzenia
- Wersja oprogramowania produktu  
(Należy kliknąć przycisk **About**, **Version Info** lub podobny przycisk w oprogramowaniu produktu)
- Marka i model komputera
- Nazwa i wersja systemu operacyjnego komputera
- Nazwy i wersje aplikacji używanych zazwyczaj z urządzeniem

## Gdzie uzyskać pomoc

## Pomoc dla użytkowników w Ameryce Północnej

Firma Epson oferuje następujące usługi pomocy technicznej.

### Pomoc przez Internet

Odwiedź witrynę pomocy firmy Epson pod adresem <http://epson.com/support> i wybierz produkt w celu uzyskania rozwiązań często występujących problemów. Można z niej pobrać sterowniki i dokumentację, przejrzeć listę najczęściej zadawanych pytań (FAQ) i uzyskać rady dotyczące rozwiązywania problemów lub wysłać do firmy Epson wiadomość e-mail z pytaniami.

### Kontakt telefoniczny z przedstawicielem pomocy technicznej

Wybierz numer: (562) 276-1300 (USA) lub (905) 709-9475 (Kanada), od 6:00 do 18:00 czasu pacyficznego, od poniedziałku do piątku. Dni i godziny pomocy technicznej mogą ulec zmianie bez powiadomienia. Mogą wystąpić opłaty za nawiązanie połączenia lub połączenie długodystansowe.

Przed wykonaniem telefonu do firmy Epson należy przygotować następujące informacje:

- Nazwa produktu
- Numer seryjny produktu
- Dowód zakupu (na przykład paragon) i data zakupu
- Konfiguracja komputera
- Opis problemu

**Uwaga:**

*Aby uzyskać pomoc na temat korzystania z innego oprogramowania w systemie, patrz dokumentacja danego oprogramowania.*

## Zakup materiałów eksploatacyjnych i akcesoriów

Można zakupić oryginalne pojemniki z tuszem firmy Epson, kasety taśmowe, papier i akcesoria od autoryzowanego sprzedawcy firmy Epson. Aby odszukać najbliższego sprzedawcę, zadzwoń pod numer 800-GO-EPSON (800-463-7766). Zakupu można dokonać również pod adresem <http://www.epsonstore.com> (USA) lub <http://www.epson.ca> (Kanada).

## Pomoc dla użytkowników w Europie

Aby uzyskać informacje na temat kontaktu z pomocą firmy Epson, przeczytaj dokument **Gwarancja Europejska**.

## Pomoc dla użytkowników w Australii

Firma Epson Australia pragnie oferować obsługę klienta na najwyższym poziomie. Oprócz dokumentacji produktu oferujemy następujące źródła informacji:

### Sprzedawca

Należy pamiętać, że sprzedawca może oferować pomoc w zidentyfikowaniu i rozwiązaniu problemów. Zawsze najpierw należy dzwonić do sprzedawcy w celu uzyskania porady dotyczącej problemu. Często może on szybko rozwiązać problemy oraz doradzić, jakie kolejne kroki należy przedsięwziąć.

### Adres URL

<http://www.epson.com.au>

Odwiedź strony WWW firmy Epson Australia. Warto od czasu do czasu po nich posurfować! Ta witryna oferuje możliwości pobierania sterowników, punkty kontaktu z firmą Epson, informacje na temat nowych produktów oraz pomoc techniczną (e-mail).

## Gdzie uzyskać pomoc

### Helpdesk firmy Epson

Helpdesk firmy Epson to ostateczny sposób na uzyskanie porad przez klientów. Operatorzy Helpdesku mogą pomóc w instalacji, konfiguracji i korzystaniu z produktu Epson. Od pracowników Helpdesku zajmujących się sprzedażą można otrzymać informacje na temat nowych produktów firmy Epson oraz najbliższych punktów sprzedaży lub serwisu. Można tu uzyskać odpowiedzi na wiele różnych pytań.

Numery kontaktowe Helpdesku:

Telefon: 1300 361 054

Faks: (02) 8899 3789

Przed zatelefonowaniem zalecamy przygotowanie wszystkich potrzebnych informacji. Im więcej informacji przygotujesz, tym szybciej będziemy mogli pomóc w rozwiązaniu problemu. Ważne informacje to m.in. dokumentacja produktu Epson, typ komputera, system operacyjny, aplikacje i inne informacje, które mogą okazać się przydatne.

### Pomoc dla użytkowników w Singapurze

Poniżej wymieniono źródła informacji, pomocy i serwisu dostępne w firmie Epson Singapore:

#### Strona WWW (<http://www.epson.com.sg>)

Dostępne są informacje na temat specyfikacji produktów, sterowników do pobrania, najczęściej zadawane pytania (FAQ), zapytania dotyczące zakupu oraz pomoc techniczna za pośrednictwem poczty e-mail.

#### Helpdesk firmy Epson (Telefon: (65) 6586 3111)

Zespół HelpDesku może przez telefon pomóc w następujących kwestiach:

- Zapytania dotyczące sprzedaży i informacji o produkcie

- Pytania lub problemy związane z korzystaniem z produktu
- Zapytania dotyczące napraw serwisowych i gwarancji

### Pomoc dla użytkowników w Tajlandii

Dane kontaktowe w celu uzyskania informacji, pomocy i usług:

#### Strona WWW (<http://www.epson.co.th>)

Dostępne są tu informacje na temat specyfikacji produktów, sterowniki do pobrania, najczęściej zadawane pytania (FAQ) oraz pomoc techniczna za pośrednictwem poczty elektronicznej.

#### Epson Hotline (Telefon: (66) 2685-9899)

Zespół Hotline może przez telefon pomóc w następujących kwestiach:

- Zapytania dotyczące sprzedaży i informacji o produkcie
- Pytania lub problemy związane z korzystaniem z produktu
- Zapytania dotyczące napraw serwisowych i gwarancji

### Pomoc dla użytkowników w Wietnamie

Dane kontaktowe w celu uzyskania informacji, pomocy i usług:

Epson Hotline (Telefon): 84-8-823-9239

Centrum serwisowe: 80 Truong Dinh Street, District 1, Hochiminh City  
Wietnam

## Gdzie uzyskać pomoc

### Pomoc dla użytkowników w Indonezji

Dane kontaktowe w celu uzyskania informacji, pomocy i usług:

#### Strona WWW (<http://www.epson.co.id>)

- Informacje na temat specyfikacji produktu i sterowniki do pobrania
- Najczęściej zadawane pytania (FAQ), zapytania dotyczące sprzedaży, pytania poprzez pocztę e-mail

#### Epson Hotline

- Zapytania dotyczące sprzedaży i informacji o produkcie
- Pomoc techniczna
  - Telefon: (62) 21-572 4350
  - Faks: (62) 21-572 4357

#### Centrum serwisowe Epson

Dżakarta	Mangga Dua Mall 3rd floor No 3A/B Jl. Arteri Mangga Dua, Dżakarta
	Telefon/faks: (62) 21-62301104
Bandung	Lippo Center 8th floor Jl. Gatot Subroto No.2 Bandung
	Telefon/faks: (62) 22-7303766
Surabaya	Hitech Mall lt IIB No. 12 Jl. Kusuma Bangsa 116 – 118 Surabaya
	Telefon: (62) 31-5355035 Faks: (62) 31-5477837

Yogyakarta Hotel Natour Garuda  
Jl. Malioboro No. 60  
Yogyakarta

Telefon: (62) 274-565478

Medan Wisma HSBC 4th floor  
Jl. Diponegoro No. 11  
Medan

Telefon/faks: (62) 61-4516173

Makassar MTC Karebosi Lt. III Kav. P7-8  
Jl. Ahmad Yani No.49  
Makassar

Telefon: (62) 411-350147/411-350148

### Pomoc dla użytkowników w Hongkongu

Aby uzyskać pomoc techniczną, a także inne usługi posprzedażne, skontaktuj się z firmą Epson Hong Kong Limited.

#### Internetowa strona domowa

Firma Epson Hong Kong utworzyła lokalną stronę domową w języku chińskim i angielskim w sieci Internet, aby oferować użytkownikom następujące usługi:

- Informacje o produkcie
- Odpowiedzi na najczęściej zadawane pytania (FAQ)
- Najnowsze wersje sterowników produktów firmy Epson

Użytkownicy mogą uzyskać dostęp do strony domowej WWW pod adresem:

<http://www.epson.com.hk>

#### Gorąca linia pomocy technicznej

Można również skontaktować się z pomocą techniczną pod następującymi numerami telefonów i faksów:

**Gdzie uzyskać pomoc**

Telefon: (852) 2827-8911

Faks: (852) 2827-4383

**Pomoc dla użytkowników w Malezji**

Dane kontaktowe w celu uzyskania informacji, pomocy i usług:

**Strona WWW**  
(<http://www.epson.com.my>)

- Informacje na temat specyfikacji produktu i sterowniki do pobrania
- Najczęściej zadawane pytania (FAQ), zapytania dotyczące sprzedaży, pytania poprzez pocztę e-mail

**Epson Trading (M) Sdn. Bhd.**

Siedziba główna.

Telefon: 603-56288288

Faks: 603-56288388/399

**Helpdesk firmy Epson**

- Zapytania dotyczące sprzedaży i informacji o produkcie (infolinia)

Telefon: 603-56288222

- Zapytania dotyczące napraw serwisowych i gwarancji, korzystania z produktu i pomocy technicznej (techniczna infolinia)

Telefon: 603-56288333

**Pomoc dla użytkowników w Indiach**

Dane kontaktowe w celu uzyskania informacji, pomocy i usług:

**Strona WWW**  
(<http://www.epson.co.in>)

Dostępne są informacje dotyczące specyfikacji produktu, sterowniki do pobrania i pytania dotyczące produktu.

**Siedziba główna firmy Epson India — Bangalore**

Telefon: 080-30515000

Faks: 30515005

**Biura regionalne firmy Epson India:**

Lokalizacja	Numer telefonu	Numer faksu
Mumbai	022-28261515/ 16/17	022-28257287
Delhi	011-30615000	011-30615005
Chennai	044-30277500	044-30277575
Kolkata	033-22831589/90	033-22831591
Hyderabad	040-66331738/39	040-66328633
Cochin	0484-2357950	0484-2357950
Coimbatore	0422-2380002	NA
Pune	020-30286000/ 30286001/ 30286002	020-30286000
Ahmedabad	079-26407176/77	079-26407347

**Telefoniczna linia pomocy**

W celu uzyskania informacji na temat produktu lub w celu zamówienia pojemnika — 18004250011 (9:00 – 21:00). Jest to numer bezpłatny.

W celu uzyskania usług (użytkownicy CDMA i telefonów komórkowych) — 3900 1600 (9:00 – 18:00) oraz prefiks lokalny.



---

## Pomoc dla użytkowników na Filipinach

Aby uzyskać pomoc techniczną oraz inne usługi posprzedażne, skontaktuj się z firmą Epson Philippines Corporation pod poniższymi numerami telefonu i faksu lub adresem e-mail:

Linia bezpo- (63-2) 706 2609  
średnia:

Faks: (63-2) 706 2665

Bezpośrednie (63-2) 706 2625  
połączenie z  
Helpdesk:

E-mail: epchelpdesk@epc.epson.com.ph

### Strona WWW

(<http://www.epson.com.ph>)

Dostępne są tam informacje na temat specyfikacji produktów, sterowniki do pobrania, najczęściej zadawane pytania (FAQ) oraz zapytania poprzez pocztę e-mail.

### Numer bezpłatny: 1800-1069-EPSON(37766)

Zespół Hotline może przez telefon pomóc w następujących kwestiach:

- Zapytania dotyczące sprzedaży i informacji o produkcie
- Pytania lub problemy związane z korzystaniem z produktu
- Zapytania dotyczące napraw serwisowych i gwarancji

---

# Warunki licencyjne dotyczące oprogramowania

---

## Licencje dotyczące oprogramowania typu Open Source

---

### Bonjour

This printer product includes the open source software programs which apply the Apple Public Source License Version1.2 or its latest version ("Bonjour Programs").

We provide the source code of the Bonjour Programs pursuant to the Apple Public Source License Version1.2 or its latest version until five (5) years after the discontinuation of same model of this printer product. If you desire to receive the source code of the Bonjour Programs, please see the "Contacting Customer Support" in Appendix or Printing Guide of this User's Guide, and contact the customer support of your region.

You can redistribute Bonjour Programs and/or modify it under the terms of the Apple Public Source License Version1.2 or its latest version.

These Bonjour Programs are WITHOUT ANY WARRANTY; without even the implied warranty of MERCHANTABILITY AND FITNESS FOR A PARTICULAR PURPOSE.

The Apple Public Source License Version1.2 is as follows. You also can see the Apple Public Source License Version1.2 at <http://www.opensource.apple.com/apsl/>.

APPLE PUBLIC SOURCE LICENSE  
Version 2.0 - August 6, 2003

1. General; Definitions. This License applies to any program or other work which Apple Computer, Inc. ("Apple") makes publicly available and which contains a notice placed by Apple identifying such program or work as "Original Code" and stating that it is subject to the terms of this Apple Public Source License version 2.0 ("License"). As used in this License:

1.1 "Applicable Patent Rights" mean: (a) in the case where Apple is the grantor of rights, (i) claims of patents that are now or hereafter acquired, owned by or assigned to Apple and (ii) that cover subject matter contained in the Original Code, but only to the extent necessary to use, reproduce and/or distribute the Original Code without infringement; and (b) in the case where You are the grantor of rights, (i) claims of patents that are now or hereafter acquired, owned by or assigned to You and (ii) that cover subject matter in Your Modifications, taken alone or in combination with Original Code.

1.2 "Contributor" means any person or entity that creates or contributes to the creation of Modifications.

1.3 "Covered Code" means the Original Code, Modifications, the combination of Original Code and any Modifications, and/or any respective portions thereof.

1.4 "Externally Deploy" means: (a) to sublicense, distribute or otherwise make Covered Code available, directly or indirectly, to anyone other than You; and/or (b) to use Covered Code, alone or as part of a Larger Work, in any way to provide a service, including but not limited to delivery of content, through electronic communication with a client other than You.

1.5 "Larger Work" means a work which combines Covered Code or portions thereof with code not governed by the terms of this License.

## Warunki licencyjne dotyczące oprogramowania

1.6 "Modifications" mean any addition to, deletion from, and/or change to, the substance and/or structure of the Original Code, any previous Modifications, the combination of Original Code and any previous Modifications, and/or any respective portions thereof. When code is released as a series of files, a Modification is: (a) any addition to or deletion from the contents of a file containing Covered Code; and/or (b) any new file or other representation of computer program statements that contains any part of Covered Code.

1.7 "Original Code" means (a) the Source Code of a program or other work as originally made available by Apple under this License, including the Source Code of any updates or upgrades to such programs or works made available by Apple under this License, and that has been expressly identified by Apple as such in the header file(s) of such work; and (b) the object code compiled from such Source Code and originally made available by Apple under this License

1.8 "Source Code" means the human readable form of a program or other work that is suitable for making modifications to it, including all modules it contains, plus any associated interface definition files, scripts used to control compilation and installation of an executable (object code).

1.9 "You" or "Your" means an individual or a legal entity exercising rights under this License. For legal entities, "You" or "Your" includes any entity which controls, is controlled by, or is under common control with, You, where "control" means (a) the power, direct or indirect, to cause the direction or management of such entity, whether by contract or otherwise, or (b) ownership of fifty percent (50%) or more of the outstanding shares or beneficial ownership of such entity.

2. Permitted Uses; Conditions & Restrictions. Subject to the terms and conditions of this License, Apple hereby grants You, effective on the date You accept this License and download the Original Code, a world-wide, royalty-free, non-exclusive license, to the extent of Apple's Applicable Patent Rights and copyrights covering the Original Code, to do the following:

2.1 Unmodified Code. You may use, reproduce, display, perform, internally distribute within Your organization, and Externally Deploy verbatim, unmodified copies of the Original Code, for commercial or non-commercial purposes, provided that in each instance:

(a) You must retain and reproduce in all copies of Original Code the copyright and other proprietary notices and disclaimers of Apple as they appear in the Original Code, and keep intact all notices in the Original Code that refer to this License; and

(b) You must include a copy of this License with every copy of Source Code of Covered Code and documentation You distribute or Externally Deploy, and You may not offer or impose any terms on such Source Code that alter or restrict this License or the recipients' rights hereunder, except as permitted under Section 6.

2.2 Modified Code. You may modify Covered Code and use, reproduce, display, perform, internally distribute within Your organization, and Externally Deploy Your Modifications and Covered Code, for commercial or non-commercial purposes, provided that in each instance You also meet all of these conditions:

(a) You must satisfy all the conditions of Section 2.1 with respect to the Source Code of the Covered Code;

(b) You must duplicate, to the extent it does not already exist, the notice in Exhibit A in each file of the Source Code of all Your Modifications, and cause the modified files to carry prominent notices stating that You changed the files and the date of any change; and

(c) If You Externally Deploy Your Modifications, You must make Source Code of all Your Externally Deployed Modifications either available to those to whom You have Externally Deployed Your Modifications, or publicly available. Source Code of Your Externally Deployed Modifications must be released under the terms set forth in this License, including the license grants set forth in Section 3 below, for as long as you Externally Deploy the Covered Code or twelve (12) months from the date of initial External Deployment, whichever is longer. You should preferably distribute the Source Code of Your Externally Deployed Modifications electronically (e.g. download from a web site).

## Warunki licencyjne dotyczące oprogramowania

2.3 Distribution of Executable Versions. In addition, if You Externally Deploy Covered Code (Original Code and/or Modifications) in object code, executable form only, You must include a prominent notice, in the code itself as well as in related documentation, stating that Source Code of the Covered Code is available under the terms of this License with information on how and where to obtain such Source Code.

2.4 Third Party Rights. You expressly acknowledge and agree that although Apple and each Contributor grants the licenses to their respective portions of the Covered Code set forth herein, no assurances are provided by Apple or any Contributor that the Covered Code does not infringe the patent or other intellectual property rights of any other entity. Apple and each Contributor disclaim any liability to You for claims brought by any other entity based on infringement of intellectual property rights or otherwise. As a condition to exercising the rights and licenses granted hereunder, You hereby assume sole responsibility to secure any other intellectual property rights needed, if any. For example, if a third party patent license is required to allow You to distribute the Covered Code, it is Your responsibility to acquire that license before distributing the Covered Code.

3. Your Grants. In consideration of, and as a condition to, the licenses granted to You under this License, You hereby grant to any person or entity receiving or distributing Covered Code under this License a non-exclusive, royalty-free, perpetual, irrevocable license, under Your Applicable Patent Rights and other intellectual property rights (other than patent) owned or controlled by You, to use, reproduce, display, perform, modify, sublicense, distribute and Externally Deploy Your Modifications of the same scope and extent as Apple's licenses under Sections 2.1 and 2.2 above.

4. Larger Works. You may create a Larger Work by combining Covered Code with other code not governed by the terms of this License and distribute the Larger Work as a single product. In each such instance, You must make sure the requirements of this License are fulfilled for the Covered Code or any portion thereof.

5. Limitations on Patent License. Except as expressly stated in Section 2, no other patent rights, express or implied, are granted by Apple herein. Modifications and/or Larger Works may require additional patent licenses from Apple which Apple may grant in its sole discretion.

6. Additional Terms. You may choose to offer, and to charge a fee for, warranty, support, indemnity or liability obligations and/or other rights consistent with the scope of the license granted herein ("Additional Terms") to one or more recipients of Covered Code. However, You may do so only on Your own behalf and as Your sole responsibility, and not on behalf of Apple or any Contributor. You must obtain the recipient's agreement that any such Additional Terms are offered by You alone, and You hereby agree to indemnify, defend and hold Apple and every Contributor harmless for any liability incurred by or claims asserted against Apple or such Contributor by reason of any such Additional Terms.

7. Versions of the License. Apple may publish revised and/or new versions of this License from time to time. Each version will be given a distinguishing version number. Once Original Code has been published under a particular version of this License, You may continue to use it under the terms of that version. You may also choose to use such Original Code under the terms of any subsequent version of this License published by Apple. No one other than Apple has the right to modify the terms applicable to Covered Code created under this License.

**Warunki licencyjne dotyczące oprogramowania**

8. NO WARRANTY OR SUPPORT. The Covered Code may contain in whole or in part pre-release, untested, or not fully tested works. The Covered Code may contain errors that could cause failures or loss of data, and may be incomplete or contain inaccuracies. You expressly acknowledge and agree that use of the Covered Code, or any portion thereof, is at Your sole and entire risk. THE COVERED CODE IS PROVIDED "AS IS" AND WITHOUT WARRANTY, UPGRADES OR SUPPORT OF ANY KIND AND APPLE AND APPLE'S LICENSOR(S) (COLLECTIVELY REFERRED TO AS "APPLE" FOR THE PURPOSES OF SECTIONS 8 AND 9) AND ALL CONTRIBUTORS EXPRESSLY DISCLAIM ALL WARRANTIES AND/OR CONDITIONS, EXPRESS OR IMPLIED, INCLUDING, BUT NOT LIMITED TO, THE IMPLIED WARRANTIES AND/OR CONDITIONS OF MERCHANTABILITY, OF SATISFACTORY QUALITY, OF FITNESS FOR A PARTICULAR PURPOSE, OF ACCURACY, OF QUIET ENJOYMENT, AND NONINFRINGEMENT OF THIRD PARTY RIGHTS. APPLE AND EACH CONTRIBUTOR DOES NOT WARRANT AGAINST INTERFERENCE WITH YOUR ENJOYMENT OF THE COVERED CODE, THAT THE FUNCTIONS CONTAINED IN THE COVERED CODE WILL MEET YOUR REQUIREMENTS, THAT THE OPERATION OF THE COVERED CODE WILL BE UNINTERRUPTED OR ERROR-FREE, OR THAT DEFECTS IN THE COVERED CODE WILL BE CORRECTED. NO ORAL OR WRITTEN INFORMATION OR ADVICE GIVEN BY APPLE, AN APPLE AUTHORIZED REPRESENTATIVE OR ANY CONTRIBUTOR SHALL CREATE A WARRANTY. You acknowledge that the Covered Code is not intended for use in the operation of nuclear facilities, aircraft navigation, communication systems, or air traffic control machines in which case the failure of the Covered Code could lead to death, personal injury, or severe physical or environmental damage.

9. LIMITATION OF LIABILITY. TO THE EXTENT NOT PROHIBITED BY LAW, IN NO EVENT SHALL APPLE OR ANY CONTRIBUTOR BE LIABLE FOR ANY INCIDENTAL, SPECIAL, INDIRECT OR CONSEQUENTIAL DAMAGES ARISING OUT OF OR RELATING TO THIS LICENSE OR YOUR USE OR INABILITY TO USE THE COVERED CODE, OR ANY PORTION THEREOF, WHETHER UNDER A THEORY OF CONTRACT, WARRANTY, TORT (INCLUDING NEGLIGENCE), PRODUCTS LIABILITY OR OTHERWISE, EVEN IF APPLE OR SUCH CONTRIBUTOR HAS BEEN ADVISED OF THE POSSIBILITY OF SUCH DAMAGES AND NOTWITHSTANDING THE FAILURE OF ESSENTIAL PURPOSE OF ANY REMEDY. SOME JURISDICTIONS DO NOT ALLOW THE LIMITATION OF LIABILITY OF INCIDENTAL OR CONSEQUENTIAL DAMAGES, SO THIS LIMITATION MAY NOT APPLY TO YOU. In no event shall Apple's total liability to You for all damages (other than as may be required by applicable law) under this License exceed the amount of fifty dollars (\$50.00).

10. Trademarks. This License does not grant any rights to use the trademarks or trade names "Apple", "Apple Computer", "Mac", "Mac OS", "QuickTime", "QuickTime Streaming Server" or any other trademarks, service marks, logos or trade names belonging to Apple (collectively "Apple Marks") or to any trademark, service mark, logo or trade name belonging to any Contributor. You agree not to use any Apple Marks in or as part of the name of products derived from the Original Code or to endorse or promote products derived from the Original Code other than as expressly permitted by and in strict compliance at all times with Apple's third party trademark usage guidelines which are posted at <http://www.apple.com/legal/guidelinesfor3rdparties.html>.

11. Ownership. Subject to the licenses granted under this License, each Contributor retains all rights, title and interest in and to any Modifications made by such Contributor. Apple retains all rights, title and interest in and to the Original Code and any Modifications made by or on behalf of Apple ("Apple Modifications"), and such Apple Modifications will not be automatically subject to this License. Apple may, at its sole discretion, choose to license such Apple Modifications under this License, or on different terms from those contained in this License or may choose not to license them at all.

12. Termination.

12.1 Termination. This License and the rights granted hereunder will terminate:

(a) automatically without notice from Apple if You fail to comply with any term(s) of this License and fail to cure such breach within 30 days of becoming aware of such breach;

(b) immediately in the event of the circumstances described in Section 13.5(b); or

**Warunki licencyjne dotyczące oprogramowania**

(c) automatically without notice from Apple if You, at any time during the term of this License, commence an action for patent infringement against Apple; provided that Apple did not first commence an action for patent infringement against You in that instance.

12.2 Effect of Termination. Upon termination, You agree to immediately stop any further use, reproduction, modification, sublicensing and distribution of the Covered Code. All sublicenses to the Covered Code which have been properly granted prior to termination shall survive any termination of this License. Provisions which, by their nature, should remain in effect beyond the termination of this License shall survive, including but not limited to Sections 3, 5, 8, 9, 10, 11, 12.2 and 13. No party will be liable to any other for compensation, indemnity or damages of any sort solely as a result of terminating this License in accordance with its terms, and termination of this License will be without prejudice to any other right or remedy of any party.

**13. Miscellaneous.**

13.1 Government End Users. The Covered Code is a "commercial item" as defined in FAR 2.101. Government software and technical data rights in the Covered Code include only those rights customarily provided to the public as defined in this License. This customary commercial license in technical data and software is provided in accordance with FAR 12.211 (Technical Data) and 12.212 (Computer Software) and, for Department of Defense purchases, DFAR 252.227-7015 (Technical Data -- Commercial Items) and 227.7202-3 (Rights in Commercial Computer Software or Computer Software Documentation). Accordingly, all U.S. Government End Users acquire Covered Code with only those rights set forth herein.

13.2 Relationship of Parties. This License will not be construed as creating an agency, partnership, joint venture or any other form of legal association between or among You, Apple or any Contributor, and You will not represent to the contrary, whether expressly, by implication, appearance or otherwise.

13.3 Independent Development. Nothing in this License will impair Apple's right to acquire, license, develop, have others develop for it, market and/or distribute technology or products that perform the same or similar functions as, or otherwise compete with, Modifications, Larger Works, technology or products that You may develop, produce, market or distribute.

13.4 Waiver; Construction. Failure by Apple or any Contributor to enforce any provision of this License will not be deemed a waiver of future enforcement of that or any other provision. Any law or regulation which provides that the language of a contract shall be construed against the drafter will not apply to this License.

13.5 Severability. (a) If for any reason a court of competent jurisdiction finds any provision of this License, or portion thereof, to be unenforceable, that provision of the License will be enforced to the maximum extent permissible so as to effect the economic benefits and intent of the parties, and the remainder of this License will continue in full force and effect. (b) Notwithstanding the foregoing, if applicable law prohibits or restricts You from fully and/or specifically complying with Sections 2 and/or 3 or prevents the enforceability of either of those Sections, this License will immediately terminate and You must immediately discontinue any use of the Covered Code and destroy all copies of it that are in your possession or control.

13.6 Dispute Resolution. Any litigation or other dispute resolution between You and Apple relating to this License shall take place in the Northern District of California, and You and Apple hereby consent to the personal jurisdiction of, and venue in, the state and federal courts within that District with respect to this License. The application of the United Nations Convention on Contracts for the International Sale of Goods is expressly excluded.

13.7 Entire Agreement; Governing Law. This License constitutes the entire agreement between the parties with respect to the subject matter hereof. This License shall be governed by the laws of the United States and the State of California, except that body of California law concerning conflicts of law.

Where You are located in the province of Quebec, Canada, the following clause applies: The parties hereby confirm that they have requested that this License and all related documents be drafted in English.

## Warunki licencyjne dotyczące oprogramowania

Les parties ont exigé que le présent contrat et tous les documents connexes soient rédigés en anglais.

EXHIBIT A.

"Portions Copyright (c) 1999-2003 Apple Computer, Inc. All Rights Reserved.

This file contains Original Code and/or Modifications of Original Code as defined in and that are subject to the Apple Public Source License Version 2.0 (the 'License'). You may not use this file except in compliance with the License. Please obtain a copy of the License at <http://www.opensource.apple.com/apsl/> and read it before using this file.

The Original Code and all software distributed under the License are distributed on an 'AS IS' basis, WITHOUT WARRANTY OF ANY KIND, EITHER EXPRESS OR IMPLIED, AND APPLE HEREBY DISCLAIMS ALL SUCH WARRANTIES, INCLUDING WITHOUT LIMITATION, ANY WARRANTIES OF MERCHANTABILITY, FITNESS FOR A PARTICULAR PURPOSE, QUIET ENJOYMENT OR NON-INFRINGEMENT. Please see the License for the specific language governing rights and limitations under the License."

## Inne licencje dotyczące oprogramowania

---

### Info-ZIP copyright and license

This is version 2007-Mar-4 of the Info-ZIP license. The definitive version of this document should be available at <ftp://ftp.info-zip.org/pub/infozip/license.html> indefinitely and a copy at <http://www.info-zip.org/pub/infozip/license.html>.

Copyright © 1990-2007 Info-ZIP. All rights reserved.

For the purposes of this copyright and license, "Info-ZIP" is defined as the following set of individuals:

Mark Adler, John Bush, Karl Davis, Harald Denker, Jean-Michel Dubois, Jean-loup Gailly, Hunter Goatley, Ed Gordon, Ian Gorman, Chris Herborth, Dirk Haase, Greg Hartwig, Robert Heath, Jonathan Hudson, Paul Kienitz, David Kirschbaum, Johnny Lee, Onno van der Linden, Igor Mandrichenko, Steve P. Miller, Sergio Monesi, Keith Owens, George Petrov, Greg Roelofs, Kai Uwe Rommel, Steve Salisbury, Dave Smith, Steven M. Schweda, Christian Spieler, Cosmin Truta, Antoine Verheijen, Paul von Behren, Rich Wales, Mike White.

Permission is granted to anyone to use this software for any purpose, including commercial applications, and to alter it and redistribute it freely, subject to the above disclaimer and the following restrictions:

1. Redistributions of source code (in whole or in part) must retain the above copyright notice, definition, disclaimer, and this list of conditions.
2. Redistributions in binary form (compiled executables and libraries) must reproduce the above copyright notice, definition, disclaimer, and this list of conditions in documentation and/or other materials provided with the distribution. The sole exception to this condition is redistribution of a standard UnZipSFX binary (including SFXWiz) as part of a self-extracting archive; that is permitted without inclusion of this license, as long as the normal SFX banner has not been removed from the binary or disabled.

### Warunki licencyjne dotyczące oprogramowania

3. Altered versions--including, but not limited to, ports to new operating systems, existing ports with new graphical interfaces, versions with modified or added functionality, and dynamic, shared, or static library versions not from Info-ZIP--must be plainly marked as such and must not be misrepresented as being the original source or, if binaries, compiled from the original source. Such altered versions also must not be misrepresented as being Info-ZIP releases--including, but not limited to, labeling of the altered versions with the names "Info-ZIP" (or any variation thereof, including, but not limited to, different capitalizations), "Pocket UnZip", "WiZ" or "MacZip" without the explicit permission of Info-ZIP. Such altered versions are further prohibited from misrepresentative use of the Zip-Bugs or Info-ZIP e-mail addresses or the Info-ZIP URL(s), such as to imply Info-ZIP will provide support for the altered versions.
4. Info-ZIP retains the right to use the names "Info-ZIP", "Zip", "UnZip", "UnZipSFX", "WiZ", "Pocket UnZip", "Pocket Zip", and "MacZip" for its own source and binary releases.