

WF-4740 Series

Ghidul utilizatorului

Drept de proprietate intelectuală

Nicio parte a acestei publicații nu poate fi reprodusă, stocată pe un sistem de preluare sau transmisă în orice formă sau prin orice mijloc electronic, mecanic, prin fotocopiare, înregistrare sau în alt mod, fără permisiunea scrisă prealabilă a Seiko Epson Corporation. Nu se presupune nicio responsabilitate în ceea ce privește brevetele relativ la utilizarea informațiilor incluse în prezentul manual. De asemenea, nu se presupune nicio responsabilitate pentru daune rezultând din utilizarea informațiilor incluse în prezentul manual. Informațiile incluse în prezentul manual sunt destinate a fi utilizate numai cu acest produs Epson. Epson nu este responsabilă de utilizarea acestor informații prin aplicarea la alte produse.

Nici Seiko Epson Corporation și nici filialele sale nu vor fi responsabile față de persoana care a achiziționat acest produs sau față de terți pentru daune, pierderi, costuri sau cheltuieli suportate de achizitor sau de terți ca rezultat al unui accident, utilizări eronate sau abuzive a acestui produs sau a unor modificări sau reparații neautorizate ale acestui produs sau (exclusiv teritoriul S.U.A.) nerespectarea strictă a instrucțiunilor de operare și de întreținere ale Seiko Epson Corporation.

Seiko Epson Corporation și filialele sale nu vor fi responsabile pentru nicio daună sau problemă apărută ca urmare a utilizării opțiunilor sau a altor produse consumabile altele decât cele desemnate de către Seiko Epson Corporation ca fiind produse originale Epson sau produse aprobate Epson.

Seiko Epson Corporation nu va fi responsabilă pentru nicio daună rezultată ca urmare a interferențelor electromagnetice care survine în urma utilizării oricăror cabluri de interfață altele decât cele desemnate ca produse aprobate Epson de către Seiko Epson Corporation.

©Seiko Epson Corporation 2016.

Conținutul acestui manual și specificațiile acestui produs se pot modifica fără notificare prealabilă.

Mărci înregistrate

Mărci înregistrate

❑ EPSON® este o marcă comercială înregistrată, iar EPSON EXCEED YOUR VISION sau EXCEED YOUR VISION este o marcă comercială a Seiko Epson Corporation.

❑ Epson Scan 2 software is based in part on the work of the Independent JPEG Group.

❑ libtiff

Copyright © 1988-1997 Sam Leffler

Copyright © 1991-1997 Silicon Graphics, Inc.

Permission to use, copy, modify, distribute, and sell this software and its documentation for any purpose is hereby granted without fee, provided that (i) the above copyright notices and this permission notice appear in all copies of the software and related documentation, and (ii) the names of Sam Leffler and Silicon Graphics may not be used in any advertising or publicity relating to the software without the specific, prior written permission of Sam Leffler and Silicon Graphics.

THE SOFTWARE IS PROVIDED "AS-IS" AND WITHOUT WARRANTY OF ANY KIND, EXPRESS, IMPLIED OR OTHERWISE, INCLUDING WITHOUT LIMITATION, ANY WARRANTY OF MERCHANTABILITY OR FITNESS FOR A PARTICULAR PURPOSE.

IN NO EVENT SHALL SAM LEFFLER OR SILICON GRAPHICS BE LIABLE FOR ANY SPECIAL, INCIDENTAL, INDIRECT OR CONSEQUENTIAL DAMAGES OF ANY KIND, OR ANY DAMAGES WHATSOEVER RESULTING FROM LOSS OF USE, DATA OR PROFITS, WHETHER OR NOT ADVISED OF THE POSSIBILITY OF DAMAGE, AND ON ANY THEORY OF LIABILITY, ARISING OUT OF OR IN CONNECTION WITH THE USE OR PERFORMANCE OF THIS SOFTWARE.

❑ Microsoft®, Windows®, and Windows Vista® are registered trademarks of Microsoft Corporation.

❑ Apple, Macintosh, Mac OS, OS X, Bonjour, Safari, iPad, iPhone, iPod touch, and iTunes are trademarks of Apple Inc., registered in the U.S. and other countries. AirPrint and the AirPrint logo are trademarks of Apple Inc.

❑ Google Cloud Print™, Chrome™, Chrome OS™, and Android™ are trademarks of Google Inc.

❑ Adobe and Adobe Reader are either registered trademarks or trademarks of Adobe Systems Incorporated in the United States and/or other countries.

❑ The N-Mark is a trademark or registered trademark of NFC Forum, Inc. in the United States and in other countries.

❑ Intel® is a registered trademark of Intel Corporation.

❑ Notă generală: În publicația de față sunt utilizate alte nume de produse doar în scopuri de identificare și acestea pot fi mărci comerciale ale proprietarilor respectivi. Epson își declină orice drepturi asupra acestor mărci.

Cuprins

Drept de proprietate intelectuală

Mărci înregistrate

Despre acest manual

Introducere.	9
Mărci și simboluri.	9
Figurile utilizate în acest manual.	10
Referințe la sisteme de operare.	10

Instrucțiuni importante

Instrucțiuni de securitate.	11
Sfaturi și avertismente legate de imprimantă.	12
Sfaturi și avertismente pentru configurarea/ utilizarea imprimantei.	12
Sfaturi și avertismente pentru utilizarea imprimantei cu o conexiune wireless.	13
Sfaturi și avertismente pentru utilizarea ecranului tactil.	13
Protejarea informațiilor personale.	13

Informații de bază despre imprimantă

Denumirea și funcțiile componentelor.	14
Panoul de control.	17
Butoane și indicatoare luminoase.	17
Configurarea ecranului de bază.	17
Operații pe ecranul tactil.	18
Pictograme afișate pe ecranul LCD.	18
Introducerea caracterelor.	20
Vizualizarea animațiilor.	20
Înregistrarea setărilor favorite ca presetare.	21
Opțiunile meniului Presetări.	21

Setări de rețea

Tipuri de conexiune în rețea.	22
Conexiune Ethernet.	22
Conexiune Wi-Fi.	22
Conexiune Wi-Fi Direct (Simple AP).	23
Conectarea la un computer.	23
Conectarea la un dispozitiv inteligent.	25
Efectuarea setărilor Wi-Fi de la imprimantă.	25
Efectuarea setărilor Wi-Fi manual.	26

Efectuarea setărilor Wi-Fi prin Push Button Setup (WPS).	27
Efectuarea setărilor WI-FI prin PIN Code Setup (Configurare cod PIN) (WPS).	28
Efectuarea setărilor de conexiune Wi-Fi Direct (AP simplu).	29
Efectuarea setărilor de rețea avansate.	30
Verificarea stării conexiunii la rețea.	31
Pictogramă de rețea.	32
Verificarea informațiilor de rețea detaliate de la panoul de control.	32
Tipărirea unui raport de conexiune la rețea.	32
Tipărirea unei fișe de stare a rețelei.	36
Înlocuirea sau adăugarea de puncte de acces noi.	37
Schimbarea metodei de conectare la un computer.	37
Modificarea conexiunii de rețea la Ethernet de la panoul de control.	39
Dezactivarea Wi-Fi de la panoul de control.	39
Deconectarea conexiunii Wi-Fi Direct (Simple AP) de la panoul de control.	39
Restabilirea setărilor de rețea de la panoul de control.	40

Încărcarea hârtiei

Precauții la manevrarea hârtiei.	41
Hârtia disponibilă și capacitățile.	42
Lista tipurilor de hârtie.	43
Încărcarea hârtiei în suportul de Casetă de hârtie.	44

Amplasarea originalelor

Originale disponibile pentru ADF.	48
Așezarea originalelor pe unitatea ADF.	48
Așezarea originalelor pe ADF pentru copierea 2-sus.	50
Așezarea originalelor pe Geamul scannerului.	51

Gestionarea contactelor

Înregistrarea sau editarea contactelor.	53
Înregistrarea sau editarea contactelor grupate.	54
Înregistrarea contactelor utilizate frecvent.	54
Înregistrarea contactelor pe un computer.	55
Setarea elementelor destinației.	55
Înregistrarea destinațiilor ca un grup.	56
Utilizarea serverului LDAP.	57

Cuprins

Configurarea serverului LDAP.	57	Efectuarea scanării utilizând setările	
Configurarea setărilor de căutare ale		Document Capture Pro.	98
serverului LDAP.	58	Scanarea pe un dispozitiv de memorie.	99
Verificarea conexiunii serverului LDAP.	59	Scanarea în Cloud.	101
Exportul și importul contactelor utilizând un		Scanarea pe un computer (WSD).	103
computer.	60	Tipărirea de pe un computer.	105
Exportați contactele.	60	Efectuarea scanării utilizând Epson Scan 2.	105
Importul contactelor.	61	Scanarea de pe dispozitivele inteligente.	108
		Instalarea Epson iPrint.	108
		Efectuarea scanării utilizând Epson iPrint.	108
		Scanarea prin atingerea dispozitivelor	
		inteligente de marcaj N.	109
Tipărirea		Primirea și trimiterea faxurilor	
Tipărirea de la panoul de control.	62	Configurarea faxului.	111
Tipărirea fișierelor JPEG de pe un dispozitiv		Conectarea la o linie telefonică.	111
de memorie.	62	Realizarea setărilor de bază pentru fax.	114
Tipărirea fișierelor TIFF de pe un dispozitiv		Trimiterea faxurilor.	118
de memorie.	63	Operații de bază pentru trimiterea faxurilor.	118
Opțiunile meniului Dispozitiv de memorie.	63	Diverse moduri de a trimite faxuri.	121
Tipărirea de pe un computer.	65	Primirea faxurilor.	123
Informații de bază despre imprimantă —		Setarea modului de primire.	123
Windows.	65	Diverse moduri de a primi faxuri.	124
Informații de bază despre imprimantă —		Salvarea faxurilor primite.	126
Mac OS X.	67	Utilizarea altor caracteristici ale faxului.	130
Tipărirea pe 2 fețe.	69	Tipărirea rapoartelor și listelor de faxuri.	130
Tipărirea mai multor pagini pe o singură coală.	71	Configurarea securității pentru faxuri.	131
Tipărirea în funcție de formatul hârtiei.	72	Opțiuni de meniu pentru modul Fax.	131
Tipărirea mai multor fișiere împreună (numai		Destinatar.	131
pentru Windows).	74	Setări fax.	132
Tipărirea unei imagini pe mai multe coli,		Mai multe.	133
pentru crearea unui poster (numai pentru		Opțiunile meniului Setări fax.	134
Windows).	75	Verif conexiune fax.	134
Tipărirea utilizând caracteristici avansate.	81	Expert configurare fax.	135
Imprimarea de pe dispozitivele inteligente.	84	Buton de operație rapidă.	135
Utilizarea caracteristicii Epson iPrint.	84	Setări primite.	135
Utilizarea caracteristicii AirPrint.	87	Setări raport.	137
Anularea tipăririi.	87	Setări de bază.	137
Anularea tipăririi — Panou de control.	87	Setări securitate.	138
Anularea tipăririi - Windows.	88	Opțiunile meniului Setări utilizator.	139
Anularea tipăririi - Mac OS X.	88	Opțiunile meniului Inbox.	139
Copierea		Schimbarea cartușelor de cerneală și	
Informații de bază privind copierea.	89	a altor consumabile	
Opțiuni de meniu de bază pentru copiere.	89	Verificarea stării cernelii rămase și a casetei de	
Opțiuni de meniu avansate pentru copiere.	91	întreținere.. . . .	140
Scanarea			
Scanarea de la panoul de control.	93		
Scanarea într-un folder de rețea sau pe un			
server FTP.	93		
Scanarea cu trimitere prin e-mail.	96		

Cuprins

Verificarea stării cernelii rămase și casetei de întreținere — de la panoul de control.	140
Verificarea stării cernelii rămase și a casetei de întreținere - Windows.	140
Verificarea nivelului de cerneală rămas și a casetei de întreținere - Mac OS X.	140
Codurile cartușelor de cerneală.	141
Măsuri de precauție la manipularea cartușelor de cerneală.	141
Înlocuirea cartușelor de cerneală.	144
Codul casetei de întreținere.	144
Precauții pentru manipularea casetei de întreținere.	144
Înlocuirea casetei de întreținere.	145
Tipărirea temporară cu cerneală neagră.	145
Tipărirea temporară cu cerneală neagră - Windows.	146
Tipărirea temporară cu cerneală neagră — Mac OS X.	147
Economisirea cernelii negre atunci când nivelul acesteia este scăzut (numai pentru Windows).	147

Întreținerea imprimantei

Verificarea și curățarea capului de tipărire.	149
Verificarea și curățarea capului de tipărire — Panou de control.	149
Verificarea și curățarea capului de tipărire — Windows.	150
Verificarea și curățarea capului de tipărire — Mac OS X.	150
Alinierea capului de imprimare.	150
Alinierea capului de tipărire — Panoul de control.	151
Curățarea traseului hârtiei pentru evitarea petelor de cerneală.	152
Curățarea alimentatorului automat de documente (ADF).	153
Curățarea Geamul scannerului.	154
Economisirea energiei.	155
Economisirea energiei – Panou de control.	156

Opțiunile meniului Setări

Opțiunile meniului Setări generale.	157
Setări de bază.	157
Setări imprimantă.	158
Setări rețea.	160
Setări serviciu web.	161
Opțiunile meniului Stare alimentare.	162

Opțiunile meniului Întreținere.	162
Verif. duză cap imprimare:.	162
Curățare cap imprimare:.	162
Aliniere cap imprimare:.	162
Înlocuire cartușe:.	163
Curățare marcaj hârtie:.	163
Opțiunile meniului Limbă/Language.	163
Opțiunile meniului Stare imprimantă/Imprimare.	163
Imprimare foaie stare:.	163
Rețea:.	164
Opțiunile meniului Administrator Contacte.	164
Opțiunile meniului Contor imprimare.	164
Opțiunile meniului Setări utilizator.	164
Opțiunile meniului Restaurare setări implicite.	165
Opțiunile meniului Actualizare firmware.	165
Actualizare:.	165
Notificare:.	165

Informații despre serviciul de rețea și despre software

Serviciul Epson Connect.	166
Web Config.	166
Executarea utilitarului Web Config într-un browser web.	167
Executarea utilitarului Web Config în Windows	167
Rularea aplicației Web Config în Mac OS X.	168
Driverul de imprimantă pentru Windows.	168
Restricționarea setărilor disponibile din driverul imprimantei pentru Windows.	169
Realizarea setărilor operaționale din driver-ul imprimantei pentru Windows.	170
Driver-ul imprimantei pentru Mac OS X.	170
Realizarea setărilor operaționale din driver-ul imprimantei pentru Mac OS X.	170
Epson Scan 2 (driver de scanner).	171
Document Capture Pro.	172
Driver-ul PC-FAX (driver de fax).	172
FAX Utility.	173
EPSON Software Updater.	173
EpsonNet Config.	174
Dezinstalarea aplicațiilor.	175
Dezinstalarea aplicațiilor — Windows.	175
Dezinstalarea aplicațiilor - Mac OS X.	175
Instalarea aplicațiilor.	176
Actualizarea aplicațiilor și a firmware-ului.	177
Actualizarea programului firmware al imprimantei de la panoul de control.	177

Soluționarea problemelor

Verificarea stării imprimantei.	179
Verificarea mesajelor pe ecranul LCD.	179
Verificarea stării imprimantei – Windows.	180
Verificarea stării imprimantei — Mac OS X.	180
Verificarea stării software-ului.	180
Scoaterea hârtiei blocate.	181
Hârtia nu este alimentată corect.	181
Hârtia se blochează.	181
Hârtia este alimentată oblic.	182
Sunt alimentate mai multe coli de hârtie în același timp.	182
Originalele nu sunt alimentate în alimentatorul automat de documente.	182
Probleme cu privire la alimentarea cu energie și panoul de control.	183
Imprimanta nu pornește.	183
Imprimanta nu se oprește.	183
Alimentarea se oprește automat.	183
Ecranul LCD se întunecă.	183
Ecranul tactil nu răspunde.	183
Nu se poate efectua tipărirea de la un computer.	184
Când nu se pot realiza setările de rețea.	185
Conexiune imposibilă de la dispozitive, deși setările de rețea sunt corecte.	185
Verificarea SSID conectat la imprimantă.	187
Verificarea SSID pentru computer.	187
Brusc, imprimanta nu poate tipări utilizând o conexiune în rețea.	188
Brusc, imprimanta nu poate tipări utilizând o conexiune USB.	189
Nu se poate tipări de la un iPhone sau iPad.	189
Probleme de tipărire.	190
Apar urme de uzură din cauza frecării pe hârtie sau lipsesc culori.	190
Apar benzi sau culori neașteptate.	190
Apar benzi colorate la intervale de aproximativ 3.3 cm.	190
Tipăriri neclare, benzi verticale sau aliniere incorectă.	191
Calitatea tipăririi este slabă.	191
Hârtia este pătată sau zgâriată.	193
Hârtia se pătează în timpul tipăririi automate față-verso.	193
Fotografiile tipărite sunt lipicioase.	194
Imaginile sau fotografiile sunt imprimate în culori neașteptate.	194
Tipărirea fără margini nu poate fi efectuată.	194
Marginile imaginii sunt tăiate în timpul tipăririi fără margini.	195

Poziția, formatul sau marginile materialului tipărit sunt incorecte.	195
Caracterele tipărite sunt incorecte sau corupte.	195
Imaginea tipărită este inversată.	196
Modele tip mozaic în imaginile tipărite.	196
Culori neuniforme, pete, puncte sau linii drepte apar în imaginea copiată.	196
Pe imaginea copiată apar modele neclare (de tip hașură).	196
Pe imaginea copiată apare o imagine de pe verso-ul originalului.	197
Problema de tipărire nu a putut fi soluționată.	197
Alte probleme de imprimare.	197
Tipărirea se face prea încet.	197
Tipărirea este încetinită drastic în timpul operațiilor de tipărire continuă.	198
Nu se poate anula tipărirea de la un computer care rulează Mac OS X v10.6.8.	198
Scanarea nu începe.	198
Probleme cu privire la imaginile scanate.	199
Culori lipsite de omogenitate, murdărie, pete etc. apar la scanarea de pe geamul scannerului.	199
Apar linii drepte la scanarea din ADF.	199
Calitatea imaginii lasă de dorit.	200
Fundalul imaginilor prezintă ofset.	200
Textul este neclar.	200
Apar modele moiré (umbre sub formă de plasă)	200
Nu se poate scana suprafața corectă pe geamul scannerului.	201
Textul nu este corect recunoscut la salvarea în formatul PDF căutabil.	201
Nu se pot rezolva problemele imaginii scanate.	202
Alte probleme de scanare.	202
Viteza de scanare este redusă.	202
Nu se poate trimite imaginea scanată prin e-mail.	203
Scanarea se oprește dacă scanați în format PDF/Multi-TIFF.	203
Probleme la trimiterea și primirea de faxuri.	203
Primirea sau trimiterea faxurilor nu este posibilă.	203
Imposibil de trimis faxuri.	204
Nu pot fi trimise faxuri către un anumit destinatar.	205
Imposibil de trimis faxuri la o anumită oră.	205
Imposibil de primit faxuri.	205
Nu se pot salva faxuri recepționate pe un dispozitiv de memorie.	206
Eroarea de memorie plină.	206
Calitatea faxurilor trimise este redusă.	207
Faxurile trimise au dimensiuni incorecte.	207

Cuprins

Calitatea faxurilor primite este redusă.	207	Utilizarea unui server de e-mail.	224
Faxurile primite nu sunt tipărite.	208	Configurarea serverului de poștă electronică. . .	224
Paginile sunt goale sau doar o cantitate mică de text este imprimantă pe cea de-a doua pagina în cazul faxurilor recepționate.	208	Elemente de configurare a serverului de e-mail. . .	225
Alte probleme cu privire la faxuri.	208	Verificarea conexiunii unui server de e-mail. . .	225
Nu pot fi efectuate apeluri de pe telefonul conectat.	208	Unde puteți obține ajutor.	227
Robotul telefonic nu poate răspunde la apelurile vocale.	208	Site-ul web de asistență tehnică.	227
Numărul de fax al expeditorului nu este afișat pe faxurile primite sau este incorect.	209	Contactarea serviciului de asistență clienți.	228
Alte probleme.	209		
Un ușor șoc electric la atingerea imprimantei. . .	209		
Funcționarea imprimantei este zgomotoasă. . .	209		
Data și ora sunt incorecte.	209		
Dispozitivul de memorie nu este recunoscut. . .	210		
Nu pot fi salvate date pe dispozitivul de memorie.	210		
Aplicația este blocată de un firewall (numai Windows).	210		
„!” este afișat în ecranul de selectare a fotografiilor.	210		
Anexă			
Specificații tehnice.	211		
Specificațiile imprimantei.	211		
Specificațiile scannerului.	212		
Specificații interfață.	212		
Specificațiile faxului.	213		
Listă cu funcții de rețea.	213		
Specificații Wi-Fi.	215		
Specificații Ethernet.	215		
Protocol de securitate.	216		
Servicii compatibile oferite de terți.	216		
Specificații dispozitiv USB extern.	216		
Specificații privind tipurile de date compatibile.	217		
Dimensiuni.	217		
Specificații electrice.	217		
Specificații de mediu.	218		
Cerințele sistemului.	218		
Informații de reglementare.	219		
Standarde și aprobări.	219		
German Blue Angel.	220		
Restricții la copiere.	220		
Transportul imprimantei.	221		
Accesarea unui dispozitiv USB extern de la un computer.	222		
Restricționarea accesului la un dispozitiv USB extern de la un computer.	223		

Despre acest manual

Introducere

Următoarele manuale sunt livrate împreună cu imprimanta dvs. Epson. În afara manualelor, consultați diversele tipuri de informații de ajutor disponibile de pe imprimantă sau din cadrul aplicațiilor software Epson.

- Instrucțiuni importante privind siguranța (manual tipărit pe hârtie)

Vă oferă instrucțiuni pentru a facilita utilizarea în siguranță a acestei imprimante.

- Începeți aici (manual tipărit pe hârtie)

Include informații referitoare la configurarea imprimantei, instalarea programelor software, utilizarea imprimantei etc.

- Ghidul utilizatorului (manual digital)

Acest manual. Oferă informații generale și instrucțiuni privind utilizarea imprimantei, setările de rețea la utilizarea imprimantei într-o rețea, precum și instrucțiuni privind rezolvarea problemelor.

Puteți obține cele mai recente versiuni ale manualelor enumerate mai sus folosind metodele următoare.

- Manual pe hârtie

Vizitați site-ul web de asistență Epson pentru Europa la adresa <http://www.epson.eu/Support> sau site-ul web de asistență Epson global la adresa <http://support.epson.net/>.

- Manual digital

Lansați EPSON Software Updater pe computer. EPSON Software Updater verifică dacă există actualizări disponibile ale aplicațiilor software Epson și ale manualelor digitale, permițându-vă să descărcați cele mai recente versiuni.

Informații conexe

- ➔ „EPSON Software Updater” la pagina 173

Mărci și simboluri



Atenție:

Instrucțiuni care trebuie respectate cu atenție pentru evitarea accidentărilor.



Important:

Instrucțiuni care trebuie respectate pentru evitarea deteriorării echipamentului.

Notă:

Furnizează informații suplimentare și de referință.

- ➔ Informații conexe

Legături către secțiunile relevante.

Figurile utilizate în acest manual

- Capturile de ecran cu driver-ul imprimantei și Epson Scan 2 (driver-ul scannerului) sunt efectuate în Windows 10 sau Mac OS X v10.11.x. Conținutul afișat pe ecran diferă în funcție de model și situație.
- Figurile în care este prezentată imprimanta utilizată în acest manual sunt doar niște exemple. Cu toate că în funcție de model pot exista mici diferențe, modul de funcționare este același.
- Unele elemente din meniul afișat pe ecranul LCD diferă în funcție de model și de setările definite.

Referințe la sisteme de operare

Windows

În acest manual, termeni precum „Windows 10”, „Windows 8.1”, „Windows 8”, „Windows 7”, „Windows Vista”, „Windows XP”, „Windows Server 2012 R2”, „Windows Server 2012”, „Windows Server 2008 R2”, „Windows Server 2008”, „Windows Server 2003 R2” și „Windows Server 2003” se referă la următoarele sisteme de operare. În plus, termenul „Windows” este utilizat cu referire la toate versiunile.

- Sistem de operare Microsoft® Windows® 10
- Sistem de operare Microsoft® Windows® 8.1
- Sistem de operare Microsoft® Windows® 8
- Sistem de operare Microsoft® Windows® 7
- Sistem de operare Microsoft® Windows Vista®
- Sistem de operare Microsoft® Windows® XP
- Sistem de operare Microsoft® Windows® XP Professional x64 Edition
- Sistem de operare Microsoft® Windows Server® 2012 R2
- Sistem de operare Microsoft® Windows Server® 2012
- Sistem de operare Microsoft® Windows Server® 2008 R2
- Sistem de operare Microsoft® Windows Server® 2008
- Sistem de operare Microsoft® Windows Server® 2003 R2
- Sistem de operare Microsoft® Windows Server® 2003

Mac OS X

În acest manual, „Mac OS X v10.11.x” se referă la OS X El Capitan, „Mac OS X v10.10.x” se referă la OS X Yosemite, „Mac OS X v10.9.x” se referă la OS X Mavericks și „Mac OS X v10.8.x” se referă la OS X Mountain Lion. În plus, termenul „Mac OS X” este utilizat cu referire la „Mac OS X v10.11.x”, „Mac OS X v10.10.x”, „Mac OS X v10.9.x”, „Mac OS X v10.8.x”, „Mac OS X v10.7.x” și „Mac OS X v10.6.8”.

Instrucțiuni importante

Instrucțiuni de securitate

Citiți și respectați aceste instrucțiuni pentru a asigura utilizarea în siguranță a acestei imprimante. Păstrați acest manual pentru a-l putea consulta ulterior. De asemenea, trebuie să respectați toate avertismentele și instrucțiunile afișate pe imprimantă.

- Unele simboluri folosite pe imprimanta dvs. au rolul de a asigura utilizarea în siguranță și corespunzătoare a imprimantei. Vizitați următorul site web pentru a afla mai multe despre semnificația simbolurilor.
<http://support.epson.net/symbols>
- Folosiți doar cablul de alimentare furnizat împreună cu imprimanta și nu folosiți cablul cu niciun alt echipament. În urma folosirii altor cabluri cu această imprimantă sau a folosirii cablului livrat cu alte echipamente, există pericolul de incendiu sau de electrocutare.
- Asigurați-vă de conformitatea cablului de alimentare cu c.a. cu standardele de siguranță locale.
- Nu dezamblați, modificați sau încercați să reparați cablul de alimentare, priza, imprimanta, scannerul sau alte componente, cu excepția cazurilor explicate expres în manualele imprimantei.
- Deconectați imprimanta de la priză și apelați la personal de service autorizat pentru reparații în următoarele condiții:
Cablul de alimentare sau priza sunt deteriorate; în imprimantă a pătruns lichid; imprimanta a fost supusă șocurilor mecanice sau carcasa este deteriorată; imprimanta nu funcționează normal sau prezintă modificări clare în funcționare. Nu reglați butoanele care nu sunt incluse în instrucțiunile de funcționare.
- Amplasați imprimanta în apropierea unei prize de rețea de unde fișa poate fi deconectată cu ușurință.
- Nu amplasați sau depozitați imprimanta afară, lângă surse excesive de mizerie sau praf, apă, sau lângă surse de încălzire, sau în locații în care se produc șocuri, vibrații, valori mari de temperatură și umiditate.
- Nu vărsați lichide pe imprimantă și nu manevrați imprimanta cu mâinile ude.
- Țineți imprimanta la o distanță de cel puțin 22 cm față de stimulatoarele cardiace. Este posibil ca undele radio generate de imprimantă să afecteze în mod negativ funcționarea stimulatoarelor cardiace.
- În cazul în care ecranul LCD este defect, contactați furnizorul. Dacă soluția cu cristale lichide ajunge pe mâinile dumneavoastră, spălați-le cu atenție cu apă și săpun. Dacă soluția cu cristale lichide vă intră în ochi, spălați imediat cu jet de apă. Dacă starea de disconfort sau problemele de vedere persistă după o clătire temeinică, solicitați imediat asistență medicală.
- Evitați folosirea telefonului în timpul unei furtuni cu descărcări electrice. Există riscul electrocutării în urma acțiunii fulgerului.
- Nu folosiți telefonul pentru a raporta scurgeri de gaze, dacă acesta se află în apropierea locului de scurgere.
- Procedați cu atenție la manipularea cartușelor uzate deoarece poate exista cerneală rămasă în portul de alimentare cu cerneală.
 - Dacă cerneala intră în contact cu pielea, spălați temeinic zona afectată cu apă și săpun.
 - Dacă cerneala intră în contact cu ochii, clătiți imediat cu apă. Dacă starea de disconfort sau problemele de vedere persistă după o clătire temeinică, solicitați imediat asistență medicală.
 - Dacă cerneala vă pătrunde în gură, consultați imediat un medic.
- Nu dezamblați cartușul de cerneală și caseta de întreținere, deoarece există riscul ca cerneala să intre în contact cu ochii sau cu pielea.

Instrucțiuni importante

- Nu agitați prea tare cartușele de cerneală și nu le scăpați din mână. De asemenea, aveți grijă să nu le striviți și să nu le rupeți etichetele. Aceste acțiuni pot provoca scurgeri de cerneală.
- Nu lăsați cartușele de cerneală și caseta de întreținere la îndemâna copiilor.



Sfaturi și avertismente legate de imprimantă

Citiți și urmați aceste instrucțiuni, pentru a evita deteriorarea imprimantei sau a altor echipamente personale. Păstrați acest manual pentru referințe ulterioare.

Sfaturi și avertismente pentru configurarea/utilizarea imprimantei

- Nu blocați și nu acoperiți orificiile de ventilație și deschiderile imprimantei.
- Folosiți numai tipul de sursă de alimentare indicat pe eticheta imprimantei.
- Evitați utilizarea prizelor pe același circuit cu fotocopiatoarele sau sistemele de climatizare ce pornesc și se opresc periodic.
- Evitați prizele electrice controlate prin comutatoare de perete sau temporizatoare automate.
- Mențineți întregul computer departe de sursele potențiale de interferențe electromagnetice cum ar fi difuzoarele sau unitățile de bază ale telefoanelor fără fir.
- Cablurile de alimentare trebuie amplasate astfel încât să se evite frecările, tăieturile, rosăturile, îndoirile și răsucirile. Nu așezați obiecte peste cablurile de alimentare cu curent și nu permiteți amplasarea cablurilor în zonele în care se circulă. Fiți foarte atenți și păstrați toate cablurile de alimentare drepte la capete și în punctele în care intră și ies din transformator.
- Dacă folosiți un prelungitor cu imprimanta, verificați dacă intensitatea nominală a aparatelor conectate la acesta nu depășește intensitatea nominală a prelungitorului respectiv. De asemenea, verificați dacă intensitatea nominală a aparatelor conectate la priză nu depășește intensitatea nominală a prizei respective.
- Dacă intenționați să utilizați imprimanta în Germania, instalația electrică a clădirii trebuie protejată de un disjuncteur de 10 sau 16 A pentru asigurarea unei protecții adecvate la scurtcircuit și supratensiune pentru produs.
- La conectarea imprimantei la un computer sau la alt dispozitiv printr-un cablu, asigurați orientarea corectă a conectorilor. Fiecare conector are o singură orientare corectă. Introducerea unui conector cu orientare incorectă poate cauza deteriorarea ambelor dispozitive conectate prin cablu.
- Amplasați imprimanta pe o suprafață orizontală stabilă ce depășește perimetrul bazei în toate direcțiile. Imprimanta nu va funcționa corect dacă este înclinată.
- Dacă depozitați sau transportați imprimanta, încercați să nu o înclinați, să nu o așezați vertical sau să nu o răsuciți; în caz contrar cerneala se poate scurge din cartușe.
- Lăsați un spațiu deasupra imprimantei, pentru a putea deschide complet capacul pentru documente.
- Lăsați spațiu suficient în fața imprimantei pentru evacuarea completă a hârtiei.
- Evitați locurile expuse modificărilor bruște de temperatură și umiditate. De asemenea, păstrați imprimanta departe de lumina solară directă, sursele de lumină puternică și de căldură.
- Nu introduceți obiecte prin fantele imprimantei.
- Nu introduceți mâinile în interiorul imprimantei în timpul tipăririi.
- Nu atingeți cablul plat de culoare albă din interiorul imprimantei.

Instrucțiuni importante

- Nu folosiți în interiorul sau în exteriorul imprimantei produse cu aerosoli care conțin gaze inflamabile. Asemenea acțiuni pot cauza incendii.
- Nu mutați capul de tipărire cu mâna; în caz contrar imprimanta se poate defecta.
- Atenție să nu vă prindeți degetele atunci când închideți unitatea de scanare.
- La așezarea originalului, nu apăsați prea tare pe geamul scannerului.
- Opriti întotdeauna imprimanta folosind butonul . Nu scoateți imprimanta din priză și nu opriți alimentarea de la sursă decât după ce indicatorul  nu mai pâlpâie.
- Înainte de transportarea imprimantei, verificați dacă suportul capului de imprimare este în poziția de repaus (extremă dreapta) și dacă sunt montate cartușele de cerneală.
- Dacă urmează să nu folosiți imprimanta pentru o perioadă lungă de timp, deconectați cablul de alimentare din priza de curent.

Sfaturi și avertismente pentru utilizarea imprimantei cu o conexiune wireless

- Undele radio emise de această imprimantă pot afecta negativ funcționarea echipamentelor electronice medicale, determinând funcționarea incorectă a acestora. Dacă utilizați această imprimantă într-o unitate medicală sau în apropierea unui echipament medical, respectați instrucțiunile primite de la personalul autorizat de respectiva unitate medicală și respectați toate avertizările și instrucțiunile afișate pe echipamentul medical.
- Undele radio emise de această imprimantă pot afecta negativ funcționarea dispozitivelor cu control automat precum ușile automate sau alarmele de incendiu și pot determina producerea unor accidente datorită funcționării defectuoase a acestora. Dacă utilizați această imprimantă în apropierea unor dispozitive cu control automat, respectați toate avertizările și instrucțiunile afișate pe aceste dispozitive.

Sfaturi și avertismente pentru utilizarea ecranului tactil

- Pe ecranul LCD pot apărea câteva mici puncte luminoase sau întunecate și datorită caracteristicilor sale, luminozitatea ecranului poate fi neuniformă. Acestea sunt normale și nu indică nicio defecțiune.
- Pentru curățare, utilizați o cârpă moale și uscată. Nu utilizați soluții lichide sau chimice de curățare.
- Carcasa exterioară a ecranului tactil se poate sparge sub acțiunea unui impact intens. Contactați serviciul de asistență de la Epson dacă suprafața se crapă sau se sparge și nu atingeți/nu încercați să îndepărtați bucățile sparte.
- Apăsați ușor cu degetul ecranul tactil. Nu apăsați tare și nu operați cu unghiile.
- Nu utilizați obiecte ascuțite, cum ar fi pixurile sau creioanele ascuțite pentru a efectua operații.
- Condensul din interiorul ecranului tactil, cauzat de schimbările bruște de temperatură sau umiditate poate cauza reducerea performanței.

Protejarea informațiilor personale

Dacă dați imprimanta unei alte persoane sau dacă o eliminați, ștergeți toate informațiile personale stocate în memoria imprimantei selectând **Setări > Restaurare setări implicite > Ștergeți toate datele și setările** de pe panoul de control.

Informații de bază despre imprimantă

Denumirea și funcțiile componentelor

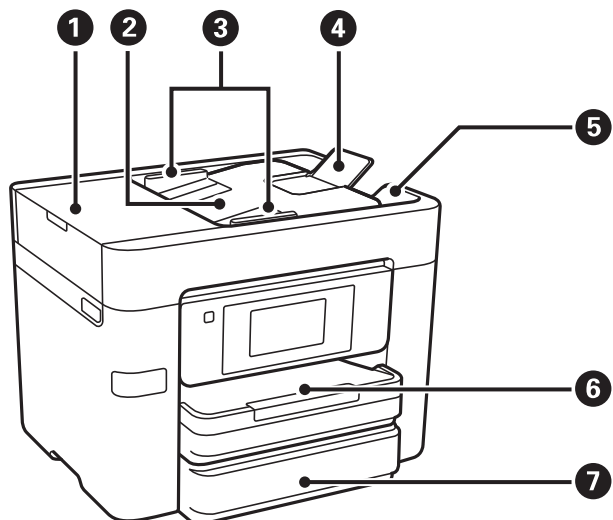

1	Capacul alimentatorului automat de documente (ADF)	Deschideți pentru a îndepărta originalele blocate din ADF.
2	Tava de alimentare a unității ADF	Alimentează automat originalele.
3	Ghidaj de margine ADF	Alimentează imprimanta cu originale. Împingeți până la marginile originalelor.
4	suport document ADF	Acceptă originale de format mai mare decât A4.
5	Tava de ieșire a unității ADF	Păstrează originalele scoase din ADF.
6	Casetă de hârtie 1	Asigură încărcarea hârtiei.
7	Casetă de hârtie 2	

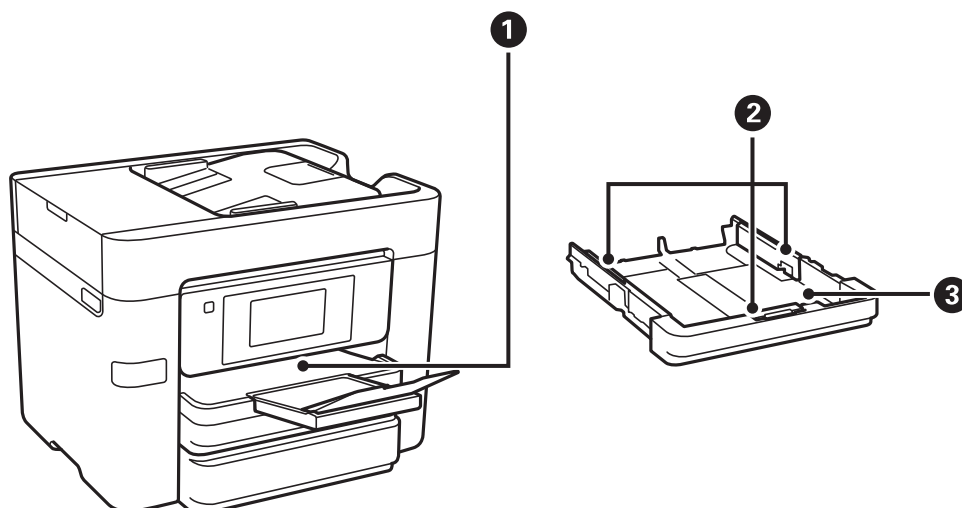

Informații de bază despre imprimantă

❶	Tavă de ieșire	Ține hârtia evacuată.
❷	Ghidaje margine	Alimentează hârtia direct în imprimantă. Împingeți până la marginile hârtiei.
❸	Casetă de hârtie	Asigură încărcarea hârtiei.

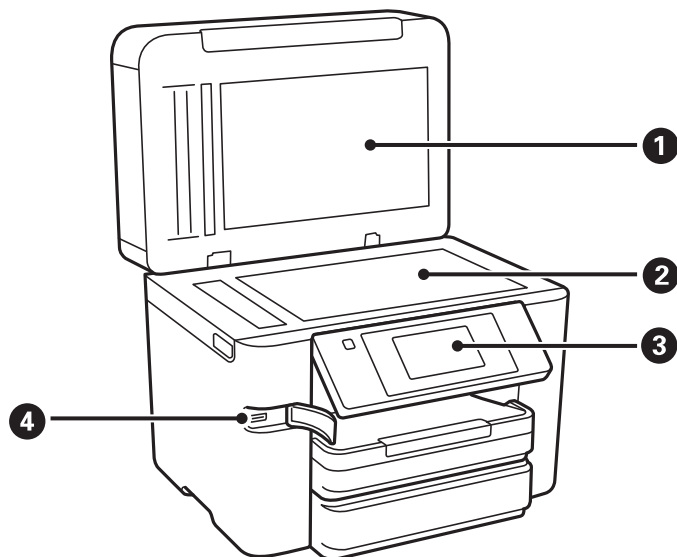

❶	Capac pentru documente	Blochează accesul luminii din exterior în timpul scanării.
❷	Geamul scannerului	Așezați originalele.
❸	Panou de control	Indică starea imprimantei și vă permite să efectuați setările de tipărire.
❹	Port interfață externă USB	Permite conectarea dispozitivelor de memorie.

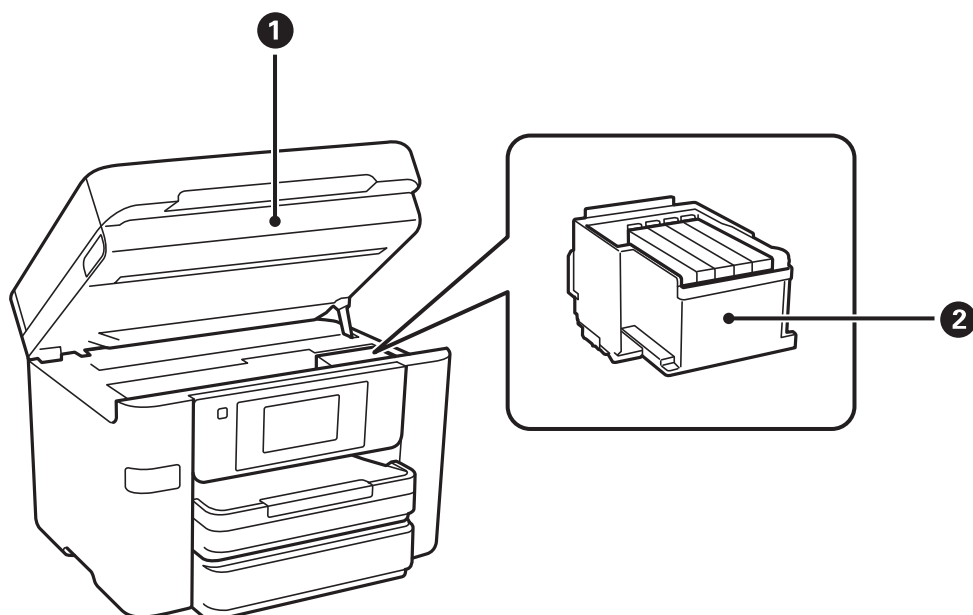

Informații de bază despre imprimantă

❶	Scanner	Scanează originalele încărcate. Deschideți pentru înlocuirea cartușelor de cerneală sau îndepărtarea hârtiei blocate în interiorul imprimantei.
❷	Suport pentru cartușele de cerneală	Instalați cartușele de cerneală. Cerneala iese prin duzele capului de imprimare din partea de jos.

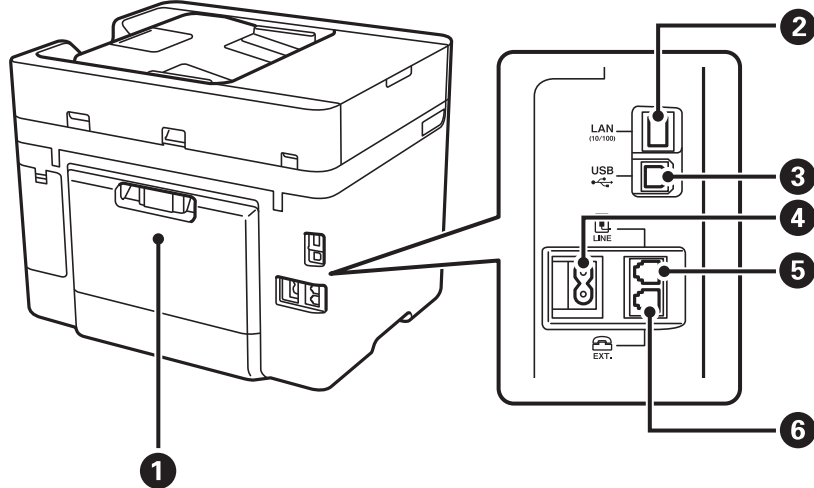

❶	Capac spate	Îndepărtați înainte de a scoate hârtia blocată.
❷	Port LAN	Conectează un cablu LAN.
❸	Port USB	Conectează un cablu USB.
❹	Intrare c.a.	Permite conectarea cablului de alimentare.
❺	Port LINE	Permite conectarea unei linii telefonice.
❻	Port EXT.	Permite conectarea telefoanelor externe.

Panoul de control

Butoane și indicatoare luminoase

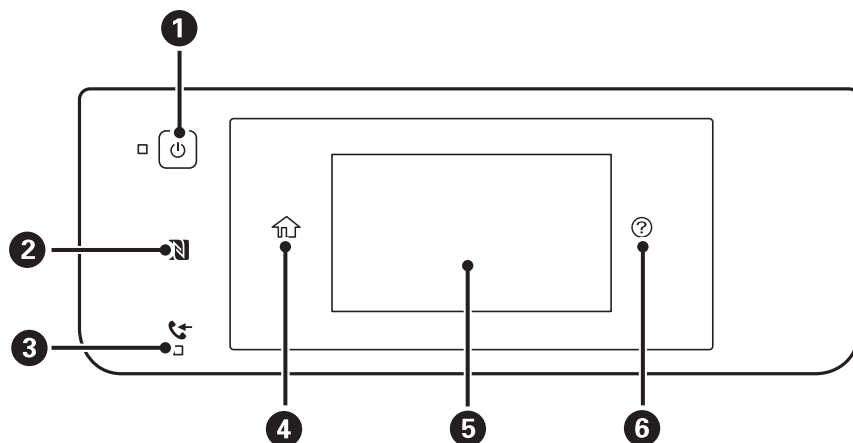

1	Pornește sau oprește imprimanta. Deconectați cablul de alimentare după stingerea indicatorului de alimentare.
2	Treceți un dispozitiv inteligent deasupra acestui marcaj pentru a tipări sau scana direct din acesta.
3	Se aprinde atunci când în memoria imprimantei există documente necitite, neimprimare sau nesalvate.
4	Afișează ecranul de pornire.
5	Afișează meniurile și mesajele.
6	Afișează soluții atunci când întâmpinați probleme.

Configurarea ecranului de bază

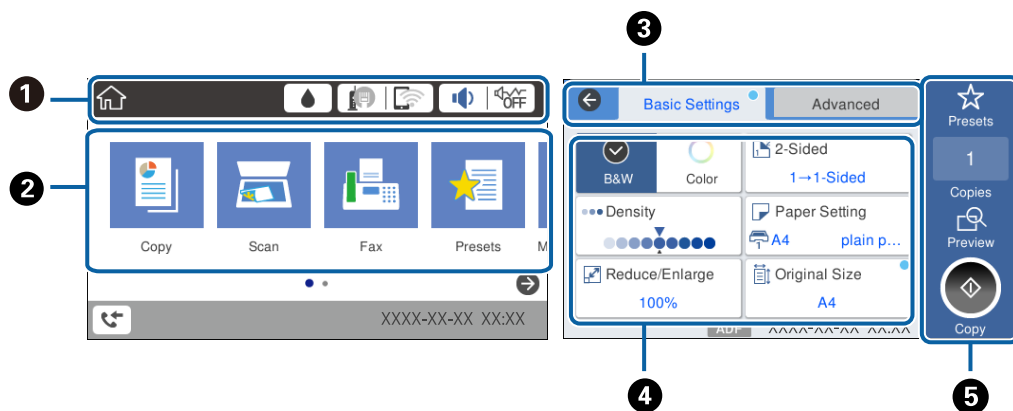

1	Indică elementele care au fost configurate pentru imprimantă sub formă de pictograme. Atingeți pentru a verifica setările curente sau accesa fiecare meniu de setări.
2	Afișează fiecare mod.

Informații de bază despre imprimantă

3	Comutați filele.
4	Indică elementele de setare. Atingeți fiecare element pentru a seta sau modifica setările. Elementele estompate cu gri nu sunt disponibile. Atingeți elementul pentru a verifica de ce este indisponibil.
5	Executați setările curente. Funcțiile disponibile variază în funcție de fiecare mod.





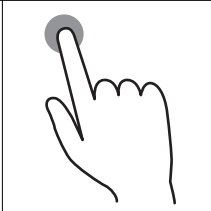
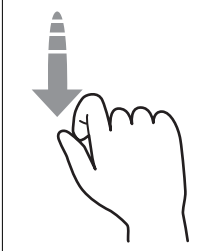
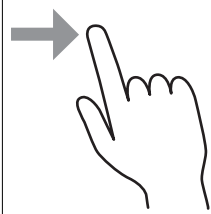

Operații pe ecranul tactil

Ecranul tactil este compatibil cu următoarele operațiuni.





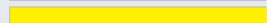

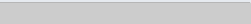









Atingere		Apăsare și selectare elemente sau pictograme.
Lovire ușoară		Derulare rapidă a ecranului.
Glisare		Ținere și mutare elemente pe ecran.

Pictograme afișate pe ecranul LCD

Următoarele pictograme sunt afișate pe ecranul LCD, în funcție de starea imprimantei.

	<p>Afișează ecranul Stare alimentare.</p> <div data-bbox="667 1637 1129 1899" style="border: 1px solid black; padding: 5px; margin: 10px auto; width: fit-content;"> <p style="text-align: center;">Close Supply Status</p> <hr/> <p>Ink Cartridges</p> <p>BK  XXXXXX</p> <p>C  XXXXXX</p> <p>M  XXXXXX</p> <p>Y  XXXXXX</p> <p>Maintenance Box</p> <p>  XXXXXX</p> </div> <p>Puteți verifica nivelurile aproximative ale cernelii și durata de utilizare a casetei de întreținere.</p>
---	---

Informații de bază despre imprimantă

	<p>Indică starea conexiunii la rețea.</p> <p>Atingeți pictograma pentru a verifica și modifica setările curente. Aceasta este o comandă rapidă pentru meniul următor.</p> <p>Setări > Setări generale > Setări rețea > Configurare Wi-Fi</p>
	<p>Imprimanta nu este conectată la o rețea prin fir (Ethernet) sau nu este setată.</p>
	<p>Imprimanta este conectată la o rețea cu fir (Ethernet).</p>
	<p>Imprimanta nu este conectată la o rețea fără fir (Wi-Fi).</p>
	<p>Imprimanta caută SSID, adresă de IP neresetată, sau are o problemă cu o rețea fără fir (Wi-Fi).</p>
	<p>Imprimanta este conectată la o rețea fără fir (Wi-Fi).</p> <p>Numărul de bare indică puterea semnalului conexiunii. Cu cât sunt afișate mai multe bare, cu atât mai puternică este conexiunea.</p>
	<p>Imprimanta nu este conectată la o rețea fără fir (Wi-Fi) în modul Wi-Fi Direct (Simple AP).</p>
	<p>Imprimanta este conectată la o rețea fără fir (Wi-Fi) în modul Wi-Fi Direct (Simple AP).</p>
	<p>Afișează ecranul Setări sunet dispozitiv. Puteți seta opțiunile Mut și Mod silențios.</p> <p>De asemenea, puteți accesa meniul Sunet din acest ecran. Aceasta este o comandă rapidă pentru meniul următor.</p> <p>Setări > Setări generale > Setări de bază > Sunet</p>
	<p>Indică dacă Mod silențios este setat sau nu pentru imprimantă. Când această funcție este activată, zgomotul generat de operarea imprimantei este redus, dar viteza de imprimare se poate reduce la rândul ei. Totuși, este posibil ca zgomotul să nu fie redus, acest lucru depinzând de tipul hârtiei și de calitatea tipăririi selectate.</p>
	<p>Indică faptul că Mut este setat pentru imprimantă.</p>
	<p>Afișează ecranul Informații date fax.</p>
	<p>Indică setările care au fost modificate din setările implicite ale utilizatorului sau setările implicite din fabrică.</p>
	<p>Indică faptul că există informații suplimentare. Atingeți pictograma pentru a afișa mesajul.</p>
	<p>Indică o problemă cu elementele. Atingeți pictograma pentru a consulta modul de rezolvare a problemei.</p>
	<p>Indică dacă există date care nu au fost încă citite, imprimate sau salvate. Numărul afișat indică numărul elementelor de date.</p>

Informații conexe

➔ „Sunet:” la pagina 157

Informații de bază despre imprimantă

Introducerea caracterelor

Puteți introduce caractere și simboluri utilizând tastatura afișată pe ecran atunci când înregistrați un contact, realizați setări de rețea ș.a.m.d.

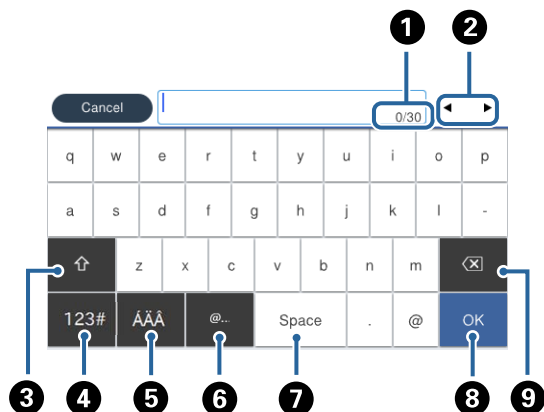

Notă:

Pictogramele disponibile diferă în funcție de articolul setat.

1	Indică numărul caracterelor.
2	Deplasează cursorul la poziția de intrare.
3	Comută între majuscule și minuscule sau numere și simboluri.
4	Comută între tipurile de caractere. 123# : Puteți introduce numere și simboluri. ABC : Puteți introduce litere. : Puteți selecta această opțiune pentru a comuta între caractere speciale, numere și simboluri sau litere.
5	Comută între tipurile de caractere. Puteți introduce caractere alfanumerice și caractere speciale, precum treme și accente.
6	Introduce adrese de domenii e-mail utilizate frecvent sau adrese URL prin simpla selectare a elementului.
7	Introduce un spațiu.
8	Introduce un caracter.
9	Șterge un caracter spre stânga.

Vizualizarea animațiilor

Puteți vizualiza animații ale instrucțiunilor de operare, precum încărcarea hârtiei sau eliminarea hârtiei blocate, pe ecranul LCD.

- Atingeți în partea dreaptă a ecranului LCD: Afișează ecranul de ajutor. Atingeți **Modul de a** și selectați elementele pe care doriți să le vizualizați.

Informații de bază despre imprimantă

☐ Atingeți **Modul de a** în partea de jos a ecranului de operare: Sunt afișate animații în funcție de context.

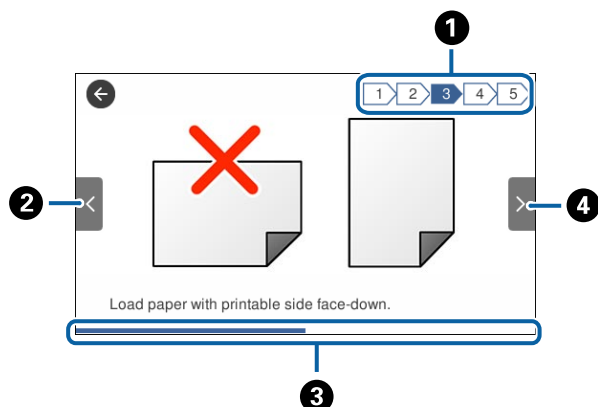

①	Indică numărul total de pași și numărul pasului curent. În exemplul de mai sus este prezentat pasul 3 din 5 pași.
②	Revine la pasul anterior.
③	Indică progresul în cadrul pasului curent. Animația se repetă când bara de progres ajunge în capăt.
④	Trece la următorul pas.

Înregistrarea setărilor favorite ca presetare

Puteți înregistra ca valori implicite setările utilizate frecvent pentru copiere, fax și scanare.

Pentru a înregistra o presetare, atingeți **Presetări** din ecranul de pornire, atingeți **Adăugare** și apoi selectați caracteristica pentru care doriți să înregistrați o presetare. Efectuați setările necesare, atingeți  și apoi introduceți un nume pentru presetare.

Pentru a încărca o presetare înregistrată, selectați-o din listă.

De asemenea, puteți înregistra adresa curentă și setările atingând  pe ecranul fiecărei caracteristici.

Pentru a modifica setările înregistrate, schimbați setările de pe ecranul fiecărei caracteristici și atingeți . Atingeți **Înregistrare în presetări** și apoi selectați ținta pe care doriți să o suprascriveți.

Opțiunile meniului Presetări

Atingeți  pe presetarea înregistrată pentru a afișa detaliile setărilor înregistrate. Puteți modifica numele înregistrat atingând numele pe ecranul cu detalii.



Ștergeți presetarea înregistrată.

Ut. această setare:

Încărcați presetarea înregistrată.

Setări de rețea

Tipuri de conexiune în rețea

Puteți utiliza următoarele metode de conectare.

Conexiune Ethernet

Conectați imprimanta la un hub cu ajutorul unui cablu Ethernet.



Informații conexe

➔ [„Efectuarea setărilor de rețea avansate” la pagina 30](#)

Conexiune Wi-Fi

Conectați imprimanta și computerul sau dispozitivul inteligent la punctul de acces. Aceasta este metoda specifică de conexiune pentru rețelele de domiciliu sau de birou unde computerele sunt conectate prin Wi-Fi prin intermediul punctului de acces.

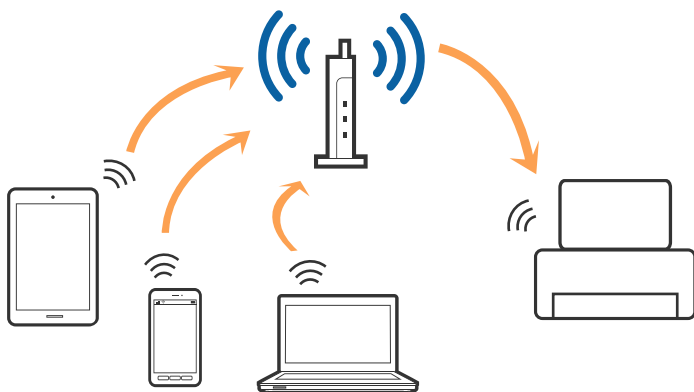

Informații conexe

- ➔ „Conectarea la un computer” la pagina 23
- ➔ „Conectarea la un dispozitiv inteligent” la pagina 25
- ➔ „Efectuarea setărilor Wi-Fi de la imprimantă” la pagina 25

Conexiune Wi-Fi Direct (Simple AP)

Utilizați această metodă de conectare atunci când nu utilizați Wi-Fi la domiciliu sau la birou sau atunci când doriți să conectați direct imprimanta și dispozitivul inteligent. În acest mod, imprimanta acționează ca punct de acces și puteți conecta până la patru dispozitive la imprimantă, fără a fi necesară utilizarea unui punct de acces standard. Totuși, dispozitivele conectate direct la imprimantă nu pot comunica între ele prin intermediul imprimantei.

Notă:

Conexiunea Wi-Fi Direct (Simple AP) este o metodă de conectare concepută pentru a înlocui modul Ad Hoc.

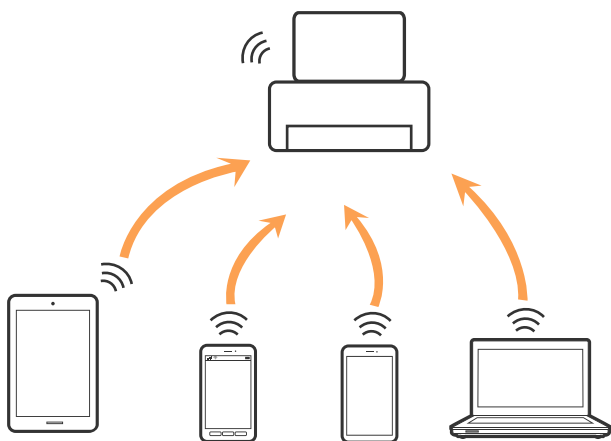

Imprimanta poate fi conectată prin Wi-Fi sau Ethernet și conexiune Wi-Fi Direct (Simple AP) simultan. Totuși, dacă inițiați o conexiune la rețea în modul Wi-Fi Direct (Simple AP) atunci când imprimanta este conectată prin Wi-Fi, Wi-Fi va fi deconectat temporar.

Informații conexe

- ➔ „Efectuarea setărilor de conexiune Wi-Fi Direct (AP simplu)” la pagina 29

Conectarea la un computer

Recomandăm utilizarea programului de instalare pentru conectarea imprimantei la un computer. Puteți rula programul de instalare utilizând una dintre următoarele metode.

- Configurarea de pe site-ul web
Accesați următorul site web și introduceți numele produsului. Mergeți la **Configurarea** și apoi începeți configurarea.
<http://epson.sn>
- Configurarea utilizând discul cu software (numai pentru modelele prevăzute cu un disc cu software și utilizatorii cu computere prevăzute cu unități de disc)
Introduceți discul cu software în computer și urmați instrucțiunile de pe ecran.

Setări de rețea

Selectarea metodelor de conectare

Urmați instrucțiunile de pe ecran până la afișarea ecranului următor, apoi selectați metoda de conectare a imprimantei la computer.

Windows

Selectați tipul de conexiune și faceți clic pe **Înainte**.

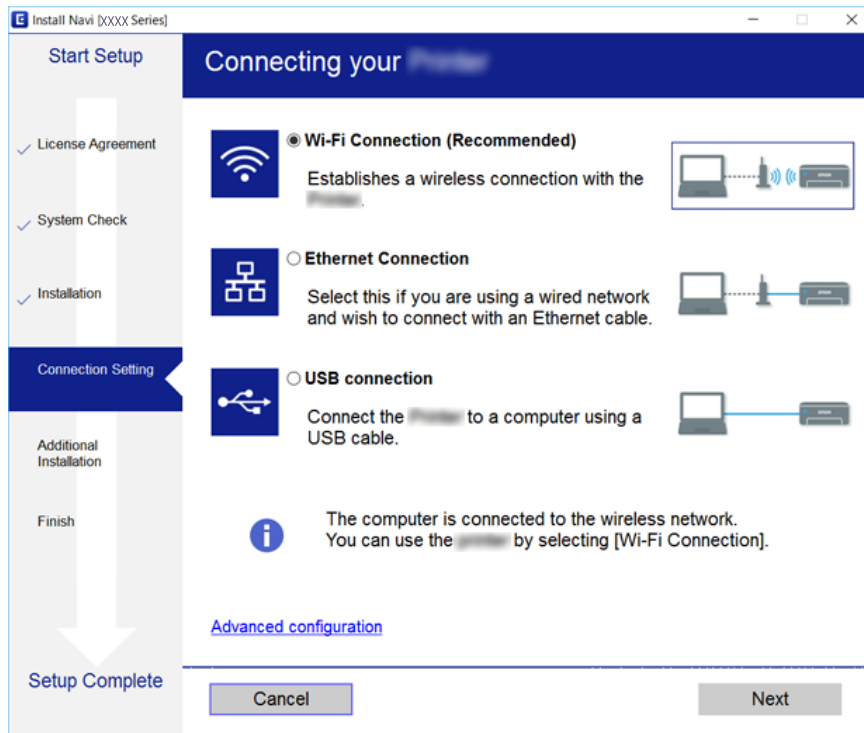

Setări de rețea

❑ Mac OS X

Selectați tipul de conexiune.

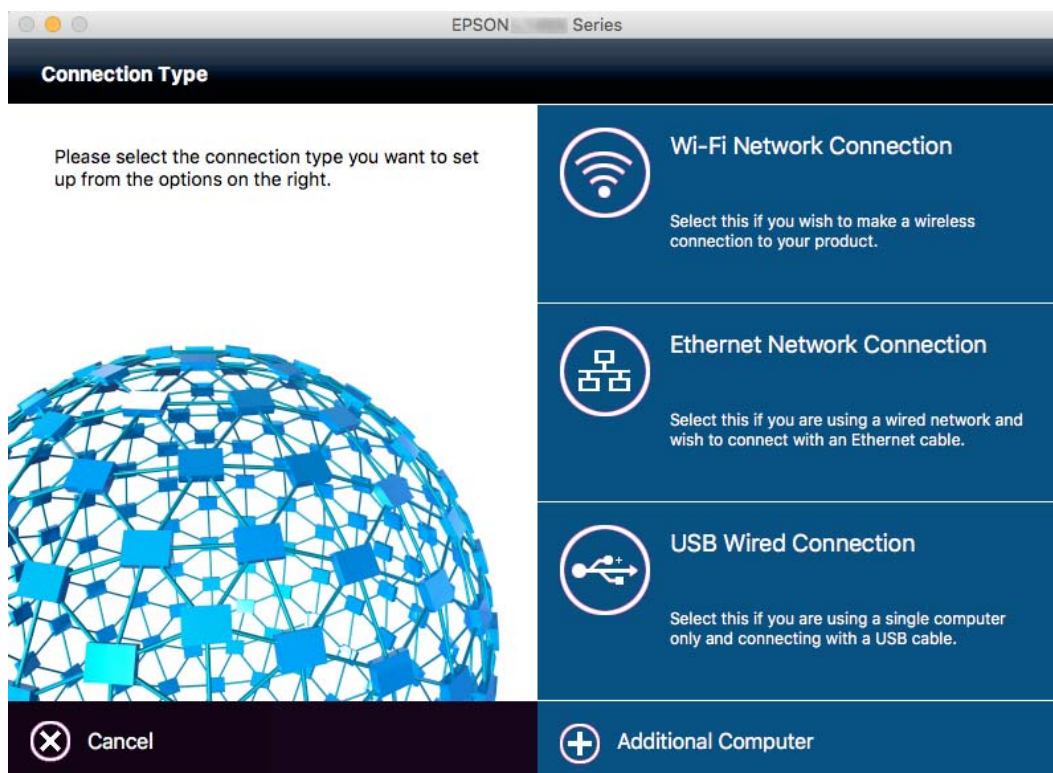

Urmați instrucțiunile afișate pe ecran. Software-ul necesar este instalat.

Conectarea la un dispozitiv inteligent

Puteți utiliza imprimanta de la un dispozitiv inteligent atunci când conectați imprimanta la aceeași rețea Wi-Fi (SSID) ca dispozitivul inteligent. Pentru a utiliza imprimanta de la un dispozitiv inteligent, efectuați configurarea respectând indicațiile de pe următorul website. Accesați website-ul de pe dispozitivul inteligent pe care doriți să-l conectați la imprimantă.

<http://epson.sn> > Configurarea

Notă:

Dacă doriți să conectați un computer și un dispozitiv smart la imprimantă în același timp, recomandăm conectarea mai întâi a computerului.

Efectuarea setărilor Wi-Fi de la imprimantă

Puteți efectua setări de rețea de la panoul de control al imprimantei, în mai multe moduri. Alegeți metoda de conexiune care corespunde mediului și condițiilor de utilizare. În cazul în care cunoașteți informațiile pentru punctul de acces, precum SSID și parola, puteți efectua setările manual. Dacă punctul de acces acceptă WPS, puteți efectua setările folosind configurarea prin apăsarea unui buton.

După conectarea imprimantei la rețea, conectați-vă la imprimantă de la dispozitivul pe care doriți să îl utilizați (computer, dispozitiv inteligent, tabletă etc.)

Setări de rețea

Informații conexe

- ➔ „Efectuarea setărilor Wi-Fi manual” la pagina 26
- ➔ „Efectuarea setărilor Wi-Fi prin Push Button Setup (WPS)” la pagina 27
- ➔ „Efectuarea setărilor WI-FI prin PIN Code Setup (Configurare cod PIN) (WPS)” la pagina 28
- ➔ „Efectuarea setărilor de conexiune Wi-Fi Direct (AP simplu)” la pagina 29



Efectuarea setărilor Wi-Fi manual

Puteți configura manual informațiile necesare pentru conectarea la un punct de acces de la panoul de control al imprimantei. Pentru configurare manuală, aveți nevoie de SSID-ul și parola unui punct de acces.

Notă:

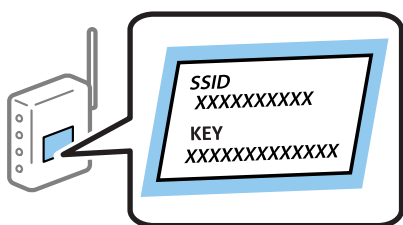
Dacă utilizați un punct de acces cu setările implicite, SSID-ul și parola se află pe etichetă. Dacă nu cunoașteți SSID-ul și parola, contactați persoana care a configurat punctul de acces sau consultați documentația furnizată cu punctul de acces.



1. Atingeți  |  pe ecranul de pornire.
2. Atingeți **Wi-Fi (Recom.)** sau **Ruter**.
3. Atingeți **Start configurare**.

În cazul în care conexiunea la rețea este deja configurată, sunt afișate detaliile conexiunii. Atingeți **Schimbați la conexiunea Wi-Fi** sau **Modificați setările** pentru a modifica setările.

4. Atingeți **Expert configurare Wi-Fi**.
5. Selectați SSID pentru punctul de acces.

Notă:

- Dacă SSID la care doriți să vă conectați nu este afișat pe panoul de control al imprimantei, atingeți **Căutare din nou** pentru a actualiza lista. Dacă tot nu este afișat, atingeți **Introducere manuală**, apoi introduceți direct SSID.
- Dacă nu cunoașteți SSID-ul, verificați dacă acesta este scris pe eticheta punctului de acces. Dacă utilizați punctul de acces cu setările sale implicite, utilizați SSID-ul scris pe etichetă.

6. Atingeți câmpul **Introducere parolă**, apoi introduceți o parolă.

Notă:

- Parola este sensibilă la litere mari și mici.
- Dacă nu cunoașteți parola, verificați dacă aceasta este scrisă pe eticheta punctului de acces. Dacă utilizați punctul de acces cu setările sale implicite, utilizați parola scrisă pe etichetă. Parola mai poate fi denumită „cheie”, „frază de acces” etc.
- Dacă nu cunoașteți parola punctului de acces, consultați documentația furnizată cu punctul de acces sau contactați persoana care l-a configurat.

7. Când ați finalizat configurarea, atingeți **Pornire configurare**.

Setări de rețea

8. Atingeți **OK** pentru a finaliza.

Notă:

În cazul în care conectarea nu reușește, încărcați hârtie simplă de format A4 și apoi atingeți **Raport verificare imprimare** pentru a tipări un raport de conexiune.

9. Atingeți **Închidere** pe ecranul de setări conexiune la rețea.

Informații conexe

- ➔ „Introducerea caracterelor” la pagina 20
- ➔ „Verificarea stării conexiunii la rețea” la pagina 31
- ➔ „Când nu se pot realiza setările de rețea” la pagina 185



Efectuarea setărilor Wi-Fi prin Push Button Setup (WPS)

Puteți configura automat o rețea Wi-Fi prin apăsarea unui buton pe punctul de acces. Dacă sunt îndeplinite următoarele condiții, puteți efectua configurarea utilizând această metodă.

- Punctul de acces este compatibil cu WPS (Wi-Fi Protected Setup — Configurare protejată Wi-Fi).
- Conexiunea Wi-Fi curentă a fost stabilă prin apăsarea unui buton pe punctul de acces.

Notă:

Dacă nu puteți găsi butonul sau efectuați configurarea utilizând software-ul, consultați documentația furnizată cu punctul de acces.

1. Atingeți  |  pe ecranul de pornire.
2. Atingeți **Wi-Fi (Recom.)** sau **Ruter**.
3. Atingeți **Start configurare**.

În cazul în care conexiunea la rețea este deja configurată, sunt afișate detaliile conexiunii. Atingeți **Schimbați la conexiunea Wi-Fi** sau **Modificați setările** pentru a modifica setările.

4. Atingeți **Configurare cu buton fizic (WPS)**.
5. Țineți apăsat butonul [WPS] de pe punctul de acces, până când indicatorul luminos de securitate luminează intermitent.



Setări de rețea

Dacă nu știți unde este butonul [WPS] sau nu există butoane pe punctul de acces, consultați documentația furnizată cu punctul de acces pentru detalii.

6. Atingeți **Pornire configurare**.

7. Atingeți **Închidere**.

Ecranul se va închide automat, după o anumită perioadă de timp, dacă nu atingeți **Închidere**.

Notă:

În caz de întrerupere a conexiunii, reporniți punctul de acces, apropiați-l de imprimantă și încercați din nou. Dacă problema nu poate fi remediată, tipăriți un raport de conexiune la rețea și verificați soluția.

8. Atingeți **Închidere** pe ecranul de setări conexiune la rețea.

Informații conexe

➔ „Verificarea stării conexiunii la rețea” la pagina 31

➔ „Când nu se pot realiza setările de rețea” la pagina 185

Efectuarea setărilor WI-FI prin PIN Code Setup (Configurare cod PIN) (WPS)

Vă puteți conecta automat la un punct de acces prin utilizarea unui cod PIN. Puteți utiliza această metodă pentru a configura dacă un punct de acces este capabil de WPS (Wi-Fi Protected Setup — Configurare protejată Wi-Fi). Utilizați un computer pentru a introduce un cod PIN în punctul de acces.

1. Atingeți  |  pe ecranul de pornire.

2. Atingeți **Wi-Fi (Recom.)** sau **Ruter**.

3. Atingeți **Start configurare**.

În cazul în care conexiunea la rețea este deja configurată, sunt afișate detaliile conexiunii. Atingeți **Schimbați la conexiunea Wi-Fi** sau **Modificați setările** pentru a modifica setările.

4. Atingeți **Altele > Config cod PIN (WPS)**

5. Utilizați computerul pentru a introduce codul PIN (un număr format din opt cifre) afișat la panoul de control al imprimantei în punctul de acces în interval de două minute.

Notă:

Consultați documentația furnizată cu punctul de acces pentru detalii privind introducerea unui cod PIN.

6. Atingeți **Pornire configurare**.

7. Atingeți **Închidere**.

Ecranul se va închide automat, după o anumită perioadă de timp, dacă nu atingeți **Închidere**.

Notă:

În caz de întrerupere a conexiunii, reporniți punctul de acces, apropiați-l de imprimantă și încercați din nou. Dacă problema nu poate fi remediată, tipăriți un raport de conexiune și verificați soluția.

8. Atingeți **Închidere** pe ecranul de setări conexiune la rețea.

Setări de rețea

Informații conexe



- ➔ „Verificarea stării conexiunii la rețea” la pagina 31
- ➔ „Când nu se pot realiza setările de rețea” la pagina 185
- ➔ „Verificarea stării conexiunii la rețea” la pagina 31
- ➔ „Când nu se pot realiza setările de rețea” la pagina 185

Efectuarea setărilor de conexiune Wi-Fi Direct (AP simplu)

Această metodă permite conectarea imprimantei direct la dispozitive fără un punct de acces. Imprimanta se comportă ca un punct de acces.

Important:

Când efectuați conexiunea de la un computer sau dispozitiv inteligent la imprimantă utilizând conexiunea Wi-Fi Direct (Simple AP), imprimanta este conectată la aceeași rețea Wi-Fi (SSID) la care este conectat computerul sau dispozitivul inteligent, iar comunicarea este stabilită între ele. Deoarece computerul sau dispozitivul inteligent este conectat automat la alte rețele Wi-Fi conectabile dacă imprimanta este oprită, acesta nu va fi conectat din nou la rețeaua Wi-Fi anterioară dacă imprimanta este repornită. Efectuați conexiunea la SSID al imprimantei pentru Wi-Fi Direct (Simple AP) de la computer sau dispozitivul inteligent din nou. Dacă nu doriți să vă conectați la fiecare pornire sau oprire a imprimantei, se recomandă utilizarea unei rețele Wi-Fi prin conectarea imprimantei la un punct de acces.

1. Atingeți  |  pe ecranul de pornire.
2. Atingeți **Wi-Fi Direct**.
3. Atingeți **Start configurare**.
Dacă ați efectuat setările Wi-Fi, sunt afișate informații de conexiune detaliate. Treceți la pasul 5.
4. Atingeți **Pornire configurare**.
5. Verificați SSID și parola afișate pe panoul de control al imprimantei. Pe ecranul de conexiune la rețea al computerului sau pe ecranul Wi-Fi al dispozitivului inteligent, selectați SSID afișat pe panoul de control al imprimantei pentru a vă conecta.

Notă:

Puteți verifica metoda de conectare pe website. Pentru a accesa website-ul, scanați codul QR afișat pe panoul de control al imprimantei utilizând dispozitivul inteligent sau introduceți adresa URL (<http://epson.sn>) pe computer și apoi mergeți la **Configurarea**.

6. Introduceți parola afișată pe panoul de control al imprimantei în dispozitivul inteligent sau computer.
7. După stabilirea conexiunii, atingeți **OK** sau **Închidere** pe panoul de control al imprimantei.

Notă:

De asemenea, puteți efectua setările de conexiune Wi-Fi Direct (Simple AP) de la un dispozitiv inteligent. Consultați Sfaturi pe următorul Web site.

<http://epson.sn> > Asistență

Efectuarea setărilor de rețea avansate

Puteți modifica numele dispozitivului de rețea, configurarea TCP/IP, serverul proxy etc. Verificați mediul de rețea înainte de a face modificări.

1. Atingeți **Setări** pe ecranul de pornire.
2. Atingeți **Setări generale > Setări rețea > Complex**.
3. Atingeți elementul de meniu pentru setări și apoi selectați sau specificați valorile de setare.

Informații conexe

➔ [„Setarea elementelor pentru setări de rețea avansate” la pagina 30](#)

Setarea elementelor pentru setări de rețea avansate

Selectați elementul de meniu pentru setări și apoi selectați sau specificați valorile de setare.

Nume dispozitiv

Puteți introduce următoarele caractere.

Limite de caractere: 2 – 15 (trebuie să introduceți cel puțin 2 caractere)

Caractere utilizabile: de la A la Z, de la a la z, de la 0 la 9, -.

Caractere care nu pot fi utilizate la început: 0 – 9, -.

Caractere care nu pot fi utilizate la sfârșit: -

TCP/IP

Automat

Selectați dacă utilizați un punct de acces la domiciliu sau dacă permiteți obținerea automată a adresei IP prin intermediul DHCP.

Manual

Selectați dacă nu doriți modificarea adresei IP a imprimantei. Introduceți adresele pentru Adresă IP, Mască subrețea și Gateway implicit și efectuați setările Server DNS conform mediului dumneavoastră de rețea.

Server proxy

Nu se utiliz.

Selectați atunci când utilizați imprimanta într-un mediu de tip rețea la domiciliu.

Se utiliz.

Selectați atunci când utilizați un server proxy în mediul dvs. de rețea și doriți să îl definiți la imprimantă. Introduceți adresa și numărul de port ale serverului proxy.

Server e-mail

Setări server

Puteți selecta serverul din Dezactivat, POP înainte de SMTP sau Autentificare SMTP.

Verificare conexiune

Puteți efectua verificarea conexiunii pentru serverul de e-mail. Dacă se produce o eroare la efectuarea **Verificare conexiune**, verificați explicația mesajului Verificare conexiune.

Setări de rețea

- Adresă IPv6
 - Activare
Selectați atunci când utilizați o adresă IPv6.
 - Dezactivare
Selectați atunci când utilizați o adresă IPv4.
- Partajare rețea MS
 - Activare
Folosiți serviciul MS Network.
 - Dezactivare
Dezactivează serviciul MS Network.
 - Partaj. fișiere
Activează sau dezactivează funcția de partajare fișier.
- NFC
 - Activare
Activează funcția NFC a imprimantei. Puteți tipări și scana atingând dispozitivul inteligent de marcajul marcaj N.
 - Dezactivare
Dezactivează funcția NFC a imprimantei.
- Viteză link și duplex
Selectați viteza Ethernet corespunzătoare și setarea duplex. Dacă selectați o altă setare decât Auto, asigurați-vă că setarea corespunde setărilor de pe hub-ul utilizat.
 - Auto
 - 10BASE-T semi-duplex
 - 10BASE-T duplex complet
 - 100BASE-TX semi-duplex
 - 100BASE-TX duplex complet

Informații conexe

➔ [„Mesaje afișate pe durata Verificare conexiune” la pagina 226](#)

Verificarea stării conexiunii la rețea

Puteți verifica starea conexiunii la rețea în următorul mod.

Pictogramă de rețea

Puteți verifica starea conexiunii la rețea și intensitatea undei radio utilizând pictograma de rețea de pe ecranul de pornire al imprimantei.



Informații conexe

➔ „Pictograme afișate pe ecranul LCD” la pagina 18

Verificarea informațiilor de rețea detaliate de la panoul de control

Când imprimanta este conectată la rețea, puteți vizualiza și alte informații privind rețeaua selectând meniurile de rețea pe care doriți să le verificați.

1. Atingeți **Setări** pe ecranul de pornire.
2. Atingeți **Setări generale** > **Setări rețea** > **Stare rețea**.
3. Pentru a verifica informațiile, selectați meniurile pe care doriți să le verificați.
 - Stare rețea cu fir LAN/Wi-Fi
Afișează informațiile despre rețea (nume dispozitiv, conexiune, intensitate semnal, obținere adresă IP și altele) pentru conexiuni Ethernet sau Wi-Fi.
 - Stare Wi-Fi Direct
Afișează dacă Wi-Fi Direct este activat sau dezactivat și SSID, parola și altele, pentru conexiuni Wi-Fi Direct.
 - Stare server e-mail
Afișează informații despre rețea pentru serverul de e-mail.
 - Imprimare foaie stare
Tipărește o fișă de stare a rețelei. Informațiile pentru Ethernet, Wi-Fi, Wi-Fi Direct și altele sunt imprimante pe două sau mai multe pagini.

Tipărirea unui raport de conexiune la rețea

Puteți tipări un raport de conexiune la rețea pentru a verifica starea conexiunii dintre imprimantă și punctul de acces.

1. Încărcați hârtia.

Setări de rețea

2. Atingeți **Setări** pe ecranul de pornire.
3. Atingeți **Setări generale > Setări rețea > Verificare conexiune**.
Începe verificarea conexiunii.
4. Atingeți **Raport verificare imprimare**.
5. Atingeți **Imprimare** pentru a tipări un raport de conexiune la rețea.
Dacă a intervenit o eroare, verificați raportul de conexiune la rețea, apoi urmați soluțiile tipărite.
6. Atingeți **Închidere**.
Ecranul se va închide automat, după o anumită perioadă de timp, dacă nu atingeți **Închidere**.

Informații conexe

➔ „Mesaje și soluții în raportul de conexiune la rețea” la pagina 33

Mesaje și soluții în raportul de conexiune la rețea

Citiți mesajele și codurile de eroare din raportul de conexiune la rețea, apoi urmați soluțiile oferite.

Check Network Connection

Check Result FAIL

Error code (E-7)

See the Network Status and check if the Network Name (SSID) is the SSID you want to connect.
If the SSID is correct, make sure to enter the correct password and try again.

If your problems persist,
see your documentation for help and networking tips.

Checked Items

Wireless Network Name (SSID) Check	PASS
Communication Mode Check	PASS
Security Mode Check	PASS
MAC Address Filtering Check	PASS
Security Key/Password Check	FAIL
IP Address Check	Unchecked
Detailed IP Setup Check	Unchecked

Network Status

Printer Model	XX-XXX XXX Series
IP Address	0.0.0.0
Subnet Mask	255.255.255.0
Default Gateway	
Network Name (SSID)	XXXXXXXXXXXX
Communication Mode	WPA2-PSK (AES)
Signal Strength	Poor
MAC Address	44:D2:44:DA:C0:43

a. Cod de eroare

b. Mesaje în mediul de rețea

Setări de rețea

a. Cod de eroare

Cod	Soluție
E-1	<ul style="list-style-type: none"> <input type="checkbox"/> Asigurați-vă că un cablu Ethernet este conectat la imprimantă, la un hub sau la alte dispozitive de rețea. <input type="checkbox"/> Asigurați-vă că hubul sau alte dispozitive de rețea sunt pornite.
E-2	<input type="checkbox"/> Asigurați-vă că punctul de acces este pornit.
E-3	<input type="checkbox"/> Verificați dacă computerul sau alte dispozitive sunt corect conectate la punctul de acces.
E-7	<ul style="list-style-type: none"> <input type="checkbox"/> Amplasați imprimanta în apropierea punctului de acces. Îndepărtați orice obstacole dintre acestea. <input type="checkbox"/> Dacă ați introdus SSID manual, verificați dacă este corect. Verificați SSID din secțiunea Starea rețelei de pe raportul de conexiune la rețea. <input type="checkbox"/> Pentru a stabili o rețea folosind configurarea stabilită prin apăsarea unui buton, verificați dacă punctul de acces acceptă WPS. Dacă nu acceptă WPS, nu puteți stabili o rețea folosind configurarea stabilită prin apăsarea unui buton. <input type="checkbox"/> Asigurați-vă că doar caracterele ASCII (caractere alfanumerice și simboluri) sunt utilizate pentru SSID. Imprimanta nu poate afișa un SSID care conține orice alte caractere înafara caracterelor ASCII. <input type="checkbox"/> Verificați SSID și parola înainte de conectarea la punctul de acces. Dacă utilizați un punct de acces cu setările implicite, SSID-ul și parola se află pe etichetă. Dacă nu cunoașteți SSID-ul și parola, contactați persoana care a configurat punctul de acces sau consultați documentația furnizată cu punctul de acces. <input type="checkbox"/> Când doriți să vă conectați la un SSID generat folosind funcția de tethering pe un dispozitiv inteligent, verificați SSID și parola în documentația furnizată cu dispozitivul inteligent. <input type="checkbox"/> În cazul întreruperii bruște a conexiunii Wi-Fi, verificați următoarele aspecte. Dacă oricare dintre acestea se aplică, resetați setările de rețea folosind aplicația de instalare. O puteți executa de pe următorul website. http://epson.sn > Configurarea <ul style="list-style-type: none"> <input type="checkbox"/> Un alt dispozitiv inteligent a fost adăugat la rețea folosind configurarea prin apăsarea unui buton. <input type="checkbox"/> Rețeaua Wi-Fi a fost configurată utilizând altă metodă decât configurarea prin apăsarea unui buton.
E-5	<p>Asigurați-vă că tipul de securitate al punctului de acces este setat la una dintre următoarele opțiuni. Dacă nu este, modificați tipul de securitate al punctului de acces și reinițializați setările de rețea ale imprimantei.</p> <ul style="list-style-type: none"> <input type="checkbox"/> WEP-64 biți (40 biți) <input type="checkbox"/> WEP-128 biți (104 biți) <input type="checkbox"/> WPA PSK (TKIP/AES)* <input type="checkbox"/> WPA2 PSK (TKIP/AES)* <input type="checkbox"/> WPA (TKIP/AES) <input type="checkbox"/> WPA2 (TKIP/AES) <p>* : WPA PSK este cunoscut și ca WPA Personal. WPA2 PSK este cunoscut și ca WPA2 Personal.</p>
E-6	<ul style="list-style-type: none"> <input type="checkbox"/> Verificați dacă filtrarea de adresă MAC este dezactivată. Dacă este activată, înregistrați adresa MAC a imprimantei astfel încât să nu fie filtrată. Consultați documentația furnizată cu punctul de acces pentru detalii. Puteți verifica adresa MAC a imprimantei din secțiunea Starea rețelei de pe raportul de conexiune la rețea. <input type="checkbox"/> Dacă autentificarea partajată a punctului de acces este activată la metoda de securitate WEP, asigurați-vă că indexul și cheia de autentificare sunt corecte.

Setări de rețea

Cod	Soluție
E-8	<ul style="list-style-type: none"> <input type="checkbox"/> Activați DHCP la punctul de acces atunci când parametrul Obținere adresă IP al imprimantei este setat la Auto. <input type="checkbox"/> Dacă parametrul Obținere adresă IP al imprimantei este setat la Manual, adresa IP pe care ați definit-o manual este în afara intervalului (de exemplu: 0.0.0.0) și este dezactivată. Setati o adresă IP validă de la panoul de control al imprimantei sau Web Config.
E-9	<p>Verificați următoarele aspecte.</p> <ul style="list-style-type: none"> <input type="checkbox"/> Dispozitivele sunt pornite. <input type="checkbox"/> Puteți accesa Internetul și alte computere sau dispozitive din rețea de pe aceeași rețea de la dispozitivele pe care doriți să le conectați la imprimantă. <p>Dacă nu funcționează nici după verificarea celor de mai sus, resetați setările de rețea folosind aplicația de instalare. O puteți executa de pe următorul website.</p> <p>http://epson.sn > Configurarea</p>
E-10	<p>Verificați următoarele aspecte.</p> <ul style="list-style-type: none"> <input type="checkbox"/> Alte dispozitive din rețea sunt pornite. <input type="checkbox"/> Adresele de rețea (adresa IP, masca de subrețea și gateway-ul implicit) sunt corecte dacă ați setat parametrul Obținere adresă IP al imprimantei la Manual. <p>Reinițializați adresa de rețea dacă aceste valori sunt incorecte. Puteți verifica adresa IP, masca de subrețea și gateway-ul implicit din secțiunea Starea rețelei de pe raportul de conexiune la rețea.</p> <p>Când DHCP este activat, modificați valoarea parametrului Obținere adresă IP al imprimantei la Auto. Dacă doriți să setați adresa IP manual, verificați adresa IP a imprimantei din secțiunea Starea rețelei de pe raportul de conexiune la rețea și apoi selectați Manual pe ecranul de setări de rețea. Definiți masca de subrețea [255.255.255.0].</p>
E-11	<p>Verificați următoarele aspecte.</p> <ul style="list-style-type: none"> <input type="checkbox"/> Adresa gateway-ului implicit este corectă atunci când setați valoarea parametrului Configurare TCP/IP al imprimantei la Manual. <input type="checkbox"/> Dispozitivul definit ca gateway implicit este pornit. <p>Definiți adresa corectă a gateway-ului implicit. Puteți verifica adresa de gateway implicit din secțiunea Starea rețelei de pe raportul de conexiune la rețea.</p>
E-12	<p>Verificați următoarele aspecte.</p> <ul style="list-style-type: none"> <input type="checkbox"/> Alte dispozitive din rețea sunt pornite. <input type="checkbox"/> Adresele de rețea (adresa IP, masca de subrețea și gateway-ul implicit) sunt corecte dacă le introduceți manual. <input type="checkbox"/> Adresele de rețea ale altor dispozitive (mască de subrețea și gateway implicit) sunt aceleași. <input type="checkbox"/> Adresa IP nu intră în conflict cu alte dispozitive. <p>Dacă problema nu se remediază după verificarea aspectelor de mai sus, încercați următoarele soluții.</p> <ul style="list-style-type: none"> <input type="checkbox"/> Efectuați setările de rețea pe computerul aflat în aceeași rețea cu imprimanta, folosind aplicația de instalare. O puteți executa de pe următorul website. <p>http://epson.sn > Configurarea</p> <ul style="list-style-type: none"> <input type="checkbox"/> Puteți înregistra mai multe parole la un punct de acces care utilizează tipul de securitate WEP. Dacă sunt înregistrate mai multe parole, verificați dacă prima parolă înregistrată este definită la imprimantă.

Setări de rețea

Cod	Soluție
E-13	<p>Verificați următoarele aspecte.</p> <ul style="list-style-type: none"> <input type="checkbox"/> Dispozitivele de rețea precum punctul de acces, hubul și routerul sunt pornite. <input type="checkbox"/> Parametrul Configurare TCP/IP pentru dispozitivele de rețea nu a fost configurat manual. (Dacă parametrul Configurare TCP/IP al imprimantei este definit automat, iar configurarea TCP/IP a altor dispozitive din rețea este efectuată manual, este posibil ca rețeaua imprimantei să difere de rețeaua altor dispozitive.) <p>Dacă problema nu se remediază după verificarea aspectelor de mai sus, încercați următoarele soluții.</p> <ul style="list-style-type: none"> <input type="checkbox"/> Efectuați setările de rețea pe computerul aflat în aceeași rețea cu imprimanta, folosind aplicația de instalare. O puteți executa de pe următorul website. http://epson.sn > Configurarea <input type="checkbox"/> Puteți înregistra mai multe parole la un punct de acces care utilizează tipul de securitate WEP. Dacă sunt înregistrate mai multe parole, verificați dacă prima parolă înregistrată este definită la imprimantă.

b. Mesaje în mediul de rețea

Mesaj	Soluție
*Au fost detectate mai multe nume de rețele (SSID) care corespund numelui de rețea (SSID) introdus de dumneavoastră. Verificați numele de rețea (SSID).	Este posibil ca același SSID să fie setat pe mai multe puncte de acces. Verificați setările de la punctele de acces și modificați SSID.
Mediul Wi-Fi necesită îmbunătățire. Opriti ruterul fără fir și apoi reporniți-l. Dacă nu se îmbunătățește conexiunea, consultați documentația ruterului fără fir.	După mutarea imprimantei mai aproape de punctul de acces și eliminarea obstacolelor dintre acestea, porniți punctul de acces. În cazul în care conexiunea tot nu poate fi efectuată, consultați documentația furnizată cu punctul de acces.
*Nu se mai pot conecta alte dispozitive. Deconectați unul din dispozitivele conectate dacă doriți să adăugați un altul.	Puteți conecta simultan până la patru computere și dispozitive inteligente în cazul conexiunii Wi-Fi Direct (Simple AP). Pentru a adăuga un alt computer sau dispozitiv inteligent, deconectați mai întâi unul dintre dispozitivele conectate.

Informații conexe

- ➔ „Conectarea la un computer” la pagina 23
- ➔ „Web Config” la pagina 166
- ➔ „Când nu se pot realiza setările de rețea” la pagina 185

Tipărirea unei fișe de stare a rețelei

Pentru a consulta informații detaliate privind rețeaua, puteți să le tipăriți.

1. Încărcați hârtia.
2. Atingeți **Setări** pe ecranul de pornire.
3. Atingeți **Setări generale** > **Setări rețea** > **Stare rețea**.
4. Atingeți **Imprimare foaie stare**.

Setări de rețea

5. Verificați mesajul și apoi atingeți **Imprimare**.

Este tipărită fișa de stare a rețelei.

6. Atingeți **Închidere**.

Ecranul se va închide automat, după o anumită perioadă de timp, dacă nu atingeți **Închidere**.

Înlocuirea sau adăugarea de puncte de acces noi

Dacă SSID se modifică din cauza înlocuirii unui punct de acces sau s-a adăugat un punct de acces și s-a creat un nou mediu de rețea, reinițializați setările Wi-Fi.

Informații conexe

➔ „Schimbarea metodei de conectare la un computer” la pagina 37

Schimbarea metodei de conectare la un computer

Utilizați programul de instalare și reconfigurați cu o altă metodă de conectare.

- Configurarea de pe site-ul web

Accesați următorul site web și introduceți numele produsului. Mergeți la **Configurarea** și apoi începeți configurarea.

<http://epson.sn>

- Configurarea utilizând discul cu software (numai pentru modelele prevăzute cu un disc cu software și utilizatorii cu computere prevăzute cu unități de disc)

Introduceți discul cu software în computer și urmați instrucțiunile de pe ecran.

Selectarea opțiunii de modificare a metodelor de conectare

Urmați instrucțiunile de pe ecran până la afișarea ecranului următor.

Setări de rețea

Windows

Selectați opțiunea **Modificați sau setați din nou metoda de conectare** în ecranul Selectați Instalare program software, apoi faceți clic pe **Înainte**.

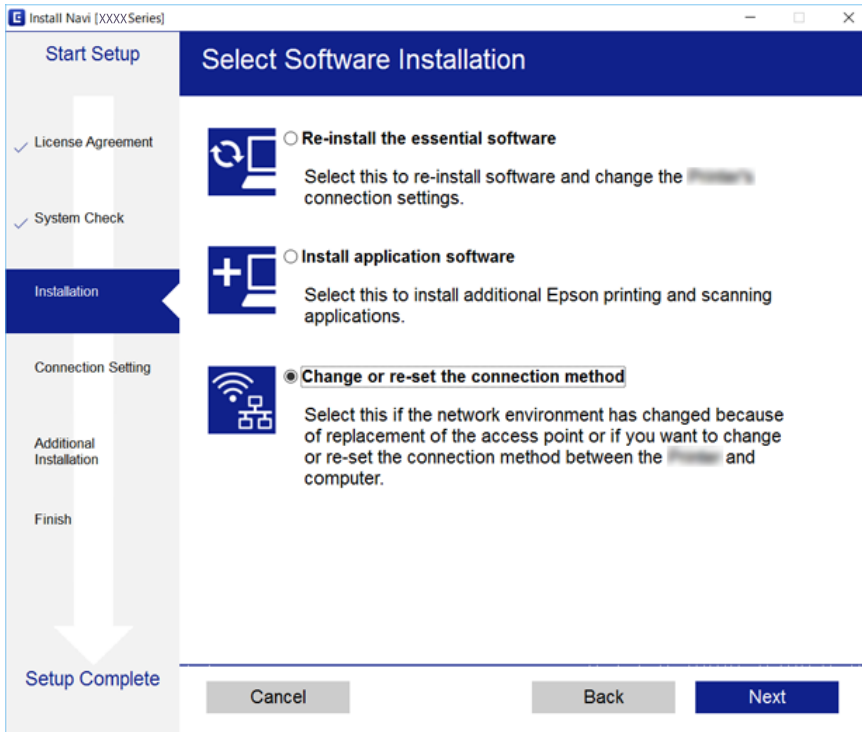

Mac OS X

Selectați modul în care doriți să conectați imprimanta la computer.

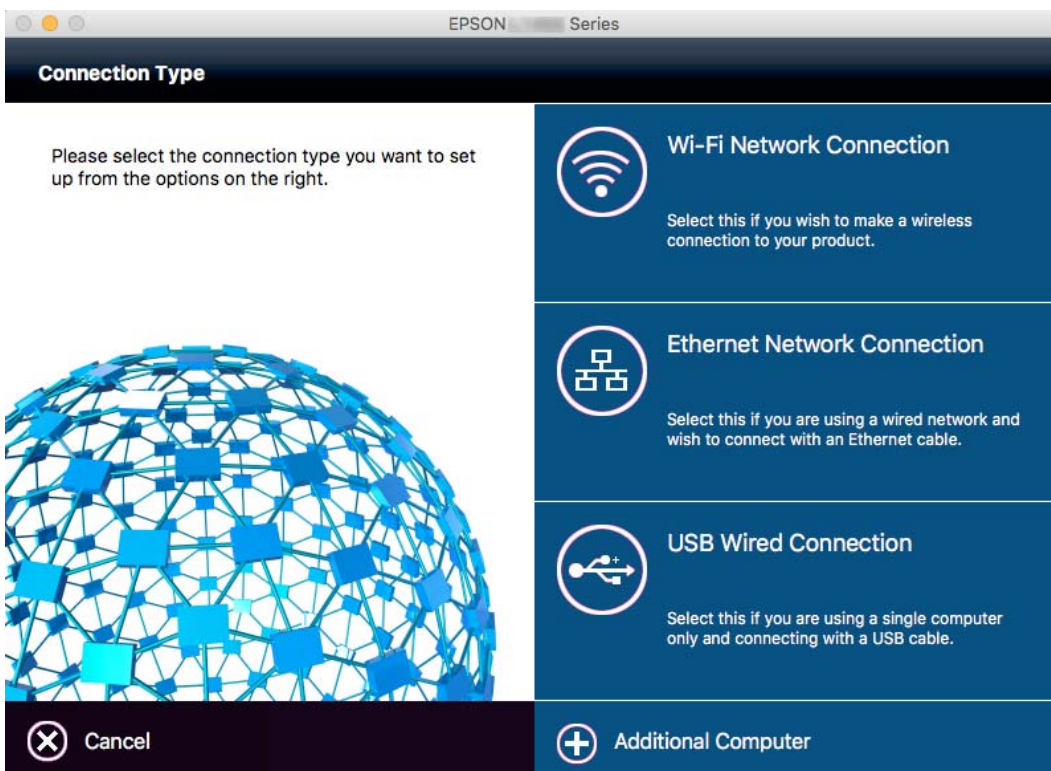



Modificarea conexiunii de rețea la Ethernet de la panoul de control

Urmați pașii de mai jos pentru a schimba conexiunea de rețea la Ethernet de la Wi-Fi utilizând panoul de control.

1. Atingeți **Setări** pe ecranul de pornire.
2. Atingeți **Setări generale** > **Setări rețea** > **Configurare LAN prin fir**.
3. Verificați mesajul și apoi atingeți **Pornire configurare**.
4. Verificați mesajul și apoi atingeți **OK**.
Ecranul se va închide automat, după o anumită perioadă de timp, dacă nu atingeți **OK**.
5. Conectați imprimanta la un router utilizând un cablu Ethernet.

Dezactivarea Wi-Fi de la panoul de control



Când Wi-Fi este dezactivat, conexiunea Wi-Fi este întreruptă.

1. Atingeți   pe ecranul de pornire.
2. Atingeți **Wi-Fi (Recom.)**.
Este afișată starea rețelei.
3. Atingeți **Modificați setările**.
4. Atingeți **Altele** > **Dezactivare Wi-Fi**.
5. Verificați mesajul și apoi atingeți **Pornire configurare**.
6. Când este afișat un mesaj de finalizare, atingeți **Închidere**.
Ecranul se va închide automat, după o anumită perioadă de timp, dacă nu atingeți **Închidere**.

Deconectarea conexiunii Wi-Fi Direct (Simple AP) de la panoul de control

Notă:

Când conexiunea Wi-Fi Direct (Simple AP) este dezactivată, toate computerele și dispozitivele inteligente conectate la imprimantă în conexiunea Wi-Fi Direct (Simple AP) sunt deconectate. Dacă doriți să deconectați un anumit dispozitiv, deconectați-vă de la dispozitiv, nu de la imprimantă.

1. Atingeți   pe ecranul de pornire.
2. Atingeți **Wi-Fi Direct**.
Sunt afișate informațiile Wi-Fi Direct.

Setări de rețea

3. Atingeți **Modificați setările**.
4. Atingeți **Dezactivare Wi-Fi Direct**.
5. Verificați mesajul și apoi atingeți **Dezactivați setările..**
6. Când este afișat un mesaj de finalizare, atingeți **Închidere**.
Ecranul se va închide automat, după o anumită perioadă de timp, dacă nu atingeți **Închidere**.

Restabilirea setărilor de rețea de la panoul de control

Puteți restabili toate setările rețelei la setările implicite.

1. Atingeți **Setări** pe ecranul de pornire.
2. Atingeți **Restaurare setări implicite > Setări rețea**.
3. Verificați mesajul și apoi atingeți **Da**.
4. Când este afișat un mesaj de finalizare, atingeți **Închidere**.
Ecranul se va închide automat, după o anumită perioadă de timp, dacă nu atingeți **Închidere**.

Încărcarea hârtiei

Precauții la manevrarea hârtiei

- ❑ Citiți fișa cu instrucțiuni primită cu hârtia.
- ❑ Răsfoiți și aliniați marginile hârtiei înainte de a o încărca. Nu răsfoiți și nu îndoiiți hârtia foto. În caz contrar, fața pe care se face tipărirea poate fi afectată.

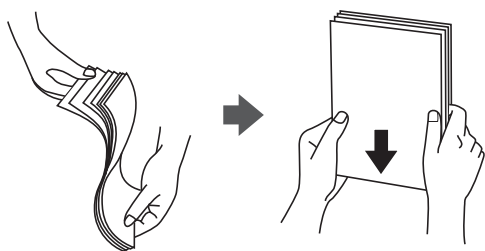

- ❑ Dacă hârtia este îndoită, aplatizați-o sau îndoiiți-o ușor în direcția opusă înainte de a o încărca. Dacă tipăriți pe hârtia îndoită pot apărea blocaje de hârtie și pete pe documentul tipărit.

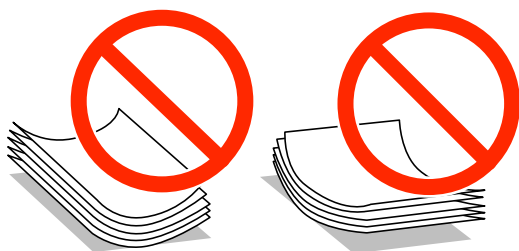

- ❑ Nu utilizați hârtie ondulantă, șifonată, tăiată, pliată, umedă, prea groasă, prea subțire sau hârtie pe care sunt lipite etichete. Dacă utilizați aceste tipuri de hârtie, pot apărea blocaje de hârtie și pete pe documentul tipărit.
- ❑ Răsfoiți și aliniați marginile plicurilor înainte de a le încărca. Dacă în plicurile stivuite este aer, apăsați-le pentru a le aplatiza înainte de a le încărca.



- ❑ Nu utilizați plicuri ondulate sau îndoite. Dacă utilizați astfel de plicuri, pot apărea blocaje de hârtie și pete pe documentul tipărit.
- ❑ Nu utilizați plicuri cu adeziv pe clapă și nici plicuri cu fereastră.
- ❑ Evitați să utilizați plicuri prea subțiri, deoarece acestea se pot ondula la tipărire.

Informații conexe

- ➔ [„Specificațiile imprimantei” la pagina 211](#)

Hârtia disponibilă și capacitățile

Epson vă recomandă să utilizați hârtie originală Epson pentru a obține tipărituri de foarte bună calitate.

Hârtia originală Epson

Nume suport de tipărire	Dimensiune	Capacitate de încărcare (foi)		Tipărire pe ambele părți	Tipărire fără margini
		Casetă de hârtie 1	Casetă de hârtie 2		
Epson Bright White Ink Jet Paper	A4	200	200	Automat, Manual ^{*1}	-
Epson Ultra Glossy Photo Paper	A4, 13×18 cm (5×7 inchi), 10×15 cm (4×6 inchi)	20 ^{*2}	-	-	✓
Epson Premium Glossy Photo Paper	A4, 13×18 cm (5×7 inchi), 16:9 format lat (102×181 mm), 10×15 cm (4×6 inchi)	20 ^{*2}	-	-	✓
Epson Premium Semigloss Photo Paper	A4, 10×15 cm (4×6 inchi)	20 ^{*2}	-	-	✓
Epson Photo Paper Glossy	A4, 13×18 cm (5×7 inchi), 10×15 cm (4×6 inchi)	20 ^{*2}	-	-	✓
Epson Matte Paper-Heavyweight	A4	20	-	-	✓
Epson Photo Quality Ink Jet Paper	A4	80	-	-	✓

*1 Puteți încărca până la 30 de coli de hârtie cu o parte deja tipărită.

*2 Încărcați o coală de hârtie odată în cazul în care hârtia nu este alimentată corect sau în cazul în care rezultatul tipăririi are culori neuniforme sau pete.

Notă:

- ❑ Disponibilitatea hârtiei diferă în funcție de localizarea dumneavoastră. Pentru a afla cele mai recente informații referitoare la hârtia disponibilă în zona dumneavoastră, contactați serviciul de asistență Epson.
- ❑ Atunci când tipăriți pe hârtie originală Epson la o dimensiune definită de utilizator, este disponibilă numai setarea de calitate a tipăririi **Standard** sau **Normal**. Cu toate că unele drivere vă permit să selectați o calitate superioară a tipăririi, materialele vor fi tipărite cu utilizarea setării **Standard** sau **Normal**.

Încărcarea hârtiei

Hârtie disponibilă în comerț

Nume suport de tipărire	Dimensiune	Capacitate de încărcare (Coli sau plicuri)		Tipărire pe ambele părți	Tipărire fără margini
		Casetă de hârtie 1	Casetă de hârtie 2		
Hârtie simplă de calitate ridicată	Letter ^{*3} , A4, Executive ^{*3} , B5	Până la nivelul indicat de simbolul triunghiular de pe ghidajul de margine.		Automat, Manual ^{*1}	-
Hârtie simplă	A5, Half letter ^{*3} , A6, B6 ^{*3}	Până la nivelul indicat de simbolul triunghiular de pe ghidajul de margine.	-	Manual ^{*1}	-
Hârtie de copiator					
Hârtie cu antet					
Hârtie reciclată					
Hârtie color					
Hârtie pre-tipărită	Legal ^{*3}	30	30	Manual ^{*2}	-
	Definit de utilizator (mm) ^{*3} Între 89×127 și 182×257	1	-	Manual	-
	Definit de utilizator (mm) ^{*3} Între 182×257 și 215,9×297	1	1	Automat, Manual	-
	Definit de utilizator (mm) ^{*3} Între 215,9×297 și 215,9×1200	1	1	Manual	-
Plic	Plic #10, Plic DL, Plic C6	10	-	-	-

*1 Puteți încărca până la 30 de coli de hârtie cu o parte deja tipărită.

*2 Puteți încărca până la o coală de hârtie cu o parte deja imprimată.

*3 Este disponibilă numai tipărirea de la computer sau de pe dispozitive inteligente.

Informații conexe

➔ „Denumirea și funcțiile componentelor” la pagina 14

➔ „Site-ul web de asistență tehnică” la pagina 227

Lista tipurilor de hârtie

Pentru a obține rezultate de tipărire optime, selectați tipul de hârtie corespunzător hârtiei.

Încărcarea hârtiei

Nume suport de tipărire	Tip suport	
	Panou de control	Driver imprimantă
Hârtie de copiator, hârtie obișnuită Epson Bright White Ink Jet Paper	hârtii normale	hârtii normale
Hârtie cu antet	Hârtie cu antet	Hârtie cu antet
Hârtie reciclată	Reciclată	Reciclată
Hârtie colorată	Color	Color
Hârtie pre-tipărită	Listată în prealabil	Listată în prealabil
Hârtie simplă de calitate ridicată	Hârtie simplă de înaltă calitate	Hârtie simplă de înaltă calitate
Epson Ultra Glossy Photo Paper	Ultra Glossy	Epson Ultra Glossy
Epson Premium Glossy Photo Paper	Premium Glossy	Epson Premium Glossy
Epson Premium Semigloss Photo Paper	Premium Semigloss	Epson Premium Semigloss
Epson Photo Paper Glossy	Glossy	Photo Paper Glossy
Epson Matte Paper-Heavyweight Epson Photo Quality Ink Jet Paper	Matte	Epson Matte
Plic	Plic	Plic

Încărcarea hârtiei în suportul de Casetă de hârtie

1. Asigurați-vă că imprimanta nu funcționează, apoi deschideți casetă de hârtie.

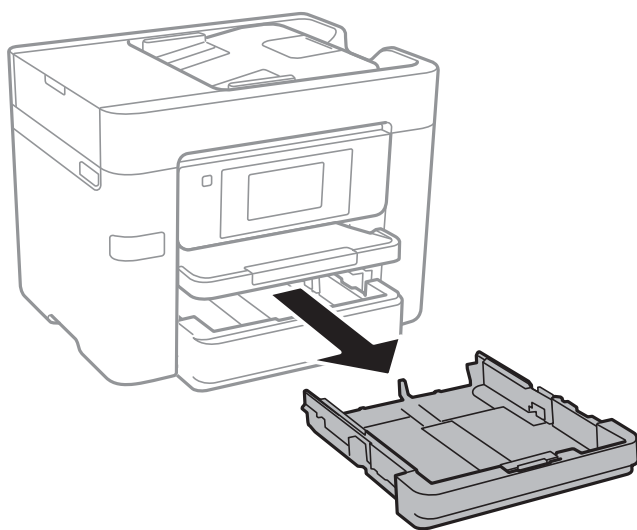

Încărcarea hârtiei

2. Împingeți ghidajele de margine în poziția maximă.

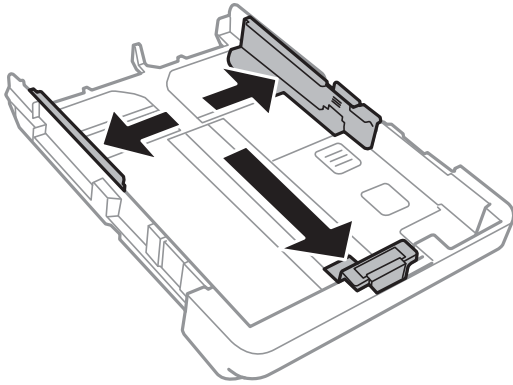

Notă:

Atunci când utilizați hârtie cu dimensiunea mai mare decât A4, extindeți caseta de hârtie.

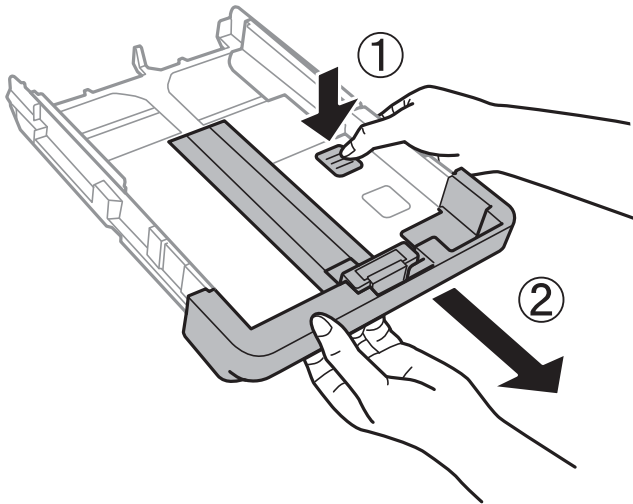

3. Împingeți ghidajul de margine frontal până la dimensiunea de hârtie pe care doriți să o utilizați.

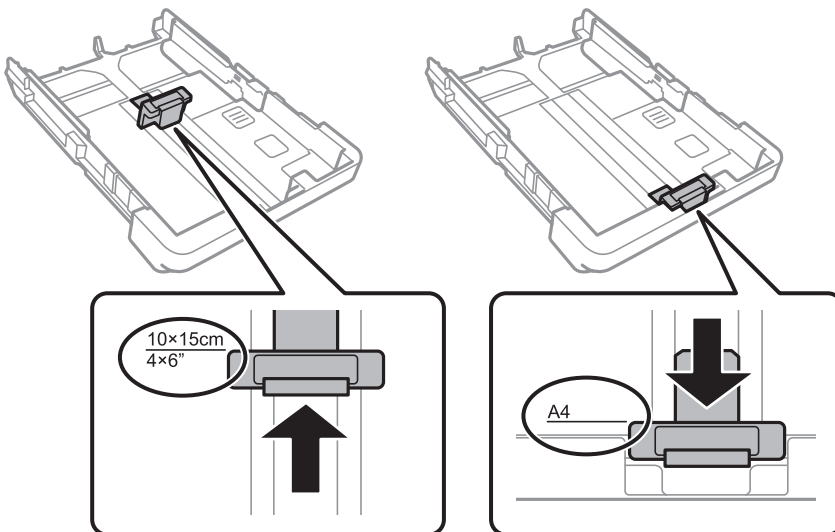

Încărcarea hârtiei

4. Cu fața tipăribilă în jos, încărcați hârtie până la ghidajul de margine frontal.

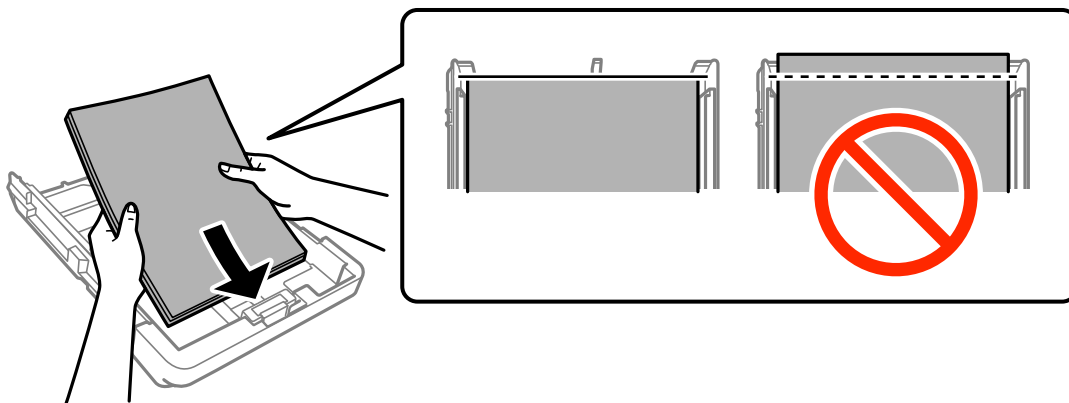

! Important:

- ❑ Asigurați-vă că hârtia nu se extinde dincolo de simbolul triunghiular aflat la capătul casetă de hârtie.
- ❑ Nu încărcați mai multă hârtie decât numărul maxim de coli specificat pentru hârtia respectivă. Dacă folosiți hârtie normală, aceasta nu trebuie să depășească nivelul indicat de simbolul triunghiular de pe ghidajul de margine.

❑ Plicuri

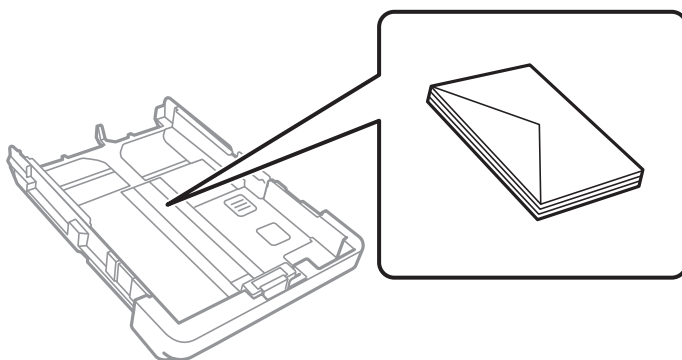

❑ Hârtie pre-perforată

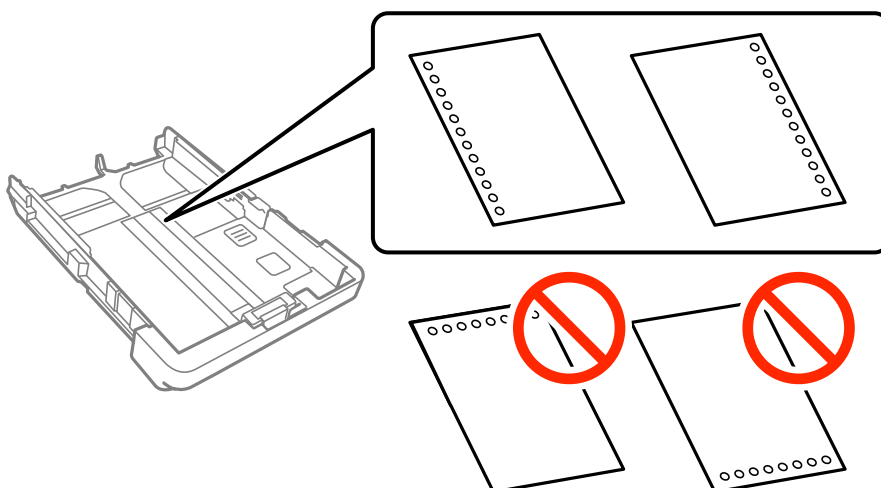

Încărcarea hârtiei

Notă:

- Încărcați o singură coală de hârtie simplă cu un format predefinit, cu găuri de legare în partea dreaptă sau stângă.
- Ajustați poziția de tipărire a fișierului astfel încât să evitați tipărirea peste găuri.
- Tipărirea pe ambele părți nu este posibilă pentru hârtia pre-perforată.

5. Împingeți ghidajele de margine laterale până la marginile hârtiei.

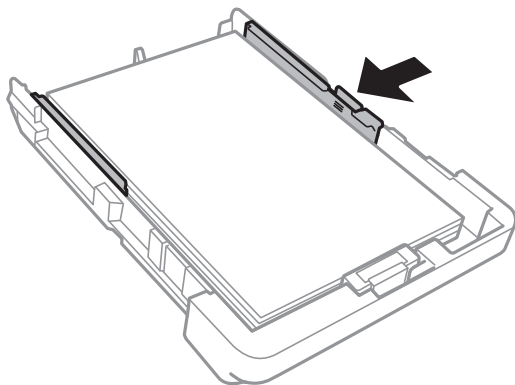

6. Introduceți casetă de hârtie până la capăt.

7. De la panoul de control, setați dimensiunea și tipul hârtiei încărcate în casetă de hârtie. Dacă nu este afișată dimensiunea hârtiei, selectați **Personalizată**.

Notă:

De asemenea, puteți afișa setările privind dimensiunea paginii și tipul de hârtie atingând **Setări** > **Setări generale** > **Setări imprimantă** > **Setări sursă hârtie** > **Setare hârtie**.

8. Glisați în exterior tava de ieșire.

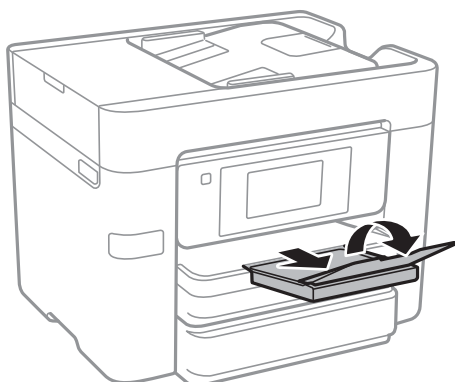

Informații conexe

- ➔ „Precauții la manevrarea hârtiei” la pagina 41
- ➔ „Hârtia disponibilă și capacitățile” la pagina 42

Amplasarea originalelor

Amplasați originalele pe geamul scannerului sau în alimentatorul automat de documente (ADF). Utilizați geamul scannerului pentru originalele incompatibile cu alimentatorul automat de documente (ADF).

Puteți scana mai multe originale și originale față-verso, în același timp, cu ajutorul alimentatorului automat de documente (ADF).

Originale disponibile pentru ADF

Dimensiuni de hârtie disponibile	A4, A5*, B5, Legal*, Letter
Tip hârtie	Hârtie normală
Grosime a hârtiei (Greutatea hârtiei)	Între 64 și 95 g/m ²
Capacitate de încărcare	Cu excepția Legal: 50 coli sau 5.5 mm Legal: 10 coli

* Este acceptată numai scanarea unei singure fețe.

Chiar dacă documentul original îndeplinește specificațiile pentru suporturi media care pot fi amplasate în ADF, este posibil ca alimentarea din ADF să nu poată fi realizată sau calitatea scanării să se reducă în funcție de proprietățile sau calitatea hârtiei.

Important:

Nu alimentați fotografii sau lucrări de artă valoroase în ADF. Alimentarea eronată poate încreți sau distruge originalul. În loc de aceasta, scanați aceste documente pe geamul scannerului.

Pentru a preveni blocarea hârtiei, evitați să introduceți următoarele originale în ADF. Pentru aceste tipuri, utilizați geamul scannerului.

- Originale care sunt rupte, pliate, cu încrețituri, deteriorate sau îndoite
- Originale cu găuri pentru îndosariere
- Originale prinse împreună cu bandă adezivă, capse, agrafe etc.
- Originale pe care sunt lipite autocolante sau etichete
- Originale care sunt tăiate într-o formă neregulată sau care nu au unghiuri drepte
- Originale care sunt legate
- OHP-uri, hârtie cu transfer termic sau cu spate din carbon

Așezarea originalelor pe unitatea ADF

1. Aliniați marginile originalelor.

Amplasarea originalelor

2. Împingeți ghidajele pentru margini ale ADF-ului.

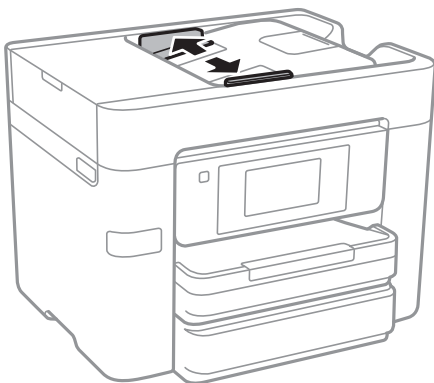

3. Plasați originalele în centrul ADF-ului, cu fața în sus.



Amplasarea originalelor

! *Important:*

- ❑ *Nu încărcați originalele deasupra liniei de sub simbolul triunghi aflat în interiorul ghidajului de margine al ADF-ului.*

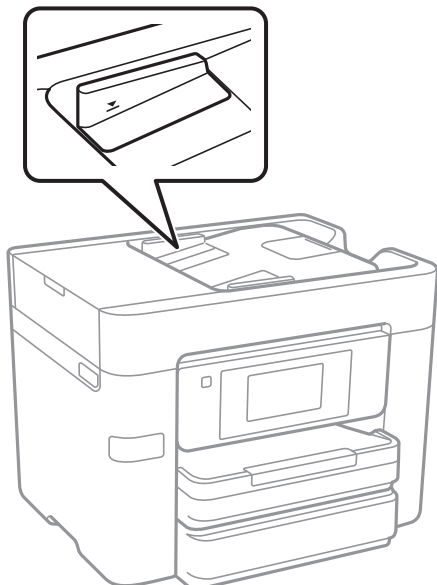

- ❑ *Nu adăugați originale în timp ce scanați.*
- ❑ *La poziționarea de originale de format mai mare decât A4, deschideți suportul de documente ADF.*

4. Împingeți ghidajele de margine ale ADF-ului până la marginile originalelor.

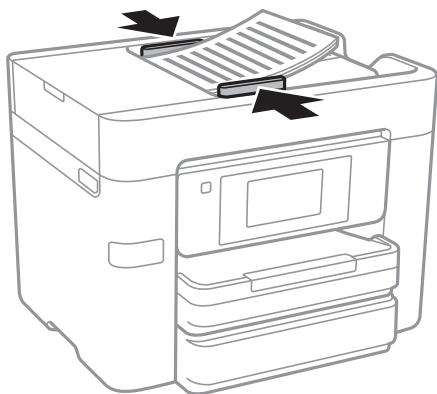

Informații conexe

- ➔ [„Originale disponibile pentru ADF” la pagina 48](#)

Așezarea originalelor pe ADF pentru copierea 2-sus

Așezați originalele în direcția indicată în imagine și selectați setarea privind orientarea.

Amplasarea originalelor

- ❑ Amplasarea originalelor orientate în sus: Selectați **Direcție sus** pe panoul de control, după cum se descrie mai jos.

Copiere > Complex > Orient. (or.) > Direcție sus

Amplasați originalele pe ADF în direcția săgeții.

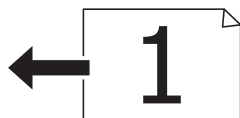

- ❑ Amplasarea originalelor orientate spre stânga: Selectați **Direcție stg.** pe panoul de control, după cum se descrie mai jos.

Copiere > Complex > Orient. (or.) > Direcție stg.

Amplasați originalele pe ADF în direcția săgeții.



Așezarea originalelor pe Geamul scannerului

Atenție:

Aveți grijă să nu vă prindeți degetele atunci când deschideți sau închideți capacul pentru documente. În caz contrar, riscați să vă răniți.

Important:

La așezarea unor originale voluminoase, de exemplu a cărților, încercați să nu permiteți luminii exterioare să cadă direct pe geamul scannerului.

1. Deschideți capacul pentru documente.

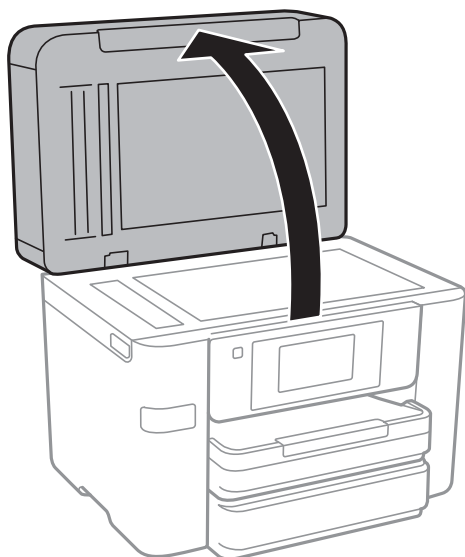

Amplasarea originalelor

2. Eliminați praful sau petele de pe geamul scannerului.
3. Așezați originalul cu fața în jos și glisați-l către marcajul din colț.

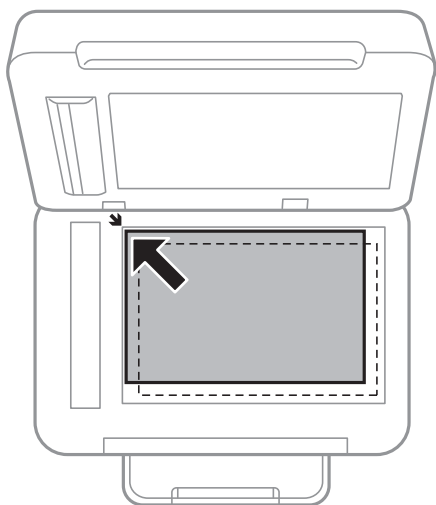

Notă:

- O porțiune de cca. 1,5 mm de la marginea geamului scannerului nu va fi scanată.
- Dacă ați așezat originale în unitatea ADF și pe geamul scannerului, vor avea prioritate originalele din unitatea ADF.

4. Închideți capacul cu grijă.



Important:

Nu aplicați o forță excesivă pe geamul scannerului sau pe capacul pentru documente. În caz contrar, acestea se pot deteriora.

5. Îndepărtați originalele după scanare.

Notă:

Dacă lăsați un document original pe geamul scannerului o perioadă de timp mai lungă, este posibil ca acesta să se lipească de suprafața sticlei.

Gestionarea contactelor

Înregistrarea unei liste de contacte vă permite să introduceți destinațiile cu ușurință. Puteți înregistra până la 100 de intrări și puteți utiliza lista de contacte atunci când introduceți un număr de fax, atunci când introduceți o destinație pentru atașarea unei imagini scanate la un e-mail și atunci când salvați o imagine scanată într-un folder de rețea.

De asemenea, puteți înregistra contacte în serverul LDAP.

Informații conexe

➔ „Utilizarea serverului LDAP” la pagina 57

Înregistrarea sau editarea contactelor

Notă:

Înainte de înregistrarea contactelor, asigurați-vă că ați configurat setările serverului de e-mail pentru a utiliza adresa de e-mail.

1. Atingeți **Setări** pe ecranul de pornire.
2. Atingeți **Administrator Contacte** și apoi atingeți **Înregistrare/Ștergere**.
3. Procedați în unul dintre următoarele moduri.
 - Pentru a înregistra un contact nou, atingeți **Adăug. intr.**, apoi atingeți **Adăugare contact**.
 - Pentru a edita un contact, selectați contactul țintă, apoi atingeți **Editare**.
 - Pentru a șterge un contact, selectați contactul țintă, atingeți **Ștergere**, apoi atingeți **Da**. Nu trebuie să efectuați următoarele proceduri.

Notă:

Puteți înregistra în lista de contacte locală a imprimantei adresă care este înregistrată în serverul LDAP. Afișați o intrare și apoi atingeți **Salvare în contacte**.

4. Când înregistrați un contact nou, selectați tipul de contact pe care doriți să îl înregistrați. Omiteți această procedură când doriți să editați sau să ștergeți un contact.
 - Fax: Înregistrați un contact (un număr de fax) căruia doriți să îi trimiteți un fax.
 - E-mail: Înregistrați o adresă de e-mail la care să trimiteți o imagine scanată.
 - Folder de rețea/FTP: Înregistrați un folder de rețea în care să salvați o imagine scanată
5. Efectuați setările necesare.

Notă:

La introducerea unui număr de fax, introduceți codul de acces extern la începutul numărului de fax, dacă aveți o centrală PBX și aveți nevoie de un cod de acces pentru a apela în exterior. Dacă codul de acces a fost configurat în setarea **Tip linie**, introduceți caracterul diez (#) în locul codului de acces real. Pentru a adăuga o pauză (de trei secunde) în timpul apelării, introduceți o cratimă (-).

6. Atingeți **OK**.

Înregistrarea sau editarea contactelor grupate

Adăugarea contactelor la un grup vă permite să trimiteți faxuri sau imagini scanate (prin e-mail) către mai multe destinații în același timp.

1. Atingeți **Setări** pe ecranul de pornire.
2. Atingeți **Administrator Contacte** și apoi atingeți **Înregistrare/Ștergere**.
3. Procedați în unul dintre următoarele moduri.
 - Pentru a înregistra un grup nou, atingeți **Adăug. intr.**, apoi atingeți **Adăugare grup**.
 - Pentru a edita un grup, selectați grupul țintă, apoi atingeți **Editare**.
 - Pentru a șterge un grup, selectați grupul țintă, atingeți **Ștergere**, apoi atingeți **Da**. Nu trebuie să efectuați următoarele proceduri.
4. Când înregistrați un grup nou, selectați tipul de grup pe care doriți să îl înregistrați. Omiteți această procedură când doriți să editați un grup.
 - Fax: Înregistrați un contact (un număr de fax) căruia doriți să îi trimiteți un fax.
 - E-mail: Înregistrați o adresă de e-mail la care să trimiteți o imagine scanată.
5. Introduceți sau modificați **Nume grup** pentru grup.
6. Atingeți **Contacte adăugate în Grup (Obligatoriu)**.
7. Selectați contactele pe care doriți să le înregistrați în cadrul grupului.

Notă:

 - Puteți înregistra până la 99 de contacte.
 - Pentru a anula selectarea unui contact, atingeți-l din nou.
8. Atingeți **Închidere**.
9. Efectuați celelalte setări necesare.
 - Nr. înregistrare: Setați numărul pentru un grup.
 - Indexare cuvânt: Setați cuvântul index pentru un grup.
 - Atribuire la Utiliz. frecv.: Înregistrare ca grup utilizat frecvent. Grupul este afișat în partea de sus a ecranului, unde specificați adresa.
10. Atingeți **OK**.

Înregistrarea contactelor utilizate frecvent

Când înregistrați contactele utilizate frecvent, contactele sunt afișate în partea de sus a ecranului, unde specificați adresa.

1. Atingeți **Setări** pe ecranul de pornire.
2. Atingeți **Administrator Contacte** și apoi atingeți **Frecvent**.

Gestionarea contactelor

3. Atingeți tipul de contact pe care doriți să îl înregistrați.

4. Atingeți **Editare**.

Notă:

Pentru a edita ordinea contactelor, atingeți **Sortare**.

5. Selectați contactele utilizate frecvent pe care doriți să le înregistrați și apoi atingeți **OK**.

Notă:

Pentru a anula selectarea unui contact, atingeți-l din nou.

Puteți căuta adresele în lista de contacte. Introduceți cuvântul cheie de căutare în caseta din partea de sus a ecranului.

6. Atingeți **Închidere**.

Înregistrarea contactelor pe un computer

Utilizând Web Config, puteți să creați o listă de contacte pe computer și puteți importa această listă în imprimantă.

1. Accesați Web Config și selectați **Contacts**.

2. Selectați numărul pe care doriți să-l înregistrați și apoi faceți clic pe **Edit**.

3. Introduceți **Name** și **Index Word**.

4. Selectați tipul de destinație ca opțiune **Type**.

Notă:

Nu puteți modifica opțiunea **Type** după finalizarea înregistrării. Dacă doriți să modificați tipul, ștergeți destinația și apoi înregistrați-vă din nou.

5. Introduceți o valoare pentru fiecare element, apoi faceți clic pe **Apply**.

Informații conexe

➔ „Web Config” la pagina 166

➔ „Executarea utilitarului Web Config într-un browser web” la pagina 167

Setarea elementelor destinației

Elemente	Setări și explicație
Setări comune	
Name	Introduceți un nume afișat în contacte, cu 30 de caractere sau mai puțin, în Unicode (UTF-8). Dacă nu specificați acest element, lăsați-l necompletat.
Index Word	Introduceți cuvinte de căutat cu 30 de caractere sau mai puțin, în Unicode (UTF-8). Dacă nu specificați acest element, lăsați-l necompletat.
Type	Selectați tipul de adresă pe care doriți să o înregistrați.

Gestionarea contactelor

Elemente	Setări și explicație
Assign to Frequent Use	<p>Selecționați setarea adresei înregistrate ca adresă utilizată frecvent.</p> <p>Când setați ca adresă frecvent utilizată, aceasta este afișată în ecranul superior al caracteristicii de fax și scanare și puteți specifica destinația fără a afișa contactele.</p>
Fax	
Fax Number	Introduceți între 1 și 64 de caractere utilizând 0 – 9, -, *, # și spații.
Fax Speed	Selecționați o viteză de comunicație ca destinație.
Email	
Email Address	Introduceți o adresă de e-mail între 1 și 255 de caractere.
Network Folder (SMB)	
Save to	Introduceți, în Unicode (UTF-8), locația unde este situat folderul țintă, între 1 și 253 de caractere, omițând „\”.
User Name	Introduceți, în Unicode (UTF-8), un nume de utilizator pentru a accesa un folder de rețea, cu 30 de caractere sau mai puțin. Cu toate acestea, evitați utilizarea caracterelor de control (de la 0x00 la 0x1f, 0x7F).
Password	Introduceți, în Unicode (UTF-8), o parolă pentru a accesa un folder de rețea, cu 20 de caractere sau mai puțin. Cu toate acestea, evitați utilizarea caracterelor de control (de la 0x00 la 0x1f, 0x7F).
FTP	
Save to	Introduceți, în ASCII (0x20 – 0x7E), numele serverului, între 1 și 253 de caractere, omițând „ftp://”.
User Name	Introduceți, în Unicode (UTF-8), un nume de utilizator pentru a accesa un server FTP, cu 30 de caractere sau mai puțin. Cu toate acestea, evitați utilizarea caracterelor de control (de la 0x00 la 0x1f, 0x7F). Dacă serverul permite conexiuni anonime, introduceți un nume de utilizator precum Anonymous sau FTP. Dacă nu specificați acest element, lăsați-l necompletat.
Password	Introduceți, în Unicode (UTF-8), o parolă pentru a accesa un server FTP, cu 20 de caractere sau mai puțin. Cu toate acestea, evitați utilizarea caracterelor de control (de la 0x00 la 0x1f, 0x7F). Dacă nu specificați acest element, lăsați-l necompletat.
Connection Mode	Selecționați modul de conexiune din meniu. Dacă este instalat un firewall între imprimantă și serverul FTP, selecționați Passive Mode .
Port Number	Introduceți numărul portului serverului FTP, între 1 și 65535.

Înregistrarea destinațiilor ca un grup

Dacă tipul de destinație este setat la **Fax** sau **Email**, puteți înregistra destinațiile ca un grup.

1. Accesați Web Config și selecționați **Contacts**.
2. Selecționați numărul pe care doriți să-l înregistrați și apoi faceți clic pe **Edit**.
3. Selecționați un grup din **Type**.

Gestionarea contactelor

4. Faceți clic pe **Select** pentru **Contact(s) for Group**.
Sunt afișate destinațiile disponibile.
5. Selectați destinația pe care doriți să o înregistrați în grup și apoi faceți clic pe **Select**.
6. Introduceți un **Name** și **Index Word**.
7. Selectați dacă atribuiți sau nu grupul înregistrat la grupul frecvent utilizat.
Notă:
Destinațiile pot fi înregistrate pe mai multe grupuri.
8. Faceți clic pe **Apply**.

Utilizarea serverului LDAP

Când utilizați serverul LDAP, puteți căuta și specifica destinația pentru e-mail sau fax din contactele de pe serverul LDAP.

Configurarea serverului LDAP

1. Accesați Web Config și selectați **Network Settings > LDAP Server > Basic**.
2. Introduceți o valoare pentru fiecare element.
3. Selectați **OK**.
Sunt afișate setările pe care le-ați selectat.

Informații conexe

➔ „Executarea utilitarului Web Config într-un browser web” la pagina 167

Elemente de setare a serverului LDAP

Elemente	Setări și explicație
Use LDAP Server	Selectați Use sau Do Not Use .
LDAP Server Address	Introduceți adresa serverului LDAP. Introduceți între 1 și 255 de caractere în format IPv4, IPv6 sau FQDN. Pentru formatul FQDN, puteți utiliza caracterele alfanumerice din ASCII (0x20 – 0x7E) și „-”, cu excepția începutului și a sfârșitului adresei.
LDAP server Port Number	Introduceți numărul portului serverului LDAP, între 1 și 65535.
Search Timeout (sec)	Setați intervalul de timp de căutare înainte de apariția expirării între 5 și 300.
Authentication Method	Selectați una dintre metode. Dacă selectați Kerberos Authentication , selectați LDAP Server > Kerberos Settings pentru a face setări pentru Kerberos.

Gestionarea contactelor

Elemente	Setări și explicație
Kerberos Realm to be Used	Dacă selectați Kerberos Authentication pentru Authentication Method , selectați domeniul Kerberos pe care doriți să îl utilizați.
User Name	Introduceți, în Unicode (UTF-8), numele de utilizator pentru serverul LDAP, cu 128 de caractere sau mai puțin. Nu puteți utiliza caractere de control, precum 0x00 – 0x1F și 0x7F. Această setare nu este utilizată când opțiunea Anonymous Authentication este selectată ca Authentication Method . Dacă nu specificați acest element, lăsați-l necompletat.
Password	Introduceți, în Unicode (UTF-8), parola pentru serverul LDAP, cu 128 de caractere sau mai puțin. Nu puteți utiliza caractere de control, precum 0x00 – 0x1F și 0x7F. Această setare nu este utilizată când opțiunea Anonymous Authentication este selectată ca Authentication Method . Dacă nu specificați acest element, lăsați-l necompletat.

Setări Kerberos

Dacă selectați **Kerberos Authentication** pentru **Authentication Method** a **LDAP Server** > **Basic**, efectuați următoarele setări Kerberos. Puteți face până la 10 setări pentru parametrii Kerberos.

Elemente	Setări și explicație
Realm (Domain)	Introduceți, în ASCII (0x20 – 0x7E) domeniul de autentificare Kerberos, cu maximum 255 de caractere. Dacă nu specificați acest element, lăsați-l necompletat.
KDC Address	Introduceți adresa serverului de autentificare Kerberos. Introduceți maximum 255 de caractere în format IPv4, IPv6 sau FQDN. Dacă nu specificați acest element, lăsați-l necompletat.
Port Number (Kerberos)	Introduceți numărul portului serverului Kerberos, între 1 și 65535.

Configurarea setărilor de căutare ale serverului LDAP

1. Accesați Web Config și selectați **Network Settings** > **LDAP Server** > **Search Settings**.
2. Introduceți o valoare pentru fiecare element.
3. Faceți clic pe **OK** pentru a afișa rezultatul setării.
Sunt afișate setările pe care le-ați selectat.

Elemente de setare a căutării serverului LDAP

Elemente	Setări și explicație
Search Base (Distinguished Name)	Dacă doriți să căutați într-un domeniu arbitrar, specificați numele de domeniu al serverului LDAP. Introduceți între 0 și 128 de caractere în Unicode (UTF-8). Dacă nu căutați un atribut arbitrar, lăsați acest câmp necompletat. Exemplu pentru directorul serverului local: dc=server,dc=local

Gestionarea contactelor

Elemente	Setări și explicație
Number of search entries	Specificați numărul de intrări de căutare între 5 și 500. Numărul specificat de intrări de căutare este salvat și afișat temporar. Chiar dacă numărul de intrări depășește valoarea specificată și apare un mesaj de eroare, căutarea poate fi efectuată.
User name Attribute	Specificați numele de atribut care se va afișa la căutarea numelor de utilizator. Introduceți între 1 și 255 de caractere în Unicode (UTF-8). Primul caracter trebuie să fie a – z sau A – Z. Exemplu: cn, uid
User name Display Attribute	Specificați numele de atribut care se va afișa ca nume de utilizator. Introduceți între 0 și 255 de caractere în Unicode (UTF-8). Primul caracter trebuie să fie a – z sau A – Z. Exemplu: cn, sn
Fax Number Attribute	Specificați numele de atribut care se va afișa la căutarea numerelor de fax. Introduceți între 1 și 255 de caractere, reprezentând o combinație între A – Z, a – z, 0 – 9 și -. Primul caracter trebuie să fie a – z sau A – Z. Exemplu: facsimilNumarTelefon
Email Address Attribute	Specificați numele de atribut care se va afișa la căutarea adreselor de e-mail. Introduceți între 1 și 255 de caractere, reprezentând o combinație între A – Z, a – z, 0 – 9 și -. Primul caracter trebuie să fie a – z sau A – Z. Exemplu: mail
Arbitrary Attribute 1 - Arbitrary Attribute 4	Puteți specifica și alte atribute arbitrare de căutat. Introduceți între 0 și 255 de caractere în Unicode (UTF-8). Primul caracter trebuie să fie a – z sau A – Z. Dacă nu doriți să căutați atribute arbitrare, lăsați acest câmp necompletat. Exemplu: o, ou

Verificarea conexiunii serverului LDAP

1. Accesați Web Config și selectați **Network Settings > LDAP Server > Connection Test**.
2. Selectați **Start**.

Testul de conexiune începe. După test, se afișează raportul de verificare.

Referințe de test pentru conexiunea server LDAP

Mesaje	Explicație
Connection test was successful.	Acest mesaj apare când conexiunea cu serverul a reușit.

Gestionarea contactelor

Mesaje	Explicație
<p>Connection test failed.</p> <p>Check the settings.</p>	<p>Acest mesaj apare din următoarele motive:</p> <ul style="list-style-type: none"> <input type="checkbox"/> Adresa serverului LDAP sau numărul portului este incorect. <input type="checkbox"/> Un interval de timp a expirat. <input type="checkbox"/> Opțiunea Do Not Use este selectată ca Use LDAP Server. <input type="checkbox"/> Dacă Kerberos Authentication este selectată ca Authentication Method, setări precum Realm (Domain), KDC Address și Port Number (Kerberos) sunt incorecte.
<p>Connection test failed.</p> <p>Check the date and time on your product or server.</p>	<p>Acest mesaj apare când conexiunea nu reușește deoarece setările de oră pentru imprimantă și serverul LDAP nu corespund.</p>
<p>Authentication failed.</p> <p>Check the settings.</p>	<p>Acest mesaj apare din următoarele motive:</p> <ul style="list-style-type: none"> <input type="checkbox"/> User Name și/sau Password sunt incorecte. <input type="checkbox"/> Dacă Kerberos Authentication este selectat ca Authentication Method, este posibil ca data/ora să nu fie configurate.
<p>Cannot access the printer until processing is complete.</p>	<p>Acest mesaj apare atunci când imprimanta este ocupată.</p>

Exportul și importul contactelor utilizând un computer

Folosind Web Config, puteți exporta în computer contacte memorate în imprimantă. De asemenea, puteți importa contactele exportate la alte imprimante.

Există riscul de a pierde datele de contact în cazul defectării imprimantei. Vă recomandăm să realizați copii de siguranță ale datelor după fiecare actualizare. Epson nu își asumă responsabilitatea pentru pierderea datelor, pentru copierea de rezervă sau recuperarea datelor și/sau a setărilor, nici chiar în perioada de garanție.

Informații conexe

➔ [„Web Config” la pagina 166](#)

Exportați contactele

Exportați fiecare setare pentru imprimantă.

1. Accesați Web Config, apoi selectați **Export and Import Setting Value > Export**.
2. Selectați **Contacts**.
3. Introduceți o parolă pentru a cripta fișierul exportat.
Aveți nevoie de parolă pentru a importa fișierul. Lăsați acest câmp necompletat dacă nu doriți să criptați fișierul.
4. Faceți clic pe **Export**.

Gestionarea contactelor

Informații conexe

➔ [„Executarea utilitarului Web Config într-un browser web” la pagina 167](#)

Importul contactelor

Importați fișierul exportat Web Config la imprimantă.

1. Accesați Web Config, apoi selectați **Export and Import Setting Value > Import**.
2. Selectați fișierul exportat, apoi introduceți parola criptată.
3. Faceți clic pe **Next**.
4. Selectați **Contacts**, apoi faceți clic pe **Next**.
5. Faceți clic pe **OK**.

Informații conexe

➔ [„Executarea utilitarului Web Config într-un browser web” la pagina 167](#)

Tipărirea

Tipărirea de la panoul de control

Puteți tipări date de la un dispozitiv USB extern conectat la imprimanta dumneavoastră.

Tipărirea fișierelor JPEG de pe un dispozitiv de memorie

Notă:

Dacă aveți mai mult de 999 de imagini pe dispozitivul de memorie, acestea vor fi divizate automat în grupuri și va fi afișat ecranul de selectare a grupurilor. Imaginile sunt sortate după data la care au fost realizate.



1. Conectați un dispozitiv de memorie în portul USB al interfeței externe a imprimantei.
2. Atingeți **Dispozitiv de memorie** pe ecranul de pornire.
3. Atingeți **JPEG**.

Imaginile de pe dispozitivul de memorie sunt afișate sub formă de imagini miniaturale.

Atingeți  pentru a modifica **Ordine afișare** sau efectuați setări pentru **Selectare toate imaginile**, **Anulare selectare imagini** și **Selectare grup**.

4. Atingeți fișierele pe care doriți să le tipăriți.

Imaginile selectate au marcaje de bifare.



Pentru a previzualiza o imagine, atingeți **Vizualizare individuală**. Puteți mări imaginea atingând . Atingeți  sau  pentru a previzualiza imaginea anterioară sau cea precedentă.

5. Atingeți **Continuare și imprimare** pentru a efectua setările de tipărire.
6. Setări sursa de hârtie și modul de culoare pe care doriți să le utilizați pe fila **Setări de bază**.
7. Setări celelalte elemente pe fila **Complex**, după cum este necesar.
Pentru mai multe informații despre setările detaliate, consultați meniurile pentru Dispozitiv de memorie.
8. Setări numărul de exemplare tipărite atingând valoarea dorită.
9. Atingeți  pentru a începe tipărirea.
10. Scoateți dispozitivul de memorie din imprimantă.

Informații conexe

- ➔ „Încărcarea hârtiei în suportul de Casetă de hârtie” la pagina 44
- ➔ „Denumirea și funcțiile componentelor” la pagina 14
- ➔ „Setările JPEG” la pagina 63

Tipărirea fișierelor TIFF de pe un dispozitiv de memorie

1. Conectați un dispozitiv de memorie în portul USB al interfeței externe a imprimantei.
2. Atingeți **Dispozitiv de memorie** pe ecranul de pornire.
3. Atingeți **TIFF**.
Fișierele de pe dispozitivul de memorie sunt afișate sub formă de listă.
Pentru a schimba ordinea fișierelor, atingeți .
4. Atingeți fișierul pe care doriți să-l tipăriți.
5. Setează sursa de hârtie și modul de culoare pe care doriți să le utilizați pe fila **Setări de bază**.
6. Setează celelalte elemente pe fila **Complex**, după cum este necesar.
Pentru mai multe informații despre setările detaliate, consultați meniurile aferente dispozitivului de memorie.
7. Setează numărul de exemplare tipărite atingând valoarea dorită.
8. Atingeți  pentru a începe tipărirea.
9. Scoateți dispozitivul de memorie din imprimantă.

Informații conexe

- ➔ „Încărcarea hârtiei în suportul de Casetă de hârtie” la pagina 44
- ➔ „Denumirea și funcțiile componentelor” la pagina 14
- ➔ „Setările TIFF” la pagina 64

Opțiunile meniului Dispozitiv de memorie

Atingeți **Dispozitiv de memorie** pe ecranul de pornire al imprimantei pentru a efectua diverse setări de imprimare pentru fișierul de pe dispozitivul de memorie.

Setările JPEG



(Opțiuni):

Efectuați setările pentru ordonare, selectare și deselectare a datelor de imagine.

Setări de bază:

Setare hârtie

Specificați setările sursei de hârtie pe care doriți să o folosiți pentru tipărire.

Mod culoare

Selectați o setare de culori, fie că tipăriți în mod normal în **A&N** sau **Culoare**.

Tipărirea

Complex:

Aspect

Selectați modul de aranjare a fișierelor JPEG. **Cu margine** pentru tipărirea unui fișier pe pagină, cu margini în jurul muchiilor. **Fără margini** pentru tipărirea unui fișier pe pagină, fără margini în jurul muchiilor. Imaginea este puțin mărită pentru a elimina marginile de pe marginea hârtiei. **20-sus** pentru tipărirea a 20 de fișiere pe o coală. **Index** pentru tipărirea de index cu informații.

Potrivire cadru

Selectați **Activat** pentru a decupa imaginea pentru încadrare automată în formatul de tipărire selectat. Dacă raportul de aspect al imaginii și formatul de hârtie diferă, imaginea este mărită sau micșorată automat, astfel încât laturile scurte să corespundă laturilor scurte ale hârtiei. Latura lungă a imaginii este retezată dacă se prelungește dincolo de latura lungă a hârtiei. Este posibil ca această caracteristică să nu poată fi utilizată pentru fotografii panoramice.

Calitate

Selectați **Cea mai bună** pentru o calitate de tipărire mai ridicată, dar viteza de tipărire s-ar putea reduce.

Dată

Selectați formatul datei la care fotografia a fost realizată sau salvată. Data nu este tipărită pentru unele formate.

Reparare fotografie

Selectați acest mod pentru a îmbunătăți automat luminozitatea, contrastul și saturația fotografiei. Pentru a dezactiva îmbunătățirea automată, selectați **Dezactivare îmbunătățire**.

Eliminare ochi roșii

Selectați **Act.** pentru a remedia automat efectul de ochi roșii în fotografii. Corecțiile nu sunt aplicate pe fișierul original, ci doar pe materialele tipărite. În funcție de tipul fotografiei, pot fi corectate și alte părți ale imaginii, nu doar ochii.

Setările TIFF

Puteți efectua setările de imprimare pentru fișierele în format TIFF de pe dispozitivele de memorie.

 (Ordine afișare):

Modifică ordinea fișierelor.

Setări de bază:

Setare hârtie

Specificați setările sursei de hârtie pe care doriți să o folosiți pentru tipărire.

Mod culoare

Selectați o setare de culori, fie că tipăriți în mod normal în **A&N** sau **Culoare**.

Complex:

Aspect

Selectați modul de aranjare a fișierelor Multi-TIFF. **Cu margine** pentru tipărirea unei pagini per coală, cu margini în jurul muchiilor. **Fără margini** pentru tipărirea unei pagini per coală, fără margini în jurul muchiilor. Imaginea este puțin mărită pentru a elimina marginile de pe marginea hârtiei. **20-sus** pentru tipărirea a 20 de pagini pe o coală. **Index** pentru tipărirea de index cu informații.

Tipărirea

Potrivire cadru

Selectați **Activat** pentru a decupa fotografia pentru încadrare automată în formatul de fotografie selectat. Dacă raportul de aspect al imaginii și formatul de hârtie diferă, imaginea este mărită sau micșorată automat, astfel încât laturile scurte să corespundă laturilor scurte ale hârtiei. Latura lungă a imaginii este retezată dacă se prelungește dincolo de latura lungă a hârtiei. Este posibil ca această caracteristică să nu poată fi utilizată pentru fotografii panoramice.

Calitate

Selectați **Cea mai bună** pentru o calitate de tipărire mai ridicată, dar viteza de tipărire s-ar putea reduce.

Ordine imprimare

Selectați ordinea pentru tipărirea mai multor pagini TIFF files.

Dată

Selectați formatul datei la care fotografia a fost realizată sau salvată. Data nu este tipărită pentru unele formate.

Tipărirea de pe un computer

Informații de bază despre imprimantă — Windows

Notă:

Consultați ajutorul online pentru explicații despre setări. Faceți clic dreapta pe un articol, apoi faceți clic pe **Ajutor**.

Operațiile pot să difere în funcție de aplicație. Consultați secțiunea de ajutor a aplicației pentru detalii.

1. Încărcați hârtie în imprimantă.
2. Deschideți fișierul pe care doriți să-l tipăriți.
3. Selectați **Imprimare** sau **Configurare imprimare** din meniul **Fișier**.
4. Selectați imprimanta.

Tipărirea

5. Selectați **Preferințe** sau **Proprietăți** pentru a accesa fereastra driver-ului de imprimantă.

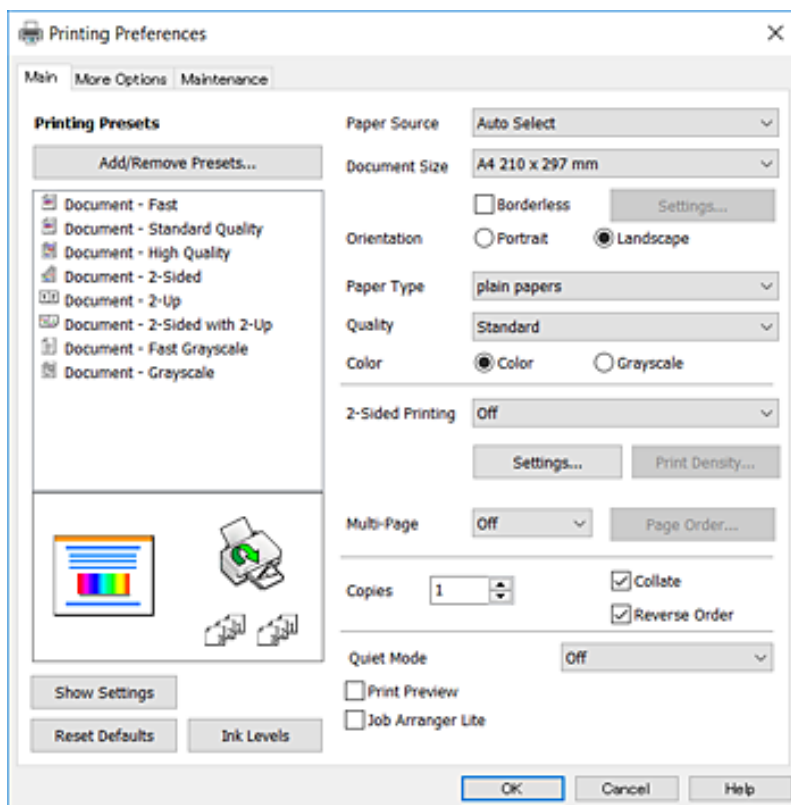

6. Efectuați următoarele setări.

- Sursă hârtie: Selectați sursa de hârtie în care ați încărcat hârtia. Dacă imprimanta are o singură sursă de hârtie, atunci această opțiune nu va fi afișată.
- Dimensiuni document: Selectați formatul de hârtie încărcat în imprimantă.
- Fără margini: Se selectează pentru a tipări fără a adăuga margini în jurul imaginii.
- Orientare: Selectați orientarea setată în aplicație.
- Tip hârtie: Selectați tipul de hârtie încărcat.
- Calitate: Selectați calitatea tipăririi. Selectând **Înalt** puteți tipări la o calitate mai ridicată, dar viteza de tipărire ar putea să scadă.
- Color: Selectați **Scală de gri** dacă doriți să tipăriți cu negru sau în nuanțe de gri.

Notă:

- Dacă tipăriți date de densitate mare pe hârtie obișnuită, hârtie cu antet sau hârtie pre-imprimată, selectați **Standard-Vibrant** ca setare pentru Calitate, pentru a obține un material tipărit în tonuri mai vii.
- La tipărirea pe plicuri, selectați setarea **Peisaj** pentru **Orientare**.

7. Faceți clic pe **OK** pentru a închide fereastra driverului de imprimantă.

8. Faceți clic pe **Tipărire**.

Informații conexe

- ➔ „Hârtia disponibilă și capacitățile” la pagina 42
- ➔ „Încărcarea hârtiei în suportul de Casetă de hârtie” la pagina 44

Tipărirea

➔ „Lista tipurilor de hârtie” la pagina 43

Informații de bază despre imprimantă — Mac OS X

Notă:

Explicațiile din secțiune utilizează drept exemplu TextEdit. Operațiunile și ecranele pot să difere în funcție de aplicație. Consultați secțiunea de ajutor a aplicației pentru detalii.

1. Încărcați hârtie în imprimantă.
2. Deschideți fișierul pe care doriți să-l tipăriți.
3. Selectați **Tipărește** din meniul **Fișier** sau o altă comandă pentru a accesa caseta de dialog pentru tipărire.

Dacă este cazul, faceți clic pe **Afișează detalii** sau ▼ pentru a extinde fereastra de tipărire.

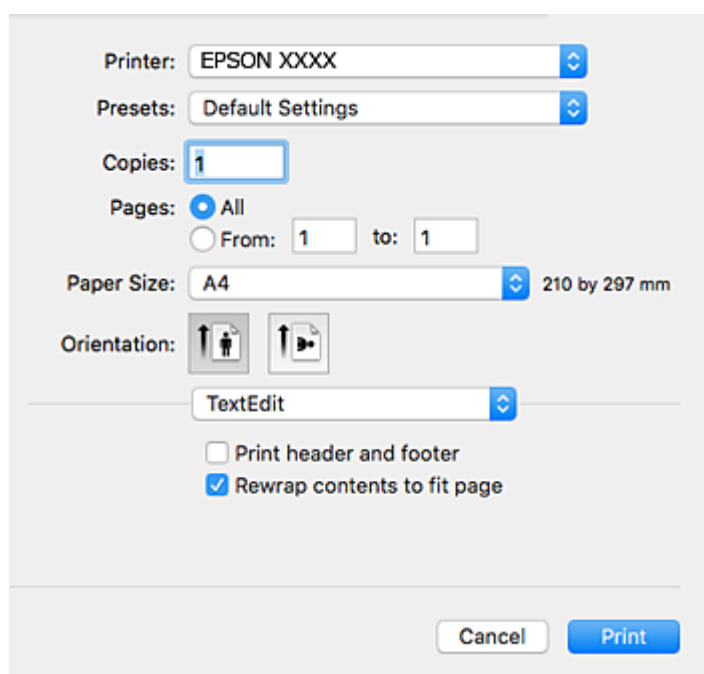

4. Efectuați următoarele setări.
 - Imprimantă: Selectați imprimanta.
 - Presetări: Selectați această opțiune dacă doriți să utilizați setările înregistrate.
 - Format hârtie: Selectați formatul de hârtie încărcat în imprimantă.
La tipărirea fără margini, selectați un format de pagină „fără margini”.
 - Orientare: Selectați orientarea setată în aplicație.

Notă:

- Dacă meniurile de setare menționate mai sus nu sunt afișate, închideți fereastra de imprimare, selectați **Configurare pagină** din meniul **Fișier**, după care efectuați setările.
- La imprimarea plicurilor, selectați orientarea tip vedere.

Tipărirea

5. Selectați **Setări tipărire** din meniul contextual.

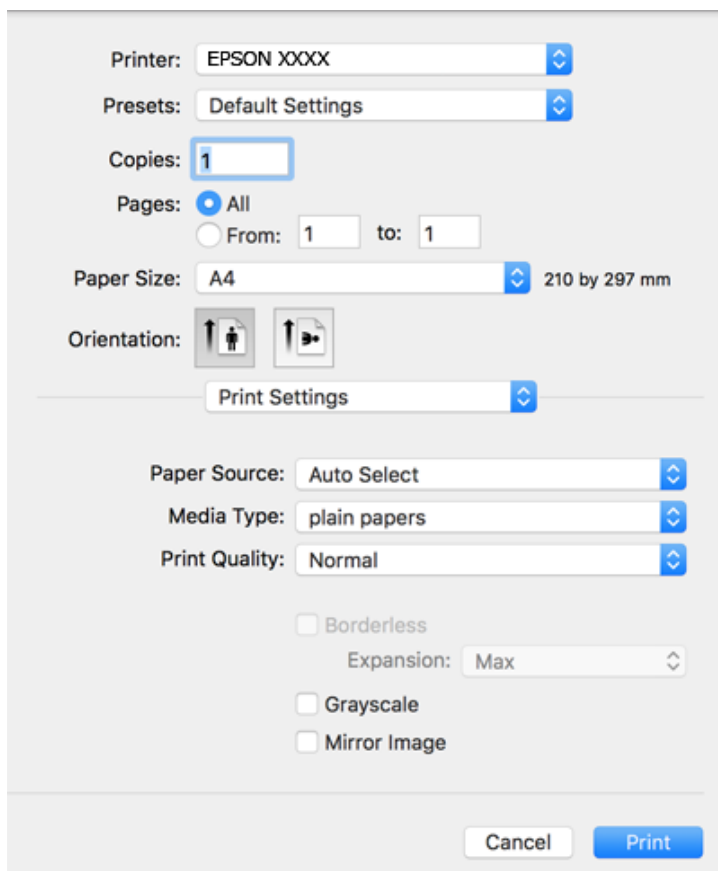

Notă:

Pe Mac OS X v10.8.x sau versiuni ulterioare, dacă meniul **Setări tipărire** nu este afișat, driverul imprimantei Epson nu a fost instalat corect.

Selectați **Preferințe sistem** din meniul  > **Imprimante și scanere** (sau **Tipărire și scanare**, **Tipărire și fax**), ștergeți driverul imprimantei și apoi adăugați din nou imprimanta. Pentru a adăuga imprimanta urmați instrucțiunile de mai jos.

<http://epson.sn>

6. Efectuați următoarele setări.

- Sursă hârtie: Selectați sursa de hârtie în care ați încărcat hârtia. Dacă imprimanta are o singură sursă de hârtie, atunci această opțiune nu va fi afișată.
- Tip media: Selectați tipul de hârtie încărcat.
- Calitate tipărire: Selectați calitatea tipăririi.
Selectarea unei setări de calitate mai ridicate poate reduce viteza de tipărire.
- Expansiune: Această opțiune este disponibilă dacă selectați un format de hârtie fără margini.
La tipărirea fără margini, datele de tipărire sunt puțin mărite, depășind dimensiunile paginii astfel încât pe hârtie să nu fie tipărite margini. Selectați valoarea cu care imaginea va fi mărită.
- Scală de gri: Selectați pentru a tipări cu negru sau în nuanțe de gri.

7. Faceți clic pe **Tipărire**.

Tipărirea

Informații conexe

- ➔ „Hârtia disponibilă și capacitățile” la pagina 42
- ➔ „Încărcarea hârtiei în suportul de Casetă de hârtie” la pagina 44
- ➔ „Lista tipurilor de hârtie” la pagina 43

Tipărirea pe 2 fețe

Puteți utiliza oricare dintre următoarele metode pentru a tipări pe ambele fețe ale hârtiei.

- Tipărire automată pe 2 fețe
- Tipărire manuală pe ambele fețe (numai Windows)

Când imprimanta a terminat tipărirea pe prima parte, întoarceți hârtia pentru a tipări pe cealaltă parte.

Puteți tipări o broșură care va fi creată prin îndoirea paginilor tipărite. (Numai pentru Windows)

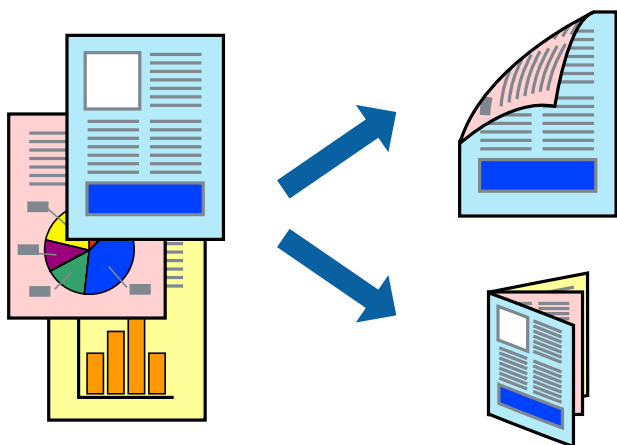

Notă:

- Această caracteristică nu este disponibilă pentru tipărirea fără margini.
- Dacă nu utilizați hârtie adecvată pentru tipărirea pe 2 fețe, calitatea tipăririi ar putea scădea și pot apărea blocaje ale hârtiei.
- În funcție de hârtie și de date, este posibil ca cerneala să iasă pe cealaltă parte a colii de hârtie.

Informații conexe

- ➔ „Hârtia disponibilă și capacitățile” la pagina 42

Tipărirea pe 2 fețe - Windows

Notă:

- Tipărirea manuală pe 2 fețe este disponibilă atunci când este activată aplicația **EPSON Status Monitor 3**. Dacă **EPSON Status Monitor 3** este dezactivată, accesați driver-ul imprimantei, faceți clic pe **Setări extinse** din fila **Întreținere** și apoi selectați **Activare EPSON Status Monitor 3**.
- Tipărirea manuală pe 2 fețe poate să nu fie disponibilă când imprimanta este accesată prin rețea sau este utilizată ca imprimantă partajată.

1. Încărcați hârtie în imprimantă.

Tipărirea

2. Deschideți fișierul pe care doriți să-l tipăriți.
3. Accesați fereastra pentru driver-ul imprimantei.
4. Selectați **Auto (legare pe marginea lungă)**, **Auto (legare pe marginea scurtă)**, **Manual (legare pe marginea lungă)**, sau **Manual (legare pe marginea scurtă)** din **Tipărire duplex** din fila **Principal**.
5. Faceți clic pe **Parametrii**, realizați setările corespunzătoare, apoi faceți clic pe **OK**.

Notă:

*Pentru a tipări o broșură pliată, selectați **Broșură**.*

6. Faceți clic pe **Densitate tipărire**, selectați tipul de document din **Selectați tipul documentului** și apoi faceți clic pe **OK**.

Driver-ul imprimantei setează automat opțiunile **Reglări** pentru tipul respectiv de document.

Notă:

*Este posibil ca tipărirea să fie mai lentă, în funcție de combinația de opțiuni selectată pentru **Selectați tipul documentului** din fereastra **Reglarea densității de tipărire** și pentru **Calitate** din fila **Principal**.*

*Pentru imprimarea manuală pe 2 fețe, setarea **Reglarea densității de tipărire** nu este disponibilă.*

7. Setează celelalte elemente din filele **Principal** și **Mai multe opțiuni** în funcție de caz și faceți clic pe **OK**.
8. Faceți clic pe **Tipărire**.

Pentru tipărirea manuală pe 2 fețe, după tipărirea primei fețe, pe computer va fi afișată o fereastră contextuală (pop-up). Urmați instrucțiunile afișate pe ecran.

Informații conexe

- ➔ [„Încărcarea hârtiei în suportul de Casetă de hârtie” la pagina 44](#)
- ➔ [„Informații de bază despre imprimantă — Windows” la pagina 65](#)

Tipărirea pe 2 fețe - Mac OS X

1. Încărcați hârtie în imprimantă.
2. Deschideți fișierul pe care doriți să-l tipăriți.
3. Deschideți fereastra de dialog de tipărire.
4. Selectați **Setări tipărire față-verso** din meniul contextual (pop-up).
5. Selectați legăturile și **Tip document**.

Notă:

*Tipărirea poate fi mai lentă, în funcție de setarea **Tip document**.*

*Dacă tipăriți date cu densitate ridicată, precum fotografii sau grafice, selectați **Text și grafice** sau **Text și fotografii** ca setare pentru **Tip document**. În caz de frecare sau dacă imaginea iese pe cealaltă parte, ajustați densitatea de tipărire și durata de uscare a cernelii făcând clic pe săgeata de lângă **Reglări**.*

6. Setează celelalte elemente în funcție de caz.
7. Faceți clic pe **Tipărire**.

Tipărirea

Informații conexe

- ➔ „Încărcarea hârtiei în suportul de Casetă de hârtie” la pagina 44
- ➔ „Informații de bază despre imprimantă — Mac OS X” la pagina 67

Tipărirea mai multor pagini pe o singură coală

Puteți tipări două sau patru pagini de date pe o singură coală de hârtie.



Tipărirea mai multor pagini pe o singură coală - Windows

Notă:

Această caracteristică nu este disponibilă pentru tipărirea fără margini.

1. Încărcați hârtie în imprimantă.
2. Deschideți fișierul pe care doriți să-l tipăriți.
3. Accesați fereastra pentru driver-ul imprimantei.
4. Selectați **2 pe o foaie** sau **4 pe o foaie** ca setare pentru **Pagini multiple** din fila **Principal**.
5. Faceți clic pe **Ordine pagini**, efectuați setările corespunzătoare și apoi faceți clic pe **OK** pentru a închide fereastra.
6. Setați celelalte elemente din filele **Principal** și **Mai multe opțiuni** în funcție de caz și faceți clic pe **OK**.
7. Faceți clic pe **Tipărire**.

Informații conexe

- ➔ „Încărcarea hârtiei în suportul de Casetă de hârtie” la pagina 44
- ➔ „Informații de bază despre imprimantă — Windows” la pagina 65

Tipărirea mai multor pagini pe o singură coală - Mac OS X

1. Încărcați hârtie în imprimantă.
2. Deschideți fișierul pe care doriți să-l tipăriți.
3. Deschideți fereastra de dialog de tipărire.
4. Selectați **Aspect** din meniul contextual (pop-up).
5. Setează numărul de pagini din **Pagini pe coală**, **Direcție aspect** (ordine pagini) și **Margine**.
6. Setează celelalte elemente în funcție de caz.
7. Faceți clic pe **Tipărire**.

Informații conexe

- ➔ „Încărcarea hârtiei în suportul de Casetă de hârtie” la pagina 44
- ➔ „Informații de bază despre imprimantă — Mac OS X” la pagina 67

Tipărirea în funcție de formatul hârtiei

Puteți adapta datele tipărite la formatul hârtiei încărcate în imprimantă.

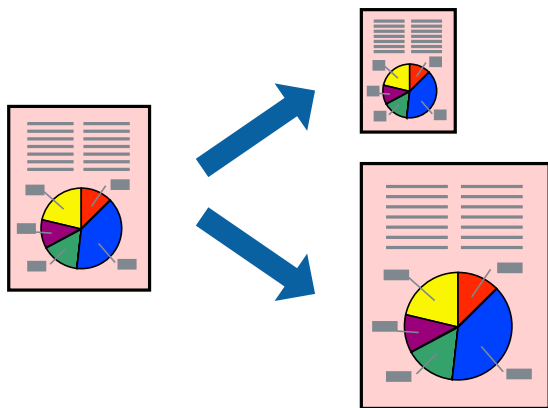

Tipărirea în funcție de formatul hârtiei - Windows

Notă:

Această caracteristică nu este disponibilă pentru tipărirea fără margini.

1. Încărcați hârtie în imprimantă.
2. Deschideți fișierul pe care doriți să-l tipăriți.
3. Accesați fereastra pentru driver-ul imprimantei.
4. Efectuați următoarele setări din fila **Mai multe opțiuni**.
 - Dimensiuni document: Selectați formatul de hârtie setat în aplicație.

Tipărirea

- Rezultat tipărire: Selectați formatul de hârtie încărcată în imprimantă.
Opțiunea **Adaptare la format pagină** este selectată automat.

Notă:

*Dacă doriți să tipăriți o imagine de dimensiuni reduse în centrul paginii, selectați **Centru**.*

5. Setați celelalte elemente din filele **Principal** și **Mai multe opțiuni** în funcție de caz și faceți clic pe **OK**.
6. Faceți clic pe **Tipărire**.

Informații conexe

- ➔ „Încărcarea hârtiei în suportul de Casetă de hârtie” la pagina 44
- ➔ „Informații de bază despre imprimantă — Windows” la pagina 65

Tipărirea în funcție de formatul hârtiei - Mac OS X

1. Încărcați hârtie în imprimantă.
2. Deschideți fișierul pe care doriți să-l tipăriți.
3. Deschideți fereastra de dialog de tipărire.
4. Selectați formatul de hârtie definit în aplicație ca setare pentru **Format hârtie**.
5. Selectați **Manipulare hârtie** din meniul contextual (pop-up).
6. Selectați **Scalare la formatul hârtiei**.
7. Selectați formatul hârtiei încărcate în imprimantă ca setare pentru **Format hârtie destinație**.
8. Setați celelalte elemente în funcție de caz.
9. Faceți clic pe **Tipărire**.

Informații conexe

- ➔ „Încărcarea hârtiei în suportul de Casetă de hârtie” la pagina 44
- ➔ „Informații de bază despre imprimantă — Mac OS X” la pagina 67

Tipărirea mai multor fișiere împreună (numai pentru Windows)

Organizator comenzi vers. lite vă permite să combinați mai multe fișiere create de diferite aplicații și să le tipăriți în cadrul unei singure comenzi de tipărire. Puteți specifica setări de imprimare pentru fișiere combinate, de ex. aspectul, ordinea de tipărire și orientarea.

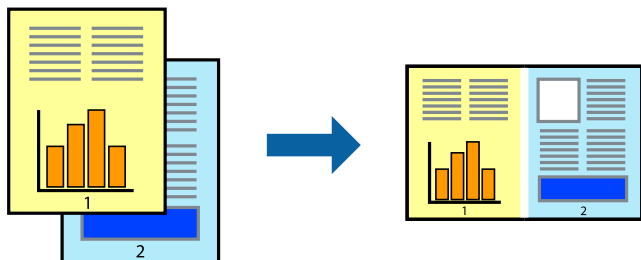

1. Încărcați hârtie în imprimantă.
2. Deschideți fișierul pe care doriți să-l tipăriți.
3. Accesați fereastra pentru driver-ul imprimantei.
4. Selectați **Organizator comenzi vers. lite** din fila **Principal**.
5. Faceți clic pe **OK** pentru a închide fereastra driverului de imprimantă.
6. Faceți clic pe **Tipărire**.

Este afișată fereastra **Organizator comenzi vers. lite** și comanda de tipărire este adăugată la **Tipărire proiect**.

7. Cu fereastra **Organizator comenzi vers. lite** deschisă, deschideți fișierul pe care doriți să îl combinați cu fișierul curent și apoi repetați pașii 3 – 6.

Notă:

Dacă închideți fereastra programului **Organizator comenzi vers. lite**, fișierele **Tipărire proiect** nesalvate vor fi șterse. Pentru a tipări mai târziu, selectați **Salvare** din meniul **Fișier**.

Pentru a deschide un **Tipărire proiect** salvat în **Organizator comenzi vers. lite**, faceți clic pe **Organizator comenzi vers. lite** din fila **Întreținere** a driver-ului imprimantei. Apoi, selectați **Deschidere** din meniul **Fișier** pentru a selecta un fișier. Extensia fișierelor salvate este „.ecl”.

8. Selectați meniurile **Aspect** și **Editare** din **Organizator comenzi vers. lite** pentru a edita **Tipărire proiect**, după caz. Pentru detalii, consultați secțiunea de ajutor pentru **Organizator comenzi vers. lite**.
9. Selectați **Tipărire** din meniul **Fișier**.

Informații conexe

- ➔ „Încărcarea hârtiei în suportul de Casetă de hârtie” la pagina 44
- ➔ „Informații de bază despre imprimantă — Windows” la pagina 65

Tipărirea unei imagini pe mai multe coli, pentru crearea unui poster (numai pentru Windows)

Această caracteristică vă permite să tipăriți o imagine pe mai multe coli de hârtie. Puteți să creați un poster mai mare prin lipirea acestor coli.

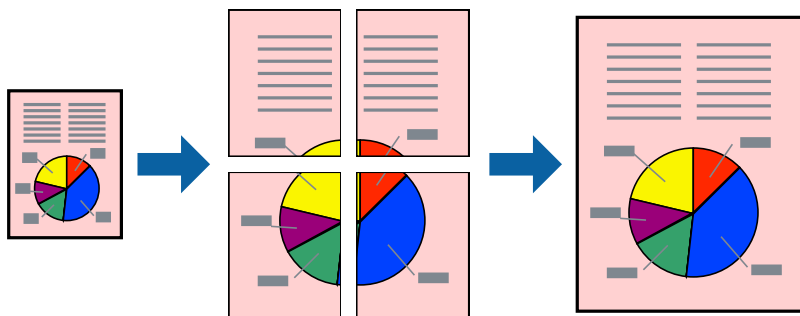

Notă:

Această caracteristică nu este disponibilă pentru tipărirea fără margini.

1. Încărcați hârtie în imprimantă.
2. Deschideți fișierul pe care doriți să-l tipăriți.
3. Accesați fereastra pentru driver-ul imprimantei.
4. Selectați **2x1 Poster**, **2x2 Poster**, **3x3 Poster**, sau **4x4 Poster** din **Pagini multiple** din fila **Principal**.
5. Faceți clic pe **Parametrii**, realizați setările corespunzătoare, apoi faceți clic pe **OK**.

Notă:

Tipărire ghidaje de tăiere vă permite să tipăriți un ghidaj de tăiere.

6. Setări celelalte elemente din filele **Principal** și **Mai multe opțiuni** în funcție de caz și faceți clic pe **OK**.
7. Faceți clic pe **Tipărire**.

Informații conexe

- ➔ „Încărcarea hârtiei în suportul de Casetă de hârtie” la pagina 44
- ➔ „Informații de bază despre imprimantă — Windows” la pagina 65

Creare de afișe utilizând Suprapunere repere de aliniere

Iată un exemplu despre cum puteți crea un afiș cu opțiunea **2x2 Poster** selectată, și opțiunea **Suprapunere repere de aliniere** selectată în **Tipărire ghidaje de tăiere**.

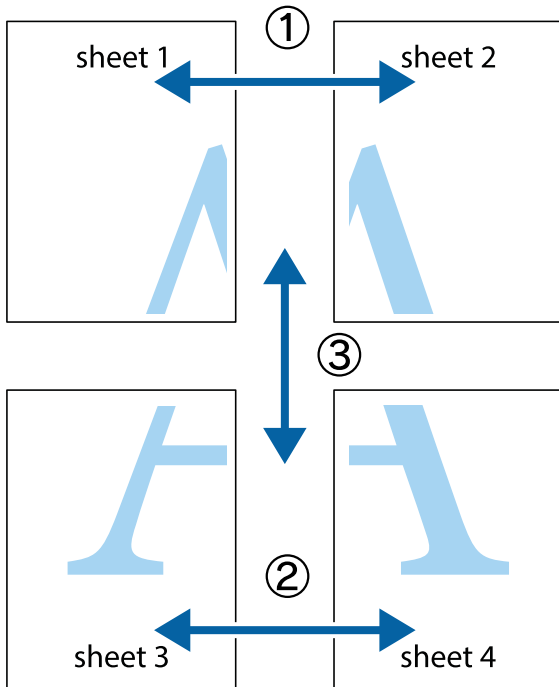

1. Pregătiți Sheet 1 și Sheet 2. Tăiați marginile Sheet 1 de-a lungul liniei verticale albastre, prin mijlocul marcajelor în cruce de sus și de jos.

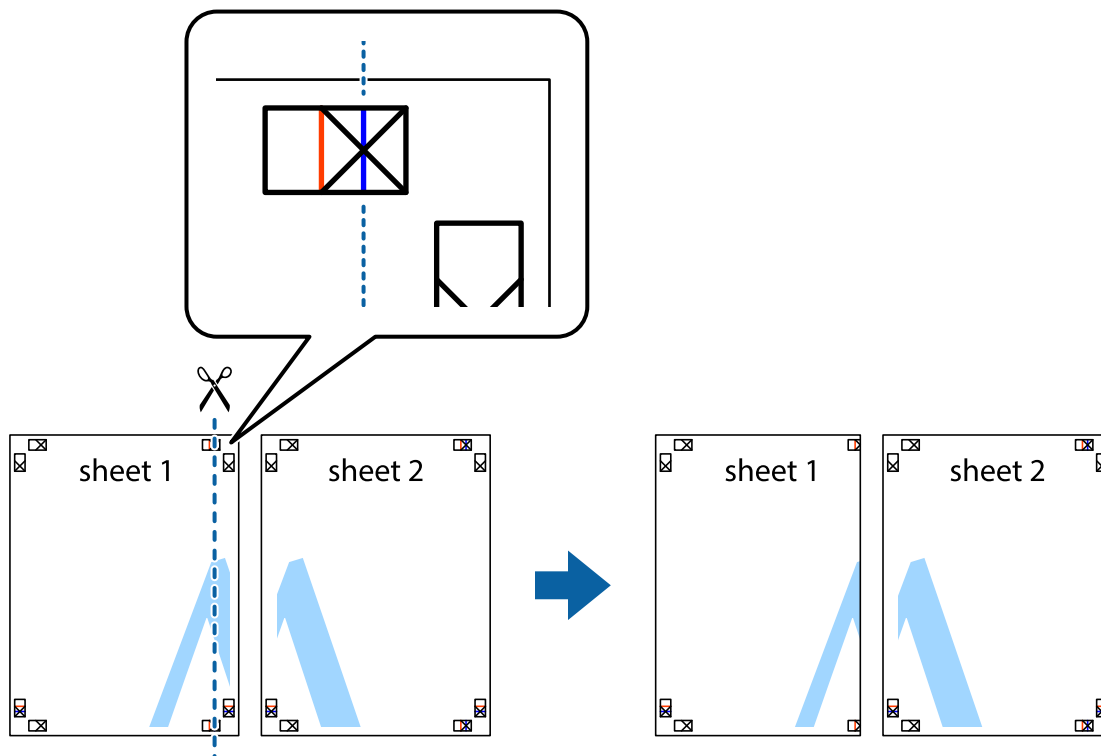

Tipărirea

2. Așezați Sheet 1 peste Sheet 2 și aliniați marcajele în cruce, apoi lipiți temporar cele două coli cu bandă adezivă pe spate.

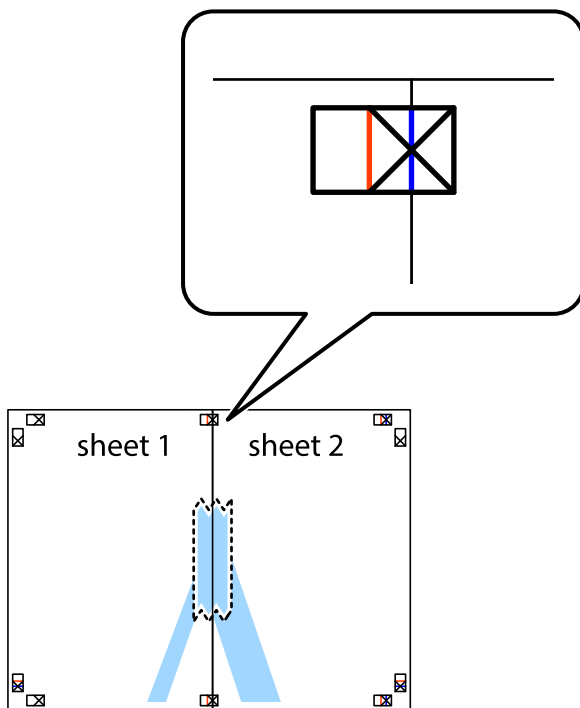

3. Taiiați colile lipite în două, de-a lungul liniei verticale roșii, prin marcajele de aliniere (de această dată, linia din partea stângă a marcajelor în cruce).

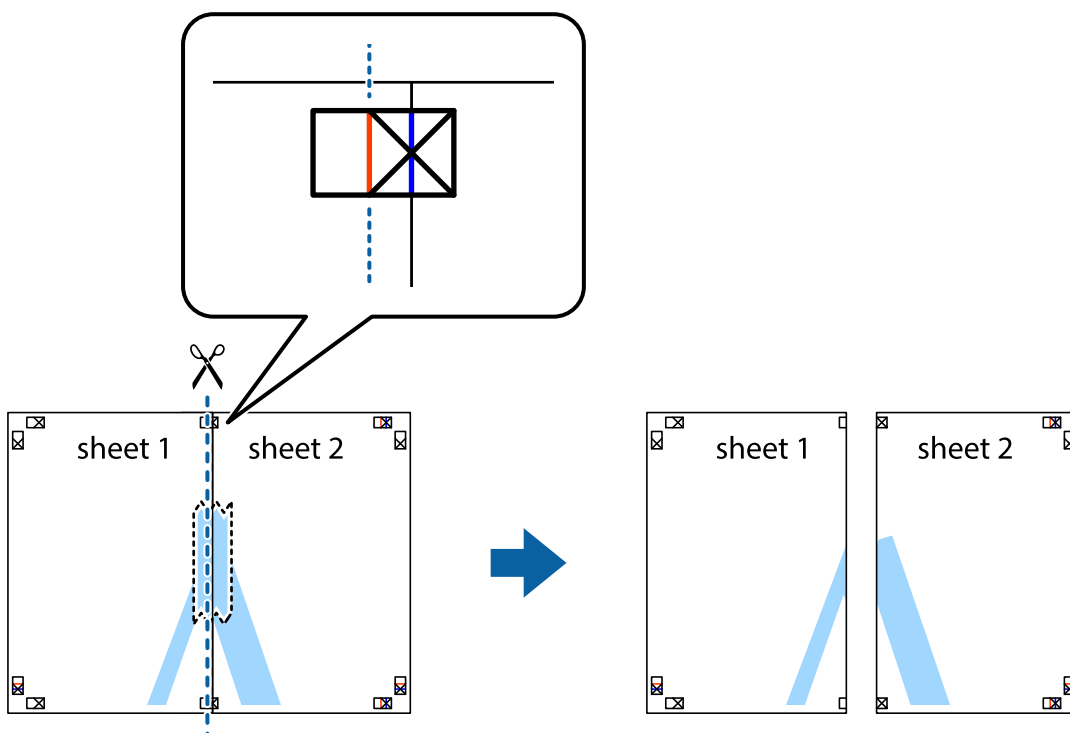

Tipărirea

4. Lipiți colile cu bandă adezivă pe spate.



5. Repetați pașii 1 - 4 pentru a lipi Sheet 3 și Sheet 4
6. Tăiați marginile Sheet 1 și Sheet 2 de-a lungul liniei verticale albastre, prin mijlocul marcajelor în cruce din stânga și din dreapta.

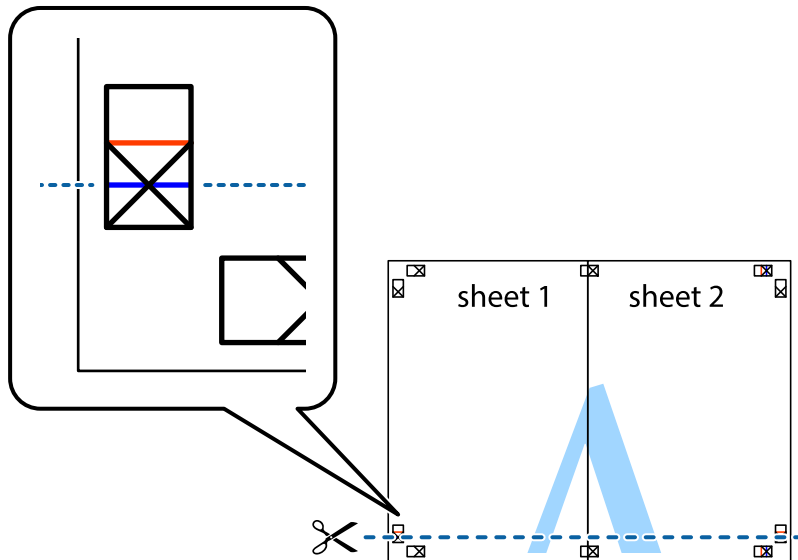

Tipărirea

7. Așezați Sheet 1 și Sheet 2 peste Sheet 3 și Sheet 4 și aliniați marcajele în cruce, apoi lipiți temporar cele două coli cu bandă adezivă pe spate.

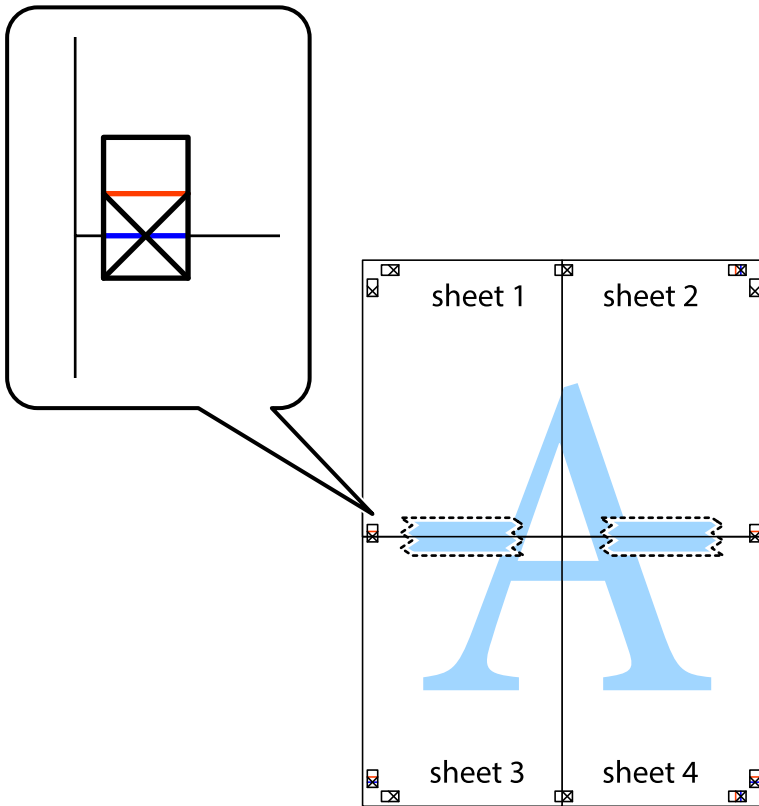

Tipărirea

- Tăiați colile lipite în două, de-a lungul liniei orizontale roșii, prin marcajele de aliniere (de această dată, linia de deasupra marcajelor în cruce).



- Lipiți colile cu bandă adezivă pe spate.



Tipărirea

10. Tăiați marginile rămase de-a lungul ghidajului extern.

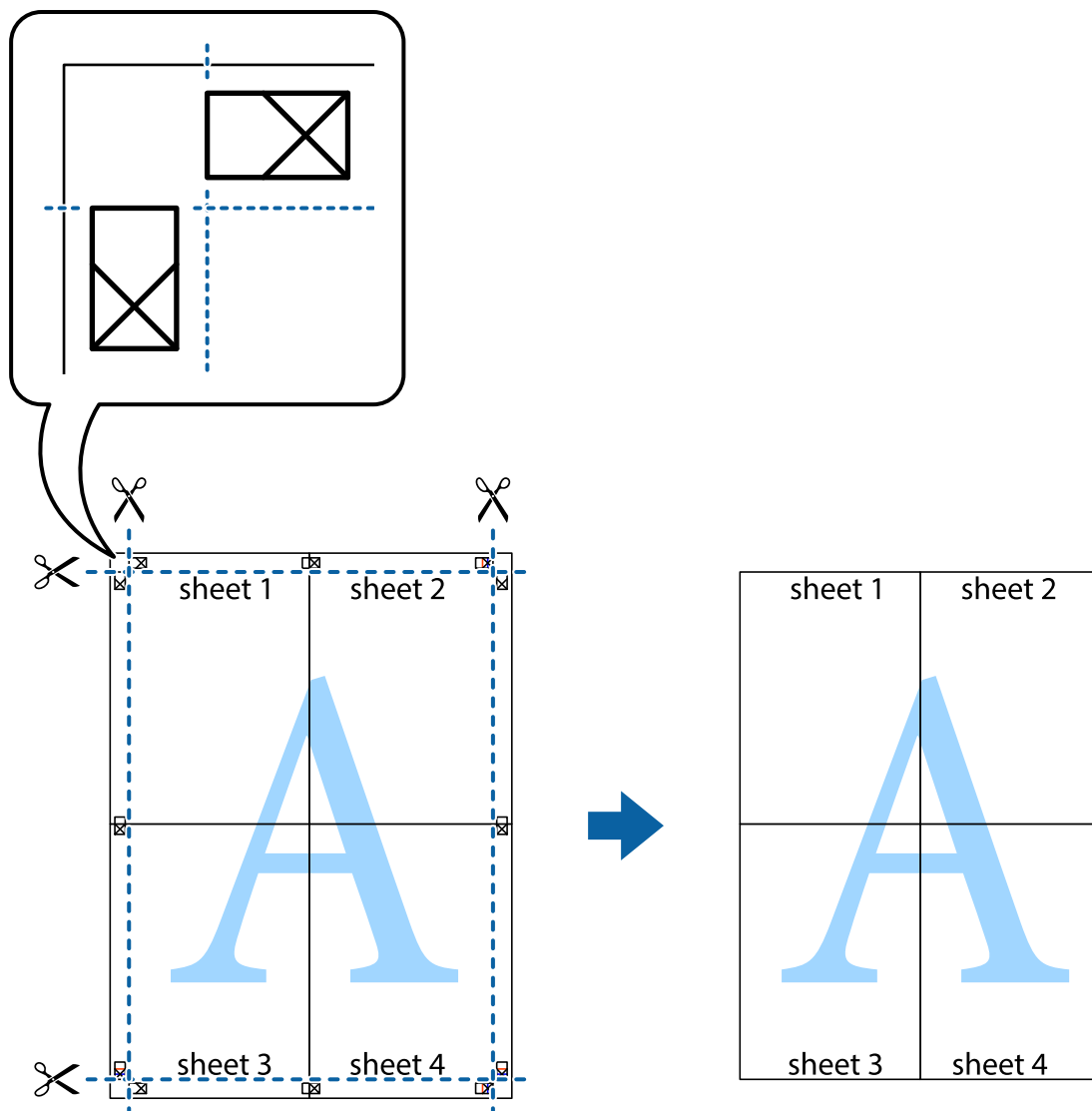

Tipărirea utilizând caracteristici avansate

Această secțiune cuprinde o gamă variată de caracteristici suplimentare de aspect și tipărire disponibile în driver-ul imprimantei.

Informații conexe

- ➔ „Driverul de imprimantă pentru Windows” la pagina 168
- ➔ „Driver-ul imprimantei pentru Mac OS X” la pagina 170

Adăugarea unei comenzi predefinite pentru simplificarea tipăririi

Creați-vă propria presetare pentru setările de tipărire utilizate în mod frecvent în driver-ul imprimantei, pentru a tipări mai ușor selectând presetarea din listă.

Tipărirea

Windows

Pentru a vă adăuga propria presetare, setați elemente precum **Dimensiuni document** și **Tip hârtie** din fila **Principal** sau **Mai multe opțiuni** și apoi faceți clic pe **Ad./eliminare presetări** din **Presetări tipărire**.

Notă:

*Pentru a șterge o presetare adăugată, faceți clic pe **Ad./eliminare presetări**, selectați numele setării predefinite pe care doriți să o ștergeți din listă și apoi ștergeți-o.*

Mac OS X

Deschideți fereastra de dialog de tipărire. Pentru a vă adăuga propria presetare, setați elemente precum **Format hârtie** și **Tip media**, apoi salvați setările curente, utilizând opțiunea **Preconfigurări**.

Notă:

*Pentru a șterge o presetare adăugată, faceți clic pe **Preconfigurări** > **Afișează preconfigurări**, selectați numele setării predefinite pe care doriți să o ștergeți din listă și apoi ștergeți-o.*

Tipărirea unui document micșorat sau mărit

Puteți micșora sau mări dimensiunea unui document cu un anumit procent.

Windows

Notă:

Această caracteristică nu este disponibilă pentru tipărirea fără margini.

Setați opțiunea **Dimensiuni document** din fila **Mai multe opțiuni**. Selectați **Micșorare/Mărire document**, **Mărire la**, apoi introduceți un procentaj.

Mac OS X

Notă:

Operațiunile diferă în funcție de aplicație. Consultați secțiunea de ajutor a aplicației pentru detalii.

Selectați **Configurare pagină** (sau **Imprimare**) din meniul **Fișier**. Selectați imprimanta din **Format pentru**, setați dimensiunea hârtiei și apoi introduceți procentul în **Scală**. Închideți fereastra și apoi imprimați urmând instrucțiunile de imprimare.

Informații conexe

➔ [„Informații de bază despre imprimantă — Mac OS X” la pagina 67](#)

Ajustarea culorii de tipărire

Puteți ajusta culorile utilizate pentru comanda de tipărire.

PhotoEnhance produce imagini mai clare și culori mai vii ajustând automat contrastul, saturația și luminozitatea imaginii originale.

Tipărirea

Notă:

- Aceste ajustări nu se aplică pentru imaginea originală.
- PhotoEnhance** ajustează culoarea analizând locația subiectului. Ca urmare, dacă ați modificat locația subiectului micșorând, măbind, tăind sau rotind imaginea, culoarea se poate modifica în mod neașteptat. Selectarea setării pentru tipărirea fără margini modifică de asemenea locația subiectului și determină schimbări de culoare. Dacă imaginea este defocalizată, tonurile ar putea fi nenaturale. În cazul schimbării culorii sau dacă aceasta devine nenaturală, tipăriți într-un mod diferit de **PhotoEnhance**.

Windows

Selectați metoda de corectare a culorii din **Corectare culoare** din fila **Mai multe opțiuni**.

Dacă selectați **Automat**, culorile vor fi automat ajustate în funcție de tipul de hârtie folosit și de setările definite pentru calitatea tipării. Dacă selectați **Personalizat** și faceți clic pe **Avansat**, puteți defini propriile setări.

Mac OS X

Deschideți fereastra de dialog de tipărire. Selectați **Potrivire culoare** din meniul pop-up al driver-ului imprimantei și apoi selectați **EPSON Color Controls**. Selectați **Opțiuni culoare** din meniul pop-up și apoi selectați una dintre opțiunile disponibile. Faceți clic pe săgeata aflată în dreptul opțiunii **Setări avansate** și definiți setările respective.

Tipărirea unui model anti-copiere (doar pentru Windows)

Puteți tipări documente cu text invizibil (de ex. "Copie"). Acest text va apărea la fotocopierea documentului, astfel încât copiile să poată fi deosebite de original. De asemenea puteți adăuga propriul model anti-copiere.

Notă:

Această caracteristică este disponibilă doar la selectarea următoarelor setări.

- Tip hârtie: hârtii normale
- Calitate: Standard
- Tipărire automată pe ambele fețe: Dezactivat
- Tipărire fără margini: Dezactivat
- Corectare culoare: Automat

Faceți clic pe **Funcțiile de inscripționare**, în fila **Mai multe opțiuni** și introduceți un model anti-copiere. Faceți clic pe **Parametrii** pentru a schimba detalii precum dimensiunea și densitatea.

Tipărirea unei inscripții (numai pentru Windows)

Puteți tipări o inscripție, precum „Confidențial” pe materialele tipărite. De asemenea puteți adăuga propria inscripție.

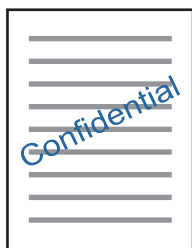

Tipărirea

Notă:

Această caracteristică nu este disponibilă pentru tipărirea fără margini.

Faceți clic pe **Funcțiile de inscripționare**, în fila **Mai multe opțiuni** și introduceți o inscripție. Faceți clic pe **Parametrii** pentru a modifica detalii precum densitatea și poziția inscripției.

Tipărirea unui antet și a unui subsol (doar pentru Windows)

Puteți tipări informații precum numele de utilizator și data tipării, în antet sau subsol.

Faceți clic pe **Funcțiile de inscripționare**, în fila **Mai multe opțiuni** și selectați **Antet/Subsol**. Faceți clic pe **Parametrii** și selectați elementele necesare din lista derulantă.

Tipărirea unor coduri de bare clare (doar pentru Windows)

Puteți tipări un cod de bare în mod clar, pentru a fi ușor de scanat. Activați această funcție doar dacă nu puteți scana codul de bare tipărit. Puteți utiliza această funcție în următoarele condiții.

- Tip hârtie: hârtii normale, Hârtie cu antet, Reciclată, Color, Listată în prealabil, Plic, Hârtie simplă de înaltă calitate
- Calitate: Standard

Notă:

Eliminarea neclarității ar putea să nu fie posibilă întotdeauna, în funcție de circumstanțe.

Pe fila **Întreținere**, executați clic pe **Setări extinse** și apoi selectați **Mod cod de bare**.

Imprimarea de pe dispozitivele inteligente

Utilizarea caracteristicii Epson iPrint

Epson iPrint este o aplicație care permite imprimarea fotografiilor, a documentelor și a paginilor web de pe dispozitive inteligente precum un smartphone sau o tabletă. Puteți utiliza imprimarea locală, imprimarea de pe un dispozitiv inteligent conectat la aceeași rețea fără fir ca și imprimanta sau imprimarea la distanță, imprimând prin rețeaua internet. Pentru a utiliza imprimarea la distanță, înregistrați imprimanta la serviciul Epson Connect.

**Informații conexe**

➔ [„Serviciul Epson Connect” la pagina 166](#)

Instalarea Epson iPrint

Puteți instala Epson iPrint pe dispozitivul inteligent de la adresa URL sau folosind codul QR de mai jos.

Tipărirea

<http://ipr.to/c>



Imprimarea folosind Epson iPrint

Deschideți Epson iPrint de pe dispozitivul inteligent și selectați din ecranul de pornire elementul pe care doriți să îl utilizați.

Următoarele ecrane se pot modifica fără notificare prealabilă.

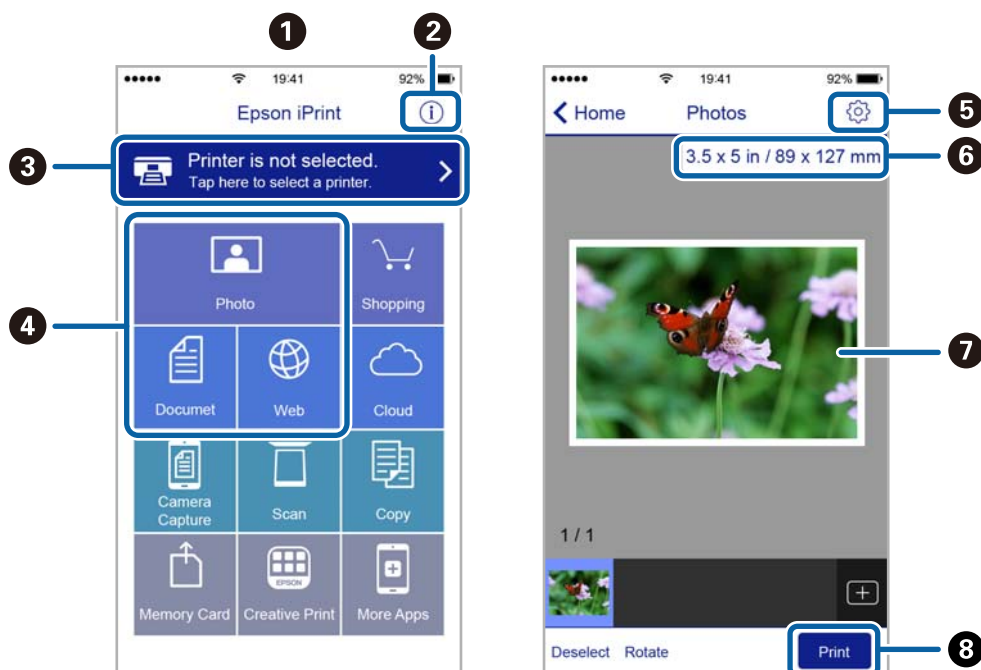

1	Ecranul de pornire afișat la deschiderea aplicației.
2	Sunt afișate informații referitoare la configurarea imprimantei și răspunsuri la întrebări frecvente.
3	Este afișat ecranul din care puteți selecta imprimanta și puteți defini setările imprimantei. După selectarea imprimantei, aceasta nu va trebui să fie reselectată la următoarea utilizare.
4	Selectați ce doriți să imprimați de exemplu fotografii, documente și pagini web.
5	Este afișat ecranul pentru definirea setărilor imprimantei de exemplu formatul de hârtie sau tipul de hârtie.
6	Afișează dimensiunea hârtiei. Atunci când aceasta este afișată sub forma unui buton, apăsați butonul pentru a afișa setarea de hârtie configurată în acel moment pe imprimantă.
7	Sunt afișate fotografiile sau documentele selectate.
8	Imprimarea începe.

Tipărirea

Notă:

Pentru a imprima din meniul documentului folosind iPhone, iPad și iPod touch pe care rulează iOS, deschideți Epson iPrint după ce ați transferat documentul pe care doriți să îl imprimați folosind funcția de partajare a fișierelor din iTunes.

Tipărirea prin atingerea dispozitivelor inteligente de marcaj N

Vă puteți conecta și tipări prin simpla atingere a dispozitivului mobil de marcajul marcaj N al imprimantei.

Asigurați-vă că pregătiți următoarele înainte de a utiliza această funcție.

- Activați funcția NFC pe dispozitivul inteligent.

Doar Android 4.0 sau o versiune mai nouă acceptă NFC (Near Field Communication).

Locația și funcțiile NFC variază în funcție de dispozitivul inteligent. Consultați documentația furnizată cu dispozitivul dvs. inteligent pentru detalii.

- Instalați Epson iPrint pe dispozitivul inteligent.

Atingeți dispozitivul inteligent de marcajul marcaj N al imprimantei, pentru a-l instala.

- Activați Wi-Fi Direct pe imprimantă.

1. Încărcați hârtie în imprimantă.
2. Atingeți dispozitivul inteligent de marcajul marcaj N al imprimantei.
Aplicația Epson iPrint pornește.

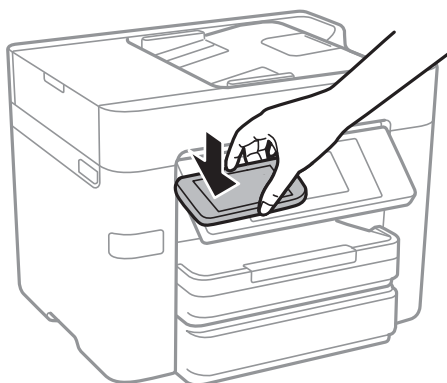

Notă:

Este posibil ca imprimanta să nu poată efectua comunicarea cu dispozitivul inteligent atunci când există obstacole, precum obiecte din metal, între marcajul marcaj N al imprimantei și dispozitivul inteligent.

3. Selectați fișierul pe care doriți să-l tipăriți în Epson iPrint.
4. Pe ecranul de previzualizare cu pictograma Print, atingeți dispozitivul inteligent de marcajul marcaj N al imprimantei.
Va începe tipărirea.

Informații conexe

- ➔ „Efectuarea setărilor de conexiune Wi-Fi Direct (AP simplu)” la pagina 29
- ➔ „Încărcarea hârtiei în suportul de Casetă de hârtie” la pagina 44

Utilizarea caracteristicii AirPrint

AirPrint permite tipărirea fără fir instantanee de pe iPhone, iPad și iPod touch cu cea mai recentă versiune a sistemului de operare iOS, precum și de la computere Mac cu cea mai recentă versiune a sistemului de operare OS X.



Notă:

Dacă ați dezactivat mesajele de configurare a hârtiei la panoul de control al produsului dvs., nu puteți utiliza funcția AirPrint. Consultați linkul de mai jos pentru a activa mesajele, dacă este necesar.

1. Încărcați hârtie în imprimanta dvs.
2. Configurați imprimanta pentru tipărire fără fir. Consultați linkul de mai jos.
<http://epson.sn>
3. Conectați dispozitivul Apple la aceeași rețea fără fir pe care o utilizează produsul dvs.
4. Tipăriți de pe dispozitivul dvs. cu imprimanta.

Notă:

Pentru detalii, consultați pagina AirPrint de pe site-ul web Apple.

Informații conexe

➔ „Încărcarea hârtiei în suportul de Casetă de hârtie” la pagina 44

Anularea tipăririi

Notă:

- În Windows, nu puteți anula o activitate de tipărire de la computer, odată ce aceasta a fost complet trimisă către imprimantă. În acest caz, anulați operația de tipărire de la panoul de control de pe imprimantă.
- Când tipăriți mai multe pagini din Mac OS X, nu puteți anula toate comenzile de tipărire de la panoul de control. În acest caz, anulați comanda de tipărire de la computer.
- Dacă ați trimis o comandă de tipărire din Mac OS X v10.6.8 prin rețea, nu veți putea anula tipărirea de la computer. În acest caz, anulați operația de tipărire de la panoul de control de pe imprimantă.

Anularea tipăririi — Panou de control

Apăsați  la panoul de control al imprimantei pentru a anula comanda de tipărire în curs.

Anularea tipăririi - Windows

1. Accesați fereastra pentru driver-ul imprimantei.
2. Selectați fila **Întreținere**.
3. Faceți clic pe **Coadă tipărire**.
4. Faceți clic dreapta pe comanda pe care vreți să o anulați și apoi selectați **Revocare**.

Informații conexe

➔ „Driverul de imprimantă pentru Windows” la pagina 168

Anularea tipăririi - Mac OS X

1. Faceți clic pe pictograma imprimantei din **Dock**.
2. Selectați comanda pe care doriți să o anulați.
3. Anulați activitatea.
 - Mac OS X v10.8.x sau superior
Faceți clic pe , de lângă contorul de progres.
 - Mac OS X v10.6.8 - v10.7.x
Faceți clic pe **Ștergere**.

Copierea

Informații de bază privind copierea

Această secțiune explică pașii pentru o copiere simplă.

1. Așezați originalele.

Dacă doriți să copiați mai multe originale sau să realizați copii pe ambele fețe ale hârtiei, plasați toate originalele pe ADF.

2. Atingeți **Copiere** pe ecranul de pornire.

3. Verificați setările în **Setări de bază**.

Atingeți elementul de setare pentru a-l schimba în modul necesar.

Notă:

Dacă atingeți **Complex**, puteți efectua setări precum **Pg. mlt.** sau **Tip original**.

Dacă atingeți , puteți înregistra setările utilizate frecvent pentru copiere ca presetări.

În cazul în care combinația de setări necesară nu este disponibilă, se afișează . Atingeți pictograma pentru a verifica detaliile și apoi modificați setările.

Atingeți  pentru a verifica imaginea scanată înainte de a începe copierea.

4. Atingeți valoarea numărului de copii și introduceți numărul de copii utilizând tastatura de pe ecran.

5. Atingeți .

Informații conexe

➔ „Amplasarea originalelor” la pagina 48

➔ „Opțiuni de meniu de bază pentru copiere” la pagina 89

➔ „Opțiuni de meniu avansate pentru copiere” la pagina 91

Opțiuni de meniu de bază pentru copiere

Notă:

Este posibil ca elementele să nu fie disponibile, în funcție de alte setări efectuate.

A&N:

Copiază originalul în alb și negru (monocrom).

Culoare:

Copiază originalul în culori.

2 fețe:

Selectați aspectul față-verso.

Copierea

1>1-fețe

Copiază o parte a unui original pe o singură coală de hârtie.

2>2-fețe

Copiază ambele fețe ale unui original față-verso pe ambele fețe ale unei coli de hârtie individuale. Selectați orientarea originalului și poziția de legare a originalului și hârtiei.

1>2-fețe

Copiază două originale pe o singură pagină pe ambele fețe ale unei coli de hârtie individuale. Selectați orientarea originalului și poziția de legare a hârtiei.

2>1-față

Copiază ambele fețe ale unui original față-verso pe câte o față a două coli de hârtie. Selectați orientarea originalului și poziția de legare a originalului.

Densitate:

Dacă rezultatul obținut la copiere este prea estompat, măriți densitatea. Reduceți nivelul densității atunci când cerneala pătează.

Setare hârtie:

Selectați sursa de hârtie pe care doriți să o utilizați. Când selectați **Auto**, hârtia este alimentată automat utilizând setările **Setare hârtie** efectuate atunci când ați încărcat hârtia.

Zoom:

Configurează raportul de mărire sau micșorare. Dacă doriți să reduceți sau să măriți un original cu un procentaj specific, atingeți valoarea și apoi introduceți un procentaj într-un interval cuprins între 25 și 400%.

Potr. aut. pag.

Detectează zona de scanare și mărește sau micșorează automat originalul pentru a se adapta la formatul de hârtie selectat. Acolo unde există margini albe în jurul originalului, marginile albe de la marajul de colț al geamului scannerului sunt detectate ca zonă de scanare, dar este posibil ca marginile de pe partea opusă să fie tăiate.

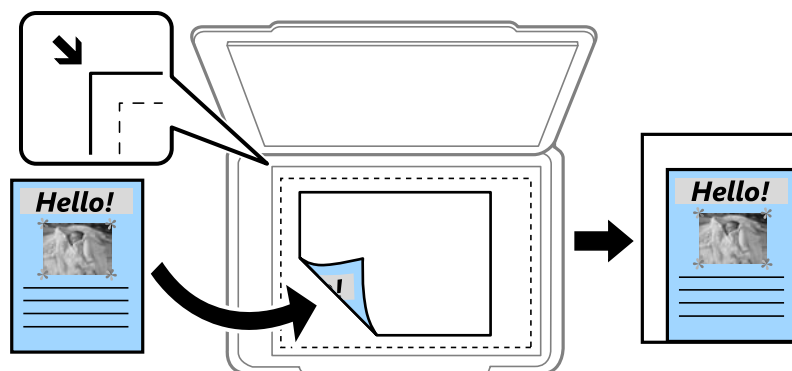

Dimens. reală

Copiază la o mărire de 100%.

A4->A5 și altele

Mărește sau micșorează automat originalul pentru a se adapta la un anumit format de hârtie.

Copierea

Mărime original:

Selectați dimensiunea originalului. La copierea unor originale de dimensiune atipică, selectați dimensiunea cea mai apropiată de original.

Opțiuni de meniu avansate pentru copiere

Notă:

Este posibil ca elementele să nu fie disponibile, în funcție de alte setări efectuate.

Pg. mlt.:

Pagină individuală

Copiază un original cu două fețe pe o singură coală.

2-sus

Copiază două originale de o singură pagină pe o singură foaie de hârtie folosind aspectul 2 copii pe pagină. Selectați ordinea formatului și orientarea originalului.

4-sus

Copiază patru originale de o singură pagină pe o singură foaie de hârtie folosind aspectul 4 copii pe pagină. Selectați ordinea formatului și orientarea originalului.

Tip original:

Selectați tipul originalelor. Copiază la calitate optimă pentru a corespunde tipului originalului.

Finalizare:

Selectați modul de ejectare a hârtiei pentru copii multiple ale unor originale multiple.

Grupare (aceleași pagini)

Copiază originalele pagină cu pagină ca grup.

Asamblare (ordine pagini)

Copiază originalele colaționate în ordine și le sortează pe seturi.

Orient. (or.):

Selectați orientarea originalelor.

Calitate imagine:

Ajustați setările imaginii.

Contrast

Ajustați diferența dintre părțile luminoase și părțile întunecate ale imaginii.

Saturație

Ajustați intensitatea culorilor.

Balans de roșu, Balans de verde, Balans de albas.

Ajustați densitatea pentru fiecare culoare.

Claritate

Ajustează conturul imaginii.

Copierea

Reglare tentă

Ajustează tonul de culoare a pielii. Atingeți + pentru un ton mai rece (accentuare verde) și atingeți - pentru un ton mai cald (accentuare roșu).

Elimin. fundal

Ajustați densitatea culorii de fundal. Atingeți + pentru o tonalitate mai luminoasă (alb) și - pentru o tonalitate mai închisă (negru).

Eliminare umbră:

Elimină umbrele care apar în jurul copiilor la copierea hârtiei groase sau care apar în centrul copiilor atunci când copiați o broșură.

Elim găuri perf:

Elimină orificiile de legare atunci când copiați.

Copiere carte de identitate:

Scanează ambele fețe ale unui act de identitate și le copiază pe aceeași față a colii de hârtie.

Copiere fr. marg.:

Copiază fără să adauge margini în jurul muchiilor. Imaginea este puțin mărită pentru a elimina marginile de pe muchiile hârtiei. Selectați mărirea în setarea **Extindere**.

Golire totală setări:

Resetează setările de copiere la valorile implicite.

Scanarea

Scanarea de la panoul de control

Scanarea într-un folder de rețea sau pe un server FTP

Puteți salva imaginea scanată într-un anumit folder din rețea. Puteți specifica folderul introducându-l direct, dar ar fi mai simplu dacă ați înregistra informațiile folderului în lista de contacte, în prealabil.

Notă:

- Înainte de a folosi această funcție, asigurați-vă că setările **Data/oră** și **Diferență de timp** ale imprimantei sunt corecte. Accesați meniurile din **Setări** > **Setări generale** > **Setări de bază** > **Setări dată/oră**.
- Puteți verifica destinația înainte de scanare. Selectați **Setări** > **Setări generale** > **Setări scanare**, apoi activați **Confirmare destinatar**.

1. Așezați originalele.

Notă:

Dacă doriți să scanați mai multe originale sau să realizați scanări pe ambele fețe ale hârtiei, plasați toate originalele pe ADF.

2. Atingeți **Scanare** pe ecranul de pornire.

3. Atingeți **Folder de rețea/FTP**.

4. Specificați folderul.

- Pentru a selecta din adresele utilizate frecvent: Atingeți pictogramele afișate pe ecran.
- Pentru a introduce direct calea către folder: Atingeți **Tastatură**. Selectați **Mod comunicare**, introduceți calea către folder ca **Locație (obligatorie)**, apoi realizați celelalte setări ale folderului.

Introduceți calea folderului în formatul următor.

La utilizarea SMB ca mod de comunicare: \\nume gazdă\nume folder

La utilizarea FTP ca mod de comunicare: ftp://nume gazdă/nume folder

- Pentru a selecta din lista de contacte: Atingeți **Contacte**, selectați un contact și apoi atingeți **Închidere**. Puteți căuta un folder în lista de contacte. Introduceți cuvântul cheie de căutare în caseta din partea de sus a ecranului.

Notă:

Puteți tipări istoricul folderului în care sunt salvate documentele atingând .

5. Atingeți **Setări scanare** și apoi verificați setările, precum formatul de salvare și modificați-le dacă este necesar.

Notă:

Atingeți  pentru a salva setările ca presetare.

6. Atingeți .

Scanarea

Informații conexe

- ➔ „Gestionarea contactelor” la pagina 53
- ➔ „Amplasarea originalelor” la pagina 48
- ➔ „Înregistrarea setărilor favorite ca presetare” la pagina 21

Opțiuni de meniu pentru scanarea la un folder

Notă:

Este posibil ca elementele să nu fie disponibile, în funcție de alte setări efectuate.

Editare locație:

- Mod comunicare
Selectați modul de comunicare.
- Locație (obligatorie)
Introduceți calea către folderul în care va fi salvată imaginea scanată.
- Nume utilizator
Introduceți un nume de utilizator pentru folderul specificat.
- Parolă
Introduceți o parolă pentru folderul specificat.
- Mod conectare
Selectați modul de conectare.
- Număr port
Introduceți numărul portului.

Contacte:

Selectați folderul în care va fi salvată imaginea scanată, din lista de contacte. Nu sunt necesare setări pentru locație, dacă ați selectat un folder din lista de contacte.

Mod culoare:

Selectați dacă scanarea se va efectua în culori sau monocrom.

Format fișier:

Selectați formatul în care va fi salvată imaginea scanată.

- Raport compresie
Selectați gradul de compresie al imaginii scanate.
- Setări PDF
Dacă selectați **PDF** ca format de salvare, utilizați aceste setări pentru protecția fișierelor PDF.
Pentru a crea un fișier PDF care necesită o parolă pentru a fi deschis, setați Parolă deschidere document. Pentru a crea un fișier PDF care necesită o parolă la tipărire sau editare, setați Parolă permisiuni.

Rezoluție:

Selectați rezoluția de scanare.

Scanarea

2 fețe:

Scanează ambele părți ale originalului.

- Orient. (or.)

Selectați orientarea originalului.

- Legare (orig.)

Selectați direcția de legare a originalului.

Zon scan:

Selectați zona de scanare. Pentru a decupa spațiul alb din jurul textului sau al imaginii la scanare, selectați **Trunchiere auto**. Pentru a scana pe suprafața maximă permisă a geamul scannerului, selectați **Zonă maximă**.

- Orient. (or.)

Selectați orientarea originalului.

Tip original:

Selectați tipul originalelor.

Densitate:

Selectați contrastul imaginii scanate.

Eliminare umbră:

Elimină umbrele originalului care apar pe imaginea scanată.

- Împrejur

Elimină umbrele de la marginea originalului.

- Centru

Elimină umbrele de la marginea de legare a broșurii.

Elim găuri perf:

Elimină găurile de perforare care apar în imaginea scanată. Puteți specifica zona de ștergere a orificiilor de perforare introducând o valoare în caseta din dreapta.

- Poziție ștergere

Selectați poziția pentru a elimina orificiile de perforare.

- Orient. (or.)

Selectați orientarea originalului.

Denumire fișier:

- Prefix nume fișier:

Introduceți un prefix pentru numele imaginilor folosind caractere alfanumerice și simboluri.

- Adăugare dată:

Adăugați data la denumirea fișierului.

- Adăugare oră:

Adăugați ora la denumirea fișierului.

Scanarea

Golire totală setări

Resetează setările de scanare la valorile implicite.

Scanarea cu trimitere prin e-mail

Puteți trimite fișiere imagine scanate prin e-mail, direct de la imprimantă, cu ajutorul unui server de e-mail pre-configurat. Înainte de a utiliza această funcționalitate, trebuie să configurați serverul de e-mail.

Puteți specifica o adresă de e-mail introducând-o direct, dar ar fi mai simplu dacă ați înregistra adresa în Contacte, în prealabil.

Notă:

- Înainte de a folosi această funcție, asigurați-vă că setările **Dată/oră** și **Diferență de timp** ale imprimantei sunt corecte. Accesați meniurile din **Setări** > **Setări generale** > **Setări de bază** > **Setări dată/oră**.
- Utilizând funcția **Document Capture Pro** de pe panoul de control în locul acestei funcții, puteți trimite e-mailuri în mod direct. Înainte de a utiliza această funcție, asigurați-vă că ați înregistrat o activitate de trimitere a e-mailurilor în **Document Capture Pro** și că ați pornit computerul.
- Puteți verifica destinația înainte de scanare. Selectați **Setări** > **Setări generale** > **Setări scanare**, apoi activați **Confirmare destinatar**.

1. Așezați originalele.

Notă:

Dacă doriți să scanați mai multe originale sau să realizați scanări pe ambele fețe ale hârtiei, plasați toate originalele pe ADF.

2. Atingeți **Scanare** pe ecranul de pornire.

3. Atingeți **E-mail**.

4. Specificați adresele.

- Pentru a selecta adresele utilizate frecvent: Atingeți pictogramele afișate pe ecran.
- Pentru a introduce adresa manual: Atingeți **Tastatură**, introduceți adresa de e-mail și apoi apăsați **OK**.
- Pentru a selecta din lista de contacte: Atingeți **Contacte**, selectați un contact sau un grup și apoi atingeți **Închidere**.
Puteți căuta adresa în lista de contacte. Introduceți cuvântul cheie de căutare în caseta din partea de sus a ecranului.
- Pentru a selecta din lista de contacte: Atingeți **Istoric**, selectați un contact și apoi atingeți **Închidere**.

Notă:

- Numărul de destinatari selectați este afișat în partea dreaptă a ecranului. Puteți trimite mesaje e-mail către maximum 10 adrese și grupuri.
Dacă destinatarii includ grupuri, puteți selecta maximum 200 de adrese individuale, luând în considerare și adresele din grupuri.
- Atingeți caseta de adresă din partea de sus a ecranului pentru a afișa lista adreselor selectate.
- Atingeți  pentru a afișa sau imprima istoricul trimiterilor sau pentru a modifica setările serverului de e-mail.

5. Atingeți **Setări scanare** și apoi verificați setările, precum formatul de salvare și modificați-le dacă este necesar.

Notă:

Atingeți  pentru a salva setările ca presetare.

6. Atingeți .

Informații conexe

- ➔ „Gestionarea contactelor” la pagina 53
- ➔ „Efectuarea scanării utilizând setările Document Capture Pro” la pagina 98
- ➔ „Amplasarea originalelor” la pagina 48
- ➔ „Înregistrarea setărilor favorite ca presetare” la pagina 21

Opțiuni de meniu pentru scanarea cu trimitere prin e-mail

Notă:

Este posibil ca elementele să nu fie disponibile, în funcție de alte setări efectuate.

Mod culoare:

Selectați dacă scanarea se va efectua în culori sau monocrom.

Format fișier:

Selectați formatul în care va fi salvată imaginea scanată.

Raport compresie

Selectați gradul de compresie al imaginii scanate.

Setări PDF

Dacă selectați **PDF** ca format de salvare, utilizați aceste setări pentru protecția fișierelor PDF.

Pentru a crea un fișier PDF care necesită o parolă pentru a fi deschis, setați Parolă deschidere document. Pentru a crea un fișier PDF care necesită o parolă la tipărire sau editare, setați Parolă permisiuni.

Rezoluție:

Selectați rezoluția de scanare.

2 fețe:

Scanează ambele părți ale originalului.

Orient. (or.)

Selectați orientarea originalului.

Legare (orig.)

Selectați direcția de legare a originalului.

Zon scan:

Selectați zona de scanare. Pentru a decupa spațiul alb din jurul textului sau al imaginii la scanare, selectați **Trunchiere auto**. Pentru a scana pe suprafața maximă permisă a geamul scannerului, selectați **Zonă maximă**.

Orient. (or.)

Selectați orientarea originalului.

Tip original:

Selectați tipul originalelor.

Scanarea

Densitate:

Selectați contrastul imaginii scanate.

Eliminare umbră:

Elimină umbrele originalului care apar pe imaginea scanată.

Împrejur

Elimină umbrele de la marginea originalului.

Centru

Elimină umbrele de la marginea de legare a broșurii.

Elim găuri perf:

Elimină găurile de perforare care apar în imaginea scanată. Puteți specifica zona de ștergere a orificiilor de perforare introducând o valoare în caseta din dreapta.

Poziție ștergere

Selectați poziția pentru a elimina orificiile de perforare.

Orient. (or.)

Selectați orientarea originalului.

Subiect:

Introduceți un subiect pentru e-mail folosind caractere alfanumerice și simboluri.

Dim max fiș ataș:

Selectați dimensiunea maximă a fișierului care poate fi atașat la e-mail.

Denumire fișier:

Prefix nume fișier:

Introduceți un prefix pentru numele imaginilor folosind caractere alfanumerice și simboluri.

Adăugare dată:

Adăugați data la denumirea fișierului.

Adăugare oră:

Adăugați ora la denumirea fișierului.

Golire totală setări

Resetează setările de scanare la valorile implicite.

Efectuarea scanării utilizând setările Document Capture Pro

Înainte de scanare, efectuați următoarele pregătiri.

Instalați Document Capture Pro pe computer și creați activitatea de tipărire.

Conectați imprimanta și computerul la rețea.

Scanarea

1. Așezați originalele.

Notă:

Dacă doriți să scanați mai multe originale sau să realizați scanări pe ambele fețe ale hârtiei, plasați toate originalele pe ADF.

2. Atingeți **Scanare** pe ecranul de pornire.

3. Atingeți **Document Capture Pro**.

4. Atingeți **Selectare computer**, și apoi selectați computerul pe care ați creat sarcina de tipărire în Document Capture Pro.

Notă:

Panoul de control al imprimantei afișează până la 100 de computere pe care este instalată aplicația Document Capture Pro.

*Dacă ați selectat **Opțiune** > **Setări de scanare în rețea**, și ați activat opțiunea **Protejare cu parolă** în Document Capture Pro, introduceți o parolă.*

5. Atingeți **Selectare operațiune**, și apoi selectați sarcina de tipărire.

Notă:

Dacă ați setat doar o singură sarcină de tipărire, nu trebuie să o selectați. Treceți la pasul următor.

6. Atingeți zona în care este afișat conținutul activității și verificați detaliile acesteia.

7. Atingeți .

Informații conexe

➔ [„Amplasarea originalelor” la pagina 48](#)

➔ [„Document Capture Pro” la pagina 172](#)

Scanarea pe un dispozitiv de memorie

Puteți salva imaginea scanată pe un dispozitiv de memorie.

1. Introduceți un dispozitiv de memorie în portul USB al imprimantei.

2. Așezați originalele.

Notă:

Dacă doriți să scanați mai multe originale sau să realizați scanări pe ambele fețe ale hârtiei, plasați toate originalele pe ADF.

3. Atingeți **Scanare** pe ecranul de pornire.

4. Atingeți **Disp. de memorie**.

5. Setări elementele pe **Setări de bază**, cum ar fi formatul de salvare.

6. Atingeți **Complex** și apoi verificați setările și modificați-le, dacă este necesar.

Notă:

Atingeți  pentru a salva setările ca presetare.

7. Atingeți .

Informații conexe

- ➔ „Denumirea și funcțiile componentelor” la pagina 14
- ➔ „Amplasarea originalelor” la pagina 48
- ➔ „Înregistrarea setărilor favorite ca presetare” la pagina 21

Opțiuni de meniu de bază pentru scanarea pe un dispozitiv de memorie

Notă:

Este posibil ca elementele să nu fie disponibile, în funcție de alte setări efectuate.

A&N/Culoare:

Selectați dacă scanarea se va efectua în culori sau monocrom.

Rezoluție:

Selectați rezoluția de scanare.

Zon scan:

Selectați zona de scanare. Pentru a decupa spațiul alb din jurul textului sau al imaginii la scanare, selectați **Trunchiere auto**. Pentru a scana pe suprafața maximă permisă a geamul scannerului, selectați **Zonă maximă**.

Orient. (or.)

Selectați orientarea originalului.

Format fișier:

Selectați formatul în care va fi salvată imaginea scanată.

Raport compresie

Selectați gradul de compresie al imaginii scanate.

Setări PDF

Dacă selectați **PDF** ca format de salvare, utilizați aceste setări pentru protecția fișierelor PDF.

Pentru a crea un fișier PDF care necesită o parolă pentru a fi deschis, setați Parolă deschidere document. Pentru a crea un fișier PDF care necesită o parolă la tipărire sau editare, setați Parolă permisiuni.

2 fețe:

Scanează ambele părți ale originalului.

Orient. (or.)

Selectați orientarea originalului.

Legare (orig.)

Selectați direcția de legare a originalului.

Tip original:

Selectați tipul originalelor.

Opțiuni de meniu avansate pentru scanarea pe un dispozitiv de memorie

Notă:

Este posibil ca elementele să nu fie disponibile, în funcție de alte setări efectuate.

Densitate:

Selectați contrastul imaginii scanate.

Eliminare umbră:

Elimină umbrele originalului care apar pe imaginea scanată.

 Împrejur

Elimină umbrele de la marginea originalului.

 Centru

Elimină umbrele de la marginea de legare a broșurii.

Elim găuri perf:

Elimină găurile de perforare care apar în imaginea scanată. Puteți specifica zona de ștergere a orificiilor de perforare introducând o valoare în caseta din dreapta.

 Poziție ștergere

Selectați poziția pentru a elimina orificiile de perforare.

 Orient. (or.)

Selectați orientarea originalului.

Denumire fișier: Prefix nume fișier:

Introduceți un prefix pentru numele imaginilor folosind caractere alfanumerice și simboluri.

 Adăugare dată:

Adăugați data la denumirea fișierului.

 Adăugare oră:

Adăugați ora la denumirea fișierului.

Golire totală setări

Resetează setările de scanare la valorile implicite.

Scanarea în Cloud

Puteți trimite imaginile scanate către serviciile cloud. Înainte de a utiliza această caracteristică, efectuați setările utilizând Epson Connect. Consultați următorul site web al portalului Epson Connect pentru detalii.

<https://www.epsonconnect.com/>

<http://www.epsonconnect.eu> (doar Europa)

1. Asigurați-vă că ați efectuat setările utilizând Epson Connect.

Scanarea

2. Așezați originalele.

Notă:

Dacă doriți să scanați mai multe originale sau să realizați scanări pe ambele fețe ale hârtiei, plasați toate originalele pe ADF.

3. Atingeți **Scanare** pe ecranul de pornire.
4. Atingeți **Cloud**.
5. Atingeți  în partea de sus a ecranului și apoi selectați o destinație.
6. Setări elementele pe **Setări de bază**, cum ar fi formatul de salvare.
7. Atingeți **Complex** și apoi verificați setările și modificați-le, dacă este necesar.

Notă:

Atingeți  pentru a salva setările ca presetare.

8. Atingeți .

Informații conexe

➔ „Amplasarea originalelor” la pagina 48

Opțiuni de meniu de bază pentru scanarea în cloud

Notă:

Este posibil ca elementele să nu fie disponibile, în funcție de alte setări efectuate.

A&N/Culoare:

Selectați dacă scanarea se va efectua în culori sau monocrom.

2 fețe:

Scanează ambele părți ale originalului.

Orient. (or.)

Selectați orientarea originalului.

Legare (orig.)

Selectați direcția de legare a originalului.

JPEG/PDF:

Selectați formatul în care va fi salvată imaginea scanată.

Zon scan:

Selectați zona de scanare. Pentru a decupa spațiul alb din jurul textului sau al imaginii la scanare, selectați **Trunchiere auto**. Pentru a scana pe suprafața maximă permisă a geamul scannerului, selectați **Zonă maximă**.

Orient. (or.)

Selectați orientarea originalului.

Opțiuni de meniu avansate pentru scanarea în cloud

Notă:

Este posibil ca elementele să nu fie disponibile, în funcție de alte setări efectuate.

Tip original:

Selectați tipul originalelor.

Densitate:

Selectați contrastul imaginii scanate.

Eliminare umbră:

Elimină umbrele originalului care apar pe imaginea scanată.

 Împrejur

Elimină umbrele de la marginea originalului.

 Centru

Elimină umbrele de la marginea de legare a broșurii.

Elim găuri perf:

Elimină găurile de perforare care apar în imaginea scanată. Puteți specifica zona de ștergere a orificiilor de perforare introducând o valoare în caseta din dreapta.

 Poziție ștergere

Selectați poziția pentru a elimina orificiile de perforare.

 Orient. (or.)

Selectați orientarea originalului.

Golire totală setări

Resetează setările de scanare la valorile implicite.

Scanarea pe un computer (WSD)

Notă:

Această caracteristică este disponibilă doar pentru computerele care rulează Windows 10/Windows 8.1/Windows 8/Windows 7/Windows Vista.

Dacă utilizați Windows 7/Windows Vista, va trebui să configurați computerul în avans utilizând această caracteristică.

1. Așezați originalele.

Notă:

Dacă doriți să scanați mai multe originale, plasați toate originalele pe ADF.

2. Atingeți **Scanare** pe ecranul de pornire.

3. Atingeți **Computer (WSD)**.

4. Selectați un computer.

5. Atingeți .

Informații conexe

➔ „Amplasarea originalelor” la pagina 48

Configurarea unui port WSD

Această secțiune explică modul de configurare a unui port WSD pentru Windows 7/Windows Vista.

Notă:

Pentru Windows 10/Windows 8.1/Windows 8, portul WSD este configurat automat.

Următoarele sunt necesare pentru configurarea unui port WSD.

- Imprimanta și computerul sunt conectate la rețea.
- Driverul imprimantei este instalat pe computer.

1. Porniți imprimanta.
2. Executați clic pe Start și apoi clic pe **Rețea** pe computer.
3. Executați clic-dreapta pe imprimantă și apoi clic pe **Instalare**.
Executați clic pe **Continuare** când este afișat ecranul **Control cont utilizator**.
Executați clic pe **Dezinstalare** și începeți din nou dacă ecranul **Dezinstalare** este afișat.

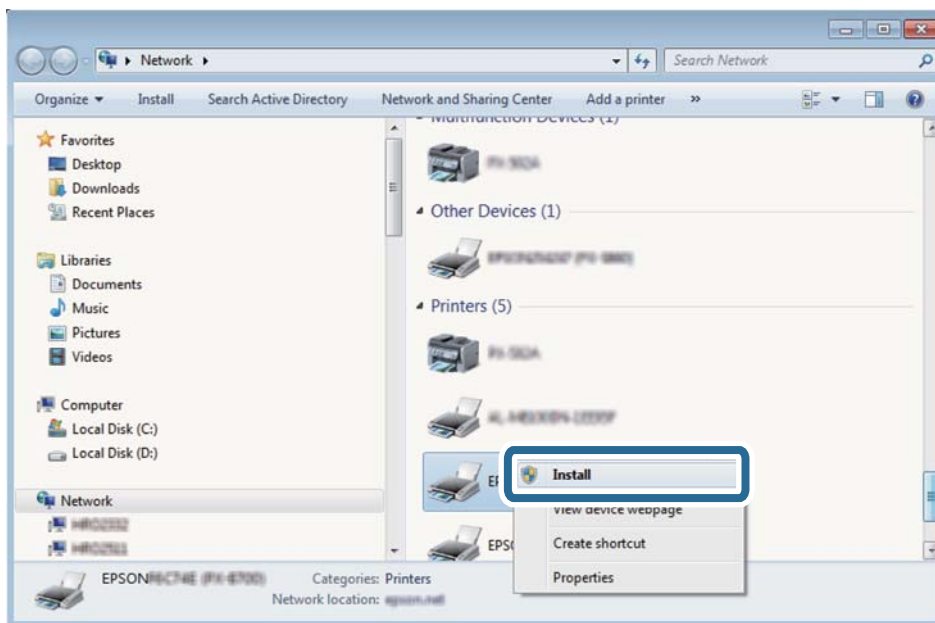
**Notă:**

Numele imprimantei setat în rețea și numele modelului (EPSON XXXXXX (XX-XXXX)) sunt afișate pe ecranul de rețea. Puteți verifica numele de imprimantă setat în rețea pe panoul de control al imprimantei sau prin tipărirea unei fișe de stare a rețelei.

Scanarea

4. Executați clic pe **Dispozitivul este pregătit pentru a fi utilizat**.

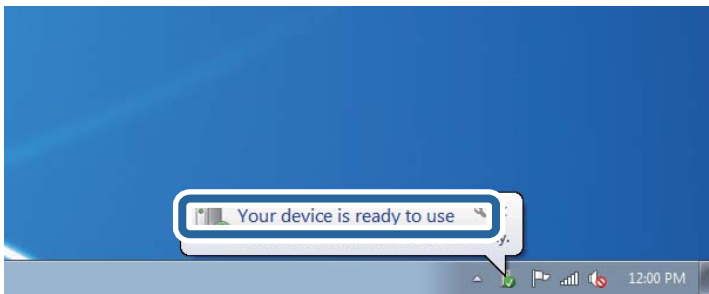

5. Verificați mesajul și apoi executați clic pe **Închidere**.

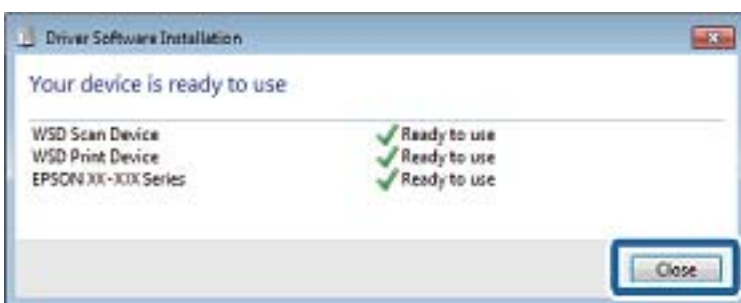

6. Deschideți ecranul **Dispozitive și imprimante**.

- Windows 7

Executați clic pe Start > **Panou de control** > **Hardware și sunete** (sau **Hardware**) > **Dispozitive și imprimante**.

- Windows Vista

Executați clic pe Start > **Panou de control** > **Hardware și sunete** > **Imprimante**.

7. Verificați dacă este afișată o pictogramă cu numele imprimantei în rețea.

Selectați numele imprimantei atunci când utilizați WSD.

Informații conexe

➔ [„Tipărirea unei fișe de stare a rețelei” la pagina 36](#)

Tipărirea de pe un computer

Efectuarea scanării utilizând Epson Scan 2

Puteți scana folosind driverul scannerului „Epson Scan 2”. Puteți scana originale folosind setări detaliate care sunt adecvate pentru documentele text.

Consultați meniul de ajutor al programului Epson Scan 2 pentru informații despre fiecare opțiune care poate fi definită.

Scanarea

1. Așezați originalul.

Notă:

Dacă doriți să scanați mai multe originale, plasați-le pe ADF.

2. Deschideți Epson Scan 2.
3. Efectuați următoarele setări din fila **Setări principale**.

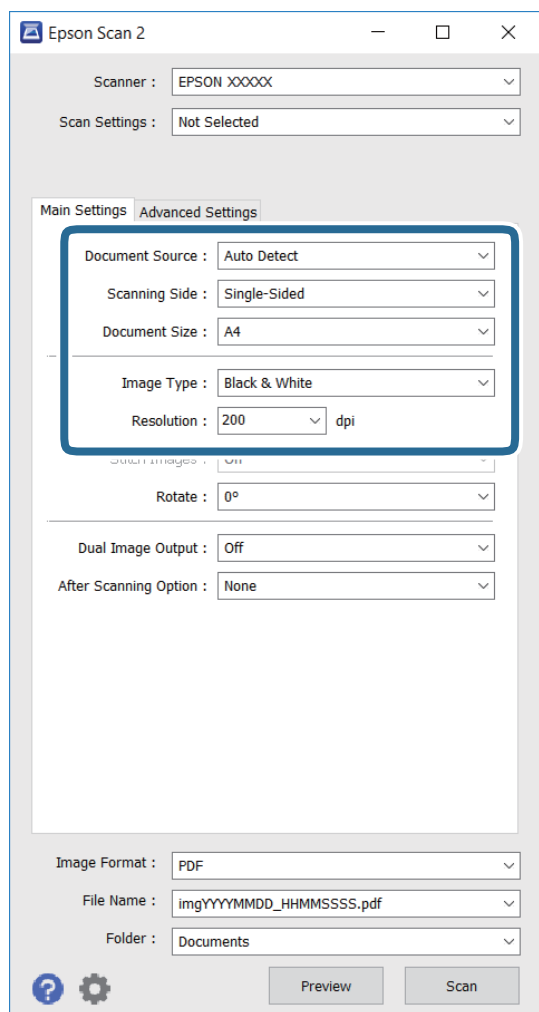

- Sursă document:** Selectați sursa în care este amplasat originalul.
 - Față de scanare:** Selectați fața originalului pe care doriți să o scanați atunci când realizați scanarea de la ADF.
 - Dimensiune document:** Selectați formatul originalul pe care l-ați amplasat.
 - Tip imagine:** Selectați culoarea pentru salvarea imaginii scanate.
 - Rezoluție:** Selectați rezoluția.
4. Realizați celelalte setări de scanare în funcție de necesități.
 - Puteți să examinați imaginea scanată făcând clic pe butonul **Examinare**. Se deschide fereastra de examinare și se va afișa imaginea de examinare.
Atunci când examinați folosind ADF, originalul este scos din ADF. Reintroduceți originalul scos.

Scanarea

- ❑ Pe fila **Setări avansate**, puteți efectua setări de ajustare detaliate pentru imagine, care sunt adecvate pentru documente cu text, cum sunt cele de mai jos.
 - ❑ **Unsharp Mask:** Puteți optimiza și crește claritatea conturilor imaginii.
 - ❑ **Filtrare descreen:** Puteți elimina modelele neclare (rețele de umbre) care apar atunci când se scanează hârtii tipărite, de exemplu o revistă.
 - ❑ **Îmbunătățire text:** Puteți face ca literele neclare din original să apară clare.
 - ❑ **Segmentarea automată a ariei:** Puteți face ca literele și imaginile să apară clare atunci când realizați scanarea alb-negru pentru un document care conține imagini.

Notă:

Articolele ar putea să nu fie disponibile, în funcție de celelalte setări pe care le efectuați.

5. Configurați setările pentru salvarea fișierelor.

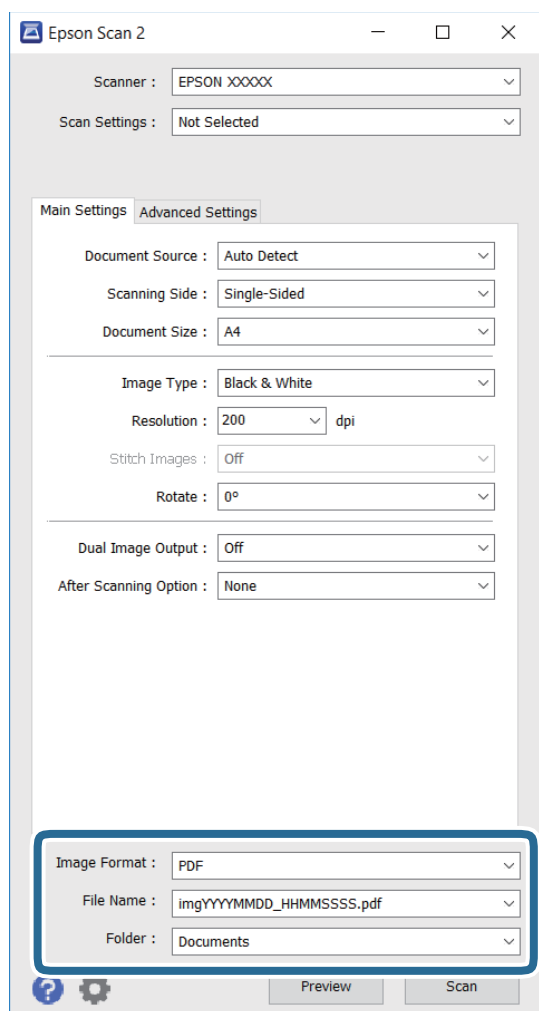

- ❑ **Format imagine:** Selectați formatul de salvare din listă.

Puteți efectua setări detaliate pentru fiecare format de salvare, cu excepția formatelor BITMAP și PNG. Selectați **Opțiuni** din listă, după selectarea formatului de salvare.
- ❑ **Nume fișier:** Confirmați numele fișierului de salvat care este afișat.

Puteți să modificați setările pentru numele fișierului selectând **Setări** din listă.

Scanarea

- ❑ **Folder:** Selectați din listă folderul în care doriți să salvați imaginea scanată.
Puteți selecta un alt folder sau puteți crea un folder nou selectând **Selectare** din listă.

6. Faceți clic pe **Scanare**.

Informații conexe

- ➔ „Amplasarea originalelor” la pagina 48
- ➔ „Epson Scan 2 (driver de scanner)” la pagina 171

Scanarea de pe dispozitivele inteligente

Epson iPrint este o aplicație care permite scanarea fotografiilor și a documentelor de pe un dispozitiv inteligent, precum un smartphone sau o tabletă, conectat la aceeași rețea fără fir ca și imprimanta. Puteți salva datele scanate pe un dispozitiv inteligent sau pe serviciile Cloud, le puteți trimite prin email sau le puteți imprima.



Instalarea Epson iPrint

Puteți instala Epson iPrint pe dispozitivul inteligent de la adresa URL sau folosind codul QR de mai jos.

<http://ipr.to/c>



Efectuarea scanării utilizând Epson iPrint

Deschideți Epson iPrint de pe dispozitivul inteligent și selectați din ecranul de pornire elementul pe care doriți să îl utilizați.

Scanarea

Următoarele ecrane se pot modifica fără notificare prealabilă.

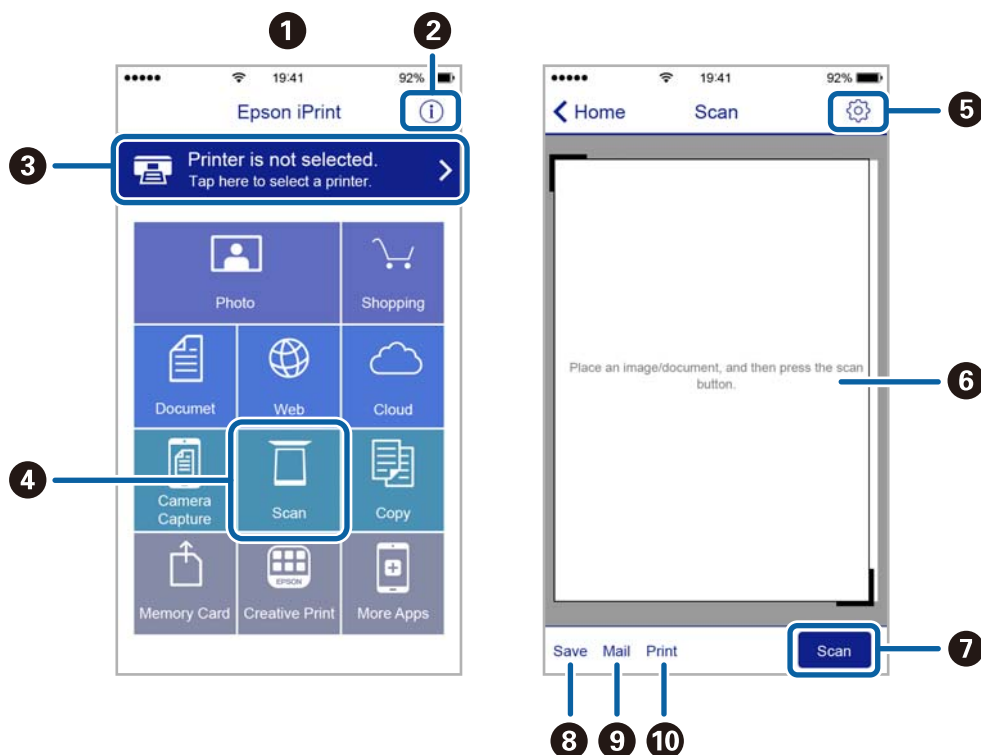

1	Ecranul de pornire afișat la deschiderea aplicației.
2	Sunt afișate informații referitoare la configurarea imprimantei și răspunsuri la întrebări frecvente.
3	Este afișat ecranul din care puteți selecta imprimanta și puteți defini setările imprimantei. După selectarea imprimantei, aceasta nu va trebui să fie reselectată la următoarea utilizare.
4	Afișează ecranul de scanare.
5	Afișează ecranul din care puteți defini setările de scanare, de exemplu rezoluția.
6	Afișează imaginile scanate.
7	Scanarea începe.
8	Afișează ecranul din care puteți salva datele scanate pe un dispozitiv inteligent sau pe serviciile Cloud.
9	Afișează ecranul din care puteți trimite datele scanate prin email.
10	Afișează ecranul din care puteți imprima datele scanate.

Scanarea prin atingerea dispozitivelor inteligente de marcaj N

Vă puteți conecta și scana prin simpla atingere a dispozitivului mobil de marcajul marcaj N al imprimantei. Asigurați-vă că pregătiți următoarele înainte de a utiliza această funcție.

Scanarea

- ❑ Activați funcția NFC pe dispozitivul inteligent.

Doar Android 4.0 sau o versiune mai nouă acceptă NFC. (Near Field Communication)

Locația și funcțiile NFC variază în funcție de dispozitivul inteligent. Consultați documentația furnizată cu dispozitivul dvs. inteligent pentru detalii.

- ❑ Instalați Epson iPrint pe dispozitivul inteligent.

Atingeți dispozitivul inteligent de marcajul marcaj N al imprimantei, pentru a-l instala.

- ❑ Activați Wi-Fi Direct pe imprimantă.

1. Așezați originalele în imprimantă.
2. Atingeți dispozitivul inteligent de marcajul marcaj N al imprimantei.

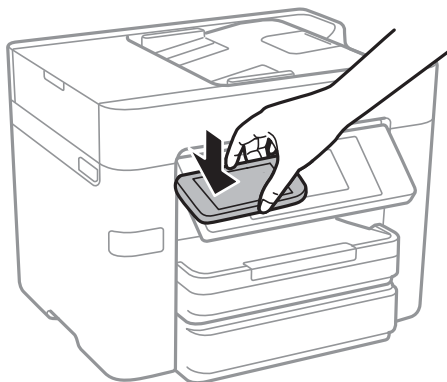

Notă:

- ❑ Este posibil ca imprimanta să nu poată efectua comunicarea cu dispozitivul inteligent atunci când există obstacole, precum obiecte din metal, între marcajul marcaj N al imprimantei și dispozitivul inteligent.
- ❑ Administratorii pot bloca această funcție. În acest caz, dispozitivele inteligente vor emite doar un sunet și nu vor porni nicio aplicație, chiar dacă le atingeți de marcajul marcaj N al imprimantei.

Aplicația Epson iPrint pornește.

3. Selectați meniul de scanare în Epson iPrint.
4. Atingeți dispozitivul inteligent de marcajul marcaj N al imprimantei din nou.
Va începe scanarea.

Primirea și trimiterea faxurilor

Configurarea faxului

Conectarea la o linie telefonică

Linii telefonice compatibile

Puteți conecta imprimanta la linii telefonice analogice standard (PSTN = Public Switched Telephone Network) și la sisteme PBX (Private Branch Exchange).

Există posibilitatea să nu puteți utiliza imprimanta cu următoarele linii sau sisteme telefonice.

- Linii telefonice VoIP, cum ar fi DSL, sau servicii digitale prin fibră optică.
- Linii telefonice digitale (ISDN)
- Anumite sisteme telefonice PBX
- Atunci când sunt interpusse anumite adaptoare (adaptoare terminale, adaptoare VoIP, splittere sau routere DSL) între priza telefonică și imprimantă.

Conectarea imprimantei la o linie telefonică

Conectați imprimanta la o mufă telefonică de perete utilizând un cablu telefonic RJ-11 (6P2C). Atunci când conectați un telefon la imprimantă, utilizați un al doilea cablu telefonic RJ-11 (6P2C).

În funcție de zonă, cutia imprimantei poate conține și un cablu telefonic. Dacă este cazul, utilizați cablul respectiv.

Poate fi necesar să conectați cablul telefonic la un adaptor furnizat pentru țara sau regiunea dvs.

Notă:

Scoateți capacul portului EXT. al imprimantei doar atunci când conectați telefonul la imprimantă. Nu scoateți capacul dacă nu intenționați să conectați un telefon.

În zonele cu furtuni cu descărcări electrice frecvente, vă recomandăm să utilizați un protector de suprasarcină.

Primirea și trimiterea faxurilor

Conectarea la o linie telefonică standard (PSTN) sau la un sistem PBX

Conectați un cablu telefonic de la priză sau de la portul centralei PBX la portul LINE din spatele imprimantei.

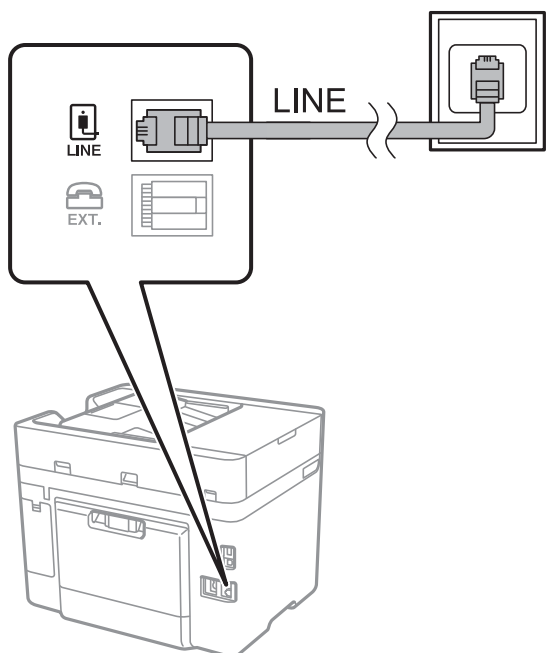

Informații conexe

➔ [„Realizarea setărilor pentru un sistem telefonic PBX” la pagina 116](#)

Conectarea la o centrală DSL sau ISDN

Conectați un cablu telefonic de la modemul DSL sau de la adaptorul ISDN la portul LINE din spatele imprimantei. Pentru informații suplimentare, consultați documentația modemului sau a adaptorului.

Notă:

Dacă modemul dvs. DSL nu este echipat cu un filtru DSL, conectați un filtru DSL separat.

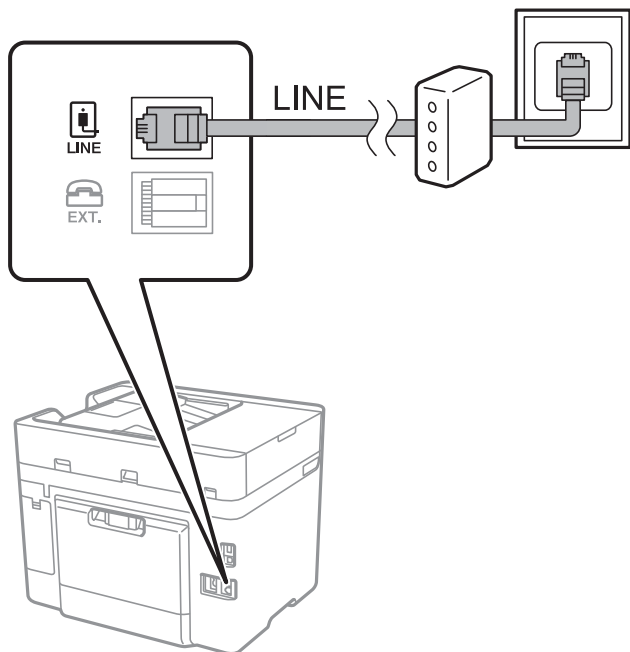

Conectarea unui dispozitiv telefonic la imprimantă

Atunci când utilizați telefonul și imprimanta pe aceeași linie telefonică, conectați telefonul la imprimantă.

Notă:

- ❑ Dacă dispozitivul telefonic are funcție fax, dezactivați-o înainte de a-l conecta la imprimantă. Pentru informații suplimentare, consultați manualul furnizat cu dispozitivul telefonic.
- ❑ În cazul în care conectați un robot telefonic, asigurați-vă că setarea **Sonerii răspuns** a imprimantei este setată la un număr mai mare decât numărul de tonuri de apel emise de robotul telefonic pentru preluarea unui apel.

1. Îndepărtați capacul de pe portul EXT. din spatele imprimantei.

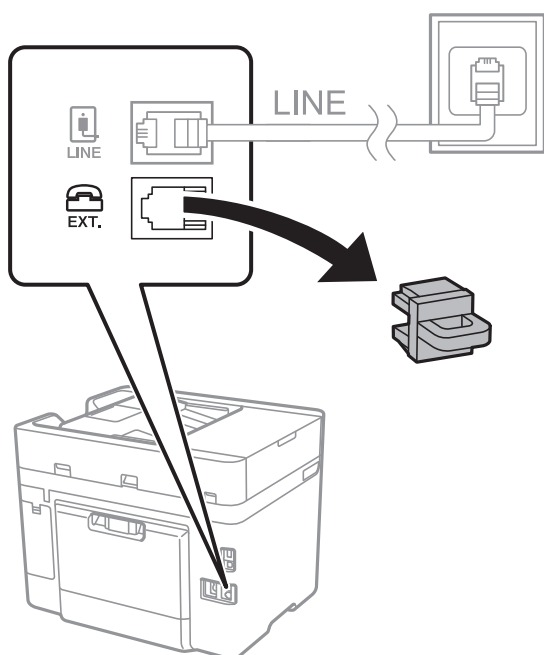

2. Conectați dispozitivul telefonic la portul EXT. cu ajutorul unui cablu telefonic.

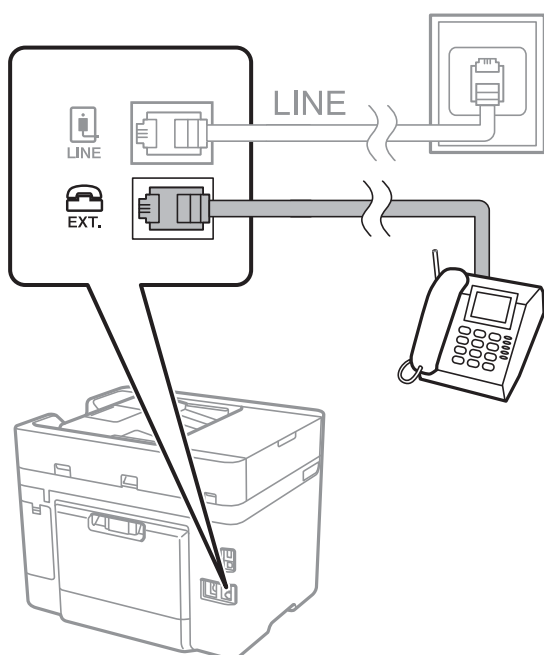

Primirea și trimiterea faxurilor

Notă:

Atunci când partajați o singură linie telefonică, conectați dispozitivul telefonic la portul EXT. al telefonului. Dacă utilizați un splitter pentru a conecta dispozitivul telefonic și imprimanta separat, acestea nu vor funcționa corect.

3. Atingeți **Fax** pe ecranul de pornire.
4. Ridicați receptorul din furcă.

Conexiunea este stabilită atunci când  (**Trimitere**) este activat ca ecran următor.

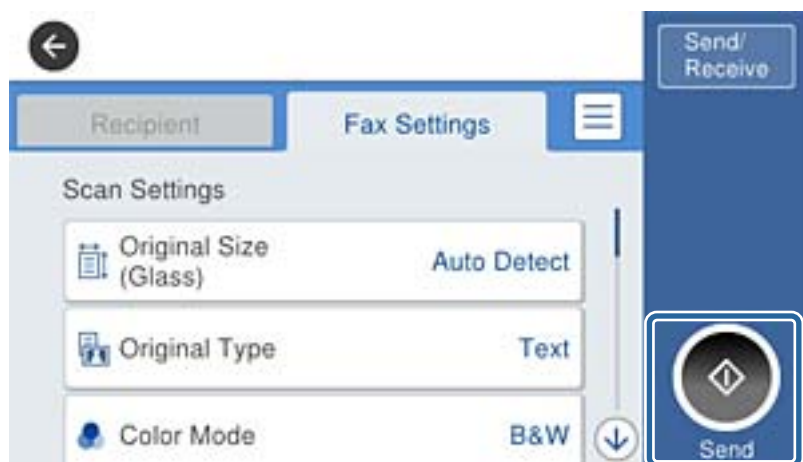

Informații conexe

➔ „Realizarea setărilor pentru un sistem telefonic PBX” la pagina 116

Realizarea setărilor de bază pentru fax

În primul rând, realizați setările elementare, cum ar fi **Mod primire**, utilizând **Expert configurare fax**, apoi configurați celelalte setări în funcție de necesități.

Expert configurare fax se va afișa automat la prima pornire a imprimantei. După realizarea acestor setări, nu va trebui să le mai refaceți decât dacă se va modifica mediul de conectare.

Realizarea setărilor de bază pentru fax utilizând Expert configurare fax

Realizați setările de bază pentru fax urmând instrucțiunile de pe ecran.

1. Conectați imprimanta la o linie telefonică.

Notă:

Deoarece la finalul expertului va fi rulată o verificare automată a conexiunii faxului, asigurați-vă că ați conectat imprimanta la linia telefonică înainte de a porni expertul.

2. Atingeți **Setări** pe ecranul de pornire.
3. Atingeți **Setări generale** > **Setări fax** > **Expert configurare fax**.
4. Pe ecranul **Confirmare**, atingeți **OK**.

Va porni expertul.

Primirea și trimiterea faxurilor

5. În ecranul de introducere a antetului faxului, introduceți numele expeditorului, de ex. numele companiei și apoi atingeți **OK**.

Notă:

Numele dvs. de expeditor și numărul de fax vor apărea în antetul faxurilor trimise.

6. Pe ecranul de introducere a numărului de telefon, introduceți numărul dvs. de fax și apoi atingeți **OK**.

7. În ecranul **Setare Distinctive Ring Detection (DRD)**, realizați următoarele setări.

- Dacă v-ați abonat la un serviciu de tip „ton de apel distinctiv” de la furnizorul dvs. de servicii de telefonie: atingeți **Continuare** și apoi selectați tonul care va fi utilizat la primirea faxurilor.

- Dacă selectați **Toate**, mergeți la pasul 8.

- Dacă selectați orice altă setare, **Mod primire** este setat automat la **Auto**. Treceți la pasul 10.

- Dacă nu este necesară setarea acestei opțiuni: atingeți **Omitere**, apoi accesați pasul 10.

Notă:

*Serviciile de tip „ton de apel distinctiv”, oferite de numeroase companii telefonice (numele serviciului diferă de la o companie la alta), vă permit să aveți mai multe numere de telefon pe aceeași linie. Fiecare număr are un ton de apel distinctiv. Puteți utiliza un număr pentru apeluri vocale și alt număr pentru faxuri. Selectați tonul de apel asignat pentru fax în setarea **DRD**.*

*În funcție de regiune, opțiunile **Activat** și **Dez.** pot fi afișate ca opțiuni **DRD**. Selectați **Activat** pentru a utiliza caracteristica „on de apel distinctiv”.*

8. În ecranul **Setare mod primire**, specificați dacă utilizați un dispozitiv telefonic conectat la imprimantă.

Dacă este conectat: Atingeți **Da**, apoi treceți la pasul următor.

Dacă nu este conectat: Atingeți **Nu**, apoi treceți la pasul 10. **Mod primire** este setat la **Auto**.

9. În ecranul **Setare mod primire**, specificați dacă doriți sau nu să primiți faxurile automat.

Pentru a le primi automat: Atingeți **Da**. **Mod primire** este setat la **Auto**.

Pentru a le primi manual: Atingeți **Nu**. **Mod primire** este setat la **Manual**.

10. În ecranul **Continuare**, verificați setările efectuate, apoi atingeți **Continuare**.

Pentru a corecta sau modifica setările, atingeți .

11. Atingeți **Primire verificare** pentru a rula verificarea conexiunii faxului, apoi, când vi se solicită să tipăriți rezultatul verificării, atingeți **Imprimare**.

Va fi tipărit un raport cu rezultatul verificării, în care va fi indicată starea conexiunii.

Notă:

Dacă sunt raportate erori, urmați instrucțiunile din raport pentru a le soluționa.

*Dacă este afișat ecranul **Selectare tip linie**, selectați tipul liniei.*

- *Atunci când conectați imprimanta la un sistem PBX sau la un adaptor terminal, selectați **PBX**.*

- *Când conectați imprimanta la o linie telefonică standard (PSTN), selectați **Dezactivare** pe ecranul **Confirmare afișat**. Totuși, setarea acestei funcții la **Dezactivare** ar putea duce la omiterea primei cifre a numărului de fax și la trimiterea faxului la un număr incorrect.*

Informații conexe

➔ „Conectarea imprimantei la o linie telefonică” la pagina 111

➔ „Realizarea setărilor pentru un sistem telefonic PBX” la pagina 116

Primirea și trimiterea faxurilor

- ➔ „Setarea modului de primire” la pagina 123
- ➔ „Opțiunile meniului Setări fax” la pagina 134

Realizarea individuală a setărilor de bază pentru fax

Puteți realiza setările faxului și fără a utiliza expertul pentru setarea faxului, selectând individual fiecare meniu. Setările configurate cu ajutorul expertului pot fi, de asemenea, modificate. Pentru mai multe detalii, consultați lista de meniuri din setările pentru fax.

Informații conexe

- ➔ „Setări fax” la pagina 132

Realizarea setărilor pentru un sistem telefonic PBX

Realizați următoarele setări atunci când utilizați imprimanta în birouri cu interioare, unde este necesar un cod pentru accesul în exterior (de ex. trebuie să formați 0 sau 9 pentru a obține o linie cu exteriorul).

1. Atingeți **Setări** pe ecranul de pornire.
2. Atingeți **Setări generale** > **Setări fax** > **Setări de bază**.
3. Atingeți **Tip linie** și apoi atingeți **PBX**.
4. Când trimiteți un fax la un număr de fax exterior utilizând # (hash) în locul codului efectiv de acces extern, atingeți caseta **Cod de acces** pentru a o seta la **Se utiliz..**

Simbolul # introdus înaintea codului real de acces este înlocuit cu codul de acces stocat la apelare. Utilizarea semnului # vă ajută să evitați problemele de conectare, atunci când vă conectați la o linie cu exteriorul.

Notă:

*Nu se pot trimite faxuri destinatarilor din **Contacte** care au coduri de acces extern precum 0 și 9.*

*Dacă ați înregistrat destinatari în **Contacte** utilizând un cod de acces extern precum 0 și 9, setați **Cod de acces** la **Nu se utiliz..** În caz contrar, trebuie să modificați codul la # în **Contacte**.*

5. Atingeți caseta de intrare **Cod de acces**, introduceți codul de acces extern utilizat pentru sistemul de telefonie și atingeți **OK**.

Codul de acces este acum stocat în imprimantă.

Setarea sursei de hârtie pentru primirea faxurilor

Puteți seta imprimanta astfel încât surse specifice de hârtie să nu fie utilizate pentru tipărirea documentelor recepționate și rapoartelor fax. În mod implicit, toate sursele de hârtie sunt activate pentru tipărire fax. Utilizați această funcție dacă nu doriți să utilizați hârtie într-o sursă de hârtie specifică pentru tipărirea faxurilor.

1. Atingeți **Setări** pe ecranul de pornire.
2. Atingeți **Setări generale** > **Setări imprimantă** > **Setări sursă hârtie** > **Selectare automată setări** > **Fax**.
3. Atingeți fiecare casetă a sursei de hârtie pe care nu doriți să o utilizați pentru tipărirea faxurilor.

Setarea sursei de hârtie este, de asemenea, modificată la **Dez.** și este dezactivată pentru tipărirea faxurilor.

Primirea și trimiterea faxurilor

Efectuarea setărilor de informații care vor fi tipărite la faxurile recepționate

Puteți seta tipărirea informațiilor privind recepția în subsolul faxurilor recepționate, chiar dacă expeditorul nu a setat informații de antet. Informațiile de recepționare includ data și ora recepționării, ID-ul expeditorului, ID-ul de recepție (precum „#001”) și numărul paginii (cum ar fi „P1”). Când se activează **Setări divizare pagină**, numărul de divizare pagină este, de asemenea, inclus.

1. Atingeți **Setări** pe ecranul de pornire.
2. Atingeți **Setări generale > Setări fax > Setări primite**.
3. Atingeți **Setări imprimare** și apoi atingeți **Adăugare informații recepție** pentru a seta aceasta la **Act..**

Informații conexe

➔ [„Setări imprimare” la pagina 136](#)

Efectuarea setărilor de tipărire față-verso a faxurilor recepționate

Puteți imprima mai multe pagini ale documentelor recepționate pe ambele fețe ale colii de hârtie.

1. Atingeți **Setări** pe ecranul de pornire.
2. Atingeți **Setări generale > Setări fax > Setări primite**.
3. Atingeți **Setări imprimare** și apoi atingeți **2 fețe**.
4. Atingeți caseta **2 fețe** pentru a seta la **Act..**
5. În **Legare (copie)**, selectați **Muchia scurtă** sau **Muchia lungă**.
6. Atingeți **OK**.

Informații conexe

➔ [„Setări imprimare” la pagina 136](#)

Efectuarea setărilor de tipărire a faxurilor recepționate prin divizarea paginilor

Efectuați setări de divizare pagină atunci când documentul recepționat este mai mare decât dimensiunea hârtiei încărcate în imprimantă.

1. Atingeți **Setări** pe ecranul de pornire.
2. Atingeți **Setări generale > Setări fax > Setări primite**.
3. Atingeți **Setări imprimare > Setări divizare pagină > Ștergere date de imprimare după divizare**.
4. Selectați opțiunile pentru ștergerea datelor de tipărire după divizare.

Primirea și trimiterea faxurilor

5. Dacă selectați **Dez.** în pasul 4, atingeți **OK** și mergeți la pasul 7. Dacă selectați **Ștergere parte de sus** sau **Ștergere parte de jos** mergeți la pasul 6.
6. În **Prag**, setați pragul și apoi atingeți **OK**.
7. Atingeți **Suprapunere la divizare**.
8. Atingeți caseta **Suprapunere la divizare** pentru a seta la **Act.**.
9. În **Suprapunere pe lățime**, setați lățimea și apoi atingeți **OK**.

Informații conexe

➔ „Setări imprimare” la pagina 136

Trimiterea faxurilor

Operații de bază pentru trimiterea faxurilor

Puteți trimite faxuri color sau monocrom (alb-negru).

Notă:

Atunci când trimiteți un fax monocrom, puteți previzualiza imaginea scanată pe ecranul LCD înainte de a o trimite.

Trimiterea unui fax de la panoul de control

Puteți introduce numere de fax pentru destinatari și puteți expedia faxurile utilizând panoul de control. Imprimanta va apela automat destinatarul și va expedia faxurile.

Notă:

Atunci când trimiteți un fax monocrom, puteți previzualiza imaginea scanată pe ecranul LCD înainte de a o trimite.

Dacă numărul de fax este ocupat, imprimanta va reapela automat numărul peste un minut.

1. Așezați originalele.

Notă:

Puteți trimite până la 100 de pagini într-o singură transmisie; totuși, în funcție de memoria disponibilă, poate apărea situația în care nu veți putea trimite faxuri, chiar dacă acestea au mai puțin de 100 de pagini.

2. Atingeți **Fax** pe ecranul de pornire.
3. Specificați destinatarul.

Puteți trimite același fax monocrom către maximum 100 de destinatari sau 99 de grupuri din **Contacte**. Totuși, un fax color poate fi trimis doar către un singur destinatar o dată.

Pentru a introduce manual: atingeți **Tastatură**, introduceți un număr de fax pe ecranul afișat, apoi atingeți **OK**.

- Pentru a adăuga o pauză (pauză de trei secunde în timpul apelării), introduceți o cratimă (-).

- Dacă setați un cod de acces pentru exterior în meniul **Tip linie**, introduceți caracterul „#” (diez) în locul codului de acces, la începutul numărului de fax.

Primirea și trimiterea faxurilor

- Pentru a selecta din lista de contacte: atingeți **Contacte** și selectați destinatarii. Dacă destinatarii la care doriți să trimiteți nu au fost înregistrați în **Contacte**, atingeți  pentru a-i înregistra.
- Pentru a selecta din istoricul faxurilor trimise: atingeți **Recent** și apoi selectați un destinatar.
- Pentru a selecta din lista din fila **Destinatar**: atingeți un destinatar din lista înregistrată în **Administrator Contacte > Frecvent**.

Notă:

- Dacă este activată opțiunea **Restricții apelare directă**, din **Setări securitate**, puteți selecta doar destinatari din lista de contacte sau din istoricul faxurilor trimise. Nu puteți introduce manual un număr de fax.

Pentru a șterge destinatarii introduși, afișați lista de destinatari atingând câmpul unui număr de fax sau numărul de destinatari pe ecranul LCD, selectați destinatarul din listă și apoi selectați **Eliminare**.









4. Atingeți fila **Setări fax** și apoi efectuați setările dorite, de exemplu rezoluția și metoda de trimitere, după cum este necesar.

Notă:

- Pentru a trimite originale tipărite pe ambele părți, activați setarea **ADF 2 fețe**. Totuși, cu această setare nu veți putea trimite faxuri color.
- Atingeți  din partea de sus a ecranului faxului pentru a salva setările curente și destinatarii în **Presetări**.

5. La trimiterea unui fax monocrom, atingeți  din partea de sus a ecranului faxului, pentru a confirma documentul scanat.

Pentru a trimite un fax ca atare, atingeți **Start trimitere** și apoi treceți la pasul 7. În caz contrar, anulați previzualizarea atingând **Anulare** și apoi mergeți la pasul 3.

-     : Deplasează ecranul în direcția săgeții.
-   : Reduce sau mărește imaginea.
-   : Permite avansarea la pagina următoare sau revenirea la cea anterioară.

Notă:

- Nu puteți trimite faxul color după previzualizare.
- Dacă este activată setarea **Trimitere directă**, nu puteți previzualiza documentul.
- Dacă ecranul de previzualizare este lăsat neatins timp de 20 de secunde, faxul este trimis automat.
- Calitatea imaginii unui fax trimis poate fi diferită de cea previzualizată, în funcție de caracteristicile aparatului destinatarului.

6. Atingeți .

Notă:

- Pentru a anula expedierea, atingeți .
- Trimiterea unui fax color durează mai mult, deoarece imprimanta realizează simultan scanarea și trimiterea. La trimiterea unui fax color, nu puteți utiliza alte funcții ale imprimantei.

7. După expediere, scoateți originalele.

Informații conexe

➔ „Înregistrarea setărilor favorite ca presetare” la pagina 21

Primirea și trimiterea faxurilor

- ➔ „Gestionarea contactelor” la pagina 53
- ➔ „Amplasarea originalelor” la pagina 48
- ➔ „Opțiuni de meniu pentru modul Fax” la pagina 131

Trimiterea faxurilor cu formarea numărului de la telefonul extern

Puteți trimite un fax formând numărul de la telefonul extern conectat la imprimantă atunci când doriți să vorbiți la telefon înainte de a trimite faxul sau atunci când aparatul destinatarului nu comută automat pe funcția de fax.

1. Așezați originalele.

Notă:

Puteți trimite până la 100 de pagini în cadrul unei singure transmisii.

2. Ridicați receptorul telefonului conectat și formați numărul destinatarului, de pe telefon.
3. Atingeți **Fax** pe ecranul de pornire.
4. Atingeți fila **Setări fax** și apoi efectuați setările dorite, de exemplu rezoluția și metoda de trimitere, după cum este necesar.
5. Când auziți tonul de fax, atingeți , apoi puneți receptorul în furcă.

Notă:

Atunci când formați un număr de la telefonul conectat, trimiterea faxului durează mai mult, deoarece imprimanta scanează și trimite faxul simultan. La trimiterea unui fax, nu puteți utiliza celelalte caracteristici ale imprimantei.

6. După expediere, scoateți originalele.

Informații conexe

- ➔ „Amplasarea originalelor” la pagina 48
- ➔ „Setări fax” la pagina 132

Trimiterea faxurilor după confirmarea stării destinatarului

Puteți trimite un fax în timp ce ascultați sunete sau voci prin difuzorul imprimantei, în timp ce aceasta formează, comunică sau transmite date. De asemenea, puteți utiliza această caracteristică atunci când doriți să primiți un fax de la un serviciu de tip „fax la cerere”, urmând instrucțiunile unui robot.

1. Așezați originalele.
2. Atingeți **Fax** pe ecranul de pornire.
3. Atingeți fila **Setări fax** și apoi efectuați setările dorite, de exemplu rezoluția și metoda de trimitere, după cum este necesar. După ce ați finalizat efectuarea setărilor, atingeți fila **Destinatar**.
4. Atingeți  și apoi specificați destinatarul.

Notă:

Puteți ajusta volumul difuzorului.

Primirea și trimiterea faxurilor

5. După ce auziți un ton de fax, atingeți **Trim./Prim.** în colțul din dreapta sus al ecranului LCD și apoi atingeți **Trimitere**.

Notă:

Când primiți un fax de la un serviciu de tip „fax la cerere” și auziți instrucțiunile audio, urmați-le.

6. Atingeți .
7. După expediere, scoateți originalele.

Informații conexe

- ➔ „Amplasarea originalelor” la pagina 48
- ➔ „Trimiterea unui fax de la panoul de control” la pagina 118
- ➔ „Primirea faxurilor la cerere (Primire cu interogare)” la pagina 125
- ➔ „Opțiuni de meniu pentru modul Fax” la pagina 131

Diverse moduri de a trimite faxuri

Trimiterea mai multor pagini ale unui document monocrom (Trimitere directă)

Atunci când trimiteți un fax monocrom, documentul scanat este stocat temporar în memoria imprimantei. În consecință, trimiterea mai multor pagini poate cauza umplerea memoriei imprimantei și întreruperea trimiterii faxului. Puteți evita acest lucru activând caracteristica **Trimitere directă**; totuși, în acest caz, trimiterea faxului durează mai mult, deoarece imprimanta scanează și trimite faxul simultan. Puteți utiliza această caracteristică doar atunci când există un singur destinatar.

Atingeți **Fax** pe ecranul de pornire, atingeți fila **Setări fax** și apoi atingeți caseta **Trimitere directă** pentru a o seta la **Act.**.

Informații conexe

- ➔ „Amplasarea originalelor” la pagina 48
- ➔ „Setări fax” la pagina 132

Trimiterea unor faxuri la o anumită oră (Trimitere fax mai târziu)

Puteți seta imprimanta pentru a trimite faxuri la o anumită oră. Doar faxurile monocrome pot fi trimise cu întârziere.

1. Atingeți **Fax** pe ecranul de pornire.
2. Specificați destinatarul.
3. Atingeți fila **Setări fax**.
4. Atingeți **Trimitere fax mai târziu** și apoi atingeți caseta **Trimitere fax mai târziu** pentru a seta la **Act.**.
5. Atingeți caseta **Oră**, introduceți ora la care doriți să trimiteți faxul și apoi apăsați **OK**.

Primirea și trimiterea faxurilor

6. Atingeți **OK** pentru a aplica setările.

Notă:

*Nu puteți trimite un alt fax înainte ca acest fax să fi fost trimis la ora specificată. Dacă doriți să trimiteți un alt fax, trebuie să îl anulați pe cel programat atingând **Fax** de pe ecranul de pornire și apoi ștergându-l.*

Informații conexe

- ➔ „Amplasarea originalelor” la pagina 48
- ➔ „Trimiterea unui fax de la panoul de control” la pagina 118
- ➔ „Setări fax” la pagina 132

Trimiterea unui fax cu antet selectat

Puteți trimite un fax cu informații despre expeditor, adecvat pentru destinatar. Trebuie să înregistrați mai multe antete cu informații despre expeditor în prealabil în imprimantă, urmând pașii de mai jos.

Înregistrarea mai multor antete pentru expedierea faxurilor

Puteți înregistra până la 21 de antete de fax ca informații despre expeditor.

1. Atingeți **Setări** pe ecranul de pornire.
2. Atingeți **Setări generale** > **Setări fax** > **Setări de bază**.
3. Atingeți **Antet**, atingeți caseta **Nr. dvs. de telefon**, introduceți numărul dumneavoastră de telefon și apoi atingeți **OK**.
4. Atingeți una dintre casetele de sub lista **Antet fax**, introduceți informațiile de antet fax și apoi atingeți **OK**.

Informații conexe

- ➔ „Setări fax” la pagina 132

Trimiterea unui fax cu antet selectat

Când expediați un fax, puteți selecta informațiile de antet pentru destinatar. Pentru a utiliza această funcție, trebuie să înregistrați mai multe antete în prealabil.

1. Atingeți **Fax** pe ecranul de pornire.
2. Atingeți **Setări fax** > **Adăugare inf. expeditor**.
3. Selectați unde doriți să adăugați informațiile despre expeditor.
 - Dezactivat:** Pentru a trimite un fax fără informații de antet.
 - Exteriorul imaginii:** Pentru a trimite un fax cu informații de antet, în marginea albă de sus a faxului. În acest fel, antetul nu se va suprapune cu imaginea scanată, însă faxul recepționat de destinatar poate fi tipărit pe două coli de hârtie, în funcție de dimensiunea originalelor.
 - Interiorul imaginii:** Pentru a trimite un fax cu informații de antet poziționate cu aproximativ 7 mm mai jos față de partea de sus a imaginii scanate. Antetul se poate suprapune cu imaginea, însă faxul recepționat de destinatar nu va fi împărțit în două documente.

Primirea și trimiterea faxurilor

4. Apăsați caseta **Antet fax** și selectați antetul pe care doriți să îl utilizați.
5. Atingeți una dintre opțiunile **Informații suplimentare**, după cum este necesar.
6. Atingeți OK pentru a aplica setările.

Informații conexe

➔ „Setări fax” la pagina 132

Trimiterea unor documente de dimensiuni diferite din ADF (Scanare continuă(ADF))

Dacă introduceți originale de dimensiuni diferite în ADF, toate originalele sunt trimise la dimensiunea celui mai mare dintre ele. Le puteți trimite la dimensiunile originale sortându-le și plasându-le în alimentatorul automat după dimensiuni, sau trimițându-le pe rând.

Înainte de amplasarea originalilor, efectuați următoarele setări.

Atingeți **Fax** pe ecranul de pornire, atingeți fila **Setări fax** și apoi atingeți caseta **Scanare continuă(ADF)** pentru a o seta la **Act.** Uurmați instrucțiunile de pe ecran referitoare la plasarea originalilor.

Imprimanta stochează documentele scanate și le trimite sub forma unui singur document.

Notă:

Dacă lăsați imprimanta neatinsă timp de 20 de secunde după ce vi se solicită introducerea următoarelor originale, imprimanta va întrerupe stocarea și va începe să trimită documentul.

Informații conexe

➔ „Setări fax” la pagina 132

Trimiterea unui fax de la computer

Puteți trimite faxuri direct de la computer utilizând FAX Utility și driver-ul PC-FAX. Pentru instrucțiuni de utilizare, consultați secțiunile de ajutor pentru FAX Utility și driver-ul PC-FAX.

Informații conexe

➔ „Driver-ul PC-FAX (driver de fax)” la pagina 172

➔ „FAX Utility” la pagina 173

Primirea faxurilor

Setarea modului de primire

Puteți seta **Mod primire** utilizând **Expert configurare fax**. Atunci când configurați faxul pentru prima dată, vă recomandăm să utilizați **Expert configurare fax**. Dacă doriți să schimbați individual setările pentru **Mod primire**, urmați pașii de mai jos.

Primirea și trimiterea faxurilor

1. Atingeți **Setări** pe ecranul de pornire.
2. Atingeți **Setări generale > Setări fax > Setări de bază > Mod primire**.
3. Selectați modul de primire.
 - Pentru utilizatorii care doresc să primească un fax după ce răspund la apeluri cu telefonul conectat sau care nu transmit frecvent faxuri: Selectați **Manual**. Imprimanta nu primește niciodată faxuri în mod automat și vă permite să răspundeți la telefon pentru apelurile de voce sau să manipulați imprimanta pentru a primi un fax.

Notă:

*Dacă activați caracteristica **Primire la distanță**, veți putea primi faxuri numai folosind telefonul conectat.*

- Pentru utilizatorii care utilizează o linie telefonică numai pentru imprimantă (fax): Selectați modul **Auto**. Imprimanta primește automat faxul, după un număr de apeluri specificat.

Informații conexe

- ➔ [„Realizarea setărilor de bază pentru fax utilizând Expert configurare fax” la pagina 114](#)
- ➔ [„Primirea manuală a faxurilor” la pagina 124](#)
- ➔ [„Primirea faxurilor de la telefonul conectat \(Primire la distanță\)” la pagina 125](#)

Setarea robotului telefonic

Pentru a utiliza un robot telefonic, acesta trebuie setat în prealabil.

- Setați opțiunea **Mod primire** a imprimantei în modul **Auto**.
- Setați opțiunea **Sonerii răspuns** la un număr mai mare decât numărul de apeluri al robotului telefonic. În caz contrar, robotul nu va putea primi apeluri vocale, deci nu va putea înregistra mesaje. Pentru informații suplimentare, consultați manualul furnizat cu robotul telefonic.

În funcție de regiune, este posibil ca setarea **Sonerii răspuns** să nu poată fi afișată.

Informații conexe

- ➔ [„Setări de bază” la pagina 137](#)

Diverse moduri de a primi faxuri

Primirea manuală a faxurilor

Atunci când conectați telefonul și setați opțiunea **Mod primire** a imprimantei în modul **Manual**, urmați pașii de mai jos pentru a primi faxuri.

1. Când sună telefonul, ridicați receptorul.
2. Când auziți un ton de fax, atingeți **Fax** pe ecranul de pornire al imprimantei.

Notă:

*Dacă activați caracteristica **Primire la distanță**, veți putea primi faxuri numai folosind telefonul conectat.*

3. Atingeți **Trim./Prim..**

Primirea și trimiterea faxurilor

4. Atingeți **Primire**.
5. Atingeți  și apoi închideți receptorul.

Informații conexe

- ➔ „Setarea sursei de hârtie pentru primirea faxurilor” la pagina 116
- ➔ „Primirea faxurilor de la telefonul conectat (Primire la distanță)” la pagina 125
- ➔ „Salvarea în inbox a faxurilor primite” la pagina 127

Primirea faxurilor de la telefonul conectat (Primire la distanță)

Pentru a primi un fax manual, va trebui să acționați imprimanta după ce ridicați receptorul telefonului. Utilizând caracteristica **Primire la distanță**, veți putea primi faxuri de la telefon.

Caracteristica **Primire la distanță** este disponibilă doar pentru telefoanele care acceptă apelarea pe bază de tonuri.

Informații conexe

- ➔ „Primirea manuală a faxurilor” la pagina 124

Configurarea caracteristicii **Primire la distanță**

1. Atingeți **Setări** pe ecranul de pornire.
2. Atingeți **Setări generale** > **Setări fax** > **Setări de bază** > **Primire la distanță**.
3. După activarea opțiunii **Primire la distanță**, introduceți un cod din două cifre (sunt acceptate cifrele de la 0 la 9 și caracterele * și #) în câmpul **Cod început**.
4. Atingeți **OK** și apoi atingeți **OK** din nou.

Informații conexe

- ➔ „Setări de bază” la pagina 137

Utilizarea caracteristicii **Primire la distanță**

1. Când sună telefonul, ridicați receptorul.
2. Când auziți un ton de fax, introduceți codul de activare de la telefon.
3. După ce imprimanta începe să primească faxul, puneți receptorul în furcă.

Primirea faxurilor la cerere (Primire cu interogare)

Puteți primi un fax stocat pe un alt fax, apelând numărul acestuia. Utilizați această caracteristică pentru a primi un document de la un serviciu de informații prin fax. Cu toate acestea, dacă serviciul de informații prin fax are o caracteristică de ghidare audio pe care trebuie să o urmați pentru a primi un document, nu veți putea utiliza această caracteristică.

Primirea și trimiterea faxurilor

Notă:

Pentru a primi un document de la un serviciu de informații prin fax care utilizează ghidarea audio, trebuie doar să formați numărul de fax utilizând caracteristica **În furcă** sau telefonul conectat, după care controlați telefonul și imprimanta conform indicațiilor audio.

1. Atingeți **Fax** pe ecranul de pornire.
2. Atingeți .
3. Atingeți caseta **Primire cu interogare** pentru a seta la **Act.**.
4. Atingeți **Închidere**.
5. Introduceți numărul de fax.

Notă:

Dacă este activată opțiunea **Restricții apelare directă**, din **Setări securitate**, puteți selecta doar destinatari din lista de contacte sau din istoricul faxurilor trimise. Nu puteți introduce manual un număr de fax.

6. Atingeți .

Informații conexe

- ➔ „Trimiterea faxurilor cu formarea numărului de la telefonul extern” la pagina 120
- ➔ „Trimiterea faxurilor după confirmarea stării destinatarului” la pagina 120

Efectuarea setărilor pentru blocarea faxurilor nedorite

Puteți bloca faxurile nedorite.

1. Atingeți **Setări** pe ecranul de pornire.
2. Atingeți **Setări generale** > **Setări fax** > **Setări de bază** > **Fax de respingere**.
3. Atingeți **Fax de respingere** și apoi activați următoarele opțiuni.
 - Listă numere refuzare: Respinge faxurile aflate pe Lista cu numere respinse.
 - Spațiu pentru antet fax blocat: Respinge faxurile care nu conțin informații în antet.
 - Contacte neînregistrate: Respinge faxurile care nu au fost înregistrate în lista de contacte.
4. Dacă utilizați **Listă numere refuzare**, atingeți  și apoi atingeți **Editare listă de numere de respins** și editați lista.

Informații conexe

- ➔ „Setări de bază” la pagina 137

Salvarea faxurilor primite

Imprimanta oferă următoarele caracteristici pentru salvarea faxurilor primite.

- Salvarea în inboxul imprimantei

Primirea și trimiterea faxurilor

- Salvarea pe un dispozitiv de memorie extern
- Salvarea într-un calculator

Notă:

- Caracteristicile de mai sus pot fi utilizate în același timp. Dacă utilizați toate caracteristicile în același timp, documentele primite sunt salvate în inbox, pe un dispozitiv de memorie extern și într-un computer.
- Când există documente primite care nu au fost încă citite sau salvate, numărul activităților neprocesate va fi afișat pe  de pe ecranul de pornire.

Informații conexe

- ➔ „Salvarea în inbox a faxurilor primite” la pagina 127
- ➔ „Salvarea pe un dispozitiv de memorie extern a faxurilor primite” la pagina 128
- ➔ „Salvarea faxurilor primite într-un computer” la pagina 129

Salvarea în inbox a faxurilor primite

Puteți configura salvarea în inboxul imprimantei a faxurilor primite. Puteți salva până la 100 de documente. Dacă utilizați această caracteristică, documentele primite nu vor fi tipărite în mod automat. Puteți vizualiza aceste documente pe ecranul LCD al imprimantei și puteți realiza imprimarea numai atunci când acest lucru este necesar.

Notă:

Este posibil să nu puteți salva 100 de documente, în funcție de condițiile de utilizare (de exemplu, dimensiunea fișierelor aferente documentelor salvate și utilizarea în același timp a mai multor caracteristici de salvare a faxurilor).

Informații conexe

- ➔ „Verificarea faxurilor primite pe ecranul LCD” la pagina 128

Configurarea salvării în inbox a faxurilor primite

1. Atingeți **Setări** pe ecranul de pornire.
2. Atingeți **Setări generale > Setări fax > Setări primite > Ieșire fax**.
3. Dacă este afișat un mesaj de confirmare, confirmați-l și apoi atingeți **OK**.
4. Atingeți **Salvare în inbox**.
5. Atingeți **Salvare în inbox** pentru a seta la **Act**.
6. Atingeți **Opțiuni când mem. e plină**, selectați opțiunea de utilizat atunci când inboxul este plin, apoi atingeți **Închidere**.
 - Primire și imprimare faxuri:** Imprimanta va tipări toate documentele primite care nu pot fi salvate în inbox.
 - Refuzare faxuri primite:** Imprimanta nu răspunde la apelurile primite prin fax.
7. Puteți seta o parolă pentru inbox. Atingeți **Setări parolă inbox**, apoi setați o parolă.

Notă:

Nu puteți seta o parolă dacă ați selectat **Primire și imprimare faxuri**.

Primirea și trimiterea faxurilor

Verificarea faxurilor primite pe ecranul LCD









1. Atingeți  pe ecranul de pornire.

Notă:

Cât timp există faxuri recepționate care nu au fost citite, numărul documentelor necitite va fi afișat pe  de pe ecranul de pornire.

2. Atingeți **Desch. Inbox/casetă confid. (XX necitite)**.
3. Dacă inboxul este protejat prin parolă, introduceți parola pentru inbox.
4. Selectați faxul pe care doriți să-l vizualizați din listă.

Va fi afișat conținutul faxului.

-     : Deplasează ecranul în direcția săgeții.
 -   : Reduce sau mărește imaginea.
 -   : Permite avansarea la pagina următoare sau revenirea la cea anterioară.
 - Pentru a ascunde pictogramele operaționale din listă, atingeți oriunde pe ecranul de previzualizare, cu excepția pictogramelor. Atingeți din nou pentru a afișa pictogramele.
5. Selectați dacă doriți să tipăriți sau să ștergeți documentul vizualizat, apoi urmați instrucțiunile de pe ecran.



Important:

Dacă imprimanta rămâne fără memorie, primirea și trimiterea faxurilor vor fi dezactivate. Ștergeți documentele pe care le-ați citit sau tipărit deja.

Informații conexe

➔ „Configurarea salvării în inbox a faxurilor primite” la pagina 127

Salvarea pe un dispozitiv de memorie extern a faxurilor primite

Puteți configura convertirea documentelor primite în format PDF și salvarea acestora pe un dispozitiv de memorie extern conectat la imprimantă. De asemenea, puteți configura tipărirea automată a documentelor și salvarea acestora pe dispozitivul de memorie.



Important:

Documentele primite vor fi salvate temporar în memoria imprimantei, înainte ca documentele să fie salvate în dispozitivul de memorie conectat la imprimantă. Deoarece o eroare referitoare la umplerea memoriei determină dezactivarea trimiterii și primirii faxurilor, păstrați dispozitivul de memorie conectat la imprimantă. Numărul de documente care s-au salvate temporar în memoria imprimantei este afișat pe  de pe ecranul de pornire.

1. Conectați un dispozitiv de memorie extern la imprimantă.
2. Atingeți **Setări** pe ecranul de pornire.
3. Atingeți **Setări generale > Setări fax > Setări primite > ieșire fax**.

Primirea și trimiterea faxurilor

4. Dacă este afișat un mesaj, verificați conținutul și apoi atingeți **OK**.
5. Atingeți **Salvare în disp. de mem.**.
6. Selectați **Da**. Pentru a tipări documentele automat și pentru a le salva pe dispozitivul de memorie, selectați opțiunea **Da și imprimare**.
7. Citiți mesajul de pe ecran și apoi atingeți **Creare**.
Pe dispozitivul de memorie va fi creat un folder pentru salvarea documentelor primite.

Informații conexe

➔ „Ieșire fax” la pagina 135

Salvarea faxurilor primite într-un computer

Puteți seta convertirea documentelor primite în format PDF și salvarea acestor într-un computer conectat la imprimantă. De asemenea, puteți configura tipărirea automată a documentelor în timp ce acestea sunt salvate pe computer.

Trebuie să utilizați FAX Utility pentru a efectua setarea. Instalați FAX Utility pe computer.

Instrucțiunile Windows FAX Utility diferă în funcție de versiunea utilizată. Acest document oferă instrucțiunile pentru Version 1.XX. Pentru Windows FAX Utility Version 2.XX, consultați **Operațiuni de bază** în Ajutor online FAX Utility. Pentru a verifica versiunea pe care o utilizați, executați clic-dreapta pe bara de titlu FAX Utility și apoi clic pe **Informații versiune**.

Notă:

- Setați modul de primire al imprimantei la **Auto**.*
- Documentele primite vor fi salvate temporar în memoria imprimantei, înainte ca documentele să fie salvate pe computerul care este setat pentru salvarea faxurilor. Deoarece o eroare referitoare la umplerea memoriei determină dezactivarea trimiterii și primirii faxurilor, păstrați pornit computerul care este setat pentru salvarea faxurilor. Numărul de documente care au fost salvate temporar în memoria imprimantei este afișat pe  de pe ecranul de pornire.*

1. Porniți FAX Utility pe computerul conectat la imprimantă.
2. Deschideți ecranul de configurare al FAX Utility.
 - Windows**
Selectați **Setări fax pentru imprimantă > Setări ieșire fax primite**.
 - Mac OS X**
Faceți clic pe **Monitor primire faxuri**, selectați imprimanta, după care faceți clic pe **Setări primire**.
3. Faceți clic pe **Salvează faxurile pe acest calculator**, apoi specificați folderul în care doriți să salvați documentele primite.
4. Realizați celelalte setări în funcție de necesități.

Notă:

Pentru detalii despre setarea articolelor și procedurii, consultați ecranul cu setări de ajutor FAX Utility.

5. Trimiteți informațiile privind setările la imprimantă.
 - Windows**
Executați clic pe **OK**.

Primirea și trimiterea faxurilor

- Mac OS X

Executați clic pe **Trimitere**.

Dacă doriți să salvați și să tipăriți în același timp, mergeți la următorul pas.

- Pe panoul de control al imprimantei, atingeți **Setări** > **Setări generale** > **Setări fax** > **Setări primite**.
- Atingeți **Ieșire fax** > **Salvare în computer** și apoi selectați **Da și imprimare**.

Notă:

*Pentru a opri salvarea documentelor primite în computer, setați **Salvare în computer** la **Nu**. De asemenea, puteți utiliza **FAX Utility** pentru a modifica setarea. Totuși, schimbarea de la **FAX Utility** nu este permisă cât timp există faxuri primite care nu au fost salvate în computer.*

Informații conexe

- ➔ „Setarea modului de primire” la pagina 123
- ➔ „FAX Utility” la pagina 173

Utilizarea altor caracteristici ale faxului

Tipărirea rapoartelor și listelor de faxuri

Tipărirea manuală a unui raport de fax

- Atingeți **Fax** pe ecranul de pornire.
- Atingeți  (Mai multe).
- Atingeți **Raport fax**.
- Selectați raportul pe care doriți să-l tipăriți, apoi urmați instrucțiunile de pe ecran.

Notă:

*Puteți schimba formatul raportului. Din ecranul inițial, selectați **Setări** > **Setări generale** > **Setări fax** > **Setări raport** și modificați setarea **Atașare imagine la raport** sau **Format raport**.*

Informații conexe

- ➔ „Setări imprimare” la pagina 136
- ➔ „Setări raport” la pagina 137

Configurarea tipăririi automate a rapoartelor de fax

Puteți seta imprimanta astfel încât să tipărească automat rapoartele de fax.

Primirea și trimiterea faxurilor

Raport transmitere

Din ecranul de pornire, atingeți **Fax > Setări fax > Raport transmitere** și apoi selectați **Imprimare** sau **Eroare imprimare**.

Jurnal fax

Din ecranul de pornire, atingeți **Setări > Setări generale > Setări fax > Setări raport > Jurnal fax** și apoi selectați **Activat (fiecare 30)** sau **Activat (timp)**.

Informații conexe

- ➔ „Setări raport” la pagina 137
- ➔ „Opțiunile meniului Setări utilizator” la pagina 139

Configurarea securității pentru faxuri

Puteți realiza setări de securitate pentru a preveni trimiterea unui fax către un destinatar incorect sau pentru a preveni pierderea sau dezvăluirea unor documente confidențiale primite. De asemenea, puteți șterge datele de back-up pentru fax.

1. Atingeți **Setări** pe ecranul de pornire.
2. Atingeți **Setări generale > Setări fax > Setări securitate**.
3. Selectați meniul, apoi realizați setările.

Informații conexe

- ➔ „Setări securitate” la pagina 138

Opțiuni de meniu pentru modul Fax

Destinatar

Selectați meniurile din panoul de control conform descrierii de mai jos.

Fax > Destinatar

- Tastatură
Introduceți manual un număr de fax.
- Contacte
Selectați un destinatar din lista de contacte. De asemenea, puteți să adăugați sau să editați un contact.
- Recent
Selectați un destinatar din istoricul de faxuri trimise. De asemenea, puteți să adăugați destinatarul la lista de contacte.

Primirea și trimiterea faxurilor

Setări fax

Selectați meniurile din panoul de control conform descrierii de mai jos.

Fax > Setări fax

Buton de operație rapidă:

Sunt afișate elementele de setare înregistrate în avans. Puteți înregistra până la trei elemente în meniul următor.

Acest lucru este util pentru înregistrarea elementelor frecvent utilizate, deoarece vă permite să realizați setări rapid și ușor.

- Setări > Setări generale > Setări fax > Buton de operație rapidă > Buton de operație rapidă 1
- Setări > Setări generale > Setări fax > Buton de operație rapidă > Buton de operație rapidă 2
- Setări > Setări generale > Setări fax > Buton de operație rapidă > Buton de operație rapidă 3

Set. scan.:

- Dimensiune originală (sticlă)

Selectați dimensiunea și orientarea originalului plasat pe geamul scannerului.

- Tip original

Selectați tipul originalelor.

- Mod culoare

Selectați dacă scanarea se va efectua în culori sau monocrom.

- Rezoluție

Selectați rezoluția faxului trimis.

- Densitate

Setează densitatea faxului trimis.

- Elimin. fundal

Detectează culoarea hârtiei (culoare de fundal) pentru documentul original și elimină sau mărește luminozitatea culorii. În funcție de gradul de luminozitate și de intensitate a culorii, este posibil ca aceasta să nu poată fi eliminată sau ca mărirea luminozității acesteia să fie imposibilă

- Claritate

Îmbunătățește sau defocalizează conturul imaginii.

- ADF 2 fețe

Scanează ambele fețe ale originalelor plasate în ADF și trimite un fax monocrom.

- Scanare continuă(ADF)

Când se trimite un fax de la ADF, nu puteți adăuga originale în ADF după începerea scanării. Dacă introduceți originale de dimensiuni diferite în ADF, toate originalele sunt trimise la dimensiunea celui mai mare dintre ele. Activați această opțiune pentru ca imprimanta să vă întrebe dacă doriți să scanați o altă pagină după terminarea scanării unui original din ADF. Apoi, veți putea sorta și scana originalele în funcție de dimensiune și le veți putea trimite sub forma unui fax individual.

Primirea și trimiterea faxurilor

Setări trimitere fax:

Trimitere directă

Trimite faxuri monocrome către un singur destinatar imediat ce se realizează conexiunea, fără a salva imaginea scanată în memorie. Dacă nu activați această opțiune, imprimanta începe transmiterea după salvarea imaginii scanate în memorie și ar putea cauza o eroare prin umplerea memoriei în momentul trimiterii mai multor pagini. Prin utilizarea acestei opțiuni, puteți să evitați eroarea, însă trimiterea faxului va dura mai mult timp. Nu puteți utiliza această opțiune concomitent cu opțiunea ADF 2 fețe și atunci când trimiteți un fax către mai mulți destinatari.

Trimitere fax mai târziu

Trimite un fax la ora specificată de dvs. Când se utilizează această opțiune, este disponibilă numai funcția de fax monocrom.

Adăugare inf. expeditor

Adăugare inf. expeditor:

Selectați poziția la care doriți să includeți informațiile de antet (nume expeditor și număr de fax) în faxul de trimis sau puteți alege să nu includeți informațiile.

Selectați **Dezactivat** pentru a trimite un fax fără informații de antet.

Selectați **Exteriorul imaginii** pentru a trimite un fax cu informații de antet, în marginea albă de sus a faxului. În acest fel, antetul nu se va suprapune cu imaginea scanată, însă faxul recepționat de destinatar poate fi tipărit pe două coli de hârtie, în funcție de dimensiunea originalelor.

Selectați **Interiorul imaginii** pentru a trimite un fax cu informații de antet poziționate cu aproximativ 7 mm mai jos față de partea de sus a imaginii scanate. Antetul se poate suprapune cu imaginea, însă faxul recepționat de destinatar nu va fi împărțit în două documente.

Antet fax:

Selectați antetul pentru destinatar. Pentru a utiliza această funcție, trebuie să înregistrați mai multe antete în prealabil.

Informații suplimentare:

Selectați informațiile pe care doriți să le adăugați.

Raport transmitere

Determină tipărirea unui raport de transmisie în mod automat, după trimiterea unui fax. Selectați **Eroare imprimare** pentru a tipări un raport doar în cazul apariției unei erori.

Golire totală setări

Resetează toate setările din **Setări fax** la valorile implicite.

Mai multe

Selectați meniurile din panoul de control conform descrierii de mai jos.

Fax >  (Mai multe)

Jurnal transmitere:

Puteți verifica istoricul faxurilor trimise sau primite.

Primirea și trimiterea faxurilor

Raport fax:

- Ultima transmitere

Determină tipărirea unui raport pentru ultimul fax trimis sau primit prin interogare.

- Jurnal fax

Tipărește un raport de transmisie. Puteți seta imprimanta pentru a tipări în mod automat acest raport, utilizând următorul meniu.

Setări > Setări generale > Setări fax > Setări raport > Jurnal fax

- Listă setări fax

Determină tipărirea setărilor curente ale faxului.

- Protocol urmărire

Determină tipărirea unui raport detaliat pentru ultimul fax trimis sau primit prin interogare.

Primire cu interogare:

Realizează conectarea la un număr de fax pe care l-ați introdus și primește un fax stocat pe mașina fax. Puteți să utilizați această opțiune pentru a primi un fax de la un serviciu de informații prin fax.

Inbox:

Deschide inboxul unde sunt stocate faxurile recepționate.

Reimprimare fax primit:

Tipărește din nou faxurile recepționate.

Setări fax:

Deschide **Setări fax**. Mai puteți accesa acest ecran atingând **Setări** pe ecranul de pornire, apoi atingând **Setări generale > Setări fax**. Pentru mai multe detalii, consultați pagina care descrie caracteristica **Setări fax**.

Informații conexe

➔ [„Opțiunile meniului Setări fax” la pagina 134](#)

Opțiunile meniului Setări fax

Selectați meniurile din panoul de control conform descrierii de mai jos.

Setări > Setări generale > Setări fax

Verif conexiune fax

Selectați meniurile din panoul de control conform descrierii de mai jos.

Setări > Setări generale > Setări fax > Verif conexiune fax

Verifică dacă imprimanta este conectată la linia telefonică, dacă este pregătită pentru transmisii fax și tipărește rezultatul verificării pe o pagină A4.

Primirea și trimiterea faxurilor

Expert configurare fax

Selectați meniurile din panoul de control conform descrierii de mai jos.

Setări > Setări generale > Setări fax > Expert configurare fax

Selectați această opțiune pentru a realiza setări de bază pentru fax, urmând instrucțiunile de pe ecran. Pentru detalii, consultați pagina care descrie setările de bază pentru fax.

Buton de operație rapidă

Selectați meniurile din panoul de control conform descrierii de mai jos.

Setări > Setări generale > Setări fax > Buton de operație rapidă

Buton de operație rapidă 1,

Buton de operație rapidă 2,

Buton de operație rapidă 3:

înregistrează până la trei comenzi rapide care vă permit să accesați rapid meniul utilizat frecvent la trimiterea faxurilor.

Comenzile rapide sunt afișate în meniul următor.

Fax > Setări fax

Setări primite

Selectați meniurile din panoul de control conform descrierii de mai jos.

Setări > Setări generale > Setări fax > Setări primite

Leșire fax

Puteți seta să salvați documentele primite în inbox, pe un dispozitiv de memorie sau într-un computer. Selectați meniurile din panoul de control conform descrierii de mai jos.

Salvare în inbox:

Salvează faxurile recepționate în inboxul imprimantei.

Salvare în computer:

Convertește documentele primite în format PDF și le salvează pe un computer conectat la imprimantă.

Salvare în disp. de mem.:

Convertește documentele primite în format PDF și le salvează pe un dispozitiv de memorie extern conectat la imprimantă.

Primirea și trimiterea faxurilor

Setări imprimare

Selectați meniurile din panoul de control conform descrierii de mai jos.

Reducere automată:

Reduce documentele de dimensiuni mari, astfel încât acestea să se încadreze pe hârtia din sursa de hârtie. Reducerea ar putea să nu fie posibilă, în funcție de datele primite. Dacă această caracteristică este dezactivată, documentele mari vor fi tipărite la dimensiunea originală, pe mai multe pagini, sau ar putea fi tipărită și o a doua pagină, albă.

Setări divizare pagină:

Efectuați setări de divizare pagină atunci când documentul recepționat este mai mare decât dimensiunea hârtiei încărcate în imprimantă.

Rotire automată:

Rotește faxurile primite ca documente A5 în format Peisaj astfel încât să fie tipărite pe formatul de hârtie corespunzător. Setarea este aplicată atunci când setarea formatului hârtiei pentru cel puțin o sursă de hârtie utilizată pentru imprimarea faxurilor este setată la A5. Verificați setările sursei de hârtie pentru tipărirea faxurilor și formatul hârtiei pentru sursele de hârtie din următoarele meniuri.

Setări > Setări generale > Setări imprimantă > Setări sursă hârtie > Selectare automată setări

Setări > Setări generale > Setări imprimantă > Setări sursă hârtie > Setare hârtie

Adăugare informații recepție:

Tipărește informații privind recepția în antetul faxurilor recepționate, chiar dacă expeditorul nu a setat informații de antet. Informațiile de recepționare includ data și ora recepționării, ID-ul expeditorului, ID-ul de recepție (precum „#001”) și numărul paginii (cum ar fi „P1”). Când se activează **Setări divizare pagină**, numărul de divizare pagină este, de asemenea, inclus.

2 fețe:

Puteți imprima mai multe pagini ale documentelor recepționate pe ambele fețe ale colii de hârtie.

Sinc. începere imprimare:

Selectați opțiuni pentru începerea tipăririi documentelor recepționate.

Toate paginile primite: După primirea tuturor paginilor, tipărirea începe de la prima pagină.

Prima pagină primită: Începe tipărirea când este recepționată prima pagină și apoi tipărește în ordinea în care paginile sunt recepționate. Dacă imprimanta nu poate începe tipărirea, de exemplu atunci când sunt efectuate alte sarcini de tipărire, imprimanta începe tipărirea paginilor recepționate sub formă de lot atunci când este disponibilă.

Stivuire colaj:

Tipărește documentele primite începând cu ultima pagină (în ordine descrescătoare), astfel încât paginile tipărite să fie stivuite în ordinea corectă. Dacă imprimanta are memorie insuficientă, această caracteristică ar putea să nu fie disponibilă.

Imprim. durată suspendare:

Salvează în memoria imprimantei documentele primite în perioada de timp specificată, fără a le tipări. La ora specificată pentru repornirea tipăririi, documentele vor fi tipărite în mod automat. Această caracteristică poate fi utilizată pentru prevenirea zgomotului în timpul nopții sau pentru prevenirea dezvăluirii documentelor confidențiale în timp ce sunteți plecat. Dacă utilizați această funcție, asigurați-vă că dispuneți de suficientă memorie liberă.

Primirea și trimiterea faxurilor

Mod silențios:

Reduce zgomotul generat de imprimantă la tipărirea faxurilor, însă viteza de tipărire se poate reduce.

Setări raport

Selectați meniul din panoul de control conform descrierii de mai jos.

Setări > Setări generale > Setări fax > Setări raport

Jurnal fax:

Tipărește automat jurnalul de faxuri. Selectați **Activat (fiecare 30)** pentru a tipări un jurnal după finalizarea a 30 de activități ale mașinii fax. Selectați **Activat (timp)** pentru a tipări jurnalul la intervalul de timp specificat. Totuși, dacă numărul de faxuri depășește 30, jurnalul va fi tipărit înaintea momentului specificat.

Atașare imagine la raport:

Tipărește un **Raport transmitere** cu o imagine a primei pagini a documentului trimis. Selectați **Activat (imagine mare)** pentru a tipări partea superioară a paginii, fără a o reduce. Selectați **Activat (imagine mică)** pentru a tipări pagina integral, reducând-o pentru a se încadra în raport.

Format raport:

Selectați un format al rapoartelor de fax. Selectați **Detaliu** pentru a tipări și codurile de erori.

Setări de bază

Selectați meniurile din panoul de control conform descrierii de mai jos.

Setări > Setări generale > Setări fax > Setări de bază

Viteză fax:

Selectați viteza de transmisie a faxurilor. Vă recomandăm să selectați **Lent (96.00bps)**, dacă întâmpinați frecvent erori de comunicare, la trimiterea/primirea unui fax în/din străinătate, sau dacă utilizați un serviciu de telefonie de tip VoIP.

ECM:

Corectează automat erorile din transmisiile faxurilor (modul de corectare a erorilor), majoritatea fiind cauzate de zgomotul de pe linia telefonică. Dacă această opțiune este dezactivată, nu veți putea trimite sau primi documente color.

Detecție ton apel:

Detectează un ton de apel înainte de a iniția apelarea. Dacă imprimanta este conectată la o centrală PBX (Private Branch Exchange) sau la o linie telefonică digitală, este posibil ca apelarea să nu pornească. În această situație, schimbați setarea **Tip linie la PBX**. Dacă această soluție nu funcționează, dezactivați această caracteristică. Totuși, dezactivarea acestei caracteristici ar putea duce la omiterea primei cifre a numărului de fax și la trimiterea faxului la un număr incorect.

Tip linie:

Selectați tipul liniei telefonice la care ați conectat imprimanta. Când utilizați imprimanta într-un mediu în care se utilizează interioare și în care este necesar un cod de acces din exterior, cum ar fi 0 și 9,

Primirea și trimiterea faxurilor

pentru a apela o linie externă selectați **PBX** și înregistrați codul de acces. După înregistrarea codului de acces, introduceți # (diez) în locul codului de acces atunci când trimiteți un fax către un număr de fax din exterior. Pentru un mediu în care se utilizează un modem DSL sau un adaptor pentru terminal, se recomandă și setarea la **PBX**.

Antet:

Introduceți numele dvs. de expeditor și numărul de fax. Acestea vor apărea ca antet în cazul faxurilor trimise. Puteți introduce un nume din cel mult 40 de caractere și un număr de fax din cel mult 20 de cifre.

Mod primire:

Selectați modul de primire.

DRD:

Dacă v-ați abonat la un serviciu de tip „ton de apel distinctiv” de la furnizorul dvs. de servicii de telefonie, selectați tonul care va fi utilizat la primirea faxurilor. Serviciul de tip „ton de apel distinctiv”, oferit de numeroase companii telefonice (numele serviciului diferă de la o companie la alta), vă permite să aveți mai multe numere de telefon pe aceeași linie. Fiecare număr are un ton de apel distinctiv. Puteți utiliza un număr pentru apeluri vocale și alt număr pentru faxuri. În funcție de regiune, această opțiune poate fi setată la **Act.** sau la **Dez.**.

Sonerii răspuns:

Selectați numărul de apeluri după care imprimanta va primi automat un fax.

Primire la distanță:

Când preluați un fax de la un telefon conectat la imprimantă, puteți începe să primiți faxul introducând codul.

Fax de respingere:

Selectați opțiunile pentru respingerea faxurilor nedorite.

Setări securitate

Selectați meniurile din panoul de control conform descrierii de mai jos.

Setări > Setări generale > Setări fax > Setări securitate

Restricții apelare directă:

Activați această opțiune pentru a dezactiva introducerea manuală a numerelor de fax ale destinatarilor, pentru a permite operatorului să selecteze destinatarii doar din lista de contacte sau din istoricul faxurilor trimise. Selectați **Introduceți de două ori** pentru a solicita operatorului să introducă numărul de fax din nou, atunci când un număr este introdus manual.

Confirmare listă adrese:

Afișează un ecran de confirmare a destinatarului, înainte de a începe transmisia.

Șterg. autom. date backup:

În vederea pregătirii pentru o pană de curent neașteptată cauzată de probleme la alimentarea cu electricitate sau de o operațiune incorectă, imprimanta stochează temporar în memorie copii de rezervă

Primirea și trimiterea faxurilor

ale documentelor trimise și primite. Activați această opțiune pentru a șterge în mod automat copiile de rezervă atunci când trimiterea sau primirea unui document se finalizează cu succes și copiile de rezervă devin inutile.

Ștergere date backup:

Șterge toate copiile de rezervă stocate temporar în memoria imprimantei. Rulați acest program înainte de a preda altei persoane sau de a casa imprimanta.

Opțiunile meniului Setări utilizator

Selectați meniurile din panoul de control conform descrierii de mai jos.

Setări > Setări utilizator > Fax

Setările realizate în acest meniu vor deveni setările dvs. implicite pentru trimiterea faxurilor. Pentru explicații privind elementele setărilor, consultați **Setări fax** din modul **Fax**.

Opțiunile meniului Inbox

Atingeți  pe ecranul de pornire.

Schimbarea cartușelor de cerneală și a altor consumabile

Verificarea stării cernelii rămase și a casetei de întreținere.

Puteți verifica nivelul aproximativ de cerneală și nivelul de uzură al casetei de service din panoul de control al calculatorului.

Verificarea stării cernelii rămase și casetei de întreținere — de la panoul de control

Atingeți  pe ecranul de pornire.

Verificarea stării cernelii rămase și a casetei de întreținere - Windows

1. Accesați fereastra pentru driver-ul imprimantei.
2. Faceți clic pe **EPSON Status Monitor 3**, în fila **Întreținere**, apoi faceți clic pe **Detalii**.

Notă:

*Dacă EPSON Status Monitor 3 este dezactivată, faceți clic pe **Setări extinse** din fila **Întreținere** și apoi selectați **Activare EPSON Status Monitor 3**.*

Informații conexe

➔ [„Driverul de imprimantă pentru Windows” la pagina 168](#)

Verificarea nivelului de cerneală rămas și a casetei de întreținere - Mac OS X

1. Selectați **Preferințe sistem** din meniul  > **Imprimante și scanere** (sau **Tipărire și scanare**, **Tipărire și fax**) și apoi selectați imprimanta.
2. Faceți clic pe **Opțiuni și consumabile** > **Utilitar** > **Deschide utilitar imprimantă**.
3. Faceți clic pe **EPSON Status Monitor**.

Codurile cartușelor de cerneală

În continuare aveți codurile cartușelor de cerneală originale Epson.

Pictogramă	BK: Black (Negru)	C: Cyan	M: Magenta	Y: Yellow (Galben)
Lacăt 	35 35XL*	35 35XL*	35 35XL*	35 35XL*

* „XL” indică un cartuș mare.

Pentru Australia și Noua Zeelandă

BK: Black (Negru)	C: Cyan	M: Magenta	Y: Yellow (Galben)
802 802XL*	802 802XL*	802 802XL*	802 802XL*

* „XL” indică un cartuș mare.

Epson recomandă utilizarea cartușelor de cerneală Epson originale. Epson nu poate garanta calitatea sau fiabilitatea cernelor neoriginale. Utilizarea cernelii neoriginale poate produce defecțiuni care nu sunt acoperite de garanțiile oferite de Epson, și în anumite condiții, poate determina funcționarea aleatorie a imprimantei Epson. Nu pot fi afișate informațiile despre nivelurile cernelii neoriginale.

Notă:

- Nu toate cartușele sunt disponibile în toate regiunile.
- Pentru utilizatorii din Europa, pentru informații despre randamentul sticlelor cu cerneală Epson vizitați următorul site web.

<http://www.epson.eu/pageyield>

Informații conexe

➔ „Site-ul web de asistență tehnică” la pagina 227

Măsuri de precauție la manipularea cartușelor de cerneală

Citiți următoarele instrucțiuni înainte de a înlocui cartușele de cerneală.

Precauții în manevrare

- Depozitați cartușele de cerneală la temperatura camerei și feriți-le de lumina solară directă.
- Epson recomandă utilizarea cartușelor de cerneală înainte de data imprimată pe ambalaj.
- Pentru a obține rezultate optime, utilizați cartușul în interval de șase luni de la deschiderea ambalajului.

Schimbarea cartușelor de cerneală și a altor consumabile

- ❑ Pentru a obține cele mai bune rezultate, depozitați ambalajele în care se găsesc cartușele de cerneală cu partea inferioară a cartușului în jos.
- ❑ După aducerea unui cartuș de cerneală în interior dintr-un loc de depozitare rece, permiteți încălzirea cartușului la temperatura camerei timp de minim trei ore înainte de utilizarea acestuia.
- ❑ Nu deschideți ambalajul cartușului de cerneală decât în momentul în care sunteți pregătit să îl instalați în imprimantă. Cartușul este ambalat în vid pentru a-și păstra caracteristicile. Dacă lăsați cartușul desfăcut mai mult timp înainte de a îl utiliza, este posibil să nu puteți tipări normal.
- ❑ Fiți atenți să nu rupeți cârligele de pe laterala cartușului de cerneală în timp ce îl scoateți din ambalaj.
- ❑ Trebuie să scoateți banda de culoare galbenă de pe cartuș înainte de a-l instala; în caz contrar, calitatea tipăririi poate scădea sau nu veți putea tipări. Nu scoateți și nu rupeți eticheta de pe cartuș, căci din cartuș se poate scurge cerneală.



- ❑ Nu scoateți sigiliul transparent de la partea de jos a cartușului; în caz contrar, este posibil să nu mai puteți utiliza cartușul.



Schimbarea cartușelor de cerneală și a altor consumabile

- ❑ Nu atingeți secțiunile indicate în figură. Această acțiune poate împiedica funcționarea și tipărirea normală.



- ❑ Instalați toate cartușele de cerneală; în caz contrar nu puteți tipări.
- ❑ Nu înlocuiți cartușele de cerneală dacă imprimanta este oprită. Nu mutați capul de tipărire cu mâna; în caz contrar imprimanta se poate defecta.
- ❑ Nu opriți imprimanta în timpul efectuării operației de încărcare cu cerneală. Dacă operația de încărcare cu cerneală nu s-a terminat, nu veți putea tipări.
- ❑ Nu lăsați imprimanta cu cartușele scoase și nu opriți imprimanta în timp ce efectuați operația de încărcare cu cerneală. În caz contrar, cerneala rămasă pe duzele capului de tipărire se poate usca și nu veți mai putea tipări.
- ❑ Dacă trebuie să scoateți temporar un cartuș de cerneală, protejați zona de alimentare cu cerneală de mizerie și praf. Depozitați cartușul în același mediu cu imprimanta, ținând portul de alimentare cu cerneală în jos sau pe laterale. Nu depozitați cartușele de cerneală cu portul de alimentare a cernelii în sus. Deoarece portul de alimentare a cernelii este prevăzut cu o valvă proiectată pentru a păstra excesul de cerneală scurs, nu trebuie să folosiți propriile dumneavoastră capace sau ștechere.
- ❑ Scoateți cartușele de cerneală care au cerneală în jurul portului de alimentare, având grijă să nu lăsați cerneală pe zona din jur când scoateți cartușele.
- ❑ Această imprimantă utilizează cartușe de cerneală prevăzute cu un cip verde care monitorizează informații precum cantitatea de cerneală rămasă în fiecare cartuș. Deci, chiar dacă respectivul cartuș este scos din imprimantă înainte de a se goli, puteți utiliza cartușul după ce îl reintroduceți în imprimantă. Totuși, la reintroducerea în imprimantă, se va consuma o cantitate de cerneală pentru a garanta performanțele imprimantei.
- ❑ Pentru o eficiență maximă a cernelii, scoateți cartușul de cerneală numai dacă acesta trebuie înlocuit. Este posibil ca la reintroducerea unui cartuș în care mai este puțină cerneală, acesta să nu poată fi utilizat.
- ❑ Pentru a obține o calitate optimă la tipărire și pentru a proteja capul de tipărire, în cartuș se păstrează o rezervă de siguranță de cerneală, având o cantitate variabilă, chiar și atunci când imprimanta indică necesitatea înlocuirii cartușului de cerneală. Randamentul indicat pentru dumneavoastră nu include această rezervă.
- ❑ Cu toate că în componența cartușelor de cerneală sunt incluse materiale reciclabile, acest lucru nu afectează funcționarea sau performanțele imprimantei.
- ❑ Specificațiile și aspectul cartușului de cerneală pot fi modificate fără notificare prealabilă, pentru a fi îmbunătățite.
- ❑ Nu dezasamblați și nu remodelați cartușul de cerneală; în caz contrar, este posibil să nu puteți tipări în condiții normale.

Schimbarea cartușelor de cerneală și a altor consumabile

- Cartușele livrate împreună cu imprimanta nu pot fi reîncărcate.
- Consumurile indicate pot varia în funcție de imaginile pe care le tipăriți, tipul de hârtie folosit, frecvența tipăririi și condițiile de mediu, precum temperatura.

Consumul de cerneală

- Pentru a păstra în condiții optime performanțele capului de tipărire, o anumită cantitate de cerneală este consumată din toate cartușele nu numai în timpul tipăririi, dar și în timpul efectuării operațiilor de întreținere de exemplu la înlocuirea cartușului de cerneală și la curățarea capului de tipărire.
- La tipărirea monocromă sau în tonuri de gri, se pot utiliza cernelurile colorate în locul cernelii negre, în funcție de tipul de hârtie sau de setările calității de imprimare. Asta deoarece se utilizează un amestec de cerneluri colorate pentru a crea culoarea neagră.
- Cartușele de cerneală livrate împreună cu imprimanta sunt utilizate parțial în timpul configurării inițiale. Pentru a produce documente tipărite de foarte bună calitate, capul de tipărire al imprimantei trebuie să fie complet încărcat cu cerneală. Acest proces consumă o cantitate de cerneală și, ca urmare, aceste cartușe pot tipări mai puține pagini în comparație cu cartușele de cerneală ulterioare.

Înlocuirea cartușelor de cerneală

Când este afișat un mesaj care vă solicită să înlocuiți cartușele de cerneală, atingeți **Modul de a** și apoi vizualizați animațiile afișate pe panoul de control pentru a afla cum să înlocuiți cartușele de cerneală.

Dacă trebuie să înlocuiți cartușele de cerneală înainte de a se consuma, atingeți **Întreținere** > **Înlocuire cartușe** de la ecranul de pornire și urmați instrucțiunile de pe ecran. Atingeți **Modul de a** pentru detalii.

Informații conexe

- ➔ [„Codurile cartușelor de cerneală” la pagina 141](#)
- ➔ [„Măsuri de precauție la manipularea cartușelor de cerneală” la pagina 141](#)

Codul casetei de întreținere

Epson recomandă utilizarea unei casete de întreținere originale Epson.

În continuare aveți codul casetei de întreținere originale Epson.

T6715

Precauții pentru manipularea casetei de întreținere

Citiți următoarele instrucțiuni înainte de a înlocui caseta de întreținere.

- Nu atingeți circuitul integrat verde de pe partea laterală a casetei de întreținere. Această acțiune poate împiedica funcționarea și tipărirea normală.
- Nu înclinați caseta de întreținere uzată până când nu este sigilată în pungă de plastic; în caz contrar pot apărea scurgeri.
- Țineți caseta de întreținere departe de lumina directă a soarelui.
- Nu înlocuiți caseta de întreținere în timpul tipăririi; în caz contrar pot apărea scurgeri.

Schimbarea cartușelor de cerneală și a altor consumabile

- Nu reutilizați o casetă de întreținere care a fost demontată și lăsată deconectată pe o perioadă îndelungată de timp. Este posibil ca cerneala din caseta de întreținere să se fi întărit și nu mai poate fi absorbită cerneală.
- Nu scoateți caseta de întreținere și capacul acesteia cu excepția cazului în care înlocuiți caseta de întreținere; în caz contrar, cerneala se poate scurge.

Înlocuirea casetei de întreținere

În unele cicluri de tipărire, în caseta de întreținere se poate aduna o cantitate mică de cerneală în exces. Pentru a preveni scurgerea cernelii din caseta de întreținere, imprimanta este proiectată astfel încât să oprească tipărirea la atingerea limitei pentru capacitatea de absorbție a casetei de întreținere. Dacă și cât de des este necesară înlocuirea, depinde de numărul de pagini tipărite, tipul materialului de tipărit și numărul ciclurilor de curățare pe care le execută imprimanta.

Când este afișat un mesaj care vă solicită să înlocuiți caseta de întreținere, consultați animațiile afișate pe panoul de control. Necesitatea de a înlocui caseta de întreținere nu înseamnă că imprimanta nu mai funcționează în conformitate cu specificațiile sale. Garanția Epson nu acoperă cheltuielile acestei înlocuiri. Este o componentă ce poate fi întreținută de către utilizator.

Notă:

Când caseta de întreținere este plină, nu mai puteți tipări decât după schimbarea acesteia, pentru a evita scurgerile de cerneală. Totuși, puteți realiza alte operații, cum ar fi trimiterea faxurilor și salvarea datelor pe un dispozitiv USB extern.

Informații conexe

- ➔ „Codul casetei de întreținere” la pagina 144
- ➔ „Precauții pentru manipularea casetei de întreținere” la pagina 144

Tipărirea temporară cu cerneală neagră

Dacă cerneala color s-a terminat, dar încă mai aveți cerneală de culoare neagră, puteți utiliza următoarele setări pentru a continua să tipăriți pentru o scurtă perioadă de timp numai cu cerneală neagră.

- Tip de hârtie: hârtii normale, Plic
- Culoare: **Scală de gri**
- Fără margini: nu este selectată
- EPSON Status Monitor 3: Activat (numai pentru Windows)

Deoarece această caracteristică este disponibilă doar temporar, pentru aproximativ cinci zile, înlocuiți cartușul gol de cerneală cât mai curând posibil.

Notă:

- Dacă **EPSON Status Monitor 3** este dezactivată, accesați driver-ul imprimantei, faceți clic pe **Setări extinse** din fila **Întreținere** și apoi selectați **Activare EPSON Status Monitor 3**.
- Disponibilitatea acestei caracteristici variază în funcție de condițiile de utilizare.

Schimbarea cartușelor de cerneală și a altor consumabile

Tipărirea temporară cu cerneală neagră - Windows

1. La apariția următoarei ferestre, anulați tipărirea.

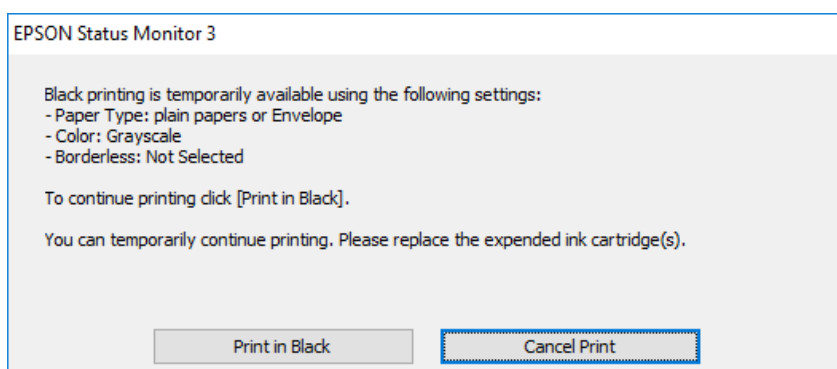
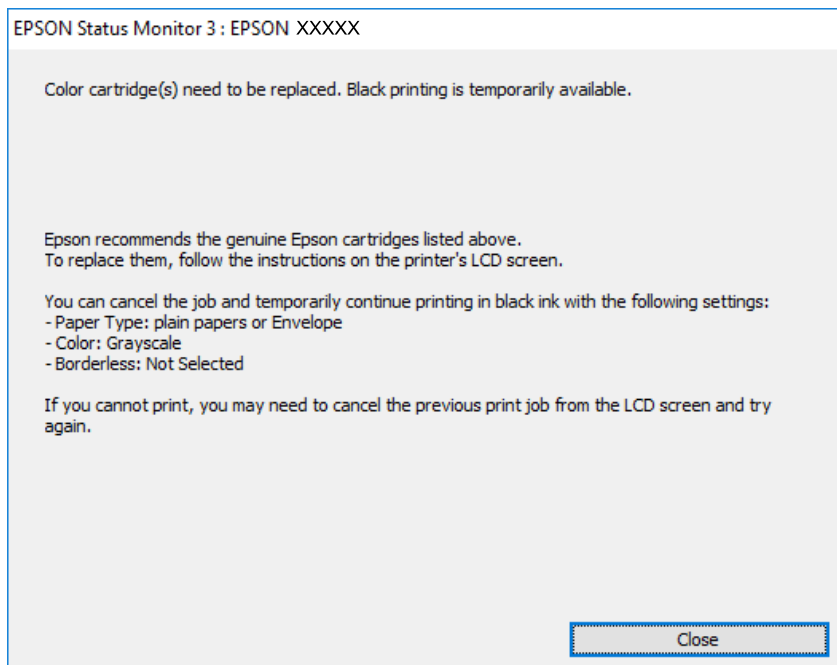
**Notă:**

Dacă nu puteți anula tipărirea de pe computer, anulați utilizând panoul de control al imprimantei.

2. Accesați fereastra pentru driver-ul imprimantei.
3. Deselectați opțiunea **Fără margini** din fila **Principal**.
4. Selectați **hârtii normale** sau **Plic** ca setare pentru **Tip hârtie** din fila **Principal**.
5. Selectați **Scală de gri**.
6. Setează celelalte elemente din filele **Principal** și **Mai multe opțiuni** în funcție de caz și faceți clic pe **OK**.
7. Faceți clic pe **Tipărire**.
8. Faceți clic pe **Tipărire în negru** din fereastra afișată.

Schimbarea cartușelor de cerneală și a altor consumabile

Informații conexe

- ➔ „Încărcarea hârtiei în suportul de Casetă de hârtie” la pagina 44
- ➔ „Informații de bază despre imprimantă — Windows” la pagina 65

Tipărirea temporară cu cerneală neagră — Mac OS X

Notă:

Pentru a utiliza această caracteristică în rețea, conectați-vă la serviciul **Bonjour**.

1. Faceți clic pe pictograma imprimantei din **Dock**.
2. Anulați activitatea.

Notă:

Dacă nu puteți anula tipărirea de pe computer, anulați utilizând panoul de control al imprimantei.

3. Selectați **Preferințe sistem** din meniul  > **Imprimante și scanere** (sau **Tipărire și scanare**, **Tipărire și fax**) și apoi selectați imprimanta. Faceți clic pe **Opțiuni și consumabile** > **Opțiuni** (sau **Driver**).
4. Selectați **Activat** ca setare pentru **Tipărire temp. cu negru**.
5. Deschideți caseta de dialog de tipărire.
6. Selectați **Setări tipărire** din meniul contextual.
7. Selectați orice format de hârtie cu excepția unui format fără margini ca setare pentru **Format hârtie**.
8. Selectați **hârtii normale** sau **Plic** ca setare pentru **Tip media**.
9. Selectați **Scală de gri**.
10. Setati celelalte elemente în funcție de caz.
11. Faceți clic pe **Tipărire**.

Informații conexe

- ➔ „Încărcarea hârtiei în suportul de Casetă de hârtie” la pagina 44
- ➔ „Informații de bază despre imprimantă — Mac OS X” la pagina 67

Economisirea cernelii negre atunci când nivelul acesteia este scăzut (numai pentru Windows)

Atunci când nivelul cernelii negre este redus și mai există suficientă cerneală colorată, puteți utiliza un amestec de cerneluri colorate pentru a crea culoarea negru. Puteți continua tipărirea în timp ce pregătiți un cartuș de cerneală neagră de schimb.

Această caracteristică este disponibilă numai atunci când selectați următoarele setări din driver-ul imprimantei.

- Tip hârtie: **hârtii normale**

Schimbarea cartușelor de cerneală și a altor consumabile

- Calitate: **Standard**
- EPSON Status Monitor 3: Activat

Notă:

- Dacă **EPSON Status Monitor 3** este dezactivată, accesați driver-ul imprimantei, faceți clic pe **Setări extinse** din fila **Întreținere** și apoi selectați **Activare EPSON Status Monitor 3**.
- Culoarea neagră compusă are un aspect ușor diferit de culoarea neagră pură. În plus, viteza de tipărire este redusă.
- Pentru a păstra calitatea capului de imprimare, este consumată și cerneală neagră.

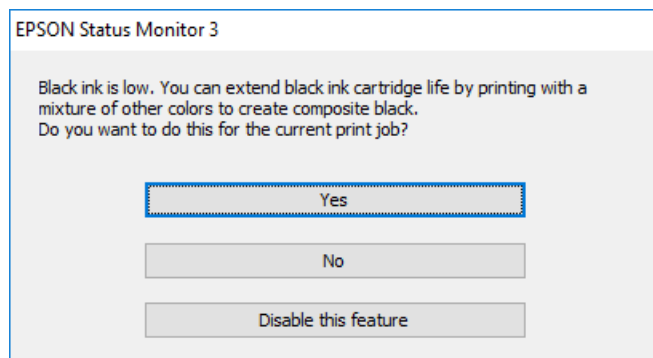

Opțiuni	Descriere
Da	Selectați pentru a utiliza un amestec de cerneluri color pentru obținerea culorii negre. Această fereastră este afișată data următoare când tipăriți o comandă similară.
Nu	Selectați să continuați utilizând cerneala neagră rămasă. Această fereastră este afișată data următoare când tipăriți o comandă similară.
Dezactivează această caracteristică	Selectați să continuați utilizând cerneala neagră rămasă. Această fereastră nu este afișată până când nu înlocuiți cartușul cu cerneală neagră și acesta se consumă din nou.

Întreținerea imprimantei

Verificarea și curățarea capului de tipărire

Dacă duzele sunt înfundate, rezultatul tipăririi este estompat, apar benzi vizibile sau culori neașteptate. În cazul reducerii calității de tipărire, utilizați caracteristica de verificare a duzelor pentru a verifica dacă sunt înfundate duzele. Dacă sunt înfundate, curățați capul de imprimare.

Important:

- Nu deschideți unitatea de scanare și nu închideți imprimanta în timpul efectuării operației de curățare a capului de tipărire. Dacă operația de curățare a capului de tipărire nu s-a terminat, nu veți putea tipări.
- Deoarece la curățarea capului este folosită cerneală, se recomandă curățarea capului de tipărire numai când scade calitatea materialelor tipărite.
- Dacă nivelul cernelii este scăzut, probabil nu veți putea curăța capul de tipărire. Înlocuiți mai întâi cartușul de cerneală.
- Dacă nu observați o îmbunătățire a calității imprimării după verificarea duzelor și curățarea repetată (de cca. 4 ori) a capului de imprimare, așteptați 6 ore fără a tipări, apoi rulați din nou verificarea duzelor și repetați curățarea capului, dacă este necesar. Vă recomandăm să opriți imprimanta. Dacă nu s-a îmbunătățit calitatea, contactați serviciul de asistență Epson.
- Pentru a preveni uscarea capului de imprimare, nu scoateți imprimanta din priză în timp ce este pornită.

Verificarea și curățarea capului de tipărire — Panou de control

1. Încărcați hârtie simplă A4 în imprimantă.
Dacă imprimanta este prevăzută cu două casete pentru hârtie, încărcați hârtie în casetă de hârtie 1.
2. Atingeți **Întreținere** pe ecranul de pornire.
3. Atingeți **Verif. duză cap imprimare**.
4. Urmați instrucțiunile de pe ecran pentru a tipări un model de verificare a duzelor.
5. Verificați modelul tipărit. Dacă există linii întrerupte sau segmente lipsă, așa cum este indicat în modelul „NG”, duzele capului de tipărire pot fi înfundate. Treceți la pasul următor. Dacă nu observați linii întrerupte sau segmente lipsă, așa cum este indicat în modelul „OK”, duzele nu sunt înfundate. Atingeți  pentru a închide funcția de verificare a duzelor.

OK

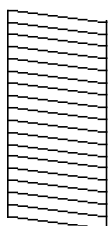

NG

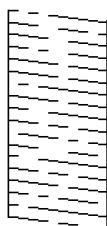

Întreținerea imprimantei

6. Atingeți  și urmați instrucțiunile de pe ecran pentru a curăța capul de tipărire.
7. La finalizarea operației de curățare, imprimați din nou modelul de verificare a duzelor. Repetați operația de curățare și tipărirea modelului până la tipărirea completă a tuturor liniilor.

Informații conexe

➔ [„Încărcarea hârtiei în suportul de Casetă de hârtie” la pagina 44](#)

Verificarea și curățarea capului de tipărire — Windows

1. Încărcați hârtie simplă A4 în imprimantă.
Dacă imprimanta este prevăzută cu două casete pentru hârtie, încărcați hârtie în casetă de hârtie 1.
2. Accesați fereastra pentru driver-ul imprimantei.
3. Faceți clic pe **Curățare duză** din fila **Întreținere**.
4. Urmați instrucțiunile afișate pe ecran.

Informații conexe

➔ [„Încărcarea hârtiei în suportul de Casetă de hârtie” la pagina 44](#)

➔ [„Driverul de imprimantă pentru Windows” la pagina 168](#)

Verificarea și curățarea capului de tipărire — Mac OS X

1. Încărcați hârtie simplă A4 în imprimantă.
Dacă imprimanta este prevăzută cu două casete pentru hârtie, încărcați hârtie în casetă de hârtie 1.
2. Selectați **Preferințe sistem** din meniul  > **Imprimante și scanere** (sau **Tipărire și scanare**, **Tipărire și fax**) și apoi selectați imprimanta.
3. Faceți clic pe **Opțiuni și consumabile** > **Utilitar** > **Deschide utilitar imprimantă**.
4. Faceți clic pe **Curățare duză**.
5. Urmați instrucțiunile afișate pe ecran.

Informații conexe

➔ [„Încărcarea hârtiei în suportul de Casetă de hârtie” la pagina 44](#)

Alinierea capului de imprimare

Dacă observați o decalare a liniilor verticale sau dacă imaginile sunt neclare, aliniați capul de tipărire.

Alinierea capului de tipărire — Panoul de control

1. Încărcați hârtie normală A4 în imprimantă.
Dacă imprimanta este prevăzută cu două casete pentru hârtie, încărcați hârtie în casetă de hârtie 1.
2. Atingeți **Întreținere** pe ecranul de pornire.
3. Atingeți **Aliniere cap imprimare**.
4. Selectați unul dintre meniurile de alimentare.
 - Aliniere linii: Selectați această opțiune dacă liniile verticale par nealiniate.
 - Aliniere pe verticală: Selectați această opțiune dacă exemplarele tipărite par neclare.
 - Aliniere pe orizontală: Selectați această opțiune dacă apar linii orizontale la intervale regulate.
Dacă se afișează ecranul de selecție a culorii, selectați **Culoare** sau **A&N** în funcție de setările de tipărire.
5. Urmați instrucțiunile afișate pe ecran pentru a imprima un model pentru aliniere și apoi aliniați capul de tipărire.
 - Aliniere linii: Găsiți și introduceți numărul modelului care are linia verticală cel mai puțin nealiniată.

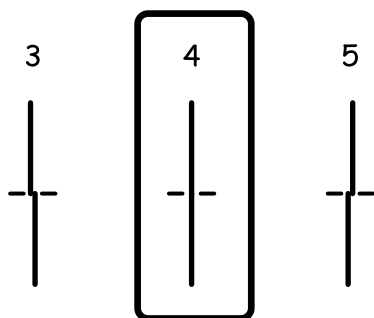

- Aliniere pe verticală: Găsiți și introduceți numărul modelului cel mai plin din fiecare grupă.

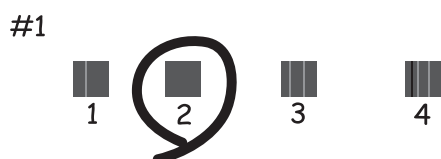

Întreținerea imprimantei

- Aliniere pe orizontală: Găsiți și introduceți numărul modelului cu cele mai mici defecte de separare și suprapunere.



Informații conexe

- ➔ „Încărcarea hârtiei în suportul de Casetă de hârtie” la pagina 44

Curățarea traseului hârtiei pentru evitarea petelor de cerneală

Atunci când materialele tipărite prezintă cerneală întinsă sau ștearsă, curățați rola din interior.

! *Important:*

Nu utilizați șervețele de hârtie pentru a curăța interiorul imprimantei. Duzele capului de tipărire ar putea fi înfundate cu scame.

1. Încărcați hârtie normală format A4 în imprimantă.
2. Atingeți **Întreținere** pe ecranul de pornire.
3. Atingeți **Curățare marcaj hârtie**.
4. Pentru a curăța traseul hârtiei, urmați instrucțiunile de pe ecran.

Notă:

Repetăți această procedură până când hârtia nu mai este pătată cu cerneală. Dacă imprimanta dispune de două casete de hârtie și exemplarele tipărite prezintă în continuare cerneală întinsă sau ștearsă, curățați cealaltă sursă de hârtie.

Informații conexe

- ➔ „Încărcarea hârtiei în suportul de Casetă de hârtie” la pagina 44

Curățarea alimentatorului automat de documente (ADF)

Dacă imaginile copiate sau scanate folosind unitatea ADF sunt pătate sau dacă originalele nu sunt alimentate corect în unitatea ADF, curățați unitatea ADF.



Important:

Nu utilizați niciodată alcool sau solvenți pentru a curăța imprimanta. Aceste substanțe chimice pot deteriora imprimanta.

1. Deschideți capacul alimentatorului.

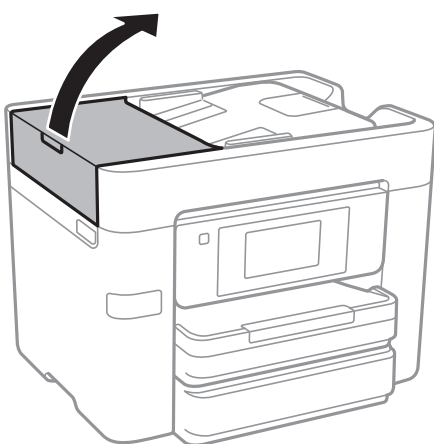

2. Folosiți o cârpă moale, ușor umezită pentru a curăța rola și interiorul alimentatorului.

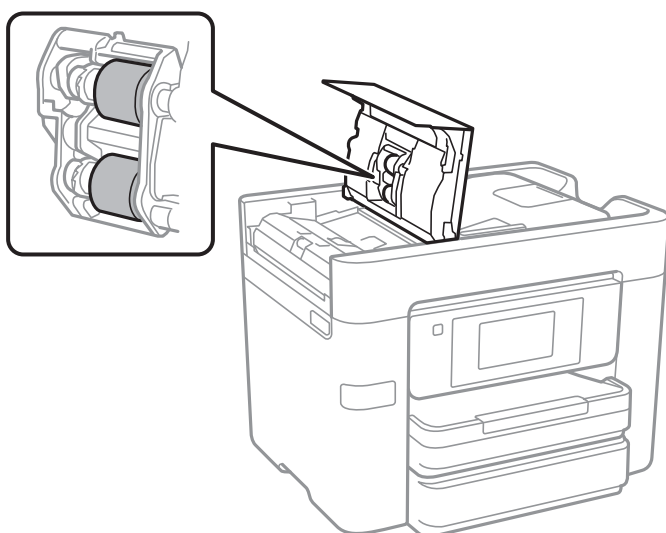

Important:

Folosirea unei cârpe uscate ar putea duce la deteriorarea suprafeței rolei. Utilizați alimentatorul doar după ce rola s-a uscat.

Întreținerea imprimantei

3. Deschideți capacul pentru documente.

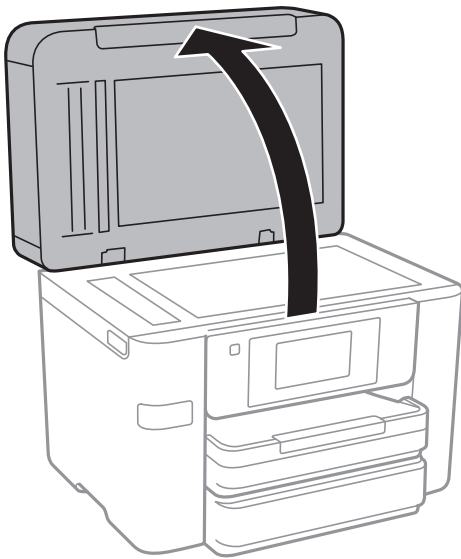

4. Curățați piesa indicată în ilustrație.

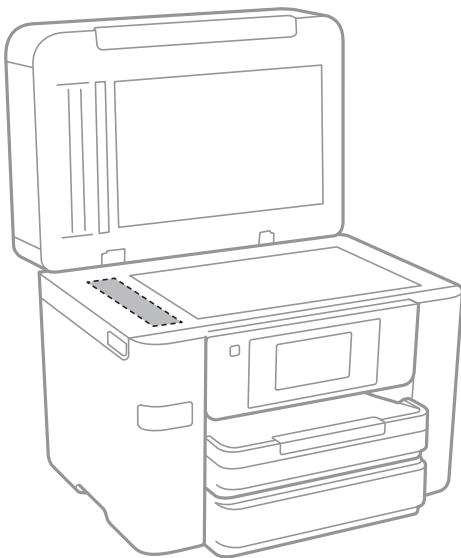

! **Important:**

- Dacă suprafața de sticlă este pătată cu grăsimi sau cu un alt material greu de îndepărtat, folosiți o cantitate mică de soluție pentru curățat sticla și o cârpă moale. Îndepărtați tot lichidul.
- Nu apăsați prea tare pe suprafața de sticlă.
- Aveți grijă să nu zgâriați și să nu deteriorați suprafața de sticlă. Dacă suprafața de sticlă este deteriorată, poate scădea calitatea scanării.

Curățarea Geamul scannerului

În cazul în care copiile sau imaginile scanate sunt pătate, curățați geamul scannerului.

Întreținerea imprimantei

⚠ Atenție:

Aveți grijă să nu vă prindeți degetele atunci când deschideți sau închideți capacul pentru documente. În caz contrar, riscați să vă răniți.

! Important:

Nu utilizați niciodată alcool sau solvenți pentru a curăța imprimanta. Aceste substanțe chimice pot deteriora imprimanta.

1. Deschideți capacul pentru documente.

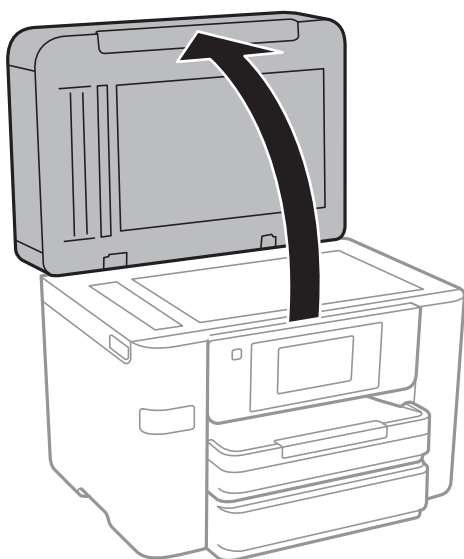

2. Folosiți o cârpă curată, moale și uscată pentru a curăța suprafața geamului scannerului.

! Important:

- Dacă suprafața de sticlă este pătată cu grăsimi sau cu un alt material greu de îndepărtat, folosiți o cantitate mică de soluție pentru curățat sticla și o cârpă moale. Îndepărtați tot lichidul.
- Nu apăsați prea tare pe suprafața de sticlă.
- Aveți grijă să nu zgâriați și să nu deteriorați suprafața de sticlă. Dacă suprafața de sticlă este deteriorată, poate scădea calitatea scanării.

Economisirea energiei

Imprimanta va intra în modul inactiv sau se va închide automat dacă nu efectuați nicio operație într-un anumit interval de timp. Puteți regla timpul înainte de aplicarea modului de gestionare a energiei. Orice creștere va afecta eficiența energetică a produsului. Luați în considerare mediul înconjurător înainte de a efectua vreo modificare.

În funcție de locul de achiziționare, imprimanta poate avea o caracteristică prin care se oprește în mod automat dacă nu este conectată la rețea timp de 30 de minute.

Economisirea energiei – Panou de control

1. Atingeți **Setări** pe ecranul de pornire.
2. Atingeți **Setări generale > Setări de bază**.
3. Procedați în unul dintre următoarele moduri.
 - Selectați **Temporiz. oprire** sau **Setări oprire > Oprire în caz de inactivitate** sau **Oprire în caz de deconectare**, apoi realizați setările.
 - Selectați **Temporiz. oprire** sau **Temporizator oprire**, apoi realizați setările.

Notă:

*Produsul dvs. ar putea avea caracteristica **Setări oprire** sau caracteristica **Temporizator oprire**, în funcție de locația de achiziționare.*

Opțiunile meniului Setări

Atingeți **Setări** pe ecranul de pornire al imprimantei pentru a efectua diverse setări.

Opțiunile meniului Setări generale

Selectați meniurile din panoul de control conform descrierii de mai jos.

Setări > Setări generale

Setări de bază

Selectați meniurile din panoul de control conform descrierii de mai jos.

Setări > Setări generale > Setări de bază

Luminozitate LCD:

Ajustați luminozitatea ecranului LCD.

Sunet:

Ajustați volumul și selectați tipul de sunet.

Temporiz. oprire:

Ajustați perioada de timp pentru intrare în modul inactiv (mod de economisire energie) atunci când imprimanta nu a mai efectuat nicio operațiune. Ecranul LCD se va închide după ce timpul setat s-a scurs.

Setări oprire:

Oprire în caz de inactivitate

Selectați această setare pentru a opri imprimanta automat dacă această nu este utilizată într-o perioadă specificată de timp. Orice creștere va afecta eficiența energetică a produsului. Luați în considerare mediul înconjurător înainte de a efectua vreo modificare.

Oprire în caz de deconectare

Selectați această setare pentru a opri imprimanta după 30 de minute dacă au fost deconectate toate porturile de rețea, inclusiv portul LINE. În funcție de regiune, este posibil ca această caracteristică să nu fie inclusă.

Setări dată/oră:

Dată/oră

Introduceți data și ora curentă.

Oră de vară

Selectați setarea pentru ora de vară, aplicabilă zonei dvs.

Diferență de timp

Introduceți diferența de fus orar dintre zona dvs. și UTC (ora universală coordonată).

Opțiunile meniului Setări

Țară/regiune:

Selectați țara sau regiunea în care utilizați imprimanta. Dacă schimbați țara sau regiunea, setările de fax revin la setările implicite și va trebui să le selectați din nou.

Limbă/Language:

Selectați limba utilizată pe ecranul LCD.

Tapet:

Schimbați culoarea de fundal a ecranului LCD.

Operația a expirat:

Selectați **Act.** pentru a reveni la ecranul inițial dacă nu au fost efectuate operațiuni într-un anumit interval de timp.

Tastatură:

Modificați aspectul tastaturii pe ecranul LCD.

Informații conexe

- ➔ „Economisirea energiei – Panou de control” la pagina 156
- ➔ „Introducerea caracterelor” la pagina 20

Setări imprimantă

Selectați meniurile din panoul de control conform descrierii de mai jos.

Setări > Setări generale > Setări imprimantă

Setări sursă hârtie:

Setare hârtie:

Selectați dimensiunea paginii și tipul hârtiei pe care ați încărcat-o în sursa de hârtie. Puteți efectua **Set. pr. hârt.** relativ la formatul și tipul hârtiei.

Comut. auto. A4/Letter:

Selectați **Act.** pentru a alimenta hârtie din sursa de hârtie pentru formatul A4, dacă nu mai există hârtie în sursa pentru Letter, sau din sursa pentru formatul Letter, dacă nu există hârtie în sursa pentru A4.

Selectare automată setări:

Selectați **Act.** pentru oricare dintre următoarele setări pentru a tipări pe hârtie de la orice sursă conținând hârtie care corespunde setărilor dumneavoastră de hârtie.

- Copiere
- Fax
- Altul

Opțiunile meniului Setări

Notificare de eroare:

Selectați **Act.** pentru a afișa un mesaj de eroare atunci când formatul de hârtie selectat sau tipul nu corespund hârtiei încărcate.

Afișare automată configurare hârtie:

Selectați **Act.** pentru a afișa ecranul **Setare hârtie** la încărcarea hârtiei în sursa de hârtie. Dacă dezactivați această funcție, nu puteți tipări de la un iPhone sau iPad utilizând AirPrint.

Setări universale imprimare:

Aceste setări de tipărire sunt aplicate atunci când tipăriți utilizând un dispozitiv extern, fără a utiliza driver-ul imprimantei.

Compensare sus:

Ajustați marginea superioară a hârtiei.

Compensare stânga:

Ajustați marginea din stânga a hârtiei.

Compensare sus pt spate:

Ajustați marginea superioară pentru verso atunci când tipăriți pe ambele fețe.

Compensare stânga pt spate:

Ajustați marginea din stânga pentru marginea din spate atunci când tipăriți pe ambele fețe.

Verificare lățime hârtie:

Selectați **Act.** pentru a verifica lățimea hârtiei înainte de tipărire. Acest lucru previne tipărirea în afara marginilor hârtiei atunci când setarea de dimensiune a hârtiei nu este corectă, dar este posibil ca tipărirea să dureze mai mult.

Omitere pagini goale:

Paginile albe sunt omise de la tipărire în mod automat.

Util. soluț. autom. prob.:

Selectați o acțiune de efectuat la apariția unei erori de tipărire pe ambele părți sau de memorie plină.

Act.

Afișează un avertisment și tipărește în modul cu o singură față atunci când apare o eroare la tipărirea față-verso, sau tipărește doar datele care au putut fi procesate de imprimantă atunci când apare o eroare de memorie plină.

Dez.

Afișează un mesaj de eroare și anulează tipărirea.

Interfață disp. de mem.:

Dispozitiv de memorie:

Selectați **Activare** pentru a permite imprimantei să acceseze un dispozitiv de memorie introdus. Dacă selectați **Dezactivare**, nu puteți salva datele pe dispozitivul de memorie folosind imprimanta. Acest lucru previne eliminarea neautorizată a documentelor confidențiale.

Opțiunile meniului Setări

Partaj. fișiere:

Selectați dacă doriți să oferiți acces la dispozitivul de memorie de la un computer conectat prin USB sau de la un computer conectat prin rețea.

Hârtie groasă:

Selectați **Activat** pentru a preveni murdărirea tipăririlor cu cerneală, însă acest lucru va reduce viteza de tipărire.

Mod silențios:

Selectați **Act.** pentru a reduce zgomotul în timpul tipăririi, însă acest lucru va reduce viteza de tipărire. În funcție de setările selectate pentru tipul de hârtie și calitate a tipăririi, este posibil să nu existe variații ale nivelului de zgomot al imprimantei.

Timp de uscare cerneală:

Selectați timpul de uscare cerneală pe care doriți să îl utilizați atunci când tipăriți pe ambele fețe. Imprimanta tipărește cealaltă față după ce o tipărește pe prima. Dacă tipărirea este murdară, măriți setarea de timp.

Bidirecțional:

Selectați **Activat** pentru a modifica direcție de tipărire; Tipărește în timp ce capul de tipărire se deplasează spre stânga și spre dreapta. Dacă liniile verticale sau orizontale de pe exemplarul tipărit apar închețate sau nealiniat, este posibil ca dezactivarea caracteristicii să remedieze problema; totuși, acest procedeu poate duce la reducerea vitezei de tipărire.

Conexiune PC prin USB:

Selectați **Activare** pentru a permite unui computer să acceseze imprimanta atunci când este conectat prin USB. Când se selectează **Dezactivare**, tipărirea și scanarea care nu sunt trimise prin rețea sunt restricționate.

Informații conexe

➔ [„Încărcarea hârtiei” la pagina 41](#)

Setări rețea

Selectați meniurile din panoul de control conform descrierii de mai jos.

Setări > Setări generale > Setări rețea

Configurare Wi-Fi:

Configurați sau modificați setările de rețea fără fir. Alegeți metoda de conexiune din următoarele și apoi urmați instrucțiunile afișate pe panoul LCD.

Wi-Fi (Recom.)

Wi-Fi Direct

Configurare LAN prin fir:

Configurați sau modificați o conexiune la rețea care utilizează un cablu LAN și un router. Când se utilizează acest mod, conexiunile Wi-Fi sunt dezactivate.

Opțiunile meniului Setări

Stare rețea:

Afișează sau tipărește setările de rețea curente.

Verificare conexiune:

Efectuează o verificare a conexiunii la rețea curente și tipărește un raport. Dacă există probleme cu conexiunea, consultați raportul pentru a rezolva problema.

Complex:

Efectuați următoarele setări detaliate.

- Nume dispozitiv
- TCP/IP
- Server proxy
- Server e-mail
- Adresă IPv6
- Partajare rețea MS
- NFC
- Viteză link și duplex

Informații conexe

- ➔ „Efectuarea setărilor Wi-Fi manual” la pagina 26
- ➔ „Efectuarea setărilor Wi-Fi prin Push Button Setup (WPS)” la pagina 27
- ➔ „Efectuarea setărilor WI-FI prin PIN Code Setup (Configurare cod PIN) (WPS)” la pagina 28
- ➔ „Efectuarea setărilor de conexiune Wi-Fi Direct (AP simplu)” la pagina 29
- ➔ „Tipărirea unei fișe de stare a rețelei” la pagina 36
- ➔ „Verificarea stării conexiunii la rețea” la pagina 31
- ➔ „Modificarea conexiunii de rețea la Ethernet de la panoul de control” la pagina 39
- ➔ „Efectuarea setărilor de rețea avansate” la pagina 30

Setări serviciu web

Selectați meniurile din panoul de control conform descrierii de mai jos.

Setări > Setări generale > Setări serviciu web

Servicii Epson Connect:

Indică dacă imprimanta este înregistrată și conectată la Epson Connect.

Vă puteți înregistra la serviciu atingând **Înregistrare** și urmând instrucțiunile.

Dacă imprimanta este înregistrată, puteți modifica următoarele setări.

- Suspendare/Reluare
- Anulare înregistrare

Pentru detalii, consultați următorul site web.

<https://www.epsonconnect.com/>

Opțiunile meniului Setări

<http://www.epsonconnect.eu> (doar Europa)

Servicii Google Cloud Print:

Indică dacă imprimanta este înregistrată și conectată la serviciile de tipărire din Cloud Google.

Dacă imprimanta este înregistrată, puteți modifica următoarele setări.

- Activare/Dezactivare
- Anulare înregistrare

Pentru detalii privind înregistrarea la serviciile de tipărire din cloud Google, consultați următorul site web.

<https://www.epsonconnect.com/>

<http://www.epsonconnect.eu> (doar Europa)

Informații conexe

➔ „Serviciul Epson Connect” la pagina 166

Opțiunile meniului Stare alimentare

Selectați meniul din panoul de control conform descrierii de mai jos.

Setări > Stare alimentare

Afișează nivelul aproximativ de cerneală și durata de viață a casetei de întreținere.

Afișarea unui semn de exclamare indică un nivel scăzut al cernelii din cartușul de cerneală sau faptul că respectiva casetă de întreținere este plină. Dacă se afișează o pictogramă X, trebuie să înlocuiți articolul respectiv deoarece cerneala s-a terminat sau caseta de întreținere este plină.

Opțiunile meniului Întreținere

Selectați meniurile din panoul de control conform descrierii de mai jos.

Setări > Întreținere

Verif. duză cap imprimare:

Selectați această funcție pentru a verifica dacă duzele capului de tipărire sunt înfundate. Imprimanta tipărește un model de verificare a duzelor.

Curățare cap imprimare:

Selectați această funcție pentru a curăța duzele înfundate ale capului de tipărire.

Aliniere cap imprimare:

Utilizați această caracteristică pentru a ajusta capul de tipărire pentru a îmbunătăți calitatea tipăririi.

- Aliniere linii

Selectați această funcție pentru a alinia liniile verticale.

Opțiunile meniului Setări

Aliniere pe verticală

Selectați această caracteristică dacă materialele tipărite sunt neclare sau dacă textul și liniile nu sunt aliniate corect.

Aliniere pe orizontală

Selectați această caracteristică dacă în materialele tipărite apar benzi orizontale la intervale regulate.

Înlocuire cartușe:

Utilizați această caracteristică pentru a înlocui cartușele de cerneală înainte de consumarea acestora.

Curățare marcaj hârtie:

Selectați această funcție dacă există pete de cerneală pe rolele interne. Imprimanta alimentează hârtie pentru a curăța rolele interne.

Informații conexe

- ➔ „Verificarea și curățarea capului de tipărire” la pagina 149
- ➔ „Alinierea capului de imprimare” la pagina 150
- ➔ „Înlocuirea cartușelor de cerneală” la pagina 144
- ➔ „Curățarea traseului hârtiei pentru evitarea petelor de cerneală” la pagina 152

Opțiunile meniului Limbă/Language

Selectați meniurile din panoul de control conform descrierii de mai jos.

Setări > Limbă/Language

Selectați limba utilizată pe ecranul LCD.

Opțiunile meniului Stare imprimantă/Imprimare

Selectați meniurile din panoul de control conform descrierii de mai jos.

Setări > Stare imprimantă/Imprimare

Imprimare foaie stare:

Foaie stare configurare:

Imprimă o pagină cu informații care indică starea și setările curente ale imprimantei.

Foaie stare aprovizionare:

Tipărește coli cu informații care indică starea consumabilelor.

Foaie istoric utilizare:

Imprimă o pagină cu informații care indică istoricul de utilizare al imprimantei.

Opțiunile meniului Setări

Rețea:

Afișează setările de rețea curente.

Opțiunile meniului Administrator Contacte

Selectați meniurile din panoul de control conform descrierii de mai jos.

Setări > Administrator Contacte

Înregistrare/Ștergere:

Înregistrați și/sau ștergeți contacte pentru meniurile Fax, Scanare la e-mail, și Scanare în folder rețea/FTP.

Frecvent:

Înregistrați contactele utilizate frecvent pentru a le accesa rapid. De asemenea, puteți modifica ordinea listei.

Imprimare contacte:

Tipăriți lista de contacte.

Vizualizare opțiuni:

Modificați modul în care lista de contacte este afișată.

Opțiuni de căutare:

Modificați metoda pentru căutarea contactelor.

Opțiunile meniului Contor imprimare

Selectați meniurile din panoul de control conform descrierii de mai jos.

Setări > Contor imprimare

Afișează numărul total de tipăriri, tipăririle alb-negru și tipăririle color efectuate din momentul în care ați achiziționat imprimanta. Atingeți **Imprimare coală** când doriți să tipăriți rezultatul.

Opțiunile meniului Setări utilizator

Selectați meniurile din panoul de control conform descrierii de mai jos.

Setări > Setări utilizator

Puteți modifica setările implicite ale următoarelor meniuri.

- Scanare în folder rețea/FTP
- Scanare la e-mail
- Scan. către disp. de mem.

Opțiunile meniului Setări

- Scanare în Cloud
- Setări copiere
- Fax

Opțiunile meniului Restaurare setări implicite

Selectați meniurile din panoul de control conform descrierii de mai jos.

Setări > Restaurare setări implicite

Resetează următoarele meniuri la valorile implicite.

- Setări rețea
- Setări copiere
- Setări scanare
- Setări fax
- Ștergeți toate datele și setările

Opțiunile meniului Actualizare firmware

Selectați meniurile din panoul de control conform descrierii de mai jos.

Setări > Actualizare firmware

Actualizare:

Verificați dacă în serverul de rețea a fost încărcată versiunea cea mai recentă a programului firmware. Dacă este disponibilă o actualizare, puteți selecta dacă să inițiați sau nu actualizarea.

Notificare:

Selectați **Act.** pentru a primi o notificare dacă este disponibilă o actualizare firmware.

Informații despre serviciul de rețea și despre software

Această secțiune prezintă serviciile de rețea și produsele software disponibile pentru imprimanta dvs. de pe site-ul web Epson sau CD-ul cu software furnizat.

Serviciul Epson Connect

Utilizând serviciul Epson Connect disponibil prin internet, puteți tipări de pe smartphone, tabletă sau laptop oricând și practic oriunde.

Caracteristicile disponibile prin internet sunt enumerate mai jos.

Email Print	Tipărirea la distanță cu Epson iPrint	Scan to Cloud	Remote Print Driver
✓	✓	✓	✓

Consultați site-ul web al portalului Epson Connect pentru detalii.

<https://www.epsonconnect.com/>

<http://www.epsonconnect.eu> (doar Europa)

Web Config

Web Config este o aplicație care rulează într-un browser web, de exemplu în Internet Explorer și Safari, pe un computer sau pe un dispozitiv inteligent. Puteți confirma starea imprimantei sau puteți modifica serviciul de rețea și setările imprimantei. Pentru a utiliza aplicația Web Config, conectați imprimanta și computerul sau dispozitivul inteligent în aceeași rețea.

Notă:

Sunt acceptate următoarele browsere.

Sistem de operare	Browser
Windows XP SP3 sau superior	Internet Explorer 8 sau superior, Firefox*, Chrome*
Mac OS X v10.6.8 sau superior	Safari*, Firefox*, Chrome*
iOS*	Safari*
Android 2.3 sau superior	Browser implicit
Chrome OS*	Browser implicit

* Utilizați cea mai recentă versiune.

Executarea utilitarului Web Config într-un browser web

1. Verificați adresa IP a imprimantei.

Atingeți pictograma de rețea pe ecranul de pornire al imprimantei și apoi atingeți metoda de conectare activă pentru a confirma adresa IP a imprimantei.

Notă:

De asemenea, puteți verifica adresa IP tipărind raportul de conexiune la rețea.

2. Lansați un browser web de pe un computer sau un dispozitiv inteligent și apoi introduceți adresa IP a imprimantei.

Format:

IPv4: http://adresa IP a imprimantei/

IPv6: http://[adresa IP a imprimantei]/

Exemple:

IPv4: http://192.168.100.201/

IPv6: http://[2001:db8::1000:1]/

Notă:

Utilizând dispozitivul inteligent, puteți executa aplicația Web Config din ecranul de întreținere al Epson iPrint.

Informații conexe

- ➔ [„Utilizarea caracteristicii Epson iPrint” la pagina 84](#)
- ➔ [„Tipărirea unui raport de conexiune la rețea” la pagina 32](#)

Executarea utilitarului Web Config în Windows

Atunci când conectați un computer la imprimantă prin utilizarea WSD, urmați pașii de mai jos pentru a executa utilitarul Web Config.

1. Accesați ecranul pentru dispozitive și imprimante din Windows.

- Windows 10

Faceți clic dreapta pe butonul Start sau țineți apăsat pe acesta și apoi selectați **Panou de control > Vizualizare dispozitive și imprimante din Hardware și sunete**.

- Windows 8.1/Windows 8/Windows Server 2012 R2/Windows Server 2012

Selectați **Desktop > Setări > Panou de control > Vizualizare dispozitive și imprimante din Hardware și sunete** (sau din **Hardware**).

- Windows 7/Windows Server 2008 R2

Faceți clic pe butonul Start și selectați **Panou de control > Vizualizare dispozitive și imprimante din Hardware și sunete**.

- Windows Vista/Windows Server 2008

Faceți clic pe butonul Start și selectați **Panou de control > Imprimante din Hardware și sunete**.

2. Faceți clic dreapta pe imprimantă și selectați **Proprietăți**.
3. Selectați fila **Serviciu web** și faceți clic pe adresa URL.

Rularea aplicației Web Config în Mac OS X

1. Selectați **Preferințe sistem** din meniul  > **Imprimante și scanere** (sau **Tipărire și scanare, Print & Fax**) și apoi selectați imprimanta.
2. Faceți clic pe **Opțiuni și consumabile** > **Pagina web Afișare imprimantă**.

Driverul de imprimantă pentru Windows

Driverul de imprimantă controlează imprimanta în funcție de comenzile primite de la o aplicație. Prin definirea setărilor în driverul imprimantei obțineți cele mai bune rezultate la tipărire. De asemenea, puteți verifica starea imprimantei sau o puteți menține în cele mai bune condiții de funcționare folosind utilitarul driverului imprimantei.

Notă:

Puteți modifica limba utilizată de driverul de imprimantă. Selectați limba pe care doriți să o utilizați folosind opțiunea **Limbă** din fila **Întreținere**.

Accesarea driverului de imprimantă din aplicații

Pentru a defini setările care pot fi folosite numai cu aplicația pe care o utilizați, accesați driverul din aplicația respectivă.

Selectați **Imprimare** sau **Configurare imprimare** din meniul **Fișier**. Selectați imprimanta dumneavoastră și apoi faceți clic pe **Preferințe** sau **Proprietăți**.

Notă:

Operațiile diferă în funcție de aplicație. Consultați secțiunea de ajutor a aplicației pentru detalii.

Accesarea driver-ului imprimantei de la panoul de control

Pentru a realiza setări valabile pentru toate aplicațiile, accesați driver-ul de la panoul de control.

Windows 10

Faceți clic dreapta pe butonul Start sau țineți apăsat pe acesta și apoi selectați **Panou de control** > **Vizualizare dispozitive și imprimante** din **Hardware și sunete**. Faceți clic dreapta pe imprimantă sau apăsați și țineți apăsat și apoi selectați **Preferințe imprimare**.

Windows 8.1/Windows 8/Windows Server 2012 R2/Windows Server 2012

Selectați **Desktop** > **Setări** > **Panou de control** > **Vizualizare dispozitive și imprimante** din **Hardware și sunete**. Faceți clic dreapta pe imprimantă sau apăsați și țineți apăsat și apoi selectați **Preferințe imprimare**.

Windows 7/Windows Server 2008 R2

Faceți clic pe butonul Start și selectați **Panou de control** > **Vizualizare dispozitive și imprimante** din **Hardware și sunete**. Faceți clic dreapta pe imprimantă și selectați **Preferințe imprimare**.

Windows Vista/Windows Server 2008

Faceți clic pe butonul Start și selectați **Panou de control** > **Imprimante** din **Hardware și sunete**. Faceți clic dreapta pe imprimantă și selectați **Selectare preferințe imprimare**.

Windows XP/Windows Server 2003 R2/Windows Server 2003

Faceți clic pe butonul Start și selectați **Panou de control** > **Imprimante și alte dispozitive hardware** > **Imprimante și faxuri**. Faceți clic dreapta pe imprimantă și selectați **Preferințe imprimare**.

Informații despre serviciul de rețea și despre software

Accesarea driverului de imprimantă folosind pictograma imprimantei din bara de activități

Pictograma imprimantei din bara de activități de pe desktop este pictograma unei comenzi rapide care permite accesarea rapidă a driverului imprimantei.

Dacă faceți clic pe pictograma imprimantei și selectați **Setări imprimantă**, puteți accesa aceeași fereastră cu setările imprimantei ca și cea afișată pe panoul de control. Dacă faceți dublu clic pe această pictogramă, puteți verifica starea imprimantei.

Notă:

*Dacă pictograma imprimantei nu este afișată în bara de activități, accesați fereastra driverului imprimantei, faceți clic pe **Preferințe de monitorizare** din fila **Întreținere** și apoi selectați **Înregistrați pictograma comenzii rapide în bara de activități**.*

Pornirea utilitarului

Accesați fereastra pentru driver-ul imprimantei. Faceți clic pe fila **Întreținere**.

Restricționarea setărilor disponibile din driverul imprimantei pentru Windows

Puteți bloca anumite setări din driverul imprimantei astfel încât ceilalți utilizatori să nu le poată modifica.

Notă:

Conectați-vă la computer ca administrator.

1. Deschideți fila **Setări opționale** din proprietățile imprimantei.

Windows 10

Faceți clic dreapta pe butonul Start sau țineți apăsat pe acesta și apoi selectați **Panou de control > Vizualizare dispozitive și imprimante** din **Hardware și sunete**. Faceți clic dreapta pe imprimantă sau apăsați și țineți apăsat și apoi selectați **Proprietăți imprimantă**. Faceți clic pe fila **Setări opționale**.

Windows 8.1/Windows 8/Windows Server 2012R2/Windows Server 2012

Selectați **Desktop > Setări > Panou de control > Vizualizare dispozitive și imprimante** din **Hardware și sunete**. Faceți clic dreapta pe imprimantă sau apăsați și țineți apăsat și apoi selectați **Proprietăți imprimantă**. Faceți clic pe fila **Setări opționale**.

Windows 7/Windows Server 2008 R2

Faceți clic pe butonul Start și selectați **Panou de control > Vizualizare dispozitive și imprimante** din **Hardware și sunete**. Faceți clic dreapta pe imprimantă și selectați **Proprietăți imprimantă**. Faceți clic pe fila **Setări opționale**.

Windows Vista/Windows Server 2008

Faceți clic pe butonul start și selectați **Panou de control > Imprimante** din **Hardware și sunete**. Faceți clic dreapta pe imprimantă și selectați **Proprietăți**. Faceți clic pe fila **Setări opționale**.

Windows XP/Windows Server 2003 R2/Windows Server 2003

Faceți clic pe butonul Start și selectați **Panou de control > Imprimante și alte dispozitive hardware > Imprimante și faxuri**. Faceți clic dreapta pe imprimantă și selectați **Proprietăți**. Faceți clic pe fila **Setări opționale**.

2. Faceți clic pe **Setări driver**.

3. Selectați caracteristica pe care doriți să o restricționați.

Consultați ajutorul online pentru explicații despre setări.

4. Faceți clic pe **OK**.

Realizarea setărilor operaționale din driver-ul imprimantei pentru Windows

Puteți defini setări, de exemplu activarea programului **EPSON Status Monitor 3**.

1. Accesați fereastra pentru driver-ul imprimantei.
2. Faceți clic pe **Setări extinse** din fila **Întreținere**.
3. Efectuați setările corespunzătoare și apoi faceți clic pe **OK**.
Consultați ajutorul online pentru explicații despre setări.

Informații conexe

➔ „Driverul de imprimantă pentru Windows” la pagina 168

Driver-ul imprimantei pentru Mac OS X

Driverul de imprimantă controlează imprimanta în funcție de comenzile primite de la o aplicație. Prin definirea setărilor în driverul imprimantei, obțineți cele mai bune rezultate la imprimare. De asemenea, puteți verifica starea imprimantei sau o puteți menține în cele mai bune condiții de funcționare folosind utilitarul driverului imprimantei.

Accesarea driver-ului de imprimantă din aplicații

Faceți clic pe **Configurare pagină** sau pe **Imprimare** din meniul **Fișier** al aplicației dvs. Dacă este cazul, faceți clic pe **Afișare detalii** (sau ▼) pentru a extinde fereastra de imprimare.

Notă:

În funcție de aplicația utilizată, opțiunea **Configurare pagină** este posibil să nu fie afișată în meniul **Fișier**, iar operațiile pentru afișarea ecranului de imprimare ar putea diferi. Consultați secțiunea de ajutor a aplicației pentru detalii.

Pornirea utilitarului

Selecționați **Preferințe de sistem** din  meniu > **Imprimante și scanere** (sau **Tipărire și scanare**, **Tipărire și fax**), apoi selecționați imprimanta. Faceți clic pe **Opțiuni și consumabile** > **Utilitar** > **Deschidere utilitar imprimantă**.

Realizarea setărilor operaționale din driver-ul imprimantei pentru Mac OS X

Accesarea ferestre Setări operaționale le driverului imprimantei pentru Mac OS X

Selecționați **Preferințe sistem** din meniul  > **Imprimante și scanere** (sau **Tipărire și scanare**, **Print & Fax**) și apoi selecționați imprimanta. Faceți clic pe **Opțiuni și consumabile** > **Opțiuni** (sau **Driver**).

Setările de operare ale driverului de imprimantă Mac OS X

- Hârtie groasă și plicuri: Previne întinderea cernelii la tipărirea pe hârtie groasă. Este posibil ca activarea acestei funcții să determine reducerea vitezei de tipărire.
- Omite pagina albă: Evită tipărirea paginilor goale.
- Modul silențios: Reduce zgomotul produs de imprimantă (totuși, se poate reduce viteza de tipărire).
- Tipărire temp. cu negru: Tipărește temporar numai cu cerneală neagră.
- Evacuare documente pentru îndosariere: Alimentează hârtia astfel încât îndosărierea este ușoară la tipărirea peisajelor sau la tipărirea față-verso. Tipărirea pe plic nu este acceptată.
- Eliminarea marginilor albe: Elimină marginile inutile în cadrul tipăririi fără margini.
- Tipărire rapidă: Tipărește atunci când capul de tipărire se deplasează în ambele direcții. Viteza de tipărire este mai mare, dar calitatea poate scădea.
- Notificări de avertizare: Permite driver-ului imprimantei să afișeze notificări de avertizare.
- Stabilire comunicare bidirecțională: De obicei, această opțiune trebuie setată la **Activat**. Selectați **Dezactivat** atunci când obținerea informațiilor de la imprimantă este imposibilă, deoarece imprimanta este partajată cu alte computere Windows dintr-o rețea, sau din orice alt motiv.

Epson Scan 2 (driver de scanner)

Epson Scan 2 este o aplicație pentru controlul operației de scanare. Puteți regla formatul, rezoluția, luminozitatea, contrastul și calitatea imaginii scanate.

Notă:

Puteți porni Epson Scan 2 și dintr-o aplicație de scanare compatibilă TWAIN.

Pornirea în Windows

Notă:

Pentru sistemele de operare Windows Server, trebuie să instalați caracteristica **Desktop Experience**.

- Windows 10
Executați clic pe butonul Start și apoi selectați **EPSON > Epson Scan 2**.
- Windows 8.1/Windows 8/Windows Server 2012 R2/Windows Server 2012
Introduceți numele aplicației în câmpul de căutare, apoi selectați pictograma afișată.
- Windows 7/Windows Vista/Windows XP/Windows Server 2008 R2/Windows Server 2008/Windows Server 2003 R2/Windows Server 2003
Faceți clic pe butonul Start și apoi selectați **Toate programele** sau **Programe > EPSON > Epson Scan 2 > Epson Scan 2**.

Pornirea în Mac OS X

Notă:

Epson Scan 2 nu acceptă caracteristica de schimbare rapidă a utilizatorului din Mac OS X. Dezactivați caracteristica de schimbare rapidă a utilizatorului.

Selectați **Start > Aplicații > Epson Software > Epson Scan 2**.

Informații conexe

➔ „Instalarea aplicațiilor” la pagina 176

Document Capture Pro

Document Capture Pro * este o aplicație care vă permite să configurați setările pentru imaginile scanate trimise de la imprimantă către un computer, printr-o rețea.

Puteți să configurați diverse setări de scanare pe computer, cum ar fi formatul de salvare, folderul în care se salvează, destinația de redirectionare și salvarea ca activitate de scanare. Puteți să salvați până la 30 de activități de scanare și puteți executa aceste activități din computer sau de la imprimantă, utilizând panoul de control. Atingeți **Scanare > Document Capture Pro** pe ecranul de pornire.

Pentru informații suplimentare despre utilizarea aplicației, consultați secțiunea de ajutor pentru Document Capture Pro.

* Document Capture Pro este o aplicație destinată sistemului de operare Windows. Pentru Mac OS X, utilizați Document Capture.

Notă:

Sistemele de operare Windows Server nu sunt acceptate.

Pornirea în Windows

Windows 10

Executați clic pe butonul Start și apoi selectați **Epson Software > Document Capture Pro**.

Windows 8.1/Windows 8

Introduceți numele aplicației în câmpul de căutare, apoi selectați pictograma afișată.

Windows 7/Windows Vista/Windows XP

Faceți clic pe butonul Start și selectați **Toate programele sau Programe > Epson Software > Document Capture Pro**.

Pornirea în Mac OS X

Selectați **Start > Aplicații > Epson Software > Document Capture**.

Informații conexe

➔ „Instalarea aplicațiilor” la pagina 176

Driver-ul PC-FAX (driver de fax)

Driverul PC-FAX este o aplicație care vă permite să trimiteți un document creat într-o altă aplicație, sub formă de fax, direct de pe calculator. Driver-ul PC-FAX este instalat la instalarea FAX Utility. Consultați secțiunea de ajutor a aplicației pentru detalii.

Notă:

Sistemele de operare Windows Server nu sunt acceptate.

Funcționarea reală depinde de aplicația pe care ați utilizat-o la crearea documentului. Consultați secțiunea de ajutor a aplicației pentru detalii.

Informații despre serviciul de rețea și despre software

Accesarea din Windows

În aplicație, selectați **Tipărire** sau **Configurare tipărire** din meniul **Fișier**. Selectați imprimanta (FAX) și apoi faceți clic pe **Preferințe** sau **Proprietăți**.

Accesarea din Mac OS X

În aplicație, selectați **Tipărire** din meniul **Fișier**. Selectați imprimanta (FAX) ca setare pentru **Imprimantă** și apoi selectați **Setări fax** sau **Setări destinatari** din meniul contextual (pop-up).

Informații conexe

- ➔ [„FAX Utility” la pagina 173](#)
- ➔ [„Instalarea aplicațiilor” la pagina 176](#)

FAX Utility

FAX Utility este o aplicație care vă permite să configurați diverse setări pentru trimiterea faxurilor de pe computer. Puteți crea sau edita liste de contacte de utilizat la trimiterea faxurilor, puteți opta pentru salvarea faxurilor în format PDF pe computer, etc. Consultați secțiunea de ajutor a aplicației pentru detalii.

Notă:

- Sistemele de operare Windows Server nu sunt acceptate.*
- Asigurați-vă că ați instalat driver-ul imprimantei înainte de a instala FAX Utility.*

Pornirea în Windows

- Windows 10
Executați clic pe butonul Start și apoi selectați **Epson Software > FAX Utility**.
- Windows 8.1/Windows 8
Introduceți numele aplicației în câmpul de căutare, apoi selectați pictograma afișată.
- Windows 7/Windows Vista/Windows XP
Faceți clic pe butonul Start și selectați **Toate programele** (sau **Programe**) > **Epson Software > FAX Utility**.

Pornirea în Mac OS X

Selectați **Preferințe sistem** din meniul  > **Imprimante și scanere** (sau **Tipărire și scanare, Tipărire și fax**) și apoi selectați imprimanta (FAX). Faceți clic pe **Opțiuni și consumabile > Utilitar > Deschide utilitar imprimantă**.

Informații conexe

- ➔ [„Instalarea aplicațiilor” la pagina 176](#)

EPSON Software Updater

EPSON Software Updater este o aplicație care caută versiuni software noi sau actualizate pe Internet și le instalează. De asemenea, puteți actualiza firmware-ul și manualul imprimantei.

Informații despre serviciul de rețea și despre software

Notă:

Sistemele de operare Windows Server nu sunt acceptate.

Pornirea în Windows

Windows 10

Executați clic pe butonul Start și apoi selectați **Epson Software** > **EPSON Software Updater**.

Windows 8.1/Windows 8

Introduceți numele aplicației în câmpul de căutare, apoi selectați pictograma afișată.

Windows 7/Windows Vista/Windows XP

Faceți clic pe butonul Start și apoi selectați **Toate programele** (sau **Programe**) > **Epson Software** > **EPSON Software Updater**.

Notă:

De asemenea, puteți porni EPSON Software Updater făcând clic pe pictograma imprimantei din bara de activități de pe desktop și apoi selectați **Actualizare software**.

Pornirea în Mac OS X

Selectați **Start** > **Aplicații** > **Epson Software** > **EPSON Software Updater**.

Informații conexe

➔ [„Instalarea aplicațiilor” la pagina 176](#)

EpsonNet Config

EpsonNet Config este o aplicație care vă permite să setați protocoale și adrese ale interfețelor de rețea. Pentru detalii, consultați ghidul de utilizare al EpsonNet Config sau secțiunea de ajutor a aplicației.

Pornirea în Windows

Windows 10

Executați clic pe butonul Start și apoi selectați **EpsonNet** > **EpsonNet Config**.

Windows 8.1/Windows 8/Windows Server 2012 R2/Windows Server 2012

Introduceți numele aplicației în câmpul de căutare, apoi selectați pictograma afișată.

Windows 7/Windows Vista/Windows XP/Windows Server 2008 R2/Windows Server 2008/Windows Server 2003 R2/Windows Server 2003

Faceți clic pe butonul Start și selectați **Toate programele** (sau **Programe**) > **EpsonNet** > **EpsonNet Config V4** > **EpsonNet Config**.

Pornirea în Mac OS X

Selectați **Start** > **Aplicații** > **Epson Software** > **EpsonNet** > **EpsonNet Config V4** > **EpsonNet Config**.

Informații conexe

➔ [„Instalarea aplicațiilor” la pagina 176](#)

Dezinstalarea aplicațiilor

Conectați-vă la computer ca administrator. Introduceți parola de administrator dacă vă este solicitat acest lucru.



Dezinstalarea aplicațiilor — Windows

1. Apăsați pe butonul  pentru a închide imprimanta.
 2. Închideți toate aplicațiile care rulează.
 3. Deschideți **Panou de control**:
 - Windows 10
Faceți clic dreapta pe butonul Start și țineți-l apăsat, apoi selectați **Panou de control**.
 - Windows 8.1/Windows 8/Windows Server 2012 R2/Windows Server 2012
Selectați **Desktop > Setări > Panou de control**.
 - Windows 7/Windows Vista/Windows XP/Windows Server 2008 R2/Windows Server 2008/Windows Server 2003 R2/Windows Server 2003
Faceți clic pe butonul Start și selectați **Panou de control**.
 4. Deschideți **Dezinstalare program** (sau **Adăugare sau eliminare programe**):
 - Windows 10/Windows 8.1/Windows 8/Windows 7/Windows Vista/Windows Server 2012 R2/Windows Server 2012/Windows Server 2008 R2/Windows Server 2008
Selectați **Dezinstalare program** din **Programe**.
 - Windows XP/Windows Server 2003 R2/Windows Server 2003
Faceți clic pe **Adăugare sau eliminare programe**.
 5. Selectați aplicația pe care doriți să o dezinstalați.
 6. Dezinstalați aplicațiile:
 - Windows 10/Windows 8.1/Windows 8/Windows 7/Windows Vista/Windows Server 2012 R2/Windows Server 2012/Windows Server 2008 R2/Windows Server 2008
Faceți clic pe **Dezinstalare/Modificare** sau pe **Dezinstalare**.
 - Windows XP/Windows Server 2003 R2/Windows Server 2003
Faceți clic pe **Modificare/Eliminare** sau pe **Eliminare**.
- Notă:**
*Dacă este afișată fereastra **Control cont utilizator**, faceți clic pe **Continuare**.*
7. Urmați instrucțiunile afișate pe ecran.

Dezinstalarea aplicațiilor - Mac OS X

1. Descărcați Uninstaller utilizând EPSON Software Updater.
După ce ați descărcat Uninstaller, nu mai trebuie să îl descărcați din nou de fiecare dată când dezinstalați aplicația.

Informații despre serviciul de rețea și despre software

2. Apăsați butonul  pentru a opri imprimanta.
3. Pentru a dezinstala driver-ul imprimantei sau driver-ul PC-FAX, selectați **Preferințe sistem** din  meniu > **Imprimante și scanere** (sau **Tipărire și scanare, Tipărire și fax**), apoi eliminați imprimanta din lista imprimantelor active.
4. Părăsiți toate aplicațiile în curs.
5. Selectați **Salt > Aplicații > Epson Software > Uninstaller**.
6. Selectați aplicația pe care doriți să o dezinstalați și apoi faceți clic pe **Uninstall**.



Important:

Uninstaller elimină toate driver-ele de imprimante Epson inkjet de pe computer. Dacă utilizați mai multe imprimante Epson și doriți să ștergeți doar anumite drivere, ștergeți-le mai întâi pe toate și apoi reinstalați-le pe cele necesare.

Notă:

*Dacă nu găsiți aplicația pe care doriți să o dezinstalați în lista de aplicații, nu o puteți dezinstala utilizând Uninstaller. În acest caz, selectați **Salt > Aplicații > Epson Software**, selectați aplicația pe care doriți să o dezinstalați și apoi trageți-o peste pictograma pentru coșul de gunoi.*

Informații conexe

➔ „EPSON Software Updater” la pagina 173

Instalarea aplicațiilor

Conectați computerul la rețea și instalați cea mai recentă versiune a aplicațiilor de pe site-ul web.

Notă:

- Conectați-vă la computer ca administrator. Introduceți parola de administrator dacă vă este solicitat acest lucru.
- Pentru a reinstala o aplicație, aceasta trebuie să fie mai întâi dezinstalată.

1. Închideți toate aplicațiile care rulează.
2. La instalarea driver-ului imprimantei sau a Epson Scan 2, deconectați imprimanta de la computer, temporar.

Notă:

Nu conectați imprimanta la computer până când nu vi se solicită acest lucru.

3. Instalați aplicațiile urmând instrucțiunile de pe site-ul web de mai jos.

<http://epson.sn>

Notă:

- Instalați Document Capture Pro de pe site-ul web de mai jos.
<http://support.epson.net/> (în afara Europei)
http://assets.epson-europe.com/gb/en/document_capture_pro/index.html (Europa)
- Dacă folosiți un computer cu Windows și nu puteți descărca aplicațiile de pe website, le puteți instala de pe CD-ul furnizat, cu excepția Document Capture Pro.

Informații conexe

➔ „Dezinstalarea aplicațiilor” la pagina 175

Actualizarea aplicațiilor și a firmware-ului

Anumite probleme ar putea fi soluționate prin actualizarea aplicațiilor și a firmware-ului. Totodată, ați putea beneficia de funcții suplimentare sau îmbunătățite. Asigurați-vă că utilizați cea mai recentă versiune a aplicațiilor și firmware-ului.

1. Asigurați-vă că imprimanta și computerul sunt conectate și că aveți computerul conectat la internet.
2. Porniți EPSON Software Updater și actualizați aplicațiile sau firmware-ul.

**Important:**

Nu opriți și nu deconectați imprimanta de la sursa de alimentare electrică înainte de finalizarea actualizării; în caz contrar, imprimanta poate suferi o defecțiune.

Notă:

Dacă nu găsiți aplicația pe care doriți să o actualizați în lista de aplicații, nu o puteți actualiza utilizând EPSON Software Updater. Căutați cele mai recente versiuni ale aplicațiilor pe site-ul web Epson local.

<http://www.epson.com>

Informații conexe

➔ „EPSON Software Updater” la pagina 173

Actualizarea programului firmware al imprimantei de la panoul de control

Dacă imprimanta este conectată la internet, puteți actualiza programul firmware al acesteia utilizând panoul de control. De asemenea, puteți configura imprimanta să verifice cu regularitate actualizările firmware și să vă notifice dacă acestea există.

1. Atingeți **Setări** pe ecranul de pornire.
2. Atingeți **Actualizare firmware > Actualizare**.

Notă:

*Atingeți **Notificare > Act.** pentru a configura imprimanta să verifice cu regularitate actualizările firmware disponibile.*

3. Citiți mesajul afișat pe ecran și apăsați **Începere verificare**.

Imprimanta începe să caute actualizările disponibile.

Informații despre serviciul de rețea și despre software

4. Dacă pe ecranul LCD este afișat un mesaj care vă informează că este disponibilă o actualizare firmware, urmați instrucțiunile de pe ecran pentru a începe actualizarea.



Important:

- ❑ *Nu opriți și nu deconectați imprimanta de la sursa de alimentare electrică înainte de finalizarea actualizării; în caz contrar, imprimanta poate suferi o defecțiune.*
- ❑ *Dacă actualizarea firmware nu este finalizată sau nu a reușit, imprimanta nu pornește normal, iar la viitoarea pornire a imprimantei se afișează mesajul „Recovery Mode” pe ecranul LCD. În această situație, trebuie să actualizați din nou programul firmware cu ajutorul unui computer. Conectați imprimanta la computer cu ajutorul unui cablu USB. Când la imprimantă este afișat mesajul „Recovery Mode”, actualizarea firmware prin intermediul unei conexiuni de rețea nu este posibilă. De la computer, accesați site-ul web Epson local și descărcați cea mai recentă versiune a programului firmware al imprimantei. Pentru etapele următoare, consultați instrucțiunile de pe site-ul web.*

Soluționarea problemelor

Verificarea stării imprimantei

Verificarea mesajelor pe ecranul LCD

Dacă este afișat un mesaj de eroare pe ecranul LCD, urmați instrucțiunile de pe ecran sau soluțiile de mai jos pentru a rezolva problema.

Mesaje de eroare	Soluții
Eroare imprimantă. Opriți și reporniți. Pentru detalii consultați documentația.	Scoateți hârtia sau materialele de protecție din imprimantă. Dacă mesajul de eroare este afișat în continuare, contactați personalul de asistență Epson.
Hârtie absentă în XX. Încărcați hârtie și atingeți OK. XX/XX	Încărcați hârtia și apoi introduceți casetă de hârtie complet.
Trebuie să înlocuiți Cartuș cerneală.	Pentru a obține o calitate optimă la tipărire și pentru a proteja capul de tipărire, în cartuș se păstrează o rezervă de siguranță de cerneală, având o cantitate variabilă, chiar și atunci când imprimanta indică necesitatea înlocuirii cartușului de cerneală. Înlocuiți cartușul atunci când vă este solicitat acest lucru.
Opțiunea Configurare hârtie este dezactivată. Unele caracteristici pot să nu fie disponibile. Pentru detalii, consultați documentația.	Dacă funcția Afișare automată configurare hârtie este dezactivată, nu puteți utiliza AirPrint.
Nu este detectat un ton de apel.	Această problemă poate fi rezolvată dacă atingeți Setări > Setări generale > Setări fax > Setări de bază > Tip linie și apoi selectați PBX . Dacă sistemul dvs. telefonic necesită un cod pentru accesarea unei linii cu exteriorul, setați codul de acces după selectarea opțiunii PBX . Utilizați caracterul # (diez) în locul codului de acces real, la introducerea unui număr de fax extern. În acest mod, conexiunea este mai sigură. Dacă este afișat în continuare mesajul de eroare, dezactivați caracteristica Deteție ton apel . Totuși, dezactivarea acestei caracteristici ar putea duce la omiterea primei cifre a numărului de fax și la trimiterea faxului la un număr incorect.
Combinarea de adresă IP și mască subrețea este nevalidă. Pentru mai multe detalii, consultați documentația.	Introduceți adresa IP corectă sau gateway-ul implicit. Contactați persoana care a configurat rețeaua pentru asistență.
Actualizați certificatul rădăcină pentru a utiliza servicii cloud.	Rulați Web Config și actualizați certificatul rădăcină.
Verificați dacă setările portului pentru imprimantă (precum Adresă IP) sau driverul imprimantei este corect pe computer.	Asigurați-vă că portul de imprimantă este selectat corect în Proprietate > Port din meniul Imprimantă în modul următor.
Verificați cu ajutorul computerului dacă setările portului sau driverul imprimantei este corect. Pentru detalii, consultați documentația.	Selectați „ USBXXX ” pentru o conexiune USB, sau „ EpsonNet Print Port ” pentru o conexiune prin rețea.

Soluționarea problemelor

Mesaje de eroare	Soluții
Recovery Mode	<p>Imprimanta a pornit în modul de recuperare deoarece actualizarea firmware-ului a eșuat. Urmăți pașii de mai jos pentru a încerca din nou să actualizați firmware-ul.</p> <ol style="list-style-type: none"> 1. Conectați computerul și imprimanta utilizând un cablu USB. (În cadrul modului de recuperare nu puteți actualiza firmware-ul printr-o conexiune de rețea.) 2. Vizitați site-ul web Epson local pentru instrucțiuni suplimentare.

Informații conexe

- ➔ [„Contactarea serviciului de asistență clienți” la pagina 228](#)
- ➔ [„Instalarea aplicațiilor” la pagina 176](#)
- ➔ [„Actualizarea aplicațiilor și a firmware-ului” la pagina 177](#)

Verificarea stării imprimantei – Windows

1. Accesați fereastra pentru driver-ul imprimantei.
2. Faceți clic pe **EPSON Status Monitor 3**, în fila **Întreținere**, apoi faceți clic pe **Detalii**.

Puteți verifica starea imprimantei, nivelurile de cerneală și starea erorilor.

Notă:

*Dacă EPSON Status Monitor 3 este dezactivată, faceți clic pe **Setări extinse** din fila **Întreținere** și apoi selectați **Activare EPSON Status Monitor 3**.*

Informații conexe

- ➔ [„Driverul de imprimantă pentru Windows” la pagina 168](#)

Verificarea stării imprimantei — Mac OS X

1. Selectați **Preferințe sistem** din meniul  > **Imprimante și scanere** (sau **Tipărire și scanare**, **Tipărire și fax**) și apoi selectați imprimanta.
2. Faceți clic pe **Opțiuni și consumabile** > **Utilitar** > **Deschide utilitar imprimantă**.
3. Faceți clic pe **EPSON Status Monitor**.
Puteți verifica starea imprimantei, nivelurile de cerneală și starea erorilor.

Verificarea stării software-ului

Anumite probleme ar putea fi soluționate prin actualizarea software-ului la ultima versiune. Pentru a verifica starea software-ului, folosiți instrumentul de actualizare software.

Informații conexe

- ➔ „EPSON Software Updater” la pagina 173
- ➔ „Actualizarea aplicațiilor și a firmware-ului” la pagina 177

Scoaterea hârtiei blocate

Urmați instrucțiunile de pe panoul de control al imprimantei pentru a localiza și îndepărta hârtia blocată, inclusiv toate bucățile rupte. Ecranul LCD afișează o animație care vă prezintă modul în care să eliminați hârtia blocată.

**Atenție:**

Nu atingeți butoanele de pe panoul de control în timp ce mâna dumneavoastră este în interiorul imprimantei. Dacă imprimanta începe să funcționeze, vă puteți răni. Aveți grijă să nu atingeți părțile proeminente pentru a nu vă răni.

**Important:**

Scoateți cu atenție hârtia blocată. Dacă scoateți hârtia forțat, imprimanta se poate defecta.

Hârtia nu este alimentată corect

Verificați următoarele aspecte și luați măsurile corespunzătoare pentru a rezolva problema.

- Așezați imprimanta pe o suprafață plană și utilizați imprimanta în condițiile de mediu recomandate.
- Utilizați hârtie compatibilă cu această imprimantă.
- Respectați precauțiile de manevrare a hârtiei.
- Nu încărcați mai multă hârtie decât numărul maxim de coli specificat pentru hârtia respectivă. Dacă folosiți hârtie normală, aceasta nu trebuie să depășească nivelul indicat de simbolul triunghiular de pe ghidajul de margine.
- Asigurați-vă că setările pentru dimensiunea hârtiei și tipul hârtiei corespund dimensiunii și tipului hârtiei introduse în imprimantă.

Informații conexe

- ➔ „Specificații de mediu” la pagina 218
- ➔ „Precauții la manevrarea hârtiei” la pagina 41
- ➔ „Hârtia disponibilă și capacitățile” la pagina 42
- ➔ „Lista tipurilor de hârtie” la pagina 43

Hârtia se blochează

Încărcați hârtia în direcția corectă și împingeți ghidajele de margine spre marginile hârtiei.

Informații conexe

- ➔ „Scoaterea hârtiei blocate” la pagina 181

Soluționarea problemelor

➔ [„Încărcarea hârtiei în suportul de Casetă de hârtie” la pagina 44](#)

Hârtia este alimentată oblic

Încărcați hârtia în direcția corectă și împingeți ghidajele de margine spre marginile hârtiei.

Informații conexe

➔ [„Încărcarea hârtiei în suportul de Casetă de hârtie” la pagina 44](#)

Sunt alimentate mai multe coli de hârtie în același timp

Atunci când sunt alimentate simultan mai multe coli de hârtie în timpul tipăririi manuale pe ambele părți, scoateți toate colile din imprimantă înainte de a reîncărca hârtia.

Originalele nu sunt alimentate în alimentatorul automat de documente

- Utilizați originale acceptate de alimentatorul automat de documente.
- Încărcați originalele în direcția corectă și împingeți ghidajele de margine ale unității ADF spre marginile originalelor.
- Curățați interiorul alimentatorului automat de documente.
- Nu încărcați originale deasupra liniei indicate prin simbolul triunghiular de pe ADF.

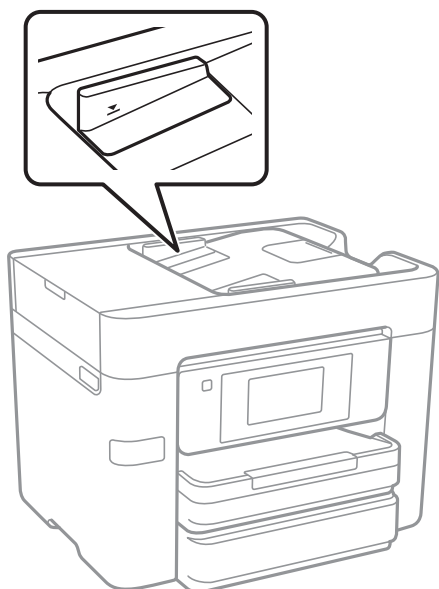

- Verificați dacă pictograma ADF este afișată la baza ecranului. Dacă nu este afișată, repoziționați originalele.

Informații conexe

➔ [„Originale disponibile pentru ADF” la pagina 48](#)



- ➔ „Așezarea originalelor pe unitatea ADF” la pagina 48
- ➔ „Curățarea alimentatorului automat de documente (ADF)” la pagina 153

Probleme cu privire la alimentarea cu energie și panoul de control

Imprimanta nu pornește

- Verificați dacă ați conectat bine cablul de alimentare.
- Țineți apăsat mai mult timp butonul .

Imprimanta nu se oprește

Țineți apăsat mai mult timp butonul . Dacă tot nu puteți opri imprimanta, deconectați cablul de alimentare. Pentru a preveni uscarea capului de imprimare, reporniți imprimanta și opriți-o din nou apăsând butonul .

Alimentarea se oprește automat

- Atingeți **Setări** > **Setări generale** > **Setări de bază** > **Setări oprire** și apoi dezactivați setările **Oprire în caz de inactivitate** și **Oprire în caz de deconectare**.
- Atingeți **Setări** > **Setări generale** > **Setări de bază**, și apoi dezactivați setarea **Temporizator oprire**.

Notă:

*Produsul dvs. ar putea avea caracteristica **Setări oprire** sau caracteristica **Temporizator oprire**, în funcție de locația de achiziționare.*

Ecranul LCD se întunecă

Imprimanta este în modul de repaus. Atingeți oriunde pe ecranul LCD pentru a reveni la starea anterioară.

Ecranul tactil nu răspunde

- Dacă aplicați o folie de protecție pe ecranul tactil, este posibil ca ecranul tactil să nu mai răspundă la comenzi.
- Opriți imprimanta și ștergeți ecranul cu ajutorul unei lavete moi și uscate. Dacă ecranul este pătat, este posibil să nu răspundă la comenzi.

Nu se poate efectua tipărirea de la un computer

Verificarea conexiunii

- Conectați corect cablul USB dintre imprimantă și computer.
- Dacă utilizați un hub USB, încercați să conectați imprimanta direct la computer.
- Dacă nu puteți tipări printr-o rețea, consultați pagina care descrie metoda de conectare la rețea de la computer.

Verificarea software-ului și a datelor

- Instalați driverul de imprimantă.
- Dacă imprimați o imagine de mari dimensiuni, este posibil ca respectivul computer să nu aibă suficientă memorie. Tipăriți imaginea la o rezoluție mai mică sau la dimensiuni mai mici.

Verificarea stării imprimantei de la computer (Windows)

Executați clic pe **Coadă tipărire** din fila de driver imprimantă **Întreținere** și apoi verificați următoarele.

- Verificați dacă există comenzi de tipărire întrerupte.
Anulați tipărirea dacă este cazul.
- Asigurați-vă că imprimanta nu este offline sau în așteptare.
Dacă imprimanta este offline sau în așteptare, deselectați setarea offline sau în așteptare din meniul **Imprimantă**.
- Asigurați-vă că imprimanta este selectată ca imprimantă implicită din meniul **Imprimantă** (ar trebui să existe o bifă pe elementul de meniu).
Dacă imprimanta nu este selectată ca implicită, setați-o ca imprimantă implicită.
- Asigurați-vă că portul de imprimantă este selectat corect în **Proprietate** > **Port** din meniul **Imprimantă** în modul următor.
Selectați „USBXXX” pentru o conexiune USB, sau „EpsonNet Print Port” pentru o conexiune prin rețea.

Verificarea stării imprimantei de la computer (Mac OS X)

Asigurați-vă că starea imprimantei nu este **Pauză**.

Selectați **Preferințe sistem** din meniul  > **Imprimante și scanere** (sau **Tipărire și scanare**, **Tipărire și fax**) și apoi faceți dublu clic pe imprimantă. Dacă imprimanta este în pauză, faceți clic pe **Reluare** (sau **Reluare imprimantă**).

Informații conexe

- ➔ „Conectarea la un computer” la pagina 23
- ➔ „Instalarea aplicațiilor” la pagina 176
- ➔ „Anularea tipăririi” la pagina 87

Când nu se pot realiza setările de rețea

- ❑ Opriți dispozitivele pe care doriți să le conectați la rețea. Așteptați circa 10 secunde și porniți dispozitivele în următoarea ordine: punctul de acces, computerul sau dispozitivul inteligent și apoi imprimanta. Reduceți distanța dintre imprimantă, computer sau dispozitivul inteligent față de punctul de acces, pentru a facilita comunicațiile prin undă radio, apoi încercați să realizați din nou setările de rețea.
- ❑ Atingeți **Setări** > **Setări generale** > **Setări rețea** > **Verificare conexiune** și apoi tipăriți raportul de conexiune la rețea. Dacă a intervenit o eroare, verificați raportul de conexiune la rețea, apoi urmați soluțiile tipărite.

Informații conexe

- ➔ „Tipărirea unui raport de conexiune la rețea” la pagina 32
- ➔ „Mesaje și soluții în raportul de conexiune la rețea” la pagina 33

Conexiune imposibilă de la dispozitive, deși setările de rețea sunt corecte

Dacă nu vă puteți conecta de la computer sau de la un dispozitiv inteligent deși raportul de conexiune la rețea nu indică probleme, consultați următoarele.

- ❑ Dacă utilizați mai multe puncte de acces simultan, este posibil să nu puteți utiliza imprimanta de la computer sau de la dispozitivul inteligent, acest lucru depinzând de setările punctelor de acces. Conectați computerul sau dispozitivul inteligent la același punct de acces ca imprimanta.

Dezactivați funcția de tethering pe dispozitivul inteligent dacă este activată.

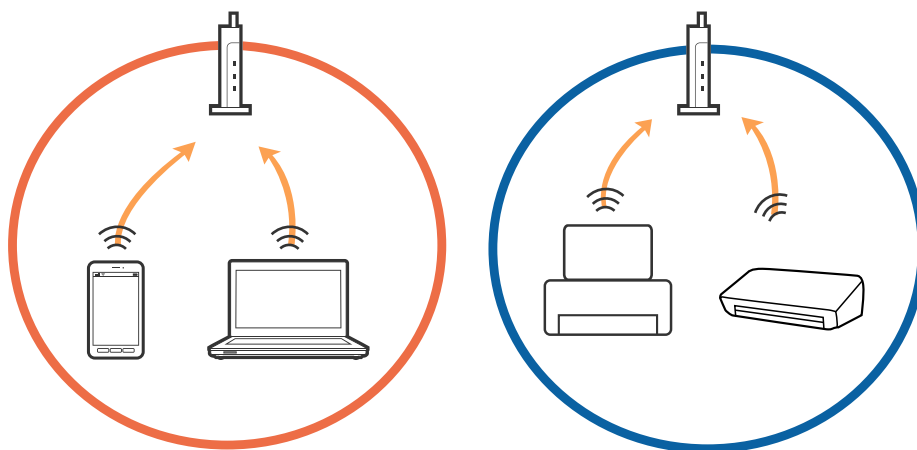

Soluționarea problemelor

- ❑ Este posibil să nu vă puteți conecta la punctul de acces atunci când acesta are SSID-uri multiple, iar dispozitivele sunt conectate la SSID-uri diferite din același punct de acces. Conectați computerul sau dispozitivul inteligent la același SSID ca imprimanta.

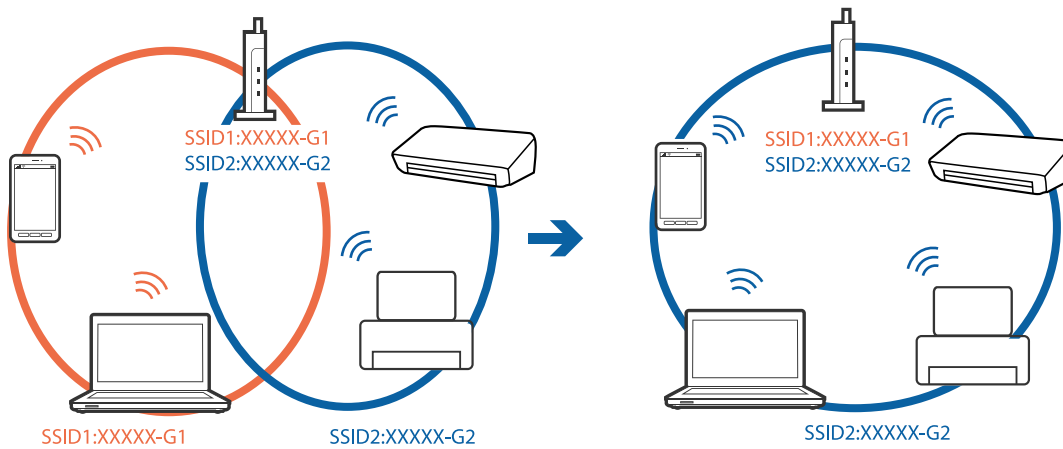

- ❑ Un punct de acces compatibil atât cu IEEE802.11a, cât și cu IEEE802.11g are SSID-uri de 2,4 GHz și 5 GHz. În cazul în care conectați computerul sau dispozitivul inteligent la un SSID de 5 GHz, nu vă veți putea conecta la imprimantă deoarece aceasta acceptă comunicații doar prin 2,4 GHz. Conectați computerul sau dispozitivul inteligent la același SSID ca imprimanta.

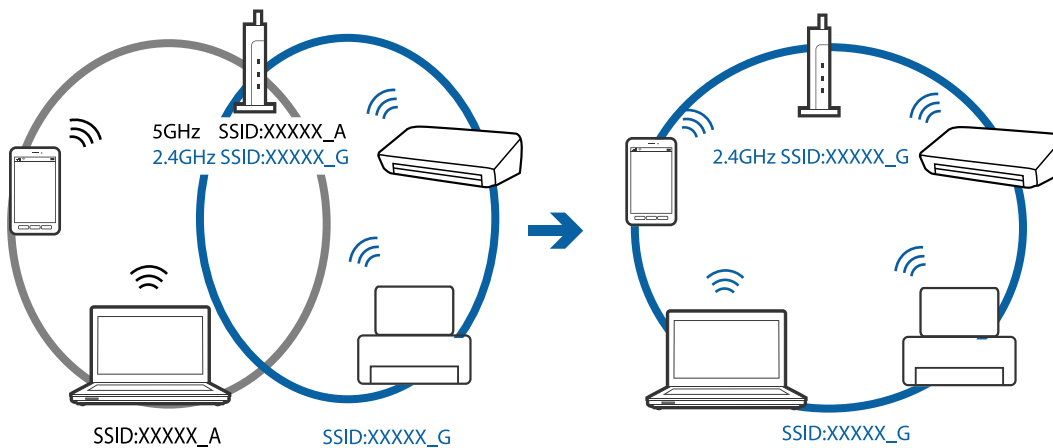

- ❑ Majoritatea punctelor de acces au o funcție de separare de confidențialitate care blochează comunicarea între dispozitivele conectate. Dacă nu puteți efectua comunicarea între imprimantă și computer sau dispozitivul inteligent, chiar dacă acestea sunt conectate la aceeași rețea, dezactivați separatorul de confidențialitate de la punctul de acces. Consultați manualul furnizat cu punctul de acces pentru detalii.

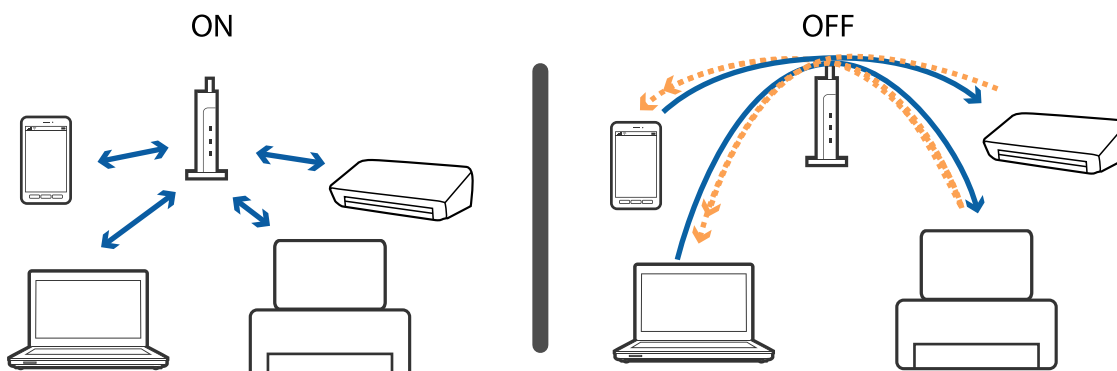

Informații conexe

- ➔ „Verificarea SSID conectat la imprimantă” la pagina 187
- ➔ „Verificarea SSID pentru computer” la pagina 187

Verificarea SSID conectat la imprimantă

Atingeți **Setări** > **Setări generale** > **Setări rețea** > **Stare rețea**. Puteți verifica SSID pentru Wi-Fi și Wi-Fi Direct din fiecare meniu.

Verificarea SSID pentru computer**Windows**

Executați clic pe  în bara de activități de pe desktop. Verificați numele SSID conectat din lista afișată.



Mac OS X

Faceți clic pe pictograma Wi-Fi din partea de sus a ecranului computerului. O listă de SSID-uri este afișată, iar SSID-ul conectat este indicat cu un marcaj de validare.



Brusc, imprimanta nu poate tipări utilizând o conexiune în rețea

Verificarea mediului de rețea

- La modificarea punctului de acces sau a furnizorului, încercați să refaceți setările de rețea pentru imprimantă. Conectați computerul sau dispozitivul inteligent la același SSID ca imprimanta.
- Opriiți dispozitivele pe care doriți să le conectați la rețea. Așteptați circa 10 secunde și porniți dispozitivele în următoarea ordine: punctul de acces, computerul sau dispozitivul inteligent și apoi imprimanta. Reduceți distanța dintre imprimantă, computer sau dispozitivul inteligent față de punctul de acces, pentru a facilita comunicațiile prin undă radio, apoi încercați să realizați din nou setările de rețea.

Verificarea computerului

În Windows, executați clic pe **Coadă tipărire** din fila **Întreținere** a driverului de imprimantă și apoi verificați următoarele.

- Verificați dacă există comenzi de tipărire întrerupte.
Anulați tipărirea dacă este cazul.
- Asigurați-vă că imprimanta nu este offline sau în așteptare.
Dacă imprimanta este offline sau în așteptare, deselectați setarea offline sau în așteptare din meniul **Imprimantă**.
- Asigurați-vă că imprimanta este selectată ca imprimantă implicită din meniul **Imprimantă** (ar trebui să existe o bifă pe elementul de meniu).
Dacă imprimanta nu este selectată ca implicită, setați-o ca imprimantă implicită.
- Verificați dacă portul selectat este corect în **Proprietăți imprimantă > Port**.

Soluționarea problemelor

Verificarea raportului de conexiune la rețea

Atingeți **Setări** > **Setări generale** > **Setări rețea** > **Verificare conexiune** și apoi tipăriți raportul de conexiune la rețea. Dacă raportul indică faptul că respectiva conexiune la rețea a eșuat, verificați raportul de conexiune la rețea și apoi urmați soluțiile tipărite.

Verificarea conexiunii computerului la rețea

Încercați să accesați orice site web de la computer, pentru a vă asigura că setările de rețea ale computerului sunt corecte. Dacă nu puteți accesa niciun site web, există o problemă cu computerul. Verificați conexiunea computerului la rețea.

Informații conexe

- ➔ „Verificarea SSID conectat la imprimantă” la pagina 187
- ➔ „Tipărirea unui raport de conexiune la rețea” la pagina 32
- ➔ „Mesaje și soluții în raportul de conexiune la rețea” la pagina 33
- ➔ „Driverul de imprimantă pentru Windows” la pagina 168

Brusc, imprimanta nu poate tipări utilizând o conexiune USB

- Deconectați cablul USB de la computer. Faceți clic dreapta pe pictograma de imprimantă afișată pe computer, apoi selectați **Eliminare dispozitiv**. Apoi, conectați cablul USB la computer și încercați o tipărire de test. Dacă tipărirea este posibilă, configurarea s-a încheiat.
- Setări din nou conexiunea USB urmând pașii din [Modificarea metodei de conectare la un computer] din acest manual.

Informații conexe

- ➔ „Schimbarea metodei de conectare la un computer” la pagina 37

Nu se poate tipări de la un iPhone sau iPad

- Conectați iPhone sau iPad la aceeași rețea (SSID) ca imprimanta.
- Activați **Afișare automată configurare hârtie** în următoarele meniuri.
Setări > **Setări generale** > **Setări imprimantă** > **Setări sursă hârtie** > **Afișare automată configurare hârtie**
- Activați setarea AirPrint în Web Config.

Informații conexe

- ➔ „Conectarea la un dispozitiv inteligent” la pagina 25
- ➔ „Web Config” la pagina 166

Probleme de tipărire

Apar urme de uzură din cauza frecării pe hârtie sau lipsesc culori

Dacă nu ați utilizat imprimanta o perioadă îndelungată, este posibil ca duzele capului de tipărire să se fi astupat, ceea ce poate face ca picăturile de cerneală să nu poată ieși. Efectuați o verificare a duzelor și apoi curățați capul de tipărire dacă vreuna dintre duzele capului de tipărire este înfundată.

Informații conexe

➔ „Verificarea și curățarea capului de tipărire” la pagina 149

Apar benzi sau culori neașteptate

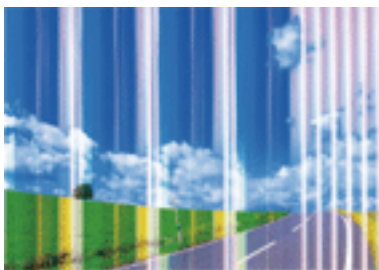

Duzele capului de tipărire ar putea fi înfundate. Efectuați o verificare a duzei pentru a verifica dacă duzele capului de tipărire sunt înfundate. Curățați capul de tipărire dacă vreuna dintre duzele capului de tipărire este înfundată.

Informații conexe

➔ „Verificarea și curățarea capului de tipărire” la pagina 149

Apar benzi colorate la intervale de aproximativ 3.3 cm



- Selectați setarea adecvată pentru tipul de hârtie în funcție de tipul de hârtie încărcat în imprimantă.
- Aliniați capul de tipărire utilizând caracteristica **Aliniere pe orizontală**.
- La tipărirea pe hârtie simplă, tipăriți folosind o setare de calitate mai ridicată.

Informații conexe

- ➔ „Lista tipurilor de hârtie” la pagina 43
- ➔ „Alinierea capului de imprimare” la pagina 150

Tipăriri neclare, benzi verticale sau aliniere incorectă

enthalten alle
Aufdruck. W
↓ 5008 "Regel

Aliniați capul de tipărire utilizând caracteristica **Aliniere pe verticală**.

Informații conexe

- ➔ „Alinierea capului de imprimare” la pagina 150

Calitatea imprimării nu se îmbunătățește nici după alinierea capului de imprimare

În timpul imprimării bidirecționale (sau de mare viteză), capul de imprimare imprimă când se deplasează în ambele direcții, iar liniile verticale ar putea fi alinate incorect. În cazul în care calitatea imprimării nu se îmbunătățește, dezactivați setarea bidirecțională (sau de mare viteză). Dezactivarea acestei setări ar putea determina reducerea vitezei de imprimare.

 Panou de control

Dezactivați **Bidirecțional** în **Setări > Setări generale > Setări imprimantă**.

 Windows

Deselectați opțiunea **Rapid** din driverul de imprimantă, din fila **Mai multe opțiuni**.

 Mac OS X

Selectați **Preferințe sistem** din meniul  > **Imprimante și scanere** (sau **Tipărire și scanare, Tipărire și fax**) și apoi selectați imprimanta. Faceți clic pe **Opțiuni și consumabile > Opțiuni** (sau **Driver**). Selectați **Dezactivat** ca setare pentru **Tipărire rapidă**.

Informații conexe

- ➔ „Opțiunile meniului Dispozitiv de memorie” la pagina 63

Calitatea tipăririi este slabă

Verificați următoarele în cazul în care calitatea tipăririi este proastă, iar pe documentele tipărite apar zone neclare, benzi, culori lipsă, culori estompate și alinieri incorecte.

Soluționarea problemelor

Verificarea imprimantei

- Efectuați o verificare a duzelor și apoi curățați capul de tipărire dacă vreuna dintre duzele capului de tipărire este înfundată.
- Aliniați capul de tipărire.

Verificarea hârtiei

- Utilizați hârtie compatibilă cu această imprimantă.
- Nu tipăriți pe hârtie umedă, cu defecțiuni sau prea veche.
- Dacă hârtia este îndoită sau plicurile sunt umflate, aplatizați-le.
- Nu stivuiți hârtia imediat după tipărire.
- Uscați complet documentele tipărite înainte de a le îndosaria sau de a le afișa. La uscarea documentelor tipărite, nu le expuneți la soare, nu utilizați un uscător și nu atingeți fața tipărită a hârtiei.
- La tipărirea imaginilor și a fotografiilor, Epson recomandă utilizarea hârtiei originale Epson, nu a hârtiei normale. Tipăriți pe fața de tipărit a hârtiei originale Epson.

Verificarea setărilor de tipărire

- Selectați setarea adecvată pentru tipul de hârtie în funcție de tipul de hârtie încărcat în imprimantă.
- Imprimați folosind o setare de calitate superioară.
- Dacă ați selectat setarea de calitate **Standard-Vibrant** în driverul pentru Windows, schimbați această setare la **Standard**. Dacă ați selectat setarea de calitate **Normal-Viu** în driverul pentru Mac OS X, schimbați această setare la **Normal**.

Verificarea cartușului de cerneală

- Epson recomandă utilizarea cartușelor de cerneală înainte de data imprimată pe ambalaj.
- Pentru a obține rezultate optime, utilizați cartușul în interval de șase luni de la deschiderea ambalajului.
- Utilizați cartușe de cerneală Epson originale. Acest produs ajustează culorile în funcție pe baza cartușelor de cerneală Epson originale. Utilizarea cartușelor de cerneală neoriginale poate afecta calitatea materialelor tipărite.

Informații conexe

- ➔ [„Verificarea și curățarea capului de tipărire” la pagina 149](#)
- ➔ [„Alinierea capului de imprimare” la pagina 150](#)
- ➔ [„Hârtia disponibilă și capacitățile” la pagina 42](#)
- ➔ [„Lista tipurilor de hârtie” la pagina 43](#)
- ➔ [„Precauții la manevrarea hârtiei” la pagina 41](#)

Soluționarea problemelor

Hârtia este pătată sau zgâriată

- Când apar benzi orizontale sau când partea de sus sau de jos a hârtiei se murdărește, încărcați hârtia în direcția corectă și glisați ghidajele de margine la marginile hârtiei.

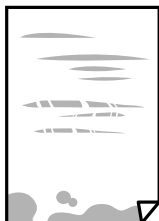

- Când apar benzi verticale sau hârtia se murdărește, curățați calea de hârtie.



- Amplasați hârtia pe o suprafață plană pentru a verifica dacă este ondulantă. Dacă da, îndreptați-o.
- Dacă apar urme de uzură din cauza frecării pe hârtie, activați setarea de reducere a frecării. Dacă activați această setare, calitatea sau viteza tipăririi ar putea fi redusă.
 - Panou de control
Aingeți **Setări** > **Setări generale** > **Setări imprimantă** pe ecranul principal și apoi activați **Hârtie groasă**.
 - Windows
Faceți clic pe **Setări extinse**, în fila **Întreținere** a driver-ului, apoi selectați **Hârtie groasă și plicuri**.
 - Mac OS X
Selectați **Preferințe sistem** din meniul  > **Imprimante și scanere** (sau **Tipărire și scanare**, **Tipărire și fax**) și apoi selectați imprimanta. Faceți clic pe **Opțiuni și consumabile** > **Opțiuni** (sau **Driver**). Selectați **Activat** ca setare pentru **Hârtie groasă și plicuri**.
- Dacă efectuați o tipărire manuală pe ambele fețe ale hârtiei, asigurați-vă că cerneala s-a uscat complet înainte de a reîncărca hârtia.

Informații conexe

- ➔ „Încărcarea hârtiei în suportul de Casetă de hârtie” la pagina 44
- ➔ „Curățarea traseului hârtiei pentru evitarea petelor de cerneală” la pagina 152

Hârtia se pătează în timpul tipăririi automate față-verso

Când utilizați caracteristica de tipărire automată față-verso și tipăriți date de mare densitate, precum imagini și grafice, reduceți densitatea de tipărire și măriți durata de uscare.

Soluționarea problemelor

Informații conexe

- ➔ „Tipărirea pe 2 fețe” la pagina 69
- ➔ „Setări imprimantă” la pagina 158

Fotografiile tipărite sunt lipicioase

Probabil ați tipărit pe partea greșită a hârtiei foto. Asigurați-vă că tipăriți pe partea tipăribilă.

La tipărirea pe partea incorectă a hârtiei foto, trebuie să curățați traseul hârtiei.

Informații conexe

- ➔ „Curățarea traseului hârtiei pentru evitarea petelor de cerneală” la pagina 152

Imaginile sau fotografiile sunt imprimate în culori neașteptate

Când tipăriți de la panoul de control sau de la driverul Windows al imprimantei, setarea Epson de ajustare automată a fotografiilor va fi aplicată în mod implicit, în funcție de tipul hârtiei. Încercați să modificați setarea.

Panou de control

Modificați setarea **Reparare fotografie** din **Automat** la orice altă opțiune. Dacă nu funcționează schimbarea setării, selectați **Dezactivare îmbunătățire** ca setare pentru **Reparare fotografie**.

Driverul de imprimantă pentru Windows

Pe fila **Mai multe opțiuni**, selectați **Personalizat** în **Corectare culoare** și apoi executați clic pe **Avansat**. Modificați setarea **Corecție scenă** din **Autocorectare** la orice altă opțiune. Dacă modificarea setării nu are niciun efect, utilizați orice altă metodă de corectare a culorilor în afară de **PhotoEnhance** din **Management culori**.

Informații conexe

- ➔ „Opțiunile meniului Dispozitiv de memorie” la pagina 63
- ➔ „Ajustarea culorii de tipărire” la pagina 82

Tipărirea fără margini nu poate fi efectuată

Efectuați setarea de tipărire fără margini în setările de tipărire. Dacă selectați un tip de hârtie care nu poate fi folosit la tipărirea fără margini, nu puteți selecta **Fără margini**. Selectați un tip de hârtie compatibil cu tipărirea fără margini.

Informații conexe

- ➔ „Opțiuni de meniu avansate pentru copiere” la pagina 91
- ➔ „Informații de bază despre imprimantă — Windows” la pagina 65
- ➔ „Informații de bază despre imprimantă — Mac OS X” la pagina 67

Marginile imaginii sunt tăiate în timpul tipăririi fără margini

La tipărirea fără margini, imaginea este ușor mărită, iar zona care iese în afară este tăiată. Selectați o setare de mărire mai mică.

- Panou de control

Modificați setarea **Extindere**.

- Windows

Executați clic pe **Parametrii** de lângă caseta de validare **Fără margini** din fila **Principal** a driverului imprimantei și apoi schimbați setările.

- Mac OS X

Schimbați setarea **Expansiune** din meniul **Setări tipărire** al casetei de dialog pentru tipărire.

Informații conexe

➔ [„Opțiuni de meniu avansate pentru copiere” la pagina 91](#)

Poziția, formatul sau marginile materialului tipărit sunt incorecte

- Încărcați hârtia în direcția corectă și împingeți ghidajele de margine spre marginile hârtiei.
- La așezarea originalelor pe geamul scannerului, aliniați colțul originalului cu colțul marcat cu un simbol pe rama de pe geamul scannerului. Dacă marginile unei copii sunt trunchiate, deplasați ușor originalul dinspre colț.
- La așezarea documentelor originale pe geamul scannerului, curățați geamul scannerului și capacul pentru documente. Dacă există praf sau pete pe suprafața de sticlă, zona de copiere ar putea fi extinsă pentru a include praful sau petele, creând o poziție de copiere incorectă, sau imaginea ar putea fi micșorată.
- Selectați opțiunea corespunzătoare pentru **Mărime original** în setările de copiere.
- Selectați setarea corectă pentru formatul hârtiei.
- Din aplicație, ajustați valoarea definită pentru margine, astfel încât aceasta să se găsească în zona tipăribilă.

Informații conexe

- ➔ [„Încărcarea hârtiei în suportul de Casetă de hârtie” la pagina 44](#)
- ➔ [„Așezarea originalelor pe Geamul scannerului” la pagina 51](#)
- ➔ [„Curățarea Geamul scannerului” la pagina 154](#)
- ➔ [„Zona tipăribilă” la pagina 211](#)

Caracterele tipărite sunt incorecte sau corupte

- Conectați corect cablul USB dintre imprimantă și computer.
- Anulați comenzile de tipărire întrerupte.
- Nu treceți computerul manual în modul **Hibernare** sau **Repaus** în timpul tipăririi. Riscați să se tipărească automat pagini cu text corupt la următoarea pornire a computerului.
- Dacă utilizați driverul de imprimantă pe care l-ați utilizat anterior, caracterele tipărite pot fi deformate. Asigurați-vă că driverul de imprimantă utilizat este adecvat acestei imprimante. Verificați numele imprimantei în partea de sus a ferestrei driverului de imprimantă.

Informații conexe

➔ „Anularea tipării” la pagina 87

Imaginea tipărită este inversată

Deselectați toate setările pentru imagini în oglindă din driver-ul imprimantei sau aplicație.

Windows

Deselectați opțiunea **Imagine în oglindă** din fila **Mai multe opțiuni** a driver-ului imprimantei.

Mac OS X

Deselectați opțiunea **Imag în oglindă** din caseta de dialog a meniului **Setări tipărire**.

Modele tip mozaic în imaginile tipărite

La tipărirea imaginilor sau a fotografiilor, tipăriți folosind date cu rezoluție înaltă. Imaginile de pe site-urile web au în general o rezoluție scăzută, totuși acestea pot fi afișate bine pe ecran, la tipărire calitatea poate scădea.

Culori neuniforme, pete, puncte sau linii drepte apar în imaginea copiată

Curățați traseul hârtiei.

Curățați geamul scannerului.

Curățați ADF.

Nu apăsați prea tare pe original sau pe capacul pentru documente când așezați originalele pe geamul scannerului.

Când pe hârtie apar pete, reduceți setarea referitoare la densitatea pentru copiere.

Informații conexe

➔ „Curățarea traseului hârtiei pentru evitarea petelor de cerneală” la pagina 152

➔ „Curățarea Geamul scannerului” la pagina 154

➔ „Curățarea alimentatorului automat de documente (ADF)” la pagina 153

➔ „Opțiuni de meniu de bază pentru copiere” la pagina 89

Pe imaginea copiată apar modele neclare (de tip hașură)

Schimbați setarea de micșorare/mărire sau așezați originalul la un unghi ușor diferit.

Informații conexe

➔ „Opțiuni de meniu de bază pentru copiere” la pagina 89

Pe imaginea copiată apare o imagine de pe verso-ul originalului

- În cazul unui original subțire, așezați originalul pe geamul scannerului și apoi așezați o hârtie neagră peste acesta.
- Micșorați setarea pentru densitatea de copiere de pe panoul de control.

Informații conexe

- ➔ [„Opțiuni de meniu de bază pentru copiere” la pagina 89](#)

Problema de tipărire nu a putut fi soluționată

Dacă ați încercat toate soluțiile de mai jos și nu ați rezolvat problema, încercați să dezinstalați și apoi să reinstalați driver-ul imprimantei.

Informații conexe

- ➔ [„Dezinstalarea aplicațiilor” la pagina 175](#)
- ➔ [„Instalarea aplicațiilor” la pagina 176](#)

Alte probleme de imprimare

Tipărirea se face prea încet

- Închideți toate aplicațiile de care nu aveți nevoie.
- Reduceți setarea referitoare la calitate. Dacă selectați o calitate înaltă a tipăririi, viteza de tipărire se va reduce.
- Activați opțiunea de tipărirea bidirecțională (sau viteză ridicată). Dacă această setare este activată, capul de tipărire va tipări în ambele direcții, iar viteza de tipărire va crește.
 - Panou de control

Din ecranul de pornire, atingeți **Setări** > **Setări generale** > **Setări imprimantă** > **Bidirecțional** și apoi activați.
 - Windows

Selectați **Rapid** din fila **Mai multe opțiuni** a driverului imprimantei.
 - Mac OS X

Selectați **Preferințe sistem** din meniul  > **Imprimante și scanere** (sau **Tipărire și scanare**, **Tipărire și fax**) și apoi selectați imprimanta. Faceți clic pe **Opțiuni și consumabile** > **Opțiuni** (sau **Driver**). Selectați **Activat** ca setare pentru **Tipărire rapidă**.

Soluționarea problemelor

Dezactivați modul silențios. Această caracteristică încetinește viteza de tipărire.

Panou de control

Atingeți  pe ecranul de pornire și apoi dezactivați **Mod silențios**.

Windows

Selectați **Oprit** ca setare pentru **Modul silențios** din fila **Principal** a driver-ului imprimantei.

Mac OS X

Selectați **Preferințe sistem** din meniul  > **Imprimante și scanere** (sau **Tipărire și scanare**, **Tipărire și fax**) și apoi selectați imprimanta. Faceți clic pe **Opțiuni și consumabile** > **Opțiuni** (sau **Driver**). Selectați **Dezactivat** ca setare pentru **Modul silențios**.

Tipărirea este încetinită drastic în timpul operațiilor de tipărire continuă

Tipărirea este încetinită pentru a preveni supraîncălzirea și deteriorarea componentelor mecanice ale imprimantei. Însă puteți continua tipărirea. Pentru a reveni la viteza de tipărire normală, lăsați imprimanta în repaus timp de cel puțin 30 de minute. Viteza de tipărire nu revine la normal dacă alimentarea este oprită.

Nu se poate anula tipărirea de la un computer care rulează Mac OS X v10.6.8

Dacă doriți să opriți tipărirea de la computer, efectuați următoarele setări.

Executați Web Config și apoi selectați **Port9100** ca setare **Protocol cu prioritate principală** în **Configurare**

AirPrint. Selectați **Preferințe sistem** din meniul  > **Imprimante și scanere** (sau **Tipărire și scanare**, **Tipărire și fax**), ștergeți driverul imprimantei și apoi adăugați din nou imprimanta.

Scanarea nu începe

Dacă scanați folosind unitatea ADF, verificați dacă ați închis capacul pentru documente și capacul unității ADF.

Conectați corect cablul USB dintre imprimantă și computer. Dacă utilizați un hub USB, încercați să conectați imprimanta direct la computer.

Dacă scanați la rezoluție înaltă printr-o rețea, poate avea loc o eroare de comunicare. Micșorați rezoluția.

Asigurați-vă că ați selectat imprimanta (scannerul) corect(ă) în Epson Scan 2.

Verificați dacă imprimanta este recunoscută sau nu atunci când utilizați Windows

În Windows, asigurați-vă că imprimanta (scannerul) este afișat(ă) în **Scanner și aparat foto**. Imprimanta (scannerul) ar trebui să fie afișat(ă) ca „EPSON XXXXX (numele imprimantei)”. Dacă imprimanta (scannerul) nu este afișat(ă), dezinstalați și apoi reinstalați Epson Scan 2. Consultați următoarele pentru a accesa **Scanner și aparat foto**.

Windows 10

Faceți clic dreapta pe butonul Start sau țineți apăsat pe acesta și selectați **Panou de control**, introduceți „Scanner și aparat foto” în caseta de căutare, faceți clic pe **Vizualizare scanere și aparate foto** și apoi verificați dacă este afișată imprimanta.

Soluționarea problemelor

- Windows 8.1/Windows 8/Windows Server 2012 R2/Windows Server 2012

Selectați **Desktop > Setări > Panou de control**, introduceți „Scanner și aparat foto” în caseta de căutare, faceți clic pe **Afișare scanner și aparat foto** și apoi verificați dacă este afișată imprimanta.

- Windows 7/Windows Server 2008 R2

Faceți clic pe butonul Start și selectați **Panou de control**, introduceți „Scanner și aparat foto” în caseta de căutare, faceți clic pe **Vizualizare scanere și aparate foto** și apoi verificați dacă este afișată imprimanta.

- Windows Vista/Windows Server 2008

Faceți clic pe butonul start, selectați **Panou de control > Hardware și sunete > Scanere și aparate foto** și apoi verificați dacă imprimanta este afișată.

- Windows XP/Windows Server 2003 R2/Windows Server 2003

Faceți clic pe butonul Start, selectați **Panou de control > Imprimante și alte dispozitive hardware > Scanere și aparate foto** și apoi verificați dacă este afișată imprimanta.

Informații conexe

➔ [„Dezinstalarea aplicațiilor” la pagina 175](#)

➔ [„Instalarea aplicațiilor” la pagina 176](#)

Probleme cu privire la imaginile scanate

Culori lipsite de omogenitate, murdărie, pete etc. apar la scanarea de pe geamul scannerului

- Curățați geamul scannerului.
- Îndepărtați resturile sau murdăria care aderă la original.
- Nu apăsați cu prea multă forță pe original sau pe capacul pentru document. Dacă apăsați cu prea multă forță, pot apărea neclarități, mângălituri sau pete.

Informații conexe

➔ [„Curățarea Geamul scannerului” la pagina 154](#)

Apar linii drepte la scanarea din ADF

- Curățați ADF.
Pot apărea linii drepte în imagine când pătrund resturi sau murdărie în ADF.
- Îndepărtați resturile sau murdăria care aderă la original.

Informații conexe

➔ [„Curățarea alimentatorului automat de documente \(ADF\)” la pagina 153](#)

Calitatea imaginii lasă de dorit

- În Epson Scan 2, reglați imaginea utilizând elementele din fila **Setări avansate**, apoi scanați.
- Dacă rezoluția este redusă, încercați să măriți rezoluția și apoi să scanați.

Informații conexe

- ➔ [„Efectuarea scanării utilizând Epson Scan 2” la pagina 105](#)

Fundalul imaginilor prezintă offset

Este posibil ca imaginile situate pe verso-ul originalului să apară pe imaginea scanată.

- În Epson Scan 2, selectați fila **Setări avansate**, apoi reglați opțiunea **Luminoz..**
Este posibil ca această caracteristică să nu fie disponibilă, în funcție de setările din fila **Setări principale > Tip imagine** sau alte setări din fila **Setări avansate**.
- În Epson Scan 2, selectați fila **Setări avansate**, apoi **Opțiune imagine > Îmbunătățire text**.
- La scanarea de pe geamul scannerului, așezați o coală de hârtie neagră sau o folie de protecție pentru birou peste original.

Informații conexe

- ➔ [„Efectuarea scanării utilizând Epson Scan 2” la pagina 105](#)
- ➔ [„Amplasarea originalelor” la pagina 48](#)

Textul este neclar

- În Epson Scan 2, selectați fila **Setări avansate**, apoi **Opțiune imagine > Îmbunătățire text**.
- În Epson Scan 2, când opțiunea **Tip imagine** din fila **Setări principale** este setată la **Alb negru**, reglați **Prag** din fila **Setări avansate**. La mărirea valorii **Prag**, negrul devine mai intens.
- Dacă rezoluția este redusă, încercați să măriți rezoluția și apoi să scanați.

Informații conexe

- ➔ [„Efectuarea scanării utilizând Epson Scan 2” la pagina 105](#)

Apar modele moiré (umbre sub formă de plasă)

Dacă originalul este un document imprimat, este posibil să apară modele moiré (umbre sub formă de plasă) în imaginea scanată.

Soluționarea problemelor

- În fila **Setări avansate** din Epson Scan 2, selectați **Filtrare descreen**.



- Modificați rezoluția și încercați să scanați din nou.

Informații conexe

- ➔ [„Efectuarea scanării utilizând Epson Scan 2” la pagina 105](#)

Nu se poate scana suprafața corectă pe geamul scannerului

- Asigurați-vă că originalul este poziționat corect în raport cu marcajele de aliniere.
- Dacă marginea imaginii scanate lipsește, îndepărtați ușor originalul de marginea geamului scannerului.
- La scanarea de la panoul de control și selectarea funcției de trunchiere automată la suprafața de scanare, eliminați reziduurile sau murdăria de la geamul scannerului și de pe capacul pentru documente. Dacă există reziduuri sau murdărie în jurul originalului, domeniul de scanare se va extinde, pentru a le include.

Informații conexe

- ➔ [„Amplasarea originalelor” la pagina 48](#)
- ➔ [„Curățarea Geamul scannerului” la pagina 154](#)

Textul nu este corect recunoscut la salvarea în formatul PDF căutabil

- În fereastra **Opțiuni format imagine** din Epson Scan 2, verificați că opțiunea **Limbă text** este setată corect în fila **Text**.
- Verificați dacă originalul este amplasat drept.
- Utilizați un original cu text clar. Este posibil ca recunoașterea textului să nu fie posibilă pentru următoarele tipuri de originale.
 - Originale care au fost copiate de mai multe ori
 - Originale primite prin fax (la rezoluții reduse)
 - Originale la care spațierea dintre litere, respectiv dintre rânduri, este prea redusă
 - Originale cu linii trase cu rigla sau subliniere pe deasupra textului
 - Originale cu text scris de mână
 - Originale cu încrețituri sau cute
- În Epson Scan 2, când opțiunea **Tip imagine** din fila **Setări principale** este setată la **Alb negru**, reglați **Prag** din fila **Setări avansate**. La creșterea valorii **Prag**, zona culorii negre devine mai mare.
- În Epson Scan 2, selectați fila **Setări avansate**, apoi **Opțiune imagine** > **Îmbunătățire text**.

Informații conexe

➔ „Efectuarea scanării utilizând Epson Scan 2” la pagina 105

Nu se pot rezolva problemele imaginii scanate

Dacă ați încercat toate soluțiile și nu ați rezolvat problema, inițializați setările Epson Scan 2 utilizând Epson Scan 2 Utility.

Notă:

Epson Scan 2 Utility este o aplicație livrată cu Epson Scan 2.

1. Porniți Epson Scan 2 Utility.

Windows 10

Executați clic pe butonul Start și apoi selectați **EPSON > Epson Scan 2 Utility**.

Windows 8.1/Windows 8/Windows Server 2012 R2/Windows Server 2012

Introduceți numele aplicației în câmpul de căutare, apoi selectați pictograma afișată.

Windows 7/Windows Vista/Windows XP/Windows Server 2008 R2/Windows Server 2008/Windows Server 2003 R2/Windows Server 2003

Faceți clic pe butonul Start, apoi selectați **Toate programele sau Programe > EPSON > Epson Scan 2 > Epson Scan 2 Utility**.

Mac OS X

Selectați **Start > Aplicații > Epson Software > Epson Scan 2 Utility**.

2. Selectați fila **Altul**.

3. Faceți clic pe **Reinițializ..**

Notă:

Dacă inițializarea nu rezolvă problema, dezinstalați și reinstalați Epson Scan 2.

Informații conexe

➔ „Dezinstalarea aplicațiilor” la pagina 175

➔ „Instalarea aplicațiilor” la pagina 176

Alte probleme de scanare

Viteza de scanare este redusă

Reduceți rezoluția și apoi reluați scanarea. Când rezoluția este înaltă, scanarea ar putea dura mai mult timp.

Viteza de scanare ar putea fi redusă în funcție de caracteristicile de ajustare ale imaginii din Epson Scan 2.

Pe ecranul **Configurare**, care poate fi afișat făcându-se clic pe butonul  din Epson Scan 2, dacă setați **Modul silențios** pe fila **Scanare**, viteza de scanare ar putea fi redusă.

Soluționarea problemelor

Informații conexe

➔ „Efectuarea scanării utilizând Epson Scan 2” la pagina 105

Nu se poate trimite imaginea scanată prin e-mail

Asigurați-vă că ați configurat setările pentru serverul de e-mail.

Scanarea se oprește dacă scanați în format PDF/Multi-TIFF

- Când scanați utilizând Epson Scan 2, puteți scana continuu până la 999 de pagini în format PDF și până la 200 de pagini în format Multi-TIFF. Atunci când scanați utilizând panoul de control, puteți să scanați continuu până la 50 de pagini pe o singură față utilizând ADF și până la 100 de pagini față-verso utilizând ADF și atunci când scanați utilizând geamul scannerului.
- Dacă scanați volume mari, vă recomandăm să scanați în tonuri de gri.
- Eliberați cât mai mult spațiu pe hard discul calculatorului. Scanarea se poate opri dacă nu este suficient spațiu disponibil.
- Încercați să reduceți rezoluția de scanare. Scanarea se oprește dacă dimensiunea totală a datelor a ajuns la valoarea limită.

Informații conexe



➔ „Efectuarea scanării utilizând Epson Scan 2” la pagina 105

Probleme la trimiterea și primirea de faxuri

Primirea sau trimiterea faxurilor nu este posibilă

- Utilizați opțiunea **Verif conexiune fax** de la panoul de control pentru a rula verificarea automată a conexiunii faxului. Încercați soluțiile descrise în raport.
- Verificați opțiunea **Tip linie**. Setând această opțiune la **PBX**, este posibil să rezolvați problema. Dacă sistemul telefonic necesită un cod de acces pentru a obține o linie către exterior, înregistrați codul respectiv în imprimantă și introduceți caracterul # (diez) la începutul numărului, atunci când trimiteți un fax.
- Dacă survine o eroare de comunicare, schimbați setarea **Viteză fax** la valoarea **Lent (96.00bps)**, de la panoul de control.
- Verificați dacă priza telefonică funcționează, conectând un telefon la aceasta și testând-o. Dacă nu puteți realiza sau primi apeluri, contactați compania de telecomunicații.
- Pentru a conecta imprimanta la o linie telefonică DSL, trebuie să utilizați un modem DSL echipat cu filtru DSL încorporat sau să instalați un filtru DSL separat pe linie. Contactați furnizorul de servicii DSL.
- În cazul conectării la o linie telefonică DSL, conectați imprimanta direct la o priză telefonică de perete, pentru a verifica dacă puteți trimite faxuri. Dacă puteți trimite, problema ar putea fi cauzată de filtrul DSL. Contactați furnizorul de servicii DSL.
- Activați setarea **ECM** de la panoul de control. Faxurile color nu se pot trimite sau primi când este dezactivată funcția ECM.

Soluționarea problemelor

- Pentru a trimite sau primi faxuri utilizând computerul, asigurați-vă că imprimanta este conectată printr-un cablu USB sau o rețea și că driver-ul PC-FAX a fost instalat pe computer. Driverul PC-FAX este instalat împreună cu FAX Utility.
- În Windows, asigurați-vă că imprimanta (faxul) este afișat(ă) în **Dispozitive și imprimante, Imprimantă sau Imprimante și alte tipuri de hardware**. Imprimanta (faxul) ar trebui să fie afișat(ă) ca „EPSON XXXXX (FAX)”. Dacă imprimanta (faxul) nu este afișat(ă), dezinstalați și apoi reinstalați FAX Utility. Consultați următoarele pentru a accesa **Dispozitive și imprimante, Imprimantă sau Imprimante și alte tipuri de hardware**.
 - Windows 10
Faceți clic dreapta pe butonul Start sau țineți apăsat pe acesta și apoi selectați **Panou de control > Vizualizare dispozitive și imprimante din Hardware și sunete**.
 - Windows 8.1/Windows 8
Selectați **Desktop > Setări > Panou de control > Vizualizare dispozitive și imprimante din Hardware și sunete sau Hardware**.
 - Windows 7
Faceți clic pe butonul Start și selectați **Panou de control > Vizualizare dispozitive și imprimante din Hardware și sunete sau Hardware**.
 - Windows Vista
Faceți clic pe butonul Start și selectați **Panou de control > Imprimante din Hardware și sunete**.
 - Windows XP
Faceți clic pe butonul Start și selectați **Setări > Panou de control > Imprimante și alt hardware > Imprimante și faxuri**.
- În Mac OS X, verificați următoarele.
 - Selectați **Preferințe sistem** din meniul  > **Imprimante și scanere** (sau **Tipărire și scanare, Tipărire și fax**) și apoi asigurați-vă că se afișează imprimanta (faxul). Imprimanta (faxul) ar trebui să fie afișat(ă) ca „FAX XXXX (USB)” sau „FAX XXXX (IP)”. Dacă nu se afișează imprimanta (faxul), faceți clic pe [+], apoi înregistrați imprimanta.
 - Selectați **Preferințe sistem** din meniul  > **Imprimante și scanere** (sau **Tipărire și scanare, Tipărire și fax**) și apoi faceți dublu clic pe imprimantă (fax). Dacă imprimanta este în pauză, faceți clic pe **Reluare** (sau **Reluare imprimantă**).

Informații conexe

- ➔ [„Conectarea imprimantei la o linie telefonică” la pagina 111](#)
- ➔ [„Realizarea setărilor pentru un sistem telefonic PBX” la pagina 116](#)
- ➔ [„Verif conexiune fax” la pagina 134](#)
- ➔ [„Setări de bază” la pagina 137](#)
- ➔ [„Dezinstalarea aplicațiilor” la pagina 175](#)
- ➔ [„Instalarea aplicațiilor” la pagina 176](#)

Imposibil de trimis faxuri

- Puteți configura informațiile din antet pentru faxurile trimise de la panoul de control. Unele faxuri resping automat faxurile primite care nu conțin informații în antet.

Soluționarea problemelor

- Dacă ați blocat funcția de identificare a apelantului (Caller ID), deblocați-o. Unele telefoane și faxuri resping automat apelurile anonime.
- Solicitați destinatarului să vă confirme dacă numărul de fax este corect și dacă aparatul său este pregătit să primească un fax.

Informații conexe

- ➔ „Setări de bază” la pagina 137
- ➔ „Primirea sau trimiterea faxurilor nu este posibilă” la pagina 203

Nu pot fi trimise faxuri către un anumit destinatar

Verificați următoarele dacă nu puteți trimite faxuri către un anumit destinatar din cauza unei erori.

- Dacă aparatul destinatarului nu preia apelul în decurs de 50 de secunde după ce imprimanta a terminat de format, apelul se încheie cu eroare. Formați numărul utilizând caracteristica **În furcă** sau un telefon conectat la imprimantă, pentru a constata cât durează până când auziți tonul de fax. Dacă durează mai mult de 50 de secunde, adăugați pauze după numărul de fax, pentru a trimite faxul. Atingeți  pentru a introduce o pauză. Va fi introdusă o cratimă, indicând o pauză. O pauză durează aproximativ trei secunde. Adăugați mai multe pauze, dacă este necesar.
- Dacă ați selectat destinatarul din lista de contacte, verificați dacă informațiile înregistrate sunt corecte. Dacă informațiile sunt corecte, selectați destinatarul din lista de contacte, apăsați pe **Editare** și schimbați opțiunea **Viteză fax** la valoarea **Lent (96.00bps)**.

Informații conexe

- ➔ „Gestionarea contactelor” la pagina 53
- ➔ „Trimiterea faxurilor cu formarea numărului de la telefonul extern” la pagina 120
- ➔ „Trimiterea faxurilor după confirmarea stării destinatarului” la pagina 120
- ➔ „Primirea sau trimiterea faxurilor nu este posibilă” la pagina 203

Imposibil de trimis faxuri la o anumită oră

Setați corect data și ora de pe panoul de control.

Informații conexe

- ➔ „Trimiterea unor faxuri la o anumită oră (Trimitere fax mai târziu)” la pagina 121
- ➔ „Setări de bază” la pagina 157

Imposibil de primit faxuri

- Dacă sunteți abonat la un serviciu de redirectionare a apelurilor, este posibil ca imprimanta să nu poată primi faxuri. Contactați furnizorul de servicii.
- Dacă nu ați conectat un telefon la imprimantă, setați opțiunea **Mod primire** la valoarea **Auto**, de la panoul de control.

Soluționarea problemelor

- ❑ În următoarele condiții, imprimanta rămâne fără memorie și nu poate primi faxuri. Consultați secțiunea de depanare pentru a obține informații referitoare la gestionarea unei erori legate de umplerea memoriei.
 - ❑ Numărul documentelor recepționate a atins valoarea maximă de 100.
 - ❑ Memoria imprimantei este plină (100%).
- ❑ Verificați dacă numărul de fax al expeditorului a fost înregistrat în **Listă numere refuzare**. Faxurile trimise de la numere care au fost adăugate în această listă sunt blocate când se activează **Listă numere refuzare** în **Fax de respingere**.
- ❑ Întrebați expeditorul dacă informațiile de antet sunt configurate pe aparatul său de fax. Faxurile care nu includ informații de antet sunt blocate când se activează **Spațiu pentru antet fax blocat** în **Fax de respingere**.
- ❑ Verificați dacă numărul de fax al expeditorului este înregistrat în lista de contacte. Faxurile trimise de la numere care nu au fost înregistrate în această listă sunt blocate când se activează **Contacte neînregistrate** în **Fax de respingere**.

Informații conexe

- ➔ [„Setări de bază” la pagina 137](#)
- ➔ [„Primirea sau trimiterea faxurilor nu este posibilă” la pagina 203](#)
- ➔ [„Eroarea de memorie plină” la pagina 206](#)

Nu se pot salva faxuri recepționate pe un dispozitiv de memorie

Verificați dacă dispozitivul de memorie este conectat la imprimantă și apoi verificați **Setări primite**.

Informații conexe

- ➔ [„Salvarea pe un dispozitiv de memorie extern a faxurilor primite” la pagina 128](#)

Eroarea de memorie plină

- ❑ Dacă imprimanta a fost setată pentru a salva faxurile în Inbox, ștergeți faxurile pe care le-ați citit deja din Inbox.
- ❑ Dacă imprimanta a fost setată pentru a salva faxurile primite pe un computer, porniți computerul setat în acest scop. După salvarea faxurilor primite pe computer, acestea vor fi șterse din imprimantă.
- ❑ Dacă imprimanta a fost setată pentru a salva faxurile primite pe un dispozitiv de memorie, conectați dispozitivul respectiv, pe care ați creat un folder pentru salvarea faxurilor, la imprimantă. După salvarea documentelor primite pe dispozitivul respectiv, acestea vor fi șterse din imprimantă. Asigurați-vă că dispozitivul dispune de suficientă memorie și că nu este protejat la scriere.
- ❑ Chiar dacă memoria este plină, puteți trimite un fax monocrom utilizând caracteristica **Trimitere directă**. Alternativ, puteți trimite un fax prin apelarea de pe dispozitivul de telefonie extern sau prin utilizarea caracteristicii  (**În furcă**). De asemenea, puteți despărți originalele în două sau mai multe seturi, pentru a le trimite separat.
- ❑ Dacă imprimanta nu poate tipări faxurile primite din cauza unei erori de imprimantă, cum ar fi un blocaj de hârtie, poate apărea eroarea de memorie plină. Rezolvați problema imprimantei, apoi contactați expeditorul și solicitați-i să trimită faxul din nou.

Informații conexe

- ➔ [„Trimiterea faxurilor cu formarea numărului de la telefonul extern” la pagina 120](#)

Soluționarea problemelor

- ➔ „Trimiterea faxurilor după confirmarea stării destinatarului” la pagina 120
- ➔ „Trimiterea mai multor pagini ale unui document monocrom (Trimitere directă)” la pagina 121
- ➔ „Salvarea în inbox a faxurilor primite” la pagina 127
- ➔ „Salvarea pe un dispozitiv de memorie extern a faxurilor primite” la pagina 128
- ➔ „Salvarea faxurilor primite într-un computer” la pagina 129
- ➔ „Scoaterea hârtiei blocate” la pagina 181

Calitatea faxurilor trimise este redusă

- Curățați geamul scannerului.
- Curățați ADF.
- Schimbați setarea **Tip original** de la panoul de control. Dacă originalele dvs. conțin atât text, cât și fotografii, alegeți setarea **Fotografie**.
- Schimbați setarea **Densitate** de la panoul de control.
- Dacă nu sunteți sigur de caracteristicile aparatului fax al destinatarului, activați caracteristica **Trimitere directă** sau selectați **Bun** ca setare pentru **Rezoluție**.
Dacă alegeți setarea **Super fin** sau **Ultra fin** pentru un fax monocrom și trimiteți faxul fără a utiliza caracteristica **Trimitere directă**, imprimanta ar putea reduce rezoluția automat.
- Activați setarea ECM de la panoul de control.

Informații conexe

- ➔ „Curățarea Geamul scannerului” la pagina 154
- ➔ „Setări fax” la pagina 132
- ➔ „Curățarea alimentatorului automat de documente (ADF)” la pagina 153

Faxurile trimise au dimensiuni incorecte

- La trimiterea unui fax utilizând geamul scannerului, așezați originalul corect, aliniind colțul paginii cu marcajul de origine. Selectați dimensiunea originalului de la panoul de control.
- Curățați geamul scannerului și capacul de documente. Dacă există praf sau pete pe suprafața de sticlă, zona de scanare ar putea fi extinsă pentru a include praful sau petele, creând o poziție de scanare incorectă sau imaginea ar putea fi micșorată.

Informații conexe

- ➔ „Amplasarea originalelor” la pagina 48
- ➔ „Setări fax” la pagina 132
- ➔ „Curățarea Geamul scannerului” la pagina 154

Calitatea faxurilor primite este redusă

- Activați setarea ECM de la panoul de control.
- Solicitați expeditorului să trimită utilizând un mod de calitate superior.

Soluționarea problemelor

- Tipăriți din nou faxul primit. Selectați **Fax** >  > **Reimprimare fax primit** pentru a retipări faxul.

Informații conexe

- ➔ „Setări fax” la pagina 132

Faxurile primite nu sunt tipărite

- Dacă a survenit o eroare de imprimantă, cum ar fi un blocaj de hârtie, imprimanta nu poate tipări faxurile primite. Verificați imprimanta.
- Dacă imprimanta a fost setată pentru a salva faxurile în inbox, faxurile primite nu vor fi tipărite automat. Verificați **Setări primite**.

Informații conexe

- ➔ „Salvarea în inbox a faxurilor primite” la pagina 127
- ➔ „Scoaterea hârtiei blocate” la pagina 181

Paginile sunt goale sau doar o cantitate mică de text este imprimantă pe cea de-a doua pagină în cazul faxurilor recepționate

Puteți imprima pe o pagină utilizând funcția **Ștergere date de imprimare după divizare** din **Setări divizare pagină**.

Selectați **Ștergere parte de sus** sau **Ștergere parte de jos** în **Ștergere date de imprimare după divizare** și apoi ajustați **Prag**. Mărirea pragului crește cantitatea ștersă; un prag mai ridicat vă oferă o posibilitate mai mare de a tipări pe o pagină.

Alte probleme cu privire la faxuri

Nu pot fi efectuate apeluri de pe telefonul conectat

Conectați un telefon la portul EXT. al imprimantei și ridicați receptorul. Dacă nu puteți auzi un ton de apel, conectați corect cablul telefonic.

Informații conexe

- ➔ „Conectarea unui dispozitiv telefonic la imprimantă” la pagina 113

Robotul telefonic nu poate răspunde la apelurile vocale

De la panoul de control, setați opțiunea **Sonerii răspuns** la un număr de apeluri mai mare decât cel la care ați setat robotul telefonic.

Informații conexe

- ➔ „Setarea robotului telefonic” la pagina 124
- ➔ „Setări de bază” la pagina 137

Numărul de fax al expeditorului nu este afișat pe faxurile primite sau este incorect

Este posibil ca expeditorul să nu fi setat informațiile din antet, sau să le fi setat incorect. Contactați expeditorul.

Alte probleme

Un ușor șoc electric la atingerea imprimantei

Dacă există multe periferice conectate la computer, s-ar putea să simțiți un ușor șoc electric atunci când atingeți imprimanta. Instalați un cablu de împământare la computerul conectat la imprimantă.

Funcționarea imprimantei este zgomotoasă

Dacă imprimanta este prea zgomotoasă, activați **Modul silențios**. Este posibil ca activarea acestei caracteristici să determine reducerea vitezei de tipărire.

- Panou de control

Atingeți  pe ecranul de pornire și apoi activați **Mod silențios**.

- Driverul de imprimantă pentru Windows

Activați **Modul silențios** din fila **Principal**.

- Driverul de imprimantă pentru Mac OS X

Selectați **Preferințe sistem** din meniul  > **Imprimante și scanare** (sau **Tipărire și scanare**, **Tipărire și fax**) și apoi selectați imprimanta. Faceți clic pe **Opțiuni și consumabile** > **Opțiuni** (sau **Driver**). Selectați **Activat** ca setare pentru **Modul silențios**.

- Epson Scan 2

Faceți clic pe butonul  pentru a deschide fereastra **Configurare**. Apoi, setați opțiunea **Modul silențios** din fila **Scanare**.

Data și ora sunt incorecte

Setați corect data și ora de pe panoul de control. După o pană de curent determinată de un fulger sau dacă alimentarea cu energie este întreruptă pentru o perioadă lungă de timp, s-ar putea ca ceasul să indice ora greșită.

Informații conexe

- ➔ „Setări de bază” la pagina 157

Dispozitivul de memorie nu este recunoscut

Activați dispozitivul de memorie din setările **Interfață disp. de mem.** de pe panoul de control.

Informații conexe

➔ [„Setări imprimantă” la pagina 158](#)

Nu pot fi salvate date pe dispozitivul de memorie

- Verificați dacă dispozitivul de memorie nu este protejat la scriere.
- Verificați dacă dispozitivul de memorie are suficientă memorie liberă. Dacă memoria disponibilă este insuficientă, nu vor putea fi salvate datele.

Informații conexe

➔ [„Specificații dispozitiv USB extern” la pagina 216](#)

Aplicația este blocată de un firewall (numai Windows)

Adăugați aplicația în lista cu programe permise de Windows în setările de securitate din fereastra **Panou de control**.

„!” este afișat în ecranul de selectare a fotografiilor

„!” este afișat pe ecranul LCD dacă fișierul imagine nu este compatibil cu produsul.

Informații conexe

➔ [„Specificații privind tipurile de date compatibile” la pagina 217](#)

Anexă

Specificații tehnice

Specificațiile imprimantei

Amplasarea duzelor capului de tipărire		Duze pentru cerneală neagră: 400x2 Duze pentru cerneală color: 400x2 rânduri pentru fiecare culoare
Densitate hârtie*	Hârtie simplă	64 – 90 g/m ² (17 – 24 lv.)
	Plicuri	Plic #10, DL, C6: de la 75 la 90 g/m ² (de la 20 la 24 lb)

* Chiar dacă greutatea hârtiei se încadrează în acest interval, este posibil ca hârtia să nu se alimenteze în imprimantă sau calitatea imprimării se poate reduce, în funcție sau proprietățile sau calitatea imprimării.

Zona tipăribilă

Zona tipăribilă pentru coli individuale

Calitatea tipăririi poate să scadă în zonele umbrite datorită mecanismului imprimantei.

Tipărire cu margini

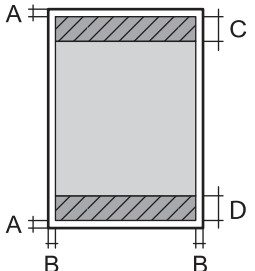
	A	3.0 mm (0.12 in.)
	B	3.0 mm (0.12 in.)
	C	47.0 mm (1.85 in.)
	D	45.0 mm (1.77 in.)

Tipărire fără margini

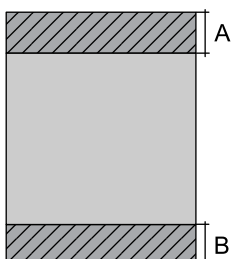
	A	50.0 mm (1.97 in.)
	B	48.0 mm (1.89 in.)

Anexă

Zonă tipăribilă pentru plicuri

Calitatea tipăririi poate să scadă în zonele umbrite datorită mecanismului imprimantei.

	A	3.0 mm (0.12 in.)
	B	5.0 mm (0.20 in.)
	C	18.0 mm (0.71 in.)
	D	47.0 mm (1.85 in.)

Specificațiile scannerului

Tip scanner	Flatbed
Dispozitiv fotoelectric	CIS
Număr de pixeli efectiv	10200×14040 de pixeli (1200 dpi)
Dimensiune maximă document	216×297 mm (8.5×11.7 in.) A4, Letter
Rezoluție de scanare	1200 dpi (scanare principală) 2400 dpi (scanare secundară)
Rezoluție de ieșire	50 – 9600 dpi în incrementuri de 1 dpi.
Profundzime de culoare	Color <input type="checkbox"/> 48 biți pe pixel intern (16 biți pe pixel pe culoare intern) <input type="checkbox"/> 24 biți pe pixel extern (8 biți pe pixel pe culoare extern) Tonuri de gri <input type="checkbox"/> 16 biți pe pixel intern <input type="checkbox"/> 8 biți pe pixel extern Alb-negru <input type="checkbox"/> 16 biți pe pixel intern <input type="checkbox"/> 1 biți pe pixel extern
Sursă de lumină	LED

Specificații interfață

Pentru computer	USB de mare viteză
Pentru dispozitiv USB extern	USB de mare viteză

Anexă

Specificațiile faxului

Tip fax	Fax walk-up alb-negru și color (ITU-T Super Group 3)
Linii telefonice acceptate	Linii telefonice analogice standard, sisteme PBX (Private Branch Exchange)
Viteză	Până la 33.6 kbps
Rezoluție	<p>Monocrom</p> <p><input type="checkbox"/> Standard: 8 pel/mm×3,85 linii/mm (203 pel/in.×98 linii/in.)</p> <p><input type="checkbox"/> Bun: 8 pel/mm×7,7 linii/mm (203 pel/in.×196 linii/in.)</p> <p><input type="checkbox"/> Super fin: 8 pel/mm×15,4 linii/mm (203 pel/in.×392 linii/in.)</p> <p><input type="checkbox"/> Ultra fin: 16 pel/mm×15,4 linii/mm (406 pel/in.×392 linii/in.)</p> <p>Color</p> <p>200×200 dpi</p>
Memorie pagini	Până la 180 pagini (la primire, în modul draft monocrom, ITU-T No.1)
Reapelare*	De 2 ori (la interval de 1 minut)
Interfață	Linie telefonică RJ-11, conectare telefon RJ-11

* Specificațiile pot diferi în funcție de țară sau regiune.

Listă cu funcții de rețea

Funcții		Acceptată	Observații	
Interfețe de rețea	Ethernet	✓	-	
	Wi-Fi	Infrastructură	✓	-
		Ad-hoc	-	-
		Wi-Fi Direct (Simple AP)	✓	-
Conexiune simultană	Ethernet și Wi-Fi Direct (Simple AP)	✓	-	
	Wi-Fi (Infrastructură) și Wi-Fi Direct (Simple AP)	✓	-	

Anexă

Funcții			Acceptată	Observații
Operare panou	Configurare Wi-Fi	Expert de configurare Wi-Fi	✓	-
		Configurare prin apăsarea unui buton (WPS)	✓	-
		Configurare cod PIN	✓	-
		Conectare automată prin Wi-Fi	✓	-
		Conexiune Epson iPrint	-	-
		Configurare Wi-Fi Direct	✓	-
	Configurare rețea generală (nume dispozitiv, adresă TCP/IP, server DNS, server proxy)		✓	-
	Verificare conexiune la rețea		✓	-
	Stare rețea		✓	-
	Tipărire fișă de stare rețea		✓	-
	Dezactivare Wi-Fi		✓	-
	Restabilire setări implicite din fabrică		✓	-
Configurare partajare fișiere		✓	Doar stocare USB externă	
Tipărire în rețea	EpsonNet Print (Windows)	IPv4	✓	-
	Standard TCP/IP (Windows)	IPv4, IPv6	✓	-
	Tipărire WSD (Windows)	IPv4, IPv6	✓	Windows Vista sau superior
	Tipărire Bonjour (Mac OS X)	IPv4, IPv6	✓	-
	Tipărire IPP (Windows, Mac OS X)	IPv4, IPv6	✓	-
	Tipărire UPnP	IPv4	-	Informații despre dispozitiv
	Tipărire PictBridge (Wi-Fi)	IPv4	-	Cameră digitală
	Epson Connect (Tipărire e-mail)	IPv4	✓	-
	AirPrint (iOS, Mac OS X)	IPv4, IPv6	✓	iOS 5 sau mai nou, Mac OS X v10.7 sau mai nou
	Google Cloud Print	IPv4, IPv6	✓	-

Anexă

Funcții		Acceptată	Observații	
Scanare în rețea	Epson Scan 2	IPv4, IPv6	✓	-
	Document Capture Pro (Win)/Document Capture (Mac)	IPv4	✓	-
	Epson Connect (Scanare în Cloud)	IPv4	✓	-
	AirPrint (Scanare)	IPv4, IPv6	✓	Mac OS X v10.9 sau superior
	ADF (scanare față-verso)		✓	-
Fax	Trimitere fax	IPv4	✓	-
	Primire fax	IPv4	✓	-
	AirPrint (Faxout)	IPv4, IPv6	✓	Mac OS X v10.8 sau superior

Specificații Wi-Fi

Standarde	IEEE802.11b/g/n ^{*1,*2}
Interval de frecvențe	2,4 GHz
Putere de radiofrecvență maximă transmisă	19.8 dBm (EIRP)
Moduri coordonare	Infrastructură, Wi-Fi Direct (Simple AP) ^{*3}
Protocoale de securitate wireless	WEP (64/128bit), WPA2-PSK (AES) ^{*4}

*1 Este conform cu IEEE 802.11b/g/n sau IEEE 802.11b/g, în funcție de locația de achiziționare.

*2 IEEE 802.11n este disponibilă doar pentru HT20.

*3 Nu este acceptat pentru IEEE 802.11b.

*4 Compatibilitate cu standardele WPA2, acceptă WPA/WPA2 Personal.

Specificații Ethernet

Standarde	IEEE802.3i (10BASE-T) ^{*1} IEEE802.3u (100BASE-TX) IEEE802.3az (Ethernet eficient energetic) ^{*2}
Mod de comunicare	Auto, 10Mbps full-duplex, 10Mbps semi-duplex, 100Mbps full-duplex, 100Mbps semi-duplex
Conector	RJ-45

Anexă

- *1 Utilizați un cablu STP (shielded twisted pair) din categoria 5e sau superioară, pentru a preveni riscul de producere a interferențelor radio.
- *2 Dispozitivul conectat trebuie să fie conform cu standardele IEEE802.3az.

Protocol de securitate

SSL/TLS	HTTPS Server/Client, IPPS
SMTPS (STARTTLS, SSL/TLS)	

Servicii compatibile oferite de terți

AirPrint	Imprimare	iOS 5 sau versiuni ulterioare/Mac OS X v10.7.x sau versiuni ulterioare
	Scanare	Mac OS X v10.9.x sau versiuni ulterioare
	Fax	Mac OS X v10.8.x sau versiuni ulterioare
Google Cloud Print		

Specificații dispozitiv USB extern

Dispozitive	Capacități maxime
Unitate MO*	1,3 GB
Hard-disk* Unitate de memorie flash USB	2 TB (formatat în FAT, FAT32 sau exFAT.)

- * Nu este recomandată utilizarea dispozitivelor de stocare externe alimentate prin USB. Utilizați numai dispozitive de stocare externe cu surse independente de alimentare cu curent alternativ.

Nu puteți utiliza următoarele dispozitive:

- Un dispozitiv care necesită utilizarea unui driver dedicat
- Un dispozitiv cu setări de securitate (parolă, criptare, etc.)
- Un dispozitiv care are integrat un hub USB

Epson nu garantează funcționarea corectă și completă a dispozitivelor conectate extern.

Anexă

Specificații privind tipurile de date compatibile

Format fișier	JPEG preluat de aparatele foto digitale DCF* ¹ versiunea 1.0 sau 2.0* ² Imagini compatibile TIFF 6.0 conform specificațiilor de mai jos <input type="checkbox"/> Imagini RGB full-color (necomprimate) <input type="checkbox"/> Imagini binare (necomprimate sau codate CCITT)
Dimensiuni imagini	Orizontal: de la 80 la 10200 de pixeli Vertical: de la 80 la 10200 de pixeli
Dimensiune fișiere	Mai puțin de 2 GB
Număr maxim de fișiere	JPEG: 9990* ³ TIFF: 999

*1 Specificațiile DCF (Design rule for Camera File system, Regula de organizare a sistemului de fișiere al aparatului foto).

*2 Nu sunt acceptate foto stocate în camere digitale cu memorie încorporată.

*3 La un moment dat, pot fi afișate până la 999 de fișiere. (Dacă numărul de fișiere depășește 999, fișierele vor fi afișate în grupuri.)

Notă:

„!” este afișat pe ecranul LCD dacă imprimanta nu poate recunoaște fișierul imagine. În acest caz, dacă selectați un aspect cu imagini multiple, vor fi tipărite secțiuni negre.

Dimensiuni

Dimensiuni	<p>Stocare</p> <input type="checkbox"/> Lățime: 425 mm (16.7 in.) <input type="checkbox"/> Adâncime: 388 mm (15.3 in.) <input type="checkbox"/> Înălțime: 330 mm (13.0 in.)
	<p>Tipărire</p> <input type="checkbox"/> Lățime: 425 mm (16.7 in.) <input type="checkbox"/> Adâncime: 503 mm (19.8 in.) <input type="checkbox"/> Înălțime: 330 mm (13.0 in.)
Greutate*	Aprox. 12.1 kg (26.7 lb.)

* Fără cartușe de cerneală și cablul de alimentare.

Specificații electrice

Tensiune de alimentare nominală	100 – 240 V
Interval de frecvențe nominal	50 – 60 Hz
Intensitate nominală	0.6 - 0.4 A

Anexă

Putere consumată (cu conectare USB)	Copiere autonomă: Aprox. 20 W (ISO/IEC24712) Mod de pregătire: Aprox. 8.9 W Mod inactiv: Aprox. 1.2 W Oprire: Aprox. 0.2 W
-------------------------------------	---

Notă:

- Pentru a afla tensiunea de funcționare, verificați eticheta imprimantei.
- Pentru utilizatorii din Europa, consultați site-ul web următor pentru a obține detalii referitoare la consumul de energie electrică.

<http://www.epson.eu/energy-consumption>

Specificații de mediu

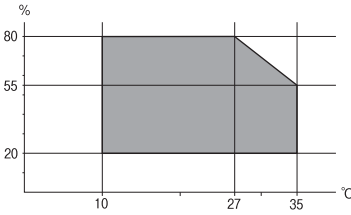
Funcționare	Utilizați imprimanta în intervalul indicat în graficul de mai jos.  Temperatură: de la 10 până la 35°C (de la 50 până la 95 °F) Umiditate: 20 – 80% umiditate relativă (fără condens)
Stocare	Temperatură: de la -20 până la 40°C (de la -4 până la 104 °F)* Umiditate: 5 – 85% umiditate relativă (fără condens)

* Puteți depozita timp de o lună la 40°C (104°F).

Specificații de mediu pentru cartușele de cerneală

Temperatură de depozitare	-30 – 40 °C (-22 – 104 °F)*
Temperatură de îngheț	-16 °C (3.2 °F) Cerneala se dezgheață și poate fi utilizată după aproximativ 3 ore la 25 °C (77 °F).

* Se poate depozita timp de o lună la 40 °C (104 °F).

Cerințele sistemului

- Windows 10 (32 de biți, 64 de biți)/Windows 8.1 (32 de biți, 64 de biți)/Windows 8 (32 de biți, 64 de biți)/Windows 7 (32 de biți, 64 de biți)/Windows Vista (32 de biți, 64 de biți)/Windows XP SP3 sau superior (32 de biți)/Windows XP Professional x64 Edition SP2 sau superior/Windows Server 2012 R2/Windows Server 2012/Windows Server 2008 R2/Windows Server 2008/Windows Server 2003 R2/Windows Server 2003 SP2 sau superior

Anexă

- Mac OS X v10.11.x/Mac OS X v10.10.x/Mac OS X v10.9.x/Mac OS X v10.8.x/Mac OS X v10.7.x/Mac OS X v10.6.8

Notă:

- Este posibil ca Mac OS X să nu fie compatibil cu anumite aplicații și funcții.
- Sistemul de fișiere UNIX (UFS) pentru Mac OS X nu este suportat.

Informații de reglementare

Standarde și aprobări

Standarde și aprobări pentru modelul comercializat în S.U.A.

Siguranță	UL60950-1 CAN/CSA-C22.2 No.60950-1
EMC	FCC Part 15 Subpart B Class B CAN/CSA-CEI/IEC CISPR 22 Class B

Acest echipament conține următorul modul wireless.

Producător: Askey Computer Corporation

Tip: WLU6320-D69 (RoHS)

Acest produs este în conformitate cu prevederile din secțiunea 15 a reglementărilor FCC și cu secțiunea RAS-210 a reglementărilor IC. Compania Epson nu își asumă responsabilitatea în cazul nerespectării cerințelor de protecție cauzate de o modificare nerecomandată a produsului. Înainte de utilizare, trebuie respectate următoarele două condiții: (1) acest dispozitiv probabil nu produce interferențe periculoase și (2) acest dispozitiv trebuie să accepte orice interferențe permise, inclusiv interferențele care pot avea ca efect funcționarea incorectă a aparatului.

Pentru a preîntâmpina interferențele radio cu serviciul licențiat, acest dispozitiv este destinat utilizării în spații închise și departe de ferestre pentru a asigura o protecție maximă. Echipamentul (sau antena de transmisie a acestuia) care este instalat în exterior este supus licențierii.

Acest echipament respectă limitele FCC/IC privind expunerea la radiații stabilite pentru un mediu necontrolat și respectă orientările FCC privind expunerea la radiofrecvență (RF) din Anexa C la OET65 și specificațiile RSS-102 din regulamentul IC privind expunerea la radiofrecvență (RF). Acest echipament trebuie instalat și utilizat astfel încât radiatorul să se afle la o distanță de cel puțin 7,9 inchi (20 cm) față de corpul unei persoane (cu excepția extremităților: mâini, încheieturile mâinilor, picioare și glezne).

Standarde și aprobări pentru modelul comercializat în U.E.

Pentru utilizatorii din Europa

Prin prezenta, Seiko Epson Corporation declară că următorul model cu echipament radio este în conformitate cu Directiva 2014/53/EU. Textul complet al declarației de conformitate UE este disponibil pe următorul site web.

<http://www.epson.eu/conformity>

C582C

Anexă

Se utilizează numai în Irlanda, Marea Britanie, Austria, Germania, Liechtenstein, Elveția, Franța, Belgia, Luxemburg, Olanda, Italia, Portugalia, Spania, Danemarca, Finlanda, Norvegia, Suedia, Islanda, Croația, Cipru, Grecia, Slovenia, Malta, Bulgaria, Cehia, Estonia, Ungaria, Letonia, Lituania, Polonia, România și în Slovacia.

Compania Epson nu își asumă responsabilitatea în cazul nerespectării cerințelor de protecție cauzate de o modificare nerecomandată a produsului.



Standarde și aprobări pentru modelul comercializat în Australia

EMC	AS/NZS CISPR22 Class B
-----	------------------------

Epson declară prin prezenta că următoarele modele ale echipamentului respectă cerințele principale și alte prevederi importante ale AS/NZS4268:

C582C

Compania Epson nu își asumă responsabilitatea în cazul nerespectării cerințelor de protecție cauzate de o modificare nerecomandată a produsului.

German Blue Angel

Consultați următorul website pentru a verifica dacă această imprimantă este compatibilă sau nu cu standardele pentru German Blue Angel.

<http://www.epson.de/blauerengel>

Restricții la copiere

Urmăriți restricțiile de mai jos pentru a asigura o utilizare responsabilă și legală a imprimantei.

Copierea următoarelor articole este interzisă prin lege:

- Bilete de bancă, monede, titluri de plasament emise de guvern, obligațiuni emise de guvern titluri de garanție emise de o municipalitate
- Timbre poștale nefolosite, cărți poștale pretimbrate și alte articole oficiale poștale care poartă o valoare valabilă
- Timbre fiscale emise de guvern și obligațiuni emise în conformitate cu procedurile legale

Copiați cu atenție următoarele articole:

- Titluri private de plasamente (certIFICATE de acțiuni, obligațiuni negociabile, cecuri, etc.), abonamente lunare, permise de concesiune, etc.
- Pașapoarte, carnet de conducere, garanții de bună funcționare, permise de drum, tichete de masă, tichete etc.

Notă:

Copierea acestor articole poate fi interzisă și prin lege.

Utilizarea responsabilă a materialelor cu drepturi de autor:

Imprimantele pot fi întrebuințate greșit prin copierea neautorizată de materiale sub incidența legislației privind drepturile de proprietate intelectuală. În cazul în care nu acționați în urma unui sfat primit de la un avocat, folosiți

documentele în mod responsabil și cu respect prin obținerea acordului titularului dreptului de proprietate înaintea copierii materialului publicat.

Transportul imprimantei

Dacă trebuie să mutați imprimanta pentru a o muta sau pentru reparații, urmați instrucțiunile de mai jos pentru ambalarea imprimantei.

! *Important:*

- Dacă depozitați sau transportați imprimanta, încercați să nu o înclinați, să nu o așezați vertical sau să nu o răsuciți; în caz contrar cerneala se poate scurge din cartușe.
- Lăsați cartușele de cerneală instalate. Prin scoaterea cartușelor, capul de tipărire se poate usca și împiedica astfel imprimanta să tipărească.

1. Opriți imprimanta apăsând pe butonul .
2. Verificați dacă indicatorul de alimentare s-a stins și apoi scoateți cablul de alimentare.

! *Important:*

Deconectați cablul de alimentare după stingerea indicatorului de alimentare. În caz contrar, capul de tipărire nu va reveni în poziția inițială, iar cerneala se va usca; în acest caz este posibil să nu mai puteți tipări.

3. Asigurați-vă că nu sunt conectate dispozitive externe de stocare.
4. Deconectați toate cablurile, de exemplu cablul de alimentare și cablul USB.
5. Scoateți toată hârtia din imprimantă.
6. Asigurați-vă că în imprimantă nu au rămas documente originale.
7. Deschideți unitatea de scanare cu capacul pentru documente închis. Fixați suportul cartușului de cerneală de carcasă cu bandă adezivă.

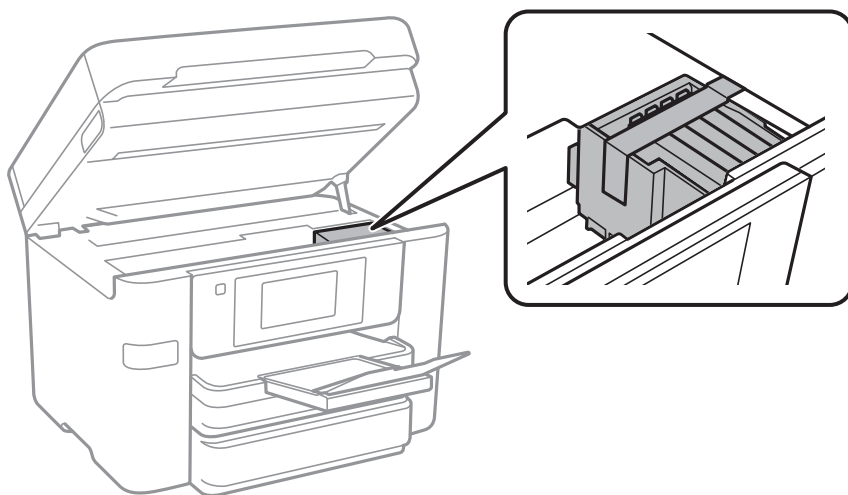

Anexă

8. Închideți unitatea de scanare.

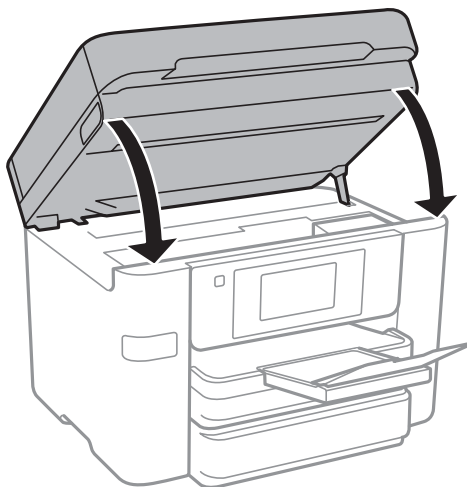

9. Pregătiți-vă să ambalați imprimanta urmând instrucțiunile de mai jos.

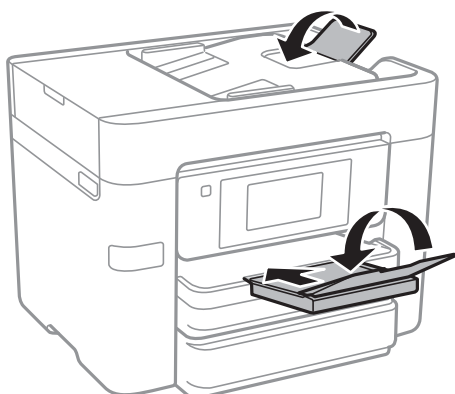

10. Ambalați imprimanta în cutia acesteia folosind materialele de protecție.

Când veți utiliza din nou imprimanta, nu uitați să scoateți banda adezivă care fixează suportul cartușului de cerneală. În cazul în care calitatea tipăririi a scăzut la următoarea tipărire, curățați și aliniați capul de tipărire.

Informații conexe

- ➔ [„Verificarea și curățarea capului de tipărire” la pagina 149](#)
- ➔ [„Alinierea capului de imprimare” la pagina 150](#)

Accesarea unui dispozitiv USB extern de la un computer

Puteți scrie sau citi date pe/de pe un dispozitiv USB extern, de exemplu de pe o unitate flash USB introdusă în imprimantă de la un calculator.

! Important:

Atunci când partajați un dispozitiv extern introdus în imprimantă între computere conectate prin USB și printr-o rețea, accesul de scriere este permis numai computerelor care sunt conectate prin metoda pe care ați selectat-o pe imprimantă. Pentru a scrie pe dispozitivul USB extern, selectați o metodă de conectare în meniul următor de pe panoul de control al imprimantei.

Setări > Setări generale > Setări imprimantă > Interfață disp. de mem. > Partaj. fișiere

Notă:

Recunoașterea datelor de la calculator se va face mai greu dacă este conectat un dispozitiv USB extern de mare capacitate, de exemplu un HDD de 2 TB.

Windows

Selectați un dispozitiv USB extern din **Computer** sau **Computerul meu**. Sunt afișate datele de pe dispozitivul USB extern.

Notă:

Dacă ați conectat imprimanta la rețea fără a utiliza discul cu software sau utilitarul Web Installer, mapați un port USB drept unitate de rețea. Deschideți utilitarul **Execuție** și introduceți un număr de imprimantă \\XXXXXX sau o adresă IP de imprimantă \\XXX.XXX.XXX.XXX după care selectați opțiunea **Deschidere**. Faceți clic dreapta pe pictograma unui dispozitiv afișat pentru a atribui rețeaua. Unitatea de rețea apare în **Computer** sau **Computerul meu**.

Mac OS X

Selectați pictograma respectivului dispozitiv. Sunt afișate datele de pe dispozitivul USB extern.

Notă:

- Pentru a scoate un dispozitiv USB extern, glisați și fixați pictograma dispozitivului peste pictograma coșului de gunoi. În caz contrar, este posibil ca datele din unitatea partajată să nu fie afișate corect dacă este introdus un alt dispozitiv USB extern.
- Pentru a accesa un dispozitiv de stocare extern prin rețea, selectați **Go > Connect to Server** din meniul de pe desktop. Introduceți un nume de imprimantă cifs://XXXXXX sau smb://XXXXXX (unde „xxxxx” este numele imprimantei) în câmpul **Adresă server** și apoi faceți clic pe **Conectare**.

Restricționarea accesului la un dispozitiv USB extern de la un computer

Puteți efectua setări pentru a autentifica utilizatorul pentru următoarele operații:

- Accesarea de pe un computer a unui dispozitiv USB extern, cum ar fi o memorie flash USB, conectat la imprimantă.
- Salvarea faxurilor primite într-un computer, prin utilizarea FAX Utility.

Utilizarea Web Config sau Epson Net Config pentru efectuarea setărilor. În cele ce urmează este descrisă procedura pentru Web Config.

1. Porniți Web Config pe computerul care este conectat la aceeași rețea ca și imprimanta.
2. În fereastra **Web Config**, selectați **Services > MS Network**.
3. Selectați **Use Microsoft network sharing**.
4. Selectați **Enable** pentru **File Sharing**.

Anexă

- Introduceți un nume de utilizator și o parolă pentru a autentifica utilizatorul, după care faceți clic pe **Next**.
- Confirmați intrarea, după care faceți clic pe **OK**.

Notă:

Puteți verifica setările curente imprimând fișa de stare a rețelei.

Informații conexe

➔ „Tipărirea unei fișe de stare a rețelei” la pagina 36

Utilizarea unui server de e-mail

Pentru a utiliza caracteristicile de e-mail, trebuie să configurați serverul de e-mail.

Configurarea serverului de poștă electronică

Verificați următoarele înainte de a configura serverul de e-mail.

- Imprimanta este conectată la rețea.
- Informațiile serverului de e-mail, cum ar fi documentele oferite de furnizorul dvs. de servicii, pe care le-ați utilizat pentru a configura funcția de e-mail pe computer.

Notă:

Dacă utilizați un serviciu de e-mail gratuit, cum ar fi cel de pe internet, căutați pe internet pentru a obține informațiile de care aveți nevoie pentru serverul de e-mail.

- Atingeți **Setări** pe ecranul de pornire.
- Atingeți **Setări generale > Setări rețea > Complex**.
- Atingeți **Server e-mail > Setări server**.
- Selectați metoda de autentificare a serverului de e-mail pe care îl utilizați.



Important:

Sunt disponibile următoarele metode de autentificare.

- Stins
- POP înainte de SMTP
- Autentificare SMTP

Contactați furnizorul de servicii internet pentru a confirma metoda de autentificare a serverului de e-mail.

Este posibil ca imprimanta să nu poată comunica cu un server de e-mail chiar dacă metoda de autentificare este disponibilă, ca urmare a faptului că există posibilitatea să existe mai multe metode de securitate (de exemplu, să fie necesară comunicarea prin SSL). Vizitați site-ul web de asistență Epson pentru a afla cele mai recente informații.

<http://www.epson.eu/Support> (Europa)

<http://support.epson.net/> (în afara Europei)

Anexă

5. Efectuați setările corespunzătoare.

Setările necesare depind de metoda de autentificare. Introduceți informațiile aferente serverului de e-mail pe care îl utilizați.

6. Atingeți **Contin..**

Notă:

- Dacă este afișat un mesaj de eroare, verificați dacă setările serverului de e-mail sunt corecte.
- În cazul în care nu puteți trimite un e-mail chiar dacă verificarea conexiunii se finalizează cu succes, verificați metoda de autentificare pentru serverul de e-mail pe care îl utilizați.

Elemente de configurare a serverului de e-mail

Elemente	Explicații
Cont autentificat	Dacă selectați Autentificare SMTP sau POP înainte de SMTP drept Metodă de autentificare , introduceți numele de utilizator (adresa de e-mail) înregistrată pe serverul de e-mail, folosind cel mult 255 de caractere.
Parolă autentificată	Dacă selectați Autentificare SMTP sau POP înainte de SMTP drept Metodă de autentificare , introduceți parola contului de autentificare, folosind cel mult 20 de caractere.
Adresă e-mail expeditor	Specificați adresa de e-mail pe care o utilizează imprimanta pentru a trimite e-mailuri. Puteți specifica adresa de e-mail existentă. Pentru a clarifica faptul că e-mailul este trimis de la imprimantă, puteți obține o adresă anume pentru imprimantă și să introduceți această adresă aici.
Adresă server SMTP	Introduceți adresa serverului care trimite e-mailul (serverul SMTP).
Număr port server SMTP	Introduceți numărul de port al serverului care trimite e-mailul (serverul SMTP).
Adresă server POP3	Dacă selectați POP înainte de SMTP drept Metodă de autentificare , introduceți adresa serverului care primește e-mailul (serverul POP3).
Număr port server POP3	Dacă selectați POP înainte de SMTP drept Metodă de autentificare , introduceți numărul de port al serverului care primește e-mailul (serverul POP3).
Conex. securizată	Dacă selectați Autentificare SMTP sau Dezactivat drept setare pentru Metodă de autentificare , selectați metoda de securizare a conexiunii.

Verificarea conexiunii unui server de e-mail

1. Atingeți **Setări** pe ecranul de pornire.
2. Atingeți **Setări generale > Setări rețea > Complex**.

Anexă

3. Atingeți **Server e-mail > Verificare conexiune** pentru a verifica dacă imprimanta este conectată la serverul de e-mail.

Notă:

- Dacă este afișat un mesaj de eroare, verificați dacă setările serverului de e-mail sunt corecte.
- În cazul în care nu puteți trimite un e-mail chiar dacă verificarea conexiunii se finalizează cu succes, verificați metoda de autentificare pentru serverul de e-mail pe care îl utilizați.

Mesaje afișate pe durata Verificare conexiune

Următoarele mesaje sunt afișate la efectuarea Verificare conexiune la serverul de e-mail. Dacă se produce o eroare, verificați mesajul și explicația, pentru a confirma starea.

Mesaje	Explicație
Connection test was successful.	Acest mesaj apare când conexiunea cu serverul a reușit.
SMTP server communication error. Check the following. - Network Settings	Acest mesaj apare atunci când <ul style="list-style-type: none"> <input type="checkbox"/> Imprimanta nu este conectată la o rețea <input type="checkbox"/> Serverul SMTP este nefuncțional <input type="checkbox"/> Conexiunea de rețea s-a întrerupt în timpul comunicațiilor <input type="checkbox"/> S-au primit date incomplete
POP3 server communication error. Check the following. - Network Settings	Acest mesaj apare atunci când <ul style="list-style-type: none"> <input type="checkbox"/> Imprimanta nu este conectată la o rețea <input type="checkbox"/> Serverul POP3 este nefuncțional <input type="checkbox"/> Conexiunea de rețea s-a întrerupt în timpul comunicațiilor <input type="checkbox"/> S-au primit date incomplete
An error occurred while connecting to SMTP server. Check the followings. - SMTP Server Address - DNS Server	Acest mesaj apare atunci când <ul style="list-style-type: none"> <input type="checkbox"/> Conectarea la un server DNS nu a reușit <input type="checkbox"/> Rezoluția de nume pentru un server SMTP nu a reușit
An error occurred while connecting to POP3 server. Check the followings. - POP3 Server Address - DNS Server	Acest mesaj apare atunci când <ul style="list-style-type: none"> <input type="checkbox"/> Conectarea la un server DNS nu a reușit <input type="checkbox"/> Rezoluția de nume pentru un server POP3 nu a reușit
SMTP server authentication error. Check the followings. - Authentication Method - Authenticated Account - Authenticated Password	Acest mesaj apare când autentificarea la serverul SMTP nu a reușit.
POP3 server authentication error. Check the followings. - Authentication Method - Authenticated Account - Authenticated Password	Acest mesaj apare când autentificarea la serverul POP3 nu a reușit.
Unsupported communication method. Check the followings. - SMTP Server Address - SMTP Server Port Number	Acest mesaj apare atunci când se încearcă efectuarea comunicării cu protocoale neacceptate.

Anexă

Mesaje	Explicație
Connection to SMTP server failed. Change Secure Connection to None.	Acest mesaj apare atunci când apare o neconcordanță SMTP între un server și un client sau atunci când serverul nu acceptă conexiunea securizată SMTP (conexiune SSL).
Connection to SMTP server failed. Change Secure Connection to SSL/TLS.	Acest mesaj apare atunci când apare o neconcordanță SMTP între un server și un client sau atunci când serverul solicită să utilizeze o conexiune SSL/TLS pentru o conexiune securizată SMTP.
Connection to SMTP server failed. Change Secure Connection to STARTTLS.	Acest mesaj apare atunci când apare o neconcordanță SMTP între un server și un client sau atunci când serverul solicită să utilizeze o conexiune STARTTLS pentru o conexiune securizată SMTP.
The connection is untrusted. Check the following. - Date and Time	Acest mesaj apare atunci când setarea de dată și oră a imprimantei este incorectă sau atunci când certificatul a expirat.
The connection is untrusted. Check the following. - CA Certificate	Acest mesaj apare atunci când imprimanta nu are un certificat rădăcină corespunzător serverului sau când un CA Certificate nu a fost importat.
The connection is not secured.	Acest mesaj apare atunci când certificatul obținut este deteriorat.
SMTP server authentication failed. Change Authentication Method to SMTP-AUTH.	Acest mesaj apare atunci când apare o neconcordanță între server și client privind metoda de autentificare. Serverul acceptă SMTP AUTH.
SMTP server authentication failed. Change Authentication Method to POP before SMTP.	Acest mesaj apare atunci când apare o neconcordanță între server și client privind metoda de autentificare. Serverul nu acceptă SMTP AUTH.
Sender's Email Address is incorrect. Change to the email address for your email service.	Acest mesaj apare atunci când adresa de e-mail specificată a expeditorului este eronată.
Cannot access the printer until processing is complete.	Acest mesaj apare atunci când imprimanta este ocupată.

Informații conexe

➔ „Verificarea conexiunii unui server de e-mail” la pagina 225

Unde puteți obține ajutor

Site-ul web de asistență tehnică

Dacă aveți nevoie de ajutor suplimentare, vizitați site-ul web de asistență al Epson de mai jos. Selectați țara sau regiunea dumneavoastră și accesați secțiunea de asistență a site-ului web Epson local. Pe acest site sunt disponibile și cele mai recente drivere, întrebări frecvente, manuale și alte materiale care pot fi descărcate.

<http://support.epson.net/>

<http://www.epson.eu/Support> (Europa)

Dacă produsul dumneavoastră Epson nu funcționează corect și nu puteți rezolva problema, contactați serviciul de asistență clienți de la Epson.

Contactarea serviciului de asistență clienți

Înainte de a contacta Epson

Dacă produsul dumneavoastră Epson nu funcționează corect și nu puteți rezolva problema folosind informațiile de depanare din manualele produsului, contactați serviciul de asistență clienți de la Epson. Dacă serviciul de asistență din regiunea dumneavoastră nu este precizat mai jos, contactați reprezentantul de la care ați achiziționat produsul.

Serviciul de asistență vă va putea ajuta mult mai rapid dacă le oferiți următoarele informații:

- Numărul de serie al produsului
(Eticheta cu numărul de serie se află de obicei pe fața posterioară a produsului.)
- Modelul produsului
- Versiunea software a produsului
(Faceți clic pe **Despre**, **Informații despre versiune**, sau pe un buton similar din software-ul produsului.)
- Marca și modelul computerului dumneavoastră
- Numele și versiunea sistemului de operare al computerului dumneavoastră
- Numele și versiunile aplicațiilor software pe care le utilizați în mod normal împreună cu produsul

Notă:

În funcție de produs, datele din lista de apelare pentru fax și/sau setările de rețea se pot stoca în memoria produsului. Din cauza defectării sau reparării produsului, datele și/sau setările se pot pierde. Epson nu își asumă responsabilitatea pentru pierderea datelor, pentru copierea de rezervă sau recuperarea datelor și/sau a setărilor, nici chiar în perioada de garanție. Vă recomandăm să creați propria copie de rezervă a datelor sau să le notați.

Ajutor pentru utilizatorii din Europa

Verificați Documentul de garanție pan-europeană pentru informații referitoare la modul în care puteți contacta serviciul de asistență Epson.

Ajutor pentru utilizatorii din Australia

Epson Australia dorește să vă ofere un nivel înalt de service pentru clienți. În plus față de manualele produsului dumneavoastră, noi vă oferim următoarele surse de informații:

Adresa URL

<http://www.epson.com.au>

Accesați paginile web ale Epson Australia. Merită să accesați ocazional site-ul! Acesta oferă o zonă de descărcare pentru drivere, puncte de contact Epson, informații asupra produselor noi și asistență tehnică (e-mail).

Serviciul de asistență Epson

Telefon: 1300-361-054

Serviciul de asistență Epson este furnizat ca un o soluție finală pentru a ne asigura că toți clienții noștri au acces la consultanță. Operatorii Serviciului de asistență vă pot ajuta la instalarea, configurarea și utilizarea produsului Epson. Personalul de asistență pre-vânzări vă poate pune la dispoziție documentație despre produsele Epson noi și vă poate oferi consultanță în privința adresei celui mai apropiat reprezentant sau agent de service. Multe tipuri de solicitări sunt rezolvate aici.

Anexă

În momentul în care sunați, vă recomandăm să aveți la îndemână toate informațiile necesare. Cu cât puneți la dispoziție mai multe informații, cu atât vă putem ajuta mai rapid să rezolvați problema. Aceste informații includ manualele aferente produsului Epson, tipul de computer, sistemul de operare, aplicațiile instalate și orice informații pe care le considerați necesare.

Transportul produsului

Epson recomandă păstrarea ambalajului produsului în vederea transporturilor ulterioare.

Ajutor pentru utilizatorii din Noua Zeelandă

Epson Noua Zeelandă dorește să vă ofere servicii pentru clienți la nivel înalt. În plus față de documentația produsului dvs., vă oferim următoarele surse de informații:

Adresa URL

<http://www.epson.co.nz>

Accesați paginile web ale Epson Noua Zeelandă. Merită să accesați ocazional site-ul! Acesta oferă o zonă de descărcare pentru drivere, puncte de contact Epson, informații asupra produselor noi și asistență tehnică (e-mail).

Serviciul de asistență Epson

Telefon: 0800 237 766

Serviciul de asistență Epson este furnizat ca un mijloc final pentru a asigura accesul clienților noștri la consultanță. Operatorii Serviciului de asistență vă pot ajuta la instalarea, configurarea și utilizarea produsului Epson. Personalul de asistență pre-vânzări vă poate pune la dispoziție documentație despre produsele Epson noi și vă poate oferi consultanță în privința adresei celui mai apropiat reprezentant sau agent de service. Multe tipuri de solicitări sunt rezolvate aici.

Este recomandat să dispuneți de toate informațiile relevante când apelați. Cu cât puneți la dispoziție mai multe informații, cu atât vă putem ajuta mai rapid să rezolvați problema. Aceste informații includ documentația aferentă produsului Epson, tipul de computer, sistemul de operare, aplicațiile instalate și orice informații pe care le considerați necesare.

Transportul produsului

Epson recomandă păstrarea ambalajului produsului în vederea transporturilor ulterioare.