

WF-4740 Series

Korisnički vodič

Autorska prava

Nijedan deo ove publikacije ne sme se reprodukovati, uskladištiti u sistemu za preuzimanje ili prenositi u bilo kom obliku ili na bilo koji način: elektronski, mehanički, fotokopiranjem, snimanjem ili na drugi način, bez prethodne pismene dozvole korporacije Seiko Epson. Upotrebom informacija koje se nalaze u ovom dokumentu ne preuzima se nikakva odgovornost za patente. Ne preuzima se odgovornost ni za štete koje nastanu usled korišćenja informacija iz ovog dokumenta. Informacije navedene u ovom dokumentu su namenjene samo za upotrebu s ovim proizvodom kompanije Epson. Epson nije odgovoran za upotrebu ovih informacija s drugim proizvodima.

Korporacija Seiko Epson i njena povezana društva ne odgovaraju kupcu ovog proizvoda niti drugim licima za štetu, gubitke, potraživanja ili troškove nastale usled nezgode, nepravilne upotrebe ili zloupotrebe ovog proizvoda, neovlašćenih modifikacija, popravki ili izmena proizvoda i (osim u SAD) nedoslednog pridržavanja uputstava korporacije Seiko Epson za rad i održavanje proizvoda.

Korporacija Seiko Epson i njena povezana društva nisu odgovorni ni za kakvu štetu ili probleme nastale usled korišćenja opcionih ili potrošnih proizvoda koje korporacija Seiko Epson nije označila kao originalne Epsonove proizvode oznakom Original Epson Products ili odobrene Epsonove proizvode oznakom Epson Approved Products.

Korporacija Seiko Epson nije odgovorna ni za kakvu štetu nastalu usled elektromagnetnih smetnji do kojih dolazi zbog korišćenja interfejs kablova koje korporacija Seiko Epson nije označila kao odobrene Epsonove proizvode oznakom Epson Approved Products.

©Seiko Epson Corporation 2016.

Sadržaj ovog priručnika i specifikacije ovog proizvoda podložni su promenama bez prethodne najave.

Zaštitni znakovi

❑ EPSON® predstavlja registrovani žig, a EPSON EXCEED YOUR VISION ili EXCEED YOUR VISION žig korporacije Seiko Epson.

❑ Epson Scan 2 software is based in part on the work of the Independent JPEG Group.

❑ libtiff

Copyright © 1988-1997 Sam Leffler

Copyright © 1991-1997 Silicon Graphics, Inc.

Permission to use, copy, modify, distribute, and sell this software and its documentation for any purpose is hereby granted without fee, provided that (i) the above copyright notices and this permission notice appear in all copies of the software and related documentation, and (ii) the names of Sam Leffler and Silicon Graphics may not be used in any advertising or publicity relating to the software without the specific, prior written permission of Sam Leffler and Silicon Graphics.

THE SOFTWARE IS PROVIDED "AS-IS" AND WITHOUT WARRANTY OF ANY KIND, EXPRESS, IMPLIED OR OTHERWISE, INCLUDING WITHOUT LIMITATION, ANY WARRANTY OF MERCHANTABILITY OR FITNESS FOR A PARTICULAR PURPOSE.

IN NO EVENT SHALL SAM LEFFLER OR SILICON GRAPHICS BE LIABLE FOR ANY SPECIAL, INCIDENTAL, INDIRECT OR CONSEQUENTIAL DAMAGES OF ANY KIND, OR ANY DAMAGES WHATSOEVER RESULTING FROM LOSS OF USE, DATA OR PROFITS, WHETHER OR NOT ADVISED OF THE POSSIBILITY OF DAMAGE, AND ON ANY THEORY OF LIABILITY, ARISING OUT OF OR IN CONNECTION WITH THE USE OR PERFORMANCE OF THIS SOFTWARE.

❑ Microsoft®, Windows®, and Windows Vista® are registered trademarks of Microsoft Corporation.

❑ Apple, Macintosh, Mac OS, OS X, Bonjour, Safari, iPad, iPhone, iPod touch, and iTunes are trademarks of Apple Inc., registered in the U.S. and other countries. AirPrint and the AirPrint logo are trademarks of Apple Inc.

❑ Google Cloud Print™, Chrome™, Chrome OS™, and Android™ are trademarks of Google Inc.

❑ Adobe and Adobe Reader are either registered trademarks or trademarks of Adobe Systems Incorporated in the United States and/or other countries.

❑ The N-Mark is a trademark or registered trademark of NFC Forum, Inc. in the United States and in other countries.

❑ Intel® is a registered trademark of Intel Corporation.

❑ Opšta napomena: ostali nazivi proizvoda upotrebljeni su u ovom dokumentu isključivo u identifikacione svrhe i možda predstavljaju zaštitne znakove svojih vlasnika. Epson se odriče svih prava na te žigove.

Sadržaj

Autorska prava

Zaštitni znakovi

O ovom priručniku

Upoznavanje sa priručnicima.	9
Oznake i simboli.	9
Opisi korišćeni u ovom priručniku.	10
Reference koje se odnose na operativne sisteme.	10

Važna uputstva

Bezbednosna uputstva.	11
Saveti i upozorenja u vezi sa štampačem.	12
Saveti i upozorenja za podešavanje/upotrebu štampača.	12
Saveti i upozorenja za upotrebu štampača sa bežičnom vezom.	13
Saveti i upozorenja za upotrebu dodirnog ekrana.	13
Zaštita vaših ličnih podataka.	13

Osnovne informacije o štampaču

Nazivi i funkcije delova.	14
Kontrolna tabla.	17
Dugmad i lampice.	17
Osnovna konfiguracija ekrana.	17
Radnje na dodirnom ekranu.	18
Ikone koje su prikazane na LCD ekranu.	18
Unos znakova.	20
Gledanje animacija.	20
Registrowanje vaših omiljenih podešavanja kao unapred određene postavke.	21
Opcije menija za Un. pod. vr.	21

Podešavanja mreže

Tipovi mrežnog povezivanja.	23
Ethernet veza.	23
Bežična veza.	23
Wi-Fi Direct (Simple AP) veza.	24
Povezivanje sa računarnom.	24
Povezivanje sa pametnim uređajem.	26
Obavljanje Wi-Fi podešavanja sa štampača.	26
Ručno vršenje podešavanja bežične mreže.	27

Podešavanje bežične mreže pomoću postavke tastera (WPS).	28
Vršenje podešavanja bežične mreže pomoću postavke PIN koda (WPS).	29
Obavljanje podešavanja Wi-Fi Direct veze (Simple AP režim).	30
Obavljanje naprednih podešavanja mreže.	31
Provera statusa mrežne veze.	32
Ikona mreže.	33
Provera detaljnih informacija o mreži sa kontrolne table.	33
Štampanje izveštaja o mrežnom povezivanju.	33
Štampanje lista mrežnog statusa.	37
Zamena ili dodavanje novih pristupnih tačaka.	38
Promena načina povezivanja sa računarnom.	38
Promena mrežne veze na Ethernet sa kontrolne table.	40
Onemogućavanje bežične mreže sa kontrolne table.	40
Prekid veze Wi-Fi Direct (Simple AP) sa kontrolne table.	40
Vraćanje podešavanja mreže sa kontrolne table.	41

Ubacivanje papira

Mere opreza pri rukovanju papirom.	42
Dostupan papir i kapaciteti.	43
Lista tipa papira.	44
Ubacivanje papira u Kasetu za papir.	45

Stavljanje originala

Originali dostupni za automatski mehanizam za uvlačenje papira.	49
Postavljanje originala u automatski mehanizam za uvlačenje papira.	49
Stavljanje originala u ADF radi dvodelnog kopiranja.	51
Postavljanje originala na staklo skenera (Staklo skenera).	52

Upravljanje kontaktima

Registrowanje ili uređivanje kontakata.	54
Registrowanje ili uređivanje grupisanih kontakata.	55
Registracija često korišćenih kontakata.	55
Registrowanje kontakata na računarnu.	56
Stavke za podešavanje odredišta.	56

Sadržaj

Registrowanje odredišta kao grupe.	57
Korišćenje LDAP Servera.	58
Konfiguracija LDAP Servera.	58
Konfiguracija podešavanja pretraživanja LDAP servera.	59
Provera veze sa LDAP serverom.	60
Izvoz i uvoz kontakata pomoću računara.	61
Izvoz kontakata.	61
Uvoz kontakata.	61

Štampanje

Štampanje sa kontrolne table.	63
Štampanje JPEG datoteka sa memorijskog uređaja.	63
Štampanje TIFF datoteka sa memorijskog uređaja.	64
Opcije menija za Memorijski uređaj.	64
Štampanje sa računara.	66
Osnovne informacije o štampanju — Windows.	66
Osnovne informacije o štampanju — Mac OS X.	68
Dvostrano štampanje.	70
Štampanje više stranica na jednom listu.	72
Štampanje sa uklapanjem na veličinu papira.	73
Štampanje više datoteka odjednom (samo za Windows).	75
Štampanje jedne slike na više listova radi pravljenja postera (samo za Windows).	76
Štampanje pomoću naprednih funkcija.	82
Štampanje pomoću pametnih uređaja.	85
Korišćenje funkcije Epson iPrint.	85
Korišćenje funkcije AirPrint.	88
Otkazivanje štampanja.	88
Otkazivanje štampanja — kontrolna tabla.	88
Otkazivanje štampanja – Windows.	89
Otkazivanje štampanja – Mac OS X.	89

Kopiranje

Osnove kopiranja.	90
Osnovne opcije menija za kopiranje.	90
Napredne opcije menija za kopiranje.	92

Skeniranje

Skeniranje pomoću kontrolne table.	94
Skeniranje u mrežnu fasciklu ili FTP server.	94
Skeniranje u e-poruku.	97
Podešavanja skeniranja pomoću programa Document Capture Pro.	99
Skeniranje na memorijski uređaj.	100

Skeniranje u računarski oblak.	102
Skeniranje na računar (WSD).	104
Skeniranje sa računara.	106
Skeniranje pomoću programa Epson Scan 2.	106
Skeniranje pomoću pametnih uređaja.	109
Instaliranje aplikacije Epson iPrint.	109
Skeniranje pomoću programa Epson iPrint.	109
Skeniranje prislanjanjem pametnih uređaja uz N-oznaka.	110

Slanje faksa

Podešavanje faksa.	112
Priključivanje na telefonsku liniju.	112
Određivanje osnovnih podešavanja faksa.	116
Slanje faksova.	120
Osnovne operacije kod slanja faksova.	120
Razni načini za slanje faksa.	123
Primanje faksova.	125
Podešavanje režima za prijem.	125
Razni načini za primanje faksa.	126
Čuvanje primljenih faksova.	128
Korišćenje ostalih funkcija faksa.	132
Štampanje izveštaja i liste za faks.	132
Podešavanje bezbednosti za upotrebu faksa.	133
Opcije menija za režim Faks.	133
Primalac.	133
Podešavanja faksa.	134
Još.	135
Opcije menija za Podešavanja faksa.	136
Proveri povezanost faksa.	136
Čarobnjak za podešavanje faksa.	136
Dugme za brzu radnju.	137
Podešavanja za prijem.	137
Postavke izveštavanja.	139
Osn. podešavanja.	139
Bezbednosne postavke.	140
Opcije menija za Korisničke postavke.	141
Opcije menija za Prijemno sanduče.	141

Zamena kertridža sa bojom i ostale potrošne opreme

Provera statusa preostalog mastila i kutije za održavanje.	142
Provera statusa preostalog mastila i kutije za održavanje — kontrolna tabla.	142
Provera statusa preostalog mastila i kutije za održavanje – Windows.	142

Sadržaj

Provera statusa preostalog mastila i kutije za održavanje – Mac OS X.	142
Šifre kertridža sa mastilom.	142
Mere predostrožnosti prilikom rukovanja kertridžima sa mastilom.	143
Zamena kertridža sa mastilom.	146
Šifra kutije za održavanje.	146
Mere predostrožnosti prilikom rukovanja kutijom za održavanje.	146
Zamena kutije za održavanje.	146
Privremeno štampanje crnom bojom.	147
Privremeno štampanje crnom bojom – Windows.	148
Privremeno štampanje crnim mastilom – Mac OS X.	149
Štednja crne boje kada je preostane malo (samo za Windows).	149

Održavanje štampača

Provera i čišćenje glave za štampanje.	151
Provera i čišćenje glave za štampanje – kontrolna tabla.	151
Provera i čišćenje glave za štampanje – Windows.	152
Provera i čišćenje glave za štampanje – Mac OS X.	152
Poravnavanje glave za štampanje.	152
Poravnavanje glave za štampanje – kontrolna tabla.	153
Čišćenje mrlja od mastila sa putanje papira.	154
Čišćenje automatskog mehanizma za uvlačenje papira.	154
Čišćenje Staklo skenera.	156
Štednja električne energije.	157
Ušteda energije – kontrolna tabla.	158

Opcije menija za Podešavanja

Opcije menija za Opšte postavke.	159
Osn. podešavanja.	159
Podešavanja štampača.	160
Mrežne postavke.	162
Postavke veb usluge.	163
Opcije menija za Status zaliha.	164
Opcije menija za Održavanje.	164
Provera mlaz. glave za štamp.:.	164
Čišćenje glave štampača:.	164
Poravnanje glave za štampanje:.	164
Zamena kertridža sa mastilom:.	165

Čišćenje vođice za papir:.	165
Opcije menija za Jezik/Language.	165
Opcije menija za Status štampača / Štampanj.	165
Štampanj list statusa:.	165
Mreža:.	165
Opcije menija za Menadžer kontakata.	166
Opcije menija za Brojač kopija.	166
Opcije menija za Korisničke postavke.	166
Opcije menija za Vрати podrazumevana podešavanja.	167
Opcije menija za Ažuriranje firmvera.	167
Ažuriraj:.	167
Obaveštenje:.	167

Mrežna usluga i informacije o softveru

Epson Connect usluga.	168
Web Config.	168
Pokretanje veb-konfiguracije iz pregledača.	169
Pokretanje aplikacije Web Config u operativnom sistemu Windows.	169
Pokretanje aplikacije Web Config u operativnom sistemu Mac OS X.	170
Upravljački program štampača za Windows.	170
Ograničavanje podešavanja za upravljački program štampača u operativnom sistemu Windows.	171
Određivanje radnih podešavanja za drajver štampača u operativnom sistemu Windows.	172
Drajver za štampač za Mac OS X.	172
Određivanje radnih podešavanja za drajver štampača u operativnom sistemu Mac OS X.	173
Epson Scan 2 (upravljački program skenera).	173
Document Capture Pro.	174
Drajver PC-FAX (drajver za faks).	175
Uslužni program za FAKS.	175
EPSON Software Updater.	176
EpsonNet Config.	176
Deinstaliranje aplikacija.	177
Deinstaliranje aplikacija – Windows.	177
Deinstaliranje aplikacija – Mac OS X.	178
Instaliranje aplikacija.	178
Ažuriranje aplikacija i osnovnog softvera.	179
Ažuriranje osnovnog softvera štampača pomoću kontrolne table.	180

Rešavanje problema

Provera statusa štampača.	181
Provera poruka na LCD ekranu.	181
Provera statusa štampača — Windows.	182
Provera statusa štampača — Mac OS X.	182
Provera statusa softvera.	182
Vađenje zaglavljenog papira.	183
Papir se ne uvlači pravilno.	183
Zaglavljivanje papira.	183
Papir se uvlači iskošeno.	184
Više listova papira se uvlači odjednom.	184
Original se ne uvlači u automatski mehanizam za uvlačenje papira.	184
Problemi sa napajanjem i kontrolnom tablom.	185
Napajanje se ne uključuje.	185
Napajanje se ne isključuje.	185
Napajanje se automatski isključuje.	185
LCD ekran je zatamnjen.	185
Dodirni ekran ne reaguje.	185
Štampanje sa računara nije moguće.	185
Kada ne možete da izvršite podešavanja mreže.	186
Uređaji ne mogu da se povežu iako mrežna podešavanja nisu problem.	187
Provera SSID povezanog sa štampačem.	188
Provera SSID za računar.	189
Štampač iznenada ne može da štampa preko mrežnog povezivanja.	190
Štampač iznenada ne može da štampa pomoću USB priključka.	191
Štampanje sa iPhone ili iPad nije moguće.	191
Problemi sa odštampanim materijalom.	191
Otisak je izgužvan ili nedostaju boje.	191
Pojavljaju se trake ili neočekivane boje.	192
Obojene trake se pojavljuju na otprilike 3.3 cm.	192
Zamagljeni otisci, pojava vertikalnih traka ili neusklađenosti.	193
Kvalitet štampe je loš.	193
Papir je umrljan ili izgužvan.	194
Papir se umrlja tokom automatskog dvostranog štampanja.	195
Štampane fotografije su lepljive.	195
Slike ili fotografije se štampaju u neočekivanim bojama.	196
Štampanje bez margina nije moguće.	196
Ivice slike bivaju izrezane prilikom štampanja bez ivica.	196
Položaj, veličina ili margine odštampanog dokumenta nisu ispravni.	197
Odštampani znakovi nisu tačni ili su izobličeni.	197

Odštampana slika je izvrnuta.	197
Šabloni u obliku mozaika na otiscima.	198
Na kopiranoj slici pojavljuju se nejednake boje, mrlje, tačke ili prave linije.	198
Talasaste linije (moiré) se pojavljuju na kopiranoj slici.	198
Slika sa druge strane originala se pojavljuje na kopiranoj slici.	198
Problem sa odštampanim materijalom nije moguće rešiti.	198
Drugi problemi sa štampanjem.	199
Štampanje je suviše sporo.	199
Štampanje se značajno usporava tokom neprekidnog štampanja.	199
Nije moguće otkazati štampanje sa računara sa instaliranim operativnim sistemom Mac OS X v10.6.8.	200
Započinjanje skeniranja nije moguće.	200
Problemi sa skeniranom slikom.	201
Nejednake boje, prašina, mrlje i sl. se pojavljuju prilikom skeniranja sa stakla skenera	201
Pojavljuju se ravne linije prilikom skeniranja sa ADF-a.	201
Kvalitet slike je grub.	201
Pomak se pojavljuje u pozadini slika.	201
Tekst je nejasan.	202
Pojavljuju se moare obrasci (mrežolike senke).	202
Ne može se skenirati tačna oblast na staklu skenera.	202
Tekst se ne prepoznaje pravilno kada se sačuva kao Pretraživ PDF.	203
Ne mogu se rešiti problemi na skeniranoj slici.	203
Ostali problemi sa skeniranjem.	204
Skeniranje je sporo.	204
Slanje skenirane slike putem e-pošte nije moguće.	204
Skeniranje se zaustavlja prilikom skeniranja u PDF/Multi-TIFF.	204
Problemi prilikom slanja i prijema faksa.	205
Nemoguće slanje ili primanje faksova.	205
Slanje faksa nije moguće.	206
Slanje faksa određenom primaocu nije moguće.	206
Slanje faksa u određeno vreme nije moguće.	207
Prijem faksa nije moguć.	207
Nije moguće sačuvati primljene faksove na memorijski uređaj.	207
Dolazi do greške kada je memorija puna.	208
Kvalitet poslatog faksa je loš.	208
Faksovi se šalju u pogrešnoj veličini.	209
Kvalitet primljenog faksa je loš.	209
Primljeni faksovi se ne štampaju.	209

Sadržaj

Strane su prazne ili je samo mali deo teksta odštampan na drugoj strani primljenih faksova	209	Kako dobiti pomoć.	229
Ostali problemi sa slanjem faksa.	210	Veb-sajt za tehničku podršku.	229
Pozivanje pomoću priključenog telefona nije moguće.	210	Kontaktiranje Epson-ove podrške za korisnike.	229
Telefonska sekretarica ne može da se javlja na glasovne pozive.	210		
Broj faksa pošiljaoca se ne prikazuje u odeljku „Primljeni faksovi“ ili je broj pogrešan.	210		
Drugi problemi.	210		
Blagi strujni udar prilikom dodirivanja štampača.	210		
Uređaj pravi buku dok radi.	210		
Datum i vreme su netačni.	211		
Memorijski uređaj nije prepoznat.	211		
Nije moguće čuvanje podataka na memorijski uređaj.	211		
Zaštitni zid blokira aplikaciju (samo za Windows).	211		
„!“ se prikazuje na ekranu za izbor fotografija.	211		
 Dodatak			
Tehničke specifikacije.	213		
Specifikacije štampača.	213		
Specifikacije skenera.	214		
Specifikacije interfejsa.	214		
Specifikacije faksa.	215		
Lista mrežnih funkcija.	215		
Specifikacije bežične veze.	217		
Ethernet specifikacije.	217		
Bezbednosni protokol.	218		
Podržane eksterne usluge.	218		
Specifikacije spoljašnjih USB uređaja.	218		
Specifikacije podržanih podataka.	219		
Dimenzije.	219		
Specifikacije napajanja.	219		
Specifikacije u vezi sa okruženjem.	220		
Zahtevi sistema.	220		
Informacije u vezi sa propisima.	221		
Standardi i odobrenja.	221		
Nemački Plavi anđeo.	222		
Ograničenja u vezi sa kopiranjem.	222		
Transportovanje štampača.	223		
Pristupanje spoljnom USB uređaju sa računara.	224		
Ograničavanje pristupa spoljnom USB uređaju sa računara.	225		
Korišćenje servera e-pošte.	226		
Konfigurisanje servera za poštu.	226		
Stavke podešavanja servera e-pošte.	227		
Provera veze sa serverom e-pošte.	227		

O ovom priručniku

Upoznavanje sa priručnicima

Sledeći priručnici su priloženi uz vaš Epson štampač. Pored informacija u priručnicima, pogledajte i razne pomoćne informacije koje su dostupne na samom štampaču ili u Epson softverskim aplikacijama.

- Važne mere zaštite (papirni priručnik)**
Pružava vam uputstva za bezbedno korišćenje ovog štampača.
- Počnite ovde (papirni priručnik)**
Daje informacije o podešavanju štampača, instalaciji softvera, korišćenju štampača, i sl.
- Korisnički vodič (digitalni priručnik)**
Ovaj priručnik. Daje opšte informacije i uputstva o upotrebi štampača, o podešavanjima mreže prilikom korišćenja štampača na mreži i o rešavanju problema.

Najnovije verzije navedenih priručnika možete da dobijete na sledeće načine.

- Papirni priručnik**
Posetite Epson Europe internet prezentaciju za podršku na adresi <http://www.epson.eu/Support> ili globalnu Epson internet prezentaciju za podršku na adresi <http://support.epson.net/>.
- Digitalni priručnik**
Pokrenite EPSON Software Updater na računaru. EPSON Software Updater proverava da li su dostupna ažuriranja Epson softverskih aplikacija i digitalnih priručnika i omogućava vam da preuzmete ona najnovija.

Povezane informacije

➔ [“EPSON Software Updater” na strani 176](#)

Oznake i simboli

**Oprez:**

Uputstva koja se moraju strogo pratiti kako bi se izbegle telesne povrede.

**Važno:**

Uputstva koja se moraju poštovati kako ne bi došlo do oštećenja opreme.

Napomena:

Obezbeđuje dodatne i referentne informacije.

➔ Povezane informacije

Veze do povezanih odeljaka.

Opisi korišćeni u ovom priručniku

- Snimci ekrana sa upravljačkim programom za štampač i Epson Scan 2 (upravljački program za skener) ekrani su sa operativnih sistema Windows 10 ili Mac OS X v10.11.x. Sadržaj prikazan na ekranu varira u zavisnosti od modela i situacije.
- Ilustracije štampača korišćene u ovom priručniku predstavljaju samo primere. Iako može postojati mala razlika u zavisnosti od modela, način rada je isti.
- Neke od stavki menija na LCD ekranu variraju u zavisnosti od modela i podešavanja.

Reference koje se odnose na operativne sisteme

Windows

U ovom priručniku termini kao što su „Windows 10”, „Windows 8.1”, „Windows 8”, „Windows 7”, „Windows Vista”, „Windows XP”, „Windows Server 2012 R2”, „Windows Server 2012”, „Windows Server 2008 R2”, „Windows Server 2008”, „Windows Server 2003 R2”, i „Windows Server 2003” odnose se na sledeće operativne sisteme. Pored toga, termin „Windows” odnosi se na sve verzije.

- Operativni sistem Microsoft® Windows® 10
- Operativni sistem Microsoft® Windows® 8.1
- Operativni sistem Microsoft® Windows® 8
- Operativni sistem Microsoft® Windows® 7
- Operativni sistem Microsoft® Windows Vista®
- Operativni sistem Microsoft® Windows® XP
- Operativni sistem Microsoft® Windows® XP Professional x64 Edition
- Operativni sistem Microsoft® Windows Server® 2012 R2
- Operativni sistem Microsoft® Windows Server® 2012
- Operativni sistem Microsoft® Windows Server® 2008 R2
- Operativni sistem Microsoft® Windows Server® 2008
- Operativni sistem Microsoft® Windows Server® 2003 R2
- Operativni sistem Microsoft® Windows Server® 2003

Mac OS X

U ovom priručniku „Mac OS X v10.11.x” odnosi se na OS X El Capitan, „Mac OS X v10.10.x” odnosi se na OS X Yosemite, „Mac OS X v10.9.x” odnosi se na OS X Mavericks, i „Mac OS X v10.8.x” odnosi se na OS X Mountain Lion. Pored toga, „Mac OS X” se koristi za upućivanje na „Mac OS X v10.11.x”, „Mac OS X v10.10.x”, „Mac OS X v10.9.x”, „Mac OS X v10.8.x”, „Mac OS X v10.7.x”, i „Mac OS X v10.6.8”.

Važna uputstva

Bezbednosna uputstva

Pročitajte i poštujte ova uputstva da biste osigurali bezbednu upotrebu ovog štampača. Obavezno sačuvajte ovaj priručnik za kasniju upotrebu. Pored toga, obavezno poštujte sva upozorenja i uputstva naznačena na štampaču.

- Pojedini simboli korišćeni na štampaču su prisutni radi osiguravanja bezbednosti i pravilne upotrebe štampača. Posetite sledeći veb-sajt da biste saznali značenje simbola.

<http://support.epson.net/symbols>

- Koristite isključivo kabl za napajanje koji je dostavljen uz ovaj štampač i nemojte koristiti kabl ni sa kakvom drugom opremom. Korišćenje drugih kablova sa ovim štampačem ili korišćenje priloženog kabla za napajanje druge opreme može da dovede do požara ili strujnog udara.
- Proverite da li kabl za naizmničnu struju koji koristite ispunjava važeće lokalne bezbednosne standarde.
- Ni u kom slučaju nemojte rastavljati, modifikovati niti pokušavati da sami popravite kabl za napajanje, utikač, štampač, skener ili opcionalne uređaje, osim onako kako je konkretno objašnjeno u priručnicima za štampač.
- U sledećim situacijama isključite štampač iz struje, a servisiranje prepustite kvalifikovanom tehničkom osoblju: Kabl za napajanje ili utikač su oštećeni; u proizvod je prodrla tečnost; proizvod je pao ili je kućište oštećeno; proizvod ne radi normalno ili su mu performanse znatno promenjene. Nemojte podešavati kontrole koje nisu obrađene u uputstvu za upotrebu.
- Postavite štampač pored zidne utičnice tako da se utikač može lako isključiti iz struje.
- Nemojte postavljati niti odlagati štampač na otvorenom, na izuzetno prljavim ili prašnjavim mestima, u blizini vode ili izvora toplote, kao ni na mestima koja su izložena potresima, vibracijama, visokim temperaturama ili vlažnosti vazduha.
- Vodite računa da ne prospete tečnost na štampač i da uređajem ne rukujete mokrim rukama.
- Držite štampač najmanje 22 cm od srčanih pejsmejkera. Radiotalasi koji potiču od ovog štampača mogu negativno da utiču na rad srčanih pejsmejkera.
- Ako se LCD ekran ošteti, obratite se distributeru. Ako vam rastvor tečnih kristala dospe na ruke, dobro ih operite sapunom i vodom. Ako vam rastvor tečnih kristala dospe u oči, odmah ih isperite vodom. Ako i nakon temeljnog ispiranja osećate neprijatnost ili imate probleme s vidom, odmah se obratite lekaru.
- Izbegavajte korišćenje telefona tokom električne oluje. Moguć je mali rizik od strujnog udara usled udara groma.
- Nemojte koristiti telefon za prijavljivanje curenja gasa u blizini mesta curenja.
- Pažljivo rukujte istrošenim kertridžima sa bojom jer oko otvora za dovod boje možda ima ostataka boje.
 - Ako vam boja dospe na kožu, temeljno je operite sapunom i vodom.
 - Ako vam boja dospe u oči, odmah ih isperite vodom. Ako i nakon temeljnog ispiranja osećate neprijatnost ili imate probleme s vidom, odmah se obratite lekaru.
 - Ako vam boja uđe u usta, odmah posetite lekara.
- Nemojte rasklapati kertridž sa bojom niti kutiju za održavanje. U suprotnom, boja može da vam dospe u oči ili na kožu.
- Nemojte prejako mućkati kertridže sa bojom i nemojte ih ispuštati. Takođe, pazite da ih ne stežete i da ne cepate nalepnice sa njih. Ako to uradite, boja može da iscuri.
- Kertridže sa bojom i kutiju za održavanje držite van domašaja dece.



Saveti i upozorenja u vezi sa štampačem

Pročitajte ova uputstva i pridržavajte ih se da ne biste oštetili štampač ili svoju imovinu. Obavezno sačuvajte ovaj priručnik radi buduće upotrebe.

Saveti i upozorenja za podešavanje/upotrebu štampača

- Nemojte zatvarati niti pokrivati ventilacione i ostale otvore na proizvodu.
- Koristite isključivo tip izvora napajanja koji je naveden na nalepnici štampača.
- Izbegavajte korišćenje utičnica na strujnom kolu na koje su priključeni uređaji za fotokopiranje ili ventilacioni sistemi koji se često uključuju i isključuju.
- Izbegavajte korišćenje utičnica sa zidnim prekidačem ili automatskim tajmerom.
- Držite ceo računarski sistem dalje od potencijalnih izvora elektromagnetnih smetnji, kao što su zvučnici i baze bežičnih telefona.
- Kablove za napajanje je potrebno postaviti tako da se izbegne njihovo grebanje, zasecanje, rasplitanje, prelamanje i savijanje. Nemojte stavljati nikakve predmete na kablove za napajanje i vodite računa da se kablovi za napajanje ne gaze i da se ne prelazi preko njih. Posebno vodite računa da svi kablovi za napajanje budu ispravljani na krajevima, kao i na mestu gde ulaze u transformator i izlaze iz njega.
- Ako sa štampačem koristite produžni kabl, vodite računa da ukupna amperaža uređaja koje ste priključili na produžni kabl ne prekorači amperažu kabla. Takođe vodite računa da ukupna amperaža svih uređaja koje ste priključili u zidnu utičnicu ne prekorači amperažu zidne utičnice.
- Ako nameravate da koristite štampač u Nemačkoj, instalacije u zgradi moraju biti zaštićene prekidačem od 10 ili 16 ampera kako bi se obezbedila odgovarajuća zaštita proizvoda od kratkog spoja i prenapona.
- Prilikom priključivanja uređaja na računar ili neki drugi uređaj pomoću kabla, vodite računa da priključci budu pravilno okrenuti. Svaki priključak ima samo jedan pravilan položaj. Ako ubacite pogrešan kraj priključka, možete oštetiti oba uređaja koja povezujete kablom.
- Postavite štampač na ravnu i stabilnu površinu koja je duža i šira od osnove štampača. Štampač neće pravilno raditi ako je nagnut.
- Prilikom skladištenja ili transporta nemojte naginjati štampač, postavljati ga vertikalno niti okretati naopako. U suprotnom, može doći do curenja boje.
- Ostavite slobodan prostor iznad štampača, tako da možete potpuno da podignete poklopac za dokumente.
- Ostavite dovoljno prostora ispred štampača, tako da papir može u potpunosti da se izbaci.
- Izbegavajte mesta izložena naglim promenama temperature i vlažnosti vazduha. Takođe, držite štampač dalje od direktne sunčeve svetlosti, jakog svetla i toplotnih izvora.
- Nemojte ubacivati nikakve predmete kroz otvore na štampaču.
- Nemojte da stavljate ruku u štampač dok je štampanje u toku.
- Nemojte dodirivati ravni beli kabl unutar štampača.
- Unutar štampača ili oko njega nemojte da koristite proizvode koji se raspršuju i koji sadrže zapaljive gasove. To može izazvati požar.
- Nemojte pomerati glavu za štampanje rukom; u suprotnom, može doći do oštećenja štampača.
- Vodite računa da ne priklješтите prste prilikom zatvaranja skenera.
- Nemojte prejako da pritiskate staklo skenera prilikom postavljanja originala.

Važna uputstva

- Uvek isključujte štampač pomoću dugmeta . Nemojte da isključujete kabl štampača niti da isključujete napajanje utičnice dok lampica  ne prestane da treperi.
- Pre transportovanja štampača se postarajte da glava za štampanje bude na svom mestu (sasvim desno) i da su kertridži sa bojom na mestu.
- Ako duže vreme ne nameravate da koristite štampač, obavezno isključite kabl za napajanje iz utičnice za struju.

Saveti i upozorenja za upotrebu štampača sa bežičnom vezom

- Radio talasi koje emituje ovaj štampač mogu imati negativan uticaj na elektronsku medicinsku opremu, što može izazvati greške u radu. Kada ovaj štampač koristite u medicinskim ustanovama ili u blizini medicinske opreme, pratite uputstva ovlašćenog osoblja koje predstavlja medicinsku ustanovu i pratite sva upozorenja i uputstva prikazana na medicinskoj opremi.
- Radio talasi koje emituje ovaj štampač mogu imati negativan uticaj na rad automatski kontrolisanih uređaja kao što su automatska vrata ili protivpožarni alarmi i mogu dovesti do nesreća usled nepravilnog rada. Kada ovaj štampač koristite u blizini automatski kontrolisanih uređaja, pratite sva upozorenja i uputstva prikazana na ovim uređajima.

Saveti i upozorenja za upotrebu dodirnog ekrana

- LCD ekran može sadržati nekoliko malih sjajnih ili tamnih tačaka, i zbog ove funkcije, može imati nejednaku osvetljenost. Ovo je normalno i ne ukazuje ni na kakvo oštećenje.
- Za čišćenje koristite samo suhu, meku tkaninu. Nemojte koristiti tečna ili hemijska sredstva za čišćenje.
- Spoljni poklopac dodirnog ekrana može da se polomi ako zadobije jak udarac. Obratite se svom prodavcu ako se površina ekrana okrnji ili napukne i nemojte dodirivati niti pokušavati da uklonite polomljene komade.
- Nežno pritisnite dodirni ekran tablu prstom. Nemojte prejako da pritiskate ili da koristite nokte.
- Ne koristite oštre predmete, kao što su hemijske olovke ili oštre olovke, za obavljanje radnji.
- Kondenzacija koja se pojavi unutar dodirnog ekrana zbog naglih promena temperature ili vlažnosti može da utiče i na performanse uređaja.

Zaštita vaših ličnih podataka

Ako štampač date nekom drugom ili ga bacite, obrišite sve lične podatke sačuvane u memoriji štampača tako što ćete izabrati **Podešavanja > Vрати podrazumevana podešavanja > Očisti sve podatke i podešavanja** na kontrolnoj tabli.

Osnovne informacije o štampaču

Nazivi i funkcije delova

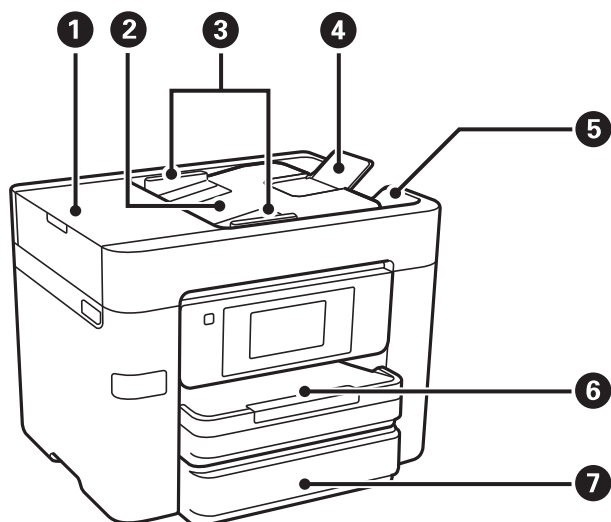

1	Poklopac automatskog mehanizma za uvlačenje dokumenata (ADF)	Otvorite kada vadite zaglavljene originale iz automatskog mehanizma za uvlačenje dokumenata.
2	Ulazni podmetač automatskog mehanizma za uvlačenje dokumenata	Automatski ubacuje originale.
3	Vođica za papir automatskog mehanizma za uvlačenje	Uvlači originale direktno u štampač. Gurnite do ivica originala.
4	ADF držač za dokumente	Podržava originale veće od formata A4.
5	Izlazni podmetač automatskog mehanizma za uvlačenje dokumenata	Na njemu stoje originali koji se izbace iz automatskog mehanizma za uvlačenje dokumenata.
6	Kaseta za papir 1	Ubacuje papir.
7	Kaseta za papir 2	

Osnovne informacije o štampaču

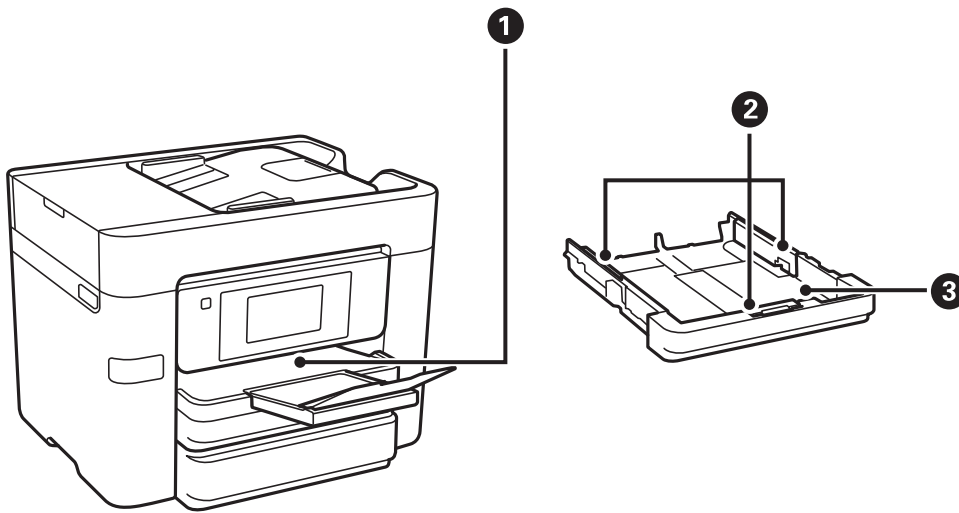

1	Izlazni podmetač	Drži izbačeni papir.
2	Vođice za papir	Uvlači papir direktno u štampač. Gurnite do ivice papira.
3	Kaseta za papir	Ubacuje papir.

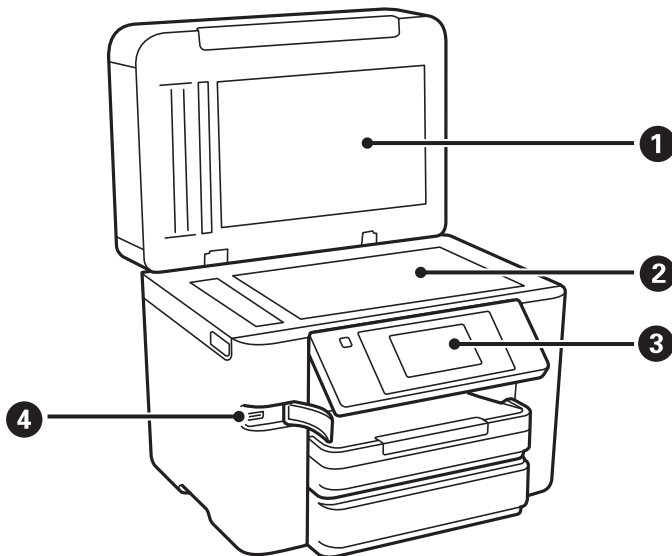

1	Poklopac skenera	Blokira spoljnu svetlost prilikom skeniranja.
2	Staklo skenera	Postavite originale.
3	Kontrolna tabla	Pokazuje status štampača i omogućava vam da izvršite podešavanja štampanja.
4	USB priključak za eksterni interfejs	Povezuje memorijske uređaje.

Osnovne informacije o štampaču

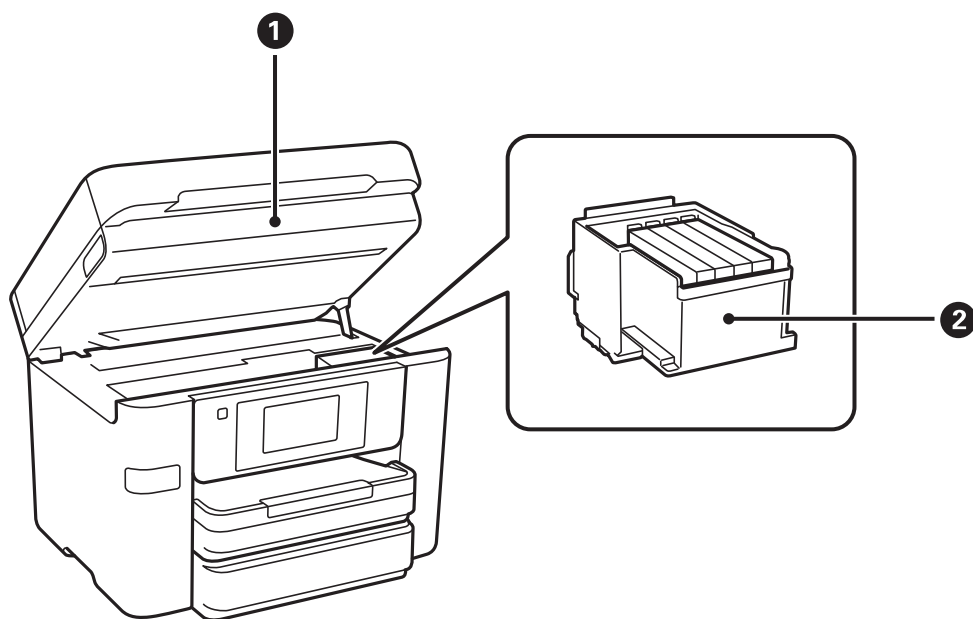

1	Skener	Skenira postavljene originalne dokumente. Otvorite prilikom zamene kertridža za boju ili vađenja zaglavljelog papira iz štampača.
2	Držač kertridža sa mastilom	Postavite kartridže sa mastilom. Mastilo se izbacuje sa dna mlaznica glave za štampanje.

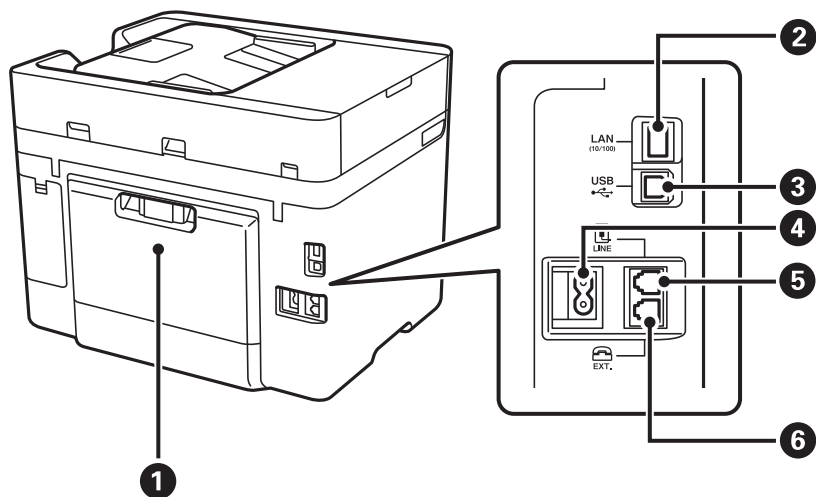

1	Zadnji valjak	Uklonite ga prilikom izvlačenja zaglavljelog papira.
2	LAN priključak	Priključuje LAN kabl.
3	USB priključak	Priključuje USB kabl.
4	Ulaz za naizmjeničnu struju	Priključuje kabl za napajanje.
5	LINE priključak	Priključuje telefonsku liniju.
6	EXT. priključak	Priključuje spoljne telefonske uređaje.

Kontrolna tabla

Dugmad i lampice

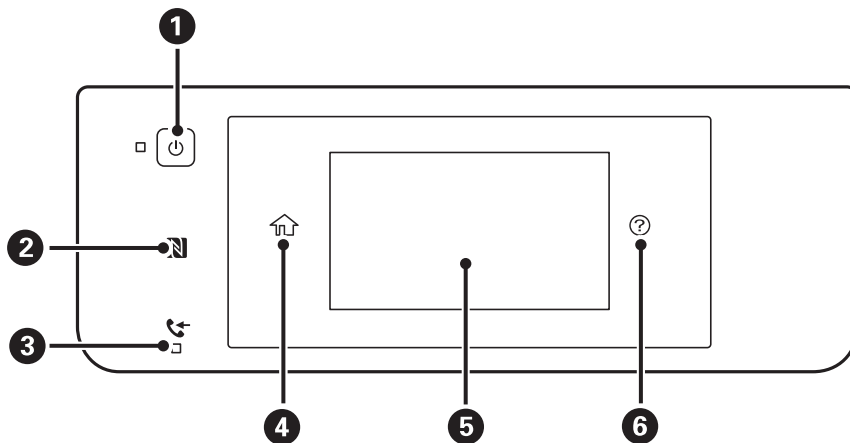

1	Uključivanje ili isključivanje štampača. Isključite kabl za napajanje kada je lampica indikatora isključena.
2	Prislonite pametni uređaj uz ovu oznaku da biste štampali ili skenirali direktno sa pametnog uređaja.
3	Uključuje se kada su primljeni dokumenti koji još uvek nisu pročitani, odštampani ili sačuvani uskladišteni u memoriju štampača.
4	Prikazuje početni ekran.
5	Prikazuje menije i poruke.
6	Prikazuje rešenja kada imate problema.

Osnovna konfiguracija ekrana

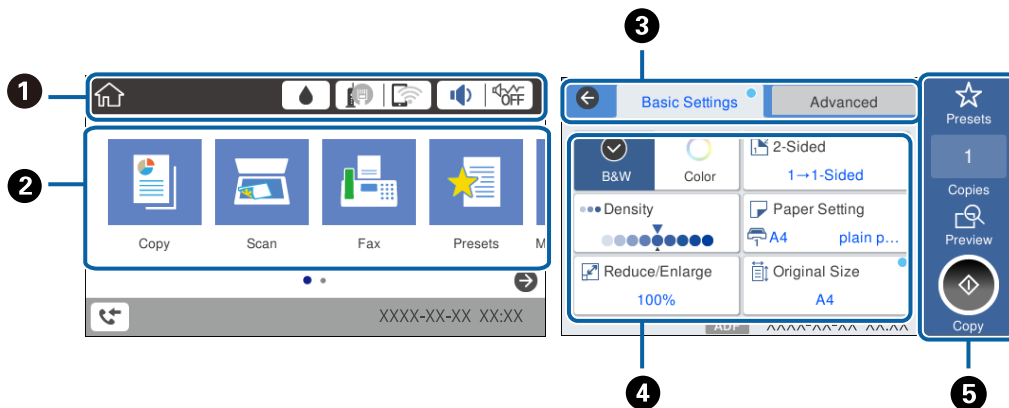

1	Pokazuje stavke koje su podešene za štampač kao ikone. Dodirnite da biste proverili aktuelna podešavanja ili pristupili svakom meniju za podešavanje.
---	---

Osnovne informacije o štampaču

2	Prikazuje svaki režim.
3	Menja kartice.
4	Pokazuje stavke za podešavanje. Dodirnite svaku stavku da biste izmenili podešavanja. Stavke osenčene sivom bojom nisu dostupne. Dodirnite stavku da biste proverili zašto nije dostupna.
5	Izvršite aktuelna podešavanja. Dostupne funkcije se razlikuju zavisno od svakog režima.

Radnje na dodirnom ekranu

Dodirni ekran je kompatibilan sa sledećim radnjama.

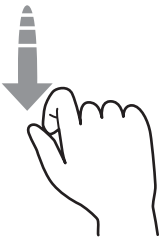
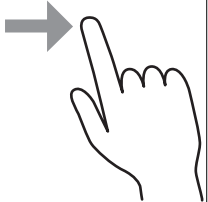



































Dodirni		Pritisnite ili izaberite stavke ili ikone.
Brzo prelistaj		Brzo prelistajte ekran.
Guraj/vuci		Držite i pomerajte stavke oko.

Ikone koje su prikazane na LCD ekranu

Sledeće ikone će biti prikazane na LCD ekranu štampača u zavisnosti od statusa štampača.

	<p>Prikazuje ekran Status zaliha.</p> <div data-bbox="662 1691 1125 1960" data-label="Image"> </div> <p>Možete proveriti približne nivoe mastila i približni radni vek kutije za održavanje.</p>
---	---

Osnovne informacije o štampaču

	<p>Pokazuje status veze.</p> <p>Dodirnite ikonu da biste proverili i izmenili trenutna podešavanja. Ovo je prečica za sledeći meni.</p> <p>Podešavanja > Opšte postavke > Mrežne postavke > Podešavanje Wi-Fi-a</p> <table border="1" data-bbox="359 376 1441 929"> <tr> <td data-bbox="359 376 430 448"></td> <td data-bbox="430 376 1441 448">Štampač nije povezan na ožičenu (Ethernet) mrežu ili ga resetujte.</td> </tr> <tr> <td data-bbox="359 448 430 519"></td> <td data-bbox="430 448 1441 519">Štampač je povezan na ožičenu (Ethernet) mrežu.</td> </tr> <tr> <td data-bbox="359 519 430 591"></td> <td data-bbox="430 519 1441 591">Štampač nije povezan na bežičnu (Wi-Fi) mrežu.</td> </tr> <tr> <td data-bbox="359 591 430 663"></td> <td data-bbox="430 591 1441 663">Štampač traži SSID, resetovanu IP adresu, ili ima problem sa bežičnom (Wi-Fi) mrežom.</td> </tr> <tr> <td data-bbox="359 663 430 734"></td> <td data-bbox="430 663 1441 734">Štampač je povezan na bežičnu (Wi-Fi) mrežu. Broj podeljaka pokazuje jačinu signala veze. Što je više podeljaka popunjeno, veza je jača.</td> </tr> <tr> <td data-bbox="359 734 430 806"></td> <td data-bbox="430 734 1441 806">Štampač nije povezan na bežičnu (Wi-Fi) mrežu u Wi-Fi Direct (Simple AP) režimu.</td> </tr> <tr> <td data-bbox="359 806 430 878"></td> <td data-bbox="430 806 1441 878">Štampač je povezan na bežičnu (Wi-Fi) mrežu u Wi-Fi Direct (Simple AP) režimu.</td> </tr> </table>		Štampač nije povezan na ožičenu (Ethernet) mrežu ili ga resetujte.		Štampač je povezan na ožičenu (Ethernet) mrežu.		Štampač nije povezan na bežičnu (Wi-Fi) mrežu.		Štampač traži SSID, resetovanu IP adresu, ili ima problem sa bežičnom (Wi-Fi) mrežom.		Štampač je povezan na bežičnu (Wi-Fi) mrežu. Broj podeljaka pokazuje jačinu signala veze. Što je više podeljaka popunjeno, veza je jača.		Štampač nije povezan na bežičnu (Wi-Fi) mrežu u Wi-Fi Direct (Simple AP) režimu.		Štampač je povezan na bežičnu (Wi-Fi) mrežu u Wi-Fi Direct (Simple AP) režimu.
	Štampač nije povezan na ožičenu (Ethernet) mrežu ili ga resetujte.														
	Štampač je povezan na ožičenu (Ethernet) mrežu.														
	Štampač nije povezan na bežičnu (Wi-Fi) mrežu.														
	Štampač traži SSID, resetovanu IP adresu, ili ima problem sa bežičnom (Wi-Fi) mrežom.														
	Štampač je povezan na bežičnu (Wi-Fi) mrežu. Broj podeljaka pokazuje jačinu signala veze. Što je više podeljaka popunjeno, veza je jača.														
	Štampač nije povezan na bežičnu (Wi-Fi) mrežu u Wi-Fi Direct (Simple AP) režimu.														
	Štampač je povezan na bežičnu (Wi-Fi) mrežu u Wi-Fi Direct (Simple AP) režimu.														
	<p>Prikazuje ekran Postavke zvuka uređaja. Možete podesiti Isključi zvuk i Tih režim.</p> <p>Meniju Zvuk takođe možete pristupiti sa ovog ekrana. Ovo je prečica za sledeći meni.</p> <p>Podešavanja > Opšte postavke > Osn. podešavanja > Zvuk</p> <table border="1" data-bbox="359 1079 1441 1281"> <tr> <td data-bbox="359 1079 430 1151"></td> <td data-bbox="430 1079 1441 1151">Pokazuje da li je Tih režim podešen za štampač ili ne. Omogućavanjem ove funkcije, buka koju štampač stvara prilikom rada se smanjuje, ali može da se uspori brzina štampanja. Međutim, buka se možda neće smanjiti zavisno od izabranog tipa papira i kvaliteta štampe.</td> </tr> <tr> <td data-bbox="359 1151 430 1223"></td> <td data-bbox="430 1151 1441 1223"></td> </tr> <tr> <td data-bbox="359 1223 430 1281"></td> <td data-bbox="430 1223 1441 1281">Pokazuje da je Isključi zvuk podešen za štampač.</td> </tr> </table>		Pokazuje da li je Tih režim podešen za štampač ili ne. Omogućavanjem ove funkcije, buka koju štampač stvara prilikom rada se smanjuje, ali može da se uspori brzina štampanja. Međutim, buka se možda neće smanjiti zavisno od izabranog tipa papira i kvaliteta štampe.				Pokazuje da je Isključi zvuk podešen za štampač.								
	Pokazuje da li je Tih režim podešen za štampač ili ne. Omogućavanjem ove funkcije, buka koju štampač stvara prilikom rada se smanjuje, ali može da se uspori brzina štampanja. Međutim, buka se možda neće smanjiti zavisno od izabranog tipa papira i kvaliteta štampe.														
															
	Pokazuje da je Isključi zvuk podešen za štampač.														
	<p>Prikazuje ekran Informacije o podacima faksa.</p>														
	<p>Pokazuje da su se podešavanja promenila sa podrazumevanih korisničkih podešavanja na podrazumevana fabrička.</p>														
	<p>Pokazuje da postoje dodatne informacije. Dodirnite ikonu da biste prikazali poruku.</p>														
	<p>Ukazuje na problem sa stavkama. Dodirnite ikonu da biste proverili kako da rešite problem.</p>														
	<p>Pokazuje da postoje podaci koji još nisu očitani, odštampani ili sačuvani. Prikazani broj pokazuje broj stavki sa podacima.</p>														

Povezane informacije

➔ “Zvuk.” na strani 159

Osnovne informacije o štampaču

Unos znakova

Možete uneti znakove i simbole pomoću tastature na ekranu prilikom registrovanja kontakta, unosa mrežnih podešavanja itd.

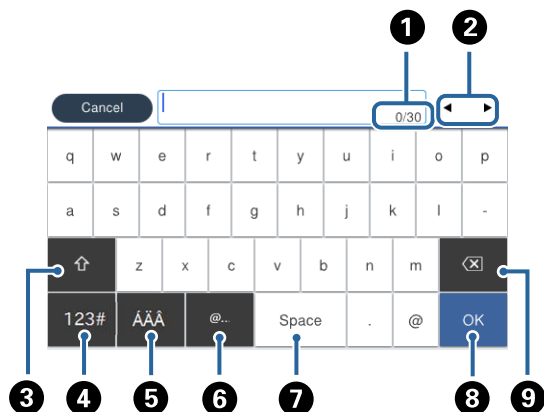

Napomena:

Ikone koje su dostupne se mogu razlikovati u zavisnosti od stavke u podešavanjima.

1	Pokazuje broj znakova.
2	Pomera pokazivač na položaj za unos.
3	Prebacuje se sa malih slova na velika ili brojeve i simbole i obrnuto.
4	Menja tip znakova. : Možete unositi brojeve i simbole. : Možete unositi slova. : Ovo možete izabrati da biste prebacivali između posebnih znakova, brojeva i simbola, ili slova.
5	Menja tip znakova. Možete uneti alfanumeričke znakove i posebne znakove kao što su umlaut (preglas) i akcenti.
6	Unosi često korišćene adrese domena e-pošte ili internet adrese jednostavnim izborom stavke.
7	Unosi razmak.
8	Unosi znak.
9	Briše znakove levo od sebe.

Gledanje animacija

Možete gledati animacije uputstava za upotrebu, kao što su umetanje papira ili vađenje zaglavljelog papira, na LCD ekranu.

- Dodirnite sa desne strane LCD ekrana: Prikazuje ekran za pomoć. Dodirnite **Kako da** i izaberite stavke koje želite da vidite.

Osnovne informacije o štampaču

- ☐ Dodirnite **Kako da** u dnu radnog ekrana: Prikazuje animacije u vezi sa kontekstom.

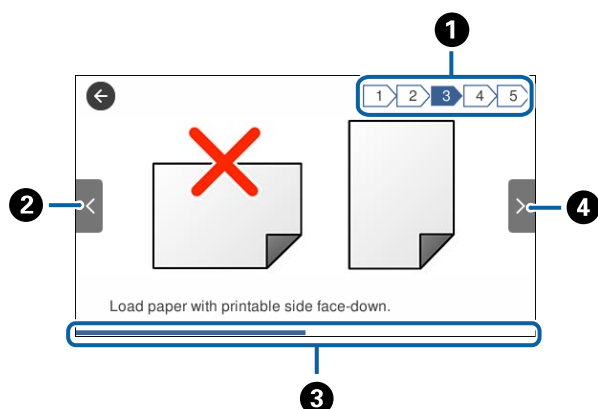

①	Pokazuje ukupan broj koraka i broj trenutnog koraka. U gornjem primeru, pokazuje korak 3 od 5 koraka.
②	Vraća na prethodni korak.
③	Pokazuje napredovanje kroz trenutni korak. Animacija se ponavlja kada traka o napredovanju dostigne kraj.
④	Prelazi na sledeći korak.

Registrowanje vaših omiljenih podešavanja kao unapred određene postavke

Podešavanja za kopiranje, faks i skeniranje koja često koristite možete registrovati kao unapred određene postavke.

Za registraciju unapred određene postavke dodirnite **Un. pod. vr.** na početnom ekranu, dodirnite **Dodaj novo**, a zatim izaberite funkciju za koju želite da registrujete unapred određene postavku. Izvršite neophodna podešavanja, dodirnite , a zatim unesite naziv za unapred određenu postavku.

Da biste učitali unapred određenu postavku, izaberite je sa liste.

Takođe možete registrovati aktuelnu adresu i podešavanja dodirom na  na ekranu za svaku funkciju.

Da biste izmenili registrovana podešavanja, izmenite podešavanja na ekranu za svaku funkciju i dodirnite . Dodirnite **Registruj na unapr. podešene vrednosti** i zatim izaberite ono preko čega želite da upišete.

Opcije menija za Un. pod. vr.

Dodirnite  na registrovanoj unapred određenoj postavci da biste prikazali podatke o registrovanim podešavanjima. Možete izmeniti registrovani naziv dodirom naziva na ekranu sa podacima.



Izbrišite registrovanu unapred određenu postavku.

Osnovne informacije o štampaču

Koristi ovu postavku:

Učitajte registrovanu unapred određenu postavku.

Podešavanja mreže

Tipovi mrežnog povezivanja

Možete koristiti sledeće metode povezivanja.

Ethernet veza

Povežite štampač na čvorište pomoću Ethernet kabla.



Povezane informacije

➔ [“Obavljanje naprednih podešavanja mreže” na strani 31](#)

Bežična veza

Povežite štampač i računar ili pametni uređaj sa pristupnom tačkom. Ovo je tipičan način povezivanja za kućne ili kancelarijske mreže, kod kojih su računari povezani bežično putem pristupne tačke.

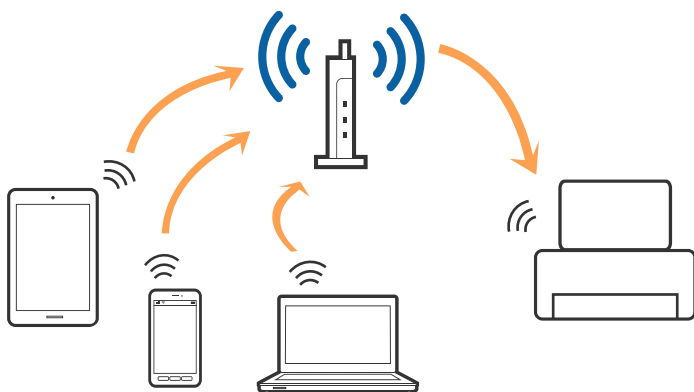

Povezane informacije

- ➔ “Povezivanje sa računarom” na strani 24
- ➔ “Povezivanje sa pametnim uređajem” na strani 26
- ➔ “Obavljanje Wi-Fi podešavanja sa štampača” na strani 26

Wi-Fi Direct (Simple AP) veza

Koristite ovaj način povezivanja kada ne koristite Wi-Fi kod kuće ili u kancelariji, ili kada hoćete direktno da povežete štampač i računar ili pametni uređaj. U ovom režimu štampač se ponaša kao pristupna tačka i možete da povežete do četiri uređaja sa štampačem, a da ne morate da koristite standardnu pristupnu tačku. Međutim, uređaji koji su direktno povezani sa štampačem ne mogu međusobno komunicirati preko štampača.

Napomena:

Wi-Fi Direct (Simple AP) režim je način povezivanja koji je osmišljen da zameni Ad Hoc režim.

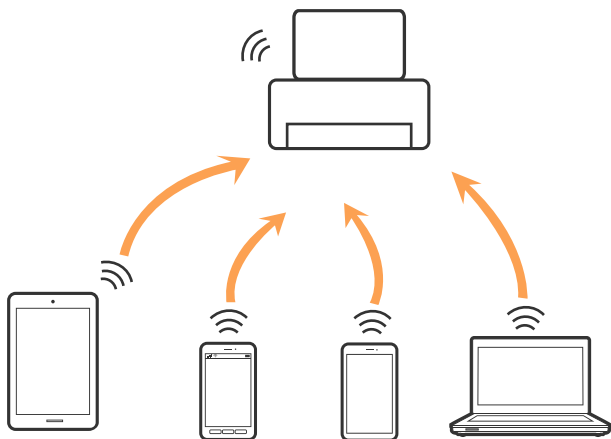

Štampač se može povezati pomoću bežičnog interneta Wi-Fi ili Ethernet, i Wi-Fi Direct (Simple AP) režima istovremeno. Međutim, ako pokrenete mrežno povezivanje u Wi-Fi Direct (Simple AP) režimu kada je štampač povezan putem Wi-Fi mreže, Wi-Fi se privremeno isključuje.

Povezane informacije

- ➔ “Obavljanje podešavanja Wi-Fi Direct veze (Simple AP režim)” na strani 30

Povezivanje sa računarom

Preporučujemo da koristite alat za instalaciju da biste povezali štampač sa računarom. Možete pokrenuti alat za instalaciju pomoću jednog od sledećih načina.

- Podešavanje sa veb-sajta

Pristupite sledećem veb-sajtu i zatim unesite naziv proizvoda. Idite na **Podešavanje** a zatim započnite podešavanja.

<http://epson.sn>

- Podešavanje pomoću diska sa softverom (samo za modele koji se isporučuju sa diskom sa softverom i korisnike sa računarima sa diskom sa upravljačkim programima).

Ubacite disk sa softverom u računar i zatim sledite uputstva na ekranu.

Podešavanja mreže

Izbor načina povezivanja

Sledite uputstva na ekranu dok se ne prikaže sledeći prozor, a zatim izaberite način povezivanja štampača na računar.

 Windows

Izaberite vrstu povezivanja i zatim kliknite na dugme **Dalje**.

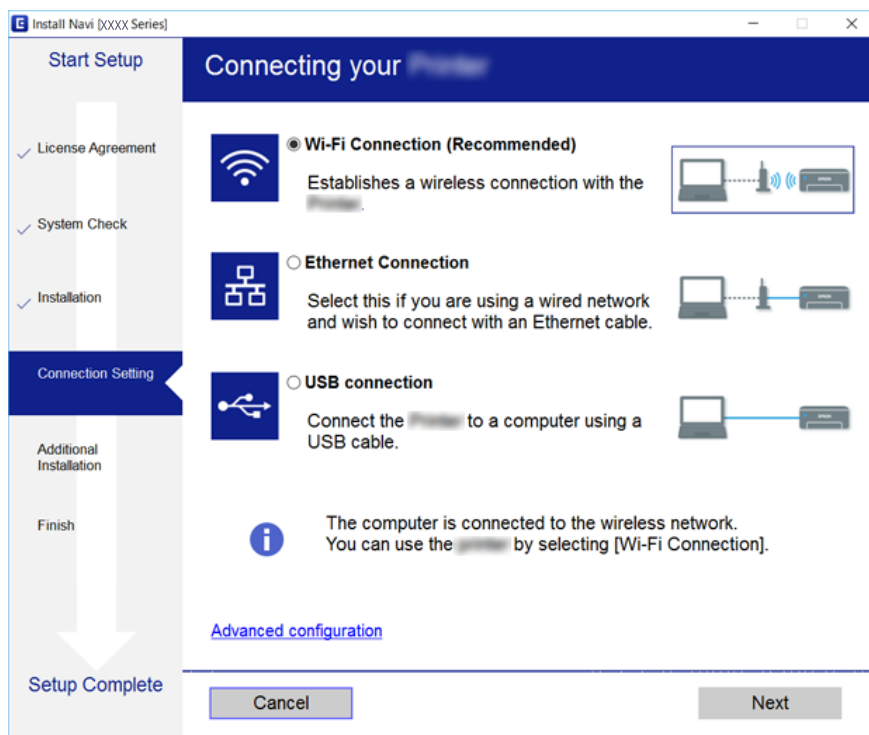

Podešavanja mreže

Mac OS X

Izaberite vrstu povezivanja.



Pratite uputstva na ekranu. Instalira se potrebni softver.

Povezivanje sa pametnim uređajem

Možete koristiti štampač sa pametnog uređaja kada povežete štampač na isti SSID bežične mreže kao i pametni uređaj. Da biste koristili štampač sa pametnog uređaja, podesite sa sledećeg veb-sajta. Pristupite veb-sajtu sa pametnog uređaja koji želite da povežete sa štampačem.

<http://epson.sn> > Podešavanje

Napomena:

Ako želite da povežete računar i pametni uređaj sa štampačem istovremeno, preporučujemo da prvo povežete računar.

Obavljanje Wi-Fi podešavanja sa štampača

Možete izvršiti podešavanja mreže sa kontrolne table štampača na nekoliko načina. Izaberite način povezivanja koji odgovara okruženju i uslovima koje koristite. Ako znate informacije za pristupnu tačku, kao što su SSID i lozinka, možete ručno izvršiti podešavanja. Ako pristupna tačka podržava WPS, možete izvršiti podešavanja koristeći podešavanja pomoću tastera.

Nakon priključivanja štampača na mrežu, priključite štampač sa uređaja koji želite da koristite (računar, pametni uređaj, tablet itd).

Podešavanja mreže

Povezane informacije

- ➔ “Ručno vršenje podešavanja bežične mreže” na strani 27
- ➔ “Podešavanje bežične mreže pomoću postavke tastera (WPS)” na strani 28
- ➔ “Vršenje podešavanja bežične mreže pomoću postavke PIN koda (WPS)” na strani 29
- ➔ “Obavljanje podešavanja Wi-Fi Direct veze (Simple AP režim)” na strani 30

Ručno vršenje podešavanja bežične mreže

Možete ručno podesiti informacije koje su potrebne za pristupnu tačku sa kontrolne table štampača. Za ručno podešavanje su vam potrebni SSID i lozinka za pristupnu tačku.

Napomena:

Ako koristite pristupnu tačku sa njenim standardnim podešavanjima, SSID i lozinka nalaze se na nalepnici. Ako ne znate SSID i lozinku, obratite se osobi koja je instalirala pristupnu tačku ili pogledajte dokumentaciju koja je priložena uz pristupnu tačku.

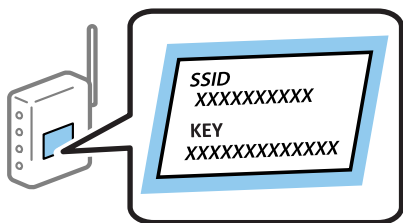

1. Dodirnite  na početnom ekranu.
2. Dodirnite **Wi-Fi (preporučeno)** ili **Ruter**.
3. Dodirnite **Pokreni podešavanje**.

Ako je veza već podešena, detalji povezivanja su prikazani. Dodirnite **Promenite na Wi-Fi vezu** ili **Promeni postavke** da biste promenili podešavanja.

4. Dodirnite **Čarobnjak za podešavanje Wi-Fi veze**.
5. Izaberite SSID za pristupnu tačku.

Napomena:

- Ako SSID na koji želite da se povežete nije prikazan na kontrolnoj tabli štampača, dodirnite **Pretraži ponovo** kako biste ažurirali listu. Ako se i dalje ne prikazuje, dodirnite **Ručni unos**, a zatim unesite SSID direktno.
- Ako ne znate SSID, proverite da li je zapisana na nalepnici pristupne tačke. Ako koristite pristupnu tačku sa njenim standardnim podešavanjima, koristite SSID koji je ispisan na nalepnici.

6. Dodirnite polje **Unesite lozinku**, a zatim unesite lozinku.

Napomena:

- U lozinki se razlikuju velika i mala slova.
- Ako ne znate lozinku, proverite da li je zapisana na nalepnici pristupne tačke. Ako koristite pristupnu tačku sa njenim standardnim podešavanjima, koristite lozinku koja se napisana na nalepnici. Lozinka se može zvati i ključ ili pristupna fraza itd.
- Ako ne znate lozinku za pristupnu tačku, pogledajte dokumentaciju koja je priložena uz pristupnu tačku ili se obratite osobi koja je instalirala pristupnu tačku.

Podešavanja mreže

7. Kad završite podešavanje, dodirnite **Počni podešavanje**.
8. Dodirnite **U redu** da biste završili.

Napomena:

Ako ne uspete da se povežete, ubacite običan papir veličine A4, a zatim dodirnite **Odštampaj izveštaj o proveri** da biste odštampali izveštaj o vezi.

9. Dodirnite **Zatvori** na ekranu za podešavanje mreže.

Povezane informacije

- ➔ [“Unos znakova” na strani 20](#)
- ➔ [“Provera statusa mrežne veze” na strani 32](#)
- ➔ [“Kada ne možete da izvršite podešavanja mreže” na strani 186](#)

Podešavanje bežične mreže pomoću postavke tastera (WPS)

Wi-Fi mrežu možete automatski da podesite pritiskom na dugme na pristupnoj tački. Ako su zadovoljeni sledeći uslovi, možete da je podesite na ovaj način.

- Pristupna tačka je kompatibilna sa WPS (Wi-Fi Protected Setup).
- Trenutna Wi-Fi veza je uspostavljena pritiskom na dugme na pristupnoj tački.

Napomena:

Ako ne možete da nađete dugme ili ako obavljate podešavanje pomoću softvera, pogledajte dokumentaciju priloženu uz pristupnu tačku.

1. Dodirnite  na početnom ekranu.
2. Dodirnite **Wi-Fi (preporučeno)** ili **Ruter**.
3. Dodirnite **Pokreni podešavanje**.
Ako je veza već podešena, detalji povezivanja su prikazani. Dodirnite **Promenite na Wi-Fi vezu** ili **Promeni postavke** da biste promenili podešavanja.
4. Dodirnite **Podešavanje tastera (WPS)**.
5. Zadržite pritisnuto dugme [WPS] na pristupnoj tački dok lampica bezbednosti ne zatreperi.

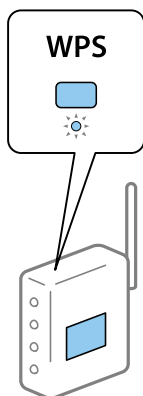

Podešavanja mreže

Ako ne znate gde se nalazi dugme [WPS] ili na pristupnoj tački nema dugmića, potražite detalje u dokumentaciji koja je priložena uz pristupnu tačku.

6. Dodirnite **Počni podešavanje**.

7. Dodirnite **Zatvori**.

Ako ne dodirnete **Zatvori**, ekran se automatski zatvara posle određenog vremena.

Napomena:

Ako povezivanje ne uspe, restartujte pristupnu tačku, pomerite je bliže štampaču i pokušajte ponovo. Ako i dalje ne funkcioniše, odštamajte izveštaj o mrežnom povezivanju i proverite rešenje.

8. Dodirnite **Zatvori** na ekranu za podešavanje mreže.

Povezane informacije

➔ [“Provera statusa mrežne veze” na strani 32](#)

➔ [“Kada ne možete da izvršite podešavanja mreže” na strani 186](#)

Vršenje podešavanja bežične mreže pomoću postavke PIN koda (WPS)

Možete automatski da se povežete na pristupnu tačku pomoću PIN koda. Ovaj način možete da koristite za podešavanje ako pristupna tačka ima mogućnost WPS (Wi-Fi Protected Setup (Wi-Fi zaštićeno podešavanje)). Pomoću računara unesite PIN kod u pristupnu tačku.

1. Dodirnite  |  na početnom ekranu.

2. Dodirnite **Wi-Fi (preporučeno)** ili **Ruter**.

3. Dodirnite **Pokreni podešavanje**.

Ako je veza već podešena, detalji povezivanja su prikazani. Dodirnite **Promenite na Wi-Fi vezu**, ili **Promeni postavke** da biste promenili podešavanja.

4. Dodirnite **Drugo > Podešavanje PIN koda (WPS)**

5. Koristite računar da biste uneli PIN kod (osmocifreni broj) prikazan na kontrolnoj tabli štampača u pristupnu tačku u roku od dva minuta.

Napomena:

Detalje o unošenju PIN koda potražite u dokumentaciji priloženoj uz pristupnu tačku.

6. Dodirnite **Počni podešavanje**.

7. Dodirnite **Zatvori**.

Ako ne dodirnete **Zatvori**, ekran se automatski zatvara posle određenog vremena.

Napomena:

Ako povezivanje ne uspe, restartujte pristupnu tačku, pomerite je bliže štampaču i pokušajte ponovo. Ako i dalje ne funkcioniše, odštamajte izveštaj o mrežnom povezivanju i proverite rešenje.

8. Dodirnite **Zatvori** na ekranu za podešavanje mreže.

Podešavanje mreže

Povezane informacije

- ➔ “Provera statusa mrežne veze” na strani 32
- ➔ “Kada ne možete da izvršite podešavanje mreže” na strani 186
- ➔ “Provera statusa mrežne veze” na strani 32
- ➔ “Kada ne možete da izvršite podešavanje mreže” na strani 186



Obavljanje podešavanja Wi-Fi Direct veze (Simple AP režim)

Ovaj način vam omogućava da povežete štampač direktno sa uređajima bez pristupne tačke. Štampač se ponaša kao pristupna tačka.



Važno:

Kada se povežete sa štampačem sa računara ili pametnog uređaja pomoću Wi-Fi Direct (Simple AP) režima povezivanja, štampač je priključen na istu bežičnu mrežu (SSID) kao i računar ili pametni uređaj i između njih se uspostavlja komunikacija. Pošto se računar ili pametni uređaj automatski priključuje na drugu bežičnu mrežu na koju se može priključiti ako je štampač isključen, on se ne priključuje ponovo na prethodnu bežičnu mrežu ako se štampač uključi. Ponovo se priključite na SSID štampača u Wi-Fi Direct (Simple AP) režimu sa računara ili pametnog uređaja. Ako ne želite da se priključite svaki put kada se štampač uključi ili isključi, preporučujemo da koristite bežičnu mrežu tako što ćete povezati štampač sa pristupnom tačkom.

1. Dodirnite  |  na početnom ekranu.
2. Dodirnite **Wi-Fi Direct**.
3. Dodirnite **Pokreni podešavanje**.
Ako ste izvršili podešavanje bežične mreže, prikazuju se detaljne informacije o povezivanju. Pređite na korak 5.
4. Dodirnite **Počni podešavanje**.
5. Proverite SSID i lozinku prikazanu na kontrolnoj tabli štampača. Na ekranu mrežne veze računara ili ekranu bežične mreže pametnog uređaja izaberite SSID koji je prikazan na kontrolnoj tabli štampača da biste ih povezali.
Napomena:
Možete proveriti način povezivanja na veb-sajtu. Da biste pristupili veb-sajtu, skenirajte QR kod koji je prikazan na kontrolnoj tabli štampača uz pomoć pametnog uređaja ili uđite na URL (<http://epson.sn>) na računaru, a zatim idite na **Podešavanje**.
6. Unesite lozinku prikazanu na kontrolnoj tabli štampača na računar ili pametni uređaj.
7. Nakon što se veza uspostavi, dodirnite **U redu** ili **Zatvori** na kontrolnoj tabli štampača.

Napomena:

Takođe možete izvršiti podešavanje Wi-Fi Direct veze (Simple AP režim) sa pametnog uređaja. Pogledajte Savete na sledećem veb-sajtu.

<http://epson.sn> > Podrška

Obavljanje naprednih podešavanja mreže

Možete promeniti naziv mrežnoj uređaja, TCP/IP podešavanja, ovlašćeni server itd. Proverite svoje mrežno okruženje pre nego što izvršite promene.

1. Dodirnite **Podešavanja** na početnom ekranu.
2. Dodirnite **Opšte postavke > Mrežne postavke > Napredno**.
3. Dodirnite stavku menija za podešavanje, a zatim izaberite ili naznačite vrednosti postavke.

Povezane informacije

➔ [“Stavke za podešavanje naprednih mrežnih postavki” na strani 31](#)

Stavke za podešavanje naprednih mrežnih postavki

Izaberite stavku menija za podešavanje a zatim izaberite ili naznačite vrednosti postavke.

Ime uređaja

Možete izabrati sledeće znakove.

Ograničenje za znakove: 2 do 15 (morate uneti bar dva znaka)

Znakovi koje možete koristiti: A do Z, a do z, 0 do 9, -.

Znakovi koje ne možete koristiti na vrhu: 0 do 9, -.

Znakovi koje ne možete koristiti na dnu: -

TCP/IP

Automatski

Izaberite kada koristite pristupnu tačku kod kuće ili omogućavate da DHCP automatski pribavi IP adresu.

Ručno

Izaberite kada ne želite da se IP adresa štampača promeni. Unesite adrese za IP adresa, Maska podmreže, i Podraz. mrež. prol., i izvršite podešavanja DNS serveru skladu sa vašim mrežnim okruženjem.

Proksi server

Ne koristi

Izaberite kada koristite štampač u kućnom mrežnom okruženju.

Koristi

Izaberite kada koristite ovlašćeni server u svom mrežnom okruženju i želite da ga podesite na svom štampaču. Unesite adresu ovlašćenog servera i broj priključka (port).

Server za imejl

Postavke servera

Server možete da izaberete između postavki Isključeno, POP pre SMTP-a ili SMTP-AUTH.

Provera veze

Možete da proverite vezu za server e-pošte. Ako dođe do greške dok obavljate **Provera veze**, pogledajte objašnjenje u poruci Provera veze.

Podešavanja mreže

- IPv6 adresa
 - Omogući
Izaberite ovo kada koristite IPv6 adresu.
 - Onemogući
Izaberite ovo kada koristite IPv4 adresu.
- Deljenje MS mreže
 - Omogući
Koristite uslugu MS Network.
 - Onemogući
Onemogućava uslugu MS Network.
 - Deljenje datoteka
Omogućava ili onemogućava funkciju deljenja datoteka.
- NFC
 - Omogući
Omogućava NFC funkciju štampača. Možete štampati i skenirati dodirrom pametnog uređaja na N-oznaka.
 - Onemogući
Onemogućava NFC funkciju štampača.
- Brzina veze i dupleks

Izaberite odgovarajuću brzinu za Ethernet i dvostranu postavku. Ako izaberete neko drugo podešavanje osim Aut., vodite računa da to podešavanje odgovara podešavanjima na čvorištu koje koristite.

 - Aut.
 - 10BASE-T poludupleks
 - 10BASE-T puni dupleks
 - 100BASE-TX poludupleks
 - 100BASE-TX puni dupleks

Povezane informacije

➔ [“Prikazivanje poruka u toku Provera veze” na strani 228](#)

Provera statusa mrežne veze

Možete proveriti status mrežnog povezivanja na sledeći način.

Ikona mreže

Možete proveriti status mrežnog povezivanja i jačinu radio talasa uz pomoć ikone za mrežu na početnom ekranu štampača.



Povezane informacije

➔ [“Ikone koje su prikazane na LCD ekranu” na strani 18](#)

Provera detaljnih informacija o mreži sa kontrolne table

Kad je štampač povezan na mrežu, možete videti i ostale informacije u vezi sa mrežom izborom menija za mrežu koje želite da proverite.

1. Dodirnite **Podešavanja** na početnom ekranu.
2. Dodirnite **Opšte postavke > Mrežne postavke > Status mreže**.
3. Da biste pogledali informacije, izaberite menije koje želite da pogledate.
 - Status kablovske LAN/Wi-Fi mreže
Prikazuje informacije o mreži (naziv uređaja, jačinu signala, IP adresa za preuzimanje itd) za Ethernet ili Wi-Fi veze.
 - Status Wi-Fi Direct
Prikazuje da li je Wi-Fi Direct omogućen ili onemogućen, SSID, lozinku itd. za Wi-Fi Direct veze.
 - Status servera e-pošte
Prikazuje informacije o mreži za server e-pošte.
 - Odštampaj list sa statusom
Štampanje lista mrežnog statusa. Informacije za Ethernet, Wi-Fi, Wi-Fi Direct itd. štampaju se na dve ili više strana.

Štampanje izveštaja o mrežnom povezivanju

Možete odštampati izveštaj o mrežnom povezivanju kako biste proverili status između štampača i pristupne tačke.

1. Ubacite papir.
2. Dodirnite **Podešavanja** na početnom ekranu.

Podešavanja mreže

3. Dodirnite **Opšte postavke > Mrežne postavke > Provera veze**.
Započinje provera veze.
4. Dodirnite **Odštampaj izveštaj o proveru**.
5. Dodirnite **Štampaj** da biste odštampali izveštaj o mrežnom povezivanju.
Ako je došlo do greške, proverite izveštaj o mrežnom povezivanju, a zatim sledite odštampana rešenja.
6. Dodirnite **Zatvori**.
Ako ne dodirnete **Zatvori**, ekran se automatski zatvara posle određenog vremena.

Povezane informacije

➔ [“Poruke i rešenja u izveštaju o mrežnom povezivanju” na strani 34](#)

Poruke i rešenja u izveštaju o mrežnom povezivanju

Proverite poruke i šifre grešaka u izveštaju o mrežnom povezivanju, a zatim sledite rešenja.

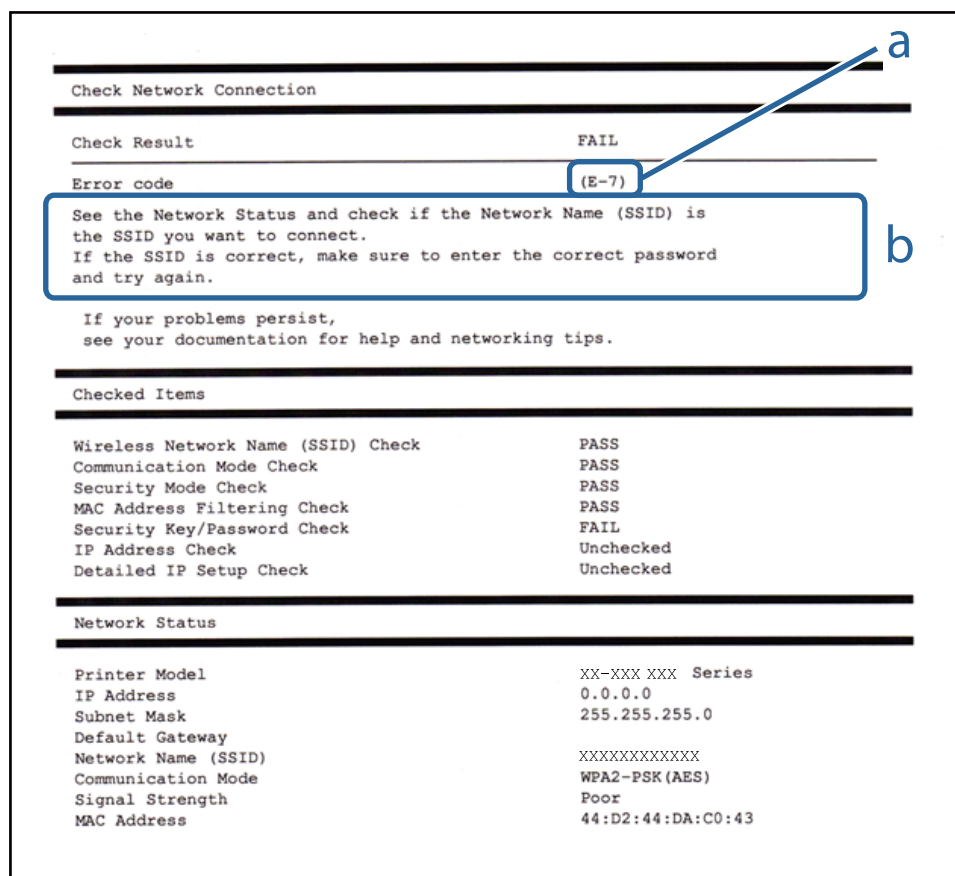

a. Šifra greške

b. Poruke o mrežnom povezivanju

Podešavanja mreže

a. Šifra greške

Šifra	Rešenje
E-1	<ul style="list-style-type: none"> <input type="checkbox"/> Proverite da li je Ethernet kabl priključen na računar, čvorište ili drugi mrežni uređaj. <input type="checkbox"/> Proverite da li su čvorište ili drugi mrežni uređaji uključeni.
E-2 E-3 E-7	<ul style="list-style-type: none"> <input type="checkbox"/> Vodite računa da je pristupna tačka uključena. <input type="checkbox"/> Proverite da li su računar ili drugi uređaji pravilno priključeni na pristupnu tačku. <input type="checkbox"/> Postavite štampač blizu pristupne tačke. Uklonite sve prepreke između njih. <input type="checkbox"/> Ako ste ručno uneli SSID, proverite da li je tačan. Proverite SSID iz dela Network Status u izveštaju o mrežnom povezivanju. <input type="checkbox"/> Da biste uspostavili vezu koristeći podešavanje pomoću tastera, proverite da li pristupna tačka podržava WPS. Ako ne podržava WPS, ne možete uspostaviti vezu koristeći podešavanje pomoću tastera. <input type="checkbox"/> Uverite se da su samo ASCII znakovi (alfanumerički znakovi i simboli) korišćeni za SSID. Štampač ne može da prikaže SSID koji sadrži neke druge znakove osim ASCII znakova. <input type="checkbox"/> Proverite SSID i lozinku pre priključivanja na pristupnu tačku. Ako koristite pristupnu tačku sa njenim standardnim podešavanjima, SSID i lozinka nalaze se na nalepnici. Ako ne znate SSID i lozinku, obratite se osobi koja je instalirala pristupnu tačku ili pogledajte dokumentaciju koja je priložena uz pristupnu tačku. <input type="checkbox"/> Kada želite da se povežete na SSID dobijen pomoću funkcije povezivanja na pametnom uređaju, proverite SSID i lozinku u dokumentaciji isporučenoj sa pametnim uređajem. <input type="checkbox"/> Ako se Wi-Fi veza iznenada prekine, proverite sledeće. Ako važi bilo šta od navedenog, resetujte podešavanja mreže pomoću alata za instalaciju. Možete ga pokrenuti sa sledećeg veb-sajta. http://epson.sn > Podešavanje <input type="checkbox"/> Još jedan pametan uređaj je dodat na mrežu koristeći podešavanje pomoću tastera. <input type="checkbox"/> Wi-Fi mreža je podešena koristeći neki drugi metod osim podešavanja pomoću tastera.
E-5	<p>Vodite računa da tip bezbednosti pristupne tačke bude podešen na jedan od sledećih. Ako nije, promenite tip bezbednosti na pristupnoj tački i zatim resetujte mrežna podešavanja štampača.</p> <ul style="list-style-type: none"> <input type="checkbox"/> WEP-64 bita (40 bita) <input type="checkbox"/> WEP-128 bita (104 bita) <input type="checkbox"/> WPA PSK (TKIP/AES)* <input type="checkbox"/> WPA2 PSK (TKIP/AES)* <input type="checkbox"/> WPA (TKIP/AES) <input type="checkbox"/> WPA2 (TKIP/AES) <p>* : WPA PSK takođe poznat pod nazivom WPA Personal. WPA2 PSK je takođe poznat pod nazivom WPA2 Personal.</p>
E-6	<ul style="list-style-type: none"> <input type="checkbox"/> Proverite da li je filtriranje MAC adresa onemogućeno. Ako je omogućeno, registrujte MAC adresu štampača, tako da se ne filtrira. Detalje potražite u dokumentaciji priloženoj uz pristupnu tačku. MAC adresu štampača možete da proverite u koloni Network Status u izveštaju o mrežnom povezivanju. <input type="checkbox"/> Ako je zajednička provera identiteta pristupne tačke omogućena na WEP metodu bezbednosti, proverite da li su autorizacijski ključ i indeks tačni.
E-8	<ul style="list-style-type: none"> <input type="checkbox"/> Omogućite DHCP na pristupnoj tački kada je Pribavljanje IP adrese podešeno na automatsko. <input type="checkbox"/> Ako je Pribavljanje IP adrese štampača podešeno na ručno, IP adresa koju ste ručno podesili je izvan opsega (na primer: 0.0.0.0) i onemogućena je. Podesite važeću IP adresu sa kontrolne table štampača ili Web Config.

Podešavanja mreže

Šifra	Rešenje
E-9	<p>Proverite sledeće.</p> <ul style="list-style-type: none"> <input type="checkbox"/> Uređaji su uključeni. <input type="checkbox"/> Možete pristupiti internetu i drugim računarima ili mrežnim uređajima na istoj mreži sa uređaja koje želite da povežete sa štampačem. <p>Ako nakon provere navedenog i dalje ne radi, resetujte podešavanja mreže pomoću alata za instalaciju. Možete ga pokrenuti sa sledećeg veb-sajta.</p> <p>http://epson.sn > Podešavanje</p>
E-10	<p>Proverite sledeće.</p> <ul style="list-style-type: none"> <input type="checkbox"/> Drugi uređaji na mreži su uključeni. <input type="checkbox"/> Mrežne adrese (IP adresa, maska podmreže i podrazumevani mrežni prolaz) su tačne ako ste podesili Pribavljanje IP adrese na ručno. <p>Resetujte mrežne adrese ako nisu tačne. IP adresu štampača, masku podmreže i podrazumevani mrežni prolaz možete da proverite u koloni Network Status u izveštaju o mrežnom povezivanju.</p> <p>Kada je DHCP omogućeno, promenite Pribavljanje IP adrese štampača na automatsko. Ako želite ručno da podesite IP adresu, proverite IP adresu štampača u koloni Network Status u izveštaju o mrežnom povezivanju, a zatim izaberite Ručno na ekranu za podešavanje mreže. Podesite masku podmreže na [255.255.255.0].</p>
E-11	<p>Proverite sledeće.</p> <ul style="list-style-type: none"> <input type="checkbox"/> Adresa podrazumevanog mrežnog prolaza je tačna kada odredite Podešavanje TCP/IP na Ručno. <input type="checkbox"/> Uređaj koji je određen kao podrazumevani mrežni prolaz je uključen. <p>Odredite tačnu adresu podrazumevanog mrežnog prolaza. Adresa podrazumevanog mrežnog prolaza možete da proverite u koloni Network Status u izveštaju o mrežnom povezivanju.</p>
E-12	<p>Proverite sledeće.</p> <ul style="list-style-type: none"> <input type="checkbox"/> Drugi uređaji na mreži su uključeni. <input type="checkbox"/> Mrežne adrese (IP adresa, maska podmreže i podrazumevani mrežni prolaz) su tačne ako ste ih uneli ručno. <input type="checkbox"/> Mrežne adrese za druge uređaje (maska podmreže i podrazumevani mrežni prolaz) su iste. <input type="checkbox"/> Ne postoji konflikt između IP adrese i ostalih uređaja. <p>Ako nakon provere navedenog i dalje ne radi, pokušajte sledeće.</p> <ul style="list-style-type: none"> <input type="checkbox"/> Izvršite podešavanja mreže na računaru koji je povezan na istu mrežu kao štampač pomoću alata za instalaciju. Možete ga pokrenuti sa sledećeg veb-sajta. <p>http://epson.sn > Podešavanje</p> <ul style="list-style-type: none"> <input type="checkbox"/> Možete registrovati nekoliko lozinki na pristupnoj tački koja koristi WEP tip bezbednosti. Ako je registrovano nekoliko lozinki, proverite da li je prva registrovana lozinka podešena na štampaču.

Podešavanja mreže

Šifra	Rešenje
E-13	<p>Proverite sledeće.</p> <ul style="list-style-type: none"> <input type="checkbox"/> Mrežni uređaji, kao što su pristupna tačka, čvorište i mrežni usmerivač, su uključeni. <input type="checkbox"/> Podešavanje TCP/IP za mrežne uređaje nije ručno namešteno. (Ako je Podešavanje TCP/IP namešteno na automatsko, dok je Podešavanje TCP/IP za ostale mrežne uređaje izvršeno ručno, mreža štampača može biti različita od mreže za ostale uređaje.) <p>Ako nakon provere navedenog i dalje ne radi, pokušajte sledeće.</p> <ul style="list-style-type: none"> <input type="checkbox"/> Izvršite podešavanja mreže na računaru koji je povezan na istu mrežu kao štampač pomoću alata za instalaciju. Možete ga pokrenuti sa sledećeg veb-sajta. http://epson.sn > Podešavanje <input type="checkbox"/> Možete registrovati nekoliko lozinki na pristupnoj tački koja koristi WEP tip bezbednosti. Ako je registrovano nekoliko lozinki, proverite da li je prva registrovana lozinka podešena na štampaču.

b. Poruke o mrežnom povezivanju

Poruka	Rešenje
*Multiple network names (SSID) that match your entered network name (SSID) have been detected. Confirm network name (SSID).	Isti SSID može biti podešen na nekoliko pristupnih tačaka. Proverite podešavanja na pristupnim tačkama i promenite SSID.
The Wi-Fi environment needs to be improved. Turn the wireless router off and then turn it on. If the connection does not improve, see the documentation for the wireless router.	Nakon što štampač približite pristupnoj tački i uklonite sve prepreke između njih, uključite pristupnu tačku. Ako se i dalje ne povezuje, pogledajte dokumentaciju koja je isporučena uz pristupnu tačku.
*No more devices can be connected. Disconnect one of the connected devices if you want to add another one.	Možete da povežete do četiri računara ili pametna uređaja u režimu Wi-Fi Direct (Simple AP). Da biste dodali još jedan računar ili pametni uređaj, prvo prekinite vezu za jedan od povezanih uređaja.

Povezane informacije

- ➔ “Povezivanje sa računalom” na strani 24
- ➔ “Web Config” na strani 168
- ➔ “Kada ne možete da izvršite podešavanja mreže” na strani 186

Štampanje lista mrežnog statusa

Možete proveriti detaljne informacije o mreži tako što ćete ga odštampati.

1. Ubacite papir.
2. Dodirnite **Podešavanja** na početnom ekranu.
3. Dodirnite **Opšte postavke > Mrežne postavke > Status mreže**.
4. Dodirnite **Odštampaj list sa statusom**.

Podešavanja mreže

5. Proverite poruku, a zatim dodirnite **Štampaj**.

List statusa mreže se štampa.

6. Dodirnite **Zatvori**.

Ako ne dodirnete **Zatvori**, ekran se automatski zatvara posle određenog vremena.

Zamena ili dodavanje novih pristupnih tačaka

Ako se SSID promeni zbog zamene pristupne tačke, ili se pristupna tačka doda i uspostavi novo mrežno okruženje, resetujte podešavanje bežične mreže.

Povezane informacije

➔ [“Promena načina povezivanja sa računarom” na strani 38](#)

Promena načina povezivanja sa računarom

Pomoću alata za instalaciju i resetovanje u različitom načinu povezivanja.

- Podešavanje sa veb-sajta

Pristupite sledećem veb-sajtu i zatim unesite naziv proizvoda. Idite na **Podešavanje** a zatim započnite podešavanja.

<http://epson.sn>

- Podešavanje pomoću diska sa softverom (samo za modele koji se isporučuju sa diskom sa softverom i korisnike sa računarima sa diskom sa upravljačkim programima).

Ubacite disk sa softverom u računar i zatim sledite uputstva na ekranu.

Izbor Promene načina povezivanja

Sledite uputstva na ekranu dok se ne prikaže sledeći prozor.

Podešavanja mreže

Windows

Izaberite **Promena ili ponovno podešavanje metoda povezivanja** na ekranu Izaberite instalaciju softvera i zatim kliknite na **Dalje**.

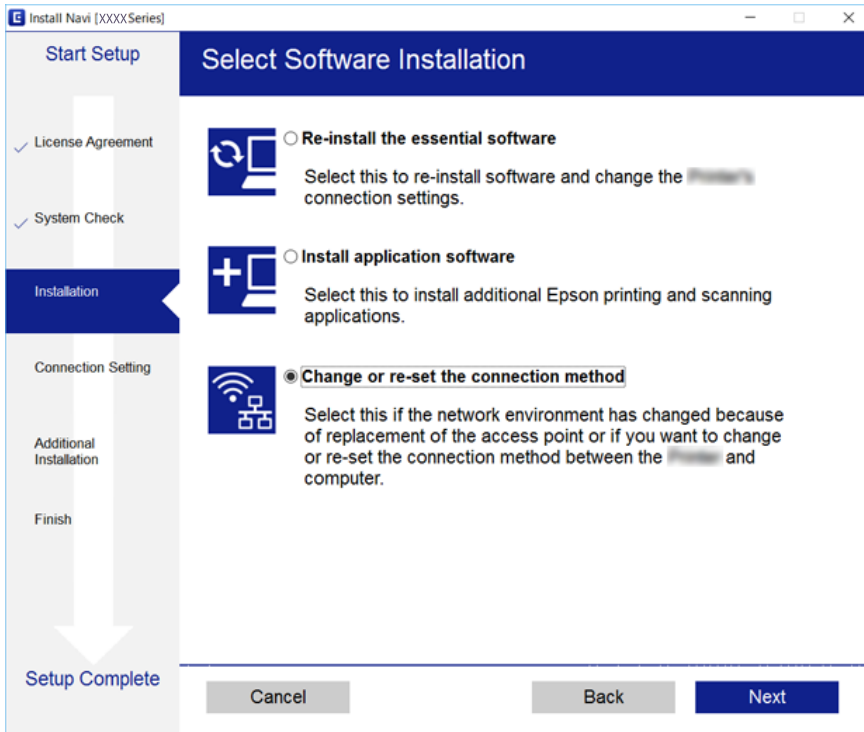

Mac OS X

Izaberite kako želite da povežete štampač sa računarom.

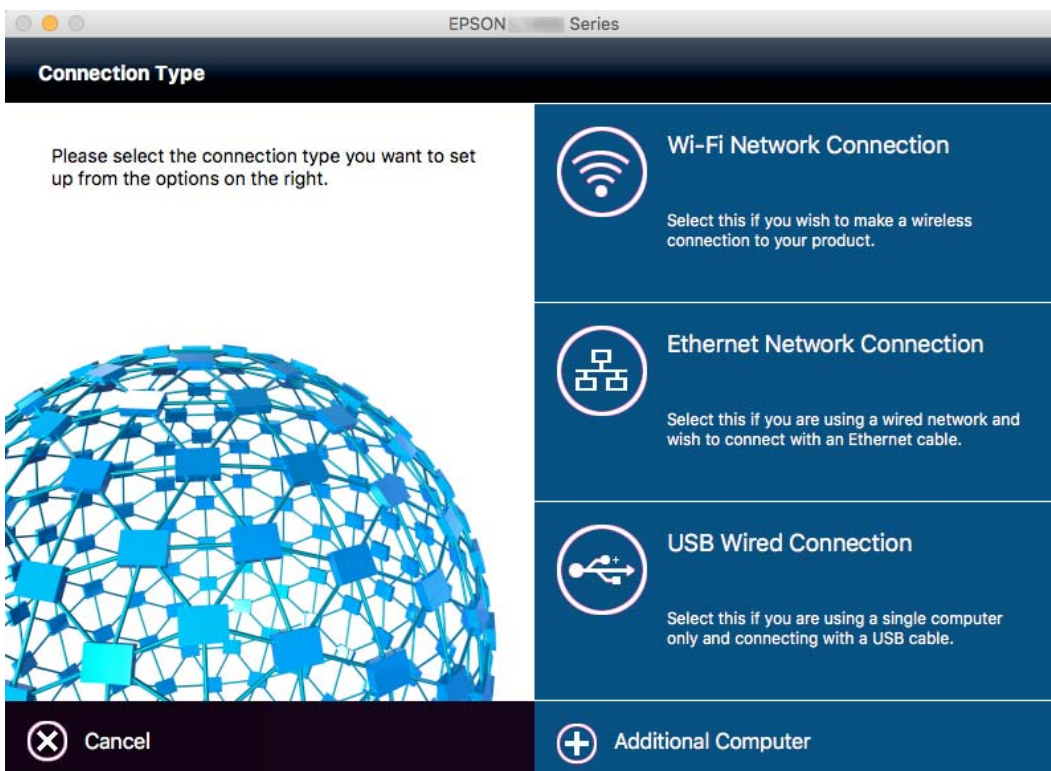

Promena mrežne veze na Ethernet sa kontrolne table

Sledite navedene korake da biste promenili mrežnu vezu sa bežične (Wi-Fi) na Ethernet pomoću kontrolne table.

1. Dodirnite **Podešavanja** na početnom ekranu.
2. Dodirnite **Opšte postavke > Mrežne postavke > Podešavanje ožičene lokalne mreže**.
3. Proverite poruku, a zatim dodirnite **Počni podešavanje**.
4. Proverite poruku, a zatim dodirnite **U redu**.
Ako ne dodirnete **U redu**, ekran se automatski zatvara posle određenog vremena.
5. Povežite štampač na usmerivač pomoću Ethernet kabla.

Onemogućavanje bežične mreže sa kontrolne table

Kada je bežična mreža onemogućena, Wi-Fi veza je isključena.

1. Dodirnite  na početnom ekranu.
2. Dodirnite **Wi-Fi (preporučeno)**.
Prikazuje se status mreže.
3. Dodirnite **Promeni postavke**.
4. Dodirnite **Drugo > Onemogući Wi-Fi**.
5. Proverite poruku, a zatim dodirnite **Počni podešavanje**.
6. Kada se prikaže poruka o završetku, dodirnite **Zatvori**.
Ako ne dodirnete **Zatvori**, ekran se automatski zatvara posle određenog vremena.

Prekid veze Wi-Fi Direct (Simple AP) sa kontrolne table

Napomena:

Kada je veza Wi-Fi Direct (Simple AP) onemogućena, svi računari i pametni uređaji priključeni na štampač u režimu Wi-Fi Direct (Simple AP) nisu povezani. Ako želite da prekinete vezu za određeni uređaj, prekinite je sa uređaja umesto sa štampača.

1. Dodirnite  na početnom ekranu.
2. Dodirnite **Wi-Fi Direct**.
Prikazuju se informacije Wi-Fi Direct.
3. Dodirnite **Promeni postavke**.
4. Dodirnite **Onemogući Wi-Fi Direct**.

Podešavanja mreže

5. Proverite poruku, a zatim dodirnite **Onemog. postavke.**
6. Kada se prikaže poruka o završetku, dodirnite **Zatvori.**
Ako ne dodirnete **Zatvori**, ekran se automatski zatvara posle određenog vremena.

Vraćanje podešavanja mreže sa kontrolne table

Sve mrežne postavke možete da vratite na podrazumevane vrednosti.

1. Dodirnite **Podešavanja** na početnom ekranu.
2. Dodirnite **Vrati podrazumevana podešavanja > Mrežne postavke.**
3. Proverite poruku, a zatim dodirnite **Da.**
4. Kada se prikaže poruka o završetku, dodirnite **Zatvori.**
Ako ne dodirnete **Zatvori**, ekran se automatski zatvara posle određenog vremena.

Ubacivanje papira

Mere opreza pri rukovanju papirom

- ❑ Pročitajte listove sa uputstvima priložene uz papir.
- ❑ Pre ubacivanja, rastresite i poravnajte ivice papira. Nemojte rastresati ili savijati foto papir. To može dovesti do oštećenja strane za štampanje.

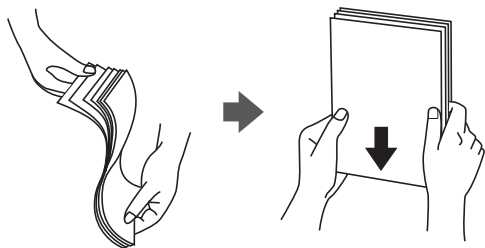

- ❑ Ako je papir uvijen, pre ubacivanja ga poravnajte ili ga blago savijte u suprotnom pravcu. Štampanje na uvijenom papiru može prouzrokovati zaglavljivanje papira i mrlje na otiscima.

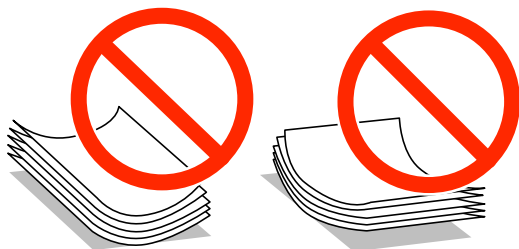

- ❑ Nemojte koristiti papir koji je naboran, pocepan, sečen, presavijen, vlažan, previše debeo, previše tanak ili papir na koji su nalepljene nalepnice. Upotreba ovakvih vrsta papira može prouzrokovati zaglavljivanje papira i mrlje na otiscima.
- ❑ Pre ubacivanja, rastresite i poravnajte ivice koverti. Kada se u naslaganim kovertama nalazi vazduh, pre ubacivanja ih pritisnite da biste ih spljoštali.



- ❑ Nemojte koristiti koverti koje su uvijene ili savijene. Upotreba ovakvih koverti može prouzrokovati zaglavljivanje papira i mrlje na otiscima.
- ❑ Nemojte koristiti koverti sa lepljivim površinama na preklopmima ili koverti sa providnom folijom.
- ❑ Izbegavajte upotrebu koverti koje su previše tanke jer se mogu uviti tokom štampanja.

Povezane informacije

➔ [“Specifikacije štampača” na strani 213](#)

Dostupan papir i kapaciteti

Kompanija Epson preporučuje upotrebu originalnog Epson papira da bi se osiguralo dobijanje otisaka visokog kvaliteta.

Originalni Epson papir

Naziv medijuma	Veličina	Prihvatni kapacitet (listovi)		Dvostrano štampanje	Štampanje bez ivica
		Kaseta za papir 1	Kaseta za papir 2		
Epson Bright White Ink Jet Paper	A4	200	200	Automatski, ručno ^{*1}	-
Epson Ultra Glossy Photo Paper	A4, 13×18 cm (5×7 inča), 10×15 cm (4×6 inča)	20 ^{*2}	-	-	✓
Epson Premium Glossy Photo Paper	A4, 13×18 cm (5×7 inča), 16:9 široki (102×181 mm), 10×15 cm (4×6 inča)	20 ^{*2}	-	-	✓
Epson Premium Semigloss Photo Paper	A4, 10×15 cm (4×6 inča)	20 ^{*2}	-	-	✓
Epson Photo Paper Glossy	A4, 13×18 cm (5×7 inča), 10×15 cm (4×6 inča)	20 ^{*2}	-	-	✓
Epson Matte Paper-Heavyweight	A4	20	-	-	✓
Epson Photo Quality Ink Jet Paper	A4	80	-	-	✓

*1 Možete ubaciti najviše 30 listova sa već odštampanom jednom stranom.

*2 Ako se papir ne uvlači ispravno ili otisak ima nejednake boje ili mrlje, ubacujte listove papira jedan po jedan.

Napomena:

- Dostupnost papira zavisi od lokacije. Za najžurnije informacije o papiru dostupnom u vašoj okolini obratite se službi za podršku kompanije Epson.
- Kada štampate na originalnom Epson papiru pri veličini navedenoj od strane korisnika, od podešavanja kvaliteta štampanja su dostupna samo **Standardno** ili **Normal**. Iako vam pojedini upravljački programi štampača omogućavaju da izaberete bolji kvalitet štampe, otisci se štampaju pomoću **Standardno** ili **Normal**.

Ubacivanje papira

Papir koji je dostupan u prodaji

Naziv medijuma	Veličina	Prihvatni kapacitet (listovi ili koverta)		Dvostrano štampanje	Štampanje bez ivica
		Kaseta za papir 1	Kaseta za papir 2		
Visokokvalitetni običan papir	Letter ^{*3} , A4, Executive ^{*3} , B5	Do linije označene simbolom trougla na vodiči za papir.		Automatski, ručno ^{*1}	-
Običan papir Papir za kopiranje Papir sa odštampanim zaglavljem	A5, Half letter ^{*3} , A6, B6 ^{*3}	Do linije označene simbolom trougla na vodiči za papir.	-	Ručno ^{*1}	-
Recikliran papir	Legal ^{*3}	30	30	Ručno ^{*2}	-
Papir u boji Fabrički odštampani papir	Korisnički definisano (mm) ^{*3} Od 89×127 do 182×257	1	-	Ručno	-
	Korisnički definisano (mm) ^{*3} Od 182×257 do 215,9×297	1	1	Automatski, ručno	-
	Korisnički definisano (mm) ^{*3} Od 215,9×297 do 215,9×1200	1	1	Ručno	-
Koverta	Koverta br.10, Koverta DL, Koverta C6	10	-	-	-

*1 Možete ubaciti najviše 30 listova sa već odštampanom jednom stranom.

*2 Možete ubaciti najviše 1 list sa već odštampanom jednom stranom.

*3 Dostupno je samo štampanje sa računara ili pametnog uređaja.

Povezane informacije

➔ [“Nazivi i funkcije delova” na strani 14](#)

➔ [“Veb-sajt za tehničku podršku” na strani 229](#)

Lista tipa papira

Da biste dobili najbolje rezultate štampe, izaberite odgovarajući tip papira.

Ubacivanje papira

Naziv medijuma	Tip medijuma	
	Kontrolna tabla	Upravljački program štampača
Papir za kopiranje, običan papir Epson Bright White Ink Jet Paper	običan papir(i)	običan papir
Papir sa odštampanim zaglavljem	Memorandum	Memorandum
Recikliran papir	Reciklirani	Reciklirani
Papir u boji	Boja	Boja
Fabrički odštampan papir	Obrasci	Obrasci
Visokokvalitetni običan papir	Običan papir visokog kvaliteta	Visokokvalitetni običan papir
Epson Ultra Glossy Photo Paper	Ultra sjajni	Epson ultra sjajni papir
Epson Premium Glossy Photo Paper	Prem. sjajan	Epson premium sjajni papir
Epson Premium Semigloss Photo Paper	Prem. polusjajan	Epson premium polusjajni papir
Epson Photo Paper Glossy	Sjajni	Photo Paper Glossy
Epson Matte Paper-Heavyweight Epson Photo Quality Ink Jet Paper	Mat	Epson matirani papir
Koverta	Koverat	Koverat

Ubacivanje papira u Kasetu za papir

1. Uverite se da štampač ne radi, a zatim izvucite kasetu za papir.

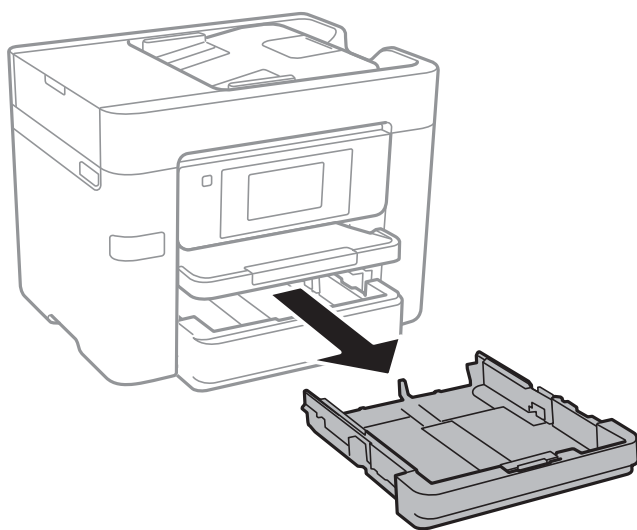

Ubacivanje papira

2. Pomerite ivične vođice u maksimalni položaj.

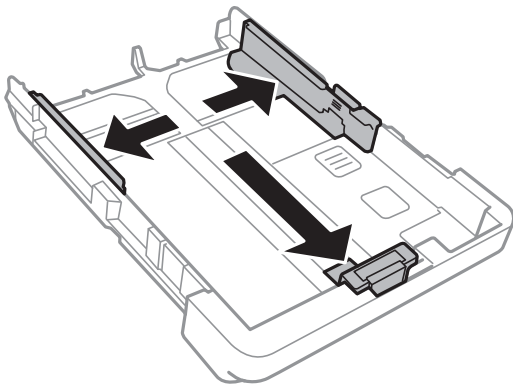

Napomena:

Kada koristite papir formata većeg od A4, proširite kasetu za papir.

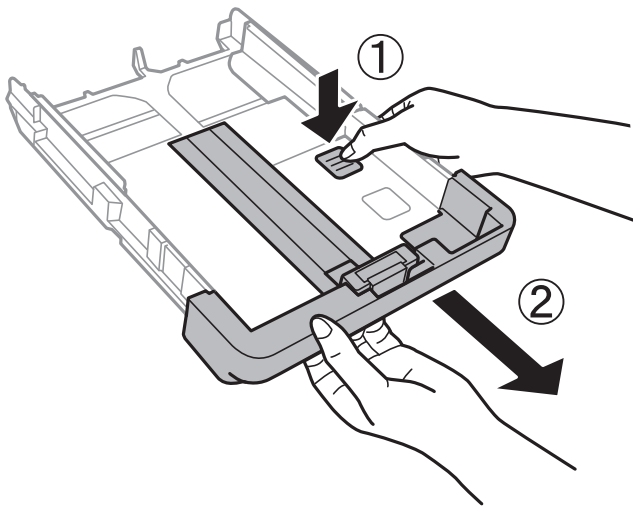

3. Pomerite prednju ivičnu vođicu da biste je prilagodili veličini papira koji koristite.

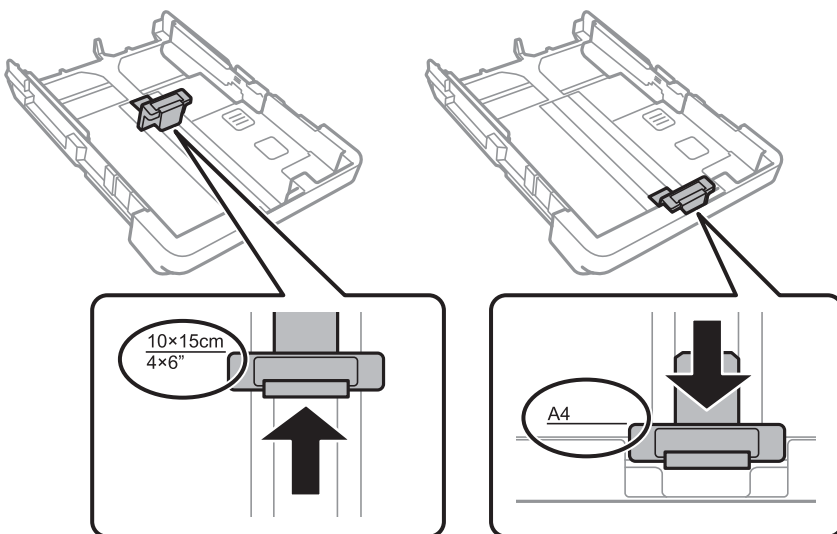

Ubacivanje papira

4. Ubacite papir do prednje ivične vođice tako da strana na koju se štampa gleda nadole.

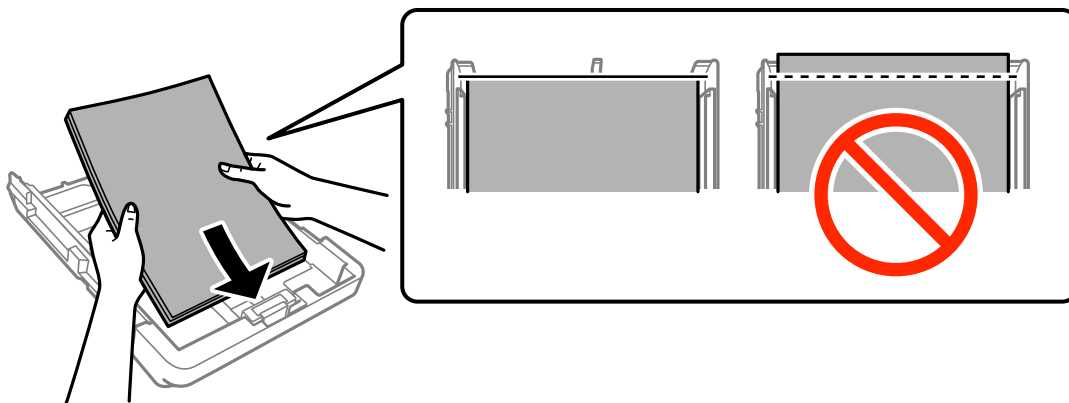

! **Važno:**

- Uverite se da papir ne prelazi simbol trougla na kraju kasete za papir.
- Nemojte ubacivati veći broj listova od maksimalnog broja navedenog za taj papir. U slučaju običnog papira, nemojte ubacivati papir iznad linije označene simbolom trougla na vođici za papir.

Koverte

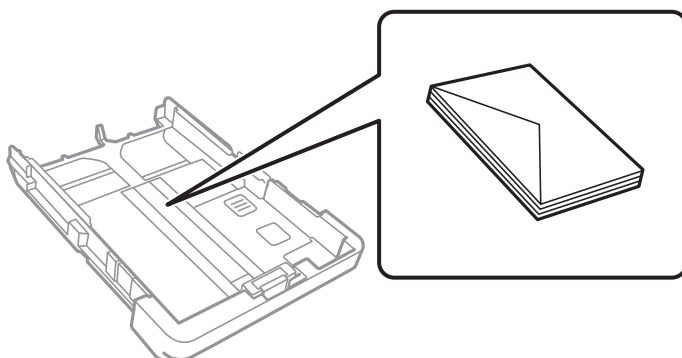

Unapred izbušen papir

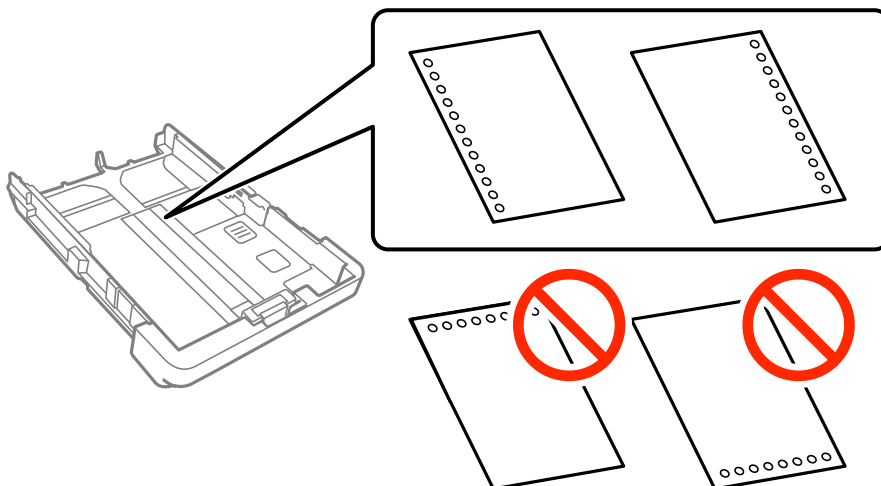

Ubacivanje papira

Napomena:

- Ubacite jedan list papira bez rupa za povezivanje levo ili desno.
- Prilagodite položaj datoteke za štampanje da biste izbegli štampanje preko rupa.
- Automatsko dvostrano štampanje nije dostupno za unapred izbušen papir.

5. Povucite bočne ivične vođice ka ivicama papira.

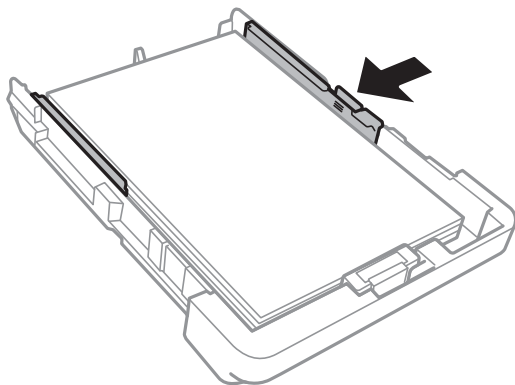

6. Ubacite kasetu za papir do kraja.

7. Na kontrolnoj tabli podesite veličinu i tip za papir koji ste ubacili u kasetu za papir. Ako vaš format papira nije prikazan, izaberite **Odr.koris..**

Napomena:

Takođe možete prikazati ekran za podešavanje formata i tipa papira izborom **Podešavanja > Opšte postavke > Podešavanja štampača > Podešavanje izvora papira > Postavka papira.**

8. Izvucite izlazni podmetač.

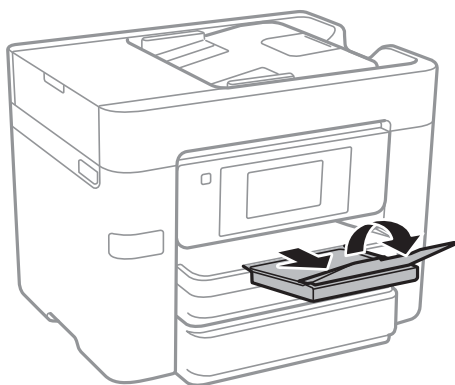

Povezane informacije

- ➔ [“Mere opreza pri rukovanju papirom” na strani 42](#)
- ➔ [“Dostupan papir i kapaciteti” na strani 43](#)

Stavljanje originala

Stavite originale na staklo skenera ili automatski mehanizam za uvlačenje papira. Upotrebite staklo skenera za originale koje automatski mehanizam za uvlačenje papira ne podržava.

Pomoću automatskog mehanizma možete da skenirate više originala ili obe strane originala istovremeno.

Originali dostupni za automatski mehanizam za uvlačenje papira

Dostupne veličine papira	A4, A5*, B5, Legal*, Letter
Tip papira	Običan papir
Debljina papira (težina papira)	64 do 95 g/m ²
Prihvatni kapacitet	Osim za Legal: 50 listova ili 5.5 mm Legal: 10 listova

* Podržano je samo jednostrano skeniranje.

Čak i ako je original u skladu sa specifikacijama za medijume koji se mogu smestiti u automatski mehanizam za uvlačenje papira, ne može da se uvuče iz automatskog mehanizam za uvlačenje papira, ili kvalitet skeniranja može opasti u zavisnosti od svojstava i kvaliteta papira.



Važno:

Ne uvlačite fotografije ili vredna originalna umetnička dela u automatski mehanizam za uvlačenje papira. Pogrešno uvlačenje može izgužvati ili oštetiti original. Umesto toga, skenirajte takve dokumente na staklo skenera.

Da biste sprečili zaglavljivanje papira, izbegavajte da u automatski mehanizam za uvlačenje papira ubacujete sledeće originale. Za ove tipove koristite staklo skenera.

- Originali koji su pocepani, savijeni, naborani, pohabani ili uvijeni
- Originali sa rupama za povezivanje
- Originali spojeni lepljivom trakom, spajalicama, zaheftani originali itd.
- Originali na koje su zalepljene nalepnice ili oznake
- Originali koji su nepravilno isečeni ili čije ivice nisu pod pravim uglom
- Originali koji su ukoričeni
- Papir za projektore, termički papir ili indigo papir

Postavljanje originala u automatski mehanizam za uvlačenje papira

1. Poravnajte ivice originala.

Stavljanje originala

2. Pomerite vođice za papir automatskog mehanizma za uvlačenje papira.

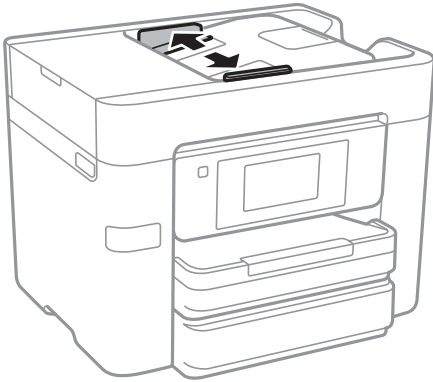

3. Postavite originale u središnji deo automatskog mehanizma za uvlačenje dokumenata, okrenute nagore.



Stavljanje originala

! **Važno:**

- ❑ Nemojte ubacivati originale iznad linije koja se nalazi neposredno ispod trouglastog simbola na unutrašnjoj strani vođice automatskog mehanizma za uvlačenje papira.

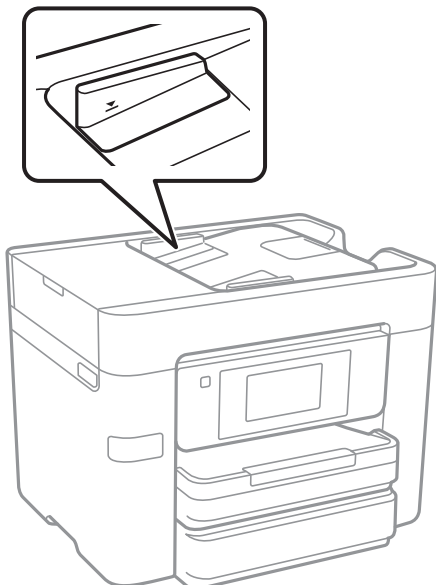

- ❑ Tokom skeniranja nemojte dodavati originale.
- ❑ Kada postavljate originale veće od formata A4, otvorite držač za dokumente automatskog mehanizma za uvlačenje.

4. Pomerite vođice mehanizma za automatsko uvlačenje papira do ivica originala.

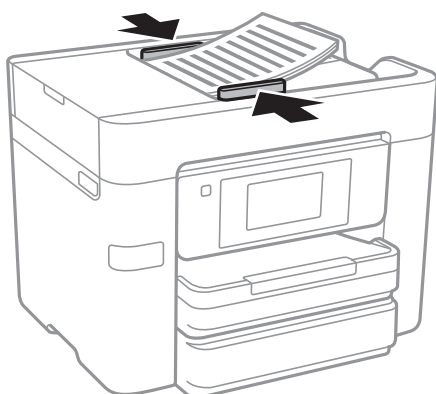

Povezane informacije

- ➔ [“Originali dostupni za automatski mehanizam za uvlačenje papira” na strani 49](#)

Stavljanje originala u ADF radi dvodelnog kopiranja

Stavite originale u smeru prikazanom na slici, a zatim izaberite podešavanje orijentacije.

Stavljanje originala

- ❑ Vertikalno postavljanje originala: Izaberite **Gornji smer** na kontrolnoj tabli na način opisan u nastavku.

Kopiranje > Napredno > Orijentacija (original) > Gornji smer

Postavite originale u automatski mehanizam za uvlačenje papira u smeru strelice.

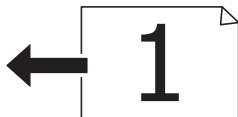

- ❑ Postavljanje originala ulevo: Izaberite **Levi smer** na kontrolnoj tabli na način opisan u nastavku.

Kopiranje > Napredno > Orijentacija (original) > Levi smer

Postavite originale u automatski mehanizam za uvlačenje papira u smeru strelice.



Postavljanje originala na staklo skenera (Staklo skenera)

Oprez:

Vodite računa da ne priklješтите ruku ili prste kada otvarate ili zatvarate poklopac skenera. U suprotnom se možete povrediti.



Važno:

Kada postavljate glomazne originale kao što su knjige, sprečite da spoljna svetlost padne direktno na staklo skenera (staklo skenera).

1. Otvorite poklopac za dokumente.

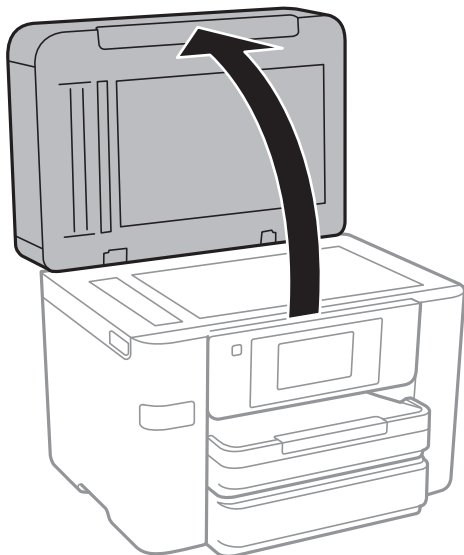

Stavljanje originala

- Uklonite prašinu ili mrlje sa stakla skenera (staklo skenera).
- Postavite originale okrenute nadole i pomerite ih do oznake u uglu.

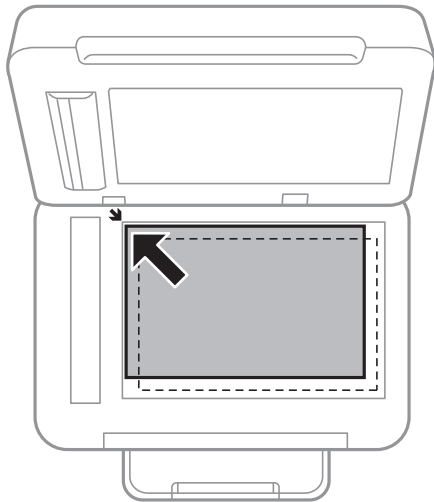

Napomena:

- Površina od 1,5 mm od ivice stakla skenera (staklo skenera) nije obuhvaćena prilikom skeniranja.
- Kada su originali postavljeni u automatski mehanizam za uvlačenje papira i na staklo skenera (staklo skenera), prioritet imaju originali u automatskom mehanizmu za uvlačenje papira (ADF).

- Pažljivo zatvorite poklopac.



Važno:

Nemojte previše pritiskati staklo skenera ili poklopac za dokumente. U suprotnom, mogli bi se oštetiti.

- Izvadite originale nakon skeniranja.

Napomena:

Ako duže vreme ostavite originale na staklu skenera (staklo skenera), mogu se zalepiti za staklenu površinu.

Upravljanje kontaktima

Registrowanje liste kontakata omogućava da jednostavno unesete odredišta. Možete da registrujete najviše 100 unosa, a listu kontakata možete da koristite prilikom unosa broja faksa, unosa odredišta za prilaganje skenirane slike uz poruku e-pošte i čuvanja skenirane slike u mrežnu fasciklu.

Kontakte takođe možete registrovati na LDAP serveru.

Povezane informacije

➔ [“Korišćenje LDAP Servera” na strani 58](#)

Registrowanje ili uređivanje kontakata

Napomena:

Pre registrowanja kontakata, proverite da li ste konfigurisali podešavanja servera e-pošte tako da se koristi adresa e-pošte.

1. Dodirnite **Podešavanja** na početnom ekranu.
2. Dodirnite **Menadžer kontakata**, a zatim ponovo dodirnite **Registruj/izbriši**.
3. Izvršite jedan od sledećih postupaka.
 - Da biste registrovali novi kontakt, dodirnite **Dodaj unos**, a zatim dodirnite **Dodaj kontakt**.
 - Za uređivanje kontakata, izaberite željeni kontakt i dodirnite **Izmeni**.
 - Za brisanje kontakata, izaberite željeni kontakt, dodirnite **Izbriši**, a zatim dodirnite **Da**. Ne morate da vršite sledeće postupke.

Napomena:

*Možete da registrujete adresu koja je registrovana na LDAP serveru u lokalnoj listi kontakata štampača. Prikažite unos, a zatim dodirnite **Reg. u kontakte**.*

4. Kada registrujete novi kontakt, izaberite tip kontakta koji želite da registrujete. Preskočite ovaj postupak kada želite da uredite ili izbrišete kontakt.
 - Faks: Registrujte kontakt (broj faksa) da biste poslali faks.
 - Imejl: Registrujte adresu e-pošte da biste poslali skeniranu sliku.
 - Mrežni direktorijum/FTP: Registrujte mrežnu fasciklu da biste sačuvali skeniranu sliku.
5. Izvršite potrebna podešavanja.

Napomena:

*Kada unesete broj faksa, na početku broja faksa unesite i broj za izlaznu liniju ako ja vaš telefonski sistem lokalna telefonska mreža i potreban vam je broj za izlaznu liniju da biste pristupili izlaznoj liniji. Ako je broj za izlaznu liniju podešen u **Tip linije**, unesite tarabu (#) umesto pravog broja za izlaznu liniju. Za dodavanje pauze (pauza od tri sekunde) u toku pozivanja, unesite crticu (-).*

6. Dodirnite **OK**.

Registrowanje ili uređivanje grupisanih kontakata

Dodavanja kontakata u grupu vam omogućava slanje faksa ili skenirane slike putem e-pošte na više adresa u isto vreme.

1. Dodirnite **Podešavanja** na početnom ekranu.
2. Dodirnite **Menadžer kontakata**, a zatim ponovo dodirnite **Registruj/izbriši**.
3. Izvršite jedan od sledećih postupaka.
 - Da biste registrovali novu grupu, dodirnite **Dodaj unos**, a zatim dodirnite **Dodaj grupu**.
 - Za uređivanje grupa, izaberite željenu grupu, a zatim dodirnite **Izmeni**.
 - Za brisanje grupa, izaberite željenu grupu, dodirnite **Izbriši**, a zatim dodirnite **Da**. Ne morate da vršite sledeće postupke.
4. Kada registrujete novu grupu, izaberite tip grupe koji želite da registrujete. Preskočite ovaj postupak kada želite da uredite grupu.
 - Faks: Registrujte kontakt (broj faksa) da biste poslali faks.
 - Imejl: Registrujte adresu e-pošte da biste poslali skeniranu sliku.
5. Unesite ili uredite **Ime grupe** za grupu.
6. Dodirnite **Kontakti dodati u grupu (neophodno)**.
7. Izaberite kontakte koje želite da registrujete kao grupu.

Napomena:

 - Možete registrovati najviše 99 kontakata.*
 - Da biste poništili izbor, ponovo ga dodirnite.*
8. Dodirnite **Zatvori**.
9. Izvršite ostala potrebna podešavanja.
 - Broj iz registra: Podesite broj za grupu.
 - Reč za indeksiranje: Podesite indeksnu reč za grupu.
 - Dodeli za čestu upotrebu: Registrujte kao često korišćenu grupu. Grupa se prikazuje na vrhu ekrana na kom ste odredili adresu.
10. Dodirnite **OK**.

Registracija često korišćenih kontakata

Kada registrujete često korišćene kontakte, oni su prikazani na vrhu ekrana na mestu gde ste naveli adrese.

1. Dodirnite **Podešavanja** na početnom ekranu.
2. Dodirnite **Menadžer kontakata**, a zatim ponovo dodirnite **Često**.

Upravljanje kontaktima

3. Dodirnite tip kontakta koji želite da registrujete.

4. Dodirnite **Izmeni**.

Napomena:

Da biste promenili redosled kontakata, dodirnite **Sortiraj**.

5. Izaberite često korišćene kontakte koje želite da registrujete, a zatim dodirnite **OK**.

Napomena:

Da biste poništili izbor, ponovo ga dodirnite.

Možete pretraživati adrese iz liste kontakata. Unesite ključnu reč za pretraživanje u polje na vrhu ekrana.

6. Dodirnite **Zatvori**.

Registrowanje kontakata na računaru

Pomoću programa Web Config možete da napravite listu kontakata na računaru i uvezete je u štampač.

1. Pristupite Web Config i izaberite **Contacts**.

2. Izaberite broj koji želite da registrujete, a zatim kliknite na **Edit**.

3. Unesite **Name** i **Index Word**.

4. Izaberite tip odredišta kao opciju **Type**.

Napomena:

Ne možete izmeniti opciju **Type** nakon završene registracije. Ako želite da izmenite tip, izbrišite odredište i zatim ga ponovo registrujte.

5. Unesite vrednost za svaku stavku, a zatim kliknite na **Apply**.

Povezane informacije

➔ [“Web Config” na strani 168](#)

➔ [“Pokretanje veb-konfiguracije iz pregledača” na strani 169](#)

Stavke za podešavanje odredišta

Stavke	Podešavanja i objašnjenje
Opšta podešavanja	
Name	Unesite ime prikazano u kontaktima od 30 znakova ili manje u Unicode formatu (UTF-8). Ako to ne odredite, ostavite prazno.
Index Word	Unesite reči za pretragu od 30 znakova ili manje u Unicode formatu (UTF-8). Ako to ne odredite, ostavite prazno.
Type	Izaberite tip adrese koji želite da registrujete.

Upravljanje kontaktima

Stavke	Podešavanja i objašnjenje
Assign to Frequent Use	Izaberite da biste podesili registrovanu adresu kao često korišćenu adresu. Kada podešavate često korišćenu adresu, ona se prikazuje na vrhu ekrana za slanje faksa i skeniranje, tako da možete da izaberete odredište bez prikazivanja kontakata.
Fax	
Fax Number	Unesite od 1 do 64 znaka koristeći 0–9 - * # i razmak.
Fax Speed	Izaberite brzinu komunikacije za odredište.
Email	
Email Address	Unesite adresu e-pošte od 1 do 255 znakova.
Network Folder (SMB)	
Save to	Unesite mesto na kom je željena fascikla smeštena od 1 do 253 znaka u Unicode formatu (UTF-8), bez „\”.
User Name	Unesite korisničko ime da biste pristupili mrežnoj fascikli od 30 znakova ili manje u Unicode formatu (UTF-8). Međutim, nemojte da koristite kontrolne znakove (0x00 to 0x1f, 0x7F).
Password	Unesite lozinku da biste pristupili mrežnoj fascikli od 20 znakova ili manje u Unicode formatu (UTF-8). Međutim, nemojte da koristite kontrolne znakove (0x00 to 0x1f, 0x7F).
FTP	
Save to	Unesite naziv servera od 1 do 253 znaka u ASCII formatu (0x20–0x7E), bez „ftp://”.
User Name	Unesite korisničko ime da biste pristupili FTP serveru od 30 znakova ili manje u Unicode formatu (UTF-8). Međutim, nemojte da koristite kontrolne znakove (0x00 to 0x1f, 0x7F). Ako server dozvoljava anonimno povezivanje, unesite korisničko ime kao što je Anonymous i FTP. Ako to ne odredite, ostavite prazno.
Password	Unesite lozinku da biste pristupili FTP serveru od 20 znakova ili manje u Unicode formatu (UTF-8). Međutim, nemojte da koristite kontrolne znakove (0x00 to 0x1f, 0x7F). Ako to ne odredite, ostavite prazno.
Connection Mode	Izaberite način povezivanja iz menija. Ako je između štampača i FTP servera podešen zaštitni zid, izaberite Passive Mode .
Port Number	Unesite broj priključka FTP servera od 1 do 65535.

Registrowanje odredišta kao grupe

Ako je tip odredišta podešen na **Fax** ili **Email**, možete registrovati odredišta kao grupu.

1. Pristupite Web Config i izaberite **Contacts**.
2. Izaberite broj koji želite da registrujete, a zatim kliknite na **Edit**.
3. Izaberite grupu iz **Type**.

Upravljanje kontaktima

4. Kliknite na **Select** za **Contact(s) for Group**.
Prikazuju se dostupna odredišta.
5. Izaberite odredište koje želite da registrujete u grupi, a zatim kliknite na **Select**.
6. Unesite **Name** i **Index Word**.
7. Izaberite da li želite da dodelite registrovanu grupu često korišćenoj grup ili ne.
***Napomena:**
Odredišta se mogu registrovati u više grupa.*
8. Kliknite na **Apply**.

Korišćenje LDAP Servera

Kada koristite LDAP server, možete pretražiti i navesti odredište e-pošte ili faksa iz kontakata LDAP servera.

Konfiguracija LDAP Servera

1. Pristupite Web Config i izaberite **Network Settings > LDAP Server > Basic**.
2. Unesite vrednost za svaku stavku.
3. Izaberite **OK**.
Podešavanja koja ste izabrali su prikazana.

Povezane informacije

➔ [“Pokretanje veb-konfiguracije iz pregledača” na strani 169](#)

Stavke za podešavanje LDAP servera

Stavke	Podešavanja i objašnjenje
Use LDAP Server	Izaberite Use ili Do Not Use .
LDAP Server Address	Unesite adresu LDAP servera. Unesite između 1 i 255 znakova ili u IPv4, Ipv6 ili FQDN formatu. Za FQDN format možete koristiti alfanumeričke znakove u ASCII (0x20–0x7E) i „-“, osim na početku ili na kraju adrese.
LDAP server Port Number	Unesite broj priključka LDAP servera od 1 do 65535.
Search Timeout (sec)	Podesite vreme trajanja pre nego što dođe do prekida u toku pretrage od 5 do 300.
Authentication Method	Izaberite jednu od metoda. Ako izaberete Kerberos Authentication , izaberite LDAP Server > Kerberos Settings da biste izvršili podešavanja za Kerberos.

Upravljanje kontaktima

Stavke	Podešavanja i objašnjenje
Kerberos Realm to be Used	Ako izaberete Kerberos Authentication za Authentication Method , unesite Kerberos domen koji želite da koristite.
User Name	Unesite korisničko ime za LDAP server od 128 znakova ili manje u Unicode formatu (UTF-8). Ne možete koristiti kontrolne znakove, kao što su 0x00–0x1F i 0X7F. Ova podešavanja se ne koriste kada je Anonymous Authentication izabrano kao Authentication Method . Ako to ne odredite, ostavite prazno.
Password	Unesite lozinku za proveru identiteta LDAP servera od 128 znakova ili manje u Unicode formatu (UTF-8). Ne možete koristiti kontrolne znakove, kao što su 0x00–0x1F i 0X7F. Ova podešavanja se ne koriste kada je Anonymous Authentication izabrano kao Authentication Method . Ako to ne odredite, ostavite prazno.

Podešavanja Kerberos protokola

Ako izaberete **Kerberos Authentication** za **Authentication Method** od **LDAP Server > Basic**, izvršite sledeća podešavanja Kerberos protokola. Možete izvršiti do 10 podešavanja za Kerberos.

Stavke	Podešavanja i objašnjenje
Realm (Domain)	Unesite domen Kerberos provere identiteta od 255 znakova ili manje u ASCII formatu (0x20–0x7E). Ako to ne odredite, ostavite prazno.
KDC Address	Unesite adresu Kerberos servera za proveru identiteta. Unesite 255 znakova ili manje u IPv4, Ipv6 ili FQDN formatu. Ako to ne odredite, ostavite prazno.
Port Number (Kerberos)	Unesite broj priključka Kerberos servera između 1 i 65535.

Konfiguracija podešavanja pretraživanja LDAP servera

1. Pristupite Web Config i izaberite **Network Settings > LDAP Server > Search Settings**.
2. Unesite vrednost za svaku stavku.
3. Kliknite na **OK** da biste prikazali rezultat podešavanja.
Podešavanja koja ste izabrali su prikazana.

Stavke za podešavanje pretraživanja LDAP servera

Stavke	Podešavanja i objašnjenje
Search Base (Distinguished Name)	Ako želite da pretražujete proizvoljni domen, odredite naziv domena LDAP servera. Unesite između 0 i 128 znakova u Unicode formatu (UTF-8). Ako ne tražite proizvoljno svojstvo, ostavite ovo prazno. Primeri direktorijuma lokalnog servera: dc=server,dc=local
Number of search entries	Odredite broj unosa za pretraživanje od 5 do 500. Određeni broj unosa za pretraživanje se privremeno čuva i prikazuje. Čak i ako je broj unosa za pretraživanje veći od određenog broja i prikaže se poruka o grešci, pretraga se može dovršiti.

Upravljanje kontaktima

Stavke	Podešavanja i objašnjenje
User name Attribute	Odredite naziv svojstva koje ćete prikazati kada se traže korisnička imena. Unesite između 1 i 255 znakova u Unicode formatu (UTF-8). Prvi znak će biti a–z ili A–Z. Primer: cn, uid
User name Display Attribute	Odredite naziv svojstva koje ćete prikazati kao korisničko ime. Unesite između 0 i 255 znakova u Unicode formatu (UTF-8). Prvi znak će biti a–z ili A–Z. Primer: cn, sn
Fax Number Attribute	Odredite naziv svojstva koje ćete prikazati kada se traže brojevi faksova. Unesite kombinaciju od 1 do 255 znakova koristeći A–Z, a–z, 0–9 i -. Prvi znak će biti a–z ili A–Z. Primer: Telefonski broj faksimila
Email Address Attribute	Odredite naziv svojstva koje ćete prikazati kada se traže e-adrese. Unesite kombinaciju od 1 do 255 znakova koristeći A–Z, a–z, 0–9 i -. Prvi znak će biti a–z ili A–Z. Primer: pošta
Arbitrary Attribute 1 - Arbitrary Attribute 4	Možete odrediti ostala proizvoljna svojstva za pretragu. Unesite između 0 i 255 znakova u Unicode formatu (UTF-8). Prvi znakovi će biti a–z ili A–Z. Ako ne želite da tražite proizvoljna svojstva, ostavite ovo prazno. Primer: o, ou

Provera veze sa LDAP serverom

1. Pristupite Web Config i izaberite **Network Settings > LDAP Server > Connection Test**.
2. Izaberite **Start**.
Test veze se pokreće. Nakon testa, prikazuje se izveštaj o proveru.

Reference za proveru veze LDAP servera

Poruke	Objašnjenje
Connection test was successful.	Ova poruka se prikazuje kada je veza sa serverom uspešna.
Connection test failed. Check the settings.	Ova poruka se prikazuje iz sledećih razloga: <ul style="list-style-type: none"> <input type="checkbox"/> Adresa LDAP servera ili broj porta su neispravni. <input type="checkbox"/> Došlo je do prekida. <input type="checkbox"/> Do Not Use je izabrano kao Use LDAP Server. <input type="checkbox"/> Ako je Kerberos Authentication izabrano kao Authentication Method, podešavanja kao Realm (Domain), KDC Address i Port Number (Kerberos) su neispravna.
Connection test failed. Check the date and time on your product or server.	Ova poruka se prikazuje kada povezivanje ne uspe zato što se podešavanja vremena za štampač i LDAP server ne poklapaju.

Upravljanje kontaktima

Poruke	Objašnjenje
Authentication failed. Check the settings.	Ova poruka se prikazuje iz sledećih razloga: <ul style="list-style-type: none"> <input type="checkbox"/> User Name i/ili Password su neispravni. <input type="checkbox"/> Ako je izabrano Kerberos Authentication kao Authentication Method, vreme/datum se možda neće konfigurisati.
Cannot access the printer until processing is complete.	Ova poruka se prikazuje kada je štampač zauzet.

Izvoz i uvoz kontakata pomoću računara

Koristeći Web Config, možete da izvezete kontakte uskladištene u štampaču i sačuvate ih na računaru. Takođe možete da uvezete izvezeno kontakte na druge štampače.

Podaci o kontaktima mogu biti izgubljeni usled neispravnog funkcionisanja štampača. Preporučujemo da napravite rezervnu kopiju podataka svaki put kada ih ažurirate. Epson neće biti odgovoran ni za kakav gubitak podataka niti za pravljenje rezervnih kopija ili vraćanje podataka i/ili podešavanja, čak ni tokom garantnog roka.

Povezane informacije

➔ [“Web Config” na strani 168](#)

Izvoz kontakata

Izvoz svake postavke za štampač.

1. Pristupite funkciji Web Config, a zatim izaberite **Export and Import Setting Value > Export**.
2. Izaberite **Contacts**.
3. Unesite lozinku da biste šifrovali izvezenu datoteku.
Potrebna vam je lozinka da biste uvezli datoteku. Ostavite ovu opciju praznu ako ne želite da šifrujete datoteku.
4. Kliknite na **Export**.

Povezane informacije

➔ [“Pokretanje veb-konfiguracije iz pregledača” na strani 169](#)

Uvoz kontakata

Uvezite izvezenu datoteku Web Config na štampač.

1. Pristupite funkciji Web Config, a zatim izaberite **Export and Import Setting Value > Import**.
2. Izaberite izvezenu datoteku, a zatim unesite šifrovanu lozinku.
3. Kliknite na **Next**.

Upravljanje kontaktima

4. Izaberite **Contacts**, a zatim kliknite na **Next**.
5. Kliknite na **OK**.

Povezane informacije

➔ [“Pokretanje veb-konfiguracije iz pregledača” na strani 169](#)

Štampanje

Štampanje sa kontrolne table

Možete da štampate podatke sa eksternog USB uređaja koji je povezan na vaš štampač.

Štampanje JPEG datoteka sa memorijskog uređaja

Napomena:

Ako na memorijskom uređaju imate više od 999 slika, slike se automatski dele u grupe a prikazuje se ekran za izbor grupe. Slike se sortiraju po datumu kada su snimljene.



1. Uključite memorijski uređaj u USB priključak spoljnog interfejsa štampača.
2. Dodirnite **Memorijski uređaj** na početnom ekranu.
3. Dodirnite **JPEG**.

Slike na memorijskom uređaju prikazane su u obliku umanjenih prikaza.

Dodirnite  da biste promenili **Redosled prikaza** ili izvršili podešavanja za **Izaberi sve slike**, **Otkazi izbor slika**, i **Izaberite grupu**.

4. Dodirnite datoteke koje želite da odštampate.

Izabrane slike imaju na sebi znak potvrde.



Da biste pregledali jednu sliku, dodirnite **Pojedinačni prikaz**. Možete da uvećate sliku dodirnom na . Dodirnite  ili  da biste pregledali prethodnu ili sledeću sliku.

5. Dodirnite **Nastavi na štampanje** da biste izvršili podešavanja štampanja.
6. Podesite izvor papira i režim boje koji želite da koristite na kartici **Osn. podešavanja**.
7. Po potrebi podesite ostale stavke na kartici **Napredno**.
Više informacija o detaljnim podešavanjima potražite u menijima za Memorijski uređaj.
8. Podesite broj otisaka tako što ćete dodirnuti vrednost.
9. Dodirnite  da biste započeli štampanje.
10. Izvadite memorijski uređaj iz štampača.

Povezane informacije

- ➔ [“Ubacivanje papira u Kasetu za papir” na strani 45](#)
- ➔ [“Nazivi i funkcije delova” na strani 14](#)
- ➔ [“Podešavanja JPEG” na strani 64](#)

Štampanje TIFF datoteka sa memorijskog uređaja

1. Uključite memorijski uređaj u USB priključak spoljnog interfejsa štampača.
2. Dodirnite **Memorijski uređaj** na početnom ekranu.
3. Dodirnite **TIFF**.
Datoteke na memorijskom uređaju prikazane su u obliku liste.
Da biste promenili redosled datoteka, dodirnite .
4. Dodirnite datoteku koju želite da odštampate.
5. Podesite izvor papira i režim boje koji želite da koristite na kartici **Osn. podešavanja**.
6. Po potrebi podesite ostale stavke na kartici **Napredno**.
Više informacija o detaljnim podešavanjima potražite u menijima za memorijski uređaj.
7. Podesite broj otisaka tako što ćete dodirnuti vrednost.
8. Dodirnite  da biste započeli štampanje.
9. Izvadite memorijski uređaj iz štampača.

Povezane informacije

- ➔ [“Ubacivanje papira u Kasetu za papir” na strani 45](#)
- ➔ [“Nazivi i funkcije delova” na strani 14](#)
- ➔ [“Podešavanja TIFF” na strani 65](#)

Opcije menija za Memorijski uređaj

Dodirnite **Memorijski uređaj** na početnom ekranu štampača da biste izvršili razna podešavanja za štampanje datoteka na memorijski uređaj.

Podešavanja JPEG



(Opcije):

Izvršite podešavanja za redosled, izbor, poništavanje izbora slika.

Osn. podešavanja:

Postavke papira

Odredite podešavanja za izvor papira na kom želite da štampate.

Režim boje

Izaberite podešavanje boje ako obično štampate u **Crno-belo** ili **U boji**.

Štampanje

Napredno:

Raspored

Izaberite kako da rasporedite JPEG datoteke. **Sa ivicom** je za štampanje jedne datoteke po listu sa marginama oko ivica. **Bez ivica** je za štampanje jedne datoteke po listu bez margina oko ivica. Slika je malo uvećana da bi se uklonio okvir oko ivica papira. **20 i više** je za štampanje 20 datoteka po listu. **Indeks** je za indeksno štampanje sa podacima.

Uklapanje u okvir

Izaberite **Uključeno** da biste izrezali sliku tako da se automatski uklapa u izabrani raspored za štampanje. Ako se razmera podataka slike i veličina papira razlikuju, slika se automatski uvećava ili umanjuje tako da se kratke strane podudaraju sa kratkim stranama papira. Dugačka strana slike se seče ako premašuje dugačku stranu papira. Ova funkcija možda neće raditi kod panoramskih fotografija.

Kvalitet

Izaberite **Najbolje** za bolji kvalitet štampanja, ali brzina štampanja može biti manja.

Datum

Izaberite format datuma kada je fotografija nastala ili kada je sačuvana. Datum nije odštampan u slučaju pojedinih rasporeda.

Korekcija fotografije

Izaberite ovaj režim da biste automatski poboljšali osvetljenje, kontrast i zasićenje fotografija. Da biste isključili automatsko poboljšanje, izaberite **Poboljš. isključeno**.

Korekc. crvenih očiju

Izaberite **Uklj.** da automatski ispravite efekat crvenih očiju na fotografijama. Ispravke se ne primenjuju na originalnu datoteku, već samo na otiske. U zavisnosti od tipa fotografije mogu se popraviti i drugi delovi slike pored očiju.

Podešavanja TIFF

Možete izvršiti podešavanja za štampanje datoteka u TIFF formatu u svojim memorijskim uređajima.

 (Redosled prikaza):

Menja redosled datoteka.

Osn. podešavanja:

Postavke papira

Odredite podešavanja za izvor papira na kom želite da štamplate.

Režim boje

Izaberite podešavanje boje ako obično štamplate u **Crno-belo** ili **U boji**.

Napredno:

Raspored

Izaberite kako da rasporedite Multi-TIFF datoteku. **Sa ivicom** je za štampanje jedne stranice po listu sa marginama oko ivica. **Bez ivica** je za štampanje jedne stranice po listu bez margina oko ivica. Slika je malo uvećana da bi se uklonio okvir oko ivica papira. **20 i više** je za štampanje 20 stranica po listu. **Indeks** je za indeksno štampanje sa podacima.

Štampanje

Uklapanje u okvir

Izaberite **Uključeno** da biste izrezali fotografiju tako da se automatski uklapa u izabrani raspored fotografija. Ako se razmera podataka slike i veličina papira razlikuju, slika se automatski uvećava ili umanjuje tako da se kratke strane podudaraju sa kratkim stranama papira. Dugačka strana slike se seče ako premašuje dugačku stranu papira. Ova funkcija možda neće raditi kod panoramskih fotografija.

Kvalitet

Izaberite **Najbolje** za bolji kvalitet štampanja, ali brzina štampanja može biti manja.

Redosled štampanja

Izaberite redosled za štampanje TIFF datoteka sa više strana.

Datum

Izaberite format datuma kada je fotografija nastala ili kada je sačuvana. Datum nije odštampan u slučaju pojedinih rasporeda.

Štampanje sa računara

Osnovne informacije o štampanju — Windows

Napomena:

*Objašnjenja stavki u podešavanjima potražite u pomoći na mreži. Kliknite desnim tasterom miša na stavku, a zatim kliknite na **Pomoć**.*

Postupci se mogu razlikovati u zavisnosti od aplikacije. Više informacija potražite u funkciji za pomoć date aplikacije.

1. Ubacite papir u štampač.
2. Otvorite datoteku koju želite da odštamplate.
3. Izaberite **Štampaj** ili **Podešavanje štampe** u meniju **Datoteka**.
4. Izaberite štampač.

Štampanje

5. Izaberite **Željene opcije** ili **Svojstva** da biste pristupili prozoru drajvera štampača.

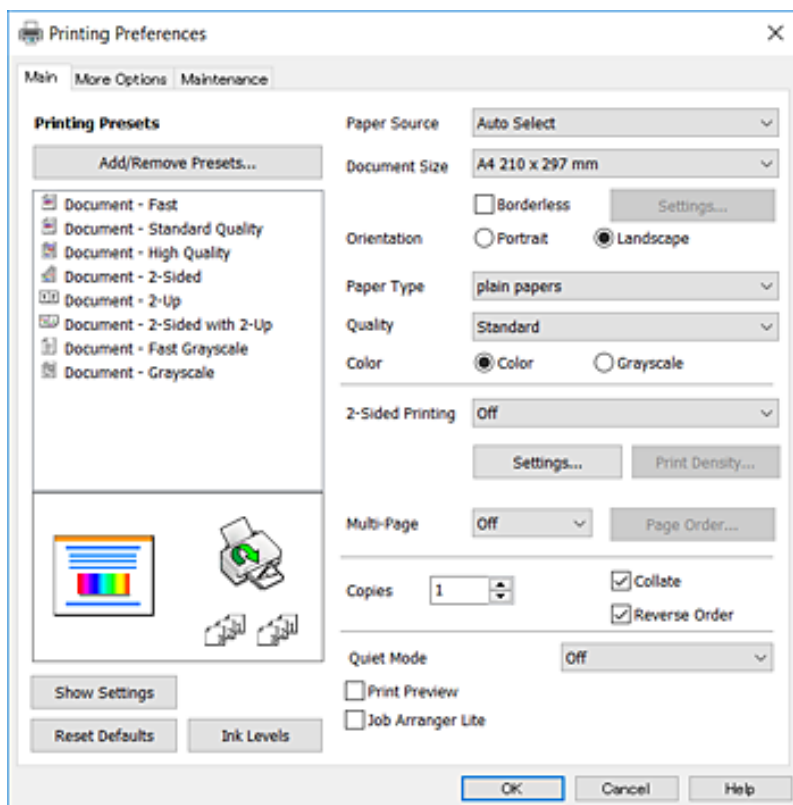

6. Obavite sledeća podešavanja.

- Izvor papira: Izaberite izvor papira u koji ste ubacili papir. Ako štampač ima samo jedan izvor papira, ova stavka se ne prikazuje.
- Veličina dokumenta: Izaberite veličinu papira koji ste ubacili u štampač.
- Bez okvira: Izaberite za štampanje bez margina oko slike.
- Položaj: Izaberite orijentaciju koju ste podesili u aplikaciji.
- Vrsta papira: Izaberite tip papira koji ste ubacili.
- Kvalitet: Izaberite kvalitet štampanja. Izbor **Visoko** omogućava štampanje boljeg kvaliteta, ali brzina štampanja može biti manja.
- Boja: Izaberite **Sivo nijansiranje** kada želite da štamplate samo crnom bojom ili u nijansama sive.

Napomena:

- Ako štamplate podatke velike gustine na običnom papiru, papiru sa odštampanim zaglavljem ili fabrički odštampanom papiru, izaberite Standardno-živopisno kao podešavanje za Kvalitet da bi otisak bio živopisan.*
- Kada štamplate na kovertama, izaberite Položeno kao podešavanje za **Položaj**.*

7. Kliknite na **U redu** da biste zatvorili prozor upravljačkog programa štampača.
8. Kliknite na **Štampanje**.

Povezane informacije

- ➔ “Dostupan papir i kapaciteti” na strani 43
- ➔ “Ubacivanje papira u Kasetu za papir” na strani 45

➔ “Lista tipa papira” na strani 44

Osnovne informacije o štampanju — Mac OS X

Napomena:

Objašnjenja u odeljku koriste TextEdit kao primer. Postupci i ekrani se razlikuju u zavisnosti od aplikacije. Više informacija potražite u funkciji za pomoć date aplikacije.

1. Ubacite papir u štampač.
2. Otvorite datoteku koju želite da odštampate.
3. Izaberite **Štampaj** u meniju **Datoteka** ili neku drugu komandu kako biste pristupili dijalogu za štampanje.

Ako je neophodno, kliknite na **Prikaži detalje** ili ▼ da biste proširili prozor za štampanje.

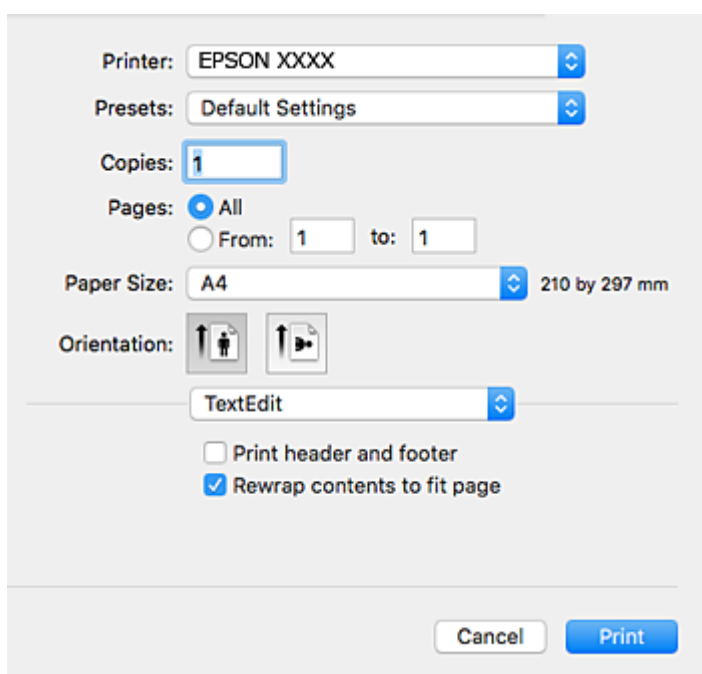

4. Obavite sledeća podešavanja.
 - Štampač: Izaberite štampač.
 - Unapred podešene postavke: Izaberite kada želite da koristite registrovana podešavanja.
 - Veličina papira: Izaberite veličinu papira koji ste ubacili u štampač.
Kada štampate bez margina, izaberite veličinu papira „bez ivica”.
 - Orijehtacija: Izaberite orijentaciju koju ste podesili u aplikaciji.

Napomena:

- Ako se gornji meniji za podešavanje ne prikažu, zatvorite prozor za štampanje, izaberite **Podešavanje stranice** u meniju **Datoteka**, a zatim odredite podešavanja.
- Kada štampate na kovertama, izaberite horizontalnu orijentaciju.

Štampanje

5. Izaberite **Podešavanje štampe** u iskačućem meniju.

Napomena:

U operativnom sistemu Mac OS X v10.8.x ili novijem, ako meni **Podešavanje štampe** nije prikazan, upravljački program Epson štampača nije pravilno instaliran.

Izaberite **Željene postavke sistema** u meniju  > **Štampanje i skeneri** (ili **Štampanje i skeniranje**, **Štampanje i faks**), uklonite štampač, a zatim ga ponovo dodajte. Vidite sledeće da biste dodali štampač.

<http://epson.sn>

6. Obavite sledeća podešavanja.

- Paper Source: Izaberite izvor papira u koji ste ubacili papir. Ako štampač ima samo jedan izvor papira, ova stavka se ne prikazuje.
- Media Type: Izaberite tip papira koji ste ubacili.
- Print Quality: Izaberite kvalitet štampanja.
Izborom opcije boljeg kvaliteta brzina štampanja se može smanjati.
- Širenje: Dostupno kada se izabere veličina papira bez ivica.
Kod štampanja bez ivica, podaci za štampanje su malo uvećani u odnosu na veličinu papira, tako da se margine oko ivica papira ne štampaju. Izaberite uvećanje.
- Sivo nijansiranje: Izaberite da biste štampali samo crnom bojom ili u nijansama sive.

7. Kliknite na **Štampanje**.

Štampanje

Povezane informacije

- ➔ “Dostupan papir i kapaciteti” na strani 43
- ➔ “Ubacivanje papira u Kasetu za papir” na strani 45
- ➔ “Lista tipa papira” na strani 44

Dvostrano štampanje

Možete da koristite bilo koji od dolenađenih metoda kako biste štampali na obe strane papira.

- Automatsko dvostrano štampanje
- Ručno dvostrano štampanje (samo za operativni sistem Windows)

Kada štampač završi sa štampanjem na prvoj strani, okrenite papir kako bi štampao na drugoj.

Takođe možete da štampate svesku koju možete da napravite savijanjem otiska. (Samo za operativni sistem Windows)

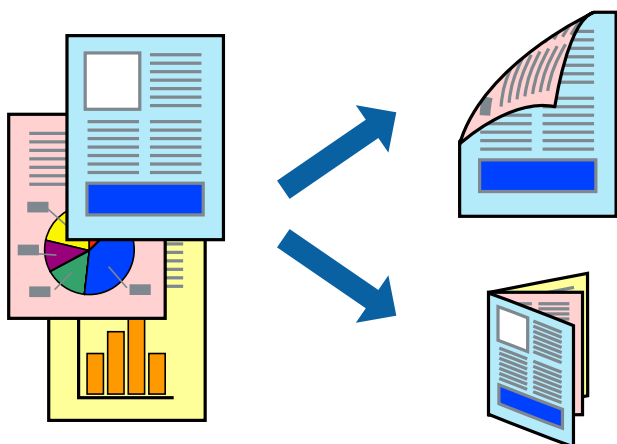

Napomena:

- Ova funkcija nije dostupna za štampanje bez ivice.
- Ako za dvostrano štampanje ne koristite odgovarajući papir, kvalitet štampe može da opadne i može doći do zaglavljivanja papira.
- Zavisno od papira i podataka, može se desiti da boja probije na drugu stranu papira.

Povezane informacije

- ➔ “Dostupan papir i kapaciteti” na strani 43

Dvostrano štampanje – Windows

Napomena:

- Ručno dvostrano štampanje je dostupno kada je **EPSON Status Monitor 3** omogućen. Ako je **EPSON Status Monitor 3** onemogućen, pristupite drajveru štampača, kliknite na **Proširena podešavanja** na kartici **Održavanje** i izaberite **Uključi EPSON Status Monitor 3**.
- Ručno dvostrano štampanje možda neće biti dostupno kada se štampaču pristupa preko mreže ili ako se proizvod koristi kao deljeni štampač.

1. Ubacite papir u štampač.

Štampanje

2. Otvorite datoteku koju želite da odštampate.
3. Pristupite prozoru drajvera štampača.
4. Izaberite **Automatski (Povezivanje dugih ivica)**, **Automatski (Povezivanje kratkih ivica)**, **Ručno (Povezivanje dugih ivica)** ili **Ručno (Povezivanje kratkih ivica)** u odeljku **Obostrana štampa** na kartici **Glavni**.
5. Kliknite na **Podešavanja**, odredite željena podešavanja, a zatim kliknite na **U redu**.

Napomena:

*Da biste odštampali savijenu brošuru, izaberite **Brošura**.*

6. Kliknite na **Gustina štampe**, izaberite tip dokumenta iz **Odaberite vrstu dokumenta** i kliknite na **U redu**.
Drajver štampača automatski podešava opcije **Prilagođav.** za taj tip dokumenta.

Napomena:

Štampanje može biti usporeno u zavisnosti od kombinacije opcija koje su izabrane za **Odaberite vrstu dokumenta** u prozoru **Podešavanje gustine štampe** i za **Kvalitet** na kartici **Glavni**.

Podešavanje **Podešavanje gustine štampe** nije dostupno za ručno dvostrano štampanje.

7. Odredite ostale opcije na karticama **Glavni** i **Još opcija** po potrebi i kliknite na **U redu**.
8. Kliknite na **Odštamvaj**.

Kod ručnog dvostranog štampanja, kada se završi štampanje prve stranice, na računaru se prikazuje iskačući prozor. Sledite uputstva na ekranu.

Povezane informacije

- ➔ [“Ubacivanje papira u Kasetu za papir” na strani 45](#)
- ➔ [“Osnovne informacije o štampanju — Windows” na strani 66](#)

Dvostrano štampanje – Mac OS X

1. Ubacite papir u štampač.
2. Otvorite datoteku koju želite da odštampate.
3. Pristupite dijalogu za štampanje.
4. Izaberite **Two-sided Printing Settings** u iskaćućem meniju.
5. Izaberite granice i **Document Type**.

Napomena:

Štampanje može da bude sporo u zavisnosti od podešavanja **Document Type**.

Ako štampate veoma guste podatke, kao što su fotografije ili grafikoni, izaberite **Text & Graphics** ili **Text & Photos** kao podešavanje **Document Type**. Ako dođe do habanja ili slika probije do zadnje strane, podesite gustinu štampe i vreme sušenja boje tako što ćete kliknuti na znak strelice pored **Adjustments**.

6. Odredite ostale stavke po potrebi.
7. Kliknite na **Odštamvaj**.

Štampanje

Povezane informacije

- ➔ “Ubacivanje papira u Kasetu za papir” na strani 45
- ➔ “Osnovne informacije o štampanju — Mac OS X” na strani 68

Štampanje više stranica na jednom listu

Možete da odštampate dve ili četiri stranice podataka na jednom listu papira.

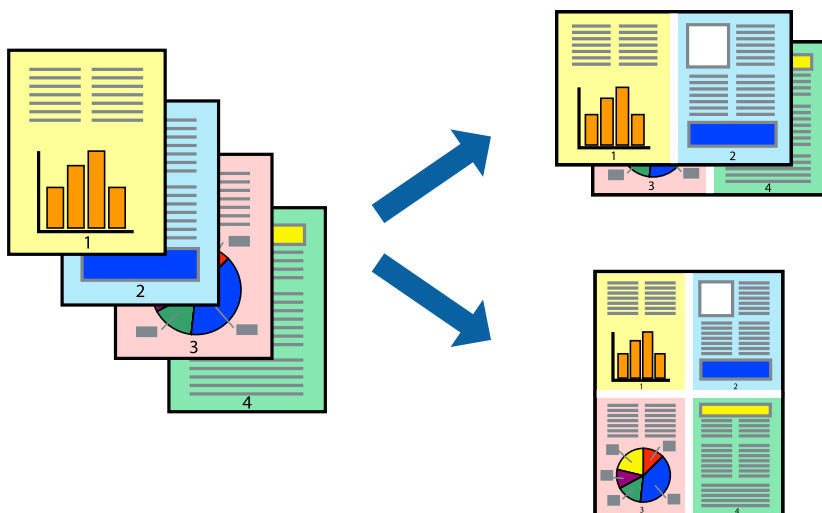

Štampanje više stranica na jednom listu – Windows

Napomena:

Ova funkcija nije dostupna za štampanje bez ivice.

1. Ubacite papir u štampač.
2. Otvorite datoteku koju želite da odštampate.
3. Pristupite prozoru drajvera štampača.
4. Izaberite **Dvodelno** ili **Četvorodelno** za podešavanje **Višestрана** na kartici **Glavni**.
5. Kliknite na **Redosled strana**, odredite odgovarajuća podešavanja i kliknite na **U redu** kako biste zatvorili prozor.
6. Odredite ostale opcije na karticama **Glavni** i **Još opcija** po potrebi i kliknite na **U redu**.
7. Kliknite na **Odštampaj**.

Povezane informacije

- ➔ “Ubacivanje papira u Kasetu za papir” na strani 45
- ➔ “Osnovne informacije o štampanju — Windows” na strani 66

Štampanje više stranica na jednom listu – Mac OS X

1. Ubacite papir u štampač.
2. Otvorite datoteku koju želite da odštampate.
3. Pristupite dijalogu za štampanje.
4. Izaberite **Raspored** u iskaćućem meniju.
5. Odredite broj stranica u opciji **Stranice po listu**, **Smer rasporeda** (redosled stranica) i **Granica**.
6. Odredite ostale stavke po potrebi.
7. Kliknite na **Odšampaj**.

Povezane informacije

- ➔ [“Ubacivanje papira u Kasetu za papir” na strani 45](#)
- ➔ [“Osnovne informacije o štampanju — Mac OS X” na strani 68](#)

Štampanje sa uklapanjem na veličinu papira

Možete da štampate tako da se materijal uklapa na veličinu papira koji ste ubacili u štampač.



Štampanje sa uklapanjem na veličinu papira – Windows

Napomena:

Ova funkcija nije dostupna za štampanje bez ivice.

1. Ubacite papir u štampač.
2. Otvorite datoteku koju želite da odštampate.
3. Pristupite prozoru drajvera štampača.
4. Odredite dolenađena podešavanja na kartici **Još opcija**.
 - Veličina dokumenta: Izaberite veličinu papira koju ste podesili u aplikaciji.

Štampanje

- Izlazni papir: Izaberite veličinu papira koji ste ubacili u štampač.

Prilagodi strani je automatski izabrano.

Napomena:

*Ako želite da odštampate smanjenu sliku u sredini stranice izaberite **Centar**.*

5. Odredite ostale opcije na karticama **Glavni** i **Još opcija** po potrebi i kliknite na **U redu**.
6. Kliknite na **Odštapaj**.

Povezane informacije

- ➔ [“Ubacivanje papira u Kasetu za papir” na strani 45](#)
- ➔ [“Osnovne informacije o štampanju — Windows” na strani 66](#)

Štampanje sa uklapanjem na veličinu papira – Mac OS X

1. Ubacite papir u štampač.
2. Otvorite datoteku koju želite da odštampate.
3. Pristupite dijalogu za štampanje.
4. Izaberite veličinu papira koju ste u aplikaciji odredili za podešavanje **Veličina papira**.
5. Izaberite stavku **Rukovanje papirom** u iskačućem meniju.
6. Izaberite **Prilagodi veličini papira**.
7. Izaberite veličinu papira koji ste ubacili u štampač za podešavanje **Veličina odredišnog papira**.
8. Odredite ostale stavke po potrebi.
9. Kliknite na **Odštapaj**.

Povezane informacije

- ➔ [“Ubacivanje papira u Kasetu za papir” na strani 45](#)
- ➔ [“Osnovne informacije o štampanju — Mac OS X” na strani 68](#)

Štampanje više datoteka odjednom (samo za Windows)

Jednostavni uređivač poslova vam omogućava da kombinujete nekoliko datoteka napravljenih u različitim aplikacijama i da ih odštampate odjednom. Za kombinovane datoteke možete da odredite podešavanja štampanja kao što su raspored, redosled štampanja i položaj.

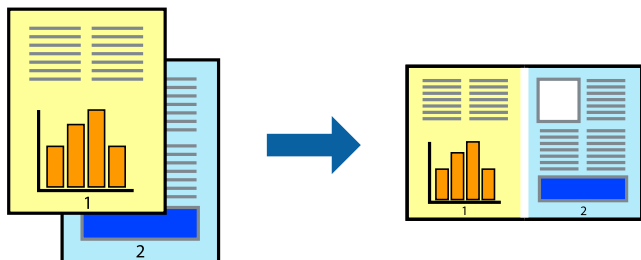

1. Ubacite papir u štampač.
2. Otvorite datoteku koju želite da odštampate.
3. Pristupite prozoru drajvera štampača.
4. Izaberite **Jednostavni uređivač poslova** na kartici **Glavni**.
5. Kliknite na **U redu** da biste zatvorili prozor drajvera štampača.

6. Kliknite na **Štampanje**.

Prozor **Jednostavni uređivač poslova** se prikazuje, a posao štampanja dodaje u **Štampanj projekat**.

7. Dok je prozor **Jednostavni uređivač poslova** otvoren, otvorite datoteku koju želite da kombinujete sa trenutnom datotekom i ponovite korake 3–6.

Napomena:

- Ako zatvorite prozor **Jednostavni uređivač poslova**, nesačuvani **Štampanj projekat** se briše. Da biste štampali kasnije, izaberite **Snimi** iz menija **Datoteka**.
- Da biste otvorili **Štampanj projekat** sačuvan u funkciji **Jednostavni uređivač poslova**, kliknite na **Jednostavni uređivač poslova** na kartici **Održavanje drajvera štampača**. Zatim izaberite **Otvori** u meniju **Datoteka** da biste otvorili datoteku. Ekstenzija sačuvane datoteke je „.ecl“.

8. Izaberite menije **Raspored** i **Uredi** u **Jednostavni uređivač poslova** da biste prema potrebi uredili **Štampanj projekat**. Detalje potražite u pomoći za funkciju **Jednostavni uređivač poslova**.
9. Izaberite **Štampanj** u meniju **Datoteka**.

Povezane informacije

- ➔ “Ubacivanje papira u Kasetu za papir” na strani 45
- ➔ “Osnovne informacije o štampanju — Windows” na strani 66

Štampanje jedne slike na više listova radi pravljenja postera (samo za Windows)

Ova funkcija vam omogućava da odštampate jednu sliku na više listova papira. Njihovim spajanjem možete da napravite veliki poster.

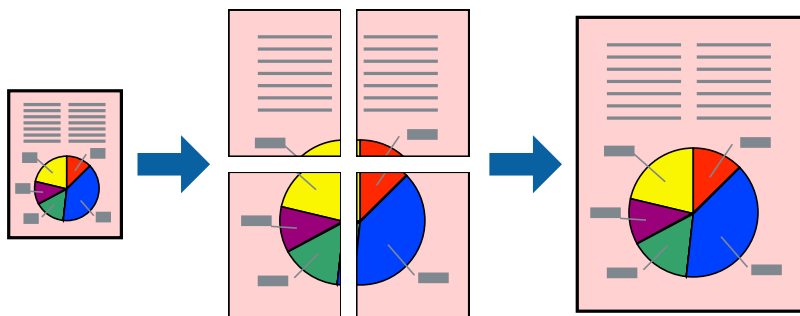

Napomena:

Ova funkcija nije dostupna za štampanje bez ivica.

1. Ubacite papir u štampač.
2. Otvorite datoteku koju želite da odštampate.
3. Pristupite prozoru drajvera štampača.
4. Izaberite **Plakat 2x1**, **Plakat 2x2**, **Plakat 3x3** ili **Plakat 4x4** u **Višestрана** na kartici **Glavni**.
5. Kliknite na **Podešavanja**, odredite željena podešavanja, a zatim kliknite na **U redu**.

Napomena:

Štampanje linije za sečenje vam omogućava da štampate vodič za sečenje.

6. Odredite ostale opcije na karticama **Glavni** i **Još opcija** po potrebi i kliknite na **U redu**.
7. Kliknite na **Štampanje**.

Povezane informacije

- ➔ “Ubacivanje papira u Kasetu za papir” na strani 45
- ➔ “Osnovne informacije o štampanju — Windows” na strani 66

Pravljenje postera pomoću Preklapanje oznaka za poravnavanje

Evo primera za to kako da napravite poster kada se izabere **Plakat 2x2** i **Preklapanje oznaka za poravnavanje** se izabere u **Štampaj linije za sečenje**.



1. Pripremite Sheet 1 i Sheet 2. Isecite margine Sheet 1 duž vertikalne plave linije kroz centar gornjeg i donjeg krstića.

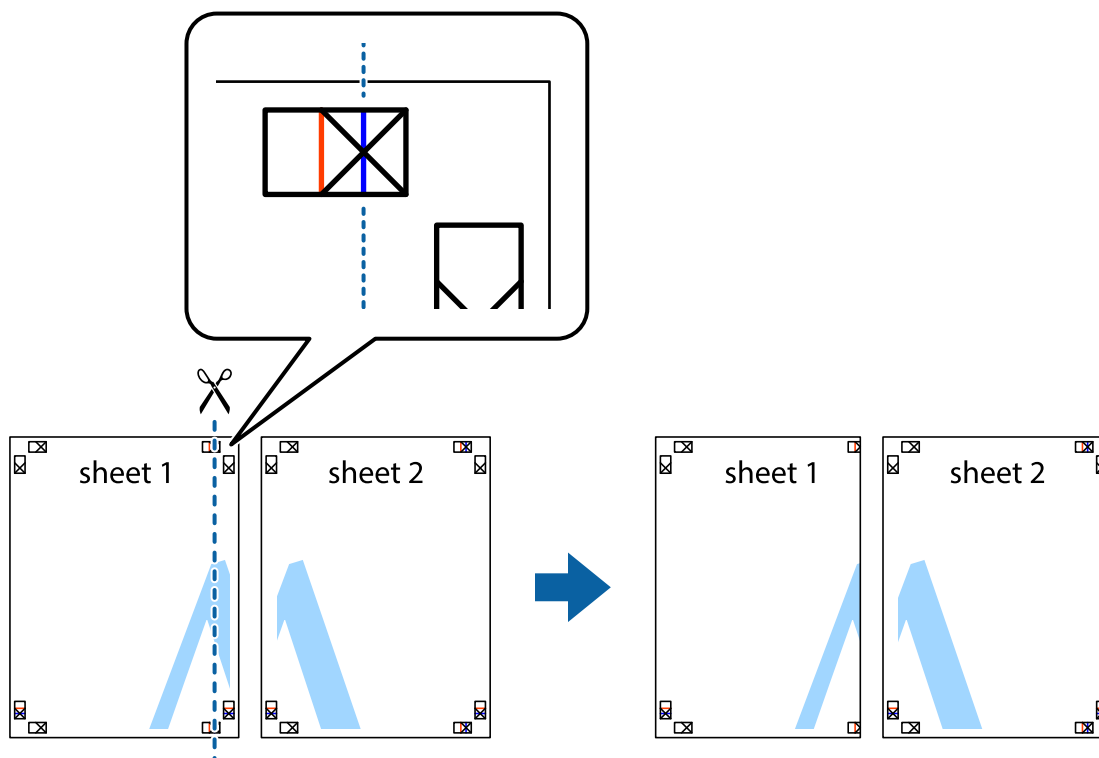

Štampanje

- Postavite ivicu Sheet 1 preko Sheet 2 i poravnajte krstiće, a zatim privremeno zalepite listove jedan za drugi sa zadnje strane.

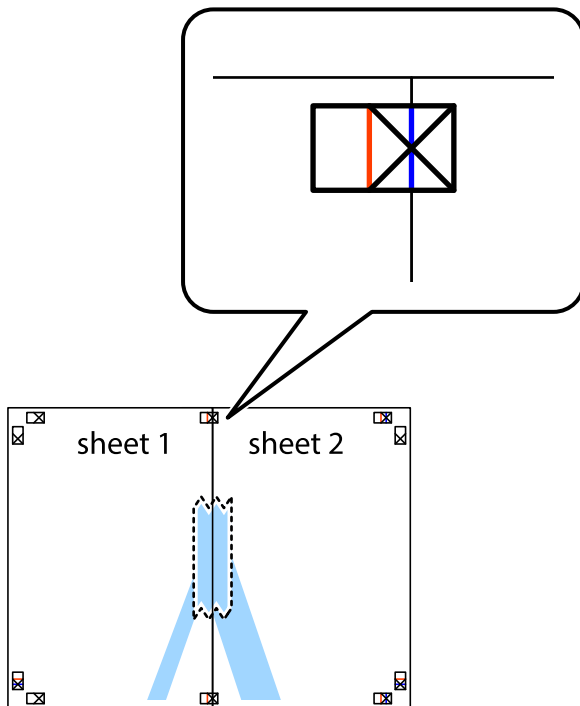

- Isecite zalepljene listove na dva dela duž vertikalne crvene linije kroz oznake za poravnanje (ovoga puta linija je levo od krstića).



Štampanje

4. Zalepite listove jedan za drugi sa zadnje strane.

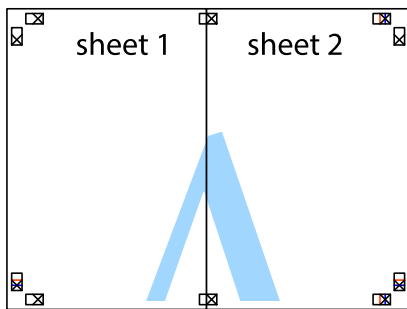

5. Ponovite korake 1–4 kako biste zalepili Sheet 3 i Sheet 4.
6. Isecite margine Sheet 1 i Sheet 2 duž horizontalne plave linije kroz centar krstića sa leve i desne strane.

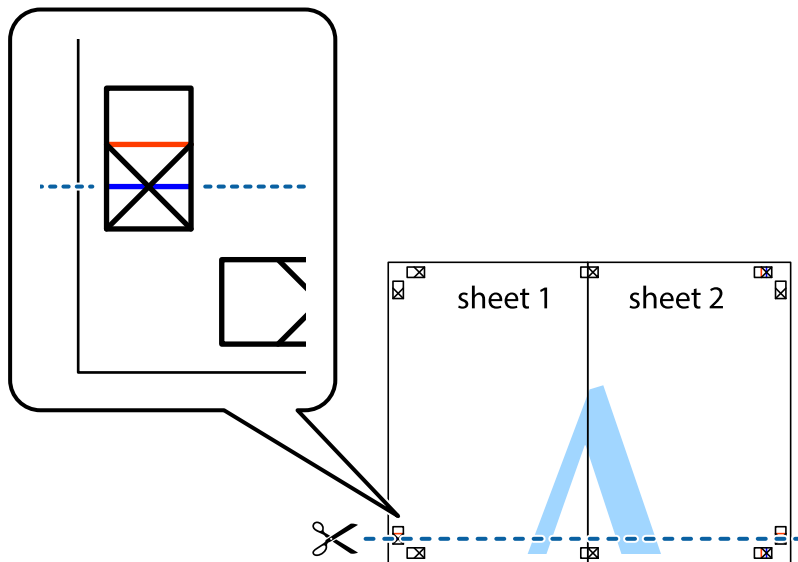

Štampanje

7. Postavite ivicu Sheet 1 i Sheet 2 preko Sheet 3 i Sheet 4 i poravnajte krstiče, a zatim ih privremeno zalepite sa zadnje strane.

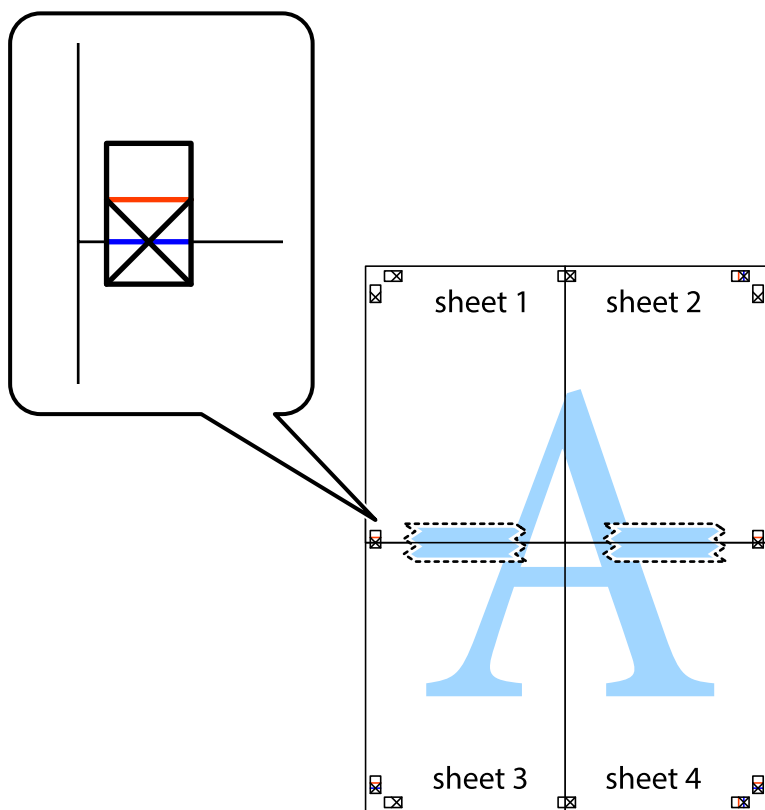

Štampanje

8. Isecite zalepljene listove na dva dela duž horizontalne crvene linije kroz oznake za poravnanje (ovoga puta linija je iznad krstića).

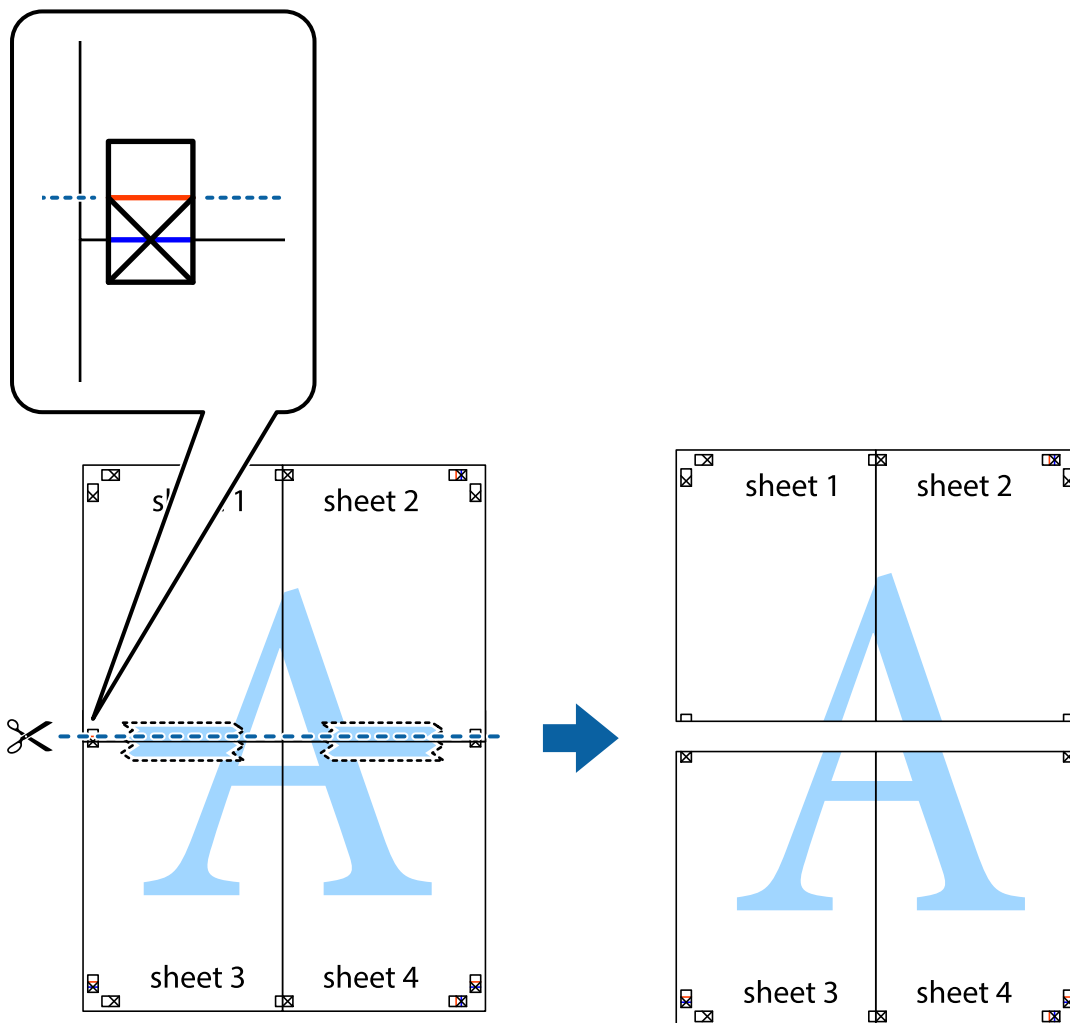

9. Zalepite listove jedan za drugi sa zadnje strane.

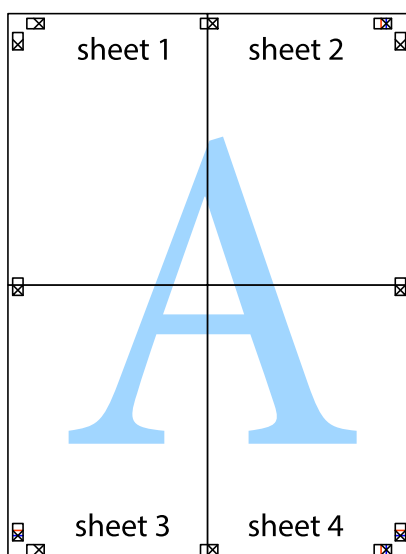

10. Isecite preostale krstiče oko spoljnih vođica.

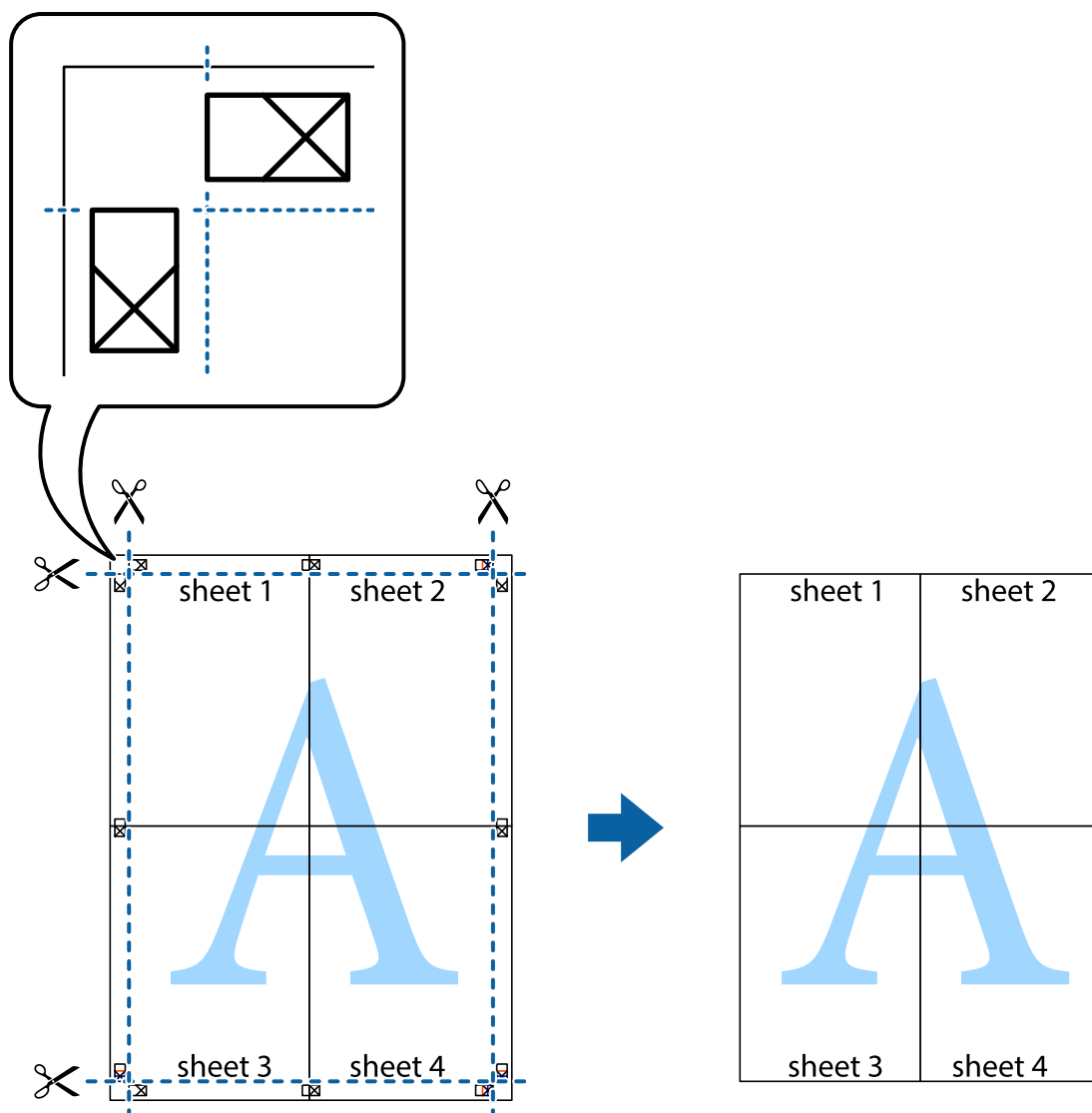

Štampanje pomoću naprednih funkcija

U ovom odeljku su opisane razne dodatne funkcije rasporeda i štampanja koje su dostupne u drajveru štampača.

Povezane informacije

- ➔ [“Upravljački program štampača za Windows” na strani 170](#)
- ➔ [“Drajver za štampač za Mac OS X” na strani 172](#)

Dodavanje unapred određene postavke štampanja za lako štampanje

Ako napravite sopstvenu unapred određenu postavku podešavanja za štampanje na drajveru štampača, možete lako da štampate birajući tu postavku sa liste.

Štampanje

Windows

Za dodavanje svojih unapred određenih postavki, podesite stavke kao što su **Veličina dokumenta** i **Vrsta papira** na kartici **Glavni** ili **Još opcija**, a zatim kliknite na **Dodaj/Ukloni prethodna podešavanja** u **Prethod. podešav. štampe**.

Napomena:

*Da biste izbrisali dodate unapred određene postavke, kliknite na **Dodaj/Ukloni prethodna podešavanja**, izaberite naziv unapred određenih postavki koje želite da izbrisate sa liste i izbrisite ih.*

Mac OS X

Pristupite dijalogu za štampanje. Za dodavanje svojih unapred određenih postavki, podesite stavke kao što su **Veličina papira** i **Media Type**, a zatim sačuvajte trenutna podešavanja kao unapred određenu postavku u podešavanju **Presets**.

Napomena:

*Da biste izbrisali dodate unapred određene postavke, kliknite na **Početne postavke** > **Prikaži početne postavke**, izaberite naziv unapred određenih postavki koje želite da izbrisate sa liste, a zatim ih izbrisite.*

Štampanje smanjenog ili povećanog dokumenta

Možete da smanjite ili povećate dokument za određeni procenat.

Windows

Napomena:

Ova funkcija nije dostupna za štampanje bez ivice.

Odredite **Veličina dokumenta** na kartici **Još opcija**. Izaberite **Smanji/povećaj dokument**, **Uvećaj na**, a zatim unesite procenat.

Mac OS X

Napomena:

Postupci se razlikuju u zavisnosti od aplikacije. Više informacija potražite u funkciji za pomoć date aplikacije.

Izaberite **Podešavanje stranice** (ili **Štampaj**) u meniju **Datoteka**. Izaberite štampač u **Format za**, izaberite veličinu papira i unesite procenat u **Razmera**. Zatvorite prozor, a zatim štampajte prateći osnovna uputstva za štampanje.

Povezane informacije

➔ [“Osnovne informacije o štampanju — Mac OS X” na strani 68](#)

Prilagođavanje boje za štampanje

Možete da prilagodite boje koje se koriste za štampanje.

PhotoEnhance stvara oštrije slike i življe boje tako što automatski prilagođava kontrast, zasićenost i osvetljenost originalnih podataka slike.

Štampanje

Napomena:

- Ove promene se ne primenjuju na originalne podatke.
- PhotoEnhance** prilagođava boju analiziranjem lokacije subjekta. Prema tome, ako ste promenili lokaciju subjekta smanjivanjem, povećavanjem, opsecanjem ili rotiranjem slike, može se desiti da se boja neočekivano izmeni. Izbor podešavanja bez okvira takođe menja lokaciju subjekta, što dovodi do promena boje. Ako je slika van fokusa, može se desiti da ton bude neprirodan. Ako se boja promeni ili postane neprirodna, štampajte u drugim režimima, osim režima **PhotoEnhance**.

Windows

Izaberite način korekcije boje iz **Ispravka boje** na kartici **Još opcija**.

Ako izaberete **Automatski**, boje se automatski prilagođavaju podešavanjima vrste papira i kvaliteta štampe. Ako izaberete **Prilagođeno** i kliknete na **Napredno**, možete izvršiti sopstvena podešavanja.

Mac OS X

Pristupite dijalogu za štampanje. U iskačućem meniju izaberite **Color Matching**, a zatim izaberite **EPSON Color Controls**. U iskačućem meniju izaberite **Color Options**, a zatim izaberite jednu od dostupnih opcija. Kliknite na strelicu pored **Napredna podešavanja** i izvršite odgovarajuća podešavanja.

Štampanje zaštitnog šablona protiv kopiranja (samo za operativni sistem Windows)

Možete štampati dokumente sa nevidljivim slovima, na primer „Kopija“. Ta slova će se pojaviti kada se dokument fotokopira tako da kopije bude moguće razlikovati od originala. Možete i da dodate svoj zaštitni šablon protiv kopiranja.

Napomena:

Ova funkcija je dostupna samo kada su izabrana sledeća podešavanja.

- Vrsta papira: običan papir
- Kvalitet: Standardno
- Automatsko dvostrano štampanje: Onemogućeno
- Štampanje bez ivica: Onemogućeno
- Ispravka boje: Automatski

Kliknite na **Funkcije vodenog žiga** na kartici **Još opcija**, a zatim izaberite zaštitni šablon protiv kopiranja. Kliknite na **Podešavanja** da biste promenili detalje, kao što su veličina i gustina.

Štampanje vodenog žiga (samo za Windows)

Na odštampanom materijalu možete da odštamplate vodeni žig (recimo, „Poverljivo“). Možete i da dodate svoj vodeni žig.

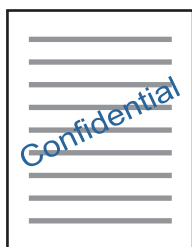

Štampanje

Napomena:

Ova funkcija nije dostupna za štampanje bez ivice.

Kliknite na **Funkcije vodenog žiga** na kartici **Još opcija**, a zatim izaberite vodeni žig. Kliknite na **Podešavanja** da biste promenili detalje, kao što su gustina i položaj vodenog žiga.

Štampanje zaglavlja i podnožja (samo za operativni sistem Windows)

Kao zaglavlje ili podnožje možete štampati informacije kao što su korisničko ime i datum štampanja.

Kliknite na **Funkcije vodenog žiga** na kartici **Još opcija**, a zatim izaberite **Zaglavlje/Podnožje**. Kliknite na **Podešavanja** i izaberite neophodne stavke sa padajuće liste.

Štampanje jasnih prugastih kodova (samo za Windows)

Možete jasno odštampati prugasti kod i time olakšati njegovo skeniranje. Omogućite ovu funkciju samo ako prugasti kod koji se odštampali ne može da se skenira. Možete koristiti ovu funkciju pod sledećim uslovima.

- Vrsta papira: običan papir, Memorandum, Reciklirani, Boja, Obrasci, Koverat, Visokokvalitetni običan papir
- Kvalitet: Standardno

Napomena:

Uklanjanje zamagljenosti možda neće uvek biti moguće zavisno od okolnosti.

Na kartici **Održavanje** kliknite **Proširena podešavanja**, a zatim izaberite **Režim bar koda**.

Štampanje pomoću pametnih uređaja

Korišćenje funkcije Epson iPrint

Epson iPrint je aplikacija koja vam omogućava da štampate fotografije, dokumente i internet stranice sa pametnih uređaja kao što su pametni telefon ili tablet. Možete obaviti lokalno štampanje sa pametnog uređaja koji je povezan na istu bežičnu mrežu kao vaš štampač ili daljinsko štampanje, štampanje sa udaljene lokacije putem interneta. Da biste koristili daljinsko štampanje, registrujte svoj štampač za Epson Connect uslugu.



Povezane informacije

➔ [“Epson Connect usluga” na strani 168](#)

Instaliranje aplikacije Epson iPrint

Epson iPrint možete instalirati na vašem pametnom uređaju sa sledeće URL adrese ili pomoću ovog QR koda.

Štampanje

<http://ipr.to/c>



Štampanje pomoću aplikacije Epson iPrint

Epson iPrint pokrenite sa vašeg pametnog uređaja i sa početnog ekrana izaberite stavku koju želite da koristite. Sledeći ekrani su podložni promenama bez prethodnog obaveštenja.

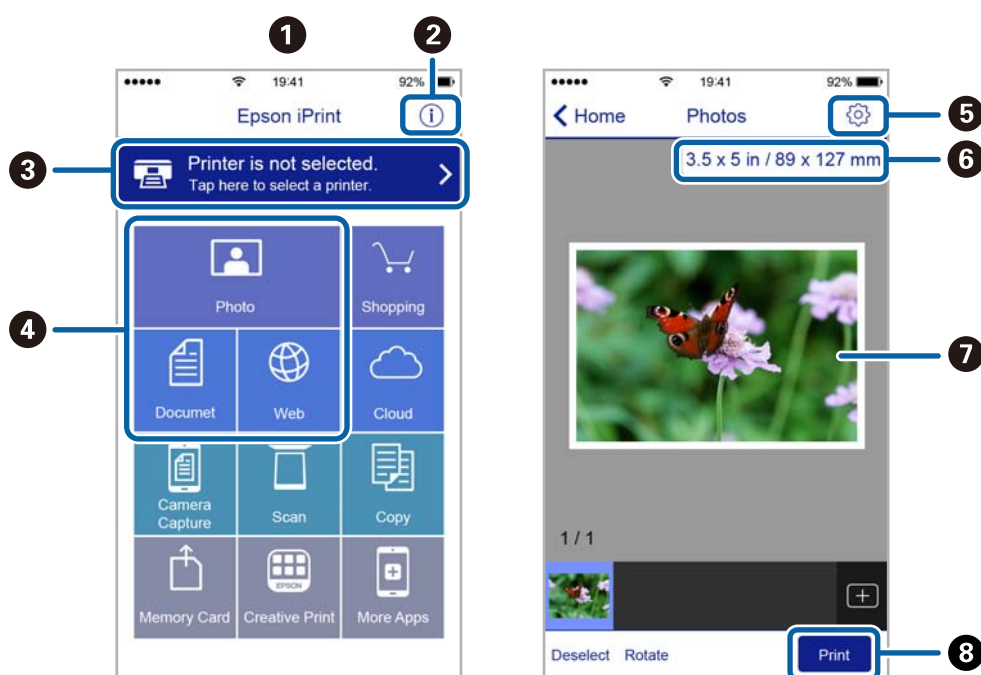

1	Početni ekran koji se prikazuje pri pokretanju aplikacije.
2	Prikazuje informacije o podešavanju štampača i često postavljana pitanja.
3	Prikazuje ekran na kome možete izabrati i podesiti štampač. Kada ste jednom izabrali štampač, sledeći put ga ne morate birati ponovo.
4	Izaberite šta želite da štampate, npr. slike, dokumente i veb-stranice.
5	Prikazuje ekran na kome možete izvršiti podešavanja štampanja kao što je veličina ili tip papira.
6	Prikazuje veličinu papira. Kada je prikazano kao dugme, pritisnite ga da biste prikazali podešavanja papira koja su trenutno podešena na štampaču.
7	Prikazuje slike i dokumente koje ste izabrali.
8	Pokreće štampanje.

Štampanje

Napomena:

Da biste štampali iz menija dokumenta koristeći iPhone, iPad i iPod touch sa operativnim sistemom iOS, pokrenite Epson iPrint nakon prebacivanja dokumenta koji želite da štampate pomoću funkcije deljenja datoteka u aplikaciji iTunes.

Štampanje prislanjanjem pametnih uređaja uz N-oznaka

Možete jednostavno priključiti i štampati dodirnom pametnog uređaja na N-oznaka štampača.

Obavezno pripremite sledeće pre korišćenja ove funkcije.

- Omogućite NFC funkciju na svom pametnom uređaju.

Samo Android 4.0 ili novije verzije podržavaju NFC (Near Field Communication).

Položaj i funkcije NFC razlikuju se zavisno od pametnog uređaja. Pogledajte dokumentaciju isporučenu sa pametnim uređajem radi detaljnih podataka.

- Instalirajte Epson iPrint na pametni telefon.

Dodirnite svojim pametnim uređajem N-oznaka štampača da biste ga instalirali.

- Omogućite Wi-Fi Direct na svom štampaču.

1. Ubacite papir u štampač.
2. Dodirnite svojim pametnim uređajem N-oznaka štampača.
Epson iPrint će se pokrenuti.

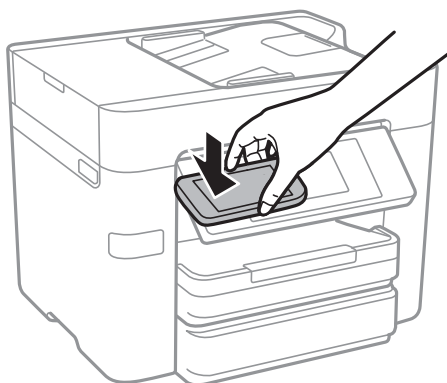

Napomena:

Štampač možda neće moći da komunicira sa pametnim uređajem kada postoje prepreke, poput metala, između N-oznaka štampača i pametnog uređaja.

3. Izaberite datoteku koju želite da odštampate u Epson iPrint.
4. Na početnom ekranu sa ikonom Print ponovo prislonite pametni uređaj uz N-oznaka štampača.
Štampanje počinje.

Povezane informacije

- ➔ [“Obavljanje podešavanja Wi-Fi Direct veze \(Simple AP režim\)” na strani 30](#)
- ➔ [“Ubacivanje papira u Kasetu za papir” na strani 45](#)

Korišćenje funkcije AirPrint

AirPrint omogućava trenutno bežično štampanje sa ajfona, ajpada i ajpada sa najnovijom verzijom iOS-a, i sa Mac-a sa najnovijom verzijom OS X-a.

**Napomena:**

Ako ste onemogućili poruke o konfiguraciji papira na kontrolnoj tabli svog proizvoda, ne možete koristiti AirPrint. Pogledajte sledeći link da biste po potrebi omogućili poruke.

1. Ubacite papir u svoj proizvod.
2. Podesite svoj proizvod za bežično štampanje. Pogledajte sledeći link.
<http://epson.sn>
3. Vaš Apple uređaj povežite na istu bežičnu mrežu koju koristi vaš proizvod.
4. Štampajte sa vašeg uređaja na vašem proizvodu.

Napomena:

Radi detaljnijih informacija pogledajte stranu AirPrint na Apple veb-sajtu.

Povezane informacije

➔ [“Ubacivanje papira u Kasetu za papir” na strani 45](#)

Otkazivanje štampanja

Napomena:

- U operativnom sistemu Windows ne možete sa računara da otkazete zadatak štampanja nakon to ga potpuno pošaljete u štampač. U tom slučaju, zadatak štampanja otkazite pomoću kontrolne table na štampaču.
- Kada štampate nekoliko stranica na sistemu Mac OS X, ne možete da otkazete sve zadatke pomoću kontrolne table. U tom slučaju, zadatak štampanja otkazite na računaru.
- Ako ste zadatak štampanja poslali sa operativnog sistema Mac OS X v10.6.8 preko mreže, možda nećete moći da otkazete štampanje sa računara. U tom slučaju, zadatak štampanja otkazite pomoću kontrolne table na štampaču.

Otkazivanje štampanja — kontrolna tabla

Dodirnite  na kontrolnoj tabli štampača da biste poništili zadatak štampanja koji je u toku.

Otkazivanje štampanja – Windows

1. Pristupite prozoru drajvera štampača.
2. Izaberite karticu **Održavanje**.
3. Kliknite na **Red za štampu**.
4. Desnim tasterom miša kliknite na zadatak koji želite da otkazete, a zatim izaberite opciju **Otkazi**.

Povezane informacije

➔ [“Upravljački program štampača za Windows” na strani 170](#)

Otkazivanje štampanja – Mac OS X

1. Kliknite na ikonu štampača na traci **Dock**.
2. Izaberite zadatak koji želite da otkazete.
3. Otkazite zadatak.
 - Mac OS X v10.8.x ili noviji
Kliknite na  pored pokazivača toka.
 - Mac OS X v10.6.8 do v10.7.x
Kliknite na **Izbriši**.

Kopiranje

Osnove kopiranja

Ovo poglavlje opisuje korake za osnovno kopiranje.

1. Postavite originale.

Ako želite da kopirate više originala ili pravite dvostrane kopije, stavite sve originale u ADF.

2. Dodirnite **Kopiranje** na početnom ekranu.

3. Proverite podešavanja u **Osn. podešavanja**.

Po potrebi dodirnite stavku za podešavanje da biste je promenili.

Napomena:

Ako dodirnete **Napredno**, možete izvršiti podešavanja poput **Višestrano** ili **Originalni tip**.

Ako dodirnete , možete registrovati često korišćena podešavanja za kopiranje kao unapred određene postavke.

Ako kombinacija podešavanja koju tražite nije dostupna, prikazuje se . Dodirnite ikonu da biste proverili detalje, a zatim izmenite podešavanja.

Dodirnite  kako biste proverili skeniranu sliku pre nego što je kopirate.

4. Dodirnite vrednost broja kopija, a zatim unesite broj kopija pomoću tastatura na ekranu.

5. Dodirnite .

Povezane informacije

- ➔ [“Stavljanje originala” na strani 49](#)
- ➔ [“Osnovne opcije menija za kopiranje” na strani 90](#)
- ➔ [“Napredne opcije menija za kopiranje” na strani 92](#)

Osnovne opcije menija za kopiranje

Napomena:

Stavke možda neće biti dostupne, zavisno od ostalih podešavanja koja se izvršili.

Crno-belo:

Kopiranje originala kao crno-belog (jednobojno).

U boji:

Kopiranje originala u boji.

Dvostrano:

Izaberite dvostrani raspored.

Kopiranje

1-strano

Kopira jednu stranu originala na jednu stranu papira.

Dvostrano>dvostrano

Kopira obe strane dvostranog originala na obe strane pojedinačnog lista papira. Izaberite položaj originala i položaj za povezivanje originala i papira.

Jednostrano>dvostrano

Kopira dva jednostrana originala na obe strane pojedinačnog lista papira. Izaberite položaj originala i položaj za povezivanje papira.

Dvostrano>jednostrano

Kopira obe strane dvostranog originala na jednu stranu dva lista papira. Izaberite položaj originala i položaj za povezivanje originala.

Gustina:

Povećajte nivo gustine kada su rezultati kopiranja bleđi. Smanjite nivo gustine kada se stvaraju mrlje od mastila.

Postavke papira:

Izaberite izvor papira koji želite da koristite. Kada je izabrana opcija **Aut.**, papir se automatski uvlači pomoću podešavanja **Postavka papira** koje ste uneli kada ste ubacili papir.

Uvećanje:

Konfiguriše razmeru uvećanja ili umanjena. Ako želite da smanjite ili povećate veličinu originala za određeni procenat, dodirnite vrednost, a zatim unesite procenat u opsegu od 25 do 400%.

Aut. uk. u st.

Otkrivanje skenirane oblasti i automatsko uvećavanje ili smanjivanje originala kako bi odgovarao veličini papira koju ste izabrali. Ako oko originala postoje bele margine, bele margine na oznakama u uglu stakla skenera registruju se kao oblast skeniranja, ali margine na suprotnoj strani mogu biti izrezane.

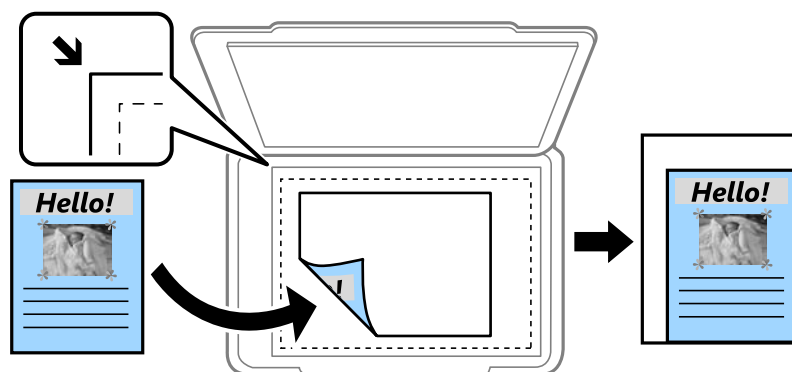

Stvarna veličina

Kopiranje uz 100% uvećanje.

A4→A5 i drugo

Automatsko uvećavanje ili smanjivanje originala kako bi odgovarao veličini papira.

Kopiranje

Originalna veličina:

Izaberite veličinu originala. Kada kopirate originale nestandardne veličine, izaberite veličinu koja je najpribližnija originalu.

Napredne opcije menija za kopiranje

Napomena:

Stavke možda neće biti dostupne, zavisno od ostalih podešavanja koja se izvršili.

Višestrano:

- Pojedinačna stranica

Kopiranje jednostranog originala na jedan list.

- 2

Kopiranje dva jednostrana originalna dokumenta na jedan list u dvostrukom rasporedu. Izaberite raspored i položaj originala.

- 4

Kopiranje četiri jednostrana originalna dokumenta na jedan list u četvorostrukom rasporedu. Izaberite raspored i položaj originala.

Originalni tip:

Izaberite tip originala. Kopira u optimalnom kvalitetu radi podudaranja sa vrstom originala.

Završavanje:

Izaberite kako da se izbací papír za više kopija više originala.

- Grupisanje (iste stranice)

Kopira originale po strani kao grupu.

- Ređanje (redosled stranica)

Kopira originale koji su upareni i složeni u skupove.

Orijentacija (original):

Izaberite položaj originala.

Kvalitet slike:

Podesite podešavanja slike.

- Kontrast

Podesite razliku između svetlih i tamnih delova.

- Zasićenje

Podesite živost boja.

- Balans crvene, Balans bele, Balans plave

Podesite gustinu svake boje.

- Oštrina

Podesite konture slike.

Kopiranje

Regulacija nijanse

Podesite nijansu boje površine. Dodirnite + da biste je učinili hladnom (pojačajte zelenu) i dodirnite - da biste je učinili toplom (pojačajte crvenu).

Uklanj. pozad.

Podesite gustinu boje pozadine. Dodirnite + da biste je posvetlili (bela) i dodirnite - da biste potamnili (crna).

Uklanjanje senke:

Uklanja senke koje se pojavljuju po ivicama kopija prilikom kopiranja debelog papira ili u centru papira prilikom kopiranja brošure.

Uklanj. rupa od bušenja:

Uklanja rupe za povezivanje prilikom kopiranja.

Kopija ID kartice:

Skenira obe strane lične karte i kopira ih na jednu stranu papira.

Kopiranje bez ivica:

Kopiranje bez margina oko ivica. Slika je malo uvećana da bi se uklonile margine oko ivica papira. Izaberite koliko želite da uvećate u podešavanju **Proširenje**.

Bris. svih pod.:

Ponovno postavljanje podešavanja kopiranja na podrazumevane vrednosti.

Skeniranje

Skeniranje pomoću kontrolne table

Skeniranje u mrežnu fasciklu ili FTP server

Skenirane slike možete čuvati u fascikli koju navedete na mreži. Fasciklu možete navesti tako što ćete direktno uneti putanju do fascikle, ali je možda jednostavnije ako informacije o fascikli prvo registrujete u listi kontakata.

Napomena:

- Pre korišćenja ove funkcije, uverite se da su **Datum/Vreme** i **Vremenska razlika** tačno podešeni na štampaču. Pristupite menijima iz **Podešavanja** > **Opšte postavke** > **Osn. podešavanja** > **Podešavanja za datum/vreme**.
- Možete proveriti odredšte pre skeniranja. Izaberite **Podešavanja** > **Opšte postavke** > **Podeš. skeniranja**, a zatim ga omogućite **Potvrdi primaoca**.

1. Postavite originale.

Napomena:

Ako želite da skenirate više originala ili činite dvostrane skeniranje, stavite sve originale u ADF.

2. Dodirnite **Skeniranje** na početnom ekranu.

3. Dodirnite **Mrežni direktorijum/FTP**.

4. Navedite fasciklu.

Da biste izabrali iz često korišćenih adresa: Dodirnite ikone prikazane na ekranu.

Da biste direktno uneli putanju do fascikle: Dodirnite **Tastatura**. Izaberite **Režim komunikacije**, unesite putanju do fascikle kao **Lokacija (neophodno)**, a zatim odredite druga podešavanja fascikle.

Unesite putanju do fascikle u sledećem formatu.

Kada koristite SMB kao režim komunikacije: \\naziv matičnog računara\naziv fascikle

Kada koristite FTP kao režim komunikacije: ftp://naziv matičnog računara/naziv fascikle

Da biste izabrali kontakte sa liste: Dodirnite **Kontakti**, izaberite kontakt, a zatim dodirnite **Zatvori**.

Možete pretraživati fascikle iz liste kontakata. Unesite ključnu reč za pretraživanje u polje na vrhu ekrana.

Napomena:

Možete odštampati istoriju fascikle u kojoj su sačuvani dokumenti dodirnom na .

5. Dodirnite **Podeš. skeniranja**, a zatim proverite podešavanja kao što su format sačuvane datoteke i po potrebi ih promenite.

Napomena:

Dodirnite  da biste sačuvali podešavanja kao unapred određenu postavku.

6. Dodirnite .

Povezane informacije

➔ [“Upravljanje kontaktima” na strani 54](#)

Skeniranje

- ➔ “Stavljanje originala” na strani 49
- ➔ “Registrowanje vaših omiljenih podešavanja kao unapred određene postavke” na strani 21

Opcije menija za skeniranje u fasciklu

Napomena:

Stavke možda neće biti dostupne, zavisno od ostalih podešavanja koja se izvršili.

Uredi lokaciju:

- Režim komunikacije
Izaberite režim komunikacije.
- Lokacija (neophodno)
Izaberite putanju do fascikle u kojoj želite da sačuvate skeniranu sliku.
- Korisničko ime
Unesite korisničko ime za navedenu fasciklu.
- Lozinka
Unesite lozinku za navedenu fasciklu.
- Režim veze
Izaberite režim povezivanja.
- Broj porta
Unesite broj priključka.

Kontakti:

Sa liste kontakata izaberite fasciklu u koju želite da sačuvate skeniranu sliku. Kada izaberete fasciklu koja je na listi kontakata ne morate da unosite podešavanja lokacije.

Režim boje:

Izaberite da li želite skeniranje u boji ili crno-belo.

Format datoteke:

Izaberite format u kom želite da sačuvate skeniranu sliku.

- Odnos kompresije
Izaberite koliko želite da komprimujete skeniranu sliku.
- Podešavanja PDF-a
Kada kao format za čuvanje izaberete **PDF**, koristite sledeća podešavanja za zaštitu PDF datoteka.
Da biste kreirali PDF datoteku koja zahteva lozinku prilikom otvaranja, podesite Lozinka za otvaranje dokum.. Da biste kreirali PDF datoteku koja zahteva lozinku prilikom štampanja ili uređivanja, podesite Lozinka za dozvole.

Rezolucija:

Izaberite rezoluciju skeniranja.

Dvostrano:

Skenirajte obe strane originala.

Skeniranje

- Orijentacija (original)

Izaberite položaj originala.

- Povezivanje (original)

Izaberite pravac korićenja originala.

Obl.sken.:

Izaberite oblast za skeniranje. Za izrezivanje belih površina oko teksta ili slike prilikom skeniranja izaberite **Automatsko opsecanje**. Za skeniranje na maksimalnoj oblasti staklo skenera, izaberite **Maksimalna oblast**.

- Orijentacija (original)

Izaberite položaj originala.

Originalni tip:

Izaberite tip originala.

Gustina:

Izaberite kontrast za skeniranu sliku.

Uklanjanje senke:

Uklonite senke originala koje se pojavljuju na skeniranoj slici.

- Okružujuće

Uklonite senke na ivici originala.

- Centar

Uklonite senke na margini za spajanje brošure.

Uklanj. rupa od bušenja:

Uklonite probušene rupice koje se pojavljuju na skeniranoj slici. Možete odrediti oblast za brisanje probušenih rupica unošenjem vrednosti u polje sa desne strane.

- Položaj brisanja

Izaberite položaj za uklanjanje probušenih rupica.

- Orijentacija (original)

Izaberite položaj originala.

Naziv datoteke:

- Prefiks imena datoteke:

Unesite prefiks za naziv slika sadržan od alfanumeričkih znakova i simbola.

- Dodaj datum:

Dodajte datum nazivu datoteke.

- Dodajte vreme:

Dodajte vreme nazivu datoteke.

Bris. svih pod.

Ponovno postavljanje podešavanja skeniranja na podrazumevane vrednosti.

Skeniranje u e-poruku

Skenirane slike možete poslati u e-poruci direktno sa štampača putem unapred konfigurisanog servera e-pošte. Pre korišćenja ove funkcije, potrebno je da konfigurirate server e-pošte.

Adresu e-pošte možete navesti tako što ćete je direktno uneti, ali je možda jednostavnije ako adresu e-pošte prvo registrujete u listi kontakata.

Napomena:

- Pre korišćenja ove funkcije, uverite se da su **Datum/Vreme** i **Vremenska razlika** tačno podešeni na štampaču. Pristupite menijima iz **Podešavanja > Opšte postavke > Osn. podešavanja > Podešavanja za datum/vreme**.
- Korišćenjem funkcije **Document Capture Pro** na kontrolnoj tabli umesto ove funkcije možete direktno da šaljete e-poštu. Pre korišćenja ove funkcije se uverite da imate registrovan zadatak za slanje e-pošte u programu Document Capture Pro i da je računar uključen.
- Možete proveriti odredbe pre skeniranja. Izaberite **Podešavanja > Opšte postavke > Podeš. skeniranja**, a zatim ga omogućite **Potvrdi primaoca**.

1. Postavite originale.

Napomena:

Ako želite da skenirate više originala ili činite dvostrana skeniranja, stavite sve originale u ADF.

2. Dodirnite **Skeniranje** na početnom ekranu.

3. Dodirnite **Imejl**.

4. Navedite adrese.

- Da biste izabrali često korišćene adrese: Dodirnite ikone prikazane na ekranu.
- Da biste ručno uneli elektronske adrese: Dodirnite **Tastatura**, unesite elektronske adrese, a zatim dodirnite **OK**.
- Da biste izabrali kontakt sa liste: Dodirnite **Kontakti**, izaberite kontakt ili grupu, a zatim dodirnite **Zatvori**.
Možete pretraživati adrese iz liste kontakata. Unesite ključnu reč za pretraživanje u polje na vrhu ekrana.
- Da biste izabrali sa liste istorije: Dodirnite **Istorija**, izaberite kontakt, a zatim dodirnite **Zatvori**.

Napomena:

- Broj primalaca koje ste izabrali prikazuje se sa desne strane ekrana. E-poruke možete slati na najviše 10 adresa i grupa.
Ako su grupe uključene u primaoca, možete ukupno izabrati najviše 200 pojedinačnih adresa, uzimajući u obzir i adrese u grupama.
- Dodirnite polje za adrese na vrhu ekrana da biste prikazali listu izabranih adresa.
- Dodirnite  da biste prikazali ili odštampali istoriju slanja, ili izmenili podešavanja servera za e-poštu.

5. Dodirnite **Podeš. skeniranja**, a zatim proverite podešavanja kao što su format sačuvane datoteke i po potrebi ih promenite.

Napomena:

Dodirnite  da biste sačuvali podešavanja kao unapred određenu postavku.

6. Dodirnite .

Skeniranje

Povezane informacije

- ➔ “Upravljanje kontaktima” na strani 54
- ➔ “Podešavanja skeniranja pomoću programa Document Capture Pro” na strani 99
- ➔ “Stavljanje originala” na strani 49
- ➔ “Registrowanje vaših omiljenih podešavanja kao unapred određene postavke” na strani 21

Opcije menija za skeniranje u e-poruku

Napomena:

Stavke možda neće biti dostupne, zavisno od ostalih podešavanja koja se izvršili.

Režim boje:

Izaberite da li želite skeniranje u boji ili crno-belo.

Format datoteke:

Izaberite format u kom želite da sačuvate skeniranu sliku.

- Odnos kompresije

Izaberite koliko želite da komprimujete skeniranu sliku.

- Podešavanja PDF-a

Kada kao format za čuvanje izaberete **PDF**, koristite sledeća podešavanja za zaštitu PDF datoteka.

Da biste kreirali PDF datoteku koja zahteva lozinku prilikom otvaranja, podesite Lozinka za otvaranje dokum.. Da biste kreirali PDF datoteku koja zahteva lozinku prilikom štampanja ili uređivanja, podesite Lozinka za dozvole.

Rezolucija:

Izaberite rezoluciju skeniranja.

Dvostrano:

Skenirajte obe strane originala.

- Orijehtacija (original)

Izaberite položaj originala.

- Povezivanje (original)

Izaberite pravac korićenja originala.

Obl.sken.:

Izaberite oblast za skeniranje. Za izrezivanje belih površina oko teksta ili slike prilikom skeniranja izaberite **Automatsko opsecanje**. Za skeniranje na maksimalnoj oblasti staklo skenera, izaberite **Maksimalna oblast**.

- Orijehtacija (original)

Izaberite položaj originala.

Originalni tip:

Izaberite tip originala.

Skeniranje

Gustina:

Izaberite kontrast za skeniranu sliku.

Uklanjanje senke:

Uklonite senke originala koje se pojavljuju na skeniranoj slici.

Okružujuće

Uklonite senke na ivici originala.

Centar

Uklonite senke na margini za spajanje brošure.

Uklanjanje rupa od bušenja:

Uklonite probušene rupice koje se pojavljuju na skeniranoj slici. Možete odrediti oblast za brisanje probušenih rupica unošenjem vrednosti u polje sa desne strane.

Položaj brisanja

Izaberite položaj za uklanjanje probušenih rupica.

Orijentacija (original)

Izaberite položaj originala.

Naslov:

Unesite naslov za e-poruku sadržan od alfanumeričkih znakova i simbola.

Maks. vel. priložene datoteke:

Izaberite maksimalnu veličinu datoteke koju je moguće priložiti e-poruci.

Naziv datoteke:

Prefiks imena datoteke:

Unesite prefiks za naziv slika sadržan od alfanumeričkih znakova i simbola.

Dodaj datum:

Dodajte datum nazivu datoteke.

Dodajte vreme:

Dodajte vreme nazivu datoteke.

Bris. svih pod.

Ponovno postavljanje podešavanja skeniranja na podrazumevane vrednosti.

Podešavanja skeniranja pomoću programa Document Capture Pro

Pre skeniranja pripremite sledeće.

Instalirajte Document Capture Pro na svom računaru i napravite zadatak.

Povežite štampač i računar na mrežu.

1. Postavite originale.

Napomena:

Ako želite da skenirate više originala ili činite dvostrana skeniranja, stavite sve originale u ADF.

Skeniranje

2. Dodirnite **Skeniranje** na početnom ekranu.
3. Dodirnite **Document Capture Pro**.
4. Dodirnite **Izaberite računar.**, a zatim izaberite računar na kom ste napravili zadatak u Document Capture Pro.

Napomena:

- Kontrolna tabla štampača prikazuje do 100 računara na kojima je Document Capture Pro instaliran.
- Ako ste izabrali **Option > Network Scanning Settings** i omogućili **Protect with password** u Document Capture Pro, unesite lozinku.

5. Dodirnite **Izaberite zadatak.**, a zatim izaberite zadatak.

Napomena:

Ako ste podesili samo jedan zadatak, ne morate da izaberete zadatak. Pređite na sledeći korak.

6. Dodirnite oblast u kojoj je prikazan sadržaj zadatka, a zatim proverite detalje zadatka.
7. Dodirnite .

Povezane informacije

- ➔ [“Stavljanje originala” na strani 49](#)
- ➔ [“Document Capture Pro” na strani 174](#)

Skeniranje na memorijski uređaj

Skenirane slike možete sačuvati na memorijskom uređaju.

1. Ubacite memorijski uređaj u USB priključak spoljnog interfejsa štampača.
2. Postavite originale.

Napomena:

Ako želite da skenirate više originala ili činite dvostrana skeniranja, stavite sve originale u ADF.

3. Dodirnite **Skeniranje** na početnom ekranu.
4. Dodirnite **Memorijski uređaj**.
5. Podesite stavke na **Osn. podešavanja** kao što su format za čuvanje.
6. Dodirnite **Napredno**, a zatim proverite podešavanja, te ih po potrebi izmenite.

Napomena:

Dodirnite  da biste sačuvali podešavanja kao unapred određenu postavku.

7. Dodirnite .

Povezane informacije

- ➔ [“Nazivi i funkcije delova” na strani 14](#)
- ➔ [“Stavljanje originala” na strani 49](#)

Skeniranje

➔ “Registrowanje vaših omiljenih podešavanja kao unapred određene postavke” na strani 21

Osnovne opcije menija za skeniranje na memorijski uređaj

Napomena:

Stavke možda neće biti dostupne, zavisno od ostalih podešavanja koja se izvršili.

Crno-belo/U boji:

Izaberite da li želite skeniranje u boji ili crno-belo.

Rezolucija:

Izaberite rezoluciju skeniranja.

Obl.sken.:

Izaberite oblast za skeniranje. Za izrezivanje belih površina oko teksta ili slike prilikom skeniranja izaberite **Automatsko opsecanje**. Za skeniranje na maksimalnoj oblasti staklo skenera, izaberite **Maksimalna oblast**.

Orijentacija (original)

Izaberite položaj originala.

Format datoteke:

Izaberite format u kom želite da sačuvate skeniranu sliku.

Odnos kompresije

Izaberite koliko želite da komprimujete skeniranu sliku.

Podešavanja PDF-a

Kada kao format za čuvanje izaberete **PDF**, koristite sledeća podešavanja za zaštitu PDF datoteka.

Da biste kreirali PDF datoteku koja zahteva lozinku prilikom otvaranja, podesite Lozinka za otvaranje dokum.. Da biste kreirali PDF datoteku koja zahteva lozinku prilikom štampanja ili uređivanja, podesite Lozinka za dozvole.

Dvostrano:

Skenirajte obe strane originala.

Orijentacija (original)

Izaberite položaj originala.

Povezivanje (original)

Izaberite pravac koričenja originala.

Originalni tip:

Izaberite tip originala.

Napredne opcije menija za skeniranje na memorijski uređaj

Napomena:

Stavke možda neće biti dostupne, zavisno od ostalih podešavanja koja se izvršili.

Skeniranje

Gustina:

Izaberite kontrast za skeniranu sliku.

Uklanjanje senke:

Uklonite senke originala koje se pojavljuju na skeniranoj slici.

Okružujuće

Uklonite senke na ivici originala.

Centar

Uklonite senke na margini za spajanje brošure.

Uklanjanje rupa od bušenja:

Uklonite probušene rupice koje se pojavljuju na skeniranoj slici. Možete odrediti oblast za brisanje probušenih rupica unošenjem vrednosti u polje sa desne strane.

Položaj brisanja

Izaberite položaj za uklanjanje probušenih rupica.

Orijentacija (original)

Izaberite položaj originala.

Naziv datoteke:

Prefiks imena datoteke:

Unesite prefiks za naziv slika sadržan od alfanumeričkih znakova i simbola.

Dodaj datum:

Dodajte datum nazivu datoteke.

Dodajte vreme:

Dodajte vreme nazivu datoteke.

Bris. svih pod.

Ponovno postavljanje podešavanja skeniranja na podrazumevane vrednosti.

Skeniranje u računarski oblak

Skenirane slike možete poslati u računarski oblak. Pre korišćenja ove funkcije izvršite podešavanja pomoću Epson Connect. Više informacija potražite na sledećem veb-sajtu Epson Connect.

<https://www.epsonconnect.com/>

<http://www.epsonconnect.eu> (samo Evropa)

1. Proverite da li ste izvršili podešavanja pomoću Epson Connect.
2. Postavite originale.

Napomena:

Ako želite da skenirate više originala ili činite dvostrane skeniranje, stavite sve originale u ADF.

3. Dodirnite **Skeniranje** na početnom ekranu.
4. Dodirnite **Oblak**.

Skeniranje

5. Dodirnite  na vrhu ekrana, a zatim izaberite odredište.
6. Podesite stavke na **Osn. podešavanja** kao što su format za čuvanje.
7. Dodirnite **Napredno**, a zatim proverite podešavanja, te ih po potrebi izmenite.

Napomena:

Dodirnite  da biste sačuvali podešavanja kao unapred određenu postavku.

8. Dodirnite .

Povezane informacije

➔ [“Stavljanje originala” na strani 49](#)

Osnovne opcije menija za skeniranje u računarski oblak

Napomena:

Stavke možda neće biti dostupne, zavisno od ostalih podešavanja koja se izvršili.

Crno-belo/U boji:

Izaberite da li želite skeniranje u boji ili crno-belo.

Dvostrano:

Skenirajte obe strane originala.

Orijentacija (original)

Izaberite položaj originala.

Povezivanje (original)

Izaberite pravac koričenja originala.

JPEG/PDF:

Izaberite format u kom želite da sačuvate skeniranu sliku.

Obl.sken.:

Izaberite oblast za skeniranje. Za izrezivanje belih površina oko teksta ili slike prilikom skeniranja izaberite **Automatsko opsecanje**. Za skeniranje na maksimalnoj oblasti staklo skenera, izaberite **Maksimalna oblast**.

Orijentacija (original)

Izaberite položaj originala.

Napredne opcije menija za skeniranje u računarski oblak

Napomena:

Stavke možda neće biti dostupne, zavisno od ostalih podešavanja koja se izvršili.

Originalni tip:

Izaberite tip originala.

Skeniranje

Gustina:

Izaberite kontrast za skeniranu sliku.

Uklanjanje senke:

Uklonite senke originala koje se pojavljuju na skeniranoj slici.

Okružujuće

Uklonite senke na ivici originala.

Centar

Uklonite senke na margini za spajanje brošure.

Uklanjanje rupa od bušenja:

Uklonite probušene rupice koje se pojavljuju na skeniranoj slici. Možete odrediti oblast za brisanje probušenih rupica unošenjem vrednosti u polje sa desne strane.

Položaj brisanja

Izaberite položaj za uklanjanje probušenih rupica.

Orijentacija (original)

Izaberite položaj originala.

Bris. svih pod.

Ponovno postavljanje podešavanja skeniranja na podrazumevane vrednosti.

Skeniranje na računar (WSD)

Napomena:

Ova funkcija je dostupna samo za računare sa operativnim sistemom Windows 10/Windows 8.1/Windows 8/Windows 7/Windows Vista.

Ako koristite Windows 7/Windows Vista, treba unapred da podesite računar pomoću ove funkcije.

1. Postavite originale.

Napomena:

Ako želite da skenirate više originala, postavite sve originale na ADF.

2. Dodirnite **Skeniranje** na početnom ekranu.

3. Dodirnite **Računar (WSD)**.

4. Izaberite računar.

5. Dodirnite .

Povezane informacije

➔ [“Stavljanje originala” na strani 49](#)

Skeniranje

Podešavanje WSD ulaza

U ovom odeljku je objašnjeno kako se podešava WSD ulaz kod operativnog sistema Windows 7/Windows Vista.

Napomena:

Kod operativnog sistema Windows 10/Windows 8.1/Windows 8, WSD ulaz se automatski podešava.

Za podešavanje WSD ulaza potrebno je sledeće.

- Štampač i računar su povezani na mrežu.
 - Na računaru je instaliran upravljački program štampača.
1. Uključite štampač.
 2. Na računaru kliknite na početak a zatim kliknite na **Mreža**.
 3. Kliknite desnim tasterom miša na štampač a zatim kliknite na **Instaliraj**.
Kad se prikaže ekran **Kontrola korisničkog naloga**, kliknite na **Nastavi**.
Ako se prikaže ekran **Deinstaliraj**, kliknite na **Deinstaliraj** i počnite ispočetka.

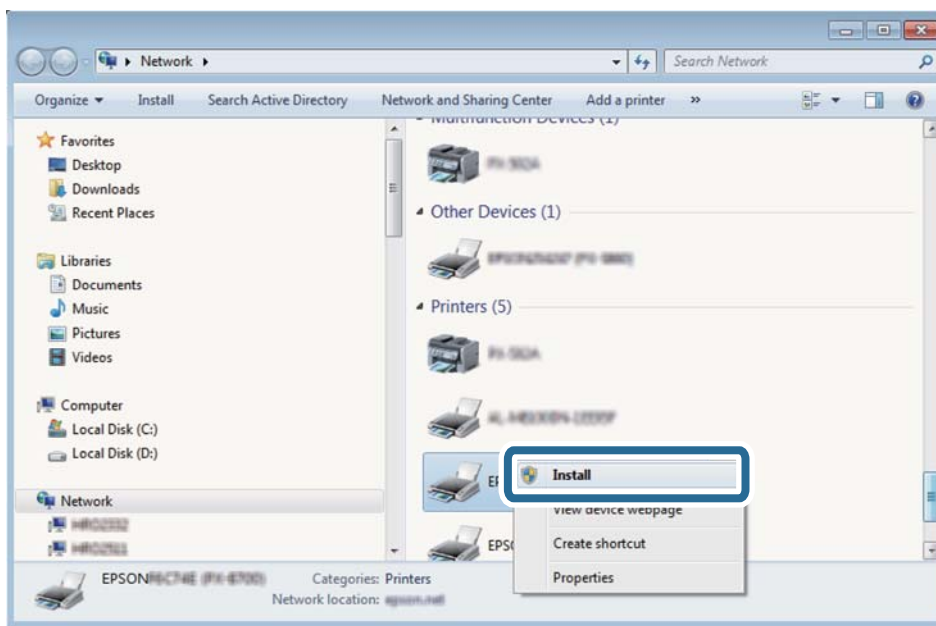

Napomena:

Naziv štampača koji ste podesili na mreži i naziv modela (EPSON XXXXXX (XX-XXXX)) prikazuju se na ekranu mreže. Naziv štampača koji je podešen na mreži možete da proverite na kontrolnoj tabli štampača ili tako što ćete odštampati list statusa mreže.

Skeniranje

4. Kliknite na **Vaš uređaj je spreman za upotrebu**.

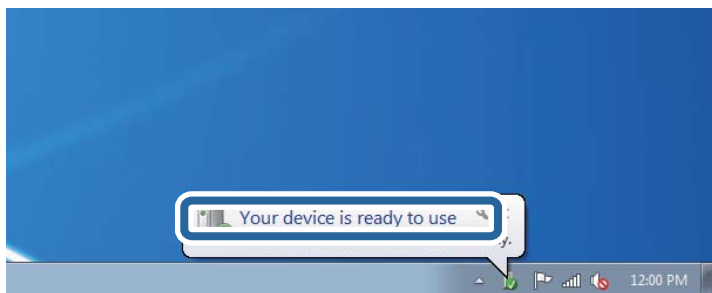

5. Proverite poruku a zatim kliknite na **Zatvori**.

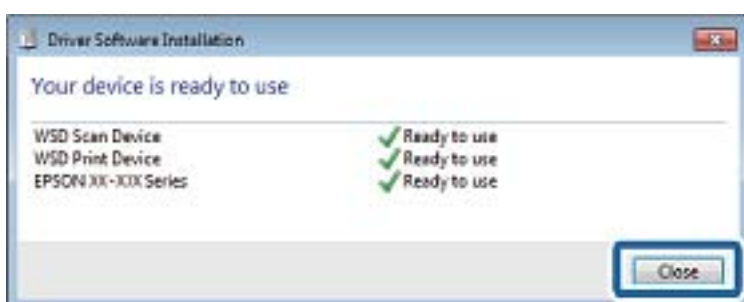

6. Otvorite ekran **Uređaji i štampači**.

- Windows 7

Kliknite na početak > **Kontrolna tabla** > **Hardver i zvuk** ili **Hardver** > **Uređaji i štampači**.

- Windows Vista

Kliknite na početak > **Kontrolna tabla** > **Hardver i zvuk** > **Štampači**.

7. Proverite da li je na mreži prikazana ikona sa nazivom štampača.

Kada koristite WSD, izaberite naziv štampača.

Povezane informacije

- ➔ [“Štampanje lista mrežnog statusa” na strani 37](#)

Skeniranje sa računara

Skeniranje pomoću programa Epson Scan 2

Možete da vršite skeniranje pomoću upravljačkog programa skenera „Epson Scan 2”. Originale možete da skenirate koristeći detaljna podešavanja koja odgovaraju tekstualnim dokumentima.

Objašnjenja svake od stavki u podešavanjima potražite u pomoći za program Epson Scan 2.

1. Postavite original.

Napomena:

Ako želite da skenirate više originala, stavite ih u ADF.

Skeniranje

2. Pokrenite Epson Scan 2.
3. Odredite dolenađena podešavanja na kartici **Glavna podešavanja**.

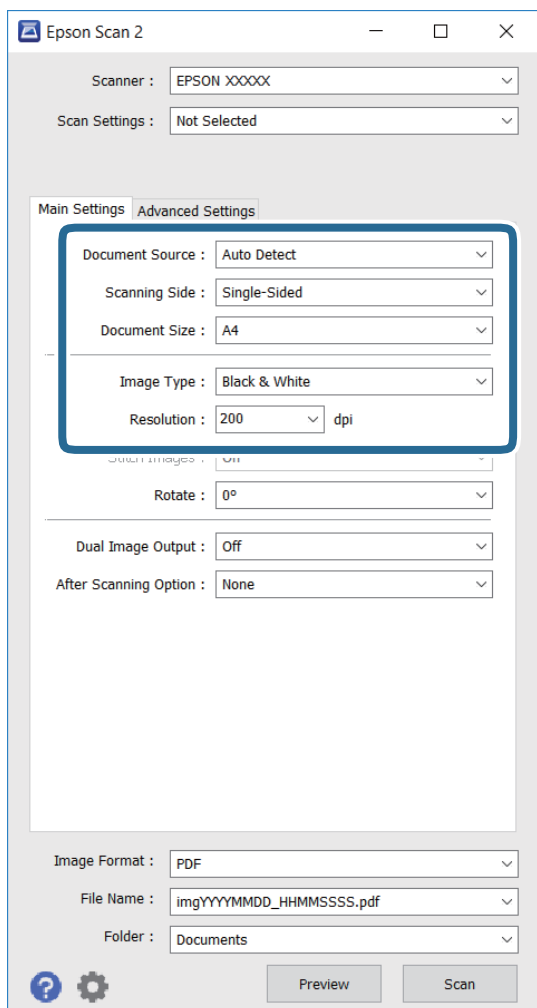

- Izvor dokumenta:** Izaberite izvor u koji je original postavljen.
 - Strana za skeniranje:** Izaberite vrstu originala koju želite da skenirate kada skenirate iz ADF.
 - Veličina dokumenta:** Izaberite veličinu postavljenog originala.
 - Vrsta slike:** Izaberite boju za čuvanje skenirane slike.
 - Rezolucija:** Izaberite rezoluciju.
4. Po potrebi odredite ostala podešavanja skeniranja.
 - Skeniranu sliku možete da pregledate klikom na dugme **Pregled**. Otvoriće se prozor za pregled i prikazaće se slika koja se pregleda.
Kada pregledate koristeći ADF, original se izbacuje iz ADF. Ponovo stavite izbačeni original.

Skeniranje

- ❑ Na kartici **Napredna podešavanja** možete da unesete detaljna podešavanja prilagođavanja slike koja odgovaraju tekstualnim dokumentima, kao što su sledeća.
 - ❑ **Maska neoštine:** Možete da poboljšate i izoštrite konture slike.
 - ❑ **Deekranizacija:** Možete da uklonite moiré obrasce (mrežolike senke) koje se pojavljuju prilikom skeniranja štampanih papira kao što su magazini.
 - ❑ **Poboljšanje teksta:** Možete da učinite da zamagljena slova na originalu budu jasna i oštra.
 - ❑ **Automatska segmentacija oblasti:** Možete da učinite da slova budu jasna i slike glatke prilikom crno-belog skeniranja dokumenta koji sadrži slike.

Napomena:

Stavke možda neće biti dostupne, u zavisnosti od drugih podešavanja koja unesete.

5. Podesite parametre čuvanja datoteka.

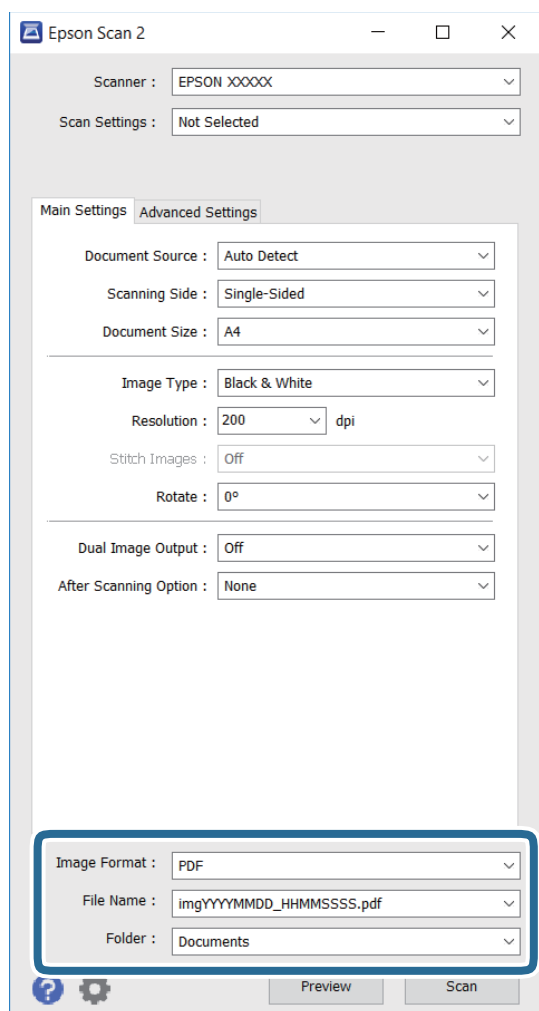

- ❑ **Format slike:** Izaberite format čuvanja sa liste.
Možete da unesete detaljna podešavanja za svako čuvanje, osim za BITMAP i PNG. Izaberite **Opcije** sa liste nakon izbora formata čuvanja.
- ❑ **Naziv datoteke:** Potvrdite prikazano ime za čuvanje datoteke.
Možete da promenite podešavanja za ime datoteke izborom opcije **Podešavanja** sa liste.

Skeniranje

- Fascikla:** Izaberite fasciklu za čuvanje skenirane slike sa liste.

Možete da izaberete drugu fasciklu ili napravite novu izborom opcije **Izaberite** sa liste.

6. Kliknite na **Skeniraj**.

Povezane informacije

- ➔ “Stavljanje originala” na strani 49
- ➔ “Epson Scan 2 (upravljački program skenera)” na strani 173

Skeniranje pomoću pametnih uređaja

Epson iPrint je aplikacija koja vam omogućava da skenirate slike i dokumente pomoću pametnog uređaja, kao što je pametni telefon ili tablet računar, koji je povezan na istu bežičnu mrežu kao i vaš štampač. Skenirane podatke možete sačuvati na pametnom uređaju ili u računarskom oblaku, poslati ih e-poštom ili odštampati.



Instaliranje aplikacije Epson iPrint

Epson iPrint možete instalirati na vašem pametnom uređaju sa sledeće URL adrese ili pomoću ovog QR koda.

<http://ipr.to/c>



Skeniranje pomoću programa Epson iPrint

Epson iPrint pokrenite sa vašeg pametnog uređaja i sa početnog ekrana izaberite stavku koju želite da koristite.

Skeniranje

Sledeći ekrani su podložni promenama bez prethodnog obaveštenja.

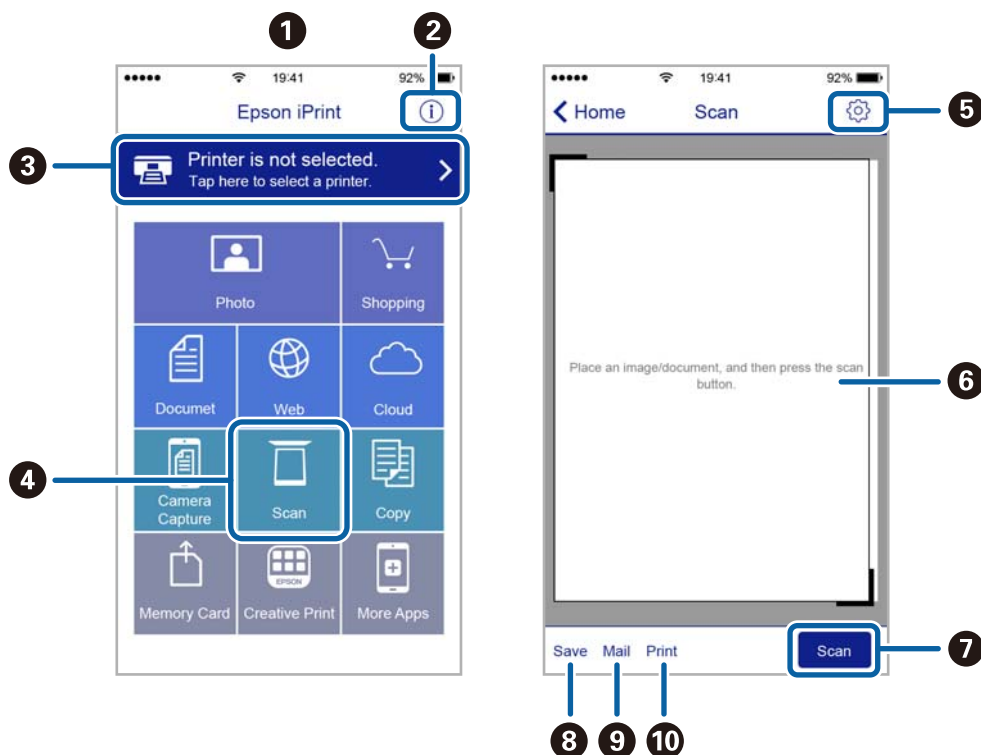

1	Početni ekran koji se prikazuje pri pokretanju aplikacije.
2	Prikazuje informacije o podešavanju štampača i često postavljana pitanja.
3	Prikazuje ekran na kome možete izabrati i podesiti štampač. Kada ste jednom izabrali štampač, sledeći put ga ne morate birati ponovo.
4	Prikazuje ekran za skeniranje.
5	Prikazuje ekran na kome možete izvršiti podešavanje opcija skeniranja kao što je rezolucija.
6	Prikazuje skenirane slike.
7	Pokreće skeniranje.
8	Prikazuje ekran na kome možete sačuvati skenirane podatke na pametni uređaj ili računarski oblak.
9	Prikazuje ekran na kome možete skenirane podatke poslati e-poštom.
10	Prikazuje ekran na kome možete odštampati skenirane podatke.

Skeniranje prislanjanjem pametnih uređaja uz N-oznaka

Možete jednostavno priključiti i skenirati dodirom pametnog uređaja na N-oznaka štampača.

Obavezno pripremite sledeće pre korišćenja ove funkcije.

Skeniranje

- Omogućite NFC funkciju na svom pametnom uređaju.

Samo Android 4.0 ili novije verzije podržavaju NFC. (Near Field Communication)

Položaj i funkcije NFC razlikuju se zavisno od pametnog uređaja. Pogledajte dokumentaciju isporučenu sa pametnim uređajem radi detaljnih podataka.

- Epson iPrint je instalirano na pametnom telefonu.

Dodirnite svojim pametnim uređajem N-oznaka štampača da biste ga instalirali.

- Omogućite Wi-Fi Direct na svom štampaču.

1. Postavite originale u štampač.
2. Dodirnite svojim pametnim uređajem N-oznaka štampača.

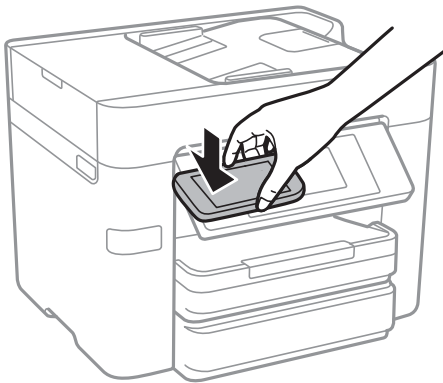

Napomena:

- Štampač možda neće moći da komunicira sa pametnim uređajem kada postoje prepreke, poput metala, između N-oznaka štampača i pametnog uređaja.
- Možda će administratori blokirati ovu funkciju. U tom slučaju, pametni uređaji samo proizvode zvuk i ne pokreću nikakve aplikacije, čak i ako njima dodirnete N-oznaka štampača.

Epson iPrint će se pokrenuti.

3. Izaberite meni za skeniranje u Epson iPrint.
4. Ponovo dodirnite svojim pametnim uređajem N-oznaka štampača.
Skeniranje počinje.

Slanje faksa

Podešavanje faksa

Priključivanje na telefonsku liniju

Kompatibilne telefonske linije

Štampač možete koristiti preko standardnih analognih telefonskih linija (PSTN = Javna komutirana telefonska mreža) i PBX (Lokalna telefonska mreža) telefonskih sistema.

Štampač možda nećete moći da koristite sa sledećim telefonskim linijama i sistemima.

- VoIP telefonska linija kao što je DSL ili digitalna usluga sa optičkim vlaknima
- Digitalna telefonska linija (ISDN)
- Neki telefonski sistemi na lokalnoj telefonskoj mreži
- Kada su adapteri kao što su adapteri za terminal, adapteri za VoIP, razdelnici ili DSL ruter priključeni na telefonsku priključnicu u zidu i štampač

Priključivanje štampača na telefonsku liniju

Priključite štampač na telefonsku zidnu utičnicu koristeći RJ-11 (6P2C) kabl za telefon. Kada priključujete telefon na štampač, koristite drugi RJ-11 (6P2C) kabl za telefon.

U zavisnosti od oblasti, telefonski kabl može biti priložen uz štampač. Ukoliko je priložen, koristite taj kabl.

Telefonski kabl ćete možda morati da priključite na adapter koji se koristi u vašoj zemlji ili regionu.

Napomena:

Poklopac sa EXT. priključka na štampaču uklonite samo kada povezujete telefon i štampač. Nemojte uklanjati poklopac ako ne priključujete telefon.

U oblastima gde se često dešava udar groma preporučujemo da koristite zaštitu od prenapona.

Slanje faksa

Priključivanje na standardnu telefonsku liniju (PSTN) ili lokalnu telefonsku mrežu

Utaknite telefonski kabl koji je uključen u priključnicu na zidu ili priključak za lokalnu telefonsku mrežu u LINE priključak na zadnjem delu računara.

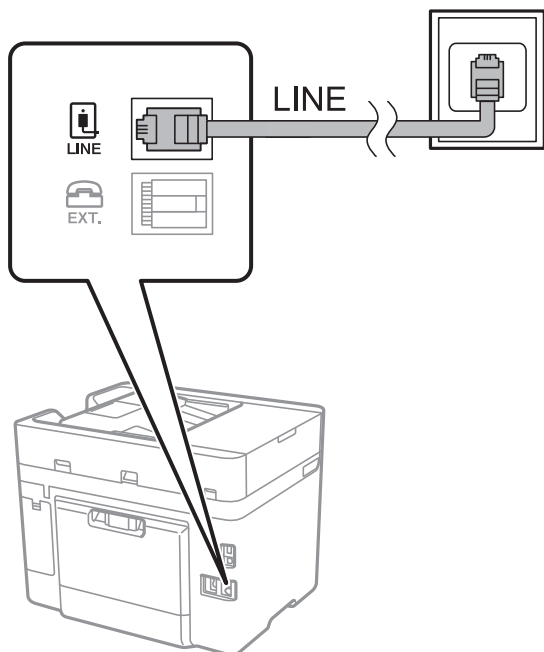

Povezane informacije

➔ [“Određivanje podešavanja za telefonske sisteme na lokalnoj telefonskoj mreži” na strani 118](#)

Priključivanje na DSL ili ISDN

Povežite telefonskim kablom DSL modem ili adapter za ISDN terminal i LINE priključak na zadnjem delu štampača. Više detalja potražite u dokumentaciji priloženoj uz modem ili adapter.

Slanje faksa

Napomena:

Ako vaš DSL modem nije opremljen ugrađenim DSL filterom, priključite odvojeni DSL filter.

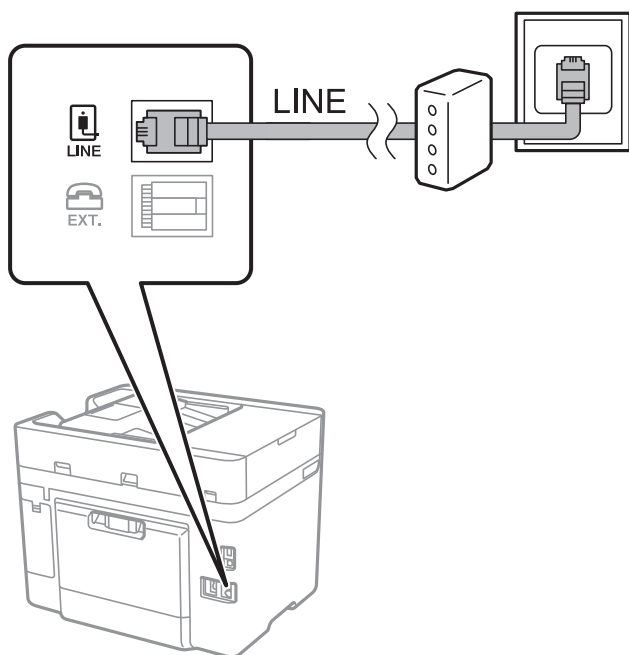

Priključivanje telefonskog uređaja na štampač

Kada telefon i štampač koristite na jednoj telefonskoj liniji, priključite telefon na štampač.

Napomena:

- Ako telefonski uređaj ima funkciju za faks, pre priključivanja tu funkciju onemogućite. Detalje potražite u priručnicima koje ste dobili uz telefonski uređaj.
- Ako priključite telefonsku sekretaricu, postarajte se da je podešavanje štampača **Zvona za odgovor** podešeno na veći broj od broja zvonjenja posle kog je telefonska sekretarica podešena da odgovori na poziv.

Slanje faksa

1. Uklonite poklopac sa EXT. priključka na zadnjem delu štampača.

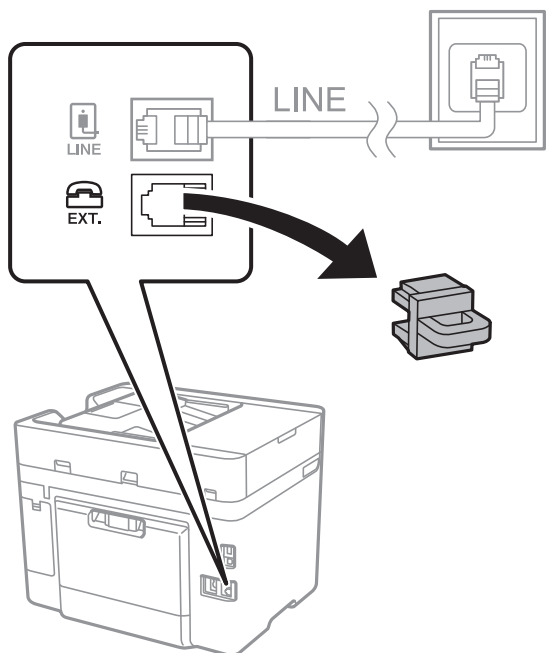

2. Povežite telefonski uređaj i EXT. priključak telefonskim kablom.

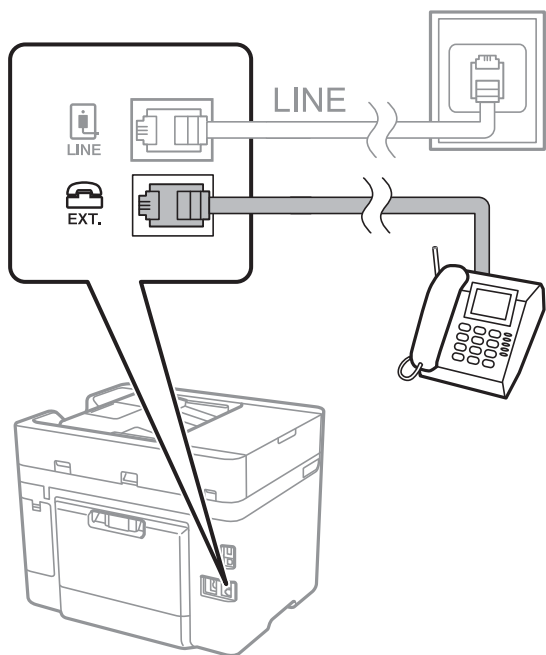

Napomena:

Kada delite jednu telefonsku liniju, postarajte se da telefonski uređaj bude priključen na EXT. priključak na štampaču. Ako delite liniju za odvojeno povezivanje telefonskog uređaja i štampača, štampač i telefon neće ispravno raditi.

3. Dodirnite **Faks** na početnom ekranu.

Slanje faksa

4. Podignite slušalicu.

Veza je uspostavljena kad je omogućena funkcija  (Slanje) kao sledeći ekran.

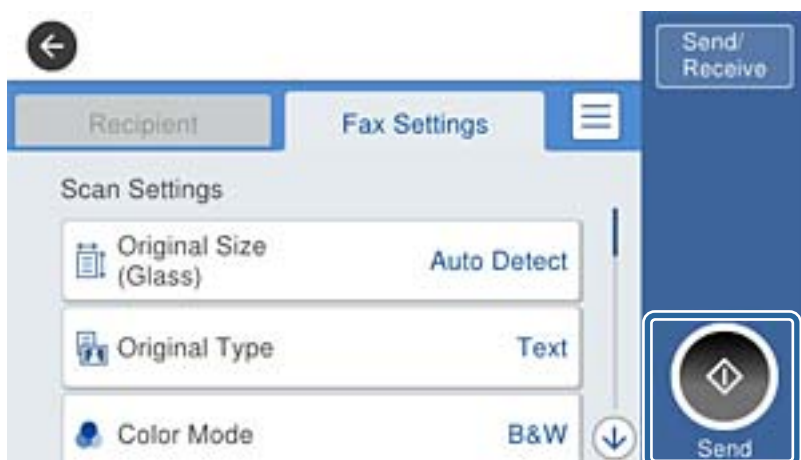

Povezane informacije

- ➔ [“Određivanje podešavanja za telefonske sisteme na lokalnoj telefonskoj mreži” na strani 118](#)

Određivanje osnovnih podešavanja faksa

Prvo odredite osnovna podešavanja faksa kao što su **Režim za prijem** pomoću **Čarobnjak za podešavanje faksa**, a zatim po potrebi konfigurirate druga podešavanja.

Čarobnjak za podešavanje faksa se automatski prikazuje kada se štampač po prvi put uključi. Kada jednom odredite podešavanja, ne morate ponovo da ih unosite, osim ako se promeni okruženje veze.

Određivanje osnovnih podešavanja faksa pomoću aplikacije Čarobnjak za podešavanje faksa

Odredite osnovna podešavanja tako što ćete slediti uputstva na ekranu.

1. Priključite štampač na telefonsku liniju.

Napomena:

Pošto se automatska provera veze sa faksom pokreće na kraju čarobnjaka, proverite da li ste priključili štampač na telefonsku liniju pre nego što ga pokrenete.

2. Dodirnite **Podešavanja** na početnom ekranu.
3. Dodirnite **Opšte postavke > Podešavanja faksa > Čarobnjak za podešavanje faksa**.
4. Na ekranu **Potvrda** dodirnite **U redu**.
Čarobnjak se pokreće.
5. Na ekranu za unos zaglavlja faksa unesite ime pošiljaoca, na primer ime svog preduzeća, a zatim dodirnite **U redu**.

Napomena:

Vaše ime pošiljaoca i broj faksa pojavice se kao zaglavlje odlaznih faksova.

Slanje faksa

6. Na ekranu za unos telefonskog broja unesite svoj broj faksa, a zatim dodirnite **U redu**.
7. Na ekranu **Podešavanje Distinctive Ring Detection (DRD)-a** odredite sledeća podešavanja.
 - Ako ste se pretplatili na uslugu za različita zvona kod svog telefonskog operatera: Dodirnite **Nastavi**, a zatim izaberite zvono koje želite da koristite za dolazne faksove.
 - Ako izaberete **Sve**, pređite na korak 8.
 - Ako izaberete bilo koje drugo podešavanje, **Režim za prijem** automatski se podesi na **Aut.**. Pređite na korak 10.
 - Ako ne treba da podešavate ovu opciju: Dodirnite **Preskoči**, a zatim pređite na korak 10.

Napomena:

- Usluge za različita zvona koje nude mnogi telefonski operateri (naziv usluge se razlikuje od operatera do operatera) omogućavaju vam da imate nekoliko telefonskih brojeva u jednoj telefonskoj liniji. Svakom broju je dodeljen različit ton zvona. Jedan broj možete koristiti za govorne pozive a drugi za faksove. Izaberite melodiju zvona koja je dodeljena faks pozivima u **DRD**.*
 - U zavisnosti od regiona, opcije **Uključeno i Isklj.** prikazane su kao opcije u **DRD**. Izaberite **Uključeno** da biste koristili uslugu za različita zvona.*
8. Na ekranu **Podešavanje režima primanja** izaberite da li koristite svoj telefonski uređaj koji je priključen na štampač.
 - Kada je priključen: Dodirnite **Da**, a zatim pređite na sledeći korak.
 - Kada nije priključen: Dodirnite **Ne**, a zatim pređite na korak 10. **Režim za prijem** je podešeno na **Aut.**
 9. Na ekranu **Podešavanje režima primanja** izaberite da li želite automatski da primete faksove.
 - Da biste ih primali automatski: Dodirnite **Da**. **Režim za prijem** je podešeno na **Aut.**
 - Da biste ih primali ručno: Dodirnite **Ne**. **Režim za prijem** je podešeno na **Ručno**.
 10. Na ekranu **Nastavi** proverite podešavanja koja ste odredili, a zatim dodirnite **Nastavi**.

Da biste ispravili ili izmenili podešavanja, dodirnite .

11. Dodirnite **Započni proveru** da biste pokrenuli proveru veze sa faksom, a zatim, kada na ekranu bude zatraženo štampanje rezultata provere, dodirnite **Štampaj**.

Biće odštampan izveštaj o rezultatima provere koji pokazuje status veze.

Napomena:

- Ako ima prijavljenih grešaka, pratite uputstva na izveštaju za njihovo rešavanje.*
- Ako se prikaže ekran **Izbor vrste linije**, izaberite tip telefonske linije.

 - Kada priključujete štampač na telefonski sistem na lokalnoj telefonskoj mreži ili adapter za terminal, izaberite **PBX**.
 - Kada priključujete štampač na standardnu telefonsku liniju (**PSTN**), izaberite **Onemogućiti** na prikazanom ekranu **Potvrda**. Međutim, postavljanje ove funkcije na **Onemogućiti** može izazvati da štampač izostavi prvu cifru broja faksa i pošalje faks na pogrešan broj.*

Povezane informacije

- ➔ [“Priključivanje štampača na telefonsku liniju” na strani 112](#)
- ➔ [“Određivanje podešavanja za telefonske sisteme na lokalnoj telefonskoj mreži” na strani 118](#)
- ➔ [“Podešavanje režima za prijem” na strani 125](#)
- ➔ [“Opcije menija za Podešavanja faksa” na strani 136](#)

Zasebno određivanje osnovnih podešavanja faksa

Možete odrediti podešavanja za faks bez korišćenja čarobnjaka tako što ćete pojedinačno izabrati svaki meni podešavanja. Podešavanja koja su konfigurisana pomoću čarobnjaka takođe mogu da budu promenjena. Više detalja potražite na listi menija u podešavanjima faksa.

Povezane informacije

➔ [“Podešavanja faksa” na strani 134](#)

Određivanje podešavanja za telefonske sisteme na lokalnoj telefonskoj mreži

Odredite sledeća podešavanja kada štampač koristite u kancelarijama koje koriste lokale i zahtevaju broj za izlaznu liniju, kao što je 0 ili 9, da bi mogli da pristupe izlaznoj liniji.

1. Dodirnite **Podešavanja** na početnom ekranu.
2. Dodirnite **Opšte postavke > Podešavanja faksa > Osn. podešavanja**.
3. Dodirnite **Tip linije**, a zatim ponovo dodirnite **PBX**.
4. Kada šaljete faks na broj koji je izvan vašeg telefonskog sistema unoseći # (tarabu) umesto stvarnog broja za izlaznu liniju, dodirnite polje **Pristupni kod** da biste ga podesili na **Koristi**.

Znak # (taraba), koji je unet umesto stvarnog broja za izlaznu liniju, zamenjuje se sačuvanim brojem za izlaznu liniju prilikom pozivanja. Korišćenje # pomaže da se izbegnu problemi na vezi prilikom povezivanja na izlaznu liniju.

Napomena:

*Ne možete da pošaljete faksove određenim primaocima u **Kontakti** koji imaju broj za izlaznu liniju, kao što su 0 i 9.*

*Ako ste registrovali primaoce u **Kontakti** koristeći broj za izlaznu liniju, kao što su 0 i 9, podesite **Pristupni kod** na **Ne koristi**. U suprotnom, morate promeniti broj u # u **Kontakti**.*

5. Dodirnite polje **Pristupni kod**, unesite broj za izlaznu liniju u upotrebi na vašem telefonskom sistemu, a zatim dodirnite **U redu**.

Broj za izlaznu liniju će biti sačuvan u štampaču.

Određivanje podešavanja za izvor papira za primanje faksova

Možete da podesite štampač tako da se određeni izvori papira ne koriste za štampanje primljenih dokumenata i izveštaja faksa. Podrazumevano se svi izvori papira koriste za štampanje faksova. Koristite ovu funkciju ako ne želite da koristite papir u određenom izvoru papira za štampanje faksova.

1. Dodirnite **Podešavanja** na početnom ekranu.
2. Dodirnite **Opšte postavke > Podešavanja štampača > Podešavanje izvora papira > Automatski izbor podešavanja > Faks**.
3. Dodirnite svako za izvor papira koji ne želite da koristite za štampanje faksova.
Podešavanje izvora papira se menja na **Isklj.** i onemogućeno je za štampanje faksova.

Slanje faksa

Vršenje podešavanja informacija koje se štampaju na primljenim faksovima

Možete podesiti štampanje podataka o prijemu u podnožju primljenog faksa, čak i ako pošiljalac nije podesio podatke za zaglavlje. Podaci o prijemu obuhvataju datum i vreme prijema, ID pošiljaoca, ID prijema (kao na primer „#001”), i broj strane (kao na primer „P1”). Kada je omogućeno **Postavke podele stranice**, obuhvaćen je i broj podeljenih strana.

1. Dodirnite **Podešavanja** na početnom ekranu.
2. Dodirnite **Opšte postavke > Podešavanja faksa > Podešavanja za prijem**.
3. Dodirnite **Podešavanja štampanja**, a zatim dodirnite **Dodaj inf. o prim.** da biste podesili na **Uklj.**

Povezane informacije

➔ [“Podešavanja štampanja” na strani 137](#)

Vršenje podešavanja za dvostrano štampanje primljenih faksova

Možete štampati više strana primljenih faksova sa obe strane papira.

1. Dodirnite **Podešavanja** na početnom ekranu.
2. Dodirnite **Opšte postavke > Podešavanja faksa > Podešavanja za prijem**.
3. Dodirnite **Podešavanja štampanja**, a zatim ponovo dodirnite **Dvostrano**.
4. Dodirnite polje **Dvostrano** da biste ga podesili na **Uklj.**
5. U **Povezivanje (kopiranje)** izaberite **Kratka strana** ili **Dugačka strana**.
6. Dodirnite **U redu**.

Povezane informacije

➔ [“Podešavanja štampanja” na strani 137](#)

Vršenje podešavanja za štampanje primljenih faksova deljenjem strana

Izvršite podešavanja štampanja deljenjem kada je veličina primljenog dokumenta veća od veličine papira umetnutog u štampač.

1. Dodirnite **Podešavanja** na početnom ekranu.
2. Dodirnite **Opšte postavke > Podešavanja faksa > Podešavanja za prijem**.
3. Dodirnite **Podešavanja štampanja > Postavke podele stranice > Izbriši podatke štampanja nakon podele**.
4. Izaberite opcije za brisanje podataka za štampanje nakon deljenja.
5. Ako izaberete **Isklj.** u koraku 4, dodirnite **U redu** i pređite na korak 7. Ako izaberete **Izbriši vrh** ili **Izbriši dno**, pređite na korak 6.

Slanje faksa

6. Podesite graničnu vrednost u **Granična vrednost**, a zatim dodirnite **U redu**.
7. Dodirnite **Preklopi pri podeli**.
8. Dodirnite polje **Preklopi pri podeli** da biste ga podesili na **Uklj.**
9. Podesite širinu u **Širina preklapanja**, a zatim dodirnite **U redu**.

Povezane informacije

➔ [“Podešavanja štampanja” na strani 137](#)

Slanje faksova

Osnovne operacije kod slanja faksova

Slanje faksova u boji ili crno-belih faksova (B&W).

Napomena:

Prilikom slanja crno-belog faksa, pre slanja možete pregledati skeniranu sliku na LCD ekranu.

Slanje faksa pomoću kontrolne table

Možete uneti brojeve faksa za primaoca i slati faksove pomoću kontrolne table. Štampač automatski poziva primaoca i šalje faks.

Napomena:

- Prilikom slanja crno-belog faksa, pre slanja možete pregledati skeniranu sliku na LCD ekranu.*
- Ako je broj faksa zauzet ili postoji problem, štampač automatski ponavlja poziv dva puta nakon jednog minuta.*

1. Postavite originale.

Napomena:

U okviru jednog prenosa možete poslati najviše 100 strana, međutim, u zavisnosti od preostale količine memorije može se desiti da ne budete u mogućnosti da pošaljete faksove koji imaju čak i manje od 100 strana.

2. Dodirnite **Faks** na početnom ekranu.

3. Navedite primaoca.

Isti crno-beli faks možete poslati na najviše 100 primalaca ili 99 grupa u **Kontakti**. Međutim, faks u boji može se poslati samo jednom korisniku u isto vreme.

- Za ručni unos: Dodirnite **Tastatura**, unesite broj faksa na prikazanom ekranu, a zatim dodirnite **U redu**.
 - Za dodavanje pauze (pauza od tri sekunde u toku pozivanja), unesite crticu (-).
 - Ako ste podesili broj za izlaznu liniju u **Tip linije**, unesite „#” (tarabu) umesto stvarnog broja za izlaznu liniju na početku broja faksa.
- Za izbor sa liste kontakata: Dodirnite **Kontakti** i izaberite primaoca. Ako primaoci kojima želite da šaljete nisu registrovani u **Kontakti**, dodirnite  da biste ih registrovali.
- Za izbor iz istorije poslatih faksova: Dodirnite **Nedavno**, a zatim izaberite primaoca.

Slanje faksa

- Za izbor sa liste na kartici **Primalac**: Dodirnite primaoca sa liste registrovane u **Menadžer kontakata > Često**.

Napomena:

- Kada je omogućena opcija **Ograničenja direktnog biranja** u **Bezbednosne postavke**, primaoca faksa možete da birate samo sa liste kontakata ili iz istorije poslatih faksova. Ručni unos broja faksa nije moguć.*

Za brisanje primalaca koje ste uneli, prikažite listu primalaca dodirrom na polje broja faksa ili broja primalaca na LCD ekranu, izaberite primaoca sa liste, a zatim izaberite **Ukloni**.

4. Dodirnite karticu **Podešavanja faksa**, a zatim, prema potrebi, obavite podešavanja kao što su rezolucija i način slanja.

Napomena:



- Za slanje dvostranih originala omogućite funkciju **ADF – dvostrano**. Međutim, uz ovo podešavanje ne možete slati u boji.*



- Dodirnite  na gornjem ekranu faksa da biste sačuvali trenutna podešavanja i primaoca u **Un. pod. vr.**

5. Kada šaljete crno-beli faks, dodirnite  na gornjem ekranu faksa da biste potvrdili skenirani dokument.

Da biste poslali faks u izvornom obliku, dodirnite **Započni slanje**, a zatim pređite na korak 7. U suprotnom, poništite pregled dodirrom na **Otkazi**, a zatim pređite na korak 3.

-     : Pomeranje ekrana u smeru strelica.

-   : Smanjivanje ili uvećavanje.

-   : Prelazak na prethodnu ili sledeću stranu.

Napomena:

- Nakon pregleda ne možete slati faks u boji.*
- Kada je omogućena funkcija **Direktno slanje** pregled nije moguć.*
- Kada se na ekranu za pregled 20 sekundi ne izvrši nijedna radnja, faks se šalje automatski.*
- Kvalitet slike poslatog faksa može se razlikovati od onoga što ste videli u pregledu u zavisnosti od mogućnosti uređaja primaoca.*

6. Dodirnite .

Napomena:

- Da biste poništili slanje, dodirnite .*
- Slanje faksa u boji traje duže jer štampač obavlja skeniranje i slanje u isto vreme. Dok štampač šalje faks u boji, ne možete da koristite druge funkcije.*

7. Kada se slanje završi, uklonite originale.

Povezane informacije

- ➔ [“Registrovanje vaših omiljenih podešavanja kao unapred određene postavke” na strani 21](#)
- ➔ [“Upravljanje kontaktima” na strani 54](#)
- ➔ [“Stavljanje originala” na strani 49](#)
- ➔ [“Opcije menija za režim Faks” na strani 133](#)

Slanje faksa

Slanje faksa pozivanjem sa spoljnog telefonskog uređaja

Faks možete poslati pozivanjem putem priključenog telefona kada želite da razgovarate telefonom pre slanja faksa ili kada se faks uređaj primaoca ne prebaci automatski na faks.

1. Postavite originale.

Napomena:

U okviru jednog prenosa možete poslati najviše 100 strana.

2. Podignite telefonsku slušalicu, a zatim pozovite broj faksa primaoca putem telefona.
3. Dodirnite **Faks** na početnom ekranu.
4. Dodirnite karticu **Podešavanja faksa**, a zatim, prema potrebi, obavite podešavanja kao što su rezolucija i način slanja.
5. Kada čujete ton za faks dodirnite dugme , a zatim prekinite vezu na telefonu.

Napomena:

Kada se broj pozove putem priključenog telefona biće potrebno više vremena za slanje faksa jer štampač istovremeno obavlja i skeniranje i slanje faksa. U toku slanja faksa ne možete da koristite druge funkcije.

6. Kada se slanje završi, uklonite originale.

Povezane informacije

➔ [“Stavljanje originala” na strani 49](#)

➔ [“Podešavanja faksa” na strani 134](#)

Slanje faksa nakon potvrde statusa primaoca

Možete poslati faks dok slušate zvukove ili glasove na zvučniku štampača u toku pozivanja, komunikacije i prenosa. Takođe možete da koristite ovu funkciju ako želite da primite faks od usluge za slanje faksa na poziv tako što ćete slediti zvučna uputstva.

1. Postavite originale.
2. Dodirnite **Faks** na početnom ekranu.
3. Dodirnite karticu **Podešavanja faksa**, a zatim, prema potrebi, obavite podešavanja kao što su rezolucija i način slanja. Kada ste završili sa podešavanjima, dodirnite karticu **Primalac**.

4. Dodirnite  a zatim odredite primaoca.

Napomena:

Možete podesiti jačinu zvuka zvučnika.

5. Kada čujete ton za faks, dodirnite **Pošalji/ primi** u gornjem desnom uglu LCD ekrana, a zatim dodirnite **Slanje**.

Napomena:

Kada primite faks iz usluge za slanje faksa na poziv i čujete zvučna uputstva, sledite uputstva za rukovanje štampačem.

Slanje faksa

6. Dodirnite .
7. Kada se slanje završi, uklonite originale.

Povezane informacije

- ➔ [“Stavljanje originala” na strani 49](#)
- ➔ [“Slanje faksa pomoću kontrolne table” na strani 120](#)
- ➔ [“Prijem faksa putem pozivanja \(Primanje faksa na zahtev\)” na strani 127](#)
- ➔ [“Opcije menija za režim Faks” na strani 133](#)

Razni načini za slanje faksa

Slanje velikog broja strana crno-belog dokumenta (Direktno slanje)

Prilikom slanja crno-belog faksa, skenirani dokument se privremeno čuva u memoriji štampača. Zbog toga slanje velikog broja strana može da izazove da štampač ostane bez memorije i prestane sa slanjem faksa. Ovo možete da izbegnete omogućavanjem funkcije **Direktno slanje**, međutim, biće potrebno više vremena za slanje faksa jer štampač istovremeno obavlja i skeniranje i slanje faksa. Ovu funkciju možete da koristite kada postoji samo jedan primalac.

Dodirnite **Faks** na početnom ekranu, dodirnite polje **Podešavanja faksa**, a zatim dodirnite polje **Direktno slanje** da biste ga podesili na **Uklj.**.

Povezane informacije

- ➔ [“Stavljanje originala” na strani 49](#)
- ➔ [“Podešavanja faksa” na strani 134](#)

Slanje faksa u određeno vreme (Odloženo slanje faksa)

Možete podesiti slanje faksa u određeno vreme. Samo crno beli faksovi mogu da se šalju kada je navedeno vreme za slanje.

1. Dodirnite **Faks** na početnom ekranu.
2. Navedite primaoca.
3. Dodirnite karticu **Podešavanja faksa**.
4. Dodirnite **Odloženo slanje faksa**, a zatim dodirnite polje **Odloženo slanje faksa** da biste ga podesili na **Uklj.**.
5. Dodirnite polje **Vreme**, unesite vreme kada želite da se faks pošalje, a zatim pritisnite **U redu**.
6. Dodirnite **U redu** da biste primenili podešavanja.

Napomena:

*Ne možete slati drugi faks dok se ne pošalje taj faks u određeno vreme. Ako želite da pošaljete još jedan, morate da poništite planirani faks dodirom na **Faks** na početnom ekranu, a zatim da ga izbrišete.*

Slanje faksa

Povezane informacije

- ➔ [“Stavljanje originala” na strani 49](#)
- ➔ [“Slanje faksa pomoću kontrolne table” na strani 120](#)
- ➔ [“Podešavanja faksa” na strani 134](#)

Slanje faksa sa izabranim zaglavljem

Možete poslati faks sa podacima o pošiljaocu koje su prikladne za primaoca. Morate unapred na štampaču da registrujete više zaglavlja sa podacima o pošiljaocu prateći sledeće korake.

Registrowanje više zaglavlja za slanje faksova

Možete registrovati najviše 21 zaglavlje faksa kao podatke o pošiljaocu.

1. Dodirnite **Podešavanja** na početnom ekranu.
2. Dodirnite **Opšte postavke > Podešavanja faksa > Osn. podešavanja**.
3. Dodirnite **Zaglavlje**, dodirnite polje **Vaš broj telefona**, unesite svoj broj telefona, a zatim dodirnite **U redu**.
4. Dodirnite jedno od polja na listi **Zaglavlje faksa**, unesite podatke za zaglavlje faksa, a zatim dodirnite **U redu**.

Povezane informacije

- ➔ [“Podešavanja faksa” na strani 134](#)

Slanje faksa sa izabranim zaglavljem

Kada šaljete faks, možete da izaberete podatke u zaglavlju za primaoca. Da biste koristili ovu funkciju, morate unapred registrovati više zaglavlja.

1. Dodirnite **Faks** na početnom ekranu.
2. Dodirnite **Podešavanja faksa > Dodaj informacije o pošiljaocu**.
3. Izaberite gde želite da dodate svoje podatke o pošiljaocu.
 - Isključeno:** Šaljete faks bez podataka u zaglavlju.
 - Izvan slike:** Šalje faks sa podacima u zaglavlju na gornjoj beloj margini faksa. Na taj način se zaglavlje ne preklapa sa skeniranom slikom, međutim, faks koji primalac primi možda će biti odštampan preko dve strane, zavisno od veličine originala.
 - Unutar slike:** Šalje faks sa podacima u zaglavlju oko 7 mm ispod gornje skenirane slike. Zaglavlje se može preklapati sa slikom, međutim, faks koji primalac primi se neće podeliti na dva dokumenta.
4. Dodirnite polje **Zaglavlje faksa**, a zatim izaberite zaglavlje koje želite da koristite.
5. Po potrebi, dodirnite jednu od opcija **Dodatne informacije**.
6. Dodirnite **U redu** da biste primenili podešavanja.

Slanje faksa

Povezane informacije

➔ [“Podešavanja faksa” na strani 134](#)

Slanje dokumenata različite veličine pomoću automatskog mehanizma za uvlačenje dokumenata (Neprekidno sken. (ADF))

Ako postavite originale različitih veličina u automatski mehanizam za uvlačenje dokumenata, svi dokumenti će biti poslani u veličini najvećeg među njima. Možete ih poslati u originalnoj veličini tako što ćete ih poslagati i postaviti po veličini ili ih možete postaviti jedan po jedan.

Pre postavljanja originala izvršite sledeće podešavanje.

Dodirnite **Faks** na početnom ekranu, dodirnite polje **Podešavanja faksa**, a zatim dodirnite polje **Neprekidno sken. (ADF)** da biste ga podesili na **Uklj.**. Pratite uputstva na ekranu za postavljanje originala.

Štampač skladišti skenirane dokumente i šalje ih kao jedan dokument.

Napomena:

Ako ne koristite štampač 20 sekundi nakon što od vas bude zatraženo da postavite sledeći original, štampač prestaje da skladišti i počinje da šalje dokument.

Povezane informacije

➔ [“Podešavanja faksa” na strani 134](#)

Slanje faksa sa računara

Faksove možete poslati sa računara pomoću funkcije FAX Utility i drajvera PC-FAX. Uputstva za upotrebu otažite u pomoći za funkciju FAX Utility i drajver PC-FAX.

Povezane informacije

➔ [“Drajver PC-FAX \(drajver za faks\)” na strani 175](#)

➔ [“Uslužni program za FAKS” na strani 175](#)

Primanje faksova

Podešavanje režima za prijem

Možete podesiti **Režim za prijem** pomoću **Čarobnjak za podešavanje faksa**. Kada po prvi put podešavate funkciju faksa, preporučujemo korišćenje **Čarobnjak za podešavanje faksa**. Ako želite pojedinačno da promenite podešavanja za **Režim za prijem** sledite korake u nastavku.

1. Dodirnite **Podešavanja** na početnom ekranu.
2. Dodirnite **Opšte postavke > Podešavanja faksa > Osn. podešavanja > Režim za prijem**.

Slanje faksa

3. Izaberite način prijema.

- Za korisnike koji žele da primaju faks nakon odgovora na poziv preko priključenog telefona, ili ne koriste faks učestalo: Izaberite **Ručno**. Štampač nikad automatski ne prima faks i možete da odgovorite na telefonske pozive, ili da koristite štampač da biste primili faks.

Napomena:

*Ako omogućite funkciju **Daljinski prijem**, možete početi da primete faksove samo pomoću priključenog telefona.*

- Za korisnike koji koriste telefonsku liniju samo za štampač (faks): Izaberite režim **Aut.**. Štampač automatski prima faks nakon broja zvonjenja koji ste naveli.

Povezane informacije

- ➔ [“Određivanje osnovnih podešavanja faksa pomoću aplikacije Čarobnjak za podešavanje faksa” na strani 116](#)
- ➔ [“Ručno primanje faksa” na strani 126](#)
- ➔ [“Primanje faksova pomoću priključenog telefona \(Daljinski prijem\)” na strani 127](#)

Podešavanja za telefonsku sekretaricu

Za korišćenje telefonske sekretarice su potrebna podešavanja.

- Podesite **Režim za prijem** za štampač na **Aut.**
- Postavite podešavanje štampača **Zvona za odgovor** na veći broj od broja zvonjenja za telefonsku sekretaricu. U suprotnom, telefonska sekretarica ne može da prima glasovne pozive i beleži glasovne poruke. Podešavanja za telefonsku sekretaricu potražite u priručnicima koje ste uz nju dobili.

Može se desiti da podešavanje **Zvona za odgovor** ne bude prikazano, u zavisnosti od regiona.

Povezane informacije

- ➔ [“Osn. podešavanja” na strani 139](#)

Razni načini za primanje faksa

Ručno primanje faksa

Kada priključite telefon i postavite podešavanje štampača **Režim za prijem** na **Ručno**, sledite korake navedene u nastavku da biste primili faksove.

1. Kada telefon zazvoni, podignite slušalicu.
2. Kada čujete ton faksa dodirnite **Faks** na početnom ekranu štampača.

Napomena:

*Ako omogućite funkciju **Daljinski prijem**, možete početi da primete faksove samo pomoću priključenog telefona.*

3. Dodirnite **Pošalji/ primi**.
4. Dodirnite **Prijem**.
5. Dodirnite , a zatim spustite slušalicu.

Slanje faksa

Povezane informacije

- ➔ “Određivanje podešavanja za izvor papira za primanje faksova” na strani 118
- ➔ “Primanje faksova pomoću priključenog telefona (Daljinski prijem)” na strani 127
- ➔ “Čuvanje primljenih faksova u prijemnom sandučetu” na strani 129

Primanje faksova pomoću priključenog telefona (Daljinski prijem)

Za ručno primanje faksa potrebno je da štampačem rukujete nakon što podignete telefonsku slušalicu. Korišćenjem funkcije **Daljinski prijem** možete početi da primate faksove samo pomoću telefona.

Funkcija **Daljinski prijem** dostupna je za telefone koji podržavaju tonsko biranje.

Povezane informacije

- ➔ “Ručno primanje faksa” na strani 126

Podešavanje funkcije Daljinski prijem

1. Dodirnite **Podešavanja** na početnom ekranu.
2. Dodirnite **Opšte postavke > Podešavanja faksa > Osn. podešavanja > Daljinski prijem**.
3. Nakon omogućavanja **Daljinski prijem**, unesite dvocifrenu šifru (0 do 9, *, možete uneti i #) u polje **Kod za pokretanje**.
4. Dodirnite **U redu**, a zatim ponovo dodirnite **U redu**.

Povezane informacije

- ➔ “Osn. podešavanja” na strani 139

Korišćenje funkcije Daljinski prijem

1. Kada telefon zazvoni, podignite slušalicu.
2. Kada čujete ton za faks, unesite šifru za početak pomoću telefona.
3. Nakon potvrde da je štampač počeo da prima faks, spustite telefonsku slušalicu.

Prijem faksa putem pozivanja (Primanje faksa na zahtev)

Možete primiti faks koji se čuva na drugom faks uređaju pozivanjem broja tog faksa. Ovu funkciju možete iskoristiti za primanje dokumenta od usluge dobijanja informacija faksom. Međutim, ako usluga dobijanja informacija faksom ima funkciju zvučnih uputstava koja morate pratiti da biste dobili dokument, ovu funkciju ne možete koristiti.

Napomena:

*Da biste primili dokument od usluge dobijanja informacija faksom koja koristi zvučna uputstva, pozovite broj faksa pomoću funkcije **Na vezi** ili povezanog telefona i upravljajte telefonom i štampačem prateći zvučna uputstva.*

Slanje faksa

1. Dodirnite **Faks** na početnom ekranu.
2. Dodirnite .
3. Dodirnite polje **Primanje faksa na zahtev** da biste ga podesili na **Uklj.**
4. Dodirnite **Zatvori**.
5. Unesite broj faksa.

Napomena:

Kada je omogućena opcija **Ograničenja direktnog biranja** u **Bezbednosne postavke**, primaoca faksa možete da birate samo sa liste kontakata ili iz istorije poslatih faksova. Ručni unos broja faksa nije moguć.

6. Dodirnite .

Povezane informacije

- ➔ [“Slanje faksa pozivanjem sa spoljnog telefonskog uređaja” na strani 122](#)
- ➔ [“Slanje faksa nakon potvrde statusa primaoca” na strani 122](#)

Podešavanja za blokiranje neželjenih faksova

Možete blokirati neželjene faksove.

1. Dodirnite **Podešavanja** na početnom ekranu.
2. Dodirnite **Opšte postavke** > **Podešavanja faksa** > **Osn. podešavanja** > **Faks odbijanja**.
3. Dodirnite **Faks odbijanja**, a zatim omogućite sledeće opcije.
 - Lista brojeva za odbijanje: Odbija faksove koji su na listi odbačenih brojeva.
 - Blokirano prazno zaglavlje faksa: Odbija faksove koji imaju prazno zaglavlje.
 - Neregistrovani kontakti: Odbija faks koji nije registrovan na listi kontakata.
4. Ako koristite **Lista brojeva za odbijanje**, dodirnite , a zatim dodirnite **Izmeni listu brojeva za odbijanje** i uredite listu.

Povezane informacije

- ➔ [“Osn. podešavanja” na strani 139](#)

Čuvanje primljenih faksova

Štampač nudi sledeće funkcije za čuvanje primljenih faksova.

- Čuvanje u prijemnom sandučetu štampača
- Čuvanje na spoljnom memorijskom uređaju
- Čuvanje na računaru

Slanje faksa

Napomena:

- Gorenavedene funkcije mogu da se koriste istovremeno. Ako ih zaista koristite istovremeno, primljeni dokumenti se čuvaju u prijemnom sandučetu, na spoljnom memorijskom uređaju i na računaru.
- Kada postoje primljeni dokumenti koji još uvek nisu pročitani ili prosleđeni, broj neobrađenih zadataka je prikazan na  na početnom ekranu.

Povezane informacije

- ➔ [“Čuvanje primljenih faksova u prijemnom sandučetu” na strani 129](#)
- ➔ [“Čuvanje primljenih faksova na spoljnom memorijskom uređaju” na strani 130](#)
- ➔ [“Čuvanje primljenih faksova na računaru” na strani 131](#)

Čuvanje primljenih faksova u prijemnom sandučetu

Možete da podesite da se primljeni faksovi čuvaju u prijemnom sandučetu štampača. Moguće je sačuvati najviše 100 dokumenata. Ako koristite ovu funkciju, primljeni dokumenti se ne štampaju automatski. Možete da ih vidite na LCD ekranu štampača i odštampate ih po potrebi.

Napomena:

Čuvanje 100 dokumenata možda nije moguće, u zavisnosti od uslova korišćenja kao što su veličina datoteke sačuvanih dokumenata i istovremeno korišćenje više funkcija čuvanja faksova.

Povezane informacije

- ➔ [“Provera primljenih faksova na LCD ekranu” na strani 130](#)

Podešavanje čuvanja primljenih faksova u prijemnom sandučetu

1. Dodirnite **Podešavanja** na početnom ekranu.
2. Dodirnite **Opšte postavke > Podešavanja faksa > Podešavanja za prijem > Izlaz faksa**.
3. Ako na ekranu bude prikazana poruka za potvrdu, potvrdite je, a zatim dodirnite **U redu**.
4. Dodirnite **Čuvanje u Prijemno sanduče**.
5. Dodirnite **Čuvanje u Prijemno sanduče** da biste podesili na **Uklj.**
6. Dodirnite **Opcije pri punoj memoriji**, izaberite opciju koja treba da se koristi kada je prijemno sanduče puno, a zatim dodirnite **Zatvori**.
 - Primaj i štampaj faksove:** Štampač štampa sve primljene dokumente koji ne mogu da budu sačuvani u prijemnom sandučetu.
 - Odbijaj dolazne faksove:** Štampač ne odgovara na dolazne pozive za faksove.
7. Možete podesiti lozinku za prijemno sanduče. Dodirnite **Podešavanja lozinke prijemnog sandučeta**, a zatim podesite lozinku.

Napomena:

Ne možete podesiti lozinku kada je izabrano **Primaj i štampaj faksove**.









Slanje faksa

Provera primljenih faksova na LCD ekranu

1. Dodirnite  na početnom ekranu.

Napomena:

Kada postoje primljeni faksovi koji nisu pročitani, broj nepročitanih dokumenata je prikazan na  na početnom ekranu.

2. Dodirnite **Otvori Prijemno/pover. sanduče (nepr.: XX)**.
3. Ako je prijemno sanduče zaštićeno lozinkom, unesite lozinku za prijemno sanduče.
4. Izaberite na listi faks koji želite da vidite.
Biće prikazan sadržaj faksa.
 -     : Pomeranje ekrana u smeru strelica.
 -   : Smanjivanje ili uvećavanje.
 -   : Prelazak na prethodnu ili sledeću stranu.
 - Za skrivanje ikona sa operacijama dodirnite bilo koje mesto na ekranu za pregled, osim ikona. Dodirnite ponovo da biste prikazali ikone.
5. Izaberite da li želite da odštampate ili izbrišete dokument koji ste prikazali, a zatim sledite uputstva na ekranu.



Važno:

Ako štampač ostane bez memorije, primanje i slanje faksova će biti onemogućeno. Izbrišite dokumente koje ste već pročitali ili odštampali.

Povezane informacije

- ➔ [“Podešavanje čuvanja primljenih faksova u prijemnom sandučetu” na strani 129](#)

Čuvanje primljenih faksova na spoljnom memorijskom uređaju

Možete da podesite pretvaranje primljenih dokumenata u PDF format i njihovo čuvanje na spoljnom memorijskom uređaju povezanom sa štampačem. Možete takođe podesiti automatsko štampanje dokumenata uz istovremeno čuvanje na memorijskom uređaju.



Važno:

Primljeni dokumenti se privremeno čuvaju u memoriji štampača pre čuvanja dokumenata na memorijski uređaj koji je povezan sa štampačem. Pošto greška usled pune memorije onemogućava slanje i primanje faksova, ostavite memorijski uređaj povezan sa štampačem. Broj dokumenata koji su privremeno sačuvani u memoriju štampača je prikazan na  na početnom ekranu.

1. Priključite spoljni memorijski uređaj na štampač.
2. Dodirnite **Podešavanja** na početnom ekranu.
3. Dodirnite **Opšte postavke > Podešavanja faksa > Podešavanja za prijem > Izlaz faksa**.

Slanje faksa

4. Proverite sadržaj poruke ako bude prikazana na ekranu, a zatim dodirnite **U redu**.
5. Dodirnite **Čuvanje na memorij. uređaj**.
6. Izaberite **Da**. Za automatsko štampanje dokumenata prilikom njihovog čuvanja na memorijskom uređaju izaberite **Da i štampaj**.
7. Proverite poruku na ekranu, a zatim dodirnite **Napravi**.
Na memorijskom uređaju će biti napravljena fascikla za čuvanje primljenih dokumenata.

Povezane informacije

➔ [“Izlaz faksa” na strani 137](#)

Čuvanje primljenih faksova na računar

Možete da podesite pretvaranje primljenih dokumenata u PDF format i njihovo čuvanje na računar koji je povezan sa štampačem. Možete i da podesite automatsko štampanje dokumenata tokom čuvanja na računar.

Treba da upotrebite FAX Utility za unos podešavanja. Instalirajte FAX Utility na računar.

Uputstva FAX Utility u operativnom sistemu Windows se razlikuju zavisno od korišćene verzije. Ovaj dokument daje uputstva za Version 1.XX. Za FAX Utility Version 2.XX u operativnom sistemu Windows, pogledajte **Basic Operations** u opciji FAX Utility u okviru pomoći na mreži. Da biste proverili koju verziju koristite, kliknite desnim tasterom miša na naslovnu traku FAX Utility, a zatim kliknite na **Informacije o verziji**.

Napomena:

- Podesite režim primanja štampača na **Aut.**.
- Primljeni dokumenti se privremeno čuvaju u memoriju štampača pre čuvanja dokumenata na računar koji je podešen za čuvanje faksova. Pošto greška usled pune memorije onemogućava slanje i primanje faksova, ostavite računar koji je podešen za čuvanje faksova uključen. Broj dokumenata koji su privremeno sačuvani u memoriju štampača je prikazan na  na početnom ekranu.*

1. Pokrenite FAX Utility na računaru povezanom sa štampačem.
2. Otvorite ekran za podešavanje FAX Utility.
 - Windows**
Izaberite **Fax Settings for Printer > Received Fax Output Settings**.
 - Mac OS X**
Kliknite na **Fax Receive Monitor**, izaberite štampač, a zatim kliknite na **Receive Settings**.
3. Kliknite na **Save faxes on this computer** i navedite fasciklu za čuvanje primljenih dokumenata.
4. Po potrebi odredite ostala podešavanja.

Napomena:

Detalje o stavkama podešavanja i postupku potražite na ekranu za podešavanje pomoći za FAX Utility.

5. Pošaljite informacije o podešavanju na svoj štampač.
 - Windows**
Kliknite na **U redu**.

Slanje faksa

- Mac OS X

Kliknite na **Pošalji**.

Ako želite da sačuvate i štampate u isto vreme, pređite na sledeći korak.

- Na kontrolnoj tabli štampača dodirnite **Podešavanja > Opšte postavke > Podešavanja faksa > Podešavanja za prijem**.
- Dodirnite **Izlaz faksa > Čuvanje na računar**, a zatim izaberite **Da i štampaj**.

Napomena:

Da biste zaustavili čuvanje primljenih dokumenata na računar, podesite **Čuvanje na računar** na **Ne**. Da biste promenili podešavanje možete da koristite i **FAX Utility**, međutim, promena iz **FAX Utility** nije dozvoljena ako postoje primljeni faksovi koji nisu sačuvani na računar.

Povezane informacije

- ➔ [“Podešavanje režima za prijem” na strani 125](#)
- ➔ [“Uslužni program za FAKS” na strani 175](#)

Korišćenje ostalih funkcija faksa

Štampanje izveštaja i liste za faks

Ručno štampanje izveštaja za faks

- Dodirnite **Faks** na početnom ekranu.
- Dodirnite  (Još).
- Dodirnite **Izveštaj o faksu**.
- Izaberite izveštaj koji želite da štampate, a zatim sledite uputstva na ekranu.

Napomena:

Možete promeniti format izveštaja. Na početnom ekranu izaberite **Podešavanja > Opšte postavke > Podešavanja faksa > Postavke izveštavanja**, a zatim promenite podešavanja za **Priloži sliku uz izveštaj** ili **Format izveštaja**.

Povezane informacije

- ➔ [“Podešavanja štampanja” na strani 137](#)
- ➔ [“Postavke izveštavanja” na strani 139](#)

Podešavanje automatskog štampanja izveštaja faksa

Možete odrediti podešavanja za automatsko štampanje dolenađenih izveštaja faksa.

Slanje faksa

Izveštaj o prenosu

Na početnom ekranu dodirnite **Faks > Podešavanja faksa > Izveštaj o prenosu**, a zatim izaberite **Štampaj** ili **Štampanje pri grešci**.

Evidencija faksa

Na početnom ekranu dodirnite **Podešavanja > Opšte postavke > Podešavanja faksa > Postavke izveštavanja > Evidencija faksa**, a zatim izaberite **Uključeno (svakih 30)** ili **Uključeno (vreme)**.

Povezane informacije

- ➔ [“Postavke izveštavanja” na strani 139](#)
- ➔ [“Opcije menija za Korisničke postavke” na strani 141](#)

Podešavanje bezbednosti za upotrebu faksa

Možete odrediti bezbednosna podešavanja kako biste sprečili slanje faksa pogrešnom primaocu ili curenje ili gubitak primljenih dokumenata. Takođe možete da izbrisete rezervne kopije podataka sa faksa.

1. Dodirnite **Podešavanja** na početnom ekranu.
2. Dodirnite **Opšte postavke > Podešavanja faksa > Bezbednosne postavke**.
3. Izaberite meni, a zatim odredite podešavanja.

Povezane informacije

- ➔ [“Bezbednosne postavke” na strani 140](#)

Opcije menija za režim Faks

Primalac

Izaberite menije na kontrolnoj tabli kao što je ispod opisano.

Faks > Primalac

- Tastatura**
Ručno unesite broj faksa.
- Kontakti**
Izaberite primaoca iz liste kontakata. Možete i da dodate ili izmenite kontakt.
- Nedavno**
Izaberite primaoca iz istorije poslatih faksova. Možete i da dodate primaoca u listu kontakata.

Podešavanja faksa

Izaberite menije na kontrolnoj tabli kao što je ispod opisano.

Faks > Podešavanja faksa

Dugme za brzu radnju:

Prikazuje stavke podešavanja koje su unapred registrovane. Možete da registrujete najviše tri stavke u sledećem meniju.

Ovo je korisno za registrovanje često korišćenih stavki, jer omogućava brzo i jednostavno vršenje podešavanja.

- Podešavanja > Opšte postavke > Podešavanja faksa > Dugme za brzu radnju > Dugme za brzu rad. 1**
- Podešavanja > Opšte postavke > Podešavanja faksa > Dugme za brzu radnju > Dugme za brzu rad. 2**
- Podešavanja > Opšte postavke > Podešavanja faksa > Dugme za brzu radnju > Dugme za brzu rad. 3**

Post. skenir.:

- Originalna velič. (staklo)**
Izaberite veličinu i položaj originala koji ste postavili na staklo skenera.
- Originalni tip**
Izaberite tip originala.
- Režim boje**
Izaberite da li želite skeniranje u boji ili crno-belo.
- Rezolucija**
Izaberite rezoluciju za odlazni faks.
- Gustina**
Podešava gustinu za odlazni faks.
- Uklan. pozad.**
Prepoznaje boju papira (boju pozadine) originalnog dokumenta i uklanja ili posvetljuje boju. Zavisno od zatamnjenosti i živopisnosti boje, možda neće biti uklonjena ili posvetljena
- Oštrina**
Izoštava ili izvlači iz fokusa konture slike.
- ADF – dvostrano**
Skenira obe strane originala postavljenih u ADF i šalje crno-beli faks.
- Neprekidno sken. (ADF)**
Kada šaljete faks iz automatskog mehanizma za uvlačenje dokumenata, ne možete da dodajete originale u njega nakon započinjanja skeniranja. Ako postavite originale različitih veličina u automatski mehanizam za uvlačenje dokumenata, svi dokumenti će biti poslani u veličini najvećeg među njima. Omogućite ovu opciju kako bi vas štampač pitao da li želite da skenirate još jednu stranicu nakon što se skeniranje originala u automatskom mehanizmu za uvlačenje dokumenata završi. Potom možete da sortirate i skenirate originale prema veličini i pošaljete ih kao jedan faks.

Slanje faksa

Podešavanja slanja faksa:

Direktno slanje

Šalje crno-bele faksove jednom primaocu čim se veza uspostavi, bez čuvanja skenirane slike u memoriju. Ako ne omogućite ovu opciju, štampač započinje prenos nakon čuvanja skenirane slike u memoriju i može da izazove grešku usled pune memorije prilikom slanja velikog broja stranica. Korišćenjem ove opcije možete da izbegnete grešku, ali slanje faksa traje duže. Ne možete da upotrebite ovu opciju prilikom korišćenja opcije ADF – dvostrano i prilikom slanja faksa ka više primalaca.

Odloženo slanje faksa

Šalje faks u navedeno vreme. Kada koristite ovu opciju, dostupan je samo crno-beli faks.

Dodaj informacije o pošiljaocu

Dodaj informacije o pošiljaocu:

Izaberite mesto na kom želite da se nalaze podaci za zaglavlje (ime pošiljaoca i broj faksa) za odlazni faks ili da ti podaci ne budu uključeni.

Izaberite **Isključeno** da biste poslali faks bez podataka u zaglavlju.

Izaberite **Izvan slike** da biste poslali faks sa podacima u zaglavlju na gornjoj beloj margini faksa. Na taj način se zaglavlje ne preklapa sa skeniranom slikom, međutim, faks koji primalac primi možda će biti odštampan preko dve strane, zavisno od veličine originala.

Izaberite **Unutar slike** da biste poslali faks sa podacima u zaglavlju oko 7 mm ispod gornje skenirane slike. Zaglavlje se može preklapati sa slikom, međutim, faks koji primalac primi se neće podeliti na dva dokumenta.

Zaglavlje faksa:

Izaberite zaglavlje za primaoca. Da biste koristili ovu funkciju, treba unapred da registrujete više zaglavlja.

Dodatne informacije:

Izaberite podatke koje želite da odštampane.

Izveštaj o prenosu

Automatsko štampanje izveštaja o prenosu nakon slanja faksa. Za štampanje izveštaja samo u slučajevima greške izaberite opciju **Štampanje pri grešci**.

Bris. svih pod.

Ponovno postavljanje svih podešavanja u **Podešavanja faksa** na podrazumevane vrednosti.

Još

Izaberite menije na kontrolnoj tabli kao što je ispod opisano.

Faks >  (Još)

Evidencija prenosa:

Možete proveriti istoriju poslatih i primljenih zadataka faksa.

Izveštaj o faksu:

Poslednji prenos

Štampanje izveštaja za prethodni faks koji je poslat ili primljen putem pozivanja.

Slanje faksa

Evidencija faksa

Štampanje izveštaja o prenosu. Možete podesiti automatsko štampanje ovog izveštaja pomoću sledećeg menija.

Podešavanja > Opšte postavke > Podešavanja faksa > Postavke izveštavanja > Evidencija faksa

Lista podešavanja faksa

Štampanje trenutnih podešavanja faksa.

Trag protokola

Štampanje izveštaja za prethodni faks koji je poslat ili primljen.

Primanje faksa na zahtev:

Vrši povezivanje sa brojem faksa koji ste uneli i prima faks uskladišten na faks mašini. Možete da koristite ovu opciju za primanje faksa od usluge dobijanja informacija faksom.

Prijemno sanduče:

Otvara se prijemno sanduče u kom su primljeni faksovi uskladišteni.

Ponovo štamp. primljeni faks:

Ponovo se štampaju primljeni faksovi.

Podešavanja faksa:

Otvara se **Podešavanja faksa**. Takođe možete prikazati ovaj ekran dodirom na **Podešavanja** na početnom ekranu, a zatim dodirnuti **Opšte postavke > Podešavanja faksa**. Više detalja potražite na stranici koja opisuje funkciju **Podešavanja faksa**.

Povezane informacije

➔ [“Opcije menija za Podešavanja faksa” na strani 136](#)

Opcije menija za Podešavanja faksa

Izaberite menije na kontrolnoj tabli kao što je ispod opisano.

Podešavanja > Opšte postavke > Podešavanja faksa

Proveri povezanost faksa

Izaberite menije na kontrolnoj tabli kao što je ispod opisano.

Podešavanja > Opšte postavke > Podešavanja faksa > Proveri povezanost faksa

Provera da li je štampač povezan sa telefonskom linijom i spreman za prenos faksa i štampanje rezultata provere na običnom papiru A4 formata.

Čarobnjak za podešavanje faksa

Izaberite menije na kontrolnoj tabli kao što je ispod opisano.

Slanje faksa

Podešavanja > Opšte postavke > Podešavanja faksa > Čarobnjak za podešavanje faksa

Izaberite ovu opciju za određivanje osnovnih podešavanja faksa praćenjem uputstava na ekranu. Detalje potražite na stranici koja opisuje osnovna podešavanja faksa.

Dugme za brzu radnju

Izaberite menije na kontrolnoj tabli kao što je ispod opisano.

Podešavanja > Opšte postavke > Podešavanja faksa > Dugme za brzu radnju

Dugme za brzu rad. 1,

Dugme za brzu rad. 2,

Dugme za brzu rad. 3:

registruje najviše tri prečice koje vam omogućavaju da brzo pristupite meniju koji često koristite.

Prečice su prikazane na sledećem meniju.

Faks > Podešavanja faksa

Podešavanja za prijem

Izaberite menije na kontrolnoj tabli kao što je ispod opisano.

Podešavanja > Opšte postavke > Podešavanja faksa > Podešavanja za prijem

Izlaz faksa

Možete podesiti čuvanje primljenih dokumenata u prijemnom sandučetu, na memorijskom uređaju ili na računaru. Izaberite menije na kontrolnoj tabli kao što je ispod opisano.

Čuvanje u Prijemno sanduče:

Čuvanje primljenih faksova u prijemnom sandučetu štampača.

Čuvanje na računar:

Pretvaranje primljenih dokumenata u PDF format i njihovo čuvanje na računaru priključenom na štampač.

Čuvanje na memorij. uređaj:

Pretvaranje primljenih dokumenata u PDF format i njihovo čuvanje na spoljašnjem memorijskom uređaju priključenom na štampač.

Podešavanja štampanja

Izaberite menije na kontrolnoj tabli kao što je ispod opisano.

Slanje faksa

Automatsko smanjivanje:

Umanjivanje velikih primljenih dokumenata radi uklapanja na veličinu papira koji je u izvoru papira. Umanjivanje možda neće uvek biti moguće i zavisi od primljenih podataka. Ukoliko je ova opcija isključena, veliki dokumenti se štampaju u originalnoj veličini na više strana, ili može doći do izbacivanja prazne druge strane.

Postavke podele stranice:

Izvršite podešavanja štampanja deljenjem kada je veličina primljenog dokumenta veća od veličine papira umetnutog u štampač.

Automatska rotacija:

Rotiranje primljenih faksova kao položenih dokumenata formata A5 da bi se mogli odštampati na ispravnoj veličini papira. Ovo podešavanje se koristi kada je podešavanje formata papira za najmanje jedan izvor papira koji se koristi za štampanje faksova postavljeno na A5. Proverite podešavanja izvora papira za štampanje faksova i format papira za izvore papira u sledećim menijima.

Podešavanja > Opšte postavke > Podešavanja štampača > Podešavanje izvora papira > Automatski izbor podešavanja

Podešavanja > Opšte postavke > Podešavanja štampača > Podešavanje izvora papira > Postavka papira

Dodaj inf. o prim.:

Štampanje podataka o prijemu u zaglavlju primljenog faksa, čak i ako pošiljalac ne podese podatke za zaglavlje. Podaci o prijemu obuhvataju datum i vreme prijema, ID pošiljaoca, ID prijema (kao na primer „#001“), i broj strane (kao na primer „P1“). Kada je omogućeno **Postavke podele stranice**, obuhvaćen je i broj podeljenih strana.

Dvostrano:

Možete štampati više strana primljenih faksova sa obe strane papira.

Vreme početka štampanja:

Izaberite opcije da biste započeli štampanje primljenih dokumenata.

Sve stranice su primljene: Nakon prijema svih strana, štampanje započinje od prve strane.

Prva stranica je primljena: Započinje štampanje nakon prijema prve strane, a zatim nastavlja redosledom kojim strane budu primljene. Ako štampač ne može da započne štampanje, kao npr. kada štampa druge zadatke, štampač započinje štampanje primljenih strana u nizu kada bude dostupan.

Slaganje od nazad:

Štampanje primljenih dokumenata počev od poslednje stranice (štampanje po opadajućem redosledu) tako da se odštampani dokumenti slažu po pravilnom redosledu stranica. Ako je memorija štampača skoro puna, ova funkcija možda neće biti dostupna.

Vreme suspendovane štampe:

Čuva dokumente primljene tokom navedenog vremenskog perioda u memoriju štampača, bez njihovog štampanja. U vreme navedeno za ponovno pokretanje štampanja, dokumenti se automatski štampaju. Ova opcija se može koristiti za sprečavanje buke ili za sprečavanje otkrivanja poverljivih dokumenata kada niste prisutni. Pre korišćenja ove funkcije proverite da li ima dovoljno memorije.

Slanje faksa

Tihi režim:

Smanjuje buku koju štampač proizvodi prilikom štampanja faksova, ali može da smanji brzinu štampanja.

Postavke izveštavanja

Izaberite meni na kontrolnoj tabli kao što je ispod opisano.

Podešavanja > Opšte postavke > Podešavanja faksa > Postavke izveštavanja

Evidencija faksa:

Automatsko štampanje evidencije faksa. Izaberite **Uključeno (svakih 30)** da biste odštampli evidenciju nakon dovršavanja svakih 30 zadataka faksa. Izaberite **Uključeno (vreme)** da biste odštampli evidenciju u određeno vreme. Međutim, ukoliko broj zadataka faksa premašuje 30, evidencija se štampa pre navedenog vremena.

Priloži sliku uz izveštaj:

Štampa **Izveštaj o prenosu** sa slikom prve strane poslatog dokumenta. Izaberite **Uključeno (velika slika)** da biste odštampli gornji deo strane bez umanjivanja. Izaberite **Uključeno (mala slika)** da biste odštampli celu stranu uz umanjivanje radi uklapanja u jedan izveštaj.

Format izveštaja:

Izaberite format za izveštaje o faksu. Izaberite **Detalji** za štampanje sa šiframa grešaka.

Osn. podešavanja

Izaberite menije na kontrolnoj tabli kao što je ispod opisano.

Podešavanja > Opšte postavke > Podešavanja faksa > Osn. podešavanja

Brzina faksa:

Izaberite brzinu prenosa faksa. Predlažemo da izaberete **Sporo (9.600 b/s)** ako često dolazi do greške u komunikaciji, prilikom slanja faksa za inostranstvo ili primanja faksa iz inostranstva, ili kada koristite IP (VoIP) telefonsku uslugu.

ECM:

Automatsko ispravljanje grešaka u prenosu faksa (Režim za ispravljanje grešaka) uglavnom izazvanih bukom na telefonskoj liniji. Ukoliko je ova funkcija onemogućena, nećete moći da primete ili šaljete dokumente u boji.

Detekt. pozivnog tona:

Otkrivanje signala za pozivanje pre početka poziva. Ako je štampač priključen na PBX (Lokalna telefonska mreža) ili digitalnu telefonsku liniju, možda neće uspeti da započne pozivanje. U ovoj situaciji promenite podešavanje **Tip linije** u **PBX**. Ukoliko to ne bude funkcionisalo, onemogućite ovu funkciju. Međutim, onemogućavanje ove funkcije može izostaviti prvu cifru broja faksa i poslati faks na pogrešan broj.

Slanje faksa

Tip linije:

Izaberite tip telefonske linije na koju ste povezali štampač. Kada koristite štampač u okruženju koje koristi lokale i zahteva kod za spoljni pristup, kao što su 0 i 9, da biste dobili spoljnu liniju, izaberite **PBX** i registrujte pristupni kod. Nakon što registrujete pristupni kod, unesite # (tarabu) umesto pristupnog koda kada šaljete faks na spoljni broj faksa. Za okruženje koje koristi DSL modem ili adapter za terminal, preporučuje se i podešavanje na **PBX**.

Zaglavlje:

Unesite ime i broj faksa pošiljaoca. Ovi podaci će se pojaviti u zaglavlju odlaznog faksa. Za ime možete uneti do 40, a za broj faksa do 20 znakova.

Režim za prijem:

Izaberite režim primanja.

DRD:

Ako ste se pretplatili na uslugu za različita zvana kod svog telefonskog operatera, izaberite zvono koje želite da koristite za dolazne faksove. Usluga za različita zvana koju nude mnogi telefonski operateri (naziv usluge se razlikuje od operatera do operatera) omogućava vam da imate nekoliko telefonskih brojeva u jednoj telefonskoj liniji. Svakom broju je dodeljen različit ton zvona. Jedan broj možete koristiti za govorne pozive a drugi za faksove. U zavisnosti od regiona ova opcija može da bude **Uklj.** ili **Isklj.**

Zvona za odgovor:

Izaberite obavezan broj zvonjenja pre nego što štampač automatski primi faks.

Daljinski prijem:

Kada odgovorite na faks poziv na telefonu koji je povezan sa štampačem, možete početi da primete faksove unošenjem šifre pomoću telefona.

Faks odbijanja:

Izaberite opcije da biste odbili neželjene faksove.

Bezbednosne postavke

Izaberite menije na kontrolnoj tabli kao što je ispod opisano.

Podešavanja > Opšte postavke > Podešavanja faksa > Bezbednosne postavke

Ograničenja direktnog biranja:

Omogućite ovu funkciju kako biste onemogućili ručno unošenje brojeva faksa primalaca i dozvolili rukovaocu da primaoc bira samo sa liste kontakata ili iz istorije slanja. Izaberite opciju **Unesite dvaput** da bi rukovalac morao ponovo da unese broj faksa kada je broj unet ručno.

Potvrda liste adresa:

Prikaz ekrana za potvrdu primaoca pre početka prenosa.

Automatsko čišćenje rezervnih podataka:

U svrhu pripreme za neočekivano isključivanje napajanja usled nestanka struje ili nepravilnog rada, štampač privremeno skladišti rezervne kopije poslatih i primljenih dokumenata u memoriju.

Slanje faksa

Omogućite ovu opciju da biste automatski brisali rezervne kopije kada se slanje ili primanje dokumenta uspješno završi i rezervne kopije postanu nepotrebne.

Očisti rezervne podatke:

Briše sve rezervne kopije privremeno uskladištene u memoriji štampača. Pokrenite ovu funkciju pre nego što štampač date nekom drugom ili ga bacite.

Opcije menija za Korisničke postavke

Izaberite menije na kontrolnoj tabli kao što je ispod opisano.

Podešavanja > Korisničke postavke > Faks

Podešavanja određena u ovom meniju postaju podrazumevana podešavanja za slanje faksova. Objašnjenja stavki podešavanja potražite u okviru opcije **Podešavanja faksa** u režimu **Faks**.

Opcije menija za Prijemno sanduče

Dodirnite  na početnom ekranu.

Zamena kertridža sa bojom i ostale potrošne opreme

Provera statusa preostalog mastila i kutije za održavanje.

Na kontrolnoj tabli računara možete da proverite približne nivoe boje i vek trajanja kutije za održavanje.

Provera statusa preostalog mastila i kutije za održavanje — kontrolna tabla

Dodirnite  na početnom ekranu.

Provera statusa preostalog mastila i kutije za održavanje – Windows

1. Pristupite prozoru drajvera štampača.
2. Kliknite na **EPSON Status Monitor 3** na kartici **Održavanje**, a zatim kliknite na **Detalji**.

Napomena:

Ako je EPSON Status Monitor 3 onemogućen, kliknite na Proširena podešavanja na kartici Održavanje, a zatim izaberite Uključi EPSON Status Monitor 3

Povezane informacije

➔ [“Upravljački program štampača za Windows” na strani 170](#)

Provera statusa preostalog mastila i kutije za održavanje – Mac OS X

1. Izaberite **System Preferences** u meniju  > **Printers & Scanners** (ili **Print & Scan**, **Print & Fax**), a zatim izaberite štampač.
2. Kliknite na **Options & Supplies** > **Utility** > **Open Printer Utility**.
3. Kliknite na **EPSON Status Monitor**.

Šifre kertridža sa mastilom

Slede kodovi za originalne Epson kertridže sa mastilom.

Zamena kertridža sa bojom i ostale potrošne opreme

Ikona	BK: Black (Crna)	C: Cyan (Tirkizna)	M: Magenta (Ružičasta)	Y: Yellow (Žuta)
Katanac 	35 35XL*	35 35XL*	35 35XL*	35 35XL*

* „XL” označava veliki kertridž.

Za Australiju i Novi Zeland

BK: Black (Crna)	C: Cyan (Tirkizna)	M: Magenta (Ružičasta)	Y: Yellow (Žuta)
802 802XL*	802 802XL*	802 802XL*	802 802XL*

* „XL” označava veliki kertridž.

Epson preporučuje da koristite originalne Epson kertridže sa bojom. Kompanija Epson ne može garantovati za kvalitet i pouzdanost neoriginalnog mastila. Upotreba neoriginalnog mastila može dovesti do oštećenja koje nije pokriveno garancijama kompanije Epson i pod određenim uslovima može dovesti do nepredvidivog ponašanja štampača. Informacije o nivoima neoriginalnog mastila se možda neće prikazati.

Napomena:

- Nisu svi kertridži dostupni u svim regionima.
- Korisnici u Evropi mogu naći informacije o kapacitetima kertridža sa mastilom kompanije Epson na sledećem veb-sajtu.
<http://www.epson.eu/pageyield>

Povezane informacije

➔ “Veb-sajt za tehničku podršku” na strani 229

Mere predostrožnosti prilikom rukovanja kertridžima sa mastilom

Pročitajte dolenađena uputstva pre zamene kertridža sa mastilom.

Mere opreza pri rukovanju

- Čuvajte kertridže sa mastilom na sobnoj temperaturi i nemojte ga izlagati direktnom sunčevom zračenju.
- Epson preporučuje da kertridž sa bojom upotrebite pre datuma koji je odštampan na pakovanju.
- Za najbolje rezultate, kertridž sa bojom iskoristite u roku od šest meseci od otvaranja pakovanja.
- Za najbolje rezultate, pakovanja kertridža sa mastilom skladištite sa donjim delom okrenutim nadole.
- Nakon unošenja kertridža sa bojom iz hladne prostorije za skladištenje, ostavite ga najmanje tri sata na sobnoj temperaturi da se zagreje.

Zamena kertridža sa bojom i ostale potrošne opreme

- ❑ Nemojte otvarati pakovanje kertridža sa mastilom dok ne budete spremni da ga postavite u štampač. Pakovanje kertridža sa mastilom je vakumirano da bi se održala njegova pouzdanost. Ako kertridž sa mastilom ostavite otpakovan na duže vreme pre nego što ga upotrebite, normalno štampanje možda neće biti moguće.
- ❑ Pazite da prilikom vađenja kertridža sa mastilom iz pakovanja ne polomite kuke sa strane.
- ❑ Pre postavljanja morate ukloniti žutu traku sa kertridža; u suprotnom, kvalitet štampe može opasti ili štampanje možda neće biti moguće. Nemojte uklanjati ili cepati oznaku na kertridžu; ovo može prouzrokovati curenje.



- ❑ Nemojte uklanjati prozirni čep sa dna kertridža; u suprotnom, kertridž može postati neupotrebljiv.



- ❑ Nemojte dodirivati oblasti prikazane na ilustraciji. To može onemogućiti normalan rad i štampanje.



Zamena kertridža sa bojom i ostale potrošne opreme

- Postavite sve kertridže sa bojom. U suprotnom, nećete moći da štamplate.
- Kertridže sa mastilom nemojte menjati dok je napajanje isključeno. Nemojte pomerati glavu za štampanje rukom; u suprotnom, može doći do oštećenja štampača.
- Nemojte isključivati štampač tokom punjenja mastilom. Ako se punjenje mastilom ne završi, štampanje možda neće biti moguće.
- Nemojte ostavljati štampač sa izvađenim kertridžima sa mastilom i nemojte isključivati štampač tokom zamene kertridža. U suprotnom, mastilo zaostalo u mlaznicama glave za štampanje će se osušiti i štampanje možda neće biti moguće.
- Ako morate da privremeno izvadite kertridž sa mastilom, pobrinite se da je oblast za dostavu mastila zaštićena od prljavštine i prašine. Kertridž sa mastilom skladištite u istoj okolini kao i štampač, sa otvorom za dostavu mastila okrenutim nadole ili na stranu. Nemojte skladištiti kertridž sa mastilom sa otvorom za dostavu mastila okrenutim nagore. Pošto je otvor za dostavu mastila opremljen ventilom koji je predviđen da zaustavi izlazak viška mastila, nema potrebe da stavljate sopstvene prekrivače ili čepove.
- Moguće je da na izvađenim kertridžima oko otvora za dovod boje bude boje, zato vodite računa da prilikom vađenja kertridža boja ne dospe na okolne površine.
- Ovaj štampač koristi kertridže sa mastilom opremljene zelenim čipom koji prati informacije kao što je količina preostalog mastila u svakom od kertridža. To znači da čak i ako je kertridž izvađen iz štampača pre nego što je u potpunosti ispražnjen, možete ga i dalje koristiti nakon što ga vratite nazad u štampač. Ipak, pri ponovnom postavljanju kertridža, određena količina mastila može biti potrošena da bi se garantovao učinak štampača.
- Za najveći nivo efikasnosti upotrebe mastila, kertridž sa mastilom uklonite samo onda kad ste spremni da ga zamenite. Kertridži sa mastilom u kojima je nivo mastila nizak možda neće moći da se koriste po ponovnom postavljanju u štampač.
- Da bi se postigao vrhunski kvalitet štampe i da bi se zaštitila glava za štampanje, promenljiva bezbednosna rezerva boje ostaje u kertridžu kad vas štampač obavesti da je potrebno da zamenite kertridž. Navedeni kapaciteti ne uključuju ovu rezervu.
- Iako kertridži sa bojom mogu sadržati reciklirane materijale, to ne utiče na rad i učinak štampača.
- Specifikacije i izgled kertridža sa mastilom su podložni promeni radi unapređenja bez prethodnog obaveštenja.
- Nemojte rastavljati ili prepravljati kertridž sa bojom, jer u suprotnom možda nećete moći da štamplate normalno.
- Kertridže koje ste dobili uz štampač ne možete da koristite za zamenu.
- Navedeni broj otisaka može se razlikovati zavisno od slika koje štamplate, tipa papira koji koristite, učestalosti štampanja, kao i ambijentalnih uslova, kao što je temperatura.

Potrošnja mastila

- Da bi se održao optimalni učinak glave za štampanje, određena količina mastila iz svih kertridža sa mastilom se troši tokom štampanja, ali takođe i tokom operacija održavanja, kao što je zamena kertridža sa mastilom i čišćenje glave za štampanje.
- Prilikom monohromatskog štampanja ili štampanja u nijansama sive mogu se koristiti druge boje umesto crne, u zavisnosti od tipa papira ili podešavanja kvaliteta štampanja. Razlog je to što se za dobijanje crne boje koristi mešavina boja.
- Kertridži sa bojom koje ste dobili uz proizvod delimično se troše prilikom početnog podešavanja. Da bi se dobili otisci visokog kvaliteta, glava za štampanje vašeg štampača će biti u potpunosti napunjena mastilom. Ovaj jednokratni proces troši određenu količinu boje, pa ćete zato sa ovim kertridžima možda dobiti manji broj otisaka u odnosu na naredne kertridže sa bojom.

Zamena kertridža sa mastilom

Kada se prikaže poruka u kojoj se od vas traži da zamenite kertridže sa mastilom, dodirnite **Kako da** a zatim pogledajte animacije prikazane na kontrolnoj tabli da biste saznali kako da zamenite kertridže sa mastilom.

Ako želite da zamenite kertridže sa mastilom pre nego što se istroše, dodirnite **Održavanje > Zamena kertridža sa mastilom** na početnom ekranu i sledite uputstva na ekranu. Dodirnite **Kako da** radi detaljnih informacija.

Povezane informacije

- ➔ “Šifre kertridža sa mastilom” na strani 142
- ➔ “Mere predostrožnosti prilikom rukovanja kertridžima sa mastilom” na strani 143

Šifra kutije za održavanje

Epson preporučuje da koristite originalne Epson kutije za održavanje.

Sledi šifra za originalnu Epson kutiju za održavanje.

T6715

Mere predostrožnosti prilikom rukovanja kutijom za održavanje

Pročitajte dolenaavedena uputstva pre zamene kutije za održavanje.

- Nemojte dodirivati zeleni IC čip sa strane kutije za održavanje. To može onemogućiti normalan rad i štampanje.
- Nemojte da naginjete korišćenu kutiju za održavanje sve dok je ne odložite u plastičnu kesu koju nakon toga zatvorite, jer boja može da iscuri.
- Kutiju za održavanje držite podalje od direktne sunčeve svetlosti.
- Nemojte da menjate kutiju za održavanje tokom štampanja, jer se može desiti da boja iscuri.
- Nemojte ponovo da koristite kutiju za održavanje koju ste izvadili i koju niste koristili duži vremenski period. Boja u kutiji se stvrdnula i kutija ne može više da upija boju.
- Nemojte uklanjati kutiju za održavanje i njen poklopac osim kada je menjate; u suprotnom, može doći do curenja mastila.

Zamena kutije za održavanje

U nekim ciklusima štampanja može se desiti da se veoma mala količina suvišne boje prikupi u kutiji za održavanje. Da bi se sprečilo curenje iz kutije za održavanje, štampač je projektovan tako da prestane da štampa kad kapacitet upijanja kutije za održavanje dostigne granicu. Da li će to i koliko često biti potrebno zavisi od broja stranica koje štampate, tipa materijala koji štampate i broja ciklusa čišćenja koje štampač obavlja.

Kada se prikaže poruka u kojoj se od vas traži da zamenite kutiju za održavanje, pogledajte animacije prikazane na kontrolnoj tabli. To što je potrebno zameniti kutiju ne znači da je vaš štampač prestao da radi u skladu sa svojim specifikacijama. Garancija kompanije Epson ne obuhvata trošak ove zamene. To je deo koji može da servisira korisnik.

Zamena kertridža sa bojom i ostale potrošne opreme

Napomena:

Kada kutija za održavanje bude puna, nećete moći da štampate dok se ne zameni, kako bi se izbeglo curenje boje. Međutim, moći ćete da vršite radnje kao što su slanje faksa i čuvanje podataka na spoljni USB uređaj.

Povezane informacije

- ➔ [“Šifra kutije za održavanje” na strani 146](#)
- ➔ [“Mere predostrožnosti prilikom rukovanja kutijom za održavanje” na strani 146](#)

Privremeno štampanje crnom bojom

Kada se boje potroše, a crne boje još uvek ima, možete nastaviti da štampate kratko vreme koristeći samo crnu boju.

- Tip papira: običan papir, Koverat
- Boja: **Sivo nijansiranje**
- Bez ivica: Nije izabrano
- EPSON Status Monitor 3: Omogućeno (samo za Windows)

Pošto je ova funkcija dostupna na oko pet dana, zamenite potrošeni kertridž sa mastilom što je pre moguće.

Napomena:

- Ako je **EPSON Status Monitor 3** onemogućen, pristupite drajveru štampača, kliknite na **Proširena podešavanja** na kartici **Održavanje** i izaberite **Uključi EPSON Status Monitor 3**.
- Period dostupnosti se razlikuje i zavisi od uslova korišćenja.

Privremeno štampanje crnom bojom – Windows

1. Kada se prikaže sledeći prozor, otkazite štampanje.

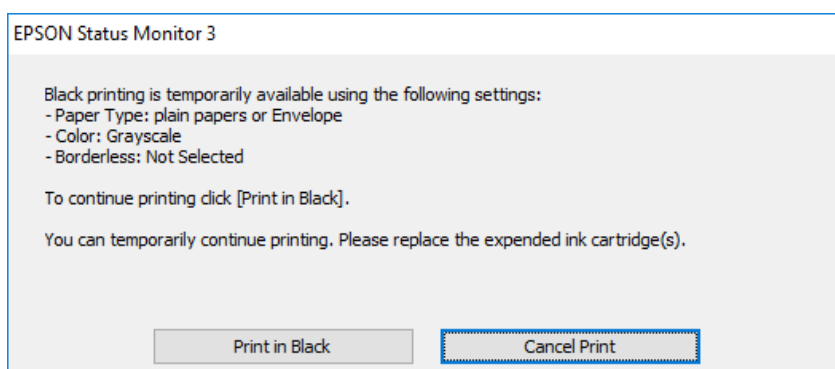
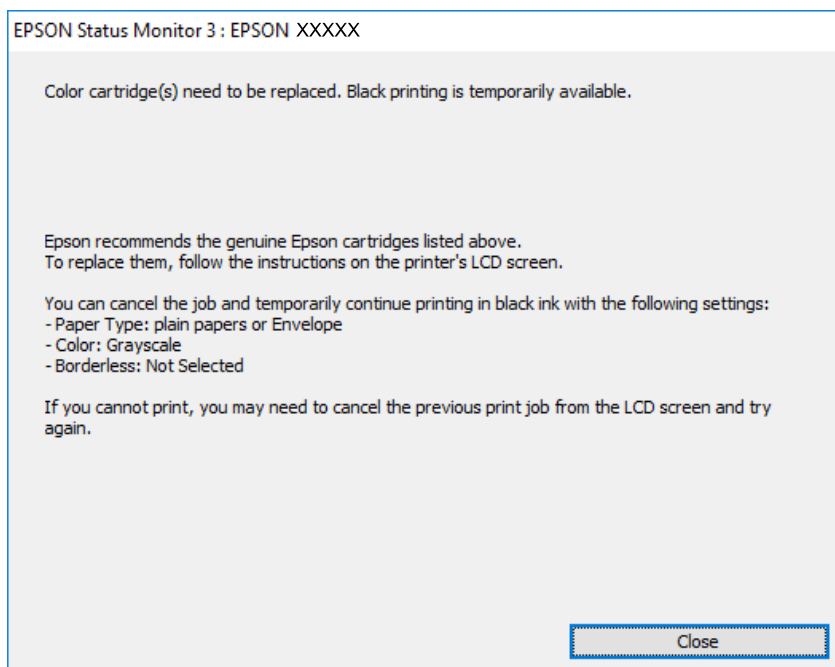

Napomena:

Ako ne možete da otkazete štampanje sa računara, otkazite koristeći kontrolnu tablu štampača.

2. Pristupite prozoru drajvera štampača.
3. Opozovite **Bez okvira** na kartici **Glavni**.
4. Izaberite **običan papir** ili **Koverat** za podešavanje **Vrsta papira** na kartici **Glavni**.
5. Izaberite **Sivo nijansiranje**.
6. Odredite ostale opcije na karticama **Glavni** i **Još opcija** po potrebi i kliknite na **U redu**.
7. Kliknite na **Odštamvaj**.
8. Kliknite na **Štamvaj u crnoj boji** u prikazanom prozoru.

Zamena kertridža sa bojom i ostale potrošne opreme

Povezane informacije

- ➔ [“Ubacivanje papira u Kasetu za papir” na strani 45](#)
- ➔ [“Osnovne informacije o štampanju — Windows” na strani 66](#)

Privremeno štampanje crnim mastilom — Mac OS X

Napomena:

Da biste ovu funkciju koristili u mreži, povežite se sa sistemom **Bonjour**.

1. Kliknite na ikonu štampača na traci **Dock**.
2. Otkazite zadatak.

Napomena:

Ako ne možete da otkazete štampanje sa računara, otkazite koristeći kontrolnu tablu štampača.

3. Izaberite **Željene postavke sistema** u meniju  > **Štampači i skeneri** (ili **Štampanje i skeniranje, Štampanje i faks**), a zatim izaberite štampač. Kliknite na **Opcije i materijal za štampanje** > **Opcije** (ili **Upravljački program**).
4. Izaberite **On** za podešavanje **Permit temporary black printing**.
5. Pristupite dijalogu za štampanje.
6. Izaberite **Podešavanje štampe** u iskaćućem meniju.
7. Izaberite bilo koju veličinu papira (osim veličine bez ivica) za podešavanje **Veličina papira**.
8. Izaberite **običan papir** ili **Koverat** za podešavanje **Media Type**.
9. Izaberite **Sivo nijansiranje**.
10. Odredite ostale stavke po potrebi.
11. Kliknite na **Štampanje**.

Povezane informacije

- ➔ [“Ubacivanje papira u Kasetu za papir” na strani 45](#)
- ➔ [“Osnovne informacije o štampanju — Mac OS X” na strani 68](#)

Štednja crne boje kada je preostane malo (samo za Windows)

Kada preostane samo malo crne boje, a ostalih boja ima dovoljno, možete da koristite mešavinu ostalih boja kako biste napravili crnu. Možete da nastavite da štampate dok pripremate kertridž sa crnom bojom.

Sledeća funkcija je dostupna samo kada u drajveru štampača izaberete ova podešavanja.

- Vrsta papira: **običan papir**

Zamena kertridža sa bojom i ostale potrošne opreme

- Kvalitet: **Standardno**
- EPSON Status Monitor 3: Omogućeno

Napomena:

- Ako je **EPSON Status Monitor 3** onemogućen, pristupite drajveru štampača, kliknite na **Proširena podešavanja** na kartici **Održavanje** i izaberite **Uključi EPSON Status Monitor 3**.
- Crna boja dobijena mešanjem izgleda malo drugačije od čiste crne. Pored toga, smanjena je brzina štampanja.
- Da bi se održao kvalitet glave za štampanje, troši se i crna boja.

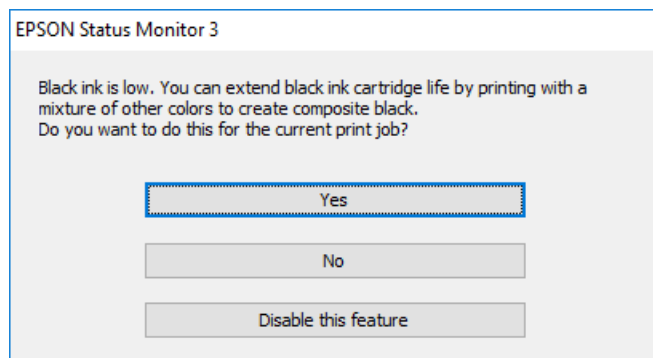

Opcije	Opis
Da	Izaberite da biste koristili mešavinu boja za dobijanje crne boje. Ovaj prozor će se prikazati kada sledeći put odštampate sličan materijal.
Ne	Izaberite da biste nastavili da koristite preostalu crnu boju. Ovaj prozor će se prikazati kada sledeći put odštampate sličan materijal.
Onemogućiti ovu funkciju	Izaberite da biste nastavili da koristite preostalu crnu boju. Ovaj prozor se neće prikazivati dok ne zamenite kertridž sa crnom bojom i on se ponovo ne istroši.

Održavanje štampača

Provera i čišćenje glave za štampanje

Ako su mlaznice začepljene, otisci postaju bleđi, vide se trake ili se pojavljuju neočekivane boje. Kada kvalitet štampe opadne, upotrebite funkciju provera mlaznica i proverite da li su mlaznice začepljene. Ako su mlaznice začepljene, očistite glavu za štampanje.



Važno:

- Nemojte otvarati skener ili isključivati štampač tokom čišćenja glave. Ako se čišćenje glave ne završi, štampanje možda neće biti moguće.
- Pošto se za čišćenje glave za štampanje koristi određena količina boje, čistite glavu samo ako kvalitet opadne.
- Kada je nivo mastila nizak, možda nećete biti u mogućnosti da očistite glavu za štampanje. Prvo zamenite kartridž sa mastilom.
- Ukoliko se kvalitet štampanja e poboljša nakon što se četiri puta ponovi provera mlaznica i čišćenje glave, nemojte štampati najmanje šest sati, a zatim ponovo pokrenite proveru mlaznica i čišćenje glave, ukoliko to bude potrebno. Preporučujemo da isključite štampač. Ako se kvalitet ni tada ne popravi, kontaktirajte službu za podršku kompanije Epson.
- Da biste sprečili isušivanje glave za štampanje, nemojte štampač isključivati sa napajanja kada je uključen.

Provera i čišćenje glave za štampanje — kontrolna tabla

1. Ubacite običan papir formata A4 u štampač.
Ako vaš štampač ima dve kasete za papir, ubacite papir u kasetu za papir 1.
2. Dodirnite **Održavanje** na početnom ekranu.
3. Dodirnite **Provera mlaz. glave za štamp..**
4. Pratite uputstva na ekranu za štampanje šablona za proveru mlaznica.
5. Pregledajte odštampani šablon. Ako ima isprekidanih linija ili neki segmenti nedostaju, kao što je prikazano na šablonu „NG”, moguće je da su mlaznice glave za štampanje začepljene. Pređite na sledeći korak. Ako ne možete da nađete isprekidane linije ili segmente koji nedostaju, kao na sledećem šablonu „OK”, mlaznice nisu začepljene. Dodirnite  da biste isključili funkciju provera mlaznica.

OK

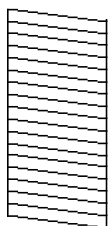

NG

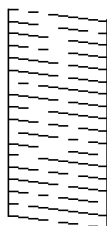

Održavanje štampača

6. Dodirnite , a zatim pratite uputstva na ekranu za čišćenje glave za štampanje.
7. Nakon završetka čišćenja, ponovo odštamajte šablon za proveru mlaznica. Ponavljajte čišćenje i štampanje šablona dok sve linije ne budu potpuno odštampane.

Povezane informacije

- ➔ [“Ubacivanje papira u Kasetu za papir” na strani 45](#)

Provera i čišćenje glave za štampanje — Windows

1. Ubacite običan papir formata A4 u štampač.
Ako vaš štampač ima dve kasete za papir, ubacite papir u kasetu za papir 1.
2. Pristupite prozoru upravljačkog programa štampača.
3. Kliknite na **Provera mlaznica** na kartici **Održavanje**.
4. Pratite uputstva na ekranu.

Povezane informacije

- ➔ [“Ubacivanje papira u Kasetu za papir” na strani 45](#)
- ➔ [“Upravljački program štampača za Windows” na strani 170](#)

Provera i čišćenje glave za štampanje — Mac OS X

1. Ubacite običan papir formata A4 u štampač.
Ako vaš štampač ima dve kasete za papir, ubacite papir u kasetu za papir 1.
2. Izaberite **Željene postavke sistema** u meniju  > **Štampači i skeneri** (ili **Štampanje i skeniranje, Štampanje i faks**), a zatim izaberite štampač.
3. Kliknite na **Opcije i materijal za štampanje** > **Uslužni program** > **Otvori uslužni program štampača**.
4. Kliknite na **Provera mlaznica**.
5. Pratite uputstva na ekranu.

Povezane informacije

- ➔ [“Ubacivanje papira u Kasetu za papir” na strani 45](#)

Poravnavanje glave za štampanje

Ako primetite neusklađenost vertikalnih linija ili zamrljane slike, poravnajte glavu za štampanje.

Poravnavanje glave za štampanje — kontrolna tabla

1. Ubacite običan papir formata A4 u štampač.
Ako vaš štampač ima dve kasete za papir, ubacite papir u kasetu za papir 1.
2. Dodirnite **Održavanje** na početnom ekranu.
3. Dodirnite **Poravnanje glave za štampanje**.
4. Izaberite jedan od menija za poravnavanje.
 - Poravnanje linija vođica: Izaberite ovo ako vertikalne linije ne izgledaju poravnato.
 - Vertikalno poravnanje: Izaberite ovo ako otisci izgledaju zamagljeno.
 - Horizontalno poravnanje: Izaberite ovu opciju ako vidite horizontalne trake u jednakim razmacima.
Ako se prikaže ekran za izbor boje **U boji** ili **Crno-belo** u skladu sa podešavanjem boje za štampanje.
5. Pratite uputstva na ekranu da biste odštamпали šablon za poravnanje, a zatim poravnajte glavu za štampanje.
 - Poravnanje linija vođica: Pronađite šablon sa najmanje vertikalnih linija koje nisu poravnate i unesite njegov broj.

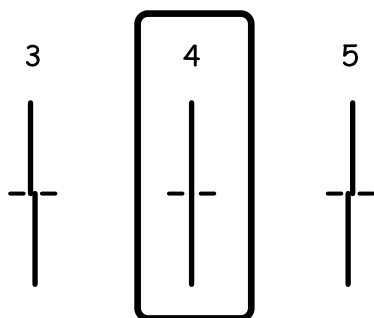

- Vertikalno poravnanje: Pronađite najčistiju šaru u svakoj grupi i unesite njen broj.

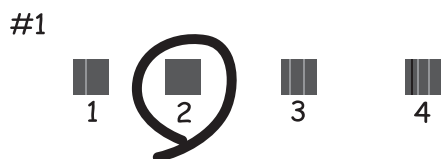

Održavanje štampača

- ❑ Horizontalno poravnanje: Pronađite šaru sa najmanje razmaka i preklapanja i unesite njen broj.



Povezane informacije

- ➔ [“Ubacivanje papira u Kasetu za papir” na strani 45](#)

Čišćenje mrlja od mastila sa putanje papira

Kada su otisci zamrljani ili izgužvani, očistite unutrašnji valjak.



Važno:

Nemojte čistiti unutrašnjost štampača flis-papirom. Niti mogu da začepi mlaznice glave za štampanje.

1. Ubacite običan papir formata A4 u štampač.
2. Dodirnite **Održavanje** na početnom ekranu.
3. Dodirnite **Čišćenje vođice za papir**.
4. Pratite uputstva na ekranu da biste očistili putanju papira.

Napomena:

Ponavljajte ovaj postupak dok papir više ne bude umrljan mastilom. Ako vaš štampač ima dve kasete za papir i otisci su zamrljani ili izgužvani, očistite ostale izvore papira.

Povezane informacije

- ➔ [“Ubacivanje papira u Kasetu za papir” na strani 45](#)

Čišćenje automatskog mehanizma za uvlačenje papira

Kada su kopirane ili skenirane slike iz automatskog mehanizma za uvlačenje papira umrljane ili se originali ne uvlače pravilno u automatski mehanizam za uvlačenje papira, očistite automatski mehanizam za uvlačenje papira.



Važno:

Za čišćenje štampača nemojte koristiti alkohol niti razređivače. Ove hemikalije mogu da oštete štampač.

Održavanje štampača

1. Otvorite poklopac automatskog mehanizma za uvlačenje papira.

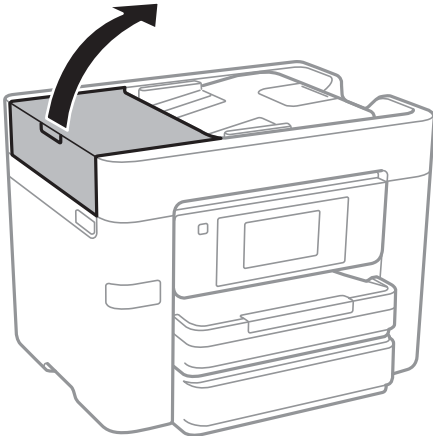

2. Očistite valjak i unutrašnjost automatskog mehanizma mekanom, vlažnom krpom.

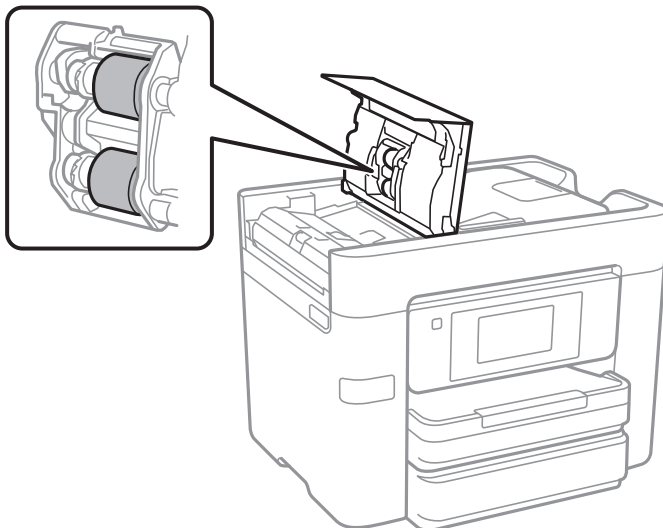

Važno:

Korišćenje suve krpe može oštetiti površinu valjka. Koristite automatski mehanizam za uvlačenje papira nakon što se valjak osuši.

Održavanje štampača

3. Otvorite poklopac za dokumente.

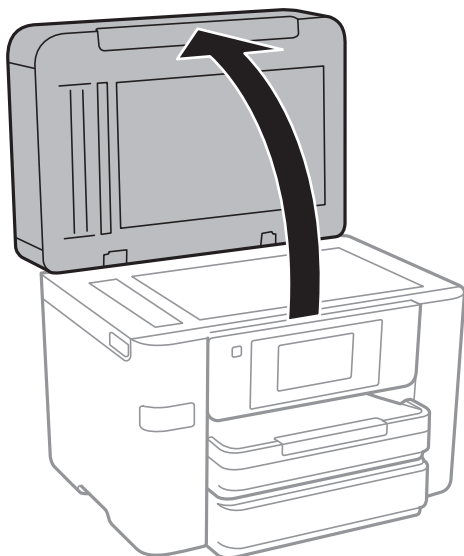

4. Očistite deo koji je prikazan na ilustraciji.



Važno:

- Ako na staklenoj površini ima masnih mrlja ili drugih materija koje se teško skidaju, očistite ih mekom krpom na koju ćete naneti malu količinu sredstva za čišćenje stakla. Obrišite svu preostalu tečnost.
- Nemojte prejako pritiskati staklenu površinu.
- Pazite da ne ogrebete ili oštetite površinu stakla. Ako se staklena površina ošteti, kvalitet skeniranja može opasti.

Čišćenje Staklo skenera

Kada su kopije ili skenirane slike zamrljane, očistite staklo skenera.

Održavanje štampača

⚠ Oprez:

Vodite računa da ne priključite ruku ili prste kada otvarate ili zatvarate poklopac skenera. U suprotnom se možete povrediti.

**Važno:**

Za čišćenje štampača nemojte koristiti alkohol niti razređivače. Ove hemikalije mogu da oštete štampač.

1. Otvorite poklopac za dokumente.

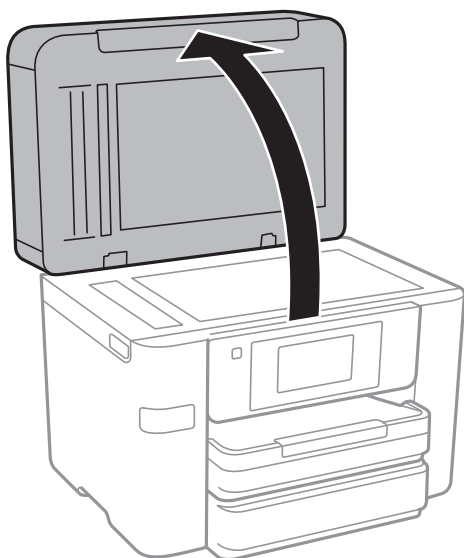

2. Očistite površinu staklo skenera mekom, suvom i čistom krpom.

**Važno:**

- Ako na staklenoj površini ima masnih mrlja ili drugih materija koje se teško skidaju, očistite ih mekom krpom na koju ćete naneti malu količinu sredstva za čišćenje stakla. Obrišite svu preostalu tečnost.
- Nemojte prejako pritiskati staklenu površinu.
- Pazite da ne ogrebete ili oštetite površinu stakla. Ako se staklena površina ošteti, kvalitet skeniranja može opasti.

Štednja električne energije

Štampač automatski ulazi u režim mirovanja ili se gasi ako se u određenom vremenskom periodu ne izvrši nijedna radnja. Možete prilagoditi vreme pre nego što se primeni upravljanje napajanjem. Svako povećanje će negativno uticati na energetska efikasnost proizvoda. Pre nego što napravite izmenu, razmislite o uticaju na životnu sredinu.

U zavisnosti od lokacije kupovine, štampač možda poseduje funkciju koja ga automatski isključuje ako nije povezan na mrežu u periodu od 30 minuta.

Ušteda energije — kontrolna tabla

1. Dodirnite **Podešavanja** na početnom ekranu.
2. Dodirnite **Opšte postavke > Osn. podešavanja**.
3. Izvršite jedan od sledećih postupaka.
 - Izaberite **Tajmer za spavanje** ili **Pod. isključivanja > Isključivanje usled neaktivnosti** ili **Isključivanje usled prekida veze**, a zatim unesite podešavanja.
 - Izaberite **Tajmer za spavanje** ili **Merač vremena za isključivanje**, a zatim unesite podešavanja.

Napomena:

*Vaš proizvod može da poseduje funkciju **Pod. isključivanja** ili **Merač vremena za isključivanje**, u zavisnosti od lokacije kupovine.*

Opcije menija za Podešavanja

Dodirnite **Podešavanja** na početnom ekranu štampača da biste izvršili razna podešavanja.

Opcije menija za Opšte postavke

Izaberite menije na kontrolnoj tabli kao što je ispod opisano.

Podešavanja > Opšte postavke

Osn. podešavanja

Izaberite menije na kontrolnoj tabli kao što je ispod opisano.

Podešavanja > Opšte postavke > Osn. podešavanja

Osvetljenost LCD-a:

Prilagođavanje osvetljenja LCD ekrana.

Zvuk:

Podesite jačine zvuka i izbor tipa audio uređaja.

Tajmer za spavanje:

Podesite vremenski period za ulazanje u režim mirovanja (režim za uštedu energije) kada štampač nije izvršio nijednu operaciju. Kada prođe podešeno vreme, LCD ekran postaje crn.

Pod. isključivanja:

Isključivanje usled neaktivnosti

Izaberite ovo podešavanje da biste automatski isključili štampač ako se ne koristi određeno vreme. Svako povećanje će negativno uticati na energetska efikasnost proizvoda. Pre nego što napravite izmenu, razmislite o uticaju na životnu sredinu.

Isključivanje usled prekida veze

Izaberite ovo podešavanje da biste isključili štampač nakon 30 minuta kada je veza sa svim mrežnim portovima, uključujući port LINE, prekinuta. U zavisnosti od modela i regiona, ova funkcija možda neće biti dostupna.

Podešavanja za datum/vreme:

Datum/Vreme

Unesite trenutni datum i vreme.

Letnje računanje vremena

Izaberite podešavanje za letnje računanje vremena koje je primenjivo na vaš region.

Vremenska razlika

Unesite razliku između vašeg lokalnog vremena i UTC vremena (Coordinated Universal Time).

Opcije menija za Podešavanja

Zemlja/region:

Izaberite zemlju ili region u kojima koristite svoj štampač. Ako promenite zemlju ili region, vaša podešavanja faksa se vraćaju na standardna i morate ih ponovo izabrati.

Jezik/Language:

Izaberite jezik koji se koristi na LCD ekranu.

Pozadina:

Promenite boju pozadine LCD ekrana.

Vreme čekanja na radnju:

Izaberite **Uklj.** da biste se vratili na početni ekran kada za određeno vreme nije izvršena nijedna operacija.

Tastatura:

Izmenite raspored na tastaturi na LCD ekranu.

Povezane informacije

- ➔ [“Ušteda energije — kontrolna tabla” na strani 158](#)
- ➔ [“Unos znakova” na strani 20](#)

Podešavanja štampača

Izaberite menije na kontrolnoj tabli kao što je ispod opisano.

Podešavanja > Opšte postavke > Podešavanja štampača

Podešavanje izvora papira:

Postavka papira:

Izaberite veličinu i tip papira koji ste ubacili u izvora papira. Možete izvršiti **Omilj.pos.pap.** u opcijama veličine i tipa papira.

Automatsko prebacivanje A4/Pismo:

Izaberite **Uklj.** da biste uvukli papir iz izvora papira koji je podešen za format A4 ukoliko ne postoji izvor podešen za format Pismo (Letter), ili uvucite iz izvora papira koji je podešen za format Pismo (Letter) kada ne postoji izvor papira podešen za format A4.

Automatski izbor podešavanja:

Izaberite **Uklj.** za bilo koje od sledećih podešavanja da biste automatski štampali na papiru iz bilo kog izvora koji sadrži papir koji odgovara vašem podešavanju papira.

- Kopiranje
- Faks
- Drugo

Opcije menija za Podešavanja

Obaveštenje o grešci:

Izaberite **Uklj.** da biste prikazali poruku o grešci kada izabrana veličina ili tip papira ne odgovaraju umetnutom papiru.

Automatski prikaz podešavanja papira:

Izaberite **Uklj.** da biste prikazali ekran **Postavka papira** prilikom umetanja papira u izvor papira. Ako onemogućite ovu funkciju, ne možete štampati sa uređaja iPhone ili iPad koristeći AirPrint.

Podešavanja univ. štampe:

Ova podešavanja štampanja se primenjuju kada štamplete pomoću spoljnog uređaja bez korišćenja upravljačkog programa štampača.

Gornji pomak:

Prilagođavanje gornje margine papira.

Levi pomak:

Prilagođavanje leve margine papira.

Gornji pomak otpozadi:

Prilagođavanje gornje margine za poledinu strane prilikom dvostranog štampanja.

Levi pomak otpozadi:

Prilagođavanje leve margine za marginu na poledini strane prilikom dvostranog štampanja.

Provera širine papira:

Izaberite **Uklj.** da biste proverili širinu papira pre štampanja. Ova opcija sprečava štampanje izvan ivica papira kada je podešavanje veličine papira neispravno, ali može smanjiti brzinu štampanja.

Preskoči praznu stranu:

Automatsko preskakanje praznih strana u podacima koji se štampaju.

Automatsko ignorisanje grešaka:

Izaberite radnju koju treba preduzeti kada dođe do greške kod dvostranog štampanja ili pune memorije.

Uklj.

Prikazuje upozorenje i štampa jednostrano kada se pojavi greška u dvostranom štampanju, ili štampa samo ono što štampač može da obradi kada se pojavi greška da je memorija puna.

Isklj.

Prikazuje poruku o grešci i otkazuje štampanje.

Interfejs memorijskog uređaja:

Memorijski uređaj:

Izaberite **Omogući** da bi štampač mogao da pristupi ubačenom memorijskom uređaju. Ako je izabrano **Onemogući**, ne možete sačuvati podatke na memorijski uređaj pomoću štampača. Time se sprečava nelegalno uklanjanje poverljivih dokumenata.

Opcije menija za Podešavanja

Deljenje datoteka:

Izaberite da li želite da omogućite pristup za upisivanje u memorijski uređaj sa računara koji je povezan putem USB ili mrežne veze.

Debeo papir:

Izaberite **Uključeno** da biste sprečili razlivanje mastila na otiscima, ali na taj način se može smanjiti brzina štampanja.

Tihi režim:

Izaberite **Uklj.** da biste smanjili buku prilikom štampanja, ali na taj način se može smanjiti brzina štampanja. Zavisno od vrste papira i podešavanja kvaliteta štampe koje ste izabrali, možda neće biti razlike u nivou buke koju štampač proizvodi.

Vreme sušenja mastila:

Izaberite vreme sušenja mastila koje želite da koristite prilikom dvostranog štampanja. Štampač štampa drugu stranu nakon što odštampa prvu stranu. Ako je otisak umrljan, povećajte podešavanje vremena.

Dvosmerno:

Izaberite **Uključeno** da promenite smer štampanja; Štampanje dok se glava za štampanje kreće nalevo i nadesno. Ako vertikalne ili horizontalne linije na otisku izgledaju zamagljeno ili nisu poravnate, onemogućavanje ove funkcije možda može da reši problem; međutim, tako može i da se smanji brzina štampanja.

Veza sa računarom preko USB-a:

Izaberite **Omogućići** da biste omogućili da računar pristupi štampaču kada je priključen preko USB-a. Kada je izabrano **Onemogućići**, štampanje i skeniranje koje se ne šalje preko mrežnog povezivanja je ograničeno.

Povezane informacije

➔ [“Ubacivanje papira” na strani 42](#)

Mrežne postavke

Izaberite menije na kontrolnoj tabli kao što je ispod opisano.

Podešavanja > Opšte postavke > Mrežne postavke

Podešavanje Wi-Fi-a:

Podesite ili izmenite podešavanja bežične mreže. Izaberite način povezivanja između sledećih i zatim sledite uputstva na LCD tabli.

Wi-Fi (preporučeno)

Wi-Fi Direct

Podešavanje ožičene lokalne mreže:

Podesite ili izmenite podešavanja mreže koja koristi LAN kabl ili mrežni usmerivač. Kada se to koristi, bežične veze su onemogućene.

Opcije menija za Podešavanja

Status mreže:

Štampanje ili prikaz trenutnih mrežnih podešavanja.

Provera veze:

Proverava trenutnu vezu sa mrežom i štampa izveštaj. Ukoliko postoje problemi sa vezom, rešenje potražite u izveštaju.

Napredno:

Izvršite sledeća detaljna podešavanja.

- Ime uređaja
- TCP/IP
- Proksi server
- Server za imejl
- IPv6 adresa
- Deljenje MS mreže
- NFC
- Brzina veze i dupleks

Povezane informacije

- ➔ “Ručno vršenje podešavanja bežične mreže” na strani 27
- ➔ “Podešavanje bežične mreže pomoću postavke tastera (WPS)” na strani 28
- ➔ “Vršenje podešavanja bežične mreže pomoću postavke PIN koda (WPS)” na strani 29
- ➔ “Obavljanje podešavanja Wi-Fi Direct veze (Simple AP režim)” na strani 30
- ➔ “Štampanje lista mrežnog statusa” na strani 37
- ➔ “Provera statusa mrežne veze” na strani 32
- ➔ “Promena mrežne veze na Ethernet sa kontrolne table” na strani 40
- ➔ “Obavljanje naprednih podešavanja mreže” na strani 31

Postavke veb usluge

Izaberite menije na kontrolnoj tabli kao što je ispod opisano.

Podešavanja > Opšte postavke > Postavke veb usluge

Epson Connect usluge:

Prikazuje da li je štampač registrovan i povezan sa Epson Connect.

Možete registrovati u računar dodirrom na **Registruj** i sledite uputstva.

Kada se registrujete, možete promeniti sledeća podešavanja.

- Suspenduj/Nastavi
- Deregistruj

Radi detaljnijih podataka, pogledajte sledeći veb-sajt.

<https://www.epsonconnect.com/>

Opcije menija za Podešavanja

<http://www.epsonconnect.eu> (samo Evropa)

Usluge Google Cloud Print:

Prikazuje da li je štampač registrovan i povezan sa uslugama Google Cloud Print.

Kada se registrujete, možete promeniti sledeća podešavanja.

- Omogući/onemogući
- Deregistruj

Radi detaljnijih podataka o registrowanju na usluge Google Cloud Print, pogledajte sledeći veb-sajt.

<https://www.epsonconnect.com/>

<http://www.epsonconnect.eu> (samo Evropa)

Povezane informacije

➔ “Epson Connect usluga” na strani 168

Opcije menija za Status zaliha

Izaberite meni na kontrolnoj tabli kao što je ispod opisano.

Podešavanja > Status zaliha

Prikazuje približan nivo mastila i radni vek kutije za održavanje.

Kada se prikaže znak uzvika, nivo mastila je nizak ili je kutija za održavanje skoro puna. Kada se prikaže ikona x, treba da zamenite tu stavku, jer je mastilo potrošeno ili je kutija za održavanje puna.

Opcije menija za Održavanje

Izaberite menije na kontrolnoj tabli kao što je ispod opisano.

Podešavanja > Održavanje

Provera mlaz. glave za štamp.:

Izaberite ovu funkciju ako su mlaznice glave za štampanje začepljene. Štampač štampa šablon za proveru mlaznica.

Čišćenje glave štampača:

Izaberite ovu opciju da biste očistili začepljene mlaznice u glavi za štampanje.

Poravnanje glave za štampanje:

Koristite ovu funkciju za prilagođavanje glave za štampanje radi poboljšanja kvaliteta štampe.

- Poravnanje linija vođica

Izaberite ovu funkciju da biste poravnali vertikalne linije.

- Vertikalno poravnanje

Izaberite ovu funkciju ako otisci izgledaju zamagljeno ili ako tekst i redovi nisu poravnati.

Opcije menija za Podešavanja

- Horizontalno poravnanje

Izaberite ovu funkciju ako se pojave horizontalne trake u pravilnim intervalima na vašim otiscima.

Zamena kertridža sa mastilom:

Koristite ovu funkciju radi zamene kertridža sa mastilom pre nego što se mastilo istroši.

Čišćenje vođice za papir:

Izaberite ovu funkciju ako se pojave mrlje od mastila na unutrašnjim valjcima. Štampač uvlači papir da bi očistio unutrašnje valjke.

Povezane informacije

- ➔ [“Provera i čišćenje glave za štampanje” na strani 151](#)
- ➔ [“Poravnavanje glave za štampanje” na strani 152](#)
- ➔ [“Zamena kertridža sa mastilom” na strani 146](#)
- ➔ [“Čišćenje mrlja od mastila sa putanje papira” na strani 154](#)

Opcije menija za Jezik/Language

Izaberite menije na kontrolnoj tabli kao što je ispod opisano.

Podešavanja > Jezik/Language

Izaberite jezik koji se koristi na LCD ekranu.

Opcije menija za Status štampača / Štampaj

Izaberite menije na kontrolnoj tabli kao što je ispod opisano.

Podešavanja > Status štampača / Štampaj

Štampaj list statusa:

List sa statusom konfiguracije:

Štampanje listova sa podacima koji pokazuju trenutni status i podešavanja štampača.

Dostavi list statusa:

Štampanje listova sa podacima koji pokazuju status potrošnog materijala.

List sa istorijom korišćenja:

Štampanje listova sa podacima koji pokazuju istoriju korišćenja štampača.

Mreža:

Prikazuje trenutna mrežna podešavanja.

Opcije menija za Menadžer kontakata

Izaberite menije na kontrolnoj tabli kao što je ispod opisano.

Podešavanja > Menadžer kontakata

Registruj/izbriši:

Registrujte i/ili izbrišite kontakte za menije Faks, Skenir. u e-poštu, i Skeniraj na mrežni direktorijum/FTP.

Često:

Registrujte često korišćene kontakte da biste im brzo pristupili. Takođe možete promeniti redosled na listi.

Štampanje kontakata:

Odšampajte listu kontakata.

Opcije prikaza:

Promenite način na koji se prikazuje lista kontakata.

Opcije pretrage:

Promenite metod za traženje kontakata.

Opcije menija za Brojač kopija

Izaberite menije na kontrolnoj tabli kao što je ispod opisano.

Podešavanja > Brojač kopija

Prikazuje ukupan broj kopija, crno-belih kopija i kopija u boji od trenutka kada ste kupili štampač. Dodirnite **Odšampaj list** kada želite da odšampate rezultat.

Opcije menija za Korisničke postavke

Izaberite menije na kontrolnoj tabli kao što je ispod opisano.

Podešavanja > Korisničke postavke

Možete promeniti standardna podešavanja sledećih menija.

- Skeniraj na mrežni direktorijum/FTP
- Skenir. u e-poštu
- Skeniraj na memorijski uređaj
- Skeniraj u oblak
- Podešavanja kopiranja
- Faks

Opcije menija za Vрати podrazumevana podešavanja

Izaberite menije na kontrolnoj tabli kao što je ispod opisano.

Podešavanja > Vрати podrazumevana podešavanja

Ponovno postavljanje sledećih menija na podrazumevane vrednosti.

- Mrežne postavke
- Podešavanja kopiranja
- Podeš. skeniranja
- Podešavanja faksa
- Očisti sve podatke i podešavanja

Opcije menija za Ažuriranje firmvera

Izaberite menije na kontrolnoj tabli kao što je ispod opisano.

Podešavanja > Ažuriranje firmvera

Ažuriraj:

Proverite da li je najnovija verzija osnovnog softvera učitana na mrežni server. Ako je dostupna ažurirana verzija, možete izabrati da li da pokrenete ažuriranje ili ne.

Obaveštenje:

Izaberite **Uklj.** da biste primili obaveštenje da je ažurirana verzija osnovnog softvera dostupna.

Mrežna usluga i informacije o softveru

Ovaj odeljak predstavlja mrežne usluge i softverske proizvode koji su dostupni za vaš štampač sa internet prezentacije kompanije Epson ili priloženog diska sa softverom.

Epson Connect usluga

Korišćenjem usluge Epson Connect dostupne preko interneta, možete štampati sa svog pametnog telefona, tableta ili laptop računara u bilo koje vreme i praktično svuda.

Sledeće funkcije su dostupne preko interneta.

Email Print	Epson iPrint daljinsko štampanje	Scan to Cloud	Remote Print Driver
✓	✓	✓	✓

Više informacija potražite na veb-sajtu Epson Connect.

<https://www.epsonconnect.com/>

<http://www.epsonconnect.eu> (samo Evropa)

Web Config

Web Config je aplikacija koja radi u okviru veb pregledača kao što je Internet Explorer i Safari, na računaru ili pametnom uređaju. Možete potvrditi status štampača ili promeniti podešavanja mrežne usluge i štampača. Da biste koristili Web Config, povežite štampač i računar ili pametni uređaj na istu mrežu.

Napomena:

Podržani su sledeći pregledači.

Operativni sistem	Pregledač
Windows XP SP3 ili noviji	Internet Explorer 8 ili noviji, Firefox*, Chrome*
Mac OS X v10.6.8 ili noviji	Safari*, Firefox*, Chrome*
iOS*	Safari*
Android 2.3 ili noviji	Podrazumevani pregledač
Chrome OS*	Podrazumevani pregledač

* Koristite najnoviju verziju.

Pokretanje veb-konfiguracije iz pregledača

1. Proverite IP adresu štampača.

Dodirnite ikonu za mrežu na početnom ekranu štampača, a zatim dodirnite aktivni način povezivanja da biste proverili IP adresu štampača.

Napomena:

IP adresu možete da proverite i štampanjem izveštaja o mrežnoj vezi.

2. Pokrenite veb pregledač na računaru ili pametnom uređaju, a zatim unesite IP adresu štampača.

Format:

IPv4: http://IP adresa štampača/

IPv6: http://[IP adresa štampača]/

Primeri:

IPv4: http://192.168.100.201/

IPv6: http://[2001:db8::1000:1]/

Napomena:

Na pametnom uređaju takođe možete pokrenuti aplikaciju Web Config na ekranu za održavanje aplikacije Epson iPrint.

Povezane informacije

- ➔ [“Korišćenje funkcije Epson iPrint” na strani 85](#)
- ➔ [“Štampanje izveštaja o mrežnom povezivanju” na strani 33](#)

Pokretanje aplikacije Web Config u operativnom sistemu Windows

Prilikom povezivanja računara na štampač pomoću WSD, pratite korake u nastavku da biste pokrenuli Web Config.

1. Pristupite ekranu uređaja i štampača u operativnom sistemu Windows.

- Windows 10

Desni klik na dugme Start ili pritisnite i držite ga, a zatim izaberite **Kontrolna tabla > Prikaz uređaja i štampača** u **Hardver i zvuk**.

- Windows 8.1/Windows 8/Windows Server 2012 R2/Windows Server 2012

Izaberite **Radna površina > Podešavanja > Kontrolna tabla > Prikaz uređaja i štampača** u **Hardver i zvuk** (ili **Hardver**).

- Windows 7/Windows Server 2008 R2

Kliknite na dugme Start i izaberite **Kontrolna tabla > Prikaz uređaja i štampača** u **Hardver i zvuk**.

- Windows Vista/Windows Server 2008

Kliknite na dugme Start i izaberite **Kontrolna tabla > Štampači** u **Hardver i zvuk**.

2. Desnim tasterom miša kliknite na štampač i izaberite **Svojstva**.
3. Izaberite karticu **Veb usluga** i kliknite na URL.

Pokretanje aplikacije Web Config u operativnom sistemu Mac OS X

1. Izaberite **System Preferences** u meniju  > **Printers & Scanners** (ili **Print & Scan, Print & Fax**), a zatim izaberite štampač.
2. Kliknite na **Options & Supplies > Show Printer Webpage**.

Upravljački program štampača za Windows

Upravljački program štampača kontroliše štampač prema komandama aplikacija. Podešavanje upravljačkog programa štampača daje najbolje rezultate štampanja. Takođe možete proveriti status štampača ili ga održavati u najboljem radnom stanju pomoću uslužnog programa štampača.

Napomena:

Možete promeniti jezik upravljačkog programa štampača. Izaberite jezik koji želite da koristite u podešavanju **Jezik na kartici Održavanje**.

Pristupanje upravljačkom programu štampača iz aplikacija

Da biste izvršili podešavanja koja se primenjuju samo u aplikaciji koju koristite, podešavanjima pristupite iz te aplikacije.

Izaberite **Štampaj** ili **Podešavanje štampe** u meniju **Datoteka**. Izaberite vaš štampač, a zatim kliknite na **Željene postavke** ili **Svojsva**.

Napomena:

Postupci se razlikuju u zavisnosti od aplikacije. Više informacija potražite u funkciji za pomoć date aplikacije.

Pristupanje upravljačkom programu štampača sa kontrolne table

Da biste odredili podešavanja koja važe za sve aplikacije, pristupite iz kontrolne table.

Windows 10

Desni klik na dugme Start ili pritisnite i držite ga, a zatim izaberite **Kontrolna tabla > Prikaz uređaja i štampača** u **Hardver i zvuk**. Desnim dugmetom miša kliknite na štampač ili pritisnite i zadržite, a zatim izaberite **Izbori pri štampanju**.

Windows 8.1/Windows 8/Windows Server 2012 R2/Windows Server 2012

Izaberite **Radna površina > Podešavanja > Kontrolna tabla > Prikaz uređaja i štampača** u **Hardver i zvuk**. Desnim dugmetom miša kliknite na štampač ili pritisnite i zadržite, a zatim izaberite **Izbori pri štampanju**.

Windows 7/Windows Server 2008 R2

Kliknite na dugme Start i izaberite **Kontrolna tabla > Prikaz uređaja i štampača** u **Hardver i zvuk**. Desnim dugmetom kliknite na štampač i izaberite **Izbori pri štampanju**.

Windows Vista/Windows Server 2008

Kliknite na dugme Start i izaberite **Kontrolna tabla > Štampači** u **Hardver i zvuk**. Desnim dugmetom kliknite na štampač, a zatim na **Izaberite izbore pri štampanju**.

Windows XP/Windows Server 2003 R2/Windows Server 2003

Kliknite na dugme Start i izaberite **Kontrolna tabla > Štampači i drugi hardver > Štampači i faks uređaji**. Desnim dugmetom kliknite na štampač i izaberite **Izbori pri štampanju**.

Mrežna usluga i informacije o softveru

Pristupanje upravljačkom programu štampača pomoću ikone štampača na traci zadataka

Ikona štampača u traci zadataka na radnoj površini je prečica koja vam omogućava da brzo pristupite upravljačkom programu štampača.

Ako kliknete na ikonu štampača i izaberete **Podešavanja štampača**, možete pristupiti istom prozoru za podešavanje štampača kao što je onaj koji se prikazuje iz kontrolne table. Ako dva puta kliknete na ovu ikonu, možete proveriti status štampača.

Napomena:

*Ako ikona štampača nije prikazana na traci zadataka, pristupite prozoru upravljačkog programa štampača, kliknite na **Karakteristike nadgledanja** na kartici **Održavanje**, a zatim izaberite **Registrujte ikonu prečice u traci zadataka**.*

Pokretanje uslužnog programa

Pristupite prozoru upravljačkog programa štampača. Kliknite na karticu **Održavanje**.

Ograničavanje podešavanja za upravljački program štampača u operativnom sistemu Windows

Možete zaključati neka podešavanja upravljačkog programa štampača tako da ih drugi korisnici ne mogu promeniti.

Napomena:

Prijavite se na računar kao administrator.

1. Otvorite karticu **Izborna podešavanja** u svojstvima štampača.

- Windows 10

Kliknite desnim tasterom miša na dugme Start ili ga pritisnite i zadržite a zatim izaberite **Kontrolna tabla > Prikaz uređaja i štampača u Hardver i zvuk**. Desnim tasterom miša kliknite na štampač ili pritisnite i zadržite, a zatim izaberite **Svojstva štampača**. Kliknite na karticu **Izborna podešavanja**.

- Windows 8.1/Windows 8/Windows Server 2012R2/Windows Server 2012

Izaberite **Radna površina > Podešavanja > Kontrolna tabla > Prikaz uređaja i štampača u Hardver i zvuk**. Desnim tasterom miša kliknite na štampač ili pritisnite i zadržite, a zatim izaberite **Svojstva štampača**. Kliknite na karticu **Izborna podešavanja**.

- Windows 7/Windows Server 2008 R2

Kliknite na dugme Start i izaberite **Kontrolna tabla > Prikaz uređaja i štampača u Hardver i zvuk**. Desnim tasterom miša kliknite na štampač, a zatim izaberite **Svojstva štampača**. Kliknite na karticu **Izborna podešavanja**.

- Windows Vista/Windows Server 2008

Kliknite na dugme Start i izaberite **Kontrolna tabla > Štampači u Hardver i zvuk**. Desnim tasterom miša kliknite na štampač, a zatim izaberite **Svojstva**. Kliknite na karticu **Izborna podešavanja**.

- Windows XP/Windows Server 2003 R2/Windows Server 2003

Kliknite na dugme Start i izaberite **Kontrolna tabla > Štampači i drugi hardver > Štampači i faks uređaji**. Desnim tasterom miša kliknite na štampač, a zatim izaberite **Svojstva**. Kliknite na karticu **Izborna podešavanja**.

2. Kliknite na **Podešavanja upravljačkog programa**.

3. Izaberite funkciju koju želite da ograničite.

Objašnjenja stavki u podešavanjima potražite u pomoći na mreži.

4. Kliknite na **U redu**.

Određivanje radnih podešavanja za drajver štampača u operativnom sistemu Windows

Možete izvršiti podešavanja kao što je omogućavanje **EPSON Status Monitor 3**.

1. Pristupite prozoru drajvera štampača.
2. Kliknite na **Proširena podešavanja** na kartici **Održavanje**.
3. Odredite željena podešavanja i kliknite na **U redu**.
Objašnjenja stavki u podešavanjima potražite u pomoći na mreži.

Povezane informacije

➔ [“Upravljački program štampača za Windows” na strani 170](#)

Drajver za štampač za Mac OS X

Upravljački program za štampač kontroliše štampač prema komandama aplikacija. Podešavanje drajvera štampača daje najbolje rezultate štampanja. Takođe možete proveriti status štampača ili ga održavati u najboljem radnom stanju pomoću uslužnog programa štampača.

Pristupanje drajveru štampača u aplikacijama

Kliknite na **Podešavanje stranice** ili **Štampanje** u meniju **Datoteka** u aplikaciji. Ako je neophodno, kliknite na **Prikaži detalje** (ili ▼) da biste proširili prozor za štampanje.

Napomena:

*U zavisnosti od aplikacije koja se koristi, opcija **Podešavanje stranice** možda neće biti prikazana u meniju **Datoteka**, a radnje za prikazivanje ekrana za štampanje mogu da se razlikuju. Više informacija potražite u funkciji za pomoć date aplikacije.*

Pokretanje uslužnog programa

Izaberite **Željene postavke sistema** u  meniju > **Štampači i skeneri** (ili **Štampanje i skeniranje, Štampanje i faks**), a zatim izaberite štampač. Kliknite na **Opcije i potrošni materijal** > **Uslužni program** > **Otvori uslužni program štampača**.

Određivanje radnih podešavanja za drajver štampača u operativnom sistemu Mac OS X

Pristup prozoru radnih podešavanja za drajver štampača u operativnom sistemu Mac OS X

Izaberite **Podešavanja sistema** u meniju  > **Štampači i skeneri** (ili **Štampanje i skeniranje**, **Štampanje i faks**), a zatim izaberite štampač. Kliknite na **Opcije i potrošni materijal** > **Opcije** (ili **Drajver**).

Radna podešavanja upravljačkog programa štampača za operativni sistem Mac OS X

- Thick paper and envelopes:** Sprečava razlivanja mastila prilikom štampanja na debelom papiru. Međutim, to može da smanji brzinu štampanja.
- Preskoči praznu stranu:** Izbegava štampanje praznih stranica.
- Tihi režim:** Smanjuje buku koju štampač proizvodi, ali može da smanji brzinu štampanja.
- Permit temporary black printing:** Privremeno štampa samo crnom bojom.
- Dokumenti na izlazu su za arhiviranje:** Uvucite papir tako da bude jednostavno doterivanje prilikom štampanja horizontalnih podataka ili dvostrano štampanje. Štampanje koverata nije podržano.
- Ukloni beli okvir:** Uklanja nepotrebne margine tokom štampanja bez ivica.
- High Speed Printing:** Štampa kada se glava za štampanje kreće u oba smera. Štampanje je brže, ali kvalitet može da opadne.
- Warning Notifications:** Omogućava da upravljački program štampača prikazuje upozorenja.
- Establish bidirectional communication:** Ova opcija obično treba da bude podešena na **On**. Izaberite **Off** kada je dobijanje informacija o štampaču nemoguće zbog toga što se štampač deli sa računarima sa operativnim sistemom Windows na mreži ili iz bilo kog drugog razloga.

Epson Scan 2 (upravljački program skenera)

Epson Scan 2 je aplikacija koja kontroliše skeniranje. Možete da podesite veličinu, rezoluciju, osvetljenost, kontrast i kvalitet skenirane slike.

Napomena:

Epson Scan 2 možete da pokrenete i iz aplikacija koje su usklađene sa interfejsom TWAIN.

Započinjanje u operativnom sistemu Windows

Napomena:

*Za operativne sisteme Windows Server morate da instalirate funkciju **Utisak pri radu s računarom**.*

- Windows 10

Kliknite na dugme Start i zatim izaberite **EPSON** > **Epson Scan 2**.

- Windows 8.1/Windows 8/Windows Server 2012 R2/Windows Server 2012

Unesite naziv aplikacije u polje za pretragu, a zatim izaberite prikazanu ikonu.

Mrežna usluga i informacije o softveru

- Windows 7/Windows Vista/Windows XP/Windows Server 2008 R2/Windows Server 2008/Windows Server 2003 R2/Windows Server 2003

Kliknite na dugme za početak, a zatim izaberite **Svi programi** ili **Programi > EPSON > Epson Scan 2 > Epson Scan 2**.

Započinjanje u operativnom sistemu Mac OS X

Napomena:

Epson Scan 2 ne podržava funkciju brze zamene korisnika na operativnom sistemu Mac OS X. Isključite brzu zamenu korisnika.

Izaberite **Kreni > Aplikacije > Epson Software > Epson Scan 2**.

Povezane informacije

➔ [“Instaliranje aplikacija” na strani 178](#)

Document Capture Pro

Document Capture Pro* Je aplikacija koja vam omogućava da konfigurirate podešavanja za skenirane slike poslate sa štampača na računar putem mreže.

Možete da konfigurirate različita podešavanja skeniranja na računaru, kao što su format čuvanja datoteka, fascikla za čuvanje i odredište za prosleđivanje, i sačuvate ih kao zadatak skeniranja. Možete da sačuvate do 30 zadataka skeniranja i da pokrećete te zadatke sa računara ili sa štampača pomoću kontrolne table. Dodirnite **Skeniranje > Document Capture Pro** na početnom ekranu.

Detalje o korišćenju aplikacije potražite u pomoći za Document Capture Pro.

* Document Capture Pro je nemanjen za Windows. Za Mac OS X, koristite Document Capture.

Napomena:

Operativni sistemi Windows Server nisu podržani.

Započinjanje u operativnom sistemu Windows

- Windows 10

Kliknite na dugme Start i zatim izaberite **Epson Software > Document Capture Pro**.

- Windows 8.1/Windows 8

Unesite naziv aplikacije u polje za pretragu, a zatim izaberite prikazanu ikonu.

- Windows 7/Windows Vista/Windows XP

Kliknite na dugme za početak i izaberite **Svi programi** ili **Programi > Epson Software > Document Capture Pro**.

Započinjanje u operativnom sistemu Mac OS X

Izaberite **Kreni > Aplikacije > Epson Software > Document Capture**.

Povezane informacije

➔ [“Instaliranje aplikacija” na strani 178](#)

Drajver PC-FAX (drajver za faks)

Drajver PC-FAX je aplikacija koja vam omogućava da pošaljete datoteku napravljenu u posebnoj aplikaciji kao faks direktno sa računara. Drajver PC-FAX se instalira kada instalirate aplikaciju FAX Utility. Više informacija potražite u funkciji za pomoć date aplikacije.

Napomena:

- Operativni sistemi Windows Server nisu podržani.*
- Rad se razlikuje u zavisnosti od aplikacije koju ste koristili za kreiranje dokumenta. Više informacija potražite u funkciji za pomoć date aplikacije.*

Pristupanje u operativnom sistemu Windows

U aplikaciji izaberite **Odšampaj** ili **Podešavanje parametara za štampanje** u meniju **Datoteka**. Izaberite štampač (faks) i kliknite na **Željene postavke** ili **Svojstva**.

Pristupanje u operativnom sistemu Mac OS X

U aplikaciji izaberite **Odšampaj** u meniju **Datoteka**. Izaberite štampač (faks) za podešavanje **Štampač**, a zatim izaberite **Fax Settings** ili **Recipient Settings** u iskačućem meniju.

Povezane informacije

- ➔ [“Uslužni program za FAKS” na strani 175](#)
- ➔ [“Instaliranje aplikacija” na strani 178](#)

Uslužni program za FAKS

FAX Utility je aplikacija koja vam omogućava da konfigurirate različita podešavanja za slanje faksa sa svog računara. Možete da kreirate i uređujete liste kontakata koje će se koristiti prilikom slanja faksa, konfigurirate ovu opciju za čuvanje primljenih faksova u PDF formatu na računaru, i tako dalje. Više informacija potražite u funkciji za pomoć date aplikacije.

Napomena:

- Operativni sistemi Windows Server nisu podržani.*
- Proverite da li ste instalirali drajver štampača pre instalacije FAX Utility.*

Započinjanje u operativnom sistemu Windows

- Windows 10

Kliknite na dugme Start i izaberite **Epson Software > FAX Utility**.

- Windows 8.1/Windows 8

Unesite naziv aplikacije u polje za pretragu, a zatim izaberite prikazanu ikonu.

- Windows 7/Windows Vista/Windows XP

Kliknite na dugme Start i izaberite **Svi programi** (ili **Programi**) > **Epson Software > FAX Utility**.

Započinjanje u operativnom sistemu Mac OS X

Izaberite **Željene postavke sistema** u meniju  > **Štampači i skeneri** (ili **Štampanje i skeniranje, Štampanje i faks**), a zatim izaberite štampač (faks). Kliknite na **Opcije i materijal za štampanje** > **Uslužni program** > **Otvori uslužni program štampača**.

Povezane informacije

➔ [“Instaliranje aplikacija” na strani 178](#)

EPSON Software Updater

EPSON Software Updater je aplikacija koja proverava da li na internetu ima novog ili ažuriranog softvera i instalira ga. Takođe možete da ažurirate osnovni softver štampača i priručnik.

Napomena:

Operativni sistemi Windows Server nisu podržani.

Započinjanje u operativnom sistemu Windows

Windows 10

Kliknite na dugme Start i zatim izaberite **Epson Software** > **EPSON Software Updater**.

Windows 8.1/Windows 8

Unesite naziv aplikacije u polje za pretragu, a zatim izaberite prikazanu ikonu.

Windows 7/Windows Vista/Windows XP

Kliknite na dugme Start i zatim izaberite **Svi programi** ili **Programi** > **Epson Software** > **EPSON Software Updater**.

Napomena:

*EPSON Software Updater takođe možete pokrenuti klikom na ikonu štampača u traci zadataka na radnoj površini, a zatim izborom **Ažuriranje programske podrške**.*

Započinjanje u operativnom sistemu Mac OS X

Izaberite **Kreni** > **Aplikacije** > **Epson Software** > **EPSON Software Updater**.

Povezane informacije

➔ [“Instaliranje aplikacija” na strani 178](#)

EpsonNet Config

EpsonNet Config je aplikacija koja vam omogućava da podesite adrese i protokole mrežnih interfejsa. Više detalja potražite u uputstvu za upotrebu za EpsonNet Config ili u pomoći aplikacije.

Započinjanje u operativnom sistemu Windows

Windows 10

Kliknite na dugme Start i zatim izaberite **EpsonNet** > **EpsonNet Config**.

Mrežna usluga i informacije o softveru

- ❑ Windows 8.1/Windows 8/Windows Server 2012 R2/Windows Server 2012

Unesite naziv aplikacije u polje za pretragu, a zatim izaberite prikazanu ikonu.

- ❑ Windows 7/Windows Vista/Windows XP/Windows Server 2008 R2/Windows Server 2008/Windows Server 2003 R2/Windows Server 2003

Kliknite na dugme Start i izaberite **Svi programi** (ili **Programi**) > **EpsonNet** > **EpsonNet Config V4** > **EpsonNet Config**.

Započinjanje u operativnom sistemu Mac OS X

Izaberite **Kreni** > **Aplikacije** > **Epson Software** > **EpsonNet** > **EpsonNet Config V4** > **EpsonNet Config**.

Povezane informacije

- ➔ [“Instaliranje aplikacija” na strani 178](#)

Deinstaliranje aplikacija

Prijavite se na računar kao administrator. Unesite administratorsku lozinku ako je računar zatraži.

Deinstaliranje aplikacija — Windows

1. Pritisnite dugme  da biste isključili štampač.
2. Zatvorite sve pokrenute aplikacije.
3. Otvorite **Kontrolnu tablu**:
 - ❑ Windows 10
Desni klik na dugme Start i držite ga, a zatim izaberite **Kontrolna tabla**.
 - ❑ Windows 8.1/Windows 8/Windows Server 2012 R2/Windows Server 2012
Izaberite **Radna površina** > **Podešavanja** > **Kontrolna tabla**.
 - ❑ Windows 7/Windows Vista/Windows XP/Windows Server 2008 R2/Windows Server 2008/Windows Server 2003 R2/Windows Server 2003
Kliknite na dugme za početak i izaberite **Kontrolna tabla**.
4. Otvorite **Uklonite instalaciju programa** (ili **Dodaj ili ukloni programe**):
 - ❑ Windows 10/Windows 8.1/Windows 8/Windows 7/Windows Vista/Windows Server 2012 R2/Windows Server 2012/Windows Server 2008 R2/Windows Server 2008
Izaberite **Uklonite instalaciju programa** u **Programima**.
 - ❑ Windows XP/Windows Server 2003 R2/Windows Server 2003
Kliknite na **Dodaj ili ukloni programe**.
5. Izaberite aplikaciju koju želite da deinstalirate.

Mrežna usluga i informacije o softveru

6. Deinstalirajte aplikacije:

- Windows 10/Windows 8.1/Windows 8/Windows 7/Windows Vista/Windows Server 2012 R2/Windows Server 2012/Windows Server 2008 R2/Windows Server 2008

Kliknite na **Deinstaliraj/promeni** ili **Deinstaliraj**.

- Windows XP/Windows Server 2003 R2/Windows Server 2003

Kliknite na **Promeni/ukloni** ili **Ukloni**.

Napomena:

Ako se prikaže prozor **Kontrola korisničkog naloga** kliknite na **Nastavi**.

7. Pratite uputstva na ekranu.

Deinstaliranje aplikacija – Mac OS X

1. Preuzmite Uninstaller koristeći EPSON Software Updater.

Ako preuzmete Uninstaller, nećete morati da je preuzimate svaki put kada deinstalirate aplikaciju.

2. Pritisnite dugme  da biste isključili štampač.

3. Da biste deinstalirali drajver štampača ili drajver za PC-FAX izaberite **Željene opcije sistema** iz  menija > **Štampači i skeneri** (ili **Štampanje i skeniranje, Štampanje i faks**), a zatim uklonite štampač sa liste omogućenih štampača.

4. Zatvorite sve aktivne aplikacije.

5. Izaberite **Idi > Aplikacije > Epson Software > Uninstaller**.

6. Izaberite aplikaciju koju želite da deinstalirate i kliknite na **Uninstall**.

 **Važno:**

Uninstaller uklanja sve drajvere za Epson inkjet štampače sa računara. Ako koristite više Epson inkjet štampača i želite da izbrišete samo neke drajvere, prvo ih sve izbrišite, a zatim ponovo instalirajte potrebne drajvere štampača.

Napomena:

Ako na listi ne možete da nađete aplikaciju koju želite da deinstalirate, to znači da ta aplikacija ne može da se deinstalira preko funkcije Uninstaller. U tom slučaju izaberite **Idi > Aplikacije > Epson Software**, izaberite aplikaciju koju želite da deinstalirate i prevucite je na ikonu korpe za smeće.

Povezane informacije

➔ [“EPSON Software Updater” na strani 176](#)

Instaliranje aplikacija

Povežite računar na mrežu i instalirajte najnoviju verziju aplikacija sa internet prezentacije.

Mrežna usluga i informacije o softveru

Napomena:

Prijavite se na računar kao administrator. Unesite administratorsku lozinku ako je računar zatraži.

Pre ponovne instalacije aplikacije, istu morate prvo deinstalirati.

1. Zatvorite sve pokrenute aplikacije.
2. Prilikom instalacije upravljačkog programa štampača ili programa Epson Scan 2, privremeno prekinite vezu između računara i štampača.

Napomena:

Nemojte povezivati štampač i računar dok ne budete dobili uputstvo da to učinite.

3. Instalirajte aplikacije tako što ćete slediti uputstva na veb-sajtu navedenom u nastavku.

<http://epson.sn>

Napomena:

Instalirajte Document Capture Pro sa veb-sajta koji je naveden u nastavku.

<http://support.epson.net/> (izvan Evrope)

http://assets.epson-europe.com/gb/en/document_capture_pro/index.html (Evropa)

Ako koristite Windows na računaru i ne možete da preuzmete aplikacije sa veb-sajta, možete ih instalirati sa priloženog CD-a, osim za Document Capture Pro.

Povezane informacije

➔ “Deinstaliranje aplikacija” na strani 177

Ažuriranje aplikacija i osnovnog softvera

Ažuriranjem aplikacija i osnovnog softvera možda nećete moći da rešite određene probleme, kao ni da poboljšate ili dodate funkcije. Obavezno koristite najnovije verzije aplikacija i osnovnog softvera.

1. Postarajte se da štampač i računar budu povezani i da računar bude povezan sa internetom.
2. Pokrenite EPSON Software Updater i ažurirajte aplikacije i osnovni softver.



Važno:

Nemojte da isključujete kabl štampača niti da isključujete štampač dok se ažuriranje ne završi; u suprotnom štampač može nepravilno da radi.

Napomena:

Ako na listi ne možete da nađete aplikaciju koju želite da ažurirate, to znači da ta aplikacija ne može da se ažurira preko funkcije EPSON Software Updater. Na lokalnom Epson veb-sajtu potražite najnovije verzije aplikacija.

<http://www.epson.com>

Povezane informacije

➔ “EPSON Software Updater” na strani 176

Ažuriranje osnovnog softvera štampača pomoću kontrolne table

Ako je štampač povezan na internet, možete ažurirati osnovni softver štampača pomoću kontrolne table. Takođe možete podesiti da štampač redovno proverava ažurirane verzije osnovnog softvera i obavesti vas ako ima dostupnih.

1. Dodirnite **Podešavanja** na početnom ekranu.
2. Dodirnite **Ažuriranje firmvera > Ažuriraj**.

Napomena:

*Dodirnite **Obaveštenje > Uklj.** da biste podesili da štampač redovno proverava dostupne ažurirane verzije osnovnog softvera.*

3. Proverite poruku prikazanu na ekranu i dodirnite **Započni proveru**.
Štampač počinje da traži dostupne ažurirane verzije.
4. Ako je na LCD ekranu prikazana poruka koja vas obaveštava da je dostupna ažurirana verzija osnovnog softvera, sledite uputstva na ekranu da biste pokrenuli ažuriranje.

 **Važno:**

- Nemojte da isključujete kabl štampača niti da isključujete štampač dok se ažuriranje ne završi; u suprotnom štampač može nepravilno da radi.*
- Ako ažuriranje osnovnog softvera nije završeno ili je neuspešno, štampač se ne pokreće uobičajeno i prikazuje se „Recovery Mode” na LCD ekranu sledeći put kada se štampač uključi. U tom slučaju treba ponovo da ažurirate osnovni softver pomoću računara. Povežite štampač na računar pomoću USB kabla. Kada je na štampaču prikazano „Recovery Mode”, ne možete ažurirati osnovni softver preko mrežnog povezivanja. Pristupite svom lokalnom Epsonovom veb-sajtu sa računara i zatim preuzmite najnoviji osnovni softver štampača. Pogledajte uputstva na veb-sajtu radi sledećih koraka.*

Rešavanje problema

Provera statusa štampača

Provera poruka na LCD ekranu

Ako je na LCD ekranu prikazana neka poruka o grešci, sledite uputstva na ekranu ili rešenja u nastavku da biste rešili problem.

Poruke o greškama	Rešenja
Greška u štampaču. Isključite i ponovo uključite napajanje. Detalje potražite u dokumentaciji.	Uklonite sav papir ili zaštitni materijal u štampaču. Ako se poruka o grešci i dalje prikazuje, obratite se podršci kompanije Epson.
Nema papira u XX. Ubacite papir i dodirnite U redu. XX / XX	Umetnite papir, a zatim ubacite kasetu za papir sasvim do kraja.
Treba da zamenite Kertridž sa mastilom.	Da bi se postigao vrhunski kvalitet štampe i da bi se zaštitila glava za štampanje, promenljiva bezbednosna rezerva boje ostaje u kertridžu kad vas štampač obavesti da je vreme da zamenite kertridž. Zamenite kertridž kada vam to bude naloženo.
Konfiguracija papira je onemogućena. Pojedine funkcije možda neće biti dostupne. Detalje potražite u dokumentaciji.	Ako je podešavanje Automatski prikaz podešavanja papira onemogućeno, ne možete koristiti aplikaciju AirPrint.
Nije otkriven ton za biranje.	Ovaj problem možete rešiti tako što ćete dodirnuti Podešavanja > Opšte postavke > Podešavanja faksa > Osn. podešavanja > Tip linije , a zatim izabrati PBX . Ako vaš telefonski sistem zahteva broj za izlaznu liniju da biste mogli da pristupite izlaznoj liniji, broj za izlaznu liniju podesite nakon što izaberete PBX . Umesto stvarnog broja za izlaznu liniju koristite # (tarabu) kada unosite broj faksa koji je izvan vašeg telefonskog sistema. Ovo vezu čini bezbednijom. Ako se poruka o grešci i dalje prikazuje, onemogućite podešavanja za Detekt. pozivnog tona . Međutim, onemogućavanje ove funkcije može izostaviti prvu cifru broja faksa i poslati faks na pogrešan broj.
Kombinacija IP adrese i maske podmreže nije tačna. Više detalja potražite u dokumentaciji.	Unesite tačnu IP adresu ili podrazumevani mrežni prolaz. Obratite se osobi koja je instalirala mrežu radi pomoći.
Ažurirajte koreni sertifikat da biste koristili usluge u oblaku.	Pokrenite Web Config, a zatim ažurirajte osnovni sertifikat.
Pomoću računara proverite da li su postavke ulaza štampača (kao što je IP adresa) ili upravljačkog programa štampača tačne.	Uverite se da je u odeljku Svojstvo > Port u meniju Štampač pravilno izabran štampač. Izaberite „ USBXXX “ za USB vezu ili „ EpsonNet Print Port “ za mrežnu vezu.
Pomoću računara proverite da li su postavke ulaza ili upravljačkog programa štampača tačne. Detalje potražite u dokumentaciji.	

Rešavanje problema

Poruke o greškama	Rešenja
Recovery Mode	<p>Štampač je pokrenut u režimu oporavka zato što ažuriranje osnovnog softvera nije uspeo. Sledite dolenađene korake da biste ponovo pokušali da ažurirate osnovni softver.</p> <ol style="list-style-type: none"> 1. Povežite računar i štampač USB kablom. (Tokom režima oporavka ne možete da ažurirate osnovni softver preko mrežne veze.) 2. Dalja uputstva potražite na lokalnom Epson veb-sajtu.

Povezane informacije

- ➔ [“Kontaktiranje Epson-ove podrške za korisnike” na strani 229](#)
- ➔ [“Instaliranje aplikacija” na strani 178](#)
- ➔ [“Ažuriranje aplikacija i osnovnog softvera” na strani 179](#)

Provera statusa štampača — Windows

1. Pristupite prozoru upravljačkog programa štampača.
2. Kliknite na **EPSON Status Monitor 3** na kartici **Održavanje**, a zatim kliknite na **Detalji**.

Možete proveriti status štampača, nivoe mastila i status grešaka.

Napomena:

*Ako je EPSON Status Monitor 3 onemogućen, kliknite na **Proširena podešavanja** na kartici **Održavanje**, a zatim izaberite **Uključi EPSON Status Monitor 3**.*

Povezane informacije

- ➔ [“Upravljački program štampača za Windows” na strani 170](#)

Provera statusa štampača — Mac OS X

1. Izaberite **Željene postavke sistema** u meniju  > **Štampači i skeneri** (ili **Štampanje i skeniranje, Štampanje i faks**), a zatim izaberite štampač.
2. Kliknite na **Opcije i materijal za štampanje** > **Uslužni program** > **Otvori uslužni program štampača**.
3. Kliknite na **EPSON Status Monitor**.

Možete proveriti status štampača, nivoe mastila i status grešaka.

Provera statusa softvera

Problem možda možete da rešite tako što ćete ažurirati softver na najnoviju verziju. Da biste proverili status softvera, koristite alat za ažuriranje softvera.

Povezane informacije

- ➔ [“EPSON Software Updater” na strani 176](#)

➔ [“Ažuriranje aplikacija i osnovnog softvera” na strani 179](#)

Vađenje zaglavljene papira

Sledite uputstva na ekranu u kontrolnoj tabli štampača da biste pronašli i izvadili zaglavljene papir, uključujući i pocepane parčiće, ako ih ima. Na LCD ekranu prikazuje se animacija koja vam pokazuje kako da uklonite zaglavljene papir.

**Oprez:**

Nikada nemojte dodirivati dugmad na kontrolnoj tabli kada vam je ruka unutar štampača. Ako štampač počne da radi, može izazvati povredu. Pazite da ne dodirnete delove koji vire da biste izbegli povredu.

**Važno:**

Pažljivo izvadite zaglavljene papir. Naglo vađenje papira može dovesti do oštećenja štampača.

Papir se ne uvlači pravilno

Proverite sledeće stavke, a zatim preduzmite potrebne mere da biste rešili problem.

- Štampač postavite na ravnu površinu i upotrebljavajte ga u preporučenim uslovima okoline.
- Koristite papir koji ovaj štampač podržava.
- Poštujte mere opreza za rukovanje papirom.
- Nemojte ubacivati veći broj listova od maksimalnog broja navedenog za taj papir. U slučaju običnog papira, nemojte ubacivati papir iznad linije označene simbolom trougla na vodiči za papir.
- Uverite se da se podešavanja za veličinu papira i tip papira slažu sa stvarnom veličinom papira i tipom papira koji je ubačen u štampač.

Povezane informacije

- ➔ [“Specifikacije u vezi sa okruženjem” na strani 220](#)
- ➔ [“Mere opreza pri rukovanju papirom” na strani 42](#)
- ➔ [“Dostupan papir i kapaciteti” na strani 43](#)
- ➔ [“Lista tipa papira” na strani 44](#)

Zaglavljivanje papira

Ubacite papir okrenut na odgovarajuću stranu i pomerite vodiče za papir do ivica papira.

Povezane informacije

- ➔ [“Vađenje zaglavljene papira” na strani 183](#)
- ➔ [“Ubacivanje papira u Kasetu za papir” na strani 45](#)

Papir se uvlači iskošeno

Ubacite papir okrenut na odgovarajuću stranu i pomerite vođice za papir do ivica papira.

Povezane informacije

➔ [“Ubacivanje papira u Kasetu za papir” na strani 45](#)

Više listova papira se uvlači odjednom

Ako se tokom ručnog dvostranog štampanja nekoliko listova papira uvlači odjednom, izvadite sav papir koji je ubačen u štampač i ponovo ga ubacite.

Original se ne uvlači u automatski mehanizam za uvlačenje papira

- Koristite originale koje automatski mehanizam za uvlačenje podržava.
- Ubacite originale okrenute na odgovarajuću stranu i pomerite vođice za papir automatskog mehanizma za uvlačenje papira do ivica originala.
- Očistite unutrašnjost automatskog mehanizma za uvlačenje papira.
- Ne ubacujte originale iznad linije označene simbolom trougla na automatskom mehanizmu za uvlačenje papira.

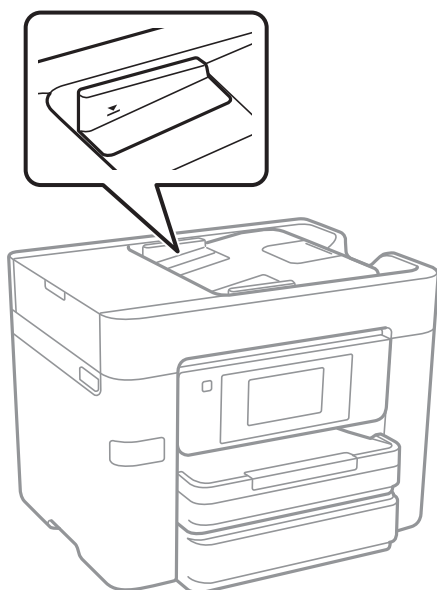

- Proverite da li je ikona automatskog mehanizma za uvlačenje papira uključena na dnu ekrana. Ako je isključena, ponovo postavite originale.

Povezane informacije



- ➔ [“Originali dostupni za automatski mehanizam za uvlačenje papira” na strani 49](#)
- ➔ [“Postavljenje originala u automatski mehanizam za uvlačenje papira” na strani 49](#)
- ➔ [“Čišćenje automatskog mehanizma za uvlačenje papira” na strani 154](#)

Problemi sa napajanjem i kontrolnom tablom

Napajanje se ne uključuje

- Postarajte se da kabl za napajanje bude čvrsto priključen.
- Malo duže držite pritisnuto dugme .

Napajanje se ne isključuje

Malo duže držite pritisnuto dugme . Ako i dalje ne možete da isključite štampač, iskopčajte kabl za napajanje. Da biste sprečili isušivanje glave za štampanje, ponovo uključite štampač i isključite ga pritiskom na dugme .

Napajanje se automatski isključuje

- Dodirnite **Podešavanja > Opšte postavke > Osn. podešavanja > Pod. isključivanja**, a zatim onemogućite podešavanja **Isključivanje usled neaktivnosti** i **Isključivanje usled prekida veze**.
- Dodirnite **Podešavanja > Opšte postavke > Osn. podešavanja**, a zatim onemogućite podešavanje **Merač vremena za isključivanje**.

Napomena:

Vaš proizvod može da poseduje funkciju **Pod. isključivanja** ili **Merač vremena za isključivanje**, u zavisnosti od lokacije kupovine.

LCD ekran je zatamnjen

Štampač je u režimu mirovanja. Dodirnite bilo gde na LCD ekranu da biste ga vratili u prethodno stanje.

Dodirni ekran ne reaguje

- Ako zalepíte zaštitnu nalepnicu na dodirni ekran, optički dodirni ekran možda neće reagovati.
- Isključite štampač, a zatim obrišite ekran pomoću meke, suve krpe. Ako je ekran prljav, možda neće reagovati.

Štampanje sa računara nije moguće

Provera priključka

- Dobro povežite USB kabl sa štampačem i računarom.
- Ako koristite USB čvorište, pokušajte da priključite štampač direktno na računar.
- Ako ne možete da štampate preko mreže, pogledajte stranu koja opisuje metod za mrežno povezivanje sa računara.

Rešavanje problema

Provera softvera i podataka

- Instalirajte upravljački program štampača.
- Ako štampate sliku koja se sastoji od velike količine podataka, računar možda neće imati dovoljno memorije. Štampajte sliku niže rezolucije ili manje veličine.

Provera statusa štampača sa računara (Windows)

Kliknite na **Red za štampu** na kartici **Održavanje** upravljačkog programa štampača, a zatim proverite sledeće.

- Proverite da li ima pauziranih zadataka štampanja.
Ako je potrebno, otkazite štampanje.
- Postarajte se da štampač nije neaktivan ili na čekanju.
Ako je štampač neaktivan ili na čekanju, opozovite podešavanje neaktivnosti ili čekanja u meniju **Štampač**.
- Postarajte se da štampač bude izabran kao podrazumevani štampač u meniju **Štampač** (trebalo bi da na stavci u meniju stoji znak potvrde).
Ako štampač nije izabran kao podrazumevani, podesite ga kao podrazumevani štampač.
- Uverite se da je u odeljku **Svojtvo > Port** u meniju **Štampač** pravilno izabran štampač.
Izaberite „USBXXX” za USB vezu ili „EpsonNet Print Port” za mrežnu vezu.

Provera statusa štampača sa računara (Mac OS X)

Postarajte se da status štampača ne bude **Pauza**.

Izaberite **Željene postavke sistema** u meniju  > **Štampači i skeneri** (ili **Štampanje i skeniranje**, **Štampanje i faks**), a zatim dva puta kliknite na štampač. Ako je štampač pauziran, kliknite na **Nastavi** (ili **Nastavi rad štampača**).

Povezane informacije

- ➔ [“Povezivanje sa računarom” na strani 24](#)
- ➔ [“Instaliranje aplikacija” na strani 178](#)
- ➔ [“Otkazivanje štampanja” na strani 88](#)

Kada ne možete da izvršite podešavanja mreže

- Isključite uređaje koje želite da priključite na mrežu. Sačekajte oko 10 sekundi i zatim uključite uređaje sledećim redosledom: pristupna tačka, računar ili pametni uređaj i zatim štampač. Približite štampač i računar ili pametni uređaj pristupnoj tački da biste pomogli pri komunikaciji radio talasima, a zatim pokušajte da ponovo izvršite podešavanja mreže.
- Dodirnite **Podešavanja > Opšte postavke > Mrežne postavke > Provera veze**, a zatim odštampajte izveštaj o mrežnom povezivanju. Ako je došlo do greške, proverite izveštaj o mrežnom povezivanju, a zatim sledite odštampana rešenja.

Povezane informacije

- ➔ [“Štampanje izveštaja o mrežnom povezivanju” na strani 33](#)
- ➔ [“Poruke i rešenja u izveštaju o mrežnom povezivanju” na strani 34](#)

Uređaji ne mogu da se povežu iako mrežna podešavanja nisu problem

Ako ne možete da se povežete na štampač sa računara ili pametnog uređaja, iako vaš izveštaj o mrežnoj vezi ne pokazuje nikakve probleme, pogledajte sledeće.

- ❑ Kada istovremeno koristite više pristupnih tačaka, možda nećete moći da koristite štampač sa računara ili pametnog uređaja, zavisno od podešavanja pristupnih tačaka. Priključite računar ili pametni uređaj na istu pristupnu tačku kao i štampač.

Onemogućite funkciju povezivanja na pametnom uređaju ako je omogućena.

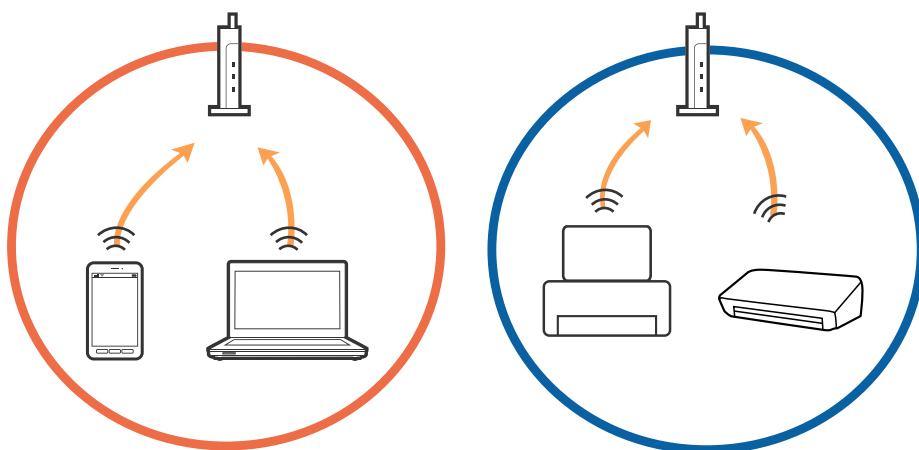

- ❑ Možda nećete moći da se povežete sa pristupnom tačkom kada pristupna tačka ima više SSID-a i uređaji su povezani na različite SSID-e na istoj pristupnoj tački. Priključite računar ili pametni uređaj na isti SSID kao i štampač.

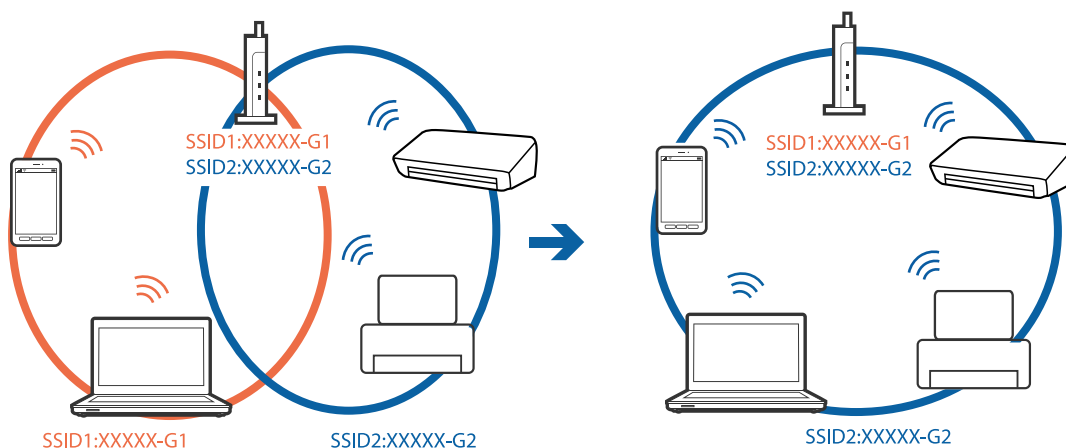

Rešavanje problema

- ❑ Pristupna tačka koja je usaglašena sa IEEE802.11a i sa IEEE802.11g ima SSID-e od 2,4 GHz i 5 GHz. Ako priključite računar ili pametni uređaj na SSID od 5 GHz, ne možete da se povežete sa štampačem, jer štampač podržava samo komunikaciju preko 2,4 GHz. Priključite računar ili pametni uređaj na isti SSID kao i štampač.

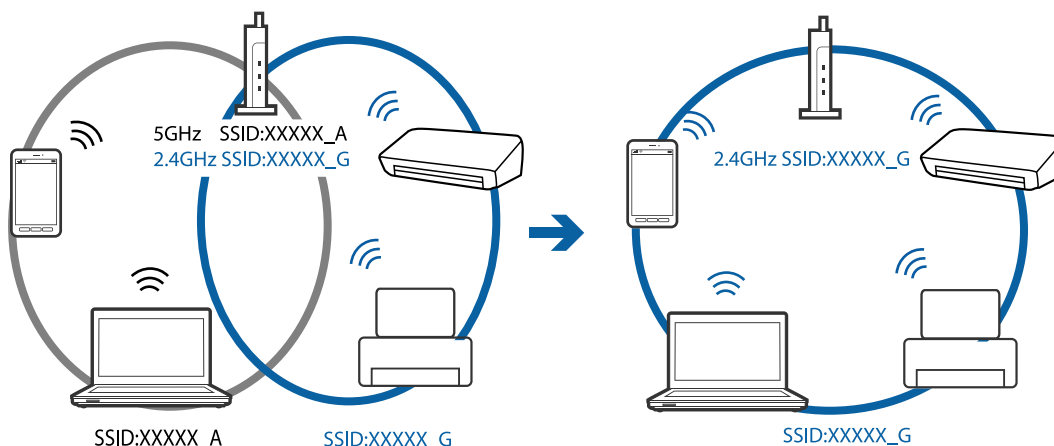

- ❑ Većina pristupnih tačaka ima funkciju separatora privatnosti koja blokira komunikaciju između priključenih uređaja. Ako ne možete da komunicirate između štampača i računara ili pametnog uređaja, čak i ako su povezani na istu mrežu, onemogućite separator privatnosti na pristupnoj tački. Detalje potražite u priručniku priloženom uz pristupnu tačku.

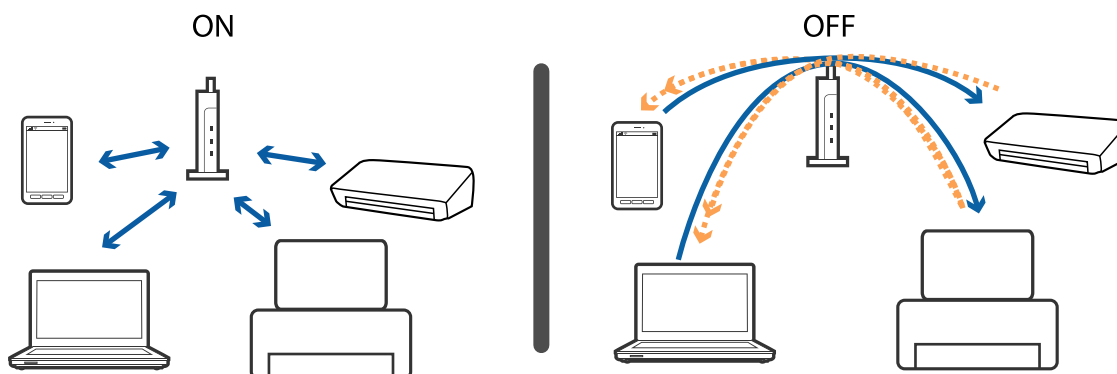

Povezane informacije

- ➔ [“Provera SSID povezanog sa štampačem” na strani 188](#)
- ➔ [“Provera SSID za računar” na strani 189](#)

Provera SSID povezanog sa štampačem

Dodirnite **Podešavanja** > **Opšte postavke** > **Mrežne postavke** > **Status mreže**. Možete proveriti SSID za Wi-Fi i Wi-Fi Direct iz svakog menija.

Provera SSID za računar

Operativni sistem Windows

Kliknite na  na tabli sa zadacima na radnoj površini. Proverite naziv povezanog SSID-a sa prikazane liste.



Operativni sistem Mac OS X

Kliknite na ikonu Wi-Fi na vrhu ekrana računara. Prikazuje se lista SSID-a i povezani SSID je označen kvačicom.



Štampač iznenada ne može da štampa preko mrežnog povezivanja

Provera mrežnog okruženja

- Kada promenite pristupnu tačku ili pružaoca usluga, pokušajte ponovo da izvršite podešavanja mreže za štampač. Priključite računar ili pametni uređaj na isti SSID kao i štampač.
- Isključite uređaje koje želite da priključite na mrežu. Sačekajte oko 10 sekundi i zatim uključite uređaje sledećim redosledom: pristupna tačka, računar ili pametni uređaj i zatim štampač. Približite štampač i računar ili pametni uređaj pristupnoj tački da biste pomogli pri komunikaciji radio talasima, a zatim pokušajte da ponovo izvršite podešavanja mreže.

Provera računara

U operativnom sistemu Windows kliknite na **Red za štampu** na kartici **Održavanje** upravljačkog programa štampača, a zatim proverite sledeće.

- Proverite da li ima pauziranih zadataka štampanja.
Ako je potrebno, otkazite štampanje.
- Postarajte se da štampač nije neaktivan ili na čekanju.
Ako je štampač neaktivan ili na čekanju, opozovite podešavanje neaktivnosti ili čekanja u meniju **Štampač**.
- Postarajte se da štampač bude izabran kao podrazumevani štampač u meniju **Štampač** (trebalo bi da na stavci u meniju stoji znak potvrde).
Ako štampač nije izabran kao podrazumevani, podesite ga kao podrazumevani štampač.
- Proverite da li je izabrani port tačan u **Svojstvima štampača > Port**.

Provera izveštaja o mrežnom povezivanju

Dodirnite **Podešavanja > Opšte postavke > Mrežne postavke > Provera veze**, a zatim odštampajte izveštaj o mrežnom povezivanju. Ako izveštaj pokazuje da mrežno povezivanje nije uspeo, proverite izveštaj o mrežnom povezivanju, a zatim sledite odštampana rešenja.

Provera mrežnog povezivanja računara

Pokušajte da pristupite nekom veb-sajtu sa svog računara da biste se uverili da su podešavanja mreže na vašem računaru tačna. Ako ne možete da pristupite nijednom veb-sajtu, postoji problem na računaru. Proverite mrežno povezivanje računara.

Povezane informacije

- ➔ [“Provera SSID povezanog sa štampačem” na strani 188](#)
- ➔ [“Štampanje izveštaja o mrežnom povezivanju” na strani 33](#)
- ➔ [“Poruke i rešenja u izveštaju o mrežnom povezivanju” na strani 34](#)
- ➔ [“Upravljački program štampača za Windows” na strani 170](#)

Štampač iznenada ne može da štampa pomoću USB priključka

- Isključite USB kabl iz računara. Desni klik miša na ikonu štampača na računaru i izaberite **Ukloni uređaj**. Onda priključite USB kabl na računar i pokušajte da uradite probno štampanje. Ako je štampanje moguće, konfiguracija je završena.
- Resetujte USB priključak sledeći korake u [Promena načina povezivanja sa računarem] u ovom priručniku.

Povezane informacije

- ➔ [“Promena načina povezivanja sa računarem” na strani 38](#)

Štampanje sa iPhone ili iPad nije moguće

- Povežite iPhone ili iPad na istu mrežu (SSID) kao štampač.
- Omogućite **Automatski prikaz podešavanja papira** u sledećim menijima.
Podešavanja > Opšte postavke > Podešavanja štampača > Podešavanje izvora papira > Automatski prikaz podešavanja papira
- Omogućite podešavanje AirPrint na Web Config.

Povezane informacije

- ➔ [“Povezivanje sa pametnim uređajem” na strani 26](#)
- ➔ [“Web Config” na strani 168](#)

Problemi sa odštampanim materijalom

Otisak je izgužvan ili nedostaju boje

Ako niste koristili štampač duže vreme, mlaznice glave za štampanje su možda začepjene i kapljice mastila možda nisu ispuštene. Obavite proveru mlaznica, a zatim očistite glavu za štampanje ako je bilo koja od mlaznica glave za štampanje začepljena.

Povezane informacije

- ➔ [“Provera i čišćenje glave za štampanje” na strani 151](#)

Pojavljaju se trake ili neočekivane boje

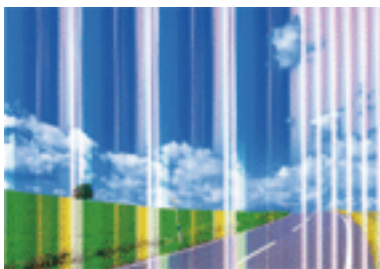

Moguće je da su mlaznice glave za štampanje začepljene. Izvršite proveru mlaznica da biste se uverili da li su mlaznice glave za štampanje začepljene. Očistite glavu za štampanje ako je bilo koja od mlaznica glave za štampanje začepljena.

Povezane informacije

➔ [“Provera i čišćenje glave za štampanje” na strani 151](#)

Obojene trake se pojavljuju na otprilike 3.3 cm



- Izaberite odgovarajuće podešavanje vrste papira koje odgovara vrsti papira koji je ubačen u štampač.
- Poravnajte glavu za štampanje pomoću funkcije **Horizontalno poravnanje**.
- Kada štamplate na običnom papiru, štampane koristeći podešavanje za visoki kvalitet.

Povezane informacije

- ➔ [“Lista tipa papira” na strani 44](#)
- ➔ [“Poravnavanje glave za štampanje” na strani 152](#)

Zamagljeni otisci, pojava vertikalnih traka ili neusklađenosti



enthalten alle
Aufdruck. W
5008 "Regel

Poravnajte glavu za štampanje pomoću funkcije **Vertikalno poravnanje**.

Povezane informacije

➔ [“Poravnavanje glave za štampanje” na strani 152](#)

Kvalitet štampe se ne poboljšava čak ni posle poravnanja glave za štampanje

Tokom dvosmernog štampanja (ili štampanja velikom brzinom), glava za štampanje štampa krećući se u oba smera, pa se može desiti da vertikalne linije ne budu poravnate. Ako se kvalitet štampe ne poboljša, onemogućite dvosmerno podešavanje (ili podešavanje za veliku brzinu). Onemogućavanjem ovog podešavanja može da se smanji brzina štampanja.

Kontrolna tabla

Onemogućite **Dvosmerno** u **Podešavanja > Opšte postavke > Podešavanja štampača**.

Windows

Opozovite izbor opcije **Velika brzina** na kartici **Još opcija** upravljačkog programa štampača.

Mac OS X

Izaberite **Željene postavke sistema** u meniju  > **Štampači i skeneri** (ili **Štampanje i skeniranje, Štampanje i faks**), a zatim izaberite štampač. Kliknite na **Opcije i materijal za štampanje > Opcije** (ili **Upravljački program**). Izaberite **Off** za podešavanje **High Speed Printing**.

Povezane informacije

➔ [“Opcije menija za Memorijski uređaj” na strani 64](#)

Kvalitet štampe je loš

Ako je kvalitet štampe loš usled zamrljanih otisaka, pojavljivanja traka, nedostatka boja, izbledelih boja i lošeg poravnanja na otiscima, proverite sledeće.

Provera štampača

- Obavite proveru mlaznica, a zatim očistite glavu za štampanje ako je bilo koja od mlaznica glave za štampanje začepljena.
- Poravnajte glavu za štampanje.

Rešavanje problema

Provera papira

- Koristite papir koji ovaj štampač podržava.
- Nemojte štampati na papiru koji je vlažan, oštećen ili previše star.
- Ako je papir uvijen ili je koverta naduvana, spljoštite ih.
- Papire nemojte slagati odmah nakon štampanja.
- Otiske u potpunosti osušite pre arhiviranja ili prikazivanja. Prilikom sušenja otisaka, izbegavajte direktnu sunčevu svetlost, nemojte koristiti fen i nemojte dodirivati stranu papira na kojoj je štampano.
- Prilikom štampanja slika i fotografija, kompanija Epson preporučuje upotrebu originalnog Epson papira umesto običnog papira. Štampajte na strani originalnog Epson papira koja je pogodna za štampanje.

Provera podešavanja štampanja

- Izaberite odgovarajuće podešavanje vrste papira koje odgovara vrsti papira koji je ubačen u štampač.
- Štampajte koristeći podešavanje boljeg kvaliteta.
- Ako ste izabrali **Standardno-živopisno** kao podešavanje kvaliteta u upravljačkom programu štampača za operativni sistem Windows, promenite ga u **Standardno**. Ako ste izabrali **Normal-Vivid** kao podešavanje kvaliteta u upravljačkom programu štampača za operativni sistem Mac OS X, promenite ga u **Normal**.

Provera kertridža sa mastilom

- Epson preporučuje da kertridž sa bojom upotrebite pre datuma koji je odštampan na pakovanju.
- Za najbolje rezultate, kertridž sa bojom iskoristite u roku od šest meseci od otvaranja pakovanja.
- Trudite se da koristite originalne Epson kertridže sa bojom. Ovaj proizvod je projektovan tako da podesi boje na osnovu korišćenja originalnih Epson kertridža sa bojom. Upotreba neoriginalnih kertridža sa bojom može da dovede do opadanja kvaliteta štampanja.

Povezane informacije

- ➔ [“Provera i čišćenje glave za štampanje” na strani 151](#)
- ➔ [“Poravnavanje glave za štampanje” na strani 152](#)
- ➔ [“Dostupan papir i kapaciteti” na strani 43](#)
- ➔ [“Lista tipa papira” na strani 44](#)
- ➔ [“Mere opreza pri rukovanju papirom” na strani 42](#)

Papir je umrljan ili izgužvan

- Kada se u vrhu ili u dnu papira pojave horizontalne trake ili je papir umrljan, ubacite papir u odgovarajućem smeru i povucite ivične vođice uz rubove papira.

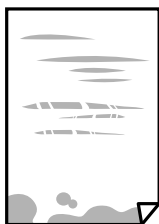

Rešavanje problema

- Kada se javljaju vertikalne trake ili je papir umrljan, očistite putanju papira.



- Postavite papir na ravnu površinu da biste proverili da li je uvijen. Ako jeste, ispravite ga.
- Ako se debeo papir vuče dok se pomera, omogućite postavku smanjenog vučenja. Ako omogućite ovu postavku, može doći do opadanja brzine štampanja ili kvaliteta štampe.
 - Kontrolna tabla
Dodirnite **Podešavanja > Opšte postavke > Podešavanja štampača** na početnom ekranu a zatim omogućite **Debeo papir**.
 - Windows
Kliknite na **Proširena podešavanja** na kartici **Održavanje** u drajveru štampača i izaberite **Debeo papir i koverta**.
 - Mac OS X
Izaberite **Željene postavke sistema** u meniju  > **Štampači i skeneri** (ili **Štampanje i skeniranje, Štampanje i faks**), a zatim izaberite štampač. Kliknite na **Opcije i materijal za štampanje > Opcije** (ili **Upravljački program**). Izaberite **On** za podešavanje **Thick paper and envelopes**.
- Kada obavljate ručno dvostrano štampanje, uverite se da se mastilo u potpunosti osušilo pre ponovnog ubacivanja papira.

Povezane informacije

- ➔ [“Ubacivanje papira u Kasetu za papir” na strani 45](#)
- ➔ [“Čišćenje mrlja od mastila sa putanje papira” na strani 154](#)

Papir se umrlja tokom automatskog dvostranog štampanja

Kada koristite funkciju automatskog dvostranog štampanja i štamptate podatke velike gustine, kao što su slike i grafikoni, podesite gustinu štampanja na nižu vrednost i vreme sušenja na dužu vrednost.

Povezane informacije

- ➔ [“Dvostrano štampanje” na strani 70](#)
- ➔ [“Podešavanja štampača” na strani 160](#)

Štampane fotografije su lepljive

Možda štamptate na pogrešnoj strani foto papira. Proverite da li štamptate na strani predviđenoj za štampanje.

Kada se štampa sa pogrešne strane foto papira, morate da očistite putanju papira.

Povezane informacije

➔ [“Čišćenje mrlja od mastila sa putanje papira” na strani 154](#)

Slike ili fotografije se štampaju u neočekivanim bojama

Kada štampate sa kontrolne table ili iz Windows upravljačkog programa štampača, Epson podešavanje automatskog prilagođavanja fotografije se primenjuje podrazumevano u zavisnosti od vrste papira. Pokušajte da promenite podešavanje.

 Kontrolna tabla

Promenite podešavanje **Korekcija fotografije** sa **Automatski** na neku drugu opciju. Ako promena podešavanja ne radi, izaberite **Poboljš. isključeno** kao vrednost za podešavanje **Korekcija fotografije**.

 Drajver za štampač za Windows

Na kartici **Još opcija** izaberite **Prilagođeno** u **Ispravka boje**, a zatim kliknite na **Napredno**. Promenite podešavanje **Doterivanje prizora** sa **Autom. doterivanje** na neku drugu opciju. Ako se podešavanja ne mogu izmeniti, koristite bilo koji metod korekcije boja osim **PhotoEnhance** u **Upravljanje bojom**.

Povezane informacije

➔ [“Opcije menija za Memorijski uređaj” na strani 64](#)

➔ [“Prilagođavanje boje za štampanje” na strani 83](#)

Štampanje bez margina nije moguće

U postavkama štampanja podesite štampanje bez ivica. Ako izaberete vrstu papira koja ne podržava štampanje bez ivica, ne možete izabrati **Bez okvira**. Izaberite vrstu papira koja podržava štampanje bez ivica.

Povezane informacije

➔ [“Napredne opcije menija za kopiranje” na strani 92](#)

➔ [“Osnovne informacije o štampanju — Windows” na strani 66](#)

➔ [“Osnovne informacije o štampanju — Mac OS X” na strani 68](#)

Ivice slike bivaju izrezane prilikom štampanja bez ivica

Tokom štampanja bez ivica, slika je blago uvećana, a oblast koja izlazi iz okvira je izrezana. Izaberite nižu postavku uvećanja.

 Kontrolna tabla

Promenite **Proširenje** podešavanje.

 Windows

Kliknite na **Podešavanja** pored polja za potvrdu **Bez okvira** na kartici upravljačkog programa štampača **Glavni** a zatim izmenite postavke.

 Mac OS X

Izmenite postavke **Širenje** u meniju dijaloga za štampanje **Podešavanje štampe**.

Rešavanje problema

Povezane informacije

- ➔ [“Napredne opcije menija za kopiranje” na strani 92](#)

Položaj, veličina ili margine odštampanog dokumenta nisu ispravni

- Ubacite papir okrenut na odgovarajuću stranu i pomerite vođice za papir do ivica papira.
- Prilikom postavljanja originala na staklo skenera, poravnajte ugao originala sa uglom obeleženim simbolom na okviru staklo skenera. Ako su ivice kopije isečene, odmaknite original od ugla.
- Prilikom stavljanja originala na staklo skenera (staklo skenera), očistite staklo skenera (staklo skenera) i poklopac za dokumente. Ako na staklu ima prašine ili mrlja, može se desiti da se oblast za kopiranje poveća kako bi se prašina ili mrlje obuhvatili, što dovodi do pogrešnog položaja za kopiranje ili smanjivanja slike.
- Izaberite odgovarajuću vrednost za **Originalna veličina** u podešavanjima kopiranja.
- Izaberite odgovarajuću postavku veličine papira.
- Prilagodite podešavanje margina u aplikaciji tako da bude u okviru oblasti na kojoj se može štampati.

Povezane informacije

- ➔ [“Ubacivanje papira u Kasetu za papir” na strani 45](#)
- ➔ [“Postavljanje originala na staklo skenera \(Staklo skenera\)” na strani 52](#)
- ➔ [“Čišćenje Staklo skenera” na strani 156](#)
- ➔ [“Površina na kojoj se može štampati” na strani 213](#)

Odštampani znakovi nisu tačni ili su izobličeni

- Dobro povežite USB kabl sa štampačem i računaru.
- Otkazite sve pauzirane poslove štampanja.
- Nemojte ručno stavljati računar u režim **Hibernacija** ili **Mirovanje** kada je štampanje u toku. Sledeći put kada uključite računar može doći do štampanja stranica sa izobličanim tekstom.
- Ako koristite upravljački program štampača koji ste prethodno koristili, odštampani znakovi mogu biti izobličeni. Proverite da li je upravljački program štampača koji koristite namenjen za ovaj štampač. Proverite naziv štampača na vrhu prozora upravljačkog programa štampača.

Povezane informacije

- ➔ [“Otkazivanje štampanja” na strani 88](#)

Odštampana slika je izvrnuta

Opozovite podešavanja štampanja slike u vidu odraza u drajveru štampača ili u aplikaciji, ako su podešena.

- Windows
 - Opozovite **Odras u ogledalu** na kartici **Još opcija** drajvera štampača.
- Mac OS X
 - Opozovite **Mirror Image** iz menija **Podešavanje štampe** dijaloga za štampanje.

Šabloni u obliku mozaika na otiscima

Kada štampate slike ili fotografije, koristite podatke visoke rezolucije. Slike na veb-sajtovima su često niske rezolucije, iako izgledaju dovoljno dobro na ekranu, pa kvalitet štampe može opasti.

Na kopiranoj slici pojavljuju se nejednake boje, mrlje, tačke ili prave linije

- Očistite putanju papira.
- Obrišite staklo skenera (staklo skenera).
- Očistite automatski mehanizam za uvlačenje papira.
- Nemojte previše jako pritiskati original ili poklopac skenera kada postavljate originale na staklo skenera (staklo skenera).
- Kada se stvaraju mrlje na papiru, smanjite podešavanje gustine kopiranja.

Povezane informacije

- ➔ [“Čišćenje mrlja od mastila sa putanje papira” na strani 154](#)
- ➔ [“Čišćenje Staklo skenera” na strani 156](#)
- ➔ [“Čišćenje automatskog mehanizma za uvlačenje papira” na strani 154](#)
- ➔ [“Osnovne opcije menija za kopiranje” na strani 90](#)

Talasaste linije (moiré) se pojavljuju na kopiranoj slici

Promenite podešavanje smanjenja ili povećavanja ili postavite original pod neznatno drugačijim uglom.

Povezane informacije

- ➔ [“Osnovne opcije menija za kopiranje” na strani 90](#)

Slika sa druge strane originala se pojavljuje na kopiranoj slici

- Ako je original tanak, postavite ga na staklo skenera, a zatim preko njega stavite crni papir.
- Smanjite podešavanje gustine kopiranja na kontrolnoj tabli.

Povezane informacije

- ➔ [“Osnovne opcije menija za kopiranje” na strani 90](#)

Problem sa odštampanim materijalom nije moguće rešiti



Ako ste isprobali sva rešenja i time niste rešili problem, pokušajte da deinstalirate drajver štampača, a zatim ga ponovo instalirate.

Povezane informacije

- ➔ [“Deinstaliranje aplikacija” na strani 177](#)
- ➔ [“Instaliranje aplikacija” na strani 178](#)

Drugi problemi sa štampanjem

Štampanje je suviše sporo

- Zatvorite sve nepotrebne aplikacije.
- Smanjite podešavanje kvaliteta. Štampanje visokog kvaliteta usporava brzinu štampanja.
- Omogućite dvosmerno podešavanje (ili podešavanje za veliku brzinu). Kada je ovo podešavanje omogućeno, glava za štampanje štampa krećući se u oba smera, pa se brzina štampanja uvećava.
 - Kontrolna tabla
Na početnom ekranu dodirnite **Podešavanja** > **Opšte postavke** > **Podešavanja štampača** > **Dvosmerno**, a zatim ga omogućite.
 - Windows
Izaberite **Velika brzina** na kartici **Još opcija** drajvera štampača.
 - Mac OS X
Izaberite **Željene postavke sistema** u meniju  > **Štampači i skeneri** (ili **Štampanje i skeniranje, Štampanje i faks**), a zatim izaberite štampač. Kliknite na **Opcije i materijal za štampanje** > **Opcije** (ili **Upravljački program**). Izaberite **On** za podešavanje **High Speed Printing**.
- Onemogućavanje nečujnog režima. Ova funkcija usporava štampanje.
 - Kontrolna tabla
Dodirnite  na početnom ekranu, a zatim onemogućite **Tihi režim**.
 - Windows
Izaberite **Isključeno** za podešavanje **Tihi režim** na kartici **Glavni** u upravljačkom programu štampača.
 - Mac OS X
Izaberite **Željene postavke sistema** u meniju  > **Štampači i skeneri** (ili **Štampanje i skeniranje, Štampanje i faks**), a zatim izaberite štampač. Kliknite na **Opcije i materijal za štampanje** > **Opcije** (ili **Upravljački program**). Izaberite **Off** za podešavanje **Tihi režim**.

Štampanje se značajno usporava tokom neprekidnog štampanja

Štampanje se usporava da bi se sprečilo pregrevanje i oštećenje mehanizma štampača. Međutim, možete da nastavite da štamplate. Da biste povratili normalnu brzinu štampanja, ostavite štampač da miruje najmanje 30 minuta. Brzina štampanja se neće vratiti na normalnu ako je napajanje isključeno.

Nije moguće otkazati štampanje sa računara sa instaliranim operativnim sistemom Mac OS X v10.6.8

Ako želite da prekinete štampanje sa računara, obavite sledeće postavke.

Pokrenite aplikaciju Web Config a zatim izaberite **Port9100** kao postavku za **Protokol najvišeg prioriteta** u odeljku **Podešavanje AirPrint**. Izaberite **Željene postavke sistema** u meniju  > **Štampači i skeneri** (ili **Štampanje i skeniranje, Štampanje i faks**), uklonite štampač, a zatim ga ponovo dodajte.

Započinjanje skeniranja nije moguće

- Ako obavljate skeniranje pomoću ADF, proverite da li su poklopac skenera i ADF poklopac spušteni.
- Dobro povežite USB kabl sa štampačem i računarom. Ako koristite USB čvorište, pokušajte da priključite štampač direktno na računar.
- Ako skenirate u visokoj rezoluciji preko mreže, može doći do greške u komunikaciji. Smanjite rezoluciju.
- Vodite računa da bude izabran tačan štampač (skener) na Epson Scan 2.

Proverite da li je štampač prepoznat ili ne kada koristite Windows

U operativnom sistemu Windows proverite da li se štampač (skener) prikazuje u odeljku **Skeneri i fotoaparati**. Štampač (skener) bi trebalo da bude prikazan kao „EPSON XXXXX (ime štampača)”. Ako štampač (skener) nije prikazan, deinstalirajte i ponovo instalirajte Epson Scan 2. Da biste pristupili odeljku **Skeneri i fotoaparati**, pogledajte sledeće informacije.

Windows 10

Kliknite desnim tasterom miša na dugme Start ili ga pritisnite i držite, izaberite **Kontrolna tabla**, u polje za pretragu unesite „Skener i fotoaparat”, kliknite na **Prikaži skenere i fotoaparate** i proverite da li je štampač prikazan.

Windows 8.1/Windows 8/Windows Server 2012 R2/Windows Server 2012

Izaberite **Radna površina > Podešavanja > Kontrolna tabla**, u polje za pretragu unesite „Skener i fotoaparat”, kliknite na **Prikaži skenere i fotoaparate** i proverite da li je štampač prikazan.

Windows 7/Windows Server 2008 R2

Kliknite na dugme Start i izaberite **Kontrolna tabla**, u polje za pretragu unesite „Skener i fotoaparat”, kliknite na **Prikaži skenere i fotoaparate** i proverite da li je štampač prikazan.

Windows Vista/Windows Server 2008

Kliknite na dugme Start, izaberite **Kontrolna tabla > Hardver i zvuk > Skeneri i fotoaparati**, a zatim proverite da li je štampač prikazan.

Windows XP/Windows Server 2003 R2/Windows Server 2003

Kliknite na dugme Start, izaberite **Kontrolna tabla > Štampači i drugi hardver > Skeneri i fotoaparati**, a zatim proverite da li je štampač prikazan.

Povezane informacije

- ➔ [“Deinstaliranje aplikacija” na strani 177](#)
- ➔ [“Instaliranje aplikacija” na strani 178](#)

Problemi sa skeniranom slikom

Nejednake boje, prašina, mrlje i sl. se pojavljuju prilikom skeniranja sa stakla skenera

- Očistite staklo skenera.
- Uklonite otpatke ili prašinu koja se uhvatila za original.
- Ne pritiskajte previše original niti poklopac za dokumente. Ako previše pritiskate, može doći do pojave zamućenja, razmazivanja i mrlja.

Povezane informacije

- ➔ [“Čišćenje Staklo skenera” na strani 156](#)

Pojavljaju se ravne linije prilikom skeniranja sa ADF-a

- Očistite ADF
Ravne linije mogu da se pojave na slici kada otpaci ili prašina dospeju u ADF.
- Uklonite otpatke ili prašinu koja se uhvatila za original.

Povezane informacije

- ➔ [“Čišćenje automatskog mehanizma za uvlačenje papira” na strani 154](#)

Kvalitet slike je grub

- U Epson Scan 2, podesite sliku pomoću stavki na kartici **Napredna podešavanja** i zatim skenirajte.
- Ako je rezolucija niska, pokušajte da povećate rezoluciju i zatim skenirajte.

Povezane informacije

- ➔ [“Skeniranje pomoću programa Epson Scan 2” na strani 106](#)

Pomak se pojavljuje u pozadini slika

Slike sa pozadine originala mogu se pojaviti na skeniranoj slici.

- U Epson Scan 2, izaberite karticu **Napredna podešavanja** i zatim podesite **Osvetljenje**.
Ova funkcija možda neće biti dostupna zavisno od podešavanja na kartici **Glavna podešavanja > Vrsta slike** ili drugih podešavanja na kartici **Napredna podešavanja**.
- U Epson Scan 2, izaberite karticu **Napredna podešavanja** i zatim **Opcija slike > Poboljšanje teksta**.
- Kada skenirate sa stakla skenera, postavite crni papir ili podlogu za radni sto preko originala.

Rešavanje problema

Povezane informacije

- ➔ [“Skeniranje pomoću programa Epson Scan 2” na strani 106](#)
- ➔ [“Stavljanje originala” na strani 49](#)

Tekst je nejasan

- U Epson Scan 2, izaberite karticu **Napredna podešavanja** i zatim **Opcija slike > Poboljšanje teksta**.
- U Epson Scan 2, kada je **Vrsta slike** na kartici **Glavna podešavanja** podešen na **Crno-belo**, podesite **Granica** na kartici **Napredna podešavanja**. Kada povećate **Granica**, crna postaje jača.
- Ako je rezolucija niska, pokušajte da povećate rezoluciju i zatim skenirajte.

Povezane informacije

- ➔ [“Skeniranje pomoću programa Epson Scan 2” na strani 106](#)

Pojavljaju se moare obrasci (mrežolike senke)

Ako je original štampani dokument, moare obrasci (mrežolike senke) mogu da se pojave na skeniranoj slici.

- Na kartici **Napredna podešavanja** u programu Epson Scan 2, podesite **Deekranizacija**.



- Promenite rezoluciju, a zatim ponovite skeniranje.

Povezane informacije

- ➔ [“Skeniranje pomoću programa Epson Scan 2” na strani 106](#)

Ne može se skenirati tačna oblast na staklu skenera

- Proverite da li original leži pravilno uz oznake za poravnavanje.
- Ako nedostaje ivica skenirane slike, malo pomerite original od ivice stakla skenera.
- Kada skenirate sa kontrolne table i izaberete funkciju automatskog opsecanja oblasti skeniranja, uklonite sve smeće i prljavštinu sa stakla skenera i poklopca za dokumente. Ako originala ima bilo kakvog smeća ili prljavštine, opseg skeniranja se povećava da bi ih obuhvatio.

Povezane informacije

- ➔ [“Stavljanje originala” na strani 49](#)
- ➔ [“Čišćenje Staklo skenera” na strani 156](#)

Tekst se ne prepoznaje pravilno kada se sačuva kao Pretraživ PDF

- U prozoru **Opcije formata slike** u Epson Scan 2, proverite da li je **Jezik teksta** pravilno postavljen na kartici **Tekst**.
- Proverite da li je original ravno postavljen.
- Koristite original sa jasnim tekstom. Prepoznavanje teksta može opasti za sledeće tipove originala.
 - Originali koji su kopirani više puta
 - Originali primljeni faksom (niska rezolucija)
 - Originali na kojima je razmak između slova ili redova suviše mali
 - Originali sa išpartanim linijama ili podvlačenjem preko teksta
 - Originali sa ručno pisanim tekstom
 - Originali sa pregibima ili naborima
- U Epson Scan 2, kada je **Vrsta slike** na kartici **Glavna podešavanja** podešen na **Crno-belo**, podesite **Granica** na kartici **Napredna podešavanja**. Kada povećate **Granica**, oblast crne boje postaje veća.
- U Epson Scan 2, izaberite karticu **Napredna podešavanja** i zatim **Opcija slike > Poboljšanje teksta**.

Povezane informacije

- ➔ [“Skeniranje pomoću programa Epson Scan 2” na strani 106](#)

Ne mogu se rešiti problemi na skeniranoj slici

Ako se isprobali sva rešenja i niste rešili problem, pokrenite podešavanja Epson Scan 2 pomoću Epson Scan 2 Utility.

Napomena:

Epson Scan 2 Utility je aplikacija koja se isporučuje uz Epson Scan 2.

1. Pokrenite Epson Scan 2 Utility.
 - Windows 10
Kliknite na dugme Start i zatim izaberite **EPSON > Epson Scan 2 Utility**.
 - Windows 8.1/Windows 8/Windows Server 2012 R2/Windows Server 2012
Unesite naziv aplikacije u polje za pretragu, a zatim izaberite prikazanu ikonu.
 - Windows 7/Windows Vista/Windows XP/Windows Server 2008 R2/Windows Server 2008/Windows Server 2003 R2/Windows Server 2003
Kliknite na dugme Start i izaberite **Svi programi ili Programi > EPSON > Epson Scan 2 > Epson Scan 2 Utility**.
 - Mac OS X
Izaberite **Kreni > Aplikacije > Epson Software > Epson Scan 2 Utility**.
2. Izaberite karticu **Drugo**.
3. Kliknite na **Resetuj**.

Napomena:

Ako pokretanje postupka ne reši problem, deinstalirajte i ponovo instalirajte Epson Scan 2.

Povezane informacije

- ➔ [“Deinstaliranje aplikacija” na strani 177](#)
- ➔ [“Instaliranje aplikacija” na strani 178](#)

Ostali problemi sa skeniranjem

Skeniranje je sporo

- Smanjite rezoluciju, a zatim ponovite skeniranje. Kada je rezolucija visoka, skeniranje može da potraje neko vreme.
- Brzina skeniranja možda ne može da se smanji, u zavisnosti od funkcija prilagođavanja slike u programu Epson Scan 2.
- Na ekranu **Konfiguracija**, koji se prikazuje klikom na dugme  u programu Epson Scan 2, ako podesite **Tihi režim** na kartici **Skeniraj** brzina skeniranja može da bude smanjena.

Povezane informacije

- ➔ [“Skeniranje pomoću programa Epson Scan 2” na strani 106](#)

Slanje skenirane slike putem e-pošte nije moguće

Proverite da li ste konfigurisali podešavanja servera e-pošte.

Skeniranje se zaustavlja prilikom skeniranja u PDF/Multi-TIFF

- Ako skenirate koristeći Epson Scan 2, možete neprekidno da skenirate najviše 999 stranica u PDF formatu i najviše 200 stranica u formatu Multi-TIFF. Kada skenirate koristeći kontrolnu tablu, možete neprekidno da skenirate najviše 50 stranica u režimu jednostranog skeniranja pomoću ADF i najviše 100 stranica u režimu dvostranog skeniranja pomoću ADF i kada skenirate pomoću staklo skenera.
- Za skeniranje velikih količina dokumenata, preporučujemo skeniranje u nijansama sive.
- Povećajte prazan prostor na tvrdom disku računara. Skeniranje se može zaustaviti ako nema dovoljno praznog prostora.
- Probajte da skenirate u nižoj rezoluciji. Skeniranje se prekida ako ukupna količina podataka dostigne ograničenje.

Povezane informacije



- ➔ [“Skeniranje pomoću programa Epson Scan 2” na strani 106](#)

Problemi prilikom slanja i prijema faksa

Nemoguće slanje ili primanje faksova

- Koristite opciju **Proveri povezanost faksa** na kontrolnoj tabli za pokretanje automatske provere veze sa faksom. Pokušajte sa rešenjima koja su odštampana na izveštaju.
- Proverite podešavanja za **Tip linije**. Postavljanje podešavanja na **PBX** može rešiti problem. Ako vaš telefonski sistem zahteva broj za izlaznu liniju da biste pristupili izlaznoj liniji, registrujte broj za izlaznu liniju u štampaču i unesite # (taraba) na početku broja faksa prilikom slanja.
- Ako dođe do greške u komunikaciji, promenite podešavanje **Brzina faksa** u **Sporo (9.600 b/s)** na kontrolnoj tabli.
- Proverite da li telefonska priključnica u zidu radi tako što ćete na nju priključiti telefon i testirati je. Ako ne možete da pozivate i primete pozive, obratite se telefonskom operateru.
- Da biste se priključili na DSL telefonsku liniju, potrebno je da koristite DSL modem opremljen ugrađenim DSL filterom ili da na liniju instalirate zaseban DSL filter. Kontaktirajte DSL provajdera.
- Ako se priključujete na DSL telefonsku liniju, priključite štampač direktno na priključnicu u zidu i proverite da li štampač može da pošalje faks. Ukoliko radi, moguće je da problem izaziva DSL filter. Kontaktirajte DSL provajdera.
- Omogućite podešavanje **ECM** na kontrolnoj tabli. Faksovi u boji se ne mogu slati kada je **ECM** isključen.
- Da biste slali ili primali faksove pomoću računara, postarajte se da štampač bude povezan putem USB kabla ili mreže i da je upravljački program PC-FAX instaliran na računaru. Upravljački program PC-FAX je instaliran zajedno sa aplikacijom FAX Utility.
- Na operativnom sistemu Windows, postarajte se da štampač (faks) bude prikazan u odeljku **Uređaji i štampači, Štampač ili Štampači i drugi hardver**. Štampač (faks) je prikazan kao „EPSON XXXXX (FAX)”. Ako štampač (faks) nije prikazan, deinstalirajte i ponovo instalirajte FAX Utility. Pogledajte sledeće da biste pristupili odeljku **Uređaji i štampači, Štampač ili Štampači i drugi hardver**.
 - Windows 10
Kliknite desnim tasterom miša na dugme Start ili ga pritisnite i zadržite a zatim izaberite **Kontrolna tabla > Prikaz uređaja i štampača u Hardver i zvuk**.
 - Windows 8.1/Windows 8
Izaberite **Radna površina > Podešavanja > Kontrolna tabla > Prikaz uređaja i štampača u Hardver i zvuk ili Hardver**.
 - Windows 7
Kliknite na dugme za početak i izaberite **Radna površina > Prikaz uređaja i štampača u Hardver i zvuk ili Hardver**.
 - Windows Vista
Kliknite na dugme Start i izaberite **Kontrolna tabla > Štampači u Hardver i zvuk**.
 - Windows XP
Kliknite na dugme Start i izaberite **Postavke > Kontrolna tabla > Štampači i drugi hardver > Štampači i faks uređaji**.

Rešavanje problema

- ❑ U operativnom sistemu Mac OS X, proverite sledeće.
 - ❑ Izaberite **Željene postavke sistema** u  meniju > **Štampači i skeneri** (ili **Štampanje i skeniranje, Štampanje i faks**), a zatim se uverite da je štampač (faks) prikazan. Štampač (faks) je prikazan kao „FAX XXXX (USB)” ili „FAX XXXX (IP)”. Ako štampač (faks) nije prikazan, kliknite na [+], a zatim registrujte štampač (faks).
 - ❑ Izaberite **Željene postavke sistema** u  meniju > **Štampači i skeneri** (ili **Štampanje i skeniranje, Štampanje i faks**), a zatim dva puta kliknite na štampač (faks). Ako je štampač pauziran, kliknite na **Nastavi** (ili **Nastavi rad štampača**).

Povezane informacije

- ➔ [“Priključivanje štampača na telefonsku liniju” na strani 112](#)
- ➔ [“Određivanje podešavanja za telefonske sisteme na lokalnoj telefonskoj mreži” na strani 118](#)
- ➔ [“Proveri povezanost faksa” na strani 136](#)
- ➔ [“Osn. podešavanja” na strani 139](#)
- ➔ [“Deinstaliranje aplikacija” na strani 177](#)
- ➔ [“Instaliranje aplikacija” na strani 178](#)

Slanje faksa nije moguće

- ❑ Podesite informacije u zaglavlju za odlazne faksove na kontrolnoj tabli. Neki faks uređaji automatski odbijaju dolazne faksove koji nemaju informacije u zaglavlju.
- ❑ Ako ste blokirali ID pozivaoca, odblokirajte ga. Neki telefonski ili faks uređaji automatski odbijaju anonimne pozive.
- ❑ Pitajte primaoca da li je broj faksa ispravan i da li je uređaj primaoca spreman za primanje faksa.

Povezane informacije

- ➔ [“Osn. podešavanja” na strani 139](#)
- ➔ [“Nemoguće slanje ili primanje faksova” na strani 205](#)

Slanje faksa određenom primaocu nije moguće

Ako ne možete da pošaljete faks određenom primaocu zbog poruke o grešci, proverite informacije u nastavku.

- ❑ Ako uređaj primaoca ne odgovori na vaš poziv u roku od 50 sekundi nakon što štampač završi biranje broja, poziv se završava greškom. Pozivajte pomoću funkcije **Na vezi** ili pomoću priključenog telefona da biste proverili koliko je vremena potrebno da čujete ton faksa. Ako traje duže od 50 sekundi, dodajte pauze nakon broja faksa za slanje faksa. Dodirnite  da biste uneli pauzu. Kao znak za pauzu unosi se crtica. Jedna pauza traje otprilike tri sekunde. Dodajte više pauza ukoliko je to potrebno.
- ❑ Ako ste primaoca izabrali sa liste kontakata, potvrdite da su registrovane informacije tačne. Ako su informacije tačne, primaoca izaberite sa liste kontakata, pritisnite **Izmeni** i promenite **Brzina faksa** u **Sporo (9.600 b/s)**.

Povezane informacije

- ➔ [“Upravljanje kontaktima” na strani 54](#)
- ➔ [“Slanje faksa pozivanjem sa spoljnog telefonskog uređaja” na strani 122](#)

Rešavanje problema

- ➔ [“Slanje faksa nakon potvrde statusa primaoca” na strani 122](#)
- ➔ [“Nemoguće slanje ili primanje faksova” na strani 205](#)

Slanje faksa u određeno vreme nije moguće

Pravilno podesite datum i vreme na kontrolnoj tabli.

Povezane informacije

- ➔ [“Slanje faksa u određeno vreme \(Odloženo slanje faksa\)” na strani 123](#)
- ➔ [“Osn. podešavanja” na strani 159](#)

Prijem faksa nije moguć

- Ako ste pretplaćeni na uslugu prosleđivanja poziva, može se desiti da štampač ne može da prima faksove. Obratite se pružaocu usluge.
- Ako niste priključili telefon na štampač, podesite **Režim za prijem** na **Aut.** na kontrolnoj tabli.
- Štampač u sledećim uslovima ostaje bez memorije i ne može da prima faksove. Informacije o rešavanju greške kada je memorija puna potražite u rešavanju problema.
 - Broj primljenih dokumenata je dostigao maksimum od 100 dokumenata.
 - Memorija štampača je puna (100%).
- Proverite da li je broj faksa pošiljaoca registrovan na **Lista brojeva za odbijanje**. Faksovi koji se šalju sa brojeva koji su dodati na ovu listu blokiraju se kada je omogućena opcija **Lista brojeva za odbijanje** u **Faks odbijanja**.
- Pitajte pošiljaoca da li su podaci u zaglavlju podešeni na njihovoj faks mašini. Faksovi koji ne sadrže podatke u zaglavlju blokiraju se kada je omogućeno **Blokirano prazno zaglavlje faksa** u **Faks odbijanja**.
- Proverite da li je broj faksa pošiljaoca registrovan na listi kontakata. Faksovi koji se šalju sa brojeva koji nisu registrovani na ovoj listi blokiraju se kada je omogućena opcija **Neregistrovani kontakti** u **Faks odbijanja**.

Povezane informacije

- ➔ [“Osn. podešavanja” na strani 139](#)
- ➔ [“Nemoguće slanje ili primanje faksova” na strani 205](#)
- ➔ [“Dolazi do greške kada je memorija puna” na strani 208](#)

Nije moguće sačuvati primljene faksove na memorijski uređaj

Proverite da li je memorijski uređaj priključen na štampač, a zatim proverite **Podešavanja za prijem**.

Povezane informacije

- ➔ [“Čuvanje primljenih faksova na spoljnom memorijskom uređaju” na strani 130](#)

Dolazi do greške kada je memorija puna

- Ako je štampač podešen da čuva primljene faksove u prijemnom sandučetu, izbrišite iz prijemnog sandučeta faksove koje ste već pročitali.
- Ako je štampač podešen da čuva primljene faksove na računaru, uključite računar koji je podešen za čuvanje faksova. Kada se faks sačuva na računaru, briše se iz memorije štampača.
- Ako je štampač podešen da čuva primljene faksove na memorijskom uređaju, priključite uređaj na kom ste kreirali fasciklu za čuvanje faksova na štampač. Kada se faks sačuva na uređaju, briše se iz memorije štampača. Proverite da li uređaj ima dovoljno dostupne memorije i nije zaštićen od upisivanja.
- Čak iako je memorija puna, možete poslati crno-beli faks pomoću funkcije **Direktno slanje**. Možete i da pošaljete faks pozivanjem sa spoljnog telefonskog uređaja ili koristeći funkciju  (**Na vezi**). Možete i da podelite originale na dva ili više delova da biste ih slali u nekoliko paketa.
- Ako štampač ne može da odštampa primljeni faks zbog greške kao što je zaglavljani papir, može doći do greške kada je memorija puna. Rešite problem sa štampačem, a zatim se obratite pošiljaocu i zatražite da ponovo pošalje faks.

Povezane informacije

- ➔ [“Slanje faksa pozivanjem sa spoljnog telefonskog uređaja” na strani 122](#)
- ➔ [“Slanje faksa nakon potvrde statusa primaoca” na strani 122](#)
- ➔ [“Slanje velikog broja strana crno-belog dokumenta \(Direktno slanje\)” na strani 123](#)
- ➔ [“Čuvanje primljenih faksova u prijemnom sandučetu” na strani 129](#)
- ➔ [“Čuvanje primljenih faksova na spoljnom memorijskom uređaju” na strani 130](#)
- ➔ [“Čuvanje primljenih faksova na računaru” na strani 131](#)
- ➔ [“Vađenje zaglavljelog papira” na strani 183](#)

Kvalitet poslatog faksa je loš

- Obrišite staklo skenera (staklo skenera).
- Očistite automatski mehanizam za uvlačenje papira.
- Promenite podešavanje **Originalni tip** na kontrolnoj tabli. Ako originali sadrže i tekst i slike, izaberite **Fotografija**.
- Promenite podešavanje **Gustina** na kontrolnoj tabli.
- Ako niste sigurni koje su mogućnosti uređaja primaoca, omogućite funkciju **Direktno slanje** ili izaberite **Fino** kao podešavanje za **Rezolucija**.
Ako izaberete **Super fina** ili **Ultra fina** za crno-beli faks i pošaljete faks bez korišćenja funkcije **Direktno slanje**, može se dogoditi da štampač automatski smanji rezoluciju.
- Omogućite podešavanje **ECM** na kontrolnoj tabli.

Povezane informacije

- ➔ [“Čišćenje Staklo skenera” na strani 156](#)
- ➔ [“Podešavanja faksa” na strani 134](#)
- ➔ [“Čišćenje automatskog mehanizma za uvlačenje papira” na strani 154](#)

Faksovi se šalju u pogrešnoj veličini

- Kada faks šaljete pomoću staklo skenera, postavite original ispravno, poravnavajući njegove ivice sa oznakom za original. Izaberite veličinu originala na kontrolnoj tabli.
- Očistite staklo skenera i poklopac skenera. Ako na staklu skenera ima prašine ili mrlja, može se desiti da se oblast za skeniranje poveća kako bi prašina ili mrlje bili obuhvaćeni, što dovodi do pogrešnog smera skeniranja ili smanjivanja slike.

Povezane informacije

- ➔ [“Stavljanje originala” na strani 49](#)
- ➔ [“Podešavanja faksa” na strani 134](#)
- ➔ [“Čišćenje Staklo skenera” na strani 156](#)

Kvalitet primljenog faksa je loš

- Omogućite podešavanje ECM na kontrolnoj tabli.
- Obratite se pošiljaocu i zatražite da faks pošalje u režimu boljeg kvaliteta.
- Ponovno štampanje primljenog faksa. Izaberite **Faks** >  > **Ponovo štamp. primljeni faks** za ponovno štampanje faksa.

Povezane informacije

- ➔ [“Podešavanja faksa” na strani 134](#)

Primljeni faksovi se ne štampaju

- Ako je došlo do greške na štampaču, kao što je zaglavljani papir, štampač neće moći da štampa primljene faksove. Proverite štampač.
- Ako je štampač podešen da čuva primljene faksove u prijemnom sandučetu, primljeni faksovi se neće automatski štampati. Proverite **Podešavanja za prijem**.

Povezane informacije

- ➔ [“Čuvanje primljenih faksova u prijemnom sandučetu” na strani 129](#)
- ➔ [“Vađenje zaglavljenog papira” na strani 183](#)

Strane su prazne ili je samo mali deo teksta odštampan na drugoj strani primljenih faksova

Možete štampati na jednoj strani koristeći funkciju **Izbriši podatke štampanja nakon podele** u **Postavke podele stranice**.

Izaberite **Izbriši vrh** ili **Izbriši dno** in **Izbriši podatke štampanja nakon podele**, a zatim unesite podešavanja za **Grafična vrednost**. Povećavanje granične vrednosti povećava izbrisanu količinu; viša granična vrednost pruža vam veće mogućnosti štampanja na jednoj strani.

Ostali problemi sa slanjem faksa

Pozivanje pomoću priključenog telefona nije moguće

Priključite telefon na EXT. priključak na računaru i podignite prijemnik. Ako ne čujete signal za pozivanje kroz prijemnik, pravilno priključite telefonski kabl.

Povezane informacije

➔ [“Priključivanje telefonskog uređaja na štampač” na strani 114](#)

Telefonska sekretarica ne može da se javlja na glasovne pozive

Na kontrolnoj tabli postavite podešavanje štampača **Zvona za odgovor** na broj koji je veći od broja zvonjenja za vašu telefonsku sekretaricu.

Povezane informacije

➔ [“Podešavanja za telefonsku sekretaricu” na strani 126](#)

➔ [“Osn. podešavanja” na strani 139](#)

Broj faksa pošiljaoca se ne prikazuje u odeljku „Primljeni faksovi“ ili je broj pogrešan.

Pošiljalac možda nije podesio informacije u zaglavlju faksa ili ih je možda podesio neispravno. Obratite se pošiljaocu.

Drugi problemi

Blagi strujni udar prilikom dodirivanja štampača

Ako je mnogo perifernih uređaja priključeno na računar, može se desiti da osetite blagi strujni udar kada dodirnete štampač. Instalirajte žicu za uzemljenje u računar sa kojim je priključen štampač.

Uređaj pravi buku dok radi

Ako je buka u toku rada uređaja prevelika, omogućite **Tihi režim**. Omogućavanjem ove funkcije može da se smanji brzina štampanja.

Kontrolna tabla

Dodirnite  na početnom ekranu, a zatim omogućite **Tihi režim**.

Upravljački program za štampač za Windows

Omogućite **Tihi režim** na kartici **Glavni**.

Rešavanje problema

- Upravljački program za štampač za Mac OS X

Izaberite **Željene postavke sistema** u meniju  > **Štampači i skeneri** (ili **Štampanje i skeniranje**, **Štampanje i faks**), a zatim izaberite štampač. Kliknite na **Opcije i materijal za štampanje** > **Opcije** (ili **Upravljački program**). Izaberite **On** za podešavanje **Tihi režim**.

- Epson Scan 2

Kliknite na dugme  da biste otvorili prozor **Konfiguracija**. Zatim podesite **Tihi režim** na kartici **Skeniraj**.

Datum i vreme su netačni

Pravilno podesite datum i vreme na kontrolnoj tabli. Može se desiti da sat pokazuje netačno vreme nakon nestanka struje zbog udara groma ili u slučaju da je struja dugo bila isključena.

Povezane informacije

- ➔ [“Osn. podešavanja” na strani 159](#)

Memorijski uređaj nije prepoznat

Omogućite memorijski uređaj u podešavanjima za **Interfejs memorijskog uređaja** na kontrolnoj tabli.

Povezane informacije

- ➔ [“Podešavanja štampača” na strani 160](#)

Nije moguće čuvanje podataka na memorijski uređaj

- Proverite da li je memorijski uređaj zaštićen od upisivanja.
- Proverite da li memorijski uređaj ima dovoljno slobodne memorije. Ako je nivo slobodne memorije nizak, čuvanje podataka nije moguće.

Povezane informacije

- ➔ [“Specifikacije spoljašnjih USB uređaja” na strani 218](#)

Zaštitni zid blokira aplikaciju (samo za Windows)

Dodajte aplikaciju u dozvoljene programe Windows zaštitnog zida u bezbednosnim postavkama na **Kontrolnoj tabli**.

„!” se prikazuje na ekranu za izbor fotografija

„!” se prikazuje na LCD ekranu kada datoteka slike nije podržana od strane proizvođača.

Rešavanje problema

Povezane informacije

➔ [“Specifikacije podržanih podataka” na strani 219](#)

Dodatak

Tehničke specifikacije

Specifikacije štampača

Postavljanje mlaznica na glavi za štampanje		Mlaznice za crnu boju: 400×2 Mlaznice za ostale boje: 400×2 reda za svaku boju
Težina papira*	Običan papir	64 do 90 g/m ² (17 do 24 funti)
	Koverta	Koverta br.10, DL, C6: 75 do 90 g/m ² (20 do 24 funti)

* Čak iako je debljina papira u ovom opsegu, papir se možda neće uvlačiti u štampač, ili kvalitet štampe može opasti u zavisnosti od svojstava i kvaliteta papira.

Površina na kojoj se može štampati

Površina na kojoj se može štampati za pojedinačne listove

Kvalitet štampe može opasti u osenčenim oblastima usled mehanizma štampača.

Štampanje sa okvirima

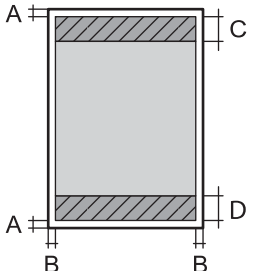
	A	3.0 mm (0.12 inča)
	B	3.0 mm (0.12 inča)
	C	47.0 mm (1.85 inča)
	D	45.0 mm (1.77 inča)

Štampanje bez ivica

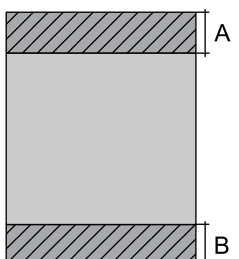
	A	50.0 mm (1.97 inča)
	B	48.0 mm (1.89 inča)

Dodatak

Površina na kojoj se može štampati za koverte

Kvalitet štampe može opasti u osenčenim oblastima usled mehanizma štampača.

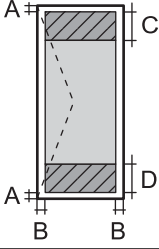
	A	3.0 mm (0.12 inča)
	B	5.0 mm (0.20 inča)
	C	18.0 mm (0.71 inča)
	D	47.0 mm (1.85 inča)

Specifikacije skenera

Tip skenera	Tanki skener
Fotoelektrični uređaj	CIS
Broj efektivnih piksela	10200×14040 piksela (1200 tpi)
Maksimalna veličina dokumenta	216×297 mm (8.5×11.7 inča) A4, Letter
Rezolucija skeniranja	1200 tpi (glavno skeniranje) 2400 tpi (podređeno skeniranje)
Izlazna rezolucija	50 do 9600 tpi u koracima od 1 tpi
Dubina boje	Boja <input type="checkbox"/> 48 bita po pikselu interno (16 bita po pikselu po boji interno) <input type="checkbox"/> 24 bita po pikselu eksterno (8 bita po pikselu po boji eksterno) Nijanse sive <input type="checkbox"/> 16 bita po pikselu interno <input type="checkbox"/> 8 bita po pikselu eksterno Crno-belo <input type="checkbox"/> 16 bita po pikselu interno <input type="checkbox"/> 1 bita po pikselu eksterno
Izvor svetla	LED

Specifikacije interfejsa

Za računar	Hi-Speed USB
Za spoljni USB uređaj	Hi-Speed USB

Dodatak

Specifikacije faksa

Vrsta faksa	Omogućite funkciju za slanje crno-belog faksa i faksa u boji (ITU-T Super Group 3)
Podržane telefonske linije	Standardne analogne telefonske linije, telefonski sistemi PBX (Lokalna telefonska mreža)
Brzina	Do 33.6 kbps
Rezolucija	<p>Monohromatska</p> <ul style="list-style-type: none"> <input type="checkbox"/> Standardno: 8 pel/mm×3,85 redova/mm (203 pel/inča×98 redova/inča) <input type="checkbox"/> Fino: 8 pel/mm×7,7 redova/mm (203 pel/inča×196 redova/inča) <input type="checkbox"/> Super fina: 8 pel/mm×15,4 redova/mm (203 pel/inča×392 redova/inča) <input type="checkbox"/> Ultra fina: 16 pel/mm×15,4 redova/mm (406 pel/inča×392 redova/inča) <p>Boja</p> <p>200×200 tpi</p>
Memorija stranice	Do 180 stranica (kada je primljen grafikon broj 1 za ITU-T u monohromatskom režimu za nacрте)
Ponovno biranje*	2 puta (sa intervalima od 1 minuta)
Interfejs	RJ-11 telefonska linija, priključak za RJ-11 telefonski uređaj

* Specifikacije se mogu razlikovati u zavisnosti od zemlje i regiona.

Lista mrežnih funkcija

Funkcija		Podržana	Napomene	
Mrežni interfejsi	Ethernet	✓	-	
	Wi-Fi	Infrastruktura	✓	-
		Ad hoc	-	-
		Wi-Fi Direct (Simple AP)	✓	-
Zajednička veza	Ethernet i Wi-Fi Direct (Simple AP)	✓	-	
	Wi-Fi (infrastruktura) i Wi-Fi Direct (Simple AP)	✓	-	

Dodatak

Funkcija		Podržana	Napomene	
Upotreba table	Podešavanje bežične veze	Pomoćnik za podešavanje bežične veze	✓	-
		Podešavanje preko tastera (WPS)	✓	-
		Podešavanje PIN koda	✓	-
		Automatsko Wi-Fi povezivanje	✓	-
		Epson iPrint veza	-	-
		Podešavanje Wi-Fi Direct	✓	-
	Opšta podešavanja mreže (naziv uređaja, TCP/IP adresa, DNS server, ovlašćeni server)		✓	-
	Provera mrežnog povezivanja		✓	-
	Status mreže		✓	-
	Štampanje lista statusa mreže		✓	-
	Onemogućite Wi-Fi		✓	-
	Vrati podrazumevana fabrička podešavanja		✓	-
	Podešavanje deljenja datoteka		✓	Sami spoljni USB uređaj za skladištenje
Štampanje preko mreže	EpsonNet Print (Windows)	IPv4	✓	-
	Standard TCP/IP (Windows)	IPv4, IPv6	✓	-
	WSD štampanje (Windows)	IPv4, IPv6	✓	Windows Vista ili noviji
	Bonjour štampanje (Mac OS X)	IPv4, IPv6	✓	-
	IPP štampanje (Windows, Mac OS X)	IPv4, IPv6	✓	-
	UPnP štampanje	IPv4	-	Primena informacija
	PictBridge štampanje (Wi-Fi)	IPv4	-	Digitalni fotoaparati
	Epson Connect (štampanje e-pošte)	IPv4	✓	-
	AirPrint (iOS, Mac OS X)	IPv4, IPv6	✓	iOS 5 ili noviji, Mac OS X v10.7 ili noviji
Google Cloud Print	IPv4, IPv6	✓	-	

Dodatak

Funkcija		Podržana	Napomene	
Skeniranje preko mreže	Epson Scan 2	IPv4, IPv6	✓	-
	Document Capture Pro (Win)/Document Capture (Mac)	IPv4	✓	-
	Epson Connect (skeniranje u računarski oblak)	IPv4	✓	-
	AirPrint (skeniranje)	IPv4, IPv6	✓	Mac OS X v10.9 ili noviji
	ADF (dvostrano skeniranje)		✓	-
Faks	Slanje faksova	IPv4	✓	-
	Primanje faksova	IPv4	✓	-
	AirPrint (Faxout)	IPv4, IPv6	✓	Mac OS X v10.8 ili noviji

Specifikacije bežične veze

Standardi	IEEE802.11b/g/n ^{*1,*2}
Opseg frekvencije	2,4 GHz
Maksimalna emitovana radiofrekventna snaga	19.8 dBm (EIRP)
Režimi za koordinaciju	Infrastruktura, Wi-Fi Direct (Simple AP) ^{*3}
Sistemi zaštite bežičnih mreža	WEP (64/128bit), WPA2-PSK (AES) ^{*4}

*1 Usaglašen je sa IEEE 802.11b/g/n ili IEEE 802.11b/g u zavisnosti od mesta kupovine.

*2 IEEE802.11n je dostupno samo za HT20.

*3 Nije podržan za IEEE 802.11b.

*4 Pridržava se standarda WPA2 sa podrškom za WPA/WPA2 Personal.

Ethernet specifikacije

Standardi	IEEE802.3i (10BASE-T) ^{*1} IEEE802.3u (100BASE-TX) IEEE802.3az (Energetski efikasan Ethernet) ^{*2}
Komunikacioni režim	Automatski, 10Mbps Full duplex, 10Mbps Half duplex, 100Mbps Full duplex, 100Mbps Half duplex
Priključak	RJ-45

Dodatak

- *1 Koristite STP (Shielded twisted pair)(kabl sa upredenim paricama) kabl kategorije 5e ili više radi sprečavanja rizika od smetnji na radio talasima.
- *2 Povezani uređaj treba da je usaglašen sa IEEE802.3az standardima.

Bezbednosni protokol

SSL/TLS	HTTPS server/klijent, IPPS
SMTPS (STARTTLS, SSL/TLS)	

Podržane eksterne usluge

AirPrint	Štampanje	iOS 5 ili noviji/Mac OS X v10.7.x ili noviji
	Skeniranje	Mac OS X v10.9.x ili noviji
	Faks	Mac OS X v10.8.x ili noviji
Google Cloud Print		

Specifikacije spoljašnjih USB uređaja

Uređaji	Maksimalni kapaciteti
MO jedinica*	1,3 GB
Hard disk* USB fleš disk	2 TB (u formatu FAT, FAT32 ili exFAT.)

- * Ne preporučujemo vam da koristite spoljne USB uređaje koji se napajaju preko USB-a. Koristite samo spoljne USB uređaje sa zasebnim izvorom napajanja naizmeničnom strujom.

Ne možete koristiti sledeće uređaje:

- uređaj koji zahteva upotrebu posebnog upravljačkog programa
- uređaj sa bezbednosnim podešavanjima (lozinka, šifrovanje i sl.)
- uređaj sa ugrađenim USB čvorištem

Epson ne može da garantuje rad spoljašnjih povezanih uređaja.

Dodatak

Specifikacije podržanih podataka

Format datoteke	JPEG, slikane digitalnim fotoaparatom koji su prilagođeni standardu DCF* ¹ verzija 1.0 ili 2.0* ² Slike usaglašene sa TIFF 6.0, kao što je u nastavku navedeno <input type="checkbox"/> RGB slike u boji (nisu komprimovane) <input type="checkbox"/> Binarne slike (nisu komprimovane niti CCITT kodirane)
Veličina slike	Horizontalna: 80 do 10200 piksela Vertikalna: 80 do 10200 piksela
Veličina datoteke	Manje od 2 GB
Maksimalni broj datoteka	JPEG: 9990* ³ TIFF: 999

*1 Design rule for Camera File system, pravilo dizajna za sistem datoteka fotoaparata.

*2 Podaci o fotografiji uskladišteni na digitalnim fotoaparatom sa ugrađenom memorijom nisu podržani.

*3 Do 999 datoteka može biti prikazano istovremeno. (Ako broj datoteka pređe 999, datoteke se prikazuju u grupama.)

Napomena:

„!” se prikazuje na LCD ekranu kada štampač ne prepozna datoteku slike. U ovoj situaciji, ako izaberete raspored sa više slika, biće štampani prazni odeljci.

Dimenzije

Dimenzije	<p>Skladištenje</p> <input type="checkbox"/> Širina: 425 mm (16.7 inča) <input type="checkbox"/> Dubina: 388 mm (15.3 inča) <input type="checkbox"/> Visina: 330 mm (13.0 inča)
	<p>Štampanje</p> <input type="checkbox"/> Širina: 425 mm (16.7 inča) <input type="checkbox"/> Dubina: 503 mm (19.8 inča) <input type="checkbox"/> Visina: 330 mm (13.0 inča)
Težina*	Oko 12.1 kg (26.7 funti)

* Bez kertridža sa mastilom i kabla za napajanje.

Specifikacije napajanja

Nazivni napon napajanja	100 do 240 V
Nazivni frekventni opseg	50 do 60 Hz
Nazivna struja	0.6 do 0.4 A

Dodatak

Potrošnja struje (sa USB vezom)	<p>Samo kopiranje: pribl. 20 W (ISO/IEC24712)</p> <p>Režim pripravnosti: pribl. 8.9 W</p> <p>Režim spavanja: pribl. 1.2 W</p> <p>Isključeno napajanje: pribl. 0.2 W</p>
---------------------------------	---

Napomena:

- Na nalepnici na štampaču pogledajte njegov napon.
- Korisnici u Evropi treba da potraže detalje o potrošnji električne energije na sledećoj internet stranici.

<http://www.epson.eu/energy-consumption>

Specifikacije u vezi sa okruženjem

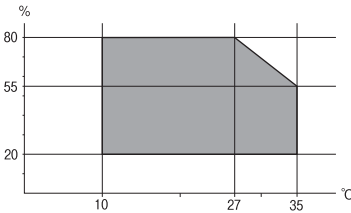
Rad	<p>Koristite štampač u opsegu prikazanom na sledećem grafiku.</p>  <p>Temperatura: 10 do 35°C (50 do 95°F)</p> <p>Vlažnost: 20 do 80% relativne vlažnosti vazduha (bez kondenzacije)</p>
Skladištenje	<p>Temperatura: -20 do 40°C (-4 do 104°F)*</p> <p>Vlažnost: 5 do 85% relativne vlažnosti vazduha (bez kondenzacije)</p>

* Može se skladištiti mesec dana pri temperaturi od 40°C (104°F).

Specifikacije u vezi sa okruženjem za kertridže sa mastilom

Temperatura za čuvanje	-30 do 40°C (-22 do 104°F)*
Temperatura zamrzavanja	-16°C (3.2°F)
	Mastilo se otapa i postaje upotrebljivo nakon približno 3 sata na temperaturi od 25°C (77°F).

* Može se skladištiti mesec dana pri temperaturi od 40°C (104°F).

Zahtevi sistema

- Windows 10 (32-bitni, 64-bitni)/Windows 8.1 (32-bitni, 64-bitni)/Windows 8 (32-bitni, 64-bitni)/Windows 7 (32-bitni, 64-bitni)/Windows Vista (32-bitni, 64-bitni)/Windows XP SP3 ili noviji (32-bitni)/Windows XP Professional x64 Edition SP2 ili noviji/Windows Server 2012 R2/Windows Server 2012/Windows Server 2008 R2/Windows Server 2008/Windows Server 2003 R2/Windows Server 2003 SP2 ili noviji

Dodatak

- Mac OS X v10.11.x/Mac OS X v10.10.x/Mac OS X v10.9.x/Mac OS X v10.8.x/Mac OS X v10.7.x/Mac OS X v10.6.8

Napomena:

- Mac OS X možda neće podržavati neke aplikacije i funkcije.
- UNIX sistem datoteka (UFS) za Mac OS X nije podržan.

Informacije u vezi sa propisima

Standardi i odobrenja

Standardi i odobrenja za model za SAD

Bezbednost	UL60950-1 CAN/CSA-C22.2 No.60950-1
Elektromagnetna kompatibilnost	FCC Part 15 Subpart B Class B CAN/CSA-CEI/IEC CISPR 22 Class B

Ova oprema sadrži bežični modul koji je naveden u nastavku.

Proizvođač: Askey Computer Corporation

Tip: WLU6320-D69 (RoHS)

Ovaj proizvod je u skladu sa delom 15 pravila FCC i RSS-210 pravila IC. Epson ne preuzima odgovornost ni za kakvo nepoštovanje zahteva za zaštitu nastalo nepreporučenim modifikovanjem proizvoda. Rad mora da ispuni sledeća dva uslova: (1) ovaj uređaj ne sme da izaziva štetne smetnje i (2) ovaj uređaj mora da prihvati sve primljene smetnje, uključujući i smetnje koje mogu da izazovu neželjeno ponašanje uređaja.

Da bi se sprečile radio smetnje licenciranog uređaja, predviđeno je da se uređaj koristi u zatvorenom prostoru i dalje od prozora kako bi se obezbedila maksimalna zaštita. Oprema (ili njena antena za odašiljanje) koja se instalira na otvorenom podleže licenciranju.

Ova oprema ispunjava FCC/IC granice izloženosti radijaciji propisane za nekontrolisano okruženje i ispunjava FCC smernice za izloženost radio frekvenciji (RF) u Dodatku C za OET65 i RSS-102 pravila za izlaganje IC radio frekvenciji (RF). Ova oprema treba da bude instalirana i da se njom upravlja tako da hladnjak bude minimalno 7,9 inča (20 cm) ili više od tela druge osobe (isključujući ekstremitete: ruke, zglobovi, stopala i članci).

Standardi i odobrenja za model za Evropu

Za evropske korisnike

Ovim putem kompanija Seiko Epson izjavljuje da je sledeći model radio opreme usaglašen sa Direktivom 2014/53/EU. Puni tekst izjave o usaglašenosti sa standardima EU dostupan je na sledećem veb-sajtu.

<http://www.epson.eu/conformity>

C582C

Za upotrebu samo u Irskoj, Ujedinjenom Kraljevstvu, Austriji, Nemačkoj, Lihtenštajnu, Švajcarskoj, Francuskoj, Belgiji, Luksemburgu, Holandiji, Italiji, Portugalu, Španiji, Danskoj, Finskoj, Norveškoj, Švedskoj, Islandu,

Dodatak

Hrvatskoj, Kipru, Grčkoj, Sloveniji, Malti, Bugarskoj, Češkoj, Estoniji, Mađarskoj, Letoniji, Litvaniji, Poljskoj, Rumuniji i Slovačkoj.

Epson ne preuzima odgovornost ni za kakvo nepoštovanje zahteva za zaštitu nastalo nepreporučenim modifikovanjem proizvoda.

**Standardi i odobrenja za model za Australiju**

Elektromagnetna kompatibilnost	AS/NZS CISPR22 Class B
--------------------------------	------------------------

Kompanija Epson ovim izjavljuje da dolenađeni modeli opreme ispunjavaju osnovne zahteve i druge relevantne odredbe AS/NZS4268:

C582C

Epson ne preuzima odgovornost ni za kakvo nepoštovanje zahteva za zaštitu nastalo nepreporučenim modifikovanjem proizvoda.

Nemački Plavi anđeo

Pogledajte sledeći veb-sajt da biste proverili da li ovaj štampač zadovoljava standarde nemačkog Plavog anđela ili ne.

<http://www.epson.de/blauerengel>

Ograničenja u vezi sa kopiranjem

Pridržavajte se sledećih ograničenja kako biste odgovorno i legalno koristili štampač.

Kopiranje sledećih stavki je zabranjeno zakonom:

- Papirne novčanice, metalni novac, državne hartije od vrednosti koje se mogu prodati, državne obveznice i municipalne obveznice
- Neiskorišćene poštanske markice, razglednice sa unapred odštampanim markicama i ostala zvanična poštanska roba sa važećom poštarinom
- Državne taksene marke i hartije od vrednosti izdate na osnovu pravnog postupka

Budite obazrivi ako kopirate sledeće stavke:

- Privatne hartije od vrednosti koje se mogu prodati (akcije, prenosive menice, čekovi itd.), mesečne propusnice, markice za prevoz itd.
- Pasoši, vozačke dozvole, papiri sa tehničkog pregleda, nalepnice za korišćenje autoputeva, bonovi za hranu, karte itd.

Napomena:

Kopiranje ovih stavki je možda takođe zabranjeno zakonom.

Odgovorna upotreba materijala zaštićenih autorskim pravima:

Štampači se mogu zloupotrebiti nedozvoljenim kopiranjem materijala zaštićenih autorskim pravima. Osim ako ne postupate po savetu iskusnog pravnika, pokažite odgovornost i poštovanje tako što ćete objavljeni materijal kopirati samo uz prethodnu dozvolu od strane vlasnika autorskog prava.

Transportovanje štampača

Kada želite da transportujete štampač zbog selidbe ili popravke, pratite korake navedene ispod da biste zapakovali štampač.

**Važno:**

- Prilikom skladištenja ili transporta nemojte naginjati štampač, postavljati ga vertikalno niti okretati naopako. U suprotnom, može doći do curenja boje.
- Nemojte da vadite kertridže sa bojom. Ako izvadite kertridže, može doći do sušenja glave za štampanje, što će onemogućiti štampanje.

1. Isključite štampač pritiskom na dugme .
2. Uverite se da se lampica napajanja ugasila, a zatim isključite kabl za napajanje.

**Važno:**

Isključite kabl za napajanje kada je lampica indikatora isključena. U suprotnom, glava za štampanje se neće vratiti u početni položaj što će izazvati sušenje mastila, a štampanje može postati nemoguće.

3. Uverite se da nema priključenih spoljnih uređaja za skladištenje podataka.
4. Isključite sve kablove, kao što su kabl za napajanje i USB kabl.
5. Uklonite sav papir iz štampača.
6. Uverite se da u štampaču nema originala.
7. Otvorite skener sa zatvorenim poklopcem skenera. Držać kertridža sa mastilom trakom pričvrstite za kućište.

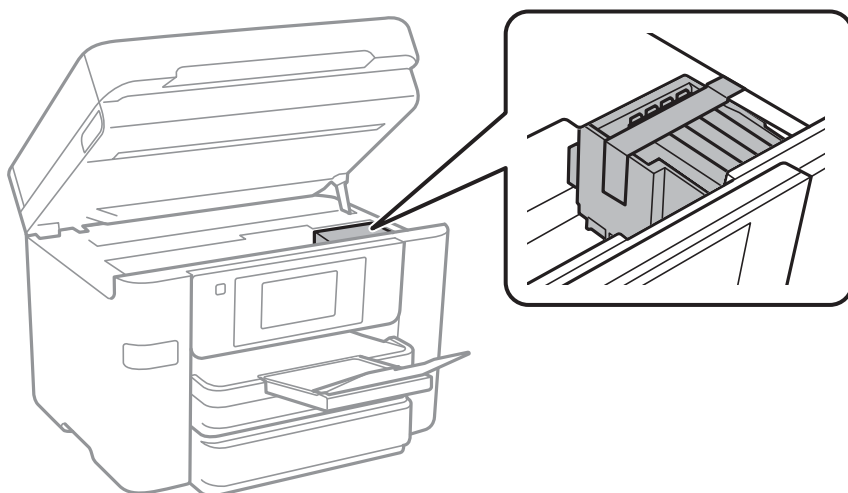

8. Zatvorite skener.

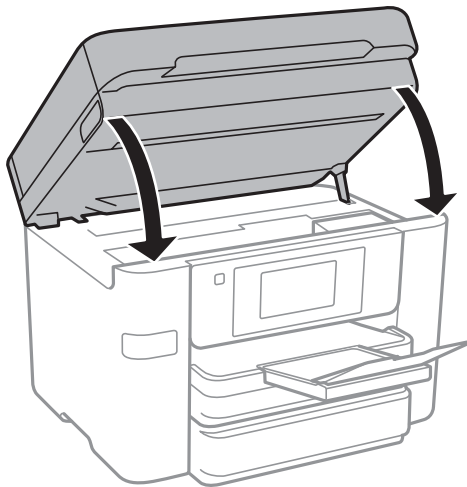

9. Pripremite štampač za pakovanje kao što je prikazano ispod.



10. Zapakujte štampač u kutiju koristeći zaštitne materijale.

Kada ponovo budete koristili štampač, uverite se da ste uklonili traku kojom je držač kertridža sa mastilom bio pričvršćen. Ako primetite da je pri sledećem štampanju kvalitet štampe opao, očistite i poravnajte glavu za štampanje.

Povezane informacije

- ➔ [“Provera i čišćenje glave za štampanje” na strani 151](#)
- ➔ [“Poravnavanje glave za štampanje” na strani 152](#)

Pristupanje spoljnom USB uređaju sa računara

Pomoću računara možete upisivati i čitati podatke sa spoljnog USB uređaja kao što je USB fleš disk koji je ubačen u štampač.

Dodatak

**Važno:**

Prilikom deljenja spoljnog uređaja ubačenog u štampač između računara povezanih putem USB-a i putem mreže, pristup za pisanje se dozvoljava samo računarima koji su povezani na način koji ste izabrali na štampaču. Da biste pisali na spoljni USB uređaj, izaberite način povezivanja iz sledećeg menija na kontrolnoj tabli štampača.

Podešavanja > Opšte postavke > Podešavanja štampača > Interfejs memorijskog uređaja > Deljenje datoteka

Napomena:

Potrebno je određeno vreme da se prepoznaju podaci sa računara ukoliko je priključen veliki spoljni USB uređaj kao što je tvrdi disk kapaciteta 2 TB.

Windows

Izaberite spoljni USB uređaj u **Računar** ili **Moj računar**. Prikazaće se podaci na spoljnom USB uređaju.

Napomena:

Ako ste povezali štampač na mrežu, a niste koristili disk sa softverom ili Web Installer, mapirajte USB port kao mrežni disk. Otvorite **Pokreni** i unesite ime štampača \\XXXXX ili IP adresu štampača \\XXX.XXX.XXX.XXX u polje **Otvori**. Kliknite desnim tasterom miša na prikazanu ikonu da biste dodelili mrežu. Mrežni disk će se pojaviti u **Računar** ili **Moj računar**.

Mac OS X

Izaberite odgovarajuću ikonu uređaja. Prikazaće se podaci na spoljnom USB uređaju.

Napomena:

- Da biste uklonili spoljni USB uređaj, prevucite i otpustite ikonu uređaja na ikonu kante za otpatke. U suprotnom, podaci na deljenom tvrdom disku se možda neće prikazati pravilno kada se priključi drugi USB uređaj.
- Da biste pristupili spoljnim uređajem za skladištenje kroz mrežu, u meniju na radnoj površini izaberite **Go > Connect to Server**. Unesite ime štampača cifs://XXXXX ili smb://XXXXX (gde je „xxxxx” ime štampača) u **Adresa servera**, a zatim kliknite na **Poveži se**.

Ograničavanje pristupa spoljnom USB uređaju sa računara

Možete da podesite proveru identiteta korisnika za sledeće radnje.

- Pristup sa računara spoljnom USB uređaju, kao što je USB fleš memorija, povezanom sa štampačem.
- Čuvanje primljenih faksova na računaru pomoću FAX Utility.

Korišćenje Web Config ili Epson Net Config za podešavanje. Sledeće opisuje postupak za Web Config.

1. Pokrenite Web Config na računaru povezanom na istu mrežu kao štampač.
2. U prozoru **Web Config** izaberite **Services > MS Network**.
3. Izaberite **Use Microsoft network sharing**.
4. Izaberite **Enable** za **File Sharing**.
5. Unesite korisničko ime i lozinku kao proveru identiteta korisnika, a zatim kliknite na **Next**.
6. Potvrdite unos, a zatim kliknite na **OK**.

Napomena:

Aktuelna podešavanja možete proveriti pomoću lista statusa mreže.

Povezane informacije

➔ “Štampanje lista mrežnog statusa” na strani 37

Korišćenje servera e-pošte

Da biste koristili funkcije e-pošte, potrebno je da konfigurirate server e-pošte.

Konfigurisanje servera za poštu

Proverite sledeće pre konfigurisanja servera e-pošte.

- Štampač je povezan na mrežu.
- Informacije o serveru e-pošte, kao što su dokumenti od pružaoca usluge koje ste koristili za podešavanje e-pošte na računaru.

Napomena:

Ako koristite besplatnu uslugu e-pošte, kao što je internet e-pošta, pretražite internet da biste dobili potrebne informacije o serveru e-pošte.

1. Dodirnite **Podešavanja** na početnom ekranu.
2. Dodirnite **Opšte postavke > Mrežne postavke > Napredno**.
3. Dodirnite **Server za imejl > Postavke servera**.
4. Izaberite metod provere identiteta servera e-pošte koji koristite.

**Važno:**

Dostupni su sledeći metodi provere identiteta.

- Isključeno*
- POP pre SMTP-a*
- SMTP-AUTH*

Kontaktirajte internet provajdera da biste potvrdili metod provere identiteta servera e-pošte.

Štampač možda neće moći da komunicira sa serverom e-pošte čak ni ako je metod provere identiteta dostupan jer je bezbednost možda pojačana (na primer SSL komunikacija je neophodna). Najnovije informacije potražite na Epson veb-sajtu za podršku.

<http://www.epson.eu/Support> (Evropa)

<http://support.epson.net/> (izvan Evrope)

5. Podesite odgovarajuća podešavanja.

Neophodna podešavanja se razlikuju u zavisnosti od metoda provere identiteta. Unesite informacije za server e-pošte koji koristite.

Dodatak

6. Dodirnite **Nastavi**.**Napomena:**

- Ako se prikaže poruka o grešci, proverite da li su podešavanja servera e-pošte tačna.
- Kada ne možete da pošaljete poruku e-pošte čak ni ako je provera veze uspeła, proverite metod provere identiteta za server e-pošte koji koristite.

Stavke podešavanja servera e-pošte

Stavke	Objašnjenja
Autentifikovani nalog	Ako izaberete SMTP-AUTH ili POP pre SMTP-a kao Metod autentifikacije , unesite korisničko ime (adresu e-pošte) registrovanu na serveru e-pošte od 255 znakova ili manje.
Autentifikovana lozinka	Ako izaberete SMTP-AUTH ili POP pre SMTP-a kao Metod autentifikacije , unesite lozinku naloga sa potvrđenim identitetom od 20 znakova ili manje.
Adresa pošiljaoca	Navedite adresu e-pošte koju štampač koristi za slanje poruka e-pošte. Možete da navedete postojeću adresu e-pošte. Kako bi bilo jasno da se e-pošta šalje sa štampača, možete da dobijete posebnu adresu za štampač i da je unesete ovde.
Adr. SMTP servera	Unesite adresu servera koji šalje e-poštu (SMTP server).
Broj ulaza SMTP servera	Unesite broj porta servera koji šalje e-poštu (SMTP server).
Adresa POP3 servera	Ako izaberete POP pre SMTP-a kao Metod autentifikacije , unesite adresu servera koji prima e-poštu (POP3 server).
Broj ulaza POP3 servera	Ako izaberete POP pre SMTP-a kao Metod autentifikacije , unesite broj porta servera e-pošte koji prima e-poštu (POP3 server).
Bezbedna veza	Ako izaberete SMTP-AUTH ili Isključeno kao Metod autentifikacije , izaberite metod bezbedne veze.

Provera veze sa serverom e-pošte

1. Dodirnite **Podešavanja** na početnom ekranu.
2. Dodirnite **Opšte postavke > Mrežne postavke > Napredno**.
3. Dodirnite **Server za imejl > Provera veze** da biste proverili da li je štampač povezan sa serverom e-pošte.

Napomena:

- Ako se prikaže poruka o grešci, proverite da li su podešavanja servera e-pošte tačna.
- Kada ne možete da pošaljete poruku e-pošte čak ni ako je provera veze uspeła, proverite metod provere identiteta za server e-pošte koji koristite.

Dodatak

Prikazivanje poruka u toku Provera veze

Prikazuju se sledeće poruke prilikom vršenja Provera veze sa serverom e-pošte. Ako je došlo do reške, proverite poruku i objašnjenje da biste potvrdili status.

Poruke	Objašnjenje
Connection test was successful.	Ova poruka se prikazuje kada je veza sa serverom uspešna.
SMTP server communication error. Check the following. - Network Settings	Ova poruka se prikazuje kad <ul style="list-style-type: none"> <input type="checkbox"/> Štampač nije povezan na mrežu <input type="checkbox"/> SMTP server ne radi <input type="checkbox"/> Veza se prekida u toku komunikacije <input type="checkbox"/> Primljeni su nepotpuni podaci
POP3 server communication error. Check the following. - Network Settings	Ova poruka se prikazuje kad <ul style="list-style-type: none"> <input type="checkbox"/> Štampač nije povezan na mrežu <input type="checkbox"/> POP3 server ne radi <input type="checkbox"/> Veza se prekida u toku komunikacije <input type="checkbox"/> Primljeni su nepotpuni podaci
An error occurred while connecting to SMTP server. Check the followings. - SMTP Server Address - DNS Server	Ova poruka se prikazuje kad <ul style="list-style-type: none"> <input type="checkbox"/> Povezivanje sa DNS serverom nije uspeo <input type="checkbox"/> Rezolucija naziva za SMTP server nije uspeła
An error occurred while connecting to POP3 server. Check the followings. - POP3 Server Address - DNS Server	Ova poruka se prikazuje kad <ul style="list-style-type: none"> <input type="checkbox"/> Povezivanje sa DNS serverom nije uspeo <input type="checkbox"/> Rezolucija naziva za POP3 server nije uspeła
SMTP server authentication error. Check the followings. - Authentication Method - Authenticated Account - Authenticated Password	Ova poruka se prikazuje kada SMTP provera identiteta ne uspe.
POP3 server authentication error. Check the followings. - Authentication Method - Authenticated Account - Authenticated Password	Ova poruka se prikazuje kada POP3 provera identiteta ne uspe.
Unsupported communication method. Check the followings. - SMTP Server Address - SMTP Server Port Number	Ova poruka se prikazuje kada pokušate da komunicirate sa nepodržanim protokolima.
Connection to SMTP server failed. Change Secure Connection to None.	Ova poruka se prikazuje se ne poklapa SMTP između servera i klijenta, ili kada server ne podržava SMTP bezbednu vezu (SSL vezu).
Connection to SMTP server failed. Change Secure Connection to SSL/TLS.	Ova poruka se prikazuje se ne poklapa SMTP između servera i klijenta, ili kada server zatraži korišćenje SSL/TLS povezivanja za SMTP bezbednu vezu.
Connection to SMTP server failed. Change Secure Connection to STARTTLS.	Ova poruka se prikazuje se ne poklapa SMTP između servera i klijenta, ili kada server zatraži korišćenje STARTTLS povezivanja za SMTP bezbednu vezu.
The connection is untrusted. Check the following. - Date and Time	Ova poruka se prikazuje kada je podešavanje datuma i vremena štampača neispravno ili ako je sertifikat istekao.

Dodatak

Poruke	Objašnjenje
The connection is untrusted. Check the following. - CA Certificate	Ova poruka se prikazuje kada štampač nema osnovni sertifikat koji odgovara serveru ili CA Certificate nije uvezen.
The connection is not secured.	Ova poruka se prikazuje kada je pribavljeni sertifikat oštećen.
SMTP server authentication failed. Change Authentication Method to SMTP-AUTH.	Ova poruka se prikazuje kada se ne poklapa metoda provere identiteta između servera i klijenta. Server podržava SMTP AUTH.
SMTP server authentication failed. Change Authentication Method to POP before SMTP.	Ova poruka se prikazuje kada se ne poklapa metoda provere identiteta između servera i klijenta. Server ne podržava SMTP AUTH.
Sender's Email Address is incorrect. Change to the email address for your email service.	Ova poruka se prikazuje kada je adresa e-pošte određenog pošiljaoca pogrešna.
Cannot access the printer until processing is complete.	Ova poruka se prikazuje kada je štampač zauzet.

Povezane informacije

➔ [“Provera veze sa serverom e-pošte” na strani 227](#)

Kako dobiti pomoć

Veb-sajt za tehničku podršku

Ako vam je potrebna dodatna pomoć, posetite Epson-ov veb-sajt za podršku koji je naveden u nastavku. Izaberite zemlju ili region i idite na odeljak za podršku na lokalnom Epson veb-sajtu. Na sajtu možete da nađete i najnovije drajvere, odgovore na česta pitanja, priručnike i ostali materijal za preuzimanje.

<http://support.epson.net/>

<http://www.epson.eu/Support> (Evropa)

Ako vaš Epson proizvod ne radi pravilno i ne možete da rešite problem, za pomoć se obratite Epson-ovoj korisničkoj službi.

Kontaktiranje Epson-ove podrške za korisnike

Pre nego što kontaktirate Epson

Ako vaš Epson proizvod ne radi pravilno i ne možete da otklonite problem pomoću informacija za rešavanje problema koje se nalaze u priručnicima za proizvod, za pomoć se obratite Epsonovoj službi za podršku. Ako Epsonova korisnička podrška za vašu oblast nije navedena u nastavku, obratite se distributeru od kojeg ste kupili proizvod.

Epsonova korisnička podrška će moći brže da vam pomogne ako im pružite sledeće informacije:

Dodatak

- Serijski broj proizvoda
(Oznaka sa serijskim brojem proizvoda obično se nalazi sa zadnje strane proizvoda.)
- Model proizvoda
- Verzija softvera u proizvodu
(Kliknite na **Više informacija, Informacije o verziji**, ili slično dugme u okviru softvera proizvoda.)
- Proizvođač i model vašeg računara
- Naziv i verziju operativnog sistema na vašem računaru
- Nazivi i verzije softverskih aplikacija koje obično koristite sa proizvodom

Napomena:

Zavisno od proizvoda, u njegovoj memoriji mogu biti smešteni spisak telefonskih brojeva za faks i/ili mrežna podešavanja. Podaci i/ili podešavanja mogu nestati usled kvara ili opravke proizvoda. Epson neće biti odgovoran ni za kakav gubitak podataka niti za pravljenje rezervnih kopija ili vraćanje podataka i/ili podešavanja, čak ni tokom garantnog roka. Preporučujemo vam da sami napravite rezervne kopije svojih podataka ili da vodite beleške.

Pomoć za korisnike u Evropi

Informacije o načinu kontaktiranja Epsonove korisničke podrške potražite u panevropskoj garanciji.

Pomoć za korisnike u Australiji

Epson Australia želi da vam obezbedi najviši nivo korisničke podrške. Pored priručnika za proizvod, na raspolaganju su vam sledeći izvori informacija:

Internet adresa

<http://www.epson.com.au>

Pristupite veb-stranicama Epson Australia. Korisno je povremeno svraćati ovde! Ovaj sajt sadrži oblast za preuzimanje drajvera, podatke za kontaktiranje Epson-a, informacije o novim proizvodima i tehničku podršku (e-poštom).

Epson služba za pomoć korisnicima

Telefon: 1300-361-054

Epson služba za pomoć korisnicima predstavlja poslednji resurs za pružanje saveta našim klijentima. Operateri službe za pomoć korisnicima mogu vam pomoći pri instalaciji, podešavanju i rukovanju proizvodom kompanije Epson. Naše osoblje službe za pomoć korisnicima pre kupovine može vam ponuditi literaturu o novim proizvodima kompanije Epson i dati vam informacije o lokaciji najbližeg distributera ili servisa. Ovde možete dobiti odgovore na razna pitanja.

Savetujemo vam da unapred pripremite sve relevantne informacije pre nego što pozovete. Što više informacija pripremite, brže ćemo vam pomoći da rešite problem. U ove informacije spadaju priručnici za Epson proizvode, podaci o tipu računara, operativnom sistemu, aplikacionim programima, kao i ostale informacije koje smatrate bitnim.

Transport proizvoda

Epson preporučuje da ambalažu proizvoda zadržite za budući transport.

Pomoć za korisnike na Novom Zelandu

Epson New Zealand želi da vam obezbedi najviši nivo korisničke podrške. Pored dokumentacije za proizvod, na raspolaganju su vam sledeći izvori informacija:

Internet adresa

<http://www.epson.co.nz>

Pristupite internet stranicama Epson New Zealand. Korisno je povremeno svraćati ovde! Ovaj sajt sadrži oblast za preuzimanje drajvera, podatke za kontaktiranje Epson-a, informacije o novim proizvodima i tehničku podršku (e-poštom).

Epson služba za pomoć korisnicima

Telefon: 0800 237 766

Epson služba za pomoć korisnicima predstavlja poslednji resurs za pružanje saveta našim klijentima. Operateri službe za pomoć korisnicima mogu vam pomoći pri instalaciji, podešavanju i rukovanju proizvodom kompanije Epson. Naše osoblje službe za pomoć korisnicima pre kupovine može vam ponuditi literaturu o novim proizvodima kompanije Epson i dati vam informacije o lokaciji najbližeg distributera ili servisa. Ovde možete dobiti odgovore na razna pitanja.

Savetujemo vam da unapred pripremite sve relevantne informacije pre nego što pozovete. Što više informacija pripremite, brže ćemo vam pomoći da rešite problem. U ove informacije spadaju dokumentacija za Epson proizvode, podaci o tipu računara, operativnom sistemu, aplikacionim programima, kao i ostale informacije koje smatrate bitnim.

Transport proizvoda

Epson preporučuje da ambalažu proizvoda zadržite za budući transport.