

WF-4720 / WF-4730 Series

Manual de usuario

Copyright

Ninguna parte de esta publicación se puede reproducir, almacenar en un sistema de recuperación, ni transmitir, de ninguna forma ni por ningún medio, ya sea electrónicamente, mecánicamente, por fotocopia, grabación ni de ninguna otra forma sin el consentimiento expreso y por escrito de Seiko Epson Corporation. No se asume ninguna responsabilidad de patente con respecto al uso de la información aquí contenida. Tampoco se asume ninguna responsabilidad por los daños causados por el uso de la información aquí contenida. La información aquí contenida solamente está diseñada para utilizarse con este producto Epson. Epson no asume ninguna responsabilidad por ningún uso de esta información cuando se aplica a otros productos.

Ni Seiko Epson Corporation ni sus filiales se responsabilizarán ante el comprador del producto o ante terceras personas de los daños, las pérdidas, los costes o gastos derivados de accidentes, usos incorrectos o no previstos, modificaciones no autorizadas, reparaciones o alteraciones del producto por parte del comprador o de terceros, o derivados (excepto en Estados Unidos) del incumplimiento de las instrucciones de uso y mantenimiento facilitadas por Seiko Epson Corporation.

Seiko Epson Corporation y sus afiliados no asumen la responsabilidad por daños o problemas derivados del uso de cualquiera de las opciones o accesorios que no sean productos originales Epson u homologados por Seiko Epson Corporation.

Seiko Epson Corporation no se responsabiliza de ningún daño provocado por interferencias electromagnéticas producidas al utilizar cables de interfaz que no sean productos originales u homologados Epson.

© 2016 Seiko Epson Corporation. All rights reserved.

El contenido de este manual y las especificaciones de este producto están sujetas a cambio sin previo aviso.

Marcas comerciales

- ❑ EPSON® es una marca comercial registrada y EPSON EXCEED YOUR VISION o EXCEED YOUR VISION es una marca comercial de Seiko Epson Corporation.
- ❑ Epson Scan 2 software is based in part on the work of the Independent JPEG Group.
- ❑ libtiff
 - Copyright © 1988-1997 Sam Leffler
 - Copyright © 1991-1997 Silicon Graphics, Inc.
 - Permission to use, copy, modify, distribute, and sell this software and its documentation for any purpose is hereby granted without fee, provided that (i) the above copyright notices and this permission notice appear in all copies of the software and related documentation, and (ii) the names of Sam Leffler and Silicon Graphics may not be used in any advertising or publicity relating to the software without the specific, prior written permission of Sam Leffler and Silicon Graphics.
 - THE SOFTWARE IS PROVIDED "AS-IS" AND WITHOUT WARRANTY OF ANY KIND, EXPRESS, IMPLIED OR OTHERWISE, INCLUDING WITHOUT LIMITATION, ANY WARRANTY OF MERCHANTABILITY OR FITNESS FOR A PARTICULAR PURPOSE.
 - IN NO EVENT SHALL SAM LEFFLER OR SILICON GRAPHICS BE LIABLE FOR ANY SPECIAL, INCIDENTAL, INDIRECT OR CONSEQUENTIAL DAMAGES OF ANY KIND, OR ANY DAMAGES WHATSOEVER RESULTING FROM LOSS OF USE, DATA OR PROFITS, WHETHER OR NOT ADVISED OF THE POSSIBILITY OF DAMAGE, AND ON ANY THEORY OF LIABILITY, ARISING OUT OF OR IN CONNECTION WITH THE USE OR PERFORMANCE OF THIS SOFTWARE.
- ❑ Microsoft®, Windows®, and Windows Vista® are registered trademarks of Microsoft Corporation.
- ❑ Apple, Macintosh, Mac OS, OS X, Bonjour, Safari, iPad, iPhone, iPod touch, and iTunes are trademarks of Apple Inc., registered in the U.S. and other countries. AirPrint and the AirPrint logo are trademarks of Apple Inc.
- ❑ Google Cloud Print™, Chrome™, Chrome OS™, and Android™ are trademarks of Google Inc.
- ❑ Adobe and Adobe Reader are either registered trademarks or trademarks of Adobe Systems Incorporated in the United States and/or other countries.
- ❑ The N-Mark is a trademark or registered trademark of NFC Forum, Inc. in the United States and in other countries.
- ❑ Intel® is a registered trademark of Intel Corporation.
- ❑ Aviso general: Los nombres de otros productos utilizados en esta documentación se citan con el mero fin de su identificación y son marcas comerciales de sus propietarios respectivos. Epson renuncia a cualquier derecho sobre esas marcas.

Índice

Copyright

Marcas comerciales

Acerca de este manual

Introducción a los manuales.	9
Marcas y símbolos.	9
Descripciones utilizadas en este manual.	10
Referencias a sistemas operativos.	10

Instrucciones importantes

Instrucciones de seguridad.	11
Advertencias y avisos de la impresora.	12
Advertencias y avisos para la configuración y el uso de la impresora.	12
Advertencias y avisos para el uso de la impresora con una conexión inalámbrica.	13
Advertencias y avisos para el uso de la pantalla táctil.	13
Protección de sus datos personales.	13

Elementos básicos de la impresora

Nombres y funciones de las piezas.	14
Panel de control.	17
Botones y luces.	17
Configuración básica de pantalla.	18
Funciones de la pantalla táctil.	18
Iconos que aparecen en la pantalla LCD.	19
Cómo escribir caracteres.	20
Visualización de animaciones.	21
Registro de su configuración favorita como valor preestablecido.	22
Opciones de menú para Predeterminado.	22

Configuración de red

Tipos de conexión de red.	23
Conexión Ethernet.	23
Conexión Wi-Fi.	23
Conexión Wi-Fi Direct (AP simple).	24
Conexión a un ordenador.	24
Conexión a un dispositivo inteligente.	26
Configuración de la Wi-Fi en la impresora.	26
Configuración manual del Wi-Fi.	27

Configuración del Wi-Fi mediante configuración por botón de comando (WPS).	28
Configuración del Wi-Fi estableciendo un código PIN (WPS).	29
Configuración de la conexión Wi-Fi Direct (PA simple).	30
Realización de ajustes avanzados de red.	31
Comprobación del estado de conexión a la red.	32
Icono de red.	33
Comprobación de la información detallada de red desde el panel de control.	33
Impresión de un informe de conexión de red.	33
Impresión de una hoja de estado de red.	38
Cambio o adición de puntos de acceso nuevos.	38
Cambio del modo de conexión a un ordenador.	38
Cambio de la conexión de red a Ethernet desde el panel de control.	40
Deshabilitación de la conexión Wi-Fi desde el panel de control.	40
Desconexión de la conexión Wi-Fi Direct (AP sencillo) del panel de control.	40
Restablecimiento de la configuración de red desde el panel de control.	41

Carga del papel

Precauciones en la manipulación del papel.	42
Papel disponible y capacidades.	43
Lista de tipo de papel.	44
Carga de papel en la Cassette de papel.	45

Colocación de originales

Originales disponibles para el ADF.	49
Colocación de originales en el ADF.	49
Colocación de originales en el ADF para la copia 2-up.	51
Colocación de originales en el Cristal del escáner.	51

Gestión de contactos

Registro o modificación de contactos.	54
Registro o modificación de grupos de contactos.	54
Registro de contactos en un ordenador.	55
Opciones de configuración de destino.	55
Registro de destinos como un grupo.	56
Exportación e importación de contactos mediante un ordenador.	57

Índice

Exportación de contactos.	57	Escaneado mediante Epson Scan 2.	105
Importación de contactos.	58	Escaneado desde dispositivos inteligentes.	108
Impresión		Instalación de Epson iPrint.	108
Impresión desde el panel de control.	59	Escaneado mediante Epson iPrint.	108
Impresión de archivos JPEG desde un dispositivo de memoria.	59	Escaneado tocando con dispositivos inteligentes la Etiqueta NFC.	109
Impresión de archivos TIFF desde un dispositivo de memoria.	60	Envío de fax	
Opciones de menú para Dispositivo de mem.. . . .	60	Configuración de un fax.	111
Impresión desde un ordenador.	62	Conexión a una línea telefónica.	111
Ajustes básicos de impresión — Windows.	62	Ajustes de fax básicos.	114
Ajustes básicos de impresión — Mac OS X.	64	Envío de fax.	118
Impresión a doble cara.	66	Operaciones básicas de envío de fax.	118
Impresión de varias páginas en una hoja.	68	Diversos métodos de envío de fax.	120
Impresión ajustada al tamaño del papel.	69	Recepción de faxes.	123
Impresión de varios archivos juntos (solo para Windows).	71	Configuración del modo de recepción.	123
Impresión de una imagen en varias hojas para crear un póster (solo para Windows).	72	Diversos métodos de recepción de fax.	124
Impresión mediante funciones avanzadas.	78	Cómo guardar los faxes recibidos.	126
Impresión de fotos con Epson Easy Photo Print.	81	Usa de otras características de fax.	130
Impresión desde dispositivos inteligentes.	82	Impresión del informe y la lista de fax.	130
Mediante Epson iPrint.	82	Configuración de seguridad de los faxes.	130
Mediante AirPrint.	85	Opciones de menú del modo Fax.	131
Cancelación de la impresión.	85	Destinatario.	131
Cancelación de la impresión — Panel de control.	85	Configuraciónl fax.	131
Cancelación de impresión - Windows.	86	Más.	133
Cancelación de impresión - Mac OS X.	86	Opciones de menú para Configuraciónl fax.	133
Copia		Comprobar conexión de fax.	134
Conceptos básicos de copia.	87	Asistente config. fax.	134
Opciones de menú básicas para Copiar.	87	Config. de recepción.	134
Opciones avanzadas de menú para Copiar.	88	Configuración de Informes.	136
Escaneado		Config. básica.	136
Escaneado desde el panel de control.	90	Config de seg..	137
Escaneado y almacenamiento en una carpeta de red o un servidor de FTP.	90	Opciones de menú para Configuración del usuario.	138
Escaneado y envío por correo electrónico.	92	Opciones de menú para Bandeja de entrada.	138
Escaneo en un ordenador (Event Manager).	95	Sustitución de cartuchos y otros consumibles	
Escaneado y almacenamiento en un dispositivo de memoria.	99	Comprobación del estado de la tinta restante y la caja de mantenimiento.	139
Escaneado y almacenamiento en la nube.	101	Comprobación del estado de la tinta restante y la caja de mantenimiento — Panel de control.	139
Escaneado y almacenamiento en un ordenador (WSD).	103	Comprobación del estado de la tinta restante y la caja de mantenimiento - Windows.	139
Escaneado desde un ordenador.	105	Comprobación del estado de tinta restante y de la caja de mantenimiento - Mac OS X.	139
		Códigos de cartuchos de tinta.	140

Índice

Precauciones en la manipulación de los cartuchos de tinta.	140
Sustitución de los cartuchos de tinta.	143
Código de la caja de mantenimiento.	143
Precauciones al manipular la caja de mantenimiento.	143
Reemplazo de la caja de mantenimiento.	144
Impresión temporal con tinta negra.	144
Impresión temporal con tinta negra - Windows.	145
Impresión temporal con tinta negra — Mac OS X.	146
Conservación de la tinta negra cuando se está agotando (solo Windows).	146

Mantenimiento de la impresora

Comprobación y limpieza del cabezal de impresión.	148
Comprobación y limpieza del cabezal de impresión — Panel de control.	148
Comprobación y limpieza del cabezal de impresión — Windows.	149
Comprobación y limpieza del cabezal de impresión — Mac OS X.	149
Alineación del cabezal de impresión.	149
Alineación del cabezal de impresión — Panel de control.	150
Limpieza de la trayectoria de papel por manchas de tinta.	151
Limpieza del ADF.	151
Limpieza del Cristal del escáner.	153
Ahorro de energía.	154
Ahorro de energía — Panel de control.	155

Opciones de menú para Configuración

Opciones de menú para Ajustes generales.	156
Config. básica.	156
Config. de la impresora.	157
Configuración de red.	159
Configuración del servicio web.	160
Opciones de menú para Estado de suministro.	161
Opciones de menú para Mantenimiento.	161
Com. boquilla cab. imp.:.	162
Limpieza cabezal impr.:.	162
Alineación de cabezal:.	162
Sustituir Cartuchos:.	162
Limpieza de guía papel:.	162

Opciones de menú para Hoja estado impresión.	162
Hoja de estado configuración:.	162
Hoja de estado de suministros:.	162
Hoja de historial de uso:.	162
Opciones de menú para Contador de copias impresas.	163
Opciones de menú para Configuración del usuario.	163
Opciones de menú para Restaurar configuración pred..	163
Opciones de menú para Actualización de firmware.	163
Actualizar:.	164
Notificación:.	164

Servicio de red e información del software

Servicio Epson Connect.	165
Web Config.	165
Ejecución de Web Config en un navegador web	166
Ejecución de Web Config en Windows.	166
Ejecución de Web Config en Mac OS X.	167
Controlador de la impresora para Windows.	167
Restricción de los ajustes disponibles para el controlador de impresora de Windows.	168
Configuración del funcionamiento del controlador de impresora para Windows.	169
Controlador de la impresora para Mac OS X.	169
Configuración del funcionamiento del controlador de impresora para Mac OS X.	170
Epson Scan 2 (controlador de escáner).	170
Epson Event Manager.	171
Controlador PC-FAX (controlador del fax).	171
FAX Utility.	172
Epson Easy Photo Print.	173
EPSON Software Updater.	173
EpsonNet Config.	174
Desinstalación de aplicaciones.	174
Desinstalación de aplicaciones — Windows.	174
Desinstalación de aplicaciones - Mac OS X.	175
Instalación de aplicaciones.	176
Actualización de aplicaciones y firmware.	176
Actualización del firmware de la impresora con el panel de control.	177

Resolución de problemas

Comprobación del estado de la impresora.	178
--	-----

Índice

Consulta de mensajes en la pantalla LCD.	178	Los caracteres impresos son incorrectos o ilegibles.	195
Comprobación del estado de la impresora — Windows.	179	La imagen impresa aparece invertida.	195
Comprobación del estado de la impresora — Mac OS X.	179	Patrones tipo mosaico en las impresiones.	196
Comprobación del estado del software.	179	Aparecen colores desiguales, manchas, puntos o líneas rectas en la imagen copiada.	196
Extracción de papel atascado.	180	Aparecen patrones moiré (trama arrugada o sombreada) en la imagen copiada.	196
El papel no avanza correctamente.	180	En la copia aparece una imagen del reverso del original.	196
El papel se atasca.	181	El problema de impresión no se ha resuelto.	197
Entran varias hojas de papel a la vez.	181	Otros problemas de impresión.	197
Entran a la vez varias hojas de papel.	181	La impresión es demasiado lenta.	197
El original no avanza en el ADF.	181	La impresión se ralentiza notablemente durante la impresión continua.	198
Problemas de alimentación y del panel de control.	182	No puedo cancelar la impresión desde un ordenador con Mac OS X versión 10.6.8.	198
No se produce el encendido.	182	No puedo iniciar el escaneado.	198
No se produce el apagado.	182	Problemas con la imagen escaneada.	199
Apagado automático.	182	Colores irregulares, suciedad, manchas, y similares al escanear desde el cristal del escáner	199
La pantalla LCD se oscurece.	183	Aparecen líneas rectas al escanear desde ADF.	199
La pantalla táctil no responde.	183	La calidad de la imagen es tosca.	199
No puedo imprimir desde un ordenador.	183	Aparecen offsets en el fondo de las imágenes.	200
Cuando no se puede configurar la red.	184	El texto está borroso.	200
No puedo conectarme desde otros dispositivos incluso cuando la configuración de red no da problemas.	184	Aparecen patrones tipo moiré (redes -como sombras).	200
Comprobación del SSID conectado a la impresora.	186	No puedo escanear la zona correcta en el cristal de escaneo.	201
Comprobación del SSID del ordenador.	187	No se reconoce el texto correctamente cuando se guarda como Searchable PDF.	201
De repente la impresora no puede imprimir a través de la conexión de red.	188	No puedo solucionar problemas con la imagen escaneada.	201
De repente la impresora no puede imprimir mediante una conexión USB.	189	Otros problemas de escaneado.	202
No puedo imprimir desde un iPhone o iPad.	189	La velocidad de escaneo es lenta.	202
Problemas de impresión.	189	No se puede enviar la imagen escaneada por correo electrónico.	202
La impresión sale rayada o faltan colores.	189	El escaneado se detiene cuando se realiza en PDF/Multi-TIFF.	203
Aparecen bandas o colores incorrectos.	190	Problemas al enviar y recibir faxes.	203
Aparecen bandas de color aproximadamente cada 3.3 cm.	190	No se puede enviar o recibir faxes.	203
Impresiones borrosas, con bandas verticales o desalineadas.	191	No se pueden enviar faxes.	204
La calidad de la impresión es baja.	191	No se pueden enviar faxes a un destinatario especificado.	205
El papel tiene manchas o arañazos.	192	No se pueden enviar faxes a una hora especificada.	205
Salen manchas de tinta en las impresiones automáticas por las 2 caras.	193	No puedo recibir faxes.	205
Las fotografías impresas salen pegajosas.	193	No se pueden guardar los faxes recibidos en un dispositivo de memoria.	206
Las imágenes/fotos se imprimen con los colores incorrectos.	194	Se produce un error de memoria llena.	206
No puedo imprimir sin márgenes.	194	Baja calidad de faxes enviados.	207
Los bordes de la imagen aparecen recortados en la impresión sin márgenes.	194		
La posición, el tamaño o los márgenes de la impresión son incorrectos.	195		

Índice

Los faxes se envían con un tamaño erróneo.	207	Modo de uso de un servidor de correo.	225
Baja calidad del fax recibido.	207	Configuración del servidor de correo.	225
No se imprimen los faxes recibidos.	208	Elementos de configuración del servidor de correo electrónico.	226
Las páginas se imprimen en blanco o solo una pequeña parte del texto se imprime en la segunda página de los faxes recibidos.	208	Comprobación de la conexión del servidor de correo electrónico.	226
Otros problemas de faxes.	208	Dónde obtener ayuda.	228
No se pueden realizar llamadas en el teléfono conectado.	208	Sitio web de soporte técnico.	228
El contestador no responde a las llamadas de voz.	208	Cómo ponerse en contacto con el servicio técnico de Epson.	229
El número de fax del remitente no aparece en los faxes recibidos o está equivocado.	209		
Otros problemas.	209		
Ligera descarga eléctrica al tocar la impresora.	209		
Ruido durante el funcionamiento.	209		
La fecha y hora son incorrectas.	209		
No se reconoce el dispositivo de memoria.	209		
No se pueden guardar datos en un dispositivo de memoria.	210		
La aplicación está bloqueada por un firewall (solo Windows).	210		
“!” aparece en la pantalla Selección de foto.	210		
Apéndice			
Especificaciones técnicas.	211		
Especificaciones de la impresora.	211		
Especificaciones del escáner.	212		
Especificaciones de interfaz.	212		
Especificaciones de fax.	213		
Lista de funciones de red.	213		
Especificaciones de conexión Wi-Fi.	215		
Especificaciones Ethernet.	216		
Protocolo de seguridad.	216		
Servicios de terceros admitidos.	216		
Especificaciones sobre dispositivo USB.	216		
Especificaciones de datos admitidos.	217		
Dimensiones.	217		
Especificaciones eléctricas.	218		
Especificaciones ambientales.	219		
Requisitos del sistema.	219		
Información sobre regulaciones.	220		
Normas y homologaciones.	220		
Ángel Azul alemán.	221		
Restricciones de copiado.	221		
Transporte de la impresora.	222		
Acceso a un dispositivo USB externo desde un equipo.	223		
Restricción del acceso a un dispositivo USB externo desde un ordenador.	224		

Acerca de este manual

Introducción a los manuales

Su impresora Epson se entrega acompañada de los siguientes manuales. Además de los manuales, consulte los diferentes tipos de información de ayuda disponibles en la propia impresora o en las aplicaciones Epson.

- Instrucciones importantes de seguridad (manual en papel)
Proporciona instrucciones para garantizar el uso seguro de esta impresora.
- Para empezar (manual en papel)
Proporciona instrucciones de configuración de la impresora, de instalación del software, de uso de la impresora, etc.
- Manual de usuario (manual digital)
Este manual. Proporciona información general e instrucciones sobre el uso de la impresora, la configuración de redes cuando la impresora se usa en red y resolución de problemas.

Siga estos procedimientos para conseguir las últimas versiones de dichos manuales.

- Manual en papel
Vaya al sitio web de soporte técnico de Epson Europe <http://www.epson.eu/Support> o al sitio web de soporte técnico mundial de Epson: <http://support.epson.net/>.
- Manual digital
Inicie EPSON Software Updater en el ordenador. EPSON Software Updater verá si hay actualizaciones disponibles de software Epson y de manuales digitales, y le permitirá descargarse las versiones más recientes.

Información relacionada

➔ [“EPSON Software Updater” de la página 173](#)

Marcas y símbolos

**Precaución:**

Instrucciones que deben seguirse estrictamente para evitar daños físicos.

**Importante:**

Instrucciones que deben seguirse para evitar daños materiales en el equipo.

Nota:

Proporciona información complementaria y de referencia.

➔ Información relacionada

Vínculos a secciones relacionadas.

Descripciones utilizadas en este manual

- Los volcados de pantalla sobre el controlador de la impresora y Epson Scan 2 (controlador del escáner) son de Windows 10 o Mac OS X v10.11.x. El contenido que aparece en las pantallas varía según el modelo y la situación.
- Las ilustraciones de la impresora que se utilizan en este manual son solo ejemplos. Aunque puede haber ligeras diferencias según el modelo, el método de funcionamiento es el mismo.
- Algunos de los elementos de menús en la pantalla LCD varían según el modelo y la configuración.

Referencias a sistemas operativos

Windows

En este manual, los términos como "Windows 10", "Windows 8.1", "Windows 8", "Windows 7", "Windows Vista", "Windows XP", "Windows Server 2012 R2", "Windows Server 2012", "Windows Server 2008 R2", "Windows Server 2008", "Windows Server 2003 R2» y "Windows Server 2003" hacen referencia a los siguientes sistemas operativos. Además, "Windows" se usa para hacer referencia a todas las versiones.

- Sistema operativo Microsoft® Windows® 10
- Sistema operativo Microsoft® Windows® 8.1
- Sistema operativo Microsoft® Windows® 8
- Sistema operativo Microsoft® Windows® 7
- Sistema operativo Microsoft® Windows Vista®
- Sistema operativo Microsoft® Windows® XP
- Sistema operativo Microsoft® Windows® XP Professional x64 Edition
- Sistema operativo Microsoft® Windows Server® 2012 R2
- Sistema operativo Microsoft® Windows Server® 2012
- Sistema operativo Microsoft® Windows Server® 2008 R2
- Sistema operativo Microsoft® Windows Server® 2008
- Sistema operativo Microsoft® Windows Server® 2003 R2
- Sistema operativo Microsoft® Windows Server® 2003

Mac OS X

En este manual, "Mac OS X v10.11.x" hace referencia a OS X El Capitan, "Mac OS X v10.10.x" hace referencia a OS X Yosemite, "Mac OS X v10.9.x" hace referencia a OS X Mavericks y "Mac OS X v10.8.x" hace referencia a OS X Mountain Lion. Además, "Mac OS X" se usa para hacer referencia "Mac OS X v10.11.x", "Mac OS X v10.10.x", "Mac OS X v10.9.x", "Mac OS X v10.8.x", "Mac OS X v10.7.x" y "Mac OS X v10.6.8".

Instrucciones importantes

Instrucciones de seguridad

Lea y siga estas instrucciones para garantizar el uso seguro de esta impresora. Conserve este manual para referencias futuras. Siga también todos los avisos y las instrucciones en la impresora.

- Algunos de los símbolos utilizados en la impresora sirven para garantizar la seguridad y el uso correcto de la impresora. Visite el siguiente sitio web para averiguar cuál es el significado de los símbolos.
<http://support.epson.net/symbols>
- Utilice únicamente el cable de alimentación que incluye la impresora y no lo use con ningún otro equipo. El uso de otros cables con esta impresora o el uso del cable de alimentación incluido con otros equipos podría provocar un incendio o una descarga eléctrica.
- Confirme que su cable de CA cumple la norma de seguridad local pertinente.
- Nunca desmonte, modifique ni intente reparar el cable de alimentación, el enchufe, la unidad de la impresora, la unidad del escáner ni sus accesorios, salvo como se describe específicamente en los manuales de la impresora.
- Desenchufe la impresora y póngase en contacto con personal técnico cualificado ante las siguientes situaciones:
El cable o el enchufe están estropeados; ha entrado líquido en la impresora; esta se ha caído o se ha dañado la carcasa; la impresora no funciona con normalidad o muestra un cambio en su rendimiento. No ajuste ningún control que no figure en las instrucciones de uso.
- Coloque la impresora cerca de una toma de pared de la que pueda desenchufarla con facilidad.
- No coloque ni deje la impresora al aire libre, cerca de suciedad o polvo, agua, fuentes de calor o en lugares sometidos a golpes, vibraciones, altas temperaturas o humedad.
- Procure que no se vierta ningún líquido dentro de la impresora y no utilizar esta con las manos mojadas.
- Mantenga la impresora alejada como mínimo 22 cm de estimuladores cardíacos. Las ondas de radio de esta impresora pueden afectar negativamente al funcionamiento de los estimuladores cardíacos.
- Si la pantalla LCD está dañada, póngase en contacto con su proveedor. Si la solución de cristal líquido entra en contacto con las manos, láveselas con abundante agua y jabón. Si la solución de cristal líquido entra en contacto con los ojos, enjuáguelos inmediatamente con abundante agua. Si, aun después de lavarse a conciencia, sigue notando molestias o problemas de vista, acuda a un médico de inmediato.
- Evite el uso del teléfono durante una tormenta eléctrica. Existe un riesgo remoto de sufrir una descarga eléctrica de los rayos.
- No utilice el teléfono para informar de un escape de gas en las proximidades de la fuga.
- Maneje los cartuchos de tinta ya usados con cuidado, pues puede quedar algo de tinta alrededor del puerto de suministro.
 - Si se mancha la piel de tinta, lávese a conciencia con agua y jabón.
 - Si le entra tinta en los ojos, láveselos inmediatamente con agua. Si, aun después de lavarse a conciencia, sigue notando molestias o problemas de vista, acuda a un médico de inmediato.
 - Si le entra tinta en la boca, acuda al médico enseguida.
- No desarme el cartucho ni la caja de mantenimiento; la tinta podría entrar en contacto con los ojos o la piel.
- No agite los cartuchos de tinta con demasiada fuerza y no los deje caer. Tampoco los apriete ni retire sus etiquetas. Podría provocar una fuga de tinta.
- Guarde los cartuchos de tinta y la caja de mantenimiento fuera del alcance de los niños.



Advertencias y avisos de la impresora

Lea y siga estas instrucciones para evitar daños en su propiedad o en la impresora. Asegúrese de conservar este manual para futuras consultas.

Advertencias y avisos para la configuración y el uso de la impresora

- No tape ni obstruya los orificios de ventilación o las entradas de aire de la impresora.
- Utilice solo el tipo de corriente indicado en la etiqueta de la impresora.
- No utilice enchufes montados en el mismo circuito que aparatos tales como fotocopiadoras o sistemas de aire acondicionado que se apaguen y enciendan regularmente.
- No utilice tomas de corriente controladas por interruptores de pared o temporizadores automáticos.
- Mantenga alejado el ordenador de fuentes potenciales de interferencia electromagnética, tales como altavoces o receptores de teléfonos inalámbricos.
- Los cables del sistema de alimentación no se deben colocar en lugares donde se puedan quemar, cortar, desgastar, enredar o enmarañar. No coloque ningún objeto sobre los cables de suministro de corriente, ni los coloque allí donde se puedan pisar o aplastar. Tenga especial cuidado de que todos los cables del sistema de alimentación permanezcan rectos en los extremos y en los puntos de entrada y salida del transformador.
- Si utiliza un cable alargador con la impresora, asegúrese de que el amperaje total de los dispositivos conectados al alargador no supere la capacidad total del cable. Compruebe también que el amperaje total de los dispositivos enchufados a la toma de pared no supere la capacidad total de esta.
- Si tiene previsto utilizar la impresora en Alemania, la instalación del edificio debe estar protegida por un disyuntor de 10 o 16 amperios para proporcionar una protección contra cortocircuitos y sobrecargas de corriente adecuada para la impresora.
- Cuando conecte la impresora a un ordenador o a otro dispositivo con un cable, compruebe que los conectores tengan la orientación correcta. Cada conector tiene una única orientación correcta. Si inserta un conector con la orientación errónea, puede dañar los dos dispositivos conectados por el cable.
- Coloque la impresora sobre una superficie plana y estable que sea mayor que la base de la impresora en todas las direcciones. La impresora no funcionará correctamente si está inclinada en un ángulo.
- Cuando guarde o transporte la impresora, no la incline, no la coloque verticalmente ni le dé la vuelta; de lo contrario, podría derramarse tinta.
- Deje espacio por encima de la impresora para poder levantar completamente la cubierta para documentos.
- Deje suficiente espacio suficiente delante de la impresora para que el papel salga por completo.
- Evite los lugares expuestos a cambios súbitos de temperatura y humedad. Mantenga la impresora alejada de la luz directa del sol, de una luz fuerte o de fuentes de calor.
- No introduzca objetos por las ranuras de la impresora.
- No introduzca la mano en la impresora durante la impresión.
- No toque el cable plano blanco situado dentro de la impresora.
- No utilice aerosoles que contengan gases inflamables en el interior o las proximidades de la impresora. Podría provocar un incendio.
- No desplace el cartucho de tinta con la mano, ya que podría dañar la impresora.
- Tenga cuidado de no pillarse los dedos cuando cierre el escáner.
- No presione con demasiada fuerza el cristal del escáner al colocar los originales.

Instrucciones importantes

- ❑ Para apagar el producto, utilice siempre el botón . No desenchufe la impresora ni apague el interruptor hasta que el indicador luminoso  deje de parpadear.
- ❑ Antes de trasladar la impresora, compruebe que el cabezal de impresión esté en la posición de reposo (a la derecha del todo) y que los cartuchos de tinta estén en su lugar.
- ❑ Cuando no vaya a utilizar la impresora durante mucho tiempo, desenchufe el cable de alimentación de la toma eléctrica de la pared.

Advertencias y avisos para el uso de la impresora con una conexión inalámbrica

- ❑ Las ondas de radio de esta impresora pueden afectar negativamente al funcionamiento de los aparatos médicos. Si utiliza esta impresora en el interior de instalaciones médicas o cerca de aparatos médicos, siga las instrucciones del personal autorizado representante del centro sanitario y todas las advertencias e instrucciones anunciadas en los aparatos médicos.
- ❑ Las ondas de radio de esta impresora pueden afectar negativamente a dispositivos controlados automáticamente (puertas automáticas o alarmas de incendios, por ejemplo), y podrían provocar accidentes debido a un mal funcionamiento. Si utiliza esta impresora cerca de dispositivos controlados automáticamente, siga todas las advertencias e instrucciones escritas en los dispositivos.

Advertencias y avisos para el uso de la pantalla táctil

- ❑ La pantalla LCD puede mostrar algunos puntitos claros u oscuros y, debido a sus características, puede tener un brillo irregular. Esto es normal y no indica ningún fallo de la pantalla.
- ❑ Límpiela únicamente con un paño seco y suave. No utilice productos de limpieza líquidos ni químicos.
- ❑ La carcasa exterior de la pantalla táctil podría romperse si recibe un fuerte impacto. Póngase en contacto con su distribuidor si la superficie del panel se fractura o se raja y no toque o intente retirar las piezas rotas.
- ❑ Ejercer un poco de presión en la pantalla táctil con el dedo. No presione con demasiada fuerza ni con las uñas.
- ❑ No use objetos punzantes como bolígrafos o lápices afilados para realizar operaciones.
- ❑ La condensación en el interior de la pantalla táctil debido a cambios repentinos de temperatura o humedad puede hacer que el rendimiento empeore.

Protección de sus datos personales

Si le regala la impresora a alguien o se deshace de ella, borre toda la información almacenada en la memoria de la impresora seleccionando **Configuración > Restaurar configuración pred. > Borrar todos los datos y la config.** en el panel de control.

Elementos básicos de la impresora

Nombres y funciones de las piezas

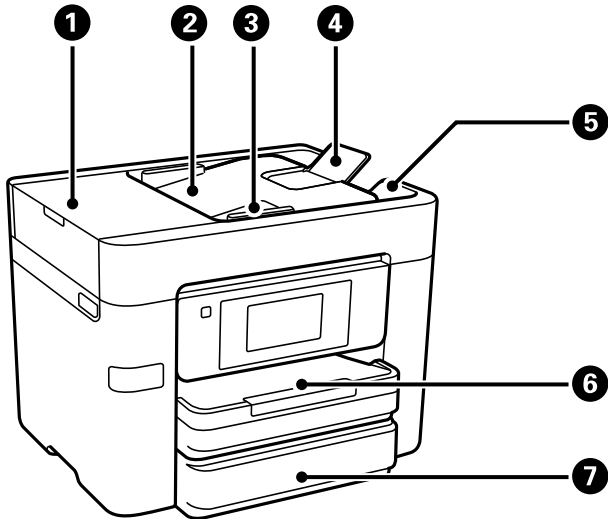

1	Cubierta del ADF (alimentador automático de documentos)	Se debe abrir para retirar los originales atascados en el ADF.
2	Bandeja de entrada del ADF	Proporciona los originales automáticamente.
3	Guía lateral del ADF	Proporciona los originales directamente a la impresora. Deslice hasta el borde de los originales.
4	soporte para documentos ADF	Sujeta documentos de tamaño superior a A4.
5	Bandeja de salida del ADF	Retiene los originales expulsados del ADF.
6	Cassette de papel 1 o Cassette de papel	Carga papel.
7	Cassette de papel 2	Solo en los modelos disponibles. Carga papel.

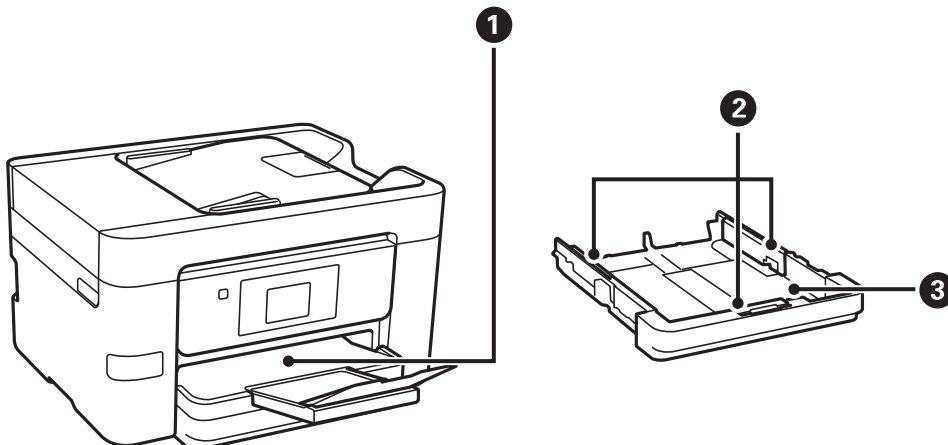

Elementos básicos de la impresora

❶	Bandeja de salida	Retiene el papel expulsado.
❷	Guías laterales	Proporciona el papel directamente a la impresora. Deslice hasta los bordes del papel.
❸	Cassette de papel	Carga papel.

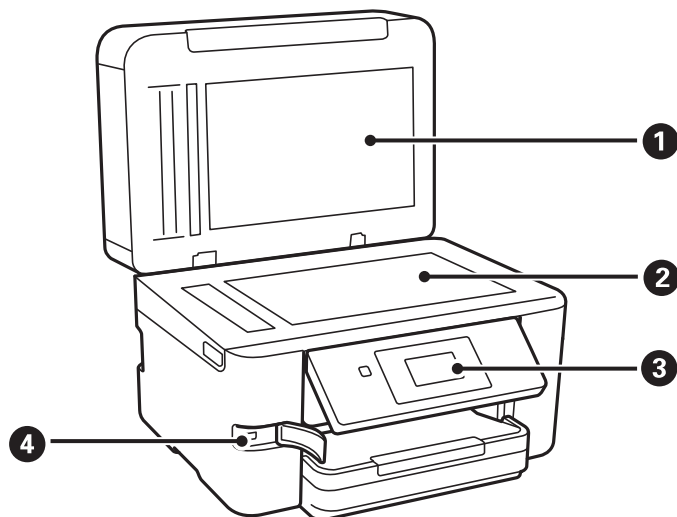

❶	Cubierta para documentos	Bloquea la luz externa durante el escaneado.
❷	Cristal del escáner	Coloque los originales.
❸	Panel de control	Indica el estado de la impresora y le permite realizar ajustes de impresión.
❹	Puerto USB de interfaz externa	Se usa para conectar dispositivos de memoria.

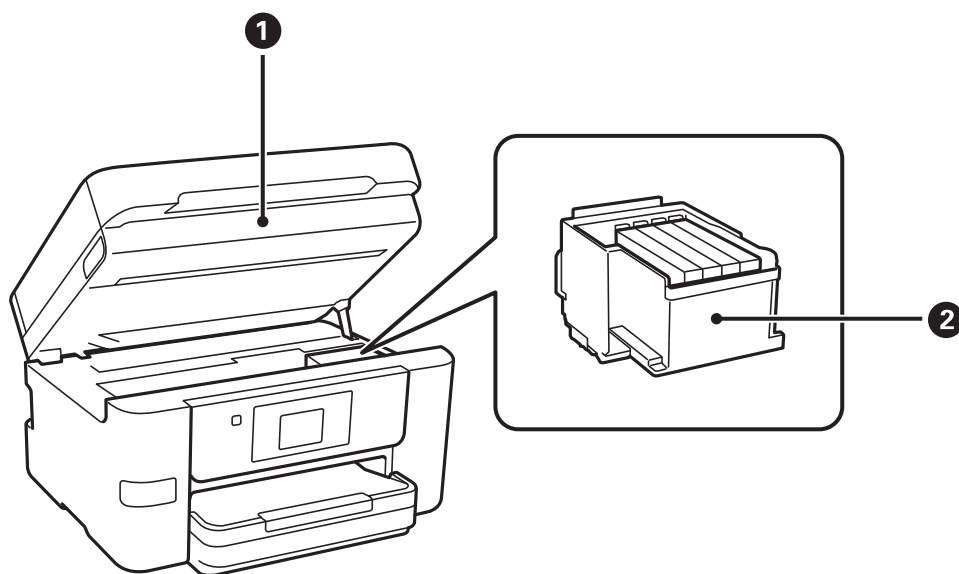

Elementos básicos de la impresora

❶	Unidad de escáner	Escanea los originales colocados. Se debe abrir para sustituir cartuchos de tinta o retirar el papel atascado dentro de la impresora.
❷	Soporte del cartucho de tinta	Instale los cartuchos de tinta. La tinta sale de los inyectores del cabezal de impresión debajo.

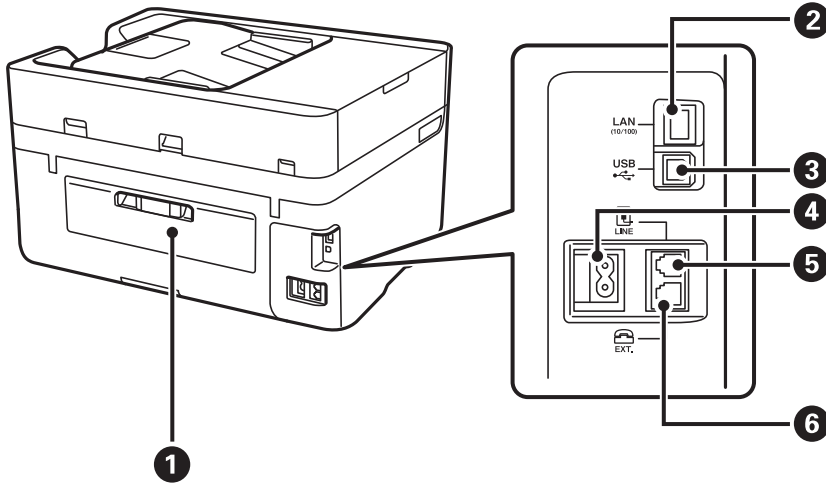

❶	Cubierta posterior	Extráigalo al retirar el papel atascado.
❷	Puerto LAN	Permite la conexión de un cable LAN.
❸	Puerto USB	Permite la conexión de un cable USB.
❹	Entrada de CA	Permite la conexión del cable de alimentación.
❺	Puerto LINE	Permite la conexión a una línea telefónica.
❻	Puerto EXT.	Permite la conexión a dispositivos telefónicos externos.

Panel de control

Botones y luces

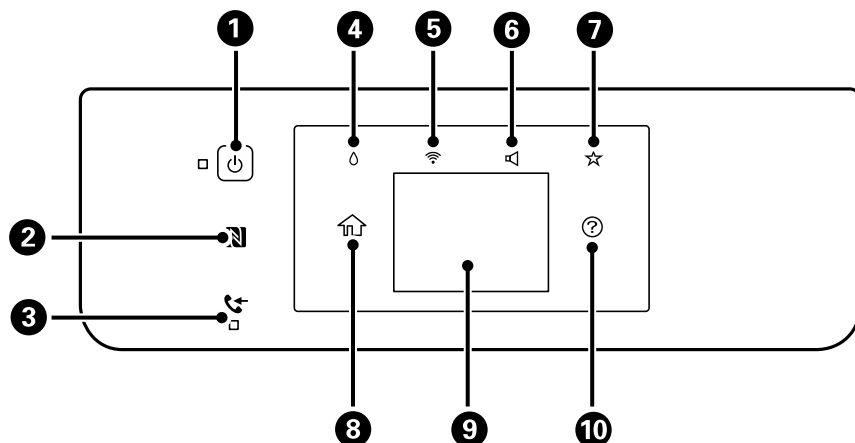

1	<p>Enciende y apaga la impresora.</p> <p>Desenchufe el cable de alimentación cuando la luz de encendido esté apagada.</p>
2	<p>Pase un dispositivo inteligente por encima de esta marca para imprimir o escanear directamente desde el dispositivo inteligente.</p>
3	<p>Se enciende cuando los documentos recibidos que todavía no se han leído, impreso o guardado, se almacenan en la memoria de la impresora.</p>
4	<p>Muestra la pantalla Estado de suministro.</p> <div data-bbox="683 1301 1034 1563" style="border: 1px solid black; padding: 5px; margin: 10px auto; width: fit-content;"> <p>Close Supply Status</p> <p>Ink Level</p> <div style="display: flex; justify-content: space-around;"> <div style="text-align: center;"> <div style="width: 20px; height: 10px; background-color: black; margin-bottom: 2px;"></div> <div style="width: 20px; height: 10px; background-color: blue; margin-bottom: 2px;"></div> <p>BK C</p> </div> <div style="text-align: center;"> <div style="width: 20px; height: 10px; background-color: red; margin-bottom: 2px;"></div> <div style="width: 20px; height: 10px; background-color: yellow; margin-bottom: 2px;"></div> <p>M Y</p> </div> </div> <p>Remaining capacity of Maintenance box. </p> <div style="display: flex; justify-content: space-between; width: 100%;"> Replace Ink Cartridge(s) Print Supply Status Sheet </div> </div> <p>Puede consultar los niveles de tinta aproximados y la vida útil restante aproximada de la caja de mantenimiento. También puede sustituir los cartuchos de tinta o imprimir la Hoja de estado de suministros.</p>
5	<p>Muestra la pantalla Configuración de conexión de red.</p> <p>Pulse sobre cada icono para comprobar y cambiar la configuración actual.</p>
6	<p>Muestra la pantalla Ajustes de sonido del disposit.. Puede establecer los modos Silenciar y Modo silencioso. También puede acceder al menú Sonido desde esta pantalla.</p>
7	<p>Muestra la lista de ajustes registrados en Predeterminado.</p> <p>También puede registrar nuevos ajustes como favoritos.</p>
8	<p>Muestra la pantalla de inicio.</p>
9	<p>Muestra menús y mensajes.</p>

Elementos básicos de la impresora

10	Muestra las soluciones cuando hay un problema.
----	--

Información relacionada

- ➔ “Sonido:” de la página 156
- ➔ “Registro de su configuración favorita como valor preestablecido” de la página 22

Configuración básica de pantalla

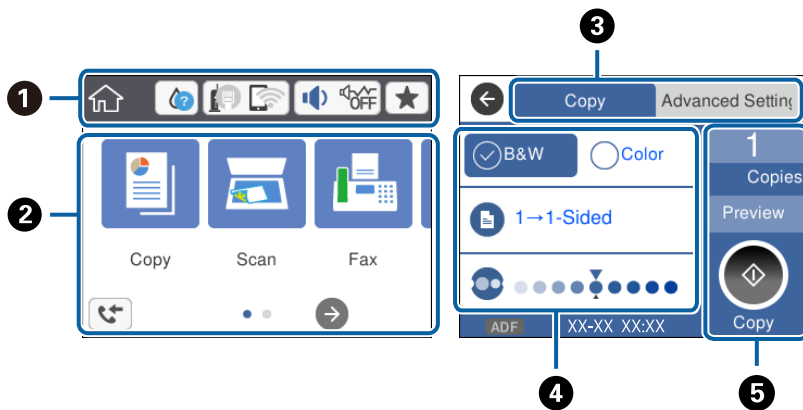

1	Muestra los elementos que se han establecido como iconos para la impresora. Pulse para comprobar la configuración actual o para acceder a cada menú de configuración. Esta barra de acciones solo aparece en la pantalla de inicio.
2	Muestra cada uno de los modos.
3	Cambia de pestañas.
4	Muestra los elementos de configuración. Pulse sobre cada elemento para establecer o cambiar la configuración. Los elementos en gris no están disponibles. Pulse sobre el elemento para ver la razón.
5	Inicialice la configuración actual. Las funciones disponibles varían en función de cada modo. Esta barra de acciones solo aparece en la pestaña de configuración básica.

Funciones de la pantalla táctil

La pantalla táctil es compatible con las siguientes funciones.





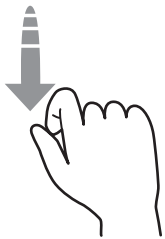
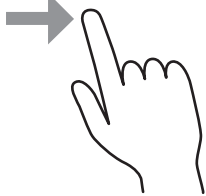



Pulsar		Seleccione los iconos o elementos.
--------	--	------------------------------------

Elementos básicos de la impresora









Deslizar		Desplácese por la pantalla con rapidez.
Arrastrar		Mantenga los elementos y muévalos.

Iconos que aparecen en la pantalla LCD

Los iconos siguientes se muestran en la pantalla LCD en función del estado de la impresora.

	Indica el estado de los consumibles. Pulse el icono para comprobar los niveles aproximados de tinta. También puede sustituir los cartuchos de tinta o imprimir la Hoja de estado de suministros.
	Indica el estado de la conexión a la red. Pulse el icono para comprobar la configuración actual y cambiarla. Este es un acceso directo al siguiente menú. Configuración > Ajustes generales > Configuración de red > Config. Wi-Fi
	La impresora no está conectada a una red cableada (Ethernet) o no está configurada.
	La impresora está conectada a una red cableada (Ethernet).
	La impresora no está conectada a una red inalámbrica (Wi-Fi).
	La impresora está buscando SSID, direcciones IP sin establecer o está teniendo problemas con una conexión inalámbrica (Wi-Fi).
	La impresora está conectada a una red inalámbrica (Wi-Fi). El número de barras indica la intensidad de la señal de conexión. Cuantas más barras hay, más intensa es la señal de conexión.
	La impresora no está conectada a una red inalámbrica (Wi-Fi) en el modo Wi-Fi direct (AP sencillo).
	La impresora está conectada a una red inalámbrica (Wi-Fi) en el modo Wi-Fi direct (AP sencillo).

Elementos básicos de la impresora

	<p>Muestra la pantalla Ajustes de sonido del disposit.. Puede configurar Silenciar y Modo silencioso. También puede acceder al menú Sonido desde esta pantalla. Este es un acceso directo al siguiente menú.</p> <p>Configuración > Ajustes generales > Config. básica > Sonido</p>
	<p>Muestra si la impresora se encuentra o no en Modo silencioso. Cuando esta función está habilitada, la impresora hace menos ruido al imprimir pero la velocidad de impresión se reduce. Sin embargo, es posible que no se consiga una reducción de ruidos en función del tipo de papel y de la calidad de impresión.</p>
	<p>Indica que se ha configurado Silenciar para la impresora.</p>
	<p>Muestra la lista de ajustes registrados en Predeterminado. También puede registrar nuevos ajustes como favoritos.</p>
	<p>Muestra la pantalla Información de datos de fax.</p>
	<p>Indica que hay información adicional. Pulse sobre cada icono para visualizar el mensaje.</p>
	<p>Indica que hay un problema con los elementos. Pulsa sobre el icono para comprobar como resolver el problema.</p>
	<p>Indica que hay datos que no se han leído, impreso o guardado. El número mostrado indica el número de elementos de datos.</p>

Información relacionada

- ➔ [“Sonido:” de la página 156](#)
- ➔ [“Registro de su configuración favorita como valor preestablecido” de la página 22](#)

Cómo escribir caracteres

Puede usar el teclado de la pantalla para introducir caracteres y símbolos al registrar un contacto, configurar la red, etc.

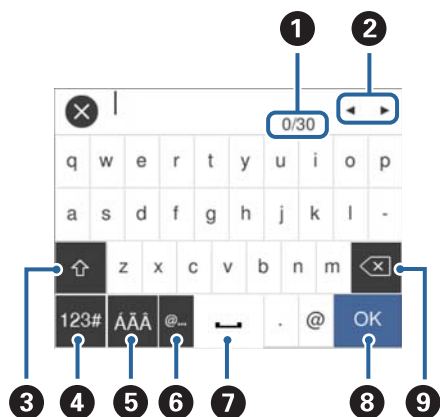
**Nota:**

Los iconos disponibles dependen del elemento ajustado.

<p>1</p>	<p>Indica el recuento de caracteres.</p>
----------	--

Elementos básicos de la impresora

2	Mueve el cursor a la posición de entrada.
3	Cambia entre mayúsculas y minúsculas o números y símbolos.
4	Cambia el tipo de caracteres. Puede introducir números y símbolos. Puede introducir letras. Puede seleccionar esta opción para cambiar entre caracteres especiales, números y símbolos o letras.
5	Cambia el tipo de caracteres. Puede introducir caracteres alfanuméricos y caracteres especiales como diéresis y acentos.
6	Introduce las direcciones de correo electrónico o las URL más utilizadas simplemente seleccionándolas.
7	Introduce un espacio.
8	Introduce un carácter.
9	Elimina el carácter situado a la izquierda.

Visualización de animaciones

En la pantalla LCD puede ver las animaciones de las instrucciones de funcionamiento tales como cargar papel o retirar el papel atascado.

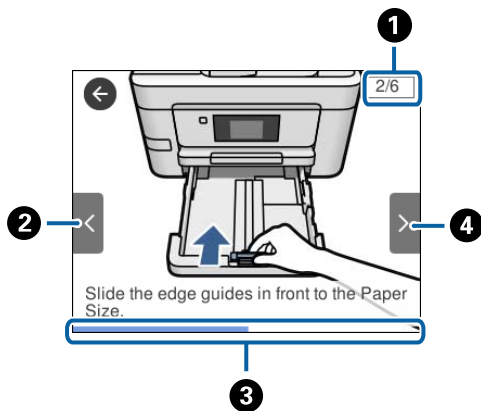

- Pulse en la parte derecha de la pantalla para mostrar la pantalla de ayuda visual. Pulse **Cómo** y seleccione los elementos que quiera ver.
- Al pie de la pantalla pulse **Cómo** para ver la animación relativa.



1	Indica el número total de pasos y el número correspondiente al paso actual. En este ejemplo se muestra el paso 2 de 3.
2	Muestra de nuevo el paso anterior.
3	Indica el progreso respecto al paso que se está llevando a cabo. La animación se repite cuando la barra de progreso llega al final.
4	Muestra el paso siguiente.

Registro de su configuración favorita como valor preestablecido

Puede registrar los parámetros de copia, fax y escaneado más utilizados como valores preestablecidos.

Para registrar un valor predeterminado, pulse  en la pantalla de inicio, pulse **Agregar nuevo** y, por último, seleccione la función para la que desea registrar un valor predeterminado. Realice los ajustes necesarios, pulse  y luego escriba un nombre para el valor predeterminado.

Para cargar un valor preestablecido, selecciónelo en la lista.

También puede registrar la dirección y la configuración actual pulsando  en la pantalla de cada función desde el panel de control de la impresora.

Para cambiar la configuración registrada, cambie los ajustes en la pantalla de cada función y pulse  en el panel de control de la impresora. Pulse **Registrar configuración actual** > **Registrar en predef.** y seleccione el ajuste que desee sobrescribir.

Opciones de menú para Predeterminado

Pulse  en el preajuste registrado para mostrar los detalles de la configuración registrada. Puede cambiar el nombre pulsando sobre el nombre en la pantalla de detalles.



Borra los preajustes registrados.

Usar esta configuración:

Cargue los preajustes registrados.

Configuración de red

Tipos de conexión de red

Puede usar los siguientes métodos de conexión.

Conexión Ethernet

Conecte la impresora a un concentrador con un cable Ethernet.

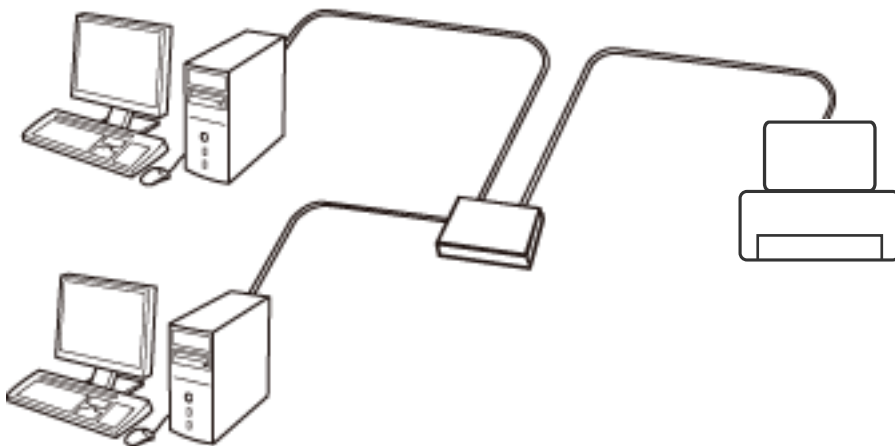

Información relacionada

➔ [“Realización de ajustes avanzados de red” de la página 31](#)

Conexión Wi-Fi

Conecte la impresora y el ordenador o dispositivo inteligente al punto de acceso. Este es el método de conexión típico para redes domésticas o de oficinas en las que los ordenadores están conectados por Wi-Fi a través del punto de acceso.

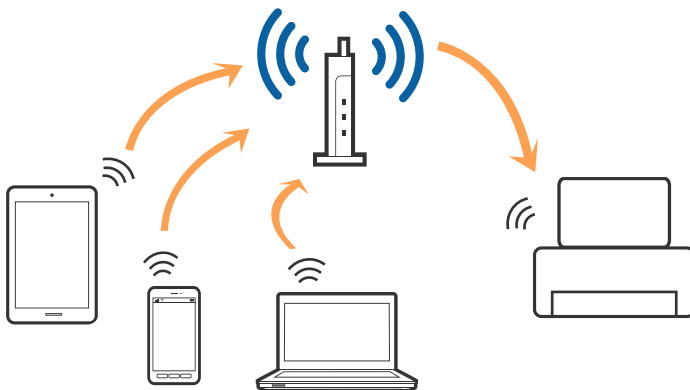

Información relacionada

- ➔ “Conexión a un ordenador” de la página 24
- ➔ “Conexión a un dispositivo inteligente” de la página 26
- ➔ “Configuración de la Wi-Fi en la impresora” de la página 26

Conexión Wi-Fi Direct (AP simple)

Siga este método de conexión si no utiliza la red Wi-Fi de casa o de la oficina, o cuando quiera conectar la impresora directamente al ordenador o dispositivo inteligente. En este modo, la impresora desempeña las funciones de punto de acceso y puede conectar un máximo de cuatro dispositivos a ella sin tener que usar un punto de acceso estándar. No obstante, los dispositivos inteligentes conectados directamente a la impresora no pueden comunicarse entre ellos a través de la impresora.

Nota:

La conexión Wi-Fi Direct (AP simple) es un método de conexión diseñado para sustituir el modo Ad Hoc.

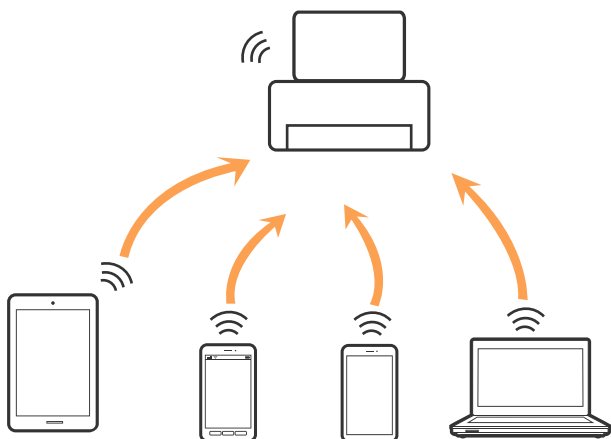

La impresora puede conectarse por Wi-Fi o por Ethernet, y por conexión Wi-Fi Direct (AP simple) simultáneamente. No obstante, si inicia una conexión de red mediante Wi-Fi Direct (AP simple) cuando la impresora está conectada por Wi-Fi, la red Wi-Fi se desconectará temporalmente.

Información relacionada

- ➔ “Configuración de la conexión Wi-Fi Direct (PA simple)” de la página 30

Conexión a un ordenador

Se recomienda el uso del instalador para conectar la impresora a un ordenador. Puede ejecutar el controlador usando uno de los siguientes métodos.

- Instalación desde la página web

Acceda a la siguiente página web y, a continuación, introduzca el nombre del producto. Vaya a **Configuración** y comience la configuración.

<http://epson.sn>

- Instalación a través del disco de software (solo para los modelos que vienen con un disco de software y para los usuarios con ordenadores con lector de discos).

Inserte el disco de software en el ordenador y, a continuación, siga las instrucciones que aparecen en la pantalla.

Configuración de red

Selección del modo de conexión

Siga las instrucciones que aparecen en la pantalla hasta que visualice la siguiente pantalla y, a continuación, seleccione el modo de conexión de la impresora al ordenador.

Windows

Seleccione el tipo de conexión y, a continuación, haga clic en **Siguiente**.

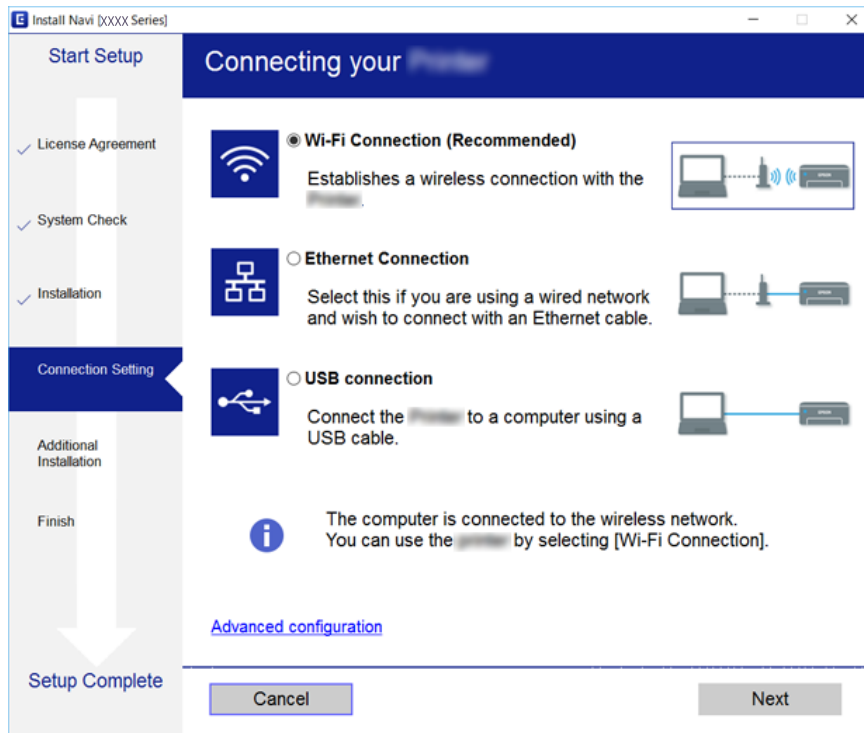

Configuración de red

Mac OS X

Seleccione el tipo de conexión.



Siga las instrucciones de la pantalla. El software necesario está instalado.

Conexión a un dispositivo inteligente

Puede usar la impresora desde un dispositivo inteligente cuando conecte la impresora a la misma red Wi-Fi (SSID) que el dispositivo inteligente. Para usar la impresora desde un dispositivo inteligente, configúrelo desde la siguiente página web. Acceda a la página web desde el dispositivo inteligente que desee conectar a la impresora.

<http://epson.sn> > Configuración

Nota:

Si desea conectar un ordenador y un dispositivo inteligente a la impresora a la vez, se recomienda conectar el ordenador primero.

Configuración de la Wi-Fi en la impresora

Se pueden hacer ajustes o configurar la red de diversas formas desde el panel de control de la impresora. Elija el modo de conexión que se adecúe al entorno y las condiciones que esté utilizando. Si conoce la información respectiva al punto de acceso como el SSID y la contraseña, puede realizar los ajustes manualmente. Si el punto de acceso admite la funcionalidad WPS, puede realizar los ajustes mediante configuración por botón de comando.

Tras conectar la impresora a la red, conéctese a la impresora desde el dispositivo que quiera usar (ordenador, dispositivo inteligente, tablet y demás dispositivos).

Configuración de red

Información relacionada

- ➔ “Configuración manual del Wi-Fi” de la página 27
- ➔ “Configuración del Wi-Fi mediante configuración por botón de comando (WPS)” de la página 28
- ➔ “Configuración del Wi-Fi estableciendo un código PIN (WPS)” de la página 29
- ➔ “Configuración de la conexión Wi-Fi Direct (PA simple)” de la página 30

Configuración manual del Wi-Fi

Puede configurar manualmente con el panel de control de la impresora los datos necesarios para conectarse a un punto de acceso. Para configurarlos manualmente, necesita saber el SSID y la contraseña del punto de acceso.

Nota:

Si utiliza el punto de acceso con su configuración predeterminada, utilice el SSID y la contraseña escritos en la etiqueta. Si no conoce el SSID ni la contraseña, consulte a la persona que configuró el punto de acceso o la documentación que acompaña al punto.

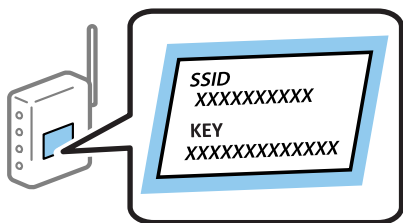

1. En la pantalla de inicio, pulse .
2. Pulse el icono **Wi-Fi (recomendado)** o el icono **Enrutador**.
3. Pulse **Iniciar configuración**.

Si la conexión de red ya se ha establecido, se mostrarán los detalles de conexión. Pulse **Cambie a la conexión Wi-Fi** o **Cambiar configuración** para cambiar la configuración.

4. Pulse **Asistente para la instalación de Wi-Fi**.
5. Seleccione el SSID para el punto de acceso.

Nota:

- Si el SSID al que desea conectarse no se muestra en el panel de control de la impresora, pulse **Buscar otra vez** para actualizar la lista. Si sigue sin mostrarse, pulse **Insertar manualmente** y, a continuación, escriba el SSID directamente.
- Si no conoce el SSID, vea si figura en la etiqueta del punto de acceso. Si utiliza el punto de acceso con su configuración predeterminada, escriba el SSID que figura en la etiqueta.

Configuración de red

- Pulse sobre el campo **Insertar contraseña** y escriba la contraseña.

Nota:

- La contraseña distingue entre mayúsculas y minúsculas.
- Si no conoce la contraseña, vea si figura en la etiqueta del punto de acceso. Si utiliza el punto de acceso con su configuración predeterminada, escriba la contraseña que figura en la etiqueta. La contraseña también puede denominar "Clave", "Frase de entrada", etc.
- Si no conoce la contraseña para el punto de acceso, consulte el manual del punto de acceso o pregunte a la persona que lo configuró.

- Cuando termine la configuración, pulse **Iniciar configuración**.

- Pulse **Aceptar** para finalizar.

Nota:

Si no se puede realizar la conexión, cargue papel de tamaño A4 y pulse **Imprimir informe de comprobación** para imprimir un informe de conexión.

- Pulse **Cerrar** en la pantalla de configuración de conexiones de red.

Información relacionada

- ➔ ["Cómo escribir caracteres" de la página 20](#)
- ➔ ["Comprobación del estado de conexión a la red" de la página 32](#)
- ➔ ["Cuando no se puede configurar la red" de la página 184](#)

Configuración del Wi-Fi mediante configuración por botón de comando (WPS)

Puede configurar automáticamente una red Wi-Fi presionando un botón en el punto de acceso. Si se cumplen las siguientes condiciones, puede configurarla con este método.

- Si el punto de acceso es compatible con WPS (configuración protegida de Wi-Fi).
- Si la conexión Wi-Fi actual se estableció mediante la pulsación de un botón de punto de acceso.

Nota:

Si no encuentra el botón o la está configurando con el software, consulte el manual del punto de acceso.

- En la pantalla de inicio, pulse .

- Pulse el icono **Wi-Fi (recomendado)** o el icono **Enrutador**.

- Pulse **Iniciar configuración**.

Si la conexión de red ya se ha establecido, se mostrarán los detalles de conexión. Pulse **Cambie a la conexión Wi-Fi** o **Cambiar configuración** para cambiar la configuración.

- Pulse **Configuración de pulsador (WPS)**.

Configuración de red

- Mantenga pulsado el botón [WPS] del punto de acceso hasta que el indicador de seguridad se ponga intermitente.

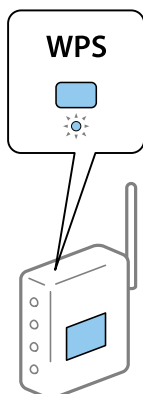

Si no sabe dónde se encuentra el botón [WPS] o no hay botones en el punto de acceso, consulte el manual del punto de acceso.

- Pulse **Iniciar configuración**.

- Pulse **Cerrar**.

La pantalla se cerrará automáticamente al cabo de un tiempo determinado si no pulsa **Cerrar**.

Nota:

Si no se logra conectar, reinicie el punto de acceso, acérquelo a la impresora y vuelva a intentarlo. Si aun así sigue sin funcionar, imprima un informe de conexión de red y consulte la solución.

- Pulse **Cerrar** en la pantalla de configuración de conexiones de red.

Información relacionada

- ➔ [“Comprobación del estado de conexión a la red” de la página 32](#)
- ➔ [“Cuando no se puede configurar la red” de la página 184](#)

Configuración del Wi-Fi estableciendo un código PIN (WPS)

Puede conectarse automáticamente a un punto de acceso utilizando un código PIN. Con este método, puede configurar si un punto de acceso está capacitado para la WPS (configuración protegida de Wi-Fi). Utilice un ordenador para escribir un código PIN en el punto de acceso.

- En la pantalla de inicio, pulse .

- Pulse el icono **Wi-Fi (recomendado)** o el icono **Enrutador**.

- Pulse **Iniciar configuración**.

Si la conexión de red ya se ha establecido, se mostrarán los detalles de conexión. Pulse **Cambie a la conexión Wi-Fi** o **Cambiar configuración** para cambiar la configuración.

- Pulse **Otros > Conf. código PIN (WPS)**

Configuración de red

- En menos de 2 minutos, use el ordenador para escribir en el punto de acceso el código PIN (un número de 8 cifras) mostrado en el panel de control de la impresora.

Nota:

En el manual que acompaña a su punto de acceso encontrará las instrucciones para escribir un código PIN.

- Pulse **Iniciar configuración**.

- Pulse **Cerrar**.

La pantalla se cerrará automáticamente al cabo de un tiempo determinado si no pulsa **Cerrar**.

Nota:

Si no se logra conectar, reinicie el punto de acceso, acérquelo a la impresora y vuelva a intentarlo. Si aun así sigue sin funcionar, imprima un informe de conexión y consulte la solución.

- Pulse **Cerrar** en la pantalla de configuración de conexiones de red.

Información relacionada

- ➔ “Comprobación del estado de conexión a la red” de la página 32
- ➔ “Cuando no se puede configurar la red” de la página 184

Configuración de la conexión Wi-Fi Direct (PA simple)

Con este método, puede conectar la impresora directamente a dispositivos sin usar ningún punto de acceso. La impresora hace las funciones de punto de acceso.

! Importante:

Cuando se conecta desde un ordenador o dispositivo inteligente a la impresora usando la conexión Wi-Fi Direct (AP simple), la impresora se conecta a la misma red Wi-Fi (SSID) que el ordenador o dispositivo inteligente y se establece una comunicación entre los mismos. Puesto que el ordenador o dispositivo inteligente se conecta automáticamente a otra red Wi-Fi si se apaga la impresora, no se conecta a la red Wi-Fi previa de nuevo si se enciende la impresora. Conéctese de nuevo desde su ordenador o dispositivo inteligente al SSID de la impresora mediante una conexión Wi-Fi Direct (AP simple). Si no desea conectarse cada vez que encienda o apague la impresora, se recomienda usar una red Wi-Fi conectando la impresora a un punto de acceso.

- En la pantalla de inicio, pulse .

- Pulse el icono **Wi-Fi Direct**.

- Pulse **Iniciar configuración**.

Si ha configurado el Wi-Fi, se mostrará la información de conexión detallada. Vaya al paso 5.

- Pulse **Iniciar configuración**.

- Compruebe el SSID y la contraseña mostrada en el panel de control de la impresora. En la pantalla de conexión de red del ordenador o la pantalla de Wi-Fi del dispositivo inteligente, seleccione el SSID que se muestra en el panel de control de la impresora para realizar la conexión.

Nota:

Puede comprobar el modo de conexión desde el sitio web. Para acceder al sitio web, escanee con su dispositivo inteligente el código QR que se muestra en el panel de control de la impresora o introduzca la URL (<http://epson.sn>) en el ordenador y vaya a **Configuración**.

Configuración de red

6. Escriba en el ordenador o dispositivo inteligente la contraseña mostrada en el panel de control de la impresora.
7. Una vez establecida la conexión pulse **Aceptar**. o **Cerrar** en el panel de control de la impresora.

Nota:

También puede configurar la conexión Wi-Fi direct (AP sencillo) desde un dispositivo inteligente. Vea Tips en la siguiente página web.

<http://epson.sn> > Soporte Técnico

Información relacionada

- ➔ “Comprobación del estado de conexión a la red” de la página 32
- ➔ “Cuando no se puede configurar la red” de la página 184

Realización de ajustes avanzados de red

Puede cambiar el nombre del dispositivo de red, la configuración de TCP/IP, el servidor proxy y otros ajustes. Antes de hacer ningún cambio, compruebe su entorno de red.

1. En la pantalla de inicio, pulse **Configuración**.
2. Pulse **Ajustes generales > Configuración de red > Avanzado**.
3. Pulse la opción de menú a configurar y seleccione o especifique los valores de ajuste.

Información relacionada

- ➔ “Elementos de configuración de los ajustes avanzados de red” de la página 31

Elementos de configuración de los ajustes avanzados de red

Seleccione la opción de menú para ajustes y luego seleccione o especifique los valores de ajuste.

Nombre dispositivo

Se admiten los siguientes caracteres.

Límite de caracteres: entre 2 y 15 (debe introducir mínimo 2 caracteres)

Caracteres aceptados: A-Z, a-z, 0-9 y -.

Caracteres que no puede utilizar al principio: 0-9, -.

Caracteres que no puede utilizar al final: -

TCP/IP

Automático

Elija si va a usar un punto de acceso de su casa o si permite que se adquiera la dirección automáticamente mediante DHCP.

Manual

Elija si no quiere que se cambie la dirección IP de la impresora. Escriba las direcciones del Dirección IP, Máscara de subred y el Puerta enlace predet. y realice los ajustes de Servidor DNS de acuerdo con su entorno de red.

Configuración de red

Servidor proxy

No usar

Siga estos pasos si utiliza la impresora en un entorno de red doméstica.

Uso

Siga estos pasos si utiliza un servidor proxy en su entorno de red y quiere configurarlo en la impresora. Escriba la dirección y el número de puerto del servidor proxy.

Servidor correo elect.

Configuración del servidor

Puedes seleccionar el servidor desde Desactivado, POP antes de SMTP o SMTP-AUTH.

Comprobar conexión

Puede comprobar la conexión para servidor de correo. Si se produce un error al realizar la **Comprobar conexión**, compruebe la explicación del mensaje Comprobar conexión.

Dirección IPv6

Habilitar

Seleccione esto cuando utilice una dirección IPv6.

Deshabilitar

Seleccione esto cuando utilice una dirección IPv4.

Compartir red MS

Habilitar

Utilice el servicio MS Network.

Deshabilitar

Deshabilita el servicio MS Network.

Comp. archivs

Habilita o deshabilita la función para compartir archivos.

Velocidad de vínculo y dúplex

Seleccione apropiadamente la velocidad de Ethernet y los ajustes de impresión. Si selecciona una opción que no sea Auto., asegúrese de que esta corresponde con el concentrador que está utilizando.

Auto.

Semidúplex 10BASE-T

Dúplex completo 10BASE-T

Semidúplex 100BASE-TX

Dúplex completo 100BASE-TX

Información relacionada

➔ [“Mensajes mostrados durante la Comprobar conexión” de la página 227](#)

Comprobación del estado de conexión a la red

Puede comprobar el estado de conexión de red de la siguiente forma.

Icono de red

Para conocer el estado de la conexión a la red y la potencia de la onda de radio fíjese en el icono de la red que hay en la pantalla de inicio de la impresora.



Información relacionada

➔ [“Iconos que aparecen en la pantalla LCD” de la página 19](#)

Comprobación de la información detallada de red desde el panel de control

Cuando su impresora está conectada a la red, también puede ver otros datos relacionados con la red seleccionando los menús de red que quiera consultar.

1. En la pantalla de inicio, pulse **Configuración**.
2. Pulse **Ajustes generales > Configuración de red > Estado de la red**.
3. Si quiere consultar la información, seleccione los menús que quiera consultar.
 - Estado de LAN cabl./Wi-Fi
Muestra la información de red (nombre del dispositivo, conexión, potencia de la señal, Obtener dirección IP, etc.) en conexiones Wi-Fi o Ethernet.
 - Estado de Wi-Fi Direct
Muestra la contraseña SSID, si la conexión Wi-Fi Direct está habilitada o deshabilitada, etc. en conexiones Wi-Fi Direct.
 - Est. serv. correo elec.
Muestra la información de red de los servidores de correo electrónico.
 - hoja de estado
Imprime una hoja de estado de la red. La información de Ethernet, Wi-Fi, Wi-Fi Direct, etc. se imprime en dos o más páginas.

Impresión de un informe de conexión de red

Puede imprimir un informe de conexión de red para comprobar el estado de la conexión entre la impresora y el punto de acceso.

Configuración de red

1. Cargue papel.
2. Pulse **Configuración** en la pantalla de inicio.
3. Pulse **Ajustes generales > Configuración de red > Comprobación de conexión de red**.
Se iniciará la comprobación de la conexión.
4. Pulse **Imprimir informe de comprobación**.
5. Pulse **Imprimir** para imprimir el informe de la conexión de red.
Si se produce un error, lea el informe de conexión de red y siga las soluciones indicadas en él.
6. Pulse **Cerrar**.
La pantalla se cerrará automáticamente al cabo de un tiempo determinado si no pulsa **Cerrar**.

Información relacionada

➔ [“Mensajes y soluciones que aparecen en el informe de conexión de red” de la página 34](#)

Mensajes y soluciones que aparecen en el informe de conexión de red

Compruebe los mensajes y los códigos de error en el informe de conexión de red y, a continuación, siga las soluciones.

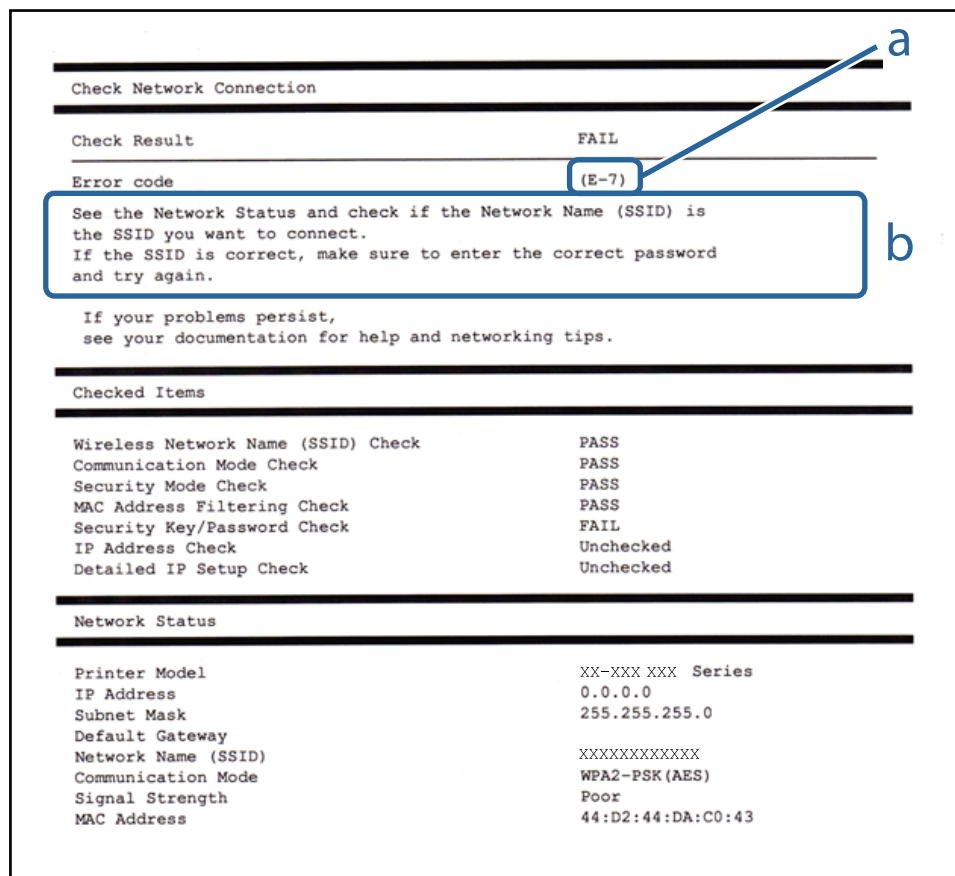

a: Código de error

Configuración de red

b: Mensajes del entorno de red

a: Código de error

Código	Solución
E-1	<ul style="list-style-type: none"> <input type="checkbox"/> Asegúrese de que el cable de Ethernet está conectado a la impresora, a un concentrador o a otros dispositivos de red. <input type="checkbox"/> Asegúrese de que el concentrador u otros dispositivos de red están encendidos.
E-2 E-3 E-7	<ul style="list-style-type: none"> <input type="checkbox"/> Asegúrese de que el punto de acceso está encendido. <input type="checkbox"/> Compruebe que el equipo u otros dispositivos están conectados correctamente al punto de acceso. <input type="checkbox"/> Coloque la impresora cerca del punto de acceso. Quite cualquier obstáculo entre ellos. <input type="checkbox"/> Si ha especificado el SSID manualmente, compruebe que es correcto. Compruebe el SSID en la sección Estado de la red del informe de conexión de red. <input type="checkbox"/> Para establecer una red utilizando la configuración por botón de comando, compruebe que el punto de acceso admite la funcionalidad WPS. Si no admite la funcionalidad WPS, no podrá establecer una red utilizando la configuración por botón de comando. <input type="checkbox"/> Compruebe que solamente se utilicen caracteres ASCII (caracteres alfanuméricos y símbolos) para el SSID. La impresora no puede mostrar un SSID que contenga caracteres que no sean ASCII. <input type="checkbox"/> Compruebe el SSID y la contraseña antes de conectarse al punto de acceso. Si utiliza el punto de acceso con su configuración predeterminada, utilice el SSID y la contraseña escritos en la etiqueta. Si no conoce el SSID ni la contraseña, consulte a la persona que configuró el punto de acceso o la documentación que acompaña al punto. <input type="checkbox"/> Si desea conectarse a un SSID generado con la función de tethering (anclaje a la red) en un dispositivo inteligente, compruebe el SSID y la contraseña en la documentación suministrada con el dispositivo. <input type="checkbox"/> Si la conexión Wi-Fi se desconecta de repente, compruebe lo siguiente. Si fuera de aplicación cualquiera de estas opciones, restablezca la configuración de la red utilizando el instalador. Puede ejecutarlo desde la siguiente página web. http://epson.sn > Configuración <input type="checkbox"/> Otro dispositivo inteligente ha sido añadido a la red mediante la configuración por botón de comando. <input type="checkbox"/> La red Wi-Fi se configuró utilizando un método distinto al de configuración por botón de comando.
E-5	<p>Asegúrese de que el tipo de seguridad del punto de acceso está establecido en uno de los siguientes. Si no lo está, cambie el tipo de seguridad en el punto de acceso y, a continuación, restablezca la configuración de red de la impresora.</p> <ul style="list-style-type: none"> <input type="checkbox"/> WEP de 64 bits (40 bits) <input type="checkbox"/> WEP de 128 bits (104 bits) <input type="checkbox"/> WPA PSK (TKIP/AES)* <input type="checkbox"/> WPA2 PSK (TKIP/AES)* <input type="checkbox"/> WPA (TKIP/AES) <input type="checkbox"/> WPA2 (TKIP/AES) <p>* : WPA PSK también se conoce como WPA personal. WPA2 PSK también se conoce como WPA2 personal.</p>

Configuración de red

Código	Solución
E-6	<ul style="list-style-type: none"> <input type="checkbox"/> Compruebe si el filtro de direcciones MAC está inhabilitado. Si está habilitado, registre la dirección MAC de la impresora de forma que no se filtre. Consulte la documentación proporcionada con el punto de acceso para obtener detalles. Puede comprobar la dirección MAC de la impresora en la sección Estado de la red del informe de conexión de red. <input type="checkbox"/> Si la autenticación compartida del punto de acceso está habilitada en el método de seguridad WEP, asegúrese de que el índice y la clave de autenticación son correctos.
E-8	<ul style="list-style-type: none"> <input type="checkbox"/> Habilite DHCP en el punto de acceso cuando la opción Obtener dirección IP de la impresora esté establecida como automática. <input type="checkbox"/> Si la opción obtener dirección IP de la impresora está establecida como manual, la dirección IP establecida manualmente está fuera del intervalo (por ejemplo: 0.0.0.0) y está inhabilitada. Establezca una dirección IP válida desde el panel de control de la impresora o Web Config.
E-9	<p>Compruebe lo siguiente.</p> <ul style="list-style-type: none"> <input type="checkbox"/> Los dispositivos están encendidos. <input type="checkbox"/> Puede acceder a Internet y a otros equipos o dispositivos de red que se encuentren en la misma red desde los dispositivos que desea conectar a la impresora. <p>Si sigue sin funcionar después de comprobar lo anterior, restablezca la configuración de red utilizando el instalador. Puede ejecutarlo desde la siguiente página web.</p> <p>http://epson.sn > Configuración</p>
E-10	<p>Compruebe lo siguiente.</p> <ul style="list-style-type: none"> <input type="checkbox"/> Otros dispositivos de la red están encendidos. <input type="checkbox"/> Las direcciones de red (dirección IP, máscara de subred y puerta de enlace predeterminada) son correctas si ha establecido la opción Obtener dirección IP de la impresora en modo manual. <p>Restablezca la dirección de red si fuera incorrecta. Puede comprobar la dirección IP de la impresora, la máscara de subred y la puerta de enlace predeterminada en la sección Estado de la red del informe de conexión de red.</p> <p>Cuando DHCP esté habilitada, cambie la opción Obtener dirección IP de la impresora a Automática. Si desea establecer la dirección IP de forma manual, compruebe la dirección IP de la impresora desde la sección Estado de la red del informe de conexión de red y, a continuación, seleccione manual en la pantalla de ajustes de conexión de red. Establezca la máscara de subred en [255.255.255.0].</p>
E-11	<p>Compruebe lo siguiente.</p> <ul style="list-style-type: none"> <input type="checkbox"/> La dirección de la puerta de enlace predeterminada es correcta cuando establece la configuración de TCP/IP de la impresora en modo manual. <input type="checkbox"/> El dispositivo que está establecido como puerta de enlace predeterminada está encendido. <p>Establezca la dirección de la puerta de enlace predeterminada correcta. Puede comprobar la dirección de la puerta de enlace predeterminada en la sección Estado de la red del informe de conexión de red.</p>

Configuración de red

Código	Solución
E-12	<p>Compruebe lo siguiente.</p> <ul style="list-style-type: none"> <input type="checkbox"/> Otros dispositivos de la red están encendidos. <input type="checkbox"/> Las direcciones de red (dirección IP, máscara de subred y puerta de enlace predeterminada) son correctas si las especifica manualmente. <input type="checkbox"/> Las direcciones de red para otros dispositivos (máscara de subred y puerta de enlace predeterminada) son las mismas. <input type="checkbox"/> La dirección IP no entra en conflicto con otros dispositivos. <p>Si sigue sin funcionar después de comprobar lo anterior, pruebe lo siguiente.</p> <ul style="list-style-type: none"> <input type="checkbox"/> Realice la configuración de red en el equipo que se encuentra en la misma red que la impresora utilizando el instalador. Puede ejecutarlo desde la siguiente página web. http://epson.sn > Configuración <input type="checkbox"/> Puede registrar varias contraseñas en un punto de acceso que use el tipo de seguridad WEP. Si se registran varias contraseñas, compruebe si la primera contraseña registrada está establecida en la impresora.
E-13	<p>Compruebe lo siguiente.</p> <ul style="list-style-type: none"> <input type="checkbox"/> Los dispositivos de red, como un punto de acceso, concentrador y router, están encendidos. <input type="checkbox"/> La configuración TCP/IP de los dispositivos de red no se ha definido manualmente. (Si la configuración TCP/IP de la impresora se establece de forma automática mientras que la configuración TCP/IP de otros dispositivos de red se realiza de forma manual, la red de la impresora puede ser diferente a la de otros dispositivos.) <p>Si sigue sin funcionar después de comprobar lo anterior, pruebe lo siguiente.</p> <ul style="list-style-type: none"> <input type="checkbox"/> Realice la configuración de red en el equipo que se encuentra en la misma red que la impresora utilizando el instalador. Puede ejecutarlo desde la siguiente página web. http://epson.sn > Configuración <input type="checkbox"/> Puede registrar varias contraseñas en un punto de acceso que use el tipo de seguridad WEP. Si se registran varias contraseñas, compruebe si la primera contraseña registrada está establecida en la impresora.

b: Mensajes del entorno de red

Mensaje	Solución
*Múltiples nombres de red (SSID) que se corresponden con el nombre de red (SSID) que ha introducido se han detectado. Confirme el nombre de red(SSID).	Se puede establecer el mismo SSID en varios puntos de acceso. Compruebe la configuración de los puntos de acceso y cambie el SSID.
El entorno Wi-Fi necesita mejoras. Apague el enrutador inalámbrico y, a continuación, enciéndalo. Si la conexión no mejora, consulte la documentación para el enrutador inalámbrico.	Una vez colocada la impresora más cerca del punto de acceso y quitado cualquier obstáculo entre ambos, encienda el punto de acceso. Si sigue sin conectarse, consulte la documentación suministrada con el punto de acceso.
*No se puede conectar más dispositivos. Desconecte un dispositivo conectado para agregar otro.	Puede conectar simultáneamente hasta cuatro ordenadores y dispositivos inteligentes vía Wi-Fi Direct (AP simple). Para agregar otro ordenador o dispositivo inteligente, desconecte antes uno de los dispositivos conectados.

Información relacionada

- ➔ [“Conexión a un ordenador” de la página 24](#)
- ➔ [“Web Config” de la página 165](#)

Configuración de red

➔ “Cuando no se puede configurar la red” de la página 184

Impresión de una hoja de estado de red

Puede comprobar la información detallada de la red imprimiendo la hoja de estado de red.

1. Cargue papel.
2. Pulse **Configuración** en la pantalla de inicio.
3. Pulse **Ajustes generales > Configuración de red > Estado de la red**.
4. Pulse **hoja de estado**.
5. Revise el mensaje y luego pulse **Imprimir**.
Se imprimirá la hoja de estado de red.
6. Pulse **Cerrar**.
La pantalla se cerrará automáticamente al cabo de un tiempo determinado si no pulsa **Cerrar**.

Cambio o adición de puntos de acceso nuevos

Si el SSID cambia debido a la sustitución de un punto de acceso, o se añade un nuevo punto de acceso y se establece un nuevo entorno de red, reconfigure los ajustes Wi-Fi.

Información relacionada

➔ “Cambio del modo de conexión a un ordenador” de la página 38

Cambio del modo de conexión a un ordenador

Uso del instalador y la reconfiguración de un modo diferente de conexión.

- Instalación desde la página web

Acceda a la siguiente página web y, a continuación, introduzca el nombre del producto. Vaya a **Configuración** y comience la configuración.

<http://epson.sn>

- Instalación a través del disco de software (solo para los modelos que vienen con un disco de software y para los usuarios con ordenadores con lector de discos).

Inserte el disco de software en el ordenador y, a continuación, siga las instrucciones que aparecen en la pantalla.

Selección de otro modo de conexión

Siga las instrucciones que aparecen en la pantalla hasta que visualice la siguiente pantalla.

Configuración de red

Windows

Seleccione **Cambiar o restablecer el método de conexión** en la pantalla Seleccionar instalación de software y, a continuación, haga clic en **Siguiente**.

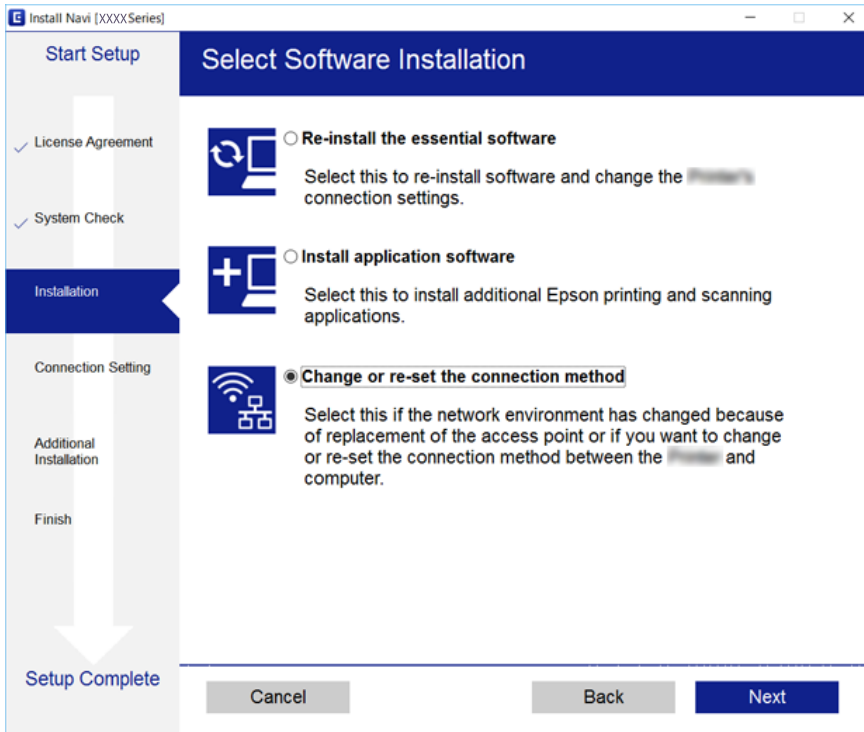

Mac OS X

Seleccione cómo desea conectar la impresora al ordenador.

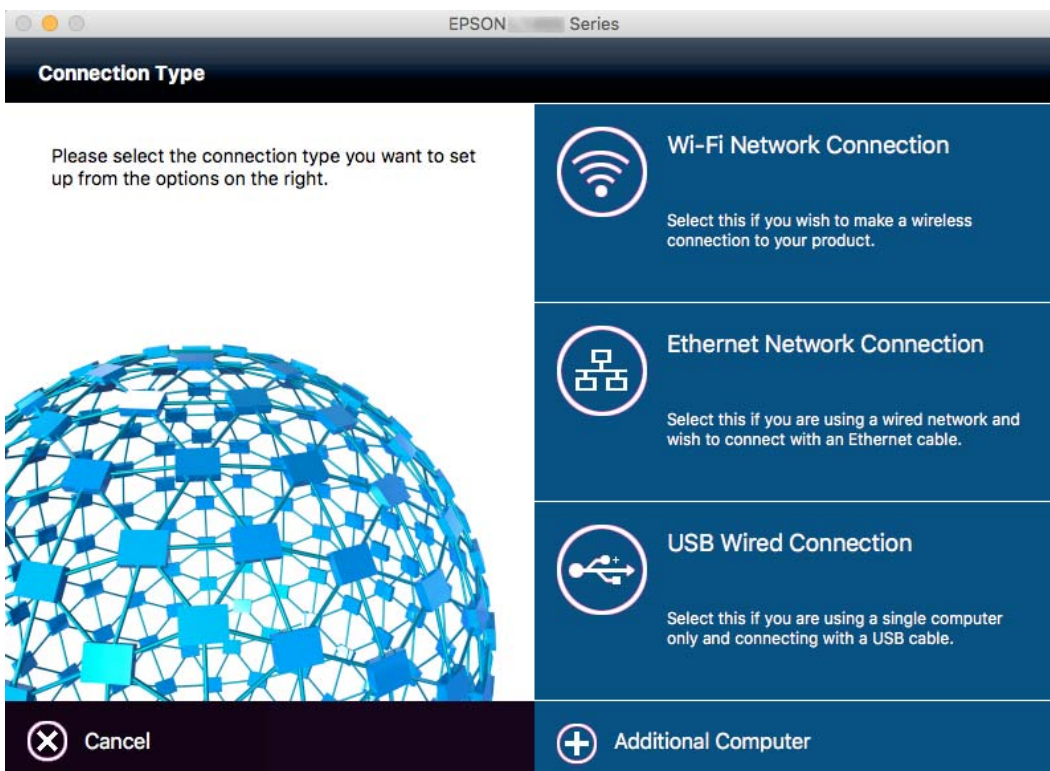

Cambio de la conexión de red a Ethernet desde el panel de control

Siga los pasos que se indican abajo para cambiar la conexión de Wi-Fi a Ethernet utilizando el panel de control.

1. En la pantalla de inicio, pulse **Configuración**.
2. Pulse **Ajustes generales > Configuración de red > Configuración LAN cableada**.
3. Lea el mensaje y pulse **Iniciar configuración**.
4. Lea el mensaje y pulse **Aceptar**.
La pantalla se cerrará automáticamente al cabo de un tiempo determinado si no pulsa **Aceptar**.
5. Conecte la impresora a un router mediante un cable Ethernet.

Deshabilitación de la conexión Wi-Fi desde el panel de control

Cuando deshabilite la red Wi-Fi, se interrumpirá la conexión vía Wi-Fi.

1. En la pantalla de inicio, pulse .
2. Pulse el icono **Wi-Fi (recomendado)**.
Se muestra el estado de red.
3. Pulse **Cambiar configuración**.
4. Pulse **Otros > Deshabilitar Wi-Fi**.
5. Lea el mensaje y pulse **Iniciar configuración**.
6. Cuando se muestre un mensaje de finalización, pulse **Cerrar**.
La pantalla se cerrará automáticamente al cabo de un tiempo determinado si no pulsa **Cerrar**.

Desconexión de la conexión Wi-Fi Direct (AP sencillo) del panel de control

Nota:

Al desactivar la conexión Wi-Fi Direct (AP simple), todos los ordenadores y dispositivos inteligentes conectados a la impresora mediante Wi-Fi Direct (AP simple) se desconectan. Si quiere desconectar un dispositivo en concreto, tiene que hacerlo desde el dispositivo y no de la impresora.

1. En la pantalla de inicio, pulse .

Configuración de red

2. Pulse el icono **Wi-Fi Direct**.
Se mostrará la información Wi-Fi Direct.
3. Pulse **Cambiar configuración**.
4. Pulse **Deshabilitar Wi-Fi Direct**.
5. Lea el mensaje y pulse **Deshabilitar la configuración**.
6. Cuando se muestre un mensaje de finalización, pulse **Cerrar**.
La pantalla se cerrará automáticamente al cabo de un tiempo determinado si no pulsa **Cerrar**.

Restablecimiento de la configuración de red desde el panel de control

Puede recuperar todos los ajustes predeterminados de la red.

1. En la pantalla de inicio, pulse **Configuración**.
2. Pulse **Restaurar configuración pred. > Configuración de red**.
3. Lea el mensaje y pulse **Sí**.
4. Cuando se muestre un mensaje de finalización, pulse **Cerrar**.
La pantalla se cerrará automáticamente al cabo de un tiempo determinado si no pulsa **Cerrar**.

Carga del papel

Precauciones en la manipulación del papel

- ❑ Consulte las hojas de instrucciones suministradas junto con el papel.
- ❑ Airee y alinee los bordes del papel antes de cargarlo. No airee ni curve el papel fotográfico. Podría averiar la cara imprimible.



- ❑ Si el papel está curvado, alíselo o enróllelo ligeramente en dirección contraria antes de cargarlo. La impresión en papel curvado puede causar atascos de papel y manchas de tinta en la impresión.



- ❑ No utilice papel ondulado, rasgado, cortado, doblado, húmedo, demasiado grueso, demasiado fino, o con adhesivos pegados. El uso de estos tipos de papel causa atascos de papel y manchas de tinta en la impresión.
- ❑ Airee y alinee los bordes de los sobres antes de cargarlos. Cuando los sobres apilados contengan aire, presiónelos para aplastarlos antes de cargarlos.



- ❑ No utilice sobres que estén curvados o doblados. El uso de estos sobres causa atascos de papel y manchas de tinta en la impresión.
- ❑ No use sobres con superficies adhesivas en las solapas ni sobres con ventana.
- ❑ No use sobres demasiado finos, ya que pueden curvarse durante la impresión.

Información relacionada

- ➔ [“Especificaciones de la impresora” de la página 211](#)

Papel disponible y capacidades

Epson recomienda el uso de papel Epson original para garantizar impresiones de alta calidad.

Papel genuino de Epson

Nombre del papel	Tamaño	Capacidad de carga (hojas)		Impresión a doble cara	Impresión sin márgenes
		Cassette de papel o Cassette de papel 1	Cassette de papel 2 (solo en los modelos disponibles)		
Epson Bright White Ink Jet Paper	A4	200	200	Auto, Manual*1	-
Epson Ultra Glossy Photo Paper	A4, 13×18 cm (5×7 pulg.), 10×15 cm (4×6 pulg.)	20*2	-	-	✓
Epson Premium Glossy Photo Paper	A4, 13×18 cm (5×7 pulg.), 16:9 grande (102×181 mm), 10×15 cm (4×6 pulg.)	20*2	-	-	✓
Epson Premium Semigloss Photo Paper	A4, 10×15 cm (4×6 pulg.)	20*2	-	-	✓
Epson Photo Paper Glossy	A4, 13×18 cm (5×7 pulg.), 10×15 cm (4×6 pulg.)	20*2	-	-	✓
Epson Matte Paper-Heavyweight	A4	20	-	-	✓
Epson Photo Quality Ink Jet Paper	A4	80	-	-	✓

*1 Puede cargar hasta 30 hojas de papel con una cara ya impresa.

*2 Cargue una hoja de papel a la vez si el papel no avanza correctamente o si la impresión tiene colores desiguales o manchas.

Nota:

- ❑ La disponibilidad de papeles depende del país. Póngase en contacto con el servicio técnico de Epson para obtener información actualizada sobre el papel disponible en su zona.
- ❑ Cuando se imprime en papel Epson original con un tamaño definido por el usuario, solo están disponibles los parámetros de calidad de impresión **Estándar** o **Normal**. Aunque algunos controladores de impresoras permiten seleccionar una calidad de impresión superior, las impresiones se realizan utilizando **Estándar** o **Normal**.

Carga del papel

Papel disponible comercialmente

Nombre del papel	Tamaño	Capacidad de carga (hojas o sobres)		Impresión a doble cara	Impresión sin márgenes
		Cassette de papel o Cassette de papel 1	Cassette de papel 2 (solo en los modelos disponibles)		
Papel normal de alta calidad	Letter ^{*3} , A4, Executive ^{*3} , B5	Hasta la línea indicada con el símbolo del triángulo de la guía lateral.		Auto, Manual ^{*1}	-
Papel normal Papel de copia Membrete Papel reciclado Papel de color Papel preimpreso	A5, Half letter ^{*3} , A6, B6 ^{*3}	Hasta la línea indicada con el símbolo del triángulo de la guía lateral.	-	Manual ^{*1}	-
	Legal ^{*3}	30	30	Manual ^{*2}	-
	Definido por el usuario (mm) ^{*3} De 89×127 a 182×257	1	-	Manual	-
	Definido por el usuario (mm) ^{*3} De 182×257 a 215,9×297	1	1	Auto, Manual	-
	Definido por el usuario (mm) ^{*3} De 215,9×297 a 215,9×1200	1	1	Manual	-
Sobre	Sobre N.º 10, Sobre DL, Sobre C6	10	-	-	-

*1 Puede cargar hasta 30 hojas de papel con una cara ya impresa.

*2 Puede cargar hasta 1 hoja de papel con una cara ya impresa.

*3 Solo disponible para la impresión desde un ordenador o dispositivo inteligente.

Información relacionada

➔ [“Nombres y funciones de las piezas” de la página 14](#)

➔ [“Sitio web de soporte técnico” de la página 228](#)

Lista de tipo de papel

Para obtener unos resultados de impresión óptimos, seleccione el tipo de papel pertinente.

Carga del papel

Nombre del papel	Tipo papel	
	Panel de control	Controlador de impresora
Papel de copia, papel normal Epson Bright White Ink Jet Paper	Papel Normal	Papel Normal
Membrete	Encabezado	Encabezado
Papel reciclado	Reciclado	Reciclado
Papel de color	Color	Color
Papel preimpreso	Preimpreso	Preimpreso
Papel normal de alta calidad	Papel normal de alta calidad	Papel normal de alta calidad
Epson Ultra Glossy Photo Paper	Ultra Glossy	Epson Ultra Glossy
Epson Premium Glossy Photo Paper	Premium Glossy	Epson Premium Glossy
Epson Premium Semigloss Photo Paper	Premium Semigloss	Epson Premium Semigloss
Epson Photo Paper Glossy	Glossy	Photo Paper Glossy
Epson Matte Paper-Heavyweight Epson Photo Quality Ink Jet Paper	Matte	Epson Matte
Sobre	Sobre	Sobre

Carga de papel en la Cassette de papel

1. Compruebe que la impresora no esté en funcionamiento y luego extraiga la cassette de papel.

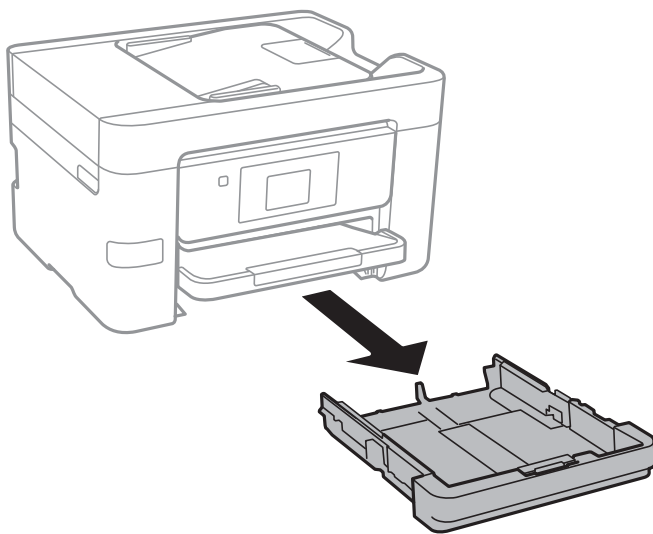

Carga del papel

- Deslice las guías laterales hasta su posición máxima.

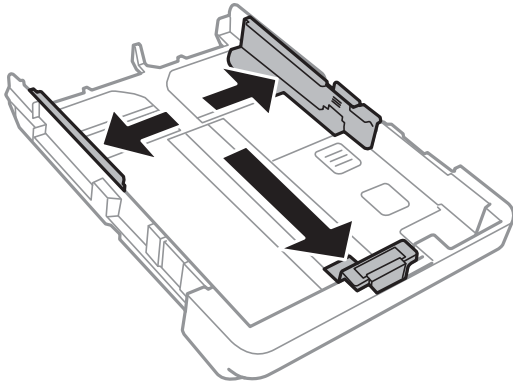

Nota:

Cuando utilice papel con un tamaño superior a A4, extienda la cassette de papel.

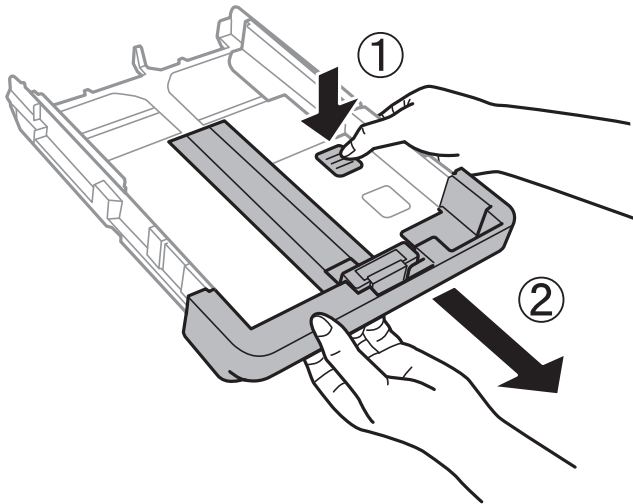

- Deslice la guía del borde delantero para ajustarla al tamaño de papel que desea usar.

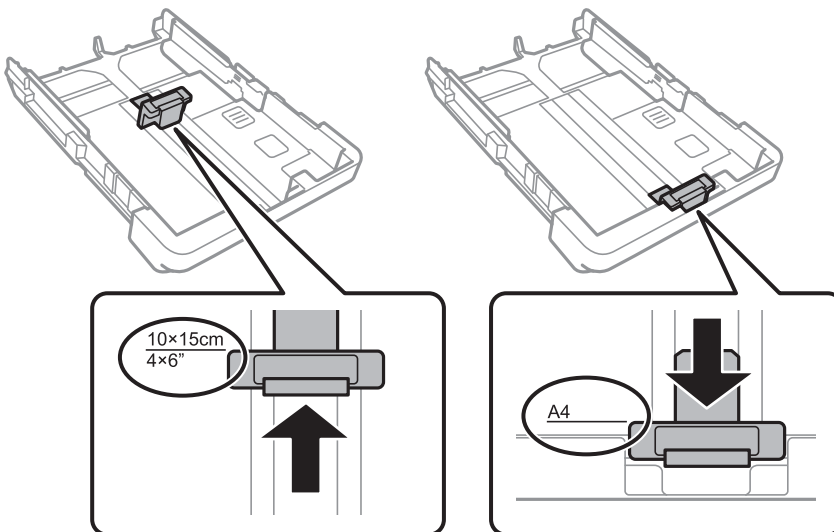

Carga del papel

4. Con la cara imprimible boca abajo, cargue el papel contra la guía del borde delantero.

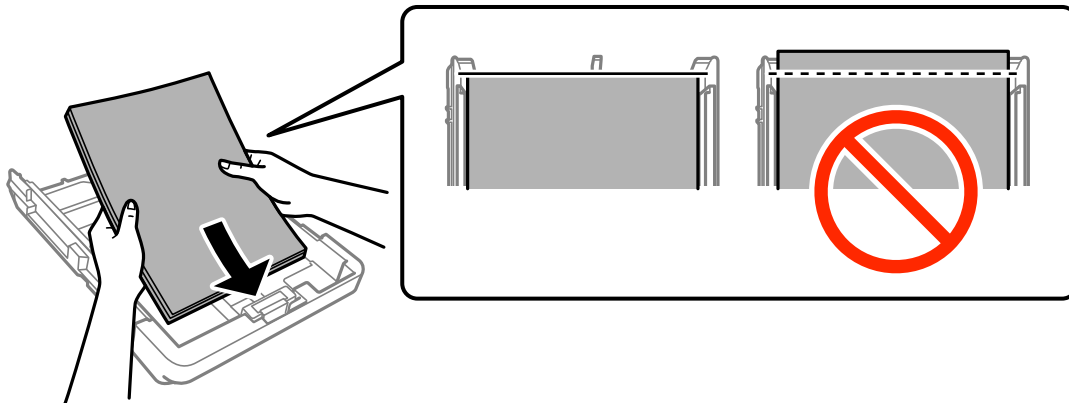

! *Importante:*

- ❑ El papel no debe sobresalir del símbolo del triángulo que hay en el extremo de la cassette de papel.
- ❑ No cargue más hojas que el número máximo especificado para el papel. Si es papel normal, no lo cargue por encima de la línea indicada por el triángulo de la guía lateral.

❑ Sobres

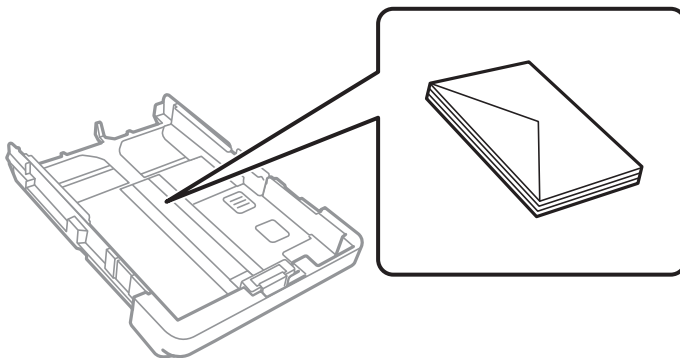

❑ Papel perforado

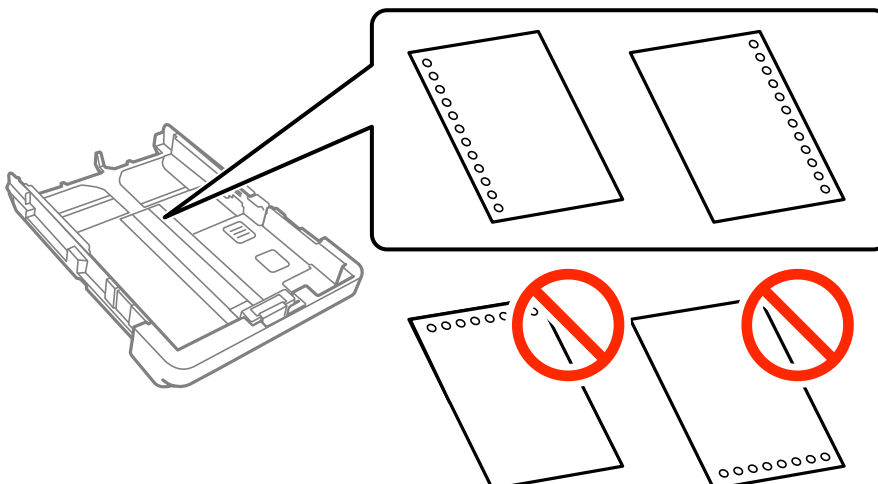

Carga del papel

Nota:

- Cargue una sola hoja de papel normal del tamaño definido con orificios de encuadernación a la izquierda o la derecha.
- Ajuste la posición de impresión del archivo para que no se imprima sobre las perforaciones.
- La impresión automática a dos caras no se puede utilizar con papel preperforado.

5. Deslice las guías laterales hasta los bordes del papel.

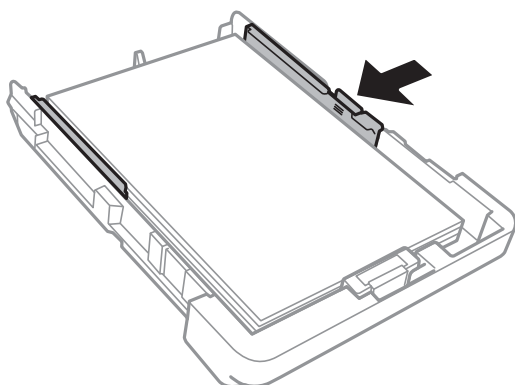

6. Inserte la cassette de papel hasta el fondo.
7. En el panel de control, establezca el tamaño y tipo del papel que haya cargado en la cassette de papel. Si el tamaño del papel no se muestra, seleccione **Definido por Usuario**.

Nota:

Otra forma de ver la pantalla de ajustes de tipo y tamaño del papel es seleccionar **Configuración > Ajustes generales > Config. de la impresora > Conf. origen de papel > Configuración del papel**.

8. Despliegue la bandeja de salida.

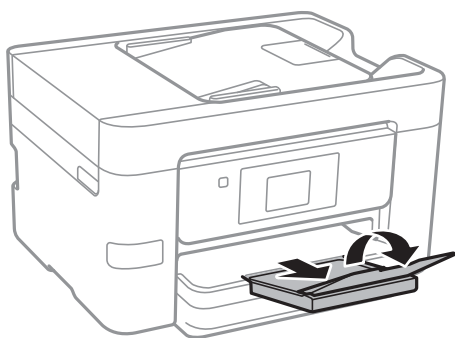

Información relacionada

- ➔ [“Precauciones en la manipulación del papel” de la página 42](#)
- ➔ [“Papel disponible y capacidades” de la página 43](#)

Colocación de originales

Coloque los originales en el cristal del escáner o en el ADF. Utilice el cristal del escáner para los originales que el ADF no admita.

Puede escanear varios originales al mismo tiempo con el ADF.

Originales disponibles para el ADF

Tamaños de papel disponibles	A4, Letter, Legal
Tipo de papel	Papel normal
Grosor del papel (peso del papel)	64 a 95 g/m ²
Capacidad de carga	A4, Letter: 35 hojas o 3.85 mm Legal: 10 hojas

Incluso si el original cumple con las especificaciones de papel que se pueden colocar en el ADF, es posible que no se recojan desde el ADF o que la calidad del escaneado disminuya en función de las propiedades o la calidad del papel.



Importante:

No introduzca fotografías o ilustraciones originales valiosas en el ADF. Un error en la alimentación puede arrugar o dañar el original. En su lugar, utilice el cristal del escáner para escanear estos documentos.

Para evitar atascos de papel, no coloque los originales siguientes en el ADF. Para estos tipos, utilice cristal del escáner.

- Originales rasgados, doblados, arrugados, deteriorados o curvados
- Originales con agujeros de encuadernación
- Originales fijados con cinta adhesiva, grapas, clips, etc.
- Originales que llevan pegados cintas o papeles
- Originales con corte irregular o ángulos no rectos
- Originales encuadernados
- Transparencias, papel de transferencia térmica o carbón

Colocación de originales en el ADF

1. Alinee los bordes de los originales.

Colocación de originales

2. Deslice las guías laterales del ADF.

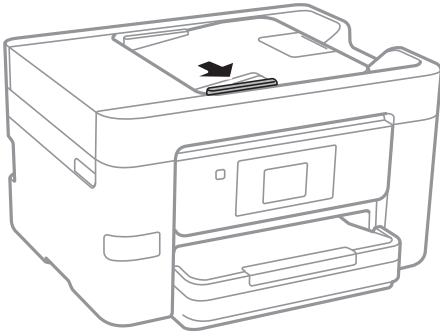

3. Coloque los originales boca arriba en el ADF.

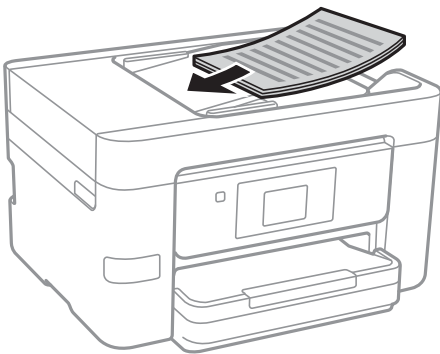

! *Importante:*

- ❑ *No cargue originales por encima de la línea indicada por el triángulo en el ADF.*

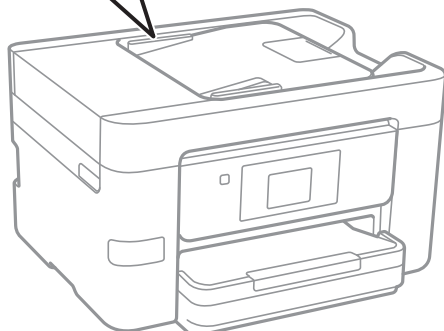
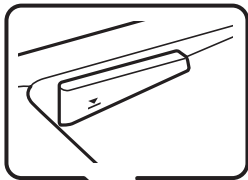

- ❑ *No añada originales durante el escaneado.*
- ❑ *Si quiere colocar originales de un tamaño superior a A4, abra el soporte de documentos del ADF.*

Colocación de originales

4. Deslice las guías laterales hasta el borde de los originales.

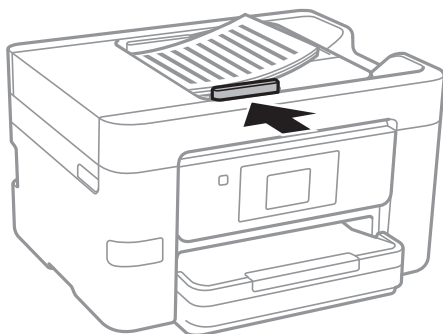

Información relacionada

➔ [“Originales disponibles para el ADF” de la página 49](#)

Colocación de originales en el ADF para la copia 2-up

Coloque los originales en la dirección mostrada en la ilustración y seleccione el ajuste de orientación.

- Colocación de originales en dirección ascendente: seleccione **Dir. arriba** en el panel de control como se explica a continuación.

Copiar > Configuración avanzada > Orientación (original) > Dir. arriba

Coloque los originales en el ADF en la dirección de la flecha.



- Colocación de originales en dirección izquierda: seleccione **Dir. izda.** en el panel de control como se explica a continuación.

Copiar > Configuración avanzada > Orientación (original) > Dir. izda.

Coloque los originales en el ADF en la dirección de la flecha.



Colocación de originales en el Cristal del escáner

Precaución:

Tenga cuidado de no pillarse los dedos o la mano cuando abra o cierre la cubierta para documentos. De lo contrario, podría hacerse daño.

Colocación de originales

! *Importante:*

Al colocar originales voluminosos, como libros, evite que la luz exterior incida directamente sobre el cristal del escáner.

1. Abra la cubierta para documentos.

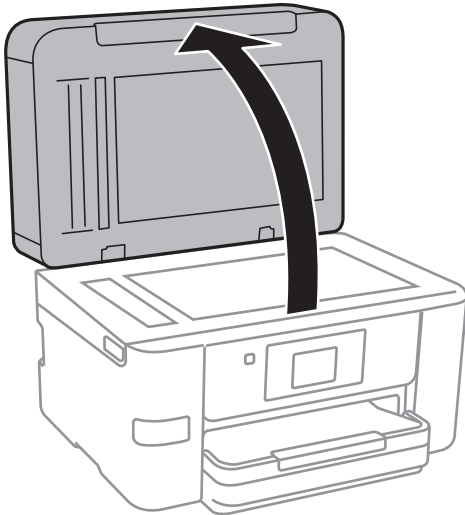

2. Elimine las manchas y el polvo del cristal del escáner.
3. Coloque el original boca abajo y deslícelo hasta la marca de la esquina.

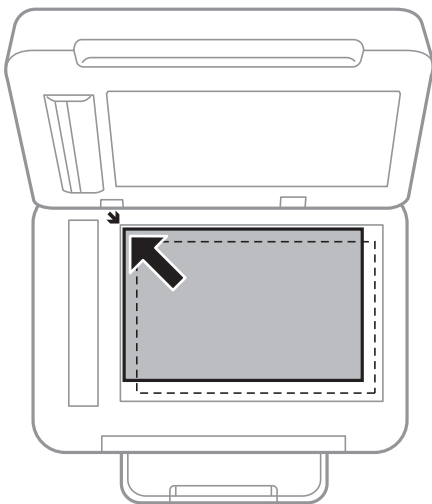

Nota:

- Un margen de 1,5 mm desde los bordes del cristal del escáner no entra dentro del escaneado.
- Cuando se colocan originales en el ADF y en el cristal del escáner, se da prioridad a los originales en el ADF.

4. Cierre la tapa con cuidado.

! *Importante:*

No aplique mucha fuerza en el cristal del escáner o en la cubierta para documentos. De lo contrario, es posible que se dañen.

Colocación de originales

5. Retire los originales después de escanearlos.

Nota:

Si deja los originales en el cristal del escáner mucho tiempo, se pueden quedar pegados a la superficie del cristal.

Gestión de contactos

La creación de una lista de contactos permite introducir destinos con facilidad. Puede registrar hasta 100 entradas y puede usar esta lista de contactos cuando introduzca un número de fax, un destino para adjuntar una imagen escaneada a un correo electrónico o al guardar una imagen escaneada en una carpeta de red.

Registro o modificación de contactos

Nota:

Antes de registrar los contactos, asegúrese de que también ha configurado el servidor de correo electrónico para utilizar la dirección de correo electrónico.

1. Introduzca el menú en el que quiere registrar los contactos.
 - Fax: Pulse **Fax** en la pantalla de inicio.
 - Correo electr.: Pulse **Digitalizar** en la pantalla de inicio y después > **Correo electr.**.
 - Carpeta de red/FTP: Pulse **Digitalizar** en la pantalla de inicio y después > **Carpeta de red/FTP**.
2. Pulse **Contactos**.
3. Siga uno de estos pasos.
 - Para registrar un contacto nuevo, pulse **Añadir entr.**.
 - Para modificar un contacto, pulse > en contacto que desea modificar y después pulse **Editar**.
 - Para borrar un contacto, pulse > en el contacto que desea borrar y después pulse **Eliminar** y **Sí**. No tiene que llevar a cabo los siguientes procesos.
4. Pulse **Agregar contacto**.

Si desea registrar o modificar un contacto de **Carpeta de red/FTP**, omita este procedimiento.
5. Configure los ajustes oportunos.

Nota:

Al introducir un número de fax, especifique un código de acceso externo antes del número si el sistema telefónico es PBX y el código es necesario para acceder a una línea externa. Si el código de acceso ya se ha definido en el parámetro **Tipo de línea**, introduzca almohadilla (#) en lugar del código de acceso. Para agregar una pausa (pausa de tres segundos) durante el marcado, introduzca un guion (-).

6. Pulse **OK**.

Registro o modificación de grupos de contactos

Si agrega contactos a un grupo puede enviar un fax o enviar una imagen escaneada por correo electrónico a varios destinos a la vez.

1. Introduzca el menú en el que quiere registrar los grupos de contactos.
 - Fax: Pulse **Fax** en la pantalla de inicio.

Gestión de contactos

- Correo electr.: Pulse **Digitalizar** en la pantalla de inicio y después > **Correo electr.**.
- 2. Pulse **Contactos**.
- 3. Siga uno de estos pasos.
 - Para registrar un nuevo grupo de contactos, pulse **Añadir entr.** y después **Añadir grupo**.
 - Para modificar un grupo de contactos, pulse > en el grupo de contactos que desea modificar y después pulse **Editar**.
 - Para borrar un grupo de contactos, pulse > en el grupo de contactos que desea eliminar y después pulse **Eliminar** y **Sí**. No tiene que llevar a cabo los siguientes procesos.
- 4. Introduzca o modifique el **Nombre de grupo** y el **Palabra índice** y después pulse **Contactos agregados al grupo (requerido)**.
- 5. Seleccione los contactos que quiere registrar en el grupo y después pulse **Cerrar**.

Nota:

 - Puede registrar un máximo de 99 contactos.
 - Para deseleccionar un contacto, pulse de nuevo en él.
- 6. Pulse **OK**.

Registro de contactos en un ordenador

Utilizando Web Config, puede crear una lista de contactos en su ordenador e importarla a la impresora.

1. Acceda a Web Config y seleccione **Contactos**.
2. Seleccione el número que desea registrar y haga clic en **Editar**.
3. Introduzca un **Nombre** y una **Palabra índice**.
4. Seleccione el tipo de destino como valor de ajuste de **Tipo**.

Nota:

Una vez completado el registro, no puede cambiarse la opción **Tipo**. Si quiere cambiar el tipo, borre el destino y regístrelo de nuevo.

5. Introduzca un valor para cada elemento y, a continuación, haga clic en **Aplicar**.

Información relacionada

- ➔ [“Web Config” de la página 165](#)
- ➔ [“Ejecución de Web Config en un navegador web” de la página 166](#)

Opciones de configuración de destino

Opciones	Ajustes y explicación
Ajustes comunes	

Gestión de contactos

Opciones	Ajustes y explicación
Nombre	Escriba el nombre mostrado en los contactos en 30 caracteres Unicode (UTF-8) o menos. Si no quiere especificarlo, déjelo en blanco.
Palabra índice	Escriba las palabras a buscar en 30 caracteres Unicode (UTF-8) o menos. Si no quiere especificarlo, déjelo en blanco.
Tipo	Seleccione el tipo de dirección que desea registrar.
Asignar a uso frecuente	Establezca la dirección registrada como una dirección de uso frecuente. Cuando establezca la dirección de uso frecuente, esta se mostrará en la parte superior de la pantalla de fax y escaneado, de forma que podrá especificar el destino sin tener que mostrar todos los contactos.
Fax	
Número de fax	Introduzca entre 1 y 64 caracteres utilizando 0-9 - * # y espacio.
Veloc. fax	Seleccione la velocidad de comunicación para el destino.
Correo electrónico	
Dirección de correo	Introduzca la dirección de correo electrónico (entre 1 y 255 caracteres).
Carpeta de redes (SMB)	
Guardar en	Introduzca la ubicación de la carpeta de destino empleando entre 1 y 253 caracteres Unicode (UTF-8), omitiendo "\\".
Nombre de usuario	Introduzca un nombre de usuario para acceder a la carpeta de red empleando 30 caracteres Unicode (UTF-8) o menos. No obstante, evite utilizar caracteres de control (0x00 a 0x1f, 0x7F).
Contraseña	Introduzca una contraseña para acceder a la carpeta de red de 20 caracteres Unicode (UTF-8) o menos. No obstante, evite utilizar caracteres de control (0x00 a 0x1f, 0x7F).
FTP	
Guardar en	Introduzca el nombre de servidor empleando entre 1 y 253 caracteres ASCII (0x20-0x7E), omitiendo "ftp://".
Nombre de usuario	Introduzca un nombre de usuario para acceder al servidor FTP empleando 30 caracteres Unicode (UTF-8) o menos. No obstante, evite utilizar caracteres de control (0x00 a 0x1f, 0x7F). Si el servidor permite conexiones anónimas, introduzca un nombre de usuario (por ejemplo: Anónimo y FTP). Si no quiere especificarlo, déjelo en blanco.
Contraseña	Introduzca una contraseña para acceder al servidor FTP de 20 caracteres Unicode (UTF-8) o menos. No obstante, evite utilizar caracteres de control (0x00 a 0x1f, 0x7F). Si no quiere especificarlo, déjelo en blanco.
Modo de conexión	Seleccione el modo de conexión desde el menú. Si se ha establecido un firewall entre la impresora y el servidor FTP, seleccione Modo pasivo .
Número de puerto	Introduzca el número de puerto del servidor FTP (entre 1 y 65535).

Registro de destinos como un grupo

Si se ha establecido **Fax** o **Correo electrónico** como tipo de destino, puede registrar los destinos como grupo.

Gestión de contactos

1. Acceda a Web Config y seleccione **Contactos**.
2. Seleccione el número que desea registrar y haga clic en **Editar**.
3. Seleccione un grupo desde **Tipo**.
4. Haga clic en **Seleccionar** para acceder a **Contact. para Grupo**.
Se mostrarán los destinos disponibles.
5. Seleccione el destino que quiere registrar en el grupo y después haga clic en **Seleccionar**.
6. Introduzca un **Nombre** y una **Palabra índice**.
7. Seleccione si quiere o no quiere asignar el grupo registrado a los grupos de uso frecuente.
Nota:
Los destinos se pueden registrar en varios grupos.
8. Haga clic en **Aplicar**.

Exportación e importación de contactos mediante un ordenador

Con Web Config, puede exportar al ordenador los contactos almacenados en la impresora. También puede importar los contactos exportados al resto de impresoras.

Los datos de los contactos podrían perderse por un error de la impresora. Es aconsejable hacer una copia de seguridad de los datos siempre que se modifiquen. Epson no se responsabilizará de la pérdida de ningún dato, de la copia de seguridad ni de la recuperación de datos y/o ajustes durante el periodo de garantía.

Información relacionada

➔ [“Web Config” de la página 165](#)

Exportación de contactos

Exporte ajustes específicos de la impresora.

1. Acceda a Web Config y seleccione **Exportar e importar valor de configuración > Exportar**.
2. Seleccione **Contactos**.
3. Escriba una contraseña para cifrar el archivo exportado.
Necesita la contraseña para importar el archivo. Deje esto en blanco si no desea cifrar el archivo.
4. Haga clic en **Exportar**.

Información relacionada

➔ [“Ejecución de Web Config en un navegador web” de la página 166](#)

Importación de contactos

Importe el archivo exportado de Web Config a la impresora.

1. Acceda a Web Config y seleccione **Exportar e importar valor de configuración > Importar**.
2. Seleccione el archivo exportado y, a continuación, escriba la contraseña cifrada.
3. Haga clic en **Siguiente**.
4. Seleccione **Contactos** y luego haga clic en **Siguiente**.
5. Haga clic en **Aceptar**.

Información relacionada

➔ [“Ejecución de Web Config en un navegador web” de la página 166](#)

Impresión

Impresión desde el panel de control

Puede imprimir datos desde un dispositivo USB externo conectado a su impresora.

Impresión de archivos JPEG desde un dispositivo de memoria

Nota:

Si hay más de 999 imágenes en el dispositivo de memoria, las imágenes se dividen en grupos automáticamente y aparece la pantalla de selección de grupo. Las imágenes se ordenan por la fecha en que se realizaron.



1. Inserte el dispositivo de memoria en el puerto USB de interfaz externa de la impresora.
2. En la pantalla de inicio, pulse **Dispositivo de mem..**
3. Pulse **JPEG**.

Las imágenes en el dispositivo de memoria se muestran como miniaturas.

Pulse  para cambiar **Orden de visualización** o realice ajustes para **Seleccione todas las fotos**, **Cancelar selec. de imágenes**, y **Seleccionar grupo**.

4. Seleccione los archivos que desee imprimir.

Las imágenes seleccionadas tienen marcas de verificación y el número de copias (inicialmente 1) sobre ellas.



Para obtener una vista previa de una imagen, pulse **Una vista**. Puede establecer el número de impresiones para cada imagen pulsando - o +. Puede ampliar la imagen pulsando . Pulse  o  para previsualizar la imagen anterior o la siguiente.

5. Pulse **Configuración de impres..**
6. Configure los elementos según sus necesidades.
Para obtener más información sobre las opciones de configuración en concreto, consulte los menús del Dispositivo de mem..
7. Pulse **Vista previa e Imprimir**.
8. Establezca el número de copias pulsando sobre el valor.
9. Pulse  para iniciar la impresión.
10. Saque el dispositivo de memoria de la impresora.

Información relacionada

- ➔ [“Carga de papel en la Cassette de papel” de la página 45](#)
- ➔ [“Nombres y funciones de las piezas” de la página 14](#)
- ➔ [“Configuración de JPEG” de la página 60](#)

Impresión de archivos TIFF desde un dispositivo de memoria

1. Inserte el dispositivo de memoria en el puerto USB de interfaz externa de la impresora.
2. En la pantalla de inicio, pulse **Dispositivo de mem.**.
3. Pulse **TIFF**.
Los archivos en el dispositivo de memoria se muestran en una lista.
Para cambiar el orden de los archivos, pulse .
4. Seleccione el archivo que desee imprimir.
5. Pulse **Configuración e impresión**.
6. Configure los elementos según sus necesidades.
Para obtener más información sobre las opciones de configuración en concreto, consulte los menús del Dispositivo de mem..
7. Pulse **Para comprobar la impresión** y después compruebe los ajustes tales como  (**Orden de impresión**) y cámbielos en caso de que sea necesario.
8. Establezca el número de copias pulsando sobre el valor.
9. Pulse  para iniciar la impresión.
10. Saque el dispositivo de memoria de la impresora.

Información relacionada

- ➔ “Carga de papel en la Cassette de papel” de la página 45
- ➔ “Nombres y funciones de las piezas” de la página 14
- ➔ “Configuración de TIFF” de la página 61

Opciones de menú para Dispositivo de mem.

Pulse **Dispositivo de mem.** en la pantalla de inicio de la impresora para realizar varios ajustes de impresión en el archivo que se encuentra en el dispositivo de memoria.

Configuración de JPEG



(Seleccionar menú de foto):

Establezca los parámetros para clasificar, seleccionar y anular la selección de datos de imagen.

Configuración del papel:

Especifique la configuración de la fuente de papel en el que desea imprimir.

Impresión

Modo color:

Seleccione la configuración de color que utilice normalmente: **B/N** o **Color**.

Diseño:

Seleccione la composición de los archivos JPEG. **Sin bordes** se utiliza para imprimir un archivo por página sin márgenes en los bordes. La imagen se amplía un poco para quitar el marco de los bordes del papel. **Con bordes** se utiliza para imprimir un archivo por página con márgenes en los bordes. **20 por cara** se utiliza para imprimir 20 archivos por página. **Índice** se utiliza para imprimir índices con información.

Ajustar marco:

Seleccione **Activado** para recortar automáticamente la imagen de forma que quepa en la composición de impresión. Si la proporción de aspecto de los datos de la imagen es distinta de la del tamaño de papel, la imagen se amplía/reduce automáticamente de modo que los lados más cortos coincidan con los lados cortos del papel. El lado más largo de la imagen, si es mayor que el lado largo del papel, se recorta. Es posible que esta opción no funcione con fotos panorámicas.

Calidad:

Seleccione **La mejor** para impresiones de mayor calidad, aunque más lentas.

Fecha:

Seleccione el formato de la fecha en la que se sacó o guardó la foto. Hay algunas composiciones que no permiten imprimir la fecha.

Mejorar:

Seleccione este modo para mejorar de forma automática el brillo, el contraste y la saturación de la foto. Para deshabilitar la mejora automática, seleccione **Mejora desactiv.**

Corregir ojos rojos:

Seleccione **Act.** para eliminar automáticamente los ojos rojos en las fotos. Las correcciones no se aplican al archivo original, solo a las impresiones. Dependiendo del tipo de foto, se pueden corregir otras partes de la imagen, además de los ojos.

Borrar config.:

Recupera los valores predeterminados de todos los ajustes.

Configuración de TIFF

Puede realizar ajustes de impresión para los archivos en formato TIFF de sus unidades de memoria.



Cambia el orden de los archivos.



(Configuración del papel):

Especifique la configuración de la fuente de papel en el que desea imprimir.

Impresión

Diseño:

Seleccione la composición del archivo Multi-TIFF. **Sin bordes** se utiliza para imprimir una página por hoja sin márgenes en los bordes. La imagen se amplía un poco para quitar el marco de los bordes del papel. **Con bordes** se utiliza para imprimir una página por hoja con márgenes en los bordes. **20 por cara** se utiliza para imprimir 20 páginas en una hoja. **Índice** se utiliza para imprimir índices con información.

Ajustar marco:

Seleccione **Activado** para recortar automáticamente la foto de forma que quepa en la composición de fotografías seleccionada. Si la proporción de aspecto de los datos de la imagen es distinta de la del tamaño de papel, la imagen se amplía/reduce automáticamente de modo que los lados más cortos coincidan con los lados cortos del papel. El lado más largo de la imagen, si es mayor que el lado largo del papel, se recorta. Es posible que esta opción no funcione con fotos panorámicas.

Calidad:

Seleccione **La mejor** para impresiones de mayor calidad, aunque más lentas.

Fecha:

Seleccione el formato de la fecha en la que se sacó o guardó la foto. Hay algunas composiciones que no permiten imprimir la fecha.

Borrar config.:

Recupera los valores predeterminados de todos los ajustes.



(Orden de impresión):

Seleccione la orden de impresión para imprimir archivos TIFF de varias páginas.

Modo color:

Seleccione la configuración de color que utilice normalmente: **B/N** o **Color**.

Impresión desde un ordenador

Ajustes básicos de impresión — Windows

Nota:

- Consulte la ayuda en línea para ver las explicaciones de las opciones de configuración. Haga clic con el botón secundario en una opción y luego haga clic en **Ayuda**.
- Las operaciones pueden variar según la aplicación. Si desea más información, consulte la ayuda de la aplicación.

1. Cargue papel en la impresora.
2. Abra el archivo que desee imprimir.
3. Seleccione **Imprimir** o **Configurar impresora** en el menú **Archivo**.
4. Seleccione la impresora.

Impresión

5. Seleccione **Preferencias** o **Propiedades** para acceder a la ventana del controlador de la impresora.

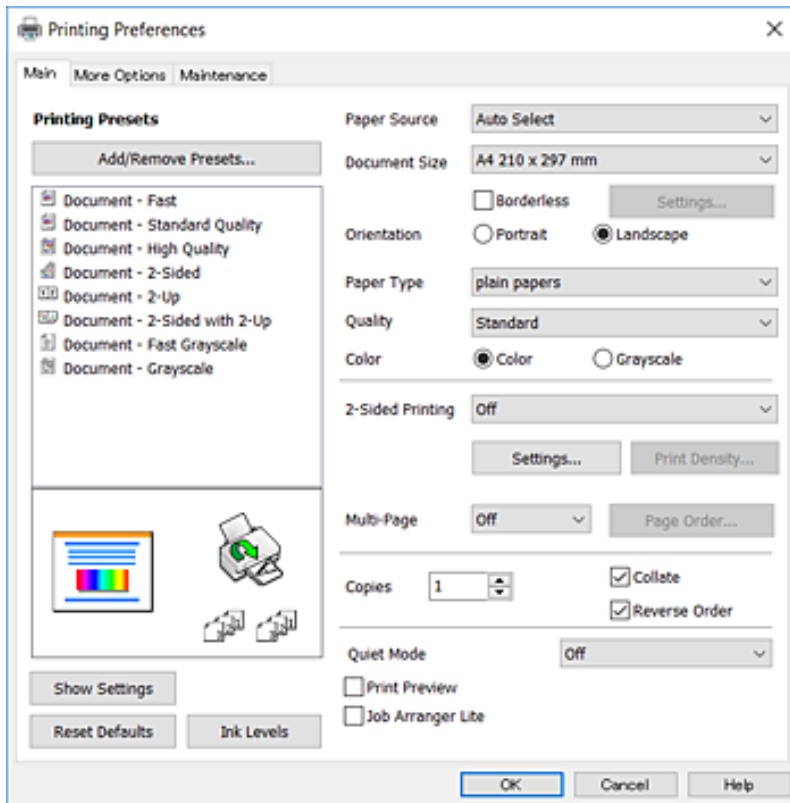

6. Configure los siguientes ajustes.

- Fuente Papel: Seleccione la fuente de papel en la que cargó el papel. Si la impresora solo tiene un origen del papel, esta opción no se muestra.
- Tamaño de Documento: Seleccione el tamaño del papel que cargó en la impresora.
- Sin márgenes: Seleccione esta opción para imprimir sin márgenes alrededor de la imagen.
- Orientación: Seleccione la orientación que definió en la aplicación.
- Tipo de Papel: Seleccione el tipo de papel que haya cargado.
- Calidad: Seleccione la calidad de impresión. Si selecciona **Alta** la impresión tiene mejor calidad pero es más lenta.
- Color: Seleccione **Escala de Grises** si desea imprimir en negro o en tonos grises.

Nota:

- Si va a imprimir datos de alta densidad en papel normal, papel con membrete o papel preimpreso, seleccione *Estándar-Vivo* como valor de Calidad para que la impresión sea más intensa.
- Si va a imprimir sobres, seleccione la opción *Horizontal* para el ajuste **Orientación**.

7. Haga clic en **Aceptar** para cerrar la ventana del controlador de impresora.
8. Haga clic en **Imprimir**.

Información relacionada

- ➔ “Papel disponible y capacidades” de la página 43
- ➔ “Carga de papel en la Cassette de papel” de la página 45

➔ “Lista de tipo de papel” de la página 44

Ajustes básicos de impresión — Mac OS X

Nota:

En las explicaciones del apartado, se utiliza TextEdit como ejemplo. Las operaciones y las pantallas varían según la aplicación. Si desea más información, consulte la ayuda de la aplicación.

1. Cargue papel en la impresora.
2. Abra el archivo que desee imprimir.
3. Seleccione **Imprimir** en el menú **Archivo** u otro comando para acceder a la ventana del diálogo de impresión.

Si es preciso, haga clic en **Mostrar detalles** o ▼ para expandir la ventana de impresión.

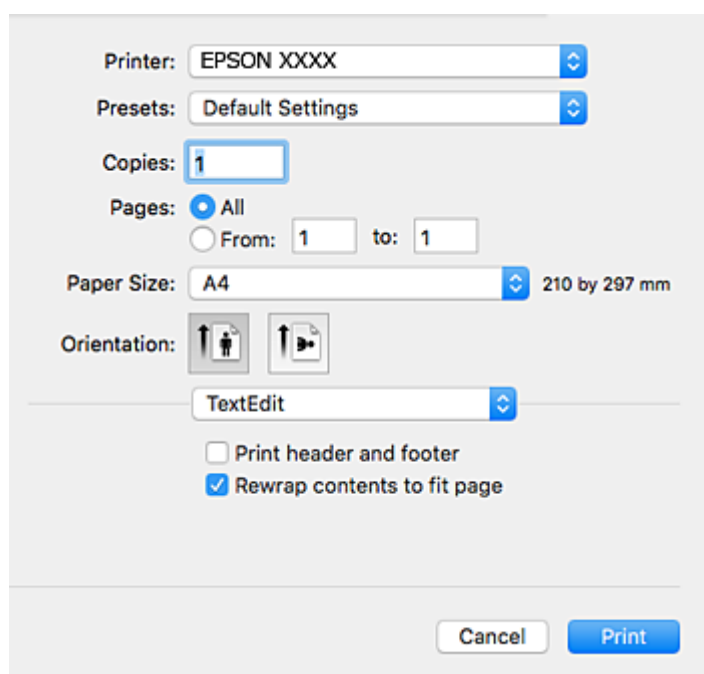

4. Configure los siguientes ajustes.
 - Impresora: Seleccione la impresora.
 - Preajustes: Seleccione esta opción cuando desee usar la configuración registrada.
 - Tamaño papel: Seleccione el tamaño del papel que cargó en la impresora. Cuando imprima sin márgenes, seleccione un tamaño de papel “sin margen”.
 - Orientación: Seleccione la orientación que definió en la aplicación.

Nota:

- Si no ve los menús arriba mostrados, cierre la ventana de impresión, seleccione la opción **Ajustar página** del menú **Archivo** y configure los ajustes.
- Seleccione la orientación horizontal cuando imprima sobres.

Impresión

5. Seleccione **Ajustes Impresión** en el menú emergente.

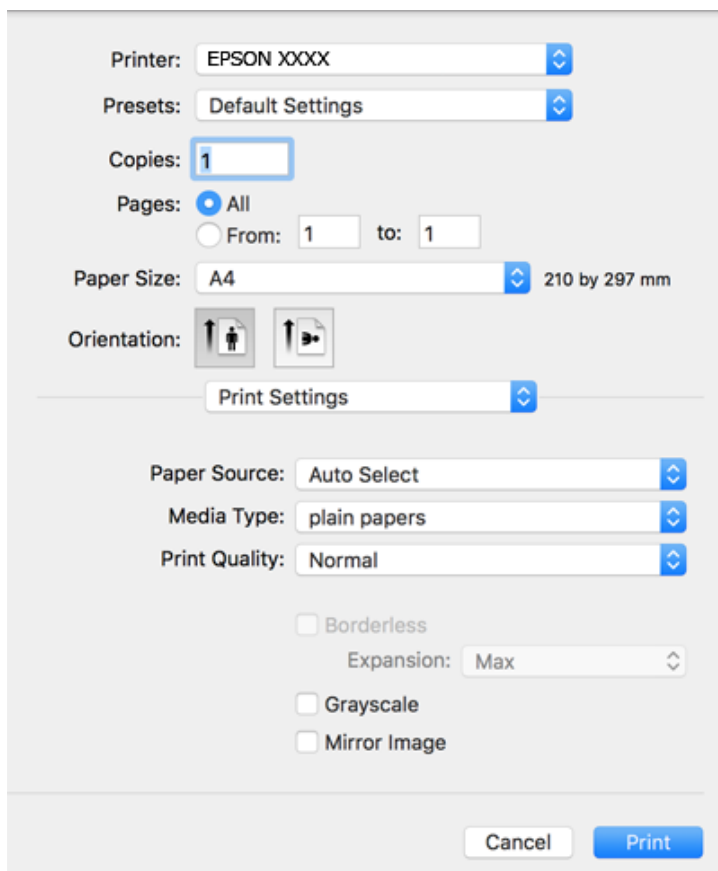

Nota:

En Mac OS X v10.8.x o posterior, si no aparece el menú **Ajustes Impresión**, el controlador de la impresora Epson no se ha instalado correctamente.

Seleccione **Preferencias del sistema** en el menú  > **Impresoras y escáneres** (o **Impresión y Escaneado**, **Impresión y Fax**), quite la impresora y vuelva a agregarla. Consulte la sección siguiente para agregar una impresora.

<http://epson.sn>

6. Configure los siguientes ajustes.

- Origen de papel: Seleccione la fuente de papel en la que cargó el papel. Si la impresora solo tiene un origen del papel, esta opción no se muestra.
- Tipo papel: Seleccione el tipo de papel que haya cargado.
- Resolución: Seleccione la calidad de impresión.
Si selecciona un ajuste de calidad mayor, es posible que la velocidad de impresión se reduzca.
- Expansión: Disponible al seleccionar un tamaño de papel sin margen.
En la impresión sin márgenes, los datos de impresión se amplían algo más que el tamaño del papel para que no se imprima ningún margen alrededor de los bordes del papel. Seleccione la cantidad de ampliación.
- Escala de Grises: Seleccione esta opción para imprimir en negro o escala de grises.

7. Haga clic en **Imprimir**.

Información relacionada

- ➔ “Papel disponible y capacidades” de la página 43
- ➔ “Carga de papel en la Cassette de papel” de la página 45
- ➔ “Lista de tipo de papel” de la página 44

Impresión a doble cara

Puede usar cualquiera de los dos métodos siguientes para imprimir por ambas caras del papel.

- Impresión automática a doble cara
- Impresión manual a doble cara (solo Windows)

Cuando la impresora haya terminado de imprimir la primera cara, voltee el papel para imprimir por la otra.

También puede imprimir un folleto, que se puede obtener plegando la copia impresa (solo Windows).

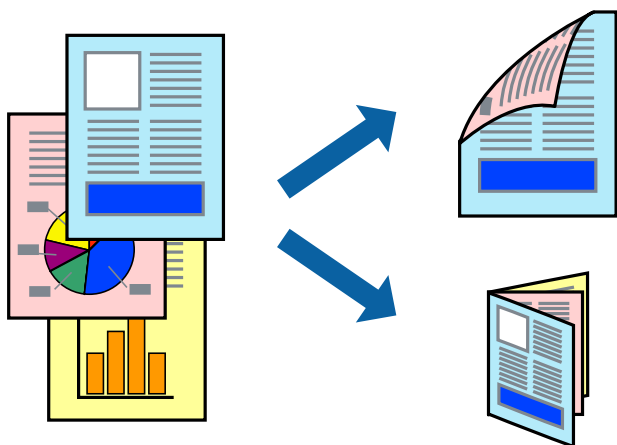
**Nota:**

- Esta función no está disponible en la impresión sin márgenes.
- Si no utiliza papel apropiado para la impresión a doble cara, la calidad podría mermar y podrían producirse atascos de papel.
- Según el papel y los datos, puede que la tinta traspase el papel y se vea por la otra cara.

Información relacionada

- ➔ “Papel disponible y capacidades” de la página 43

Impresión a doble cara - Windows**Nota:**

- La impresión manual a doble cara está disponible cuando se ha activado **EPSON Status Monitor 3**. Si se ha desactivado **EPSON Status Monitor 3**, acceda al controlador de la impresora, haga clic en **Más ajustes** en la ficha **Utilidades** y seleccione **Activar EPSON Status Monitor 3**.
- La impresión a doble cara manual puede no estar disponible si se accede a la impresora a través de una red, o si la impresora es de uso compartido.

1. Cargue papel en la impresora.

Impresión

- Abra el archivo que desee imprimir.
- Acceda a la ventana del controlador de la impresora.
- Seleccione **Automática (Encuadernación borde largo)**, **Automática (Encuadernación borde corto)**, **Manual (Encuadernación borde largo)**, o **Manual (Encuadernación borde corto)** en **Impresión a 2 caras** en la ficha **Principal**.
- Haga clic en **Ajustes**, realice los ajustes pertinentes y haga clic en **Aceptar**.

Nota:

*Para imprimir un folleto plegado, seleccione **Folleto**.*

- Haga clic en **Densidad impresión**, seleccione el tipo de documento en **Seleccione el tipo de documento.**, y luego haga clic en **Aceptar**.

El controlador de la impresora establece automáticamente las opciones de **Ajustes** para ese tipo de documento.

Nota:

*La impresión puede resultar lenta según la combinación de opciones seleccionadas para **Seleccione el tipo de documento**. en la ventana **Ajuste de la densidad de impresión** y para **Calidad** en la ficha **Principal**.*

*Para la impresión a dos caras manual, el parámetro **Ajuste de la densidad de impresión** no está disponible.*

- Establezca el resto de los elementos en las fichas **Principal** y **Más Opciones** según sea preciso, y haga clic en **Aceptar**.

- Haga clic en **Imprimir**.

En el caso de la impresión manual a doble cara, cuando ha terminado de imprimirse la primera cara, aparece una ventana emergente en el ordenador. Siga las instrucciones en pantalla.

Información relacionada

- ➔ [“Carga de papel en la Cassette de papel” de la página 45](#)
- ➔ [“Ajustes básicos de impresión — Windows” de la página 62](#)

Impresión a doble cara - Mac OS X

- Cargue papel en la impresora.
- Abra el archivo que desee imprimir.
- Acceda al diálogo de impresión.
- Seleccione **Ajustes de la impresión a dos caras** en el menú emergente.
- Seleccione la encuadernación y el **Tipo de documento**.

Nota:

*La impresión puede resultar lenta según el valor de **Tipo de documento**.*

*Si va a imprimir datos de alta densidad, como fotos o gráficos, seleccione **Texto y gráficos** o **Texto y fotos** como valor de **Tipo de documento**. Si se producen marcas o si la tinta traspasa el papel y se ve por la otra cara, ajuste la densidad de la impresión y el tiempo del secado de la tinta haciendo clic en la marca de flecha que hay al lado de **Ajustes**.*

Impresión

6. Establezca los otros elementos según sea preciso.
7. Haga clic en **Imprimir**.

Información relacionada

- ➔ “Carga de papel en la Cassette de papel” de la página 45
- ➔ “Ajustes básicos de impresión — Mac OS X” de la página 64

Impresión de varias páginas en una hoja

Puede imprimir dos o cuatro páginas de datos en una misma hoja de papel.

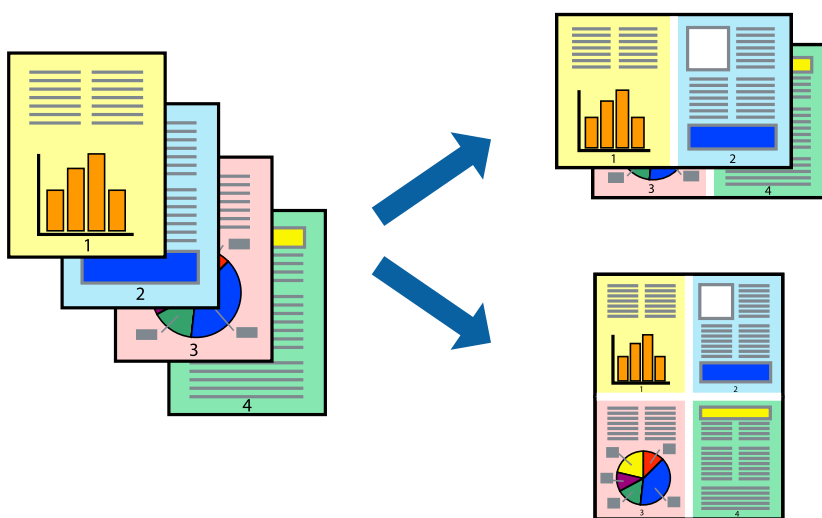

Impresión de varias páginas en una hoja - Windows

Nota:

Esta función no está disponible en la impresión sin márgenes.

1. Cargue papel en la impresora.
2. Abra el archivo que desee imprimir.
3. Acceda a la ventana del controlador de la impresora.
4. Seleccione **2-Up** o **4-Up** como valor del parámetro **Multi páginas** en la ficha **Principal**.
5. Haga clic en **Orden de página**, realice los ajustes pertinentes y haga clic en **Aceptar** para cerrar la ventana.
6. Establezca el resto de los elementos en las fichas **Principal** y **Más Opciones** según sea preciso, y haga clic en **Aceptar**.
7. Haga clic en **Imprimir**.

Información relacionada

- ➔ “Carga de papel en la Cassette de papel” de la página 45

➔ [“Ajustes básicos de impresión — Windows”](#) de la página 62

Impresión de varias páginas en una hoja - Mac OS X

1. Cargue papel en la impresora.
2. Abra el archivo que desee imprimir.
3. Acceda al diálogo de impresión.
4. Seleccione **Layout** en el menú emergente.
5. Establezca el número de páginas en **Páginas por hoja**, la **Orientación** (orden de página), y **Borde**.
6. Establezca los otros elementos según sea preciso.
7. Haga clic en **Imprimir**.

Información relacionada

➔ [“Carga de papel en la Cassette de papel”](#) de la página 45

➔ [“Ajustes básicos de impresión — Mac OS X”](#) de la página 64

Impresión ajustada al tamaño del papel

Puede imprimir ajustándose al tamaño del papel que cargó en la impresora.



Impresión ajustada al tamaño del papel - Windows

Nota:

Esta función no está disponible en la impresión sin márgenes.

1. Cargue papel en la impresora.
2. Abra el archivo que desee imprimir.
3. Acceda a la ventana del controlador de la impresora.

Impresión

4. Realice los ajustes siguientes en la ficha **Más Opciones**.
 - Tamaño de Documento: Seleccione el tamaño del papel que definió en la aplicación.
 - Salida de Papel: Seleccione el tamaño del papel que cargó en la impresora.
Ajustar a Página se selecciona automáticamente.

Nota:

*Si desea imprimir una imagen reducida en el centro de la página, seleccione **Centro**.*

5. Establezca el resto de los elementos en las fichas **Principal** y **Más Opciones** según sea preciso, y haga clic en **Aceptar**.
6. Haga clic en **Imprimir**.

Información relacionada

- ➔ [“Carga de papel en la Cassette de papel” de la página 45](#)
- ➔ [“Ajustes básicos de impresión — Windows” de la página 62](#)

Impresión ajustada al tamaño del papel - Mac OS X

1. Cargue papel en la impresora.
2. Abra el archivo que desee imprimir.
3. Acceda al diálogo de impresión.
4. Seleccione el tamaño del papel que definió en la aplicación como valor del parámetro **Tamaño papel**.
5. Seleccione **Gestión del papel** en el menú emergente.
6. Seleccione **Ajustar al tamaño del papel**.
7. Seleccione el tamaño de papel que cargó en la impresora como valor del parámetro **Tamaño del papel de destino**.
8. Establezca los otros elementos según sea preciso.
9. Haga clic en **Imprimir**.

Información relacionada

- ➔ [“Carga de papel en la Cassette de papel” de la página 45](#)
- ➔ [“Ajustes básicos de impresión — Mac OS X” de la página 64](#)

Impresión de varios archivos juntos (solo para Windows)

Organizador simple de trabajos permite combinar varios archivos creados por diferentes aplicaciones e imprimirlos como un solo trabajo de impresión. Puede especificar la configuración de impresión de archivos combinados, por ejemplo el diseño, el orden de impresión y la orientación.

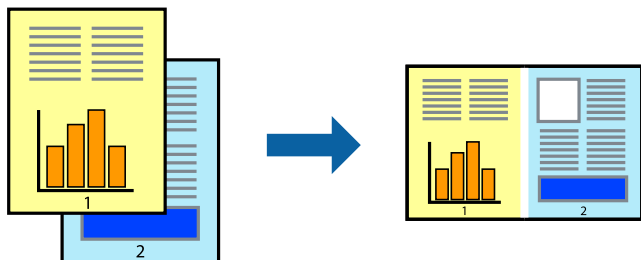

1. Cargue papel en la impresora.
2. Abra el archivo que desee imprimir.
3. Acceda a la ventana del controlador de la impresora.
4. Seleccione **Organizador simple de trabajos** en la ficha **Principal**.
5. Haga clic en **Aceptar** para cerrar la ventana del controlador de impresora.
6. Haga clic en **Imprimir**.

Aparece la ventana **Organizador simple de trabajos** y se agrega el trabajo de impresión al **Proyecto de impresión**.

7. Con la ventana **Organizador simple de trabajos** abierta, abra el archivo que desee combinar con el actual y repita los pasos 3 al 6.

Nota:

- Si cierra la ventana **Organizador simple de trabajos**, se elimina el **Proyecto de impresión** que no se haya guardado. Para imprimir posteriormente, seleccione **Guardar** en el menú **Archivo**.
- Para abrir un **Proyecto de impresión** guardado en **Organizador simple de trabajos**, haga clic en **Organizador simple de trabajos** en la ficha **Utilidades** del controlador de la impresora. A continuación, seleccione **Abrir** en el menú **Archivo** para seleccionar el archivo. Los archivos se guardan con la extensión ".ecl".

8. Seleccione los menús **Composición** y **Editar** en **Organizador simple de trabajos** para editar el **Proyecto de impresión** según sea preciso. Consulte la ayuda de **Organizador simple de trabajos** para obtener más detalles.
9. Seleccione **Imprimir** en el menú **Archivo**.

Información relacionada

- ➔ “Carga de papel en la Cassette de papel” de la página 45
- ➔ “Ajustes básicos de impresión — Windows” de la página 62

Impresión de una imagen en varias hojas para crear un póster (solo para Windows)

Esta característica permite imprimir una imagen en varias hojas de papel. Puede crear un póster más grande pegándolas juntas.

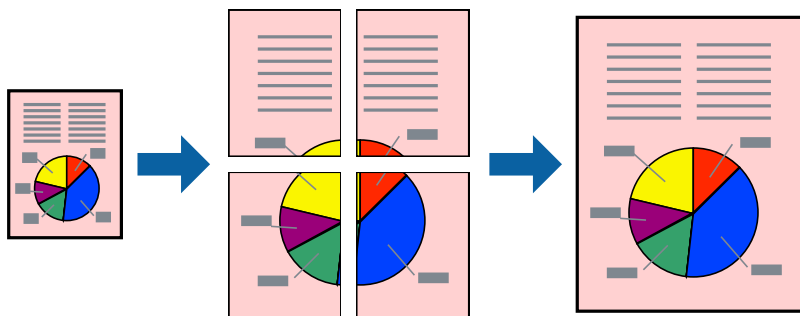

Nota:

Esta función no está disponible en la impresión sin márgenes.

1. Cargue papel en la impresora.
2. Abra el archivo que desea imprimir.
3. Acceda a la ventana del controlador de la impresora.
4. Seleccione **2x1 Póster**, **2x2 Póster**, **3x3 Póster** o **4x4 Póster** en **Multi páginas**, en la ficha **Principal**.
5. Haga clic en **Ajustes**, realice los ajustes pertinentes y haga clic en **Aceptar**.

Nota:

Imprimir Líneas de Corte le permite imprimir una guía de corte.

6. Establezca el resto de los elementos en las fichas **Principal** y **Más Opciones** según sea preciso, y haga clic en **Aceptar**.
7. Haga clic en **Imprimir**.

Información relacionada

- ➔ “Carga de papel en la Cassette de papel” de la página 45
- ➔ “Ajustes básicos de impresión — Windows” de la página 62

Creación de afiches mediante Superposición de Marcas de Alineación

A continuación presentamos un ejemplo de cómo crear un póster cuando se ha seleccionado **2x2 Póster** y se ha seleccionado **Superposición de Marcas de Alineación** en **Imprimir Líneas de Corte**.

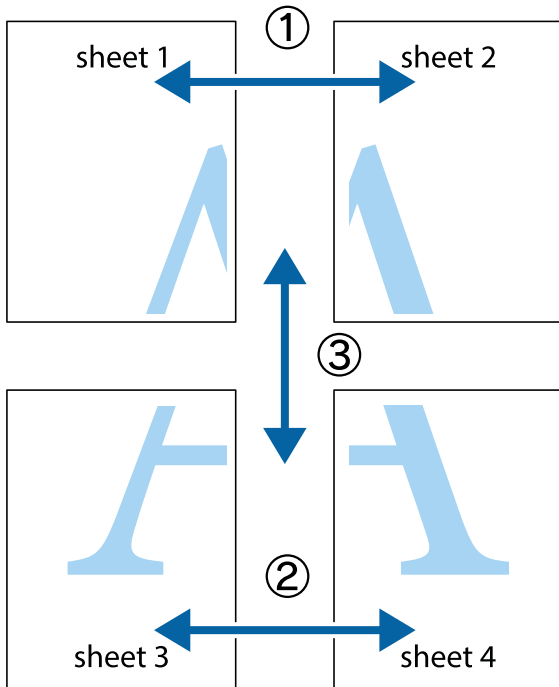

1. Prepare Sheet 1 y Sheet 2. Recorte los márgenes de la Sheet 1 por la línea vertical azul, atravesando el centro de las marcas de cruz superior e inferior.

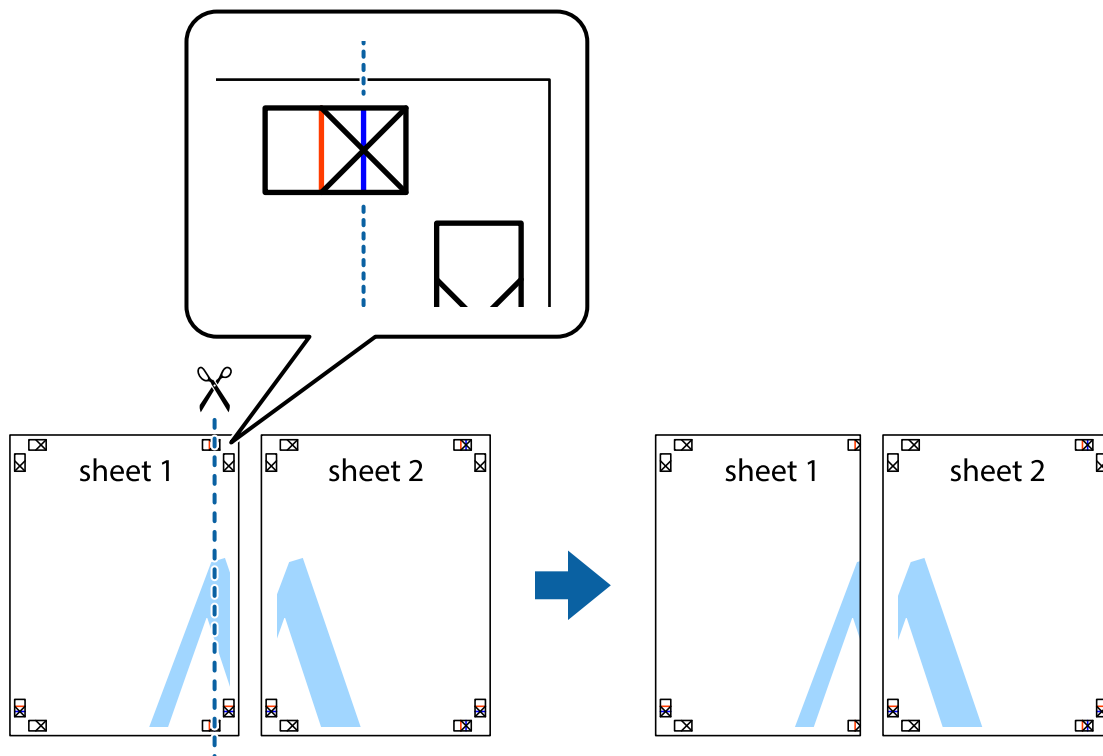

Impresión

- Coloque el borde de la Sheet 1 encima de la Sheet 2 y luego pegue temporalmente las hojas por la parte de atrás con cinta adhesiva.

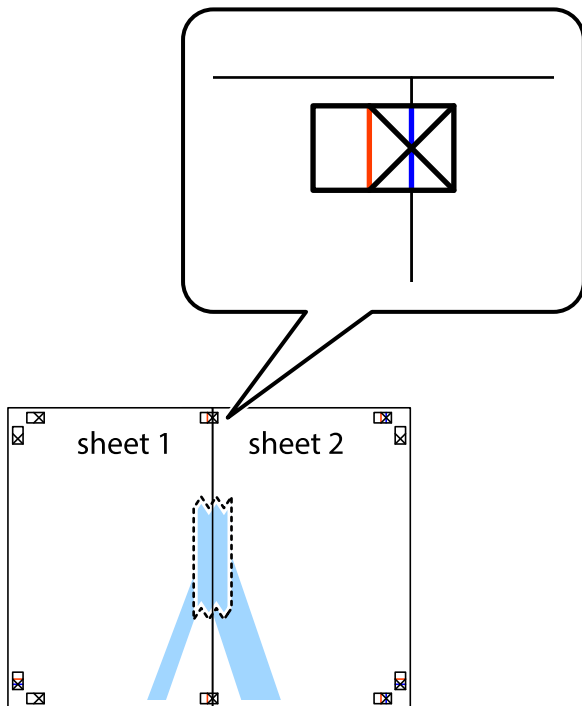

- Corte en dos las hojas pegadas con cinta por la línea vertical roja atravesando los marcadores de alineación (esta vez, la línea a la izquierda de las marcas de cruz).

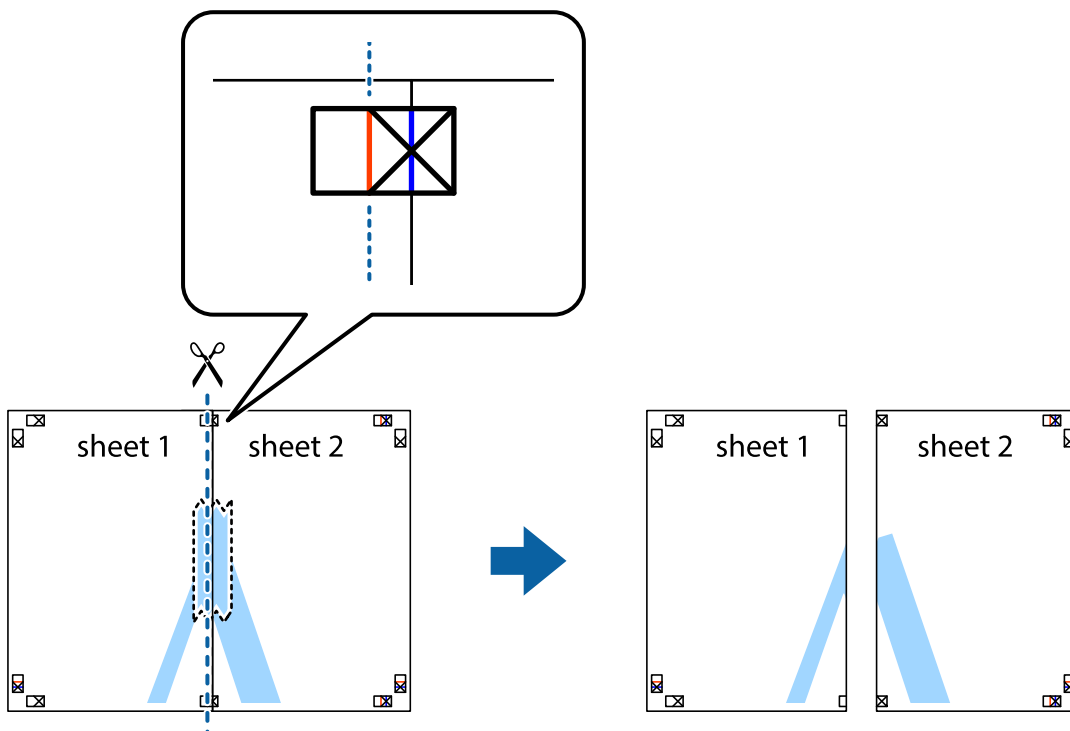

Impresión

- Una las hojas por la parte de atrás con cinta adhesiva.

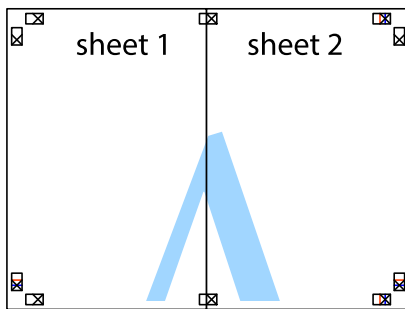

- Repita los pasos 1 a 4 para unir con cinta adhesiva la Sheet 3 y la Sheet 4.
- Recorte los márgenes de la Sheet 1 y la Sheet 2 por la línea horizontal azul, atravesando el centro de las marcas de cruz izquierda y derecha.

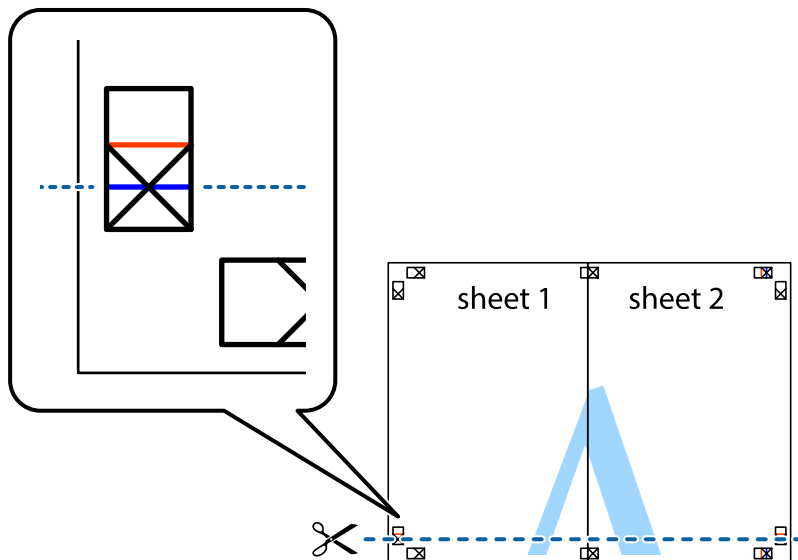

Impresión

7. Coloque el borde de la Sheet 1 y la Sheet 2 encima de la Sheet 3 y la Sheet 4 y alinee las marcas de cruz. A continuación, pegue temporalmente las hojas por la parte de atrás.

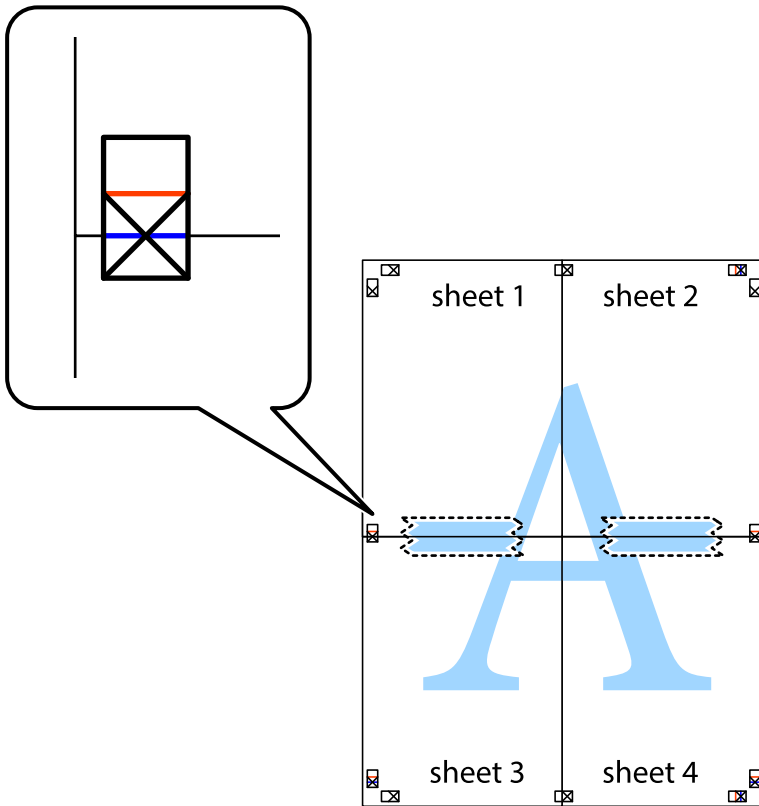

Impresión

8. Corte en dos las hojas pegadas con cinta por la línea horizontal roja atravesando los marcadores de alineación (esta vez, la línea arriba de las marcas de cruz).

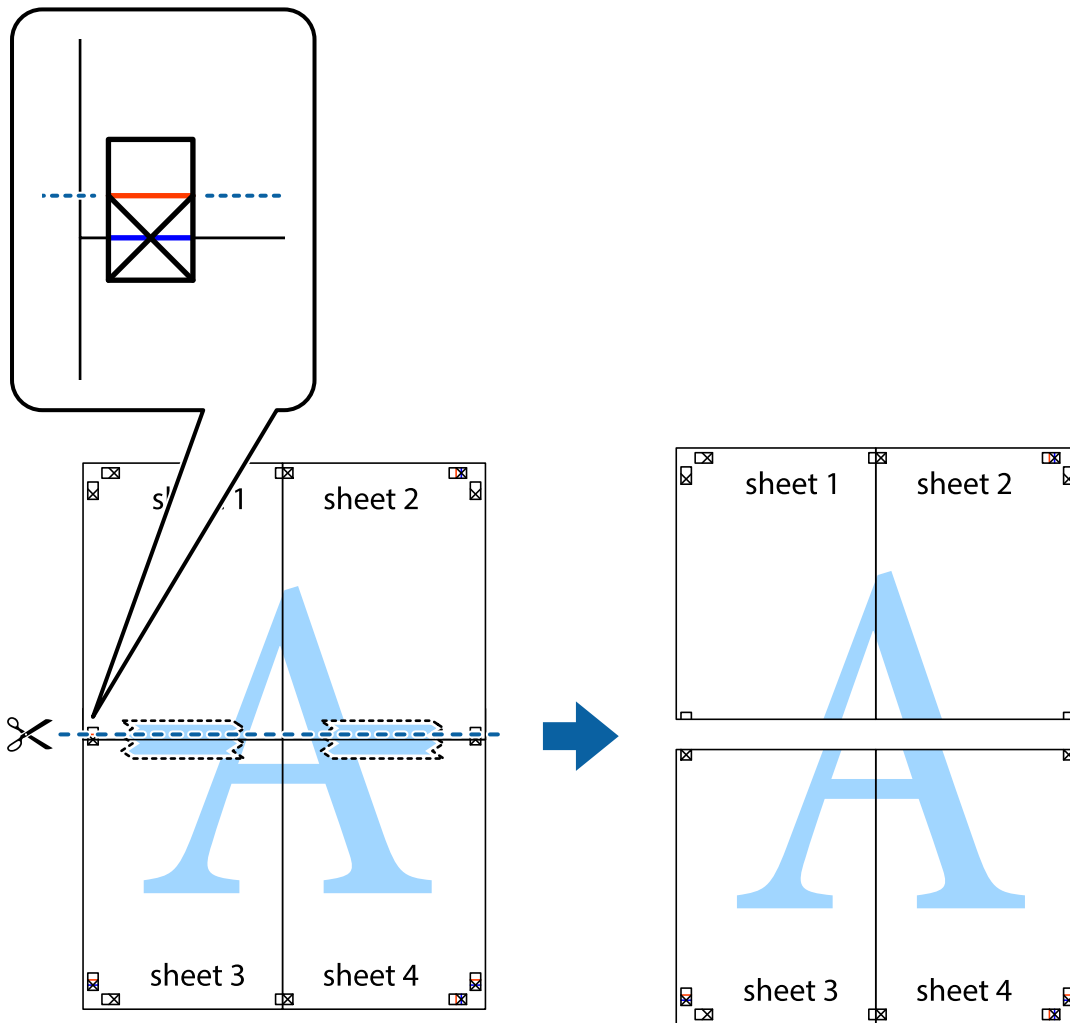

9. Una las hojas por la parte de atrás con cinta adhesiva.

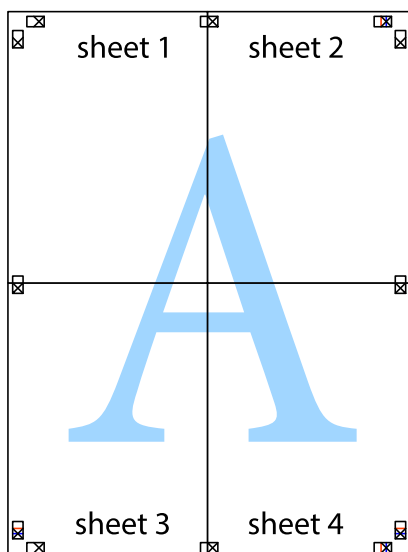

10. Recorte los márgenes restantes por la guía exterior.

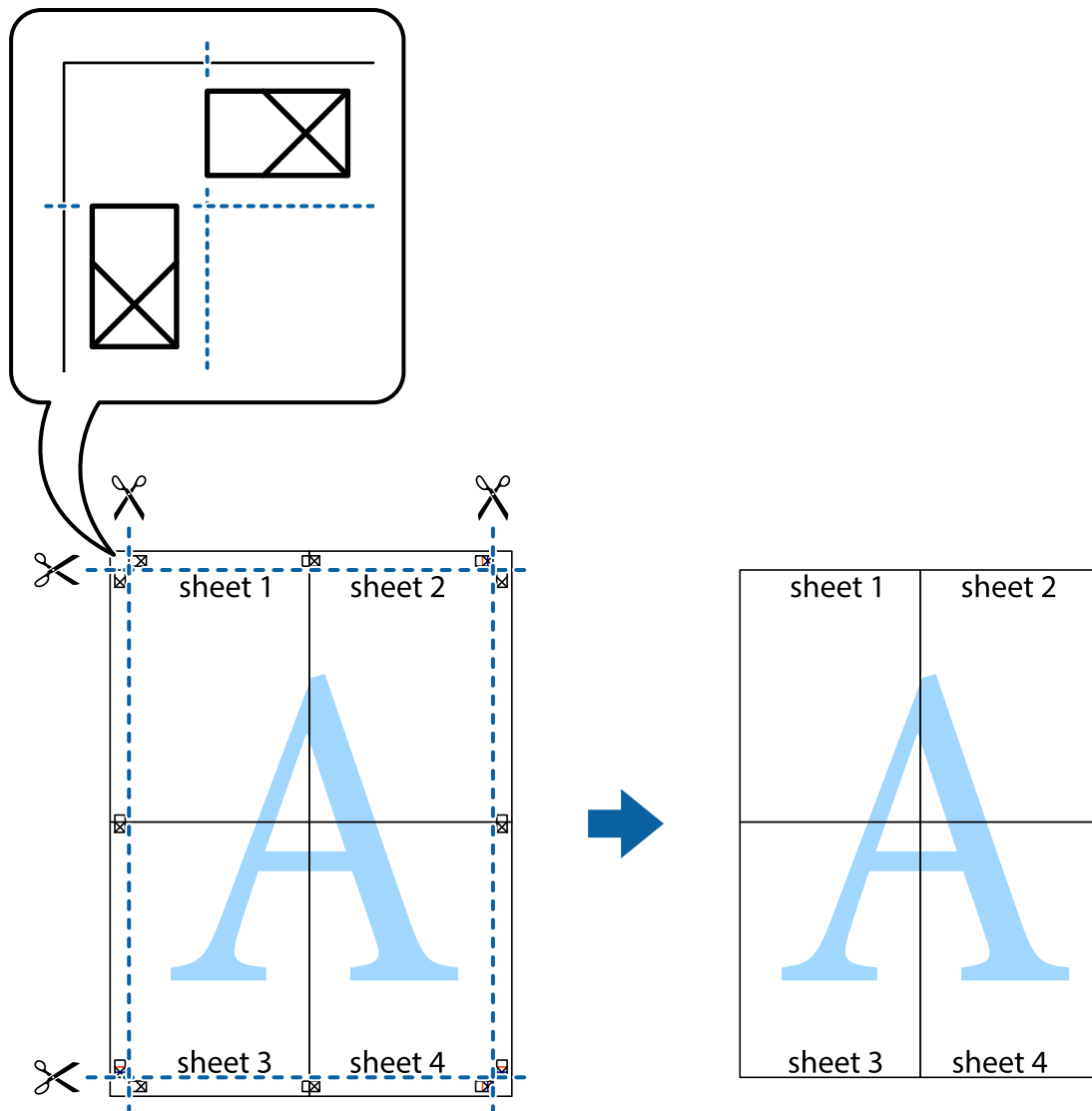

Impresión mediante funciones avanzadas

Esta sección describe varias funciones adicionales de diseño e impresión disponibles en el controlador de la impresora.

Información relacionada

- ➔ “Controlador de la impresora para Windows” de la página 167
- ➔ “Controlador de la impresora para Mac OS X” de la página 169

Adición de un ajuste predefinido de impresión para imprimir con más facilidad

Si crea un valor preestablecido con la configuración de la impresora que utiliza con frecuencia en el controlador de impresora, puede imprimir fácilmente seleccionando en la lista el valor preestablecido.

Impresión

Windows

Para agregar un valor preestablecido, establezca elementos como **Tamaño de Documento** y **Tipo de Papel** en la ficha **Principal** o **Más Opciones**, y luego haga clic en **Añadir/Quitar predefinidos** en **Predefinidos impresión**.

Nota:

*Para eliminar un ajuste predefinido que haya añadido, haga clic en **Añadir/Quitar predefinidos**, seleccione el nombre del ajuste predefinido en cuestión y elimínelo.*

Mac OS X

Acceda al cuadro de diálogo de impresión. Para agregar un valor preestablecido, establezca elementos como **Tamaño papel** y **Tipo papel**, y luego guarde la configuración actual como valor preestablecido en el parámetro **Presets**.

Nota:

*Para eliminar un ajuste predefinido que haya añadido, haga clic en **Predefinidos > Mostrar predefinidos**, seleccione el nombre del ajuste predefinido en cuestión y elimínelo.*

Impresión de un documento reducido o ampliado

Puede reducir o ampliar el tamaño de un documento en un porcentaje específico.

Windows

Nota:

Esta función no está disponible en la impresión sin márgenes.

Establezca el **Tamaño de Documento** en la ficha **Más Opciones**. Seleccione **Reducir/Ampliar Documento**, **Ampliar a** e introduzca un porcentaje.

Mac OS X

Nota:

Las operaciones varían según la aplicación. Si desea más información, consulte la ayuda de la aplicación.

Seleccione **Ajustar página** (o **Imprimir**) en el menú **Archivo**. Seleccione la impresora desde **Formato para**, seleccione el tamaño del papel e introduzca un porcentaje en **Escala**. Cierre la ventana, y luego imprima siguiendo las instrucciones básicas de impresión.

Información relacionada

➔ [“Ajustes básicos de impresión — Mac OS X” de la página 64](#)

Ajuste de los colores de la impresión

Puede ajustar los colores que se utilizan en el trabajo de impresión.

PhotoEnhance produce imágenes más nítidas y colores más vivos al ajustar automáticamente el contraste la saturación y el brillo de los datos de la imagen original.

Impresión

Nota:

- Estos ajustes no se aplican a los datos originales.
- PhotoEnhance** ajusta el color analizando la ubicación del objetivo. Por consiguiente, si ha cambiado la ubicación del objetivo al reducir, ampliar, recortar o girar la imagen, el color puede cambiar inesperadamente. Seleccionar la opción **sin márgenes** también cambia la ubicación del objetivo y con ella el color. Si la imagen está mal enfocada, los tonos pueden no parecer naturales. Si el color cambia o no es natural, imprima en un modo que no sea **PhotoEnhance**.

Windows

Seleccione el método de corrección de color **Corrección del color** en la ficha **Más Opciones**.

Si selecciona **Automático**, los colores se ajustarán automáticamente para que coincidan con la configuración del tipo de papel y de la calidad de impresión. Si selecciona **Personaliz** y hace clic en **Más opciones**, puede llevar a cabo su propia configuración.

Mac OS X

Acceda al diálogo de impresión. Seleccione **Ajuste de color** en el menú emergente y luego seleccione **EPSON Ajuste Color**. Seleccione **Opciones de color** en el menú emergente y luego seleccione una de las opciones disponibles. Haga clic en la flecha junto a **Más Ajustes** y realice los ajustes necesarios.

Impresión de un patrón contra copia (solo Windows)

Los documentos se pueden imprimir con letras invisibles, por ejemplo "Copia". Estas letras aparecen cuando se fotocopia el documento, de forma que las copias se distinguen del original. También puede agregar un patrón contra copia propio.

Nota:

Esta característica solo está disponible si se han seleccionado los parámetros siguientes.

- Tipo de Papel: *Papel Normal*
- Calidad: *Estándar*
- Impresión a doble cara automática *Desactivado*:
- Impresión sin márgenes: *Desactivado*:
- Corrección del color: *Automático*

Haga clic en **Características de la marca de fondo** en la ficha **Más Opciones** y seleccione un patrón contra copia. Haga clic en **Ajustes** para cambiar detalles como el tamaño y la densidad.

Impresión de una marca de agua (solo para Windows)

Puede imprimir una marca de agua, por ejemplo "Confidencial", en las impresiones. También puede agregar sus propias marcas de agua.

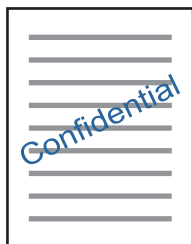

Impresión

Nota:

Esta función no está disponible con la impresión sin márgenes.

Haga clic en **Características de la marca de fondo** en la ficha **Más Opciones** y seleccione una marca de agua. Haga clic en **Ajustes** para cambiar detalles como la densidad y la posición de la marca de agua.

Impresión de un encabezado y pie de página (solo Windows)

Puede imprimir información como un nombre de usuario y la fecha de impresión como encabezados o pies de página.

Haga clic en **Características de la marca de fondo** en la ficha **Más Opciones** y luego seleccione **Encabezado y pie**. Haga clic en **Ajustes** y seleccione los elementos necesarios en la lista desplegable.

Impresión de códigos de barras nítidos (solo para Windows)

Puede imprimir códigos de barra nítidos que sean fáciles de escanear. Habilite esta función solo si no puede escanear el código de barras que imprimió. Puede usar esta función en las siguientes condiciones.

- Tipo de Papel: Papel Normal, Encabezado, Reciclado, Color, Preimpreso, Sobre, Papel normal de alta calidad
- Calidad: Estándar

Nota:

Es posible que la reducción de borrosidad no se pueda realizar siempre, según las circunstancias.

En la pestaña **Utilidades**, haga clic en **Más ajustes** y seleccione **Modo Código de barras**.

Impresión de fotos con Epson Easy Photo Print

Epson Easy Photo Print le permite disponer e imprimir las fotos fácilmente en diversos tipos de papel. Si desea más información, consulte la ayuda de la aplicación.

Nota:

- Si imprime con papel fotográfico genuino de Epson, obtendrá la máxima calidad en unas impresiones tan vivas como nítidas.
- Si quiere imprimir sin márgenes con una aplicación de terceros, configure los siguientes ajustes.
 - Cree los datos de imagen de forma que se adapten completamente al tamaño del papel. Además, si su aplicación dispone de ajustes de márgenes, configure un margen de 0 mm.
 - Active el ajuste de impresión sin márgenes en el controlador de impresora.

Información relacionada

- ➔ [“Epson Easy Photo Print” de la página 173](#)
- ➔ [“Instalación de aplicaciones” de la página 176](#)

Impresión desde dispositivos inteligentes

Mediante Epson iPrint

Epson iPrint es una aplicación que permite imprimir fotos, documentos y páginas web desde un dispositivo inteligente, como un smartphone o tablet. Puede elegir entre utilizar la impresión local (imprimir con un dispositivo inteligente conectado a la misma red inalámbrica que su impresora) o la impresión remota (imprimir por Internet desde una ubicación remota). Para usar la impresión remota, registre su impresora en el servicio Epson Connect.



Información relacionada

➔ [“Servicio Epson Connect” de la página 165](#)

Instalación de Epson iPrint

Puede instalar Epson iPrint en su dispositivo inteligente mediante la URL o el código QR siguiente.

<http://ipr.to/c>



Impresión con Epson iPrint

Inicie Epson iPrint desde su dispositivo inteligente y seleccione el elemento que desee usar en la pantalla de inicio.

Impresión

Las pantallas siguientes están sujetas a cambios sin previo aviso.

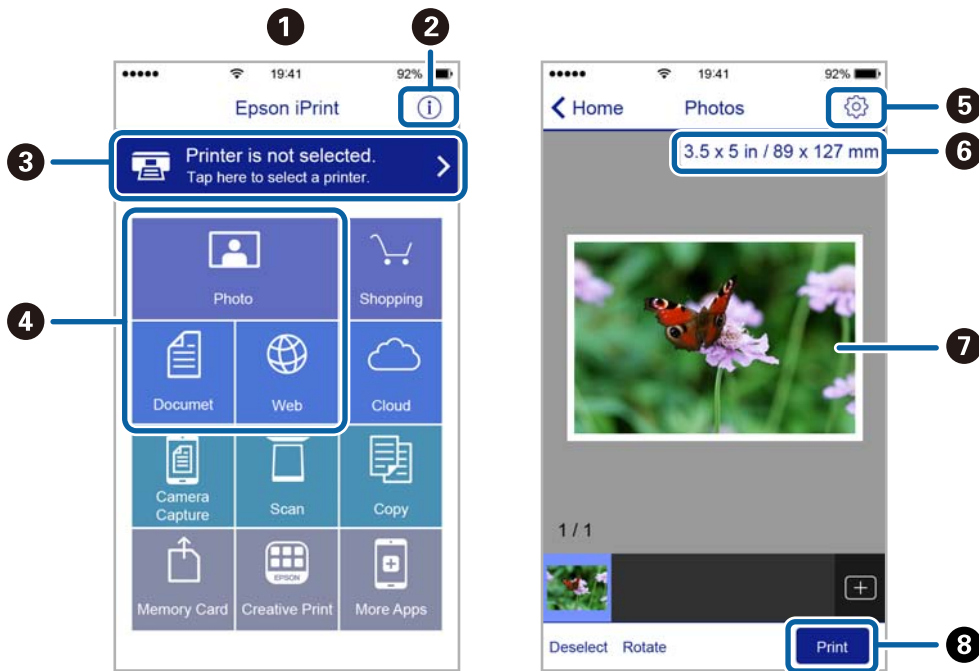

1	Pantalla de inicio que aparece al iniciarse la aplicación.
2	Muestra información sobre la configuración de la impresora, así como preguntas más frecuentes (FAQ).
3	Muestra la pantalla donde se puede seleccionar y configurar la impresora. Una vez seleccionada la impresora, no necesitará volver a seleccionarla.
4	Seleccione lo que desea imprimir, como fotos, documentos y páginas web.
5	Muestra la pantalla para la configuración de parámetros de la impresora, como el tamaño y tipo del papel.
6	Muestra el tamaño del papel. Cuando se muestra como un botón, púselo para ver los ajustes del papel configurados en la impresora.
7	Muestra fotos y documentos que ha seleccionado.
8	Inicia la impresión.

Nota:

Si desea imprimir desde el menú de documentos con un iPhone, iPad o iPod touch que ejecuten iOS, inicie Epson iPrint después de transferir el documento que vaya a imprimir mediante la función para compartir archivos de iTunes.

Impresión tocando con dispositivos inteligentes la Etiqueta NFC

Puede conectar automáticamente la impresora y su dispositivo inteligente e imprimir. Para hacerlo, toque la antena NFC de un dispositivo inteligente con Android 4.0 o una versión posterior compatible con NFC (Near Field Communication) la etiqueta NFC de la impresora.

La ubicación de la antena NFC varía según el dispositivo inteligente. Consulte la documentación del dispositivo inteligente para obtener información detallada.

Impresión

! *Importante:*

- ❑ *Asegúrese de que la conexión Wi-Fi Direct (PA simple) esté habilitada.*
- ❑ *Habilite la función NFC en su dispositivo inteligente.*
- ❑ *Asegúrese de que Epson iPrint esté instalado en el dispositivo inteligente. De lo contrario, toque con la antena NFC del dispositivo inteligente la etiqueta NFC de la impresora e instálela.*

Nota:

- ❑ *Si la impresora no se comunica con el dispositivo inteligente después de tocar con él la etiqueta, ajuste la posición del dispositivo inteligente y vuelva a tocar con él la etiqueta.*
- ❑ *Si hay obstáculos (p. ej., metales) entre la etiqueta NFC de la impresora y la antena NFC del dispositivo inteligente, puede que la impresora no se comuniquen con el dispositivo inteligente.*
- ❑ *Esta función utiliza una conexión Wi-Fi Direct (PA Simple) para la conexión con la impresora. Puede conectar a la vez hasta cuatro dispositivos a la impresora.*
- ❑ *Si ha cambiado la contraseña para la conexión Wi-Fi Direct (PA Simple), no puede usar esta función. Para usar esta función, recupere la contraseña original.*

1. Cargue papel en la impresora.
2. Toque con la antena NFC del dispositivo inteligente la etiqueta NFC de la impresora.

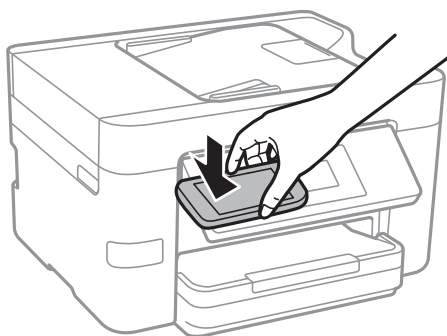

Epson iPrint se iniciará.

3. En la pantalla de inicio de Epson iPrint, toque de nuevo con la antena NFC del dispositivo inteligente la etiqueta NFC de la impresora.
La impresora y el dispositivo inteligente se conectarán.
4. Seleccione la imagen que desee imprimir y seleccione **Siguiente** en la parte superior derecha de la pantalla.
5. Toque de nuevo con la antena NFC del dispositivo inteligente la etiqueta NFC de la impresora.
La impresión comienza.

Información relacionada

- ➔ [“Configuración de la conexión Wi-Fi Direct \(PA simple\)” de la página 30](#)
- ➔ [“Carga de papel en la Cassette de papel” de la página 45](#)

Mediante AirPrint

AirPrint le permite imprimir al instante y sin cables desde un iPhone, iPad y iPod Touch con la última versión de iOS, y desde un Mac con la última versión de OS X.



Nota:

Si ha inhabilitado los mensajes de configuración del papel en el panel de control de su producto, no podrá utilizar AirPrint. Si tiene que habilitar los mensajes, consulte las instrucciones en el siguiente vínculo.

1. Cargue papel en el producto.
2. Configure su producto para la impresión inalámbrica. Consulte el siguiente vínculo.
<http://epson.sn>
3. Conecte el dispositivo Apple a la misma red inalámbrica que esté utilizando el producto.
4. Imprima con el producto desde el dispositivo.

Nota:

Para más información, consulte la página AirPrint del sitio web de Apple.

Información relacionada

➔ “Carga de papel en la Cassette de papel” de la página 45

Cancelación de la impresión

Nota:

- En Windows, no se puede cancelar un trabajo de impresión desde el ordenador una vez que se ha enviado por completo a la impresora. En ese caso, cancele el trabajo de impresión desde el panel de control de la impresora.
- Al imprimir varias páginas desde Mac OS X, no se pueden cancelar todos los trabajos mediante el panel de control. En ese caso, cancele el trabajo de impresión desde el ordenador.
- Si ha enviado un trabajo de impresión desde Mac OS X v10.6.8 a través de la red, quizás no pueda cancelar la impresión desde el ordenador. En ese caso, cancele el trabajo de impresión desde el panel de control de la impresora.

Cancelación de la impresión — Panel de control

Pulse  en el panel de control de la impresora para cancelar el trabajo de impresión en curso.

Cancelación de impresión - Windows

1. Acceda a la ventana del controlador de la impresora.
2. Seleccione la ficha **Utilidades**.
3. Haga clic en **Cola de impresión**.
4. Haga clic con el botón secundario en el trabajo que desee cancelar y seleccione **Cancelar**.

Información relacionada

➔ [“Controlador de la impresora para Windows” de la página 167](#)



Cancelación de impresión - Mac OS X

1. Haga clic en el icono de impresora en el **Dock**.
2. Seleccione el trabajo que desee cancelar.
3. Cancele el trabajo.
 - Mac OS X v10.8.x o posterior
Haga clic en  junto al indicador de progreso.
 - Mac OS X v10.6.8 a v10.7.x
Haga clic en **Eliminar**.

Copia

Conceptos básicos de copia

Esta sección explica los pasos básicos para realizar copias.

1. Coloque los originales.
Si quiere copiar varios originales, coloque todos los originales en el ADF.
2. En la pantalla de inicio, pulse **Copiar**.
3. Compruebe los ajustes de la pestaña **Copiar**.
Pulse en el elemento de ajuste para cambiarlo según sea necesario.
Nota:
 - Si pulsa en **Configuración avanzada** puede realizar ajustes tales como **Multi páginas** o **Tipo doc.**.
 - Si pulsa , puede registrar como valores predeterminados los ajustes de copia más utilizados.
 - Si la combinación de ajustes que usted necesita no está disponible, se mostrará el mensaje . Pulse el icono para comprobar los detalles y cambie los ajustes.
 - Pulse **Vista pre.** para comprobar la imagen escaneada antes de iniciar el proceso de copia.
4. Pulse sobre el ajuste de número de copias y después introduzca mediante el teclado en pantalla el número de copias.
5. Pulse .

Información relacionada

- ➔ [“Colocación de originales” de la página 49](#)
- ➔ [“Opciones de menú básicas para Copiar” de la página 87](#)
- ➔ [“Opciones avanzadas de menú para Copiar” de la página 88](#)

Opciones de menú básicas para Copiar

Nota:

Puede que algunas funciones no estén disponibles dependiendo de los ajustes previos que haya hecho.

B/N:

Copia el original en blanco y negro (monocromo).

Color:

Copia el original a color.



(a doble cara):

Seleccione el diseño a doble cara.

Copia

- 1>1 cara

Copia una cara del original en una cara del papel.

- 1>2 caras

Copia dos originales a una cara en las dos caras de una hoja de papel. Seleccione la orientación de su original y la posición del papel.

 (Densidad):

Aumente la densidad si las copias apenas se ven. Reduzca la densidad si aparecen manchas de tinta.

Opciones avanzadas de menú para Copiar

Nota:

Puede que algunas funciones no estén disponibles dependiendo de los ajustes previos que haya hecho.

Configuración del papel:

Seleccione el tamaño y tipo de papel. Si su impresora tiene dos cassettes de papel, seleccione la fuente de papel que quiere utilizar.

Zoom:

Configura la relación de ampliación del aumento o la reducción. Si quiere aumentar o reducir en un determinado porcentaje el original, introduzca el valor dentro del intervalo 25–400 %.

- Tamaño real

Copia con un aumento del 100%.

- Autoaj. Pág.

Detecta el área de escaneado y, de forma automática, aumenta o reduce el original para adaptarlo al tamaño de papel seleccionado. Si hay márgenes blancos alrededor del original, los márgenes blancos pegados a la marca de esquina del cristal del escáner se consideran área de escaneado, pero es posible que los del lado opuesto se recorten.

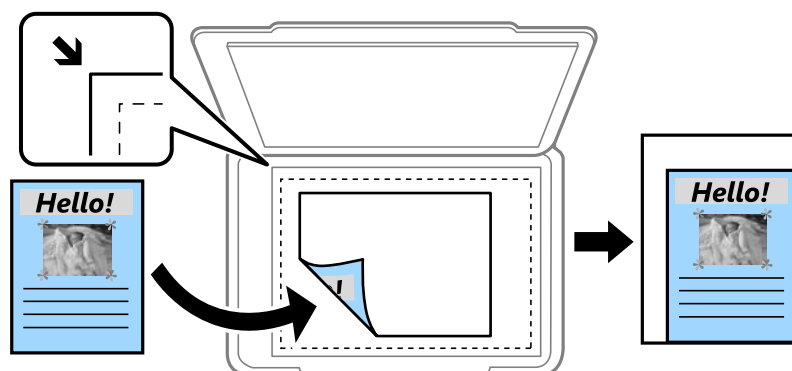

- A4->A5 y otros

Aumenta o reduce el original, de forma automática, para adaptarlo a un tamaño concreto de papel.

Tamaño doc.:

Seleccione el tamaño del original. Si copia originales de tamaño no estándar, seleccione el tamaño que sea más próximo al original.

Copia

Multi páginas:

- Una página

Copia un original a una sola cara en una hoja de papel.

- 2/cara

Copia dos originales de una sola cara en una hoja de papel con la disposición 2-up. Seleccione el orden y la orientación de su original.

- 4/cara

Copia cuatro originales de una sola cara en una hoja de papel con la disposición 4-up. Seleccione el orden y la orientación de su original.

Tipo doc.:

Seleccione el tipo de documento original. Copia en calidad óptima para coincidir con el tipo de original.

Acabado:

Seleccione el modo de salida del papel para varias copias de varios originales.

- Grupo (mismas pág.)

Copia los originales por página como un grupo.

- Combinar (orden de pág.)

Copia los originales intercaladamente y agrupados en lotes.

Orientación (original):

Seleccione la orientación del original.

Quitar sombra:

Elimina las sombras que aparecen en los bordes de las copias al copiar papel grueso o las que aparecen en el centro al copiar un folleto.

Quitar aguj.:

Elimina las perforaciones de la encuadernación al copiar.

Copia Tarjeta de identif.:

Escanea las dos caras de un carnet de identidad y las copia en una cara de papel de tamaño A4.

Cop. sin bord.:

Copia sin márgenes. La imagen se amplía un poco para quitar los márgenes de los bordes del papel. Elija cuánto quiere aumentar la imagen en el ajuste **Expansión**.

Borrar config.:

Recupera los valores predeterminados de los ajustes de copia.

Escaneado

Escaneado desde el panel de control

Escaneado y almacenamiento en una carpeta de red o un servidor de FTP

Puede guardar las imágenes escaneadas en una carpeta concreta de la red. Puede especificar la carpeta escribiendo su ruta de acceso directamente, pero puede resultar más fácil si primero registra la información de la carpeta en la lista de contactos.

Nota:

- Antes de usar esta característica, asegúrese de que las configuraciones **Fecha y hora** y **Dif. horaria** son correctas. Acceda a los menús desde **Configuración** > **Ajustes generales** > **Config. básica** > **Conf. de fecha y hora**.
- Puede comprobar el destino antes de escanear. Seleccione **Configuración** > **Ajustes generales** > **Config. Digitaliz.** y después habilite **Confirmar destinatario**.

1. Coloque los originales.
2. En la pantalla de inicio, pulse **Digitalizar**.
3. Pulse **Carpeta de red/FTP**.
4. Especifique la carpeta.
 - Para escribir la ruta de acceso de la carpeta directamente: pulse **Teclado**. Seleccione **Modo de comunicación**, escriba la ruta de acceso de la carpeta como **Ubicación** y luego realice otros ajustes de carpeta si es necesario.
 Introduzca la ruta de la carpeta en el siguiente formato.
 Al utilizar SMB como modo de comunicación:
 \\nombre de host (nombre del ordenador)\nombre de carpeta
 Al utilizar FTP como modo de comunicación:
 ftp://nombre de host (nombre del servidor)/nombre de carpeta
 - Para seleccionar desde la lista de contactos: pulse **Contactos**, seleccione un contacto y, a continuación, pulse **Cerrar**.
 Puede buscar la carpeta desde la lista de contactos. Introduzca su búsqueda en la casilla de la parte superior de la pantalla.

Nota:

Puede imprimir el historial de la carpeta en la que se guardan los documentos pulsando .

5. Pulse **Config. Digitaliz.**, revise los ajustes (formato de almacenamiento, etc.) y cámbielos si es necesario.

Nota:

Pulse  para guardar los ajustes como valor preestablecido.

6. Pulse **Destino** y después pulse .

Información relacionada

- ➔ [“Gestión de contactos” de la página 54](#)
- ➔ [“Colocación de originales” de la página 49](#)

Opciones de menú para escanear a una carpeta

Nota:

Puede que algunas funciones no estén disponibles dependiendo de los ajustes previos que haya hecho.

Editar ubicación:

- Modo de comunicación:
Seleccione el modo de comunicación.
- Ubicación:
Seleccione una ruta de carpeta en la que se debe guardar la imagen escaneada.
- Nombre de usuario:
Especifique un nombre de usuario para la carpeta seleccionada.
- Contraseña:
Especifique una contraseña para la carpeta seleccionada.
- Modo de conexión:
Seleccione el modo de conexión.
- Número puerto:
Especifique un número de puerto.

Modo color:

Elija si desea escanear en color o en monocromo.

Formato archivo:

Seleccione el formato en el que se debe guardar la imagen escaneada.

- Ratio compres.:
Seleccione la proporción de compresión de la imagen escaneada.
- Configuración PDF:
Si ha seleccionado **PDF** como formato de guardado, use esta configuración para proteger los archivos PDF.

Para crear un archivo PDF que requiere una contraseña para abrirlo, establezca Contraseña doc. abierto. Para crear un archivo PDF que requiere una contraseña para imprimirlo o modificarlo, establezca Contraseña permisos.

Calidad:

- Resolución:
Seleccione la resolución de escaneado.
- Tipo doc.:
Seleccione el tipo de documento original.

Escaneado

Área dig.:

Área digital:

Seleccione el tamaño de escaneo. Si quiere recortar el espacio blanco en torno al texto o la imagen al escanear, seleccione **Recort autom.**. Si quiere escanear con la superficie máxima del cristal del escáner, seleccione **Área máxima**.

Orientación (original):

Seleccione la orientación del original.

Densidad:

Seleccione el contraste de la imagen escaneada.

Quitar sombra:

Elimine las sombras del original que aparecen en la imagen escaneada.

Marco:

Elimine las sombras que aparecen en el borde del original.

Centro:

Elimine las sombras de los márgenes de encuadernación del folleto.

Quitar aguj.:

Elimine las perforaciones que aparecen en la imagen escaneada. Puede especificar el área en la que quiere eliminar las perforaciones introduciendo un valor en la casilla de la parte derecha.

Borrando pos.:

Seleccione la posición para eliminar las perforaciones.

Dir. documento:

Seleccione la orientación del original.

Nombre del archivo:

Prefijo nombre de archivo:

Escriba un prefijo para el nombre de las imágenes en caracteres alfanuméricos y símbolos.

Agregar fecha:

Añada la fecha al nombre del archivo.

Agregar tiempo:

Añada la hora al nombre del archivo.

Borrar config.

Recupera los valores predeterminados de los ajustes de escaneado.

Escaneado y envío por correo electrónico

Puede enviar archivos de imágenes escaneados por correo electrónico directamente desde la impresora mediante un servidor de correo electrónico que ya esté configurado. Antes de usar esta característica debe configurar el servidor de correo electrónico.

Puede especificar la dirección de correo electrónico escribiéndola directamente, pero puede resultar más fácil si primero la registra en la lista de contactos.

Escaneado

Nota:

- Antes de usar esta característica, asegúrese de que las configuraciones **Fecha y hora** y **Dif. horaria** son correctas. Acceda a los menús desde **Configuración > Ajustes generales > Config. básica > Conf. de fecha y hora**.
- En lugar de esta función, puede seleccionar **Correo electr.** como formato cuando escanee al ordenador desde el panel de control. Puede enviar un correo electrónico escribiendo la dirección en un ordenador conectado a esta impresora. Cuando escanee a un ordenador, asegúrese de que este está encendido.
- Puede comprobar el destino antes de escanear. Seleccione **Configuración > Ajustes generales > Config. Digitaliz. y después habilite Confirmar destinatario**.

1. Coloque los originales.
2. En la pantalla de inicio, pulse **Digitalizar**.
3. Pulse **Correo electr.**
4. Especifique las direcciones.
 - Introducción manual del correo electrónico: pulse **Teclado**, introduzca la dirección de correo electrónico y pulse **OK**.
 - Para seleccionar desde la lista de contactos: pulse **Contactos**, seleccione un contacto o un grupo y, a continuación, pulse **Cerrar**.
También puede buscar la dirección desde la lista de contactos. Introduzca su búsqueda en la casilla de la parte superior de la pantalla.
 - Para seleccionar desde la lista de historial: pulse **Historial**, seleccione un contacto y, a continuación, pulse **Cerrar**.

Nota:

- El número de destinatarios seleccionados se muestra en la parte derecha de la pantalla. Puede enviar correos electrónicos con un máximo de 10 direcciones y grupos.
Si incluye grupos entre sus destinatarios, puede seleccionar hasta un total de 200 direcciones individuales, teniendo en cuenta las direcciones de los grupos.
- Pulse la casilla de direcciones en la parte superior de la pantalla para que se muestre la lista de las direcciones seleccionadas.
- Pulse  para mostrar o imprimir el historial de envíos o para cambiar la configuración del servidor de correo electrónico.

5. Pulse **Config. Digitaliz.**, revise los ajustes (formato de almacenamiento, etc.) y cámbielos si es necesario.

Nota:

Pulse  para guardar los ajustes como valor preestablecido.

6. Pulse **Dir.** y después pulse .

Información relacionada

- ➔ “Gestión de contactos” de la página 54
- ➔ “Escaneo en un ordenador (Event Manager)” de la página 95
- ➔ “Colocación de originales” de la página 49

Opciones de menú para adjuntar a un correo electrónico

Nota:

Puede que algunas funciones no estén disponibles dependiendo de los ajustes previos que haya hecho.

Modo color:

Elija si desea escanear en color o en monocromo.

Formato archivo:

Seleccione el formato en el que se debe guardar la imagen escaneada.

Ratio compres.:

Seleccione la proporción de compresión de la imagen escaneada.

Configuración PDF:

Si ha seleccionado **PDF** como formato de guardado, use esta configuración para proteger los archivos PDF.

Para crear un archivo PDF que requiere una contraseña para abrirlo, establezca Contraseña doc. abierto. Para crear un archivo PDF que requiere una contraseña para imprimirlo o modificarlo, establezca Contraseña permisos.

Calidad:

Resolución:

Seleccione la resolución de escaneado.

Tipo doc.:

Seleccione el tipo de documento original.

Área dig.:

Área digital:

Seleccione el tamaño de escaneo. Si quiere recortar el espacio blanco en torno al texto o la imagen al escanear, seleccione **Recort autom.**. Si quiere escanear con la superficie máxima del cristal del escáner, seleccione **Área máxima**.

Orientación (original):

Seleccione la orientación del original.

Densidad:

Seleccione el contraste de la imagen escaneada.

Quitar sombra:

Elimine las sombras del original que aparecen en la imagen escaneada.

Marco:

Elimine las sombras que aparecen en el borde del original.

Centro:

Elimine las sombras de los márgenes de encuadernación del folleto.

Quitar aguj.:

Elimine las perforaciones que aparecen en la imagen escaneada. Puede especificar el área en la que quiere eliminar las perforaciones introduciendo un valor en la casilla de la parte derecha.

Escaneado

- Borrando pos.:
Seleccione la posición para eliminar las perforaciones.
- Dir. documento:
Seleccione la orientación del original.

Asunto:

Escriba un asunto para el correcto electrónico en caracteres alfanuméricos y símbolos.

Ta máx arch ad:

Seleccione el tamaño de archivo máximo que se puede adjuntar al correo electrónico.

Nombre del archivo:

- Prefijo nombre de archivo:
Escriba un prefijo para el nombre de las imágenes en caracteres alfanuméricos y símbolos.
- Agregar fecha:
Añada la fecha al nombre del archivo.
- Agregar tiempo:
Añada la hora al nombre del archivo.

Borrar config.

Recupera los valores predeterminados de los ajustes de escaneado.

Escaneo en un ordenador (Event Manager)

Nota:

Antes de escanear, instale Epson Scan 2 y Epson Event Manager en su ordenador.

1. Coloque los originales.
2. En la pantalla de inicio, pulse **Digitalizar**.
3. Pulse **PC**.
4. Pulse  para seleccionar el ordenador en el que desea guardar las imágenes escaneadas.

Nota:

- Si la impresora está conectada a una red, puede seleccionar el ordenador en el que va a guardar la imagen escaneada. Se pueden mostrar hasta 20 ordenadores en el panel de control de la impresora. Si configura **Nombre escáner de red (alfanumérico)** en Epson Event Manager, se mostrará en el panel de control.

5. Pulse  para seleccionar cómo quiere guardar la imagen escaneada en el ordenador.
 - Guardar como JPEG: Guarda la imagen escaneada en formato JPEG.
 - Guardar como PDF: Guarda la imagen escaneada en formato PDF.
 - Adjuntar a correo electrónico: Inicia el cliente de correo electrónico de su ordenador y adjunta la imagen automáticamente a un mensaje.

Escaneado

- ❑ Seguir configuración personalizada: Guarda la imagen escaneada utilizando la configuración de Epson Event Manager. Puede cambiar los ajustes de escaneo como el tamaño de escaneo, la carpeta donde se guardará o el formato de almacenamiento.

6. Pulse .

Información relacionada

- ➔ [“Colocación de originales” de la página 49](#)
- ➔ [“Epson Event Manager” de la página 171](#)

Configuración personalizada en Epson Event Manager

Puede establecer la configuración de escaneo para **Seguir configuración personalizada** en Epson Event Manager. Para más información, consulte la Ayuda de Epson Event Manager.

1. Inicie Epson Event Manager.
2. Asegúrese de que su escáner está seleccionado como **Escáner** en la pestaña **Ajustes de botones** de la pantalla principal.

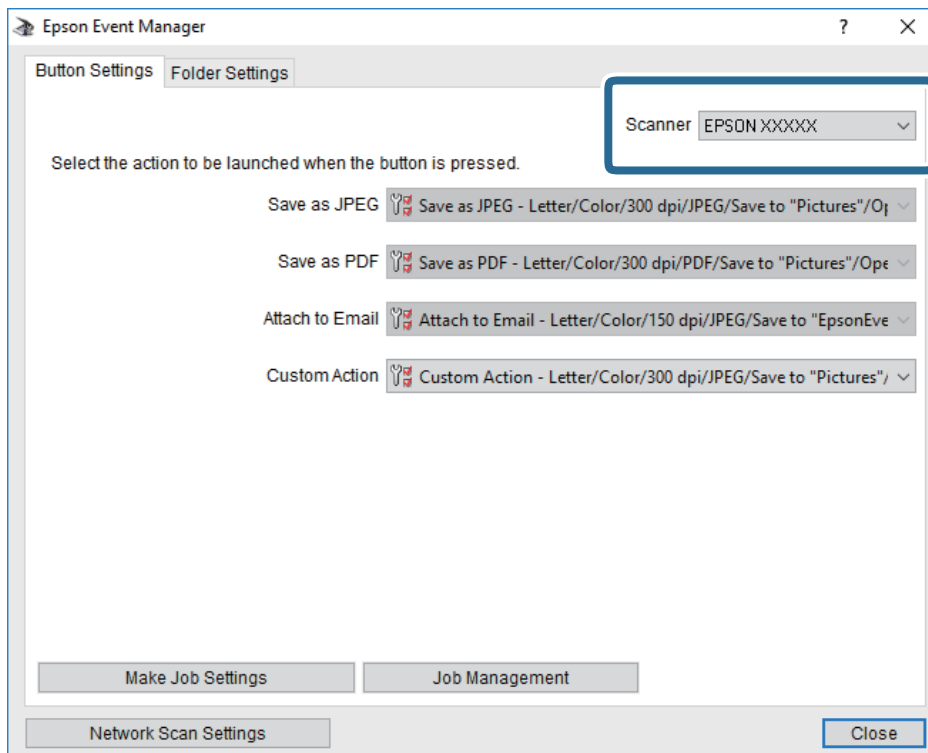

Escaneado

3. Haga clic en **Definir ajustes del trabajo**.

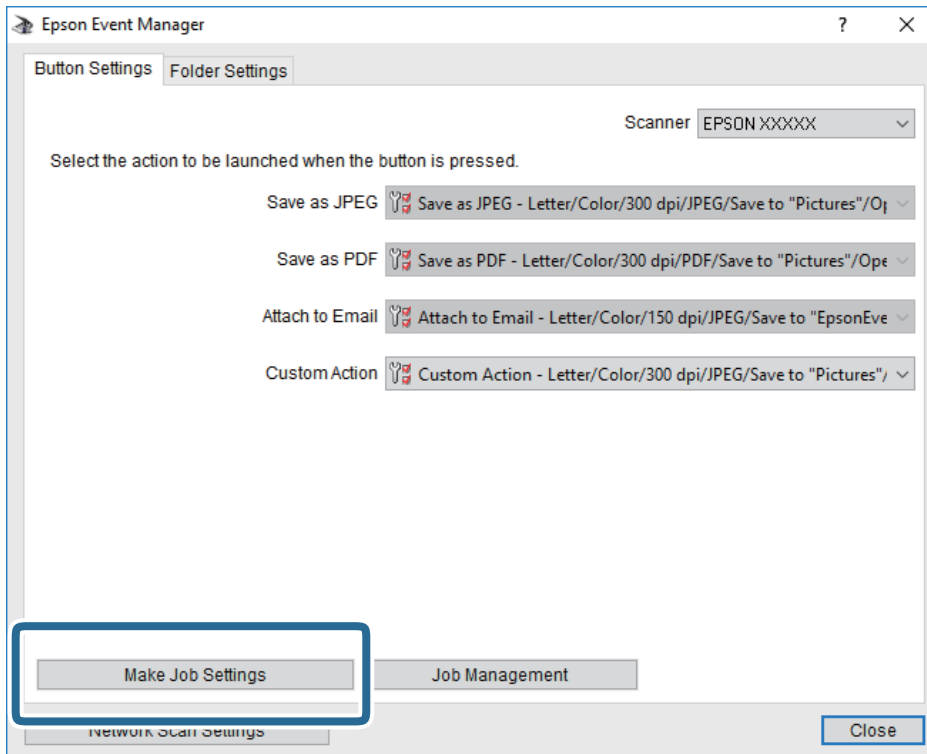

Escaneado

4. Configure el escaneo desde la pantalla **Ajustes del trabajo**.

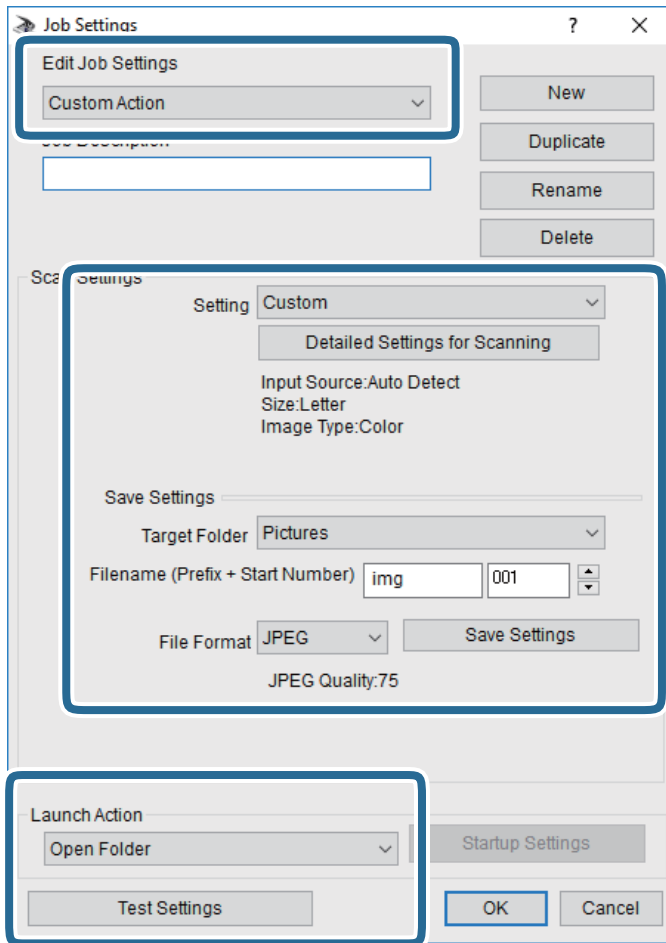

- Editar ajustes del trabajo: Seleccione **Acción personalizada**.
- Ajuste: Escanee utilizando la mejor configuración en función del tipo de original seleccionado. Haga clic en **Ajustes detallados de escaneado** para realizar ajustes como definir el color o la resolución en la que se guarda la imagen escaneada.
- Carpeta de destino: Seleccione la carpeta de destino para guardar la imagen escaneada.
- Nombre de archivo (prefijo + número inicio): Cambie la configuración del nombre del archivo que quiera guardar.
- Formato del archivo: Seleccione el formato de almacenamiento.
- Iniciar acción: Seleccione la acción al escanear.
- Probar ajustes: Inicia el escaneo de prueba utilizando la configuración actual.

5. Haga clic en **Aceptar** para volver a la pantalla principal.

Escaneado

- Asegúrese de que **Acción personalizada** está seleccionado en la lista **Acción personalizada**.

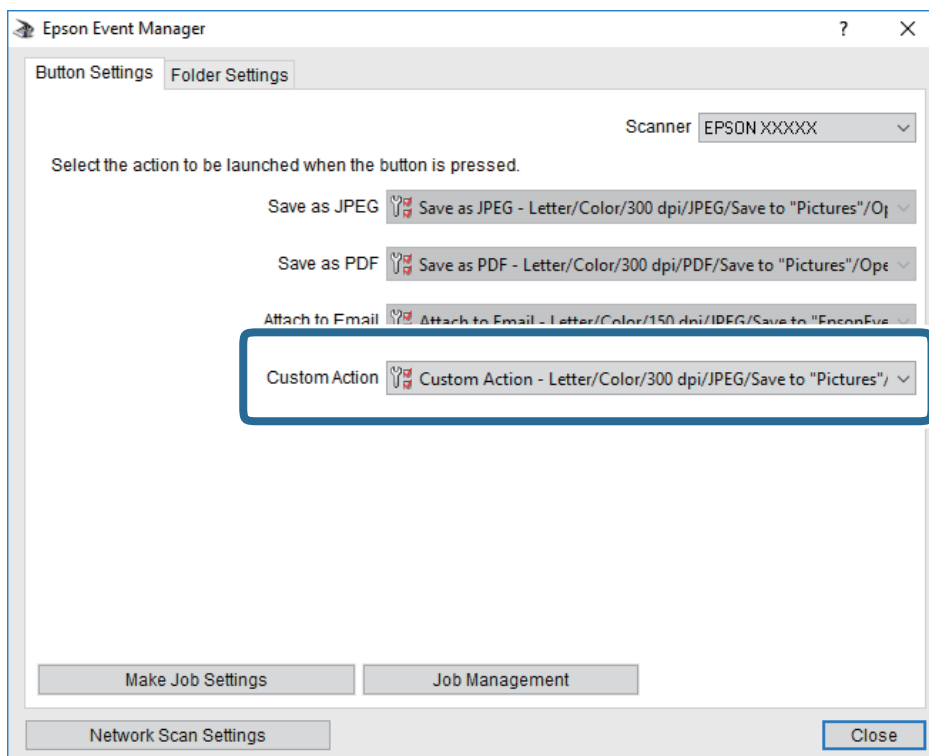

- Haga clic en **Cerrar** para cerrar Epson Event Manager.

Escaneado y almacenamiento en un dispositivo de memoria

Puede guardar las imágenes escaneadas en un dispositivo de memoria.

- Inserte un dispositivo de memoria en el puerto USB de interfaz externa de la impresora.
- Coloque los originales.
- En la pantalla de inicio, pulse **Digitalizar**.
- Pulse **Disp. memoria**.
- Realice los ajustes necesarios (formato de almacenamiento, etc.) en la pestaña **Digitalizar**.
- Pulse **Configuración avanzada** y después compruebe los ajustes y cámbielos en el caso de que sea necesario.

Nota:

Pulse  para guardar los ajustes como valor preestablecido.

- Pulse **Digitalizar** y después pulse .

Información relacionada

- ➔ “Nombres y funciones de las piezas” de la página 14
- ➔ “Colocación de originales” de la página 49

Opciones básicas de menú para escanear a un dispositivo de memoria

Nota:

Puede que algunas funciones no estén disponibles dependiendo de los ajustes previos que haya hecho.

B/N/Color:

Elija si desea escanear en color o en monocromo.

 **(Formato archivo):**

Seleccione el formato en el que se debe guardar la imagen escaneada.

Ratio compres.:

Seleccione la proporción de compresión de la imagen escaneada.

Configuración PDF:

Si ha seleccionado **PDF** como formato de guardado, use esta configuración para proteger los archivos PDF.

Para crear un archivo PDF que requiere una contraseña para abrirlo, establezca Contraseña doc. abierto. Para crear un archivo PDF que requiere una contraseña para imprimirlo o modificarlo, establezca Contraseña permisos.

 **(Calidad):**

Resolución:

Seleccione la resolución de escaneado.

Tipo doc.:

Seleccione el tipo de documento original.

Opciones avanzadas de menú para escanear a un dispositivo de memoria

Nota:

Puede que algunas funciones no estén disponibles dependiendo de los ajustes previos que haya hecho.

Área dig.:

Área digital:

Seleccione el tamaño de escaneo. Si quiere recortar el espacio blanco en torno al texto o la imagen al escanear, seleccione **Recort autom.**. Si quiere escanear con la superficie máxima del cristal del escáner, seleccione **Área máxima**.

Orientación (original):

Seleccione la orientación del original.

Densidad:

Seleccione el contraste de la imagen escaneada.

Quitar sombra:

Elimine las sombras del original que aparecen en la imagen escaneada.

Marco:

Elimine las sombras que aparecen en el borde del original.

Escaneado

- Centro:

Elimine las sombras de los márgenes de encuadernación del folleto.

Quitar aguj.:

Elimine las perforaciones que aparecen en la imagen escaneada. Puede especificar el área en la que quiere eliminar las perforaciones introduciendo un valor en la casilla de la parte derecha.

- Borrando pos.:

Seleccione la posición para eliminar las perforaciones.

- Dir. documento:

Seleccione la orientación del original.

Nombre del archivo:

- Prefijo nombre de archivo:

Escriba un prefijo para el nombre de las imágenes en caracteres alfanuméricos y símbolos.

- Agregar fecha:

Añada la fecha al nombre del archivo.

- Agregar tiempo:

Añada la hora al nombre del archivo.

Borrar config.

Recupera los valores predeterminados de los ajustes de escaneado.

Escaneado y almacenamiento en la nube

Puede enviar imágenes escaneadas a servicios en la nube. Antes de usar esta función, configúrela con Epson Connect. En el siguiente portal web de Epson Connect encontrará información detallada.

<https://www.epsonconnect.com/>

<http://www.epsonconnect.eu> (solo Europa)

1. Compruebe que ha configurado los ajustes con Epson Connect.
2. Coloque los originales.
3. En la pantalla de inicio, pulse **Digitalizar**.
4. Pulse **Nube**.
5. Pulse  en la parte superior de la pantalla y seleccione un destino.
6. Realice los ajustes necesarios (formato de almacenamiento, etc.) en la pestaña **Digitalizar**.
7. Pulse **Configuración avanzada** y después compruebe los ajustes y cámbielos en el caso de que sea necesario.

Nota:

Pulse  para guardar los ajustes como valor preestablecido.

8. Pulse **Digitalizar** y después pulse .

Escaneado

Información relacionada

➔ [“Colocación de originales” de la página 49](#)

Opciones de menú básicas para escanear a la nube

Nota:

Puede que algunas funciones no estén disponibles dependiendo de los ajustes previos que haya hecho.

B/N/Color:

Elija si desea escanear en color o en monocromo.

JPEG/PDF:

Seleccione el formato en el que se debe guardar la imagen escaneada.

Opciones de menú Avanzado para escanear a la nube

Nota:

Puede que algunas funciones no estén disponibles dependiendo de los ajustes previos que haya hecho.

Área dig.:

Área digital:

Seleccione el tamaño de escaneo. Si quiere recortar el espacio blanco en torno al texto o la imagen al escanear, seleccione **Recort autom.**. Si quiere escanear con la superficie máxima del cristal del escáner, seleccione **Área máxima**.

Orientación (original):

Seleccione la orientación del original.

Tipo doc.:

Seleccione el tipo de documento original.

Densidad:

Seleccione el contraste de la imagen escaneada.

Quitar sombra:

Elimine las sombras del original que aparecen en la imagen escaneada.

Marco:

Elimine las sombras que aparecen en el borde del original.

Centro:

Elimine las sombras de los márgenes de encuadernación del folleto.

Quitar aguj.:

Elimine las perforaciones que aparecen en la imagen escaneada. Puede especificar el área en la que quiere eliminar las perforaciones introduciendo un valor en la casilla de la parte derecha.

Borrando pos.:

Seleccione la posición para eliminar las perforaciones.

Escaneado

- Dir. documento:

Seleccione la orientación del original.

Borrar config.

Recupera los valores predeterminados de los ajustes de escaneado.

Escaneado y almacenamiento en un ordenador (WSD)

Nota:

Esta función solo está disponible en ordenadores con Windows 10/Windows 8.1/Windows 8/Windows 7/Windows Vista.

Si utiliza Windows 7/Windows Vista, tiene que configurar antes su ordenador para usar esta función.

1. Coloque los originales.
2. En la pantalla de inicio, pulse **Digitalizar**.
3. Pulse **PC (WSD)**.
4. Seleccione un ordenador.
5. Pulse .

Información relacionada

➔ [“Colocación de originales” de la página 49](#)

Configuración de un puerto WSD

En este apartado se explica cómo configurar un puerto WSD para Windows 7/Windows Vista.

Nota:

Para Windows 10/Windows 8.1/Windows 8, el puerto WSD se configura automáticamente.

Es necesario lo siguiente para configurar un puerto WSD.

- Que la impresora y el ordenador estén conectados a la red.
- Que el controlador de impresora esté instalado en el ordenador.

1. Encienda la impresora.
2. Haga clic en inicio y luego en **Red** en el ordenador.
3. Haga clic con el botón derecho en la impresora y luego clic en **Instalar**.
Haga clic en **Continuar** cuando se abra la pantalla **Control de cuentas de usuario**.

Escaneado

Haga clic en **Desinstalar** y vuelva a empezar si aparece la pantalla **Desinstalar**.

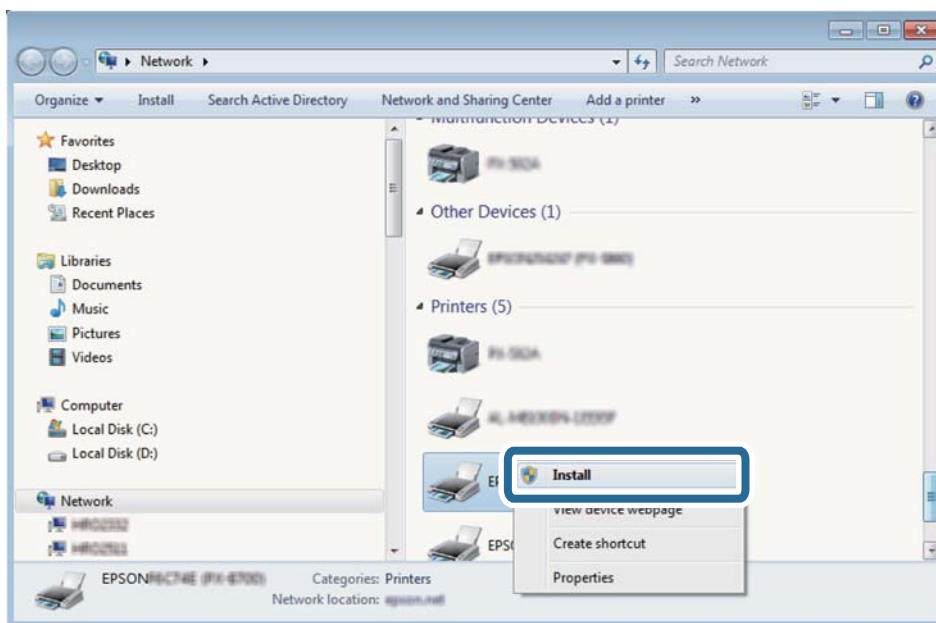

Nota:

El nombre de impresora que configure en la red y el nombre del modelo (EPSON XXXXXX (XX-XXXX)) se muestran en la pantalla de red. Puede consultar el nombre de la impresora configurado en la red en el panel de control de la impresora o imprimiendo una hoja de estado de la red.

- Haga clic en **El dispositivo está listo para usarse**.

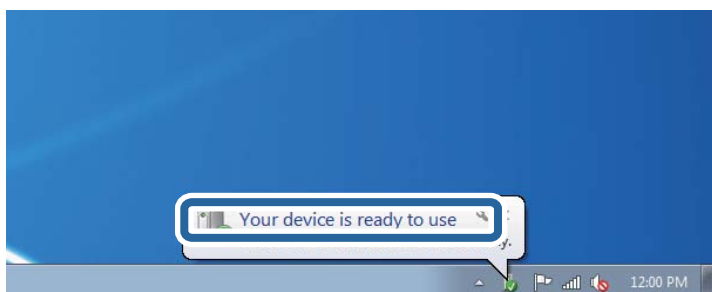

- Lea el mensaje y haga clic en **Cerrar**.

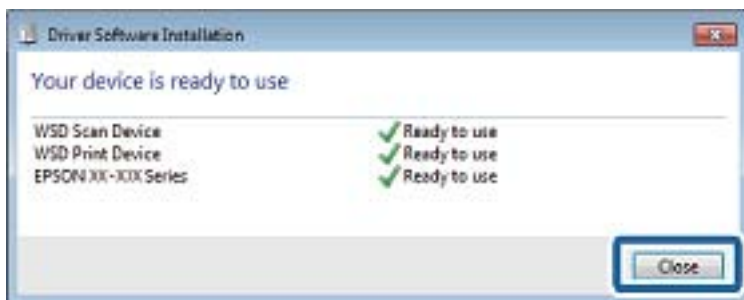

- Abra la pantalla de **Dispositivos e impresoras**.

Windows 7

Haga clic en Inicio > **Panel de control** > **Hardware y sonido** (o **Hardware**) > **Dispositivos e impresoras**.

Escaneado

Windows Vista

Haga clic en Inicio > **Panel de control** > **Hardware y sonido** > **Impresoras**.

7. Compruebe que aparezca un icono con el nombre de la impresora en la red.
Seleccione el nombre de la impresora cuando imprima con WSD.

Información relacionada

➔ [“Impresión de una hoja de estado de red” de la página 38](#)

Escaneado desde un ordenador

Escaneado mediante Epson Scan 2

Puede escanear mediante el controlador del escáner "Epson Scan 2". Puede escanear originales mediante los ajustes detallados adecuados para documentos de texto.

Consulte la ayuda de Epson Scan 2 para obtener una descripción de cada elemento de configuración.

1. Coloque el original.

Nota:

Si quiere escanear varios originales, colóquelos en el ADF.

2. Inicie Epson Scan 2.

Escaneado

3. Realice los ajustes siguientes en la ficha **Ajustes Principales**.

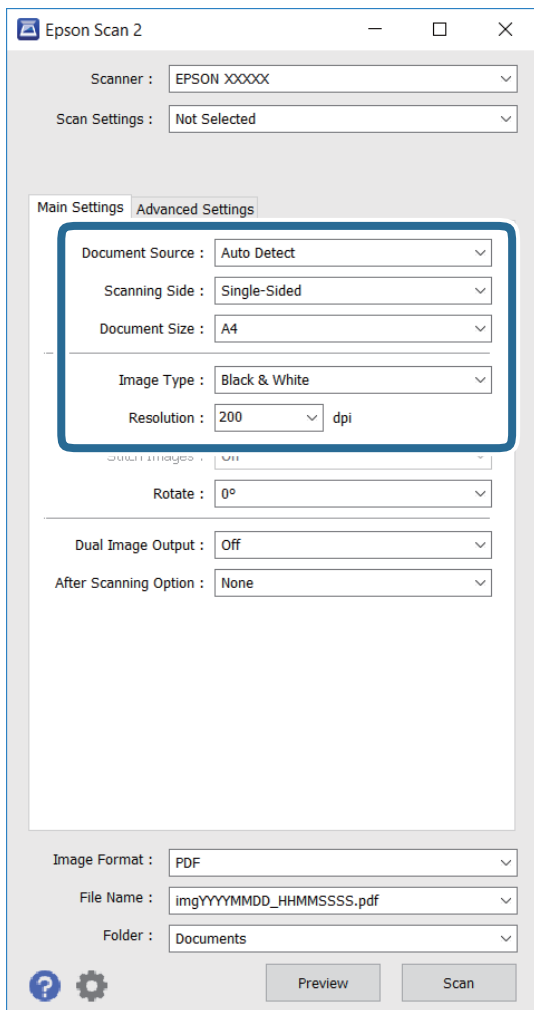

- Origen Documento:** Seleccione la fuente donde se colocó el original.
- Cara escaneado:** Seleccione el lado del original que desee escanear cuando escanee desde el ADF.
- Tamaño documento:** Seleccione el tamaño del original que colocó.
- Tipo Imagen:** Seleccione el color para guardar la imagen escaneada.
- Resolución:** Seleccione la resolución.

4. Realice otros ajustes de escaneo si es necesario.

- Puede obtener una vista previa de la imagen escaneada haciendo clic en el botón **Previsualización**. La ventana de vista previa se abre y se muestra la imagen previsualizada.

Cuando obtiene una vista previa utilizando el ADF, el original se expulsa del ADF. Vuelva a colocar el original expulsado.

Escaneado

- ❑ En la ficha **Ajustes avanzados** puede realizar la configuración de ajuste de la imagen adecuada para documentos de texto, como se indica a continuación.
 - ❑ **Desenfocar máscara:** Puede mejorar y avivar los contornos de la imagen.
 - ❑ **Destramado:** Puede quitar los patrones de moiré (sombras parecidas a una telaraña) que aparecen al escanear papeles impresos, como por ejemplo una revista.
 - ❑ **Mejora del texto:** Puede hacer que las letras borrosas del original sean claras y nítidas.
 - ❑ **Auto Segmentación de Área:** Puede hacer que las letras sean nítidas y las imágenes suaves cuando escanee en blanco y negro un documento que contiene imágenes.

Nota:

Dependiendo de otros ajustes que realice, es posible que los elementos no estén disponibles.

5. Establezca el ajuste de almacenamiento de archivos.

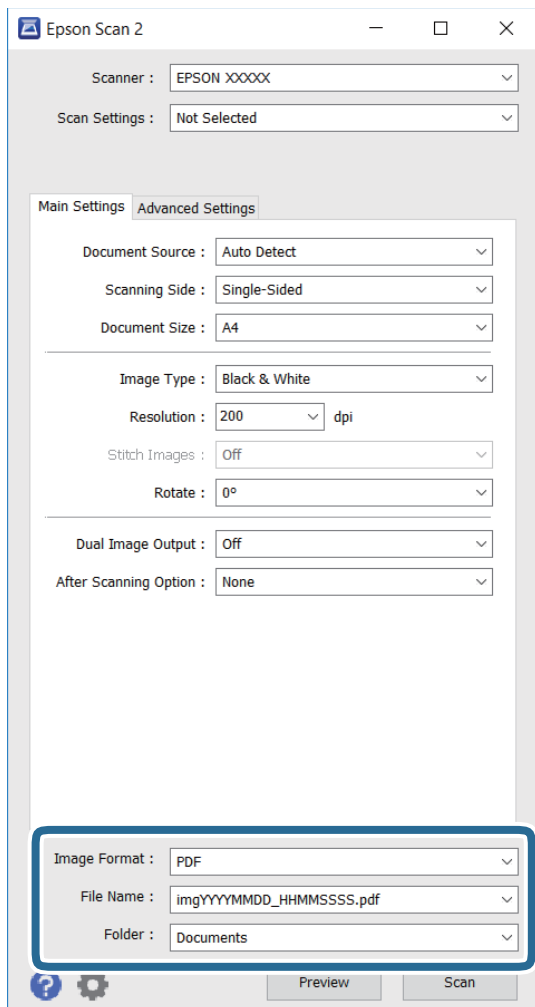

- ❑ **Formato de Imagen:** Seleccione el formato de almacenamiento en la lista. Puede realizar ajustes detallados para cada formato de almacenamiento excepto para BITMAP y PNG. Seleccione **Opciones** en la lista después de seleccionar el formato de almacenamiento.
- ❑ **Nombre de archivo:** Confirme el nombre de archivo de almacenamiento mostrado. Puede cambiar el ajuste para el nombre de archivo seleccionando **Ajustes** en la lista.

Escaneado

- ❑ **Carpeta:** Seleccione la carpeta de almacenamiento para la imagen escaneada en la lista.
Puede seleccionar otra carpeta o crear una nueva eligiendo **Seleccionar** en la lista.

6. Haga clic en **Escanear**.

Información relacionada

- ➔ “Colocación de originales” de la página 49
- ➔ “Epson Scan 2 (controlador de escáner)” de la página 170

Escaneado desde dispositivos inteligentes

La aplicación Epson iPrint le permite escanear fotos y documentos desde un dispositivo inteligente (un smartphone o una tableta, por ejemplo) que esté conectado a la misma red inalámbrica que su impresora. Puede guardar los datos escaneados en un dispositivo inteligente o en servicios en la nube, enviarlos por correo electrónico o imprimirlos.



Instalación de Epson iPrint

Puede instalar Epson iPrint en su dispositivo inteligente mediante la URL o el código QR siguiente.

<http://ipr.to/c>



Escaneado mediante Epson iPrint

Inicie Epson iPrint desde su dispositivo inteligente y seleccione el elemento que desee usar en la pantalla de inicio.

Escaneado

Las pantallas siguientes están sujetas a cambios sin previo aviso.

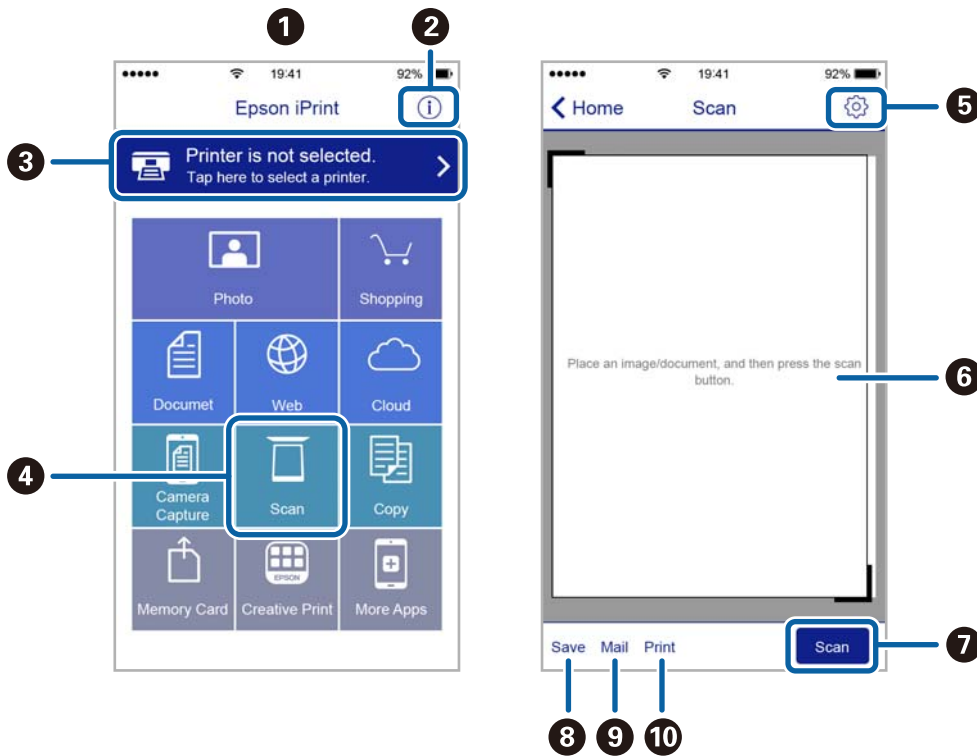

1	Pantalla de inicio que aparece al iniciarse la aplicación.
2	Muestra información sobre la configuración de la impresora, así como preguntas más frecuentes (FAQ).
3	Muestra la pantalla donde se puede seleccionar y configurar la impresora. Una vez seleccionada la impresora, no necesitará volver a seleccionarla.
4	Muestra la pantalla de escaneado.
5	Muestra la pantalla donde se pueden configurar parámetros del escaneado, como la resolución.
6	Muestra las imágenes escaneadas.
7	Inicia el escaneado.
8	Muestra la pantalla donde se pueden guardar los datos escaneados en un dispositivo inteligente o en servicios en la nube.
9	Muestra la pantalla donde se pueden enviar por correo electrónico los datos escaneados.
10	Muestra la pantalla donde se pueden imprimir los datos escaneados.

Escaneado tocando con dispositivos inteligentes la Etiqueta NFC

Incluso si no configura su dispositivo móvil para utilizar la impresora, puede conectarlo automáticamente y escanear tocando la Etiqueta NFC de la impresora con la antena NFC de un dispositivo inteligente.

Asegúrese de que realiza los siguientes pasos para utilizar esta característica.

- Habilite la función NFC en su dispositivo inteligente.

Escaneado

- ❑ Epson iPrint está instalado en el dispositivo inteligente. De lo contrario, toque con la antena para etiqueta NFC del dispositivo inteligente la Etiqueta NFC de la impresora para instalarla.

Nota:

- ❑ *La versión Android 4.0 o posterior admite NFC (Near Field Communication)*
- ❑ *La ubicación de la antena NFC varía según el dispositivo inteligente. Consulte la documentación del dispositivo inteligente para obtener información detallada.*
- ❑ *Es posible que la impresora no pueda conectarse con el dispositivo inteligente si hay obstáculos tales como metales entre la Etiqueta NFC de la impresora y la antena NFC del dispositivo inteligente.*

1. Coloque los originales en la impresora.
2. Toque con la antena NFC del dispositivo inteligente la Etiqueta NFC de la impresora.

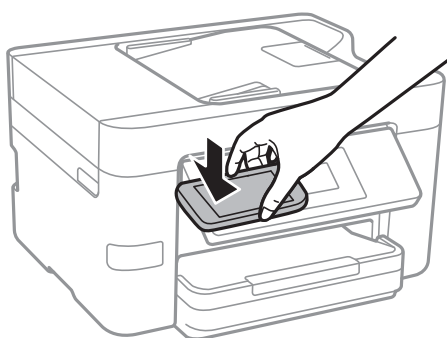

Epson iPrint se iniciará.

3. Seleccione el menú de escaneado en Epson iPrint.
4. Toque de nuevo con la antena NFC del dispositivo inteligente la Etiqueta NFC de la impresora.
Comienza el escaneado.

Envío de fax

Configuración de un fax

Conexión a una línea telefónica

Líneas telefónicas compatibles

Puede usar la impresora con líneas telefónicas analógicas estándar (PSTN = Red telefónica conmutada y sistemas telefónicos PBX (central telefónica privada).

Quizás no pueda usar la impresora con los siguientes sistemas o líneas telefónicas.

- Línea telefónica VoIP, por ejemplo DSL o servicio digital de fibra óptica
- Línea telefónica digital (ISDN)
- Algunos sistemas telefónicos PBX
- Si hay adaptadores conectados entre la toma telefónica y la impresora. Puede tratarse de adaptadores de terminal, adaptadores de VoIP, divisores o un enrutador DSL.

Conexión de la impresora a una línea telefónica

Conecte la impresora a una toma telefónica con un cable de teléfono RJ-11 (6P2C). Al conectar un teléfono a la impresora, utilice un segundo cable de teléfono RJ-11 (6P2C).

Dependiendo de la región, la impresora se podría suministrar con un cable telefónico. Si es así, utilice ese cable.

Podría tener que enchufar el cable telefónico a un adaptador suministrado para su país o región.

Nota:

Quite el tapón del puerto EXT. de la impresora solo si va a conectar el teléfono a la impresora. No lo quite si no va a conectar el teléfono.

En zonas donde se produzcan frecuentes tormentas eléctricas, es aconsejable usar un protector contra sobretensiones.

Conexión a una línea telefónica estándar (PSTN) o PBX

Conecte un cable telefónico de la toma telefónica o el puerto PBX en el puerto LINE de la parte posterior de la impresora.

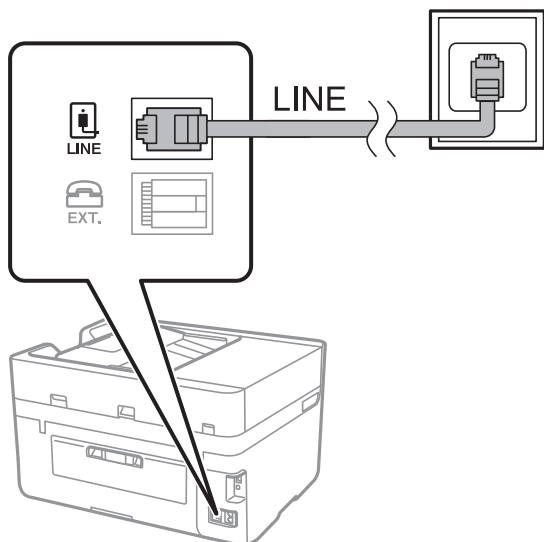
**Información relacionada**

➔ [“Configuración de sistema telefónico PBX \(centralita privada\)” de la página 116](#)

Conexión a DSL o ISDN

Conecte un cable telefónico del módem DSL o el adaptador de terminal ISDN en el puerto LINE de la parte posterior de la impresora. Consulte la documentación del módem o del adaptador para obtener información detallada.

Nota:

Si el módem DSL no cuenta con un filtro de DSL incorporado, conecte un filtro de DSL independiente.

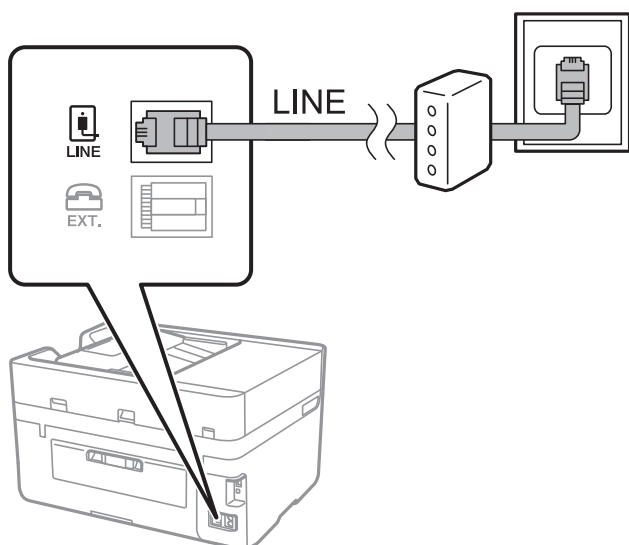

Conexión del teléfono a la impresora

Si va a usar la impresora y el teléfono con una sola línea telefónica, conecte el teléfono a la impresora.

Nota:

- ❑ Si el teléfono tiene una función de fax, desactívela antes de realizar la conexión. Consulte los manuales del teléfono para obtener información detallada.
- ❑ Si conecta un contestador automático, asegúrese de que el parámetro **Tonos para responder** de la impresora esté establecido en un valor más alto que el número de tonos en el que se establece la respuesta de la llamada por parte del contestador automático.

1. Retire el protector del puerto EXT. en la parte posterior de la impresora.

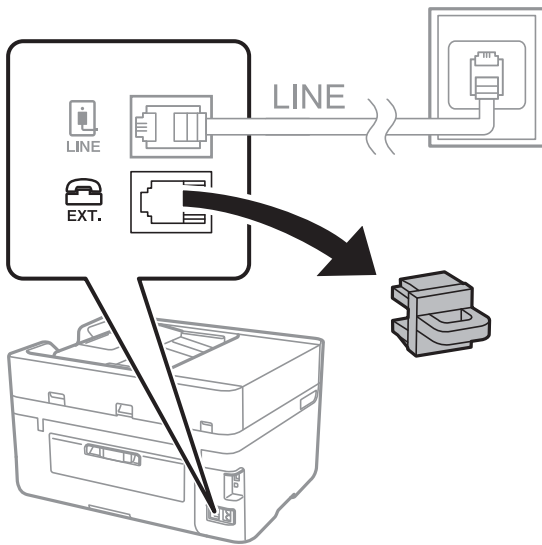

2. Conecte el teléfono y el puerto EXT. con un cable telefónico.

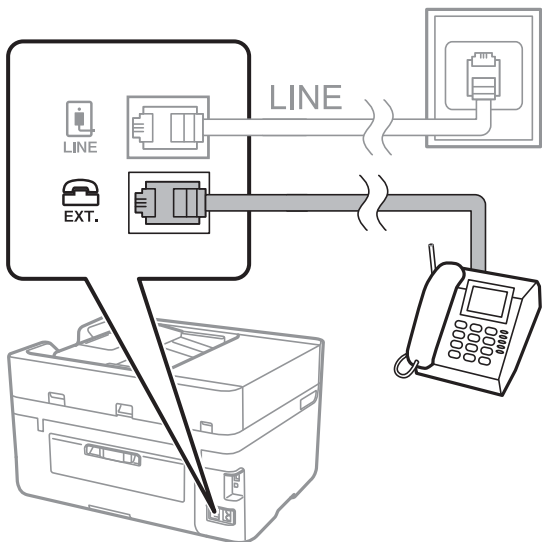

Nota:

Si va a compartir una sola línea telefónica, asegúrese de conectar el teléfono al puerto EXT. de la impresora. Si divide la línea para conectar el teléfono y la impresora por separado, el teléfono y la impresora no funcionarán correctamente.

3. En la pantalla de inicio, pulse **Fax**.

Envío de fax

4. Descuelgue el auricular.

La conexión se habrá establecido cuando  (**Enviar**) esté habilitado, tal y como se muestra en la siguiente captura de pantalla.

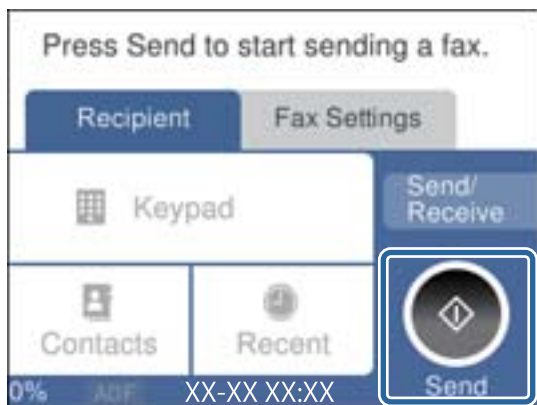

Información relacionada

➔ [“Configuración de sistema telefónico PBX \(centralita privada\)” de la página 116](#)

Ajustes de fax básicos

Realice en primer lugar los ajustes de fax básicos, por ejemplo **Modo recep.**, con el **Asistente config. fax** y configure después los demás parámetros si es necesario.

El **Asistente config. fax** se abre automáticamente la primera vez que se enciende la impresora. Una vez que haya configurado los ajustes, no tendrá que volver a hacerlo salvo en el caso de que cambie el entorno de la conexión.

Configuración básica de fax mediante el Asistente config. fax

Realice la configuración básica de fax siguiendo las instrucciones en pantalla.

1. Conecte la impresora a la línea telefónica.

Nota:

Al finalizar el asistente, se lleva a cabo una comprobación automática de la conexión de fax, por lo que debe conectar la impresora a la línea telefónica antes de iniciar el asistente.

2. En la pantalla de inicio, pulse **Configuración**.
3. Pulse **Ajustes generales** > **Configuraciónl fax** > **Asistente config. fax**.
4. En la pantalla **Asistente config. fax**, pulse **Proceder**.
Se inicia el asistente.
5. En la pantalla de entrada del encabezado de fax, escriba el nombre de remitente (por ejemplo, el nombre de su empresa) y pulse **Aceptar**.

Nota:

El nombre de remitente y el número de fax aparecen como encabezado de los faxes salientes.

6. En la pantalla de entrada del número de fax, escriba su número de fax y pulse **Aceptar**.

Envío de fax

7. En la pantalla **Configuración Distinctive Ring Detection (DRD)**, ajuste los parámetros siguientes.
- Si está suscrito a un servicio de tono especial de su compañía telefónica, pulse **Configuración** y seleccione el patrón de tono que se debe usar para los faxes entrantes.
 - Si selecciona **Todo**, vaya al paso 8.
 - Si selecciona cualquier otro ajuste, **Modo recep.** se ajustará automáticamente en **Auto.** Vaya al paso 10.
 - Si no necesita configurar esta opción, pulse **Saltar** y vaya al paso 10.

Nota:

- El servicio de timbre característico, ofrecido por muchas empresas de telefonía (el nombre del servicio varía según la empresa), le permite tener varios números de teléfono en una sola línea. Se asigna un patrón de timbre diferente a cada número. Puede usar uno para llamadas de voz y otro para llamadas de fax. Seleccione en **DRD** el patrón de tonos asignado a las llamadas de fax.*
 - Según la región, **Activado** y **Desa** se muestran como opciones de **DRD**. Seleccione **Activado** para usar la función de tonos especiales.*
8. En la pantalla **Config. modo recibir**, indique si va a usar el teléfono conectado a la impresora.
- Una vez establecida la conexión, pulse **Sí** y vaya al paso siguiente.
 - Si no se ha establecido la conexión, pulse **No** y vaya al paso 10. **Modo recep.** se establece en **Auto.**
9. En la pantalla **Config. modo recibir**, indique si desea recibir los faxes automáticamente.
- Para recibirlos automáticamente: Pulse **Sí**. **Modo recep.** se establece en **Auto.**
 - Para recibirlos manualmente: Pulse **No**. **Modo recep.** se establece en **Manual**.
10. En la pantalla **Proceder**, revise los ajustes que ha realizado y pulse **Proceder**.

Para corregir o cambiar la configuración, pulse .

11. Pulse **Iniciar comprobación** para iniciar la comprobación de la conexión de fax y cuando se le indique en la pantalla que imprima el resultado de la comprobación, pulse **Imprimir**.

Se imprime un informe que indica el estado de la conexión.

Nota:

- Si el informe contiene errores, siga las instrucciones del informe para solucionarlos.*
- Si se muestra la pantalla **Selec. tipo de línea**, seleccione el tipo de línea.

 - Si va a conectar la impresora a un sistema telefónico PBX o un adaptador de terminal, seleccione **PBX**.
 - Si va a conectar la impresora a un sistema telefónico estándar (PSTN), seleccione **Deshabilitar** en la pantalla **Confirmación** que se muestra. Con todo, si selecciona **Deshabilitar** la impresora podría omitir el primer dígito de un número de fax al marcar y enviar el fax a un número erróneo.*

Información relacionada

- ➔ [“Conexión de la impresora a una línea telefónica” de la página 111](#)
- ➔ [“Configuración de sistema telefónico PBX \(centralita privada\)” de la página 116](#)
- ➔ [“Configuración del modo de recepción” de la página 123](#)
- ➔ [“Opciones de menú para Configuraciónl fax” de la página 133](#)

Ajustes de fax básicos uno por uno

Puede ajustar los parámetros de fax sin usar el asistente de configuración de fax. Para ello, debe seleccionar los menús de los parámetros uno por uno. También se pueden cambiar los parámetros ajustados con el asistente. Para obtener información detallada, consulte la lista de menús de la configuración de fax.

Información relacionada

➔ “Configuraciónl fax” de la página 131

Configuración de sistema telefónico PBX (centralita privada)

Realice los ajustes siguientes si la impresora se va a utilizar en una oficina donde se usen extensiones y se requiera un código de acceso externo, por ejemplo 0 o 9, para acceder a una línea externa.

1. En la pantalla de inicio, pulse **Configuración**.
2. Pulse **Ajustes generales > Configuraciónl fax > Config. básica**.
3. Pulse **Tipo de línea** y después pulse **PBX**.
4. Si quiere enviar un fax a un número de fax exterior utilizando la almohadilla (#) en lugar del verdadero código de acceso exterior, pulse **Código acceso** para cambiarlo a **Uso**.

Al marcar, la #, introducida en lugar del verdadero código de acceso, se reemplazará por el código de acceso almacenado. El uso de # contribuye a evitar problemas de conexión al conectarse a una línea externa.

Nota:

*No puede enviar faxes a aquellos destinatarios de **Contactos** que tengan un código de acceso exterior como 0 o 9.*

*Si ha registrado destinatarios en **Contactos** utilizando un código de acceso exterior como 0 o 9, cambie el **Código acceso** a **No usar**. De lo contrario, deberá cambiar el código a # en **Contactos**.*

5. Pulse la casilla **Código acceso**, introduzca el código de acceso externo utilizado para su sistema telefónico y pulse **Aceptar**.

El código de acceso se almacena en la impresora.

Configuración de las fuentes de papel para recibir faxes (para modelos con dos o más fuentes de papel)

Puede configurar la impresora de forma que determinadas fuentes de papel no se utilizan para imprimir documentos recibidos e informes de fax. De forma predeterminada, todas las fuentes de papel están habilitadas para la impresión de faxes. Utilice esta característica si no quiere utilizar una determinada fuente de papel para la impresión de faxes.

1. En la pantalla de inicio, pulse **Configuración**.
2. Pulse **Ajustes generales > Config. de la impresora > Conf. origen de papel > Selec. config. auto. > Fax**.
3. Pulse sobre cada una casillas de las fuentes de papel que no quiera utilizar para imprimir faxes.

La configuración de la fuente de papel se cambiará a **Desa** y se deshabilitará para la impresión de faxes.

Configuración de la impresión de información en los faxes recibidos

Puede imprimir la información de recepción en el pie de página del fax recibido, incluso si el remitente no ha establecido la información de encabezado. La información de recepción incluye la fecha y hora de recepción, ID del remitente, ID de recepción (por ejemplo “#001”) y el número de página (por ejemplo “P1”). Cuando la opción **Conf. de Dividir pág.** está habilitada, también se incluye el número de división de página.

1. En la pantalla de inicio, pulse **Configuración**.
2. Pulse **Ajustes generales > Configuraciónl fax > Config. de recepción**.
3. Pulse **Configuración de impres.** y después **Agr. inf. recepción** para cambiar esta opción a **Act.**.

Información relacionada

➔ [“Configuración de impres.” de la página 134](#)

Configuración de la impresión de faxes recibidos a 2 caras

Puede imprimir varias páginas de documentos recibidos en ambas caras del papel.

1. En la pantalla de inicio, pulse **Configuración**.
2. Pulse **Ajustes generales > Configuraciónl fax > Config. de recepción**.
3. Pulse **Configuración de impres.** y luego pulse **a doble cara**.
4. Pulse el cuadro de texto **a doble cara** para establecer el modo en **Act.**.
5. En **Tapa (copia)**, seleccione **Lado corto** o **Lado largo**.
6. Pulse **Aceptar.**

Información relacionada

➔ [“Configuración de impres.” de la página 134](#)

Configuración de la impresión de faxes recibidos con división de páginas

Configure la división de páginas cuando el tamaño de los documentos recibidos sea mayor que el tamaño del papel cargado en la impresora.

1. En la pantalla de inicio, pulse **Configuración**.
2. Pulse **Ajustes generales > Configuraciónl fax > Config. de recepción**.
3. Pulse **Configuración de impres. > Conf. de Dividir pág. > Eliminar datos de imp. tras dividir**.
4. Seleccione las opciones para borrar los datos de impresión tras la división.
5. Si selecciona **Desa** en el paso 4, pulse **Aceptar.** y vaya al paso 7. Si selecciona **Eliminar parte superior** o **Eliminar parte inferior**, vaya al paso 6.

Envío de fax

6. En **Umbral**, establezca el umbral y después pulse **Aceptar**.
7. Pulse **Superponer al dividir**.
8. Pulse **Superponer al dividir** para cambiar esta opción a **Act.**.
9. En **Ancho de solapamiento**, establezca el ancho y después pulse **Aceptar**.

Información relacionada

➔ [“Configuración de impres.” de la página 134](#)

Envío de fax

Operaciones básicas de envío de fax

Envíe los faxes en color o en blanco y negro.

Nota:

Si los envía en blanco y negro, puede previsualizar la imagen escaneada en la pantalla LCD antes de enviarlos.

Envío de faxes desde el panel de control

Puede introducir números de fax para destinatarios y enviar faxes utilizando el panel de control. La impresora marca de forma automática los destinatarios y les envía el fax.

Nota:

- Si los envía en blanco y negro, puede previsualizar la imagen escaneada en la pantalla LCD antes de enviarlos.*
- Si el número de fax comunica o se produce un problema, la impresora vuelve a marcar automáticamente dos veces transcurrido un minuto.*

1. Coloque los originales.

Nota:

Puede enviar hasta 100 páginas en una transmisión. Con todo, según la cantidad de memoria disponible, quizás no pueda enviar faxes incluso de menos de 100 páginas.

2. En la pantalla de inicio, pulse **Fax**.

3. Especifique el destinatario.

Puede enviar el mismo fax monocromo a un máximo de 100 destinatarios o 99 grupos de la lista de **Contactos**. Sin embargo, los faxes en color se pueden enviar a un solo destinatario a la vez.

- Para introducir los contactos manualmente, pulse **Teclado**, introduzca el número de fax en la pantalla que aparece y pulse **Aceptar**.

- Para agregar una pausa (pausa de tres segundos) durante el marcado, introduzca un guion(-).

- Si ha establecido un código de acceso externo en **Tipo de línea**, especifique “#” (almohadilla) en lugar del código de acceso externo al principio del número de fax.

- Para seleccionar los contactos desde la lista de contactos, pulse **Contactos** y añada una marca de verificación al contacto. Si los destinatarios a los que quiere enviar el fax todavía no están registrados en **Contactos**, puede registrar primero el destinatario pulsando **Añadir entr.**

Envío de fax

- Para realizar una selección en el historial de faxes enviados: pulse **Reciente** y luego seleccione el destinatario.

Nota:

- Cuando se activa **Restric. marcado directo** en **Config de seg.**, sólo pueden seleccionar destinatarios de fax de la lista de contactos o del historial de faxes enviados. No se pueden introducir números de fax manualmente.

Para eliminar destinatarios que haya introducido, abra la lista de destinatarios pulsando el campo de la pantalla que muestre el número de fax o el número de destinatarios y luego seleccione **Quitar**.

4. Pulse la pestaña **Configuración fax** y luego ajuste parámetros como la resolución y el método de envío, según sea preciso.

Nota:

Pulse  en la pantalla superior de fax para guardar la configuración y los destinatarios actuales en **Predeterminado**.

5. Cuando envíe un fax monocromo, pulse **Vista pre.** en **Destinatario** para confirmar el documento escaneado.

Para enviar el fax tal y como está, pulse **Iniciar envío** y proceda al paso 7. De lo contrario, cancele la vista previa pulsando **Cancelar** y, a continuación, vaya al paso 3.

-  : Mueve la pantalla en la dirección de las flechas.

-  : Reduce o amplía el tamaño.

-  : Va a la página anterior o siguiente.

Nota:

- Tras la previsualización, el fax no se puede enviar en color.
- Si **Envío directo** está activado, no se puede obtener la previsualización.
- Si no pulsa la pantalla de previsualización durante los primeros 20 segundos, el fax se enviará automáticamente.
- La calidad de imagen de un fax enviado puede ser distinta a la de la previsualización, dependiendo de las capacidades de la máquina del destinatario.

6. Pulse .

Nota:

- Para cancelar el envío, pulse .
- Enviar un fax en color tarda más, porque la impresora realiza el escaneado y el envío a la vez. Mientras la impresora está enviando un fax en color no se puede usar ninguna otra función.

7. Cuando se haya completado el envío, retire los originales.

Información relacionada

- ➔ [“Registro de su configuración favorita como valor preestablecido” de la página 22](#)
- ➔ [“Gestión de contactos” de la página 54](#)
- ➔ [“Colocación de originales” de la página 49](#)
- ➔ [“Opciones de menú del modo Fax” de la página 131](#)

Envío de fax

Envío de faxes marcando desde el teléfono externo

Un fax se puede enviar marcando desde el teléfono conectado si se desea hablar por teléfono antes de enviar un fax o si la máquina de fax del destinatario no pasa al modo de fax automáticamente.

1. Coloque los originales.

Nota:

Puede enviar hasta 100 páginas en una transmisión.

2. Descuelgue el auricular del teléfono conectado y marque el número de fax del destinatario desde el teléfono.
3. En la pantalla de inicio, pulse **Fax**.
4. Pulse la pestaña **Configuraciónl fax** y luego ajuste parámetros como la resolución y el método de envío, según sea preciso.
5. Cuando oiga un tono de fax, pulse \diamond y luego cuelgue el auricular.

Nota:

Si se marca un número desde el teléfono conectado, el envío de un fax tarda más, porque la impresora realiza el escaneado y el envío a la vez. Mientras se está enviando el fax no se puede usar ninguna otra función.

6. Cuando se haya completado el envío, retire los originales.

Información relacionada

- ➔ [“Colocación de originales” de la página 49](#)
- ➔ [“Configuraciónl fax” de la página 131](#)

Diversos métodos de envío de fax

Envío de varias páginas de un documento monocromo (Envío directo)

Cuando se envía un fax en blanco y negro, el documento escaneado se almacena temporalmente en la memoria de la impresora. En consecuencia, el envío de muchas puede hacer que se agote la memoria de la impresora y se detenga el envío del fax. Para evitar este problema, active la función **Envío directo**, si bien el envío del fax tarda más, porque la impresora realiza el escaneado y el envío a la vez. Esta función se puede usar cuando hay un único destinatario.

Pulse **Fax** en la pantalla de inicio, pulse la pestaña **Configuraciónl fax** y finalmente pulse sobre el recuadro **Envío directo** para cambiar esta opción a **Act.**.

Información relacionada

- ➔ [“Colocación de originales” de la página 49](#)
- ➔ [“Configuraciónl fax” de la página 131](#)

Envío de faxes a una hora especificada (Enviar fax más tarde)

Puede establecer que se envíe un fax a una hora determinada. Si se especifica la hora de envío, solo se pueden enviar faxes monocromos.

Envío de fax

1. En la pantalla de inicio, pulse **Fax**.
2. Especifique el destinatario.
3. Pulse la pestaña **Configuraciónl fax**.
4. Pulse **Enviar fax más tarde** y después **Enviar fax más tarde** para cambiar esta opción a **Act.**.
5. Pulse sobre el recuadro **Hora**, especifique la hora a la que quiere enviar el fax y después pulse **Aceptar**.
6. Pulse **Aceptar**. para aplicar la configuración.

Nota:

*No puede enviar otro fax hasta que el fax se haya enviado a la hora establecida. Si quiere enviar otro fax, debe cancelar el fax programado pulsando **Fax** en la pantalla de inicio y después borrándolo.*

Información relacionada

- ➔ [“Colocación de originales” de la página 49](#)
- ➔ [“Envío de faxes desde el panel de control” de la página 118](#)
- ➔ [“Configuraciónl fax” de la página 131](#)

Envío de faxes con encabezado

Puede enviar un fax con información de remitente que sea adecuada para el destinatario. Para ello, siguiendo las siguientes instrucciones, tiene que registrar de antemano en la impresora varios encabezados con información de remitente.

Registro de varios encabezados para el envío de faxes

Puede registrar hasta 21 encabezados de faxes como información de remitente.

1. En la pantalla de inicio, pulse **Configuración**.
2. Pulse **Ajustes generales > Configuraciónl fax > Config. básica**.
3. Pulse **Encabezado**, pulse el recuadro **Su número de teléfono**, introduzca su número de teléfono y pulse **Aceptar**.
4. Pulse uno de los cuadros bajo la lista **Encabz fax**, introduzca la información de encabezado de fax y pulse **Aceptar**.

Información relacionada

- ➔ [“Configuraciónl fax” de la página 131](#)

Envío de faxes con encabezado

Cuando envíe un fax, puede seleccionar la información de encabezado para el destinatario. Para utilizar esta característica tiene que registrar de antemano varios encabezados.

1. En la pantalla de inicio, pulse **Fax**.

Envío de fax

2. Pulse **Configuración fax > Ag. inf. rem.**.
3. Seleccione dónde quiere añadir su información de remitente.
 - Desactivado:** Envía un fax sin información de encabezado.
 - Fuera de la imagen:** Envía un fax con la información de encabezado en el margen superior blanco del fax. De esta forma se evita la superposición del encabezado con la imagen escaneada aunque, dependiendo del tamaño de los originales, es posible que el fax recibido por el remitente se imprima en dos hojas.
 - Dentro de la imagen:** Envía un fax con la información de encabezado aproximadamente unos 7 mm por debajo de la parte superior de la imagen escaneada. Es posible que el encabezado se solape con la imagen, sin embargo, el fax recibido por el remitente no se dividirá en dos documentos.
4. Pulse **Encabz fax** y seleccione el encabezado que desee utilizar.
5. Pulse una de las opciones **Información adicional** según sea necesario.
6. Pulse **Aceptar** para aplicar la configuración.

Información relacionada

➔ [“Configuración fax” de la página 131](#)

Envío de documentos de distinto tamaño desde el ADF (Digitaliz. continua (ADF))

Si pone originales de distintos tamaños en el ADF, todos los originales se envían con el mayor tamaño de todos. Puede enviarlos con sus tamaños originales ordenándolos y colocándolos por tamaño, o colocándolos uno por uno.

Antes de colocar los originales realice el siguiente ajuste.

Pulse **Fax** en la pantalla de inicio, pulse la pestaña **Configuración fax** y finalmente pulse sobre el recuadro **Digitaliz. continua (ADF)** para cambiar esta opción a **Act.**. Siga las instrucciones en pantalla para colocar los originales.

La impresora almacena los documentos escaneados y los envía como un solo documento.

Nota:

Si no se realiza acción alguna en la impresora durante 20 segundos una vez que se solicita la colocación del original siguiente, la impresora se detiene y empieza a enviar el documento.

Información relacionada

➔ [“Configuración fax” de la página 131](#)

Envío de un fax desde un ordenador

Los faxes se pueden enviar desde el ordenador utilizando la FAX Utility y el controlador PC-FAX. Consulte la ayuda de FAX Utility y del controlador PC-FAX para obtener instrucciones de funcionamiento.

Información relacionada

➔ [“Controlador PC-FAX \(controlador del fax\)” de la página 171](#)

➔ [“FAX Utility” de la página 172](#)

Recepción de faxes

Configuración del modo de recepción

Puede establecer el **Modo recep.** con el **Asistente config. fax**. La primera vez que configure la característica de fax es aconsejable que use **Asistente config. fax**. Si desea cambiar parámetros del **Modo recep.** uno por uno, realice los pasos siguientes.

1. En la pantalla de inicio, pulse **Configuración**.
2. Pulse **Ajustes generales > Configuración fax > Config. básica > Modo recep.**
3. Seleccione el modo de recepción.
 - Seleccione **Manual** para aquellos usuarios que quieran recibir un fax después de responder una llamada con el teléfono conectado o que no envíen faxes con frecuencia. La impresora nunca recibe faxes automáticamente, lo que le permite contestar llamadas o utilizar la impresora para recibir faxes.

Nota:

*Si activa la función **Recep. remota**, solo puede empezar a recibir un fax mediante el teléfono conectado.*

- Seleccione el modo **Auto.** para usuarios que solo utilizan la línea de teléfono para la impresora (fax). La impresora recibe automáticamente un fax tras el número de tonos especificado.

Información relacionada

- ➔ [“Configuración básica de fax mediante el Asistente config. fax” de la página 114](#)
- ➔ [“Recepción manual de faxes” de la página 124](#)
- ➔ [“Recepción de faxes mediante un teléfono conectado \(Recep. remota\)” de la página 124](#)

Configuración del contestador automático

Para usar un contestador automático es necesario configurarlo.

- Establezca el **Modo recep.** de la impresora en **Auto.**
- Establezca el parámetro **Tonos para responder** de la impresora en un número mayor que el número de tonos del contestador automático. Si no lo hace así, el contestador no puede recibir llamadas de voz para grabar mensajes de voz. Consulte los manuales del contestador automático para obtener información detallada.

El parámetro **Tonos para responder** podría no aparecer, dependiendo de la región.

Información relacionada

- ➔ [“Config. básica” de la página 136](#)

Diversos métodos de recepción de fax

Recepción manual de faxes

Si conecta un teléfono y establece el parámetro **Modo recep.** en **Manual**, realice los pasos siguientes para recibir faxes.

1. Cuando suene el teléfono, descuelgue el auricular.
2. Cuando escuche un tono de fax, pulse **Fax** en la pantalla de inicio de la impresora.

Nota:

*Si activa la función **Recep. remota**, solo puede empezar a recibir un fax mediante el teléfono conectado.*

3. Pulse **Enviar/ Recibir**.
4. Pulse **Recibir**.
5. Pulse **◇** y luego cuelgue el auricular.

Información relacionada

- ➔ [“Configuración de las fuentes de papel para recibir faxes \(para modelos con dos o más fuentes de papel\)” de la página 116](#)
- ➔ [“Recepción de faxes mediante un teléfono conectado \(Recep. remota\)” de la página 124](#)
- ➔ [“Almacenamiento de faxes recibidos en la bandeja de entrada” de la página 126](#)

Recepción de faxes mediante un teléfono conectado (Recep. remota)

Para recibir un fax manualmente, debe utilizar la impresora después de descolgar el auricular del teléfono. Si usa la característica **Recep. remota**, puede empezar a recibir un fax utilizando solo el teléfono.

La característica **Recep. remota** está disponible con teléfonos compatibles con la marcación por tonos.

Información relacionada

- ➔ [“Recepción manual de faxes” de la página 124](#)

Configuración de **Recep. remota**

1. En la pantalla de inicio, pulse **Configuración**.
2. Pulse **Ajustes generales > Configuración fax > Config. básica > Recep. remota**.
3. Después de activar **Recep. remota**, introduzca un código de dos dígitos (se puede introducir 0 a 9, * y #) en el campo **Código inicio**.
4. Pulse **Aceptar**. y pulse de nuevo **Aceptar**.

Envío de fax

Información relacionada

➔ [“Config. básica” de la página 136](#)

Uso de Recep. remota

1. Cuando suene el teléfono, descuelgue el auricular.
2. Cuando escuche un tono de fax, introduzca el código de inicio con el teléfono.
3. Tras confirmar que la impresora ha empezado a recibir el fax, cuelgue el auricular.

Recepción de faxes por sondeo (Recepción de sondeo)

Puede recibir un fax almacenado en otra máquina de fax marcando el número de fax. Utilice esta función para recibir un documento desde un servicio de información de fax. Sin embargo, si el servicio de información de fax posee una función de instrucciones de voz que necesita seguir para recibir un documento, no podrá utilizar esta función.

Nota:

Para recibir un documento de un servicio de información por fax que tenga instrucciones de voz, marque el número de fax con el teléfono conectado y siga los pasos indicados con el teléfono y la impresora.

1. En la pantalla de inicio, pulse **Fax**.
2. Pulse  **Menu**.
3. Pulse **Recepción de sondeo** para cambiar esta opción a **Act.**.
4. Pulse **Cerrar**.
5. Introduzca el número de fax.

Nota:

*Si **Restric. marcado directo** está activado en **Config de seg.**, los destinatarios de fax solo se pueden seleccionar desde la lista de contactos o el historial de faxes enviados. No se pueden introducir números de fax manualmente.*

6. Pulse .

Información relacionada

➔ [“Envío de faxes marcando desde el teléfono externo” de la página 120](#)

Configuración del bloqueo de faxes basura

Puede bloquear la recepción de faxes basura.

1. En la pantalla de inicio, pulse **Configuración**.
2. Pulse **Ajustes generales** > **Configuración fax** > **Config. básica** > **Fax de rechazo**.

Envío de fax

3. Pulse **Fax de rechazo** y habilite las siguientes opciones.
 - Lista de números de rechazo: Rechaza aquellos faxes que se encuentran en la lista de números rechazados.
 - Espacio encabezado de fax bloq.: Rechaza los faxes que no tienen información en el encabezado.
 - Contactos no registrados: Rechaza los faxes que no estén registrados en la lista de contactos.
4. Si utiliza la **Lista de números de rechazo**, pulse , luego pulse **Editar lista de números de rechazo** y edite la lista.

Información relacionada

- ➔ [“Config. básica” de la página 136](#)

Cómo guardar los faxes recibidos

La impresora proporciona las siguientes características para guardar los faxes recibidos.

- Almacenamiento en la bandeja de entrada de la impresora
- Almacenamiento en un dispositivo de memoria externo
- Almacenamiento en un ordenador

Nota:

- Las características anteriores se pueden utilizar a la vez. Si las utiliza todas a la vez, los documentos recibidos se guardan en la bandeja de entrada, en un dispositivo de memoria externo o en un ordenador.*
- Cuando hay documentos recibidos que todavía no se han leído o guardado, el número de trabajos sin procesar se muestra en  en la pantalla de inicio.*

Información relacionada

- ➔ [“Almacenamiento de faxes recibidos en la bandeja de entrada” de la página 126](#)
- ➔ [“Almacenamiento de faxes recibidos en un dispositivo de memoria externo” de la página 128](#)
- ➔ [“Almacenamiento de faxes recibidos en un ordenador” de la página 128](#)

Almacenamiento de faxes recibidos en la bandeja de entrada

Puede establecer que los faxes recibidos se guarden en la bandeja de entrada de la impresora. Se pueden guardar hasta 100 documentos. Si utiliza esta característica, los documentos recibidos no se imprimen automáticamente. Puede verlos en la pantalla LCD de la impresora e imprimirlos solo cuando sea necesario.

Nota:

El almacenamiento de 100 documentos puede que no sea posible dependiendo de las condiciones de uso, como el tamaño de archivo de los documentos guardados y el uso de varias características de almacenamiento de faxes simultáneamente.

Información relacionada

- ➔ [“Consulta de los faxes recibidos en la pantalla LCD” de la página 127](#)

Envío de fax

Establecimiento del almacenamiento de faxes recibidos en la bandeja de entrada

1. En la pantalla de inicio, pulse **Configuración**.
2. Pulse **Ajustes generales > Configuración fax > Config. de recepción > Salida de fax**.
3. Si aparece un mensaje de confirmación, confírmelo y pulse **Aceptar**.
4. Pulse **Guardar a bandeja entr.**
5. Pulse **Guardar a bandeja entr.** para cambiar esta opción a **Act.**
6. Pulse **Opc. cuando memoria llena**, seleccione la opción a utilizar cuando la bandeja de entrada esté llena y después pulse **Cerrar**.
 - Recibir e imprimir faxes**: La impresora imprime todos los documentos recibidos que no se pueden guardar en la bandeja de entrada.
 - Rechazar faxes entrantes**: La impresora no responde llamadas entrantes de fax.
7. Puede establecer una contraseña para la bandeja de entrada. Pulse **Conf. contras. ban. ent** y establezca la contraseña.

Nota:

*No se puede establecer una contraseña si **Recibir e imprimir faxes** está seleccionado.*

Consulta de los faxes recibidos en la pantalla LCD



1. En la pantalla de inicio, pulse .

Nota:

Cuando haya faxes recibidos que no se hayan leído, el número de documentos sin leer se mostrará en  en la pantalla de inicio.

2. Pulse **Abrir Bandeja de entrada/confid.(XX sin leer)**.
3. Si la bandeja de entrada está protegida mediante contraseña, especifique la contraseña de la bandeja de entrada.
4. Seleccione el fax de la lista que desee ver.

Se mostrará el contenido del fax.

- : Mueve la pantalla en la dirección de las flechas.
- : Reduce o amplía el tamaño.
- : Va a la página anterior o siguiente.
- Para esconder los iconos de funcionamiento, pulse en cualquier parte de la pantalla de previsualización (excepto en los iconos). Pulse de nuevo para mostrar los iconos.

Envío de fax

5. Seleccione si desea decida si imprimir o eliminar el documento que ha consultado y luego siga las instrucciones en pantalla.



Importante:

Si la impresora se queda sin memoria, la recepción y el envío de faxes se deshabilitan. Elimine los documentos que ya ha leído o imprimido.

Información relacionada

- ➔ [“Establecimiento del almacenamiento de faxes recibidos en la bandeja de entrada” de la página 127](#)

Almacenamiento de faxes recibidos en un dispositivo de memoria externo

Puede establecer que los documentos recibidos se conviertan a formato PDF y guardarlos en un dispositivo de memoria externo conectado a la impresora. También puede establecer que los documentos e impriman automáticamente mientras se guardan en el dispositivo de memoria.



Importante:

Los documentos recibidos se guardan en la memoria de la impresora temporalmente antes de guardarse en el dispositivo de memoria conectado a dicha impresora. Dado que un error de llenado de memoria deshabilita el envío y la recepción de faxes, mantenga el dispositivo de memoria conectado a la impresora. El número de documentos que se han guardado temporalmente en la memoria de la impresora se muestra en en la pantalla de inicio.

1. Conecte un dispositivo de memoria externo a la impresora.
2. En la pantalla de inicio, pulse **Configuración**.
3. Pulse **Ajustes generales > Configuración fax > Config. de recepción > Salida de fax**.
4. Si se muestra un mensaje, revise el contenido y pulse **Aceptar**.
5. Pulse **Guardar a dispos. mem.**.
6. Seleccione **Sí**. Para imprimir los documentos automáticamente al guardarlos en el dispositivo de memoria, seleccione **Sí e imprimir**.
7. Compruebe el mensaje que aparece en la pantalla y, a continuación, pulse **Crear**.
Se creará una carpeta en el dispositivo de memoria para guardar documentos recibidos.

Información relacionada

- ➔ [“Salida de fax” de la página 134](#)

Almacenamiento de faxes recibidos en un ordenador

Puede establecer que los documentos recibidos se conviertan a formato PDF y guardarlos en un ordenador conectado a la impresora. También puede establecer que los documentos e impriman automáticamente mientras se guardan en el ordenador.

Debe utilizar FAX Utility para realizar el ajuste. Instale FAX Utility en el ordenador.

Envío de fax

Las instrucciones de FAX Utility de Windows varían según la versión que se esté usando. Este documento proporciona las instrucciones para Version 1.XX. Para Windows FAX Utility Version 2.XX, consulte **Operaciones básicas** en la ayuda en línea de FAX Utility. Para comprobar la versión que está utilizando, haga clic con el botón derecho en la barra de título de FAX Utility y, a continuación, haga clic en **Información sobre la versión**.

Nota:

- Establezca el modo de recepción de la impresora en **Auto**.
- Los documentos recibidos se guardan en la memoria de la impresora temporalmente antes de guardarse en el ordenador establecido para guardar los faxes. Dado que un error de llenado de memoria deshabilita el envío y la recepción de faxes, mantenga encendido el ordenador establecido para guardar los faxes. El número de documentos que se han guardado temporalmente en la memoria de la impresora se muestra en  en la pantalla de inicio.

1. Inicie FAX Utility en el ordenador conectado a la impresora.
2. Abra la pantalla de configuración de FAX Utility.
 - Windows
Seleccione **Ajustes de fax para impresora > Ajustes de salida de faxes recibidos**.
 - Mac OS X
Haga clic en **Monitor de recepción de faxes**, seleccione la impresora y, a continuación, haga clic en **Ajustes de recepción**.
3. Haga clic en **Guardar faxes en este ordenador** y especifique la carpeta para guardar los documentos recibidos.
4. Realice otros ajustes si es necesario.

Nota:

Para obtener detalles sobre los elementos de configuración y el procedimiento, consulte la pantalla de ayuda de FAX Utility.

5. Envíe la información de configuración a su impresora.
 - Windows
Haga clic en **Aceptar**.
 - Mac OS X
Haga clic en **Enviar**.

Si desea guardar e imprimir al mismo tiempo, vaya al siguiente paso.
6. En el panel de control de la impresora, pulse **Configuración > Ajustes generales > Configuraciónl fax > Config. de recepción**.
7. Puse **Salida de fax > Guardar al PC** y, a continuación, seleccione **Sí e imprimir**.

Nota:

Para dejar de guardar e documento recibido en el ordenador, ajuste **Guardar al PC** en **No**. También puede utilizar FAX Utility para cambiar la configuración. Sin embargo, no se permite el cambio desde FAX Utility mientras hay faxes recibidos que no se han guardado en el ordenador.

Información relacionada

- ➔ [“Configuración del modo de recepción” de la página 123](#)
- ➔ [“FAX Utility” de la página 172](#)

Usa de otras características de fax

Impresión del informe y la lista de fax

Impresión manual del informe de fax

1. En la pantalla de inicio, pulse **Fax**.
2. Pulse  (Más).
3. Pulse **Informe del fax**.
4. Seleccione el informe que desee imprimir y siga las instrucciones de la pantalla.

Nota:

El formato del informe se puede cambiar. En la pantalla de inicio, seleccione **Configuración > Ajustes generales > Configuración fax > Configuración de Informes** y luego cambie los parámetros **Adjuntar imagen al informe** o **Formato del informe**.

Información relacionada

- ➔ [“Configuración de impres.” de la página 134](#)
- ➔ [“Configuración de Informes” de la página 136](#)

Configuración de la impresión automática de informes de fax

Puede configurar la impresión automática de los siguientes informes de fax.

Informe de transmisión

En la pantalla de inicio, seleccione **Fax > Configuración fax > Informe de transmisión** y luego seleccione **Imprimir** o **Imprimir en error**.

Registro del fax

En la pantalla de inicio, seleccione **Configuración > Ajustes generales > Configuración fax > Configuración de Informes > Impresión autom. del registro del fax** y luego seleccione **Encendido(cada 30)** o **Encendido(hora)**.

Información relacionada

- ➔ [“Configuración de Informes” de la página 136](#)
- ➔ [“Opciones de menú para Configuración del usuario” de la página 138](#)

Configuración de seguridad de los faxes

Puede configurar parámetros de seguridad para evitar el envío de un fax al destinatario equivocado, o impedir que los documentos recibidos se filtren o pierdan. También puede eliminar las copias de seguridad de los datos de fax.

Envío de fax

1. En la pantalla de inicio, pulse **Configuración**.
2. Pulse **Ajustes generales > Configuración fax > Config de seg.**
3. Seleccione el menú y realice los ajustes necesarios.

Información relacionada

➔ [“Config de seg.” de la página 137](#)

Opciones de menú del modo Fax

Destinatario

Seleccione los menús del panel de control como se explica a continuación.

Fax > Destinatario

Teclado

Introduzca manualmente el número de fax.

Contactos

Seleccione un destinatario en la lista de contactos. También puede añadir o modificar un contacto.

Reciente

Seleccione un destinatario desde el historial de faxes enviados. También puede agregar el destinatario a la lista de contactos.

Configuración fax

Seleccione los menús del panel de control como se explica a continuación.

Fax > Configuración fax

Configuración de digitalización:

Tamaño original (cristal)

Seleccione el tamaño y la orientación del original que ha colocado en el cristal del escáner.

Modo color

Elija si desea escanear en color o en monocromo.

Resolución

Seleccione la resolución del fax saliente.

Densidad

Configura la densidad del fax enviado.

Envío de fax

Quitar fondo

Detecta el color del papel (color de fondo) del documento original y quita o aclara el color. A veces el color no se aclara ni se elimina, depende de lo oscuro o intenso que sea

Digitaliz. continua (ADF)

Cuando se envía un fax desde el ADF, no puede agregar originales a dicho ADF después de iniciar el escaneo. Si pone originales de distintos tamaños en el ADF, todos los originales se envían con el mayor tamaño de todos. Habilite esta opción de forma que la impresora pregunte si desea escanear otra página después de que un original del ADF haya terminado de escanearse. A continuación, puede ordenar y escanear los originales por tamaño y enviarlos como un solo fax.

Config. de envío de fax:

Envío directo

Envía faxes en blanco y negro a un solo destinatario en cuanto se conecta, sin guardar la imagen escaneada en la memoria. Si no habilita esta opción, la impresora inicia la transmisión después de guardar la imagen escaneada en la memoria y puede provocar un error de llenado de memoria al enviar muchas páginas. Mediante esta opción, puede evitar el error, pero se tarda más tiempo en enviar el fax. Cuando envía un fax a varios destinatarios No puede utilizar esta opción.

Enviar fax más tarde

Envía un fax a la hora especificada. Solamente hay disponible un fax en blanco y negro cuando se utiliza esta opción.

Ag. inf. rem.

Ag. inf. rem.:

Seleccione la posición en la que quiere incluir la información de encabezado (nombre del remitente y número de fax) en el fax saliente o no incluya la información.

Seleccione **Desactivado** para enviar un fax sin información de encabezado.

Seleccione **Fuera de la imagen** para enviar un fax con la información de encabezado en el margen superior blanco del fax. De esta forma se evita la superposición del encabezado con la imagen escaneada aunque, dependiendo del tamaño de los originales, es posible que el fax recibido por el remitente se imprima en dos hojas.

Seleccione **Dentro de la imagen** para enviar un fax con la información de encabezado aproximadamente unos 7 mm por debajo de la parte superior de la imagen escaneada. Es posible que el encabezado se solape con la imagen, sin embargo, el fax recibido por el remitente no se dividirá en dos documentos.

Encabz fax:

Seleccione el encabezado para el destinatario. Para utilizar esta función tiene que registrar de antemano varios encabezados.

Información adicional:

Seleccione la información que quiera añadir.

Informe de transmisión

Imprime automáticamente un informe de transmisión nada más enviar un fax. Seleccione **Imprimir en error** para imprimir un informe solo si se produce un error.

Borrar config.

Recupera los valores predeterminados de los **Configuraciónl fax**.

Más

Seleccione los menús del panel de control como se explica a continuación.

Fax >  (Más)

Registro de transmisión:

Puede consultar el historial de los trabajos de fax enviados o recibidos.

Informe del fax:

Última transmisión

Imprime un informe del fax anterior que fue enviado o recibido mediante sondeo.

Registro del fax

Imprime un informe de configuración. Puede configurar este informe para que se imprima automáticamente mediante el menú siguiente.

Configuración > Ajustes generales > Configuraciónl fax > Configuración de Informes > Impresión autom. del registro del fax

Lista de configs. del fax

Imprime la configuración de fax actual.

Traza de protocolo

Imprime un informe detallado del fax anterior que se envió o recibió.

Recepción de sondeo:

Conecta con el número de fax marcado y recibe un fax guardado en la máquina de fax. Puede usar esta opción para recibir un fax de un servicio de información de fax.

Bandeja de entrada:

Abre la bandeja de entrada donde se almacenan los faxes recibidos.

Volver a imprimir fax recibido:

Imprime de nuevo los faxes recibidos.

Configuraciónl fax:

Abre los **Configuraciónl fax**. También puede acceder a esta pantalla pulsando **Configuración** en la pantalla de inicio y después **Ajustes generales > Configuraciónl fax**. Para obtener más información, consulte la página que describe la función **Configuraciónl fax**.

Información relacionada

➔ [“Opciones de menú para Configuraciónl fax” de la página 133](#)

Opciones de menú para Configuraciónl fax

Seleccione los menús del panel de control como se explica a continuación.

Configuración > Ajustes generales > Configuraciónl fax

Comprobar conexión de fax

Seleccione los menús del panel de control como se explica a continuación.

Configuración > Ajustes generales > Configuración fax > Comprobar conexión de fax

Comprueba si la impresora está conectada a la línea telefónica y lista para la transmisión de fax, e imprime el resultado de la comprobación en papel A4 normal.

Asistente config. fax

Seleccione los menús del panel de control como se explica a continuación.

Configuración > Ajustes generales > Configuración fax > Asistente config. fax

Seleccione esta función para realizar la configuración básica de fax, siguiendo las instrucciones en pantalla. Para obtener más información, consulte la página con la descripción de la configuración básica de fax.

Config. de recepción

Seleccione los menús del panel de control como se explica a continuación.

Configuración > Ajustes generales > Configuración fax > Config. de recepción

Salida de fax

Puede configurar que los documentos recibidos se guarden en la bandeja de entrada, en un dispositivo de memoria o en un ordenador. Seleccione los menús del panel de control como se explica a continuación.

Guardar a bandeja entr.:

Guarda los faxes recibidos en la bandeja de entrada de la impresora.

Guardar al PC:

Convierte los documentos recibidos a formato PDF y los guarda en un ordenador conectado a la impresora.

Guardar a dispos. mem.:

Convierte los documentos recibidos a formato PDF y los guarda en un dispositivo de memoria externo conectado a la impresora.

Configuración de impres.

Seleccione los menús en el panel de control como se describe a continuación.

Reducción automática:

Reduce los documentos recibidos de gran tamaño para que se ajusten al papel en la fuente de papel. Es posible que la reducción no se pueda realizar siempre, según los datos recibidos. Si esta opción está

Envío de fax

desactivada, los documentos grandes se imprimen con el tamaño original en varias hojas, o podría recibirse una segunda hoja en blanco.

Conf. de Dividir pág.:

Configure la división de páginas cuando el tamaño de los documentos recibidos sea mayor que el tamaño del papel cargado en la impresora.

Rotación auto.:

Gira los faxes recibidos en horizontal y en tamaño A5, de forma que se impriman en papel del tamaño correcto.

Para modelos con dos o más fuentes de papel:

Este ajuste se aplicará cuando se haya establecido el tamaño de papel A5 como valor de ajuste del tamaño del papel de al menos una fuente de papel utilizada para imprimir faxes. Compruebe los ajustes de la fuente del papel para imprimir faxes y el tamaño del papel para las fuentes de papel en las siguientes opciones de menú.

Configuración > Ajustes generales > Config. de la impresora > Conf. origen de papel > Selec. config. auto.

Configuración > Ajustes generales > Config. de la impresora > Conf. origen de papel > Configuración del papel

Para modelos con una fuente de papel:

Este ajuste se aplica cuando el tamaño de papel establecido es A5. Compruebe la siguiente opción de menú.

Configuración > Ajustes generales > Config. de la impresora > Conf. origen de papel > Configuración del papel

Agr. inf. recepción:

Imprime la información de recepción en el encabezado del fax recibido, incluso si el remitente no establece la información de encabezado. La información de recepción incluye la fecha y hora de recepción, ID del remitente, ID de recepción (por ejemplo “#001”) y el número de página (por ejemplo “P1”). Cuando la opción **Conf. de Dividir pág.** está habilitada, también se incluye el número de división de página.

a doble cara:

Puede imprimir varias páginas de documentos recibidos en ambas caras del papel.

Temporizac. de inicio de impresión:

Seleccione las opciones para empezar la impresión de los documentos recibidos.

Todas las páginas recibidas: Una vez recibidas las páginas, la impresión comienza por la primera página.

Primera página recibida: La impresión comienza cuando se ha recibido la primera página y sigue la impresión siguiendo el orden de recepción. Si la impresora no puede comenzar la impresión (por ejemplo porque está imprimiendo otros trabajos), se imprimirán como un lote todas las hojas recibidas cuando la impresora esté disponible.

Organización impresión:

Imprime los documentos recibidos desde la última página (impresión en orden descendente), de forma que se apilen con el orden de páginas correcto. Si queda poca memoria en la impresora, esta función podría no estar disponible.

Envío de fax

Tiempo susp. impr.:

Guarda en la memoria de la impresora los documentos recibidos durante el periodo especificado, pero no los imprime. Cuando llega la hora especificada de reinicio de la impresión, los documentos se imprimen automáticamente. Esta función se puede usar para eliminar el ruido por la noche o evitar que los documentos confidenciales puedan quedar expuestos si no hay nadie junto a la máquina. Antes de usar esta característica, asegúrese de que hay suficiente memoria disponible.

Modo silencioso:

Consigue que la impresora haga menos ruido, sin embargo, es posible que imprima más despacio.

Configuración de Informes

Seleccione el menú del panel de control como se explica a continuación.

Configuración > Ajustes generales > ConfiguraciónI fax > Configuración de Informes

Impresión autom. del registro del fax:

Imprime el registro de fax automáticamente. Si quiere que se imprima un registro cuando se terminen 30 trabajos de fax, seleccione **Encendido(cada 30)**. Si quiere imprimir el registro a la hora especificada, seleccione **Encendido(hora)**. Con todo, si el número de trabajos de fax pasa de 30, el registro se imprime antes de la hora especificada.

Adjuntar imagen al informe:

Imprime un **Informe de transmisión** con una imagen de la primera página del documento enviado. Si quiere imprimir la parte de arriba de la página sin reducirla, seleccione **Encendido (imagen grande)**. Si quiere imprimir toda la página, reduciéndola para que quepa en el informe, seleccione **Encendido (imagen pequeña)**.

Formato del informe:

Seleccione el formato de los informes de fax. Seleccione **Detalle** para imprimir informes con códigos de error.

Config. básica

Seleccione los menús del panel de control como se explica a continuación.

Configuración > Ajustes generales > ConfiguraciónI fax > Config. básica

Veloc.fax:

Seleccione la velocidad de transmisión de fax. Es aconsejable seleccionar **Baja(9.600 bps)** si se produce un error de comunicación a menudo, al enviar o recibir fax al o desde el extranjero, o si se usa un servicio telefónico IP (VoIP).

ECM:

Corrige automáticamente errores de transmisión de fax (modo de corrección de errores), causados normalmente por ruido en la línea telefónica. Si esta opción está desactivada, no se pueden enviar ni recibir documentos en color.

Envío de fax

Detección tono marc.:

Detecta un tono de marcado antes de empezar a marcar. Si la impresora está conectada a una PBX (central telefónica privada) o una línea telefónica digital, podría no empezar a marcar. En ese caso, cambie el valor de **Tipo de línea** a **PBX**. Si el problema no se soluciona, desactive esta función. Sin embargo, si se desactiva esta función, se podría eliminar el primer dígito de un número de fax y enviarse el fax a un número erróneo.

Tipo de línea:

Seleccione el tipo de línea a la que ha conectado la impresora. Si utiliza la impresora en un entorno con extensiones telefónicas y tiene que marcar un código para acceder a una línea exterior (0 y 9, por ejemplo), seleccione **PBX** y registre el código de acceso. Si ha registrado el código de acceso, cuando vaya a enviar un fax a un número exterior solo tendrá que escribir # (almohadilla) en vez del código de acceso. Si está en un entorno que usa un módem DSL o un adaptador de terminal, también le recomendamos establecerlo en **PBX**.

Encabezado:

Introduzca el nombre y número de fax del remitente. Aparecerán como encabezado en los faxes salientes. Puede escribir un máximo de 40 caracteres en el nombre y un máximo de 20 dígitos en el número de fax.

Modo recep.:

Seleccione el modo de recepción.

DRD:

Si está suscrito a un servicio de tono especial de su compañía telefónica, seleccione el patrón de tono que se debe usar para los faxes entrantes. El servicio de timbre característico, ofrecido por muchas empresas de telefonía (el nombre del servicio varía según la empresa), le permite tener varios números de teléfono en una sola línea. Se asigna un patrón de timbre distinto a cada número. Puede usar uno para llamadas de voz y otro para llamadas de fax. Según la región, esta opción estará **Act.** o **Desa.**

Tonos para responder:

Seleccione el número de tonos que se deben producir antes de que la impresora reciba un fax automáticamente.

Recep. remota:

Si responde a una llamada de fax entrante desde un teléfono conectado a la impresora, puede iniciar la recepción del fax especificando el código con el teléfono.

Fax de rechazo:

Seleccione las opciones para rechazar faxes basura.

Config de seg.

Seleccione los menús del panel de control como se explica a continuación.

Configuración > Ajustes generales > Configuración fax > Config de seg.

Restric. marcado directo:

Active esta opción para impedir que se puedan especificar números de fax del destinatario manualmente, permitiendo al usuario seleccionar destinatarios solamente desde la lista de contactos o

Envío de fax

el historial de envío. Seleccione **Introducir dos veces** para que el usuario tenga que volver a especificar el número de fax si se especificó manualmente.

Conf. lista direcciones:

Muestra una pantalla de confirmación de destinatario antes de empezar la transmisión.

Borrado aut dat cop seg:

A fin de prepararse para un corte de luz (debido a un fallo del suministro eléctrico o a un uso incorrecto), la impresora almacena temporalmente en su memoria copias de seguridad de los documentos enviados y recibidos. Habilite esta opción para borrar automáticamente las copias de seguridad cuando el envío o recepción de un documento se completa correctamente y las copias de seguridad dejan de ser necesarias.

Borrar datos copia seg.:

Borra todas las copias de seguridad almacenadas temporalmente en la memoria de la impresora. Ejecute esta función antes de dar la impresora a otra persona o deshacerse de ella.

Opciones de menú para Configuración del usuario

Seleccione los menús del panel de control como se explica a continuación.

Configuración > Configuración del usuario > Fax

La configuración definida en este menú es la predeterminada para el envío de fax. Para obtener explicaciones de los elementos de ajuste, consulte **Configuraciónl fax** en el modo **Fax**.

Opciones de menú para Bandeja de entrada

En la pantalla de inicio, pulse .

Sustitución de cartuchos y otros consumibles

Comprobación del estado de la tinta restante y la caja de mantenimiento

Puede comprobar los niveles aproximados de tinta y la vida útil aproximada de la caja de mantenimiento desde el panel de control o el ordenador.

Comprobación del estado de la tinta restante y la caja de mantenimiento — Panel de control

En la pantalla de inicio, pulse .

Comprobación del estado de la tinta restante y la caja de mantenimiento - Windows

1. Acceda a la ventana del controlador de la impresora.
2. Haga clic en **EPSON Status Monitor 3** en la ficha **Utilidades**, y luego haga clic en **Detalles**.

Nota:

*Si se ha desactivado EPSON Status Monitor 3, haga clic en **Más ajustes** en la ficha **Utilidades** y seleccione **Activar EPSON Status Monitor 3**.*

Información relacionada

➔ [“Controlador de la impresora para Windows” de la página 167](#)

Comprobación del estado de tinta restante y de la caja de mantenimiento - Mac OS X

1. Seleccione **Preferencias del sistema** en el menú  > **Impresoras y escáneres** (o **Impresión y Escaneado, Impresión y Fax**) y, a continuación, seleccione la impresora.
2. Haga clic en **Opciones y recambios** > **Utilidad** > **Abrir Utilidad Impresoras**.
3. Haga clic en **EPSON Status Monitor**.

Códigos de cartuchos de tinta

Los códigos de los cartuchos de tinta Epson originales son los siguientes.

Icono	BK: Black (Negro)	C: Cyan (Cian)	M: Magenta	Y: Yellow (Amarillo)
Candado 	35 35XL*	35 35XL*	35 35XL*	35 35XL*

* "XL" indica que es un cartucho grande.

Para Australia y Nueva Zelanda

BK: Black (Negro)	C: Cyan (Cian)	M: Magenta	Y: Yellow (Amarillo)
802 802XL*	802 802XL*	802 802XL*	802 802XL*

* "XL" indica que es un cartucho grande.

Epson recomienda la utilización de cartuchos de tinta de Epson originales. Epson no puede garantizar la calidad o fiabilidad de otras tintas no originales. El uso de tintas no originales puede causar daños que no están cubiertos por las garantías de Epson y, en determinadas circunstancias, puede causar un comportamiento errático de la impresora. Podría no mostrarse la información acerca del nivel de tinta para tintas no originales.

Nota:

- No todos los cartuchos están disponibles en todas las regiones.
- Si se encuentra en Europa, en la siguiente web encontrará información sobre la duración de los cartuchos de tinta de Epson.

<http://www.epson.eu/pageyield>

Información relacionada

➔ "Sitio web de soporte técnico" de la página 228

Precauciones en la manipulación de los cartuchos de tinta

Lea las instrucciones siguientes antes de sustituir los cartuchos de tinta.

Precauciones de manipulación

- Guarde los cartuchos de tinta a temperatura ambiente normal y protéjalos de la luz directa del sol.
- Epson no recomienda el uso del cartucho de tinta después de la fecha de caducidad indicada en el paquete.
- Para conseguir mejores resultados, use los cartuchos de tinta en los seis meses siguientes a la apertura del envoltorio.

Sustitución de cartuchos y otros consumibles

- ❑ Para obtener unos resultados óptimos, guarde los paquetes de cartuchos de tinta con la parte inferior hacia abajo.
- ❑ Si ha sacado el cartucho de tinta de un lugar de almacenamiento frío, espere al menos tres horas para que alcance la temperatura ambiente antes de usarlo.
- ❑ No desembale el paquete del cartucho de tinta hasta que vaya a instalarlo en la impresora. El cartucho está envasado al vacío para conservar todas sus propiedades. Si se deja un cartucho desembalado durante mucho tiempo antes de utilizarlo, es posible que ya no pueda imprimir con él.
- ❑ Tenga cuidado de no romper los ganchos laterales del cartucho de tinta al extraerlos del paquete.
- ❑ Debe retirar el precinto amarillo del cartucho antes de instalarlo; de lo contrario, es posible que disminuya la calidad de impresión o que no sea posible imprimir. No despegue ni rasgue la etiqueta del cartucho, podrían producirse pérdidas de tinta.



- ❑ No retire el precinto transparente de la parte inferior del cartucho; de lo contrario, puede que este quede inutilizable.

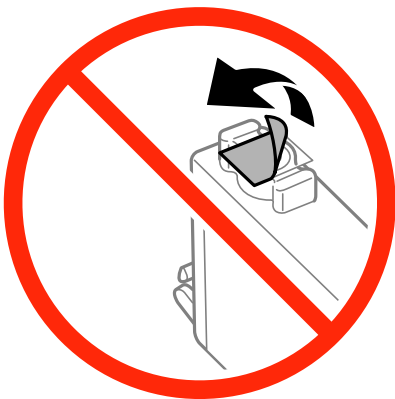

Sustitución de cartuchos y otros consumibles

- No toque las partes indicadas en la ilustración. Podría afectar al funcionamiento y la impresión normales.



- Instale todos los cartuchos de tinta; de lo contrario, no podrá imprimir.
- No cambie los cartuchos de tinta sin alimentación eléctrica. No desplace el cartucho de tinta con la mano, ya que podría dañar la impresora.
- No apague la impresora durante la carga de tinta. Si la carga de tinta no ha finalizado, no se puede imprimir.
- No deje la impresora sin los cartuchos de tinta ni la apague durante la sustitución de estos. De lo contrario, la tinta que queda en los inyectores del cabezal de impresión se secará e impedirá la impresión.
- Si tiene que extraer un cartucho de tinta temporalmente, proteja la zona de suministro de tinta contra la suciedad y el polvo. Guarde el cartucho de tinta en el mismo entorno que la impresora, con el puerto de suministro de tinta orientado hacia abajo o hacia un lado. No guarde los cartuchos de tinta con el puerto de suministro de tinta orientado hacia arriba. Como el puerto de suministro de tinta lleva incorporada una válvula diseñada para contener el exceso de tinta, no es necesario que utilice sus propias tapas ni enchufes.
- Los cartuchos de tinta retirados pueden tener tinta alrededor del puerto de suministro de tinta. Por lo que deberá tener cuidado de no ensuciarse con tinta del área adyacente al retirar los cartuchos.
- Esta impresora utiliza cartuchos de tinta que llevan incorporado un chip verde para supervisar información como la cantidad de tinta que queda en cada cartucho. Esto significa que, si retira el cartucho de la impresora antes de que se agote, puede seguir utilizándolo si lo vuelve a introducir en la impresora. Sin embargo, al volver a introducir un cartucho, puede que se consuma algo de tinta para garantizar el rendimiento de la impresora.
- Para aprovechar al máximo la tinta, saque un cartucho únicamente cuando esté preparado para sustituirlo. Los cartuchos que tienen poca tinta no se pueden utilizar después de volverlos a insertar.
- Para garantizar la mejor calidad de impresión y proteger el cabezal, el cartucho cuenta con una reserva de tinta variable cuando la impresora avisa para cambiarlo. El rendimiento que se menciona no incluye esta reserva.
- Aunque los cartuchos de tinta puedan contener material reciclado, no afecta al funcionamiento ni al rendimiento de la impresora.
- Las especificaciones y el aspecto del cartucho de tinta están sujetos a cambio sin aviso previo para su mejora.
- No desmonte ni transforme el cartucho de tinta, ya que podría estropear la impresión.
- No puede usar los cartuchos que se entregaron con la impresora para la sustitución.
- Las siguientes cifras son variables, dependen de las imágenes que se impriman, del tipo de papel, de la frecuencia de las impresiones y de las condiciones ambientales tales como la temperatura.

Sustitución de cartuchos y otros consumibles

Consumo de tinta

- Para garantizar el rendimiento óptimo del cabezal de impresión, se consume algo de tinta de todos los cartuchos no solo durante la impresión, sino también durante labores de mantenimiento como la sustitución de cartuchos de tinta y la limpieza del cabezal de impresión.
- Al imprimir en monocromo o escala de grises, pueden utilizarse tintas de color en vez de tinta negra en función de los ajustes de la calidad de impresión o el tipo de papel. Ello se debe a que se utiliza una mezcla de tintas de color para crear el negro.
- Durante la configuración inicial, se utiliza parte de la tinta de los cartuchos suministrados junto con la impresora. A fin de producir impresiones de alta calidad, el cabezal de impresión de la impresora se carga completamente de tinta. Este proceso consume cierta tinta, por lo que estos cartuchos podrían imprimir menos páginas que los cartuchos de tinta que instale posteriormente.

Sustitución de los cartuchos de tinta

Cuando se muestre un mensaje en el que se le indique reemplazar los cartuchos de tinta, pulse **Cómo** y vea las animaciones que se muestran en el panel de control para aprender cómo reemplazar los cartuchos de tinta.

Si necesita sustituir los cartuchos de tinta antes de que se hayan acabado, pulse **Mantenimiento > Sustituir Cartuchos** en la pantalla de inicio y siga las instrucciones que se muestran en pantalla. Pulse **Cómo** para obtener más información.

Información relacionada

- ➔ [“Códigos de cartuchos de tinta” de la página 140](#)
- ➔ [“Precauciones en la manipulación de los cartuchos de tinta” de la página 140](#)

Código de la caja de mantenimiento

Epson recomienda la utilización de una caja de mantenimiento Epson original.

El código de la caja de mantenimiento Epson original es el siguiente.

T6715

Precauciones al manipular la caja de mantenimiento

Lea las instrucciones siguientes antes de sustituir la caja de mantenimiento.

- No toque el chip verde situado en el lateral de la caja de mantenimiento. Podría afectar al funcionamiento y la impresión normales.
- No incline la caja de mantenimiento usada mientras no esté precintada en la funda de plástico; de lo contrario, podría derramarse tinta.
- Conserve la caja de mantenimiento alejada de la luz directa del sol.
- No sustituya la caja de mantenimiento durante la impresión; de lo contrario, podría derramarse tinta.
- No reutilice una caja de mantenimiento que haya sido retirada y haya permanecido desconectada durante un largo periodo de tiempo. La tinta dentro de la caja se habrá solidificado y no se podrá absorber más tinta.

Sustitución de cartuchos y otros consumibles

- No extraiga la caja de mantenimiento ni su cubierta excepto al reemplazarla; de lo contrario, la tinta podría derramarse.

Reemplazo de la caja de mantenimiento

En algunos ciclos de impresión puede recogerse en la caja de mantenimiento una pequeña cantidad de tinta excedente. Para impedir el derrame de tinta de la caja de mantenimiento, la impresora se ha diseñado para que deje de imprimir cuando la capacidad de absorción de la caja de mantenimiento alcanza su límite. Si esto es necesario, y con qué frecuencia lo es, dependerá del número de páginas que imprima, el tipo de material que desee imprimir y el número de ciclos de limpieza que realice la impresora.

Cuando se muestre un mensaje en el que se le indique reemplazar la caja de mantenimiento, siga las instrucciones mostradas en las animaciones del panel de control. La necesidad de sustituir la caja no significa que la impresora haya dejado de funcionar de acuerdo con las especificaciones. La garantía de Epson no se hace cargo del coste de esta sustitución. Se trata de una pieza cuyo mantenimiento es responsabilidad del usuario.

Nota:

Cuando está llena, no se puede imprimir hasta que se sustituye para evitar que se derrame tinta. Con todo, se pueden realizar operaciones como el envío de faxes y el almacenamiento de datos en un dispositivo USB externo.

Información relacionada

- ➔ [“Código de la caja de mantenimiento” de la página 143](#)
- ➔ [“Precauciones al manipular la caja de mantenimiento” de la página 143](#)

Impresión temporal con tinta negra

Si se ha agotado la tinta de color y todavía queda tinta negra, puede usar la siguiente configuración para seguir imprimiendo un rato solo con tinta negra.

- Tipo de papel: Papel Normal, Sobre
- Color: **Escala de Grises**
- Sin márgenes: Opción no seleccionada
- EPSON Status Monitor 3: Activada (solo Windows)

Como esta función solo está disponible unos cinco días, sustituya el cartucho de tinta agotado a la mayor brevedad posible

Nota:

- Si se ha desactivado **EPSON Status Monitor 3**, acceda al controlador de la impresora, haga clic en **Más ajustes** en la ficha **Utilidades** y seleccione **Activar EPSON Status Monitor 3**.*
- La duración de la disponibilidad de esta función varía según las condiciones de uso.*

Impresión temporal con tinta negra - Windows

1. Cuando se muestre la ventana siguiente, cancele la impresión.

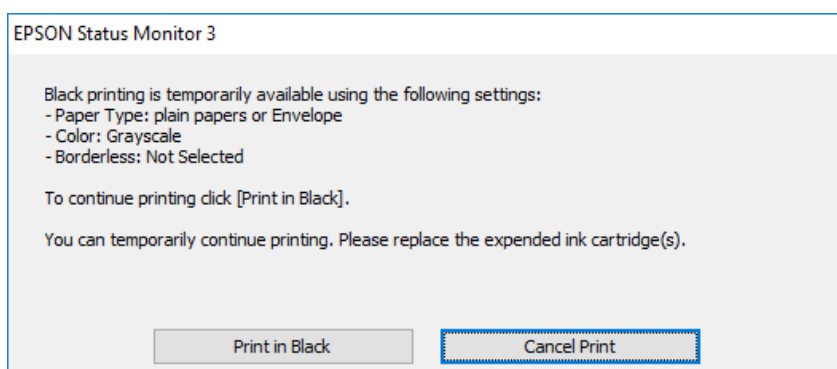
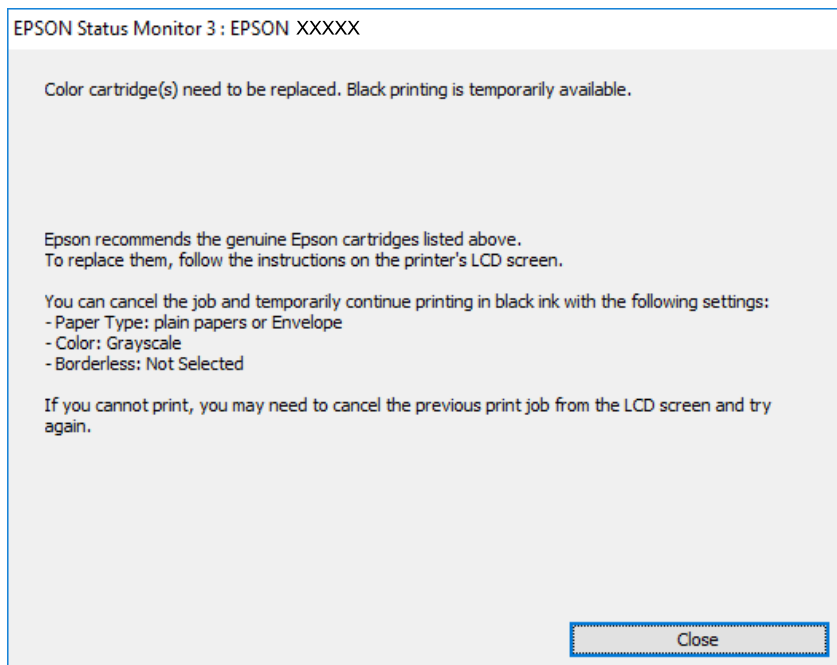

Nota:

Si no puede cancelar la impresión desde el ordenador, cáncélela utilizando el panel de control de la impresora.

2. Acceda a la ventana del controlador de la impresora.
3. Anule la selección de **Sin márgenes** en la ficha **Principal**.
4. Seleccione **Papel Normal** o **Sobre** como valor del parámetro **Tipo de Papel** en la ficha **Principal**.
5. Seleccione **Escala de Grises**.
6. Establezca el resto de los elementos en las fichas **Principal** y **Más Opciones** según sea preciso, y haga clic en **Aceptar**.
7. Haga clic en **Imprimir**.
8. Haga clic en **Imprimir en negro** en la ventana que se muestra.

Sustitución de cartuchos y otros consumibles

Información relacionada

- ➔ [“Carga de papel en la Cassette de papel” de la página 45](#)
- ➔ [“Ajustes básicos de impresión — Windows” de la página 62](#)

Impresión temporal con tinta negra — Mac OS X

Nota:

Si desea utilizar esta función a través de una red, conéctese con **Bonjour**.

1. Haga clic en el icono de la impresora que hay en el **Dock**.
2. Cancele el trabajo.

Nota:

Si no puede cancelar la impresión desde el ordenador, cáncélela con el panel de control de la impresora.

3. Seleccione **Preferencias del sistema** en el menú  > **Impresoras y escáneres** (o **Impresión y escaneado, Impresión y fax**) y seleccione la impresora. Haga clic en **Opciones y recambios** > **Opciones** (o **Controlador**).
4. Seleccione **Activado** como valor del parámetro **Permitir temporalmente la impresión en negro**.
5. Acceda al diálogo de impresión.
6. Seleccione **Ajustes Impresión** en el menú emergente.
7. En el ajuste **Tamaño papel**, seleccione cualquier tamaño de papel menos el de sin márgenes.
8. Seleccione **Papel Normal** o **Sobre** en el ajuste **Tipo papel**.
9. Seleccione **Escala de Grises**.
10. Configure otros ajustes si es necesario.
11. Haga clic en **Imprimir**.

Información relacionada

- ➔ [“Carga de papel en la Cassette de papel” de la página 45](#)
- ➔ [“Ajustes básicos de impresión — Mac OS X” de la página 64](#)

Conservación de la tinta negra cuando se está agotando (solo Windows)

Cuando se está agotando la tinta negra y hay suficiente tinta de color, puede usar una mezcla de tintas de color para crear negra. Puede continuar imprimiendo mientras prepara un cartucho de tinta negra de recambio.

Esta característica solo está disponible cuando se seleccionan los parámetros siguientes en el controlador de la impresora.

- Tipo de Papel: **Papel Normal**

Sustitución de cartuchos y otros consumibles

- Calidad: **Estándar**
- EPSON Status Monitor 3: Activado

Nota:

- Si se ha desactivado **EPSON Status Monitor 3**, acceda al controlador de la impresora, haga clic en **Más ajustes** en la ficha **Utilidades** y seleccione **Activar EPSON Status Monitor 3**.
- El negro compuesto es ligeramente diferente del negro puro. Además, se reduce la velocidad de impresión.
- Para mantener la calidad del cabezal de impresión, también se consume tinta negra.

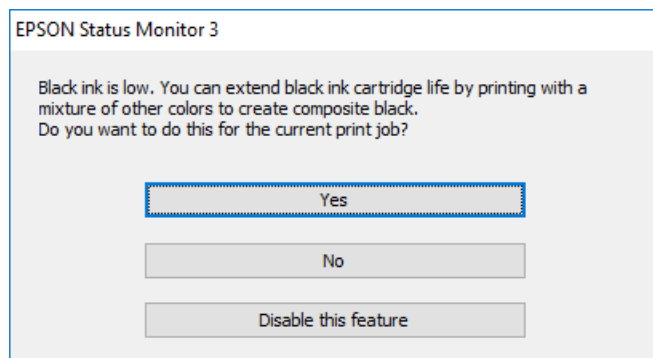

Opciones	Descripción
Sí	Realice la selección para usar una mezcla de tintas de color para crear el negro. Esta ventana aparecerá la próxima vez que imprima un trabajo similar.
No	Realice la selección para continuar usando la tinta negra restante. Esta ventana aparecerá la próxima vez que imprima un trabajo similar.
Desactive esta opción	Realice la selección para continuar usando la tinta negra restante. La ventana no se muestra hasta que se sustituya el cartucho de tinta negra y vuelva a estar a punto de agotarse.

Mantenimiento de la impresora

Comprobación y limpieza del cabezal de impresión

Si los inyectores están obstruidos, las impresiones se debilitan, aparecen bandas o colores inesperados. Cuando la calidad de impresión ha decaído, utilice la función de test de inyectores y compruebe si estos están obstruidos. Si los inyectores están obstruidos, limpie el cabezal de impresión.

! Importante:

- No abra el escáner ni apague la impresora durante la limpieza de los cabezales. Si la limpieza del cabezal no se ha completado, no se podrá imprimir.
- Como la limpieza del cabezal de impresión consume algo de tinta, limpie el cabezal solo si la calidad decae.
- Si queda poca tinta, quizá no pueda limpiar el cabezal de impresión. Sustituya primero el cartucho de tinta.
- Si la calidad de impresión no mejora tras realizar un test de inyectores y una limpieza de cabezales unas cuatro veces, no imprima nada en seis horas como mínimo y, después, vuelva a realizar el test de inyectores y la limpieza de cabezales si es necesario. Se recomienda apagar la impresora. Si la calidad sigue sin mejorar, diríjase al Soporte Técnico de Epson.
- Para impedir que el cabezal de impresión se seque, no desenchufe la impresora cuando esté encendida.

Comprobación y limpieza del cabezal de impresión — Panel de control

1. Cargue papel normal tamaño A4 en la impresora.
Si su impresora tiene dos cassettes de papel, cargue papel en la cassette de papel 1.
2. En la pantalla de inicio, pulse **Mantenimiento**.
3. Pulse **Com. boquilla cab. imp.**.
4. Siga las instrucciones en pantalla para imprimir el patrón de test de inyectores.
5. Examine el patrón impreso. Si ve que faltan segmentos o partes de líneas como se muestra en el patrón “NG”, es posible que los inyectores del cabezal de impresión estén obstruidos. Vaya al paso siguiente. Si no detecta que faltan segmentos o partes de líneas como se muestra en el siguiente patrón “OK”, significa que los cabezales no están obstruidos. Pulse  para cerrar la función de comprobación de inyectores.

OK

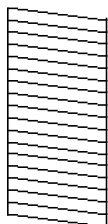

NG

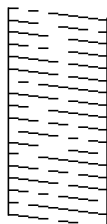

Mantenimiento de la impresora

6. Pulse  y siga las instrucciones en pantalla para limpiar el cabezal de impresión.
7. Cuando haya terminado la limpieza, vuelva a imprimir el patrón de comprobación de los inyectores. Repita la limpieza y la impresión del patrón hasta que todas las líneas se impriman correctamente.

Información relacionada

- ➔ [“Carga de papel en la Cassette de papel” de la página 45](#)

Comprobación y limpieza del cabezal de impresión — Windows

1. Cargue papel normal tamaño A4 en la impresora.
Si su impresora tiene dos cassettes de papel, cargue papel en la cassette de papel 1.
2. Acceda a la ventana del controlador de la impresora.
3. Haga clic en **Test de inyectores** en la ficha **Utilidades**.
4. Siga las instrucciones de la pantalla.

Información relacionada

- ➔ [“Carga de papel en la Cassette de papel” de la página 45](#)
- ➔ [“Controlador de la impresora para Windows” de la página 167](#)

Comprobación y limpieza del cabezal de impresión — Mac OS X

1. Cargue papel normal tamaño A4 en la impresora.
Si su impresora tiene dos cassettes de papel, cargue papel en la cassette de papel 1.
2. Seleccione **Preferencias del sistema** en el menú  > **Impresoras y escáneres** (o **Impresión y escaneado**, **Impresión y fax**) y seleccione la impresora.
3. Haga clic en **Opciones y recambios** > **Utilidad** > **Abrir Utilidad Impresoras**.
4. Haga clic en **Test de inyectores**.
5. Siga las instrucciones de la pantalla.

Información relacionada

- ➔ [“Carga de papel en la Cassette de papel” de la página 45](#)

Alineación del cabezal de impresión

Ni nota que las líneas verticales no están bien alineadas, o imágenes borrosas, alinee el cabezal de impresión.

Alineación del cabezal de impresión — Panel de control

1. Cargue papel normal tamaño A4 en la impresora.
Si su impresora tiene dos cassettes de papel, cargue papel en la cassette de papel 1.
2. En la pantalla de inicio, pulse **Mantenimiento**.
3. Pulse **Alineación de cabezal**.
4. Seleccione uno de los menús de alineación.
 - Alineac. línea recta: Seleccione esta opción si las líneas verticales se ven desalineadas.
 - Alineación vertical: Seleccione esta opción si las impresiones se ven borrosas.
 - Alineación horizontal: Seleccione esta opción si hay bandas horizontales a distancias regulares.
Si aparece la pantalla de selección de color, seleccione **Color** o **B/N** de acuerdo con los ajustes de impresión.
5. Siga las instrucciones que aparecen en pantalla para imprimir un patrón de alineación y luego alinee el cabezal de impresión.
 - Alineac. línea recta: Busque e introduzca el número de patrón que posea la línea vertical menos desalineada.

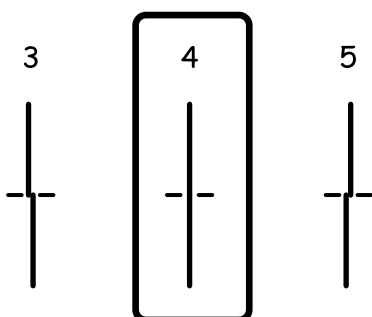

- Alineación vertical: Introduzca el número del patrón más uniforme en cada grupo.

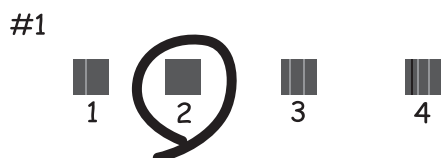

Mantenimiento de la impresora

- ❑ Alineación horizontal: Busque y especifique el número del patrón menos separado y solapado.



Información relacionada

- ➔ [“Carga de papel en la Cassette de papel” de la página 45](#)

Limpieza de la trayectoria de papel por manchas de tinta

Cuando las impresiones tengan manchas o arañazos, limpie el rodillo en el interior.



Importante:

No utilice papel para limpiar el interior de la impresora. Los inyectores del cabezal de impresión pueden obstruirse con hilas.

1. Cargue papel normal tamaño A4 en la impresora.
2. En la pantalla de inicio, pulse **Mantenimiento**.
3. Pulse **Limpieza de guía papel**.
4. Siga las instrucciones en pantalla para limpiar el recorrido del papel.

Nota:

Repita este procedimiento hasta que el papel no quede manchado de tinta. Si su impresora tiene dos cassettes de papel y las impresiones todavía presentan manchas o arañazos, limpie la otra fuente de papel.

Información relacionada

- ➔ [“Carga de papel en la Cassette de papel” de la página 45](#)

Limpieza del ADF

Cuando las imágenes copiadas o escaneadas en el ADF tengan manchas o los originales no avancen correctamente en el ADF, limpie el ADF.

Mantenimiento de la impresora

! *Importante:*

Nunca utilice alcohol ni disolventes para limpiar la impresora. Esos productos químicos pueden averiar la impresora.

1. Abra la tapa del ADF.

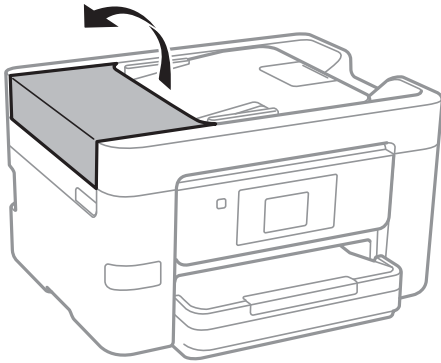

2. Utilice un paño suave y húmedo para limpiar el rodillo y el interior del ADF.

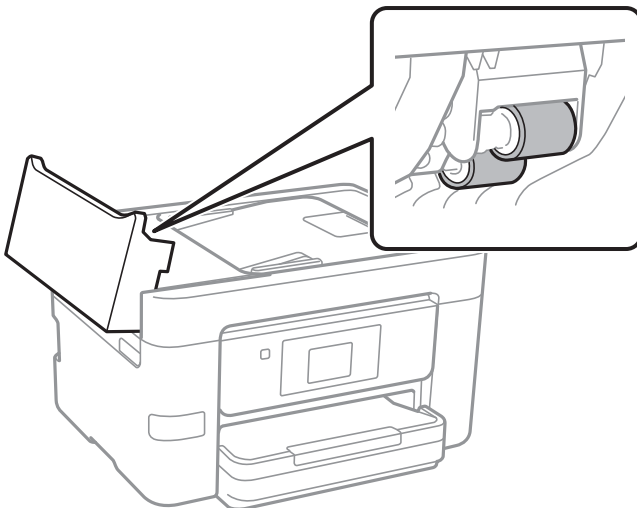

! *Importante:*

Si utiliza un paño seco es posible que dañe la superficie del rodillo. Utilice el ADF una vez que se haya secado el rodillo.

Mantenimiento de la impresora

- Abra la cubierta para documentos.

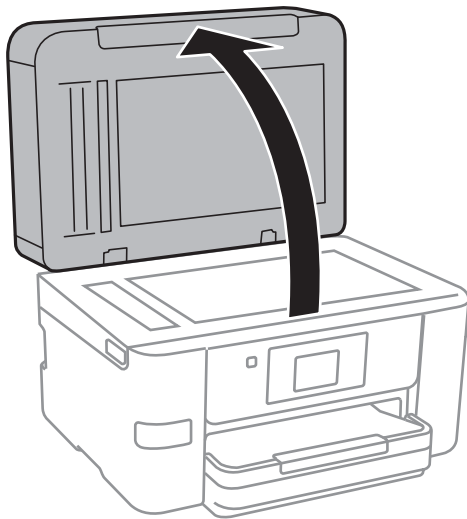

- Limpie la parte que se indica en la ilustración.

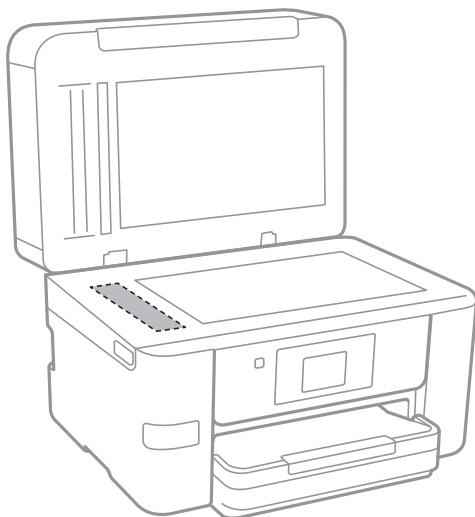

! *Importante:*

- Si el cristal se ensucia con grasa o con algún otro material difícil de eliminar, utilice un paño suave humedecido con un poco de limpiacristales para limpiarlo. Seque todo el líquido restante.
- No presione la superficie del cristal con fuerza.
- Tenga cuidado de no rayar ni dañar la superficie del cristal. Una superficie de cristal dañada puede provocar la disminución de la calidad del escaneado.

Limpieza del Cristal del escáner

Si las copias o las imágenes escaneadas están manchadas, limpie el cristal del escáner.

Mantenimiento de la impresora

⚠ Precaución:

Tenga cuidado de no pillarse los dedos o la mano cuando abra o cierre la cubierta para documentos. De lo contrario, podría hacerse daño.

! Importante:

Nunca utilice alcohol ni disolventes para limpiar la impresora. Esos productos químicos pueden averiar la impresora.

1. Abra la cubierta para documentos.

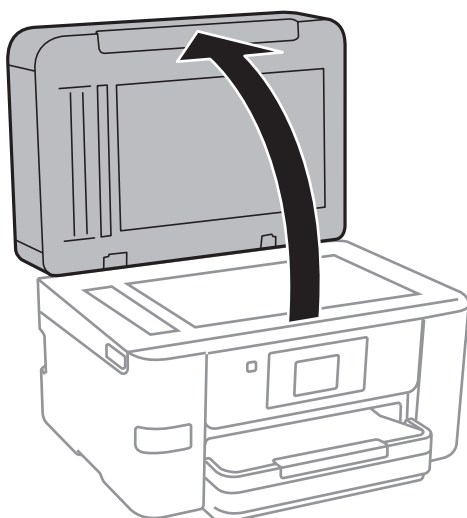

2. Utilice un paño seco, suave y limpio para limpiar la superficie del cristal del escáner.

! Importante:

- Si el cristal se ensucia con grasa o con algún otro material difícil de eliminar, utilice un paño suave humedecido con un poco de limpiacristales para limpiarlo. Seque todo el líquido restante.
- No presione la superficie del cristal con fuerza.
- Tenga cuidado de no rayar ni dañar la superficie del cristal. Una superficie de cristal dañada puede provocar la disminución de la calidad del escaneado.

Ahorro de energía

La impresora entra en el modo de reposo o se apaga automáticamente cuando lleva un tiempo determinado inactiva. Se puede ajustar la hora antes de aplicar la gestión de energía. Cualquier incremento afectará a la eficacia energética del producto. Antes de modificar el valor, piense en las implicaciones medioambientales.

Según el lugar de compra, es posible que la impresora tenga disponible una función que la apaga automáticamente si no se conecta a la red durante 30 minutos.

Ahorro de energía — Panel de control

1. En la pantalla de inicio, pulse **Configuración**.
2. Pulse **Ajustes generales > Config. básica**.
3. Siga uno de estos pasos.
 - Seleccione **Tempor apagado** o **Ajustes de apagado > Apagar si no hay actividad** o **Apagar si se desconecta** y realice los ajustes que desee.
 - Seleccione **Tempor apagado** o **Temp. apagado autom.** y realice los ajustes que desee.

Nota:

*Es posible que su producto tenga la función **Ajustes de apagado** o **Temp. apagado autom.**, según el lugar de compra.*

Opciones de menú para Configuración

Pulse en **Configuración** en el la pantalla de inicio de la impresora para realizar diversos ajustes.

Opciones de menú para Ajustes generales

Seleccione los menús del panel de control como se explica a continuación.

Configuración > Ajustes generales

Config. básica

Seleccione los menús del panel de control como se explica a continuación.

Configuración > Ajustes generales > Config. básica

Brillo LCD:

Permite ajustar el brillo de la pantalla LCD.

Sonido:

Ajuste el volumen y seleccione el tipo de audio.

Tempor apagado:

Ajuste el intervalo de tiempo para que la impresora entre en el modo de suspensión (modo de ahorro de energía) no haya realizado ninguna operación. Transcurrido ese intervalo, la pantalla LCD se pone en negro.

Temp. apagado autom.:

Su producto puede tener esta función o la función Ajustes de apagado dependiendo del lugar de compra.

Seleccione esta función para apagar automáticamente la impresora si no se utiliza en un determinado periodo de tiempo. Se puede ajustar la hora antes de aplicar la gestión de energía. Cualquier incremento afectará a la eficacia energética del producto. Antes de modificar el valor, piense en las implicaciones medioambientales.

Ajustes de apagado:

Su producto puede tener esta función o la función Temp. apagado autom. dependiendo del lugar de compra.

Apagar si no hay actividad

Seleccione esta función para apagar automáticamente la impresora si no se utiliza en un determinado periodo de tiempo. Cualquier incremento afectará a la eficacia energética del producto. Antes de modificar el valor, piense en las implicaciones medioambientales.

Apagar si se desconecta

Seleccione esta función para apagar la impresora después de 30 minutos cuando todos los puertos, incluyendo el puerto LINE, están desconectados. Es posible que esta función no esté disponible según la región.

Opciones de menú para Configuración

Conf. de fecha y hora:

Fecha y hora

Especifique la fecha y hora actuales.

Horario de verano

Seleccione la opción de horario de verano de su región.

Dif. horaria

Especifique la diferencia entre la hora local y UTC (Tiempo universal coordinado).

País o región:

Seleccione el país o región en la que va a utilizar la impresora. Si cambia de país o región, se restablecerá la configuración predeterminada de fax y tendrá que configurarla de nuevo.

Idioma/Language:

Seleccione el lenguaje a utilizar en la pantalla LCD.

Fondo de pantalla:

Cambie el color de fondo de la pantalla LCD.

Agotado tiempo func.:

Seleccione **Act.** para volver a la pantalla de inicio cuando no se haya realizado ninguna operación en el tiempo especificado.

Teclado:

Cambie el diseño del teclado en la pantalla LCD.

Información relacionada

➔ [“Ahorro de energía — Panel de control” de la página 155](#)

➔ [“Cómo escribir caracteres” de la página 20](#)

Config. de la impresora

Seleccione los menús del panel de control como se explica a continuación.

Configuración > Ajustes generales > Config. de la impresora

Conf. origen de papel:

Configuración del papel:

Seleccione el tamaño y tipo de papel que cargó en la fuente de papel. Puede realizar **Ajustes del papel favorito** en el tamaño y el tipo del papel.

Cambio auto. A4/carta:

Seleccione **Act.** para cargar papel desde la fuente de papel configurada para tamaño A4 si no hay fuente de papel configurada para Carta o para cargar papel desde la fuente de papel configurada para tamaño Carta si no hay fuente de papel configurada para A4.

Opciones de menú para Configuración

Selec. config. auto.

Esta función solo está disponible para los modelos con dos fuentes de papel.

Seleccione **Act.** en cada uno de los siguientes parámetros para imprimir automáticamente de cualquier fuente que contenga papel que coincida con los ajustes de papel que haya realizado.

- Copiar
- Fax
- Otro

Aviso error:

Seleccione **Act.** para que se muestre un mensaje de error cuando el tamaño o el tipo de papel seleccionado no coincida con el papel cargado.

Visualización aut. de config de papel:

Seleccione **Act.** para mostrar la pantalla **Configuración del papel** al cargar papel en la fuente de papel. Si deshabilita esta función, no podrá imprimir desde un iPhone o iPad mediante AirPrint.

Config. universal impres.:

Esta configuración de impresión se aplica al imprimir con un dispositivo externo sin usar el controlador de la impresora.

Offset superior:

Permite ajustar el margen superior del papel.

Offset izquierda:

Permite ajustar el margen izquierdo del papel.

Offset superior posterior:

Ajuste el margen superior del reverso de la página si va a imprimir a doble cara.

Offset izquierda posterior:

Ajuste el margen izquierdo del reverso de la página si va a imprimir a doble cara.

Comprobar anchura papel:

Seleccione **Act.** para comprobar el ancho del papel antes de imprimir. De este modo se evita que se imprima fuera de los bordes del papel si el tamaño del papel establecido no es correcto, aunque es posible que la velocidad de impresión se reduzca.

Saltar página en blanco:

Omite automáticamente las páginas en blanco de los datos de impresión.

Soluc. autom. de errores:

Seleccione qué medida se debe tomar si se produce un error de impresión a doble cara o de memoria llena.

Opciones de menú para Configuración

Act.

Cuando se produce un error de impresión a doble cara, se muestra un aviso y la impresión se realiza a una cara y, cuando se produce un error de memoria llena, solo imprime lo que ha sido capaz de procesar la impresora.

Desa

Muestra un mensaje de error y cancela la impresión.

Interfaz disp. de mem.:

Dispositivo de memoria:

Seleccione **Habilitar** para permitir que la impresora acceda al dispositivo de memoria insertado. Si la opción **Deshabilitar** está seleccionada, la impresora no puede guardar datos en el dispositivo de memoria. Esto evita que documentos confidenciales se eliminen de forma ilegal.

Comp. archivs:

Determine si conceder acceso de escritura al dispositivo de memoria desde un ordenador conectado mediante USB o conectado a través de la red.

Papel grueso:

Seleccione **Activado** para evitar que aparezcan manchas de tinta en las impresiones, sin embargo esto puede hacer que la impresión sea más lenta.

Modo silencioso:

Seleccione **Act.** para reducir el ruido que hace la impresora durante la impresión, aunque esto puede causar que la velocidad de impresión se reduzca. Según el tipo de papel y los ajustes de calidad de impresión que utilice, es posible que el ruido de la impresora no cambie.

Tiempo de secado de tinta:

Seleccione el tiempo de secado a utilizar cuando realicen impresiones a doble cara. Una vez impresa una cara se imprimirá la otra. Si salen manchas de tinta en su impresión, aumente el tiempo de secado.

Bidireccional:

Seleccione **Activado** para cambiar la dirección de impresión; Imprime mientras el cabezal de impresión se mueve hacia la izquierda y la derecha. Si las líneas rayadas verticales/horizontales salen borrosas o desalineadas en la impresión, pruebe a habilitar esta opción para resolver el problema. No obstante, tenga en cuenta que la impresión será más lenta.

Conex. PC a través USB:

Seleccione **Habilitar** para permitir el acceso del ordenador a la impresora cuando se conecten mediante USB. Si se selecciona la opción **Deshabilitar**, se restringen aquellas impresiones y escaneos que no se envíen mediante conexión de red.

Información relacionada

➔ [“Carga del papel” de la página 42](#)

Configuración de red

Seleccione los menús del panel de control como se explica a continuación.

Opciones de menú para Configuración

Configuración > Ajustes generales > Configuración de red

Config. Wi-Fi:

Establezca o cambie la configuración de la red inalámbrica. Elija uno de los siguientes métodos de conexión y siga las instrucciones de la pantalla LCD.

- Wi-Fi (recomendado)
- Wi-Fi Direct

Configuración LAN cableada:

Establezca o cambie la conexión de red por cable LAN y router. Cuando se utiliza este método, la conexión Wi-Fi se deshabilita.

Estado de la red:

Muestra o imprime la configuración de red actual.

Comprobación de conexión de red:

Comprueba la conexión de red actual e imprime un informe. Si existe algún problema de conexión, revise el informe para solucionarlo.

Avanzado:

Realice los siguientes ajustes.

- Nombre dispositivo
- TCP/IP
- Servidor proxy
- Servidor correo elect.
- Dirección IPv6
- Compartir red MS
- Velocidad de vínculo y dúplex

Información relacionada

- ➔ [“Configuración manual del Wi-Fi” de la página 27](#)
- ➔ [“Configuración del Wi-Fi mediante configuración por botón de comando \(WPS\)” de la página 28](#)
- ➔ [“Configuración del Wi-Fi estableciendo un código PIN \(WPS\)” de la página 29](#)
- ➔ [“Configuración de la conexión Wi-Fi Direct \(PA simple\)” de la página 30](#)
- ➔ [“Impresión de una hoja de estado de red” de la página 38](#)
- ➔ [“Comprobación del estado de conexión a la red” de la página 32](#)
- ➔ [“Cambio de la conexión de red a Ethernet desde el panel de control” de la página 40](#)
- ➔ [“Realización de ajustes avanzados de red” de la página 31](#)

Configuración del servicio web

Seleccione los menús del panel de control como se explica a continuación.

Configuración > Ajustes generales > Configuración del servicio web

Opciones de menú para Configuración

Servicios Epson Connect:

Indica si la impresora está registrada y conectada al servicio Epson Connect.

Puede registrarse en el servicio pulsando **Registrar** y siguiendo las instrucciones.

Una vez que se haya registrado puede cambiar los siguientes ajustes.

Suspender o reanudar

Anular registro

Para obtener más información, consulte la siguiente página web.

<https://www.epsonconnect.com/>

<http://www.epsonconnect.eu> (solo Europa)

Servicios Google Cloud Print:

Indica si la impresora está registrada y conectada al servicio Google Cloud Print.

Una vez que se haya registrado puede cambiar los siguientes ajustes.

Habilitar/Deshabilitar

Anular registro

Para obtener más información en relación con el servicio Google Cloud Print, consulte la siguiente página web.

<https://www.epsonconnect.com/>

<http://www.epsonconnect.eu> (solo Europa)

Información relacionada

➔ “Servicio Epson Connect” de la página 165

Opciones de menú para Estado de suministro

Seleccione el menú del panel de control como se explica a continuación.

Configuración > Estado de suministro

Muestra el nivel aproximado de los cartuchos de tinta y la vida útil de la caja de mantenimiento.

Si se muestra el signo !, la tinta se está agotando o la caja de mantenimiento está casi llena. Si se muestra el signo X, tiene que reemplazar el elemento ya que la tinta se ha agotado o la caja de mantenimiento está llena.

Opciones de menú para Mantenimiento

Seleccione los menús del panel de control como se explica a continuación.

Configuración > Mantenimiento

Opciones de menú para Configuración

Com. boquilla cab. imp.:

Seleccione esta función para comprobar si las boquillas del cabezal de impresión están obstruidas. La impresora imprimirá un patrón de test de inyectores.

Limpieza cabezal impr.:

Seleccione esta función para limpiar los inyectores obstruidos del cabezal de impresión.

Alineación de cabezal:

Utilice esta función para ajustar el cabezal de impresión y mejorar la calidad de impresión.

Alineac. línea recta

Seleccione esta función para alinear las líneas verticales.

Alineación vertical

Seleccione esta función si las impresiones están borrosas, o si el texto y las líneas no están alineados.

Alineación horizontal

Seleccione esta función si en las impresiones hay bandas horizontales a intervalos regulares.

Sustituir Cartuchos:

Use esta función para sustituir los cartuchos de tinta antes de que se agoten.

Limpieza de guía papel:

Seleccione esta función si aparecen manchas de tinta en los rodillos internos. La impresora carga papel para limpiar los rodillos internos.

Información relacionada

- ➔ [“Comprobación y limpieza del cabezal de impresión” de la página 148](#)
- ➔ [“Alineación del cabezal de impresión” de la página 149](#)
- ➔ [“Sustitución de los cartuchos de tinta” de la página 143](#)
- ➔ [“Limpieza de la trayectoria de papel por manchas de tinta” de la página 151](#)

Opciones de menú para Hoja estado impresión

Seleccione los menús del panel de control como se explica a continuación.

Configuración > Hoja estado impresión

Hoja de estado configuración:

Imprima hojas de información sobre el estado y la configuración actuales de la impresora.

Hoja de estado de suministros:

Imprima una hoja de información sobre el estado de los consumibles.

Hoja de historial de uso:

Imprima hojas de información con el historial de uso de la impresora.

Opciones de menú para Contador de copias impresas

Seleccione los menús del panel de control como se explica a continuación.

Configuración > Contador de copias impresas

Muestra el número total de impresiones, de impresiones en B&N y de impresiones a color desde la fecha en la que compró la impresora. Cuando quiera imprimir el resultado, pulse **Imprimir hoja**.

Opciones de menú para Configuración del usuario

Seleccione los menús del panel de control como se explica a continuación.

Configuración > Configuración del usuario

Puede cambiar la configuración predeterminada en los siguientes menús.

- Copiar
- Digitaliz. a car. red/FTP
- Escanear a PC (Correo electr.)
- Digitalizar a PC (WSD)
- Digitalizar a disp. mem.
- Digitalizar a nube
- Fax

Opciones de menú para Restaurar configuración pred.

Seleccione los menús del panel de control como se explica a continuación.

Configuración > Restaurar configuración pred.

Restaura los valores predeterminados de los siguientes menús.

- Configuración de red
- Ajustes copia
- Config. Digitaliz.
- Configuraciónl fax
- Borrar todos los datos y la config.

Opciones de menú para Actualización de firmware

Seleccione los menús del panel de control como se explica a continuación.

Configuración > Actualización de firmware

Opciones de menú para Configuración

Actualizar:

Compruebe si se ha subido al servidor de red la última versión del firmware. Si hay una actualización disponible, puede elegir entre actualizarlo ahora o no.

Notificación:

Seleccione **Act.** para recibir una notificación cuando haya actualizaciones de firmware disponibles.

Servicio de red e información del software

Esta sección presenta los servicios de red y los productos de software disponibles para su impresora desde la página web de Epson o el disco de software que acompaña al producto.

Servicio Epson Connect

Si usa el servicio Epson Connect (disponible en Internet), puede imprimir desde un smartphone, tablet PC o portátil, en todo momento y prácticamente desde cualquier lugar.

Estas son las funciones disponibles en Internet.

Email Print	Impresión remota Epson iPrint	Scan to Cloud	Remote Print Driver
✓	✓	✓	✓

Consulte el sitio web del portal de Epson Connect para obtener información detallada.

<https://www.epsonconnect.com/>

<http://www.epsonconnect.eu> (solo Europa)

Web Config

Web Config es una aplicación que se ejecuta en el navegador (Internet Explorer o Safari, por ejemplo) de un ordenador o de un dispositivo inteligente. Puede confirmar el estado de la impresora o cambiar los ajustes del servicio de red y de la impresora. Para usar Web Config, conecte la impresora y el ordenador o dispositivo a la misma red.

Nota:

Se admiten los siguientes navegadores.

Sistema operativo	Navegador
Windows XP SP3 o posterior	Internet Explorer 8 o posterior, Firefox*, Chrome*
Mac OS X v10.6.8 o posterior	Safari*, Firefox*, Chrome*
iOS*	Safari*
Android 2.3 o posterior	Navegador predeterminado
Chrome OS*	Navegador predeterminado

* Use la versión más reciente.

Ejecución de Web Config en un navegador web

1. Compruebe la dirección IP de la impresora.

Pulse sobre el icono de red en la pantalla de inicio de la impresora y pulse sobre modo de conexión activo para verificar la dirección IP de la impresora.

Nota:

También puede comprobar la dirección IP imprimiendo el informe de conexión de red.

2. Inicie un navegador web desde un ordenador o dispositivo inteligente. A continuación, introduzca la dirección IP de la impresora.

Formato:

IPv4: http://la dirección IP de la impresora/

IPv6: http://[la dirección IP de la impresora]/

Ejemplos:

IPv4: http://192.168.100.201/

IPv6: http://[2001:db8::1000:1]/

Nota:

Mediante el dispositivo inteligente también puede ejecutar Web Config desde la pantalla de mantenimiento de Epson iPrint.

Información relacionada

- ➔ [“Mediante Epson iPrint” de la página 82](#)
- ➔ [“Impresión de un informe de conexión de red” de la página 33](#)

Ejecución de Web Config en Windows

Al conectar un ordenador a la impresora a través de WSD, siga los pasos que se detallan a continuación para ejecutar Web Config.

1. Acceda a la pantalla de dispositivos e impresoras en Windows.

- Windows 10

Haga clic con el botón secundario en el botón de inicio, o manténgalo pulsado, y seleccione **Panel de control > Ver dispositivos e impresoras en Hardware y sonido**.

- Windows 8.1/Windows 8/Windows Server 2012 R2/Windows Server 2012

Seleccione **Escritorio > Configuración > Panel de control > Ver dispositivos e impresoras en Hardware y sonido** (o **Hardware**).

- Windows 7/Windows Server 2008 R2

Haga clic en el botón de inicio y seleccione **Panel de control > Ver dispositivos e impresoras en Hardware y sonido**.

- Windows Vista/Windows Server 2008

Haga clic en el botón de inicio y seleccione **Panel de control > Impresoras en Hardware y sonido**.

2. Haga clic con el botón secundario en la impresora y seleccione **Propiedades**.
3. Seleccione la ficha **Servicio web** y haga clic en la URL.

Ejecución de Web Config en Mac OS X

1. Seleccione **Preferencias del sistema** en el menú  > **Impresoras y escáneres** (o **Impresión y escaneado**, **Impresión y fax**), y luego seleccione la impresora.
2. Haga clic en **Opciones y recambios** > **Mostrar página web de la impresora**.

Controlador de la impresora para Windows

El controlador de impresora controla la impresora en base a los comandos emitidos por otra aplicación. Para obtener una impresión óptima, debe configurar los ajustes en el controlador de impresora. También puede consultar el estado de la impresora o mantenerla en buenas condiciones mediante la utilidad del controlador de impresora.

Nota:

*El idioma del controlador de impresora puede cambiarse. Seleccione el idioma deseado en el ajuste **Idioma** de la ficha **Utilidades**.*

Acceso al controlador de impresora desde otras aplicaciones

Para configurar ajustes que solo afecten a la aplicación que utilice, tiene que acceder al controlador desde esa aplicación.

Seleccione **Imprimir** o **Configurar impresora** en el menú **Archivo**. Seleccione su impresora y haga clic en **Preferencias** o en **Propiedades**.

Nota:

Las operaciones varían según la aplicación. Si desea más información, consulte la ayuda de la aplicación.

Acceso al controlador de la impresora desde el panel de control

Para realizar ajustes que afecten a todas las aplicaciones, acceda desde el panel de control.

Windows 10

Haga clic con el botón secundario en el botón de inicio, o manténgalo pulsado, y seleccione **Panel de control** > **Ver dispositivos e impresoras** en **Hardware y sonido**. Haga clic con el botón secundario en la impresora, o pulse y mantenga la pulsación, y seleccione **Preferencias de impresión**.

Windows 8.1/Windows 8/Windows Server 2012 R2/Windows Server 2012

Seleccione **Escritorio** > **Configuración** > **Panel de control** > **Ver dispositivos e impresoras** en **Hardware y sonido**. Haga clic con el botón secundario en la impresora, o pulse y mantenga la pulsación, y seleccione **Preferencias de impresión**.

Windows 7/Windows Server 2008 R2

Haga clic en el botón de inicio y seleccione **Panel de control** > **Ver dispositivos e impresoras** en **Hardware y sonido**. Haga clic con el botón secundario en la impresora y seleccione **Preferencias de impresión**.

Windows Vista/Windows Server 2008

Haga clic en el botón de inicio y seleccione **Panel de control** > **Impresoras** en **Hardware y sonido**. Haga clic con el botón secundario en la impresora y seleccione **Seleccionar preferencias de impresión**.

Windows XP/Windows Server 2003 R2/Windows Server 2003

Haga clic en el botón de inicio y seleccione **Panel de control** > **Impresoras y otro hardware** > **Impresoras y faxes**. Haga clic con el botón secundario en la impresora y seleccione **Preferencias de impresión**.

Servicio de red e información del software

Cómo acceder al controlador de impresora desde el icono de la impresora de la barra de tareas

El icono de la impresora que hay en la barra de tareas es un acceso directo para abrir rápidamente el controlador de impresora.

Si hace clic en el icono de la impresora y selecciona **Ajustes de la impresora**, podrá acceder a la misma ventana de ajustes de la impresora que se abre en el panel de control. Si quiere conocer el estado de la impresora, haga doble clic en este icono.

Nota:

*Si el icono de la impresora no aparece en la barra de tareas, abra la ventana del controlador de impresora, haga clic en la opción **Preferencias de Monitorización** de la ficha **Utilidades** y seleccione **Registre el icono de acceso directo en la barra de tareas**.*

Inicio de la utilidad

Acceda a la ventana del controlador de la impresora. Haga clic en la ficha **Utilidades**.

Restricción de los ajustes disponibles para el controlador de impresora de Windows

Puede bloquear algunos ajustes del controlador de impresora para que no los puedan modificar otros usuarios.

Nota:

Inicie sesión en el ordenador como administrador.

1. Abra la ficha **Ajustes opcionales** en las propiedades de la impresora.

Windows 10

Haga clic con el botón secundario en el botón de inicio, o manténgalo pulsado, y seleccione **Panel de control > Ver dispositivos e impresoras en Hardware y sonido**. Haga clic con el botón secundario en la impresora, o pulse y mantenga la pulsación, y seleccione **Propiedades de impresora**. Haga clic en la ficha **Ajustes opcionales**.

Windows 8.1/Windows 8/Windows Server 2012R2/Windows Server 2012

Seleccione **Escritorio > Configuración > Panel de control > Ver dispositivos e impresoras en Hardware y sonido**. Haga clic con el botón secundario en la impresora, o pulse y mantenga la pulsación, y seleccione **Propiedades de impresora**. Haga clic en la ficha **Ajustes opcionales**.

Windows 7/Windows Server 2008 R2

Haga clic en el botón de inicio y seleccione **Panel de control > Ver dispositivos e impresoras en Hardware y sonido**. Haga clic con el botón secundario en la impresora y seleccione **Propiedades de impresora**. Haga clic en la ficha **Ajustes opcionales**.

Windows Vista/Windows Server 2008

Haga clic en el botón de inicio y seleccione **Panel de control > Impresoras en Hardware y sonido**. Haga clic con el botón secundario en la impresora y seleccione **Propiedades**. Haga clic en la ficha **Ajustes opcionales**.

Windows XP/Windows Server 2003 R2/Windows Server 2003

Haga clic en el botón de inicio y seleccione **Panel de control > Impresoras y otro hardware > Impresoras y faxes**. Haga clic con el botón secundario en la impresora y seleccione **Propiedades**. Haga clic en la ficha **Ajustes opcionales**.

2. Haga clic en **Ajustes del controlador**.

Servicio de red e información del software

3. Seleccione la función que desee restringir.
Consulte la ayuda en línea para ver las explicaciones de los elementos de configuración.
4. Haga clic en **Aceptar**.

Configuración del funcionamiento del controlador de impresora para Windows

Puede realizar ajustes, como la activación de **EPSON Status Monitor 3**.

1. Acceda a la ventana del controlador de la impresora.
2. Haga clic en **Más ajustes** en la ficha **Utilidades**.
3. Realice los ajustes pertinentes y haga clic en **Aceptar**.
Consulte la ayuda en línea para ver las explicaciones de los elementos de configuración.

Información relacionada

➔ [“Controlador de la impresora para Windows” de la página 167](#)

Controlador de la impresora para Mac OS X

El controlador de impresora controla la impresora en base a los comandos emitidos por otra aplicación. Para obtener una impresión óptima, debe configurar los ajustes en el controlador de impresora. También puede consultar el estado de la impresora o mantenerla en buenas condiciones mediante la utilidad del controlador de impresora.

Acceso al controlador de la impresora desde aplicaciones

Haga clic en **Ajustar página** o en **Imprimir** en el menú **Archivo** de su aplicación. Si es necesario, haga clic en **Mostrar detalles** o ▼ para expandir la ventana de impresión.

Nota:

*Dependiendo de la aplicación que esté utilizando, **Ajustar página** podría no mostrarse en el menú **Archivo**, y las operaciones para mostrar la pantalla de impresión podrían variar. Si desea más información, consulte la ayuda de la aplicación.*

Inicio de la utilidad

Seleccione **Preferencias del sistema** en el  menú > **Impresoras y escáneres** (o **Impresión y Escaneado, Impresión y Fax**), y luego seleccione la impresora. Haga clic en **Opciones y recambios** > **Utilidad** > **Abrir Utilidad Impresoras**.

Configuración del funcionamiento del controlador de impresora para Mac OS X

Cómo acceder a la ventana Configuración del funcionamiento del controlador de impresora para Mac OS X

Seleccione **Preferencias del sistema** en el menú  > **Impresoras y escáneres** (o **Impresión y Escaneado**, **Impresión y Fax**), y seleccione la impresora. Haga clic en **Opciones y recambios** > **Opciones** (o **Driver**).

Ajustes de funcionamiento del controlador de impresora de Mac OS X

- Papel Grueso y sobres:** Evita que aparezcan manchas de tinta al imprimir en papel grueso. Pero tenga en cuenta que esto puede ralentizar la velocidad de la impresión.
- Omitir Pag en Blanco:** Evita la impresión de páginas en blanco.
- Modo silencioso:** Consigue que la impresora haga menos ruido, pero también que imprima más despacio.
- Permitir temporalmente la impresión en negro:** Imprime solo con tinta negra temporalmente.
- Salida de documentos para archivado:** Hace avanzar el papel de forma que sea fácil de archivar cuando se realizan impresiones a doble cara o en horizontal. No es compatible con la impresión de sobres.
- Quitar bordes blancos:** Quita los márgenes innecesarios durante la impresión sin márgenes.
- Impresión alta velocidad:** Imprime cuando el cabezal de impresión se mueve en ambas direcciones. La velocidad de impresión es mayor, pero la calidad puede mermar.
- Notificaciones de advertencia:** Permite que el controlador de la impresora muestre notificaciones de advertencia.
- Establecer comunicación en dos sentidos:** Por lo general, se debe establecer en **Activado**. Seleccione **Desactivado** cuando no se pueda obtener la información de la impresora porque se comparte con otros ordenadores Windows en una red o por la causa que sea.

Epson Scan 2 (controlador de escáner)

Epson Scan 2 es una aplicación para controlar el escaneado. Puede ajustar el tamaño, la resolución, el brillo, el contraste y la calidad de la imagen escaneada.

Nota:

También puede iniciar Epson Scan 2 desde una aplicación de escaneado compatible con TWAIN.

Inicio en Windows

Nota:

*En sistemas operativos Windows Server, necesitará instalar **Experiencia de escritorio**.*

- Windows 10

Haga clic en el botón de inicio y seleccione **EPSON** > **Epson Scan 2**.

- Windows 8.1/Windows 8/Windows Server 2012 R2/Windows Server 2012

Introduzca el nombre de la aplicación en el símbolo de búsqueda y luego seleccione el icono que aparece.

Servicio de red e información del software

- ❑ Windows 7/Windows Vista/Windows XP/Windows Server 2008 R2/Windows Server 2008/Windows Server 2003 R2/Windows Server 2003

Haga clic en el botón de inicio y seleccione **Todos los programas** o **Programas > EPSON > Epson Scan 2 > Epson Scan 2**.

Inicio en Mac OS X

Nota:

Epson Scan 2 no admite la función de cambio rápido de usuario de Mac OS X. Desactive el cambio rápido de usuario.

Seleccione **Ir > Aplicaciones > Epson Software > Epson Scan 2**.

Información relacionada

➔ [“Instalación de aplicaciones” de la página 176](#)

Epson Event Manager

Epson Event Manager es una aplicación que permite gestionar el escaneado desde el panel de control y guardar imágenes en el ordenador. Puede agregar su propia configuración como valores preestablecidos (ejemplos: tipo de documento, ubicación de carpeta donde guardar, formato de imagen). Si desea más información, consulte la ayuda de la aplicación.

Nota:

No se admiten los sistemas operativos Windows Server.

Inicio en Windows

- ❑ Windows 10

Haga clic en el botón de inicio y seleccione **Epson Software > Event Manager**.

- ❑ Windows 8.1/Windows 8

Introduzca el nombre de la aplicación en el símbolo de búsqueda y luego seleccione el icono que aparece.

- ❑ Windows 7/Windows Vista/Windows XP

Haga clic en el botón de inicio y seleccione **Todos los programas** o **Programas > Epson Software > Event Manager**.

Inicio en Mac OS X

Seleccione **Ir > Aplicaciones > Epson Software > Event Manager**.

Información relacionada

➔ [“Instalación de aplicaciones” de la página 176](#)

Controlador PC-FAX (controlador del fax)

El controlador PC-FAX es una aplicación que permite enviar como fax directamente desde el ordenador un documento creado en una aplicación aparte. El controlador PC-FAX se instala al instalar FAX Utility. Si desea más información, consulte la ayuda de la aplicación.

Nota:

- No se admiten los sistemas operativos Windows Server.
- El funcionamiento varía según la aplicación que se use para crear el documento. Si desea más información, consulte la ayuda de la aplicación.

Acceso desde Windows

En la aplicación, seleccione **Imprimir** o **Configurar impresión** en el menú **Archivo**. Seleccione la impresora (FAX) y haga clic en **Preferencias** o **Propiedades**.

Acceso desde Mac OS X

En la aplicación, seleccione **Imprimir** en el menú **Archivo**. Seleccione la impresora (FAX) como valor del parámetro **Impresora** y luego **Ajustes de fax** o **Ajustes destinatario** en el menú emergente.

Información relacionada

➔ [“FAX Utility” de la página 172](#)

FAX Utility

FAX Utility es una aplicación que permite configurar diversos parámetros para enviar faxes desde un ordenador. Se puede crear o editar la lista de contactos que se debe usar al enviar un fax, configurar el almacenamiento en el ordenador de los faxes recibidos en formato PDF, etc. Si desea más información, consulte la ayuda de la aplicación.

Nota:

- No se admiten los sistemas operativos Windows Server.
- Asegúrese de que ha instalado el controlador de impresora antes de instalar FAX Utility.

Inicio en Windows

- Windows 10

Haga clic en el botón de inicio y seleccione **Epson Software > FAX Utility**.

- Windows 8.1/Windows 8

Introduzca el nombre de la aplicación en el símbolo de búsqueda y luego seleccione el icono que aparece.

- Windows 7/Windows Vista/Windows XP

Haga clic en el botón de inicio y seleccione **Todos los programas** (o **Programas**) > **Epson Software > FAX Utility**.

Inicio en Mac OS X

Seleccione **Preferencias del sistema** en el menú  > **Impresoras y escáneres** (o **Impresión y escaneado, Impresión y fax**) y luego seleccione la impresora (FAX). Haga clic en **Opciones y recambios > Utilidad > Abrir Utilidad Impresoras**.

Información relacionada

➔ [“Instalación de aplicaciones” de la página 176](#)

Epson Easy Photo Print

Epson Easy Photo Print es una aplicación que permite imprimir fácilmente fotos con varios diseños. Puede obtener una vista previa de la foto y ajustar las imágenes o la posición. También puede imprimir fotos con un marco. Si desea más información, consulte la ayuda de la aplicación.

Nota:

- No se admiten los sistemas operativos Windows Server.
- Para usar esta aplicación tiene que instalar el controlador de la impresora.

Inicio en Windows

- Windows 10
Haga clic en el botón de inicio y seleccione **Epson Software > Epson Easy Photo Print**.
- Windows 8.1/Windows 8
Introduzca el nombre de la aplicación en el símbolo de búsqueda y luego seleccione el icono que aparece.
- Windows 7/Windows Vista/Windows XP
Haga clic en el botón de inicio y seleccione **Todos los programas** o **Programas > Epson Software > Epson Easy Photo Print**.

Inicio en Mac OS X

Seleccione **Ir > Aplicaciones > Epson Software > Epson Easy Photo Print**.

Información relacionada

- ➔ [“Instalación de aplicaciones” de la página 176](#)

EPSON Software Updater

EPSON Software Updater es una aplicación que busca software nuevo o actualizado en Internet y lo instala. También se puede actualizar el firmware y el manual de la impresora.

Nota:

No se admiten los sistemas operativos Windows Server.

Inicio en Windows

- Windows 10
Haga clic en el botón de inicio y seleccione **Epson Software > EPSON Software Updater**.
- Windows 8.1/Windows 8
Introduzca el nombre de la aplicación en el símbolo de búsqueda y luego seleccione el icono que aparece.
- Windows 7/Windows Vista/Windows XP
Haga clic en el botón de inicio y seleccione **Todos los programas** (o **Programas**) > **Epson Software > EPSON Software Updater**.

Nota:

Otra forma de iniciar EPSON Software Updater es hacer clic en el icono de la impresora que hay en la barra de tareas del escritorio y seleccionar **Actualización de software**.

Inicio en Mac OS X

Seleccione **Ir > Aplicaciones > Epson Software > EPSON Software Updater**.

Información relacionada

➔ [“Instalación de aplicaciones” de la página 176](#)

EpsonNet Config

EpsonNet Config es una aplicación que permite establecer las direcciones y los protocolos de la interfaz de red. Consulte el manual de funcionamiento de EpsonNet Config o la ayuda de la aplicación para obtener más detalles.

Inicio en Windows

Windows 10

Haga clic en el botón de inicio y seleccione **EpsonNet > EpsonNet Config**.

Windows 8.1/Windows 8/Windows Server 2012 R2/Windows Server 2012

Introduzca el nombre de la aplicación en el símbolo de búsqueda y luego seleccione el icono que aparece.

Windows 7/Windows Vista/Windows XP/Windows Server 2008 R2/Windows Server 2008/Windows Server 2003 R2/Windows Server 2003

Haga clic en el botón de inicio y seleccione **Todos los programas (o Programas) > EpsonNet > EpsonNet Config V4 > EpsonNet Config**.

Inicio en Mac OS X

Seleccione **Ir > Aplicaciones > Epson Software > EpsonNet > EpsonNet Config V4 > EpsonNet Config**.

Información relacionada

➔ [“Instalación de aplicaciones” de la página 176](#)

Desinstalación de aplicaciones

Inicie sesión en el ordenador como administrador. Introduzca la contraseña del administrador si el ordenador lo pide.

Desinstalación de aplicaciones — Windows

1. Pulse el botón  para apagar la impresora.
2. Salga de todas las aplicaciones en ejecución.
3. Abra el **Panel de control**:

Windows 10

Haga clic con el botón secundario en el botón de inicio, o manténgalo pulsado, y seleccione **Panel de control**.

Servicio de red e información del software

- Windows 8.1/Windows 8/Windows Server 2012 R2/Windows Server 2012

Seleccione **Escritorio > Configuración > Panel de control**.

- Windows 7/Windows Vista/Windows XP/Windows Server 2008 R2/Windows Server 2008/Windows Server 2003 R2/Windows Server 2003

Haga clic en el botón de inicio y seleccione **Panel de control**.

4. Abra **Desinstalar un programa** (o **Agregar o quitar programas**):

- Windows 10/Windows 8.1/Windows 8/Windows 7/Windows Vista/Windows Server 2012 R2/Windows Server 2012/Windows Server 2008 R2/Windows Server 2008

Seleccione **Desinstalar un programa** en **Programas**.

- Windows XP/Windows Server 2003 R2/Windows Server 2003

Haga clic en **Agregar o quitar programas**.

5. Seleccione la aplicación que desee desinstalar.

6. Desinstale las aplicaciones:

- Windows 10/Windows 8.1/Windows 8/Windows 7/Windows Vista/Windows Server 2012 R2/Windows Server 2012/Windows Server 2008 R2/Windows Server 2008

Haga clic en **Desinstalar o cambiar** o **Desinstalar**.

- Windows XP/Windows Server 2003 R2/Windows Server 2003

Haga clic en **Cambiar o quitar** o **Quitar**.

Nota:

Si aparece la ventana **Control de cuentas de usuario**, haga clic en **Continuar**.

7. Siga las instrucciones de la pantalla.

Desinstalación de aplicaciones - Mac OS X

1. Descargue el Uninstaller mediante EPSON Software Updater.

Cuando haya descargado el Uninstaller, no necesitará volver a descargarlo cada vez que desinstale la aplicación.

2. Pulse el botón  para apagar la impresora.

3. Para desinstalar el controlador de impresora o el controlador PC-FAX, seleccione **Preferencias del sistema** en el  menú > **Impresoras y escáneres** (o **Impresión y Escaneado**, **Impresión y Fax**), y luego quite la impresora de la lista de impresoras activadas.

4. Salga de todas las aplicaciones en ejecución.

5. Seleccione **Ir > Aplicaciones > Epson Software > Uninstaller**.

Servicio de red e información del software

6. Seleccione la aplicación que desee desinstalar y haga clic en **Eliminar**.

 **Importante:**

El Uninstaller quita del ordenador todos los controladores de impresoras de inyección de tinta Epson. Si usa varias impresoras de inyección de tinta Epson y desea quitar solo alguno de los controladores, elimínelos todos primero y, después, vuelva a instalar el controlador necesario.

Nota:

*Si no puede encontrar la aplicación que desea desinstalar en la lista de aplicaciones, no podrá desinstalarla mediante el Uninstaller. En este caso, seleccione **Ir > Aplicaciones > Epson Software**, seleccione la aplicación que desea desinstalar y arrástrela al icono de papelera.*

Información relacionada

➔ “EPSON Software Updater” de la página 173

Instalación de aplicaciones

Conecte su ordenador a la red e instale la última versión de las aplicaciones de la web.

Nota:

- Inicie sesión en el ordenador como administrador. Introduzca la contraseña del administrador si el ordenador lo pide.
- Para reinstalar una aplicación debe desinstalarla primero.

1. Salga de todas las aplicaciones en ejecución.
2. Al instalar el controlador de impresora o Epson Scan 2, desconecte la impresora y el ordenador temporalmente.

Nota:

No conecte la impresora y el ordenador hasta que se le indique.

3. Instale las aplicaciones siguiendo las instrucciones en el sitio web de abajo.

<http://epson.sn>

Nota:

Si está utilizando un ordenador con Windows y no puede descargar las aplicaciones desde el sitio web, instálas desde el disco de software que recibió con la impresora.

Actualización de aplicaciones y firmware

Quizás pueda eliminar ciertos problemas, y mejorar o agregar funciones, actualizando las aplicaciones y el firmware. Cerciórese de utilizar la versión más reciente de las aplicaciones y del firmware.

1. Cerciórese de que la impresora y el ordenador estén conectados, y de que el último esté conectado a Internet.
2. Inicie EPSON Software Updater, y actualice las aplicaciones o el firmware.

 **Importante:**

No apague ni desenchufe la impresora hasta que termine de actualizarse, pues podría averiarse.

Servicio de red e información del software

Nota:

Si no puede encontrar la aplicación que desea actualizar en la lista, no podrá actualizarla mediante el EPSON Software Updater. Busque las versiones más recientes de las aplicaciones en el sitio web local de Epson.

<http://www.epson.com>

Información relacionada

➔ “EPSON Software Updater” de la página 173

Actualización del firmware de la impresora con el panel de control

Si la impresora está conectada a Internet, puede actualizar su firmware a través del panel de control. También puede configurar la impresora para que compruebe regularmente si hay actualizaciones de firmware y que lo avise si hay alguna disponible.

1. En la pantalla de inicio, pulse **Configuración**.
2. Pulse **Actualización de firmware > Actualizar**.

Nota:

Si quiere que la impresora compruebe regularmente si hay actualizaciones de firmware disponibles, seleccione **Notificación > Act.**

3. Revise el mensaje que aparece en la pantalla y pulse **Iniciar comprobación**.
La impresora empezará a buscar las actualizaciones disponibles.
4. Si en la pantalla LCD aparece un mensaje indicándole que hay una actualización de firmware disponible, siga las instrucciones de la pantalla para instalarla.

 **Importante:**

- No apague ni desenchufe la impresora hasta que termine de actualizarse, pues podría averiarse.
- Si la actualización no se ha completado o no se ha instalado bien, la próxima vez que encienda la impresora no se iniciará correctamente y en la pantalla LCD aparecerá el mensaje “Recovery Mode”. En ese caso, tendrá que volver a actualizar el firmware con un ordenador. Conecte la impresora al ordenador con un cable USB. Mientras en la pantalla de la impresora aparezca el mensaje “Recovery Mode”, no podrá actualizar el firmware por red. En el ordenador, acceda a su web de Epson local y descárguese el firmware más reciente de la impresora. En el sitio web encontrará todas las instrucciones.

Resolución de problemas

Comprobación del estado de la impresora

Consulta de mensajes en la pantalla LCD

Si aparece un mensaje de error en la pantalla LCD, siga las instrucciones en pantalla o las soluciones de abajo para solucionar el problema.

Mensajes de error	Soluciones
Error de la impres. Vuelva a encender la impresora. Consulte la documentación para obtener más detalles.	Quite todo papel o material protector de la impresora. Si sigue apareciendo el mensaje de error, póngase en contacto con el servicio de soporte técnico de Epson.
No queda papel en XX.	Carque el papel e inserte la cassette de papel hasta el fondo.
Necesita reemplazar los siguientes cartuchos de tinta.	Para garantizar la mejor calidad de impresión y proteger el cabezal, el cartucho cuenta con una reserva de tinta variable disponible cuando la impresora avisa para cambiarlo. Sustituya el cartucho cuando se lo pidan.
Configuración de papel desactivada. Algunas funciones podrían no estar disponibles. Para obtener detalles, consulte la documentación.	Con la Visualización aut. de config de papel desactivada no puede utilizar AirPrint.
No se detecta tono de marcación.	El problema se podría resolver seleccionando Configuración > Ajustes generales > Configuración fax > Config. básica > Tipo de línea y después PBX . Si el sistema telefónico requiere un código de acceso externo para obtener una línea externa, establezca el código de acceso tras seleccionar PBX . Use # (almohadilla) en lugar del código de acceso al introducir un número de fax externo. De esta forma la conexión es más segura. Si sigue apareciendo el mensaje de error, desactive el parámetro Detección tono marc. Sin embargo, si se desactiva esta función, se podría eliminar el primer dígito de un número de fax y enviarse el fax a un número erróneo.
La combinación de la dirección IP y la máscara de subred no es válida. Consulte la documentación para más detalles.	Introduzca la dirección IP correcta o la puerta de enlace predeterminada. Si necesita asistencia, consulte a la persona que configuró la red.
Actualice el certificado de raíz para usar los servicios en la nube.	Ejecute Web Config y actualice el certificado raíz.
Compruebe si la configuración del puerto de la impresora (como Dirección IP) o el controlador de la impresora es correcta en el PC.	Tiene que confirmar que el puerto de la impresora seleccionado en las opciones Propiedad > Puerto del menú Impresora es el correcto. Para hacerlo, siga estos pasos.
Compruebe si la configuración del puerto o el controlador de la impresora es correcta según el equipo. Consulte la documentación para obtener detalles.	Seleccione "USBXXX" si es una conexión por USB o "EpsonNet Print Port" si es una conexión de red.

Resolución de problemas

Mensajes de error	Soluciones
Recovery Mode	<p>La impresora se ha iniciado en modo de recuperación porque se produjo un error en la actualización del firmware. Siga los pasos de abajo para intentar actualizar de nuevo el firmware.</p> <ol style="list-style-type: none"> 1. Conecte el ordenador a la impresora mediante un cable USB. (Durante el modo de recuperación, no puede actualizar el firmware en una conexión de red.) 2. Visite el sitio web local de Epson para obtener más instrucciones.

Información relacionada

- ➔ [“Cómo ponerse en contacto con el servicio técnico de Epson” de la página 229](#)
- ➔ [“Instalación de aplicaciones” de la página 176](#)
- ➔ [“Actualización de aplicaciones y firmware” de la página 176](#)

Comprobación del estado de la impresora — Windows

1. Acceda a la ventana del controlador de la impresora.
2. Haga clic en **EPSON Status Monitor 3** en la pestaña **Utilidades** y luego haga clic en **Detalles**.
Puede comprobar el estado de la impresora, los niveles de tinta y el estado de error.

Nota:

*Si se ha desactivado EPSON Status Monitor 3, haga clic en **Más ajustes** en la pestaña **Utilidades** y seleccione **Activar EPSON Status Monitor 3**.*

Información relacionada

- ➔ [“Controlador de la impresora para Windows” de la página 167](#)

Comprobación del estado de la impresora — Mac OS X

1. Seleccione **Preferencias del sistema** en el menú  > **Impresoras y escáneres** (o **Impresión y escaneado, Impresión y fax**) y seleccione la impresora.
2. Haga clic en **Opciones y recambios** > **Utilidad** > **Abrir Utilidad Impresoras**.
3. Haga clic en **EPSON Status Monitor**.
Puede comprobar el estado de la impresora, los niveles de tinta y el estado de error.

Comprobación del estado del software

Quizás pueda eliminar los problemas actualizando el software a la última versión. Para comprobar el estado del software, utilice la herramienta de actualización de software.

Información relacionada

- ➔ “EPSON Software Updater” de la página 173
- ➔ “Actualización de aplicaciones y firmware” de la página 176

Extracción de papel atascado

Siga las instrucciones en pantalla del panel de control de la impresora para localizar y quitar el papel atascado, incluso los pedazos que se hayan roto. La pantalla LCD muestra una animación que muestra cómo retirar el papel atascado.

⚠ Precaución:

No toque nunca los botones del panel de control si tiene la mano dentro de la impresora. Si la impresora se pone en funcionamiento, podría causar lesiones. No toque las piezas sobresalientes para evitar lesiones.

⚠ Importante:

Extraiga con cuidado el papel atascado. Si lo hace con fuerza, puede dañar la impresora.

Nota:

WF-4720 Series:

Si no se ha solucionado el error de atasco de papel, trozos rasgados del papel atascado pueden quedarse dentro del cubierta posterior. Abra la cubierta posterior y retire el papel atascado.

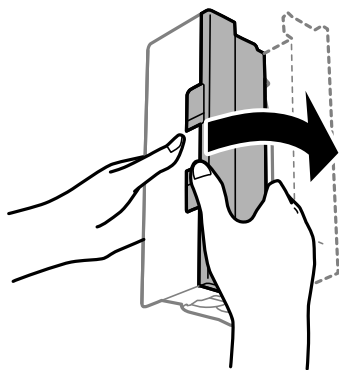

El papel no avanza correctamente

Compruebe los siguientes puntos y, a continuación, efectúe las acciones correspondientes para solucionar el problema.

- Coloque la impresora en una superficie plana y utilícela en las condiciones ambientales recomendadas.
- Use papel admitido por esta impresora.
- Siga las precauciones en la manipulación del papel.
- No cargue más hojas que el número máximo especificado para el papel. Si es papel normal, no lo cargue por encima de la línea indicada por el triángulo de la guía lateral.
- Asegúrese de que la configuración del tamaño y el tipo de papel coincide con el tamaño y el tipo de papel reales cargados en la impresora.

Resolución de problemas

Información relacionada

- ➔ [“Especificaciones ambientales” de la página 219](#)
- ➔ [“Precauciones en la manipulación del papel” de la página 42](#)
- ➔ [“Papel disponible y capacidades” de la página 43](#)
- ➔ [“Lista de tipo de papel” de la página 44](#)

El papel se atasca

Cargue papel en la dirección correcta y deslice las guías laterales hasta los bordes del papel.

Información relacionada

- ➔ [“Extracción de papel atascado” de la página 180](#)
- ➔ [“Carga de papel en la Cassette de papel” de la página 45](#)

Entran varias hojas de papel a la vez

Cargue papel en la dirección correcta y deslice las guías laterales hasta los bordes del papel.

Información relacionada

- ➔ [“Carga de papel en la Cassette de papel” de la página 45](#)

Entran a la vez varias hojas de papel

Cuando se proporcionan varias hojas de papel a la vez durante la impresión manual a doble cara, retire todo el papel que haya en la impresora antes de volver a cargarlo.

El original no avanza en el ADF

- Use originales admitidos por el ADF.
- Cargue los originales en la dirección correcta y deslice las guías laterales ADF hasta los bordes de los originales.
- Limpie el interior del alimentador automático de documentos (ADF).

Resolución de problemas

- No cargue originales por encima de la línea indicada por el triángulo en el ADF.

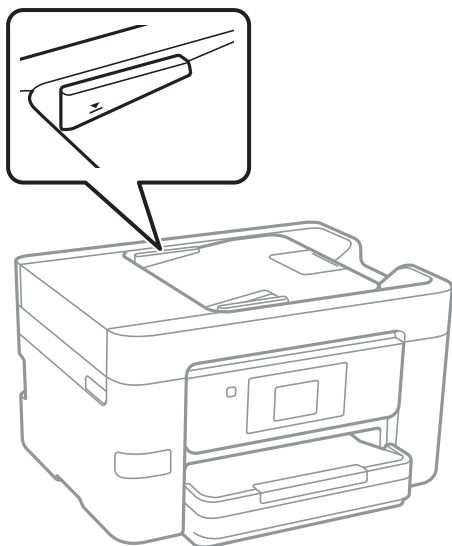

- Compruebe que el icono del ADF aparezca activo en la parte inferior de la pantalla. Si no aparece activo, vuelva a colocar los originales.

Información relacionada



- ➔ [“Originales disponibles para el ADF” de la página 49](#)
- ➔ [“Colocación de originales en el ADF” de la página 49](#)
- ➔ [“Limpieza del ADF” de la página 151](#)

Problemas de alimentación y del panel de control

No se produce el encendido

- Compruebe que el cable de alimentación esté bien enchufado.
- Mantenga presionado el botón  durante un rato más.

No se produce el apagado

Mantenga presionado el botón  durante un rato más. Si aún no puede apagar la impresora, desconecte el cable de alimentación. Para que no se seque el cabezal de impresión, vuelva a encender y apagar la impresora pulsando el botón .

Apagado automático

- Seleccione **Configuración > Ajustes generales > Config. básica > Ajustes de apagado** y luego deshabilite los ajustes **Apagar si no hay actividad** y **Apagar si se desconecta**.

Resolución de problemas

- Seleccione **Configuración > Ajustes generales > Config. básica** y luego deshabilite el ajuste **Temp. apagado autom.**.

Nota:

Es posible que su producto tenga la función **Ajustes de apagado** o **Temp. apagado autom.**, según el lugar de compra.

La pantalla LCD se oscurece

La impresora está en modo de reposo. Pulse en cualquier parte de la pantalla LCD para que recupere su estado anterior.

La pantalla táctil no responde

- Es posible que la pantalla táctil óptica no reaccione si tiene colocado un protector de pantalla.
- Apague la impresora y limpie la pantalla con un paño seco y suave. Si la pantalla está manchada, es posible que no responda.

No puedo imprimir desde un ordenador

Comprobación de la conexión

- Conecte bien el cable USB a la impresora y al ordenador.
- Si usa un concentrador USB, pruebe conectando la impresora directamente al ordenador.
- Si no puede imprimir por red, consulte la página que describe el método de conexión desde el ordenador.

Comprobación del software y los datos

- Instale el controlador de impresora.
- Si va a imprimir una imagen de un gran volumen de datos, es posible que el ordenador se quede sin memoria. Imprima la imagen con una resolución inferior o en un tamaño menor.

Comprobación del estado de la impresora desde el ordenador (Windows)

Haga clic en **Cola de impresión** en la pestaña **Utilidades** del controlador de la impresora y compruebe lo siguiente.

- Compruebe si hay trabajos de impresión en pausa.
Cancele la impresión si es preciso.
- Cerciórese de que la impresora no esté desconectada o no configurada.
Si la impresora está desconectada o no configurada, borre este valor en el menú **Impresora**.
- Compruebe que la impresora esté seleccionada como predeterminada en el menú **Impresora** (debe haber una marca de verificación en el elemento de menú).
Si la impresora no aparece seleccionada como predeterminada, selecciónela.
- Tiene que confirmar que el puerto de la impresora seleccionado en las opciones **Propiedad > Puerto** del menú **Impresora** es el correcto. Para hacerlo, siga estos pasos.
Seleccione “**USBXXX**” si es una conexión por USB o “**EpsonNet Print Port**” si es una conexión de red.

Resolución de problemas

Comprobación del estado de la impresora desde el ordenador (Mac OS X)

Asegúrese de que el estado de la impresora no sea **Pausa**.

Seleccione **Preferencias del sistema** en el menú  > **Impresoras y escáneres** (o **Impresión y Escaneado**, **Impresión y fax**) y haga doble clic en la impresora. Si la impresora está en pausa, haga clic en **Reanudar** (o en **Reanudar impresora**).

Información relacionada

- ➔ [“Conexión a un ordenador” de la página 24](#)
- ➔ [“Instalación de aplicaciones” de la página 176](#)
- ➔ [“Cancelación de la impresión” de la página 85](#)

Cuando no se puede configurar la red

- Apague los dispositivos que quiera conectar a la red. Espere unos 10 segundos y, a continuación, encienda los dispositivos en el siguiente orden; punto de acceso, ordenador o dispositivo inteligente y, a continuación, la impresora. Acerque la impresora y el ordenador o dispositivo inteligente al punto de acceso para mejorar la comunicación por ondas de radio y, a continuación, intente configurar los ajustes de red de nuevo.
- Pulse **Configuración > Ajustes generales > Configuración de red > Comprobación de conexión de red**, e imprima el informe de conexión de red. Si se produce un error, lea el informe de conexión de red y siga las soluciones indicadas en él.

Información relacionada

- ➔ [“Impresión de un informe de conexión de red” de la página 33](#)
- ➔ [“Mensajes y soluciones que aparecen en el informe de conexión de red” de la página 34](#)

No puedo conectarme desde otros dispositivos incluso cuando la configuración de red no da problemas

Si no puede conectarse a la impresora desde el ordenador o dispositivo inteligente aunque el informe de conexión de red no refleje ningún problema, lea la información a continuación.

Resolución de problemas

- ❑ Cuando utiliza múltiples puntos de acceso al mismo tiempo, es posible que no pueda utilizar la impresora desde el ordenador o dispositivo inteligente por la configuración actual de los puntos de acceso. Conecte el ordenador o dispositivo inteligente al mismo punto de acceso que la impresora.

Si está activada, desactive la función de tethering en el dispositivo inteligente.

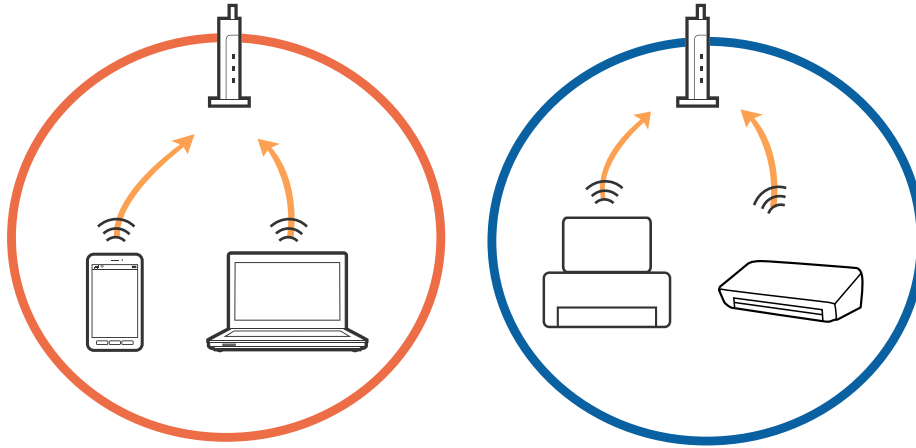

- ❑ Es posible que no se pueda conectar al punto de acceso si el punto de acceso tiene múltiples SSID y los dispositivos están conectados a SSID diferentes mediante el mismo punto de acceso. Conecte el ordenador o dispositivo inteligente al mismo SSID que la impresora.

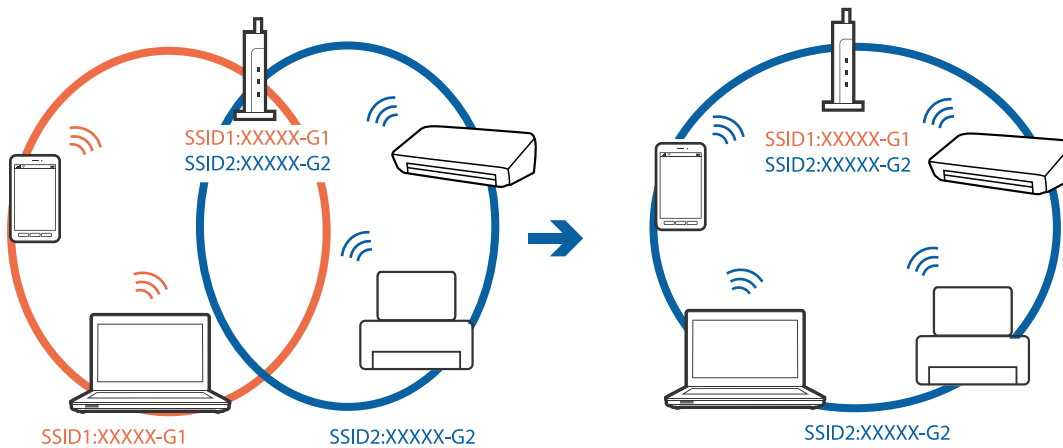

Resolución de problemas

- ❑ Los SSID de un punto de acceso compatible tanto con IEEE802.11a como con IEEE802.11g son de 2,4 GHz y 5 GHz. Si conecta el ordenador o dispositivo inteligente a un SSID de 5 GHz, no podrá conectarse con la impresora porque la impresora solo es compatible con la comunicación a 2,4 GHz. Conecte el ordenador o dispositivo inteligente al mismo SSID que la impresora.

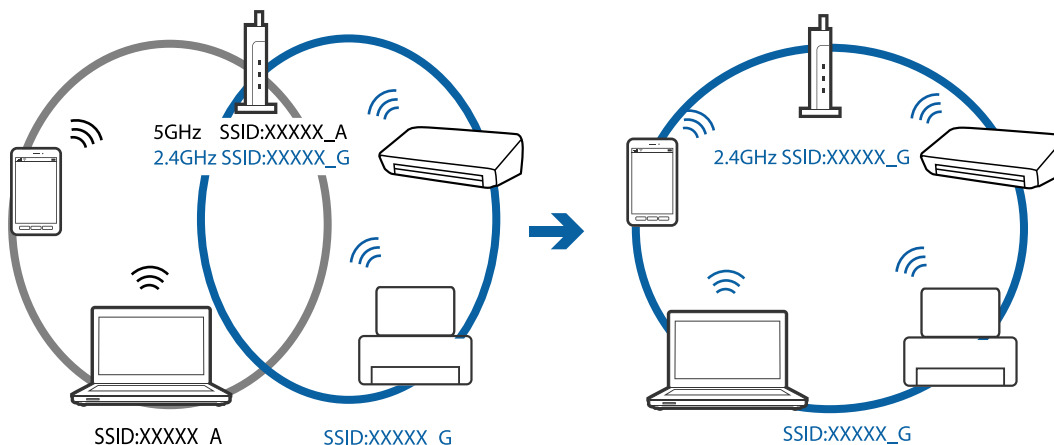

- ❑ La mayoría de puntos de acceso cuentan con una función de separador de privacidad que bloquea la comunicación entre dispositivos conectados. Si no puede establecer comunicación entre la impresora y el ordenador o dispositivo inteligente incluso si están conectados a la misma red, desactive el separador de privacidad en el punto de acceso. Consulte el manual proporcionado con el punto de acceso para obtener más detalles.

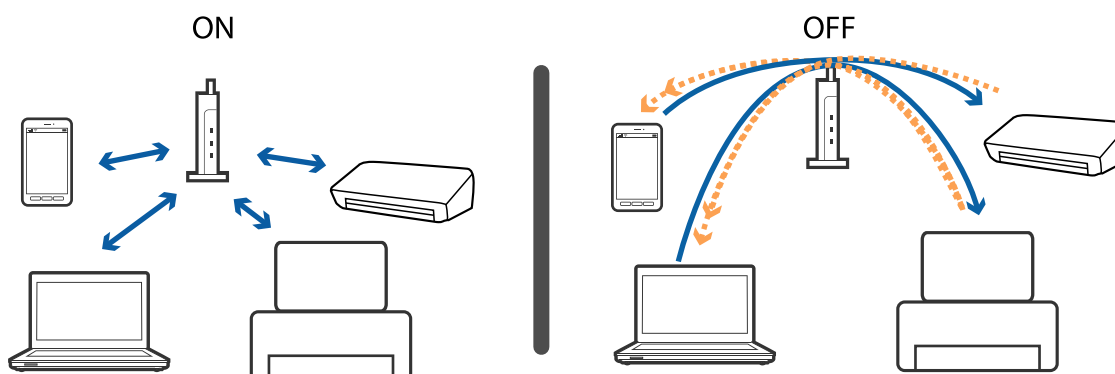

Información relacionada

- ➔ “Comprobación del SSID conectado a la impresora” de la página 186
- ➔ “Comprobación del SSID del ordenador” de la página 187

Comprobación del SSID conectado a la impresora

Pulse **Configuración > Ajustes generales > Configuración de red > Estado de la red**. Puede comprobar el SSID del Wi-Fi y Wi-Fi Direct desde cada menú.

Comprobación del SSID del ordenador

Windows

Haga clic en  en la bandeja de tareas del escritorio. Compruebe en la lista el nombre de la SSID conectada.



Mac OS X

Haga clic en el icono Wi-Fi en la parte superior de la pantalla del ordenador. Se visualiza una lista de SSIDs y el SSID conectado se indica con una marca de verificación.



De repente la impresora no puede imprimir a través de la conexión de red

Comprobación de la conexión de red

- Si ha cambiado su punto de acceso o proveedor, intente configurar de nuevo los ajustes de red de la impresora. Conecte el ordenador o dispositivo inteligente al mismo SSID que la impresora.
- Apague los dispositivos que quiera conectar a la red. Espere unos 10 segundos y, a continuación, encienda los dispositivos en el siguiente orden; punto de acceso, ordenador o dispositivo inteligente y, a continuación, la impresora. Acerque la impresora y el ordenador o dispositivo inteligente al punto de acceso para mejorar la comunicación por ondas de radio y, a continuación, intente configurar los ajustes de red de nuevo.

Comprobación del ordenador

En Windows, haga clic en **Cola de impresión** en la pestaña **Utilidades** del controlador de la impresora y compruebe lo siguiente.

- Compruebe si hay trabajos de impresión en pausa.
Cancele la impresión si es preciso.
- Cerciórese de que la impresora no esté desconectada o no configurada.
Si la impresora está desconectada o no configurada, borre este valor en el menú **Impresora**.
- Compruebe que la impresora esté seleccionada como predeterminada en el menú **Impresora** (debe haber una marca de verificación en el elemento de menú).
Si la impresora no aparece seleccionada como predeterminada, selecciónela.
- Compruebe si el puerto seleccionado es correcto en **Propiedades de la impresora > Puerto**.

Comprobación del informe de conexión de red

Pulse **Configuración > Ajustes generales > Configuración de red > Comprobación de conexión de red**, e imprima el informe de conexión de red. Si el informe muestra que la conexión de red ha fallado, compruebe el informe de conexión de red y siga las soluciones impresas.

Comprobación de la conexión de red del ordenador

Intente acceder a una página web desde su ordenador para comprobar que la configuración de red de su ordenador es correcta. Si no puede acceder a ninguna página web, hay un problema con el ordenador. Compruebe la conexión de red del ordenador.

Información relacionada

- ➔ [“Comprobación del SSID conectado a la impresora” de la página 186](#)
- ➔ [“Impresión de un informe de conexión de red” de la página 33](#)
- ➔ [“Mensajes y soluciones que aparecen en el informe de conexión de red” de la página 34](#)
- ➔ [“Controlador de la impresora para Windows” de la página 167](#)

De repente la impresora no puede imprimir mediante una conexión USB

- Desconecte el cable USB del ordenador. Haga clic con el botón derecho en el icono de la impresora que aparece en el ordenador y, a continuación, seleccione **Quitar Dispositivo**. Después, conecte el cable USB al ordenador e intente hacer una impresión de prueba. Si le es posible imprimir, la configuración ha finalizado.
- Restablezca la conexión USB siguiendo los pasos de la sección [Cambio del modo de conexión a un ordenador] de este manual.

Información relacionada

- ➔ [“Cambio del modo de conexión a un ordenador” de la página 38](#)

No puedo imprimir desde un iPhone o iPad

- Conecte el iPhone o iPad a la misma red (SSID) que la impresora.
- Active **Visualización aut. de config de papel** en los siguientes menús.
Configuración > Ajustes generales > Config. de la impresora > Conf. origen de papel > Visualización aut. de config de papel
- Habilite el ajuste AirPrint en Web Config.

Información relacionada

- ➔ [“Conexión a un dispositivo inteligente” de la página 26](#)
- ➔ [“Web Config” de la página 165](#)

Problemas de impresión

La impresión sale rayada o faltan colores

Si no ha utilizado la impresora durante un tiempo prolongado, es posible que los inyectores de los cabezales de impresión estén obstruidos y las gotas de tinta no se descarguen. Realice un test de inyectores y luego limpie el cabezal de impresión si alguno de los inyectores del cabezal de impresión está obstruido.

Información relacionada

- ➔ [“Comprobación y limpieza del cabezal de impresión” de la página 148](#)

Aparecen bandas o colores incorrectos

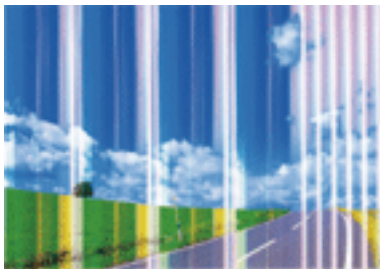

Los inyectores del cabezal de impresión pueden estar obstruidos. Ejecute un test de inyectores para comprobar si están obstruidos los inyectores del cabezal de impresión. Si hay algún inyector obstruido, limpie el cabezal de impresión.

Información relacionada

➔ [“Comprobación y limpieza del cabezal de impresión” de la página 148](#)

Aparecen bandas de color aproximadamente cada 3.3 cm

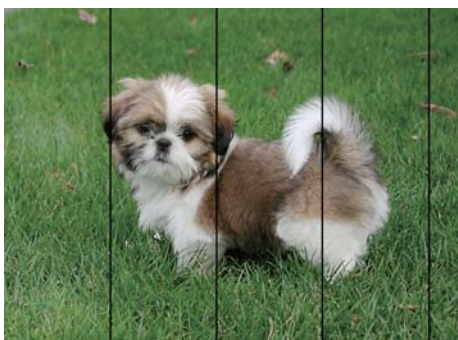

- Seleccione el tipo de papel adecuado para el papel que haya cargado en la impresora.
- Alinee el cabezal de impresión mediante la función **Alineación horizontal**.
- Cuando imprima en papel normal, utilice un ajuste de calidad más alto.

Información relacionada

- ➔ [“Lista de tipo de papel” de la página 44](#)
- ➔ [“Alineación del cabezal de impresión” de la página 149](#)

Impresiones borrosas, con bandas verticales o desalineadas



enthalten alle
Aufdruck. W
5008 "Regel

Alinee el cabezal de impresión mediante la función **Alineación vertical**.

Información relacionada

➔ [“Alineación del cabezal de impresión” de la página 149](#)

La calidad de la impresión no ha mejorado después de alinear el cabezal

Con la impresión en dos sentidos (bidireccional o de alta velocidad), el cabezal imprime mientras se mueve en ambos sentidos y las líneas verticales pueden quedar desalineadas. Si no ha mejorado la calidad de la impresión, inhabilite el ajuste bidireccional (o alta velocidad). Si inhabilita este ajuste, la impresión será más lenta.

Panel de control

Deshabilite la opción **Bidireccional** en **Configuración > Ajustes generales > Config. de la impresora**.

Windows

Anule la selección de **Bidireccional** en la pestaña **Más Opciones** del controlador de impresora.

Mac OS X

Seleccione **Preferencias del sistema** en el menú  > **Impresoras y escáneres** (o **Impresión y escaneado**, **Impresión y fax**) y seleccione la impresora. Haga clic en **Opciones y recambios > Opciones** (o **Controlador**). Seleccione **Desactivado** como valor del parámetro **Impresión alta velocidad**.

Información relacionada

➔ [“Opciones de menú para Dispositivo de mem.” de la página 60](#)

La calidad de la impresión es baja

Compruebe lo siguiente si la calidad de impresión es baja debido a la presencia de imágenes borrosas, bandas, colores ausentes o desvaídos o desalineación.

Comprobación de la impresora

- Realice un test de inyectores y luego limpie el cabezal de impresión si alguno de los inyectores del cabezal de impresión está obstruido.
- Alinee el cabezal de impresión.

Comprobación del papel

- Use papel admitido por esta impresora.

Resolución de problemas

- No imprima en papel húmedo, dañado o demasiado viejo.
- Si el papel está curvado o el sobre contiene aire, alíselo.
- No apile el papel inmediatamente después de imprimir.
- Seque completamente las impresiones antes de archivarlas o mostrarlas. Al secar las impresiones, evite la luz solar directa, no use un secador y no toque la cara impresa del papel.
- Al imprimir imágenes o fotos, Epson recomienda el uso de papel Epson original en vez de papel normal. Imprima en la cara imprimible del papel Epson original.

Comprobación de la configuración de impresión

- Seleccione el tipo de papel adecuado para el papel que haya cargado en la impresora.
- Imprima con un ajuste de calidad más alta.
- Si ha seleccionado **Estándar-Vivo** como parámetro de calidad en el controlador de impresora de Windows, cámbielo a **Estándar**. Si ha seleccionado **Normal-Vivo** como parámetro de calidad en el controlador de impresora de Mac OS X, cámbielo a **Normal**.

Comprobación del cartucho de tinta

- Epson no recomienda el uso del cartucho de tinta después de la fecha de caducidad indicada en el paquete.
- Para conseguir mejores resultados, use los cartuchos de tinta en los seis meses siguientes a la apertura del envoltorio.
- Intente usar cartuchos de tinta originales de Epson. Este producto se ha diseñado para ajustar los colores según el uso de cartuchos de tinta originales de Epson. El uso de cartuchos de tinta no originales puede afectar negativamente a la calidad de impresión.

Información relacionada

- ➔ [“Comprobación y limpieza del cabezal de impresión” de la página 148](#)
- ➔ [“Alineación del cabezal de impresión” de la página 149](#)
- ➔ [“Papel disponible y capacidades” de la página 43](#)
- ➔ [“Lista de tipo de papel” de la página 44](#)
- ➔ [“Precauciones en la manipulación del papel” de la página 42](#)

El papel tiene manchas o arañazos

- Cuando aparezcan bandas horizontales al principio o al final de las hojas, cargue el papel en la dirección correcta y deslice las guías laterales hasta que toquen los bordes del papel.

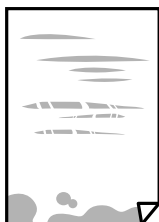

Resolución de problemas

- Cuando aparezcan bandas verticales o se corra la tinta, limpie el recorrido del papel.



- Coloque el papel en una superficie plana para comprobar si está curvado. Si lo está, alíselo.
- Si el papel grueso sale rayado, habilite el ajuste para reducir el rayado. Si activa este ajuste, la impresión podría ser de calidad inferior o más lenta.
 - Panel de control

Pulse **Configuración** > **Ajustes generales** > **Config. de la impresora** en la pantalla de inicio y active **Papel grueso**.
 - Windows

Haga clic en **Más ajustes** en la ficha **Utilidades** del controlador de la impresora, y luego seleccione **Papel Grueso y sobres**.
 - Mac OS X

Seleccione **Preferencias del sistema** en el menú  > **Impresoras y escáneres** (o **Impresión y escaneado, Impresión y fax**) y seleccione la impresora. Haga clic en **Opciones y recambios** > **Opciones** (o **Controlador**). Seleccione **Activado** como valor del parámetro **Papel Grueso y sobres**.
- Cuando imprima a 2 caras manualmente, compruebe que la tinta esté completamente seca antes de volver a cargar el papel.

Información relacionada

- ➔ [“Carga de papel en la Cassette de papel” de la página 45](#)
- ➔ [“Limpieza de la trayectoria de papel por manchas de tinta” de la página 151](#)

Salen manchas de tinta en las impresiones automáticas por las 2 caras

Si utiliza la función de impresión a 2 caras automática y va a imprimir datos de alta densidad (imágenes y gráficos, por ejemplo), configure una densidad de impresión inferior y un tiempo de secado más largo.

Información relacionada

- ➔ [“Impresión a doble cara” de la página 66](#)
- ➔ [“Config. de la impresora” de la página 157](#)

Las fotografías impresas salen pegajosas

Es posible que esté imprimiendo en el lado del papel fotográfico equivocado. Asegúrese de estar imprimiendo en la cara imprimible.

Resolución de problemas

Si imprime en el lado del papel fotográfico equivocado, deberá limpiar el recorrido del papel.

Información relacionada

➔ [“Limpieza de la trayectoria de papel por manchas de tinta” de la página 151](#)

Las imágenes/fotos se imprimen con los colores incorrectos

Si va a imprimir desde el panel de control o con el controlador de la impresora Windows, se aplica la opción de ajuste automático de fotos de Epson de forma predeterminada, según el tipo de papel. Pruebe a cambiar el ajuste.

Panel de control

Cambie el ajuste de **Mejorar** de **Automático** a cualquier otra opción. Si el cambio de ajuste no funciona, seleccione **Mejora desactiv.** como el valor de ajuste de **Mejorar**.

Controlador de la impresora para Windows

En la pestaña **Más Opciones**, seleccione **Personaliz** en **Corrección del color** y, a continuación, haga clic en **Más opciones**. Cambie el ajuste de **Corrección de escena** de **Auto corrección** a cualquier otra opción. Si el cambio de ajuste no funciona, utilice un método de corrección del color que no sea **PhotoEnhance** en **Color**.

Información relacionada

➔ [“Opciones de menú para Dispositivo de mem.” de la página 60](#)

➔ [“Ajuste de los colores de la impresión” de la página 79](#)

No puedo imprimir sin márgenes

Seleccione la opción sin márgenes en los ajustes de impresión. Si selecciona un tipo de papel que no admita la impresión sin márgenes, no podrá seleccionar **Sin márgenes**. Seleccione un tipo de papel que admita la impresión sin márgenes.

Información relacionada

➔ [“Opciones avanzadas de menú para Copiar” de la página 88](#)

➔ [“Ajustes básicos de impresión — Windows” de la página 62](#)

➔ [“Ajustes básicos de impresión — Mac OS X” de la página 64](#)

Los bordes de la imagen aparecen recortados en la impresión sin márgenes

Durante la impresión sin márgenes, la imagen se amplía ligeramente y el área que sobresale se recorta. Seleccione un ajuste de ampliación más pequeño.

Panel de control

Cambie el ajuste **Expansión**.

Windows

Haga clic en **Ajustes** (al lado de la casilla **Sin márgenes** de la ficha **Principal** del controlador de impresora), y cambie los ajustes.

Resolución de problemas

- Mac OS X

Cambie el ajuste **Expansión** del menú **Ajustes Impresión** del cuadro de diálogo de impresión.

Información relacionada

- ➔ [“Opciones avanzadas de menú para Copiar” de la página 88](#)

La posición, el tamaño o los márgenes de la impresión son incorrectos

- Cargue papel en la dirección correcta y deslice las guías laterales hasta los bordes del papel.
- Al colocar originales en el cristal del escáner, alinee la esquina del original con la esquina indicada con un símbolo en el marco del cristal del escáner. Si los extremos de la copia se recortan, aleje el original ligeramente de los extremos.
- Si va a colocar los originales en el cristal del escáner, limpie el cristal del escáner y la cubierta para documentos. Si hay polvo o manchas en el cristal, el área de copia se puede ampliar para incluirlos y producir una posición de copia errónea o imágenes pequeñas.
- Seleccione el **Tamaño doc.** apropiado en los ajustes de copia.
- Seleccione el ajuste de tamaño de papel adecuado.
- Ajuste el valor del margen en la aplicación de modo que se encuentre dentro del área imprimible.

Información relacionada

- ➔ [“Carga de papel en la Cassette de papel” de la página 45](#)
- ➔ [“Colocación de originales en el Cristal del escáner” de la página 51](#)
- ➔ [“Limpieza del Cristal del escáner” de la página 153](#)
- ➔ [“Área imprimible” de la página 211](#)

Los caracteres impresos son incorrectos o ilegibles

- Conecte bien el cable USB a la impresora y al ordenador.
- Cancele todos los trabajos de impresión en pausa.
- No ponga el ordenador en modo **Hibernar** o **Suspender** manualmente mientras se imprime. Se podrían imprimir páginas con texto ilegible la próxima vez que inicie el ordenador.
- Si utiliza el mismo controlador de impresora que utilizó anteriormente, es posible que los caracteres impresos sean ilegibles. Asegure que el controlador de impresora que usa es para esta impresora. Compruebe el nombre de impresión en la parte superior de la ventana del controlador de impresora.

Información relacionada

- ➔ [“Cancelación de la impresión” de la página 85](#)

La imagen impresa aparece invertida

Borre cualquier parámetro de imagen invertida en el controlador de la impresora o en la aplicación.

Resolución de problemas

Windows

Anule la selección de **Espejo** en la ficha **Más Opciones** del controlador de la impresora.

Mac OS X

Anule la selección de **Espejo** en el menú **Ajustes Impresión** del controlador de la impresora.

Patrones tipo mosaico en las impresiones

Al imprimir imágenes o fotos, hágalo con datos de alta resolución. Las imágenes en los sitios web normalmente son de baja resolución aunque se vean bien en pantalla. Por ello su calidad de impresión puede ser inferior.

Aparecen colores desiguales, manchas, puntos o líneas rectas en la imagen copiada

Limpie el recorrido del papel.

Limpie el cristal del escáner.

Limpie el ADF.

No presione demasiado el original o la cubierta para documentos cuando coloque los originales en el cristal del escáner.

Cuando el papel adquiere manchas, reduzca el valor de la densidad de la copia.

Información relacionada

➔ [“Limpieza de la trayectoria de papel por manchas de tinta” de la página 151](#)

➔ [“Limpieza del Cristal del escáner” de la página 153](#)

➔ [“Limpieza del ADF” de la página 151](#)

➔ [“Opciones de menú básicas para Copiar” de la página 87](#)

Aparecen patrones moiré (trama arrugada o sombreada) en la imagen copiada

Cambie los valores de reducción y ampliación, o cambie un poco el ángulo de colocación del original.

Información relacionada

➔ [“Opciones de menú básicas para Copiar” de la página 87](#)

En la copia aparece una imagen del reverso del original

Coloque los originales finos en el cristal del escáner y luego coloque encima un trozo de papel negro.

Reduzca la densidad de la copia en el panel de control.

Información relacionada

➔ [“Opciones de menú básicas para Copiar” de la página 87](#)

El problema de impresión no se ha resuelto



Si ha probado todas las soluciones y no ha resuelto el problema, intente desinstalar y volver a instalar el controlador de la impresora.

Información relacionada

- ➔ [“Desinstalación de aplicaciones” de la página 174](#)
- ➔ [“Instalación de aplicaciones” de la página 176](#)

Otros problemas de impresión

La impresión es demasiado lenta

- Cierre todas las aplicaciones que no necesite.
- Reduzca el ajuste de calidad. La impresión de alta calidad reduce la velocidad de impresión.
- Active el parámetro bidireccional (o alta velocidad). Cuando se activa este parámetro, el cabezal imprime mientras se mueve en ambas direcciones y la velocidad de impresión aumenta.
 - Panel de control
En la pantalla de inicio, pulse **Configuración > Ajustes generales > Config. de la impresora > Bidireccional** y habilítelo.
 - Windows
Seleccione **Bidireccional** en la pestaña **Más Opciones** del controlador de la impresora.
 - Mac OS X
Seleccione **Preferencias del sistema** en el menú  > **Impresoras y escáneres** (o **Impresión y escaneado, Impresión y fax**) y seleccione la impresora. Haga clic en **Opciones y recambios > Opciones** (o **Controlador**). Seleccione **Activado** como valor del parámetro **Impresión alta velocidad**.
- Desactive el modo silencioso. Esta función reduce la velocidad de impresión.
 - Panel de control
Pulse  en la pantalla de inicio y después deshabilite **Modo silencioso**.
 - Windows
Seleccione **Desactivada** como valor del parámetro **Modo silencioso** en la pestaña **Principal** del controlador de la impresora.
 - Mac OS X
Seleccione **Preferencias del sistema** en el menú  > **Impresoras y escáneres** (o **Impresión y escaneado, Impresión y fax**) y seleccione la impresora. Haga clic en **Opciones y recambios > Opciones** (o **Controlador**). Seleccione **Desactivado** como valor del parámetro **Modo silencioso**.

La impresión se ralentiza notablemente durante la impresión continua

La impresión se ralentiza para evitar que el mecanismo de la impresora se sobrecaliente y se dañe. Sin embargo, puede seguir imprimiendo. Para volver a la velocidad normal de impresión, deje la impresora inactiva durante al menos 30 minutos. La velocidad de impresión no vuelve a su estado normal si la alimentación está apagada.

No puedo cancelar la impresión desde un ordenador con Mac OS X versión 10.6.8

Si quiere detener la impresión desde el ordenador, configure los siguientes ajustes.

Ejecute Web Config y seleccione **Puerto9100** en el ajuste **Protocolo de primera prioridad** de **Configuración de AirPrint**. Seleccione **Preferencias del sistema** en el menú  > **Impresoras y escáneres** (o **Impresión y Escaneado, Impresión y Fax**), quite la impresora y vuelva a agregarla.

No puedo iniciar el escaneado

- Si está escaneando con el ADF (alimentador automático de documentos), compruebe que estén cerradas la cubierta para documentos y la del ADF.
- Conecte bien el cable USB a la impresora y al ordenador. Si usa un concentrador USB, pruebe conectando la impresora directamente al ordenador.
- Si escanea a alta resolución a través de una red, puede producirse un error de comunicación. Reduzca la resolución.
- Asegúrese de que está seleccionada la impresora correcta (escáner) en Epson Scan 2.

Verifique que el sistema detecte la impresora cuando utilice Windows

En Windows, cerciórese de que la impresora (escáner) aparece en **Escáneres y cámaras**. La impresora (escáner) debería aparecer como "EPSON XXXXX (nombre de la impresora)". Si no aparece, desinstale y vuelva a instalar Epson Scan 2. Consulte lo siguiente para acceder a **Escáneres y cámaras**.

- Windows 10
Haga clic con el botón derecho en el botón de Inicio o manténgalo pulsado, seleccione **Panel de control**, introduzca "Escáneres y cámaras" en el cuadro de búsqueda, haga clic en **Ver escáneres y cámaras** y compruebe si aparece la impresora.
- Windows 8.1/Windows 8/Windows Server 2012 R2/Windows Server 2012
Seleccione **Escritorio** > **Configuración** > **Panel de control**, introduzca "Escáneres y cámaras" en el cuadro de búsqueda, haga clic en **Mostrar escáneres y cámaras** y compruebe si aparece la impresora.
- Windows 7/Windows Server 2008 R2
Haga clic en el botón de Inicio y seleccione **Panel de control**, introduzca "Escáneres y cámaras" en el cuadro de búsqueda, haga clic en **Ver escáneres y cámaras** y compruebe si aparece la impresora.
- Windows Vista/Windows Server 2008
Haga clic en el botón de Inicio, seleccione **Panel de control** > **Hardware y sonido** > **Escáneres y cámaras** y compruebe si aparece la impresora.

Resolución de problemas

- Windows XP/Windows Server 2003 R2/Windows Server 2003

Haga clic en el botón de Inicio, seleccione **Panel de control > Impresoras y otro hardware > Escáneres y cámaras** y compruebe si aparece la impresora.

Información relacionada

- ➔ [“Desinstalación de aplicaciones” de la página 174](#)
- ➔ [“Instalación de aplicaciones” de la página 176](#)

Problemas con la imagen escaneada

Colores irregulares, suciedad, manchas, y similares al escanear desde el cristal del escáner

- Limpie el cristal del escáner.
- Retire la basura y suciedad que se adhiera al original.
- No presione con demasiada fuerza en el original o en la cubierta de los documentos. Si presiona con demasiada fuerza, pueden producirse desenfoque, manchas y puntos.

Información relacionada

- ➔ [“Limpieza del Cristal del escáner” de la página 153](#)

Aparecen líneas rectas al escanear desde ADF

- Limpie el ADF .
Aparecen líneas rectas en la imagen cuando hay basura o suciedad en el ADF.
- Retire la basura y suciedad que se adhiera al original.

Información relacionada

- ➔ [“Limpieza del ADF” de la página 151](#)

La calidad de la imagen es tosca

- En Epson Scan 2, ajuste la imagen usando los elementos de la pestaña **Ajustes avanzados** y, a continuación, escanee.
- Si la resolución es baja, intente incrementar la resolución y escanee de nuevo.

Información relacionada

- ➔ [“Escaneado mediante Epson Scan 2” de la página 105](#)

Aparecen offsets en el fondo de las imágenes

Puede que aparezcan las imágenes de la parte trasera del original en la imagen escaneada.

- ❑ En Epson Scan 2, seleccione la pestaña **Ajustes avanzados** y, a continuación, ajuste el **Brillo**.
Esta función puede no estar habilitada dependiendo de la configuración de la pestaña **Ajustes Principales** > **Tipo Imagen** o de otros ajustes de la pestaña **Ajustes avanzados**.
- ❑ En Epson Scan 2, seleccione la pestaña **Ajustes avanzados** y, a continuación, **Opción Imagen** > **Mejora del texto**.
- ❑ Cuando escanee desde el cristal del escáner, coloque papel negro o un protector de escritorio sobre el original.

Información relacionada

- ➔ [“Escaneado mediante Epson Scan 2” de la página 105](#)
- ➔ [“Colocación de originales” de la página 49](#)

El texto está borroso

- ❑ En Epson Scan 2, seleccione la pestaña **Ajustes avanzados** y, a continuación, **Opción Imagen** > **Mejora del texto**.
- ❑ En Epson Scan 2, cuando el **Tipo Imagen** en la pestaña **Ajustes Principales** está configurado como **Blanco y negro**, ajuste el **Umbral** en la pestaña **Ajustes avanzados**. Cuando incrementa el **Umbral**, el negro se hace más intenso.
- ❑ Si la resolución es baja, intente incrementar la resolución y escanee de nuevo.

Información relacionada

- ➔ [“Escaneado mediante Epson Scan 2” de la página 105](#)

Aparecen patrones tipo moiré (redes -como sombras)

Si el original es un documento impreso, los patrones de moiré (sombras en forma de banda) pueden aparecer en la imagen escaneada.

- ❑ En la pestaña **Ajustes avanzados** en Epson Scan 2, establezca **Destramado**.



- ❑ Cambie la resolución, y luego escanee de nuevo.

Información relacionada

- ➔ [“Escaneado mediante Epson Scan 2” de la página 105](#)

No puedo escanear la zona correcta en el cristal de escaneo

- Asegúrese de que el original está colocado correctamente y coincide con las marcas de alineación.
- Si falta el borde de la imagen escaneada, aleje ligeramente el original del borde del cristal de escaneo.
- Cuando escanee desde el panel de control y seleccione la función de autoescaneo con área de recorte, retire los restos o suciedad que pudiera haber en el cristal del escáner y la cubierta de documentos. Si hay restos o suciedad alrededor del original, el rango de escaneo se expandirá para incluirlos.

Información relacionada

- ➔ [“Colocación de originales” de la página 49](#)
- ➔ [“Limpieza del Cristal del escáner” de la página 153](#)

No se reconoce el texto correctamente cuando se guarda como Searchable PDF

- En la ventana **Opciones de formato de imagen** en Epson Scan 2, compruebe que el **Idioma del Texto** está establecido correctamente en la pestaña **Texto**.
- Compruebe que se coloca derecho el original.
- Use un original con texto claro. El reconocimiento de texto puede verse afectado negativamente en los siguientes tipos de originales.
 - Originales que ya hayan sido copiados varias veces
 - Originales recibidos por fax (con baja resolución)
 - Originales en los que los espacios entre las letras o entre las líneas sean demasiado pequeños
 - Originales con renglones o subrayado sobre el texto
 - Originales con texto manuscrito
 - Originales con arrugas o pliegues
- En Epson Scan 2, cuando el **Tipo Imagen** en la pestaña **Ajustes Principales** está configurado como **Blanco y negro**, ajuste el **Umbral** en la pestaña **Ajustes avanzados**. Cuando incremente el **Umbral**, la zona de color negro se hace más grande.
- En Epson Scan 2, seleccione la pestaña **Ajustes avanzados** y, a continuación, **Opción Imagen > Mejora del texto**.

Información relacionada

- ➔ [“Escaneo mediante Epson Scan 2” de la página 105](#)

No puedo solucionar problemas con la imagen escaneada

Si ha probado todas las soluciones y no ha resuelto el problema, inicie la configuración de Epson Scan 2 usando Epson Scan 2 Utility.

Nota:

Epson Scan 2 Utility es una aplicación suministrada con Epson Scan 2.

Resolución de problemas

1. Inicie Epson Scan 2 Utility.

Windows 10

Haga clic en el botón de inicio y seleccione **EPSON > Epson Scan 2 Utility**.

Windows 8.1/Windows 8/Windows Server 2012 R2/Windows Server 2012

Introduzca el nombre de la aplicación en el símbolo de búsqueda y luego seleccione el icono que aparece.

Windows 7/Windows Vista/Windows XP/Windows Server 2008 R2/Windows Server 2008/Windows Server 2003 R2/Windows Server 2003

Haga clic en el botón inicio y, a continuación, seleccione **Todos los programas** (o **Programas**) > **EPSON > Epson Scan 2 > Epson Scan 2 Utility**.

Mac OS X

Seleccione **Ir > Aplicaciones > Epson Software > Epson Scan 2 Utility**.

2. Seleccione la pestaña **Otros**.

3. Haga clic en **Reiniciar**.

Nota:

Si la reinicialización no soluciona el problema, desinstale y vuelva a instalar Epson Scan 2.

Información relacionada

➔ [“Desinstalación de aplicaciones” de la página 174](#)

➔ [“Instalación de aplicaciones” de la página 176](#)

Otros problemas de escaneado

La velocidad de escaneo es lenta

Reduzca la resolución y, a continuación, vuelva a escanear. Cuando la resolución es alta, el escaneo puede tardar cierto tiempo.

La velocidad de escaneo se puede reducir según las funciones de ajuste de la imagen de Epson Scan 2.

En la pantalla **Configuración** que se muestra al hacer clic en el botón  en Epson Scan 2, si establece **Modo silencioso** en la ficha **Escanear**, la velocidad de escaneo se puede reducir.

Información relacionada

➔ [“Escaneado mediante Epson Scan 2” de la página 105](#)

No se puede enviar la imagen escaneada por correo electrónico

Asegúrese de que ha definido la configuración del servidor de correo electrónico.

El escaneado se detiene cuando se realiza en PDF/Multi-TIFF

- ❑ Cuando se escanea utilizando Epson Scan 2, se pueden escanear continuamente hasta 999 páginas en formato PDF y hasta 200 en formato Multi-TIFF. Cuando escanee utilizando el panel de control, puede escanear continuamente hasta 50 páginas en un escaneo a una sola cara utilizando el ADF, y hasta 100 páginas en un escaneo a doble cara utilizando el ADF y cuando se escanea utilizando el cristal del escáner.
- ❑ Para escanear grandes volúmenes, recomendamos hacerlo en escala de grises.
- ❑ Aumente el espacio libre en el disco duro del ordenador. El escaneado podría detenerse si no hay suficiente espacio libre en el disco.
- ❑ Pruebe a escanear con una resolución inferior. El escaneado se detiene si el tamaño total de los datos alcanza el límite.

Información relacionada



- ➔ [“Escaneado mediante Epson Scan 2” de la página 105](#)
- ➔ [“Escaneado mediante Epson Scan 2” de la página 105](#)

Problemas al enviar y recibir faxes

No se puede enviar o recibir faxes

- ❑ Use **Comprobar conexión de fax** en el panel de control para ejecutar la comprobación automática de conexión de fax. Pruebe las soluciones que aparecen en el informe.
- ❑ Compruebe la configuración de **Tipo de línea**. Si la establece en **PBX** podría resolver el problema. Si el sistema telefónico requiere un código de acceso externo para obtener una línea externa, registre el código de acceso en la impresora e introduzca # (almohadilla) delante de los números de fax al enviar.
- ❑ Si se produce un error de comunicación, cambie el ajuste **Veloc.fax** a **Baja(9.600 bps)** en el panel de control.
- ❑ Compruebe que la toma telefónica funciona correctamente enchufando un teléfono para probarla. Si no puede hacer ni recibir llamadas, póngase en contacto con la empresa de telecomunicaciones.
- ❑ Para hacer la conexión a una línea telefónica DSL, debe usar un módem DSL que tenga un filtro de DSL integrado, o instalar un filtro independiente en la línea. Póngase en contacto con su proveedor de DSL.
- ❑ Para hacer la conexión a una línea telefónica DSL, conecte la impresora directamente al conector telefónico de la pared y luego compruebe que la impresora puede enviar un fax. Si funciona, el problema podría deberse al filtro de DSL. Póngase en contacto con su proveedor de DSL.
- ❑ Active **ECMECM** en el panel de control. No se pueden enviar ni recibir faxes en colores si **ECM** está desactivado.
- ❑ Para enviar o recibir faxes con el ordenador, asegúrese de que la impresora está conectada mediante un cable USB o a través de la red y que el controlador de PC-FAX está instalado en el ordenador. El controlador de PC-FAX se instala junto con FAX Utility.

Resolución de problemas

- En Windows, compruebe que la impresora (el fax) aparezca en **Dispositivos e impresoras, Impresora, o Impresoras y otro hardware**. La impresora (fax) aparece como "EPSON XXXXX (FAX)". Si no aparece, desinstale y vuelva a instalar FAX Utility. Consulte lo siguiente para acceder a **Dispositivos e impresoras, Impresora, o Impresoras y otro hardware**.
 - Windows 10
Haga clic con el botón secundario en el botón de inicio o manténgalo pulsado y seleccione **Panel de control > Ver dispositivos e impresoras en Hardware y sonido**.
 - Windows 8.1/Windows 8
Seleccione **Escritorio > Configuración > Panel de control > Ver dispositivos e impresoras en Hardware y sonido o Hardware**.
 - Windows 7
Haga clic en el botón de inicio y seleccione **Panel de control > Ver dispositivos e impresoras en Hardware y sonido o Hardware**.
 - Windows Vista
Haga clic en el botón de inicio y seleccione **Panel de control > Impresoras en Hardware y sonido**.
 - Windows XP
Haga clic en el botón de inicio y seleccione **Configuración > Panel de control > Impresoras y otro hardware > Impresoras y faxes**.
- En Mac OS X, compruebe lo siguiente.
 - Seleccione **Preferencias del sistema** en el menú  > **Impresoras y escáneres** (o **Impresión y escaneado, Impresión y fax**) y asegúrese de que aparece la impresora (el fax). La impresora (fax) se muestra como "FAX XXXX (USB)" o "FAX XXXX (IP)". Si no aparece, haga clic en [+] y registre la impresora (fax).
 - Seleccione **Preferencias del sistema** en el menú  > **Impresoras y escáneres** (o **Impresión y Escaneado, Impresión y fax**) y haga doble clic en la impresora (el fax). Si la impresora está en pausa, haga clic en **Reanudar** (o en **Reanudar impresora**).

Información relacionada

- ➔ [“Conexión de la impresora a una línea telefónica” de la página 111](#)
- ➔ [“Configuración de sistema telefónico PBX \(centralita privada\)” de la página 116](#)
- ➔ [“Comprobar conexión de fax” de la página 134](#)
- ➔ [“Config. básica” de la página 136](#)
- ➔ [“Desinstalación de aplicaciones” de la página 174](#)
- ➔ [“Instalación de aplicaciones” de la página 176](#)

No se pueden enviar faxes

- Configure la información de encabezado para los faxes salientes en el panel de control. Algunas máquinas de fax rechazan automáticamente los faxes entrantes que no tienen información de encabezado.
- Si ha bloqueado su identificador de autor de llamada, desbloquéelo. Algunos teléfonos y máquinas de fax rechazan automáticamente las llamadas anónimas.
- Pregunte al destinatario si el número de fax es el correcto y si su máquina de fax está lista para recibir faxes.

Resolución de problemas

Información relacionada

- ➔ [“Config. básica” de la página 136](#)
- ➔ [“No se puede enviar o recibir faxes” de la página 203](#)

No se pueden enviar faxes a un destinatario especificado

Compruebe lo siguiente si no puede enviar faxes a un destinatario especificado porque se produce un error.

- Si la máquina del destinatario no descuelga en un plazo de 50 segundos después de que la impresora ha terminado de llamar, la llamada se interrumpe con un error. Marque mediante un teléfono conectado para comprobar cuánto se tarda en escuchar un tono de fax. Si se tarda más de 50 segundos, agregue pausas después del número de fax para enviar el fax. Pulse  para introducir la pausa. Se escribe un guion como marca de la pausa. Una pausa dura unos tres segundos. Agregue varias pausas si es necesario.
- Si ha seleccionado al destinatario en la lista de contactos, compruebe que la información registrada es correcta. Si la información es correcta, seleccione el destinatario de la lista de contactos, pulse **Editar** y cambie **Veloc.fax** a **Baja(9.600 bps)**.

Información relacionada

- ➔ [“Envío de faxes marcando desde el teléfono externo” de la página 120](#)
- ➔ [“Gestión de contactos” de la página 54](#)
- ➔ [“No se puede enviar o recibir faxes” de la página 203](#)

No se pueden enviar faxes a una hora especificada

Establezca la fecha y hora correctamente en el panel de control.

Información relacionada

- ➔ [“Envío de faxes a una hora especificada \(Enviar fax más tarde\)” de la página 120](#)
- ➔ [“Config. básica” de la página 156](#)

No puedo recibir faxes

- Si se ha suscrito a un servicio de reenvío de llamadas, quizás la impresora no pueda recibir faxes. Póngase en contacto con el proveedor del servicio.
- Si no ha conectado un teléfono a la impresora, establezca el parámetro **Modo recep.** en **Auto.** en el panel de control.
- En las siguientes condiciones, la impresora se queda sin memoria y no puede recibir faxes. Consulte la solución de problemas para obtener información sobre el control de un error de memoria llena.
 - El número de documentos recibidos ha alcanzado el máximo de 100 documentos.
 - La memoria de la impresora está llena (100 %).
- Compruebe si el número de fax del remitente se ha registrado en la **Lista de números de rechazo**. Los faxes enviados desde cualquier número añadido a esta lista se bloquearán si está habilitada la opción **Lista de números de rechazo** en **Fax de rechazo**.

Resolución de problemas

- ❑ Pregunte al remitente si está configurada la información de encabezado en su equipo de fax. Los faxes que no incluyan información de encabezado se bloquearán si está habilitada la opción **Espacio encabezado de fax bloq.** en **Fax de rechazo**.
- ❑ Compruebe si el número de fax del remitente está registrado en la lista de contactos. Los faxes enviados desde cualquier número no registrado en esta lista se bloquearán si está habilitada la opción **Contactos no registrados** en **Fax de rechazo**.

Información relacionada

- ➔ [“Config. básica” de la página 136](#)
- ➔ [“No se puede enviar o recibir faxes” de la página 203](#)
- ➔ [“Se produce un error de memoria llena” de la página 206](#)

No se pueden guardar los faxes recibidos en un dispositivo de memoria

Compruebe si el dispositivo de memoria está conectado a la impresora y luego compruebe los **Config. de recepción**.

Información relacionada

- ➔ [“Almacenamiento de faxes recibidos en un dispositivo de memoria externo” de la página 128](#)

Se produce un error de memoria llena

- ❑ Si la impresora se ha configurado para guardar los faxes recibidos en la bandeja de entrada, elimine de la bandeja los faxes que ya haya leído.
- ❑ Si la impresora se ha configurado para guardar los faxes recibidos en un ordenador, encienda el ordenador correspondiente. Una vez que los faxes se guardan en el ordenador, se eliminan de la memoria de la impresora.
- ❑ Si la impresora se ha configurado para guardar los faxes recibidos en un dispositivo de memoria, conecte a la impresora el dispositivo en el haya creado una carpeta para guardar los faxes. Una vez que los faxes se guardan en el dispositivo, se eliminan de la memoria de la impresora. Asegúrese de que el dispositivo tiene memoria disponible suficiente y no está protegido contra escritura.
- ❑ Incluso si la memoria está llena, puede enviar un fax monocromo con la función **Envío directo**. También puede enviar un fax marcando desde un dispositivo telefónico externo.
- ❑ Si la impresora no puede imprimir un fax recibido por errores de la impresora, como atascos de papel, se puede producir el error de memoria llena. Resuelva el problema de la impresora y póngase en contacto con el remitente para que le vuelva a enviar el fax.

Información relacionada

- ➔ [“Envío de faxes marcando desde el teléfono externo” de la página 120](#)
- ➔ [“Envío de varias páginas de un documento monocromo \(Envío directo\)” de la página 120](#)
- ➔ [“Almacenamiento de faxes recibidos en la bandeja de entrada” de la página 126](#)
- ➔ [“Almacenamiento de faxes recibidos en un dispositivo de memoria externo” de la página 128](#)
- ➔ [“Almacenamiento de faxes recibidos en un ordenador” de la página 128](#)
- ➔ [“Extracción de papel atascado” de la página 180](#)

Baja calidad de faxes enviados

- Limpie el cristal del escáner.
- Limpie el ADF.
- Cambie el parámetro **Tipo doc.** en el panel de control. Si los originales contienen tanto texto como fotos, seleccione **Foto**.
- Cambie el parámetro **Densidad** en el panel de control.
- Si no conoce las capacidades de la máquina de fax de destino, habilite la función **Envío directo** o seleccione **Buena** como valor de ajuste de **Resolución**.
Si selecciona **Súper fino** o **Ultra fino** para un fax monocromo y lo envía sin usar la característica **Envío directo**, la impresora podría reducir la resolución automáticamente.
- Active el parámetro ECM en el panel de control.

Información relacionada

- ➔ [“Limpieza del Cristal del escáner” de la página 153](#)
- ➔ [“Configuraciónl fax” de la página 131](#)
- ➔ [“Limpieza del ADF” de la página 151](#)

Los faxes se envían con un tamaño erróneo

- Al enviar un fax utilizando el cristal del escáner, coloque el original correctamente alineando la esquina con la marca de origen. Seleccione el tamaño del original en el panel de control.
- Limpie el cristal del escáner y la cubierta para documentos. Si hay polvo o manchas en el cristal, el área de escaneado se puede ampliar para incluirlos y producir una posición de impresión errónea o imágenes pequeñas.

Información relacionada

- ➔ [“Colocación de originales” de la página 49](#)
- ➔ [“Configuraciónl fax” de la página 131](#)
- ➔ [“Limpieza del Cristal del escáner” de la página 153](#)

Baja calidad del fax recibido

- Active el parámetro ECM en el panel de control.
- Pida al remitente que lo envíe en un modo de mayor calidad.
- Vuelva a imprimir el fax recibido. Seleccione **Fax** >  > **Volver a imprimir fax recibido** para imprimir de nuevo el fax.

Información relacionada

- ➔ [“Configuraciónl fax” de la página 131](#)

No se imprimen los faxes recibidos

- ❑ Si se produce un error en la impresora, como un atasco del papel, no se pueden imprimir los faxes recibidos. Compruebe la impresora.
- ❑ Si la impresora se ha configurado para guardar los faxes recibidos en la bandeja de entrada, los faxes no se imprimen automáticamente. Verifique los **Config. de recepción**.

Información relacionada

- ➔ [“Almacenamiento de faxes recibidos en la bandeja de entrada” de la página 126](#)
- ➔ [“Extracción de papel atascado” de la página 180](#)

Las páginas se imprimen en blanco o solo una pequeña parte del texto se imprime en la segunda página de los faxes recibidos

Puede imprimir en una página utilizando la función **Eliminar datos de imp. tras dividir** de **Conf. de Dividir pág.**.

Seleccione **Eliminar parte superior** o **Eliminar parte inferior** en **Eliminar datos de imp. tras dividir**, y luego ajuste **Umbral**. Al aumentar el umbral se incrementa la cantidad eliminada; un umbral más aumenta las probabilidades de imprimir en una página.

Otros problemas de faxes

No se pueden realizar llamadas en el teléfono conectado

Conecte el teléfono al puerto EXT. de la impresora y descuelgue el auricular. Si no puede oír el tono, conecte correctamente el cable telefónico.

Información relacionada

- ➔ [“Conexión del teléfono a la impresora” de la página 113](#)

El contestador no responde a las llamadas de voz

En el panel de control, establezca el parámetro **Tonos para responder** de la impresora en un número más alto que el número de tonos del contestador automático.

Información relacionada

- ➔ [“Configuración del contestador automático” de la página 123](#)
- ➔ [“Config. básica” de la página 136](#)

El número de fax del remitente no aparece en los faxes recibidos o está equivocado

El remitente podría no haber configurado la información de encabezado de fax o no haberlo hecho correctamente. Póngase en contacto con el remitente.

Otros problemas

Ligera descarga eléctrica al tocar la impresora

Si hay muchos periféricos conectados al ordenador, quizás sienta una ligera descarga eléctrica al tocar la impresora. Instale un cable a tierra desde el ordenador que está conectado a la impresora.

Ruido durante el funcionamiento

Si se escucha mucho ruido durante el funcionamiento, active el **Modo silencioso**. Tenga en cuenta que, si lo activa, la impresión será más lenta.

Panel de control

Pulse  en la pantalla de inicio y después habilite el **Modo silencioso**.

Controlador de la impresora para Windows

Habilite **Modo silencioso** en la pestaña **Principal**.

Controlador de la impresora para Mac OS X

Seleccione **Preferencias del sistema** en el menú  > **Impresoras y escáneres** (o **Impresión y escaneado**, **Impresión y fax**) y seleccione la impresora. Haga clic en **Opciones y recambios** > **Opciones** (o **Controlador**). Seleccione **Activado** como valor del parámetro **Modo silencioso**.

Epson Scan 2

Haga clic en el botón  para abrir la ventana **Configuración**. A continuación, establezca **Modo silencioso** en la pestaña **Escanear**.

La fecha y hora son incorrectas

Establezca la fecha y hora correctamente en el panel de control. Tras un apagón causado por un rayo o si no hay electricidad durante mucho tiempo, el reloj podría mostrar la hora incorrecta.

Información relacionada

➔ [“Config. básica” de la página 156](#)

No se reconoce el dispositivo de memoria

Active el dispositivo de memoria en los ajustes de **Interfaz disp. de mem.** del panel de control.

Información relacionada

➔ [“Config. de la impresora” de la página 157](#)

No se pueden guardar datos en un dispositivo de memoria

- Compruebe que el dispositivo de memoria no está protegido contra escritura.
- Compruebe que el dispositivo de memoria tiene suficiente memoria disponible. Si no hay memoria suficiente, no se pueden guardar datos.

Información relacionada

➔ [“Especificaciones sobre dispositivo USB” de la página 216](#)

La aplicación está bloqueada por un firewall (solo Windows)

Agregue la aplicación como programa admitido por el servidor de seguridad de Windows en la configuración de seguridad, en el **Panel de control**.

“!” aparece en la pantalla Selección de foto

Cuando el archivo de imagen no es compatible con el producto, en la pantalla LCD aparece el signo “!”.

Información relacionada

➔ [“Especificaciones de datos admitidos” de la página 217](#)

Apéndice

Especificaciones técnicas

Especificaciones de la impresora

Colocación del inyector del cabezal de impresión		Inyectores de tinta negra: 400×2 Inyectores de tinta de color: 400×2 filas para cada color
Gramaje del papel*	Papel normal	64 a 90 g/m ² (17 a 24 libras)
	Sobres	Sobre #10, DL, C6: de 75 a 90 g/m ² (de 20 a 24 libras)

* Incluso si el grosor del papel se encuentra dentro de este rango, es posible que el papel no avance en la impresora o que la calidad de impresión disminuya en función de las propiedades o la calidad del papel.

Área imprimible

Área imprimible de las hojas sueltas

La calidad de impresión puede decaer en áreas sombreadas debido al mecanismo de la impresora.

Impresión con bordes

	A	3.0 mm (0.12 pulg.)
	B	3.0 mm (0.12 pulg.)
	C	47.0 mm (1.85 pulg.)
	D	45.0 mm (1.77 pulg.)

Impresión sin márgenes

	A	50.0 mm (1.97 pulg.)
	B	48.0 mm (1.89 pulg.)

Apéndice

Área imprimible de los sobres

La calidad de impresión puede decaer en áreas sombreadas debido al mecanismo de la impresora.

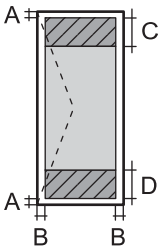
	A	3.0 mm (0.12 pulg.)
	B	5.0 mm (0.20 pulg.)
	C	18.0 mm (0.71 pulg.)
	D	47.0 mm (1.85 pulg.)

Especificaciones del escáner

Tipo de escáner	Plano
Dispositivo fotoeléctrico	CIS
Píxeles efectivos	10200×14040 píxeles (1200 ppp)
Tamaño máximo del documento	216×297 mm (8.5×11.7 pulg.) A4, Letter
Resolución de escaneado	1200 ppp (escaneado principal) 2400 ppp (escaneado secundario)
Resolución de salida	50 a 9600 ppp en incrementos de 1 ppp
Intensidad de color	<p>Color</p> <ul style="list-style-type: none"> <input type="checkbox"/> 48 bits por píxel interno (16 bits por píxel por color interno) <input type="checkbox"/> 24 bits por píxel externo (8 bits por píxel por color externo) <p>Escala de grises</p> <ul style="list-style-type: none"> <input type="checkbox"/> 16 bits por píxel interno <input type="checkbox"/> 8 bits por píxel externo <p>Blanco y negro</p> <ul style="list-style-type: none"> <input type="checkbox"/> 16 bits por píxel interno <input type="checkbox"/> 1 bits por píxel externo
Fuente de luz	LED

Especificaciones de interfaz

Para ordenador	USB de alta velocidad
Para dispositivo USB externo	USB de alta velocidad

Apéndice

Especificaciones de fax

Tipo de fax	Capacidad de envío de faxes en color y blanco y negro de forma directa (ITU-T Súper Grupo 3)
Líneas compatibles	Líneas telefónicas y sistemas telefónicos PBX (Private Branch Exchange) analógicos estándar
Velocidad	Hasta 33.6 kbps
Resolución	<p>Monocromo</p> <ul style="list-style-type: none"> <input type="checkbox"/> Estándar: 8 pel/mm×3,85 línea/mm (203 pel/pulg.×98 línea/pulg.) <input type="checkbox"/> Buena: 8 pel/mm×7,7 línea/mm (203 pel/pulg.×196 línea/pulg.) <input type="checkbox"/> Súper fino: 8 pel/mm×15,4 línea/mm (203 pel/pulg.×392 línea/pulg.) <input type="checkbox"/> Ultra fino: 16 pel/mm×15,4 línea/mm (406 pel/pulg.×392 línea/pulg.) <input type="checkbox"/> Foto: 8 pel/mm×7,7 línea/mm (203 pel/pulg.×196 línea/pulg.) <p>Color</p> <p>200×200 ppp</p>
Memoria de páginas	Hasta 180 páginas (cuando se reciben como gráfico ITU-T Núm. 1 en modo borrador monocromo)
Repetición de marcado*	2 veces (con intervalos de 1 minuto)
Interfaz	Línea telefónica RJ-11, Conexión telefónica RJ-11

* Las especificaciones pueden ser distintas en cada país o región.

Lista de funciones de red

Funciones		Compatibles	Observaciones	
Interfaces de red	Ethernet	✓	-	
	Wi-Fi	Infraestructura	✓	-
		Ad hoc	-	-
		Wi-Fi Direct (AP simple)	✓	-
Conexión simultánea	Ethernet y Wi-Fi Direct (AP simple)	✓	-	
	Wi-Fi (Infraestructura) y Wi-Fi Direct (AP simple)	✓	-	

Apéndice

Funciones		Compatibles	Observaciones	
Operación del panel	Configuración de red Wi-Fi	Asistente de configuración de red Wi-Fi	✓	-
		Configuración por botón de comando (WPS)	✓	-
		Configuración del código PIN	✓	-
		Conexión automática a la red Wi-Fi	✓	-
		Conexión de Epson iPrint	-	-
		Configuración de Wi-Fi Direct	✓	-
	Configuración de red general (nombre del dispositivo, dirección IP/TCP, servidor DNS, servidor proxy)	✓	-	
	Comprobación de la conexión de red	✓	-	
	Estado de la red	✓	-	
	Impresión de la hoja de estado de red	✓	-	
	Deshabilitación de la red Wi-Fi	✓	-	
	Restablecer los ajustes predeterminados de fábrica	✓	-	
	Configuración de intercambio de archivos	✓	Solo dispositivos USB de almacenamiento externo	

Apéndice

Funciones		Compatibles	Observaciones	
Impresión por red	EpsonNet Print (Windows)	IPv4	✓	-
	Standard TCP/IP (Windows)	IPv4, IPv6	✓	-
	Impresión WSD (Windows)	IPv4, IPv6	✓	Windows Vista o posterior
	Impresión Bonjour (Mac OS X)	IPv4, IPv6	✓	-
	Impresión IPP (Windows, Mac OS X)	IPv4, IPv6	✓	-
	UPnP Impresión	IPv4	-	Información de dispositivo
	PictBridge Impresión (Wi-Fi)	IPv4	-	Cámara digital
	Epson Connect (Impresión por correo electrónico)	IPv4	✓	-
	AirPrint (iOS, Mac OS X)	IPv4, IPv6	✓	iOS 5 o posterior, Mac OS X v10.7 o posterior
	Google Cloud Print	IPv4, IPv6	✓	-
Escaneo en red	Epson Scan 2	IPv4, IPv6	✓	-
	Event Manager	IPv4	✓	-
	Epson Connect (Escanear a la nube)	IPv4	✓	-
	AirPrint (Escanear)	IPv4, IPv6	✓	Mac OS X v10.9 o posterior
	ADF (escaneado a doble cara)		-	-
Fax	Envío de faxes	IPv4	✓	-
	Recepción de faxes	IPv4	✓	-
	AirPrint (Faxout)	IPv4, IPv6	✓	Mac OS X v10.8 o posterior

Especificaciones de conexión Wi-Fi

Normas	IEEE802.11b/g/n ^{*1, *2}
Intervalo de frecuencias	2,4 GHz
Máxima potencia de radiofrecuencia transmitida	19.8 dBm (EIRP)
Modos de coordinación	Infraestructura, Wi-Fi Direct (AP simple) ^{*3}
Seguridad inalámbrica	WEP (64/128bit), WPA2-PSK (AES) ^{*4}

Apéndice

- *1 Cumple la norma IEEE 802.11b/g/n o IEEE 802.11b/g, según el lugar de compra.
- *2 IEEE802.11n solo disponible en HT20.
- *3 No se admite en IEEE 802.11b.
- *4 Cumple normas WPA2 y admite WPA/WPA2 Personal.

Especificaciones Ethernet

Normas	IEEE802.3i (10BASE-T) ^{*1} IEEE802.3u (100BASE-TX) IEEE802.3az (Ethernet con eficiencia energética) ^{*2}
Modo de comunicación	Auto, dúplex completo a 10 Mbps, medio dúplex a 10 Mbps, dúplex completo a 100 Mbps, dúplex medio a 100 Mbps
Conector	RJ-45

- *1 Use un cable STP (Shielded Twisted Pair, o de par trenzado blindado) de categoría 5e o superior para evitar el riesgo de interferencias radiales.
- *2 El dispositivo conectado debe cumplir las normas IEEE802.3az.

Protocolo de seguridad

SSL/TLS	Servidor/Cliente HTTPS, IPPS
SMTPS (STARTTLS, SSL/TLS)	

Servicios de terceros admitidos

AirPrint	Impresión	iOS 5 o posterior/Mac OS X v10.7.x o posterior
	Escanear	Mac OS X v10.9.x o posterior
	Fax	Mac OS X v10.8.x o posterior
Google Cloud Print		

Especificaciones sobre dispositivo USB

Dispositivos	Capacidades máximas
Unidad MO*	1,3 GB
Unidad de disco duro*	2 TB (con formato FAT, FAT32 o exFAT)
Unidad Flash USB	

Apéndice

- * No recomendamos el uso de dispositivos externos con alimentación USB. Utilice solamente dispositivos USB externos con fuentes de energía CA independientes.

No puede utilizar los siguientes dispositivos:

- Un dispositivo que exija un controlador exclusivo
- Un dispositivo con configuración de seguridad (contraseña, cifrado, etc.)
- Un dispositivo con un concentrador de USB incorporado

Epson no garantiza el funcionamiento completo de dispositivos conectados de forma externa.

Especificaciones de datos admitidos

Formato de archivo	Cumple con el JPEG establecido por las cámaras digitales DCF* ¹ versión 1.0 o 2.0* ² Imágenes compatibles con TIFF 6.0 como se indica a continuación <ul style="list-style-type: none"> <input type="checkbox"/> Imágenes a todo color RGB (sin compresión) <input type="checkbox"/> Imágenes binarias (sin compresión ni codificación CCITT)
Tamaño de imagen	Horizontal: entre 80 y 10200 píxeles Vertical: entre 80 y 10200 píxeles
Tamaño de archivo	Menos de 2 GB
Número máximo de archivos	JPEG: 9990* ³ TIFF: 999

*1 Reglas de diseño para el sistema de archivos de cámara.

*2 Los datos de fotografías almacenados en cámaras digitales con memoria integrada no son compatibles.

*3 Se pueden mostrar hasta 999 archivos a la vez. (Si el número de archivos es superior a 999, los archivos se muestran agrupados.)

Nota:

Se muestra "!" en la pantalla LCD cuando la impresora no puede reconocer el archivo de imagen. En tal caso, si selecciona un diseño de múltiples páginas, se imprimirán las secciones en blanco.

Dimensiones

WF-4720 Series

Dimensiones	<p>Almacenamiento</p> <ul style="list-style-type: none"> <input type="checkbox"/> Ancho: 425 mm (16.7 pulg.) <input type="checkbox"/> Largo: 378 mm (14.9 pulg.) <input type="checkbox"/> Alto: 249 mm (9.8 pulg.) <p>Impresión</p> <ul style="list-style-type: none"> <input type="checkbox"/> Ancho: 425 mm (16.7 pulg.) <input type="checkbox"/> Largo: 493 mm (19.4 pulg.) <input type="checkbox"/> Alto: 249 mm (9.8 pulg.)
-------------	--

Apéndice

Gramaje*	Aprox. 9.1 kg (20.1 libras)
----------	-----------------------------

* Sin los cartuchos de tinta ni el cable de alimentación.

WF-4730 Series

Dimensiones	<p>Almacenamiento</p> <ul style="list-style-type: none"> <input type="checkbox"/> Ancho: 425 mm (16.7 pulg.) <input type="checkbox"/> Largo: 388 mm (15.3 pulg.) <input type="checkbox"/> Alto: 324 mm (12.8 pulg.) <p>Impresión</p> <ul style="list-style-type: none"> <input type="checkbox"/> Ancho: 425 mm (16.7 pulg.) <input type="checkbox"/> Largo: 503 mm (19.8 pulg.) <input type="checkbox"/> Alto: 324 mm (12.8 pulg.)
Gramaje*	Aprox. 11.1 kg (24.5 libras)

* Sin los cartuchos de tinta ni el cable de alimentación.

Especificaciones eléctricas

WF-4720 Series

Voltaje nominal de suministro eléctrico	100 a 240 V
Intervalo de frecuencias nominal	De 50 a 60 Hz
Intensidad nominal	0.6 a 0.4 A
Consumo energético (con conexión USB)	<p>Copia autónoma: aprox. 15 W (ISO/IEC24712)</p> <p>Modo activa: aprox. 6.1 W</p> <p>Modo de suspensión: aprox. 1.2 W</p> <p>Apagada: aprox. 0.2 W</p>

Nota:

- Consulte el voltaje de la impresora en su etiqueta.
- Para los usuarios europeos, véase el siguiente sitio web para obtener más información acerca del consumo energético.
<http://www.epson.eu/energy-consumption>

WF-4730 Series

Voltaje nominal de suministro eléctrico	100 a 240 V
Intervalo de frecuencias nominal	De 50 a 60 Hz
Intensidad nominal	0.6 a 0.4 A

Apéndice

Consumo energético (con conexión USB)	Copia autónoma: aprox. 15 W (ISO/IEC24712) Modo activa: aprox. 6.6 W Modo de suspensión: aprox. 1.2 W Apagada: aprox. 0.2 W
---------------------------------------	--

Nota:

- Consulte el voltaje de la impresora en su etiqueta.
- Para los usuarios europeos, véase el siguiente sitio web para obtener más información acerca del consumo energético.
<http://www.epson.eu/energy-consumption>

Especificaciones ambientales

Funcionamiento	Use la impresora dentro del intervalo que se muestra en el gráfico siguiente. <div style="text-align: center;"> </div>
Almacenamiento	Temperatura: de -20 a 40 °C (de -4 a 104°F)* Humedad: de 5 a 85 % HR (sin condensación)

* Se puede almacenar durante un mes a 40 °C (104 °F).

Especificaciones medioambientales para los cartuchos de tinta

Temperatura de almacenamiento	-30 a 40 °C (-22 a 104 °F)*
Temperatura de congelación	-16 °C (3.2 °F) La tinta se descongela y se puede usar después de unas 3 horas a 25 °C (77 °F).

* Se puede almacenar durante un mes a 40 °C (104 °F).

Requisitos del sistema

- Windows 10 (32 bits y 64 bits)/Windows 8.1 (32 bits y 64 bits)/Windows 8 (32 bits y 64 bits)/Windows 7 (32 bits y 64 bits)/Windows Vista (32 bits y 64 bits)/Windows XP SP3 o posterior (32 bits)/Windows XP Professional x64 Edition SP2 o posterior/Windows Server 2012 R2/Windows Server 2012/Windows Server 2008 R2/Windows Server 2008/Windows Server 2003 R2/Windows Server 2003 SP2 o posterior
- Mac OS X v10.11.x/Mac OS X v10.10.x/Mac OS X v10.9.x/Mac OS X v10.8.x/Mac OS X v10.7.x/Mac OS X v10.6.8

Apéndice

Nota:

- Mac OS X podría no ser compatible con algunas de las aplicaciones y funciones.*
- El sistema de archivos UNIX (UFS) para Mac OS X no es compatible.*

Información sobre regulaciones

Normas y homologaciones

Normas y homologaciones del modelo de EE.UU.

Seguridad	UL60950-1 CAN/CSA-C22.2 No.60950-1
EMC	FCC Part 15 Subpart B Class B CAN/CSA-CEI/IEC CISPR 22 Class B

Este equipo contiene el módulo inalámbrico siguiente.

Fabricante: Askey Computer Corporation

Tipo: WLU6320-D69 (RoHS)

Este producto se ajusta a la parte 15 de las normas de la FCC y RSS-210 de las normas de IC. Epson no puede aceptar ninguna responsabilidad por el no cumplimiento de los requisitos de protección que sea resultado de una modificación no recomendada del producto. La utilización de este aparato está sujeta a las dos condiciones siguientes: (1) este dispositivo no debe causar interferencias perjudiciales, y (2) este dispositivo debe aceptar toda interferencia recibida, incluidas las provocadas por un manejo erróneo del dispositivo.

Para evitar interferencias de radio, este dispositivo se ha diseñado para su uso en interiores y alejado de ventanas para ofrecer el máximo blindaje. El equipo (o su antena transmisora) que se instale en exteriores estará sujeto a la concesión de una licencia.

Este equipo cumple con los límites de exposición a la radiación establecidos por la FCC/IC para un entorno no controlado y cumple las directrices del Suplemento C/OET65 sobre exposición a radiofrecuencia (RF) de la FCC y las normas RSS-102 sobre exposición a radiofrecuencia (RF) de la IC. Este equipo debe ser instalado y operado de manera que el emisor de radiaciones esté a una distancia mínima de 7,9 pulgadas (20 cm) del cuerpo de una persona (excluyendo las extremidades: manos, muñecas, pies y tobillos).

Normas y homologaciones del modelo europeo

Para los usuarios europeos

Por la presente, Seiko Epson Corporation declara que el siguiente modelo de equipo de radio está en conformidad con la Directiva 2014/53/EU. La totalidad del texto de la declaración de conformidad de la UE está disponible en la siguiente página web.

<http://www.epson.eu/conformity>

C582A, C582B

Para uso únicamente en Irlanda, Reino Unido, Austria, Alemania, Liechtenstein, Suiza, Francia, Bélgica, Luxemburgo, Holanda, Italia, Portugal, España, Dinamarca, Finlandia, Noruega, Suecia, Islandia, Croacia, Chipre,

Apéndice

Grecia, Eslovenia, Malta, Bulgaria, República Checa, Estonia, Hungría, Letonia, Lituania, Polonia, Rumanía, Eslovaquia.

Epson no puede aceptar ninguna responsabilidad por el no cumplimiento de los requisitos de protección que sea resultado de una modificación no recomendada de los productos.



Normas y homologaciones del modelo australiano

EMC	AS/NZS CISPR22 Class B
-----	------------------------

Epson declara por la presente que los siguientes modelos de equipos cumplen los requisitos fundamentales y otras disposiciones pertinentes de AS/NZS4268:

C582A, C582B

Epson no puede aceptar ninguna responsabilidad por el no cumplimiento de los requisitos de protección que sea resultado de una modificación no recomendada de los productos.

Ángel Azul alemán

Para comprobar si esta impresora cumple los estándares del Angel Azul alemán, véase la siguiente página web.

<http://www.epson.de/blauerengel>

Restricciones de copiado

Observe las siguientes restricciones para realizar un uso responsable y legal de la impresora.

Está prohibida por ley la copia de los documentos siguientes:

- Billetes bancarios, monedas, valores cotizables emitidos por el gobierno, bonos garantizados emitidos por el gobierno y obligaciones municipales
- Sellos de correo sin usar, tarjetas postales de franqueo pagado y otros documentos postales oficiales franqueados
- Timbres fiscales y bonos emitidos por el gobierno según el procedimiento legal

Sea prudente a la hora de copiar los documentos siguientes:

- Valores cotizables privados (títulos de acciones, títulos negociables, cheques, etc.), abonos mensuales, billetes de tarifa reducida, etc.
- Pasaportes, carnés de conducir, certificados médicos, tarjetas de peaje, cupones de comida, tickets, etc.

Nota:

También puede estar prohibida por ley la copia de estos artículos.

Uso responsable de materiales con copyright:

Las impresoras no deberían utilizarse incorrectamente copiando materiales sujetos a copyright. A menos que actúe por consejo de un abogado bien informado, sea responsable y respetuoso y obtenga el permiso del titular del copyright antes de copiar material publicado.

Transporte de la impresora

Cuando necesite transportar la impresora para cambiarla de sitio o repararla, siga estos pasos para embalarla.

! *Importante:*

- Cuando guarde o transporte la impresora, no la incline, no la coloque verticalmente ni le dé la vuelta; de lo contrario, podría derramarse tinta.*
- Deje instalados los cartuchos de tinta. Si los extrajera, el cabezal de impresión se secaría y la impresora no podría imprimir.*

1. Apague la impresora pulsando el botón .
2. Cerciórese de que el indicador luminoso de la alimentación no esté iluminado y desconecte el cable de alimentación.

! *Importante:*

Desenchufe el cable de alimentación cuando la luz de encendido esté apagada. De lo contrario, el cabezal de impresión no regresará a la posición de reposo, hará que la tinta se seque e imposibilitará la impresión.

3. Asegúrese de que no hay ningún dispositivo de almacenamiento externo conectado.
4. Desconecte todos los cables, como el de alimentación y el USB.
5. Retire todo el papel de la impresora.
6. Asegúrese de que no haya ningún original en la impresora.
7. Abra el escáner con la cubierta para documentos cerrada. Fije el soporte del cartucho de tinta a la carcasa con cinta adhesiva.

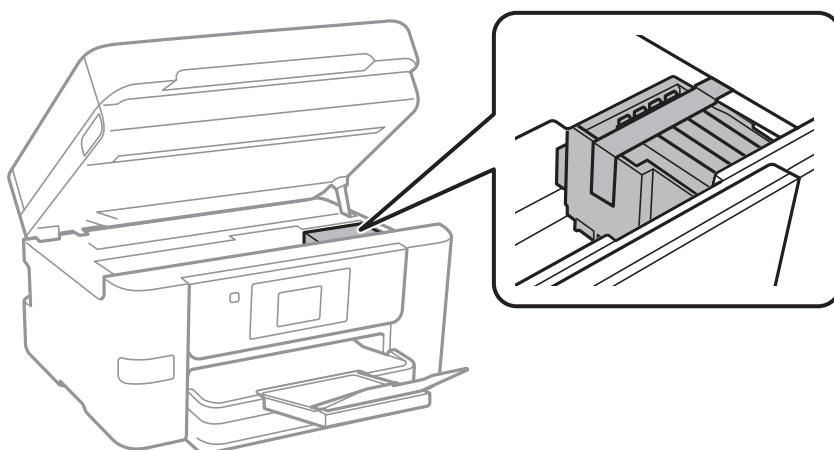

8. Cierre el escáner.

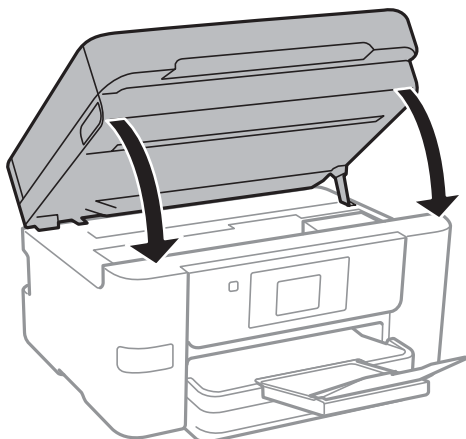

9. Preparación para embalar la impresora.

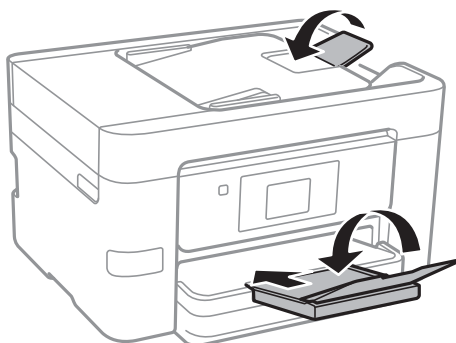

10. Embale la impresora en su caja, con materiales protectores.

Cuando vuelva a utilizar la impresora, cerciórese de retirar la cinta adhesiva que fija el soporte del cartucho de tinta. Si la calidad de impresión ha disminuido la próxima vez que imprima, limpie y alinee el cabezal de impresión.

Información relacionada

- ➔ [“Comprobación y limpieza del cabezal de impresión” de la página 148](#)
- ➔ [“Alineación del cabezal de impresión” de la página 149](#)

Acceso a un dispositivo USB externo desde un equipo

Puede escribir o leer datos en un dispositivo USB externo como por ejemplo una unidad flash USB que se haya insertado en la impresora desde un ordenador.

Importante:

Al compartir un dispositivo externo insertado en la impresora entre ordenadores conectados mediante USB a través de una red, el acceso de escritura solo se permite a los equipos que estén conectados por el método seleccionado en la impresora. Para escribir en el dispositivo USB externo, seleccione un método de conexión en el siguiente menú desde el panel de control de la impresora.

Configuración > Ajustes generales > Config. de la impresora > Interfaz disp. de mem. > Comp. archiv.

Apéndice

Nota:

Si se conecta un dispositivo USB grande, como un disco duro externo de 2 TB, el equipo puede tardar un poco en reconocer los datos.

Windows

Seleccione el dispositivo USB externo en **Equipo** o en **Mi PC**. Se mostrarán los datos en el dispositivo USB externo.

Nota:

Si conecta la impresora a la red sin usar el disco de software o el Web Installer, designe un puerto USB como unidad de red. Abra **Ejecutar** e introduzca un nombre de impresora \\XXXXX o la dirección IP de una impresora \\XXX.XXX.XXX.XXX para **Abrir**. Haga clic con el botón secundario en el icono de un dispositivo para asignar la red. La unidad de red aparece en **Equipo** o **Mi PC**.

Mac OS X

Seleccione el icono del dispositivo correspondiente. Se mostrarán los datos en el dispositivo USB externo.

Nota:

- Para eliminar un dispositivo USB externo, arrastre y coloque el icono del dispositivo en el icono de la papelera. De lo contrario, los datos en la unidad compartida podrían no mostrarse correctamente cuando se inserte otro dispositivo externo USB.
- Para acceder a un dispositivo de almacenamiento externo a través de la red, seleccione **Go > Connect to Server** en el menú del escritorio. Introduzca un nombre de impresora cifs://XXXXXX o smb://XXXXXX (en el que "xxxxx" sea el nombre de la impresora) en **Dirección de servidor** y, continuación, haga clic en **Conectar**.

Restricción del acceso a un dispositivo USB externo desde un ordenador

Puede realizar configuraciones para autenticar al usuario para las siguientes operaciones.

- Acceso desde un ordenador a un dispositivo USB externo, como una memoria flash USB, conectado a la impresora.
- Almacenamiento de faxes recibidos en un ordenador usando FAX Utility.

Utilice Web Config o Epson Net Config para realizar los ajustes. A continuación, se describe el procedimiento para Web Config.

1. Inicie Web Config en el ordenador conectado a la misma red que la impresora.
2. En la ventana **Web Config**, seleccione **Servicios > Red MS**.
3. Seleccione **Usar compartir red Microsoft**.
4. Seleccione **Activar** para **Compartir archivos**.
5. Escriba un nombre de usuario y contraseña como la autenticación del usuario y, a continuación, haga clic en **Siguiente**.
6. Confirme la entrada y, a continuación, haga clic en **Aceptar**.

Nota:

Puede comprobar la configuración actual con una hoja de estado de la red.

Información relacionada

➔ “Impresión de una hoja de estado de red” de la página 38

Modo de uso de un servidor de correo

Para poder utilizar las funciones del correo electrónico, tiene que configurar el servidor de correo.

Configuración del servidor de correo

Antes de configurar el servidor de correo, siga estos pasos.

- Compruebe que la impresora esté conectada a una red.
- Lea la información que tenga sobre el servidor de correo: la documentación del proveedor de servicios que usó para configurar el correo en su ordenador, etc.

Nota:

Si usa un servicio de correo gratuito (de Internet, por ejemplo), busque en la Web la información que necesite sobre el servidor de correo.

1. En la pantalla de inicio, pulse **Configuración**.
2. Pulse **Ajustes generales > Configuración de red > Avanzado**.
3. Pulse **Servidor correo elect. > Configuración del servidor**.
4. Seleccione el método de autenticación de su servidor de correo.

! Importante:

Dispone de los siguientes métodos de autenticación.

- Apagado
- POP antes de SMTP
- SMTP-AUTH

Pregunte a su proveedor de servicios de Internet cuál es el método de autenticación del servidor de correo.

Si se ha mejorado la seguridad (si se exige la comunicación con el protocolo SSL, por ejemplo), la impresora no podrá comunicarse con el servidor de correo aunque sea el método de autenticación correcto. En el sitio web de soporte técnico de Epson encontrará la información más reciente al respecto.

<http://www.epson.eu/Support> (Europa)

<http://support.epson.net/> (fuera de Europa)

5. Configure los ajustes adecuados.

Los ajustes necesarios varían según el método de autenticación elegido. Escriba los datos de su servidor de correo.

Apéndice

6. Pulse **Proceder**.**Nota:**

- Si aparece un mensaje de error, revise los ajustes del servidor de correo para confirmar que sean los correctos.
- Si ha pasado la prueba de conexión pero no puede enviar un mensaje, revise el método de autenticación de su servidor de correo.

Información relacionada

➔ [“Elementos de configuración del servidor de correo electrónico” de la página 226](#)

Elementos de configuración del servidor de correo electrónico

Opciones	Explicaciones
Cuenta autenticada	Si selecciona SMTP-AUTH o POP antes de SMTP para la opción Método de autent. , introduzca el nombre de usuario (dirección de correo electrónico) registrado en el servidor de correo electrónico de manera que no tenga más de 255 caracteres.
Contraseña autentic.	Si selecciona SMTP-AUTH o POP antes de SMTP para la opción Método de autent. , introduzca la contraseña de la cuenta autenticada de manera que no tenga más de 20 caracteres.
Dir. correo remitente	Especifique la dirección de correo electrónico que utiliza la impresora para enviar correos electrónicos. Puede especificar la dirección de correo electrónico existente. Para dejar claro que el correo electrónico se envía desde la impresora, puede adquirir una dirección específicamente para dicha impresora e introducirla aquí.
Dirección serv. SMTP	Introduzca la dirección del servidor que envía el correo electrónico (servidor SMTP).
Nr puerto serv. SMTP	Introduzca el número de puerto del servidor que envía el correo electrónico (servidor SMTP).
Dirección serv. POP3	Si selecciona POP antes de SMTP para la opción Método de autent. , introduzca la dirección del servidor que recibe el correo electrónico (servidor POP3).
Nr puerto serv. POP3	Si selecciona POP antes de SMTP para la opción Método de autent. , introduzca el número de puerto del servidor de correo electrónico que recibe el correo electrónico (servidor POP3).
Conexión segura	Si selecciona SMTP-AUTH o Desactivado para la opción Método de autent. , seleccione el método de la conexión segura.

Comprobación de la conexión del servidor de correo electrónico

1. En la pantalla de inicio, pulse **Configuración**.

Apéndice

2. Pulse **Ajustes generales > Configuración de red > Avanzado**.
3. Pulse **Servidor correo elect. > Comprobar conexión** para comprobar que la impresora esté conectada al servidor de correo electrónico.

Nota:

- Si aparece un mensaje de error, revise los ajustes del servidor de correo para confirmar que sean los correctos.
- Si ha pasado la prueba de conexión pero no puede enviar un mensaje, revise el método de autenticación de su servidor de correo.

Mensajes mostrados durante la Comprobar conexión

Los siguientes mensajes se muestran cuando se lleva a cabo una Comprobar conexión al servidor de correo. Si se produce un error, compruebe el mensaje y la explicación para confirmar el estado.

Mensajes	Explicación
Prueba de conexión correcta.	Este mensaje aparece si la conexión con el servidor es satisfactoria.
Error de comunicación del servidor SMTP. Compruebe lo siguiente. - Configuración de red	Este mensaje aparece cuando <ul style="list-style-type: none"> <input type="checkbox"/> La impresora no está conectada a una red <input type="checkbox"/> El servidor SMTP está fuera de servicio <input type="checkbox"/> La conexión de red se ha interrumpido durante la comunicación <input type="checkbox"/> Los datos recibidos están incompletos
Error de comunicación del servidor POP3. Compruebe lo siguiente. - Configuración de red	Este mensaje aparece cuando <ul style="list-style-type: none"> <input type="checkbox"/> La impresora no está conectada a una red <input type="checkbox"/> El servidor POP3 está fuera de servicio <input type="checkbox"/> La conexión de red se ha interrumpido durante la comunicación <input type="checkbox"/> Los datos recibidos están incompletos
Error al conectar con el servidor SMTP. Compruebe lo siguiente. - Dirección del servidor SMTP - Servidor DNS	Este mensaje aparece cuando <ul style="list-style-type: none"> <input type="checkbox"/> Error al conectar con un servidor DNS <input type="checkbox"/> Error en la resolución de nombre para un servidor SMTP
Error al conectar con el servidor POP3. Compruebe lo siguiente. - Dirección del servidor POP3 - Servidor DNS	Este mensaje aparece cuando <ul style="list-style-type: none"> <input type="checkbox"/> Error al conectar con un servidor DNS <input type="checkbox"/> Error en la resolución de nombre para un servidor POP3
Error de autenticación del servidor SMTP. Compruebe lo siguiente. - Método de autenticación - Cuenta autenticada - Contraseña autenticada	Este mensaje aparece cuando se produce un error en la autenticación del servidor SMTP.
Error de autenticación del servidor POP3. Compruebe lo siguiente. - Método de autenticación - Cuenta autenticada - Contraseña autenticada	Este mensaje aparece cuando se produce un error en la autenticación del servidor POP3.
Método de comunicación no admitido. Compruebe lo siguiente. - Dirección del servidor SMTP - N° de puerto del servidor SMTP	Este mensaje aparece cuando intenta comunicarse con protocolos no admitidos.

Apéndice

Mensajes	Explicación
Error de conexión con el servidor SMTP. Cambie Conexión segura a Ninguno.	Este mensaje aparece cuando se produce una discordancia SMTP entre un servidor y un cliente, o cuando el servidor no admite una conexión segura SMTP (conexión SSL).
Error de conexión con el servidor SMTP. Cambie Conexión segura a SSL/TLS.	Este mensaje aparece cuando se produce una discordancia SMTP entre un servidor y un cliente, o cuando el servidor solicita usar una conexión SSL/TLS para una conexión segura SMTP.
Error de conexión con el servidor SMTP. Cambie Conexión segura a STARTTLS.	Este mensaje aparece cuando se produce una discordancia SMTP entre un servidor y un cliente, o cuando el servidor solicita usar una conexión STARTTLS para una conexión segura SMTP.
La conexión no es de confianza. Compruebe lo siguiente. - Fecha y hora	Este mensaje aparece cuando la configuración de la fecha y hora de la impresora es incorrecta o el certificado ha expirado.
La conexión no es de confianza. Compruebe lo siguiente. - Certificado CA	Este mensaje aparece cuando la impresora no tiene un certificado raíz correspondiente al servidor o no se ha importado un Certificado CA.
La conexión no es de confianza.	Este mensaje aparece cuando el certificado obtenido está dañado.
Error de autenticación del servidor SMTP. Cambie Método de autenticación a AUTENTICACIÓN SMTP.	Este mensaje aparece cuando se produce una discordancia en el método de autenticación entre un servidor y un cliente. El servidor admite AUTENTICACIÓN SMTP.
Error de autenticación del servidor SMTP. Cambie Método de autenticación a POP antes de SMTP.	Este mensaje aparece cuando se produce una discordancia en el método de autenticación entre un servidor y un cliente. El servidor no admite AUTENTICACIÓN SMTP.
Dirección correo del remitente es incorrecto. Cambie a la dirección de correo electrónico para el servicio de correo electrónico.	Este mensaje aparece cuando la dirección de correo electrónico del remitente especificada es errónea.
No se puede acceder a la impresora hasta que termine el procesamiento.	Este mensaje aparece cuando la impresora está ocupada.

Información relacionada

➔ [“Comprobación de la conexión del servidor de correo electrónico” de la página 226](#)

Dónde obtener ayuda

Sitio web de soporte técnico

Si necesita más ayuda, visite el sitio web de servicio técnico de Epson que se muestra abajo. Seleccione su país o región, y vaya a la sección de servicio técnico del sitio web local de Epson. Los controladores más recientes, las preguntas más frecuentes, los manuales y otras descargas también están disponibles en el sitio.

<http://support.epson.net/>

<http://www.epson.eu/Support> (Europa)

Si su producto EPSON no funciona correctamente y no consigue resolver el problema, póngase en contacto con el servicio técnico de EPSON para obtener asistencia.

Cómo ponerse en contacto con el servicio técnico de Epson

Antes de dirigirse a Epson

Si su producto EPSON no funciona correctamente y no consigue resolver el problema haciendo uso de los manuales para la solución de problemas del producto, póngase en contacto con el servicio técnico de EPSON para obtener asistencia. Si no figura ningún servicio técnico de Epson para su zona en la lista siguiente, póngase en contacto con el distribuidor de su producto.

En el servicio técnico de Epson podrán ayudarle con mayor rapidez si les proporciona los siguientes datos:

- Número de serie del producto
(La etiqueta del número de serie suele encontrarse en la parte posterior del producto.)
- Modelo del producto
- Versión del software del producto
(Haga clic en **About**, **Version Info** o en un botón similar del software del producto.)
- Marca y modelo del ordenador
- El nombre y la versión del sistema operativo de su ordenador
- Los nombres y las versiones de las aplicaciones que suele usar con el producto

Nota:

En función del producto, los datos de la lista de marcación para los ajustes de fax y/o red pueden estar almacenados en la memoria del producto. Debido a una avería o reparación de un producto se pueden perder datos y/o ajustes. Epson no se responsabilizará de la pérdida de ningún dato, de la copia de seguridad ni de la recuperación de datos y/o ajustes durante el periodo de garantía. Recomendamos que realice sus propias copias de seguridad de datos o tome nota de los ajustes.

Ayuda para los usuarios en Europa

En su Documento de Garantía Paneuropea encontrará los datos de contacto del servicio técnico de Epson.

Ayuda para los usuarios en Australia

Epson Australia desea ofrecerle al cliente un servicio de alto nivel. Además de los manuales de su producto, le ofrecemos las fuentes de información siguientes:

Dirección URL en Internet

<http://www.epson.com.au>

Visite las páginas web de Epson Australia. ¡Merece la pena traer su módem hasta aquí para hacer algo de surf! Este sitio ofrece una zona de descarga de controladores, puntos de encuentro con Epson, información nueva sobre productos y asistencia técnica (por correo electrónico).

Servicio de información de Epson (Epson Helpdesk)

Teléfono: 1300-361-054

El objetivo del Servicio de información de Epson (Epson Helpdesk) es garantizar que nuestros clientes tengan acceso a asesoramiento. Los operadores del Servicio de información pueden ayudarle a instalar, configurar y trabajar con su producto Epson. El personal de nuestro Servicio de información preventiva puede proporcionarle

Apéndice

documentación sobre los productos Epson más recientes e informarle sobre dónde se encuentra el distribuidor o el agente del servicio más cercano. Aquí encontrará respuestas a preguntas de muchos tipos.

Le aconsejamos que tenga a mano todos los datos necesarios cuando llame por teléfono. Cuanta más información tenga preparada, más rápido podremos ayudarle a resolver el problema. Esta información incluye los manuales de su producto Epson, el tipo de ordenador, el sistema operativo, las aplicaciones de software y cualquier dato que usted estime preciso.

Transporte del producto

Epson recomienda conservar el embalaje del producto para su transporte posterior.

Ayuda para los usuarios de Nueva Zelanda

Epson Nueva Zelanda desea ofrecerle al cliente un servicio de alto nivel. Además de la documentación de su producto, le ofrecemos las fuentes de información siguientes:

Dirección URL en Internet

<http://www.epson.co.nz>

Visite las páginas web de Epson Nueva Zelanda. ¡Merece la pena traer su módem hasta aquí para hacer algo de surf! Este sitio ofrece una zona de descarga de controladores, puntos de encuentro con Epson, información nueva sobre productos y asistencia técnica (por correo electrónico).

Servicio de información Epson (Epson Helpdesk)

Teléfono: 0800 237 766

El objetivo del Servicio de información de Epson (Epson Helpdesk) es garantizar que nuestros clientes tengan acceso a asesoramiento. Los operadores del Servicio de información pueden ayudarle a instalar, configurar y trabajar con su producto Epson. El personal de nuestro Servicio de información preventiva puede proporcionarle documentación sobre los productos Epson más recientes e informarle sobre dónde se encuentra el distribuidor o el agente del servicio más cercano. Aquí encontrará respuestas a preguntas de muchos tipos.

Le aconsejamos que tenga a mano todos los datos necesarios cuando llame por teléfono. Cuanta más información tenga preparada, más rápido podremos ayudarle a resolver el problema. Esta información incluye la documentación de su producto Epson, el tipo de ordenador, el sistema operativo, las aplicaciones de software y cualquier dato que usted estime preciso.

Transporte de producto

Epson recomienda conservar el embalaje del producto para su transporte posterior.