

WF-C5210 Series

מדריך למשתמש

תוכן עניינים

אפשרויות תפריט עבור סטטוס המדפסת/	
הדפסה.....	40
חיסכון בחשמל.....	41
חיסכון בחשמל — לוח הבקרה.....	41

הדפסה

הדפסה מתוך מנהל התקן המדפסת במערכת הפעלה Windows.....	42
גישה אל מנהל ההתקן של המדפסת.....	42
יסודות ההדפסה.....	43
הדפסה דו-צדדית.....	44
הדפסת כמה עמודים על גיליון אחד.....	45
הדפסה והערמה בהתאם לסדר העמודים (הדפסה בסדר הפוך).....	46
הדפסת מסמך שהוקטן או הוגדל.....	46
הדפסת תמונה אחת על גבי דפים רבים על מנת להגדילה (ובכך ליצור פוסטר).....	47
הדפסה עם כותרת עליונה וכותרת תחתונה.....	53
הדפסת סימן מים.....	54
הדפסת קבצים מוגני-סיסמה.....	55
הדפסת קבצים מרובים יחד.....	55
הדפסה תוך שימוש בתכונת Color Universal Print.....	56
התאמת צבע התדפיס.....	57
הדפסה שמדגישה קווים דקים.....	58
הדפסת ברקודים ברורים.....	58
ביטול הדפסה.....	59
אפשרויות תפריט עבור מנהל התקן המדפסת	
הדפסה מתוך מנהל התקן המדפסת במערכת הפעלה Mac OS.....	62
יסודות ההדפסה.....	62
הדפסה דו-צדדית.....	63
הדפסת כמה עמודים על גיליון אחד.....	64
הדפסה והערמה בהתאם לסדר העמודים (הדפסה בסדר הפוך).....	65
הדפסת מסמך שהוקטן או הוגדל.....	65
התאמת צבע התדפיס.....	66
ביטול הדפסה.....	66
אפשרויות תפריט עבור מנהל התקן המדפסת	
קביעת הגדרות הפעלה למנהל התקן המדפסת של Mac OS.....	68
הדפסה מהתקנים חכמים.....	69
שימוש ביישום Epson iPrint.....	69
השימוש במאפשר ההדפסה של Epson.....	73
שימוש ביישום AirPrint.....	73

אודות הוראות למשתמש אלה

הקדמה למדריכים למשתמש.....	5
השימוש במדריך כדי לחפש מידע.....	5
סימנים וסמלים.....	7
תיאורים המשמשים במדריך זה.....	7
אזכורים של מערכות הפעלה.....	7

הוראות חשובות

הוראות בטיחות.....	9
אזהרות ועצות לגבי המדפסת.....	10
עצות ואזהרות לגבי הגדרת המדפסת.....	10
עצות ואזהרות לגבי השימוש במדפסת.....	11
עצות ואזהרות לגבי שינוע או אחסון המדפסת	
.....	11
עצות ואזהרות לשימוש במדפסת עם חיבור אלהוטי.....	11
אזהרות ועצות לגבי שימוש במסך ה-LCD	
.....	11
הגנה על המידע האישי שלך.....	12

יסודות המדפסת

שמות החלקים ותפקידיהם.....	13
לוח בקרה.....	16
תצורת מסך בסיסית.....	17
סמלים המוצגים על גבי מסך הגביש הנוזלי.....	17
פעולות בסיסיות.....	18
הזנת תווים.....	19
צפיה באנימציות.....	20

הכנת המדפסת

טעינת ניירות.....	21
גודל הנייר וכמויות הדפים.....	21
הטענת נייר לתוך ה-מחסנית נייר.....	27
הטענת נייר לתוך ה-מזין נייר אחורי.....	29
טעינת מעטפות ואמצעי זהירות.....	31
טעינת ניירות ארוכים.....	32
רשימת סוג הנייר.....	33
אפשרויות תפריט עבור הגדרות.....	33
אפשרויות תפריט עבור הגדרות כלליות.....	33
אפשרויות תפריט עבור מונה הדפסות.....	38
אפשרויות תפריט עבור סטטוס אספקה.....	39
אפשרויות תפריט עבור תחזוקה.....	39
אפשרויות תפריט עבור שפה/Language.....	40

תוכן עניינים

89	כלי עדכון תוכנה (מעדכן תוכנה).....
89	התקנת האפליקציות העדכניות ביותר.....
90	הסרת אפליקציות.....
91	הסרת אפליקציות — Windows.....
92	הסרת אפליקציות — Mac OS.....
92	הדפסה באמצעות שירות רשת.....

פתרון בעיות

94	בדיקת מצב המדפסת.....
94	בדיקת הודעות על גבי מסך ה-LCD.....
95	בדיקת מצב המדפסת — Windows.....
95	בדיקת מצב המדפסת — Mac OS.....
95	בדיקת מצב התוכנה.....
95	סילוק נייר חסום.....
96	הנייר אינו מוזן כהלכה.....
96	נייר תקוע.....
97	הנייר מוזן עקום.....
97	כמה דפי נייר מוזנים ביחד.....
97	הנייר אינו מוזן מתוך יחידת מחסנית הנייר האופציונלית.....
97	מתרחשת שגיאת אין נייר.....
97	בעיות באספקת החשמל ובלוח הבקרה.....
97	המדפסת לא נדלקת.....
97	המדפסת לא נכבית.....
98	מתבצע כיווי אוטומטי.....
98	מסך ה-LCD מחשיך.....
98	לא ניתן לפעול מלוח הבקרה.....
98	לא ניתן להדפיס ממחשב.....
98	בדיקת החיבור (USB).....
99	בדיקת החיבור (רשת).....
99	בדיקת התוכנה והנתונים.....
101	בדיקת מצב המדפסת מהמחשב (Windows).....
101	בדיקת מצב המדפסת מהמחשב (Mac OS).....
102
102	לא יכול להדפיס מ-iPhone או iPad.....
102	בעיות בתדפיסים.....
102	תיקון איכות ההדפסה.....
103	התדפיס משופשף או שחסר בו צבע.....
104	מופיעים פסים או צבעים בלתי צפויים.....
104	פסים צבעוניים מופיעים במרווחים קבועים של כ-3.3 ס"מ.....
104	תדפיסים מטושטשים, רצועות אנכיות או יציאה מהיישור.....
105
105	איכות ההדפסה גרועה.....
106	הנייר מרוח או שרוט.....
106	הנייר נמרח בזמן ההדפסה אוטומטית דו-צדדית.....
107
107	התמונות המודפסות דביקות.....

74	ביטול עבודה הנמצאת בביצוע.....
----	--------------------------------

החלפת יחידות אספקת דיו וחומרים מתכלים אחרים

	בדיקת המצב של הדיו שנותר ושל תיבת התחזוקה.....
75
	בדיקת מצב הדיו הנותר ותיבת התחזוקה — לוח הבקרה.....
75
	בדיקת המצב של הדיו שנותר ושל תיבת התחזוקה — Windows.....
75
	בדיקת המצב של הדיו שנותר ושל תיבת התחזוקה — Mac OS.....
75
	קודי יחידת אספקת דיו.....
76
	אמצעי זהירות בטיפול ב-יחידת אספקת דיו.....
78
	החלפת יחידות אספקת דיו.....
78
	קוד תיבת התחזוקה.....
78
	אמצעי זהירות בזמן השימוש בתיבת התחזוקה.....
78
	החלפת תיבת התחזוקה.....
79
	הדפסה זמנית עם דיו שחור.....
79
	הדפסה זמנית בדיו שחור — לוח בקרה.....
79
	הדפסה זמנית עם דיו שחור — Windows.....
80
	הדפסה זמנית עם דיו שחור — Mac OS.....
81
	חיסכון בדיו שחורה כאשר מפלס הדיו השחורה נמוך (עבור Windows בלבד).....
81

תחזוקת המדפסת

83	בדיקת ראש ההדפסה וניקויו.....
	בדיקת ראש ההדפסה וניקויו — לוח הבקרה.....
83
	בדיקת ראש ההדפסה וניקויו — Windows.....
84
	בדיקת ראש ההדפסה וניקויו — Mac OS.....
84
	יישור ראש ההדפסה.....
84
	יישור ראש ההדפסה — לוח הבקרה.....
85
	ניקוי נתיב הנייר ממריחות דיו.....
86

שירותי רשת ומידע על התוכנה

	אפליקציה עבור הגדרת תצורת פעולות מדפסת (Web Config).....
87
	הפעלת Web Config בדפדפן אינטרנט.....
87
	הפעלת Web Config ב-Windows.....
88
	הפעלת Web Config ב-Mac OS.....
88
	אפליקציה עבור הדפסת דפי אינטרנט (E-Web Print).....
88

תוכן עניינים

אתר אינטרנט לתמיכה טכנית. 128

יצירת קשר עם התמיכה של Epson. 128

108 התמונות מודפסות בצבעים לא צפויים.

המיקום, הגודל או השוליים של התדפיס שגויים. 108.....

התווים המודפסים הם שגויים או מעורבבים 108.....

התמונה המודפסת היא הפוכה. 108.....

דפוסים דמויי-מוזאיקה בתדפיסים. 109

המדפסת מדפיסה משני צדדים בלא שנתבקשה לכך. 109

לא היה אפשר לפתור את בעיית התדפיס. 109.....

בעיות הדפסה אחרות. 109.....

ההדפסה אטית מדי. 109

מהירות ההדפסה מואטת משמעותית במהלך הדפסה רציפה. 110.....

לא ניתן לבטל הדפסה ממחשב עם מערכת הפעלה Mac OS X v10.6.8. 110.....

בעיות אחרות. 110.....

מכת חשמל קטנה עם הנגיעה במדפסת. 110

רעשי הפעולה חזקים. 110

שכחת את הסיסמה. 111.....

היישום חסום בידי חומת אש (עבור Windows בלבד). 111.....

נספח

112 מפרט טכני.

112..... מפרט המדפסת.

113 מפרט ממשקים.

114..... רשימת פונקציות רשת.

115..... מפרט Wi-Fi.

115 מפרט Ethernet.

115 פרוטוקול אבטחה.

116 שירותי צד שלישי נתמכים.

116 מידות.

117 מפרטים חשמליים.

118 מפרט סביבתי.

118 .. מפרט סביבתי עבור ה-יחידות אספקת דיו.

118..... דרישות המערכת.

119 התקנת היחידות האופציונליות.

119 קוד יחידת מחסנית הנייר האופציונלית.

התקנת יחידות מחסניות הנייר האופציונליות 119.....

122..... מידע רגולטורי.

122..... תקנים ואישורים.

123..... German Blue Angel.

123 מגבלות על העתקה.

123..... העברת המדפסת.

127..... זכויות יוצרים.

127 סימנים מסחריים.

128..... היכן מקבלים עזרה.

אודות הוראות למשתמש אלה

הקדמה למדריכים למשתמש

המדריכים הבאים מצורפים למדפסת Epson. בנוסף למדריכים, בדוק את הסוגים השונים של מידע עזרה שניתן למצוא במדפסת עצמו או באפליקציות תוכנה של Epson.

הוראות בטיחות חשובות (מדריך מודפס)

מספק הוראות להבטחת שימוש בטוח במדפסת.

התחל כאן (מדריך מודפס)

מספק מידע על הגדרת המדפסת והתקנת התוכנה.

מדריך למשתמש (מדריך דיגיטלי)

מדריך זה. מספק מידע והוראות כלליות לשימוש במדפסת ולפתרון בעיות.

מדריך למנהל המערכת (מדריך דיגיטלי)

מספק מידע למנהלי רשת על ניהול והגדרות המדפסת.

ניתן להשיג את הגרסאות העדכניות של המדריכים הנ"ל בדרכים הבאות.

מדריך נייר

בקר באתר התמיכה של Epson אירופה בכתובת <http://www.epson.eu/Support>, באתר התמיכה העולמי של Epson בכתובת <http://support.epson.net/>.

מדריך דיגיטלי

פתח את EPSON Software Updater במחשב. EPSON Software Updater יבדוק אם יש עדכונים לתוכנות של Epson ולמדריכים הדיגיטליים ויאפשר להוריד את הגרסאות העדכניות.

מידע קשור

← "כלי עדכון תוכנה (מעדכן תוכנה)" בעמוד 89

השימוש במדריך כדי לחפש מידע

מדריך ה-PDF מאפשר לך לחפש את המידע שאתה מבקש באמצעות מילת מפתח, או לקפוץ ישירות לסעיפים ספציפיים באמצעות הסימניות. תוכל גם להדפיס רק את העמודים שאתה זקוק להם. סעיף זה מסביר כיצד להשתמש במדריך ה-PDF שנפתח ב-Adobe Reader X במחשב שלך.

אודות הוראות למשתמש אלה

חיפוש על פי מילת מפתח

לחץ ערוך < חיפוש מתקדם. הזן את מילת המפתח (כיתוב) עבור המידע שברצונך למצוא בחלון החיפוש, ואז לחץ click Search. הערכים המתאימים מוצגים כרשימה. לחץ על אחד הערכים שהוצגו כדי לעבור לאותו עמוד.

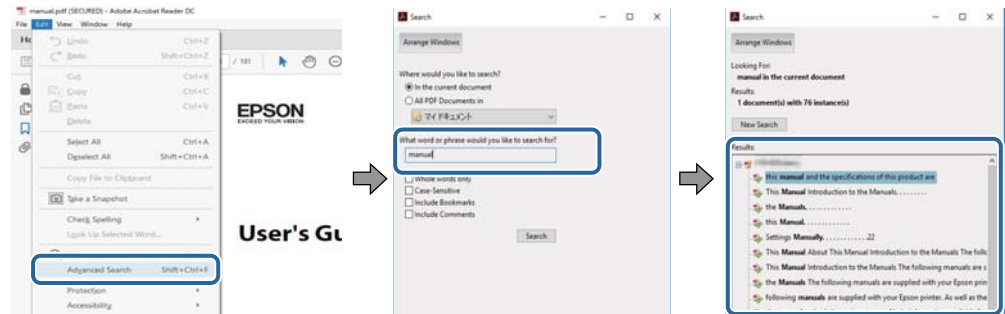

קפיצה ישירה אל הסימניות

לחץ על כותרת כדי לקפוץ לאותו עמוד. לחץ + או < כדי לצפות בכותרים ברמה יותר נמוכה באותו סעיף. כדי לשוב לעמוד הקודם, בצע את הפעולה הבאה במקלדתך.

Windows: לחץ והחזק Alt, ואז לחץ <.

Mac OS: לחץ והחזק את מקש command, ואז לחץ <.

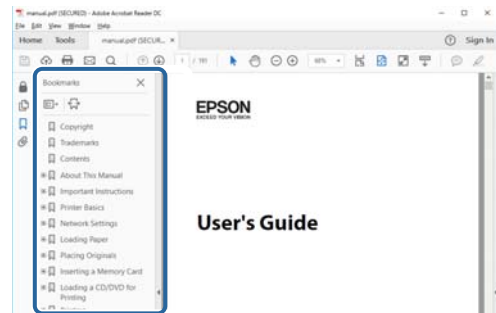

הדפסה רק על העמודים שאתה זקוק להם

תוכל גם לשלוף ולהדפיס רק את העמודים שאתה זקוק להם. לחץ הדפס בתפריט קובץ, ואז ציין את העמודים שברצונך להדפיס בעמודים בתוך עמודים להדפסה.

כדי לציין סדרה של עמודים, הזן מקף בין עמוד ההתחלה לעמוד הסיום.

דוגמה: 20-25

כדי לציין עמודים שאינם מסודרים בסידרה, חלק את העמודים בפסיקים.

לדוגמה: 5, 10, 15

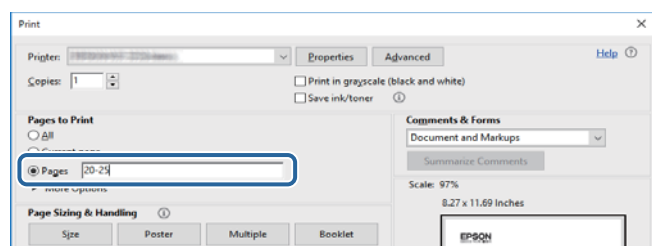

סימנים וסמלים

זהירות: 

הוראות שיש להקפיד למלא כדי להימנע מפגיעה.

חשוב: 

הוראות שיש להקפיד עליהם כדי להימנע מנזק לציוד.

לתשומת לבך:
מספק מידע משלים ומידע התייחסות.

← מידע קרוב

קישורים לסעיפים קרובים.

תיאורים המשמשים במדריך זה

- צילומי מסך של מנהל התקן המדפסת לקוחים מ-Windows 10 או מ-macOS Sierra. התוכן המוצג על המסך משתנה, תלוי בדגם ובמצב.
- איורים של המדפסת המשמשים במדריך זה הם להמחשה בלבד. אמנם יכולים להיות הבדלים קלים בתפעול, תלוי בדגם, אולם שיטת התפעול היא אותה השיטה.
- פריטי תפריט מסוימים במסך ה-LCD משתנים, תלוי בדגם ובהגדרות.

אזכורים של מערכות הפעלה

Windows

במדריך זה, מונחים כגון, "Windows 10", "Windows 8.1", "Windows 8", "Windows 7", "Windows Vista", "Windows XP", "Windows Server 2016", "Windows Server 2012 R2", "Windows Server 2008 R2", "Windows Server 2008", "Windows Server 2003 R2", ו-"Windows Server 2003" מתייחסים למערכות ההפעלה שלהלן. כמו כן, המונח Windows משמש לציון כל הגרסאות.

- מערכת ההפעלה Microsoft® Windows® 10
- מערכת ההפעלה Microsoft® Windows® 8.1
- מערכת ההפעלה Microsoft® Windows® 8
- מערכת ההפעלה Microsoft® Windows® 7
- מערכת ההפעלה Microsoft® Windows Vista®
- מערכת ההפעלה Microsoft® Windows® XP
- מערכת ההפעלה Microsoft® Windows® XP Professional x64 Edition

אודות הוראות למשתמש אלה

- ☐ מערכת ההפעלה Microsoft® Windows Server® 2016
- ☐ מערכת ההפעלה Microsoft® Windows Server® 2012 R2
- ☐ מערכת ההפעלה Microsoft® Windows Server® 2012
- ☐ מערכת ההפעלה Microsoft® Windows Server® 2008 R2
- ☐ מערכת ההפעלה Microsoft® Windows Server® 2008
- ☐ מערכת ההפעלה Microsoft® Windows Server® 2003 R2
- ☐ מערכת ההפעלה Microsoft® Windows Server® 2003

Mac OS

במדריך זה, "Mac OS" משתמש כדי להתייחס אל macOS Sierra, OS X El Capitan, OS X Yosemite, OS X Mavericks, OS X Mountain Lion, OS X v10.7.x, Mac OS X v10.6.8 ו-Mac OS X v10.6.8.

הוראות חשובות

הוראות בטיחות

- קרא את ההוראות להלן ומלא אותן כדי להבטיח שהשימוש במדפסת זאת יהיה בטיחותי. הקפד לשמור את המדריך לעיון בעתיד. כמו כן, הקפד למלא את כל ההוראות והאזהרות המסומנות על גבי המדפסת.
- חלק מהסמלים שמוצגים במדפסת נועדו להבטיח בטיחות ושימוש נאות במדפסת. בקר באתר האינטרנט שלהלן כדי ללמוד על משמעות הסמלים.
<http://support.epson.net/symbols>
- השתמש אך ורק בכבל החשמל שסופק עם המדפסת ואל תשתמש בכבל זה עם כל ציוד אחר. שימוש בכבלים אחרים עם המדפסת הזאת או שימוש בכבל החשמל שסופק עם ציוד אחר יכול לגרום לשרפה או למכת חשמל.
- ודא שכבל החשמל שלך עומד בתקני הבטיחות הנהוגים במדינת ישראל.
- לעולם אל תפרק, אל תשנה ואל תנסה לתקן את כבל החשמל, את התקע, את המדפסת או את הציוד האופציונלי בעצמך, אלא אם פעולות אלה מוסברות ספציפית במדריכים של המדפסת.
- נתק את המדפסת והפנה לתיקון אצל טכנאי תיקונים מוסמכים בתנאים להלן:
כבל החשמל או התקע ניזוק; נוזלים נכנסו למדפסת; המדפסת נפלה או בית המדפסת ניזוק; המדפסת אינה פועלת כרגיל או מפגינה שינוי ניכר בביצועים. אל תכוונן פקדים שאינם מתוארים בהוראות ההפעלה.
- הצב את המדפסת קרוב לשקע חשמל שממנו אפשר לנתק את התקע בקלות.
- את המדפסת אסור להציב או לאחסן בחוץ או במקומות שבהם יש הרבה לכלוך, אבק, מים ומקורות חום או במקומות החשופים למכות, לרטט, לטמפרטורה גבוהה או ללחות גבוהה.
- הקפד לא לשפוך נוזלים על המדפסת ולא לטפל בה בידיים רטובות.
- הקפד על מרחק של 22 סנטימטרים בין המדפסת לבין קוצבי לב. גלי רדיו מהמדפסת עלולים להשפיע השפעה שלילית על פעולתם של קוצבי לב.
- אם מסך ה-LCD ניזוק, צור קשר עם הספק שלך. אם תמיסת הגבישים הנוזליים מגיעה אל ידיך שטוף אותם ביסודיות במים ובסבון. אם תמיסת הגבישים הנוזליים מגיעה אל עיניך שטוף אותם מיד במים רבים ובסבון. אם לאחר השטיפה היסודית יש עדיין אי נוחות או בעיות בראיה, פנה מיידית לרופא.
- המדפסת כבדה ואסור להרימה או לשאת אותה בידי פחות משני אנשים. כאשר מרימים את המדפסת על שני אנשים או יותר לתפוס את העמדות הנכונות כפי שרואים להלן.

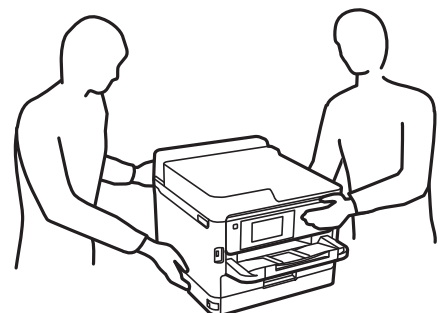

הוראות חשובות

- היזהר בעת הטיפול ב-יחידות אספקת דיו משומשות כיוון שעלולה להיות דיו סביב פתח אספקת הדיו.
- אם דיו מגיעה אל ידיך שטוף אותן ביסודיות במים ובסבון.
- אם דיו מגיעה אל עיניך שטוף אותן מיד במים רבים ובסבון. אם לאחר השטיפה היסודית יש עדיין אי נוחות או בעיות בראיה, פנה מיידית לרופא.
- אם די מגיעה לפיך, פנה לרופא תכף ומיד.
- אל תפרק את יחידת אספקת דיו ואת תיבת התחזוקה; אחרת הדיו עלולה להגיע לעיניך או לעורך.
- אל תגע חזק מדי את יחידות אספקת דיו; אחרת, הדיו עלולה לדלוף מ-יחידות אספקת דיו.
- שמור את יחידות אספקת דיו ואת תיבת התחזוקה הרחק מהישג ידם של ילדים.

אזהרות ועצות לגבי המדפסת

קרא את ההוראות הללו ומלא אותן כדי למנוע נזק למדפסת או לרכושך. הקפד לשמור את המדריך לעיון בעתיד.



עצות ואזהרות לגבי הגדרת המדפסת

- אסור לחסום את פתחי האוורור והפתחים האחריים במדפסת ואסור לכסות אותם.
- השתמש אך ורק במקור חשמל מהסוג המצוין בתווית המדפסת.
- הימנע משימוש בשקעים הנמצאים באותו מעגל אם מכונות צילום מסמכים או עם מערכות בקרת אוויר הנדלקות ונכבות לעתים סדירות.
- הימנע משקעים המבוקרים בידי מתגי קיר או בידי קוצבי זמן אוטומטיים.
- הרחק את כל מערכת המחשבים ממקורות פוטנציאליים של הפרעות אלקטרומגנטיות כגון רמקולים או יחידות בסיס של טלפונים אלחוטיים.
- יש להניח כבלי חשמל כך שלא ישתפשו, ייחתכו, יקוצצו, יתקפלו ויתפתלו. אל תניח חפצים על כבלי החשמל ואל תאפשר לדרוך עליהם או לדרוס אותם. הקפד במיוחד על כך שכבלי החשמל יהיו ישרים בקצוות ובנקודות שבהן הם נכנסים לשנאי ויוצאים ממנו.
- אם אתה משתמש בחוט מאריך עם המדפסת, ודא שדירוג האמפרים הכולל של ההתקנים המחוברים לחוט המאריך אינו עולה על דירוג האמפרים של החוט המאריך. כמו כן, ודא שדירוג האמפרים הכולל של כל ההתקנים המחוברים לשקע החשמל אינו עולה על דירוג האמפרים של השקע.
- אם מתכננים להשתמש במדפסת בגרמניה, ההתקנה בבניין חייבת בהגנה של מפסק 10 או 16 אמפר כדי לתת הגנה מספקת מקצר חשמלי ומעומס יתר.
- כשמחברים את המדפסת למחשב או להתקן אחר בעל כבל יש לוודא שכיוון המחברים נכון. לכל מחבר יש רק כיוון נכון אחד. הכנסת מחבר בכיוון לא נכון עלולה לפגוע בשני ההתקנים המחוברים בכבל.
- הצב את המדפסת משטח שטוח ויציב הנמשך בכל הכיוונים מעבר לבסיס המדפסת. המדפסת לא תפעל כהלכה אם היא מוטה בזווית.
- השאר מקום מעל למדפסת כך שתוכל להרים לגמרי את מכסה המדפסת.
- השאר מספיק מקום מול המדפסת כדי לאפשר לנייר לצאת במלואו.

הוראות חשובות

- הימנע ממקומות החשופים לשינויים מהירים בטמפרטורה ובלחות. כמו כן, הרחק את המדפסת מאור שמש ישיר, מאור חזק וממקורות חום.

עצות ואזהרות לגבי השימוש במדפסת

- אסור להכניס חפצים דרך חריצים במדפסת.
- אל תכניס את ידך לתוך המדפסת בשעת הדפסה.
- אל תיגע בכבל הלבן והשטוח שבתוך המדפסת.
- אל תשתמש בתרסיסים המכילים גזים דליקים בתוך המדפסת או מסביבה. אם תעשה זאת אתה עלול לגרום לשרפה.
- אל תזיז את ראש ההדפסה ביד; אחרת יתכן שתפגע במדפסת.
- כבה תמיד את המדפסת באמצעות הלחצן . אל תנתק את המדפסת ואל תכבה אותה בשקע החשמל עד שהנורה  מפסיקה להבהב.
- אם אינך עומד להשתמש במדפסת במשך זמן רב, ודא שניתקת את כבל החשמל משקע החשמל.

עצות ואזהרות לגבי שינוע או אחסון המדפסת

- בעת אחסון המדפסת או העברתה, הימנע מלהטות אותה, מלהציב אותה במאונך או מלהפוך אותה; אחרת הדיו עלול להדלוף.
- לפני העברת המדפסת, יש לוודא שראש ההדפסה נמצא במצב הבית (בקצה הימני ביותר) וש-יחידות אספקת דיו הותקנו.

עצות ואזהרות לשימוש במדפסת עם חיבור אלחוטי

- גלי רדיו הנפלטים ממדפסת זאת יכולות להשפיע לרעה על פעולתו של ציוד רפואי אלקטרוני ולגרום לתקלה אצלו. בעת שימוש במדפסת זאת בתוך מתקנים רפואיים או בקרבת ציוד רפואי יש למלא את הוראות אנשי הצוות המוסמכים המייצגים את המתקנים הרפואיים, ולמלא את כל ההוראות והאזהרות המופיעות על גבי הציוד הרפואי.
- גלי רדיו הנפלטים ממדפסת זאת עלולים להשפיע לרעה על פעולתם של התקנים מבוקרים אוטומטית כגון דלתות אוטומטיות או אזעקות שריפה ויכולים לגרום לתאונות בגלל המתרחשות בגלל תקלות. בעת שימוש במדפסת זאת בקרבת התקנים בבקרה אוטומטית יש למלא את כל ההוראות והאזהרות המופיעות על גבי התקנים אלה.

אזהרות ועצות לגבי שימוש במסך ה-LCD

- מסך ה-LCD יכול להכיל כמה נקודות קטנות בהירות או כהות ובגלל תכונותיו יתכן שהבהירות שלו לא תהיה אחידה. תופעות אלה הן תופעות רגילות ואין פירושן שהמסך ניזוק בכל דרך שהיא.
- לניקוי המסך יש להשתמש אך ורק בסמרטוט יבש. אסור להשתמש בנוזלים או בחומרי ניקוי כימיים.
- הכיסוי החיצוני של המסך עלול להישבר אם הוא מקבל מכה חזקה. אם שטח המסך נסדק או נשבר יש ליצור קשר עם הספק ולא לגעת בשברים או לנסות לסלקם.

הגנה על המידע האישי שלך

כאשר אתה מעביר את המדפסת לידי אדם אחר או נפטר ממנה בדרך כלשהי אחרת, מחק את כל המדיע האישי המאוחסן בזיכרון המדפסת באמצעות בחירת התפריטים בלוח הבקרה, כמתואר להלן.

הגדרות < הגדרות כלליות < ניהול מערכת < שחזור הגדרות ברירת מחדל < כל ההגדרות

יסודות המדפסת

שמות החלקים ותפקידיהם

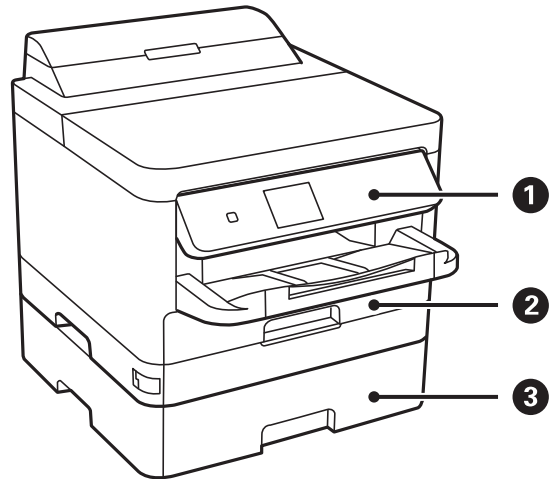

הפעלת המדפסת. באפשרותך לשנות את זווית לוח הבקרה.	לוח בקרה	1
הכנסת דף.	מחסנית נייר 1 או מחסנית נייר (C1)	2
יחידת מחסנית נייר אופציונלית. הכנסת דף.	מחסנית נייר 2 (C2)	3

יסודות המדפסת

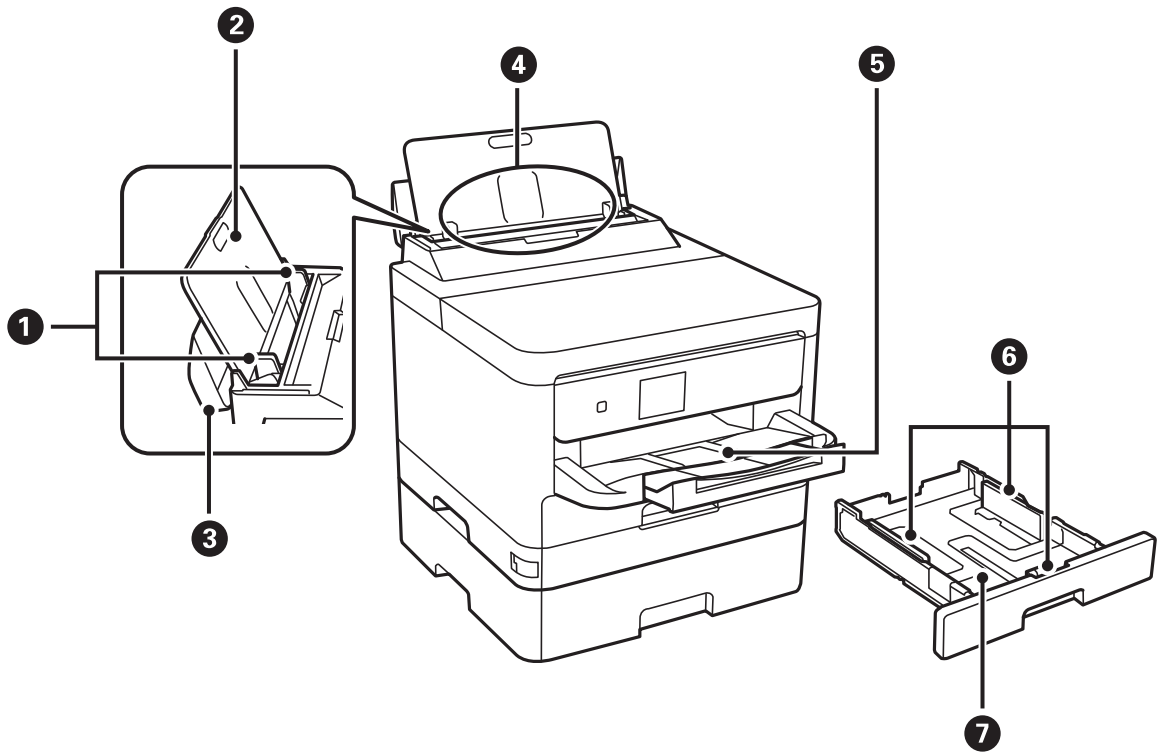

1	מסילות צדדיות	הזנת הנייר ישר אל תוך המדפסת. החלק לאורך קצוות דף הנייר.
2	תמיכה לדפים	תמיכה בדפים שמוכנסים.
3	מגן הזנה	מניעת כניסה של עצמים זרים למדפסת. לרוב יש לשמור על המגן סגור.
4	מזין נייר אחורי (B)	הכנסת דף.
5	מגש פלט	החזקת דפי הנייר שיוצאים.
6	מסילות צדדיות	הזנת הנייר ישר אל תוך המדפסת. החלק לאורך קצוות דף הנייר.
7	מחסנית נייר	הכנסת דף.

יסודות המדפסת

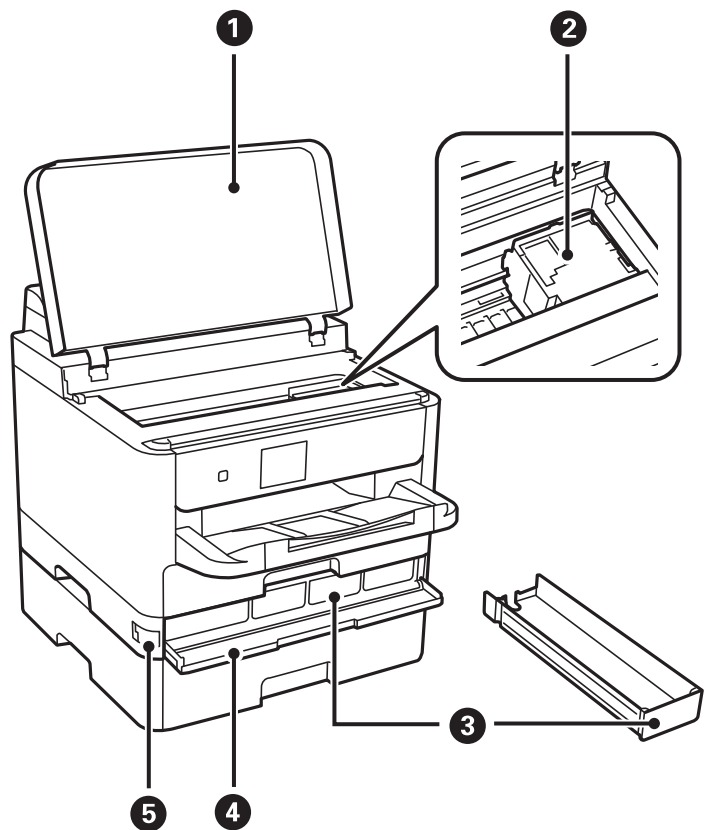

מכסה מדפסת (J)	1	אם רוצים להוציא דפים שתקועים במדפסת יש לפתוח אותה.
ראש הדפסה	2	מזריק דיו.
מגש יחידת אספקת דיו	3	מגדיר יחידת אספקת דיו.
מכסה קדמי (A)	4	פתח בעת החלפת יחידות אספקת דיו.
מנועל מכסה קדמי	5	נועל את המכסה הקדמי.

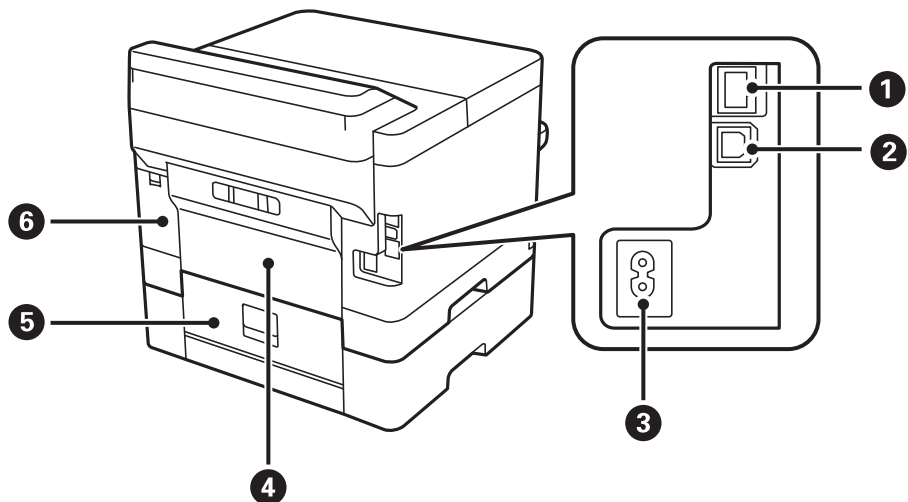

יסודות המדפסת

מחברת כבל LAN.	יציאת LAN	1
מחברת כבל USB.	יציאת USB	2
חיבור כבל החשמל.	כניסת AC	3
פתח בעת הסרת נייר חסום.	מכסה אחורי (D)	4
פתח בעת הסרת נייר חסום.	מכסה אחורי (E)	5
פתח בעת החלפת תיבת התחזוקה.	מכסה תיבת תחזוקה (H)	6

לוח בקרה

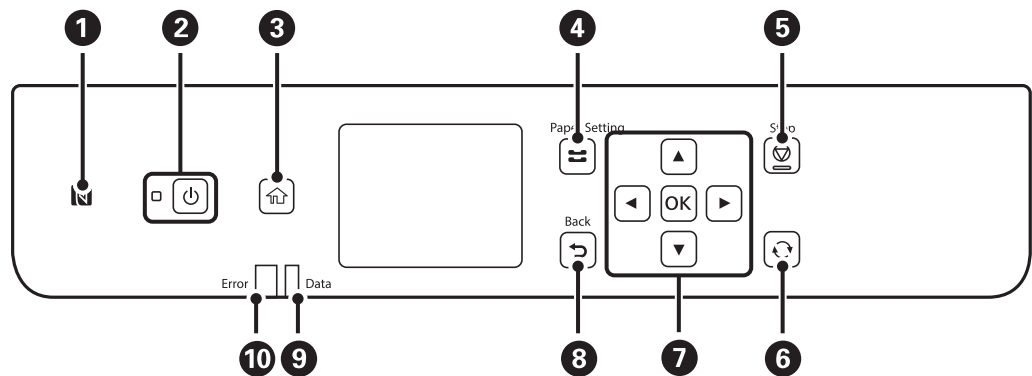

העבר התקן חכם מעל לסימן זה כדי להדפיס ישירות מתוך התקן החכם.	1
מכבה את המדפסת או מדליק אותה. נתק את כבל החשמל מהשקע רק כשמחווני ההפעלה כבה.	2
מציג את מסך הבית.	3
מציג את מסך הגדרת הנייר. תוכל לבחור את הגדרות גודל הנייר וסוג הנייר עבור כל מקור הנייר.	4
מפסיק את הפעולה הנוכחית.	5
חל על מגוון של פונקציות, בהתאם למצב.	6
לחץ על , , , ועל כדי לבחור את הפריטים. לחץ על OK כדי לאשר את בחירתך או כדי להפעיל את התכונה שנבחרה.	7
חוזר אל המסך הקודם.	8
מהבהבת כאשר המדפסת מעבדת נתונים. היא נדלקת כשיש עבודות בתור.	9
מהבהבת או נדלקת כאשר מתרחשת שגיאה.	10

תצורת מסך בסיסית







מציינת פריטים שהוגדרו עבור המדפסת כסמלים. בחר את הסמל כדי לבדוק את ההגדרות הנוכחיות או כדי לגשת לכל תפריט הגדרות. סרגל פעולה זה מוצג רק במסך הבית.	1
מציג כל מצב.	2
הכפתורים הזמינים מוצגים.	3

סמלים המוצגים על גבי מסך הגביש הנוזלי

הסמלים להלן מוצגים במסך ה-LCD, תלוי במצב המדפסת.

מציג את מסך סטטוס אספקה. באפשרותך לבדוק את מפלסי הדיו המקורבים ואת אורך חיי השירות המקורבים של תיבת התחזוקה.	
מציג על סטטוס חיבור הרשת. בחר את הסמל כדי בדוק ולשנות את ההגדרות הנוכחיות. זהו קיצור הדרך עבור התפריט שלהלן. הגדרות < הגדרות כלליות < הגדרות רשת < הגדרת Wi-Fi	
המדפסת אינה מחוברת לרשת קווית (Ethernet) או שההגדרה עבור רשת כזאת בוטלה.	
המדפסת מחוברת לרשת קווית (Ethernet).	
המדפסת אינה מחוברת לרשת אלחוטית (Wi-Fi).	
המדפסת מחפשת SSID, כתובת ה-IP אינה מוגדרת, או שקיימת בעיה עם רשת אלחוטית (Wi-Fi).	
המדפסת מחוברת לרשת אלחוטית (Wi-Fi). מספר הפסים מציין את עוצמת השידור של החיבור. ככל שיש יותר פסים כך החיבור חזק יותר.	
המדפסת אינה מחוברת לרשת אלחוטית (Wi-Fi) במצב Wi-Fi Direct (נקודת גישה פשוטה).	
המדפסת מחוברת לרשת אלחוטית (Wi-Fi) במצב Wi-Fi Direct (נקודת גישה פשוטה).	

יסודות המדפסת

מציין אם מצב שקט הוגדר עבור המדפסת או לא. כאשר תכונה זו מאופשרת, הרעש שמשמיעות פעולות המדפסת מופחת, אך אפשר שמהירות ההדפסה תואט. עם זאת, אפשר שהרעשים לא יצטמצמו משום שהדבר תלוי בסוג הנייר הנבחר ובאיכות ההדפסה.	 
מציג את מסך עזרה. תוכל לצפות בהוראות התפעול או בפתרונות לבעיות.	
מציינת שיש מידע נוסף. בחר את הסמל כדי להציג את ההודעה.	
מצביעה על בעיה עם פריטים אלה. בחר את הסמל כדי לבדוק כיצד לפתור את הבעיה.	

פעולות בסיסיות

הזז את המיקוד באמצעות הלחצנים ▲▼◀▶ כדי לבחור את הפריטים, ואז לחץ על לחצן OK כדי לאשר את הבחירה שלך או להפעיל את התכונה הנבחרת.

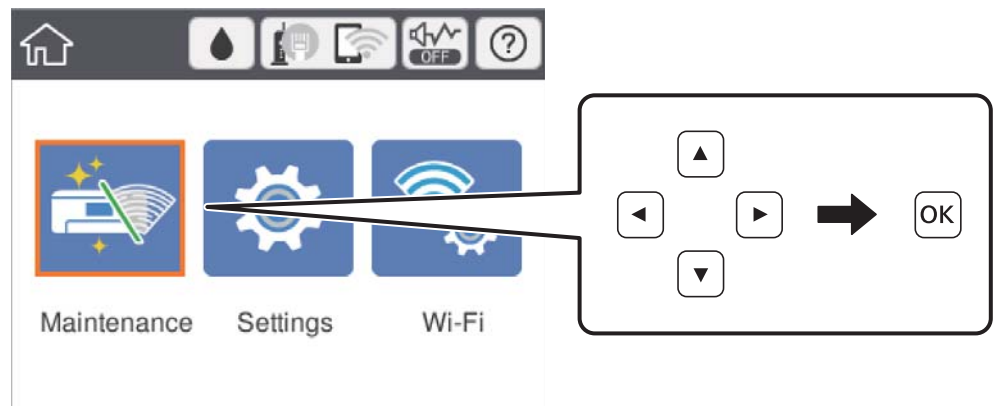

העבר את המיקוד אל פריט ההגדרה באמצעות הלחצנים ▲▼◀▶ ואז לחץ על הלחצן OK כדי להדליק או לכבות את הפריט.

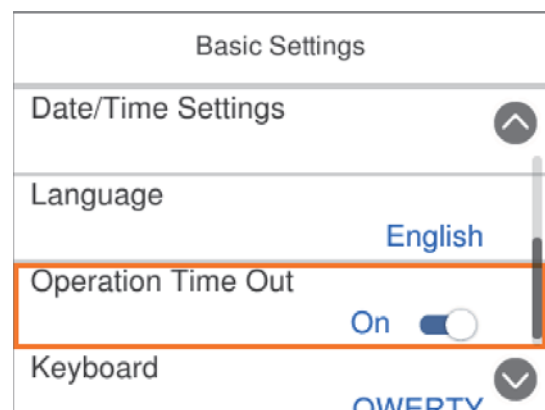

יסודות המדפסת

כדי להזין את הערך, השם, הכתובת וכן הלאה הזז את הפוקוס אל שדה הקלט תוך שימוש בלחצנים ▲ ▼ ◀ ▶ ואז לחץ על לחצן OK כדי להציג את המקלדת על גבי המסך.

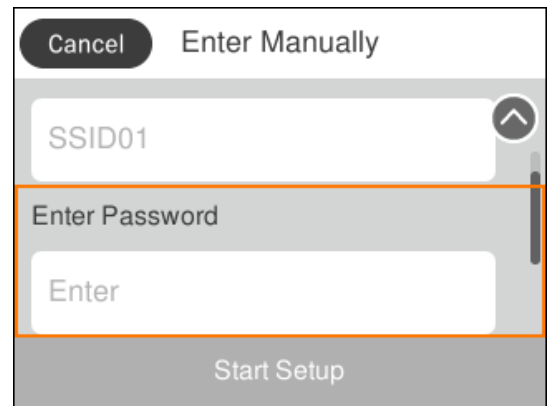

הזנת תווים

מקלדת על המסך

ניתן להזין תווים וסמלים באמצעות המקלדת המוצגת על גבי המסך כשמגדירים הגדרות רשת וכן הלאה.

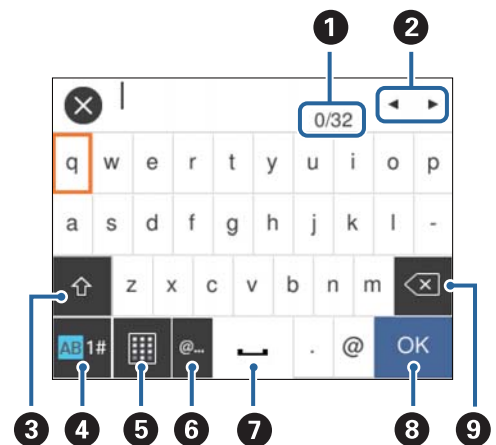

לתשומת לבך:

הסמלים המוצגים משתנים בהתאם לפריט שעורכים.

מציב על ספירת התווים.	1
מזיז את הסמן למיקום הזנה.	2
מעבהיר בין אותיות גדולות לאותיות קטנות או בין מספרים לבין סמלים. תוכל גם להחליף ביניהם באמצעות לחצן ↻.	3
משנה את סוג התו. תוכל להזין אותיות, מספרים וסמלים. תוכל גם להחליף ביניהם באמצעות לחצן ↻.	4
משנה את פריסת המקלדת.	5



יסודות המדפסת

6	מזין כתובות תחום דוא"ל בהם נעשה שימוש נפוץ או כתובות URL, פשוט באמצעות בחירת הפריט.
7	מזין רווח.
8	מזין תו.
9	מוחק תו משמאל.

צפיה באנימציות

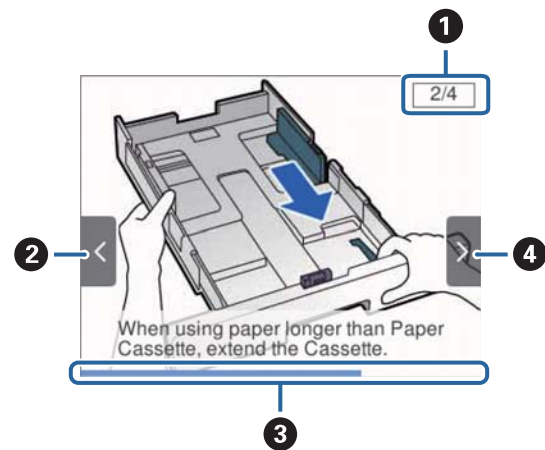
- תוכל לצפות במסך הגביש הנוזלי באנימציות של הוראות הפעלה כמו טעינת נייר או סילוק נייר חסום.
- בחר  במסך הבית: מציג את מסך העזרה. בחר מדריך ואז בחר את הפריטים בהם ברצונך לצפות.
- בחר מדריך בתחתית מסך התפעול כדי להציג אנימציה המתאימה להקשר.



1	מציינת את מספר השלבים הכולל ואת מספר השלב הנוכחי. בדוגמה לעיל, מוצג שלב 2 מתוך 4 שלבים.
2	לחץ על הלחצן  כדי לחזור לשלב הקודם.
3	מציין את ההתקדמות שלך בשלב הנוכחי. האנימציה מוצגת שוב כאשר סרגל ההתקדמות מגיע לסופו.
4	לחץ על הלחצן  כדי לעבור לשלב הבא.

הכנת המדפסת

טעינת ניירות

גודל הנייר וכמויות הדפים

Epson ממליצה להשתמש בנייר מקורי של Epson כדי ליהנות מתוצאות הדפסה איכותיות.

נייר מקורי של Epson

לתשומת לבך:

נייר מקורי של Epson אינו זמין כאשר מדפיסים באמצעות מנהל התקן המדפסת האוניברסלי של Epson.

הדפסה דו-צדדית	כמות טעינה (דפים)			גודל	שם המדיה
	מזין נייר אחורי	מחסנית נייר 2	מחסנית נייר 1		
אוטומטית, ידנית*	50	400	200	A4	Epson Bright White Ink Jet Paper
-	20	-	50	גודל A4, גודל 13×18 ס"מ, גודל 10×15 ס"מ	Epson Ultra Glossy Photo Paper
-	20	-	50	13×18, A4, ס"מ, 16:9 גודל רחב (102×181 מ"מ), 10×15 ס"מ	Epson Premium Glossy Photo Paper
-	20	-	50	גודל A4, גודל 10×15 ס"מ	Epson Premium Semigloss Photo Paper
-	20	-	50	גודל A4, גודל 13×18 ס"מ, גודל 10×15 ס"מ	Epson Photo Paper Glossy
-	20	-	50	A4	Epson Matte Paper-Heavyweight
-	20	-	20	A4	Epson Double-Sided Matte Paper

הכנת המדפסת

הדפסה דו-צדדית	כמות טעינה (דפים)			גודל	שם המדיה
	מזין נייר אחורי	מחסנית נייר 2	מחסנית נייר 1		
-	70	-	80	A4	Epson Photo Quality Ink Jet Paper

* יש להשתמש ב-מזין נייר אחורי רק כדי להדפיס באופן ידני עבודות הדפסה דו-צדדיות. ניתן לטעון עד 30 דפים של נייר שצד אחד שלו כבר הודפס.

לתשומת לבך:



□ זמינות הנייר משתנה ממוקום למיקום. למידע עדכני על זמינות הנייר באזורך, פנה לתמיכה של Epson.

□ כשמדפיסים על נייר מקורי של Epson בגודל מותאם אישית, אפשר לבחור רק באיכות ההדפסה רגיל או Normal. למרות שחלק ממנהלי ההתקנים למדפסת מאפשרים לבחור איכות הדפסה טובה יותר, ההדפסה תהיה באיכות רגיל או Normal.





נייר זמין

לתשומת לבך:

גדלי חצי קווארטו, SP1 (210×270 מ"מ), SP2 (210×149 מ"מ), SP3 (100×170 מ"מ), SP4 (130×182 מ"מ), SP5 (192×132 מ"מ) ו-16K (195×270 מ"מ) אינם זמינים כאשר מדפיסים עם מנהלת התקן מדפסת PostScript.

הדפסה דו-צדדית	כמות טעינה (דפים או מעטפות)			גודל	שם המדיה
	מזין נייר אחורי	מחסנית נייר 2	מחסנית נייר 1		
אוטומטית, ידנית ^{1*} , ^{2*}	80	עד לקו שמסומן על ידי הסמל  במדריך הקצוות.	קווארטו ^{3*} , A4, Executive ^{3*} , SP1, A5, B5 (210×270 מ"מ), 16K (195×270 מ"מ)	נייר רגיל, נייר צילום, נייר מכתבים, נייר ממוחזר, נייר צבעוני, נייר מודפס מראש	
ידנית ^{1*} , ^{2*}	80	עד לקו שמסומן על ידי הסמל  במדריך הקצוות.	Legal, 8.5×13 אינץ', חצי קווארטו ^{3*} , A6, SP2, B6 (210×149 מ"מ)	נייר רגיל בעל איכות גבוהה	
ידנית ^{1*} , ^{2*}	80	-	עד לקו שמסומן על ידי הסמל  במדריך הקצוות.	SP3 (100×170 מ"מ), SP4 (130×182 מ"מ), SP5 (192×132 מ"מ)	

הכנת המדפסת

הדפסה דו-צדדית	כמות טעינה (דפים או מעטפות)			גודל	שם המדיה
	מזין נייר אחורי	מחסנית נייר 2	מחסנית נייר 1		
ידנית ^{1*} , 2*	80	-	עד לקו שמסומן על ידי הסמל  במדריך הקצוות.	התאמה אישית ^{3*} (מ"מ) 89×127 עד 100×148	נייר רגיל, נייר צילום נייר מכתבים נייר ממוחזר
ידנית ^{1*} , 2*	80		עד לקו שמסומן על ידי הסמל  במדריך הקצוות.	התאמה אישית ^{3*} (מ"מ) 100×148 עד 148×210 215.9×297 עד 355.6	נייר צבעוני נייר מודפס מראש נייר רגיל בעל איכות גבוהה
אוטומטית, ידנית ^{1*} , 2*	80		עד לקו שמסומן על ידי הסמל  במדריך הקצוות.	התאמה אישית ^{3*} (מ"מ) 148×210 עד 215.9×297	
ידנית ^{2*}	80	-	-	התאמה אישית ^{3*} (מ"מ) 64 עד 89×127	
ידני	1	-	-	התאמה אישית ^{3*} (מ"מ) 215.9×355.6 עד 6000	

הכנת המדפסת

הדפסה דו-צדדית	כמות טעינה (דפים או מעטפות)			גודל	שם המדיה
	מזין נייר אחורי	מחסנית נייר 2	מחסנית נייר 1		
אוטומטית, ידנית ^{1*} , 4*	30	250	90	קווארטו ^{3*} , A4, Executive ^{3*} , SP1, A5, B5 (210×270 מ"מ), 16K, (195×270 מ"מ)	נייר עבה (91 עד 160 גרם)
ידנית ^{1*} , 4*	30	250	90	Legal, 8.5×13 אינץ', חצי קווארטו ^{3*} , A6, SP2, B6 (210×149 מ"מ)	
ידנית ^{1*} , 4*	30	-	90	SP3 (100×170 מ"מ), SP4 (130×182 מ"מ), SP5 (192×132 מ"מ)	

הכנת המדפסת

הדפסה דו-צדדית	כמות טעינה (דפים או מעטפות)			גודל	שם המדיה
	מזין נייר אחורי	מחסנית נייר 2	מחסנית נייר 1		
ידנית ^{1*} , 4*	30	-	90	התאמה אישית ^{3*} (מ"מ) עד 89×127 100×148	נייר עבה (91 עד 160 גרם)
ידנית ^{1*} , 4*	30	250	90	התאמה אישית ^{3*} (מ"מ) עד 100×148 148×210 עד 215.9×297 355.6	
אוטומטית, ידנית ^{1*} , 4*	30	250	90	התאמה אישית ^{3*} (מ"מ) עד 148×210 215.9×297	
ידנית ^{4*}	30	-	-	התאמה אישית ^{3*} (מ"מ) עד 89×127 64	
ידני	1	-	-	התאמה אישית ^{3*} (מ"מ) 215.9×355.6 עד 1117.6	

הכנת המדפסת

הדפסה דו-צדדית	כמות טעינה (דפים או מעטפות)			גודל	שם המדיה
	מזין נייר אחורי	מחסנית נייר 2	מחסנית נייר 1		
ידנית* ⁴	30	-	-	8.5×13, Legal אינץ', קווארטו* ³ , A4, Executive* ³ , A5, B5 חצי, קווארטו* ³ , A6, SP1, B6 (210×270 מ"מ), SP2 (210×149 מ"מ), SP3 (100×170 מ"מ), SP4 (130×182 מ"מ), SP5 (192×132 מ"מ), 16K (195×270 מ"מ)	נייר עבה (161 עד 256 גרם)
ידנית* ⁴	30	-	-	התאמה אישית* ³ (מ"מ) 64×127 עד 215.9×355.6	נייר עבה (161 עד 256 גרם)
ידני	1	-	-	התאמה אישית* ³ (מ"מ) 215.9×355.6 עד 1117.6	
-	10	-	10	מעטפה #10, מעטפה DL, מעטפה C6	מעטפה
-	1	-	-	מעטפה C4	

*1 יש להשתמש ב-מזין נייר אחורי רק כדי להדפיס באופן ידני עבודות הדפסה דו-צדדיות.

*2 ניתן להכניס עד 30 דפים עם צד אחד שלהם כבר מודפס.

*3 אפשר להדפיס רק ממחשב.

*4 ניתן להכניס עד 5 דפים עם צד אחד שלהם כבר מודפס.

מידע קשור

← "שמות החלקים ותפקידיהם" בעמוד 13

הכנת המדפסת

אמצעי זהירות לטיפול בנייר

□ קרא את דפי ההוראות שסופקו עם הנייר.

□ לפני הטענת הנייר במדפסת יש לאוורר את הנייר (לקחת חבילת דפים, להחזיקה ביד אחת ולהעביר את האגודל של היד השנייה על פני קצוות הדפים בצד השני כך שהדפים ייפרדו זה מזה) וליישר את הקצוות. נייר לתצלומים אסור לאוורר ואסור לסלסל. פעולות אלה יכולות להזיק לצד הניתן להדפסה.

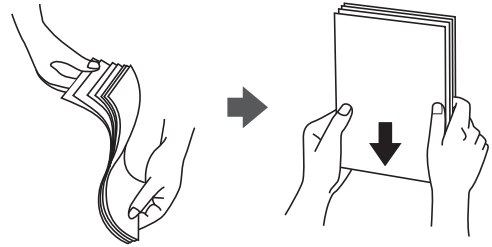

□ אם הנייר מסולסל יש לשטחו או לסלסל אותו מעט בכיוון הנגדי לפני הטעינה. הדפסה על נייר מסולסל עלולה לגרום לתקיעת נייר ולמריחות על התדפיס.



□ אל תשתמש בנייר גלי, קרוע, גזור, מקופל, לח, עבה מדי, דק מדי או נייר שהודבקו עליו מדבקות. שימוש בנייר מסוגים אלה עלול לגרום לתקיעת נייר ולמריחות על התדפיס.

□ ודא שאתה משתמש בנייר עם סיבים לאורך. אם אינך בטוח מהו סוג הנייר שבו אתה משתמש, בדוק את המידע שעל חבילת הנייר או פנה ליצרן כדי לוודא מהו מפרט הנייר.

מידע קשור

← "מפרט המדפסת" בעמוד 112

הטענת נייר לתוך ה-מחסנית נייר

לתשומת לבך:

אם הותקנה יחידת מחסנית הנייר האופציונלית, אל תמשוך החוצה שתי מחסניות נייר בעת ובעונה אחת.

הכנת המדפסת

1. בדוק שהמדפסת אינה פועלת ושלוף החוצה את מחסנית נייר.

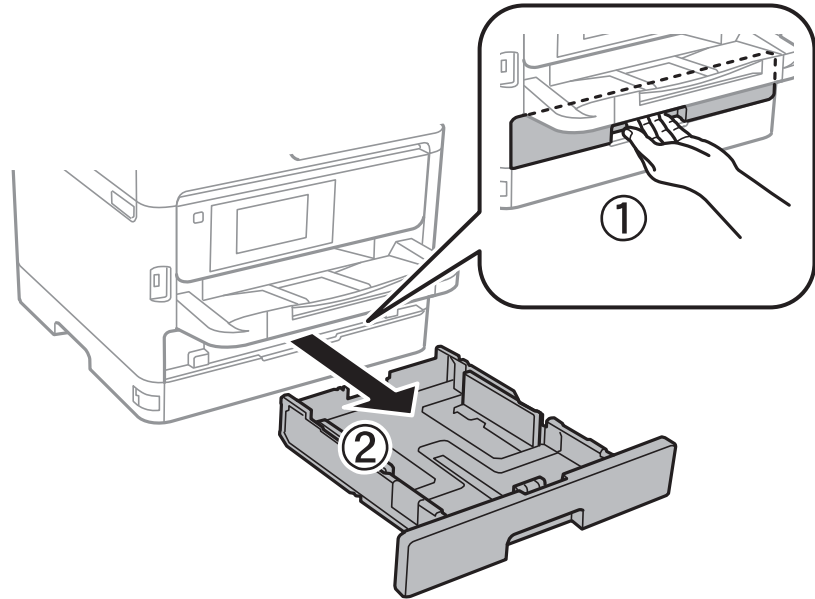

2. החלק את מכוון הקצה הקדמי למיקום המרבי שלו, ואז החלק את מכווני הקצה הצדדיים כך שיתאימו לגודל הנייר בו ברצונך להשתמש.

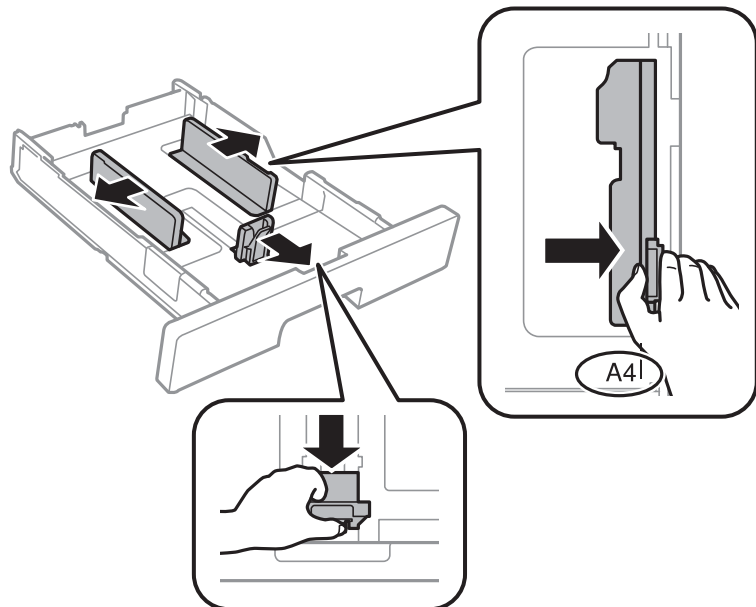

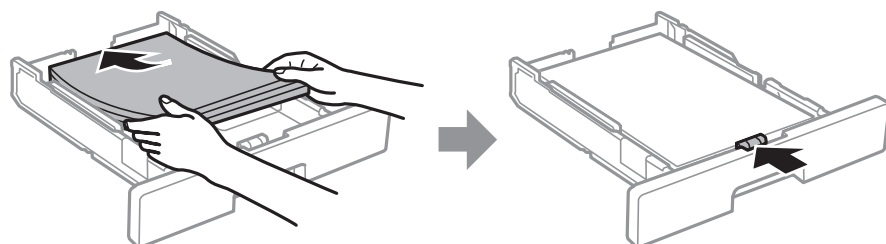

3. טען נייר כשהצד בר-ההדפסה פונה כלפי מטה, ולאחר מכן החלק את מכוון הקצה הקדמי עד הקצה של הנייר.



הכנת המדפסת

חשוב!

אל תכניס יותר דפים מהכמות המרבית של דפים שניתן. אם אתה משתמש בדף רגיל אל תשים עוד דפים מעבר לקו שמסומן באמצעות סמל ה-  בתוך מכוון הקצה. אם אתה משתמש בנייר עבה, אל תטען דפים מעבר לקו שמסומן באמצעות סמל ה-  בתוך מכוון הקצה.

4. הכנס את ה-מחסנית נייר עד הסוף.
5. הגדר בלוח הבקרה את גודל הנייר שהזנת ב-מחסנית נייר ואת סוגו.
לתשומת לבך:
תוכל גם להציג את מסך גודל הנייר ואת הגדרות סוג הנייר באמצעות לחיצה על לחצן  בלוח הבקרה.
6. החלק החוצה את מגש הפלט בעת טעינת נייר ארוך יותר מגודל A4.

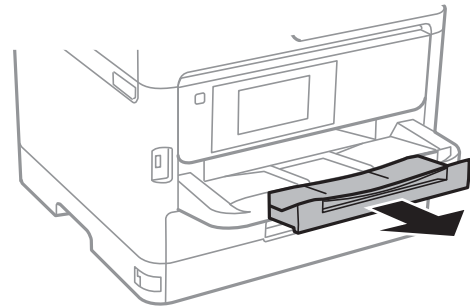

מידע קשור

- ← "אמצעי זהירות לטיפול בנייר" בעמוד 27
- ← "גודל הנייר וכמויות הדפים" בעמוד 21
- ← "רשימת סוג הנייר" בעמוד 33
- ← "טעינת מעטפות ואמצעי זהירות" בעמוד 31

הטענת נייר לתוך ה-מזין נייר אחורי

1. פתח את מגן מזין הנייר ומשוך החוצה את תומכת הנייר.

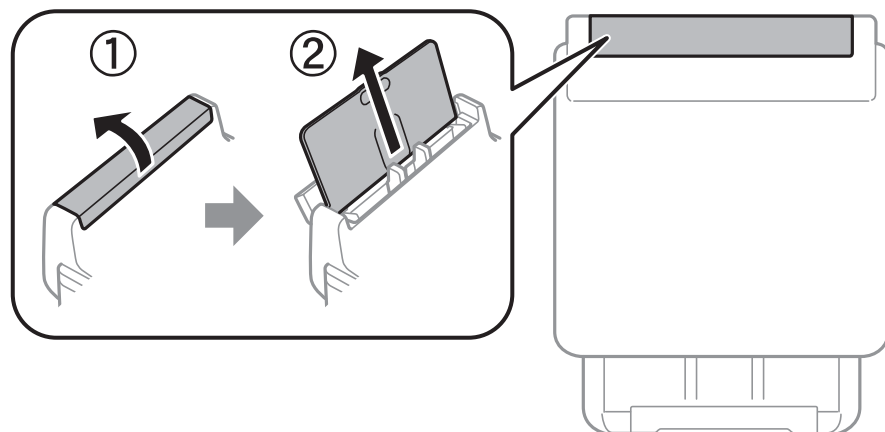

הכנת המדפסת

2. החלק את מכווני הקצוות.

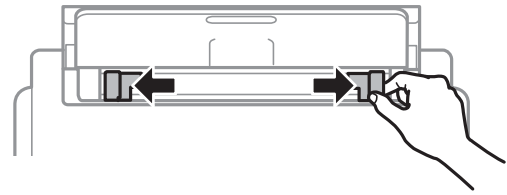

3. הטען נייר במרכז ה-מזין נייר אחורי כשהצד הניתן להדפסה פונה כלפי מעלה.

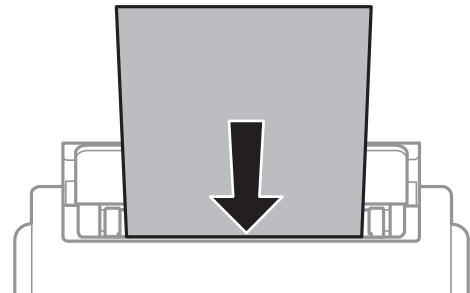

חשוב!

- אל תכניס יותר דפים מהכמות המרבית של דפים שניתן. לגבי נייר רגיל, אל תכניס נייר מעבר לסמל של המשולש שמופיע במסילות הצדדיות.
- טען תחילה את הקצה הקצר. עם זאת, אם הגדרת את הקצה הארוך כרוחב של גודל נייר הנקבע על ידי המשתמש, טען את הנייר עם הקצה הארוך תחילה.

נייר מחורר

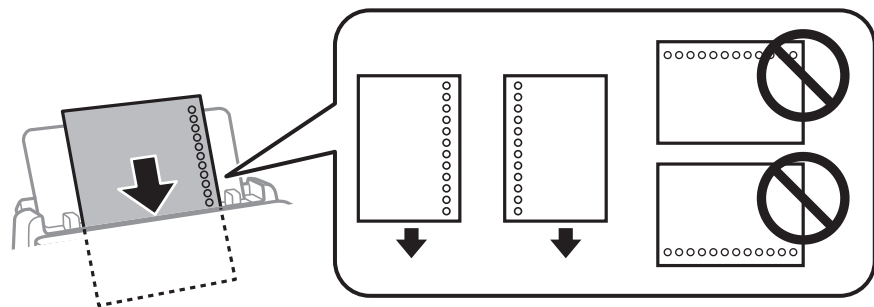

לתשומת לבך:

באפשרותך להשתמש בנייר מנוקב מראש בתנאים להלן. אי אפשר להדפיס הדפסה אוטומטית דו-צדדית על נייר מחורר.

קיבולת טעינה: גיליון אחד

גודל זמין: A4, B5, A5, A6, קווארטו, Legal

חורי כריכה: אל תטען נייר עם חורי כריכה בקצה העליון או בקצה התחתון. התאם את מיקום ההדפסה של הקובץ כדי לא להדפיס על החורים.

הכנת המדפסת

4. החלק את מדריכי הקצוות אל קצה הנייר.

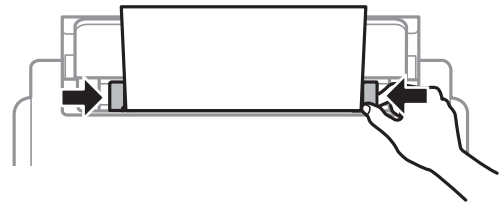

5. הגדר בלוח הבקרה את גודל הנייר שהזנת ב-מזין נייר אחורי ואת סוגו.

לתשומת לבך:

תוכל גם להציג את מסך גודל הנייר ואת הגדרות סוג הנייר באמצעות לחיצה על לחצן  בלוח הבקרה.

6. החלק החוצה את מגש הפלט בעת טעינת נייר ארוך יותר מגודל A4.

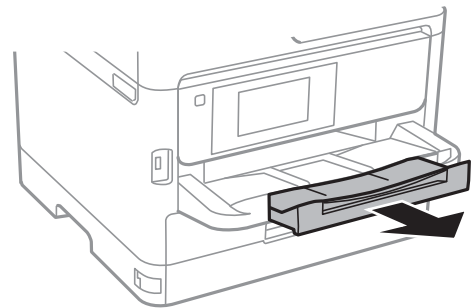

לתשומת לבך:

החזר את שאריות הנייר לאריזתו. אם תשאיר אותו במדפסת, הנייר עלול להסתלסל או איכות ההדפסה עלולה לרדת.

מידע קשור

← "אמצעי זהירות לטיפול בנייר" בעמוד 27

← "גודל הנייר וכמויות הדפים" בעמוד 21

← "רשימת סוג הנייר" בעמוד 33

← "טעינת מעטפות ואמצעי זהירות" בעמוד 31

← "טעינת ניירות ארוכים" בעמוד 32

טעינת מעטפות ואמצעי זהירות

טען מעטפות במרכז מזין נייר אחורי כאשר הקצה הקצר תחילה והדש פונה כלפי מטה, והחלק את מדריכי הקצה עד לקצוות המעטפות.

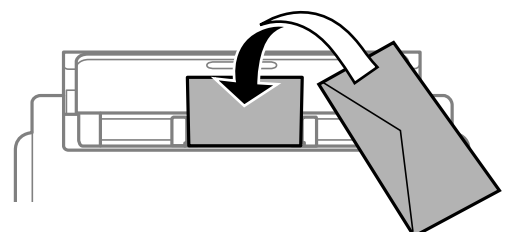

הכנת המדפסת

טען מעטפות בתוך מחסנית נייר, כאשר הדש פונה כלפי מעלה, ואז החלק את מדריכי הקצה אל קצוות המעטפות.

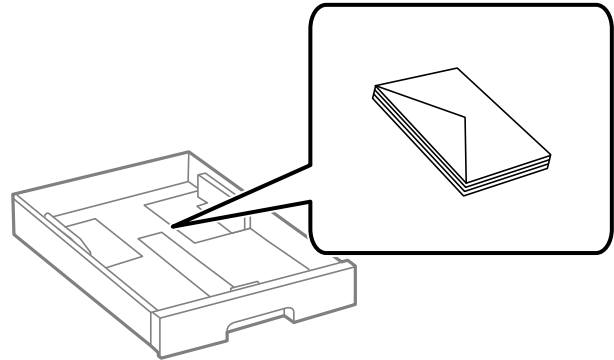

□ אוורר את המעטפות וישר את הקצוות לפני טעינתן למדפסת. אם המעטפות בערימה מלאות אוויר יש ללחוץ עליהן כדי לשטח אותן לפני הטעינה.

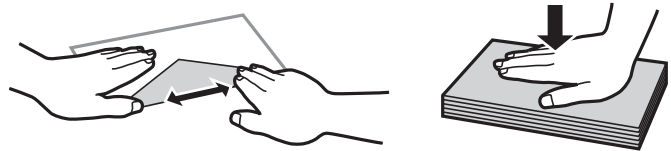

□ אל תשתמש במעטפות מסולסלות או מקופלות. שימוש במעטפות אלה עלול לגרום לתקיעת נייר ולמריחות על התדפיס.

□ אל תשתמש במעטפות בעלי משטחים דביקים על פני הדשים או במעטפות בעלות חלונות.

□ הימנע משימוש במעטפות דקות מדי, הן עלולות להסתלסל בשעת ההדפסה.

מידע קשור

← "גודל הנייר וכמויות הדפים" בעמוד 21

← "הטענת נייר לתוך ה-מחסנית נייר" בעמוד 27

← "הטענת נייר לתוך ה-מזין נייר אחורי" בעמוד 29

טעינת ניירות ארוכים

השתמש ב- מזין נייר אחורי כדי לטעון נייר ארוך. לפני טעינת נייר במדפסת, חתוך את הנייר לגודל שברצונך להדפיס. בחר מותאם אישית כהגדרת גודל הנייר.

□ ודא שקצה הנייר חתוך בתשעים מעלות. חתך אלכסוני עלול לגרום לבעיות בהזנת הנייר.

□ לא ניתן להחזיק נייר ארוך במגש הפלט. הכן קופסה על מנת לוודא שלא ייפול נייר לריצפה.

□ אל תיגע בנייר המוזן או הנפלט. הדבר עלול לפצוע את ידך או לגרום לירידה באיכות ההדפסה.

מידע קשור

← "גודל הנייר וכמויות הדפים" בעמוד 21

← "הטענת נייר לתוך ה-מזין נייר אחורי" בעמוד 29

הכנת המדפסת

רשימת סוג נייר

כדי ליהנות מתוצאות ההדפסה הטובות ביותר יש לבחור סוג נייר בהתאם למדיה שבה משתמשים.

סוג המדיה		שם המדיה
מנהל ההתקן של המדפסת	לוח בקרה	
סוגי נייר רגיל	דף רגיל	Epson Bright White Ink Jet Paper
Epson Ultra Glossy	מבריק במיוחד	Epson Ultra Glossy Photo Paper
Epson Premium Glossy	איכותי מבריק	Epson Premium Glossy Photo Paper
Epson Premium Semigloss	איכותי חצי מבריק	Epson Premium Semigloss Photo Paper
Photo Paper Glossy	מבריק	Epson Photo Paper Glossy
Epson Matte	מאט	Epson Matte Paper-Heavyweight
Epson Matte	מאט	Epson Photo Quality Ink Jet Paper
נייר-עבה 1	נייר-עבה 1	נייר עבה (91 עד 160 גרם)
נייר-עבה 2	נייר-עבה 2	נייר עבה (161 עד 256 גרם)

אפשרויות תפריט עבור הגדרות

בחר הגדרות במסך הבית של המדפסת כדי לבצע הגדרות שונות.

אפשרויות תפריט עבור הגדרות כלליות

בחר את התפריטים בלוח הבקרה כמתואר להלן.

הגדרות < הגדרות כלליות

הגדרות בסיסיות

בחר את התפריטים בלוח הבקרה כמתואר להלן.

הכנת המדפסת

הגדרות < הגדרות כלליות > הגדרות בסיסיות

לא תוכל לשנות הגדרות שהמנהל שלך נעל אותן.

בהירות מסך:

כיוון הבהירות של מסך הגביש הנוזלי.

טיימר שינה:

כוון את משך הזמן הדרוש כדי להיכנס למצב שינה (מצב חסכון באנרגיה) כאשר המדפסת לא בצעה שום פעולה. מסך הגביש הנוזלי יוחשך כאשר חולף משך הזמן שהוגדר.

הגדרות כיבוי:

ייתכן שתכונה זו, או התכונה טיימר כיבוי, כלולה במוצר שברשותך, בהתאם למיקום הרכישה.

הכיבוי אינו פעיל

בחר הגדרה זו כדי לכבות את המדפסת באופן אוטומטי כאשר אין היא נמצאת בשימוש במשך פרק זמן מוגדר. כל הגדלה תשפיע על יעילות האנרגיה של המוצר. יש להתחשב בסביבה לפני שמבצעים שינויים.

הכיבוי מנותק

בחר הגדרה זו כדי לכבות את המדפסת לאחר 30 דקות כאשר כל היציאות, כולל היציאה LINE, מנותקות. אפשר שתכונה זו לא תהיה זמינה, בהתאם לאזורך.

טיימר כיבוי:

ייתכן שתכונה זו, או התכונה הגדרות כיבוי, כלולה במוצר שברשותך, בהתאם למיקום הרכישה.

בחר הגדרה זו כדי לכבות את המדפסת באופן אוטומטי כאשר אין היא נמצאת בשימוש במשך פרק זמן מוגדר. ניתן לכוונן את משך הזמן לפני שהגדרת ניהול צריכת החשמל תופעל. כל הגדלה תשפיע על יעילות האנרגיה של המוצר. יש להתחשב בסביבה לפני שמבצעים שינויים.

הגדרות תאריך/שעה:

תאריך/שעה

הזן את התאריך ואת השעה כפי שהם כעת.

שעון קיץ

בחר את הגדרת שעון הקיץ החלה באזור שלך.

הפרשי שעות

הזן את הפרשי השעות בין השעון המקומי שלך לבין UTC (Coordinated Universal Time) זמן אוניברסלי מתואם).

שפה/Language:

בחר את השפה המוצגת במסך הגביש הנוזלי.

זמן קצוב לפעולה:

בחור On כדי לחזור למסך הראשוני אחרי שחלף פרק זמן מוגדר שבו לא בוצעו פעולות. כאשר יושמו הגבלות משתמש ולא בוצעו פעולות במשך זמן מוגדר, תוצא מן המערכת ותוחזר אל המסך הראשוני.

הכנת המדפסת

מקלדת:

שנה את המתאר של המקלדת במסך הגביש הנוזלי.

מידע קשור

← "חיסכון בחשמל" בעמוד 41

← "הזנת תווים" בעמוד 19

הגדרות מדפסת

בחר את התפריטים בלוח הבקרה כמתואר להלן.
 הגדרות < הגדרות כלליות < הגדרות מדפסת

לא תוכל לשנות הגדרות שהמנהל שלך נעל אותן.

הגדרות מקור דפים:

הגדרת הנייר:

בחר בגודל הנייר ובסוג הנייר שטענת במקורות הנייר.

עדיפות להזנת דפים אחורית:

בחר **On** כדי להעניק קדימות הדפסה לנייר שהוטען בתוך מזין נייר אחורי.

מעבר אוטומטי בין A4/Letter:

בחר **On** על מנת להזין את הנייר ממקור הנייר שהוגדר כגודל A4 כשאינן מקור נייר שמוגדר לגודל קווארטו או כדי להזין את הנייר ממקור הנייר שהוגדר כגודל קווארטו כשאינן מקור נייר שמוגדר כ-A4.

בחירת הגדרות אוטומטית:

בחר **On** עבור הגדרות המאפשרות להדפיס באופן אוטומטי על נייר מכל מקור המכיל נייר התואם את הגדרות הנייר שלך.

הודעת שגיאה:

בחר **On** כדי להציג הודעת שגיאה כאשר גודל הנייר או סוג הנייר שנבחרו אינם תואמים את הנייר שהוטען.

תצוגה אוטומטית של הגדרת נייר:

בחר **On** כדי להציג את מסך הגדרת הנייר בעת טעינת נייר לתוך מקור הנייר. אם תשבית תכונה זו, לא תוכל להדפיס מתוך iPhone או iPad באמצעות AirPrint.

הגדרות הדפסה אוניברסליות:

הגדרות הדפסה אלה חלות כשמדפיסים באמצעות התקן חיצוני ללא שימוש במנהל ההתקן של המדפסת.

יישור למעלה:

כיוון השוליים העליונים של הנייר.

הכנת המדפסת

יישור עזב:

כיוון השוליים השמאליים של הנייר.

יישור למעלה מאחור:

כיוון השוליים העליונים של גב העמוד כשמדפיסים בהדפסה דו-צדדית.

יישור שמאל מאחור:

כוון את השוליים השמאליים עבור שולי גב העמוד כשמדפיסים בהדפסה דו-צדדית.

בדוק את רוחב הנייר:

בחר **On** כדי לבדוק את רוחב הנייר לפני ביצוע הדפסה. הגדרה זו מונעת הדפסה מעבר לגבולות הנייר כשהגדרת גודל הדף שגויה, אך אפשר שהדבר יגרום להאטת מהירות ההדפסה.

דלג על עמודים ריקים:

דלג אוטומטית על דפים ריקים בנתוני ההדפסה.

ביטול הודעת שגיאה:

בחר פעולה לביצוע בעת שגיאה בהדפסה דו-צדדית או שגיאת 'הזיכרון מלא'.

On

מציג אזהרה ומדפיס במצב חד-צדדי בעת התרחשות שגיאה במהלך הדפסה דו-צדדית, או מדפיס רק את מה שהמדפסת הצליחה לעבד בעת התרחשות שגיאת "זיכרון מלא".

Off

המדפסת מציגה הודעת שגיאה ומבטלת את ההדפסה.

נייר עבה:

בחר פועל כדי למנוע מריחת דיו על התדפיסים שלך, אולם, הפעלת אפשרות זו עלולה להאט את מהירות ההדפסה.

מצב שקט:

בחר **On** על מנת לצמצם את הרעש במהלך ההדפסה, אך פעולה זו עשויה להוריד את מהירות ההדפסה. יתכן שלא יהיה הבדל במידת הרעש של המדפסת, תלוי בסוג הנייר ובהגדרות איכות ההדפסה שבחרת.

זמן ייבוש הדיו:

בחר את זמן ייבוש הדיו בו תרצה להשתמש בעת ביצוע הדפסה דו-צדדית. המדפסת מדפיסה בצד השני של הדף אחרי הדפסתו של הצד הראשון. אם התדפיס מרוח, הארך את הגדרת משך הזמן.

חיבור מחשב באמצעות USB:

בחר הפעל על מנת לאפשר למחשב לגשת למדפסת כאשר היא מחוברת באמצעות USB. כאשר בוחרים נטרל תוגבל הדפסה שאינה נשלחת באמצעות חיבור רשת.

מידע קשור

← "טעינת ניירות" בעמוד 21

הכנת המדפסת

הגדרות רשת

בחר את התפריטים בלוח הבקרה כמתואר להלן.

הגדרות < הגדרות כלליות < הגדרות רשת

לא תוכל לשנות הגדרות שהמנהל שלך נעל אותן.

הגדרת Wi-Fi:

הגדר או שנה את הגדרות הרשת האלחוטית. בחר את שיטת הקישור מתוך האפשרויות הבאות ולאחר מכן פעל בהתאם להוראות המוצגות בלוח הגביש הנזיל.

ראוטר

Wi-Fi Direct

הגדרת רשת קווית:

הגדר או שנה חיבור רשת המשתמש בכבל LAN ונתב. כאשר משתמשים בחיבור זה, קישורי Wi-Fi מושבתים.

סטטוס הרשת:

הצגה או הדפסה של ההגדרות הנוכחיות של הרשת.

סטטוס רשת Wi-Fi/קווית

מצב Wi-Fi Direct

הדפס גיליון סטטוס

בדיקת חיבור:

בודקת את חיבור הרשת הנוכחית ומדפיסה דו"ח. אם יש בעיות כלשהן בחיבור ניתן לעיין בדו"ח כדי לנסות לפתור את הבעיה.

מתקדם:

בצע את ההגדרות המפורטות הבאות.

שם המכשיר

TCP/IP

שרת פרוקסי

כתובת IPv6

NFC

מהירות קישור ודו-צדדי

ניתוב מ-HTTP ל-HTTPS

השבתת IPsec סינון IP

השבתת IEEE802.1X

הכנת המדפסת

הגדרות שירות רשת

בחר את התפריטים בלוח הבקרה כמתואר להלן.
הגדרות < הגדרות כלליות < הגדרות שירות רשת

לא תוכל לשנות הגדרות שהמנהל שלך נעל אותן.

שירותי Epson Connect:

הצגה אם המדפסת רשומה ומחוברת אל Epson Connect.
תוכל להירשם לשירות באמצעות בחירת שמור ופעולה בהתאם להוראות.
אחרי שנרשמת, תוכל לשנות את ההגדרות הבאות.

השהה/המשך

בטל רישום

לפרטים נוספים, עיין באתר האינטרנט הבא.

<https://www.epsonconnect.com/>

<http://www.epsonconnect.eu> (אירופה בלבד)

שירותי Google Cloud Print:

יוצג אם המדפסת רשומה ומחוברת אל שירותי ההדפסה בענן של Google.
אחרי שנרשמת, תוכל לשנות את ההגדרות הבאות.

הפעל/השבת

בטל רישום

לפרטים על ההרשמה אל שירותי ההדפסה בענן של Google עיין באתר האינטרנט שלהלן.

<https://www.epsonconnect.com/>

<http://www.epsonconnect.eu> (אירופה בלבד)

ניהול מערכת

בחר את התפריט בלוח הבקרה כמתואר להלן.
הגדרות < הגדרות כלליות < ניהול מערכת

מנהלים משתמשים בתכונה זו. לפרטים ראה מדריך למנהל המערכת.

אפשרויות תפריט עבור מונה הדפסות

בחר את התפריטים בלוח הבקרה כמתואר להלן.
הגדרות < מונה הדפסות

הכנת המדפסת

מציג את מספרם הכולל של התדפיסים, התדפיסים בשחור לבן ותדפיסי הצבע שהודפסו מאז שרכשת את המדפסת.

אפשרויות תפריט עבור סטטוס אספקה

בחר את התפריט בלוח הבקרה כמתואר להלן.

הגדרות < סטטוס אספקה

מציגה את הרמה המשוערת של הדיו וחיי השירות של תיבת התחזוקה.

כשמוצג הסימן!, מפלס הדיו נמוך או שתיבת התחזוקה כמעט מלאה. כאשר מוצג הסימן X, יש להחליף את הפריט משום שהדיו נגמר או שתיבת התחזוקה מלאה.

אפשרויות תפריט עבור תחזוקה

בחר את התפריטים בלוח הבקרה כמתואר להלן.

הגדרות < תחזוקה

התאמת איכות ההדפסה:

בחר תכונה זו במידה וקיימות בעיות כלשהן עם התדפיסים שלך. תוכל לבדוק אם קיימים נחירים סתומים ולנקות את ראש ההדפסה במידת הצורך, ולאחר מכן לשנות כמה פרמטרים כדי לשפר את איכות ההדפסה.

בדיקת פיית ראש ההדפסה:

בחר תכונה זו כדי לבדוק אם יש סתימה בנחירי ראש ההדפסה. המדפסת מדפיסה דפוס בדיקת נחירים.

ניקוי ראש ההדפסה:

בחר תכונה זו כדי לנקות נחירים סתומים בראש ההדפסה.

יישור ראש הדפסה:

בחר תכונה זו כדי לכוון את ראש ההדפסה על מנת לשפר את איכות ההדפסה.

יישור שורה

בחר תכונה זו כדי ליישר קווים אנכיים.

יישור אופקי

בחר תכונה זו אם מופיעים פסים אופקיים במרווחים סדירים בתדפיסים שלך.

ניקוי מיישר הנייר:

בחר תכונה זו אם קיימים כתמי דיו על גבי הגלילים הפנימיים. המדפסת מזינה נייר כדי לנקות את הגלילים הפנימיים.

הכנת המדפסת

ניקוי תקופתי:

המדפסת מבצעת באופן אוטומטי בדיקת פיית ראש ההדפסה ו- ניקוי ראש ההדפסה בהתאם לפרק הזמן הספציפי. בחר **On** כדי לשמר איכות הדפסה מעולה. בתנאים הבאים, בצע בדיקת פיית ראש ההדפסה ואז ניקוי ראש ההדפסה בעצמך.

בעיות תדפיסים

כאשר בוחרים **Off** עבור ניקוי תקופתי

כאשר מדפיסים באיכות גבוהה, כגון צילומים

כאשר מוצגת ההודעה ניקוי ראש ההדפסה על גבי מסך הגביש הנוזלי

מידע קשור

← "תיקון איכות ההדפסה" בעמוד 102

← "בדיקת ראש ההדפסה וניקויו" בעמוד 83

← "יישור ראש ההדפסה" בעמוד 84

← "ניקוי נתיב הנייר ממריחות דיו" בעמוד 86

אפשרויות תפריט עבור שפה/Language

בחר את התפריטים בלוח הבקרה כמתואר להלן.

הגדרות < שפה/Language

בחר את השפה המוצגת במסך הגביש הנוזלי.

אפשרויות תפריט עבור סטטוס המדפסת/ הדפסה

בחר את התפריטים בלוח הבקרה כמתואר להלן.

הגדרות < סטטוס המדפסת/ הדפסה

גיליון סטטוס ההדפסה:

גיליון סטטוס תצורה:

הדפס דפי מידע עם ההגדרות וסטטוס המדפסת כפי שהם כעת.

גיליון סטטוס החומרים:

הדפס גליונות מידע עם סטטוס החומרים המתכלים.

גיליון היסטוריית שימוש:

הדפס דפי מידע המציגים את ההסטוריה של השימוש במדפסת.

רשת:

הצגה של ההגדרות הנוכחיות של הרשת.

חיסכון בחשמל

המדפסת נכנסת למצב שינה או נכבית אוטומטית אם לא עושים שום פעולה בתוך משך זמן מוגדר. ניתן לכוונן את משך הזמן לפני שהגדרת ניהול צריכת החשמל תופעל. כל הגדלה תשפיע על היעילות האנרגטית של המוצר. יש להתחשב בסביבה לפני שמבצעים שינויים.

בהתאם למיקום שבו רכשת אותה, ייתכן שלמדפסת תהיה תכונה שמכבה אותה אוטומטית אחרי 30 דקות אם היא לא תהיה מחוברת לרשת.

חיסכון בחשמל — לוח הבקרה

1. בחר ב-הגדרות במסך הבית.

כדי לבחור פריט, הזז את המיקוד אל הפריט באמצעות הלחצנים ▲ ▼ ◀ ▶ ואז לחץ על לחצן OK.

2. בחר באפשרות הגדרות כלליות < הגדרות בסיסיות.

3. בצע אחת מהפעולות הבאות.

בחר באפשרות טיימר שינה או הגדרות כיבוי < הכיבוי אינו פעיל או הכיבוי מנותק וערוך את ההגדרות.

בחר באפשרות טיימר שינה או טיימר כיבוי וערוך את ההגדרות.

לתשומת לבך:

ייתכן שבמוצר שברשותך כלולה התכונה הגדרות כיבוי או טיימר כיבוי, בהתאם למיקום הרכישה.

הדפסה

הדפסה מתוך מנהל התקן המדפסת במערכת הפעלה Windows

אם אין באפשרותך לשנות הגדרות מסוימות במנהל ההתקן של המדפסת, יתכן שהמנהל הגביל אותן. צור קשר עם מנהל המדפסת שלך לקבלת סיוע.

גישה אל מנהל ההתקן של המדפסת

בעת גישה אל מנהל ההתקן של המדפסת מתוך לוח הבקרה של המחשב, ההגדרות תיושמה על כל האפליקציות.

גישה אל מנהל ההתקן של המדפסת מלוח הבקרה

Windows 10/Windows Server 2016 □

לחץ לחיצה ימנית, או לחיצה שמאלית ממושכת, על לחצן 'התחל' ובחר לוח הבקרה < הצג התקנים ומדפסות תחת חומרה וקול. לחץ לחיצה ימנית, או לחיצה שמאלית ממושכת, על המדפסת, ובחר באפשרות העדפות הדפסה.

Windows 8.1/Windows 8/Windows Server 2012 R2/Windows Server 2012 □

בחר שולחן עבודה < הגדרות < לוח הבקרה < הצג התקנים ומדפסות תחת חומרה וקול. לחץ לחיצה ימנית, או לחיצה שמאלית ממושכת, על המדפסת, ובחר באפשרות העדפות הדפסה.

Windows 7/Windows Server 2008 R2 □

לחץ על לחצן 'התחל' ובחר לוח הבקרה < הצג התקנים ומדפסות תחת חומרה וקול. לחץ באמצעות לחצן העכבר הימני על המדפסת שלך ובחר העדפות הדפסה.

Windows Vista/Windows Server 2008 □

לחץ על לחצן 'התחל' ובחר לוח הבקרה < מדפסות תחת חומרה וקול. לחץ באמצעות לחצן העכבר הימני על המדפסת שלך ובחר בעדפות הדפסה.

Windows XP/Windows Server 2003 R2/Windows Server 2003 □

לחץ על לחצן 'התחל' ובחר לוח הבקרה < מדפסות ורכיבי חומרה אחרים < מדפסות ופקסים. לחץ באמצעות לחצן העכבר הימני על המדפסת שלך ובחר העדפות הדפסה.

גישה למנהל ההתקן של המדפסת מסמל המדפסת בשורת המשימות

סמל המדפסת בשורת המשימות של שולחן העבודה הוא סמל קיצור דרך המאפשר לגשת במהירות למנהל ההתקן של המדפסת.

אם מקליקים על סמל המדפסת ובחרים ב-הגדרות מדפסת אפשר לגשת לאותו חלון הגדרות מדפסת המוצג מלוח הבקרה. לחיצה כפולה על סמל זה מאפשרת לבדוק את מצב המדפסת.

לתשומת לבך:

אם סמל המדפסת אינו מוצג בשורת המשימות, היכנס אל חלון מנהל ההתקן של המדפסת, לחץ על העדפות מעקב על הלשונית תחזוקה ולאחר מכן בחר ב-הוסף את סמל קיצור הדרך לשורת המשימות.

הדפסה

יסודות ההדפסה

לתשומת לבך:

הפעולות יכולות להשתנות, תלוי ביישום. לקבלת מידע נוסף, עיין בעזרה של היישום.

1. פתח את הקובץ שברצונך להדפיס.
טען נייר לתוך המדפסת אם עדיין לא טענו לתוכה נייר.
2. בחר הדפס או הגדרות עמוד מתוך התפריט קובץ.
3. בחר את המדפסת שלך.
4. בחר העדפות או מאפיינים כדי לגשת אל חלון מנהל ההתקן של המדפסת.

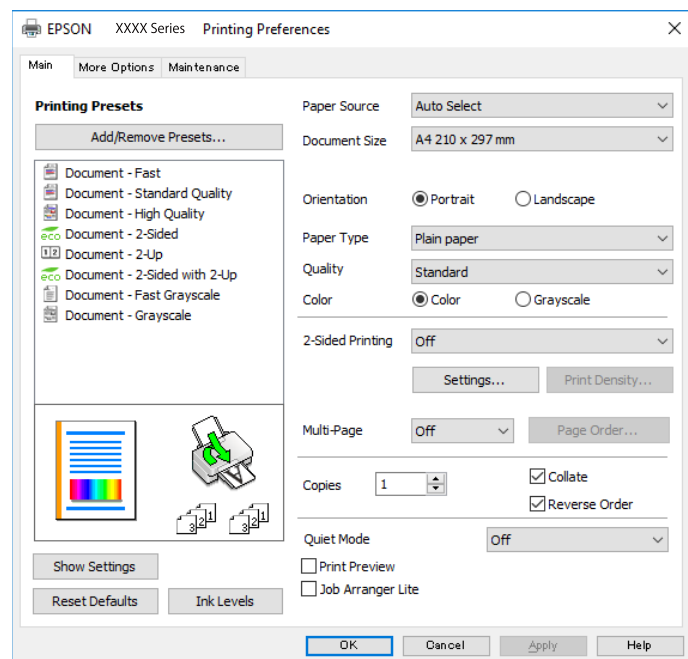

5. שנה את ההגדרות בהתאם לצורך.

לפרטים, עיין באפשרויות התפריט עבור מנהל התקן המדפסת.

לתשומת לבך:

- להסבר על פריטי ההגדרות תוכל גם לעיין בעזרה המקוונת. לחיצת עכבר ימנית על פריט מציגה את עזרה.
- כאשר אתה בוחר תצוגה לפני ההדפסה, ביכולתך לצפות בתצוגה מקדימה של המסמך שלך לפני הדפסתו.

6. לחץ אישור כדי לסגור את חלון מנהל ההתקן של המדפסת.

7. לחץ על הדפס.

לתשומת לבך:

כאשר אתה בוחר תצוגה לפני ההדפסה, מוצג חלון של תצוגה מקדימה. כדי לשנות את ההגדרות, לחץ ביטול, ואז חזור על הנוהל החל משלב 2.

מידע קשור

← "גודל הנייר וכמויות הדפים" בעמוד 21

הדפסה

- ← "הטענת נייר לתוך ה-מחסנית נייר" בעמוד 27
- ← "הטענת נייר לתוך ה-מזין נייר אחורי" בעמוד 29
- ← "רשימת סוג הנייר" בעמוד 33
- ← "לשונית ראשי" בעמוד 59

הדפסה דו-צדדית

תוכל להדפיס משני צידי הנייר. תוכל גם להדפיס חוברת שאפשר ליצור אותה באמצעות סידור העמודים מחדש וקיפול התדפיס.

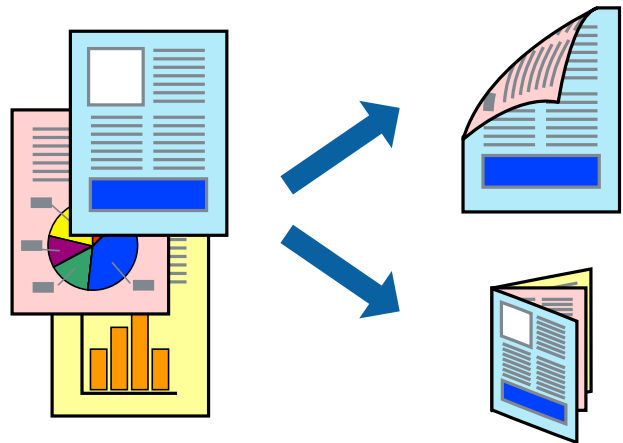

לתשומת לבך:

- תוכל להשתמש בהדפסה דו-צדדית אוטומטית וידנית. בעת הדפסה דו-צדדית ידנית, הפוך את הנייר כדי להדפיס על צידו השני כאשר המדפסת סיימה להדפיס את הצד הראשון.
- אם אינך משתמש בנייר המתאים להדפסה דו-צדדית, איכות ההדפסה עלולה להיות ירודה והנייר עלול להיתקע.
- דיו עלולה להיספג מבעד לנייר ולהגיע אל צדו השני.

מידע קשור

- ← "גודל הנייר וכמויות הדפים" בעמוד 21

הגדרות הדפסה

הדפסה דו-צדדית ידנית כאשר מפעילים את EPSON Status Monitor 3 מאופשרת. עם זאת, יתכן שהיא לא תהיה זמינה כאשר ניגשים למדפסת באמצעות רשת או כשמשתמשים בה כמדפסת משותפת.

לתשומת לבך:

על מנת לאפשר את EPSON Status Monitor 3, לחץ הגדרות מורחבות בלשונית תחזוקה ואז בחר את הפעל את EPSON Status Monitor 3.

1. בלשונית ראשי של מנהל התקן המדפסת, בחר אפשרות מתוך הדפסה דו-צדדית.
 2. לחץ על Settings, קבע את ההגדרות המתאימות ולאחר מכן לחץ על אישור.
- בצע הגדרות עבור צפיפות הדפסה בהתאם לצורך. הגדרה זו אינה זמינה כאשר בוחרים הדפסה ידנית דו-צדדית.

הדפסה

לתשומת לבך:

- כדי להדפיס חוברת מקופלת בחר באפשרות חוברת.
- בעת הגדרת צפיפות הדפסה, נין לשנות את צפיפות ההדפסה בהתאם לסוג המסמך.
- ההדפסה עשויה להיות איטית, בהתאם לשילוב האפשרויות שבחרת בהגדרה בחר סוג מסמך בחלון התאמת צפיפות ההדפסה ובהגדרה איכות בלשונית ראשי.

3. לחץ על הדפס.

כשמדפיסים הדפסה דו-צדדית ידנית, כשהמדפסת מסיימת להדפיס את הצד הראשון, יוצג חלון מוקפץ במחשב.פעל בהתאם להוראות המוצגות על המסך.

מידע קשור

← "יסודות ההדפסה" בעמוד 43

← "לשונית ראשי" בעמוד 59

הדפסת כמה עמודים על גיליון אחד

באפשרותך להדפיס שני עמודים או ארבעה עמודים על גיליון נייר אחד.

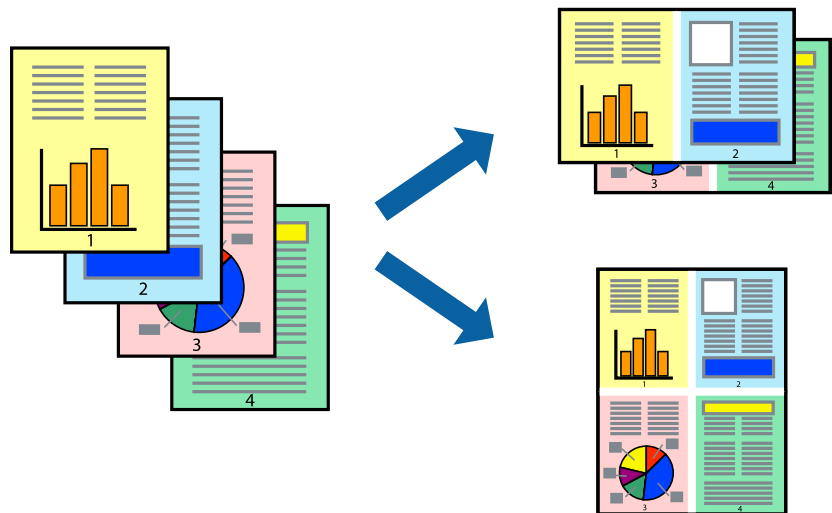

הגדרות הדפסה

בלשונית ראשי של מנהל התקן המדפסת, לחץ 2 עמודים בדף או 4 עמודים בדף כהגדרה של ריבוי עמודים.

מידע קשור

← "יסודות ההדפסה" בעמוד 43

← "לשונית ראשי" בעמוד 59

הדפסה

הדפסה והערמה בהתאם לסדר העמודים (הדפסה בסדר הפוך)

תוכל להדפיס מהעמוד האחרון כך שהמסמכים ייערמו בהתאם לסדר העמודים.

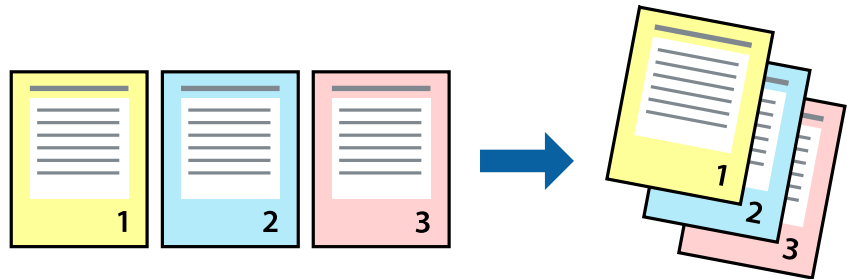

הגדרות הדפסה

בחר סדר הפוך בלשונית ראשי של מנהל ההתקן של המדפסת.

מידע קשור

← "יסודות ההדפסה" בעמוד 43

← "לשונית ראשי" בעמוד 59

הדפסת מסמך שהוקטן או הוגדל

תוכל להקטין או להגדיל את גודל המסמך בשיעור ספציפי באחוזים או כך שיתאים לגודל הנייר שהטענת לתוך המדפסת.



הגדרות הדפסה

בלשונית מנהל ההתקן של המדפסת, אפשרויות נוספות, בחר את גודל המסמך מהגדרת גודל המסמך. בחר את גודל הנייר שעליו ברצונך להדפיס מהגדרת הנייר שיוצא. בחר באפשרות הקטן/הגדל מסמך ולאחר מכן באפשרות התאם לעמוד או הגדל ל-. כאשר אתה בוחר הגדל ל-, הזן אחוז.

בחר מרכז כדי להדפיס את התמונות במרכז העמוד.

הדפסה

מידע קשור

← "יסודות ההדפסה" בעמוד 43

← "לשונית אפשרויות נוספות" בעמוד 60

הדפסת תמונה אחת על גבי דפים רבים על מנת להגדילה (ובכך ליצור פוסטר)

תכונה זו מאפשרת להדפיס תמונה אחת על מספר דפים. כך ניתן ליצור פוסטר גדול באמצעות הדבקתם זה אל זה.

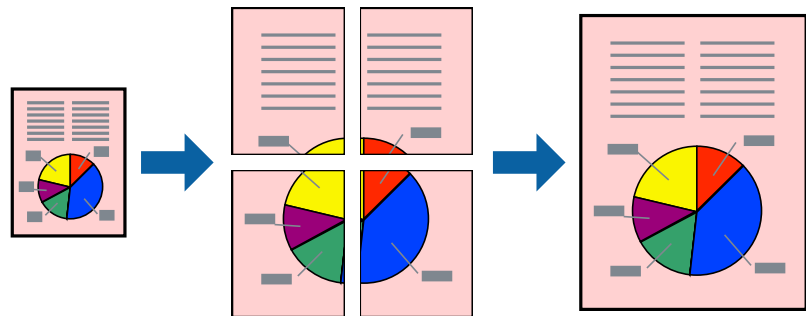

הגדרות ההדפסה

בלשונית מנהל התקן המדפסת ראשי בחר פוסטר 2×1 , פוסטר 2×2 , פוסטר 3×3 , או פוסטר 4×4 כהגדרת ריבוי עמודים. אם תלחץ על הגדרות, תוכל לבחור את הפנלים שאין ברצונך להדפיס. תוכל גם לבחור את אפשרויות מדריך החיתוך.

מידע קשור

← "יסודות ההדפסה" בעמוד 43

← "לשונית ראשי" בעמוד 59

הדפסה

הכנת פוסטרים באמצעות סימוני יישור חופפים

הנה דוגמה לאופן שבו אפשר להכין פוסטר כאשר בוחרים פוסטר 2x2 ובוחרים סימוני יישור חופפים ב-הדפס שולי חיתוך.

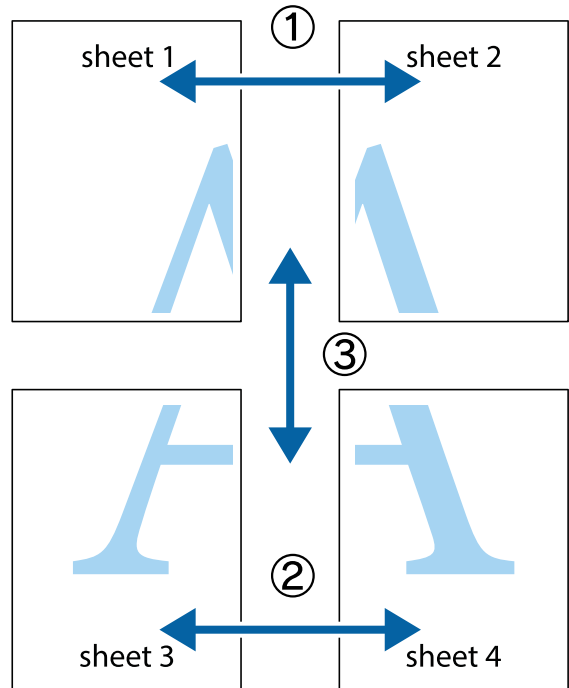

1. הכן את Sheet 1 ואת Sheet 2. גזור את השוליים של Sheet 1 לאורך הקו הכחול האנכי דרך המרכז של סימני הצלב העליונים והתחתונים.

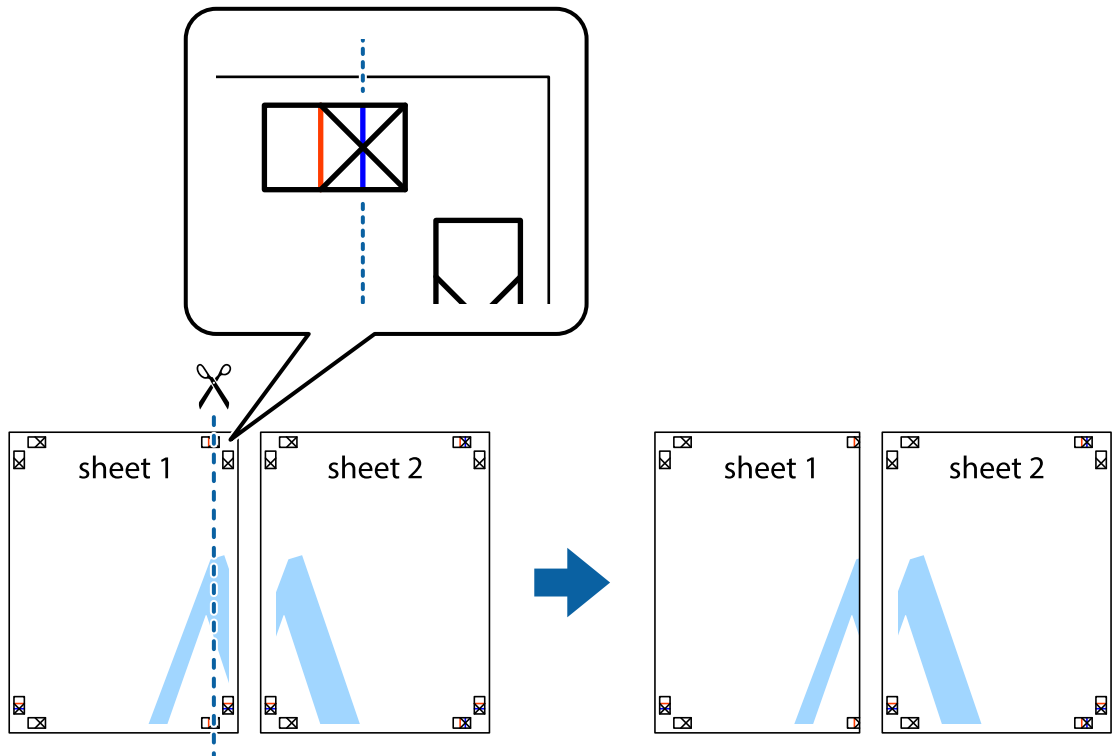

הדפסה

2. הנח את הקצה של Sheet 1 בקצה העליון של Sheet 2 ויישר את סימני הצלב; לאחר מכן הדבק בסרט הדבקה את שני הגיליונות יחד מהצד האחורי, הדבקה זמנית.

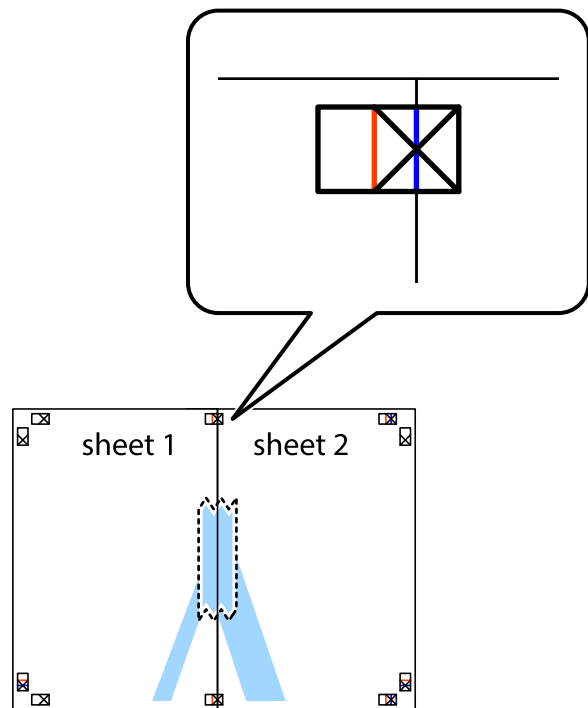

3. גזור את שני הגיליונות המודבקים לשניים לאורך הקו האדום האנכי דרך סמני היישור (הפעם, הקו לשמאל סימני הצלב).

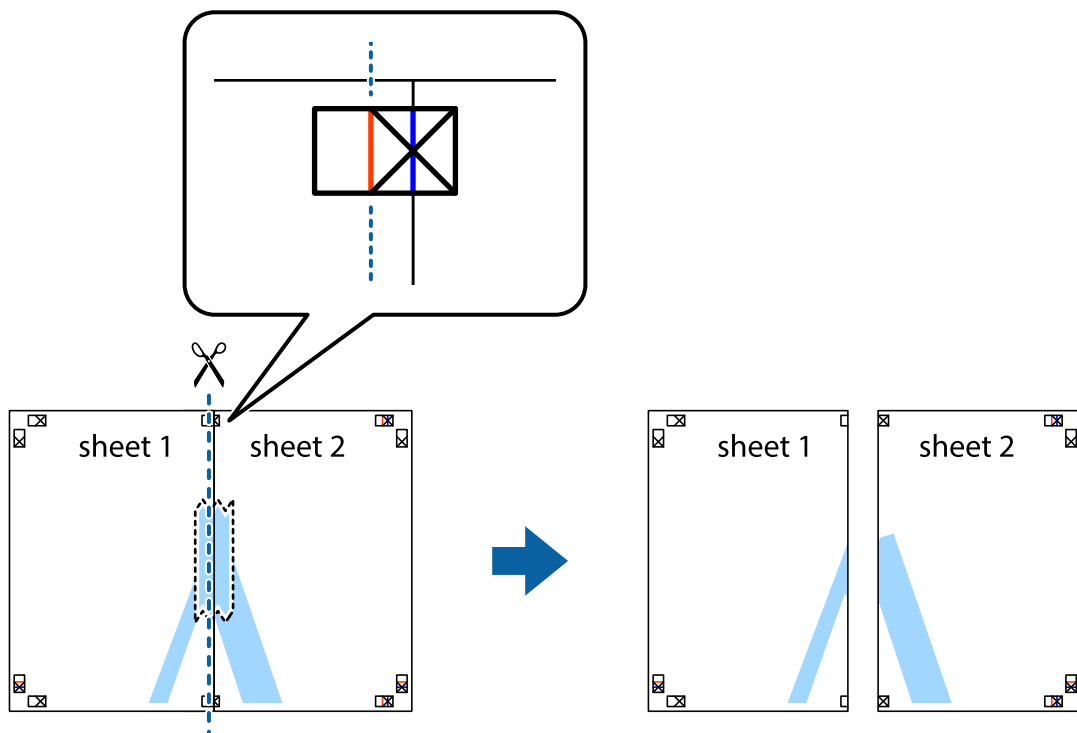

הדפסה

4. הדבק בסרט הדבקה את שני הגיליונות יחד מהצד האחורי.

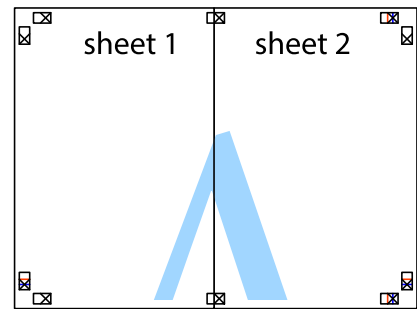

5. חזור על שלבים 1 עד 4 כדי להדביק יחד בסרט הדבקה את Sheet 3 ואת Sheet 4.

6. גזור את השוליים של Sheet 1 ושל Sheet 2 לאורך הקו הכחול האופקי דרך המרכז של סימני הצלב השמאליים והימניים.

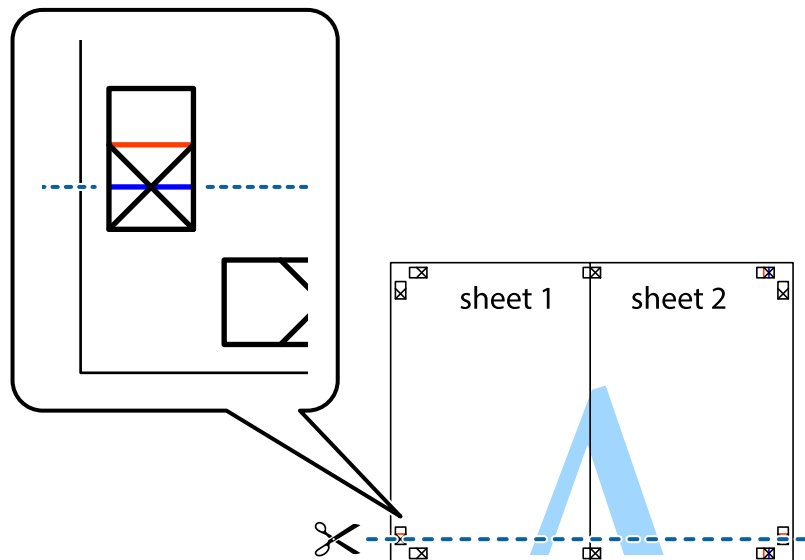

הדפסה

7. הנח את הקצה של Sheet 1 ושל Sheet 2 על גבי Sheet 3 ו-Sheet 4, יישר את סימני הצלב ולאחר מכן הדבק בסרט הדבקה את שני הגיליונות יחד מהצד האחורי, הדבקה זמנית.

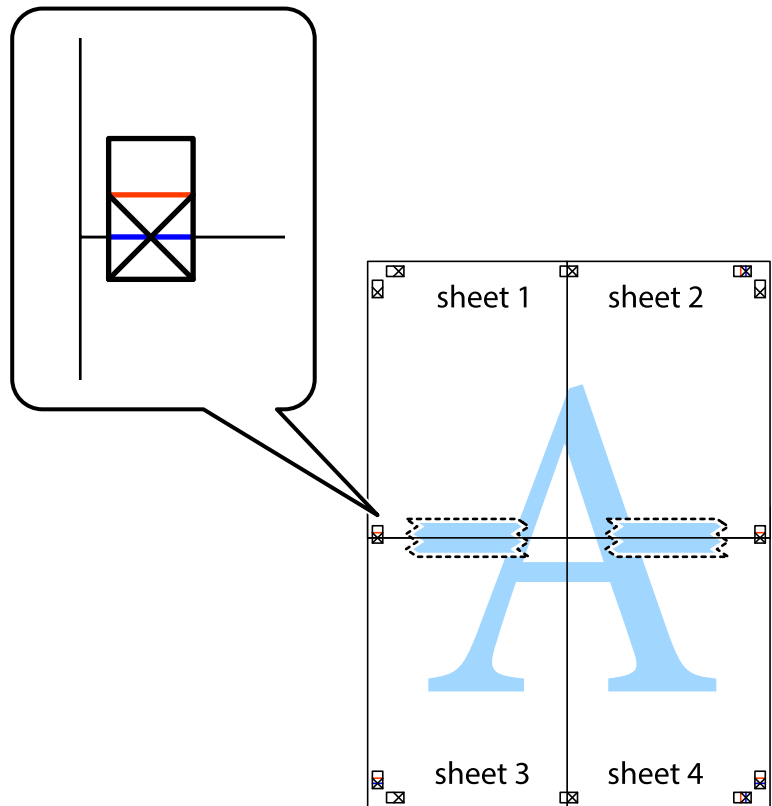

הדפסה

8. גזור את שני הגיליונות המודבקים לשניים לאורך הקו האדום האופקי דרך סמני היישור (הפעם, הקו מעל לסימני הצלב).

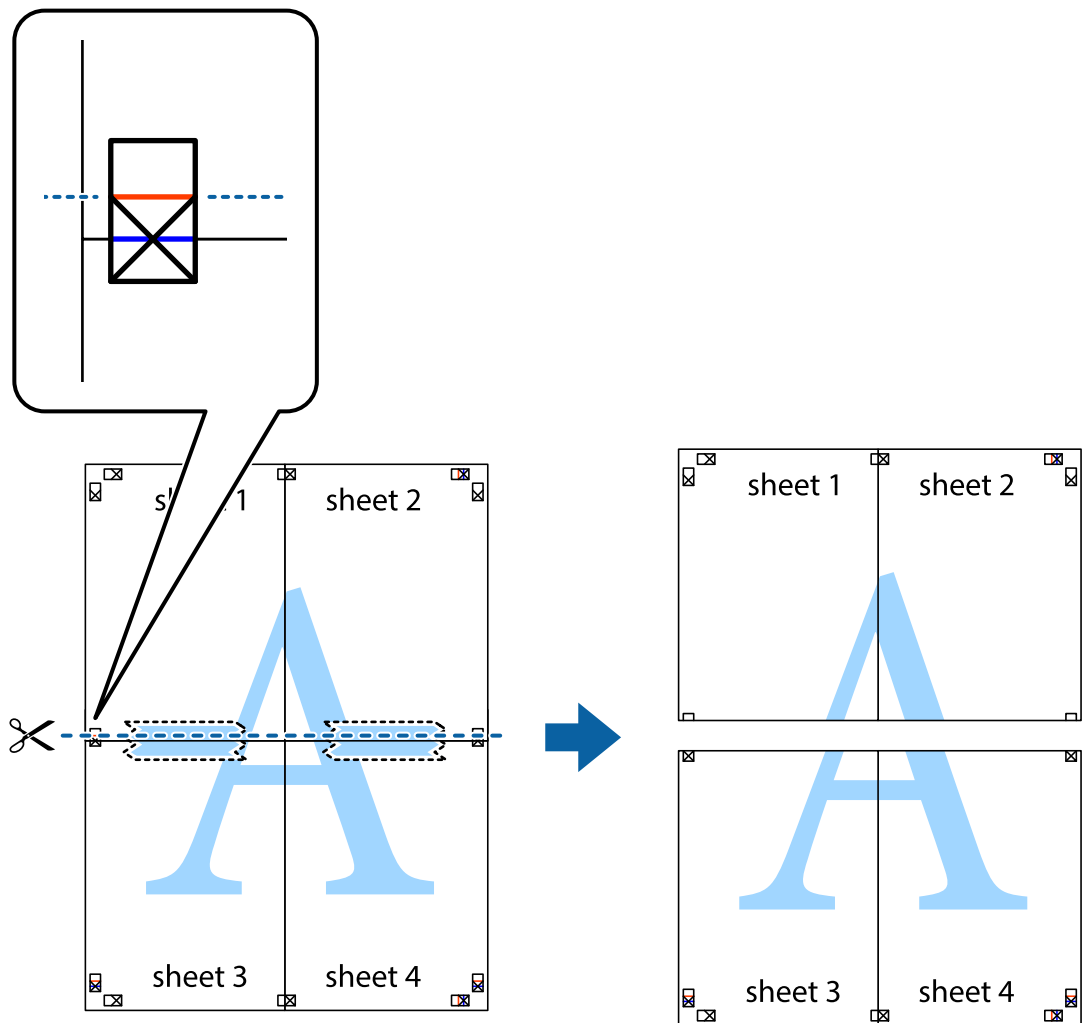

9. הדבק בסרט הדבקה את שני הגיליונות יחד מהצד האחורי.

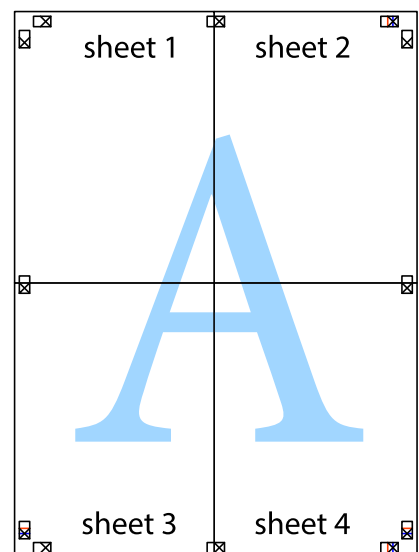

הדפסה

10. גזור את השוליים שנשארו לאורך המוליך החיצוני.

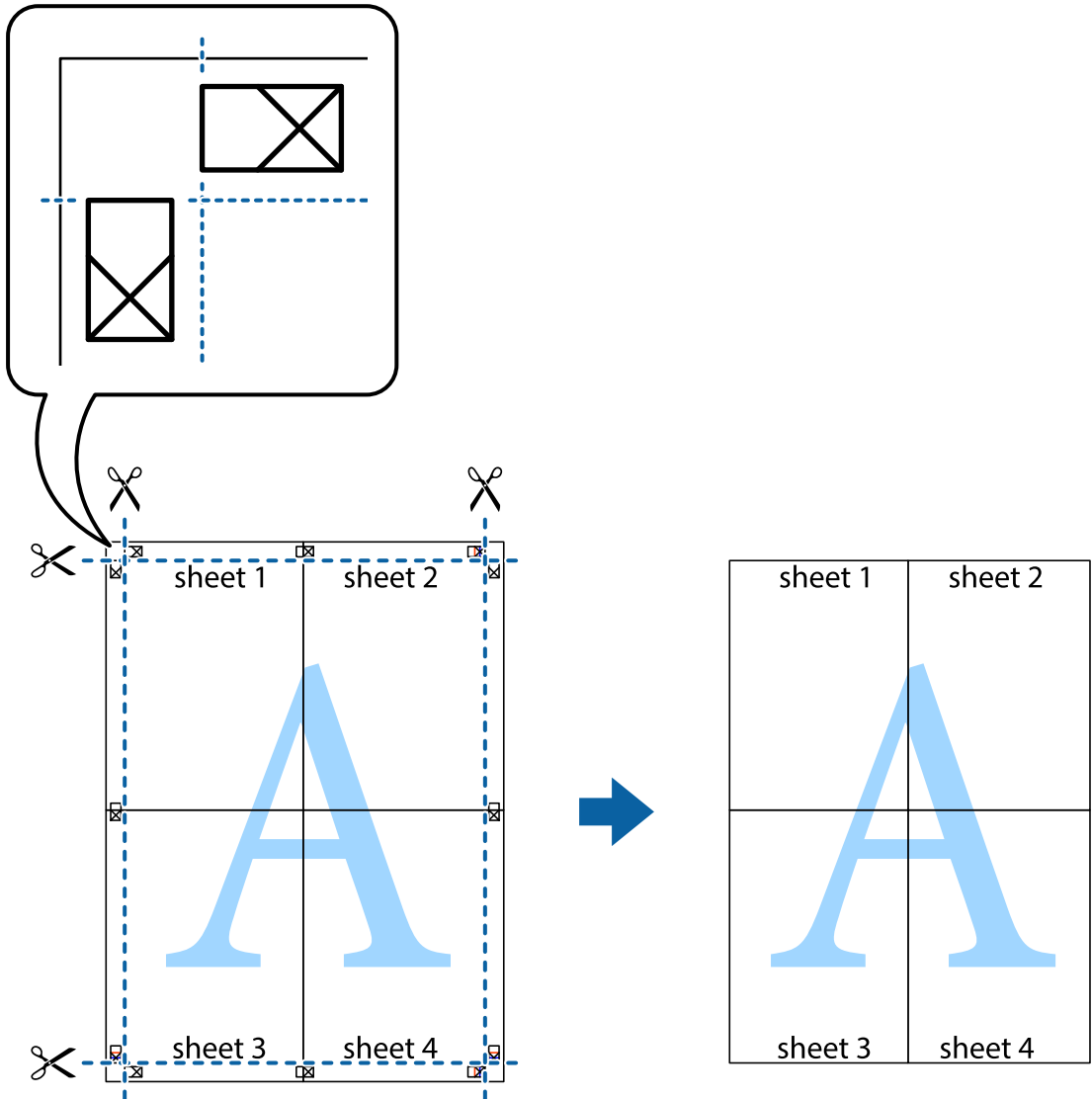

הדפסה עם כותרת עליונה וכותרת תחתונה

באפשרותך להדפיס מידע כגון שם משתמש ותאריך הדפסה בתור כותרות עליונות או תחתונות.

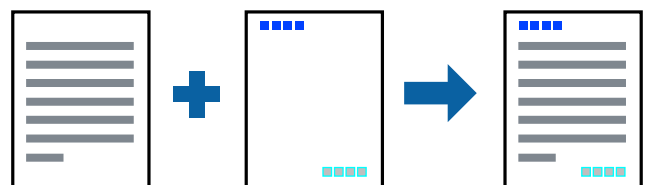

הגדרות הדפסה

בלשונית אפשרויות נוספות של מנהל התקן המדפסת לחץ תכונות סימני מים, ואז בחר כותרת עליונה/תחתונה. לחץ הגדרות ואז בחר את הפריטים שברצונך להדפיס.

הדפסה

מידע קשור

← "יסודות ההדפסה" בעמוד 43

← "לשונית אפשרויות נוספות" בעמוד 60

הדפסת סימן מים

באפשרותך להדפיס סימן מים כגון "חסוי" או דפוס נגד-העתקה על-גבי התדפיסים שלך. אם תבצע הדפסה עם דפוס נגד-העתקה, יופיעו האותיות הסמויות בעת ביצוע העתקה על מנת להבדיל בין מסמך המקור לבין העותקים.

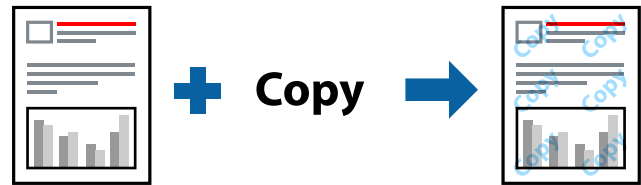

הדפס למניעת העתקה זמין בתנאים הבאים:

נייר: נייר רגיל, נייר העתקה, נייר מכתבים, נייר ממוחזר, נייר צבעוני, נייר מודפס מראש, או נייר רגיל בעל איכות גבוהה

איכות: רגיל

הדפסה דו-צדדית אוטומטית: לא נבחרה

תיקון צבעים: אוטומטי

לתשומת לבך:

תוכל גם להוסיף סימן מים או דפוס נגד-העתקה משלך.

הגדרות הדפסה

בלשונית אפשרויות נוספות של מנהל התקן המדפסת לחץ תכונות סימני מים, ואז בחר הדפס למניעת העתקה או סימן מים. לחץ על הגדרות כדי לשנות פרטים כגון גודל, צפיפות או מיקום הדפוס או הסימן.

מידע קשור

← "יסודות ההדפסה" בעמוד 43

← "לשונית אפשרויות נוספות" בעמוד 60

הדפסה

הדפסת קבצים מוגני-סיסמה

תוכל להגדיר סיסמה עבור עבודת הדפסה כך שהיא תתחיל להדפיס רק אחרי הזנת הסיסמה בלוח הבקרה של המדפסת.

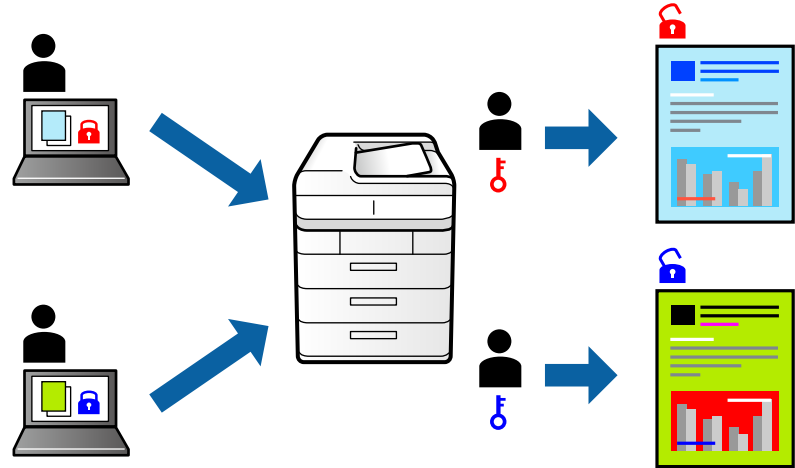

הגדרות הדפסה

בלשונית מנהל התקן המדפסת אפשרויות נוספות בחר את עבודה חסויה, ואז הזן סיסמה. כדי להדפיס את העבודה, בחר הגדרות במסך הבית בלוח הבקרה של המדפסת ואז בחר עבודה סודית. בחר בעבודה שברצונך להדפיס ולאחר מכן הזן את הסיסמה.

מידע קשור

← "יסודות ההדפסה" בעמוד 43

← "לשונית אפשרויות נוספות" בעמוד 60

הדפסת קבצים מרובים יחד

Job Arranger Lite מאפשר לך לשלב כמה קבצים שנוצרו בידי יישומים שונים ואז להדפיסם כעבודת הדפסה אחת. באפשרותך לקבוע את הגדרות ההדפסה לקבצים משולבים, כגון פריסה מרובת עמודים והדפסה דו-צדדית.

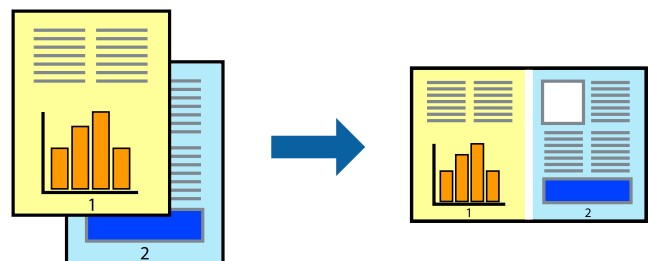

הדפסה

הגדרות הדפסה

בחר ראשי בלשונית **Job Arranger Lite** של מנהל ההתקן של המדפסת. כאשר אתה מתחיל להדפיס, מוצג חלון **Job Arranger Lite**. כאשר החלון **Job Arranger Lite** פתוח, פתח את הקובץ שברצונך לשלב עם הקובץ הנוכחי וחזור על השלבים הנ"ל.

כאשר אתה בוחר משימת הדפסה שנוספה אל פרויקט הדפסה בחלון **Job Arranger Lite** תוכל לערוך את פריסת העמוד.

לחץ הדפס מתוך תפריט קובץ כדי להתחיל להדפיס.

לתשומת לבך:

אם תסגור את חלון **Job Arranger Lite** לפני שתוסיף את כל נתוני ההדפסה אל פרויקט הדפסה תבוטל עבודת ההדפסה עליה אתה עובד כרגע. לחץ שמור מתוך תפריט קובץ כדי לשמור את העבודה הנוכחית. הסימון של הקבצים השמורים היא "ecl".

כדי לפתוח פרויקט הדפסה, לחץ **Job Arranger Lite** בלשונית תחזוקה של מנהל התקן המדפסת, על מנת לפתוח את חלון **Job Arranger Lite**. כעת בחר פתח מהתפריט קובץ כדי לבחור את הקובץ.

מידע קשור

← "יסודות ההדפסה" בעמוד 43

← "לשונית ראשי" בעמוד 59

הדפסה תוך שימוש בתכונת **Color Universal Print**

תוכל לשפר את המראה של כיתובים ותמונות בתדפיסים.

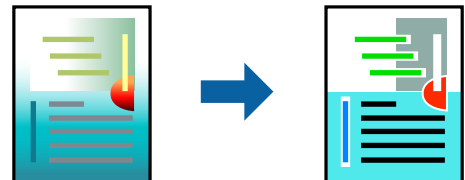

הדפסה בצבע אוניברסלי תכונה זו זמינה כאשר בוחרים בהגדרות הבאות.

סוג הנייר: נייר רגיל, נייר העתקה, נייר מכתבים, נייר ממוחזר, נייר צבעוני, נייר מודפס מראש, נייר רגיל בעל איכות גבוהה

איכות: רגיל או איכות גבוהה יותר

צבע הדפסה: צבע

אפליקציות: Microsoft® Office 2007 או מאוחר יותר

גודל כיתוב: 96 נקודות או קטן יותר

הגדרות הדפסה

בלשונית אפשרויות נוספות של מנהל התקן המדפסת, לחץ אפשרויות תמונה בהגדרת תיקון צבעים. בחר אפשרות מתוך הגדרת הדפסה בצבע אוניברסלי. לחץ על אפשרויות שיפור כדי לבצע הגדרות נוספות.

הדפסה

לתשומת לבך:

- ☐ דפוסים עלולים לשנות תווים מסוימים, כגון "+" הנראה כמו "±".
- ☐ דפוסים ספציפיים לאפליקציה וקווים תחתונים עלולים לשנות את התוכן המודפס תוך שימוש בהגדרות אלה.
- ☐ איכות ההדפסה עלולה לרדת בצילומים ותמונות אחרות כאשר משתמשים בהגדרות ההדפסה בצבע אוניברסלי.
- ☐ ההדפסה איטית יותר כאשר משתמשים בהגדרות הדפסה בצבע אוניברסלי.

מידע קשור

← "יסודות ההדפסה" בעמוד 43

← "לשונית אפשרויות נוספות" בעמוד 60

התאמת צבע התדפיס

באפשרותך להתאים את הצבעים המשמשים בעבודת ההדפסה.

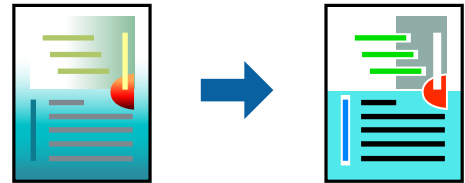

לתשומת לבך:

התאמות אלה אינן חלות על הנתונים המקוריים.

הגדרות הדפסה

בלשונית אפשרויות נוספות של מנהל התקן המדפסת, בחר מותאם אישית כהגדרה של תיקון צבעים. לחץ מתקדם כדי לפתוח את חלון תיקון צבעים ואז בחר את שיטת תיקון הצבע.

לתשומת לבך:

☐ אוטומטי נבחרת כברירת המחדל בלשונית אפשרויות נוספות. באמצעות הגדרה זו, הצבעים מותאמים אוטומטית לסוג הנייר ולהגדרות של איכות ההדפסה.

☐ שיפור תמונה בחלון תיקון צבעים משנה את הצבע באמצעות ניתוח מיקום הנושא. משום כך אם שינית את מיקום האובייקט באמצעות הקטנה, הגדלה, חיתוך או סיבוב התמונה, יתכן שהצבע ישתנה באופן לא צפוי. אם התמונה אינה ממוקדת, יתכן שהגוון יהיה לא טבעי. אם הצבע משתנה או נעשה לא טבעי, הדפס במצב אחר כלשהו, שאינו שיפור תמונה.

מידע קשור

← "יסודות ההדפסה" בעמוד 43

← "לשונית אפשרויות נוספות" בעמוד 60

הדפסה

הדפסה שמדגישה קווים דקים

תוכל לעבות קווים דקים שהם שקים מכדי להדפיס.

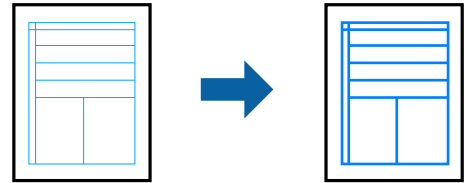

הגדרות הדפסה

בלשונית אפשרויות נוספות של מנהל התקן המדפסת, לחץ אפשרויות תמונה בהגדרת תיקון צבעים. בחר הדגש קווים דקים.

מידע קשור

← "יסודות ההדפסה" בעמוד 43

← "לשונית אפשרויות נוספות" בעמוד 60

הדפסת ברקודים ברורים

תוכל להדפיס ברקוד ברור ובכך להקל על סריקתו. יש לאפשר תכונה זו רק אם לא ניתן לסרוק את הברקוד שהדפסת.

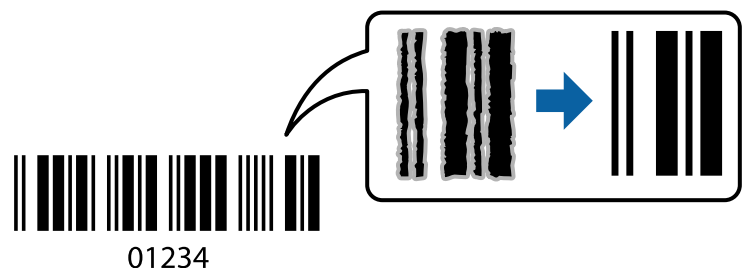

תוכל להשתמש בתכונה זו בתנאים הבאים.

נייר: נייר רגיל, נייר העתקה, נייר מכתבים, נייר ממוחזר, נייר צבעונים, נייר פירמה, נייר רגיל בעל איכות גבוהה, נייר עבה בעובי של 91 עד 256 גרם, או מעטפה

איכות: רגיל, גבוה (לא זמין עבור נייר בעובי 161 עד 256 גרם)

לתשומת לבך:

בהתאם לנסיבות, אפשר שלא תמיד ניתן יהיה לצמצם את הטשטוש.

הגדרות הדפסה

בלשונית תחזוקה של מנהל התקן המדפסת לחץ הגדרות מורחבות, ואז בחר מצב ברקוד.

הדפסה

מידע קשור

← "יסודות ההדפסה" בעמוד 43

← "לשונית תחזוקה" בעמוד 61

ביטול הדפסה

תוכל לבטל עבודת הדפסה מהמחשב. אולם, אין באפשרותך לבטל אי אפשר לבטל עבודת הדפסה מהמחשב ברגע שהיא נשלחה למדפסת בשלמותה. במקרה זה, בטל את עבודה ההדפסה באמצעות לוח הבקרה של המדפסת.

ביטול

במחשב שלך, לחץ לחיצה ימנית על המדפסת שלך בתוך התקנים ומדפסות, מדפסות, או בתוך מדפסות ופקסים. לחץ ראה מה נמצא בהדפסה, לחץ לחיצה ימנית על העבודה שברצונך לבטל, ואז בחר ביטול.

אפשרויות תפריט עבור מנהל התקן המדפסת

פתח את חלון ההדפסה באפליקציה, בחר את המדפסת ואז גש לחלון מנהל התקן המדפסת.

לתשומת לבך:

התפריטים עשויים להשתנות בהתאם לאפשרות שבחרת.

לשונית ראשי

מצבי הדפסה קבועים מראש	הוסף/הסר מצבים קבועים מראש	תוכל להוסיף או להסיר הגדרות קבועות מראש משלך עבור הגדרות הדפסה בהן אתה משתמש לעיתים תדירות. בחר מתוך הרשימה את ההגדרה הקבועה מראש בה ברצונך להשתמש.
הצג הגדרות	מציגה רשימה של פריטים מוגדרים בלשוניות ראשי ו-אפשרויות נוספות.	
אפס לברירת מחדל	מחזירה את כל ההגדרות לערכי ברירת המחדל שקבע היצרן. גם ההגדרות בלשונית אפשרויות נוספות תוחזרנה לערכי ברירת המחדל שלהן.	
רמות דיו	מציג את רמות הדיו המקורבות.	
מקור נייר	בחר את מקור הנייר שממנו מוזן הנייר. בחר בחירה אוטומטית כדי לבחור באופן אוטומטי את מקור הנייר הנבחר ב-הגדרת הנייר במדפסת.	
גודל המסמך	בחר את גודל הנייר עליו תרצה להדפיס. אם בחרת מוגדר אישית, הזן את רוחב ואורך הנייר.	
כיוון	בחר את כיוון ההדפסה.	
סוג דף	בחר את סוג הנייר עליו ברצונך להדפיס.	
איכות	בחר את איכות ההדפסה בה תרצה לבצע את ההדפסה. הגדרות זמינות תלויות בסוג הנייר שתבחר.	
צבע	בחר את הצבע עבור עבודת ההדפסה שלך.	

הדפסה

מאפשר לך לבצע הדפסה דו-צדדית.		הדפסה דו-צדדית
תוכל לציין את הצד המיועד לכריכה ואת שולי הכריכה. בעת הדפסה של מסמכים מרובי-עמודים, תוכל לבחור להדפיס החל מצידו הקדמי או מצידו האחורי של העמוד.	Settings	
בחר את סוג המסמך על מנת להתאים את צפיפות ההדפסה. אם נבחרת צפיפות ההדפסה המתאימה, תוכל למנוע מתמונות לחלחל אל הצד הנגדי. בחר מוגדר אישית כדי לכוון באופן ידני את צפיפות ההדפסה.	צפיפות הדפסה	
מאפשר לך להדפיס מספר עמודים על גליון אחד או לבצע הדפסה של פוסטר. לחץ סדר עמודים כדי לציין את הסדר שבו יודפסו הדפים.		ריבוי עמודים
הגדר את מספר העותקים שברצונך להדפיס.		Copies
מדפיס מסמכים רבי-עמודים תוכך איסוף בסדר הנכון ומיונם לסטים נפרדים.	איסוף	
מאפשר לך להדפיס מהעמוד האחרון כך שהעמודים יעמרו בסדר הנכון אחרי הדפסתם.	סדר הפוך	
ממצמם את הרעש שמשמיע המדפסת. עם זאת, הפעלת תכונה זו עשויה להאט את מהירות המדפסת.		מצב שקט
מציג תצוגה מקדימה של המסמך שלך לפני הדפסתו.		תצוגה לפני ההדפסה
בחר להדפיס באמצעות תכונת Job Arranger Lite.		Job Arranger Lite

לשונית אפשרויות נוספות

תוכל להוסיף או להסיר הגדרות קבועות מראש משלך עבור הגדרות הדפסה בהן אתה משתמש לעיתים תדירות. בחר מתוך הרשימה את ההגדרה הקבועה מראש בה ברצונך להשתמש.	הוסף/הסר מצבים קבועים מראש	מצבי הדפסה קבועים מראש
מציגה רשימה של פריטים מוגדרים בלשוניות ראשי ו-אפשרויות נוספות.		הצג הגדרות
מחזירה את כל ההגדרות לערכי ברירת המחדל שקבע היצרן. גם ההגדרות בלשונית ראשי תוחזרנה לערכי ברירת המחדל שלהן.		אפס לברירת מחדל
בחר את גודל המסמך שלך.		גודל המסמך
בחר את גודל הנייר עליו תרצה להדפיס. אם הנייר שיוצא שונה מ-גודל המסמך, נחברת הקטן/הגדל מסמך באופן אוטומטי. אינך צריך לבחור הנייר שיוצא בעת הדפסת מסמכים בלא לשנות את הגודל.		הנייר שיוצא
מאפשרת לך להקטין או להגדיל את גודלו של מסמך.		הקטן/הגדל מסמך
מקטינה או מגדילה באופן אוטומטי את המסמך כך שיתאים לגודל הנייר שנבחר ב-הנייר שיוצא.	התאם לעמוד	
הדפסה עם אחוז סציפי.	הגדל ל-	
הדפסת תמונות במרכז הנייר.	מרכז	

הדפסה

תיקון צבעים	אוטומטי	מתאימה את צבעי התמונות באופן אוטומטי.
	מותאם אישית	מאפשרת לך לבצע תיקון צבע ידני. לחץ על מתקדם להגדרות נוספות.
	אפשרויות תמונה	מפעילה אפשרויות שונות של איכות הדפסה כגון, הדפסה בצבע אוניברסלי או תיקון עיניים אדומות. תוכל גם לעבות קווים דקים כדי להפוך אותם לגלויים בתדפיסים.
תכונות סימני מים		מאפשרת לך לבצע הגדרות לדפוסים נגד-העתקה או סימני מים.
עבודה חסויה		הגן על מסמכים חסויים באמצעות סיסמה בעת הדפסה. אם תשתמש בתכונה זו, נתוני הדפסה מאוחסנים במדפסת וניתן להדפיסם רק אחרי שהזונה סיסמה באמצעות לוח הבקרה של המדפסת. בחר Settings כדי לשנות את ההגדרות.
הגדרות נוספות	סובב ב-180°	מסובבת את העמודים 180 מעלות לפני הדפסתם. תכונה זו מועילה כאשר מדפיסים על נייר כמו מעטפות המוטענות בכיוון קבוע בתוך המדפסת.
	מהירות גבוהה	הדפסה כשראש ההדפסה זו בשני הכיוונים. ההדפסה מהירה יותר אך האיכות נמוכה יותר.
	תמונת מראה	הופכת את התמונה כך שהיא מודפסת כפי שהיתה מופיעה בראי.

לשונית תחזוקה

בדיקת פיה	מדפיסה דפוס בדיקת נחיר במטרה לבדוק אם יש סתימה בנחירי ראש ההדפסה.
ניקוי ראש	מנקה את הנחירים הסתומים בראש ההדפסה. יש לנקות את ראש ההדפסה רק אם הנחירים סתומים, משום שתכונה זו משתמשת בכמות מסוימת של דיו.
Job Arranger Lite	פותחת את חלון Job Arranger Lite. תוכל לשמור ולערוך נתונים.
EPSON Status Monitor 3	פותחת את חלון EPSON Status Monitor 3. כאן תוכל לוודא את מצב המדפסת והחומרים המתכלים.
העדפות מעקב	מאפשרת לך לבצע הגדרות לשל פריטים בחלון EPSON Status Monitor 3.
הגדרות מורחבות	מאפשרת לך לבצע מקוון הגדרות. לפרטים נוספים, לחץ לחיצה ימנית על כל פריט כדי לצפות ב-עזרה.
תור הדפסה	מציגה את העבודות הממתנות להדפסה. תוכל לבדוק, לעצור או להפעיל מחדש עבודות הדפסה.
פרטי מדפסת ואפשרויות	תוכל לרשום חשבונות משתמש. אם הוגדרה בקרת גישה במדפסת, עליך לרשום את החשבון שלך.
שפה	משנה את השפה בה יעשה שימוש בחלון מנהל התקן המדפסת. כדי ליישם את ההגדרות, סגור את מנהל התקן המדפסת, ואז פתח אותו שוב.
עדכון תוכנה	מפעיל את EPSON Software Updater כדי לבדוק את המהדורות העדכניות ביותר של האפליקציות באינטרנט.
תמיכה טכנית	מאפשרת לך לגשת אל אתר התמיכה הטכנית של Epson.

הדפסה מתוך מנהל התקן המדפסת במערכת הפעלה Mac OS

יסודות ההדפסה

לתשומת לבך:

הפעולות עשויות להשתנות בהתאם ליישום. לקבלת מידע נוסף, עיין בעזרה של היישום.

1. פתח את הקובץ שברצונך להדפיס.
טען נייר לתוך המדפסת אם עדיין לא טענו לתוכה נייר.
2. בחר באפשרות הדפס בתפריט קובץ או בכל פקודה אחרת שתעביר אותך לתיבת הדו-שיח הדפסה. במידת הצורך, לחץ הצג פרטים או ▼ כדי להרחיב את חלון ההדפסה.
3. בחר את המדפסת שלך.
4. בחר באפשרות הגדרות הדפסה בתפריט שנפתח.

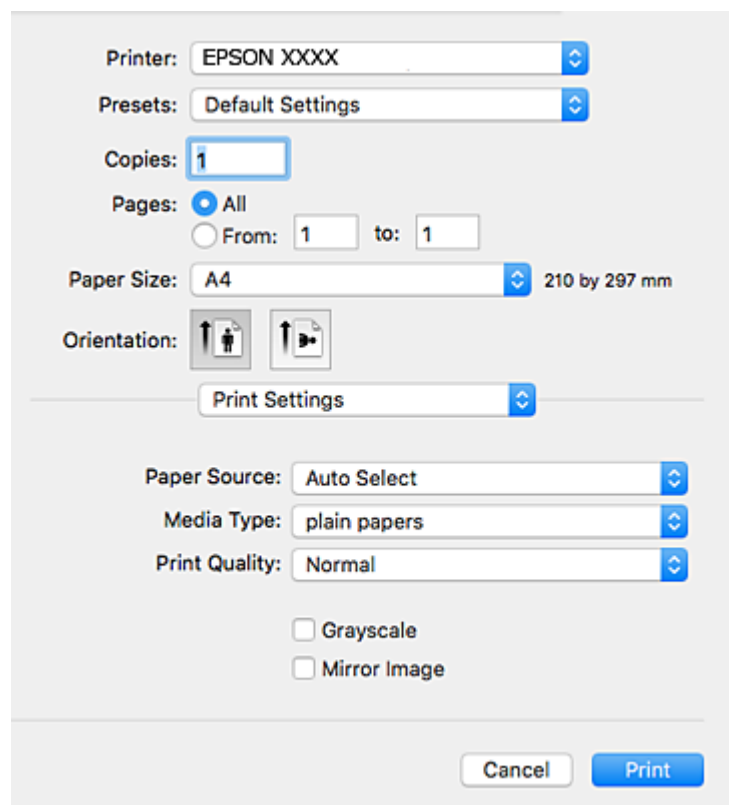

הדפסה

לתשומת לבך:

במערכת ההפעלה OS X Mountain Lion ואילך, אם התפריט הגדרות הדפסה אינו מוצג, סימן שמנהל ההתקן למדפסת Epson לא הותקן כהלכה.

בחר באפשרות העדפות מערכת מתוך התפריט < מדפסות וסורקים (או הדפסה וסריקה, הדפסה ופקס), הסר את המדפסת והוסף אותה מחדש. כדי להוסיף מדפסת עיין בהוראות הבאות.

<http://epson.sn>

5. שנה את ההגדרות בהתאם לצורך.

לפרטים, עיין באפשרויות התפריט עבור מנהל התקן המדפסת.

6. לחץ על הדפס.

מידע קשור

- ← "גודל הנייר וכמויות הדפים" בעמוד 21
- ← "הטענת נייר לתוך ה-מחסנית נייר" בעמוד 27
- ← "הטענת נייר לתוך ה-מזין נייר אחורי" בעמוד 29
- ← "רשימת סוג הנייר" בעמוד 33
- ← "אפשרויות תפריט עבור הגדרות הדפסה" בעמוד 68

הדפסה דו-צדדית

תוכל להדפיס משני צידי הנייר.

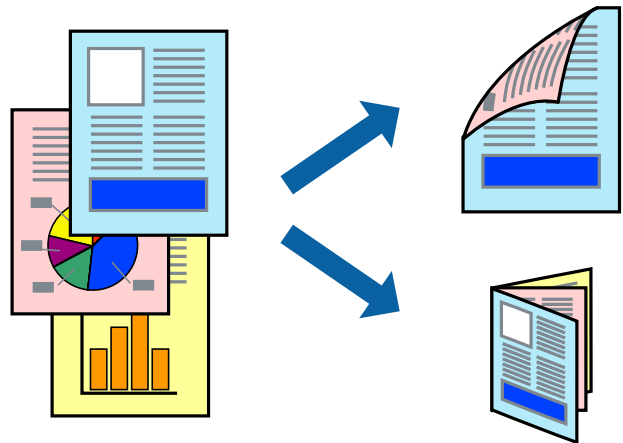

לתשומת לבך:

אם אינך משתמש בנייר המתאים להדפסה דו-צדדית, איכות ההדפסה עלולה להיות ירודה והנייר עלול להיתקע.

דיו עלולה להיספג מבעד לנייר ולהגיע אל צדו השני.

מידע קשור

- ← "גודל הנייר וכמויות הדפים" בעמוד 21

הדפסה

הגדרות הדפסה

בחר באפשרות הגדרות הדפסה דו-צדדית בתפריט שנפתח. בחר את שיטת ההדפסה הדו-צדדית ואז בצע את הגדרות סוג מסמך.

לתשומת לבך:

☐ אפשר שמהירות ההדפסה תרד, בהתאם לסוג המסמך.

☐ בעת הדפסת צילומים עם נתונים צפופים, בחר טקסט וגרפיקה או טקסט ותמונות בהגדרת סוג מסמך. אם התדפיסים מוכתמים או שהדיו מחלחלת אל הצד השני של הנייר, שנה את צפיפות הדפסה ואת משך ייבוש דיו מוגדל בתוך התאמות.

מידע קשור

← "יסודות ההדפסה" בעמוד 62

← "אפשרויות תפריט עבור הגדרות הדפסה דו-צדדית" בעמוד 68

הדפסת כמה עמודים על גיליון אחד

באפשרותך להדפיס שני עמודים או ארבעה עמודים על גיליון נייר אחד.

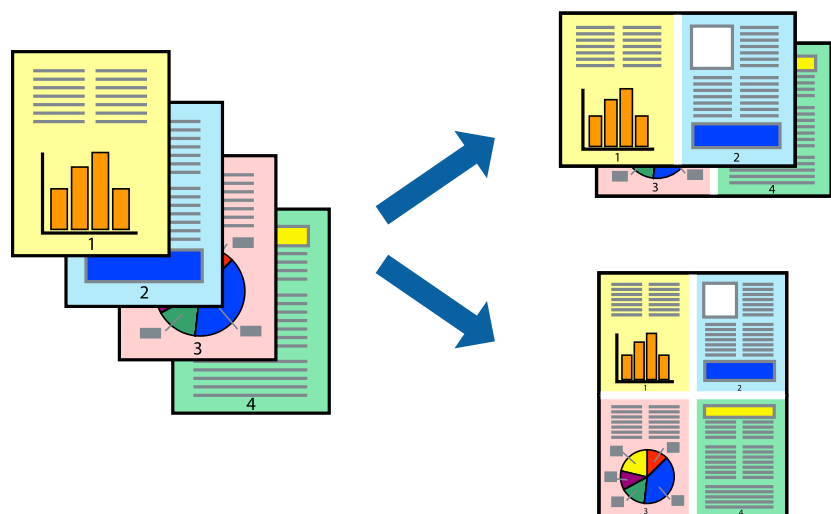

הגדרות הדפסה

בחר ב פריסה מהתפריט המוקפץ. הגדר את מספר העמודים ב מספר עמודים בכל גיליון, את כיוון הפריסה (סדר העמודים) ואת גבול.

מידע קשור

← "יסודות ההדפסה" בעמוד 62

← "אפשרויות תפריט לפריסה" בעמוד 67

הדפסה

הדפסה והערמה בהתאם לסדר העמודים (הדפסה בסדר הפוך)

תוכל להדפיס מהעמוד האחרון כך שהמסמכים ייערמו בהתאם לסדר העמודים.

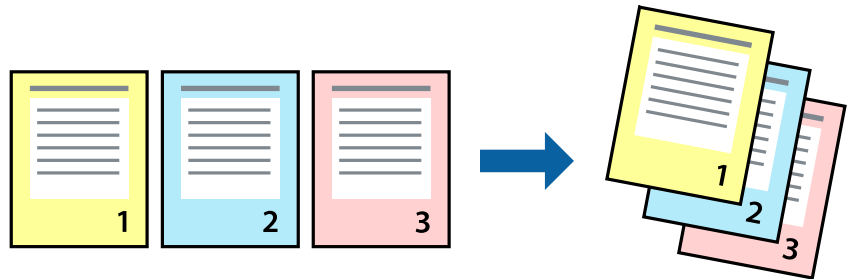

הגדרות הדפסה

בחר בטיפול בנייר מהתפריט המוקפץ. בחר הפוך כהגדרת סדר העמודים.

מידע קשור

← "יסודות ההדפסה" בעמוד 62

← "אפשרויות תפריט עבור טיפול בנייר" בעמוד 67

הדפסת מסמך שהוקטן או הוגדל

תוכל להקטין או להגדיל את גודל המסמך בשיעור ספציפי באחוזים או כך שיתאים לגודל הנייר שהטענת לתוך המדפסת.



הגדרות הדפסה

כדי להתאים את גודל הנייר בעת הדפסה, בחר טיפול בנייר מתוך התפריט הקופץ ואז בחר שנה את הגודל כדי להתאים לגודל הנייר. בחר את גודל הנייר שהטענת במדפסת בתוך גודל נייר היעד. בעת הקטנת גודלו של מסמך, בחר הקטן בלבד.

בעת הדפסה על פי אחוז ספציפי, בצע את אחת הפעולות הבאות.

הדפסה

- בחר הדפס מתוך התפריט קובץ באפליקציה. בחר מדפסת, הזן אחוז בתוך שנה גודל, ואז לחץ הדפס.
- בחר הגדרת עמוד מתוך התפריט קובץ באפליקציה. בחר את המדפסת שלך בתוך פורמט עבור, הזן אחוז בתוך שנה גודל, ואז לחץ אישור.

לתשומת לבך:
בחר את גודל הנייר שהגדרת באפליקציה כהגדרת גודל הנייר.

מידע קשור

- ← "יסודות ההדפסה" בעמוד 62
- ← "אפשרויות תפריט עבור טיפול בנייר" בעמוד 67

התאמת צבע התדפיס

באפשרותך להתאים את הצבעים המשמשים בעבודת ההדפסה.

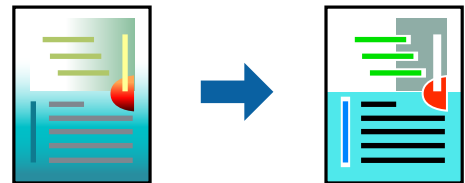

לתשומת לבך:
התאמות אלה אינן חלות על הנתונים המקוריים.

הגדרות הדפסה

בחר ב- התאמת צבעים מהתפריט המוקפץ ולאחר מכן בחר **EPSON Color Controls**. בחר ב- אפשרויות צבע מהתפריט המוקפץ ולאחר מכן בחר באחת האפשרויות הזמינות. לחץ על החץ לצד הגדרות מתקדמות ואז בצע הגדרות מפורטות יותר.

מידע קשור

- ← "יסודות ההדפסה" בעמוד 62
- ← "אפשרויות תפריט עבור התאמת צבעים" בעמוד 67
- ← "אפשרויות תפריט עבור אפשרויות צבע" בעמוד 68

ביטול הדפסה

תוכל לבטל עבודת הדפסה מהמחשב. אולם, אין באפשרותך לבטל אי אפשר לבטל עבודת הדפסה מהמחשב ברגע שהיא נשלחה למדפסת בשלמותה. במקרה זה, בטל את עבודה ההדפסה באמצעות לוח הבקרה של המדפסת.

ביטול

לחץ על סמל המדפסת ב- תחנת עגינה. בחר את העבודה שאתה רוצה לבטל, ואז בצע אחת מהפעולות הבאות.

הדפסה

□ OS X Mountain Lion ואילך

לחץ על  לצד מד ההתקדמות.

□ Mac OS X v10.6.8 עד v10.7.x

לחץ על מחק.

אפשרויות תפריט עבור מנהל התקן המדפסת

פתח את חלון ההדפסה באפליקציה, בחר את המדפסת ואז גש לחלון מנהל התקן המדפסת. לתשומת לבך: התפריטים עשויים להשתנות בהתאם לאפשרות שבחרת.

אפשרויות תפריט לפריסה

עמודים לגיליון	בחר את מספר העמודים שיודפסו על כל גיליון.
כיוון הפריסה	ציין את הסדר שבו העמודים מודפסים.
גבול	מדפיס גבול סביב העמודים.
הפוך כיוון עמוד	מסובבת את העמודים 180 מעלות לפני הדפסתם. בחר פריט זה כאשר אתה מדפיס על נייר כמו מעטפות המוטענות בכיוון קבוע בתוך המדפסת.
הפוך אופקית	הופכת תמונה כדי להדפיסה כפי שהיתה נראית בראי.

אפשרויות תפריט עבור התאמת צבעים

בחר את השיטה להתאמת הצבע. אפשרויות אלה מתאימות את הצבעים בין המדפסת לבין תצוגת המחשב על מנת למזער את הבדלי הצבע.	ColorSync
	EPSON Color Controls

אפשרויות תפריט עבור טיפול בנייר

אסוף עמודים	מדפיס מסמכים רבי-עמודים תוכך איסוף בסדר הנכון ומיונם לסטים נפרדים.	
עמודים להדפסה	בחר להדפיס רק עמודים זוגיים או אי-זוגיים.	
סדר עמודים	בחר להדפיס מהעמוד הראשון או מהעמוד האחרון.	
שנה קנה מידה כדי להתאים לגודל הנייר	מדפיס באופן מתאים לגודל הנייר שהטענת.	
	גודל הנייר של היעד	בחר את גודל הנייר המיועד להדפסה.
	הקטנה בלבד	בחר בעת הקטנת גודל המסמך.

הדפסה

אפשרויות תפריט עבור עמוד השער

הדפס עמוד שער	בחר אם להדפיס עמוד שער או לא. כאשר אתה רוצה להוסיף עמוד אחורי, בחר אחרי המסמך.
סוג עמוד השער	בחר את תוכן העמוד השער.

אפשרויות תפריט עבור הגדרות הדפסה

מקור נייר	בחר את מקור הנייר שממנו מוזן הנייר. אם יש למדפסת מקור נייר אחד בלבד, פריט זה לא יוצג. בחירת בחירה אוטומטית בוחרת את מקור הנייר התואם את הגדרת הנייר במדפסת באופן אוטומטי.
סוג מדיה	בחר את סוג הנייר עליו ברצונך להדפיס.
Print Quality	בחר את איכות ההדפסה בה תרצה לבצע את ההדפסה. האפשרויות משתנות בהתאם לסוג הנייר.
גווני אפור	בחר כאשר ברצונך להדפיס בשחור או בגווני אפור.
תמונת מראה	הופכת תמונה כדי להדפיסה כפי שהיתה נראית בראי.

אפשרויות תפריט עבור אפשרויות צבע

הגדרות ידניות	משנה את הצבע באופן ידני. בהגדרות מתקדמות, תוכל לבחור הגדרות מפורטות.
שיפור תמונה	מפיק תמונות חדות יותר וצבעים חיים יותר באמצעות התאמה אוטומטית של הניגודיות, הרוייה והבהירות של נתוני התמונה המקוריים.
כבוי (אין התאמת צבעים)	הדפסה בלא לשפר או לשנות את הצבע בשום דרך.

אפשרויות תפריט עבור הגדרות הדפסה דו-צדדית

הדפסה דו-צדדית	מדפיסה משני צידי הדף.
----------------	-----------------------

קביעת הגדרות הפעלה למנהל התקן המדפסת של Mac OS

גישה אל חלון ההגדרות התפעוליות במנהל התקן של המדפסת במערכת ההפעלה Mac OS

בחר באפשרות העדפות המערכת מתוך התפריט  < מדפסות וסורקים (או הדפסה וסריקה, הדפסה ופקס), ולאחר מכן בחר את המדפסת. לחץ על אפשרויות וציוד < אפשרויות (או מנהל התקן).

הדפסה

הגדרות מנהל ההתקן של מדפסת במערכת ההפעלה Mac OS

- נייר ומעטפות עבים: מונע מריחת דיו כאשר מדפיסים על נייר עבה. עם זאת, הפעלת תכונה זו עשויה להאט את מהירות המדפסת.
- דלג על עמוד ריק: דילוג על עמודים ריקים כדי לא להדפיס אותם.
- מצב שקט: הפחתת הרעש שנפלט מהמדפסת. עם זאת, הגדרה זו עלולה להאט את מהירות ההדפסה.
- הדפס זמנית בשחור: הדפסה בדיו שחור בלבד באופן זמני.
- הדפסה במהירות גבוהה: הדפסה כשראש ההדפסה זו בשני הכיוונים. ההדפסה מהירה יותר אך האיכות נמוכה יותר.
- פליטת מסמכים לתיוק: הזן את הנייר באופן כזה שניתן יהיה לתייק אותו בקלות כאשר מדפיסים נתוני הדפסה לרוחב או הדפסה דו-צדדית. אין תמיכה בהדפסת מעטפות.
- הודעות אזהרה: אפשרות למנהל ההתקן של המדפסת להציג הודעות שגיאה.
- צור תקשורת דו-כיוונית: בדרך כלל יש להגדיר זאת במצב מופעל. בחר באפשרות כבוי אם אי אפשר לקבל את פרטי המדפסת בגלל שהמדפסת משותפת עם מחשבים במערכת ההפעלה Windows או ברשת או בגלל כל סיבה אחרת.
- מגש תחתון: הוסף את יחידות מחסניות הנייר האופציונליות למקור הנייר.

הדפסה מהתקנים חכמים

שימוש ביישום Epson iPrint

Epson iPrint הוא יישום שמאפשר להדפיס תמונות, מסמכים ודפי אינטרנט ממכשירים חכמים כמו סמארטפון או טאבלט. ניתן להשתמש בו להדפסה מקומית, כדי להדפיס ממכשיר חכם שמחובר לאותה רשת אלחוטית כמו המדפסת, או להדפסה מרחוק, כדי להדפיס דרך האינטרנט ממקום אחר. כדי להשתמש בהדפסה מרחוק עליך לרשום את המדפסת לשירות Epson Connect.



מידע קשור

← "הדפסה באמצעות שירות רשת" בעמוד 92

התחברות מהתקן חכם באמצעות Wi-Fi Direct





עליך לנסות לחבר את ההתקן החכם אל המדפסת כדי להדפיס מההתקן החכם. Wi-Fi Direct מאפשר לך לחבר את המדפסת ישירות עם התקנים, ללא שימוש בנקודת גישה. המדפסת פועלת כנקודת גישה.

הדפסה

חשוב: !

כאשר אתה מתחבר מהתקן חכם אל המדפסת באמצעות חיבור *Wi-Fi Direct* (חיבור *AP* פשוט), המדפסת מחוברת לאותה רשת *Wi-Fi* (אותו *SSID*) כמו ההתקן החכם, והתקשורת נוצרת בין שניהם. מאחר וההתקן החכם מתחבר באופן אוטומטי לרשת ה-*Wi-Fi* האחרת אליה ניתן להתחבר אם מכבים את המדפסת, הוא אינו מחובר שנית לרשת ה-*Wi-Fi* הקודמת אם מדליקים את המדפסת. התחבר אל ה-*SSID* של *Wi-Fi Direct* (חיבור *AP* פשוט) מההתקן החכם.

1. בחר  |  במסך הבית.

כדי לבחור פריט, הזז את המיקוד אל הפריט באמצעות הלחצנים     ואז לחץ על לחצן OK.

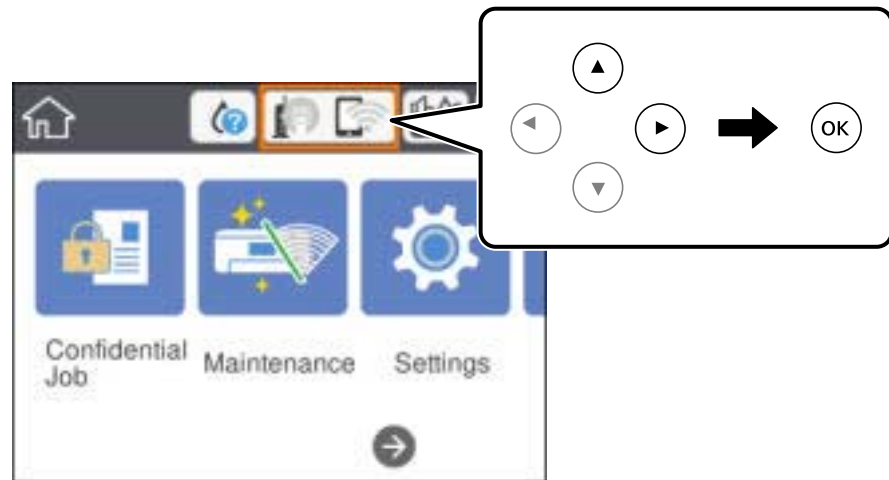

2. בחר *Wi-Fi Direct*.

3. לחץ על לחצן 'אישור'.

אם בצעת הגדרות *Wi-Fi Direct* (נקודת *AP* פשוטה) יוצג מידע מפורט על החיבור. עבור לשלב 5.

4. לחץ על לחצן 'אישור'.

5. בדוק מהם ה-*SSID* והסיסמה המוצגים בלוח הבקרה של המדפסת. במסך ה-*Wi-Fi* של ההתקן החכם, בחר את ה-*SSID* המוצג בלוח הבקרה של המדפסת כדי להתחבר.

לתשומת לבך:

תוכל לבדוק את שיטת החיבור באתר האינטרנט. על מנת לגשת לאתר האינטרנט, סרוק את קוד ה-*QR* המוצג בלוח הבקרה של המדפסת באמצעות ההתקן החכם, ואז עבור אל התקנה.

6. הזן את הסיסמה המוצגת בלוח הבקרה של המדפסת להתקן החכם.

7. לאחר יצירת החיבור, חבר אישור או סגירה בלוח הבקרה של המדפסת.

8. סגור את המסך.

התקנת Epson iPrint

ניתן להתקין את Epson iPrint במכשיר החכם באמצעות הזנת כתובת האינטרנט או סריקת קוד QR.

הדפסה

<http://ipr.to/c>

הדפסה באמצעות Epson iPrint

פתח את Epson iPrint במכשיר החכם ובחר את הפריט שבו ברצונך להשתמש ממסך הבית. המסכים הבאים עשויים להשתנות ללא התראה מראש. התוכן עשוי להשתנות בהתאם למוצר.

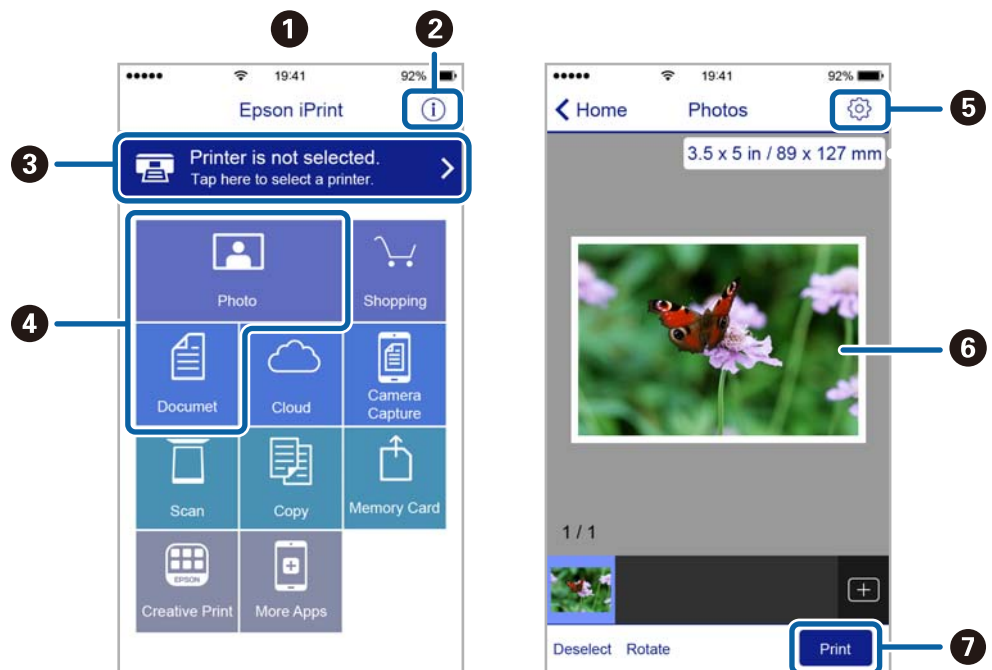

כשהיישום ייפתח יוצג מסך הבית.	1
כאן ניתן לקבל מידע על אופן הגדרת המדפסת ולקרוא תשובות לשאלות נפרדות.	2
זהו המסך שבו ניתן לבחור את המדפסת ולערוך את ההגדרות. לאחר בחירת המדפסת לא צריך לבחור אותה שוב בפעם הבאה.	3
בחר מה ברצונך להדפיס, כגון צילומים ומסמכים.	4
זהו המסך שבו ניתן לערוך הגדרות כגון גודל הדף וסוג הנייר.	5
הצגת תמונות ומסמכים שבחרת.	6
התחלת ההדפסה.	7

הדפסה

לתשומת לבך:

כדי להדפיס מתפריט המסמכים באמצעות מכשיר iPhone, iPad ו-iPod touch שפועלת בו מערכת ההפעלה iOS, הפעל את Epson iPrint לאחר העברת המסמך שברצונך להדפיס באמצעות הפונקציה לשיתוף קבצים ב-iTunes.

הדפסה באמצעות יצירת מגע בין התקנים חכמים לבין ה-סימן-N

תוכל פשוט להתחבר ולהדפיס באמצעות יצירת מגע בין ההתקן החכם שלך לבין ה-סימן-N של המדפסת. דאג להכין את הפריטים הבאים לפני שתשתמש בתכונה זו.

□ אפשר את תפקוד ה-NFC בהתקן החכם שלך.

רק גירסת Android 4.0 או מאוחרת יותר, תומכת ב-NFC (Near Field Communication). המיקום והתפקודים של NFC משתנים בהתאם להתקן החכם. לפרטים עיין בתיעוד שהתקבל עם ההתקן החכם שלך.

□ התקן את Epson iPrint בהתקן החכם שלך.

צור מגע בין ההתקן החכם שלך לבין ה-סימן-N של המדפסת כדי להתקין אותו.

□ אפשר את Wi-Fi Direct במדפסת שלך.

לפרטים ראה מדריך למונהל המערכת.

1. הכנס דף למדפסת.

2. צור מגע בין ההתקן החכם שלך לבין ה-סימן-N של המדפסת.

Epson iPrint מתחיל לפעול.

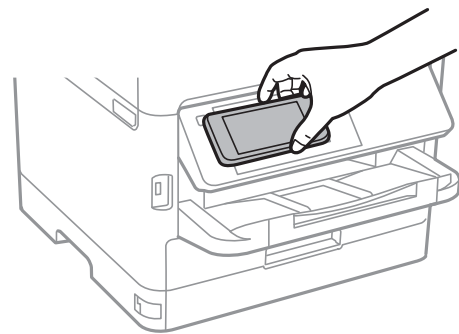

לתשומת לבך:

□ אפשר שלא יהיה ביכולתה של המדפסת ליצור קשר עם ההתקן החכם כאשר קיימים מכשולים, כגון מתכת, בין ה-סימן-N של המדפסת לבין ההתקן החכם.

□ מנהלים עשויים לחסום את השימוש בתכונה זו. במקרה כזה, התקנים חכמים רק משמיעים צליל ואינם מתחילים להפעיל שום אפליקציות, אם תיצור מגע בינם לבין ה-סימן-N של המדפסת.

3. בחר את הקובץ שתרצה להדפיס ב-Epson iPrint.

4. במסך התצוגה המקדימה עם סמל ה-Print צור מגע בין ההתקן החכם לבין ה-סימן-N של המדפסת. ההדפסה מתחילה.

הדפסה

מידע קשור

- ← "הטענת נייר לתוך ה-מחסנית נייר" בעמוד 27
- ← "הטענת נייר לתוך ה-מזין נייר אחורי" בעמוד 29

השימוש במאפשר ההדפסה של Epson

תוכל להדפיס באופן אלחוטי את המסמכים, הדוא"ל הצילומים ועמודי האינטרנט שלך ישירות מתוך טלפון או טבלט (Android) גרסה 4.4 או מאוחרת ממנה). באמצעות כמה הקשות, יגלה התקן ה-Android שברשותך מדפסת Epson שמחוברת לאותה רשת אלחוטית.

1. הכנס דף למדפסת.
2. הגדר את המדפסת שלך עבור הדפסה אלחוטית.
3. בהתקן ה-Android שלך, התקן את תוסף מאפשר ההדפסה של Epson מ-Google Play.
4. חבר את התקן ה-Android שלך לאותה רשת אלחוטית שהמדפסת שלך משתמשת בה.
5. גש אל הגדרות בהתקן ה-Android שלך, בחר הדפסה, ואז אפשר את מאפשר ההדפסה של Epson.
6. מתוך אפליקציית Android כמו Chrome, הקש על סמל התפריט והדפס את מה שנמצא על המסך.
לתשומת לבך:
אם אינך רואה את המדפסת שלך, הקש על כל המדפסות ובחר את המדפסת שלך.

מידע קשור

- ← "הטענת נייר לתוך ה-מחסנית נייר" בעמוד 27
- ← "הטענת נייר לתוך ה-מזין נייר אחורי" בעמוד 29

שימוש ביישום AirPrint

AirPrint מאפשר הדפסה אלחוטית מיידיית ממכשירי iPhone, iPad, ו-iPod touch שפועלת בהם הגרסה העדכנית ביותר של iOS, וממחשבי Mac שפועלת בהם הגרסה העדכנית ביותר של OS X או macOS.



לתשומת לבך:

אם הפכת את הודעות תצורת הנייר ללא זמינות בלוח הבקרה של המוצר שלך, אינך יכול להשתמש ב-AirPrint. ראה הקישור להלן כדי להפוך את ההודעות לזמינות אם יש בכך צורך.

1. טען נייר במוצר.

הדפסה

2. הגדר את המוצר להדפסה אלחוטית. היעזר בקישור שלהלן.

<http://epson.sn>

3. חבר את מכשיר Apple שברשותך לאותה רשת אלחוטית שבה משתמשת המדפסת.

4. הדפס מהמכשיר למדפסת.

לתשומת לבך:

לקבלת פרטים, עיין בדף *AirPrint* באתר האינטרנט של *Apple*.

מידע קשור

← "הטענת נייר לתוך ה-מחסנית נייר" בעמוד 27

← "הטענת נייר לתוך ה-מזין נייר אחורי" בעמוד 29

ביטול עבודה הנמצאת בביצוע

לחץ על הלחצן  כדי לבטל עבודה הנמצאת בביצוע.

החלפת יחידות אספקת דיו וחומרים מתכלים אחרים

בדיקת המצב של הדיו שנותר ושל תיבת התחזוקה

באפשרותך לבדוק את מפלסי הדיו, בקירוב, ואת אורך חיי השירות, בקירוב, של תיבת התחזוקה מלוח הבקרה או מהמחשב.

בדיקת מצב הדיו הנותר ותיבת התחזוקה — לוח הבקרה

1. בחר ב-הגדרות במסך הבית.
2. בחר סטטוס אספקה.
לתשומת לבך:
המחווון שבקצה הימני מציין כמה מקום נותר בתיבת התחזוקה.

בדיקת המצב של הדיו שנותר ושל תיבת התחזוקה — Windows

1. עבור לחלון של מנהל ההתקן של המדפסת.
2. לחץ על EPSON Status Monitor 3 בכרטיסייה תחזוקה ולאחר מכן לחץ על פרטים.
לתשומת לבך:
אם EPSON Status Monitor אינו זמין, היכנס אל מנהל ההתקן של המדפסת, לחץ על הגדרות מורחבות בכרטיסייה תחזוקה, ולאחר מכן בחר הפעל את EPSON Status Monitor 3.

בדיקת המצב של הדיו שנותר ושל תיבת התחזוקה — Mac OS

1. בחר באפשרות העדפות המערכת מתוך התפריט  < מדפסות וסורקים (או הדפסה וסריקה, הדפסה ופקס), ולאחר מכן בחר את המדפסת.
2. לחץ על אפשרויות וציוד < שירות < פתח שירות מדפסת.
3. לחץ על EPSON Status Monitor.

קודי יחידת אספקת דיו

חברת Epson ממליצה להשתמש ב-יחידות אספקת דיו מקוריות של Epson. Epson אינה יכולה להבטיח את איכותה של דיו שאינה מקורית או את אמינותה. השימוש בדיו שאינה מקורית יכול לגרום לנזק שאינו כלול באחריות של Epson ובנסיבות מסוימות עלול לגרום למדפסת להתנהג בחוסר יציבות. בשימוש בדיו שאינה מקורית יתכן שלא יוצג מידע על מפלסי הדיו.

להלן הקודים עבור יחידות אספקת דיו מקוריות של Epson.

החלפת יחידות אספקת דיו וחומרים מתכלים אחרים

לתשומת לבך:

☐ הקודים של יחידת אספקת דיו עשויים להשתנות בהתאם למיקום. צור קשר עם התמיכה של Epson כדי לקבל את הקודים הנכונים באזור שלך.

☐ לא כל יחידות אספקת דיו זמינות בכל האזורים.

עבור אירופה

גודל	Black (שחור)	Cyan (ציאן)	Magenta (מגנטה)	Yellow (צהוב)
XL	T9451	T9452	T9453	T9454
L	T9441	T9442	T9443	T9444

בקרו באתר האינטרנט שלהלן כדי למצוא מידע על התפוקות של יחידת אספקת דיו.

<http://www.epson.eu/pageyield>

משתמשים באוסטרליה ובניו זילנד

Black (שחור)	Cyan (ציאן)	Magenta (מגנטה)	Yellow (צהוב)
902XXL	902XL	902XL	902XL
902XL	902	902	902
902			

עבור אסיה

Black (שחור)	Cyan (ציאן)	Magenta (מגנטה)	Yellow (צהוב)
T9501	T9492	T9493	T9494
T9491	T9482	T9483	T9484
T9481			

אמצעי זהירות בטיפול ב-יחידת אספקת דיו

קרא את ההוראות הבאות ואת הוראות בטיחות חשובות (מדריך מודפס) לפני החלפת יחידות אספקת דיו.

אמצעי זהירות בטיפול

☐ אחסן יחידות אספקת דיו בטמפרטורת חדר רגילה והרחק אותן מאור שמש ישיר.

☐ Epson ממליצה להשתמש ב-יחידת אספקת דיו לפני התאריך המודפס על גבי האריזה.

☐ לקבלת תוצאות מיטביות יש לאחסן את האריזות של יחידת אספקת דיו כשהתחתית שלהן פונה למטה.

החלפת יחידות אספקת דיו וחומרים מתכלים אחרים

לאחר שמביאים יחידת אספקת דיו מאחסון במקרר יש לאפשר לה להתחמם בטמפרטורת החדר למשך 12 שעות לפחות לפני השימוש בה.

אל תיגע בשטחים המופיעים באיור. אם תעשה זאת יתכן שהדבר ימנע הדפסה ופעולה רגילה.

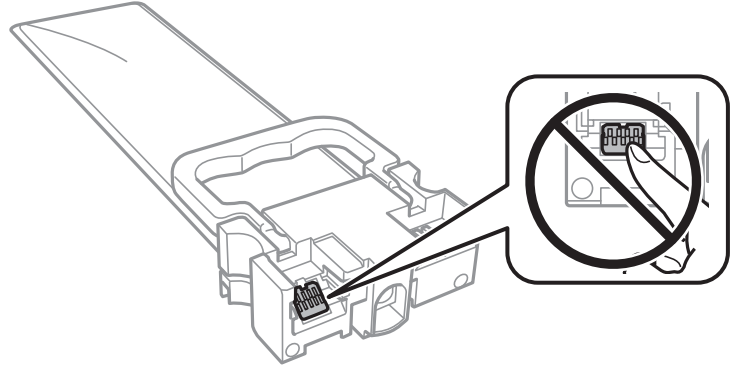

התקן את כל יחידות אספקת דיו; אחרת לא תוכל להדפיס.

אל תכבה את המדפסת בשעה שהיא טוענת דיו. אם טעינת הדיו לא הושלמה יתכן שלא תוכל להדפיס.

אל תשאיר את המדפסת כאשר יחידות אספקת דיו מסולקות ממנה, אחרת הדיו שנשארה בנחיריים של ראש ההדפסה עלולה להתייבש ויתכן שלא תוכל להדפיס.

אם צריך להוציא זמנית את יחידת אספקת דיו יש לוודא שמגנים על אזור אספקת הדיו מפני אבק ולכלוך. יש לאחסן את יחידת אספקת דיו באותה סביבה כמו המדפסת. כיוון שיציאת אספקת הדיו מכילה שסתום לשליטה בשחרור הדיו אין צורך להשתמש במכסים או פקקים משלך.

כשמוציאים את יחידות אספקת דיו עשוי להיות דיו מסביב ליציאת אספקת הדיו לכן יש להיזהר שהדיו לא ילכלך את הסביבה כשמוציאים את יחידות אספקת דיו.

מדפסת זו משתמשת ב יחידת אספקת דיו עם שבב ירוק שמנטר מידע כגון כמות הדיו שנותרה בכל יחידות אספקת דיו. כך שגם אם מוציאים יחידת אספקת דיו מהמדפסת לפני שהיא נגמרה אפשר להשתמש באותה יחידת אספקת דיו אחרי הכנסתה מחדש למדפסת.

כדי לשמור על איכות ההדפסה המרבית ולסייע להגן על ראש ההדפסה נותרת רזרבת ביטחון של דיו בתוך יחידת אספקת דיו כשהמדפסת מציינת שיש להחליף את יחידת אספקת דיו. התפוקה המצויינת אינה כוללת את הרזרבה הזו.

אמנם יתכן שה-יחידות אספקת דיו מכילות חומרים ממוחזרים אולם עובדה זאת אינה משפיעה על תפקוד המדפסת ועל ביצועיה.

המפרט והמראה של יחידת אספקת דיו יכולים להשתנות ללא הודעה מראש, לשם שיפור.

אסור לפרק את יחידת אספקת דיו או לשפץ אותה אחרת יתכן שלא תוכל להדפיס כרגיל.

יש להקפיד ש יחידת אספקת דיו לא תיפול או תפגע בחפצים קהים כיוון שדיו עלול לדלוף.

אי אפשר להשתמש ב-יחידות אספקת דיו שצורפו למדפסת לשם החלפה.

התפוקות שצוינו יכולות להשתנות, תלוי בתמונות שמדפיסים, בסוג הנייר שמשמשים בו, בתדירות ההדפסות ובתנאי סביבה כגון טמפרטורה.

החלפת יחידות אספקת דיו וחומרים מתכלים אחרים

צריכת דיו

- על מנת לשמור שביצועי ראש ההדפסה יהיו מיטביים, המדפסת צורכת כמות דיו מסוימת מכל יחידות אספקת הדיו בשעת פעולות תחזוקה כגון ניקוי ראש ההדפסה. אפשר גם שהמדפסת תצרוך מעט דיו כאשר תדליק אותה.
- כאשר מדפיסים בשחור-לבן או בגווני אפור אפשר להשתמש בדיו צבעוני במקום בשחור, תלוי בהגדרות סוג הנייר או בהגדרות איכות ההדפסה. הסיבה לכך היא שלשם יצירת הצבע השחור משתמשים בתערובת של דיו צבעוני.
- המדפסת משתמשת בחלק מהדיו שבתוך יחידות אספקת דיו שסופקו עמה בזמן ההתקנה הראשונית. כדי לשמור על הדפסות איכותיות ראש ההדפסה שבמדפסת ייטען בדיו במלואו. זהו תהליך חד פעמי שצורך כמות מסוימת של דיו ולכן ייתכן שתוכל להדפיס פחות דפים עם יחידות אספקת דיו אלה בהשוואה אל יחידות אספקת דיו אחרות שבהן תשתמש בעתיד.
- כדי לקבל את התוצאות הטובות ביותר, יש לנצל את יחידת אספקת דיו בתוך שנתיים ממועד ההתקנה.

החלפת יחידות אספקת דיו

כאשר מוצגת הודעה המבקשת ממך להחליף את יחידות אספקת דיו, בחר מדריך ואז צפה באנימציות המוצגות בלוח הבקרה כדי ללמוד כיצד להחליף את יחידות אספקת דיו.

מידע קשור

← "אמצעי זהירות בטיפול ב-יחידת אספקת דיו" בעמוד 76

קוד תיבת התחזוקה

חברת Epson ממליצה להשתמש בתיבת תחזוקה מקורית של Epson. הקוד הבא הוא הקוד של תיבת התחזוקה המקורית של Epson.
T6716

אמצעי זהירות בזמן השימוש בתיבת התחזוקה

- קרא את ההוראות הבאות ואת הוראות בטיחות חשובות (מדריך מודפס) לפני החלפת תיבת התחזוקה.
- אסור לגעת בשבב הירוק בצדה של תיבת התחזוקה. אם תעשה זאת יתכן שהדבר ימנע הדפסה ופעולה רגילה.
- אסור להטות את תיבת התחזוקה המשומשת לפני שאוטמים אותה בשקית; אחרת הדיו עלולה לדלוף.
- שמור את תיבת התחזוקה הרחק מאור שמש ישיר.
- אסור להחליף את תיבת התחזוקה בשעת ההדפסה; אחרת הדיו עלולה לדלוף.
- אסור להשתמש שימוש חוזר בתיבת תחזוקה שהוסרה מהמדפסת ונשארה בנפרד לזמן ממושך. הדיו בתוך התיבה התקשתה ואי אפשר לספוג עוד דיו.

החלפת תיבת התחזוקה

במחזורי הדפסה מסוימים יתכן שכמות קטנה של דיו עודפת תיאסף בתיבת התחזוקה. כדי למנוע דליפה מתיבת התחזוקה, המדפסת מעוצבת כך שתפסיק להדפיס כאשר תיבת התחזוקה מגיעה לקצה גבול יכולת הספיגה שלה. הצורך בכך, והתדירות, משתנים בהתאם למספר הדפים שמודפסים, סוג החומר שמודפס ומספר מחזורי הניקוי שהמדפסת מבצעת.

כאשר מוצגת הודעה המבקשת ממך להחליף את תיבת התחזוקה, עיין באנימציות המוצגות בלוח הבקרה. הצורך להחליף את תיבת התחזוקה, אין פירושו הוא שהמדפסת הפסיקה לפעול בהתאם למפרט שלה. אחריות Epson אינה כוללת את עלות ההחלפה הזאת. התיבה היא חלק שהמשתמש יכול לתת לו שירות.

לתשומת לבך:

כשתיבת התחזוקה מלאה אי אפשר להדפיס כדי למנוע דליפת דיו ועליך להחליף אותה.

מידע קשור

← "אמצעי זהירות בזמן השימוש בתיבת התחזוקה" בעמוד 78

הדפסה זמנית עם דיו שחור

כאשר מפלס הדיו צבעוני נמוך ועדיין נותר דיו שחור, באפשרותך להשתמש בהגדרות הבאות כדי להמשיך בהדפסה למש זמן קצר באמצעות הדיו השחור בלבד.

סוג הנייר: סוגי נייר רגיל, מעטפה

צבע: גווני אפור

EPSON Status Monitor 3: מופעל (עבור Windows בלבד)

מכיוון שתכונה זו זמינה רק למשך כחמישה ימים, החלף את יחידת אספקת דיו שהתרוקנה בהקדם האפשרי.

לתשומת לבך:

אם לא מאפשרים את *EPSON Status Monitor 3*, היכנס אל מנהל ההתקן של המדפסת, לחץ על הגדרות מורחבות בכרטיסייה תחזוקה ולאחר מכן בחר הפעל את *EPSON Status Monitor 3*.

משך הזמן הזמין תלוי בתנאי השימוש.

הדפסה זמנית בדיו שחור — לוח בקרה

1. כאשר מוצגת הודעה המבקשת ממך להחליף את יחידות אספקת דיו, לחץ על לחצן OK.

מוצגת הודעה האומרת לך שתוכל להדפיס זמנית עם דיו שחור.

2. בדוק את ההודעה ולאחר מכן לחץ על הלחצן OK.

3. אם ברצונך להדפיס בשחור-לבן, בחר לא, בטל את ההדפסה.

העבודה הנמצאת בביצוע מבוטלת ותוכל להדפיס על נייר רגיל עם שוליים סביב הקצוות.

הדפסה זמנית עם דיו שחור — Windows

1. כשמופיע החלון הבא, בטל את ההדפסה.

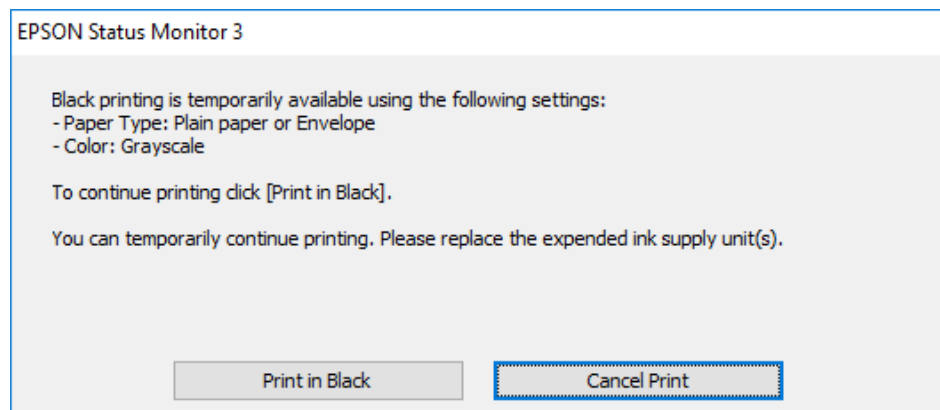
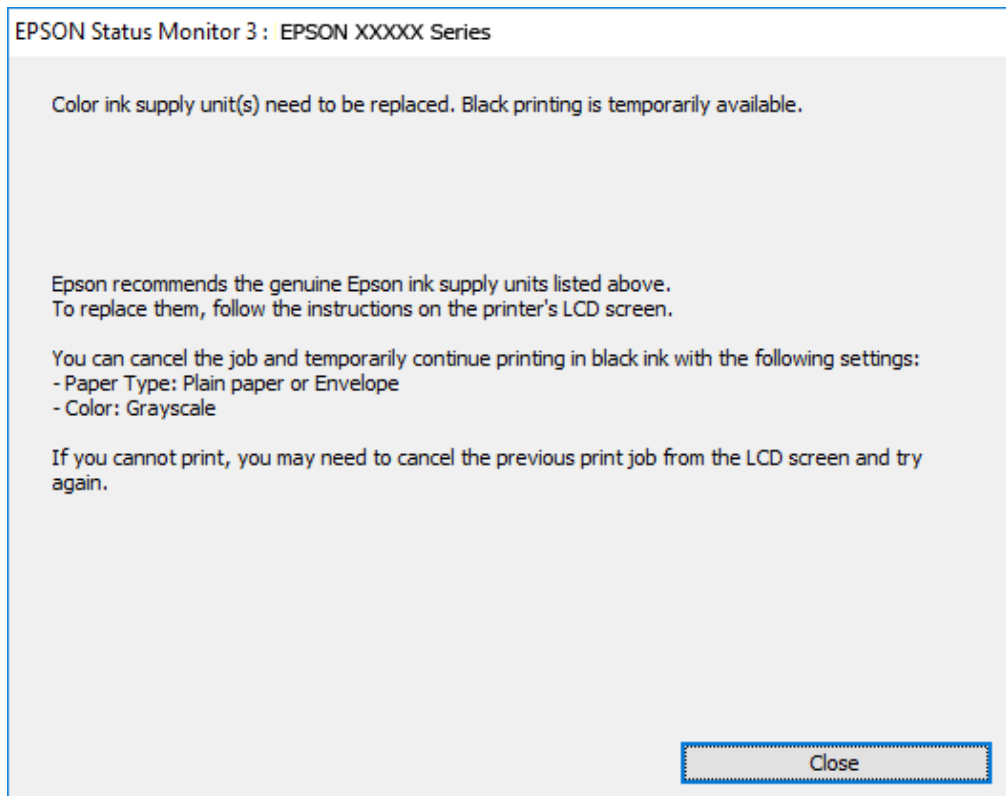

לתשומת לבך:

אם אינך יכול לבטל הדפסה דרך המחשב, בטל אותה דרך לוח הבקרה של המדפסת.

2. עבור לחלון של מנהל ההתקן של המדפסת.
3. בחר באפשרות סוגי נייר רגיל או באפשרות מעטפה עבור ההגדרה סוג דף בכרטיסייה ראשי.
4. בחר גווני אפור.
5. הגדר את הפריטים האחרים בכרטיסיות ראשי ו-אפשרויות נוספות לפי הצורך, ולאחר מכן לחץ על אישור.
6. לחץ על הדפס.

החלפת יחידות אספקת דיו וחומרים מתכלים אחרים

7. לחץ על הדפס בשחור בחלון שמופיע.

הדפסה זמנית עם דיו שחור — Mac OS

לתשומת לבך:

כדי להשתמש בתכונה זו דרך רשת, התחבר באמצעות Bonjour.

1. לחץ על סמל המדפסת ב-תחנת עגינה.

2. בטל את העבודה.

לתשומת לבך:

אם אינך יכול לבטל הדפסה דרך המחשב, בטל אותה דרך לוח הבקרה של המדפסת.

3. בחר באפשרות העדפות המערכת מתוך התפריט  < מדפסות וסורקים (או הדפסה וסריקה, הדפסה ופקס), ולאחר מכן בחר את המדפסת. לחץ על אפשרויות וציוד < אפשרויות (או מנהל התקן).

4. בחר באפשרות מופעל עבור ההגדרה הדפס זמנית בשחור.

5. עבור לתיבת הדו-שיח להדפסה.

6. בחר באפשרות הגדרות הדפסה בתפריט שנפתח.

7. בחר באפשרות סוגי נייר רגיל או מעטפה עבור ההגדרה סוג מדיה.

8. בחר גווני אפור.

9. הגדר את הפריטים האחרים לפי הצורך.

10. לחץ על הדפס.

חיסכון בדיו שחור כאשר מפלס הדיו השחור נמוך (עבור Windows בלבד)

כאשר מפלס הדיו השחור הוא נמוך ונשארה מספיק דיו צבעונית תוכל להשתמש בתערובת של דיו בצבעים שונים כדי להדפיס צבע שחור. באפשרותך להמשיך להדפיס תוך כדי הכנת יחידת אספקת דיו שחורה להחלפה.

תכונה זו זמינה רק אם בוחרים את ההגדרות להלן במנהל ההדפסה.

סוג דף: סוגי נייר רגיל

איכות: רגיל

EPSON Status Monitor 3: זמין

החלפת יחידות אספקת דיו וחומרים מתכלים אחרים

לתשומת לבך:

אם לא מאפשרים את *EPSON Status Monitor 3*, היכנס אל מנהל ההתקן של המדפסת, לחץ על הגדרות מורחבות בכרטיסייה תחזוקה ולאחר מכן בחר הפעל את *EPSON Status Monitor 3*.

שחור מורכב נראה שונה במקצת משחור טהור. זאת ועוד, המדפסת מדפיסה לאט יותר.

המדפסת משתמשת עדיין בדיו שחור כדי לשמור על איכות ראש ההדפסה.

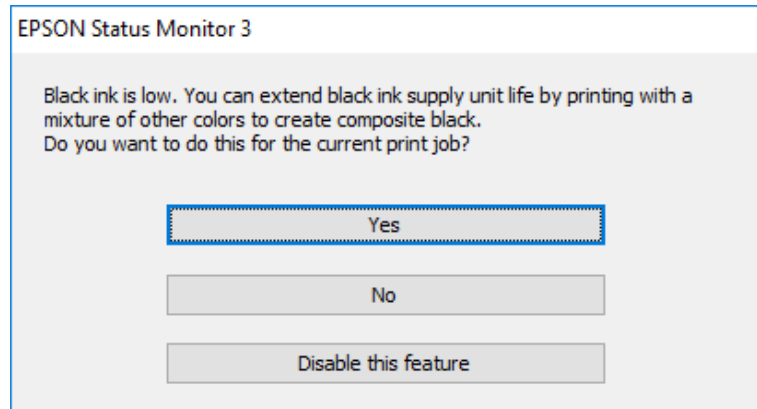

תיאור	אפשרויות
בחר להשתמש בתערובת של דיו צבעונית לשם יצירת הצבע השחור. חלון זה מוצג בפעם הבאה שמדפיסים עבודה דומה.	כן
בחר להמשיך להשתמש בשארית הדיו השחורה. חלון זה מוצג בפעם הבאה שמדפיסים עבודה דומה.	לא
בחר להמשיך להשתמש בשארית הדיו השחורה. חלון זה אינו מוצג עד שתחליף את יחידת אספקת דיו השחורה והמפלס שלה שוב ירד.	השבת תכונה זו

תחזוקת המדפסת



בדיקת ראש ההדפסה וניקויו

אם הנחירים סתומים התדפיסים נעשים דהויים, יש רצועות נראות לעין או שמופיעים צבעים לא צפויים. כשאיכות ההדפסה יורדת השתמש בתכונת בדיקת הנחירים ובדוק אם הנחירים סתומים. אם הנחירים סתומים נקה את ראש ההדפסה. תוכל לבצע בדיקת נחירים וניקוי ראש מלוח הבקרה או מהמחשב.

חשוב!

- אל תפתח את מגש יחידת אספקת דיו ואל תכבה את המדפסת בעת ניקוי הראש. אם ניקוי הראש לא הושלם יתכן שלא תוכל להדפיס.
- נקה את ראש ההדפסה רק אם איכות ההדפסה יורדת, כיוון שניקוי הראש צורך דיו.
- אם כמות הדיו נמוכה ייתכן שלא תוכל לנקות את ראש ההדפסה. החלף קודם את יחידת אספקת דיו.
- אם איכות ההדפסה לא השתפרה לאחר החזרה על בדיקת הנחירים ועל ניקוי הראש כארבע פעמים, המתן לפחות שש שעות ללא הדפסה ולאחר מכן בדוק שוב את הנחירים ונקה את ראש ההדפסה אם יש בכך צורך. מומלץ לכבות את המדפסת. אם איכות ההדפסה עדיין לא השתפרה, צור קשר עם התמיכה של Epson.
- כדי למנוע מראש ההדפסה להתייבש, אל תנתק את המדפסת כשהיא דולקת.

בדיקת ראש ההדפסה וניקויו — לוח הבקרה

1. הכנס דף רגיל בגודל A4 אל מחסנית נייר 1.
2. בחר ב-תחזוקה במסך הבית.
3. כדי לבחור פריט, הזז את המיקוד אל הפריט באמצעות הלחצנים  ואז לחץ על לחצן OK.
3. בחר בדיקת פיית ראש ההדפסה.
4. פעל לפי ההוראות שמופיעות על המסך להדפסת תבנית בדיקת החרירים.
5. בדוק את תבנית ההדפסה. אם רואים בתבנית קווים שבורים או קטעים חסרים, כפי שמוצג בתבנית "NG" אפשר שנחירי ראש ההדפסה סתומים. עבור לשלב הבא. אם אינך רואה קווים שבורים או קטעים חסרים כמו בדפוס "OK" הבא, הנחירים אינם סתומים. בחר  כדי לסגור את תכונת בדיקת הנחירים.

OK



NG

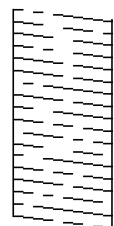

תחזוקת המדפסת

6. בחר , ואז פעל בהתאם להוראות המוצגות על המסך לניקוי ראש ההדפסה.
7. בגמר הניקוי, הדפס שוב את תבנית הבדיקה של נחירי ראש ההדפסה. חזור על הניקוי ועל הדפסת התבנית עד שכל הקווים יודפסו בשלמותם.

מידע קשור

← "הטענת נייר לתוך ה-מחסנית נייר" בעמוד 27

בדיקת ראש ההדפסה וניקויו — Windows

1. הכנס דף רגיל בגודל A4 אל מחסנית נייר 1.
2. עבור לחלון של מנהל ההתקן של המדפסת.
3. לחץ על בדיקת פיה בכרטיסייה תחזוקה.
4. פעל בהתאם להוראות המוצגות על המסך.

מידע קשור

← "הטענת נייר לתוך ה-מחסנית נייר" בעמוד 27
 ← "גישה אל מנהל ההתקן של המדפסת" בעמוד 42

בדיקת ראש ההדפסה וניקויו — Mac OS

1. הכנס דף רגיל בגודל A4 אל מחסנית נייר 1.
2. בחר באפשרות העדפות המערכת מתוך התפריט  < מדפסות וסורקים (או הדפסה וסריקה, הדפסה ופקס), ולאחר מכן בחר את המדפסת.
3. לחץ על אפשרויות וציוד < שירות < פתח שירות מדפסת.
4. לחץ על בדיקת פיה.
5. פעל בהתאם להוראות המוצגות על המסך.

מידע קשור

← "הטענת נייר לתוך ה-מחסנית נייר" בעמוד 27

יישור ראש ההדפסה

אם רואים שקווים אנכיים אינם מיושרים כהלכה או אם רואים תמונות מטושטשות יש ליישר את ראש ההדפסה.

תחזוקת המדפסת

יישור ראש ההדפסה — לוח הבקרה

1. הכנס דף רגיל בגודל A4 אל מחסנית נייר 1.
2. בחר ב-תחזוקה במסך הבית.
כדי לבחור פריט, הזז את המיקוד אל הפריט באמצעות הלחצנים ▲ ▼ ◀ ▶ ואז לחץ על לחצן OK.
3. בחר יישור ראש הדפסה.
4. בחר אחד מתפריטי היישור.
 יישור שורה: בחר זאת אם קווים הסרגל האנכיים נראים כבלתי מיושרים.
 יישור אופקי: בחר באפשרות זו אם אתה רואה פסים מרווחים לרוחב במרווחים קבועים.
5. פעל בהתאם להוראות שעל גבי המסך כדי להדפיס את תבנית היישור.
6. פעל לפי ההוראות שמופיעות על המסך ליישור ראש ההדפסה.
 יישור שורה: מצא את המספר של התבנית המלאה ביותר בכל קבוצה ובחר אותו.

#1



מצא ובחר את מספר הדפוס הכולל את הקו האנכי הכי פחות עקום.

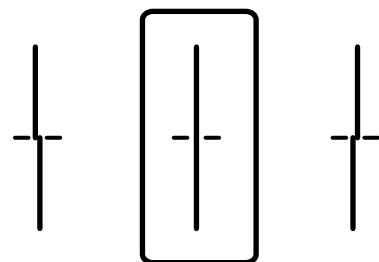

תחזוקת המדפסת

□ יישור אופקי: מצא ובחר את המספר של התבנית הכי פחות מופרדת והכי חופפת.

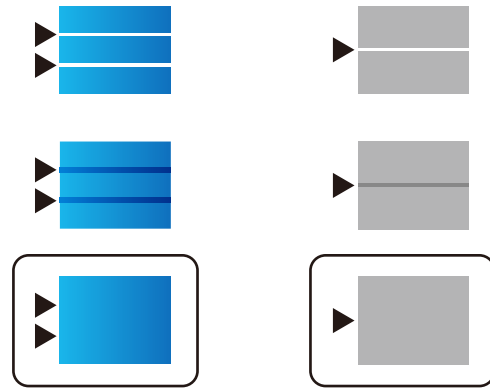

מידע קשור

← "הטענת נייר לתוך ה-מחסנית נייר" בעמוד 27

ניקוי נתיב הנייר ממריחות דיו

כאשר התדפיסים מרוחים או שרוטים, נקה את הגלגלת בפנים.

⚠ חשוב:

אין להשתמש בנייר טישו לניקוי בתוך המדפסת. נחירי ראש ההדפסה עלולים להיסתם מסיבי בד.

1. הכנס נייר רגיל בגודל A4 אל מקור הנייר שתוצה לנקות.

2. בחר ב-תחזוקה במסך הבית.

כדי לבחור פריט, הזז את המיקוד אל הפריט באמצעות הלחצנים ▲ ▼ ◀ ▶ ואז לחץ על לחצן OK.

3. בחר ניקוי מיישר הנייר.

4. בחר את מקור הנייר ופעל לפי ההוראות שבמסך כדי לנקות את נתיב הנייר.

לתשומת לבך:

חזור על התהליך עד שהנייר לא יוכתם בדיו. אם יש עדיין מריחות על התדפיסים, נקה את מקורות הנייר האחרים.

מידע קשור

← "הטענת נייר לתוך ה-מחסנית נייר" בעמוד 27

שירותי רשת ומידע על התוכנה

סעיף זה מציג את שירותי הרשת ומוצרי התוכנה שזמינים עבור המדפסת שלך באתר של Epson או בדיסק התוכנה המצורף.

אפליקציה עבור הגדרת תצורת פעולות מדפסת (Web Config)

Web Config הוא יישום הפועל בדפדפן אינטרנט כגון Internet Explorer ו-Safari, במחשב או בהתקן חכם. באפשרותך לאשר את מצב המדפסת או לשנות את הגדרות שירותי הרשת ואת הגדרות המדפסת. כדי להשתמש ב-Web Config, חבר את המדפסת ואת המחשב או את ההתקן לאותה הרשת. הדפדפנים להלן נתמכים.

מערכת הפעלה	דפדפן
Windows XP SP3 ואילך	Internet Explorer 8 ומעלה, *Firefox, *Chrome
Mac OS X v10.6.8 ואילך	*Safari, *Firefox, *Chrome
*iOS	*Safari
Android 2.3 ואילך	דפדפן ברירת מחדל
*Chrome OS	דפדפן ברירת מחדל

* השתמש בגרסה העדכנית ביותר.

הפעלת Web Config בדפדפן אינטרנט

1. בדוק את כתובת ה-IP של המדפסת.
בחר את סמל הרשת במסך הבית של המדפסת, ואז בחר את שיטות החיבור הפעיל כדי לאשר את כתובת ה-IP של המדפסת.

כדי לבחור פריט, הזז את המיקוד אל הפריט באמצעות הלחצנים ▲ ▼ ◀ ▶ ואז לחץ על לחצן OK.
לתשומת לבך:
תוכל לבדוק גם את כתובת ה-IP באמצעות הדפסת דו"ח חיבור רשת.

2. הפעל דפדפן אינטרנט ממחשב או מהתקן חכם ולאחר מכן הזן את כתובת ה-IP של המדפסת.
תבנית:

http://:IPv4:כתובת ה-IP של המדפסת/

http://:IPv6:כתובת ה-IP של המדפסת/

דוגמאות:

http://192.168.100.201/

שירותי רשת ומידע על התוכנה

/[1000:1::db8:2001]//:http:IPv6

לתשומת לבך:

באמצעות המכשיר החכם באפשרותך להפעיל את Web Config ממסך התחזוקה של Epson iPrint.

מידע קשור

← "שימוש ביישום Epson iPrint" בעמוד 69

הפעלת Web Config ב-Windows

בעת חיבור של מחשב למדפסת באמצעות WSD, בצע את הפעולות שלהלן להפעלת Web Config.

1. גישה למסך התקנים ומדפסות ב-Windows.

□ Windows 10/Windows Server 2016

לחץ לחיצה ימנית, או לחיצה שמאלית ממושכת, על לחצן 'התחל' ובחר לוח הבקרה < הצג התקנים ומדפסות תחת חומרה וקול.

□ Windows 8.1/Windows 8/Windows Server 2012 R2/Windows Server 2012

בחר שולחן עבודה < הגדרות < לוח בקרה < הצג התקנים ומדפסות ב חומרה וקול (או חומרה).

□ Windows 7/Windows Server 2008 R2

לחץ על לחצן 'התחל' ובחר לוח הבקרה < הצג התקנים ומדפסות תחת חומרה וקול.

□ Windows Vista/Windows Server 2008

לחץ על לחצן 'התחל' ובחר לוח הבקרה < מדפסות תחת חומרה וקול.

2. לחץ באמצעות לחצן העכבר הימני על המדפסת שלך ובחר מאפיינים.

3. בחר בלשונית שירותי אינטרנט ולחץ על ה-URL.

הפעלת Web Config ב-Mac OS

1. בחר באפשרות העדפות המערכת מתוך התפריט  < מדפסות וסורקים (או הדפסה וסריקה, הדפסה ופקס), ולאחר מכן בחר את המדפסת.

2. לחץ על אפשרויות וציוד < הראה דף אינטרנט של מדפסת.

אפליקציה עבור הדפסת דפי אינטרנט (E-Web Print)

E-Web Print הוא יישום המאפשר להדפיס בקלות דפי אינטרנט בעלי פריסות שונות. לקבלת מידע נוסף, עיין בעזרה של היישום. ניתן לגשת לעזרה מתפריט E-Web Print בסרגל הכלים E-Web Print.

לתשומת לבך:

□ מערכות הפעלה Windows Server אינן נתמכות.

□ חפש דפדפנים נתמכים ואת הגרסה העדכנית ביותר באתר ההורדות.

התחלה

כשמתקינים E-Web Print הוא מופיע בדפדפן שלך. לחץ על Print או על Clip.

כלי עדכון תוכנה (מעדכן תוכנה)

EPSON Software Updater הוא יישום הבודק אם יש באינטרנט תוכנה חדשה או מעודכנת ומתקין אותה. תוכל גם לעדכן את מדריך המדפסת.

לתשומת לבך:

מערכות הפעלה Windows Server אינן נתמכות.

שיטות התקנה

התקן Software Updater מתוך דיסק התוכנה שסופק או הורד את הגרסה העדכנית ביותר מאתר האינטרנט של Epson.

<http://www.epson.com>

הפעלה ב-Windows

Windows 10

לחץ על הלחצן 'התחל', ואז בחר **EPSON Software Updater < Epson Software**.

Windows 8.1/Windows 8

הזן את שם היישום בצ'ארם החיפוש ולאחר מכן בחר בסמל המוצג.

Windows 7/Windows Vista/Windows XP

לחץ על לחצן 'התחל', ולאחר מכן בחר כל התוכניות (או תוכניות) **EPSON < Epson Software < Software Updater**.

לתשומת לבך:

באפשרותך להפעיל את EPSON Software Updater בלחיצה על סמל המדפסת בשורת המשימות שבשולחן העבודה ולאחריה בחירה באפשרות עדכון תוכנה.

הפעלה ב-Mac OS

בחר באפשרות עבור אל < יישומים < Epson Software < EPSON Software Updater.

התקנת האפליקציות העדכניות ביותר

לתשומת לבך:

כאשר מתקינים יישום כלשהו מחדש יש להסירו קודם.

1. ודא שהמחשב והמדפסת זמינים לתקשורת, ושהמדפסת מחוברת לאינטרנט.

שירותי רשת ומידע על התוכנה

2. התחל את EPSON Software Updater.
צילום המסך הוא דוגמה במערכת הפעלה Windows.

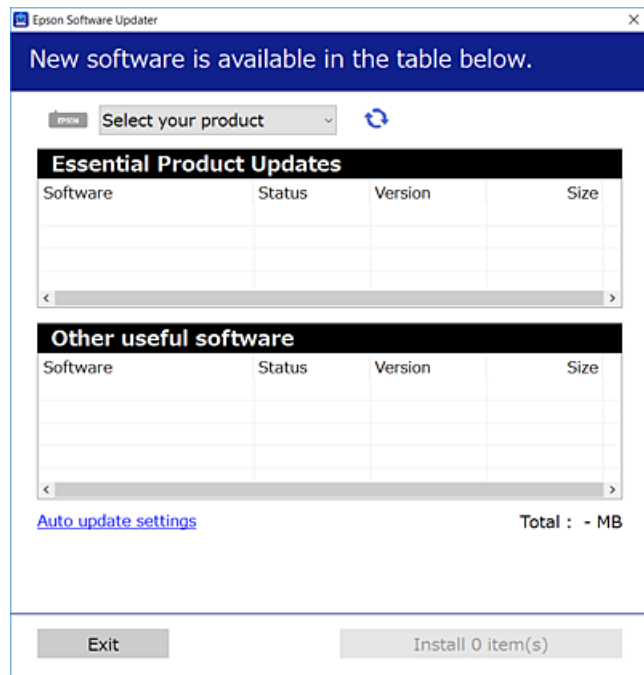

3. עבור Windows, בחר את המדפסת שלך ואז לחץ כדי לבדוק את האפליקציות העדכניות הזמינות.
4. בחר את הפריטים שברצונך להתקין או לעדכן, ולאחר מכן לחץ על לחצן ההתקנה.

חשוב!

אל תכבה את המדפסת ואל תנתק אותו לפני השלמת העדכון; אחרת, עלולה להתרחש במדפסת תקלה.

לתשומת לבך:

תוכל להוריד את האפליקציות העדכניות ביותר מאתר האינטרנט של Epson.

<http://www.epson.com>

אם אתה משתמש במערכות הפעלה Windows Server לא תוכל להשתמש ב-EPSON Software Updater. הורד את האפליקציות העדכניות ביותר מאתר האינטרנט של Epson.

מידע קשור

← "כלי עדכון תוכנה (מעדכן תוכנה)" בעמוד 89

הסרת אפליקציות

היכנס למחשב שלך כמנהל. הזן את סיסמת המנהל אם המחשב מנחה אותך לעשות זאת.



הסרת אפליקציות — Windows

1. לחץ על הכפתור  כדי לכבות את המדפסת.
2. צא מכל היישומים הרצים.
3. פתח את לוח הבקרה:
 - Windows 10/Windows Server 2016 לחץ לחיצה ימנית, או לחיצה שמאלית ממושכת, על לחצן 'התחל' ובחר לוח הבקרה.
 - Windows 8.1/Windows 8/Windows Server 2012 R2/Windows Server 2012 בחר שולחן עבודה < הגדרות < לוח בקרה.
 - Windows 7/Windows Vista/Windows XP/Windows Server 2008 R2/Windows Server 2008/Windows Server 2003 R2/Windows Server 2003 לחץ על לחצן 'התחל' ובחר לוח הבקרה.
4. פתח את הסר התקנת תכנית (או הוספה או הסרה של תוכניות):
 - Windows 10/Windows 8.1/Windows 8/Windows 7/Windows Vista/Windows Server 2016/Windows Server 2012 R2/Windows Server 2012/Windows Server 2008 R2/Windows Server 2008 בחר הסר התקנת תכנית בתוכניות.
 - Windows XP/Windows Server 2003 R2/Windows Server 2003 לחץ על הוספה או הסרה של תוכניות.
5. בחר את היישום שברצונך להסיר.

לא תוכל להסיר את התקנת מנהל התקן המדפסת אם קיימות עבודות הדפסה. מחק או המתן להדפסת העבודות לפני הסרת ההתקנה.
6. הסר את היישומים:
 - Windows 10/Windows 8.1/Windows 8/Windows 7/Windows Vista/Windows Server 2016/Windows Server 2012 R2/Windows Server 2012/Windows Server 2008 R2/Windows Server 2008 לחץ על הסר התקנה/שנה או על הסר התקנה.
 - Windows XP/Windows Server 2003 R2/Windows Server 2003 לחץ על הסר התקנה/שנה או על הסר.

לתשומת לבך:
אם מופיע חלון בקרת חשבון משתמש לחץ על המשך.
7. פעל בהתאם להוראות המוצגות על המסך.

הסרת אפליקציות — Mac OS

1. הורד את Uninstaller באמצעות EPSON Software Updater. לאחר הורדת ה-Uninstaller אין צורך להוריד אותו שוב בכל פעם שבו מסירים את היישום.
2. לחץ על הכפתור  כדי לכבות את המדפסת.
3. כדי להסיר את מנהל ההתקן של המדפסת, בחר העדפות מערכת מתפריט  < מדפסות וסורקים (או הדפס וסרוק, הדפסה ופקס), ואחר כך הסר את המדפסת מרשימת המדפסות הזמינות.
4. צא מכל היישומים הרצים.
5. בחר באפשרות עבור אל < יישומים < Epson Software < Uninstaller.
6. בחר את היישום שברצונך להסיר ואחר כך לחץ על Uninstall.

חשוב:

ה-Uninstaller מסיר מהמחשב את כל מנהלי ההתקנים של מדפסות הזרקת דיו של Epson. אם יש כמה מדפסות הזרקת דיו של Epson בשימוש וברצונך למחוק מנהלי התקנים מסוימים בלבד, מחק קודם את כולם ואז התקן שוב את מנהל ההתקן הנחוץ של המדפסת.

לתשומת לבך:

אם אינך יכול למצוא ברשימת היישומים את היישום שברצונך להסיר אינך יכול להסיר תוך שימוש ב-Uninstaller. במצב זה, בחר עבור אל < יישומים < Epson Software, בחר ביישום שברצונך להסיר ואחר כך גרור אותו אל סמל האשפה.

הדפסה באמצעות שירות רשת

באמצעות שירות Epson Connect העומד לרשותך באינטרנט באפשרותך להדפיס מהטלפון החכם שלך, ממחשב הלוח שלך או מהמחשב הנייד בכל מקום ובכל שעה. כדי להשתמש בשירות זה, עליך לרשום את המשתמש ואת המדפסת בשירות Epson Connect. התכונות הזמינות באינטרנט הן כלהלן.

Email Print

כאשר אתה שולח דוא"ל עם צרופות כגון מסמכים או תמונות אל כתובת דוא"ל שהוקצתה למדפסת, ביכולתך להדפיס את הדוא"ל והצרופות מאתרים מרוחקים כמו ביתך או מדפסת במשרד.

Epson iPrint

אפליקציה זו מיועדת עבור iOS ועבור Android, ומאפשרת לך להדפיס מטלפון חכם או טבלט. תוכל להדפיס מסמכים, תמונות ואתרי אינטרנט באמצעות שליחתם ישירות למדפסת המחוברת לאותו LAN אלחוטי.

Remote Print Driver

זהו מנהל התקן משותף שיש לא תמיכה במנהל ההתקן להדפסה מרחוק. כאשר אתה מדפיס באמצעות מדפסת הנמצאת באתר מרוחק, תוכל להדפיס באמצעות שינוי המדפסת בבחלון האפליקציות הרגילות.

לפרטים ראה את אתר הפורטל Epson Connect.

<https://www.epsonconnect.com/>

שירותי רשת ומידע על התוכנה

<http://www.epsonconnect.eu> (אירופה בלבד)

מידע קשור

← "שימוש ביישום Epson iPrint" בעמוד 69

פתרון בעיות

בדיקת מצב המדפסת

בדיקת הודעות על גבי מסך ה-LCD

אם מופיעה הודעת שגיאה על גבי מסך ה-LCD, מלא את ההוראות על גבי המסך או השתמש בפתרונות להלן כדי להתגבר על הבעיה.

פתרונות	הודעות שגיאה
<p><input type="checkbox"/> הוצא את הנייר וחומרי המגן מהמדפסת ומתוך מחסנית נייר. אם הודעת השגיאה עדיין מופיעה לאחר שמכבים את המדפסת ומדליקים אותה שוב, צור קשר עם התמיכה של Epson.</p> <p><input type="checkbox"/> כאשר מוצגים קודי השגיאה הבאים, בדוק את הנייר כדי לוודא שלא חרגת ממספר הדפים המרבי שניתן להטעין בכל מקור נייר. 000184, 000181</p>	<p>שגיאת מדפסת כבה שוב את המדפסת. למידע נוסף, עיין במסמכים הנלווים.</p>
<p>טען נייר ואז הכנס את ה-מחסנית נייר פנימה עד הסוף.</p>	<p>יש נייר בתוך XX.</p>
<p>כבה והדלק שוב את המדפסת ואז הכנס מחדש את ה-מחסנית נייר. אם הודעת השגיאה עדיין מוצגת, צור קשר עם מחלקת התמיכה של Epson או ספק שירות מורשה של Epson כדי לבקש תיקונים.</p>	<p>אי אפשר להדפיס מכיוון שיש תקלה במקור הנייר XX. ניתן להדפיס ממגירת נייר אחרת.</p>
<p>כדי להבטיח קבלת איכות הדפסה מעולה וכדי לעזור לשמור על ראש ההדפסה, יש רזרבה משתנה של דיו הנשארת ביחידת אספקת הדיו לשם הבטיחות כאשר המדפסת מציינת שהגיע הזמן להחליף את יחידת אספקת הדיו. החלף אל יחידות אספקת דיו חדשות.</p>	<p>צריך להחליף את יחידת אספקת דיו.</p>
<p>אם תצוגה אוטומטית של הגדרת נייר נעשית לא זמינה אי אפשר להשתמש ב-AirPrint.</p>	<p>ההגדרה תצוגה אוטומטית של הגדרת נייר מוגדרת למצב כבוי. ייתכן שחלק מהתכונות לא יהיו זמינות. למידע נוסף, עיין במסמכים הנלווים.</p>
<p>פנה למנהל המדפסת שלך.</p>	<p>השילוב בין כתובת ה-IP למסכת רשת המשנה לא חוקי. למידע נוסף, עיין במסמכים הנלווים.</p>
<p>פנה למנהל המדפסת שלך.</p>	<p>עדכן את אישור הבסיס כדי להשתמש בשירותי הענן.</p>
<p>ודא שיציאת המדפסת נבחרה בצורה נכונה ב תכונה < יציאה מתפריט ה מדפסת כדלהלן. בחר "USBXXX" עבור חיבור USB, או "EpsonNet Print Port" עבור חיבור רשת.</p>	<p>בדוק אם הגדרות היציאה של המדפסת (למשל כתובת IP) או תוכנת ההדפסה במחשב נכונים. בדוק אם הגדרות היציאה או תוכנת ההדפסה במחשב נכונים. למידע נוסף, עיין במסמכים הנלווים.</p>
<p>פנה למנהל המדפסת שלך.</p>	<p>Recovery Mode</p>

פתרון בעיות

מידע קשור

- ← "יצירת קשר עם התמיכה של Epson" בעמוד 128
- ← "כלי עדכון תוכנה (מעדכן תוכנה)" בעמוד 89
- ← "התקנת האפליקציות העדכניות ביותר" בעמוד 89

בדיקת מצב המדפסת — Windows

1. עבור לחלון של מנהל ההתקן של המדפסת.
 2. לחץ על **EPSON Status Monitor 3** בכרטיסייה תחזוקה ולאחר מכן לחץ על פרטים.
 - תוכל לבדוק את מצב המדפסת, רמות הדיו ומצב השגיאה.
 - לתשומת לבך:
- אם **EPSON Status Monitor 3** אינו זמין, היכנס אל מנהל ההתקן של המדפסת, לחץ על הגדרות מורחבות בכרטיסייה תחזוקה, ולאחר מכן בחר הפעל את **EPSON Status Monitor 3**.

מידע קשור

- ← "גישה אל מנהל ההתקן של המדפסת" בעמוד 42

בדיקת מצב המדפסת — Mac OS

1. בחר באפשרות העדפות המערכת מתוך התפריט  < מדפסות וסורקים (או הדפסה וסריקה, הדפסה ופקס), ולאחר מכן בחר את המדפסת.
 2. לחץ על אפשרויות וציוד < שירות < פתח שירות מדפסת.
 3. לחץ על **EPSON Status Monitor**.
- תוכל לבדוק את מצב המדפסת, רמות הדיו ומצב השגיאה.

בדיקת מצב התוכנה

אפשר שיהיה ביכולתך לפתור את הבעיה באמצעות עדכון התוכנה לגרסה העדכנית ביותר שלה. כדי לבדוק את מצב התוכנה, יש להשתמש בכלי עדכון התוכנה.

מידע קשור

- ← "כלי עדכון תוכנה (מעדכן תוכנה)" בעמוד 89
- ← "התקנת האפליקציות העדכניות ביותר" בעמוד 89

סילוק נייר חסום

פעל בהתאם להוראות המוצגות על גבי המסך בלוח הבקרה של המדפסת, על מנת לאתר ולהסיר את הנייר החסום, כולל פיסות קרועות כלשהן. מסך הגביש הנוזלי מציג אנימציה המראה לך כיצד להסיר נייר חסום.

פתרון בעיות

זהירות: 

לעולם אל תיגע בלחצנים שעל גבי לוח הבקרה כאשר ידך בתוך המדפסת. אם המדפסת מתחילה לפעול היא יכולה לגרום לפציעה. היזהר לא לגעת בחלקים הבולטים, כדי להימנע מפציעה.

חשוב: 

סלק בזירות את הנייר התקוע. הסרת הנייר בחוזק רב מדי יכולה לגרום לנזק למדפסת.



הנייר אינו מוזן כהלכה

בדוק את הדברים הבאים ובצע את הפעולות הנדרשות כדי לפתור את הבעיה.

הנח את המדפסת על משטח שטוח והפעל אותה בתנאי הסביבה המומלצים.

השתמש בנייר הנתמך בידי מדפסת זאת.

מלא את ההוראות בנושא אמצעי זהירות לטיפול בנייר.

אל תכניס יותר דפים מהכמות המרבית של דפים שניתן. אם אתה משתמש בדף רגיל אל תשים עוד דפים מעבר לקו שמסומן באמצעות סמל ה-  במכוון הקצה. לנייר עבה, כגון, נייר צילום, אל תטען דפים מעבר לקו שמסומן באמצעות סמל ה-  במכוון הקצה.

ודא שגודל הנייר וסוג הנייר תואמים לגודל ולסוג הנייר שהכנסת בפועל למדפסת.

אם מתרחשת בעית הזנת נייר לעיתים תדירות, הזן נייר ממקור נייר אחר.

מידע קשור

← "מפרט סביבתי" בעמוד 118

← "אמצעי זהירות לטיפול בנייר" בעמוד 27

← "גודל הנייר וכמויות הדפים" בעמוד 21

← "רשימת סוג הנייר" בעמוד 33

נייר תקוע

טען דף בכיוון הנכון והחלק את המסילות הצדדיות לאורך קצוות הדף.

אם הכנסת כמה דפים הכנס דף נייר אחר בכל פעם.

מידע קשור

← "סילוק נייר חסום" בעמוד 95

← "הטענת נייר לתוך ה-מחסנית נייר" בעמוד 27

← "הטענת נייר לתוך ה-מזין נייר אחורי" בעמוד 29

פתרון בעיות

הנייר מוזן עקום

טען דף בכיוון הנכון והחלק את המסילות הצדדיות לאורך קצוות הדף.

מידע קשור

- ← "הטענת נייר לתוך ה-מחסנית נייר" בעמוד 27
- ← "הטענת נייר לתוך ה-מזין נייר אחורי" בעמוד 29

כמה דפי נייר מוזנים ביחד

אם כמה דפי נייר מוזנים ביחד בזמן הדפסה דו-צדדית, הוצא את הנייר שהכנסת למדפסת לפני שאתה מכניס מחדש את הנייר.

הנייר אינו מוזן מתוך יחידת מחסנית הנייר האופציונלית

אם הוספת יחידת מחסנית נייר אופציונלית, יהיה עליך לבצע את ההגדרות במנהל ההתקן של המדפסת.

מידע קשור

- ← "הגדרת יחידת מחסנית הנייר האופציונלית במנהל ההתקן של המדפסת — Windows" בעמוד 121
- ← "הגדרת יחידת מחסנית הנייר האופציונלית במנהל ההתקן של המדפסת — Mac OS" בעמוד 121

מתרחשת שגיאת אין נייר



אם מתרחשת שגיאת 'אין נייר' למרות שיש נייר בתוך ה-מזין נייר אחורי, הכנס את הנייר שוב במרכז ה-מזין נייר אחורי.

בעיות באספקת החשמל ובלוח הבקרה

המדפסת לא נדלקת

- ודא שכבל החשמל מחובר כהלכה.
- החזק את הלחצן  לחוץ זמן ארוך קצת יותר.

המדפסת לא נכבית

החזק את הלחצן  לחוץ זמן ארוך קצת יותר. אם עדיין אינך מצליח לכבות את המדפסת, נתק את כבל החשמל מהחשמל. כדי למנוע מראש ההדפסה להתייבש לחלוטין, הדלק את המדפסת שוב וכבה אותה באמצעות לחיצה על הלחצן .

פתרון בעיות

מתבצע כיבוי אוטומטי

בחר באפשרות הגדרות < הגדרות כלליות < הגדרות בסיסיות < הגדרות כיבוי והשבת את ההגדרה הכיבוי אינו פעיל ואת ההגדרה הכיבוי מנותק.

בחר באפשרות הגדרות < הגדרות כלליות < הגדרות בסיסיות והשבת את ההגדרה טיימר כיבוי.

לתשומת לבך:

ייתכן שבמוצר שברשותך כלולה התכונה הגדרות כיבוי או טיימר כיבוי, בהתאם למיקום הרכישה.

מסך ה-LCD מחשיך

המדפסת נמצאת במצב שינה. לחץ על לחצן כלשהו בלוח הבקרה כדי להחזיר את מסך ה-LCD למצבו הקודם.

לא ניתן לפעול מלוח הבקרה

אם אופשרה תכונת הגבלת המשתמשים, דרושים זהות משתמש וסיסמה כדי להדפיס. אם אינך יודע מה הסיסמה, פנה אל מנהל המדפסת שלך.

לא ניתן להדפיס ממחשב

בדיקת החיבור (USB)

חבר את כבל ה-USB היטב אל המדפסת ואל המחשב.

אם אתה משתמש ברכזת USB נסה לחבר את המדפסת ישירות אל המחשב.

אם לא ניתן לזהות את כבל ה-USB, שנה את הכניסה או שנה את כבל ה-USB.

אם המדפסת אינה מצליחה להדפיס באמצעות חיבור USB, נסה את הצעדים הבאים.

נתק את כבל ה-USB מהמחשב. לחץ לחיצה ימנית על סמל המדפסת המוצג במחשב, ואז בחר הסר התקן. עכשיו, חבר את כבל ה-USB אל המחשב ונסה הדפסת בדיקה.

אפס את חיבור ה-USB באמצעות יישום השלבים במדריך זה לשינוי שיטת החיבור למחשב. לפרטים, עיין בקישור מידע הרלוונטי שלהלן.

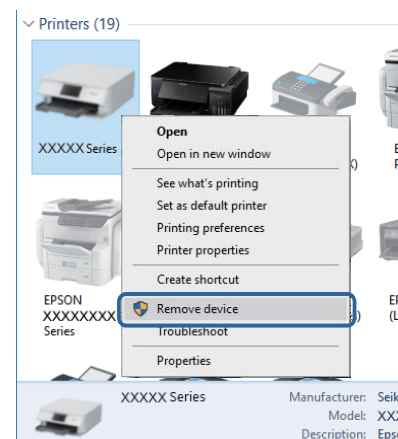

פתרון בעיות

בדיקת החיבור (רשת)

- בחר הגדרות < הגדרות כלליות < הגדרות רשת < בדיקת חיבור, ואז הדפס דו"ח חיבור רשת. אם הדו"ח מראה שחיבור הרשת נכשל, בדוק את דו"ח חיבור הרשת ואז צור קשר עם מנהל המדפסת שלך.
- אם לא ניתן לפתור את הבעיה, צור קשר עם מנהל המדפסת שלך.

בדיקת התוכנה והנתונים

- ודא שהותקן מנהל התקן מדפסת מקורי של Epson. אם לא הותקן מנהל התקן מדפסת מקורי של Epson, הפונקציות הזמינות מוגבלות. אנו ממליצים להשתמש במנהל התקן מדפסת מקורי של Epson. לפרטים, עיין בקישור מידע הרלוונטי שלהלן.
- אם אתה מדפיס נתונים בכמות גדולה זיכרון המחשב עלול לאזול. הדפס את התמונה ברזולוציה נמוכה יותר או במידות קטנות יותר.

מידע קשור

← "בדיקת מנהלי התקן מדפסת מקוריים של Epson" בעמוד 99

בדיקת מנהלי התקן מדפסת מקוריים של Epson

תוכל לבדוק אם מנהל התקן מדפסת מקורי של Epson מותקן במחשב שלך באמצעות אחת מהשיטות הבאות.

Windows

בחר לוח בקרה < צפה בהתקנים ומדפסות (מדפסות, מדפסות ופקסים), ואז בצע את הפעולות הבאות כדי לפתוח את חלון תכונות שרת ההדפסה.

Windows 10/Windows 8.1/Windows 8/Windows 7/Windows Server 2016/Windows Server 2012 R2/Windows Server 2012/Windows Server 2008 R2
לחץ על סמל המדפסת, ואז לחץ תכונות שרת הדפסה בראש החלון.

Windows Vista/Windows Server 2008

לחץ לחיצה ימנית על תיקיית מדפסות ואז לחץ על הפעל כמנהל < תכונות שרת.

Windows XP/Windows Server 2003 R2/Windows Server 2003

מתוך תפריט קובץ בחר תכונות שרת.

פתרון בעיות

לחץ על לשונית מנהל התקן. אם שם המדפסת שלך מוצג ברשימה, זהו סימן שמותקן מנהל התקן מדפסת Epson מקורי במחשב שלך.

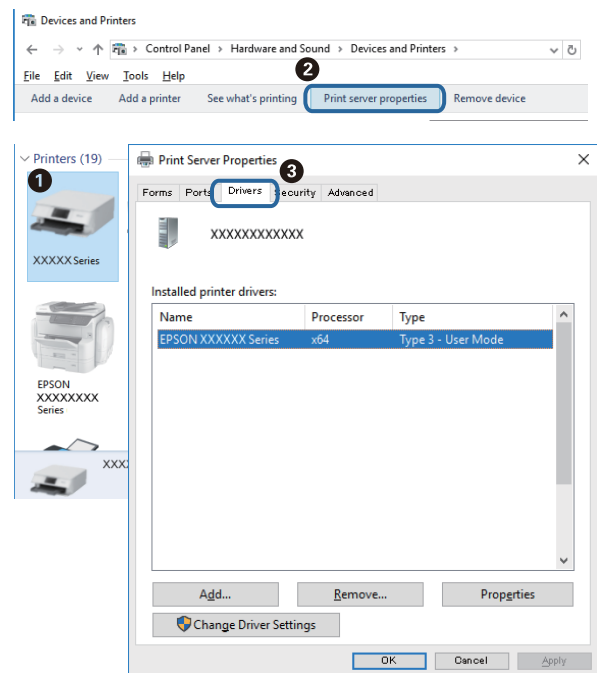

Mac OS

בחר באפשרות העדפות המערכת מתוך התפריט מדפסות וסורקים (או הדפסה וסריקה, הדפסה ופקס), ולאחר מכן בחר את המדפסת. לחץ אפשרויות וחומרים מתכלים, ואם מוצגות לשונית האפשרויות ולשונית תוכנת עזר בחלון, הרי שמנהל התקן מדפסת מקורי של Epson מותקן במחשב שלך.



מידע קשור

← "התקנת האפליקציות העדכניות ביותר" בעמוד 89

פתרון בעיות

בדיקת מצב המדפסת מהמחשב (Windows)

לחץ על תור הדפסה בלשונית תחזוקה של מנהל ההתקן של המדפסת ולאחר מכן בדוק את הגורמים להלן.

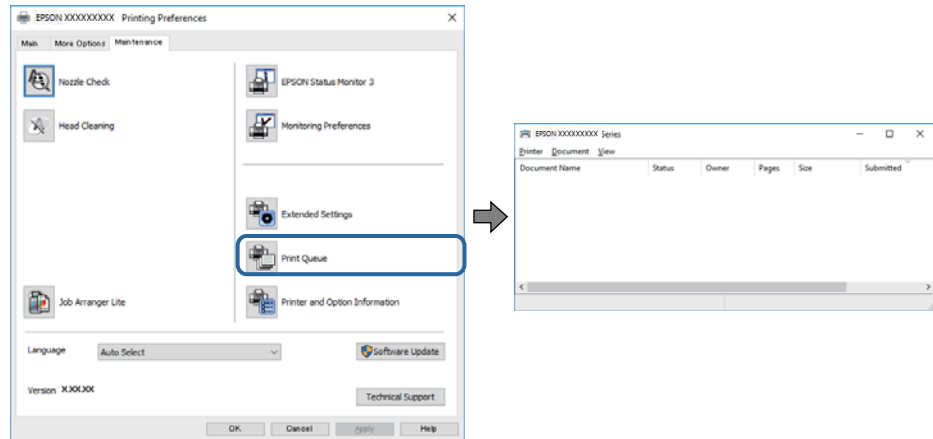

- בדוק אם יש עבודות הדפסה בהשהיה.
אם נשארו נתונים מיותר, בחר בטל את כל המסמכים מתוך תפריט המדפסת.
- ודא שהמדפסת אינה לא מקוונת או ממתינה.
אם המדפסת לא מקוונת או אם היא ממתינה, נקה את ההגדרה הרלוונטית למצבה (לא מקוונת או ממתינה) מהתפריט מדפסת.

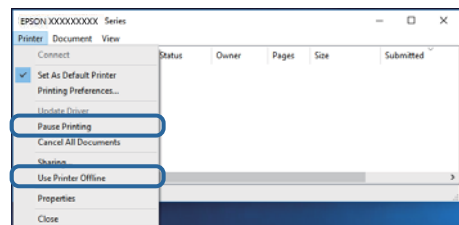

- ודא שהמדפסת נבחרה כמדפסת ברירת המחדל מהתפריט מדפסת (אמור להיות סימן ביקורת בפריט התפריט).
אם המדפסת לא נבחרה בתור מדפסת ברירת המחדל, הגדר אותה בתור מדפסת ברירת המחדל. אם קיימים סמלים רבים בלוח הבקרה < צפה בהתקנים ומדפסות (מדפסות, מדפסות ופקסים), עיין בהוראות שלהלן כדי לבחור את הסמל.
(דוגמה)

חיבור USB: מדפסות מסדרת EPSON XXXX Series

חיבור רשת: מדפסות מסדרת EPSON XXXX Series

אם תתקין את מנהל ההתקן של המדפסת פעמים רבות, אפשר שתיצור בכך עותקים של מנהל התקן המדפסת. אם נוצרים עותקים כגון, "EPSON XXXX Series (copy 1)" יש ללחוץ לחיצה ימנית על סמן מנהל ההתקן שהועתק ואז ללחוץ הסר התקן.

- ודא שיציאת המדפסת נבחרה בצורה נכונה ב תכונה < יציאה מתפריט ה מדפסת כדלהלן.
בחר "USBXXX" עבור חיבור USB, או "EpsonNet Print Port" עבור חיבור רשת.

בדיקת מצב המדפסת מהמחשב (Mac OS)

אפשר שהמדפסת לא תדפיס כאשר אופשרה תכונת הגבלת משתמשים. פנה למנהל המדפסת שלך.

ודא שמצב המדפסת אינו השהיה.

בחר ב-העדפות מערכת מתוך התפריט  < מדפסות וסורקים (או הדפסה וסריקה, הדפסה ופקס), ולאחר מכן לחץ פעמיים על סמל המדפסת. אם המדפסת בהשהיה, לחץ על חדש פעולה (או על חדש את פעולת המדפסת).

לא יכול להדפיס מ-iPhone או iPad

חבר את ה-iPhone או ה-iPad לאותה רשת (SSID) שאליה מחוברת המדפסת.

אפשר תצוגה אוטומטית של הגדרת נייר בתפריטים הבאים.

הגדרות < הגדרות כלליות < הגדרות מדפסת < הגדרות מקור דפים < תצוגה אוטומטית של הגדרת נייר

הפוך את ההגדרה AirPrint לזמינה ב-Web Config.

מידע קשור

← "אפליקציה עבור הגדרת תצורת פעולות מדפסת (Web Config)" בעמוד 87

בעיות בתדפיסים

תיקון איכות ההדפסה

אם שמת לב לקווים אנכיים שיצאו מהיישור, תמונות מטושטשות, או פסים אופקיים, תקן את איכות ההדפסה.

1. הכנס דף רגיל בגודל A4 אל מחסנית נייר 1.

2. בחר ב-תחזוקה במסך הבית.

כדי לבחור פריט, הזז את המיקוד אל הפריט באמצעות הלחצנים  ואז לחץ על לחצן OK.

3. בחר התאמת איכות ההדפסה.

4. פעל בהתאם להוראות המוצגות על גבי המסך כדי לבדוק את המדפסת ולשפר את איכות ההדפסה.

אם מוצגת הודעה הממליצה לנקות את ראש ההדפסה, בצע ניקוי של ראש ההדפסה.

פתרון בעיות

5. פעל לפי ההוראות המוצגות על גבי המסך כדי להדפיס את הדפוסים עבור יישור ראש ההדפסה, ולאחר מכן יישור את ראש ההדפסה.

דפוס זה מאפשר לך לבצע את היישור אם התדפיסים שלך נראים מטושטשים.
מצא את המספר של הדפוס המלא ביותר בכל קבוצה ובחר אותו.

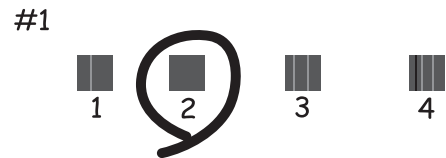

דפוס זה מאפשר לך לבצע את היישור אם קווי סרגל אנכיים מופיעים בתדפיסים שלך בצורה עקומה.
מצא ובחר את מספר הדפוס הכולל את הקו האנכי הכי פחות עקום.

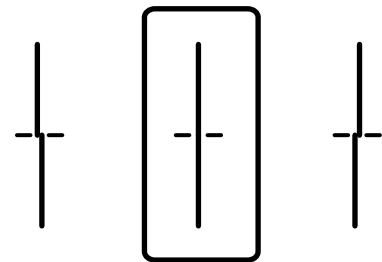

דפוס זה מאפשר לך לבצע יישור אם אתה רואה פסים אופקיים במרווחים סדירים.
מצא ובחר את המספר של התבנית הכי פחות מופרדת והכי חופפת.

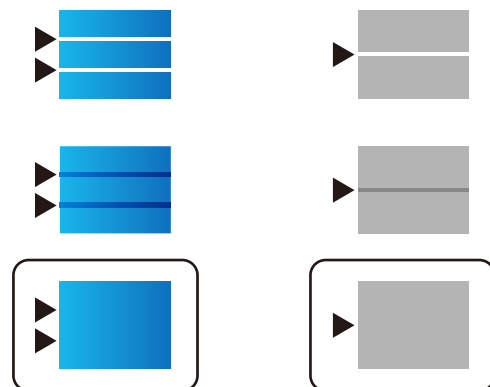

מידע קשור

← "הטענת נייר לתוך ה-מחסנית נייר" בעמוד 27

התדפיס משופשף או שחסר בו צבע

אם לא השתמשת במדפסת הרבה זמן, ייתכן שפיות ראש ההדפסה סתומות ולא יוציאו את הדיו. בצע בדיקת פיה ולאחר מכן נקה את ראש ההדפסה אם אחת מהפיות בראש ההדפסה סתומות.

פתרון בעיות

מידע קשור

← "בדיקת ראש ההדפסה וניקויו" בעמוד 83

מופיעים פסים או צבעים בלתי צפויים

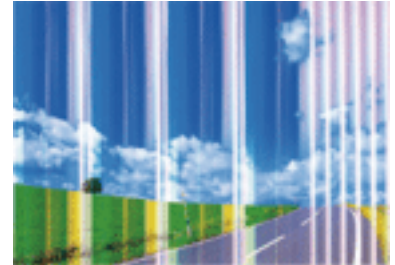

יתכן שנחירי ראש ההדפסה סתומים. בצע בדיקת נחיר במטרה לבדוק אם יש סתימה בנחירי ראש ההדפסה. נקה את ראש ההדפסה אם נחירים כלשהם בראש ההדפסה סתומים.

מידע קשור

← "בדיקת ראש ההדפסה וניקויו" בעמוד 83

פסים צבעוניים מופיעים במרווחים של קבועים של כ-3.3 ס"מ

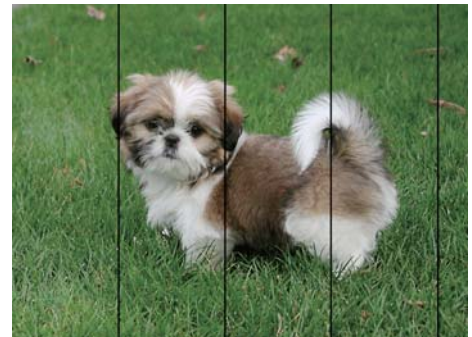

- בחר בהגדרת סוג הנייר המתאימה לסוג הנייר המוטען במדפסת.
- יישר את ראש ההדפסה באמצעות התכונה התאמת איכות ההדפסה.
- בעת הדפסה על נייר רגיל, הדפס באמצעות הגדרת איכות גבוהה יותר.

מידע קשור

← "רשימת סוג הנייר" בעמוד 33

← "תיקון איכות ההדפסה" בעמוד 102

פתרון בעיות

תדפיסים מטושטשים, רצועות אנכיות או יציאה מהיישור



enthalten alle
Aufdruck. W
↓ 5008 "Regel

יישר את ראש ההדפסה באמצעות התכונה התאמת איכות ההדפסה.

מידע קשור

← "תיקון איכות ההדפסה" בעמוד 102

איכות ההדפסה לא משתפרת גם אחרי יישור ראש ההדפסה

בזמן הדפסה דו-כיוונית (או במהירות גבוהה) ראש ההדפסה מדפיס כשהוא נע בשני הכיוונים וקווים אנכיים עשויים להיות לא ישרים. אם איכות ההדפסה לא משתפרת השבת את ההגדרה הדפסה דו-כיוונית (או במהירות גבוהה). השבת הגדרה זו עשויה להאט את מהירות ההדפסה.

Windows

הסר את הסימון מהאפשרות מהירות גבוהה בכרטיסייה אפשרויות נוספות של מנהל ההתקן של המדפסת.

Mac OS

בחר באפשרות העדפות המערכת מתוך התפריט  < מדפסות וסורקים (או הדפסה וסריקה, הדפסה ופקס), ולאחר מכן בחר את המדפסת. לחץ על אפשרויות וציוד < אפשרויות (או מנהל התקן). בחר באפשרות כבוי עבור ההגדרה הדפסה במהירות גבוהה.

איכות ההדפסה גרועה

בדוק את הגורמים להלן אם איכות ההדפסה גרועה בגלל הדפסים מטושטשים, רצועות, צבעים חסרים, צבעים דהויים ויישור שגוי בתדפיסים.

בדיקת המדפסת

יש להשתמש בתכונה התאמת איכות ההדפסה.

בצע בדיקת פיה ולאחר מכן נקה את ראש ההדפסה אם אחת מהפיות בראש ההדפסה סתומות.

יישר את ראש ההדפסה.

בדיקת הנייר

השתמש בנייר הנתמך בידי מדפסת זאת.

אל תדפיס על נייר לח, נייר שניזוק או נייר ישן מדי.

אם הנייר מסולסל או המעטפות נפוחות, שטח אותם.

פתרון בעיות

- אל תערום את הנייר מיד לאחר ההדפסה.
- יבש את התדפיסים מיד לפני שתתייק או תציג אותם. כשהתדפיסים מתייבשים יש להימנע מאור שמש ישיר, לא להשתמש במייבש ולא לנגוע בצד המודפס של הנייר.
- כשמדפיסים תמונות או תצלומים מומלץ להשתמש בנייר מקורי של Epson במקום בנייר רגיל. הדפס על צד הנייר של Epson שאפשר להדפיס עליו.

בדיקת הגדרות ההדפסה

- בחר בהגדרת סוג הנייר המתאימה לסוג הנייר המוטען במדפסת.
- הדפס באיכות גבוהה יותר.
- אם בחרת את רגיל-צבעים חיים כאיכות במנהל ההתקן למדפסת במערכת ההפעלה Windows, שנה זאת לאפשרות רגיל. אם בחרת את רגיל-צבעים חיים כאיכות במנהל ההתקן למדפסת במערכת ההפעלה Mac OS, שנה זאת לאפשרות Normal.

בדוק את יחידת אספקת דיו

- נסה להשתמש ב יחידות אספקת דיו מקוריות של Epson. מוצר זה תוכנן להתאים צבעים באמצעות שימוש ב יחידות אספקת דיו מקוריות של Epson. שימוש ב יחידות אספקת דיו שאינן מקוריות עלול לפגוע באיכות ההדפסה.
- Epson ממליצה להשתמש ב-יחידת אספקת דיו לפני התאריך המודפס על גבי האריזה.

מידע קשור

- ← "תיקון איכות ההדפסה" בעמוד 102
- ← "גודל הנייר וכמויות הדפים" בעמוד 21
- ← "רשימת סוג הנייר" בעמוד 33
- ← "אמצעי זהירות לטיפול בנייר" בעמוד 27

הנייר מרוח או שרוט

- כאשר מופיעות רצועות אופקיות או שיש מריחה בראש או בתחתית הנייר, טען נייר בכיוון הנכון והחלק את מדריכי הקצוות עד לקצוות הנייר.

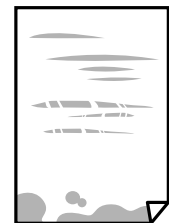

פתרון בעיות

❑ כאשר מופיעות רצועות אנכיות או שהנייר מרוח, יש לנקות את נתיב הנייר.



❑ הנח את הנייר על גבי משטח שטוח על מנת לוודא שהוא לא מתעקל. אם הוא אינו ישר, יישר אותו.

❑ כאשר מדפיסים על נייר עבה, ראש ההדפסה קרוב לשטח ההדפסה ועלול לשפשף את הנייר. במקר כזה, יש לאפשר את הגדרת הפחותת השפשוף. אם תאפשר הגדר זו, אפשר שאיכות ההדפסה תרד או שההדפסה תאט.

❑ לוח בקרה

בחר הגדרות < הגדרות כלליות < הגדרות מדפסת ממסך הבית, ואז אפשר נייר עבה.

Windows ❑

לחץ על הגדרות מורחבות בכרטיסייה תחזוקה במנהל ההתקן של המדפסת, ולאחר מכן בחר את נייר ומעטפות עבים.

Mac OS ❑

בחר באפשרות העדפות המערכת מתוך התפריט  < מדפסות וסורקים (או הדפסה וסריקה), הדפסה ופקס), ולאחר מכן בחר את המדפסת. לחץ על אפשרויות וציוד < אפשרויות (או מנהל התקן). בחר באפשרות מופעל עבור ההגדרה נייר ומעטפות עבים.

❑ בשעת הדפסה ידנית על שני צדי הגיליון יש לוודא שהדיו יבשה לגמרי לפני הטענת הנייר מחדש.

מידע קשור

← "הטענת נייר לתוך ה-מחסנית נייר" בעמוד 27

← "הטענת נייר לתוך ה-מזין נייר אחורי" בעמוד 29

← "ניקוי נתיב הנייר ממריחות דיו" בעמוד 86

הנייר נמרח בזמן הדפסה אוטומטית דו-צדדית

אם משתמשים בתכונה 'הדפסה דו-צדדית אוטומטית' ומדפיסים מסמך עם נתונים בצפיפות גבוהה, כמו תמונות וגרפים, צריך להקטין את צפיפות ההדפסה ולהאריך את משך הייבוש.

מידע קשור

← "הגדרות מדפסת" בעמוד 35

התמונות המודפסות דביקות

אפשר שאתה מדפיס בצד הלא נכון של נייר התמונות. ודא שאתה מדפיס על הצד המיועד להדפסה. אחרי שמדפיסים בצד הלא נכון של נייר צילום, יש לנקות את נתיב הנייר.

פתרון בעיות

מידע קשור

← "ניקוי נתיב הנייר ממריחות דיו" בעמוד 86

התמונות מודפסות בצבעים לא צפויים

שנה את הצבע והדפס שוב. תכונת תיקון הצבע האוטומטית משתמשת במצב התיקון התקני ב- שיפור תמונה. נסה מצב תיקון אחר ב- שיפור תמונה באמצעות בחירה באופציה שאינה תיקון אוטומטי בתור ההגדרה של תיקון סצנה. אם הבעיה ממשיכה השתמש בתכונת תיקון צבע אחרת כלשהי שאינה שיפור תמונה.

מידע קשור

← "התאמת צבע התדפיס" בעמוד 57

המיקום, הגודל או השוליים של התדפיס שגויים

- טען דף בכיוון הנכון והחלק את המסילות הצדדיות לאורך קצוות הדף.
- בחר את ההגדרה המתאימה לגודל הנייר.
- התאם את הגדרת השוליים ביישום כך שהשוליים יהיו בתוך השטח הניתן להדפסה.

מידע קשור

← "הטענת נייר לתוך ה-מחסנית נייר" בעמוד 27

← "הטענת נייר לתוך ה-מזין נייר אחורי" בעמוד 29

← "שטח בר הדפסה" בעמוד 112

התווים המודפסים הם שגויים או מעורבבים

- חבר את כבל ה-USB היטב אל המדפסת ואל המחשב.
- אם יש עבודות הדפסה כלשהן שהופסקו, אפשר שהתווים המודפסים יהיו משובשים.
- בשעת ההדפסה אל תכניס את המחשב למצב תרדמה או למצב שינה. בפעם הבאה שתדליק את המחשב יתכן שיודפסו עמודים של טקסט מעורבב.
- אם אתה משתמש במנהל התקן מדפסת בו השתמשת בעבר, אפשר שהתווים המודפסים יהיו מעורבבים. ודא שמנהל ההתקן של המדפסת בו אתה משתמש, מתאים למדפסת זו. בדוק את שם המדפסת בראש חלון מנהל ההתקן של המדפסת.

התמונה המודפסת היא הפוכה

נקה הגדרות של תמונת ראי במנהל ההתקן של המדפסת או ביישום.

Windows

נקה את תמונת מראה בלשונית אפשרויות נוספות של מנהל ההתקן של המדפסת.

פתרון בעיות

Mac OS

נקה תמונת מראה מהתפריט הגדרות הדפסה של דיאלוג ההדפסה.

דפוסים דמויי-מוזאיקה בתדפיסים

בהדפסת תמונות או תצלומים הדפסה תוך שימוש בנתוני רזולוציה גבוהה. תמונות באתרי אינטרנט הן לעתים קרובות ברזולוציה נמוכה אף על פי שהן נראות טוב מספיק בתצוגה ולכן איכות ההדפסה עלולה לרדת.

המדפסת מדפיסה משני צדדים בלא שנתבקשה לכך

אפס כל הגדרת הדפסה דו-צדדית במנהל ההתקן של המדפסת.

Windows

בחר כבוי מתוך הדפסה דו-צדדית בלשונית ראשי של מנהל התקן המדפסת.

Mac OS

בחר כבוי מתוך הדפסה דו-צדדית בתפריט הגדרות הדפסה דו-צדדית של דו-שיח ההדפסה.

לא היה אפשר לפתור את בעיית התדפיס

אם ניסית את כל הפתרונות ולא פתרת את הבעיה נסה להסיר את מנהל ההתקן של המדפסת ולהתקינו מחדש.

מידע קשור

← "הסרת אפליקציות" בעמוד 90

← "התקנת האפליקציות העדכניות ביותר" בעמוד 89

בעיות הדפסה אחרות

ההדפסה אטית מדי

סגור יישומים הפתוחים שלא לצורך.

הקטן את איכות ההדפסה. הדפסה באיכות גבוהה מאטה את ההדפסה.

הפוך את ההגדרה הדו-כיוונית (או הגדרת המהירות הגבוהה) לזמינה. כאשר הגדרה זאת הופכת לזמינה ראש ההדפסה מדפיס כשהוא נע בשני הכיוונים ומהירות ההדפסה גדולת.

Windows

בחר מהירות גבוהה בכרטיסייה אפשרויות נוספות של מנהל ההתקן של המדפסת.

Mac OS

בחר באפשרות העדפות המערכת מתוך התפריט  < מדפסות וסורקים (או הדפסה וסריקה, הדפסה ופקס), ולאחר מכן בחר את המדפסת. לחץ על אפשרויות וציוד < אפשרויות (או מנהל התקן). בחר באפשרות מופעל עבור ההגדרה הדפסה במהירות גבוהה.

פתרון בעיות

□ הפוך מצב שקט ללא זמין. תכונה זאת מאטה את ההדפסה.

□ לוח בקרה

בחר  במסך הבית, ואז השבת את מצב שקט.

Windows □

בחר באפשרות כבוי עבור ההגדרה מצב שקט בכרטיסייה ראשי של מנהל ההתקן של המדפסת.

Mac OS □

בחר באפשרות העדפות המערכת מתוך התפריט  < מדפסות וסורקים (או הדפסה וסריקה), הדפסה ופקס), ולאחר מכן בחר את המדפסת. לחץ על אפשרויות וציוד < אפשרויות (או מנהל התקן). בחר באפשרות כבוי עבור ההגדרה מצב שקט.

□ בהדפסה דו-צדדית, צד אחד של הנייר מודפס ומיובש, ואז מודפס הצד השני. כתוצאה מהעובדה שזמן הייבוש משתנה בהתאם לסביבה, כגון הטמפרטורה או הלחות, או נתוני ההדפסה, אפשר שמהירות ההדפסה תהיה איטית יותר.

מהירות ההדפסה מואטת משמעותית במהלך הדפסה רציפה

מהירות ההדפסה מואטת כדי למנוע מהמנגנון של המדפסת להתחמם ולהינזק. עם זאת, ניתן להמשיך להדפיס. כדי לחזור למהירות הדפסה רגילה יש להפסיק להשתמש במדפסת למשך 30 דקות. אם מכבים את המדפסת מהירות ההדפסה אינה חוזרת לקצב רגיל.

לא ניתן לבטל הדפסה ממחשב עם מערכת הפעלה Mac OS X v10.6.8

אם ברצונך להפסיק להדפיס מהמחשב שלך, הגדר את ההגדרות הבאות.

הפעל את Web Config, ואז בחר את Port9100 כהגדרת הפרוטוקול בעל הקדימות הגבוהה ביותר בהגדרת AirPrint. בחר באפשרות העדפות מערכת מתוך  התפריט < מדפסות וסורקים (או הדפסה וסריקה), הדפסה ופקס), הסר את המדפסת והוסף אותה מחדש.

בעיות אחרות

מכת חשמל קטנה עם הנגיעה במדפסת

אם מחוברים למחשב הרבה התקנים היקפיים יתכן שתרגיש מכת חשמל קטנה עם הנגיעה במדפסת. התקן חוט הארקה למחשב המחובר למדפסת.

רעשי הפעולה חזקים

אם המדפסת מרעישה מדי הפעל את מצב שקט. הפעלת תכונה זו עשויה להאט את מהירות המדפסת.

□ לוח בקרה

בחר  במסך הבית, ואז אפשר את מצב שקט.

פתרון בעיות

☐ מנהל התקן המדפסת ב-Windows

הפעל את מצב שקט בכרטיסיה ראשי.

☐ מנהל התקן המדפסת ב-Mac OS

בחר באפשרות העדפות המערכת מתוך התפריט  < מדפסות וסורקים (או הדפסה וסריקה, הדפסה ופקס), ולאחר מכן בחר את המדפסת. לחץ על אפשרויות וציוד < אפשרויות (או מנהל התקן). בחר באפשרות מופעל עבור ההגדרה מצב שקט.

שכחת את הסיסמה

אם שכחת את סיסמת המנהל, פנה לתמיכה של Epson.

מידע קשור

← "יצירת קשר עם התמיכה של Epson" בעמוד 128

היישום חסום בידי חומת אש (עבור Windows בלבד)

הוסף את היישום לתכניות המותרות בחומת האש של Windows בהגדרות האבטחה בלוח הבקרה.

נספח

מפרט טכני

מפרט המדפסת

מיקום נחירי ראש ההדפסה	נחירי דיו שחורה: 800 נחירי דיו צבעונית: 800 לכל צבע
משקל הנייר*	נייר רגיל
	נייר עבה
	מעטפות
64 עד 90 גרם למטר רבוע (17 עד 24 ליבראות)	
91 עד 256 גרם למטר רבוע (25 עד 68 ליבראות)	
מעטפות #10, DL, C6, 75 עד 90 גרם למ"ר (20 עד 24 ליברות) מעטפות C4: 80 עד 100 גרם למ"ר (21 עד 26 ליברות)	

* גם כאשר עובי הנייר נמצא בתוך טווח זה, אפשר שהנייר לא יזון לתוך המדפסת או שתוצאת ההדפסה תושפע באופן שלילי, בהתאם לתכונות או איכות הנייר.

שטח בר הדפסה

איכות ההדפסה יכולה לרדת בשטחים המוצללים בגלל מנגנון המדפסת.

גליונות בודדים

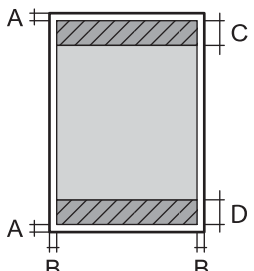
3.0 מ"מ (0.12 אינצ'ים)	A	
3.0 מ"מ (0.12 אינצ'ים)	B	
47.0 מ"מ (1.85 אינצ'ים)	C	
45.0 מ"מ (1.77 אינצ'ים)	D	

נספח

מעטפות

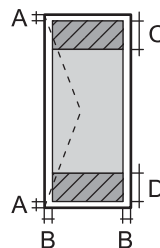
3.0 מ"מ (0.12 אינצ'ים)	A	
פרט ל- C4: 5.0 מ"מ (0.20 אינצ'ים)	B	
C4: 9.5 מ"מ (0.37 אינצ'ים)		
18.0 מ"מ (0.71 אינצ'ים)	C	
47.0 מ"מ (1.85 אינצ'ים)	D	

מפרט ממשקים

למחשב	USB מהיר
-------	----------

נספח

רשימת פונקציות רשת

פונקציות רשת ו- IPv4/IPv6

הערות	נתמכות	פונקציות		
-	✓	IPv4	EpsonNet Print (Windows	הדפסת רשת
-	✓	IPv6 ,IPv4	Standard TCP/IP (Windows	
Windows Vista ואילך	✓	IPv6 ,IPv4	הדפסת WSD (Windows	
-	✓	IPv6 ,IPv4	הדפסת (MacBonjour (OS	
-	✓	IPv6 ,IPv4	הדפסת (WindowsIPP , (Mac OS	
התקן מידע	-	IPv4	הדפסת UPnP	
מצלמה דיגיטלית	-	IPv4	הדפסת (Wi-PictBridge (Fi	
-	✓	IPv4	Epson Connect (הדפסת דוא"ל, הדפסה מרחוק)	
iOS 5 ומעלה, Mac OS X v10.7 ומעלה	✓	IPv6 ,IPv4	Mac , (iOSAirPrint (OS	
-	✓	IPv6 ,IPv4	Google Cloud Print	
-	-	IPv6 ,IPv4	Epson Scan 2	סריקת רשת
-	-	IPv4	Event Manager	
-	-	IPv4	Epson Connect (סריקה לענן)	
-	-	IPv6 ,IPv4	AirPrint (סריקה)	
-	-	מזין המסמכים האוטומטי (סריקה דו-צדדית)		
-	-	IPv4	שלח פקס	פקס
-	-	IPv4	קבל פקס	
-	-	IPv6 ,IPv4	AirPrint (פקס יוצא)	

נספח

מפרט Wi-Fi

תקנים	IEEE 802.11b/g/n ^{1*} , ^{2*}
תחום תדרים	2.4 GHz
עוצמת תדר רדיו מרבית משודרת	(dBm (EIRP 19.8
אופני תיאום	תשתית, Wi-Fi Direct (נקודת AP פשוטה) ^{3*} , ^{4*}
אבטחות אלחוט	WPA2-Enterprise ^{5*} , WPA2-PSK (AES), (WEP (64/128 bit

- ^{1*} המוצר תואם ל-IEEE 802.11b/g/n או IEEE 802.11b/g בהתאם למיקום שבו הוא נרכש.
- ^{2*} IEEE 802.11n זמין רק עבור ה-HT20.
- ^{3*} לא נתמך עבור תקן IEEE 802.11b.
- ^{4*} מצב נקודת גישה פשוטה תואם לחיבור לרשת Wi-Fi (תשתית) או לחיבור לרשת אתרנט.
- ^{5*} תואם לתקן ההצפנה WPA2 עם תמיכה בהצפנת WPA/WPA2 אישית.

מפרט Ethernet

תקנים	IEEE802.3i (10BASE-T) ^{1*} IEEE802.3u (100BASE-TX) IEEE802.3ab (1000BASE-T) ^{1*} IEEE802.3az (Energy Efficient Ethernet) ^{2*}
אופן תקשורת	100Mbps Full ,10Mbps Half duplex ,10Mbps Full duplex ,Auto 100Mbps Half duplex ,duplex
מחבר	RJ-45

- ^{1*} השתמש בכבל STP (Shielded twisted pair) מקבוצה 5e ומעלה כדי למנוע סכנת הפרעות רדיו.
- ^{2*} ההתקן המחובר חייב לציית לתקני IEEE802.3az.

פרוטוקול אבטחה

*IEEE802.1X	
סינון IPsec/IP	
שרת/לקוח HTTPS	SSL/TLS
IPPS	

נספח

(SSL/TLS ,SMTPS (STARTTLS
SNMPv3

* עליך להשתמש בהתקן חיבור שתואם IEEE802.1X.

שירותי צד שלישי נתמכים

Mac OS X v10.7.x ומעלה/ iOS 5 ומעלה	הדפסה	AirPrint
		Google Cloud Print

מידות

רק המדפסת

מידות	אחסון
	<input type="checkbox"/> רוחב: 425 מ"מ (16.7 אינצ'ים)
	<input type="checkbox"/> עומק ^{1*} : 535 מ"מ (21.1 אינץ').
	<input type="checkbox"/> גובה: 357 מ"מ (14.1 אינצ'ים)
	הדפסה
	<input type="checkbox"/> רוחב: 425 מ"מ (16.7 אינצ'ים)
	<input type="checkbox"/> עומק: 578 מ"מ (22.8 אינצ'ים)
	<input type="checkbox"/> גובה: 449 מ"מ (17.7 אינצ'ים)
משקל ^{2*}	בערך 15.3 ק"ג (33.7 ליברות)

^{1*} כאשר מגש הפלט מותקן.

^{2*} ללא ה-יחידות אספקת דיו וכבל החשמל.

מדפסות עם אופציה

אלה הם הממדים של מדפסות בעלות 1 יחידת מחסנית נייר אופציונלית.

נספח

מידות	<p>אחסון</p> <p><input type="checkbox"/> רוחב: 425 מ"מ (16.7 אינצ'ים)</p> <p><input type="checkbox"/> עומק^{1*}: 535 מ"מ (21.1 אינץ').</p> <p><input type="checkbox"/> גובה: 457 מ"מ (18.0 אינצ'ים)</p> <p>הדפסה</p> <p><input type="checkbox"/> רוחב: 425 מ"מ (16.7 אינצ'ים)</p> <p><input type="checkbox"/> עומק: 577 מ"מ (22.7 אינצ'ים)</p> <p><input type="checkbox"/> גובה: 549 מ"מ (21.6 אינצ'ים)</p>
משקל ^{2*}	בערך 19.9 ק"ג (43.9 ליברות)

^{1*} כאשר מגש הפלט מותקן.

^{2*} ללא ה-יחידות אספקת דיו וכבל החשמל.

מפרטים חשמליים

דגם	דגם 100 עד 240 V	דגם 220 עד 240 V
תחום תדרים נקוב	50 עד 60 Hz	50 עד 60 Hz
זרם נקוב	0.3 עד 0.6 A	0.3 A
צריכת חשמל (עם חיבור USB)	<p>21 W (ISO/ הדפסה: בערך IEC24712)</p> <p>מצב הכן: בערך 7 W</p> <p>מצב שינה: בערך 1.2 W</p> <p>כבויה: בערך 0.2 W</p>	<p>21 W (ISO/ הדפסה: בערך IEC24712)</p> <p>מצב הכן: בערך 7 W</p> <p>מצב שינה: בערך 1.2 W</p> <p>כבויה: בערך 0.2 W</p>

לתשומת לבך:

לפרטים על המתח החשמלי של המדפסת ראה התווית שעליה.

פרטים על צריכת חשמל עבור משתמשים אירופיים, ראה האתר להלן.

<http://www.epson.eu/energy-consumption>

נספח

מפרט סביבתי

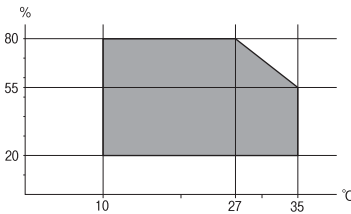
<p>השתמש במדפסת בתוך התחום המופיע בגרף להלן.</p>  <p>טמפרטורה: 10 עד 35°C (50 עד 95°F) לחות: 20 עד 80% RH (ללא עיבוי)</p>	<p>הפעלה</p>
<p>טמפרטורה: -20 עד 40°C (-4 עד 104°F)* לחות: 5 עד 85% RH (ללא עיבוי)</p>	<p>אחסון</p>

* באפשרותך לאחסן עד חודש אחד ב- 104°F (40°C).

מפרט סביבתי עבור ה-יחידות אספקת דיו

<p>-30 עד 40°C (-22 עד 104°F)*</p>	<p>טמפרטורת אחסון</p>
<p>הדיו מפשירה ואפשר להשתמש בה לאחר 3 כשעתיים ב-77°F (25°C). C° -13 (F° 8.6)</p>	<p>טמפרטורת קפיאה</p>

* באפשרותך לאחסן עד חודש אחד ב-104°F (40°C).

דרישות המערכת

□ Windows 10 (32-bit-64 , 32-bit-64), Windows 8.1 (32-bit-64 , bit)/Windows 8 (32-bit-64 , bit) או מתקדמת יותר (32-bit-64 , bit)/Windows Vista (32-bit-64 , bit)/Windows XP SP3-64 , bit) או מתקדמת יותר (32-bit-64 , bit)/Windows XP Professional x64 Edition SP2-32) /Windows Server 2012 R2/Windows Server 2012/Windows Server 2016 Server 2008 R2/Windows Server 2008/Windows Server 2003 R2/Windows Server 2003 SP2 או מתקדמת יותר

□ macOS Sierra /OS X El Capitan/OS X Yosemite/OS X Mavericks/OS X Mountain Lion/Mac OS X v10.7.x/Mac OS X v10.6.8

לתשומת לבך:

□ ייתכן שמערכת ההפעלה Mac OS אינה תומכת בתכונות וביישומים מסוימים.

□ מערכת הקבצים של UNIX (UFS) עבור Mac OS אינה נתמכת.

התקנת היחידות האופציונליות

קוד יחידת מחסנית הנייר האופציונלית

הקוד שלהלן הוא הקוד עבור מחסנית הנייר האופציונלית.
(Optional Cassette Unit (C12C932871

התקנת יחידות מחסניות הנייר האופציונליות

זהירות: ⚠

❑ דאג לכבות את המדפסת, לנתק את כבל החשמל מהמדפסת, ולנתק כל כבל לפני התחלת ההתקנה. אחרת, עלול להיגרם נזק לכבל החשמל ולהוביל לשריפה או להתחשמלות.

❑ כשמרימים את המדפסת יש להחזיק אותה במקומות הבאים. אם מחזיקים את המדפסת במקומות אחרים כשמרימים אותה, היא עלולה ליפול או שהאצבעות עלולות להימחץ כשמניחים אותה.

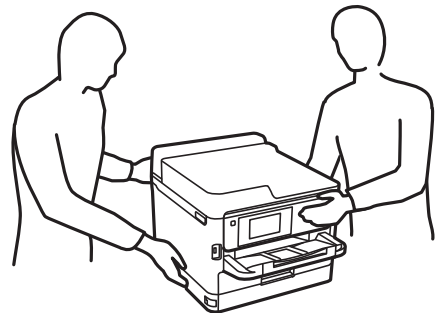

1. כבה את המדפסת באמצעות לחיצה על לחצן  ואז נתק את כבל החשמל.
2. נתק כל כבל שמחובר למדפסת.
3. הוצא את יחידת מחסנית הנייר האופציונלית מקופסתה, והסר ממנה כל חומרי מגן.
4. הנח את יחידת מחסנית הנייר האופציונלית במקום בו ברצונך להתקין את המדפסת.

נספח

5. הורד את המדפסת על גבי יחידת מחסנית הנייר האופציונלית.

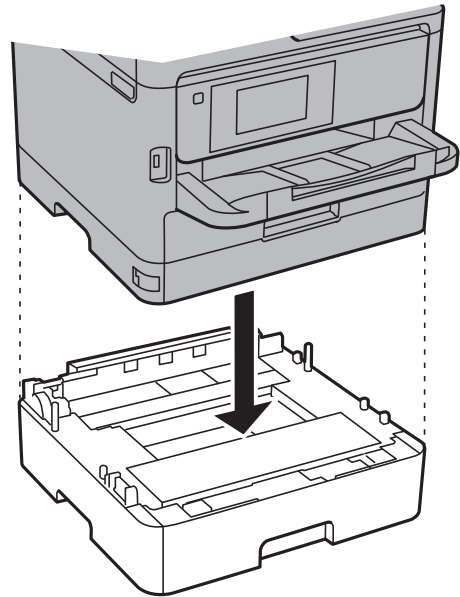

6. שים את המדבקה המציינת את מספר המחסנית.

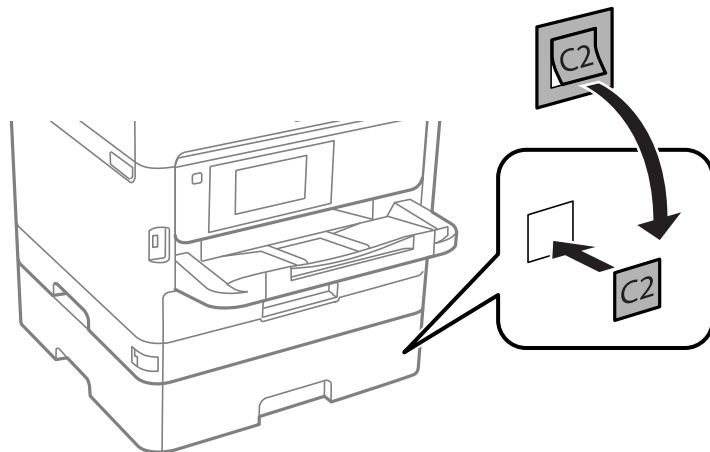

7. חבר מחדש את כבל החשמל וכל כבל אחר, ואז חבר את המדפסת לחשמל.

8. הדלק את המדפסת באמצעות לחיצה על הלחצן .

9. משוך החוצה וחזור והכנס את יחידת מחסנית הנייר האופציונלית כדי לוודא שיחידת מחסנית הנייר מוצגת במסך הגדרת הנייר.

לתשומת לבך:

בעת הסרת ההתקנה של יחידת מחסנית הנייר האופציונלית, כבה את המדפסת, נתק את כבל החשמל, נתק כבלים כלשהם, ואז בצע את תהליך ההתקנה בסדר הפוך.

המשך עם הגדרות מנהל ההתקן של המדפסת.

מידע קשור

← "קוד יחידת מחסנית הנייר האופציונלית" בעמוד 119

הגדרת מחסנית הנייר האופציונלית במנהל ההתקן של המדפסת

מנהל ההתקן של המדפסת צריך לרכוש את המידע הדרוש על מנת להשתמש ביחידת מחסנית הנייר האופציונלית.

הגדרת יחידת מחסנית הנייר האופציונלית במנהל ההתקן של המדפסת — Windows

לתשומת לבך:
היכנס למחשב כמנהל.

1. פתח את הלשונית הגדרות אופציונליות מתוך תכונות המדפסת.

Windows 10/Windows Server 2016

לחץ לחיצה ימנית, או לחיצה שמאלית ממושכת, על לחצן 'התחל' ובחר לוח הבקרה < הצג התקנים ומדפסות תחת חומרה וקול. לחץ לחיצה ימנית על המדפסת שלך, או לחץ והחזק אותה, בחר תכונות מדפסת, ואז לחץ על לשונית הגדרות אופציונליות.

Windows 8.1/Windows 8/Windows Server 2012 R2/Windows Server 2012

בחר שולחן עבודה < הגדרות < לוח הבקרה < הצג התקנים ומדפסות תחת חומרה וקול. לחץ לחיצה ימנית על המדפסת שלך, או לחץ והחזק אותה, בחר תכונות מדפסת, ואז לחץ על לשונית הגדרות אופציונליות.

Windows 7/Windows Server 2008 R2

לחץ על לחצן 'התחל' ובחר לוח הבקרה < הצג התקנים ומדפסות תחת חומרה וקול. לחץ לחיצה ימנית על המדפסת שלך, בחר תכונות מדפסת, ואז לחץ על לשונית הגדרות אופציונליות.

Windows Vista/Windows Server 2008

לחץ על לחצן 'התחל' ואז בחר לוח הבקרה < מדפסות תחת חומרה וקול. לחץ לחיצה ימנית על המדפסת שלך, בחר תכונה, ואז לחץ על הגדרות אופציונליות.

Windows XP/Windows Server 2003 R2/Windows Server 2003

לחץ על לחצן 'התחל' ובחר לוח הבקרה < מדפסות ורכיבי חומרה אחרים < מדפסות ופקסים. לחץ לחיצה ימנית על המדפסת שלך, בחר תכונה, ואז לחץ על לשונית הגדרות אופציונליות.

2. בחר באפשרות קבל מהמדפסת ולחץ על הורד.

מקורות נייר אופציונליים המידע מוצג בתוך פרטי המדפסת הנוכחית.

3. לחץ על אישור.

הגדרת יחידת מחסנית הנייר האופציונלית במנהל ההתקן של המדפסת — Mac OS

1. בחר באפשרות העדפות המערכת מתוך התפריט  < מדפסות וסורקים (או הדפסה וסריקה, הדפסה ופקס), ולאחר מכן בחר את המדפסת. לחץ על אפשרויות וציוד < אפשרויות (או מנהל התקן).

2. הגדר את מגש תחתון בהתאם למספר מחסניות הנייר.

3. לחץ על אישור.

מידע הגולטורי

תקנים ואישורים

תקנים ואישורים לדגם אמריקאי

UL60950-1 CAN/CSA-C22.2 No.60950-1	בטיחות
FCC Part 15 Subpart B Class B CAN/CSA-CEI/IEC CISPR 22 Class B	EMC

ציוד זה מכיל את מודול האלחוט הבא.

יצרן: Askey Computer Corporation

סוג: (WLU6320-D69 (RoHS

מוצר זה תואם לסעיף 15 בחוקי ה-FCC ו-RSS-210 בחוקי ה-IC. Epson לא תישא באחריות בגין אי עמידה בדרישות ההגנה כתוצאה משינוי שבוצע במוצר ולא הומלץ על ידה. הפעלתו כפופה לשני התנאים הבאים: (1) מכשיר זה לא יגרום להפרעה מזיקה; וכן (2) על מכשיר זה לקבל כל הפרעה שתיקלט, לרבות הפרעה שעלולה לגרום להפעלה בלתי רצויה שלו.

כדי למנוע הפרעה בקליטת רדיו בשירות המורשה, יש להשתמש במכשיר אך ורק בתוך מבנה מקורה והרחק מחלונות, כך שתישמר הגנה מרבית. יש לקבל רישיון נפרד עבור כל ציוד (או אנטנת השידור שלו) שמותקן בחוץ.

הציוד תואם להגבלות החשיפה לקרינה של ה-FCC/IC כפי שהן מוגדרות לסביבה בלתי מבוקרת ועונה על הנחיות החשיפה לגלי רדיו של ה-FCC בנספח C של OET65 ושל RSS-102 בכללי החשיפה לגלי רדיו של ה-IC. יש להתקין את הציוד ולהשתמש בו כך שהרדיאטור נמצא במרחק של 20 ס"מ לפחות מגוף האדם (לא כולל הגפיים: ידיים, פרקי כפות הידיים, רגליים וקרסולים).

תקנים ואישורים לדגם אירופי

עבור משתמשים באירופה

חברת Seiko Epson Corporation מצהירה בזאת שדגם ציוד הרדיו שלהלן תואם להוראה EU/2014/53. הטקסט המלא של הוראת התאימות של ה-EU זמין באתר האינטרנט שלהלן.

<http://www.epson.eu/conformity>

B651A

לשימוש במדינות אלה בלבד: אירלנד, בריטניה, אוסטרליה, גרמניה, ליכטנשטיין, שווייץ, צרפת, בלגיה, לוקסמבורג, הולנד, איטליה, פורטוגל, ספרד, דנמרק, פינלנד, נורווגיה, שוודיה, איסלנד, קרואטיה, קפריסין, יוון, סלובניה, מלטה, בולגריה, צ'כיה, אסטוניה, הונגריה, לטביה, ליטא, פולין, רומניה וסלובקיה.

Epson אינה יכולה לקבל על עצמה אחריות לכל כשל בעמידה בדרישות ההגנה הנגרמות משינוי של המוצרים שלא הומלץ עליו.



German Blue Angel

עין באתר הבא כדי לבדוק אם מדפסת זאת עומדת בתקנים עבור German Blue Angel.
<http://www.epson.de/blauerengel>

מגבלות על העתקה

הקפד לפעול לפי המגבלות להלן כדי להבטיח שימוש אחראי וחוקי במדפסת.
 העתקת הפריטים להלן אסורה על פי חוק:

- שטרות כסף, מטבעות, ניירות ערך סחירים בהנפקת הממשלה, אגרות חוב ממשלתיות ואגרות חוב עירוניות
- בולים לא משומשים, גלויות מבוללות ופריטי דואר רשמי אחרים הנושאים דמי משלוח תקפים
- בולי הכנסה בהנפקת הממשלה וניירות ערך שהונפקו לפי הליך חוקי.
- נקוט זהירות בעת הדפסת הפריטים האלה:
- ניירות ערך סחירים פרטיים (תעודות מניות, שטרות, המחאות וכדומה), כרטיסים חודשיים לתחבורה ציבורית, כרטיסים בהנחה וכדומה.
- דרכונים, רישיונות נהיגה, תעודות כשירות, היתרי מעבר בדרכים, בולי מזון, כרטיסים וכדומה.

לתשומת לבך:

יתכן שהעתקת פריטים אלה גם אסורה על פי חוק.

שימוש אחראי בחומרים שיש עליהם זכויות יוצרים:

אפשר להשתמש במדפסת לרעה בכך שמעתיקים חומרים שיש עליהם זכויות יוצרים. אלא אם פועלים לפי ייעוץ מעורך דין ובידיעתו, יש לנהוג באחריות ובכבוד באמצעות השגת רשותו של המחזיק בזכויות היוצרים לפני העתקת כל חומר שיצא לאור.

העברת המדפסת

אם צריך להעביר את המדפסת למקום אחר או למעבדה לתיקון, יש לבצע את השלבים הבאים כדי לארוז אותה כהלכה.

נספח

זהירות: 

- כשנושאים את המדפסת יש להרים אותה רק במקום יציב. הרמת המדפסת במקום לא יציב עלולה לגרום לפציעה.
- מכיוון שהמדפסת כבדה, כשמוציאים אותה מהאריזה או נושאים אותה יש להיעזר באדם נוסף ולא להרים אותה לבד.
- כשמרימים את המדפסת יש להחזיק אותה במקומות הבאים. אם מחזיקים את המדפסת במקומות אחרים כשמרימים אותה, היא עלולה ליפול או שהאצבעות עלולות להימחץ כשמניחים אותה.

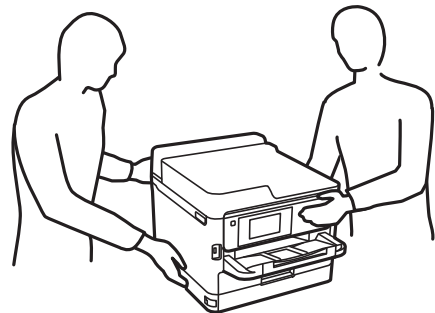

- כשנושאים את המדפסת אין להטות אותה יותר מ-10° מעלות אחרת היא עלולה ליפול.

חשוב: 

- בעת אחסון המדפסת או העברתה, הימנע מלהטות אותה, מלהציב אותה במאונך או מלהפוך אותה; אחרת הדיו עלולה לדלוף.
- השאר את יחידות אספקת הדיו מותקנות במדפסת. הסרת יחידות אספקת הדיו יכולה לייבש את ראש ההדפסה ועלולה למנוע מהמדפסת להדפיס.

1. כבה את המדפסת באמצעות לחיצה על הלחצן .
2. ודא שמחווון ההפעלה כבה ונתק את כבל החשמל.

חשוב: 

- נתק את כבל החשמל מהשקע רק כשמחווון ההפעלה כבה. אחרת ראש ההדפסה לא יחזור למיקומו המקורי, הדיו עלול להתייבש וייתכן שלא תוכל להדפיס.

3. נתק את כל הכבלים מהמדפסת, כגון כבל החשמל וכבל USB.
4. אם המדפסת תומכת בהתקני אחסון חיצוניים, ודא שהם אינם מחוברים.
5. הוצא את כל הדפים מהמדפסת.

נספח

6. פתח את מכסה המדפסת. אבטח את ראש ההדפסה למארו בעזרת סרט הדבקה.

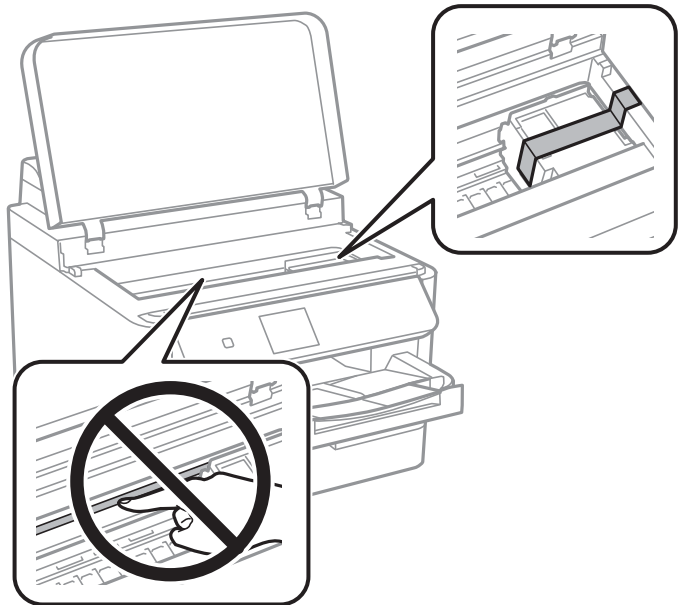

7. סגור את מכסה המדפסת.

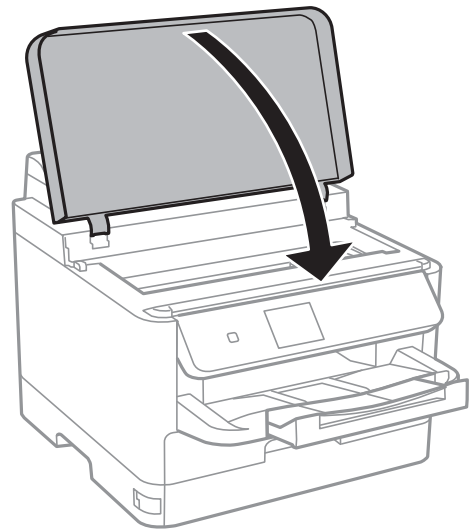

נספח

8. במידה והותקנה, הסר את מחסנית הנייר האופציונלית.

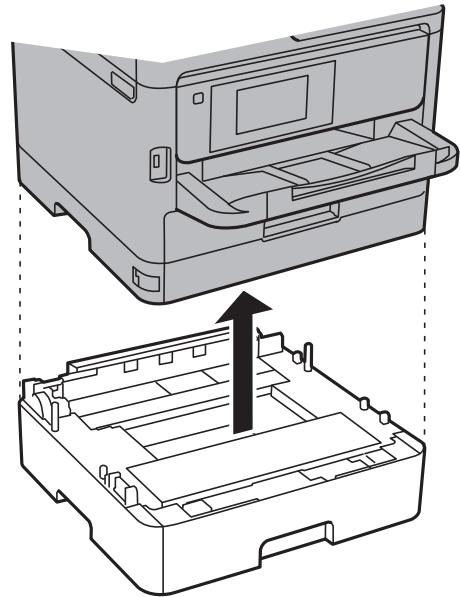

9. הכן את המדפסת לאריזה כפי שמוצג בהמשך.

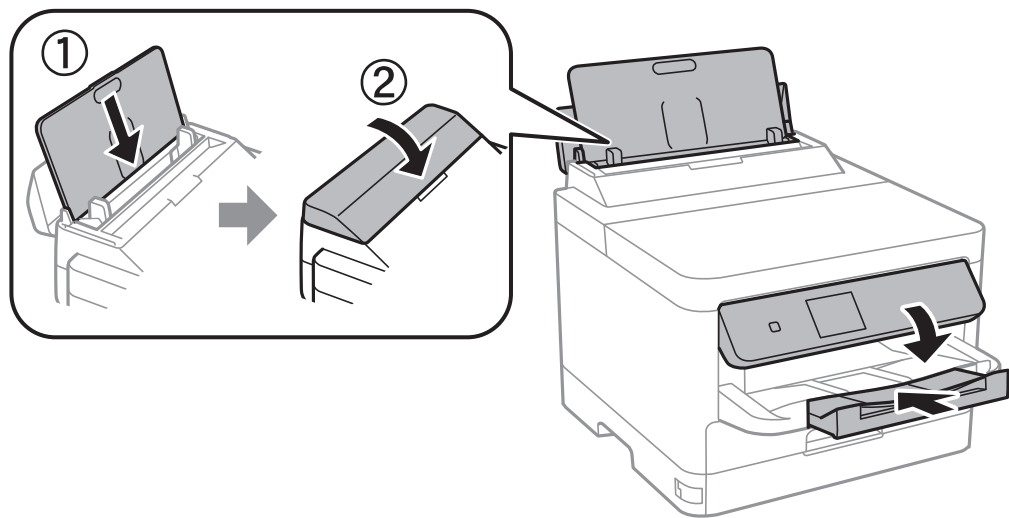

10. הסר את מגש הפלט מהמדפסת.

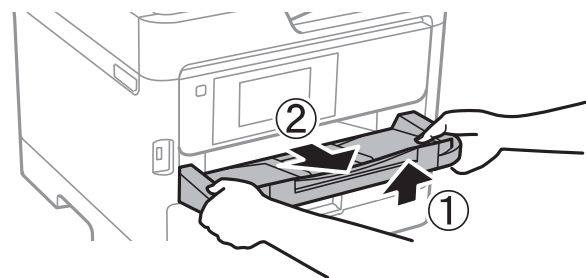

11. ארוז את המדפסת בקופסה והשתמש בחומרי המגן.

בפעם הבאה שתשתמש במדפסת הקפד להסיר את סרט ההדבקה שמאבטח את ראש ההדפסה. בפעם הבאה שתשתמש במדפסת, אם איכות ההדפסה פחתה, נקה ויישר את ראש ההדפסה.

מידע קשור

← "בדיקת ראש ההדפסה וניקויו" בעמוד 83

← "יישור ראש ההדפסה" בעמוד 84

זכויות יוצרים

אין לשכפל, לאחסן במערכת אחזור, או לשדר פרסום זה בכל צורה שהיא או בכל אמצעי שהוא, בין אלקטרוני, בין מכני, בין בצילום, הקלטה או כל דרך אחרת, בלא הסמכה בכתב מראש של חברת Seiko Epson. אין הנחה של חבות פטנט כלשהי ביחס לשימוש במידה הכלול כאן. אף אין הנחה של חבות כלשהי בגין נזקים שמקורם בשימוש במידע הכלול כאן. המידע הכלול כאן נועד אך ורק לשימוש עם מוצר Epson זה. Epson אינה אחראית לשימוש כלשהו במידע זה ביחס למוצרים אחרים.

חברת Seiko Epson והחברות המסונפות לה לא תישאנה בכל חבות כלפי רוכש מוצר זה או צד שלישי כלשהו בגין נזקים, אובדן, עלויות או הוצאות שנגרמו לרוכש או לצד שלישי כלשהו כתוצאה מתאונה, שימוש שגוי, או שימוש לרעה במוצר זה או ביצוע שינויים בלתי מורשים, תיקונים או שינויים אחרים במוצר זה, או (לא כולל ארה"ב) אי הקפדה על ציות להוראות התפעול והתחזוקה של חברת Seiko Epson.

חברת Seiko Epson והחברות המסונפות לה לא תשאנה בכל חבות בגין נזקים או בעיות שמקורם בשימוש באפשרות כלשהי או במוצרי צריכה אחרים כלשהם פרט לאלו שהוגדרו כמוצרי Epson מקוריים או מוצרי Epson מאושרים על ידי חברת Seiko Epson.

חברת Seiko Epson לא תישא בכל חבות בגין נזק שמקורו בהפרעות אלקטרומגנטיות המתרחשות כתוצאה מהשימוש בכבלי ממשק כלשהם מחוץ לאלא שהוגדרו כמוצרי Epson מאושרים על ידי חברת Seiko Epson.

© Seiko Epson Corporation 2017

תוכן מדריך זה ומפרטי מוצר זה נתונים לשינויים ללא הודעה מראש.

סימנים מסחריים

EPSON® הוא סימן מסחרי רשום והביטויים EXCEED או EPSON EXCEED YOUR VISION הם סימנים מסחריים של Seiko Epson Corporation. □

The N-Mark is a trademark or registered trademark of NFC Forum, Inc. in the United States and in other countries. □

QR Code is a registered trademark of DENSO WAVE INCORPORATED in Japan and other countries. □

Microsoft®, Windows®, Windows Server®, and Windows Vista® are registered trademarks of Microsoft Corporation. □

Apple, Macintosh, macOS, OS X, Bonjour, ColorSync, Safari, AirPrint, the AirPrint Logo, iPad, iPhone, iPod touch, and iTunes are trademarks of Apple Inc., registered in the U.S. and other countries. □

Google Cloud Print, Chrome, Chrome OS, Google Play and Android are trademarks of Google Inc. □

Adobe and Adobe Reader are either registered trademarks or trademarks of Adobe Systems Incorporated in the United States and/or other countries. □

□ הערה כללית: שמות מוצרים אחרים הנזכרים כאן נועדו לשם זיהוי בלבד וייתכן שהם יהיו סימנים מסחריים של בעליהם. Epson מתנעת מכל זכות בסימנים אלה.

היכן מקבלים עזרה

אתר אינטרנט לתמיכה טכנית

אם אתה זקוק לעוד עזרה, בקר באתר התמיכה של Epson בכתובת להלן. בחר את המדינה או את האזור שלך ועבור אל הדף באתר של Epson העוסק בתמיכה. מנהלי ההתקנים העדכניים, הוראות למשתמש או חומר אחר להורדה — כולם זמינים אף הם באתר זה.

<http://support.epson.net/>

<http://www.epson.eu/Support> (אירופה)

אם מוצר Epson שברשותך אינו פועל כהלכה ואינך יכול לפתור את הבעיה צור קשר עם שירותי התמיכה של Epson לקבלת סיוע.

יצירת קשר עם התמיכה של Epson

לפני יצירת קשר עם Epson

אם מוצר Epson שברשותך אינו פועל כהלכה ואינך יכול לפתור את הבעיה באמצעות שימוש במידע פתרון הבעיות בהוראות למשתמש של המוצרים שלך, צור קשר עם שירותי התמיכה של Epson לקבלת סיוע. אם התמיכה של Epson לאזור שלך אינה מופיעה ברשימה להלן, צור קשר עם הספק במקום שבו קנית את המוצר שלך.

אנשי התמיכה של Epson יוכלו לעזור לך במהירות רבה הרבה יותר אם תתן להם את המידע להלן:

□ המספר הסידורי של המוצר

(תוית המספר הסידורי של המוצר נמצאת בדרך כלל בעורף המוצר.)

□ דגם המוצר

□ גרסת התוכנה של המוצר

(לחץ על **About**, **Version Info**, או לחצן דומה הנמצא בתכנת המוצר.)

□ מותג המחשב שלך והדגם שלו

□ שם מערכת ההפעלה של המחשב שלך והגרסה שלה

□ שמות וגרסאות של יישומי התכנה המשמשים אותך בדרך כלל עם המוצר

לתשומת לבך:

בהתאם למוצר שברשותך, אפשר שהגדרות הרשת יאוחסנו בזכרון המוצר. אפשר שההגדרות יאבדו, כתוצאה מתקלה במוצר או תיקון של המוצר. Epson לא תהיה אחראית על אבדן נתונים כלשהם ועל גיבוי או שחזור הגדרות גם במהלך תקופת האחריות. מומלץ לגבות את הנתונים בעצמך או לנהל רשימות שלהם.

נספח

עזרה למשתמשים באירופה

למידע על דרכי יצירת קשר עם התמיכה של Epson עיין ב-Pan-European Warranty Document.