

**WF-C5210 Series**

# **Ghidul utilizatorului**

## Cuprins

### Despre acest manual

Introducere . . . . .	5
Utilizarea manualului pentru căutarea informațiilor . . . . .	5
Mărci și simboluri . . . . .	7
Figurile utilizate în acest manual . . . . .	7
Referințe la sisteme de operare . . . . .	7

### Instrucțiuni importante

Instrucțiuni de securitate . . . . .	9
Sfaturi și avertismente legate de imprimantă . . . . .	10
Sfaturi și avertismente pentru configurarea imprimantei . . . . .	10
Sfaturi și avertismente pentru utilizarea imprimantei . . . . .	11
Sfaturi și avertismente pentru transportul sau depozitarea imprimantei . . . . .	11
Sfaturi și avertismente pentru utilizarea imprimantei cu o conexiune wireless . . . . .	11
Sfaturi și avertismente pentru utilizarea ecranului LCD . . . . .	11
Protejarea informațiilor personale . . . . .	12

### Informații de bază despre imprimantă

Denumirea și funcțiile componentelor . . . . .	13
Panou de control . . . . .	16
Configurarea ecranului de bază . . . . .	17
Pictograme afișate pe ecranul LCD . . . . .	17
Operații de bază . . . . .	18
Introducerea caracterelor . . . . .	19
Vizualizarea animațiilor . . . . .	20

### Pregătirea imprimantei

Încărcarea tipurilor de hârtie . . . . .	21
Hârtia disponibilă și capacitățile . . . . .	21
Încărcarea hârtiei în suportul de Casetă de hârtie . . . . .	26
Încărcarea hârtiei în suportul de Alimentare hârtie spate . . . . .	28
Încărcarea plicurilor și măsurile de precauție . . . . .	30
Încărcarea hârtiei de format lung . . . . .	31
Lista tipurilor de hârtie . . . . .	32
Opțiunile meniului Setări . . . . .	32
Opțiunile meniului Setări generale . . . . .	32

Opțiunile meniului Contor imprimare . . . . .	37
Opțiunile meniului Stare alimentare . . . . .	37
Opțiunile meniului Întreținere . . . . .	38
Opțiunile meniului Limbă/Language . . . . .	39
Opțiunile meniului Stare imprimantă/Imprimare . . . . .	39
Economisirea energiei . . . . .	39
Economisirea energiei — Panou de control . . . . .	39

### Tipărirea

Tipărirea de la driverul de imprimantă pe Windows . . . . .	41
Accesarea driverului de imprimantă . . . . .	41
Informații de bază despre tipărire . . . . .	42
Tipărirea pe 2 fețe . . . . .	43
Tipărirea mai multor pagini pe o singură coală . . . . .	44
Tipărirea și stivuirea în ordinea paginilor (Tipărirea în ordine inversă) . . . . .	45
Tipărirea unui document micșorat sau mărit . . . . .	45
Tipărirea unei imagini pe mai multe coli pentru mărire (crearea unui poster) . . . . .	46
Tipărirea cu antet și subsol . . . . .	52
Tipărirea unei inscripționări . . . . .	53
Tipărirea fișierelor protejate prin parolă . . . . .	54
Tipărirea mai multor fișiere simultan . . . . .	54
Tipărire utilizând funcția de tipărire universală color . . . . .	55
Ajustarea culorii de tipărire . . . . .	56
Tipărirea pentru scoaterea în evidență a liniilor subțiri . . . . .	57
Tipărirea codurilor de bare clare . . . . .	57
Anularea tipăririi . . . . .	58
Opțiuni de meniu pentru driverul de imprimantă . . . . .	58
Tipărirea de la driverul de imprimantă pe Mac OS . . . . .	61
Informații de bază despre tipărire . . . . .	61
Tipărirea pe 2 fețe . . . . .	62
Tipărirea mai multor pagini pe o singură coală . . . . .	63
Tipărirea și stivuirea în ordinea paginilor (Tipărirea în ordine inversă) . . . . .	63
Tipărirea unui document micșorat sau mărit . . . . .	64
Ajustarea culorii de tipărire . . . . .	65
Anularea tipăririi . . . . .	65
Opțiuni de meniu pentru driverul de imprimantă . . . . .	65
Realizarea setărilor operaționale din driver-ul imprimantei pentru Mac OS . . . . .	67
Imprimarea de pe dispozitivele inteligente . . . . .	68

## Cuprins

Utilizarea caracteristicii Epson iPrint. . . . .	68
Utilizarea Epson Print Enabler. . . . .	71
Utilizarea caracteristicii AirPrint. . . . .	72
Anularea activităților în curs. . . . .	73

## Înlocuirea Unități de Alimentare cu Cerneală și altor consumabile

Verificarea stării cernelii rămase și a casetei de întreținere. . . . .	74
Verificarea stării cernelii rămase și casetei de întreținere — de la panoul de control. . . . .	74
Verificarea stării cernelii rămase și a casetei de întreținere - Windows. . . . .	74
Verificarea stării cernelii rămase și a casetei de întreținere — Mac OS. . . . .	74
Codurile Unitate de Alimentare cu Cerneală. . . . .	75
Precauții în manevrarea Unitate de Alimentare cu Cerneală. . . . .	75
Înlocuirea Unități de Alimentare cu Cerneală. . . . .	77
Codul casetei de întreținere. . . . .	77
Precauții pentru manipularea casetei de întreținere. . . . .	77
Înlocuirea unei casete de întreținere. . . . .	78
Tipărirea temporară cu cerneală neagră. . . . .	78
Tipărirea temporară cu cerneală neagră — Panou de control. . . . .	78
Tipărirea temporară cu cerneală neagră — Windows. . . . .	79
Tipărirea temporară cu cerneală neagră — Mac OS. . . . .	80
Economisirea cernelii negre atunci când nivelul acesteia este scăzut (numai pentru Windows). . . . .	80

## Întreținerea imprimantei

Verificarea și curățarea capului de tipărire. . . . .	82
Verificarea și curățarea capului de tipărire — Panou de control. . . . .	82
Verificarea și curățarea capului de tipărire - Windows. . . . .	83
Verificarea și curățarea capului de tipărire — Mac OS. . . . .	83
Alinierea capului de imprimare. . . . .	84
Alinierea capului de tipărire — Panoul de control. . . . .	84
Curățarea traseului hârtiei pentru evitarea petelor de cerneală. . . . .	85

## Informații despre serviciul de rețea și despre software

Aplicație pentru configurarea operațiilor imprimantei (Web Config). . . . .	86
Executarea utilitarului Web Config într-un browser web. . . . .	86
Executarea utilitarului Web Config în Windows. . . . .	87
Executarea utilitarului Web Config în Mac OS. . . . .	87
Aplicație pentru tipărirea paginilor web (E-Web Print). . . . .	87
Instrumente de actualizare software (Software Updater). . . . .	88
Instalarea celor mai recente aplicații. . . . .	88
Dezinstalarea aplicațiilor. . . . .	89
Dezinstalarea aplicațiilor — Windows. . . . .	90
Dezinstalarea aplicațiilor — Mac OS. . . . .	90
Imprimarea utilizând un serviciu de rețea. . . . .	91

## Soluționarea problemelor

Verificarea stării imprimantei. . . . .	92
Verificarea mesajelor pe ecranul LCD. . . . .	92
Verificarea stării imprimantei – Windows. . . . .	93
Verificarea stării imprimantei — Mac OS. . . . .	93
Verificarea stării software-ului. . . . .	93
Scoaterea hârtiei blocate. . . . .	93
Hârtia nu este alimentată corect. . . . .	94
Hârtia se blochează. . . . .	94
Hârtia este alimentată oblic. . . . .	95
Sunt alimentate mai multe coli de hârtie în același timp. . . . .	95
Hârtia nu este alimentată din unitatea de casetă pentru hârtie opțională. . . . .	95
Apare o eroare la ieșirea hârtiei. . . . .	95
Probleme cu privire la alimentarea cu energie și panoul de control. . . . .	95
Imprimanta nu pornește. . . . .	95
Imprimanta nu se oprește. . . . .	95
Alimentarea se oprește automat. . . . .	96
Ecranul LCD se întunecă. . . . .	96
Nu se poate opera de la panoul de control. . . . .	96
Nu se poate efectua tipărirea de la un computer. . . . .	96
Verificarea conexiunii (USB). . . . .	96
Verificarea conexiunii (rețea). . . . .	97
Verificarea software-ului și a datelor. . . . .	97
Verificarea stării imprimantei de la computer (Windows). . . . .	99
Verificarea stării imprimantei de la computer (Mac OS). . . . .	100

## Cuprins

Nu se poate tipări de la un iPhone sau iPad. . . . .	100	Specificații de mediu pentru Unități de Alimentare cu Cerneală. . . . .	114
Probleme de tipărire. . . . .	100	Cerințele sistemului. . . . .	115
Ajustarea calității de imprimare. . . . .	100	Instalarea unităților opționale. . . . .	115
Apar urme de uzură din cauza frecării pe hârtie sau lipsesc culori. . . . .	101	Codul casetei opționale pentru hârtie. . . . .	115
Apar benzi sau culori neașteptate. . . . .	102	Instalarea casetelor de hârtie opționale. . . . .	115
Apar benzi colorate la intervale de aproximativ 3.3 cm. . . . .	102	Informații de reglementare. . . . .	118
Tipăriri neclare, benzi verticale sau aliniere incorectă. . . . .	103	Standarde și aprobări. . . . .	118
Calitatea tipăririi este slabă. . . . .	103	German Blue Angel. . . . .	119
Hârtia este pătată sau zgâriată. . . . .	104	Restricții la copiere. . . . .	119
Hârtia se pătează în timpul tipăririi automate față-verso. . . . .	105	Transportul imprimantei. . . . .	119
Fotografiile tipărite sunt lipicioase. . . . .	105	Drept de proprietate intelectuală. . . . .	123
Imaginile sau fotografiile sunt imprimate în culori neașteptate. . . . .	105	Mărci înregistrate. . . . .	123
Poziția, formatul sau marginile materialului tipărit sunt incorecte. . . . .	106	Unde puteți obține ajutor. . . . .	124
Caracterele tipărite sunt incorecte sau corupte. . . . .	106	Site-ul web de asistență tehnică. . . . .	124
Imaginea tipărită este inversată. . . . .	106	Contactarea serviciului de asistență clienți. . . . .	124
Modele tip mozaic în imaginile tipărite. . . . .	106		
Tipărirea față-verso în mod neintenționat. . . . .	106		
Problema de tipărire nu a putut fi soluționată. . . . .	107		
Alte probleme de imprimare. . . . .	107		
Tipărirea se face prea încet. . . . .	107		
Tipărirea este încetinită drastic în timpul operațiilor de tipărire continuă. . . . .	108		
Nu se poate anula tipărirea de la un computer care rulează Mac OS X v10.6.8. . . . .	108		
Alte probleme. . . . .	108		
Un ușor șoc electric la atingerea imprimantei. . . . .	108		
Funcționarea imprimantei este zgomotoasă. . . . .	108		
Ați uitat parola. . . . .	109		
Aplicația este blocată de un firewall (numai Windows). . . . .	109		
 <b>Anexă</b>			
Specificații tehnice. . . . .	110		
Specificațiile imprimantei. . . . .	110		
Specificații interfață. . . . .	111		
Listă cu funcții de rețea. . . . .	111		
Specificații Wi-Fi. . . . .	111		
Specificații Ethernet. . . . .	112		
Protocol de securitate. . . . .	112		
Servicii compatibile oferite de terți. . . . .	113		
Dimensiuni. . . . .	113		
Specificații electrice. . . . .	114		
Specificații de mediu. . . . .	114		

# Despre acest manual

---

## Introducere

Următoarele manuale sunt livrate împreună cu imprimanta dvs. Epson. În afara manualelor, consultați diversele tipuri de informații de ajutor disponibile de pe imprimantă sau din cadrul aplicațiilor software Epson.

- Instrucțiuni importante privind siguranța (manual tipărit pe hârtie)  
Vă oferă instrucțiuni pentru a facilita utilizarea în siguranță a acestei imprimante.
- Începeți aici (manual tipărit pe hârtie)  
Vă oferă informații legate de configurarea imprimantei și de instalarea software-ului.
- Ghidul utilizatorului (manual digital)  
Acest manual. Include informații generale și instrucțiuni de utilizare a imprimantei și de rezolvare a problemelor.
- Ghidul administratorului (manual digital)  
Oferă administratorilor de rețea informații legate de administrare și de setările imprimantei.

Puteți obține cele mai recente versiuni ale manualelor enumerate mai sus folosind metodele următoare.

- Manual pe hârtie  
Vizitați site-ul web de asistență Epson pentru Europa la adresa <http://www.epson.eu/Support> sau site-ul web de asistență Epson global la adresa <http://support.epson.net/>.
- Manual digital  
Lansați EPSON Software Updater pe computer. EPSON Software Updater verifică dacă există actualizări disponibile ale aplicațiilor software Epson și ale manualelor digitale, permițându-vă să descărcați cele mai recente versiuni.

### Informații conexe

- ➔ „Instrumente de actualizare software (Software Updater)” la pagina 88

---

## Utilizarea manualului pentru căutarea informațiilor

Manualul PDF permite căutarea de informații în funcție de cuvinte cheie sau puteți accesa direct anumite secțiuni cu ajutorul marcajelor. De asemenea, puteți tipări numai paginile de care aveți nevoie. În această secțiune se explică modul de utilizare a unui manual PDF deschis în Adobe Reader X pe un computer.

## Despre acest manual

### Căutarea după cuvinte cheie

Faceți clic pe **Editare** > **Căutare avansată**. Introduceți cuvântul cheie (textul) pentru informațiile pe care doriți să le găsiți în fereastra de căutare, apoi faceți clic pe **Căutare**. Corespondențele sunt marcate sub forma unei liste. Faceți clic pe una dintre corespondențe pentru a accesa pagina respectivă.

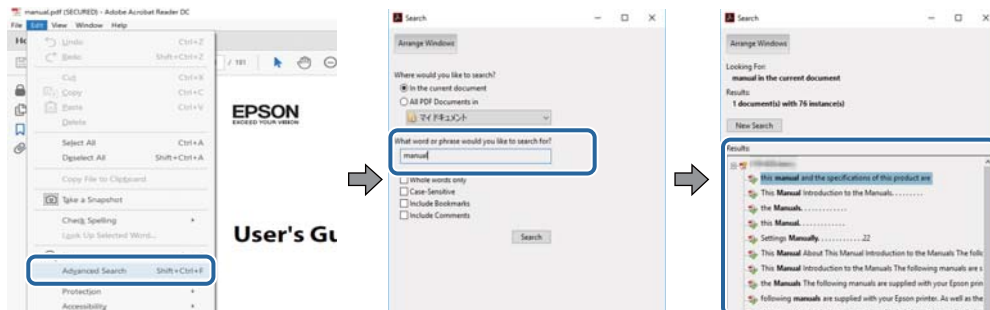

### Accesul direct de la marcaje

Faceți clic pe un titlu pentru a accesa pagina respectivă. Faceți clic pe + sau > pentru a vizualiza titlurile de nivel inferior din secțiunea respectivă. Pentru a reveni la pagina precedentă, efectuați următoarea operație la tastatură.

- ❑ Windows: Mențineți apăsată tasta **Alt**, apoi apăsați pe <.
- ❑ Mac OS: Mențineți apăsată tasta **Command**, apoi apăsați pe <.

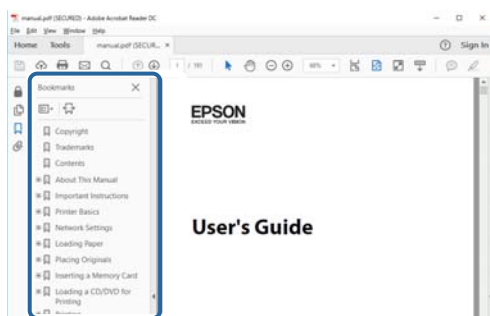

### Imprimarea numai a paginilor necesare

Puteți extrage și tipări numai paginile de care aveți nevoie. Faceți clic pe **Tipărire** în meniul **Fișier**, apoi specificați paginile pe care doriți să le imprimați în opțiunea **Pagini** din **Pagini de tipărit**.

- ❑ Pentru a specifica o serie de pagini, introduceți o cratimă între pagina de început și cea de sfârșit.  
Exemplu: 20 – 25
- ❑ Pentru a specifica pagini care nu se află într-o serie, separați paginile prin virgule.  
Exemplu: 5, 10, 15

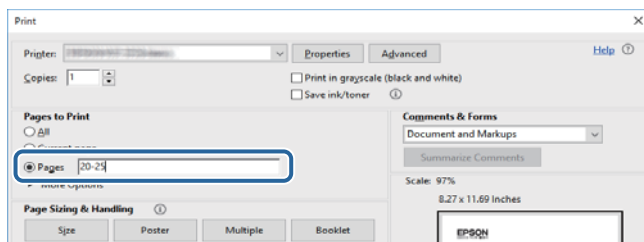

---

## Mărci și simboluri

**Atenție:**

Instrucțiuni care trebuie respectate cu atenție pentru evitarea accidentărilor.

**Important:**

Instrucțiuni care trebuie respectate pentru evitarea deteriorării echipamentului.

**Notă:**

Furnizează informații suplimentare și de referință.

➔ Informații conexe

Legături către secțiunile relevante.

---

## Figurile utilizate în acest manual

- Capturile de ecran cu driver-ul imprimantei sunt efectuate în Windows 10 sau macOS Sierra. Conținutul afișat pe ecran diferă în funcție de model și situație.
- Figurile în care este prezentată imprimanta utilizată în acest manual sunt doar niște exemple. Cu toate că în funcție de model pot exista mici diferențe, modul de funcționare este același.
- Unele elemente din meniul afișat pe ecranul LCD diferă în funcție de model și de setările definite.

---

## Referințe la sisteme de operare

### Windows

În acest manual, termeni precum „Windows 10”, „Windows 8.1”, „Windows 8”, „Windows 7”, „Windows Vista”, „Windows XP”, „Windows Server 2016”, „Windows Server 2012 R2”, „Windows Server 2012”, „Windows Server 2008 R2”, „Windows Server 2008”, „Windows Server 2003 R2” și „Windows Server 2003” se referă la următoarele sisteme de operare. În plus, termenul „Windows” este utilizat cu referire la toate versiunile.

- Sistem de operare Microsoft® Windows® 10
- Sistem de operare Microsoft® Windows® 8.1
- Sistem de operare Microsoft® Windows® 8
- Sistem de operare Microsoft® Windows® 7
- Sistem de operare Microsoft® Windows Vista®
- Sistem de operare Microsoft® Windows® XP
- Sistem de operare Microsoft® Windows® XP Professional x64 Edition
- Sistem de operare Microsoft® Windows Server® 2016
- Sistem de operare Microsoft® Windows Server® 2012 R2
- Sistem de operare Microsoft® Windows Server® 2012

## Despre acest manual

- Sistem de operare Microsoft® Windows Server® 2008 R2
- Sistem de operare Microsoft® Windows Server® 2008
- Sistem de operare Microsoft® Windows Server® 2003 R2
- Sistem de operare Microsoft® Windows Server® 2003

## Mac OS

În acest manual, termenul „Mac OS” este utilizat cu referire la macOS Sierra, OS X El Capitan, OS X Yosemite, OS X Mavericks, OS X Mountain Lion, Mac OS X v10.7.x și Mac OS X v10.6.8.



# Instrucțiuni importante

## Instrucțiuni de securitate

Citiți și respectați aceste instrucțiuni pentru a asigura utilizarea în siguranță a acestei imprimante. Păstrați acest manual pentru a-l putea consulta ulterior. De asemenea, trebuie să respectați toate avertismentele și instrucțiunile afișate pe imprimantă.

- Unele simboluri folosite pe imprimanta dvs. au rolul de a asigura utilizarea în siguranță și corespunzătoare a imprimantei. Vizitați următorul site web pentru a afla mai multe despre semnificația simbolurilor.  
<http://support.epson.net/symbols>
- Folosiți doar cablul de alimentare furnizat împreună cu imprimanta și nu folosiți cablul cu niciun alt echipament. În urma folosirii altor cabluri cu această imprimantă sau a folosirii cablului livrat cu alte echipamente, există pericolul de incendiu sau de electrocutare.
- Asigurați-vă de conformitatea cablului de alimentare cu c.a. cu standardele de siguranță locale.
- Nu dezamblați, modificați sau încercați să reparați cablul de alimentare, priza, imprimanta sau alte componente, cu excepția cazurilor explicate expres în manualele imprimantei.
- Deconectați imprimanta de la priză și apelați la personal de service autorizat pentru reparații în următoarele condiții:  
Cablul de alimentare sau priza sunt deteriorate; în imprimantă a pătruns lichid; imprimanta a fost supusă șocurilor mecanice sau carcasa este deteriorată; imprimanta nu funcționează normal sau prezintă modificări clare în funcționare. Nu reglați butoanele care nu sunt incluse în instrucțiunile de funcționare.
- Amplasați imprimanta în apropierea unei prize de rețea de unde fișa poate fi deconectată cu ușurință.
- Nu amplasați sau depozitați imprimanta afară, lângă surse excesive de mizerie sau praf, apă, sau lângă surse de încălzire, sau în locații în care se produc șocuri, vibrații, valori mari de temperatură și umiditate.
- Nu vărsați lichide pe imprimantă și nu manevrați imprimanta cu mâinile ude.
- Țineți imprimanta la o distanță de cel puțin 22 cm față de stimulatoarele cardiace. Este posibil ca undele radio generate de imprimantă să afecteze în mod negativ funcționarea stimulatoarelor cardiace.
- În cazul în care ecranul LCD este defect, contactați furnizorul. Dacă soluția cu cristale lichide ajunge pe mâinile dumneavoastră, spălați-le cu atenție cu apă și săpun. Dacă soluția cu cristale lichide vă intră în ochi, spălați imediat cu jet de apă. Dacă starea de disconfort sau problemele de vedere persistă după o clătire temeinică, solicitați imediat asistență medicală.
- Imprimanta este grea și trebuie ridicată de cel puțin două persoane. Dacă ridicați imprimanta, două sau mai multe persoane trebuie să ocupe pozițiile corecte, conform instrucțiunilor de mai jos.

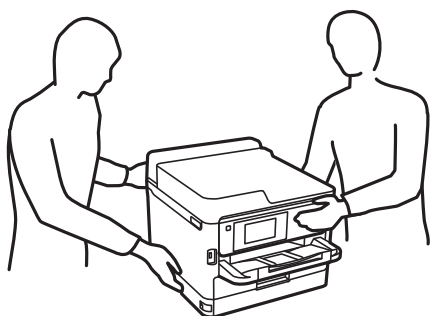

## Instrucțiuni importante

- Manevrați cu atenție unități de alimentare cu cerneală uzate, căci în jurul portului de alimentare cu cerneală poate să fie cerneală.
  - Dacă cerneala intră în contact cu pielea, spălați temeinic zona afectată cu apă și săpun.
  - Dacă cerneala intră în contact cu ochii, clătiți imediat cu apă. Dacă starea de disconfort sau problemele de vedere persistă după o clătire temeinică, solicitați imediat asistență medicală.
  - Dacă cerneala vă pătrunde în gură, consultați imediat un medic.
- Nu demontați unitate de alimentare cu cerneală și caseta de întreținere; în caz contrar cerneala vă poate intra în ochi sau pe piele.
- Nu scuturați prea tare unități de alimentare cu cerneală; în caz contrar cerneala se poate scurge din unități de alimentare cu cerneală.
- Nu lăsați unități de alimentare cu cerneală și caseta de întreținere la îndemâna copiilor.

---

## Sfaturi și avertismente legate de imprimantă

Citiți și urmați aceste instrucțiuni, pentru a evita deteriorarea imprimantei sau a altor echipamente personale. Păstrați acest manual pentru referințe ulterioare.



## Sfaturi și avertismente pentru configurarea imprimantei

- Nu blocați și nu acoperiți orificiile de ventilație și deschiderile imprimantei.
- Folosiți numai tipul de sursă de alimentare indicat pe eticheta imprimantei.
- Evitați utilizarea prizelor pe același circuit cu fotocopiatoarele sau sistemele de climatizare ce pornesc și se opresc periodic.
- Evitați prizele electrice controlate prin comutatoare de perete sau temporizatoare automate.
- Mențineți întregul computer departe de sursele potențiale de interferențe electromagnetice cum ar fi difuzoarele sau unitățile de bază ale telefoanelor fără fir.
- Cablurile de alimentare trebuie amplasate astfel încât să se evite frecările, tăieturile, rosăturile, îndoirile și răsucirile. Nu așezați obiecte peste cablurile de alimentare cu curent și nu permiteți amplasarea cablurilor în zonele în care se circulă. Fiți foarte atenți și păstrați toate cablurile de alimentare drepte la capete și în punctele în care intră și ies din transformator.
- Dacă folosiți un prelungitor cu imprimanta, verificați dacă intensitatea nominală totală a aparatelor conectate la acesta nu depășește intensitatea nominală a prelungitorului respectiv. De asemenea, verificați dacă intensitatea nominală totală a tuturor aparatelor conectate la priză nu depășește intensitatea nominală a prizei respective.
- Dacă intenționați să utilizați imprimanta în Germania, instalația electrică a clădirii trebuie protejată de un disjuncter de 10 sau 16 A pentru asigurarea unei protecții adecvate la scurtcircuit și supratensiune pentru produs.
- Atunci când conectați imprimanta la un computer sau la un alt dispozitiv cu ajutorul unui cablu, asigurați-vă de orientarea corectă a conectorilor. Fiecare conector are o singură orientare corectă. Introducerea unui conector cu orientare incorectă poate cauza deteriorarea ambelor dispozitive conectate prin cablu.
- Amplasați imprimanta pe o suprafață orizontală stabilă ce depășește perimetrul bazei în toate direcțiile. Imprimanta nu va funcționa corect dacă este înclinată.
- Lăsați suficient spațiu deasupra imprimantei pentru a putea ridica și capacul imprimantei.
- Lăsați spațiu suficient în fața imprimantei pentru evacuarea completă a hârtiei.

## Instrucțiuni importante

- ❑ Evitați locurile expuse modificărilor bruște de temperatură și umiditate. De asemenea, păstrați imprimanta departe de lumina solară directă, sursele de lumină puternică și de căldură.

## Sfaturi și avertismente pentru utilizarea imprimantei

- ❑ Nu introduceți obiecte prin fantele imprimantei.
- ❑ Nu introduceți mâinile în interiorul imprimantei în timpul tipăririi.
- ❑ Nu atingeți cablul plat de culoare albă din interiorul imprimantei.
- ❑ Nu folosiți în interiorul sau în exteriorul imprimantei produse cu aerosoli care conțin gaze inflamabile. Asemenea acțiuni pot cauza incendii.
- ❑ Nu mutați capul de tipărire cu mâna; în caz contrar imprimanta se poate defecta.
- ❑ Opriți întotdeauna imprimanta folosind butonul . Nu scoateți imprimanta din priză și nu opriți alimentarea de la sursă decât după ce indicatorul  nu mai pâlpâie.
- ❑ Dacă urmează să nu folosiți imprimanta pentru o perioadă lungă de timp, deconectați cablul de alimentare din priza de curent.

## Sfaturi și avertismente pentru transportul sau depozitarea imprimantei

- ❑ Dacă depozitați sau transportați imprimanta, încercați să nu o înclinați, să nu o așezați vertical sau să nu o răsuciți; în caz contrar cerneala se poate scurge din cartușe.
- ❑ Înainte de a transporta imprimanta, capul de tipărire trebuie să se afle în poziția de repaus (extremă dreapta); totodată verificați și dacă unități de alimentare cu cerneală sunt instalate.

## Sfaturi și avertismente pentru utilizarea imprimantei cu o conexiune wireless

- ❑ Undele radio emise de această imprimantă pot afecta negativ funcționarea echipamentelor electronice medicale, determinând funcționarea incorectă a acestora. Dacă utilizați această imprimantă într-o unitate medicală sau în apropierea unui echipament medical, respectați instrucțiunile primite de la personalul autorizat de respectiva unitate medicală și respectați toate avertizările și instrucțiunile afișate pe echipamentul medical.
- ❑ Undele radio emise de această imprimantă pot afecta negativ funcționarea dispozitivelor cu control automat precum ușile automate sau alarmele de incendiu și pot determina producerea unor accidente datorită funcționării defectuoase a acestora. Dacă utilizați această imprimantă în apropierea unor dispozitive cu control automat, respectați toate avertizările și instrucțiunile afișate pe aceste dispozitive.

## Sfaturi și avertismente pentru utilizarea ecranului LCD

- ❑ Ecranul LCD poate conține câteva mici puncte strălucitoare sau negre și datorită caracteristicilor sale poate avea o strălucire inegală. Acestea fenomene sunt normale și nu înseamnă că ecranul este defect.
- ❑ Utilizați o laveta uscată, moale pentru curățare. Nu folosiți substanțe de curățat lichide sau chimice.
- ❑ Capacul exterior al ecranului LCD se poate rupe în cazul unui impact puternic. Contactați distribuitorul dacă suprafața ecranului se ciobește sau se crapă și nu atingeți și nu încercați să scoateți bucățile sparte.

---

## **Protejarea informațiilor personale**

Dacă predați imprimanta unei alte persoane sau dacă o depuneți la deșeuri, ștergeți toate informațiile personale stocate în memoria imprimantei selectând meniurile de pe panoul de control în modul descris mai jos.

**Setări > Setări generale > Administrare sistem > Restaurare setări implicite > Toate setările**

# Informații de bază despre imprimantă

## Denumirea și funcțiile componentelor

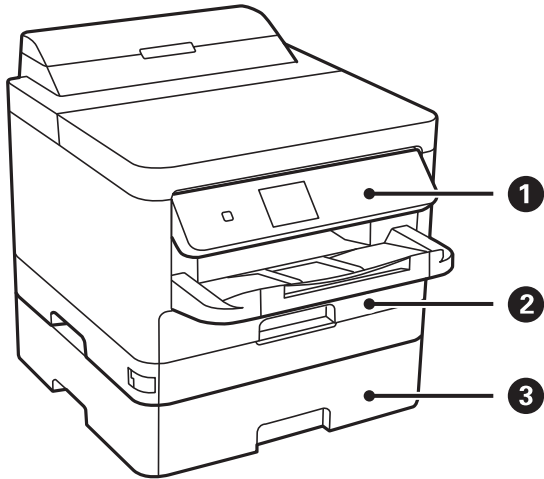

1	Panou de control	Acționează imprimanta. Puteți modifica unghiul de înclinare al panoului de control.
2	Casetă de hârtie 1 sau Casetă de hârtie (C1)	Asigură încărcarea hârtiei.
3	Casetă de hârtie 2 (C2)	Unitate casetă de hârtie opțională. Asigură încărcarea hârtiei.

## Informații de bază despre imprimantă

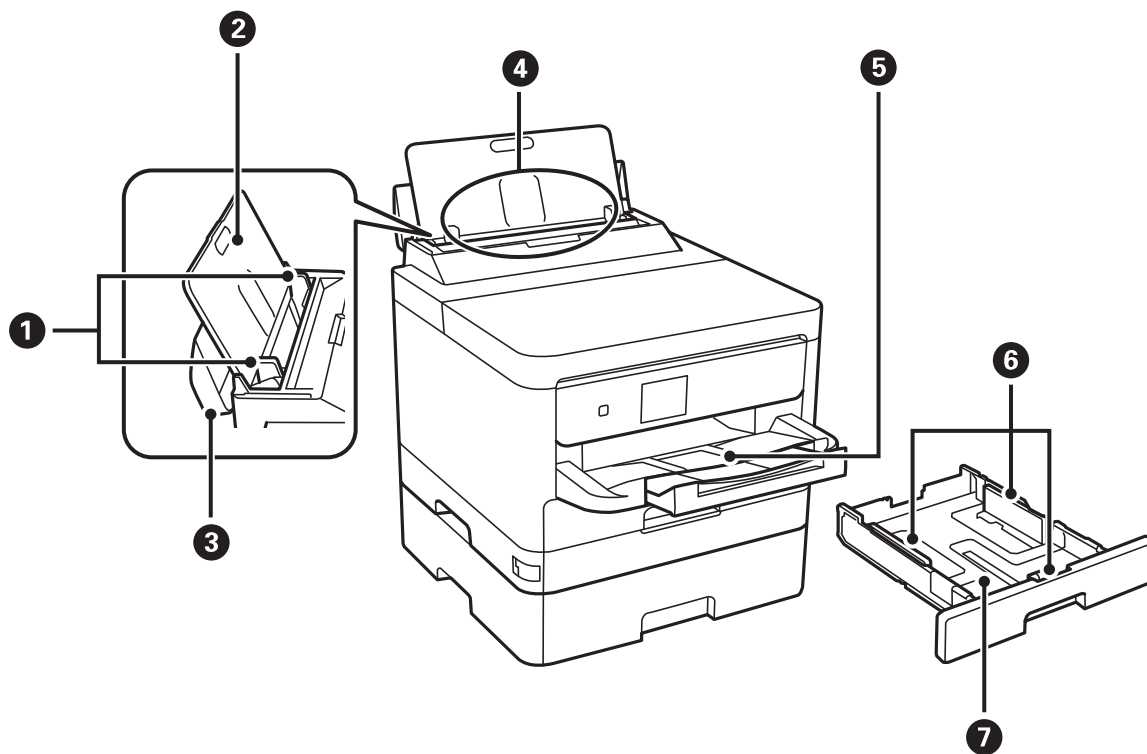

❶	Ghidaje margine	Alimentează hârtia direct în imprimantă. Împingeți până la marginile hârtiei.
❷	Suport hârtie	Susține hârtia încărcată.
❸	Apărătoare alimentator	Împiedică infiltrarea substanțelor străine în imprimantă. Apărătoarea trebuie ținută închisă în mod normal.
❹	Alimentare hârtie spate (B)	Asigură încărcarea hârtiei.
❺	Tavă de ieșire	Ține hârtia evacuată.
❻	Ghidaje margine	Alimentează hârtia direct în imprimantă. Împingeți până la marginile hârtiei.
❼	Casetă de hârtie	Asigură încărcarea hârtiei.

Informații de bază despre imprimantă

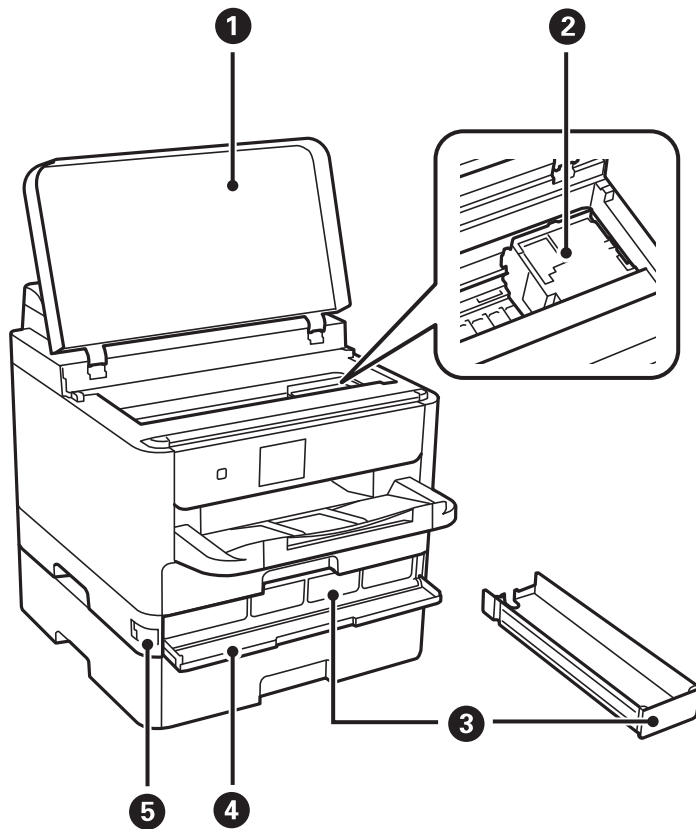

1	Capac imprimantă (J)	Deschideți pentru a îndepărta hârtia blocată în imprimantă.
2	Cap de tipărire	Eliberează cerneală.
3	Tavă Unitate de alimentare cu cerneală	Setează o unitate de alimentare cu cerneală.
4	Capac față (A)	Deschideți la înlocuirea unități de alimentare cu cerneală.
5	Element de blocare capac frontal	Blochează capacul frontal.

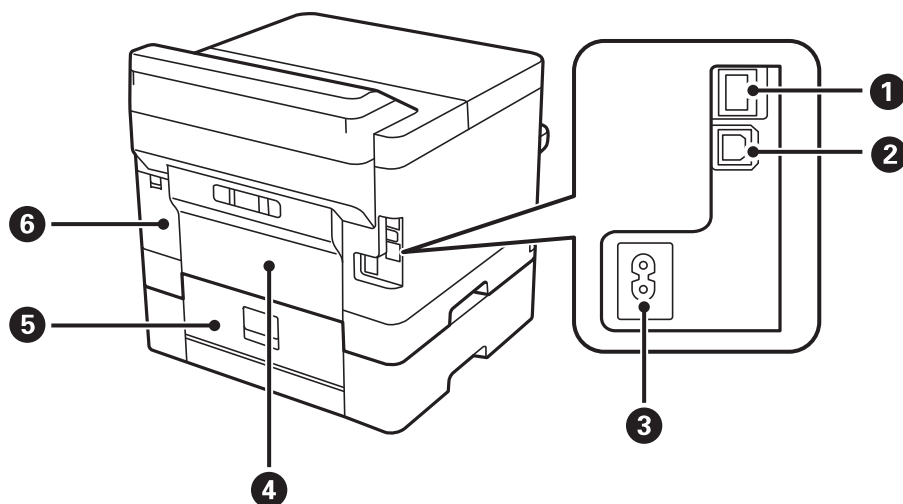

## Informații de bază despre imprimantă

1	Port LAN	Conectează un cablu LAN.
2	Port USB	Conectează un cablu USB.
3	Intrare c.a.	Permite conectarea cablului de alimentare.
4	Capacul din spate (D)	Deschideți pentru a îndepărta hârtia blocată.
5	Capacul din spate (E)	Deschideți pentru a îndepărta hârtia blocată.
6	Capacul casetei de întreținere (H)	Deschideți acest capac pentru a înlocui caseta de întreținere.

## Panou de control

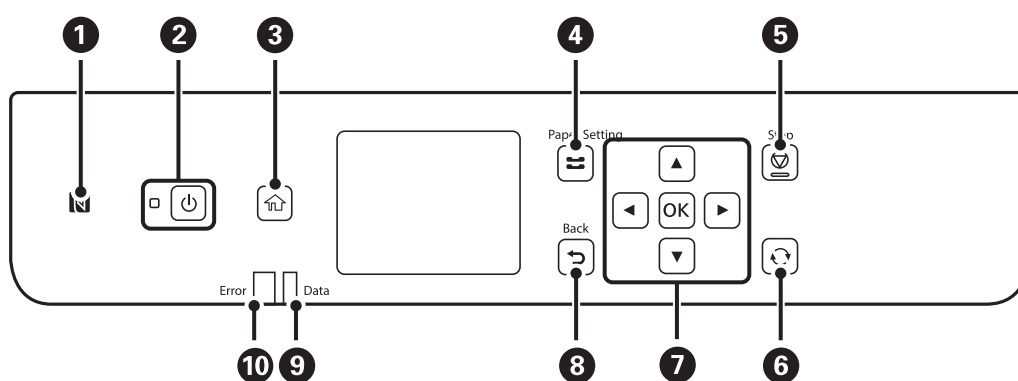

1	Treceți un dispozitiv inteligent deasupra acestui marcaj pentru a tipări direct din acesta.
2	Pornește sau oprește imprimanta. Deconectați cablul de alimentare după stingerea indicatorului de alimentare.
3	Afișează ecranul inițial.
4	Afișează ecranul <b>Setare hârtie</b> . Puteți selecta dimensiunea paginii și tipul de hârtie pentru fiecare sursă de hârtie.
5	Oprește operația curentă.
6	Este aplicabilă unei varietăți de funcții, în funcție de situație.
7	Apăsați ◀, ▶, ▲ și ▼ pentru a selecta elementele. Apăsați OK pentru a confirma selecția sau pentru a accesa caracteristica selectată.
8	Determină revenirea la ecranul anterior.
9	Luminează intermitent când imprimanta procesează date. Luminează continuu când există activități în coadă.
10	Luminează intermitent sau continuu la apariția unei erori.



## Configurarea ecranului de bază

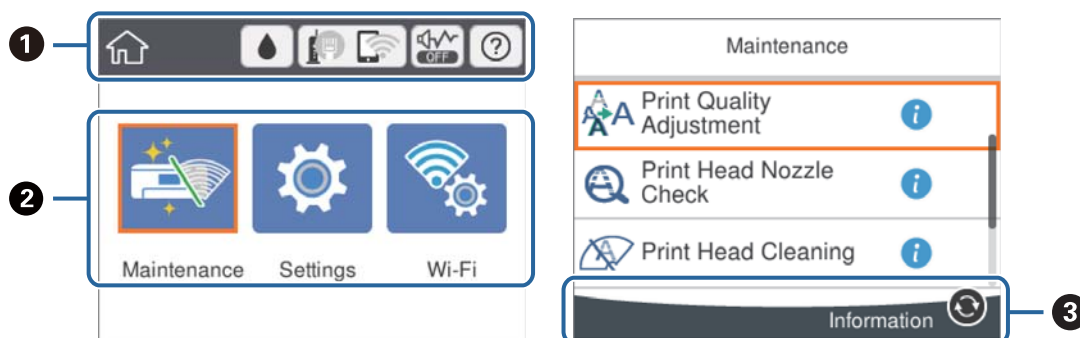





1	Indică elementele care au fost configurate pentru imprimantă sub formă de pictograme. Selectați pictograma pentru a verifica setările curente sau pentru a accesa fiecare meniu de setări. Această bară de acțiune este afișată numai pe ecranul de pornire.
2	Afișează fiecare mod.
3	Pe ecran sunt afișate butoanele disponibile.

## Pictograme afișate pe ecranul LCD

Următoarele pictograme sunt afișate pe ecranul LCD, în funcție de starea imprimantei.

	Afișează ecranul <b>Stare alimentare</b> . Puteți verifica nivelurile aproximative ale cernelii și durata de utilizare a casetei de întreținere.
	Indică starea conexiunii la rețea. Selectați pictograma pentru a verifica și modifica setările curente. Aceasta este o comandă rapidă pentru meniul următor. <b>Setări &gt; Setări generale &gt; Setări rețea &gt; Configurare Wi-Fi</b>
	Imprimanta nu este conectată la o rețea prin fir (Ethernet) sau nu este setată.
	Imprimanta este conectată la o rețea cu fir (Ethernet).
	Imprimanta nu este conectată la o rețea fără fir (Wi-Fi).
	Imprimanta caută SSID, adresă de IP neresetată, sau are o problemă cu o rețea fără fir (Wi-Fi).
	Imprimanta este conectată la o rețea fără fir (Wi-Fi). Numărul de bare indică puterea semnalului conexiunii. Cu cât sunt afișate mai multe bare, cu atât mai puternică este conexiunea.
	Imprimanta nu este conectată la o rețea fără fir (Wi-Fi) în modul Wi-Fi Direct (Simple AP).
	Imprimanta este conectată la o rețea fără fir (Wi-Fi) în modul Wi-Fi Direct (Simple AP).

## Informații de bază despre imprimantă

	Indică dacă <b>Mod silențios</b> este setat sau nu pentru imprimantă. Când această funcție este activată, zgomotul generat de operarea imprimantei este redus, dar viteza de imprimare se poate reduce la rândul ei. Totuși, este posibil ca zgomotul să nu fie redus, acest lucru depinzând de tipul hârtiei și de calitatea tipăririi selectate.
	
	Afișează ecranul <b>Ajutor</b> . Puteți vizualiza instrucțiunile de operare sau soluții la probleme.
	Indică faptul că există informații suplimentare. Selectați pictograma pentru a afișa mesajul.
	Indică o problemă cu elementele. Selectați pictograma pentru a consulta modul de rezolvare a problemei.

## Operații de bază

Mutați focalizarea utilizând butoanele ▲ ▼ ◀ ▶ pentru a selecta elementele, apoi apăsați pe butonul OK pentru a confirma selecția dumneavoastră sau pentru a rula funcția selectată.

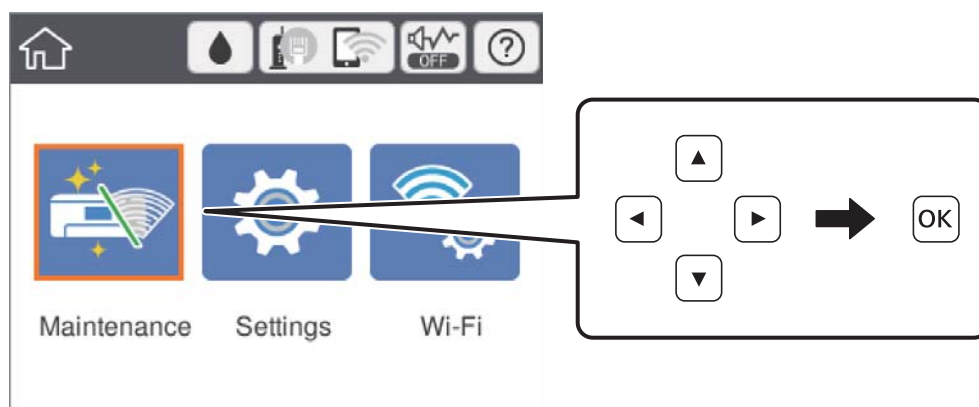

Mutați focalizarea pe elementul de setare utilizând butoanele ▲ ▼ ◀ ▶, apoi apăsați pe butonul OK pentru a activa sau dezactiva elementul.

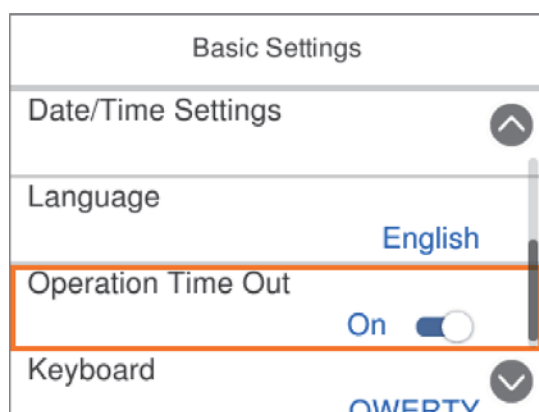

## Informații de bază despre imprimantă

Pentru a introduce valoarea, numele, adresa etc., mutați focalizarea la câmpul de introducere utilizând butoanele ▲ ▼ ◀ ▶, apoi apăsați butonul OK pentru a afișa tastatura de pe ecran.

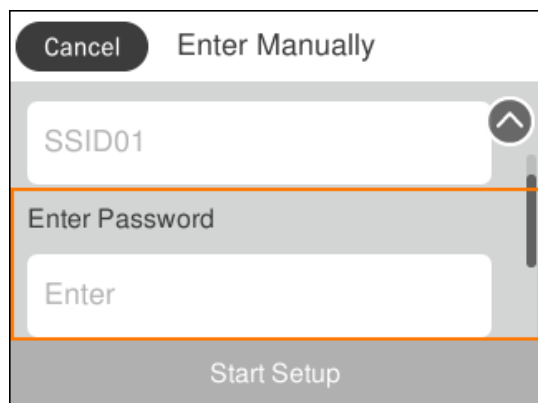

## Introducerea caracterelor

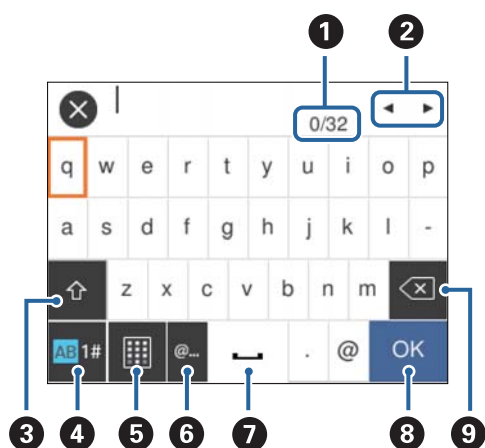

### Tastatură pe ecran

Puteți introduce caractere și simboluri utilizând tastatura afișată pe ecran atunci când realizați setări de rețea etc.



### Notă:

Pictogramele disponibile diferă în funcție de articolul setat.

1	Indică numărul caracterelor.
2	Deplasează cursorul la poziția de intrare.
3	Comută între majuscule și minuscule sau numere și simboluri. De asemenea, puteți comuta utilizând butonul  .
4	Comută între tipurile de caractere. Puteți introduce caractere alfanumerice și simboluri. De asemenea, puteți comuta utilizând butonul  .
5	Schimbă configurația tastaturii.
6	Introduce adrese de domenii e-mail utilizate frecvent sau adrese URL prin simpla selectare a elementului.

## Informații de bază despre imprimantă

7	Introduce un spațiu.
8	Introduce un caracter.
9	Șterge un caracter spre stânga.

## Vizualizarea animațiilor

Puteți vizualiza animații ale instrucțiunilor de operare, precum încărcarea hârtiei sau eliminarea hârtiei blocate, pe ecranul LCD.

- Selectați  pe ecranul de pornire: Afișează ecranul de ajutor. Selectați **Modul de a** și selectați elementele pe care doriți să le vizualizați.
- Selectați **Modul de a** în partea de jos a ecranului de operare: Sunt afișate animații în funcție de context.

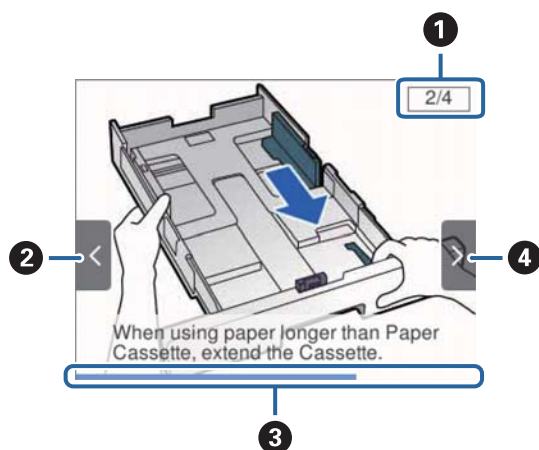

1	Indică numărul total de pași și numărul pasului curent. În exemplul de mai sus este prezentat pasul 2 din 4 pași.
2	Apăsați pe butonul ◀ pentru a reveni la pasul anterior.
3	Indică progresul în cadrul pasului curent. Animația se repetă când bara de progres ajunge în capăt.
4	Apăsați pe butonul ▶ pentru a trece la pasul următor.

# Pregătirea imprimantei

## Încărcarea tipurilor de hârtie

### Hârtia disponibilă și capacitățile

Epson vă recomandă să utilizați hârtie originală Epson pentru a obține tipărituri de foarte bună calitate.

#### Hârtia originală Epson

**Notă:**

Hârtia originală Epson nu este disponibilă ca setare atunci când tipăriți cu driver-ul universal Epson.

Nume suport de tipărire	Dimensiune	Capacitate de încărcare (foi)			Tipărire pe ambele părți
		Casetă de hârtie 1	Casetă de hârtie 2	Alimentare hârtie spate	
Epson Bright White Ink Jet Paper	A4	200	400	50	Automat, Manual*
Epson Ultra Glossy Photo Paper	A4, 13×18 cm (5×7 in.), 10×15 cm (4×6 in.)	50	–	20	–
Epson Premium Glossy Photo Paper	A4, 13×18 cm (5×7 in.), 16:9 format lat (102×181 mm), 10×15 cm (4×6 in.)	50	–	20	–
Epson Premium Semigloss Photo Paper	A4, 10×15 cm (4×6 in.)	50	–	20	–
Epson Photo Paper Glossy	A4, 13×18 cm (5×7 in.), 10×15 cm (4×6 in.)	50	–	20	–
Epson Matte Paper-Heavyweight	A4	50	–	20	–
Epson Double-Sided Matte Paper	A4	20	–	20	–
Epson Photo Quality Ink Jet Paper	A4	80	–	70	–

\* Utilizați doar alimentare hârtie spate pentru a tipări manual pe ambele fețe ale hârtiei. Puteți încărca până la 30 de coli de hârtie cu o față deja tipărită.

## Pregătirea imprimantei

### **Notă:**







- Disponibilitatea hârtiei diferă în funcție de localizarea dumneavoastră. Pentru a afla cele mai recente informații referitoare la hârtia disponibilă în zona dumneavoastră, contactați serviciul de asistență Epson.
- Atunci când tipăriți pe hârtie originală Epson la o dimensiune definită de utilizator, este disponibilă numai setarea de calitate a tipărire **Standard** sau **Normal**. Cu toate că unele drivere vă permit să selectați o calitate superioară a tipăririi, materialele vor fi tipărite cu utilizarea setării **Standard** sau **Normal**.

### **Hârtie disponibilă în comerț**

#### **Notă:**

Formatele *Half Letter*, SP1 (210×270 mm), SP2 (210×149 mm), SP3 (100×170 mm), SP4 (130×182 mm), SP5 (192×132 mm) și 16K (195×270 mm) nu sunt disponibile la imprimarea cu driverul de imprimantă PostScript.

## Pregătirea imprimantei

Nume suport de tipărire	Dimensiune	Capacitate de încărcare (Coli sau plicuri)			Tipărire pe ambele părți
		Casetă de hârtie 1	Casetă de hârtie 2	Alimentare hârtie spate	
Hârtie obișnuită, hârtie de copiere Hârtie cu antet Hârtie reciclată	Letter <sup>*3</sup> , A4, Executive <sup>*3</sup> , B5, A5, SP1 (210×270 mm), 16K (195×270 mm)	Până la nivelul indicat de simbolul  de pe ghidajul de margine.		80	Automat, Manual <sup>*1, *2</sup>
Hârtie color Hârtie pre-tipărită	Legal, 8,5×13 in, Half Letter <sup>*3</sup> , A6, B6, SP2 (210×149 mm)	Până la nivelul indicat de simbolul  de pe ghidajul de margine.		80	Manual <sup>*1, *2</sup>
Hârtie normală de calitate ridicată	SP3 (100×170 mm), SP4 (130×182 mm), SP5 (192×132 mm)	Până la nivelul indicat de simbolul  de pe ghidajul de margine.	–	80	Manual <sup>*1, *2</sup>
	Definit de utilizator <sup>*3</sup> (mm) 89×127 – 100×148	Până la nivelul indicat de simbolul  de pe ghidajul de margine.	–	80	Manual <sup>*1, *2</sup>
	Definit de utilizator <sup>*3</sup> (mm) 100×148 – 148×210 215,9×297 – 355,6	Până la nivelul indicat de simbolul  de pe ghidajul de margine.		80	Manual <sup>*1, *2</sup>
	Definit de utilizator <sup>*3</sup> (mm) 148×210 – 215,9×297	Până la nivelul indicat de simbolul  de pe ghidajul de margine.		80	Automat, Manual <sup>*1, *2</sup>
	Definit de utilizator <sup>*3</sup> (mm) 64 – 89×127	–	–	80	Manual <sup>*2</sup>
	Definit de utilizator <sup>*3</sup> (mm) 215,9×355,6 – 6000	–	–	1	Manual

## Pregătirea imprimantei

Nume suport de tipărire	Dimensiune	Capacitate de încărcare (Coli sau plicuri)			Tipărire pe ambele părți
		Casetă de hârtie 1	Casetă de hârtie 2	Alimentare hârtie spate	
Hârtie groasă (91 – 160 g/m <sup>2</sup> )	Letter <sup>*3</sup> , A4, Executive <sup>*3</sup> , B5, A5, SP1 (210×270 mm), 16K (195×270 mm)	90	250	30	Automat, Manual <sup>*1, *4</sup>
	Legal, 8,5×13 in, Half Letter <sup>*3</sup> , A6, B6, SP2 (210×149 mm)	90	250	30	Manual <sup>*1, *4</sup>
	SP3 (100×170 mm), SP4 (130×182 mm), SP5 (192×132 mm)	90	–	30	Manual <sup>*1, *4</sup>
	Definit de utilizator <sup>*3</sup> (mm) 89×127 – 100×148	90	–	30	Manual <sup>*1, *4</sup>
	Definit de utilizator <sup>*3</sup> (mm) 100×148 – 148×210 215,9×297 – 355,6	90	250	30	Manual <sup>*1, *4</sup>
	Definit de utilizator <sup>*3</sup> (mm) 148×210 – 215,9×297	90	250	30	Automat, Manual <sup>*1, *4</sup>
	Definit de utilizator <sup>*3</sup> (mm) 64 – 89×127	–	–	30	Manual <sup>*4</sup>
	Definit de utilizator <sup>*3</sup> (mm) 215,9×355,6 – 1117,6	–	–	1	Manual



## Pregătirea imprimantei

Nume suport de tipărire	Dimensiune	Capacitate de încărcare (Coli sau plicuri)			Tipărire pe ambele părți
		Casetă de hârtie 1	Casetă de hârtie 2	Alimentare hârtie spate	
Hârtie groasă (161 – 256 g/m <sup>2</sup> )	Legal, 8,5×13 in, Letter <sup>*3</sup> , A4, Executive <sup>*3</sup> , B5, A5, Half Letter <sup>*3</sup> , A6, B6, SP1 (210×270 mm), SP2 (210×149 mm), SP3 (100×170 mm), SP4 (130×182 mm), SP5 (192×132 mm), 16K (195×270 mm)	–	–	30	Manual <sup>*4</sup>
	Definit de utilizator <sup>*3</sup> (mm) 64×127 – 215,9×355,6	–	–	30	Manual <sup>*4</sup>
	Definit de utilizator <sup>*3</sup> (mm) 215,9×355,6 – 1117,6	–	–	1	Manual
Plic	Plic #10, Plic DL, Plic C6	10	–	10	–
	Plic C4	–	–	1	–

\*1 Utilizați doar alimentare hârtie spate pentru a tipări manual pe ambele fețe ale hârtiei.

\*2 Puteți încărca până la 30 de coli de hârtie cu o parte deja tipărită.

\*3 Este disponibilă numai tipărirea de la calculator.

\*4 Puteți încărca până la 5 de coli de hârtie cu o parte deja tipărită.

### Informații conexe

➔ „Denumirea și funcțiile componentelor” la pagina 13

### Precauții la manevrarea hârtiei

Citiți fișa cu instrucțiuni primită cu hârtia.

## Pregătirea imprimantei

- ❑ Răsfoiți și aliniați marginile hârtiei înainte de a o încărca. Nu răsfoiți și nu îndoiți hârtia foto. În caz contrar, fața pe care se face tipărirea poate fi afectată.

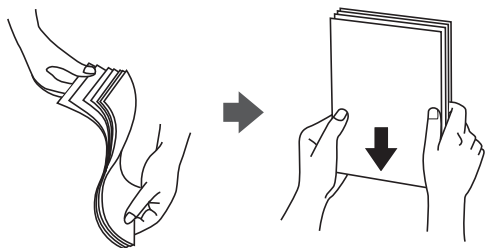

- ❑ Dacă hârtia este îndoită, aplatizați-o sau îndoiți-o ușor în direcția opusă înainte de a o încărca. Dacă tipăriți pe hârtia îndoită pot apărea blocaje de hârtie și pete pe documentul tipărit.

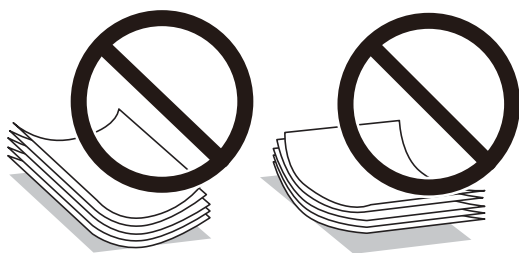

- ❑ Nu utilizați hârtie ondulantă, șifonată, tăiată, pliată, umedă, prea groasă, prea subțire sau hârtie pe care sunt lipite etichete. Dacă utilizați aceste tipuri de hârtie, pot apărea blocaje de hârtie și pete pe documentul tipărit.
- ❑ Utilizați doar hârtie long-grain. Dacă nu sunteți sigur în privința tipului de hârtie utilizat, verificați ambalajul acestuia sau contactați producătorul pentru a confirma specificațiile hârtiei.

### Informații conexe

- ➔ [„Specificațiile imprimantei” la pagina 110](#)

## Încărcarea hârtiei în suportul de Casetă de hârtie

### Notă:

*Dacă este instalată o casetă opțională pentru hârtie, nu trageți afară două casete de hârtie la un moment dat.*

## Pregătirea imprimantei

1. Asigurați-vă că imprimanta nu funcționează, apoi deschideți casetă de hârtie.

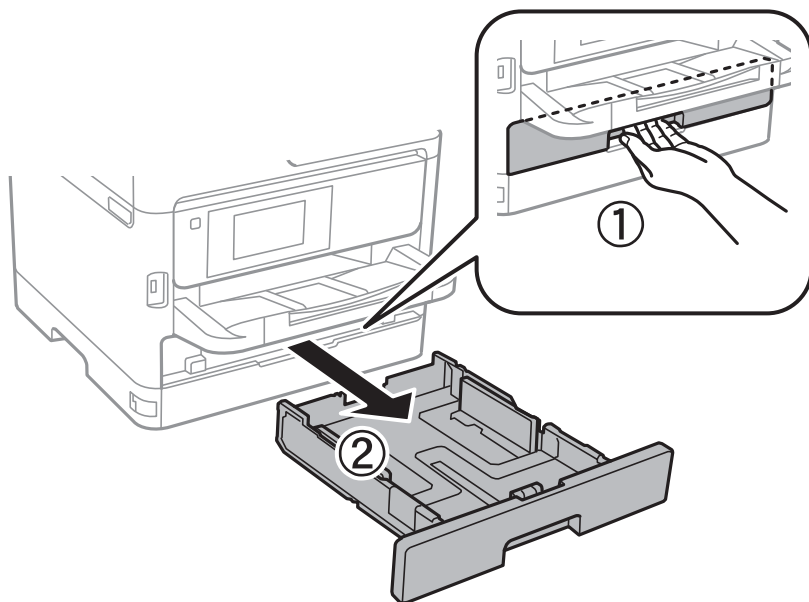

2. Glisați ghidajul marginii din față în poziția maximă, apoi glisați ghidajele marginilor laterale în funcție de dimensiunea de hârtie pe care doriți să o utilizați.

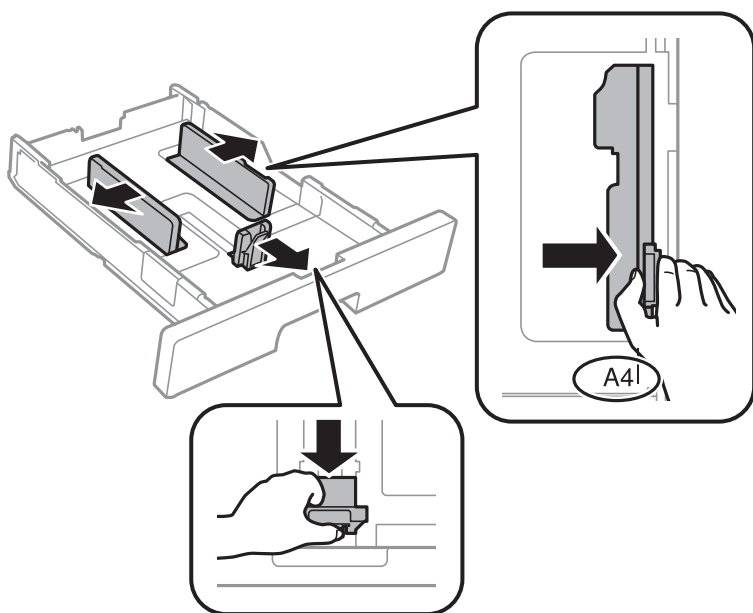

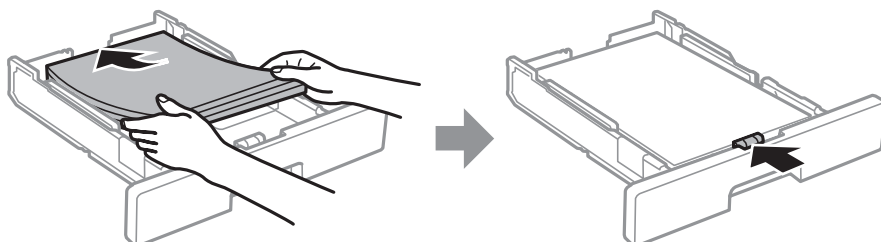

3. Încărcați hârtia cu fața de tipărit în jos, apoi glisați ghidajul marginii din față până la contactul cu hârtia.



## Pregătirea imprimantei

### ! Important:

Nu încărcați mai multă hârtie decât numărul maxim de coli specificat pentru hârtia respectivă. În cazul hârtiei normale, aceasta nu trebuie să depășească nivelul indicat de simbolul  de pe ghidajul de margine. În cazul hârtiei groase, aceasta nu trebuie să depășească nivelul indicat de simbolul  de pe ghidajul de margine.

- Introduceți casetă de hârtie până la capăt.
- De la panoul de control, setați dimensiunea și tipul hârtiei încărcate în casetă de hârtie.

### Notă:

De asemenea, puteți afișa ecranul cu setările privind formatul și tipul de hârtie apăsând butonul  pe panoul de control.

- Glisați în afară tava de ieșire la încărcarea de hârtie de format mai lung decât A4.

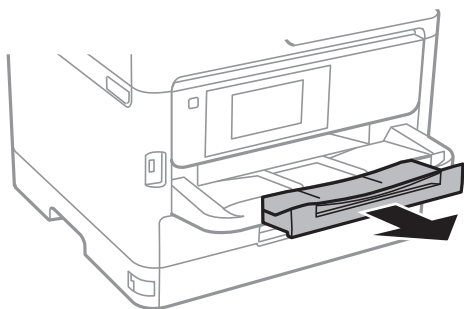

### Informații conexe

- ➔ „Precauții la manevrarea hârtiei” la pagina 25
- ➔ „Hârtia disponibilă și capacitățile” la pagina 21
- ➔ „Lista tipurilor de hârtie” la pagina 32
- ➔ „Încărcarea plicurilor și măsurile de precauție” la pagina 30

## Încărcarea hârtiei în suportul de Alimentare hârtie spate

- Deschideți protecția alimentatorului și extrageți suportul pentru hârtie.

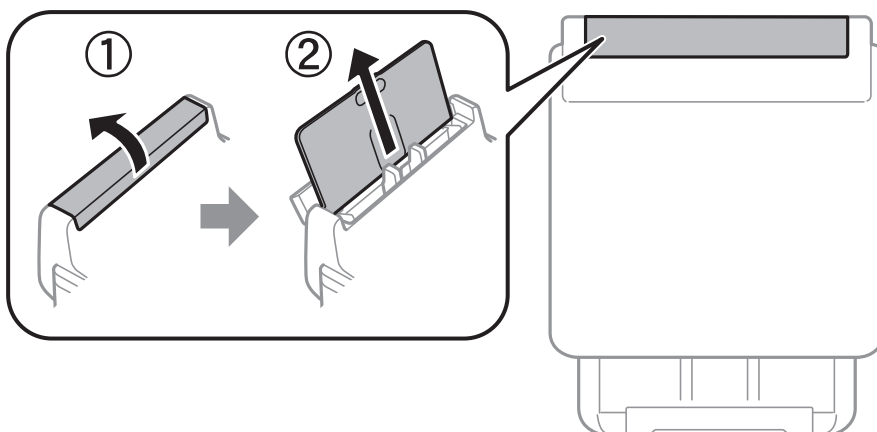

## Pregătirea imprimantei

2. Împingeți ghidajele pentru margini.

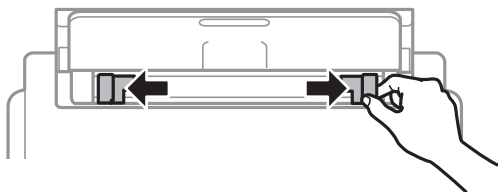

3. Încărcați hârtia în centrul alimentare hârtie spate, cu fața pentru tipărit în sus.

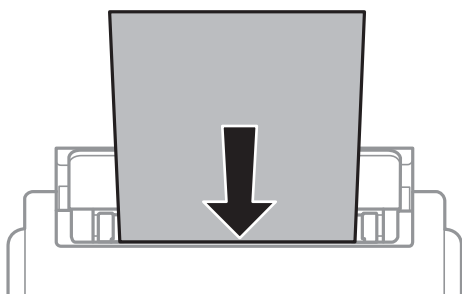

### ! Important:

- ❑ Nu încărcați mai multă hârtie decât numărul maxim de coli specificat pentru hârtia respectivă. Dacă folosiți hârtie obișnuită, aceasta nu trebuie să depășească linia de sub simbolul aflat în interiorul ghidajului de margine.
- ❑ Încărcați hârtia cu marginea scurtă înainte. Totuși, dacă ați setat marginea lungă drept lățime a unui tip definit de utilizator, încărcați hârtia cu marginea lungă înainte.

### Hârtie pre-perforată

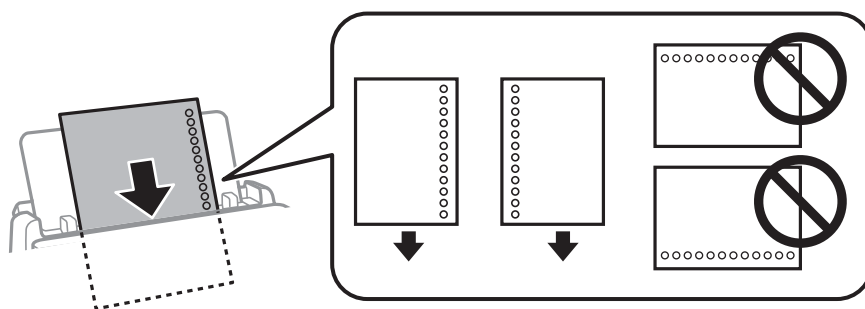

### Notă:

Puteți utiliza hârtie pre-perforată în următoarele condiții. Tipărirea pe 2 părți nu este posibilă pentru hârtia pre-perforată.

- ❑ Capacitate de încărcare: O coală
- ❑ Format disponibil: A4, B5, A5, A6, Letter, Legal
- ❑ Găuri de legare: Nu încărcați hârtie cu găuri de legare în partea de sus sau de jos. Ajustați poziția de tipărire a fișierului astfel încât să evitați tipărirea peste găuri.

## Pregătirea imprimantei

4. Împingeți ghidajele de margine până la marginile hârtiei.

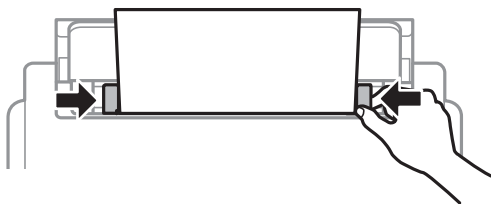

5. De la panoul de control, setați dimensiunea și tipul hârtiei încărcate în alimentare hârtie spate.

**Notă:**

De asemenea, puteți afișa ecranul cu setările privind formatul și tipul de hârtie apăsând butonul  pe panoul de control.

6. Glisați în afară tava de ieșire la încărcarea de hârtie de format mai lung decât A4.

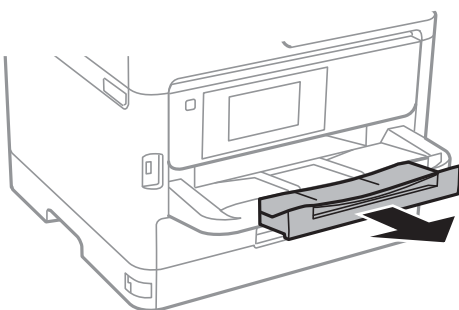

**Notă:**

Puneți hârtia rămasă înapoi în ambalaj. Dacă o lăsați în imprimantă, hârtia se poate ondula sau calitatea tipăririi poate scădea.

### Informații conexe

- ➔ „Precauții la manevrarea hârtiei” la pagina 25
- ➔ „Hârtia disponibilă și capacitățile” la pagina 21
- ➔ „Lista tipurilor de hârtie” la pagina 32
- ➔ „Încărcarea plicurilor și măsurile de precauție” la pagina 30
- ➔ „Încărcarea hârtiei de format lung” la pagina 31

## Încărcarea plicurilor și măsurile de precauție

Încărcați plicurile în centrul alimentare hârtie spate cu latura scurtă înainte și cu clapa în jos și glisați ghidajele de margine până la marginile plicurilor.

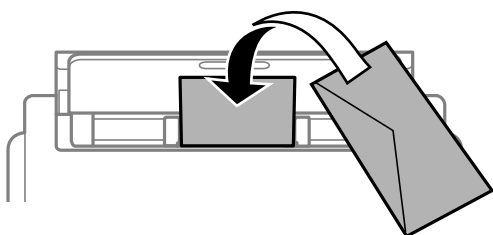

## Pregătirea imprimantei

Încărcați plicurile în casetă de hârtie cu clapa în sus și glisați ghidajele de margine la marginile plicurilor.

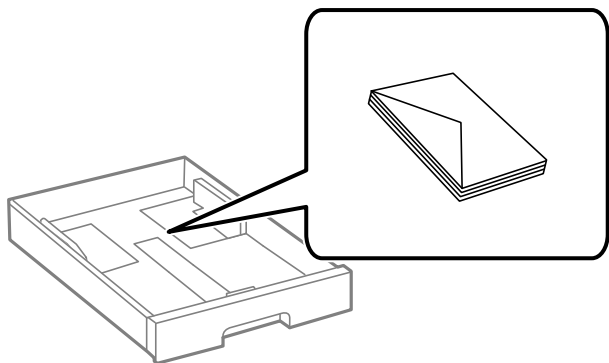

- ❑ Răsfoiți și aliniați marginile plicurilor înainte de a le încărca. Dacă în plicurile stivuite este aer, apăsați-le pentru a le aplatiza înainte de a le încărca.

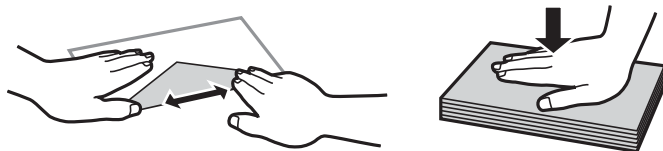

- ❑ Nu utilizați plicuri ondulate sau îndoite. Dacă utilizați astfel de plicuri, pot apărea blocaje de hârtie și pete pe documentul tipărit.
- ❑ Nu utilizați plicuri cu adeziv pe clapă și nici plicuri cu fereastră.
- ❑ Evitați să utilizați plicuri prea subțiri, deoarece acestea se pot ondula la tipărire.

### Informații conexe

- ➔ „Hârtia disponibilă și capacitățile” la pagina 21
- ➔ „Încărcarea hârtiei în suportul de Casetă de hârtie” la pagina 26
- ➔ „Încărcarea hârtiei în suportul de Alimentare hârtie spate” la pagina 28

## Încărcarea hârtiei de format lung

Utilizați numai alimentare hârtie spate pentru încărcarea hârtiei de format lung. Înainte de încărcarea hârtiei în imprimantă, tăiați hârtia la formatul pe care doriți să îl imprimați. Selectați **Personalizată** ca setare pentru formatul hârtiei.

- ❑ Asigurați-vă că partea de capăt a hârtiei este tăiată perpendicular. O tăietură pe diagonală poate cauza probleme de alimentare a hârtiei.
- ❑ Hârtia de format lung nu poate fi ținută în tava de ieșire. Pregătiți o casetă etc. pentru a vă asigura că hârtia nu cade pe podea.
- ❑ Nu atingeți hârtia alimentată sau extrasă din imprimantă. Vă puteți răni la mână sau puteți provoca reducerea calității imprimării.

### Informații conexe

- ➔ „Hârtia disponibilă și capacitățile” la pagina 21
- ➔ „Încărcarea hârtiei în suportul de Alimentare hârtie spate” la pagina 28

## Pregătirea imprimantei

### Lista tipurilor de hârtie

Pentru a obține rezultate de tipărire optime, selectați tipul de hârtie corespunzător hârtiei.

Nume suport de tipărire	Tip suport	
	Panou de control	Driver imprimantă
Epson Bright White Ink Jet Paper	hârtii normale	hârtii normale
Epson Ultra Glossy Photo Paper	Ultra Glossy	Epson Ultra Glossy
Epson Premium Glossy Photo Paper	Premium Glossy	Epson Premium Glossy
Epson Premium Semigloss Photo Paper	Premium Semigloss	Epson Premium Semigloss
Epson Photo Paper Glossy	Glossy	Photo Paper Glossy
Epson Matte Paper-Heavyweight	Matte	Epson Matte
Epson Photo Quality Ink Jet Paper	Matte	Epson Matte
Hârtie groasă (91 – 160 g/m <sup>2</sup> )	Hârtie groasă1	Hârtie groasă1
Hârtie groasă (161 – 256 g/m <sup>2</sup> )	Hârtie groasă2	Hârtie groasă2

## Opțiunile meniului Setări

Selectați **Setări** pe ecranul de pornire al imprimantei pentru a efectua diverse setări.

### Opțiunile meniului Setări generale

Selectați meniurile din panoul de control conform descrierii de mai jos.

**Setări > Setări generale**

#### Setări de bază

Selectați meniurile din panoul de control conform descrierii de mai jos.

**Setări > Setări generale > Setări de bază**

Setările blocate de un administrator nu pot fi modificate.

Luminozitate LCD:

Ajustați luminozitatea ecranului LCD.



## Pregătirea imprimantei

### Temporiz. oprire:

Ajustați perioada de timp pentru intrare în modul inactiv (mod de economisire energie) atunci când imprimanta nu a mai efectuat nicio operațiune. Ecranul LCD se va închide după ce timpul setat s-a scurs.

### Setări oprire:

Produsul dvs. ar putea avea această funcție sau funcția **Temporizator oprire**, în funcție de locația de achiziționare.

Oprire în caz de inactivitate

Selectați această setare pentru a opri imprimanta automat dacă această nu este utilizată într-o perioadă specificată de timp. Orice creștere va afecta eficiența energetică a produsului. Luați în considerare mediul înconjurător înainte de a efectua vreo modificare.

Oprire în caz de deconectare

Selectați această setare pentru a opri imprimanta după 30 de minute dacă au fost deconectate toate porturile de rețea, inclusiv portul LINE. În funcție de regiune, este posibil ca această caracteristică să nu fie inclusă.

### Temporizator oprire:

Produsul dvs. ar putea avea această funcție sau funcția **Setări oprire**, în funcție de locația de achiziționare.

Selectați această setare pentru a opri imprimanta automat când aceasta nu este utilizată într-o perioadă specificată de timp. Puteți regla timpul înainte de aplicarea modului de gestionare a energiei. Orice creștere va afecta eficiența energetică a produsului. Luați în considerare mediul înconjurător înainte de a efectua vreo modificare.

### Setări dată/oră:

Dată/oră

Introduceți data și ora curentă.

Oră de vară

Selectați setarea pentru ora de vară, aplicabilă zonei dvs.

Diferență de timp

Introduceți diferența de fus orar dintre zona dvs. și UTC (ora universală coordonată).

### Limbă/Language:

Selectați limba utilizată pe ecranul LCD.

### Operația a expirat:

Selectați **Act.** pentru a reveni la ecranul inițial dacă nu au fost efectuate operațiuni într-un anumit interval de timp. Dacă au fost aplicate restricții de utilizator și nu au fost efectuate operațiuni într-un interval specificat de timp, veți fi deconectat/ă și veți reveni la ecranul inițial.

### Tastatură:

Modificați aspectul tastaturii pe ecranul LCD.

### Informații conexe

➔ „Economisirea energiei” la pagina 39

➔ „Introducerea caracterelor” la pagina 19

## Pregătirea imprimantei

### Setări imprimantă

Selectați meniurile din panoul de control conform descrierii de mai jos.

#### Setări > Setări generale > Setări imprimantă

Setările blocate de un administrator nu pot fi modificate.

##### Setări sursă hârtie:

###### Setare hârtie:

Selectați formatul și tipul hârtiei pe care le-ați încărcat în sursele de hârtie.

###### Prior. alim. hârt. spate:

Selectați **Act.** pentru a acorda prioritate de tipărire hârtiei încărcate în alimentare hârtie spate.

###### Comut. auto. A4/Letter:

Selectați **Act.** pentru a alimenta hârtie din sursa de hârtie pentru formatul A4, dacă nu mai există hârtie în sursa pentru Letter, sau din sursa pentru formatul Letter, dacă nu există hârtie în sursa pentru A4.

###### Selectare automată setări:

Selectați **Act.** pentru setările de tipărire automată pe hârtie de la orice sursă conținând hârtie care corespunde setărilor de hârtie.

###### Notificare de eroare:

Selectați **Act.** pentru a afișa un mesaj de eroare atunci când formatul de hârtie selectat sau tipul nu corespund hârtiei încărcate.

###### Afișare automată configurare hârtie:

Selectați **Act.** pentru a afișa ecranul **Setare hârtie** la încărcarea hârtiei în sursa de hârtie. Dacă dezactivați această funcție, nu puteți tipări de la un iPhone sau iPad utilizând AirPrint.

##### Setări universale imprimare:

Aceste setări de tipărire sunt aplicate atunci când tipăriți utilizând un dispozitiv extern, fără a utiliza driver-ul imprimantei.

###### Compensare sus:

Ajustați marginea superioară a hârtiei.

###### Compensare stânga:

Ajustați marginea din stânga a hârtiei.

###### Compensare sus pt spate:

Ajustați marginea superioară pentru verso atunci când tipăriți pe ambele fețe.

###### Compensare stânga pt spate:

Ajustați marginea din stânga pentru marginea din spate atunci când tipăriți pe ambele fețe.

## Pregătirea imprimantei

### Verificare lățime hârtie:

Selectați **Act.** pentru a verifica lățimea hârtiei înainte de tipărire. Aceasta previne imprimarea în afara marginilor hârtiei atunci când setarea de dimensiune a hârtiei nu este corectă, dar este posibil ca viteza de imprimare să se reducă.

### Omitere pagini goale:

Paginile albe sunt omise de la tipărire în mod automat.

### Util. soluț. autom. prob.:

Selectați o acțiune de efectuat la apariția unei erori de tipărire pe ambele părți sau de memorie plină.

#### Act.

Afișează un avertisment și tipărește în modul cu o singură față atunci când apare o eroare la tipărirea față-verso, sau tipărește doar datele care au putut fi procesate de imprimantă atunci când apare o eroare de memorie plină.

#### Dez.

Afișează un mesaj de eroare și anulează tipărirea.

### Hârtie groasă:

Selectați **Activat** pentru a preveni murdărirea tipăririlor cu cerneală, însă acest lucru va reduce viteza de tipărire.

### Mod silențios:

Selectați **Act.** pentru a reduce zgomotul în timpul tipării, însă acest lucru va reduce viteza de tipărire. În funcție de setările selectate pentru tipul de hârtie și calitate a tipării, este posibil să nu existe variații ale nivelului de zgomot al imprimantei.

### Timp de uscare cerneală:

Selectați timpul de uscare cerneală pe care doriți să îl utilizați atunci când tipăriți pe ambele fețe. Imprimanta tipărește cealaltă față după ce o tipărește pe prima. Dacă tipărirea este murdară, măriți setarea de timp.

### Conexiune PC prin USB:

Selectați **Activare** pentru a permite unui computer să acceseze imprimanta atunci când este conectat prin USB. Când se selectează **Dezactivare**, tipărirea care nu este trimisă printr-o conexiune de rețea este restricționată.

## Informații conexe

➔ „Încărcarea tipurilor de hârtie” la pagina 21

## Setări rețea

Selectați meniurile din panoul de control conform descrierii de mai jos.

**Setări > Setări generale > Setări rețea**

Setările blocate de un administrator nu pot fi modificate.

## Pregătirea imprimantei

### Configurare Wi-Fi:

Configurați sau modificați setările de rețea fără fir. Alegeți metoda de conexiune din următoarele și apoi urmați instrucțiunile afișate pe panoul LCD.

- Ruter
- Wi-Fi Direct

### Configurare LAN prin fir:

Configurați sau modificați o conexiune la rețea care utilizează un cablu LAN și un router. Când se utilizează acest mod, conexiunile Wi-Fi sunt dezactivate.

### Stare rețea:

Afișează sau tipărește setările de rețea curente.

- Stare rețea cu fir LAN/Wi-Fi
- Stare Wi-Fi Direct
- Imprimare foaie stare

### Verificare conexiune:

Efectuează o verificare a conexiunii la rețea curente și tipărește un raport. Dacă există probleme cu conexiunea, consultați raportul pentru a rezolva problema.

### Complex:

Efectuați următoarele setări detaliate.

- Nume dispozitiv
- TCP/IP
- Server proxy
- Adresă IPv6
- NFC
- Viteză link și duplex
- Redirecționare HTTP la HTTPS
- Dezactivare IPsec/IP Filtering
- Dezactivare IEEE802.1X

## Setări serviciu web

Selectați meniurile din panoul de control conform descrierii de mai jos.

### Setări > Setări generale > Setări serviciu web

Setările blocate de un administrator nu pot fi modificate.

#### Servicii Epson Connect:

Indică dacă imprimanta este înregistrată și conectată la Epson Connect.

Vă puteți înregistra la serviciu selectând **Înregistrare** și urmând instrucțiunile.

Dacă imprimanta este înregistrată, puteți modifica următoarele setări.

## Pregătirea imprimantei

- Suspendare/Reluare
- Anulare înregistrare

Pentru detalii, consultați următorul site web.

<https://www.epsonconnect.com/>

<http://www.epsonconnect.eu> (doar Europa)

### Servicii Google Cloud Print:

Indică dacă imprimanta este înregistrată și conectată la serviciile de tipărire din Cloud Google.

Dacă imprimanta este înregistrată, puteți modifica următoarele setări.

- Activare/Dezactivare
- Anulare înregistrare

Pentru detalii privind înregistrarea la serviciile Google Cloud Print, consultați următorul site web.

<https://www.epsonconnect.com/>

<http://www.epsonconnect.eu> (doar Europa)

## Administrare sistem

Selectați meniul din panoul de control conform descrierii de mai jos.

### Setări > Setări generale > Administrare sistem

Administratorii utilizează această funcție. Consultați *Ghidul administratorului* pentru mai multe detalii.

## Opțiunile meniului Contor imprimare

Selectați meniurile din panoul de control conform descrierii de mai jos.

### Setări > Contor imprimare

Afișează numărul total de tipăriri, tipăririle alb-negru și tipăririle color efectuate din momentul în care ați achiziționat imprimanta.

## Opțiunile meniului Stare alimentare

Selectați meniul din panoul de control conform descrierii de mai jos.

### Setări > Stare alimentare

Afișează nivelul aproximativ de cerneală și durata de viață a casetei de întreținere.

Afișarea semnului ! indică un nivel scăzut al cernelii sau că respectiva casetă de întreținere este plină. Când se afișează semnul X, trebuie să înlocuiți articolul respectiv, întrucât cerneala s-a terminat sau caseta de întreținere este plină.

## Opțiunile meniului Întreținere

Selectați meniurile din panoul de control conform descrierii de mai jos.

### Setări > Întreținere

#### Ajustare calitate imprimare:

Selectați această funcție dacă există probleme cu tipăririle. Puteți verifica dacă există duze înfundate și puteți curăța capul de tipărire dacă este necesar, iar apoi puteți ajusta unii parametri pentru a îmbunătăți calitatea tipăririi.

#### Verif. duză cap imprimare:

Selectați această funcție pentru a verifica dacă duzele capului de tipărire sunt înfundate. Imprimanta tipărește un model de verificare a duzelor.

#### Curățare cap imprimare:

Selectați această funcție pentru a curăța duzele înfundate ale capului de tipărire.

#### Aliniere cap imprimare:

Selectați această caracteristică pentru a ajusta capul de tipărire pentru a îmbunătăți calitatea tipăririi.

Aliniere linii

Selectați această funcție pentru a alinia liniile verticale.

Aliniere pe orizontală

Selectați această caracteristică dacă în materialele tipărite apar benzi orizontale la intervale regulate.

#### Curățare marcaj hârtie:

Selectați această funcție dacă există pete de cerneală pe rolele interne. Imprimanta alimentează hârtie pentru a curăța rolele interne.

#### Curățare periodică:

Imprimanta efectuează automat **Verif. duză cap imprimare** și **Curățare cap imprimare** în funcție de perioada de timp specifică. Selectați **Act.** pentru a menține calitatea premium a imprimării. În următoarele condiții, efectuați personal operațiile **Verif. duză cap imprimare** și **Curățare cap imprimare**.

Probleme cu exemplarele imprimate

Când este selectată opțiunea **Dez.** pentru **Curățare periodică**

Când se imprimă la calitate înaltă, de ex., fotografii

Când mesajul **Curățare cap imprimare** este afișat pe ecranul LCD

#### Informații conexe

➔ „Ajustarea calității de imprimare” la pagina 100

➔ „Verificarea și curățarea capului de tipărire” la pagina 82

➔ „Alinierea capului de imprimare” la pagina 84

➔ „Curățarea traseului hârtiei pentru evitarea petelor de cerneală” la pagina 85

## Pregătirea imprimantei

### Opțiunile meniului Limbă/Language

Selectați meniurile din panoul de control conform descrierii de mai jos.

#### Setări > Limbă/Language

Selectați limba utilizată pe ecranul LCD.

### Opțiunile meniului Stare imprimantă/Imprimare

Selectați meniurile din panoul de control conform descrierii de mai jos.

#### Setări > Stare imprimantă/Imprimare

Imprimare foaie stare:

Foaie stare configurare:

Imprimă o pagină cu informații care indică starea și setările curente ale imprimantei.

Foaie stare aprovizionare:

Tipărește coli cu informații care indică starea consumabilelor.

Foaie istoric utilizare:

Imprimă o pagină cu informații care indică istoricul de utilizare al imprimantei.

Rețea:

Afișează setările de rețea curente.

---

## Economisirea energiei

Imprimanta va intra în modul inactiv sau se va închide automat dacă nu efectuați nicio operație într-un anumit interval de timp. Puteți regla timpul înainte de aplicarea modului de gestionare a energiei. Orice creștere va afecta eficiența energetică a produsului. Luați în considerare mediul înconjurător înainte de a efectua vreo modificare.

În funcție de locul de achiziționare, imprimanta poate avea o caracteristică prin care se oprește în mod automat dacă nu este conectată la rețea timp de 30 de minute.

### Economisirea energiei — Panou de control

1. Selectați **Setări** pe ecranul de pornire.

Pentru a selecta un element, deplasați focalizarea pe elementul respectiv utilizând butoanele ▲ ▼ ◀ ▶, apoi apăsați pe butonul OK.

2. Selectați **Setări generale > Setări de bază**.

## Pregătirea imprimantei

3. Procedați în unul dintre următoarele moduri.

- Selectați **Temporiz. oprire** sau **Setări oprire > Oprire în caz de inactivitate** sau **Oprire în caz de deconectare**, apoi realizați setările.
- Selectați **Temporiz. oprire** sau **Temporizator oprire**, apoi realizați setările.

**Notă:**

*Produsul dvs. ar putea avea caracteristica **Setări oprire** sau caracteristica **Temporizator oprire**, în funcție de locația de achiziționare.*



# Tipărirea

---

## Tipărirea de la driverul de imprimantă pe Windows

Dacă nu puteți schimba setările driver-ului imprimantei, este posibil ca acestea să fi fost blocate de administrator. Contactați administratorul imprimantei pentru asistență.

### Accesarea driverului de imprimantă

La accesarea driverului de imprimantă de la panoul de control al computerului, setările sunt aplicate tuturor aplicațiilor.

#### Accesarea driver-ului imprimantei de la panoul de control

##### Windows 10/Windows Server 2016

Faceți clic dreapta pe butonul Start sau țineți apăsat pe acesta și apoi selectați **Panou de control > Vizualizare dispozitive și imprimante** din **Hardware și sunete**. Faceți clic dreapta pe imprimantă sau apăsați și țineți apăsat și apoi selectați **Preferințe imprimare**.

##### Windows 8.1/Windows 8/Windows Server 2012 R2/Windows Server 2012

Selectați **Desktop > Setări > Panou de control > Vizualizare dispozitive și imprimante** din **Hardware și sunete**. Faceți clic dreapta pe imprimantă sau apăsați și țineți apăsat și apoi selectați **Preferințe imprimare**.

##### Windows 7/Windows Server 2008 R2

Faceți clic pe butonul Start și selectați **Panou de control > Vizualizare dispozitive și imprimante** din **Hardware și sunete**. Faceți clic dreapta pe imprimantă și selectați **Preferințe imprimare**.

##### Windows Vista/Windows Server 2008

Faceți clic pe butonul Start și selectați **Panou de control > Imprimante** din **Hardware și sunete**. Faceți clic dreapta pe imprimantă și selectați **Selectare preferințe imprimare**.

##### Windows XP/Windows Server 2003 R2/Windows Server 2003

Faceți clic pe butonul Start și selectați **Panou de control > Imprimante și alte dispozitive hardware > Imprimante și faxuri**. Faceți clic dreapta pe imprimantă și selectați **Preferințe imprimare**.

#### Accesarea driverului de imprimantă folosind pictograma imprimantei din bara de activități

Pictograma imprimantei din bara de activități de pe desktop este pictograma unei comenzi rapide care permite accesarea rapidă a driverului imprimantei.

Dacă faceți clic pe pictograma imprimantei și selectați **Setări imprimantă**, puteți accesa aceeași fereastră cu setările imprimantei ca și cea afișată pe panoul de control. Dacă faceți dublu clic pe această pictogramă, puteți verifica starea imprimantei.

#### **Notă:**

*Dacă pictograma imprimantei nu este afișată în bara de activități, accesați fereastra driverului imprimantei, faceți clic pe **Preferințe de monitorizare** din fila **Întreținere** și apoi selectați **Înregistrați pictograma comenzii rapide în bara de activități**.*

## Tipărirea

### Informații de bază despre tipărire

**Notă:**

Operațiile pot să difere în funcție de aplicație. Consultați secțiunea de ajutor a aplicației pentru detalii.

1. Deschideți fișierul pe care doriți să-l tipăriți.  
Încărcați hârtie în imprimantă, dacă aceasta nu a fost încărcată deja.
2. Selectați **Tipărire** sau **Configurare pagină** din meniul **Fișier**.
3. Selectați imprimanta.
4. Selectați **Preferințe** sau **Proprietăți** pentru a accesa fereastra driver-ului de imprimantă.

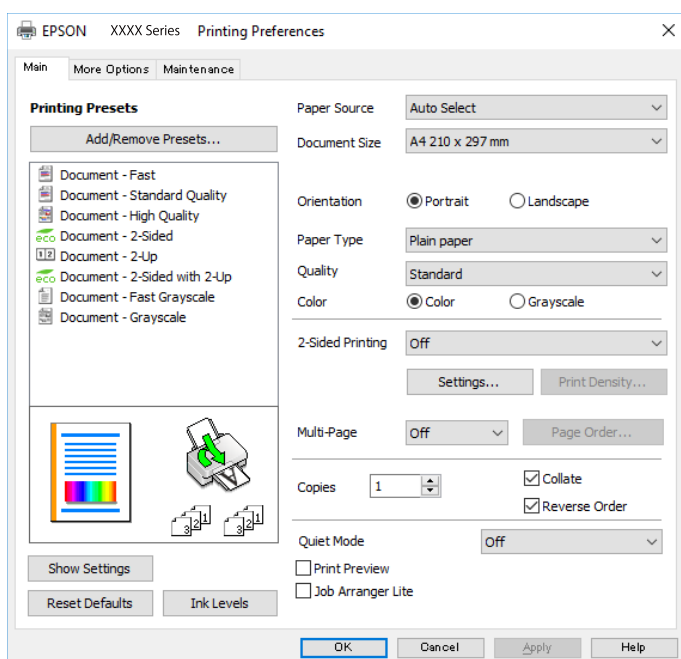

5. Modificați setările după cum este necesar.  
Consultați opțiunile de meniu ale driverului de imprimantă pentru detalii.

**Notă:**

- Puteți consultați și asistența online pentru explicații cu privire la setarea elementelor. Prin clic dreapta pe un element se afișează **Ajutor**.
- Când selectați **Vizualizare**, puteți vedea o previzualizare a documentului înainte de tipărire.

6. Faceți clic pe **OK** pentru a închide fereastra driverului de imprimantă.
7. Faceți clic pe **Tipărire**.

**Notă:**

Când selectați **Vizualizare**, se afișează o fereastră de previzualizare. Pentru a modifica setările, faceți clic pe **Anulare** și repetați procedura de la pasul 2.

### Informații conexe

➔ „Hârtia disponibilă și capacitățile” la pagina 21

## Tipărirea

- ➔ „Încărcarea hârtiei în suportul de Casetă de hârtie” la pagina 26
- ➔ „Încărcarea hârtiei în suportul de Alimentare hârtie spate” la pagina 28
- ➔ „Lista tipurilor de hârtie” la pagina 32
- ➔ „Fila Principal” la pagina 58

## Tipărirea pe 2 fețe

Puteți tipări pe ambele părți ale hârtiei. Puteți tipări, de asemenea, o broșură care poate fi creată prin reordonarea paginilor și pliarea paginilor tipărite.

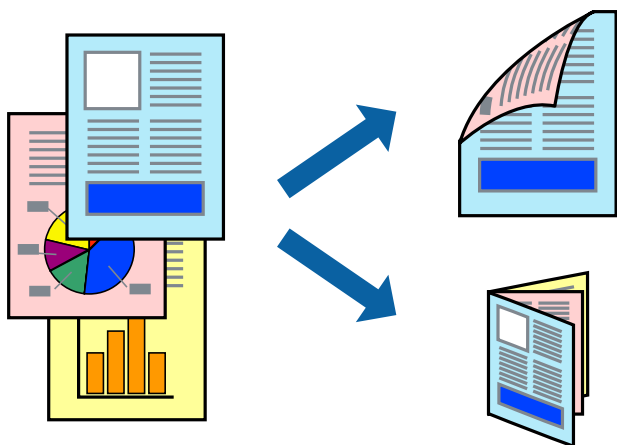

### Notă:

- Puteți utiliza tipărirea pe 2 fețe manuală și automată. În timpul tipăririi manuale pe 2 fețe, întoarceți hârtia pentru tipărirea pe cealaltă parte atunci când imprimanta a terminat de tipărit pe prima față.
- Dacă nu utilizați hârtie adecvată pentru tipărirea față-verso, calitatea tipăririi se poate reduce și hârtia se poate bloca.
- În funcție de hârtia folosită și de datele tipărite, cerneala poate trece pe cealaltă parte a hârtiei.

### Informații conexe

- ➔ „Hârtia disponibilă și capacitățile” la pagina 21

## Setări de imprimare

Tipărirea manuală pe 2 fețe este disponibilă atunci când este activată aplicația EPSON Status Monitor 3. Totuși, este posibil ca această funcție să nu fie disponibilă dacă imprimanta este accesată prin rețea sau dacă este utilizată ca imprimantă partajată.

### Notă:

Pentru a activa EPSON Status Monitor 3, faceți clic pe **Setări extinse** în fila **Întreținere**, apoi selectați **Activare EPSON Status Monitor 3**.

1. În fila **Principal** a driverului de imprimantă, selectați o opțiune **Tipărire duplex**.
2. Faceți clic pe **Parametrii**, realizați setările corespunzătoare, apoi faceți clic pe **OK**.

Efectuați setările din **Densitate tipărire**, dacă este necesar. Această setare nu este disponibilă atunci când selectați tipărirea manuală pe 2 fețe.

## Tipărirea

### Notă:

- ❑ Pentru a tipări o broșură pliată, selectați **Broșură**.
- ❑ Când setați **Densitate tipărire**, puteți ajusta densitatea de imprimare în funcție de tipul documentului.
- ❑ S-ar putea ca tipărirea să fie mai lentă în funcție de combinația de opțiuni selectată pentru **Selectați tipul documentului** din fereastra Reglarea densității de tipărire și pentru **Calitate** din fila **Principal**.

### 3. Faceți clic pe **Tipărire**.

Pentru tipărirea manuală pe 2 fețe, după tipărirea primei fețe, pe computer este afișată o fereastră contextuală (pop-up). Urmăriți instrucțiunile afișate pe ecran.

### Informații conexe

- ➔ „Informații de bază despre tipărire” la pagina 42
- ➔ „Fila Principal” la pagina 58

## Tipărirea mai multor pagini pe o singură coală

Puteți tipări două sau patru pagini de date pe o singură coală de hârtie.



## Setări de tipărire

În fila **Principal** a driverului de imprimantă, selectați **2 pe o foaie** sau **4 pe o foaie** ca setare pentru opțiunea **Pagini multiple**.

### Informații conexe

- ➔ „Informații de bază despre tipărire” la pagina 42
- ➔ „Fila Principal” la pagina 58

## Tipărirea și stivuirea în ordinea paginilor (Tipărirea în ordine inversă)

Puteți tipări începând de la ultima pagină, astfel încât documentele să fie stivuite în ordinea paginilor.

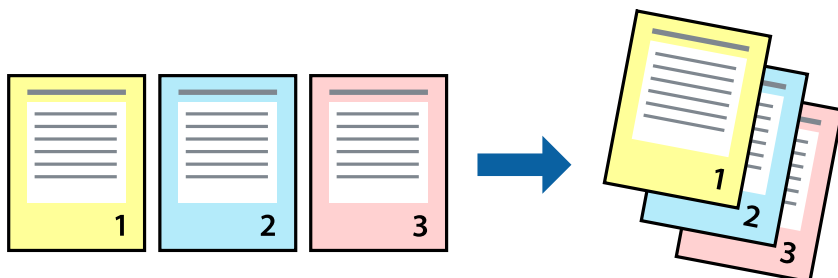

### Setări de tipărire

În fila **Principal** a driverului de imprimantă, selectați **Ordine inversă**.

#### Informații conexe

- ➔ „Informații de bază despre tipărire” la pagina 42
- ➔ „Fila Principal” la pagina 58

## Tipărirea unui document micșorat sau mărit

Puteți micșora sau mări cu un anumit procent dimensiunea unui document sau astfel încât acesta să corespundă formatului de hârtie încărcat în imprimantă.



### Setări de imprimare

În fila **Mai multe opțiuni** a driverului de imprimantă, selectați formatul documentului din setarea **Dimensiuni document**. Selectați formatul de hârtie pe care doriți să imprimați din setarea **Rezultat tipărire**. Selectați **Micșorare/Mărire document**, apoi selectați **Adaptare la format pagină** sau **Mărire la**. Când selectați **Mărire la**, introduceți un procent.

## Tipărirea

Selectați **Centru** pentru a tipări imaginile din centrul paginii.

### Informații conexe

- ➔ „Informații de bază despre tipărire” la pagina 42
- ➔ „Fila Mai multe opțiuni” la pagina 59

## Tipărirea unei imagini pe mai multe coli pentru mărire (crearea unui poster)

Această caracteristică vă permite să tipăriți o imagine pe mai multe coli de hârtie. Puteți să creați un poster mai mare prin lipirea acestor coli.

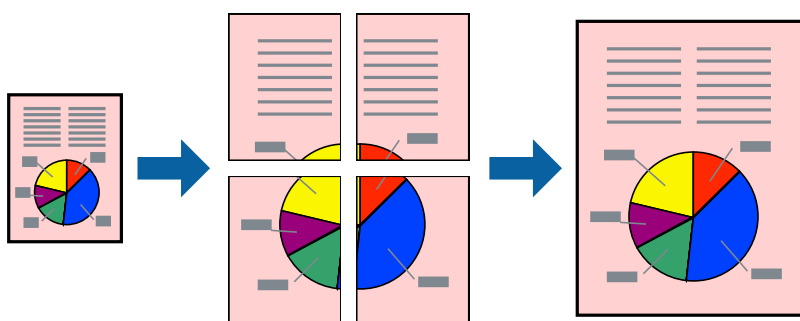

### Setări de tipărire

În fila **Principal** a driverului de imprimantă, selectați **2x1 Poster**, **2x2 Poster**, **3x3 Poster** sau **4x4 Poster** ca setare pentru **Pagini multiple**. Dacă faceți clic pe **Parametrii**, puteți selecta panourile pe care nu doriți să le tipăriți. De asemenea, puteți selecta opțiunile pentru ghidajul de tăiere.

### Informații conexe

- ➔ „Informații de bază despre tipărire” la pagina 42
- ➔ „Fila Principal” la pagina 58

## Creare de afișe utilizând Suprapunere repere de aliniere

Iată un exemplu despre cum puteți crea un afiș cu opțiunea **2x2 Poster** selectată, și opțiunea **Suprapunere repere de aliniere** selectată în **Tipărire ghidaje de tăiere**.

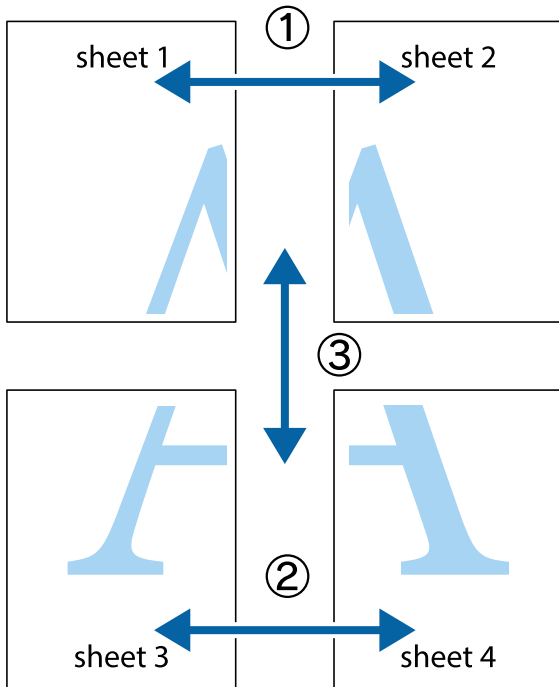

1. Pregătiți Sheet 1 și Sheet 2. Tăiați marginile Sheet 1 de-a lungul liniei verticale albastre, prin mijlocul marcajelor în cruce de sus și de jos.

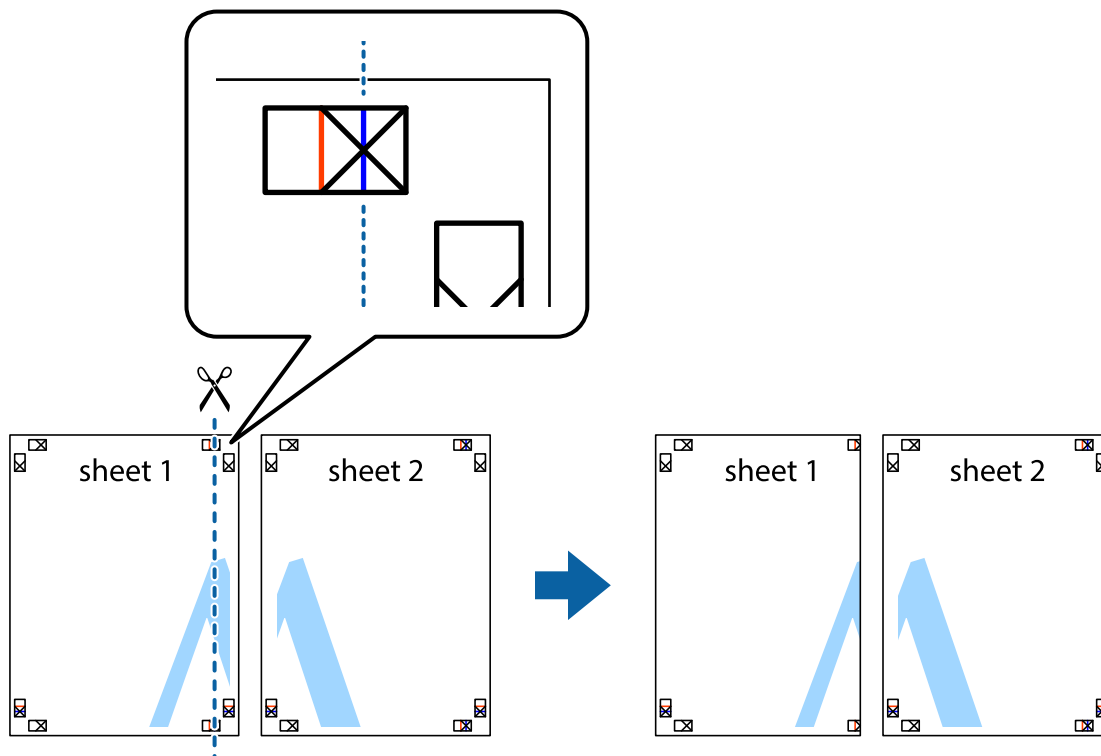

## Tipărirea

2. Așezați Sheet 1 peste Sheet 2 și aliniați marcajele în cruce, apoi lipiți temporar cele două coli cu bandă adezivă pe spate.

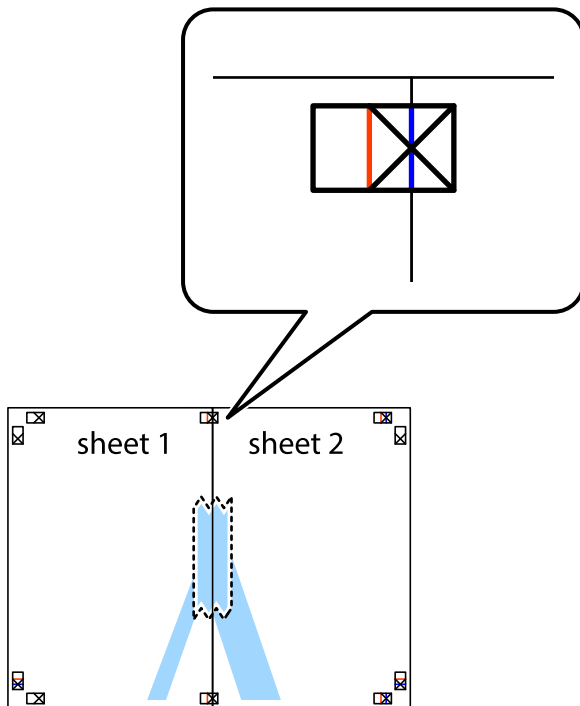

3. Taiiați colile lipite în două, de-a lungul liniei verticale roșii, prin marcajele de aliniere (de această dată, linia din partea stângă a marcajelor în cruce).

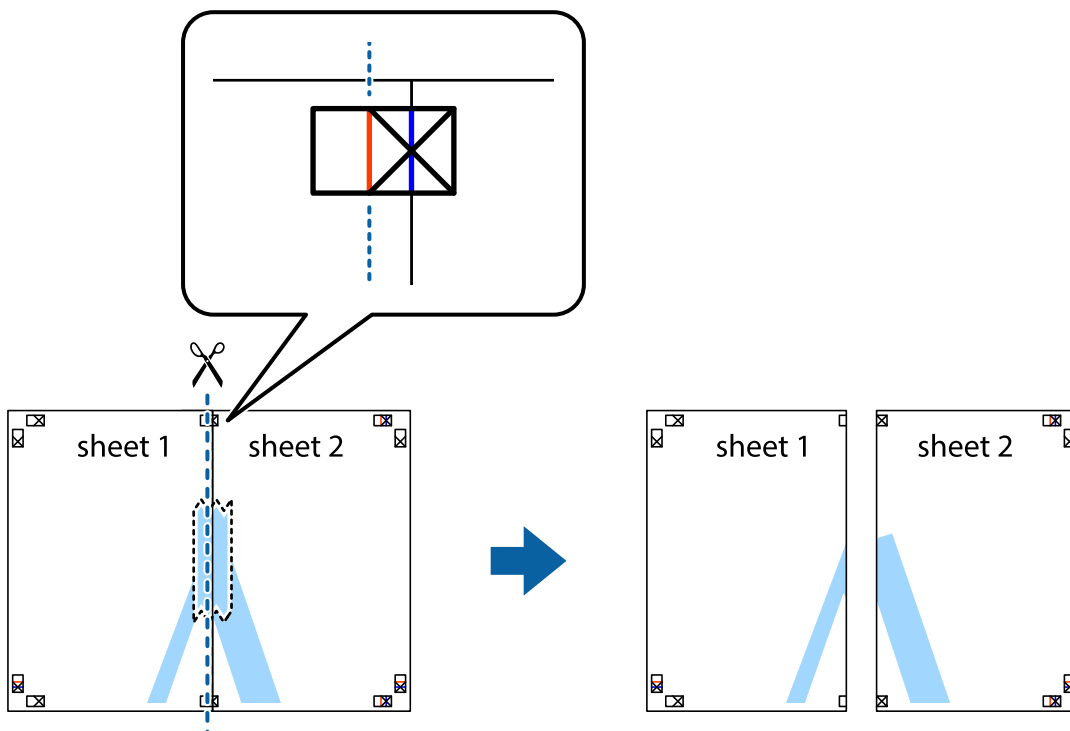



## Tipărirea

4. Lipiți colile cu bandă adezivă pe spate.

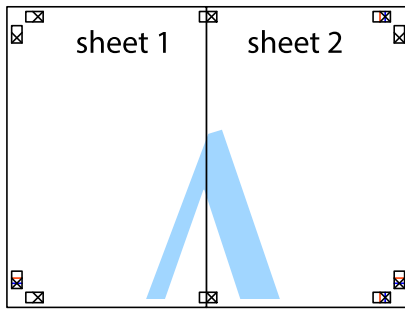

5. Repetați pașii 1 - 4 pentru a lipi Sheet 3 și Sheet 4
6. Tăiați marginile Sheet 1 și Sheet 2 de-a lungul liniei verticale albastre, prin mijlocul marcajelor în cruce din stânga și din dreapta.

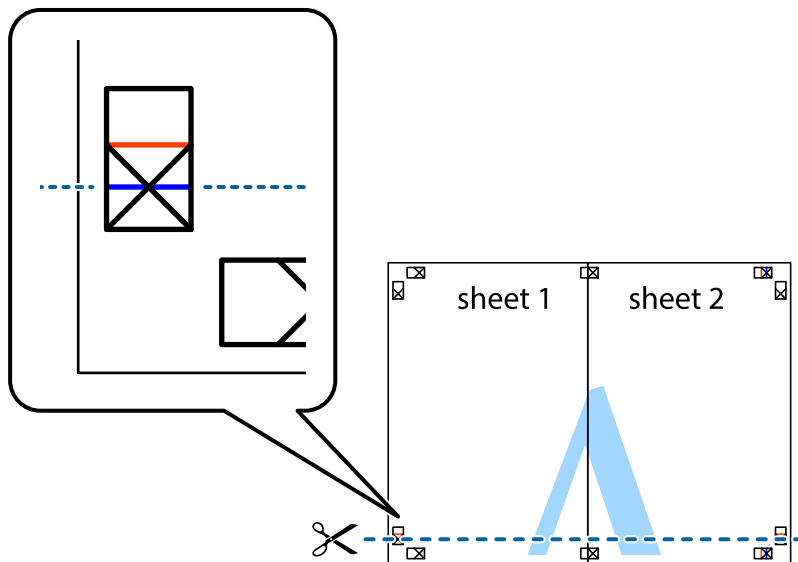

## Tipărirea

7. Așezați Sheet 1 și Sheet 2 peste Sheet 3 și Sheet 4 și aliniați marcajele în cruce, apoi lipiți temporar cele două coli cu bandă adezivă pe spate.

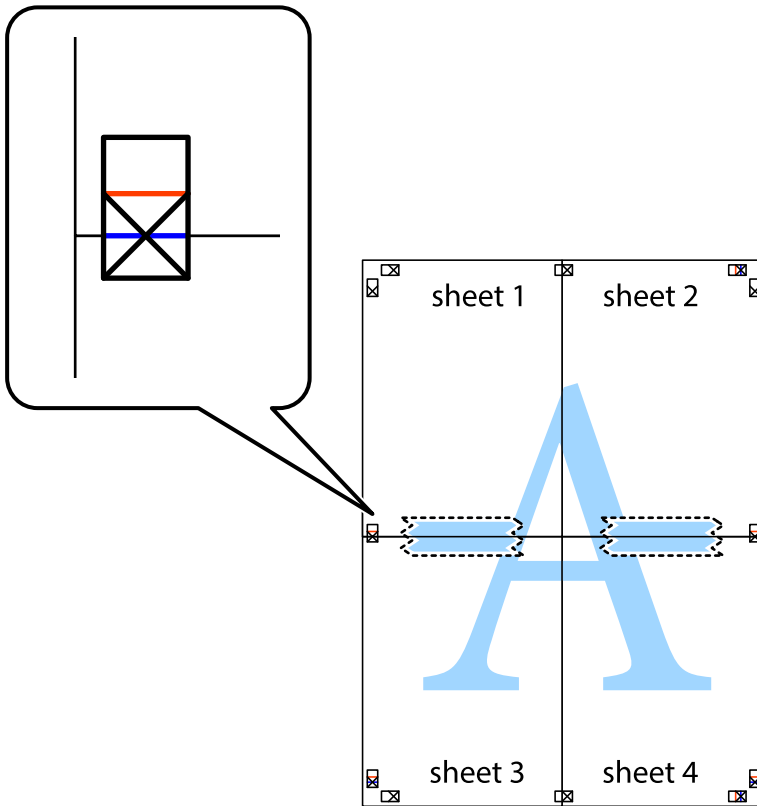

**Tipărirea**

8. Tăiați colile lipite în două, de-a lungul liniei orizontale roșii, prin marcajele de aliniere (de această dată, linia de deasupra marcajelor în cruce).

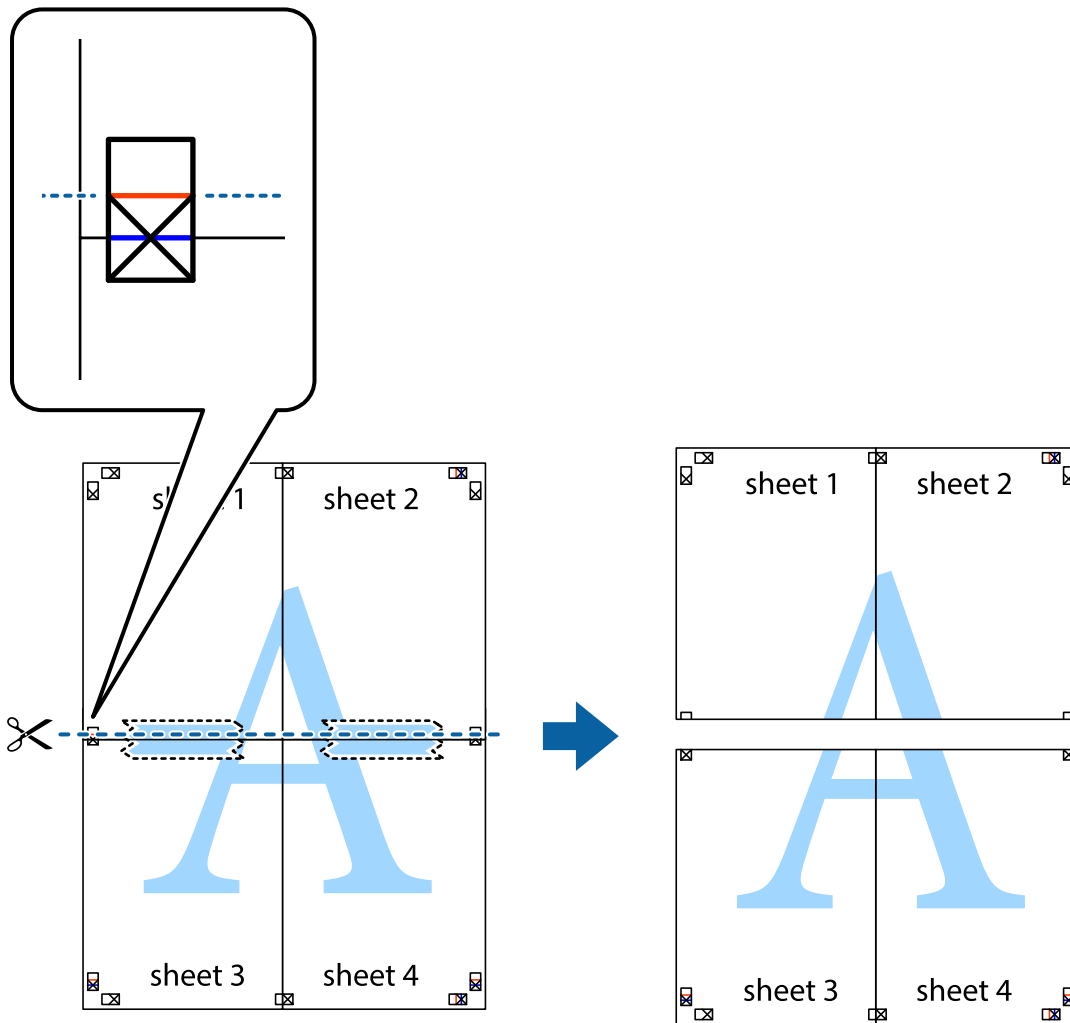

9. Lipiți colile cu bandă adezivă pe spate.

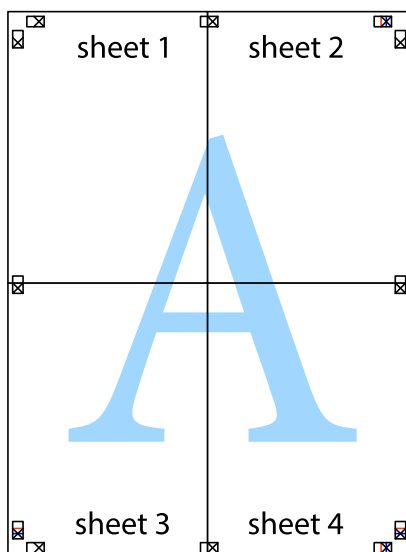

## Tipărirea

10. Tăiați marginile rămase de-a lungul ghidajului extern.

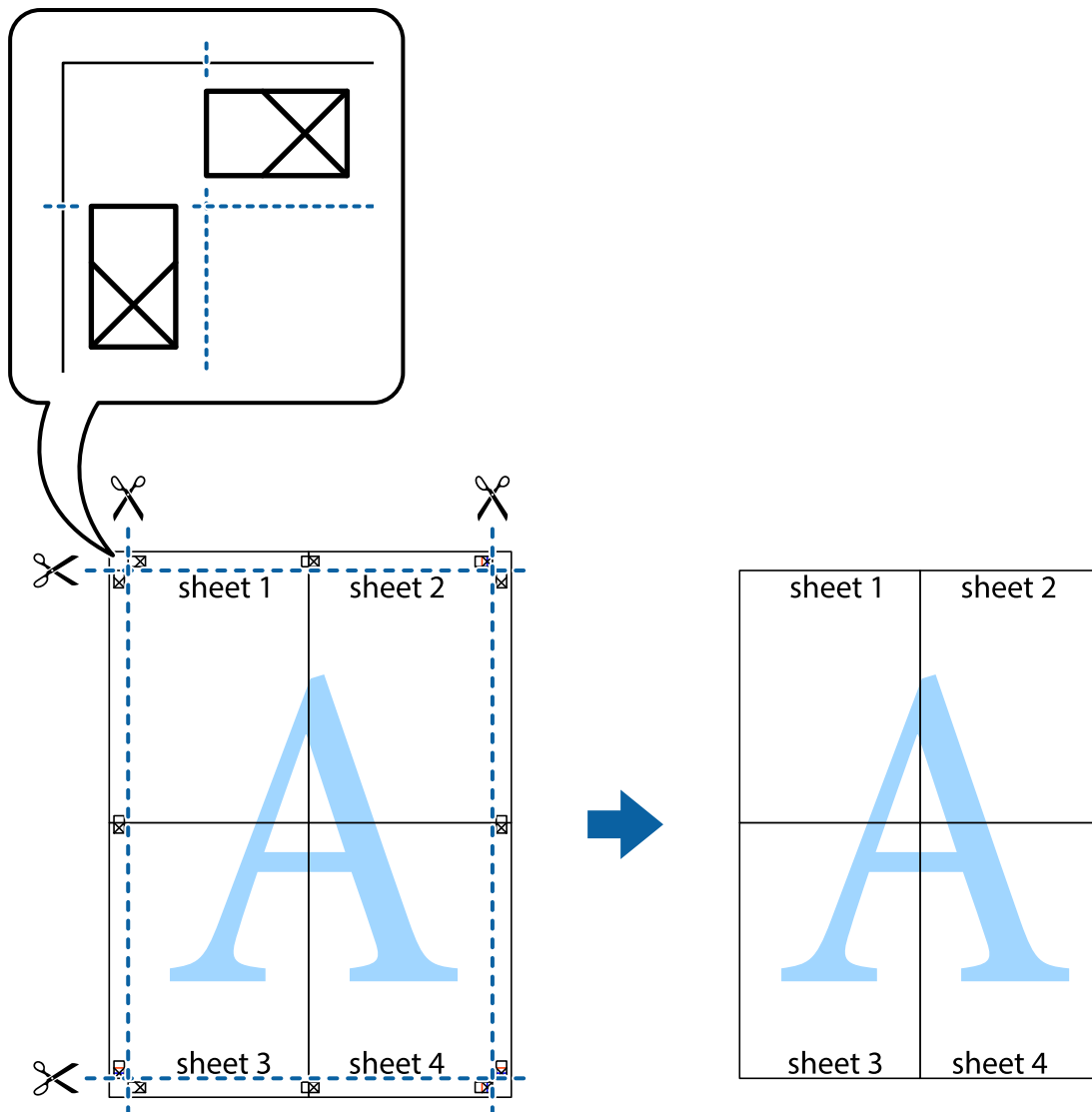

## Tipărirea cu antet și subsol

Puteți tipări informații precum numele de utilizator și data tipării în antete sau subsoluri.

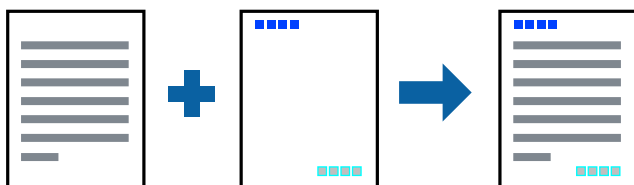

## Setări de tipărire

În fila **Mai multe opțiuni** a driverului de imprimantă, faceți clic pe **Funcțiile de inscripționare**, apoi selectați **Antet/Subsol**. Faceți clic pe **Parametrii**, apoi selectați elementele pe care doriți să le imprimați.

## Tipărirea

### Informații conexe

- ➔ „Informații de bază despre tipărire” la pagina 42
- ➔ „Fila Mai multe opțiuni” la pagina 59

## Tipărirea unei inscripționări

Puteți tipări o inscripționare, precum „Confidențial” sau un model anti-copiere pe materialele tipărite. Dacă tipăriți un model anti-copiere, literele ascunse apar când sunt fotocopyate pentru a distinge originalul de copii.



Șablon anticopiere este disponibil în următoarele condiții:

- Hârtie: Hârtie simplă, Hârtie de copiere, Hârtie cu antet, Hârtie reciclată, Hârtie colorată, Hârtie pre-tipărită sau hârtie simplă de înaltă calitate
- Calitate: Standard
- Tipărire automată pe ambele fețe: Neselectată
- Corectare culoare: Automat

**Notă:**

De asemenea, puteți adăuga propria inscripționare sau model anti-copiere.

## Setări de tipărire

În fila **Mai multe opțiuni** a driverului de imprimantă, faceți clic pe **Funcțiile de inscripționare**, apoi selectați Șablon anticopiere sau Inscripționare. Faceți clic pe **Parametrii** pentru a schimba detalii precum dimensiunea, densitatea sau poziție modelului sau a marcajului.

### Informații conexe

- ➔ „Informații de bază despre tipărire” la pagina 42
- ➔ „Fila Mai multe opțiuni” la pagina 59

## Tipărirea fișierelor protejate prin parolă

Puteți seta o parolă pentru o sarcină de tipărire, astfel încât să înceapă tipărirea numai după introducerea parolei de la panoul de control al imprimantei.

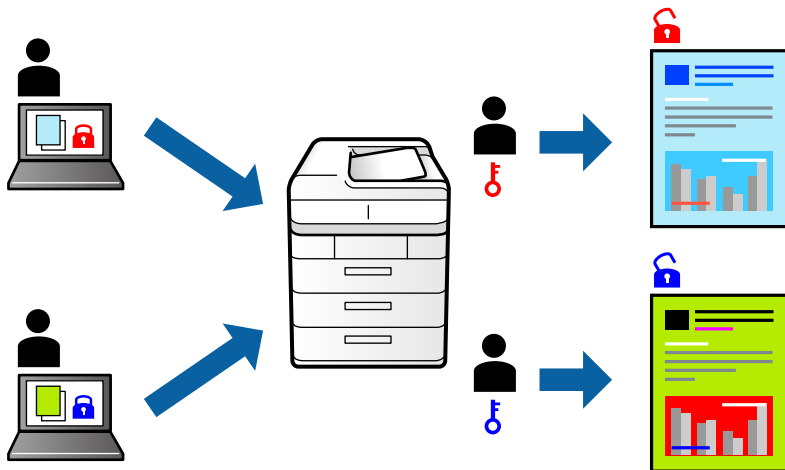

## Setări de tipărire

În fila **Mai multe opțiuni** a driverului de imprimantă, selectați **Comandă de listare confidențială**, apoi introduceți o parolă.

Pentru a tipări lucrarea, selectați **Setări** de la ecranul de pornire al panoului de control al imprimantei, apoi selectați **Comandă confid.**. Selectați sarcina pe care doriți să o tipăriți, apoi introduceți parola.

### Informații conexe

- ➔ „Informații de bază despre tipărire” la pagina 42
- ➔ „Fila Mai multe opțiuni” la pagina 59

## Tipărirea mai multor fișiere simultan

Organizator comenzi vers. lite vă permite să combinați mai multe fișiere create de diferite aplicații și să le tipăriți sub forma unei singure sarcini de tipărire. Puteți specifica setările de imprimare pentru fișiere combinate, de ex. aspectul cu pagini multiple și tipărirea față-verso.

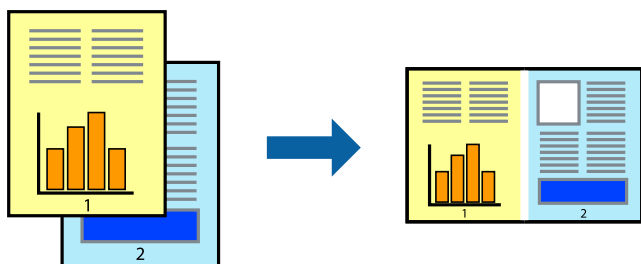

## Tipărirea

### Setări de tipărire

În fila **Principal** a driverului de imprimantă, selectați **Organizator comenzi vers. lite**. Când începeți tipărirea, se afișează fereastra Organizator comenzi vers. lite. Cu fereastra Organizator comenzi vers. lite deschisă, deschideți fișierul pe care doriți să îl combinați cu fișierul curent și apoi repetați pașii de mai sus.

Când selectați o sarcină de tipărire adăugată la Tipărire proiect în fereastra Organizator comenzi vers. lite, puteți edita aspectul paginii.

Faceți clic pe **Tipărire** din meniul **Fișier** pentru a începe tipărirea.

#### Notă:

*Dacă închideți fereastra Organizator comenzi vers. lite înainte de a adăuga toate datele de tipărit la Tipărire proiect, sarcina de tipărire la care lucrați este anulată. Faceți clic pe **Salvare** din meniul **Fișier** pentru a salva sarcina curentă. Extensia fișierelor salvate este „.ecl”.*

*Pentru a deschide un Tipărire proiect, faceți clic pe **Organizator comenzi vers. lite** din fila **Întreținere** a driverului de imprimantă pentru a deschide fereastra Organizator comenzi vers. lite. Apoi, selectați **Deschidere** din meniul **Fișier** pentru a selecta un fișier.*

#### Informații conexe

- ➔ [„Informații de bază despre tipărire” la pagina 42](#)
- ➔ [„Fila Principal” la pagina 58](#)

### Tipărire utilizând funcția de tipărire universală color

Puteți îmbunătăți vizibilitatea textelor și imaginilor pentru materialele tipărite.

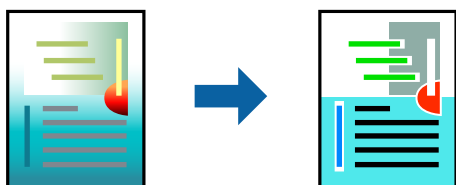

Tipărire culori universale este disponibilă doar la selectarea următoarelor setări.

- Tip de hârtie: Hârtie simplă, Hârtie de copiere, Hârtie cu antet, Hârtie reciclată, Hârtie colorată, Hârtie pre-tipărită sau hârtie simplă de înaltă calitate
- Calitate: **Standard** sau calitate mai înaltă
- Culoare de imprimare: **Color**
- Aplicații: Microsoft® Office 2007 sau o versiune ulterioară
- Dimensiunea textului: 96 puncte sau mai mic

### Setări de tipărire

În fila **Mai multe opțiuni** a driverului de imprimare, faceți clic pe **Opțiuni imagine** în setarea **Corectare culoare**. Selectați o opțiune din setarea **Tipărire culori universale**. Faceți clic pe **Opțiuni de îmbunătățire** pentru a efectua și alte setări.

## Tipărirea

### Notă:

- Anumite caractere pot fi modificate de modele, precum „+” care apare ca „±”.
- Modelele specifice aplicațiilor și sublinierile pot modifica conținutul tipărit cu ajutorul acestor setări.
- Calitatea tipăririi se poate reduce la fotografii și alte imagini atunci când utilizați setările **Tipărire culori universale**.
- Tipărirea este mai lentă atunci când utilizați setările **Tipărire culori universale**.

### Informații conexe

- ➔ „Informații de bază despre tipărire” la pagina 42
- ➔ „Fila Mai multe opțiuni” la pagina 59

## Ajustarea culorii de tipărire

Puteți ajusta culorile utilizate în comanda de tipărire.

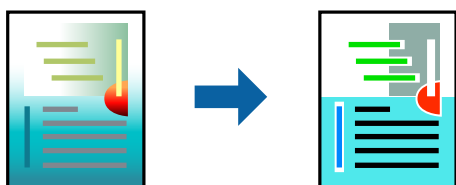

### Notă:

Aceste ajustări nu vor fi aplicate datelor originale.

## Setări de tipărire

În fila **Mai multe opțiuni** a driverului de imprimantă, selectați **Personalizat** ca setare pentru opțiunea **Corectare culoare**. Faceți clic pe **Avansat** pentru a deschide fereastra **Corectare culoare**, apoi selectați metoda de corecție a culorii.

### Notă:

- Opțiunea **Automat** este selectată ca implicită în fila **Mai multe opțiuni**. Prin această setare, culorile sunt automat ajustate în funcție de tipul de hârtie folosit și de setările de calitate a tipăririi.
- Opțiunea **PhotoEnhance** din fereastra **Corectare culoare** ajustează culoarea analizând locația subiectului. Ca urmare, dacă ați modificat locația subiectului micșorând, mărirind, tăind sau rotind imaginea, culoarea se poate modifica în mod neașteptat. Dacă imaginea este defocalizată, tonurile ar putea fi nenaturale. În cazul schimbării culorii sau dacă aceasta devine nenaturală, tipăriți într-un mod diferit de **PhotoEnhance**.

### Informații conexe

- ➔ „Informații de bază despre tipărire” la pagina 42
- ➔ „Fila Mai multe opțiuni” la pagina 59



## Tipărirea pentru scoaterea în evidență a liniilor subțiri

Puteți îngroșa liniile prea subțiri pentru a fi tipărite.

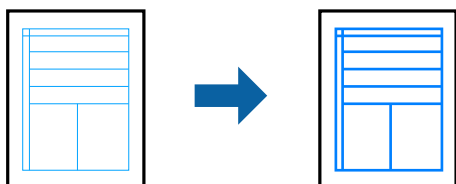

### Setări de tipărire

În fila **Mai multe opțiuni** a driverului de imprimare, faceți clic pe **Opțiuni imagine** în setarea **Corectare culoare**.  
 Selectați **Accentuare linii fine**.

#### Informații conexe

- ➔ „Informații de bază despre tipărire” la pagina 42
- ➔ „Fila Mai multe opțiuni” la pagina 59

## Tipărirea codurilor de bare clare

Puteți tipări un cod de bare în mod clar, pentru a fi ușor de scanat. Activați această funcție doar dacă nu puteți scana codul de bare tipărit.

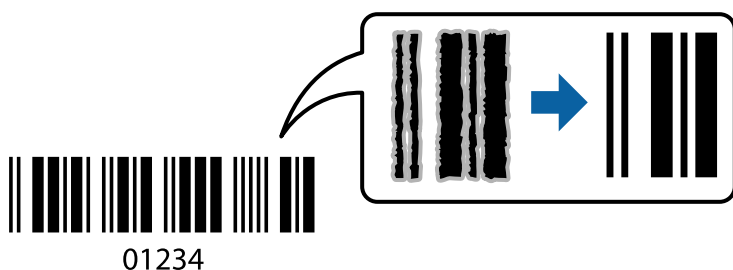

Puteți utiliza această funcție în următoarele condiții.

- Hârtie: hârtie simplă, hârtie de copiere, hârtie cu antet, hârtie reciclată, hârtie colorată, hârtie pretipărită, hârtie simplă de calitate, hârtie groasă cu densitate de la 91 la 256 g/m<sup>2</sup> sau plic
- Calitate: **Standard**, **Înalt** (nu este disponibilă pentru hârtie cu grosimea între 161 și 256 g/m<sup>2</sup>)

#### Notă:

*Eliminarea neclarității ar putea să nu fie posibilă întotdeauna, în funcție de circumstanțe.*

### Setări de tipărire

În fila **Întreținere** a driverului de imprimantă, faceți clic pe **Setări extinse**, apoi selectați **Mod cod de bare**.

#### Informații conexe

- ➔ „Informații de bază despre tipărire” la pagina 42

## Tipărirea

➔ „Fila Întreținere” la pagina 60

## Anularea tipării

Puteți anula o sarcină de tipărire de la computer. Nu puteți anula o sarcină de tipărire de la computer, odată ce aceasta a fost complet trimisă către imprimantă. În acest caz, anulați operația de tipărire de la panoul de control de pe imprimantă.

## Anulare

La computer, faceți clic dreapta pe imprimantă în **Dispozitive și imprimante**, **Imprimantă** sau în **Imprimante și faxuri**. Faceți clic pe **Vizualizați ce se tipărește**, faceți clic dreapta pe sarcina pe care doriți să o anulați și apoi selectați **Anulare**.

## Opțiuni de meniu pentru driverul de imprimantă

Deschideți fereastra de tipărire într-o aplicație, selectați imprimanta și apoi accesați fereastra driverului de imprimantă.

### Notă:

Meniurile diferă în funcție de opțiunea selectată.

## Fila Principal

Presetări tipărire	Ad./eliminare presetări	Puteți adăuga sau elimina propriile presetări pentru setările de tipărire frecvent utilizate. Selectați presetarea pe care doriți să o utilizați din listă.
Afișare parametrii	Afișează o listă de elemente setate curent în filele <b>Principal</b> și <b>Mai multe opțiuni</b> .	
Rev. param impliciți	Readuceți toate setările la valorile implicite din fabrică. Setările din fila <b>Mai multe opțiuni</b> sunt, de asemenea, resetate la valorile implicite.	
Nivele de cerneală	Afișează nivelurile aproximative de cerneală.	
Sursă hârtie	Selectați sursa de hârtie din care imprimanta se alimentează cu hârtie. Selectați <b>Selectare automată</b> pentru a selecta automat sursa de hârtie selectată în opțiunea Setare hârtie de la imprimantă.	
Dimensiuni document	Specificați formatul de hârtie pe care doriți să tipăriți. Dacă selectați <b>Personalizată</b> , introduceți lungimea și lățimea hârtiei.	
Orientare	Selectați orientarea pe care doriți să o utilizați la tipărire.	
Tip hârtie	Selectați tipul de hârtie pe care tipăriți.	
Calitate	Selectați calitatea la care doriți să tipăriți. Setările disponibile sunt dependente de tipul de hârtie selectat.	
Color	Selectați culoarea pentru sarcina de tipărire.	

## Tipărirea

Tipărire duplex	Permite efectuarea tipăririi față-verso.	
	Parametrii	Puteți specifica muchia de legare și marginile de legare. La tipărirea de documente cu mai multe pagini, puteți alege să tipăriți începând de pe fața paginii sau de pe verso.
	Densitate tipărire	Selectați tipul documentului pentru a regla densitatea de tipărire. Dacă se selectează densitatea corespunzătoare de tipărire, puteți preveni deplasarea imaginii pe cealaltă față a colii de hârtie. Selectați <b>Personalizată</b> pentru a regla manual densitatea de tipărire.
Pagini multiple	Vă permite să tipăriți mai multe pagini pe o coală sau să efectuați o tipărire de tip poster. Faceți clic pe <b>Ordine pagini</b> pentru a specifica ordinea de tipărire a paginilor.	
Copii	Setați numărul de copii pe care doriți să le tipăriți.	
	Asamblare	Tipăriți documente formate din mai multe pagini, colaționate în ordine și sortate pe seturi.
	Ordine inversă	Permite tipărirea de la ultima pagină, astfel încât paginile să fie stivuite în ordinea corectă după tipărire.
Modul silențios	Reduce zgomotul produs de imprimantă. Totuși, activarea acestei opțiuni poate duce la reducerea vitezei.	
Vizualizare	Afișează o previzualizare a documentului înainte de tipărire.	
Organizator comenzi vers. lite	Selectați să tipăriți utilizând funcția Organizator comenzi vers. lite.	

## Fila Mai multe opțiuni

Presetări tipărire	Ad./eliminare presetări	Puteți adăuga sau elimina propriile presetări pentru setările de tipărire utilizate în mod frecvent. Selectați presetarea pe care doriți să o utilizați din listă.
Afișare parametrii	Afișează o listă de elemente setate curent în filele <b>Principal</b> și <b>Mai multe opțiuni</b> .	
Rev. param impliciți	Reveniți cu toate setările la valorile implicite din fabrică. Setările din fila <b>Principal</b> sunt, de asemenea, resetate la valorile implicite.	
Dimensiuni document	Selectați dimensiunea documentului.	
Rezultat tipărire	Selectați dimensiunea hârtiei pe care doriți să o folosiți pentru tipărire. Dacă <b>Rezultat tipărire</b> diferă de <b>Dimensiuni document</b> , <b>Micșorare/Mărire document</b> este selectată automat. Nu este necesar să selectați <b>Rezultat tipărire</b> când tipăriți documente fără să modificați dimensiunea.	
Micșorare/Mărire document	Vă permite să reduceți sau să măriți dimensiunea unui document.	
	Adaptare la format pagină	Reduce sau mărește automat dimensiunea documentului pentru a corespunde dimensiunii hârtiei selectate în <b>Rezultat tipărire</b> .
	Mărire la	Tipărire cu un procentaj specific.
	Centru	Tipărește imagini în centrul hârtiei.

## Tipărirea

Corectare culoare	Automat	Ajustează culorile imaginilor automat.
	Personalizat	Vă permite să efectuați corectarea manuală a culorilor.Faceți clic pe <b>Avansat</b> pentru setări suplimentare.
	Opțiuni imagine	Activează opțiuni de calitate a tipăririi precum Tipărire culori universale sau Elim.ef.ochi roșii.Puteți, de asemenea, accentua liniile subțiri pentru a le face vizibile pe materialele tipărite.
Funcțiile de inscripționare	Vă permite să efectuați setări pentru modele anti-copiere sau inscripții.	
Comandă de listare confidențială	Protejați prin parolă documentele confidențiale la tipărire.Dacă utilizați această caracteristică, data de tipărire este stocată în imprimantă și poate fi tipărită doar după ce parola a fost introdusă utilizând panoul de control al imprimantei.Faceți clic pe <b>Parametrii</b> pentru a modifica setările.	
Setări suplimentare	Rotație cu 180°	Rotește paginile la 180 de grade înainte de a tipări.Această funcție este utilă când tipăriți pe hârtii precum plicurile care sunt încărcate în direcție fixă în imprimantă.
	Rapid	Tipărește atunci când capul de imprimare se deplasează în ambele direcții.Viteza de tipărire este mai mare, dar calitatea poate scădea.
	Imagine în oglindă	Inversează imaginea astfel încât să tipărească precum ar apărea în oglindă.

## Fila Întreținere

Curățare duză	Tipărește un model de verificare a duzelor pentru a verifica dacă duzele capului de tipărire sunt îmfundate.
Curățare cap	Curăță duzele îmfundate ale capului de tipărire. Deoarece această funcție utilizează o anumită cantitate de cerneală, curățați capul de tipărire doar dacă duzele sunt îmfundate.
Organizator comenzi vers. lite	Deschide fereastra Organizator comenzi vers. lite. Puteți salva și edita date.
EPSON Status Monitor 3	Deschide fereastra EPSON Status Monitor 3. Aici puteți verifica starea imprimantei și consumabilele.
Preferințe de monitorizare	Permite efectuarea de setări pentru elementele din fereastra EPSON Status Monitor 3.
Setări extinse	Permite efectuarea unei varietăți de setări. Faceți clic dreapta pe fiecare element pentru a vizualiza Ajutor pentru mai multe detalii.
Coadă tipărire	Afișează sarcinile care așteaptă să fie tipărite. Puteți verifica, întrerupe sau relua sarcinile de tipărire.
Informații despre imprimantă și opțiuni	Puteți înregistra conturi de utilizator. Dacă la imprimantă este configurat controlul accesului, trebuie să vă înregistrați contul.
Limbă	Modifică limba utilizată în fereastra driverului de imprimantă. Pentru aplicarea setărilor, închideți driverul de imprimantă și redeschideți-l.
Actualizare software	Inițiază EPSON Software Updater pentru verificarea celei mai recente versiuni a aplicațiilor pe internet.
Asistență tehnică	Vă permite să accesați site-ul web de asistență tehnică Epson.

## Tipărirea de la driverul de imprimantă pe Mac OS

### Informații de bază despre tipărire

**Notă:**

Operațiile diferă în funcție de aplicație. Consultați secțiunea de ajutor a aplicației pentru detalii.

1. Deschideți fișierul pe care doriți să-l tipăriți.  
Încărcați hârtie în imprimantă, dacă aceasta nu a fost încărcată deja.
2. Selectați **Tipărește** din meniul **Fișier** sau o altă comandă pentru a accesa caseta de dialog pentru tipărire.  
Dacă este cazul, faceți clic pe **Afișare detalii** sau ▼ pentru a extinde fereastra de tipărire.
3. Selectați imprimanta.
4. Selectați **Setări tipărire** din meniul contextual.

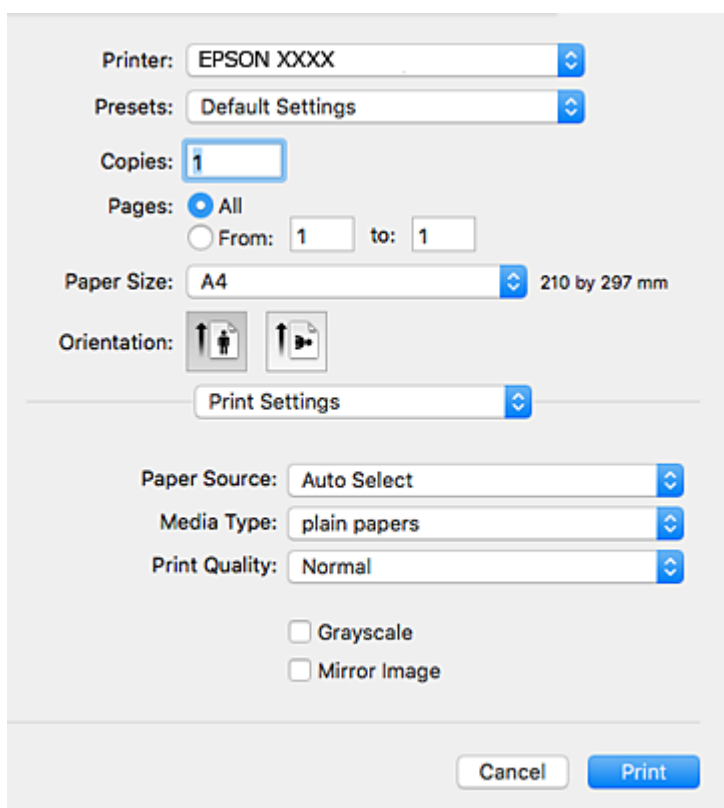
**Notă:**

Pe OS X Mountain Lion sau versiuni ulterioare, dacă meniul **Setări tipărire** nu este afișat, driverul imprimantei Epson nu a fost instalat corect.

Selectați **Preferințe sistem** din meniul  > **Imprimante și scanere** (sau **Tipărire și scanare**, **Tipărire și fax**), ștergeți driverul imprimantei și apoi adăugați din nou imprimanta. Pentru a adăuga imprimanta urmați instrucțiunile de mai jos.

<http://epson.sn>

## Tipărirea

- Modificați setările după cum este necesar.  
Consultați opțiunile de meniu ale driverului de imprimantă pentru detalii.
- Faceți clic pe **Tipărire**.

### Informații conexe

- ➔ „Hârtia disponibilă și capacitățile” la pagina 21
- ➔ „Încărcarea hârtiei în suportul de Casetă de hârtie” la pagina 26
- ➔ „Încărcarea hârtiei în suportul de Alimentare hârtie spate” la pagina 28
- ➔ „Lista tipurilor de hârtie” la pagina 32
- ➔ „Opțiunile meniului Setări tipărire” la pagina 67

## Tipărirea pe 2 fețe

Puteți tipări pe ambele fețe ale hârtiei.

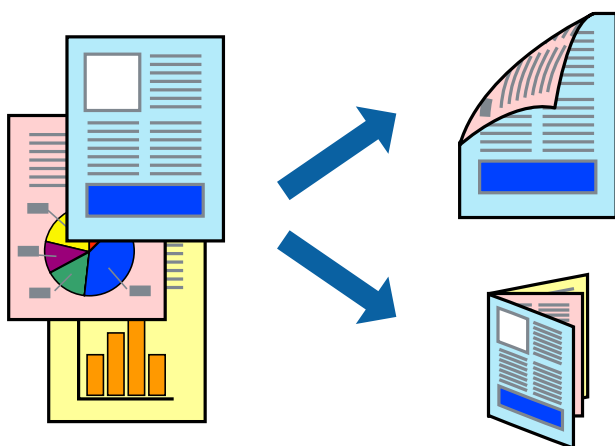

### Notă:

- Dacă nu utilizați hârtie adecvată pentru tipărirea față-verso, calitatea tipăririi se poate reduce și hârtia se poate bloca.
- În funcție de hârtia folosită și de datele tipărite, cerneala poate trece pe cealaltă parte a hârtiei.

### Informații conexe

- ➔ „Hârtia disponibilă și capacitățile” la pagina 21

## Setări de imprimare

Selectați **Setări tipărire față-verso** din meniul contextual. Selectați metoda de tipărire pe 2 fețe, apoi efectuați setările **Tip document**.

### Notă:

- Este posibil ca viteza de tipărire să se reducă, în funcție de tipul documentului.
- La tipărirea fotografiilor cu date dense, selectați **Text și grafice** sau **Text și fotografii** în setarea **Tip document**. Dacă materialele tipărite sunt pătate sau cerneala se întinde pe cealaltă parte a hârtiei, reglați **Densitate tipărire** și **Timp de uscare a cernelii** crescut în **Reglări**.

## Tipărirea

### Informații conexe

- ➔ „Informații de bază despre tipărire” la pagina 61
- ➔ „Opțiunile meniului Setări tipărire față-verso” la pagina 67

## Tipărirea mai multor pagini pe o singură coală

Puteți tipări două sau patru pagini de date pe o singură coală de hârtie.

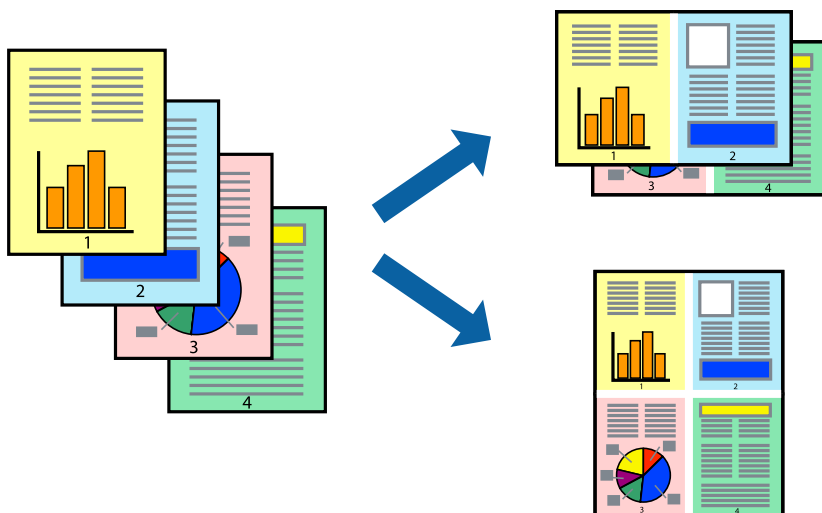

## Setări de tipărire

Selecționați **Aspect** din meniul contextual (pop-up). Setăți numărul de pagini din **Pagini pe coală**, **Direcție aspect** (ordine pagini) și **Margine**.

### Informații conexe

- ➔ „Informații de bază despre tipărire” la pagina 61
- ➔ „Opțiuni de meniu pentru aspect” la pagina 66

## Tipărirea și stivuirea în ordinea paginilor (Tipărirea în ordine inversă)

Puteți tipări începând de la ultima pagină, astfel încât documentele să fie stivuite în ordinea paginilor.

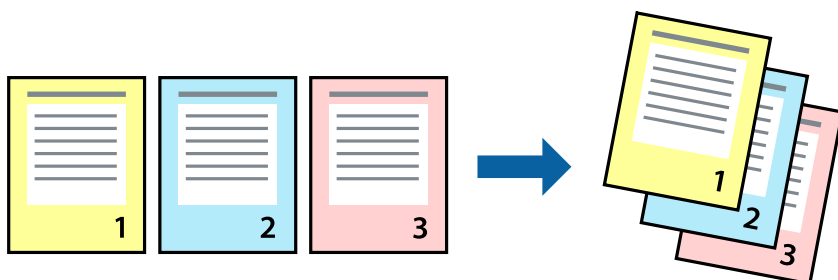

## Tipărirea

### Setări de tipărire

Selecțați **Manipulare hârtie** din meniul contextual (pop-up). Selecțați **Invers** ca setare pentru **Ordine pagini**.

#### Informații conexe

- ➔ „Informații de bază despre tipărire” la pagina 61
- ➔ „Opțiuni de meniu pentru manipularea hârtiei” la pagina 66

### Tipărirea unui document micșorat sau mărit

Puteți micșora sau mări cu un anumit procent dimensiunea unui document sau astfel încât acesta să corespundă formatului de hârtie încărcat în imprimantă.



### Setări de imprimare

Când tipăriți cu adaptare la formatul hârtiei, selecțați **Manipulare hârtie** din meniul pop-up, apoi selecțați **Scalare la formatul hârtiei**. Selecțați formatul hârtiei încărcate în imprimantă în **Format hârtie destinație**. Când reduceți dimensiunea documentului, selecțați **Numai reducere proporțională**.

Când imprimați la un anumit procentaj, efectuați una din următoarele operații.

- Selecțați **Tipărire** din meniul **Fișier** al aplicației. Selecțați **Imprimantă**, introduceți un procent în **Scală**, apoi faceți clic pe **Imprimare**.
- Selecțați **Configurare pagină** din meniul **Fișier** al aplicației. Selecțați imprimanta în **Format pentru**, introduceți un procent în **Scală**, apoi faceți clic pe **OK**.

#### Notă:

Selecțați formatul hârtiei setat în aplicație ca setare pentru **Format hârtie**.

#### Informații conexe

- ➔ „Informații de bază despre tipărire” la pagina 61
- ➔ „Opțiuni de meniu pentru manipularea hârtiei” la pagina 66



## Ajustarea culorii de tipărire

Puteți ajusta culorile utilizate în comanda de tipărire.

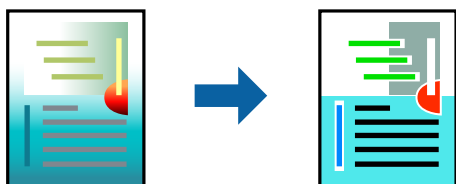

### Notă:

Aceste ajustări nu vor fi aplicate datelor originale.

## Setări de tipărire

Selectați **Potrivire culoare** din meniul pop-up al driver-ului imprimantei și apoi selectați **EPSON Color Controls**. Selectați **Opțiuni culoare** din meniul pop-up și apoi selectați una dintre opțiunile disponibile. Faceți clic pe săgeata din dreptul opțiunii **Setări avansate** și definiți setările mai detaliate.

### Informații conexe

- ➔ „Informații de bază despre tipărire” la pagina 61
- ➔ „Opțiuni de meniu pentru potrivirea de culoare” la pagina 66
- ➔ „Opțiunile meniului Opțiuni culoare” la pagina 67

## Anularea tipăririi

Puteți anula o sarcină de tipărire de la computer. Nu puteți anula o sarcină de tipărire de la computer, odată ce aceasta a fost complet trimisă către imprimantă. În acest caz, anulați operația de tipărire de la panoul de control de pe imprimantă.

## Anulare

Faceți clic pe pictograma imprimantei din **Andocare**. Selectați sarcina pe care doriți să o anulați, apoi efectuați una dintre următoarele operații.

- OS X Mountain Lion sau superior

Faceți clic pe  de lângă contorul de progres.

- Mac OS X v10.6.8 — v10.7.x

Faceți clic pe **Ștergere**.

## Opțiuni de meniu pentru driverul de imprimantă

Deschideți fereastra de tipărire într-o aplicație, selectați imprimanta și apoi accesați fereastra driverului de imprimantă.

## Tipărirea

### Notă:

Meniurile diferă în funcție de opțiunea selectată.

### Opțiuni de meniu pentru aspect

Pagini per coală	Selectați numărul de pagini care va fi tipărit pe o coală.
Direcție aspect	Specifică ordinea în care se vor tipări paginile.
Margine	Tipărește o margine în jurul paginilor.
Inversare orientare pagină	Rotește paginile cu 180 de grade înainte de a le tipări. Selectați acest element atunci când tipăriți pe hârtie precum plicurile, care sunt încărcate într-o direcție fixă în imprimantă.
Întoarcere pe orizontală	Inversează o imagine, astfel încât să se tipărească așa cum ar apărea într-o oglindă.

### Opțiuni de meniu pentru potrivirea de culoare

ColorSync	Selectați metoda pentru ajustarea culorilor. Aceste opțiuni ajustează culorile între imprimantă și afișajul computerului, pentru a reduce diferența de culori.
EPSON Color Controls	

### Opțiuni de meniu pentru manipularea hârtiei

Colaționare pagini	Tipăriți documente formate din mai multe pagini, colaționate în ordine și sortate pe seturi.	
Pagini de tipărit	Selectați să tipăriți numai paginile pare sau pe cele impare.	
Ordine pagini	Selectați să tipăriți de la prima sau de la ultima pagină.	
Scalare la formatul hârtiei	Tipărește în funcție de formatul hârtiei încărcate.	
	Format hârtie destinație	Selectați formatul de hârtie pe care se va tipări.
	Numai reducere	Selectați la reducerea formatului documentului.

### Opțiuni de meniu pentru copertă

Tipărire copertă	Selectați dacă doriți sau nu tipărirea unei coperti. Când doriți să adăugați o copertă spate, selectați <b>După document</b> .
Tip copertă	Selectați conținutul coperti.

## Tipărirea

### Opțiunile meniului Setări tipărire

Sursă hârtie	Selectați sursa de hârtie din care imprimanta se alimentează cu hârtie. Dacă imprimanta are o singură sursă de hârtie, atunci această opțiune nu va fi afișată. Opțiunea <b>Selectare automată</b> selectează automat sursa de hârtie care corespunde opțiunii <b>Setare hârtie</b> de la imprimantă.
Tip media	Selectați tipul de hârtie pe care tipăriți.
Calitate tipărire	Selectați calitatea la care doriți să tipăriți. Opțiunile variază în funcție de tipul de hârtie.
Scală de gri	Selectați când doriți să tipăriți cu negru sau în nuanțe de gri.
Imag în oglindă	Inversează o imagine, similar cu aspectul acesteia într-o oglindă.

### Opțiunile meniului Opțiuni culoare

Setări manuale	Reglează manual culorile. În <b>Setări avansate</b> , puteți selecta setări detaliate.
PhotoEnhance	Obțineți imagini mai clare și culori mai vii prin ajustarea automată a contrastului, saturației și a luminozității datelor imaginii originale.
Dezactivat (Fără ajustarea culorii)	Tipăriți fără îmbunătățirea sau ajustarea culorilor.

### Opțiunile meniului Setări tipărire față-verso

Tipărire față-verso	Tipărește pe ambele părți ale hârtiei.
---------------------	--

## Realizarea setărilor operaționale din driver-ul imprimantei pentru Mac OS

### Accesarea ferestrei cu setări operaționale din driverul de imprimantă Mac OS

Selectați **Preferințe sistem** din meniul  > **Imprimante și scanere** (sau **Tipărire și scanare**, **Tipărire și fax**) și apoi selectați imprimanta. Faceți clic pe **Opțiuni și consumabile** > **Opțiuni** (sau **Driver**).

### Setările operaționale din driverul imprimantei Mac OS

- Hârtie groasă și plicuri: Previne întinderea cernelii la tipărirea pe hârtie groasă. Este posibil ca activarea acestei funcții să determine reducerea vitezei de tipărire.
- Omite pagina albă: Evită tipărirea paginilor goale.
- Modul silențios: Reduce zgomotul produs de imprimantă (totuși, se poate reduce viteza de tipărire).
- Tipărire temp. cu negru: Tipărește temporar numai cu cerneală neagră.
- Tipărire rapidă: Tipărește atunci când capul de tipărire se deplasează în ambele direcții. Viteza de tipărire este mai mare, dar calitatea poate scădea.

## Tipărirea

- ❑ Evacuare documente pentru îndosariere: Alimentează hârtia astfel încât îndosarierea este ușoară la tipărirea peisajelor sau la tipărirea față-verso. Tipărirea pe plic nu este acceptată.
- ❑ Notificări de avertizare: Permite driver-ului imprimantei să afișeze notificări de avertizare.
- ❑ Stabilire comunicare bidirecțională: De obicei, această opțiune trebuie setată la **Activat**. Selectați **Dezactivat** atunci când obținerea informațiilor de la imprimantă este imposibilă, deoarece imprimanta este partajată cu alte computere Windows dintr-o rețea, sau din orice alt motiv.
- ❑ Coborâre casetă: Puteți adăuga casete pentru hârtie suplimentare ca surse de hârtie.

---

## Imprimarea de pe dispozitivele inteligente

### Utilizarea caracteristicii Epson iPrint

Epson iPrint este o aplicație care permite imprimarea fotografiilor, a documentelor și a paginilor web de pe dispozitive inteligente precum un smartphone sau o tabletă. Puteți utiliza imprimarea locală, imprimarea de pe un dispozitiv inteligent conectat la aceeași rețea fără fir ca și imprimanta sau imprimarea la distanță, imprimând prin rețeaua internet. Pentru a utiliza imprimarea la distanță, înregistrați imprimanta la serviciul Epson Connect.



#### Informații conexe

➔ [„Imprimarea utilizând un serviciu de rețea” la pagina 91](#)

### Conectarea de la un dispozitiv inteligent prin Wi-Fi Direct

Trebuie să conectați dispozitivul inteligent la imprimantă pentru a tipări de la acesta.

Wi-Fi Direct vă permite conectarea imprimantei direct la dispozitive fără un punct de acces. Imprimanta se comportă ca un punct de acces.

#### **Important:**

*Când efectuați conexiunea de la un dispozitiv inteligent la imprimantă utilizând conexiunea Wi-Fi Direct (Simple AP), imprimanta este conectată la aceeași rețea Wi-Fi (SSID) la care este conectat dispozitivul inteligent, iar comunicarea este stabilită între ele. Deoarece dispozitivul inteligent este conectat automat la alte rețele Wi-Fi conectabile dacă imprimanta este oprită, acesta nu va fi conectat din nou la rețeaua Wi-Fi anterioară dacă imprimanta este repornită. Efectuați conexiunea la SSID al imprimantei pentru Wi-Fi Direct (Simple AP) de la dispozitivul inteligent din nou.*

## Tipărirea

1. Selectați  |  pe ecranul de pornire.

Pentru a selecta un element, deplasați focalizarea pe elementul respectiv utilizând butoanele ▲ ▼ ◀ ▶, apoi apăsați pe butonul OK.

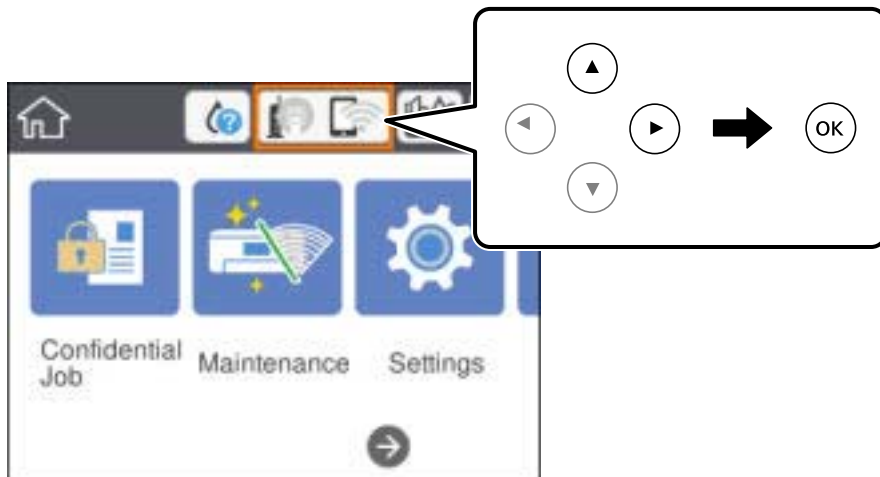

2. Selectați **Wi-Fi Direct**.
3. Apăsați pe butonul OK.  
Dacă ați efectuat setările Wi-Fi Direct (Simple AP), sunt afișate informații detaliate privind conexiunea. Treceți la pasul 5.
4. Apăsați pe butonul OK.
5. Verificați SSID și parola afișate pe panoul de control al imprimantei. Pe ecranul Wi-Fi al dispozitivului inteligent, selectați SSID afișat pe panoul de control al imprimantei pentru a vă conecta.  
**Notă:**  
*Puteți verifica metoda de conectare pe website. Pentru a accesa website-ul, scanați codul QR afișat pe panoul de control al imprimantei utilizând dispozitivul inteligent și apoi mergeți la **Configurarea**.*
6. Introduceți parola afișată pe panoul de control al imprimantei în dispozitivul inteligent.
7. După stabilirea conexiunii, selectați **OK** sau **Închidere** pe panoul de control al imprimantei.
8. Închideți ecranul.

## Instalarea Epson iPrint

Puteți instala Epson iPrint pe dispozitivul inteligent de la adresa URL sau folosind codul QR de mai jos.

<http://ipr.to/c>



## Tipărirea

### Imprimarea folosind Epson iPrint

Deschideți Epson iPrint de pe dispozitivul inteligent și selectați din ecranul de pornire elementul pe care doriți să îl utilizați.

Următoarele ecrane se pot modifica fără notificare prealabilă. Conținutul poate varia în funcție de produs.

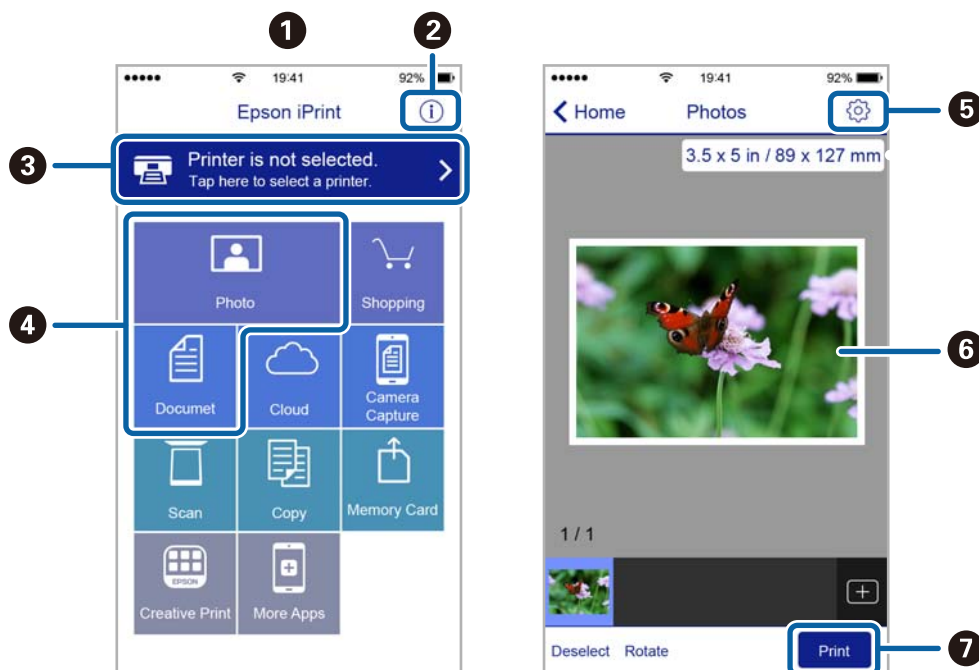

1	Ecranul de pornire afișat la deschiderea aplicației.
2	Sunt afișate informații referitoare la configurarea imprimantei și răspunsuri la întrebări frecvente.
3	Este afișat ecranul din care puteți selecta imprimanta și puteți defini setările imprimantei. După selectarea imprimantei, aceasta nu va trebui să fie reselectată la următoarea utilizare.
4	Selectați ce doriți să imprimați, de exemplu fotografii și documente.
5	Este afișat ecranul pentru definirea setărilor imprimantei de exemplu formatul de hârtie sau tipul de hârtie.
6	Sunt afișate fotografiile sau documentele selectate.
7	Imprimarea începe.

**Notă:**

Pentru a imprima din meniul documentului folosind iPhone, iPad și iPod touch pe care rulează iOS, deschideți Epson iPrint după ce ați transferat documentul pe care doriți să îl imprimați folosind funcția de partajare a fișierelor din iTunes.

### Tipărirea prin atingerea dispozitivelor inteligente de marcaj N

Vă puteți conecta și tipări prin simpla atingere a dispozitivului mobil de marcajul marcaj N al imprimantei.

Asigurați-vă că pregătiți următoarele înainte de a utiliza această funcție.

## Tipărirea

- ❑ Activați funcția NFC pe dispozitivul inteligent.

Doar Android 4.0 sau o versiune mai nouă acceptă NFC (Near Field Communication).

Locația și funcțiile NFC variază în funcție de dispozitivul inteligent. Consultați documentația furnizată cu dispozitivul dvs. inteligent pentru detalii.

- ❑ Instalați Epson iPrint pe dispozitivul inteligent.

Atingeți dispozitivul inteligent de marcajul marcaj N al imprimantei, pentru a-l instala.

- ❑ Activați Wi-Fi Direct pe imprimantă.

Consultați *Ghidul administratorului* pentru mai multe detalii.

1. Încărcați hârtie în imprimantă.
2. Atingeți dispozitivul inteligent de marcajul marcaj N al imprimantei.  
Aplicația Epson iPrint pornește.

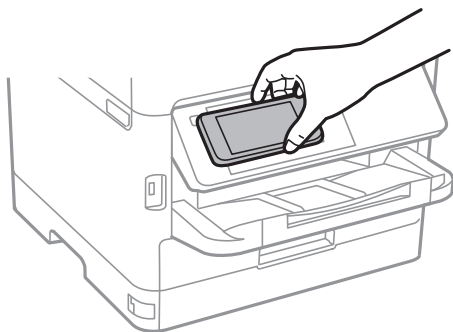

### Notă:

- ❑ *Este posibil ca imprimanta să nu poată efectua comunicarea cu dispozitivul inteligent atunci când există obstacole, precum obiecte din metal, între marcajul marcaj N al imprimantei și dispozitivul inteligent.*
- ❑ *Administratorii pot bloca această funcție. În acest caz, dispozitivele inteligente vor emite doar un sunet și nu vor porni nicio aplicație, chiar dacă le atingeți de marcajul marcaj N al imprimantei.*

3. Selectați fișierul pe care doriți să-l tipăriți în Epson iPrint.
4. Pe ecranul de previzualizare cu pictograma Print, atingeți dispozitivul inteligent de marcajul marcaj N al imprimantei.  
Va începe tipărirea.

### Informații conexe

- ➔ [„Încărcarea hârtiei în suportul de Casetă de hârtie” la pagina 26](#)
- ➔ [„Încărcarea hârtiei în suportul de Alimentare hârtie spate” la pagina 28](#)

## Utilizarea Epson Print Enabler

Puteți tipări fără fir documentele, mesajele e-mail, fotografiile și paginile web de pe telefonul sau tableta Android (Android v4.4 sau ulterioară). Din câteva atingeri, dispozitivul Android va descoperi o imprimantă Epson conectată la aceeași rețea fără fir.

1. Încărcați hârtie în imprimantă.

## Tipărirea

2. Configurați imprimanta pentru tipărirea fără fir.
3. La dispozitivul Android, instalați modulul plugin Epson Print Enabler din Google Play.
4. Conectați dispozitivul Android la aceeași rețea fără fir pe care o utilizează imprimanta.
5. Accesați **Setări** la dispozitivul Android, selectați **Tipărire**, apoi activați Epson Print Enabler.
6. De la o aplicație Android precum Chrome, atingeți pictograma de meniu și tipăriți întreg conținutul ecranului.

**Notă:**

*Dacă nu vedeți imprimanta, atingeți **Toate imprimantele** și selectați imprimanta.*

### Informații conexe

- ➔ „Încărcarea hârtiei în suportul de Casetă de hârtie” la pagina 26
- ➔ „Încărcarea hârtiei în suportul de Alimentare hârtie spate” la pagina 28

## Utilizarea caracteristicii AirPrint

AirPrint permite tipărirea fără fir instantanee de pe iPhone, iPad și iPod touch cu cea mai recentă versiune a sistemului de operare iOS, precum și de la computere Mac cu cea mai recentă versiune a sistemului de operare OS X sau macOS.



**Notă:**

*Dacă ați dezactivat mesajele de configurare a hârtiei la panoul de control al produsului dvs., nu puteți utiliza funcția AirPrint. Consultați linkul de mai jos pentru a activa mesajele, dacă este necesar.*

1. Încărcați hârtie în produs.
2. Configurați produsul pentru tipărirea wireless. Consultați linkul de mai jos.  
<http://epson.sn>
3. Conectați dispozitivul Apple la aceeași rețea wireless pe care o utilizează produsul dvs.
4. Tipăriți de pe dispozitivul dvs. pe produsul dvs.

**Notă:**

*Pentru detalii, consultați pagina AirPrint de pe site-ul web Apple.*

### Informații conexe

- ➔ „Încărcarea hârtiei în suportul de Casetă de hârtie” la pagina 26



## Tipărirea

➔ „Încărcarea hârtiei în suportul de Alimentare hârtie spate” la pagina 28

---

## Anularea activităților în curs

Apăsați butonul  pentru a anula activitatea în curs.

# Înlocuirea Unități de Alimentare cu Cerneală și altor consumabile

---

## Verificarea stării cernelii rămase și a casetei de întreținere.

Puteți verifica nivelul aproximativ de cerneală și nivelul de uzură al casetei de service din panoul de control al calculatorului.

## Verificarea stării cernelii rămase și casetei de întreținere — de la panoul de control

1. Selectați **Setări** pe ecranul de pornire.
2. Selectați **Stare alimentare**.

**Notă:**

*Indicatorul din dreapta arată spațiul rămas în caseta de întreținere.*

## Verificarea stării cernelii rămase și a casetei de întreținere - Windows

1. Accesați fereastra pentru driver-ul imprimantei.
2. Faceți clic pe **EPSON Status Monitor 3**, în fila **Întreținere**, apoi faceți clic pe **Detalii**.

**Notă:**

*Dacă EPSON Status Monitor 3 este dezactivată, faceți clic pe **Setări extinse** din fila **Întreținere** și apoi selectați **Activare EPSON Status Monitor 3**.*

## Verificarea stării cernelii rămase și a casetei de întreținere — Mac OS

1. Selectați **Preferințe sistem** din meniul  > **Imprimante și scanere** (sau **Tipărire și scanare**, **Tipărire și fax**) și apoi selectați imprimanta.
2. Faceți clic pe **Opțiuni și consumabile** > **Utilitar** > **Deschidere utilitar imprimantă**.
3. Faceți clic pe **EPSON Status Monitor**.

## Înlocuirea Unități de Alimentare cu Cerneală și altor consumabile

### Codurile Unitate de Alimentare cu Cerneală

Epson recomandă utilizarea unor unități de alimentare cu cerneală Epson originale. Epson nu poate garanta calitatea sau fiabilitatea cernelilor neoriginale. Utilizarea cernelii neoriginale poate produce defecțiuni care nu sunt acoperite de garanțiile oferite de Epson, și în anumite condiții, poate determina funcționarea aleatorie a imprimantei Epson. Nu pot fi afișate informațiile despre nivelurile cernelii neoriginale.

Mai jos sunt prezentate codurile pentru unități de alimentare cu cerneală originale Epson.

**Notă:**

- Codurile Unitate de alimentare cu cerneală pot varia în funcție de locație. Pentru codurile corecte în zona dumneavoastră, contactați serviciul de asistență Epson.
- Nu toate aceste unități de alimentare cu cerneală sunt disponibile în toate regiunile.

#### Pentru Europa

Dimensiune	Black (Negru)	Cyan	Magenta	Yellow (Galben)
XL	T9451	T9452	T9453	T9454
L	T9441	T9442	T9443	T9444

Vizitați site-ul web următor pentru informații privind randamentul unitate de alimentare cu cerneală de la Epson.

<http://www.epson.eu/pageyield>

#### Pentru Australia și Noua Zeelandă

Black (Negru)	Cyan	Magenta	Yellow (Galben)
902XXL	902XL	902XL	902XL
902XL	902	902	902
902			

#### Pentru Asia

Black (Negru)	Cyan	Magenta	Yellow (Galben)
T9501	T9492	T9493	T9494
T9491	T9482	T9483	T9484
T9481			

### Precauții în manevrarea Unitate de Alimentare cu Cerneală

Citiți următoarele instrucțiuni și *Instrucțiuni importante privind siguranța* (manual tipărit) înainte de a înlocui unități de alimentare cu cerneală.

## Înlocuirea Unității de Alimentare cu Cerneală și altor consumabile

### Precauții în manevrare

- ❑ Depozitați unități de alimentare cu cerneală la temperatura normală a camerei și nu le lăsați sub acțiunea directă a luminii solare.
- ❑ Epson recomandă utilizarea unitate de alimentare cu cerneală înainte de data imprimată pe ambalaj.
- ❑ Pentru a obține cele mai bune rezultate, depozitați ambalajele în care se găsesc unitate de alimentare cu cerneală cu partea inferioară în jos.
- ❑ După ce ați adus o unitate de alimentare cu cerneală în interior dintr-un depozit rece, lăsați-o să ajungă la temperatura camerei cel puțin 12 ore înainte de a o utiliza.
- ❑ Nu atingeți secțiunile indicate în figură. Această acțiune poate împiedica funcționarea și tipărirea normală.

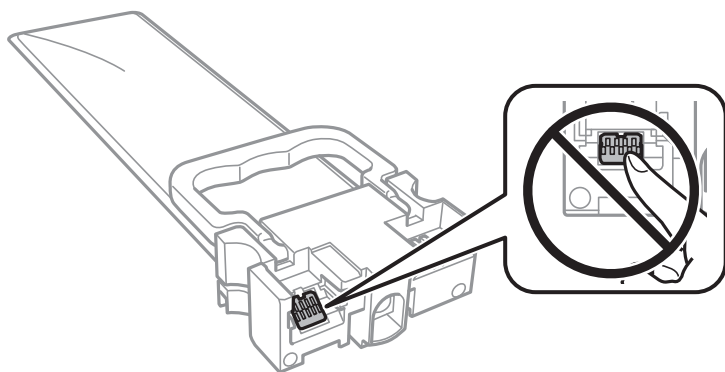

- ❑ Instalați toate unități de alimentare cu cerneală; în caz contrar nu veți putea tipări.
- ❑ Nu opriți imprimanta în timpul efectuării operației de încărcare cu cerneală. Dacă operația de încărcare cu cerneală nu s-a terminat, nu veți putea tipări.
- ❑ Nu lăsați imprimanta cu unități de alimentare cu cerneală scoase; în caz contrar, cerneala rămasă pe duzele capului de tipărire se poate usca și nu veți mai putea tipări.
- ❑ Dacă trebuie să scoateți temporar o unitate de alimentare cu cerneală, protejați zona de alimentare cu cerneală de mizerie și praf. Depozitați unitate de alimentare cu cerneală în același mediu cu imprimanta. Deoarece portul de alimentare a cernelei este prevăzut cu o valvă proiectată pentru a păstra excesul de cerneală scurs, nu trebuie să folosiți propriile dumneavoastră capace sau ștechere.
- ❑ unități de alimentare cu cerneală scoase din imprimantă pot avea cerneală în jurul portului de alimentare cu cerneală, deci manevrați-le cu atenție pentru a nu păta cu cerneală zona din jur în timp ce scoateți unități de alimentare cu cerneală.
- ❑ Această imprimantă utilizează o unitate de alimentare cu cerneală prevăzută cu un cip verde care monitorizează informații precum cantitatea de cerneală rămasă în fiecare unități de alimentare cu cerneală. Deci, chiar dacă respectiva unitate de alimentare cu cerneală este scoasă din imprimantă înainte de a se goli, puteți utiliza o unitate de alimentare cu cerneală după ce o reintroduceți în imprimantă.
- ❑ Pentru a obține o calitate optimă la tipărire și pentru a proteja capul de tipărire, în respectiva unitate de alimentare cu cerneală se păstrează o rezervă de siguranță de cerneală, având o cantitate variabilă, chiar și atunci când imprimanta indică necesitatea înlocuirii pentru respectiva unitate de alimentare cu cerneală. Randamentul indicat pentru dumneavoastră nu include această rezervă.
- ❑ Cu toate că unități de alimentare cu cerneală pot conține materiale reciclate, acest lucru nu afectează funcționarea sau performanțele imprimantei.
- ❑ Specificațiile și aspectul unitate de alimentare cu cerneală pot fi modificate fără notificare prealabilă, pentru a fi îmbunătățite.
- ❑ Nu demontați și nu reconstruiți o unitate de alimentare cu cerneală, în caz contrar nu veți putea tipări normal.

## Înlocuirea Unității de Alimentare cu Cerneală și altor consumabile

- Nu scăpați și nu loviți o unitate de alimentare cu cernăală de obiecte dure; în caz contrar, cernăala se poate scurge.
- La schimbarea unității, nu puteți utiliza unități de alimentare cu cernăală primite la cumpărarea imprimantei.
- Consumurile indicate pot varia în funcție de imaginile pe care le tipăriți, tipul de hârtie folosit, frecvența tipăririi și condițiile de mediu, precum temperatura.

### Consumul de cernăală

- Pentru a păstra în condiții optime performanțele capului de tipărire, din toate unitățile de alimentare cu cernăală se consumă o anumită cantitate de cernăală în timpul operațiilor de întreținere, de exemplu, la curățarea capului de tipărire. De asemenea, consumul de cernăală este posibil și la pornirea imprimantei.
- La tipărirea monocromă sau în tonuri de gri, se pot utiliza cernelurile colorate în locul cernelii negre, în funcție de tipul de hârtie sau de setările calității de imprimare. Asta deoarece se utilizează un amestec de cerneluri colorate pentru a crea culoarea neagră.
- O parte din cernăala din respectivele unități de alimentare cu cernăală primite la cumpărarea imprimantei va fi utilizată în timpul instalării inițiale. Pentru a produce documente tipărite de foarte bună calitate, capul de tipărire al imprimantei trebuie să fie complet încărcat cu cernăală. Acest proces consumă o cantitate de cernăală și din acest motiv cu aceste unități de alimentare cu cernăală veți tipări mai puține pagini decât cu următoarele unități de alimentare cu cernăală.
- Pentru a obține rezultate optime, utilizați unitate de alimentare cu cernăală în interval de doi ani de la instalare.

---

## Înlocuirea Unității de Alimentare cu Cerneală

Când este afișat un mesaj care vă solicită să înlocuiți unități de alimentare cu cernăală, selectați **Modul de a** și vizualizați animațiile afișate pe panoul de control pentru a afla cum să înlocuiți unități de alimentare cu cernăală.

### Informații conexe

➔ [„Precauții în manevrarea Unitate de Alimentare cu Cerneală” la pagina 75](#)

---

## Codul casetei de întreținere

Epson recomandă utilizarea unei casete de întreținere originale Epson.

În continuare aveți codul casetei de întreținere originale Epson.

T6716

---

## Precauții pentru manipularea casetei de întreținere

Citiți următoarele instrucțiuni și *Instrucțiuni importante privind siguranța* (manual tipărit) înainte de a înlocui caseta de întreținere.

- Nu atingeți circuitul integrat verde de pe partea laterală a casetei de întreținere. Această acțiune poate împiedica funcționarea și tipărirea normală.
- Nu înclinați caseta de întreținere uzată până când nu este sigilată în punga de plastic; în caz contrar pot apărea scurgeri.

## Înlocuirea Unității de Alimentare cu Cerneală și altor consumabile

- Țineți caseta de întreținere departe de lumina directă a soarelui.
- Nu înlocuiți caseta de întreținere în timpul tipării; în caz contrar pot apărea scurgeri.
- Nu reutilizați o casetă de întreținere care a fost demontată și lăsată deconectată pe o perioadă îndelungată de timp. Este posibil ca cerneala din caseta de întreținere să se fi întărit și nu mai poate fi absorbită cerneală.

---

## Înlocuirea unei casete de întreținere

În unele cicluri de tipărire, în caseta de întreținere se poate aduna o cantitate mică de cerneală în exces. Pentru a preveni scurgerea cernelii din caseta de întreținere, imprimanta este proiectată astfel încât să oprească tipărire la atingerea limitei pentru capacitatea de absorbție a casetei de întreținere. Dacă și cât de des este necesară înlocuirea, depinde de numărul de pagini tipărite, tipul materialului de tipărit și numărul ciclurilor de curățare pe care le execută imprimanta.

Când este afișat un mesaj care vă solicită să înlocuiți caseta de întreținere, consultați animațiile afișate pe panoul de control. Necesitatea de a înlocui caseta de întreținere nu înseamnă că imprimanta nu mai funcționează în conformitate cu specificațiile sale. Garanția Epson nu acoperă cheltuielile acestei înlocuiri. Este o componentă ce poate fi întreținută de către utilizator.

### Notă:

*Când caseta de întreținere este plină, nu mai puteți tipări decât după schimbarea acesteia, pentru a evita scurgerile de cerneală.*

### Informații conexe

➔ [„Precauții pentru manipularea casetei de întreținere” la pagina 77](#)

---

## Tipărire temporară cu cerneală neagră

Atunci când cerneala colorată se consumă și rămâne cerneală neagră, puteți utiliza următoarele setări pentru a continua imprimarea pentru o perioadă scurtă de timp utilizând cerneală neagră.

- Tip de hârtie: hârtii normale, Plic
- Culoare: **Scală de gri**
- EPSON Status Monitor 3: Activat (numai pentru Windows)

Deoarece această caracteristică este disponibilă doar temporar, pentru aproximativ cinci zile, înlocuiți unitate de alimentare cu cerneală consumat cât mai curând posibil.

### Notă:

- Dacă EPSON Status Monitor 3 este dezactivat, deschideți driverul imprimantei, faceți clic pe **Setări extinse** din fila **Întreținere** și apoi selectați **Activare EPSON Status Monitor 3**.*
- Disponibilitatea acestei caracteristici variază în funcție de condițiile de utilizare.*

## Tipărire temporară cu cerneală neagră — Panou de control

1. Când este afișat un mesaj care vă solicită să înlocuiți unități de alimentare cu cerneală, apăsați butonul OK. Se afișează un mesaj care vă informează că puteți tipări temporar cu cerneală neagră.
2. Citiți mesajul și apăsați pe butonul OK.

## Înlocuirea Unități de Alimentare cu Cerneală și altor consumabile

3. Dacă doriți să tipăriți în monocrom, selectați **Nu, anulează imprimarea**.  
Operațiunea în desfășurare este anulată și puteți tipări pe hârtie simplă cu margini în jurul muchiilor.

## Tipărirea temporară cu cerneală neagră — Windows

1. La apariția următoarei ferestre, anulați tipărirea.

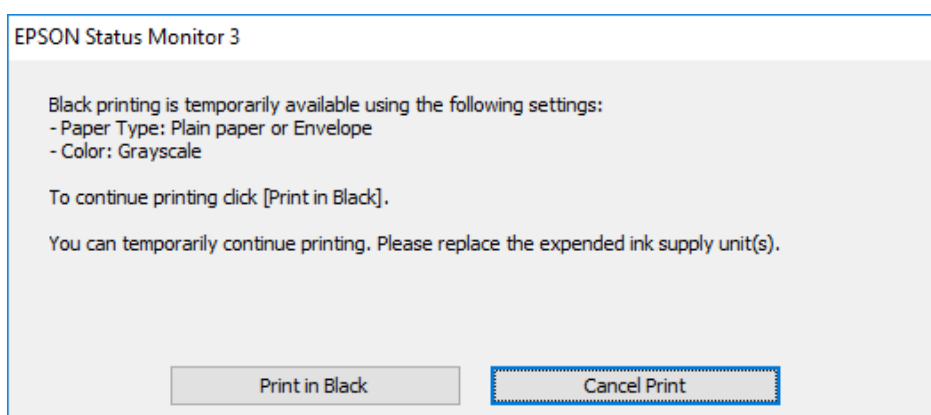
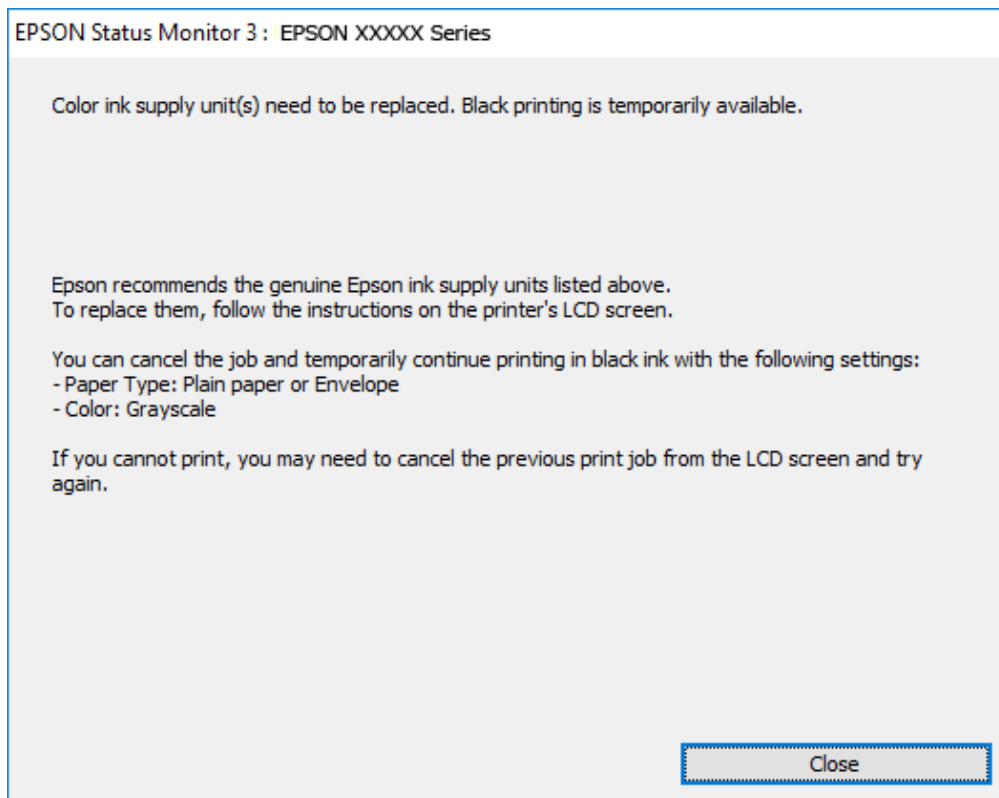

**Notă:**

*Dacă nu puteți anula tipărirea de pe computer, anulați utilizând panoul de control al imprimantei.*

2. Accesați fereastra pentru driver-ul imprimantei.
3. Selectați **hârtii normale** sau **Plic** pentru a defini opțiunea **Tip hârtie** din fila **Principal**.

## Înlocuirea Unități de Alimentare cu Cerneală și altor consumabile

4. Selectați **Scală de gri**.
5. Setați celelalte elemente din filele **Principal** și **Mai multe opțiuni** în funcție de caz și faceți clic pe **OK**.
6. Faceți clic pe **Tipărire**.
7. Faceți clic pe **Tipărire în negru** din fereastra afișată.

## Tipărirea temporară cu cerneală neagră — Mac OS

### Notă:

Pentru a utiliza această caracteristică în rețea, conectați-vă la serviciul **Bonjour**.

1. Faceți clic pe pictograma imprimantei din **Dock**.
2. Anulați activitatea.

### Notă:

Dacă nu puteți anula tipărirea de pe computer, anulați utilizând panoul de control al imprimantei.

3. Selectați **Preferințe sistem** din meniul  > **Imprimante și scanere** (sau **Tipărire și scanare**, **Tipărire și fax**) și apoi selectați imprimanta. Faceți clic pe **Opțiuni și consumabile** > **Opțiuni** (sau **Driver**).
4. Selectați **Activat** ca setare pentru **Tipărire temp. cu negru**.
5. Deschideți caseta de dialog de tipărire.
6. Selectați **Setări tipărire** din meniul contextual.
7. Selectați **hârtii normale** sau **Plic** ca setare pentru **Tip media**.
8. Selectați **Scală de gri**.
9. Setați celelalte elemente în funcție de caz.
10. Faceți clic pe **Tipărire**.

---

## Economisirea cernelii negre atunci când nivelul acesteia este scăzut (numai pentru Windows)

Atunci când nivel cernelii negre este scăzut și există suficientă cerneală color, puteți utiliza un amestec de cerneluri color pentru a crea negrul. Puteți continua tipărirea în timp ce pregătiți o unitate de alimentare cu cerneală de înlocuire cu cerneală neagră.

Această caracteristică este disponibilă numai atunci când selectați următoarele setări din driver-ul imprimantei.

- Tip hârtie: **hârtii normale**
- Calitate: **Standard**
- EPSON Status Monitor 3: Activat



## Înlocuirea Unități de Alimentare cu Cerneală și altor consumabile

### Notă:

- Dacă **EPSON Status Monitor 3** este dezactivat, deschideți driverul imprimantei, faceți clic pe **Setări extinse** din fila **Întreținere** și apoi selectați **Activare EPSON Status Monitor 3**.
- Negrul obținut dintr-o compoziție de culori are un aspect ușor diferit decât negrul pur. De asemenea, viteza de tipărire va scădea.
- Pentru a menține calitatea capului de tipărire, se consumă și cerneală neagră.

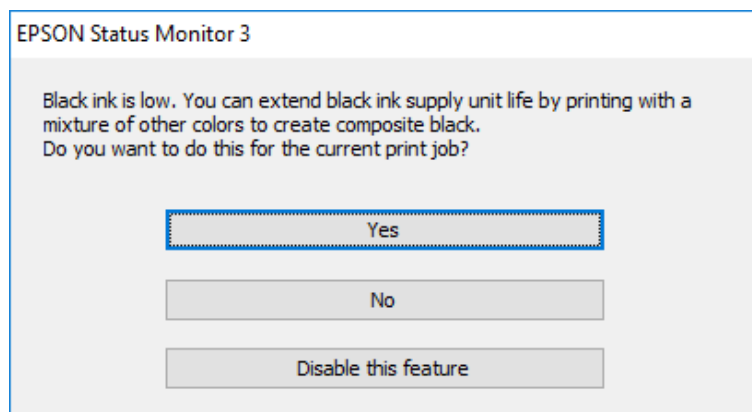

Opțiuni	Descriere
Da	Selectați pentru a utiliza un amestec de cerneluri color în vederea creării negrului. Această fereastră este afișată cu următoarea ocazie în care efectuați o activitate de tipărire similară.
Nu	Selectați pentru a continua să utilizați cerneala neagră rămasă. Această fereastră este afișată cu următoarea ocazie în care efectuați o activitate de tipărire similară.
Dezactivează această caracteristică	Selectați pentru a continua să utilizați cerneala neagră rămasă. Această fereastră nu este afișată până când nu înlocuiți unitate de alimentare cu cerneală cu cerneală neagră și aceasta ajunge din nou la un nivel scăzut.

# Întreținerea imprimantei

## Verificarea și curățarea capului de tipărire

Dacă duzele sunt înfundate, rezultatul tipăririi este estompat, apar benzi vizibile sau culori neașteptate. În cazul reducerii calității de tipărire, utilizați caracteristica de verificare a duzelor pentru a verifica dacă sunt înfundate duzele. Dacă sunt înfundate, curățați capul de imprimare. Puteți efectua verificarea duzelor și curățarea capului de la panoul de control sau computer.

**Important:**

- Nu deschideți tava unitate de alimentare cu cerneală și nu închideți imprimanta în timpul efectuării operației de curățare a capului de tipărire. Dacă operația de curățare a capului de tipărire nu s-a terminat, nu veți putea tipări.
- Deoarece la curățarea capului este folosită cerneală, se recomandă curățarea capului de tipărire numai când scade calitatea materialelor tipărite.
- Dacă nivelul cernelii este scăzut, probabil nu veți putea curăța capul de tipărire. Înlocuiți mai întâi unitate de alimentare cu cerneală.
- Dacă nu observați o îmbunătățire a calității imprimării după verificarea duzelor și curățarea repetată (de cca. 4 ori) a capului de imprimare, așteptați 6 ore fără a tipări, apoi rulați din nou verificarea duzelor și repetați curățarea capului, dacă este necesar. Vă recomandăm să opriți imprimanta. Dacă nu s-a îmbunătățit calitatea, contactați serviciul de asistență Epson.
- Pentru a preveni uscarea capului de imprimare, nu scoateți imprimanta din priză în timp ce este pornită.

## Verificarea și curățarea capului de tipărire — Panou de control

1. Încărcați hârtie normală A4 în casetă de hârtie 1.
2. Selectați **Întreținere** pe ecranul de pornire.

Pentru a selecta un element, deplasați focalizarea pe elementul respectiv utilizând butoanele ▲ ▼ ◀ ▶, apoi apăsați pe butonul OK.

3. Selectați **Verif. duză cap imprimare**.
4. Urmați instrucțiunile de pe ecran pentru a tipări un model de verificare a duzelor.

## Întreținerea imprimantei

5. Verificați modelul tipărit. Dacă există linii întrerupte sau segmente lipsă, așa cum este indicat în modelul „NG”, duzele capului de tipărire pot fi înfundate. Treceți la pasul următor. Dacă nu observați linii întrerupte sau segmente lipsă, așa cum este indicat în modelul „OK”, duzele nu sunt înfundate. Selectați  pentru a închide funcția de verificare a duzei.

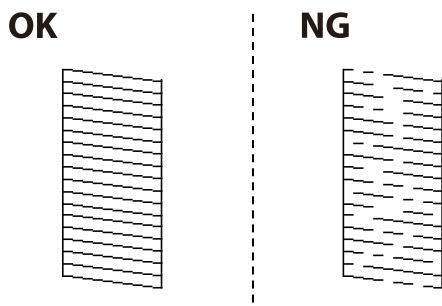

6. Selectați  și urmați instrucțiunile de pe ecran pentru a curăța capul de imprimare.
7. La finalizarea operației de curățare, imprimați din nou modelul de verificare a duzelor. Repetați operația de curățare și tipărirea modelului până la tipărirea completă a tuturor liniilor.

### Informații conexe

➔ [„Încărcarea hârtiei în suportul de Casetă de hârtie” la pagina 26](#)

## Verificarea și curățarea capului de tipărire - Windows

1. Încărcați hârtie normală A4 în casetă de hârtie 1.
2. Accesați fereastra pentru driver-ul imprimantei.
3. Faceți clic pe **Curățare duză** din fila **Întreținere**.
4. Urmăriți instrucțiunile afișate pe ecran.

### Informații conexe

➔ [„Încărcarea hârtiei în suportul de Casetă de hârtie” la pagina 26](#)

➔ [„Accesarea driverului de imprimantă” la pagina 41](#)

## Verificarea și curățarea capului de tipărire — Mac OS

1. Încărcați hârtie normală A4 în casetă de hârtie 1.
2. Selectați **Preferințe sistem** din meniul  > **Imprimante și scanere** (sau **Tipărire și scanare**, **Tipărire și fax**) și apoi selectați imprimanta.
3. Faceți clic pe **Opțiuni și consumabile** > **Utilitar** > **Deschide utilitar imprimantă**.
4. Faceți clic pe **Curățare duză**.

## Întreținerea imprimantei

5. Urmați instrucțiunile afișate pe ecran.

### Informații conexe

➔ „Încărcarea hârtiei în suportul de Casetă de hârtie” la pagina 26

---

## Alinierea capului de imprimare

Dacă observați o decalare a liniilor verticale sau dacă imaginile sunt neclare, aliniați capul de tipărire.

### Alinierea capului de tipărire — Panoul de control

1. Încărcați hârtie normală A4 în casetă de hârtie 1.

2. Selectați **Întreținere** pe ecranul de pornire.

Pentru a selecta un element, deplasați focalizarea pe elementul respectiv utilizând butoanele ▲ ▼ ◀ ▶, apoi apăsați pe butonul OK.

3. Selectați **Aliniere cap imprimare**.

4. Selectați unul dintre meniurile de alimentare.

Aliniere linii: Selectați această opțiune dacă liniile verticale apar nealiniat.

Aliniere pe orizontală: Selectați această opțiune dacă apar linii orizontale la intervale regulate.

5. Urmați instrucțiunile de pe ecran pentru a tipări un model de aliniere.

6. Urmați instrucțiunile de pe ecran pentru a alinia capul de imprimare.

Aliniere linii: Găsiți și selectați numărul modelului cel mai plin din fiecare grupă.

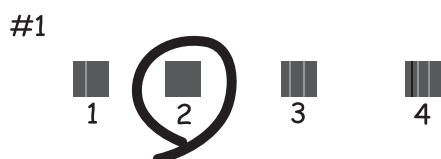

Găsiți și selectați numărul modelului care are linia verticală cel mai puțin nealiniată.

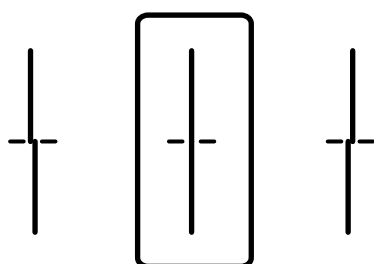

## Întreținerea imprimantei

- Aliniere pe orizontală: Găsiți și selectați numărul modelului cu cele mai mici defecte de separare și suprapunere.

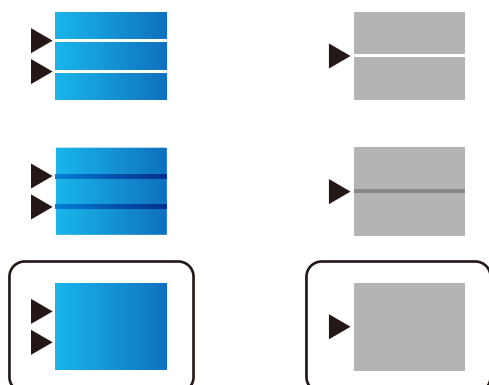

### Informații conexe

- ➔ „Încărcarea hârtiei în suportul de Casetă de hârtie” la pagina 26

## Curățarea traseului hârtiei pentru evitarea petelor de cerneală

Atunci când materialele tipărite prezintă cerneală întinsă sau ștearsă, curățați rola din interior.

### **!** Important:

*Nu utilizați șervețele de hârtie pentru a curăța interiorul imprimantei. Duzele capului de imprimare ar putea fi înfundate cu scame.*

1. Încărcați hârtie de dimensiune A4 în sursa de hârtie pe care doriți să o curățați.
2. Selectați **Întreținere** pe ecranul de pornire.

Pentru a selecta un element, deplasați focalizarea pe elementul respectiv utilizând butoanele ▲ ▼ ◀ ▶, apoi apăsați pe butonul OK.

3. Selectați **Curățare marcaj hârtie**.
4. Selectați sursa de hârtie și urmați instrucțiunile de pe ecran pentru a curăța traseul hârtiei.

### **Notă:**

*Repețiți această procedură până când hârtia nu mai este pătată cu cerneală. Dacă materialele tipărite prezintă în continuare cerneală întinsă, curățați și celelalte surse de hârtie.*

### Informații conexe

- ➔ „Încărcarea hârtiei în suportul de Casetă de hârtie” la pagina 26

# Informații despre serviciul de rețea și despre software

Această secțiune prezintă serviciile de rețea și produsele software disponibile pentru imprimanta dvs. de pe site-ul web Epson sau CD-ul cu software furnizat.

## Aplicație pentru configurarea operațiilor imprimantei (Web Config)

Web Config este o aplicație care rulează într-un browser web, de exemplu în Internet Explorer și Safari, pe un computer sau pe un dispozitiv inteligent. Puteți confirma starea imprimantei sau puteți modifica serviciul de rețea și setările imprimantei. Pentru a utiliza aplicația Web Config, conectați imprimanta și computerul sau dispozitivul inteligent în aceeași rețea.

Sunt acceptate următoarele browsere.

Sistem de operare	Browser
Windows XP SP3 sau superior	Internet Explorer 8 sau superior, Firefox*, Chrome*
Mac OS X v10.6.8 sau superior	Safari*, Firefox*, Chrome*
iOS*	Safari*
Android 2.3 sau superior	Browser implicit
Chrome OS*	Browser implicit

\* Utilizați cea mai recentă versiune.

## Executarea utilitarului Web Config într-un browser web

1. Verificați adresa IP a imprimantei.

Selectați pictograma de rețea pe ecranul de pornire al imprimantei și apoi selectați metoda de conectare activă pentru a confirma adresa IP a imprimantei.

Pentru a selecta un element, deplasați focalizarea pe elementul respectiv utilizând butoanele ▲ ▼ ◀ ▶, apoi apăsați pe butonul OK.

**Notă:**

*De asemenea, puteți verifica adresa IP tipărind raportul de conexiune la rețea.*

2. Lansați un browser web de pe un computer sau un dispozitiv inteligent și apoi introduceți adresa IP a imprimantei.

Format:

IPv4: http://adresa IP a imprimantei/

IPv6: http://[adresa IP a imprimantei]/

## Informații despre serviciul de rețea și despre software

Exemple:

IPv4: <http://192.168.100.201/>

IPv6: [http://\[2001:db8::1000:1\]/](http://[2001:db8::1000:1]/)

**Notă:**

Utilizând dispozitivul inteligent, puteți executa aplicația *Web Config* din ecranul de întreținere al Epson iPrint.

### Informații conexe

➔ [„Utilizarea caracteristicii Epson iPrint” la pagina 68](#)

## Executarea utilitarului Web Config în Windows

Atunci când conectați un computer la imprimantă prin utilizarea WSD, urmați pașii de mai jos pentru a executa utilitarul Web Config.

1. Accesați ecranul pentru dispozitive și imprimante din Windows.
  - Windows 10/Windows Server 2016  
Faceți clic dreapta pe butonul Start sau țineți apăsat pe acesta și apoi selectați **Panou de control > Vizualizare dispozitive și imprimante din Hardware și sunete**.
  - Windows 8.1/Windows 8/Windows Server 2012 R2/Windows Server 2012  
Selectați **Desktop > Setări > Panou de control > Vizualizare dispozitive și imprimante din Hardware și sunete** (sau din **Hardware**).
  - Windows 7/Windows Server 2008 R2  
Faceți clic pe butonul Start și selectați **Panou de control > Vizualizare dispozitive și imprimante din Hardware și sunete**.
  - Windows Vista/Windows Server 2008  
Faceți clic pe butonul Start și selectați **Panou de control > Imprimante din Hardware și sunete**.
2. Faceți clic dreapta pe imprimantă și selectați **Proprietăți**.
3. Selectați fila **Serviciu web** și faceți clic pe adresa URL.

## Executarea utilitarului Web Config în Mac OS

1. Selectați **Preferințe sistem** din meniul  > **Imprimante și scanere** (sau **Tipărire și scanare, Tipărire și fax**) și apoi selectați imprimanta.
2. Faceți clic pe **Opțiuni și consumabile > Pagina web Afișare imprimantă**.

---

## Aplicație pentru tipărirea paginilor web (E-Web Print)

E-Web Print este o aplicație care permite să tipăriți cu ușurință pagini web folosind diferite aspecte. Consultați secțiunea de ajutor a aplicației pentru detalii. Puteți accesa informațiile ajutoare din meniul **E-Web Print** de pe bara de instrumente **E-Web Print**.

## Informații despre serviciul de rețea și despre software

**Notă:**

- Sistemele de operare Windows Server nu sunt acceptate.
- Consultați site-ul de descărcări pentru a afla care sunt browserele acceptate și cea mai recentă versiune.

### Pornirea

Atunci când instalați E-Web Print, bara corespunzătoare va fi afișată în browser. Faceți clic pe **Print** sau pe **Clip**.

---

## Instrumente de actualizare software (Software Updater)

EPSON Software Updater este o aplicație care caută versiuni software noi sau actualizate pe Internet și le instalează. De asemenea, puteți actualiza manualul imprimantei.

**Notă:**

Sistemele de operare Windows Server nu sunt acceptate.

### Metodă de instalare

Instalați Software Updater de pe discul software furnizat sau descărcați cea mai recentă versiune de pe site-ul web Epson.

<http://www.epson.com>

### Pornirea în Windows

- Windows 10

Executați clic pe butonul Start și apoi selectați **Epson Software > EPSON Software Updater**.

- Windows 8.1/Windows 8

Introduceți numele aplicației în câmpul de căutare, apoi selectați pictograma afișată.

- Windows 7/Windows Vista/Windows XP

Faceți clic pe butonul Start și apoi selectați **Toate programele** (sau **Programe**) > **Epson Software > EPSON Software Updater**.

**Notă:**

De asemenea, puteți porni EPSON Software Updater făcând clic pe pictograma imprimantei din bara de activități de pe desktop și apoi selectați **Actualizare software**.

### Pornirea în Mac OS

Selectați **Start > Aplicații > Epson Software > EPSON Software Updater**.

---

## Instalarea celor mai recente aplicații

**Notă:**

Pentru a reinstala o aplicație, aceasta trebuie să fie mai întâi dezinstalată.

1. Asigurați-vă că imprimanta și computerul sunt disponibile pentru comunicații și că imprimanta este conectată la internet.



## Informații despre serviciul de rețea și despre software

- Porniți EPSON Software Updater.

Captura de ecran este Windows.

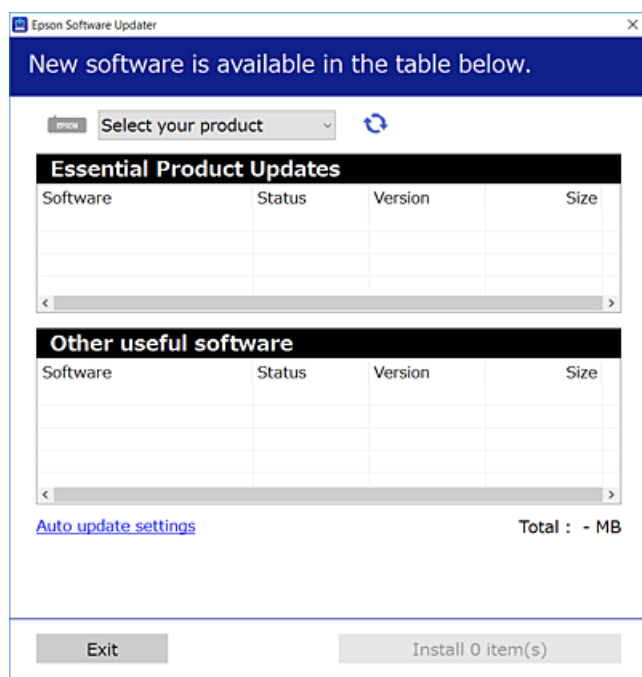

- Pentru Windows, selectați imprimanta, apoi faceți clic pe  pentru cele mai recente aplicații disponibile.
- Selectați elementele pe care doriți să le instalați sau să le actualizați, apoi faceți clic pe butonul de instalare.

### Important:

Nu opriți și nu deconectați imprimanta de la sursa de alimentare electrică înainte de finalizarea actualizării; în caz contrar, imprimanta poate suferi o defecțiune.

### Notă:

- Puteți descărca aplicațiile cele mai recente de pe site-ul web Epson.  
<http://www.epson.com>
- Dacă utilizați sistemele de operare Windows Server, nu puteți utiliza EPSON Software Updater. Descărcați aplicațiile cele mai recente de pe site-ul web Epson.

### Informații conexe

➔ „Instrumente de actualizare software (Software Updater)” la pagina 88

## Dezinstalarea aplicațiilor

Conectați-vă la computer ca administrator. Introduceți parola de administrator dacă vă este solicitat acest lucru.

## Dezinstalarea aplicațiilor — Windows

1. Apăsați pe butonul  pentru a închide imprimanta.
2. Închideți toate aplicațiile care rulează.
3. Deschideți **Panou de control**:
  - Windows 10/Windows Server 2016  
Faceți clic dreapta pe butonul Start și țineți-l apăsat, apoi selectați **Panou de control**.
  - Windows 8.1/Windows 8/Windows Server 2012 R2/Windows Server 2012  
Selectați **Desktop > Setări > Panou de control**.
  - Windows 7/Windows Vista/Windows XP/Windows Server 2008 R2/Windows Server 2008/Windows Server 2003 R2/Windows Server 2003  
Faceți clic pe butonul Start și selectați **Panou de control**.
4. Deschideți **Dezinstalare program** (sau **Adăugare sau eliminare programe**):
  - Windows 10/Windows 8.1/Windows 8/Windows 7/Windows Vista/Windows Server 2016/Windows Server 2012 R2/Windows Server 2012/Windows Server 2008 R2/Windows Server 2008  
Selectați **Dezinstalare program** din **Programe**.
  - Windows XP/Windows Server 2003 R2/Windows Server 2003  
Faceți clic pe **Adăugare sau eliminare programe**.
5. Selectați aplicația pe care doriți să o dezinstalați.  
Dezinstalarea driverului de imprimantă nu este posibilă dacă există sarcini de tipărire. Ștergeți sarcinile de tipărire sau așteptați tipărirea acestora înainte de a dezinstala.
6. Dezinstalați aplicațiile:
  - Windows 10/Windows 8.1/Windows 8/Windows 7/Windows Vista/Windows Server 2016/Windows Server 2012 R2/Windows Server 2012/Windows Server 2008 R2/Windows Server 2008  
Faceți clic pe **Dezinstalare/Modificare** sau pe **Dezinstalare**.
  - Windows XP/Windows Server 2003 R2/Windows Server 2003  
Faceți clic pe **Modificare/Eliminare** sau pe **Eliminare**.

**Notă:**  
*Dacă este afișată fereastra **Control cont utilizator**, faceți clic pe **Continuare**.*
7. Urmați instrucțiunile afișate pe ecran.

## Dezinstalarea aplicațiilor — Mac OS

1. Descărcați Uninstaller utilizând EPSON Software Updater.  
După ce ați descărcat Uninstaller, nu mai trebuie să îl descărcați din nou de fiecare dată când dezinstalați aplicația.
2. Apăsați pe butonul  pentru a închide imprimanta.

## Informații despre serviciul de rețea și despre software

3. Pentru a dezinstala driverul de imprimantă, selectați **Preferințe sistem** din  meniul > **Imprimante și scanere** (sau **Tipărire și scanare**, **Tipărire și fax**) și apoi scoateți imprimanta din lista cu imprimante activate.
4. Închideți toate aplicațiile care rulează.
5. Selectați **Start > Aplicații > Epson Software > Uninstaller**.
6. Selectați aplicația pe care doriți să o dezinstalați și apoi faceți clic pe **Uninstall**.



### Important:

*Uninstaller elimină toate driver-ele de imprimante Epson inkjet de pe computer. Dacă utilizați mai multe imprimante Epson și doriți să ștergeți doar anumite drivere, ștergeți-le mai întâi pe toate și apoi reinstalați-le pe cele necesare.*

### Notă:

*Dacă nu găsiți aplicația pe care doriți să o dezinstalați în lista de aplicații, nu o puteți dezinstala utilizând Uninstaller. În acest caz, selectați **Salt > Aplicații > Epson Software**, selectați aplicația pe care doriți să o dezinstalați și apoi trageți-o peste pictograma pentru coșul de gunoi.*

## Imprimarea utilizând un serviciu de rețea

Utilizând serviciul Epson Connect disponibil prin internet, puteți tipări de pe smartphone, tabletă sau laptop oricând și practic oriunde. Pentru a utiliza acest serviciu, trebuie să înregistrați utilizatorul și imprimanta în Epson Connect.

Caracteristicile disponibile prin internet sunt enumerate mai jos.

### Email Print

Când trimiteți un mesaj e-mail cu fișiere atașate, precum documente sau imagini, la o adresă de e-mail atribuită imprimantei, puteți imprima mesajul e-mail respectiv și fișierele atașate din locații aflate la distanță, precum imprimanta de acasă sau de la birou.

### Epson iPrint

Această aplicație se poate utiliza în iOS și Android și permite tipărirea de la un smartphone sau o tabletă. Puteți imprima documente, imagini și site-uri web trimițându-le direct la o imprimantă din aceeași rețea LAN fără fir.

### Remote Print Driver

Acesta este un driver partajat, acceptat de Remote Print Driver. Când tipăriți utilizând o imprimantă dintr-o locație aflată la distanță, puteți tipări modificând imprimanta în fereastra aplicațiilor uzuale.

Consultați site-ul web al portalului Epson Connect pentru detalii.

<https://www.epsonconnect.com/>

<http://www.epsonconnect.eu> (doar Europa)

### Informații conexe

➔ „Utilizarea caracteristicii Epson iPrint” la pagina 68

# Soluționarea problemelor

## Verificarea stării imprimantei

### Verificarea mesajelor pe ecranul LCD

Dacă este afișat un mesaj de eroare pe ecranul LCD, urmați instrucțiunile de pe ecran sau soluțiile de mai jos pentru a rezolva problema.

Mesaje de eroare	Soluții
Eroare imprimantă Porniți imprimanta din nou. Pentru mai multe detalii, consultați documentația.	<ul style="list-style-type: none"> <li><input type="checkbox"/> Scoateți hârtia sau materialele de protecție din imprimantă și din casetă de hârtie. Dacă mesajul de eroare mai este afișat după ce ați oprit și repornit imprimanta, contactați serviciul de asistență Epson.</li> <li><input type="checkbox"/> Când sunt afișate următoarele coduri de eroare, verificați hârtia pentru numărul maxim de coli care pot fi încărcate în fiecare sursă de hârtie. 000181, 000184</li> </ul>
Lipsă hârtie în XX.	Încărcați hârtia și apoi introduceți casetă de hârtie complet.
Nu se poate imprima deoarece XX este defect. Puteți imprima de pe o altă casetă.	Opriti și porniți din nou imprimanta, apoi introduceți din nou casetă de hârtie. Dacă mesajul de eroare este afișat în continuare, contactați asistența Epson sau un furnizor de service Epson autorizat pentru a solicita repararea produsului.
Trebuie să înlocuiți Unitate de alimentare cu cerneală.	Pentru a obține o calitate optimă la tipărire și pentru a proteja capul de tipărire, în unitatea de alimentare cu cerneală se păstrează o rezervă de siguranță de cerneală, având o cantitate variabilă, chiar și atunci când imprimanta indică necesitatea înlocuirii unității de alimentare cu cerneală. Înlocuiți noile unități de alimentare cu cerneală.
Afișare automată configurare hârtie este setat la Dezactivat. Unele funcții pot să nu fie disponibile. Pentru detalii, consultați documentația.	Dacă funcția <b>Afișare automată configurare hârtie</b> este dezactivată, nu puteți utiliza AirPrint.
Combinatia de adresă IP și mască subrețea este nevalidă. Pentru mai multe detalii, consultați documentația.	Contactați administratorul imprimantei.
Actualizați certificatul rădăcină pentru a utiliza servicii cloud.	Contactați administratorul imprimantei.
Verificați dacă setările portului pentru imprimantă (precum Adresă IP) sau driverul imprimantei este corect pe computer.	Asigurați-vă că portul de imprimantă este selectat corect în <b>Proprietate &gt; Port</b> din meniul <b>Imprimantă</b> în modul următor.
Verificați cu ajutorul computerului dacă setările portului sau driverul imprimantei este corect. Pentru detalii, consultați documentația.	Selectați „ <b>USBXXX</b> ” pentru o conexiune USB, sau „ <b>EpsonNet Print Port</b> ” pentru o conexiune prin rețea.
Recovery Mode	Contactați administratorul imprimantei.

## Soluționarea problemelor

### Informații conexe

- ➔ „Contactarea serviciului de asistență clienți” la pagina 124
- ➔ „Instrumente de actualizare software (Software Updater)” la pagina 88
- ➔ „Instalarea celor mai recente aplicații” la pagina 88

## Verificarea stării imprimantei – Windows

1. Accesați fereastra pentru driver-ul imprimantei.
2. Faceți clic pe **EPSON Status Monitor 3**, în fila **Întreținere**, apoi faceți clic pe **Detalii**.

Puteți verifica starea imprimantei, nivelurile de cerneală și starea erorilor.

**Notă:**

*Dacă EPSON Status Monitor 3 este dezactivată, faceți clic pe **Setări extinse** din fila **Întreținere** și apoi selectați **Activare EPSON Status Monitor 3**.*

### Informații conexe

- ➔ „Accesarea driverului de imprimantă” la pagina 41

## Verificarea stării imprimantei — Mac OS

1. Selectați **Preferințe sistem** din meniul  > **Imprimante și scanere** (sau **Tipărire și scanare**, **Tipărire și fax**) și apoi selectați imprimanta.
2. Faceți clic pe **Opțiuni și consumabile** > **Utilitar** > **Deschidere utilitar imprimantă**.
3. Faceți clic pe **EPSON Status Monitor**.

Puteți verifica starea imprimantei, nivelurile de cerneală și starea erorilor.

---

## Verificarea stării software-ului

Anumite probleme ar putea fi soluționate prin actualizarea software-ului la ultima versiune. Pentru a verifica starea software-ului, folosiți instrumentul de actualizare software.

### Informații conexe

- ➔ „Instrumente de actualizare software (Software Updater)” la pagina 88
- ➔ „Instalarea celor mai recente aplicații” la pagina 88

---

## Scoaterea hârtiei blocate

Urmați instrucțiunile de pe panoul de control al imprimantei pentru a localiza și îndepărta hârtia blocată, inclusiv toate bucățile rupte. Ecranul LCD afișează o animație care vă prezintă modul în care să eliminați hârtia blocată.

**Soluționarea problemelor****Atenție:**



Nu atingeți butoanele de pe panoul de control în timp ce mâna dumneavoastră este în interiorul imprimantei. Dacă imprimanta începe să funcționeze, vă puteți răni. Aveți grijă să nu atingeți părțile proeminente pentru a nu vă răni.

**Important:**

Scoateți cu atenție hârtia blocată. Dacă scoateți hârtia forțat, imprimanta se poate defecta.

## Hârtia nu este alimentată corect

Verificați următoarele aspecte și luați măsurile corespunzătoare pentru a rezolva problema.

- Așezați imprimanta pe o suprafață plană și utilizați imprimanta în condițiile de mediu recomandate.
- Utilizați hârtie compatibilă cu această imprimantă.
- Respectați precauțiile de manevrare a hârtiei.
- Nu încărcați mai multă hârtie decât numărul maxim de coli specificat pentru hârtia respectivă. Dacă folosiți hârtie normală, aceasta nu trebuie să depășească nivelul indicat de simbolul  de pe ghidajul de margine. Dacă folosiți hârtie groasă, precum hârtia foto, nu încărcați deasupra nivelului indicat de simbolul  de pe ghidajul de margine.
- Asigurați-vă că setările pentru dimensiunea hârtiei și tipul hârtiei corespund dimensiunii și tipului hârtiei introduse în imprimantă.
- Dacă apare frecvent o problemă de alimentare a hârtiei, alimentați hârtia dintr-o altă sursă de hârtie.

**Informații conexe**

- ➔ [„Specificații de mediu” la pagina 114](#)
- ➔ [„Precauții la manevrarea hârtiei” la pagina 25](#)
- ➔ [„Hârtia disponibilă și capacitățile” la pagina 21](#)
- ➔ [„Lista tipurilor de hârtie” la pagina 32](#)

## Hârtia se blochează

- Încărcați hârtia în direcția corectă și împingeți ghidajele de margine spre marginile hârtiei.
- Încărcați pe rând câte o coală de hârtie dacă încărcați mai multe coli de hârtie.

**Informații conexe**

- ➔ [„Scoaterea hârtiei blocate” la pagina 93](#)
- ➔ [„Încărcarea hârtiei în suportul de Casetă de hârtie” la pagina 26](#)
- ➔ [„Încărcarea hârtiei în suportul de Alimentare hârtie spate” la pagina 28](#)

## Hârtia este alimentată oblic

Încărcați hârtia în direcția corectă și împingeți ghidajele de margine spre marginile hârtiei.

### Informații conexe

- ➔ „Încărcarea hârtiei în suportul de Casetă de hârtie” la pagina 26
- ➔ „Încărcarea hârtiei în suportul de Alimentare hârtie spate” la pagina 28

## Sunt alimentate mai multe coli de hârtie în același timp

Atunci când sunt alimentate simultan mai multe coli de hârtie în timpul tipăririi manuale pe ambele părți, scoateți toate colile din imprimantă înainte de a reîncărca hârtia.

## Hârtia nu este alimentată din unitatea de casetă pentru hârtie opțională

Dacă ați adăugat o casetă de hârtie opțională, trebuie să efectuați setări în driverul imprimantei.

### Informații conexe

- ➔ „Configurarea casetei opționale pentru hârtie în driver-ul imprimantei — Windows” la pagina 117
- ➔ „Configurarea casetei opționale pentru hârtie în driverul imprimantei — Mac OS” la pagina 117

## Apare o eroare la ieșirea hârtiei

Când apare o eroare de hârtie consumată, chiar dacă în alimentare hârtie spate este încărcată hârtie, reîncărcați hârtia în centrul alimentare hârtie spate.



---

## Probleme cu privire la alimentarea cu energie și panoul de control

### Imprimanta nu pornește

- Verificați dacă ați conectat bine cablul de alimentare.
- Țineți apăsat mai mult timp butonul .

### Imprimanta nu se oprește

Țineți apăsat mai mult timp butonul . Dacă tot nu puteți opri imprimanta, deconectați cablul de alimentare. Pentru a preveni uscarea capului de imprimare, reporniți imprimanta și opriți-o din nou apăsând butonul .

## Alimentarea se oprește automat

- Selectați **Setări > Setări generale > Setări de bază > Setări oprire** și apoi dezactivați setările **Oprire în caz de inactivitate** și **Oprire în caz de deconectare**.
- Selectați **Setări > Setări generale > Setări de bază** și apoi dezactivați setarea **Temporizator oprire**.

### Notă:

Produsul dvs. ar putea avea caracteristica **Setări oprire** sau caracteristica **Temporizator oprire**, în funcție de locația de achiziționare.

## Ecranul LCD se întunecă

Imprimanta este în modul de repaus. Apăsați orice buton de pe panoul de control pentru a reactiva ecranul LCD.

## Nu se poate opera de la panoul de control

Când este activată caracteristica de restricționare în funcție de utilizator, vă vor fi necesare un ID de utilizator și o parolă pentru a tipări. Dacă nu cunoașteți parola, contactați administratorul imprimantei.

---

## Nu se poate efectua tipărirea de la un computer

### Verificarea conexiunii (USB)

- Conectați corect cablul USB dintre imprimantă și computer.
- Dacă utilizați un hub USB, încercați să conectați imprimanta direct la computer.
- În cazul în care cablul USB nu poate fi recunoscut, modificați portul sau schimbați cablul USB.
- Dacă imprimanta nu poate să tipărească utilizând o conexiune USB, încercați următoarele.

Deconectați cablul USB de la computer. Faceți clic dreapta pe pictograma de imprimantă afișată pe computer, apoi selectați **Eliminare dispozitiv**. Apoi, conectați cablul USB la computer și încercați o tipărire de test.

Resetați conexiunea USB parcurgând pașii din acest manual pentru modificarea metodei de conectare la un computer. Consultați linkul de informații corelat de mai jos pentru detalii.

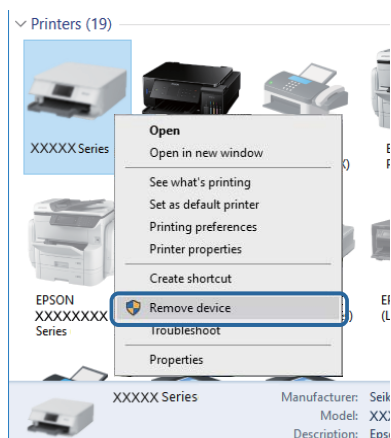



## Soluționarea problemelor

### Verificarea conexiunii (rețea)

- Selectați **Setări > Setări generale > Setări rețea > Verificare conexiune** și apoi tipăriți raportul de conexiune la rețea. Dacă raportul indică nereușita conexiunii la rețea, verificați raportul de conexiune la rețea și contactați administratorul imprimantei.
- În cazul în care problema nu poate fi remediată, contactați administratorul imprimantei.

### Verificarea software-ului și a datelor

- Asigurați-vă că este instalat un driver de imprimantă Epson original. Dacă nu este instalat un driver de imprimantă Epson original, funcțiile disponibile sunt limitate. Recomandăm utilizarea unui driver de imprimantă Epson original. Consultați linkul de informații corelat de mai jos pentru detalii.
- Dacă imprimați o imagine de mari dimensiuni, este posibil ca respectivul computer să nu aibă suficientă memorie. Tipăriți imaginea la o rezoluție mai mică sau la dimensiuni mai mici.

#### Informații conexe

➔ [„Verificarea autenticității driverelor de imprimantă Epson” la pagina 97](#)

### Verificarea autenticității driverelor de imprimantă Epson

Puteți verifica dacă în computerul dumneavoastră este instalat un driver Epson original utilizând una dintre următoarele metode.

#### Windows

Selectați **Panou de control > Vizualizare dispozitive și imprimante (Imprimante, Imprimante și faxuri)**, apoi efectuați următoarele pentru a deschide fereastra de proprietăți a serverului de imprimantă.

- Windows 10/Windows 8.1/Windows 8/Windows 7/Windows Server 2016/Windows Server 2012 R2/Windows Server 2012/Windows Server 2008 R2  
Faceți clic pe pictograma imprimantei, apoi faceți clic pe **Proprietăți server tipărire** în partea de sus a ferestrei.
- Windows Vista/Windows Server 2008  
Faceți clic dreapta pe folderul **Imprimante**, apoi faceți clic pe **Executare ca administrator > Proprietăți server**.
- Windows XP/Windows Server 2003 R2/Windows Server 2003  
Din meniul **Fișier**, selectați **Proprietăți server**.

## Soluționarea problemelor

Faceți clic pe fila **Driver**. Dacă numele imprimantei este afișat în listă, în computer este instalat un driver de imprimantă Epson original.

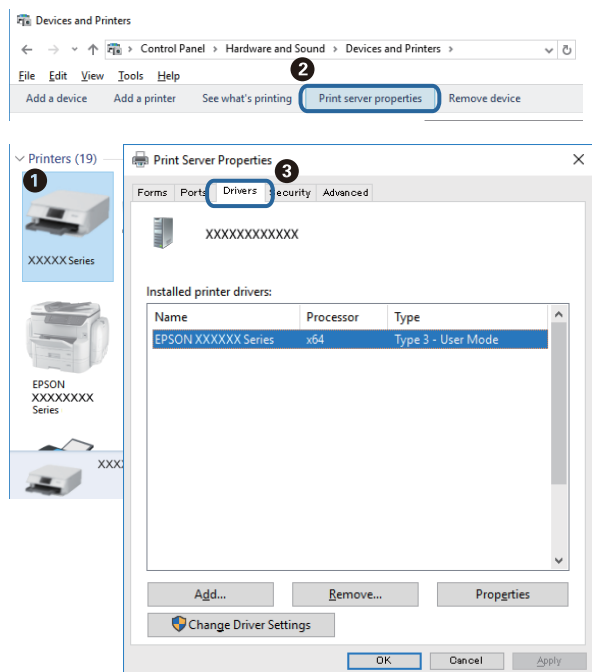

## Mac OS

Selecționați **Preferințe sistem** din meniul  > **Imprimante și scanere** (sau **Tipărire și scanare**, **Tipărire și fax**) și apoi selecționați imprimanta. Faceți **Opțiuni și consumabile** și, dacă fila **Opțiuni** și fila **Utilitar** sunt afișate în fereastră, în computer este instalat un driver de imprimantă Epson original.

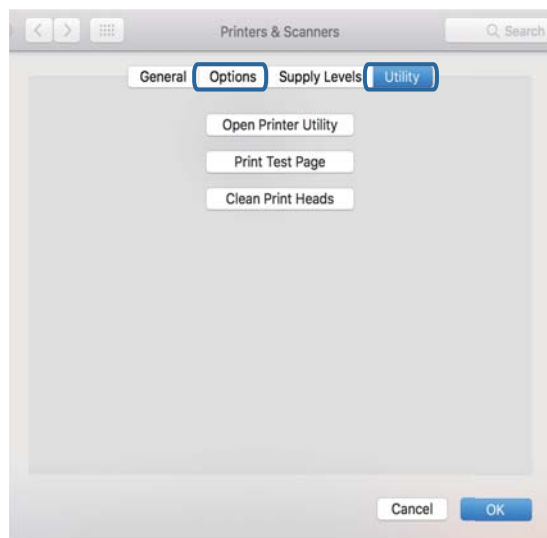

## Informații conexe

➔ „Instalarea celor mai recente aplicații” la pagina 88

## Verificarea stării imprimantei de la computer (Windows)

Executați clic pe **Coadă tipărire** din fila de driver imprimantă **Întreținere** și apoi verificați următoarele.

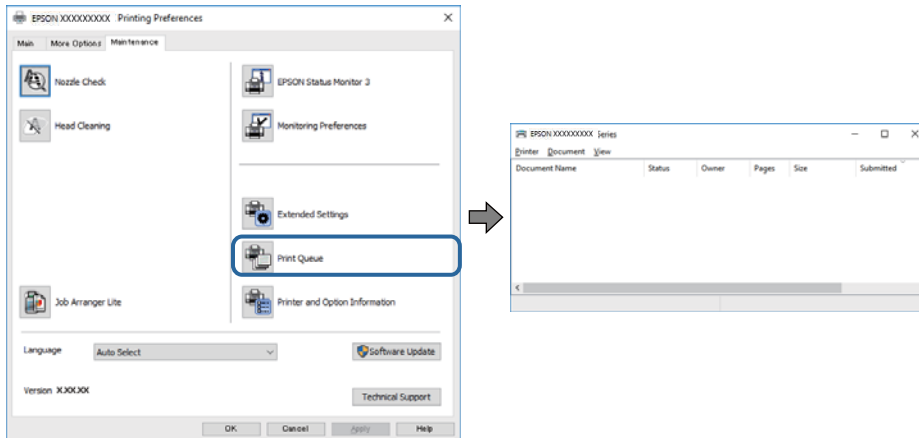

- ❑ Verificați dacă există comenzi de tipărire întrerupte.

Dacă au rămas date care nu sunt necesare, selectați **Anulare toate documentele** din meniul **Imprimantă**.

- ❑ Asigurați-vă că imprimanta nu este offline sau în așteptare.

Dacă imprimanta este offline sau în așteptare, deselectați setarea offline sau în așteptare din meniul **Imprimantă**.

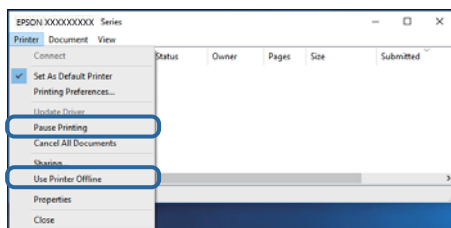

- ❑ Asigurați-vă că imprimanta este selectată ca imprimantă implicită din meniul **Imprimantă** (ar trebui să existe o bifă pe elementul de meniu).

Dacă imprimanta nu este selectată ca implicită, setați-o ca imprimantă implicită. Dacă există mai multe pictograme în **Panou de control > Vizualizare dispozitive și imprimante (Imprimante, Imprimante și faxuri)**, citiți instrucțiunile de mai jos pentru a selecta pictograma.

Exemplu)

Conexiune USB: EPSON XXXX Series

Conexiune de rețea: EPSON XXXX Series (rețea)

Dacă instalați driverul de imprimantă de mai multe ori, este posibilă crearea de copii ale driverului de imprimantă. Dacă se creează copii precum „EPSON XXXX Series (copie 1)”, faceți clic dreapta pe pictograma driverului copiat și faceți clic pe **Eliminare dispozitiv**.

- ❑ Asigurați-vă că portul de imprimantă este selectat corect în **Proprietate > Port** din meniul **Imprimantă** în modul următor.

Selectați „**USBXXX**” pentru o conexiune USB, sau „**EpsonNet Print Port**” pentru o conexiune prin rețea.

## Verificarea stării imprimantei de la computer (Mac OS)

- Este posibil ca imprimanta să nu tipărească dacă este activată restricționarea accesului în funcție de utilizator. Contactați administratorul imprimantei.
- Asigurați-vă că starea imprimantei nu este **Pauză**.

Selectați **Preferințe sistem** din meniul  > **Imprimante și scanere** (sau **Tipărire și scanare**, **Tipărire și fax**) și apoi faceți dublu clic pe imprimantă. Dacă imprimanta este în pauză, faceți clic pe **Reluare** (sau **Reluare imprimantă**).

---

## Nu se poate tipări de la un iPhone sau iPad

- Conectați iPhone sau iPad la aceeași rețea (SSID) ca imprimanta.
- Activați **Afișare automată configurare hârtie** în următoarele meniuri.  
**Setări > Setări generale > Setări imprimantă > Setări sursă hârtie > Afișare automată configurare hârtie**
- Activați setarea AirPrint în Web Config.

### Informații conexe

➔ [„Aplicație pentru configurarea operațiilor imprimantei \(Web Config\)” la pagina 86](#)

---

## Probleme de tipărire

### Ajustarea calității de imprimare

Dacă observați linii verticale aliniate incorect, imagini neclare sau benzi orizontale, ajustați calitatea imprimării.

1. Încărcați hârtie normală A4 în casetă de hârtie 1.
2. Selectați **Întreținere** pe ecranul de pornire.

Pentru a selecta un element, deplasați focalizarea pe elementul respectiv utilizând butoanele ▲ ▼ ◀ ▶, apoi apăsați pe butonul OK.

3. Selectați **Ajustare calitate imprimare**.
4. Urmați instrucțiunile afișate pe ecran pentru a verifica imprimanta, în vederea îmbunătățirii calității imprimării.

Dacă este afișat un mesaj care recomandă curățarea capului de tipărire, efectuați curățarea acestuia.

## Soluționarea problemelor

5. Urmați instrucțiunile afișate pe ecran pentru a imprima modele pentru alinierea capului de tipărire și apoi aliniați capul de tipărire.
- Acest model vă permite să efectuați alinierea dacă exemplarele imprimate sunt neclare. Găsiți și selectați numărul modelului cel mai plin din fiecare grup.

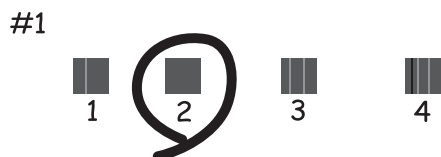

- Acest model vă permite să efectuați alinierea dacă liniile verticale apar nealiniate. Găsiți și selectați numărul modelului care are linia verticală cel mai puțin nealiniată.

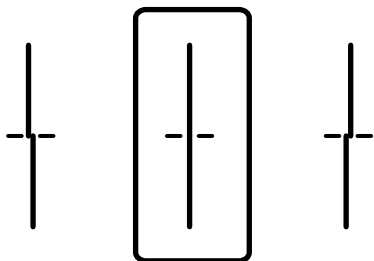

- Acest model vă permite să efectuați alinierea dacă observați benzi orizontale la intervale regulate. Găsiți și selectați numărul modelului cu cele mai mici defecte de separare și suprapunere.

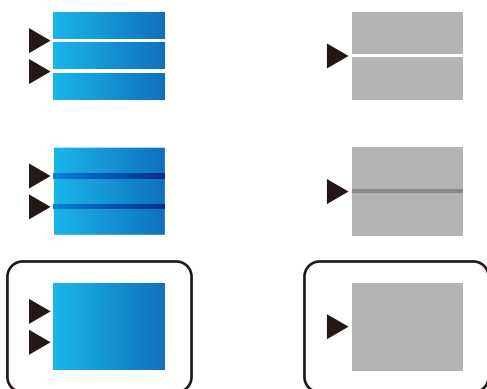

### Informații conexe

➔ [„Încărcarea hârtiei în suportul de Casetă de hârtie” la pagina 26](#)

## Apar urme de uzură din cauza frecării pe hârtie sau lipsesc culori

Dacă nu ați utilizat imprimanta o perioadă îndelungată, este posibil ca duzele capului de tipărire să se fi astupat, ceea ce poate face ca picăturile de cerneală să nu poată ieși. Efectuați o verificare a duzelor și apoi curățați capul de tipărire dacă vreuna dintre duzele capului de tipărire este înfundată.

**Informații conexe**

➔ „Verificarea și curățarea capului de tipărire” la pagina 82

## Apar benzi sau culori neașteptate

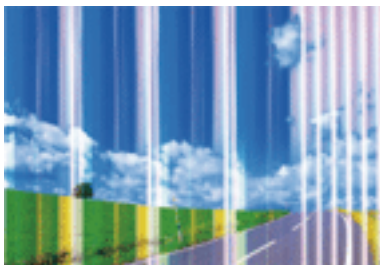

Duzele capului de tipărire ar putea fi înfundate. Efectuați o verificare a duzei pentru a verifica dacă duzele capului de tipărire sunt înfundate. Curățați capul de tipărire dacă vreuna dintre duzele capului de tipărire este înfundată.

**Informații conexe**

➔ „Verificarea și curățarea capului de tipărire” la pagina 82

## Apar benzi colorate la intervale de aproximativ 3.3 cm

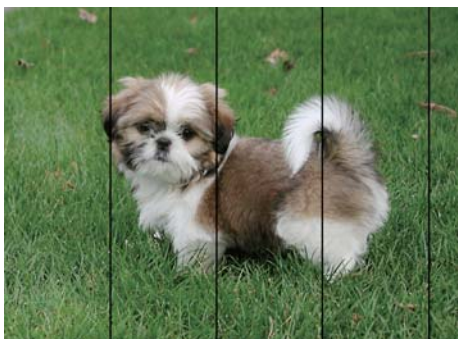

- Selectați setarea adecvată pentru tipul de hârtie în funcție de tipul de hârtie încărcat în imprimantă.
- Aliniați capul de tipărire utilizând caracteristica **Ajustare calitate imprimare**.
- La tipărirea pe hârtie simplă, tipăriți folosind o setare de calitate mai ridicată.

**Informații conexe**

➔ „Lista tipurilor de hârtie” la pagina 32

➔ „Ajustarea calității de imprimare” la pagina 100

## Tipăriri neclare, benzi verticale sau aliniere incorectă



enthalten alle  
Aufdruck. W  
5008 "Regel

Aliniați capul de tipărire utilizând caracteristica **Ajustare calitate imprimare**.

### Informații conexe

➔ „Ajustarea calității de imprimare” la pagina 100

## Calitatea imprimării nu se îmbunătățește nici după alinierea capului de imprimare

În timpul imprimării bidirecționale (sau de mare viteză), capul de imprimare imprimă când se deplasează în ambele direcții, iar liniile verticale ar putea fi alinate incorect. În cazul în care calitatea imprimării nu se îmbunătățește, dezactivați setarea bidirecțională (sau de mare viteză). Dezactivarea acestei setări ar putea determina reducerea vitezei de imprimare.

#### Windows

Deselectați opțiunea **Rapid** din driverul de imprimantă, din fila **Mai multe opțiuni**.

#### Mac OS

Selectați **Preferințe sistem** din meniul  > **Imprimante și scanere** (sau **Tipărire și scanare**, **Tipărire și fax**) și apoi selectați imprimanta. Faceți clic pe **Opțiuni și consumabile** > **Opțiuni** (sau **Driver**). Selectați **Dezactivat** ca setare pentru **Tipărire rapidă**.

## Calitatea tipăririi este slabă

Verificați următoarele în cazul în care calitatea tipăririi este proastă, iar pe documentele tipărite apar zone neclare, benzi, culori lipsă, culori estompate și alinieri incorecte.

### Verificarea imprimantei

Utilizați funcția **Ajustare calitate imprimare**.

- Efectuați o verificare a duzelor și apoi curățați capul de tipărire dacă vreuna dintre duzele capului de tipărire este înfundată.
- Aliniați capul de tipărire.

### Verificarea hârtiei

- Utilizați hârtie compatibilă cu această imprimantă.
- Nu tipăriți pe hârtie umedă, cu defecțiuni sau prea veche.
- Dacă hârtia este îndoită sau plicurile sunt umflate, aplatizați-le.

## Soluționarea problemelor

- Nu stivuiți hârtia imediat după tipărire.
- Uscăți complet documentele tipărite înainte de a le îndosaria sau de a le afișa. La uscarea documentelor tipărite, nu le expuneți la soare, nu utilizați un uscător și nu atingeți fața tipărită a hârtiei.
- La tipărirea imaginilor și a fotografiilor, Epson recomandă utilizarea hârtiei originale Epson, nu a hârtiei normale. Tipăriți pe fața de tipărit a hârtiei originale Epson.

### Verificarea setărilor de tipărire

- Selectați setarea adecvată pentru tipul de hârtie în funcție de tipul de hârtie încărcat în imprimantă.
- Imprimați folosind o setare de calitate superioară.
- Dacă ați selectat setarea de calitate **Standard-Vibrant** în driverul pentru Windows, schimbați această setare la **Standard**. Dacă ați selectat setarea de calitate **Normal-Viu** în driverul pentru Mac OS, schimbați această setare la **Normal**.

### Verificarea unitate de alimentare cu cerneală

- Încercați să utilizați unități de alimentare cu cerneală originale Epson. Acest produs este proiectat pentru a ajusta culorile pornind de la ipoteza că folosiți unități de alimentare cu cerneală originale Epson. Utilizarea unor unități de alimentare cu cerneală neoriginale poate determina scăderea calității tipăririi.
- Epson recomandă utilizarea unitate de alimentare cu cerneală înainte de data imprimată pe ambalaj.

### Informații conexe

- ➔ „Ajustarea calității de imprimare” la pagina 100
- ➔ „Hârtia disponibilă și capacitățile” la pagina 21
- ➔ „Lista tipurilor de hârtie” la pagina 32
- ➔ „Precauții la manevrarea hârtiei” la pagina 25

## Hârtia este pătată sau zgâriată

- Când apar benzi orizontale sau când partea de sus sau de jos a hârtiei se murdărește, încărcați hârtia în direcția corectă și glisați ghidajele de margine la marginile hârtiei.

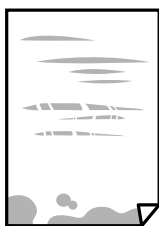

- Când apar benzi verticale sau hârtia se murdărește, curățați calea de hârtie.





## Soluționarea problemelor

- Amplasați hârtia pe o suprafață plană pentru a verifica dacă este ondulată. Dacă da, îndreptați-o.
- La tipărirea pe carton, capul de tipărire este aproape de suprafața de tipărire și hârtia se poate păta. În acest caz, activați setarea de reducere a frecării. Dacă activați această setare, calitatea sau viteza tipăririi ar putea fi redusă.
  - Panou de control  
 Selectați **Setări > Setări generale > Setări imprimantă** din ecranul de pornire și apoi activați **Hârtie groasă**.
  - Windows  
 Faceți clic pe **Setări extinse**, în fila **Întreținere** a driver-ului, apoi selectați **Hârtie groasă și plicuri**.
  - Mac OS  
 Selectați **Preferințe sistem** din meniul  > **Imprimante și scanere** (sau **Tipărire și scanare, Tipărire și fax**) și apoi selectați imprimanta. Faceți clic pe **Opțiuni și consumabile > Opțiuni** (sau **Driver**). Selectați **Activat** ca setare pentru **Hârtie groasă și plicuri**.
- Dacă efectuați o tipărire manuală pe ambele fețe ale hârtiei, asigurați-vă că cerneala s-a uscat complet înainte de a reîncărca hârtia.

### Informații conexe

- ➔ [„Încărcarea hârtiei în suportul de Casetă de hârtie” la pagina 26](#)
- ➔ [„Încărcarea hârtiei în suportul de Alimentare hârtie spate” la pagina 28](#)
- ➔ [„Curățarea traseului hârtiei pentru evitarea petelor de cerneală” la pagina 85](#)

## Hârtia se pătează în timpul tipăririi automate față-verso

Când utilizați caracteristica de tipărire automată față-verso și tipăriți date de mare densitate, precum imagini și grafice, reduceți densitatea de tipărire și măriți durata de uscare.

### Informații conexe

- ➔ [„Setări imprimantă” la pagina 34](#)

## Fotografiile tipărite sunt lipicioase

Probabil ați tipărit pe partea greșită a hârtiei foto. Asigurați-vă că tipăriți pe partea tipăribilă.

La tipărirea pe partea incorectă a hârtiei foto, trebuie să curățați traseul hârtiei.

### Informații conexe

- ➔ [„Curățarea traseului hârtiei pentru evitarea petelor de cerneală” la pagina 85](#)

## Imaginile sau fotografiile sunt imprimate în culori neașteptate

Ajustați culorile și apoi reluați imprimarea. Funcția de corectare automată a culorii utilizează modul standard de corectare din **PhotoEnhance**. Încercați să folosiți un alt mod de corectare din **PhotoEnhance** selectând o altă opțiune cu excepția **Autocorectare** pentru **Corecție scenă**. Dacă problema persistă, utilizați orice altă funcție de corectare a culorii cu excepția **PhotoEnhance**.

## Soluționarea problemelor

### Informații conexe

➔ „Ajustarea culorii de tipărire” la pagina 56

## Poziția, formatul sau marginile materialului tipărit sunt incorecte

- Încărcați hârtia în direcția corectă și împingeți ghidajele de margine spre marginile hârtiei.
- Selectați setarea corectă pentru formatul hârtiei.
- Din aplicație, ajustați valoarea definită pentru margine, astfel încât aceasta să se găsească în zona tipăribilă.

### Informații conexe

- ➔ „Încărcarea hârtiei în suportul de Casetă de hârtie” la pagina 26
- ➔ „Încărcarea hârtiei în suportul de Alimentare hârtie spate” la pagina 28
- ➔ „Zona tipăribilă” la pagina 110

## Caracterele tipărite sunt incorecte sau corupte

- Conectați corect cablul USB dintre imprimantă și computer.
- Dacă există sarcini de tipărire întrerupte, este posibil ca unele caractere tipărite să fie deteriorate.
- Nu treceți computerul manual în modul **Hibernare** sau **Repaus** în timpul tipăririi. Riscați să se tipărească automat pagini cu text corupt la următoarea pornire a computerului.
- Dacă utilizați driverul de imprimantă pe care l-ați utilizat anterior, caracterele tipărite pot fi deformatate. Asigurați-vă că driverul de imprimantă utilizat este adecvat acestei imprimante. Verificați numele imprimantei în partea de sus a ferestrei driverului de imprimantă.

## Imaginea tipărită este inversată

Deselectați toate setările pentru imagini în oglindă din driver-ul imprimantei sau aplicație.

### Windows

Deselectați opțiunea **Imagine în oglindă** din driverul de imprimantă, din fila **Mai multe opțiuni**.

### Mac OS

Deselectați opțiunea **Imag în oglindă** din caseta de dialog a meniului **Setări tipărire**.

## Modele tip mozaic în imaginile tipărite

La tipărirea imaginilor sau a fotografiilor, tipăriți folosind date cu rezoluție înaltă. Imaginile de pe site-urile web au în general o rezoluție scăzută, totuși acestea pot fi afișate bine pe ecran, la tipărire calitatea poate scădea.

## Tipărirea față-verso în mod neintenționat

Ștergeți toate setările de tipărire față-verso în driverul imprimantei.

## Soluționarea problemelor

### Windows

Selecțați **Oprit** din **Tipărire duplex** din fila **Principal** a driverului imprimantei.

### Mac OS

Selecțați **Dezactivat** din **Tipărire față-verso** în caseta de dialog a meniului imprimantei **Setări tipărire față-verso**.

## Problema de tipărire nu a putut fi soluționată

Dacă ați încercat toate soluțiile de mai jos și nu ați rezolvat problema, încercați să dezinstalați și apoi să reinstalați driver-ul imprimantei.

### Informații conexe

➔ [„Dezinstalarea aplicațiilor” la pagina 89](#)

➔ [„Instalarea celor mai recente aplicații” la pagina 88](#)

---

## Alte probleme de imprimare

### Tipărirea se face prea încet

Închideți toate aplicațiile de care nu aveți nevoie.

Reduceți setarea referitoare la calitate. Dacă selecțați o calitate înaltă a tipăririi, viteza de tipărire se va reduce.

Activați opțiunea de tipărirea bidirecțională (sau viteză ridicată). Dacă această setare este activată, capul de tipărire va tipări în ambele direcții, iar viteza de tipărire va crește.

#### Windows

Selecțați **Rapid** din fila **Mai multe opțiuni** a driverului imprimantei.

#### Mac OS

Selecțați **Preferințe sistem** din meniul  > **Imprimante și scanere** (sau **Tipărire și scanare**, **Tipărire și fax**) și apoi selecțați imprimanta. Faceți clic pe **Opțiuni și consumabile** > **Opțiuni** (sau **Driver**). Selecțați **Activat** ca setare pentru **Tipărire rapidă**.

Dezactivați modul silențios. Această caracteristică încetinește viteza de tipărire.

#### Panou de control

Selecțați  pe ecranul de pornire și dezactivați **Mod silențios**.

#### Windows

Selecțați **Oprit** ca setare pentru **Modul silențios** din fila **Principal** a driver-ului imprimantei.

#### Mac OS

Selecțați **Preferințe sistem** din meniul  > **Imprimante și scanere** (sau **Tipărire și scanare**, **Tipărire și fax**) și apoi selecțați imprimanta. Faceți clic pe **Opțiuni și consumabile** > **Opțiuni** (sau **Driver**). Selecțați **Dezactivat** ca setare pentru **Modul silențios**.

## Soluționarea problemelor

- Pentru tipărirea față-verso, o față a colii de hârtie este tipărită și uscată, iar apoi este tipărit verso-ul. Deoarece timpul de uscare diferă în funcție de mediu, cum ar fi temperatura și umiditatea, sau în funcție de date, viteza de tipărire se poate reduce.

### Tipărirea este încetinită drastic în timpul operațiilor de tipărire continuă

Tipărirea este încetinită pentru a preveni supraîncălzirea și deteriorarea componentelor mecanice ale imprimantei. Însă puteți continua tipărirea. Pentru a reveni la viteza de tipărire normală, lăsați imprimanta în repaus timp de cel puțin 30 de minute. Viteza de tipărire nu revine la normal dacă alimentarea este oprită.

### Nu se poate anula tipărirea de la un computer care rulează Mac OS X v10.6.8

Dacă doriți să opriți tipărirea de la computer, efectuați următoarele setări.

Executați Web Config și apoi selectați **Port9100** ca setare **Protocol cu prioritate principală** în **Configurare**

**AirPrint**. Selectați **Preferințe sistem** din meniul  > **Imprimante și scanere** (sau **Tipărire și scanare, Tipărire și fax**), ștergeți driverul imprimantei și apoi adăugați din nou imprimanta.

---

## Alte probleme

### Un ușor șoc electric la atingerea imprimantei

Dacă există multe periferice conectate la computer, s-ar putea să simțiți un ușor șoc electric atunci când atingeți imprimanta. Instalați un cablu de împământare la computerul conectat la imprimantă.

### Funcționarea imprimantei este zgomotoasă

Dacă imprimanta este prea zgomotoasă, activați **Modul silențios**. Este posibil ca activarea acestei caracteristici să determine reducerea vitezei de tipărire.

- Panou de control

Selectați  pe ecranul de pornire și activați **Mod silențios**.

- Driverul de imprimantă pentru Windows

Activați **Modul silențios** din fila **Principal**.

- Driverul de imprimantă pentru Mac OS

Selectați **Preferințe sistem** din meniul  > **Imprimante și scanere** (sau **Tipărire și scanare, Tipărire și fax**) și apoi selectați imprimanta. Faceți clic pe **Opțiuni și consumabile** > **Opțiuni** (sau **Driver**). Selectați **Activat** ca setare pentru **Modul silențios**.

## Soluționarea problemelor

### Ați uitat parola

Dacă uitați parola de administrator, contactați serviciul de asistență Epson.

#### Informații conexe

➔ [„Contactarea serviciului de asistență clienți” la pagina 124](#)

### Aplicația este blocată de un firewall (numai Windows)

Adăugați aplicația în lista cu programe permise de Windows în setările de securitate din fereastra **Panou de control**.

# Anexă

## Specificații tehnice

### Specificațiile imprimantei

Amplasarea duzelor capului de imprimare		Duze pentru cerneală neagră: 800 Duze pentru cerneală color: 800 pentru fiecare culoare
Gosime hârtie *	Hârtie normală	64 – 90 g/m <sup>2</sup> (17 – 24 lv)
	Hârtie groasă	91 – 256 g/m <sup>2</sup> (25 – 68 lv)
	Plicuri	Plic #10, DL, C6: de la 75 la 90 g/m <sup>2</sup> (de la 20 la 24 lv) Plic C4: 80 la 100 g/m <sup>2</sup> (21 la 26 lv)

\* Chiar și când grosimea hârtiei se încadrează în acest interval, hârtia nu poate fi alimentată în imprimantă sau rezultatul tipăririi poate fi afectat în funcție de proprietățile sau calitatea hârtiei.

### Zona tipăribilă

Calitatea tipăririi poate să scadă în zonele umbrite datorită mecanismului imprimantei.

### Coli individuale

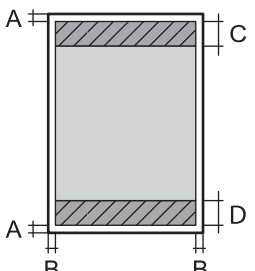
	A	3.0 mm (0.12 in.)
	B	3.0 mm (0.12 in.)
	C	47.0 mm (1.85 in.)
	D	45.0 mm (1.77 in.)

### Plicuri

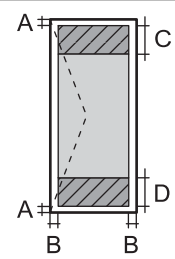
	A	3.0 mm (0.12 in.)
	B	Cu excepția tipului C4: 5.0 mm (0.20 in.) C4: 9.5 mm (0.37 in.)
	C	18.0 mm (0.71 in.)
	D	47.0 mm (1.85 in.)

## Anexă

## Specificații interfață

Pentru computer	USB de mare viteză
-----------------	--------------------

## Listă cu funcții de rețea

### Funcții de rețea și IPv4/IPv6

Funcții			Acceptată	Observații
Tipărire în rețea	EpsonNet Print (Windows)	IPv4	✓	-
	Standard TCP/IP (Windows)	IPv4, IPv6	✓	-
	Tipărire WSD (Windows)	IPv4, IPv6	✓	Windows Vista sau superior
	Tipărire Bonjour (Mac OS)	IPv4, IPv6	✓	-
	Tipărire IPP (Windows, Mac OS)	IPv4, IPv6	✓	-
	Tipărire UPnP	IPv4	-	Informații despre dispozitiv
	Imprimare PictBridge (Wi-Fi)	IPv4	-	Camera digitală
	Epson Connect (Tipărire e-mail, Tipărire de la distanță)	IPv4	✓	-
	AirPrint (iOS, Mac OS)	IPv4, IPv6	✓	iOS 5 sau mai nou, Mac OS X v10.7 sau mai nou
	Google Cloud Print	IPv4, IPv6	✓	-
Scanare în rețea	Epson Scan 2	IPv4, IPv6	-	-
	Event Manager	IPv4	-	-
	Epson Connect (Scanare în Cloud)	IPv4	-	-
	AirPrint (Scanare)	IPv4, IPv6	-	-
	ADF (scanare față-verso)		-	-
Fax	Trimitere fax	IPv4	-	-
	Primire fax	IPv4	-	-
	AirPrint (Faxout)	IPv4, IPv6	-	-

## Specificații Wi-Fi

Standarde	IEEE 802.11b/g/n <sup>*1,*2</sup>
-----------	-----------------------------------

## Anexă

Interval de frecvențe	2,4 GHz
Putere de radiofrecvență maximă transmisă	19.8 dBm (EIRP)
Moduri coordonare	Infrastructură, Wi-Fi Direct (Simple AP) <sup>*3, *4</sup>
Protocoale de securitate wireless	WEP (64/128 bit), WPA2-PSK (AES) <sup>*5</sup> , WPA2-Enterprise

- \*1 Conform cu IEEE 802.11b/g/n sau IEEE 802.11b/g, în funcție de locul achiziției.
- \*2 IEEE 802.11n este disponibil doar pentru HT20.
- \*3 Nu este acceptat pentru IEEE 802.11b.
- \*4 Modul Simple AP este compatibil cu o conexiune Wi-Fi (infrastructură) sau cu o conexiune Ethernet.
- \*5 Conform cu standardele WPA2, cu suport pentru WPA/WPA2 Personal.

## Specificații Ethernet

Standarde	IEEE802.3i (10BASE-T) <sup>*1</sup> IEEE802.3u (100BASE-TX) IEEE802.3ab (1000BASE-T) <sup>*1</sup> IEEE802.3az (Energy Efficient Ethernet) <sup>*2</sup>
Mod de comunicare	Auto, 10Mbps full-duplex, 10Mbps semi-duplex, 100Mbps full-duplex, 100Mbps semi-duplex
Conector	RJ-45

- \*1 Utilizați un cablu STP (shielded twisted pair) din categoria 5e sau superioară, pentru a preveni riscul de producere a interferențelor radio.
- \*2 Dispozitivul conectat trebuie să fie conform cu standardele IEEE802.3az.

## Protocol de securitate

IEEE802.1X*	
IPsec/Filtrare IP-uri	
SSL/TLS	HTTPS Server/Client
	IPPS
SMTPS (STARTTLS, SSL/TLS)	
SNMPv3	

- \* Trebuie să utilizați un dispozitiv compatibil IEEE802.1X pentru conectare.



## Anexă

## Servicii compatibile oferite de terți

AirPrint	Tipărire	iOS 5 sau superior/Mac OS X v10.7.x sau superior
Google Cloud Print		

## Dimensiuni

## Imprimanta, fără accesorii

Dimensiuni	<p>Stocare</p> <ul style="list-style-type: none"> <li><input type="checkbox"/> Lățime: 425 mm (16.7 in.)</li> <li><input type="checkbox"/> Adâncime*<sup>1</sup>: 535 mm (21.1 in.)</li> <li><input type="checkbox"/> Înălțime: 357 mm (14.1 in.)</li> </ul> <p>Tipărire</p> <ul style="list-style-type: none"> <li><input type="checkbox"/> Lățime: 425 mm (16.7 in.)</li> <li><input type="checkbox"/> Adâncime: 578 mm (22.8 in.)</li> <li><input type="checkbox"/> Înălțime: 449 mm (17.7 in.)</li> </ul>
Greutate* <sup>2</sup>	Aprox. 15.3 kg (33.7 lb)

\*1 Cu tava de ieșire instalată.

\*2 Fără unități de alimentare cu cerneală și cablul de alimentare.

## Imprimante cu accesoriu

Acestea sunt dimensiunile imprimantelor cu 1 casete opționale pentru hârtie.

Dimensiuni	<p>Stocare</p> <ul style="list-style-type: none"> <li><input type="checkbox"/> Lățime: 425 mm (16.7 in.)</li> <li><input type="checkbox"/> Adâncime*<sup>1</sup>: 535 mm (21.1 in.)</li> <li><input type="checkbox"/> Înălțime: 457 mm (18.0 in.)</li> </ul> <p>Tipărire</p> <ul style="list-style-type: none"> <li><input type="checkbox"/> Lățime: 425 mm (16.7 in.)</li> <li><input type="checkbox"/> Adâncime: 577 mm (22.7 in.)</li> <li><input type="checkbox"/> Înălțime: 549 mm (21.6 in.)</li> </ul>
Greutate* <sup>2</sup>	Aprox. 19.9 kg (43.9 lb)

\*1 Cu tava de ieșire instalată.

\*2 Fără unități de alimentare cu cerneală și cablul de alimentare.

## Anexă

## Specificații electrice

Model	Model cu 100 – 240 V	Model cu 220 – 240 V
Interval de frecvențe nominal	50 – 60 Hz	50 – 60 Hz
Intensitate nominală	0.6 – 0.3 A	0.3 A
Putere consumată (cu conectare USB)	Tipărire: Aprox. 21 W (ISO/IEC24712) Mod de pregătire: Aprox. 7 W Mod inactiv: Aprox. 1.2 W Oprire: Aprox. 0.2 W	Tipărire: Aprox. 21 W (ISO/IEC24712) Mod de pregătire: Aprox. 7 W Mod inactiv: Aprox. 1.2 W Oprire: Aprox. 0.2 W

**Notă:**

- Pentru a afla tensiunea de funcționare, verificați eticheta imprimantei.
- Pentru utilizatorii din Europa, consultați site-ul web următor pentru a obține detalii referitoare la consumul de energie electrică.

<http://www.epson.eu/energy-consumption>

## Specificații de mediu

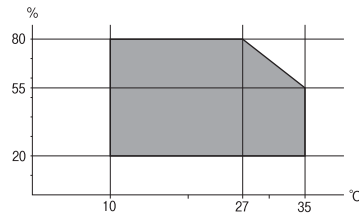
Funcționare	Utilizați imprimanta în intervalul indicat în graficul de mai jos.  Temperatură: de la 10 până la 35°C (de la 50 până la 95°F) Umiditate: de la 20 la 80% umiditate relativă (fără condens)
Stocare	Temperatură: de la -20 până la 40°C (de la -4 până la 104°F)* Umiditate: 5 – 85% umiditate relativă (fără condens)

\* Puteți depozita timp de o lună la 40°C (104°F).

## Specificații de mediu pentru Unități de Alimentare cu Cerneală

Temperatură de depozitare	-30 – 40 °C (-22 – 104 °F)*
Temperatură de îngheț	-13 °C (8.6 °F) Cerneala se dezgheață și poate fi utilizată după aproximativ 3 ore la 25 °C (77 °F).

\* Se poate depozita timp de o lună la 40 °C (104 °F).

## Cerințele sistemului

- Windows 10 (32 biți, 64 biți)/Windows 8.1 (32 biți, 64 biți)/Windows 8 (32 biți, 64 biți)/Windows 7 (32 biți, 64 biți)/Windows Vista (32 biți, 64 biți)/Windows XP SP3 sau ulterior (32 biți)/Windows XP Professional x64 Edition SP2 sau ulterior/Windows Server 2016/Windows Server 2012 R2/Windows Server 2012/Windows Server 2008 R2/Windows Server 2008/Windows Server 2003 R2/Windows Server 2003 SP2 sau ulterior
- macOS Sierra/OS X El Capitan/OS X Yosemite/OS X Mavericks/OS X Mountain Lion/Mac OS X v10.7.x/Mac OS X v10.6.8

### Notă:

- Este posibil ca Mac OS să nu fie compatibil cu anumite aplicații și funcții.
- Sistemul de fișiere UNIX (UFS) pentru Mac OS nu este suportat.

---

## Instalarea unităților opționale

### Codul casetei opționale pentru hârtie

Acesta este codul casetei opționale pentru hârtie.

Optional Cassette Unit (C12C932871)

### Instalarea casetelor de hârtie opționale

#### **Atenție:**

- Înainte de a începe instalarea, opriți imprimanta, deconectați cablul de alimentare, precum și toate celelalte cabluri. În caz contrar, riscați să deteriorați cablul de alimentare și să vă electrocuțați sau să provocați un incendiu.
- Atunci când ridicați imprimanta, plasați mâinile în poziția indicată mai jos. Dacă ridicați imprimanta ținând-o din alte poziții, aceasta ar putea cădea sau dvs. v-ați putea strivi degetele atunci când o așezați jos.

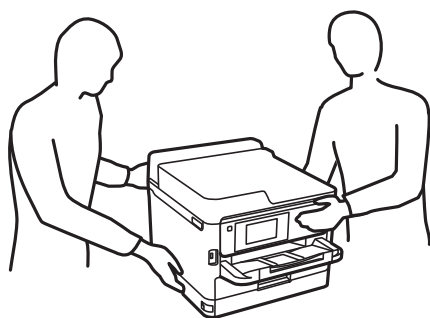

1. Opriți imprimanta apăsând pe butonul , apoi deconectați cablul de alimentare.
2. Deconectați toate cablurile conectate.
3. Scoateți caseta opțională pentru hârtie din cutie și îndepărtați materialele de protecție.
4. Amplasați caseta de hârtie opțională în locația în care doriți să montați imprimanta.

## Anexă

5. Coborâți imprimanta în unitatea casetă de hârtie opțională.

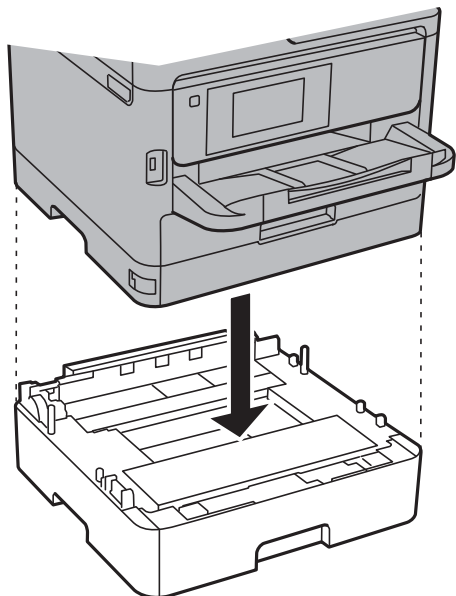

6. Lipiți autocolantul cu numărul casetei.

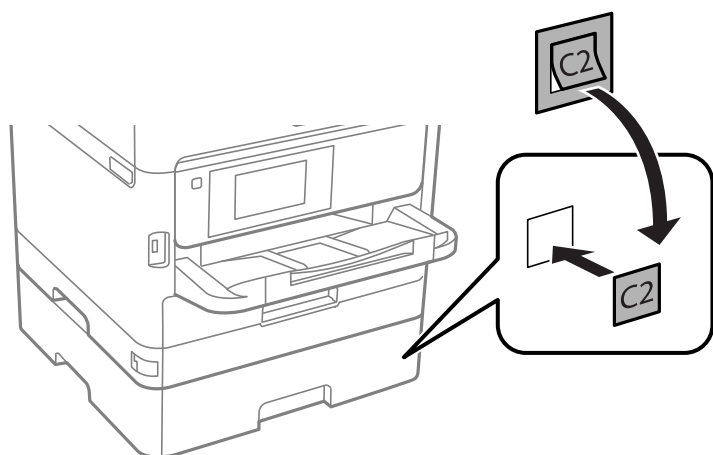

7. Reconectați cablul de alimentare și toate celelalte cabluri și apoi conectați imprimanta la priză.
8. Porniți imprimanta apăsând pe butonul .
9. Scoateți și reintroduceți caseta opțională pentru hârtie, pentru a verifica dacă aceasta este afișată în ecranul **Setare hârtie**.

**Notă:**

*La demontarea casetei opționale pentru hârtie, opriți imprimanta, deconectați cablul de alimentare și celelalte cabluri, apoi urmați procedura de instalare în sens invers.*

Continuați cu realizarea setărilor din driver-ul imprimantei.

### Informații conexe

➔ „Codul casetei opționale pentru hârtie” la pagina 115

## Configurarea casetei opționale pentru hârtie în driver-ul imprimantei

Pentru a utiliza caseta opțională pentru hârtie, driver-ul imprimantei trebuie să își preia informațiile necesare.

### Configurarea casetei opționale pentru hârtie în driver-ul imprimantei — Windows

**Notă:**

Conectați-vă la computer ca administrator.

1. Deschideți fila **Setări opționale** din proprietățile imprimantei.

- Windows 10/Windows Server 2016

Faceți clic dreapta pe butonul Start sau țineți apăsat pe acesta și apoi selectați **Panou de control > Vizualizare dispozitive și imprimante din Hardware și sunete**. Faceți clic dreapta pe imprimantă sau apăsați lung, apoi selectați **Proprietăți imprimantă** și faceți clic pe fila **Setări opționale**.

- Windows 8.1/Windows 8/Windows Server 2012 R2/Windows Server 2012

Selectați **Desktop > Setări > Panou de control > Vizualizare dispozitive și imprimante din Hardware și sunete**. Faceți clic dreapta pe imprimantă sau apăsați lung, apoi selectați **Proprietăți imprimantă** și faceți clic pe fila **Setări opționale**.

- Windows 7/Windows Server 2008 R2

Faceți clic pe butonul Start și selectați **Panou de control > Vizualizare dispozitive și imprimante din Hardware și sunete**. Faceți clic dreapta pe imprimantă, selectați **Proprietăți imprimantă**, apoi faceți clic pe fila **Setări opționale**.

- Windows Vista/Windows Server 2008

Faceți clic pe butonul Start și selectați **Panou de control > Imprimante din Hardware și sunete**. Faceți clic dreapta pe imprimantă, selectați **Proprietăți**, apoi faceți clic pe fila **Setări opționale**.

- Windows XP/Windows Server 2003 R2/Windows Server 2003

Faceți clic pe butonul Start și selectați **Panou de control > Imprimante și alte dispozitive hardware > Imprimante și faxuri**. Faceți clic dreapta pe imprimantă, selectați **Proprietăți**, apoi faceți clic pe fila **Setări opționale**.

2. Selectați **Capturare de la imprimantă**, apoi faceți clic pe **Primire**.

Informațiile despre **Surse de hârtie opționale** sunt afișate în **Informații imprimantă curentă**.

3. Faceți clic pe **OK**.

### Configurarea casetei opționale pentru hârtie în driverul imprimantei — Mac OS

1. Selectați **Preferințe sistem** din meniul  > **Imprimante și scanere** (sau **Tipărire și scanare, Tipărire și fax**) și apoi selectați imprimanta. Faceți clic pe **Opțiuni și consumabile > Opțiuni** (sau **Driver**).
2. Setări **Coborâre casetă** în funcție de numărul casetelor pentru hârtie.
3. Faceți clic pe **OK**.

## Informații de reglementare

### Standarde și aprobări

#### Standarde și aprobări pentru modelul comercializat în S.U.A.

Siguranță	UL60950-1 CAN/CSA-C22.2 No.60950-1
EMC	FCC Part 15 Subpart B Class B CAN/CSA-CEI/IEC CISPR 22 Class B

Acest echipament conține următorul modul wireless.

Producător: Askey Computer Corporation

Tip: WLU6320-D69 (RoHS)

Acest produs este în conformitate cu prevederile din secțiunea 15 a reglementărilor FCC și cu secțiunea RAS-210 a reglementărilor IC. Compania Epson nu își asumă responsabilitatea în cazul nerespectării cerințelor de protecție cauzate de o modificare nerecomandată a produsului. Înainte de utilizare, trebuie respectate următoarele două condiții: (1) acest dispozitiv probabil nu produce interferențe periculoase și (2) acest dispozitiv trebuie să accepte orice interferențe permise, inclusiv interferențele care pot avea ca efect funcționarea incorectă a aparatului.

Pentru a preîntâmpina interferențele radio cu serviciul licențiat, acest dispozitiv este destinat utilizării în spații închise și departe de ferestre pentru a asigura o protecție maximă. Echipamentul (sau antena de transmisie a acestuia) care este instalat în exterior este supus licențierii.

Acest echipament respectă limitele FCC/IC privind expunerea la radiații stabilite pentru un mediu necontrolat și respectă orientările FCC privind expunerea la radiofrecvență (RF) din Anexa C la OET65 și specificațiile RSS-102 din regulamentul IC privind expunerea la radiofrecvență (RF). Acest echipament trebuie instalat și utilizat astfel încât radiatorul să se afle la o distanță de cel puțin 7,9 inch (20 cm) față de corpul unei persoane (cu excepția extremităților: mâini, încheieturile mâinilor, picioare și glezne).

#### Standarde și aprobări pentru modelul comercializat în U.E.

Pentru utilizatorii din Europa

Prin prezenta, Seiko Epson Corporation declară că următorul model cu echipament radio este în conformitate cu Directiva 2014/53/EU. Textul complet al declarației de conformitate UE este disponibil pe următorul site web.

<http://www.epson.eu/conformity>

B651A

Se utilizează numai în Irlanda, Marea Britanie, Austria, Germania, Liechtenstein, Elveția, Franța, Belgia, Luxemburg, Olanda, Italia, Portugalia, Spania, Danemarca, Finlanda, Norvegia, Suedia, Islanda, Croația, Cipru, Grecia, Slovenia, Malta, Bulgaria, Cehia, Estonia, Ungaria, Letonia, Lituania, Polonia, România și în Slovacia.

Compania Epson nu își asumă responsabilitatea în cazul nerespectării cerințelor de protecție cauzate de o modificare nerecomandată a produsului.



## German Blue Angel

Consultați următorul website pentru a verifica dacă această imprimantă este compatibilă sau nu cu standardele pentru German Blue Angel.

<http://www.epson.de/blauerengel>

## Restricții la copiere

Urmăriți restricțiile de mai jos pentru a asigura o utilizare responsabilă și legală a imprimantei.

Copierea următoarelor articole este interzisă prin lege:

- Bilete de bancă, monede, titluri de plasament emise de guvern, obligațiuni emise de guvern titluri de garanție emise de o municipalitate
- Timbre poștale nefolosite, cărți poștale pretimbrate și alte articole oficiale poștale care poartă o valoare valabilă
- Timbre fiscale emise de guvern și obligațiuni emise în conformitate cu procedurile legale

Copiați cu atenție următoarele articole:

- Titluri private de plasamente (certIFICATE de acțiuni, obligațiuni negociabile, cecuri, etc.), abonamente lunare, permise de concesionare, etc.
- Pașapoarte, carnet de conducere, garanții de bună funcționare, permise de drum, tichete de masă, tichete etc.

### **Notă:**

*Copierea acestor articole poate fi interzisă și prin lege.*

Utilizarea responsabilă a materialelor cu drepturi de autor:

Imprimantele pot fi întrebuințate greșit prin copierea neautorizată de materiale sub incidența legislației privind drepturile de proprietate intelectuală. În cazul în care nu acționați în urma unui sfat primit de la un avocat, folosiți documentele în mod responsabil și cu respect prin obținerea acordului titularului dreptului de proprietate înaintea copierii materialului publicat.

---

## Transportul imprimantei

Dacă trebuie să mutați imprimanta pentru a o muta sau pentru reparații, urmați instrucțiunile de mai jos pentru ambalarea imprimantei.

## Anexă

**⚠ Atenție:**

- ❑ Atunci când transportați imprimanta, ridicați-o într-o poziție stabilă. Dacă ridicați imprimanta într-o poziție instabilă, riscați să vă răniți.
- ❑ Deoarece imprimanta este grea, în timpul despachetării și transportului aceasta trebuie manipulată întotdeauna de către două sau mai multe persoane.
- ❑ Atunci când ridicați imprimanta, plasați mâinile în poziția indicată mai jos. Dacă ridicați imprimanta ținând-o din alte poziții, aceasta ar putea cădea sau dvs. v-ați putea strivi degetele atunci când o așezați jos.

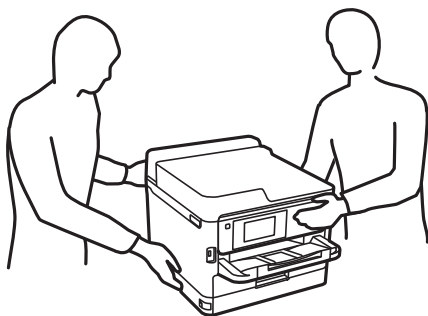

- ❑ Atunci când transportați imprimanta, nu o înclinați cu mai mult de 10 grade. În caz contrar, imprimanta ar putea cădea.

**⚠ Important:**

- ❑ Dacă depozitați sau transportați imprimanta, încercați să nu o înclinați, să nu o așezați vertical sau să nu o răsuciți; în caz contrar cerneala se poate scurge din cartușe.
- ❑ Lăsați unitățile de alimentare cu cerneală instalate. Prin îndepărtarea unităților de alimentare cu cerneală, capul de tipărire se poate usca și împiedica astfel imprimanta să tipărească.

1. Opriți imprimanta apăsând pe butonul .
2. Verificați dacă indicatorul de alimentare s-a stins și apoi scoateți cablul de alimentare.

**⚠ Important:**

Deconectați cablul de alimentare după stingerea indicatorului de alimentare. În caz contrar, capul de tipărire nu va reveni în poziția inițială, iar cerneala se va usca; în acest caz este posibil să nu mai puteți tipări.

3. Deconectați toate cablurile, de exemplu cablul de alimentare și cablul USB.
4. Dacă imprimanta acceptă dispozitive externe de stocare, asigurați-vă că nu sunt conectate.
5. Scoateți toată hârtia din imprimantă.



**Anexă**

6. Deschideți capacul imprimantei. Fixați capul de tipărire de carcasă cu bandă adezivă.

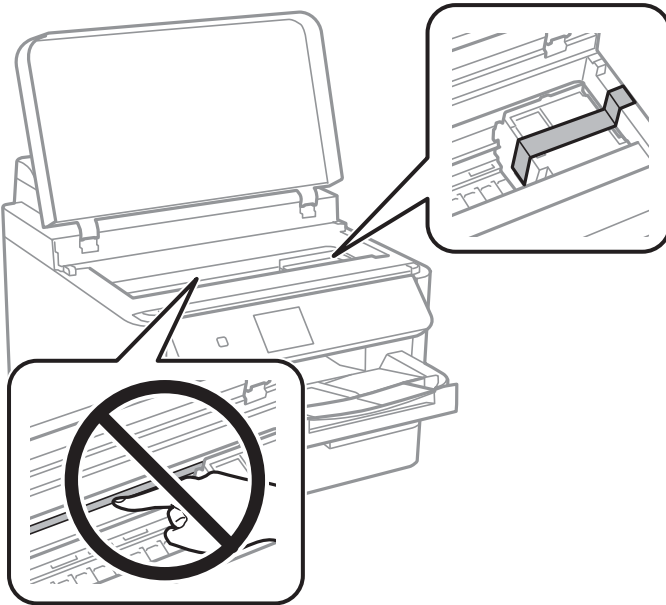

7. Închideți capacul imprimantei.

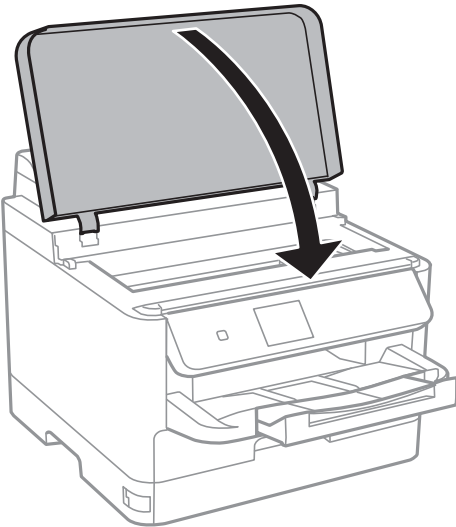

## Anexă

8. Demontați caseta de hârtie opțională, dacă aceasta este montată.

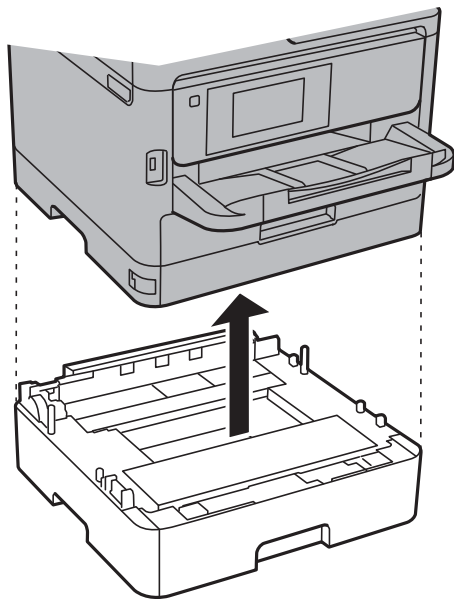

9. Pregătiți-vă să ambalați imprimanta urmând instrucțiunile de mai jos.

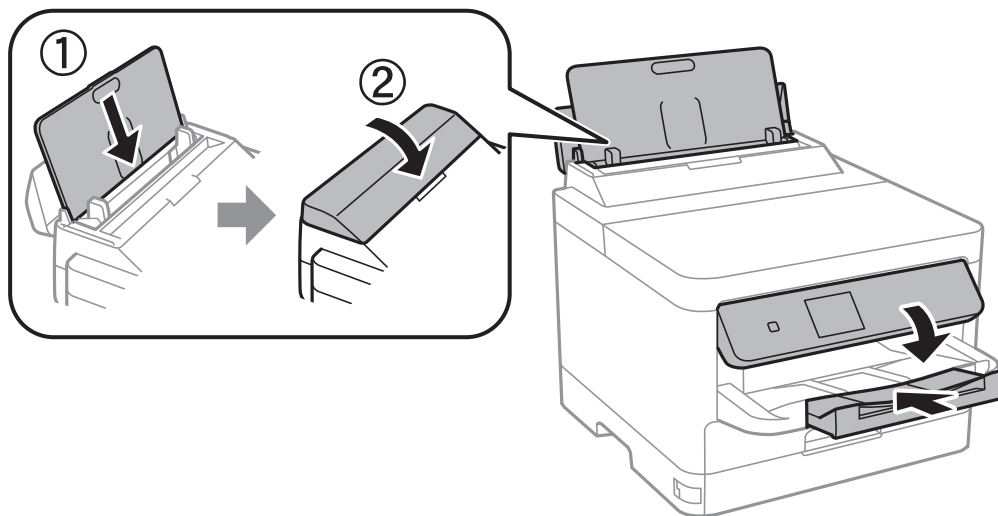

10. Scoateți tava de ieșire din imprimantă.

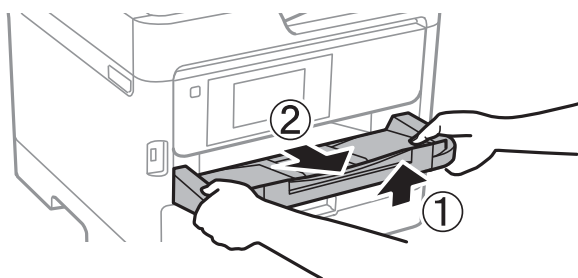

11. Ambalați imprimanta în cutia acesteia folosind materialele de protecție.

Când veți utiliza din nou imprimanta, nu uitați să scoateți banda adezivă care fixează capul de tipărire. În cazul în care calitatea tipăririi a scăzut la următoarea tipărire, curățați și aliniați capul de tipărire.

**Informații conexe**

- ➔ „Verificarea și curățarea capului de tipărire” la pagina 82
- ➔ „Alinierea capului de imprimare” la pagina 84

---

## Drept de proprietate intelectuală

Nicio parte a acestei publicații nu poate fi reprodusă, stocată pe un sistem de preluare sau transmisă în orice formă sau prin orice mijloc electronic, mecanic, prin fotocopiere, înregistrare sau în alt mod, fără permisiunea scrisă prealabilă a Seiko Epson Corporation. Nu se presupune nicio responsabilitate în ceea ce privește brevetele relativ la utilizarea informațiilor incluse în prezentul manual. De asemenea, nu se presupune nicio responsabilitate pentru daune rezultând din utilizarea informațiilor incluse în prezentul manual. Informațiile incluse în prezentul manual sunt destinate a fi utilizate numai cu acest produs Epson. Epson nu este responsabilă de utilizarea acestor informații prin aplicarea la alte produse.

Nici Seiko Epson Corporation și nici filialele sale nu vor fi responsabile față de persoana care a achiziționat acest produs sau față de terți pentru daune, pierderi, costuri sau cheltuieli suportate de achizitor sau de terți ca rezultat al unui accident, utilizări eronate sau abuzive a acestui produs sau a unor modificări sau reparații neautorizate ale acestui produs sau (exclusiv teritoriul S.U.A.) nerespectarea strictă a instrucțiunilor de operare și de întreținere ale Seiko Epson Corporation.

Seiko Epson Corporation și filialele sale nu vor fi responsabile pentru nicio daună sau problemă apărută ca urmare a utilizării opțiunilor sau a altor produse consumabile altele decât cele desemnate de către Seiko Epson Corporation ca fiind produse originale Epson sau produse aprobate Epson.

Seiko Epson Corporation nu va fi responsabilă pentru nicio daună rezultată ca urmare a interferențelor electromagnetice care survine în urma utilizării oricăror cabluri de interfață altele decât cele desemnate ca produse aprobate Epson de către Seiko Epson Corporation.

© 2017 Seiko Epson Corporation

Conținutul acestui manual și specificațiile acestui produs se pot modifica fără notificare prealabilă.

---

## Mărci înregistrate

- EPSON® este o marcă comercială înregistrată, iar EPSON EXCEED YOUR VISION sau EXCEED YOUR VISION este o marcă comercială a Seiko Epson Corporation.
- The N-Mark is a trademark or registered trademark of NFC Forum, Inc. in the United States and in other countries.
- QR Code is a registered trademark of DENSO WAVE INCORPORATED in Japan and other countries.
- Microsoft®, Windows®, Windows Server®, and Windows Vista® are registered trademarks of Microsoft Corporation.
- Apple, Macintosh, macOS, OS X, Bonjour, ColorSync, Safari, AirPrint, the AirPrint Logo, iPad, iPhone, iPod touch, and iTunes are trademarks of Apple Inc., registered in the U.S. and other countries.
- Google Cloud Print, Chrome, Chrome OS, Google Play and Android are trademarks of Google Inc.
- Adobe and Adobe Reader are either registered trademarks or trademarks of Adobe Systems Incorporated in the United States and/or other countries.
- Notă generală: În publicația de față sunt utilizate alte nume de produse doar în scopuri de identificare și acestea pot fi mărci comerciale ale proprietarilor respectivi. Epson își declină orice drepturi asupra acestor mărci.

---

## Unde puteți obține ajutor

### Site-ul web de asistență tehnică

Dacă aveți nevoie de ajutor suplimentare, vizitați site-ul web de asistență al Epson de mai jos. Selectați țara sau regiunea dumneavoastră și accesați secțiunea de asistență a site-ului web Epson local. Pe acest site sunt disponibile și cele mai recente drivere, întrebări frecvente, manuale și alte materiale care pot fi descărcate.

<http://support.epson.net/>

<http://www.epson.eu/Support> (Europa)

Dacă produsul dumneavoastră Epson nu funcționează corect și nu puteți rezolva problema, contactați serviciul de asistență clienți de la Epson.

### Contactarea serviciului de asistență clienți

#### Înainte de a contacta Epson

Dacă produsul Epson nu funcționează corect și nu puteți rezolva problema folosind informațiile de depanare din manualele produselor, contactați serviciul tehnic al Epson pentru asistență. Dacă serviciul de asistență Epson pentru zona dumneavoastră nu apare în lista de mai jos, contactați distribuitorul de la care ați cumpărat produsul.

Serviciul de asistență Epson vă va putea ajuta mult mai repede dacă la puneți la dispoziție următoarele informații:

- Numărul de serie al produsului  
(Eticheta cu numărul de serie se găsește în general pe spatele produsului.)
- Modelul produsului
- Versiunea software a produsului  
(Faceți clic pe **About**, **Version Info**, sau pe un buton similar din software-ul produsului.)
- Marca și modelul de calculator utilizat
- Numele sistemului de operare instalat pe calculator și versiunea
- Numele și versiunile aplicațiilor software utilizate în general cu produsul

**Notă:**

*În funcție de produs, setările de rețea se pot stoca în memoria produsului. În urma defectării sau reparării produsului, setările se pot pierde. Epson nu își asumă responsabilitatea pentru pierderea datelor, pentru copierea de rezervă sau recuperarea setărilor, nici chiar în perioada de garanție. Vă recomandăm să creați propria copie de rezervă a datelor sau să le notați.*

#### Ajutor pentru utilizatorii din Europa

Verificați Documentul de garanție pan-europeană pentru informații referitoare la modul în care puteți contacta serviciul de asistență Epson.