

WF-C5790 Series

Guia de l'usuari

Contents

Quant a aquesta guia

Introducció als manuals.	7
Ús del manual per buscar informació.	7
Marques i símbols.	9
Descripcions d'aquest manual.	9
Referències dels sistemes operatius.	9

Instruccions importants

Instruccions de seguretat.	11
Consells i advertències sobre la impressora.	12
Consells i advertències per instal·lar la impressora.	12
Consells i advertències per utilitzar la impressora.	13
Consells i advertències per al transport i emmagatzematge de la impressora.	13
Consells i advertències per utilitzar la impressora amb una connexió sense fil.	14
Consells i advertències per utilitzar la pantalla tàctil.	14
Protegir la vostra informació personal.	14

Aspectes bàsics de la impressora

Noms i funcions de les peces.	15
Tauler de control.	19
Configuració de pantalla bàsica.	20
Icones que apareixen a la pantalla LCD.	21
Operacions de la pantalla tàctil.	22
Introducció de caràcters.	23
Configuració de la pantalla Job/Status.	23
Visualització d'animacions.	24

Preparació de la impressora

Càrrega de papers.	26
Paper i capacitats disponibles.	26
Càrrega de paper al Calaix de paper.	31
Càrrega de paper al Alimentació posterior.	33
Càrrega de sobres i precaucions.	35
Càrrega de papers llargs.	36
Llista de tipus de paper.	37
Col·locació dels originals.	37
Originals disponibles per a l'ADF.	37
Col·locació dels originals a l'ADF.	38
Col·locació dels originals al Vidre de l'escàner.	40

Inserció d'un dispositiu USB extern.	42
Inserció i retirada d'un dispositiu USB extern.	42
Accés a un dispositiu USB extern des d'un ordinador.	42
Utilització d'un servidor de correu electrònic.	43
Configuració d'un servidor de correu.	43
Elements de configuració del servidor de correu electrònic.	44
Verificació de la connexió amb el servidor de correu.	45
Missatges que apareixen durant Comprovació de connexió.	45
Administració dels contactes.	47
Registre o edició contactes.	47
Registre o edició d'un grup de contactes.	48
Registre de contactes d'ús freqüent.	49
Registre de contactes en un ordinador.	49
Còpia de seguretat dels contactes amb un ordinador.	49
Registre de la configuració favorita com a predefinida.	49
Opcions de menú de Prefex.	50
Opcions de menú de Configurac.. . . .	50
Opcions de menú de Configuració general.	50
Opcions de menú de Imprimeix comptador.	58
Opcions de menú de Estat subministrament.	59
Opcions de menú de Mantenim.. . . .	59
Opcions de menú de Idioma/Language.	60
Opcions de menú de Estat impressora/ Imprimeix.	60
Opcions de menú de Gestor de Contactes.	61
Opcions de menú de Configuració de l'usuari.	61
Opcions de menú de Estat de dispositiu autenticació.	61
Opcions de menú de Informació d'Epson Open Platform.	62
Estalvi d'energia.	62
Estalvi d'energia — Tauler de control.	62

Impressió

Impressió des del controlador de la impressora a Windows.	63
Accés al controlador de la impressora.	63
Ajustos bàsics d'impressió.	64
Impressió a doble cara.	65
Impressió de diverses pàgines en un full.	66

Contents

Impressió i apilat en l'ordre de les pàgines (impressió en ordre invers). 67

Impressió de documents reduïts o ampliats. 67

Impressió d'una imatge ampliada en diversos fulls (creació d'un pòster). 68

Impressió amb capçalera i peu de pàgina. 74

Impressió d'una filigrana. 75

Impressió de fitxers protegits per contrasenya. 76

Impressió de diversos fitxers alhora. 76

Impressió utilitzant la funció d'impressió de color universal. 77

Ajustament del color de la impressió. 78

Impressió per destacar línies primes. 79

Impressió clara de codis de barres. 79

Cancel·lar la impressió. 80

Opcions de menú del controlador de la impressora. 80

Impressió des del controlador PostScript de la impressora a Windows. 83

 Opcions de menú per al controlador PostScript de la impressora. 84

 Cancel·lar la impressió. 85

Impressió des del controlador de la impressora a Mac OS. 86

 Ajustos bàsics d'impressió. 86

 Impressió a doble cara. 87

 Impressió de diverses pàgines en un full. 88

 Impressió i apilat en l'ordre de les pàgines (impressió en ordre invers). 88

 Impressió de documents reduïts o ampliats. 89

 Ajustament del color de la impressió. 90

 Cancel·lar la impressió. 90

 Opcions de menú del controlador de la impressora. 90

 Configuració del funcionament del controlador de la impressora del Mac OS. 92

Impressió des del controlador PostScript de la impressora a Mac OS. 93

 Opcions de menú per al controlador PostScript de la impressora. 94

 Cancel·lar la impressió. 95

Impressió de fitxers des d'un dispositiu de memòria. 96

 Impressió de fitxers JPEG des d'un dispositiu de memòria. 96

 Impressió de fitxers PDF o TIFF des d'un dispositiu de memòria. 97

 Opcions de menú de Dispositiu de memòria. 97

Impressió des de dispositius intel·ligents. 99

 Ús de l'Epson iPrint. 99

 Ús de Epson Print Enabler. 103

 Ús de l'AirPrint. 103

Cancel·lació de treballs en curs o en cua. 104

Fotocopiar

Aspectes bàsics de còpia. 105

Còpia a doble cara. 105

Còpia diversos originals en un full. 106

Opcions de menú bàsiques per a copiar. 106

Opcions de menú avançades per a copiar. 107

Escaneig

Escaneig mitjançant el tauler de control. 110

 Com desar la imatge escanejada a una carpeta compartida o un servidor FTP. 111

 Escaneig a un correu electrònic. 120

 Escaneig mitjançant la configuració registrada a l'ordinador (Document Capture Pro). 122

 Escaneig a un dispositiu de memòria. 125

 Escaneig al núvol. 128

 Escaneig a un ordinador (WSD). 129

Escaneig des d'un ordinador. 131

 Autenticació d'usuaris a Epson Scan 2 quan s'utilitza el control d'accés. 131

 Escaneig amb Epson Scan 2. 132

Escaneig des de dispositius intel·ligents. 134

 Connexió des d'un dispositiu intel·ligent mitjançant Wi-Fi Direct. 135

 Instal·lació de l'Epson iPrint. 135

 Escaneig amb Epson iPrint. 136

 Escaneig tocant dispositius intel·ligents a la N-Mark. 137

Enviament de faxos

Abans d'utilitzar les funcions de fax. 138

Enviament de faxos mitjançant la impressora. 138

 Enviament de faxos mitjançant el tauler de control. 138

 Enviament de faxos marcant el número des del dispositiu de telèfon extern. 141

 Enviament de faxos a petició (Amb Env. sondeig/ Deman. desats). 141

 Diverses maneres d'enviar faxos. 143

 Opcions de menú per a enviament de faxos. 147

Recepció de faxos a la impressora. 151

 Recepció de faxos entrants. 151

 Recepció de faxos mitjançant una trucada telefònica. 152

Contents

Desar i reenviar faxos rebuts. 154

Opcions de menú de Caixa del fax. 156

 S. entr./ Confiden.. 156

 Documents desats. 157

 Env. sond/ Panell. 158

Comprovació de l'estat o registres de treballs de fax. 161

 Mostra d'informació quan els faxos rebuts no s'han processat (no llegits/no impresos/no desats/no reenviats). 161

 Comprovació dels treballs de fax en curs. 162

 Comprovació de l'historial de treballs de fax. 163

 Reimpressió de documents rebuts. 163

Enviament d'un fax des d'un ordinador. 163

 Enviament de documents creats mitjançant una aplicació (Windows). 164

 Enviament de documents creats mitjançant una aplicació (Mac OS). 166

Recepció de faxos en un ordinador. 167

 Desar faxos rebuts en un ordinador. 167

 Cancel·lació de la funció que desa faxos rebuts a l'ordinador. 168

 Comprovar si hi ha nous faxos (Windows). 168

 Comprovar si hi ha nous faxos (Mac OS). 169

Substitució d'Unitats de subministrament de tinta i altres consumibles

Comprovació de l'estat de la tinta que queda i de la unitat de manteniment. 171

 Comprovació de l'estat de la tinta restant i de la unitat de manteniment: tauler de control. 171

 Comprovació de l'estat de la tinta que queda i de la unitat de manteniment: Windows. 171

 Comprovació de l'estat de la tinta restant i de la unitat de manteniment: Mac OS. 171

Codis de Unitat de subministrament de tinta. 172

Precaucions de manipulació de la Unitat de subministrament de tinta. 172

Substitució de les Unitats de subministrament de tinta. 174

Codi de la unitat de manteniment. 174

Precaucions en la manipulació de les unitats de manteniment. 174

Substitució d'una unitat de manteniment. 175

Impressió temporal amb tinta negra. 175

 Impressió temporal amb tinta negra — Tauler de control. 176

 Impressió temporal amb tinta negra: Windows. 177

 Impressió temporal amb tinta negra: Mac OS. 178

Estalvi de tinta negra quan en queda poca (només Windows). 178

Manteniment de la impressora

Comprovació i neteja del capçal d'impressió. 180

 Comprovació i neteja del capçal d'impressió — Tauler de control. 180

 Comprovació i neteja del capçal d'impressió — Windows. 181

 Comprovació i neteja del capçal d'impressió: Mac OS. 181

Alineació del capçal d'impressió. 181

 Alineació del capçal d'impressió — Tauler de control. 182

Neteja del camí del paper per taques de tinta. 183

Neteja de l'ADF. 183

Neteja del Vidre de l'escàner. 186

Servei de xarxa i informació de programari

Aplicació per a la configuració de funcions d'impressora (Web Config). 187

 Execució de la configuració web en un navegador web. 187

 Execució de Web Config a Windows. 188

 Execució de Web Config a Mac OS. 188

Aplicació per escanejar documents i imatges (Epson Scan 2). 188

 Afegir un escàner de xarxa. 189

Aplicació per configurar l'escanejat des de l'ordinador (Document Capture Pro). 190

Aplicació de configuració de funcions i enviament de fax (FAX Utility). 190

Aplicació per enviar faxos (Controlador PC-FAX). 191

Aplicació per imprimir pàgines web (E-Web Print). 191

Eines d'actualització del programari (actualitzador de programari). 192

Instal·lació de les darreres aplicacions. 192

Instal·lació d'un controlador d'impressora PostScript. 194

 Instal·lació d'un controlador d'impressora PostScript mitjançant la interfície USB: Windows. 194

 Instal·lació d'un controlador d'impressora PostScript mitjançant la interfície de xarxa: Windows. 195

Contents

Instal·lació d'un controlador d'impressora
PostScript: Mac OS. 196

Instal·lació del controlador d'impressora
universal d'Epson (només per a Windows). 197

Desinstal·lació de les aplicacions. 197

Desinstal·lació d'aplicacions — Windows. 197

Desinstal·lació de les aplicacions: Mac OS. 198

Impressió mitjançant un servei de xarxa. 199

Solució de problemes

Comprovació de l'estat de la impressora. 200

Comprovació dels missatges d'error a la
pantalla LCD. 200

Codi d'error al menú d'estat. 201

Comprovació de l'estat de la impressora —
Windows. 207

Comprovació de l'estat de la impressora —
Mac OS. 208

Comprovació de l'estat del programari. 208

Extracció del paper encallat. 208

L'alimentació de paper no funciona correctament. 208

Embús de paper. 209

El paper s'alimenta inclinat. 209

S'alimenten diversos fulls de paper són
alimentats. 209

El paper no s'alimenta des de la unitat de
calaix de paper opcional. 209

Es produeix un error de falta de paper. 210

L'original no s'alimenta a l'ADF. 210

Problemes d'alimentació i el tauler de control. . . . 211

L'alimentació no s'encén. 211

L'alimentació no s'apaga. 211

L'alimentació s'apaga automàticament. 211

La pantalla LCD és negra. 211

La pantalla tàctil no respon. 211

No es pot operar des del tauler de control. 211

No es pot imprimir des d'un ordinador. 212

Comprovació de la connexió (USB). 212

Comproveu la connexió (xarxa). 212

Comprovació del programari i les dades. 212

Comprovació de l'estat de la impressora des
de l'ordinador (Windows). 214

Comprovació de l'estat de la impressora des
de l'ordinador (Mac OS). 215

No es pot imprimir des d'un iPhone o iPad. 215

Problemes amb les impressions. 216

Ajustament de la qualitat de la impressió. 216

Les impressions estan ratllades o falta color. . . . 217

Apareixen bandes o colors inesperats. 217

Apareixen bandes de color a intervals
d'aproximadament 3.3 cm. 218

Impressions borroses, bandes verticals, o
mala alineació. 218

La qualitat de la impressió és deficient. 219

El paper està tacat o ratllat. 220

El paper es taca durant la impressió a dues
cares. 221

Les fotos impreses estan enganxoses. 221

Les imatges o fotografies s'imprimeixen en
colors inesperats. 221

La posició, la mida o els marges de la
impressió són incorrectes. 221

Els caràcters impresos són incorrectes o estan
distorsionats. 222

La imatge impresa apareix invertida. 222

Patrons de tipus mosaic a les impressions. 222

Impressió involuntària a 2 cares. 223

Apareixen colors irregulars, taques, punts o
línies rectes a la imatge copiada. 223

A la imatge copiada apareixen patrons de
moiré (o de tramat). 223

A la imatge copiada apareix una imatge del
revers de l'original. 223

No s'ha pogut solucionar el problema
d'impressió. 224

Altres problemes d'impressió. 224

La impressió és massa lenta. 224

La impressió va molt més lenta durant la
impressió contínua. 225

No es pot cancel·lar la impressió des d'un
ordinador amb Mac OS X v10.6.8. 225

Problemes del controlador de la impressora
PostScript. 225

La impressora no imprimeix mentre s'utilitza
el controlador de la impressora PostScript. 225

La impressora no imprimeix correctament
mentre s'utilitza el controlador de la
impressora PostScript. 225

La qualitat de la impressió és dolenta mentre
s'utilitza el controlador de la impressora
PostScript. 226

La impressió va massa lenta mentre s'utilitza
el controlador de la impressora PostScript. 226

No es pot iniciar l'escaneig. 226

Problemes amb la imatge escanejada. 227

Colors irregulars, residus, taques i altres quan
s'escaneja des del vidre de l'escàner. 227

Apareixen línies rectes quan s'escaneja des de
l' ADF. 227

La qualitat de la imatge és dolenta. 227

Apareix el desplaçament al fons de les imatges. . . 227

Contents

El text es veu borrós. 228

Efecte moiré (ombres tipus teranyina). 228

No es pot escanejar l'àrea correcta del vidre de l'escàner. 228

El text no es reconeix correctament quan es desa en un Searchable PDF. 229

No es poden resoldre els problemes a la imatge escanejada. 229

No es poden desar les imatges escanejades a la carpeta compartida. 230

 Comprovació de missatges a la impressora. 230

 En desar les imatges escanejades es triga molt de temps. 231

 Canvi entre xarxa privada i xarxa pública. 232

Altres problemes d'escaneig. 234

 La velocitat d'escaneig és lenta. 234

 No es pot enviar la imatge escanejada per correu electrònic. 235

 L'escaneig s'atura en escanejar en format PDF/Multi-TIFF. 235

Problemes en enviar i rebre faxos. 235

 No es poden enviar ni rebre faxos. 235

 No es poden enviar faxos. 236

 No es poden enviar faxos a un destinatari concret. 237

 No es poden enviar faxos a una hora determinada. 237

 No es poden rebre faxos. 238

 No es poden desar els faxos rebuts en un dispositiu de memòria. 238

 Es produeix un error de memòria plena. 238

 El fax enviat té una qualitat deficient. 239

 Els faxos s'envien amb una mida incorrecta. 239

 El fax rebut té una qualitat deficient. 240

 Els faxos rebuts no s'imprimeixen. 240

 Les pàgines estan en blanc o només una petita quantitat de text s'imprimeix a la segona pàgina en faxos rebuts. 240

Altres problemes del fax. 240

 No es pot trucar al telèfon connectat. 240

 El contestador automàtic no respon a les trucades. 241

 El número de fax de l'emissor no es mostra als faxos rebuts o és incorrecte. 241

Altres problemes. 241

 Petites descàrregues elèctriques en tocar la impressora. 241

 Funciona fent molt de soroll. 241

 La data i l'hora són incorrectes. 241

 El dispositiu de memòria no es reconeix. 242

No es poden desar dades en un dispositiu de memòria. 242

 Contrasenya oblidada. 242

 L'aplicació està bloquejada per un tallafoc (només Windows). 242

 Es mostra el signe "x" a la pantalla de selecció de fotos. 242

Apèndix

Especificacions tècniques. 243

 Especificacions de la impressora. 243

 Especificacions de l'escàner. 244

 Especificacions de la interfície. 244

 Especificacions del fax. 244

 Llista de funcions de xarxa. 245

 Especificacions de la Wi-Fi. 246

 Especificacions d'Ethernet. 246

 Protocol de seguretat. 247

 Compatibilitat de PostScript Nivell 3. 247

 Serveis de tercers compatibles. 247

 Especificacions del dispositiu USB extern. 247

 Especificacions de les dades compatibles. 248

 Dimensions. 248

 Especificacions elèctriques. 249

 Especificacions ambientals. 250

 Especificacions ambientals per a les Unitats de subministrament de tinta. 250

 Requisits del sistema. 250

Informació de tipus de lletra. 251

 Tipus de lletra disponibles per a PostScript. 251

 Tipus de lletra disponibles per a PCL (URW). 252

 Llista de conjunts de símbols. 253

Instal·lació de les unitats opcionals. 256

 Codi de la unitat de calaix de paper opcional. 256

 Instal·lació dels calaixos de paper opcionals. 257

Informació sobre normatives. 259

 Estàndards i aprovacions. 259

 German Blue Angel. 261

 Restriccions de còpia. 261

Transport de la impressora. 261

Copyright. 265

Marques comercials. 265

On obtenir ajuda. 267

 Pàgina web d'assistència tècnica. 267

 Contactar amb l'assistència d'Epson. 267

Quant a aquesta guia

Introducció als manuals

Els manuals següents es subministren amb la impressora Epson. A banda d'aquests manuals, consulteu els diversos tipus d'informació d'ajuda disponibles sobre la impressora o sobre les aplicacions de programari d'Epson.

- Instruccions de seguretat importants (manual d'instruccions)
Instruccions per utilitzar la impressora de manera segura.
- Comenceu aquí (manual d'instruccions)
Proporciona informació sobre la configuració de la impressora i la instal·lació del programari.
- Guia de l'usuari (manual digital)
Aquest manual. Proporciona informació general i instruccions sobre l'ús de la impressora i sobre la resolució de problemes.
- Guia de l'administrador (manual digital)
Informació per als administradors de xarxes sobre l'administració i configuració de la impressora.

Podeu obtenir les últimes versions dels manuals anteriors amb els següents mètodes.

- Manual de paper
Visita el lloc web de suport tècnic d'Epson Europa a <http://www.epson.eu/Support>, o el lloc web de suport d'Epson a tot el món <http://support.epson.net/>.
- Manual digital
Inicieu EPSON Software Updater al vostre ordinador. EPSON Software Updater comprova si hi ha actualitzacions disponibles de les aplicacions de programari d'Epson i dels manuals digitals, i us permet baixar els més recents.

Informació relacionada

- ➔ [“Eines d'actualització del programari \(actualitzador de programari\)” a la pàgina 192](#)

Ús del manual per buscar informació

El manual en PDF us permet buscar la informació que necessiteu mitjançant paraules clau o anant directament a seccions específiques utilitzant marcadors. També podeu imprimir-ne únicament les pàgines que necessiteu. Aquesta secció explica com utilitzar un manual en PDF obert amb Adobe Reader X a l'ordinador.

Quant a aquesta guia

Cerca per paraules clau

Feu clic a **Editar** > **Cerca avançada**. Introduïu la paraula clau (text) per obtenir la informació que busqueu a la finestra de cerca i, a continuació, feu clic a **Cerca**. Les coincidències es mostraran en una llista. Feu clic a una de les coincidències mostrades per saltar a la pàgina.

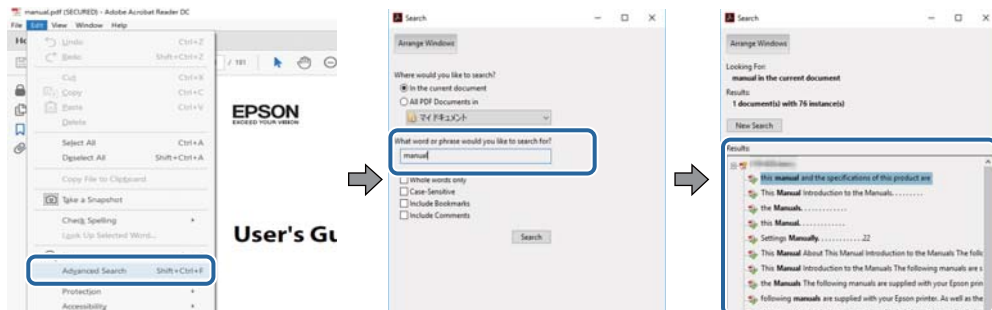

Saltar directament a marcadors

Feu clic a un títol per saltar a la pàgina. Feu clic a + o > per veure els títols de nivell inferior de la secció. Per tornar a la pàgina anterior, realitzeu l'operació següent al vostre teclat.

- Windows: Mantingueu la tecla **Alt** premuda i, a continuació, premeu ←.
- Mac OS: Mantingueu la tecla de comandament premuda i, a continuació, premeu ←.

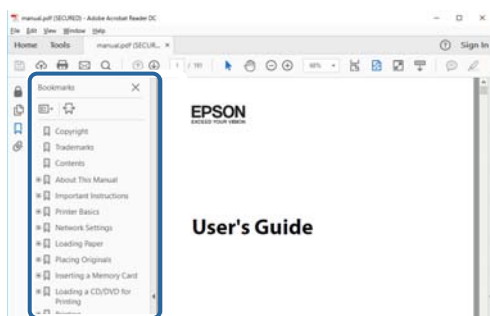

Imprimir només les pàgines que necessiteu

Podeu extreure i imprimir únicament les pàgines que necessiteu. Feu clic a **Imprimir** al menú **Fitxer** i, a continuació, especifiqueu les pàgines que voleu imprimir a **Pàgines a Pàgines a imprimir**.

- Per especificar una sèrie de pàgines, introduïu un guió entre la pàgina d'inici i la pàgina de fi.
Exemple: 20-25
- Per especificar pàgines que no es troben a la sèrie, separeu les pàgines per comes.
Exemple: 5, 10, 15

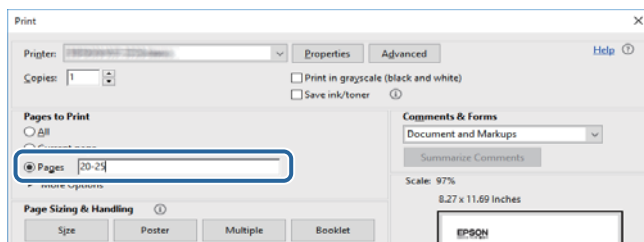

Marques i símbols



Precaució:

Instruccions que cal seguir amb cura per prevenir lesions físiques.



Important:

Instruccions que cal seguir amb cura per prevenir danys a l'equip.

Nota:

Proporciona informació complementària i de referència.

➔ Informació relacionada

Enllaços a les seccions relacionades.

Descripcions d'aquest manual

- Les captures del controlador de la impressora i de l'Epson Scan 2 (controlador de l'escàner) són del Windows 10 o del macOS Sierra. El contingut de les pantalles varia segons el model i la situació.
- Les il·lustracions de la impressora que s'empren en aquest manual només són exemples. Encara que hi hagi petites diferències segons el model, el mètode d'operació és el mateix.
- Alguns elements del menú de la pantalla LCD varien segons el model i la configuració.

Referències dels sistemes operatius

Windows

En aquesta guia, termes com ara “Windows 10”, “Windows 8.1”, “Windows 8”, “Windows 7”, “Windows Vista”, “Windows XP”, “Windows Server 2016”, “Windows Server 2012 R2”, “Windows Server 2012”, “Windows Server 2008 R2”, “Windows Server 2008”, “Windows Server 2003 R2” i “Windows Server 2003” fan referència als següents sistemes operatius. A més, el terme “Windows” s'utilitza en referència a totes les versions.

- Sistema operatiu Microsoft® Windows® 10
- Sistema operatiu Microsoft® Windows® 8.1
- Sistema operatiu Microsoft® Windows® 8
- Sistema operatiu Microsoft® Windows® 7
- Sistema operatiu Microsoft® Windows Vista®
- Sistema operatiu Microsoft® Windows® XP
- Sistema operatiu Microsoft® Windows® XP Professional x64 Edition
- Sistema operatiu Microsoft® Windows Server® 2016
- Sistema operatiu Microsoft® Windows Server® 2012 R2
- Sistema operatiu Microsoft® Windows Server® 2012

Quant a aquesta guia

- Sistema operatiu Microsoft® Windows Server® 2008 R2
- Sistema operatiu Microsoft® Windows Server® 2008
- Sistema operatiu Microsoft® Windows Server® 2003 R2
- Sistema operatiu Microsoft® Windows Server® 2003

Mac OS

En aquesta guia, “Mac OS” s'utilitza en referència a “macOS Sierra”, “OS X El Capitan”, “OS X Yosemite”, “OS X Mavericks”, “OS X Mountain Lion”, “Mac OS X v10.7.x” i “Mac OS X v10.6.8”.

Instruccions importants

Instruccions de seguretat

Llegiu i teniu en compte aquestes instruccions per tal d'utilitzar aquesta impressora de manera segura. Conserveu aquest manual per consultar-lo en el futur. A més, cal tenir en compte totes les instruccions i advertències marcades a la impressora.

- Alguns dels símbols que s'indiquen a la impressora hi són per garantir la seguretat i l'ús correcte. Per obtenir més informació sobre el significat dels símbols, visiteu el lloc web següent.
<http://support.epson.net/symbols>
- Utilitzeu només el cable d'alimentació subministrat amb la impressora; no feu servir el cable amb cap altre equip. L'ús d'altres cables amb aquesta impressora o del cable amb altres equips pot provocar un incendi o descàrregues elèctriques.
- Assegureu-vos que el cable d'alimentació de CA compleixi els estàndards de seguretat locals aplicables.
- Mai no desmunteu, modifiqueu ni intenteu reparar el cable d'alimentació, l'endoll, la unitat d'impressió, l'escàner ni els productes opcionals, excepte quan s'expliqui específicament a la guia del producte.
- Desconnecteu la impressora i sol·liciteu que el personal tècnic qualificat se n'encarregui en els casos següents:
El cable d'alimentació o l'endoll s'han malmès; ha entrat líquid a la impressora; la impressora ha caigut o la carcassa s'ha malmès; la impressora no funciona amb normalitat o manifesta algun canvi en el rendiment. No ajasteu els controls que no estiguin coberts per les instruccions de funcionament.
- Col·loqueu la impressora a prop d'una paret on l'endoll es pugui desconnectar fàcilment.
- No col·loqueu ni deseu la impressora a l'exterior, en llocs on hi hagi massa pols, brutícia, aigua o fonts de calor, ni en llocs subjectes a sacsejades, vibracions, temperatura alta o humitat.
- No vesseu líquid damunt de la impressora ni la manipuleu amb les mans mullades.
- Manteniu la impressora, com a mínim, a 22 cm de distància dels marcapassos cardíacs. Les ones radioelèctriques de la impressora poden afectar al funcionament dels marcapassos.
- Si es malmet la pantalla LCD, contacteu amb el vostre distribuïdor. Si la solució de cristall líquid us entra en contacte amb les mans, renteu-les bé amb aigua i sabó. Si la solució de cristall líquid entra en contacte amb els ulls, renteu-los immediatament amb aigua. Si després de netejar-los bé amb aigua encara noteu cap molèstia o problemes de visió, consulteu el metge immediatament.
- Eviteu de fer servir el telèfon durant una tempesta amb llamps. Hi ha un risc remot de patir la descàrrega elèctrica d'un llamp.
- No feu servir el telèfon per informar d'una fuga de gas a prop dels fets.

Instruccions importants

- ❑ La impressora és pesada; l'han d'aixecar o moure com a mínim dues persones. Les persones que aixequin la impressora (dues o més) han de col·locar-se en els llocs que es mostren tot seguit.

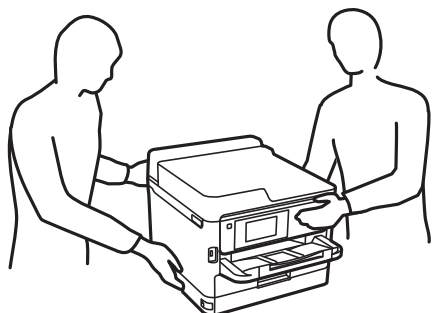

- ❑ Aneu amb compte a l'hora de manipular unitats de subministrament de tinta usades, ja que pot haver una mica de tinta al port de subministrament.
 - ❑ Si us taqueu la pell amb tinta, netegeu-vos ben bé amb aigua i sabó.
 - ❑ Si us arriba als ulls, netegeu-los immediatament amb aigua. Si després de netejar-los bé amb aigua noteu cap molèstia o els problemes de visió continuen, consulteu el metge immediatament.
 - ❑ Si us entra tinta a la boca, consulteu el metge immediatament.
- ❑ No desmunteu la unitat de subministrament de tinta ni la unitat de manteniment: hi ha perill que la tinta us taqui la pell o us entri als ulls.
- ❑ No sacsegeu les unitats de subministrament de tinta amb massa força: es podria filtrar tinta de la unitats de subministrament de tinta.
- ❑ Manteniu les unitats de subministrament de tinta i la unitat de manteniment fora de l'abast dels nens.

Consells i advertències sobre la impressora

Llegiu aquestes instruccions i teniu-les en compte per prevenir danys a la impressora o les vostres instal·lacions. Conserveu aquest manual per consultar-lo en el futur.



Consells i advertències per instal·lar la impressora

- ❑ No bloquegeu ni tapeu les sortides d'aire i obertures de la impressora.
- ❑ Feu servir només el tipus de font d'alimentació que s'indica a l'etiqueta de la impressora.
- ❑ No utilitzeu en el mateix circuit preses de corrent que tinguin altres aparells connectats, com fotocopiadores o sistemes de ventilació que s'encenguin i s'apaguin regularment.
- ❑ Eviteu utilitzar preses de corrent controlades per interruptors de paret o per temporitzadors automàtics.
- ❑ Manteniu la impressora i tot el sistema informàtic allunyats de qualsevol font potencial d'interferències electromagnètiques, com ara altaveus o bases de telèfons sense fil.
- ❑ Els cables d'alimentació s'han de col·locar de manera que s'evitin les abrasions, els talls, el desgast i els doblaments. No col·loqueu objectes sobre els cables d'alimentació i eviteu trepitjar els cables. Aneu amb molt de compte de mantenir els cables d'alimentació rectes en els extrems i als punts on entrin i surtin del transformador.

Instruccions importants

- Si utilitzeu un cable allargador, assegureu-vos que l'amperatge total dels dispositius que s'hi connecten no sobrepassi l'amperatge del cable. A més, assegureu-vos que l'amperatge total dels dispositius engegats a la presa de la paret no superi l'amperatge de la presa de corrent.
- Si voleu fer servir el producte a Alemanya, la instal·lació de l'edifici haurà d'estar protegida amb un tallacircuits de 10 o 16 AMP, per proporcionar una protecció adequada contra curtcircuits i per protegir el producte contra sobrecàrregues.
- Quan connecteu la impressora a un ordinador o a un altre dispositiu mitjançant un cable, assegureu-vos que l'orientació dels connectors sigui la correcta. Cada connector té només una orientació correcta. Si s'insereix un connector amb l'orientació errònia, es poden produir danys als dos dispositius connectats pel cable.
- Col·loqueu la impressora sobre una superfície plana i estable més gran que la base de la impressora en totes les direccions. La impressora no funcionarà correctament si està inclinada o en angle.
- Deixeu espai a la part superior de la impressora perquè pugueu alçar totalment la coberta dels documents.
- Deixeu espai suficient a la part frontal del producte perquè el paper es pugui expulsar completament.
- Eviteu llocs on es puguin donar canvis ràpids de temperatura i humitat. A més, manteniu la impressora allunyada de la llum solar directa, de la llum forta i de fonts de calor.

Consells i advertències per utilitzar la impressora

- No inseriu objectes a les ranures de la impressora.
- No poseu la mà dins de la impressora durant la impressió.
- No toqueu el cable pla i blanc de l'interior de la impressora.
- No feu servir productes d'aerosol que continguin gasos inflamables a l'interior o al voltant de la impressora. Si ho feu, podríeu provocar un incendi.
- No mogueu el capçal d'impressió amb la mà; si ho feu, podríeu malmetre el producte.
- Aneu amb compte de no enganxar-vos els dits quan tanqueu la unitat d'escàner.
- Quan col·loqueu els originals, no premeu la superfície del vidre de l'escàner amb massa força.
- Apagueu sempre la impressora amb el botó . No desconnecteu la impressora ni l'apagueu de la font d'alimentació, fins que l'indicador  deixi de parpellejar.
- Si no feu servir la impressora durant un període de temps llarg, assegureu-vos de desconnectar el cable d'alimentació de la presa de corrent.

Consells i advertències per al transport i emmagatzematge de la impressora

- Quan deseu o transporteu la impressora, no la inclineu ni la deixeu de costat o cap avall: col·loqueu-la en posició vertical. En cas contrari, la tinta es podria filtrar.
- Abans de transportar la impressora, assegureu-vos que el capçal d'impressió estigui en posició d'inici (a la dreta) i que s'han instal·lat les unitats de subministrament de tinta.

Instruccions importants

Consells i advertències per utilitzar la impressora amb una connexió sense fil

- ❑ Les ones de ràdio d'aquesta impressora poden afectar negativament el funcionament dels equips electrònics mèdics. Quan utilitzeu aquesta impressora a instal·lacions mèdiques o a prop d'equips mèdics, seguiu les indicacions del personal autoritzat que representa les instal·lacions mèdiques i seguiu totes les advertències i indicacions publicades a l'equip mèdic.
- ❑ Les ones de ràdio d'aquesta impressora poden afectar negativament el funcionament de dispositius controlats automàticament, com ara portes automàtiques o alarmes contra incendis, i podrien provocar accidents per mal funcionament. Quan utilitzeu aquesta impressora prop de dispositius controlats automàticament, seguiu totes les advertències publicades d'aquests dispositius.

Consells i advertències per utilitzar la pantalla tàctil

- ❑ La pantalla LCD pot contenir alguns punts petits, brillants o foscos i, per les seves característiques, és possible que tingui una lluentor desigual. És normal i no indica que estigui danyada.
- ❑ Per netejar, utilitzeu només un drap sec i suau. No feu servir cap líquid ni productes químics.
- ❑ La coberta exterior de la pantalla tàctil es pot trencar si rep un impacte fort. Contacteu amb el vostre distribuïdor si la superfície del vidre s'esberla o es trenca, no el toqueu ni intenteu treure'n els fragments trencats.
- ❑ Premeu la pantalla tàctil amb la punta del dit amb suavitat. No premeu amb massa força ni feu servir les ungles.
- ❑ No utilitzeu objectes afilats com bolígrafs o llapis afilats per realitzar les operacions.
- ❑ La condensació a l'interior de la pantalla tàctil deguda a canvis sobtats de temperatura o humitat pot perjudicar-ne el rendiment.

Protegir la vostra informació personal

Si doneu la impressora o us en desfeu, esborreu tota la informació personal emmagatzemada a la memòria de la impressora seleccionant els menús del tauler de control, tal com es descriu a continuació.

Configurac. > **Configuració general** > **Administració del sistema** > **Restaura configuració per defecte** > **Esborra totes les dades i la configuració**

Aspectes bàsics de la impressora

Noms i funcions de les peces

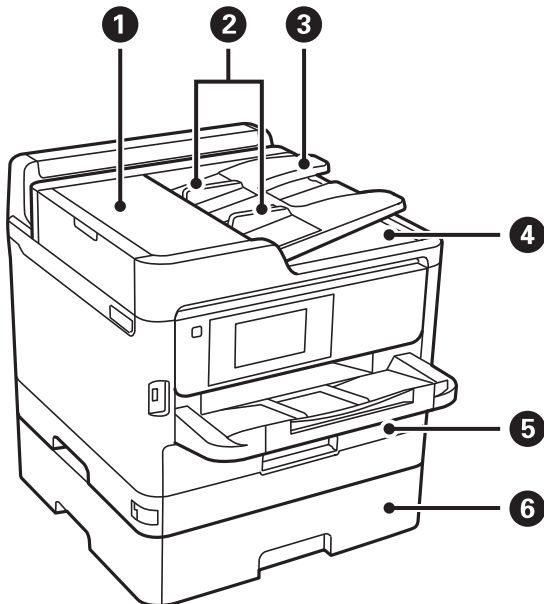

❶	Coberta de l'ADF (Alimentador automàtic de documents) (F)	S'obre per enretirar els originals embossats a l'ADF.
❷	Guies laterals ADF	Alimenten els originals directament a la impressora. Es fan lliscar fins a les vores dels originals.
❸	Safata d'entrada de l'ADF	Alimenta els originals automàticament.
❹	Safata de sortida de l'ADF	Recull els originals expulsats de l'ADF.
❺	Calaix de paper 1 o Calaix de paper (C1)	Carrega el paper.
❻	Calaix de paper 2 (C2)	Unitat de calaix de paper opcional. Carrega el paper.

Aspectes bàsics de la impressora

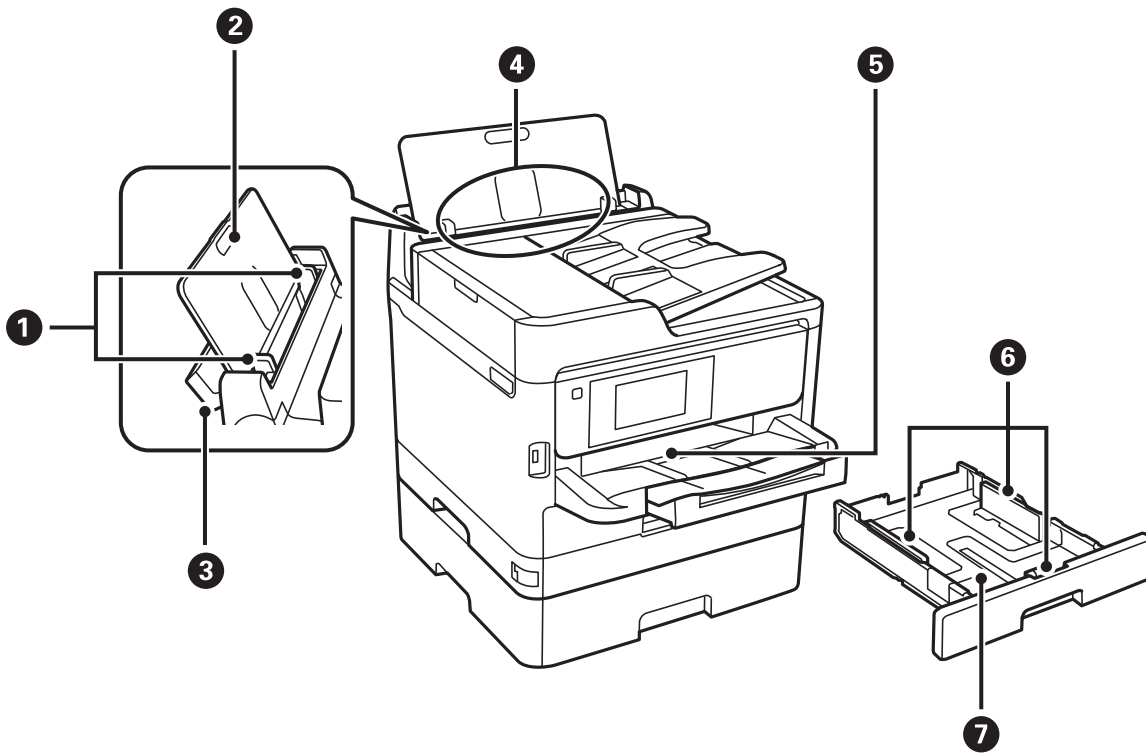

1	Guies laterals	Alimenten el paper directament a la impressora. Es fan lliscar fins als costats del paper.
2	Suport del paper	Sosté el paper que es carrega.
3	Controlador de l'alimentador	Impedeix que substàncies estranyes penetrin a la impressora. En general, el controlador ha d'estar tancat.
4	Alimentació posterior (B)	Carrega el paper.
5	Safata de sortida	Recull el paper expulsat.
6	Guies laterals	Alimenten el paper directament a la impressora. Es fan lliscar fins als costats del paper.
7	Calaix de paper	Carrega el paper.

Aspectes bàsics de la impressora

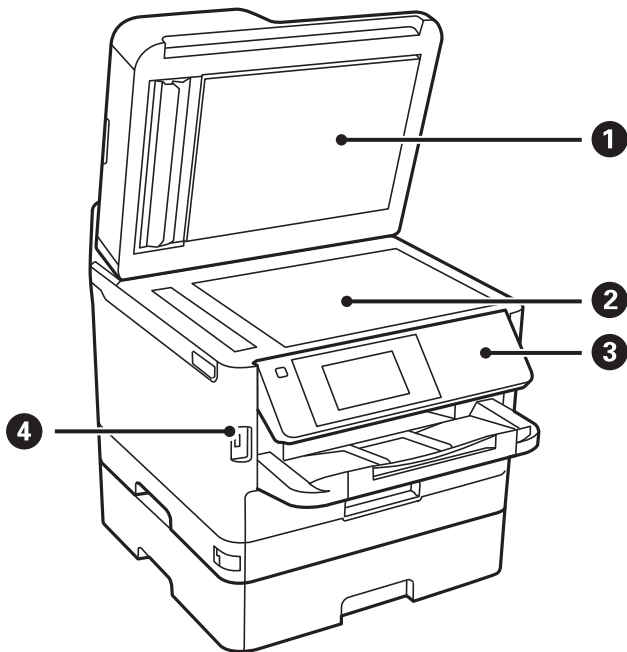

1	Coberta dels documents	Bloqueja la llum exterior en escanejar.
2	Vidre de l'escàner	Col·loqueu els originals.
3	Tauler de control	Fa funcionar la impressora. Podeu canviar l'angle del tauler de control.
4	Port USB de connexió externa	Connecta dispositius de memòria.

Aspectes bàsics de la impressora

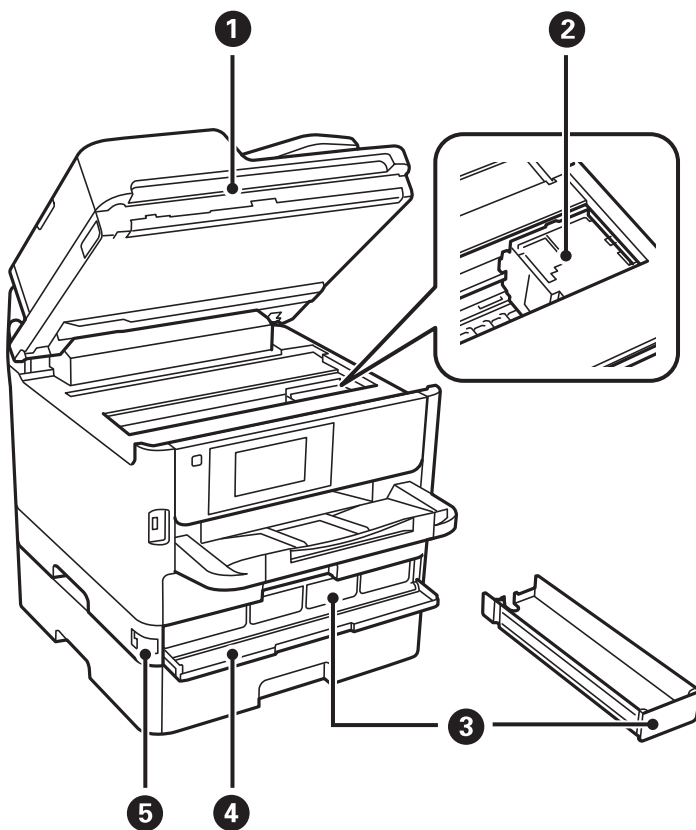

1	Unitat de l'escàner (J)	Escaneja els originals col·locats. S'obre per enretirar el paper encallat a dins de la impressora.
2	Capçal d'impressió	Propulsa tinta.
3	Safata unitat de subministrament de tinta	Configura una unitat de subministrament de tinta.
4	Coberta frontal (A)	Obriu-la per substituir els unitats de subministrament de tinta.
5	Bloqueig de la coberta frontal	Bloqueja la coberta frontal.

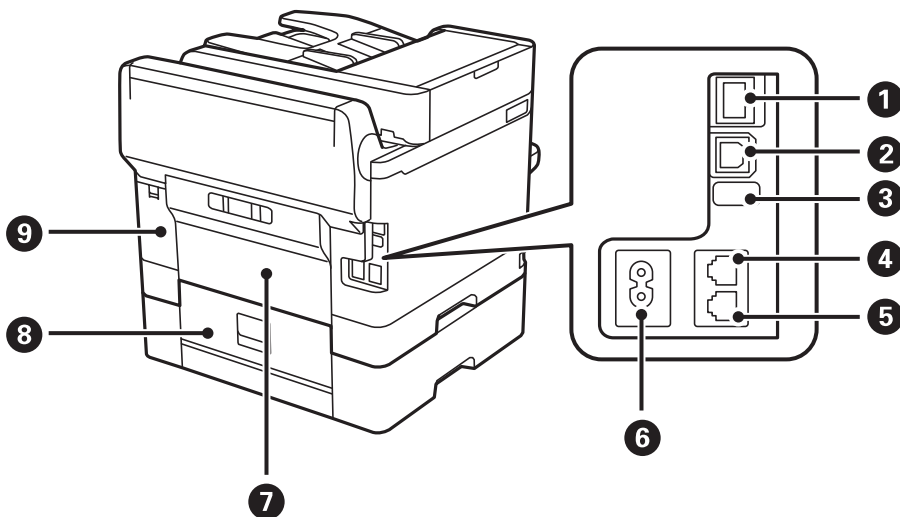

Aspectes bàsics de la impressora

1	Port LAN	Connecta un cable LAN.
2	Port USB	Connecta un cable USB.
3	Port USB de servei	Port USB per a ús futur. No retireu l'adhesiu.
4	Port LINE	Connecta una línia de telèfon.
5	Port EXT.	Connecta dispositius telefònics externs.
6	Entrada CA	Connecta el cable d'alimentació.
7	Coberta posterior (D)	S'obre per treure'n el paper embossat.
8	Coberta posterior (E)	S'obre per treure'n el paper embossat.
9	Coberta de la unitat de manteniment (H)	Obriu-lo en substituir la unitat de manteniment.

Tauler de control

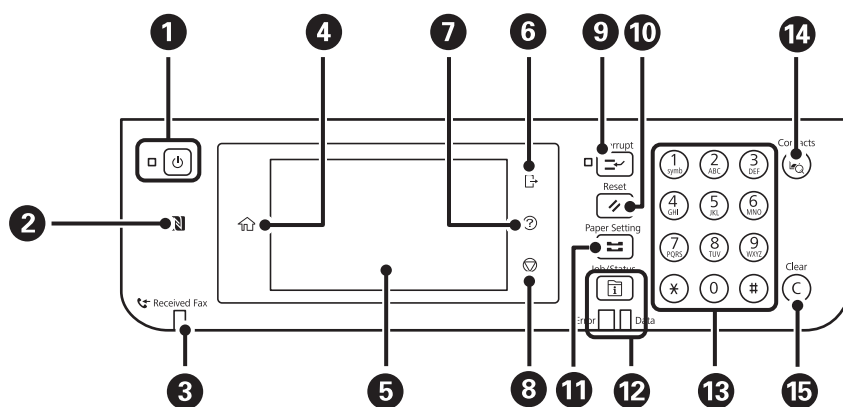

1	Encén o apaga la impressora. Desconnecteu el cable d'alimentació quan l'indicador d'encesa estigui apagat.
2	Passeu un dispositiu intel·ligent per sobre d'aquesta marca per imprimir o escanejar des del dispositiu intel·ligent directament.
3	S'encén quan els documents rebuts que encara no s'han llegit, imprès o desat s'emmagatzemen a la memòria de la impressora.
4	Mostra la pantalla d'inici.
5	Mostra menús i missatges.
6	Es desconnecta de la impressora quan Control d'accés està activat. Quan Control d'accés està desactivat, aquesta funció també es desactiva.
7	Mostra la pantalla Ajuda . Podeu comprovar les solucions als problemes des d'aquí.
8	Atura l'operació actual.

Aspectes bàsics de la impressora

9	Interromp el treball actual d'impressió i permet interrompre un altre treball. Tanmateix, no podeu interrompre un treball nou des de l'ordinador. Premeu aquest botó altre cop per reprendre el treball interromput.
10	Restableix la configuració actual als valors predeterminats d'usuari. Si no s'han determinat valors predeterminats d'usuari, restableix als valors predeterminats de fàbrica.
11	Mostra la pantalla Configuració del paper . Podeu seleccionar la mida de paper i opcions de tipus de paper per a cada font de paper.
12	Mostra el menú Job/Status . Podeu consultar l'estat i l'historial de treballs de la impressora. L'indicador d'error de l'esquerra parpelleja o s'encén quan es produeix un error. L'indicador de dades de la dreta parpelleja quan la impressora processa dades. S'encén quan hi ha treballs en cua.
13	Introduïu números, caràcters i símbols.
14	Mostra la llista Contactes . Podeu registrar, editar o eliminar els contactes.
15	Esborra opcions numèriques com el nombre de còpies.

Configuració de pantalla bàsica

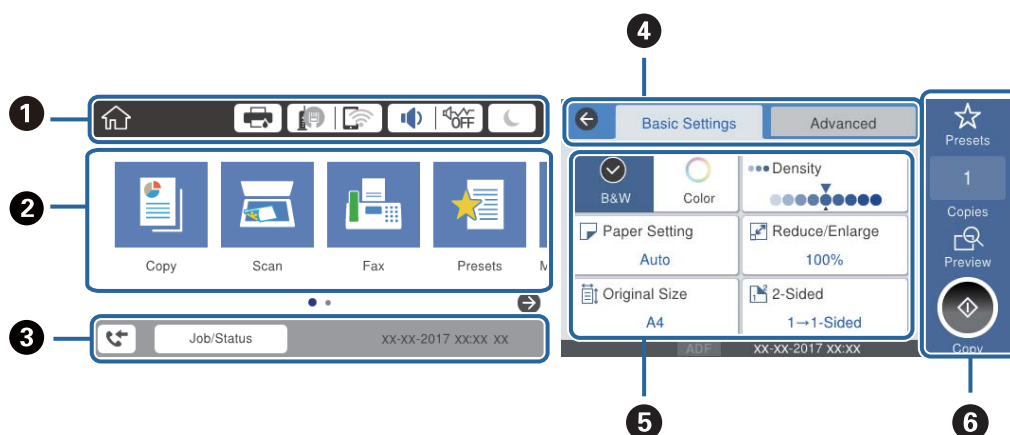





































1	Indica els elements que s'han configurat per a la impressora com a icones. Seleccioneu cada icona per activar la configuració actual o accedir a cada menú de configuració.
2	Mostra cada menú. Es pot afegir o canviar la seqüència.
3	Indica un treball en curs i l'estat de la impressora. Seleccioneu el missatge per mostrar el menú Job/Status . Mostra la data i l'hora quan la impressora no està funcionant o no hi ha errors.
4	Canvia de pestanya.
5	Indica els elements de configuració. Seleccioneu cada element per definir-ne o canviar-ne la configuració. Els elements que apareixen en gris no estan disponibles. Seleccioneu l'element per comprovar per què no està disponible.
6	Executa la configuració actual. Les funcions disponibles varien en funció de cada menú.



Aspectes bàsics de la impressora

Icones que apareixen a la pantalla LCD

Les icones següents apareixen a la pantalla LCD en funció de l'estat de la impressora.

	<p>Mostra la pantalla Estat impressora. Podeu comprovar els nivells aproximats de tinta i la vida útil aproximada de la unitat de manteniment.</p>														
	<p>Indica l'estat de connexió de xarxa. Seleccioneu la icona per comprovar i canviar els ajustos actuals. Aquesta és la drecera per al menú següent. Configurac. > Configuració general > Configuració de xarxa > Configuració Wi-Fi</p> <table border="1" data-bbox="351 645 1442 1238"> <tr> <td data-bbox="351 645 427 719">  </td> <td data-bbox="427 645 1442 719"> <p>La impressora no està connectada a una xarxa per cable (Ethernet) o està indefinida.</p> </td> </tr> <tr> <td data-bbox="351 719 427 792">  </td> <td data-bbox="427 719 1442 792"> <p>La impressora està connectada a una xarxa per cable (Ethernet).</p> </td> </tr> <tr> <td data-bbox="351 792 427 866">  </td> <td data-bbox="427 792 1442 866"> <p>La impressora no està connectada a una xarxa sense fil (Wi-Fi).</p> </td> </tr> <tr> <td data-bbox="351 866 427 940">  </td> <td data-bbox="427 866 1442 940"> <p>La impressora està cercant el SSID, l'adreça IP està indefinida, o té problemes amb una xarxa sense fil (Wi-Fi).</p> </td> </tr> <tr> <td data-bbox="351 940 427 1014">  </td> <td data-bbox="427 940 1442 1014"> <p>La impressora està connectada a una xarxa sense fil (Wi-Fi). El nombre de barres indica la intensitat del senyal de la connexió. Com més barres hi hagi, més forta serà la connexió.</p> </td> </tr> <tr> <td data-bbox="351 1014 427 1088">  </td> <td data-bbox="427 1014 1442 1088"> <p>La impressora no està connectada a una xarxa sense fil (Wi-Fi) en mode Wi-Fi Direct (Simple AP).</p> </td> </tr> <tr> <td data-bbox="351 1088 427 1162">  </td> <td data-bbox="427 1088 1442 1162"> <p>La impressora està connectada a una xarxa sense fil (Wi-Fi) en mode Wi-Fi Direct (Simple AP).</p> </td> </tr> </table>		<p>La impressora no està connectada a una xarxa per cable (Ethernet) o està indefinida.</p>		<p>La impressora està connectada a una xarxa per cable (Ethernet).</p>		<p>La impressora no està connectada a una xarxa sense fil (Wi-Fi).</p>		<p>La impressora està cercant el SSID, l'adreça IP està indefinida, o té problemes amb una xarxa sense fil (Wi-Fi).</p>		<p>La impressora està connectada a una xarxa sense fil (Wi-Fi). El nombre de barres indica la intensitat del senyal de la connexió. Com més barres hi hagi, més forta serà la connexió.</p>		<p>La impressora no està connectada a una xarxa sense fil (Wi-Fi) en mode Wi-Fi Direct (Simple AP).</p>		<p>La impressora està connectada a una xarxa sense fil (Wi-Fi) en mode Wi-Fi Direct (Simple AP).</p>
	<p>La impressora no està connectada a una xarxa per cable (Ethernet) o està indefinida.</p>														
	<p>La impressora està connectada a una xarxa per cable (Ethernet).</p>														
	<p>La impressora no està connectada a una xarxa sense fil (Wi-Fi).</p>														
	<p>La impressora està cercant el SSID, l'adreça IP està indefinida, o té problemes amb una xarxa sense fil (Wi-Fi).</p>														
	<p>La impressora està connectada a una xarxa sense fil (Wi-Fi). El nombre de barres indica la intensitat del senyal de la connexió. Com més barres hi hagi, més forta serà la connexió.</p>														
	<p>La impressora no està connectada a una xarxa sense fil (Wi-Fi) en mode Wi-Fi Direct (Simple AP).</p>														
	<p>La impressora està connectada a una xarxa sense fil (Wi-Fi) en mode Wi-Fi Direct (Simple AP).</p>														
	<p>Mostra la pantalla Configuració so del dispositiu. Podeu establir el Silenciar i el Mode silenciós. També podeu accedir al menú So des d'aquesta pantalla. Aquesta és la drecera per al menú següent. Configurac. > Configuració general > Conf. bàsica > So</p> <table border="1" data-bbox="351 1391 1442 1585"> <tr> <td data-bbox="351 1391 427 1464">  </td> <td data-bbox="427 1391 1442 1464"> <p>Indica que el Mode silenciós està configurat o no per a la impressora. Quan aquesta funció està activada, el soroll produït per les operacions d'impressió es redueix, però la velocitat d'impressió es pot reduir. No obstant això, els sorolls no poden reduir-se en funció del tipus de paper i la qualitat d'impressió seleccionats.</p> </td> </tr> <tr> <td data-bbox="351 1464 427 1538">  </td> <td data-bbox="427 1464 1442 1538"> <p>Indica si el Silenciar està configurat o no per a la impressora.</p> </td> </tr> </table>		<p>Indica que el Mode silenciós està configurat o no per a la impressora. Quan aquesta funció està activada, el soroll produït per les operacions d'impressió es redueix, però la velocitat d'impressió es pot reduir. No obstant això, els sorolls no poden reduir-se en funció del tipus de paper i la qualitat d'impressió seleccionats.</p>		<p>Indica si el Silenciar està configurat o no per a la impressora.</p>										
	<p>Indica que el Mode silenciós està configurat o no per a la impressora. Quan aquesta funció està activada, el soroll produït per les operacions d'impressió es redueix, però la velocitat d'impressió es pot reduir. No obstant això, els sorolls no poden reduir-se en funció del tipus de paper i la qualitat d'impressió seleccionats.</p>														
	<p>Indica si el Silenciar està configurat o no per a la impressora.</p>														
	<p>Seleccioneu la icona per entrar en mode de suspensió. Quan la icona està en gris, la impressora no pot entrar en mode de suspensió.</p>														
	<p>Indica que la funció de restricció d'usuaris està habilitada. Seleccioneu aquesta icona per iniciar la sessió a la impressora. Caldrà que seleccioneu un nom d'usuari i introduïu una contrasenya. Contacteu amb l'administrador de la impressora per obtenir informació sobre l'inici de sessió.</p>														
	<p>Indica que un usuari amb permís d'accés ha iniciat la sessió. Seleccioneu la icona per finalitzar la sessió.</p>														
	<p>Mostra la pantalla Informació de dades de fax.</p>														
	<p>Indica que els ajustos s'han canviat del valor predeterminat d'usuari o el valor predeterminat de fàbrica.</p>														
	<p>Indica que hi ha informació addicional. Seleccioneu la icona per mostrar el missatge.</p>														

Aspectes bàsics de la impressora

	Indica un problema amb els elements. Seleccioneu la icona per comprovar com resoldre el problema.
	Indica que hi ha dades que encara no s'han llegit, imprès o desat. El nombre que apareix indica el nombre d'elements de dades.

Informació relacionada

- ➔ [“Configuració de xarxa” a la pàgina 57](#)
- ➔ [“So:” a la pàgina 50](#)

Operacions de la pantalla tàctil

La pantalla tàctil és compatible amb les operacions següents.

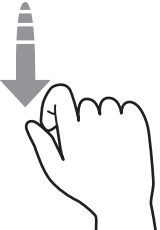
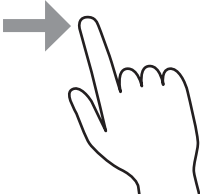
Tocar		Prémer o seleccionar els elements o les icones.
Fullejar		Desplaçar la pantalla amb rapidesa.
Lliscar		Sosténir i moure els elements al voltant.

Aspectes bàsics de la impressora

Introducció de caràcters

Podeu introduir caràcters i símbols utilitzant el teclat de la pantalla quan registreu un contacte, configureu opcions de xarxa, etc.

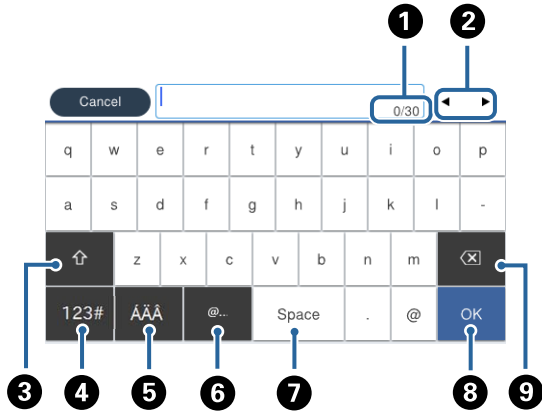

Nota:

Les icones disponibles varien en funció de l'element de configuració.

1	Indica el recompte de caràcters.
2	Mou el cursor a la posició d'introducció.
3	Canvia entre les majúscules i les minúscules, o números i símbols.
4	Canvia el tipus de caràcter.Podeu introduir caràcters alfanumèrics i símbols.
5	Canvia el tipus de caràcter.Podeu introduir caràcters alfanumèrics i caràcters especials, com ara dièresis i accents.
6	Introdueix les adreces de domini de correu electrònic o URL d'ús freqüent, simplement seleccionant l'element.
7	Introdueix un espai.
8	Introdueix un caràcter.
9	Suprimeix un caràcter cap a l'esquerra.

Configuració de la pantalla Job/Status

Premeu el botó per mostrar el menú Job/Status.Podeu comprovar l'estat de la impressora o dels treballs.

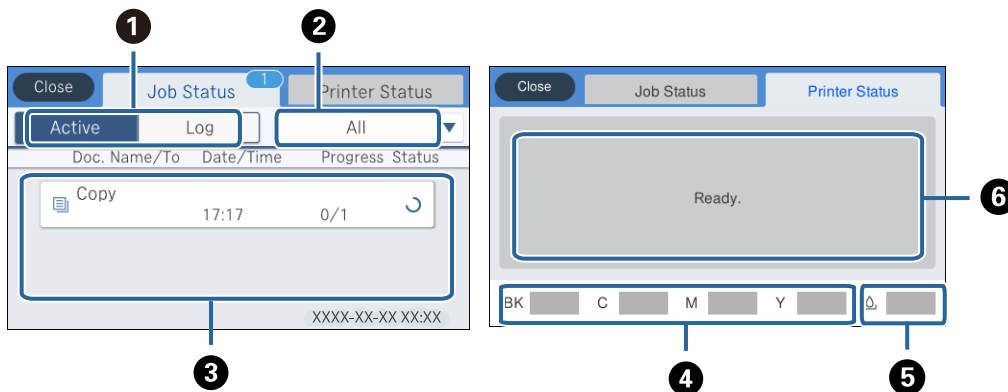

Aspectes bàsics de la impressora

❶	Canvia les llistes que es mostren.
❷	Filtra els treballs per funcionalitat.
❸	Si se selecciona Actiu , mostra la llista de treballs en curs i els treballs en espera per ser processats. Si se selecciona Registre , mostra l'historial de treballs. Podeu cancel·lar els treballs o comprovar el codi d'error que apareix a l'historial quan el treball ha fallat.
❹	Indica els nivells de tinta aproximats.
❺	Indica la durada aproximada de la unitat de manteniment.
❻	Mostra qualsevol error que s'hagi produït a la impressora. Seleccioneu l'error de la llista perquè es mostri el missatge d'error.

Informació relacionada

➔ [“Codi d'error al menú d'estat” a la pàgina 201](#)

Visualització d'animacions

Podeu veure animacions de les instruccions de funcionament, com ara la càrrega de paper i l'extracció de paper encallat a la pantalla LCD.

- Toqueu  a la dreta de la pantalla LCD: mostra la pantalla d'ajuda. Toqueu **Procediments** i seleccioneu els elements que voleu veure.
- Seleccioneu **Procediments** a la part inferior de la pantalla d'operacions: mostra l'animació relacionada amb el context.

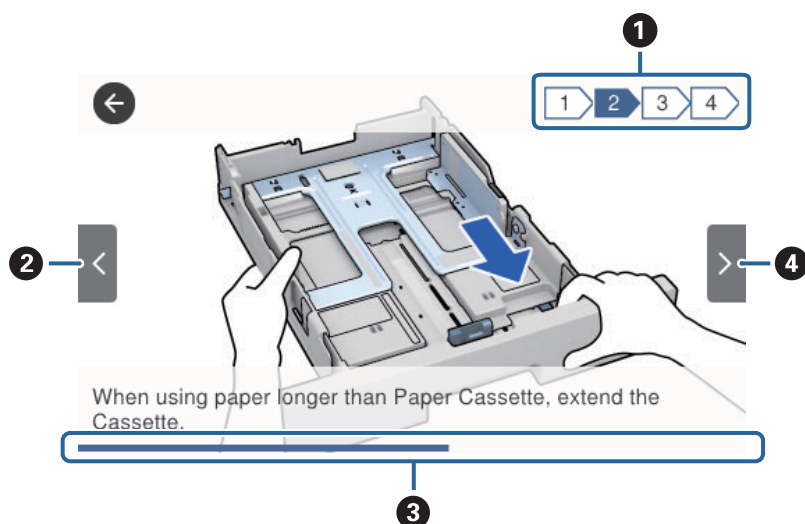

❶	Indica el nombre total de passos i el nombre del pas actual. A l'exemple anterior, es mostra el pas 2 de 4 passos.
❷	Torna al pas anterior.
❸	Indica el progrés del pas actual. L'animació es repeteix quan la barra de progrés arriba al final.

Aspectes bàsics de la impressora

4

Passa al pas següent.

Preparació de la impressora

Càrrega de papers

Paper i capacitats disponibles

Per assegurar una impressió de qualitat, Epson recomana fer servir paper Epson original.

Paper Epson original

Nota:

El paper original d'Epson no està disponible quan s'imprimeix amb el controlador d'impressora Epson universal.

Nom del suport	Mida	Capacitat de càrrega (fulls)			Impressió a doble cara
		Calaix de paper 1	Calaix de paper 2	Alimentació posterior	
Epson Bright White Ink Jet Paper	A4	200	400	50	Automàtic, Manual*
Epson Ultra Glossy Photo Paper	A4, 13×18 cm (5×7 in.), 10×15 cm (4×6 in.)	50	–	20	–
Epson Premium Glossy Photo Paper	A4, 13×18 cm (5×7 in.), 16:9 mida ampla (102×181 mm), 10×15 cm (4×6 in.)	50	–	20	–
Epson Premium Semigloss Photo Paper	A4, 10×15 cm (4×6 in.)	50	–	20	–
Epson Photo Paper Glossy	A4, 13×18 cm (5×7 in.), 10×15 cm (4×6 in.)	50	–	20	–
Epson Matte Paper-Heavyweight	A4	50	–	20	–
Epson Double-Sided Matte Paper	A4	20	–	20	–
Epson Photo Quality Ink Jet Paper	A4	80	–	70	–

* Utilitzeu només l'alimentació posterior per imprimir treballs d'impressió a doble cara manualment. Podeu carregar fins a 30 fulls per al paper amb una cara ja impresa.

Preparació de la impressora

Nota:







- La disponibilitat dels papers varia segons la ubicació. Per obtenir la informació més recent sobre els papers disponibles en la vostra àrea, contacteu amb el servei d'Epson.*
- Per imprimir en paper Epson original amb una mida definida per l'usuari, només hi ha disponible la configuració de qualitat d'impressió **Estàndard** o **Normal**. Tot i que alguns controladors us permeten seleccionar una millor qualitat d'impressió, les impressions s'imprimiran amb la configuració **Estàndard** o **Normal**.*

Paper disponible comercialment

Nota:

Les mides de Mitja carta, SP1 (210×270 mm), SP2 (210×149 mm), SP3 (100×170 mm), SP4 (130×182 mm), SP5 (192×132 mm) i 16K (195×270 mm) no estan disponibles en imprimir amb el controlador d'impressora PostScript.

Preparació de la impressora

Nom del suport	Mida	Capacitat de càrrega (fulls o sobres)			Impressió a doble cara
		Calaix de paper 1	Calaix de paper 2	Alimentació posterior	
Paper normal, paper de còpia Capçalera Paper reciclat	Carta ^{*3} , A4, Executive ^{*3} , B5, A5, SP1 (210×270 mm), 16K (195×270 mm)	Fins a la línia indicada mitjançant el símbol  dins la guia lateral.		80	Automàtic, Manual ^{*1, *2}
Paper de color Paper preimprès Paper normal d'alta qualitat	Legal, 8,5×13 in, Mitja carta ^{*3} , A6, B6, SP2 (210×149 mm)	Fins a la línia indicada mitjançant el símbol  dins la guia lateral.		80	Manual ^{*1, *2}
	SP3 (100×170 mm), SP4 (130×182 mm), SP5 (192×132 mm)	Fins a la línia indicada mitjançant el símbol  dins la guia lateral.	–	80	Manual ^{*1, *2}
	Definit per l'usuari ^{*3} (mm) de 89 × 127 a 100 × 148	Fins a la línia indicada mitjançant el símbol  dins la guia lateral.	–	80	Manual ^{*1, *2}
	Definit per l'usuari ^{*3} (mm) de 100 × 148 a 148 × 210 215,9×297 a 355,6	Fins a la línia indicada mitjançant el símbol  dins la guia lateral.		80	Manual ^{*1, *2}
	Definit per l'usuari ^{*3} (mm) de 148 × 210 a 215,9 × 297	Fins a la línia indicada mitjançant el símbol  dins la guia lateral.		80	Automàtic, Manual ^{*1, *2}
	Definit per l'usuari ^{*3} (mm) 64 a 89×127	–	–	80	Manual ^{*2}
	Definit per l'usuari ^{*3} (mm) 215,9×355,6 a 6000	–	–	1	Manual

Preparació de la impressora

Nom del suport	Mida	Capacitat de càrrega (fulls o sobres)			Impressió a doble cara
		Calaix de paper 1	Calaix de paper 2	Alimentació posterior	
Paper gruixut (de 91 a 160 g/m ²)	Carta ^{*3} , A4, Executive ^{*3} , B5, A5, SP1 (210×270 mm), 16K (195×270 mm)	90	250	30	Automàtic, Manual ^{*1, *4}
	Legal, 8,5×13 in, Mitja carta ^{*3} , A6, B6, SP2 (210×149 mm)	90	250	30	Manual ^{*1, *4}
	SP3 (100×170 mm), SP4 (130×182 mm), SP5 (192×132 mm)	90	–	30	Manual ^{*1, *4}
	Definit per l'usuari ^{*3} (mm) de 89 × 127 a 100 × 148	90	–	30	Manual ^{*1, *4}
	Definit per l'usuari ^{*3} (mm) de 100 × 148 a 148 × 210 215,9×297 a 355,6	90	250	30	Manual ^{*1, *4}
	Definit per l'usuari ^{*3} (mm) de 148 × 210 a 215,9 × 297	90	250	30	Automàtic, Manual ^{*1, *4}
	Definit per l'usuari ^{*3} (mm) 64 a 89×127	–	–	30	Manual ^{*4}
	Definit per l'usuari ^{*3} (mm) 215,9×355,6 a 1117,6	–	–	1	Manual

Preparació de la impressora

Nom del suport	Mida	Capacitat de càrrega (fulls o sobres)			Impressió a doble cara
		Calaix de paper 1	Calaix de paper 2	Alimentació posterior	
Paper gruixut (de 161 a 256 g/m ²)	Legal, 8,5×13 in, Carta ^{*3} , A4, Executive ^{*3} , B5, A5, Mitja carta ^{*3} , A6, B6, SP1 (210×270 mm), SP2 (210×149 mm), SP3 (100×170 mm), SP4 (130×182 mm), SP5 (192×132 mm), 16K (195×270 mm)	–	–	30	Manual ^{*4}
	Definit per l'usuari ^{*3} (mm) de 64 × 127 a 215,9 × 355,6	–	–	30	Manual ^{*4}
	Definit per l'usuari ^{*3} (mm) 215,9×355,6 a 1117,6	–	–	1	Manual
Sobre	Sobre #10, Sobre DL, Sobre C6	10	–	10	–
	Sobre C4	–	–	1	–

*1 Utilitzeu només l'alimentació posterior per imprimir treballs d'impressió a doble cara manualment.

*2 Podeu carregar fins a 30 fulls per al paper amb una cara ja impresa.

*3 Només és possible imprimir des d'un ordinador.

*4 Podeu carregar fins a 5 fulls per al paper amb una cara ja impresa.

Informació relacionada

➔ [“Noms i funcions de les peces” a la pàgina 15](#)

Precaucions en la manipulació del paper

Llegiu les instruccions que se subministren amb el paper.

Preparació de la impressora

- ❑ Abans de carregar el paper, airegeu i alineeu-ne les vores. No ventileu ni rebregueu el paper fotogràfic. Si ho feu, podríeu malmetre la superfície imprimible.

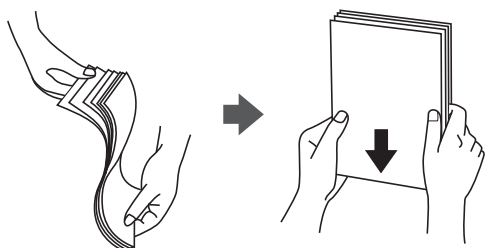

- ❑ Si el paper està rebregat, alliseu-lo o caragoleu-lo lleugerament en la direcció oposada abans de carregar-lo. Si imprimeu amb paper rebregat, podria haver-hi un embús de paper i la tinta podria tacar l'imprès.



- ❑ No feu servir paper que estigui rebregat, trencat, tallat, doblegat, humit, que sigui massa gruixut o massa fi, o paper que tingui enganxats adhesius o etiquetes. Si imprimeu amb aquests tipus de paper, podria haver-hi un embús de paper i la tinta podria tacar l'imprès.
- ❑ Assegureu-vos d'utilitzar paper de gra llarg. Si no esteu segur de quin tipus de paper esteu utilitzant, consulteu el paquet de paper o contacteu amb el fabricant per confirmar les especificacions del paper.

Informació relacionada

- ➔ [“Especificacions de la impressora” a la pàgina 243](#)

Càrrega de paper al Calaix de paper

Nota:

Si s'ha instal·lat la unitat de calaix de paper, no extraieu dos calaixos de paper a l'hora.

Preparació de la impressora

1. Comproveu que la impressora no estigui funcionant i, a continuació, obriu el calaix de paper.

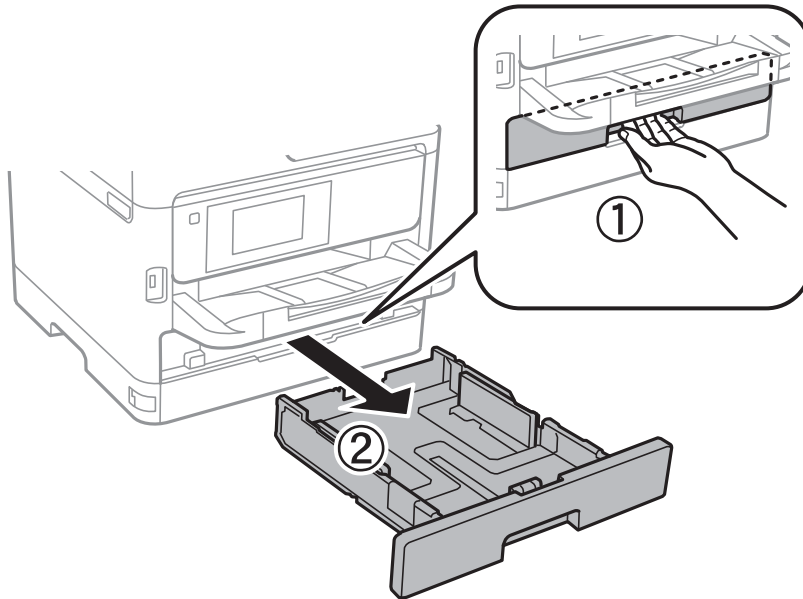

2. Feu lliscar la guia frontal fins a la seva posició màxima i, a continuació, feu lliscar les guies laterals per ajustar-les a la mida de paper que voleu utilitzar.

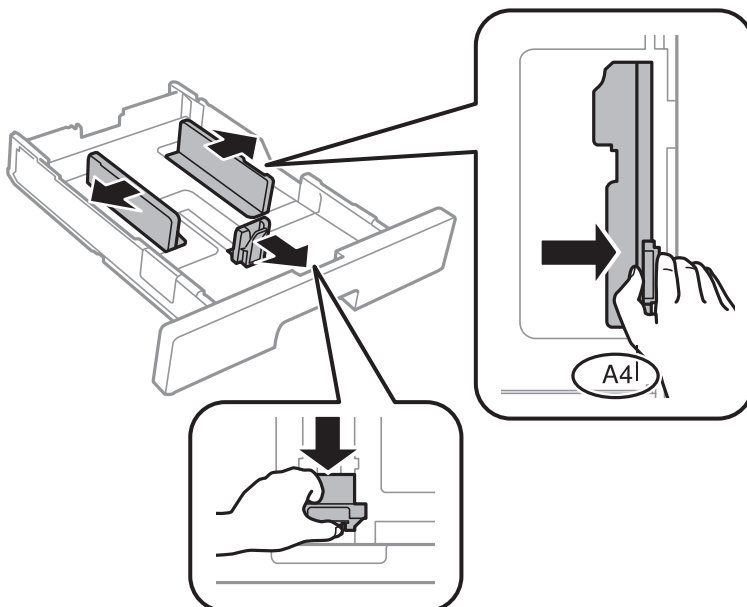

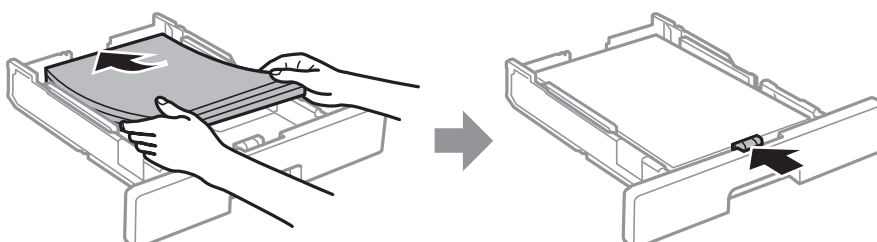

3. Carregueu el paper amb la cara imprimible cap avall i, a continuació, feu lliscar la guia frontal fins a la vora del paper.



Preparació de la impressora

! *Important:*

No carregueu més fulls que el nombre màxim especificat per al paper. Si utilitzeu paper normal, no el carregueu més enllà de la línia indicada pel símbol  de l'interior de la guia lateral. Si utilitzeu paper gruixut, no el carregueu més enllà de la línia indicada pel símbol  de l'interior de la guia lateral.

4. Inserir el calaix de paper del tot.
5. Al tauler de control, establiu la mida i el tipus de paper que heu carregat a l'calaix de paper.

Nota:

També podeu visualitzar la pantalla de configuració de mida de paper i tipus de paper prement el botó  al tauler de control.

6. Estireu de la safata de sortida per carregar paper més gran que el de tipus A4.

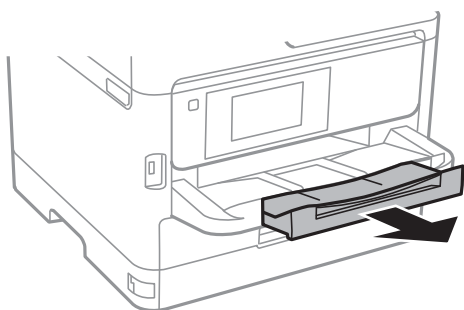

Informació relacionada

- ➔ “Precaucions en la manipulació del paper” a la pàgina 30
- ➔ “Paper i capacitats disponibles” a la pàgina 26
- ➔ “Llista de tipus de paper” a la pàgina 37
- ➔ “Càrrega de sobres i precaucions” a la pàgina 35

Càrrega de paper al Alimentació posterior

1. Obriu el controlador de l'alimentador i estireu el suport del paper.

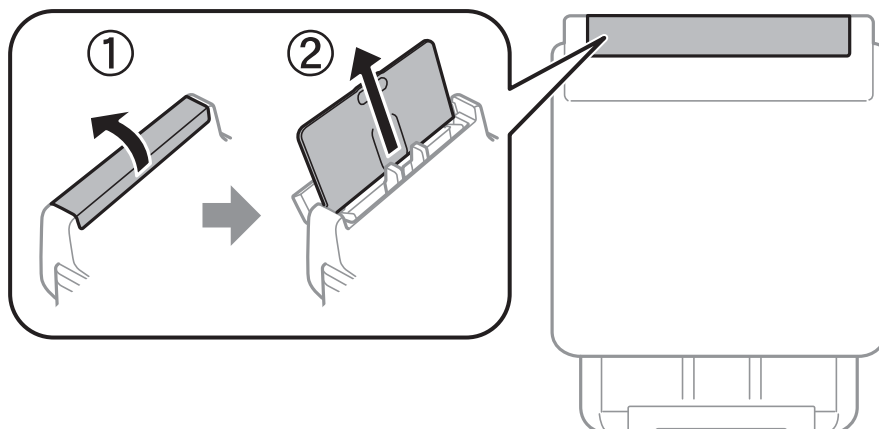

Preparació de la impressora

2. Feu lliscar les guies laterals.

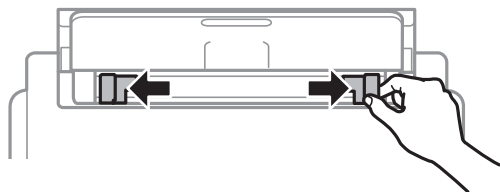

3. Carregueu paper al centre de l'alimentació posterior amb la cara imprimible cap amunt.

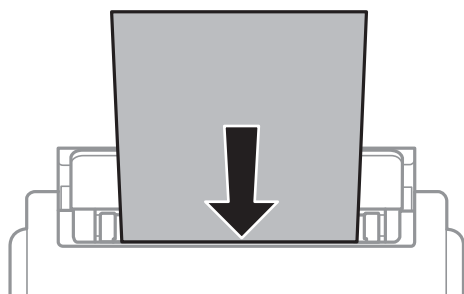

! Important:

- ❑ No carregueu més fulls que el nombre màxim especificat per al paper. Si utilitzeu paper normal, no el carregueu més enllà de la línia que hi ha a sota del símbol de triangle de l'interior de la guia lateral.
- ❑ Carregueu el paper primer per la vora curta. Tanmateix, si heu establert la vora llarga com l'amplada de la mida definida per l'usuari, carregueu el paper primer per la vora llarga.

Paper perforat

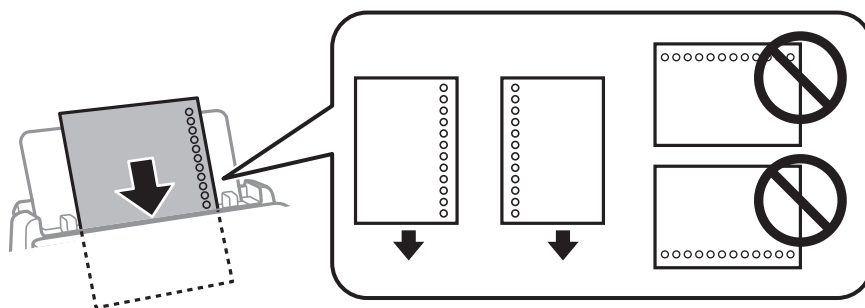

Nota:

Podeu utilitzar paper preperforat en les condicions següents. La impressió a doble cara automàtica no està disponible per al paper preperforat.

- ❑ Capacitat de càrrega: un full
- ❑ Mida disponible: A4, B5, A5, A6, Carta, Legal
- ❑ Forats d'enquadernació: no carregueu el paper amb els forats d'enquadernació a la part superior o inferior. Ajusteu la posició d'impressió del fitxer per evitar que s'imprimeixi sobre els forats.

Preparació de la impressora

4. Feu lliscar les guies laterals fins als costats del paper.

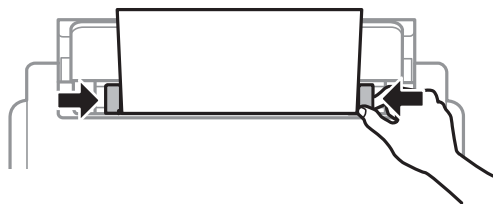

5. Al tauler de control, establiu la mida i el tipus de paper que heu carregat a l'alimentació posterior.

Nota:

També podeu visualitzar la pantalla de configuració de mida de paper i tipus de paper prement el botó  al tauler de control.

6. Estireu de la safata de sortida per carregar paper més gran que el de tipus A4.

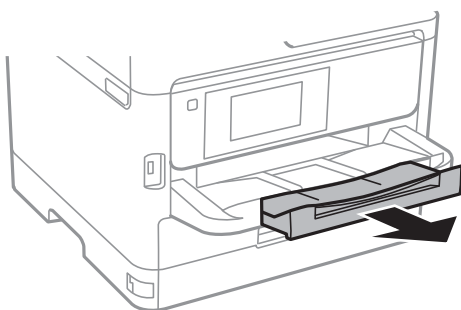

Nota:

Deseu la resta del paper al seu paquet. Si el deixeu a la impressora, el paper es pot doblegar o la qualitat de la impressió es pot deteriorar.

Informació relacionada

- ➔ [“Precaucions en la manipulació del paper” a la pàgina 30](#)
- ➔ [“Paper i capacitats disponibles” a la pàgina 26](#)
- ➔ [“Llista de tipus de paper” a la pàgina 37](#)
- ➔ [“Càrrega de sobres i precaucions” a la pàgina 35](#)
- ➔ [“Càrrega de papers llargs” a la pàgina 36](#)

Càrrega de sobres i precaucions

Carregueu els sobres al centre de la alimentació posterior amb la vora curta i la llengüeta cap avall, i feu lliscar les guies laterals fins a la vora dels sobres.

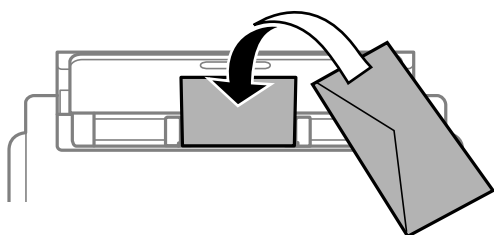

Preparació de la impressora

Carregueu els sobres al calaix de paper amb la llengüeta cara amunt, i feu lliscar les guies laterals fins a la vora dels sobres.

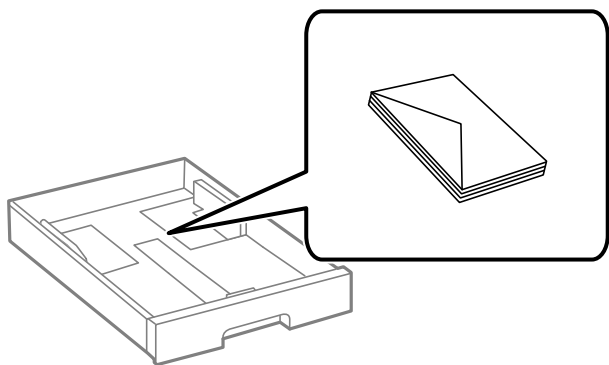

- ❑ Abans de carregar els sobres, airegeu i alineu-ne les vores. Si la pila de sobres està inflada, pressioneu cap avall per allisar-los abans de carregar-los.



- ❑ No utilitzeu sobres rebregats o doblegats. Si imprimeu amb aquests tipus de sobres, podria haver-hi un embús de paper i la tinta podria tacar l'imprès.
- ❑ No utilitzeu sobres amb superfícies adhesives a la llengüeta ni sobres amb finestreta.
- ❑ Eviteu utilitzar sobres massa fins, ja que es poden rebregar durant la impressió.

Informació relacionada

- ➔ [“Paper i capacitats disponibles” a la pàgina 26](#)
- ➔ [“Càrrega de paper al Calaix de paper” a la pàgina 31](#)
- ➔ [“Càrrega de paper al Alimentació posterior” a la pàgina 33](#)

Càrrega de papers llargs

Per carregar paper llarg, utilitzeu únicament el alimentació posterior. Abans de carregar paper a la impressora, talleu-lo a la mida a la qual vulgueu imprimir. Seleccioneu **Def. per usu.** com a configuració de la mida del paper.

- ❑ Comproveu que la part final del paper estigui tallada perpendicularment. Un tall en diagonal pot provocar problemes d'alimentació del paper.
- ❑ El paper llarg no hi cap a la safata de sortida. Prepareu una caixa o similar per evitar que el paper caigui al terra.
- ❑ No toqueu el paper que estigui entrant o sortint de la impressora. Podria fer-vos mal a la mà o provocar una reducció de la qualitat d'impressió.

Informació relacionada

- ➔ [“Paper i capacitats disponibles” a la pàgina 26](#)
- ➔ [“Càrrega de paper al Alimentació posterior” a la pàgina 33](#)

Preparació de la impressora

Llista de tipus de paper

Per aconseguir uns resultats òptims d'impressió, seleccioneu el tipus de paper més adient.

Nom del suport	Tipus de suport			
	Tauler de control	Controlador de la impressora	Controlador d'impressora PostScript	Controlador d'impressora Universal Epson
Epson Bright White Ink Jet Paper	papers simples	papers simples	Plain	Simple
Epson Ultra Glossy Photo Paper	Ultr Brill.	Epson Ultra Glossy	Epson Ultra Glossy	-
Epson Premium Glossy Photo Paper	Brillant Premium	Epson Premium Glossy	Epson Premium Glossy	-
Epson Premium Semigloss Photo Paper	Semibrillant Premium	Epson Premium Semigloss	Epson Premium Semigloss	-
Epson Photo Paper Glossy	Brillant	Photo Paper Glossy	Photo Paper Glossy	-
Epson Matte Paper-Heavyweight	Mat	Epson Matte	Epson Matte	-
Epson Photo Quality Ink Jet Paper	Mat	Epson Matte	Photo Quality Ink Jet Paper	-
Paper gruixut (de 91 a 160 g/m ²)	Paper gruixut1	Paper gruixut1	Paper gruixut1	Paper gruixut1
Paper gruixut (de 161 a 256 g/m ²)	Paper gruixut2	Paper gruixut2	Paper gruixut2	Paper gruixut2

Col·locació dels originals

Col·loqueu els originals al vidre de l'escàner o l'ADF.

Podeu escanejar diversos originals a la vegada i per ambdues cares amb l'ADF.

Originals disponibles per a l'ADF

Mides de paper disponibles	A6*, A5*, B5, A4, Carta, Legal*
Tipus de paper	Paper normal, paper normal d'alta qualitat, paper reciclat
Gruix del paper (pes del paper)	64 a 95 g/m ²
Capacitat de càrrega	50 fulls o 5.5 mm

* Només és compatible l'escaneig a una sola cara.

Preparació de la impressora

Encara que l'original compleixi les especificacions del suport que es pot col·locar a l'ADF, pot ser que no s'alimenti des de l'ADF o que la qualitat de l'escaneig disminueixi en funció de les propietats o les qualitats del paper.

! **Important:**

No carregueu fotografies o il·lustracions originals de valor a l'ADF. L'alimentació per error podria arrugar o danyar l'original. Escaneieu aquests documents en el vidre de l'escàner.

Per tal que no es produeixin embussos de paper, procureu no col·locar els originals següents a l'ADF. Per a aquests tipus, utilitzeu el vidre de l'escàner.

- Originals trencats, doblegats, arrugats o malmesos
- Originals amb forats d'enquadernació
- Originals enganxats amb cinta, clips, grapes, etc.
- Originals que tenen adhesius o etiquetes enganxades
- Originals tallats de forma irregular o que no tenen els angles rectes
- Originals enquadernats
- Transparències, paper de transferència termal o paper amb recobriments de carboni pel revers

Col·locació dels originals a l'ADF

1. Alineu les vores dels originals.
2. Feu lliscar la guia lateral de l'ADF.

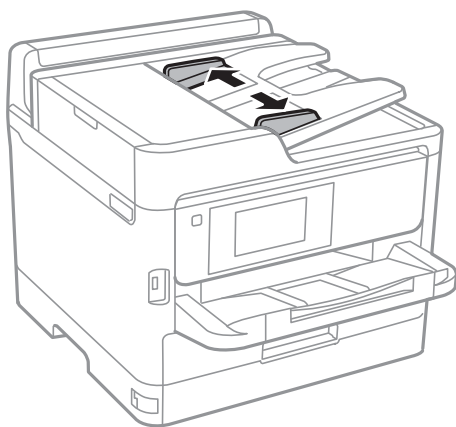

Preparació de la impressora

3. Col·loqueu els originals al centre de l'ADF, cap amunt.

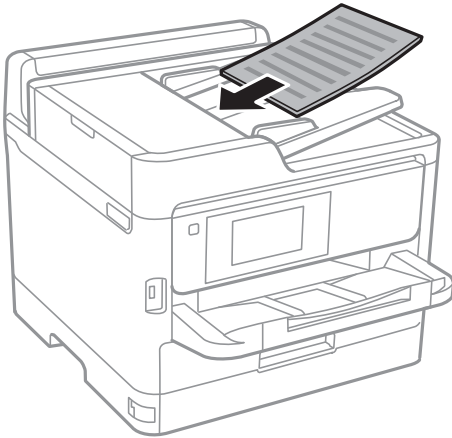

! *Important:*

- No carregueu originals per sobre de la línia indicada amb el símbol de triangle a l'ADF.*

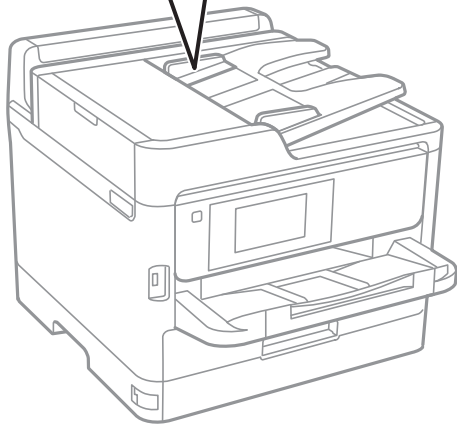
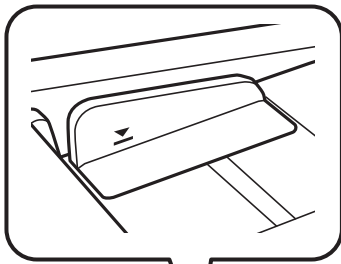

- No afegiu original quan s'estigui escanejant.*

Preparació de la impressora

4. Feu lliscar la guia lateral de l'ADF fins a la vora dels originals.

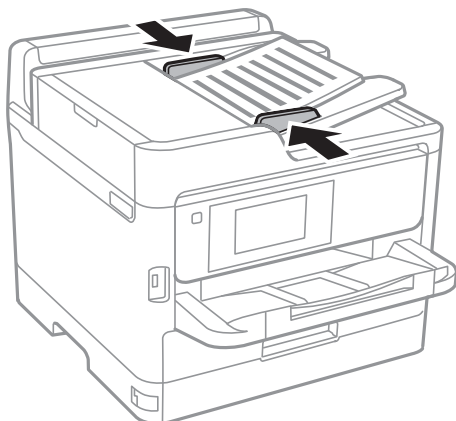

Informació relacionada

- ➔ [“Originals disponibles per a l'ADF” a la pàgina 37](#)

Col·locació dels originals al ADF per a còpia a doble cara

Col·loqueu els originals a la direcció mostrada en la il·lustració, i després seleccioneu la configuració de l'orientació.

- Originals apaïrats: seleccioneu **Superior** al tauler de control com es descriu a continuació.

Còpia > Avançat > Orient.(orig.) > Superior

Col·loqueu els originals a l'ADF en la direcció de la fletxa.



- Originals verticals: seleccioneu **Esquerra** al tauler de control com es descriu a continuació.

Còpia > Avançat > Orient.(orig.) > Esquerra

Col·loqueu els originals a l'ADF en la direcció de la fletxa.



Col·locació dels originals al Vidre de l'escàner

Precaució:

Aneu amb compte de no enganxar-vos la mà ni els dits quan obriu i tanqueu la coberta dels documents. Us podríeu fer mal.

Preparació de la impressora

! *Important:*

Quan col·loqueu originals voluminosos com llibres, procureu que no entri llum de l'exterior directament al vidre de l'escàner.

1. Obriu la coberta dels documents.

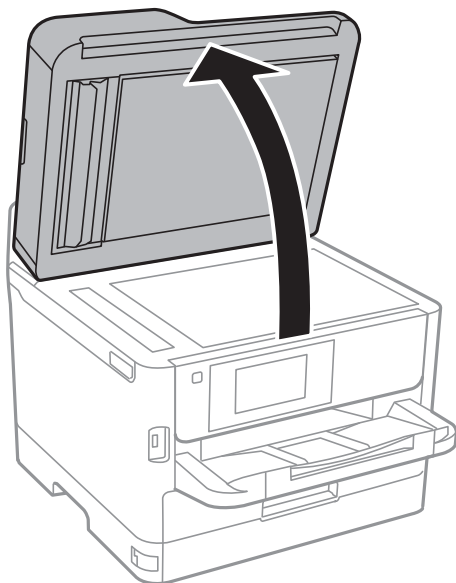

2. Retireu la pols o les taques del vidre de l'escàner.
3. Col·loqueu l'original cap avall i feu-lo lliscar fins a la marca de la cantonada.

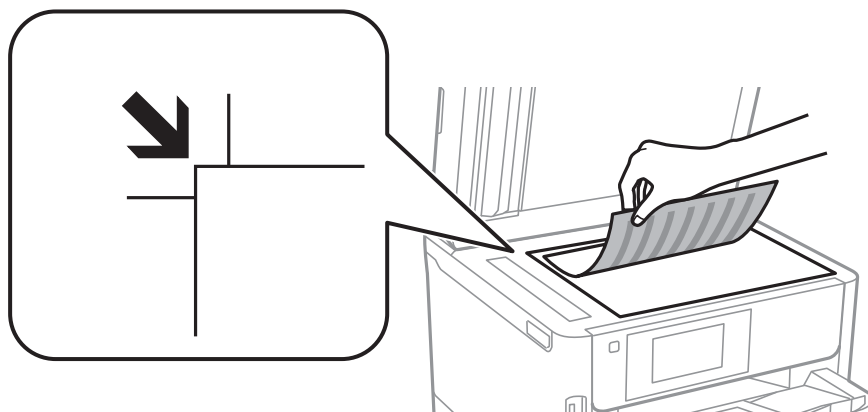

Nota:

- Un marge d'1,5 mm de les vores superior i esquerra del vidre de l'escàner no s'escaneja.
- Si hi ha originals a l'ADF i al vidre de l'escàner, es donarà prioritat als originals de l'ADF.

4. Tanqueu la coberta amb cura.

! *Important:*

No premeu amb massa força l'vidre de l'escàner o la coberta de documents. En cas contrari, es poden malmetre.

Preparació de la impressora

5. Traieu els originals després d'escanejar-los.

Nota:

Si deixeu els originals al vidre de l'escàner durant molt de temps, podrien quedar-se enganxats a la superfície del vidre.

Inserció d'un dispositiu USB extern

Inserció i retirada d'un dispositiu USB extern

1. Inserir d'un dispositiu USB extern a la impressora.

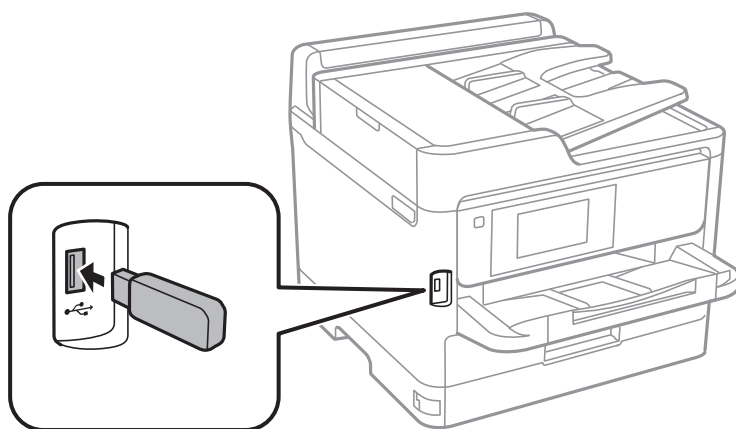

2. Quan hàgiu acabat d'utilitzar el dispositiu USB extern, retireu-lo.

Informació relacionada

- ➔ [“Especificacions del dispositiu USB extern” a la pàgina 247](#)
- ➔ [“Accés a un dispositiu USB extern des d'un ordinador” a la pàgina 42](#)

Accés a un dispositiu USB extern des d'un ordinador

Podeu escriure o llegir dades en un dispositiu USB extern, com ara una unitat Flash USB que s'hagi inserit a la impressora des d'un ordinador.

! **Important:**

Quan compartiu un dispositiu inserit a la impressora entre ordinadors connectats per USB i per una xarxa, l'accés a escriptura només estarà permès per als ordinadors que estiguin connectats mitjançant el mètode que hàgiu seleccionat a la impressora. Per escriure al dispositiu USB extern, seleccioneu un mètode de connexió des del menú següent del tauler de control de la impressora.

Configurac. > **Configuració general** > **Configuració d'impressora** > **Interfície del dispositiu de memòria** > **Ús compartit de fitxers.**

Nota:

Pot trigar un moment a reconèixer les dades des d'un ordinador si es connecta un dispositiu USB extern de gran capacitat d'emmagatzematge, com ara un dispositiu de 2 TB.

Preparació de la impressora

Windows

Seleccioneu un dispositiu USB extern a **Ordinador** o **El meu ordinador**. Es mostraran les dades del dispositiu USB extern.

Nota:

*Si connecteu la impressora a la xarxa sense utilitzar el disc de programari o el Web Installer, assigneu un port USB com a unitat de xarxa. Obriu **Executa** i introduïu un nom d'impressora \\XXXXXX o l'adreça IP d'una impressora \XXX.XXX.XXX.XXX a **Obre**. Feu clic amb el botó dret a la icona del dispositiu que es mostri per assignar la xarxa. La unitat de xarxa apareix a **Ordinador** o **El meu ordinador**.*

Mac OS

Seleccioneu una icona de dispositiu corresponent. Es mostraran les dades del dispositiu USB extern.

Nota:

- Per extreure un dispositiu USB extern, arrossegueu i deixeu anar la icona del dispositiu a la icona de paperera. Si no, és possible que les dades de la unitat compartida no es mostrin correctament quan s'insereixi un altre dispositiu USB extern.
- Per accedir a un dispositiu d'emmagatzematge extern a través de la xarxa, seleccioneu **Go > Connect to Server** des del menú de l'escriptori. Introduïu un nom d'impressora cifs://XXXXXX o smb://XXXXXX (On "xxxxx" és el nom de la impressora) a **Adreça del servidor** i, a continuació, feu clic a **Connecta**.

Utilització d'un servidor de correu electrònic

Per utilitzar funcions de correu com escanejar o reenviar fax, cal configurar el servidor de correu electrònic.

Configuració d'un servidor de correu

Comproveu els punts següents abans de configurar el servidor de correu.

- La impressora està connectada a la xarxa.
- La informació del servidor de correu, com ara els documents del proveïdor de servei que heu utilitzat per configurar el correu electrònic a l'ordinador.

Nota:

Si utilitzeu un servei de correu electrònic gratuït, com ara un correu d'Internet, cerqueu a Internet la informació del servidor de correu que necessiteu.

1. Seleccioneu **Configurac.** a la pantalla d'inici.
2. Seleccioneu **Configuració general > Configuració de xarxa > Avançat**.
3. Seleccioneu **Servidor de correu el. > Configuració de servidor**.

Preparació de la impressora

4. Toqueu el mètode d'autenticació del servidor de correu electrònic que utilitzeu i, seguidament, es mostrarà la pantalla de configuració.



Important:

Estan disponibles els mètodes d'autenticació següents.

- Desactivat
- POP abans d'SMTP
- AUTEN.-SMTP

Poseu-vos en contacte amb el vostre proveïdor de servei d'Internet per confirmar el mètode d'autenticació del servidor de correu.

Pot ser que la impressora no es pugui comunicar amb un servidor de correu tot i que el mètode d'autenticació estigui disponible perquè s'hagi de millorar la seguretat (per exemple, que sigui necessària la comunicació SSL). Visiteu el lloc d'assistència tècnica d'Epson per obtenir la informació més recent.

<http://www.epson.eu/Support> (Europa)

<http://support.epson.net/> (fora d'Europa)

5. Configureu els ajustos apropiats.

Els ajustos necessaris varien en funció del mètode d'autenticació. Introduïu la informació del servidor de correu que utilitzeu.

6. Toqueu **Procedeix**.

Nota:

- Si apareix un missatge d'error, comproveu si els ajustos del servidor de correu són correctes.
- Si no podeu enviar un correu tot i haver comprovat que hi ha connexió, comproveu el mètode d'autenticació del servidor de correu que utilitzeu.

Elements de configuració del servidor de correu electrònic

Elements	Explicacions
Compte autenticat	Si seleccioneu AUTEN.-SMTP o POP abans d'SMTP com a Servidor de correu electrònic Mètode d'autenticació , introduïu el nom d'usuari (adreça de correu electrònic) registrat al servidor de correu electrònic de 255 caràcters o menys.
Contrasenya autenticada	Si seleccioneu AUTEN.-SMTP o POP abans d'SMTP com a Servidor de correu electrònic Mètode d'autenticació , introduïu la contrasenya del compte autenticat en 20 caràcters o menys.
Adreça del remitent	Especifiqueu l'adreça de correu electrònic que utilitza la impressora per enviar correus electrònics. Podeu especificar l'adreça de correu electrònic existent. Perquè quedi clar que el correu electrònic s'envia des de la impressora, es pot adquirir una adreça específica per a la impressora i introduir-la aquí.
Adreça serv. SMTP	Introduïu l'adreça de servidor del servidor que envia el correu electrònic (servidor SMTP).

Preparació de la impressora

Elements	Explicacions
Número de port de servidor SMTP	Introduïu el número de port del servidor que envia el correu electrònic (servidor SMTP).
Adreça de servidor POP3	Si seleccioneu POP abans d'SMTP com a Servidor de correu electrònic Mètode d'autenticació , introduïu l'adreça del servidor del servidor que rep el correu electrònic (servidor POP3).
Número de port de servidor POP3	Si seleccioneu POP abans d'SMTP com a Servidor de correu electrònic Mètode d'autenticació , introduïu el número de port del servidor de correu electrònic que rep el correu electrònic (servidor POP3).
Connexió segura	Si seleccioneu AUTEN.-SMTP o Apagat com a Servidor de correu electrònic Mètode d'autenticació , seleccioneu el mètode de la connexió segura.

Verificació de la connexió amb el servidor de correu

1. Seleccioneu **Configurac.** a la pantalla d'inici.
2. Seleccioneu **Configuració general > Configuració de xarxa > Avançat.**
3. Seleccioneu **Servidor de correu el. > Comprovació de connexió** per comprovar que la impressora està connectada al servidor de correu.

Nota:

- Si apareix un missatge d'error, comproveu si els ajustos del servidor de correu són correctes.
- Si no podeu enviar un correu tot i haver comprovat que hi ha connexió, comproveu el mètode d'autenticació del servidor de correu que utilitzeu.

Missatges que apareixen durant Comprovació de connexió

Els següents missatges es mostren quan es realitza una **Comprovació de connexió** al servidor de correu electrònic. Si es produeix un error, comproveu el missatge i l'explicació per confirmar l'estat.

Missatges	Explicació
Connection test was successful.	Aquest missatge apareix quan la connexió amb el servidor s'estableix correctament.
SMTP server communication error. Check the following. - Network Settings	Aquest missatge apareix quan <ul style="list-style-type: none"> <input type="checkbox"/> La impressora no està connectada a una xarxa <input type="checkbox"/> El servidor SMTP no funciona <input type="checkbox"/> La connexió de xarxa es desconnecta mentre estava comunicant <input type="checkbox"/> Dades rebudes incompletes

Preparació de la impressora

Missatges	Explicació
POP3 server communication error. Check the following. - Network Settings	Aquest missatge apareix quan <ul style="list-style-type: none"> <input type="checkbox"/> La impressora no està connectada a una xarxa <input type="checkbox"/> El servidor POP3 no funciona <input type="checkbox"/> La connexió de xarxa es desconnecta mentre estava comunicant <input type="checkbox"/> Dades rebudes incompletes
An error occurred while connecting to SMTP server. Check the followings. - SMTP Server Address - DNS Server	Aquest missatge apareix quan <ul style="list-style-type: none"> <input type="checkbox"/> La connexió amb un servidor DNS ha fallat <input type="checkbox"/> La resolució de noms per a un servidor SMTP ha fallat
An error occurred while connecting to POP3 server. Check the followings. - POP3 Server Address - DNS Server	Aquest missatge apareix quan <ul style="list-style-type: none"> <input type="checkbox"/> La connexió amb un servidor DNS ha fallat <input type="checkbox"/> La resolució de noms per a un servidor POP3 ha fallat
SMTP server authentication error. Check the followings. - Authentication Method - Authenticated Account - Authenticated Password	Aquest missatge apareix quan l'autenticació del servidor SMTP ha fallat.
POP3 server authentication error. Check the followings. - Authentication Method - Authenticated Account - Authenticated Password	Aquest missatge apareix quan l'autenticació del servidor POP3 ha fallat.
Unsupported communication method. Check the followings. - SMTP Server Address - SMTP Server Port Number	Aquest missatge apareix quan intenteu comunicar amb protocols no compatibles.
Connection to SMTP server failed. Change Secure Connection to None.	Aquest missatge apareix quan es produeix una falta de coincidència d'SMTP entre un servidor i un client, o quan el servidor no admet la connexió segura SMTP (connexió SSL).
Connection to SMTP server failed. Change Secure Connection to SSL/TLS.	Aquest missatge apareix quan es produeix una falta de coincidència d'SMTP entre un servidor i un client, o quan el servidor sol·licitar utilitzar una connexió SSL/TLS per a una connexió segura SMTP.
Connection to SMTP server failed. Change Secure Connection to STARTTLS.	Aquest missatge apareix quan es produeix una falta de coincidència d'SMTP entre un servidor i un client, o quan el servidor sol·licitar utilitzar una connexió STARTTLS per a una connexió segura SMTP.
The connection is untrusted. Check the following. - Date and Time	Aquest missatge apareix quan la configuració de data i hora de la impressora és incorrecta o el certificat ha caducat.
The connection is untrusted. Check the following. - CA Certificate	Aquest missatge apareix quan la impressora no té un certificat arrel corresponent al servidor o no s'ha importat un CA Certificate.
The connection is not secured.	Aquest missatge apareix quan el certificat obtingut està malmès.
SMTP server authentication failed. Change Authentication Method to SMTP-AUTH.	Aquest missatge apareix quan no coincideix el mètode d'autenticació entre un servidor i un client. El servidor admet SMTP AUTH.
SMTP server authentication failed. Change Authentication Method to POP before SMTP.	Aquest missatge apareix quan no coincideix el mètode d'autenticació entre un servidor i un client. El servidor no admet SMTP AUTH.

Preparació de la impressora

Missatges	Explicació
Sender's Email Address is incorrect. Change to the email address for your email service.	Aquest missatge apareix quan l'adreça de correu electrònic del remitent especificat és incorrecta.
Cannot access the printer until processing is complete.	Aquest missatge apareix quan la impressora està ocupada.

Administració dels contactes

Registrar una llista de contactes us permet introduir destinacions fàcilment. Podeu registrar un màxim de 200 entrades, i podeu utilitzar la llista de contactes quan introduïu un número de fax, introduïu una destinació per a adjuntar una imatge escanejada a un correu electrònic, i desar una imatge escanejada a una carpeta de xarxa.

També podeu registrar contactes al servidor LDAP.

Registre o edició contactes

Nota:

Abans de registrar contactes, comproveu que també heu configurat el servidor de correu per utilitzar l'adreça de correu.

1. Seleccioneu **Configurac.** a la pantalla d'inici.
2. Seleccioneu **Gestor de Contactes** i, a continuació, seleccioneu **Registra/Suprimeix**.
3. Feu una de les accions següents.
 - Per registrar un nou contacte, seleccioneu **Af. entr.**, i a continuació seleccioneu **Afegeix contacte**.
 - Per editar un contacte, seleccioneu el contacte en qüestió i a continuació seleccioneu **Edita**.
 - Per eliminar un contacte, seleccioneu el contacte en qüestió, seleccioneu **Suprimeix** i, a continuació, toqueu **Sí**. No cal que realitzeu més procediments.

Nota:

*Podeu registrar una adreça que estigui registrada al servidor LDAP a la llista de contactes locals de la impressora. Mostreu una entrada i després seleccioneu **Reg. a Contactes**.*

4. Quan registreu un contacte nou, seleccioneu el tipus de contacte que voleu registrar. Salteu aquest procediment si voleu editar o eliminar un contacte.
 - Fax: registrar un contacte (número de fax) per enviar un fax.
 - Correu: registrar una adreça de correu electrònic per enviar-hi una imatge escanejada o reenviar-hi un fax que heu rebut.
 - Carpeta de xarxa/FTP: Registreu una carpeta de xarxa per desar-hi una imatge escanejada o reenviar el fax rebut.

Preparació de la impressora

- Introduïu la informació de l'adreça per registrar. Introduïu els elements necessaris i, a continuació, ajusteu els altres paràmetres, si cal.

Nota:

Quan introduïu un número de fax, introduïu un codi d'accés extern a l'inici del número de fax si el vostre sistema de telèfon és una PBX i necessiteu el codi per obtenir una línia externa. Si heu definit el codi d'accés a l'opció de configuració **Tipus de línia**, introduïu un coixinet (#) en comptes del codi d'accés real. Per afegir una pausa (pausa de tres segons) durant el marcatge, introduïu un guionet (-).

- Seleccioneu **OK**.

Registre o edició d'un grup de contactes

Afegir contactes a un grup us permet enviar un fax o una imatge escanejada mitjançant un correu electrònic a diverses destinacions al mateix temps.

- Seleccioneu **Configurac.** a la pantalla d'inici.
- Seleccioneu **Gestor de Contactes** i, a continuació, seleccioneu **Registra/Suprimeix**.
- Feu una de les accions següents.
 - Per registrar un nou grup, seleccioneu **Af. entr.**, i a continuació seleccioneu **Afegeix grup**.
 - Per editar un grup, seleccioneu el grup en qüestió i, a continuació, seleccioneu **Edita**.
 - Per eliminar un grup, seleccioneu el grup en qüestió, seleccioneu **Suprimeix**, i a continuació seleccioneu **Sí**. No cal que realitzeu més procediments.
- Quan registreu un grup nou, seleccioneu el tipus de grup que voleu registrar. Salteu aquest procediment si voleu editar o eliminar un grup.
 - Fax: registrar un contacte (número de fax) per enviar un fax.
 - Correu: registrar una adreça de correu electrònic per enviar-hi una imatge escanejada o reenviar-hi un fax que heu rebut.
- Introduïu o editeu el **Nom de grup (obligatori)** per al grup.
- Seleccioneu **Contacte(s) afegits al grup (obligatori)**.
- Seleccioneu els contactes que vulgueu registrar al grup.

Nota:

 - Podeu registrar fins a 200 contactes.
 - Per desmarcar un contacte, torneu a tocar-lo.
- Seleccioneu **Tanca**.
- Configureu els ajustos necessaris.
 - N. registre: estableix el nombre per a un grup.
 - Paraula índex: estableix la paraula d'índex per a un grup.
 - Assigna a ús freqüent: registra com a grup d'ús freqüent. El grup es mostra a la part superior de la pantalla on s'especifica la direcció.
- Seleccioneu **OK**.

Registre de contactes d'ús freqüent

Quan es registren contactes d'ús freqüent, els contactes es mostren a la part superior de la pantalla on s'especifica la direcció.

1. Seleccioneu **Configurac.** a la pantalla d'inici.
2. Seleccioneu **Gestor de Contactes** i, a continuació, seleccioneu **Freqüent**.
3. Seleccioneu el tipus de contacte que voleu registrar.
4. Seleccioneu **Editar**.

Nota:

*Per editar l'ordre dels contactes, seleccioneu **Ordena**.*

5. Seleccioneu els contactes d'ús freqüent que vulgueu registrar, i després seleccioneu **OK**.

Nota:

Per desmarcar un contacte, torneu a tocar-lo.

Podeu cercar les adreces a la llista de contactes. Introduïu la paraula de cerca al quadre a la part superior de la pantalla.

6. Seleccioneu **Tanca**.

Registre de contactes en un ordinador

Amb Web Config, podeu crear una llista de contactes al vostre ordinador i importar-la a la impressora.

Consulteu la *Guia de l'administrador* per obtenir més informació.

Còpia de seguretat dels contactes amb un ordinador

Amb Web Config, podeu fer còpies de seguretat de les dades de contacte emmagatzemades a la impressora a l'ordinador.

Consulteu la *Guia de l'administrador* per obtenir més informació.

Les dades dels contactes es poden perdre a causa d'un mal funcionament de la impressora. Recomanem que feu una còpia de seguretat de les dades cada cop que les actualitzeu. Fins i tot durant el període de garantia, Epson no es farà responsable de la pèrdua de dades, no farà còpies de seguretat ni recuperarà dades o opcions de configuració.

Registre de la configuració favorita com a predefinida

Podeu registrar la configuració de fotocòpia, fax i escaneig que utilitzeu freqüentment com a predefinida. Podeu registrar fins a 50 contactes. Si no podeu canviar les opcions predefinides, és possible que l'administrador les hagi bloquejat. Contacteu amb l'administrador de la impressora per obtenir assistència.

Per registrar un predefinit, seleccioneu **Predef.** des de la pantalla d'inici, seleccioneu **Afegeix nou** i, a continuació, seleccioneu la funció per a la qual voleu registrar un predefinit. Definiu la configuració necessària, seleccioneu  i, a continuació, introduïu un nom per al predefinit.

Preparació de la impressora

Per carregar un predefinit registrat, seleccioneu el predefinit de la llista.

També podeu registrar l'adreça i la configuració actual per seleccionar  a la pantalla de cada funció.

Per canviar la configuració registrada, canvieu la configuració de la pantalla per a cada funció i seleccioneu . Seleccioneu **Registra a predefinit** i, a continuació, seleccioneu l'element que vulgueu sobre escriure.

Opcions de menú de Predef.

Seleccioneu  a la configuració predefinida registrada per mostrar els detalls dels ajustos registrats. Podeu canviar el nom registrat seleccionant el nom a la pantalla de detalls.



suprimiu la configuració predefinida registrada.

Af /El.:

afegiu o esborreu la configuració predefinida registrada a la pantalla d'inici com a una icona d'accés directe.

Utilitza aquesta configuració:

carregueu la configuració predefinida registrada.

Opcions de menú de Configurac.

Seleccioneu **Configurac.** a la pantalla d'inici de la impressora per fer diversos ajustos.

Opcions de menú de Configuració general

Seleccioneu els menús del tauler de control com es descriu a continuació.

Configurac. > Configuració general

Conf. bàsica

Seleccioneu els menús del tauler de control com es descriu a continuació.

Configurac. > Configuració general > Conf. bàsica

No podeu canviar els ajustos bloquejats per l'administrador.

Brillantor d'LCD:

Ajusteu la brillantor de la pantalla LCD.

So:

Ajusteu el volum i seleccioneu el tipus d'àudio.

Preparació de la impressora

Temp. aturada t.:

Ajusteu el període de temps per passar al mode de suspensió (mode d'estalvi d'energia) quan la impressora no ha realitzat cap operació. La pantalla LCD es torna negra quan passa el temps predefinit.

Temp. apagada:

El vostre producte pot tenir aquesta funció o la funció **Configuració d'apagada** dependent de la ubicació de compra.

Seleccioneu aquesta configuració per apagar la impressora automàticament quan no l'utilitzeu durant un període determinat de temps. Podeu ajustar el temps abans que s'apliqui l'administració d'energia. Qualsevol augment afectarà l'eficiència energètica del producte. Tingueu en compte el medi ambient abans de fer cap canvi.

Configuració d'apagada:

El vostre producte pot tenir aquesta funció o la funció **Temp. apagada** dependent de la ubicació de compra.

Apaga en cas d'inactivitat

Seleccioneu aquesta configuració per apagar la impressora automàticament si no s'utilitza durant un període determinat de temps. Qualsevol augment afectarà l'eficiència energètica del producte. Tingueu en compte el medi ambient abans de fer cap canvi.

Apaga si es desconnecta

Seleccioneu aquesta configuració per activar la impressora després de 30 minuts quan tots els ports de xarxa, incloent el port LINE estiguin desconnectats. Pot ser que aquesta funció no estigui disponible segons la vostra regió.

Configuració Data/hora:

Data/hora

Introduïu la data i l'hora actuals.

Horari d'estiu

Seleccioneu l'opció d'horari d'estiu que s'apliqui a la vostra zona.

Diferència horària

Introduïu la diferència horària entre la vostra hora local i l'UTC (temps universal coordinat).

País/regió:

Seleccioneu el país o regió al qual utilitzeu la impressora. Si canvieu el país o regió, la configuració del fax torna als seus valors predeterminats i s'ha de seleccionar de nou.

Idioma/Language:

Seleccioneu l'idioma utilitzat a la pantalla LCD.

Pantalla inicial:

Especifiqueu el menú inicial que es mostra a la pantalla LCD quan s'encén la impressora i s'activa el **Temps espera funcionament**.

Edita pantalla d'inici:

Canvieu el disseny de les icones de la pantalla LCD. També podeu afegir, eliminar o substituir les icones.

Preparació de la impressora

Fons de pantalla:

Canvieu el color de fons de la pantalla LCD.

Temps espera funcionament:

Seleccioneu **Eng.** per tornar a la pantalla d'inici quan no s'han realitzat operacions durant el temps especificat. Quan s'han aplicat restriccions d'usuari i no es realitzen operacions durant el temps especificat, es tanca la sessió i es torna a la pantalla d'inici.

Teclat:

Canvieu el disseny del teclat a la pantalla LCD.

Pantalla per defecte(Job/Status):

Seleccioneu la informació predeterminada que voleu mostrar quan es prem el botó .

Informació relacionada

- ➔ [“Estalvi d'energia” a la pàgina 62](#)
- ➔ [“Introducció de caràcters” a la pàgina 23](#)

Configuració d'impressora

Seleccioneu els menús del tauler de control com es descriu a continuació.

Configurac. > Configuració general > Configuració d'impressora

No podeu canviar els ajustos bloquejats per l'administrador.

Configuració de font de paper:

Configuració del paper:

Seleccioneu la mida i el tipus de paper que heu carregat a les fonts de paper.

Prioritat d'alimentació de paper posterior:

Seleccioneu **Eng.** per donar prioritat d'impressió al paper carregat a l'alimentació posterior.

Canvi automàtic A4/Carta:

Seleccioneu **Eng.** per alimentar el paper des de la font de paper definida com a mida A4 quan no hi ha cap font de paper definida com a Carta, o alimenta des de la font de paper definida com a mida de carta quan no hi ha cap font de paper definida com a A4.

Conf. selecció autom.:

Seleccioneu **Eng.** per a qualsevol dels valors següents per imprimir automàticament en paper des de qualsevol font que contingui paper que coincideixi amb la configuració de paper.

- Còpia
- Fax
- Un altre

Preparació de la impressora

Avís d'error:

Seleccioneu **Eng.** per mostrar un missatge d'error quan la mida de paper seleccionat o el tipus de paper no coincideix amb el paper carregat.

Visual. automàtica configuració de paper:

Seleccioneu **Eng.** per mostrar la pantalla **Configuració del paper** quan carregueu paper a la font de paper. Si desactiveu aquesta funció, no podreu imprimir des d'un iPhone o iPad amb AirPrint.

Idioma d'impressió:

Seleccioneu la llengua d'impressió per a la interfície USB o la interfície de xarxa.

Configuració d'impressió universal:

Aquesta configuració d'impressió s'aplica quan imprimeu mitjançant un dispositiu extern sense utilitzar el controlador de la impressora.

Desplaçament cap amunt:

Ajusteu el marge superior del paper.

Desplaçament cap a l'esquerra:

Ajusteu el marge esquerre del paper.

Desplaçament cap amunt al dors:

Ajusteu el marge superior de la cara posterior de la pàgina quan realitzeu una impressió a doble cara.

Desplaçament cap a l'esquerra al dors:

Ajusteu el marge esquerre de la cara posterior de la pàgina quan realitzeu una impressió a doble cara.

Comprova l'amplada del paper:

Seleccioneu **Eng.** per comprovar l'amplada del paper abans d'imprimir. Això evita que s'imprimeixi més enllà de les vores del paper quan la configuració de la mida de paper no és correcta, però pot reduir la velocitat d'impressió.

Omet pàgina en blanc:

Salta les pàgines en blanc en les dades d'impressió automàticament.

Configuració d'impressió PDL:

Seleccioneu les opcions Configuració d'impressió PDL que vulgueu utilitzar per a impressions PCL o PostScript.

Config. comuna:

Mida paper

Seleccioneu la mida de paper predeterminada per a impressió PostScript o PCL.

Tipus de paper

Seleccioneu el tipus de paper predeterminat per a impressió PostScript o PCL.

Preparació de la impressora

- Orientació
Seleccioneu la orientació predeterminada per a impressió PostScript o PCL.
- Qualitat
Seleccioneu la qualitat d'impressió per a impressió PostScript o PCL.
- Mode d'estalvi de tinta
Seleccioneu **Eng.** per estalviar tinta reduint la densitat d'impressió.
- Ordre impr.
Darrera pàgina a dalt:
Comença a imprimir per la primera pàgina d'un fitxer.
Primera pàgina a dalt:
Comença a imprimir per la darrera pàgina d'un fitxer.
- Nombre de còpies
Estableix el nombre de còpies per imprimir.
- Marge d'enquadració
Seleccioneu la posició d'enquadració.
- Sortida paper automàtica
Seleccioneu **Eng.** per expulsar paper automàticament quan s'atura la impressió durant un treball d'impressió.
- Impressió a doble cara
Seleccioneu **Eng.** per realitzar una impressió a doble cara.

Menú PCL:

- Font de tipus de lletra
Resident
Seleccioneu si voleu utilitzar un tipus de lletra preinstal·lat a la impressora.
Baixa
Seleccioneu si voleu utilitzar un tipus de lletra hàgiu baixat.
- Núm. tipus de lletra
Seleccioneu el número de tipus de lletra predeterminat per a la font del tipus de lletra predeterminada. El número disponible varia en funció de la configuració que hàgiu definit.
- To
Establiu l'extrem del tipus de lletra predeterminat si el tipus de lletra és escalable i d'extrem fix. Podeu seleccionar des de 0,44 a 99,99 cpi (caràcters per polzada), en increments de 0,01. Aquest element pot no aparèixer en funció de la configuració de font del tipus de lletra o número del tipus de lletra.
- Alçada
Definiu l'alçada del tipus de lletra predeterminada si el tipus de lletra és escalable i d'extrem fix. Podeu seleccionar des de 4,00 a 999,75 punts, en increments de 0,25. Aquest element pot no aparèixer en funció de la configuració de font del tipus de lletra o número del tipus de lletra.

Preparació de la impressora

Ajust de símbols

Seleccioneu el conjunt de símbols predeterminat. Si el tipus de lletra que heu seleccionat a la configuració de font del tipus de lletra i número del tipus de lletra no està disponible a la configuració de conjunt de símbols nou, la configuració de font del tipus de lletra i número del tipus de lletra se substituirà automàticament pel valor predeterminat, IBM-US.

Forma

Establiu el nombre de línies per a la mida i l'orientació del paper seleccionades. Aquesta funció també causa un canvi en l'interlineat (VMI), i el valor de VMI nou s'emmagatzema a la impressora. Això vol dir que els canvis posteriors en la configuració de mida o orientació del paper causaran canvis en el valor Formulari basat en el VMI emmagatzemat.

Funció CR

Seleccioneu l'ordre d'avanç de línia quan imprimiu amb un controlador d'un sistema operatiu específic.

Funció LF

Seleccioneu l'ordre d'avanç de línia quan imprimiu amb un controlador d'un sistema operatiu específic.

Assignació de font de paper

Establiu l'assignació per a l'ordre de selecció de la font del paper. Quan se selecciona **4**, les ordres s'estableixen com a compatibles amb l'HP LaserJet 4. Quan se selecciona **4K**, les ordres s'estableixen com a compatibles amb l'HP LaserJet 4000, 5000 i 8000. Quan se selecciona **5S**, les ordres s'estableixen com a compatibles amb l'HP LaserJet 5S.

Menú PS3:

Full d'error

Seleccioneu **Eng.** per imprimir un full que mostri l'estat quan es produeix un error durant la impressió de PostScript o PDF.

Coloració

Seleccioneu el mode de color per a la impressió PostScript.

Binari

Seleccioneu **Eng.** quan les dades d'impressió continguin imatges binàries. És possible que l'aplicació envii les dades binàries encara que la configuració del controlador de la impressora s'hagi definit en ASCII, però podeu imprimir les dades quan aquesta funció està habilitada.

Mida de pàgina PDF

Seleccioneu la mida del paper quan imprimiu un fitxer PDF. Si se selecciona **Auto**, la mida del paper es determina en funció de la mida de la primera pàgina.

Solucionador d'error automàtic:

Seleccioneu l'acció que es produirà quan es produeixi un error d'impressió a doble cara o un error de memòria plena.

Eng.

Mostra un advertiment i imprimeix en mode d'una sola cara quan es produeix un error d'impressió a dues cares, o imprimeix només el que la impressora ha pogut processar fins que s'ha produït un error de memòria plena.

Apag

Es mostra un missatge d'error i cancel·la la impressió.

Preparació de la impressora

Interfície del dispositiu de memòria:

Dispositiu de memòria:

Seleccioneu **Activa** per permetre a la impressora accedir a un dispositiu de memòria inserida. Si se selecciona **Desactiva**, no es poden desar les dades al dispositiu de memòria amb la impressora. Això evita que els documents confidencials puguin ser sostrets de manera il·lícita.

Ús compartit de fitxers:

Seleccioneu si voleu donar accés d'escriptura al dispositiu de memòria des d'un ordinador connectat per mitjà d'un USB o des d'un ordinador connectat en xarxa.

Paper gruixut:

Seleccioneu **Enggeg** per evitar que la tinta taqui les vostres impressions, tanmateix, això pot disminuir la velocitat d'impressió.

Mode silencios:

Seleccioneu **Engg** per reduir el soroll durant la impressió, tanmateix, això pot disminuir la velocitat d'impressió. En funció de la configuració de qualitat de paper i d'impressió que hàgiu seleccionat, és possible que no hi hagi cap diferència en el nivell de soroll de la impressora.

Temps d'assecat de la tinta:

Seleccioneu el temps d'assecat que vulgueu utilitzar quan realitzeu una impressió a doble cara. La impressora imprimeix a l'altra cara després d'imprimir a una. Si la impressió queda tacada, incrementeu l'ajust de temps.

Bidireccional:

Seleccioneu **Enggeg** per canviar la direcció d'impressió; Imprimeix mentre el capçal d'impressió es mou cap a l'esquerra i cap a la dreta. Si les línies rectes verticals o horitzontals de la vostra impressió apareixen borroses o mal alineades, és possible que es resolgui el problema si desactiveu aquesta funció; tanmateix, si ho feu es pot reduir la velocitat d'impressió.

Connexió a PC a través d'USB:

Seleccioneu **Activa** per permetre que un ordinador accedeixi a la impressora quan es connecta a través d'USB. Quan se selecciona **Desactiva**, es restringeixen les impressions i els escanejos que no s'envien a través d'una connexió de xarxa.

Ajust de temps d'espera USB I/F:

Especifiqueu el temps en segons que ha de transcórrer abans de finalitzar la comunicació per USB amb un ordinador després que la impressora rebi un treball d'impressió des d'un controlador d'impressora PostScript o un controlador d'impressora PCL. Si la finalització del treball no està clarament definida des d'un controlador d'impressora PostScript o un controlador d'impressora PCL, pot ocasionar una comunicació per USB eterna. Quan això succeeix, la impressora finalitza la comunicació quan ha transcorregut el temps especificat. Introduïu 0 (zero) si no voleu finalitzar la comunicació.

Informació relacionada

- ➔ “Càrrega de papers” a la pàgina 26
- ➔ “Impressió de fitxers JPEG des d'un dispositiu de memòria” a la pàgina 96
- ➔ “Impressió de fitxers PDF o TIFF des d'un dispositiu de memòria” a la pàgina 97

Configuració de xarxa

Seleccioneu els menús del tauler de control com es descriu a continuació.

Configurac. > Configuració general > Configuració de xarxa

No podeu canviar els ajustos bloquejats per l'administrador.

Configuració Wi-Fi:

Configureu o canvieu la configuració de xarxa sense fil. Escolliu el mètode de connexió d'entre els següents i seguiu les instruccions que apareixen a la pantalla LCD.

- Encaminador
- Wi-Fi Direct

Configuració de LAN amb cables:

Configureu o canvieu una connexió de xarxa que utilitza un cable LAN i un encaminador. Quan s'està utilitzant aquesta opció, les connexions Wi-Fi estan desactivades.

Estat de xarxa:

Mostra o imprimeix la configuració de xarxa actual.

- Estat de LAN amb cable/Wi-Fi
- Estat de Wi-Fi Direct
- Estat de servidor de correu electrònic
- Imprimeix full d'estat

Comprovació de connexió:

Comprovació de la connexió de xarxa actual i impressió d'un informe. Si hi ha problemes amb la connexió, consulteu l'informe de verificació per resoldre el problema.

Avançat:

Definiu la configuració detallada següent.

- Nom del dispositiu
- TCP/IP
- Serv. intermediari
- Servidor de correu el.
- Adreça IPv6
- Ús comp. xarxa MS
- NFC
- Velocitat d'enllaç i dúplex
- Redirecciona HTTP a HTTPS
- Desactiva Filtrat IPsec/IP
- Desactiva IEEE802.1X

Preparació de la impressora

Configuració del servei de web

Selecioneu els menús del tauler de control com es descriu a continuació.

Configurac. > Configuració general > Configuració del servei de web

No podeu canviar els ajustos bloquejats per l'administrador.

Serveis d'Epson Connect:

Mostra si la impressora està registrada i connectada a l'Epson Connect.

Podeu registrar-vos al servei seleccionant **Registra** i seguint les instruccions següents.

Quan us hàgiu registrat, podeu canviar els ajustos següents.

Suspèn/reactiva

Treu del registre

Per obtenir més informació, consulteu el lloc web següent.

<https://www.epsonconnect.com/>

<http://www.epsonconnect.eu> (només Europa)

Serveis Google Cloud Print:

Mostra si la impressora està registrada i connectada al servei de Google Cloud Print.

Quan us hàgiu registrat, podeu canviar els ajustos següents.

Activa/Desactiva

Treu del registre

Per veure la informació de com registrar-vos al servei de Google Cloud Print, consulteu el lloc web següent.

<https://www.epsonconnect.com/>

<http://www.epsonconnect.eu> (només Europa)

Informació relacionada

➔ “Impressió mitjançant un servei de xarxa” a la pàgina 199

Administració del sistema

Selecioneu el menú del tauler de control com es descriu a continuació.

Configurac. > Configuració general > Administració del sistema

Els administradors utilitzen aquesta funció. Consulteu la *Guia de l'administrador* per obtenir més informació.

Opcions de menú de Imprimeix comptador

Selecioneu els menús del tauler de control com es descriu a continuació.

Configurac. > Imprimeix comptador

Preparació de la impressora

Mostra el nombre total de còpies, les impressions en blanc i negre, i les impressions en color des del moment en què es va adquirir la impressora.

Opcions de menú de Estat subministrament

Selecioneu el menú del tauler de control com es descriu a continuació.

Configurac. > Estat subministrament

Mostra el nivell aproximat de tinta i la vida útil de la unitat de manteniment.

Quan es mostra el signe d'exclamació, vol dir que la tinta s'està exhaurint o bé que la unitat de manteniment està gairebé plena. Quan es mostra la icona de la x, heu de substituir la tinta que s'ha exhaurit o bé que la unitat de manteniment està plena.

Opcions de menú de Mantenim.

Selecioneu els menús del tauler de control com es descriu a continuació.

Configurac. > Mantenim.

Ajust de la qualitat d'impressió:

Selecioneu aquesta funció si hi ha algun problema amb les impressions. Podeu comprovar si els injectors estan obstruïts i netejar el capçal d'impressió si cal, i després ajustar alguns paràmetres per millorar la qualitat d'impressió.

Compr. injectors de capçals impress.:

Selecioneu aquesta funció per comprovar si els injectors del capçal d'impressió estan bloquejats. La impressora imprimeix un patró de prova dels injectors.

Neteja de capçals d'impressió:

Selecioneu aquesta funció per netejar els injectors bloquejats del capçal d'impressió.

Alineació de capçals d'impressió:

Selecioneu aquesta funció per ajustar el capçal d'impressió i millorar la qualitat d'impressió.

Alineació de línees

Selecioneu aquesta funció per alinear les línies verticals.

Alineació horitzontal

Selecioneu aquesta funció si apareixen bandes horitzontals a intervals regulars a les impressions.

Neteja de la guia de paper:

Selecioneu aquesta funció si hi ha taques de tinta als corrons interns. La impressora extreu paper per netejar els corrons interns.

Neteja periòdica:

La impressora realitza automàticament **Compr. injectors de capçals impress.** i **Neteja de capçals d'impressió** en base al període de temps específic. Seleccioneu **Eng.** per mantenir una qualitat d'impressió superior. En les següents condicions, realitzeu **Compr. injectors de capçals impress.** i **Neteja de capçals d'impressió** vosaltres mateixos.

Preparació de la impressora

- Problemes amb les impressions
- En seleccionar **Apag per Neteja periòdica**
- En imprimir en alta qualitat, com ara amb impressions de fotografies
- Quan apareix el missatge **Neteja de capçals d'impressió** a la pantalla LCD

Informació relacionada

- ➔ [“Ajustament de la qualitat de la impressió” a la pàgina 216](#)
- ➔ [“Comprovació i neteja del capçal d'impressió” a la pàgina 180](#)
- ➔ [“Alineació del capçal d'impressió” a la pàgina 181](#)
- ➔ [“Neteja del camí del paper per taques de tinta” a la pàgina 183](#)

Opcions de menú de Idioma/Language

Seleccioneu els menús del tauler de control com es descriu a continuació.

Configurac. > Idioma/Language

Seleccioneu l'idioma utilitzat a la pantalla LCD.

Opcions de menú de Estat impressora/Imprimeix

Seleccioneu els menús del tauler de control com es descriu a continuació.

Configurac. > Estat impressora/Imprimeix

Imprimeix full d'estat:

Full d'estat de configuració:

Imprimeix fulls d'informació que mostren l'estat i la configuració actuals de la impressora.

Full d'estat de subministraments:

Imprimeix fulls d'informació que mostren l'estat dels consumibles.

Full d'historial d'ús:

Imprimeix fulls d'informació que mostren l'historial d'ús de la impressora.

Llista de tipus de lletra PS3:

Imprimeix una llista dels tipus de lletra disponibles per a una impressora PostScript.

Llista de tipus de lletra PCL:

Imprimeix una llista dels tipus de lletra disponibles per a una impressora PCL.

Xarxa:

Mostra la configuració de xarxa actual.

Opcions de menú de Gestor de Contactes

Seleccioneu els menús del tauler de control com es descriu a continuació.

Configurac. > Gestor de Contactes

Registra/Suprimeix:

registreu i/o elimineu contactes als menús Fax, Esc. corr. i Escaneja a la carpeta de xarxa o a l'FTP.

Freqüent:

registreu els contactes d'ús freqüents per accedir-hi ràpidament. També podeu canviar l'ordre de la llista.

Imprimeix contactes:

imprimiu la llista de contactes.

Opcions de la vista:

canvieu la manera com es mostra la llista de contactes.

Opcions de cerca:

canvieu el mètode per a cerca contactes.

Opcions de menú de Configuració de l'usuari

Seleccioneu els menús del tauler de control com es descriu a continuació.

Configurac. > Configuració de l'usuari

No podeu canviar els ajustos bloquejats per l'administrador.

Podeu canviar la configuració predeterminada als menús següents.

- Escaneja a la carpeta de xarxa o a l'FTP
- Esc. corr.
- Escaneja al dispositiu de memòria
- Escaneja al núvol
- Configuració de còpies
- Fax

Opcions de menú de Estat de dispositiu autenticació

Seleccioneu els menús del tauler de control com es descriu a continuació.

Configurac. > Estat de dispositiu autenticació

Mostra l'estat del dispositiu d'autenticació.

Opcions de menú de Informació d'Epson Open Platform

Seleccioneu els menús del tauler de control com es descriu a continuació.

Configurac. > Informació d'Epson Open Platform

Mostra l'estat de la plataforma oberta d'Epson.

Estalvi d'energia

La impressora passa al mode de suspensió o s'apaga automàticament si no es realitza cap operació durant un període determinat. Podeu ajustar el temps abans que s'apliqui l'administració d'energia. Qualsevol augment afectarà l'eficiència energètica del producte. Tingueu en compte el medi ambient abans de fer cap canvi.

En funció de la ubicació de la compra, la impressora pot tenir una funció que l'apaga automàticament si no està connectada a la xarxa durant 30 minuts.

Estalvi d'energia — Tauler de control

1. Seleccioneu **Configurac.** a la pantalla d'inici.
2. Seleccioneu **Configuració general > Conf. bàsica.**
3. Feu una de les accions següents.
 - Seleccioneu **Temp. aturada t.** o **Configuració d'apagada > Apaga en cas d'inactivitat** o **Apaga si es desconnecta** i, a continuació, definiu la configuració.
 - Seleccioneu **Temp. aturada t.** o **Temp. apagada** i, a continuació, definiu la configuració.

Nota:

*El vostre producte pot tenir la funció **Configuració d'apagada** o **Temp. apagada** en funció de la ubicació de compra.*

Impressió

Impressió des del controlador de la impressora a Windows

Si no podeu canviar algunes de les opcions de configuració del controlador de la impressora, és possible que l'administrador els hagi restringit. Contacteu amb l'administrador de la impressora per obtenir assistència.

Accés al controlador de la impressora

Quan accediu al controlador de la impressora des de tauler de control de l'ordinador, la configuració s'aplica a totes les aplicacions.

Accés al controlador de la impressora des del tauler de control

Windows 10/Windows Server 2016

Feu clic amb el botó dret al botó Inicia o premeu-lo i mantingueu-lo premut i, seguidament, seleccioneu **Tauler de control > Visualitza dispositius i impressores a Maquinari i so**. Feu clic amb el botó dret a la impressora o manteniu-la premuda i seleccioneu **Preferències d'impressió**.

Windows 8.1/Windows 8/Windows Server 2012 R2/Windows Server 2012

Seleccioneu **Escriptori > Configuració > Tauler de control > Visualitza dispositius i impressores a Maquinari i so**. Feu clic amb el botó dret a la impressora o manteniu-la premuda i seleccioneu **Preferències d'impressió**.

Windows 7/Windows Server 2008 R2

Feu clic al botó Inicia i seleccioneu **Tauler de control > Visualitza dispositius i impressores a Maquinari i so**. A continuació, feu clic amb el botó dret a la impressora i seleccioneu **Preferències d'impressió**.

Windows Vista/Windows Server 2008

Feu clic al botó Inicia i seleccioneu **Tauler de control > Impressores a Maquinari i so**. Feu clic amb el botó dret a la impressora i seleccioneu **Selecciona les preferències d'impressió**.

Windows XP/Windows Server 2003 R2/Windows Server 2003

Feu clic al botó Inicia i seleccioneu **Tauler de control > Impressores i altre maquinari > Impressores i faxos**. A continuació, feu clic amb el botó dret a la impressora i seleccioneu **Preferències d'impressió**.

Accés al controlador de la impressora des de la icona de la impressora a la barra de tasques

La icona de la impressora a la barra de tasques de l'escriptori és una icona d'accés directe que us permet accedir ràpidament al controlador de la impressora.

Si feu clic a la icona de la impressora i seleccioneu **Paràmetres de la impressora**, podeu accedir a la mateixa finestra de configuració de la impressora que es mostra al tauler de control. Si feu doble clic en aquesta icona, podeu comprovar l'estat de la impressora.

Nota:

*Si la icona de la impressora no apareix a la barra de tasques, accediu a la finestra del controlador d'impressora, feu clic a **Preferències de monitoratge** a la pestanya **Manteniment** i, a continuació, seleccioneu **Registreu la icona de drecera a la barra de tasques**.*

Ajustos bàsics d'impressió

Nota:

Les operacions poden ser diferents segons l'aplicació. Per obtenir més informació, consulteu l'ajuda de l'aplicació.

1. Obriu el fitxer que voleu imprimir.
Carregueu paper a la impressora si no l'heu carregat encara.
2. Seleccioneu **Imprimeix** o **Configuració de la pàgina** al menú **Fitxer**.
3. Seleccioneu la impressora.
4. Seleccioneu **Preferències** o **Propietats** per accedir a la finestra del controlador de la impressora.

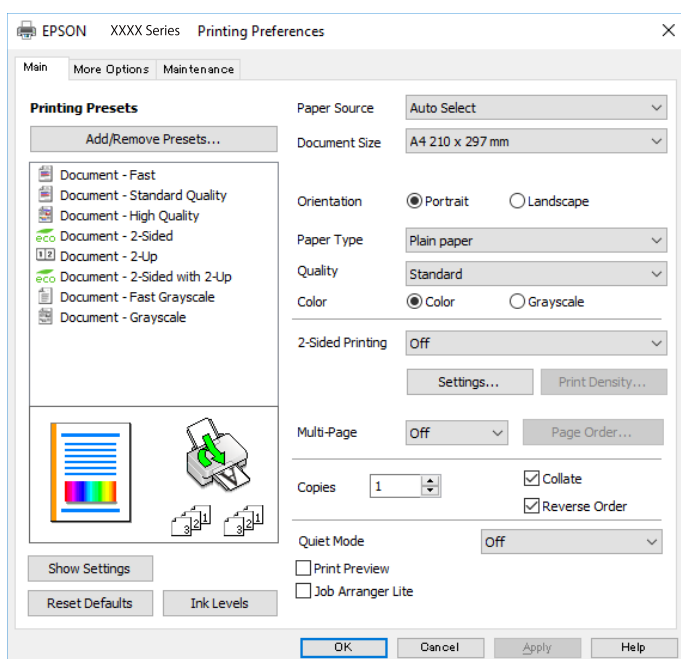

5. Configureu els ajustos com calgui.
Veure opcions de menú del controlador de la impressora per a més informació.

Nota:

- També podeu consultar l'ajuda en línia per obtenir més informació sobre les opcions de configuració. Si feu clic a un element es mostra **Ajuda**.
- En seleccionar **Previsualització d'impressió**, podeu veure una previsualització del document abans d'imprimir-lo.

6. Feu clic a **OK** per tancar la finestra del controlador de la impressora.
7. Feu clic a **Imprimeix**.

Nota:

En seleccionar **Previsualització d'impressió**, es mostra una finestra de previsualització. Per canviar la configuració, feu clic a **Cancel·la** i, a continuació, repetiu el procediment del pas 2.

Informació relacionada

➔ ["Paper i capacitats disponibles"](#) a la pàgina 26

Impressió

- ➔ “Càrrega de paper al Calaix de paper” a la pàgina 31
- ➔ “Càrrega de paper al Alimentació posterior” a la pàgina 33
- ➔ “Llista de tipus de paper” a la pàgina 37
- ➔ “Pestanya Principal” a la pàgina 80

Impressió a doble cara

Podeu imprimir a les dues cares del paper. També podeu imprimir un fullet que es pot crear reordenant les pàgines i doblegant la impressió.

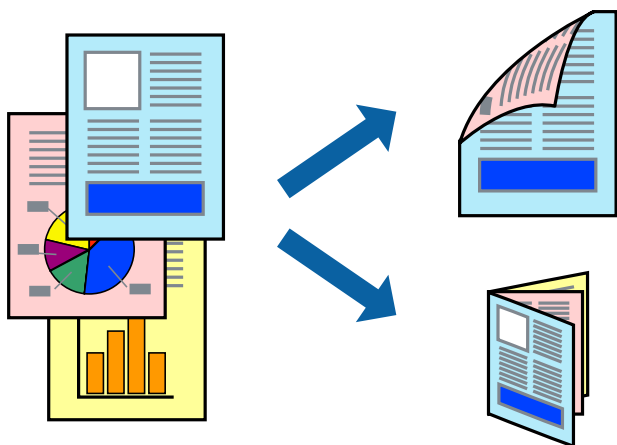

Nota:

- Podeu utilitzar la impressió a doble cara manual i automàtica. Durant la impressió a doble cara manual, gireu el paper per imprimir a l'altra cara quan la impressora hagi acabat d'imprimir la primera cara.
- Si no feu servir paper adequat per a la impressió a doble cara, la qualitat de la impressió pot ser inferior i podria haver-hi un embús de paper.
- Segons el tipus de paper i les dades, és possible que la tinta passi a l'altra banda del paper.

Informació relacionada

- ➔ “Paper i capacitats disponibles” a la pàgina 26

Configuració d'impressió

La impressió manual a doble cara és possible si l'EPSON Status Monitor 3 està activat. Tanmateix, és possible que no estigui disponible si s'accedeix a la impressora a través d'una xarxa o si es fa servir com a impressora compartida.

Nota:

Per activar EPSON Status Monitor 3, feu clic a **Paràmetres ampliats** a la pestanya **Manteniment** i, a continuació, seleccioneu **Habilita l'EPSON Status Monitor 3**.

1. A la pestanya **Principal** del controlador de la impressora, seleccioneu una opció a **Impressió a doble cara**.
2. Feu clic a **Paràmetres**, definiu la configuració adient i, a continuació, feu clic a **D'acord**.

Feu els ajustos de **Densitat impressió** si cal. Aquesta configuració no està disponible quan seleccioneu la impressió a doble cara manual.

Impressió

Nota:

- ❑ Per imprimir un fullet plegat, seleccioneu **Fullet**.
- ❑ Quan establiu la **Densitat impressió**, podeu ajustar la densitat d'impressió en funció del tipus de document.
- ❑ El procés d'impressió pot ser lent en funció de la combinació d'opcions que s'hagi seleccionat per a **Selecció tipus de document** a la finestra Ajust de la densitat d'impressió i per a **Qualitat** a la pestanya **Principal**.

3. Feu clic a **Imprimeix**.

En el cas de la impressió manual a doble cara, quan s'acaba d'imprimir la primera pàgina, a la pantalla de l'ordinador apareix una finestra emergent. Seguiu les instruccions de la pantalla.

Informació relacionada

- ➔ “Ajustos bàsics d'impressió” a la pàgina 64
- ➔ “Pestanya Principal” a la pàgina 80

Impressió de diverses pàgines en un full

Podeu imprimir dues o quatre pàgines en un sol full de paper.

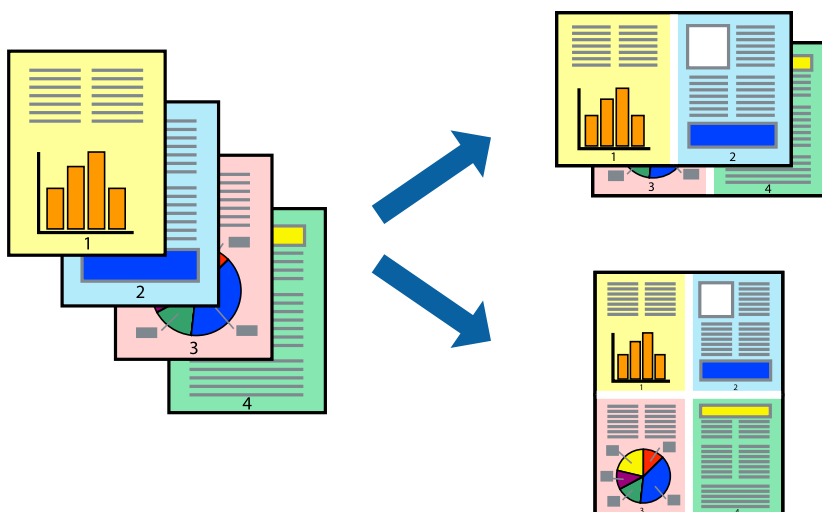

Configuració d'impressió

A la pestanya **Principal** del controlador d'impressora, seleccioneu **Dos per cara**, o **Quatre per cara** com a configuració **Diverses pàgines**.

Informació relacionada

- ➔ “Ajustos bàsics d'impressió” a la pàgina 64
- ➔ “Pestanya Principal” a la pàgina 80

Impressió i apilat en l'ordre de les pàgines (impressió en ordre invers)

Podeu imprimir des de l'última pàgina, de manera que els documents s'apilin en l'ordre de les pàgines.

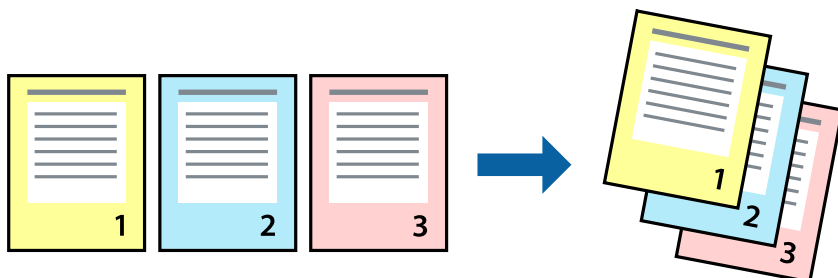

Configuració d'impressió

A la pestanya **Principal** del controlador de la impressora, seleccioneu **Ordre invers**.

Informació relacionada

- ➔ “Ajustos bàsics d'impressió” a la pàgina 64
- ➔ “Pestanya Principal” a la pàgina 80

Impressió de documents reduïts o ampliats

Podeu reduir o ampliar la mida d'un document en un percentatge concret perquè encaixi amb la mida del paper que heu carregat a la impressora.



Configuració d'impressió

A la pestanya **Més opcions** del controlador de la impressora, seleccioneu la mida del document al paràmetre **Mida del document**. Seleccioneu la mida de paper que vulgueu imprimir al paràmetre **Paper de sortida**. Seleccioneu **Redueix/Amplia document** i, a continuació, seleccioneu **Encaixa-ho a la pàgina** o **Zoom a**. Si seleccioneu **Zoom a**, introduïu un percentatge.

Impressió

Seleccioneu **Centre** per imprimir les imatges al centre de la pàgina.

Informació relacionada

- ➔ “Ajustos bàsics d'impressió” a la pàgina 64
- ➔ “Pestanya Més opcions” a la pàgina 81

Impressió d'una imatge ampliada en diversos fulls (creació d'un pòster)

Aquesta característica us permet imprimir una imatge en diversos fulls de paper. Podeu crear un pòster més gran si els enganxeu junts.

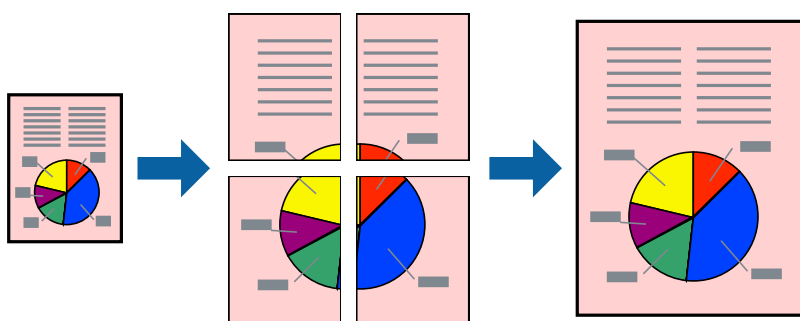

Configuració d'impressió

A la pestanya **Principal** del controlador d'impressora, seleccioneu **Pòster 2x1**, **Pòster 2x2**, **Pòster 3x3** o **Pòster 4x4** com a configuració **Diverses pàgines**. Si feu clic a **Paràmetres**, podeu seleccionar els taulers que no vulgueu imprimir. També podeu seleccionar les opcions de guia de tall.

Informació relacionada

- ➔ “Ajustos bàsics d'impressió” a la pàgina 64
- ➔ “Pestanya Principal” a la pàgina 80

Elaboració de pòsters mitjançant Marques d'alineació de superposició

A continuació, es mostra un exemple de com confeccionar un pòster quan s'ha seleccionat **Pòster 2x2** i s'ha seleccionat **Marques d'alineació de superposició** a **Imprimeix guies de tall**.



1. Prepareu el Sheet 1 i el Sheet 2. Talleu els marges del Sheet 1 per la línia vertical blava, pel mig de les creus que hi ha a la part superior i inferior.

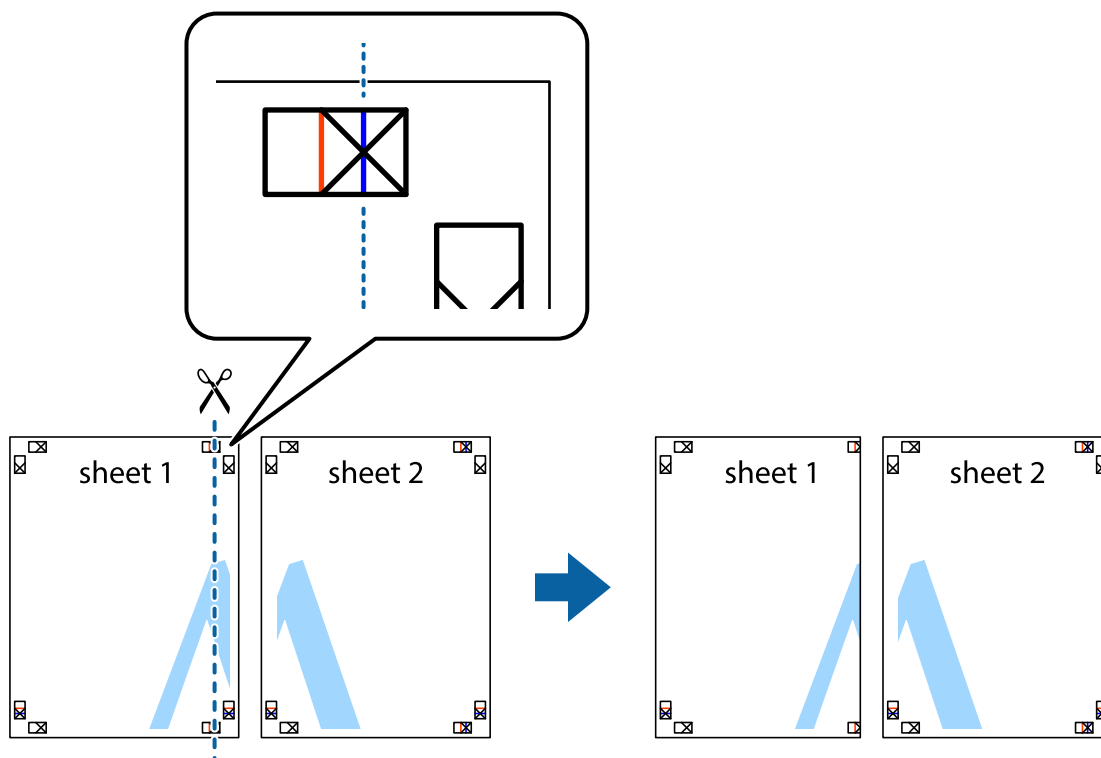

Impressió

- Col·loqueu la vora del Sheet 1 sobre el Sheet 2 i alineeu les creus; després, enganxeu temporalment els dos fulls per la part del darrere.

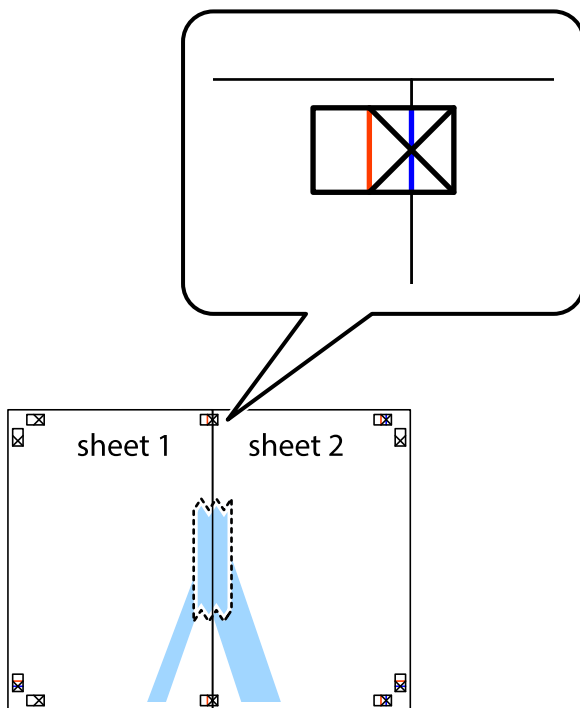

- Talleu els fulls enganxats per la línia vertical vermella, pel mig de les marques d'alineació (aquest cop, la línia cap a l'esquerra de les creus).

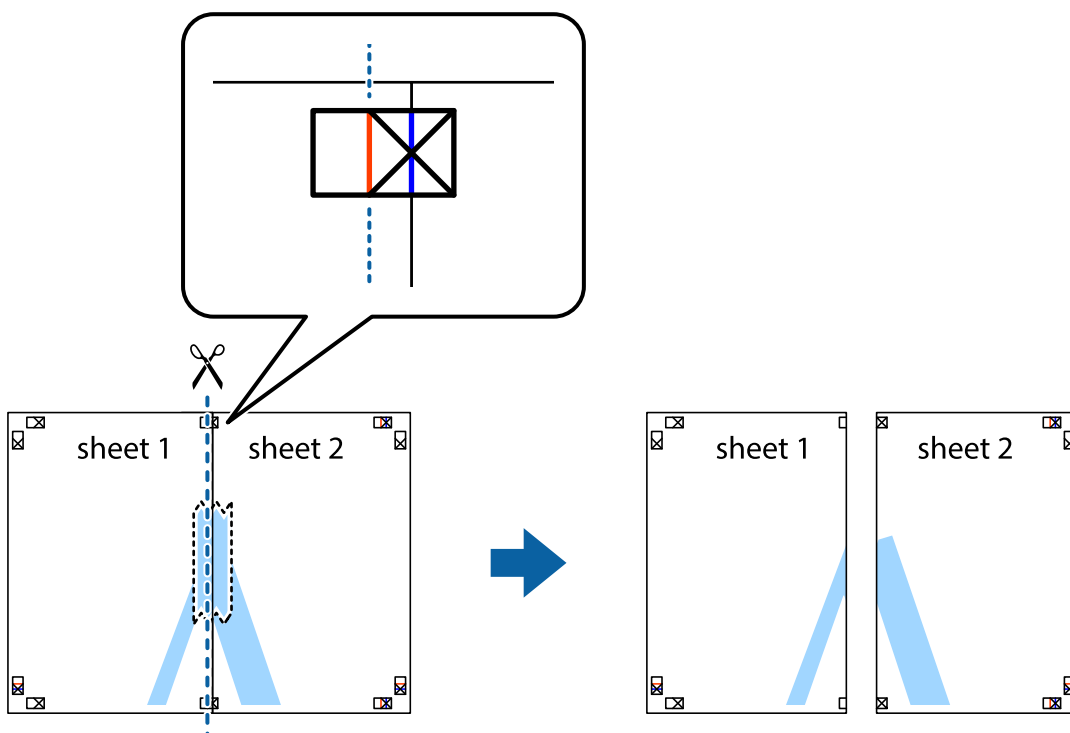

Impressió

- Enganxeu els fulls per la part del darrere.



- Repetiu els passos de l'1 al 4 per enganxar plegats el Sheet 3 i el Sheet 4.
- Talleu els marges del Sheet 1 i el Sheet 2 per la línia horitzontal blava, pel mig de les creus que hi ha a la part esquerra i la dreta.

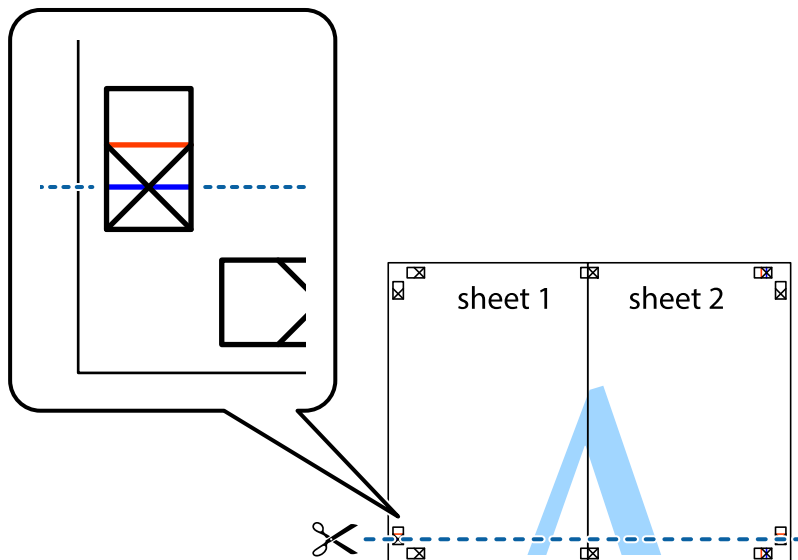

Impressió

7. Col·loqueu la vora del Sheet 1 i el Sheet 2 sobre el Sheet 3 i el Sheet 4, alineeu les creus i enganxeu temporalment els fulls per la part del darrere.

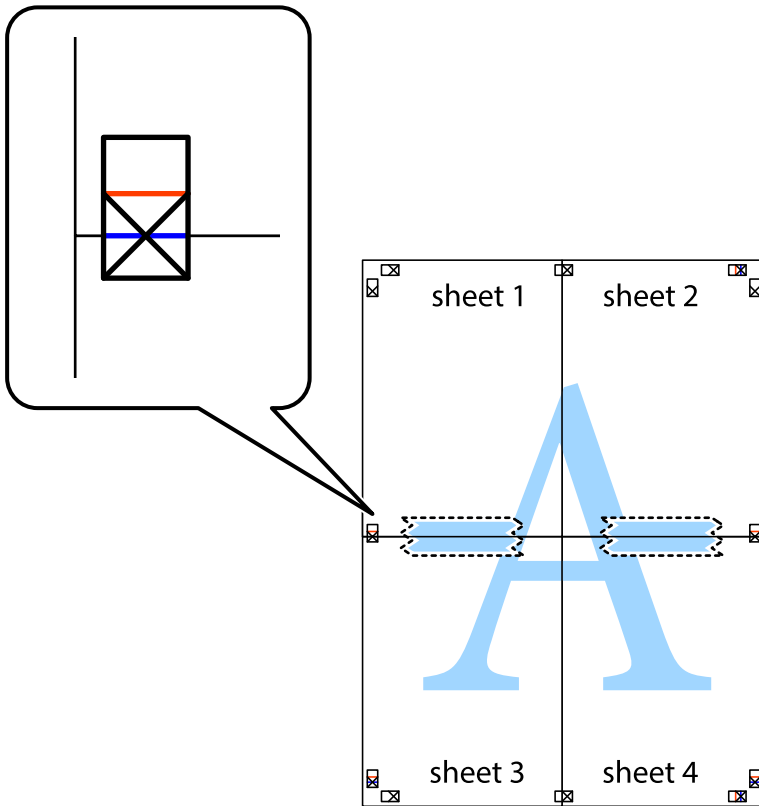

Impressió

8. Talleu els fulls enganxats per la línia horitzontal vermella, pel mig de les marques d'alineació (aquest cop, la línia de damunt de les creus).



9. Enganxeu els fulls per la part del darrere.



10. Talleu els marges que sobrin per la guia exterior.

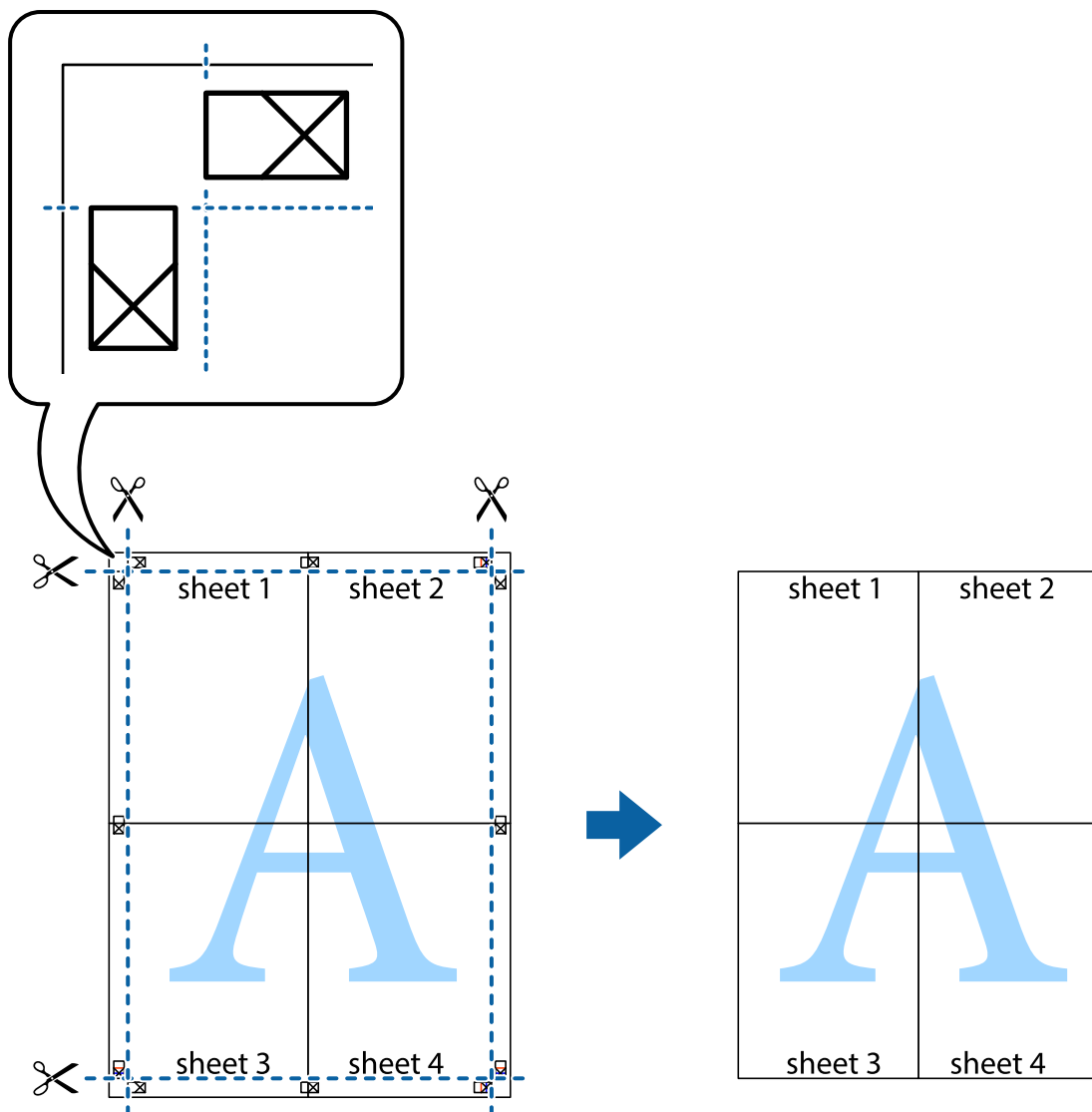

Impressió amb capçalera i peu de pàgina

Podeu imprimir informació com ara un nom d'usuari i la data d'impressió en capçaleres o peus de pàgina.

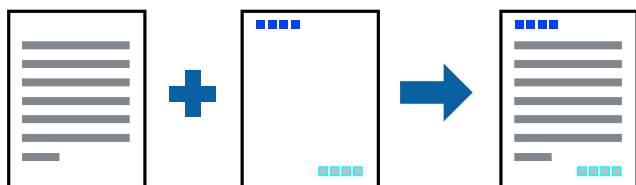

Configuració d'impressió

A la pestanya **Més opcions** del controlador de la impressora, feu clic a **Funcions de filigrana** i, a continuació, seleccioneu **Capçalera/Peu de pàgina**. Feu clic a **Paràmetres** i, a continuació, seleccioneu els elements que voleu imprimir.

Informació relacionada

- ➔ [“Ajustos bàsics d'impressió” a la pàgina 64](#)
- ➔ [“Pestanya Més opcions” a la pàgina 81](#)

Impressió d'una filigrana

A les impressions es poden imprimir filigranes com ara "Confidencial" o un patró anticòpia. Si voleu imprimir amb un patró anticòpia, les lletres ocultes apareixeran quan es fotocopïï per tal de distingir l'original de les còpies.



Patró anticòpia està disponibles per a les condicions següents:

- Paper: paper normal, paper de còpia, capçalera, paper reciclat, paper de color, paper preimprès o paper normal d'alta qualitat
- Qualitat: Estàndard
- Impressió automàtica a doble cara: no seleccionada
- Correcció de color: Automàtic

Nota:

També podeu afegir una filigrana o un patró anticòpia.

Configuració d'impressió

A la pestanya **Més opcions** del controlador de la impressora, feu clic a **Funcions de filigrana** i, a continuació, seleccioneu Patró anticòpia o Filigrana. Feu clic a **Paràmetres** per canviar detalls com ara la mida, la densitat o la posició del patró o la marca.

Informació relacionada

- ➔ [“Ajustos bàsics d'impressió” a la pàgina 64](#)
- ➔ [“Pestanya Més opcions” a la pàgina 81](#)

Impressió de fitxers protegits per contrasenya

Podeu definir una contrasenya per a un treball d'impressió perquè comenci a imprimir només després d'haver introduït la contrasenya al tauler de control de la impressora.

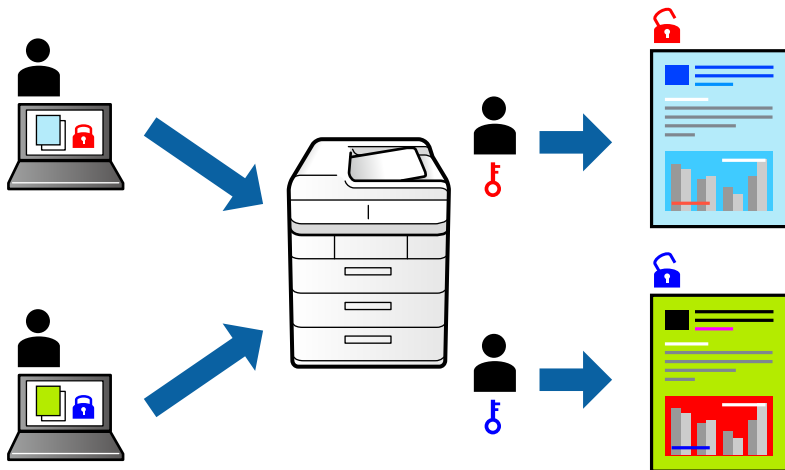

Configuració d'impressió

A la pestanya **Més opcions** del controlador de la impressora, seleccioneu **Treball confidencial** i, a continuació, introduïu una contrasenya.

Per imprimir un treball, seleccioneu **Treball Confidencial** a la pantalla d'inici del tauler de control de la impressora. Seleccioneu el treball que voleu imprimir i, a continuació, introduïu la contrasenya.

Informació relacionada

- ➔ ["Ajustos bàsics d'impressió"](#) a la pàgina 64
- ➔ ["Pestanya Més opcions"](#) a la pàgina 81

Impressió de diversos fitxers alhora

Organitzador de treballs Lite us permet combinar diversos fitxers creats en diferents aplicacions i imprimir-los com a un sol treball d'impressió. Podeu especificar la configuració d'impressió per a fitxers combinats, com ara el disseny multipàgines, i la impressió a doble cara.

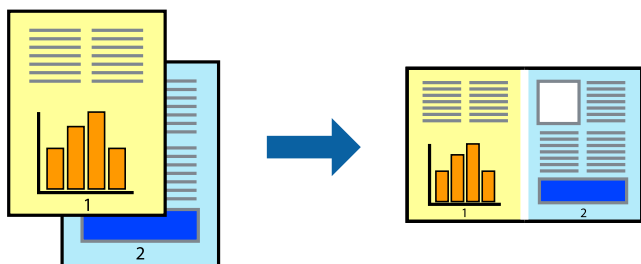

Configuració d'impressió

A la pestanya **Principal** del controlador de la impressora, seleccioneu **Organitzador de treballs Lite**. En iniciar la impressió, es mostra la finestra Organitzador de treballs Lite. Amb la finestra Organitzador de treballs Lite oberta, obriu el fitxer que vulgueu combinar amb el fitxer actual i repetiu els passos del anteriors.

En seleccionar un treball d'impressió afegit a Projecte d'impressió a la finestra Organitzador de treballs Lite, podreu editar el disseny de la pàgina.

Feu clic a **Imprimeix** al menú **Fitxer** per començar a imprimir.

Nota:

*Si tanqueu la finestra Organitzador de treballs Lite abans d'afegir totes les dades d'impressió al Projecte d'impressió, el treball d'impressió en el qual estigueu treballant es cancel·la. Feu clic a **Desa** al menú **Fitxer** per desar el treball actual. L'extensió del fitxer desat és ".ecf".*

*Per obrir un Projecte d'impressió, feu clic a **Organitzador de treballs Lite** a la pestanya **Manteniment** del controlador de la impressora per obrir la finestra Organitzador de treballs Lite. A continuació, seleccioneu **Obre** al menú **Fitxer** per seleccionar el fitxer.*

Informació relacionada

- ➔ ["Ajustos bàsics d'impressió" a la pàgina 64](#)
- ➔ ["Pestanya Principal" a la pàgina 80](#)

Impressió utilitzant la funció d'impressió de color universal

Podeu millorar la visibilitat dels textos i les imatges de les còpies impreses.

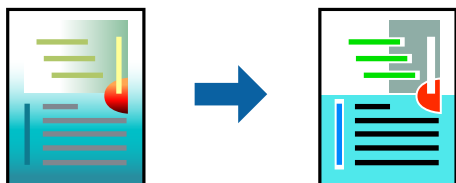

Impressió universal en color només està disponible quan s'ha seleccionat la configuració següent.

- Tipus de paper: paper normal, paper de còpia, capçalera, paper reciclat, paper de color, paper preimprès, paper normal d'alta qualitat
- Qualitat: **Estàndard** o una qualitat superior
- Color d'impressió: **Color**
- Aplicacions: Microsoft® Office 2007 o posterior
- Mida de text: 96 punts o més petit

Configuració d'impressió

A la pestanya **Més opcions** del controlador d'impressora, feu clic a **Opcions de la imatge** a la configuració **Correcció de color**. Seleccioneu una opció de la configuració **Impressió universal en color**. Feu clic a **Opcions de millora** per establir altres configuracions.

Impressió

Nota:

- Alguns caràcters es poden veure alterats per patrons, com pot ser “+”, que pot aparèixer com a “±”.
- Els patrons específics d'aplicacions i els subratllats poden alterar el contingut imprès en utilitzar aquestes configuracions.
- La qualitat de la impressió es pot reduir en fotografies i altres imatges en utilitzar les configuracions *Impressió universal en color*.
- La impressió es duu a terme més lentament en utilitzar les configuracions *Impressió universal en color*.

Informació relacionada

- ➔ “Ajustos bàsics d'impressió” a la pàgina 64
- ➔ “Pestanya Més opcions” a la pàgina 81

Ajustament del color de la impressió

Podeu ajustar els colors que s'empren en el treball d'impressió.

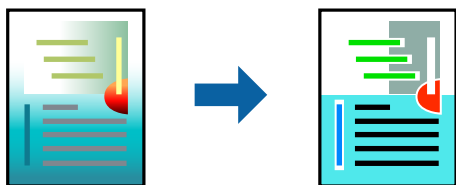

Nota:

Aquests ajustaments no s'apliquen a les dades originals.

Configuració d'impressió

A la pestanya **Més opcions** del controlador d'impressora, seleccioneu **Personalitzat** com a configuració **Correcció de color**. Feu clic a **Avançada** per obrir la finestra **Correcció de color** i, a continuació, seleccioneu el mètode de correcció de color.

Nota:

- Automàtic** se selecciona com a predeterminat a la pestanya **Més opcions**. Amb aquesta configuració, els colors s'ajustaran automàticament per coincidir amb la configuració de tipus de paper i qualitat d'impressió.
- PhotoEnhance** a la finestra **Correcció de color**, ajusta el color analitzant la posició del tema. Així doncs, si heu canviat la posició del tema reduint, ampliant, retallant o girant la imatge, el color podria canviar de manera inesperada. Si la imatge està desenfocada, el to podria ser poc natural. Si el color canvia o esdevé poc natural, imprimeu amb un altre mode que no sigui **PhotoEnhance**.

Informació relacionada

- ➔ “Ajustos bàsics d'impressió” a la pàgina 64
- ➔ “Pestanya Més opcions” a la pàgina 81

Impressió per destacar línies primes

Podeu fer més gruixudes les línies que són massa primes en imprimir.

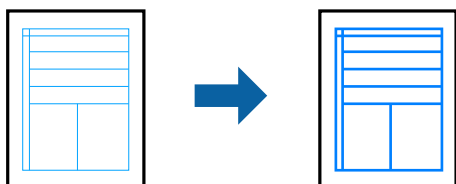

Configuració d'impressió

A la pestanya **Més opcions** del controlador d'impressora, feu clic a **Opcions de la imatge** a la configuració **Correcció de color**. Seleccioneu **Destaca les línies fines**.

Informació relacionada

- ➔ “Ajustos bàsics d'impressió” a la pàgina 64
- ➔ “Pestanya Més opcions” a la pàgina 81

Impressió clara de codis de barres

Podeu imprimir un codi de barres amb claredat i que sigui fàcil d'escanejar. Només activeu aquesta funció si el codi de barres que heu imprès no es pot escanejar.

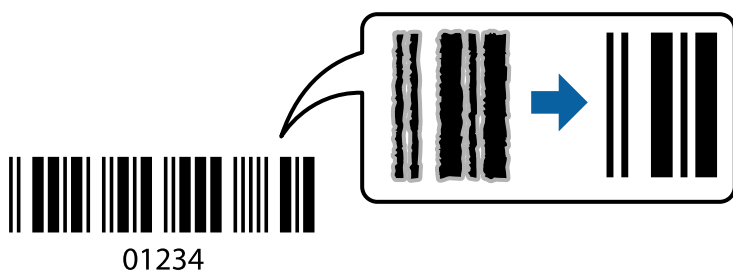

Podeu utilitzar aquesta funció en les següents condicions.

- Paper: paper normal, paper de còpia, capçalera, paper reciclat, paper de colors, paper preimprès, paper normal d'alta qualitat, paper gruixut de 91 a 256 g/m² de gruix o sobre
- Qualitat: **Estàndard**, **Alta** (no disponible per a paper d'un gruix de 161 a 256 g/m²)

Nota:

No sempre es poden millorar les imatges borroses en funció de les circumstàncies.

Configuració d'impressió

A la pestanya **Manteniment** del controlador de la impressora, feu clic a **Paràmetres ampliats** i, a continuació, seleccioneu **Mode de codi de barres**.

Impressió

Informació relacionada

- ➔ [“Ajustos bàsics d'impressió” a la pàgina 64](#)
- ➔ [“Pestanya Manteniment” a la pàgina 82](#)

Cancel·lar la impressió

Podeu cancel·lar un treball d'impressió des de l'ordinador. Això no obstant, no podeu cancel·lar un treball d'impressió des de l'ordinador un cop s'ha enviat completament a la impressora. En aquest cas, cancel·leu el treball d'impressió des del tauler de control de la impressora.

Cancel·lar

A l'ordinador, feu clic dret a la impressora a **Dispositius i impressores, Impressora**, o a **Impressores i faxos**. Feu clic a **Veure les impressions en curs**, feu clic dret al treball que vulgueu cancel·lar i, a continuació, seleccioneu **Cancel·la**.

Opcions de menú del controlador de la impressora

Obriu la finestra d'impressió en una aplicació, seleccioneu la impressora i, a continuació, accediu a la finestra del controlador de la impressora.

Nota:

Els menús varien en funció de la opció que hàgiu seleccionat.

Pestanya Principal

Predefinit d'impressió	Afegeix/Suprimeix predefinit	Podeu afegir o eliminar els vostres propis predefinit per a la configuració d'impressió d'ús freqüent. A la llista, seleccioneu el predefinit que vulgueu utilitzar.
Mostra paràmetres	Mostra una llista dels elements establerts actualment a les pestanyes Principal i Més opcions .	
Restab. valors per defecte	Retorneu tots els paràmetres als valors predeterminats de fàbrica. Els valors de la pestanya Més opcions també es restableixen als seus valors predeterminats.	
Nivells de tinta	Mostra els nivells de tinta aproximats.	
Font del paper	Seleccioneu la font de paper de la qual s'alimenta el paper. Seleccioneu Selecció automàtica per escollir automàticament la font de paper seleccionada a la Configuració del paper a la impressora.	
Mida del document	Seleccioneu la mida de paper en la qual voleu imprimir. Si seleccioneu Definit per l'usuari , introduïu l'amplada i alçada del paper.	
Orientació	Seleccioneu l'orientació que vulgueu utilitzar per imprimir.	
Tipus de paper	Seleccioneu el tipus de paper en el que voleu imprimir.	
Qualitat	Seleccioneu la qualitat d'impressió que vulgueu utilitzar per imprimir. Les opcions disponibles varien segons el tipus de paper que seleccioneu.	
Color	Seleccioneu el color per al treball d'impressió.	

Impressió

Impressió a doble cara	Permet realitzar una impressió a doble cara.	
	Paràmetres	Podeu especificar la vora d'enquadració i els marges d'enquadració. En imprimir documents de diverses pàgines, podeu escollir imprimir començant des de la part frontal o dorsal de la pàgina.
	Densitat impressió	Seleccioneu el tipus de document per ajustar la densitat d'impressió. Si seleccioneu la densitat d'impressió adequada, podeu evitar que la imatge traspassi a la cara contrària del paper. Seleccioneu Definit per l'usuari per ajustar manualment la densitat d'impressió.
Diverses pàgines	Permet imprimir diverses pàgines en un full o dur a terme una impressió de pòster. Feu clic a Ordre de pàgines per especificar l'ordre en el qual s'imprimiran les pàgines.	
Còpies	Establiu el nombre de còpies que vulgueu imprimir.	
	Intercala	Imprimir documents de diverses pàgines intercalats en ordre i classificats en conjunts.
	Ordre invers	Permet imprimir començant per l'última pàgina, de manera que les pàgines s'apilin en l'ordre de pàgines correcte una vegada impreses.
Mode silencios	Redueix el soroll de la impressora. Tanmateix, l'activació d'aquesta funció pot alentir la velocitat d'impressió.	
Previsualització d'impressió	Mostra una previsualització del document abans d'imprimir-lo.	
Organitzador de treballs Lite	Seleccioneu per imprimir utilitzant la funció Organitzador de treballs Lite.	

Pestanya Més opcions

Predefinit d'impressió	Afegeix/Suprimeix predefinit	Podeu afegir o eliminar els vostres propis predefinit per a la configuració d'impressió d'ús freqüent. A la llista, seleccioneu el predefinit que vulgueu utilitzar.
Mostra paràmetres	Mostra una llista dels elements establerts actualment a les pestanyes Principal i Més opcions .	
Restab. valors per defecte	Retorneu tots els paràmetres als valors predeterminats de fàbrica. Els valors de la pestanya Principal també es restableixen als seus valors predeterminats.	
Mida del document	Seleccioneu la mida del document.	
Paper de sortida	Seleccioneu la mida de paper en la qual voleu imprimir. Si el Paper de sortida és diferent a la Mida del document , se selecciona l'opció Redueix/Amplia document automàticament. No cal que seleccioneu Paper de sortida quan imprimeu documents sense canviar-ne la mida.	
Redueix/Amplia document	Us permet reduir o ampliar la mida d'un document.	
	Encaixa-ho a la pàgina	Us permet reduir o ampliar el document per adaptar-lo a la mida de paper seleccionada a Paper de sortida .
	Zoom a	Imprimeix amb un percentatge específic.
	Centre	Imprimeix les imatges al centre del paper.

Impressió

Correcció de color	Automàtic	Ajusta el color de les imatges automàticament.
	Personalitzat	Us permet realitzar la correcció de color manual.Feu clic a Avançada per a altres ajustos.
	Opcions de la imatge	Activa les opcions de qualitat d'impressió, com ara Impressió universal en color o Resol ulls vermells.També podeu espessir les línies fines per fer-les visibles a les impressions.
Funcions de filigrana	Us permet realitzar ajustos per als patrons anticòpia o filigranes.	
Treball confidencial	Protegiu amb contrasenya els documents confidencials quan imprimeu.Si es fa servir aquesta opció, les dades d'impressió s'emmagatzemen a la impressora i només es poden imprimir després d'introduir la contrasenya mitjançant el tauler de control de la impressora.Feu clic a Paràmetres per canviar la configuració.	
Paràmetres addicionals	Gira 180°	Rota les pàgines 180 graus abans de la impressió.Aquesta funció és útil quan imprimeu en paper com ara sobres que es carreguin en una direcció fixa a la impressora.
	Alta velocitat	imprimeix quan el capçal d'impressió es mou en ambdues direccions.La velocitat d'impressió és superior, però la qualitat en pot ser inferior.
	Imatge de rèplica	Inverteix la imatge perquè s'imprimeixi com apareixeria en un mirall.

Pestanya Manteniment

Comprovació d'injectors	Imprimeix un patró de comprovació dels injectors per comprovar si els injectors del capçal d'impressió estan bloquejats.
Neteja del capçal	Neteja els injectors bloquejats del capçal d'impressió. Com que aquesta funció utilitza una mica de tinta, netegeu el capçal d'impressió només si els injectors estan obstruïts.
Organitzador de treballs Lite	Obre la finestra Organitzador de treballs Lite. Podeu desar i editar les dades.
EPSON Status Monitor 3	Obre la finestra EPSON Status Monitor 3. Aquí podeu confirmar l'estat de la impressora i dels consumibles.
Preferències de monitoratge	Us permet realitzar ajustos per als elements de la finestra EPSON Status Monitor 3.
Paràmetres ampliat	Us permet realitzar diversos ajustos. Feu clic a cada element per veure l'Ajuda per obtenir més detalls.
Cua d'impressió	Mostra els treballs en espera de ser impresos. Podeu comprovar, aturar o reprendre els treballs d'impressió.
Informació opcional i de la impressora	També podeu registrar comptes d'usuari. Si el control d'accés està configurat a la impressora, heu de registrar el vostre compte.
Idioma	Canvia l'idioma que s'utilitzarà a la finestra del controlador de la impressora. Per aplicar la configuració, tanqueu el controlador d'impressora i, seguidament, torneu a obrir-lo.
Actualització de programari	Inicia EPSON Software Updater per comprovar la versió més recent de les aplicacions a Internet.
Servei tècnic	Us permet accedir a la pàgina web del suport tècnic d'Epson.

Impressió des del controlador PostScript de la impressora a Windows

Un controlador d'impressora PostScript és un controlador que envia ordres d'impressió a una impressora utilitzant llenguatge de descripció de pàgines PostScript.

1. Obriu el fitxer que voleu imprimir.
Carregueu paper a la impressora si encara no s'ha carregat.
2. Feu clic a **Imprimeix** o **Configuració de la impressió** al menú **Fitxer**
3. Seleccioneu la impressora.
4. Seleccioneu **Preferències** o **Propietats** per accedir a la finestra del controlador de la impressora.

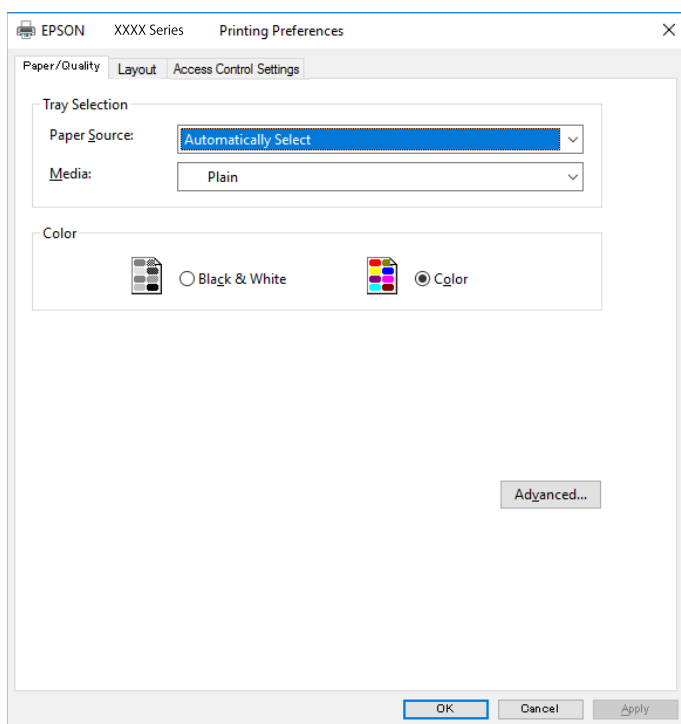

5. Canvieu la configuració segons calgui.
Consulteu les opcions del menú del controlador de la impressora per obtenir més informació.
6. Feu clic a **OK** per tancar el controlador de la impressora per a més informació.
7. Feu clic a **Imprimeix**.

Informació relacionada

- ➔ “Paper i capacitats disponibles” a la pàgina 26
- ➔ “Càrrega de paper al Calaix de paper” a la pàgina 31
- ➔ “Càrrega de paper al Alimentació posterior” a la pàgina 33
- ➔ “Llista de tipus de paper” a la pàgina 37

Impressió

- ➔ “Pestanya de paper/qualitat” a la pàgina 84
- ➔ “Pestanya de distribució” a la pàgina 84

Opcions de menú per al controlador PostScript de la impressora

Obriu la finestra d'impressió en una aplicació, seleccioneu la impressora i, a continuació, accediu a la finestra del controlador de la impressora.

Nota:

Els menús varien en funció de la opció que hàgiu seleccionat.

Pestanya de paper/qualitat

Safata de selecció	Font del paper	Seleccioneu la font de paper de la qual s'alimenta el paper. Seleccioneu Selecciona automàticament per escollir automàticament la font de paper seleccionada a la Configuració del paper a la impressora.
	Suport	Seleccioneu el tipus de paper en el que voleu imprimir.
Color	Seleccioneu el color per al treball d'impressió.	

Pestanya de distribució

Orientació	Seleccioneu l'orientació que vulgueu utilitzar per imprimir.		
Impressió a dues cares	Permet realitzar una impressió a doble cara.		
Ordre de les pàgines	Seleccioneu per imprimir des del principi o des de la darrera pàgina. Si seleccioneu De darrere a davant , les pàgines s'apilen en l'ordre correcte en base a la numeració de les pàgines després de la impressió.		
Format de les pàgines	Pàgines per full	Permet imprimir diverses pàgines en un full.	
		Pàgines per distribució de full	Permet especificar la distribució del full en imprimir diverses pàgines en un full.
	Fulletó	Seleccioneu per crear un fulletó.	
		Enquadernació de fulletons	Seleccioneu la posició d'enquadernació per al fulletó.

Accés a la pestanya de configuració de control

És possible que l'administrador hagi restringit l'ús de la impressora. Només està disponible la impressió una vegada registrat el vostre compte al controlador de la impressora. Contacteu l'administrador per més informació sobre el vostre compte d'usuari.

Impressió

Accés a la configuració de control	Registre d'usuari	Us permet introduir un nom d'usuari i una contrasenya.
	Nom d'usuari	Introduïu un nom d'usuari.
	Contrasenya	Introduïu una contrasenya.

Opcions avançades

Paper/sortida	Mida del paper	Seleccioneu la mida de paper en la qual voleu imprimir.		
	Còpies	Establiu el nombre de còpies que vulgueu imprimir.		
Gràfic	Qualitat d'impressió	Seleccioneu la qualitat d'impressió que vulgueu utilitzar per imprimir.		
	Gestió del color de les imatges	Seleccioneu el mètode o finalitat ICM.		
	Modificació a escala	Permet reduir o ampliar el document.		
	Tipus de lletra TrueType	Estableix el tipus de lletra substitutiu al tipus de lletra TrueType.		
Opcions de document	Funcions d'impressió avançades	Permet establir configuracions detallades per a les funcions d'impressió.		
	Opcions PostScript	Permet establir configuracions opcionals.		
	Funcions d'impressora	Color Mode	Seleccioneu si voleu imprimir en color o en monocrom.	
		Press Simulation	Podeu seleccionar un color de tinta CMYK per simular quan imprimiu reproduint el color de tinta CMYK de la impressora d'òfset.	
		Ink Save Mode	Estalvia tinta reduint la densitat d'impressió.	
		Rotate by 180°	Rota les dades 180 graus abans de la impressió.	

Cancel·lar la impressió

Podeu cancel·lar un treball d'impressió des de l'ordinador. Això no obstant, no podeu cancel·lar un treball d'impressió des de l'ordinador un cop s'ha enviat completament a la impressora. En aquest cas, cancel·leu el treball d'impressió des del tauler de control de la impressora.

Cancel·lar

A l'ordinador, feu clic dret a la impressora a **Dispositius i impressores, Impressora**, o a **Impressores i faxos**. Feu clic a **Veure les impressions en curs**, feu clic dret al treball que vulgueu cancel·lar i, a continuació, seleccioneu **Cancel·la**.

Impressió des del controlador de la impressora a Mac OS

Ajustos bàsics d'impressió

Nota:

Les operacions són diferents segons l'aplicació. Per obtenir més informació, consulteu l'ajuda de l'aplicació.

1. Obriu el fitxer que voleu imprimir.
Carregueu paper a la impressora si no l'heu carregat encara.
2. Seleccioneu **Imprimir** al menú **Fitxer** o una altra ordre per accedir al diàleg d'impressió.
Si cal, feu clic a **Mostrar els detalls** o a ▼ per ampliar la finestra d'impressió.
3. Seleccioneu la impressora.
4. Seleccioneu **Paràmetres d'impressió** al menú emergent.

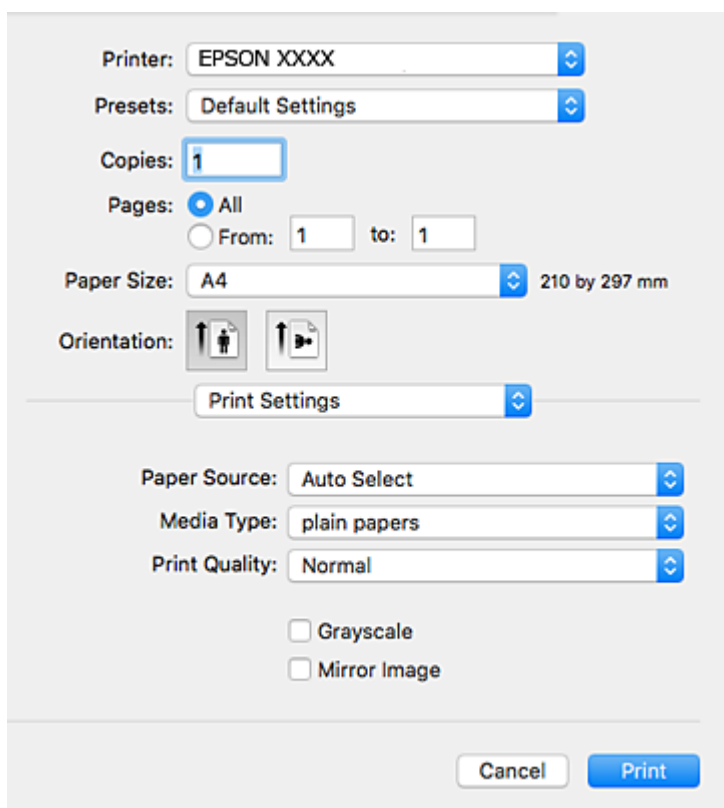

Nota:

A OS X Mountain Lion o posterior, si no es mostra el menú **Paràmetres d'impressió**, vol dir que el controlador d'impressora Epson no s'ha instal·lat correctament.

Seleccioneu **Preferències del Sistema** al menú  > **Impressores i Escàners** (o **Impressió i Escaneig**, **Impressió i Fax**), traieu la impressora i després torneu-la a afegir. Consulteu el següent per afegir una impressora.

<http://epson.sn>

Impressió

5. Configureu els ajustos com calgui.
Veure opcions de menú del controlador de la impressora per a més informació.
6. Feu clic a **Imprimeix**.

Informació relacionada

- ➔ “Paper i capacitats disponibles” a la pàgina 26
- ➔ “Càrrega de paper al Calaix de paper” a la pàgina 31
- ➔ “Càrrega de paper al Alimentació posterior” a la pàgina 33
- ➔ “Llista de tipus de paper” a la pàgina 37
- ➔ “Opcions de menú de Paràmetres d'impressió” a la pàgina 91

Impressió a doble cara

Podeu imprimir a les dues cares del paper.

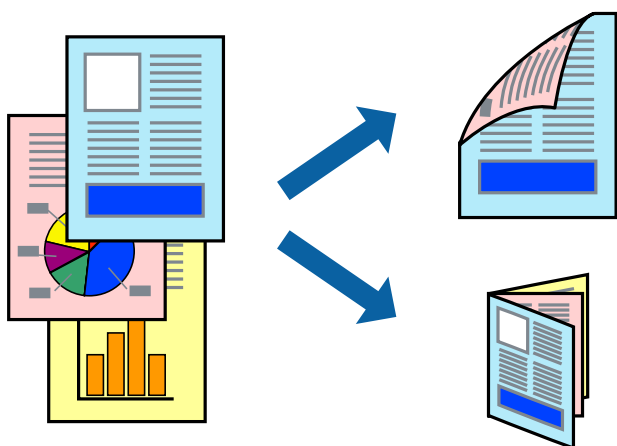

Nota:

- Si no feu servir paper adequat per a la impressió a doble cara, la qualitat de la impressió pot ser inferior i podria haver-hi un embús de paper.
- Segons el tipus de paper i les dades, és possible que la tinta passi a l'altra banda del paper.

Informació relacionada

- ➔ “Paper i capacitats disponibles” a la pàgina 26

Configuració d'impressió

Seleccioneu **Two-sided Printing Settings** al menú emergent. Seleccioneu el mètode d'impressió a doble cara i, a continuació, configureu el **Document Type**.

Nota:

- És possible que es redueixi la velocitat d'impressió en funció del tipus de document.
- Quan s'imprimeixen fotos amb dades denses, seleccioneu **Text & Graphics** o **Text & Photos** a la configuració de **Document Type**. Si les impressions tenen taques o la tinta traspasa a l'altra cara del paper, ajusteu la **Densitat impressió** i el **Increased Ink Drying Time** a **Adjustments**.

Impressió

Informació relacionada

- ➔ “Ajustos bàsics d'impressió” a la pàgina 86
- ➔ “Opcions de menú de Two-sided Printing Settings” a la pàgina 92

Impressió de diverses pàgines en un full

Podeu imprimir dues o quatre pàgines en un sol full de paper.

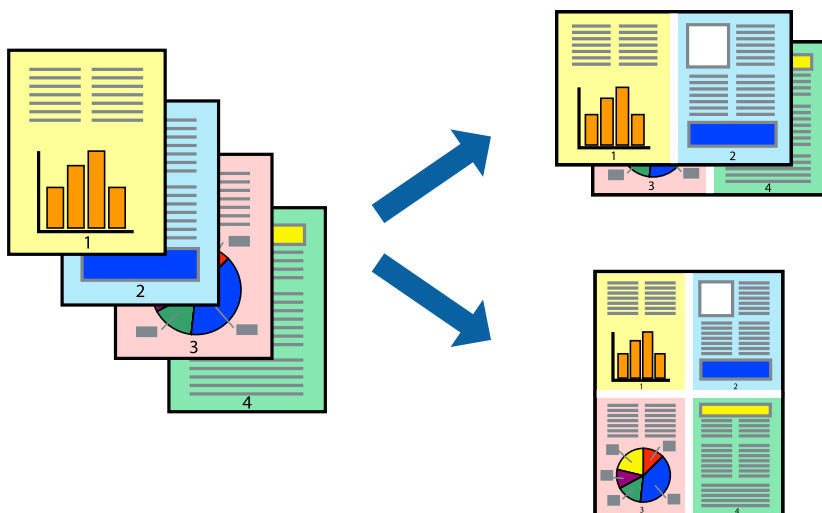

Configuració d'impressió

Seleccioneu **Disseny** al menú emergent. Definiu el nombre de pàgines a **Pàgines per full**, la **Direcció del disseny** (ordre de pàgina) i **Vora**.

Informació relacionada

- ➔ “Ajustos bàsics d'impressió” a la pàgina 86
- ➔ “Opcions de menú per al disseny” a la pàgina 91

Impressió i apilat en l'ordre de les pàgines (impressió en ordre invers)

Podeu imprimir des de l'última pàgina, de manera que els documents s'apilin en l'ordre de les pàgines.

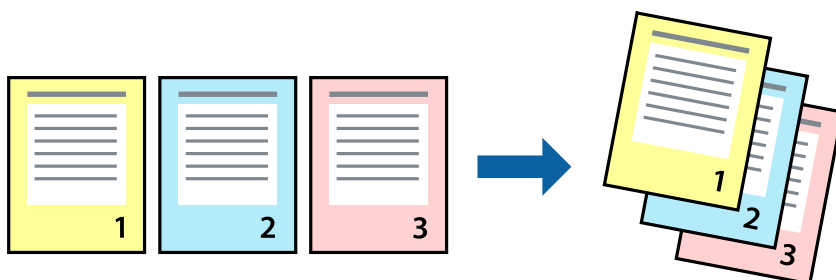

Configuració d'impressió

Seleccioneu **Manipulació del paper** al menú emergent. Seleccioneu **Invers** a la configuració de l'**Ordre de les pàgines**.

Informació relacionada

- ➔ “Ajustos bàsics d'impressió” a la pàgina 86
- ➔ “Opcions de menú per a la manipulació del paper” a la pàgina 91

Impressió de documents reduïts o ampliats

Podeu reduir o ampliar la mida d'un document en un percentatge concret perquè encaixi amb la mida del paper que heu carregat a la impressora.



Configuració d'impressió

En imprimir per adaptar a la mida de paper, seleccioneu **Manipulació del paper** al menú emergent i, a continuació, seleccioneu **Ajustar les dimensions a la mida del paper**. Seleccioneu la mida del paper que heu carregat a la impressora a **Mida del paper de destinació**. Si es redueix la mida del document, seleccioneu **Només redueix**.

Quan s'imprimeix en un percentatge específic, feu una de les següents.

- Seleccioneu **Imprimeix** des del menú **Fitxer** a l'aplicació. Seleccioneu **Impressora**, introduïu un percentatge a **Escala**, i després feu clic a **Imprimeix**.
- Seleccioneu **Configuració de pàgina** al menú **Fitxer** a l'aplicació. Seleccioneu la impressora a **Format per a** introduïu un percentatge a **Escala**, i després feu clic a **D'acord**.

Nota:

Seleccioneu la mida del paper que heu establert a l'aplicació com a paràmetre de **Mida del paper**.

Informació relacionada

- ➔ “Ajustos bàsics d'impressió” a la pàgina 86
- ➔ “Opcions de menú per a la manipulació del paper” a la pàgina 91

Ajustament del color de la impressió

Podeu ajustar els colors que s'empren en el treball d'impressió.

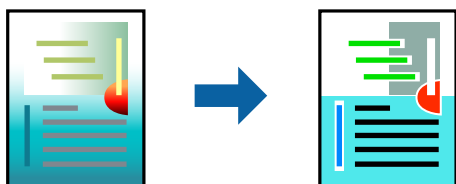

Nota:

Aquests ajustaments no s'apliquen a les dades originals.

Configuració d'impressió

Seleccioneu **Correspondència de colors** al menú emergent i seleccioneu **EPSON Color Controls**. Seleccioneu **Color Options** al menú emergent i trieu una de les opcions disponibles. Feu clic a la fletxa que hi ha al costat de **Paràmetres avançats** i, a continuació, definiu una configuració més detallada.

Informació relacionada

- ➔ [“Ajustos bàsics d'impressió” a la pàgina 86](#)
- ➔ [“Opcions de menú de correspondència de colors” a la pàgina 91](#)
- ➔ [“Opcions de menú de Color Options” a la pàgina 92](#)

Cancel·lar la impressió

Podeu cancel·lar un treball d'impressió des de l'ordinador. Això no obstant, no podeu cancel·lar un treball d'impressió des de l'ordinador un cop s'ha enviat completament a la impressora. En aquest cas, cancel·leu el treball d'impressió des del tauler de control de la impressora.

Cancel·lar

Feu clic a la icona de la impressora del **Dock**. Seleccioneu el treball que vulgueu cancel·lar i, a continuació, feu una de les accions següents.

- OS X Mountain Lion o posterior

Feu clic a al costat del mesurador de progrés.

- Mac OS X v10.6.8 a v10.7.x

Feu clic a **Suprimeix**.

Opcions de menú del controlador de la impressora

Obriu la finestra d'impressió en una aplicació, seleccioneu la impressora i, a continuació, accediu a la finestra del controlador de la impressora.

Impressió

Nota:

Els menús varien en funció de la opció que hàgiu seleccionat.

Opcions de menú per al disseny

Pàgines per full	Seleccioneu el nombre de pàgines per imprimir en un full.
Direcció del disseny	Especifiqueu l'ordre en què s'imprimiran les pàgines.
Vora	Imprimeix una vora a les pàgines.
Orientació de pàgina inversa	Rota les pàgines 180 graus abans de la impressió. Seleccioneu aquest element quan imprimeu en paper com ara sobres que es carreguin en una direcció fixa a la impressora.
Gira horitzontalment	Inverteix una imatge per imprimir-la com apareixeria en un mirall.

Opcions de menú de correspondència de colors

ColorSync	Seleccioneu el mètode d'ajust de color. Aquestes opcions ajusten els colors entre la impressora i la pantalla de l'ordinador per minimitzar la diferència de color.
EPSON Color Controls	

Opcions de menú per a la manipulació del paper

Intercalar pàgines	Imprimir documents de diverses pàgines intercalats en ordre i classificats en conjunts.	
Pàgines a imprimir	Seleccioneu per imprimir només les pàgines senars o parells.	
Ordre de les pàgines	Seleccioneu per imprimir des del principi o des de la darrera pàgina.	
Ajust a la mida del paper	Imprimeix ajustant a la mida del paper que heu carregat.	
	Mida del paper de destinació	Seleccioneu la mida del paper en el que voleu imprimir.
	Només reduir	Seleccioneu en reduir la mida del document.

Opcions de menú de portades

Impressió de portades	Seleccioneu si voleu imprimir o no una portada. Quan vulgueu afegir una contraportada, seleccioneu Contraportada .
Tipus portades	Seleccioneu els continguts de la portada.

Opcions de menú de Paràmetres d'impressió

Paper Source	Seleccioneu la font de paper de la qual s'alimenta el paper. Si la impressora té on més una font de paper, aquest element no apareixerà. Selecció automàtica s'escull automàticament la font de paper que correspon a la Configuració del paper a la impressora.
--------------	--------------------------------------------------------------------------------------------------------------------------------------------------------------------------------------------------------------------------------------------------------------------------------

Impressió

Tipus de suport	Seleccioneu el tipus de paper en el que voleu imprimir.
Qualitat d'impressió	Seleccioneu la qualitat d'impressió que vulgueu utilitzar per imprimir. Les opcions varien segons el tipus de paper.
Escala de grisos	Seleccioneu si voleu imprimir en negre o en tonalitats de grisos.
Mirror Image	Rota la imatge per imprimir-la com si fos un mirall.

Opcions de menú de Color Options

Paràmetres manuals	Ajust manual dels colors. A Paràmetres avançats , podeu seleccionar configuracions més específiques.
PhotoEnhance	Genera imatges més nítides i colors més vius, ja que ajusta automàticament el contrast, la saturació i la brillantor de les dades de la imatge original.
Off (No Color Adjustment)	Imprimir sense millorar ni ajustar el color de cap manera.

Opcions de menú de Two-sided Printing Settings

Two-sided Printing	Imprimeix a les dues cares del paper.
--------------------	---------------------------------------

Configuració del funcionament del controlador de la impressora del Mac OS

Accés a la finestra de configuració de funcionament del controlador de la impressora de Mac OS

Seleccioneu **Preferències del Sistema** al menú  > **Impressores i Escàners** (o **Impressió i Escaneig**, **Impressió i Fax**) i després seleccioneu la impressora. Feu clic a **Opcions i recanvis** > **Opcions** (o **Controlador**).

Configuració del funcionament del controlador de la impressora de Mac OS

- Paper gruixut i sobres: impedeix que apareguin taques de tinta en imprimir en paper gruixut. Tanmateix, pot alentir la velocitat d'impressió.
- Omet pàgina en blanc: impedeix la impressió de pàgines en blanc.
- Mode silenciós: redueix el soroll de la impressora, però pot reduir la velocitat d'impressió.
- Permet temporary black printing: imprimeix només amb tinta negra temporalment.
- High Speed Printing: imprimeix quan el capçal d'impressió es mou en ambdues direccions. La velocitat d'impressió és superior, però la qualitat en pot ser inferior.
- Imprimeix documents per arxivar: alimenta el paper de manera que sigui fàcil d'arxivar quan s'imprimeixen dades de paisatge o impressions a dues cares. La impressió de sobres no és compatible.

Impressió

- Warning Notifications: permet que la impressora mostri notificacions d'advertència.
- Establish bidirectional communication: normalment, s'hauria de definir en **On**. Seleccioneu **Off** quan sigui impossible obtenir la informació de la impressora perquè es comparteix amb ordinadors amb el Windows en una xarxa o per qualsevol altre motiu.
- Lower Cassette: afegiu les unitats de caixa de paper opcionals a la font de paper.

Impressió des del controlador PostScript de la impressora a Mac OS

Un controlador d'impressora PostScript és un controlador que envia ordres d'impressió a una impressora utilitzant llenguatge de descripció de pàgines PostScript.

1. Obriu el fitxer que voleu imprimir.
Carregueu paper a la impressora si no l'heu carregat encara.
2. Feu clic a **Imprimeix** o **Configuració de la impressió** al menú **Fitxer**.
Si cal, feu clic a **Mostrar els detalls** o a ▼ per ampliar la finestra d'impressió.
3. Seleccioneu la impressora.
4. Seleccioneu **Funcions d'impressió** al menú emergent.

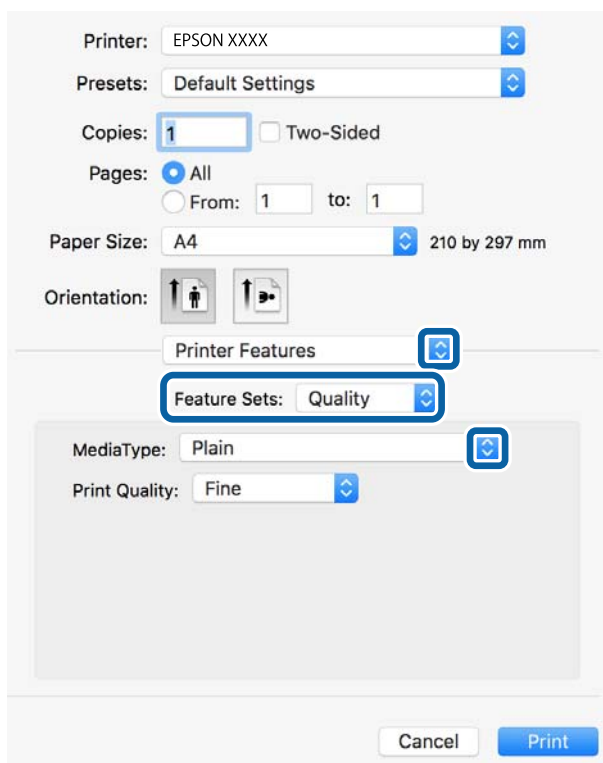

5. Configureu els ajustos com calgui.
Veure opcions de menú del controlador de la impressora per a més informació.

Impressió

6. Feu clic a **Imprimeix**.

Informació relacionada

- ➔ “Paper i capacitats disponibles” a la pàgina 26
- ➔ “Càrrega de paper al Calaix de paper” a la pàgina 31
- ➔ “Càrrega de paper al Alimentació posterior” a la pàgina 33
- ➔ “Llista de tipus de paper” a la pàgina 37
- ➔ “Opcions de menú per a funcions d'impressora” a la pàgina 95

Opcions de menú per al controlador PostScript de la impressora

Obriu la finestra d'impressió en una aplicació, seleccioneu la impressora i, a continuació, accediu a la finestra del controlador de la impressora.

Nota:

Els menús varien en funció de la opció que hàgiu seleccionat.

Opcions de menú de distribució

Pàgines per full	Seleccioneu el nombre de pàgines a imprimir en un full.
Direcció del disseny	Especifiqueu l'ordre en el qual s'imprimiran les pàgines.
Vores	Imprimeix una vora al voltant de les pàgines.
Doble cara	Permet realitzar una impressió a doble cara.
Orientació de pàgina inversa	Rota les pàgines 180 graus abans de la impressió.
Rotar horitzontalment	Inverteix la imatge per imprimir-la com apareixeria en un mirall.

Opcions de menú de correspondència de colors

ColorSync	Seleccioneu el mètode d'ajust de color. Aquestes opcions ajusten el color entre la impressora i la pantalla de l'ordinador per minimitzar la diferència de color.
A la impressora	

Opcions de menú per a la manipulació del paper

Intercalar pàgines	Imprimir documents de diverses pàgines intercalats en ordre i classificats en conjunts.
Pàgines a imprimir	Seleccioneu per imprimir només les pàgines senars o parells.
Ordre de les pàgines	Seleccioneu per imprimir des del principi o des de la darrera pàgina.

Impressió

Ajust a la mida del paper	Imprimeix ajustant a la mida del paper que heu carregat.	
	Mida del paper de destinació	Seleccioneu la mida del paper en el que voleu imprimir.
	Només reduir	Seleccioneu en reduir la mida del document.

Opcions de menú per a l'alimentació del paper

Totes les pàgines de	Seleccioneu la font de paper de la qual s'alimenta el paper.
Primera pàgina de/ pàgines restants de	<p>Seleccionant Selecció automàtica s'escull automàticament la font de paper que correspon a la Configuració del paper a la impressora.</p> <p>També podeu seleccionar la font de paper per a la pàgina.</p>

Opcions de menú de portades

Impressió de portades	Seleccioneu si voleu imprimir o no una portada. Quan vulgueu afegir una contraportada, seleccioneu Contraportada .
Tipus portades	Seleccioneu els continguts de la portada.

Opcions de menú per a funcions d'impressora

Grups de funcions	Quality	MediaType	Seleccioneu el tipus de paper en el que voleu imprimir.
		Print Quality	Seleccioneu la qualitat d'impressió que vulgueu utilitzar per imprimir.
	Color	Color Mode	Seleccioneu si voleu imprimir en color o en monocrom.
		Press Simulation	Podeu seleccionar un color de tinta CMYK per simular quan imprimeu reproduint el color de tinta CMYK de la impressora d'òfset.
	Altres	Ink Save Mode	Estalvia tinta reduint la densitat d'impressió.

Cancel·lar la impressió

Podeu cancel·lar un treball d'impressió des de l'ordinador. Això no obstant, no podeu cancel·lar un treball d'impressió des de l'ordinador un cop s'ha enviat completament a la impressora. En aquest cas, cancel·leu el treball d'impressió des del tauler de control de la impressora.

Cancel·lar

Feu clic a la icona de la impressora del **Dock**. Seleccioneu el treball que vulgueu cancel·lar i, a continuació, feu una de les accions següents.

Impressió

- OS X Mountain Lion o posterior

Feu clic a  al costat del mesurador de progrés.

- Mac OS X v10.6.8 a v10.7.x

Feu clic a **Suprimeix**.

Impressió de fitxers des d'un dispositiu de memòria

Podeu imprimir fitxers JPEG, PDF, i TIFF des d'un dispositiu de memòria connectat a la impressora.

Impressió de fitxers JPEG des d'un dispositiu de memòria

Nota:

Si teniu més de 999 imatges al dispositiu de memòria, les imatges automàticament es divideixen en grups i es mostra la pantalla de selecció de grups. Les imatges s'ordenen per la data en què es van fer.

1. Connecteu el dispositiu de memòria al port USB d'interfície externa de la impressora.
2. Seleccioneu **Dispositiu de memòria** a la pantalla d'inici.
3. Seleccioneu **JPEG**.

Les imatges del dispositiu de memòria es mostren com a miniatures.

Seleccioneu  per canviar l'**Ordre visualització** o fer ajustos per a **Selecciona totes les imatges**, **Cancel·la la selecció d'imatges** i **Selecciona un grup**.

4. Seleccioneu els fitxers que voleu imprimir.

Les imatges seleccionades tenen marques de verificació a sobre.



Per previsualitzar una imatge, seleccioneu **Vista única**. Podeu ampliar la imatge mitjançant . Utilitzeu  o  per previsualitzar la imatge anterior o la següent.

5. Seleccioneu **Continua amb la impressió** per fer els ajustos d'impressió.
6. Establiu l'origen del paper i el mode de color que vulgueu utilitzar a la pestanya **Conf. bàsica**.
7. Establiu els altres elements a la fitxa **Avançat**, segons sigui necessari.
Per veure més informació sobre la configuració detallada, consulteu els menús per a Dispositiu de memòria.
8. Introduïu el nombre de còpies.
9. Toqueu  per començar a imprimir.
10. Traieu el dispositiu de memòria de la impressora.

Informació relacionada

➔ [“Configuració de l'JPEG” a la pàgina 97](#)

Impressió de fitxers PDF o TIFF des d'un dispositiu de memòria

1. Connecteu el dispositiu de memòria al port USB d'interfície externa de la impressora.
2. Seleccioneu **Dispositiu de memòria** a la pantalla d'inici.
3. Seleccioneu **PDF** o **TIFF**.
Els fitxers del dispositiu de memòria es mostren com a llista.
Per canviar l'ordre dels fitxers, seleccioneu .
4. Seleccioneu el fitxer que voleu imprimir.
5. Establiu l'origen del paper i el mode de color que vulgueu utilitzar a la pestanya **Conf. bàsica**.
6. Establiu els altres elements a la fitxa **Avançat**, segons sigui necessari.
Per veure més informació sobre la configuració detallada, consulteu els menús per a Dispositiu de memòria.
7. Introduïu el nombre de còpies.
8. Toqueu  per començar a imprimir.
9. Traieu el dispositiu de memòria de la impressora.

Informació relacionada

- ➔ [“Configuració de l'PDF” a la pàgina 98](#)
- ➔ [“Configuració de l'TIFF” a la pàgina 99](#)

Opcions de menú de Dispositiu de memòria

Seleccioneu **Dispositiu de memòria** a la pantalla d'inici de la impressora per fer diversos ajustos d'impressió per al fitxer al dispositiu de memòria.

Configuració de l'JPEG



(Opcions):

Realitzeu la configuració per ordenar, seleccionar i anul·lar la selecció de dades d'imatge.

Conf. bàsica:

Conf pap

Especifiqueu la configuració de font de paper que vulgueu utilitzar per imprimir.

Mode color

Seleccioneu una configuració de color tant si normalment imprimeu en **B/N** o **Color**.

Impressió

Avançat:

Disseny

Seleccioneu el disseny dels fitxers JPEG. **1 amunt** és per imprimir un fitxer per full. **20 diapositives** és per imprimir 20 fitxers en un full. **Índex** és per imprimir un índex amb informació.

Ajusta al marc

Seleccioneu **Engeg** per retallar la imatge per encaixar-la en el disseny d'impressió seleccionat automàticament. Si la relació d'aspecte de les dades de la imatge i la mida del paper són diferents, la imatge s'amplia o es redueix de manera automàtica per tal que els costats curts coincideixin amb els costats curts del paper. El costat llarg de la imatge es retalla si s'estén més enllà del costat més llarg del paper. És possible que aquesta funció no funcioni per a fotos panoràmiques.

Qualitat

Seleccioneu **Millor** per a una impressió de més qualitat, però pot ser que la velocitat d'impressió sigui més baixa.

Data

Seleccioneu el format de la data en què es va fer la foto o es va desar. La data no s'imprimeix amb alguns dissenys.

Corr. foto

Seleccioneu aquest mode per millorar la brillantor, el contrast i la saturació de la fotografia automàticament. Per apagar la millora, seleccioneu **Millora apagada**.

Corr. ulls vermells

Seleccioneu **Eng.** per corregir automàticament l'efecte d'ulls vermells a les fotos. Les correccions no s'apliquen al fitxer original, només a les impressions. En funció del tipus de fotografia, pot ser que es corregeixin altres parts de la imatge que no siguin els ulls.

Configuració de l'PDF

Podeu configurar les opcions d'impressió per als fitxers de format PDF als dispositius de memòria.

 (Ordre visualització):

Seleccioneu un ajust d'ordre per visualitzar el fitxer a la pantalla LCD.

Conf. bàsica:

Conf pap

Especifiqueu la configuració de font de paper que vulgueu utilitzar per imprimir.

Mode color

Seleccioneu una configuració de color tant si normalment imprimeu en **B/N** o **Color**.

Avançat:

2 cares

Seleccioneu **Eng.** per imprimir un PDF a doble cara. També podeu seleccionar el mètode d'enquadernació seleccionant **Enquad.(còpia)**.

Ordre impr.

Seleccioneu l'ordre per imprimir fitxers PDF de diverses pàgines.

Configuració de l'TIFF

Podeu configurar les opcions d'impressió per als fitxers de format TIFF als dispositius de memòria.

 (Ordre visualització):

Canvieu l'ordre dels fitxers.

Conf. bàsica:

Conf pap

Especifiqueu la configuració de font de paper que vulgueu utilitzar per imprimir.

Mode color

Seleccioneu una configuració de color tant si normalment imprimeu en **B/N** o **Color**.

Avançat:

Disseny

Seleccioneu el disseny del fitxer Multi-TIFF. **1 amunt** és per imprimir una pàgina per full. **20 diapositives** és per imprimir 20 pàgines en un full. **Índex** és per imprimir un índex amb informació.

Ajusta al marc

Seleccioneu **Engeg** per retallar la foto per encaixar-la en el disseny de foto seleccionat automàticament. Si la relació d'aspecte de les dades de la imatge i la mida del paper són diferents, la imatge s'amplia o es redueix de manera automàtica per tal que els costats curts coincideixin amb els costats curts del paper. El costat llarg de la imatge es retalla si s'estén més enllà del costat més llarg del paper. És possible que aquesta funció no funcioni per a fotos panoràmiques.

Qualitat

Seleccioneu **Millor** per a una impressió de més qualitat, però pot ser que la velocitat d'impressió sigui més baixa.

Ordre impr.

Seleccioneu l'ordre per imprimir fitxers TIFF de diverses pàgines.

Data

Seleccioneu el format de la data en què es va fer la foto o es va desar. La data no s'imprimeix amb alguns dissenys.

Impressió des de dispositius intel·ligents

Ús de l'Epson iPrint

L'Epson iPrint és una aplicació que us permet imprimir fotografies, documents i pàgines web des d'un dispositiu intel·ligent com ara un telèfon o una tauleta. Podeu utilitzar la impressió local des d'un dispositiu intel·ligent que estigui connectat a la mateixa xarxa sense fil que la vostra impressora, o bé utilitzar la impressió remota per

Impressió

imprimir des d'una ubicació remota a través d'Internet. Per utilitzar la impressió remota, registreu la impressora al servei Epson Connect.



Informació relacionada

➔ “Impressió mitjançant un servei de xarxa” a la pàgina 199



Connexió des d'un dispositiu intel·ligent mitjançant Wi-Fi Direct

Cal connectar el dispositiu intel·ligent a la impressora per imprimir des del dispositiu intel·ligent.

Wi-Fi Direct us permet connectar la impressora directament als dispositius sense punt d'accés. La impressora actua com a punt d'accés.

Important:

Quan us connecteu des d'un dispositiu intel·ligent a la impressora utilitzant la connexió Wi-Fi Direct (Simple AP), la impressora es connecta a la mateixa xarxa Wi-Fi (SSID) que el dispositiu intel·ligent i la comunicació s'estableix entre ells. Com el dispositiu intel·ligent es connecta automàticament a l'altra xarxa Wi-Fi que es pot connectar si la impressora està apagada, no es torna a connecta a la xarxa Wi-Fi anterior si la impressora s'encén. Torneu a connectar amb el SSID de la impressora per a la connexió Wi-Fi Direct (Simple AP) des del dispositiu intel·ligent.

1. Toqueu  |  a la pantalla d'inici.
2. Seleccioneu **Wi-Fi Direct**.
3. Toqueu **Inicia instal·lació**.
Si heu fet ajustos Wi-Fi, es mostra la informació de connexió detallada. Aneu al pas 5.
4. Toqueu **Inicia la configuració**.
5. Comproveu el SSID i la contrasenya que apareix al tauler de control de la impressora. A la pantalla de Wi-Fi del dispositiu intel·ligent, seleccioneu el SSID que es mostra al tauler de control de la impressora per a connectar-la.

Nota:

Podeu comprovar el mètode de connexió al lloc web. Per accedir al lloc web, escanegeu el codi QR que apareix al tauler de control de la impressora utilitzant el dispositiu intel·ligent i després aneu a la **Configuració**.

6. Introduïu la contrasenya que es mostra al tauler de control de la impressora al dispositiu intel·ligent.
7. Després d'establir la connexió, toqueu **D'acord** o **Tanca** al tauler de control de la impressora.
8. Tanqueu la pantalla.

Instal·lació de l'Epson iPrint

Podeu instal·lar l'Epson iPrint al vostre dispositiu intel·ligent des de l'adreça URL o el codi QR següents.

<http://ipr.to/c>



Impressió amb Epson iPrint

Inicieu l' Epson iPrint des del dispositiu intel·ligent i seleccioneu l'element que voleu utilitzar des de la pantalla d'inici.

Les pantalles següents estan subjectes a canvis sense previ avís. Els continguts poden variar en funció del producte.

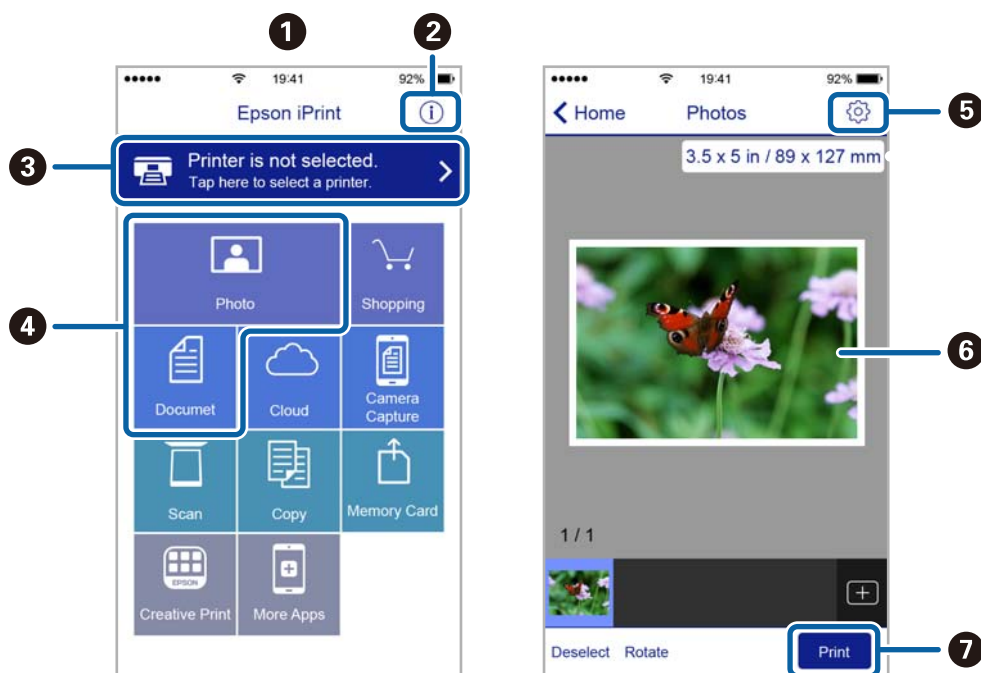

1	Pantalla d'inici que es mostra quan s'inicia l'aplicació.
2	Inclou les PMF i informació sobre com configurar la impressora.
3	Mostra la pantalla des de la qual podeu seleccionar la impressora i configurar-ne els paràmetres. Un cop hàgiu seleccionat la impressora, ja no caldrà tornar-la a seleccionar la propera vegada.
4	Seleccioneu què voleu imprimir, com ara fotografies i documents.
5	Mostra la pantalla per configurar els paràmetres d'impressió, com ara mida i tipus del paper.
6	Mostra les fotografies i els documents que heu seleccionat.
7	Inicia la impressió.

Impressió

Nota:

Per imprimir des del menú del document mitjançant dispositius iPhone, iPad i iPod touch amb iOS, inicieu Epson iPrint després de transferir el document que voleu imprimir amb la funció de compartir fitxers a iTunes.

Impressió tocant dispositius intel·ligents a la N-Mark

Podeu connectar i imprimir de manera senzilla tocant el dispositiu intel·ligent a N-Mark de la impressora.

Assegureu-vos de preparar el següent abans d'utilitzar aquesta funció.

- Activeu la funció NFC al dispositiu intel·ligent.

Només Android 4.0 o posterior és compatible amb NFC (Near Field Communication).

La ubicació i funcions NFC varien en funció del dispositiu intel·ligent. Consulteu la documentació subministrada amb el dispositiu intel·ligent per a obtenir més detalls.

- Instal·leu Epson iPrint al dispositiu intel·ligent.

Toqueu el dispositiu intel·ligent a la N-Mark de la impressora per instal·lar-lo.

- Activeu Wi-Fi Direct a la impressora.

Consulteu la *Guia de l'administrador* per obtenir més informació.

1. Carregueu paper a la impressora.
2. Toqueu el dispositiu intel·ligent a la N-Mark de la impressora.

S'inicia Epson iPrint.

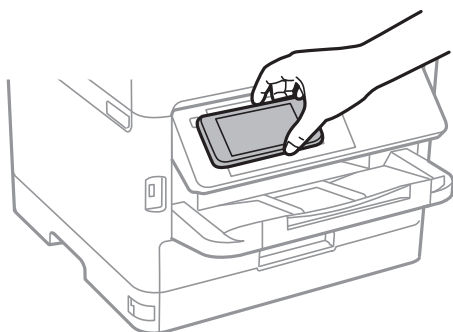

Nota:

- És possible que la impressora no pugui comunicar-se amb el dispositiu intel·ligent si hi ha obstacles, com metalls, entre la N-Mark de la impressora i el dispositiu intel·ligent.
- Els administradors poden bloquejar aquesta funció. En aquest cas, els dispositius intel·ligents només emeten un so i no inicien cap aplicació, encara que les toqueu a la N-Mark de la impressora.

3. Seleccioneu el fitxer que voleu imprimir a Epson iPrint.
4. A la pantalla de visualització prèvia amb la icona Print, toqueu el dispositiu intel·ligent a la N-Mark de la impressora.

S'inicia la impressió.

Informació relacionada

- ➔ “Càrrega de paper al Calaix de paper” a la pàgina 31
- ➔ “Càrrega de paper al Alimentació posterior” a la pàgina 33

Ús de Epson Print Enabler

Podeu imprimir sense fil els vostres documents, correus electrònics, fotos i pàgines web directament des del vostre telèfon o tauleta Android (Android v4.4 o posterior). Amb uns quants tocs, el vostre dispositiu Android detectarà una impressora Epson que estigui connectada a la mateixa xarxa sense fil.

1. Carregueu paper a la impressora.
2. Configureu la impressora per a la impressió sense fil.
3. Al dispositiu Android, instal·leu el connector Epson Print Enabler des de Google Play.
4. Connecteu el dispositiu Android a la mateixa xarxa sense fil que la impressora.
5. Aneu a **Configuració** al vostre dispositiu Android, seleccioneu **Impressió** i, a continuació, activeu Epson Print Enabler.
6. Des d'una aplicació d'Android com ara Chrome, toqueu la icona del menú i imprimeu qualsevol cosa que hi hagi a la pantalla.

Nota:

*Si no veieu la vostra impressora, toqueu **Totes les impressores** i seleccioneu la vostra.*

Informació relacionada

- ➔ “Càrrega de paper al Calaix de paper” a la pàgina 31
- ➔ “Càrrega de paper al Alimentació posterior” a la pàgina 33

Ús de l'AirPrint

AirPrint permet la impressió sense fil instantània des d'un iPhone, iPad i iPod touch amb la darrera versió d'iOS i Mac amb la darrera versió d'OS X o macOS.



Nota:

Si heu desactivat el missatge de configuració de paper al tauler de control del producte, no podeu utilitzar AirPrint. Vegeu el següent enllaç per permetre als missatges, si cal.

1. Carregueu paper al producte.
2. Configureu el producte per a la impressió sense fil. Consulteu l'enllaç següent.

<http://epson.sn>

Impressió

3. Connecteu el dispositiu d'Apple a la mateixa xarxa sense fil que estigui utilitzant el vostre producte.
4. Imprimiu des del vostre dispositiu al producte.

Nota:

Per obtenir més informació, consulteu la pàgina d'AirPrint al lloc web d'Apple.

Informació relacionada

- ➔ “Càrrega de paper al Calaix de paper” a la pàgina 31
- ➔ “Càrrega de paper al Alimentació posterior” a la pàgina 33

Cancel·lació de treballs en curs o en cua

Nota:

També podeu cancel·lar els treballs en curs tocant  al tauler de control de la impressora.

1. Premeu el botó  per mostrar el **Job/Status**.
2. Seleccioneu **Actiu** a la pestanya **Estat de la tasca**.
A la llista es mostren els treballs d'impressió en curs i els treballs en espera.
3. Seleccioneu el treball que voleu cancel·lar.
4. Seleccioneu **Cancel·la**.

Fotocopiar

Aspectes bàsics de còpia

En aquesta secció s'expliquen els passos per a la còpia bàsica.

1. Col·loqueu els originals.

Si voleu copiar diversos originals o fer còpies a dues cares, col·loqueu tots els originals a l'ADF.

2. Seleccioneu **Còpia** a la pantalla d'inici.

3. Comproveu la configuració a la pestanya **Conf. bàsica**.

Seleccioneu la icona de configuració per canviar-la si és necessari.

Nota:

Si seleccioneu la pestanya **Avançat**, podeu canviar la configuració com ara **Div. pàg** o **Tipus original**.

Si seleccioneu , podeu registrar ajustos de còpia d'ús freqüent com a predefïnits.

Si la combinació de configuració que requereu no està disponible, es mostra . Seleccioneu la icona per comprovar els detalls i, seguidament, canvieu la configuració.

Seleccioneu  per comprovar la imatge escanejada abans de començar a copiar.

4. Introduïu el nombre de còpies.

5. Toqueu .

Informació relacionada

- ➔ [“Col·locació dels originals” a la pàgina 37](#)
- ➔ [“Opcions de menú bàsiques per a copiar” a la pàgina 106](#)
- ➔ [“Opcions de menú avançades per a copiar” a la pàgina 107](#)

Còpia a doble cara

Podeu copiar diversos originals o documents de dues cares a les dues cares del paper.

1. Seleccioneu **Còpia** a la pantalla d'inici.

2. Seleccioneu **2 cares** i, a continuació, seleccioneu **1>2 cares** o **2>2 cares**.

Tambe podeu especificar l'orientació i la posició d'enquadració de l'original i del resultat de la còpia.

3. Si cal, definiu els altres elements.

4. Toqueu .

Informació relacionada

➔ [“Aspectes bàsics de còpia” a la pàgina 105](#)

Còpia diversos originals en un full

Podeu copiar dos o quatre originals en un sol full de paper.

1. Seleccioneu **Còpia** a la pantalla d'inici.
2. Seleccioneu la pestanya **Avançat** > **Div. pàg** i seleccioneu **2 diap.** o **4 diap.**.
També podeu especificar l'ordre del disseny i l'orientació de l'original.
3. Toqueu .

Informació relacionada

➔ [“Aspectes bàsics de còpia” a la pàgina 105](#)

Opcions de menú bàsiques per a copiar

Nota:

Els elements poden no estar disponibles en funció de la configuració que hàgiu definit.

B/N/Color:

Seleccioneu si voleu copiar en color o en monocrom.

Densitat:

Augmenta el nivell de densitat quan els resultats de còpia són febles. Disminueix el nivell de densitat quan hi ha taques de tinta.

Conf pap:

Seleccioneu la font de paper que vulgueu utilitzar. Quan se selecciona **Auto**, el paper s'alimenta automàticament amb els ajustos de **Configuració del paper** que hàgiu fet en carregar el paper. Aquesta funció està disponible només per als models amb dos calaixos de paper.

Red./Amplia:

Estableix la relació d'augment de l'ampliació o reducció. Per reduir o ampliar l'original en un percentatge determinat, seleccioneu el valor i després introduïu un percentatge en un interval del 25 al 400%.

Fotocopiar

Aj. aut. pàg.

Detecta l'àrea d'escaneig i amplia o redueix automàticament l'original per adaptar-lo a la mida de paper que hàgiu seleccionat. Quan hi ha marges blancs al voltant de l'original, els marges blancs de la marca de cantonada del vidre de l'escàner es detecten com l'àrea d'escaneig, però els marges del costat oposat poden quedar retallats.

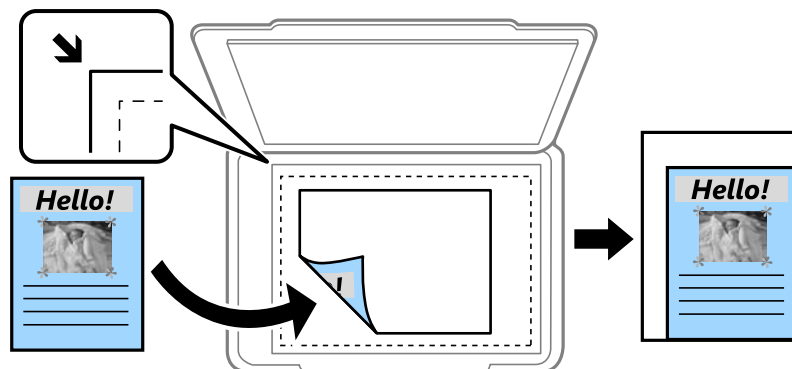

Mida real

Còpies amb una ampliació del 100 %.

A4→A5 i altres

Amplia o redueix automàticament l'original per adaptar-lo a una mida de paper específic.

Mid.orig:

Seleccioneu la mida de l'original. Si copieu originals de mida no estàndard, seleccioneu la mida més propera a la de l'original.

2 cares:

Seleccioneu el disseny de doble cara.

1>1 cara

Copia una cara d'un original en una sola cara del paper.

2>2 cares

Copia les dues cares d'un original de doble cara en dues cares d'un sol full de paper. Seleccioneu l'orientació de l'original i la posició de enquadrant de l'original i del paper.

1>2 cares

Copia dos originals d'una sola cara en dues cares d'un sol full de paper. Seleccioneu l'orientació de l'original i la posició de enquadrant del paper.

2>1 cares

Copia les dues cares d'un original de doble cara en una cara de dos fulls de paper. Seleccioneu l'orientació de l'original i la posició de enquadrant de l'original.

Opcions de menú avançades per a copiar

Nota:

Els elements poden no estar disponibles en funció de la configuració que hàgiu definit.

Fotocopiar

Div. pàg:

Seleccioneu el disseny de còpia.

- Una pàg

Copia un original d'una cara en un sol full.

- 2 diap.

Copia dos originals d'una sola cara en un full amb disseny de 2 diapositives. Seleccioneu l'ordre del disseny i l'orientació de l'original.

- 4 diap.

Copia quatre originals d'una sola cara en un full amb disseny de 4 diapositives. Seleccioneu l'ordre del disseny i l'orientació de l'original.

Tipus original:

Seleccioneu el tipus d'original. Copia en una quantitat òptima per a que coincideixi amb el tipus d'original.

Acabat:

Seleccioneu com expulsar el paper per a diverses còpies de diversos originals.

- Grup (mateixes p.)

Copia els originals per pàgina com a grup.

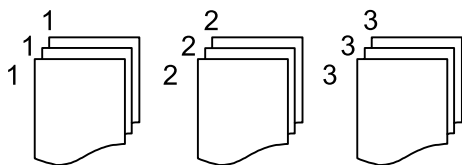

- Interc (ordre p.)

Copia els originals intercalats en ordre i ordenats en conjunts.

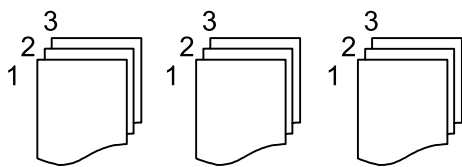

Orient.(orig.):

Seleccioneu l'orientació de l'original.

Qualitat de la imatge:

Ajusteu la configuració d'imatge.

- Contrast

Ajusteu la diferència entre les parts clares i fosques.

- Saturació

Ajusteu la intensitat dels colors.

- Balanç verm., Balanç verds, Balanç blaus

Ajusteu la densitat de cada color.

Fotocopiar

Nitidesa

Ajusteu el contorn de la imatge.

Regulació to

Ajusteu el to de color de la pell. Seleccioneu + per fer-la freda (augmentar el verd) i seleccioneu - per fer-la calenta (augmentar el vermell).

Elimina el fons

Ajusteu la densitat del color de fons. Seleccioneu + per fer-la brillant (blanc) i seleccioneu - per fer-la fosca (negre).

Elimina ombra:

Elimina les ombres que apareixen al voltant de les còpies quan es copia un paper gruixut o que apareixen al centre de les còpies en copiar un fulletó.

Elimina forats:

Elimina els forats d'enquadració en fer fotocòpies.

Còpia Targ. d'identificació:

Escaneja les dues cares d'un document d'identitat i les copia en una cara d'un paper.

Escaneig

Escaneig mitjançant el tauler de control

Podeu enviar imatges escanejades des del tauler de control de la impressora a les destinacions següents.

Carpeta de xarxa/FTP

Podeu desar la imatge escanejada a una carpeta d'una xarxa. Podeu especificar una carpeta compartida a l'ordinador, creada amb els protocols SMB, o una carpeta d'un servidor FTP. Abans d'escanejar, heu de configurar una carpeta compartida o un servidor FTP.

Correu

Podeu enviar imatges escanejades per correu electrònic directament des de la impressora per mitjà d'un servidor de correu electrònic preconfigurat. Abans d'escanejar, cal que configureu el servidor de correu electrònic.

Document Capture Pro

També podeu executar treballs creats al *Document Capture Pro* del programari d'escaneig des del tauler de control de la impressora. En crear un treball que desi la imatge escanejada a l'ordinador, podeu executar el treball des de la impressora i desar la imatge escanejada a l'ordinador. Abans d'escanejar, instal·leu-ho Document Capture Pro al vostre ordinador i creeu un treball.

Dispositiu de memòria

Podeu desar la imatge escanejada a un dispositiu de memòria. No cal que establiu cap configuració abans d'escanejar.

Núvol

Podeu enviar imatges escanejades a serveis en el núvol. Abans d'escanejar, establiu la configuració a Epson Connect.

Equip(WSD)

Podeu desar la imatge escanejada a un ordinador connectat a la impressora, mitjançant la funció WSD. Si utilitzeu Windows 7/Windows Vista, cal que restabliu la configuració de WSD al vostre ordinador abans d'escanejar.

Informació relacionada

- ➔ [“Com desar la imatge escanejada a una carpeta compartida o un servidor FTP” a la pàgina 111](#)
- ➔ [“Escaneig a un correu electrònic” a la pàgina 120](#)
- ➔ [“Escaneig mitjançant la configuració registrada a l'ordinador \(Document Capture Pro\)” a la pàgina 122](#)
- ➔ [“Escaneig a un dispositiu de memòria” a la pàgina 125](#)
- ➔ [“Escaneig al núvol” a la pàgina 128](#)

Com desar la imatge escanejada a una carpeta compartida o un servidor FTP

Podeu desar la imatge escanejada a una carpeta especificada d'una xarxa. Podeu especificar una carpeta compartida a l'ordinador, creada amb els protocols SMB, o una carpeta d'un servidor FTP.

Nota:

- L'escàner i l'ordinador hauria d'estar connectats a la mateixa xarxa. Poseu-vos en contacte amb l'administrador per conèixer la configuració de la xarxa.
- Si voleu desar les imatges escanejades a un servidor FTP, poseu-vos en contacte amb l'administrador del servidor FTP per confirmar la informació del servidor.

Prepareu el següent per desar les imatges escanejades en una carpeta compartida.

- Preparació 1: comprovació i canvi del nom de l'ordinador
- Preparació 2: creació d'una carpeta compartida a l'ordinador
- Preparació 3: registre de la carpeta compartida a contactes a la impressora

Nota:

El mètode per establir la carpeta compartida varia en funció del sistema operatiu i de l'entorn. En aquesta guia, els exemples utilitzats són per a Windows 10/Windows 8.1/Windows 8/Windows 7. Consulteu la documentació del vostre ordinador per obtenir informació detallada sobre la configuració d'una carpeta compartida del vostre ordinador.

Informació relacionada

- ➔ [“Preparació 1: comprovació i canvi del nom de l'ordinador” a la pàgina 111](#)
Comproveu i canvieu el nom de l'ordinador al qual voleu crear la carpeta compartida.
- ➔ [“Preparació 2: creació d'una carpeta compartida a l'ordinador” a la pàgina 112](#)
Creeu una carpeta a l'ordinador i, a continuació, establiu la carpeta perquè sigui compartida a la xarxa.
- ➔ [“Preparació 3: registre de la carpeta compartida a contactes a la impressora” a la pàgina 115](#)
En registrar un camí de carpeta compartida al tauler de control de la impressora, podeu especificar el camí de la carpeta seleccionant els contactes.

Preparació 1: comprovació i canvi del nom de l'ordinador

Comproveu i canvieu el nom de l'ordinador al qual voleu crear la carpeta compartida.

Utilitzeu caràcters alfanumèrics per al nom de l'ordinador. Si s'utilitzen altres caràcters, no es podrà trobar l'ordinador des de la impressora.

Nota:

El mètode per establir la carpeta compartida varia en funció del sistema operatiu i de l'entorn. En aquesta guia, els exemples utilitzats són per a Windows 10/Windows 8.1/Windows 8/Windows 7. Consulteu la documentació del vostre ordinador per obtenir informació detallada sobre la configuració d'una carpeta compartida del vostre ordinador.

1. Obriu la finestra de sistema des de l'ordinador.
 - Windows 10/Windows 8.1/Windows 8:
Premeu la tecla X mentre manteniu premuda la tecla de Windows al teclat i, a continuació, seleccioneu **Sistema** a la llista.
 - Windows 7:
Feu clic al botó Inicia, feu clic amb el botó dret a **Ordinador** i, tot seguit, seleccioneu **Propietat**.

Escaneig

2. Comproveu el **Nom de l'ordinador** a la finestra **Sistema**. Feu clic a **Canvia la configuració** per canviar el nom de l'ordinador.

Nota:

- Utilitzeu caràcters alfanumèrics per al nom de l'ordinador. Si el nom de l'ordinador utilitza qualsevol altre caràcter, canvieu-ne el nom.*
- Si no us cal canviar el **Nom de l'ordinador**, tanqueu la finestra. Això completa "Preparació 1: comprovació i canvi del nom de l'ordinador". A continuació, passeu a "Preparació 2: creació d'una carpeta compartida a l'ordinador".*

3. Feu clic a **Canvia** a la pestanya **Nom de l'ordinador**.
4. Feu clic a **D'acord** després de canviar el nom de l'ordinador.
5. Per reiniciar l'ordinador, deseu tots els fitxers i tanqueu-los i, seguidament, feu clic a **D'acord**.
6. Feu clic a **Tanca** si es mostra la finestra **Propietats del sistema**.
7. Feu clic a **Reinicia'l ara** i reinicieu l'ordinador.

Això completa "Preparació 1: comprovació i canvi del nom de l'ordinador".

A continuació, passeu a "Preparació 2: creació d'una carpeta compartida a l'ordinador".

Informació relacionada

➔ ["Preparació 2: creació d'una carpeta compartida a l'ordinador" a la pàgina 112](#)

Creeu una carpeta a l'ordinador i, a continuació, establiu la carpeta perquè sigui compartida a la xarxa.

Preparació 2: creació d'una carpeta compartida a l'ordinador

Creeu una carpeta a l'ordinador i, a continuació, establiu la carpeta perquè sigui compartida a la xarxa.

El procediment següent serveix per quan s'estableix una contrasenya a l'ordinador.

Nota:

El mètode per establir la carpeta compartida varia en funció del sistema operatiu i de l'entorn. En aquesta guia, els exemples utilitzats són per a Windows 10/Windows 8.1/Windows 8/Windows 7. Consulteu la documentació del vostre ordinador per obtenir informació detallada sobre la configuració d'una carpeta compartida del vostre ordinador.

1. Obriu el **Tauler de control**.

- Windows 10:

Feu clic amb el botó dret al botó Inicia o manteniu-lo premut i seleccioneu **Tauler de control**.

- Windows 8.1/Windows 8:

Seleccioneu **Escriptori > Configuració > Tauler de control**.

- Windows 7:

Feu clic al botó Inicia i seleccioneu **Tauler de control**.

Escaneig

2. A la finestra del **Tauler de control**, feu clic a **Xarxa i Internet**.
3. A la finestra **Xarxa i Internet**, feu clic a **Centre de xarxes i de recursos compartits**.
4. A la finestra del **Centre de xarxes i de recursos compartits**, feu clic a **Canvia la configuració de l'ús compartit avançat**.
5. A la finestra **Configuració avançada de l'ús compartit**, seleccioneu **Activa l'ús compartit de fitxers i impressores a Ús compartit de fitxers i impressores**. Feu clic a **Desa els canvis** i tanqueu la finestra.
Si ja està seleccionat, feu clic a **Cancel·la** i tanqueu la finestra.
6. A la finestra del **Centre de xarxes i de recursos compartits**, feu clic a × a la part superior dreta de la finestra per tancar-la.
7. Inicieu l'explorador.
8. Seleccioneu qualsevol unitat i creu una carpeta.
 - Windows 10/Windows 8.1/Windows 8:
Feu clic a **PC** i, a continuació, seleccioneu qualsevol unitat. Feu clic amb el botó dret sobre la unitat i, a continuació, seleccioneu **Nova > Carpeta**.
 - Windows 7:
Feu clic a **Ordinador** i, a continuació, seleccioneu qualsevol unitat. Feu clic amb el botó dret sobre la unitat i, a continuació, seleccioneu **Nova > Carpeta**.
9. Poseu un nom a la carpeta nova.

Nota:
El nom de carpeta hauria de tenir 12 caràcters com a màxim. Si el nom supera els 12 caràcters, és possible que la impressora no pugui accedir a la carpeta en funció de l'entorn.
10. Feu clic amb el botó dret a la carpeta creada i, a continuació, seleccioneu **Propietats**.
Concediu permís d'accés per canviar per compartir els permisos d'accés per al compte d'usuari. Això s'aplica quan l'usuari accedeix a la carpeta a través de la xarxa.
11. Seleccioneu la pestanya **Ús compartit** a la finestra **Propietats**.
12. Feu clic a **Ús compartit avançat** a la pestanya **Ús compartit**.
13. A la finestra **Ús compartit avançat**, activeu **Comparteix aquesta carpeta** i, seguidament, feu clic a **Permisos**.
14. A la pestanya **Permisos dels recursos compartits**, seleccioneu **Tothom a Noms d'usuari o de grup** i, a continuació, feu clic a **Suprimeix**.
Si **Tothom** està permès, altres usuaris poden accedir a la carpeta compartida.
15. Feu clic **Afegeix** a continuació **Noms d'usuari o de grup**.
16. A **Introdueix el nom de l'objecte per seleccionar** a la finestra **Seleccioneu usuaris o grups**, introduïu el **Nom d'usuari** que vulgueu utilitzar per iniciar sessió a l'ordinador.
17. Feu clic a **Comprova els noms**. Confirmeu que el nom estigui subratllat i, a continuació, feu clic a **D'acord**.

Nota:

*Si es mostra **No s'ha trobat el nom**, feu clic a **Cancel·la** i, a continuació, introduïu el nom d'usuari correcte.*

Escaneig

18. A la pestanya **Permisos dels recursos compartits**, seleccioneu el nom d'usuari que s'ha introduït a **Noms d'usuari o de grup**, permeteu el **Canvi** i, a continuació, feu clic a **D'acord**.
19. A la finestra **Ús compartit avançat**, feu clic a **Aplica** i, seguidament, feu clic a **D'acord**.
20. El camí de xarxa de la carpeta compartida es mostra a la pestanya **Ús compartit**. Aquest camí és necessari per registrar contactes a la impressora; assegureu-vos d'apuntar-lo o copiar-lo i desar-lo.
21. Seleccioneu la pestanya **Seguretat** i, a continuació, confirmeu que els **Usuaris autenticats** es mostren a **Noms d'usuari o de grup** i que es permet l'opció **Modifica** per als **Usuaris autenticats**.
 - Si es permet l'opció **Modifica**, feu clic a **D'acord**. Això completa "Preparació 2: creació d'una carpeta compartida a l'ordinador". A continuació, passeu a "Preparació 3: registre de la carpeta compartida a contactes a la impressora".
 - Si no es permet, aneu al pas 22.
22. Feu clic a **Edita**.
 Concediu permís d'accés per canviar per compartir els permisos de seguretat per al compte d'usuari. Això s'aplica quan l'usuari accedeix a la carpeta a través de la xarxa o a través d'una sessió local.
23. Feu clic **Afegeix** a continuació **Noms d'usuari o de grup**.
24. A **Introdueix el nom de l'objecte per seleccionar** a la finestra **Seleccioneu usuaris o grups**, introduïu el **Nom d'usuari** per iniciar sessió a l'ordinador.
25. Feu clic a **Comprova els noms**. Confirmeu que el nom estigui subratllat i, a continuació, feu clic a **D'acord**.
 Si es mostra **No s'ha trobat el nom**, feu clic a **Cancel·la** i, a continuació, introduïu el nom d'usuari correcte.

Nota:

Seguiu els passos següents per comprovar el nom d'usuari.

- Windows 10: feu clic amb el botó dret al botó **Inicia** o manteniu-lo premut i seleccioneu **Tauler de control** > **Compte d'usuari**.*
- Windows 8.1/Windows 8: seleccioneu **Escriptori** > **Configuració** > **Tauler de control** > **Compte d'usuari**.*
- Windows 7: seleccioneu **Inici** > **Tauler de control** > **Compte d'usuari**.*

26. A la finestra **Permisos**, confirmeu que nom d'usuari que es mostra a **Noms d'usuari o de grup**, permeteu l'opció **Modifica** per al nom, feu clic a **Aplica** i, seguidament, feu clic a **D'acord**.
27. Feu clic a **D'acord** o **Tanca** per tancar la finestra.

Nota:

*La icona de carpeta no canvia després de compartir-la. **Compartida** es mostra a l'**Estat** a la finestra de carpetes.*

Això completa "Preparació 2: creació d'una carpeta compartida a l'ordinador".

A continuació, passeu a "Preparació 3: registre de la carpeta compartida a contactes a la impressora".

Informació relacionada

➔ [“Preparació 3: registre de la carpeta compartida a contactes a la impressora” a la pàgina 115](#)

En registrar un camí de carpeta compartida al tauler de control de la impressora, podeu especificar el camí de la carpeta seleccionant els contactes.

Preparació 3: registre de la carpeta compartida a contactes a la impressora

En registrar un camí de carpeta compartida al tauler de control de la impressora, podeu especificar el camí de la carpeta seleccionant els contactes.

Es necessita la següent informació per registrar els contactes.

- Nom d'usuari i contrasenya per iniciar sessió a l'ordinador
- Camí de xarxa de la carpeta compartida
- Adreça IP de la impressora o nom de la impressora (només quan es registra des de l'ordinador)

Hi ha diversos mètodes per registrar el camí de la carpeta als contactes. Cada mètode permet registrar el mateix contingut. Consulteu la informació següent per obtenir més informació.

Nota:

El mètode per establir la carpeta compartida varia en funció del sistema operatiu i de l'entorn. En aquesta guia, els exemples utilitzats són per a Windows 10/Windows 8.1/Windows 8/Windows 7. Consulteu la documentació del vostre ordinador per obtenir informació detallada sobre la configuració d'una carpeta compartida del vostre ordinador.

Informació relacionada

- ➔ [“Registre des del tauler de control de la impressora” a la pàgina 115](#)
També podeu registrar contactes des del tauler de control de la impressora.
- ➔ [“Registre des d'un ordinador utilitzant un navegador web” a la pàgina 116](#)
Podeu registrar els contactes des del vostre ordinador si accediu a la pantalla de configuració de la impressora (Web Config) des d'un navegador web. Podeu seguir treballant a l'ordinador després de crear la carpeta compartida.

Registre des del tauler de control de la impressora

També podeu registrar contactes des del tauler de control de la impressora.

1. Seleccioneu **Configurac.** a la pantalla d'inici.
2. Seleccioneu **Gestor de Contactes** i, a continuació, seleccioneu **Registra/Suprimeix**.
3. Seleccioneu **Af. entr.** i, a continuació, seleccioneu **Afegeix contacte**.
4. Seleccioneu **Carpeta de xarxa/FTP**.
5. Configureu la informació necessària.
 - N. registre: establir un número de registre per a l'adreça.
 - Nom: introduïu un nom per mostrar a la llista de contactes.
 - Paraula índex: introduïu la paraula d'índex que s'utilitza quan es busca a la llista de contactes.
 - Mode comunic.: seleccioneu SMB.
 - Ubicació (obligatòria): introduïu el camí de xarxa de la carpeta compartida.
 - Nom d'usuari: introduïu un nom d'usuari per iniciar sessió a l'ordinador. (Únicament quan hi hagi una contrasenya establerta a l'ordinador)
 - Contrasenya: introduïu una contrasenya corresponent al nom d'usuari.
 - Assigna a ús freqüent: establiu l'adreça com a adreça que s'utilitza amb freqüència. El grup es mostrarà a la pantalla superior quan s'especifiqui l'adreça.

Escaneig

6. Premeu **OK**. Amb això es completa el registre d'un contacte a la llista de contactes.

Això completa "Preparació 3: registre de la carpeta compartida a contactes a la impressora". Això completa totes les preparacions per desar les imatges escanejades a la carpeta compartida.

Informació relacionada

➔ [“Escaneig a una carpeta de xarxa o un servidor FTP” a la pàgina 117](#)

Registre des d'un ordinador utilitzant un navegador web

Podeu registrar els contactes des del vostre ordinador si accediu a la pantalla de configuració de la impressora (Web Config) des d'un navegador web. Podeu seguir treballant a l'ordinador després de crear la carpeta compartida.

No cal instal·lar cap aplicació a l'ordinador.

Les següents operacions utilitzen Internet Explorer com a exemple.

1. Inicieu Internet Explorer.
2. Introduïu l'adreça IP de la impressora a la barra d'adreces d'Internet Explorer i després premeu la tecla Retorn.
3. Feu clic a **Continua a aquest lloc web (no recomanat)**.
4. Si hi ha una contrasenya d'administrador establerta a la impressora, feu clic a **Administrator Login** i entreu com a administrador mitjançant la introducció de la contrasenya.
Si no hi ha cap contrasenya d'administrador establerta a la impressora, no és necessari realitzar aquesta operació. Aneu al pas 5.
5. Feu clic a **Scan/Copy**.
6. Feu clic a **Contacts**.
7. Seleccioneu un número que no s'hagi utilitzat i, a continuació, feu clic a **Edit**.
8. Introduïu la informació necessària i, a continuació, feu clic a **Apply**.
 - Name: introduïu un nom per mostrar a la llista de contactes.
 - Index Word: introduïu la paraula d'índex que s'utilitza quan es busca a la llista de contactes.
 - Type: seleccioneu **Network Folder (SMB)**.
 - Assign to Frequent Use: establiu l'adreça com a adreça que s'utilitza amb freqüència. El grup es mostrarà a la pantalla superior quan s'especifiqui l'adreça.
 - Save to: introduïu el camí de xarxa de la carpeta compartida.
 - User Name: introduïu un nom d'usuari per iniciar sessió a l'ordinador. (Únicament quan hi hagi una contrasenya establerta a l'ordinador)
 - Password: introduïu una contrasenya corresponent al nom d'usuari.
9. Es mostra un missatge dient que el registre s'ha completat. Tanqueu el navegador web.

Això completa "Preparació 3: registre de la carpeta compartida a contactes a la impressora". Això completa totes les preparacions per desar les imatges escanejades a la carpeta compartida.

Escaneig

Informació relacionada

➔ “Escaneig a una carpeta de xarxa o un servidor FTP” a la pàgina 117

Escaneig a una carpeta de xarxa o un servidor FTP

Podeu desar la imatge escanejada a una carpeta especificada d'una xarxa. Podeu especificar la carpeta introduint una ruta de carpeta directament, però serà més fàcil si primer registreu la informació de la carpeta a la llista de contactes.

Nota:

- Abans de fer servir aquesta funció, comproveu que els ajustos de **Data/hora** i **Diferència horària** de la impressora són correctes. Accediu als menús des de **Configurac.** > **Configuració general** > **Conf. bàsica** > **Configuració Data/hora**.
- Podeu verificar la destinació abans d'escanejar. Seleccioneu **Configurac.** > **Configuració general** > **Conf. escaneig**, i a continuació habilitau **Confirmar Destinatari**.

1. Col·loqueu els originals.

Nota:

Si voleu escanejar diversos originals o escanejar a dues cares, col·loqueu tots els originals a l'ADF.

2. Seleccioneu **Escaneig** a la pantalla d'inici.

3. Seleccioneu **Carpeta de xarxa/FTP**.

4. Especifiqueu la carpeta.

- Per seleccionar a les adreces d'ús freqüent: seleccioneu les icones que apareixen a la pantalla.
- Per introduir la ruta de la carpeta directament: seleccioneu **Teclat**. Seleccioneu **Mode comunic.**, introduïu la ruta de la carpeta com a **Ubicació (obligatòria)** i, a continuació, definiu altres opcions de configuració de la carpeta.

Introduïu la ruta de carpeta en el format següent.

Quan s'utilitza SMB com a mode de comunicació: \\nom d'amfitrió\nom de carpeta

Quan s'utilitza FTP com a mode de comunicació: ftp://nom d'amfitrió/nom de carpeta

- Per seleccionar de la llista de contactes: seleccioneu **Contactes**, seleccioneu un contacte i, a continuació, seleccioneu **Tanca**.

Podeu cercar una carpeta a la llista de contactes. Introduïu la paraula de cerca al quadre a la part superior de la pantalla.

Nota:

Podeu imprimir l'historial de la carpeta en què es desen els documents seleccionant .

5. Seleccioneu **Conf. escaneig** i, a continuació, comproveu la configuració, com ara el format d'emmagatzematge, i canvieu-la si es necessari.

Nota:

Seleccioneu  per desar la configuració com a ajust predeterminat.

6. Toqueu .

Informació relacionada

➔ “Administració dels contactes” a la pàgina 47

Escaneig

- ➔ “Col·locació dels originals” a la pàgina 37
- ➔ “Registre de la configuració favorita com a predefinida” a la pàgina 49

Opcions de menú de destinació per escanejar a una carpeta

Teclat:

Obriu la pantalla **Edita ubicació**. Introduïu el camí de la carpeta i establiu cada element a la pantalla.

- Mode comunic.

Seleccioneu el mode de comunicació.

- Ubicació (obligatòria)

Introduïu la ruta de carpeta en què vulgueu desar la imatge escanejada.

- Nom d'usuari

Introduïu un nom d'usuari per a la carpeta especificada.

- Contrasenya

Introduïu una contrasenya per a la carpeta especificada.

- Mod. connexió

Seleccioneu el mode de connexió.

- Número port

Introduïu un número de port.

Contactes:

Seleccioneu la carpeta en què vulgueu desar la imatge escanejada des de la llista de contactes. No cal que configureu opcions d'ubicació quan hàgiu seleccionat una carpeta de la llista de contactes.

Opcions de menú d'escaneig per escanejar a una carpeta

Nota:

Els elements poden no estar disponibles en funció de la configuració que hàgiu definit.

Mode color:

Seleccioneu si voleu escanejar en color o en monocrom.

Format de fitxer:

Seleccioneu el format en què vulgueu desar la imatge escanejada.

- Relació de compressió

Seleccioneu en quina magnitud voleu comprimir la imatge escanejada.

- Configuració de PDF

Quan hàgiu seleccionat **PDF** com a opció de format de desament, utilitzeu aquestes opcions per protegir els fitxers PDF.

Per crear un fitxer PDF que sol·licita una contrasenya en obrir-lo, establiu **Protegir amb contras. document**. Per crear un fitxer PDF que sol·licita una contrasenya en imprimir-lo o editar-lo, establiu **Contrasenya de permisos**.

Escaneig

Resolució:

Seleccioneu la resolució d'escaneig.

2 cares:

Escanegeu les dues cares de l'original.

Orient.(orig.)

Seleccioneu l'orientació de l'original.

Enquad.(orig.)

Seleccioneu la direcció d'enquadernació de l'original.

Àrea escan.:

Seleccioneu l'àrea d'escaneig. Per retallar l'espai en blanc que hi ha al voltant del text o la imatge durant l'escaneig, seleccioneu **Escapç. auto**. Per escanejar amb l'àrea d'escaneig màxima del vidre de l'escàner, seleccioneu **Àrea màx.**

Orient.(orig.)

Seleccioneu l'orientació de l'original.

Tipus original:

Seleccioneu el tipus d'original.

Densitat:

Seleccioneu el contrast de la imatge escanejada.

Elimina ombra:

Elimineu les ombres de l'original que apareixen a la imatge escanejada.

Al voltant

Elimineu les ombres de la vora de l'original.

Centre

Elimineu les ombres del marge d'enquadernació del fullotó.

Elimina forats:

Elimineu els forats de perforació que apareixen a la imatge escanejada. Podeu especificar l'àrea per esborrar els forats de perforació mitjançant la introducció d'un valor al quadre de la dreta.

Posició d'esborrat

Seleccioneu la posició per eliminar els forats de perforació.

Orient.(orig.)

Seleccioneu l'orientació de l'original.

Nom del fitxer:

Prefix de nom de fitxer

Introduïu un prefix per al nom de les imatges amb caràcters alfanumèrics i símbols.

Afegeix una data

Afegeix la data al nom del fitxer.

Escaneig

- Afegiu l'hora

Afegiu l'hora al nom del fitxer.

Escaneig a un correu electrònic

Podeu enviar imatges escanejades per correu electrònic directament des de la impressora per mitjà d'un servidor de correu electrònic preconfigurat. Abans d'utilitzar aquesta funció, cal que configureu el servidor de correu electrònic.

Podeu especificar l'adreça electrònica introduint-la directament, però serà més fàcil si primer registreu l'adreça electrònica a la llista de contactes.

Nota:

- Abans de fer servir aquesta funció, comproveu que els ajustos de **Data/hora** i **Diferència horària** de la impressora són correctes. Accediu als menús des de **Configurac.** > **Configuració general** > **Conf. bàsica** > **Configuració Data/hora**.*
- Podeu verificar la destinació abans d'escanejar. Seleccioneu **Configurac.** > **Configuració general** > **Conf. escaneig**, i a continuació habilitau **Confirmar Destinatari**.*

1. Col·loqueu els originals.

Nota:

Si voleu escanejar diversos originals o escanejar a dues cares, col·loqueu tots els originals a l'ADF.

2. Seleccioneu **Escaneig** a la pantalla d'inici.

3. Seleccioneu **Correu**.

4. Especifiqueu l'adreça.

Per seleccionar adreces d'ús freqüent: seleccioneu les icones que apareixen a la pantalla.

Per introduir l'adreça de correu electrònic manualment: seleccioneu **Teclat**, introduïu l'adreça de correu electrònic i, a continuació, seleccioneu **OK**.

Per seleccionar de la llista de contactes: seleccioneu **Contactes**, seleccioneu un contacte o un grup i, a continuació, seleccioneu **Tanca**.

Podeu cercar l'adreça a la llista de contactes. Introduïu la paraula de cerca al quadre a la part superior de la pantalla.

Per seleccionar de la llista de l'historial: seleccioneu **Historial**, seleccioneu un contacte i, a continuació, seleccioneu **Tanca**.

Nota:

El nombre d'adreces que heu seleccionat es visualitza a la part dreta de la pantalla. Podeu enviar correus electrònics a un màxim de 10 adreces individuals i grups.

Si inclogueu un grup, podeu seleccionar fins a 200 adreces individuals en total, incloent les adreces dins dels grups.

Seleccioneu el quadre d'adreça a la part superior de la pantalla per mostrar la llista d'adreces seleccionades.

Seleccioneu  per visualitzar o imprimir l'historial d'enviament, o per canviar la configuració del servidor de correu electrònic.

5. Seleccioneu **Conf. escaneig** i, a continuació, comproveu la configuració, com ara el format d'emmagatzematge, i canvieu-la si es necessari.

Nota:

Seleccioneu  per desar la configuració com a ajust predeterminat.

Escaneig

6. Toqueu .

Informació relacionada

- ➔ “Administració dels contactes” a la pàgina 47
- ➔ “Col·locació dels originals” a la pàgina 37
- ➔ “Registre de la configuració favorita com a predefinida” a la pàgina 49

Opcions de menú per Escanejar a un correu electrònic

Nota:

Els elements poden no estar disponibles en funció de la configuració que hàgiu definit.

Mode color:

Seleccioneu si voleu escanejar en color o en monocrom.

Format de fitxer:

Seleccioneu el format en què vulgueu desar la imatge escanejada.

- Relació de compressió

Seleccioneu en quina magnitud voleu comprimir la imatge escanejada.

- Configuració de PDF

Quan hàgiu seleccionat **PDF** com a opció de format de desament, utilitzeu aquestes opcions per protegir els fitxers PDF.

Per crear un fitxer PDF que sol·licita una contrasenya en obrir-lo, establiu **Protegir amb contras. document**. Per crear un fitxer PDF que sol·licita una contrasenya en imprimir-lo o editar-lo, establiu **Contrasenya de permisos**.

Resolució:

Seleccioneu la resolució d'escaneig.

2 cares:

Escanegeu les dues cares de l'original.

- Orient.(orig.)

Seleccioneu l'orientació de l'original.

- Enquad.(orig.)

Seleccioneu la direcció d'enquadernació de l'original.

Àrea escan.:

Seleccioneu l'àrea d'escaneig. Per retallar l'espai en blanc que hi ha al voltant del text o la imatge durant l'escaneig, seleccioneu **Escapç. auto**. Per escanejar amb l'àrea d'escaneig màxima del vidre de l'escàner, seleccioneu **Àrea màx.**

- Orient.(orig.)

Seleccioneu l'orientació de l'original.

Tipus original:

Seleccioneu el tipus d'original.

Escaneig

Densitat:

Seleccioneu el contrast de la imatge escanejada.

Elimina ombra:

Elimineu les ombres de l'original que apareixen a la imatge escanejada.

Al voltant

Elimineu les ombres de la vora de l'original.

Centre

Elimineu les ombres del marge d'enquadernació del fulletó.

Elimina forats:

Elimineu els forats de perforació que apareixen a la imatge escanejada. Podeu especificar l'àrea per esborrar els forats de perforació mitjançant la introducció d'un valor al quadre de la dreta.

Posició d'esborrat

Seleccioneu la posició per eliminar els forats de perforació.

Orient.(orig.)

Seleccioneu l'orientació de l'original.

Subjecte:

Introduïu un assumpte per al correu electrònic amb caràcters alfanumèrics i símbols.

Mida màx. fitxer adjunt:

Seleccioneu la mida màxima de fitxer que es pot adjuntar al correu electrònic.

Nom del fitxer:

Prefix de nom de fitxer

Introduïu un prefix per al nom de les imatges amb caràcters alfanumèrics i símbols.

Afegeix una data

Afegiu la data al nom del fitxer.

Afegeix l'hora

Afegiu l'hora al nom del fitxer.

Escaneig mitjançant la configuració registrada a l'ordinador (Document Capture Pro)

Podeu registrar una sèrie d'operacions com a *treball* mitjançant Document Capture Pro. Els treballs registrats es poden executar des del tauler de control de la impressora.

Si creeu un treball per desar la imatge escanejada a l'ordinador, podeu executar el treball des de la impressora i desar la imatge escanejada a l'ordinador.

Nota:

Les operacions poden variar en funció del sistema operatiu i la versió del programari. Consulteu l'ajuda del programari per obtenir informació sobre com fer servir les funcions.

Informació relacionada

➔ [“Aplicació per configurar l'escanejat des de l'ordinador \(Document Capture Pro\)”](#) a la pàgina 190

Configuració d'un treball

Configureu el treball a l'ordinador mitjançant Document Capture Pro.

Nota:

Les operacions poden variar en funció del sistema operatiu i la versió del programari. Consulteu l'ajuda del programari per obtenir informació sobre com fer servir les funcions.

Crear i registrar un treball (Windows)**Nota:**

Les operacions poden variar en funció del sistema operatiu i la versió del programari. Consulteu l'ajuda del programari per obtenir informació sobre com fer servir les funcions.

1. Inicieu l'Document Capture Pro.
2. Feu clic a **Job Settings** a la pantalla superior.
Es mostra **Job List**.
3. Feu clic a **New Job**.
Es mostra la pantalla **Job Settings**.
4. Establiu la configuració del treball a la pantalla **Job Settings**.
 - Job Name:** introduïu el nom del treball que voleu registrar.
 - Scan Settings:** establiu les configuracions de l'escàner, com la mida dels originals o la resolució.
 - Save Settings:** establiu la ruta d'emmagatzematge, el format, les normes d'assignació de noms, etc.
 - Destination Settings:** seleccioneu el destí de les imatges escanejades.
5. Feu clic a **OK** per tornar a la pantalla **Job List**.
El treball creat es registra a **Job List**.
6. Feu clic a **OK** per tornar a la pantalla superior.

Crear i registrar un treball (sistema operatiu Mac)**Nota:**

Les operacions poden variar en funció del sistema operatiu i la versió del programari. Consulteu l'ajuda del programari per obtenir informació sobre com fer servir les funcions.

1. Inicieu l'Document Capture.
2. Feu clic a la icona  a la finestra principal.
Es mostra la finestra **Job List**.

Escaneig

3. Feu clic a la icona +.
Es mostra la finestra **Job Settings**.
4. Establiu la configuració del treball a la finestra **Job Settings**.
 - Job Name:** introduïu el nom del treball per registrar.
 - Scan:** establiu les configuracions de l'escàner, com la mida dels originals o la resolució.
 - Output:** establiu la ruta d'emmagatzematge, el format, les normes d'assignació de noms, etc.
 - Destination:** seleccioneu el destí de les imatges escanejades.
5. Feu clic a **OK** per tornar a la finestra **Job List**.
El treball creat es registrarà a **Job List**.
6. Feu clic a **OK** per tornar a la finestra principal.

Establiu el nom de l'ordinador per mostrar al tauler de control de la impressora

Podeu establir el nom de l'ordinador (alfanumèrica) per mostrar al tauler de control de la impressora mitjançant Document Capture Pro.

Nota:

Les operacions poden variar en funció del sistema operatiu i la versió del programari. Consulteu l'ajuda del programari per obtenir informació sobre com fer servir les funcions.

1. Inicieu l'Document Capture Pro.
2. A la barra de menú de la pantalla principal, seleccioneu **Option > Network Scanning Settings**.

Nota:

*A Windows, **Option** només es mostra a la vista estàndard. Si esteu a vista simple, feu clic a **Switch to Standard View**.*

3. A la pantalla **Network Scanning Settings**, introduïu el nom de la impressora a **Your PC Name (alphanumeric)**.
4. Feu clic a **OK**.

Configuració del mode de funcionament

Abans d'escanejar, establiu el mode de funcionament al tauler de control per fer-lo coincidir amb l'ordinador al qual hi hagi instal·lat Document Capture Pro.

1. Seleccioneu **Configurac.** a la pantalla d'inici.
2. Seleccioneu **Configuració general > Conf. escaneig > Document Capture Pro**.
3. Seleccioneu el mode de funcionament.
 - Mode de client: seleccioneu aquesta opció si s'ha instal·lat Document Capture Pro a Windows o Mac OS.
 - Mode de servidor: seleccioneu aquesta opció si s'ha instal·lat Document Capture Pro a Windows Server. A continuació, introduïu l'adreça del servidor.

Escaneig

4. Si heu canviat el mode de funcionament, comproveu que la configuració sigui correcta i, després, seleccioneu **D'acord**.

Escaneig mitjançant la configuració Document Capture Pro

Abans d'escanejar, heu de fer el següent.

- Instal·leu Document Capture Pro al vostre ordinador (servidor) i creeu el treball.
- Connecteu la impressora i l'ordinador (servidor) a la xarxa.
- Establiu el mode de funcionament al tauler de control.

1. Col·loqueu els originals.

Nota:

Si voleu escanejar diversos originals o escanejar a dues cares, col·loqueu tots els originals a l'ADF.

2. Seleccioneu **Escaneig** a la pantalla d'inici.

3. Seleccioneu **Document Capture Pro**.

4. Seleccioneu **Seleccioneu Equip**, i, a continuació, seleccioneu l'ordinador al qual hàgiu creat el treball a Document Capture Pro.

Nota:

El tauler de control de la impressora mostra fins a 100 ordinadors als quals estigui instal·lat Document Capture Pro.

*Si heu seleccionat **Option** > **Network Scanning Settings** i heu activat **Protect with password** a Document Capture Pro o Document Capture, introduïu una contrasenya.*

*Si s'estableix **Mode de servidor** com a mode de funcionament, no cal que realitzeu aquest pas.*

5. Seleccioneu **Seleccioneu Treball**, i, seguidament, seleccioneu el treball.

Nota:

*Si heu seleccionat **Protect with password** a la configuració a Document Capture Pro Server, introduïu una contrasenya.*

Si heu establert un únic treball, no és necessari que seleccioneu el treball. Passeu al pas següent.

6. Seleccioneu la zona en la qual es mostra el contingut del treball i després comproveu els detalls del treball.

7. Toqueu .

Informació relacionada

➔ [“Col·locació dels originals” a la pàgina 37](#)

Escaneig a un dispositiu de memòria

Podeu desar la imatge escanejada a un dispositiu de memòria.

1. Introduïu un dispositiu de memòria al port USB d'interfície externa de la impressora.

Escaneig

2. Col·loqueu els originals.

Nota:

Si voleu escanejar diversos originals o escanejar a dues cares, col·loqueu tots els originals a l'ADF.

3. Seleccioneu **Escaneig** a la pantalla d'inici.
4. Seleccioneu **Dispositiu de memòria**.
5. Establiu les opcions a **Conf. bàsica** com ara el format per desar.
6. Seleccioneu **Avançat** i, a continuació, comproveu la configuració i canvieu-la si es necessari.

Nota:

Seleccioneu  per desar la configuració com a ajust predeterminat.

7. Toqueu .

Informació relacionada

- ➔ [“Noms i funcions de les peces” a la pàgina 15](#)
- ➔ [“Col·locació dels originals” a la pàgina 37](#)
- ➔ [“Registre de la configuració favorita com a predefinida” a la pàgina 49](#)

Opcions de menú bàsiques per Escanejar a un dispositiu de memòria

Nota:

Els elements poden no estar disponibles en funció de la configuració que hàgiu definit.

B/N/Color:

Seleccioneu si voleu escanejar en color o en monocrom.

Format de fitxer:

Seleccioneu el format en què vulgueu desar la imatge escanejada.

- Relació de compressió

Seleccioneu en quina magnitud voleu comprimir la imatge escanejada.

- Configuració de PDF

Quan hàgiu seleccionat **PDF** com a opció de format de desament, utilitzeu aquestes opcions per protegir els fitxers PDF.

Per crear un fitxer PDF que sol·licita una contrasenya en obrir-lo, establiu **Protegir amb contras. document**. Per crear un fitxer PDF que sol·licita una contrasenya en imprimir-lo o editar-lo, establiu **Contrasenya de permisos**.

Resolució:

Seleccioneu la resolució d'escaneig.

2 cares:

Escanegeu les dues cares de l'original.

Escaneig

- Orient.(orig.)

Seleccioneu l'orientació de l'original.

- Enquad.(orig.)

Seleccioneu la direcció d'enquadernació de l'original.

Àrea escan.:

Seleccioneu l'àrea d'escaneig. Per retallar l'espai en blanc que hi ha al voltant del text o la imatge durant l'escaneig, seleccioneu **Escapç. auto**. Per escanejar amb l'àrea d'escaneig màxima del vidre de l'escàner, seleccioneu **Àrea màx.**.

- Orient.(orig.)

Seleccioneu l'orientació de l'original.

Tipus original:

Seleccioneu el tipus d'original.

Opcions de menú avançades per Escanejar a un dispositiu de memòria

Nota:

Els elements poden no estar disponibles en funció de la configuració que hàgiu definit.

Densitat:

Seleccioneu el contrast de la imatge escanejada.

Elimina ombra:

Elimineu les ombres de l'original que apareixen a la imatge escanejada.

- Al voltant

Elimineu les ombres de la vora de l'original.

- Centre

Elimineu les ombres del marge d'enquadernació del fulletó.

Elimina forats:

Elimineu els forats de perforació que apareixen a la imatge escanejada. Podeu especificar l'àrea per esborrar els forats de perforació mitjançant la introducció d'un valor al quadre de la dreta.

- Posició d'esborrat

Seleccioneu la posició per eliminar els forats de perforació.

- Orient.(orig.)

Seleccioneu l'orientació de l'original.

Nom del fitxer:

- Prefix de nom de fitxer

Introduïu un prefix per al nom de les imatges amb caràcters alfanumèrics i símbols.

- Afegeix una data

Afegeix la data al nom del fitxer.

Escaneig

- Afegiu l'hora

Afegiu l'hora al nom del fitxer.

Escaneig al núvol

Podeu enviar imatges escanejades a serveis en el núvol. Abans d'utilitzar aquesta funció, ajusteu la configuració amb Epson Connect. Consulteu el portal web d'Epson Connect següent per obtenir més informació.

<https://www.epsonconnect.com/>

<http://www.epsonconnect.eu> (només Europa)

1. Assegureu-vos d'haver ajustat la configuració amb Epson Connect.

2. Col·loqueu els originals.

Nota:

Si voleu escanejar diversos originals o escanejar a dues cares, col·loqueu tots els originals a l'ADF.

3. Seleccioneu **Escaneig** a la pantalla d'inici.

4. Seleccioneu **Núvol**.

5. Seleccioneu  a la part superior de la pantalla i, a continuació, seleccioneu una destinació.

6. Establiu les opcions a **Conf. bàsica** com ara el format per desar.

7. Seleccioneu **Avançat** i, a continuació, comproveu la configuració i canvieu-la si es necessari.

Nota:

Seleccioneu  per desar la configuració com a ajust predeterminat.

8. Toqueu .

Informació relacionada

➔ [“Col·locació dels originals” a la pàgina 37](#)

Opcions de menú bàsiques per Escanejar al núvol

Nota:

Els elements poden no estar disponibles en funció de la configuració que hàgiu definit.

B/N/Color:

Seleccioneu si voleu escanejar en color o en monocrom.

JPEG/PDF:

Seleccioneu el format en què vulgueu desar la imatge escanejada.

2 cares:

Escanegeu les dues cares de l'original.

Escaneig

- Orient.(orig.)

Seleccioneu l'orientació de l'original.

- Enquad.(orig.)

Seleccioneu la direcció d'enquadernació de l'original.

Àrea escan.:

Seleccioneu l'àrea d'escaneig. Per retallar l'espai en blanc que hi ha al voltant del text o la imatge durant l'escaneig, seleccioneu **Escapç. auto**. Per escanejar amb l'àrea d'escaneig màxima del vidre de l'escàner, seleccioneu **Àrea màx.**.

- Orient.(orig.)

Seleccioneu l'orientació de l'original.

Opcions de menú avançades per Escanejar al núvol

Nota:

Els elements poden no estar disponibles en funció de la configuració que hàgiu definit.

Tipus original:

Seleccioneu el tipus d'original.

Densitat:

Seleccioneu el contrast de la imatge escanejada.

Elimina ombra:

Elimineu les ombres de l'original que apareixen a la imatge escanejada.

- Al voltant

Elimineu les ombres de la vora de l'original.

- Centre

Elimineu les ombres del marge d'enquadernació del fulletó.

Elimina forats:

Elimineu els forats de perforació que apareixen a la imatge escanejada. Podeu especificar l'àrea per esborrar els forats de perforació mitjançant la introducció d'un valor al quadre de la dreta.

- Posició d'esborrat

Seleccioneu la posició per eliminar els forats de perforació.

- Orient.(orig.)

Seleccioneu l'orientació de l'original.

Escaneig a un ordinador (WSD)

Nota:

- Aquesta funció només està disponible per als ordinadors que funcionin amb Windows 10/Windows 8.1/Windows 8/Windows 7/Windows Vista.*

- Si utilitzeu Windows 7/Windows Vista, haureu de configurar prèviament l'ordinador per utilitzar aquesta funció.*

Escaneig

1. Col·loqueu els originals.

Nota:

Si voleu escanejar diversos originals, col·loqueu tots els originals a l'ADF.

2. Seleccioneu **Escaneig** a la pantalla d'inici.
3. Seleccioneu **Equip(WSD)**.
4. Seleccioneu un ordinador.
5. Toqueu \diamond .

Configuració d'un port WSD

En aquesta secció s'explica com configurar un port WSD per a Windows 7/Windows Vista.

Nota:

Per a Windows 10/Windows 8.1/Windows 8, el port WSD es configura automàticament.

Les condicions necessàries per configurar un port WSD són les següents.

- La impressora i l'ordinador estan connectats a la xarxa.
- El controlador d'impressora està instal·lat a l'ordinador.

1. Enceneu la impressora.
2. Feu clic a **Inici** i, a continuació, feu clic a **Xarxa** a l'ordinador.
3. Feu clic a la impressora i, a continuació, feu clic a **Instal·la**.

Feu clic a **Continua** quan es mostri la pantalla **Control de comptes d'usuari**.

Feu clic a **Desinstal·la** i torneu a començar si es mostra la pantalla **Desinstal·la**.

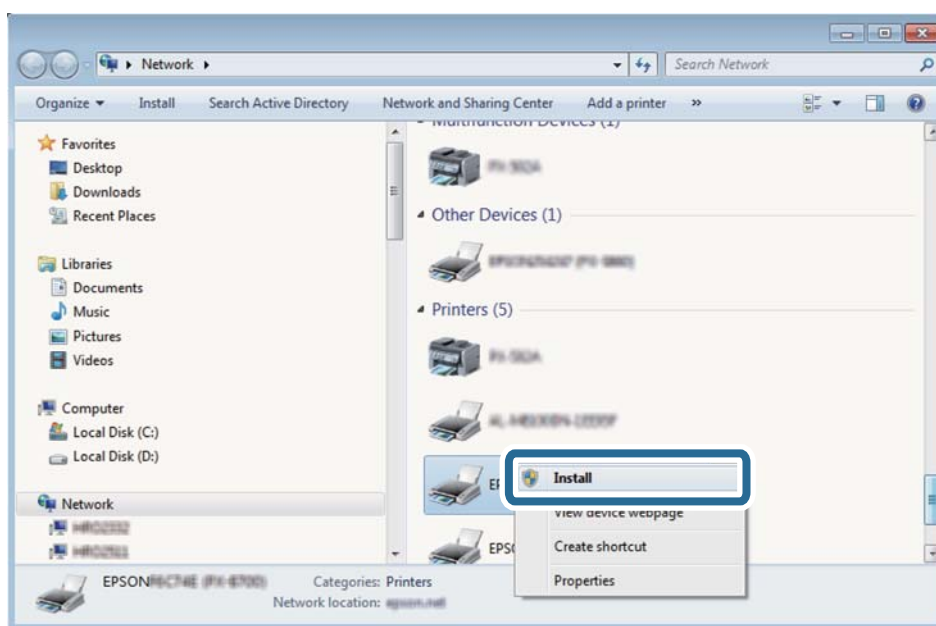

Escaneig

Nota:

El nom de la impressora que hàgiu establert a la xarxa i el nom del model (EPSON XXXXXX (XX-XXXX)) es mostren a la pantalla de la xarxa. Podeu comprovar el nom de la impressora establert a la xarxa des del tauler de control de la impressora o mitjançant la impressió d'un full d'estat de xarxa.

4. Feu clic a **Ja podeu utilitzar el dispositiu**.

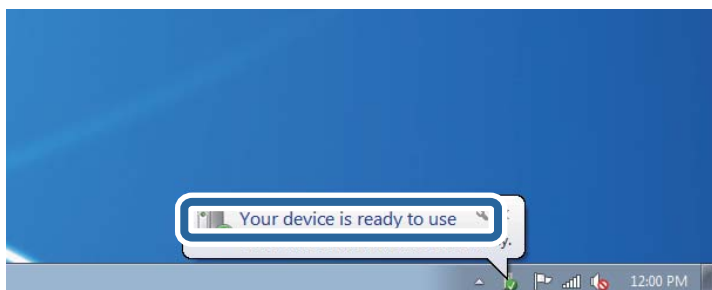

5. Comproveu el missatge i, seguidament, feu clic a **Tanca**.

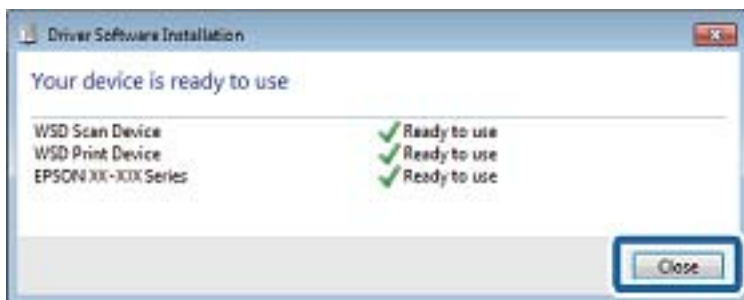

6. Obriu la pantalla **Dispositius i impressores**.

- Windows 7

Feu clic a Inici > **Tauler de control** > **Maquinari i so** (o **Maquinari**) > **Dispositius i impressores**.

- Windows Vista

Feu clic a Inici > **Tauler de control** > **Maquinari i so** > **Impressores**.

7. Comproveu que apareix una icona amb el nom de la impressora a la xarxa.

Seleccioneu el nom de la impressora quan l'utilitzeu amb WSD.

Escaneig des d'un ordinador

Autenticació d'usuaris a Epson Scan 2 quan s'utilitza el control d'accés

Quan s'activa la funció de control d'accés per a una impressora, heu de registra un nom d'usuari i una contrasenya en escanejar amb Epson Scan 2. Si desconeixeu la contrasenya, poseu-vos en contacte amb l'administrador de la impressora.

1. Inicieu l'Epson Scan 2.

Escaneig

2. A la pantalla Epson Scan 2, assegureu-vos que la impressora estigui seleccionada a la llista **Escàner**.
3. Seleccioneu **Configuració** a la llista **Escàner** per obrir la pantalla **Paràmetres de l'escàner**.
4. Feu clic a **Control d'accés**.
5. A la pantalla **Control d'accés**, introduïu el **Nom de l'usuari** i la **Contrasenya** per a un compte que tingui permís per escanejar.
6. Feu clic a **D'acord**.

Escaneig amb Epson Scan 2

Podeu escanejar amb el controlador de l'escàner "Epson Scan 2". Podeu escanejar originals fent servir la configuració detallada que sigui adequada per a documents de text.

Consulteu l'ajuda d'Epson Scan 2 per obtenir una explicació de cada element de la configuració.

1. Col·loqueu l'original.

Nota:

Si voleu escanejar diversos originals, col·loqueu-los a l'ADF.

2. Inicieu l'Epson Scan 2.
3. Definiu la configuració següent a la pestanya **Configuració principal**.

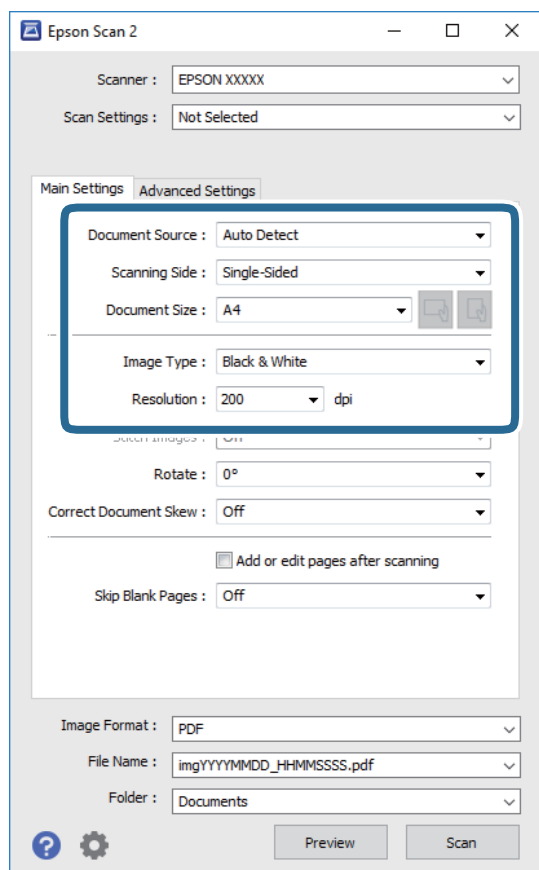

Escaneig

- Origen del document: seleccioneu la font on està situat l'original.
- Cara d'escaneig: seleccioneu la mida de l'original que vulgueu escanejar quan escanegeu des de l'ADF.
- Mida del document: seleccioneu la mida de l'original que hàgiu col·locat.
-  botons (orientació original): seleccioneu la l'orientació de l'original que hàgiu col·locat. Segons la mida de l'original, aquest element es pot establir automàticament i és possible que no pugui modificar-se.
- Tipus d'imatge: seleccioneu el color per desar la imatge escanejada.
- Resolució: seleccioneu la resolució.

4. Configureu altres ajustos d'escaneig segons sigui necessari.

- Podeu previsualitzar la imatge escanejada fent clic al botó **Visualització prèvia**. S'obre la finestra de visualització prèvia i es mostra la visualització prèvia de la imatge.
Quan feu la visualització prèvia amb l'ADF, s'expulsa l'original de l'ADF. Torneu a col·locar l'original expulsat.
- A la pestanya **Paràmetres avançats** podeu definir els valors d'ajust detallats d'imatges que són adequats per a documents de text, com ara els següents.
 - Elimina el fons: elimineu el fons de l'original.
 - Millora del text: podeu fer que les lletres poc clares de l'original es vegin clares i nítides.
 - Segmentació automàtica d'àrea: podeu fer que les lletres es vegin clares i suavitzar les imatges quan es realitza l'escanejat en blanc i negre d'un document que conté imatges.
 - Millora del color: podeu millorar el color especificat de la imatge escanejada i, a continuació, desar-la en escala de grisos o en blanc i negre.
 - Llindar: podeu ajustar els marges per al monocrom binari (blanc i negre).
 - Desenfoca la màscara: podeu millorar i afinar els contorns de la imatge.
 - Destramat: podeu eliminar els patrons de moiré (ombres en forma de teranyina) que apareixen en escanejar documents impresos, com ara una revista.
 - Emplenament de vores: podeu eliminar l'ombra creada al voltant de la imatge escanejada.
 - Sortida d'imatge doble (només Windows): podeu escanejar una vegada i desar dues imatges alhora amb diferents configuracions de sortida.

Nota:

Els elements poden no estar disponibles en funció de la configuració que hàgiu definit.

Escaneig

5. Establir la configuració per desar fitxers.

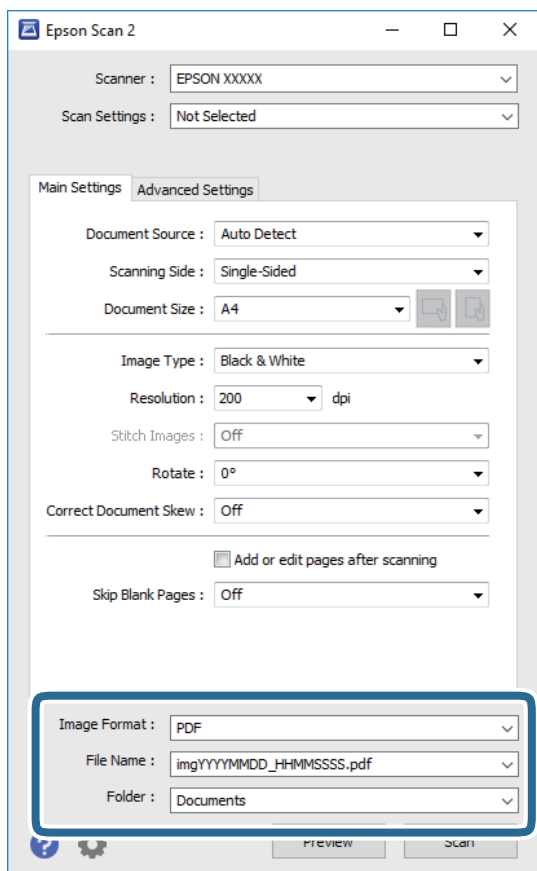

- ❑ **Format de la imatge:** seleccioneu el format d'emmagatzematge de la llista.
Podeu realitzar una configuració detallada per a cada format d'emmagatzematge excepte per a BITMAP i PNG. Seleccioneu **Opcions** a la llista després de seleccionar el format d'emmagatzematge.
- ❑ **Nom del fitxer:** confirmeu el nom de fitxer desat que es mostra.
Podeu canviar la configuració per al nom de fitxer si seleccioneu **Configuració** a la llista.
- ❑ **Carpeta:** seleccioneu la carpeta d'emmagatzematge per a la imatge escanejada a la llista.
Podeu seleccionar una altra carpeta o podeu crear una carpeta nova si seleccioneu **Selecciona** a la llista.

6. Feu clic a **Escaneja**.

Informació relacionada

- ➔ [“Col·locació dels originals” a la pàgina 37](#)
- ➔ [“Aplicació per escanejar documents i imatges \(Epson Scan 2\)” a la pàgina 188](#)

Escaneig des de dispositius intel·ligents

Epson iPrint Epson iPrint és una aplicació que permet escanejar fotos i documents des d'un dispositiu intel·ligent, com ara un telèfon intel·ligent o tauleta, que estigui connectat a la mateixa xarxa sense fil que la impressora. Podeu

Escaneig

desar les dades escanejades en un dispositiu intel·ligent o a serveis en el núvol, enviar-lo per correu electrònic o imprimir-lo.





Connexió des d'un dispositiu intel·ligent mitjançant Wi-Fi Direct

Cal connectar el dispositiu intel·ligent a la impressora per imprimir des del dispositiu intel·ligent.

Wi-Fi Direct us permet connectar la impressora directament als dispositius sense punt d'accés. La impressora actua com a punt d'accés.

Important:

Quan us connecteu des d'un dispositiu intel·ligent a la impressora utilitzant la connexió Wi-Fi Direct (Simple AP), la impressora es connecta a la mateixa xarxa Wi-Fi (SSID) que el dispositiu intel·ligent i la comunicació s'estableix entre ells. Com el dispositiu intel·ligent es connecta automàticament a l'altra xarxa Wi-Fi que es pot connectar si la impressora està apagada, no es torna a connecta a la xarxa Wi-Fi anterior si la impressora s'encén. Torneu a connectar amb el SSID de la impressora per a la connexió Wi-Fi Direct (Simple AP) des del dispositiu intel·ligent.

1. Toqueu  |  a la pantalla d'inici.
2. Seleccioneu **Wi-Fi Direct**.
3. Toqueu **Inicia instal·lació**.
Si heu fet ajustos Wi-Fi, es mostra la informació de connexió detallada. Aneu al pas 5.
4. Toqueu **Inicia la configuració**.
5. Comproveu el SSID i la contrasenya que apareix al tauler de control de la impressora. A la pantalla de Wi-Fi del dispositiu intel·ligent, seleccioneu el SSID que es mostra al tauler de control de la impressora per a connectar-la.
Nota:
*Podeu comprovar el mètode de connexió al lloc web. Per accedir al lloc web, escanegeu el codi QR que apareix al tauler de control de la impressora utilitzant el dispositiu intel·ligent i després aneu a la **Configuració**.*
6. Introduïu la contrasenya que es mostra al tauler de control de la impressora al dispositiu intel·ligent.
7. Després d'establir la connexió, toqueu **D'acord** o **Tanca** al tauler de control de la impressora.
8. Tanqueu la pantalla.

Instal·lació de l'Epson iPrint

Podeu instal·lar l'Epson iPrint al vostre dispositiu intel·ligent des de l'adreça URL o el codi QR següents.

Escaneig

<http://ipr.to/c>



Escaneig amb Epson iPrint

Inicieu l'Epson iPrint des del dispositiu intel·ligent i seleccioneu l'element que voleu utilitzar des de la pantalla d'inici.

Les pantalles següents estan subjectes a canvis sense previ avís.

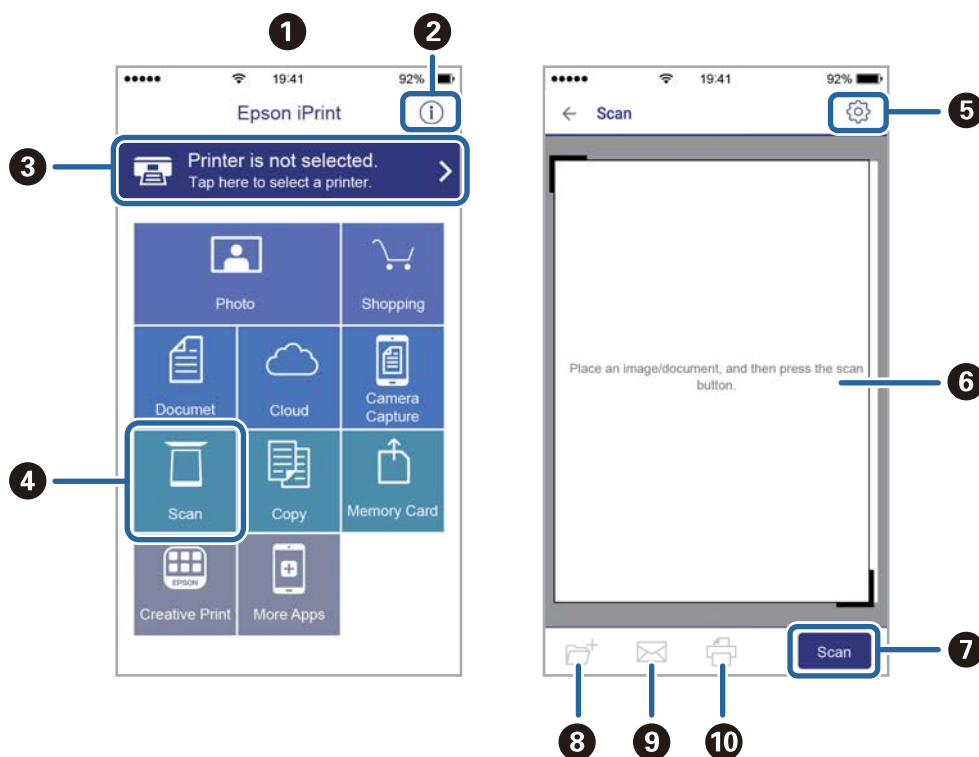

1	Pantalla d'inici que es mostra quan s'inicia l'aplicació.
2	Inclou les PMF i informació sobre com configurar la impressora.
3	Mostra la pantalla des de la qual podeu seleccionar la impressora i configurar-ne els paràmetres. Un cop hàgiu seleccionat la impressora, ja no caldrà tornar-la a seleccionar la propera vegada.
4	Mostra la pantalla d'escaneig.
5	Mostra la pantalla on es poden fer ajustos d'escaneig com ara la resolució.
6	Mostra les imatges escanejades.
7	Comença a escanejar.
8	Mostra la pantalla on podeu desar les dades escanejades a un dispositiu intel·ligent o serveis en el núvol.

Escaneig

9	Mostra la pantalla on podeu enviar les dades escanejades per correu electrònic.
10	Mostra la pantalla on podeu imprimir les dades escanejades.

Escaneig tocant dispositius intel·ligents a la N-Mark

Podeu connectar i escanejar de manera senzilla tocant el dispositiu intel·ligent a N-Mark de la impressora.

Assegureu-vos de preparar el següent abans d'utilitzar aquesta funció.

- Activeu la funció NFC al dispositiu intel·ligent.

Només Android 4.0 o posterior és compatible amb NFC.(Near Field Communication)

La ubicació i funcions NFC varien en funció del dispositiu intel·ligent.Consulteu la documentació subministrada amb el dispositiu intel·ligent per a obtenir més detalls.

- Teniu Epson iPrint instal·lat al dispositiu intel·ligent.

Toqueu el dispositiu intel·ligent a la N-Mark de la impressora per instal·lar-lo.

- Activeu Wi-Fi Direct a la impressora.

1. Col·loqueu els originals a la impressora.
2. Toqueu el dispositiu intel·ligent a la N-Mark de la impressora.

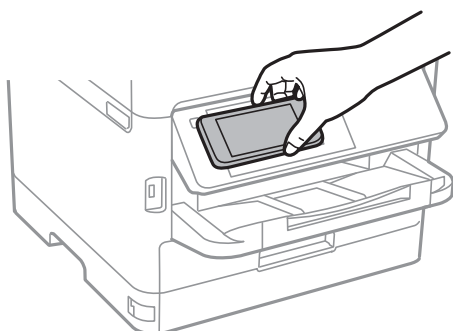

Nota:

És possible que la impressora no pugui comunicar-se amb el dispositiu intel·ligent si hi ha obstacles, com metalls, entre la N-Mark de la impressora i el dispositiu intel·ligent.

S'inicia Epson iPrint.

3. Seleccioneu el menú d'escaneig a Epson iPrint.
4. Torneu a tocar el dispositiu intel·ligent a la N-Mark de la impressora.
S'inicia l'escaneig.

Enviament de faxos

Abans d'utilitzar les funcions de fax

Comproveu amb l'administrador que s'han completat les configuracions següents.

- La línia de telèfon, la impressora i (en cas necessari) el telèfon estan connectats correctament
- La configuració bàsica de fax (com a mínim **Auxiliar de configuració de fax**) s'ha completat

Enviament de faxos mitjançant la impressora

Enviament de faxos mitjançant el tauler de control

Informació relacionada

- ➔ [“Enviament de faxos de manera automàtica mitjançant el tauler de control”](#) a la pàgina 138
- ➔ [“Enviament manual de faxos després de confirmar l'estat del destinatari”](#) a la pàgina 140

Enviament de faxos de manera automàtica mitjançant el tauler de control

Podeu enviar faxos introduint els números de fax dels destinataris mitjançant el tauler de control.

Nota:

- Quan envieu un fax en monocrom, podeu obtenir una visualització prèvia de la imatge escanejada a la pantalla LCD abans d'enviar-la.*
- Podeu reservar fins a 50 treballs de fax monocrom fins i tot quan la línia de telèfon s'està utilitzant per a una trucada de veu, s'està enviant un altre fax o s'està rebent un fax. Podeu comprovar o cancel·lar treballs de fax reservats des de .*

1. Col·loqueu els originals.

Podeu enviar fins a 100 pàgines en una transmissió; tanmateix, en funció de la memòria restant, és possible que no pugueu enviar faxos amb menys de 100 pàgines.

2. Seleccioneu **Fax** a la pantalla d'inici.

3. Especifiqueu el destinatari.

Podeu enviar el mateix fax monocrom a un màxim de 200 destinataris, inclosos fins a 199 grups de **Contactes**. Tanmateix, un fax en color només es pot enviar a un destinatari cada vegada.

Enviament de faxos

- Per introduir-los manualment: seleccioneu **Teclat**, introduïu un número de fax a la pantalla que es mostra i, a continuació, toqueu **D'ac.**
 - Per afegir una pausa (pausa de tres segons) durant el marcatge, introduïu un guionet (-).
 - Si heu definit un codi d'accés extern a **Tipus de línia**, introduïu "#" (coixinet) en comptes del codi d'accés extern real a l'inici del número de fax.

Nota:

Si no podeu introduir manualment un número de fax, **Restriccions marcació directa a Configuració de seguretat** s'estableix a **Eng.**. Seleccioneu destinataris de fax de la llista de contactes o de l'històric de faxos enviats.

- Per seleccionar de la llista de contactes: seleccioneu **Contactes** i seleccioneu els destinataris als quals vulgueu enviar el fax. Si el destinatari al qual voleu enviar el fax no s'ha registrat a **Contactes** encara, toqueu per registrar-lo.
- Per seleccionar de l'històric de faxos enviats: seleccioneu **Recent** i, a continuació, seleccioneu un destinatari.
- Per seleccionar-lo de la llista de la pestanya **Destinatari**: seleccioneu un destinatari de la llista registrada a **Configurac. > Gestor de Contactes > Frequent**.

Nota:

Per suprimir els destinataris que heu introduït, visualitzeu la llista de destinataris prement el camp d'un número de fax a la pantalla LCD, seleccioneu el destinatari de la llista i, a continuació, seleccioneu **Elimina**.

4. Seleccioneu la pestanya **Conf. fax** i, a continuació, configureu opcions com la resolució i el mètode d'enviament segons sigui necessari.

Nota:

- Per enviar originals a doble cara, habiliteu **ADF 2 cares**. Podeu enviar-los en monocrom. No podeu enviar faxos en color amb aquesta configuració.
- Toqueu (**Predef.**) a la pantalla superior del fax per desfer la configuració actual i els destinataris a **Predef.**. En funció de com s'hagin especificat, per exemple, introducció manual d'un número de fax, els destinataris no es podran desfer.

5. Envieu el fax.

- Per enviar sense comprovar la imatge del document escanejat: toqueu .
- Per escanejar, comprovar la imatge del document escanejat i, seguidament, enviar (quan s'envia un fax només en blanc i negre): toqueu a la pantalla superior de fax.

Per enviar un fax tal com és, seleccioneu **Inicia l'enviament**. En cas contrari, seleccioneu **Cancel·la** i, després, aneu al pas 3.

- : mou la pantalla en la direcció de les fletxes.

- : redueix o amplia.

- : va a la pàgina anterior o a la següent.

Enviament de faxos

Nota:

- No podeu enviar el fax en color després de la visualització prèvia.
- Quan l'opció **Env. directe** està habilitada, no podeu obtenir una visualització prèvia.
- Quan la pantalla de visualització prèvia no es toca durant 20 segons, el fax s'envia automàticament.
- La qualitat de la imatge d'un fax enviat pot ser diferent de la qualitat de la visualització prèvia, en funció de la capacitat de la màquina receptora.

6. Quan s'hagi completat l'enviament, traieu els originals.

Nota:

- Si el número de fax està ocupat o hi ha algun problema, la impressora automàticament torna a marcar després d'un minut.
- Per cancel·lar l'enviament, toqueu .
- Enviar un fax en color triga més temps perquè la impressora realitza l'escaneig i l'enviament al mateix temps. Mentre la impressora està enviant un fax en color, no podeu utilitzar les altres funcions.

Informació relacionada

- ➔ “Administració dels contactes” a la pàgina 47
- ➔ “Registre de la configuració favorita com a predefinida” a la pàgina 49
- ➔ “Col·locació dels originals” a la pàgina 37
- ➔ “Opcions de menú per a enviament de faxos” a la pàgina 147
- ➔ “Comprovació de l'estat o registres de treballs de fax” a la pàgina 161

Enviament manual de faxos després de confirmar l'estat del destinatari

Podeu enviar un fax mentre escolteu sons o veus a través de l'altaveu de la impressora durant el marcatge, la comunicació i la transmissió.

1. Col·loqueu els originals.

2. Seleccioneu **Fax** a la pantalla d'inici.

Podeu enviar fins a 100 pàgines en una transmissió.

3. Seleccioneu la pestanya **Conf. fax** i, a continuació, configureu opcions com la resolució i el mètode d'enviament segons sigui necessari. Quan hàgiu acabat de realitzar els ajustos, seleccioneu la pestanya **Destinatari**.

4. Toqueu  i, seguidament, especifiqueu el destinatari.

Nota:

Podeu ajustar el volum de so de l'altaveu.

5. Quan sentiu un to de fax, seleccioneu **Envia/rep** a la part superior dreta de la pantalla LCD i, seguidament, seleccioneu **Envia**.

Nota:

Quan rebeu un fax d'un servei de sondeig de fax, i sentiu les instruccions d'àudio, seguïu les instruccions per fer les operacions d'impressió.

6. Toqueu .

Enviament de faxes

7. Quan s'hagi completat l'enviament, traieu els originals.

Informació relacionada

- ➔ [“Col·locació dels originals” a la pàgina 37](#)
- ➔ [“Opcions de menú per a enviament de faxes” a la pàgina 147](#)

Enviament de faxes marcant el número des del dispositiu de telèfon extern

Podeu enviar un fax marcant el número amb el telèfon connectat quan voleu parlar per telèfon abans d'enviar un fax o quan la màquina de fax del destinatari no canvia al fax automàticament.

1. Col·loqueu els originals.
Podeu enviar fins a 100 pàgines en una transmissió.
2. Agafeu l'auricular del telèfon connectat i marqueu el número de fax del destinatari mitjançant el telèfon.

Nota:

Quan el destinatari agafi el telèfon, podreu parlar amb ell.

3. Seleccioneu **Fax** a la pantalla d'inici.
4. Seleccioneu la pestanya **Conf. fax** i, a continuació, configureu opcions com la resolució i el mètode d'enviament segons sigui necessari.

5. Quan sentiu un to de fax, toqueu  i, a continuació, pengeu l'auricular.

Nota:

Quan es marca un número mitjançant el telèfon connectat, es triga més a enviar un fax perquè la impressora realitza l'escaneig i l'enviament al mateix temps. Mentre envieu un fax, no podeu utilitzar les altres funcions.

6. Quan s'hagi completat l'enviament, traieu els originals.

Informació relacionada

- ➔ [“Col·locació dels originals” a la pàgina 37](#)
- ➔ [“Conf. fax” a la pàgina 148](#)

Enviament de faxes a petició (Amb Env. sondeig/ Deman. desats)

Si emmagatzemu un document en color monocrom de fins a 100 pàgines a la safata **Enviament de sondeig** o a una de les caselles de butlletí, el document emmagatzemat es pot enviar a petició des d'un altre fax que tingui la funció de recepció per sondeig.

Podeu emmagatzemar un document a la safata **Enviament de sondeig**.

Podeu registrar fins a 10 caselles de butlletí i emmagatzemar un document a cada casella de butlletí registrada. Recordeu que la màquina de fax del destinatari ha de ser compatible amb la funció de subadreça/contrasenya.

Informació relacionada

- ➔ [“Configuració de Bústia Enviament de sondeig” a la pàgina 142](#)

Enviament de faxes

- ➔ “Registre d'una safata de casella de butlletí” a la pàgina 142
- ➔ “Com desar un document a la Env. sondeig/ Deman. desats” a la pàgina 143
- ➔ “Enviament d'un fax amb una Subadreça(SUB) i una Contrasenya(SID)” a la pàgina 146

Configuració de Bústia Enviament de sondeig

1. Seleccioneu **Caixa del fax > Env. sondeig/Panell** a la pantalla d'inici.
2. Seleccioneu **Enviament de sondeig**, toqueu  i, seguidament, seleccioneu **Configuració**.

Nota:

Si apareix una pantalla d'introducció de la contrasenya, introduïu la contrasenya.

3. Configureu els ajustos apropiats, com **Notif. resultat enviament**.

Nota:

*Si establiu una contrasenya a **Contrasenya per obrir safata**, se us demanarà que introduïu la contrasenya a partir de la propera vegada que obriu la caixa.*

4. Seleccioneu **D'acord**.

Informació relacionada

- ➔ “Com desar un document a la Env. sondeig/ Deman. desats” a la pàgina 143
- ➔ “Env. sond/ Panell” a la pàgina 158

Registre d'una safata de casella de butlletí

1. Seleccioneu **Caixa del fax > Env. sondeig/Panell** a la pantalla d'inici.
2. Seleccioneu una de les safates de anomenada **Tauler d'anuncis sense registrar**.

Nota:

Si apareix una pantalla d'introducció de la contrasenya, introduïu la contrasenya.

3. Establiu els ajustos per als elements en pantalla.

- Introduïu un nom a **Nom (obligatori)**
- Introduïu una subadreça a **Subadreça(SEP)**
- Introduïu una contrasenya a **Contrasenya(PWD)**

4. Configureu els ajustos apropiats, com **Notif. resultat enviament**.

Nota:

*Si establiu una contrasenya a **Contrasenya per obrir safata**, se us demanarà que introduïu la contrasenya a partir de la propera vegada que obriu la caixa.*

5. Seleccioneu **D'acord**.

Per mostrar la pantalla que permet canviar la configuració o eliminar les safates registrades, seleccioneu la safata que voleu canviar/eliminar i, a continuació, toqueu .

Enviament de faxes

Informació relacionada

- ➔ “Com desar un document a la Env. sondeig/ Deman. desats” a la pàgina 143
- ➔ “Env. sond/ Panell” a la pàgina 158

Com desar un document a la Env. sondeig/ Deman. desats

1. Seleccioneu **Caixa del fax** a la pantalla d'inici i, a continuació, seleccioneu **Env. sond/ Panell**.
2. Seleccioneu **Enviament de sondeig** o una de les caselles de butlletí que ja s'han registrat.
Si apareix la pantalla d'introducció de la contrasenya, introduïu la contrasenya per obrir la casella.
3. Toqueu **Afegeix doc..**
4. A la pantalla de la part superior de fax que es mostra, comproveu la configuració de fax i, a continuació, toqueu  per escanejar i emmagatzemar el document.

Per comprovar el document que heu emmagatzemat, seleccioneu **Caixa del fax > Env. sond/ Panell**, seleccioneu la casella que contingui el document que voleu comprovar i, seguidament, toqueu **Comprova doc..** A la pantalla que es mostra, podeu veure, imprimir i eliminar el document escanejat.

Informació relacionada

- ➔ “Col·locació dels originals” a la pàgina 37
- ➔ “Env. sond/ Panell” a la pàgina 158
- ➔ “Comprovació de l'estat o registres de treballs de fax” a la pàgina 161

Diverses maneres d'enviar faxes

Informació relacionada

- ➔ “Enviament de moltes pàgines d'un document monocrom (Env. directe)” a la pàgina 143
- ➔ “Enviament d'un fax amb preferència (Env. prioritat)” a la pàgina 144
- ➔ “Enviament de faxes en blanc i negre a una hora determinada (Env més tard)” a la pàgina 144
- ➔ “Enviament de documents amb mides diferents mitjançant l'ADF (Esc.cont. (ADF))” a la pàgina 145
- ➔ “Enviament d'un fax amb una Subadreça(SUB) i una Contrasenya(SID)” a la pàgina 146
- ➔ “Enviament dels mateixos documents diverses vegades” a la pàgina 146

Enviament de moltes pàgines d'un document monocrom (Env. directe)

Quan envieu un fax monocrom, el document escanejat s'emmagatzema temporalment a la memòria de la impressora. Per tant, enviar moltes pàgines pot fer que la impressora es quedi sense memòria i deixi d'enviar el fax. Podeu evitar-ho habilitant la funció **Env. directe**, però es triga més a enviar un fax perquè la impressora realitza l'escaneig i l'enviament al mateix temps. Podeu utilitzar aquesta funció quan només hi ha un destinatari.

1. Col·loqueu els originals.
2. Seleccioneu **Fax** a la pantalla d'inici.

Enviament de faxos

3. Especifiqueu el destinatari.
4. Seleccioneu la pestanya **Conf. fax** i, tot seguit, toqueu **Env. directe** per establir-la com a **Eng.**.
També podeu configurar opcions com la resolució i el mètode d'enviament segons sigui necessari.
5. Envieu el fax.

Informació relacionada

- ➔ [“Col·locació dels originals” a la pàgina 37](#)
- ➔ [“Enviament de faxos de manera automàtica mitjançant el tauler de control” a la pàgina 138](#)
- ➔ [“Conf. fax” a la pàgina 148](#)

Enviament d'un fax amb preferència (Env. prioritat)

Podeu enviar un document urgent abans que els altres faxos en espera.

Nota:

No podeu enviar el document amb preferència quan una de les accions següents està en curs, ja que la impressora no pot acceptar un altre fax.

- Enviament d'un fax monocrom amb l'opció **Env. directe** habilitada*
- Enviament d'un fax en color*
- Enviament d'un fax mitjançant un telèfon connectat*
- Enviament d'un fax des de l'ordinador*

1. Col·loqueu els originals.
2. Seleccioneu **Fax** a la pantalla d'inici.
3. Especifiqueu el destinatari.
4. Seleccioneu la pestanya **Conf. fax** i, tot seguit, toqueu **Env. prioritat** per establir-la com a **Eng.**.
També podeu configurar opcions com la resolució i el mètode d'enviament segons sigui necessari.
5. Envieu el fax.

Informació relacionada

- ➔ [“Col·locació dels originals” a la pàgina 37](#)
- ➔ [“Enviament de faxos de manera automàtica mitjançant el tauler de control” a la pàgina 138](#)
- ➔ [“Conf. fax” a la pàgina 148](#)

Enviament de faxos en blanc i negre a una hora determinada (Env més tard)

Podeu definir que un fax s'envii a una hora determinada. Només es poden enviar faxos monocroms quan es defineix l'hora d'enviament.

1. Col·loqueu els originals.

Enviament de faxes

2. Seleccioneu **Fax** a la pantalla d'inici.
3. Especifiqueu el destinatari.
4. Establiu la configuració per enviar faxes a una hora determinada.
 - ❶ Seleccioneu la pestanya **Conf. fax** i, seguidament, seccioneu **Env més tard**
 - ❷ Toqueu **Env més tard** per establir-ho com a **Eng.**
 - ❸ Toqueu el quadre **Temps**, introduïu l'hora d'enviament del fax i, a continuació, seccioneu **D'acord**.
 - ❹ Seleccioneu **D'acord** per aplicar la configuració.També podeu configurar opcions com la resolució i el mètode d'enviament segons sigui necessari.

5. Envieu el fax.

Nota:

Per cancel·lar el fax, cancel·leu-lo des de .

Informació relacionada

- ➔ [“Col·locació dels originals” a la pàgina 37](#)
- ➔ [“Enviament de faxes de manera automàtica mitjançant el tauler de control” a la pàgina 138](#)
- ➔ [“Conf. fax” a la pàgina 148](#)
- ➔ [“Comprovació de l'estat o registres de treballs de fax” a la pàgina 161](#)

Enviament de documents amb mides diferents mitjançant l'ADF (Esc.cont. (ADF))

En enviar faxes mitjançant la col·locació dels originals un a un, o segons la mida, els podeu enviar com a un sol document en mida original.

Si col·loqueu originals amb mides diferents a l'ADF, tots els originals s'envien amb la mida més gran. Per enviar originals en mida original, no col·loqueu originals amb mides diferents.

1. Col·loqueu el primer lot d'originals a la mateixa mida.
2. Seleccioneu **Fax** a la pantalla d'inici.
3. Especifiqueu el destinatari.
4. Seleccioneu la pestanya **Conf. fax** i, tot seguit, toqueu **Esc.cont. (ADF)** per establir-la com a **Eng.**
També podeu configurar opcions com la resolució i el mètode d'enviament segons sigui necessari.
5. Toqueu  (**Envia**).
6. Quan s'hagin acabat d'escanejar els primers originals i aparegui el missatge **Escaneig completat. Escanejar pàgina següent?** al tauler de control, seccioneu **Sí**, col·loqueu els següents originals i, a continuació, seccioneu **Inicia escaneig**.

Nota:

Si no toqueu la impressora durant 20 segons després que se us demani que definiu els originals següents, la impressora deixa d'emmagatzemar i comença a enviar el document.

Enviament de faxos

Informació relacionada

- ➔ “Col·locació dels originals” a la pàgina 37
- ➔ “Enviament de faxos de manera automàtica mitjançant el tauler de control” a la pàgina 138
- ➔ “Conf. fax” a la pàgina 148

Enviament d'un fax amb una Subadreça(SUB) i una Contrasenya(SID)

Podeu enviar faxos a les safates confidencials o de relé del fax del destinatari quan aquesta té la funció necessària per rebre faxos confidencials o de relé. Els destinataris poden rebre'ls de manera segura, o reenviar-los a destinacions de fax especificades.

Per utilitzar aquesta funció, heu de registrar el destinatari amb una subadreça i una contrasenya a **Contactes** abans d'enviar el fax.

Seleccioneu **Fax** a la pantalla d'inici. Seleccioneu a **Contactes** i seleccioneu un destinatari amb una subadreça i contrasenya registrades. També podeu seleccionar el destinatari a **Recent** si es va enviar amb una subadreça i una contrasenya.

Informació relacionada

- ➔ “Administració dels contactes” a la pàgina 47

Enviament dels mateixos documents diverses vegades

Informació relacionada



- ➔ “Emmagatzematge d'un fax sense especificar-ne el destinatari (Em. dad fax)” a la pàgina 146
- ➔ “Enviament de faxos mitjançant la funció de documents emmagatzemats” a la pàgina 147

Emmagatzematge d'un fax sense especificar-ne el destinatari (Em. dad fax)

Tenint en compte que podeu enviar faxos mitjançant documents emmagatzemats a la impressora, podeu estalviar en temps d'escaneig de documents si heu d'enviar el mateix document amb freqüència. Podeu emmagatzemar fins a 100 pàgines d'un únic document en monocrom. Podeu emmagatzemar 10 documents a la safata de documents emmagatzemats de la impressora.

Nota:

Potser no podreu desar 10 documents en funció de les condicions d'ús, p. ex. la mida de fitxer dels documents desats.

1. Col·loqueu els originals.
2. Seleccioneu **Caixa del fax** a la pantalla d'inici.
3. Seleccioneu **Documents desats**, toqueu  (Menú de la bústia) i, seguidament, seleccioneu **Em. dad fax**.
4. A la pestanya **Conf. fax** que es mostra, configureu opcions com la resolució i el mètode d'enviament segons sigui necessari.
5. Toqueu  per emmagatzemar el document.

Enviament de faxos

Quan s'hagi emmagatzemat un document, podeu previsualitzar la imatge escanejada seleccionant **Caixa del fax** > **Documents desats** i tocant, a continuació, la safata per al document, o elimineu-la tocant  a la dreta de la safata per al document.

Informació relacionada

- ➔ [“Col·locació dels originals” a la pàgina 37](#)
- ➔ [“Documents desats” a la pàgina 157](#)
- ➔ [“Comprovació de l'estat o registres de treballs de fax” a la pàgina 161](#)

Enviament de faxos mitjançant la funció de documents emmagatzemats

1. Seleccioneu **Caixa del fax** a la pantalla d'inici i, a continuació, seleccioneu **Documents desats**.
2. Seleccioneu el document que voleu enviar, comproveu-ne el contingut i, a continuació, seleccioneu **Inicia l'enviament**.
Quan es mostra el missatge **Voleu suprimir document després d'enviar-lo?**, seleccioneu **Sí** o **No**.
3. Especifiqueu el destinatari.
4. Seleccioneu la pestanya **Conf. fax** i, a continuació, configureu opcions com la resolució i el mètode d'enviament segons sigui necessari.
5. Toqueu .

Informació relacionada

- ➔ [“Documents desats” a la pàgina 157](#)

Opcions de menú per a enviament de faxos

Informació relacionada

- ➔ [“Destinatari” a la pàgina 147](#)
- ➔ [“Conf. fax” a la pàgina 148](#)
- ➔ [“Més” a la pàgina 149](#)

Destinatari

Teclat	Introduïu manualment un número de fax.
Contactes	Seleccioneu un destinatari a la llista de contactes. També podeu afegir o editar un contacte.
Recent	Seleccioneu un destinatari a l'històric de faxos enviats. També podeu afegir el destinatari de la llista de contactes.

Enviament de faxos

Conf. fax

Botó de funcionament ràpid

En assignar fins a tres elements d'ús freqüent, com **Registre de transmissió** o **Tipus original** a **Configurac.** > **Configuració general** > **Conf. fax** > **Botó de funcionament ràpid**, els elements apareixen a la part superior de la pestanya **Conf. fax**.

Conf. escaneig

Mida original (escàner)	Seleccioneu la mida i l'orientació de l'original que heu col·locat al vidre de l'escàner.
Tipus original	Seleccioneu el tipus d'original.
Mode color	Seleccioneu si voleu escanejar en color o en blanc i negre.
Resolució	Seleccioneu la resolució del fax de sortida. Si seleccioneu una resolució més alta, la mida de les dades serà més gran i trigarà en enviar-se el fax.
Densitat	Establiu la densitat del fax de sortida. + fa la densitat més fosca i - fa la densitat més clara.
Elimina el fons	Detecta el color del paper (color de fons) del document original i elimina o aclareix el color. Depenent de la foscor i la força del color, pot ser que no es pugui eliminar o aclarir
Nitidesa	Ressalta o desenfoca el contorn de la imatge. + millora la intensitat i - desenfoca la intensitat.
ADF 2 cares	Permet escanejar les dues cares dels originals col·locats a l'ADF i envia un fax en blanc i negre.
Esc.cont. (ADF)	En enviar faxos mitjançant la col·locació dels originals un a un, o segons la mida, els podeu enviar com a un sol document en mida original. Consulteu la informació relacionada a continuació.

Configuració d'enviament de fax

Env. directe	<p>Envia un fax monocrom mentre s'escanegen els originals. En no desar temporalment els originals escanejats a la memòria de la impressora fins i tot quan s'envia un gran nombre de pàgines, es poden evitar errors d'impressió provocats per la manca de memòria. Tingueu en compte que l'enviament amb aquesta funció triga més que l'enviament sense aquesta funció. Consulteu la informació relacionada a continuació.</p> <p>No es pot utilitzar aquesta funció, en els següents casos:</p> <ul style="list-style-type: none"> <input type="checkbox"/> Enviament d'un fax amb l'opció ADF 2 cares <input type="checkbox"/> Enviament d'un fax a diversos destinataris
Env. prioritat	Envia el fax actual abans d'altres faxos que esperen ser enviats. Consulteu la informació relacionada a continuació.
Env més tard	Envia un fax a una hora especificada. Només hi ha disponible l'opció de fax en blanc i negre quan s'utilitza aquesta opció. Consulteu la informació relacionada a continuació.

Enviament de faxes

Af. inf. remit.	<input type="checkbox"/> Af. inf. remit. Seleccioneu la posició en la qual desitgeu incloure la informació de capçalera (nom del remitent i número de fax) al fax de sortida o si no voleu incloure la informació. - Apagat: envia un fax sense informació de capçalera. - Fora imatge: envia un fax amb la informació de la capçalera al marge blanc superior del fax. Això evita que la capçalera se superposi a la imatge escanejada, però és possible que el fax rebut pel destinatari s'imprimeixi a dues fulles en funció de la mida dels originals. - Dins imatge: envia un fax amb la informació de capçalera a aproximadament 7 mm més avall de la part superior de la imatge escanejada. La capçalera pot superposar-se a la imatge, però, el fax rebut pel destinatari no es divideix en dos documents. <input type="checkbox"/> Capçalera de fax seleccioneu la capçalera per al destinatari. Per utilitzar aquesta funció, heu de registrar diverses capçaleres per endavant. <input type="checkbox"/> Informació adicional Seleccioneu la informació que vulgueu afegir. Podeu seleccionar un número de El vostre núm. tel. i de la Llista destinació .
Notif. resultat enviament	Envia una notificació després d'enviar un fax.
Informe de transmissió	Imprimeix un informe de transmissió després d'enviar un fax. Impr. err. imprimeix un informe només quan es produeix un error.
Còpia seg.	Desa una còpia de seguretat del fax enviat que s'ha escanejat i es desa a la memòria de la impressora de forma automàtica.

Informació relacionada

- ➔ [“Enviament de documents amb mides diferents mitjançant l'ADF \(Esc.cont. \(ADF\)\)”](#) a la pàgina 145
- ➔ [“Enviament de moltes pàgines d'un document monocrom \(Env. directe\)”](#) a la pàgina 143
- ➔ [“Enviament d'un fax amb preferència \(Env. prioritat\)”](#) a la pàgina 144
- ➔ [“Enviament de faxes en blanc i negre a una hora determinada \(Env més tard\)”](#) a la pàgina 144

Més

Seleccioneu  a **Fax** a la pantalla d'inici per mostrar el menú **Més**.

Registre de transmissió

Podeu comprovar l'historial dels treballs de fax enviats o rebuts.



Informe de fax

Darrera transmissió	Imprimeix un informe per a l'anterior fax que s'ha enviat o rebut per sondeig.
Registre de fax	Imprimeix un informe de transmissió. Podeu establir que aquest informe s'imprimeixi automàticament mitjançant el menú següent. Configurac. > Configuració general > Conf. fax > Configuració dels informes > Impressió automàtica de registre de fax
Documents de fax emmagatz.	Imprimeix una llista dels documents de fax emmagatzemats a la memòria de la impressora, com ara els treballs que no s'han finalitzat.

Enviament de faxos

Llista de configuració fax	Imprimeix la configuració de fax actual.
Llista des./reenv. condicional	Imprimeix la llista d'emmagatzematge/reenviament condicional.
Registre de protocol	Imprimeix un informe detallat per a l'anterior fax que s'ha enviat o rebut.

Fax ampliat

Rec. sondeig	<p>Quan s'estableix a Eng. i truqueu al número de fax de l'emissor, podeu rebre documents del fax de l'emissor. Veure informació relacionada a continuació per a més informació sobre com rebre faxos mitjançant Rec. sondeig.</p> <p>En sortir del menú Fax, la configuració torna a Apag (predeterminada).</p>
Env. sond/ Panell	<p>Quan s'estableix a Eng. seleccionant la safata d'enviament de sondeig o una safata de casella de butlletí, podeu escanejar i desar documents a la safata seleccionada tocant  a la pestanya Conf. fax.</p> <p>Podeu emmagatzemar un document a la safata d'enviament de sondeig. Podeu emmagatzemar fins a 10 documents a fins a deu caselles de butlletí a la impressora, però primer cal registrar-les a Caixa del fax abans d'emmagatzemar els documents. Veure informació relacionada a continuació per a més informació sobre com registrar una safata de casella de butlletí.</p> <p>En sortir del menú Fax, la configuració torna a Apag (predeterminada).</p>
Em. dad fax	<p>Quan s'estableix a Eng. i toqueu  a la pestanya Conf. fax, podeu escanejar i desar documents a la safata Documents desats. Podeu emmagatzemar fins a 10 contactes.</p> <p>També podeu escanejar i desar documents a la safata Documents desats de Caixa del fax. Veure informació relacionada a continuació per a més informació sobre com emmagatzemar documents de Caixa del fax</p> <p>En sortir del menú Fax, la configuració torna a Apag (predeterminada).</p>

Caixa del fax

Accedeix a la **Caixa del fax** a la pantalla d'inici.

Conf. fax

Accedeix a **Configurac.** > **Configuració general** > **Conf. fax**. Accediu al menú de configuració com a administrador.

Informació relacionada

- ➔ “Recepció de faxos mitjançant un sondeig (Rec. sondeig)” a la pàgina 153
- ➔ “Configuració de Bústia Enviament de sondeig” a la pàgina 142
- ➔ “Registre d'una safata de casella de butlletí” a la pàgina 142
- ➔ “Com desar un document a la Env. sondeig/ Deman. desats” a la pàgina 143
- ➔ “Env. sond/ Panell” a la pàgina 158
- ➔ “Emmagatzematge d'un fax sense especificar-ne el destinatari (Em. dad fax)” a la pàgina 146
- ➔ “Documents desats” a la pàgina 157
- ➔ “Comprovació de l'estat o registres de treballs de fax” a la pàgina 161
- ➔ “Comprovació de l'històric de treballs de fax” a la pàgina 163

Recepció de faxes a la impressora

Podeu rebre faxes si la impressora està connectada a la línia de telèfon i s'han establert les configuracions bàsiques mitjançant el Auxiliar de configuració de fax.

Hi ha dues maneres de rebre faxes.

- Rebre un fax entrant
- Rebre un fax mitjançant la realització d'una trucada (recepció per sondeig)

Els faxes rebuts s'imprimeixen a la configuració inicial de la impressora.

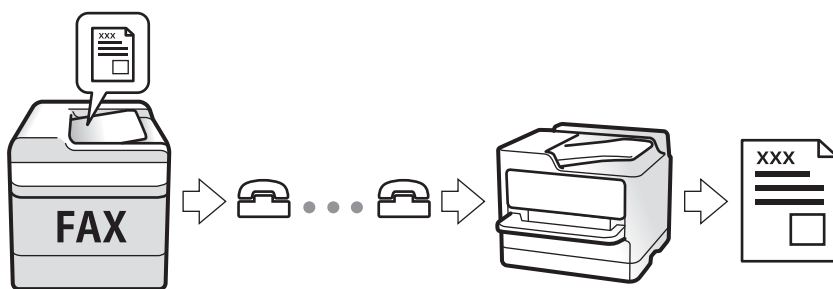

Podeu emmagatzemar faxes rebuts, consultar-los a la pantalla de la impressora i reenviar-los. Comproveu amb l'administrador l'estat de la configuració de la impressora. Per a més informació, consulteu la Guia de l'administrador.

Recepció de faxes entrants

Hi ha dues opcions a **Mode recepció**.

Informació relacionada

- ➔ [“Quan Auto està seleccionat” a la pàgina 151](#)
- ➔ [“Quan Manual està seleccionat” a la pàgina 152](#)

Quan Auto està seleccionat

Aquest mode permet utilitzar la línia pels propòsits següents.

- Ús de la línia únicament per a fax (no es necessita telèfon extern)
- Ús de la línia principalment per a fax, i de vegades per trucades

Recepció de faxes sense un dispositiu de telèfon extern

La impressora canvia automàticament a fax per rebre'n quan es completa el nombre de tons de trucada que establiu a **Tons abans de respondre**.

Enviament de faxos

Recepció de faxos amb un dispositiu de telèfon extern

- ❑ Quan el contestador respon després del nombre de tons de trucada establert a **Tons abans de respondre**:
 - si els tons són per al fax, la impressora canvia automàticament de mode per rebre faxos; i
 - si els tons són per a una trucada de veu, el contestador pot rebre trucades de veu i emmagatzemar missatges de veu.
- ❑ Quan agafeu l'auricular dins del nombre de tons de trucada establert a **Tons abans de respondre**:
 - si els tons són per al fax, podeu rebre el fax mitjançant els mateixos passos que amb el **Manual**.
 - si els tons són per a una trucada de veu, podeu respondre la trucada de manera normal.
- ❑ Quan la impressora canvia automàticament de mode per rebre faxos:
 - la impressora comença a rebre faxos; o
 - si els tons són per a una trucada de veu, no podreu respondre la trucada. Demaneu a l'emissor que us torni a trucar.

Nota:

Definiu el nombre de tons per respondre abans que el contestador salti a un nombre inferior al nombre establert a **Tons abans de respondre**. Altrament, el contestador automàtic no podrà rebre trucades de veu ni enregistrar els missatges de veu. Per a més informació sobre la configuració del contestador, consulteu el manual proporcionat amb el contestador.

Informació relacionada

➔ [“Quan Manual està seleccionat” a la pàgina 152](#)

Quan Manual està seleccionat

Aquest mode serveix principalment per fer trucades telefòniques, però també per enviar faxos.

Recepció de faxos

Quan soni el telèfon, despengeu-lo. Quan sentiu un to de fax (baudio), realitzeu els passos següents.

Selecioneu **Fax** a la pantalla d'inici de la impressora, seleccioneu **Envia/rep > Rep** i, seguidament, toqueu . A continuació, pengeu l'auricular del telèfon.

Recepció de faxos únicament mitjançant un telèfon connectat

Quan **Recepció remota** està configurat, podeu rebre faxos introduint simplement el **Codi d'inici**.

Quan soni el telèfon, despengeu-lo. Quan sentiu un to de fax (baudio), marqueu el **Codi d'inici** de dos dígit i, a continuació, pengeu l'auricular. Pregunteu a l'administrador si desconeixeu el codi d'inici.

Recepció de faxos mitjançant una trucada telefònica

Podeu rebre un fax emmagatzemat en un altre aparell de fax si marqueu el número del fax.

Informació relacionada

➔ [“Recepció de faxos mitjançant un sondeig \(Rec. sondeig\)” a la pàgina 153](#)

➔ [“Recepció de faxos des d'una safata amb una subadreça \(SEP\) i contrasenya \(PWD\) \(Rec. sondeig\)” a la pàgina 154](#)

Enviament de faxos

Recepció de faxos mitjançant un sondeig (Rec. sondeig)

Podeu rebre un fax emmagatzemat en un altre aparell de fax si marqueu el número del fax. Utilitzeu aquesta opció per rebre un document des d'un servei d'informació de fax.

Nota:

- ❑ Si el servei d'informació de fax té una funció de guia d'àudio que cal seguir per rebre un document, no es podrà utilitzar aquesta funció.
- ❑ Per rebre un document d'un servei d'informació de fax que utilitza una guia d'àudio, només heu de marcar el número de fax utilitzant la funció **Penjat** o el telèfon connectat, i fer funcionar el telèfon i la impressora seguint la guia d'àudio.

1. Seleccioneu **Fax** a la pantalla d'inici.
2. Toqueu  (Més).
3. Seleccioneu **Fax ampliat**.
4. Toqueu el quadre **Rec. sondeig** per establir-ho com a **Eng.**.
5. Toqueu **Tanca** i, seguidament, toqueu **Tanca** una altra vegada.
6. Introduïu el número de fax.

Nota:

Si no podeu introduir manualment un número de fax, **Restriccions marcació directa a Configuració de seguretat** s'estableix a **Eng.**. Seleccioneu destinataris de fax de la llista de contactes o de l'historial de faxos enviats.

7. Toqueu .

Informació relacionada

- ➔ [“Enviament de faxos marcant el número des del dispositiu de telèfon extern” a la pàgina 141](#)
- ➔ [“Recepció de faxos després de confirmar l'estat de l'emissor” a la pàgina 153](#)
- ➔ [“Més” a la pàgina 149](#)

Recepció de faxos després de confirmar l'estat de l'emissor

Podeu rebre un fax mentre escolteu sons o veus a través de l'altaveu de la impressora durant el marcatge, la comunicació i la transmissió. Podeu utilitzar aquesta funció quan voleu rebre un fax des d'un servei de sondeig de fax seguint les instruccions d'àudio.

1. Seleccioneu **Fax** a la pantalla d'inici.
2. Toqueu  i, seguidament, especifiqueu l'emissor.

Nota:

Podeu ajustar el volum de so de l'altaveu.

3. Quan sentiu un to de fax, seleccioneu **Envia/rep** a la part superior dreta de la pantalla LCD i, seguidament, seleccioneu **Rep**.

Nota:



Quan rebeu un fax d'un servei de sondeig de fax, i sentiu les instruccions d'àudio, seguïu les instruccions per fer les operacions d'impressió.

Enviament de faxos

4. Toqueu .

Recepció de faxos des d'una safata amb una subadreça (SEP) i contrasenya (PWD) (Rec. sondeig)

Si marqueu un remitent, podeu rebre un fax d'una safata emmagatzemada a la màquina de fax del remitent amb la funció de subadreça (SEP) i contrasenya (PWD). Per utilitzar aquesta funció, registreu prèviament el contacte amb la subadreça (SEP) i la contrasenya (PWD) a la llista de contactes.

1. Seleccioneu **Fax** a la pantalla d'inici.
2. Seleccioneu  (Més).
3. Seleccioneu **Fax ampliat**.
4. Toqueu **Rec. sondeig** per establir-ho com a **Eng.**.
5. Toqueu **Tanca** i, seguidament, toqueu **Tanca** una altra vegada.
6. Seleccioneu **Contactes** i, a continuació, seleccioneu el contacte amb la subadreça registrada (SEP) i la contrasenya (PWD) que coincideixi amb la safata de destinació.
7. Toqueu .

Informació relacionada

- ➔ [“Administració dels contactes” a la pàgina 47](#)
- ➔ [“Enviament de faxos marcant el número des del dispositiu de telèfon extern” a la pàgina 141](#)
- ➔ [“Recepció de faxos després de confirmar l'estat de l'emissor” a la pàgina 153](#)
- ➔ [“Més” a la pàgina 149](#)

Desar i reenviar faxos rebuts

Resum de les funcions

Desar els faxos rebuts a la impressora

Els faxos rebuts es poden desar a la impressora i es poden visualitzar a la seva pantalla. Només es poden imprimir els faxos que vulgueu imprimir o eliminar els faxos innecessaris.

Desar i reenviar faxos rebuts a destins que no siguin la impressora

Es poden establir com a destí els elements següents.

- Ordinador (recepció de FAX-PC)
- Dispositiu de memòria extern
- Adreça de correu electrònic
- Carpeta compartida en una xarxa

Enviament de faxos

- Un altre fax

Nota:

- La informació del fax es desa en format PDF.
- Els documents a color no es poden reenviar a un altre aparell de fax. Es processen com a documents que no s'han pogut reenviar.

Classificació de faxos rebuts segons dades com la subadreça o la contrasenya

Podeu classificar i desar faxos rebuts a la vostra safata d'entrada o safates de caselles de butlletí. També podeu reenviar faxos rebuts a altres destinacions que no siguin la impressora.

- Adreça de correu electrònic
- Carpeta compartida en una xarxa
- Un altre fax

Nota:

- La informació del fax es desa en format PDF.
- Els documents a color no es poden reenviar a un altre aparell de fax. Es processen com a documents que no s'han pogut reenviar.

Informació relacionada

- ➔ [“Comprovar a la pantalla LCD els faxos rebuts i desats a la impressora” a la pàgina 155](#)

Comprovar a la pantalla LCD els faxos rebuts i desats a la impressora











1. Seleccioneu **Caixa del fax** a la pantalla d'inici.

Nota:

Si s'han rebut faxos i no s'han llegit, el nombre de documents sense llegir es mostra a la  de fax de la pantalla d'inici.

2. Seleccioneu **S. entr./ Confiden..**
3. Seleccioneu la safata d'entrada o la safata confidencial que vulgueu veure.
4. Si la safata d'entrada o safata confidencial s'ha protegit mitjançant una contrasenya, introduïu la contrasenya de la safata d'entrada, la contrasenya de la safata confidencial o la contrasenya de l'administrador.
5. A la llista, seleccioneu el fax que vulgueu visualitzar.

Es mostra el contingut del fax.

-  : gira la imatge cap a la dreta 90 graus.
-     : mou la pantalla en la direcció de les fletxes.
-   : redueix o amplia.
-   : va a la pàgina anterior o a la següent.
-  : mostra menús, com ara per desar i reenviar.

Enviament de faxos

- Per amagar les icones de funcionament, toqueu a qualsevol lloc de la pantalla de visualització prèvia a excepció de les icones. Torneu a tocar per mostrar les icones.
6. Seleccioneu si voleu imprimir o suprimir el document que heu vist i després seguiu les instruccions que apareixen en pantalla.



Important:

Si la impressora es queda sense memòria, enviar i rebre faxos està desactivat. Elimineu els documents que ja heu llegit o imprès.

Informació relacionada

➔ [“Safata entr. i les safates confidencials” a la pàgina 156](#)

Opcions de menú de Caixa del fax

S. entr./ Confiden.

Podeu trobar S. entr./ Confiden. a **Caixa del fax** a la pantalla d'inici.

Safata entr. i les safates confidencials

les Safata entr. i les safates confidencials es troben a **Caixa del fax > S. entr./ Confiden..**

Es poden desar fins a 200 documents a la safata d'entrada i a la safata confidencial en total.

Podeu utilitzar una safata d'entrada i registrar fins a 10 safates confidencials. El nom de la safata es mostra a la safata. **Confidencial XX** és el nom predeterminat de cada safata confidencial.

Safata entr. i les safates confidencials

Mostra la llista de faxos rebuts amb la data de recepció, el nom de l'emissor i les pàgines.

En tocar un dels faxos de la llista, apareix la pantalla de previsualització i podeu comprovar els continguts del fax. Podeu imprimir o eliminar el fax mentre el previsualitzeu.

pantalla de previsualització	<ul style="list-style-type: none"> <input type="checkbox"/> : reduïu o amplieu. <input type="checkbox"/> : gira la imatge cap a la dreta 90 graus. <input type="checkbox"/> : mou la pantalla en la direcció de les fletxes. <input type="checkbox"/> : va a la pàgina anterior o a la següent. <p>Per amagar les icones de funcionament, toqueu a qualsevol lloc de la pantalla de visualització prèvia a excepció de les icones. Torneu a tocar per mostrar les icones.</p>
------------------------------	----------------------------------------------------------------------------------------------------------------------------------------------------------------------------------------------------------------------------------------------------------------------------------------------------------------------------------------------------------------------------------------------------------------------------------------------------------------------------------------------------------------------------------

Enviament de faxos

 (menú previsualitz.)	<input type="checkbox"/> Desa a disp. mem. <input type="checkbox"/> Reenvia(correu electrònic) <input type="checkbox"/> Reenvia(Carpeta) <input type="checkbox"/> Envia fax <input type="checkbox"/> Detalls <p>Quan es mostra el missatge Suprimeix en completar, seleccioneu Eng. per eliminar faxos una vegada s'hagin acabat processos com Desa a disp. mem. o Reenvia(correu electrònic).</p>
--------------------------------------------------------------------------------------------------------	-----------------------------------------------------------------------------------------------------------------------------------------------------------------------------------------------------------------------------------------------------------------------------------------------------------------------------------------------------------------------------------------------------------------------------------------------

(Menú de la bústia)

Imprimeix-ho tot	Es mostra només quan hi ha faxos emmagatzemats a la safata. Imprimeix tots els faxos de la safata. En seleccionar Eng. a Suprimeix en completar , s'eliminen tots els faxos una vegada la impressió ha finalitzat.
Desa-ho tot al dispositiu de memòria	Es mostra només quan hi ha faxos emmagatzemats a la safata. Desa tots els faxos de la safata en dispositius de memòria externs. En seleccionar Eng. a Suprimeix en completar , s'eliminen tots els documents una vegada s'hagi desat.
Suprimeix-ho tot	Es mostra només quan hi ha faxos emmagatzemats a la safata. Elimina tots els faxos de la safata.
Configuració	<input type="checkbox"/> Opcions quan la memòria és plena: seleccioneu una opció per imprimir o rebutjar faxos entrants quan la safata d'entrada estigui plena. <input type="checkbox"/> Configuració de contrasenya de safata d'entrada: podeu establir una contrasenya o canviar-la.

Informació relacionada

- ➔ [“Comprovar a la pantalla LCD els faxos rebuts i desats a la impressora” a la pàgina 155](#)
- ➔ [“Més” a la pàgina 149](#)
- ➔ [“Comprovació de l'historial de treballs de fax” a la pàgina 163](#)

Documents desats

Podeu trobar **Documents desats** a **Caixa del fax** a la pantalla d'inici.

Podeu emmagatzemar fins a 100 pàgines d'un únic document en monocrom i fins a 10 documents a la safata. Aquesta funció us permet estalviar-vos el temps d'escaneig de documents si heu d'enviar els mateixos amb freqüència.

Nota:

És possible que no pugueu desar 10 documents en funció de les condicions d'ús, p. ex. la mida de fitxer dels documents desats.

Safata de documents desats

Mostra la llista de documents emmagatzemats amb les dates i pàgines emmagatzemades.

En tocar un dels documents emmagatzemats de la llista, apareix la pantalla de previsualització. Toqueu **Inicia l'enviament** per anar a la pantalla d'enviament de fax, o toqueu **Suprimeix** per eliminar el document mentre el previsualitzeu.

Enviament de faxes

<p>pantalla de previsualització</p>	<ul style="list-style-type: none"> <input type="checkbox"/> : reduïu o amplieu. <input type="checkbox"/> : gira la imatge cap a la dreta 90 graus. <input type="checkbox"/> : mou la pantalla en la direcció de les fletxes. <input type="checkbox"/> : va a la pàgina anterior o a la següent. <p>Per amagar les icones de funcionament, toqueu a qualsevol lloc de la pantalla de visualització prèvia a excepció de les icones. Torneu a tocar per mostrar les icones.</p>
<p> (menú previsualitz.)</p>	<ul style="list-style-type: none"> <input type="checkbox"/> Desa a disp. mem. <input type="checkbox"/> Reenvia(correu electrònic) <input type="checkbox"/> Reenvia(Carpeta) <input type="checkbox"/> Imprimeix <p>Quan es mostra el missatge Suprimeix en completar, seleccioneu Eng. per eliminar faxes una vegada s'hagin acabat processos com Desa a disp. mem. o Reenvia(correu electrònic).</p>

(Menú de la bústia)

<p>Em. dad fax</p>	<p>Mostra la pantalla de la pestanya Fax > Conf. fax. Si toqueu a la pantalla, es començaran a escanejar documents per emmagatzemar-los a la safata Documents desats.</p>
<p>Imprimeix-ho tot</p>	<p>L'element es mostra només quan hi ha documents emmagatzemats a la safata. Imprimeix tots els documents de la safata. En seleccionar Eng. a Suprimeix en completar, s'eliminen tots els documents una vegada la impressió ha finalitzat.</p>
<p>Desa-ho tot al dispositiu de memòria</p>	<p>L'element es mostra només quan hi ha documents emmagatzemats a la safata. Desa tots els documents de la safata en dispositius de memòria externs. En seleccionar Eng. a Suprimeix en completar, s'eliminen tots els documents una vegada la impressió ha finalitzat.</p>
<p>Suprimeix-ho tot</p>	<p>L'element es mostra només quan hi ha documents emmagatzemats a la safata. Elimina tots els documents de la safata.</p>
<p>Configuració</p>	<p>Contrasenya per obrir safata: podeu establir una contrasenya o canviar-la.</p>

Informació relacionada

- ➔ [“Enviament dels mateixos documents diverses vegades” a la pàgina 146](#)
- ➔ [“Enviament de sondeig” a la pàgina 159](#)
- ➔ [“Més” a la pàgina 149](#)
- ➔ [“Comprovació de l'historial de treballs de fax” a la pàgina 163](#)

Env. sond/ Panell

Podeu trobar **Env. sond/ Panell** a **Caixa del fax** a la pantalla d'inici.

Hi ha una safata d'enviament de sondeig i 10 caselles de butlletí. Podeu emmagatzemar fins a 100 pàgines d'un únic document en monocrom, i un document a cada safata.

Enviament de faxos

Informació relacionada

➔ “Enviament de faxos a petició (Amb Env. sondeig/ Deman. desats)” a la pàgina 141

Enviament de sondeig

Et permet trobar **Enviament de sondeig** a **Caixa del fax > Env. sond/ Panell**.

Bústia Enviament de sondeig

Mostra els elements i valors de configuració a **Configuració** dins de  (Menú).

Afegeix doc.

Mostra la pantalla de la pestanya **Fax > Conf. fax**. Si toqueu  a la pantalla, es començaran a escanejar documents per emmagatzemar-los a la safata.

Quan hi ha un document a la safata, enlloc d'això, es mostra **Comprova doc..**

Comprova doc.

Mostra la pantalla de previsualització quan hi ha un document a la safata. Podeu imprimir o eliminar el document mentre el previsualitzeu.

pantalla de previsualització	Consulteu l'explicació a Caixa del fax > Documents desats .
 (menú previsualitz.)	<input type="checkbox"/> Desa a disp. mem. <input type="checkbox"/> Reenvia(correu electrònic) <input type="checkbox"/> Reenvia(Carpeteta) <input type="checkbox"/> Envia fax <input type="checkbox"/> Detalls Quan es mostra el missatge Suprimeix en completar , seleccioneu Eng. per eliminar faxos una vegada s'hagin acabat processos com Desa a disp. mem. o Reenvia(correu electrònic) .

(Menú)

Suprimeix el document	L'element es mostra només quan hi ha un document emmagatzemat a la safata. Elimina el document emmagatzemat a la safata.
Configuració	<input type="checkbox"/> Contrasenya per obrir safata: podeu establir una contrasenya o canviar-la. <input type="checkbox"/> Esborra després d'Env. sondeig: en establir-ho a Eng. , s'elimina el document de la safata una vegada es completa la següent petició d'enviament del document (Enviament de sondeig). <input type="checkbox"/> Notif. resultat enviament: quan s'estableix Notific. per correu a Eng. , la impressora envia una notificació a la destinació especificada a Destinatari una vegada es completa una petició d'enviament del document (Enviament de sondeig).

Informació relacionada

➔ “Documents desats” a la pàgina 157

➔ “Més” a la pàgina 149

Enviament de faxes

➔ [“Comprovació de l'historial de treballs de fax” a la pàgina 163](#)

Tauler d'anuncis sense registrar

Et permet trobar **Tauler d'anuncis sense registrar** a **Caixa del fax > Env. sond/ Panell**. Seleccioneu una de les safates de **Tauler d'anuncis sense registrar**. Una vegada registrada la casella, el nom registrat apareix a la safata enlloc de **Tauler d'anuncis sense registrar**.

Podeu registrar fins a 10 caselles de butlletí.

Configuració de la caixa de fax

Nom (obligatori)	Introduïu un nom per aquesta safata de casella de butlletí.
Subadreça(SEP)	Creeu o modifiqueu les especificacions de recepció de fax per a un destinatari.
Contrasenya(PWD)	
Contrasenya per obrir safata	Establiu o modifiqueu la contrasenya utilitzada per obrir la safata.
Esborra després d'Env. sondeig	En establir-ho a Eng. , s'elimina el document de la safata una vegada es completa la següent petició d'enviament del document (Enviament de sondeig).
Notif. resultat enviament	Quan s'estableix Notific. per correu a Eng. , la impressora envia una notificació a la Destinatari una vegada es completa una petició d'enviament del document (Enviament de sondeig).

Informació relacionada

➔ [“Cada casella de butlletí registrada” a la pàgina 160](#)

Cada casella de butlletí registrada

Podeu trobar les caselles de butlletí a **Caixa del fax > Env. sond/ Panell**. Seleccioneu la safata per la qual es mostra el nom registrat. El nom que apareix a la safata és el nom registrat a **Tauler d'anuncis sense registrar**.

Podeu registrar fins a 10 caselles de butlletí.

(Nom de la casella de butlletí registrada)

Mostra els valors de configuració dels elements a **Configuració** dins  (Menú).

Afegeix doc.



Mostra la pantalla de la pestanya **Fax > Conf. fax**. Si toqueu  a la pantalla, es començaran a escanejar documents per emmagatzemar-los a la safata.

Quan hi ha un document a la safata, enlloc d'això, es mostra **Comprova doc.**.

Comprova doc.

Mostra la pantalla de previsualització quan hi ha un document a la safata. Podeu imprimir o eliminar el document mentre el previsualitzeu.

Enviament de faxos

pantalla de previsualització	Consulteu l'explicació a Caixa del fax > Documents desats .
 (menú previsualitz.)	Consulteu l'explicació a Enviament de sondeig > Comprova doc. >  (menú previsualitz.).

(Menú)

Suprimeix el document	L'element es mostra només quan hi ha un document emmagatzemat a la safata. Elimina el document emmagatzemat a la safata.
Configuració	Es mostren menús, com ara Nom (obligatori) i Subadreça(SEP) . Consulteu l'explicació a Tauler d'anuncis sense registrar > Configuració de la caixa de fax
Suprimeix la bústia	L'element es mostra només quan hi ha un document emmagatzemat a la safata. Elimina el document emmagatzemat i canvia l'estat de la safata a no registrat.

Informació relacionada

- ➔ [“Documents desats” a la pàgina 157](#)
- ➔ [“Enviament de sondeig” a la pàgina 159](#)
- ➔ [“Tauler d'anuncis sense registrar” a la pàgina 160](#)
- ➔ [“Més” a la pàgina 149](#)
- ➔ [“Comprovació de l'historial de treballs de fax” a la pàgina 163](#)

Comprovació de l'estat o registres de treballs de fax

Mostra d'informació quan els faxos rebuts no s'han processat (no llegits/no impresos/no desats/no reenviats)

Quan hi ha documents rebuts sense processar, el nombre de tasques sense processar es mostra a la  de la pantalla d'inici. A la taula següent trobareu la definició de "sense processar".

Important:

Quan la safata d'entrada està plena, la recepció de faxos es desactiva. Hauríeu d'eliminar els documents de la safata d'entrada una vegada hagin estat verificats.

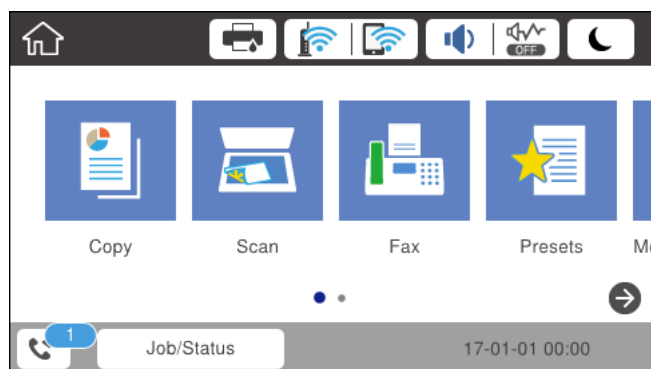

Enviament de faxos

Configuració d'emmagatzematge/de reenviament de faxos rebuts	Estat sense processar
Imprimir*1	Hi ha documents rebuts en espera o en curs d'impressió.
Emmagatzematge a la safata d'entrada o a la safata confidencial	Hi ha documents rebuts sense llegir a la bústia d'entrada o a la safata confidencial.
Desar en un dispositiu de memòria extern	Hi ha documents rebuts que no s'han desat al dispositiu perquè no hi ha cap dispositiu que contingui una carpeta creada específicament per desar els documents rebuts connectat a la impressora o per altres motius.
Desar en un ordinador	Hi ha documents rebuts que no s'han desat a l'ordinador perquè l'ordinador està en mode repòs o per altres motius.
Reenviament	Hi ha documents rebuts que no s'han reenviat o que no s'han pogut reenviar*2.

*1 : Si no heu establert cap de les opcions d'emmagatzematge/de reenviament de fax o si heu dit que voleu imprimir els documents rebuts quan es desin en un dispositiu de memòria extern o en un ordinador.

*2 : Si heu establert que voleu desar a la bústia d'entrada els documents que no s'han pogut reenviar, hi ha documents sense llegir que no s'han pogut reenviar a la bústia d'entrada. Si heu establert que voleu imprimir els documents que no es poden reenviar, la impressió no s'ha completat.

Nota:

Si utilitzeu més d'una opció d'emmagatzematge/de reenviament de fax, el nombre de tasques sense processar pot aparèixer com a "2" o "3" tot i haver rebut només un fax. Per exemple, si heu configurat la impressora perquè desi els faxos a la bústia d'entrada i en un ordinador i es rep un fax, el nombre de tasques sense processar apareixerà com a "2" si el fax no s'ha desat a la bústia d'entrada ni a l'ordinador.

Informació relacionada

- ➔ [“Comprovar a la pantalla LCD els faxos rebuts i desats a la impressora” a la pàgina 155](#)
- ➔ [“Comprovació dels treballs de fax en curs” a la pàgina 162](#)
- ➔ [“Més” a la pàgina 149](#)

Comprovació dels treballs de fax en curs

Podeu mostrar la pantalla per comprovar els treballs de fax el processament dels quals estigui incomplet. Els següents treballs es mostren a la pantalla de comprovació. Des d'aquesta pantalla, també podeu imprimir documents que encara no hàgiu imprès, o reenviar documents que no s'hagin pogut enviar.

- Els treballs de fax rebuts es mostren a continuació
 - Treballs no impresos (quan els treballs estan marcats per a impressió)
 - Treballs no desats (quan els treballs estan marcats per desar-los)
 - Treballs no reenviats (quan els treballs estan marcats per reenviar-los)
- Treballs de fax sortints que no s'hagin pogut enviar (si heu activat **Desa dades de l'error**)

Seguiu els passos següents per mostrar la pantalla de comprovació.

1. Toqueu **Job/Status** a la pantalla d'inici.
2. Toqueu **Estat de la tasca** i, seguidament, toqueu **Actiu**.

Enviament de faxos

3. Seleccioneu el treball que voleu comprovar.

Informació relacionada

➔ “Mostra d'informació quan els faxos rebuts no s'han processat (no llegits/no impresos/no desats/no reenviats)” a la pàgina 161

Comprovació de l'historial de treballs de fax

Podeu comprovar l'historial de treballs de fax enviats o rebuts, com ara la data, l'hora i el resultat de cada treball.

1. Toqueu **Job/Status** a la pantalla d'inici.
2. Seleccioneu **Registre** a la pestanya **Estat de la tasca**.
3. Toqueu ▼ a la dreta i, a continuació, seleccioneu **Envia** o **Rep**.

El registre de treballs de fax enviats o rebuts es mostra en ordre cronològic invers. Toqueu un treball que vulgueu comprovar per mostrar-ne els detalls.

Informació relacionada

➔ “Més” a la pàgina 149

Reimpressió de documents rebuts

Podeu tornar a imprimir documents rebuts des dels registres de treballs de fax impresos.

Tingueu en compte que els documents rebuts impresos s'eliminen en ordre cronològic quan la impressora es queda sense memòria.

1. Toqueu **Job/Status** a la pantalla d'inici.
2. Seleccioneu **Registre** a la pestanya **Estat de la tasca**.
3. Toqueu ▼ a la dreta i, a continuació, seleccioneu **Imprimeix**.

L'historial de treballs de fax enviats o rebuts es mostra en ordre cronològic invers.

4. Seleccioneu un treball amb  a la llista de l'historial.
Comproveu la data, l'hora i el resultat per determinar si és el treball que voleu imprimir.
5. Toqueu **Torna a imprimir** per imprimir el document.

Enviament d'un fax des d'un ordinador

Podeu enviar faxos des de l'ordinador mitjançant la FAX Utility i el controlador PC-FAX.

Enviament de faxes

Nota:

Per instal·lar la FAX Utility, utilitzeu l'actualitzador de programari d'EPSON. Veure informació relacionada a continuació per a més detalls. Els usuaris de Windows poden instal·lar-la utilitzant el disquet de programari subministrat amb la impressora.

Informació relacionada

- ➔ “Eines d'actualització del programari (actualitzador de programari)” a la pàgina 192
- ➔ “Instal·lació de les darreres aplicacions” a la pàgina 192

Enviament de documents creats mitjançant una aplicació (Windows)

En seleccionar una impressora amb fax al menú **Impressió** en una aplicació com Microsoft Word o Excel, podeu transmetre dades directament, com ara documents, dibuixos i taules que hàgiu creat, amb una portada.

Nota:

L'explicació següent, utilitza Microsoft Word com a exemple. El funcionament real pot ser diferent segons l'aplicació que utilitzeu. Per a més informació, consulteu l'ajuda de l'aplicació.

1. Utilitzant una aplicació, creeu un document a transmetre per fax.
2. Feu clic a **Imprimeix** des del menú **Fitxer**.
Apareix la finestra de l'aplicació **Impressió**.
3. Seleccioneu **XXXXXX (FAX)** (on XXXXXX és el nom de la vostra impressora) a **Impressora i**, a continuació, comproveu la configuració d'enviament de faxes.
 - Especifiqueu **1 a Número de còpies**. És possible que el fax no s'envii correctament si especifiqueu **2** o més.
 - No podeu utilitzar funcions com ara **Imprimir a fitxer** que canvien el port de sortida.
 - Podeu enviar fins a 100 pàgines inclosa una portada en una sola transmissió de fax.

Nota:

Feu clic a **Propietats de la impressora** si voleu especificar **Paper Size, Orientation, Color, Image Quality, o Character Density**. Per a més informació, consulteu l'ajuda del controlador del PC-FAX.

En transmetre per primera vegada, es mostrarà una finestra perquè registreu la vostra informació. Introduïu la informació necessària i, a continuació, feu clic a **OK**.

4. Feu clic a **Imprimeix**.

En utilitzar FAX Utility per primera vegada, es mostrarà una finestra perquè registreu la vostra informació. Introduïu la informació necessària i, a continuació, feu clic a **OK**. FAX Utility utilitza **Nickname** per gestionar internament els treballs de fax. A la portada, s'afegeixen automàticament altres informacions.

Es mostra la pantalla **Recipient Settings** de FAX Utility.

Enviament de faxes

5. Especifiqueu un destinatari i feu clic a **Següent**.

- Especifiqueu directament un destinatari (nom, número de fax, etc.):

Feu clic a la pestanya **Manual Dial**, introduïu la informació necessària i feu clic a **Add**. El destinatari s'afegeix a la **Recipient List** que es mostra a la part superior de la finestra.

Nota:

- Si el Tipus de línia de la vostra impressora està establert a **PBX** i el codi d'accés s'ha configurat per utilitzar # (coixinet) enlloc d'introduir el codi de prefix exacte, introduïu # (coixinet). Per a més informació, consulteu Tipus de línia a Conf. bàsica dins l'enllaç següent a informació relacionada.

- Si heu seleccionat "**Enter fax number twice**" a la **Configuració d'opcions** a la pantalla principal de FAX Utility, eu d'introduir el mateix número altra vegada en fer clic a **Add** o **Següent**.

- Seleccioneu un destinatari (nom, número de fax, etc.) de l'agenda telefònica:

Si el destinatari està desat a l'agenda telefònica, feu clic a la pestanya **Phone Book**. Seleccioneu el destinatari de la llista i feu clic a **Add**. El destinatari s'afegeix a la **Recipient List** que es mostra a la part superior de la finestra.

Nota:

Si el Tipus de línia de la vostra impressora està establert a **PBX** i el codi d'accés s'ha configurat per utilitzar # (coixinet) enlloc d'introduir el codi de prefix exacte, introduïu # (coixinet). Per a més informació, consulteu Tipus de línia a Conf. bàsica dins l'enllaç següent a informació relacionada.

6. Especifiqueu el contingut de la portada.

- ➊ Per afegir una portada, seleccioneu una de les mostres de **Cover Sheet**. Introdueix **Subject** i **Message**. Tingueu en compte que no hi ha cap funció per crear una portada original o per afegir una coberta original a la llista.

Si no voleu afegir cap portada, seleccioneu **No cover sheet** a **Cover Sheet**.

- ➋ Feu clic a **Cover Sheet Formatting** per canviar l'ordre dels elements a la portada. Podeu seleccionar la mida de la portada a **Paper Size**. També podeu seleccionar una portada de mida diferent al document que envieu.

- ➌ Feu clic a **Font** per canviar el tipus i la mida de la lletra utilitzada per al text de la portada.

- ➍ Feu clic a **Sender Settings** per canviar la informació del remitent.

- ➎ Feu clic a **Detailed Preview** per verificar la portada amb l'assumpte i el missatge que heu introduït.

- ➏ Feu clic a **Següent**.

7. Comproveu el contingut a enviar i feu clic a **Send**.

Comproveu que el nom i el número de fax del destinatari són correctes abans d'iniciar la transmissió. Feu clic a **Preview** per previsualitzar la portada i el document que voleu enviar.

Una vegada iniciada la transmissió, es mostrarà una finestra on apareixerà l'estat de l'enviament.

Nota:

- Per aturar la transmissió, seleccioneu la informació i feu clic a **Cancel·la** . També podeu cancel·lar-ho mitjançant el tauler de control de la impressora.
- Si es produeix un error durant la transmissió, es mostra la finestra **Communication Error**. Comproveu la informació sobre l'error i torneu a iniciar la transmissió.
- La pantalla **Fax Status Monitor** (la pantalla mencionada anteriorment on podeu comprovar l'estat de la transmissió) no es mostrarà si **Display Fax Status Monitor During Transmission** no està seleccionat a la pantalla **Optional Settings** a la pantalla principal de FAX Utility.

Enviament de faxos

Enviament de documents creats mitjançant una aplicació (Mac OS)

En seleccionar una impressora amb fax al menú **Impressió** en una aplicació disponible al mercat, podeu enviar dades com ara documents, dibuixos i taules que hàgiu creat.

Nota:

L'explicació següent, utilitza *Text Edit*, una aplicació Mac OS estàndard com a exemple.

1. Creeu el document que voleu enviar per fax en una aplicació.
2. Feu clic a **Imprimeix** des del menú **Fitxer**.
Es mostra la finestra de l'aplicació **Impressió**.
3. Seleccioneu la impressora (nom del fax) a **Nom**, feu clic a ▼ per mostrar la configuració detallada, comproveu la configuració d'impressió i, a continuació, feu clic a **OK**.

4. Determineu la configuració per a cada element.

- Especifiqueu **1** a **Número de còpies**. Encara que especifiqueu **2** o més, només se n'enviarà una còpia.
- Podeu enviar fins a 100 pàgines en una transmissió de fax.

Nota:

La mida de pàgina dels documents que envieu és la mateixa que la mida del paper que podeu enviar per fax des de la impressora.

5. Seleccioneu Fax Settings al menú emergent i, a continuació, determineu la configuració per a cada element. Consulteu l'ajuda del controlador del PC-FAX per obtenir una explicació de cada element de la configuració.

Feu clic a  a la part inferior esquerra de la finestra per obrir l'ajuda del controlador del PC-FAX.

6. Seleccioneu el menú Recipient Settings i, a continuació, especifiqueu el destinatari.

- Especifiqueu directament un destinatari (nom, número de fax, etc.):

Feu clic a l'element **Add**, introduïu la informació necessària i, a continuació, feu clic a . El destinatari s'afegeix a la Recipient List que es mostra a la part superior de la finestra.

Si heu seleccionat "Enter fax number twice" a la configuració del controlador del PC-FAX, heu d'introduir el mateix número altra vegada en fer clic a .

Si la línia de connexió del fax requereix un prefix, introduïu External Access Prefix.

Nota:

Si el Tipus de línia de la vostra impressora està establert a **PBX** i el codi d'accés s'ha configurat per utilitzar # (coixinet) enlloc d'introduir el codi de prefix exacte, introduïu # (coixinet). Per a més informació, consulteu Tipus de línia a Conf. bàsica dins l'enllaç següent a informació relacionada.

- Especifiqueu un destinatari (nom, número de fax, etc.) de l'agenda telefònica:

Si el destinatari està desat a l'agenda telefònica, feu clic a . Seleccioneu el destinatari de la llista i, a continuació, feu clic a **Add > OK**.

Si la línia de connexió del fax requereix un prefix, introduïu External Access Prefix.

Nota:

Si el Tipus de línia de la vostra impressora està establert a **PBX** i el codi d'accés s'ha configurat per utilitzar # (coixinet) enlloc d'introduir el codi de prefix exacte, introduïu # (coixinet). Per a més informació, consulteu Tipus de línia a Conf. bàsica dins l'enllaç següent a informació relacionada.

Enviament de faxos

7. Comproveu la configuració del destinatari i, seguidament, feu clic a **Fax**.

Inicieu l'enviament.

Comproveu que el nom i el número de fax del destinatari són correctes abans d'iniciar la transmissió.

Nota:

- Si feu clic a la icona de la impressora a Dock, es mostra la pantalla de comprovació d'estat de la transmissió. Per aturar l'enviament, feu clic a les dades i, a continuació, feu clic a **Delete**.
- Si es produeix un error durant la transmissió, es mostra el missatge **Sending failed**. Comproveu els registres de transmissió a la pantalla **Fax Transmission Record**.
- És possible que els documents amb mides diferents barrejades no s'enviïn correctament.

Recepció de faxos en un ordinador

Podeu rebre faxos i desar-los com a fitxers PDF a l'ordinador connectat a la impressora. La FAX Utility té funcions que inclouen com especificar una carpeta per desar els faxos. Abans d'utilitzar aquesta funció, instal·leu la FAX Utility.

Nota:

Podeu utilitzar un dels següents mètodes per instal·lar la FAX Utility.

- Utilització de EPSON Software Updater (aplicació per a l'actualització del programari)
- Utilitzeu el disc dur subministrat amb la impressora. (Només usuaris de Windows)

 **Important:**

- Per rebre faxos a l'ordinador, el **Mode recepció** al tauler de control de la impressora ha d'estar establert a **Auto**. Contacteu l'administrador per a més informació sobre l'estat de configuració de la impressora. Per a més informació, consulteu la Guia de l'administrador.
- L'ordinador que rebrà els faxos sempre hauria de ser encès. Els documents rebuts es desen a la memòria de la impressora temporalment abans de desar els documents a l'ordinador. Si apagueu l'ordinador, la memòria de la impressora podria emplenar-se, ja que no pot enviar els documents a l'ordinador.
- El nombre de documents que s'han desat a la memòria de la impressora provisionalment es pot veure a  a la pantalla d'inici.
- Per llegir els faxos rebuts, heu d'instal·lar a l'ordinador un visor de PDF, com pot ser Acrobat Reader.

Informació relacionada

- ➔ [“Eines d'actualització del programari \(actualitzador de programari\)” a la pàgina 192](#)
- ➔ [“Instal·lació de les darreres aplicacions” a la pàgina 192](#)

Desar faxos rebuts en un ordinador

Podeu ajustar la configuració per rebre faxos en un ordinador mitjançant FAX Utility. Instal·leu la FAX Utility a l'ordinador abans.

Per a més informació, consulteu Basic Operations a l'ajuda de la FAX Utility (que apareix a la finestra principal). Si apareix la pantalla d'introducció de la contrasenya a la pantalla de l'ordinador en establir les configuracions, introduïu la contrasenya. Poseu-vos en contacte amb l'administrador si desconeixeu la contrasenya.

Enviament de faxos

Nota:

Podeu rebre faxos a un ordinador i imprimir des de la impressora al mateix temps. Contacteu l'administrador per a més informació sobre l'estat de configuració de la impressora. Per a més informació, consulteu la Guia de l'administrador.

Informació relacionada

➔ [“Aplicació de configuració de funcions i enviament de fax \(FAX Utility\)” a la pàgina 190](#)

Cancel·lació de la funció que desa faxos rebuts a l'ordinador

Podeu cancel·lar l'emmagatzematge de faxos a l'ordinador mitjançant FAX Utility.

Per a més informació, consulteu Basic Operations a l'ajuda de la FAX Utility (que apareix a la finestra principal).

Nota:

- Si hi ha faxos que no s'hagi desat a l'ordinador, no podreu cancel·lar la funció que emmagatzema els faxos a l'ordinador.
- No podeu canviar els ajustos bloquejats per l'administrador.
- També podeu canviar la configuració a la impressora. Per a més informació sobre la cancel·lació d'ajustos d'emmagatzematge de faxos rebuts a l'ordinador, contacteu l'administrador. Per a més informació, consulteu la Guia de l'administrador.

Informació relacionada

➔ [“Aplicació de configuració de funcions i enviament de fax \(FAX Utility\)” a la pàgina 190](#)

Comprovar si hi ha nous faxos (Windows)

Configurant un ordinador per desar els faxos rebuts a la impressora, podreu comprovar l'estat de processament dels faxos rebuts i saber si hi ha o no nous faxos mitjançant la icona de fax a la barra de tasques de Windows.

Configurant un ordinador per mostrar una notificació quan arribin nous faxos, una pantalla de notificació apareixerà prop de la safata de sistema de Windows, i podreu comprovar si hi ha nous faxos.



Nota:

- Les dades sobre fax rebuts emmagatzemades a l'ordinador s'eliminaran de la memòria de la impressora.
- Necessiteu Adobe Reader per veure els faxos rebuts perquè s'emmagatzemen com a fitxers PDF.

Utilitzar la icona del fax a la barra de tasques (Windows)

Podeu comprovar si hi ha nous faxos i quin és l'estat de funcionament utilitzant la icona que es mostra a la barra de tasques Windows.

1. Comproveu la icona.

-  : En espera.
-  : Comprovant si hi ha nous faxos.
-  : La importació de nous faxos ha finalitzat.

Enviament de faxes

2. Feu clic a la icona i, a continuació, feu clic a **Open the received fax folder**.

Es mostra la carpeta del fax rebut. Comproveu la data i el remitent en el nom de fitxer i, a continuació, obriu el fitxer PDF.

Mentre la icona del fax indica que es troba en espera, podeu comprovar si hi ha nous faxes al moment seleccionant **Check new faxes**.

Nota:

Els faxes rebuts es reanomenen automàticament utilitzant la nomenclatura següent.

AAAAMMDDHHMMSS_XXXXXXXXXX_nnnnn (Any/mes/dia/hora/minut/segon_número del remitent)

Ús de la finestra de notificació (Windows)

Quan establiu que voleu que se us notifiqui quan entrin nous faxes, una finestra de notificacions apareixerà prop de la barra de tasques per a cada fax.

1. Comproveu la pantalla de notificacions que apareix a la pantalla de l'ordinador.

Nota:

La pantalla de notificació desapareix si no es duu a terme cap acció durant un període de temps determinat. Podeu canviar la configuració de les notificacions i el temps durant el que es mostren.

2. Feu clic a qualsevol lloc de la pantalla de notificacions, excepte pel botó .

Sobre la carpeta que hàgiu especificat per desar els faxes. Comproveu la data i el remitent en el nom de fitxer i, a continuació, obriu el fitxer PDF.

Nota:

Els faxes rebuts es reanomenen automàticament utilitzant la nomenclatura següent.

AAAAMMDDHHMMSS_XXXXXXXXXX_nnnnn (Any/mes/dia/hora/minut/segon_número del remitent)

Comprovar si hi ha nous faxes (Mac OS)

Podeu comprovar si hi ha nous faxes utilitzant un dels mètodes següents. Aquesta funció només està disponible en ordinadors configurats per "Save" (save faxes on this computer).

Obriu la carpeta de recepció de faxes (especificada a **Received Fax Output Settings**.)

Obriu Fax Receive Monitor i feu clic a **Check new faxes**.

Notificació de nous faxes rebuts

Seleccioneu la **Notify me of new faxes via a dock icon** a **Fax Receive Monitor > Preferences** a la utilitat de FAX. La icona de control de recepció de faxes al Dock salta per notificar-vos que han arribat nous faxes.

Obriu la carpeta de recepció de faxes des del control de faxes rebuts (Mac OS)

Podeu obrir la carpeta de desat de l'ordinador especificada per rebre els faxes en seleccionar "Save" (save faxes on this computer).

1. Feu clic a la icona de control de recepció de faxes a Dock per obrir **Fax Receive Monitor**.

2. Seleccioneu la impressora i feu clic a **Open folder**, o doble clic al nom de la impressora.

Enviament de faxos

3. Comproveu la data i el remitent en el nom de fitxer i, a continuació, obriu el fitxer PDF.

Nota:

Els faxos rebuts es reanomenen automàticament utilitzant la nomenclatura següent.

AAAAMMDDHHMMSS_XXXXXXXXXX_NNNNN (Any/mes/dia/hora/minut/segon_número del remitent)

La informació enviada pel remitent es mostra com a número de l'emissor. Pot ser que aquest número no es mostri, en funció del remitent.

Substitució d'Unitats de subministrament de tinta i altres consumibles

Comprovació de l'estat de la tinta que queda i de la unitat de manteniment

Els nivells de tinta aproximats i la vida útil aproximada de la unitat de manteniment es poden comprovar al tauler de control o l'ordinador.

Comprovació de l'estat de la tinta restant i de la unitat de manteniment: tauler de control

1. Premeu el botó  al tauler de control.
2. Seleccioneu **Estat impressora**.

Nota:

L'indicador de l'extrem dret indica l'espai disponible a la unitat de manteniment.

Comprovació de l'estat de la tinta que queda i de la unitat de manteniment: Windows

1. Accediu a la finestra del controlador de la impressora.
2. Feu clic a **EPSON Status Monitor 3** a la pestanya **Manteniment** i, a continuació, feu clic a **Detalls**.

Nota:

*Si EPSON Status Monitor 3 està desactivat, feu clic a **Paràmetres ampliat** a la pestanya **Manteniment** i seleccioneu **Habilita l'EPSON Status Monitor 3**.*

Comprovació de l'estat de la tinta restant i de la unitat de manteniment: Mac OS

1. Seleccioneu **Preferències del Sistema** al menú  > **Impressores i Escàners** (o **Impressió i Escaneig, Impressió i Fax**) i després seleccioneu la impressora.
2. Feu clic a **Opcions i recanvis** > **Utilitat** > **Obrir la Utilitat Impressora**.
3. Feu clic a **EPSON Status Monitor**.

Substitució d'Unitats de subministrament de tinta i altres consumibles

Codis de Unitat de subministrament de tinta

Epson recomana l'ús de unitats de subministrament de tinta originals d'Epson. Epson no garanteix la qualitat ni la seguretat de tintes que no siguin autèntiques. L'ús de productes que no siguin d'Epson podria provocar danys que les garanties d'Epson no cobreixen i, sota algunes circumstàncies, podrien provocar un comportament irregular de la impressora. És possible que no es mostri la informació dels nivells de tinta de cartutxos que no siguin originals.

A continuació teniu els codis de les unitats de subministrament de tinta originals d'Epson.

Nota:

- Els codis d'unitat de subministrament de tinta poden variar en funció de la ubicació. Per obtenir els codis correctes a la vostra àrea, contacteu amb el servei d'Epson.
- No totes les unitats de subministrament de tinta estan disponibles a totes les regions.

Per a Europa

Mida	Black (Negre)	Cyan (Cian)	Magenta	Yellow (Groc)
XXL	T9461	-	-	-
XL	T9451	T9452	T9453	T9454
L	T9441	T9442	T9443	T9444

Consulteu el lloc web següent per obtenir informació sobre el rendiment de les unitat de subministrament de tinta d'Epson.

<http://www.epson.eu/pageyield>

Per a Austràlia i Nova Zelanda

Black (Negre)	Cyan (Cian)	Magenta	Yellow (Groc)
902XXL	902XL	902XL	902XL
902XL	902	902	902
902			

Per a Àsia

Black (Negre)	Cyan (Cian)	Magenta	Yellow (Groc)
T9501	T9492	T9493	T9494
T9491	T9482	T9483	T9484
T9481			

Precaucions de manipulació de la Unitat de subministrament de tinta

Llegiu les instruccions següents i el (manual en paper) *Instruccions de seguretat importants* abans de substituir les unitats de subministrament de tinta.

Substitució d'Unitats de subministrament de tinta i altres consumibles

Precaucions de manipulació

- ❑ Guardeu les unitats de subministrament de tinta a la temperatura normal de l'habitació i mantingueu-los allunyats de la llum solar directa.
- ❑ Epson recomana utilitzar la unitat de subministrament de tinta abans de la data impresa al paquet.
- ❑ Per obtenir els millors resultats, guardeu els paquets de unitat de subministrament de tinta amb la part inferior cap avall.
- ❑ Després de treure una unitat de subministrament de tinta emmagatzemada en un lloc a temperatura freda, deixeu-lo que s'escalfi a la temperatura ambiental pel cap baix dotze hores abans de fer-lo servir.
- ❑ No toqueu les seccions que es mostren a la il·lustració. Fer-ho podria afectar el funcionament i la impressió normal.

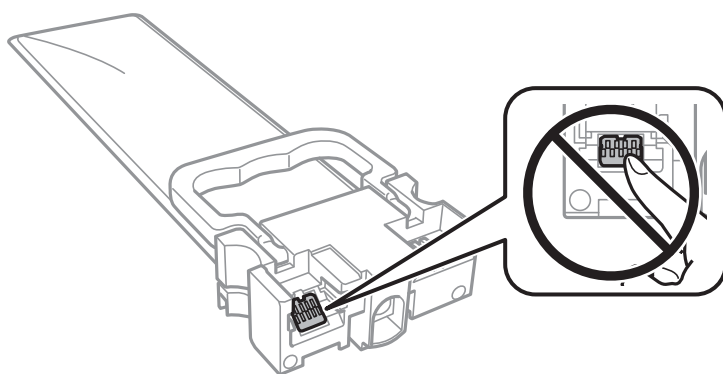

- ❑ Per poder imprimir cal instal·lar totes les unitats de subministrament de tinta.
- ❑ No apagueu la impressora durant el carregament de tinta. Si el carregament no es completa, no podreu imprimir.
- ❑ No deixeu la impressora sense unitats de subministrament de tinta. La tinta que pugui haver als injectors del capçal d'impressió es pot assecar i no podreu imprimir.
- ❑ Si heu de retirar una unitat de subministrament de tinta temporalment, protegiu l'àrea de subministrament de tinta de la pols i la humitat. Deseu la unitat de subministrament de tinta en el mateix entorn que la impressora. Com que el port de subministrament de la tinta té una vàlvula la finalitat de la qual és contenir l'excés de tinta, no calen cobertes ni taps.
- ❑ Les unitats de subministrament de tinta extretes poden tenir tinta al voltant del port de subministrament; per tant, aneu amb compte de no tocar els voltants quan traieu les unitats de subministrament de tinta.
- ❑ Aquesta impressora utilitza unitat de subministrament de tinta equipades amb un xip verd que controla la quantitat de tinta que fa servir cada unitats de subministrament de tinta. D'aquesta manera, encara que la unitat de subministrament de tinta es tregui abans que s'hagi gastat, podeu continuar fent servir la unitat de subministrament de tinta després d'haver-la col·locat de nou a la impressora.
- ❑ Per garantir que rebeu la millor qualitat d'impressió i per protegir el capçal d'impressió, quan la impressora indica que heu de canviar la unitat de subministrament de tinta, encara roman una quantitat de tinta de reserva a la unitat de subministrament de tinta. Les quantitats que s'indiquen al comprador no inclouen aquesta quantitat de reserva.
- ❑ Encara que les unitats de subministrament de tinta poden contenir materials reciclats, la funció i el rendiment del producte no es veuran afectats.
- ❑ Les especificacions i l'aspecte de la unitat de subministrament de tinta estan subjectes a canvis sense previ avís per a fer-hi millores.
- ❑ No desmunteu ni modifiqueu la unitat de subministrament de tinta; és possible que no pugueu imprimir amb normalitat.

Substitució d'Unitats de subministrament de tinta i altres consumibles

- No deixeu caure ni colpegeu la unitat de subministrament de tinta contra objectes durs, o la tinta es podria filtrar.
- No podeu fer servir les unitats de subministrament de tinta subministrades amb la impressora per a la substitució.
- Les quantitats que s'indiquen varien segons les imatges que imprimeu, el tipus de paper que utilitzeu, la freqüència d'impressió i les condicions ambientals, com ara la temperatura.

Consum de tinta

- Per tal de mantenir un rendiment òptim del capçal de la impressora, es consumeix una determinada quantitat de tinta de totes les unitats de subministrament de tinta durant les operacions de manteniment, com ara la neteja del capçal. També es pot consumir tinta quan encengueu la impressora.
- Si esteu imprimint en monocrom o en escala de grisos, potser s'utilitzin les tintes de color en comptes de tinta negra, segons el tipus de paper o la configuració de qualitat d'impressió. Això es deu a la barreja de tintes de color que s'utilitza per crear el negre.
- La tinta de les unitats de subministrament de tinta inclosa amb la impressora s'utilitza parcialment durant la instal·lació inicial. Per obtenir impresos d'alta qualitat, el capçal d'impressió de la impressora haurà d'estar totalment carregat de tinta. Aquest procés, que només es realitza una vegada, consumeix tinta i, per això, aquestes unitats de subministrament de tinta imprimiran menys pàgines que les unitats de subministrament de tinta que utilitzeu les vegades següents.
- Per obtenir els millors resultats, gasteu unitat de subministrament de tinta en els dos anys següents a la instal·lació.

Substitució de les Unitats de subministrament de tinta

Quan apareix un missatge que us demana que substituïu les unitats de subministrament de tinta, seleccioneu **Procediments** i vegeu les animacions que es mostren al tauler de control per saber com substituir les unitats de subministrament de tinta.

Informació relacionada

➔ [“Precaucions de manipulació de la Unitat de subministrament de tinta” a la pàgina 172](#)

Codi de la unitat de manteniment

Epson recomana l'ús d'una unitat de manteniment original d'Epson.

A continuació teniu el codi de la unitat de manteniment original d'Epson.

T6716

Precaucions en la manipulació de les unitats de manteniment

Llegiu les instruccions següents i el (manual en paper) *Instruccions de seguretat importants* abans de substituir la unitat de manteniment.

Substitució d'Unitats de subministrament de tinta i altres consumibles

- No toqueu el xip de color verd que hi ha a un costat de la unitat de manteniment. Fer-ho podria afectar el funcionament i la impressió normal.
- No inclineu la unitat de manteniment usada fins que estigui tancada a la bossa de plàstic, perquè la tinta es podria filtrar.
- No exposeu la unitat de manteniment a la llum directa del sol.
- No substituïu la unitat de manteniment durant la impressió, perquè la tinta es podria vessar.
- No reutilitzeu una unitat de manteniment que es va treure i no s'ha fet servir durant molt de temps. La tinta de l'interior de la unitat s'haurà solidificat i no es pot absorbir més tinta.

Substitució d'una unitat de manteniment

És possible que en alguns cicles d'impressió s'acumuli una petita quantitat de tinta addicional a la unitat de manteniment. Per tal de prevenir la fuga de tinta de la unitat de manteniment, la impressora s'ha dissenyat per deixar d'imprimir quan la capacitat d'absorció de la unitat de manteniment arribi al límit. El moment i la freqüència d'aquesta acció dependrà del nombre de pàgines que s'imprimeixin, de la mena de material que s'imprimeixi i de la quantitat de cicles de neteja realitzats per la impressora.

Quan apareix un missatge que us demana que substituïu la unitat de manteniment, consulteu les animacions que es mostren al tauler de control. El fet que calgui substituir la unitat no vol dir que la impressora hagi deixat de funcionar segons les seves especificacions. La garantia d'Epson no cobreix el cost d'aquesta substitució. Aquesta peça l'ha de substituir l'usuari.

Nota:

Quan sigui plena, no es pot imprimir fins que no s'hagi substituït per evitar que la tinta es filtri. Tanmateix, les funcions que no siguin d'impressió estaran disponibles.

Informació relacionada

➔ [“Precaucions en la manipulació de les unitats de manteniment” a la pàgina 174](#)

Impressió temporal amb tinta negra

Si la tinta de color s'ha exhaurit i encara hi ha tinta negra, podeu emprar els paràmetres següents per seguir imprimint una mica més solament amb tinta negra.

- Tipus de paper: papers simples, Sobre
- Color: **Escala de grisos**
- EPSON Status Monitor 3: activat (només per a Windows)

Com que aquesta funció només està disponible durant cinc dies aproximadament, cal canviar el unitat de subministrament de tinta exhaurit al més aviat possible.

Nota:

- Si l'**EPSON Status Monitor 3** està desactivat, accediu al controlador de la impressora, feu clic a **Paràmetres ampliats** a la pestanya **Manteniment** i seleccioneu **Habilita l'EPSON Status Monitor 3**.
- El període de disponibilitat depèn de les condicions d'ús.

Impressió temporal amb tinta negra — Tauler de control

1. Si es mostra un missatge que us demana que substituïu els unitats de subministrament de tinta, toqueu **Procedeix**.

Es mostra un missatge que us informa que podeu imprimir temporalment amb tinta negra.

2. Comproveu el missatge i, seguidament, toqueu **Procedeix**.

3. Si voleu imprimir en blanc i negre, seleccioneu **No, recorda-m'ho més tard**.

El treball en curs es cancel·la.

4. Ara podeu copiar els originals o imprimir els faxos rebuts en paper normal en blanc i negre. Seleccioneu la funció que vulgueu utilitzar a la pantalla d'inici.

Substitució d'Unitats de subministrament de tinta i altres consumibles

Impressió temporal amb tinta negra: Windows

1. Quan es mostri la finestra següent, cancel·leu la impressió.

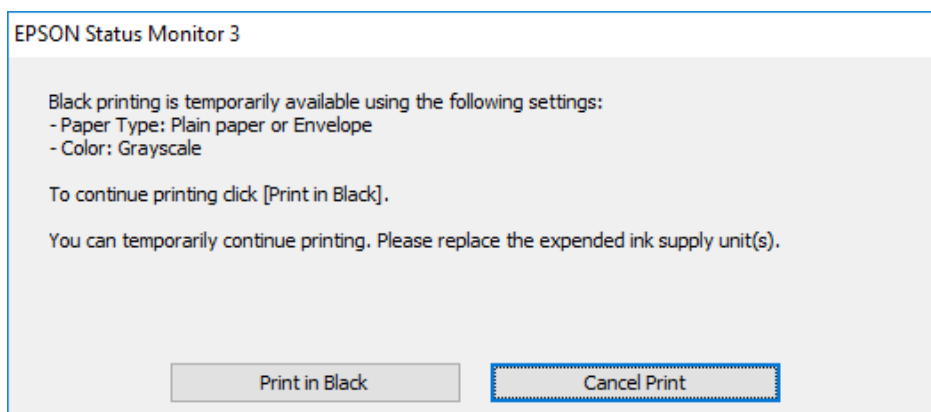
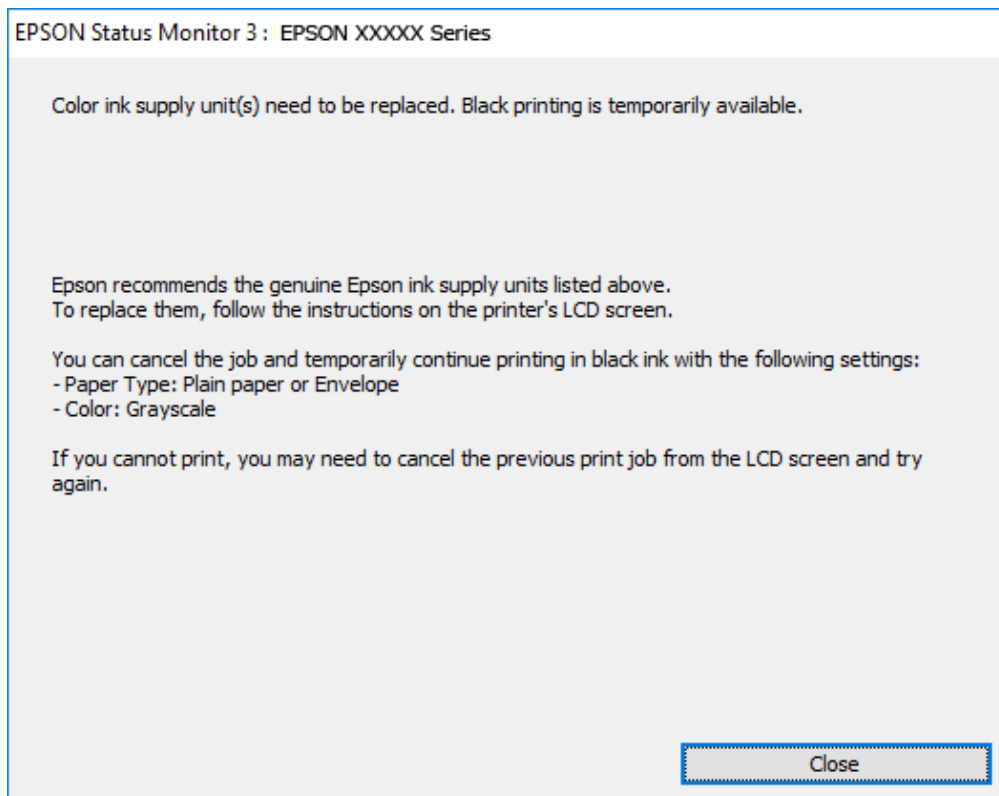

Nota:

Si la impressió no es pot cancel·lar des de l'ordinador, feu-ho des del tauler de control de la impressora.

2. Accediu a la finestra del controlador de la impressora.
3. Seleccioneu **papers simples** o **Sobre** com a paràmetre de **Tipus de paper** a la pestanya **Principal**.
4. Seleccioneu **Escala de grisos**.
5. Definiu els altres elements a les pestanyes **Principal** i **Més opcions** com sigui necessari, i feu clic a **D'acord**.
6. Feu clic a **Imprimeix**.

Substitució d'Unitats de subministrament de tinta i altres consumibles

7. Feu clic a **Imprimeix en negre** a la finestra que es visualitza.

Impressió temporal amb tinta negra: Mac OS

Nota:

Per utilitzar aquesta funció a través d'una xarxa, cal connectar-se amb el **Bonjour**.

1. Feu clic a la icona de la impressora del **Dock**.
2. Cancel·leu el treball.

Nota:

Si la impressió no es pot cancel·lar des de l'ordinador, feu-ho des del tauler de control de la impressora.

3. Seleccioneu **Preferències del Sistema** al menú  > **Impressores i Escàners** (o **Impressió i Escaneig, Impressió i Fax**) i després seleccioneu la impressora. Feu clic a **Opcions i recanvis** > **Opcions** (o **Controlador**).
4. Seleccioneu **On** com a configuració de l'opció **Permit temporary black printing**.
5. Accediu al diàleg d'impressió.
6. Seleccioneu **Paràmetres d'impressió** al menú emergent.
7. Seleccioneu **papers simples** o **Sobre** com a paràmetre de **Tipus de suport**.
8. Seleccioneu **Escala de grisos**.
9. Si cal, definiu els altres elements.
10. Feu clic a **Imprimeix**.

Estalvi de tinta negra quan en queda poca (només Windows)

Quan queda poca tinta negra i encara hi ha prou tinta de color, podeu fer servir una barreja de tintes de color per crear-ne de negra. Podeu seguir imprimint mentre prepareu un unitat de subministrament de tinta negra de recanvi.

Aquesta funció només està disponible quan se selecciona la configuració següent al controlador de la impressora.

- Tipus de paper: **papers simples**
- Qualitat: **Estàndard**
- EPSON Status Monitor 3: activat

Substitució d'Unitats de subministrament de tinta i altres consumibles

Nota:

- ❑ Si l'**EPSON Status Monitor 3** està desactivat, accediu al controlador de la impressora, feu clic a **Paràmetres ampliat** a la pestanya **Manteniment** i seleccioneu **Habilita l'EPSON Status Monitor 3**.
- ❑ El negre compost té un aspecte una mica diferent del negre pur. A més, la velocitat d'impressió és més lenta.
- ❑ També es consumeix tinta negra per tal de mantenir la qualitat del capçal d'impressió.

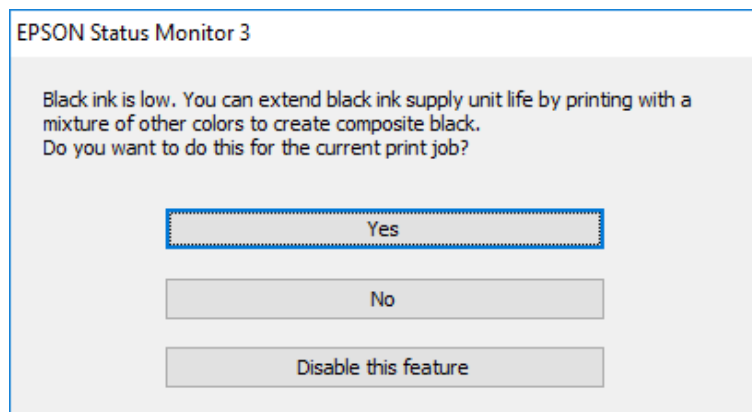

Opcions	Descripció
Sí	Seleccioneu aquesta opció per fer servir una barreja de tintes de color per crear el negre. Aquesta finestra es visualitzarà el proper cop que imprimiu un treball semblant.
No	Seleccioneu aquesta opció per utilitzar la tinta negra que encara queda. Aquesta finestra es visualitzarà el proper cop que imprimiu un treball semblant.
Inhabilita aquesta funció	Seleccioneu aquesta opció per utilitzar la tinta negra que encara queda. Aquesta finestra no es visualitzarà fins que no s'hagi substituït el unitat de subministrament de tinta negra i en torni a quedar poca.

Manteniment de la impressora

Comprovació i neteja del capçal d'impressió

Si els injectors estan bloquejats, les impressions són massa clares, hi ha bandes visibles o apareixen colors imprevistos. Si disminueix la qualitat d'impressió, utilitzeu la funció de comprovació d'injectors per veure si els injectors estan bloquejats. Si n'estan, de bloquejats, netegeu el capçal d'impressió. La comprovació dels injectors i la neteja del capçal d'impressió poden dur-se a terme des del tauler de control o des de l'ordinador.

Important:

- No obriu la safata unitat de subministrament de tinta ni apagueu la impressora durant la neteja del capçal. Si la neteja del capçal no es completa, no podreu imprimir.
- Com la utilitat de neteja del capçal fa servir tinta d'alguns cartutxos, netegeu el capçal només quan la qualitat d'impressió s'ha vist reduïda.
- És possible que no pugueu netejar el capçal si el nivell de tinta és baix. Substituiu primer la unitat de subministrament de tinta.
- Si la qualitat d'impressió no millora després de comprovar l'injector i netejar el capçal unes quatre vegades, espereu un mínim de sis hores sense imprimir i, a continuació, torneu a comprovar l'injector i a netejar el capçal si és necessari. Recomanem que apagueu la impressora. Si la qualitat d'impressió encara no ha millorat, contacteu amb l'assistència tècnica d'Epson.
- Per prevenir que s'assequi el capçal d'impressió, no desendolceu la impressora quan encarta està encesa.

Comprovació i neteja del capçal d'impressió — Tauler de control

1. Carregueu paper A4 normal al calaix de paper 1.
2. Seleccioneu **Configurac.** a la pantalla d'inici.
3. Seleccioneu **Mantenim.** > **Compr. injectors de capçals impress..**
4. Seguiu les instruccions que apareixen a la pantalla per imprimir el patró de comprovació d'injectors.
5. Examineu el patró imprès. Si hi ha línies tallades o falten segments, com es mostra al patró "NG", és possible que els injectors del capçal d'impressió estiguin bloquejats. Aneu al pas següent. Si no veieu cap línia tallada ni falten segments com es mostra al patró "OK" següent, els injectors del capçal d'impressió no estan bloquejats.

Seleccioneu  per tancar la funció de comprovació de bloqueig dels injectors.

OK

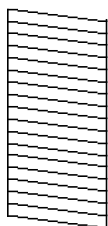

NG

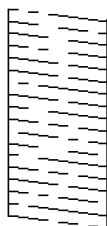

Manteniment de la impressora

6. Seleccioneu  i seguiu les instruccions que apareixen a la pantalla per netejar el capçal d'impressió.
7. Quan la neteja hagi finalitzat, torneu a imprimir el patró de comprovació d'injectors. Repetiu la neteja i la impressió del patró fins que totes les línies s'imprimeixin completament.

Informació relacionada

➔ [“Càrrega de paper al Calaix de paper” a la pàgina 31](#)

Comprovació i neteja del capçal d'impressió — Windows

1. Carregueu paper A4 normal al calaix de paper 1.
2. Accediu a la finestra del controlador de la impressora.
3. Feu clic a **Comprovació d'injectors** a la pestanya **Manteniment**.
4. Seguiu les instruccions de la pantalla.

Informació relacionada

- ➔ [“Càrrega de paper al Calaix de paper” a la pàgina 31](#)
- ➔ [“Accés al controlador de la impressora” a la pàgina 63](#)

Comprovació i neteja del capçal d'impressió: Mac OS

1. Carregueu paper A4 normal al calaix de paper 1.
2. Seleccioneu **Preferències del Sistema** al menú  > **Impressores i Escàners** (o **Impressió i Escaneig**, **Impressió i Fax**) i després seleccioneu la impressora.
3. Feu clic a **Opcions i recanvis** > **Utilitat** > **Obrir la Utilitat Impressora**.
4. Feu clic a **Comprovació d'injectors**.
5. Seguiu les instruccions de la pantalla.

Informació relacionada

➔ [“Càrrega de paper al Calaix de paper” a la pàgina 31](#)

Alineació del capçal d'impressió

Si observeu que les línies verticals estan mal alineades o que les imatges són borroses, alineeu el capçal d'impressió.

Alineació del capçal d'impressió — Tauler de control

1. Carregueu paper A4 normal al calaix de paper 1.
2. Seleccioneu **Configurac.** a la pantalla d'inici.
3. Seleccioneu **Mantenim.** > **Alineació de capçals d'impressió.**
4. Seleccioneu un dels menús d'alineació.
 - Alineació de línees: seleccioneu aquesta opció si les línies verticals estan mal alineades.
 - Alineació horitzontal: seleccioneu aquesta opció si veieu bandes horitzontals a intervals regulars.
5. Seguiu les instruccions que apareixen a la pantalla per imprimir un patró d'alineació.
6. Seguiu les instruccions que apareixen a la pantalla per alinear el capçal d'impressió.
 - Alineació de línees: cerqueu i seleccioneu el número del patró més sòlid a cada grup.

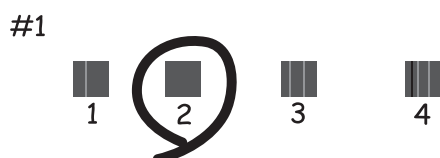

Cerqueu i seleccioneu el número del patró que tingui la línia vertical mal alineada.

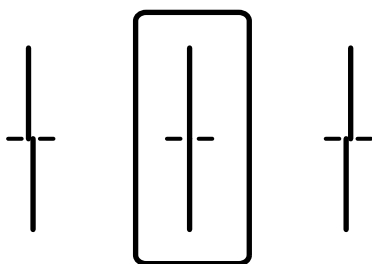

- Alineació horitzontal: cerqueu i seleccioneu el número del patró menys separat i superposat.

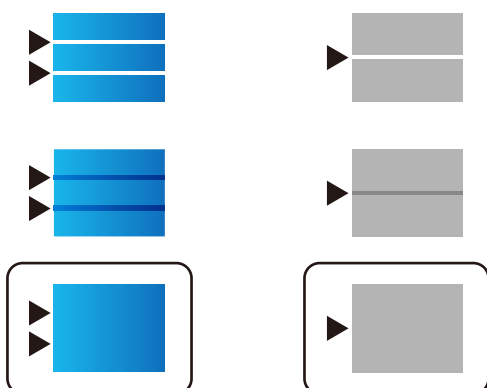

Informació relacionada

➔ [“Càrrega de paper al Calaix de paper” a la pàgina 31](#)

Neteja del camí del paper per taques de tinta

Quan les impressions tenen taques de tinta o ratlles, cal netejar el corró.



Important:

No feu servir tovallons de paper per netejar l'interior de la impressora. El borrissol pot bloquejar els injectors del capçal d'impressió.

1. Carregueu paper normal de mida A4 a la font de paper que vulgueu netejar.
2. Seleccioneu **Configurac.** a la pantalla d'inici.
3. Seleccioneu **Mantenim.** > **Neteja de la guia de paper.**
4. Seleccioneu la font de paper i després seguiu les instruccions que apareixen a la pantalla per netejar la ruta del paper.

Nota:

Repetiu el procediment fins que el paper no surti tacat amb tinta. Si les impressions continuen tenint taques de tinta, netegeu les altres fonts de paper.

Informació relacionada

➔ [“Càrrega de paper al Calaix de paper” a la pàgina 31](#)

Neteja de l'ADF

Si les imatges copiades o escanejades des de l'ADF apareixen tacades o l'alimentació d'originals a l'ADF no és correcta, cal netejar l'ADF.



Important:

Mai no utilitzeu alcohol ni dissolvents per netejar la impressora. Aquest productes químics poden malmetre la impressora.

Manteniment de la impressora

1. Obriu la coberta de l'ADF.

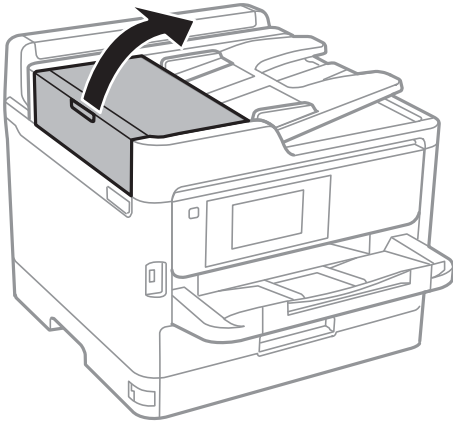

2. Utilitzeu un drap suau i humit per netejar el corró i l'interior de l'ADF.

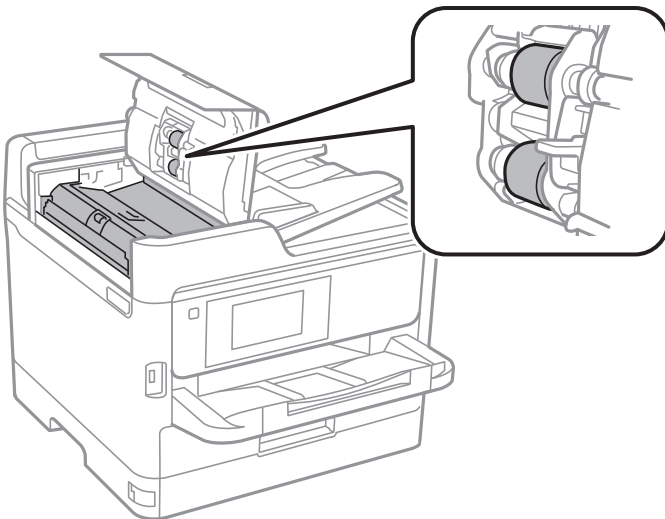

! **Important:**

- Amb un drap sec es podria malmetre la superfície del corró.*
- Utilitzeu l'ADF quan el corró s'hagi assecat.*

Manteniment de la impressora

3. Obriu la coberta dels documents.

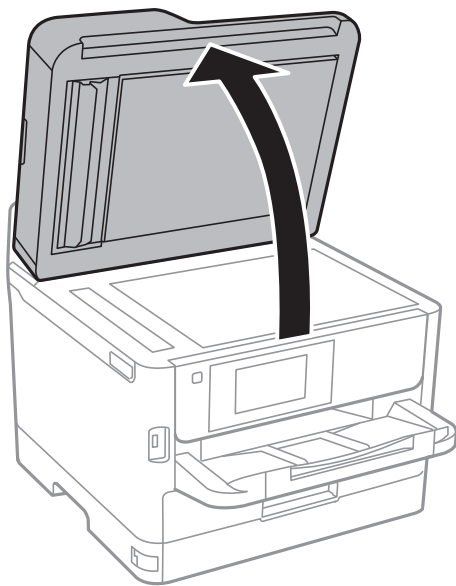

4. Netegeu la peça que es mostra a la il·lustració.

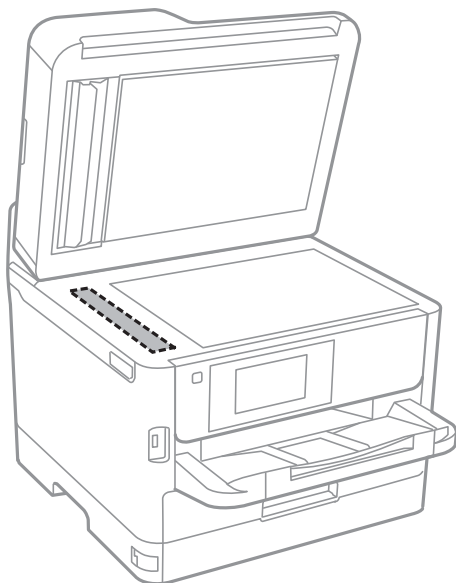

! **Important:**

- Si a la superfície del vidre hi ha taques de greix o cap altre material difícil de netejar, utilitzeu una petita quantitat de líquid per netejar vidres i un drap suau per netejar-ho. Eixugueu les restes de líquid.
- No premeu la superfície del vidre amb gaire força.
- Aneu amb compte de no ratllar ni malmetre la superfície del vidre. Una superfície malmesa pot reduir la qualitat de l'escaneig.

Neteja del Vidre de l'escàner

Quan les còpies o les imatges escanejades es taquen de tinta, cal netejar el vidre de l'escàner.



Precaució:

Aneu amb compte de no enganxar-vos la mà ni els dits quan obriu i tanqueu la coberta dels documents. Us podríeu fer mal.



Important:

Mai no utilitzeu alcohol ni dissolvents per netejar la impressora. Aquest productes químics poden malmetre la impressora.

1. Obriu la coberta dels documents.

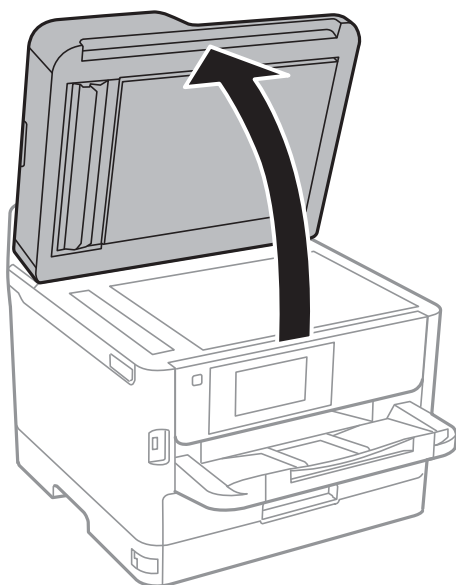

2. Utilitzeu un drap suau, sec i net per netejar la superfície del vidre de l'escàner.



Important:

- Si a la superfície del vidre hi ha taques de greix o cap altre material difícil de netejar, utilitzeu una petita quantitat de líquid per netejar vidres i un drap suau per netejar-ho. Eixugueu les restes de líquid.
- No premeu la superfície del vidre amb gaire força.
- Aneu amb compte de no ratllar ni malmetre la superfície del vidre. Una superfície malmesa pot reduir la qualitat de l'escaneig.

Servei de xarxa i informació de programari

Aquesta secció presenta els serveis de xarxa i els productes de programari disponibles per a la impressora al lloc web d'Epson o al CD subministrat.

Aplicació per a la configuració de funcions d'impressora (Web Config)

Web Config és una aplicació que s'executa en un navegador web, com Internet Explorer i Safari, en un ordinador o dispositiu intel·ligent. Podeu confirmar l'estat de la impressora o canviar la configuració de serveis de xarxa i de la impressora. Per utilitzar els Web Config, connecteu la impressora i l'ordinador o dispositiu a la mateixa xarxa.

S'admeten els següents navegadors.

Sistema operatiu	Navegador
Windows XP SP3 o posterior	Internet Explorer 8 o posterior, Firefox*, Chrome*
Mac OS X v10.6.8 o posterior	Safari*, Firefox*, Chrome*
iOS*	Safari*
Android 2.3 o posterior	Navegador predeterminat
Chrome OS*	Navegador predeterminat

* Utilitza la darrera versió.

Execució de la configuració web en un navegador web

1. Comproveu l'adreça IP de la impressora.

Toqueu la icona de xarxa a la pantalla d'inici de la impressora i, a continuació, toqueu el mètode de connexió actiu per confirmar l'adreça IP de la impressora.

Nota:

També podeu comprovar l'adreça IP imprimint l'informe de connexió de xarxa.

2. Inicieu un navegador web des d'un ordinador o dispositiu intel·ligent i, llavors, introduïu l'adreça IP de la impressora.

Format:

IPv4: http://adreça IP de la impressora/

IPv6: http://[adreça IP de la impressora]/

Exemples:

IPv4: http://192.168.100.201/

IPv6: http://[2001:db8::1000:1]/

Servei de xarxa i informació de programari

Nota:

Amb el dispositiu intel·ligent, també podeu executar Web Config des de la pantalla de manteniment d'Epson iPrint.

Informació relacionada

- ➔ [“Ús de l'Epson iPrint” a la pàgina 99](#)
- ➔ [“Configuració de xarxa” a la pàgina 57](#)

Execució de Web Config a Windows

Quan connecteu un ordinador a la impressora mitjançant WSD, seguiu els passos següents per executar Web Config.

1. Accediu a la pantalla de dispositius i impressores a Windows.
 - Windows 10/Windows Server 2016
Feu clic amb el botó dret al botó Inicia o premeu-lo i mantingueu-lo premut i, seguidament, seleccioneu **Tauler de control > Visualitza dispositius i impressores a Maquinari i so.**
 - Windows 8.1/Windows 8/Windows Server 2012 R2/Windows Server 2012
Seleccioneu **Escriptori > Configuració > Tauler de control > Visualitza dispositius i impressores a Maquinari i so** (o **Maquinari**).
 - Windows 7/Windows Server 2008 R2
Feu clic al botó Inicia i seleccioneu **Tauler de control > Visualitza dispositius i impressores a Maquinari i so.**
 - Windows Vista/Windows Server 2008
Feu clic al botó Inicia i seleccioneu **Tauler de control > Impressores a Maquinari i so.**
2. Feu clic amb el botó dret a la impressora i seleccioneu **Propietats**.
3. Seleccioneu la pestanya **Serveis web** i feu clic a l'URL.

Execució de Web Config a Mac OS

1. Seleccioneu **Preferències del Sistema** al menú  > **Impressores i Escàners** (o **Impressió i Escaneig, Impressió i Fax**) i després seleccioneu la impressora.
2. Feu clic a **Opcions i recanvis > Mostra pàgina de la impressora**.

Aplicació per escanejar documents i imatges (Epson Scan 2)

L'Epson Scan 2 és una aplicació per controlar l'escaneig. Es pot ajustar la mida, la resolució, la brillantor, el contrast i la qualitat de la imatge escanejada. Epson Scan 2 també es pot iniciar des d'una aplicació d'escaneig que compleix amb TWAIN. Per obtenir més informació, consulteu l'ajuda de l'aplicació.

Servei de xarxa i informació de programari

Inici al Windows

Nota:

En el cas dels sistemes operatius Windows Server, assegureu-vos que hi hagi instal·lada la funció **Experiència d'escriptori**.

- Windows 10/Windows Server 2016

Feu clic al botó Inicia i, tot seguit, seleccioneu **EPSON > Epson Scan 2**.

- Windows 8.1/Windows 8/Windows Server 2012 R2/Windows Server 2012

Escriviu el nom de l'aplicació al botó d'accés Cerca i seleccioneu la icona mostrada.

- Windows 7/Windows Vista/Windows XP/Windows Server 2008 R2/Windows Server 2008/Windows Server 2003 R2/Windows Server 2003

Feu clic al botó Inicia i, a continuació, seleccioneu **Tots els programes** o **Programes > EPSON > Epson Scan 2 > Epson Scan 2**.

Inici al Mac OS

Nota:

L'Epson Scan 2 no admet la funció de canvi ràpid d'usuaris del Mac OS. Desactiveu el canvi ràpid d'usuaris.

Seleccioneu **Anar > Aplicacions > Epson Software > Epson Scan 2**.

Informació relacionada

- ➔ [“Escaneig amb Epson Scan 2” a la pàgina 132](#)
- ➔ [“Instal·lació de les darreres aplicacions” a la pàgina 192](#)

Afegir un escàner de xarxa

Abans d'utilitzar Epson Scan 2, heu d'afegir l'escàner de xarxa.

1. Inicieu el programari i, a continuació, feu clic a **Afegeix** a la pantalla **Paràmetres de l'escàner**.

Nota:

- Si **Afegeix** es torna gris, feu clic a **Habilita l'edició**.

- Si la pantalla principal de Epson Scan 2 es mostra, ja s'ha connectat a l'escàner. Si voleu connectar a una altra xarxa, seleccioneu **Escàner > Configuració** per obrir la pantalla **Paràmetres de l'escàner**.

2. Afegir un escàner de xarxa. Introduïu els següents elements i, a continuació, feu clic a **Afegeix**.

- Model:** Seleccioneu l'escàner al qual voleu connectar.

- Nom:** Introduïu el nom de l'escàner de 32 caràcters.

- Cerca xarxa:** Quan la impressora i l'escàner estan a la mateixa xarxa, es mostra la adreça IP. Si no fos així, feu clic al botó . Si la adreça IP no es mostra, feu clic a **Introdueix adreça** i, a continuació, introduïu la direcció IP directament.

3. Seleccioneu l'escàner a la pantalla **Paràmetres de l'escàner** i, a continuació, feu clic a **D'acord**.

Aplicació per configurar l'escanejat des de l'ordinador (Document Capture Pro)

Document Capture Pro* és una aplicació que us permet definir la configuració per a les imatges escanejades enviades des d'una impressora connectada a un ordinador a través d'una xarxa.

Després de comprovar la imatge escanejada, podeu configurar diversos ajusts a l'ordinador, com el format en què es guarda, on desar la imatge escanejada o el destinatari de reenviament. Consulteu l'ajuda del Document Capture Pro per obtenir informació sobre com fer servir l'aplicació.

* Els noms són per a Windows. Per a Mac OS, el nom és Document Capture. Per a Windows Server, el nom és Document Capture Pro Server.

Inici al Windows

- Windows 10/Windows Server 2016

Feu clic al botó Inicia i, tot seguit, seleccioneu **Epson Software > Document Capture Pro**.

- Windows 8.1/Windows 8/Windows Server 2012 R2/Windows Server 2012

Escriviu el nom de l'aplicació al botó d'accés Cerca i seleccioneu la icona mostrada.

- Windows 7/Windows Vista/Windows XP/Windows Server 2008 R2/Windows Server 2008/Windows Server 2003 R2/Windows Server 2003

Feu clic al botó Inicia i seleccioneu **Tots els programes o Programes > Epson Software > Document Capture Pro**.

Inici al Mac OS

Seleccioneu **Anar > Aplicacions > Epson Software > Document Capture**.

Informació relacionada

- ➔ ["Escaneig mitjançant la configuració registrada a l'ordinador \(Document Capture Pro\)" a la pàgina 122](#)
- ➔ ["Instal·lació de les darreres aplicacions" a la pàgina 192](#)

Aplicació de configuració de funcions i enviament de fax (FAX Utility)

L'aplicació FAX Utility us permet configurar diverses opcions per enviar faxos des d'un ordinador. Podeu crear o editar la llista de contactes que s'utilitzarà en enviar un fax i configurar que els faxos rebuts es desin en format PDF a l'ordinador, entre d'altres. Per obtenir més informació, consulteu l'ajuda de l'aplicació.

Nota:

- Els sistemes operatius Windows Server no són compatibles.*
- Abans d'instal·lar la FAX Utility, assegureu-vos d'haver instal·lat el controlador de la impressora d'aquesta impressora; això no inclou el controlador d'impressora PostScript ni el controlador d'impressora universal d'Epson.*

Inici al Windows

- Windows 10

Feu clic al botó Inicia i seleccioneu **Epson Software > FAX Utility**.

Servei de xarxa i informació de programari

❑ Windows 8.1/Windows 8

Escriviu el nom de l'aplicació al botó d'accés Cerca i seleccioneu la icona mostrada.

❑ Windows 7/Windows Vista/Windows XP

Feu clic al botó Inicia i seleccioneu **Tots els programes** (o **Programes**) > **Epson Software** > **FAX Utility**.

Inici al Mac OS

Seleccioneu **Preferències del Sistema** al menú  > **Impressores i Escàners** (o **Impressió i Escaneig, Impressió i Fax**) i després seleccioneu la impressora (FAX). Feu clic a **Opcions i recanvis** > **Utilitat** > **Obrir la Utilitat Impressora**.

Informació relacionada

- ➔ [“Recepció de faxes en un ordinador” a la pàgina 167](#)
- ➔ [“Instal·lació de les darreres aplicacions” a la pàgina 192](#)

Aplicació per enviar faxes (Controlador PC-FAX)

El controlador PC-FAX és una aplicació que permet enviar un document creat en una altra aplicació com a fax directament des de l'ordinador. El controlador PC-FAX s'instal·la en instal·lar la Utilitat de FAX. Per obtenir més informació, consulteu l'ajuda de l'aplicació.

Nota:

- ❑ *Els sistemes operatius Windows Server no són compatibles.*
- ❑ *El funcionament és diferent segons l'aplicació que hàgiu utilitzat per crear el document. Per obtenir més informació, consulteu l'ajuda de l'aplicació.*

Accés des del Windows

A l'aplicació, feu clic a **Imprimeix** o **Configuració de la impressió** al menú **Fitxer**. Seleccioneu la impressora (FAX) i feu clic a **Preferències** o **Propietats**.

Accés des del Mac OS

A l'aplicació, feu clic a **Imprimir** des del menú **Arxiu**. Seleccioneu la impressora (FAX) com a paràmetre d'**Impressora**, i seleccioneu **Fax Settings** o **Recipient Settings** al menú emergent.

Informació relacionada

- ➔ [“Enviament d'un fax des d'un ordinador” a la pàgina 163](#)
- ➔ [“Aplicació de configuració de funcions i enviament de fax \(FAX Utility\)” a la pàgina 190](#)

Aplicació per imprimir pàgines web (E-Web Print)

E-Web Print és una aplicació que permet d'imprimir fàcilment pàgines web amb diversos dissenys. Per obtenir més informació, consulteu l'ajuda de l'aplicació. Podeu accedir a l'ajuda des del menú **E-Web Print** de la barra d'eines d'**E-Web Print**.

Nota:

- Els sistemes operatius Windows Server no són compatibles.
- Comproveu si hi ha navegadors compatibles i l'última versió des del lloc de baixades.

Inici

En instal·lar l'E-Web Print, es mostra al navegador. Feu clic a **Print** o a **Clip**.

Eines d'actualització del programari (actualitzador de programari)

L'aplicació EPSON Software Updater cerca programari nou o actualitzat a Internet i després l'instal·la. També és possible actualitzar el manual de la impressora.

Nota:

Els sistemes operatius Windows Server no són compatibles.

Procediment d'instal·lació

Instal·leu Software Updater d'un disquet de programari subministrat o descarregueu-ne l'última versió del lloc web.

<http://www.epson.com>

Inici al Windows

- Windows 10

Feu clic al botó Inicia i, tot seguit, seleccioneu **Epson Software > EPSON Software Updater**.

- Windows 8.1/Windows 8

Escriviu el nom de l'aplicació al botó d'accés Cerca i seleccioneu la icona mostrada.

- Windows 7/Windows Vista/Windows XP

Feu clic al botó Inicia i, a continuació, seleccioneu **Tots els programes (o Programes) > Epson Software > EPSON Software Updater**.

Nota:

*També podeu iniciar el EPSON Software Updater fent clic a la barra de tasques de l'escriptori i, seguidament, seleccionant **Actualització de programari**.*

Inici al Mac OS

Seleccioneu **Anar > Aplicacions > Epson Software > EPSON Software Updater**.

Instal·lació de les darreres aplicacions

Nota:

Per tornar a instal·lar una aplicació, primer cal desinstal·lar-la.

1. Assegureu-vos que l'ordinador i la impressora estiguin disponibles per comunicar-se, i que la impressora estigui connectada a Internet.

Servei de xarxa i informació de programari

- Inicieu l'EPSON Software Updater.

La captura de pantalla mostra un exemple de Windows.

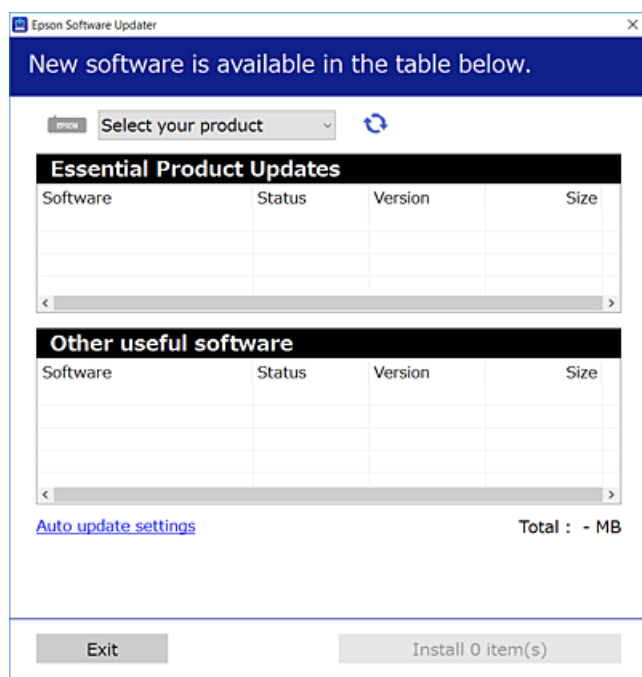

- Per Windows, seleccioneu la impressora i feu clic a  per comprovar les últimes aplicacions disponibles.
- Seleccioneu els elements que voleu instal·lar o actualitzar i, a continuació, feu clic al botó d'instal·lació a la cantonada inferior dreta de la pantalla.



Important:

No apagueu ni desconnecteu la impressora fins que l'actualització s'hagi completat; en cas contrari, la impressora pot funcionar malament.

Nota:

- Podeu descarregar les últimes aplicacions des del lloc web d'Epson.
<http://www.epson.com>
- Si utilitzeu els sistemes operatius Windows Server, no podeu utilitzar el Epson Software Updater. Descarregueu les últimes aplicacions des del lloc web d'Epson.
- Document Capture Pro no es pot instal·lar des del Epson Software Updater. Instal·leu-lo des del lloc web següent.
<http://support.epson.net/> (fora d'Europa)
http://assets.epson-europe.com/gb/en/document_capture_pro/index.html (Europa)

Informació relacionada

- ➔ “Eines d'actualització del programari (actualitzador de programari)” a la pàgina 192

Instal·lació d'un controlador d'impressora PostScript

Instal·lació d'un controlador d'impressora PostScript mitjançant la interfície USB: Windows

1. Desactiveu totes les aplicacions de protecció antivirus.
2. Inserir a l'ordinador el disc de programari que s'inclou amb la impressora i baixeu el fitxer "Driver/PostScript/eppsnt.inf".

Nota:

Si l'ordinador no té cap unitat de CD/DVD, baixeu el controlador de la impressora des del lloc web d'assistència tècnica d'Epson.

<http://www.epson.eu/Support> (Europa)

<http://support.epson.net/> (fora d'Europa)

3. Connecteu la impressora a l'ordinador mitjançant un cable USB i, a continuació, enceneu la impressora.

Nota:

*Per al Windows Vista/Windows XP, quan aparegui la pantalla **S'ha trobat maquinari nou**, feu clic a **Torna-m'ho a demanar més tard**.*

4. Afegiu una impressora.

- Windows 10/Windows Server 2016

Feu clic amb el botó dret al botó Inicia o premeu-lo i mantingueu-lo premut i, seguidament, seleccioneu **Tauler de control > Visualitza dispositius i impressores a Maquinari i so** i, a continuació, feu clic a **Afegeix una impressora**.

- Windows 8.1/Windows 8/Windows Server 2012 R2/Windows Server 2012

Seleccioneu **Escriptori > Configuració > Tauler de control > Visualitza dispositius i impressores a Maquinari i so** i, a continuació, feu clic a **Afegeix una impressora**.

- Windows 7/Windows Server 2008 R2

Feu clic al botó Inicia, seleccioneu **Tauler de control > Visualitza dispositius i impressores a Maquinari i so** i, a continuació, feu clic a **Afegeix una impressora**.

- Windows Vista/Windows Server 2008

Feu clic al botó Inicia, seleccioneu **Tauler de control > Impressores a Maquinari i so** i, a continuació, feu clic a **Afegeix una impressora**.

- Windows XP/Windows Server 2003 R2/Windows Server 2003

Feu clic al botó Inicia i seleccioneu **Tauler de control > Impressores i altre maquinari > Impressores i faxos > Afegeix una impressora** i, a continuació, feu clic a **Següent**.

5. Afegiu una impressora local.

- Windows 10/Windows 8.1/Windows 8/Windows Server 2012 R2/Windows Server 2012

Feu clic a **La impressora que vull no surt a la llista**, seleccioneu **Afegeix una impressora local o una impressora de xarxa amb una configuració manual** i, a continuació, feu clic a **Següent**.

- Windows 7/Windows Vista/Windows Server 2008 R2/Windows Server 2008

Feu clic a **Afegeix una impressora local**.

Servei de xarxa i informació de programari

- Windows XP/Windows Server 2003 R2/Windows Server 2003

Seleccioneu **Impressora local connectada a aquest ordinador**, desactiveu la casella de selecció **Detecta i instal·la automàticament la impressora Plug and Play** i, a continuació, feu clic a **Següent**.

6. Seleccioneu **Utilitza un port existent**, seleccioneu **USB001 (port d'impressora virtual per a USB)** i, a continuació, feu clic a **Següent**.
7. Feu clic a **Tinc un disc**, especifiqueu el fitxer "eppsnt.inf" que hi ha al disc de programari o que heu baixat del lloc web i, a continuació, feu clic a **OK**.
8. Seleccioneu la impressora i feu clic a **Següent**.
9. Seguiu les instruccions que apareixen a la pantalla per acabar la instal·lació.

Instal·lació d'un controlador d'impressora PostScript mitjançant la interfície de xarxa: Windows

1. Desactiveu totes les aplicacions de protecció antivirus.
2. Inserir a l'ordinador el disc de programari que s'inclou amb la impressora i baixeu el fitxer "Driver/PostScript/eppsnt.inf".

Nota:

Si l'ordinador no té cap unitat de CD/DVD, baixeu el controlador de la impressora des del lloc web d'assistència tècnica d'Epson.

<http://www.epson.eu/Support> (Europa)

<http://support.epson.net/> (fora d'Europa)

3. Afegiu una impressora.

- Windows 10/Windows Server 2016

Feu clic amb el botó dret al botó Inicia o premeu-lo i mantingueu-lo premut i, seguidament, seleccioneu **Tauler de control > Visualitza dispositius i impressores a Maquinari i so** i, a continuació, feu clic a **Afegeix una impressora**.

- Windows 8.1/Windows 8/Windows Server 2012 R2/Windows Server 2012

Seleccioneu **Escriptori > Configuració > Tauler de control > Visualitza dispositius i impressores a Maquinari i so** i, a continuació, feu clic a **Afegeix una impressora**.

- Windows 7/Windows Server 2008 R2

Feu clic al botó Inicia, seleccioneu **Tauler de control > Visualitza dispositius i impressores a Maquinari i so** i, a continuació, feu clic a **Afegeix una impressora**.

- Windows Vista/Windows Server 2008

Feu clic al botó Inicia, seleccioneu **Tauler de control > Impressores a Maquinari i so** i, a continuació, feu clic a **Afegeix una impressora**.

- Windows XP/Windows Server 2003 R2/Windows Server 2003

Feu clic al botó Inicia i seleccioneu **Tauler de control > Impressores i altre maquinari > Impressores i faxos > Afegeix una impressora** i, a continuació, feu clic a **Següent**.

Servei de xarxa i informació de programari

4. Afegiu una impressora local.

- Windows 10/Windows 8.1/Windows 8/Windows Server 2012 R2/Windows Server 2012

Feu clic a **La impressora que vull no surt a la llista**, seleccioneu **Afegeix una impressora local o una impressora de xarxa amb una configuració manual** i, a continuació, feu clic a **Següent**.

- Windows 7/Windows Vista/Windows Server 2008 R2/Windows Server 2008

Feu clic a **Afegeix una impressora local**.

- Windows XP/Windows Server 2003 R2/Windows Server 2003

Seleccioneu **Impressora local connectada a aquest ordinador**, desactiveu la casella de selecció **Detecta i instal·la automàticament la impressora Plug and Play** i, a continuació, feu clic a **Següent**.

5. Seleccioneu **Crea un port nou**, seleccioneu **Port TCP/IP estàndard** i, a continuació, feu clic a **Següent**.

Nota:

*Per al Windows XP/Windows Server 2003 R2/Windows Server 2003, quan aparegui la pantalla **Auxiliar per afegir un port d'impressora TCP/IP estàndard**, feu clic a **Següent**.*

6. Introduïu l'adreça IP de la impressora i feu clic a **Següent**.

Nota:

- Seleccioneu la icona de xarxa a la pantalla d'inici de la impressora i, a continuació, seleccioneu el mètode de connexió actiu per confirmar l'adreça IP de la impressora.*

- Per al Windows XP/Windows Server 2003 R2/Windows Server 2003, quan aparegui la pantalla **Auxiliar per afegir un port d'impressora TCP/IP estàndard**, feu clic a **Acabament**.*

7. Feu clic a **Tinc un disc**, especifiqueu el fitxer "eppsnt.inf" que hi ha al disc de programari o que heu baixat del lloc web i, a continuació, feu clic a **D'acord**.

8. Seleccioneu la impressora i feu clic a **Següent**.

9. Seguiu les instruccions que apareixen a la pantalla per acabar la instal·lació.

Instal·lació d'un controlador d'impressora PostScript: Mac OS

Baixeu el controlador de la impressora del lloc d'assistència tècnica d'Epson i després instal·leu-lo.

<http://www.epson.eu/Support> (Europa)

<http://support.epson.net/> (fora d'Europa)

Necessitareu l'adreça IP de la impressora mentre n'instal·leu el controlador.

Seleccioneu la icona de xarxa a la pantalla d'inici de la impressora i, a continuació, seleccioneu el mètode de connexió actiu per confirmar l'adreça IP de la impressora.

Afegir el controlador de la impressora (només Mac OS)

- Seleccioneu **Preferències del Sistema** al menú  > **Impressores i Escàners** (o **Impressió i Escaneig, Impressió i Fax**).
- Feu clic a **+** i, a continuació, seleccioneu **Afegir una altra impressora o escàner**.

Servei de xarxa i informació de programari

3. Seleccioneu la impressora i feu clic a **Afegir**.

Nota:

- Si la impressora no surt a la llista, comproveu que estigui connectada correctament a l'ordinador i que estigui encesa.
- Per a les connexions USB, IP o Bonjour, definiu la unitat de calaix de paper opcional manualment després d'afegir el controlador de la impressora.

Instal·lació del controlador d'impressora universal d'Epson (només per a Windows)

El controlador d'impressora universal d'Epson és compatible amb PCL6. Una vegada instal·lat aquest controlador d'impressora*, podeu imprimir des de qualsevol impressora Epson que sigui compatible amb aquest controlador.

- * Com aquest és un controlador d'impressora genèric, les funcions d'impressió són limitades comparades amb el controlador d'impressora dissenyat específicament per a aquesta impressora.

Connecteu la impressora a la mateixa xarxa que l'ordinador i seguiu el següent procediment per instal·lar el controlador d'impressora.

1. Baixeu l'arxiu executable del controlador des del lloc web de suport tècnic d'Epson.

<http://www.epson.eu/Support> (només Europa)

<http://support.epson.net/>

2. Feu doble clic en l'arxiu executable.
3. Seguiu les instruccions que apareixen a la pantalla per acabar la instal·lació.

Nota:

Si utilitzeu Windows i no podeu baixar el controlador des del lloc web, instal·leu-lo des del disc de programari que s'inclou amb la impressora. Accediu a "Driver\Universal".

Desinstal·lació de les aplicacions

Inicieu la sessió a l'ordinador com a administrador. Introduïu la contrasenya d'administrador si us ho demana l'ordinador.

Desinstal·lació d'aplicacions — Windows

1. Premeu el botó  per apagar la impressora.
2. Sortiu de totes les aplicacions.
3. Obriu el **Tauler de control**:

- Windows 10/Windows Server 2016

Feu clic amb el botó dret al botó Inicia o manteniu-lo premut i seleccioneu **Tauler de control**.

- Windows 8.1/Windows 8/Windows Server 2012 R2/Windows Server 2012

Seleccioneu **Escriptori > Configuració > Tauler de control**.

Servei de xarxa i informació de programari

- Windows 7/Windows Vista/Windows XP/Windows Server 2008 R2/Windows Server 2008/Windows Server 2003 R2/Windows Server 2003

Feu clic al botó Inicia i seleccioneu **Tauler de control**.

4. Obriu **Desinstal·la un programa** (o **Afegeix o suprimeix programes**):

- Windows 10/Windows 8.1/Windows 8/Windows 7/Windows Vista/Windows Server 2016/Windows Server 2012 R2/Windows Server 2012/Windows Server 2008 R2/Windows Server 2008

Seleccioneu **Desinstal·la un programa** a **Programes**.

- Windows XP/Windows Server 2003 R2/Windows Server 2003

Feu clic a **Afegeix o suprimeix programes**.

5. Seleccioneu l'aplicació que vulgueu desinstal·lar.

No podeu desinstal·lar el controlador de la impressora si hi ha algun treball d'impressió. Elimineu els treballs o espereu que s'imprimeixin abans de la desinstal·lació.

6. Desinstal·leu les aplicacions:

- Windows 10/Windows 8.1/Windows 8/Windows 7/Windows Vista/Windows Server 2016/Windows Server 2012 R2/Windows Server 2012/Windows Server 2008 R2/Windows Server 2008

Feu clic a **Desinstal·la o repara** o a **Desinstal·la**.

- Windows XP/Windows Server 2003 R2/Windows Server 2003

Feu clic a **Canvia/Suprimeix** o a **Suprimeix**.

Nota:

Si es visualitza la finestra **Control de comptes d'usuari**, feu clic a **Continua**.

7. Seguiu les instruccions de la pantalla.

Desinstal·lació de les aplicacions: Mac OS

1. Baixeu l'Uninstaller amb l'EPSON Software Updater.

Una vegada que hàgiu baixat l'Uninstaller, no cal que el torneu a baixar cada vegada que desinstal·leu l'aplicació.

2. Premeu el botó  per apagar la impressora.

3. Per desinstal·lar el controlador de la impressora o del PC-FAX, seleccioneu **Preferències del Sistema** al menú

 > **Impressores i Escàners** (o **Impressió i Fax, Impressió i Fax**) i suprimiu la impressora de la llista.

4. Sortiu de totes les aplicacions.

5. Seleccioneu **Anar > Aplicacions > Epson Software > Uninstaller**.

6. Seleccioneu l'aplicació que vulgueu desinstal·lar i, a continuació, feu clic a **Uninstall**.

 **Important:**

L'Uninstaller suprimeix tots els controladors de les impressores d'injecció d'Epson de l'ordinador. Si utilitzeu diverses impressores d'injecció d'Epson i només voleu suprimir uns quants controladors, primer suprimiu-los tots i després torneu a instal·lar el controlador d'impressora necessari.

Nota:

Si l'aplicació que voleu desinstal·lar no és a la llista, no la podeu desinstal·lar amb l'Uninstaller. En aquest cas, seleccioneu **Anar > Aplicacions > Epson Software**, seleccioneu l'aplicació que voleu desinstal·lar i arrossegueu-la a la icona de la paperera.

Impressió mitjançant un servei de xarxa

Mitjançant el servei Epson Connect disponible a Internet, podeu imprimir des d'un telèfon intel·ligent, des d'una tauleta o des d'un portàtil en qualsevol moment i pràcticament des de qualsevol lloc. Per utilitzar aquest servei, cal que registreu l'usuari i la impressora a Epson Connect.

Les funcions disponibles a Internet són les següents.

Email Print

Quan s'envia un correu electrònic amb fitxers adjunts, com ara documents o imatges, a una adreça de correu electrònic assignada a la impressora, podeu imprimir el correu electrònic i els fitxers adjunts des de llocs remots, com ara la impressora de la vostra llar o oficina.

Epson iPrint

Aquesta aplicació és per a iOS i Android i us permet imprimir o escanejar des d'un telèfon intel·ligent o tauleta. Podeu imprimir documents, imatges i llocs web enviant-los directament a una impressora de la mateixa xarxa LAN sense fil.

Scan to Cloud

Aquesta aplicació us permet enviar les dades escanejades que voleu imprimir a una altra impressora. També podeu penjar les dades escanejades a serveis en el núvol disponibles.

Remote Print Driver

Aquest és un controlador compartit compatible amb el controlador d'impressió remota. Quan s'imprimeix amb una impressora en una ubicació remota, podeu imprimir mitjançant el canvi de la impressora a la finestra d'aplicacions habituals.

Consulteu el portal web d'Epson Connect per obtenir més informació.

<https://www.epsonconnect.com/>

<http://www.epsonconnect.eu> (només Europa)

Informació relacionada

➔ “Ús de l'Epson iPrint” a la pàgina 99

Solució de problemes



Comprovació de l'estat de la impressora

Comprovació dels missatges d'error a la pantalla LCD

Si a la pantalla LCD apareix un missatge d'error, seguiu les instruccions en pantalla o les solucions següents per solucionar el problema.

Missatges d'error	Solucions
Error impressora. Apagueu-la i torneu-la a encendre. Consulteu la documentació per obtenir més informació.	<ul style="list-style-type: none"> <input type="checkbox"/> Traieu el paper o el material de protecció que hi hagi a la impressora i el calaix de paper. Si el missatge d'error torna a aparèixer tot i apagar i tornar a encendre la impressora, poseu-vos en contacte amb el suport tècnic d'Epson. <input type="checkbox"/> Quan es mostren els codis d'error següents, proveu el paper per al nombre màxim de fulls que es pot carregar a cada font del paper. 000181, 000184
Error d'impressora. Detalls a la documentació. Característiques de no impressió disponibles.	Pot ser que la impressora s'hagi malmès. Poseu-vos en contacte amb el suport tècnic d'Epson o amb un proveïdor de serveis autoritzat d'Epson per sol·licitar les reparacions que calgui. Tanmateix, les funcions que no siguin d'impressió, com ara l'escaneig, estaran disponibles.
Error de la impressora. Més detalls a la documentació.	Pot ser que la impressora s'hagi malmès. Poseu-vos en contacte amb el suport tècnic d'Epson o amb un proveïdor de serveis autoritzat d'Epson per sol·licitar les reparacions que calgui.
Paper fora de XX. Carregueu-lo. Mida de paper: XX/Tipus de paper: XX	Carregueu paper i, seguidament, inseriu el calaix de paper fins a dins.
S'han instal·lat massa unitats de calaixos de paper. Apagueu i desinstal·leu les unitats addicionals. Consulteu-ne els detalls a la documentació.	Podeu instal·lar fins a una unitat de calaix de paper opcional. Per desinstal·lar les altres unitats de calaix de paper opcionals, seguiu els passos inversos als de la instal·lació.
Unitats de calaixos de paper no compatibles. Apagueu i desinstal·leu-les. Per més detalls, vegeu la documentació.	S'han instal·lat unitats de calaix de paper opcionals no compatibles. Desinstal·leu-les mitjançant els passos inversos als de la instal·lació.
No es pot imprimir; XX s'ha espatllat. Podeu imprimir des d'un altre calaix.	Apagueu i torneu a encendre la impressora i després torneu a inserir el calaix de paper. Si es continua mostrant el missatge d'error, poseu-vos en contacte amb el suport tècnic d'Epson o amb un proveïdor de serveis autoritzat d'Epson per sol·licitar les reparacions.
Heu de reemplaçar Unitat d'alimentació de tinta.	Per garantir que rebeu la millor qualitat d'impressió i per protegir el capçal d'impressió, quan la impressora indica que heu de substituir la unitat de subministrament de tinta, encara hi roman una quantitat de tinta de reserva. Substituiu les unitats de subministrament de tinta per unes de noves.
Visual. automàtica configuració de paper està Apagat. Algunes funcions poden no estar disponibles. Consulteu-ne els detalls a la vostra documentació.	Si l'opció Visual. automàtica configuració de paper està desactivada, no podeu utilitzar AirPrint.

Solució de problemes

Missatges d'error	Solucions
No es detecta cap to de marcatge.	<p>Aquest problema es podria resoldre si seleccioneu Configurac. > Configuració general > Conf. fax > Conf. bàsica > Tipus de línia i, a continuació, seleccioneu PBX. Si el vostre sistema telefònic requereix un codi d'accés extern per obtenir una línia externa, definiu el codi d'accés després de seleccionar PBX. Feu servir # (coixinet) en comptes del codi d'accés real en introduir un número de fax extern. Això fa que la connexió sigui més segura.</p> <p>Si el missatge d'error continua apareixent, definiu la configuració de Det. to marc. com a desactivada. No obstant això, si desactiveu aquesta funció, es podria descartar el primer dígit d'un número de fax i enviar el fax a un número incorrecte.</p>
No s'han pogut rebre faxos perquè la capacitat de dades del fax és plena. Toqueu Job/Status a la part inferior de la Pantalla d'inici per obtenir més informació.	<p>Els faxos rebuts poden acumular-se sense processar-se degut als motius següents.</p> <ul style="list-style-type: none"> <input type="checkbox"/> No es pot imprimir perquè s'ha produït un error en la impressora. Esborreu l'error de la impressora. Per consultar els detalls i les solucions de l'error, premeu el botó  i seleccioneu Estat impressora. <input type="checkbox"/> No es pot desar a l'ordinador o al dispositiu de memòria. Per comprovar si els faxos rebuts s'han desat o no, premeu el botó  i, a continuació, seleccioneu Estat de la tasca. Per desar els faxos rebuts, enceneu l'ordinador o connecteu un dispositiu de memòria a la impressora.
Combinació d'adreça IP i màscara de subxarxa invàlida. Consulteu documentació per obtenir més informació.	Poseu-vos en contacte amb l'administrador de la impressora.
Actualitzeu el certificat arrel per utilitzar els serveis al núvol.	Poseu-vos en contacte amb l'administrador de la impressora.
Comproveu si la configuració dels ports de la Impressora (com l'Adreça IP) o el controlador de la impressora és correcta.	Assegureu-vos de seleccionar correctament el port de la impressora a Propietat > Port des del menú Impressora tal com es mostra a continuació.
Comproveu que la configuració dels ports o els drivers de la impressora siguin correctes amb l'ordinador. Vegeu la documentació per a més detalls.	Seleccioneu " USBXXX " com a connexió USB o " EpsonNet Print Port " com a connexió de xarxa.
Recovery Mode	Poseu-vos en contacte amb l'administrador de la impressora.

Informació relacionada

- ➔ [“Contactar amb l'assistència d'Epson” a la pàgina 267](#)
- ➔ [“Eines d'actualització del programari \(actualitzador de programari\)” a la pàgina 192](#)
- ➔ [“Instal·lació de les darreres aplicacions” a la pàgina 192](#)

Codi d'error al menú d'estat

Si un treball no es completa correctament, comproveu el codi d'error que apareix a l'historial de cada treball. Per comprovar el codi d'error, premeu el botó  i, a continuació, seleccioneu **Estat de la tasca**. Consulteu la taula següent per cercar el problema i la solució.

Solució de problemes

Codi	Problema	Solució
001	El producte s'ha apagat a causa d'una caiguda del subministrament elèctric.	-
101	La memòria és plena.	<p>Proveu els mètodes següents per reduir la mida del treball d'impressió.</p> <ul style="list-style-type: none"> <input type="checkbox"/> Reduïu la qualitat d'impressió i la resolució. <input type="checkbox"/> Canvieu la configuració de format. <input type="checkbox"/> Reduïu el nombre d'imatges, de lletres o de tipus de lletra que s'utilitzen al treball d'impressió.
102	La impressió intercalada ha fallat perquè no hi ha prou memòria disponible.	<ul style="list-style-type: none"> <input type="checkbox"/> Seleccioneu Configurac. > Configuració general > Administració del sistema > Esborra les dades de la memòria interna > Font PDL, macro i després esborreu els tipus de lletra i les macros que hàgiu baixat. <input type="checkbox"/> Proveu els mètodes següents per reduir la mida del treball d'impressió. Si no voleu utilitzar aquests mètodes, proveu d'imprimir una còpia cada vegada. <ul style="list-style-type: none"> <input type="checkbox"/> Reduïu la qualitat d'impressió i la resolució. <input type="checkbox"/> Canvieu la configuració de format. <input type="checkbox"/> Reduïu el nombre d'imatges, de lletres o de tipus de lletra que s'utilitzen al treball d'impressió.
103	La qualitat d'impressió ha baixat perquè no hi ha prou memòria disponible.	<p>Si no voleu baixar la qualitat d'impressió, proveu els mètodes següents per reduir la mida del treball d'impressió.</p> <ul style="list-style-type: none"> <input type="checkbox"/> Canvieu la configuració de format. <input type="checkbox"/> Reduïu el nombre d'imatges, de lletres o de tipus de lletra que s'utilitzen al treball d'impressió.
104	La impressió en ordre invers ha fallat perquè no hi ha prou memòria disponible.	<ul style="list-style-type: none"> <input type="checkbox"/> Seleccioneu Configurac. > Configuració general > Administració del sistema > Esborra les dades de la memòria interna > Font PDL, macro i després esborreu els tipus de lletra i les macros que hàgiu baixat. <input type="checkbox"/> Si voleu imprimir en ordre invers, proveu els mètodes següents per reduir la mida del treball d'impressió. <ul style="list-style-type: none"> <input type="checkbox"/> Reduïu la qualitat d'impressió i la resolució. <input type="checkbox"/> Canvieu la configuració de format. <input type="checkbox"/> Reduïu el nombre d'imatges, de lletres o de tipus de lletra que s'utilitzen al treball d'impressió.
106	No es pot imprimir des de l'ordinador a causa de la configuració del control d'accés.	Poseu-vos en contacte amb l'administrador de la impressora.

Solució de problemes

Codi	Problema	Solució
107	L'autenticació de l'usuari ha fallat. El treball s'ha cancel·lat.	<ul style="list-style-type: none"> <input type="checkbox"/> Assegureu-vos que el nom d'usuari i la contrasenya siguin correctes. <input type="checkbox"/> Seleccioneu Configurac. > Configuració general > Administració del sistema > Configuració de seguretat > Control d'accés. Activeu la funció de restricció d'usuaris i, a continuació, permeteu el treball sense la informació d'autenticació.
108	Les dades de treballs confidencials s'han suprimit quan s'ha apagat la impressora.	-
109	El fax rebut ja s'havia suprimit.	-
110	El treball només s'ha imprès en una cara perquè el paper carregat no admet la impressió a doble cara.	Si voleu imprimir a doble cara, carregueu paper que admeti aquesta opció.
111	La memòria disponible s'està esgotant.	<p>Proveu els mètodes següents per reduir la mida del treball d'impressió.</p> <ul style="list-style-type: none"> <input type="checkbox"/> Reduïu la qualitat d'impressió i la resolució. <input type="checkbox"/> Canvieu la configuració de format. <input type="checkbox"/> Reduïu el nombre d'imatges, de lletres o de tipus de lletra que s'utilitzen al treball d'impressió.
120	No es pot comunicar amb el servidor que està connectat mitjançant una plataforma oberta.	Assegureu-vos que no hi hagi errors al servidor o a la xarxa.
201	La memòria és plena.	<ul style="list-style-type: none"> <input type="checkbox"/> Imprimiu els faxes rebuts del Estat de la tasca a Job/Status. <input type="checkbox"/> Suprimiu els faxes rebuts desats a la safata d'entrada de l'Estat de la tasca al Job/Status. <input type="checkbox"/> Si envieu un fax monocrom a una sola destinació, podeu enviar-lo mitjançant l'Enviament directe. <input type="checkbox"/> Dividiu els originals en dues o més parts per enviar-los en diversos lots.
202	L'aparell del destinatari ha desconnectat la línia.	Espereu-vos una estona i torneu-ho a provar.
203	El producte no detecta el to de línia.	<ul style="list-style-type: none"> <input type="checkbox"/> Assegureu-vos que el cable del telèfon està connectat correctament i que la línia de telèfon funciona. <input type="checkbox"/> Quan la impressora estigui connectada a un PBX o a l'adaptador de terminal, canvieu la configuració de Tipus de línia a PBX. <input type="checkbox"/> Seleccioneu Configurac. > Configuració general > Conf. fax > Conf. bàsica > Det. to marc. i després desactiveu la configuració del to de línia.
204	L'aparell del destinatari està ocupat.	Espereu-vos una estona i torneu-ho a provar.
205	L'aparell del destinatari no respon.	Espereu-vos una estona i torneu-ho a provar.
206	El cable del telèfon no està connectat correctament als ports LINE i EXT. del producte.	Comproveu la connexió del port LINE i del port EXT. de la impressora.
207	El producte no està connectat a la línia telefònica.	Connecteu el cable del telèfon a la línia telefònica.

Solució de problemes

Codi	Problema	Solució
208	El fax no s'ha pogut enviar a alguns dels destinataris especificats.	Imprimiu un Registre de fax o un informe de Darrera transmissió per als faxos anteriors des de l' Informe de fax al menú de fax per comprovar la destinació que ha fallat. Si l'opció Desa dades de l'error està activada, podeu tornar a enviar un fax des del Estat de la tasca al Job/Status .
301	No hi ha prou espai d'emmagatzematge disponible per desar les dades al dispositiu de memòria.	<ul style="list-style-type: none"> <input type="checkbox"/> Augmenteu l'espai d'emmagatzematge al dispositiu de memòria. <input type="checkbox"/> Reduïu el nombre de documents. <input type="checkbox"/> Reduïu la resolució d'escaneig o augmenteu la relació de compressió per reduir la mida de la imatge escanejada.
302	El dispositiu de memòria està protegit contra escriptura.	Desactiveu la protecció contra escriptura al dispositiu de memòria.
303	No s'ha creat cap carpeta per desar la imatge escanejada.	Inseriu un altre dispositiu de memòria.
304	El dispositiu de memòria s'ha tret.	Torneu a inserir el dispositiu de memòria.
305	S'ha produït un error en desar les dades al dispositiu de memòria.	Si s'accedeix al dispositiu extern des d'un ordinador, espereu un moment i torneu a provar-ho.
306	La memòria és plena.	Espereu-vos fins que els altres treballs en curs hagin finalitzat.
311	S'ha produït un error de DNS.	<ul style="list-style-type: none"> <input type="checkbox"/> Seleccioneu Configurac. > Configuració general > Configuració de xarxa > Avançat > TCP/IP i, a continuació, comproveu la configuració de DNS. <input type="checkbox"/> Comproveu la configuració de DNS del servidor, de l'ordinador o del punt d'accés.
312	S'ha produït un error d'autenticació.	Seleccioneu Configurac. > Configuració general > Configuració de xarxa > Avançat > Servidor de correu el. > Configuració de servidor i comproveu la configuració del servidor.
313	S'ha produït un error de comunicació.	<ul style="list-style-type: none"> <input type="checkbox"/> Imprimiu un informe de connexió de xarxa per comprovar si la impressora està connectada a la xarxa. <input type="checkbox"/> Seleccioneu Configurac. > Configuració general > Configuració de xarxa > Avançat > Servidor de correu el. > Configuració de servidor per comprovar la configuració de servidor de correu electrònic. Podeu comprovar la causa de l'error executant la comprovació de connexió. <input type="checkbox"/> És possible que el mètode d'autenticació de la configuració i del servidor de correu electrònic no coincideixin. Quan seleccioneu Apagat com a mètode d'autenticació, assegureu-vos que el mètode d'autenticació del servidor de correu electrònic estigui configurat com a Cap.

Solució de problemes

Codi	Problema	Solució
314	La mida de les dades supera la mida màxima per a fitxers adjunts.	<ul style="list-style-type: none"> <input type="checkbox"/> Augmenteu el valor de l'opció Mida màx. fitxer adjunt a la configuració d'escaneig. <input type="checkbox"/> Reduiu la resolució d'escaneig o augmenteu la relació de compressió per reduir la mida de la imatge escanejada.
315	La memòria és plena.	Torneu-ho a provar quan els altres treballs en curs hagin finalitzat.
321	S'ha produït un error de DNS.	<ul style="list-style-type: none"> <input type="checkbox"/> Seleccioneu Configurac. > Configuració general > Configuració de xarxa > Avançat > TCP/IP i, a continuació, comproveu la configuració de DNS. <input type="checkbox"/> Comproveu la configuració de DNS del servidor, de l'ordinador o del punt d'accés.
322	S'ha produït un error d'autenticació.	Comproveu la configuració de l'opció Ubicació .
323	S'ha produït un error de comunicació.	<ul style="list-style-type: none"> <input type="checkbox"/> Comproveu la configuració de l'opció Ubicació. <input type="checkbox"/> Imprimiu un informe de connexió de xarxa per comprovar si la impressora està connectada a la xarxa.
324	Ja hi ha un fitxer amb el mateix nom a la carpeta especificada.	<ul style="list-style-type: none"> <input type="checkbox"/> Suprimiu el fitxer amb el mateix nom. <input type="checkbox"/> Canvieu el prefix del nom de fitxer a Configuració de fitxer.
325 326	No hi ha prou d'espai d'emmagatzematge disponible a la carpeta especificada.	<ul style="list-style-type: none"> <input type="checkbox"/> Augmenteu l'espai d'emmagatzematge a la carpeta especificada. <input type="checkbox"/> Reduiu el nombre de documents. <input type="checkbox"/> Reduiu la resolució d'escaneig o augmenteu la relació de compressió per reduir la mida de la imatge escanejada.
327	La memòria és plena.	Espereu-vos fins que els altres treballs en curs hagin finalitzat.
328	La destinació era incorrecta o no existeix.	Comproveu la configuració de l'opció Ubicació .
331	S'ha produït un error de comunicació.	Imprimiu un informe de connexió de xarxa per comprovar si la impressora està connectada a la xarxa.
332	No hi ha prou espai d'emmagatzematge disponible per desar la imatge escanejada a l'emmagatzematge de destinació.	Reduiu el nombre de documents.
333	No s'ha trobat la destinació perquè la informació de destinació s'havia carregat al servidor abans d'enviar la imatge escanejada.	Torneu a seleccionar la destinació.
334	S'ha produït un error en enviar la imatge escanejada.	-

Solució de problemes

Codi	Problema	Solució
341	S'ha produït un error de comunicació.	<ul style="list-style-type: none"> <input type="checkbox"/> Comproveu les connexions de la impressora i de l'ordinador. Si esteu connectat mitjançant una xarxa, imprimiu un informe de connexió de xarxa per comprovar si la impressora està connectada a la xarxa. <input type="checkbox"/> Assegureu-vos que el Document Capture Pro estigui instal·lat a l'ordinador. <input type="checkbox"/> Si el problema no s'arregla, contacteu amb l'administrador de la impressora.
401	No hi ha prou espai d'emmagatzematge disponible per desar les dades al dispositiu de memòria.	Augmenteu l'espai d'emmagatzematge al dispositiu de memòria.
402	El dispositiu de memòria està protegit contra escriptura.	Desactiveu la protecció contra escriptura al dispositiu de memòria.
404	El dispositiu de memòria s'ha tret.	Torneu a inserir el dispositiu de memòria.
405	S'ha produït un error en desar les dades al dispositiu de memòria.	<ul style="list-style-type: none"> <input type="checkbox"/> Torneu a inserir el dispositiu de memòria. <input type="checkbox"/> Utilitzeu un altre dispositiu de memòria en què hàgiu creat una carpeta mitjançant la funció Crea carpeta per desar.
411	S'ha produït un error de DNS.	<ul style="list-style-type: none"> <input type="checkbox"/> Seleccioneu Configurac. > Configuració general > Configuració de xarxa > Avançat > TCP/IP i, a continuació, comproveu la configuració de DNS. <input type="checkbox"/> Comproveu la configuració de DNS del servidor, de l'ordinador o del punt d'accés. <input type="checkbox"/> Si el problema no s'arregla, contacteu amb l'administrador de la impressora.
412	S'ha produït un error d'autenticació.	<p>Seleccioneu Configurac. > Configuració general > Configuració de xarxa > Avançat > Servidor de correu el. > Configuració de servidor i comproveu la configuració del servidor.</p> <p>Si el problema no s'arregla, contacteu amb l'administrador de la impressora.</p>
413	S'ha produït un error de comunicació.	<ul style="list-style-type: none"> <input type="checkbox"/> Seleccioneu Configurac. > Configuració general > Configuració de xarxa > Avançat > Servidor de correu el. > Configuració de servidor per comprovar la configuració de servidor de correu electrònic. Podeu comprovar la causa de l'error executant la comprovació de connexió. <input type="checkbox"/> És possible que el mètode d'autenticació de la configuració i del servidor de correu electrònic no coincideixin. Quan seleccioneu Apagat com a mètode d'autenticació, assegureu-vos que el mètode d'autenticació del servidor de correu electrònic estigui configurat com a Cap. <input type="checkbox"/> Imprimiu un informe de connexió de xarxa per comprovar si la impressora està connectada a la xarxa. <p>Si el problema no s'arregla, contacteu amb l'administrador de la impressora.</p>

Solució de problemes

Codi	Problema	Solució
421	S'ha produït un error de DNS.	<ul style="list-style-type: none"> <input type="checkbox"/> Seleccioneu Configurac. > Configuració general > Configuració de xarxa > Avançat > TCP/IP i, a continuació, comproveu la configuració de DNS. <input type="checkbox"/> Comproveu la configuració de DNS del servidor, de l'ordinador o del punt d'accés. <input type="checkbox"/> Si el problema no s'arregla, contacteu amb l'administrador de la impressora.
422	S'ha produït un error d'autenticació.	<p>Seleccioneu Configurac. > Configuració general > Conf. fax > Configuració de recepció > Configuració desa./reenv. i després comproveu la configuració de la carpeta seleccionada a Destinació.</p>
423	S'ha produït un error de comunicació.	<ul style="list-style-type: none"> <input type="checkbox"/> Imprimiu un informe de connexió de xarxa per comprovar si la impressora està connectada a la xarxa. <input type="checkbox"/> Seleccioneu Configurac. > Configuració general > Conf. fax > Configuració de recepció > Configuració desa./reenv. i després comproveu la configuració de la carpeta seleccionada a Destinació. <input type="checkbox"/> Si el problema no s'arregla, contacteu amb l'administrador de la impressora.
425	No hi ha prou d'espai d'emmagatzematge disponible a la carpeta de destinació de reenviament.	<p>Augmenteu l'espai d'emmagatzematge a la carpeta de destinació de reenviament.</p>
428	La destinació era incorrecta o no existeix.	<p>Seleccioneu Configurac. > Configuració general > Conf. fax > Configuració de recepció > Configuració desa./reenv. i després comproveu la configuració de la carpeta seleccionada a Destinació.</p>

Informació relacionada

- ➔ [“Configuració de xarxa” a la pàgina 57](#)
- ➔ [“Impressió mitjançant un servei de xarxa” a la pàgina 199](#)
- ➔ [“Paper i capacitats disponibles” a la pàgina 26](#)
- ➔ [“No es poden desar les imatges escanejades a la carpeta compartida” a la pàgina 230](#)

Comprovació de l'estat de la impressora — Windows

1. Accediu a la finestra del controlador de la impressora.
2. Feu clic a **EPSON Status Monitor 3** a la pestanya **Manteniment** i, a continuació, feu clic a **Detalls**.
 Podeu comprovar l'estat de la impressora, els nivells de tinta i els estats d'error.

Nota:

Si **EPSON Status Monitor 3** està desactivat, feu clic a **Paràmetres ampliat** a la pestanya **Manteniment** i seleccioneu **Habilita l'EPSON Status Monitor 3**.

Informació relacionada

➔ [“Accés al controlador de la impressora” a la pàgina 63](#)

Comprovació de l'estat de la impressora — Mac OS

1. Seleccioneu **Preferències del Sistema** al menú  > **Impressores i Escàners** (o **Impressió i Escaneig, Impressió i Fax**) i després seleccioneu la impressora.
2. Feu clic a **Opcions i recanvis** > **Utilitat** > **Obrir la Utilitat Impressora**.
3. Feu clic a **EPSON Status Monitor**.

Podeu comprovar l'estat de la impressora, els nivells de tinta i els estats d'error.

Comprovació de l'estat del programari

És possible que alguns dels problemes se solucionin actualitzant el programari a la darrera versió. Per comprovar l'estat del programari, utilitzeu l'eina d'actualització de programari.

Informació relacionada

- ➔ [“Eines d'actualització del programari \(actualitzador de programari\)” a la pàgina 192](#)
- ➔ [“Instal·lació de les darreres aplicacions” a la pàgina 192](#)

Extracció del paper encallat

Seguiu les instruccions en pantalla al tauler de control de la impressora per trobar i treure el paper encallat, fins i tot els trossos de paper estripat. La pantalla LCD mostra una animació que mostra com podeu extreure el paper encallat.

**Precaució:**

Mai no toqueu els botons del tauler de control si teniu la mà a l'interior de la impressora. Si la impressora comença a funcionar, pot causar lesions. Aneu amb compte de no tocar les parts que sobresurten per prevenir lesions.

**Important:**



Traieu el paper encallat amb compte. La impressora es pot malmetre si el traieu amb força.

L'alimentació de paper no funciona correctament

Comproveu els següents punts, i després realitzeu les accions apropiades per a resoldre el problema.

- Col·loqueu la impressora en una superfície plana i feu-la funcionar en les condicions ambientals recomanades.
- Utilitzeu paper admès per aquesta impressora.

Solució de problemes

- Teniu en compte les precaucions en la manipulació del paper.
- No carregueu més fulls que el nombre màxim especificat per al paper. Si utilitzeu paper normal, no el carregueu per sobre de la línia indicada amb el símbol  de la guia lateral. Si utilitzeu paper gruixut, com ara el paper de fotografia, no el carregueu per sobre de la línia indicada amb el símbol  de la guia lateral.
- Assegureu-vos que la configuració de mida i de tipus de paper coincideixen amb la mida i tipus de paper reals carregat a la impressora.
- Si es dona amb freqüència algun problema d'alimentació de paper, proveu d'utilitzar una altra font d'alimentació de paper.

Informació relacionada

- ➔ [“Especificacions ambientals” a la pàgina 250](#)
- ➔ [“Precaucions en la manipulació del paper” a la pàgina 30](#)
- ➔ [“Paper i capacitats disponibles” a la pàgina 26](#)
- ➔ [“Llista de tipus de paper” a la pàgina 37](#)

Embús de paper

- Carregueu el paper en la direcció correcta i feu lliscar les guies laterals cap als costats del paper.
- Carregueu un full de paper alhora si heu carregat diversos fulls de paper.

Informació relacionada

- ➔ [“Extracció del paper encallat” a la pàgina 208](#)
- ➔ [“Càrrega de paper al Calaix de paper” a la pàgina 31](#)
- ➔ [“Càrrega de paper al Alimentació posterior” a la pàgina 33](#)

El paper s'alimenta inclinat

Carregueu el paper en la direcció correcta i feu lliscar les guies laterals cap als costats del paper.

Informació relacionada

- ➔ [“Càrrega de paper al Calaix de paper” a la pàgina 31](#)
- ➔ [“Càrrega de paper al Alimentació posterior” a la pàgina 33](#)

S'alimenten diversos fulls de paper són alimentats

Si diversos fulls de paper s'alimenten alhora durant la impressió manual a doble cara, retireu el paper que s'hagi carregat a la impressora abans de tornar a carregar paper.

El paper no s'alimenta des de la unitat de calaix de paper opcional

Si heu afegit una unitat de calaix de paper opcional, heu de configurar opcions del controlador de la impressora.

Informació relacionada

- ➔ [“Configuració de la unitat de calaix de paper opcional al controlador de la impressora — Windows” a la pàgina 258](#)
- ➔ [“Configuració de la unitat de calaix de paper opcional al controlador de la impressora: Mac OS” a la pàgina 259](#)

Es produeix un error de falta de paper

Si es produeix un error que indica que no hi ha paper encara que n'hi hagi de carregat a l'alimentació posterior, carregueu paper al centre de l'alimentació posterior.

L'original no s'alimenta a l'ADF

- Utilitzeu originals admesos per l'ADF.
- Carregueu els originals en la direcció correcta i feu lliscar les guies laterals de l'ADF cap als costats del paper.
- Netegeu l'interior de l'ADF.
- No carregueu originals per sobre de la línia indicada amb el símbol de triangle a l'ADF.

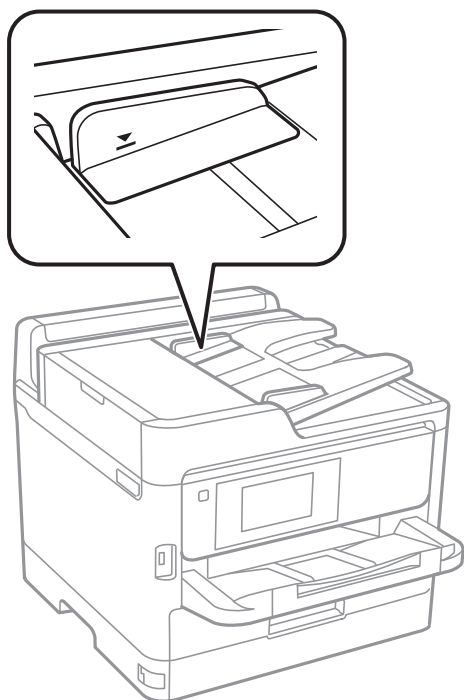

- Comproveu que la icona de l'ADF és a la part inferior de la pantalla. Si està apagada, torneu a posar els originals.

Informació relacionada



- ➔ [“Originals disponibles per a l'ADF” a la pàgina 37](#)
- ➔ [“Col·locació dels originals a l'ADF” a la pàgina 38](#)
- ➔ [“Neteja de l'ADF” a la pàgina 183](#)

Problemes d'alimentació i el tauler de control

L'alimentació no s'encén

- Assegureu-vos que el cable d'alimentació estigui ben endollat.
- Manteniu premut el botó  una mica més de temps.

L'alimentació no s'apaga

Manteniu premut el botó  una mica més de temps. Si tampoc no podeu apagar la impressora, desendollegeu el cable. Per prevenir que s'assequi la tinta del capçal d'impressió, enceneu i apagueu la impressora prement el botó .

L'alimentació s'apaga automàticament

- Seleccioneu **Configurac.** > **Configuració general** > **Conf. bàsica** > **Configuració d'apagada** i després desactiveu la configuració **Apaga en cas d'inactivitat** i **Apaga si es desconnecta**.
- Seleccioneu **Configurac.** > **Configuració general** > **Conf. bàsica** i després desactiveu la configuració **Temp. apagada**.

Nota:

*El vostre producte pot tenir la funció **Configuració d'apagada** o **Temp. apagada** en funció de la ubicació de compra.*

La pantalla LCD és negra

La impressora és en mode de repòs. Toqueu a qualsevol lloc de la pantalla LCD per tornar-la al seu estat anterior.

La pantalla tàctil no respon

- Si enganxeu una etiqueta protectora a la pantalla tàctil, és possible que la pantalla no respongui.
- Apagueu la impressora, i a continuació netegeu la pantalla amb un drap suau i sec. Si la pantalla està tacada de tinta, és possible que no respongui.

No es pot operar des del tauler de control

Si la funció de restricció d'usuaris està activada, cal proporcionar un ID d'usuari i una contrasenya per imprimir. Si desconeixeu la contrasenya, poseu-vos en contacte amb l'administrador de la impressora.

No es pot imprimir des d'un ordinador

Comprovació de la connexió (USB)

- ❑ Connecteu bé el cable USB a la impressora i a l'ordinador.
- ❑ Si feu servir un concentrador USB, proveu de connectar la impressora directament a l'ordinador.
- ❑ Si no es pot reconèixer el cable USB, canvieu el port o canvieu el cable USB.
- ❑ Si la impressora no pot imprimir mitjançant una connexió USB, proveu el següent.
Desconnecteu el cable USB de l'ordinador. Feu clic a la icona de la impressora que apareix a l'ordinador, i després seleccioneu **Dispositiu remot**. A continuació, connecteu el cable USB a l'ordinador i proveu de fer una prova d'impressió.

Torneu a establir la connexió USB seguint els passos d'aquest manual per canviar el mètode de connexió a un ordinador. Vegeu l'enllaç d'informació relacionada que es mostra a continuació per obtenir-ne els detalls.

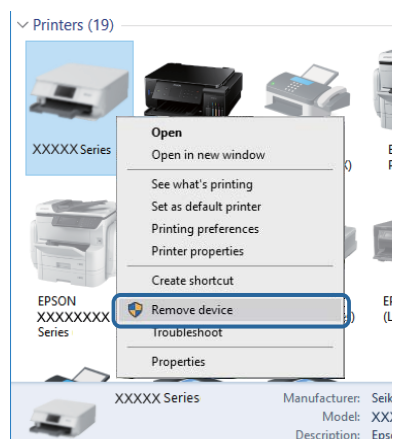

Comproveu la connexió (xarxa)

- ❑ Seleccioneu **Configurac. > Configuració general > Configuració de xarxa > Comprovació de connexió** i després imprimeu l'informe de connexió de xarxa. Si l'informe mostra que la connexió de xarxa ha fallat, comproveu l'informe de connexió de xarxa i contacteu amb l'administrador de la impressora.
- ❑ Si el problema no s'arregla, contacteu amb l'administrador de la impressora.

Comprovació del programari i les dades

- ❑ Assegureu-vos que hi hagi instal·lat un controlador d'impressora original d'Epson. Si no hi ha un controlador d'impressora original d'Epson instal·lat, les funcions disponibles són limitades. Us recomanem utilitzar un controlador d'impressora original d'Epson. Vegeu l'enllaç d'informació relacionada que es mostra a continuació per obtenir-ne els detalls.
- ❑ Si imprimeu una imatge de grans dimensions de dades, l'equip pot quedar-se sense memòria. Imprimeu la imatge a una resolució més baixa o una mida més petita.

Informació relacionada

➔ [“Comprovació dels controladors d'impressora Epson originals” a la pàgina 213](#)

Comprovació dels controladors d'impressora Epson originals

Podeu comprovar si s'ha instal·lat un controlador d'impressora Epson original al vostre ordinador utilitzant un dels mètodes següents.

Windows

Seleccioneu **Tauler de control > Visualitza dispositius i impressores (Impressores, Impressores i faxos)** i, a continuació, feu el següent per obrir la finestra de propietats del servidor d'impressió.

- Windows 10/Windows 8.1/Windows 8/Windows 7/Windows Server 2016/Windows Server 2012 R2/Windows Server 2012/Windows Server 2008 R2

Feu clic a la icona de la impressora i, a continuació, feu clic a **Propietats del servidor d'impressió** a la part superior de la finestra.

- Windows Vista/Windows Server 2008

Feu clic dret a la carpeta **Impressores** i, a continuació, feu clic a **Executa com a administrador > Propietats del servidor**.

- Windows XP/Windows Server 2003 R2/Windows Server 2003

Al menú **Fitxer**, seleccioneu **Propietats del servidor**.

Feu clic a la pestanya **Controlador**. Si el nom de la impressora apareix a la llista, hi ha un controlador d'impressora d'Epson original instal·lat al vostre ordinador.

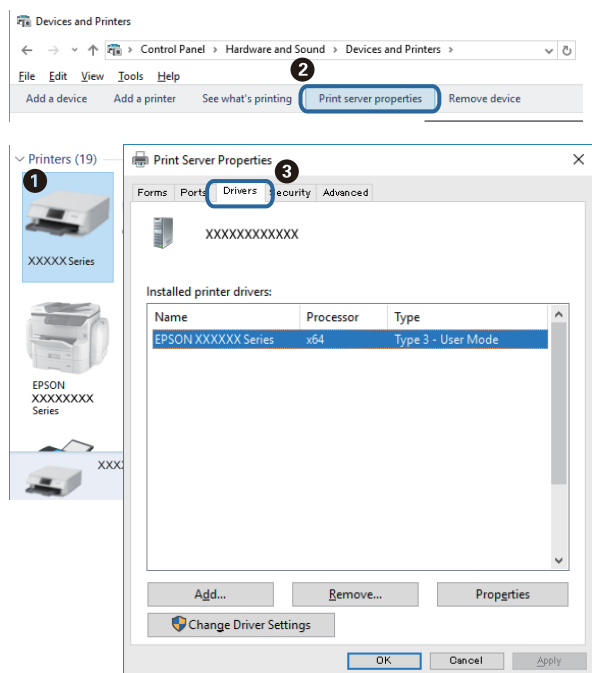

Mac OS

Seleccioneu **Preferències del Sistema** al menú  > **Impressores i Escàners** (o **Impressió i Escaneig, Impressió i Fax**) i després seleccioneu la impressora. Feu clic a **Opcions i recanvis** i si la pestanya **Opcions** i la pestanya

Solució de problemes

Utilitat es mostren a la finestra, vol dir que hi ha un controlador d'impressora d'Epson original instal·lat al vostre ordinador.

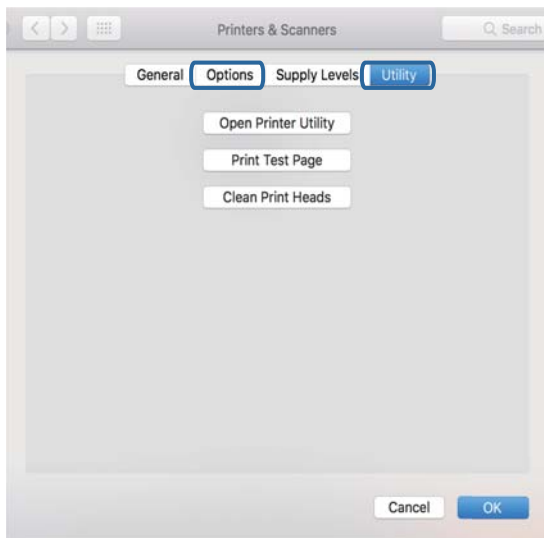

Informació relacionada

➔ [“Instal·lació de les darreres aplicacions” a la pàgina 192](#)

Comprovació de l'estat de la impressora des de l'ordinador (Windows)

Feu clic a **Cua d'impressió** a la pestanya **Manteniment** del controlador de la impressora i comproveu el següent.

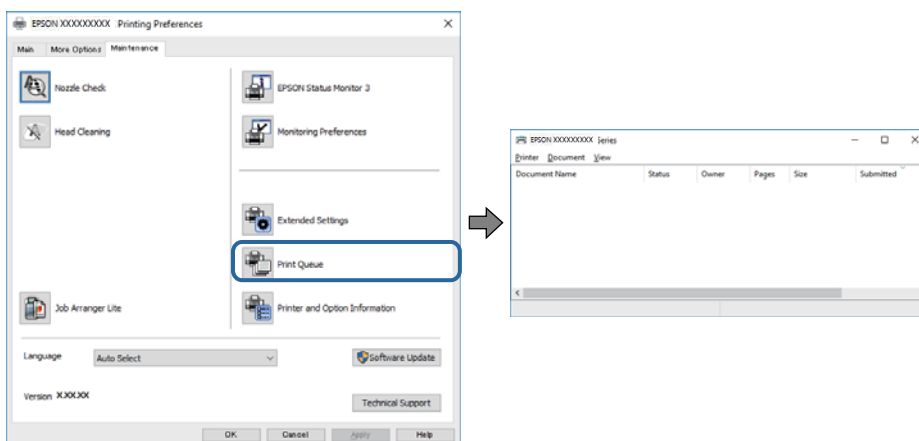

Comproveu si hi ha treballs d'impressió aturats.

Si queden dades no necessàries, seleccioneu **Cancel·la tots els documents** al menú **Impressora**.

Solució de problemes

- ❑ Assegureu-vos que la impressora no estigui sense connexió o esperant.

Si la impressora està sense connexió o esperant, en el menú **Impressora** desmarqueu les opcions sense connexió o en espera.

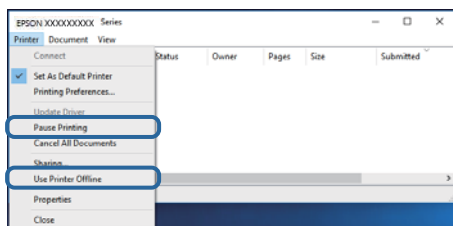

- ❑ En el menú **Impressora**, comproveu que la impressora estigui seleccionada com a predeterminada (l'element de menú ha de tenir una marca de selecció).

Si no ho està, seleccioneu-la com a impressora predeterminada. Si hi ha diverses icones al **Tauler de control** > **Visualitza dispositius i impressores (Impressores, Impressores i faxos)**, consulteu el següent per seleccionar la icona.

Exemple)

Connexió USB: EPSON XXXX Series

Connexió de xarxa: EPSON XXXX Series (xarxa)

Si instal·leu el controlador de la impressora diverses vegades, es poden crear còpies del controlador de la impressora. Si es creen còpies com ara "EPSON XXXX Series (còpia 1)", feu clic dret a la icona del controlador copiat i, a continuació, feu clic a **Suprimeix el dispositiu**.

- ❑ Assegureu-vos de seleccionar correctament el port de la impressora a **Propietat** > **Port** des del menú **Impressora** tal com es mostra a continuació.

Seleccioneu "USBXXX" com a connexió USB o "EpsonNet Print Port" com a connexió de xarxa.

Comprovació de l'estat de la impressora des de l'ordinador (Mac OS)

- ❑ Pot ser que la impressora no imprimeixi res si la funció de restricció d'usuaris està activada. Poseu-vos en contacte amb l'administrador de la impressora.

- ❑ Assegureu-vos que l'estat de la impressora no sigui **Pausa**.

Seleccioneu **Preferències del Sistema** al menú  > **Impressores i Escàners** (o **Impressió i Escaneig, Impressió i Fax**) i després feu doble clic a la impressora. Si la impressora està en pausa, feu clic a **Reprendre** (o **Reprendre la Impressora**).

No es pot imprimir des d'un iPhone o iPad

- ❑ Connecteu l'iPhone o l'iPad a la mateixa xarxa (SSID) que la impressora.

- ❑ Activeu **Visual. automàtica configuració de paper** als menús següents.

Configurac. > **Configuració general** > **Configuració d'impressora** > **Configuració de font de paper** > **Visual. automàtica configuració de paper**

- ❑ Activeu la configuració d'AirPrint a Web Config.

Informació relacionada

➔ [“Aplicació per a la configuració de funcions d'impressora \(Web Config\)” a la pàgina 187](#)

Problemes amb les impressions

Ajustament de la qualitat de la impressió

Si noteu línies verticals mal alineades, imatges borroses o bandes horitzontals, ajusteu la qualitat de la impressió.

1. Carregueu paper A4 normal al calaix de paper 1.
2. Seleccioneu **Configurac.** a la pantalla d'inici.
3. Seleccioneu **Mantenim.** > **Ajust de la qualitat d'impressió.**
4. Seguiu les instruccions que apareixen a la pantalla per millorar la qualitat d'impressió.
Si apareix un missatge recomanant que es netegi el capçal d'impressió, realitzeu una neteja.
5. Seguiu les instruccions que apareixen a la pantalla per imprimir els patrons d'alineació dels capçals d'impressió, i a continuació alineeu el capçal d'impressió.
 - Aquest patró us permet realitzar l'alineació si les impressions estan borroses.
Cerqueu i seleccioneu el número del patró més sòlid a cada grup.

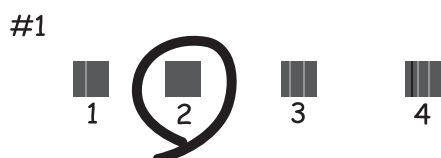

- Aquest patró us permet realitzar l'alineació si apareixen línies verticals mal alineades.
Cerqueu i seleccioneu el número del patró que tingui la línia vertical mal alineada.

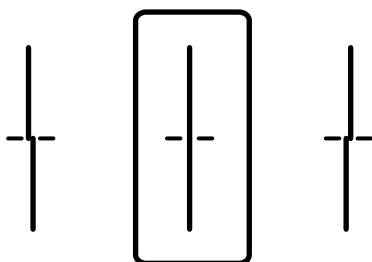

Solució de problemes

- ❑ Aquest patró us permet realitzar l'alineació si veieu bandes horitzontals amb intervals regulars. Cerqueu i seleccioneu el número del patró menys separat i superposat.

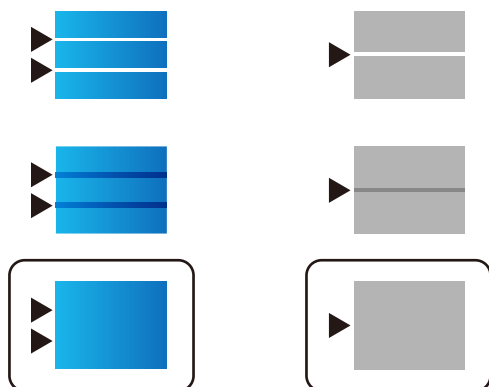

Informació relacionada

- ➔ [“Càrrega de paper al Calaix de paper” a la pàgina 31](#)

Les impressions estan ratllades o falta color

Si no s'ha utilitzat la impressora durant un llarg temps, els injectors del capçal d'impressió poden estar obstruïts i les gotes de tinta no es poden descarregar. Efectueu una comprovació d'injectors i netegeu el capçal d'impressió si cap dels injectors del capçal d'impressió està bloquejat.

Informació relacionada

- ➔ [“Comprovació i neteja del capçal d'impressió” a la pàgina 180](#)

Apareixen bandes o colors inesperats

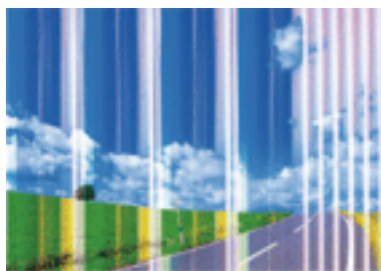

És possible que els injectors del capçal d'impressió estiguin bloquejats. Realitzeu una comprovació dels injectors per comprovar si els injectors del capçal d'impressió estan bloquejats. Netegeu el capçal d'impressió si cap dels injectors del capçal d'impressió està bloquejat.

Informació relacionada

- ➔ [“Comprovació i neteja del capçal d'impressió” a la pàgina 180](#)

Apareixen bandes de color a intervals d'aproximadament 3.3 cm



- Seleccioneu el paràmetre de tipus de paper adequat per al tipus de paper que hi hagi carregat a la impressora.
- Alineu el capçal d'impressió amb la funció **Ajust de la qualitat d'impressió**.
- Si imprimeu en paper normal, imprimeu amb una configuració d'alta qualitat.

Informació relacionada

- ➔ [“Llista de tipus de paper” a la pàgina 37](#)
- ➔ [“Ajustament de la qualitat de la impressió” a la pàgina 216](#)

Impressions borroses, bandes verticals, o mala alineació



enthalten alle
Aufdruck. W
↓ 5008 "Regel

Alineu el capçal d'impressió amb la funció **Ajust de la qualitat d'impressió**.

Informació relacionada

- ➔ [“Ajustament de la qualitat de la impressió” a la pàgina 216](#)

La qualitat d'impressió no millora ni tan sols després d'alinejar el capçal d'impressió

Durant la impressió bidireccional (o d'alta velocitat), el capçal d'impressió imprimeix movent-se en ambdues direccions i les línies verticals es poden alinear malament. Si la qualitat d'impressió no millora, desactiveu l'ajust bidireccional (o d'alta velocitat). Si desactiveu aquest ajust, és possible que la impressió sigui més lenta.

- Tauler de control

Desactiveu **Bidireccional** a **Configurac. > Configuració general > Configuració d'impressora**.

Solució de problemes

Windows

Desmarqueu **Alta velocitat** a la pestanya **Més opcions** del controlador de la impressora.

Mac OS

Seleccioneu **Preferències del Sistema** al menú  > **Impressores i Escàners** (o **Impressió i Escaneig, Impressió i Fax**) i després seleccioneu la impressora. Feu clic a **Opcions i recanvis** > **Opcions** (o **Controlador**). Seleccioneu **Off** com a configuració de l'opció **High Speed Printing**.

Informació relacionada

➔ [“Opcions de menú de Dispositiu de memòria” a la pàgina 97](#)

La qualitat de la impressió és deficient

Comproveu les indicacions següents si la qualitat de la impressió és deficient degut a impressions borroses, bandes visibles, colors que falten i mala alineació a les impressions.

Comprovació de la impressora

Utilitzeu la funció **Ajust de la qualitat d'impressió**.

- Efectueu una comprovació d'injectors i netegeu el capçal d'impressió si cap dels injectors del capçal d'impressió està bloquejat.
- Alineeu el capçal d'impressió.

Comprovació del paper

- Utilitzeu paper admès per aquesta impressora.
- No imprimiu si el paper és humit, està malmès o és massa antic.
- Si el paper està rebregat o el sobre està inflat, alliseu-los.
- No apileu el paper immediatament després d'haver-lo imprès.
- Les impressions han d'assecar-se abans d'arxivar-les o mostrar-les. En assecar les impressions, eviteu la llum solar directa, no feu servir un assecador ni toqueu la cara impresa del paper.
- Per imprimir imatges o fotos, Epson recomana l'ús de paper Epson original. Imprimiu a la superfície imprimible del paper Epson original.

Comprovació de la configuració de la impressora

- Seleccioneu el paràmetre de tipus de paper adequat per al tipus de paper que hi hagi carregat a la impressora.
- Imprimiu amb una configuració d'alta qualitat.
- Si heu seleccionat **Estàndard-Intens** com a configuració de qualitat al controlador de la impressora del Windows, canvieu-ho a **Estàndard**. Si heu seleccionat **Normal-Vivid** com a configuració de qualitat al controlador de la impressora del Mac OS, canvieu-ho a **Normal**.

Comprovació de la unitat de subministrament de tinta

- Intenteu fer servir unitats de subministrament de tinta originals d'Epson. Aquest producte s'ha dissenyat per ajustar colors mitjançant unitats de subministrament de tinta originals d'Epson. L'ús de unitats de subministrament de tinta no originals d'Epson pot reduir la qualitat de la impressió.
- Epson recomana utilitzar la unitat de subministrament de tinta abans de la data impresa al paquet.

Solució de problemes

Informació relacionada

- ➔ “Ajustament de la qualitat de la impressió” a la pàgina 216
- ➔ “Paper i capacitats disponibles” a la pàgina 26
- ➔ “Lista de tipus de paper” a la pàgina 37
- ➔ “Precaucions en la manipulació del paper” a la pàgina 30

El paper està tacat o ratllat

- Si apareixen bandes horitzontals o la part superior o inferior del paper està tacat, carregueu el paper en la direcció correcta i feu lliscar les guies laterals cap als costats del paper.

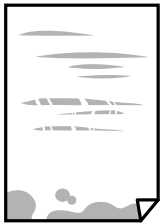

- Si apareixen bandes verticals o el paper es taca, netegeu el camí del paper.



- Col·loqueu el paper sobre una superfície plana per a comprovar si està corbat. Si és així, aplaneu-lo.
- Si imprimeu en paper gruixut, el capçal d'impressió està a prop de la superfície d'impressió i el paper podria quedar esquinçat. En aquest cas, activeu la configuració de reducció de desgast. Si s'habilita aquesta funció, la qualitat d'impressió pot disminuir o la impressió pot disminuir.
 - Tauler de control

Seleccioneu **Configurac.** > **Configuració general** > **Configuració d'impressora** a la pantalla d'inici i després activeu **Paper gruixut**.
 - Windows

Feu clic a **Paràmetres ampliat**s a la pestanya **Manteniment** del controlador de la impressora i seleccioneu **Paper gruixut i sobres**.
 - Mac OS

Seleccioneu **Preferències del Sistema** al menú  > **Impressores i Escàners** (o **Impressió i Escaneig, Impressió i Fax**) i després seleccioneu la impressora. Feu clic a **Opcions i recanvis** > **Opcions** (o **Controlador**). Seleccioneu **On** com a configuració de l'opció **Paper gruixut i sobres**.
- En la impressió manual a doble cara, abans de tornar a carregar el paper assegureu-vos que la tinta s'hagi assecat del tot.

Informació relacionada

- ➔ [“Càrrega de paper al Calaix de paper” a la pàgina 31](#)
- ➔ [“Càrrega de paper al Alimentació posterior” a la pàgina 33](#)
- ➔ [“Neteja del camí del paper per taques de tinta” a la pàgina 183](#)

El paper es taca durant la impressió a dues cares

Quan s'utilitza la funció d'impressió a dues cares automàtica i la impressió de dades d'alta densitat com ara imatges i gràfics, establiu la densitat d'impressió per baixar-la i augmenteu el temps d'assecat.

Informació relacionada

- ➔ [“Configuració d'impressora” a la pàgina 52](#)

Les fotos impreses estan enganxoses

Pot ser que hàgiu imprimit al costat equivocat del paper fotogràfic. Assegureu-vos d'estar imprimint a la cara imprimible.

Quan s'imprimeix al costat equivocat del paper fotogràfic, cal netejar la ruta del paper.

Informació relacionada

- ➔ [“Neteja del camí del paper per taques de tinta” a la pàgina 183](#)

Les imatges o fotografies s'imprimeixen en colors inesperats

En imprimir des del tauler de control o des del controlador d'impressora de Windows, la configuració d'ajust automàtic de fotos Epson s'aplica de manera predeterminada en funció del tipus de paper. Proveu de canviar la configuració.

Tauler de control

Canvieu l'opció **Corr. foto** de **Automàtic** a qualsevol altra opció. Si el canvi de configuració no funciona, seleccioneu **Millora apagada** com a configuració de **Corr. foto**.

Controlador d'impressora Windows

A la pestanya **Més opcions**, seleccioneu **Personalitzat a Correcció de color** i, a continuació, feu clic en **Avançada**. Canvieu l'opció **Correcció de l'escena** de **Correcció automàtica** a qualsevol altra opció. Si el canvi de configuració no funciona, utilitzeu qualsevol altre mètode de correcció del color a part de **PhotoEnhance a Gestió de color**.

Informació relacionada

- ➔ [“Opcions de menú de Dispositiu de memòria” a la pàgina 97](#)
- ➔ [“Ajustament del color de la impressió” a la pàgina 78](#)

La posició, la mida o els marges de la impressió són incorrectes

- Carregueu el paper en la direcció correcta i feu lliscar les guies laterals cap als costats del paper.

Solució de problemes

- En col·locar els originals al vidre de l'escàner, alineu la cantonada de l'original amb la cantonada indicada amb un símbol al marc del vidre de l'escàner. Si les vores de la còpia estan escapçades, allunyeu l'original una mica de la cantonada.
- Quan poseu els originals a la vidre de l'escàner, netegeu el vidre de l'escàner i la coberta de documents. Si el vidre té pols o taques, l'àrea de còpia pot ampliar-se per incloure la pols o les taques, amb la qual cosa es pot copiar una posició incorrecta o les imatges poden esdevenir massa petites.
- Seleccioneu la **Mid.orig** a la configuració de còpia.
- Seleccioneu la configuració de mida de paper adequada.
- Ajusteu el marge a l'aplicació perquè quedi dintre de l'àrea imprimible.

Informació relacionada

- ➔ [“Càrrega de paper al Calaix de paper” a la pàgina 31](#)
- ➔ [“Càrrega de paper al Alimentació posterior” a la pàgina 33](#)
- ➔ [“Col·locació dels originals al Vidre de l'escàner” a la pàgina 40](#)
- ➔ [“Neteja del Vidre de l'escàner” a la pàgina 186](#)
- ➔ [“Àrea imprimible” a la pàgina 243](#)

Els caràcters impresos són incorrectes o estan distorsionats

- Connecteu bé el cable USB a la impressora i a l'ordinador.
- Si hi ha algun treball d'impressió en pausa, és possible que els caràcters impresos es corrompin.
- No poseu l'ordinador manualment en el mode **Hibernació** o **Suspensió** mentre imprimeu. Es podrien imprimir pàgines de text distorsionat la propera vegada que inicieu l'ordinador.
- Si feu servir el controlador d'impressora que utilitzàveu prèviament, els caràcters impresos poden estar distorsionats. Assegureu-vos que el controlador de la impressora que utilitzeu és per a aquesta impressora. Comproveu el nom de la impressora a la part superior de la finestra del controlador d'impressora.

La imatge impresa apareix invertida

Desactiveu totes les opcions d'imatge invertida al controlador de la impressora o la aplicació.

- Windows
Desmarqueu **Imatge de rèplica** a la pestanya **Més opcions** del controlador de la impressora.
- Mac OS
Desmarqueu **Mirror Image** al menú **Paràmetres d'impressió** del diàleg d'impressió.

Patrons de tipus mosaic a les impressions

En imprimir imatges o fotos, feu servir dades d'alta resolució. Les imatges dels llocs web solen ser de resolució baixa tot i tenir bon aspecte a la pantalla, per això la qualitat de la impressió pot ser inferior.

Impressió involuntària a 2 cares

Esborreu la configuració d'impressió a doble cara des de el controlador de la impressora.

Windows

Seleccioneu **Desactivat** a **Impressió a doble cara** des de la pestanya **Principal** del controlador de la impressora.

Mac OS

Seleccioneu **Off** a **Two-sided Printing** des del menú **Two-sided Printing Settings**.

Apareixen colors irregulars, taques, punts o línies rectes a la imatge copiada

Netegeu la ruta del paper.

Netegeu el vidre de l'escàner.

Netegeu l'ADF.

No premeu l'original ni la coberta dels documents quan col·loqueu els originals al vidre de l'escàner.

Si el paper està tacat, baixeu la configuració de densitat de còpia.

Informació relacionada

➔ [“Neteja del camí del paper per taques de tinta” a la pàgina 183](#)

➔ [“Neteja del Vidre de l'escàner” a la pàgina 186](#)

➔ [“Neteja de l'ADF” a la pàgina 183](#)

➔ [“Opcions de menú bàsiques per a copiar” a la pàgina 106](#)

A la imatge copiada apareixen patrons de moiré (o de tramat)

Canvieu el paràmetre d'ampliació o reducció, o bé, col·loqueu l'original en un angle una mica diferent.

Informació relacionada

➔ [“Opcions de menú bàsiques per a copiar” a la pàgina 106](#)

A la imatge copiada apareix una imatge del revers de l'original

Si l'original és prim, col·loqueu-lo al vidre de l'escàner i després poseu-hi a sobre un tros de paper negre.

Reduïu la densitat de còpia al tauler de control.

Informació relacionada

➔ [“Opcions de menú bàsiques per a copiar” a la pàgina 106](#)

No s'ha pogut solucionar el problema d'impressió

Si heu provat totes les solucions i no heu resolt el problema, proveu de desinstal·lar el controlador de la impressora i de tornar-lo a instal·lar.

Informació relacionada

- ➔ [“Desinstal·lació de les aplicacions” a la pàgina 197](#)
- ➔ [“Instal·lació de les darreres aplicacions” a la pàgina 192](#)

Altres problemes d'impressió

La impressió és massa lenta

- Tanqueu totes les aplicacions innecessàries.
- Baixeu l'ajust de qualitat. Imprimir amb qualitat alta alenteix la velocitat d'impressió.
- Activeu la configuració bidireccional (o d'alta velocitat). Si està activada aquesta opció, el capçal d'impressió imprimeix movent-se en ambdues direccions i la velocitat d'impressió augmenta.
 - Tauler de control

Des de la pantalla d'inici, seleccioneu **Configurac.** > **Configuració general** > **Configuració d'impressora** > **Bidireccional** i, seguidament, activeu-la.
 - Windows

Seleccioneu **Alta velocitat** a la pestanya **Més opcions** del controlador de la impressora.
 - Mac OS

Seleccioneu **Preferències del Sistema** al menú  > **Impressores i Escàners** (o **Impressió i Escaneig, Impressió i Fax**) i després seleccioneu la impressora. Feu clic a **Opcions i recanvis** > **Opcions** (o **Controlador**). Seleccioneu **On** com a configuració de l'opció **High Speed Printing**.
- Desactiveu el mode silenciós. Aquesta funció alenteix la velocitat d'impressió.
 - Tauler de control

Seleccioneu  **ON** a la pantalla d'inici i, a continuació, desactiveu **Mode silenciós**.
 - Windows

Seleccioneu **Desactivat** com a configuració de l'opció **Mode silenciós** a la pestanya **Principal** del controlador de la impressora.
 - Mac OS

Seleccioneu **Preferències del Sistema** al menú  > **Impressores i Escàners** (o **Impressió i Escaneig, Impressió i Fax**) i després seleccioneu la impressora. Feu clic a **Opcions i recanvis** > **Opcions** (o **Controlador**). Seleccioneu **Off** com a configuració de l'opció **Mode silenciós**.
- Per a la impressió a doble cara, una cara del paper s'imprimeix i s'asseca i després s'imprimeix l'altre costat. Com que el temps d'assecat varia en funció de l'entorn, com ara la temperatura o la humitat, o les dades d'impressió, la velocitat d'impressió pot ser més lenta.

La impressió va molt més lenta durant la impressió contínua

La impressió va més lenta per evitar que el mecanisme de la impressora se sobreescalfi i es malmeti. Tanmateix, podeu seguir imprimint. Per tornar a la velocitat d'impressió normal, deixeu inactiva la impressora durant 30 minuts com a mínim. La velocitat d'impressió no torna a ser normal si s'apaga la impressora.

No es pot cancel·lar la impressió des d'un ordinador amb Mac OS X v10.6.8

Si voleu aturar una impressió des de l'ordinador, feu el següent ajustos.

Executeu Web Config i, seguidament, seleccioneu **Port9100** com a configuració de **Top Priority Protocol** a **AirPrint Setup**. Seleccioneu **Preferències del Sistema** al menú  > **Impressores i Escàners** (o **Impressió i Escaneig, Impressió i Fax**), traieu la impressora i després torneu-la a afegir.

Problemes del controlador de la impressora PostScript

Nota:

Els elements de menú i el text del controlador de la impressora podrien variar en funció de l'entorn informàtic.

La impressora no imprimeix mentre s'utilitza el controlador de la impressora PostScript

- Definiu la configuració de l'opció **Idioma d'impressió** en **Automàtic** o **PS3** al tauler de control.
- Al Windows, si s'envien molts treballs, pot ser que la impressora no els imprimeixi. Seleccioneu **Imprimeix directament a la impressora** a la pestanya **Avançades** de les propietats de la impressora.

Informació relacionada

➔ [“Configuració d'impressora” a la pàgina 52](#)

La impressora no imprimeix correctament mentre s'utilitza el controlador de la impressora PostScript

- Si el fitxer es crea en una aplicació que permet canviar el format de les dades, com ara l'Adobe Photoshop, assegureu-vos que la configuració de l'aplicació coincideixi amb la del controlador de la impressora.
- Pot ser que els fitxers EPS creats en format binari no s'imprimeixin correctament. Definiu el format com a ASCII en crear fitxers EPS en una aplicació.
- Per al Windows, la impressora no pot imprimir dades binàries si es connecta a l'ordinador mitjançant una interfície USB. Definiu l'opció **Protocol de sortida** de la pestanya **Configuració del dispositiu** de les propietats de la impressora com a **ASCII** o **TBCP**.
- Per al Windows, seleccioneu els tipus de lletra de substitució adients a la pestanya **Configuració del dispositiu** de les propietats de la impressora.

La qualitat de la impressió és dolenta mentre s'utilitza el controlador de la impressora PostScript

No es pot configurar el color a la pestanya **Paper/Qualitat** del controlador de la impressora. Feu clic a **Avançades** i definiu la configuració de **Color Mode**.

La impressió va massa lenta mentre s'utilitza el controlador de la impressora PostScript

Definiu la configuració de **Print Quality** com a **Fast** al controlador de la impressora.

No es pot iniciar l'escaneig

- Si escanegeu amb l'ADF, comproveu que la coberta dels documents i la de l'ADF estiguin tancades.
- Connecteu bé el cable USB a la impressora i a l'ordinador. Si feu servir un concentrador USB, proveu de connectar la impressora directament a l'ordinador.
- Si escanegeu amb una resolució alta per xarxa, pot produir-se un error de comunicació. Reduïu la resolució.
- Assegureu-vos de seleccionar la impressora (l'escàner) adient a Epson Scan 2.

Comproveu si la impressora es reconeix o no quan s'utilitza Windows

Al Windows, assegureu-vos que la impressora (escàner) aparegui a **Escàner i càmera**. La impressora (escàner) s'ha de mostrar com a "EPSON XXXXX (nom de la impressora)". Si la impressora (escàner) no es mostra, desinstal·leu i torneu a instal·lar l'Epson Scan 2. Consulteu els apartats següents per accedir a **Escàner i càmera**.

Windows 10

Feu clic amb el botó dret al botó **Inicia** o premeu-lo i mantingueu-lo premut, seleccioneu **Tauler de control**, escriviu "Escàner i càmera" al botó d'accés Cerca, feu clic a **Visualitza els escàners i les càmeres** i comproveu si hi apareix la impressora.

Windows 8.1/Windows 8/Windows Server 2012 R2/Windows Server 2012

Seleccioneu **Escriptori > Configuració > Tauler de control**, escriviu "Escàner i càmera" al botó d'accés Cerca, feu clic a **Mostra l'escàner i la càmera** i comproveu si hi apareix la impressora.

Windows 7/Windows Server 2008 R2

Feu clic al botó **Inicia** i seleccioneu **Tauler de control**, escriviu "Escàner i càmera" al botó d'accés Cerca, feu clic a **Visualitza els escàners i les càmeres** i comproveu si hi apareix la impressora.

Windows Vista/Windows Server 2008

Feu clic al botó **Inicia**, seleccioneu **Tauler de control > Maquinari i so > Escàners i càmeres** i comproveu si hi apareix la impressora.

Windows XP/Windows Server 2003 R2/Windows Server 2003

Feu clic al botó **Inicia**, seleccioneu **Tauler de control > Impressores i altre maquinari > Escàner i càmeres** i comproveu si hi apareix la impressora.

Informació relacionada

- ➔ ["Desinstal·lació de les aplicacions" a la pàgina 197](#)
- ➔ ["Instal·lació de les darreres aplicacions" a la pàgina 192](#)

Problemes amb la imatge escanejada

Colors irregulars, residus, taques i altres quan s'escaneja des del vidre de l'escàner

- Netegeu el vidre de l'escàner.
- Netegeu la brutícia o els residus que puguin haver quedat enganxats a l'original.
- No feu massa força sobre l'original o la coberta de documents. Si feu massa força, poden aparèixer taques, esborralls i similars.

Informació relacionada

➔ [“Neteja del Vidre de l'escàner” a la pàgina 186](#)

Apareixen línies rectes quan s'escaneja des de l' ADF

- Netegeu l' ADF.
Si entra brutícia o residus a l' ADF poden aparèixer línies rectes a la imatge.
- Netegeu la brutícia o els residus que puguin haver quedat enganxats a l'original.

Informació relacionada

➔ [“Neteja de l'ADF” a la pàgina 183](#)

La qualitat de la imatge és dolenta

- A Epson Scan 2 ajusteu la imatge amb els elements de la pestanya **Paràmetres avançats** i, seguidament, escanegeu.
- Si la resolució és baixa, proveu d'incrementar la resolució i després escanejar.

Informació relacionada

➔ [“Aplicació per escanejar documents i imatges \(Epson Scan 2\)” a la pàgina 188](#)

Apareix el desplaçament al fons de les imatges

Les imatges de la part del darrere de l'original es poden veure a la imatge escanejada.

- A Epson Scan 2, seleccioneu la pestanya **Paràmetres avançats** i, a continuació, ajusteu la **Brillantor**.
En funció dels ajustos de la pestanya **Configuració principal** > **Tipus d'imatge** o dels ajustos de la pestanya **Paràmetres avançats**, aquesta funció pot no estar disponible.
- A Epson Scan 2, seleccioneu la pestanya **Paràmetres avançats** i, a continuació, seleccioneu **Opció d'imatge** > **Millora del text**.
- Si escanegeu des del vidre de l'escàner, col·loqueu un paper negre o una estoreta d'escriptori sobre l'original.

Informació relacionada

- ➔ [“Aplicació per escanejar documents i imatges \(Epson Scan 2\)” a la pàgina 188](#)
- ➔ [“Col·locació dels originals” a la pàgina 37](#)

El text es veu borrós

- A Epson Scan 2, seleccioneu la pestanya **Paràmetres avançats** i, a continuació, seleccioneu **Opció d'imatge > Millora del text**.
- A l'Epson Scan 2, si **Tipus d'imatge** de la pestanya **Configuració principal** s'estableix en **Blanc i negre**, ajusteu **Llindar** a la pestanya **Paràmetres avançats**. Si augmenteu el **Llindar**, el negre guanya força.
- Si la resolució és baixa, proveu d'augmentar la resolució i, després, escanegeu.

Informació relacionada

- ➔ [“Aplicació per escanejar documents i imatges \(Epson Scan 2\)” a la pàgina 188](#)

Efecte moiré (ombres tipus teranyina)

Si l'original és un document imprès, pot aparèixer l'efecte moiré (ombres tipus teranyina) a la imatge escanejada.

- A la pestanya **Paràmetres avançats** d'Epson Scan 2, seleccioneu **Destramat**.



- Canvieu la resolució i torneu a escanejar.

Informació relacionada

- ➔ [“Aplicació per escanejar documents i imatges \(Epson Scan 2\)” a la pàgina 188](#)

No es pot escanejar l'àrea correcta del vidre de l'escàner

- Comproveu que l'original està ben col·locat en relació amb les marques d'alineació.
- Si falta la vora de la imatge escanejada, allunyeu una mica l'original de la vora del vidre de l'escàner.
- Si escanegeu des del tauler de control i seleccioneu la funció de retallar àrea d'escaneig automàticament, netegeu bé el vidre de l'escàner i la coberta de documents. Si hi ha brutícia o residus al voltant de l'original, l'interval d'escaneig s'amplia per incloure'ls.

Informació relacionada

- ➔ [“Col·locació dels originals” a la pàgina 37](#)
- ➔ [“Neteja del Vidre de l'escàner” a la pàgina 186](#)

El text no es reconeix correctament quan es desa en un Searchable PDF

- A la finestra **Opcions de format de la imatge** d'Epson Scan 2, comproveu que **Llenguatge del text** està ben ajustat a la pestanya **Text**.
- Comproveu que l'original està ben recte.
- Utilitzeu un original amb text clar. El reconeixement de text pot tenir errors amb els següents tipus d'originals.
 - Originals que s'han copiat moltes vegades
 - Originals rebuts per fax (a baixa resolució)
 - Originals amb un espaiat entre caràcters o entre línies massa petit
 - Originals amb línies de pauta o text subratllat
 - Originals amb text escrit a mà
 - Originals arrugats o rebregats
- A l'Epson Scan 2, si **Tipus d'imatge** de la pestanya **Configuració principal** s'estableix en **Blanc i negre**, ajusteu **Llindar** a la pestanya **Paràmetres avançats**. Quan s'augmenta el **Llindar**, s'amplia l'àrea de color negre.
- A Epson Scan 2, seleccioneu la pestanya **Paràmetres avançats** i, a continuació, seleccioneu **Opció d'imatge > Millora del text**.

Informació relacionada

➔ [“Aplicació per escanejar documents i imatges \(Epson Scan 2\)” a la pàgina 188](#)

No es poden resoldre els problemes a la imatge escanejada

Si heu provat totes les solucions i no heu resolt el problema, inicialitzeu la configuració d'Epson Scan 2 amb Epson Scan 2 Utility.

Nota:

L'Epson Scan 2 Utility és una aplicació que s'inclou amb Epson Scan 2.

1. Inicieu l'Epson Scan 2 Utility.
 - Windows 10/Windows Server 2016
Feu clic al botó Inicia i, tot seguit, seleccioneu **EPSON > Epson Scan 2 Utility**.
 - Windows 8.1/Windows 8/Windows Server 2012 R2/Windows Server 2012
Escriviu el nom de l'aplicació al botó d'accés Cerca i seleccioneu la icona mostrada.
 - Windows 7/Windows Vista/Windows XP/Windows Server 2008 R2/Windows Server 2008/Windows Server 2003 R2/Windows Server 2003
Feu clic al botó Inicia i, a continuació, seleccioneu **Tots els programes** o **Programes > EPSON > Epson Scan 2 > Epson Scan 2 Utility**.
 - Mac OS
Seleccioneu **Anar > Aplicacions > Epson Software > Epson Scan 2 Utility**.
2. Seleccioneu la pestanya **Altres**.

Solució de problemes

3. Feu clic a **Reinicialitza**.

Nota:

Si el problema no se soluciona inicialitzant, desinstal·leu i torneu a instal·lar l'Epson Scan 2.

Informació relacionada

- ➔ [“Desinstal·lació de les aplicacions” a la pàgina 197](#)
- ➔ [“Instal·lació de les darreres aplicacions” a la pàgina 192](#)

No es poden desar les imatges escanejades a la carpeta compartida

Comprovació de missatges a la impressora

Els missatges d'error es mostren al tauler de control de la impressora quan es produeix un error.

Missatges	Solucions
<p>Error de DNS. Comproveu configuració de DNS.</p>	<ul style="list-style-type: none"> <input type="checkbox"/> Assegureu-vos que l'adreça de la llista de contactes de la impressora i l'adreça de la carpeta compartida siguin la mateixa. <input type="checkbox"/> Si l'adreça IP de l'ordinador és estàtica i s'ajusta manualment, canvieu el nom de l'ordinador al camí de xarxa de l'adreça IP. Exemple: \\EPSON02\SCAN per \\192.168.xxx.xxx\SCAN <input type="checkbox"/> Assegureu-vos que l'ordinador estigui encès i no se suspengui. Si l'ordinador se suspèn, no es poden desar les imatges escanejades a la carpeta compartida. <input type="checkbox"/> Desactiveu temporalment el programari de seguretat i del tallafoc de l'ordinador. Si això esborra l'error, comproveu els ajustos del programari de seguretat. <input type="checkbox"/> Si es selecciona Xarxa pública com a lloc de la xarxa, no es poden desar les imatges escanejades a la carpeta compartida. Establiu la configuració de reenviament per a cada port. <input type="checkbox"/> Si utilitzeu un ordinador portàtil i l'adreça IP s'estableix com a DHCP, l'adreça IP pot canviar en tornar a connectar-se a la xarxa. Obteniu l'adreça IP de nou. <input type="checkbox"/> Assegureu-vos que la configuració de DNS sigui correcta. Poseu-vos en contacte amb l'administrador de la xarxa per parlar sobre la configuració de DNS. <input type="checkbox"/> El nom de l'ordinador i l'adreça IP poden ser diferents si la taula de gestió del servidor DNS no s'actualitza. Contacteu amb l'administrador del servidor DNS.
<p>Error d'autenticació. Comproveu el mètode d'autenticació, el compte autenticat i la contrasenya autenticada.</p>	<p>Assegureu-vos que el nom d'usuari i la contrasenya siguin correctes a l'ordinador i als contactes de la impressora. A més, assegureu-vos que la contrasenya no hagi caducat.</p>

Solució de problemes

Missatges	Solucions
Error de comunicació. Comproveu la connexió Wi-Fi/de xarxa.	<ul style="list-style-type: none"> <input type="checkbox"/> Assegureu-vos que l'opció Use Microsoft network sharing estigui activada a Web Config. Seleccioneu Network > MS Network a Web Config. <input type="checkbox"/> Assegureu-vos que l'adreça de la llista de contactes de la impressora i l'adreça de la carpeta compartida siguin la mateixa. <input type="checkbox"/> Els drets d'accés de l'usuari a la llista de contactes s'han d'afegir a la pestanya Ús compartit i a la pestanya Seguretat de les propietats de la carpeta compartida. A més, els permisos per a l'usuari han de ser ajustats a "permès".
El nom del fitxer ja està en ús. Canvieu el nom del fitxer i torneu a escanejar-lo.	Canvieu la configuració de nom de fitxer. En cas contrari, moveu o elimineu els fitxers, o canvieu el nom del fitxer a la carpeta compartida.
Els fitxers escanejats són massa grans. Només s'han enviat XX pàgines. Comproveu si la Ubicació té prou espai.	No hi ha prou espai de disc a l'ordinador. Augmenteu l'espai lliure al disc dur de l'ordinador.

Comprovació del punt en què s'ha produït l'error

En desar les imatges escanejades a la carpeta compartida, el procés per desar-les es realitza de la següent manera. A continuació, podeu comprovar el punt en què s'ha produït l'error.

Elements	Funcionament	Missatges d'error
Connexió	Connecteu l'ordinador a la impressora.	Error de DNS. Comproveu configuració de DNS.
Inici de sessió a l'ordinador	Inicieu sessió a l'ordinador amb el nom d'usuari i la contrasenya.	Error d'autenticació. Comproveu el mètode d'autenticació, el compte autenticat i la contrasenya autenticada.
Comprovació de la carpeta per desar	Comproveu el camí de xarxa de la carpeta compartida.	Error de comunicació. Comproveu la connexió Wi-Fi/de xarxa.
Comprovació del nom de fitxer	Comprovar si hi ha un fitxer amb el mateix nom que el fitxer que voleu desar a la carpeta.	El nom del fitxer ja està en ús. Canvieu el nom del fitxer i torneu a escanejar-lo.
Esriptura del fitxer	Escriviu un fitxer nou.	Els fitxers escanejats són massa grans. Només s'han enviat XX pàgines. Comproveu si la Ubicació té prou espai.

En desar les imatges escanejades es triga molt de temps

Comproveu els següents punts.

- Assegureu-vos que la configuració de DNS sigui correcta.
- Assegureu-vos que cada configuració de DNS sigui correcta quan comproveu la Web Config.
- Assegureu-vos que el nom de domini DNS sigui correcte.

Canvi entre xarxa privada i xarxa pública

El lloc de xarxa està configurat com a perfil de connexions de xarxa a Windows 7 o posterior. La configuració compartida i la configuració del tallafoc s'estableixen d'acord amb el lloc de xarxa.

Utilitzeu la **Xarxa privada**, **Xarxa domèstica** o **Xarxa de la feina** per tenir accés a la xarxa a la vostra llar o oficina. Per accedir a les xarxes LAN sense fil públiques, com ara en un aeroport o una estació, utilitzeu una **Xarxa pública**, que és més segur que una xarxa privada.

Utilitzeu la **Xarxa privada**, **Xarxa domèstica** o **Xarxa de la feina** per desar les imatges escanejades a la carpeta compartida.

Nota:

*En funció de l'entorn, s'utilitzarà la **Xarxa de domini** com a lloc de xarxa.*

Seleccioneu el lloc de xarxa quan connecteu l'ordinador a la xarxa per primera vegada. No es poden desar les imatges escanejades a la carpeta compartida quan se selecciona la xarxa pública com a lloc de xarxa. Torneu a establir el lloc de xarxa.

Els noms dels llocs de xarxa varien a Windows 10/Windows 8.1/Windows 8 i Windows 7.

Windows 10/Windows 8.1/Windows 8	Xarxa privada
	Xarxa pública
Windows 7	Xarxa domèstica
	Xarxa de la feina
	Xarxa pública

Podeu comprovar la configuració de xarxa al **Tauler de control > Centre de xarxes i de recursos compartits**.

Canvi del lloc de la xarxa

Les operacions per canviar el lloc de la xarxa poden variar en funció del sistema operatiu.

Informació relacionada

- ➔ [“Canvi del lloc de la xarxa — Windows 10” a la pàgina 232](#)
- ➔ [“Canvi del lloc de la xarxa — Windows 8,1” a la pàgina 233](#)
- ➔ [“Canvi del lloc de la xarxa — Windows 8” a la pàgina 233](#)
- ➔ [“Canvi del lloc de la xarxa — Windows 7” a la pàgina 234](#)

Canvi del lloc de la xarxa — Windows 10

Nota:

Inicieu sessió com a administrador.

Solució de problemes

1. Feu clic a la marca de Windows per mostrar el menú d'inici i, a continuació, feu clic a la icona de configuració.
2. A la finestra **Configuració**, feu clic a **Xarxa i Internet**.
3. A la finestra **Xarxa i Internet**, feu clic al nom de la xarxa connectada.
 - Seleccioneu **Wi-Fi** quan s'utilitza una connexió sense fil.
 - Seleccioneu **Ethernet** quan s'utilitza una connexió per cable.
4. Si es mostren molts SSID a la finestra, reviseu la llista i, a continuació, feu clic a **Opcions avançades**.
5. Establiu **Fes que aquest ordinador es pugui detectar**. Seleccioneu **Activat** per desar les imatges escanejades a la carpeta compartida.
 - Seleccioneu **Activat** (xarxa privada) quan us connecteu a una xarxa domèstica o de la feina.
 - Seleccioneu **Desactivat** (xarxa pública) quan us connecteu a una xarxa pública.

Nota:

*Podeu comprovar el lloc de xarxa al **Centre de xarxes i de recursos compartits**.*

Canvi del lloc de la xarxa — Windows 8,1

Nota:

Inicieu sessió com a administrador.

1. Mostra el botó d'accés posant el punter del ratolí a la part inferior dreta de la pantalla i, a continuació, feu clic a **Configuració**.
2. Feu clic a **Canvia la configuració de l'ordinador** a la finestra **Configuració**.
3. Feu clic a **Xarxa** a la finestra **Configuració de l'ordinador**.
4. Feu clic a la xarxa connectada a la finestra **Xarxa**.
5. Establiu **Cerca dispositius i contingut**. Seleccioneu **Activat** per desar les imatges escanejades a la carpeta compartida.
 - Seleccioneu **Activat** (xarxa privada) quan us connecteu a una xarxa domèstica o de la feina.
 - Seleccioneu **Desactivat** (xarxa pública) quan us connecteu a una xarxa pública.

Nota:

***Cerca dispositius i contingut** es mostra quan inicieu sessió com a administrador.*

*Podeu comprovar el lloc de xarxa al **Centre de xarxes i de recursos compartits**.*

Canvi del lloc de la xarxa — Windows 8

Nota:

Inicieu sessió com a administrador.

1. Mostra el botó d'accés posant el punter del ratolí a la part inferior dreta de la pantalla i, a continuació, feu clic a **Configuració**.
2. Feu clic a la icona de xarxa connectada a la finestra **Configuració**.

Solució de problemes

3. Feu clic dret a la xarxa connectada a la finestra de **Xarxa** i, a continuació, feu clic a **Activa o desactiva l'ús compartit** al menú que apareix.
4. Es mostra **Voleu activar l'ús compartit entre ordinadors i connectar-vos als dispositius d'aquesta xarxa?**, seleccioneu la resposta adequada per al vostre lloc de xarxa. Seleccioneu **Sí** per desfer les imatges escanejades a la carpeta compartida.
 - Seleccioneu **Sí** (xarxa privada) quan us connecteu a una xarxa domèstica o de la feina.
 - Seleccioneu **No** (xarxa pública) quan us connecteu a una xarxa pública.

Nota:

*Podeu comprovar el lloc de xarxa al **Centre de xarxes i de recursos compartits**.*

Canvi del lloc de la xarxa — Windows 7

Nota:

Inicieu sessió com a administrador.

1. Feu clic al botó **Inicia** i, a continuació, seleccioneu **Tauler de control**.
2. Obriu el **Centre de xarxes i de recursos compartits**.
 - A la visualització **Categoria**: seleccioneu **Xarxa i Internet** > **Centre de xarxes i de recursos compartits**.
 - A la visualització **Icones petites**: feu clic a **Centre de xarxes i de recursos compartits**.
3. Feu clic al lloc de xarxa a **Visualitza les xarxes actives**.
4. Establiu el lloc de xarxa.
 - Seleccioneu **Xarxa domèstica** o **Xarxa de la feina** quan us connecteu a una xarxa domèstica o de la feina.
 - Seleccioneu **Xarxa pública** quan us connecteu a una xarxa pública.
5. Comproveu el contingut i, seguidament, feu clic a **Tanca**.

Altres problemes d'escaneig

La velocitat d'escaneig és lenta.

- Baixeu la resolució i torneu a escanejar. Escanejar amb alta resolució pot ser lent.
- La velocitat d'escaneig es pot reduir en funció de les funcions d'ajust de la imatge d'Epson Scan 2.
- A la pantalla **Configuració** que apareix en prémer el botó  d'Epson Scan 2, podeu reduir la velocitat d'escaneig si establiu el **Mode silenciós** a la pestanya **Escaneja**.

Informació relacionada

➔ [“Escaneig amb Epson Scan 2” a la pàgina 132](#)

No es pot enviar la imatge escanejada per correu electrònic

Assegureu-vos d'haver configurat els paràmetres del servidor de correu electrònic.

L'escaneig s'atura en escanejar en format PDF/Multi-TIFF

- ❑ En escanejar amb l'Epson Scan 2, podeu escanejar de manera contínua fins a 999 pàgines en format PDF i fins a 200 pàgines en format Multi-TIFF. En escanejar utilitzant el tauler de control, es poden escanejar de manera contínua fins a 50 pàgines d'una sola cara amb l'ADF i fins a 100 pàgines a dues cares amb l'ADF i en escanejar utilitzant el vidre de l'escàner.
- ❑ Es recomana escanejar en escala de grisos quan els volums siguin grans.
- ❑ Augmenteu l'espai lliure al disc dur de l'ordinador. Si no hi ha prou espai, l'escaneig pot aturar-se.
- ❑ Proveu d'escanejar a una resolució inferior. L'escaneig s'atura si la mida total de les dades arriba al límit.

Informació relacionada

➔ [“Escaneig amb Epson Scan 2” a la pàgina 132](#)

Problemes en enviar i rebre faxos

No es poden enviar ni rebre faxos

- ❑ Utilitzeu **Comprova la connexió de fax** al tauler de control per executar la comprovació de connexió del fax automàtica. Proveu les solucions que s'imprimeixen a l'informe.
- ❑ Comproveu el codi de l'error que apareix per al treball de fax que ha fallat i proveu les solucions que es descriuen a la llista de codis d'error.
- ❑ Comproveu la configuració de l'opció **Tipus de línia**. Si la definiu com a **PBX** es podria resoldre el problema. Si el vostre sistema telefònic requereix un codi d'accés extern per obtenir una línia externa, registreu el codi d'accés amb la impressora i introduïu # (coixinet) al principi d'un número de fax en enviar faxos.
- ❑ Si es produeix un error de comunicació, canvieu la configuració de l'opció **Velocitat de fax** a **Lenta(9.600bps)** al tauler de control.
- ❑ Comproveu que la connexió del telèfon funcioni. Connecteu-hi un telèfon i proveu-lo. Si no podeu fer ni rebre trucades, poseu-vos en contacte amb la vostra empresa de telecomunicacions.
- ❑ Per connectar-vos a una línia telefònica DSL, heu d'utilitzar un mòdem DSL equipat amb un filtre DSL integrat o instal·lar un filtre DSL separat a la línia. Poseu-vos en contacte amb el vostre proveïdor de DSL.
- ❑ Si us connecteu amb una línia telefònica DSL, connecteu la impressora directament a una connexió de telèfon per veure si la impressora pot enviar faxos. Si això funciona, pot ser que el filtre DSL estigui provocant el problema. Poseu-vos en contacte amb el vostre proveïdor de DSL.
- ❑ Activeu l'opció **ECM** al tauler de control. No es poden enviar ni rebre faxos en color si **ECM** està desactivat.
- ❑ Per enviar o rebre faxos amb l'ordinador, assegureu-vos que la impressora estigui connectada amb un cable USB o a través d'una xarxa, i que el controlador de PC-FAX estigui instal·lat a l'ordinador. El controlador PC-FAX s'instal·la juntament amb la FAX Utility.

Solució de problemes



- ❑ Al Windows, comproveu que la impressora (fax) aparegui a **Dispositius i impressores, Impressora** o a **Impressores i altre maquinari**. La impressora (fax) es mostra com a “EPSON XXXXX (FAX)”. Si la impressora (fax) no es mostra, desinstal·leu i torneu a instal·lar la FAX Utility. Consulteu els apartats següents per accedir a **Dispositius i impressores, Impressora, o Impressores i altre maquinari**.
 - ❑ Windows 10

Feu clic amb el botó dret al botó Inicia o premeu-lo i mantingueu-lo premut i, seguidament, seleccioneu **Tauler de control > Visualitza dispositius i impressores a Maquinari i so**.
 - ❑ Windows 8.1/Windows 8

Seleccioneu **Escriptori > Configuració > Tauler de control > Visualitza dispositius i impressores a Maquinari i so** (o **Maquinari**).
 - ❑ Windows 7

Feu clic al botó Inicia i seleccioneu **Tauler de control > Visualitza dispositius i impressores a Maquinari i so** o a **Maquinari**.
 - ❑ Windows Vista

Feu clic al botó Inicia i seleccioneu **Tauler de control > Impressores a Maquinari i so**.
 - ❑ Windows XP

Feu clic al botó Inicia i seleccioneu **Configuració > Tauler de control > Impressores i altre maquinari > Impressores i faxes**.
- ❑ Al Mac OS, comproveu el següent.
 - ❑ Seleccioneu **Preferències del Sistema** al menú  > **Impressores i Escàners** (o **Impressió i Escaneig, Impressió i Fax**) i assegureu-vos que es mostri la impressora (fax). La impressora (fax) es mostra com a “FAX XXXX (USB)” o com a “FAX XXXX (IP)”. Si la impressora (fax) no es mostra, feu clic a [+] i registreu-la.
 - ❑ Seleccioneu **Preferències del Sistema** al menú  > **Impressores i Escàners** (o **Impressió i Escaneig, Impressió i Fax**) i després feu doble clic a la impressora (fax). Si la impressora està en pausa, feu clic a **Reprendre** (o **Reprendre la Impressora**).

Informació relacionada

- ➔ [“Codi d'error al menú d'estat” a la pàgina 201](#)
- ➔ [“Desinstal·lació de les aplicacions” a la pàgina 197](#)
- ➔ [“Instal·lació de les darreres aplicacions” a la pàgina 192](#)

No es poden enviar faxes

- ❑ Si s'ha activat funció de restricció d'usuaris, cal proporcionar un nom i d'usuari i una contrasenya per fer servir la impressora. Poseu-vos en contacte amb l'administrador si desconeixeu la contrasenya.
- ❑ Si s'ha activat la funció de restricció d'usuaris i envieu un fax des d'un ordinador, es realitza l'autenticació de l'usuari mitjançant el nom d'usuari i la contrasenya que s'hagin definit al controlador de la impressora. Si no podeu enviar un fax a causa d'un error d'autenticació, poseu-vos en contacte amb l'administrador.
- ❑ Configureu la informació d'encapçalament per als faxes sortints al tauler de control. Alguns aparells de fax rebutgen automàticament els faxes entrants que no inclouen informació d'encapçalament.
- ❑ Si heu bloquejat l'identificador de trucada, desbloquegeu-lo. Alguns telèfons o aparells de fax rebutgen automàticament les trucades anònimes.

Solució de problemes



- ❑ Demaneu al destinatari si el número de fax és correcte i si l'aparell de fax del destinatari està preparat per rebre un fax.
- ❑ Comproveu si heu enviat accidentalment un fax utilitzant la funció de subadreça. Si se selecciona un destinatari amb una subadreça de la llista de contactes, és possible que el fax s'envii a través de la funció de subadreça.
- ❑ Quan envieu faxos utilitzant la funció de subadreça, demaneu al destinatari si el seu equip de fax és capaç de rebre faxos utilitzant la funció de subadreça.
- ❑ Quan envieu faxos utilitzant la funció de subadreça, comproveu que la subadreça i la contrasenya siguin correctes. Comproveu amb el destinatari que la subadreça i la contrasenya coincideixin.

Informació relacionada

- ➔ [“No es poden enviar ni rebre faxos” a la pàgina 235](#)
- ➔ [“Enviament d'un fax amb una Subadreça\(SUB\) i una Contrasenya\(SID\)” a la pàgina 146](#)
- ➔ [“Enviament de faxos a petició \(Amb Env. sondeig/ Deman. desats\)” a la pàgina 141](#)

No es poden enviar faxos a un destinatari concret

Comproveu les indicacions següents si no podeu enviar faxos a un destinatari concret a causa d'un error.

- ❑ Si l'aparell del destinatari no agafa la trucada durant 50 segons després que la impressora hagi acabat de marcar el número, la trucada finalitza amb un error. Marqueu mitjançant la funció  (**Penjat**) o mitjançant un telèfon connectat per comprovar quan es triga en escoltar un to de fax. Si es triga més de 50 segons, afegiu pauses després del número de fax per enviar el fax. Toqueu  per afegir la pausa. S'introdueix un guió com a marca de la pausa. Una pausa dura aproximadament tres segons. Si cal, afegiu diverses pauses.
- ❑ Si heu seleccionat el destinatari a la llista de contactes, comproveu que la informació registrada sigui correcta. Si la informació és correcta, seleccioneu el destinatari a la llista de contactes, toqueu **Edita** i canvieu **Velocitat de fax a Lenta(9.600bps)**.

Informació relacionada

- ➔ [“Enviament manual de faxos després de confirmar l'estat del destinatari” a la pàgina 140](#)
- ➔ [“Enviament de faxos marcant el número des del dispositiu de telèfon extern” a la pàgina 141](#)
- ➔ [“Administració dels contactes” a la pàgina 47](#)
- ➔ [“No es poden enviar ni rebre faxos” a la pàgina 235](#)

No es poden enviar faxos a una hora determinada

Ajusteu la data i l'hora correctes al tauler de control.

Informació relacionada

- ➔ [“Enviament de faxos en blanc i negre a una hora determinada \(Env més tard\)” a la pàgina 144](#)
- ➔ [“Conf. bàsica” a la pàgina 50](#)

No es poden rebre faxos

- Si us heu subscrit a un servei de desviament de trucades, pot ser que la impressora no pugui rebre faxos. Poseu-vos en contacte amb el proveïdor de serveis.
- Si no heu connectat un telèfon a la impressora, definiu l'opció **Mode recepció** com a **Auto** al tauler de control.
- Sota les condicions següents, la impressora es queda sense memòria i no pot rebre faxos. Consulteu la informació de solució de problemes per saber com gestionar un error de memòria plena.
 - 200 documents rebuts s'han desat a la safata d'entrada i a la safata confidencial en total.
 - La memòria de la impressora és plena (100%).
- Quan rebeu faxos utilitzant la funció de subadreça, comproveu que la subadreça i la contrasenya siguin correctes. Comproveu amb el remitent que la subadreça i la contrasenya coincideixin.
- Comproveu si el número de fax del remitent ha estat registrat a la **Llista de números rebutjats**. Els faxos enviats des de números que s'han afegit a aquesta llista es bloquegen quan s'activa **Llista de números rebutjats a Fax rebutjat**.
- Comproveu si el número de fax del remitent està registrat a la llista de contactes. Els faxos enviats des de números que no s'han registrat a aquesta llista es bloquegen quan s'activa **Contactes sense registrar a Fax rebutjat**.
- Pregunteu al remitent si la informació de capçalera està configurada a la seva màquina de fax. Els faxos que no incloguin informació de capçalera es bloquegen quan s'activa **Bloquejada capçalera de fax en blanc a Fax rebutjat**.

Informació relacionada

- ➔ [“No es poden enviar ni rebre faxos” a la pàgina 235](#)
- ➔ [“Es produeix un error de memòria plena” a la pàgina 238](#)
- ➔ [“Recepció de faxos des d'una safata amb una subadreça \(SEP\) i contrasenya \(PWD\) \(Rec. sondeig\)” a la pàgina 154](#)

No es poden desar els faxos rebuts en un dispositiu de memòria

Comproveu si el dispositiu de memòria està connectat a la impressora i comproveu la **Configuració de recepció**.

Es produeix un error de memòria plena

- Si la impressora s'ha definit per desar els faxos rebuts a la safata d'entrada o safata confidencial, suprimiu els faxos que ja hàgiu llegit de la safata d'entrada o safata confidencial.
- Si la impressora s'ha definit per desar els faxos rebuts en un ordinador, enceneu l'ordinador que s'hagi definit per desar-hi els faxos. Una vegada que els faxos s'hagin desat a l'ordinador, se suprimiran de la memòria de la impressora.
- Si la impressora s'ha definit per desar els faxos rebuts en un dispositiu de memòria, connecteu a la impressora el dispositiu en què hàgiu creat una carpeta per desar-hi els faxos. Una vegada que els faxos s'hagin desat al dispositiu, se suprimiran de la memòria de la impressora. Assegureu-vos que el dispositiu tingui prou memòria disponible i que no estigui protegit contra escriptura.

Solució de problemes

- Fins i tot si la memòria està plena, podeu enviar un fax utilitzant una de les solucions següents.
 - Envieu un fax amb la funció **Env. directe** en enviar un fax monocrom.
 - Envieu un fax marcant el número des del dispositiu de telèfon extern.
 - Envieu un fax amb la funció  (**Penjat**).
 - Envieu un fax dividint els originals en dues o més parts per enviar-los en diversos lots.
- Si la impressora no pot imprimir un fax rebut a causa d'un error de la impressora, com ara un embús de paper, es pot produir l'error de memòria plena. Resoleu el problema de la impressora i després poseu-vos en contacte amb l'emissor i demaneu-li que us torni a enviar el fax.

Informació relacionada

- ➔ [“Enviament de moltes pàgines d'un document monocrom \(Env. directe\)” a la pàgina 143](#)
- ➔ [“Enviament de faxos marcant el número des del dispositiu de telèfon extern” a la pàgina 141](#)
- ➔ [“Enviament manual de faxos després de confirmar l'estat del destinatari” a la pàgina 140](#)
- ➔ [“Extracció del paper encallat” a la pàgina 208](#)

El fax enviat té una qualitat deficient

- Netegeu el vidre de l'escàner.
- Netegeu l'ADF.
- Canvieu la configuració de l'opció **Tipus original** al tauler de control. Si els originals contenen text i fotos, seleccioneu **Foto**.
- Canvieu la configuració de l'opció **Densitat** al tauler de control.
- Si no esteu segur de la funcionalitat del fax del destinatari, activeu la funció **Env. directe** o seleccioneu **Fi** com a configuració de l'opció **Resolució**.
Si seleccioneu **Superfi** o **Ultrafi** per a un fax monocrom i envieu el fax sense fer servir la funció **Env. directe**, pot ser que la impressora redueixi automàticament la resolució.
- Activeu l'opció **ECM** al tauler de control.

Informació relacionada

- ➔ [“Conf. fax” a la pàgina 148](#)
- ➔ [“Neteja del Vidre de l'escàner” a la pàgina 186](#)
- ➔ [“Neteja de l'ADF” a la pàgina 183](#)

Els faxos s'envien amb una mida incorrecta

- En enviar un fax mitjançant el vidre de l'escàner, col·loqueu l'original correctament alineant-ne la cantonada amb la marca d'origen. Seleccioneu la mida de l'original al tauler de control.
- Netegeu el vidre de l'escàner i la coberta dels documents. Si el vidre té pols o taques, l'àrea d'escaneig pot ampliar-se per incloure la pols o les taques, amb la qual cosa es pot crear una posició incorrecta de l'escaneig o les imatges poden esdevenir massa petites.

Informació relacionada

- ➔ [“Conf. fax” a la pàgina 148](#)
- ➔ [“Col·locació dels originals” a la pàgina 37](#)
- ➔ [“Neteja del Vidre de l'escàner” a la pàgina 186](#)

El fax rebut té una qualitat deficient

- Activeu l'opció ECM al tauler de control.
- Poseu-vos en contacte amb l'emissor i demaneu-li que us l'envii amb un mode de qualitat superior.
- Torneu a imprimir el fax rebut. Seleccioneu **Registre** al **Job/Status** per tornar a imprimir el fax.

Informació relacionada

- ➔ [“Comprovació de l'historial de treballs de fax” a la pàgina 163](#)

Els faxos rebuts no s'imprimeixen

- Si s'ha produït un error a la impressora, com ara un embús de paper, la impressora no pot imprimir els faxos rebuts. Comproveu la impressora.
- Si la impressora s'ha definit per desar els faxos rebuts a la safata d'entrada o safata confidencial, els faxos rebuts no s'imprimeixen automàticament. Comproveu la **Configuració de recepció**.

Informació relacionada

- ➔ [“Comprovació de l'estat de la impressora” a la pàgina 200](#)
- ➔ [“Extracció del paper encallat” a la pàgina 208](#)

Les pàgines estan en blanc o només una petita quantitat de text s'imprimeix a la segona pàgina en faxos rebuts

Podeu imprimir en una pàgina mitjançant l'ús de la funció **Suprimeix les dades de la impressió en dividir** a **Conf. separar pàgines**.

Seleccioneu **Suprimeix part superior** o **Suprimeix part inferior** a **Suprimeix les dades de la impressió en dividir** i, seguidament, ajusteu el **Llindar**. Augmentant el llindar s'augmenta la quantitat esborrada; un llindar més elevat proporciona una possibilitat més gran d'imprimir en una pàgina.

Altres problemes del fax

No es pot trucar al telèfon connectat

Connecteu el telèfon al port EXT. de la impressora i despengeu l'auricular. Si no se sent cap to de línia a través de l'auricular, connecteu el cable del telèfon correctament.

El contestador automàtic no respon a les trucades

Al tauler de control, definiu la configuració de l'opció **Tons abans de respondre** de la impressora en un nombre més alt que el nombre de tons per al contestador automàtic.

El número de fax de l'emissor no es mostra als faxos rebuts o és incorrecte

Pot ser que l'emissor no hagi definit la informació d'encapçalament del fax o que l'hagi definida de manera incorrecta. Poseu-vos en contacte amb l'emissor.

Altres problemes

Petites descàrregues elèctriques en tocar la impressora

Si la impressora té connectats molts dispositius perifèrics, en tocar la impressora podeu patir petites descàrregues elèctriques. Instal·leu un cable de terra a l'ordinador que està connectat a la impressora.

Funciona fent molt de soroll

Si la impressora funciona fa molt de soroll, activeu el **Mode silenciós**. Si activeu aquesta funció, es pot alentir la velocitat d'impressió.

Tauler de control

Selecioneu  a la pantalla d'inici i, a continuació, activeu **Mode silenciós**.

Controlador d'impressora Windows

Activeu **Mode silenciós** a la pestanya **Principal**.

Controlador d'impressora Mac OS

Selecioneu **Preferències del Sistema** al menú  > **Impressores i Escàners** (o **Impressió i Escaneig, Impressió i Fax**) i després seleccioneu la impressora. Feu clic a **Opcions i recanvis** > **Opcions** (o **Controlador**). Seleccioneu **On** com a configuració de l'opció **Mode silenciós**.

Epson Scan 2

Premeu el botó  per obrir la finestra de **Configuració**. Seguidament, definiu el **Mode silenciós** a la pestanya **Escaneja**.

La data i l'hora són incorrectes

Ajusteu la data i l'hora correctes al tauler de control. Si hi ha una interrupció del subministrament elèctric degut a un llamp o si fa massa temps que és apagat, el rellotge pot mostrar l'hora incorrecta.

Informació relacionada

➔ [“Conf. bàsica” a la pàgina 50](#)

El dispositiu de memòria no es reconeix

Activeu el dispositiu de memòria a la configuració de l'opció **Interfície del dispositiu de memòria** al tauler de control.

Informació relacionada

➔ [“Configuració d'impressora” a la pàgina 52](#)

No es poden desar dades en un dispositiu de memòria

- Comproveu que el dispositiu de memòria no estigui protegit contra escriptura.
- Comproveu que el dispositiu de memòria tingui prou memòria disponible. Si queda poca memòria disponible, no es poden desar les dades.

Informació relacionada

➔ [“Especificacions del dispositiu USB extern” a la pàgina 247](#)

Contrasenya oblidada

Si oblideu la contrasenya d'administrador, contacteu amb el servei de suport d'Epson.

Informació relacionada

➔ [“Contactar amb l'assistència d'Epson” a la pàgina 267](#)

L'aplicació està bloquejada per un tallafoc (només Windows)

Afegiu l'aplicació al programa que tingui permís del Tallafoc del Windows a la configuració de seguretat del **Tauler de control**.

Es mostra el signe "x" a la pantalla de selecció de fotos

Si el producte no pot reconèixer el fitxer d'imatge, apareix el signe "x" a la pantalla LCD.

Informació relacionada

➔ [“Especificacions de les dades compatibles” a la pàgina 248](#)

Apèndix

Especificacions tècniques

Especificacions de la impressora

Col·locació de l'injector del capçal d'impressió		Injectors de tinta negra: 800 Injectors de tinta de color: 800 per a cada color
Pes del paper*	Paper normal	De 64 a 90 g/m ² (de 17 a 24 lb)
	Paper gruixut	De 91 a 256 g/m ² (de 25 a 68 lb)
	Sobres	Sobre núm. 10, DL, C6: de 75 a 90 g/m ² (de 20 a 24 lb) Sobre C4: de 80 a 100 g/m ² (de 21 a 26 lb)

* Encara que el gruix del paper estigui dins d'aquest interval, pot ser que la impressora no alimenti el paper o el resultat de la impressió estigui afectat negativament en funció de les propietats i la qualitat del paper.

Àrea imprimible

La qualitat de la impressió pot reduir-se a les àrees ombrejades degut al mecanisme de la impressora.

Fulls individuals

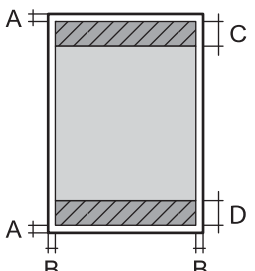
	A	3.0 mm (0.12 in.)
	B	3.0 mm (0.12 in.)
	C	47.0 mm (1.85 in.)
	D	45.0 mm (1.77 in.)

Sobres

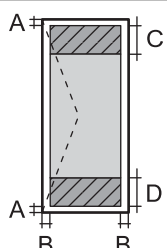
	A	3.0 mm (0.12 in.)
	B	Excepte per a C4: 5.0 mm (0.20 in.) C4: 9.5 mm (0.37 in.)
	C	18.0 mm (0.71 in.)
	D	47.0 mm (1.85 in.)

Apèndix

Especificacions de l'escàner

Tipus d'escàner	Pla
Dispositiu fotoelèctric	CIS
Píxels efectius	10200×14040 píxels (1200 dpi)
Mida màxima del document	216×297 mm (8.5×11.7 in.) A4, Letter
Resolució d'escaneig	1200 dpi (escàner principal) 2400 dpi (escàner secundari)
Resolució de sortida	50 a 9600 en increments d'1 ppp
Profunditat de color	Color <input type="checkbox"/> 48 bits per píxel intern (16 bits per píxel per color intern) <input type="checkbox"/> 24 bits per píxel extern (8 bits per píxel per color extern) Escala de grisos <input type="checkbox"/> 16 bits per píxel intern <input type="checkbox"/> 8 bits per píxel extern Blanc i negre <input type="checkbox"/> 16 bits per píxel intern <input type="checkbox"/> 1 bits per píxel extern
Font de llum	LED

Especificacions de la interfície

Per a ordinador	USB d'alta velocitat
Per a dispositiu USB extern	USB d'alta velocitat

Especificacions del fax

Tipus de fax	Funcionalitat de fax públic en blanc i negre i a color (ITU-T Super Group 3)
Línies admeses	Línies telefòniques analògiques estàndard, sistemes telefònics PBX (commutador privat)
Velocitat	Màxim de 33.6 kbps

Apèndix

Resolució	<p>Monocroma</p> <ul style="list-style-type: none"> <input type="checkbox"/> Estàndard: 8 elements d'imatge/mm×3,85 línia/mm (203 elements d'imatge/in.×98 línies/in.) <input type="checkbox"/> Fi: 8 elements d'imatge/mm×7,7 línia/mm (203 elements d'imatge/in.×196 línies/in.) <input type="checkbox"/> Superfi: 8 elements d'imatge/mm×15,4 línia/mm (203 elements d'imatge/in.×392 línies/in.) <input type="checkbox"/> Ultrafi: 16 elements d'imatge/mm×15,4 línia/mm (406 elements d'imatge/in.×392 línies/in.) <p>Color</p> <p>200×200 ppp</p>
Memòria de pàgines	Fins a 550 pàgines (quan es reben segons el gràfic ITU-T núm. 1 en mode d'esborrany monocrom)
Repetició automàtica de trucada *	2 vegades (amb intervals d'1 minut)
Interfície	Línia de telèfon RJ-11, connexió telefònica RJ-11

* Les especificacions poden diferir segons el país o la regió.

Llista de funcions de xarxa

Funcions de xarxa i IPv4/IPv6

Funcions		Compatibles	Comentaris	
Impressió de xarxa	EpsonNet Print (Windows)	IPv4	✓	-
	Standard TCP/IP (Windows)	IPv4, IPv6	✓	-
	Impressió WSD (Windows)	IPv4, IPv6	✓	Windows Vista o posterior
	Impressió Bonjour (Mac OS)	IPv4, IPv6	✓	-
	Impressió IPP (Windows, Mac OS)	IPv4, IPv6	✓	-
	Impressió UPnP	IPv4	-	Aparell d'informació
	PictBridge Impressió (Wi-Fi)	IPv4	-	Càmera digital
	Epson Connect (Impressió de correu electrònic, Impressió remota)	IPv4	✓	-
	AirPrint (iOS, Mac OS)	IPv4, IPv6	✓	iOS 5 o posterior, Mac OS X v10.7 o posterior
Google Cloud Print	IPv4, IPv6	✓	-	

Apèndix

Funcions		Compatibles	Comentaris	
Escaneig en xarxa	Epson Scan 2	IPv4, IPv6	✓	-
	Event Manager	IPv4	-	-
	Epson Connect (Escaneig al núvol)	IPv4	✓	-
	AirPrint (Escaneig)	IPv4, IPv6	✓	OS X Mavericks o posterior
	ADF (escaneig a doble cara)		✓	-
Fax	Envia un fax	IPv4	✓	-
	Rep un fax	IPv4	✓	-
	AirPrint (Sortida de fax)	IPv4, IPv6	✓	OS X Mountain Lion o posterior

Especificacions de la Wi-Fi

Estàndards	IEEE 802.11b/g/n ^{*1, *2}
Interval de freqüència	2,4 GHz
Potència màxima transmesa de radiofreqüència	19.8 dBm (EIRP)
Modos de coordinació	Infraestructura, Wi-Fi Direct (Simple AP) ^{*3, *4}
Seguretat sense fil	WEP (64/128 bits), WPA2-PSK (AES) ^{*5} , WPA2-Enterprise

*1 Compleix IEEE 802.11b/g/n o IEEE 802.11b/g, en funció de la ubicació de compra.

*2 IEEE 802.11n només està disponible per al HT20.

*3 No compatible amb l'IEEE 802.11b.

*4 El mode Simple AP és compatible amb una (infraestructura de) connexió Wi-Fi i amb una connexió Ethernet.

*5 Compleix els estàndards WPA2 amb compatibilitat amb WPA/WPA2 Personal.

Especificacions d'Ethernet

Estàndards	IEEE802.3i (10BASE-T) ^{*1} IEEE802.3u (100BASE-TX) IEEE802.3ab (1000BASE-T) ^{*1} IEEE802.3az (Energy Efficient Ethernet) ^{*2}
Mode de comunicació	Automàtic, dúplex complet a 10 Mbps, mig dúplex a 10 Mbps, dúplex complet a 100 Mbps, mig dúplex a 100 Mbps
Connector	RJ-45

Apèndix

- *1 Utilitzeu un cable de categoria 5e o superior STP (parell trenat blindat) per evitar el risc d'interferències de ràdio.
- *2 El dispositiu connectat ha de complir els estàndards d'IEEE802.3az.

Protocol de seguretat

IEEE802.1X*	
IPsec/Filtres IP	
SSL/TLS	HTTPS servidor/client
	IPPS
SMTPS (STARTTLS, SSL/TLS)	
SNMPv3	

* Per a la connexió, heu d'utilitzar un dispositiu que compleixi amb IEEE802.1X.

Compatibilitat de PostScript Nivell 3

El PostScript que s'utilitza en aquesta impressora és compatible amb PostScript Nivell 3.

Serveis de tercers compatibles

AirPrint	Impressió	iOS 5 o posterior, Mac OS X v10.7.x o posterior
	Escaneig	OS X Mavericks o posterior
	Fax	OS X Mountain Lion o posterior
Google Cloud Print		

Especificacions del dispositiu USB extern

Dispositius	Capacitats màximes
Unitat flaix USB	2 TB (format FAT, FAT32 o exFAT)

No podeu emprar els dispositius següents:

- Un dispositiu que requereix un controlador en exclusiva
- Un dispositiu amb configuració de seguretat (contrasenya, xifratge, etc.)

Epson no pot garantir el funcionament dels dispositius connectats externament.

Apèndix

Especificacions de les dades compatibles

Format de fitxer	JPEG (*.JPG) amb Exif 2.31 estàndard pres amb càmeres digitals DCF* ¹ compatibles amb la versió 1.0 o 2.0* ² Imatges compatibles amb TIFF 6.0 com es defineix més avall <input type="checkbox"/> Imatges a tot color RGB (no comprimides) <input type="checkbox"/> Imatges binàries (no comprimides ni codificades amb CCITT) Fitxer de dades compatible amb PDF versió 1.7
Mida d'imatge	Horitzontal: de 80 a 10200 píxels Vertical: de 80 a 10200 píxels
Mida de fitxer	Menys de 2 GB
Nombre màxim de fitxers	JPEG: 9990* ³ TIFF: 999 PDF: 999

*1 Regla de disseny per sistema de fitxer de càmera.

*2 Les dades fotogràfiques desades a càmeres digitals amb memòria interna no són compatibles.

*3 Es poden veure alhora fins a 999 fitxers. (Si el nombre de fitxers és superior a 999, els fitxers es visualitzen en grups.)

Nota:

Si la impressora no pot reconèixer el fitxer d'imatge, apareix el signe "x" a la pantalla LCD. En aquest cas, si seleccioneu un disseny de diverses pàgines, s'imprimiran seccions en blanc.

Dimensions

Només la impressora

Dimensions	Emmagatzematge <input type="checkbox"/> Amplada: 425 mm (16.7 in.) <input type="checkbox"/> Profunditat* ¹ : 535 mm (21.1 in.) <input type="checkbox"/> Alçada: 357 mm (14.1 in.) Impressió <input type="checkbox"/> Amplada: 425 mm (16.7 in.) <input type="checkbox"/> Profunditat: 578 mm (22.8 in.) <input type="checkbox"/> Alçada: 449 mm (17.7 in.)
Pes* ²	Aprox. 18.4 kg (40.6 lb)

*1 Amb la safata de sortida instal·lada.

*2 Sense les unitats de subministrament de tinta ni el cable d'alimentació.

Impressores amb opcions

Aquestes són les mides de les impressores amb 1 unitat de calaix de paper opcional.

Apèndix

Dimensions	<p>Emmagatzematge</p> <ul style="list-style-type: none"> <input type="checkbox"/> Amplada: 425 mm (16.7 in.) <input type="checkbox"/> Profunditat*1: 535 mm (21.1 in.) <input type="checkbox"/> Alçada: 457 mm (18.0 in.) <p>Impressió</p> <ul style="list-style-type: none"> <input type="checkbox"/> Amplada: 425 mm (16.7 in.) <input type="checkbox"/> Profunditat: 578 mm (22.8 in.) <input type="checkbox"/> Alçada: 549 mm (21.6 in.)
Pes*2	Aprox. 23.0 kg (50.7 lb)

*1 Amb la safata de sortida instal·lada.

*2 Sense les unitats de subministrament de tinta ni el cable d'alimentació.

Especificacions elèctriques

Model	Model de 100 a 240 V	Model de 220 a 240 V
Interval de freqüència nominal	50 a 60 Hz	50 a 60 Hz
Corrent nominal	De 0.9 a 0.5 A	0.5 A
Consum d'energia (amb connexió USB)	<p>Còpia independent: aprox. 25 W (ISO/IEC24712)</p> <p>Mode a punt: aprox. 12 W</p> <p>Mode de repòs: aprox. 1.5 W</p> <p>Apagada: aprox. 0.2 W</p>	<p>Còpia independent: aprox. 25 W (ISO/IEC24712)</p> <p>Mode a punt: aprox. 12 W</p> <p>Mode de repòs: aprox. 1.5 W</p> <p>Apagada: aprox. 0.2 W</p>

Nota:

- La informació del voltatge de la impressora és a l'etiqueta.
- Els usuaris d'Europa poden consultar el lloc web següent per obtenir més informació sobre el consum elèctric.
<http://www.epson.eu/energy-consumption>

Apèndix

Especificacions ambientals

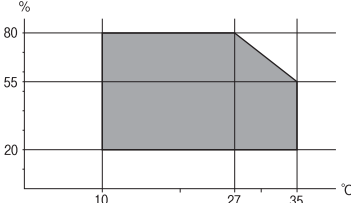
<p>Funcionament</p>	<p>Utilitzeu la impressora dins l'abast que es mostra al gràfic següent.</p>  <p>Temperatura: de 10 a 35 °C (de 50 a 95 °F) Humitat: del 20 al 80% d'HR (sense condensació)</p>
<p>Emmagatzematge</p>	<p>Temperatura: de -20 a 40 °C (de -4 a 104 °F)* Humitat: del 5 al 85% d'HR (sense condensació)</p>

* Durant un mes es pot emmagatzemar a 40 °C (104 °F).

Especificacions ambientals per a les Unitats de subministrament de tinta

<p>Temperatura d'emmagatzematge</p>	<p>De -30 a 40 °C (de -22 a 104 °F)*</p>
<p>Temperatura de congelació</p>	<p>-13 °C (8.6 °F) La tinta es descongela i es pot utilitzar aproximadament després de 3 hores a 25 °C (77 °F).</p>

* Durant un mes es pot emmagatzemar a 40 °C (104 °F).

Requisits del sistema

- Windows 10 (32-bits, 64-bits)/Windows 8.1 (32-bits, 64-bits)/Windows 8 (32-bits, 64-bits)/Windows 7 (32-bits, 64-bits)/Windows Vista (32-bits, 64-bits)/Windows XP SP3 o posterior (32-bits)/Windows XP Professional x64 Edition SP2 o posterior/Windows Server 2016/Windows Server 2012 R2/Windows Server 2012/Windows Server 2008 R2/Windows Server 2008/Windows Server 2003 R2/Windows Server 2003 SP2 o posterior
- macOS Sierra/OS X El Capitan/OS X Yosemite/OS X Mavericks/OS X Mountain Lion/Mac OS X v10.7.x/Mac OS X v10.6.8

Nota:

- Algunes aplicacions i funcions no són compatibles amb el Mac OS.
- El sistema UNIX (UFS) per a Mac OS no és compatible.

Informació de tipus de lletra

Tipus de lletra disponibles per a PostScript

Nom del tipus de lletra	Família	Equivalent HP
Nimbus Mono	Medium, Bold, Italic, Bold Italic	Courier
Letter Gothic	Medium, Bold, Italic	Letter Gothic
Nimbus Mono PS	Regular, Bold, Oblique, Bold Oblique	CourierPS
Nimbus Roman No4	Medium, Bold, Italic, Bold Italic	CG Times
URW Classico	Medium, Bold, Italic, Bold Italic	CG Omega
URW Coronet	-	Coronet
URW Clarendon Condensed	-	Clarendon Condensed
URW Classic Sans	Medium, Bold, Italic, Bold Italic	Univers
URW Classic Sans Condensed	Medium, Bold, Italic, Bold Italic	Univers Condensed
Antique Olive	Medium, Bold, Italic	Antique Olive
Garamond	Antiqua, Halbfett, Kursiv, Kursiv Halbfett	Garamond
Mauritius	-	Marigold
Algiers	Medium, Extra Bold	Albertus
NimbusSansNo2	Medium, Bold, Italic, Bold Italic	Arial
Nimbus Roman No9	Medium, Bold, Italic, Bold Italic	Times New Roman
Nimbus Sans	Medium, Bold, Oblique, Bold Oblique	Helvetica
Nimbus Sans Narrow	Medium, Bold, Oblique, Bold Oblique	Helvetica Narrow
Palladio	Roman, Bold, Italic, Bold Italic	Palatino
URW Gothic	Book, Demi, Book Oblique, Demi Oblique	ITC Avant Garde
URW Bookman	Light, Demi, Light Italic, Demi Italic	ITC Bookman
URW Century Schoolbook	Roman, Bold, Italic, Bold Italic	New Century Schoolbook
Nimbus Roman	Medium, Bold, Italic, Bold Italic	Times
URW Chancery Medium Italic	-	ITC Zapf Chancery Italic
Symbol	-	Symbol
URW Dingbats	-	Wingdings
Dingbats	-	ITC Zapf Dingbats
Standard Symbol	-	SymbolPS

Apèndix

Tipus de lletra disponibles per a PCL (URW)

Tipus de lletra escalable

Nom del tipus de lletra	Família	Equivalent HP	Conjunt de símbols per a PLC5
Nimbus Mono	Medium, Bold, Italic, Bold Italic	Courier	1
Letter Gothic	Medium, Bold, Italic	Letter Gothic	1
Nimbus Mono PS	Regular, Bold, Oblique, Bold Oblique	CourierPS	3
Nimbus Roman No4	Medium, Bold, Italic, Bold Italic	CG Times	2
URW Classico	Medium, Bold, Italic, Bold Italic	CG Omega	3
URW Coronet	-	Coronet	3
URW Clarendon Condensed	-	Clarendon Condensed	3
URW Classic Sans	Medium, Bold, Italic, Bold Italic	Univers	2
URW Classic Sans Condensed	Medium, Bold, Italic, Bold Italic	Univers Condensed	3
Antique Olive	Medium, Bold, Italic	Antique Olive	3
Garamond	Antiqua, Halbfett, Kursiv, Kursiv Halbfett	Garamond	3
Mauritius	-	Marigold	3
Algiers	Medium, Extra Bold	Albertus	3
NimbusSansNo2	Medium, Bold, Italic, Bold Italic	Arial	3
Nimbus Roman No9	Medium, Bold, Italic, Bold Italic	Times New	3
Nimbus Sans	Medium, Bold, Oblique, Bold Oblique	Helvetica	3
Nimbus Sans Narrow	Medium, Bold, Oblique, Bold Oblique	Helvetica Narrow	3
Palladio	Roman, Bold, Italic, Bold Italic	Palatino	3
URW Gothic	Book, Demi, Book Oblique, Demi Oblique	ITC Avant Garde Gothic	3
URW Bookman	Light, Demi, Light Italic, Demi Italic	ITC Bookman	3
URW Century Schoolbook	Roman, Bold, Italic, Bold Italic	New Century Schoolbook	3
Nimbus Roman	Medium, Bold, Italic, Bold Italic	Times	3
URW Chancery Medium Italic	-	ITC Zapf Chancery Medium Italic	3
Symbol	-	Symbol	4
URW Dingbats	-	Wingdings	5
Dingbats	-	ITC Zapf Dingbats	6

Apèndix

Nom del tipus de lletra	Família	Equivalent HP	Conjunt de símbols per a PCL5
Standard Symbol	-	SymbolPS	4
URW David	Medium, Bold	HP David	7
URW Narkis	Medium, Bold	HP Narkis	7
URW Miryam	Medium, Bold, Italic	HP Miryam	7
URW Koufi	Medium, Bold	Koufi	8
URW Naskh	Medium, Bold	Naskh	8
URW Ryadh	Medium, Bold	Ryadh	8

Tipus de lletra de mapa de bits

Nom del tipus de lletra	Conjunt de símbols
Line Printer	9

Tipus de lletra de mapa de bits de codi de barres/OCR (només per a PCL5)

Nom del tipus de lletra	Família	Conjunt de símbols
OCR A	-	10
OCR B	-	11
Code39	9.37cpi, 4.68cpi	12
EAN/UPC	Medium, Bold	13

Nota:

En funció de la densitat del paper o de la qualitat o el color del paper, pot ser que els tipus de lletra OCR A, OCR B, Code39 i EAN/UPC no es puguin llegir. Imprimiu una mostra i assegureu-vos que els tipus de lletra es puguin llegir abans d'imprimir grans quantitats de documents.

Llista de conjunts de símbols

La impressora pot accedir a diversos conjunts de símbols. L'única diferència entre molts d'aquests conjunts de símbols rau en els caràcters internacionals de cada llengua.

En decidir quin tipus de lletra voleu utilitzar, també hauríeu de tenir en compte quin conjunt de símbols es combinarà amb el tipus de lletra.

Apèndix

Nota:

Com que la majoria del programari gestiona els tipus de lletra i els símbols automàticament, és probable que mai no hàgiu d'ajustar la configuració de la impressora. No obstant, si escriviu els vostres propis programes de control de la impressora o si feu servir programari antic que no pot controlar els tipus de lletra, consulteu les seccions següents per obtenir informació sobre els conjunts de símbols.

Lista de conjunts de símbols per a PCL 5

Nom del conjunt de símbols	Atribut	Classificació del tipus de lletra												
		1	2	3	4	5	6	7	8	9	10	11	12	13
Norweg1	0D	✓	✓	✓	-	-	-	-	-	-	-	-	-	-
Roman Extension	0E	-	-	-	-	-	-	-	-	✓	-	-	-	-
Italian	0I	✓	✓	✓	-	-	-	-	-	-	-	-	-	-
ECM94-1	0N	✓	✓	✓	-	-	-	-	-	✓	-	-	-	-
Swedis2	0S	✓	✓	✓	-	-	-	-	-	-	-	-	-	-
ANSI ASCII	0U	✓	✓	✓	-	-	-	✓	✓	-	-	-	-	-
UK	1E	✓	✓	✓	-	-	-	-	-	-	-	-	-	-
French2	1F	✓	✓	✓	-	-	-	-	-	-	-	-	-	-
German	1G	✓	✓	✓	-	-	-	-	-	-	-	-	-	-
Legal	1U	✓	✓	✓	-	-	-	-	-	✓	-	-	-	-
8859-2 ISO	2N	✓	✓	✓	-	-	-	-	-	✓	-	-	-	-
Spanish	2S	✓	✓	✓	-	-	-	-	-	-	-	-	-	-
ISO 8859/4 Latin 4	4N	✓	✓	✓	-	-	-	-	-	-	-	-	-	-
Roman-9	4U	✓	✓	✓	-	-	-	-	-	-	-	-	-	-
PsMath	5M	✓	✓	✓	-	-	-	✓	✓	-	-	-	-	-
8859-9 ISO	5N	✓	✓	✓	-	-	-	-	-	✓	-	-	-	-
WiTurkish	5T	✓	✓	✓	-	-	-	-	-	-	-	-	-	-
MsPublishin	6J	✓	✓	✓	-	-	-	-	-	-	-	-	-	-
VeMath	6M	✓	✓	✓	-	-	-	-	-	-	-	-	-	-
8859-10ISO	6N	✓	✓	✓	-	-	-	-	-	✓	-	-	-	-
DeskTop	7J	✓	✓	✓	-	-	-	-	-	-	-	-	-	-
Math-8	8M	✓	✓	✓	-	-	-	✓	✓	-	-	-	-	-
Roman-8	8U	✓	✓	✓	-	-	-	-	-	✓	-	-	-	-
WiE.Europe	9E	✓	✓	✓	-	-	-	-	-	-	-	-	-	-

Apèndix

Nom del conjunt de símbols	Atribut	Classificació del tipus de lletra												
		1	2	3	4	5	6	7	8	9	10	11	12	13
Pc1004	9J	✓	✓	✓	-	-	-	-	-	-	-	-	-	-
8859-15ISO	9N	✓	✓	✓	-	-	-	-	-	✓	-	-	-	-
PcTk437	9T	✓	✓	✓	-	-	-	-	-	-	-	-	-	-
Windows	9U	✓	✓	✓	-	-	-	-	-	-	-	-	-	-
PsText	10J	✓	✓	✓	-	-	-	-	-	-	-	-	-	-
IBM-US	10U	✓	✓	✓	-	-	-	-	-	✓	-	-	-	-
IBM-DN	11U	✓	✓	✓	-	-	-	-	-	✓	-	-	-	-
McText	12J	✓	✓	✓	-	-	-	-	-	-	-	-	-	-
PcMultiling	12U	✓	✓	✓	-	-	-	-	-	✓	-	-	-	-
VelInternati	13J	✓	✓	✓	-	-	-	-	-	-	-	-	-	-
PcEur858	13U	✓	✓	✓	-	-	-	-	-	-	-	-	-	-
VeUS	14J	✓	✓	✓	-	-	-	-	-	-	-	-	-	-
PiFont	15U	✓	✓	✓	-	-	-	-	-	-	-	-	-	-
PcE.Europe	17U	✓	✓	✓	-	-	-	-	-	-	-	-	-	-
Unicode 3.0	18N	✓	✓	✓	-	-	-	✓	✓	-	-	-	-	-
WiBALT	19L	✓	✓	✓	-	-	-	-	-	-	-	-	-	-
WiAnsi	19U	✓	✓	✓	-	-	-	-	-	-	-	-	-	-
PcBlt775	26U	✓	✓	✓	-	-	-	-	-	-	-	-	-	-
Pc866Cyr	3R	✓	✓	-	-	-	-	-	-	-	-	-	-	-
Greek8	8G	✓	✓	-	-	-	-	-	-	-	-	-	-	-
WinGrk	9G	✓	✓	-	-	-	-	-	-	-	-	-	-	-
WinCyr	9R	✓	✓	-	-	-	-	-	-	-	-	-	-	-
Pc851Grk	10G	✓	✓	-	-	-	-	-	-	-	-	-	-	-
ISOCyr	10N	✓	✓	-	-	-	-	-	-	✓	-	-	-	-
Pc8Grk	12G	✓	✓	-	-	-	-	-	-	-	-	-	-	-
ISOGrk	12N	✓	✓	-	-	-	-	-	-	-	-	-	-	-
Pc866Ukr	14R	✓	✓	-	-	-	-	-	-	-	-	-	-	-
Hebrew7	0H	✓	-	-	-	-	-	✓	-	-	-	-	-	-
8859-8 ISO	7H	✓	-	-	-	-	-	✓	-	-	-	-	-	-
Hebrew8	8H	✓	-	-	-	-	-	✓	-	-	-	-	-	-

Apèndix

Nom del conjunt de símbols	Atribut	Classificació del tipus de lletra												
		1	2	3	4	5	6	7	8	9	10	11	12	13
Pc862Heb	15H	✓	-	-	-	-	-	✓	-	-	-	-	-	-
PC-862, Hebrew	15Q	✓	-	-	-	-	-	✓	-	-	-	-	-	-
Arabic8	8V	-	-	-	-	-	-	-	✓	-	-	-	-	-
HPWARA	9V	-	-	-	-	-	-	-	✓	-	-	-	-	-
Pc864Ara	10V	-	-	-	-	-	-	-	✓	-	-	-	-	-
Symbol	19M	-	-	-	✓	-	-	-	-	-	-	-	-	-
Wingdings	579L	-	-	-	-	✓	-	-	-	-	-	-	-	-
ZapfDingbats	14L	-	-	-	-	-	✓	-	-	-	-	-	-	-
OCR A	00	-	-	-	-	-	-	-	-	-	✓	-	-	-
OCR B	10	-	-	-	-	-	-	-	-	-	-	✓	-	-
OCR B Extension	3Q	-	-	-	-	-	-	-	-	-	-	✓	-	-
Code3-9	0Y	-	-	-	-	-	-	-	-	-	-	-	✓	-
EAN/UPC	8Y	-	-	-	-	-	-	-	-	-	-	-	-	✓

Instal·lació de les unitats opcionals

Codi de la unitat de calaix de paper opcional

A continuació teniu el codi de la unitat de calaix de paper opcional.

Per a usuaris europeus: Optional Cassette Unit (C12C932871)

Per a usuaris de l'Índia: Optional Cassette Unit (C12C932881)

Instal·lació dels calaixos de paper opcionals

⚠ Precaució:

- ❑ Assegureu-vos d'apagar la impressora, de desendollar el cable d'alimentació de la impressora i de desconnectar qualsevol altre cable abans de començar la instal·lació. Si no ho feu, es podria malmetre el cable d'alimentació i es podria provocar un incendi o una descàrrega elèctrica.
- ❑ En alçar la impressora, col·loqueu les mans en les posicions mostrades més avall. Si alceu la impressora amb altres posicions, podria caure o podríeu enganxar-vos els dits en col·locar-la.

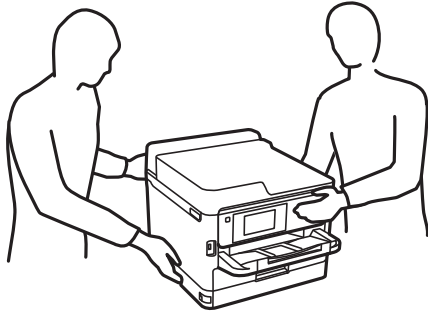

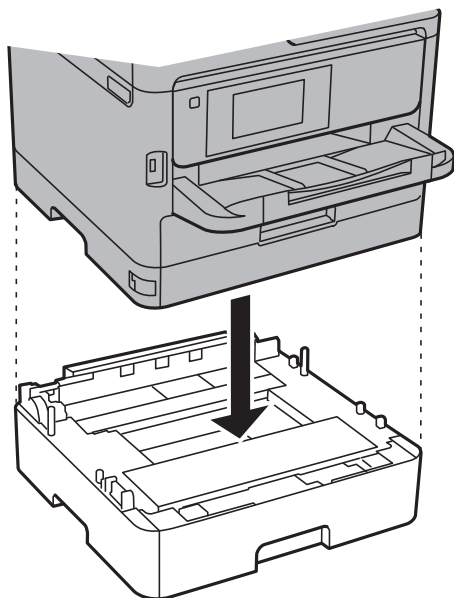

1. Apagueu la impressora prement el botó  i després desendol·leu el cable d'alimentació.
2. Desconnecteu tots els cables.
3. Traieu la unitat de calaix de paper opcional de la capsa i traieu-ne tots els materials protectors.
4. Col·loqueu la unitat de calaix de paper opcional on vulgúeu instal·lar la impressora.
5. Baixeu la impressora al calaix de paper opcional.

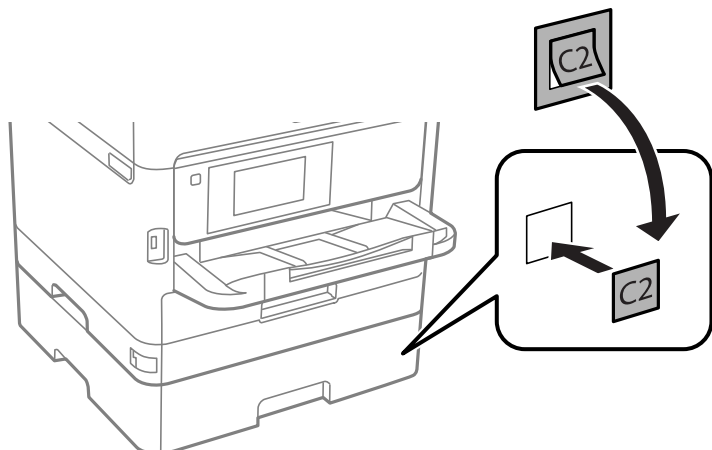

Apèndix

6. Col·loqueu l'adhesiu que indica el número de calaix.



7. Torneu a endollar el cable d'alimentació, connecteu tots els altres cables i endol·leu la impressora.
8. Enceneu la impressora prement el botó .
9. Traieu i torneu a col·locar la unitat de calaix de paper opcional per comprovar que aparegui a la pantalla **Configuració del paper**.

Nota:

En desinstal·lar la unitat de calaix de paper opcional, apagueu la impressora, desendol·leu el cable d'alimentació, desconnecteu els cables i, a continuació, realitzeu el procediment d'instal·lació a l'inrevés.

Continueu amb la configuració del controlador de la impressora.

Informació relacionada

➔ [“Codi de la unitat de calaix de paper opcional” a la pàgina 256](#)

Configuració de la unitat de calaix de paper opcional al controlador de la impressora

Per utilitzar la unitat de calaix de paper opcional instal·lada, el controlador de la impressora ha d'obtenir la informació necessària.

Configuració de la unitat de calaix de paper opcional al controlador de la impressora — Windows

Nota:

Inicieu la sessió a l'ordinador com a administrador.

1. Obriu la pestanya **Paràmetres opcionals** de les propietats de la impressora.

Windows 10/Windows Server 2016

Feu clic amb el botó dret al botó Inicia o premeu-lo i mantingueu-lo premut i, seguidament, seleccioneu **Tauler de control > Visualitza dispositius i impressores a Maquinari i so**. Feu clic amb el botó dret a la impressora o manteniu-la premuda, seleccioneu **Propietats de la impressora** i, a continuació, feu clic a la pestanya **Paràmetres opcionals**.

Apèndix

- ❑ Windows 8.1/Windows 8/Windows Server 2012 R2/Windows Server 2012

Selecioneu **Escriptori > Configuració > Tauler de control > Visualitza dispositius i impressores a Maquinari i so**. Feu clic amb el botó dret a la impressora o manteniu-la premuda, seleccioneu **Propietats de la impressora** i, a continuació, feu clic a la pestanya **Paràmetres opcionals**.

- ❑ Windows 7/Windows Server 2008 R2

Feu clic al botó Inicia i seleccioneu **Tauler de control > Visualitza dispositius i impressores a Maquinari i so**. Feu clic amb el botó dret a la impressora, seleccioneu **Propietats de la impressora** i, a continuació, feu clic a la pestanya **Paràmetres opcionals**.

- ❑ Windows Vista/Windows Server 2008

Feu clic al botó Inicia i seleccioneu **Tauler de control > Impressores a Maquinari i so**. Feu clic amb el botó dret a la impressora, seleccioneu **Propietats** i, a continuació, feu clic a la pestanya **Paràmetres opcionals**.

- ❑ Windows XP/Windows Server 2003 R2/Windows Server 2003

Feu clic al botó Inicia i seleccioneu **Tauler de control > Impressores i altre maquinari > Impressores i faxos**. Feu clic amb el botó dret a la impressora, seleccioneu **Propietats** i, a continuació, feu clic a la pestanya **Paràmetres opcionals**.

2. Seleccioneu **Obtén de la impressora** i, a continuació, feu clic a **Obtén**.

La informació de les **Fonts de paper opcionals** apareix a **Informació de la impressora actual**.

3. Feu clic a **D'acord**.

Configuració de la unitat de calaix de paper opcional al controlador de la impressora: Mac OS

1. Seleccioneu **Preferències del Sistema** al menú  > **Impressores i Escàners** (o **Impressió i Escaneig, Impressió i Fax**) i després seleccioneu la impressora. Feu clic a **Opcions i recanvis > Opcions** (o **Controlador**).
2. Configureu **Lower Cassette** segons el nombre de calaixos de paper.
3. Feu clic a **D'acord**.

Informació sobre normatives

Estàndards i aprovacions

Estàndards i aprovacions per al model dels EUA

Seguretat	UL60950-1 CAN/CSA-C22.2 No.60950-1
EMC	FCC Part 15 Subpart B Class B CAN/CSA-CEI/IEC CISPR 22 Class B

Aquest equip conté el mòdul sense fils següent.

Apèndix

Fabricant: Askey Computer Corporation

Tipus: WLU6320-D69 (RoHS)

Aquest producte compleix la Part 15 de les normes FCC i RSS-210 de les normes IC. Epson no es farà responsable de l'incompliment amb els requisits de protecció que resultin d'una modificació del producte no recomanada. El funcionament està subjecte a les dues condicions següents: (1) aquest dispositiu no provoca interferències nocives, i (2) aquest dispositiu ha d'acceptar qualsevol interferència rebuda, fins i tot les interferències que puguin provocar un funcionament no desitjat del dispositiu.

Per prevenir les interferències radioelèctriques en aquest servei, el dispositiu s'ha de fer servir a l'interior i allunyat de finestres per tal d'obtenir la major protecció. Els equips (o les seves antenes transmissores) instal·lades a l'exterior, estan subjectes a llicències.

Aquest equip compleix amb els límits d'exposició a la radiació de FCC/IC establerts per a un entorn no controlat i compleix les normes de la FCC sobre exposició a radiofreqüència (RF) en el Suplement C a OET65 i RSS-102 de les normes d'exposició a radiofreqüència (RF) d'IC. Aquest equip s'ha d'instal·lar i fer funcionar de manera que el radiador es mantingui almenys 20 cm (7,9 polzades) o més lluny del cos d'una persona (excloses les extremitats: mans, canells, peus i turmells).

Estàndards i aprovacions per al model europeu

Per a usuaris europeus

Per la present, Seiko Epson Corporation declara que el següent model d'equip de ràdio està en conformitat amb la Directiva 2014/53/EU. El text complet de la declaració de conformitat de la UE està disponible a l'adreça següent.

<http://www.epson.eu/conformity>

C642A

Per al seu ús només a Irlanda, Regne Unit, Àustria, Alemanya, Liechtenstein, Suïssa, França, Bèlgica, Luxemburg, Països Baixos, Itàlia, Portugal, Espanya, Dinamarca, Finlàndia, Noruega, Suècia, Islàndia, Croàcia, Xipre, Grècia, Eslovènia, Bulgària, Txèquia, Estònia, Hongria, Letònia, Lituània, Polònia, Romania i Eslovàquia.

Epson no es farà responsable de l'incompliment amb els requisits de protecció que resultin d'una modificació dels productes no recomanada.



Estàndards i aprovacions per al model d'Austràlia

EMC	AS/NZS CISPR32 Class B
-----	------------------------

Per la present, Epson declara que els models d'equips següents compleixen amb els requisits fonamentals i altres condicions importants de la directiva AS/NZS4268:

C642A

Epson no es farà responsable de l'incompliment amb els requisits de protecció que resultin d'una modificació dels productes no recomanada.

German Blue Angel

Vegeu el lloc web següent per comprovar si aquesta impressora compleix o no amb els estàndards de German Blue Angel.

<http://www.epson.de/blauerengel>

Restriccions de còpia

Tingueu en compte les restriccions següents per garantir que la impressora es fa servir de manera responsable i legal.

La llei prohibeix la còpia dels elements següents:

- Bitllets de banc, monedes, títols negociables emesos pel govern, títols valors del govern i títols municipals
- Segells no utilitzats, postals prefranquejades i altres elements postals oficials que portin un franqueig vàlid
- Estampilles fiscals emeses pel govern i títols emesos segons el procediment legal

Aneu amb compte quan copieu els elements següents:

- Títols negociables privats (certificats d'accions, notes negociables, xecs, etc.), bitllets mensuals, bitllets de concessió, etc.
- Passaports, carnets de conduir, garanties d'adequació, permisos de viatge, bitllets d'aliments, tiquets, etc.

Nota:

És possible que la llei també prohibeixi la còpia d'aquests elements.

Ús responsable de materials amb copyright:

Les impressores es poden utilitzar incorrectament si es copia material amb copyright. Tret que actueu amb el consell d'un advocat, sigueu responsables i respectuosos i, abans de copiar material publicat, obteniu el permís del titular del copyright.

Transport de la impressora

Si heu de transportar la impressora per moure-la o reparar-la, seguïu els passos següents per empaquetar-la.

Apèndix

Precaució:

- En transportar la impressora, alceu-la des d'una posició estable. Si alceu la impressora des d'una posició inestable, us podrieu lesionar.
- Com la impressora pesa molt, sempre s'hauria de carregar entres dues o més persones per desempaquetar-la o transportar-la.
- En alçar la impressora, col·loqueu les mans en les posicions mostrades més avall. Si alceu la impressora amb altres posicions, podria caure o podrieu enganxar-vos els dits en col·locar-la.

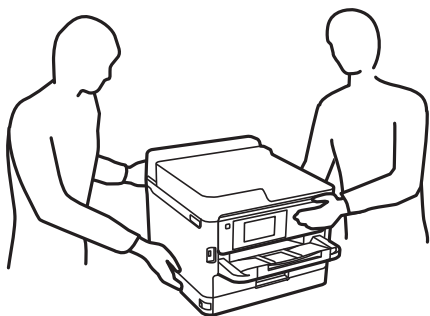

- En transportar la impressora, no la inclineu més de 10 graus; altrament, la impressora podria caure.
- Aneu amb compte de no enganxar-vos la mà ni els dits quan obriu i tanqueu la unitat de l'escàner. Us podrieu fer mal.

Important:

- Quan deseu o transporteu la impressora, no la inclineu ni la deixeu de costat o cap avall: col·loqueu-la en posició vertical. En cas contrari, la tinta es podria filtrar.
- Deixeu les unitats de subministrament de tinta instal·lades. Si retireu les unitats de subministrament de tinta, el capçal d'impressió podria assecat-se i impedir que la impressora imprimeixi.

1. Apagueu la impressora prement el botó .
2. Assegureu-vos que la llum d'encesa s'apagui i desconnecteu el cable d'alimentació.

Important:

Desconnecteu el cable d'alimentació quan l'indicador d'encesa estigui apagat. Altrament, el capçal d'impressió no torna a la posició inicial fent que la tinta s'assequi i pot arribar a ser impossible imprimir.

3. Desconnecteu tots els cables, com el cable d'alimentació i el cable USB.
4. Si la impressora admet dispositius d'emmagatzematge externs, assegureu-vos que no estiguin connectats.
5. Traieu tot el paper de la impressora.
6. Assegureu-vos que no hi hagi originals a la impressora.

Apèndix

7. Obriu la unitat de l'escàner amb la coberta de documents tancada. Assegureu el capçal d'impressió a la caixa amb cinta.

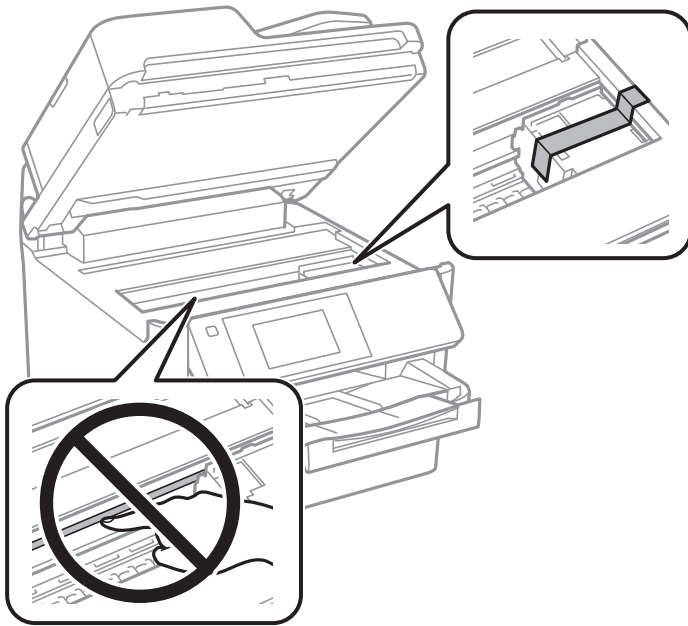

8. Tanqueu la unitat de l'escàner.

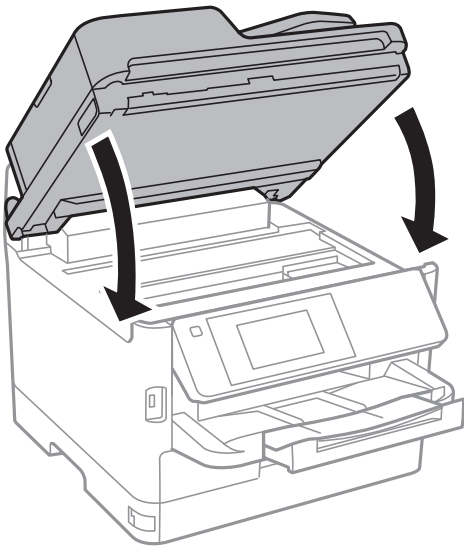

Apèndix

9. Desinstal·leu la unitat de calaix de paper opcional si està instal·lat.

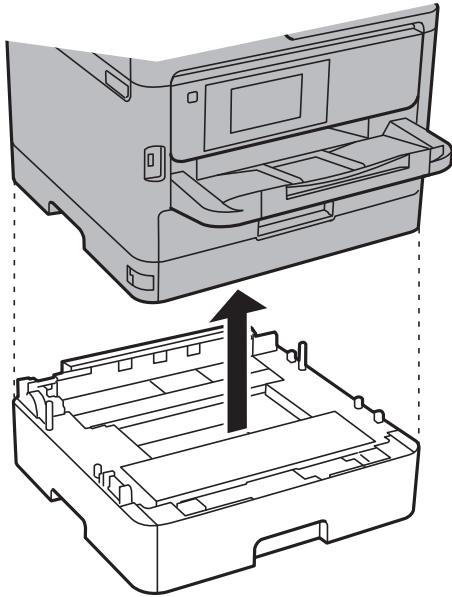

10. Prepareu-vos per empaquetar la impressora tal com es mostra a continuació.

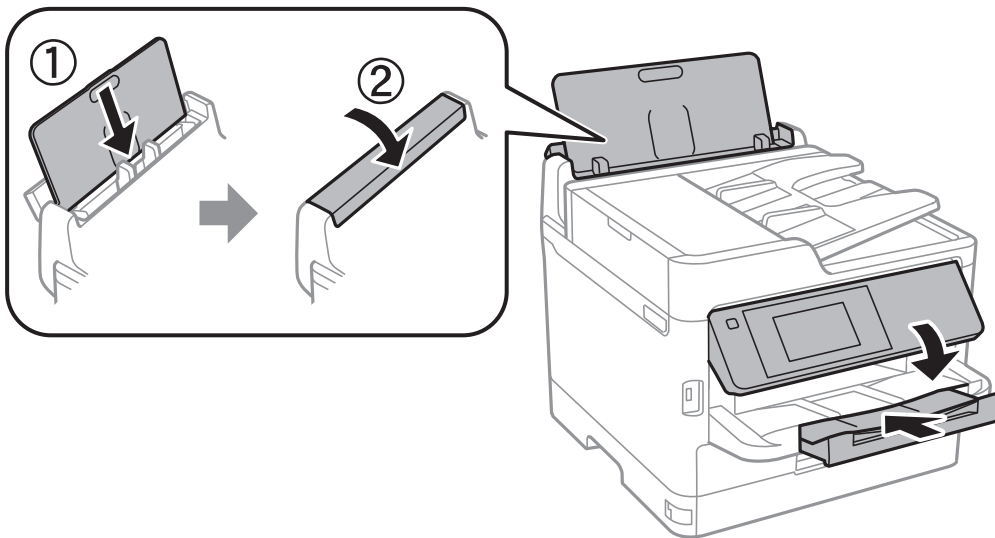

11. Traieu la safata de sortida de la impressora.

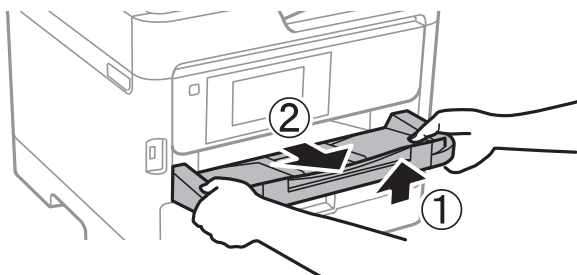

12. Empaqueu la impressora a la seva caixa amb els materials protectors.

Apèndix

Quan torneu a utilitzar la impressora, assegureu-vos de treure la cinta que subjecta el capçal d'impressió. Si la propera vegada que imprimiu observeu una qualitat inferior a les impressions, netegeu i alineu el capçal d'impressió.

Informació relacionada

- ➔ “Comprovació i neteja del capçal d'impressió” a la pàgina 180
- ➔ “Alineació del capçal d'impressió” a la pàgina 181

Copyright

No es permet de reproduir, emmagatzemar en un sistema de recuperació ni transmetre de cap forma ni per cap mitjà, ja sigui per procediments electrònics, mecànics, fotocòpia, enregistrament, o d'altres, cap part d'aquesta publicació, sense el consentiment per escrit de Seiko Epson Corporation. No s'acceptaran responsabilitats de patent en relació amb l'ús de la informació continguda. Tampoc no s'acceptaran responsabilitats per perjudicis resultants de l'ús de la informació continguda. La informació que contenen aquestes pàgines només es pot fer servir amb aquest producte d'Epson. Epson no acceptarà cap responsabilitat en relació amb l'ús d'aquesta informació amb altres productes.

Seiko Epson Corporation i les seves filials no es responsabilitzaran davant el comprador del producte, o terceres parts, de perjudicis, pèrdues, costos o despeses ocasionats al comprador o a terceres parts com a resultat d'accident, ús inadequat o abús d'aquest producte o modificacions, reparacions o alteracions no autoritzades en aquest producte, o bé (excloent-hi els EUA) el no compliment estricte de les instruccions de funcionament i manteniment de Seiko Epson Corporation.

Seiko Epson Corporation i les seves filials no es responsabilitzaran de perjudicis o problemes resultants de l'ús d'altres elements opcionals o productes consumibles que no siguin els designats com a productes originals d'Epson o productes aprovats per Epson per part de Seiko Epson Corporation.

Seiko Epson Corporation no es responsabilitzarà de perjudicis resultants d'interferències electromagnètiques que es produeixin en fer servir cables d'interfície que no siguin els designats com a productes aprovats per Epson per part de Seiko Epson Corporation.

© 2017 Seiko Epson Corporation

El contingut d'aquest manual i les especificacions d'aquest producte poden variar sense avís previ.

Marques comercials

- EPSON® és una marca comercial registrada i EPSON EXCEED YOUR VISION o EXCEED YOUR VISION són marques comercials de Seiko Epson Corporation.
- Epson Scan 2 software is based in part on the work of the Independent JPEG Group.

Apèndix

libtiff

Copyright © 1988-1997 Sam Leffler

Copyright © 1991-1997 Silicon Graphics, Inc.

Permission to use, copy, modify, distribute, and sell this software and its documentation for any purpose is hereby granted without fee, provided that (i) the above copyright notices and this permission notice appear in all copies of the software and related documentation, and (ii) the names of Sam Leffler and Silicon Graphics may not be used in any advertising or publicity relating to the software without the specific, prior written permission of Sam Leffler and Silicon Graphics.

THE SOFTWARE IS PROVIDED "AS-IS" AND WITHOUT WARRANTY OF ANY KIND, EXPRESS, IMPLIED OR OTHERWISE, INCLUDING WITHOUT LIMITATION, ANY WARRANTY OF MERCHANTABILITY OR FITNESS FOR A PARTICULAR PURPOSE.

IN NO EVENT SHALL SAM LEFFLER OR SILICON GRAPHICS BE LIABLE FOR ANY SPECIAL, INCIDENTAL, INDIRECT OR CONSEQUENTIAL DAMAGES OF ANY KIND, OR ANY DAMAGES WHATSOEVER RESULTING FROM LOSS OF USE, DATA OR PROFITS, WHETHER OR NOT ADVISED OF THE POSSIBILITY OF DAMAGE, AND ON ANY THEORY OF LIABILITY, ARISING OUT OF OR IN CONNECTION WITH THE USE OR PERFORMANCE OF THIS SOFTWARE.

- The N-Mark is a trademark or registered trademark of NFC Forum, Inc. in the United States and in other countries.
- QR Code is a registered trademark of DENSO WAVE INCORPORATED in Japan and other countries.
- Intel® is a registered trademark of Intel Corporation.
- Microsoft®, Windows®, Windows Server®, and Windows Vista® are registered trademarks of Microsoft Corporation.
- Apple, Macintosh, macOS, OS X, Bonjour, ColorSync, Safari, AirPrint, the AirPrint Logo, iPad, iPhone, iPod touch, and iTunes are trademarks of Apple Inc., registered in the U.S. and other countries.
- Google Cloud Print, Chrome, Chrome OS, Google Play and Android are trademarks of Google Inc.
- Adobe, the Adobe logo, Acrobat, Photoshop, PostScript®3™, and Reader are either registered trademarks or trademarks of Adobe Systems Incorporated in the United States and/or other countries.
- Albertus, Arial, Coronet, Gill Sans, Joanna and Times New Roman are trademarks of The Monotype Corporation registered in the United States Patent and Trademark Office and may be registered in certain jurisdictions.
- ITC Avant Garde Gothic, ITC Bookman, Lubalin Graph, Mona Lisa, ITC Symbol, Zapf Chancery and Zapf Dingbats are trademarks of International Typeface Corporation registered in the U.S. Patent and Trademark Office and may be registered in certain other jurisdictions.
- Clarendon, Eurostile and New Century Schoolbook are trademarks of Linotype GmbH registered in the U.S. Patent and Trademark Office and may be registered in certain other jurisdictions.
- Wingdings is a registered trademark of Microsoft Corporation in the United States and other countries.
- CG Omega, CG Times, Garamond Antiqua, Garamond Halbfett, Garamond Kursiv, Garamond Halbfett Kursiv are trademarks of Monotype Imaging, Inc. and may be registered in certain jurisdictions.
- Antique Olive is a trademark of M. Olive.
- Marigold and Oxford are trademarks of AlphaOmega Typography.
- Helvetica, Optima, Palatino, Times and Univers are trademarks of Linotype Corp. registered in the U.S. Patent and Trademark Office and may be registered in certain other jurisdictions in the name of Linotype Corp. or its licensee Linotype GmbH.
- PCL is the registered trademark of Hewlett-Packard Company.

Apèndix

Arcfour

This code illustrates a sample implementation of the Arcfour algorithm.

Copyright © April 29, 1997 Kalle Kaukonen. All Rights Reserved.

Redistribution and use in source and binary forms, with or without modification, are permitted provided that this copyright notice and disclaimer are retained.

THIS SOFTWARE IS PROVIDED BY KALLE KAUKONEN AND CONTRIBUTORS "AS IS" AND ANY EXPRESS OR IMPLIED WARRANTIES, INCLUDING, BUT NOT LIMITED TO, THE IMPLIED WARRANTIES OF MERCHANTABILITY AND FITNESS FOR A PARTICULAR PURPOSE ARE DISCLAIMED. IN NO EVENT SHALL KALLE KAUKONEN OR CONTRIBUTORS BE LIABLE FOR ANY DIRECT, INDIRECT, INCIDENTAL, SPECIAL, EXEMPLARY, OR CONSEQUENTIAL DAMAGES (INCLUDING, BUT NOT LIMITED TO, PROCUREMENT OF SUBSTITUTE GOODS OR SERVICES; LOSS OF USE, DATA, OR PROFITS; OR BUSINESS INTERRUPTION) HOWEVER CAUSED AND ON ANY THEORY OF LIABILITY, WHETHER IN CONTRACT, STRICT LIABILITY, OR TORT (INCLUDING NEGLIGENCE OR OTHERWISE) ARISING IN ANY WAY OUT OF THE USE OF THIS SOFTWARE, EVEN IF ADVISED OF THE POSSIBILITY OF SUCH DAMAGE.

microSDHC Logo is a trademark of SD-3C, LLC.

Nota: el producte té una targeta microSDHC integrada, que no es pot retirar.



Avís general: els altres noms de productes utilitzats en aquesta publicació s'inclouen només amb finalitats d'identificació i poden ser marques comercials dels seus respectius propietaris. Epson renuncia a qualsevol dret d'aquestes marques.

On obtenir ajuda

Pàgina web d'assistència tècnica

Si us cal més ajuda, visiteu el lloc web de suport d'Epson que s'indica a sota. Seleccioneu el vostre país o la vostra regió, i adreceu-vos a la secció d'assistència del vostre lloc web de suport local d'Epson. En aquest lloc també hi trobareu els controladors més actuals, les preguntes freqüents i materials varis que podeu baixar.

<http://support.epson.net/>

<http://www.epson.eu/Support> (Europa)

Si el vostre producte Epson no funciona correctament i no podeu resoldre el problema, poseu-vos en contacte amb el servei d'assistència al client per obtenir ajuda.

Contactar amb l'assistència d'Epson

Abans de contactar amb Epson

Si el vostre producte Epson no funciona correctament i no podeu resoldre el problema mitjançant la informació de solució de problemes inclosa a la documentació del producte, poseu-vos en contacte amb el servei d'assistència al

Apèndix

client per obtenir ajuda. Si a continuació no s'enumera el servei d'assistència al client corresponent a la vostra zona, poseu-vos en contacte amb el distribuïdor que us ha venut el producte.

Al servei d'assistència al client us podran ajudar molt més ràpidament si els faciliteu la informació següent:

- Número de sèrie del producte
(L'etiqueta amb el número es troba habitualment a la part posterior del producte.)
- Model del producte
- Versió del programari del producte
(Feu clic a **Quant a, Informació de versió** o en un botó semblant al programari del producte.)
- Marca i model de l'ordinador
- Nom i versió del sistema operatiu de l'ordinador
- Noms i versions de les aplicacions de programari que utilitzeu normalment amb el producte

Nota:

Segons el producte, les dades de la llista de marcació per al fax o la configuració de la xarxa es podran desar a la memòria del producte. Si el producte s'espatlla o s'ha de reparar, es podrien perdre les dades i la configuració. Fins i tot durant el període de garantia, Epson no es farà responsable de la pèrdua de dades, no farà còpies de seguretat ni recuperarà dades o configuracions. Recomanem que feu les vostres còpies de seguretat o preneu notes.

Ajuda per als usuaris d'Europa

Consulteu Pan-European Warranty Document (Document de garantia paneuropea) per obtenir informació sobre com posar-vos en contacte amb el servei d'assistència d'Epson.

Ajuda per a usuaris de Taiwan

Els contactes d'informació, assistència i servei tècnic són:

World Wide Web

<http://www.epson.com.tw>

Hi ha disponible informació sobre les especificacions del producte, controladors per descarregar i preguntes sobre el producte.

Epson HelpDesk

Telèfon: +886-2-80242008

El nostre equip de HelpDesk us pot ajudar telefònicament sobre aquestes qüestions:

- Consultes de vendes i informació de productes
- Preguntes o problemes referents a l'ús dels productes
- Consultes sobre el servei de reparacions i la garantia

Centre de reparacions:

<http://www.tekcare.com.tw/branchMap.page>

TekCare Corporation és un centre de servei tècnic autoritzat per a Epson Taiwan Technology & Trading Ltd.

Ajuda per als usuaris d'Austràlia

Epson Austràlia té com a objectiu oferir un alt nivell d'atenció al client. A més de les guies del producte, s'ofereixen les fonts d'informació següents:

URL d'Internet

<http://www.epson.com.au>

Proporciona accés a les pàgines web d'Epson Austràlia. Val la pena que hi doneu un cop d'ull. Aquest lloc inclou una zona de baixada de controladors, punts de contacte d'Epson, informació sobre productes nous i servei tècnic (per correu electrònic).

Epson HelpDesk

Telèfon: 1300-361-054

Epson HelpDesk s'ofereix com a garantia final perquè els clients tinguin accés a assessorament. Els operadors de HelpDesk us ajudaran a instal·lar, configurar i utilitzar els productes Epson. L'equip de HelpDesk de prevenda proporciona documentació sobre els nous productes Epson i informa de la ubicació dels distribuïdors o proveïdors de serveis més propers. Es respon a tota mena de consultes.

Us recomanem que tingueu tota la informació pertinent a l'abast quan feu la trucada. Com més informació tingueu preparada, més de pressa us podrem ajudar a solucionar el problema. Aquesta informació inclou les guies del producte Epson, el tipus d'ordinador, el sistema operatiu, els programes d'aplicació i qualsevol altra informació que considereu oportuna.

Transport del producte

Epson recomana conversar l'empaquetatge del producte per a un futur transport.

Ajuda per als usuaris de Nova Zelanda

Epson Nova Zelanda té com a objectiu oferir un alt nivell d'atenció al client. A més de la documentació del producte, s'ofereixen les fonts d'informació següents:

URL d'Internet

<http://www.epson.co.nz>

Proporciona accés a les pàgines web d'Epson Nova Zelanda. Val la pena que hi doneu un cop d'ull. Aquest lloc inclou una zona de baixada de controladors, punts de contacte d'Epson, informació sobre productes nous i servei tècnic (per correu electrònic).

Epson HelpDesk

Telèfon: 0800 237 766

Epson HelpDesk s'ofereix com a garantia final perquè els clients tinguin accés a assessorament. Els operadors de HelpDesk us ajudaran a instal·lar, configurar i utilitzar els productes Epson. L'equip de HelpDesk de prevenda proporciona documentació sobre els nous productes Epson i informa de la ubicació dels distribuïdors o proveïdors de serveis més propers. Es respon a tota mena de consultes.

Us recomanem que tingueu tota la informació pertinent a l'abast quan feu la trucada. Com més informació tingueu preparada, més de pressa us podrem ajudar a solucionar el problema. Aquesta informació inclou la documentació del producte Epson, el tipus d'ordinador, el sistema operatiu, els programes d'aplicació i qualsevol altra informació que considereu oportuna.

Apèndix

Transport del producte

Epson recomana conversar l'empaquetatge del producte per a un futur transport.

Ajuda per a usuaris de Singapur

Les fonts d'informació, l'assistència i els serveis que trobareu disponibles a Epson Singapur són:

World Wide Web

<http://www.epson.com.sg>

Aquest lloc web ofereix informació sobre especificacions del producte, controladors per baixar, preguntes més freqüents (PMF), consultes de vendes i assistència tècnica mitjançant correu electrònic.

Epson HelpDesk

Telèfon gratuït: 800-120-5564

El nostre equip de HelpDesk us pot ajudar telefònicament sobre aquestes qüestions:

- Consultes de vendes i informació de productes
- Preguntes o resolució de problemes referents a l'ús dels productes
- Consultes sobre el servei de reparacions i la garantia

Ajuda per a usuaris de Tailàndia

Els contactes d'informació, assistència i servei tècnic són:

World Wide Web

<http://www.epson.co.th>

Aquest lloc web ofereix informació sobre especificacions del producte, controladors per baixar, preguntes més freqüents (PMF) i consultes per correu electrònic.

Centre de trucades Epson

Telèfon: 66-2685-9899

Correu electrònic: support@eth.epson.co.th

El nostre centre d'atenció al client us pot ajudar telefònicament sobre aquestes qüestions:

- Consultes de vendes i informació de productes
- Preguntes o problemes referents a l'ús dels productes
- Consultes sobre el servei de reparacions i la garantia

Ajuda per a usuaris de Vietnam

Els contactes d'informació, assistència i servei tècnic són:

Centre de servei tècnic d'Epson

65 Truong Dinh Street, District 1, Hochiminh City, Vietnam.

Apèndix

Telèfon (Ho Chi Minh City): 84-8-3823-9239, 84-8-3825-6234

29 Tue Tinh, Quan Hai Ba Trung, Hanoi City, Vietnam

Telèfon (Hanoi City): 84-4-3978-4785, 84-4-3978-4775

Ajuda per als usuaris d'Indonèsia

Els contactes d'informació, assistència i servei tècnic són:

World Wide Web

<http://www.epson.co.id>

- Informació sobre especificacions del producte i controladors per baixar
- Preguntes més freqüents (PMF), consultes de vendes i preguntes per correu electrònic

Epson Hotline

Telèfon: +62-1500-766

Fax: +62-21-808-66-799

El nostre equip de Hotline us pot ajudar per telèfon o fax en aquestes qüestions:

- Consultes de vendes i informació de productes
- Assistència tècnica

Centre de servei tècnic d'Epson

Província	Nom de l'empresa	Adreça	Telèfon Correu electrònic
DKI JAKARTA	ESS JAKARTA MANGGADUA	Ruko Mall Mangga Dua No. 48 Jl. Arteri Mangga Dua, Jakarta Utara - DKI JAKARTA	(+6221) 62301104 jkt-admin@epson-indonesia.co.id
NORTH SUMATERA	ESC MEDAN	Jl. Bambu 2 Komplek Graha Niaga Nomor A-4, Medan - North Sumatera	(+6261) 42066090 / 42066091 mdn-adm@epson-indonesia.co.id
WEST JAWA	ESC BANDUNG	Jl. Cihampelas No. 48 A Bandung Jawa Barat 40116	(+6222) 4207033 bdg-admin@epson- indonesia.co.id
DI YOGYAKARTA	ESC YOGYAKARTA	YAP Square, Block A No. 6 Jl. C Simanjutak Yogyakarta - DIY	(+62274) 581065 ygy-admin@epson-indonesia.co.id
EAST JAWA	ESC SURABAYA	Hitech Mall Lt. 2 Block A No. 24 Jl. Kusuma Bangsa No. 116 - 118 Surabaya - JATIM	(+6231) 5355035 sby-admin@epson-indonesia.co.id
SOUTH SULAWESI	ESC MAKASSAR	Jl. Cendrawasih NO. 3A, kunjung mae, mariso, MAKASSAR - SULSEL 90125	(+62411) 8911071 mksr-admin@epson- indonesia.co.id
WEST KALIMANTAN	ESC PONTIANAK	Komp. A yani Sentra Bisnis G33, Jl. Ahmad Yani - Pontianak Kalimantan Barat	(+62561) 735507 / 767049 pontianak-admin@epson- indonesia.co.id

Apèndix

Província	Nom de l'empresa	Adreça	Telèfon Correu electrònic
RIAU	ESC PEKANBARU	Jl. Tuanku Tambusai No.459A Pekanbaru Riau	(+62761) 8524695 pkb-admin@epson-indonesia.co.id
DKI JAKARTA	ESS JAKARTA SUDIRMAN	Wisma Keiai Lt. 1 Jl. Jenderal Sudirman Kav. 3 Jakarta Pusat - DKI JAKARTA 10220	(+6221) 5724335 ess@epson-indonesia.co.id
EAST JAVA	ESS SURABAYA	Ruko Surya Inti Jl. Jawa No 2-4 Kav. 29 Surabaya - Jawa Timur	(+6231) 5014949 esssby@epson-indonesia.co.id
BANTEN	ESS SERPONG	Ruko Mall WTC Matahari No. 953, Serpong-Banten	(+6221) 53167051 / 53167052 esstag@epson-indonesia.co.id
CENTRAL JAWA	ESS SEMARANG	Komplek Ruko Metro Plaza Block C20 Jl. MT Haryono No 970 Semarang - JAWA TENGAH	(+6224) 8313807 / 8417935 esssmg@epson-indonesia.co.id
EAST KALIMANTAN	ESC SAMARINDA	Jl. KH. Wahid Hasyim (M. Yamin) Kelurahan Sempaja Selatan Kecamatan Samarinda UTARA - SAMARINDA - KALTIM	(+62541) 7272904 escsmd@epson-indonesia.co.id
SOUTH SUMATERA	ESC PALEMBANG	Jl. H.M Rasyid Nawawi No. 249 Kelurahan 9 Ilir Palembang Sumatera Selatan	(+62711) 311330 escplg@epson-indonesia.co.id
EAST JAVA	ESC JEMBER	JL. Panglima Besar Sudirman Ruko no.1D Jember-Jawa Timur (Depan Balai Penelitian & Pengolahan Kakao)	(+62331) 488373 / 486468 jmr-admin@epson-indonesia.co.id
NORTH SULAWESI	ESC MANADO	Tekno Megamall Lt LG 11 TK 21, Kawasan Megamas Boulevard, Jl Piere Tendean, Manado - SULUT 95111	(+62431) 8890996 MND-ADMIN@EPSON-INDONESIA.CO.ID

Per a altres ciutats no enumerades aquí, truqueu al telèfon gratuït: 08071137766.

Ajuda per a usuaris de Hong Kong

Per obtenir assistència tècnica i altres serveis postvenda, podeu posar-vos en contacte amb Epson Hong Kong Limited.

Pàgina inicial d'Internet

<http://www.epson.com.hk>

Epson Hong Kong ha creat una pàgina inicial local a Internet en xinès i en anglès que proporciona la informació següent:

- Informació del producte
- Respostes a les preguntes més freqüents (PMF)
- Últimes versions del controladors de productes Epson

Apèndix

Hotline de servei tècnic

També podeu posar-vos en contacte amb el nostre personal tècnic mitjançant aquests números de telèfon i fax:

Telèfon: 852-2827-8911

Fax: 852-2827-4383

Ajuda per a usuaris de Malàisia

Els contactes d'informació, assistència i servei tècnic són:

World Wide Web

<http://www.epson.com.my>

- Informació sobre especificacions del producte i controladors per baixar
- Preguntes més freqüents (PMF), consultes de vendes i preguntes per correu electrònic

Centre de trucades Epson

Telèfon: +60 1800-8-17349

- Consultes de vendes i informació de productes
- Preguntes o problemes referents a l'ús dels productes
- Consultes sobre els serveis de reparacions i la garantia

Oficina central

Telèfon: 603-56288288

Fax: 603-5628 8388/603-5621 2088

Ajuda per als usuaris de l'Índia

Els contactes d'informació, assistència i servei tècnic són:

World Wide Web

<http://www.epson.co.in>

Hi ha disponible informació sobre les especificacions del producte, controladors per descarregar i preguntes sobre el producte.

Línia d'ajuda

- Servei, informació del producte, i comanda de consumibles (Línies BSNL)
 - Número gratuït: 18004250011
 - Accessible de 9am a 6pm, de dilluns a dissabte (excepte festius)
- Servei (CDMA i usuaris mòbils)
 - Número gratuït: 186030001600
 - Accessible de 9am a 6pm, de dilluns a dissabte (excepte festius)

Apèndix

Ajuda per als usuaris de les Filipines

Per obtenir assistència tècnica i altres serveis postvenda, podeu posar-vos en contacte amb Epson Philippines Corporation mitjançant els números de telèfon i fax i l'adreça de correu electrònic següents:

World Wide Web

<http://www.epson.com.ph>

Aquest lloc web ofereix informació sobre especificacions del producte, controladors per baixar, preguntes més freqüents (PMF) i consultes per correu electrònic.

Atenció al client d'Epson Filipines

Telèfon gratuït: (PLDT) 1-800-1069-37766

Telèfon gratuït: (Digital) 1-800-3-0037766

Telèfon de l'àrea metropolitana de Manila: (+632)441-9030

Lloc web: <https://www.epson.com.ph/contact>

Correu electrònic: customercare@epc.epson.com.ph

Accessible de 9am a 6pm, de dilluns a dissabte (excepte festius)

El nostre equip d'Atenció al client us pot ajudar telefònicament sobre aquestes qüestions:

- Consultes de vendes i informació de productes
- Preguntes o problemes referents a l'ús dels productes
- Consultes sobre el servei de reparacions i la garantia

Epson Philippines Corporation

Línia troncal: +632-706-2609

Fax: +632-706-2663