

**WF-C5790 Series**

**Пайдаланушы  
нұсқаулығы**

## **Мазмұны**

### **Осы нұсқаулық туралы**

Нұсқаулықтарға кіріспе. . . . .	8
Ақпаратты іздеу үшін нұсқаулықты пайдалану. . . . .	8
Белгілер мен таңбалар. . . . .	10
Осы нұсқаулықта пайдаланылған сипаттамалар. . . . .	10
Операциялық жүйенің сілтемелері. . . . .	10

### **Маңызды нұсқаулар**

Қауіпсіздік нұсқаулары. . . . .	12
Принтердің ұсыныстары және ескертулері. . . . .	13
Принтерді орнату бойынша ұсыныстар мен ескертулер. . . . .	13
Принтерді пайдалану жөніндегі ұсыныстар мен ескертулер. . . . .	14
Принтерді тасымалдау не сақтау бойынша ұсыныстар мен ескертулер. . . . .	14
Принтерді сымсыз қосылыммен пайдалану жөніндегі ұсыныстар мен ескертулер. . . . .	15
Сенсорлық экранды пайдалану жөніндегі ұсыныстар мен ескертулер. . . . .	15
Жеке ақпаратты қорғау. . . . .	15

### **Принтердің негіздері**

Бөлік аттары мен функциялары. . . . .	16
Басқару тақтасы. . . . .	20
Негізгі экран конфигурациясы. . . . .	21
СҚД экранында көрсетілген белгішелер. . . . .	22
Сенсорлық экран әрекеттері. . . . .	23
Таңбаларды енгізу. . . . .	24
Job/Status экран конфигурациясы. . . . .	25
Анимацияларды көру. . . . .	25

### **Принтерді дайындау**

Қағаздарды салу. . . . .	27
Қолжетімді қағаз және сыйымдылықтар. . . . .	27
Қағазды Қағаз кассетасы ішіне салу. . . . .	32
Қағазды Артқа қағаз беру ішіне салу. . . . .	34
Хатқалталарды салу және сақтық шаралары. . . . .	36
Ұзын қағаздарды салу. . . . .	37
Қағаз түрлерінің тізімі. . . . .	38
Түпнұсқаларды орналастыру. . . . .	38

АҚБ үшін қолжетімді түпнұсқалар. . . . .	39
Түпнұсқаларды АҚБ үстіне қою. . . . .	39
Түпнұсқаларды Сканер әйнегі қою. . . . .	42
Сыртқы USB құрылғысын енгізу. . . . .	44
Сыртқы USB құрылғысын енгізу және алып тастау. . . . .	44
Компьютерден сыртқы USB құрылғысына кіру. . . . .	44
Электрондық пошта серверін пайдалану. . . . .	45
Пошта серверін конфигурациялау. . . . .	45
Электрондық пошта серверінің параметрі элементтері. . . . .	46
Электрондық пошта серверінің байланысын тексеру. . . . .	47
Байланысты тексеру барысында көрсетілетін хабарлар. . . . .	47
Контактілерді реттеу. . . . .	49
Контактілерді тіркеу немесе өзгерту. . . . .	49
Топталған контактілерді тіркеу немесе өзгерту. . . . .	50
Жиі пайдаланылатын контактілерді тіркеу. . . . .	51
Контактілерді компьютерге тіркеу. . . . .	51
Компьютер көмегімен контактілерді сақтық көшірмелеу. . . . .	51
Таңдаулы параметрлеріңізді алдын ала орнату ретінде тіркеу. . . . .	51
АлдПарам параметріне арналған мәзір опциялары. . . . .	52
Параметрлер параметріне арналған мәзір опциялары. . . . .	52
Жалпы параметрлер параметріне арналған мәзір опциялары. . . . .	52
Басып шығару есептеуіші параметріне арналған мәзір опциялары. . . . .	61
Жеткізу күйі параметріне арналған мәзір опциялары. . . . .	61
Қызмет көрсету параметріне арналған мәзір опциялары. . . . .	61
Тіл/Language параметріне арналған мәзір опциялары. . . . .	63
Принтер күйі/басып шығару параметріне арналған мәзір опциялары. . . . .	63
Контактілер реттеушісі параметріне арналған мәзір опциялары. . . . .	63
Пайдаланушы параметрлері параметріне арналған мәзір опциялары. . . . .	64
Аутентификация құрылғысының күйі параметріне арналған мәзір опциялары. . . . .	64

## Мазмұны

Epson Open Platform туралы ақпарат параметріне арналған мәзір опциялары. . . . .	64
Қуатты үнемдеу. . . . .	65
Қуат үнемдеу — Басқару тақтасы. . . . .	65

### **Басып шығару**

Windows жүйесінде принтер драйверінен басып шығару. . . . .	66
Принтер драйверіне кіру. . . . .	66
Басып шығару негіздері. . . . .	67
2 жақты басып шығару. . . . .	68
Бір парақта бірнеше бетті басып шығару. . . . .	69
Бет реті бойынша басып шығару және орналастыру (кері ретпен басып шығару). . . . .	70
Кішірейтілген немесе үлкейтілген құжатты басып шығару. . . . .	71
Үлкейту үшін бір кескінді бірнеше параққа басып шығару (Плакат жасау). . . . .	71
Жоғарғы және төменгі деректемемен басып шығару. . . . .	77
Су белгісін басып шығару. . . . .	78
Құпия сөзден қорғалған файлдарды басып шығару. . . . .	79
Бірнеше файлды бірге басып шығару. . . . .	79
Түсті әмбебап басып шығару мүмкіндігі арқылы басып шығару. . . . .	80
Басып шығару түсін реттеу. . . . .	81
Жіңішке сызықтарды ерекшелеп басып шығару. . . . .	82
Анық штрих-кодтарды басып шығару. . . . .	82
Басып шығаруды болдырмау. . . . .	83
Принтер драйверінің мәзір опциялары. . . . .	83
Windows жүйесінде PostScript принтер драйверінен басып шығару. . . . .	86
PostScript принтер драйверінің мәзір опциялары. . . . .	87
Басып шығаруды болдырмау. . . . .	89
Mac OS жүйесінде принтер драйверінен басып шығару. . . . .	89
Басып шығару негіздері. . . . .	89
2 жақта басып шығару. . . . .	91
Бір парақта бірнеше бетті басып шығару. . . . .	92
Бет реті бойынша басып шығару және орналастыру (кері ретпен басып шығару). . . . .	92
Кішірейтілген немесе үлкейтілген құжатты басып шығару. . . . .	93
Басып шығару түсін реттеу. . . . .	94
Басып шығаруды болдырмау. . . . .	94
Принтер драйверінің мәзір опциялары. . . . .	94

Mac OS принтер драйвері үшін жұмыс параметрлерін орнату. . . . .	96
Mac OS жүйесінде PostScript принтер драйверінен басып шығару. . . . .	97
PostScript принтер драйверінің мәзір опциялары. . . . .	98
Басып шығаруды болдырмау. . . . .	100
Файлдарды жад құрылғысынан басып шығару. . . . .	100
JPEG файлдарын жад құрылғысынан басып шығару. . . . .	100
PDF немесе TIFF файлдарын жад құрылғысынан басып шығару. . . . .	101
Жад құрылғысы параметріне арналған мәзір опциялары. . . . .	102
Смарт құрылғылардан басып шығару. . . . .	104
Epson iPrint пайдалану. . . . .	104
Epson Print Enabler пайдалану. . . . .	107
AirPrint функциясын пайдалану. . . . .	108
Ағымдағы немесе кезектегі тапсырмалардан бас тарту. . . . .	109

### **Көшіру**

Көшіру негіздері. . . . .	110
2 жақта көшіру. . . . .	110
Бірнеше түпнұсқаны бір параққа көшіру. . . . .	111
Көшіруге арналған негізгі мәзір опциялары. . . . .	111
Көшіруге арналған қосымша мәзір опциялары. . . . .	113

### **Сканерлеу**

Басқару тақтасының көмегімен сканерлеу. . . . .	115
Сканерленген кескінді ортақ қалтаға немесе FTP серверіне сақтау. . . . .	116
Электрондық поштаға сканерлеу. . . . .	125
Компьютерде тіркелген параметрлер арқылы сканерлеу (Document Capture Pro). . . . .	128
Жад құрылғысына сканерлеу. . . . .	131
Бұлтқа сканерлеу. . . . .	134
Компьютерге сканерлеу (WSD). . . . .	135
Компьютерден сканерлеу. . . . .	137
Кіруді басқару мүмкіндігін пайдаланғанда Epson Scan 2 бөліміндегі пайдаланушылардың түпнұсқалығын растау. . . . .	137
Epson Scan 2 пайдалану арқылы сканерлеу. . . . .	138

## Мазмұны

Интеллектуалды құрылғылардан сканерлеу. ....	141
Wi-Fi Direct мүмкіндігі арқылы смарт құрылғыдан қосу. ....	141
Epson iPrint орнату. ....	142
Epson iPrint пайдалану арқылы сканерлеу. ....	142
Смарт құрылғыларды N белгісі белгісіне жанастыру арқылы сканерлеу. ....	143

### **Факсты қолдану**

Факс мүмкіндіктерін пайдалану алдында. ....	145
Факстарды принтер көмегімен жіберу. ....	145
Факстарды басқару тақтасы көмегімен жіберу. ....	145
Сыртқы телефон құрылғысынан теру арқылы факстар жіберу. ....	148
Факстарды сұрау бойынша жіберу (Сұрау б-ша жіберу/ Хаб.тақт. жәшігі мүмкіндігін пайдалану). ....	148
Факс жіберудің түрлі жолдары. ....	150
Факс жіберуге арналған мәзір параметрлері. ....	154
Принтерде факстарды қабылдау. ....	158
Кіріс факстарды қабылдау. ....	158
Телефон қоңырауын шалу арқылы факстарды алу. ....	160
Кіріс факстарды сақтау және қайта жіберу. ....	162
Факс қорабы параметріне арналған мәзір опциялары. ....	164
Кіріс қалта /Құпия. ....	164
Сақталған құжаттар. ....	165
Сұрау б-ша жіб./ Тақта. ....	166
Факс тапсырмаларына арналған күйді немесе журналдарды тексеру. ....	169
Алынған факстар өңделмегенде (оқылмаған/басып шығарылмаған/ сақталмаған/қайта жіберілмеген) ақпаратты көрсету. ....	169
Орындалып жатқан факс тапсырмаларын тексеру. ....	171
Факс тапсырмалары журналын тексеру. ....	171
Қабылданған құжаттарды қайта басып шығару. ....	171
Факсты компьютерден жіберу. ....	172
Қолданба арқылы жасалған құжаттарды жіберу (Windows). ....	172
Қолданба арқылы жасалған құжаттарды жіберу (Mac OS). ....	174

Факстарды компьютерге қабылдау. ....	175
Кіріс факстарды компьютерге сақтау. ....	176
Кіріс факстарды компьютерге сақтайтын мүмкіндіктен бас тарту. ....	176
Жаңа факстарды тексеру (Windows). ....	177
Жаңа факстарды тексеру (Mac OS). ....	178

### **Сия салынған контейнерлер және басқа тұтынылатын заттарды ауыстыру**

Қалған сия мен қолданылған сияға арналған қораптың күйін тексеру. ....	179
Қалған сия мен қолданылған сияға арналған қораптың күйін тексеру — Басқару тақтасы. ....	179
Қалған сия мен қолданылған сияға арналған қораптың күйін тексеру — Windows. ....	179
Қалған сия мен қолданылған сияға арналған қораптың күйін тексеру — Mac OS. ....	179
Сия салынған контейнер кодтары. ....	180
Сия салынған контейнер құрылғысын пайдалану бойынша сақтандырулар. ....	181
Сия салынған контейнерлер ауыстыру. ....	182
Қызмет көрсету жәшігі коды. ....	182
Қолданылған сияға арналған қорапты пайдалану бойынша сақтандырулар. ....	183
Қолданылған сияға арналған қорапты ауыстыру. ....	183
Уақытша қара түспен басып шығару. ....	183
Уақытша қара сиямен басып шығару — Басқару тақтасы. ....	184
Уақытша қара сиямен басып шығару — Windows. ....	185
Уақытша қара сиямен басып шығару — Mac OS. ....	186
Қара сия азайғанда қара сияны сақтау (тек Windows үшін). ....	186

### **Принтерге техникалық қызмет көрсету**

Басып шығару механизмін тексеру және тазалау. ....	188
Басып шығару механизмін тексеру және тазалау — басқару тақтасы. ....	188
Басып шығару басын тексеру және тазалау - Windows. ....	189

## Мазмұны

Басып шығару механизмін тексеру және тазалау — Mac OS. . . . .	189
Басып шығару механизмін туралау. . . . .	190
Басып шығару механизмін туралау — басқару тақтасы. . . . .	190
Қағаздың өту жолын сиямен айғыздалудан тазалау. . . . .	191
АҚБ құралын тазалау. . . . .	192
Сканер әйнегі тазалау. . . . .	194

### **Желі қызметі және бағдарламалық құрал ақпараты**

Принтер жұмыстарын конфигурациялауға арналған қолданба (Web Config). . . . .	196
Веб-браузердегі Web Config функциясын іске қосу. . . . .	196
Web Config бағдарламасын Windows жүйесінде іске қосу. . . . .	197
Web Config бағдарламасын Mac OS жүйесінде іске қосу. . . . .	197
Сканерлеу құжаттарына және кескіндеріне арналған қолданба (Epson Scan 2). . . . .	198
Желілік сканерді қосу. . . . .	198
Компьютерден сканерлеуді конфигурациялауға арналған қолданба (Document Capture Pro). . . . .	199
Факс операцияларын конфигурациялауға және факстар жіберуге арналған қолданба (FAX Utility). . . . .	200
Факстарды жіберуге арналған қолданба (PC-FAX драйвері). . . . .	200
Веб-беттерді басып шығаруға арналған қолданба (E-Web Print). . . . .	201
Бағдарламалық құралды жаңарту құралдары (Бағдарламалық құрал жаңартқышы). . . . .	201
Соңғы қолданбаларды орнату. . . . .	202
PostScript принтер драйверін орнату. . . . .	203
USB интерфейсімен PostScript принтер драйверін орнату — Windows. . . . .	203
Желі интерфейсімен PostScript принтер драйверін орнату — Windows. . . . .	204
PostScript принтер драйверін орнату — Mac OS. . . . .	206
Epson Universal принтер драйверін орнату (тек Windows үшін). . . . .	206

Қолданбаларды жою. . . . .	207
Қолданбаларды жою — Windows. . . . .	207
Қолданбаларды жою — Mac OS. . . . .	208
Желі қызметі арқылы басып шығару. . . . .	208

### **Ақаулықтарды шешу**

Принтер күйін тексеру. . . . .	210
СКД экранындағы хабарларды тексеру. . . . .	210
Күй мәзіріндегі қате коды. . . . .	212
Принтер күйін тексеру — Windows. . . . .	218
Принтер күйін тексеру — Mac OS. . . . .	218
Бағдарламалық құралдың күйін тексеру. . . . .	219
Кептелген қағазды шығару. . . . .	219
Қағаз дұрыс берілмейді. . . . .	219
Қағаздың кептелуі. . . . .	220
Қағаз қисық беріледі. . . . .	220
Бір уақытта бірнеше парақ қағаз беріледі. . . . .	220
Қағаз қосымша қағаз кассетасы құрылғысынан берілмейді. . . . .	220
Қағазды шығару қатесі. . . . .	221
Түпнұсқа АҚБ құралына берілмейді. . . . .	221
Қуат және басқару тақтасының ақаулары. . . . .	222
Қуат қосылмайды. . . . .	222
Қуат өшірілмейді. . . . .	222
Қуат автоматты түрде өшеді. . . . .	222
СКД экраны күңгірттенеді. . . . .	222
Сенсорлық экран жауап бермейді. . . . .	222
Басқару тақтасынан пайдалану мүмкін емес. . . . .	222
Компьютерден басып шығару мүмкін емес. . . . .	223
Қосылымды тексеру (USB). . . . .	223
Қосылымды тексеру (желі). . . . .	223
Бағдарламалық құралды және деректерді тексеру. . . . .	223
Компьютерден принтердің күйін тексеру (Windows). . . . .	225
Компьютерден принтердің күйін тексеру (Mac OS). . . . .	226
iPhone немесе iPad құрылғысынан басып шығару мүмкін емес. . . . .	226
Басып шығару ақаулары. . . . .	227
Басып шығару сапасын реттеу. . . . .	227
Басып шығару — тырналған немесе бояу — жоқ. . . . .	228
Жолақтар немесе күтпеген түстер пайда болады. . . . .	228
Түсті жолақ шамамен 3.3 см аралықпен шығады. . . . .	229

**Мазмұны**

Бұлдыр басып шығарулар, тік жолақ немесе қисаю. . . . .	229	Сканер әйнегінен сканерлеген кезде біркелкі емес түстер, кір, дақтар, т.с.с. пайда болады. . . . .	239
Басып шығару сапасы нашар. . . . .	230	ADF ішінен сканерлеген кезде тұзу сызықтар пайда болады. . . . .	239
Қағаз жағылған немесе желінген. . . . .	231	Кескін сапасы — қатпарлы. . . . .	239
Автоматты 2 жақты басып шығару кезінде қағаз былғанды. . . . .	232	Кескіндердің фонында ығысу пайда болады. . . . .	239
Басып шығарылған фотосуреттің беті ылғалды. . . . .	232	Мәтін бұрмаланған. . . . .	240
Кескіндер не суреттер күтпеген түстермен басып шығарылады. . . . .	233	Муарлар (торлы көлеңкелер) пайда болады. . . . .	240
Басып шығарылатын құжаттың Поэзия, Өлшем не Жиектер параметрлері қате. . . . .	233	Сканер әйнегінде дұрыс аймақты сканерлеу мүмкін емес. . . . .	241
Басып шығарылған таңбалар қате не бұрмаланған. . . . .	234	Ізделетін PDF пішімі ретінде сақтағанда мәтін дұрыс анықталмады. . . . .	241
Басып шығарылған кескін керісінше шыққан. . . . .	234	Сканерленген кескінде проблемаларды шешу мүмкін емес. . . . .	241
Басып шығарулар бөліміндегі мозаикаға ұқсас пішімдер. . . . .	234	Сканерленген кескіндерді ортақ қалтаға сақтау мүмкін емес. . . . .	242
2 жақты еріксіз басып шығару. . . . .	234	Принтердегі хабарларды тексеру. . . . .	242
Көшірілген кескінде біркелкі емес түстер, жағылулар, нүктелер немесе тұзу сызықтар пайда болады. . . . .	234	Сканерленген кескіндерді сақтау ұзақ уақыт алады. . . . .	244
Көшірілген кескінде муар (айқасқан тор) белгілері пайда болады. . . . .	235	Жеке желі және жалпыға қолжетімді желу арасында ауысу. . . . .	244
Түпнұсқаның артқы жағындағы сурет көшірілген суретте пайда болады. . . . .	235	Басқа сканерлеу ақаулары. . . . .	247
Басып шығару ақауын жою мүмкін болмады. . . . .	235	Сканерлеу жылдамдығы төмен. . . . .	247
Басып шығарудың басқа қиындықтары. . . . .	236	Сканерленген кескінді электрондық пошта арқылы жіберу мүмкін емес. . . . .	247
Басып шығару тым баяу. . . . .	236	Сканерлеу PDF/Multi-TIFF пішіміне сканерлегенде тоқтайды. . . . .	248
Үздіксіз басып шығару кезінде басып шығару кенеттен баяулайды. . . . .	236	Факс жіберу және қабылдау кезіндегі ақаулар. . . . .	248
Mac OS X v10.6.8 жүйесін пайдаланатын компьютерден басып шығаруды тоқтату мүмкін емес. . . . .	237	Факстарды жіберу немесе қабылдау мүмкін емес. . . . .	248
PostScript принтер драйвері ақаулары. . . . .	237	Факс жіберілмейді. . . . .	249
Принтер PostScript принтер драйверін пайдалану кезінде басып шығармайды. . . . .	237	Факсты көрсетілген алушыға жіберу мүмкін болмады. . . . .	250
Принтер PostScript принтер драйверін пайдалану кезінде дұрыс басып шығармайды. . . . .	237	Факс көрсетілген уақытта жіберілмейді. . . . .	250
PostScript принтер драйверін пайдалану кезінде басып шығару сапасы нашар. . . . .	238	Факстарды қабылдау мүмкін емес. . . . .	251
PostScript принтер драйверін пайдалану кезінде басып шығару тым баяу. . . . .	238	Қабылданған факстарды жад құрылғысына сақтау мүмкін емес. . . . .	251
Сканерлеуді бастау мүмкін емес. . . . .	238	Жад толы қатесі орын алды. . . . .	251
Сканерленген сурет ақаулары. . . . .	239	Жіберілген факс сапасы нашар. . . . .	252
		Факстар қате өлшемде жіберілді. . . . .	253
		Алынған факс сапасы нашар. . . . .	253
		Алынған факстар басып шығарылмайды	253
		Алынған факстарда беттер бос немесе екінші бетте мәтіннің аз мөлшері басып шығарылған. . . . .	253
		Басқа факс жіберу ақаулары. . . . .	254
		Қосылған телефонда қоңырау шалу мүмкін емес. . . . .	254

## Мазмұны

Жауап беруші машина дауыстық қоңырауларға жауап бермейді. . . . .	254	Неміс Blue Angel сертификаты. . . . .	275
Алушының факс нөмірі алынған факстарда жоқ немесе нөмір қате. . . . .	254	Көшіру шектеулері. . . . .	275
Басқа ақаулар. . . . .	254	Принтерді тасымалдау. . . . .	276
Принтерді ұстаған кезде сәл электр тогы соғады. . . . .	254	Авторлық құқық. . . . .	279
Жұмыс дыбыстары қатты. . . . .	254	Сауда белгілері. . . . .	280
Күн және уақыт қате . . . . .	255	Қолдау көрсету қызметі. . . . .	282
Жад құрылғысы танылмайды. . . . .	255	Техникалық қолдау көрсету веб-торабы. . . . .	282
Деректерді жад құрылғысына сақтау мүмкін емес. . . . .	255	Еpson қолдау көрсету орталығына хабарласу. . . . .	282
Құпия сөзіңізді ұмытқан жағдайда. . . . .	255		
Бағдарлама қауіпсіздік шлюзімен блокталды (текWindows үшін). . . . .	255		
«x» белгішесі фотосуретті таңдау экранында көрсетіледі. . . . .	256		
<b>Қосымша</b>			
Техникалық сипаттамалары. . . . .	257		
Принтердің техникалық сипаттамалары. . . . .	257		
Сканердің техникалық сипаттамалары. . . . .	258		
Интерфейс сипаттамалары. . . . .	258		
Факс сипаттамалары. . . . .	258		
Желі функциялары тізімі. . . . .	260		
Wi-Fi сипаттамалары. . . . .	261		
Ethernet сипаттамалары. . . . .	261		
Қауіпсіздік протоколы. . . . .	261		
PostScript 3-деңгейі үйлесімділігі. . . . .	262		
Қолдау көрсетілетін үшінші тарап қызметтері. . . . .	262		
Сыртқы USB құрылғысының сипаттамалары. . . . .	262		
Қолданылған деректер спецификациясы	262		
Өлшемдер. . . . .	263		
Электр техникалық сипаттамалары. . . . .	264		
Қоршаған орта сипаттамалары. . . . .	264		
Сия салынған контейнерлер үшін орта сипаттамалары. . . . .	264		
Жүйе талаптары. . . . .	265		
Қаріп ақпараты. . . . .	265		
PostScript үшін қол жетімді қаріптер. . . . .	265		
PCL үшін қол жетімді қаріптер (URW). . . . .	266		
Таңбалар жиыны тізімі. . . . .	268		
Қосымша бөліктерді орнату. . . . .	271		
Қосымша қағаз кассетасы коды. . . . .	271		
Қосымша қағаз кассетасы құралдарын орнату. . . . .	271		
Заңға қатысты ақпарат. . . . .	274		
Стандарттар және мақұлдаулар. . . . .	274		

# Осы нұсқаулық туралы

---

## Нұсқаулықтарға кіріспе

Келесі нұсқаулықтар Epson принтерімен бірге беріледі. Нұсқаулықтардағыдай принтердің өзіндегі немесе Epson бағдарламалық құралының қолданбаларындағы әртүрлі анықтамалық ақпарат түрлерін тексеріңіз.

Маңызды қауіпсіздік нұсқаулары (қағаз нұсқаулық)

Принтердің қауіпсіз қолданылуын қамтамасыз ету үшін нұсқаулары берілген.

Осы жерден бастаңыз (қағаз нұсқаулық)

Принтерді реттеу және бағдарламалық жасақтаманы орнатуға қатысты ақпаратпен қамтиды.

Пайдаланушы нұсқаулығы (цифрлық нұсқаулық)

Осы нұсқаулық. Жалпы ақпарат пен принтерді қолдану және проблемаларды шешу туралы нұсқаулар береді.

Әкімші нұсқаулығы (цифрлық нұсқаулық)

Желілік әкімшілерді басқару және принтер параметрлеріне қатысты ақпаратпен қамтиды.

Келесі әдістермен жоғарыдағы нұсқаулықтардың ең соңғы нұсқаларын ала аласыз.

Қағаз нұсқаулық

Epson Еуропа қолдау веб-сайтына <http://www.epson.eu/Support> мекенжайы бойынша немесе Epson дүниежүзілік қолдау веб-сайтына <http://support.epson.net/> мекенжайы бойынша кіріңіз.

Цифрлық нұсқаулық

Компьютерде EPSON Software Updater бағдарламасын іске қосыңыз. EPSON Software Updater бағдарламасы Epson бағдарламалық жасақтамасы қолданбаларының қолжетімді жаңартуларын және цифрлық нұсқаулықтарды тексереді әрі соңғы нұсқаулықтарды жүктеуге мүмкіндік береді.

### Қатысты ақпарат

➔ “Бағдарламалық құралды жаңарту құралдары (Бағдарламалық құрал жаңартқышы)” бетте 201

---

## Ақпаратты іздеу үшін нұсқаулықты пайдалану

PDF нұсқаулығы ізделіп жатқан ақпаратты кілт сөз арқылы іздеуге немесе бетбелгіні пайдалану арқылы белгілі бір бөлімдерге тікелей өтуге мүмкіндік береді. Сондай-ақ қажетті беттерді ғана басып шығаруға болады. Бұл бөлімде компьютеріңіздегі Adobe Reader X ішінде ашылған PDF нұсқаулығын пайдалану әдісі түсіндіріледі.



## Осы нұсқаулық туралы

### Кілт сөз бойынша іздеу

**Өңдеу** > **Кеңейтілген іздеу** тармағын басыңыз. Іздеу терезесінде табу керек ақпараттың кілт сөзін (мәтін) енгізіп, **Іздеу** түймесін басыңыз. Сәйкестіктер тізіммен беріледі. Көрсетілген сәйкестіктердің бетіне өту үшін, олардың бірін басыңыз.

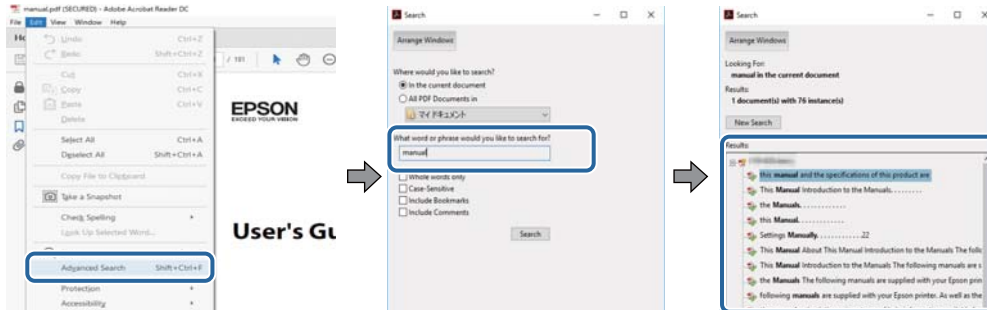

### Бетбегілерден тікелей өту

Сол бетке өту үшін, тақырыпты басыңыз. Сол бөлімдегі ең төменгі деңгей тақырыптарын көру үшін + немесе > түймесін басыңыз. Алдыңғы бетке оралу үшін, пернетақтада келесі әрекетті орындаңыз.

- ❑ Windows: **Alt** пернесін басып тұрып, ← пернесін басыңыз.
- ❑ Mac OS: Пәрмен пернесін басып тұрып, ← пернесін басыңыз.

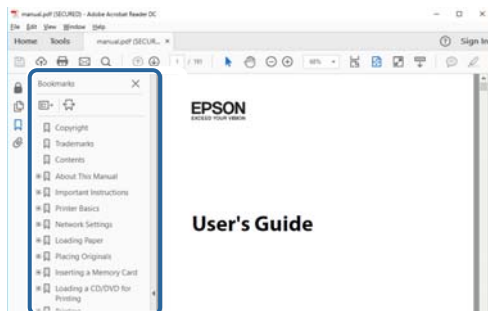

### Қажетті беттерді ғана басып шығару

Қажетті беттерді ғана шығарып алып, басып шығаруға болады. **Файл** мәзірінен **Басып шығару** түймесін басып, **Басып шығарылатын беттер** ішіндегі **Беттер** бөлімінде басып шығарылатын беттерді көрсетіңіз.

- ❑ Қатар тұрған беттерді көрсету үшін, бастапқы бет пен соңғы бет арасына сызықша қойыңыз.  
Мысалы: 20 – 25
- ❑ Қатар тұрмаған беттерді көрсету үшін, беттерді үтірмен бөліңіз.  
Мысалы: 5, 10, 15

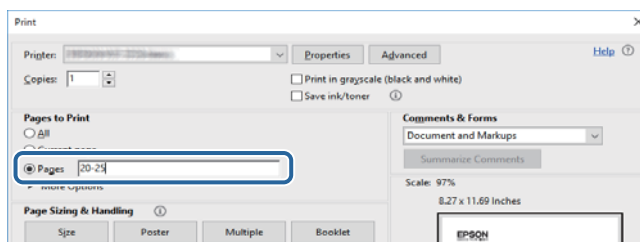

---

## Белгілер мен таңбалар



### **Абайлаңыз:**

*Дене жарақатын болдырмау үшін нұсқауларды мұқият орындау керек.*



### **Маңызды:**

*Жабдықты зақымдауды болдырмау үшін нұсқауларды орындау керек.*

### **Ескертпе:**

*Қосымша және анықтамалық ақпаратпен қамтамасыз етеді.*

➔ қатысты ақпарат

Қатысты бөлімдерге байланысты.

---

## Осы нұсқаулықта пайдаланылған сипаттамалар

- Принтер драйверінің экран суреттері және Epson Scan 2 (сканер драйверінің) экрандары Windows 10 немесе macOS Sierra жүйесінен алынған. Экрандарда бейнеленген мазмұн үлгіге және жағдайға байланысты өзгереді.
- Осы нұсқаулықта пайдаланылған принтер суреттер жай мысалдар болып табылады. Үлгіге байланысты азғантай айырмашылықтар болуы мүмкін болғанымен пайдалану әдісі бірдей.
- СҚД экранындағы кейбір мәзір элементтері үлгіге және параметрлерге байланысты өзгеріп отырады.

---

## Операциялық жүйенің сілтемелері

### **Windows**

Осы нұсқаулықтағы «Windows 10», «Windows 8.1», «Windows 8», «Windows 7», «Windows Vista», «Windows XP», «Windows Server 2016», «Windows Server 2012 R2», «Windows Server 2012», «Windows Server 2008 R2», «Windows Server 2008», «Windows Server 2003 R2» және «Windows Server 2003» сияқты элементтер келесі операциялық жүйелерге қатысты. Оған қоса, «Windows» барлық нұсқаларға қатысты пайдаланылады.

- Microsoft® Windows® 10 операциялық жүйесі
- Microsoft® Windows® 8.1 операциялық жүйесі
- Microsoft® Windows® 8 операциялық жүйесі
- Microsoft® Windows® 7 операциялық жүйесі
- Microsoft® Windows Vista® операциялық жүйесі
- Microsoft® Windows® XP операциялық жүйесі

## Осы нұсқаулық туралы

- Microsoft® Windows® XP Professional x64 Edition операциялық жүйесі
- Microsoft® Windows Server® 2016 операциялық жүйесі
- Microsoft® Windows Server® 2012 R2 операциялық жүйесі
- Microsoft® Windows Server® 2012 операциялық жүйесі
- Microsoft® Windows Server® 2008 R2 операциялық жүйесі
- Microsoft® Windows Server® 2008 операциялық жүйесі
- Microsoft® Windows Server® 2003 R2 операциялық жүйесі
- Microsoft® Windows Server® 2003 операциялық жүйесі

### Mac OS

Осы нұсқаулықта «Mac OS» термині macOS Sierra, OS X El Capitan, OS X Yosemite, OS X Mavericks, OS X Mountain Lion, Mac OS X v10.7.x және Mac OS X v10.6.8 нұсқасына қатысты қолданылады.

# Маңызды нұсқаулар

## Қауіпсіздік нұсқаулары

Бұл принтердің қауіпсіз жұмысын қамтамасыз ету үшін бұл нұсқауларды оқып, орындаңыз. Болашақта пайдалану үшін бұл нұсқаулықты сақтап қойыңыз. Сондай-ақ, принтерде көрсетілген барлық ескертулер мен нұсқауларды орындаңыз.

- Сіздің принтеріңізде қолданылған белгілердің кейбірі қауіпсіздікті қамтамасыз етіп, принтерді дұрыс пайдалануға көмектеседі. Бұл белгілердің мағынасын түсіну үшін мына веб-сайтқа кіріңіз.  
<http://support.epson.net/symbols>
- Принтермен берілген қуат сымын ғана пайдаланыңыз және сымды басқа жабдықтармен қолданбаңыз. Принтермен басқа сымдарды пайдалану немесе берілген қуат сымын басқа жабдықпен пайдалану өрттің шығуына немесе электр тогының соғуына себеп болуы мүмкін.
- Айнымалы ток адаптерінің қуат сымы қатысты қауіпсіздік стандартына сәйкес келетініне көз жеткізіңіз.
- Принтердің нұсқаулығында нақты сипатталған жерлерден басқа қуат сымын, ашаны, принтер құрылғысын, сканер құрылғысын немесе басқа опцияларды өз бетіңізбен бөлшектеуге, өзгертуге немесе жөндеуге әрекеттенбеңіз.
- Принтерді ажыратып, келесі жағдайларда білікті маманға жөндетіңіз:  
Қуат сымы немесе аша зақымдалғанда; принтерге сұйық зат кіргенде; принтер жерге түсірілгенде немесе корпусы зақымдалғанда; принтер қалыпты жұмыс істемегенде немесе өнімділігі айқын өзгергенде. Пайдалану нұсқауларында қамтылмаған реттеулерді орындамаңыз.
- Принтерді ашасы оңай қосылатын электр розеткасының жанына орналастырыңыз.
- Принтерді сыртқа, қатты кір немесе шаң жерге, судың, ыстық көздер бар жерге немесе соққы, діріл, жоғары температура немесе ылғал жерлерге орналастырмаңыз.
- Принтерге сұйық зат төгіп алмаңыз немесе принтерді дымқыл қолдарыңызбен қолданбаңыз.
- Принтерді кардиостимуляторлардан ең кемінде 22 см қашық сақтаңыз. Бұл принтерден шыққан радио толқындар кардиостимуляторлардың жұмысына кері әсерін тигізеді.
- Егер СКД экраны зақымдалса, дилеріңізге хабарласыңыз. Егер сұйық кристал қолыңызға тисе, қолыңызды сабындап жуыңыз. Егер сұйық кристал көзіңізге тисе, көзіңізді дереу сумен шайыңыз. Егер жақсылап шайғаннан кейін де ыңғайсыз немесе көру ақаулары болса, дереу дәрігерге қаралыңыз.
- Күн күркіреген кезде телефонды пайдалануға болмайды. Найзағайдан электр тогының соғу қаупі болуы мүмкін.
- Жылыстауға жақын жерде жылыстау туралы хабарлау үшін телефонды пайдаланбаңыз.

## Маңызды нұсқаулар

- ❑ Принтер ауыр және оны ең аз екі адам көтеруі немесе тасуы керек. Принтерді көтерген кезде екі не одан көп адам төменде көрсетілген позицияларда болуы тиіс.

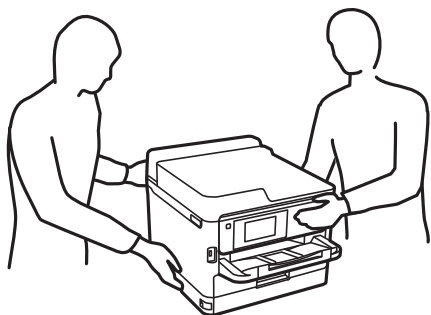

- ❑ Пайдаланылған сия салынған контейнерлер ұстағанда сақ болыңыз, өйткені сиямен қамту портының айналасында біраз сия болуы мүмкін.
  - ❑ Егер сия теріңізге тисе, тиген жерді сабындап жуыңыз.
  - ❑ Егер сия көзіңізге тисе, дереу сумен жуып тастаңыз. Жақсылап жуғаннан кейін де ыңғайсыздық немесе көру қиындықтары туындаса, дереу дәрігерге қаралыңыз.
  - ❑ Егер аузыңызға сия кірсе, дереу дәрігерге қаралыңыз.
- ❑ сия салынған контейнер техникалық қызмет көрсету қорабын бөлшектемеңіз; әйтпесе, сия көздеріңізге немесе теріңізге кіруі мүмкін.
- ❑ сия салынған контейнерлер тым қатты шайқамаңыз; әйтпесе, сия салынған контейнерлер ішінен сия ағуы мүмкін.
- ❑ сия салынған контейнерлер және техникалық қызмет көрсету қорабын балалардан аулақ ұстаңыз.

---

## Принтердің ұсыныстары және ескертулері

Принтерді немесе мүліктеріңізді зақымдамау үшін мына нұсқауларды оқыңыз және орындаңыз. Нұсқаулықты келешекте пайдалану үшін сақтап қойыңыз.



### Принтерді орнату бойынша ұсыныстар мен ескертулер

- ❑ Принтердегі желдеткіш тесіктерді және саңылауларды бітемеңіз немесе жаппаңыз.
- ❑ Принтердің белгісінде көрсетілген қуат көзін ғана пайдаланыңыз.
- ❑ Фото көшіру құрылғылары немесе ауа ағынын басқаратын жүйелер үнемі қосылып не өшіп тұратындықтан, розеткаларды бір тізбекте пайдаланбаңыз.
- ❑ Қабырға ток аударғыштар немесе автоматты таймерлер арқылы басқарылатын электр розеткаларын пайдаланбаңыз.
- ❑ Бүкіл компьютер жүйесін дауыс зорайтқыштар немесе сымсыз телефондардың негізгі блогы сияқты электромагниттік кедергілердің ықтимал көздерінен қашық сақтаңыз.
- ❑ Қуат сымын үйкелмейтін, кесілмейтін, тозбайтын, майыспайтын және ширатылмайтын жерге орналастырыңыз. Қуат сымының үстіне заттар қоймаңыз және қуат сымының басылуына немесе езілуіне жол бермеңіз. Барлық қуат сымдарының ұшын және оны электр тогын өңдегішке кіретін және шығатын жағын тік ұстауға аса назар аударыңыз.

## Маңызды нұсқаулар

- ❑ Егер принтермен ұзартқыш сым пайдалансаңыз, ұзартқыш сымға қосылған құрылғылардың жалпы номиналды тогы сымның номиналды тогынан аспайтынына көз жеткізіңіз. Оған қоса, қабырғалық розеткаға қосылған барлық құрылғылардың жалпы номиналды тогы қабырғалық розетканың номиналды тогынан аспайтынына көз жеткізіңіз.
- ❑ Егер принтерді Германияда пайдалануды жоспарласаңыз, ғимаратта принтерді қысқа тұйықталудан және тоқтың шамадан тыс жүктелуінен қорғайтын 10 немесе 16 амперлік ажыратқыш болуы тиіс.
- ❑ Принтерді компьютерге немесе басқа құрылғыға кабельмен жалғаған кезде, қосқыштары дұрыс бағытта екеніне көз жеткізіңіз. Әрбір қосқышта тек бір дұрыс бағыты бар. Қосқыштарды бұрыс бағытпен енгізу кабельмен жалғанған құрылғыларды зақымдауы мүмкін.
- ❑ Принтерді барлық бағытта оның негізінен асатын тегіс, тұрақты бетке орналастырыңыз. Принтер қисайып тұрса, дұрыс жұмыс істемейді.
- ❑ Құжат қақпағын толығымен көтере алу үшін принтердің жоғарғы жағында бос орын қалдырыңыз.
- ❑ Қағаз толығымен шығуы үшін принтердің алдыңғы жағында жеткілікті бос орын қалдырыңыз.
- ❑ Температурасы немесе ылғалдылығы жылдам ауысатын жерлерге орналастырмаңыз. Оған қоса, принтерді тікелей күн сәулесі, қатты жарық көздері немесе жылу көздерінен сақтаңыз.

## Принтерді пайдалану жөніндегі ұсыныстар мен ескертулер

- ❑ Принтердегі ұяларға заттар салмаңыз.
- ❑ Басып шығару барысында қолыңызды принтердің ішіне салмаңыз.
- ❑ Принтердің ішіндегі ақ жалпақ кабельді ұстамаңыз.
- ❑ Құрамында тез тұтанатын газы бар аэрозольді өнімдерді принтердің ішіне немесе айналасында қолданбаңыз. Солай жасау өртке себеп болуы мүмкін.
- ❑ Басып шығару механизмін қолмен қозғалтпаңыз; әйтпесе принтерді зақымдауыңыз мүмкін.
- ❑ Сканер құрылғысын жапқанда саусақтарыңызды қысып алмаңыз.
- ❑ Түпнұсқаларды қойған кезде Сканер әйнегі үстіне қатты баспаңыз.
- ❑ Принтерді әрдайым  түймесінің көмегімен өшіріңіз. Принтерді  жарығының жыпылықтауы тоқтағанға дейін розеткадан ажыратпаңыз немесе қуатын өшірмеңіз.
- ❑ Егер принтерді ұзақ уақыт бойы пайдаланбайтын болсаңыз, қуат сымын электр розеткасынан ажыратып қойыңыз.

## Принтерді тасымалдау не сақтау бойынша ұсыныстар мен ескертулер

- ❑ Принтерді сақтағанда немесе тасымалдағанда, оны еңкейтпеңіз, тігінен қоймаңыз немесе төңкермеңіз; әйтпесе, сия ағуы мүмкін.
- ❑ Принтерді тасымалдаудан бұрын басып шығару басы бастапқы күйде (оң жақ шетте) және сия салынған контейнерлер орнатылғанына көз жеткізіңіз.

## Маңызды нұсқаулар

### Принтерді сымсыз қосылыммен пайдалану жөніндегі ұсыныстар мен ескертулер

- ❑ Принтердің радио толқындары медициналық электрондық құралдарды зақымдап, олардың жұмысына теріс әсер етуі мүмкін. Бұл принтерді медициналық мекемелерде немесе медициналық құралдың жанында пайдаланған кезде мекемеге жауапты уәкілетті тұлғаның нұсқауларын сақтаңыз және медициналық құралдың барлық ескертулері мен нұсқауларына сүйеніңіз.
- ❑ Бұл принтердің радио толқындары автоматты есіктер немесе өрт дабылы секілді автоматты басқарылатын құрылғылардың жұмысына кері әсер етіп, ақау салдарынан оқыс оқиғаға әкелуі мүмкін. басқарылатын құрылғылардың жұмысына кері әсер етіп, ақау салдарынан оқыс оқиғаға әкелуі мүмкін. Бұл принтерді автоматты басқарылатын құрылғылардың жанында пайдаланған кезде сол құрылғылардың барлық ескертулері мен нұсқауларына сүйеніңіз.

### Сенсорлық экранды пайдалану жөніндегі ұсыныстар мен ескертулер

- ❑ СҚД экранында бірнеше кішкентай ашық немесе күңгірт дақтары болуы мүмкін, осы функцияның әсерінен анық емес ажыратымдылық болуы мүмкін. Бұл қалыпты жағдай болғандықтан оны зақымдалған деп ойламаңыз.
- ❑ Тазалау үшін тек құрғақ, жұмсақ шүберекті пайдаланыңыз. Сұйық немесе химиялық тазартқыштарды пайдаланбаңыз.
- ❑ Сенсорлық экранның сыртқы қақпағы қатты соққы алса, сынып кетуі мүмкін. Панельдің беткі жағы сынса немесе жарылса, сынған бөлшектерді ұстамаңыз немесе өз бетіңізбен жоймаңыз.
- ❑ Сенсорлы экранды саусағыңызбен жайлап басыңыз. Тырнағыңызбен қатты баспаңыз немесе пайдаланбаңыз.
- ❑ Операцияларды орындау үшін шарлы қаламсап немесе үшкір карандаштарды пайдаланбаңыз.
- ❑ Сенсорлық экранның ішіндегі конденсация температураның немесе ылғалдылықтың кенет өзгеруі өнімділіктің нашарлауына себеп болуы мүмкін.

---

## Жеке ақпаратты қорғау

Егер принтерді біреуге берсеңіз немесе жойсаңыз, төменде сипатталғандай басқару тақтасында мәзірді таңдау арқылы принтер жадында сақталған бүкіл жеке ақпаратты өшіріңіз.

**Параметрлер > Жалпы параметрлер > Жүйе әкімшілігі > Әдепкі парам. қалп. келтіру > Барлық деректер мен параметрлерді өшіру**

# Принтердің негіздері

## Бөлік аттары мен функциялары

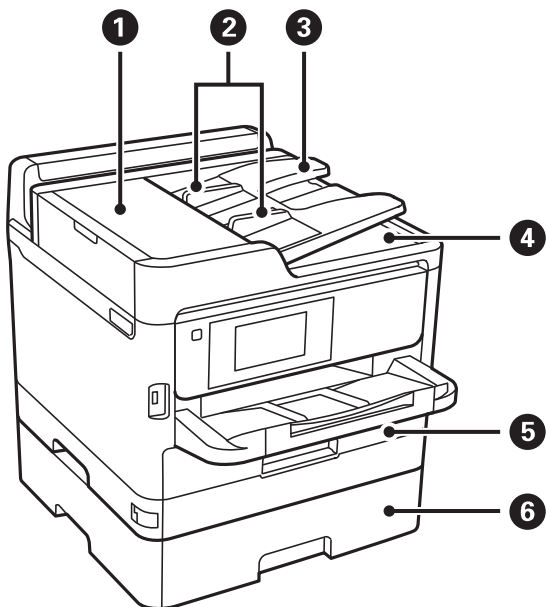

1	ADF (Автоматты құжат беру құралы) қақпағы (F)	ADF ішінде кептелген түпнұсқаларды алған кезде ашыңыз.
2	ADF жиек бағыттауыштары	Түпнұсқаларды принтерге тікелей береді. Түпнұсқалардың жиектеріне сырғытыңыз.
3	ADF кіріс науасы	Түпнұсқаларды автоматты түрде береді.
4	ADF шығыс науасы	ADF ішінен шығарылған түпнұсқаларды ұстайды.
5	Қағаз кассетасы 1 немесе Қағаз кассетасы (C1)	Қағазды салады.
6	Қағаз кассетасы 2 (C2)	Қосымша қағаз кассетасы құралы. Қағазды салады.



## Принтердің негіздері

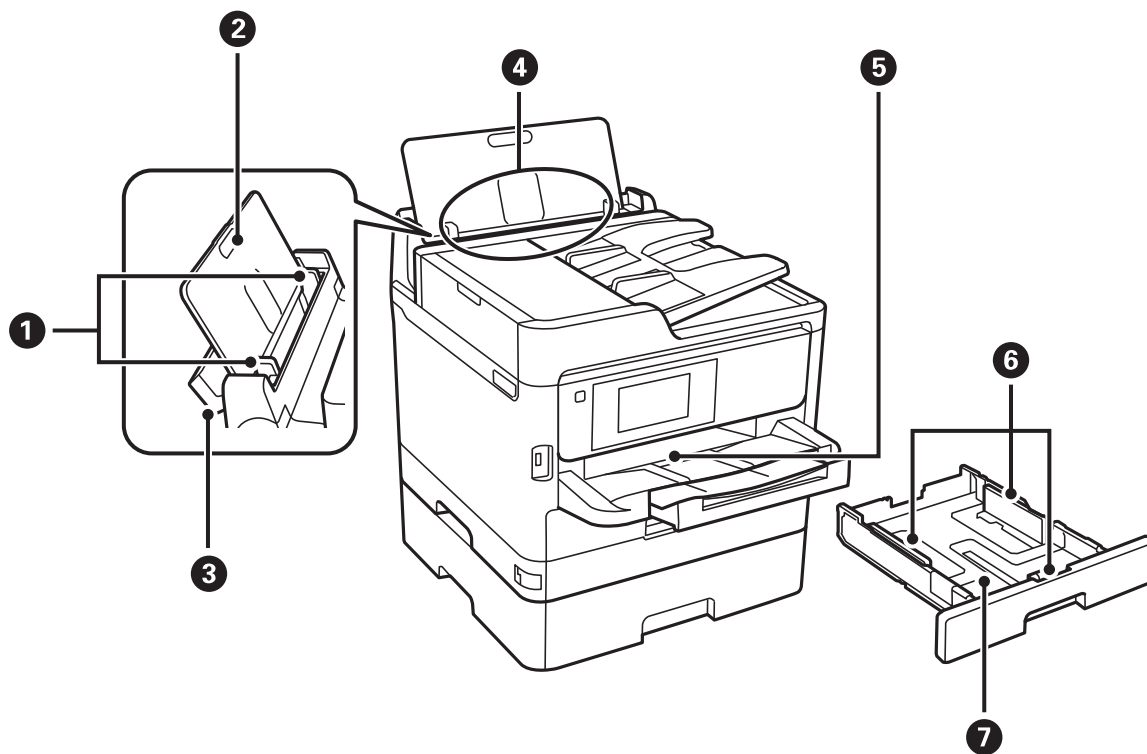

①	Жиек бағыттауыштары	Қағазды тікелей принтерге береді. Қағаздың жиектеріне сырғытыңыз.
②	Қағаз тіреуіші	Салынған қағазды ұстап тұрады.
③	Беру құралын қорғауыш	Принтерге бөгде заттардың кіруіне жол бермейді. Қорғауышты әдетте жабық сақтаңыз.
④	Артқы қағаз беру (B)	Қағазды салады.
⑤	Шығыс науасы	Шыққан қағазды ұстайды.
⑥	Жиек бағыттауыштары	Қағазды тікелей принтерге береді. Қағаздың жиектеріне сырғытыңыз.
⑦	Қағаз кассетасы	Қағазды салады.

## Принтердің негіздері

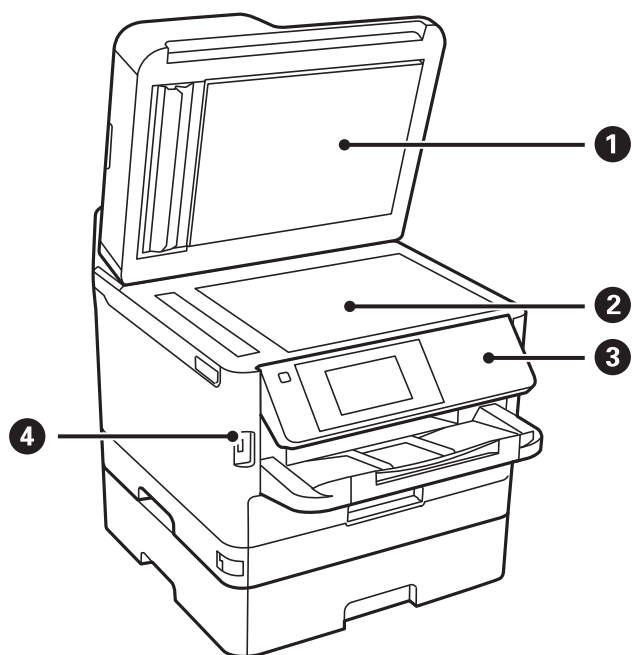

①	Құжат қақпағы	Сканерлеу барысында сыртқы шамды бұғаттайды.
②	Сканер әйнегі	Түпнұсқаларды қойыңыз.
③	Басқару тақтасы	Принтерді жұмыс істетеді. Басқару тақтасының бұрышын өзгертуге болады.
④	Сыртқы интерфейстің USB порты	Жад құрылғыларын қосады.

### Принтердің негіздері

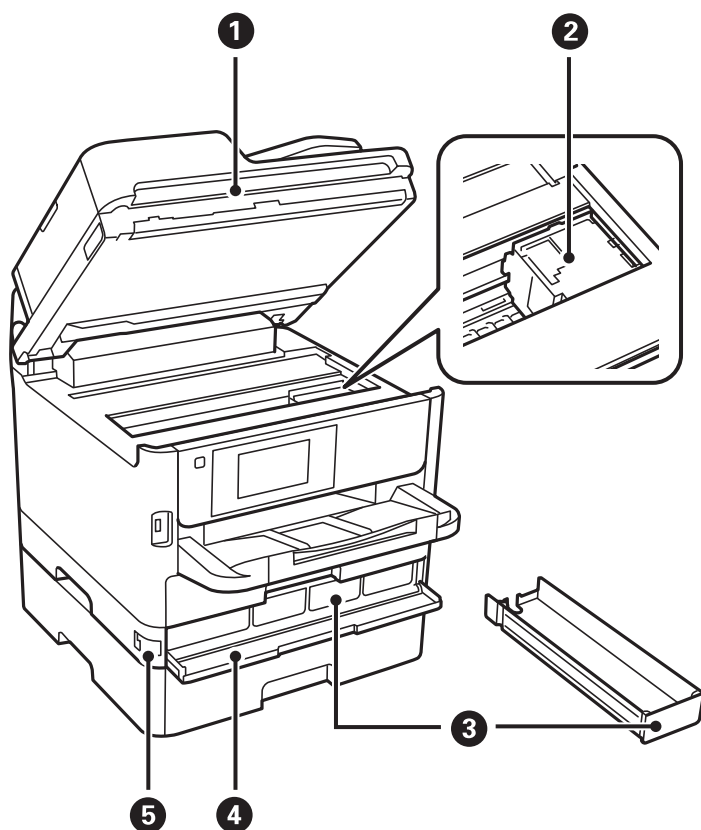

1	Сканер бөлігі (J)	Орналастырылған түпнұсқаларды сканерлейді. Принтердің ішінде кептелген қағазды шығарған кезде ашыңыз.
2	Басып шығару басы	Сияны тауысады.
3	Сия салынған контейнер науасы	сия салынған контейнер параметрін орнатады.
4	Алдыңғы қақпақ (A)	сия салынған контейнерлер параметрін ауыстырғанда ашыңыз.
5	Алдыңғы қақпақ құлпы	Алдыңғы қақпақты жабады.

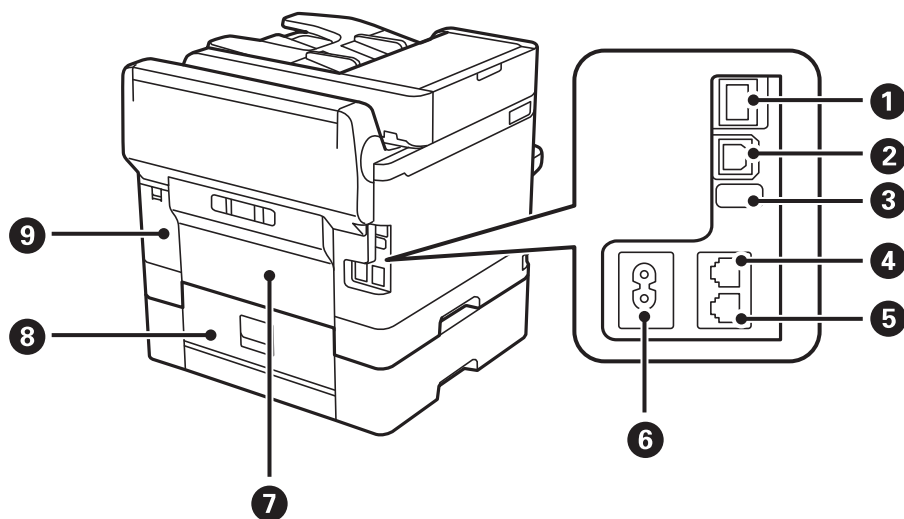

## Принтердің негіздері

❶	LAN порты	LAN кабелі қосылады.
❷	USB порты	USB кабелі қосылады.
❸	Қызметтік USB порты	Келешекте пайдалануға арналған USB порты. Жапсырманы алып тастамаңыз.
❹	LINE порты	Телефон желісін қосады.
❺	EXT. порты	Сыртқы телефон құрылғыларын қосады.
❻	Айнымалы ток кірісі	Қуат сымын қосады.
❼	Артқы қақпақ (D)	Кептелген қағазды алған кезде ашыңыз.
❽	Артқы қақпақ (E)	Кептелген қағазды алған кезде ашыңыз.
❾	Сияға арналған қорап қақпағы (H)	Сияға арналған қорапты ауыстыру кезінде ашыңыз.

## Басқару тақтасы

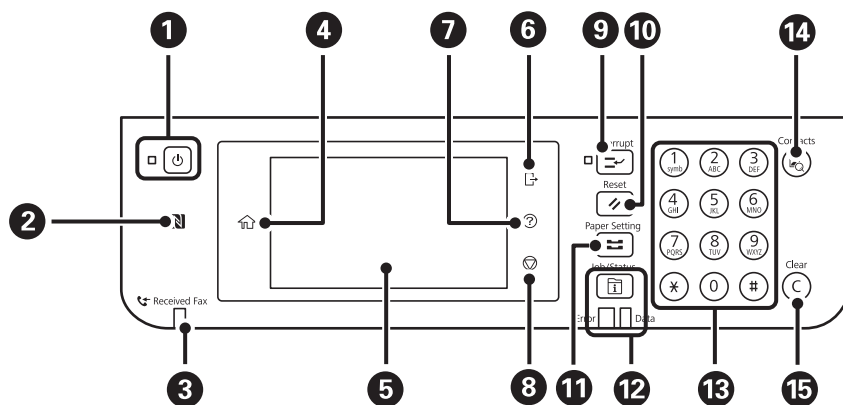

❶	Принтерді қосады немесе өшіреді. Қуат шамы өшірілген кезде қуат сымын ажыратыңыз.
❷	Смарт құрылғыдан тікелей басып шығару немесе сканерлеу үшін смарт құрылғыны осы белгіге жақындатып өтіңіз.
❸	Әлі оқылмаған, басып шығарылмаған немесе сақталмаған алынған құжаттар принтер жадында сақталған кезде қосылады.
❹	Негізгі экранды көрсетеді.
❺	Мәзірлер мен хабарларды көрсетеді.
❻	<b>Қатынасты басқару</b> мүмкіндігі қосулы кезде принтерден өшіреді. <b>Қатынасты басқару</b> мүмкіндігі өшірілгенде, ол да өшеді.
❼	<b>Анықтама</b> экранын көрсетеді. Осы жерден проблемалардың шешімдерін тексеруге болады.
❽	Ағымдағы әрекетті тоқтатады.

## Принтердің негіздері

9	Ағымдағы басып шығару тапсырмасын кідіртеді және басқа тапсырманы үзуге рұқсат етеді. Дегенмен, компьютерден жаңа тапсырманы үзе алмайсыз. Кідірілген тапсырманы қайта іске қосу үшін осы түймені қайтадан басыңыз.
10	Ағымдағы параметрлерді пайдаланушының әдепкі параметрлеріне қалпына келтіреді. Пайдаланушының әдепкі параметрлері орнатылмаған болса, зауыттық әдепкі параметрлерге қалпына келтіреді.
11	<b>Қағаз параметрі</b> экранын көрсетеді. Әрбір қағаз көзі үшін қағаз өлшемі және қағаз түрі параметрін таңдауға болады.
12	<b>Job/Status</b> мәзірін көрсетеді. Принтердің күйін және тапсырма журналын тексеруге болады. Қате пайда болған кезде сол жақтағы қате шамы жыпылықтайды немесе қосылады. Принтер деректерді өңдеген кезде оң жақтағы деректер шамы жыпылықтайды. Ол кезекте тұрған тапсырмалар болған кезде қосылады.
13	Сандарды, таңбаларды және белгілерді енгізеді.
14	<b>Контактілер</b> тізімін көрсетеді. Контактілерді тіркеуге, өзгертуге немесе жоюға болады.
15	Көшірме сандары сияқты сан параметрлерін тазалайды.

## Негізгі экран конфигурациясы

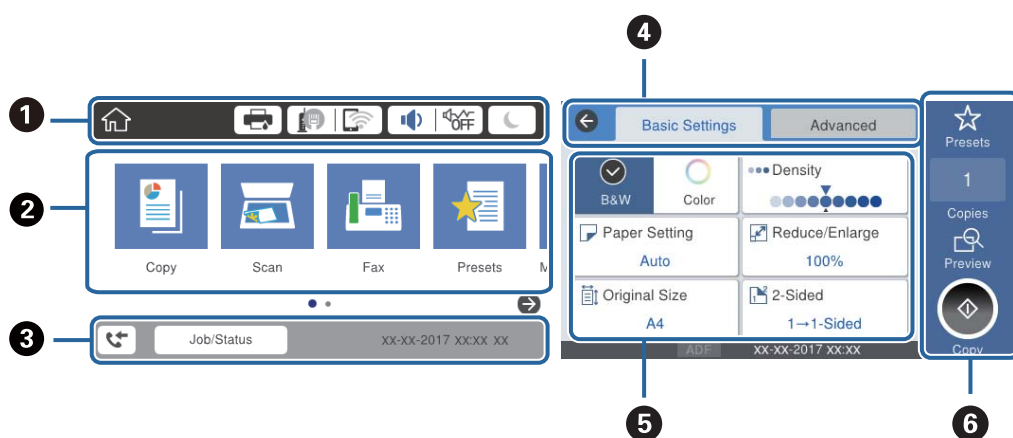















1	Принтерге белгішелер ретінде орнатылған элементтерді көрсетеді. Ағымдағы параметрлерді тексеру немесе әрбір параметр мәзіріне кіру үшін әрбір белгішені таңдаңыз.
2	Әрбір мәзірді көрсетеді. Реттілікті қосуға немесе өзгертуге болады.
3	Орындалып жатқан тапсырманы және принтердің күйін көрсетеді. <b>Job/Status</b> мәзірін көрсету үшін хабарды таңдаңыз. Принтер жұмыс істеп тұрмағанда немесе қателер болмағанда, күн мен уақытты көрсетеді.
4	Қойындыларды ауыстырыңыз.
5	Параметр элементтерін көрсетеді. Параметрлерді орнату немесе өзгерту үшін әрбір элементті таңдаңыз. Сұр болған элементтер қолжетімді емес. Олар неліктен қолжетімді емес екенін тексеру үшін элементті таңдаңыз.

## Принтердің негіздері







<b>6</b>	Ағымдағы параметрлерді орындаңыз. Қолжетімді функциялар әрбір мәзірге байланысты әртүрлі болады.
----------	--

## СКД экранында көрсетілген белгішелер

Принтердің күйіне байланысты СКД экранында келесі белгішелер көрсетіледі.

	<p><b>Принтер күйі</b> экранын көрсетеді.</p> <p>Болжалды сия деңгейлерін және техникалық қызмет көрсету қорабының болжалды қызмет көрсету мерзімін тексеруге болады.</p>
	<p>Желі қосылымының күйін көрсетеді.</p> <p>Ағымдағы параметрлерді тексеріп, өзгерту үшін белгішені таңдаңыз. Бұл — келесі мәзірдің қысқа жолы.</p> <p><b>Параметрлер &gt; Жалпы параметрлер &gt; Желі параметрлері &gt; Wi-Fi орнату</b></p>
	Принтер сымды (Ethernet) желіге қосылмаған немесе оны орнатпаңыз.
	Принтер сымды (Ethernet) желіге қосылған.
	Принтер сымсыз (Wi-Fi) желіге қосылмаған.
	Принтер SSID идентификаторын, орнатылмаған IP мекенжайын немесе сымсыз (Wi-Fi) желісіне байланысты проблеманы іздеп жатыр.
	Принтер сымсыз (Wi-Fi) желіге қосылған. Жолақтар саны байланыстың сигнал күшін көрсетеді. Жолақтар неғұрлым көп болса, байланыс соғұрлым күштірек болады.
	Принтер Wi-Fi Direct (қарапайым AP) режиміндегі сымсыз (Wi-Fi) желіге қосылмаған.
	Принтер Wi-Fi Direct (қарапайым AP) режиміндегі сымсыз (Wi-Fi) желіге қосылған.
	<p><b>Дыбыс параметрлері</b> экранын көрсетеді. <b>Дыбысын өшіру</b> және <b>Тыныш режимі</b> параметрін орнатуға болады.</p> <p>Сондай-ақ, <b>Дыбыс</b> мәзіріне осы экраннан кіруге болады. Бұл — келесі мәзірдің қысқа жолы.</p> <p><b>Параметрлер &gt; Жалпы параметрлер &gt; Нег. параметрлер &gt; Дыбыс</b></p>
	Принтер үшін <b>Тыныш режимі</b> параметрі орнатылғанын немесе орнатылмағанын көрсетеді. Осы мүмкіндік қосылғанда, жұмыс істеп тұрған принтерден шығатын шуыл азаяды, бірақ принтердің жылдамдығы төмендеуі мүмкін. Дегенмен, таңдалған қағаз түрі мен басын шығару сапасына байланысты шуылдар азаймауы мүмкін.
	Принтер үшін <b>Дыбысын өшіру</b> параметрі орнатылғанын көрсетеді.
	Ұйқы режиміне өту үшін белгішені таңдаңыз. Белгіше сұр болғанда принтер ұйқы режиміне ауыса алмайды.
	Пайдаланушының шектеу мүмкіндігі қосылғанын көрсетеді. Принтерге кіру үшін осы белгішені таңдаңыз. Пайдаланушы атын таңдап, құпия сөзді енгізу керек. Кіру туралы ақпарат үшін принтер әкімшісіне хабарласыңыз.

## Принтердің негіздері

	Қатынасу рұқсаты бар пайдаланушы кіргенін көрсетеді. Жүйеден шығу үшін белгішені таңдаңыз.
	<b>Факс деректері туралы ақпарат</b> экранын көрсетеді.
	Пайдаланушының әдепкі параметрінен зауыттық әдепкі параметрге өзгерген параметрлерді көрсетеді.
	Бар қосымша ақпаратты көрсетеді.Хабарды көрсету үшін белгішені таңдаңыз.
	Элементтері бар проблеманы көрсетеді.Проблеманы шешу әдісін тексеру үшін белгішені таңдаңыз.
	Әлі оқылмаған, басып шығарылмаған немесе сақталмаған деректерді көрсетеді.Көрсетілген нөмір деректер элементтерінің санын көрсетеді.

### Қатысты ақпарат

- ➔ [“Желі параметрлері” бетте 59](#)
- ➔ [“Дыбыс:” бетте 53](#)

## Сенсорлық экран әрекеттері

Сенсорлық экран келесі әрекеттермен үйлесімді.

Түрту		Элементтерді немесе белгішелерді басыңыз немесе таңдаңыз.
Жанап өту		Экранды жылдам айналдырыңыз.
Сырғыту		Элементтерді ұстап жылжытыңыз.

## Принтердің негіздері

### Таңбаларды енгізу

Таңбаларды және белгілерді контактіні тіркегенде, желі параметрлерін орнатқанда және т.б. кезде экрандық пернетақта арқылы енгізуге болады.

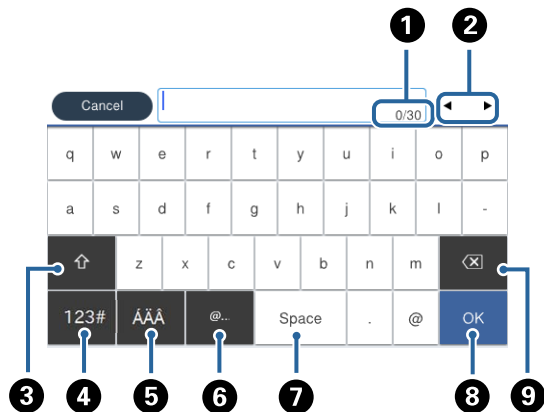

**Ескертпе:**

Қолжетімді белгішелер параметр элементіне байланысты өзгереді.

1	Таңбаның санын көрсетеді.
2	Көрсеткіні кіріс күйге жылжытады.
3	Жоғарғы регистр және төменгі регистр немесе сандар мен таңбалар арасында ауыстырады.
4	Таңба түрін ауыстырады.Әріп-сан таңбаларды және белгілерді енгізуге болады.
5	Таңба түрін ауыстырады.Әріп және сан таңбаларын және умлаут пен диакритикалық арнайы таңбаларды енгізуге болады.
6	Элементті жай ғана таңдау арқылы жиі пайдаланылатын электрондық пошта доменінің мекенжайларын немесе URL мекенжайларын енгізеді.
7	Бос орын енгізеді.
8	Таңбаны енгізеді.
9	Сол жақтағы таңбаны жояды.



## Принтердің негіздері

### Job/Status экран конфигурациясы

Job/Status мәзірін көрсету үшін  түймесін басыңыз. Принтердің немесе тапсырмалардың күйін тексеруге болады.

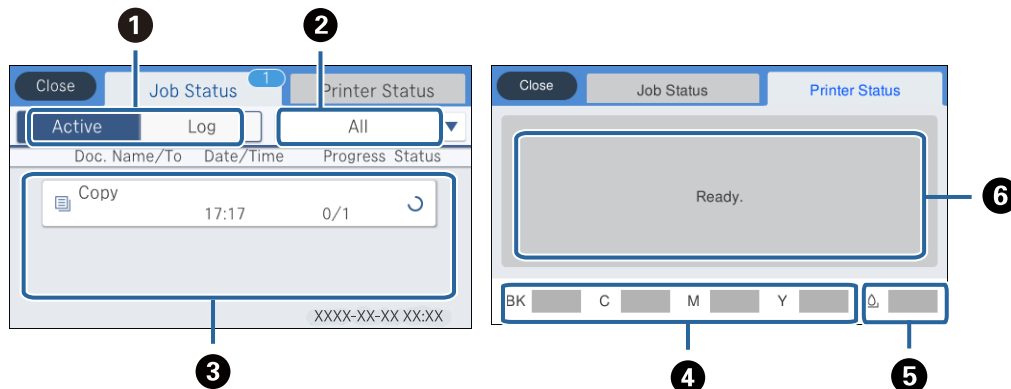

1	Көрсетілген тізімдерді ауыстырады.
2	Тапсырмаларды жұмысы бойынша сүзгілеңіз.
3	<b>Белсенді</b> параметрі таңдалғанда, орындалып жатқан тапсырмалардың және өңделуге күтудегі тапсырмалардың тізімін көрсетеді. <b>Журнал</b> параметрі таңдалғанда, тапсырманың журналын көрсетеді. Тапсырма сәтсіз аяқталғанда журналда көрсетілетін тапсырмалардан бас тартуға немесе қате кодын тексеруге болады.
4	Шамалас сия деңгейлерін көрсетеді.
5	Сияға арналған қораптың шамамен қызмет мерзімін көрсетеді.
6	Принтерде пайда болған қателерді көрсетеді. Қате туралы хабарды көрсету үшін тізімдегі қатені таңдаңыз.

#### Қатысты ақпарат

➔ ["Күй мәзіріндегі қате коды" бетте 212](#)

## Анимацияларды көру

Сұйық кристалды экранда қағазды салу немесе кептелген қағазды алып тастау сияқты пайдалану нұсқауларының анимацияларын көруге болады.

- Сұйық кристалды экранның оң жағындағы  түймесін түртіңіз: анықтама экранын көрсетеді. **Пайд. жолы** түймесін түртіп, көру қажет элементтерді таңдаңыз.

## Принтердің негіздері

- ❑ Операция экранының төменгі жағындағы **Пайдалану әдісі** параметрін таңдаңыз: контекст ескерілетін анимацияны көрсетеді.

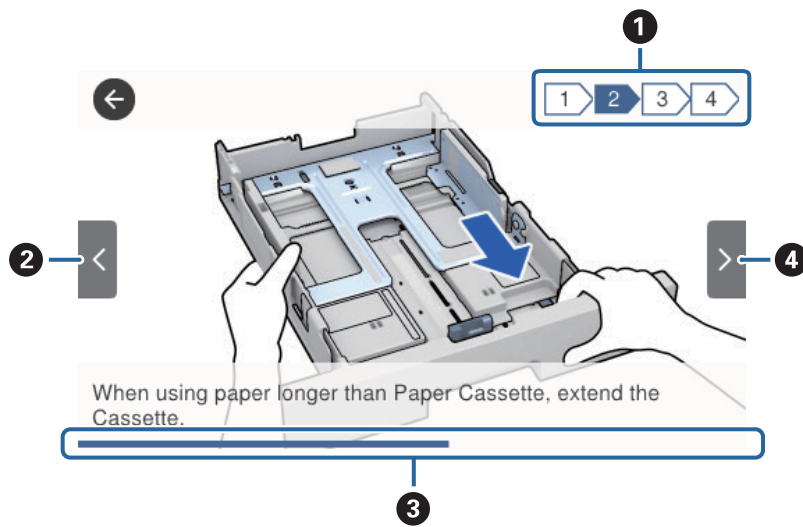

①	Қадамдардың жалпы санын және ағымдағы қадам нөмірін көрсетеді. Жоғарыдағы мысалда 2/4 қадамын көрсетеді.
②	Алдыңғы қадамға қайтарады.
③	Ағымдағы қадамның прогресін көрсетеді. Прогресс тақтасы соңына дейін жеткенде анимация қайталады.
④	Келесі қадамға жылжытады.

# Принтерді дайындау

## Қағаздарды салу

### Қолжетімді қағаз және сыйымдылықтар

Epson компаниясы жоғары сапалы баспаға қол жеткізу үшін түпнұсқалы Epson қағазын пайдалануды ұсынады.

#### Түпнұсқалы Epson қағазы

**Ескертпе:**

*Шынайы Epson қағазы Epson Universal принтер драйверімен басып шығарған кезде қолжетімді емес болады.*

Қағаз атауы	Өлшемі	Жүктеу сыйымдылығы (парақтар)			2-жақты басып шығару
		Қағаз кассетасы 1	Қағаз кассетасы 2	Артқа қағаз беру	
Epson Bright White Ink Jet Paper	A4	200	400	50	Автоматты, Қолмен*
Epson Ultra Glossy Photo Paper	A4, 13×18 см (5×7 дюйм), 10×15 см (4×6 дюйм)	50	–	20	–
Epson Premium Glossy Photo Paper	A4, 13×18 см (5×7 дюйм), 16:9 кең өлшемі (102×181 мм), 10×15 см (4×6 дюйм)	50	–	20	–
Epson Premium Semigloss Photo Paper	A4, 10×15 см (4×6 дюйм)	50	–	20	–
Epson Photo Paper Glossy	A4, 13×18 см (5×7 дюйм), 10×15 см (4×6 дюйм)	50	–	20	–
Epson Matte Paper-Heavyweight	A4	50	–	20	–
Epson Double-Sided Matte Paper	A4	20	–	20	–

## Принтерді дайындау

Қағаз атауы	Өлшемі	Жүктеу сыйымдылығы (парақтар)			2-жақты басып шығару
		Қағаз кассетасы 1	Қағаз кассетасы 2	Артқа қағаз беру	
Epson Photo Quality Ink Jet Paper	A4	80	–	70	–

\* 2-жақты басып шығару тапсырмаларын қолмен басып шығару үшін тек артқы қағаз беру пайдаланыңыз. Бір жағы бұрыннан басып шығарылған қағаз үшін 30 параққа дейін салуға болады.

### Ескертпе:







- ❑ Қағаздың қолжетімді болуы орналасқан жеріне байланысты. Сіздің аймағыңызда қолжетімді қағаз туралы соңғы ақпарат үшін, Epson қолдау қызметіне хабарласыңыз.
- ❑ Шынайы Epson қағазында пайдаланушы көрсеткен өлшемде басып шығарған кезде тек **Стандартты** немесе **Normal** басып шығару сапасының параметрлері қолжетімді. Дегенмен, кейбір принтер драйверлері жақсырақ басып шығару сапасын таңдауға мүмкіндік береді, баспалар **Стандартты** немесе **Normal** көмегімен басып шығарылады.

### Сатып алуға болатын қағаз

#### Ескертпе:

PostScript принтер драйверімен басып шығарғанда Half letter, SP1 (210×270 мм), SP2 (210×149 мм), SP3 (100×170 мм), SP4 (130×182 мм), SP5 (192×132 мм) және 16K (195×270 мм) өлшемдері қолжетімді емес.

Принтерді дайындау

Қағаз атауы	Өлшемі	Салу сыйымдылығы (Парақтар немесе хатқалталар)			2-жақты басып шығару
		Қағаз кассетасы 1	Қағаз кассетасы 2	Артқа қағаз беру	
Қарапайым қағаз, көшірме қағазы Ұйым мөртабаны	Letter <sup>*3</sup> , A4, Executive <sup>*3</sup> , B5, A5, SP1 (210×270 мм), 16K (195×270 мм)	Жиек бағыттағышындағы  таңбасы көрсетілген сызыққа дейін.		80	Автоматты, Қолмен <sup>*1, *2</sup>
Қайта өңделген қағаз Түсті қағаз Алдын ала басып шығарылған қағаз	Legal, 8,5×13 дюйм, Half letter <sup>*3</sup> , A6, B6, SP2 (210×149 мм)	Жиек бағыттағышындағы  таңбасы көрсетілген сызыққа дейін.		80	Қолмен <sup>*1, *2</sup>
Жоғары сапалы қарапайым қағаз	SP3 (100×170 мм), SP4 (130×182 мм), SP5 (192×132 мм)	Жиек бағыттағышын дағы  таңбасы көрсетілген сызыққа дейін.	–	80	Қолмен <sup>*1, *2</sup>
	Пайдаланушы анықтаған <sup>*3</sup> (мм) 89×127 – 100×148	Жиек бағыттағышын дағы  таңбасы көрсетілген сызыққа дейін.	–	80	Қолмен <sup>*1, *2</sup>
	Пайдаланушы анықтаған <sup>*3</sup> (мм) 100×148 – 148×210 215,9×297 – 355,6	Жиек бағыттағышындағы  таңбасы көрсетілген сызыққа дейін.		80	Қолмен <sup>*1, *2</sup>
	Пайдаланушы анықтаған <sup>*3</sup> (мм) 148×210 – 215,9×297	Жиек бағыттағышындағы  таңбасы көрсетілген сызыққа дейін.		80	Автоматты, Қолмен <sup>*1, *2</sup>
	Пайдаланушы анықтаған <sup>*3</sup> (мм) 64 – 89×127	–	–	80	Қолмен <sup>*2</sup>
	Пайдаланушы анықтаған <sup>*3</sup> (мм) 215,9×355,6 – 6000	–	–	1	Қолмен

**Принтерді дайындау**

Қағаз атауы	Өлшемі	Салу сыйымдылығы (Парақтар немесе хатқалталар)			2-жақты басып шығару
		Қағаз кассетасы 1	Қағаз кассетасы 2	Артқа қағаз беру	
Қалың қағаз (91 – 160 г/м <sup>2</sup> )	Letter <sup>*3</sup> , A4, Executive <sup>*3</sup> , B5, A5, SP1 (210×270 мм), 16K (195×270 мм)	90	250	30	Автоматты, қолмен <sup>*1, *4</sup>
	Legal, 8,5×13 дюйм, Half letter <sup>*3</sup> , A6, B6, SP2 (210×149 мм)	90	250	30	Қолмен <sup>*1, *4</sup>
	SP3 (100×170 мм), SP4 (130×182 мм), SP5 (192×132 мм)	90	–	30	Қолмен <sup>*1, *4</sup>
	Пайдаланушы анықтаған <sup>*3</sup> (мм) 89×127 – 100×148	90	–	30	Қолмен <sup>*1, *4</sup>
	Пайдаланушы анықтаған <sup>*3</sup> (мм) 100×148 – 148×210 215,9×297 – 355,6	90	250	30	Қолмен <sup>*1, *4</sup>
	Пайдаланушы анықтаған <sup>*3</sup> (мм) 148×210 – 215,9×297	90	250	30	Автоматты, Қолмен <sup>*1, *4</sup>
	Пайдаланушы анықтаған <sup>*3</sup> (мм) 64 – 89×127	–	–	30	Қолмен <sup>*4</sup>
	Пайдаланушы анықтаған <sup>*3</sup> (мм) 215,9×355,6 – 1117,6	–	–	1	Қолмен

## Принтерді дайындау

Қағаз атауы	Өлшемі	Салу сыйымдылығы (Парақтар немесе хатқалталар)			2-жақты басып шығару
		Қағаз кассетасы 1	Қағаз кассетасы 2	Артқа қағаз беру	
Қалың қағаз (161 – 256 г/м <sup>2</sup> )	Legal, 8,5×13 дюйм, Letter* <sup>3</sup> , A4, Executive* <sup>3</sup> , B5, A5, Half letter* <sup>3</sup> , A6, B6, SP1 (210×270 мм), SP2 (210×149 мм), SP3 (100×170 мм), SP4 (130×182 мм), SP5 (192×132 мм), 16K (195×270 мм)	–	–	30	Қолмен* <sup>4</sup>
	Пайдаланушы анықтаған* <sup>3</sup> (мм) 64×127 – 215,9×355,6	–	–	30	Қолмен* <sup>4</sup>
	Пайдаланушы анықтаған* <sup>3</sup> (мм) 215,9×355,6 – 1117,6	–	–	1	Қолмен
Хатқалта	Хатқалта №10, Хатқалта DL, Хатқалта C6	10	–	10	–
	Хатқалта C4	–	–	1	–

\*1 2-жақты басып шығару тапсырмаларын қолмен басып шығару үшін тек артқы қағаз беру пайдаланыңыз.

\*2 Бір жағы бұрыннан басып шығарылған қағаз үшін 30 параққа дейін салуға болады.

\*3 Тек компьютерден басып шығаруға болады.

\*4 Бір жағы бұрыннан басып шығарылған қағаз үшін 5 параққа дейін салуға болады.

### Қатысты ақпарат

➔ ["Бөлік аттары мен функциялары" бетте 16](#)

### Қағазды пайдалану туралы сақтандырулар

Қағазбен бірге берілген нұсқау парақтарын оқыңыз.

## Принтерді дайындау

- ❑ Қағазды салмас бұрын шеттерін желпіп және тегістеп жіберіңіз. Фотоқағазды желпімеңіз немесе орамаңыз. Бұлай істеу басылатын жағын зақымдауы мүмкін.

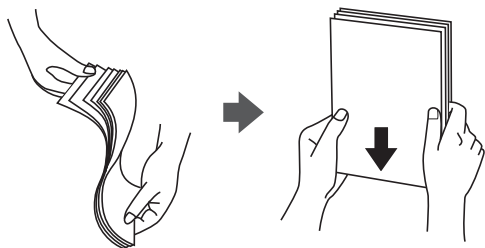

- ❑ Егер қағаз бүктеліп қалса, салмас бұрын оны жазыңыз немесе оны сәл ғана қарсы бағытта бүктеңіз. Оралған қағазда басып шығару қағаз кептелістерін және басып шығарылған материалда жағылуды тудыруы мүмкін.

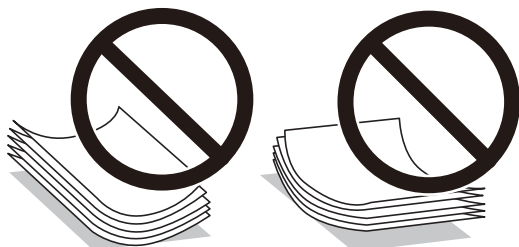

- ❑ Толқынды, жыртылған, кесілген, бүгілген, ылғалды, тым қалың, тым жұқа қағазды немесе жапсырмалар жабысқан қағазды пайдаланбаңыз. Бұл қағаз түрлерін пайдалану қағаз кептелістерін және басып шығарылған материалда жағылуды тудыруы мүмкін.
- ❑ Ұзын талшығы бар қағазды қолданғаныңызға көз жеткізіңіз. Егер қандай қағаз түрін қолданғаныңызға сенімді болмасаңыз, қағаздың орауышын тексеріңіз немесе қағаз сипаттамаларын растау үшін өндірушіге хабарласыңыз.

### Қатысты ақпарат

➔ [“Принтердің техникалық сипаттамалары” бетте 257](#)

## Қағазды Қағаз кассетасы ішіне салу

### Ескертпе:

Егер қосымша қағаз кассетасының құрылғысы орнатылса, екі қағаз кассетасын бір уақытта тартпаңыз.



## Принтерді дайындау

1. Принтер жұмыс істеп тұрмағанын тексеріңіз, одан кейін қағаз кассетасы тартпаңыз.

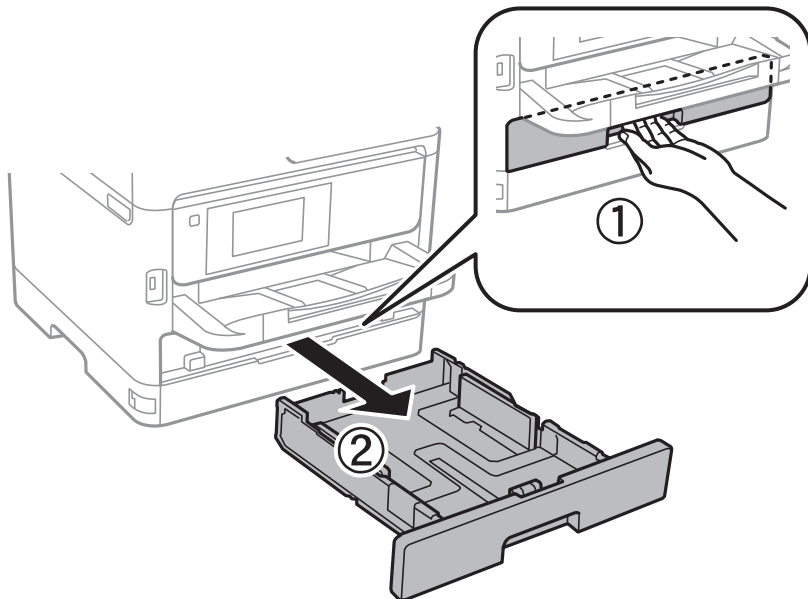

2. Алдыңғы жиек бағыттаушысын өзінің ең жоғары күйіне сырғытыңыз, одан кейін, пайдаланғыңыз келген қағаз өлшеміне реттеу үшін бүйір жиек бағыттауыштарын сырғытыңыз.

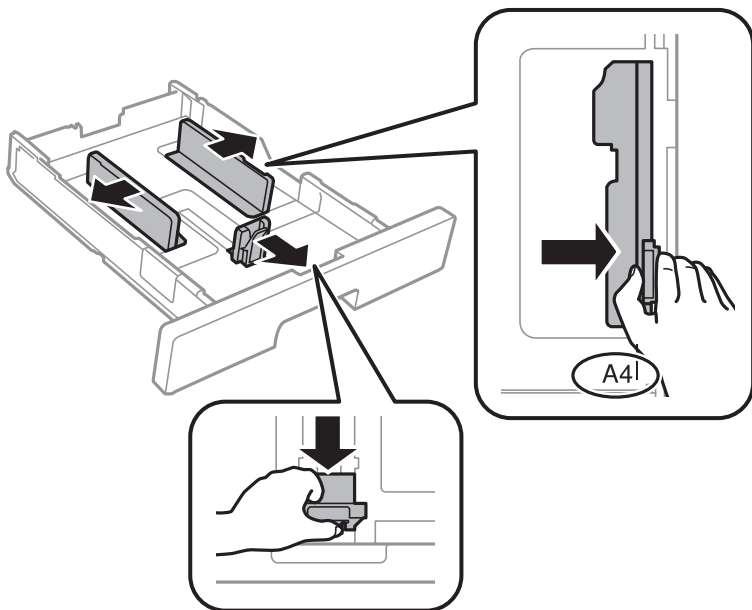

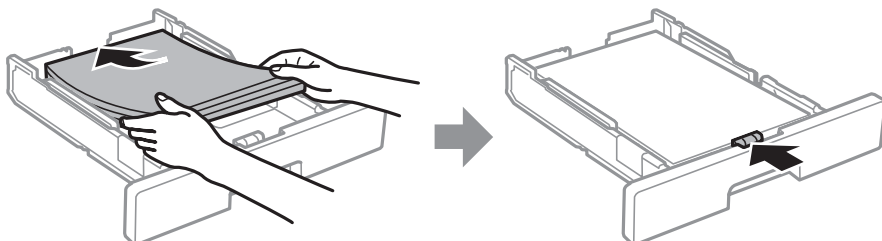

3. Қағазды басып шығарылатын жағымен төмен қаратып салыңыз, одан кейін, алдыңғы жиек бағыттауышын қағаздың шетіне сырғытыңыз.



## Принтерді дайындау

**! Маңызды:**

Қағазды көрсетілген парақтар санынан асыра салуға болады. Кәдімгі қағаз үшін жиек бағыттағышының ішіндегі  таңбасы көрсеткен сызықтан асырып жүктемеңіз. Қалың қағаз үшін жиек бағыттағышындағы  таңбасы көрсеткен сызықтан асырып жүктемеңіз.

4. қағаз кассетасы толығымен енгізіңіз.
5. Басқару тақтасында қағаз кассетасы ішіне салынған қағаздың өлшемін және қағаз түрін орнатыңыз.

**Ескертпе:**

Сондай-ақ, басқару тақтасындағы  түймесін басу арқылы қағаз өлшемі мен қағаз түрінің параметрлерін көрсетуге болады.

6. A4 өлшемінен үлкен қағазды салғанда шығыс науаны сырғытыңыз.

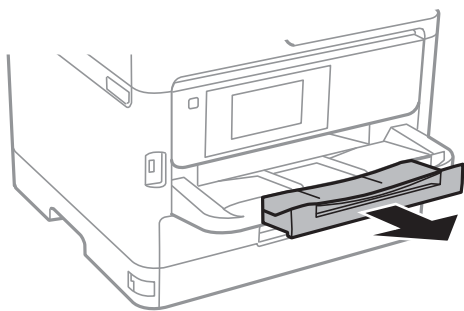

### Қатысты ақпарат

- ➔ “Қағазды пайдалану туралы сақтандырулар” бетте 31
- ➔ “Қолжетімді қағаз және сыйымдылықтар” бетте 27
- ➔ “Қағаз түрлерінің тізімі” бетте 38
- ➔ “Хатқалталарды салу және сақтық шаралары” бетте 36

## Қағазды Артқа қағаз беру ішіне салу

1. Беру құралының қорғағышын ашыңыз және қағаз тіреуішін тартыңыз.

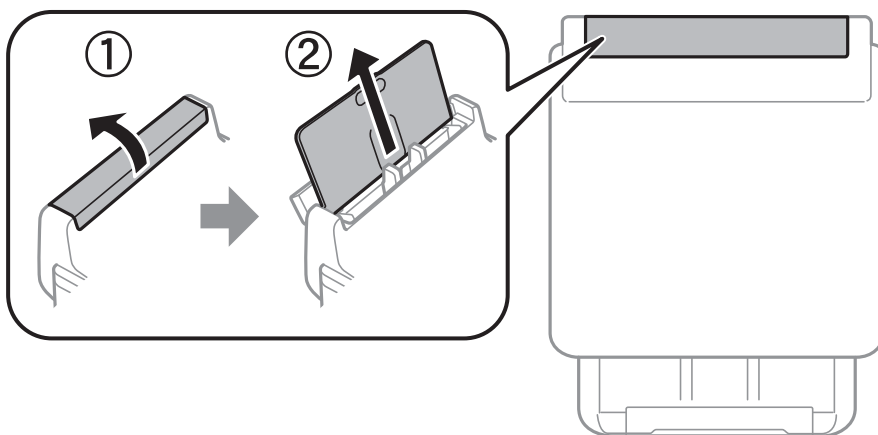

## Принтерді дайындау

2. Жиек бағыттауыштарын жылжытыңыз.

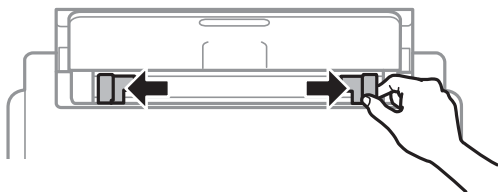

3. Қағазды артқы қағаз беру ортасына басып шығарылатын жағын жоғары қаратып салыңыз.

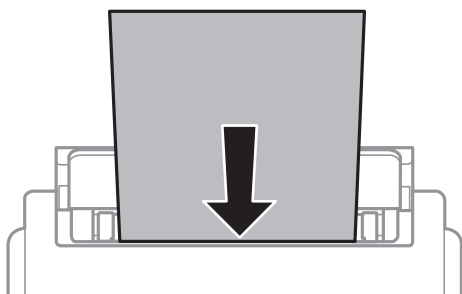

### **!** Маңызды:

- ❑ Қағазды көрсетілген парақтар санынан асыра салуға болады. Қарапайым қағаз үшін жиек бағыттауышының ішіндегі үшбұрыш таңбасы астындағы сызықтан асырып салмаңыз.
- ❑ Қағазды қысқа шетімен салыңыз. Дегенмен, ұзын шетін пайдаланушы анықтаған өлшемнің ені ретінде орнатсаңыз, қағазды ұзын шетімен салыңыз.

Алдын ала тесілген қағаз

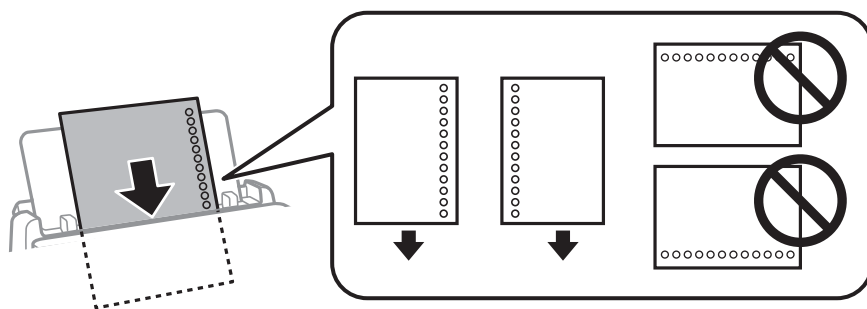

### **Ескертпе:**

Алдын ала тесілген қағазды келесі шарттар бойынша пайдаланыңыз. Автоматты түрде 2 жақты басып шығару алдын тесілген қағаз үшін қолданылмайды.

- ❑ Рұқсат етілетін жүктеме: Бір бет
- ❑ Қолжетімді өлшем: A4, B5, A5, A6, Letter, Legal
- ❑ Байланысу тесіктері: Байланысу тесіктері жоғарыда немесе төменде орналасқан қағазды салмаңыз.

Тесіктің үстінен басып шығармау үшін файлдың басып шығару орнын реттеңіз.

## Принтерді дайындау

4. Жиек бағыттауыштарын қағаздың жиектеріне қарай сырғытыңыз.

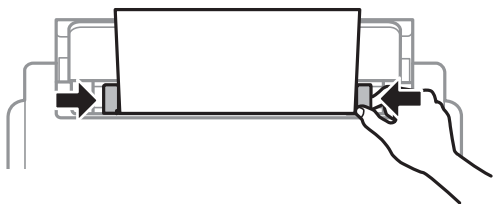

5. Басқару тақтасында артқы қағаз беру ішіне салынған қағаздың өлшемін және қағаз түрін орнатыңыз.

**Ескертпе:**

Сондай-ақ, басқару тақтасындағы  түймесін басып арқылы қағаз өлшемі мен қағаз түрінің параметрлерін көрсетуге болады.

6. A4 өлшемінен үлкен қағазды салғанда шығыс науаны сырғытыңыз.

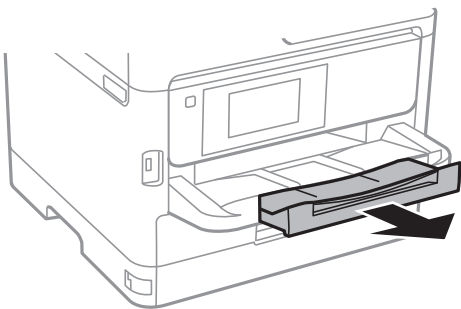

**Ескертпе:**

Қалған қағазды қаптамасына қайта салыңыз. Егер қағаз принтерде қалса, ол иілуі немесе басып шығару сапасы төмендеуі мүмкін.

### Қатысты ақпарат

- ➔ “Қағазды пайдалану туралы сақтандырулар” бетте 31
- ➔ “Қолжетімді қағаз және сыйымдылықтар” бетте 27
- ➔ “Қағаз түрлерінің тізімі” бетте 38
- ➔ “Хатқалталарды салу және сақтық шаралары” бетте 36
- ➔ “Ұзын қағаздарды салу” бетте 37

## Хатқалталарды салу және сақтық шаралары

Хатқалталарды алдымен артқы қағаз беру қысқа шетінің ортасына қанатымен төмен қаратып салыңыз, содан соң жиек бағыттауыштарын хатқалталардың жиектеріне жылжытыңыз.

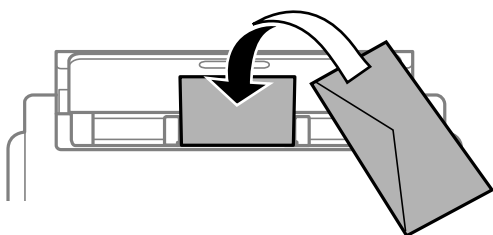

## Принтерді дайындау

Хатқалталарды қағаз кассетасы бөліміне қанатымен жоғары қаратып салыңыз, одан кейін, жиек бағыттауыштарын хатқалталардың жиектеріне жылжытыңыз.

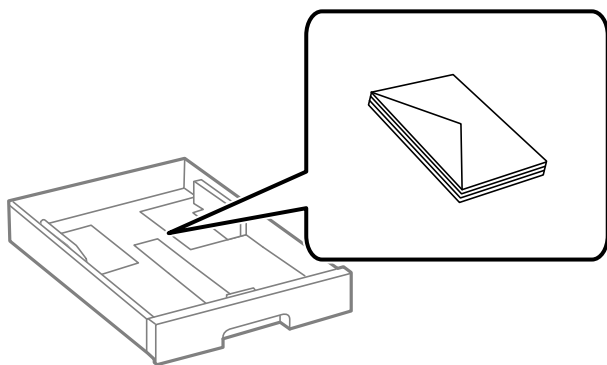

- ❑ Жүктеу алдында хатқалталардың жиектерін желпіңіз және туралаңыз. Сақталған хатқалталар ауамен томпайса, жүктеу алдында тегістеу үшін басыңыз.



- ❑ Оралған немесе бүгілген хатқалталарды пайдаланбаңыз. Бұл хатқалталарды пайдалану қағаз кептелістерін және басып шығарылған материалда жағылуды тудыруы мүмкін.
- ❑ Қанаттарында желімі бар хатқалталарды немесе терезесі бар хатқалталарды қолданбаңыз.
- ❑ Тым жұқа хатқалталарды пайдаланбауға тырысыңыз, себебі олар басып шығару барысында оралуы мүмкін.

### Қатысты ақпарат

- ➔ [“Қолжетімді қағаз және сыйымдылықтар” бетте 27](#)
- ➔ [“Қағазды Қағаз кассетасы ішіне салу” бетте 32](#)
- ➔ [“Қағазды Артқа қағаз беру ішіне салу” бетте 34](#)

## Ұзын қағаздарды салу

Ұзын қағазды жүктеу үшін артқы қағаз беру параметрін ғана пайдаланыңыз. Қағазды принтерге жүктеудің алдында, қағазды басып шығаруға қажетті өлшемге кесіңіз. **Пайдаланушылық** параметрі қағаз өлшемі параметрі ретінде таңдаңыз.

- ❑ Қағаздың шеті перпендикуляр кесілетінін тексеріңіз. Диагональді кесу қағаз беру проблемаларына әкелуі мүмкін.
- ❑ Ұзын қағазды шығыс науада ұстау мүмкін емес. Қағаз еденге құламайтынын тексеру үшін жәшікті және басқа да элементті дайындаңыз.
- ❑ Беріліп немесе шығарылып жатқан қағазды ұстамаңыз. Ол қолыңызды жарақаттауы немесе принтердің сапасын төмендетуі мүмкін.

## Принтерді дайындау

### Қатысты ақпарат

- ➔ “Қолжетімді қағаз және сыйымдылықтар” бетте 27
- ➔ “Қағазды Артқа қағаз беру ішіне салу” бетте 34

## Қағаз түрлерінің тізімі

Оңтайлы басып шығару нәтижесін алу үшін қағазға сәйкес келетін қағаз түрін таңдаңыз.

Қағаз атауы	Тасушы түрі			
	Басқару тақтасы	Принтер драйвері	PostScript принтер драйвері	Epson Universal принтер драйвері
Epson Bright White Ink Jet Paper	қарапайым қағаздар	қарапайым қағаздар	Plain	Plain
Epson Ultra Glossy Photo Paper	Ultra Glossy	Epson Ultra Glossy	Epson Ultra Glossy	-
Epson Premium Glossy Photo Paper	Жоғ.сапалы жылтыр	Epson Premium Glossy	Epson Premium Glossy	-
Epson Premium Semigloss Photo Paper	Жоғ.сап.жарт.жыл т.	Epson Premium Semigloss	Epson Premium Semigloss	-
Epson Photo Paper Glossy	Glossy	Photo Paper Glossy	Photo Paper Glossy	-
Epson Matte Paper-Heavyweight	Matte	Epson Matte	Epson Matte	-
Epson Photo Quality Ink Jet Paper	Matte	Epson Matte	Photo Quality Ink Jet Paper	-
Қалың қағаз (91 – 160 г/м <sup>2</sup> )	1-қалың қағаз	1-қалың қағаз	1-қалың қағаз	1-қалың қағаз
Қалың қағаз (161 – 256 г/м <sup>2</sup> )	Қалың қағаз	2-қалың қағаз	2-қалың қағаз	2-қалың қағаз

## Түпнұсқаларды орналастыру

Түпнұсқаларды Сканер әйнегі немесе АҚБ құралына қойыңыз.

Бірнеше түпнұсқаны және түпнұсқаның екі жағын да АҚБ құралымен бір уақытта сканерлей аласыз.

## АҚБ үшін қолжетімді түпнұсқалар

Қолжетімді қағаз өлшемдері	A6*, A5*, B5, A4, Letter, Legal*
Қағаз түрі	Кәдімгі қағаз, жоғары сапалы кәдімгі қағаз, қайта өңделген қағаз
Қағаздың қалыңдығы (Қағаздың салмағы)	64 – 95 г/м <sup>2</sup>
Салу сыйымдылығы	50 парақ немесе 5.5 мм

\* Тек бір жақты сканерлеуге қолдау көрсетіледі.

Егер түпнұсқа АҚБ құралына қоюға болатын баспа материалының сипаттамаларына сәйкес болса да, ол АҚБ құрылғысынан берілмеуі мүмкін немесе қағаз сипаттарына немесе сапасына байланысты сканерлеу сапасы нашарлауы мүмкін.



### **Маңызды:**

*АҚБ құрылғысына фотосуреттерді немесе бағалы түпнұсқаларды салмаңыз. Кептелу түпнұсқаны мыжуы немесе зақымдауы мүмкін. Оның орнына осы құжаттарды Сканер әйнегі құрылғысында сканерлеңіз.*

Қағаз кептелісін болдырмау үшін көрсетілген түпнұсқаларды АҚБ ішіне салмаңыз. Бұл түрлер үшін Сканер әйнегі қолданылуы тиіс.

- Жыртылған, бүктелген, мыжылған, бүлінген немесе иілген түпнұсқалар
- Түптеу тесіктері бар түпнұсқалар
- Таспа, степлер, қағаз қыстырғышының көмегімен бекітілген түпнұсқалар
- Бетінде жапсырмалары немесе затбелгілері бар түпнұсқалар
- Тең емес кесілген немесе қисайған түпнұсқалар
- Бекітілген түпнұсқалар
- Жоғарғы проектор қағазы, термиялы басып шығары қағазы немесе көшірме қағаз

## Түпнұсқаларды АҚБ үстіне қою

1. Түпнұсқалардың жиектерін туралаңыз.

## Принтерді дайындау

2. АҚБ жиек бағыттауышын жылжытыңыз.

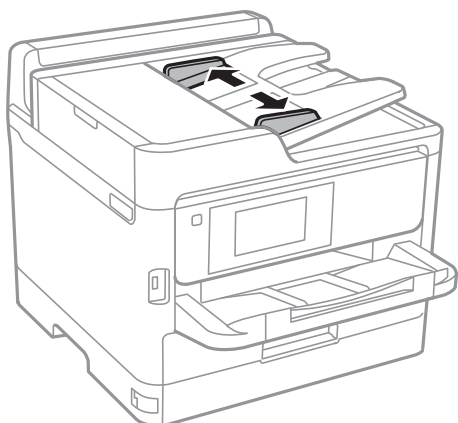

3. Түпнұсқаларды АҚБ құралының ортасына жоғары қаратып қойыңыз.

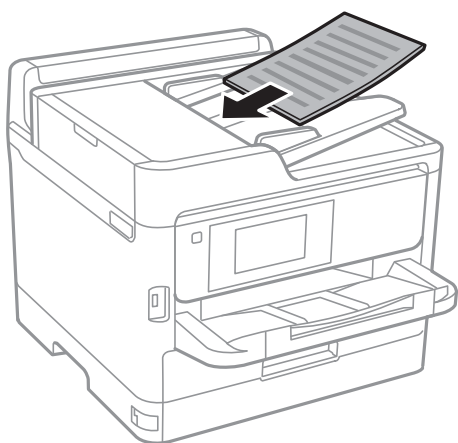



## Принтерді дайындау

**! Маңызды:**

- ❑ Түпнұсқаларды ADF бөліміндегі үшбұрыш таңбасы арқылы көрсетілген сызықтан асырып салмаңыз.

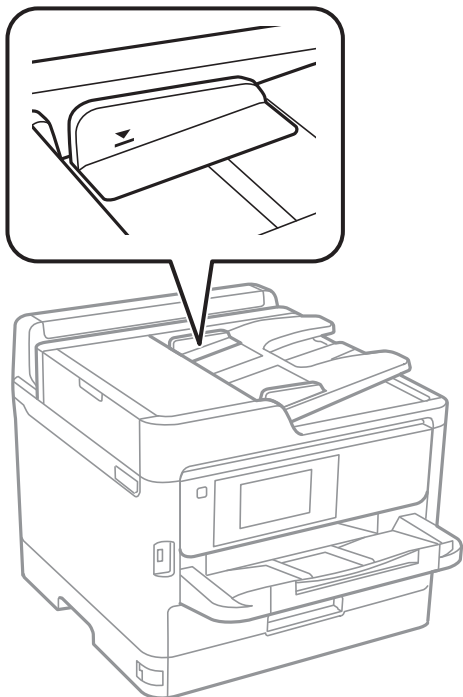

- ❑ Сканирлеу кезінде түпнұсқаларды қоспаңыз.

4. АҚБ жиек бағыттауышын түпнұсқалардың жиектеріне сырғытыңыз.

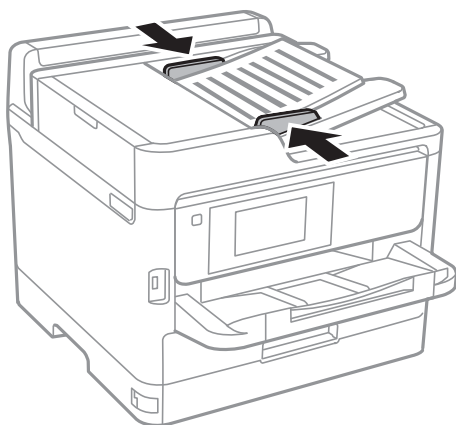

### Қатысты ақпарат

➔ [“АҚБ үшін қолжетімді түпнұсқалар” бетте 39](#)

## Түпнұсқаларды ADF бөліміне 2-лік көшіру үшін салу

Түпнұсқаларды суретте көрсетілген бағытта салып, бағыт параметрін таңдаңыз.

## Принтерді дайындау

- ❑ Альбомдық түпнұсқалар: төменде сипатталғандай басқару тақтасынан **Жоғары** опциясын таңдаңыз.

**Көшіру > Қосымша > Бағдар (түпн.) > Жоғары**

Түпнұсқаларды АҚБ құрылғысына көрсеткі бағыты бойынша қойыңыз.



- ❑ Кітаптық түпнұсқалар: төменде сипатталғандай басқару тақтасынан **Сол жақ бағыт** опциясын таңдаңыз.

**Көшіру > Қосымша > Бағдар (түпн.) > Сол жақ бағыт**

Түпнұсқаларды АҚБ құрылғысына көрсеткі бағыты бойынша қойыңыз.



## Түпнұсқаларды Сканер әйнегі қою

### **Абайлаңыз:**

*Құжат қақпағын ашу не жабу кезінде қолыңыздың не саусақтарыңыздың қыстырылып қалмауына мұқият болыңыз. Кері жағдайда, жарақат алуыңыз мүмкін.*

### **Маңызды:**

*Кітаптар сияқты үлкен түпнұсқаларды қойғанда сыртқы жарықтың тікелей Сканер әйнегі түсуін болдырмаңыз.*

1. Құжат қақпағын ашыңыз.

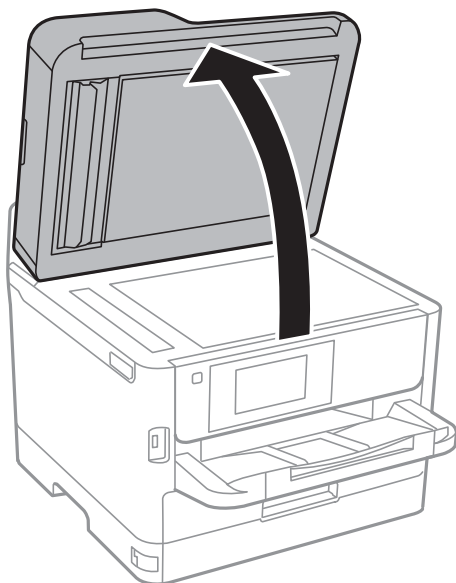

## Принтерді дайындау

2. Сканер әйнегі бетін шаңнан немесе дақтарды кетіріңіз.
3. Түпнұсқаны төмен қаратып қойып, бұрыш белгісіне қарай сырғытыңыз.

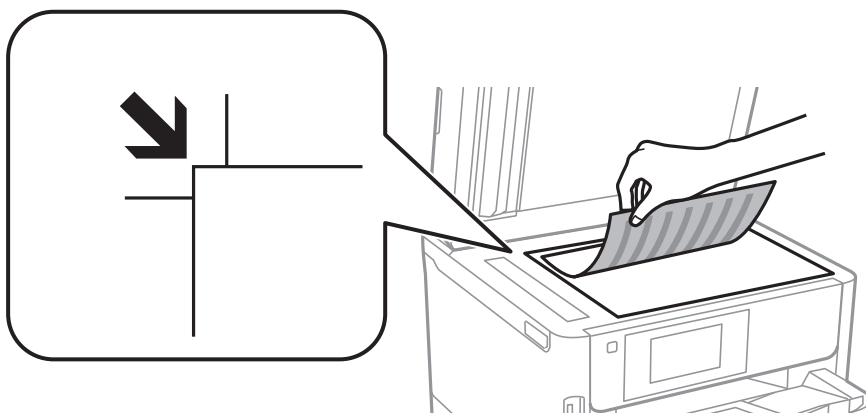

**Ескертпе:**

- ❑ Сканер әйнегі жоғарғы жиегінен және сол жақ жиегінен 1,5 мм ауқымы сканерленбейді.
- ❑ Түпнұсқалар АҚБ және Сканер әйнегі үстіне қойылған кезде, басымдық АҚБ үстіндегі түпнұсқаларға беріледі.

4. Қақпақты ақырындап жабыңыз.



**Маңызды:**

Сканер әйнегі немесе құжаттың қақпағына тым қатты күш түсірмеңіз. Кері жағдайда, олар зақымдалуы мүмкін.

5. Сканерлегеннен кейін түпнұсқаларды алып тастаңыз.

**Ескертпе:**

Егер түпнұсқаларды Сканер әйнегі бетінде ұзақ уақыт қалдырсаңыз, түпнұсқа әйнектің бетіне жабысып қалуы мүмкін.

## Сыртқы USB құрылғысын енгізу

### Сыртқы USB құрылғысын енгізу және алып тастау

1. Сыртқы USB құрылғысын принтерге енгізіңіз.

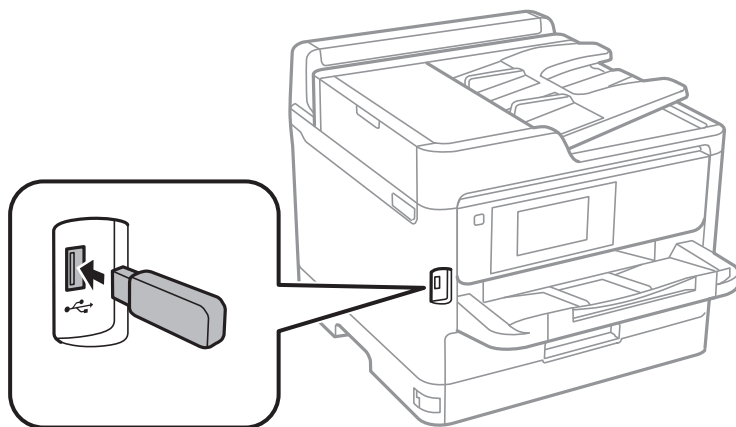

2. Сыртқы USB құрылғысын пайдаланып болған со, құрылғыны алып тастаңыз.

#### Қатысты ақпарат

- ➔ “Сыртқы USB құрылғысының сипаттамалары” бетте 262
- ➔ “Компьютерден сыртқы USB құрылғысына кіру” бетте 44

## Компьютерден сыртқы USB құрылғысына кіру

Компьютерден принтерге енгізілген USB флэш-жады сияқты сыртқы USB құрылғысындағы деректерді жазуға немесе оқуға болады.

#### **!** Маңызды:

*USB және желі арқылы қосылған компьютерлер арасындағы принтерге енгізілген сыртқы құрылғыны ортақ пайдаланған кезде жазбаша кіру тек принтер арқылы таңдалған әдіспен қосылған компьютерлерге болады. Сыртқы USB құрылғысына жазу үшін принтердің басқару тақтасындағы келесі мәзірден қосылым әдісін таңдаңыз.*

**Параметрлер > Жалпы параметрлер > Принтер параметрлері > Жад құрылғысының интерфейсі > Файлмен бөлісу.**

#### **Ескертпе:**

*2 TB көлемінен үлкен құрылғы сияқты үлкен сыйымдылықты сыртқы сақтау USB құрылғысы қосылса, компьютерден деректерді анықтау үшін белгілі бір уақыт кетеді.*

#### **Windows**

**Компьютер** немесе **Менің компьютерім** мәзірінде сыртқы USB құрылғысын таңдаңыз. Сыртқы USB құрылғысындағы деректер көрсетіледі.

## Принтерді дайындау

### **Ескертпе:**

Бағдарламалық жасақтама дискісін немесе Web Installer пайдаланбай принтерді желіге қоссаңыз, USB портын желі жетегі ретінде орнатыңыз. **Орындау** тармағын ашып, принтер атын ||XXXXX немесе принтердің IP мекенжайын ||XXX.XXX.XXX.XXX **Ашу:** тармағына енгізіңіз. Желіні белгілеу үшін, көрсетілген құрылғы белгішесі үстінен тінтуірдің оң жағын басыңыз. Желі жетегі **Компьютер** немесе **Менің компьютерім** мәзірінде көрсетіледі.

### **Mac OS**

Сәйкес құрылғы белгішесін таңдаңыз. Сыртқы USB құрылғысындағы деректер көрсетіледі.

### **Ескертпе:**

- Сыртқы USB құрылғысын алу үшін, құрылғы белгішесін қоқыс жәшігінің белгішесіне апарыңыз. Әйтпесе, басқа сыртқы USB құрылғысы енгізілген кезде ортақ пайдаланылатын жетектегі деректер дұрыс көрсетілмейді.*
- Сыртқы сақтау құрылғысына желі арқылы кіру үшін жұмыс үстеліндегі мәзірден **Go > Connect to Server** таңдаңыз. **Сервер мекенжайына** cifs://XXXXX принтер атауын немесе smb://XXXXX (Мұндағы «xxxxx» — принтер атауы) енгізіп, **Қосу** түймесін басыңыз.*

---

## Электрондық пошта серверін пайдалану

Сканерлеу немесе факс бағытын өзгерту мүмкіндіктері секілді электрондық пошта мүмкіндіктерін пайдалану үшін, электрондық пошта серверін конфигурациялау қажет.

## Пошта серверін конфигурациялау

Электрондық пошта серверін конфигурациялаудан бұрын келесіні тексеріңіз.

- Принтер желіге қосылған.
- Компьютердегі электрондық поштаны орнату үшін пайдаланатын қызмет жеткізушіден құжаттар сияқты электрондық пошта сервері туралы ақпарат.

### **Ескертпе:**

Интернет электрондық поштасы сияқты тегін электрондық пошта қызметін пайдалансаңыз, қажет электрондық пошта сервері туралы ақпаратты алу үшін интернетте іздеңіз.

1. Негізгі экраннан **Параметрлер** таңдаңыз.
2. **Жалпы параметрлер > Желі параметрлері > Қосымша** параметрін таңдаңыз.
3. **Электрондық пошта сервері > Сервер параметрлері** параметрін таңдаңыз.

## Принтерді дайындау

4. Пайдаланып жатқан электрондық пошта серверінің аутентификациялау әдісін түртсеңіз, параметрлер экраны көрсетіледі.



**Маңызды:**

*Келесі аутентификация әдістері қолжетімді.*

- Өшіру
- SMTP алдындағы POP
- SMTP тексеру

*Электрондық пошта серверінің аутентификация әдісін растау үшін, интернет қызметін жеткізушіге хабарласыңыз.*

*Қауіпсіздік арттырылған соң тіпті аутентификация әдісі қолжетімді болса да интернет электрондық пошта серверімен байланыса алмауы мүмкін (мысалы, SSL байланысы қажет). Соңғы ақпаратты Epson қолдау веб-торабынан қараңыз.*

<http://www.epson.eu/Support> (Еуропа)

<http://support.epson.net/> (Еуропа сыртында)

5. Сәйкес параметрлерді орнатыңыз.

Қажет параметрлер аутентификация әдісіне байланысты бөлінеді. Пайдаланатын электрондық пошта сервері үшін ақпаратты енгізіңіз.

6. **Жалғ-у** түймесін түртіңіз.

**Ескертпе:**

- Қате хабары көрсетілсе, электрондық пошта серверінің параметрлері дұрыс екенін тексеріңіз.
- Байланысты тексеру сәтті болса да электрондық хабар жібере алмасаңыз, пайдаланатын электрондық пошта сервері үшін аутентификация әдісін тексеріңіз.

## Электрондық пошта серверінің параметрі элементтері

Элементтер	Түсіндірмелер
Түпнұсқ. раст. тіркеме	<b>SMTP тексеру</b> немесе <b>SMTP алдындағы POP</b> тармағын <b>Электрондық пошта сервері Аутентификация әдісі</b> ретінде таңдасаңыз, электрондық пошта серверіне тіркелген пайдаланушы атын (электрондық пошта мекенжайы) 255 немесе одан аз таңбамен енгізіңіз.
Тексерілген құпиясөз	Егер <b>Электрондық пошта сервері Аутентификация әдісі</b> әдісі ретінде <b>SMTP тексеру</b> немесе <b>SMTP алдындағы POP</b> параметрін таңдасаңыз, расталған есептік жазбаның құпия сөзін 20 немесе одан аз таңбамен енгізіңіз.
Жіберуші мекенжайы	Электрондық хабарларды жіберу үшін, принтер пайдаланатын электрондық пошта мекенжайын көрсетіңіз. Бар электрондық пошта мекенжайын көрсетуге болады. Электрондық хабар принтерден жіберілгенін анықтау үшін, принтер үшін анықталған мекенжайды алып, осында енгізуге болады.

## Принтерді дайындау

Элементтер	Түсіндірмелер
SMTP сервер мекенжайы	Электрондық хабарды жіберетін сервер мекенжайын енгізіңіз (SMTP сервері).
SMTP сервер портының нөмірі	Электрондық хабарды жіберетін сервердің порт нөмірін енгізіңіз (SMTP сервері).
POP3 сервер мекенжайы	<b>Электрондық пошта сервері Аутентификация әдісі</b> әдісі ретінде <b>SMTP алдындағы POP</b> параметрін таңдасаңыз, электрондық хабарды алатын сервер мекенжайын енгізіңіз (POP3 сервері).
POP3 сервер портының нөмірі	<b>Электрондық пошта сервері Аутентификация әдісі</b> әдісі ретінде <b>SMTP алдындағы POP</b> параметрін таңдасаңыз, электрондық хабарды алатын электрондық пошта серверінің порт нөмірін енгізіңіз (POP3 сервері).
Қауіпсіз қосылым	<b>SMTP тексеру</b> немесе <b>Өшіру</b> тармағын <b>Электрондық пошта сервері Аутентификация әдісі</b> ретінде таңдасаңыз, қауіпсіз байланыс әдісін таңдаңыз.

## Электрондық пошта серверінің байланысын тексеру

- Негізгі экраннан **Параметрлер** таңдаңыз.
- Жалпы параметрлер > Желі параметрлері > Қосымша** параметрін таңдаңыз.
- Принтер электрондық пошта серверіне қосылғанын тексеру үшін, **Электрондық пошта сервері > Байланысты тексеру** таңдаңыз.

### **Ескертпе:**

- Қате хабары көрсетілсе, электрондық пошта серверінің параметрлері дұрыс екенін тексеріңіз.*
- Байланысты тексеру сәтті болса да электрондық хабар жібере алмасаңыз, пайдаланатын электрондық пошта сервері үшін аутентификация әдісін тексеріңіз.*

## Байланысты тексеру барысында көрсетілетін хабарлар

**Байланысты тексеру** әрекетін электрондық пошта серверіне орындағанда келесі хабарлар көрсетіледі. Егер қате пайда болса, күйді растау үшін хабарды және түсіндірмені тексеріңіз.

Хабарлар	Түсіндірме
Connection test was successful.	Сервермен қосылым сәтті орындалғанда осы хабар көрсетіледі.
SMTP server communication error. Check the following. - Network Settings	Осы хабар келесі жағдайларда көрсетіледі <ul style="list-style-type: none"> <li><input type="checkbox"/> принтер желіге қосылмаған</li> <li><input type="checkbox"/> SMTP сервері ажыратылған</li> <li><input type="checkbox"/> байланыс барысында желі қосылымы ажыратылған</li> <li><input type="checkbox"/> толық емес деректер алынды</li> </ul>

## Принтерді дайындау

Хабарлар	Түсіндірме
POP3 server communication error. Check the following. - Network Settings	<p>Осы хабар келесі жағдайларда көрсетіледі</p> <ul style="list-style-type: none"> <li><input type="checkbox"/> принтер желіге қосылмаған</li> <li><input type="checkbox"/> POP3 сервері ажыратылған</li> <li><input type="checkbox"/> байланыс барысында желі қосылымы ажыратылған</li> <li><input type="checkbox"/> толық емес деректер алынды</li> </ul>
An error occurred while connecting to SMTP server. Check the followings. - SMTP Server Address - DNS Server	<p>Осы хабар келесі жағдайларда көрсетіледі</p> <ul style="list-style-type: none"> <li><input type="checkbox"/> DNS серверіне қосылу сәтсіз аяқталды</li> <li><input type="checkbox"/> SMTP серверінің атау ажыратымдылығы сәтсіз аяқталды</li> </ul>
An error occurred while connecting to POP3 server. Check the followings. - POP3 Server Address - DNS Server	<p>Осы хабар келесі жағдайларда көрсетіледі</p> <ul style="list-style-type: none"> <li><input type="checkbox"/> DNS серверіне қосылу сәтсіз аяқталды</li> <li><input type="checkbox"/> POP3 серверінің атау ажыратымдылығы сәтсіз аяқталды</li> </ul>
SMTP server authentication error. Check the followings. - Authentication Method - Authenticated Account - Authenticated Password	<p>SMTP серверінің аутентификациясы сәтсіз аяқталғанда осы хабар көрсетіледі.</p>
POP3 server authentication error. Check the followings. - Authentication Method - Authenticated Account - Authenticated Password	<p>POP3 серверінің аутентификациясы сәтсіз аяқталғанда осы хабар көрсетіледі.</p>
Unsupported communication method. Check the followings. - SMTP Server Address - SMTP Server Port Number	<p>Қолдау көрсетілмейтін протоколдармен байланысып көргенде осы хабар көрсетіледі.</p>
Connection to SMTP server failed. Change Secure Connection to None.	<p>Сервер мен клиент арасында SMTP сәйкессіздігі пайда болғанда немесе сервер SMTP қауіпсіз қосылымды (SSL қосылымы) қолдамайтын кезде осы хабар көрсетіледі.</p>
Connection to SMTP server failed. Change Secure Connection to SSL/TLS.	<p>Сервер мен клиент арасында SMTP сәйкессіздігі пайда болғанда немесе сервер SSL/TLS қауіпсіздік сервері үшін SMTP қосылымын пайдалану сұрауын сұрағанда осы хабар көрсетіледі.</p>
Connection to SMTP server failed. Change Secure Connection to STARTTLS.	<p>Сервер мен клиент арасында SMTP сәйкессіздігі пайда болғанда немесе сервер STARTTLS қауіпсіздік сервері үшін SMTP қосылымын пайдалану сұрауын сұрағанда осы хабар көрсетіледі.</p>
The connection is untrusted. Check the following. - Date and Time	<p>Принтердің күн және уақыт параметрі қате болғанда немесе сертификат мерзімі өтіп кетсе, осы хабар көрсетіледі.</p>
The connection is untrusted. Check the following. - CA Certificate	<p>Принтерде серверге сәйкес келетін түбірлік сертификат болмағанда немесе CA Certificate сертификаты импортталмағанда осы хабар көрсетіледі.</p>
The connection is not secured.	<p>Алынған сертификат зақымдалғанда осы хабар көрсетіледі.</p>
SMTP server authentication failed. Change Authentication Method to SMTP-AUTH.	<p>Сервер мен клиент арасында аутентификациялау әдісінің сәйкессіздігі пайда болғанда осы хабар көрсетіледі. Сервер SMTP AUTH сертификатын қолдайды.</p>



## Принтерді дайындау

Хабарлар	Түсіндірме
SMTP server authentication failed. Change Authentication Method to POP before SMTP.	Сервер мен клиент арасында аутентификациялау әдісінің сәйкессіздігі пайда болғанда осы хабар көрсетіледі. Сервер SMTP AUTH сертификатын қолдамайды.
Sender's Email Address is incorrect. Change to the email address for your email service.	Көрсетілген жіберушінің электрондық пошта мекенжайы қате болғанда осы хабар көрсетіледі.
Cannot access the printer until processing is complete.	Принтер бос болмағанда осы хабар көрсетіледі.

## Контактілерді реттеу

Контактілер тізімін тіркеу бағыттарды оңай енгізуге мүмкіндік береді. 200 жазбаға дейін тіркеуге болады және факс нөмірін енгізген кезде контактілер тізімін пайдалануға болады, сканерленген кескінді электрондық поштаға бекіту және сканерленген кескінді желі қалтасына сақтау межесін енгізіңіз.

Оған қоса, контактілерді LDAP серверіне тіркеуге болады.

## Контактілерді тіркеу немесе өзгерту

### Ескертпе:

Контактілерді тіркеуден бұрын электрондық пошта мекенжайын пайдалану үшін, электрондық пошта серверінің параметрлерін де конфигурациялағаныңызға көз жеткізіңіз.

- Негізгі экраннан **Параметрлер** таңдаңыз.
- Контактілер реттеушісі** опциясын таңдаңыз, содан соң **Тіркеу/Жою** опциясын таңдаңыз.
- Келесінің біреуін орындаңыз.
  - Жаңа контактін тіркеу үшін **Жазба қосу** бөлімін таңдап, **Контакт қосу** параметрін таңдаңыз.
  - Контактін өзгерту үшін мақсатты контактін таңдаңыз да, **Өңдеу** түймесін таңдаңыз.
  - Контактін жою үшін мақсатты контактін таңдаңыз да, **Жою** түймесін таңдаңыз, содан соң **Иә** түймесін таңдаңыз. Келесі процедураларды орындамауыңыз керек.

### Ескертпе:

Принтердің жергілікті контактілер тізіміндегі LDAP серверінде тіркелген мекенжайды тіркеуге болады. Енгізуді көрсетіңіз, содан кейін **Контактілер бөліміне тіркеу** түймесін таңдаңыз.

- Жаңа контактін тіркегенде, тіркеу қажет контактін түрін таңдаңыз. Контактін өзгерту немесе жою қажет болғанда осы процедураны өткізіп жіберіңіз.
  - Факс: факс жіберу үшін контактін (факс нөмірі) тіркеңіз.
  - Электрондық пошта: сканерленген кескінді жіберу немесе қабылданған факсты қайта жіберу үшін электрондық мекенжайды тіркеңіз.
  - Желі қалтасы/FTP: сканерленген кескінді немесе қабылданған факсты қайта жіберу үшін желі қалтасын тіркеңіз.

## Принтерді дайындау

5. Тіркеу үшін мекенжайдың ақпаратын енгізіңіз. Қажет болса, қажетті элементтерді енгізіп, басқа реттеулерді жасаңыз.

**Ескертпе:**

*Факс нөмірін енгізген кезде факс нөмірінің басына сыртқы қатынас кодын енгізіңіз, егер телефон жүйеңіз PBX болса, онда сізге сыртқы желіге қосылу үшін қатынас коды керек. Кіру коды **Желі түрі** параметріне орнатылса, нақты кіру кодының орнына тор (#) енгізіңіз. Нөмір теру барысында кідірісті қосу үшін (үш секунд кідіріңіз) сызықша (-) қосыңыз.*

6. **OK** параметрін таңдаңыз.

## Топталған контактілерді тіркеу немесе өзгерту

Контактілерді топқа қосу сізге бірнеше бағытқа бір уақытта факс жіберуге немесе электрондық пошта арқылы сканерленген кескін жіберуге мүмкіндік береді.

1. Негізгі экраннан **Параметрлер** таңдаңыз.
2. **Контактілер реттеушісі** опциясын таңдаңыз, содан соң **Тіркеу/Жою** опциясын таңдаңыз.
3. Келесінің біреуін орындаңыз.
  - Жаңа топты тіркеу үшін **Жазба қосу** бөлімін таңдап, **Топ қосу** параметрін таңдаңыз.
  - Топты өзгерту үшін мақсатты топты таңдаңыз да, **Өңдеу** түймесін таңдаңыз.
  - Топты жою үшін мақсатты топты таңдаңыз да, **Жою** түймесін таңдаңыз, содан соң **Иә** түймесін таңдаңыз. Келесі процедураларды орындамауыңыз керек.
4. Жаңа топты тіркегенде, тіркеу қажет топтың түрін таңдаңыз. Топты өзгерту қажет болғанда осы процедураны өткізіп жіберіңіз.
  - Факс: факс жіберу үшін контактіні (факс нөмірі) тіркеңіз.
  - Электрондық пошта: сканерленген кескінді жіберу немесе қабылданған факсты қайта жіберу үшін электрондық мекенжайды тіркеңіз.
5. Топ үшін **Топ аты (қажет)** параметрін енгізіңіз немесе өзгертіңіз.
6. **Топ бөліміне қос-н контакті(лер) (талап етілген)** параметрін таңдаңыз.
7. Топқа тіркегіңіз келетін контактілерді таңдаңыз.

**Ескертпе:**

- 200 контактіге дейін тіркеуге болады.
- Контактінің таңдауын алу үшін оны қайта түртіңіз.

8. **Жабу** параметрін таңдаңыз.
9. Қажетті басқа реттеулерді жасаңыз.
  - Тіркеу нөмірі: топтың нөмірін орнату.
  - Индекстік сөз: топтың индекстік сөзін орнату.
  - Жиі қолд.етіп тағ-у: жиі пайдаланылатын топ ретінде тіркеу. Мекенжайды көрсететін экранның жоғарғы жағында топ көрсетіледі.
10. **OK** параметрін таңдаңыз.

## Принтерді дайындау

### Жиі пайдаланылатын контактілерді тіркеу

Жиі пайдаланылатын контактілерді тіркегенде, контактілер мекенжай көрсетілген экранның жоғарғы жағында көрсетіледі.

1. Негізгі экраннан **Параметрлер** таңдаңыз.
2. **Контактілер реттеушісі** опциясын таңдаңыз, содан соң **Жиі** опциясын таңдаңыз.
3. Тіркегіңіз келген контакт түрін таңдаңыз.
4. **Өңдеу** параметрін таңдаңыз.

**Ескертпе:**

*Контактілердің ретін өзгерту үшін **Сұрыптау** түймесін таңдаңыз.*

5. Тіркеу қажет жиі пайдаланылатын контактілерді таңдап, **ОК** түймесін таңдаңыз.

**Ескертпе:**

*Контактінің таңдауын алу үшін оны қайта түртіңіз.*

*Контактілер тізімінен мекенжайларды іздеңіз. Экранның жоғарғы жағындағы жәшікке іздеу кілт сөзін енгізіңіз.*

6. **Жабу** параметрін таңдаңыз.

### Контактілерді компьютерге тіркеу

Web Config пайдалана отырып, компьютерде контактілер тізімін жасап, оны принтерге импорттауға болады.

Толық мәліметтер алу үшін *Әкімші нұсқаулығы* қараңыз.

### Компьютер көмегімен контактілерді сақтық көшірмелеу

Web Config көмегімен принтерде сақталған контакт деректерін компьютерге сақтық көшірмелеуге болады.

Толық мәліметтер алу үшін *Әкімші нұсқаулығы* қараңыз.

Принтер бұзылған жағдайда контактілердің деректері жоғалуы мүмкін. Деректерді жаңартқан сайын деректердің сақтық көшірмесін жасауды ұсынамыз. Epson кепілдік мерзімінде кез келген деректердің жоғалуына, деректерді және/немесе параметрлерді сақтық көшірмелеуге немесе қалпына келтіруге жауапты болмайды.

---

## Таңдаулы параметрлеріңізді алдын ала орнату ретінде тіркеу

Жиі қолданылған көшіру, факс және сканерлеу параметрлерін алдын ала орнатулар ретінде тіркеуге болады.50 жазбаға дейін тіркеуге болады.Егер алдын ала орнатуларды өңдеу мүмкін болмаса, оларды әкімші құлыптағаны болуы мүмкін.Көмек алу үшін принтер әкімшісіне хабарласыңыз.

## Принтерді дайындау

Алдын ала орнатуды тіркеу үшін негізгі экраннан **АлдПарам** таңдаңыз, **Жаңа элемент қосу** таңдаңыз, одан кейін алдын ала орнатуды тіркегіңіз келген мүмкіндікті таңдаңыз. Қажетті параметрлерді орнатып,  белгішесін таңдаңыз, содан соң алдын ала орнату атауын енгізіңіз. Тіркелген алдын ала орнатуды жүктеу үшін тізімнен алдын ала орнату параметрін таңдаңыз.

Сондай-ақ, әрбір мүмкіндіктің экранындағы  белгішесін таңдау үшін ағымдағы мекенжайды және параметрлерді тіркеуге болады.

Тіркелген параметрлерді өзгерту үшін әрбір мүмкіндіктің экранындағы параметрлерді өзгертіп,  белгішесін таңдаңыз. **Алдын ала орн. тірк.** параметрін таңдап, қайта жазу керек элементті таңдаңыз.

## АлдПарам параметріне арналған мәзір опциялары

Тіркелген параметрлерді мәліметтерін көрсету үшін тіркелген алдын ала орнатудағы  параметрін таңдаңыз. Мәліметтер экранына атауды таңдау арқылы тіркелген атауды өзгертуге болады.



Тіркелген алдын ала орнатуды жойыңыз.

Қосу /Жою:

Тіркелген алдын ала орнатуды негізгі экранға белгішесі ретінде қосыңыз немесе жойыңыз.

Осы парам. пайдалану:

Тіркелген алдын ала орнатуды жүктеңіз.

---

## Параметрлер параметріне арналған мәзір опциялары

Әртүрлі реттеулерді жасау үшін принтердің негізгі экранындағы **Параметрлер** түймесін таңдаңыз.

## Жалпы параметрлер параметріне арналған мәзір опциялары

Төменде сипатталғандай басқару тақтасындағы мәзірлерді таңдаңыз.

**Параметрлер > Жалпы параметрлер**

### Нег. параметрлер

Төменде сипатталғандай басқару тақтасындағы мәзірлерді таңдаңыз.

**Параметрлер > Жалпы параметрлер > Нег. параметрлер**

## Принтерді дайындау

Әкімші құлыптаған параметрлерді өзгерту мүмкін емес.

LCD жарықтығы:

СКД экранының жарықтығын реттейді.

Дыбыс:

Дыбыс деңгейін реттеңіз және дыбыс түрін таңдаңыз.

Ұйқы таймері:

Принтер ешқандай әрекетті орындамағанда ұйқы режиміне (қуатты үнемдеу режимі) ауысатын уақыт аралығын реттеңіз. Орнатылған уақыт өткеннен кейін СКД экраны өшеді.

Өшіру таймері:

Сатып алынған жерге байланысты сіздің өніміңізде осы мүмкіндік немесе **Қуатты өш. парам.** мүмкіндігі болуы мүмкін.

Принтер көрсетілген уақыт аралығында пайдаланылмаған кезде, оны автоматты түрде өшіру үшін осы параметрді таңдаңыз. Қуатты басқару функциясын қолданбас бұрын уақытты реттей аласыз. Қандай да бір көбейту өнімнің энергияны тұтыну тиімділігіне әсер етеді. Қандай да бір өзгерту жасаудан бұрын қоршаған ортаға назар аударыңыз.

Қуатты өш. парам.:

Сатып алынған жерге байланысты сіздің өніміңізде осы мүмкіндік немесе **Өшіру таймері** мүмкіндігі болуы мүмкін.

Белсенді болмағанда қуатты өшіру

Егер принтер көрсетілген уақыт аралығында пайдаланылмаса, оны автоматты түрде өшіру үшін осы параметрді таңдаңыз. Қандай да бір көбейту өнімнің энергияны тұтыну тиімділігіне әсер етеді. Қандай да бір өзгерту жасаудан бұрын қоршаған ортаға назар аударыңыз.

Ажырағанда қуатты өшіру

Барлық желілік порт, оның ішінде LINE порты ажыратулы тұрғанда, 30 минуттан кейін принтерді өшіру үшін осы параметрді таңдаңыз. Бұл мүмкіндік аймаққа байланысты қолжетімді емес болуы мүмкін.

Күн/Уақыт параметрлері:

Күн/Уақыт

Ағымдағы күн мен уақытты енгізіңіз.

Жазғы уақыт

Аймағыңызға қолданылатын жазғы уақыт параметрін таңдаңыз.

Уақыт айырмашылығы

Жергілікті уақыт пен UTC (Реттелген әмбебап уақыт) арасындағы уақыт айырмашылығын енгізіңіз.

Ел/аймақ:

Принтерді пайдаланып жатқан елді немесе аумақты таңдаңыз. Егер елді немесе аумақты өзгертсеңіз, онда факс параметрлері әдепкі параметрлерге оралады, оларды қайта орнату керек.

## Принтерді дайындау

Тіл/Language:

СКД экранында пайдаланылатын тілді таңдаңыз.

Бастау экраны:

Принтер қосылғанды және **Операция уақытының аяқталуы** мүмкіндігі қосылғанда, СКД экранында көрсетілетін бастапқы мәзірді көрсетіңіз.

Басты экранды өзгерту:

СКД экрандағы белгішелердің орналасуын өзгертіңіз. Сондай-ақ, белгішелердің қосуға, жоюға немесе ауыстыруға болады.

Тұсқағаз:

СКД экранының фондық түсін өзгертіңіз.

Операция уақытының аяқталуы:

Көрсетілген уақытта ешқандай әрекет орындалмағанда бастапқы экранға оралу үшін **Қосу** параметрін таңдаңыз. Пайдаланушы шектеулері қолданылғанда және көрсетілген уақытта ешқандай әрекеттер орындалмаса, сіз жүйеден шығып, бастапқы экранға ораласыз.

Пернетақта:

СКД экрандағы пернетақтаның орналасуын өзгертіңіз.

Әдеп.экр. (Job/Status):

 түймесін басқанда көрсету қажет әдепкі ақпаратты таңдаңыз.

### Қатысты ақпарат

➔ ["Қуатты үнемдеу" бетте 65](#)

➔ ["Таңбаларды енгізу" бетте 24](#)

## Принтер параметрлері

Төменде сипатталғандай басқару тақтасындағы мәзірлерді таңдаңыз.

**Параметрлер > Жалпы параметрлер > Принтер параметрлері**

Әкімші құлыптаған параметрлерді өзгерту мүмкін емес.

Қағаз көзінің параметрлері:

Қағаз параметрі:

Қағаз көздеріне салған қағаз өлшемін және қағаз түрін таңдаңыз.

Артқа қағаз беру артықшылығы:

Басып шығару басымдылығын артқы қағаз беру бөліміне жүктелген қағазға беру үшін **Қосу** параметрін таңдаңыз.

## Принтерді дайындау

A4/Letter автоматты түрде ауыстыру:

Letter өлшемі ретінде орнатылған қағаз көзі жоқ кезде қағазды A4 өлшемі ретінде орнатылған қағаз көзінен беру үшін **Қосу** параметрін таңдаңыз немесе қағазды A4 өлшемі ретінде орнатылған қағаз көзі жоқ кезде Letter өлшемі ретінде орнатылған қағаз көзінен беріңіз.

Авто таңдау параметрлері:

Қағаз параметріне сәйкес келетін құрамында қандай да бір қағаз бар көзден қағазға басып шығару үшін келесі параметрлердің кез келгеніне **Қосу** параметрін таңдаңыз.

- Көшіру
- Факс
- Басқа

Қате туралы ескерту:

Таңдалған қағаз өлшемі немесе түрі жүктелген қағазға сәйкес болмағанда қате туралы хабарын көрсету үшін **Қосу** параметрін таңдаңыз.

Қағазды орнатуды автоматты көрсету:

Қағазды қағаз көзінде жүктегенде **Қағаз параметрі** экранын көрсету үшін **Қосу** параметрін таңдаңыз. Егер осы мүмкіндікті ажыратсаңыз, AirPrint мүмкіндігі арқылы iPhone немесе iPad құрылғысынан басып шығару мүмкін емес.

Басып шығару тілі:

USB интерфейсі немесе желі интерфейсі үшін басып шығару тілін таңдаңыз.

Әмбебап басып шығ. парам.:

Принтер драйверінің көмегінсіз сыртқы құрылғы арқылы басып шығарған кезде осы басып шығару параметрлері қолданылады.

Жоғарғы жылжыту:

Қағаздың жоғарғы жиегін реттеңіз.

Солға жылжыту:

Қағаздың сол жақ жиегін реттеңіз.

Екінші бетте жоғарғы жылжыту:

2 жақты басып шығару орындаған кезде беттің артқы жағының жоғарғы жиегін реттеңіз.

Екінші бетте солға жылжыту:

2 жақты басып шығару орындаған кезде беттің артқы жақтауынан сол жақ жиегін реттеңіз.

Қағаз енін тексеру:

Басып шығару алдында қағаз енін тексеру үшін **Қосу** параметрін таңдаңыз. Қағаз өлшемінің параметрлері қате болған кезде бұл қағаз жиектерінің сыртында басып шығаруға тыйым салады, бірақ бұл басып шығару жылдамдығын азайтуы мүмкін.

## Принтерді дайындау

Бос бетті өткізіп жіберу:

Басып шығару дерегіндегі бос беттерді автоматты түрде өткізіп жібереді.

PDL басып шығару конфигурациясы:

PCL немесе PostScript басып шығару үшін пайдаланғыңыз келетін PDL басып шығару конфигурациясы опцияларын таңдаңыз.

Жалпы параметрлер:

Қағаз көлемі

PCL немесе PostScript басып шығаруға арналған әдепкі қағаз өлшемін таңдаңыз.

Қағаз түрі

PCL немесе PostScript басып шығаруға арналған әдепкі қағаз түрін таңдаңыз.

Бағдар

PCL немесе PostScript басып шығаруға арналған әдепкі бағытты таңдаңыз.

Сапа

PCL немесе PostScript басып шығаруға арналған басып шығару сапасын таңдаңыз.

Сияны үнемдеу режимі

Басып шығару тығыздығын азайту арқылы сияны үнемдеу үшін **Қосу** параметрін таңдаңыз.

Басып шығару реті

Жоғарғы жақтағы соңғы бет:

Басып шығаруды файлдың бірінші бетінен бастайды.

Жоғарғы жақтағы бірінші бет:

Басып шығаруды файлдың соңғы бетінен бастайды.

Көшірмелер саны

Басып шығарылатын көшірме санын орнатыңыз.

Тігілетін шеті

Байланыстыру орнын таңдаңыз.

Қағазды автоматты шығару

Басып шығару тапсырмасы барысында басып шығару тоқтаған кезде қағазды автоматты түрде шығару үшін **Қосу** параметрін таңдаңыз.

2 жақты басып шығару

2 жақты басып шығаруды орындау үшін **Қосу** параметрін таңдаңыз.

PCL мәзірі:

Қаріп көзі

Резидент

Принтерде алдын ала орнатылған қаріпті пайдалану үшін таңдаңыз.

Жүктеу

Жүктеген қаріпті пайдалану үшін таңдаңыз.



## Принтерді дайындау

Қаріп саны

Әдепкі қаріп көзі үшін әдепкі қаріп нөмірін таңдаңыз. Қол жетімді нөмір сіз орнатқан параметрлерге байланысты өзгереді.

Аралық

Егер қаріп масштабталатын және бекітілген қадамы болса, әдепкі қаріп қадамын орнатыңыз. 0,44 – 99,99 т/дюйм (әр дюймге таңба) мәнін 0,01 артуы бойынша таңдауға болады.

Бұл элемент қаріп көзіне немесе қаріп нөмірі параметрлеріне байланысты көрінбейді.

Биіктік

Егер қаріп масштабталатын және өлшемдес болса, әдепкі қаріп биіктігін орнатыңыз. 4,00 – 999,75 нүкте арасынан 0,25 артуы бойынша таңдауға болады.

Бұл элемент қаріп көзіне немесе қаріп нөмірі параметрлеріне байланысты көрінбейді.

Таңбаны орнату

Әдепкі таңбалар жиынын таңдаңыз. Егер қаріп көзінде және қаріп нөмірі параметрінде таңдалған қаріп жаңа таңбалар жиыны параметрінде қол жеткізгісіз болады, қаріп көзі және қаріп нөмірінің параметрлері әдепкі мәнімен IBM-US параметрі автоматты түрде ауыстырылады.

Пішін

Таңдалған қағаз өлшемі және бағыты үшін жолдар санын таңдаңыз. Оған қоса, бұл жолдар аралығының (VMI) өзгеруіне себеп болады және жаңа VMI мәні принтерде сақталады. Бұл қағаз өлшеміне немесе бағыты параметрлеріне жасалған өзгертулер сақталған VMI мәніне негізделген «Font» мәнінің өзгеруіне себеп болатынын білдіреді.

CR функциясы

Арнайы операциялық жүйе драйверімен басып шығарған кезде жолды беру пәрменін таңдаңыз.

LF функциясы

Арнайы операциялық жүйе драйверімен басып шығарған кезде жолды беру пәрменін таңдаңыз.

Қағаз көзін тағайындау

Қағаз көзін таңдау пәрмені үшін тапсырма орнатыңыз. **4** мәні таңдалған кезде пәрмендер HP LaserJet 4 принтерімен үйлесімді етіліп орнатылады. **4K** мәні таңдалған кезде, пәрмендер HP LaserJet 4000, 5000 және 8000 үлгісіндегі принтермен үйлесімді етіп орнатылады. **5S** мәні таңдалған кезде пәрмендер HP LaserJet 5S принтерімен үйлесімді етіліп орнатылады.

### PS3 мәзірі:

Қате парағы

PostScript немесе PDF құжатын басып шығару барысында қате пайда болғанда күйді көрсететін парақты басып шығару үшін **Қосу** параметрін таңдаңыз.

Бояу

PostScript басып шығару үшін түс режимін таңдаңыз.

## Принтерді дайындау

### Екілік

Екілік кескіндері бар деректерді басып шығарған кезде **Қосу** параметрін таңдаңыз. Принтер драйверінің параметрі ASCII параметріне орнатылса да қолданба екілік деректерді жіберуі мүмкін, бірақ деректерді осы мүмкіндік қосылған кезде басып шығаруға болады.

### PDF қағаз өлшемі

PDF файлын басып шығарған кезде қағаз өлшемін таңдаңыз. Егер **Авто** режимі таңдалса, қағаз өлшемі бірінші беттің өлшеміне негізделіп анықталады.

Қатені автоматты түрде шешу:

2-жақты басып шығару қатесі немесе жад толы қатесі пайда болған кезде орындайтын әрекет таңдаңыз.

### Қосу

2 жақты басып шығару қатесі пайда болғанда ескертуді көрсетіп, бір жақты режимінде басып шығарады немесе жад толы қатесі пайда болғанда принтер өңдей алатын элементті ғана басып шығарады.

### Өш.

Қате туралы хабарды көрсетеді және басып шығарудан бас тартады.

Жад құрылғысының интерфейсі:

### Жад құрылғысы:

Принтерге салынған жад құрылғысына кіруге рұқсат беру үшін **Қосу** параметрін таңдаңыз. Егер **Өшіру** параметрі таңдалса, деректерді жад құрылғысына принтер арқылы сақтау мүмкін емес. Бұл құпия құжаттардың заңсыз жойылуын болдырмайды.

### Файлмен бөлісу:

Жад құрылғысына USB қосылған компьютерден немесе желі қосылған компьютерден жазуға кіру мүмкіндігін беру не бермеуді таңдаңыз.

Қалың қағаз:

Басып шығаруларға сияның жағылуын болдырмау үшін **Қосу** параметрін таңдаңыз, бірақ ол басып шығару жылдамдығын төмендетуі мүмкін.

Тыныш режимі:

Басып шығару барысында шуылды азайту үшін **Қосу** параметрін таңдаңыз, бірақ ол басып шығару жылдамдығын төмендетуі мүмкін. Таңдаған қағаз түрі мен басып шығару сапасының параметрлеріне байланысты принтердің шуыл деңгейінде өзгешелік болмауы мүмкін.

Сия кебу уақыты:

2 жақты басып шығаруды орындағанда пайдалану қажет сияның кебу уақытын таңдаңыз. Принтер бір жағын басып шығарғаннан кейін екінші жағын басып шығарады. Егер басып шығарылған материал былғанса, уақыт параметрін арттырыңыз.

Қос бағытты:

Басып шығару бағытын өзгерту үшін **Қосу** параметрін таңдаңыз; басып шығару механизмі солға және оңға жылжыған кезде басып шығарады. Басып шығарылған қағазда тік немесе көлденең сызылған сызықтар бұлдыр немесе қисық болып көрінсе,

## Принтерді дайындау

осы мүмкіндікті өшіру мәселені жоюы мүмкін, алайда бұлай жасау басып шығару жылдамдығын төмендетуі ықтимал.

USB арқылы ДК қосылымы:

USB кабелі арқылы қосылғанда компьютерге принтерге кіруге рұқсат беру үшін **Қосу** параметрін таңдаңыз. **Өшіру** параметрі таңдалғанда осы желі қосылымы арқылы жіберілмеген басып шығару мен сканерлеуге шектеу қойылады.

USB интерф.күту уақытының параметрі:

Принтер PostScript принтер драйверінен немесе PCL принтер драйверінен басып шығару тапсырмаларын қабылдағаннан кейін компьютерден USB байланысын үзуден бұрын бітетін секундпен берілген уақыт ұзақтығын көрсетіңіз. Егер аяқталатын тапсырма PostScript принтер драйверінен немесе PCL принтер драйверінен айқын анықтамаса, үздіксіз USB байланысына себеп болады. Бұл жағдайда, принтер көрсетілген уақыт біткеннен кейін байланысты аяқтайды. Егер байланысты аяқтағыңыз келмесе, 0 (нөл) мәнін енгізіңіз.

### Қатысты ақпарат

- ➔ ["Қағаздарды салу" бетте 27](#)
- ➔ ["JPEG файлдарын жад құрылғысынан басып шығару" бетте 100](#)
- ➔ ["PDF немесе TIFF файлдарын жад құрылғысынан басып шығару" бетте 101](#)

## Желі параметрлері

Төменде сипатталғандай басқару тақтасындағы мәзірлерді таңдаңыз.

**Параметрлер > Жалпы параметрлер > Желі параметрлері**

Әкімші құлыптаған параметрлерді өзгерту мүмкін емес.

Wi-Fi орнату:

Сымсыз желі параметрлерін орнатыңыз немесе өзгертіңіз. Келесіден қосылым әдісін таңдап, СКД тақтасындағы нұсқауларды орындаңыз.

- Роутер
- Wi-Fi Direct

Сымды LAN орнату:

LAN кабелі мен маршрутизаторын пайдаланатын желі қосылымын орнатыңыз немесе өзгертіңіз. Бұл пайдаланылғанда Wi-Fi қосылымдары ажыратылады.

Желі күйі:

Ағымдағы желі параметрлерін көрсетеді немесе басып шығарады.

- Сымды LAN/Wi-Fi күйі
- Wi-Fi Direct күйі
- Электрондық пошта серверінің күйі
- Басып шығару күйінің парағы

## Принтерді дайындау

Байланысты тексеру:

Ағымдағы желі қосылымын тексеріп, есепті басып шығарады. Егер қандай да бір қосылым ақаулығы болса, ақаулықты шешу үшін есепті қараңыз.

Қосымша:

Келесі толық параметрлерді реттеңіз.

- Құрылғы атауы
- TCP/IP
- Прокси-сервер
- Электрондық пошта сервері
- IPv6 мекенжайы
- MS желісімен бөлісу
- NFC
- Байланыс жылдамдығы және дупл. байланыс
- HTTP пішімін HTTPS пішіміне қайта бағыттау
- IPsec/IP сүзу өшіру
- IEEE802.1X өшіру

## Веб-қызмет параметрлері

Төменде сипатталғандай басқару тақтасындағы мәзірлерді таңдаңыз.

**Параметрлер > Жалпы параметрлер > Веб-қызмет параметрлері**

Әкімші құлыптаған параметрлерді өзгерту мүмкін емес.

Epson Connect қызметтері:

Принтердің Epson Connect қызметіне тіркелгенін және қосылғанын көрсетеді.

**Тіркеу** түймесін таңдап, нұсқауларды орындау арқылы қызметке тіркелуге болады.

Тіркегенде келесі параметрлерді өзгертуге болады.

- Тоқтату/Жалғастыру
- Тіркеуден шығару

Мәліметтерді келесі веб-сайттан қараңыз.

<https://www.epsonconnect.com/>

<http://www.epsonconnect.eu> (тек Еуропа)

Google Cloud Print қызметтері:

Принтердің Google Cloud Print қызметіне тіркелгенін және қосылғанын көрсетеді.

Тіркегенде келесі параметрлерді өзгертуге болады.

- Қосу/Өшіру
- Тіркеуден шығару

## Принтерді дайындау

Google Cloud Print қызметтеріне тіркеу туралы мәліметтерді алу үшін келесі веб-сайтты қараңыз.

<https://www.epsonconnect.com/>

<http://www.epsonconnect.eu> (тек Еуропа)

### Қатысты ақпарат

➔ “Желі қызметі арқылы басып шығару” бетте 208

## Жүйе әкімшілігі

Төменде сипатталғандай басқару тақтасындағы мәзірді таңдаңыз.

**Параметрлер > Жалпы параметрлер > Жүйе әкімшілігі**

Әкімшілер осы мүмкіндікті пайдаланады. Толық мәліметтер алу үшін *Әкімші нұсқаулығы* қараңыз.

## Басып шығару есептеуіші параметріне арналған мәзір опциялары

Басқару тақтасындағы мәзірлерді төменде сипатталғандай таңдаңыз.

**Параметрлер > Басып шығару есептеуіші**

Басып шығарулардың жалпы санын, Қ/А басып шығаруларды және принтердің сатып алғаннан бастап түрлі түсті басып шығаруларды көрсетеді.

## Жеткізу күйі параметріне арналған мәзір опциялары

Төменде сипатталғандай басқару тақтасындағы мәзірді таңдаңыз.

**Параметрлер > Жеткізу күйі**

Сияның шамалас деңгейі мен қолданылған сияға арналған ыдыстың қызмет көрсету мерзімін көрсетеді.

! белгісі көрсетілгенде сия азайғанын немесе қолданылған сияға арналған ыдыстың толуға жақын екенін білдіреді. X белгісі көрсетілгенде, сия біткендіктен немесе қолданылған сияға арналған ыдыстың толы болғандығынан, элементті ауыстыру қажет.

## Қызмет көрсету параметріне арналған мәзір опциялары

Басқару тақтасындағы мәзірлерді төменде сипатталғандай таңдаңыз.

**Параметрлер > Қызмет көрсету**

## Принтерді дайындау

### Басып шығару сапасын реттеу:

Басып шығаруларға қатысты қандай да бір проблемалар болса, осы мүмкіндікті таңдаңыз. Бітелген саңылауларды тексеруге және қажет болса, басып шығару механизмін тазалауға, содан соң басып шығару сапасын жақсарту үшін кейбір параметрлерді реттеуге болады.

### Басып шығару басы саңл. тексеру:

Басып шығару механизмiнiң саңылаулары бітелсе, тексеру үшін осы мүмкіндікті таңдаңыз. Принтер саңылауды тексеру үлгісін басып шығарады.

### Басып шығару басын тазалау:

Басып шығару механизміндегі бітелген саңылауларды тазалау үшін осы мүмкіндікті таңдаңыз.

### Басып шығару механизмін туралау:

Басып шығару сапасын жақсарту мақсатында басып шығару механизмін реттеу үшін осы мүмкіндікті таңдаңыз.

Шектік сызықты туралау

Тік сызықтарды туралау үшін осы мүмкіндікті таңдаңыз.

Көлденеңінен туралау

Егер көлденең жолақтар басып шығарулардағы бірдей аралықтарда көрсетілсе, осы мүмкіндікті таңдаңыз.

### Қағаз бағыттауышын тазарту:

Егер ішкі роликтерде сия дақтары болса, осы мүмкіндікті таңдаңыз. Ішкі роликтерді тазалау үшін принтер қағазды береді.

### Жүйелі түрде тазалау:

Принтер арнайы уақыт кезеңінің негізінде **Басып шығару басы саңл. тексеру** және **Басып шығару басын тазалау** операцияларын автоматты түрде орындайды. Ең жоғары басып шығару сапасын қолдау үшін **Қосу** параметрін таңдаңыз. Келесі шарттарға сәйкес **Басып шығару басы саңл. тексеру** және **Басып шығару басын тазалау** операциясын өзіңіз орындаңыз.

Басып шығару проблемалары

**Өш.** күйі **Жүйелі түрде тазалау** параметрі үшін таңдалғанда

Фотосуреттер сияқты жоғары сапада басып шығарғанда

СКД экранында **Басып шығару басын тазалау** хабары көрсетілгенде

### Қатысты ақпарат

➔ [“Басып шығару сапасын реттеу” бетте 227](#)

➔ [“Басып шығару механизмін тексеру және тазалау” бетте 188](#)

➔ [“Басып шығару механизмін туралау” бетте 190](#)

➔ [“Қағаздың өту жолын сиямен айғыздалудан тазалау” бетте 191](#)

## Принтерді дайындау

### Тіл/Language параметріне арналған мәзір опциялары

Төменде сипатталғандай басқару тақтасындағы мәзірлерді таңдаңыз.

#### Параметрлер > Тіл/Language

СКД экранында пайдаланылатын тілді таңдаңыз.

### Принтер күйі/басып шығару параметріне арналған мәзір опциялары

Төменде сипатталғандай басқару тақтасындағы мәзірлерді таңдаңыз.

#### Параметрлер > Принтер күйі/басып шығару

Басып шығару күйінің парағы:

Конфигурация күйі парағы:

Принтердің ағымдағы күйін және параметрлерін көрсететін ақпарат парақтарын басып шығарыңыз.

Ресурс күйінің парағы:

Тұтынылатын заттардың күйін көрсететін ақпарат парақтарын басып шығарыңыз.

Пайдалану журналы парағы:

Принтерді қолдану журналын көрсететін ақпарат парақтарын басып шығарыңыз.

PS3 қаріптер тізімі:

PostScript принтері үшін қол жетімді қаріптер тізімін басып шығарыңыз.

PCL қаріптер тізімі:

PCL принтері үшін қолжетімді қаріптер тізімін басып шығарыңыз.

Желі:

Ағымдағы желі параметрлерін көрсетеді.

### Контактілер реттеушісі параметріне арналған мәзір опциялары

Төменде сипатталғандай басқару тақтасындағы мәзірлерді таңдаңыз.

#### Параметрлер > Контактілер реттеушісі

Тіркеу/Жою:

Факс, Электрондық поштаға сканерлеу және Желі қалтасына/FTP ішіне сканерлеу мәзірлерінің контактілерін тіркеңіз және/немесе жойыңыз.

## Принтерді дайындау

### Жиі:

Жиі пайдаланылатын контактілерге жылдам кіру үшін оларды тіркеңіз. Сондай-ақ, тізімнің ретін өзгертуге болады.

### Контактілерді басып шығару:

Контактілер тізіміңізді басып шығарыңыз.

### Көру опциялары:

Контактілер тізімінің көрсетілу әдісін өзгертіңіз.

### Іздеу опциялары:

Контактілерді іздеу әдісін өзгертіңіз.

## Пайдаланушы параметрлері параметріне арналған мәзір опциялары

Төменде сипатталғандай басқару тақтасындағы мәзірлерді таңдаңыз.

### Параметрлер > Пайдаланушы параметрлері

Әкімші құлыптаған параметрлерді өзгерту мүмкін емес.

Келесі мәзірлердің әдепкі параметрлерін өзгертуге болады.

- Желі қалтасына/FTP ішіне сканерлеу
- Электрондық поштаға сканерлеу
- Факс жад құрылғысына скан-у
- Бұлтқа сканерлеу
- Көшірме параметрлері
- Факс

## Аутентификация құрылғысының күйі параметріне арналған мәзір опциялары

Төменде сипатталғандай басқару тақтасындағы мәзірлерді таңдаңыз.

### Параметрлер > Аутентификация құрылғысының күйі

Аутентификациялау құрылғысының күйін көрсетеді.

## Epson Open Platform туралы ақпарат параметріне арналған мәзір опциялары

Төменде сипатталғандай басқару тақтасындағы мәзірлерді таңдаңыз.

### Параметрлер > Epson Open Platform туралы ақпарат



## Принтерді дайындау

Erson ашық платформасының күйін көрсетеді.

---

## Қуатты үнемдеу

Орнатылған уақытта ешбір әрекет жасалмаса, принтер автоматты түрде ұйқы режиміне өтеді. Қуатты басқару функциясы қолданылудан бұрын уақытты реттей аласыз. Қандай да бір көбейту өнімнің энергияны тұтыну тиімділігіне әсер етеді. Қандай да бір өзгерту жасаудан бұрын қоршаған ортаға назар аударыңыз.

Сатып алынған жерге байланысты принтерде желіге 30 минут ішінде қосылмаған жағдайда автоматты түрде өшіретін мүмкіндігі болуы мүмкін.

## Қуат үнемдеу — Басқару тақтасы

1. Негізгі экраннан **Параметрлер** параметрін таңдаңыз.
2. **Жалпы параметрлер > Нег. параметрлер** параметрін таңдаңыз.
3. Келесінің біреуін орындаңыз.
  - Ұйқы таймері** не **Қуатты өш. парам. > Белсенді болмағанда қуатты өшіру** не **Ажырағанда қуатты өшіру** тармағын таңдаңыз, содан кейін параметрлерді реттеңіз.
  - Ұйқы таймері** немесе **Өшіру таймері** таңдап, реттеулер жасаңыз.

**Ескертпе:**

*Сатып алынған жерге байланысты сіздің өніміңізде **Қуатты өш. парам.** немесе **Өшіру таймері** мүмкіндігі болуы мүмкін.*

# Басып шығару

---

## Windows жүйесінде принтер драйверінен басып шығару

Егер кейбір принтер драйверінің параметрлерін өзгерте алмасаңыз, олар әкімші тарапынан шектелген болуы мүмкін. Көмек алу үшін принтер әкімшісіне хабарласыңыз.

### Принтер драйверіне кіру

Компьютердің басқару тақтасынан принтер драйверіне кіргенде параметрлер барлық қолданбаларға қолданылады.

#### Басқару тақтасынан принтер драйверіне кіру

##### Windows 10/Windows Server 2016

Бастау түймесін тінтуірдің оң жағымен басыңыз немесе оны басып тұрыңыз, содан соң **Басқару тақтасы > Құрылғылар мен принтерлерді көру** түймесін **Жабдық және дыбыс** тармағынан таңдаңыз. Принтеріңізді тінтуірдің оң жақ түймесімен басыңыз немесе басып тұрыңыз да, **Басып шығару параметрлері** бөлімін таңдаңыз.

##### Windows 8.1/Windows 8/Windows Server 2012 R2/Windows Server 2012

**Жұмыс үстелі > Параметрлер > Басқару тақтасы > Құрылғылар мен принтерлерді көру** түймесін **Жабдық және дыбыс** тармағын таңдаңыз. Принтеріңізді тінтуірдің оң жақ түймесімен басыңыз немесе басып тұрыңыз да, **Басып шығару параметрлері** бөлімін таңдаңыз.

##### Windows 7/Windows Server 2008 R2

Бастау түймесін басып, **Басқару тақтасы > Құрылғылар мен принтерлерді көру** түймесін **Жабдық және дыбыс** тармағынан таңдаңыз. Принтерді тінтуірдің оң жақ түймесімен басып, **Басып шығару параметрлері** бөлімін таңдаңыз.

##### Windows Vista/Windows Server 2008

Бастау түймесін басып, **Басқару тақтасы > Принтерлер** түймесін **Жабдық және дыбыс** тармағынан таңдаңыз. Принтерді тінтуірдің оң жақ түймесімен басып, **Басып шығару параметрлерін таңдау** бөлімін таңдаңыз.

##### Windows XP/Windows Server 2003 R2/Windows Server 2003

Бастау түймесін басыңыз және **Басқару тақтасы > Принтерлер және басқа жабдықтар > Принтерлер және факстар** таңдаңыз. Принтерді тінтуірдің оң жақ түймесімен басып, **Басып шығару параметрлері** бөлімін таңдаңыз.

#### Принтер драйверіне тапсырмалар тақтасындағы принтер белгішесінен қатынасу

Жұмыс үстелі тапсырмалар тақтасындағы принтер белгішесі — принтер драйверіне жылдам қатынасуға мүмкіндік беретін таңбаша белгіше.

Принтер белгішесін басып, **Принтер параметрлері** тармағын таңдасаңыз, басқару тақтасынан көрсетілетінмен бірдей принтер параметрлері терезесіне қатынасуға болады. Осы белгішені екі рет бассаңыз, принтердің күйін тексере аласыз.

## Басып шығару

### Ескертпе:

Тапсырмалар тақтасында принтер белгішесі көрсетілмесе, принтер драйверінің терезесін ашыңыз, **Басқарылатын теңшелімдер** түймесін **Қызмет көрсету** қойындысында басыңыз, содан кейін **Таңбаша белгішесін тапсырмалар тақтасына тіркеңіз** пәрменін таңдаңыз.

## Басып шығару негіздері

### Ескертпе:

Әрекеттер қолданбаға байланысты өзгеріп отыруы мүмкін. Мәліметтер алу үшін қолданбаның анықтамасын қараңыз.

1. Басып шығарғыңыз келген файлды ашыңыз.  
Принтерге қағаз әлі салынбаса, салыңыз.
2. **Файл** мәзірінен **Басып шығару** немесе **Бетті реттеу** пәрменін таңдаңыз.
3. Принтеріңізді таңдаңыз.
4. Принтердің драйвер терезесіне кіру үшін **Параметрлер** немесе **Сипаттар** опциясын таңдаңыз.

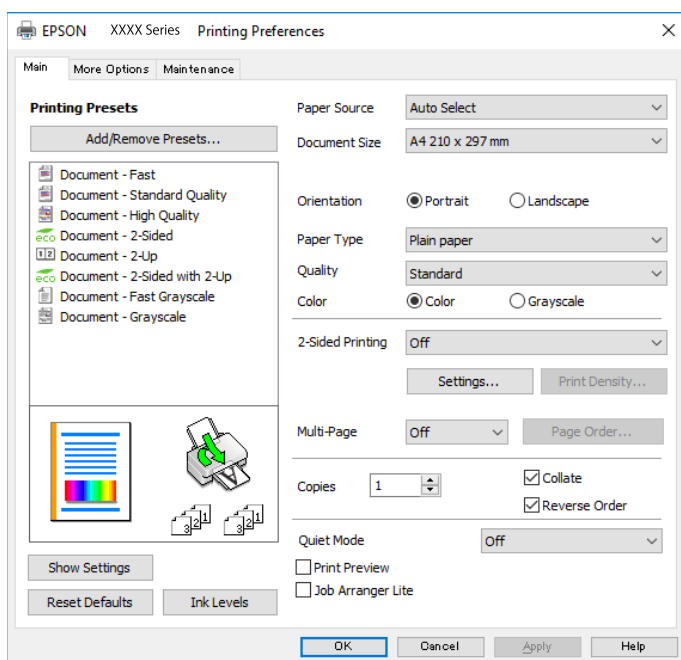

5. Параметрлерді қажетінше өзгертіңіз.  
Мәліметтер алу үшін принтер драйверінің мәзір опцияларын қараңыз.

### Ескертпе:

- Орнату элементтерінің түсіндірмелерін интернеттегі анықтамадан да қарауға болады. Элементті тінтуірдің оң жағымен бассаңыз, **Анықтама** көрсетіледі.
- Басу алдын ала қарау** таңдаған кезде, басып шығармас бұрын құжаттың алдын ала көрінісін қарауға болады.

6. Принтер драйверінің терезесін жабу үшін **ОК** түймесін басыңыз.

## Басып шығару

### 7. Басып шығару түймесін басыңыз.

**Ескертпе:**

**Басу алдын ала қарау** таңдаған кезде, алдын ала көрініс терезесі көрсетіледі. Параметрлерді өзгерту үшін, **Бас тарту** түймесін басып, процедураны 2-қадамнан жалғастырыңыз.

#### Қатысты ақпарат

- ➔ "Қолжетімді қағаз және сыйымдылықтар" бетте 27
- ➔ "Қағазды Қағаз кассетасы ішіне салу" бетте 32
- ➔ "Қағазды Артқа қағаз беру ішіне салу" бетте 34
- ➔ "Қағаз түрлерінің тізімі" бетте 38
- ➔ "Басты қойындысы" бетте 83

## 2 жақты басып шығару

Қағаздың екі жағына да басып шығаруға болады. Сондай-ақ беттердің ретін қайта жасау және басып шығаруды бүктеу арқылы жасалатын кітапша басып шығаруға болады.

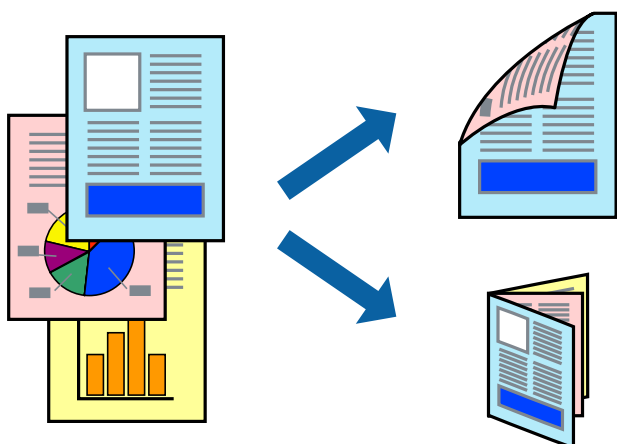

**Ескертпе:**

- Автоматты және қолмен орындалатын 2 жақты басып шығаруды пайдалануға болады. Қолмен орындалатын 2 жақты басып шығару барысында принтер бірінші жағын басып шығарғаннан кейін екінші жағына басып шығару үшін қағазды аударыңыз.
- 2 жақты басып шығару үшін жарамды қағазды пайдаланбаңыз, басып шығару сапасы төмендеуі және қағаз кептелістері орын алуы мүмкін.
- Қағазға және деректерге байланысты қағаздың екінші жағынан сия ағуы мүмкін.

#### Қатысты ақпарат

- ➔ "Қолжетімді қағаз және сыйымдылықтар" бетте 27

## Басып шығару параметрлері

EPSON Status Monitor 3 қолданбасы қосылған кезде қолмен 2 жақты басып шығару мүмкіндігі қолжетімді. Дегенмен басып шығару принтерге желі арқылы қатынасқанда немесе ортақ принтер ретінде пайдаланған кезде қолжетімді болмауы мүмкін.

## Басып шығару

### Ескертпе:

EPSON Status Monitor 3 қолданбасын қосу үшін **Қызмет көрсету** қойындысындағы **Кеңейтілген параметрлер** түймесін басып, **EPSON Status Monitor 3 қосу** параметрін таңдаңыз.

1. Принтер драйверінің **Басты** қойындысындағы **Екі жақты басып шығару** бөлімінен опцияны таңдаңыз.
2. **Settings** басып, сәйкес параметрлерді орнатыңыз, содан кейін **OK** түймесін басыңыз.  
Қажет болса, **Баспа тығыздығы** мүмкіндігі үшін реттеулер жасаңыз. Қолмен 2 жақты басып шығаруды таңдағанда осы параметр қолжетімді емес.

### Ескертпе:

- Буктеулі кітапшаны басып шығару үшін **Кітапша** параметрін таңдаңыз.
- Баспа тығыздығы** параметрін орнатқанда құжаттың түріне байланысты басып шығару тығыздығын реттеуге болады.
- Тығыздықты реттеуді басып шығару терезесінде **Құжат түрін таңдау** параметрі үшін және **Басты** қойындысында **Сапасы** параметрі үшін таңдалған опциялар тіркесіміне байланысты басып шығару баяу болуы мүмкін.

3. **Басып шығару** түймесін басыңыз.

Қолмен 2-жақты басып шығару үшін қағаздың бірінші жағы басып шығарылған кезде, компьютерде ашылмалы терезе бейнеленеді. Экрандағы нұсқауларды орындаңыз.

### Қатысты ақпарат

- ➔ "Басып шығару негіздері" бетте 67
- ➔ "Басты қойындысы" бетте 83

## Бір парақта бірнеше бетті басып шығару

Деректердің екі немесе төрт бетін бір парақ қағазда басып шығаруға болады.



## Басып шығару

### Басып шығару параметрлері

Принтер драйверіндегі **Басты** қойындысынан **Бұрылыс** немесе **1-ге 4** опциясын **Көп бетті** параметрі ретінде таңдаңыз.

#### Қатысты ақпарат

- ➔ “Басып шығару негіздері” бетте 67
- ➔ “Басты қойындысы” бетте 83

### Бет реті бойынша басып шығару және орналастыру (кері ретпен басып шығару)

Құжаттар бет ретімен орналасуы үшін соңғы беттен басып шығаруға болады.

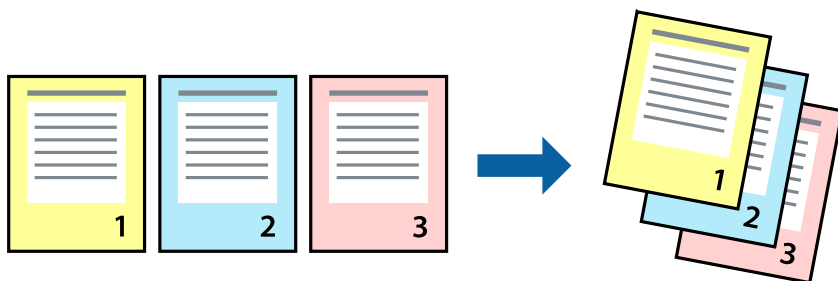

### Басып шығару параметрлері

Принтер драйверіндегі **Басты** қойындысынан **Кері рет** таңдаңыз.

#### Қатысты ақпарат

- ➔ “Басып шығару негіздері” бетте 67
- ➔ “Басты қойындысы” бетте 83

## Кішірейтілген немесе үлкейтілген құжатты басып шығару

Құжаттың өлшемін белгілі бір пайызда азайтуға не ұлғайтуға немесе принтерге салынған қағаз өлшеміне сәйкестіндіруге болады.



## Басып шығару параметрлері

Принтер драйверінің **Қосымша опциялар** қойындысында **Құжат өлшемі** параметрінен құжат өлшемін таңдаңыз. **Шығыс қағазы** параметрінен басып шығару қажет қағаз өлшемін таңдаңыз. **Құжатты кішірейту/үлкейту** таңдап, **Бетке қиыстыру** немесе **Масштаб** таңдаңыз. **Масштаб** параметрін таңдағанда пайызды енгізіңіз.

Кескіндерді қағаздың ортасына басып шығару үшін **Ортада** опциясын таңдаңыз.

### Қатысты ақпарат

- ➔ "Басып шығару негіздері" бетте 67
- ➔ "Қосымша опциялар қойындысы" бетте 84

## Үлкейту үшін бір кескінді бірнеше параққа басып шығару (Плакат жасау)

Бұл мүмкіндік бір суретті қағаздың бірнеше парағына басып шығаруға мүмкіндік береді. Оларды бірге басу арқылы үлкен плакат жасауға болады.

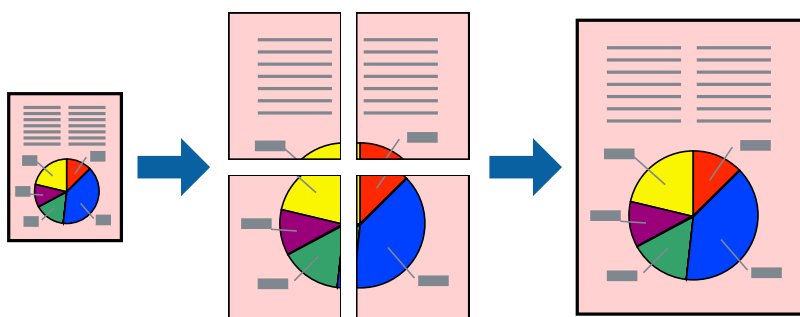

## Басып шығару

### Басып шығару параметрлері

Принтер драйверіндегі **Басты** қойындысынан **Постер 2x1**, **Постер 2x2**, **Постер 3x3** немесе **Постер 4x4** опциясын **Көп бетті** параметрі ретінде таңдаңыз. **Параметрлер** түймесін бассаңыз, басып шығарғыңыз келмейтін тақталарды таңдауға болады. Сондай-ақ кесу үлгісін опцияларын таңдай аласыз.

#### Қатысты ақпарат

- ➔ “Басып шығару негіздері” бетте 67
- ➔ “Басты қойындысы” бетте 83

### Қабаттастыру және туралау белгілері көмегімен плакаттар жасау

Мына жерде **Постер 2x2** таңдалғанда, and **Қабаттастыру және туралау белгілері** опциясын **Бағыттауыштарды басып шығару** ішінен таңдалған кезде плакат жасау әдісінің мысалы берілген.

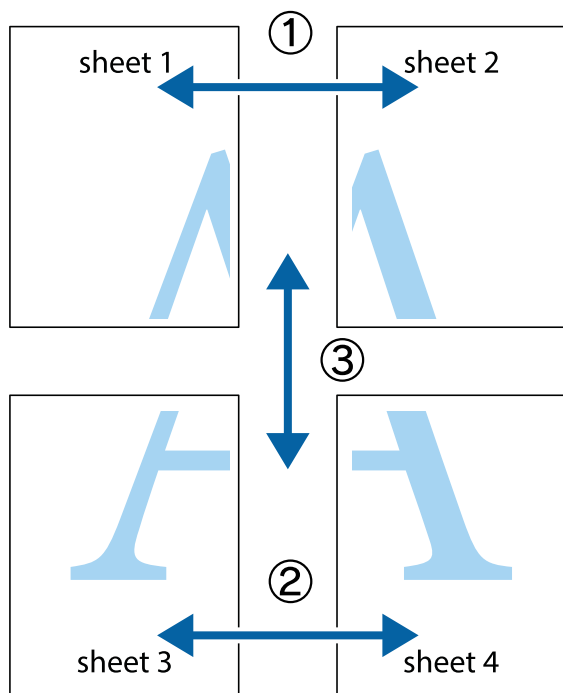



## Басып шығару

1. Sheet 1 және Sheet 2 дайындаңыз. Sheet 1 шеттерін тік көк сызықпен жоғарғы және төменгі айқас белгілердің ортасының бойымен кесіңіз.

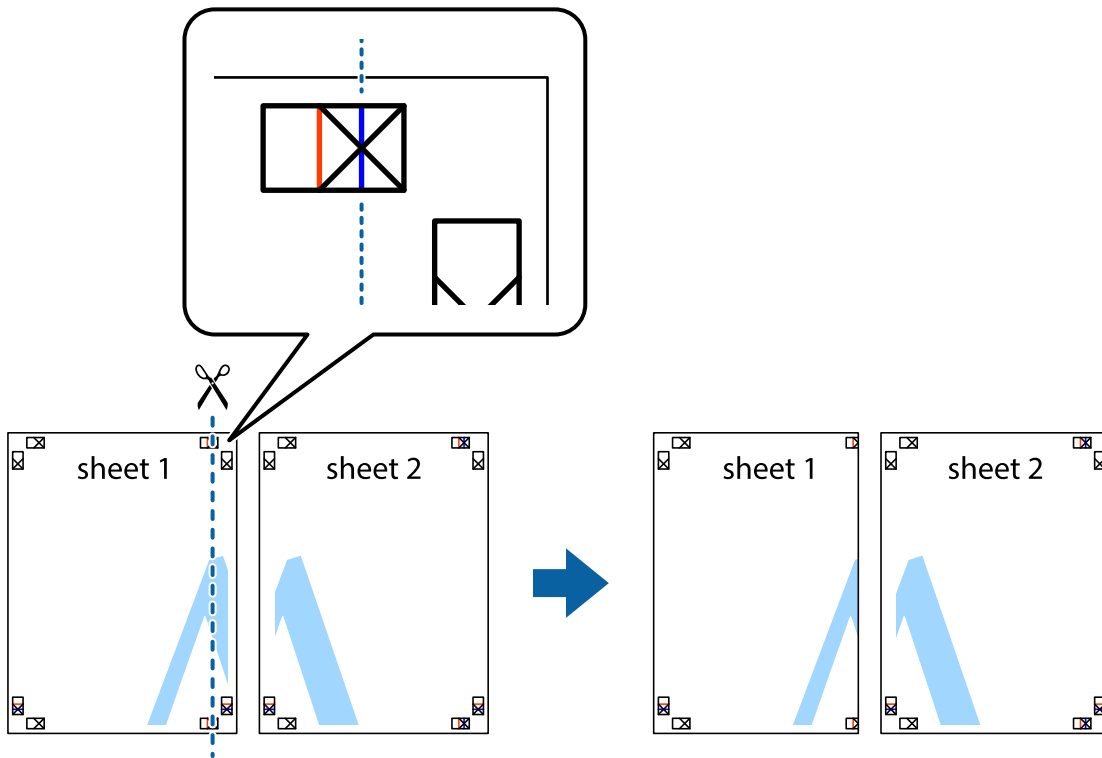

2. Sheet 1 жиегін Sheet 2 үстіне қойыңыз және айқас белгілерді туралаңыз, одан кейін екі парақты бірге артқы жағынан таспамен уақытша бекітіңіз.

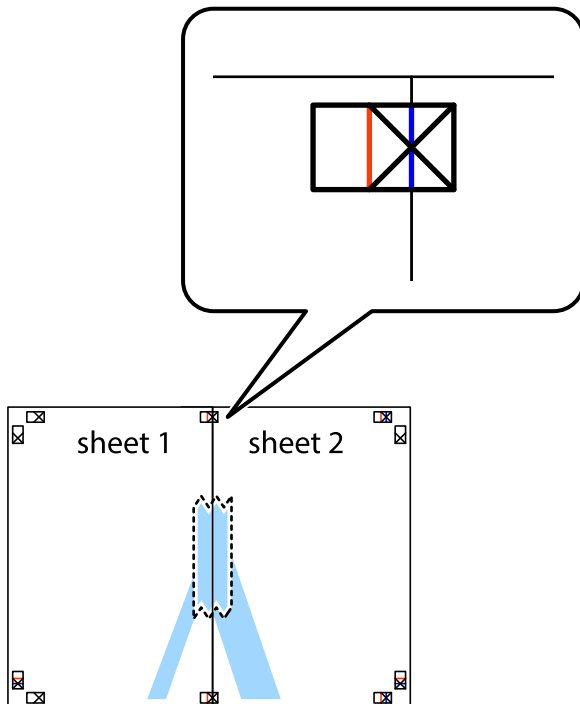

### Басып шығару

3. Таспамен бекітілген парақтарды екі тік қызыл сызықты бойлай туралау көрсеткіштері бойынша кесіңіз (бұл жолы айқас белгілердің сол жағындағы сызық).

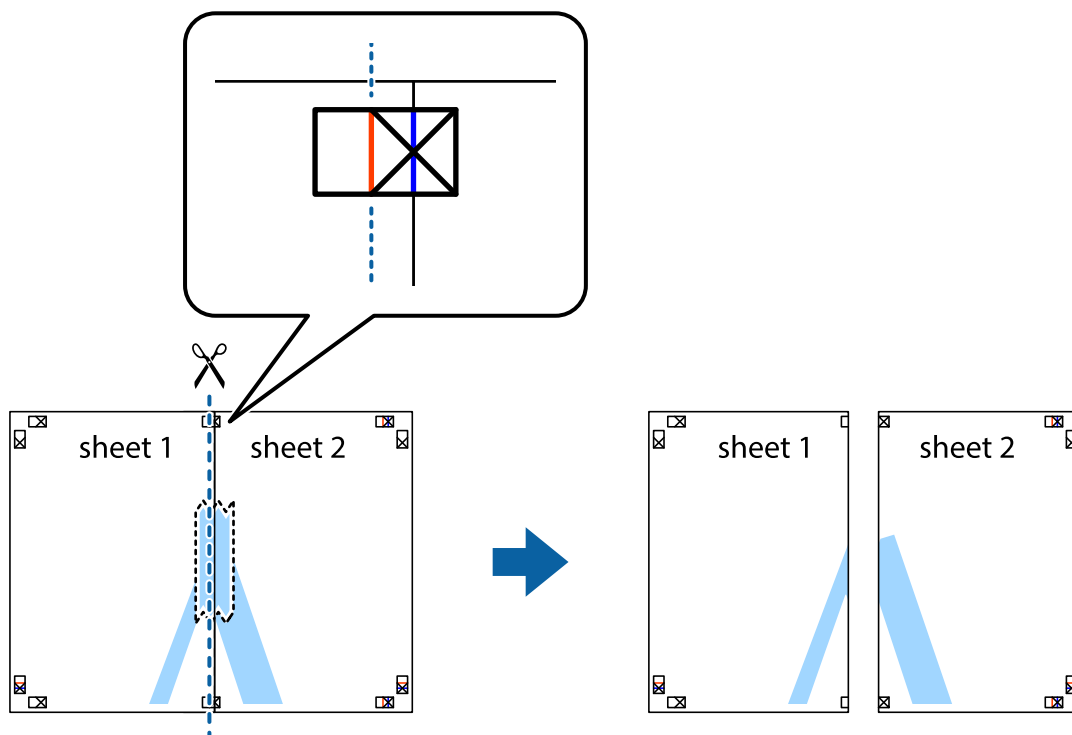

4. Парақтарды артқы жағынан жабыстырыңыз.

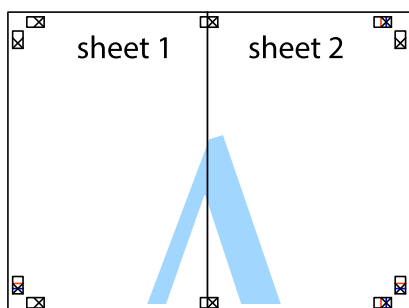

5. Sheet 3 және Sheet 4 бірге таспамен бекіту үшін 1-4 қадамдарды қайталаңыз.

### Басып шығару

6. Sheet 1 және Sheet 2 шеттерін көлденең көк сызықпен сол жақтағы және оң жақтағы айқас белгілердің ортасының бойымен кесіңіз.

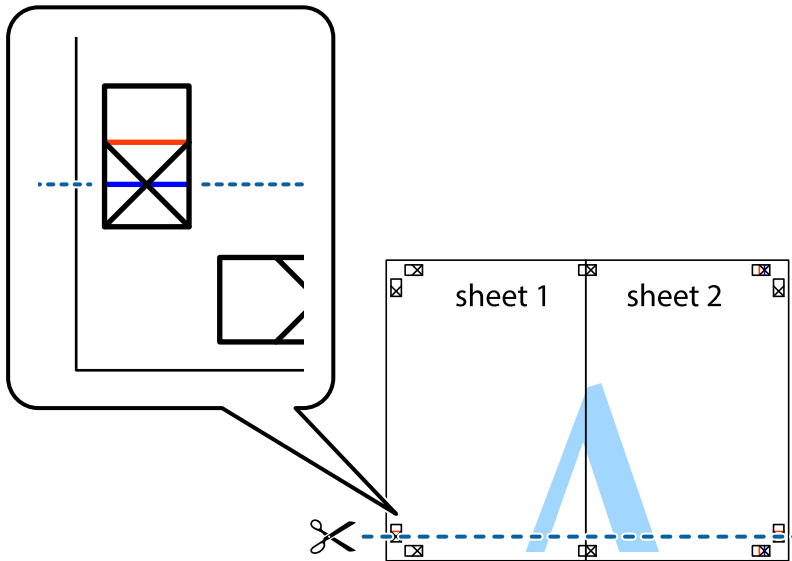

7. Sheet 1 және Sheet 2 жиектерін Sheet 3 пен Sheet 4 үстіне қойып, айқас белгілерді туралаңыз да, оларды бірге артқы жағынан таспамен уақытша бекітіңіз.

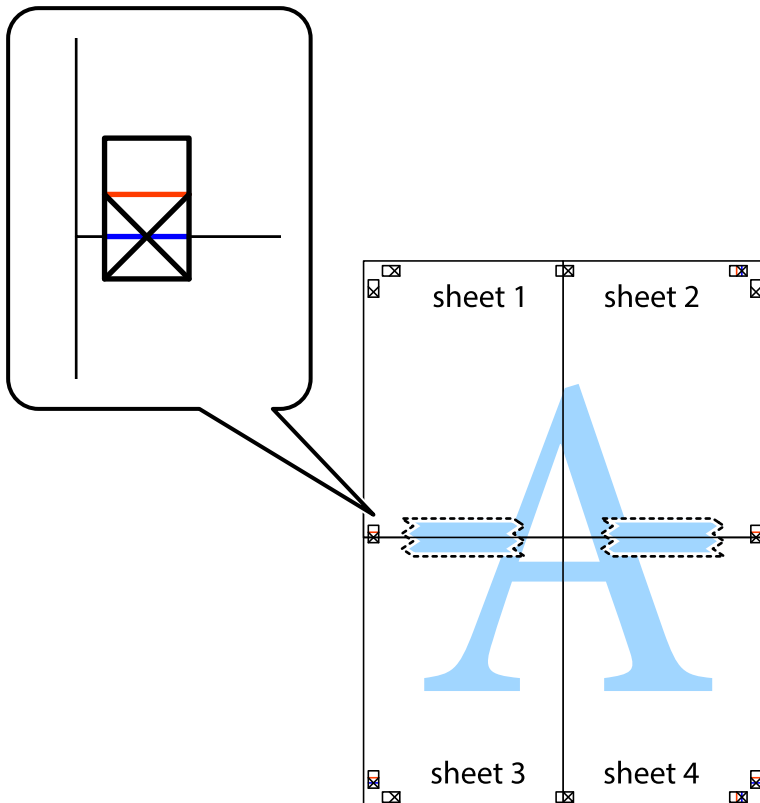

### Басып шығару

8. Таспамен бекітілген парақтарды екі тік қызыл сызықты бойлай туралау көрсеткіштері бойынша кесіңіз (бұл жолы айқас белгілердің үстіндегі сызық).



9. Парақтарды артқы жағынан жабыстырыңыз.

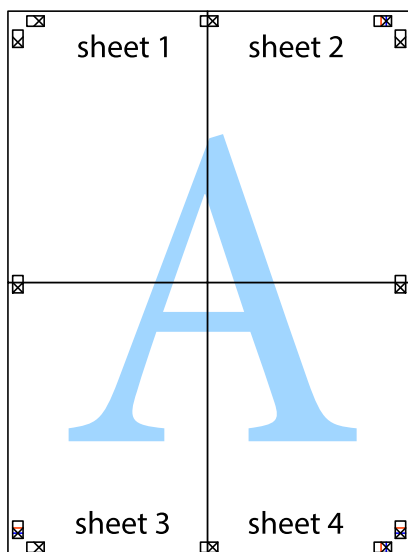

### Басып шығару

10. Қалған шеттерін сыртқы бағыттауышты бойлай кесіңіз.

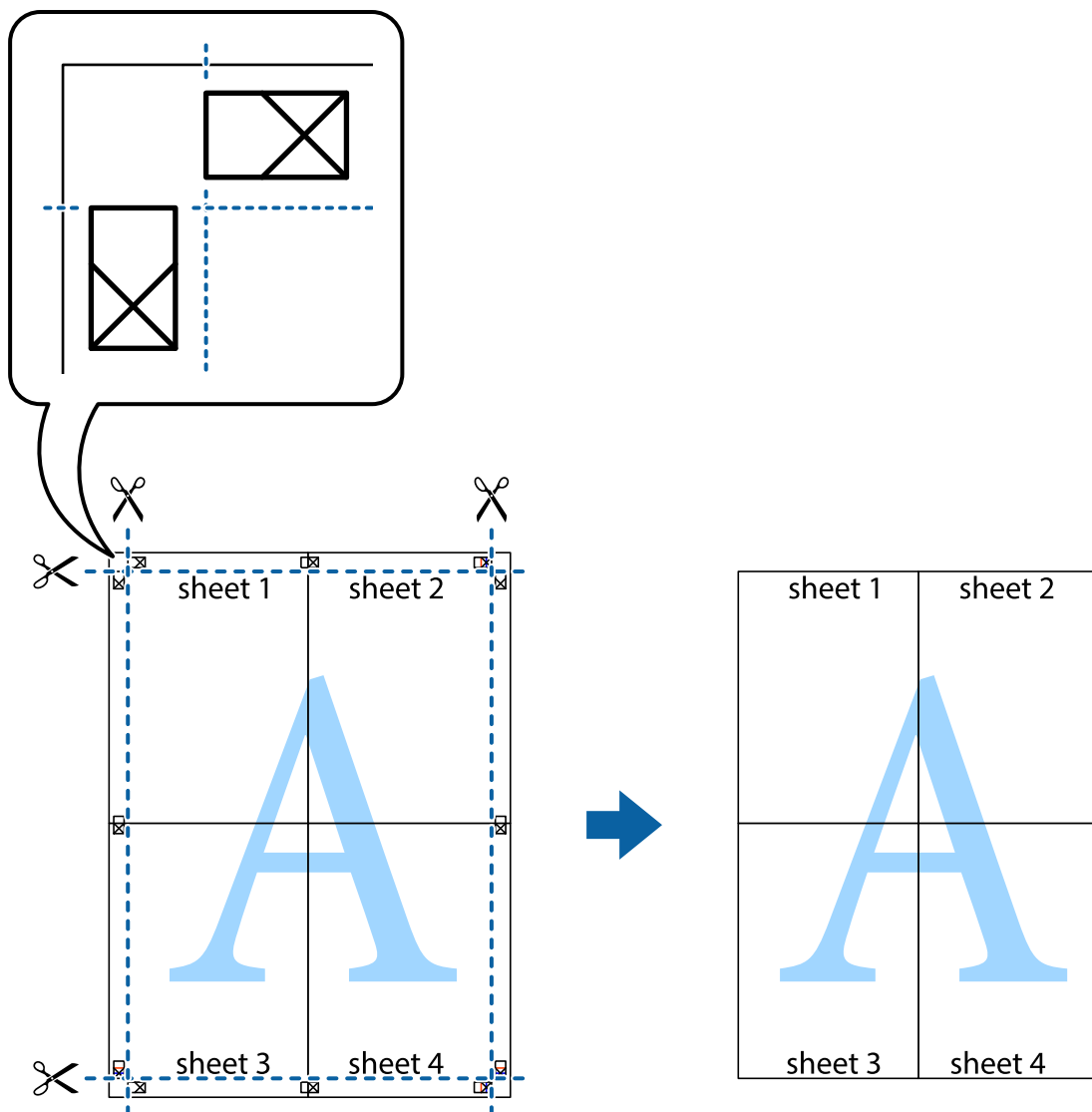

### Жоғарғы және төменгі деректемемен басып шығару

Пайдаланушы аты мен басып шығару күні сияқты ақпаратты жоғарғы немесе төменгі деректемеде басып шығаруға болады.

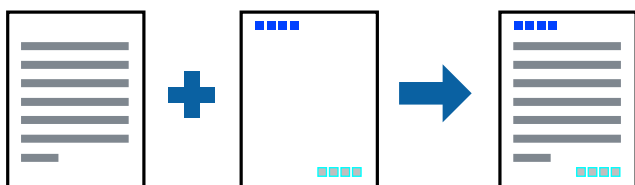

## Басып шығару

### Басып шығару параметрлері

Принтер драйверінің **Қосымша опциялар** қойындысында **Су таңбасы мүмкіндіктері** түймесін басып, **Деректер атаулары** параметрін таңдаңыз. **Параметрлер** түймесін түртіңіз, содан соң басып шығару қажет элементтерді таңдаңыз.

#### Қатысты ақпарат

- ➔ “Басып шығару негіздері” бетте 67
- ➔ “Қосымша опциялар қойындысы” бетте 84

### Су белгісін басып шығару

Баспаларыңызда «Құпия» немесе көшіруге қарсы үлгі сияқты су таңбаны басып шығаруға болады. Егер көшіруге қарсы үлгімен басып шығарсаңыз, түпнұсқаны көшірмелерден айыру мақсатында фотокөшірмеленгенде жасырылған әріптер көрінеді.



Көшіруден қорғау әшекейі мүмкіндігі келесі шарттарға сәйкес қолжетімді:

- Қағаз: қарапайым қағаз, көшіру қағазы, мөртаңба, қайта өңделген қағаз, түсті қағаз, алдын ала басып шығарылған қағаз немесе жоғары сапалы қарапайым қағаз
- Сапасы: Стандартты
- Автоматты 2-жақты басып шығару: таңдалмаған
- Түсті түзету: Автоматты

#### **Ескертпе:**

*Оған қоса, жеке су белгісі немесе көшіруге қарсы үлгіңізді қосуға болады.*

### Басып шығару параметрлері

Принтер драйверіндегі **Қосымша опциялар** қойындысынан **Су таңбасы мүмкіндіктері** түймесін басып, Көшіруден қорғау әшекейі немесе Су белгісі таңдаңыз. Үлгінің өлшемі, қалыңдығы немесе қалпы немесе таңба сияқты мәліметтерді өзгерту үшін, **Параметрлер** түймесін басыңыз.

#### Қатысты ақпарат

- ➔ “Басып шығару негіздері” бетте 67
- ➔ “Қосымша опциялар қойындысы” бетте 84

## Басып шығару

### Құпия сөзден қорғалған файлдарды басып шығару

Басып шығару тапсырмасына принтердің басқару тақтасына құпия сөз енгізілгеннен кейін ғана басып шығаруды бастайтын етіп құпия сөз қоюға болады.

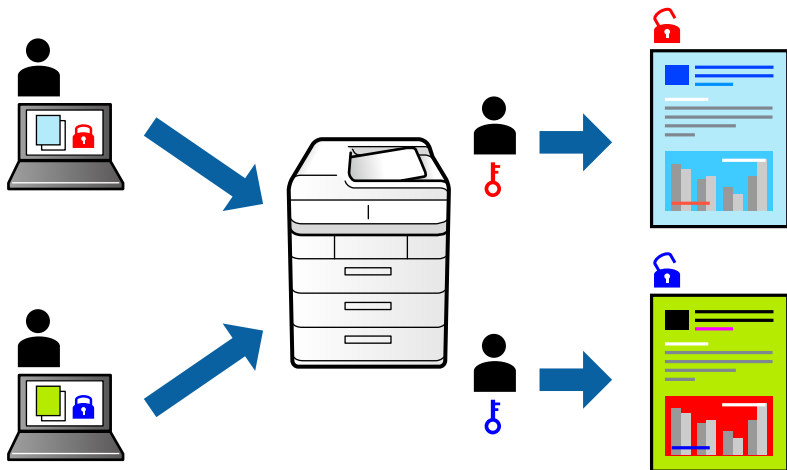

### Басып шығару параметрлері

Принтер драйверінің **Қосымша опциялар** қойындысынан **Құпия тапсырма** тармағын таңдап, құпия сөз енгізіңіз.

Тапсырманы басып шығару үшін, принтер басқару тақтасындағы негізгі терезеден **Құпия тапсырма** түймесін түртіңіз. Басып шығару қажет тапсырманы таңдап, құпия сөзді енгізіңіз.

#### Қатысты ақпарат

- ➔ “Басып шығару негіздері” бетте 67
- ➔ “Қосымша опциялар қойындысы” бетте 84

### Бірнеше файлды бірге басып шығару

Тапсырмаларды оңай реттеуіші сізге әртүрлі қолданбалар арқылы жасалған бірнеше файлды біріктіруге және оларды жалғыз баспа тапсырмасы ретінде басып шығаруға мүмкіндік береді. Бірнеше беттің орналасуы сияқты біріктірілген файлдар мен 2 жақты басып шығару үшін басып шығару параметрлерін көрсетуге болады.

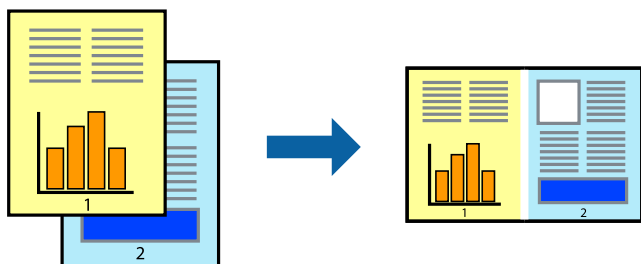

## Басып шығару

### Басып шығару параметрлері

Принтер драйверіндегі **Басты** қойындысынан **Тапсырмаларды оңай реттеуіші** таңдаңыз. Басып шығаруды бастаған кезде, Тапсырмаларды оңай реттеуіші терезесі көрсетіледі. Тапсырмаларды оңай реттеуіші терезесі ашылған кезде, ағымдағы файлмен біріктіргіңіз келген файлды ашыңыз да, жоғарыдағы қадамдарды қайталаңыз.

Тапсырмаларды оңай реттеуіші терезесінде Жобаны басып шығару параметріне қосылған басып шығару тапсырмасын таңдаған кезде, бет орналасуын өңдеуге болады.

Басып шығаруды бастау үшін, **Файл** мәзірінен **Басып шығару** түймесін басыңыз.

#### **Ескертпе:**

Барлық басып шығару деректерін Жобаны басып шығару тармағына қоспас бұрын Тапсырмаларды оңай реттеуіші терезесін жауып тастасаңыз, жұмыс істеп жатқан басып шығару тапсырмасынан бас тартылады. Ағымдағы тапсырманы сақтау үшін, **Файл** мәзірінен **Сақтау** түймесін басыңыз. Сақталған файлдардың кеңейтімі «.es!» болып табылады.

Жобаны басып шығару ашу үшін, принтер драйверінің **Қызмет көрсету** қойындысынан **Тапсырмаларды оңай реттеуіші** түймесін басып, Тапсырмаларды оңай реттеуіші терезесін ашыңыз. Келесі, файлды таңдау үшін **Ашу** мәзірінен **Файл** параметрін таңдаңыз.

#### **Қатысты ақпарат**

- ➔ [“Басып шығару негіздері” бетте 67](#)
- ➔ [“Басты қойындысы” бетте 83](#)

### Түсті әмбебап басып шығару мүмкіндігі арқылы басып шығару

Басып шығарулардағы мәтіндер мен кескіндердің көріну мүмкіндігін жақсартуға болады.

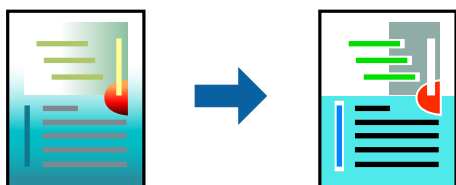

Түрлі-түсті әмбебап басып шығару мүмкіндігі келесі параметрлер таңдалған кезде ғана қол жетімді болады.

- Қағаз түрі: қарапайым қағаз, көшіру қағазы, мөртаңба, қайта өңделген қағаз, түсті қағаз, алдын ала басып шығарылған қағаз, жоғары сапалы қарапайым қағаз
- Сапасы: **Стандартты** немесе жоғары сапа
- Басып шығару түсі: **Түс**
- Қолданбалар: Microsoft® Office 2007 немесе одан кейінгі нұсқасы
- Мәтін өлшемі: 96 немесе одан аз нүкте



## Басып шығару

### Басып шығару параметрлері

Принтер драйверіндегі **Қосымша опциялар** қойындысынан **Түсті түзету** параметрінде **Сурет опциялары** түймесін түртіңіз. **Түрлі-түсті әмбебап басып шығару** параметрінен опцияны таңдаңыз. Қосымша параметрлерді орнату үшін, **Жақсарту опциялары** түймесін басыңыз.

**Ескертпе:**

- Кейбір таңбалар үлгілер бойынша өзгеруі мүмкін, мысалы «+» таңбасы «±» түрінде пайда болады.
- Қолданбаға қатысты үлгілер мен астын сызулар осы параметрлер арқылы басып шығарылған мазмұнды өзгертуі мүмкін.
- Түрлі-түсті әмбебап басып шығару параметрлерін пайдаланған кезде, фотосуреттер мен басқа кескіндердегі басып шығару сапасы төмендеуі мүмкін.
- Түрлі-түсті әмбебап басып шығару параметрлерін пайдаланған кезде баяу басып шығарылады.

**Қатысты ақпарат**

- ➔ [“Басып шығару негіздері” бетте 67](#)
- ➔ [“Қосымша опциялар қойындысы” бетте 84](#)

### Басып шығару түсін реттеу

Баспа тапсырмасында пайдаланылатын түстерді реттеуге болады.

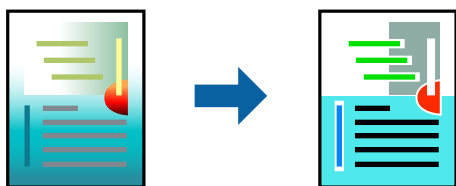

**Ескертпе:**

Бұл реттеулер бастапқы деректерге қолданылмайды.

### Басып шығару параметрлері

Принтер драйверіндегі **Қосымша опциялар** қойындысынан **Өзгертпелі** тармағын **Түсті түзету** параметрі ретінде таңдаңыз. **Түсті түзету** терезесін ашу үшін **Жетілдірілген** түймесін басып, түсті түзету әдісін таңдаңыз.

**Ескертпе:**

- Автоматты** параметрі **Қосымша опциялар** қойындысында әдепкі ретінде таңдалған. Қағаз түрі мен басып шығару сапасының параметрлерін сәйкестендіру үшін, осы параметрмен түстер автоматты түрде реттеледі.
- Түсті түзету** терезесіндегі **PhotoEnhance** режимі түсті нысанның орнын талдау арқылы реттейді. Сондықтан, егер нысанның орнын кескінді кішірейту, үлкейту, қиып алу немесе бұру арқылы өзгертсеңіз, түс кенеттен өзгеруі мүмкін. Егер кескін фокустан тыс болса, реңк табиғи емес болуы мүмкін. Егер түс өзгерсе немесе табиғи емес болса, онда **PhotoEnhance** режимінен басқа режимде басып шығарыңыз.

**Қатысты ақпарат**

- ➔ [“Басып шығару негіздері” бетте 67](#)

## Басып шығару

→ “Қосымша опциялар қойындысы” бетте 84

### Жіңішке сызықтарды ерекшелеп басып шығару

Тым жіңішке сызықтарды басып шығару үшін, оларды қалыңдатуға болады.

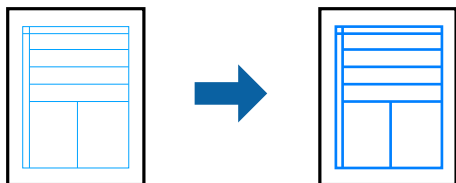

### Басып шығару параметрлері

Принтер драйверіндегі **Қосымша опциялар** қойындысынан **Түсті түзету** параметрінде **Сурет опциялары** түймесін түртіңіз. **Жіңішке сызықтарды бөлектеу** параметрін таңдаңыз.

#### Қатысты ақпарат

- “Басып шығару негіздері” бетте 67
- “Қосымша опциялар қойындысы” бетте 84

### Анық штрих-кодтарды басып шығару

Штрих-кодын анық басып шығаруға және оны сканерлеуге оңайлатуға болады. Егер басып шығарылған штрих-кодты сканерлеу мүмкін болмағанда ғана осы мүмкіндікті қосыңыз.

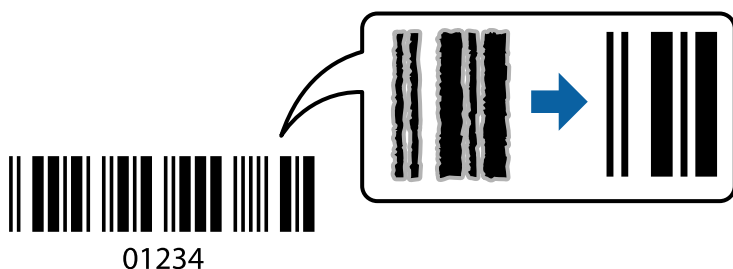

Бұл мүмкіндікті келесі шарттар бойынша пайдалануға болады.

- Қағаз: кәдімгі қағаз, көшірме қағазы, ұйым мөртабаны, қайта өңделген қағаз, түрлі түсті қағаз, алдын ала басып шығарылған қағаз, жоғары сапалы кәдімгі қағаз, қалыңдығы 91 – 256 г/м<sup>2</sup> қалың қағаз немесе хатқалта
- Сапасы: **Стандартты, Жоғары** (қалыңдығы 161 – 256 г/м<sup>2</sup> қағаз үшін қолжетімді емес)

#### **Ескертпе:**

*Шарттарға байланысты бұлыңғырлықты жою әрқашан мүмкін емес болуы ықтимал.*

## Басып шығару

### Басып шығару параметрлері

Принтер драйверінен **Қызмет көрсету** қойындысында **Кеңейтілген параметрлер** түймесін басып, **Штрихкод режимі** параметрін таңдаңыз.

#### Қатысты ақпарат

- ➔ "Басып шығару негіздері" бетте 67
- ➔ "Қызмет көрсету қойындысы" бетте 85

### Басып шығаруды болдырмау

Компьютерде басып шығару тапсырмасынан бас тартуға болады. Алайда принтерге толығымен жіберілген басып шығару тапсырмасын компьютерден тоқтата алмайсыз. Бұл жағдайда, басып шығару тапсырмасын принтердегі басқару тақтасының көмегімен тоқтатыңыз.

### Бас тарту

Компьютеріңізде **Құрылғылар мен принтерлер**, **Принтер** немесе **Принтерлер мен факстар** ішінен принтерді тінтуірдің оң жағымен басыңыз. **Ағымдағы басып шығаруды қарау** түймесін басыңыз, бас тартқыңыз келген тапсырманы тінтуірдің оң жақ түймесімен басып, **Бас тарту** пәрменін таңдаңыз.

### Принтер драйверінің мәзір опциялары

Қолданбадан басып шығару терезесін ашып, принтерді таңдаңыз, сосын принтер драйвері терезесіне кіріңіз.

#### **Ескертпе:**

*Мәзірлер таңдалған опцияға байланысты өзгереді.*

### Басты қойындысы

Бәрін басып шығару	Алдын ала орнатуларды қосу/жою	Жиі пайдаланылатын басып шығару параметрлері үшін өз алдын ала орнатуларыңызды қосуға не жоюға болады. Тізімнен пайдалану қажет алдын ала орнатуды таңдаңыз.
Параметрлерді көрсету	Ағымдағы уақытта <b>Басты</b> және <b>Қосымша опциялар</b> қойындыларында орнатылған элементтердің тізімін көрсетеді.	
Әдепкілерді қайта орнату	Барлық параметрлерді олардың зауыттық әдепкі мәндеріне қайтарыңыз. Сондай-ақ, <b>Қосымша опциялар</b> қойындысындағы параметрлер әдепкі параметрлерге қайтарылады.	
Сия деңгейлері	Сия деңгейлерін шамамен көрсетеді.	
Қағ. бастап. көзі	Қағаз берілетін қағаз көзін таңдаңыз. Принтердегі Қағаз параметрі тармағында таңдалған қағаз көзін автоматты түрде таңдау үшін, <b>Автоматты түрде таңдау</b> параметрін таңдаңыз.	
Құжат өлшемі	Басып шығару қажет қағаз өлшемін таңдаңыз. Егер <b>Пайдаланушылық</b> параметрін таңдасаңыз, қағаз енін және биіктігін енгізіңіз.	

## Басып шығару

Бағдар	Басып шығару үшін пайдалану қажет бағытты таңдаңыз.	
Қағаз түрі	Басып шығарылатын қағаз түрін таңдаңыз.	
Сапасы	Басып шығаруға пайдаланғыңыз келген басып шығару сапасын таңдаңыз. Қолжетімді параметрлер таңдалған қағаз түріне байланысты.	
Түс	Басып шығару тапсырмасына түсті таңдаңыз.	
Екі жақты басып шығару	2 жақты басып шығаруға мүмкіндік береді.	
	Settings	Байланыстыру шетін және байланыстыру жиектерін көрсетуге болады. Көп бетті құжаттарды басып шығарғанда, басып шығаруды қағаздың алдынан немесе артынан бастауды таңдауға болады.
	Баспа тығыздығы	Басып шығару тығыздығын реттеу үшін құжат түрін таңдаңыз. Егер тиісті басып шығару тығыздығы таңдалса, кескіндерді арғы бетіне жағылуын болдырмауға болады. Басып шығару тығыздығын қолмен реттеу үшін <b>Пайдаланушы анықтайтын</b> параметрін таңдаңыз.
Көп бетті	Бір парақта бірнеше бетті басып шығаруға немесе постерді басып шығаруға мүмкіндік береді. Беттердің басып шығарылатын ретін көрсету үшін <b>Басып шығару реті</b> түймесін басыңыз.	
Көшірмелер	Басып шығару қажет көшірмелер санын орнатыңыз.	
	Іріктеу	Ретке жиналған және жинақтарға сақталған көп бетті құжаттарды басып шығарады.
	Кері рет	Басып шығарылғаннан кейін беттердің дұрыс ретпен орналасуы үшін соңғы беттен бастап басып шығаруға мүмкіндік береді.
Дыбыссыз режим	Принтерден шығатын шуылды азайтады. Дегенмен, бұл басып шығару жылдамдығын азайтуы мүмкін.	
Басу алдын ала қарау	Басып шығарудан бұрын құжатыңыздың алдын ала қарауын көрсетеді.	
Тапсырмаларды оңай реттеуші	Тапсырмаларды оңай реттеуші мүмкіндігі арқылы басып шығару үшін таңдаңыз.	

## Қосымша опциялар қойындысы

Бәрін басып шығару	Алдын ала орнатуларды қосу/жою	Жиі пайдаланылатын басып шығару параметрлері үшін өз алдын ала орнатуларыңызды қосуға не жоюға болады. Тізімнен пайдалану қажет алдын ала орнатуды таңдаңыз.
Параметрлерді көрсету	Ағымдағы уақытта <b>Басты</b> және <b>Қосымша опциялар</b> қойындыларында орнатылған элементтердің тізімін көрсетеді.	
Әдепкілерді қайта орнату	Барлық параметрлерді олардың зауыттық әдепкі мәндеріне қайтарыңыз. Сондай-ақ, <b>Басты</b> қойындысындағы параметрлер әдепкі параметрлерге қайтарылады.	
Құжат өлшемі	Құжаттың өлшемін таңдаңыз.	

## Басып шығару

Шығыс қағазы	Басып шығару қажет қағаз өлшемін таңдаңыз. Егер <b>Шығыс қағазы</b> параметрі <b>Құжат өлшемі</b> параметрінен өзгеше болса, <b>Құжатты кішірейту/үлкейту</b> параметрі автоматты түрде таңдалады. Өлшемді өзгертпей құжаттарды басып шығарғанда <b>Шығыс қағазы</b> параметрін таңдау қажет емес.	
Құжатты кішірейту/ үлкейту	Құжаттың өлшемін азайтуға немесе ұлғайтуға мүмкіндік береді.	
	Бетке қиыстыру	<b>Шығыс қағазы</b> бөлімінде таңдалған қағаз өлшеміне сыйдыру үшін құжатты автоматты түрде азайту немесе ұлғайту.
	Масштаб	Арнайы пайызбен басып шығарады.
	Ортада	Кескіндерді қағаздың ортасында басып шығарады.
Түсті түзету	Автоматты	Кескіндердің түстерін автоматты түрде реттейді.
	Өзгертпелі	Түсті қолмен түзетуді орындауға мүмкіндік береді. Қосымша параметрлерді алу үшін <b>Жетілдірілген</b> түймесін басыңыз.
	Сурет опциялары	Түрлі-түсті әмбебап басып шығару немесе Көз қызыл-н түзету сияқты басып шығару сапасының опцияларын қосады. Сондай-ақ, жіңішке сызықтарды басып шығаруларда көрінетін ету үшін оларды қалыңдатуға болады.
Су таңбасы мүмкіндіктері	Көшіруге қарсы үлгілерге немесе су белгілеріне арналған реттеулерді жасауға мүмкіндік береді.	
Құпия тапсырма	Басып шығарғанда құпия құжаттарды құпия сөзбен қорғау. Егер осы мүмкіндікті пайдалансаңыз, басып шығару деректері принтерде сақталады және принтердің басқару тақтасы арқылы құпия сөзді енгізілгеннен кейін ғана басып шығаруға болады. Параметрлерді өзгерту үшін <b>Settings</b> түймесін басыңыз.	
Қосымша параметрлер	180° бұру	Беттерді басып шығарудан бұрын 180 градусқа бұрады. Осы мүмкіндік принтердің бекітілген бағытына салынатын хатқалталар сияқты қағазды басып шығарғанда пайдалы.
	Жоғары жылдамдық	Басып шығару механизмі екі бағытқа жылжыған кезде басып шығарады. Басып шығару жылдамдығы жоғары, бірақ сапасы төмендеуі мүмкін.
	Айна	Кескін айналы түрде басып шығарылатындай етіп түрлендіреді.

## Қызмет көрсету қойындысы

Саңылауды тексеру	Басып шығару механизмінің шүмектері бітелмегенін тексеру үшін шүмекті тексеру үлгісін басып шығарады.
Басып шығару басын тазалау	Басып шығару механизміндегі бітелген шүмектерді тазалайды. Бұл мүмкіндік сияны пайдаланатындықтан, басып шығару механизмін шүмектер бітелгенде ғана тазалаңыз.
Тапсырмаларды оңай реттеуіші	Тапсырмаларды оңай реттеуіші терезесін ашады. Деректерді сақтауға және өңдеуге болады.
EPSON Status Monitor 3	EPSON Status Monitor 3 терезесін ашады. Бұл жерде принтер мен тұтынылатын материалдардың күйін тексеруге болады.
Басқарылатын теңшелімдер	EPSON Status Monitor 3 терезесіндегі элементтерге арналған реттеулерді жасауға мүмкіндік береді.

## Басып шығару

Кеңейтілген параметрлер	Әртүрлі реттеулерді жасауға мүмкіндік береді. Қосымша мәліметтер алу мақсатында Анықтама бөлімін қарау үшін әрбір элементке тінтуірдің оң жағын басыңыз.
Бас. шығ-у кезегі	Басып шығарылу кезегінде тұрған тапсырмаларды көрсетеді. Басып шығару тапсырмаларын тексеруге, кідіртуге немесе жалғастыруға болады.
Принтер және опция туралы ақпарат	Пайдаланушы тіркелгілерін тіркеуге болады. Егер принтерге кіру мүмкіндігін басқару орнатылса, тіркелгіні тіркеу қажет.
Тіл	Принтер драйверінің терезесінде пайдаланылатын тілді өзгертеді. Параметрлерді қолдану үшін принтер драйверін жауып, оны қайта ашыңыз.
Бағдарламаны жаңарту	Интернетте қолданбалардың соңғы нұсқаларын тексеру үшін EPSON Software Updater мүмкіндігін іске қосыңыз.
Техникалық қолдау	Epson техникалық қолдау көрсету бөлімінің веб-сайтына кіруге мүмкіндік береді.

---

## Windows жүйесінде PostScript принтер драйверінен басып шығару

PostScript принтер драйвері — PostScript бет сипаттамасының тілін пайдалану арқылы принтерге басып шығару пәрмендерін шығаратын драйвер.

1. Басып шығарғыңыз келген файлды ашыңыз.  
Егер қағаз жүктелмеген болса, оны принтерге жүктеңіз.
2. **Файл** мәзірінен **Басып шығару** немесе **Басып шығаруды реттеу** пәрменін таңдаңыз
3. Принтеріңізді таңдаңыз.

## Басып шығару

4. Принтердің драйвер терезесіне кіру үшін **Параметрлер** немесе **Сипаттар** опциясын таңдаңыз.

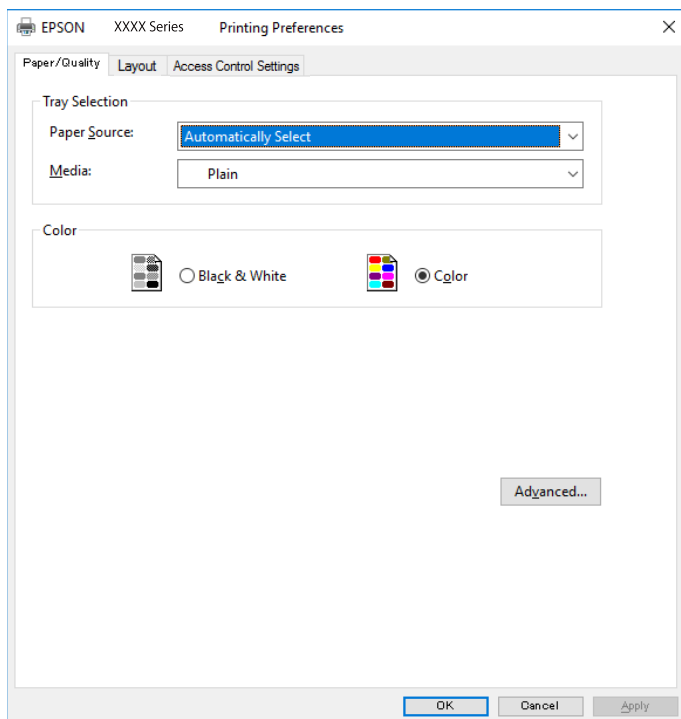

5. Параметрлерді қажетінше өзгертіңіз.  
Мәліметтер алу үшін принтер драйверіне арналған мәзір опцияларын қараңыз.
6. Мәліметтер алуға принтер драйверінің терезесін жабу үшін **ОК** түймесін басыңыз.
7. **Басып шығару** түймесін басыңыз.

### Қатысты ақпарат

- ➔ "Қолжетімді қағаз және сыйымдылықтар" бетте 27
- ➔ "Қағазды Қағаз кассетасы ішіне салу" бетте 32
- ➔ "Қағазды Артқа қағаз беру ішіне салу" бетте 34
- ➔ "Қағаз түрлерінің тізімі" бетте 38
- ➔ "Қағаз/Сапа қойындысы" бетте 88
- ➔ "Орналасу қойындысы" бетте 88

## PostScript принтер драйверінің мәзір опциялары

Қолданбадан басып шығару терезесін ашып, принтерді таңдаңыз, сосын принтер драйвері терезесіне кіріңіз.

### **Ескертпе:**

*Мәзірлер таңдалған опцияға байланысты өзгереді.*

## Басып шығару

### Қағаз/Сапа қойындысы

Науаны таңдау	Қағаз көзі	Қағаз берілетін қағаз көзін таңдаңыз. Принтердегі <b>Қағаз параметрі</b> тармағында таңдалған қағаз көзін автоматты түрде таңдау үшін, <b>Автоматты түрде таңдау</b> таңдаңыз.
	Тасушы	Басып шығарылатын қағаз түрін таңдаңыз.
Түс	Басып шығару тапсырмасының түсін таңдаңыз.	

### Орналасу қойындысы

Бағыт	Басып шығару үшін пайдалану қажет бағытты таңдаңыз.		
Екі жағына басып шығару	2 жақты басып шығаруға мүмкіндік береді.		
Бет реті	Үстіңгі беттен немесе астыңғы беттен басып шығаруды таңдаңыз. <b>Керісінше</b> тармағын таңдасаңыз, басып шығарған соң беттер бет санына қарай дұрыс ретпен бумаланады.		
Бет пішімі	Бір парақтағы беттер	Бір параққа бірнеше бетті басып шығаруға мүмкіндік береді.	
		Бір парақтағы беттердің орналасуы	Бір параққа бірнеше бет басып шығарған кезде беттің орналасуын көрсетуге мүмкіндік береді.
	Кітапша	Кітапша жасау үшін таңдаңыз.	
		Кітапшаны байланыстыру	Кітапшаның байланыстыру қалпын таңдаңыз.

### Кіруді басқару параметрлері қойындысы

Принтерді пайдалану мүмкіндігін әкімші шектеген болуы мүмкін. Басып шығаруды тіркелгіні принтер драйверіне тіркегеннен кейін ғана орындауға болады. Пайдаланушы тіркелгісі туралы мәліметтерді алу үшін әкімшіге хабарласыңыз.

Кіруді басқару параметрлері	Пайдаланушыны тіркеу	Пайдаланушы аты мен құпия сөзді енгізуге мүмкіндік береді.
	Пайдаланушы аты	Пайдаланушы атын енгізіңіз.
	Құпия сөз	Құпия сөзді енгізіңіз.

### Қосымша опциялар

Қағаз/Шығыс	Қағаз өлшемі	Басып шығару қажет қағаз өлшемін таңдаңыз.
	Көшірмелер	Басып шығару қажет көшірмелер санын орнатыңыз.



## Басып шығару

Сызба	Басып шығару сапасы	Басып шығаруға пайдаланғыңыз келген басып шығару сапасын таңдаңыз.		
	Кескін түсін басқару	ICM әдісін немесе амалын таңдаңыз.		
	Масштабтау	Құжатты кішірейтуге немесе ұлғайтуға мүмкіндік береді.		
	TrueType қарпі	Орын басушы қаріпті TrueType қарпіне реттейді.		
Құжат опциялары	Қосымша басып шығару мүмкіндіктері	Басып шығару мүмкіндіктері үшін егжей-тегжейлі параметрлерді реттеуге мүмкіндік береді.		
	PostScript опциялары	Қосымша параметрлерді реттеуге мүмкіндік береді.		
	Принтер мүмкіндіктері	Color Mode	Түсті немесе бір түсті етіп басып шығаруды таңдаңыз.	
		Press Simulation	СМҮК сия түсін ұқсастыру үшін офсеттік баспаның СМҮК сия түсін шығару арқылы басып шығарған кезде таңдауға болады.	
		Ink Save Mode	Басып шығару тығыздығын азайту арқылы сияны үнемдейді.	
Rotate by 180°		Деректерді басып шығарудан бұрын 180 дәрежеге бұрады.		

## Басып шығаруды болдырмау

Компьютерде басып шығару тапсырмасынан бас тартуға болады. Алайда принтерге толығымен жіберілген басып шығару тапсырмасын компьютерден тоқтата алмайсыз. Бұл жағдайда, басып шығару тапсырмасын принтердегі басқару тақтасының көмегімен тоқтатыңыз.

## Бас тарту

Компьютеріңізде **Құрылғылар мен принтерлер**, **Принтер** немесе **Принтерлер мен факстар** ішінен принтерді тінтуірдің оң жағымен басыңыз. **Ағымдағы басып шығаруды қарау** түймесін басыңыз, бас тартқыңыз келген тапсырманы тінтуірдің оң жақ түймесімен басып, **Бас тарту** пәрменін таңдаңыз.

---

## Mac OS жүйесінде принтер драйверінен басып шығару

### Басып шығару негіздері

**Ескертпе:**

Әрекеттер қолданбаға байланысты өзгеріп отырады. Мәліметтер алу үшін қолданбаның анықтамасын қараңыз.

## Басып шығару

1. Басып шығарғыңыз келген файлды ашыңыз.  
Принтерге қағаз әлі салынбаса, салыңыз.
2. Басып шығару диалогтік терезесіне кіру үшін, **Файл** мәзірінен **Басып шығару** пәрменін немесе басқа пәрменді таңдаңыз.  
Қажет болса, басып шығару терезесін кеңейту үшін **Мәліметтерді көрсету** немесе ▼ түймесін басыңыз.
3. Принтеріңізді таңдаңыз.
4. Қалқымалы мәзірден **Принтер параметрлері** опциясын таңдаңыз.

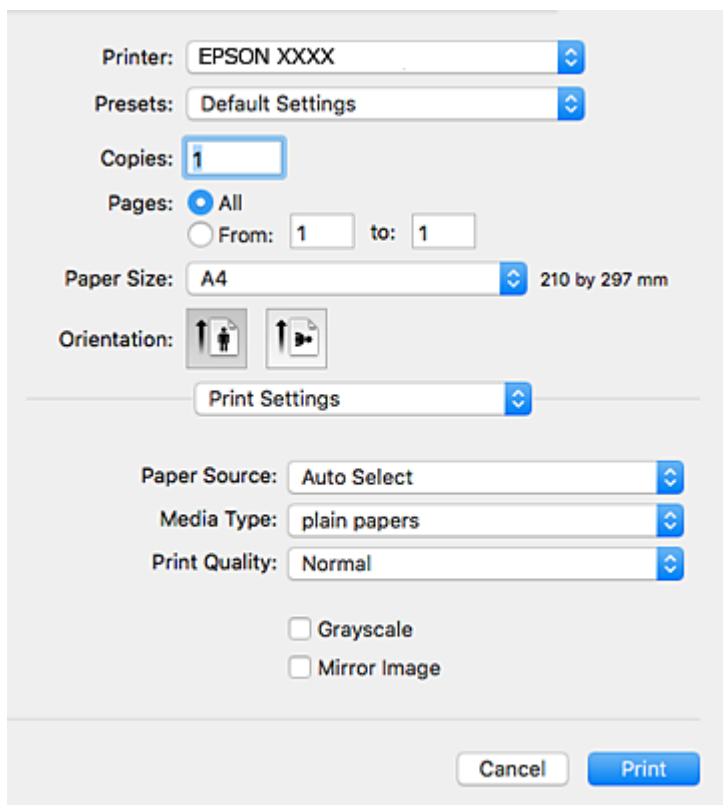



Printer: EPSON XXXX

Presets: Default Settings

Copies: 1

Pages:  All  
 From: 1 to: 1

Paper Size: A4 210 by 297 mm

Orientation:  

Print Settings

Paper Source: Auto Select

Media Type: plain papers

Print Quality: Normal

Grayscale  
 Mirror Image

Cancel Print

### **Ескертпе:**

OS X Mountain Lion немесе кейінгі нұсқасында **Принтер параметрлері** мәзірі көрсетілмесе, Epson принтерінің жетегі дұрыс емес орнатылған.

 > **Принтерлер және сканерлер** (немесе **Басып шығару және сканерлеу, Басып шығару және факс**) мәзірінен **Жүйе параметрлері** таңдаңыз, принтерді алыңыз, содан кейін принтерді қайта қосыңыз. Принтерді қосу үшін, келесіні қараңыз.

<http://epson.sn>

5. Параметрлерді қажетінше өзгертіңіз.  
Мәліметтер алу үшін принтер драйверінің мәзір опцияларын қараңыз.
6. **Басып шығару** түймесін басыңыз.

## Басып шығару

### Қатысты ақпарат

- ➔ “Қолжетімді қағаз және сыйымдылықтар” бетте 27
- ➔ “Қағазды Қағаз кассетасы ішіне салу” бетте 32
- ➔ “Қағазды Артқа қағаз беру ішіне салу” бетте 34
- ➔ “Қағаз түрлерінің тізімі” бетте 38
- ➔ “Принтер параметрлері параметріне арналған мәзір опциялары” бетте 96

## 2 жақта басып шығару

Қағаздың екі жағына да басып шығаруға болады.

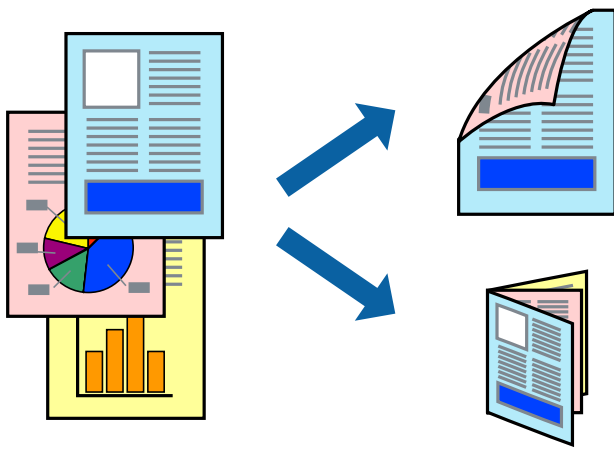

### Ескертпе:

- 2 жақты басып шығару үшін жарамды қағазды пайдаланбасаңыз, басып шығару сапасы төмендеуі және қағаз кептелістері орын алуы мүмкін.
- Қағазға және деректерге байланысты қағаздың екінші жағынан сия ағуы мүмкін.

### Қатысты ақпарат

- ➔ “Қолжетімді қағаз және сыйымдылықтар” бетте 27

## Басып шығару параметрлері

Ашылмалы мәзірден **Two-sided Printing Settings** опциясын таңдаңыз. 2 жақты басып шығару әдісін таңдап, **Document Type** реттеулерін жасаңыз.

### Ескертпе:

- Құжаттың түріне байланысты басып шығару жылдамдығы баяулауы мүмкін.
- Ықшам деректері бар фотосуреттерді басып шығарғанда **Document Type** параметрінде **Text & Graphics** немесе **Text & Photos** тармағын таңдаңыз. Егер басып шығарулар былғанған немесе сия қағаздың басқа бетіне ақса, **Adjustments** бөлімінде **Баспа тығыздығы** және **Increased Ink Drying Time** параметрін реттеңіз.

### Қатысты ақпарат

- ➔ “Басып шығару негіздері” бетте 89
- ➔ “Two-sided Printing Settings параметріне арналған мәзір опциялары” бетте 96

## Басып шығару

### Бір парақта бірнеше бетті басып шығару

Деректердің екі немесе төрт бетін бір парақ қағазда басып шығаруға болады.

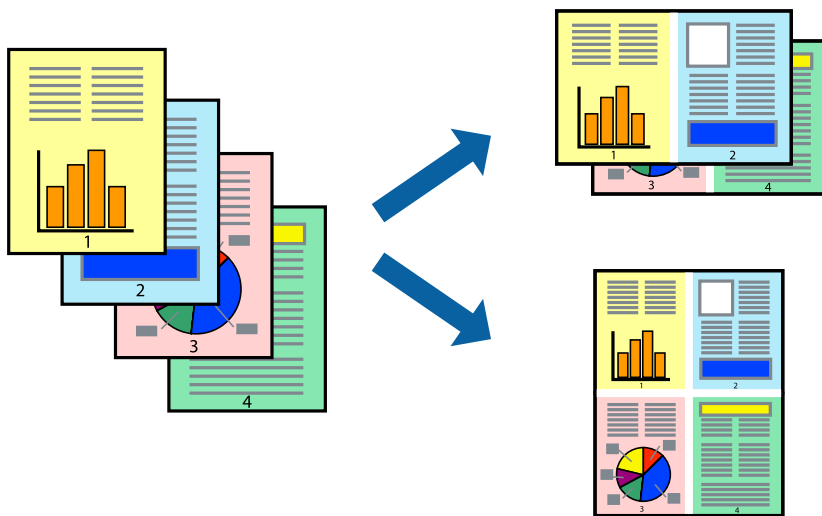

### Басып шығару параметрлері

Қалқымалы мәзірден **Орналасу** параметрін таңдаңыз. **Параққа беттер** арқылы беттер санын, **Орналасу бағыты** (бет реті) және **Жиектер** орнатыңыз.

#### Қатысты ақпарат

- ➔ “Басып шығару негіздері” бетте 89
- ➔ “Орналасуға арналған мәзір параметрлері” бетте 95

### Бет реті бойынша басып шығару және орналастыру (кері ретпен басып шығару)

Құжаттар бет ретімен орналасуы үшін соңғы беттен басып шығаруға болады.

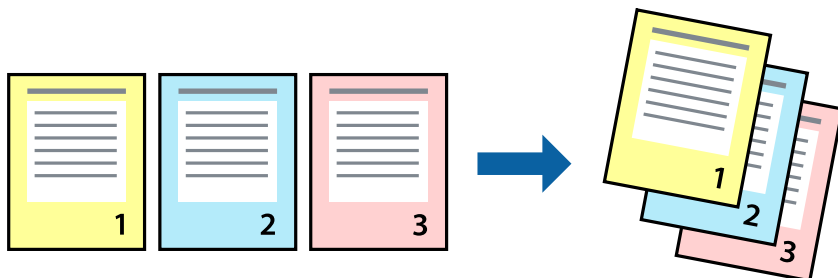

### Басып шығару параметрлері

Қалқымалы мәзірден **Қағазбен жұмыс істеу** параметрін таңдаңыз. **Кері бағытта** тармағын **Бет реті** параметрі ретінде таңдаңыз.

## Басып шығару

### Қатысты ақпарат

- ➔ “Басып шығару негіздері” бетте 89
- ➔ “Қағазды пайдалану бойынша мәзір опциялары” бетте 95

## Кішірейтілген немесе үлкейтілген құжатты басып шығару

Құжаттың өлшемін белгілі бір пайызда азайтуға не ұлғайтуға немесе принтерге салынған қағаз өлшеміне сәйкестіндіруге болады.



## Басып шығару параметрлері

Қағаз өлшеміне сәйкес басып шығарғанда ашылмалы мәзірден **Қағазды пайдалану** параметрін таңдап, **Қағаз өлшеміне сәйкес масштабтау** параметрін таңдаңыз. **Мақсатты қағаз өлшемі** бөлімінде принтерге салынған қағаз өлшемін таңдаңыз. Құжаттың өлшемін азайтқанда **Тек масштабты азайту** параметрін таңдаңыз.

Арнайы пайызда басып шығарғанда келесі параметрдің біреуін орындаңыз.

- Қолданбаның **Файл** мәзірінен **Басып шығару** параметрін таңдаңыз. **Принтер** параметрін таңдап, **Масштабтау** бөлімінде пайызды енгізіп, **Басып шығару** түймесін басыңыз.
- Қолданбаның **Файл** мәзірінен **Бетті орнату** параметрін таңдаңыз. **Пішімі** бөлімінде принтерді таңдап, **Масштабтау** ішіне пайызды енгізіп, **ОК** түймесін басыңыз.

### **Ескертпе:**

Қолданбада орнатқан қағаз өлшемін **Қағаз өлшемі** параметрі ретінде таңдаңыз.

### Қатысты ақпарат

- ➔ “Басып шығару негіздері” бетте 89
- ➔ “Қағазды пайдалану бойынша мәзір опциялары” бетте 95

## Басып шығару

### Басып шығару түсін реттеу

Баспа тапсырмасында пайдаланылатын түстерді реттеуге болады.

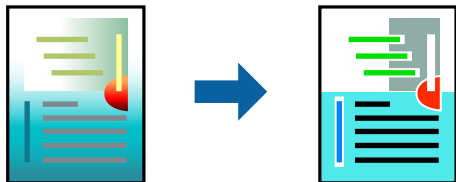

**Ескертпе:**

*Бұл реттеулер бастапқы деректерге қолданылмайды.*

### Басып шығару параметрлері

Ашылмалы мәзірден **Түсті сәйкестендіру** пәрменін таңдаңыз, содан кейін **EPSON Color Controls** таңдаңыз. Ашылмалы мәзірден **Color Options** таңдаңыз, содан кейін қолжетімді опциялардың бірін таңдаңыз. **Кеңейтілген баптаулар** қасындағы көрсеткіні басып, егжей-тегжейлі реттеулер жасаңыз.

#### Қатысты ақпарат

- ➔ “Басып шығару негіздері” бетте 89
- ➔ “Түсті сәйкестендіруге арналған мәзір опциялары” бетте 95
- ➔ “Color Options параметріне арналған мәзір опциялары” бетте 96

### Басып шығаруды болдырмау

Компьютерде басып шығару тапсырмасынан бас тартуға болады. Алайда принтерге толығымен жіберілген басып шығару тапсырмасын компьютерден тоқтата алмайсыз. Бұл жағдайда, басып шығару тапсырмасын принтердегі басқару тақтасының көмегімен тоқтатыңыз.

### Бас тарту

**Док-станция** ішіндегі принтер белгішесін басыңыз. Бас тарту қажет тапсырманы таңдап, келесі әрекеттердің бірін орындаңыз.

- OS X Mountain Lion немесе кейінгі

Орындалу көрсеткішінің жанындағы  түймесін басыңыз.

- Mac OS X v10.6.8 — v10.7.x

**Жою** түймесін басыңыз.

### Принтер драйверінің мәзір опциялары

Қолданбадан басып шығару терезесін ашып, принтерді таңдаңыз, сосын принтер драйвері терезесіне кіріңіз.

## Басып шығару

### **Ескертпе:**

Мәзірлер таңдалған опцияға байланысты өзгереді.

## Орналасуға арналған мәзір параметрлері

Бір парақтағы беттер	Парақта басып шығарылатын беттердің санын таңдаңыз.
Орналасу бағыты	Беттер басып шығарылатын ретті көрсетіңіз.
Жиек	Беттердің айналасына жиек басып шығарады.
Беттің кері бағыты	Басып шығарудан бұрын 180 градусқа бұрады. Принтерде бекітілген бағытта жүктелетін хатқалталар сияқты қағазда басып шығарғанда осы элементті таңдаңыз.
Көлденеңінен аудару	Кескінді айналы көріністе көрсетілетіндей етіп басып шығаруға түрлендіреді.

## Түсті сәйкестендіруге арналған мәзір опциялары

ColorSync	Түсті реттеуге арналған әдісті таңдаңыз. Түс айырмашылығын азайту үшін, бұл опциялар принтер мен компьютер дисплейі арасындағы түстерді реттейді.
EPSON Color Controls	

## Қағазды пайдалану бойынша мәзір опциялары

Беттерді жинау	Ретімен жиналған және жинақтарға сұрыпталған бірнеше бетті қағаздарды басып шығарады.	
Басып шығарылатын беттер	Тек тақ беттерді немесе жұп беттерді басып шығаруды таңдаңыз.	
Бет реті	Үстіңгі беттен немесе астыңғы беттен басып шығаруды таңдаңыз.	
Қағаз өлшеміне қиыстыру үшін масштабтау	Салынған қағаз өлшемін сәйкес келетіндей басып шығарады.	
	Мақсатты қағаз өлшемі	Басып шығарылатын қағаз өлшемін таңдаңыз.
	Масштабын кішірейту ғана	Құжат өлшемін кішірейтетін кезді таңдаңыз.

## Мұқаба бетке арналған мәзір опциялары

Мұқаба бетті басып шығару	Мұқаба бетті басып шығаруды немесе басып шығармауды таңдаңыз. Артқы мұқаба қосқыңыз келсе, <b>Құжаттан кейін</b> тармағын таңдаңыз.
Мұқаба бет түрі	Мұқаба беттің мазмұнын таңдаңыз.

## Басып шығару

## Принтер параметрлері параметріне арналған мәзір опциялары

Paper Source	Қағаз берілетін қағаз көзін таңдаңыз. Егер принтерде тек бір қағаз көзі болса, бұл элемент көрсетілмейді. <b>Автоматты түрде таңдау</b> параметрін таңдасаңыз, принтердегі <b>Қағаз параметрі</b> параметріне автоматты түрде сәйкес келетін қағаз көзін таңдайды.
Тасушы түрі	Басып шығарылатын қағаз түрін таңдаңыз.
Print Quality	Басып шығаруға пайдаланғыңыз келген басып шығару сапасын таңдаңыз. Опциялар қағаз түріне байланысты әртүрлі болады.
Сұр реңк	Қара немесе сұр түс реңктерімен басып шығару қажет болғанда таңдаңыз.
Mirror Image	Кескінді айналы көріністе көрсетілетіндей етіп басып шығаруға түрлендіреді.

## Color Options параметріне арналған мәзір опциялары

Қол баптаулары	Түсті қолмен реттейді. <b>Кеңейтілген баптаулар</b> ішінен егжей-тегжейлі параметрлерді таңдауға болады.
PhotoEnhance	Бастапқы кескін деректерінің контрастын, қанықтығын және жарықтығын автоматты реттеу арқылы анығырақ кескіндер мен қанығырақ түстер жасайды.
Off (No Color Adjustment)	Түсті еш жақсартпастан немесе реттеместен басып шығарыңыз.

## Two-sided Printing Settings параметріне арналған мәзір опциялары

Two-sided Printing	Қағаздың екі жағында басып шығарады.
--------------------	--------------------------------------

## Mac OS принтер драйвері үшін жұмыс параметрлерін орнату

## Mac OS принтер драйверінің жұмыс параметрлері терезесіне кіру

Жүйе параметрлері тармағын  мәзірінен > **Принтерлер және сканерлер** (немесе **Басып шығару және сканерлеу, Басып шығару және факс**) тармағынан таңдап, принтерді таңдаңыз. **Опциялар және керек-жарақтар** > **Опциялар** (немесе **Драйвер**) түймесін басыңыз.

## Mac OS принтер драйверінің жұмыс параметрлері

- Қалың қағаз және хатқалталар: қалың қағазда басып шығарған кезде сияның айғыз жағылуына жол бермейді. Бұл басып шығару жылдамдығын азайтуы мүмкін.
- Бос бетті өткізіп жіберу: бос беттерді басып шығаруды болдырмайды.



## Басып шығару

- ❑ **Дыбыссыз режим:** принтерден шығатын шуылды азайтады, дегенмен бұл басып шығару жылдамдығын азайтуы мүмкін.
- ❑ **Permit temporary black printing:** тек уақытша қара сиямен басып шығарады.
- ❑ **High Speed Printing:** басып шығару механизмі екі бағытқа жылжыған кезде басып шығарады. Басып шығару жылдамдығы жоғары, бірақ сапасы төмендеуі мүмкін.
- ❑ **Файлға тігу үшін құжаттарды шығару:** альбомдық деректерді немесе 2 жақты басып шығару кезінде қағазды оңай берілетіндей етіп беріңіз. Хатқалталарды басып шығару қолдау көрсетілмейді.
- ❑ **Warning Notifications:** принтер драйверіне ескерту хабарландыруларын көрсетуге мүмкіндік береді.
- ❑ **Establish bidirectional communication:** әдетте ол **On** күйіне орнатылуы тиіс. Принтер **Off** желісінде компьютерлерімен ортақ пайдаланылатындықтан немесе басқа қандай да бір себеппен, принтер ақпаратын алу мүмкін емес болғанда Windows таңдаңыз.
- ❑ **Lower Cassette:** қағаз көзі үшін қосымша қағаз кассетасын қосыңыз.

---

## Mac OS жүйесінде PostScript принтер драйверінен басып шығару

PostScript принтер драйвері — PostScript бет сипаттамасының тілін пайдалану арқылы принтерге басып шығару пәрмендерін шығаратын драйвер.

1. Басып шығарғыңыз келген файлды ашыңыз.  
Принтерге қағаз әлі салынбаса, салыңыз.
2. **Файл** мәзірінен **Басып шығару** немесе **Басып шығаруды реттеу** пәрменін таңдаңыз.  
Қажет болса, басып шығару терезесін кеңейту үшін **Мәліметтерді көрсету** немесе ▼ түймесін басыңыз.
3. Принтеріңізді таңдаңыз.

## Басып шығару

4. Ашылмалы мәзірден **Басып шығару мүмкіндіктері** параметрін таңдаңыз.

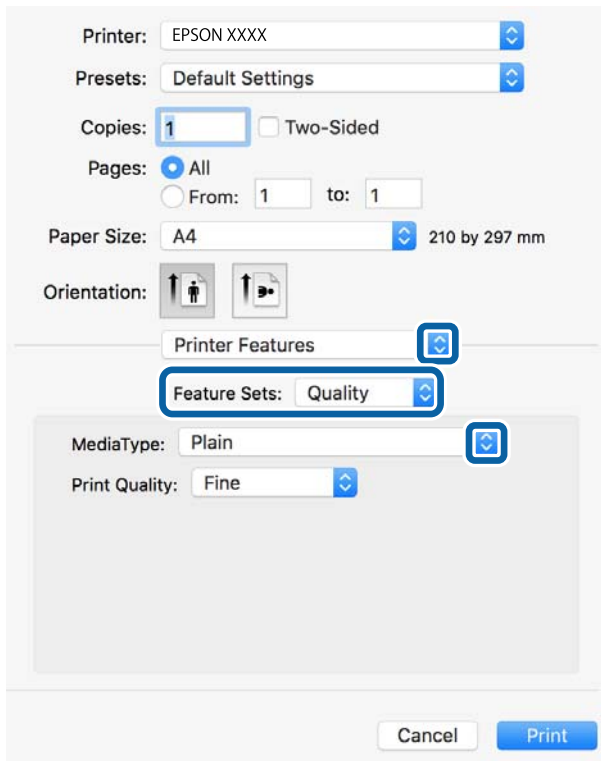

5. Параметрлерді қажетінше өзгертіңіз.  
Мәліметтер алу үшін принтер драйверінің мәзір опцияларын қараңыз.
6. **Басып шығару** түймесін басыңыз.

### Қатысты ақпарат

- ➔ “Қолжетімді қағаз және сыйымдылықтар” бетте 27
- ➔ “Қағазды Қағаз кассетасы ішіне салу” бетте 32
- ➔ “Қағазды Артқа қағаз беру ішіне салу” бетте 34
- ➔ “Қағаз түрлерінің тізімі” бетте 38
- ➔ “Принтер мүмкіндіктеріне арналған мәзір опциялары” бетте 100

## PostScript принтер драйверінің мәзір опциялары

Қолданбадан басып шығару терезесін ашып, принтерді таңдаңыз, сосын принтер драйвері терезесіне кіріңіз.

### Ескертпе:

Мәзірлер таңдалған опцияға байланысты өзгереді.

### Орналасуы бойынша мәзір опциялары

Бір парақтағы беттер саны	Бір парақтағы басып шығарылатын беттер санын таңдаңыз.
---------------------------	--

## Басып шығару

Орналасу бағыты	Беттердің басып шығарылу ретін көрсетіңіз.
Жиек	Беттер арасындағы жиекті басып шығарады.
Екі жақты	2 жақты басып шығаруға мүмкіндік береді.
Беттің кері бағыты	Басып шығарудан бұрын беттерді 180 градусқа бұрады.
Көлденеңінен айналдыру	Кескінді айнадан көрсетілгендей керісінше басып шығаруға өзгертеді.

## Түсті сәйкестендіруге арналған мәзір опциялары

ColorSync	Түсті реттеуге арналған әдісті таңдаңыз. Түс айырмашылығын азайту үшін, бұл опциялар принтер мен компьютер дисплейі арасындағы түсті реттейді.
Принтерде	

## Қағазды пайдалану бойынша мәзір опциялары

Беттерді жинау	Ретімен жиналған және жинақтарға сұрыпталған бірнеше бетті қағаздарды басып шығарады.	
Басып шығарылатын беттер	Тек тақ беттерді немесе жұп беттерді басып шығаруды таңдаңыз.	
Бет реті	Үстіңгі беттен немесе астыңғы беттен басып шығаруды таңдаңыз.	
Қағаз өлшеміне қиыстыру үшін масштабтау	Салынған қағаз өлшемін сәйкес келетіндей басып шығарады.	
	Мақсатты қағаз өлшемі	Басып шығарылатын қағаз өлшемін таңдаңыз.
	Масштабын кішірейту ғана	Құжат өлшемін кішірейтетін кезді таңдаңыз.

## Қағаз берілісіне арналған мәзір опциялары

Барлық беттің берілуі	Қағаз берілетін қағаз көзін таңдаңыз.
Бірінші беттің берілуі/ Қалған беттердің берілуі	<b>Автоматты таңдау</b> таңдасаңыз, принтердегі <b>Қағаз параметрі</b> параметріне сәйкес келетін қағаз көзін автоматты түрде таңдайды. Сондай-ақ бет қағазының көзін таңдауға болады.

## Мұқаба бетке арналған мәзір опциялары

Мұқаба бетті басып шығару	Мұқаба бетті басып шығаруды немесе басып шығармауды таңдаңыз. Артқы мұқаба қосқыңыз келсе, <b>Құжаттан кейін</b> тармағын таңдаңыз.
Мұқаба бет түрі	Мұқаба беттің мазмұнын таңдаңыз.

## Басып шығару

### Принтер мүмкіндіктеріне арналған мәзір опциялары

Мүмкіндіктер жиындары	Quality	MediaType	Басып шығарылатын қағаз түрін таңдаңыз.
		Print Quality	Басып шығаруға пайдаланғыңыз келген басып шығару сапасын таңдаңыз.
	Түс	Color Mode	Түсті немесе бір түсті етіп басып шығаруды таңдаңыз.
		Press Simulation	СМҮК сия түсін ұқсастыру үшін офсеттік баспаның СМҮК сия түсін шығару арқылы басып шығарған кезде таңдауға болады.
	Басқалары	Ink Save Mode	Басып шығару тығыздығын азайту арқылы сияны үнемдейді.

### Басып шығаруды болдырмау

Компьютерде басып шығару тапсырмасынан бас тартуға болады. Алайда принтерге толығымен жіберілген басып шығару тапсырмасын компьютерден тоқтата алмайсыз. Бұл жағдайда, басып шығару тапсырмасын принтердегі басқару тақтасының көмегімен тоқтатыңыз.

### Бас тарту

**Док-станция** ішіндегі принтер белгішесін басыңыз. Бас тарту қажет тапсырманы таңдап, келесі әрекеттердің бірін орындаңыз.

OS X Mountain Lion немесе кейінгі

Орындалу көрсеткішінің жанындағы  түймесін басыңыз.

Mac OS X v10.6.8 — v10.7.x

**Жою** түймесін басыңыз.

## Файлдарды жад құрылғысынан басып шығару

Принтерге жалғанған жад құрылғысынан JPEG, PDF және TIFF файлдарын басып шығаруға болады.

### JPEG файлдарын жад құрылғысынан басып шығару

**Ескертпе:**

Егер жад құрылғысында 999-дан астам сурет болса, суреттер автоматты түрде топтарға бөлінеді және топты таңдау экраны көрсетіледі. Суреттер түсірілген күні бойынша сұрыпталады.

1. Жад құрылғысын принтердің сыртқы интерфейсінің USB портына қосыңыз.
2. Негізгі экраннан **Жад құрылғысы** таңдаңыз.

## Басып шығару



### 3. **JPEG** параметрін таңдаңыз.

Жад құрылғысындағы кескіндер нобайлар ретінде көрсетіледі.

**Көрсету тәртібі** параметрін өзгерту үшін  белгішесін таңдаңыз немесе **Барлық кескіндерді таңдау**, **Кескінді таңдау процесін болдырмау**, және **Топты таңдау** параметрлері үшін реттеулерді жасаңыз.

### 4. Басып шығарғыңыз келген файлдарды таңдаңыз.

Таңдалған кескіндерде белгіше болады.

Бір кескінді алдын ала қарау үшін **Дара көрініс** параметрін таңдаңыз.  түймесі арқылы кескінді ұлғайтуға болады. Алдыңғы немесе келесі кескінді алдын ала қарау үшін  немесе  түймесін пайдаланыңыз.

### 5. Басып шығару параметрлерін реттеу үшін **Басып шығаруға өту** параметрін таңдаңыз.

### 6. **Нег.параметрлер** қойындысында пайдалану қажет қағаз көзі мен түс режимін орнатыңыз.

### 7. **Қосымша** қойындысында басқа элементтерді қажетінше орнатыңыз.

Толық параметрлер туралы қосымша ақпаратты Жад құрылғысы құрылғысының мәзірлерінен қараңыз.

### 8. Көшірмелер санын енгізіңіз.

### 9. Басып шығаруды бастау үшін түймесін түртіңіз.

### 10. Принтерден жад құрылғысын алыңыз.

## Қатысты ақпарат

➔ ["JPEG параметрлері" бетте 102](#)

## PDF немесе TIFF файлдарын жад құрылғысынан басып шығару

### 1. Жад құрылғысын принтердің сыртқы интерфейсінің USB портына қосыңыз.

### 2. Негізгі экраннан **Жад құрылғысы** таңдаңыз.

### 3. **PDF** немесе **TIFF** параметрлерін таңдаңыз.

Жад құрылғысындағы файлдар тізім ретінде көрсетіледі.

Файлдардың ретін өзгерту үшін  белгішесін таңдаңыз.

### 4. Басып шығарғыңыз келген файлды таңдаңыз.

### 5. **Нег.параметрлер** қойындысында пайдалану қажет қағаз көзі мен түс режимін орнатыңыз.

### 6. **Қосымша** қойындысында басқа элементтерді қажетінше орнатыңыз.

Толық параметрлер туралы қосымша ақпаратты Жад құрылғысы құрылғысының мәзірлерінен қараңыз.

## Басып шығару

7. Көшірмелер санын енгізіңіз.
8. Басып шығаруды бастау үшін  түймесін түртіңіз.
9. Принтерден жад құрылғысын алыңыз.

### Қатысты ақпарат

- ➔ “PDF параметрлері” бетте 103
- ➔ “TIFF параметрлері” бетте 103

## Жад құрылғысы параметріне арналған мәзір опциялары

Жад құрылғысындағы файл үшін әртүрлі басып шығару параметрлерін жасау үшін принтердің негізгі экранындағы **Жад құрылғысы** параметрін таңдаңыз.

### JPEG параметрлері

 (Опциялар):

Кескін деректерін ретін жасау, таңдау және таңдаудан алудың реттеулерін жасаңыз.

Нег.параметрлер:

Қағ.пкм.

Басып шығару қажет қағаз көзінің параметрлерін көрсетіңіз.

Түс режимі

**Ақ ж/е қара** немесе **Түс** параметрінде қалыпты түрде басып шығаратын түс параметрін таңдаңыз.

Қосымша:

Орналасу

JPEG файлдарын орналастыру әдісін таңдаңыз. **1 есе** — бір файлды әрбір параққа басып шығару үшін арналған. **20 кескін** — 20 файлды әрбір параққа басып шығару үшін арналған. **Индекс** — ақпараты бар индексті жасау үшін арналған.

Жақтауды бейімдеу

Таңдалған басып шығару орнына автоматты түрде сәйкестендіру үшін кескінді кесу мақсатында **Қосу** параметрін таңдаңыз. Кескін деректері мен қағаз өлшемінің пропорциялары әртүрлі болса, қысқа шеттер қағаздың қысқа шеттерімен сәйкес болатындай етіп кескін автоматты түрде үлкейеді немесе кішірейеді. Кескіннің ұзын шеті қағаздың ұзын шетінің сыртына шығып тұрса, қиып алынады. Бұл мүмкіндік панорамалық фотосуреттер үшін жұмыс істемеуі мүмкін.

Сапа

Жоғарырақ басып шығару сапасы үшін **Жоғары сапалы** параметрін таңдаңыз, бірақ басып шығару жылдамдығы төмендеуі мүмкін.

Күні

Түсірілген немесе сақталған фотосурет күнінің пішімін таңдаңыз. Кейбір пішімдер үшін күн басып шығарылмайды.

## Басып шығару

Фотосуретті түзету

Фотосуреттің жарықтығын, анықтығын және қанықтығын автоматты түрде жақсарту үшін осы режимді таңдаңыз. Автоматты түрде жақсаруды өшіру үшін **Жақсарту өшірулі** параметрін таңдаңыз.

Қыз.көз әсерін түз.

Фотосуреттердегі қызыл көз әсерлерін автоматты түрде түзету үшін **Қосу** параметрін таңдаңыз. Түзетулер түпнұсқа файлына емес, тек баспаларға қолданылады. Фотосуреттің түріне байланысты кескіннің көзден басқа бөліктері түзетілуі мүмкін.

## PDF параметрлері

Жад құрылғыларындағы PDF пішіміндегі файлдарының басып шығару реттеулерін жасауға болады.

 (Көрсету тәртібі):

Файлдарды СКД экранына көрсету үшін сұрыптау параметрін таңдаңыз.

Нег.параметрлер:

Қағ.прм.

Басып шығару қажет қағаз көзінің параметрлерін көрсетіңіз.

Түс режимі

**Ақ ж/е қара** немесе **Түс** параметрінде қалыпты түрде басып шығаратын түс параметрін таңдаңыз.

Қосымша:

2 жақты

PDF файлдарын 2 жақты басып шығару арқылы басып шығару үшін **Қосу** параметрін таңдаңыз. Сондай-ақ, **Түптеу (көш.)** түймесін таңдау арқылы байланыстыру әдісін таңдауға болады.

Басып шығару реті

Бірнеше бетті PDF файлдарын басып шығару ретін таңдаңыз.

## TIFF параметрлері

Жад құрылғыларында TIFF пішіміндегі файлдарының басып шығару реттеулерін жасауға болады.

 (Көрсету тәртібі):

Файлдардың ретін өзгертеді.

Нег.параметрлер:

Қағ.прм.

Басып шығару қажет қағаз көзінің параметрлерін көрсетіңіз.

Түс режимі

**Ақ ж/е қара** немесе **Түс** параметрінде қалыпты түрде басып шығаратын түс параметрін таңдаңыз.

## Басып шығару

### Қосымша:

Орналасу

Multi-TIFF файлының орналасу әдісін таңдаңыз. **1 есе** — бір бетті әрбір параққа басып шығару үшін арналған. **20 кескін** — 20 бетті әрбір параққа басып шығару үшін арналған. **Индекс** — ақпараты бар индексті жасау үшін арналған.

Жақтауды бейімдеу

Таңдалған фотосуреттің орнына автоматты түрде сәйкестендіру үшін фотосуретті кесу мақсатында **Қосу** параметрін таңдаңыз. Кескін деректері мен қағаз өлшемінің пропорциялары әртүрлі болса, қысқа шеттер қағаздың қысқа шеттерімен сәйкес болатындай етіп кескін автоматты түрде үлкейеді немесе кішірейеді. Кескіннің ұзын шеті қағаздың ұзын шетінің сыртына шығып тұрса, қиып алынады. Бұл мүмкіндік панорамалық фотосуреттер үшін жұмыс істемеуі мүмкін.

Сапа

Жоғарырақ басып шығару сапасы үшін **Жоғары сапалы** параметрін таңдаңыз, бірақ басып шығару жылдамдығы төмендеуі мүмкін.

Басып шығару реті

Бірнеше бетті TIFF файлдарын басып шығару ретін таңдаңыз.

Күні

Түсірілген немесе сақталған фотосурет күнінің пішімін таңдаңыз. Кейбір пішімдер үшін күн басып шығарылмайды.

---

## Смарт құрылғылардан басып шығару

### Epson iPrint пайдалану

Epson iPrint — фотосуреттерді, құжаттарды және веб-беттерді смартфон немесе планшет сияқты интеллектуалды құрылғыдан басып шығаруға мүмкіндік беретін қолданба. Жергілікті басып шығаруды, принтермен бірдей сымсыз желіге қосылған смарт құрылғыдан басып шығаруды не қашықтан басып шығаруды, интернет арқылы қашықтағы орыннан басып шығаруды пайдалануға болады. Қашықтықтан басып шығару мүмкіндігін пайдалану үшін, принтерді Epson Connect қызметіне тіркеңіз.



### Қатысты ақпарат

➔ [“Желі қызметі арқылы басып шығару” бетте 208](#)

### Wi-Fi Direct мүмкіндігі арқылы смарт құрылғыдан қосу

Смарт құрылғыдан басып шығару үшін смарт құрылғыны принтерге қосу қажет.





## Басып шығару

Wi-Fi Direct мүмкіндігі принтерді құрылғыға кіріс нүктесінсіз тікелей қосуға мүмкіндік береді. Принтер кіріс нүктесі ретінде жұмыс істейді.

### **Маңызды:**

*Смарт құрылғыдан принтерге Wi-Fi Direct (қарапайым AP) қосылымы арқылы қосқанда, принтер смарт құрылғы ретінде бірдей Wi-Fi желісіне (SSID) қосылып, олардың арасында байланыс орнатылады. Принтер өшірілсе, смарт құрылғы басқа қосуға болатын Wi-Fi желілеріне автоматты түрде қосылғандықтан, принтер қосылса, ол алдыңғы Wi-Fi желісіне қосылмайды. Смарт құрылғыдан Wi-Fi Direct (қарапайым AP) қосылымына арналған принтердің SSID мүмкіндігіне қосыңыз.*

1. Негізгі экраннан  |  түймесін түртіңіз.
2. **Wi-Fi Direct** параметрін таңдаңыз.
3. **Орнатуды бастау** түймесін түртіңіз.  
Егер Wi-Fi реттеулерін жасасаңыз, толық қосылым ақпараты көрсетіледі. 5-қадамға өтіңіз.
4. **Орнатуды бастау** түймесін түртіңіз.
5. SSID параметрін және принтердің басқару тақтасында көрсетілетін құпия сөзді тексеріңіз. Қосу үшін смарт құрылғының Wi-Fi экранында принтердің басқару тақтасында көрсетілетін SSID идентификаторын таңдаңыз.

### **Ескертпе:**

*Веб-сайттағы қосылым әдісін тексеруге болады. Веб-сайтқа кіру үшін смарт құрылғы арқылы принтердің басқару тақтасында көрсетілетін QR кодын сканерлеңіз, содан соң **Реттеу** бөліміне өтіңіз.*

6. Смарт құрылғыға принтердің басқару тақтасында көрсетілетін құпия сөзді енгізіңіз.
7. Қосылым орнатылғаннан кейін принтердің басқару тақтасындағы **ОК** немесе **Жабу** түймесін түртіңіз.
8. Экранды жабыңыз.

## Epson iPrint орнату

Epson iPrint қолданбасын интеллектуалды құрылғыға келесі URL немесе QR кодын орнатуға болады.

<http://ipr.to/c>



## Басып шығару

### Epson iPrint пайдалана отырып басып шығару

Epson iPrint қолданбасын интеллектуалды құрылғыдан іске қосыңыз және негізгі экраннан пайдаланғыңыз келетін элементті таңдаңыз.

Келесі экрандарды ескертусіз өзгертуге болады.Өнімге байланысты құрамы әртүрлі болуы мүмкін.

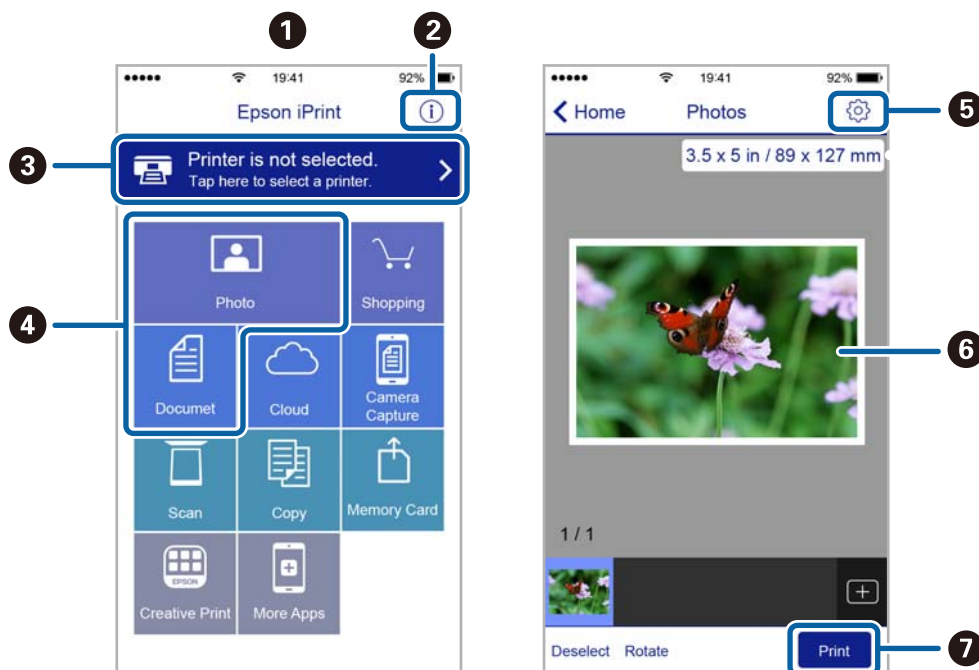

1	Қолданба іске қосылған кезде негізгі экран көрсетіледі.
2	Принтерді орнату әдісі және жиі қойылатын сұрақтар туралы ақпаратты көрсетеді.
3	Принтерді таңдап, принтер параметрлерін жасай алатын экранды көрсетеді.Принтерді таңдаған соң келесі рет тағы да таңдаудың қажеті жоқ.
4	Фотосуреттер мен құжаттар сияқты нені басып шығарғыңыз келетінін таңдаңыз.
5	Қағаз өлшемі және қағаз түрі сияқты басып шығару параметрлерін жасау үшін экранды көрсетеді.
6	Сіз таңдаған фотосуреттер мен құжаттарды көрсетеді.
7	Басып шығаруды бастайды.

#### **Ескертпе:**

*iPhone жүйесінде жұмыс істейтін iPad, iPod touch және iOS құрылғыларының көмегімен құжат мәзірінен басып шығару үшін, Epson iPrint ішіндегі файлды ортақ пайдалану функциясы арқылы басып шығарғыңыз келген құжатты тасымалдағаннан кейін iTunes функциясын іске қосыңыз.*

### Смарт құрылғыларды N белгісі белгісіне жанастыру арқылы басып шығару

Смарт құрылғыны принтердің N белгісі белгішесіне тигізу арқылы оңай қосуға және басып шығаруға болады.

## Басып шығару

Осы мүмкіндікті пайдаланудың алдында келесі элементтер дайындалғанын тексеріңіз.

- ❑ Смарт құрылғыдағы NFC функциясын іске қосыңыз.

Тек Android 4.0 немесе одан кейінгі нұсқасы NFC (Near Field Communication) мүмкіндігін қолдайды.

Орналасуы мен NFC функциялары смарт құрылғыға байланысты әртүрлі болады. Мәліметтерді смарт құрылғымен бірге қамтамасыз етілген құжаттамадан қараңыз.

- ❑ Смарт-құрылғыға Epson iPrint бағдарламасын орнатыңыз.

Смарт құрылғыны орнату үшін оны принтердің N белгісі белгішесіне тигізіңіз.

- ❑ Принтердегі Wi-Fi Direct мүмкіндігін қосыңыз.

Толық мәліметтер алу үшін *Әкімші нұсқаулығы* қараңыз.

1. Қағазды принтерге салыңыз.
2. Смарт құрылғыны принтердің N белгісі белгішесіне тигізіңіз.  
Epson iPrint жұмысы басталады.

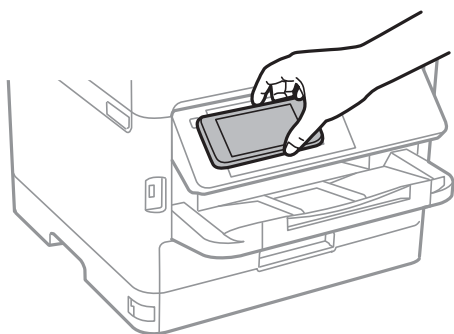

### **Ескертпе:**

- ❑ Принтердің N белгісі белгісі мен смарт құрылғының арасындағы металл сияқты кедергілер болғанда принтер смарт құрылғымен байланыса алмауы мүмкін.
- ❑ Әкімшілер осы мүмкіндікті блоктай алады. Мұндай жағдайда, смарт құрылғылар тек дыбыс шығарып, қандай да бір қолданбаларды принтердің N белгісі белгішесіне тигізсеңіз де, оларды іске қоспайды.

3. Epson iPrint мүмкіндігінде басып шығарғыңыз келген файлды таңдаңыз.
4. Print белгішесі бар алдын ала қарау экранында смарт құрылғыны принтердің N белгісі белгішесіне тигізіңіз.  
Басып шығару басталады.

### **Қатысты ақпарат**

- ➔ [“Қағазды Қағаз кассетасы ішіне салу” бетте 32](#)
- ➔ [“Қағазды Артқа қағаз беру ішіне салу” бетте 34](#)

## **Epson Print Enabler пайдалану**

Құжаттарды, электрондық хабарларды, фотосуреттерді және веб-беттерді Android телефонынан немесе планшетінен (Android 4.4 немесе кейінгі нұсқасы) тікелей сымсыз басып шығаруға

## Басып шығару

болады. Бірнеше түймені түртсеңіз, Android құрылғысы бір сымсыз желіге жалғанған Epson принтерін анықтайтын болады.

1. Қағазды принтерге салыңыз.
2. Принтеріңізді сымсыз басып шығаруға реттеңіз.
3. Android құрылғысында Google Play дүкенінен Epson Print Enabler қосылатын модулін орнатыңыз.
4. Android құрылғысын принтердікімен бірдей сымсыз желіге қосыңыз.
5. Android құрылғысынан **Параметрлер** бетіне өтіп, **Басып шығару** таңдаңыз, сосын Epson Print Enabler функциясын қосыңыз.
6. Chrome секілді Android қолданбасынан мәзір белгішесін түртіп, экранда көрсетілгенді басып шығарыңыз.

**Ескертпе:**

*Принтерді көрмесеңіз, **Барлық принтерлер** түймесін түртіп, принтерді таңдаңыз.*

### Қатысты ақпарат

- ➔ "Қағазды Қағаз кассетасы ішіне салу" бетте 32
- ➔ "Қағазды Артқа қағаз беру ішіне салу" бетте 34

## AirPrint функциясын пайдалану

AirPrint функциясы iOS жүйесінің ең соңғы нұсқасы орнатылған iPhone, iPad және iPod touch және OS X немесе macOS жүйесінің ең соңғы нұсқасы орнатылған Mac құрылғысынан жылдам сымсыз басып шығаруға мүмкіндік береді.



**Ескертпе:**

*Егер өнімнің басқару тақтасында қағаз конфигурациясының хабарлары көрсетілсе, AirPrint функциясын пайдалану мүмкін емес. Егер қажет болса, хабарларды қосу үшін төмендегі сілтемені қараңыз.*

1. Қағазды өнімге салыңыз.
2. Өнімді сымсыз басып шығаруға реттеңіз. Төмендегі сілтемені қараңыз.  
<http://epson.sn>
3. Apple құрылғысын өнім пайдаланатын бірдей сымсыз желіге қосыңыз.

## Басып шығару

4. Құрылғыдан өнімге басып шығарыңыз.

**Ескертпе:**

Мәліметтер алу үшін Apple веб-сайтындағы AirPrint бетін қараңыз.

### Қатысты ақпарат

- ➔ "Қағазды Қағаз кассетасы ішіне салу" бетте 32
- ➔ "Қағазды Артқа қағаз беру ішіне салу" бетте 34

---

## Ағымдағы немесе кезектегі тапсырмалардан бас тарту

**Ескертпе:**

Сондай-ақ, принтердің басқару тақтасындағы  түймені түрту арқылы орындалып жатқан тапсырмалардан бас тартуға болады.

1. **Job/Status** көрсету үшін  түймесін басыңыз.
2. **Белсенді** қойындысындағы **Тапсырма күйі** параметрін таңдаңыз.  
Ағымдағы басып шығару тапсырмалар және күтудегі тапсырмалар тізімде көрсетіледі.
3. Бас тартқыңыз келген тапсырманы таңдаңыз.
4. **Бас тарту** параметрін таңдаңыз.

# Көшіру





---

## Көшіру негіздері

Бұл бөлімде негізгі көшірудің қадамдары көрсетіледі.

1. Түпнұсқаларды қойыңыз.  
Егер бірнеше түпнұсқаны көшіру керек болса немесе 2 жақты көшірме жасау керек болса, барлық түпнұсқаларды АҚБ құрылғысына салыңыз.
2. Негізгі экраннан **Көшіру** таңдаңыз.
3. **Нег.параметрлер** қойындысындағы параметрлерді тексеріңіз.  
Егер орнатуды өзгерту керек болса, оның элементін таңдаңыз.

**Ескертпе:**

- Егер **Қосымша** қойындысын таңдасаңыз, **Көп бет.** немесе **Түпнұсқа түрі** сияқты реттеулерді жасауға болады.
  - Егер  белгішесін таңдасаңыз, жиі пайдаланылатын көшірме орнатуларды алдын ала орнатулар ретінде тіркеуге болады.
  - Егер қажетті орнату тіркесімі қолжетімді емес болса,  белгішесі көрсетіледі. Мәліметтерді тексеру үшін белгішені таңдап, параметрлерді өзгертіңіз.
  - Көшіруді бастаудың алдында сканерленген кескінді тексеру үшін  белгішесін таңдаңыз.
4. Көшірмелер санын енгізіңіз.
  5.  түймесін түртіңіз.

### Қатысты ақпарат

- ➔ [“Түпнұсқаларды орналастыру” бетте 38](#)
- ➔ [“Көшіруге арналған негізгі мәзір опциялары” бетте 111](#)
- ➔ [“Көшіруге арналған қосымша мәзір опциялары” бетте 113](#)

---

## 2 жақта көшіру

Бірнеше түпнұсқаларды немесе 2 жақты құжаттарды қағаздың екі бетінде көшіруге болады.

1. Негізгі экраннан **Көшіру** таңдаңыз.
2. **2 жақты** таңдап, **1>2 жақты** немесе **2>2 жақты** таңдаңыз.  
Сондай-ақ, түпнұсқаның бағытын және байланыстыру күйін және көшірме нәтижесін көрсетуге болады.
3. Қажетінше басқа элементтерді орнатыңыз.

## Көшіру

4.  түймесін түртіңіз.

### Қатысты ақпарат

→ [“Көшіру негіздері” бетте 110](#)

---

## Бірнеше түпнұсқаны бір параққа көшіру

Екі немесе төрт түпнұсқаны қағаздың бір парағына көшіруге болады.

1. Негізгі экраннан **Көшіру** таңдаңыз.
2. **Қосымша > Көп бет.** қойындысын таңдап, **2-орн-у** немесе **4-орн-у** параметрін таңдаңыз. Сондай-ақ, орналасу ретін және түпнұсқаның бағытын көрсетуге болады.
3.  түймесін түртіңіз.

### Қатысты ақпарат

→ [“Көшіру негіздері” бетте 110](#)

---

## Көшіруге арналған негізгі мәзір опциялары

### **Ескертпе:**

*Жасаған басқа реттеулерге байланысты элементтер қолжетімді болмауы мүмкін.*

Ақ ж/е қара/Түс:

Түсті немесе монохромды пішімде көшіруді таңдаңыз.

Интенсивтілік:

Көшіру нәтижелері бұлдыр болса, тығыздық деңгейін арттырыңыз. Сия жағылса, тығыздық деңгейін азайтыңыз.

Қағ.прм.:

Пайдаланғыңыз келген қағаз көзін таңдаңыз. **Авто** параметрі таңдалған кезде қағаз жүктегенде жасалған **Қағаз параметрі** параметрлері арқылы қағаз автоматты түрде беріледі. Бұл мүмкіндік тек екі қағаз кассетасы бар модельдерге қолжетімді.

Масштабт.:

Үлкейту немесе кішірейтуді ұлғайту коэффициентін конфигурациялайды. Егер пайызды көрсету арқылы түпнұсқаны азайту немесе ұлғайту қажет болса, мәнді таңдап, 25 пен 400% аралығындағы пайызды енгізіңіз.

## Көшіру

### Бт авт.бйм

Сканерлеу аумағын анықтап, таңдаған қағаз өлшеміне сәйкестендіру үшін түпнұсқаны автоматты түрде ұлғайтады немесе кішірейтеді. Түпнұсқаның айналасында ақ жиектер болғанда Сканер әйнегі құрылғысының бұрыштық белгісінен алынған ақ түсті жиектер сканерлеу аумағы ретінде анықталады, бірақ қарсы беттегі жиектер қиылуы мүмкін.

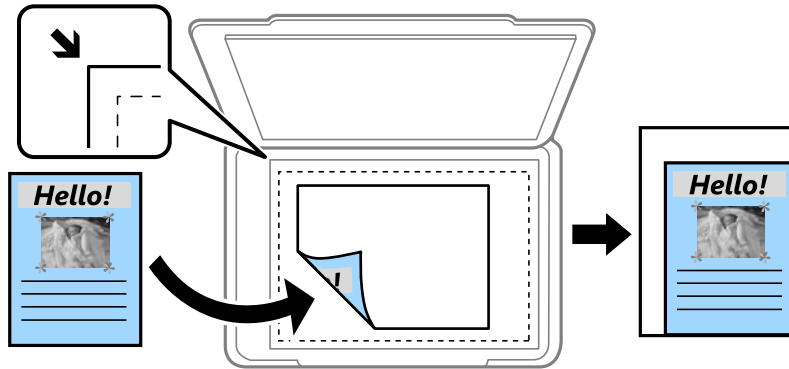

### Нақты көлем

100 % ұлғайтуда көшіреді.

### A4→A5 және басқалары

Белгілі бір қағаз өлшеміне сәйкестендіру үшін түпнұсқаны автоматты үлкейтеді немесе кішірейтеді.

### Түп.өлш.:

Түпнұсқаның өлшемін таңдаңыз. Стандартты емес өлшемдегі түпнұсқаларды көшіргенде түпнұсқаға жақын өлшемді таңдаңыз.

### 2 жақты:

2 жақты орналасуды таңдаңыз.

#### 1>1 жақты

Парақтың бір жағына түпнұсқаның бір жағын көшіреді.

#### 2>2 жақты

Екі жақты түпнұсқаның екі жағын бір парақ қағаздың екі жағына да көшіреді. Түпнұсқаның бағытын және түпнұсқа мен қағаздың байланыстыру күйін таңдаңыз.

#### 1>2 жақты

Екі жалғыз жақты түпнұсқаларды парақтың жалғыз бетінің екі жағына көшіреді. Түпнұсқаның бағытын және қағаздың байланыстыру күйін таңдаңыз.

#### 2>1 жақты

Екі жақты түпнұсқаның екі жағын екі парақ қағаздың бір жағына көшіреді. Түпнұсқаның бағытын және түпнұсқаның байланыстыру күйін таңдаңыз.



## Көшіруге арналған қосымша мәзір опциялары

### Ескертпе:

Жасаған басқа реттеулерге байланысты элементтер қолжетімді болмауы мүмкін.

Көп бет.:

Көшіру орнын таңдаңыз.

Бір бет

Бір жақты түпнұсқаны бір бетке көшіреді.

2-орн-у

Бір жақты екі түпнұсқаны бір бетке 2-лік пішімде көшіреді. Орналасу ретін және түпнұсқаның бағытын таңдаңыз.

4-орн-у

Бір жақты төрт түпнұсқаны бір бетке 4-тік пішімде көшіреді. Орналасу ретін және түпнұсқаның бағытын таңдаңыз.

Түпнұсқа түрі:

Түпнұсқаңыздың түрін таңдаңыз. Түпнұсқа түріне сәйкес келу үшін оңтайлы сапада көшіреді.

Аяқтау:

Бірнеше түпнұсқалардан бірнеше көшірмелердің қағазын шығару әдісін таңдаңыз.

Топ (бірд. беттер)

Түпнұсқаларды бет бойынша топ ретінде көшіреді.

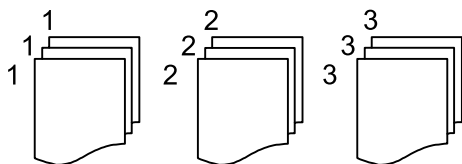

Іріктеу (бет ретт.)

Ретке жиналған және жинақтарға сақталған түпнұсқаларды көшіреді.

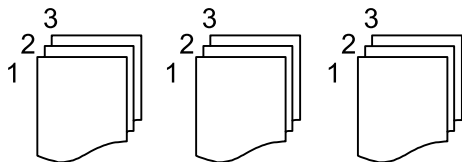

Бағдар (түпн.):

Түпнұсқаңыздың бағытын таңдаңыз.

Кескін сапасы:

Кескін параметрлерін реттеңіз.

## Көшіру

- Контраст  
Жарық және күңгірт бөлшектердің арасындағы айырмашылықты реттеңіз.
- Қанықтық  
Түстердің қанықтығын реттеңіз.
- Қызыл түс тепе-теңдігі, Жасыл түс тепе-теңдігі, Көк түстің тепе-теңдігі  
Әрбір түстің тығыздығын реттеңіз.
- Анықтық  
Кескіннің контурын реттеңіз.
- Реңкті реттеу  
Терінің түс реңкін реттеңіз. Оның түсін салқын ету үшін «+» белгішесін таңдаңыз және оның түсін жылы ету үшін «-» белгішесін таңдаңыз (қызыл түсті арттыру).
- Фонды жою  
Фон түсінің тығыздығын реттеңіз. Оның түсін жарық (ақ) ету үшін «+» белгішесін таңдаңыз және оның түсін күңгірт (қара) ету үшін «-» белгішесін таңдаңыз.

Көлеңкені жою:

Қалың қағазды көшіргенде көшірмелердің айналасында пайда болатын немесе буклетті көшіргенде көшірмелердің ортасында пайда болатын көлеңкелерді жояды.

Тесілген саңыл-ды алу:

Көшіру кезінде байланысу саңылауларын жояды.

Идент-қ карта көшірмесі:

Идентификатор картасының екі жағын сканерлейді және қағаздың бір жағына көшіреді.

# Сканерлеу

---

## Басқару тақтасының көмегімен сканерлеу

Сканерленген кескіндерді принтердің басқару тақтасынан келесі орындарға жіберуге болады.

### Желі қалтасы/FTP

Сканерленген кескінді желідегі қалтаға сақтауға болады. SMB протоколдары арқылы жасалған компьютердегі ортақ қалтаны немесе FTP серверіндегі қалтаны көрсетуге болады. Сканерлеу алдында, ортақ қалтаны немесе FTP серверін орнату қажет.

### Электрондық пошта

Сканерленген кескін файлдарын электрондық пошта арқылы тікелей принтерден алдын ала конфигурацияланған электрондық пошта сервері бойынша жіберуге болады. Сканерлеу алдында, электрондық пошта серверін конфигурациялау қажет.

### Document Capture Pro

Принтердің басқару тақтасынан *Document Capture Pro* бағдарламалық құралын сканерлеу арқылы жасалған тапсырмаларды орындауға болады. Сканерленген кескінді компьютерге сақтайтын тапсырманы жасағанда, тапсырманы принтерден іске қосып, сканерленген кескінді компьютерге сақтауға болады. Сканерлеудің алдында, компьютерге Document Capture Pro қолданбасын орнатып, тапсырманы жасаңыз.

### Жад құрылғысы

Сканерленген кескінді жад құрылғысына сақтай аласыз. Сканерлеу алдында ешқандай параметрлерді орнату қажет емес.

### Бұлт

Сканерленген кескіндерді бұлттық қызметтерге жіберуге болады. Сканерлеу алдында, Epson Connect қолданбасына реттеулерді жасаңыз.

### Компьютер (WSD)

WSD мүмкіндігі арқылы сканерленген кескінді принтерге қосылған компьютерге сақтауға болады. Егер Windows 7/Windows Vista жүйесін пайдаланып жатсаңыз, сканерлеу алдында, компьютерде WSD реттеулерін жасау қажет.

## Қатысты ақпарат

- ➔ "Сканерленген кескінді ортақ қалтаға немесе FTP серверіне сақтау" бетте 116
- ➔ "Электрондық поштаға сканерлеу" бетте 125
- ➔ "Компьютерде тіркелген параметрлер арқылы сканерлеу (Document Capture Pro)" бетте 128
- ➔ "Жад құрылғысына сканерлеу" бетте 131
- ➔ "Бұлтқа сканерлеу" бетте 134

## Сканерленген кескінді ортақ қалтаға немесе FTP серверіне сақтау

Сканерленген кескінді желідегі көрсетілген қалтаға сақтай аласыз. SMB протоколдары арқылы жасалған компьютердегі ортақ қалтаны немесе FTP серверіндегі қалтаны көрсетуге болады.

### **Ескертпе:**

- Сканер мен компьютер бірдей желіге қосылуы қажет. Желі параметрлері туралы әкімшіге хабарласыңыз.
- Егер сканерленген кескіндерді FTP серверіне сақтау қажет болса, сервер ақпаратын тексеру үшін FTP серверінің әкімшісіне хабарласыңыз.

Сканерленген кескіндерді ортақ қалтаға сақтау үшін келесіні дайындаңыз.

- 1-дайындық: компьютер атауын тексеру және өзгерту
- 2-дайындық: компьютерде ортақ қалтаны жасау
- 3-дайындық: ортақ қалтаны принтердегі контактілер бөлімінде тіркеу қадамына аяқтайды

### **Ескертпе:**

Ортақ қалтаны орнату әдісі операциялық жүйеге және ортаға байланысты әртүрлі болады. Осы нұсқаулықта пайдаланылған мысалдар Windows 10/Windows 8.1/Windows 8/Windows 7 жүйесіне арналған. Ортақ қалтаны компьютерге орнату туралы толық ақпарат алу үшін компьютердің құжаттамасын қараңыз.

### **Қатысты ақпарат**

- ➔ [“1-дайындық: компьютер атауын тексеру және өзгерту” бетте 116](#)  
Ортақ қалтаны жасау қажет компьютер атауын тексеріп, өзгертіңіз.
- ➔ [“2-дайындық: компьютерде ортақ қалтаны жасау” бетте 117](#)  
Компьютерде қалтаны жасап, қалтаны желіде ортақ етіп орнатыңыз.
- ➔ [“3-дайындық: ортақ қалтаны принтердегі контактілер бөлімінде тіркеу қадамына аяқтайды” бетте 120](#)  
Ортақ қалта жолын принтердің басқару тақтасына тіркеу арқылы қалта жолын контактілерден таңдап көрсетуге болады.

## 1-дайындық: компьютер атауын тексеру және өзгерту

Ортақ қалтаны жасау қажет компьютер атауын тексеріп, өзгертіңіз.

Компьютер атауына әріп-сандық таңбаларды пайдаланыңыз. Егер басқа таңбалар пайдаланылса, компьютерді принтерден табу мүмкін емес.

### **Ескертпе:**

Ортақ қалтаны орнату әдісі операциялық жүйеге және ортаға байланысты әртүрлі болады. Осы нұсқаулықта пайдаланылған мысалдар Windows 10/Windows 8.1/Windows 8/Windows 7 жүйесіне арналған. Ортақ қалтаны компьютерге орнату туралы толық ақпарат алу үшін компьютердің құжаттамасын қараңыз.

1. Компьютерге арналған жүйе терезесін ашыңыз.

- Windows 10/Windows 8.1/Windows 8:  
Пернетақтада Windows пернесін басып тұрып, X пернесін басыңыз, содан соң тізімнен **Жүйе** параметрін таңдаңыз.

## Сканерлеу

Windows 7:

Бастау түймесін басып, **Компьютер** тармағын тінтуірдің оң жағымен басыңыз, содан соң **Сипаттама** параметрін таңдаңыз.

2. **Жүйе** терезесіндегі **Компьютер атауы** параметрін тексеріңіз. Компьютер атауын өзгерту үшін **Параметрлерді өзгерту** түймесін басыңыз.

**Ескертпе:**

*Компьютер атауына әріп-сандық таңбаларды пайдаланыңыз. Егер компьютер атауы кез келген басқа таңбаларды пайдаланса, атауды өзгертіңіз.*

*Егер **Компьютер атауы** параметрін өзгерту қажет болмаса, терезені жабыңыз. Бұл «1-дайындық: компьютер атауын тексеру және өзгерту» әрекетін аяқтайды. Содан соң, «2-дайындық: компьютерде ортақ қалтаны жасау» қадамына өтіңіз.*

3. **Компьютер атауы** қойындысындағы **Өзгерту** түймесін басыңыз.

4. Компьютер атауын өзгерткеннен кейін **ОК** түймесін басыңыз.

5. Компьютерді қайта іске қосу үшін барлық файлдарды сақтап, оларды жабыңыз, содан соң **ОК** түймесін басыңыз.

6. Егер **Жүйе сипаттары** терезесі ажыратылса, **Жабу** түймесін басыңыз.

7. **Қазір қайта іске қосу** түймесін басыңыз, содан соң компьютерді қайта іске қосыңыз.

Бұл «1-дайындық: компьютер атауын тексеру және өзгерту» әрекетін аяқтайды.

Содан соң, «2-дайындық: компьютерде ортақ қалтаны жасау» қадамына өтіңіз.

### Қатысты ақпарат

➔ [«2-дайындық: компьютерде ортақ қалтаны жасау» бетте 117](#)

Компьютерде қалтаны жасап, қалтаны желіде ортақ етіп орнатыңыз.

## 2-дайындық: компьютерде ортақ қалтаны жасау

Компьютерде қалтаны жасап, қалтаны желіде ортақ етіп орнатыңыз.

Компьютерде құпия сөз орнатылған болғанда келесі процедура орындалады.

**Ескертпе:**

*Ортақ қалтаны орнату әдісі операциялық жүйеге және ортаға байланысты әртүрлі болады. Осы нұсқаулықта пайдаланылған мысалдар Windows 10/Windows 8.1/Windows 8/Windows 7 жүйесіне арналған. Ортақ қалтаны компьютерге орнату туралы толық ақпарат алу үшін компьютердің құжаттамасын қараңыз.*

1. **Басқару тақтасы** бөлімін ашыңыз.

Windows 10:

Бастау түймесін тінтуірдің оң жағымен басып тұрыңыз, содан соң **Басқару тақтасы** тармағын таңдаңыз.

Windows 8.1/Windows 8:

**Жұмыс үстелі > Параметрлер > Басқару тақтасы** таңдаңыз.

Windows 7:

Бастау түймесін басып, **Басқару тақтасы** таңдаңыз.

## Сканерлеу

2. **Басқару панелі** терезесінде **Желі және интернет** түймесін басыңыз.
3. **Желі және интернет** терезесінде **Желі және ортақ пайдалану орталығы** түймесін басыңыз.
4. **Желі және ортақ пайдалану орталығы** терезесінде **Кеңейтілген ортақ пайдалану параметрлерін өзгерту** түймесін басыңыз.
5. **Кеңейтілген ортақ пайдалану параметрлері** терезесіндегі **Файлды және принтерді ортақ пайдалану** бөлімінде **Файлды және принтерді ортақ пайдалану мүмкіндігін қосу** параметрін таңдаңыз. **Өзгертулерді сақтау** түймесін басып, терезені жабыңыз.  
Егер ол бұрыннан таңдалған болса, **Бас тарту** түймесін басып, терезені жабыңыз.
6. Терезені жабу үшін **Желі және ортақ пайдалану орталығы** терезесінде терезенің жоғарғы оң жағындағы **x** белгішесін түртіңіз.
7. Жетектеушіні іске қосыңыз.
8. Кез келген жетекті таңдап, қалта жасаңыз.
  - Windows 10/Windows 8.1/Windows 8:  
**ДК** түймесін басып, кез келген жетекті таңдаңыз. Жетекті тінтуірдің оң жағымен басып, **Жаңа > Қалта** параметрін таңдаңыз.
  - Windows 7:  
**Компьютер** түймесін басып, кез келген жетекті таңдаңыз. Жетекті тінтуірдің оң жағымен басып, **Жаңа > Қалта** параметрін таңдаңыз.
9. Жасалған қалтаның атауын енгізіңіз.  
**Ескертпе:**  
*Қалта атауы 12 немесе одан аз таңбадан болуы қажет. Егер атау 12 таңбадан асып кетсе, принтер ортаға байланысты қалтаға кіре алмауы мүмкін.*
10. Жасалған қалтаны тінтуірдің оң жағымен басып, **Сипаттар** параметрін таңдаңыз.  
Кіру рұқсаттарын ортақ пайдалану үшін пайдаланушы тіркелгісіне кіру рұқсатын өзгерту мүмкіндігін беріңіз. Бұл пайдаланушы желі арқылы қалтаға кіргенде қолданылады.
11. **Сипаттар** терезесіндегі **Ортақ пайдалану** параметрін таңдаңыз.
12. **Ортақ пайдалану** қойындысындағы **Кеңейтілген ортақ пайдалану** түймесін басыңыз.
13. **Кеңейтілген ортақ пайдалану** терезесінде **Осы қалтаны ортақ пайдалану** мүмкіндігін қосыңыз, содан соң **Рұқсаттар** түймесін басыңыз.
14. **Рұқсаттарды ортақ пайдалану** қойындысында **Әркім** параметрін **Топ немесе пайдаланушы аттары** бөлімінен таңдаңыз, содан соң **Алып тастау** түймесін басыңыз.  
Егер **Әркім** рұқсат етілсе, сізден басқа пайдаланушылар ортақ қалтаға кіре алады.

## Сканерлеу

15. **Топ және пайдаланушы аттары** бөлімінің астындағы **Қосу** түймесін басыңыз.
16. **Пайдаланушыларды немесе топтарды таңдау** терезесінің **Таңдалатын заттың атауын таңдау** бөлімінде компьютерге кіру үшін пайдалану қажет **Пайдаланушы аты** параметрін енгізіңіз.
17. **Аттарды тексеру** түймесін басыңыз.Атаудың асты сызылғанын тексеріп, **ОК** түймесін басыңыз.  
**Ескертпе:**  
*Егер **Атау табылмады** хабары көрсетілсе, **Бас тарту** түймесін басып, дұрыс пайдаланушы атын енгізіңіз.*
18. **Ортақ пайдалану рұқсаттары** қойындысында **Топ немесе пайдаланушы аттары** бөлімінде енгізілген пайдаланушы атын таңдап, **Өзгерту** параметріне рұқсат беріңіз, содан соң **ОК** түймесін басыңыз.
19. **Кеңейтілген ортақ пайдалану** терезесінде **Қолдану** түймесін басып, **ОК** түймесін басыңыз.
20. Ортақ қалтаның желі жолы **Ортақ пайдалану** қойындысында көрсетіледі.Бұл жол контактілерді принтерде тіркегенде қажет етіледі, сондықтан оны жазып алу немесе көшіру және сақтап қою қажет.
21. **Қауіпсіздік** қойындысын таңдап, **Аутентификацияланған пайдаланушылар** параметрі **Топ немесе пайдаланушы аттары** бөлімінде көрсетілетінін тексеріп, **Өзгерту** параметрі **Аутентификацияланған пайдаланушылар** бөліміне рұқсат етілгенін тексеріңіз.
  - Егер **Өзгерту** параметріне рұқсат берілсе, **ОК** түймесін басыңыз.Бұл «2-дайындық: компьютерде ортақ қалтаны жасау» қадамын аяқтайды.Содан соң, «3-дайындық: ортақ қалтаны принтердегі контактілер бөлімінде тіркеу» қадамына өтіңіз.
  - Егер рұқсат берілмесе, 22-қадамға өтіңіз.
22. **Өңдеу** түймесін басыңыз.  
Қауіпсіздік рұқсаттарын ортақ пайдалану үшін пайдаланушы тіркелгісіне кіру рұқсатын өзгерту мүмкіндігін беріңіз.Бұл пайдаланушы желі немесе жергілікті жүйеге кіру арқылы қалтаға кіргенде қолданылады.
23. **Топ және пайдаланушы аттары** бөлімінің астындағы **Қосу** түймесін басыңыз.
24. **Пайдаланушыларды немесе топтарды таңдау** терезесінің **Таңдалатын заттың атауын таңдау** бөлімінде компьютерге кіру үшін **Пайдаланушы аты** параметрін енгізіңіз.
25. **Аттарды тексеру** түймесін басыңыз.Атаудың асты сызылғанын тексеріп, **ОК** түймесін басыңыз.  
Егер **Атау табылмады** хабары көрсетілсе, **Бас тарту** түймесін басып, дұрыс пайдаланушы атын енгізіңіз.  
**Ескертпе:**  
*Пайдаланушы атын тексеру үшін төмендегі қадамдарды орындаңыз.*
  - Windows 10: бастау түймесін тінтуірдің оң жағымен басып тұрыңыз, содан соң **Басқару тақтасы** > **Пайдаланушы тіркелгісі** бөлімін таңдаңыз.*
  - Windows 8.1/Windows 8: **Жұмыс үстелі** > **Параметрлер** > **Басқару тақтасы** > **Пайдаланушы тіркелгісі** бөлімін таңдаңыз.*
  - Windows 7: **Бастау** > **Басқару тақтасы** > **Пайдаланушы тіркелгісі** параметрін таңдаңыз.*

## Сканерлеу

26. **Рұқсаттар** терезесінде пайдаланушы аты **Топ немесе пайдаланушы аттары** бөлімінде көрсетілетінін тексеріп, атауды **Өзгерту** параметріне рұқсат беріп, **Қолдану** түймесін басыңыз, содан соң **ОК** түймесін басыңыз.

27. Терезені жабу үшін **ОК** немесе **Жабу** түймесін басыңыз.

**Ескертпе:**

*Ортақ пайдаланудан кейін қалта белгішесі өзгермейді. Қалталар терезесіндегі **Ортақ** параметрі **Күй** ретінде көрсетіледі.*

Бұл «2-дайындық: компьютерде ортақ қалтаны жасау» қадамын аяқтайды.

Содан соң, «3-дайындық: ортақ қалтаны принтердегі контактілер бөлімінде тіркеу» қадамына өтіңіз.

### Қатысты ақпарат

➔ [“3-дайындық: ортақ қалтаны принтердегі контактілер бөлімінде тіркеу қадамына аяқтайды” бетте 120](#)

Ортақ қалта жолын принтердің басқару тақтасына тіркеу арқылы қалта жолын контактілерден таңдап көрсетуге болады.

## 3-дайындық: ортақ қалтаны принтердегі контактілер бөлімінде тіркеу қадамына аяқтайды

Ортақ қалта жолын принтердің басқару тақтасына тіркеу арқылы қалта жолын контактілерден таңдап көрсетуге болады.

Контактілерге тіркеу үшін келесі ақпарат қажет.

- компьютерге кіру үшін пайдаланушы аты және құпия сөзі
- ортақ қалтаға арналған желі жолы
- принтердің IP мекенжайы немесе принтер атауы (компьютерден тіркегенде ғана)

Қалта жолын контактілерге тіркеудің бірнеше әдісі бар. Әрбір әдіс бірдей мазмұнды тіркеу алады. Қосымша мәліметтер алу үшін тиісті ақпаратты қараңыз.

**Ескертпе:**

*Ортақ қалтаны орнату әдісі операциялық жүйеге және ортаға байланысты әртүрлі болады. Осы нұсқаулықта пайдаланылған мысалдар Windows 10/Windows 8.1/Windows 8/Windows 7 жүйесіне арналған. Ортақ қалтаны компьютерге орнату туралы толық ақпарат алу үшін компьютердің құжаттамасын қараңыз.*

### Қатысты ақпарат

➔ [“Принтердің басқару тақтасынан тіркеу” бетте 120](#)

Контактілерді принтердің басқару тақтасынан тіркеуге болады.

➔ [“Веб-браузер арқылы компьютерден тіркеу” бетте 121](#)

Веб-браузерден принтердің конфигурациялау экранынан (Web Config) кіру арқылы компьютерден контактілерді тіркеуге болады. Ортақ қалтаны жасағаннан кейін компьютерде жұмыс істеуді жалғастыруға болады.

### **Принтердің басқару тақтасынан тіркеу**

Контактілерді принтердің басқару тақтасынан тіркеуге болады.



## Сканерлеу

1. Негізгі экраннан **Параметрлер** параметрін таңдаңыз.
2. **Контактілер реттеушісі** опциясын таңдаңыз, содан соң **Тіркеу/Жою** опциясын таңдаңыз.
3. **Жазба қосу** опциясын таңдаңыз, содан соң **Контакт қосу** опциясын таңдаңыз.
4. **Желі қалтасы/FTP** параметрін таңдаңыз.
5. Қажетті ақпаратты жасаңыз.
  - Тіркеу нөмірі: мекенжайдың тіркеу нөмірін орнатыңыз.
  - Атауы: контактілер тізімінде көрсету үшін атауды енгізіңіз.
  - Индекстік сөз: контактілер тізімін іздегенде индекс сөзін енгізіңіз.
  - Байланыс режимі: SMB параметрін таңдаңыз.
  - Орын (міндетті): ортақ қалтаның желі жолын енгізіңіз.
  - Пайдаланушы аты: компьютерге кіру үшін пайдаланушы атын енгізіңіз.(компьютерде құпия сөз орнатылғанда ғана)
  - Құпиясөз: пайдаланушы атына сәйкес құпия сөзді енгізіңіз.
  - Жиі қолд.етіп тағ-у: мекенжайды жиі пайдаланылатын мекенжайлар ретінде орнатыңыз.Мекенжайды көрсеткенде топ экранда көрсетіледі.
6. **OK** түймесін басыңыз.Бұл контактіні контактілер тізіміне тіркеуді аяқтайды.

Бұл «3-дайындық: ортақ қалтаны принтердегі контактілер бөлімінде тіркеу» қадамына аяқтайды.Бұл сканерленген кескіндерді ортақ қалтаға сақтауға арналған барлық дайындықтарды аяқтайды.

### Қатысты ақпарат

➔ ["Желі қалтасын немесе FTP серверін сканерлеу" бетте 122](#)

### **Веб-браузер арқылы компьютерден тіркеу**

Веб-браузерден принтердің конфигурациялау экранынан (Web Config) кіру арқылы компьютерден контактілерді тіркеуге болады.Ортақ қалтаны жасағаннан кейін компьютерде жұмыс істеуді жалғастыруға болады.

Компьютерге ешқандай қолданбаларды орнату қажет емес.

Келесі операциялар мысал ретінде Internet Explorer браузерін пайдаланады.

1. Internet Explorer браузерін іске қосыңыз.
2. Internet Explorer браузерінің мекенжай тақтасына принтердің IP мекенжайын енгізіп, Enter пернесін басыңыз.
3. **Веб-сайтқа өту (ұсынылмайды)** түймесін басыңыз.
4. Егер принтерге әкімшінің құпия сөзі орнатылса, **Administrator Login** түймесін басып, құпия сөзді енгізу арқылы жүйеге әкімші ретінде кіріңіз.  
Егер принтерге әкімшінің құпия сөзі орнатылмаса, осы операцияны орындау қажет емес.5-қадамға өтіңіз.

## Сканерлеу

5. **Scan/Copy** түймесін басыңыз.
6. **Contacts** түймесін басыңыз.
7. Пайдаланылмаған нөмірді таңдап, **Edit** түймесін басыңыз.
8. Қажетті ақпаратты енгізіп, **Apply** түймесін басыңыз.
  - Name: контактілер тізімінде көрсету үшін атауды енгізіңіз.
  - Index Word: контактілер тізімінде іздегенде индекс сөзін енгізіңіз.
  - Type: **Network Folder (SMB)** параметрін таңдаңыз.
  - Assign to Frequent Use: мекенжайды жиі пайдаланылатын мекенжайлар ретінде орнатыңыз. Мекенжайды көрсеткенде топ экранда көрсетіледі.
  - Save to: ортақ қалтаның желі жолын енгізіңіз.
  - User Name: компьютерге кіру үшін пайдаланушы атын енгізіңіз. (компьютерде құпия сөз орнатылғанда ғана)
  - Password: пайдаланушы атына сәйкес құпия сөзді енгізіңіз.
9. Тіркеу аяқталғаны турады хабар көрсетіледі. Веб-браузерді жабыңыз.

Бұл «3-дайындық: ортақ қалтаны принтердегі контактілер бөлімінде тіркеу» қадамына аяқтайды. Бұл сканерленген кескіндерді ортақ қалтаға сақтауға арналған барлық дайындықтарды аяқтайды.

### Қатысты ақпарат

➔ [“Желі қалтасын немесе FTP серверін сканерлеу” бетте 122](#)

## Желі қалтасын немесе FTP серверін сканерлеу

Сканерленген кескінді желідегі көрсетілген қалтаға сақтай аласыз. Қалта жолын тікелей енгізу арқылы қалтаны көрсетуге болады, бірақ қалта ақпаратын алдымен контактілер тізіміне тіркесеңіз оңай болуы мүмкін.

### **Ескертпе:**

- Бұл мүмкіндікті пайдаланбай тұрып принтердің **Күн/Уақыт** және **Уақыт айырмашылығы** параметрлері дұрыс екенін тексеріңіз. Мәзірлерге **Параметрлер > Жалпы параметрлер > Нег. параметрлер > Күн/Уақыт параметрлері** тармағында қатынасыңыз.
- Сканерлеудің алдында тағайындау жерін тексеруге болады. **Параметрлер > Жалпы параметрлер > Сканерлеу пар-і** параметрін таңдап, **Алушыны растау** мүмкіндігін қосыңыз.

1. Түпнұсқаларды қойыңыз.

### **Ескертпе:**

*Егер бірнеше түпнұсқаны көшіру керек болса немесе 2 жақты сканограмма жасау керек болса, барлық түпнұсқаларды ADF ішіне салыңыз.*

2. Негізгі экраннан **Сканерлеу** таңдаңыз.
3. **Желі қалтасы/FTP** параметрін таңдаңыз.
4. Қалтаны көрсетіңіз.

- Жиі пайдаланылатын мекенжайлардан таңдау: экранда көрсетілген белгішелерді таңдаңыз.

## Сканерлеу

- Қалта жолын тікелей енгізу үшін: **Пернетақта** түймесін таңдаңыз. **Байланыс режимі** таңдаңыз, қалта жолын **Орын (міндетті)** ретінде енгізіңіз, одан кейін басқа қалта параметрлерін орнатыңыз.

Қалта жолын келесі пішімде енгізіңіз.

Байланыс режимі ретінде SMB режимін пайдаланғанда: \\хост атауы\қалта атауы

Байланыс режимі ретінде FTP режимін пайдаланғанда: ftp://хост атауы/қалта атауы

- Контактілер тізімінен таңдау үшін: **Контактілер** түймесін таңдап, контактін таңдаңыз да, **Жабу** түймесін таңдаңыз.

Контактілер тізімінен қалтаны іздеуге болады. Экранның жоғарғы жағындағы жәшікке іздеу кілт сөзін енгізіңіз.

### **Ескертпе:**



түймесін таңдау арқылы құжаттар сақталған қалтаның журналын басып шығаруға болады.

5. **Сканерлеу пар-і** түймесін таңдаңыз, сақтау пішімі сияқты параметрлерді тексеріп, қажет болса, оларды өзгертіңіз.

### **Ескертпе:**

Параметрлерді алдын ала орнату ретінде сақтау үшін түймесін таңдаңыз.

6. түймесін түртіңіз.

## Қатысты ақпарат

➔ “Контактілерді реттеу” бетте 49

➔ “Түпнұсқаларды орналастыру” бетте 38

➔ “Таңдаулы параметрлеріңізді алдын ала орнату ретінде тіркеу” бетте 51

## Қалтаға сканерлеуге арналған орын мәзірінің опциялары

Пернетақта:

**Орнын өңдеу** экранын ашыңыз. Қалта жолын енгізіп, экранда әрбір элементті орнатыңыз.

- Байланыс режимі

Байланыс режимін таңдаңыз.

- Орын (міндетті)

Сканерленген кескінді сақтайтын қалтаның жолын енгізіңіз.

- Пайдаланушы аты

Көрсетілген қалтаның пайдаланушы атын енгізіңіз.

- Құпиясөз

Көрсетілген қалтаның құпия сөзін енгізіңіз.

- Қосылым режимі

Қосылым режимін таңдаңыз.

- Порт нөмірі

Порт нөмірін енгізіңіз.

## Сканерлеу

### Контактілер:

Контактілер тізімінен сканерленген кескінді сақтайтын қалтаны таңдаңыз. Контакті тізімінен қалтаны таңдаған кезде орналасу параметрлерін орнатудың қажеті жоқ.

## Қалтаға сканерлеуге арналған сканерлеу мәзірінің опциялары

### **Ескертпе:**

*Жасаған басқа реттеулерге байланысты элементтер қолжетімді болмауы мүмкін.*

### Түс режимі:

Түсті немесе бір түсті етіп сканерлеуді таңдаңыз.

### Файл пішімі:

Сканерленген кескінді сақтайтын пішімді таңдаңыз.

Қысым коэффициенті

Сканерленген кескінді қаншалықты сығымдау керектігін таңдаңыз.

PDF параметрлері

Сақтау пішімінің параметрі ретінде **PDF** пішімін таңдаған кезде PDF файлдарын қорғау үшін осы параметрлерді пайдаланыңыз.

Ашқан кезде құпия сөзді талап ететін PDF файлын жасау үшін **Құжатты ашу құпиясөзі** параметрін орнатыңыз. Басып шығарғанда немесе өңдегенде құпия сөзді талап ететін PDF файлын жасау үшін **Рұқсаттар құпиясөзі** параметрін орнатыңыз.

### Ажыратымдылық:

Сканерлеу ажыратымдылығын таңдаңыз.

### 2 жақты:

Түпнұсқаның екі жағында сканерлеңіз.

Бағдар (түпн.)

Түпнұсқаның бағытын таңдаңыз.

Түптеу (түпн.)

Түпнұсқаның байланыстыру бағытын таңдаңыз.

### Скан. айма.:

Сканерлеу аймағын таңдаңыз. Сканерлеу барысында мәтіннің немесе кескіннің айналасынан ақ бос орынды қиып алу үшін **Автоматты түрде кесу** параметрін таңдаңыз. Сканер әйнегі параметрін ең көп аумағын сканерлеу үшін **Максималды аймақ** параметрін таңдаңыз.

Бағдар (түпн.)

Түпнұсқаның бағытын таңдаңыз.

### Түпнұсқа түрі:

Түпнұсқаңыздың түрін таңдаңыз.

### Интенсивтілік:

Сканерленген кескіннің контрастын таңдаңыз.

## Сканерлеу

Көлеңкені жою:

Сканерленген кескінде көрсетілетін түпнұсқаның көлеңкелерді алып тастайды.

Айналасы

Түпнұсқаның жиегіндегі көлеңкелерді алып тастайды.

Ортаңғы жағы

Буклеттің біріктіру жиегінің көлеңкелерін алып тастайды.

Тесілген саңыл-ды алу:

Сканерленген кескінде көрсетілетін тесілген саңылауларды алып тастайды. Оң жақтағы ұяшыққа мәнді енгізу арқылы тесілген саңылауларды өшіру үшін аймақты көрсетуге болады.

Жою күйі

Тесілген саңылауларды алып тастау үшін күйді таңдаңыз.

Бағдар (түпн.)

Түпнұсқаның бағытын таңдаңыз.

Файл аты:

Файл атауының префиксі

Әріптер және сандардың таңбалары мен белгілері арқылы кескіндердің атауы үшін префикс енгізіңіз.

Күн қосу

Күнді файл атауына қосыңыз.

Уақыт қосу

Уақытты файл атауына қосыңыз.

## Электрондық поштаға сканерлеу

Сканерленген кескін файлдарын электрондық пошта арқылы тікелей принтерден алдын ала конфигурацияланған электрондық пошта сервері бойынша жіберуге болады. Бұл мүмкіндікті пайдаланудан бұрын электрондық пошта серверін конфигурациялау қажет.

Электрондық пошта мекенжайын тікелей енгізу арқылы көрсетуге болады, бірақ электрондық пошта мекенжайын алдымен контактілер тізіміне тіркесеңіз оңай болуы мүмкін.

### **Ескертпе:**

Бұл мүмкіндікті пайдаланбай тұрып принтердің **Күн/Уақыт** және **Уақыт айырмашылығы** параметрлері дұрыс екенін тексеріңіз. Мәзірлерге **Параметрлер > Жалпы параметрлер > Нег. параметрлер > Күн/Уақыт параметрлері** тармағында қатынасыңыз.

Сканерлеудің алдында тағайындау жерін тексеруге болады. **Параметрлер > Жалпы параметрлер > Сканерлеу пар-і** параметрін таңдап, **Алушыны растау** мүмкіндігін қосыңыз.

1. Түпнұсқаларды қойыңыз.

### **Ескертпе:**

*Егер бірнеше түпнұсқаны көшіру керек болса немесе 2 жақты сканограмма жасау керек болса, барлық түпнұсқаларды ADF ішіне салыңыз.*

2. Негізгі экраннан **Сканерлеу** таңдаңыз.

## Сканерлеу

3. **Электрондық пошта** параметрін таңдаңыз.

4. Мекенжайларды көрсетіңіз.

- Жиі пайдаланылатын мекенжайларды таңдау: экранда көрсетілген белгішелерді таңдаңыз.
- Электрондық пошта мекенжайын қолмен енгізу: **Пернетақта** түймесін таңдап, электрондық пошта мекенжайын енгізіңіз, содан соң **ОК** түймесін таңдаңыз.
- Контактілер тізімінен таңдау үшін: **Контактілер** түймесін таңдап, контактіні немесе топты таңдаңыз да, **Жабу** түймесін таңдаңыз.  
Контактілер тізімінен мекенжайды іздеуге болады. Экранның жоғарғы жағындағы жәшікке іздеу кілт сөзін енгізіңіз.
- Журналдар тізімінен таңдау үшін: **Тарих** түймесін таңдап, контактіні таңдаңыз да, **Жабу** түймесін таңдаңыз.

**Ескертпе:**

- Таңдалған алушылар нөмірі экранның оң жағында көрсетіледі. 10 мекенжайға және топқа дейін электрондық пошта жіберуге болады.  
*Егер топтар алушыларға қосылса, тіркелгідегі топтардың мекенжайларын ескере отырып, жалпы 200 жеке мекенжайға дейін таңдауға болады.*
- Таңдалған мекенжайлардың тізімін көрсету үшін экранның жоғарғы жағындағы мекенжай ұяшығын таңдаңыз.
- Жіберу журналын көрсету немесе электрондық пошта серверінің параметрлерін өзгерту үшін  түймесін таңдаңыз.

5. **Сканерлеу пар-і** түймесін таңдаңыз, сақтау пішімі сияқты параметрлерді тексеріп, қажет болса, оларды өзгертіңіз.

**Ескертпе:**

Параметрлерді алдын ала орнату ретінде сақтау үшін  түймесін таңдаңыз.

6.  түймесін түртіңіз.

### Қатысты ақпарат

- ➔ ["Контактілерді реттеу" бетте 49](#)
- ➔ ["Түпнұсқаларды орналастыру" бетте 38](#)
- ➔ ["Таңдаулы параметрлеріңізді алдын ала орнату ретінде тіркеу" бетте 51](#)

## Электрондық поштаға сканерлеуге арналған мәзір опциялары

**Ескертпе:**

Жасаған басқа реттеулерге байланысты элементтер қолжетімді болмауы мүмкін.

Түс режимі:

Түсті немесе бір түсті етіп сканерлеуді таңдаңыз.

Файл пішімі:

Сканерленген кескінді сақтайтын пішімді таңдаңыз.

## Сканерлеу

Қысым коэффициенті

Сканерленген кескінді қаншалықты сығымдау керектігін таңдаңыз.

PDF параметрлері

Сақтау пішімінің параметрі ретінде **PDF** пішімін таңдаған кезде PDF файлдарын қорғау үшін осы параметрлерді пайдаланыңыз.

Ашқан кезде құпия сөзді талап ететін PDF файлын жасау үшін **Құжатты ашу құпиясөзі** параметрін орнатыңыз. Басып шығарғанда немесе өңдегенде құпия сөзді талап ететін PDF файлын жасау үшін **Рұқсаттар құпиясөзі** параметрін орнатыңыз.

Ажыратымдылық:

Сканерлеу ажыратымдылығын таңдаңыз.

2 жақты:

Түпнұсқаның екі жағында сканерлеңіз.

Бағдар (түпн.)

Түпнұсқаның бағытын таңдаңыз.

Түптеу (түпн.)

Түпнұсқаның байланыстыру бағытын таңдаңыз.

Скан. айма.:

Сканерлеу аймағын таңдаңыз. Сканерлеу барысында мәтіннің немесе кескіннің айналасынан ақ бос орынды қиып алу үшін **Автоматты түрде кесу** параметрін таңдаңыз. Сканер әйнегі параметрін ең көп аумағын сканерлеу үшін **Максималды аймақ** параметрін таңдаңыз.

Бағдар (түпн.)

Түпнұсқаның бағытын таңдаңыз.

Түпнұсқа түрі:

Түпнұсқаңыздың түрін таңдаңыз.

Интенсивтілік:

Сканерленген кескіннің контрастын таңдаңыз.

Көлеңкені жою:

Сканерленген кескінде көрсетілетін түпнұсқаның көлеңкелерді алып тастайды.

Айналасы

Түпнұсқаның жиегіндегі көлеңкелерді алып тастайды.

Ортаңғы жағы

Буклеттің біріктіру жиегінің көлеңкелерін алып тастайды.

Тесілген саңыл-ды алу:

Сканерленген кескінде көрсетілетін тесілген саңылауларды алып тастайды. Оң жақтағы ұяшыққа мәнді енгізу арқылы тесілген саңылауларды өшіру үшін аймақты көрсетуге болады.

Жою күйі

Тесілген саңылауларды алып тастау үшін күйді таңдаңыз.

## Сканерлеу

Бағдар (түпн.)

Түпнұсқаның бағытын таңдаңыз.

Тақырып:

Әріптер және сандардың таңбалары мен белгілері арқылы электрондық хат тақырыбын енгізіңіз.

Бек.файл макс.көлемі:

Электрондық поштаға тіркеуге болатын ең жоғары файл өлшемін таңдаңыз.

Файл аты:

Файл атауының префиксі

Әріптер және сандардың таңбалары мен белгілері арқылы кескіндердің атауы үшін префикс енгізіңіз.

Күн қосу

Күнді файл атауына қосыңыз.

Уақыт қосу

Уақытты файл атауына қосыңыз.

## Компьютерде тіркелген параметрлер арқылы сканерлеу (Document Capture Pro)

Document Capture Pro мүмкіндігі арқылы операциялардың серияларын *тапсырма* ретінде тіркеуге болады. Тіркелген тапсырмаларды принтердің басқару тақтасынан орындауға болады.

Сканерленген кескінді компьютерге сақтау үшін тапсырманы жасасаңыз, тапсырманы принтерден орындап, сканерленген кескінді компьютерге сақтауға болады.

**Ескертпе:**

*Операциялар операциялық жүйеге және бағдарламалық құрал нұсқасына байланысты әртүрлі болуы мүмкін. Мүмкіндіктер туралы мәліметтерді алу үшін бағдарламалық құрал анықтамасын қараңыз.*

### Қатысты ақпарат

➔ ["Компьютерден сканерлеуді конфигурациялауға арналған қолданба \(Document Capture Pro\)" бетте 199](#)

## Тапсырма орнату

Document Capture Pro мүмкіндігі арқылы компьютерде тапсырманы орнатыңыз.

**Ескертпе:**

*Операциялар операциялық жүйеге және бағдарламалық құрал нұсқасына байланысты әртүрлі болуы мүмкін. Мүмкіндіктер туралы мәліметтерді алу үшін бағдарламалық құрал анықтамасын қараңыз.*

### Тапсырманы жасау және тіркеу (Windows)

**Ескертпе:**

*Операциялар операциялық жүйеге және бағдарламалық құрал нұсқасына байланысты әртүрлі болуы мүмкін. Мүмкіндіктер туралы мәліметтерді алу үшін бағдарламалық құрал анықтамасын қараңыз.*



## Сканерлеу

1. Document Capture Pro бағдарламасын іске қосыңыз.
2. Жоғарғы экрандағы **Job Settings** түймесін түртіңіз.  
**Job List** тізімі көрсетіледі.
3. **New Job** түймесін басыңыз.  
**Job Settings** экраны көрсетіледі.
4. **Job Settings** терезесінде тапсырма параметрлерін реттеңіз.
  - Job Name:** тіркеу қажет тапсырманың атауын енгізіңіз.
  - Scan Settings:** түпнұсқалардың өлшемі немесе ажыратымдылық сияқты сканерлеу реттеулерін жасаңыз.
  - Save Settings:** сақтау орны, сақтау пішімі, файлдардың атауын енгізу ережелері және тағы басқа параметрлерді орнатыңыз.
  - Destination Settings:** сканерленген кескіндердің орнын таңдаңыз.
5. **Job List** экранына оралу үшін **OK** түймесін басыңыз.  
Жасалған тапсырма **Job List** бөлімінде тіркеледі.
6. Жоғарғы экранға оралу үшін **OK** түймесін басыңыз.

### **Тапсырма жасау және тіркеу (Mac OS)**

#### **Ескертпе:**

*Операциялар операциялық жүйеге және бағдарламалық құрал нұсқасына байланысты әртүрлі болуы мүмкін. Мүмкіндіктер туралы мәліметтерді алу үшін бағдарламалық құрал анықтамасын қараңыз.*

1. Document Capture бағдарламасын іске қосыңыз.
2. Негізгі терезедегі  белгішесін басыңыз.  
**Job List** терезесі көрсетіледі.
3. + белгішесін басыңыз.  
**Job Settings** терезесі көрсетіледі.
4. **Job Settings** терезесінде тапсырма реттеулерін жасаңыз.
  - Job Name:** тіркеу қажет тапсырманың атауын енгізіңіз.
  - Scan:** түпнұсқалардың өлшемі немесе ажыратымдылық сияқты сканерлеу реттеулерін жасаңыз.
  - Output:** сақтау орны, сақтау пішімі, файлдардың атауын енгізу ережелері және тағы басқа параметрлерді орнатыңыз.
  - Destination:** сканерленген кескіндердің орнын таңдаңыз.
5. **Job List** терезесіне оралу үшін **OK** түймесін басыңыз.  
Жасалған тапсырма **Job List** бөлімінде тіркелуі қажет.
6. Негізгі терезеге оралу үшін **OK** түймесін басыңыз.

## Сканерлеу

### Принтердің басқару тақтасында көрсетілетін компьютер атауын орнатыңыз

Document Capture Pro мүмкіндігі арқылы принтердің басқару тақтасында көрсету үшін компьютер атауын (әріп-сан) орнатуға болады.

**Ескертпе:**

*Операциялар операциялық жүйеге және бағдарламалық құрал нұсқасына байланысты әртүрлі болуы мүмкін. Мүмкіндіктер туралы мәліметтерді алу үшін бағдарламалық құрал анықтамасын қараңыз.*

1. Document Capture Pro бағдарламасын іске қосыңыз.
2. Негізгі экранның мәзір тақтасында **Option > Network Scanning Settings** параметрін таңдаңыз.

**Ескертпе:**

*Терезеде **Option** бөлімі стандартты көріністе ғана көрсетіледі. Егер қарапайым көріністе болсаңыз, **Switch to Standard View** түймесін түртіңіз.*

3. **Network Scanning Settings** экранында компьютер атауын **Your PC Name (alphanumeric)** бөліміне енгізіңіз.
4. **OK** түймесін басыңыз.

### Жұмыс режимін реттеу

Сканерлемес бұрын Document Capture Pro орнатылған компьютерге сәйкес келу үшін басқару тақтасындағы жұмыс режимін реттеңіз.

1. Негізгі экраннан **Параметрлер** параметрін таңдаңыз.
2. **Жалпы параметрлер > Сканерлеу пар-і > Document Capture Pro** параметрін таңдаңыз.
3. Жұмыс режимін таңдаңыз.
  - Клиент режимі: егер Document Capture Pro параметрі Windows немесе Mac OS жүйесінде орнатылса, осыны таңдаңыз.
  - Сервер режимі: егер Document Capture Pro параметрі Windows Server жүйесіне орнатылса, осыны таңдаңыз. Содан кейін сервер мекенжайын енгізіңіз.
4. Жұмыс режимін өзгертсеңіз, параметрлердің дұрыс екендігін тексеріп, **OK** түймесін таңдаңыз.

### Document Capture Pro параметрлерін пайдалану арқылы сканерлеу

Сканерлеу алдында, келесі бөлімдерді дайындаңыз.

- Компьютерге (сервер) Document Capture Pro қолданбасын орнатып, тапсырманы жасаңыз.
- Принтер мен компьютерді (серверді) желіге қосыңыз.
- Басқару тақтасындағы жұмыс режимін реттеңіз.

## Сканерлеу

1. Түпнұсқаларды қойыңыз.

**Ескертпе:**

*Егер бірнеше түпнұсқаны көшіру керек болса немесе 2 жақты сканограмма жасау керек болса, барлық түпнұсқаларды ADF ішіне салыңыз.*

2. Негізгі экраннан **Сканерлеу** таңдаңыз.

3. **Document Capture Pro** параметрін таңдаңыз.

4. **Компьютер таңдаңыз.** түймесін таңдаңыз, содан соң Document Capture Pro бөлімінде жасалған тапсырмадағы компьютерді таңдаңыз.

**Ескертпе:**

Принтердің басқару тақтасы Document Capture Pro орнатылған 100 компьютерге дейін көрсетеді.

**Option > Network Scanning Settings** таңдасаңыз және **Protect with password** күйін Document Capture Pro немесе Document Capture параметрінде қоссаңыз, құпия сөз енгізіңіз.

Егер **Сервер режимі** жұмыс режимі ретінде реттелсе, осы қадамды орындаудың қажеті жоқ.

5. **Тапсырма түймесін таңд.** түймесін таңдап, тапсырманы таңдаңыз.

**Ескертпе:**

Егер Document Capture Pro Server бөліміндегі параметрлерде **Protect with password** күйін таңдасаңыз, құпия сөзді енгізіңіз.

Егер тек бір тапсырманы орнатсаңыз, онда тапсырманы таңдау қажет емес. Келесі қадамға өтіңіз.

6. Тапсырма мазмұны көрсетілген аймақты таңдап, тапсырма мәліметтерін тексеріңіз.

7.  түймесін түртіңіз.

### Қатысты ақпарат

➔ [“Түпнұсқаларды орналастыру” бетте 38](#)

## Жад құрылғысына сканерлеу

Сканерленген кескінді жад құрылғысына сақтай аласыз.

1. Жад құрылғысын принтердің сыртқы интерфейсінің USB портына салыңыз.

2. Түпнұсқаларды қойыңыз.

**Ескертпе:**

*Егер бірнеше түпнұсқаны көшіру керек болса немесе 2 жақты сканограмма жасау керек болса, барлық түпнұсқаларды ADF ішіне салыңыз.*

3. Негізгі экраннан **Сканерлеу** таңдаңыз.

4. **Жад құрылғысы** параметрін таңдаңыз.

## Сканерлеу

5. **Нег.параметрлер** бөлімінде сақтау пішімі сияқты элементтерді орнатыңыз.
6. **Қосымша** қойындысын таңдап, параметрлерді тексеріңіз, қажет болса, оларды өзгертіңіз.

**Ескертпе:**

Параметрлерді алдын ала орнату ретінде сақтау үшін  түймесін таңдаңыз.

7.  түймесін түртіңіз.

### Қатысты ақпарат

- ➔ “Бөлік аттары мен функциялары” бетте 16
- ➔ “Түпнұсқаларды орналастыру” бетте 38
- ➔ “Таңдаулы параметрлеріңізді алдын ала орнату ретінде тіркеу” бетте 51

## Жад құрылғысына сканерлеуге арналған негізгі мәзір опциялары

**Ескертпе:**

Жасаған басқа реттеулерге байланысты элементтер қолжетімді болмауы мүмкін.

Ақ ж/е қара/Түс:

Түсті немесе бір түсті етіп сканерлеуді таңдаңыз.

Файл пішімі:

Сканерленген кескінді сақтайтын пішімді таңдаңыз.

- Қысым коэффициенті

Сканерленген кескінді қаншалықты сығымдау керектігін таңдаңыз.

- PDF параметрлері

Сақтау пішімінің параметрі ретінде **PDF** пішімін таңдаған кезде PDF файлдарын қорғау үшін осы параметрлерді пайдаланыңыз.

Ашқан кезде құпия сөзді талап ететін PDF файлын жасау үшін **Құжатты ашу құпиясөзі** параметрін орнатыңыз. Басып шығарғанда немесе өңдегенде құпия сөзді талап ететін PDF файлын жасау үшін **Рұқсаттар құпиясөзі** параметрін орнатыңыз.

Ажыратымдылық:

Сканерлеу ажыратымдылығын таңдаңыз.

2 жақты:

Түпнұсқаның екі жағында сканерлеңіз.

- Бағдар (түпн.)

Түпнұсқаның бағытын таңдаңыз.

- Түптеу (түпн.)

Түпнұсқаның байланыстыру бағытын таңдаңыз.

## Сканерлеу

### Скан. айма.:

Сканерлеу аймағын таңдаңыз. Сканерлеу барысында мәтіннің немесе кескіннің айналасынан ақ бос орынды қиып алу үшін **Автоматты түрде кесу** параметрін таңдаңыз. Сканер әйнегі параметрін ең көп аумағын сканерлеу үшін **Максималды аймақ** параметрін таңдаңыз.

Бағдар (түпн.)

Түпнұсқаның бағытын таңдаңыз.

### Түпнұсқа түрі:

Түпнұсқаңыздың түрін таңдаңыз.

## Жад құрылғысына сканерлеуге арналған кеңейтілген мәзір опциялары

### **Ескертпе:**

*Жасаған басқа реттеулерге байланысты элементтер қолжетімді болмауы мүмкін.*

### Интенсивтілік:

Сканерленген кескіннің контрастын таңдаңыз.

### Көлеңкені жою:

Сканерленген кескінде көрсетілетін түпнұсқаның көлеңкелерді алып тастайды.

Айналасы

Түпнұсқаның жиегіндегі көлеңкелерді алып тастайды.

Ортаңғы жағы

Буклеттің біріктіру жиегінің көлеңкелерін алып тастайды.

### Тесілген саңыл-ды алу:

Сканерленген кескінде көрсетілетін тесілген саңылауларды алып тастайды. Оң жақтағы ұяшыққа мәнді енгізу арқылы тесілген саңылауларды өшіру үшін аймақты көрсетуге болады.

Жою күйі

Тесілген саңылауларды алып тастау үшін күйді таңдаңыз.

Бағдар (түпн.)

Түпнұсқаның бағытын таңдаңыз.

### Файл аты:

Файл атауының префиксі

Әріптер және сандардың таңбалары мен белгілері арқылы кескіндердің атауы үшін префикс енгізіңіз.

Күн қосу

Күнді файл атауына қосыңыз.

Уақыт қосу

Уақытты файл атауына қосыңыз.

## Сканерлеу

### Бұлтқа сканерлеу

Сканерленген кескіндерді бұлттық қызметтерге жіберуге болады. Бұл мүмкіндікті пайдаланудың алдында реттеулерді Epson Connect мүмкіндігі арқылы жасауға болады. Мәліметтер алу үшін келесі Epson Connect порталының веб-сайтынан қараңыз.

<https://www.epsonconnect.com/>

<http://www.epsonconnect.eu> (тек Еуропа)

1. Epson Connect мүмкіндігі арқылы реттеулерді жасағаныңызды тексеріңіз.
2. Түпнұсқаларды қойыңыз.

**Ескертпе:**

*Егер бірнеше түпнұсқаны көшіру керек болса немесе 2 жақты сканограмма жасау керек болса, барлық түпнұсқаларды ADF ішіне салыңыз.*

3. Негізгі экраннан **Сканерлеу** таңдаңыз.
4. **Бұлт** параметрін таңдаңыз.
5. Экранның жоғарғы жағындағы  параметрін таңдап, орынды таңдаңыз.
6. **Нег.параметрлер** бөлімінде сақтау пішімі сияқты элементтерді орнатыңыз.
7. **Қосымша** қойындысын таңдап, параметрлерді тексеріңіз, қажет болса, оларды өзгертіңіз.

**Ескертпе:**

*Параметрлерді алдын ала орнату ретінде сақтау үшін  түймесін таңдаңыз.*

8.  түймесін түртіңіз.

### Қатысты ақпарат

➔ [“Түпнұсқаларды орналастыру” бетте 38](#)

### Бұлтқа сканерлеуге арналған негізгі мәзір опциялары

**Ескертпе:**

*Жасаған басқа реттеулерге байланысты элементтер қолжетімді болмауы мүмкін.*

Ақ ж/е қара/Түс:

Түсті немесе бір түсті етіп сканерлеуді таңдаңыз.

JPEG/PDF:

Сканерленген кескінді сақтайтын пішімді таңдаңыз.

2 жақты:

Түпнұсқаның екі жағында сканерлеңіз.

Бағдар (түпн.)

Түпнұсқаның бағытын таңдаңыз.

## Сканерлеу

Түптеу (түпн.)

Түпнұсқаның байланыстыру бағытын таңдаңыз.

Скан. айма.:

Сканерлеу аймағын таңдаңыз. Сканерлеу барысында мәтіннің немесе кескіннің айналасынан ақ бос орынды қиып алу үшін **Автоматты түрде кесу** параметрін таңдаңыз. Сканер әйнегі параметрін ең көп аумағын сканерлеу үшін **Максималды аймақ** параметрін таңдаңыз.

Бағдар (түпн.)

Түпнұсқаның бағытын таңдаңыз.

## Бұлтқа сканерлеуге арналған кеңейтілген мәзір опциялары

**Ескертпе:**

*Жасаған басқа реттеулерге байланысты элементтер қолжетімді болмауы мүмкін.*

Түпнұсқа түрі:

Түпнұсқаңыздың түрін таңдаңыз.

Интенсивтілік:

Сканерленген кескіннің контрастын таңдаңыз.

Көлеңкені жою:

Сканерленген кескінде көрсетілетін түпнұсқаның көлеңкелерді алып тастайды.

Айналасы

Түпнұсқаның жиегіндегі көлеңкелерді алып тастайды.

Ортаңғы жағы

Буклеттің біріктіру жиегінің көлеңкелерін алып тастайды.

Тесілген саңыл-ды алу:

Сканерленген кескінде көрсетілетін тесілген саңылауларды алып тастайды. Оң жақтағы ұяшыққа мәнді енгізу арқылы тесілген саңылауларды өшіру үшін аймақты көрсетуге болады.

Жою күйі

Тесілген саңылауларды алып тастау үшін күйді таңдаңыз.

Бағдар (түпн.)

Түпнұсқаның бағытын таңдаңыз.

## Компьютерге сканерлеу (WSD)

**Ескертпе:**

- Бұл мүмкіндік тек Windows 10/Windows 8.1/Windows 8/Windows 7/Windows Vista жүйесі орнатылған компьютерлер үшін қол жетімді.
- Егер Windows 7/Windows Vista жүйесін пайдаланатын болсаңыз, осы мүмкіндікті пайдалана отырып, компьютерді алдын ала орнатуыңыз қажет.

## Сканерлеу

1. Түпнұсқаларды қойыңыз.

**Ескертпе:**

Егер бірнеше түпнұсқаларды сканерлеу қажет болса, барлық түпнұсқаларды ADF құрылғысына қойыңыз.

2. Негізгі экраннан **Сканерлеу** таңдаңыз.
3. **Компьютер (WSD)** параметрін таңдаңыз.
4. Компьютерді таңдаңыз.
5.  түймесін түртіңіз.

## WSD портын орнату

Бұл бөлімде WSD портын Windows 7/Windows Vista үшін орнату әдісі сипатталады.

**Ескертпе:**

Windows 10/Windows 8.1/Windows 8 үшін WSD порты автоматты түрде орнатылады.

WSD портын орнату үшін келесілер қажет.

- Принтер мен компьютер желіге қосылған.
- Принтер драйвері компьютерге орнатылған.

1. Принтерді іске қосыңыз.
2. Бастау түймесін басыңыз, сонан соң компьютердегі **Желі** түймесін басыңыз.
3. Принтерді тінтуірдің оң жағымен басып, **Орнату** опциясын таңдаңыз.

**Пайдаланушының тіркелгісін басқару** экраны көрсетілгенде **Жалғастыру** түймесін басыңыз.

**Жою** экраны көрінсе, **Жою** түймесін басып, қайтадан бастаңыз.

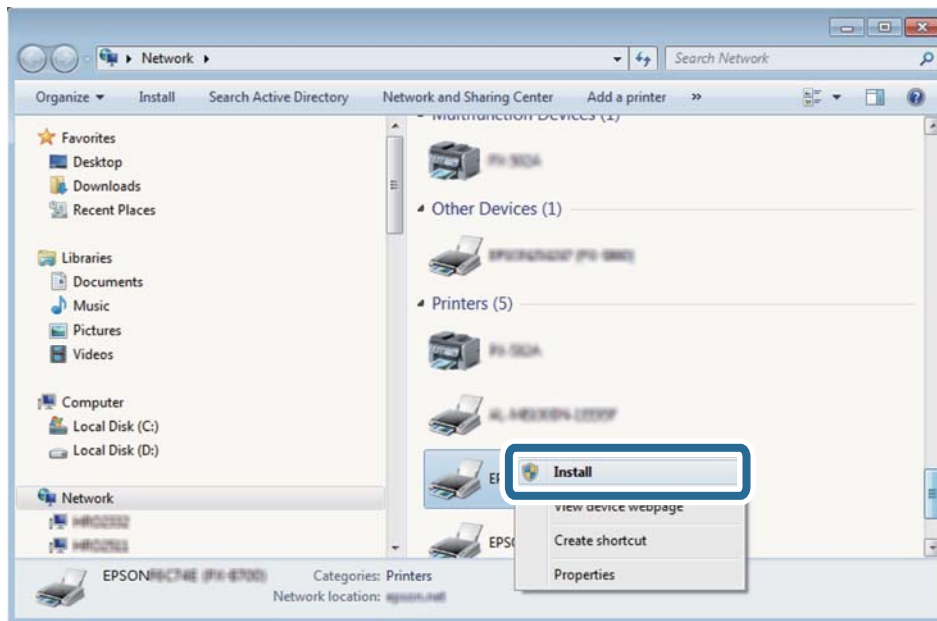



## Сканерлеу

### **Ескертпе:**

Желіде орнатылған принтер атауы мен модель атауы (EPSON XXXXXX (XX-XXXX)) желілік экранда көрсетіледі. Принтердің желіде орнатылған атауын принтердің басқару тақтасынан немесе желі күйі парағын басып шығару арқылы тексере аласыз.

4. **Құрылғыңыз пайдалануға дайын** түймесін басыңыз.

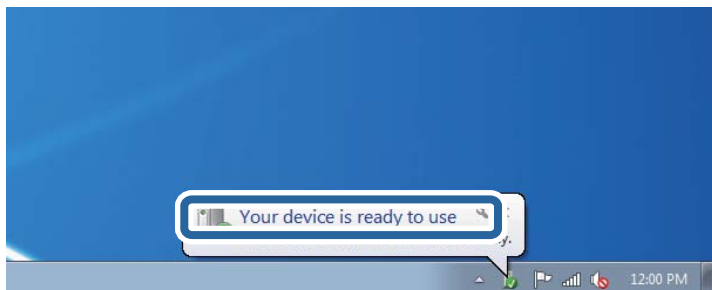

5. Хабарды тексеріп, **Жабу** түймесін басыңыз.

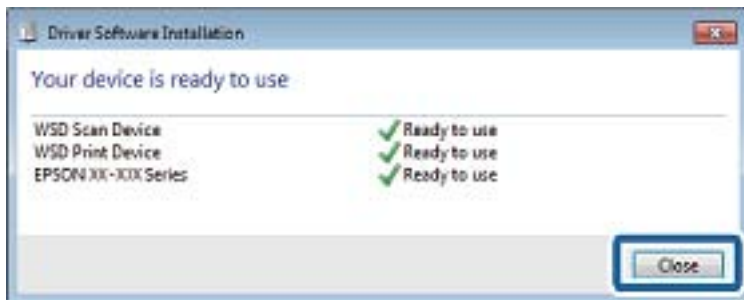

6. **Құрылғылар және принтерлер** экранын ашыңыз.

- Windows 7

Бастау > **Басқару тақтасы** > **Аппараттық құралдар және дыбыс** (немесе **Аппараттық құралдар**) > **Құрылғылар және принтерлер** түймесін басыңыз.

- Windows Vista

Бастау > **Басқару тақтасы** > **Аппараттық құралдар және дыбыс** > **Принтерлер** түймесін басыңыз.

7. Принтердің желідегі атауы бар белгішенің көрсетілгенін тексеріңіз.

WSD арқылы пайдаланғанда принтер атауын таңдаңыз.

---

## Компьютерден сканерлеу

### **Кіруді басқару мүмкіндігін пайдаланғанда Epson Scan 2 бөліміндегі пайдаланушылардың түпнұсқалығын растау**

Принтер үшін кіруді басқару функциясы қосылса, Epson Scan 2 параметрі арқылы сканерлегенде пайдаланушы атын және құпия сөзді тіркеу қажетсіз. Егер құпия сөзді білмесеңіз, принтер әкімшісіне хабарласыңыз.

## Сканерлеу

1. Epson Scan 2 бағдарламасын іске қосыңыз.
2. Epson Scan 2 экранында **Сканер** тізімінен принтер таңдалғанын тексеріңіз.
3. **Сканер параметрлері** экранын ашу үшін **Сканер** тізімінен **Параметрлер** тармағын таңдаңыз.
4. **Қолдану рұқсатын басқару** түймесін басыңыз.
5. **Қолдану рұқсатын басқару** экранында сканерлеуге рұқсаты бар тіркелгі үшін **Пайдаланушы аты** және **Құпиясөз** параметрін енгізіңіз.
6. **ОК** түймесін басыңыз.

## Epson Scan 2 пайдалану арқылы сканерлеу

«Epson Scan 2» сканер драйверін пайдалану арқылы сканерлеуге болады. Мәтіндік құжаттарға сәйкес келетін толық параметрлерді пайдалану арқылы түпнұсқаларды сканерлеуге болады.

Әр параметр элементінің түсіндірмесін алу үшін Epson Scan 2 анықтамасын қараңыз.

1. Түпнұсқаны қойыңыз.

**Ескертпе:**

*Егер бірнеше түпнұсқаны сканерлеу керек болса, оларды ADF ішіне салыңыз.*

2. Epson Scan 2 бағдарламасын іске қосыңыз.

## Сканерлеу

### 3. Негізгі параметрлер қойындысындағы келесі параметрлерді орнатыңыз.

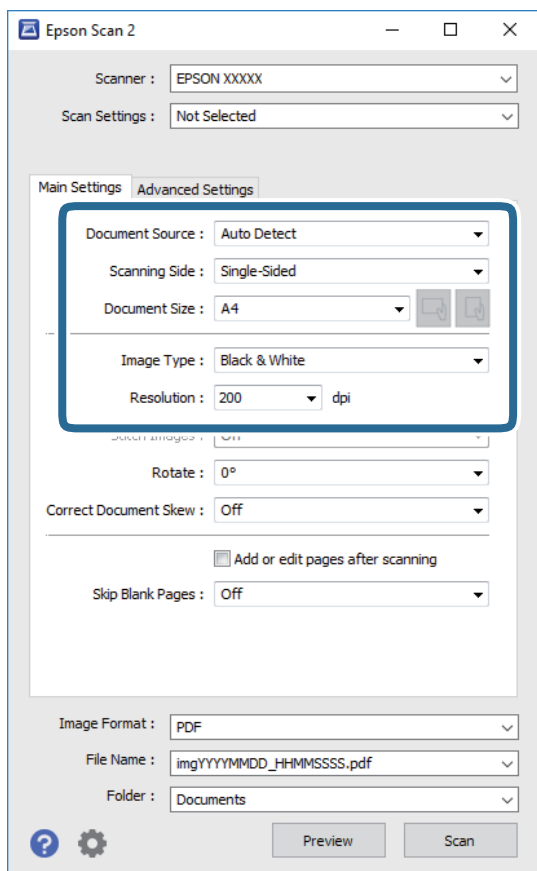

- Құжат көзі: түпнұсқа орналасатын көзді таңдаңыз.
- Сканерленетін жақ: ADF құрылғысынан сканерлегенде сканерлеу қажет түпнұсқаның бір жағын таңдаңыз.
- Құжат өлшемі: орналастырған түпнұсқаның өлшемін таңдаңыз.
-  (түпнұсқа бағыты) түймелері: қойған түпнұсқаның орнатылған бағытын таңдаңыз. Түпнұсқаның өлшеміне байланысты, осы элемент автоматты орнатылуы мүмкін және өзгерту мүмкін болмайды.
- Кескін түрі: сканерленген кескінді сақтауға арналған түсті таңдаңыз.
- Ажыратымдылық: ажыратымдылықты таңдаңыз.

### 4. Қажет болса, басқа сканерлеу параметрлерін жасаңыз.

- Қарап алу** түймесін басу арқылы сканерленген кескінді алдын ала қарауға болады. Алдын ала қарау терезесі ашылып, алдын ала қаралған кескін көрсетіледі. ADF көмегімен алдын ала қараған кезде ADF бөлімінен түпнұсқа шығарылады. Шығарылған түпнұсқаны қайта салыңыз.

## Сканерлеу

- ❑ **Кеңейтілген параметрлер** қойындысында келесі сияқты мәтіндік құжаттарға үйлесімді толық кескін реттеу параметрлерін жасауға болады.
  - ❑ Фонды жою: түпнұсқалардың фонын жойыңыз.
  - ❑ Мәтінді жақсарту: бұрмаланған әріптерді түпнұсқада анық әрі айқын етуге болады.
  - ❑ Аумақты автоматты түрде бөлу: құрамында кескіндер бар құжат үшін қара және ақ сканерлеу жасағанда әріптерді таза және кескіндерді анық етуге болады.
  - ❑ Түстерді күшейту: сканерленген кескін үшін көрсетілген түсті жақсартып, оны сұр реңкке немесе қара және ақ түске сақтауға болады.
  - ❑ Шек: жиікті монохромды екілік (қара және ақ) жүйеге реттеуге болады.
  - ❑ Бұлыңғырлау маскасы: кескіннің контурын күшейтуге және анық етуге болады.
  - ❑ Растрды алу: журнал сияқты басып шығарылған қағаздарды сканерлегенде пайда болатын қатпарлы үлгілерін (тор тәрізді көлеңкелер) жоюға болады.
  - ❑ Жиіктерді толтыру: сканерленген кескіннің айналасында пайда болған көлеңкені жоюға болады.
  - ❑ Қос кескін шығару (тек Windows): екі кескінді бір уақытта әртүрлі шығыс параметрлерімен сканерлеуге және сақтауға болады.

### **Ескерте:**

*Жасаған басқа реттеулерге байланысты элементтер қолжетімді болмауы мүмкін.*

### 5. Файл сақтау параметрлерін орнатыңыз.

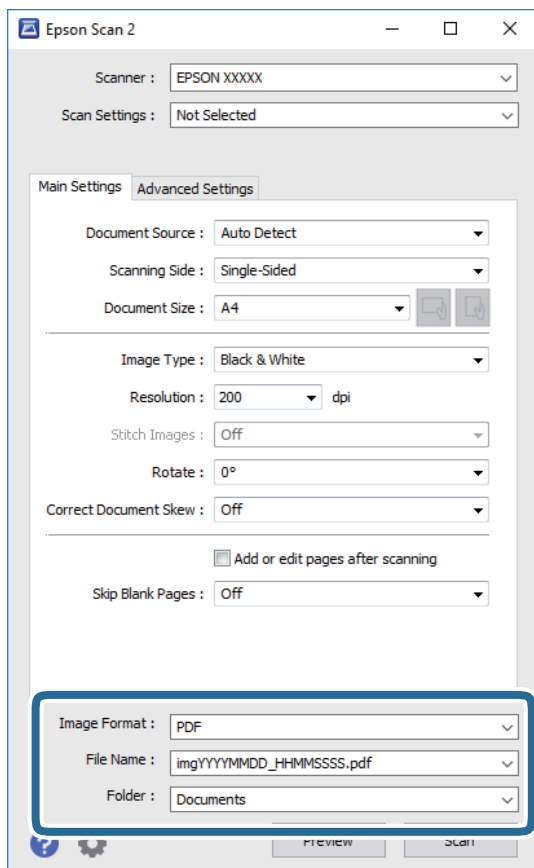

## Сканерлеу

- ❑ Кескін пішімі: тізімнен сақтау пішімін таңдаңыз.  
 BITMAP және PNG пішімінен басқа әрбір сақтау пішімі үшін толық реттеулерді жасауға болады. Сақтау пішімін таңдағаннан кейін тізімнен **Опциялар** бөлімін таңдаңыз.
- ❑ Файл аты: көрсетілген сақтау файлының атауын растаңыз.  
 Тізімнен **Параметрлер** параметрін таңдау арқылы файл атауы үшін параметрлерді өзгертуге болады.
- ❑ Қалта: тізімнен сканерленген кескінге арналған сақтау қалтасын таңдаңыз.  
 Тізімнен **Таңдау** параметрін таңдау арқылы басқа қалтаны таңдауға немесе жаңа қалта жасауға болады.

6. **Сканерлеу** түймесін басыңыз.

### Қатысты ақпарат

- ➔ [“Түпнұсқаларды орналастыру” бетте 38](#)
- ➔ [“Сканерлеу құжаттарына және кескіндеріне арналған қолданба \(Epson Scan 2\)” бетте 198](#)

## Интеллектуалды құрылғылардан сканерлеу

Epson iPrint — принтермен бірдей сымсыз желіге қосылған смартфон немесе планшет сияқты смарт құрылғыдан фотосуреттерді және құжаттарды сканерлеуге мүмкіндік беретін қолданба. Сканерленген деректерді интеллектуалды құрылғыда немесе Cloud қызметтерінде сақтауға, электрондық пошта арқылы жіберуге немесе басып шығаруға болады.



## Wi-Fi Direct мүмкіндігі арқылы смарт құрылғыдан қосу

Смарт құрылғыдан басып шығару үшін смарт құрылғыны принтерге қосу қажет.

Wi-Fi Direct мүмкіндігі принтерді құрылғыға кіріс нүктесінсіз тікелей қосуға мүмкіндік береді. Принтер кіріс нүктесі ретінде жұмыс істейді.

### ! Маңызды:

Смарт құрылғыдан принтерге Wi-Fi Direct (қарапайым AP) қосылымы арқылы қосқанда, принтер смарт құрылғы ретінде бірдей Wi-Fi желісіне (SSID) қосылып, олардың арасында байланыс орнатылады. Принтер өшірілсе, смарт құрылғы басқа қосуға болатын Wi-Fi желілеріне автоматты түрде қосылғандықтан, принтер қосылса, ол алдыңғы Wi-Fi желісіне қосылмайды. Смарт құрылғыдан Wi-Fi Direct (қарапайым AP) қосылымына арналған принтердің SSID мүмкіндігіне қосыңыз.

1. Негізгі экраннан | түймесін түртіңіз.
2. **Wi-Fi Direct** параметрін таңдаңыз.

## Сканерлеу

3. **Орнатуды бастау** түймесін түртіңіз.  
Егер Wi-Fi реттеулерін жасасаңыз, толық қосылым ақпараты көрсетіледі. 5-қадамға өтіңіз.
4. **Орнатуды бастау** түймесін түртіңіз.
5. SSID параметрін және принтердің басқару тақтасында көрсетілетін құпия сөзді тексеріңіз. Қосу үшін смарт құрылғының Wi-Fi экранында принтердің басқару тақтасында көрсетілетін SSID идентификаторын таңдаңыз.

**Ескертпе:**

*Веб-сайттағы қосылым әдісін тексеруге болады. Веб-сайтқа кіру үшін смарт құрылғы арқылы принтердің басқару тақтасында көрсетілетін QR кодын сканерлеңіз, содан соң **Реттеу** бөліміне өтіңіз.*

6. Смарт құрылғыға принтердің басқару тақтасында көрсетілетін құпия сөзді енгізіңіз.
7. Қосылым орнатылғаннан кейін принтердің басқару тақтасындағы **ОК** немесе **Жабу** түймесін түртіңіз.
8. Экранды жабыңыз.

## Epson iPrint орнату

Epson iPrint қолданбасын интеллектуалды құрылғыға келесі URL немесе QR кодын орнатуға болады.

<http://ipr.to/c>



## Epson iPrint пайдалану арқылы сканерлеу

Epson iPrint қолданбасын интеллектуалды құрылғыдан іске қосыңыз және негізгі экраннан пайдаланғыңыз келетін элементті таңдаңыз.

## Сканерлеу

Келесі экрандарды ескертусіз өзгертуге болады.



1	Қолданба іске қосылған кезде негізгі экран көрсетіледі.
2	Принтерді орнату әдісі және жиі қойылатын сұрақтар туралы ақпаратты көрсетеді.
3	Принтерді таңдап, принтер параметрлерін жасай алатын экранды көрсетеді. Принтерді таңдаған соң келесі рет тағы да таңдаудың қажеті жоқ.
4	Сканерлеу экранын көрсетеді.
5	Ажыратымдылық сияқты сканерлеу параметрлерін жасауға болатын экранды көрсетеді.
6	Сканерленген кескіндерді көрсетеді.
7	Сканерлеуді бастайды.
8	Сканерленген деректерді интеллектуалды құрылғыда немесе Cloud қызметтерінде сақтауға болатын экранды көрсетеді.
9	Сканерленген деректерді электрондық пошта арқылы жіберуге болатын экранды көрсетеді.
10	Сканерленген деректерді басып шығаруға болатын экранды көрсетеді.

## Смарт құрылғыларды N белгісі белгісіне жанастыру арқылы сканерлеу

Смарт құрылғыны принтердің N белгісі белгішесіне тигізу арқылы оңай қосуға және сканерлеуге болады.

Осы мүмкіндікті пайдаланудың алдында келесі элементтер дайындалғанын тексеріңіз.

## Сканерлеу

- ❑ Смарт құрылғыдағы NFC функциясын іске қосыңыз.

Тек Android 4.0 немесе одан кейінгі нұсқасы NFC мүмкіндігін қолдайды.(Near Field Communication)

Орналасуы мен NFC функциялары смарт құрылғыға байланысты әртүрлі болады.Мәліметтерді смарт құрылғымен бірге қамтамасыз етілген құжаттамадан қараңыз.

- ❑ Смарт-құрылғыға Epson iPrint бағдарламасы орнатылған.

Смарт құрылғыны орнату үшін оны принтердің N белгісі белгішесіне тигізіңіз.

- ❑ Принтердегі Wi-Fi Direct мүмкіндігін қосыңыз.

1. Түпнұсқаларды принтерге орналастырыңыз.
2. Смарт құрылғыны принтердің N белгісі белгішесіне тигізіңіз.

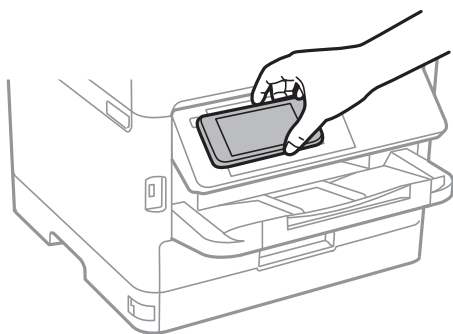

**Ескертпе:**

*Принтердің N белгісі белгісі мен смарт құрылғының арасындағы металл сияқты кедергілер болғанда принтер смарт құрылғымен байланыса алмауы мүмкін.*

Epson iPrint жұмысы басталады.

3. Epson iPrint бөлімінде сканерлеу мәзірін таңдаңыз.
4. Смарт құрылғыны принтердің N белгісі белгішесіне қайта тигізіңіз.  
Сканерлеу басталады.



# Факсты қолдану

---

## Факс мүмкіндіктерін пайдалану алдында

Келесі параметрлер орындалғанын әкімшімен тексеріңіз.

- Телефон желісі, принтер және (қажет болса) телефон тікелей жалғанды
- Факс негізгі параметрлері (кемінде **Факс параметрінің шебері**) аяқталды

---

## Факстарды принтер көмегімен жіберу

### Факстарды басқару тақтасы көмегімен жіберу

#### Қатысты ақпарат

- ➔ [“Факстарды басқару тақтасы көмегімен автоматты түрде жіберу” бетте 145](#)
- ➔ [“Алушының күйін растағаннан кейін факстарды қолмен жіберу” бетте 147](#)

### Факстарды басқару тақтасы көмегімен автоматты түрде жіберу

Басқару тақтасында алушылардың факс нөмірлерін енгізу арқылы факстарды жіберуге болады.

#### **Ескертпе:**

- Факсты монохромды түрде жібергенде жібермес бұрын СКД экранында сканерленген кескінді алдын ала қарауға болады.*
- Телефон желісі дауыстық қоңырау үшін пайдаланылуы, басқа факс жіберілуі не факс алынуы кезінде 50-ге дейін монохромды факс тапсырмаларын сақтауға болады.  бөлімінен факс тапсырмаларын тексеруге немесе бас тартуға болады.*

#### 1. Түпнұсқаларды қойыңыз.

Бір жібергенде 100 бетке дейін жіберуге болады, алайда қалған жад көлеміне байланысты тіпті 100 бетке жетпейтін факстарды жіберу мүмкін емес болуы ықтимал.

#### 2. Негізгі экраннан **Факс** таңдаңыз.

#### 3. Алушыны көрсетіңіз.

Бірдей монохромды факсты 200 алушыға дейін, сондай-ақ **Контактілер** бөліміндегі 199 топқа дейін жіберуге болады. Дегенмен, түсті факсты тек бір мезгілде бір алушыға жіберуге болады.

## Факсты қолдану

- ❑ Қолмен енгізу: **Пернетақта** параметрін таңдап, көрсетілген экранда факс нөмірін енгізіңіз, содан соң **OK** түймесін түртіңіз.
  - Нөмір теру барысында кідірісті қосу үшін (үш секунд кідіріңіз) сызықша (-) қосыңыз.
  - Егер **Желі түрі** параметрінде сыртқы кіру кодын орнатсаңыз, факс нөмірінің басында нақты сыртқы кіру кодының орнына «#» (тор) енгізіңіз.

Ескертпе:

Егер факс нөмірін қолмен енгізу мүмкін болмаса, **Қауіпсіздік параметрлері** бөліміндегі **Нөм.тік.теру б-ша шект.** параметрі **Қосу** күйіне орнатылады. Контактілер тізімінен немесе жіберілген факс журналынан факс алушыларын таңдаңыз.

- ❑ Контактілер тізімінен таңдау: **Контактілер** параметрін таңдап, жіберу қажет алушыларды таңдаңыз. Егер жіберу қажет алушы **Контактілер** бөлімінде әлі тіркелмесе, оны тіркеу үшін  белгішесін түртіңіз.
- ❑ Жіберілген факс журналынан таңдау: **Соңғы** параметрін таңдап, алушыны таңдаңыз.
- ❑ **Алушы** қойындысындағы тізімнен таңдау: **Параметрлер > Контактілер реттеушісі > Жиі** бөлімінде тіркелген тізімнен алушыны таңдаңыз.

### Ескертпе:



Енгізілген алушыларды жою үшін факс нөмірінің түймесін немесе СҚД экранындағы алушылардың нөмірін түрту арқылы алушылардың тізімін көрсетіп, тізімнен алушыны таңдап, **Жою** параметрін таңдаңыз.

4. **Факс параметрлері** қойындысын таңдаңыз және ажыратымдылық пен қажетінше жіберу әдісі сияқты параметрлер орнатыңыз.

### Ескертпе:

- ❑ 2 жақты түпнұсқалар жіберу үшін **ADF 2 жақты** қосыңыз. Оларды монохромды пішімде жіберуге болады. Бұл параметрмен түсті факс жіберу мүмкін емес.
- ❑ Ағымдағы параметрлерді және **АлдПарам** бөліміндегі алушыларды сақтау үшін факстың жоғарғы экранындағы  (**АлдПарам**) түймесін түртіңіз. Факс нөмірін қолмен енгізу сияқты алушыларды көрсету әдісіне байланысты алушылар сақталмауы мүмкін.

5. Факс жіберіңіз.

- ❑ Сканерленген құжат кескінін тексермей жіберу:  түймесін түртіңіз.
- ❑ Сканерлеу үшін, сканерленген құжаттың кескінін тексеріп, жіберіңіз (факсты монохромды пішімде жібергенде ғана): факстың жоғарғы экранында  белгішесін түртіңіз. Факсты сол күйінде жіберу үшін **Жіберуді бастау** параметрін таңдаңыз. Не болмаса, **Болмау** параметрін таңдап, 3-қадамға өтіңіз.

-     : экранды көрсеткілердің бағытымен жылжытады.

-   : кішірейтеді немесе үлкейтеді.

-   : алдыңғы немесе келесі бетке ауыстырады.

### Ескертпе:

- ❑ Алдын ала қарап шыққаннан кейін факс жіберу мүмкін емес.
- ❑ **Тікелей жіберу** қосылған кезде алдын ала көріністі көру мүмкін емес.
- ❑ Алдын ала қарау экраны 20 секунд әрекетсіз тұрса, факс автоматты түрде жіберіледі.
- ❑ Кескін сапасы алушының құрылғысы мүмкіндіктеріне байланысты алдын ала қаралған көріністен өзгеше болуы мүмкін.

## Факсты қолдану

6. Жіберу аяқталғанда түпнұсқаларды алып тастаңыз.

### **Ескертпе:**

- ❑ Егер факс нөмірі бос емес не қандай да бір ақау болса, принтер автоматты түрде бір минуттан кейін қайта тереді.
- ❑ Жіберуден бас тарту үшін  түймесін түртіңіз.
- ❑ Түрлі-түсті факс жіберу ұзағырақ уақыт алады, себебі принтер сканерлеу мен жіберуді бір мезгілде орындайды. Принтер түсті факс жіберуі кезінде басқа мүмкіндіктерді пайдалану мүмкін емес.

### **Қатысты ақпарат**

- ➔ “Контактілерді реттеу” бетте 49
- ➔ “Таңдаулы параметрлеріңізді алдын ала орнату ретінде тіркеу” бетте 51
- ➔ “Түпнұсқаларды орналастыру” бетте 38
- ➔ “Факс жіберуге арналған мәзір параметрлері” бетте 154
- ➔ “Факс тапсырмаларына арналған күйді немесе журналдарды тексеру” бетте 169

## Алушының күйін растағаннан кейін факстарды қолмен жіберу

Теру, байланыс құру және жіберу кезінде принтер динамигі арқылы дыбыстар немесе дауыстар шыққанда факс жіберуге болады.

1. Түпнұсқаларды қойыңыз.
2. Негізгі экраннан **Факс** таңдаңыз.  
Бір жібергенде 100 бетке дейін жіберуге болады.
3. **Факс параметрлері** қойындысын таңдаңыз және ажыратымдылық пен қажетінше жіберу әдісі сияқты параметрлер орнатыңыз. Реттеулерді жасауды аяқтағаннан кейін **Алушы** қойындысын таңдаңыз.

4.  түймесін түртіп, алушыны көрсетіңіз.

### **Ескертпе:**

*Динамиктің дыбыс қаттылығын реттеуге болады.*

5. Факс дыбысын естігенде, СКД экранының жоғарғы оң жақ бұрышындағы **Жіберу/ Қабылдау** параметрін таңдап, содан соң **Жіберу** параметрін таңдаңыз.

### **Ескертпе:**

*Факсты факс сұрау қызметінен алған кезде аудио нұсқаулықты естисіз, принтер жұмыстарын орындау үшін нұсқаулықты орындаңыз.*

6.  түймесін түртіңіз.

7. Жіберу аяқталғанда түпнұсқаларды алып тастаңыз.

### **Қатысты ақпарат**

- ➔ “Түпнұсқаларды орналастыру” бетте 38
- ➔ “Факс жіберуге арналған мәзір параметрлері” бетте 154

## Факсты қолдану

### Сыртқы телефон құрылғысынан теру арқылы факстар жіберу

Факс жібермей тұрып телефон арқылы сөйлескіңіз келсе немесе алушының факс құрылғысы факсқа автоматты қосылмаса, факсты қосылған телефонды теру арқылы жіберуге болады.

1. Түпнұсқаларды қойыңыз.  
Бір жібергенде 100 бетке дейін жіберуге болады.
2. Қосылған телефон тұтқасын көтеріп, телефон арқылы алушының факс нөмірін теріңіз.

**Ескертпе:**

*Алушы телефонға жауап бергенде, алушымен сөйлесуге болады.*

3. Негізгі экраннан **Факс** таңдаңыз.
4. **Факс параметрлері** қойындысын таңдаңыз және ажыратымдылық пен қажетінше жіберу әдісі сияқты параметрлер орнатыңыз.
5. Факс үні шыққан кезде  түймесін түртіп, тұтқаны көтеріңіз.

**Ескертпе:**

*Нөмірді қосылған телефон арқылы терген кезде факсты жіберу ұзағырақ уақыт алады, себебі принтер сканерлеу мен жіберуді бір мезгілде орындайды. Факс жіберу кезінде басқа мүмкіндіктерді пайдалану мүмкін емес.*

6. Жіберу аяқталғанда түпнұсқаларды алып тастаңыз.

#### Қатысты ақпарат

- ➔ [“Түпнұсқаларды орналастыру” бетте 38](#)
- ➔ [“Факс параметрлері” бетте 155](#)

### Факстарды сұрау бойынша жіберу (Сұрау б-ша жіберу/ Хаб.тақт. жәшігі мүмкіндігін пайдалану)

Егер **Жіберуді сұрау** жәшігінде немесе хабарласу тақтасы жәшіктерінің біреуінде 100 беттен асатын монохромды құжатты сақтасаңыз, сақталған құжатты сұрау алу мүмкіндігі бар басқа факс машинасынан сұрау бойынша жіберуге болады.

**Жіберуді сұрау** жәшігінде бір құжатты сақтауға болады.

Әрбір тіркелген хабарласу тақтасында 10 хабарласу тақтасына дейін жіберіп, бір құжат сақтауға болады. Алушының факс машинасы қосалқы мекенжай/құпия сөз мүмкіндігін қолдайтынын ескеріңіз.

#### Қатысты ақпарат

- ➔ [“Сұрау бойынша жіберу қалтасы параметрін орнату” бетте 149](#)
- ➔ [“Хабарласу тақтасы жәшігін тіркеу” бетте 149](#)
- ➔ [“Сұрау б-ша жіберу/ Хаб.тақт. жәшігі бөліміндегі құжатты сұрыптау” бетте 150](#)
- ➔ [“Қосалқы мекенжай \(SUB\) және Құпия сөз\(SID\) параметрі бар факсты жіберу” бетте 153](#)

## Факсты қолдану

### Сұрау бойынша жіберу қалтасы параметрін орнату

1. Негізгі экраннан **Факс қорабы** > **Сұрау бойынша жіберу/ Тақта** параметрін таңдаңыз.

2. **Жіберуді сұрау** тармағын,  қойындысын таңдаңыз, содан соң **Параметрлер** бөлімін таңдаңыз.

**Ескертпе:**

*Егер құпия сөз енгізу экраны көрсетілсе, құпия сөзді енгізіңіз.*

3. **Жіберу нәт. хабарлау** сияқты тиісті реттеулерді жасаңыз.

**Ескертпе:**

*Егер **Қалтаны ашатын құпия сөз** бөлімінде құпия сөзді орнатсаңыз, онда жәшікті келесі ашқанда құпия сөзді енгізу сұралады.*

4. **OK** параметрін таңдаңыз.

#### Қатысты ақпарат

➔ [“Сұрау б-ша жіберу/ Хаб.тақт. жәшігі бөліміндегі құжатты сұрыптау” бетте 150](#)

➔ [“Сұрау б-ша жіб./ Тақта” бетте 166](#)

### Хабарласу тақтасы жәшігін тіркеу

1. Негізгі экраннан **Факс қорабы** > **Сұрау бойынша жіберу/ Тақта** параметрін таңдаңыз.

2. **Тіркелмеген хабарландыру тақтасы** деп аталатын жәшіктерінің біреуін таңдаңыз.

**Ескертпе:**

*Егер құпия сөз енгізу экраны көрсетілсе, құпия сөзді енгізіңіз.*

3. Экрандағы элементтерге реттеуге жасаңыз.

**Аты (қажет)** бөлімінде атауды енгізіңіз

**Қосалқы мекенжай(SEP)** бөлімінде қосалқы мекенжайды енгізіңіз

**Құпия сөз (PWD)** бөлімінде құпия сөзді енгізіңіз

4. **Жіберу нәт. хабарлау** сияқты тиісті реттеулерді жасаңыз.

**Ескертпе:**

*Егер **Қалтаны ашатын құпия сөз** бөлімінде құпия сөзді орнатсаңыз, онда жәшікті келесі ашқанда құпия сөзді енгізу сұралады.*

5. **OK** параметрін таңдаңыз.

Параметрлерді өзгерту немесе тіркелген жәшіктерді жою экранын көрсету үшін, өзгерту/жою қажет жәшікті таңдап,  белгішесін түртіңіз.

#### Қатысты ақпарат

➔ [“Сұрау б-ша жіберу/ Хаб.тақт. жәшігі бөліміндегі құжатты сұрыптау” бетте 150](#)

➔ [“Сұрау б-ша жіб./ Тақта” бетте 166](#)

## Факсты қолдану

### Сұрау б-ша жіберу/ Хаб.тақт. жәшігі бөліміндегі құжатты сұрыптау

1. Негізгі экранда **Факс қорабы** тармағын таңдаңыз, содан кейін **Сұрау б-ша жіб./ Тақта** тармағын таңдаңыз.
2. **Жіберуді сұрау** немесе бұрыннан тіркелген хабарландыру тақтасының жәшіктерін түртіңіз. Егер құпия сөз енгізу экраны көрсетілсе, жәшікті ашу үшін құпия сөзді енгізіңіз.
3. **Құжат қосу** түймесін түртіңіз.
4. Көрсетілетін факстың жоғарғы экранында факс параметрлерін тексеріңіз, содан соң құжатты сканерлеу және сақтау үшін  түймесін түртіңіз.

Сақтаған құжатты тексеру үшін негізгі экрандағы **Факс қорабы > Сұрау б-ша жіб./ Тақта** параметрін таңдап, тексеру қажет бар жәшікті таңдаңыз, содан соң **Құжатты тексеру** түймесін түртіңіз. Көрсетілетін экранда сканерленген құжатты көруге, басып шығаруға немесе жоюға болады.

#### Қатысты ақпарат

- ➔ [“Түпнұсқаларды орналастыру” бетте 38](#)
- ➔ [“Сұрау б-ша жіб./ Тақта” бетте 166](#)
- ➔ [“Факс тапсырмаларына арналған күйді немесе журналдарды тексеру” бетте 169](#)

### Факс жіберудің түрлі жолдары

#### Қатысты ақпарат

- ➔ [“Монохромды құжаттың көптеген беттерін жіберу \(Тікелей жіберу\)” бетте 150](#)
- ➔ [“Факсты қалау бойынша жіберу \(Жіберу артықшылығы\)” бетте 151](#)
- ➔ [“Факсты монохромды пішімде көрсетілген уақытта жіберу \(Факсты кейін жіберу\)” бетте 151](#)
- ➔ [“АҚБ көмегімен түрлі өлшемді құжаттарды жіберу \(Үздіксіз сканерлеу\(ADF\)\)” бетте 152](#)
- ➔ [“Қосалқы мекенжай \(SUB\) және Құпия сөз\(SID\) параметрі бар факсты жіберу” бетте 153](#)
- ➔ [“Бірдей құжаттарды бірнеше рет жіберу” бетте 153](#)

### Монохромды құжаттың көптеген беттерін жіберу (Тікелей жіберу)

Факсты монохромды жібергенде сканерленген құжат уақытша принтер жадына сақталады. Сондықтан көп бетті жіберу принтердің жадының бітуіне немесе факсты жіберуді тоқтатуына әкелуі мүмкін. **Тікелей жіберу** мүмкіндігін қосу арқылы мұның алдын алуға болады, алайда факс жіберу үшін уақыт көбірек кетуі мүмкін, себебі принтер сканерлеу мен жіберуді бір мезгілде орындайды. Бұл мүмкіндікті тек бір ғана алушы болғанда пайдалануға болады.

1. Түпнұсқаларды қойыңыз.
2. Негізгі экраннан **Факс** таңдаңыз.

## Факсты қолдану

3. Алушыны көрсетіңіз.
4. **Факс параметрлері** қойындысын таңдап, оны **Тікелей жіберу** күйіне орнату үшін **Қосу** түймесін түртіңіз.  
Сондай-ақ, ажыратымдылық пен жіберу әдісі сияқты параметрлерді қажетінше жасаңыз.
5. Факс жіберіңіз.

### Қатысты ақпарат

- ➔ [“Түпнұсқаларды орналастыру” бетте 38](#)
- ➔ [“Факстарды басқару тақтасы көмегімен автоматты түрде жіберу” бетте 145](#)
- ➔ [“Факс параметрлері” бетте 155](#)

## Факсты қалау бойынша жіберу (Жіберу артықшылығы)

Шұғыл құжатты жіберуді күтіп тұрған басқа құжаттардың алдында жіберуге болады.

### **Ескертпе:**

*Келесілердің бірі орындалып жатқанда құжатты өз қалауыңызша жіберу мүмкін болмайды, себебі принтер басқа факсты ала алмайды.*

- Монохромды факсты қосылған **Тікелей жіберу** мүмкіндігімен жіберу
- Түсті факс жіберу
- Қосылған телефон көмегімен факс жіберу
- Компьютерден жіберілген факсты жіберу

1. Түпнұсқаларды қойыңыз.
2. Негізгі экраннан **Факс** таңдаңыз.
3. Алушыны көрсетіңіз.
4. **Факс параметрлері** қойындысын таңдап, оны **Қосу** күйіне орнату үшін **Жіберу артықшылығы** түймесін түртіңіз.  
Сондай-ақ, ажыратымдылық пен жіберу әдісі сияқты параметрлерді қажетінше жасаңыз.
5. Факс жіберіңіз.

### Қатысты ақпарат

- ➔ [“Түпнұсқаларды орналастыру” бетте 38](#)
- ➔ [“Факстарды басқару тақтасы көмегімен автоматты түрде жіберу” бетте 145](#)
- ➔ [“Факс параметрлері” бетте 155](#)

## Факсты монохромды пішімде көрсетілген уақытта жіберу (Факсты кейін жіберу)

Факсты белгіленген уақытта жіберуге орнатуыңызға болады. Жіберу уақыты көрсетілетін кезде тек монохромды факстарды ғана жіберуге болады.

## Факсты қолдану

1. Түпнұсқаларды қойыңыз.
2. Негізгі экраннан **Факс** таңдаңыз.
3. Алушыны көрсетіңіз.
4. Факстарды көрсетілген уақытта жіберу үшін реттеулерді жасаңыз.
  - ① **Факс параметрлері** қойындысын таңдап, **Факсты кейін жіберу** параметрін таңдаңыз
  - ② Мұны **Қосу** күйіне орнату үшін **Факсты кейін жіберу** түймесін түртіңіз.
  - ③ **Уақыт** жәшігін түртіп, факс жіберілетін уақытты енгізіңіз, содан соң **ОК** параметрін таңдаңыз.
  - ④ Параметрлерді қолдану үшін **ОК** параметрін таңдаңыз.Сондай-ақ, ажыратымдылық пен жіберу әдісі сияқты параметрлерді қажетінше жасаңыз.
5. Факс жіберіңіз.

### **Ескертпе:**

Факстан бас тарту үшін одан  бөлімінен бас тартыңыз.

### **Қатысты ақпарат**

- ➔ “Түпнұсқаларды орналастыру” бетте 38
- ➔ “Факстарды басқару тақтасы көмегімен автоматты түрде жіберу” бетте 145
- ➔ “Факс параметрлері” бетте 155
- ➔ “Факс тапсырмаларына арналған күйді немесе журналдарды тексеру” бетте 169

## **АҚБ көмегімен түрлі өлшемді құжаттарды жіберу (Үздіксіз сканерлеу(ADF))**

Түпнұсқаларды бірінің үстіне бірін қою арқылы немесе түпнұсқаларды өлшемдері бойынша қою арқылы факстарды жіберіп, оларды бастапқы өлшемдерінде бір құжат ретінде жіберуге болады.

Егер АҚБ құралына басқа өлшемді түпнұсқаларды қоятын болсаңыз, барлық түпнұсқалар олардың ішінде ең үлкен өлшеммен жіберіледі. Түпнұсқаларды олардың бастапқы өлшемдерінде жіберу үшін түпнұсқаларды араласқан өлшемдермен қоймаңыз.

1. Бірдей өлшемдегі түпнұсқалардың бірінші бумасын қойыңыз.
2. Негізгі экраннан **Факс** таңдаңыз.
3. Алушыны көрсетіңіз.
4. **Факс параметрлері** қойындысын таңдап, оны **Үздіксіз сканерлеу(ADF)** күйіне орнату үшін **Қосу** түймесін түртіңіз.  
Сондай-ақ, ажыратымдылық пен жіберу әдісі сияқты параметрлерді қажетінше жасаңыз.
5.  түймесін (**Жіберу**) түртіңіз.



## Факсты қолдану

6. Бірінші түпнұсқаларды сканерлеу аяқталғанда және **Сканерлеу аяқталды. Келесі бетті сканерлейсіз бе?** мәтіні басқару тақтасында көрсетілгенде, **Иә** параметрін таңдап, келесі түпнұсқаларды орнатыңыз, содан соң **Сканерлеуді баст.** параметрін таңдаңыз.

**Ескертпе:**

*Егер келесі түпнұсқаларды салу сұралғаннан кейін принтер 20 секунд әрекетсіз тұрса, принтер құжатты сақтауды тоқтатып, оны жіберуді бастайды.*

### Қатысты ақпарат

- ➔ [“Түпнұсқаларды орналастыру” бетте 38](#)
- ➔ [“Факстарды басқару тақтасы көмегімен автоматты түрде жіберу” бетте 145](#)
- ➔ [“Факс параметрлері” бетте 155](#)

## Қосалқы мекенжай (SUB) және Құпия сөз(SID) параметрі бар факсты жіберу

Алушының факс машинасында құпия факстарды алу немесе факстарды жіберу мүмкіндігі болғанда, факстарды алушының факс машинасындағы құпия жәшіктерге немесе жіберу жәшіктеріне жіберуге болады. Алушылар оларды қауіпсіз ала алады немесе оларды көрсетілген факс орындарына қайта жібере алады.

Бұл мүмкіндікті пайдалану үшін факсты жіберудің алдында қосалқы мекенжайы мен құпия сөзі бар алушыны **Контактілер** бөліміне тіркеу қажетсіз.

Негізгі экраннан **Факс** таңдаңыз. **Контактілер** параметрін таңдап, тіркелген қосалқы мекенжайы мен құпия сөзі бар алушыны таңдаңыз. Сондай-ақ, қосалқы мекенжайы мен құпия сөзі бар алушы жіберілсе, **Соңғы** бөлімінен оны таңдауға болады.

### Қатысты ақпарат

- ➔ [“Контактілерді реттеу” бетте 49](#)

## Бірдей құжаттарды бірнеше рет жіберу

### Қатысты ақпарат

- ➔ [“Факсты алушыны көрсетпей сақтау \(Фкс дер.сқт\)” бетте 153](#)
- ➔ [“Сақталған құжат мүмкіндігі арқылы факстарды жіберу” бетте 154](#)

### **Факсты алушыны көрсетпей сақтау (Фкс дер.сқт)**



Принтерде сақталған құжаттар арқылы факстарды жіберуге болатындықтан, бірдей құжатты жиі жіберу қажет болғанда, дәл сондай құжаттарды сканерлеу уақытын үнемдеуге болады. 100 бетке дейін бір құжатты монохромды түрде сақтауға болады. Принтердің сақталған құжаттар жәшігінде 10 құжатқа дейін сақтауға болады.

**Ескертпе:**

*Сақталған құжаттарды файл өлшемі сияқты пайдалану шарттарына байланысты 10 құжатты сақтау мүмкін емес болуы ықтимал.*

1. Түпнұсқаларды қойыңыз.

## Факсты қолдану

- Негізгі экраннан **Факс қорабы** таңдаңыз.
- Сақталған құжаттар** тармағын,  (Қалта мәзірі) қойындысын таңдаңыз, содан соң **Фкс дер.сқт** бөлімін таңдаңыз.
- Көрсетілетін **Факс параметрлері** қойындысында ажыратымдылық пен жіберу әдісі сияқты реттеулерді қажетінше жасаңыз.
- Құжатты сақтау үшін  түймесін түртіңіз.

Құжатты сақтау аяқталғаннан кейін, **Факс қорабы** > **Сақталған құжаттар** параметрін таңдап, содан соң құжаттың жәшігін түрту арқылы сканерленген кескінді алдын ала көруге немесе құжатқа арналған жәшіктің оң жағындағы  белгішесін түрту арқылы оны жоюға болады.

### Қатысты ақпарат

- ➔ [“Түпнұсқаларды орналастыру” бетте 38](#)
- ➔ [“Сақталған құжаттар” бетте 165](#)
- ➔ [“Факс тапсырмаларына арналған күйді немесе журналдарды тексеру” бетте 169](#)

### *Сақталған құжат мүмкіндігі арқылы факстарды жіберу*

- Негізгі экранда **Факс қорабы** тармағын таңдаңыз, содан кейін **Сақталған құжаттар** тармағын таңдаңыз.
- Жіберу қажет құжатты таңдап, құжаттың мазмұнын тексеріңіз, содан соң **Жіберуді бастау** параметрін таңдаңыз.  
**Бұл құжатты жібергеннен кейін жоясыз ба?** хабары көрсетілгенде, **Иә** немесе **Жоқ** параметрін таңдаңыз.
- Алушыны көрсетіңіз.
- Факс параметрлері** қойындысын таңдаңыз және ажыратымдылық пен қажетінше жіберу әдісі сияқты параметрлер орнатыңыз.
-  түймесін түртіңіз.

### Қатысты ақпарат

- ➔ [“Сақталған құжаттар” бетте 165](#)

## Факс жіберуге арналған мәзір параметрлері

### Қатысты ақпарат

- ➔ [“Алушы” бетте 155](#)
- ➔ [“Факс параметрлері” бетте 155](#)
- ➔ [“Қосымша” бетте 157](#)

## Факсты қолдану

### Алушы

Пернетақта	Факс нөмірін қолмен енгізіңіз.
Контактілер	Контактілер тізімінен алушыны таңдаңыз. Сондай-ақ, контакт қосуға немесе өңдеуге болады.
Соңғы	Жіберілген факс журналынан алушыны таңдаңыз. Сондай-ақ, контактілер тізіміне алушыны қосуға болады.

### Факс параметрлері

#### Жылдам операция түймесі

**Параметрлер > Жалпы параметрлер > Факс параметрлері > Жылдам операция түймесі** бөлімінде **Жіберу журналы** және **Түпнұсқа түрі** сияқты үш жиі пайдаланылатын элементке дейін тағайындасаңыз, элементтерді **Факс параметрлері** қойындысының жоғарғы жағында көрсетеді.

#### Сканерлеу параметрлері

Түпнұсқалық өлшемі (әйнек)	Сканер әйнегі үстіне қойған түпнұсқаның өлшемін және бағытын таңдаңыз.
Түпнұсқа түрі	Түпнұсқаңыздың түрін таңдаңыз.
Түс режимі	Түсті немесе бір түсті етіп сканерлеуді таңдаңыз.
Ажыратымд.	Шығыс факстың ажыратымдылығын таңдаңыз. Егер ең жоғарғы ажыратымдылықты таңдасаңыз, деректер өлшемі үлкейіп, факсты жіберуге уақыт алады.
Интенсивтілік	Шығыс факстың тығыздығын орнатады. + белгісі тығыздықты күңгірттеу етеді және - белгісі ашықтау етеді.
Фонды жою	Түпнұсқалы құжаттың қағаз түсін (фон түсі) анықтап, түсте жояды немесе ашығырақ етеді. Түстің күңгірттігі мен қанықтығына байланысты оны жою немесе ашығырақ ету мүмкін емес болуы ықтимал
Анықтық	Кескін шетін кеңейтеді немесе фокустан алады. + белгісі анықтықты жақсартады және - анықтықты фокустан алады.
ADF 2 жақты	АҚБ бөліміндегі түпнұсқалардың екі жағын да сканерлеп, бір түсті факс жібереді.
Үздіксіз сканерлеу(ADF)	Түпнұсқаларды бірінің үстіне бірін қою арқылы немесе түпнұсқаларды өлшемдері бойынша қою арқылы факстарды жіберіп, оларды бастапқы өлшемдерінде бір құжат ретінде жіберуге болады. Осы мақаланың төменгі жағындағы қатысты ақпаратты қараңыз.

## Факсты қолдану

### Факс жіберу параметрлері

Тікелей жіберу	<p>Түпнұсқаларды сканерлеу барысында монохромды факс жібереді. Үлкен көлемдегі беттерді жіберсеңіз де, сканерленген түпнұсқалар принтердің жадында уақытша сақталмаса, жадтың жеткіліксіз болуына байланысты принтердің қателерін болдырмауға болады. Осы мүмкіндікті пайдаланып жіберуге кететін уақыт осы мүмкіндікті пайдаланбай жіберуге кететін уақытта көп уақытты алатынын ескеріңіз. Осы мақаланың төменгі жағындағы қатысты ақпаратты қараңыз.</p> <p>Келесі жағдайларда осы мүмкіндікті пайдалану мүмкін емес:</p> <ul style="list-style-type: none"> <li><input type="checkbox"/> факсты <b>ADF 2 жақты</b> опциясы арқылы жіберу</li> <li><input type="checkbox"/> факсты бірнеше алушыға жіберу</li> </ul>
Жіберу артықшылығы	<p>Жіберілуін күтетін басқа факстардан бұрын ағымдағы факсты жібереді. Осы мақаланың төменгі жағындағы қатысты ақпаратты қараңыз.</p>
Факсты кейін жіберу	<p>Факсты сіз көрсеткен уақытта жібереді. Осы опциясын пайдаланған кезде тек бір түсті факс қолжетімді болады. Осы мақаланың төменгі жағындағы қатысты ақпаратты қараңыз.</p>
Жіберуші ақпаратын қосу	<ul style="list-style-type: none"> <li><input type="checkbox"/> Жіберуші ақпаратын қосу                     <p>Шығыс факста үстіңгі деректеме ақпаратын (жіберуші аты мен факс нөмірі) қосу қажет орынды немесе ақпаратты қоспауды таңдаңыз.</p> <ul style="list-style-type: none"> <li>- <b>Өшірулі:</b> үстіңгі деректеме ақпараты жоқ факсты жібереді.</li> <li>- <b>Кескін сыртында:</b> факстың жоғарғы ақ жақтауындағы үстіңгі деректеме ақпараты бар факсты жібереді. Бұл үстіңгі деректемені сканерленген кескінмен қабаттасуынан қорғайды, бірақ алушыдан қабылданған факс түпнұсқалардың өлшеміне байланысты екі парақта басып шығарылуы мүмкін.</li> <li>- <b>Кескін ішінде:</b> сканерленген кескіннің жоғарғы жағынан шамамен 7 мм өлшемге төмендеу үстіңгі деректеме ақпараты бар факсты жібереді. Үстіңгі деректеме кескінмен қабаттасуы мүмкін, бірақ алушы қабылдаған факсты екі құжатқа біріктіру мүмкін болмайды.</li> </ul> </li> <li><input type="checkbox"/> Факс тақырыбы                     <p>Алушыға үстіңгі деректемені таңдаңыз. Бұл мүмкіндікті пайдалану үшін бірнеше үстіңгі деректемені алдын ала тіркеу қажет.</p> </li> <li><input type="checkbox"/> Қосымша ақпарат                     <p>Қосу қажет ақпаратты таңдаңыз. <b>Телефон нөміріңіз</b> және <b>Тағайындалған орындар тізімі</b> тізімінен біреуін таңдауға болады.</p> </li> </ul>
Жіберу нәт. хабарлау	<p>Факсты жібергеннен кейін хабарландыруды жібереді.</p>
Тасымал есебі	<p>Факс жібергеннен кейін жіберу есебін басып шығарады.</p> <p><b>Қатені басып шығару</b> қате пайда болғанда есепті ғана басып шығарады.</p>
Сақтық көшірме	<p>Принтердің жадына автоматты түрде сканерленетін және сақталатын жіберілген факстың сақтық көшірмесін сақтайды.</p>

### Қатысты ақпарат

- ➔ ["АҚБ көмегімен түрлі өлшемді құжаттарды жіберу \(Үздіксіз сканерлеу\(ADF\)\)" бетте 152](#)
- ➔ ["Монохромды құжаттың көптеген беттерін жіберу \(Тікелей жіберу\)" бетте 150](#)
- ➔ ["Факсты қалау бойынша жіберу \(Жіберу артықшылығы\)" бетте 151](#)
- ➔ ["Факсты монохромды пішімде көрсетілген уақытта жіберу \(Факсты кейін жіберу\)" бетте 151](#)

## Факсты қолдану

### Қосымша

Негізгі экрандағы **Факс** тармағында  параметрін таңдасаңыз, **Қосымша** мәзірі көрсетіледі.



### Жіберу журналы

Жіберілген немесе алынған факс тапсырмаларын тексеруге болады.

### Факс туралы есеп

Соңғы берілім	Жіберілген немесе сұрау арқылы алынған алдыңғы факс үшін есеп басып шығарады.
Факс журналы	Тасымалдау есебін басып шығарады. Төмендегі мәзірдің көмегімен осы есепті автоматты түрде басып шығару орнатуға болады. <b>Параметрлер &gt; Жалпы параметрлер &gt; Факс параметрлері &gt; Есеп параметрлері &gt; Факс журналын автоматты басып шығару</b>
Сақтаулы факс құжаттар	Аяқталмаған тапсырмалар сияқты принтердің жадында сақталған факс құжаттарының тізімін басып шығарады.
Факс параметрлер тізімі	Ағымдағы факс параметрлерін басып шығарады.
Шартты сақтау/бағ. өзгерту тізімі.	Шартты сақтау/Қайта жіберу тізімін басып шығарады.
Протокол жазбасы	Жіберілген немесе алынған алдыңғы факс үшін толық есепті басып шығарады.

### Кеңейтілген факс

Қабылдауды сұрау	Ол <b>Қосу</b> күйіне орнатылғанда және жіберушінің факс нөміріне қоңырау шалғанда, жіберушінің факс құрылғысынан құжаттарды алуға болады. <b>Қабылдауды сұрау</b> мүмкіндігі арқылы факстарды алу әдісі туралы мәліметтерін төмендегі қатысты ақпараттан қараңыз.  Факс мәзірінен шыққанда, параметрі <b>Өш.</b> күйіне (әдепкі) оралады.
Сұрау б-ша жіб./Тақта	Қабылдап жіберу жәшігін немесе хабарландыру тақтасының жәшігін таңдау арқылы осы параметр <b>Қосу</b> күйіне орнатылғанда, құжаттарды <b>Факс параметрлері</b> қойындысындағы  параметрін түрту арқылы таңдаған жәшікке сканерлеуге және сақтауға болады.  Қабылдап жіберу жәшігіне бір құжатты сақтауға болады. Принтерде 10 құжатқа дейін және 10 хабарландыру тақтасына дейін сақтауға болады, бірақ құжаттарды сақтаудың алдында оларды <b>Факс қорабы</b> бөлімінен тіркеу қажет. Хабарландыру тақтасының жәшігін тіркеу әдісі туралы мәліметтерін төмендегі қатысты ақпараттан қараңыз.  Факс мәзірінен шыққанда, параметрі <b>Өш.</b> күйіне (әдепкі) оралады.
Факс дер.сқт	Осы параметрі <b>Қосу</b> күйіне орнатылғанда және <b>Факс параметрлері</b> қойындысындағы  түймесін түрткенде, құжаттарды <b>Сақталған құжаттар</b> жәшігіне сканерлеуге және сақтауға болады. 10 құжатқа дейін сақтауға болады.  Сондай-ақ, құжаттарды <b>Факс қорабы</b> жәшігінен <b>Сақталған құжаттар</b> жәшігіне сканерлеуге және сақтауға болады. Құжаттарды <b>Факс қорабы</b> бөлімінен сақтау әдісі туралы мәліметтерін төмендегі қатысты ақпараттан қараңыз  Факс мәзірінен шыққанда, параметрі <b>Өш.</b> күйіне (әдепкі) оралады.

## Факсты қолдану

### Факс қорабы

Негізгі экрандағы **Факс қорабы** бөліміне кіреді.

### Факс параметрлері

**Параметрлер > Жалпы параметрлер > Факс параметрлері** бөліміне кіреді. Параметр мәзіріне әкімші ретінде кіріңіз.

### Қатысты ақпарат

- ➔ “Сұрау бойынша факс алу (Қабылдауды сұрау)” бетте 160
- ➔ “Сұрау бойынша жіберу қалтасы параметрін орнату” бетте 149
- ➔ “Хабарласу тақтасы жәшігін тіркеу” бетте 149
- ➔ “Сұрау б-ша жіберу/ Хаб.тақт. жәшігі бөліміндегі құжатты сұрыптау” бетте 150
- ➔ “Сұрау б-ша жіб./ Тақта” бетте 166
- ➔ “Факсты алушыны көрсетпей сақтау (Фкс дер.сқт)” бетте 153
- ➔ “Сақталған құжаттар” бетте 165
- ➔ “Факс тапсырмаларына арналған күйді немесе журналдарды тексеру” бетте 169
- ➔ “Факс тапсырмалары журналын тексеру” бетте 171

---

## Принтерде факстарды қабылдау

Егер принтер телефон желісіне жалғанса және негізгі параметрлер Факс параметрінің шебері мүмкіндігі арқылы аяқталса, факстарды алуға болады.

Факстарды алудың екі әдісі бар.

- Кіріс факсты алу
- Қоңырау шалу арқылы факс алу (сұрау алу)

Алынған факс принтердің бастапқы параметрлерінде басып шығарылады.

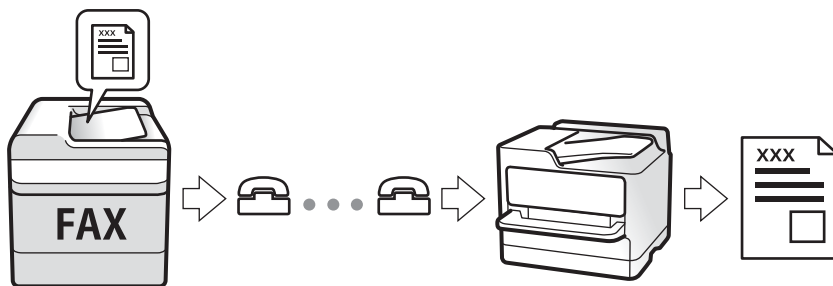

Алынған факстарды сақтауға, оларды принтердің экранында тексеруге және оларды қайта жіберуге болады. Принтер параметрлерінің күйін әкімшімен тексеріңіз. Мәліметтерді Әкімші нұсқаулығы анықтамасынан қараңыз.

## Кіріс факстарды қабылдау

**Қабылдау режимі** бөлімінде екі опция бар.

## Факсты қолдану

### Қатысты ақпарат

- ➔ [“Авто параметрі таңдалғанда” бетте 159](#)
- ➔ [“Қолмен параметрі таңдалғанда” бетте 159](#)

## Авто параметрі таңдалғанда

Бұл режим желіні келесі мақсаттарға пайдалануға мүмкіндік береді.

- Желіні факске ғана пайдалану (сыртқы телефон қажет емес)
- Желіні негізінен факс жіберуге және кейде телефон қоңырауларына пайдалану

### Факстарды сыртқы телефон құрылғысыз алу

Принтер **Жау.берг.дей.қоң.саны** бөлімінде орнатқан қоңыраулардың нөмірі аяқталғанда, факстарды алу мүмкіндігіне автоматты түрде ауыстырады.

### Факстарды сыртқы телефон құрылғысымен алу

- Жауап беру машинасы **Жау.берг.дей.қоң.саны** бөлімінде орнатылған қоңыраулары нөмірімен жауап бергенде:
  - егер қоңырау факсқа арналса, принтер факстарды алуға автоматты түрде ауысады.
  - егер қоңырау дауыстық қоңырауға арналса, жауап беру машинасы дауыстық қоңырауларды алып, дауыстық хабарларды жаза алады.
- Тұтқаны **Жау.берг.дей.қоң.саны** бөлімінде орнатылған қоңыраулар нөмірімен көтергенде:
  - егер қоңырау факсқа арналса, **Қолмен** параметріне арналған қадамдардағыдай факсты алуға болады.
  - егер қоңырау дауыстық қоңырауға арналса, телефонға қалыпты түрде жауап беруге болады.
- Принтер факстарды алуға автоматты түрде ауысқанда:
  - принтер факстарды алуды бастайды.
  - егер қоңырау дауыстық қоңырауға арналса, телефонға жауап бере алмайсыз. Адамға сізге қайта қоңырау шалуды сұраңыз.

### **Ескертпе:**

Жауап беру машинасына арналған үшін қоңыраулардың нөмірін **Жау.берг.дей.қоң.саны** бөлімінде орнатылған нөмірден төмен нөмірге орнатыңыз. Керісінше жағдайда жауап беру құрылғысы дауыстық хабарларды жазып алу үшін дауыстық қоңырауларды ала алмайды. Жауап беру машинасын реттеу туралы мәліметтерді жауап беру машинасымен бірге берілетін нұсқаулықты қараңыз.

### Қатысты ақпарат

- ➔ [“Қолмен параметрі таңдалғанда” бетте 159](#)

## Қолмен параметрі таңдалғанда

Бұл режимі, негізінен, телефон қоңырауларын жасауға арналған, бірақ факс жіберуге де болады.

### Факстар қабылдау

Телефон қоңырау шалғанда тұтқаны көтеріңіз. Факс дыбысын (бод) естігенде, келесі қадамдарды орындаңыз.

## Факсты қолдану

Принтердің негізгі экранында **Факс** бөлімін таңдап, **Жіберу/ Қабылдау > Қабылдау** параметрін таңдаңыз, содан соң  түймесін түртіңіз. Содан соң, тұтқаны қойыңыз.

### Факстарды тек жалғанған телефон арқылы алу

**Қашықтан қабылдау** параметрі орнатылғанда, жай ғана **Бастау коды** параметрін енгізу арқылы факстарды алуға болады.

Телефон қоңырау шалғанда тұтқаны көтеріңіз. Факс дыбысын (бод) естігенде, екі цифрді **Бастау коды** теріп, тұтқасын көтеріңіз. Егер бастау кодын білмесеңіз, әкімшіден сұраңыз.

## Телефон қоңырауын шалу арқылы факстарды алу

Факс нөмірін теру арқылы басқа факс құрылғысында сақталған факсты алуға болады.

### Қатысты ақпарат

- ➔ “Сұрау бойынша факс алу (Қабылдауды сұрау)” бетте 160
- ➔ “Факстарды қосалқы мекенжайы (SEP) мен құпия сөзі (PWD) бар тақтадан алу (Қабылдауды сұрау)” бетте 161

## Сұрау бойынша факс алу (Қабылдауды сұрау)

Факс нөмірін теру арқылы басқа факс құрылғысында сақталған факсты алуға болады. Құжатты факс ақпарат қызметінен қабылдау үшін бұл мүмкіндікті пайдаланыңыз.

### Ескертпе:

- Факс ақпаратының қызметінде құжатты қабылдау үшін орындалатын дыбыстық бағдарлау мүмкіндігі болмаса, бұл мүмкіндікті қолдану мүмкін болмайды.
- Дыбыстық бағдарлау қолданылатын факс ақпарат қызметінен құжатты қабылдау үшін **Байлан.жоқ** мүмкіндігін немесе қосылған телефонды қолданыңыз және дауыстық бағдарлау қадамдарын орындау арқылы телефон және принтерді басқарыңыз.

1. Негізгі экраннан **Факс** таңдаңыз.
2.  (Қосымша) түймесін түртіңіз.
3. **Кеңейтілген факс** параметрін таңдаңыз.
4. Бұны **Қосу** күйіне орнату үшін **Қабылдауды сұрау** жәшігін түртіңіз.
5. **Жабу** түймесін түртіп, **Жабу** параметрін қайта түртіңіз.
6. Факс нөмірін енгізіңіз.

### Ескертпе:

Егер факс нөмірін қолмен енгізу мүмкін болмаса, **Нөм.тік.теру б-ша шект.** бөліміндегі **Қауіпсіздік параметрлері** параметрі **Қосу** күйіне орнатылады. Контактілер тізімінен немесе жіберілген факс журналынан факс алушыларын таңдаңыз.

7.  түймесін түртіңіз.



## Факсты қолдану

### Қатысты ақпарат

- ➔ “Сыртқы телефон құрылғысынан теру арқылы факстар жіберу” бетте 148
- ➔ “Алушының күйін растағаннан кейін факстарды алу” бетте 161
- ➔ “Қосымша” бетте 157

### **Алушының күйін растағаннан кейін факстарды алу**

Теру, байланыс құру және жіберу кезінде принтер динамигі арқылы дыбыстар немесе дауыстар шыққанда факс алуға болады. Аудио нұсқаулықты орындау арқылы факс сұрау қызметінен факс алғыңыз келгенде осы факсты пайдалануға болады.

1. Негізгі экраннан **Факс** таңдаңыз.

2.  түймесін түртіп, жіберушіні көрсетіңіз.

**Ескертпе:**

*Динамиктің дыбыс қаттылығын реттеуге болады.*

3. Факс дыбысын естігенде, СКД экранының жоғарғы оң жақ бұрышындағы **Жіберу/ Қабылдау** параметрін таңдап, содан соң **Қабылдау** параметрін таңдаңыз.

**Ескертпе:**

*Факсты факс сұрау қызметінен алған кезде аудио нұсқаулықты естисіз, принтер жұмыстарын орындау үшін нұсқаулықты орындаңыз.*

4.  түймесін түртіңіз.

### **Факстарды қосалқы мекенжайы (SEP) мен құпия сөзі (PWD) бар тақтадан алу (Қабылдауды сұрау)**

Жіберушінің нөмірін теру арқылы факстарды факс машинасында сақталған тақтадан қосалқы мекенжай (SEP) мен құпия сөз (PWD) мүмкіндігі арқылы алуға болады. Бұл мүмкіндікті пайдалану үшін, контактілер тізіміндегі қосалқы мекенжай (SEP) мен құпия сөз (PWD) бар контактіні алдын ала тіркеңіз.

1. Негізгі экраннан **Факс** таңдаңыз.

2.  (Қосымша) параметрін таңдаңыз.

3. **Кеңейтілген факс** параметрін таңдаңыз.

4. Мұны **Қабылдауды сұрау** күйіне орнату үшін **Қосу** түймесін түртіңіз.

5. **Жабу** түймесін түртіп, **Жабу** параметрін қайта түртіңіз.

6. **Контактілер** параметрін таңдаңыз, тағайындау тақтасын сәйкестендіру үшін тіркелген қосалқы мекенжай (SEP) мен құпия сөз (PWD) бар контактіні таңдаңыз.

7.  түймесін түртіңіз.

## Факсты қолдану

### Қатысты ақпарат

- ➔ “Контактiлердi реттеу” бетте 49
- ➔ “Сыртқы телефон құрылғысынан теру арқылы факстар жіберу” бетте 148
- ➔ “Алушының күйін растағаннан кейін факстарды алу” бетте 161
- ➔ “Қосымша” бетте 157

## Кіріс факстарды сақтау және қайта жіберу

### Мүмкіндіктердің жиынтығы

#### Принтерде алынған факстарды сақтау

Алынған факстарды принтерде сақтауға болады және оларды принтердің экранынан көруге болады. Басып шығару қажет факстарды ғана басып шығаруға немесе қажет емес факстарды жоюға болады.

#### Алынған факстарды принтерден басқа орындарға сақтау және/немесе қайта жіберу

Келесілерді орындар ретінде орнатуға болады.

- Компьютер (PC-FAX алу)
- Сыртқы жад құрылғысы
- Электрондық пошта мекенжайы
- Желідегі ортақ қалта
- Басқа факс машинасы

#### **Ескертпе:**

- PDF пішімінде сақталған факс деректері.
- Түсті құжаттарды басқа факс машинасына жіберу мүмкін емес. Олар жіберу сәтсіз аяқталған құжаттар ретінде өңделеді.

#### Алынған факстарды қосалқы мекенжай және құпия сөз сияқты шарттары бойынша сұрыптау

Алынған факстарды кіріс жәшігіне немесе хабарласу тақтасы жәшіктеріне сұрыптауға және сақтауға болады. Сондай-ақ, алынған факстарды принтерден басқа орындарға қайта жіберуге болады.

- Электрондық пошта мекенжайы
- Желідегі ортақ қалта
- Басқа факс машинасы

#### **Ескертпе:**

- PDF пішімінде сақталған факс деректері.
- Түсті құжаттарды басқа факс машинасына жіберу мүмкін емес. Олар жіберу сәтсіз аяқталған құжаттар ретінде өңделеді.

## Факсты қолдану

### Қатысты ақпарат

➔ [“Принтерде сақталған алынған факстарды СКД экранында көру” бетте 163](#)

## Принтерде сақталған алынған факстарды СКД экранында көру

1. Негізгі экраннан **Факс қорабы** таңдаңыз.

#### **Ескертпе:**

Қабылданған факстар арасында оқылмағандар бар болса, оқылмаған құжаттар саны басты экранның  белгішесінде көрсетіледі.

2. **Кіріс қалта / Құпия** параметрін таңдаңыз.

3. Көру қажет кіріс жәшігін немесе құпия жәшігін таңдаңыз.

4. Егер кіріс жәшігі немесе құпия жәшігі құпия сөзбен қорғалса, кіріс жәшігінің құпия сөзін, құпия жәшігінің құпия сөзін немесе әкімшінің сөзін енгізіңіз.

5. Тізімнен көру керек факсты таңдаңыз.

Факс мазмұны көрсетіледі.

 : кескінді оңға қарай 90 градусқа бұрады.

    : экранды көрсеткілердің бағытымен жылжытады.

  : кішірейтеді немесе үлкейтеді.

  : алдыңғы немесе келесі бетке ауыстырады.

 : сақтау және қайта жіберу сияқты мәзірлерді көрсетеді.

Әрекет белгілерін жасыру үшін сол белгілерден басқа алдын ала қарау экранының кез келген жерін түртіңіз. Белгішелерді көрсету үшін қайта түртіңіз.

6. Көрген құжатты басып шығаруды не жоюы таңдаңыз да, экрандық нұсқауларды орындаңыз.



#### **Маңызды:**

Принтердің жады толып кетсе, факстарды қабылдау және жіберу өшіріледі. Оқылған немесе басып шығарылған құжаттарды жойыңыз.

### Қатысты ақпарат

➔ [“Кіріс жәшігі және құпия жәшіктер” бетте 164](#)

## Факс қорабы параметріне арналған мәзір опциялары

### Кіріс қалта / Құпия

Негізгі экраннан **Кіріс қалта / Құпия** тармағында **Факс қорабы** бөлімін табуға болады.

### Кіріс жәшігі және құпия жәшіктер

Кіріс жәшігі және құпия жәшіктер **Факс қорабы > Кіріс қалта / Құпия** бөлімінде.

Жалпы кіріс жәшігінде және құпия жәшігінде 200 құжатқа дейін сақтауға болады.

Бір кіріс жәшігін пайдаланып, 10 құпия жәшігіне дейін тіркеуге болады. Жәшік атауы жәшікте көрсетіледі. **Құпия XX** — әрбір құпия жәшігіне арналған әдепкі атауы.

### Кіріс жәшігі және құпия жәшіктер

Алынған факстерді алынған күні, жіберуші аты және беттері бойынша көрсетеді.

Тізімнен факстардың біреуін түрту алдын ала қарау экранын ашады және факстың мазмұнын тексеруге болады. Алдын ала қарау барысында факсты басып шығаруға немесе жоюға болады.

<p>алдын ала қарау экраны</p>	<ul style="list-style-type: none"> <li><input type="checkbox"/>   : кішірейтеді немесе үлкейтеді.</li> <li><input type="checkbox"/>  : кескінді оңға қарай 90 градусқа бұрады.</li> <li><input type="checkbox"/>     : экранды көрсеткілердің бағытымен жылжытады.</li> <li><input type="checkbox"/>   : алдыңғы немесе келесі бетке ауыстырады.</li> </ul> <p>Әрекет белгілерін жасыру үшін сол белгілерден басқа алдын ала қарау экранының кез келген жерін түртіңіз. Белгішелерді көрсету үшін қайта түртіңіз.</p>
<p> (алдын ала көру мәзірі)</p>	<ul style="list-style-type: none"> <li><input type="checkbox"/> Жад құрылғысына сақтау</li> <li><input type="checkbox"/> Бағытын өзгерту(Эл. пошта)</li> <li><input type="checkbox"/> Бағытын өзгерту(Қалта)</li> <li><input type="checkbox"/> факс жіберу</li> <li><input type="checkbox"/> Мәліметтер</li> </ul> <p><b>Аяқталғанда жою</b> хабары көрсетілгенде, <b>Жад құрылғысына сақтау</b> немесе <b>Бағытын өзгерту(Эл. пошта)</b> сияқты процестерді аяқтағаннан кейін факстарды жою үшін <b>Қосу</b> параметрін таңдаңыз.</p>

### (Қалта мәзірі)

<p>Барлығын басып шығару</p>	<p>Бұл жәшікте сақталған факстар болса ғана көрсетіледі. Жәшіктегі барлық факсты басып шығарады. <b>Аяқталғанда жою</b> бөлімінде <b>Қосу</b> параметрін таңдау басып шығарғанда барлық факсты жояды.</p>
------------------------------	---

## Факсты қолдану

Барлығын Жад құрылғысы құрылғысына сақтау	Бұл жәшікте сақталған факстар болса ғана көрсетіледі. Барлық факсты жәшіктегі сыртқы жад құрылғыларына сақтайды. <b>Қосу</b> бөлімінде <b>Аяқталғанда жою</b> параметрін таңдау сақтағанда барлық құжатты жояды.
Барлығын жою	Бұл жәшікте сақталған факстар болса ғана көрсетіледі. Жәшіктегі барлық факсты жояды.
Параметрлер	<input type="checkbox"/> Жады толғандағы опциялар: кіріс жәшігі толғаннан кейін кіріс факстарды басып шығару немесе қабылдамау үшін бір параметрді таңдаңыз. <input type="checkbox"/> Кіріс жәшігі құпиясөзінің параметрлері: құпия сөзді орнатуға немесе өзгертуге болады.

### Қатысты ақпарат

- ➔ ["Принтерде сақталған алынған факстарды СКД экранында көру" бетте 163](#)
- ➔ ["Қосымша" бетте 157](#)
- ➔ ["Факс тапсырмалары журналын тексеру" бетте 171](#)

## Сақталған құжаттар

Негізгі экраннан **Факс қорабы** тармағында **Сақталған құжаттар** бөлімін табуға болады.

Жәшікте монохромды түрдегі бір құжаттың 100 бетіне дейін және 10 құжатқа дейін сақтауға болады. Бір құжатты жиі жіберіп тұру қажет болғанда, сканерлеу құжаттарын жіберу уақытын үнемдеуге мүмкіндік береді.









### Ескертпе:

*Сақталған құжаттардың өлшемі сияқты пайдалану шарттарына байланысты 10 құжатты сақтай алмауыңыз мүмкін.*

### Сақталған құжаттар қалтасы

Сақталған күндері мен беттері бар сақталған құжаттарды көрсетеді.

Тізімнен сақталған құжаттардың біреуін басу алдын ала қарау экранын көрсетеді. Факс жіберу экранына өту үшін **Жіберуді бастау** түймесін түртіңіз немесе алдын ала қарау барысында құжатты жою үшін **Жою** түймесін түртіңіз.

алдын ала қарау экраны	<input type="checkbox"/>   : кішірейтеді немесе үлкейтеді. <input type="checkbox"/>  : кескінді оңға қарай 90 градусқа бұрады. <input type="checkbox"/>     : экранды көрсеткілердің бағытымен жылжытады. <input type="checkbox"/>   : алдыңғы немесе келесі бетке ауыстырады. <p>Әрекет белгілерін жасыру үшін сол белгілерден басқа алдын ала қарау экранының кез келген жерін түртіңіз. Белгішелерді көрсету үшін қайта түртіңіз.</p>
------------------------	---

## Факсты қолдану

 (алдын ала көру мәзірі)	<input type="checkbox"/> Жад құрылғысына сақтау <input type="checkbox"/> Бағытын өзгерту(Эл. пошта) <input type="checkbox"/> Бағытын өзгерту(Қалта) <input type="checkbox"/> Басып шығару  <b>Аяқталғанда жою</b> хабары көрсетілгенде, <b>Қосу</b> немесе <b>Жад құрылғысына сақтау</b> сияқты процестерді аяқтағаннан кейін факстарды жою үшін <b>Бағытын өзгерту(Эл. пошта)</b> параметрін таңдаңыз.
---	--

### (Қалта мәзірі)

Фкс дер.сқт	<b>Факс &gt; Факс параметрлері</b> қойындысы үшін экранды көрсетеді. Экрандағы  түймесін түрту сканерлеу құжаттарын Сақталған құжаттар жәшігіне сақтауды бастайды.
Барлығын басып шығару	Бұл элемент жәшікте сақталған құжаттар болғанда ғана көрсетіледі. Жәшіктегі барлық құжатты басып шығарады. <b>Қосу</b> бөлімінде <b>Аяқталғанда жою</b> параметрін таңдау басып шығарғанда барлық құжатты жояды.
Барлығын Жад құрылғысы құрылғысына сақтау	Бұл элемент жәшікте сақталған құжаттар болғанда ғана көрсетіледі. Жәшіктегі барлық құжатты сыртқы жад құрылғыларына сақтайды. <b>Қосу</b> бөлімінде <b>Аяқталғанда жою</b> параметрін таңдау басып шығарғанда барлық құжатты жояды.
Барлығын жою	Бұл элемент жәшікте сақталған құжаттар болғанда ғана көрсетіледі. Жәшіктегі барлық құжатты жояды.
Параметрлер	Қалтаны ашатын құпия сөз: құпия сөзді орнатуға немесе өзгертуге болады.

### Қатысты ақпарат

- ➔ [“Бірдей құжаттарды бірнеше рет жіберу” бетте 153](#)
- ➔ [“Жіберуді сұрау” бетте 166](#)
- ➔ [“Қосымша” бетте 157](#)
- ➔ [“Факс тапсырмалары журналын тексеру” бетте 171](#)

## Сұрау б-ша жіб./ Тақта

Негізгі экраннан **Сұрау б-ша жіб./ Тақта** тармағында **Факс қорабы** бөлімін табуға болады.

Бұл — қабылдап жіберу жәшігі және 10 хабарласу тақтасы. Әрбір жәшікте монохромды түрдегі бір құжаттың 100 бетіне дейін және бір құжат сақтауға болады.

### Қатысты ақпарат

- ➔ [“Факстарды сұрау бойынша жіберу \(Сұрау б-ша жіберу/ Хаб.тақт. жәшігі мүмкіндігін пайдалану\)” бетте 148](#)

## Жіберуді сұрау

**Жіберуді сұрау** бөлімін **Факс қорабы > Сұрау б-ша жіб./ Тақта** тармағынан табуға болады.

## Факсты қолдану

### Сұрау бойынша жіберу қалтасы

 (Мәзір) мәзірінің **Параметрлер** бөліміндегі параметр элементтері мен мәндерін көрсетеді.

### Құжат қосу

**Факс > Факс параметрлері** қойындысы үшін экранды көрсетеді. Экрандағы  түймесін түрту сканерлеу құжаттарын жәшікте сақтауды бастайды.

Құжат жәшікте болғанда, оның орнына **Құжатты тексеру** параметрі көрсетіледі.

### Құжатты тексеру

Құжат жәшікте болғанда, алдын ала қарау экранын көрсетеді. Алдын ала қарау барысында құжатты басып шығаруға немесе жоюға болады.

алдын ала қарау экраны	<b>Факс қорабы &gt; Сақталған құжаттар</b> бөлімінің түсіндірмесін қараңыз.
 (алдын ала көру мәзірі)	<input type="checkbox"/> Жад құрылғысына сақтау <input type="checkbox"/> Бағытын өзгерту(Эл. пошта) <input type="checkbox"/> Бағытын өзгерту(Қалта) <input type="checkbox"/> факс жіберу <input type="checkbox"/> Мәліметтер  <b>Аяқталғанда жою</b> хабары көрсетілгенде, <b>Қосу</b> немесе <b>Жад құрылғысына сақтау</b> сияқты процестерді аяқтағаннан кейін факстарды жою үшін <b>Бағытын өзгерту(Эл. пошта)</b> параметрін таңдаңыз.

### (Мәзір)

Құжатты жою	Бұл элемент жәшікте сақталған құжат болғанда ғана көрсетіледі. Жәшікте сақталған құжатты жояды.
Параметрлер	<input type="checkbox"/> Қалтаны ашатын құпия сөз: құпия сөзді орнатуға немесе өзгертуге болады. <input type="checkbox"/> Сұрау бойынша жіберу кейін авт. түрде жою: мұны <b>Қосу</b> параметріне орнату құжатты (Жіберуді сұрау) жіберу туралы алушының келесі сұрауы аяқталғанда жәшіктегі құжатты жояды. <input type="checkbox"/> Жіберу нәт. хабарлау: <b>Эл.пошта хабарланд-ры</b> параметрі <b>Қосу</b> күйіне орнатылғанда, құжатты (Жіберуді сұрау) жіберу сұрауы аяқталғанда принтер хабарланыруды <b>Алушы</b> бөлімінде сақталған орынға жібереді.

### Қатысты ақпарат

- ➔ ["Сақталған құжаттар" бетте 165](#)
- ➔ ["Қосымша" бетте 157](#)
- ➔ ["Факс тапсырмалары журналын тексеру" бетте 171](#)

### Тіркелмеген хабарландыру тақтасы

**Тіркелмеген хабарландыру тақтасы** бөлімін **Факс қорабы > Сұрау б-ша жіб./ Тақта** тармағынан табуға болады. **Тіркелмеген хабарландыру тақтасы** жәшіктерінің біреуін

## Факсты қолдану

таңдаңыз. Тақтаны тіркегеннен кейін, тіркелген атау көрсетілген жәшікте **Тіркелмеген хабарландыру тақтасы** атауының орнына көрсетіледі.

10 хабарласу тақтасына дейін тіркеуге болады.

### Хабарландыру тақтасы қалтасының параметрлері

Аты (қажет)	Хабарласу тақтасы жәшігінің атауын енгізіңіз.
Қосалқы мекенжай(SEP)	Алушының факс алу шарттарын жасаңыз немесе өзгертіңіз.
Құпия сөз (PWD)	
Қалтаны ашатын құпия сөз	Жәшікті ашу үшін пайдаланылатын құпия сөзді орнатыңыз немесе өзгертіңіз.
Сұрау бойынша жіберу кейін авт. түрде жою	Мұны <b>Қосу</b> параметріне орнату құжатты (Жіберуді сұрау) жіберу туралы алушының келесі сұрауы аяқталғанда жәшіктегі құжатты жояды.
Жіберу нәт. хабарлау	<b>Эл.пошта хабарланд-ры</b> параметрі <b>Қосу</b> күйіне орнатылғанда, құжатты (Жіберуді сұрау) жіберу сұрауы аяқталғанда принтер хабарландыруды <b>Алушы</b> бөліміне жібереді.

### Қатысты ақпарат

➔ ["Әрбір тіркелген хабарласу тақтасы" бетте 168](#)

## Әрбір тіркелген хабарласу тақтасы

Хабарласу тақталарын **Факс қорабы > Сұрау б-ша жіб./ Тақта** бөлімінен табуға болады. Тіркелген атау көрсетілетін жәшікті таңдаңыз. Жәшікте көрсетілетін атау **Тіркелмеген хабарландыру тақтасы** бөлімінде тіркелген атау болып табылады.

10 хабарласу тақтасына дейін тіркеуге болады.

### (тіркелген хабарласу тақтасының атауы)

 (Мәзір) мәзірінің **Параметрлер** бөліміндегі элементтердің параметр мәндерін көрсетеді.

### Құжат қосу

**Факс > Факс параметрлері** қойындысы үшін экранды көрсетеді. Экрандағы  түймесін түрту сканерлеу құжаттарын жәшігіне сақтауды бастайды.

Құжат жәшікте болғанда, оның орнына **Құжатты тексеру** параметрі көрсетіледі.

### Құжатты тексеру

Құжат жәшікте болғанда, алдын ала қарау экранын көрсетеді. Алдын ала қарау барысында құжатты басып шығаруға немесе жоюға болады.

алдын ала қарау экраны	<b>Факс қорабы &gt; Сақталған құжаттар</b> бөлімінің түсіндірмесін қараңыз.
------------------------	---



## Факсты қолдану

 (алдын ала көру мәзірі)	<b>Жіберуді сұрау &gt; Құжатты тексеру &gt;</b>  (алдын ала көру мәзірі) бөлімінің түсіндірмесін қараңыз.
---	--

### (Мәзір)

Құжатты жою	Бұл элемент жәшікте сақталған құжат болғанда ғана көрсетіледі. Жәшікте сақталған құжатты жояды.
Параметрлер	<b>Аты (қажет)</b> және <b>Қосалқы мекенжай(SEP)</b> сияқты мәзірлер көрсетіледі. <b>Тіркелмеген хабарландыру тақтасы &gt; Хабарландыру тақтасы қалтасының параметрлері</b> бөлімінің түсіндірмесін қараңыз
Қалтаны жою	Бұл элемент жәшікте сақталған құжат болғанда ғана көрсетіледі. Сақталған құжатты жояды және жәшіктің күйін тіркелмегенге өзгертеді.

### Қатысты ақпарат

- ➔ [“Сақталған құжаттар” бетте 165](#)
- ➔ [“Жіберуді сұрау” бетте 166](#)
- ➔ [“Тіркелмеген хабарландыру тақтасы” бетте 167](#)
- ➔ [“Қосымша” бетте 157](#)
- ➔ [“Факс тапсырмалары журналын тексеру” бетте 171](#)

---

## Факс тапсырмаларына арналған күйді немесе журналдарды тексеру

### Алынған факстар өңделмегенде (оқылмаған/басып шығарылмаған/сақталмаған/қайта жіберілмеген) ақпаратты көрсету

Өңдеусіз қабылданған құжаттар бар болған кезде, өңделмеген тапсырмалардың саны басты экранда  белгішесімен көрсетіледі. «Өңделмеген» сөзінің анықтамасын төменгі кестеден қараңыз.

## Факсты қолдану

### **!** **Маңызды:**

*Кіріс жәшігі толған кезде, факстарды алу мүмкіндігі ажыратылады. Кіріс жәшігіндегі құжаттарды тексергеннен кейін оларды жою керек.*

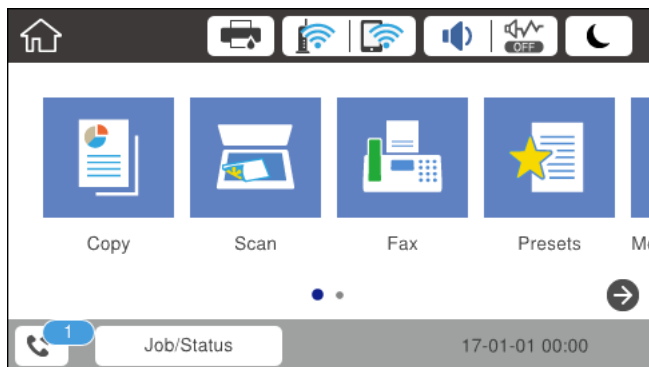

Алынған факсты сақтау/ Қайта жіберу параметрі	Өңделмеген күй
Басып шығару*1	Басып шығарылуды күтудегі немесе басып шығару орындалып жатқан алған құжаттар бар.
Кіріс жәшігінде немесе құпия жәшігінде сақтау	Кіріс жәшігіндегі немесе құпия жәшігіндегі қабылданған құжаттар арасында оқылмағандары бар.
Сыртқы жад құрылғысына сақтау	Принтерге қосылған қабылданған құжаттарды сақтауға арналған қалтасы бар құрылғы жоқ болғандықтан немесе басқа себептерге байланысты қабылданған құжаттар арасында құрылғыға сақталмағандар бар.
Компьютерге сақтау	Компьютер ұйқы режимінде болғандықтан немесе басқа себептерге байланысты қабылданған құжаттар арасында компьютерге сақталмағандар бар.
Қайта жіберу	Қабылданған құжаттар арасында қайта жіберілмегендер немесе қайта жіберу сәтсіз аяқталғандар бар*2.

\*1 : факс сақтау/қайта жіберу параметрлерінің ешқайсысын орнатпаған кезде немесе қабылданған құжаттарды сыртқы жад құрылғысына немесе компьютерге сақтау кезінде оларды басып шығару үшін орнатқан кезде.

\*2 : кіріс жәшігіне қайта жіберілмейтін құжаттарды сақтау үшін орнатқан кезде, кіріс жәшігіне қайта жіберу сәтсіз аяқталған құжаттар арасында оқылмағандар бар. Қайта жіберу сәтсіз аяқталған құжаттарды басып шығару үшін орнатқан кезде, басып шығару аяқталмаған.

### **Ескертпе:**

*Бірнеше факс сақтау/қайта жіберу параметрлерін пайдалансаңыз, өңделмеген тапсырмалар саны тек бір факс қабылданса да «2» немесе «3» деп көрсетілуі мүмкін. Мысалы, факстарды кіріс жәшігінде және компьютерде сақтау үшін орнатқан болсаңыз және бір факс қабылданса, өңделмеген тапсырмалар саны факс кіріс жәшігінде және компьютерде сақталмаған жағдайда «2» деп көрсетіледі.*

### **Қатысты ақпарат**

- ➔ "Принтерде сақталған алынған факстарды СКД экранында көру" бетте 163
- ➔ "Орындалып жатқан факс тапсырмаларын тексеру" бетте 171
- ➔ "Қосымша" бетте 157

## Факсты қолдану

### Орындалып жатқан факс тапсырмаларын тексеру

Өңдеуі аяқталмаған факс тапсырмаларын тексеру үшін экранды көрсетуге болады. Келесі тапсырмалар тексеру экранында көрсетіледі. Осы экраннан әлі басып шығарылмаған құжаттарды басып шығаруға немесе жіберу сәтсіз аяқталған құжаттарды қайта жіберуге болады.

- Алынған факс тапсырмалары төменде
  - Әлі басып шығарылмаған (тапсырмалар басып шығарылуға орнатылғанда)
  - Әлі сақталмаған (тапсырмалар сақталуға орнатылғанда)
  - Әлі қайта жіберілмеген (тапсырмалар қайта жіберілуге орнатылғанда)
- Жіберу сәтсіз аяқталған шығыс факс тапсырмалары (**Қате деректерді сақтау** қосқан жағдайда)

Тексеру экранын көрсету үшін төмендегі қадамдарды орындаңыз.

1. Негізгі экраннан **Job/Status** түймесін түртіңіз.
2. **Тапсырма күйі** қойындысын түртіп, **Белсенді** түймесін түртіңіз.
3. Тексеру қажет тапсырманы таңдаңыз.

#### Қатысты ақпарат

→ [“Алынған факстар өңделмегенде \(оқылмаған/басып шығарылмаған/сақталмаған/қайта жіберілмеген\) ақпаратты көрсету” бетте 169](#)

### Факс тапсырмалары журналын тексеру

Әрбір тапсырма үшін күн, уақыт және нәтиже сияқты жіберілген немесе алынған факс тапсырмаларын тексеруге болады.

1. Негізгі экраннан **Job/Status** түймесін түртіңіз.
2. **Журнал** қойындысындағы **Тапсырма күйі** параметрін таңдаңыз.
3. Оң жақта ▼ түймесін түртіп, **Жіберу** немесе **Қабылдау** опциясын таңдаңыз.  
Жіберілген немесе алынған факс тапсырмаларына арналған журнал кері хронологиялық ретте көрсетіледі. Мәліметтерді көрсету үшін тексеру қажет тапсырманы таңдаңыз.

#### Қатысты ақпарат

→ [“Қосымша” бетте 157](#)

### Қабылданған құжаттарды қайта басып шығару

Басып шығарылған факс тапсырмаларының журналдарынан алынған құжаттарды қайта басып шығаруға болады.

Принтердің жады азайған кезде, басып шығарылған алынған құжаттар хронологиялық ретпен жойылатынын ескеріңіз.

## Факсты қолдану

1. Негізгі экраннан **Job/Status** түймесін түртіңіз.
2. **Журнал** қойындысындағы **Тапсырма күйі** параметрін таңдаңыз.
3. Оң жақта ▼ түймесін түртіп, **Басып шығару** опциясын таңдаңыз.  
Жіберілген немесе алынған факс тапсырмаларының журналы кері хронологиялық ретте көрсетіледі.
4. Журнал тізімінен  белгішесі бар тапсырманы таңдаңыз.  
Егер ол басып шығару қажет құжат болса, анықтау үшін күнді, уақытты және нәтижені тексеріңіз.
5. Құжатты басып шығару үшін **Қайтадан басып шығару** түймесін түртіңіз.

---

## Факсты компьютерден жіберу

FAX Utility және PC-FAX драйвері көмегімен факстарды компьютерден жіберуге болады.

### **Ескертпе:**

*FAX Utility орнату үшін, EPSON Software Updater пайдаланыңыз. Мәліметтер алу үшін, төмендегі қатысты ақпаратты қараңыз. Windows пайдаланушылары үшін принтермен бірге берілген бағдарламалық құрал дискісі арқылы орнатуға болады.*

### **Қатысты ақпарат**

- ➔ “Бағдарламалық құралды жаңарту құралдары (Бағдарламалық құрал жаңартқышы)” бетте 201
- ➔ “Соңғы қолданбаларды орнату” бетте 202

## Қолданба арқылы жасалған құжаттарды жіберу (Windows)

Microsoft Word немесе Excel сияқты қолданбаның **Басып шығару** мәзірінен принтер факс параметрін таңдау арқылы титулдық бетпен жасалған құжаттар, сызбалар және кестелер сияқты деректерді тікелей тасымалдауға болады.

### **Ескертпе:**

*Келесі түсіндірмеде мысал ретінде Microsoft Word қолданбасы пайдаланылады. Нақты операция пайдаланатын қолданбаға байланысты әртүрлі болуы мүмкін. Мәліметтер алу үшін қолданбаның анықтамасын қараңыз.*

1. Қолданбаны пайдаланып факс арқылы тасымалдау үшін құжат жасаңыз.
2. **Файл** мәзірінен **Басып шығару** түймесін басыңыз.  
Қолданбаның **Басып шығару** терезесі көрсетіледі.
3. **Принтер** бөлімінде **XXXXX (FAX)** (мұндағы XXXXX — принтер атауы) параметрін таңдап, факс жіберу параметрлерінің ұяшығына белгі қойыңыз.
  - Көшірмелер саны** бөлімінде **1** мәнін көрсетіңіз. Егер **2** немесе одан көп мәнді көрсетсеңіз, факс дұрыс тасымалданбауы мүмкін.

## Факсты қолдану

- Шығыс портын өзгертетін **Файлға басып шығару** сияқты функцияларды пайдалану мүмкін емес.
- Бір факс тасымалдауында титулдық бетпен қоса 100 бетке дейін тасымалдауға болады.

### **Ескертпе:**

- Егер **Paper Size, Orientation, Color, Image Quality** немесе **Character Density** параметрін көрсету қажет болса, **Принтер сипаттамалары** түймесін басыңыз. Мәліметтер алу үшін PC-FAX драйвер анықтамасын қараңыз.
- Бірінші рет тасымалдағанда ақпаратыңызды тіркеу терезесі көрсетіледі. Қажетті ақпаратты енгізіп, **OK** түймесін басыңыз.

#### 4. **Басып шығару** түймесін басыңыз.

FAX Utility мүмкіндігін бірінші рет пайдаланғанда, ақпаратыңызды тіркеу терезесі көрсетіледі. Қажетті ақпаратты енгізіп, **OK** түймесін басыңыз. Факс тапсырмаларын ішінен басқару үшін FAX Utility мүмкіндігі **Nickname** параметрін пайдаланады. Басқа ақпарат титулдық бетке автоматты түрде қосылады.

FAX Utility параметрінің **Recipient Settings** экраны көрсетіледі.

#### 5. Алушыны көрсетіп, **Келесі** түймесін басыңыз.

- Алушыны (аты, факс нөмірі және т.б.) тікелей көрсету:  
**Manual Dial** қойындысын басып, қажетті ақпаратты енгізіп, **Add** түймесін басыңыз. Алушы терезенің жоғарғы бөлігінде көрсетілетін **Recipient List** тізіміне қосылады.

### **Ескертпе:**

- Егер принтердің Желі түрі параметрі **PBX** күйіне орнатылса, кіру коды префикстік кодты енгізудің орнына # (тор) белгісін пайдалануға орнатылса, # (тор) белгісін енгізіңіз. Мәліметтерді төмендегі қатысты ақпараттың Желі түрі бөліміндегі Нег.параметрлер тармағынан қараңыз.
- Егер FAX Utility негізгі экрандағы **Опция параметрлері** бөлімінде **Enter fax number twice** параметрін таңдасаңыз, **Add** немесе **Келесі** түймесін басқанда сол нөмірді енгізуіңіз қажет.

- Телефон кітапшасынан алушыны (аты, факс нөмірі және т.б.) таңдау:

Егер алушы телефон кітабына сақталса, **Phone Book** қойындысын басыңыз. Алушыны тізімнен таңдап, **Add** түймесін басыңыз. Алушы терезенің жоғарғы бөлігінде көрсетілетін **Recipient List** тізіміне қосылады.

### **Ескертпе:**

Егер принтердің Желі түрі параметрі **PBX** күйіне орнатылса, кіру коды префикстік кодты енгізудің орнына # (тор) белгісін пайдалануға орнатылса, # (тор) белгісін енгізіңіз. Мәліметтерді төмендегі қатысты ақпараттың Желі түрі бөліміндегі Нег.параметрлер тармағынан қараңыз.

#### 6. Титулдық беттің мазмұнын көрсетіңіз.

① Титулдық бетті тіркеу үшін **Cover Sheet** бөлімінен мысалдардың біреуін таңдаңыз. **Subject** және **Message** параметрін енгізіңіз. Бастапқы титулдық бетті жасау үшін немесе бастапқы титулдық бетті тізімге қосу үшін функция жоқ екенін ескеріңіз.

Егер титулдық бетті тіркеуді қаламасаңыз, **No cover sheet** параметрін **Cover Sheet** бөлімінен таңдаңыз.

② Титулдық беттегі элементтердің ретін өзгерту үшін **Cover Sheet Formatting** түймесін басыңыз. **Paper Size** бөлімінде титулдық бет өлшемін таңдауға болады. Сондай-ақ тасымалданып жатқан құжатқа әртүрлі өлшемдегі титулдық бетті таңдауға болады.

③ Титулдық беттегі мәтін үшін пайдаланылатын қаріпті немесе қаріп өлшемін өзгерту қажет болса, **Font** түймесін басыңыз.

## Факсты қолдану

- 4 Жіберуші туралы ақпаратты өзгерту қажет болса, **Sender Settings** түймесін басыңыз.
- 5 Енгізген тақырыбы мен хабары бар титулдық бетті тексеру қажет болса, **Detailed Preview** түймесін басыңыз.
- 6 **Келесі** түймесін басыңыз.

### 7. Тасымалдау контентін тексеріп, **Send** түймесін басыңыз.

Тасымалдаудың алдында алушының аты және факс нөмірі дұрыс екенін тексеріңіз. Тасымалданатын титулдық бетті және құжатты алдын ала қарау үшін **Preview** түймесін басыңыз.

Тасымалдау басталғаннан кейін тасымалдау күйін көрсететін терезе көрсетіледі.

#### **Ескертпе:**

- Тасымалдауды тоқтату үшін деректерді таңдап, **Бас тарту**  түймесін басыңыз. Сондай-ақ принтердің басқару тақтасы арқылы бас тартуға болады.
- Егер тасымалдау барысында қате пайда болса, **Communication Error** терезесі көрсетіледі. Қате туралы ақпаратты тексеріп, қайта тасымалдаңыз.
- Егер *Display Fax Status Monitor During Transmission* параметрі *FAX Utility* негізгі экранының **Optional Settings** экранында таңдалмаса, *Fax Status Monitor* экраны (тасымалдау күйін тексеруге болатын жоғарыда көрсетілген экран) көрсетілмейді.

## Қолданба арқылы жасалған құжаттарды жіберу (Mac OS)

Сатылымда бар бағдарламаның **Басып шығару** мәзірінен факсқа үйлесімді принтерді таңдау арқылы жасалған құжаттар, суреттер және кестелер сияқты деректерді жіберуге болады.

#### **Ескертпе:**

*Келесі түсіндірмеде Text Edit, стандартты Mac OS бағдарламасы мысал ретінде қолданылады.*

1. Бағдарламадан факс арқылы жіберу қажет құжатты жасаңыз.
2. **Файл** мәзірінен **Басып шығару** түймесін басыңыз.  
Бағдарламаның **Басып шығару** терезесі көрсетіледі.
3. Егжей-тегжейлі параметрлерді көрсету үшін, **Атау** ішінен принтерді (факс атауын) таңдап, ▼ түймесін басыңыз, басып шығару параметрлерін тексеріп, **OK** түймесін басыңыз.
4. Әрбір элементке реттеу жасаңыз.
  - Көшірмелер саны** бөлімінде **1** мәнін көрсетіңіз. **2** немесе одан үлкен сан көрсетілгеннің өзінде 1 ғана көшірме жіберіледі.
  - Бір факс жібергенде 100 бетке дейін жіберуге болады.

#### **Ескертпе:**

*Жіберуге болатын құжаттардың бет өлшемі принтерден факс арқылы жіберуге болатын парақ өлшемімен бірдей.*

### 5. Ашылмалы мәзірден Fax Settings таңдап, әр элемент үшін реттеулер жасаңыз.

Әр параметр элементіне түсіндірмелер алу үшін, PC-FAX драйверінің анықтамасын қараңыз.

## Факсты қолдану

PC-FAX драйверінің анықтамасын ашу үшін, терезенің төменгі сол жағынан  түймесін басыңыз.

6. Recipient Settings мәзірін таңдап, алушыны көрсетуге болады.

Алушыны (аты, факс нөмірі және т.б.) тікелей көрсету:

**Add** түймесін басып, қажетті ақпаратты енгізіңіз, сосын  түймесін басыңыз. Алушы терезенің жоғарғы бөлігінде көрсетілетін Recipient List тізіміне қосылады.

PC-FAX драйвер параметрлері бөлімінен «Enter fax number twice» таңдасаңыз,  түймесін басқан кезде сол санды қайта енгізуіңіз қажет.

Факс байланысы желісі префикс кодын сұраса, External Access Prefix енгізіңіз.

### Ескертпе:

Егер принтердің Желі түрі параметрі **PBX** күйіне орнатылса, кіру коды префикстік кодты енгізудің орнына # (top) белгісін пайдалануға орнатылса, # (top) белгісін енгізіңіз. Мәліметтерді төмендегі қатысты ақпараттың Neg.параметрлер бөліміндегі Желі түрі тармағынан қараңыз.

Телефон кітапшасынан алушыны (аты, факс нөмірі және т.б.) таңдау:

Алушы телефон кітапшасына сақталса,  түймесін басыңыз. Тізімнен алушыны таңдап, **Add > OK** тармағын басыңыз.

Факс байланысы желісі префикс кодын сұраса, External Access Prefix енгізіңіз.

### Ескертпе:

Егер принтердің Желі түрі параметрі **PBX** күйіне орнатылса, кіру коды префикстік кодты енгізудің орнына # (top) белгісін пайдалануға орнатылса, # (top) белгісін енгізіңіз. Мәліметтерді төмендегі қатысты ақпараттың Neg.параметрлер бөліміндегі Желі түрі тармағынан қараңыз.

7. Алушы параметрлерін тексеріп, **Fax** түймесін басыңыз.

Жіберу басталады.

Тасымалдаудың алдында алушының аты және факс нөмірі дұрыс екенін тексеріңіз.

### Ескертпе:

*Dock* тармағында принтер белгішесін бассаңыз, жіберу күйін тексеру терезесі көрсетіледі. Жіберуді тоқтату үшін, деректерді басып, **Delete** түймесін басыңыз.

Жіберу кезінде қате пайда болса, **Sending failed** хабары көрсетіледі. **Fax Transmission Record** терезесінен жіберу жазбаларын тексеріңіз.

Қағаз өлшемі аралас құжаттар дұрыс жіберілмеуі мүмкін.

## Факстарды компьютерге қабылдау

Факстарды алып, принтерге жалғанған компьютерге PDF файлдары ретінде сақтауға болады. FAX Utility факстарды сақтайтын қалтаны көрсету әдісін қамтитын мүмкіндіктермен бірге беріледі. Осы мүмкіндікті пайдаланбас бұрын FAX Utility орнатыңыз.

### Ескертпе:

FAX Utility орнату үшін, келесі әдістердің бірін пайдалануға болады.

EPSON Software Updater (бағдарламалық құралды жаңартуға арналған қолданба) пайдалану

Принтермен бірге берілген дискіні пайдалану. (Windows пайдаланушылары ғана)

## Факсты қолдану

### **Маңызды:**

- ❑ Компьютерде факстарды алу үшін, принтердің басқару тақтасындағы **Қабылдау режимі** параметрі **Авто** күйіне орнатылуы қажет. Принтер параметрінің күйі туралы ақпаратты әкімшіден алыңыз. Мәліметтерді Әкімші нұсқаулығы анықтамасынан қараңыз.
- ❑ Факстарды қабылдауға реттелген компьютердің әрқашан қосулы болуы керек. Қабылданған құжаттар компьютерге сақталмас бұрын, құжаттар принтердің жадына уақытша сақталады. Компьютерді өшірсеңіз, принтердің жады толып, құжаттарды компьютерге жібере алмауы мүмкін.
- ❑ Принтер жадына уақытша сақталған құжаттар саны басты экрандағы  белгішесінде көрсетіледі.
- ❑ Алынған факстарды оқу үшін, компьютердегі Acrobat Reader сияқты PDF көру құралын орнату керек.

### Қатысты ақпарат

- ➔ [“Бағдарламалық құралды жаңарту құралдары \(Бағдарламалық құрал жаңартқышы\)” бетте 201](#)
- ➔ [“Соңғы қолданбаларды орнату” бетте 202](#)

## Кіріс факстарды компьютерге сақтау

FAX Utility мүмкіндігі арқылы компьютерде кіріс факстарды сақтау үшін реттеулерді жасауға болады. FAX Utility қолданбасын компьютерге алдын ала орнатыңыз.

Мәліметтер алу үшін FAX Utility анықтамасындағы Basic Operations бөлімін қараңыз (негізгі терезеде көрсетіледі). Егер реттеулер жасап жатқанда компьютердің экранында құпия сөз енгізу экраны көрсетілсе, құпия сөзді енгізіңіз. Егер құпия сөзді білмесеңіз, әкімшіге хабарласыңыз.

### **Ескертпе:**

*Факстарды компьютерде алуға және сол уақытта принтерден басып шығаруға болады. Принтер параметрінің күйі туралы мәліметтерді әкімшіден алыңыз. Мәліметтерді Әкімші нұсқаулығы анықтамасынан қараңыз.*

### Қатысты ақпарат

- ➔ [“Факс операцияларын конфигурациялауға және факстар жіберуге арналған қолданба \(FAX Utility\)” бетте 200](#)

## Кіріс факстарды компьютерге сақтайтын мүмкіндіктен бас тарту

FAX Utility мүмкіндігі арқылы факстарды компьютерге сақтаудан бас тартуға болады.

Мәліметтер алу үшін FAX Utility анықтамасындағы Basic Operations бөлімін қараңыз (негізгі терезеде көрсетіледі).



## Факсты қолдану

### Ескертпе:

- ❑ Егер компьютерге сақталмаған қандай да бір факстар болса, факстарды компьютерге сақтайтын мүмкіндіктен бас тарту мүмкін емес.
- ❑ Әкімші құлыптаған параметрлерді өзгерту мүмкін емес.
- ❑ Сондай-ақ, принтерде параметрлерді өзгертуге болады. Алынған факстарды компьютерге сақтаудан бас тарту параметрлері туралы ақпаратты әкімшіден алыңыз. Мәліметтерді Әкімші нұсқаулығы анықтамасынан қараңыз.

### Қатысты ақпарат

- ➔ ["Факс операцияларын конфигурациялауға және факстар жіберуге арналған қолданба \(FAX Utility\)" бетте 200](#)

## Жаңа факстарды тексеру (Windows)

Компьютерді принтер қабылдаған факстарды сақтауға реттеу үшін, қабылданған факстардың өңделу күйін және Windows тапсырмалар тақтасындағы факс белгішесі арқылы жаңа факстар бар-жоғын тексеруге болады. Жаңа факстар қабылданған кезде компьютерді хабарландыру көрсетуге реттеу арқылы Windows жүйелік тақтасы жанында хабарландыру терезесі ашылады, сол арқылы жаңа факстарды тексеруге болады.



### Ескертпе:

- ❑ Компьютерге сақталған қабылданған факс деректері принтердің жадынан жойылады.
- ❑ Қабылданған факстарды көру үшін Adobe Reader қажет, себебі олар PDF файлдары ретінде сақталған.

## Тапсырмалар тақтасындағы факс белгішесін пайдалану (Windows)

Windows тапсырмалар тақтасында көрсетілген факс белгішесін пайдалану арқылы жаңа факстар мен әрекет күйін тексеруге болады.

1. Белгішеге белгі қойыңыз.

- ❑  : Күту.
- ❑  : Жаңа факстарды тексеру.
- ❑  : Жаңа факстарды импорттау аяқталды.

2. Белгішені тінтуірдің оң жақ түймесімен басып, **Open the received fax folder** түймесін басыңыз.

Қабылданған факс қалтасы көрсетіледі. Файл атауында күні мен жіберушіні тексеріп, PDF файлын ашыңыз.

Факс белгішесі күтіліп тұрғанын көрсетсе, **Check new faxes** таңдау арқылы жаңа факстарды тез арада тексере аласыз.

### Ескертпе:

Қабылданған факстардың атауы келесі атау пішімі арқылы автоматты түрде өзгертіледі.

YYYYMMDDHHMMSS\_XXXXXXXXX\_ppppp (Жыл/Ай/Күн/Сағат/Минут/Екінші\_жіберуші нөмірі)

## Факсты қолдану

## Хабарландыру терезесін пайдалану (Windows)

Жаңа факстар туралы хабарлауға реттеген кезде, хабарландыру терезесі әр факстың тапсырмалар тақтасы жанында көрсетіледі.

1. Компьютер терезесінде көрсетілген хабарландыру терезесін тексеріңіз.

**Ескертпе:**

*Берілген уақыт аралығында ешқандай әрекет орындалмаса, хабарландыру терезесі жоғалып кетеді. Көрсету уақыты сияқты хабарландыру параметрлерін өзгертуге болады.*

2. Хабарландыру терезесінің  түймесінен басқа кез келген жерін басыңыз.

Жаңа факстарды сақтауға көрсеткен қалтаңыз ашылады. Файл атауында күні мен жіберушіні тексеріп, PDF файлы ашыңыз.

**Ескертпе:**

*Қабылданған факстардың атауы келесі атау пішімі арқылы автоматты түрде өзгертіледі.*

*YYYYMMDDHHMMSS\_XXXXXXXXXX\_ppppp (Жыл/Ай/Күн/Сағат/Минут/Екінші\_жіберуші нөмірі)*

## Жаңа факстарды тексеру (Mac OS)

Келесі әдістердің бірі арқылы жаңа факстарды тексеруге болады. Бұл **"Save" (save faxes on this computer)** күйіне реттелген компьютерлерге ғана қолжетімді.

- Қабылданған факс қалтасын ашыңыз (**Received Fax Output Settings**. ішінде реттелген)
- Fax Receive Monitor ашып, **Check new faxes** түймесін басыңыз.
- Жаңа факстар қабылданғаны туралы хабарландыру

Факс утилитасындағы **Fax Receive Monitor > Preferences** ішінен **Notify me of new faxes via a dock icon** таңдаңыз, доктағы факс қабылдау монитор белгішесі жаңа факстар келгенін білдіріп секіреді.

## Қабылданған факс мониторынан қабылданған факс қалтасын ашу (Mac OS)

**"Save" (save faxes on this computer)** таңдаған кезде, факстарды қабылдауға көрсетілген компьютерден сақтау қалтасын ашуға болады.

1. **Fax Receive Monitor** ашу үшін, Dock ішінен қабылданған факс мониторы белгішесін басыңыз.
2. Принтерді таңдап, **Open folder** түймесін басыңыз немесе принтер атауын екі рет басыңыз.
3. Файл атауында күні мен жіберушіні тексеріп, PDF файлы ашыңыз.

**Ескертпе:**

*Қабылданған факстардың атауы келесі атау пішімі арқылы автоматты түрде өзгертіледі.*

*YYYYMMDDHHMMSS\_XXXXXXXXXX\_ppppp (Жыл/Ай/Күн/Сағат/Минут/Екінші\_жіберуші нөмірі)*

*Жіберушіден жіберілген ақпарат жіберушінің нөмірі ретінде көрсетіледі. Осы нөмірдің жіберушіге байланысты көрсетілмеуі мүмкін.*

# Сия салынған контейнерлер және басқа тұтынылатын заттарды ауыстыру

## Қалған сия мен қолданылған сияға арналған қораптың күйін тексеру

Сия картридждерінің шамаланған деңгейін және техникалық қызмет көрсету қорабының шамаланған қызмет көрсету мерзімін басқару тақтасынан немесе компьютерден тексеруге болады.

## Қалған сия мен қолданылған сияға арналған қораптың күйін тексеру — Басқару тақтасы

1. Басқару тақтасындағы  түймесін басыңыз.
2. **Принтер күйі** параметрін таңдаңыз.

**Ескертпе:**

*Оң жақ шеткі көрсеткі қызмет көрсету жәшігіндегі қол жетімді орынды көрсетеді.*

## Қалған сия мен қолданылған сияға арналған қораптың күйін тексеру — Windows

1. Принтер драйверінің терезесіне өтіңіз.
2. **EPSON Status Monitor 3** түймесін **Қызмет көрсету** қойындысында басып, **Толығырақ** басыңыз.

**Ескертпе:**

*Егер **EPSON Status Monitor 3** ажыратылса, **Қызмет көрсету** қойындысындағы **Кеңейтілген параметрлер** түймесін басыңыз да, **EPSON Status Monitor 3** қосу таңдаңыз.*

## Қалған сия мен қолданылған сияға арналған қораптың күйін тексеру — Mac OS

1.  мәзірі > **Принтерлер және сканерлер** (немесе **Басып шығару және сканерлеу, Басып шығару және факс**) тармағынан **Жүйе параметрлері** тармағын таңдап, принтерді таңдаңыз.
2. **Параметрлер және жабдықтар** > **Утилита** > **Принтер утилитасын ашу** түймесін басыңыз.

## Сия салынған контейнерлер және басқа тұтынылатын заттарды ауыстыру

### 3. EPSON Status Monitor түймесін басыңыз.

## Сия салынған контейнер кодтары

Epson компаниясы шынайы Epson сия салынған контейнерлер пайдалануға кеңес береді. Epson компаниясы түпнұсқалық емес сияның сапасына және сенімділігіне кепілдік бере алмайды. Түпнұсқалық емес сияны пайдалану Epson кепілдіктері қамтымайтын зиян тигізуі және белгілі бір жағдайларда принтердің қате әрекетін тудыруы мүмкін. Түпнұсқалық емес сия деңгейлері туралы ақпарат көрсетілмеуі мүмкін.

Келесілер түпнұсқалы Epson сия салынған контейнерлер арналған кодтар болып табылады.

#### **Ескертпе:**

- Сия салынған контейнер кодтары жерге байланысты әртүрлі болуы мүмкін. Аймағыңыздағы дұрыс кодтар туралы ақпарат алу үшін Epson қолдау қызметіне хабарласыңыз.
- Барлық сия салынған контейнерлер барлық аймақтарда қолжетімді бола бермейді.

#### Еуропа үшін

Өлшемі	Black (Қара)	Сыан (Көкшіл)	Magenta (Алқызыл)	Yellow (Сары)
XXL	T9461	-	-	-
XL	T9451	T9452	T9453	T9454
L	T9441	T9442	T9443	T9444

Epson компаниясының сия салынған контейнер өнімділігі туралы ақпарат алу үшін келесі веб-сайтты қараңыз.

<http://www.epson.eu/pageyield>

#### Австралия және Жаңа Зеландия үшін

Black (Қара)	Сыан (Көкшіл)	Magenta (Алқызыл)	Yellow (Сары)
902XXL	902XL	902XL	902XL
902XL	902	902	902
902			

#### Азия үшін

Black (Қара)	Сыан (Көкшіл)	Magenta (Алқызыл)	Yellow (Сары)
T9501	T9492	T9493	T9494
T9491	T9482	T9483	T9484
T9481			

## Сия салынған контейнер құрылғысын пайдалану бойынша сақтандырулар

сия салынған контейнерлер құрылғысын ауыстырудан бұрын келесі нұсқауларды және *Маңызды қауіпсіздік нұсқаулары* құжатын (қағаз нұсқаулық) оқып шығыңыз.

### Пайдалану бойынша сақтандырулар

- ❑ сия салынған контейнерлер қалыпты бөлме температурасында сақтаңыз және тік күн сәулелерінен аулақ ұстаңыз.
- ❑ Epson сия салынған контейнер орамада басылған күнге дейін пайдалануды ұсынады.
- ❑ Ең жақсы нәтижелер алу үшін сия салынған контейнер бумаларын түбін төмен қаратып сақтаңыз.
- ❑ Салқын сақтау орнынан ішке әкелгенде пайдалану алдында сия салынған контейнер бөлме температурасында кемінде 12 сағат бойы жылуына мүмкіндік беріңіз.
- ❑ Суретте көрсетілген бөліктерге тимеңіз. Солай жасау қалыпты жұмыс істеуді және басып шығаруды болдырмайды.

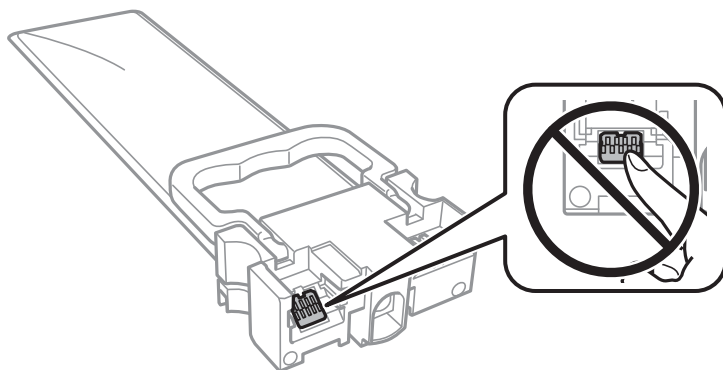

- ❑ Барлық сия салынған контейнерлер орнатыңыз; әйтпесе, басып шығара алмайсыз.
- ❑ Сия толтыру кезінде принтерді өшірмеңіз. Сияны толтыру толық орындалмаса, басып шығару мүмкін болмайды.
- ❑ Принтерді сия салынған контейнерлер алынған күйде қалдырмаңыз; әйтпесе, басып шығару механизмінің саңылауларында қалған сия кебуі және басып шығара алмауыңыз мүмкін.
- ❑ сия салынған контейнер уақытша алып тастау қажет болса, сияның берілу аймағы кір және шаңнан қорғалғанына көз жеткізіңіз. сия салынған контейнер принтермен бірдей ортада сақтаңыз. Сияны беру порты артық сияны ұстауға арналған клапанмен жабдықталғандықтан, жеке қақпақтар немесе тығындарды сатып алудың қажет жоқ.
- ❑ Алып тасталған сия салынған контейнерлер ішінде сияны беру портының айналасында сия болуы мүмкін, сондықтан сия салынған контейнерлер алған кезде айналадағы аймақтан сия жағып алмайтындай абай болыңыз.
- ❑ Бұл принтерде әр сия салынған контейнер үшін қалған сия мөлшері туралы ақпаратты бақылайтын жасыл микросхемамен жабдықталған сия салынған контейнерлер пайдаланылады. Бұл сия салынған контейнер аяқталуына дейін принтерден алынған жағдайда, оны қайта принтерге орнатудан кейін сия салынған контейнер пайдаланыла алатынын білдіреді.

## Сия салынған контейнерлер және басқа тұтынылатын заттарды ауыстыру

- ❑ Ең оңтайлы басып шығару сапасына қол жеткізу үшін және басып шығару механизмін қорғау үшін сия салынған контейнер ауыстыру қажеттігін көрсеткенде түрлі сия сақтау қоры сия салынған контейнер ішінде сақталады. Көрсетілген өнімділікте бұл резерв қамтылмаған.
- ❑ сия салынған контейнерлер ішінде қайта өңделген материалдар болуы мүмкін болғанымен, бұл принтердің қызметіне немесе өнімділігіне әсер етпейді.
- ❑ сия салынған контейнер техникалық сипаттамалары және сыртқы түрі жақсарту үшін алдын ала ескертусіз өзгертілуі мүмкін.
- ❑ сия салынған контейнер бөлшектемеңіз немесе үлгісін өзгертпеңіз, әйтпесе, ол қалыпты басып шығара алмауы мүмкін.
- ❑ сия салынған контейнер қарсы заттарға соқпаңыз немесе тастамаңыз; олай болмаған жағдайда сия төгілуі мүмкін.
- ❑ Принтермен бірге келген сия салынған контейнерлер ауыстыру үшін пайдалануға болмайды.
- ❑ Берілген ресурстар басып шығаратын суретке, қолданылған қағаз түріне, басып шығару жиілігіне және температура сияқты қоршаған орта шарттарына байланысты өзгереді.

### Сияны тұтыну

- ❑ Басып шығару механизмінің оңтайлы өнімділігін сақтау үшін, басып шығару механизмін тазалау сияқты қызмет көрсету операциялары барысында барлық сия беру құралдарынан сия жұмсалады. Сондай-ақ, принтерді қосқанда сия жұмсалуы мүмкін.
- ❑ Бір түспен немесе сұр түспен басып шығарған кезде, қағаз түріне немесе басып шығару параметрлеріне байланысты қара сияның орнына түрлі түсті сиялар қолданылуы мүмкін. Себебі қара түс жасау үшін түрлі түсті сиялардың қоспасы қолданылған.
- ❑ сия салынған контейнерлер ішіндегі сия принтеріңізбен бірге бастапқы реттеу кезінде ішінара пайдаланылған күйде жеткізіледі. Жоғары сапасы басып шығаруды қамтамасыз ету үшін, принтеріңіздегі басып шығару механизмі сиямен толығымен толтырылады. Бұл бір рет орындалатын процесс сияны жұмсайды және сондықтан бұл сия салынған контейнерлер кейінгі сия салынған контейнерлер қарағанда, азырақ беттерді басып шығаруы мүмкін.
- ❑ Ең жақсы нәтижелер алу үшін сия салынған контейнер құрылғысын орнатудан кейін екі жыл ішінде пайдаланыңыз.

---

## Сия салынған контейнерлер ауыстыру

сия салынған контейнерлер құрылғысын ауыстыруды сұрайтын хабар көрсетілгенде, сия салынған контейнерлер құрылғысын ауыстыру әдісі туралы қосымша ақпарат алу үшін **Пайдалану әдісі** түймесін таңдап, басқару тақтасында көрсетілетін анимацияларды көріңіз.

### Қатысты ақпарат

➔ [“Сия салынған контейнер құрылғысын пайдалану бойынша сақтандырулар” бетте 181](#)

---

## Қызмет көрсету жәшігі коды

Еpson түпнұсқа Еpson қолданылған сия қораптарын қолдануды ұсынады.

Төменде шынайы Еpson қызмет көрсету жәшігінің коды беріледі.

T6716

---

## Қолданылған сияға арналған қорапты пайдалану бойынша сақтандырулар

Қолданылған сияға арналған қорапты ауыстырудан бұрын келесі нұсқауларды және *Маңызды қауіпсіздік нұсқаулары* құжатын (қағаз нұсқаулық) оқып шығыңыз.

- Техникалық қызмет көрсету қорабының жанындағы жасыл чипті қолмен ұстамаңыз. Солай жасау қалыпты жұмыс істеуді және басып шығаруды болдырмайды.
- Техникалық қызмет көрсету қорабын полиэтиленді қапқа салынғанға дейін еңкейтпеңіз, әйтпесе, сия ағуы мүмкін.
- Техникалық қызмет көрсету қорабын тікелей күн сәулесінен қорғаңыз.
- Техникалық қызмет көрсету қорабын басып шығару барысында ауыстырмаңыз, сия ағуы мүмкін.
- Алынған және ұзақ уақыт тағылмаған техникалық қызмет көрсету қорабын қайта қолданбаңыз. Қораптың ішіндегі сия қоюланады және ешқандай сия сорылмайды.

---

## Қолданылған сияға арналған қорапты ауыстыру

Кейбір басып шығару айналымында артық сия мөлшері қолданылған сияға арналған қорапқа жиналуы мүмкін. Қолданылған сияға арналған қораптан сияның ақпауы үшін қолданылған сияға арналған қораптың сіңіру сыйымдылығы шегіне жеткен кезде принтер басып шығаруды тоқтату үшін жасалған. Бұл қаншалықты жиі қажет болатыны басып шығарылатын қағаз санына, басып шығаратын материал түріне және принтердің орындаған тазалау айналымының санына байланысты болады.

Қолданылған сияға арналған қорапты ауыстыру туралы сұрау хабары көрсетілгенде, басқару тақтасындағы анимацияларды қараңыз. Қорапты ауыстыру қажеттілігі принтердің өз техникалық сипаттамаларына сәйкес жұмыс істемей қалатынын білдірмейді. Бұл ауыстыру жұмысының құны Epson кепілдігіне кірмейді. Бұл — пайдаланушы жөндейтін бөлік.

### **Ескертпе:**

*Ол толған кезде сия ағуына жол бермес үшін қызмет көрсету жәшігі ауыстырылмайынша, басып шығару мүмкін болмайды. Алайда басып шығарудан басқа мүмкіндіктер жұмыс істейді.*

### **Қатысты ақпарат**

➔ [“Қолданылған сияға арналған қорапты пайдалану бойынша сақтандырулар” бетте 183](#)

---

## Уақытша қара түспен басып шығару

Түрлі түсті сия аяқталғанда және қара сия қалған жағдайда тек қара сияны пайдаланып қысқа уақыт ішінде басып шығару үшін келесі параметрлерді қолдана аласыз.

- Қағаз түрі: қарапайым қағаздар, Хатқалта
- Түсі: **Сұр реңк**
- EPSON Status Monitor 3: Қосылған (тек Windows үшін)

## Сия салынған контейнерлер және басқа тұтынылатын заттарды ауыстыру

Бұл мүмкіндік шамамен тек бес күн қол жетімді болатындықтан, тұтынылған сия салынған контейнер барынша тез арада ауыстырыңыз.

### **Ескертпе:**

- Егер **EPSON Status Monitor 3** ажыратылса, принтер драйверіне қатынасу үшін, **Кеңейтілген параметрлер** қойындысындағы **Қызмет көрсету** түймесін басыңыз да, **EPSON Status Monitor 3** **қосу** таңдаңыз.
- Қол жетімді мерзім пайдалану шарттарына байланысты болады.

## Уақытша қара сиямен басып шығару — Басқару тақтасы

1. сия салынған контейнерлер құрылғысын ауыстыруды сұрайтын хабар көрсетілгенде **Жалғ-у** түймесін түртіңіз.  
Қара сиямен уақытша басып шығаруға болатынды хабарлайтын хабар көрсетіледі.
2. Хабарды тексеріп, **Жалғ-у** түймесін түртіңіз.
3. Монохромды пішімде басып шығару қажет болса, **Жоқ, кейінірек еске салыңыз** параметрін таңдаңыз.  
Ағымдағы тапсырма бас тартылады.
4. Енді, монохромды пішімдегі қарапайым қағазда түпнұсқаларды көшіруге немесе алынған факстарды басып шығаруға болады. Негізгі экранда пайдалану қажет мүмкіндікті таңдаңыз.



## Сия салынған контейнерлер және басқа тұтынылатын заттарды ауыстыру

### Уақытша қара сиямен басып шығару — Windows

1. Нұсқаулар терезесі шыққанда, басып шығарудан бас тартыңыз.

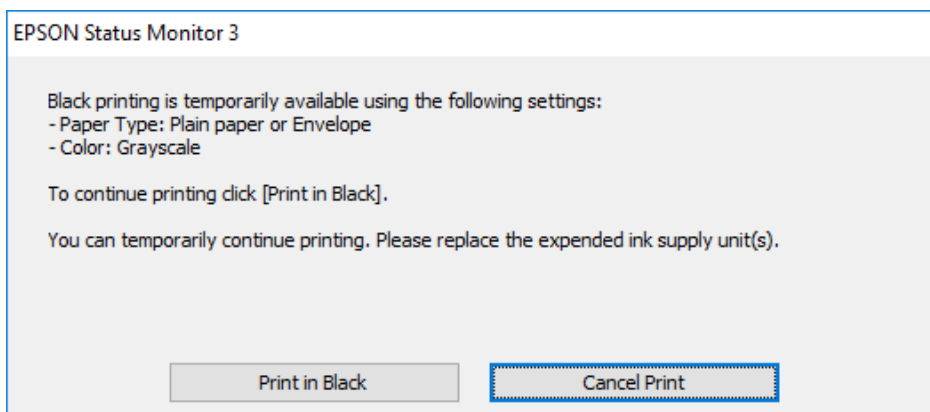
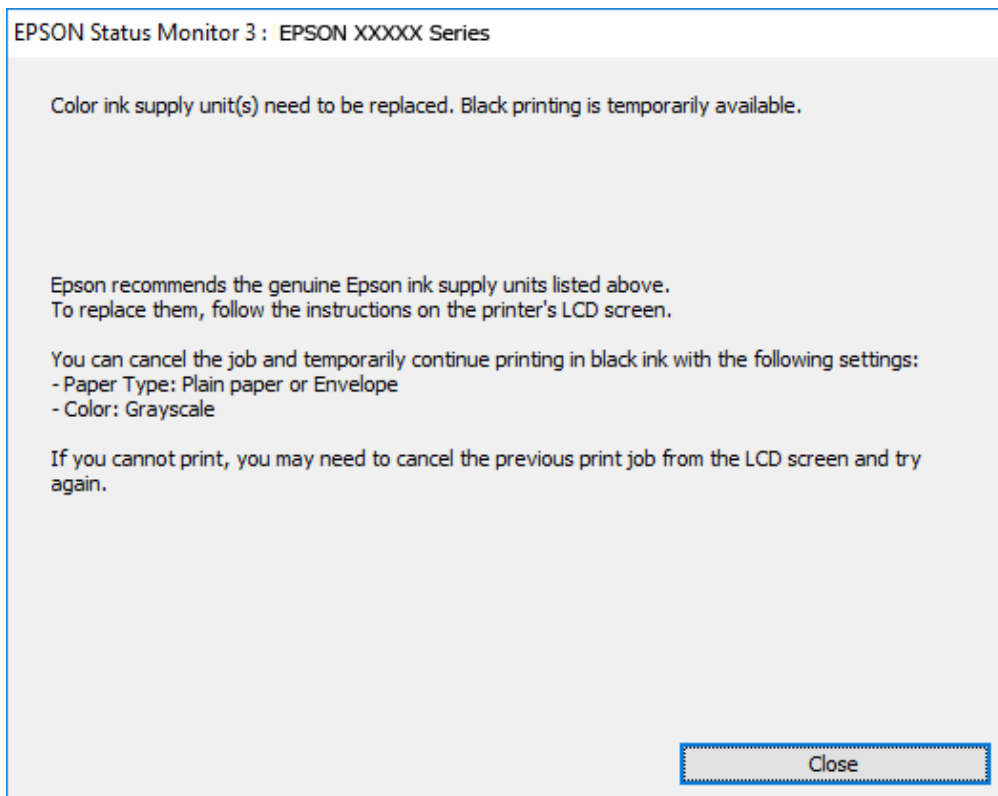

**Ескертпе:**

*Басып шығаруды компьютерден болдырмау мүмкін болмаса, принтердің басқару тақтасын пайдаланып болдырмаңыз.*

2. Принтер драйверінің терезесіне өтіңіз.
3. **қарапайым қағаздар** қойындысында **Хатқалта** немесе **Қағаз түріБасты** параметрі ретінде таңдаңыз.
4. **Сұр реңк** параметрін таңдаңыз.

## Сия салынған контейнерлер және басқа тұтынылатын заттарды ауыстыру

5. **Басты** және **Қосымша опциялар** қойындыларындағы басқа элементтерді орнатыңыз да, **ОК** түймесін басыңыз.
6. **Басып шығару** түймесін басыңыз.
7. Көрсетілген терезеде **Қара түсте басып шығару** түймесін басыңыз.

## Уақытша қара сиямен басып шығару — Mac OS

### **Ескертпе:**

Бұл мүмкіндікті желі арқылы пайдалану үшін **Vonjour** көмегімен қосылыңыз.

1. **Док-станция** ішіндегі принтер белгішесін басыңыз.
2. Тапсырманы тоқтатыңыз.

### **Ескертпе:**

Басып шығаруды компьютерден болдырмау мүмкін болмаса, принтердің басқару тақтасын пайдаланып тоқтатыңыз.

3.  мәзірі > **Принтерлер және сканерлер** (немесе **Басып шығару және сканерлеу, Басып шығару және факс**) тармағынан **Жүйе параметрлері** тармағын таңдап, принтерді таңдаңыз. **Опциялар және керек-жарақтар** > **Опциялар** (немесе **Драйвер**) түймесін басыңыз.
4. **Он** параметрін **Permit temporary black printing** параметрі ретінде таңдаңыз.
5. Басып шығару диалогтық терезесіне кіріңіз.
6. Ашылмалы мәзірден **Принтер параметрлері** опциясын таңдаңыз.
7. **қарапайым қағаздар** немесе **ХатқалтаТасушы түрі** параметрі ретінде таңдаңыз.
8. **Сұр реңк** параметрін таңдаңыз.
9. Қажетінше басқа элементтерді орнатыңыз.
10. **Басып шығару** түймесін басыңыз.

---

## Қара сия азайғанда қара сияны сақтау (тек Windows үшін)

Қара сия аяқталып, басқа түрлі-түсті сия қалмаған жағдайда қара сияны жасау үшін түрлі-түсті сияны араластыруға болады. Ауыстырылатын қара сия салынған контейнер дайындаған кезде басып шығаруды жалғастыруға болады.

Бұл мүмкіндік тек принтер драйверінен келесі параметрлерді таңдаған кезде қол жетімді болады.

- Қағаз түрі: **қарапайым қағаздар**
- Сапасы: **Стандартты**
- EPSON Status Monitor 3: Қосылған

## Сия салынған контейнерлер және басқа тұтынылатын заттарды ауыстыру

### Ескертпе:

- ❑ Егер **EPSON Status Monitor 3** ажыратылса, принтер драйверіне қатынасу үшін, **Кеңейтілген параметрлер** қойындысындағы **Қызмет көрсету** түймесін басыңыз да, **EPSON Status Monitor 3 қосу** таңдаңыз.
- ❑ Араластырылған қара түс шынайы қара түстен сәл өзгешеленуі мүмкін. Осыған қоса, басып шығару жылдамдығы қысқарады.
- ❑ Басып шығару басының сапасын қолдау үшін, қара сия да жұмсалуды мүмкін.

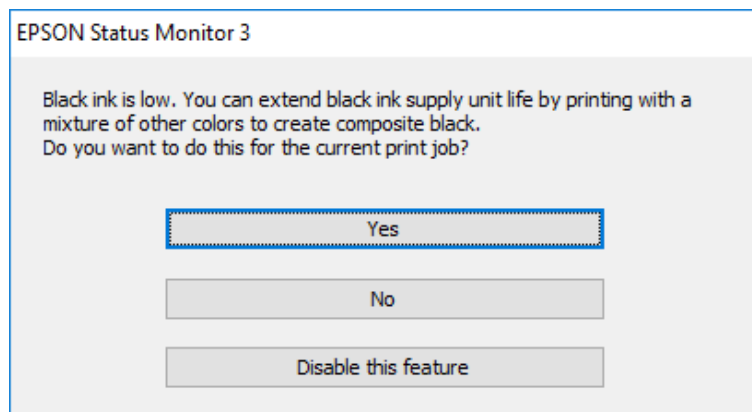

Опциялар	Сипаттама
Иә	Қара түсті жасау үшін түрлі-түсті сиялардың қоспасын таңдаңыз. Бұл терезе келесі рет ұқсас тапсырма басып шығарылғанда көрсетіледі.
Жоқ	Қалған қара сияның пайдаланылуын жалғастыру үшін таңдаңыз. Бұл терезе келесі рет ұқсас тапсырма басып шығарылғанда көрсетіледі.
Осы мүмкіндікті өшіру	Қалған қара сияның пайдаланылуын жалғастыру үшін таңдаңыз. Қара сия салынған контейнер ауыстырылмағанша және қайта азаймағанша, бұл терезе көрсетілмейді.

# Принтерге техникалық қызмет көрсету

## Басып шығару механизмін тексеру және тазалау

Егер шүмектер бітелген болса, баспалар өңсіз болады, көрінетін жолақтар немесе күтпеген түстер пайда болады. Басып шығару сапасы төмендесе, шүмекті тексеру мүмкіндігін пайдаланып, шүмектердің бітелгенін тексеріңіз. Егер шүмектер бітелген болса, басып шығару механизмін тазалаңыз. Дюзаны тексеруді және басты тазалауды басқару тақтасынан немесе компьютерден орындауға болады.

### **Маңызды:**

- Басып шығару механизмін тазалау кезінде сия салынған контейнер науасын ашпаңыз немесе принтерді өшірмеңіз. Механизмді тазалау аяқталмаса, басып шығару мүмкін болмайды.
- Басып шығару механизмді аздап сия қолданатын болғандықтан, басып шығару механизмін тек сапа нашарлаған кезде тазалаңыз.
- Сия аз болса, басып шығару механизмін тазалай алмауыңыз мүмкін. Алдымен сия салынған контейнер ауыстырыңыз.
- Егер басып шығару сапасы саңылау тексеруді және басып шығару механизмін тазалауды төрт рет қайталағаннан кейін жақсартылмаса, кемінде алты сағат бойы басып шығармаңыз, одан кейін қажет болса, саңылау тексеруді іске қосыңыз және басып шығару механизмін тазалауды қайталаңыз. Принтерді өшіруге кеңес беріледі. Егер басып шығару сапасы әлі де жақсармаса, Epson қолдау көрсету қызметіне хабарласыңыз.
- Басып шығару механизмнің құрғап қалуын болдырмау үшін қуат қосулы кезде принтерді желіден ажыратпаңыз.

## Басып шығару механизмін тексеру және тазалау — басқару тақтасы

1. А4 өлшемді қарапайым қағазды қағаз кассетасы 1 кассетасына жүктеңіз.
2. Негізгі экраннан **Параметрлер** таңдаңыз.
3. **Қызмет көрсету > Басып шығару басы саңл. тексеру** параметрін таңдаңыз.
4. Шүмек тексеру үлгісін басып шығару үшін экрандық нұсқауларды орындаңыз.

## Принтерге техникалық қызмет көрсету

5. Басып шығарылған үлгіні тексеріңіз. Егер «NG» үлгісінде көрсетілгендей үзік сызықтар болса немесе сегменттер жоқ болса, басып шығару механизмінің шүмектері бітелген болуы мүмкін. Келесі қадамға өтіңіз. Келесі «OK» үлгісіндегідей үзік сызықтар немесе жоқ сегменттер болмаса, шүмектер бітелмеген. Саңылауды тексеру мүмкіндігін жабу үшін  параметрін таңдаңыз.

**OK**

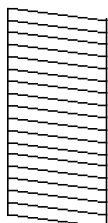

**NG**

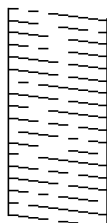

6.  параметрін таңдап, басып шығару механизмін тазалау үшін экрандағы нұсқауларды орындаңыз.
7. Тазалау аяқталған кезде, саңылауды тексеру үлгісін қайта басып шығарыңыз. Барлық жолдар толығымен басып шығарылғанша тазалау мен үлгіні басып шығаруды қайталаңыз.

### Қатысты ақпарат

➔ [“Қағазды Қағаз кассетасы ішіне салу” бетте 32](#)

## Басып шығару басын тексеру және тазалау - Windows

1. A4 өлшеміндегі қарапайым қағазды қағаз кассетасы 1 ішіне салыңыз.
2. Принтер драйверінің терезесіне өтіңіз.
3. **Саңылауды тексеру** қойындысындағы **Қызмет көрсету** түймесін басыңыз.
4. Экрандағы нұсқауларды орындаңыз.

### Қатысты ақпарат

➔ [“Қағазды Қағаз кассетасы ішіне салу” бетте 32](#)

➔ [“Принтер драйверіне кіру” бетте 66](#)

## Басып шығару механизмін тексеру және тазалау — Mac OS

1. A4 өлшемді қарапайым қағазды қағаз кассетасы 1 кассетасына жүктеңіз.
2. **Жүйе параметрлері** тармағын  мәзірінен > **Принтерлер және сканерлер** (немесе **Басып шығару және сканерлеу, Басып шығару және факс**) тармағынан таңдап, принтерді таңдаңыз.

## Принтерге техникалық қызмет көрсету

3. **Параметрлер және жабдықтар > Бағдарлама > Принтер бағдарламасын ашу** түймесін басыңыз.
4. **Саңылауды тексеру** түймесін басыңыз.
5. Экрандағы нұсқауларды орындаңыз.

### Қатысты ақпарат

→ [“Қағазды Қағаз кассетасы ішіне салу” бетте 32](#)

---

## Басып шығару механизмін туралау

Егер тік сызықтардың дұрыс емес туралануын немесе бұлдыраған кескіндерді байқасаңыз, басып шығару механизмін туралаңыз.

### Басып шығару механизмін туралау — басқару тақтасы

1. А4 өлшемді қарапайым қағазды қағаз кассетасы 1 кассетасына жүктеңіз.
2. Негізгі экраннан **Параметрлер** таңдаңыз.
3. **Қызмет көрсету > Басып шығару механизмін туралау** параметрін таңдаңыз.
4. Туралау мәзірлерінің бірін таңдаңыз.
  - Шектік сызықты туралау: мұны тік сызықтар тураланбаған болып көрінсе таңдаңыз.
  - Көлденеңінен туралау: тұрақты интервалдарда көлденең жолақтар шыққанда осыны таңдаңыз.
5. Туралау үлгісін басып шығару үшін экрандағы нұсқауларды орындаңыз.

### Принтерге техникалық қызмет көрсету

6. Басып шығару механизмін туралау үшін экрандағы нұсқауларды орындаңыз.

- Шектік сызықты туралау: әрбір топтағы ең тұтас үлгі нөмірін тауып, таңдаңыз.

#1



Тік сызық ең аз жылжып кеткен өрнектің нөмірін тауып, таңдаңыз.

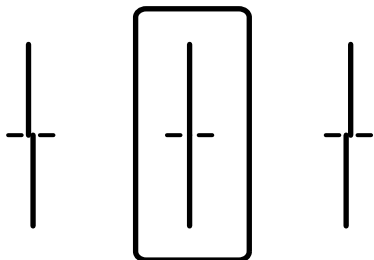

- Көлденеңінен туралау: ең аз бөлінген және қабаттасқан үлгінің нөмірін тауып, таңдаңыз.

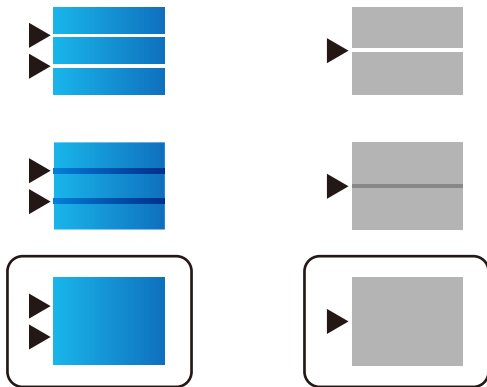

#### Қатысты ақпарат

➔ ["Қағазды Қағаз кассетасы ішіне салу" бетте 32](#)

---

## Қағаздың өту жолын сиямен айғыздалудан тазалау

Егер басып шығарылған қағаз әлі де айғыз не сыдырылған болса, роликтің ішін тазалаңыз.

## Принтерге техникалық қызмет көрсету



### **Маңызды:**

*Принтер ішін тазалау үшін папирос қағазды пайдаланбаңыз. Басып шығару механизмінің шүмектері талшықтармен бітелуі мүмкін.*

1. А4 пішіміндегі таза қағазды тазаланатын қағаз көзіне енгізіңіз.
2. Негізгі экраннан **Параметрлер** таңдаңыз.
3. **Қызмет көрсету > Қағаз бағыттауышын тазарту** параметрін таңдаңыз.
4. Қағаз көзін таңдап, қағаз жолын тазалау үшін экрандық нұсқауларды орындаңыз.

### **Ескертпе:**

*Қағазға сия жағылмай тұрып осы процедураны қайталаңыз. Егер басып шығарылған қағаз әлі де айғыз болса, басқа қағаз көзін таңдаңыз.*

### **Қатысты ақпарат**

➔ ["Қағазды Қағаз кассетасы ішіне салу" бетте 32](#)

---

## АҚБ құралын тазалау

АҚБ құралынан көшірілген немесе сканерленген кескіндер айғыздалса немесе түпнұсқалар АҚБ құралына дұрыс салынбаса, АҚБ құралын тазалаңыз.



### **Маңызды:**

*Принтерді тазалау үшін ешқашанда спирт немесе еріткіш қолданбаңыз. Бұл химиялық құралдар принтерді зақымдауы мүмкін.*

1. АҚБ қақпағын ашыңыз.

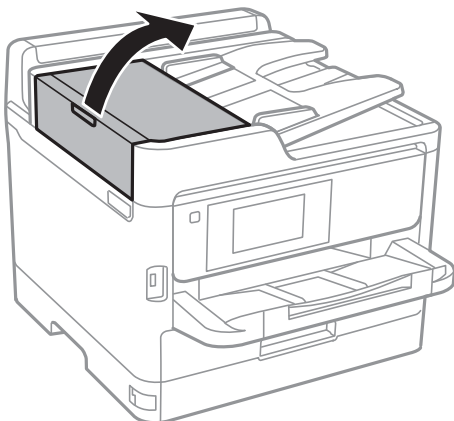



## Принтерге техникалық қызмет көрсету

2. Роликті және АҚБ құралының ішкі жағын тазалау үшін жұмсақ, ылғалды шүберекті пайдаланыңыз.

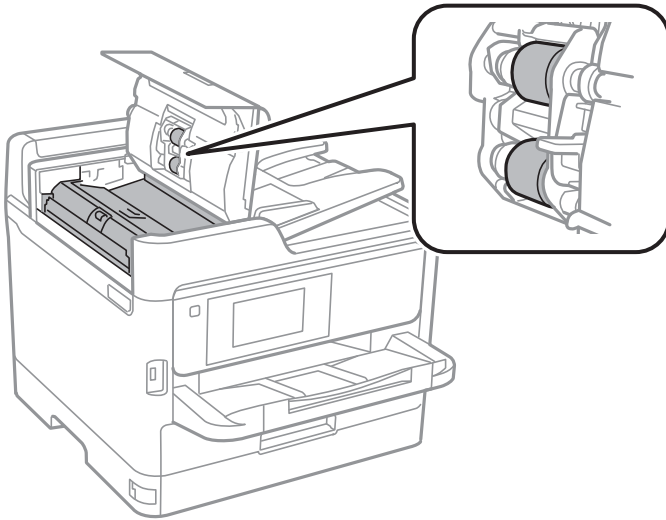

**!** **Маңызды:**

- ❑ Құрғақ шүберекті пайдалансаңыз, роликтің бетін зақымдауы мүмкін.
- ❑ Ролик кепкеннен кейін АҚБ құрылғысын пайдаланыңыз.

3. Құжат қақпағын ашыңыз.

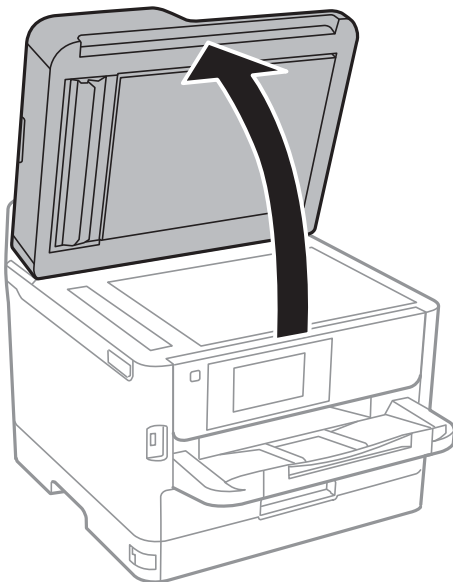

## Принтерге техникалық қызмет көрсету

4. Суретте көрсетілген бөлікті тазалаңыз.

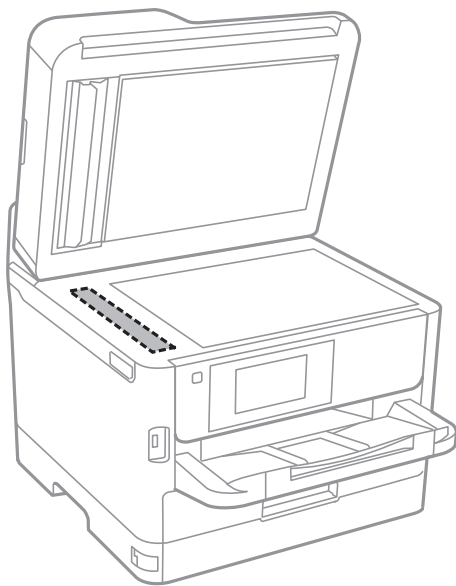

**!** **Маңызды:**

- Егер әйнектің беті майланса немесе кетіру қиын қатты материал болса, оны кетіру үшін аздап әйнек тазартқыш құралы мен жұмсақ шүберекті қолданыңыз. Барлық қалған сұйықтықты сүртіп алыңыз.
- Шыны бетті қатты басуға болмайды.
- Шыны бетіне сызат түспеуіне немесе зақымданбауына мұқият болыңыз. Зақымдалған әйнек беті сканерлеу сапасын төмендетеді.

---

## Сканер әйнегі тазалау

Көшірмелер немесе сканерленген кескіндер жағылған болса, Сканер әйнегі құрылғысын тазалаңыз.

**!** **Абайлаңыз:**

Құжат қақпағын ашу не жабу кезінде қолыңыздың не саусақтарыңыздың қыстырылып қалмауына мұқият болыңыз. Кері жағдайда, жарақат алуыңыз мүмкін.

**!** **Маңызды:**

Принтерді тазалау үшін ешқашанда спирт немесе еріткіш қолданбаңыз. Бұл химиялық құралдар принтерді зақымдауы мүмкін.

## Принтерге техникалық қызмет көрсету

1. Құжат қақпағын ашыңыз.

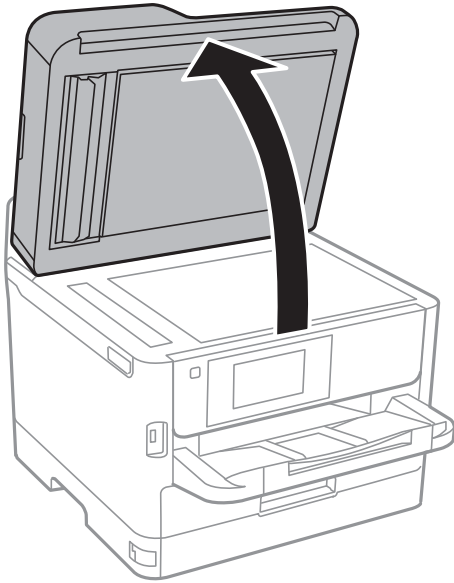

2. Сканер әйнегі беткі жағын жұмсақ, құрғақ, таза шүберекпен тазалаңыз.

**!** **Маңызды:**

- ❑ Егер әйнектің беті майланса немесе кетіру қиын қатты материал болса, оны кетіру үшін аздап әйнек тазартқыш құралы мен жұмсақ шүберекті қолданыңыз. Барлық қалған сұйықтықты сүртіп алыңыз.
- ❑ Шыны бетті қатты басуға болмайды.
- ❑ Шыны бетіне сызат түспеуіне немесе зақымданбауына мұқият болыңыз. Зақымдалған әйнек беті сканерлеу сапасын төмендетеді.

# Желі қызметі және бағдарламалық құрал ақпараты

Бұл бөлім Epson веб-сайтынан немесе берілген бағдарламалық құрал дискісінен алуға болатын желі қызметтері мен бағдарламалық құралды таныстырады.

## Принтер жұмыстарын конфигурациялауға арналған қолданба (Web Config)

Web Config қолданбасы Internet Explorer және Safari компьютер немесе смарт құрылғыда жұмыс істейтіндей веб браузерде жұмыс істейтін қолданба. Принтердің күйін растауға немесе желі қызметі мен принтер параметрлерін өзгертуге болады. Web Config қолданбасын пайдалану үшін компьютер немесе принтерді және құрылғыны бірдей желіге қосыңыз.

Келесі браузерлерге қолдау көрсетіледі.

OS	Браузер
Windows XP SP3 немесе кейінгі	Internet Explorer 8 немесе кейінгі, Firefox*, Chrome*
Mac OS X v10.6.8 немесе кейінгі	Safari*, Firefox*, Chrome*
iOS*	Safari*
Android 2.3 немесе кейінгі	Әдепкі браузер
Chrome OS*	Әдепкі браузер

\* Ең соңғы нұсқаны пайдаланыңыз.

## Веб-браузердегі Web Config функциясын іске қосу

1. Принтердің IP мекенжайын тексеріңіз.

Принтердің негізгі экранындағы желі белгішесін түртіңіз, содан соң принтердің IP мекенжайын растау үшін белсенді қосылым әдісін түртіңіз.

**Ескертпе:**

*Сондай-ақ, желі қосылымының есебін басып шығару арқылы IP мекенжайын тексеріңіз.*

2. Веб-браузерді компьютерден немесе интеллектуалды құрылғыдан іске қосыңыз, содан соң принтердің IP мекенжайын енгізіңіз.

Пішімі:

IPv4: http://принтердің IP мекенжайы/

IPv6: http://[принтердің IP мекенжайы]/

Мысалдар:

IPv4: http://192.168.100.201/

## Желі қызметі және бағдарламалық құрал ақпараты

IPv6: http://[2001:db8::1000:1]/

### **Ескертпе:**

Смарт құрылғыны пайдалану арқылы Web Config техникалық қызмет көрсету экранындағы Epson iPrint бөлімінен орындауға болады.

### Қатысты ақпарат

- ➔ "Epson iPrint пайдалану" бетте 104
- ➔ "Желі параметрлері" бетте 59

## Web Config бағдарламасын Windows жүйесінде іске қосу

Компьютерді принтерге WSD арқылы қосқанда Web Config функциясын іске қосу үшін төмендегі қадамдарды орындаңыз.

1. Windows жүйесінде құрылғылар және принтерлер экранына қатынасыңыз.
  - Windows 10/Windows Server 2016  
Бастау түймесін тінтуірдің оң жағымен басыңыз немесе оны басып тұрыңыз, содан соң **Басқару тақтасы > Құрылғылар мен принтерлерді көру** түймесін **Жабдық және дыбыс** тармағынан таңдаңыз.
  - Windows 8.1/Windows 8/Windows Server 2012 R2/Windows Server 2012  
**Жұмыс үстелі > Параметрлер > Басқару тақтасы > Құрылғылар мен принтерлерді көру** тармағын **Жабдық және дыбыс** (немесе **Жабдық**) ішінде таңдаңыз.
  - Windows 7/Windows Server 2008 R2  
Бастау түймесін басып, **Басқару тақтасы > Құрылғылар мен принтерлерді көру** түймесін **Жабдық және дыбыс** тармағынан таңдаңыз.
  - Windows Vista/Windows Server 2008  
Бастау түймесін басып, **Басқару тақтасы > Принтерлер** түймесін **Жабдық және дыбыс** тармағынан таңдаңыз.
2. Принтерді тінтуірдің оң жақ түймешігімен басып, **Сипаттар** тармағын таңдаңыз.
3. **Веб-қызмет** қойындысын таңдап, URL мекенжайын басыңыз.

## Web Config бағдарламасын Mac OS жүйесінде іске қосу

1. **Жүйе параметрлері** тармағын  мәзірінен **Принтерлер және сканерлер** (немесе **Басып шығару және сканерлеу, Басып шығару және факс**) тармағынан таңдап, принтерді таңдаңыз.
2. **Опциялар және шығын материалдары > Принтер веб-бетін көрсету** тармағын басыңыз.

## Сканерлеу құжаттарына және кескіндеріне арналған қолданба (Epson Scan 2)

Epson Scan 2 деген сканерлеуді басқаруға арналған қолданба. Сканерленген суреттің өлшемін, ажыратымдылығын, жарықтығын, контрастын және сапасын реттеуге болады. Сондай-ақ, Epson Scan 2 қолданбасын TWAIN үйлесімді сканерлеу қолданбасынан іске қосуға болады. Мәліметтер алу үшін қолданбаның анықтамасын қараңыз.

### Windows жүйесінде іске қосу

#### **Ескертпе:**

*Windows Server операциялық жүйелері үшін **Жұмыс үстелі тәжірибесі** мүмкіндігі орнатылғанын тексеріңіз.*

#### Windows 10/Windows Server 2016

Бастау түймесін басыңыз, содан соң **EPSON > Epson Scan 2** параметрін таңдаңыз.

#### Windows 8.1/Windows 8/Windows Server 2012 R2/Windows Server 2012

Іздеу жолағына бағдарлама атын енгізіп, көрсетілетін белгіні таңдаңыз.

#### Windows 7/Windows Vista/Windows XP/Windows Server 2008 R2/Windows Server 2008/Windows Server 2003 R2/Windows Server 2003

Бастау түймесін басыңыз, содан соң **Барлық бағдарламалар** немесе **Бағдарламалар > EPSON > Epson Scan 2 > Epson Scan 2** параметрін таңдаңыз.

### Mac OS жүйесінде іске қосу

#### **Ескертпе:**

*Epson Scan 2 қолданбасы Mac OS жүйесінің пайдаланушылардың жылдам қосылу қызметін қолдамайды. Пайдаланушылардың жылдам қосылу қызметін өшіріңіз.*

**Өту > Қолданбалар > Epson Software > Epson Scan 2** тармағын таңдаңыз.

### Қатысты ақпарат

➔ ["Epson Scan 2 пайдалану арқылы сканерлеу" бетте 138](#)

➔ ["Соңғы қолданбаларды орнату" бетте 202](#)

## Желілік сканерді қосу

Epson Scan 2 пайдаланбас бұрын, желілік сканерді қосуыңыз қажет.

1. Бағдарламалық құралды іске қосып, **Сканер параметрлері** терезесінен **Қосу** түймесін басыңыз.

#### **Ескертпе:**

**Қосу** сұр түсті болса, **Өңдеуді іске қосу** түймесін басыңыз.

*Epson Scan 2 негізгі терезесі көрсетілсе, ол сканерге қосылып қойған. Басқа желіге жалғағыңыз келсе, **Сканер параметрлері** терезесін ашу үшін, **Сканер > Параметрлер** тармағын таңдаңыз.*

## Желі қызметі және бағдарламалық құрал ақпараты

- Желілік сканерді қосыңыз. Келесі элементтерді енгізіп, **Қосу** түймесін басыңыз.
  - Моделі:** Қосу қажет сканерді таңдаңыз.
  - Аты:** 32 таңбадан аспайтын сканер атауын енгізіңіз.
  - Желі іздеу:** Компьютер мен сканер бір желіде болған кезде, IP мекенжайы көрсетіледі. Көрсетілмесе,  түймесін басыңыз. IP мекенжайы әлі де көрсетілмесе, **Мекенжай енгізіңіз** түймесін басып, IP мекенжайын тікелей енгізіңіз.
- Сканер параметрлері** терезесінен сканерді таңдап, **ОК** түймесін басыңыз.

---

## Компьютерден сканерлеуді конфигурациялауға арналған қолданба (Document Capture Pro)

Document Capture Pro\* — желі арқылы принтерден компьютерге жіберілген сканерленген кескіндерге арналған параметрлерді конфигурациялауға мүмкіндік беретін бағдарлама.

Сканерленген кескінді тексерген соң, компьютерден файлды сақтау пішімі, сканерленген кескін сақталатын орын және қайта жіберу орындары секілді әртүрлі сканерлеу параметрлерін конфигурациялауға болады. Бағдарламаны пайдалану мәліметтерін алу үшін Document Capture Pro анықтамасын қараңыз.

\* Атаулар Windows жүйесіне арналған. Mac OS үшін атауы — Document Capture.Windows Server үшін атауы — Document Capture Pro Server.

### Windows жүйесінде іске қосу

- Windows 10/Windows Server 2016  
Бастау түймесін басыңыз, содан соң **Epson Software > Document Capture Pro** тармағын таңдаңыз.
- Windows 8.1/Windows 8/Windows Server 2012 R2/Windows Server 2012  
Іздеу жолағына бағдарлама атын енгізіп, көрсетілетін белгіні таңдаңыз.
- Windows 7/Windows Vista/Windows XP/Windows Server 2008 R2/Windows Server 2008/Windows Server 2003 R2/Windows Server 2003  
Бастау түймесін басып, **Барлық бағдарламалар** не **Бағдарламалар > Epson Software > Document Capture Pro** түймесін басыңыз.

### Mac OS жүйесінде іске қосу

**Өту > Қолданбалар > Epson Software > Document Capture** тармағын таңдаңыз.

### Қатысты ақпарат

- ➔ ["Компьютерде тіркелген параметрлер арқылы сканерлеу \(Document Capture Pro\)" бетте 128](#)
- ➔ ["Соңғы қолданбаларды орнату" бетте 202](#)

---

## Факс операцияларын конфигурациялауға және факстар жіберуге арналған қолданба (FAX Utility)

FAX Utility — компьютерден факстар жіберу үшін түрлі параметрлерді конфигурациялауға мүмкіндік беретін бағдарлама. Факс жіберген кезде пайдаланылатын контактілер тізімін жасауға не өңдеуге, алынатын факстарды компьютерде PDF пішімінде сақтауды конфигурациялауға т.б. болады. Мәліметтер алу үшін қолданбаның анықтамасын қараңыз.

### **Ескертпе:**

- Windows Server операциялық жүйесі қолданылмайды.*
- FAX Utility орнатудан бұрын бұл принтерге арналған принтер драйверінің орнатылғанына көз жеткізіңіз; ол PostScript принтер драйвері және Epson universal принтер драйверін қамтымайды.*

### **Windows жүйесінде іске қосу**

- Windows 10  
Бастау түймесін басып, **Epson Software > FAX Utility** параметрін таңдаңыз.
- Windows 8.1/Windows 8  
Іздеу жолағына бағдарлама атын енгізіп, көрсетілетін белгіні таңдаңыз.
- Windows 7/Windows Vista/Windows XP  
Бастау түймесін басып, **Барлық бағдарламалар** (немесе **Бағдарламалар**) > **Epson Software > FAX Utility** таңдаңыз.

### **Mac OS жүйесінде іске қосу**

 мәзірі > **Принтерлер және сканерлер** (немесе **Басып шығару және сканерлеу, Басып шығару және факс**) тармағынан **Жүйе параметрлері** таңдап, принтерді (ФАКС) таңдаңыз. **Параметрлер және жабдықтар > Бағдарлама > Принтер бағдарламасын ашу** түймесін басыңыз.

### **Қатысты ақпарат**

- ➔ ["Факстарды компьютерге қабылдау" бетте 175](#)
- ➔ ["Соңғы қолданбаларды орнату" бетте 202](#)

---

## Факстарды жіберуге арналған қолданба (PC-FAX драйвері)

PC-FAX драйвері — бөлек бағдарламала жасалған құжатты факс ретінде тікелей компьютерден жіберуге мүмкіндік беретін бағдарлама. PC-FAX драйвері FAX утилитасы орнатылғанда орнатылады. Мәліметтер алу үшін қолданбаның анықтамасын қараңыз.

### **Ескертпе:**

- Windows Server операциялық жүйесі қолданылмайды.*
- Жұмыс құжатты жасау үшін пайдаланылатын бағдарламаға байланысты әртүрлі болады. Мәліметтер алу үшін қолданбаның анықтамасын қараңыз.*



## Желі қызметі және бағдарламалық құрал ақпараты

### Windows жүйесінен кіру

Қолданбадағы **Файл** мәзірінен **Басып шығару** немесе **Басып шығаруды орнату** параметрін таңдаңыз. Принтеріңізді (ФАКС) таңдаңыз да, **Теңшелімдер** немесе **Сипаттары** түймесін басыңыз.

### Mac OS жүйесінен кіру

Қолданбадағы **Файл** мәзірінен **Басып шығару** параметрін таңдаңыз. Принтеріңізді (ФАКС) **Принтер** параметрі ретінде таңдаңыз, одан кейін, қалқымалы мәзірден **Fax Settings** немесе **Recipient Settings** параметрін таңдаңыз.

### Қатысты ақпарат

- ➔ “Факсты компьютерден жіберу” бетте 172
- ➔ “Факс операцияларын конфигурациялауға және факстар жіберуге арналған қолданба (FAX Utility)” бетте 200

---

## Веб-беттерді басып шығаруға арналған қолданба (E-Web Print)

E-Web Print — әртүрлі орналасулары бар веб-беттерді оңай басып шығаруға мүмкіндік беретін қолданба. Мәліметтер алу үшін қолданбаның анықтамасын қараңыз. Анықтамаға **E-Web Print** құралдар тақтасындағы **E-Web Print** мәзірінен кіруге болады.

### Ескертпе:

- Windows Server операциялық жүйелері қолданылмайды.*
- Жүктеу сайтынан қолдау көрсетілетін браузерлерді және ең соңғы нұсқасын тексеріңіз.*

### Іске қосу

E-Web Print орнатылғанда, ол браузерде көрсетіледі. **Print** немесе **Clip** басыңыз.

---

## Бағдарламалық құралды жаңарту құралдары (Бағдарламалық құрал жаңартқышы)

EPSON Software Updater — интернеттегі жаңа не жаңартылған бағдарламалық құралды тексеретін және оны орнататын бағдарлама. Принтердің нұсқаулығын да жаңартуға болады.

### Ескертпе:

*Windows Server операциялық жүйесі қолданылмайды.*

### Орнату әдісі

Software Updater құралын бірге берілген бағдарламалық құрал дискісінен орнатыңыз немесе Epson веб-сайтынан ең соңғы нұсқаны жүктеңіз.

<http://www.epson.com>

## Желі қызметі және бағдарламалық құрал ақпараты

### Windows жүйесінде іске қосу

Windows 10

Бастау түймесін басыңыз, содан соң **Epson Software** > **EPSON Software Updater** параметрін таңдаңыз.

Windows 8.1/Windows 8

Іздеу жолағына бағдарлама атын енгізіп, көрсетілетін белгіні таңдаңыз.

Windows 7/Windows Vista/Windows XP

Бастау түймесін басыңыз, содан соң **Барлық бағдарламалар** (немесе **Бағдарламалар**) > **Epson Software** > **EPSON Software Updater** параметрін таңдаңыз.

**Ескертпе:**

Сондай-ақ, EPSON Software Updater қолданбасын жұмыс үстеліндегі тапсырмалар тақтасында принтер белгішесін басы, содан кейін **Бағдарламаны жаңарту** пәрменін таңдау арқылы іске қосуға болады.

### Mac OS жүйесінде іске қосу

**Өту** > **Қолданбалар** > **Epson Software** > **EPSON Software Updater** тармағын таңдаңыз.

## Соңғы қолданбаларды орнату

**Ескертпе:**

Қолданбаны қайта орнату кезінде алдымен оны жою керек.

1. Принтер мен компьютер байланысқа қолжетімді екенін және принтер интернетке қосылғанын тексеріңіз.
2. EPSON Software Updater бағдарламасын іске қосыңыз.  
Скриншот Windows жүйесінің мысалы болып табылады.

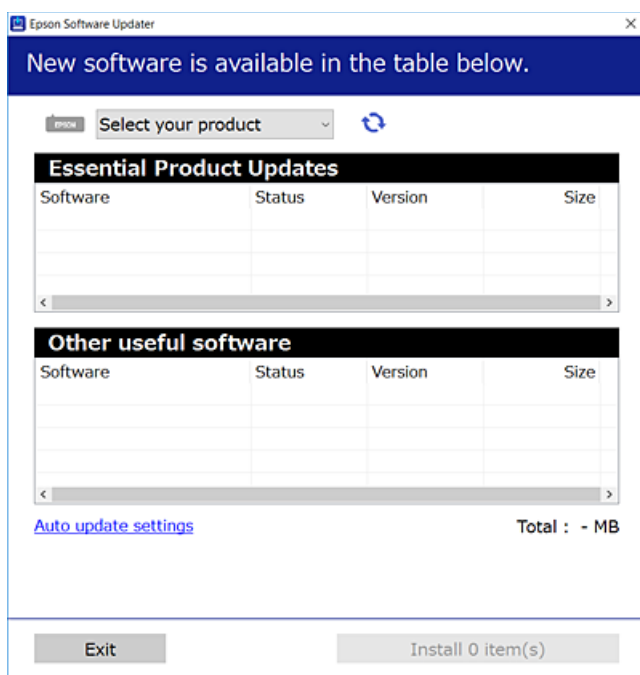

## Желі қызметі және бағдарламалық құрал ақпараты

- Windows жүйесі үшін принтерді таңдаңыз, содан соң соңғы қолжетімді қолданбаларды тексеру үшін  түймесін басыңыз.
- Орнату немесе жаңарту қажет элементтерді таңдап, экранның төменгі оң жағындағы орнату түймесін басыңыз.



### **Маңызды:**

Принтерді жаңарту аяқталмағанша өшірмеңіз немесе ажыратпаңыз; кері жағдайда, принтер бұзылуы мүмкін.

### **Ескертпе:**

- ❑ Соңғы қолданбаларды Epson веб-сайтынан жүктеуге болады.  
<http://www.epson.com>
- ❑ Егер Windows Server операциялық жүйелерін пайдалансаңыз, Epson Software Updater қолданбасын пайдалану мүмкін емес. Соңғы қолданбаларды Epson веб-сайтынан жүктеңіз.
- ❑ Document Capture Pro қолданбасы Epson Software Updater арқылы орнатылмайды. Оны төмендегі веб-сайттан орнатыңыз.  
<http://support.epson.net/> (Еуропа сыртында)  
[http://assets.epson-europe.com/gb/en/document\\_capture\\_pro/index.html](http://assets.epson-europe.com/gb/en/document_capture_pro/index.html) (Еуропа)

### **Қатысты ақпарат**

➔ “Бағдарламалық құралды жаңарту құралдары (Бағдарламалық құрал жаңартқышы)” бетте 201

---

## PostScript принтер драйверін орнату

### USB интерфейсімен PostScript принтер драйверін орнату — Windows

- Барлық вирустан қорғау бағдарламаларын өшіріңіз.
- Принтермен бірге келетін бағдарламалық жасақтама дискісін компьютерге енгізіңіз және «Driver/PostScript/eppsnt.inf» файлын жүктеп алыңыз.

### **Ескертпе:**

Егер компьютерде CD/DVD дискжетегі болмаса, принтер драйверін Epson қолдау көрсету веб-сайтынан жүктеп алыңыз.

<http://www.epson.eu/Support> (Еуропа)

<http://support.epson.net/> (Еуропа сыртында)

- Принтерді компьютерге USB кабелімен қосып, принтерді қосыңыз.

### **Ескертпе:**

Windows Vista/Windows XP үшін **Жаңа жабдық табылды** экраны шыққан кезде **Менен кейінірек қайта сұрау** түймесін басыңыз.

## Желі қызметі және бағдарламалық құрал ақпараты

### 4. Принтерді қосу.

- Windows 10/Windows Server 2016

Бастау түймесін тінтуірдің оң жағымен басыңыз немесе оны басып тұрыңыз, содан соң **Басқару тақтасы > Құрылғылар мен принтерлерді көру** түймесін **Жабдық және дыбыс** тармағынан таңдап, **Принтерді қосу** түймесін басыңыз.

- Windows 8.1/Windows 8/Windows Server 2012 R2/Windows Server 2012

**Жұмыс үстелі > Параметрлер > Басқару тақтасы > Құрылғылар мен принтерлерді көру** түймесін **Жабдық және дыбыс** тармағынан таңдап, **Принтер қосу** түймесін басыңыз.

- Windows 7/Windows Server 2008 R2

Бастау түймесін басып, **Басқару тақтасы > Құрылғылар мен принтерлерді көру** түймесін **Жабдық және дыбыс** тармағынан таңдап, **Принтер қосу** басыңыз.

- Windows Vista/Windows Server 2008

Бастау түймесін басып, **Басқару тақтасы > Принтерлер** түймесін **Жабдық және дыбыс** тармағынан таңдап, **Принтер қосу** басыңыз.

- Windows XP/Windows Server 2003 R2/Windows Server 2003

Бастау түймесін басып, **Басқару тақтасы > Принтерлер және басқа жабдықтар > Принтерлер және басқа факстар > Принтер қосу** таңдап, **Келесі** түймесін басыңыз.

### 5. Жергілікті принтерді қосыңыз.

- Windows 10/Windows 8.1/Windows 8/Windows Server 2012 R2/Windows Server 2012

**Қажетті принтер тізімде жоқ** басып, **Жергілікті принтерді немесе желілік принтерді қолмен қосу** таңдап, **Келесі** түймесін басыңыз.

- Windows 7/Windows Vista/Windows Server 2008 R2/Windows Server 2008

**Жергілікті принтерді қосу** түймесін басыңыз.

- Windows XP/Windows Server 2003 R2/Windows Server 2003

**Компьютерге бекітілетін жергілікті принтер** таңдап, **Автоматты анықтау және Plug and Play принтерін орнату** белгісін алып тастап, **Келесі** түймесін басыңыз.

### 6. Қолданыстағы портты пайдалану таңдап, **USB001 (USB үшін арналған виртуалды принтер)** таңдап, **Келесі** түймесін басыңыз.

### 7. **Диск бар** түймесін басып, бағдарламалық жасақтамадағы немесе веб-сайттан жүктелген «epsnt.inf» файлын көрсетіңіз және **ОК** түймесін басыңыз.

### 8. Принтерді таңдап, **Келесі** түймесін басыңыз.

### 9. Қалған орнату үшін экрандық нұсқауларды орындаңыз.

## Желі интерфейсімен PostScript принтер драйверін орнату — Windows

### 1. Барлық вирустан қорғау бағдарламаларын өшіріңіз.

## Желі қызметі және бағдарламалық құрал ақпараты

2. Принтермен бірге келетін бағдарламалық жасақтама дискісін компьютерге енгізіңіз және «Driver/PostScript/eppsnt.inf» файлын жүктеп алыңыз.

**Ескертпе:**

Егер компьютерде CD/DVD дискжетегі болмаса, принтер драйверін Epson қолдау көрсету веб-сайтынан жүктеп алыңыз.

<http://www.epson.eu/Support> (Еуропа)

<http://support.epson.net/> (Еуропа сыртында)

3. Принтерді қосу.

- Windows 10/Windows Server 2016

Бастау түймесін тінтуірдің оң жағымен басыңыз немесе оны басып тұрыңыз, содан соң **Басқару тақтасы > Құрылғылар мен принтерлерді көру** түймесін **Жабдық және дыбыс** тармағынан таңдап, **Принтерді қосу** түймесін басыңыз.

- Windows 8.1/Windows 8/Windows Server 2012 R2/Windows Server 2012

**Жұмыс үстелі > Параметрлер > Басқару тақтасы > Құрылғылар мен принтерлерді көру** түймесін **Жабдық және дыбыс** тармағынан таңдап, **Принтер қосу** түймесін басыңыз.

- Windows 7/Windows Server 2008 R2

Бастау түймесін басып, **Басқару тақтасы > Құрылғылар мен принтерлерді көру** түймесін **Жабдық және дыбыс** тармағынан таңдап, **Принтер қосу** басыңыз.

- Windows Vista/Windows Server 2008

Бастау түймесін басып, **Басқару тақтасы > Принтерлер** түймесін **Жабдық және дыбыс** тармағынан таңдап, **Принтер қосу** басыңыз.

- Windows XP/Windows Server 2003 R2/Windows Server 2003

Бастау түймесін басып, **Басқару тақтасы > Принтерлер және басқа жабдықтар > Принтерлер және басқа факстар > Принтер қосу** таңдап, **Келесі** түймесін басыңыз.

4. Жергілікті принтерді қосыңыз.

- Windows 10/Windows 8.1/Windows 8/Windows Server 2012 R2/Windows Server 2012

**Қажетті принтер тізімде жоқ** басып, **Жергілікті принтерді немесе желілік принтерді қолмен қосу** таңдап, **Келесі** түймесін басыңыз.

- Windows 7/Windows Vista/Windows Server 2008 R2/Windows Server 2008

**Жергілікті принтерді қосу** түймесін басыңыз.

- Windows XP/Windows Server 2003 R2/Windows Server 2003

**Компьютерге бекітілетін жергілікті принтер** таңдап, **Автоматты анықтау және Plug and Play принтерін орнату** белгісін алып тастап, **Келесі** түймесін басыңыз.

5. **Жаңа порт жасау** таңдап, **Стандартты TCP/IP порты** таңдап, **Келесі** түймесін басыңыз.

**Ескертпе:**

Windows XP/Windows Server 2003 R2/Windows Server 2003 үшін **Стандартты TCP/IP принтері портының шебері** экраны шыққан кезде **Келесі** түймесін басыңыз.

## Желі қызметі және бағдарламалық құрал ақпараты

6. Принтердің IP мекенжайын енгізіп, **Келесі** түймесін басыңыз.

**Ескертпе:**

- Принтердің негізгі экранындағы желі белгішесін таңдаңыз, содан соң принтердің IP мекенжайын растау үшін белсенді қосылым әдісін таңдаңыз.
- Windows XP/Windows Server 2003 R2/Windows Server 2003 үшін **Стандартты TCP/IP принтері портының шебері** экраны шыққанда **Аяқтау** түймесін басыңыз.

7. **Диск бар** түймесін басып, бағдарламалық жасақтамадағы немесе веб-сайттан жүктелген «epsnt.inf» файлы көрсетіңіз және **ОК** түймесін басыңыз.
8. Принтерді таңдап, **Келесі** түймесін басыңыз.
9. Қалған орнату үшін экрандық нұсқауларды орындаңыз.

## PostScript принтер драйверін орнату — Mac OS

Принтер драйверін Epson қолдау көрсету веб-сайтынан жүктеп алып, орнатыңыз.

<http://www.epson.eu/Support> (Еуропа)

<http://support.epson.net/> (Еуропа сыртында)

Принтер драйверін орнату кезінде принтердің IP мекенжайы қажет болады.

Принтердің негізгі экранындағы желі белгішесін таңдаңыз, содан соң принтердің IP мекенжайын растау үшін белсенді қосылым әдісін таңдаңыз.

## Принтер драйверін қосу (тек Mac OS үшін)

1.  мәзірінен **Жүйе параметрлері** түймесін > **Принтерлер және сканерлер** (немесе **Басып шығару және сканерлеу, Басып шығару және факс**) таңдаңыз.
2. **+** басып, **Басқа принтер немесе сканер қосу** таңдаңыз.
3. Принтер таңдаңыз да, **Қосу** түймесін басыңыз.

**Ескертпе:**

- Егер принтер тізімде болмаса, оның компьютерге дұрыс қосылғанын және принтердің қосулы екенін тексеріңіз.
- USB, IP не Bonjour байланысы үшін принтер драйверін қосқан соң, қосымша қағаз кассетасы құрылғысын қолмен орнатыңыз.

---

## Epson Universal принтер драйверін орнату (тек Windows үшін)

Epson Universal принтер драйвері — әмбебап PCL6 үйлесімді басып шығару драйвері. Принтер драйверін орнатқаннан кейін\*, осы принтерге қолдау көрсететін әрбір Epson принтерінен басып шығаруға болады.

\* Бұл жалпы принтер драйвері болғандықтан, басып шығару мүмкіндіктері осы принтерге арнайы арналған принтер драйверімен салыстырғанда шектеулі.

## Желі қызметі және бағдарламалық құрал ақпараты

Принтер драйверін орнату үшін, принтерді компьютердегімен бірдей желіге жалғаңыз, кейін төмендегі процедураны орындаңыз.

1. Epson қолдау көрсету веб-сайтынан драйвердің орындалатын файлыны жүктеңіз.

<http://www.epson.eu/Support> (тек Еуропа)

<http://support.epson.net/>

2. Орындалатын файлды екі рет басыңыз.
3. Қалған орнату үшін экрандық нұсқауларды орындаңыз.

### **Ескертпе:**

*Егер Windows жүйесі орнатылған компьютерді пайдалансаңыз және драйверді веб-сайттан жүктеп алу мүмкін болмаса, оны принтермен бірге келетін бағдарламалық жасақтама дискісінен орнатыңыз. «Driver\Universal» бөліміне кіріңіз.*

---

## Қолданбаларды жою

Компьютерге әкімші ретінде кіріңіз. Егер компьютер сұраса, әкімшінің құпия сөзін енгізіңіз.

## Қолданбаларды жою — Windows

1. Принтерді өшіру үшін  түймесін басыңыз.
2. Барлық қосулы қолданбаларды жабыңыз.
3. **Басқару тақтасы** ашыңыз:
  - Windows 10/Windows Server 2016  
Бастау түймесін тінтуірдің оң жағымен басып тұрыңыз, содан соң **Басқару тақтасы** тармағын таңдаңыз.
  - Windows 8.1/Windows 8/Windows Server 2012 R2/Windows Server 2012  
**Жұмыс үстелі > Параметрлер > Басқару тақтасы** таңдаңыз.
  - Windows 7/Windows Vista/Windows XP/Windows Server 2008 R2/Windows Server 2008/  
Windows Server 2003 R2/Windows Server 2003  
Бастау түймесін басып, **Басқару тақтасы** таңдаңыз.
4. **Бағдарламаны жою** (немесе **Бағдарламаларды қосу немесе жою**) ашыңыз:
  - Windows 10/Windows 8.1/Windows 8/Windows 7/Windows Vista/Windows Server 2016/Windows Server 2012 R2/Windows Server 2012/Windows Server 2008 R2/Windows Server 2008  
**Бағдарламалар** ішінен **Бағдарламаны жою** ашыңыз.
  - Windows XP/Windows Server 2003 R2/Windows Server 2003  
**Бағдарламаларды қосу немесе жою** түймесін басыңыз.
5. Жойғыңыз келетін бағдарламаны таңдаңыз.  
Басып шығару тапсырмалары болса, принтер драйверін жоя алмайсыз. Жойғыңыз немесе жоймас бұрын тапсырмалардың басылып шығуын күтіңіз.

## Желі қызметі және бағдарламалық құрал ақпараты

6. Қолданбаларды жою:

- Windows 10/Windows 8.1/Windows 8/Windows 7/Windows Vista/Windows Server 2016/Windows Server 2012 R2/Windows Server 2012/Windows Server 2008 R2/Windows Server 2008

**Жою/өзгерту** немесе **Жою** түймесін басыңыз.

- Windows XP/Windows Server 2003 R2/Windows Server 2003

**Өзгерту/Жою** немесе **Жою** түймесін басыңыз.

**Ескертпе:**

Егер **Пайдаланушы тіркелгісін басқару** терезесі бейнеленсе, **Жалғастыру** түймесін басыңыз.

7. Экрандағы нұсқауларды орындаңыз.

## Қолданбаларды жою — Mac OS

1. Uninstaller бағдарламасын EPSON Software Updater көмегімен жүктеп алыңыз.

Uninstaller жүктелген соң, оны қайта бағдарламаны жойған сайын жүктеудің қажеті жоқ.

2. Принтерді өшіру үшін  түймесін басыңыз.

3. Принтер драйверін немесе PC-FAX драйверін жою үшін, **Жүйе параметрлері** тармағын  мәзірі > **Принтерлер және сканерлер** (немесе **Басып шығару және сканерлеу, Басып шығару және факс**) тармағынан таңдаңыз, содан кейін қосылған принтерлер тізімінен принтерді жойыңыз.

4. Барлық қосулы қолданбаларды жабыңыз.

5. **Өту** > **Қолданбалар** > **Epson Software** > **Uninstaller** тармағын таңдаңыз.

6. Жойғыңыз келетін бағдарламаны таңдап, **Uninstall** басыңыз.

 **Маңызды:**

*Uninstaller компьютердегі Epson принтерлері үшін барлық драйверлерді алып тастайды. Егер түрлі Epson сия принтерлерін пайдаланатын болсаңыз және тек кейбір драйверлерді жойғыңыз келсе, алдымен олардың барлығын жойып, қажетті принтерді қайта орнатыңыз.*

**Ескертпе:**

Егер қолданба тізімінен жойғыңыз келген қолданбаны таба алмасаңыз, қолданбаны Uninstaller көмегімен жоя алмайсыз. Бұл жағдайда **Өту** > **Бағдарламалар** > **Epson Software** таңдаңыз, жойғыңыз келетін бағдарламаны таңдаңыз да, оны қоқыс жәшігі белгісіне апарыңыз.

---

## Желі қызметі арқылы басып шығару

Интернетте қолжетімді Epson Connect пайдаланып смартфоннан, планшеттен немесе ноутбуктан кез келген уақытта және кез келген жерден дерлік басып шығаруға болады. Осы қызметті пайдалану үшін Epson Connect бөлімінде пайдаланушы мен принтерді тіркеу қажет.

Интернетте қолжетімді мүмкіндіктер төменде көрсетілген.



## Желі қызметі және бағдарламалық құрал ақпараты

### ❑ Email Print

Құжаттар немесе кескіндер сияқты тіркемелері бар электрондық хабарды принтерге тағайындалған электрондық пошта мекенжайына жібергенде, осы электрондық хабарды және тіркемелерді үй немесе кеңсе принтері сияқты қашықтағы орындардан басып шығаруға болады.

### ❑ Epson iPrint

Бұл қолданба iOS және Android жүйелеріне арналған және смартфоннан немесе планшеттен басып шығаруға не сканерлеуге мүмкіндік береді. Құжаттарды, кескіндерді және веб-сайттарды бірдей сымсыз LAN желісіндегі принтерге тікелей жіберу арқылы оларды басып шығаруға болады.

### ❑ Scan to Cloud

Бұл қолданба басқа принтерге басып шығару қажет сканерленген деректерді жіберуге мүмкіндік береді. Сондай-ақ, сканерленген деректерді бұл қызметтеріне жүктеуге болады.

### ❑ Remote Print Driver

Осы ортақ драйверге қашықтан басып шығару драйвері қолдау көрсетеді. Қашықтағы орында орналасқан принтер арқылы басып шығарғанда, әдеттегі қолданбалар терезесінде принтерді өзгерту арқылы басып шығаруға болады.

Мәліметтерді Epson Connect веб-порталынан қараңыз.

<https://www.epsonconnect.com/>

<http://www.epsonconnect.eu> (тек Еуропа)

### Қатысты ақпарат

➔ "Epson iPrint пайдалану" бетте 104

# Ақаулықтарды шешу



## Принтер күйін тексеру

### СКД экранындағы хабарларды тексеру

Егер СКД экранында қате хабарлар бейнеленсе, ақаулықты шешу үшін экрандағы нұсқауларды немесе төмендегі шешімдерді орындаңыз.

Қате хабарлары	Шешімдер
Принтер қатесі. Қуатты өшіріп, қайта қосыңыз. Мәліметтер алу үшін құжаттаманы қараңыз.	<ul style="list-style-type: none"> <li><input type="checkbox"/> Принтердегі немесе қағаз кассетасы ішіндегі қандай да бір қағазды не қорғаныш материалды алып тастаңыз. Қуатты өшіріп және қайта қосқаннан кейін қате туралы хабар әлі көрсетілсе, Epson қолдау көрсету орталығына хабарласыңыз.</li> <li><input type="checkbox"/> Келесі қате кодтары көрсетілгенде әрбір қағаз көзіне жүктеуге болатын парақтардың ең көп санына арналған қағазды тексеріңіз. 000181, 000184</li> </ul>
Принтер қатесі. Мәліметтер алу үшін құжаттаманы қараңыз. Басып шығармайтын мүмкіндіктер қолжетімді.	Принтер зақымданған болуы мүмкін. Жөндеу туралы сұрау үшін Epson қолдау қызметіне немесе өкілетті Epson қызмет көрсетушісіне хабарласыңыз. Алайда басып шығарудан басқа мүмкіндіктер, мысалы, сканерлеу жұмыс істейді.
Принтер қатесі. Толық мәлімет алу үшін құжаттаманы қараңыз.	Принтер зақымданған болуы мүмкін. Жөндеу туралы сұрау үшін Epson қолдау қызметіне немесе өкілетті Epson қызмет көрсетушісіне хабарласыңыз.
XX науасында қағаз таусылды. Қағаз салыңыз. Қағаз өлшемі: XX/Қағаз түрі: XX	Қағазды жүктеп, қағаз кассетасы құрылғысын толық салыңыз.
Тым көп қағаз кассетасы құрылғылары орнатылған. Қуатты өшіріп, қосымша құрылғыларды алып тастаңыз. Мәлімет алу үшін құжаттаманы тексеріңіз.	Бір қосымша қағаз кассетасы құрылғысына дейін орнатуға болады. Басқа қағаз кассеталары құрылғысы үшін орнату үшін кері қадамдарды орындау арқылы жоюға болады.
Қолдау көрсетілмеген қағаз кассетасы құрылғылары орнатылды. Қуатты өшіріп, жойыңыз. Мәліметтер алу үшін құжаттаманы қараңыз.	Қолдау көрсетілмейтін қосымша қағаз кассетасы құрылғылары орнатылды. Оларды орнату процедурасының кері қадамдарын орындау арқылы жойыңыз.
Басып шығару мүмкін емес, себебі XX істемей тұр. Басқа кассетадан басып шығаруға болады.	Қуатты өшіріп, қайта қосыңыз да, қағаз кассетасы қайта енгізіңіз. Егер қате туралы хабар әлі шығып тұрса, жөндеу туралы сұрау үшін Epson қолдау қызметіне немесе өкілетті Epson қызмет көрсетушісіне хабарласыңыз.
Сия салынған контейнер ауыстыру керек.	Ең оңтайлы басып шығару сапасына қол жеткізу үшін және басып шығару басын қорғау үшін принтер сия беру құралының ауыстырылу қажеттігін көрсеткенде, түрлі сия сақтау қоры сия беру құралында сақталады. Жаңа сия салынған контейнерлер ауыстырыңыз.

## Ақаулықтарды шешу

Қате хабарлары	Шешімдер
Қағазды орнатуды автоматты көрсету Өшірулі күйінде. Кейбір функциялар қолжетімсіз болуы мүмкін. Толық мәліметтерді құжаттамадан қараңыз.	Егер <b>Қағазды орнатуды автоматты көрсету</b> өшірілген болса, AirPrint драйверін пайдалану мүмкін емес.
Теру үні анықталмады.	Бұл мәселе <b>Параметрлер &gt; Жалпы параметрлер &gt; Факс параметрлері &gt; Нег.параметрлер &gt; Желі түрі</b> тармағын таңдап, содан кейін <b>PBX</b> таңдау арқылы шешілуі мүмкін. Егер телефон жүйесі сыртқы желі үшін сыртқы кіру кодын сұраса, <b>PBX</b> таңдағаннан кейін кіру кодын орнатыңыз. Сыртқы факс нөмірін енгізу кезінде нақты кіру кодының орнына # (тор) пайдаланыңыз. Бұл қосылымды әлдеқайда қауіпсіздендіреді.  Егер қате туралы хабар әлі көрсетіліп тұрса, <b>Желі дыб.анықтау</b> параметрін өшіріңіз. Дегенмен, бұл мүмкіндік ажыратылса, факс нөмірінің бірінші саны түсіп, факс басқа нөмірге жіберілуі мүмкін.
Факс қабылданбады, факс дер. жады толған. Толық мәлімет алу үшін басты экран түбінде Job/Status түртіңіз.	Қабылданған факс қағаздары төмендегі себептерге байланысты өңделмей жиналуы мүмкін.  <input type="checkbox"/> Басып шығару мүмкін емес, себебі принтерде қате орын алды. Принтердегі қатені жойыңыз. Қате туралы мәліметтер мен шешімдерді қарап шығу үшін  түймесін басып, содан кейін <b>Принтер күйі</b> опциясын таңдаңыз.  <input type="checkbox"/> Компьютер немесе жад құрылғысына сақтау мүмкін емес. Қабылданған факс хабарлары сақталған не сақталмағанын тексеру үшін  түймесін басып, содан кейін <b>Тапсырма күйі</b> тармағын таңдаңыз. Қабылданған факс хабарларын сақтау үшін компьютерді іске қосыңыз немесе жад картасын принтерге жалғаңыз.
IP мекенжайы мен қосалқы желі маскасының тіркесімі дұрыс емес. Қосымша мәлімет алу үшін құжаттаманы қараңыз.	Принтер әкімшісіне хабарласыңыз.
Бұлттық қызметтерді пайдалану үшін түпкі сертификатты жаңартыңыз.	Принтер әкімшісіне хабарласыңыз.
Принтер (IP мекенжайы сияқты) немесе принтер драйверінің порт параметрлері компьютер бойынша дұрыс екендігін тексеріңіз.	Принтер портының <b>Принтер</b> мәзірінен <b>Сипат &gt; Порт</b> бөлімінде дұрыс таңдалғанын тексеріңіз.  USB байланысы үшін « <b>USBXXX</b> » таңдаңыз немесе желілік қосылым үшін « <b>EpsonNet Print Port</b> » таңдаңыз.
Компьютер арқылы порт параметрлері мен принтер драйвері дұрыс екендігін тексеріңіз. Мәлімет алу үшін құжаттаманы қараңыз.	
Recovery Mode	Принтер әкімшісіне хабарласыңыз.

### Қатысты ақпарат

- ➔ “Epson қолдау көрсету орталығына хабарласу” бетте 282
- ➔ “Бағдарламалық құралды жаңарту құралдары (Бағдарламалық құрал жаңартқышы)” бетте 201
- ➔ “Соңғы қолданбаларды орнату” бетте 202

## Ақаулықтарды шешу

### Күй мәзіріндегі қате коды

Егер тапсырма сәтті аяқталмаса, әр тапсырманың тарихындағы қате кодын тексеріңіз.  түймесін басу және содан кейін **Тапсырма күйі** таңдау арқылы қате кодын тексеруге болады. Ақау мен оның шешімін табу үшін келесі кестені қараңыз.

Код	Ақау	Шешім
001	Өнім қуат ақауына байланысты өшкен.	-
101	Жад толы.	<p>Басып шығару тапсырмасының көлемін азайту үшін төмендегі әдістерді орындап көріңіз.</p> <ul style="list-style-type: none"> <li><input type="checkbox"/> Басып шығару сапасы мен ажыратымдылықты төмендетіңіз.</li> <li><input type="checkbox"/> Пішім параметрін өзгертіңіз.</li> <li><input type="checkbox"/> Кескіндер санын, басып шығару тапсырмасында пайдаланылатын әріптер мен қаріптерді кішірейтіңіз.</li> </ul>
102	Салыстырылатын басып шығару жадтың жеткіліксіз болуына байланысты сәтсіз аяқталды.	<ul style="list-style-type: none"> <li><input type="checkbox"/> <b>Параметрлер &gt; Жалпы параметрлер &gt; Жүйе әкімшілігі &gt; Ішкі жад деректерін өшіру &gt; PDL қарпі, макрос</b> параметрін таңдап, жүктеп алған қаріптер мен макростарды өшіріңіз.</li> <li><input type="checkbox"/> Басып шығару тапсырмасының көлемін азайту үшін төмендегі әдістерді орындап көріңіз. Бұл әдістерді пайдаланғыңыз келмесе, бір мезгілде бір көшірмеден басып шығарып көріңіз.</li> <li><input type="checkbox"/> Басып шығару сапасы мен ажыратымдылықты төмендетіңіз.</li> <li><input type="checkbox"/> Пішім параметрін өзгертіңіз.</li> <li><input type="checkbox"/> Кескіндер санын, басып шығару тапсырмасында пайдаланылатын әріптер мен қаріптерді кішірейтіңіз.</li> </ul>
103	Басып шығару сапасы жад жеткіліксіз болуына байланысты төмендеді.	<p>Егер басып шығару сапасын төмендеткіңіз келмесе, басып шығару көлемін азайту үшін келесі әдістерді қолданып көріңіз.</p> <ul style="list-style-type: none"> <li><input type="checkbox"/> Пішім параметрін өзгертіңіз.</li> <li><input type="checkbox"/> Кескіндер санын, басып шығару тапсырмасында пайдаланылатын әріптер мен қаріптерді кішірейтіңіз.</li> </ul>

**Ақаулықтарды шешу**

Код	Ақау	Шешім
104	Кері басып шығару жадтың жеткіліксіз болуына байланысты сәтсіз аяқталды.	<ul style="list-style-type: none"> <li><input type="checkbox"/> <b>Параметрлер &gt; Жалпы параметрлер &gt; Жүйе әкімшілігі &gt; Ішкі жад деректерін өшіру &gt; PDL қарпі, макрос</b> параметрін таңдап, жүктеп алған қаріптер мен макростарды өшіріңіз.</li> <li><input type="checkbox"/> Егер кері басып шығарғыңыз келсе, басып шығару тапсырмасы көлемін азайту үшін келесі әдістерді орындаңыз. <ul style="list-style-type: none"> <li><input type="checkbox"/> Басып шығару сапасы мен ажыратымдылықты төмендетіңіз.</li> <li><input type="checkbox"/> Пішім параметрін өзгертіңіз.</li> <li><input type="checkbox"/> Кескіндер санын, басып шығару тапсырмасында пайдаланылатын әріптер мен қаріптерді кішірейтіңіз.</li> </ul> </li> </ul>
106	Кіруді басқару параметрлеріне байланысты компьютерден басып шығару мүмкін емес.	Принтер әкімшісіне хабарласыңыз.
107	Пайдаланушыны аутентификациялау сәтсіз аяқталды. Тапсырмадан бас тартылды.	<ul style="list-style-type: none"> <li><input type="checkbox"/> Пайдаланушы аты мен құпия сөздің дұрыс екеніне көз жеткізіңіз.</li> <li><input type="checkbox"/> <b>Параметрлер &gt; Жалпы параметрлер &gt; Жүйе әкімшілігі &gt; Қауіпсіздік параметрлері &gt; Қатынасты басқару</b> параметрін таңдаңыз. Пайдаланушыны шектеу функциясын іске қосыңыз және тапсырмаға аутентификация ақпаратынсыз орындалуға мүмкіндік беріңіз.</li> </ul>
108	Құпия тапсырма деректері принтер өшірілгенде жойылды.	-
109	Алынған факс әлдеқашан жойылды.	-
110	Тапсырма тек бір жағынан басып шығарылды, себебі салынған қағаз екі жақты басып шығаруды қолдамайды.	Егер 2 жақты басып шығарғыңыз келсе, 2 жақты басып шығаруды қолдайтын қағазды салыңыз.
111	Қолданыстағы жад азайды.	<p>Басып шығару тапсырмасының көлемін азайту үшін төмендегі әдістерді орындап көріңіз.</p> <ul style="list-style-type: none"> <li><input type="checkbox"/> Басып шығару сапасы мен ажыратымдылықты төмендетіңіз.</li> <li><input type="checkbox"/> Пішім параметрін өзгертіңіз.</li> <li><input type="checkbox"/> Кескіндер санын, басып шығару тапсырмасында пайдаланылатын әріптер мен қаріптерді кішірейтіңіз.</li> </ul>
120	Ашық платформа арқылы қосылған сервермен байланысу мүмкін емес.	Серверде немесе желіде қателер жоқ екенін тексеріңіз.

### Ақаулықтарды шешу

Код	Ақау	Шешім
201	Жад толы.	<ul style="list-style-type: none"> <li><input type="checkbox"/> Алынған факстарды <b>Job/Status</b> бөліміндегі <b>Тапсырма күйі</b> параметрінен басып шығарыңыз.</li> <li><input type="checkbox"/> Кіріс жәшігінде сақталған алынған факстарды <b>Тапсырма күйі</b> орнынан <b>Job/Status</b> ішінде жойыңыз.</li> <li><input type="checkbox"/> Егер монохромды факсты бір мекенжайға жіберетін болсаңыз, оны Тікелей жіберу арқылы жіберуге болады.</li> <li><input type="checkbox"/> Түпнұсқаларды бірнеше бумамен жіберу үшін екі не одан да көп бөлікке бөліңіз.</li> </ul>
202	Желі қабылдау құрылғымен ажыратылды.	Күте тұрыңыз және әрекетті қайталаңыз.
203	Өнім теру үнін анықтай алмайды.	<ul style="list-style-type: none"> <li><input type="checkbox"/> Телефон кабелі дұрыс қосылғанын және телефон желісі жұмыс істейтінін тексеріңіз.</li> <li><input type="checkbox"/> Принтер PBX не терминал адаптеріне қосулы кезде <b>Желі түрі</b> параметрін <b>PBX</b> параметріне өзгертіңіз.</li> <li><input type="checkbox"/> <b>Параметрлер &gt; Жалпы параметрлер &gt; Факс параметрлері &gt; Нег.параметрлер &gt; Желі дыб.анықтау</b> тармағын таңдап, желі дыбысының параметрін өшіріңіз.</li> </ul>
204	Алушы құрылғы бос емес.	Күте тұрыңыз және әрекетті қайталаңыз.
205	Алушы құрылғы жауап бермейді.	Күте тұрыңыз және әрекетті қайталаңыз.
206	Телефон кабелі өнімнің LINE және EXT. портына дұрыс жалғанған.	Принтердің LINE портының және EXT. портының байланысын тексеріңіз.
207	Өнім телефон желісіне қосылмаған.	Телефон кабелін телефон желісіне қосыңыз.
208	Факсты кейбір көрсетілген алушыларға жіберу мүмкін болмады.	Сәтсіз межені тексеру үшін «Факс» мәзіріндегі <b>Факс журналы</b> тармағынан алдыңғы факстар үшін <b>Соңғы берілім</b> немесе <b>Факс туралы есеп</b> есебін басып шығарыңыз. <b>Қате деректерді сақтау</b> параметрі қосылған кезде факсты <b>Job/Status</b> бөліміндегі <b>Тапсырма күйі</b> тармағынан қайта жіберуге болады.
301	Егер жад құрылғысында деректерді сақтау үшін сақтау орны жеткіліксіз болса.	<ul style="list-style-type: none"> <li><input type="checkbox"/> Жад құрылғысында сақтау орнын арттырыңыз.</li> <li><input type="checkbox"/> Құжаттар санын азайтыңыз.</li> <li><input type="checkbox"/> Сканерленген кескін көлемін азайту үшін сканерлеу ажыратымдылығын азайтыңыз не қысу қатынасын арттырыңыз.</li> </ul>
302	Құжат құрылғысы жазудан қорғалған.	Жад құрылғысындағы жазудан қорғауды өшіріңіз.
303	Сканерленген кескінді сақтау үшін қалта жасалмаған.	Басқа жад құрылғысын енгізіңіз.
304	Жад құрылғысы алынып тасталды.	Жад құрылғысын қайта енгізіңіз.

**Ақаулықтарды шешу**

<b>Код</b>	<b>Ақау</b>	<b>Шешім</b>
305	Деректерді жад құрылғысына сақтау кезінде қате орын алды.	Егер сыртқы құрылғыға компьютер арқылы қатынас орнатылса, күте тұрып, кейін қайталап көріңіз.
306	Жад толы.	Орындалып жатқан тапсырмалар аяқталғанша күте тұрыңыз.
311	DNS қатесі орын алды.	<ul style="list-style-type: none"> <li><input type="checkbox"/> <b>Параметрлер &gt; Жалпы параметрлер &gt; Желі параметрлері &gt; Қосымша &gt; TCP/IP</b> тармағын таңдаңыз, содан кейін DNS параметрлерін тексеріңіз.</li> <li><input type="checkbox"/> DNS параметрлерін сервер компьютер немесе кіру нүктесі бойынша тексеріңіз.</li> </ul>
312	Аутентификация қатесі орын алды.	<b>Параметрлер &gt; Жалпы параметрлер &gt; Желі параметрлері &gt; Қосымша &gt; Электрондық пошта сервері &gt; Сервер параметрлері</b> тармағын таңдаңыз, содан кейін сервер параметрлерін тексеріңіз.
313	Байланыс қатесі орын алды.	<ul style="list-style-type: none"> <li><input type="checkbox"/> Принтер желіге қосылғанын тексеру үшін желі байланысы туралы есепті басып шығарыңыз.</li> <li><input type="checkbox"/> Электрондық пошта серверінің параметрлерін тексеру үшін <b>Параметрлер &gt; Жалпы параметрлер &gt; Желі параметрлері &gt; Қосымша &gt; Электрондық пошта сервері &gt; Сервер параметрлері</b> параметрін таңдаңыз. Байланыс тексерісін орындау арқылы қатенің себебін тексеруге болады.</li> <li><input type="checkbox"/> Параметрлер мен электрондық пошта серверінің аутентификация әдісі сәйкес келмеуі мүмкін. Аутентификация әдісі ретінде <b>Өшіру</b> таңдаған кезде, электрондық поштаның аутентификация әдісі «Ешқайсысы» күйіне орнатылғанына көз жеткізіңіз.</li> </ul>
314	Деректер өлшемі бекітілген файлдар бойынша рұқсат етілетін ең үлкен мөлшерден асып кетеді.	<ul style="list-style-type: none"> <li><input type="checkbox"/> Сканерлеу параметрлерінде <b>Бек.файл макс.көлемі</b> параметрін арттырыңыз.</li> <li><input type="checkbox"/> Сканерленген кескін көлемін азайту үшін сканерлеу ажыратымдылығын азайтыңыз не қысу қатынасын арттырыңыз.</li> </ul>
315	Жад толы.	Басқа орындалып жатқан тапсырмалар аяқталғаннан кейін әрекетті қайталаңыз.
321	DNS қатесі орын алды.	<ul style="list-style-type: none"> <li><input type="checkbox"/> <b>Параметрлер &gt; Жалпы параметрлер &gt; Желі параметрлері &gt; Қосымша &gt; TCP/IP</b> тармағын таңдаңыз, содан кейін DNS параметрлерін тексеріңіз.</li> <li><input type="checkbox"/> DNS параметрлерін сервер компьютер немесе кіру нүктесі бойынша тексеріңіз.</li> </ul>
322	Аутентификация қатесі орын алды.	<b>Орны</b> параметрлерін тексеріңіз.

**Ақаулықтарды шешу**

<b>Код</b>	<b>Ақау</b>	<b>Шешім</b>
323	Байланыс қатесі орын алды.	<ul style="list-style-type: none"> <li><input type="checkbox"/> <b>Орны</b> параметрлерін тексеріңіз.</li> <li><input type="checkbox"/> Принтер желіге қосылғанын тексеру үшін желі байланысы туралы есепті басып шығарыңыз.</li> </ul>
324	Бірдей атаулы файл көрсетілген қалтада әлдеқашан бар.	<ul style="list-style-type: none"> <li><input type="checkbox"/> Бірдей атаулы файлды өшіріңіз.</li> <li><input type="checkbox"/> Файл атауы префиксін <b>Файл параметрлері</b> ішінен өзгертіңіз.</li> </ul>
325 326	Көрсетілген қалтада сақтау орны жеткіліксіз.	<ul style="list-style-type: none"> <li><input type="checkbox"/> Көрсетілген қалтада сақтау орнын арттырыңыз.</li> <li><input type="checkbox"/> Құжаттар санын азайтыңыз.</li> <li><input type="checkbox"/> Сканерленген кескін көлемін азайту үшін сканерлеу ажыратымдылығын азайтыңыз не қысу қатынасын арттырыңыз.</li> </ul>
327	Жад толы.	Орындалып жатқан тапсырмалар аяқталғанша күте тұрыңыз.
328	Тағайындалған жер қате немесе тағайындалған жер жоқ.	<b>Орны</b> параметрлерін тексеріңіз.
331	Байланыс қатесі пайда болды.	Принтер желіге қосылғанын тексеру үшін желі байланысы туралы есепті басып шығарыңыз.
332	Межелі сақтау орнында сканерленген кескінді сақтау үшін жад орны жеткіліксіз.	Құжаттар санын азайтыңыз.
333	Меже табылмады, себебі тағайындау ақпараты сканерленген ақпаратты жібермес бұрын серверге жіберілді.	Тағайындау орнын қайта таңдаңыз.
334	Сканерленген кескінді жіберу кезінде қате орын алды.	-
341	Байланыс қатесі орын алды.	<ul style="list-style-type: none"> <li><input type="checkbox"/> Принтер мен компьютер байланыстарын тексеріңіз. Желі арқылы қосылсаңыз, принтер желіге қосылғанын тексеру үшін желі байланысы туралы есепті басып шығарыңыз.</li> <li><input type="checkbox"/> Document Capture Pro компьютерде орнатылғанына көз жеткізіңіз.</li> <li><input type="checkbox"/> Егер проблеманы мүмкін болмаса, Epson қолдау қызметіне хабарласыңыз.</li> </ul>
401	Егер жад құрылғысында деректерді сақтау үшін сақтау орны жеткіліксіз болса.	Жад құрылғысында сақтау орнын арттырыңыз.
402	Құжат құрылғысы жазудан қорғалған.	Жад құрылғысындағы жазудан қорғауды өшіріңіз.
404	Жад құрылғысы алынып тасталды.	Жад құрылғысын қайта енгізіңіз.
405	Деректерді жад құрылғысына сақтау кезінде қате орын алды.	<ul style="list-style-type: none"> <li><input type="checkbox"/> Жад құрылғысын қайта енгізіңіз.</li> <li><input type="checkbox"/> <b>Сақтау үшін қалтаны жасау</b> функциясы арқылы қалта жасаған басқа жад құрылғысын пайдаланыңыз.</li> </ul>



**Ақаулықтарды шешу**

<b>Код</b>	<b>Ақау</b>	<b>Шешім</b>
411	DNS қатесі орын алды.	<ul style="list-style-type: none"> <li><input type="checkbox"/> <b>Параметрлер &gt; Жалпы параметрлер &gt; Желі параметрлері &gt; Қосымша &gt; TCP/IP</b> тармағын таңдаңыз, содан кейін DNS параметрлерін тексеріңіз.</li> <li><input type="checkbox"/> DNS параметрлерін сервер компьютер немесе кіру нүктесі бойынша тексеріңіз.</li> <li><input type="checkbox"/> Егер проблеманы мүмкін болмаса, Epson қолдау қызметіне хабарласыңыз.</li> </ul>
412	Аутентификация қатесі орын алды.	<p><b>Параметрлер &gt; Жалпы параметрлер &gt; Желі параметрлері &gt; Қосымша &gt; Электрондық пошта сервері &gt; Сервер параметрлері</b> тармағын таңдаңыз, содан кейін сервер параметрлерін тексеріңіз.</p> <p>Егер проблеманы мүмкін болмаса, Epson қолдау қызметіне хабарласыңыз.</p>
413	Байланыс қатесі орын алды.	<ul style="list-style-type: none"> <li><input type="checkbox"/> Электрондық пошта серверінің параметрлерін тексеру үшін <b>Параметрлер &gt; Жалпы параметрлер &gt; Желі параметрлері &gt; Қосымша &gt; Электрондық пошта сервері &gt; Сервер параметрлері</b> параметрін таңдаңыз. Байланыс тексерісін орындау арқылы қатенің себебін тексеруге болады.</li> <li><input type="checkbox"/> Параметрлер мен электрондық пошта серверінің аутентификация әдісі сәйкес келмеуі мүмкін. Аутентификация әдісі ретінде <b>Өшіру</b> таңдаған кезде, электрондық поштаның аутентификация әдісі «Ешқайсысы» күйіне орнатылғанына көз жеткізіңіз.</li> <li><input type="checkbox"/> Принтер желіге қосылғанын тексеру үшін желі байланысы туралы есепті басып шығарыңыз.</li> </ul> <p>Егер проблеманы мүмкін болмаса, Epson қолдау қызметіне хабарласыңыз.</p>
421	DNS қатесі орын алды.	<ul style="list-style-type: none"> <li><input type="checkbox"/> <b>Параметрлер &gt; Жалпы параметрлер &gt; Желі параметрлері &gt; Қосымша &gt; TCP/IP</b> тармағын таңдаңыз, содан кейін DNS параметрлерін тексеріңіз.</li> <li><input type="checkbox"/> DNS параметрлерін сервер компьютер немесе кіру нүктесі бойынша тексеріңіз.</li> <li><input type="checkbox"/> Егер проблеманы мүмкін болмаса, Epson қолдау қызметіне хабарласыңыз.</li> </ul>
422	Аутентификация қатесі орын алды.	<p><b>Параметрлер &gt; Жалпы параметрлер &gt; Факс параметрлері &gt; Қабылдау параметрлері &gt; Сақтау/бағытын өзгерту пар-лері</b> параметрін таңдап, <b>Тағайындалған орын</b> бөлімінде таңдалған қалта параметрлерін тексеріңіз.</p>

## Ақаулықтарды шешу

Код	Ақау	Шешім
423	Байланыс қатесі орын алды.	<ul style="list-style-type: none"> <li><input type="checkbox"/> Принтер желіге қосылғанын тексеру үшін желі байланысы туралы есепті басып шығарыңыз.</li> <li><input type="checkbox"/> <b>Параметрлер &gt; Жалпы параметрлер &gt; Факс параметрлері &gt; Қабылдау параметрлері &gt; Сақтау/бағытын өзгерту пар-лері</b> параметрін таңдап, <b>Тағайындалған орын</b> бөлімінде таңдалған қалта параметрлерін тексеріңіз.</li> <li><input type="checkbox"/> Егер проблеманы мүмкін болмаса, Epson қолдау қызметіне хабарласыңыз.</li> </ul>
425	Қайта жіберілетін межелі қалтада сақтау орны жеткіліксіз.	Қайта жіберілетін межелі қалтада сақтау орнын арттырыңыз.
428	Тағайындалған жер қате немесе тағайындалған жер жоқ.	<b>Параметрлер &gt; Жалпы параметрлер &gt; Факс параметрлері &gt; Қабылдау параметрлері &gt; Сақтау/бағытын өзгерту пар-лері</b> параметрін таңдап, <b>Тағайындалған орын</b> бөлімінде таңдалған қалта параметрлерін тексеріңіз.

### Қатысты ақпарат

- ➔ [“Желі параметрлері” бетте 59](#)
- ➔ [“Желі қызметі арқылы басып шығару” бетте 208](#)
- ➔ [“Қолжетімді қағаз және сыйымдылықтар” бетте 27](#)
- ➔ [“Сканерленген кескіндерді ортақ қалтаға сақтау мүмкін емес” бетте 242](#)

## Принтер күйін тексеру — Windows

1. Принтер драйверінің терезесіне өтіңіз.
2. **EPSON Status Monitor 3** түймесін **Қызмет көрсету** қойындысында басып, **Толығырақ** басыңыз.

Принтердің күйін, сия деңгейлерін және қате күйін тексеруге болады.

### **Ескертпе:**

*Егер **EPSON Status Monitor 3** ажыратылса, **Кеңейтілген параметрлер** қойындысындағы **Қызмет көрсету** түймесін басыңыз да, **EPSON Status Monitor 3** қосу таңдаңыз.*

### Қатысты ақпарат

- ➔ [“Принтер драйверіне кіру” бетте 66](#)

## Принтер күйін тексеру — Mac OS

1.  мәзірі > **Принтерлер және сканерлер** (немесе **Басып шығару және сканерлеу, Басып шығару және факс**) тармағынан **Жүйе параметрлері** тармағын таңдап, принтерді таңдаңыз.

## Ақаулықтарды шешу

2. **Параметрлер және жабдықтар > Утилита > Принтер утилитасын ашу** түймесін басыңыз.
3. **EPSON Status Monitor** түймесін басыңыз.  
Принтердің күйін, сия деңгейлерін және қате күйін тексеруге болады.

---

## Бағдарламалық құралдың күйін тексеру

Бағдарламалық құралды ең соңғы нұсқасына жаңарту арқылы проблемаларды жоюға болады. Бағдарламалық құрал күйін тексеру үшін бағдарламалық құралдың жаңарту құралын пайдаланыңыз.

### Қатысты ақпарат

- ➔ “Бағдарламалық құралды жаңарту құралдары (Бағдарламалық құрал жаңартқышы)” бетте 201
- ➔ “Соңғы қолданбаларды орнату” бетте 202

---

## Кептелген қағазды шығару

Кептелген қағазды жыртылған бөліктерімен қоса анықтап, алып тастау үшін принтердің басқару тақтасында экрандық нұсқауларды орындаңыз. СКД экраны кептелген қағазды алып тастау әдісін көрсететін анимацияны көрсетеді.



### **Абайлаңыз:**

*Қолдарыңыз принтердің ішінде болған кезде басқару панеліндегі түймелерді ешқашан баспаңыз. Егер принтер жұмыс істей бастаса, бұл жарақат алуды тудыруы мүмкін. Жарақатты болдырмау үшін, шығып тұрған жерлерге тимеңіз.*





### **Маңызды:**

*Кептелген қағазды ақырын алыңыз. Қағазды күшпен шығару принтерді зақымдауы мүмкін.*

---

## Қағаз дұрыс берілмейді

Келесі пункттерді тексеріңіз және мәселені шешу үшін сәйкес шаралар қабылдаңыз.

- Принтерді тегіс бетке орнатып, ұсынылған орта жағдайларында жұмыс істетіңіз.
- Осы принтер қолдайтын қағазды пайдаланыңыз.
- Қағазды пайдалану бойынша сақтандыру шараларын орындаңыз.
- Қағазды көрсетілген парақтар санынан асыра салуға болады. Кәдімгі қағаз үшін жиек бағыттағышындағы  таңбасы көрсеткен сызықтан асырып жүктемеңіз. Фотосурет қағазы сияқты қалың қағаз үшін жиек бағыттағышындағы  таңбасы көрсеткен сызықтан асырып жүктемеңіз.

## Ақаулықтарды шешу

- ❑ Қағаз өлшемі мен қағаз түрі параметрлері нақты қағаз өлшеміне және принтерге жүктелген қағаз түріне сәйкес келетініне көз жеткізіңіз.
- ❑ Егер қағаз беру проблемасы жиі пайда болса, қағазды басқа қағаз көзінен беріңіз.

### Қатысты ақпарат

- ➔ [“Қоршаған орта сипаттамалары” бетте 264](#)
- ➔ [“Қағазды пайдалану туралы сақтандырулар” бетте 31](#)
- ➔ [“Қолжетімді қағаз және сыйымдылықтар” бетте 27](#)
- ➔ [“Қағаз түрлерінің тізімі” бетте 38](#)

## Қағаздың кептелуі

- ❑ Қағазды дұрыс бағытта жүктеп, жиек бағыттауыштарын қағаздың жиектеріне қарсы бағытта сырғытыңыз.
- ❑ Бірнеше қағаз парағын жүктегенде бір уақытта бір қағаз парағын жүктеңіз.

### Қатысты ақпарат

- ➔ [“Кептелген қағазды шығару” бетте 219](#)
- ➔ [“Қағазды Қағаз кассетасы ішіне салу” бетте 32](#)
- ➔ [“Қағазды Артқа қағаз беру ішіне салу” бетте 34](#)

## Қағаз қисық беріледі

Қағазды дұрыс бағытта жүктеп, жиек бағыттауыштарын қағаздың жиектеріне қарсы бағытта сырғытыңыз.

### Қатысты ақпарат

- ➔ [“Қағазды Қағаз кассетасы ішіне салу” бетте 32](#)
- ➔ [“Қағазды Артқа қағаз беру ішіне салу” бетте 34](#)

## Бір уақытта бірнеше парақ қағаз беріледі

Егер 2 жақты басып шығару кезінде бірнеше қағаз парағы салынса, қағазды қайта жүктеуден бұрын принтерге жүктелген бүкіл қағазды алып тастаңыз.

## Қағаз қосымша қағаз кассетасы құрылғысынан берілмейді

Қосымша қағаз кассетасы құрылғысы қосылса, принтер драйверінде параметрлер орнату қажет.

### Қатысты ақпарат

- ➔ [“Қосымша қағаз кассетасы құрылғысын принтер драйверіне орнату — Windows” бетте 273](#)

## Ақаулықтарды шешу

➔ [“Қосымша қағаз кассетасы құрылғысын принтер драйверіне орнату — Mac OS” бетте 274](#)

### Қағазды шығару қатесі

Қағаз артқы қағаз беру құрылғысына жүктелген болса да, қағаз қате шығарылғанда қағазды артқы қағаз беру құрылғысының ортасына қайта салыңыз.

### Түпнұсқа АҚБ құралына берілмейді

- АҚБ қолдайтын түпнұсқаларды пайдаланыңыз.
- Түпнұсқаларды дұрыс бағытта жүктеңіз және ADF жиек бағыттағыштарын түпнұсқалардың жиегімен сырғытыңыз.
- ADF ішін басып шығарыңыз.
- Түпнұсқаларды ADF бөліміндегі үшбұрыш таңбасы арқылы көрсетілген сызықтан асырып салмаңыз.

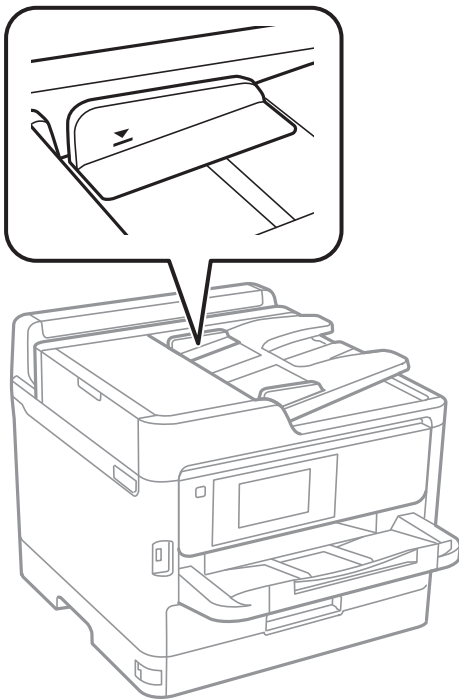

- ADF белгішесі экранның төменгі жағында қосулы екенін тексеріңіз. Егер өшірулі болса, түпнұсқаларды қайта қойыңыз.

### Қатысты ақпарат



- ➔ [“АҚБ үшін қолжетімді түпнұсқалар” бетте 39](#)
- ➔ [“Түпнұсқаларды АҚБ үстіне қою” бетте 39](#)
- ➔ [“АҚБ құралын тазалау” бетте 192](#)

## Қуат және басқару тақтасының ақаулары

### Қуат қосылмайды

- Қуат сымы мықтап тағылғанына көз жеткізіңіз.
-  түймесін сәл ұзағырақ ұстап тұрыңыз.

### Қуат өшірілмейді

 түймесін сәл ұзағырақ ұстап тұрыңыз. Егер принтерді әлі де өшіре алмасаңыз, қуат сымын розеткадан ажыратыңыз. Басып шығару басының кебуіне жол бермеу үшін принтерді  түймесін басу арқылы қайтадан қосыңыз және өшіріңіз.

### Қуат автоматты түрде өшеді

- Параметрлер > Жалпы параметрлер > Нег.параметрлер > Қуатты өш. парам.** тармағын таңдаңыз, содан кейін **Белсенді болмағанда қуатты өшіру** және **Ажырағанда қуатты өшіру** параметрлерін өшіріңіз.
- Параметрлер > Жалпы параметрлер > Нег.параметрлер** тармағын таңдаңыз, содан кейін **Өшіру таймері** параметрін өшіріңіз.

#### **Ескертпе:**

*Сатып алынған жерге байланысты сіздің өніміңізде **Қуатты өш. парам.** немесе **Өшіру таймері** мүмкіндігі болуы мүмкін.*

### СКД экраны күңгірттенеді

Принтер ұйқы режимінде. СКД экранын алдыңғы күйіне қайтару үшін кез келген жерін түртіңіз.

### Сенсорлық экран жауап бермейді

- Егер сенсорлық экранға қорғағыш жапсырманы жабыстырсаңыз, оптикалық сенсорлық экран жауап бермеуі мүмкін.
- Принтерді өшіріңіз, содан соң экранды жұмсақ, құрғақ шүберекпен сүртіңіз. Егер экранда дақтар жағылған болса, ол жауап бермеуі мүмкін.

### Басқару тақтасынан пайдалану мүмкін емес

Пайдаланушы мүмкіндіктеріне қатысты шектеулер қосылған кезде, басып шығару үшін пайдаланушының идентификаторы және құпия сөзі қажет. Егер құпия сөзді білмесеңіз, принтер әкімшісіне хабарласыңыз.

## Компьютерден басып шығару мүмкін емес

### Қосылымды тексеру (USB)

- ❑ USB кабелін принтерге және компьютерге мұқият жалғаңыз.
- ❑ Егер USB хабын пайдалансаңыз, принтерді компьютерге тікелей қосып көріңіз.
- ❑ USB кабелі анықталмаса, портты өзгертіңіз немесе USB кабелін өзгертіңіз.
- ❑ Принтер USB қосылымы арқылы басып шығарылмаса, келесі әдісті көріңіз.

USB кабелін компьютерден ажыратыңыз. Компьютерде көрсетілетін принтер белгішесін тінтуірдің оң жағымен басып, **Құрылғыны жою** параметрін таңдаңыз. Содан соң USB кабелін компьютерге қосып, басып шығару сынағын жасаңыз.

Компьютерге қосылу әдісін өзгерту үшін, осы нұсқаулықтағы қадамдарды орындау арқылы USB қосылымын қайта реттеңіз. Мәліметтер алу үшін, төмендегі қатысты ақпарат сілтемесін қараңыз.

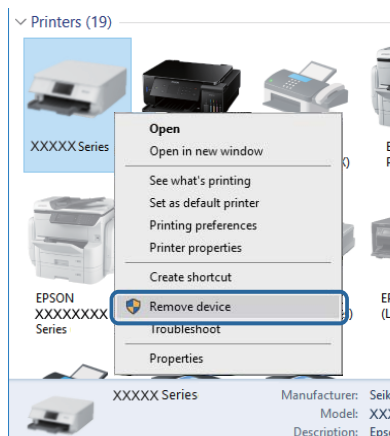

### Қосылымды тексеру (желі)

- ❑ **Параметрлер > Жалпы параметрлер > Желі параметрлері > Байланысты тексеру** параметрін таңдап, желі қосылымының есебін басып шығарыңыз. Егер есеп желі қосылымы сәтсіз болғанын көрсетсе, желі қосылымының есебін тексеріп, принтердің әкімшісіне хабарласыңыз.
- ❑ Егер проблеманы мүмкін болмаса, Epson қолдау қызметіне хабарласыңыз.

### Бағдарламалық құралды және деректерді тексеру

- ❑ Түпнұсқа Epson принтер драйвері орнатылғанын тексеріңіз. Түпнұсқа Epson принтер драйвері орнатылмаса, қолжетімді функциялар шектеледі. Түпнұсқа Epson принтер драйверін пайдалануға кеңес береміз. Мәліметтер алу үшін, төмендегі қатысты ақпарат сілтемесін қараңыз.
- ❑ Үлкен өлшемді кескінді басып шығарып жатсаңыз, компьютерде жеткілікті жад болмауы мүмкін. Кескінді төмен ажыратымдылықпен немесе кішірек өлшемде басып шығарыңыз.

## Ақаулықтарды шешу

### Қатысты ақпарат

→ “Түпнұсқа Epson принтер драйверлерін тексеру” бетте 224

## Түпнұсқа Epson принтер драйверлерін тексеру

Келесі әдістердің бірін пайдалану арқылы компьютеріңізге түпнұсқа Epson принтер драйверінің орнатылғанын тексеруге болады.

### Windows

Принтер серверінің сипаттары терезесін ашу үшін, **Басқару тақтасы > Құрылғылар мен принтерлерді көру (Принтерлер, Принтерлер мен факстар)** тармағын таңдап, келесілерді орындаңыз.

Windows 10/Windows 8.1/Windows 8/Windows 7/Windows Server 2016/Windows Server 2012 R2/Windows Server 2012/Windows Server 2008 R2

Принтер белгішесін басып, терезенің жоғарғы жағындағы **Сервер сипаттарын басып шығару** түймесін басыңыз.

Windows Vista/Windows Server 2008

**Принтерлер** қалтасын тінтуірдің оң жағымен басып, **Әкімші ретінде іске қосу > Сервер сипаттары** түймесін басыңыз.

Windows XP/Windows Server 2003 R2/Windows Server 2003

**Файл** мәзірінен **Сервер сипаттары** тармағын таңдаңыз.

**Драйвер** қойындысын басыңыз.Тізімде принтер атауы көрсетілсе, түпнұсқа Epson принтер драйвері компьютеріңізге орнатылған.

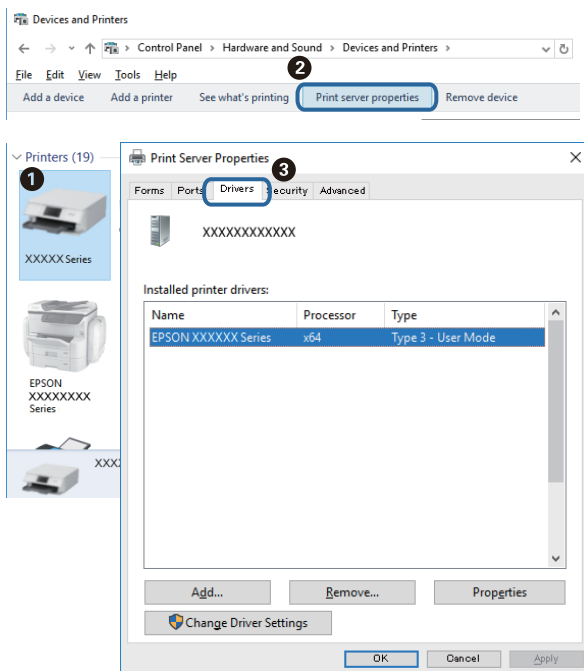

### Mac OS

**Мәзірі > Принтерлер және сканерлер** (немесе **Басып шығару және сканерлеу, Басып шығару және факс**) тармағынан **Жүйе параметрлері** тармағын таңдап, принтерді



## Ақаулықтарды шешу

таңдаңыз. **Опциялар және жабдықтар** түймесін басып, терезеде **Опциялар** қойындысы мен **Утилита** қойындысы көрсетілсе, түпнұсқа Epson принтер драйвері компьютерге орнатылады.

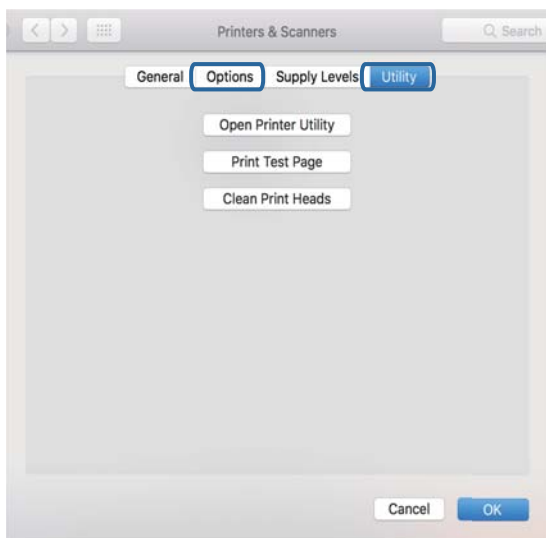

### Қатысты ақпарат

➔ ["Соңғы қолданбаларды орнату" бетте 202](#)

## Компьютерден принтердің күйін тексеру (Windows)

Принтер драйверінің **Қызмет көрсету** қойындысынан **Бас. шығ-у кезегі** түймесін басып, келесіні тексеріңіз.

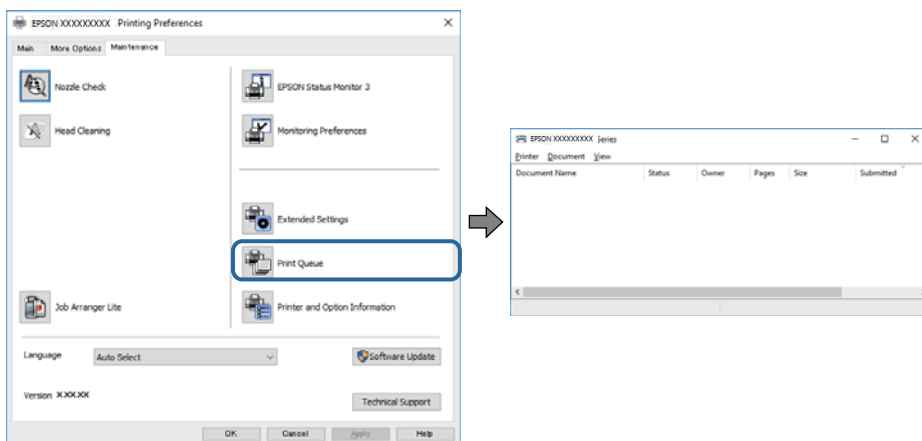

❑ Тоқтатылған басып шығару тапсырмаларының бар-жоғын тексеріңіз.

Қажет емес деректер қалса, **Принтер** мәзірінен **Барлық құжаттардан бас тарту** таңдаңыз.

## Ақаулықтарды шешу

- ❑ Принтердің дербес немесе бөгеліс күйде емес екеніне көз жеткізіңіз.

Егер принтер дербес немесе бөгеліс күйде болса, **Принтер** мәзірінен дербес немесе бөгеліс параметрін өшіріңіз.

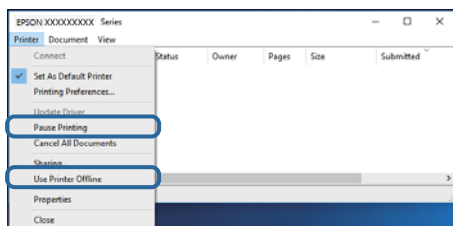

- ❑ Принтер **Принтер** мәзірінен әдепкі принтер ретінде таңдалғанына көз жеткізіңіз (мәзір элементінде белгі болуы тиіс).

Егер принтер әдепкі принтер ретінде таңдалмаса, оны әдепкі принтер ретінде орнатыңыз. Егер **Басқару тақтасы > Құрылғылар мен принтерлерді көру (Принтерлер, Принтерлер және факстар)** бөлімінде бірнеше белгіше болса, белгішені таңдау үшін келесіні қараңыз.

Мысал

USB қосылымы: EPSON XXXX сериясы

Желі қосылымы: EPSON XXXX сериясы (желі)

Принтер драйверін бірнеше рет орнатсаңыз, принтер драйверінің көшірмелері жасалуы мүмкін. «EPSON XXXX сериясы (1-көшірме)» сияқты көшірмелер жасалса, көшірілген драйвер белгішесін тінтуірдің оң жағымен басып, **Құрылғыны жою** түймесін басыңыз.

- ❑ Принтер портының **Принтер** мәзірінен **Сипат > Порт** бөлімінде дұрыс таңдалғанын тексеріңіз. USB байланысы үшін «**USBXXX**» таңдаңыз немесе желілік қосылым үшін «**EpsonNet Print Port**» таңдаңыз.

## Компьютерден принтердің күйін тексеру (Mac OS)

- ❑ Пайдаланушы мүмкіндігін шектеу қосулы болғанда принтер басып шығармауы мүмкін. Принтер әкімшісіне хабарласыңыз.
- ❑ Принтер күйі **Кідірту** күйінде емес екенін тексеріңіз.

**Жүйе параметрлері** тармағын  мәзірден > **Принтерлер және сканерлер** (немесе **Басып шығару және сканерлеу, Басып шығару және факс**) таңдап, принтерді екі рет басыңыз. Принтер кідірілсе, **Қалпына келтіру** (не **Принтерді қалпына келтіру**) түймесін басыңыз.

---

## iPhone немесе iPad құрылғысынан басып шығару мүмкін емес

- ❑ iPhone немесе iPad құрылғысын бірдей желіге (SSID) принтер ретінде қосыңыз.
- ❑ **Қағазды орнатуды автоматты көрсету** параметрін келесі мәзірлерде қосыңыз.  
**Параметрлер > Жалпы параметрлер > Принтер параметрлері > Қағаз көзінің параметрлері > Қағазды орнатуды автоматты көрсету**
- ❑ AirPrint параметрін Web Config бөлімінде қосыңыз.

**Қатысты ақпарат**

➔ [“Принтер жұмыстарын конфигурациялауға арналған қолданба \(Web Config\)” бетте 196](#)

---

## Басып шығару ақаулары

### Басып шығару сапасын реттеу

Егер тураланбаған тік сызықтарды, бұрмаланған кескіндерді немесе көлденең жолақтарды байқасаңыз, басып шығару сапасын реттеңіз.

1. А4 өлшемді қарапайым қағазды қағаз кассетасы 1 кассетасына жүктеңіз.
2. Негізгі экраннан **Параметрлер** таңдаңыз.
3. **Қызмет көрсету > Басып шығару сапасын реттеу** параметрін таңдаңыз.
4. Басып шығару сапасын жақсарту мақсатында принтерді тексеру үшін экрандық нұсқауларды орындаңыз.

Егер басып шығару механизмін тазалауды ұсынатын хабар көрсетілсе, басып шығару механизмін тазалауды орындаңыз.

5. Басып шығару механизмін туралауға арналған үлгілерді басып шығару үшін экрандағы нұсқауларды орындаңыз, содан соң басып шығару механизмін туралаңыз.

Бұл үлгі басып шығаруларыңыз анық емес болып көрінсе, реттеуді орындауға мүмкіндік береді.

Әрбір топтағы ең тұтас үлгі нөмірін тауып, таңдаңыз.

#1

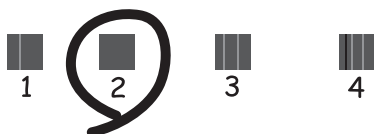

Бұл үлгі тік сызықтар тураланбаған болып көрінсе, реттеуді орындауға мүмкіндік береді. Тік сызық ең аз жылжып кеткен өрнектің нөмірін тауып, таңдаңыз.

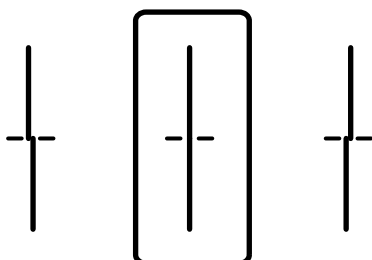

## Ақаулықтарды шешу

- ❑ Бұл үлгі тұрақты интервалдарда көлденең жолақты көрсеңіз, реттеуді орындауға мүмкіндік береді.

Ең аз бөлінген және қабаттасқан үлгінің нөмірін тауып, таңдаңыз.

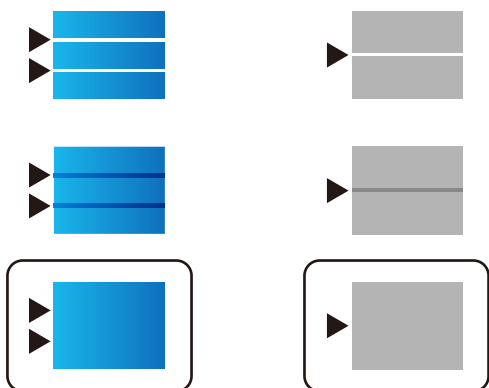

### Қатысты ақпарат

➔ ["Қағазды Қағаз кассетасы ішіне салу" бетте 32](#)

## Басып шығару — тырналған немесе бояу — жоқ

Егер принтерді ұзақ уақыт пайдаланбаған болсаңыз, басып шығару механизмінің шүмегі бітеліп қалуы не сия тамшылары шығарылмауы мүмкін. Шүмек тексеруін орындаңыз және басып шығару механизміндегі шүмектердің кез келгені бітелген жағдайда басып шығару механизмін тазалаңыз.

### Қатысты ақпарат

➔ ["Басып шығару механизмін тексеру және тазалау" бетте 188](#)

## Жолақтар немесе күтпеген түстер пайда болады

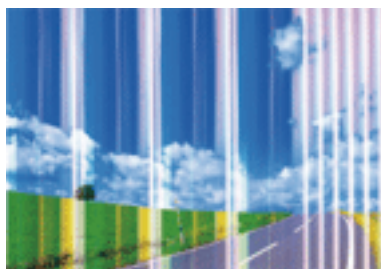

Басып шығару механизмінің шүмектері бітелуі мүмкін. Басып шығару механизмінің шүмектері бітелгенін не бітелмегенін тексеру үшін шүмекті тексеріңіз. Басып шығару механизмі шүмектерінің бітелген болса, басып шығару механизмін тазалаңыз.

### Қатысты ақпарат

➔ ["Басып шығару механизмін тексеру және тазалау" бетте 188](#)

## Түсті жолақ шамамен 3.3 см аралықпен шығады

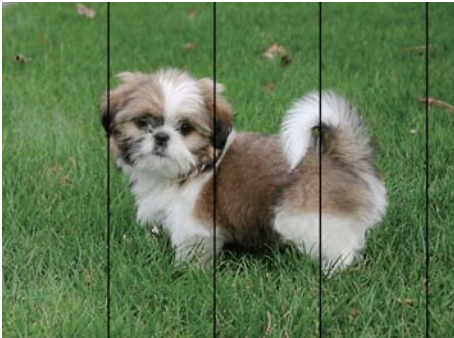

- Принтерге жүктелген түрге сәйкес келетін тиісті қағаз түрін таңдаңыз.
- Басып шығару сапасын реттеу** мүмкіндігі көмегімен басып шығару басын туралаңыз.
- Жай қағазда басып шығарғанда жоғары сапалы параметрмен басып шығарыңыз.

### Қатысты ақпарат

- [“Қағаз түрлерінің тізімі” бетте 38](#)
- [“Басып шығару сапасын реттеу” бетте 227](#)

## Бұлдыр басып шығарулар, тік жолақ немесе қисаю



enthalten alle  
Aufdruck. W  
↓ 5008 "Regel

**Басып шығару сапасын реттеу** мүмкіндігі көмегімен басып шығару басын туралаңыз.

### Қатысты ақпарат

- [“Басып шығару сапасын реттеу” бетте 227](#)

## Басып шығару сапасы басып шығару механизмін туралағаннан кейін де жақсармайды

Қос бағытты (немесе жоғары жылдамдықты) басып шығару кезінде басып шығару механизмі екі бағытта жылжығанда да басып шығарады және тік сызықтар тура болмауы мүмкін. Егер басып шығару сапасы жақсармаса, қос бағытты (немесе жоғары жылдамдықты) параметрді өшіріңіз. Осы параметрді өшіру басып шығару жылдамдығын баяулатуы мүмкін.

## Ақаулықтарды шешу

- Басқару тақтасы

**Параметрлер > Жалпы параметрлер > Принтер параметрлері** бөліміндегі **Қос бағытты** параметрін өшіріңіз.

- Windows

Принтер драйверінің **Жоғары жылдамдық** қойындысындағы **Қосымша опциялар** параметрін өшіріңіз.

- Mac OS

 мәзірі > **Принтерлер және сканерлер** (немесе **Басып шығару және сканерлеу, Басып шығару және факс**) тармағынан **Жүйе параметрлері** тармағын таңдап, принтерді таңдаңыз. **Опциялар және керек-жарақтар > Опциялар** (немесе **Драйвер**) түймесін басыңыз. **Off** параметрін **High Speed Printing** параметрі ретінде таңдаңыз.

### Қатысты ақпарат

➔ [“Жад құрылғысы параметріне арналған мәзір опциялары” бетте 102](#)

## Басып шығару сапасы нашар

Басып шығару сапасы бұлдыр баспа, жолақтар, жетіспейтін түстер, күңгірт түстер, басып шығарулардағы қисаюға байланысты нашар болса, келесілерді тексеріңіз.

### Принтерді тексеру

**Басып шығару сапасын реттеу** мүмкіндігін пайдаланыңыз.

- Шүмек тексеруін орындаңыз және басып шығару механизміндегі шүмектердің кез келгені бітелген жағдайда басып шығару механизмін тазалаңыз.
- Басып шығару механизмін туралаңыз.

### Қағазды тексеру

- Осы принтер қолдайтын қағазды пайдаланыңыз.
- Дымқыл, зақымдалған немесе тым ескі қағазда басып шығармаңыз.
- Қағаз бұралып кетсе немесе хатқалта қампайса, оны тегістеңіз.
- Басып шығарудан кейін қағазды бірден бумалап қоймаңыз.
- Толтыру немесе көрсетудің алдында басып шығарылған парақтарды толығымен құрғатыңыз. Басып шығарылған парақтарды құрғату барысында тікелей күн көзінің түсуіне жол бермеңіз, құрғатқышты пайдаланбаңыз және басып шығарылған бетті қолмен ұстамаңыз.
- Кескіндер немесе фотосуреттерді басып шығару кезінде Epson компаниясы жай қағаздың орнына түпнұсқалы Epson қағазын қолдануды ұсынады. Түпнұсқалы Epson қағазының басылатын бетінде басып шығарыңыз.

### Басып шығару параметрлерін тексеру

- Принтерге жүктелген түрге сәйкес келетін тиісті қағаз түрін таңдаңыз.
- Жоғары сапа параметрімен басып шығарыңыз.
- Егер **Стандартты қанық** Windows принтер драйверіндегі сапа параметрі ретінде таңдалса, **Стандартты** етіп өзгертіңіз. Егер **Normal-Vivid** Mac OS принтер драйверіндегі сапа параметрі ретінде таңдалса, **Normal** етіп өзгертіңіз.

## Ақаулықтарды шешу

### сия салынған контейнер параметрін тексеру

- Түпнұсқалы Epson сия салынған контейнерлер пайдалануға тырысыңыз. Бұл өнім түпнұсқалы Epson сия салынған контейнерлер қолданысына негізделген түстерді реттеуге арналған. Түпнұсқалы емес сия салынған контейнерлер қолдану басып шығару сапасының төмендеуіне әкелуі мүмкін.
- Epson сия салынған контейнер орамада басылған күнге дейін пайдалануды ұсынады.

### Қатысты ақпарат

- ➔ [“Басып шығару сапасын реттеу” бетте 227](#)
- ➔ [“Қолжетімді қағаз және сыйымдылықтар” бетте 27](#)
- ➔ [“Қағаз түрлерінің тізімі” бетте 38](#)
- ➔ [“Қағазды пайдалану туралы сақтандырулар” бетте 31](#)

### Қағаз жағылған немесе желінген

- Көлденең жолақтар пайда болса немесе қағаздың жоғарғы немесе төменгі жағы ластанса, қағазды дұрыс бағытта салыңыз және жиек бағыттауыштарын қағаздың жиектеріне жылжытыңыз.

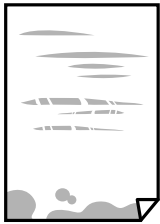

- Тік жолақ пайда болса немесе қағаз ластанса, қағаз жолын тазалаңыз.



- Қағаздың бұрмаланғанын тексеру үшін оны тегіс бетке қойыңыз. Егер ол бұрмаланған болса, оны тегістеңіз.

## Ақаулықтарды шешу

- ❑ Қалың қағазға басып шығарғанда, басып шығару механизмі басып шығару бетіне жақын және қағаз тырналуы мүмкін. Мұндай жағдайда, тырнауды азайту параметрін іске қосыңыз. Бұл мүмкіндікті қоссаңыз, басып шығару сапасы төмендеуі немесе басып шығару баяулауы мүмкін.
- ❑ Басқару тақтасы  
Негізгі экраннан **Параметрлер > Жалпы параметрлер > Принтер параметрлері** опциясын таңдап, **Қалың қағаз** опциясын іске қосыңыз.
- ❑ Windows  
**Кеңейтілген параметрлер** параметрін принтер драйверінің **Қызмет көрсету** қойындысынан басып, **Қалың қағаз және хатқалталар** таңдаңыз.
- ❑ Mac OS  
**Жүйе параметрлері** тармағын  мәзірінен > **Принтерлер және сканерлер** (немесе **Басып шығару және сканерлеу, Басып шығару және факс**) тармағынан таңдап, принтерді таңдаңыз. **Опциялар және керек-жарақтар > Опциялар** (немесе **Драйвер**) түймесін басыңыз. **Оп** күйін **Қалың қағаз және хатқалталар** параметрі ретінде таңдаңыз.
- ❑ Қолмен 2 жақты басып шығаруды орындағанда қағазды қайта жүктеуден бұрын сияның толық кепкенін тексеріңіз.

### Қатысты ақпарат

- ➔ [“Қағазды Қағаз кассетасы ішіне салу” бетте 32](#)
- ➔ [“Қағазды Артқа қағаз беру ішіне салу” бетте 34](#)
- ➔ [“Қағаздың өту жолын сиямен айғыздалудан тазалау” бетте 191](#)

## Автоматты 2 жақты басып шығару кезінде қағаз былғанды

Автоматты 2 жақты басып шығару мүмкіндігін пайдалану кезінде және кескіндер мен суреттер сияқты жоғары тығыздық деректерін басып шығару кезінде төмендету үшін басып шығару тығыздығын және ұзарту үшін кептіру уақытын орнатыңыз.

### Қатысты ақпарат

- ➔ [“Принтер параметрлері” бетте 54](#)

## Басып шығарылған фотосуреттің беті ылғалды

Фотосурет қағазының дұрыс емес жағында басып шығарып жатқан болуыңыз мүмкін. Басып шығаруға арналған жағында басып шығарып жатқаныңызды тексеріңіз.

Фотосурет қағазының қате бетінде басып шығарғанда, қағаз жолын тазалау қажет.

### Қатысты ақпарат

- ➔ [“Қағаздың өту жолын сиямен айғыздалудан тазалау” бетте 191](#)



## Кескіндер не суреттер күтпеген түстермен басып шығарылады

Басқару тақтасынан немесе Windows принтер драйверінен басып шығарған кезде, қағаз түріне байланысты Epson авто фотосурет реттеу параметрі әдепкі бойынша қолданылады. Параметрді өзгертіп көріңіз.

### Басқару тақтасы

**Фотосуретті түзету** параметрін **Авто** опциясынан басқа опцияға өзгертіңіз. Параметрді өзгертуден нәтиже шықпаса, **Жақсарту өшірулі** параметрін **Фотосуретті түзету** параметрі ретінде таңдаңыз.

### Windows принтер драйвері

**Қосымша опциялар** қойындысында **Түсті түзету** бөлімінен **Өзгертпелі** параметрін таңдаңыз, содан соң **Жетілдірілген** түймесін басыңыз. **Көріністі түзету** параметрін **Авто түзету** опциясынан басқа опцияға өзгертіңіз. Егер параметрді өзгерту жұмыс істемесе, **Түсті басқару** бөлімінде **PhotoEnhance** параметрінен басқа кез келген түс қосылымының әдісін пайдаланыңыз.

### Қатысты ақпарат

- ➔ [“Жад құрылғысы параметріне арналған мәзір опциялары” бетте 102](#)
- ➔ [“Басып шығару түсін реттеу” бетте 81](#)

## Басып шығарылатын құжаттың Позиция, Өлшем не Жиіктер параметрлері қате

- Қағазды дұрыс бағытта жүктеп, жиік бағыттауыштарын қағаздың жиіктеріне қарсы бағытта сырғытыңыз.
- Түпнұсқаларды Сканер әйнегі бетіне қойғанда түпнұсқаның бұрышын Сканер әйнегі жақтауының таңбасымен көрсетілген бұрышпен туралаңыз. Егер көшірменің жиіктері қиып алынған болса, түпнұсқаны бұрыштан сәл алыстатыңыз.
- Түпнұсқаларды Сканер әйнегі бетіне қойғанда, Сканер әйнегі тазалаңыз және құжат қақпағын тазалаңыз. Егер шыныға шаң не лас тұрса, көшіру аймағына шаң мен лас тұрып, бұл қате басып шығару орналасуына немесе кішкентай кескіндерге әкелуі мүмкін.
- Көшіру параметрлеріндегі сәйкес **Түп.өлш.** параметрін таңдаңыз.
- Дұрыс қағаз өлшемі параметрін таңдаңыз.
- Қолданбада басылатын аумаққа сыятындай шет параметрін реттеңіз.

### Қатысты ақпарат

- ➔ [“Қағазды Қағаз кассетасы ішіне салу” бетте 32](#)
- ➔ [“Қағазды Артқа қағаз беру ішіне салу” бетте 34](#)
- ➔ [“Түпнұсқаларды Сканер әйнегі қою” бетте 42](#)
- ➔ [“Сканер әйнегі тазалау” бетте 194](#)
- ➔ [“Басып шығарылатын аймақ” бетте 257](#)

## Ақаулықтарды шешу

### Басып шығарылған таңбалар қате не бұрмаланған

- USB кабелін қауіпсіз түрде принтерге және компьютерге қосыңыз.
- Кідірілген басып шығару тапсырмалары болса, басып шығарылған таңбалардың зақымдалуы мүмкін.
- Басып шығару кезінде компьютерді қолмен **Гибернация** режиміне не **Күту** режиміне қоймаңыз. Бұрмаланған мәтін беттері компьютерді іске қосқан келесі сәтте басып шығарылады.
- Егер бұған дейін пайдаланылған принтер драйверін пайдалансаңыз, басып шығарылған таңбалар бұрмалануы мүмкін. Принтер драйверін осы принтер үшін пайдаланып жатқаныңызды тексеріңіз. Принтердің драйвер терезесінің жоғарғы жағындағы принтер атауын тексеріңіз.

### Басып шығарылған кескін керісінше шыққан

Принтер драйверіндегі немесе қолданбадағы кез келген айналы кескін параметрін алып тастаңыз.

- Windows  
Принтер драйверінің **Айна** қойындысындағы **Қосымша опциялар** параметрін өшіріңіз.
- Mac OS  
Басып шығару диалогтық терезесінің **Mirror Image** мәзірінде **Принтер параметрлері** ұяшығынан белгіні алыңыз.

### Басып шығарулар бөліміндегі мозаикаға ұқсас пішімдер

Кескіндер немесе фотосуреттерді басып шығару кезінде жоғары ажыратымдылықты деректі пайдаланып басып шығарыңыз. Веб-сайттардағы кескіндер дисплейде жақсы көрінгенімен, жиі төмен ажыратымдылықпен беріледі, сондықтан басып шығару сапасы төмендеуі мүмкін.

### 2 жақты еріксіз басып шығару

Принтер драйверінен 2 жақты басып шығару параметрлерін жойыңыз.

- Windows  
Принтер драйверінің **Басты** қойындысында **Екі жақты басып шығару** тармағынан **Өшіру** таңдаңыз.
- Mac OS  
Басып шығару диалогтық терезесінің **Two-sided Printing Settings** мәзірінде **Two-sided Printing** ішінен **Off** таңдаңыз.

### Көшірілген кескінде біркелкі емес түстер, жағылулар, нүктелер немесе түзу сызықтар пайда болады

- Қағаз жолын тазалаңыз.
- Сканер әйнегі тазалаңыз.
- ADF тазалаңыз.

## Ақаулықтарды шешу

- Түпнұсқаларды Сканер әйнегі бетіне қойғанда түпнұсқа немесе құжат қақпағын тым қатты баспаңыз.
- Қағаз ластанса, көшіру тығыздығы параметрін төмен мәнге қойыңыз.

### Қатысты ақпарат

- ➔ [“Қағаздың өту жолын сиямен айғыздалудан тазалау” бетте 191](#)
- ➔ [“Сканер әйнегі тазалау” бетте 194](#)
- ➔ [“АҚБ құралын тазалау” бетте 192](#)
- ➔ [“Көшіруге арналған негізгі мәзір опциялары” бетте 111](#)

## Көшірілген кескінде муар (айқасқан тор) белгілері пайда болады

Кішірейту және үлкейту параметрін өзгертіңіз немесе түпнұсқаны сәл басқаша бұрышпен орналастырыңыз.

### Қатысты ақпарат

- ➔ [“Көшіруге арналған негізгі мәзір опциялары” бетте 111](#)

## Түпнұсқаның артқы жағындағы сурет көшірілген суретте пайда болады

- Жұқа түпнұсқа үшін түпнұсқаны Сканер әйнегі үстіне қойыңыз және оның үстіне бір парақ қара қағаз қойыңыз.
- Басқару тақтасындағы көшіру тығыздығы параметрін азайтыңыз.

### Қатысты ақпарат

- ➔ [“Көшіруге арналған негізгі мәзір опциялары” бетте 111](#)

## Басып шығару ақауын жою мүмкін болмады.



Егер барлық шешімдерді байқап көрсеңіз және ақауды жоя алмасаңыз, принтер драйверін жойып, қайта орнатып көріңіз.

### Қатысты ақпарат

- ➔ [“Қолданбаларды жою” бетте 207](#)
- ➔ [“Соңғы қолданбаларды орнату” бетте 202](#)

## Басып шығарудың басқа қиындықтары

### Басып шығару тым баяу

- Кез келген қажет емес бағдарламаларды жабыңыз.
- Сапа параметрін төмен мәнге қойыңыз. Жоғары сапалы баспа басып шығару жылдамдығын баяулатады.
- Екі бағытты (не жоғары жылдамдықты) параметрді іске қосыңыз. Параметр қосылғанда басып шығару механизмі екі бағытта жылжығанда да басып шығарады және басып шығару жылдамдығы артады.
  - Басқару тақтасы  
Негізгі экраннан **Параметрлер > Жалпы параметрлер > Принтер параметрлері > Қос бағытты** тармағын таңдап, оны қосыңыз.
  - Windows  
Принтер драйверінің **Жоғары жылдамдық** қойындысында **Қосымша опциялар** таңдаңыз.
  - Mac OS  
**Жүйе параметрлері** тармағын  мәзірінен > **Принтерлер және сканерлер** (немесе **Басып шығару және сканерлеу, Басып шығару және факс**) тармағынан таңдап, принтерді таңдаңыз. **Опциялар және керек-жарақтар > Опциялар** (немесе **Драйвер**) түймесін басыңыз. **On** күйін **High Speed Printing** параметрі ретінде таңдаңыз.
- Үнсіз режимді ажыратыңыз. Бұл мүмкіндік басып шығару жылдамдығын баяулатады.
  - Басқару тақтасы  
Негізгі экрандағы  параметрін таңдап, **Тыныш режимі** параметрін ажыратыңыз.
  - Windows  
**Өшіру** параметрін принтер драйверінің **Дыбыссыз режим** қойындысындағы **Басты** параметрі ретінде таңдаңыз.
  - Mac OS  
**Жүйе параметрлері** тармағын  мәзірінен > **Принтерлер және сканерлер** (немесе **Басып шығару және сканерлеу, Басып шығару және факс**) тармағынан таңдап, принтерді таңдаңыз. **Опциялар және керек-жарақтар > Опциялар** (немесе **Драйвер**) түймесін басыңыз. **Off** күйін **Дыбыссыз режим** параметрі ретінде таңдаңыз.
- 2 жақты басып шығару үшін қағазды бір жағы басып шығарылып, кептіріледі, содан соң екінші жағы басып шығарылады. Ортаға (мысалы, температура немесе ылғалдылық немесе басып шығару деректері) байланысты кебу уақыты әртүрлі болатындықтан, басып шығару жылдамдығы төмендеуі мүмкін.

### Үздіксіз басып шығару кезінде басып шығару кенеттен баяулайды

Басып шығару механизмінің қызып кетіп, зақымдалуын болдырмау үшін басып шығару баяулайды. Дегенмен, басып шығаруды жалғастыруға болады. Қалыпты басып шығару

## Ақаулықтарды шешу

жылдамдығына оралу үшін принтерді жұмыссыз 30 минутқа қалдырыңыз. Қуат өшірулі болса, басып шығару жылдамдығы қалыпты мәніне оралмайды.

## Mac OS X v10.6.8 жүйесін пайдаланатын компьютерден басып шығаруды тоқтату мүмкін емес

Компьютеріңізден басып шығаруды тоқтатқыңыз келсе, келесі параметрлерді реттеңіз.

Web Config бағдарламасын іске қосыңыз, сонан соң **Port9100** портын **Ең жоғары басымдылық протоколы** параметрі ретінде **AirPrint орнату** бөлімінде таңдаңыз.  > **Принтерлер және сканерлер** (немесе **Басып шығару және сканерлеу, Басып шығару және факс**) мәзірінен **Жүйе параметрлері** таңдаңыз, принтерді алыңыз, содан кейін принтерді қайта қосыңыз.

---

## PostScript принтер драйвері ақаулары

### **Ескертпе:**

*Принтер драйверіндегі мәзір элементтері мен мәтін компьютер ортасына байланысты әртүрлі болуы мүмкін.*

## Принтер PostScript принтер драйверін пайдалану кезінде басып шығармайды

- Басқару тақтасында **Басып шығару тілі** параметрін **Авто** немесе **PS3** параметріне орнатыңыз.
- Windows ішінде көптеген тапсырмалар жіберілсе, принтер басып шығармауы мүмкін. Принтер сипаттарында **Принтерге тікелей басып шығару** тармағын **Кеңейтілген** қойындысында таңдаңыз.

### Қатысты ақпарат

➔ ["Принтер параметрлері" бетте 54](#)

## Принтер PostScript принтер драйверін пайдалану кезінде дұрыс басып шығармайды.

- Егер файл күн пішімін өзгертуге мүмкіндік беретін Adobe Photoshop сияқты бағдарламада жасалса, бағдарламадағы параметрлер принтер драйверіндегі параметрлерге сәйкес келетініне көз жеткізіңіз.
- Бинарлық пішімдегі EPS файлдары дұрыс басып шығарылмауы мүмкін. EPS файлдарын бағдарламада жасау кезінде форматты ASCII етіп орнатыңыз.
- Windows үшін принтер USB интерфейсімен компьютерге қосылған кезде бинарлық деректерді басып шығара алмайды. **Шығыс протокол** параметрін принтер сипаттарында **Құрылғы параметрлері** қойындысында **ASCII** не **TBCP** етіп орнатыңыз.
- Windows үшін принтер сипаттарында **Құрылғы параметрлері** қойындысында сәйкес орын басу қаріптерін таңдаңыз.

## PostScript принтер драйверін пайдалану кезінде басып шығару сапасы нашар

Принтер драйверінде **Қағаз/Сапа** қойындысында түс параметрлерін орнатуға болады. **Кеңейтілген** түймесін басып, **Color Mode** параметрін орнатыңыз.

## PostScript принтер драйверін пайдалану кезінде басып шығару тым баяу

**Print Quality** параметрін принтер драйверінде **Fast** етіп орнатыңыз.

---

## Сканерлеуді бастау мүмкін емес

- Егер ADF көмегімен сканерлеп жатсаңыз, құжат және ADF қақпағы жабық екенін тексеріңіз.
- USB кабелін принтерге және компьютерге мұқият жалғаңыз. Егер USB хабын пайдалансаңыз, принтерді компьютерге тікелей қосып көріңіз.
- Егер желі арқылы жоғары ажыратымдылықпен сканерлесеніз, байланыс қатесі орын алуы мүмкін. Ажыратымдылықты азайтыңыз.
- Epson Scan 2 құрылғысында дұрыс принтер (сканер) таңдалғанын тексеріңіз.

### Windows жүйесін пайдаланғанда принтер анықталғанын немесе анықталмағанын тексеріңіз

Windows жүйесінде принтер (сканер) **Сканер және камера** бөлімінде көрсетілгенін тексеріңіз. Принтер (сканер) «EPSON XXXXX (принтер атауы)» түрінде көрсетілуі керек. Егер принтер (сканер) көрсетілмесе, Epson Scan 2 бағдарламасын жойып, қайта орнатыңыз. **Сканер және камера** терезесіне кіру үшін төмендегіні қараңыз.

#### Windows 10

Бастау түймесін тінтуірдің оң жағымен басыңыз немесе басып тұрыңыз, **Басқару тақтасы** түймесін таңдап, іздеу жолағына «Сканер және камера» деп жазып, **Сканерлер мен камераларды көру** түймесін басып, принтердің көрсетілгенін тексеріңіз.

#### Windows 8.1/Windows 8/Windows Server 2012 R2/Windows Server 2012

**Жұмыс үстелі > Параметрлер > Басқару тақтасы** тармағын таңдап, іздеу жолағына «Сканер және камера» деп енгізіңіз де, **Сканер және камера көрсету** түймесін басып, принтер көрсетілгенін тексеріңіз.

#### Windows 7/Windows Server 2008 R2

Бастау түймесін басып, **Басқару тақтасы** түймесін таңдап, іздеу жолағына «Сканер және камера» деп жазып, **Сканерлер мен камераларды көру** түймесін басып, принтердің көрсетілгенін тексеріңіз.

#### Windows Vista/Windows Server 2008

Бастау түймесін басып, **Басқару тақтасы > Жабдық және дыбыс > Сканерлер және камералар** тармағын таңдаңыз, содан соң принтер көрсетілгенін тексеріңіз.

#### Windows XP/Windows Server 2003 R2/Windows Server 2003

Бастау түймесін басып, **Басқару тақтасы > Принтерлер және басқа жабдық > Сканер және камералар** түймесін таңдап, принтер көрсетілгенін тексеріңіз.

#### Қатысты ақпарат

- ➔ [“Қолданбаларды жою” бетте 207](#)
- ➔ [“Соңғы қолданбаларды орнату” бетте 202](#)

---

## Сканерленген сурет ақаулары

### Сканер әйнегінен сканерлеген кезде біркелкі емес түстер, кір, дақтар, т.с.с. пайда болады

- Сканер әйнегін тазалаңыз.
- Түпнұсқаға жабысып қалған қоқыс пен жұққан кірді кетіріңіз.
- Түпнұсқаға немесе сканер қақпағына шамадан тыс күш түсірмеңіз. Егер шамадан тыс күшпен бассаңыз, сияның жағылуы, тамып кетуі немесе дақтардың түсуі орын алуы мүмкін.

#### Қатысты ақпарат

- ➔ [“Сканер әйнегі тазалау” бетте 194](#)

### ADF ішінен сканерлеген кезде түзу сызықтар пайда болады

- ADF тазалаңыз.  
ADF ішіне қоқыс түссе немесе ластанса, кескінде түзу сызықтар пайда болуы мүмкін.
- Түпнұсқаға жабысып қалған қоқыс пен жұққан кірді кетіріңіз.

#### Қатысты ақпарат

- ➔ [“АҚБ құралын тазалау” бетте 192](#)

### Кескін сапасы — қатпарлы

- Epson Scan 2 бөлімінде **Кеңейтілген параметрлер** қойындысындағы элементтер арқылы кескінді реттеп, сканерлеңіз.
- Егер ажыратымдылық төмен болса, ажыратымдылықты арттырып, сканерлеп көріңіз.

#### Қатысты ақпарат

- ➔ [“Сканерлеу құжаттарына және кескіндеріне арналған қолданба \(Epson Scan 2\)” бетте 198](#)

### Кескіндердің фонында ығысу пайда болады

Сканерленген кескінде түпнұсқаның артқы жағындағы кескіндер көрінуі мүмкін.

## Ақаулықтарды шешу

- ❑ Epson Scan 2 бөлімінде **Кеңейтілген параметрлер** қойындысын таңдаңыз, содан соң **Жарықтық** параметрін реттеңіз.  
Бұл мүмкіндік **Негізгі параметрлер** қойындысы > **Кескін түрі** бөліміндегі параметрлерге немесе **Кеңейтілген параметрлер** қойындысындағы параметрлерге байланысты қолжетімді емес болуы мүмкін.
- ❑ Epson Scan 2 бөлімінде **Кеңейтілген параметрлер** қойындысын таңдап, **Кескін опциясы > Мәтінді жақсарту** параметрін таңдаңыз.
- ❑ Сканер әйнегінен сканерлегенде қара қағазды немесе үстел төсемесін түпнұсқа үстіне қойыңыз.

### Қатысты ақпарат

- ➔ [“Сканерлеу құжаттарына және кескіндеріне арналған қолданба \(Epson Scan 2\)” бетте 198](#)
- ➔ [“Түпнұсқаларды орналастыру” бетте 38](#)

## Мәтін бұрмаланған

- ❑ Epson Scan 2 бөлімінде **Кеңейтілген параметрлер** қойындысын таңдап, **Кескін опциясы > Мәтінді жақсарту** параметрін таңдаңыз.
- ❑ Epson Scan 2 бөлімінде **Кескін түрі** қойындысындағы **Негізгі параметрлер** параметрі **Ақ-қара** күйіне орнатылғанда **Шек** қойындысындағы **Кеңейтілген параметрлер** параметрін реттеңіз. **Шек** параметрін арттырғанда қара түс қоюлана түседі.
- ❑ Егер ажыратымдылық төмен болса, ажыратымдылықты арттырып, сканерлеп көріңіз.

### Қатысты ақпарат

- ➔ [“Сканерлеу құжаттарына және кескіндеріне арналған қолданба \(Epson Scan 2\)” бетте 198](#)

## Муарлар (торлы көлеңкелер) пайда болады

Егер түпнұсқа басып шығарылған құжат болса, сканерленген кескінде муарлар (торлы көлеңкелер) пайда болуы мүмкін.

- ❑ Epson Scan 2 бағдарламасының **Кеңейтілген параметрлер** қойындысында **Растрды алу** параметрін орнатыңыз.



- ❑ Ажыратымдылықты өзгертіңіз, содан кейін қайта сканерлеңіз.

### Қатысты ақпарат

- ➔ [“Сканерлеу құжаттарына және кескіндеріне арналған қолданба \(Epson Scan 2\)” бетте 198](#)



## Ақаулықтарды шешу

### Сканер әйнегінде дұрыс аймақты сканерлеу мүмкін емес

- Түпнұсқа реттеу белгілеріне қарсы дұрыс орналастырылғанын тексеріңіз.
- Егер сканерленген кескіннің жиегі жоқ болса, түпнұсқаны сканер әйнегінің жиегінен сәл жылжытыңыз.
- Басқару тақтасынан сканерлегенде және автоматты сканерлеу аумағын қию функциясын таңдағанда, сканер әйнегінен және құжаттың қақпағынан кез келген қоқысты немесе шаңлы алып тастаңыз. Егер түпнұсқаның айналасында қанедай да бір қоқыс немесе шаң болса, оны қосу үшін сканерлеу аумағы кеңейеді.

#### Қатысты ақпарат

- ➔ [“Түпнұсқаларды орналастыру” бетте 38](#)
- ➔ [“Сканер әйнегі тазалау” бетте 194](#)

### Ізделетін PDF пішімі ретінде сақтағанда мәтін дұрыс анықталмады

- Кескінді пішімдеу опциялары** терезесіндегі Epson Scan 2 бөлімінде **Мәтін тілі** параметрі **Мәтін** қойындысында дұрыс орнатылғанын тексеріңіз.
- Түпнұсқа тік қойылғанын тексеріңіз.
- Анық мәтін бар түпнұсқаны пайдаланыңыз. Түпнұсқалардың келесі түрлері үшін мәтіннің анықталуы төмендеуі мүмкін.
  - Бірнеше рет көшірілген түпнұсқалар
  - Факспен жіберілген түпнұсқалар (төмен ажыратымдылықта)
  - Әріп арасындағы немесе жол арасындағы аралық тым кішкентай түпнұсқалар
  - Шектік сызықтары немесе мәтін асты сызылған сызықтары бар түпнұсқалар
  - Қолмен жазылған мәтін бар түпнұсқалар
  - Қисықтар мыжырықтар бар түпнұсқалар
- Epson Scan 2 бөлімінде **Кескін түрі** қойындысындағы **Негізгі параметрлер** параметрі **Ақ-қара** күйіне орнатылғанда **Шек** қойындысындағы **Кеңейтілген параметрлер** параметрін реттеңіз. **Шек** параметрін арттырсаңыз, қара түс аймағы үлкейеді.
- Epson Scan 2 бөлімінде **Кеңейтілген параметрлер** қойындысын таңдап, **Кескін опциясы** > **Мәтінді жақсарту** параметрін таңдаңыз.

#### Қатысты ақпарат

- ➔ [“Сканерлеу құжаттарына және кескіндеріне арналған қолданба \(Epson Scan 2\)” бетте 198](#)

### Сканерленген кескінде проблемаларды шешу мүмкін емес

Егер барлық шешімдерді қолдансаңыз және проблема шешілмесе, Epson Scan 2 параметрлерін Epson Scan 2 Utility қолданбасы арқылы инициализациялаңыз.

## Ақаулықтарды шешу

### **Ескертпе:**

*Epson Scan 2 Utility — Epson Scan 2 мүмкіндігімен берілетін қолданба.*

1. Epson Scan 2 Utility бағдарламасын іске қосыңыз.
  - Windows 10/Windows Server 2016  
Бастау түймесін басып, **EPSON > Epson Scan 2 Utility** таңдаңыз.
  - Windows 8.1/Windows 8/Windows Server 2012 R2/Windows Server 2012  
Іздеу жолағына бағдарлама атын енгізіп, көрсетілетін белгішені таңдаңыз.
  - Windows 7/Windows Vista/Windows XP/Windows Server 2008 R2/Windows Server 2008/  
Windows Server 2003 R2/Windows Server 2003  
Бастау түймесін басыңыз, содан соң **Барлық бағдарламалар** немесе **Бағдарламалар > EPSON > Epson Scan 2 > Epson Scan 2 Utility** параметрін таңдаңыз.
  - Mac OS  
**Өту > Бағдарламалар > Epson Software > Epson Scan 2 Utility** тармағын таңдаңыз.
2. **Басқа** қойындысын таңдаңыз.
3. **Қайтару** түймесін басыңыз.

### **Ескертпе:**

*Егер инициализациялау проблеманы шешпесе, Epson Scan 2 қолданбасын жойып, қайта орнатыңыз.*

### **Қатысты ақпарат**

- ➔ [“Қолданбаларды жою” бетте 207](#)
- ➔ [“Соңғы қолданбаларды орнату” бетте 202](#)

---

## Сканерленген кескіндерді ортақ қалтаға сақтау мүмкін емес

### **Принтердегі хабарларды тексеру**

Қате пайда болғанда қате хабарлары принтердің басқару тақтасында көрсетіледі.

## Ақаулықтарды шешу

Хабарлар	Шешімдер
<p>DNS қатесі. DNS параметрлерін тексеріңіз.</p>	<ul style="list-style-type: none"> <li><input type="checkbox"/> Принтердің контактілер тізіміндегі мекенжай және ортақ қалтаның мекенжайы бірдей екенін тексеріңіз.</li> <li><input type="checkbox"/> Егер компьютердің IP мекенжайы статикалық болса және қолмен орнатылған болса, желі жолында компьютердің атауын IP мекенжайына өзгертіңіз. Мысалы: \\EPSON02\SCAN — \\192.168.xxx.xxx\SCAN</li> <li><input type="checkbox"/> Компьютер қосулы және ұйқы режимінде емес екенін тексеріңіз. Егер компьютер ұйықтап жатса, сканерленген кескіндерді ортақ қалтаға сақтау мүмкін емес.</li> <li><input type="checkbox"/> Компьютердің брандмауэрін және қауіпсіздік бағдарламалық құралын уақытша ажыратыңыз. Егер ол қатені жойса, қауіпсіздік бағдарламалық құралындағы параметрлерді тексеріңіз.</li> <li><input type="checkbox"/> Егер <b>Жалпыға қолжетімді желі</b> параметрі желі орны ретінде таңдалса, сканерленген кескіндерді ортақ қалтаға сақтау мүмкін емес. Әрбір порт үшін қайта жіберу параметрлерін орнатыңыз.</li> <li><input type="checkbox"/> Егер ноутбукті пайдаланып жатсаңыз және IP мекенжайы DHCP ретінде орнатылса, желіге қайта қосылғанда IP мекенжайы өзгеруі мүмкін. IP мекенжайын қайта алыңыз.</li> <li><input type="checkbox"/> DNS параметрі дұрыс екенін тексеріңіз. DNS параметрлері туралы желі әкімшісіне хабарласыңыз.</li> <li><input type="checkbox"/> DNS серверінің басқару кестесі жаңартылмағанда, компьютер атауы мен IP мекенжайы әртүрлі болуы мүмкін. DNS серверінің әкімшісіне хабарласыңыз.</li> </ul>
<p>Аутентификация қатесі. Аутентификация әдісін, аутентификацияланған есептік жазбаны және аутентификацияланған құпия сөзді тексеріңіз.</p>	<p>Компьютердегі пайдаланушы аты мен құпия сөзі және принтердегі контактілер дұрыс екенін тексеріңіз. Сондай-ақ, құпия сөздің мерзімі өтпегенін тексеріңіз.</p>
<p>Байланыс қатесі. Wi-Fi/желі қосылымын тексеріңіз.</p>	<ul style="list-style-type: none"> <li><input type="checkbox"/> <b>Use Microsoft network sharing</b> параметрі Web Config бөлімінде қосылғанын тексеріңіз. Web Config бөлімінде <b>Network &gt; MS Network</b> параметрін таңдаңыз.</li> <li><input type="checkbox"/> Принтердің контактілер тізіміндегі мекенжай және ортақ қалтаның мекенжайы бірдей екенін тексеріңіз.</li> <li><input type="checkbox"/> Контактілер тізіміндегі пайдаланушының кіру рұқсаттары ортақ қалта сипаттарының <b>Ортақ пайдалану</b> қойындысына және <b>Қауіпсіздік</b> қойындысына қосылуы қажет. Сондай-ақ, пайдаланушының рұқсаттары «рұқсат етілген» күйіне орнатылуы қажет.</li> </ul>
<p>Файлд атауы әлдеқашан бар. Файлдың атын өзгертіп, қайта сканерлеңіз.</p>	<p>Файл атауы параметрлерін өзгертіңіз. Не болмаса, файлдарды жылжытыңыз немесе жойыңыз не ортақ қалтадағы файл атауын өзгертіңіз.</p>
<p>Сканерленген файл(дар) тым үлкен. Тек XX бет жіберілді. Орны өрісінде орын жеткілікті екендігін тексеріңіз.</p>	<p>Компьютерде диск орны жеткіліксіз. Компьютердегі бос орынды арттырыңыз.</p>

## Ақаулықтарды шешу

## Қате пайда болған бөлімді тексеру

Сканерленген кескіндерді ортақ қалтаға сақтағанда, сақтау процесі келесі әдіспен орындалады. Содан соң, қате пайда болған бөлімді тексеруге болады.

Элементтер	Әрекет	Қате хабарлары
Қосу	Принтерден компьютерге қосыңыз.	DNS қатесі. DNS параметрлерін тексеріңіз.
Компьютерге кіру	Компьютерге пайдаланушы аты және құпия сөзімен кіріңіз.	Аутентификация қатесі. Аутентификация әдісін, аутентификацияланған есептік жазбаны және аутентификацияланған құпия сөзді тексеріңіз.
Сақталатын қалтаны тексеру	Отақ қалтаның желі жолын тексеріңіз.	Байланыс қатесі. Wi-Fi/желі қосылымын тексеріңіз.
Файл атауын тексеру	Қалтада сақтау қажет файлдың атауымен бірдей файл бар екенін тексеріңіз.	Файлд атауы әлдеқашан бар. Файлдың атын өзгертіп, қайта сканерлеңіз.
Файлды жазу	Жаңа файл жазыңыз.	Сканерленген файл(дар) тым үлкен. Тек XX бет жіберілді. Орны өрісінде орын жеткілікті екендігін тексеріңіз.

## Сканерленген кескіндерді сақтау ұзақ уақыт алады

Келесіні бөлімдерді тексеріңіз.

- DNS параметрі дұрыс екенін тексеріңіз.
- Web Config бөлімін тексергенде DNS параметрі дұрыс екенін тексеріңіз.
- DNS доменінің атауы дұрыс екенін тексеріңіз.

## Жеке желі және жалпыға қолжетімді желу арасында ауысу

Windows 7 немесе одан кейінгі жүйелерде желі орны желі қосылымдарына арналған профиль ретінде орнатылады. Ортақ параметрлер және брандмауэр параметрлері желі орнына сәйкес орнатылады.

Үйдегі немесе кеңседегі желіге кіру үшін **Жеке желі**, **Үй желісі** немесе **Жұмыс желісі** параметрін пайдаланыңыз. Әуежай немесе вокзал сияқты жалпыға қолжетімді сымсыз LAN желілеріне кіру үшін жеке желіден қауіпсіз болып табылатын **Жалпыға қолжетімді желі** параметрін пайдаланыңыз.

Сканерленген кескіндерді ортақ қалтаға сақтау үшін **Жеке желі**, **Үй желісі** немесе **Жұмыс желісі** параметрін пайдаланыңыз.

**Ескертпе:**

Ортаға байланысты **Домендік желі** параметрі желі орны ретінде пайдаланылады.

## Ақаулықтарды шешу

Компьютерді желіге бірінші рет қосқанда желі орнын таңдаңыз. Жалпыға қолжетімді желіні желі орны ретінде таңдағанда, сканерленген кескіндерді ортақ қалтаға сақтау мүмкін емес. Желі орнын қайта орнатыңыз.

Windows 10/Windows 8.1/Windows 8 және Windows 7 жүйесінде желі орнының атаулары әртүрлі.

Windows 10/Windows 8.1/Windows 8	Жеке желі
	Жалпыға қолжетімді желі
Windows 7	Үй желісі
	Жұмыс желісі
	Жалпыға қолжетімді желі

**Басқару тақтасы** > **Желі және ортақ пайдалану орталығы** бөлімінде желі параметрлерін тексеруге болады.

## Желі орнын өзгерту

Желі орнын өзгертуге арналған операциялар операциялық жүйеге байланысты әртүрлі болады.

### Қатысты ақпарат

- ➔ [“Желі орнын өзгерту — Windows 10” бетте 245](#)
- ➔ [“Желі орнын өзгерту — Windows 8.1” бетте 246](#)
- ➔ [“Желі орнын өзгерту — Windows 8” бетте 246](#)
- ➔ [“Желі орнын өзгерту — Windows 7” бетте 247](#)

### ***Желі орнын өзгерту — Windows 10***

#### ***Ескертпе:***

*Жүйеге әкімші ретінде кіріңіз.*

1. Бастау мәзірін көрсету үшін Windows белгішесін басыңыз, содан соң параметр белгішесін басыңыз.
2. **Параметрлер** терезесінде **Желі және интернет** түймесін басыңыз.
3. **Желі және интернет** терезесінде қосылған желі атауын басыңыз.
  - Сымсыз қосылымды пайдаланғанда **Wi-Fi** параметрін таңдаңыз.
  - Сымды қосылымды пайдаланғанда **Ethernet** параметрін таңдаңыз.
4. Егер SSID идентификаторы терезеде көрсетілсе, тізімді айналдырып, **Кеңейтілген опциялар** түймесін басыңыз.
5. **Осы компьютерді табылатын ету** параметрін орнатыңыз. Сканерленген кескіндерді ортақ қалтаға сақтау үшін **Қосу** параметрін таңдаңыз.
  - Үй желісіне немесе кеңсе желісіне қосқанда, **Қосу** (жеке желі) параметрін таңдаңыз.
  - Жалпыға қолжетімді желіге қосқанда **Өшіру** (жалпыға қолжетімді желі) параметрін таңдаңыз.

## Ақаулықтарды шешу

### **Ескертпе:**

**Желі және ортақ пайдалану орталығы** бөлімінде желі орнын тексеріңіз.

### **Желі орнын өзгерту — Windows 8.1**

#### **Ескертпе:**

Жүйеге әкімші ретінде кіріңіз.

1. Тінтуірдің көрсеткісін экранның төменгі оң жағына орналастыру арқылы жолақты көрсетіңіз, содан соң **Параметрлер** түймесін басыңыз.
2. **Параметрлер** терезесіндегі **Компьютер параметрлерін өзгерту** түймесін түртіңіз.
3. **Компьютер параметрлері** терезесіндегі **Желі** түймесін түртіңіз.
4. **Желі** терезесіндегі қосылған желіні басыңыз.
5. **Құрылғыларды және контентті табу** параметрін орнатыңыз. Сканерленген кескіндерді ортақ қалтаға сақтау үшін **Қосу** параметрін таңдаңыз.
  - Үй желісіне немесе кеңсе желісіне қосқанда, **Қосу** (жеке желі) параметрін таңдаңыз.
  - Жалпыға қолжетімді желіге қосқанда **Өшіру** (жалпыға қолжетімді желі) параметрін таңдаңыз.

#### **Ескертпе:**

- Жүйеге әкімші ретінде кіргенде **Құрылғыларды және контентті табу** хабары көрсетіледі.
- Желі және ортақ пайдалану орталығы** бөлімінде желі орнын тексеруге болады.

### **Желі орнын өзгерту — Windows 8**

#### **Ескертпе:**

Жүйеге әкімші ретінде кіріңіз.

1. Тінтуірдің көрсеткісін экранның төменгі оң жағына орналастыру арқылы жолақты көрсетіңіз, содан соң **Параметрлер** түймесін басыңыз.
2. **Параметрлер** терезесіндегі қосылған желі белгішесін басыңыз.
3. **Желі** терезесіндегі қосылған желіні тінтуірдің оң жағымен басыңыз, содан соң көрсетілген мәзірдегі **Ортақ пайдалануды қосу немесе өшіру** түймесін басыңыз.
4. **Компьютерлер арасында ортақ пайдалануды қосып, осы желідегі құрылғыларға қосу қажет пе?** хабары көрсетіледі, желі орнына үйлесімді жауапты таңдаңыз. Сканерленген кескіндерді ортақ қалтаға сақтау үшін **Иә** параметрін таңдаңыз.
  - Үй желісіне немесе кеңсе желісіне қосқанда, **Иә** (жеке желі) параметрін таңдаңыз.
  - Жалпыға қолжетімді желіге қосқанда **Жоқ** (жалпыға қолжетімді желі) параметрін таңдаңыз.

#### **Ескертпе:**

**Желі және ортақ пайдалану орталығы** бөлімінде желі орнын тексеруге болады.

## Ақаулықтарды шешу

### **Желі орнын өзгерту — Windows 7**

#### **Ескертпе:**

Жүйеге әкімші ретінде кіріңіз.

1. Бастау түймесін басыңыз, содан соң **Басқару тақтасы** параметрін таңдаңыз.
2. **Желі және ортақ пайдалану орталығы** бөлімін ашыңыз.
  - Санат** бөлімінің көрінісі: **Желі және интернет > Желі және ортақ пайдалану орталығы** параметрін таңдаңыз.
  - Кішкентай белгішелер** бөлімінің көрінісі: **Желі және ортақ пайдалану орталығы** параметрін таңдаңыз.
3. **Белсенді желілерді көру** бөлімінде желі орнын басыңыз.
4. Желі орнын орнатыңыз.
  - Үй немесе кеңсе желісіне қосқанда **Үй желісі** немесе **Жұмыс желісі** параметрін таңдаңыз.
  - Жалпыға қолжетімді желіге қосқанда **Жалпыға қолжетімді желі** параметрін таңдаңыз.
5. Мазмұнды тексеріп, **Жабу** түймесін басыңыз.

---

## **Басқа сканерлеу ақаулары**

### **Сканерлеу жылдамдығы төмен**

- Ажыратымдылықты төмендетіп, қайта сканерлеңіз. Ажыратымдылық жоғары кезде сканерлеуге біраз уақыт кетуі мүмкін.
- Сканерлеу жылдамдығын Epson Scan 2 функциясындағы кескінді реттеу мүмкіндіктеріне байланысты төмендетуге болады.
- Epson Scan 2 функциясындағы  түймесін басу арқылы көрсетілген **Конфигурация** экранында **Сканерлеу** қойындысындағы **Дыбыссыз режим** режимін орнатқан жағдайда сканерлеу жылдамдығы төмендеуі мүмкін.

#### **Қатысты ақпарат**

➔ [“Epson Scan 2 пайдалану арқылы сканерлеу” бетте 138](#)

### **Сканерленген кескінді электрондық пошта арқылы жіберу мүмкін емес**

Электрондық пошта серверінің параметрлерін теңшегеніңізге көз жеткізіңіз.

## Сканерлеу PDF/Multi-TIFF пішіміне сканерлегенде тоқтайды

- ❑ Epson Scan 2 көмегімен сканерлеген кезде, PDF пішімінде 999 бетке дейін және Multi-TIFF пішімінде 200 бетке дейін үздіксіз сканерлеуге болады. Басқару тақтасы көмегімен сканерлеген кезде ADF бөлімі арқылы бір жақты сканерлеуде 50 бетке дейін және Сканер әйнегі көмегімен сканерлеген кезде ADF бөлімі арқылы 2 жақты сканерлеуде 100 бетке дейін үздіксіз сканерлеуге болады.
- ❑ Үлкен көлемдерді сканерлегенде сұр түс реңктерінде сканерлеу ұсынылады.
- ❑ Компьютердің қатты дискіндегі бос орынды арттырыңыз. Бос орын жеткіліксіз болса, сканерлеу тоқтауы мүмкін.
- ❑ Төменірек ажыратымдылықпен сканерлеп көріңіз. Деректердің жалпы өлшемі шекке жетсе, сканерлеу тоқтайды.

### Қатысты ақпарат

→ [“Epson Scan 2 пайдалану арқылы сканерлеу” бетте 138](#)

---



## Факс жіберу және қабылдау кезіндегі ақаулар

### Факстарды жіберу немесе қабылдау мүмкін емес

- ❑ Автоматты факс байланысын тексеру үшін басқару тақтасында **Факс байланысының тексерісі** түймесін басыңыз. Есепке басып шығарылған шешімдерді байқап көріңіз.
- ❑ Сәтсіз факс тапсырмасы үшін қате кодын тексеріп, қате коды тізімінде сипатталатын шешімдерді байқап көріңіз.
- ❑ **Желі түрі** параметрін тексеріңіз. **PBX** орнату мәселені шешуі мүмкін. Егер телефон сыртқы желіге өту үшін жүйесі сыртқы кіру кодын қажет етсе, кіру кодын принтерге тіркеп, жіберген кезде факс нөмірі алдына # (тор) белгісін енгізіңіз.
- ❑ Егер байланыс қатесі орын алса, **Факс жылдамдығы** параметрін басқару тақтасында **Баяу(9600 соқ/с)** параметріне өзгертіңіз.
- ❑ Телефонның қабырға ұясын оған телефонды қосып, сынау арқылы тексеріп көріңіз. Егер қоңырау шалу не қабылдау мүмкін емес болса, телекоммуникациялық компанияға хабарласыңыз.
- ❑ DSL телефон желісіне қосылу үшін ендірілген DSL сүзгісі бар DSL модемін пайдалану керек немесе желіге жеке DSL сүзгісін орнату керек. DSL провайдеріңізге хабарласыңыз.
- ❑ Егер DSL телефон желісіне қосылатын болсаңыз, принтер факс жібере алатынын көру үшін принтерді тікелей телефон желісіне қосыңыз. Бұл жұмыс істесе, ақау DSL сүзгісінен болуы мүмкін. DSL провайдеріңізге хабарласыңыз.
- ❑ Басқару тақтасынан **ECM** параметрін қосыңыз. **ECM** параметрі өшірулі болған кезде түрлі түсті факс жіберілмейді немесе қабылданбайды.
- ❑ Компьютермен факс жіберу немесе алу үшін, принтер USB кабелі немесе желі арқылы қосылғанына, сондай-ақ, PC-FAX драйвері компьютерге орнатылғанына көз жеткізіңіз. PC-FAX драйвері FAX Utility құрылғысымен бірге орнатылған.



## Ақаулықтарды шешу

- ❑ Windows жүйесінде, принтер (факс) **Құрылғылар және принтерлер, Принтер** немесе **Принтерлер және басқа жабдық** терезесінде көрсетілгеніне көз жеткізіңіз. Принтер (факс) «EPSON XXXXX (FAX)» түрінде көрсетіледі. Егер принтер (факс) көрсетілмесе, FAX Utility бағдарламасын жойып, қайтадан орнатыңыз. **Құрылғылар және принтерлер, Принтер** немесе **Принтерлер және басқа жабдық** терезесіне кіру үшін төмендегіні қараңыз.
- ❑ Windows 10
  - Бастау түймесін тінтуірдің оң жақ түймесімен басыңыз немесе оны басып, ұстап тұрыңыз да, **Жабдық және дыбыс** функциясындағы **Басқару тақтасы > Құрылғылар мен принтерлерді көру** тармағын таңдаңыз.
- ❑ Windows 8.1/Windows 8
  - Жұмыс үстелі > Параметрлер > Басқару тақтасы > Құрылғылар мен принтерлерді көру** тармағын **Жабдық және дыбыс** немесе **Жабдық** ішінде таңдаңыз.
- ❑ Windows 7
  - Бастау түймесін басыңыз да, **Басқару тақтасы > Құрылғылар мен принтерлерді көру** тармағын **Жабдық және дыбыс** не **Жабдық** түймесін басыңыз.
- ❑ Windows Vista
  - Бастау түймесін басып, **Басқару тақтасы > Принтерлер** түймесін **Жабдық және дыбыс** тармағынан таңдаңыз.
- ❑ Windows XP
  - Бастау түймесін басыңыз және **Параметрлер > Басқару тақтасы > Принтерлер және басқа жабдық > Принтерлер және факстар** тармағын таңдаңыз.
- ❑ Mac OS ішінде келесіні тексеріңіз.
  - ❑  мәзірі > **Принтерлер және сканерлер** (немесе **Басып шығару және сканерлеу, Басып шығару және факс**) тармағынан **Жүйе параметрлері** опциясын таңдаңыз, содан соң принтер (факс) көрсетілгенін тексеріңіз. Принтер (факс) «FAX XXXX (USB)» немесе «FAX XXXX (IP)» ретінде көрсетіледі. Егер принтер (факс) көрсетілмесе, [+] басып, принтерді (факс) тіркеңіз.
  - ❑  мәзірі > **Принтерлер және сканерлер** (немесе **Басып шығару және сканерлеу, Басып шығару және факс**) тармағынан **Жүйе параметрлері** таңдап, принтерді (факс) екі рет басыңыз. Принтер кідірілсе, **Қалпына келтіру** (не **Принтерді қалпына келтіру**) түймесін басыңыз.

### Қатысты ақпарат

- ➔ [“Күй мәзіріндегі қате коды” бетте 212](#)
- ➔ [“Қолданбаларды жою” бетте 207](#)
- ➔ [“Соңғы қолданбаларды орнату” бетте 202](#)

## Факс жіберілмейді

- ❑ Егер пайдаланушыны шектеу мүмкіндігі қосылса, принтерді қосу үшін пайдаланушы аты мен құпия сөз қажет. Құпия сөзді білмесеңіз, әкімшімен хабарласыңыз.
- ❑ Егер пайдаланушыны шектеу мүмкіндігі қосылса және компьютерден факс жіберілсе, пайдаланушы аутентификациясы принтер драйверінде орнатылған пайдаланушы аты мен құпия сөз арқылы орындалады. Аутентификация қатесіне байланысты факс жіберу мүмкін болмаса, әкімшімен хабарласыңыз.

## Ақаулықтарды шешу



- ❑ Басқару тақтасында шығыс факстар үшін тақырып ақпаратын орнатыңыз. Кейбір факс құрылғылары тақырыптары жоқ автоматты түрде кіріс факстарын қабылдамайды.
- ❑ Егер қоңырау шалушы идентификаторы блокталса, оны блоктан шығарыңыз. Кейбір телефондар не факс құрылғылары анонимдік қоңырауларды автоматты түрде қабылдамайды.
- ❑ Алушыдан факс нөмірі дұрыс екенін және факс құрылғысы факс алуға дайын екенін сұраңыз.
- ❑ Қосалқы мекенжай мүмкіндігі арқылы факсты абайсызда жібермегеніңізді тексеріңіз. Егер контактілер тізімінен қосалқы мекенжайы бар алушыны таңдасаңыз, факс қосалқы мекенжай мүмкіндігі арқылы жіберілуі мүмкін.
- ❑ Қосалқы мекенжай мүмкіндігі арқылы факстар жібергенде, алушыдан олардың факс құрылғысы қосалқы мекенжай мүмкіндігі арқылы жіберілетін факстарды алу мүмкіндігі бар екенін сұраңыз.
- ❑ Қосалқы мекенжай мүмкіндігі арқылы факстарды жібергенде осы қосалқы мекенжай мен құпия сөз дұрыс екенін тексеріңіз. Алушының қосалқы мекенжайы мен құпия сөзі сәйкес екенін тексеріңіз.

### Қатысты ақпарат

- ➔ [“Факстарды жіберу немесе қабылдау мүмкін емес” бетте 248](#)
- ➔ [“Қосалқы мекенжай \(SUB\) және Құпия сөз\(SID\) параметрі бар факсты жіберу” бетте 153](#)
- ➔ [“Факстарды сұрау бойынша жіберу \(Сұрау б-ша жіберу/ Хаб.тақт. жәшігі мүмкіндігін пайдалану\)” бетте 148](#)

## Факсты көрсетілген алушыға жіберу мүмкін болмады

Факстарды қатеге байланысты белгілі бір алушыға жібере алмасаңыз, келесіні тексеріңіз.

- ❑ Егер алушы құрылғысы принтер теруді аяқтаған соң, 50 секунд ішінде қоңырауыңызды қабылдаса, қоңырау қатемен аяқталады. Факс үні шыққанша қанша уақыт өтетінін тексеру үшін,  (**Байлан.жоқ**) мүмкіндігімен немесе қосылған телефонмен теріңіз. Егер 50 секундтан асса, факс жіберілетін факс нөмірінен кейін кідіріс қосыңыз. Кідірісті қосу үшін  түймесін түртіңіз. Кідіру таңбасы ретінде сызықша енгізіледі. Бір кідіру шамамен үш секунд алады. Қажетінше бірнеше кідіру қосыңыз.
- ❑ Егер алушыны контактілер тізімінен қоссаңыз, тіркелген ақпарат дұрыс екенін тексеріңіз. Егер ақпарат дұрыс болса, алушыны контактілер тізімінен таңдап, **Өңдеу** түймесін түртіп, **Факс жылдамдығы** параметрін **Баяу(9600 соқ/с)** күйіне өзгертіңіз.

### Қатысты ақпарат

- ➔ [“Алушының күйін растағаннан кейін факстарды қолмен жіберу” бетте 147](#)
- ➔ [“Сыртқы телефон құрылғысынан теру арқылы факстар жіберу” бетте 148](#)
- ➔ [“Контактілерді реттеу” бетте 49](#)
- ➔ [“Факстарды жіберу немесе қабылдау мүмкін емес” бетте 248](#)

## Факс көрсетілген уақытта жіберілмейді

Басқару тақтасында күн мен уақытты дұрыс орнатыңыз.

## Ақаулықтарды шешу

### Қатысты ақпарат

- ➔ “Факсты монохромды пішімде көрсетілген уақытта жіберу (Факсты кейін жіберу)” бетте 151
- ➔ “Нег.параметрлер” бетте 52

## Факстарды қабылдау мүмкін емес

- Егер қоңырауды қайта жіберу қызметіне қосылсаңыз, принтер факстарды ала алмауы мүмкін.Қызмет көрсетушімен хабарласыңыз.
- Егер телефон принтерге қосылмаса **Қабылдау режимі** параметрін басқару тақтасында **Авто** режиміне орнатыңыз.
- Келесі жағдайларға сәйкес, принтердің жады толып, факстарды қабылдай алмайды.Жадтың толу қатесін өңдеу туралы ақпарат алу үшін ақауларды жою бөлімін қараңыз.
  - Қабылданған 200 құжат кіріс жәшігіне және жалпы құпия жәшігіне сақталды.
  - Принтердің жады толы (100%).
- Қосалқы мекенжай мүмкіндігі арқылы факстарды қабылдағанда осы қосалқы мекенжай мен құпия сөз дұрыс екенін тексеріңіз.Жіберушінің қосалқы мекенжайы мен құпия сөзі сәйкес екенін тексеріңіз.
- Жіберушінің факс нөмірі **Қабылданбаған сандар тізімі** тізіміне тіркелгенін тексеріңіз.Осы тізімге қосылған нөмірлерден жіберілген факстар **Бас тарту факсы** бөлімінде **Қабылданбаған сандар тізімі** параметрі қосулы болғанда блокталады.
- Жіберушінің факс нөмірі контактілер тізімінде тіркелгенін тексеріңіз.Осы тізімге тіркелмеген нөмірлерден жіберілген факстар **Тіркелмеген контактілер** бөлімінде **Бас тарту факсы** параметрі қосулы болғанда блокталады.
- Жіберушіден тақырып ақпараты өзінің факс машинасында реттелгенін сұраңыз.Тақырып ақпараты жоқ факстар **Бас тарту факсы** бөлімінде **Факс тақырыбының бланкі бұғатталған** параметрі қосулы болғанда блокталады.

### Қатысты ақпарат

- ➔ “Факстарды жіберу немесе қабылдау мүмкін емес” бетте 248
- ➔ “Жад толы қатесі орын алды” бетте 251
- ➔ “Факстарды қосалқы мекенжайы (SEP) мен құпия сөзі (PWD) бар тақтадан алу (Қабылдауды сұрау)” бетте 161

## Қабылданған факстарды жад құрылғысына сақтау мүмкін емес

Жад құрылғысы принтерге қосылғанын тексеріп, **Қабылдау параметрлері** параметрін тексеріңіз.

## Жад толы қатесі орын алды

- Егер принтер алынған факстарды кіріс жәшігінде немесе құпия жәшігінде сақтауға орнатылса, кіріс жәшігінен немесе құпия жәшігінен оқыған факстарды жойыңыз.

## Ақаулықтарды шешу

- ❑ Егер принтер алынған факстарды компьютерде сақтауға орнатылса, факстарды сақтауға орнатылған компьютерді қосыңыз. Факстар компьютерде сақталғанда олар принтер жадынан жойылады.
- ❑ Егер принтер алынған факстарды жад құрылғысына сақтауға орнатылса, факстарды сақтау үшін қалта жасалған құрылғыны принтерге қосыңыз. Факстар құрылғыда сақталғанда олар принтер жадынан жойылады. Құрылғыда жеткілікті жад барын және жазудан қорғалмағанын тексеріңіз.
- ❑ Жад толық қалса да, келесі шешімдердің бірін пайдалану арқылы факс жіберуге болады.
  - ❑ Монохромды факс жіберген кезде, **Тікелей жіберу** мүмкіндігін пайдалану арқылы факс жіберіңіз.
  - ❑ Сыртқы телефон құрылғысынан теру арқылы факс жіберіңіз.
  - ❑ Факсты  (**Байлан.жоқ**) мүмкіндігі арқылы жіберіңіз.
  - ❑ Факсты түпнұсқаларды бірнеше бумамен жіберу үшін екі не одан көп бөлікке бөлу арқылы жіберіңіз.
- ❑ Егер принтер алынған факсты қағаздың кептелуі сияқты принтер қатесіне байланысты басып шығара алмаса, жадтың толуы қатесі орын алуы мүмкін. Принтер ақауын жойып, жіберушімен хабарласып, факсты қайта жіберуді сұраңыз.

### Қатысты ақпарат

- ➔ [“Монохромды құжаттың көптеген беттерін жіберу \(Тікелей жіберу\)” бетте 150](#)
- ➔ [“Сыртқы телефон құрылғысынан теру арқылы факстар жіберу” бетте 148](#)
- ➔ [“Алушының күйін растағаннан кейін факстарды қолмен жіберу” бетте 147](#)
- ➔ [“Кептелген қағазды шығару” бетте 219](#)

## Жіберілген факс сапасы нашар

- ❑ Сканер әйнегі тазалаңыз.
- ❑ АҚБ тазалаңыз.
- ❑ Басқару тақтасынан **Түпнұсқа түрі** параметрін өзгертіңіз. Егер түпнұсқаларда мәтін мен фотосуреттер болса, **Фотосурет** таңдаңыз.
- ❑ Басқару тақтасынан **Интенсивтілік** параметрін өзгертіңіз.
- ❑ Егер алушының факс құрылғысы мүмкіндіктері жөнінде сенімді болмасаңыз, **Тікелей жіберу** мүмкіндігін қосыңыз немесе **Анық** параметрі **Ажыратымд.** параметрі ретінде таңдаңыз.

Егер **Өте жіңішке** не **Ультра жің.** параметрін монохромды факс ретінде таңдасаңыз және факсты **Тікелей жіберу** мүмкіндігімен жіберсеңіз, принтер автоматты түрде ажыратымдылықты төмендетеді.
- ❑ Басқару тақтасынан **ЕСМ** параметрін қосыңыз.

### Қатысты ақпарат

- ➔ [“Факс параметрлері” бетте 155](#)
- ➔ [“Сканер әйнегі тазалау” бетте 194](#)
- ➔ [“АҚБ құралын тазалау” бетте 192](#)

## Ақаулықтарды шешу

### Факстар қате өлшемде жіберілді

- ❑ Сканер әйнегі көмегімен факс жіберген кезде түпнұсқаны оның бұрышын түпнұсқа таңбасымен туралап қойыңыз. Басқару тақтасында түпнұсқа өлшемін таңдаңыз.
- ❑ Сканер әйнегі және құжат қақпағын тазалаңыз. Егер шыныға шаң не лас тұрса, сканерлеу аймағына шаң мен лас тұрып, бұл қате басып шығару позициясына немесе кішкентай кескіндерге әкелуі мүмкін.

#### Қатысты ақпарат

- ➔ [“Факс параметрлері” бетте 155](#)
- ➔ [“Түпнұсқаларды орналастыру” бетте 38](#)
- ➔ [“Сканер әйнегі тазалау” бетте 194](#)

### Алынған факс сапасы нашар

- ❑ Басқару тақтасынан **ЕСМ** параметрін қосыңыз.
- ❑ Жіберушімен хабарласып, жоғары сапалы режимде жіберуді сұраңыз.
- ❑ Алынған факсты қайта басып шығарыңыз. Факсты қайта басып шығару үшін **Журнал** тармағын **Job/Status** ішінен таңдаңыз.

#### Қатысты ақпарат

- ➔ [“Факс тапсырмалары журналын тексеру” бетте 171](#)

### Алынған факстар басып шығарылмайды

- ❑ Егер принтерде қате шықса, мысалы, қағаз кептелсе, принтер алынған факсты басып шығара алмайды. Принтерді тексеріңіз.
- ❑ Егер принтер алынған факстарды кіріс жәшікте немесе құпия жәшікте сақтау үшін жіберілсе, алынған факс автоматты басып шығарылады. **Қабылдау параметрлері** параметрін тексеріңіз.

#### Қатысты ақпарат

- ➔ [“Принтер күйін тексеру” бетте 210](#)
- ➔ [“Кептелген қағазды шығару” бетте 219](#)

### Алынған факстарда беттер бос немесе екінші бетте мәтіннің аз мөлшері басып шығарылған

**Беттерді бөлу параметрлері** бөліміндегі **Бөлінгеннен кейін басып шығару деректерін жою** мүмкіндігін пайдалану арқылы бір бетке басып шығаруға болады.

**Бөлінгеннен кейін басып шығару деректерін жою** бөлімінде **Үстіңгісін өшіру** немесе **Астыңғысын жою** параметрін таңдаңыз, содан соң **Шегі** параметрін реттеңіз. Шектік мәнін көбейтсеңіз, жойылатын бөлігі де көбейеді; шектік мәні жоғары болса, бір бетте басып шығару мүмкіндігі де артады.

---

## Басқа факс жіберу ақаулары

### Қосылған телефонда қоңырау шалу мүмкін емес

Телефонды принтердің EXT. портына жалғап, тұтқаны көтеріңіз. Егер тұтқадан теру үні естілмесе, телефон кабелін дұрыс қосыңыз.

### Жауап беруші машина дауыстық қоңырауларға жауап бермейді

Басқару тақтасында принтердің **Жау.берг.дей.қоң.саны** параметрін жауап беру құрылғысының қоңырау шалу санына қойыңыз.

### Алушының факс нөмірі алынған факстарда жоқ немесе нөмір қате

Жіберушіде факс тақырыбын орнатпаған болуы мүмкін не оны дұрыс емес орнатқан болуы мүмкін Жіберушімен хабарласыңыз.

---

## Басқа ақаулар

### Принтерді ұстаған кезде сәл электр тогы соғады

Егер компьютерге көптеген сыртқы құрылғылар қосылған болса, принтерді ұстаған кезде сәл электр тогының соғуын сезесіз. Принтерге қосылған компьютерге жерге қосылған сым орнатыңыз.

### Жұмыс дыбыстары қатты

Егер қатты дыбыспен жұмыс істесе, **Дыбыссыз режим** қосыңыз. Бұл мүмкіндікті қосу басып шығару жылдамдығын азайтуы мүмкін.

- Басқару тақтасы

Негізгі экрандағы  параметрін таңдап, **Тыныш режимі** параметрін қосыңыз.

- Windows принтер драйвері

**Дыбыссыз режим** қойындысындағы **Басты** режимін қосыңыз.

- Mac OS принтер драйвері

**Жүйе параметрлері** тармағын  мәзірінен > **Принтерлер және сканерлер** (немесе **Басып шығару және сканерлеу, Басып шығару және факс**) тармағынан таңдап, принтерді таңдаңыз. **Опциялар және керек-жарақтар** > **Опциялар** (немесе **Драйвер**) түймесін басыңыз. **Оп** күйін **Дыбыссыз режим** параметрі ретінде таңдаңыз.

## Ақаулықтарды шешу

### ❑ Epson Scan 2

**Конфигурация** терезесін ашу үшін  түймесін басыңыз. Содан кейін, **Дыбыссыз режим** қойындысындағы **Сканерлеу** режимін орнатыңыз.

## Күн және уақыт қате

Басқару тақтасында күн мен уақытты дұрыс орнатыңыз. Найзағай түсуге байланысты қуат көзінің жоғалуы немесе қуат көзі ұзақ уақыт бойы өшірулі қалса, сағат уақытты қате көрсетуі мүмкін.

### Қатысты ақпарат

➔ [“Нег.параметрлер” бетте 52](#)

## Жад құрылғысы танылмайды

Жад құрылғысын басқару тақтасында **Жад құрылғысының интерфейсі** параметрінде қосыңыз.

### Қатысты ақпарат

➔ [“Принтер параметрлері” бетте 54](#)

## Деректерді жад құрылғысына сақтау мүмкін емес

- ❑ Жад құрылғысының жазудан қорғалмағанын тексеріңіз.
- ❑ Жад құрылғысының жеткілікті жады бар екенін тексеріңіз. Қол жетімді жад тым аз болса, деректерді сақтау мүмкін емес.

### Қатысты ақпарат

➔ [“Сыртқы USB құрылғысының сипаттамалары” бетте 262](#)

## Құпия сөзіңізді ұмытқан жағдайда

Әкімші құпия сөзін ұмытсаңыз, Epson қолдау көрсету орталығына хабарласыңыз.

### Қатысты ақпарат

➔ [“Epson қолдау көрсету орталығына хабарласу” бетте 282](#)

## Бағдарлама қауіпсіздік шлюзімен блокталды (текWindows үшін)

**Басқару тақтасы** ішіндегі қауіпсіздік параметрлерінде қолданбаны Windows брандмауэры рұқсат еткен бағдарламаларға қосыңыз.

## **«x» белгішесі фотосуретті таңдау экранында көрсетіледі**

«x» белгішесі өнім кескін файлына қолдау көрсетпегенде СҚД экранында көрсетіледі.

### **Қатысты ақпарат**

➔ [“Қолданылған деректер спецификациясы” бетте 262](#)



# Қосымша

## Техникалық сипаттамалары

### Принтердің техникалық сипаттамалары

Басып шығару басы саңылауын қою		Қара сия саңылаулары: 800 Түсті сия саңылаулары: әрбір түс үшін 800
Қағаз салмағы*	Қарапайым қағаз	64 – 90 г/м <sup>2</sup> (17 – 24 фунт)
	Қалың қағаз	91 – 256 г/м <sup>2</sup> (25 – 68 фунт)
	Хатқалталар	№10 хатқалта, DL, С6: 75 – 90 г/м <sup>2</sup> (20 – 24 фунт) С4 хатқалтасы: 80 – 100 г/м <sup>2</sup> (21 – 26 фунт)

\* Қағаз қалыңдығы осы ауқым ішінде болғанда да, қағаз принтерге берілмеуі мүмкін немесе қағаз сипаттарына немесе сапасына байланысты басып шығару нәтижесі нашарлауы мүмкін.

### Басып шығарылатын аймақ

Принтер механизміне байланысты көлеңкелі аймақтарда басып шығару сапасы төмендеуі мүмкін.

#### Бір бет

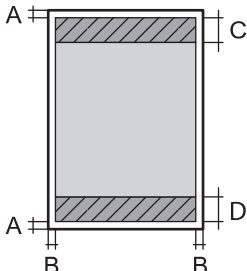
	A	3.0 мм (0.12 дюйм)
	B	3.0 мм (0.12 дюйм)
	C	47.0 мм (1.85 дюйм)
	D	45.0 мм (1.77 дюйм)

#### Хатқалталар

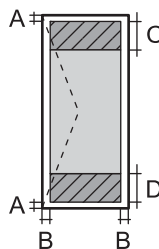
	A	3.0 мм (0.12 дюйм)
	B	С4 түрінен басқа: 5.0 мм (0.20 дюйм) С4: 9.5 мм (0.37 дюйм)
	C	18.0 мм (0.71 дюйм)
	D	47.0 мм (1.85 дюйм)

## Қосымша

### Сканердің техникалық сипаттамалары

Сканер түрі	Планшет типті
Фотоэлектр құрылғысы	CIS
Тиімді пикселдер	10200×14040 пиксел (1200 нүкте/дюйм)
Ең үлкен құжат көлемі	216×297 мм (8.5×11.7 дюйм) A4, Letter
Сканерлеу ажыратымдылығы	1200 нүкте/дюйм (негізгі сканер) 2400 нүкте/дюйм (қосымша сканер)
Шығыс ажыратымдылық	50 – 9600 нүкте/дюйм, 1 нүкте/дюйм арту бойынша
Түс тереңдігі	Түс <input type="checkbox"/> 48 бит/пиксел ішкі (16 бит/пиксел ішкі/түс ішкі) <input type="checkbox"/> 24 бит/пиксел сыртқы (8 бит/пиксел ішкі/түс сыртқы) Сұр түс реңктері <input type="checkbox"/> 16 бит/пиксел ішкі <input type="checkbox"/> 8 бит/пиксел сыртқы Ақ-қара <input type="checkbox"/> 16 бит/пиксел ішкі <input type="checkbox"/> 1 бит/пиксел сыртқы
Жарық көзі	Жарық диод

### Интерфейс сипаттамалары

Компьютер үшін	Жоғары жылдамдықты USB
Сыртқы USB құрылғысы үшін	Жоғары жылдамдықты USB

### Факс сипаттамалары

Факс түрі	Шығыс ақ-қара және түсті факс мүмкіндігі (ITU-T Super Group 3)
Қолдауға ие желілер	Стандартты аналогтық желілер, PBX (Жеке қолданысқа арналған телефон желісі) телефон жүйелері
Жылдамдық	33.6 кб/с дейін

**Қосымша**

Ажыратымдылық	<p>Монохромды</p> <ul style="list-style-type: none"> <li><input type="checkbox"/> Стандартты: 8 пиксел/мм×3,85 желі/мм (203 пиксел/дюйм×98 желі/дюйм)</li> <li><input type="checkbox"/> Анық: 8 пиксел/мм×7,7 желі/мм (203 пиксел/дюйм×196 желі/дюйм)</li> <li><input type="checkbox"/> Өте жіңішке: 8 пиксел/мм×15,4 желі/мм (203 пиксел/дюйм×392 желі/дюйм)</li> <li><input type="checkbox"/> Ультра жіңішке: 16 пиксел/мм×15,4 желі/мм (406 пиксел/дюйм×392 желі/дюйм)</li> </ul> <p>Түс 200×200 нүкте/дюйм</p>
Бет жады	550 дейін бет (алынатын ITU-T, № 1 диаграмма монохромды жоба режимінде)
Қайта теру*	2 рет (1 минуттық аралықпен)
Интерфейс	RJ-11 телефон желісі, RJ-11 телефон қосылымы

\* Спецификациялар елге не аймаққа байланысты әртүрлі болуы мүмкін.

Қосымша

## Желі функциялары тізімі

### Желі функциялары және IPv4/IPv6

Функциялары			Қолдау көрсетілетіні	Ескертпелер
Желілік басып шығару	EpsonNet Print (Windows)	IPv4	✓	-
	Standard TCP/IP (Windows)	IPv4, IPv6	✓	-
	WSD басып шығару (Windows)	IPv4, IPv6	✓	Windows Vista немесе кейінгі
	Bonjour басып шығару (Mac OS)	IPv4, IPv6	✓	-
	IPP басып шығару (Windows, Mac OS)	IPv4, IPv6	✓	-
	UPnP басып шығару	IPv4	-	Ақпарат құрылғысы
	PictBridge Басып шығару (Wi-Fi)	IPv4	-	Цифрлық фотокамера
	Epson Connect (электрондық поштамен басып шығару, қашықтан басып шығару)	IPv4	✓	-
	AirPrint (iOS, Mac OS)	IPv4, IPv6	✓	iOS 5 немесе одан кейінгі, Mac OS X v10.7 немесе одан кейінгі
Google Cloud Print	IPv4, IPv6	✓	-	
Желілік ортақ пайдалану	Epson Scan 2	IPv4, IPv6	✓	-
	Event Manager	IPv4	-	-
	Epson Connect (бұлтқа сканерлеу)	IPv4	✓	-
	AirPrint (сканерлеу)	IPv4, IPv6	✓	OS X Mavericks немесе кейінгі
	АҚБ (2 жақты сканерлеу)		✓	-
Факс	Факс жіберу	IPv4	✓	-
	Факс алу	IPv4	✓	-
	AirPrint (факс шығысы)	IPv4, IPv6	✓	OS X Mountain Lion немесе кейінгі

## Қосымша

### Wi-Fi сипаттамалары

Стандарттар	IEEE 802.11b/g/n*1, *2
Жиілік ауқымы	2,4 ГГц
Берілетін ең жоғары радиожіілік қуаты	19.8 дБм (EIRP)
Координация тәсілдері	Инфрақұрылым, Wi-Fi Direct (қарапайым AP)*3, *4
Сымсыз қауіпсіздік	WEP (64/128 бит), WPA2-PSK (AES)*5, WPA2-Кәсіпорын

\*1 Сатып алу орнына байланысты IEEE 802.11b/g/n не IEEE 802.11b/g стандарттарына сай.

\*2 IEEE 802.11n стандарты тек HT20 құрылғысы үшін қолжетімді.

\*3 IEEE 802.11b үшін қолдау көрсетілмейді.

\*4 Қарапайым AP режимі Wi-Fi қосылымы (инфрақұрылым) немесе Ethernet қосылымымен үйлесімді.

\*5 WPA/WPA2 Personal үшін қолдау көрсетілген WPA2 қауіпсіздігіне сәйкес келеді.

### Ethernet сипаттамалары

Стандарттар	IEEE802.3i (10BASE-T)*1 IEEE802.3u (100BASE-TX) IEEE802.3ab (1000BASE-T)*1 IEEE802.3az (Energy Efficient Ethernet)*2
Байланыс режимі	Автоматты, 10 Мбит/с, толық дуплекс, 10 Мбит/с жартылай дуплекс, 100 Мбит/с толық дуплекс, 100 Мбит/с жартылай дуплекс
Коннектор	RJ-45

\*1 Радио кедергісінің қаупін болдырмау үшін, 5е санатын немесе жоғары STP (қалқаланған бұралған жұп) кабелін пайдаланыңыз.

\*2 Жалғанған құрылғы IEEE802.3az стандарттарына сәйкес болуы тиіс.

### Қауіпсіздік протоколы

IEEE802.1X*	
IPsec/IP сүзу	
SSL/TLS	HTTPS сервер/клиент
	IPPS
SMTPS (STARTTLS, SSL/TLS)	
SNMPv3	

\* Қосылым үшін IEEE802.1X үйлесімді құжат пайдалану қажет.

## Қосымша

### PostScript 3-деңгейі үйлесімділігі

Осы принтерде пайдаланылған PostScript параметрі PostScript 3-деңгейімен үйлесімді.

### Қолдау көрсетілетін үшінші тарап қызметтері

AirPrint	Басып шығару	iOS 5 немесе одан кейінгі/Mac OS X v10.7.x немесе одан кейінгі
	Сканерлеу	OS X Mavericks немесе одан кейінгі
	Факс	OS X Mountain Lion немесе одан кейінгі
Google Cloud Print		

### Сыртқы USB құрылғысының сипаттамалары

Құрылғылар	Ең жоғары сыйымдылық
USB диск жетегі	2 TB (FAT, FAT32, немесе exFAT ретінде пішімделген.)

Келесі жабдықтарды пайдалану мүмкін емес:

- Арнайы драйверді талап ететін жабдық
- Қауіпсіздік параметрлері бар жабдық (құпия сөз, шифрлау және тағы басқа)

Erson корпорациясы сыртқы қосылатын құрылғылардың барлық жұмысына кепілдік бере алмайды.

### Қолданылған деректер спецификациясы

Файл пішімі	1.0 немесе 2.0*2 нұсқасымен үйлесімді DCF*1 цифрлық камераларының көмегімен алынған Exif Version 2.31 стандартындағы JPEG форматтары (*.JPG) Төмендегідей TIFF 6.0 үйлесімді кескіндер <input type="checkbox"/> RGB толық түсті кескіндер (қысылмаған) <input type="checkbox"/> Бинарлық кескіндер (қысылмаған не CCITT кодты) 1.7 нұсқалы PDF бағдарламасымен үйлесімді деректер файлы
Кескін өлшемі	Көлденең: 80 – 10200 пиксел Тік: 80 – 10200 пиксел
Файл көлемі	2 Гбайттан аз
Ең көп файлдар саны	JPEG: 9990*3 TIFF: 999 PDF: 999

## Қосымша

- \*1 Design rule — Камераның файлдық жүйесі үшін.
- \*2 Ендірілген жады қолданылмайтын сандық камераларда сақталған фото деректер.
- \*3 Бір уақытта 999 файл көрсетіле алады. (Егер файлдар саны 999 артық болса, файлдар топтастырылып көрсетіледі.)

### **Ескертпе:**

Принтер кескінді анықтай алмаған кезде СҚД экранында «x» белгісі көрсетіледі. Бірнеше кескін пішімі таңдалған жағдайда бос бөліктер басып шығарылады.

## Өлшемдер

### Тек принтер

Өлшемдер	<p>Сақтау</p> <ul style="list-style-type: none"> <li><input type="checkbox"/> Ені: 425 мм (16.7 дюйм)</li> <li><input type="checkbox"/> Тереңдігі*1: 535 мм (21.1 дюйм)</li> <li><input type="checkbox"/> Биіктігі: 357 мм (14.1 дюйм)</li> </ul> <p>Басып шығару</p> <ul style="list-style-type: none"> <li><input type="checkbox"/> Ені: 425 мм (16.7 дюйм)</li> <li><input type="checkbox"/> Тереңдігі: 578 мм (22.8 дюйм)</li> <li><input type="checkbox"/> Биіктігі: 449 мм (17.7 дюйм)</li> </ul>
Салмағы*2	Шамамен 18.4 кг (40.6 фунт)

\*1 Орнатылған шығыс науасымен.

\*2 сия салынған контейнерлер және қуат сымынсыз.

### Опциясы бар принтерлер

Төменде 1 қосымша қағаз кассетасының құрылғысы бар принтердің өлшемдері берілген.

Өлшемдер	<p>Сақтау</p> <ul style="list-style-type: none"> <li><input type="checkbox"/> Ені: 425 мм (16.7 дюйм)</li> <li><input type="checkbox"/> Тереңдігі*1: 535 мм (21.1 дюйм)</li> <li><input type="checkbox"/> Биіктігі: 457 мм (18.0 дюйм)</li> </ul> <p>Басып шығару</p> <ul style="list-style-type: none"> <li><input type="checkbox"/> Ені: 425 мм (16.7 дюйм)</li> <li><input type="checkbox"/> Тереңдігі: 578 мм (22.8 дюйм)</li> <li><input type="checkbox"/> Биіктігі: 549 мм (21.6 дюйм)</li> </ul>
Салмағы*2	Шамамен 23.0 кг (50.7 фунт)

\*1 Орнатылған шығыс науасымен.

\*2 сия салынған контейнерлер және қуат сымынсыз.

## Қосымша

### Электр техникалық сипаттамалары

Үлгі	100 – 240 В үлгісі	220 – 240 В үлгісі
Номиналды жиілік ауқымы	50 – 60 Гц	50 – 60 Гц
Номиналды ток	0.9 – 0.5 А	0.5 А
Қуат тұтынуы (USB қосылымымен)	Бөлек көшіру: шамамен 25 Вт (ISO/IEC24712) Дайын режимі: шамамен 12 Вт Күту режимі: шамамен 1.5 Вт Қуатты ажырату: шамамен 0.2 Вт	Бөлек көшіру: шамамен 25 Вт (ISO/IEC24712) Дайын режимі: шамамен 12 Вт Күту режимі: шамамен 1.5 Вт Қуатты ажырату: шамамен 0.2 Вт

**Ескертпе:**

- Кернеуін принтердің жапсырмасын қараңыз.
- Еуропалық пайдаланушылар үшін қуат тұтыну жөніндегі мәліметтерді келесі веб-сайттан қараңыз.  
<http://www.epson.eu/energy-consumption>

### Қоршаған орта сипаттамалары

Әрекет	<p>Келесі суретте көрсетілген ауқым ішінде принтерді пайдаланыңыз.</p> <p>Температура: 10 – 35°C (50 – 95°F) Ылғалдылық: 20 – 80% ҚЫ (конденсациясыз)</p>
Сақтау	<p>Температура: -20 – 40°C (-4 – 104°F)* Ылғалдылық: 5 – 85% ҚЫ (конденсациясыз)</p>

\* Бір ай 40°C (104°F) температурада сақтауға болады.

### Сия салынған контейнерлер үшін орта сипаттамалары

Сақтау температурасы	-30 – 40 °C (-22 – 104 °F)*
Қату температурасы	-13 °C (8.6 °F) Сия ериді және 25 °C (77 °F) деңгейінде шамамен 3 сағаттан кейін пайдалануға жарамды.

\* Бір ай 40 °C (104 °F) градуста сақтауға болады.



## Қосымша

### Жүйе талаптары

- Windows 10 (32 бит, 64 бит)/Windows 8.1 (32 бит, 64 бит)/Windows 8 (32 бит, 64 бит)/Windows 7 (32 бит, 64 бит)/Windows Vista (32 бит, 64 бит)/Windows XP SP3 немесе одан кейінгі нұсқасы (32 бит)/Windows XP Professional x64 Edition SP2 немесе одан кейінгі нұсқасы/Windows Server 2016/Windows Server 2012 R2/Windows Server 2012/Windows Server 2008 R2/Windows Server 2008/Windows Server 2003 R2/Windows Server 2003 SP2 немесе одан кейінгі нұсқасы
- macOS Sierra/OS X El Capitan/OS X Yosemite/OS X Mavericks/OS X Mountain Lion/Mac OS X v10.7.x/Mac OS X v10.6.8

**Ескертпе:**

- Mac OS кейбір қолданбалар мен мүмкіндіктерді қолдамауы мүмкін.*
- UNIX файл жүйесі (UFS) Mac OS үшін қолданылмайды.*

---

## Қаріп ақпараты

### PostScript үшін қол жетімді қаріптер

Қаріп атауы	Топ	HP балама
Nimbus Mono	Medium, Bold, Italic, Bold Italic	Courier
Letter Gothic	Medium, Bold, Italic	Letter Gothic
Nimbus Mono PS	Regular, Bold, Oblique, Bold Oblique	CourierPS
Nimbus Roman No4	Medium, Bold, Italic, Bold Italic	CG Times
URW Classico	Medium, Bold, Italic, Bold Italic	CG Omega
URW Coronet	-	Coronet
URW Clarendon Condensed	-	Clarendon Condensed
URW Classic Sans	Medium, Bold, Italic, Bold Italic	Univers
URW Classic Sans Condensed	Medium, Bold, Italic, Bold Italic	Univers Condensed
Antique Olive	Medium, Bold, Italic	Antique Olive
Garamond	Antiqua, Halbfett, Kursiv, Kursiv Halbfett	Garamond
Mauritius	-	Marigold
Algiers	Medium, Extra Bold	Albertus
NimbusSansNo2	Medium, Bold, Italic, Bold Italic	Arial
Nimbus Roman No9	Medium, Bold, Italic, Bold Italic	Times New Roman
Nimbus Sans	Medium, Bold, Oblique, Bold Oblique	Helvetica
Nimbus Sans Narrow	Medium, Bold, Oblique, Bold Oblique	Helvetica Narrow
Palladio	Roman, Bold, Italic, Bold Italic	Palatino

**Қосымша**

<b>Қаріп атауы</b>	<b>Топ</b>	<b>HP балама</b>
URW Gothic	Book, Demi, Book Oblique, Demi Oblique	ITC Avant Garde
URW Bookman	Light, Demi, Light Italic, Demi Italic	ITC Bookman
URW Century Schoolbook	Roman, Bold, Italic, Bold Italic	New Century Schoolbook
Nimbus Roman	Medium, Bold, Italic, Bold Italic	Times
URW Chancery Medium Italic	-	ITC Zapf Chancery Italic
Symbol	-	Symbol
URW Dingbats	-	Wingdings
Dingbats	-	ITC Zapf Dingbats
Standard Symbol	-	SymbolPS

**PCL үшін қол жетімді қаріптер (URW)**

**Масштабталатын қаріп**

<b>Қаріп атауы</b>	<b>Топ</b>	<b>HP балама</b>	<b>PCL5 параметріне арналған таңбалар жиыны</b>
Nimbus Mono	Medium, Bold, Italic, Bold Italic	Courier	1
Letter Gothic	Medium, Bold, Italic	Letter Gothic	1
Nimbus Mono PS	Regular, Bold, Oblique, Bold Oblique	CourierPS	3
Nimbus Roman No4	Medium, Bold, Italic, Bold Italic	CG Times	2
URW Classico	Medium, Bold, Italic, Bold Italic	CG Omega	3
URW Coronet	-	Coronet	3
URW Clarendon Condensed	-	Clarendon Condensed	3
URW Classic Sans	Medium, Bold, Italic, Bold Italic	Univers	2
URW Classic Sans Condensed	Medium, Bold, Italic, Bold Italic	Univers Condensed	3
Antique Olive	Medium, Bold, Italic	Antique Olive	3
Garamond	Antiqua, Halbfett, Kursiv, Kursiv Halbfett	Garamond	3
Mauritius	-	Marigold	3
Algiers	Medium, Extra Bold	Albertus	3

**Қосымша**

<b>Қаріп атауы</b>	<b>Топ</b>	<b>HP балама</b>	<b>PCL5 параметріне арналған таңбалар жиыны</b>
NimbusSansNo2	Medium, Bold, Italic, Bold Italic	Arial	3
Nimbus Roman No9	Medium, Bold, Italic, Bold Italic	Times New	3
Nimbus Sans	Medium, Bold, Oblique, Bold Oblique	Helvetica	3
Nimbus Sans Narrow	Medium, Bold, Oblique, Bold Oblique	Helvetica Narrow	3
Palladio	Roman, Bold, Italic, Bold Italic	Palatino	3
URW Gothic	Book, Demi, Book Oblique, Demi Oblique	ITC Avant Garde Gothic	3
URW Bookman	Light, Demi, Light Italic, Demi Italic	ITC Bookman	3
URW Century Schoolbook	Roman, Bold, Italic, Bold Italic	New Century Schoolbook	3
Nimbus Roman	Medium, Bold, Italic, Bold Italic	Times	3
URW Chancery Medium Italic	-	ITC Zapf Chancery Medium Italic	3
Symbol	-	Symbol	4
URW Dingbats	-	Wingdings	5
Dingbats	-	ITC Zapf Dingbats	6
Standard Symbol	-	SymbolPS	4
URW David	Medium, Bold	HP David	7
URW Narkis	Medium, Bold	HP Narkis	7
URW Miryam	Medium, Bold, Italic	HP Miryam	7
URW Koufi	Medium, Bold	Koufi	8
URW Naskh	Medium, Bold	Naskh	8
URW Ryadh	Medium, Bold	Ryadh	8

**Растр шрифті**

<b>Қаріп атауы</b>	<b>Таңбалар жиыны</b>
Line Printer	9

## Қосымша

## OCR/Штрихкод растр коды қарпі (тек PCL5 үшін)

Қаріп атауы	Топ	Таңбалар жиыны
OCR A	-	10
OCR B	-	11
Code39	9.37cpi, 4.68cpi	12
EAN/UPC	Medium, Bold	13

**Ескертпе:**

Басып шығару тығыздығына не қағаз сапасы немесе түсіне байланысты OCR A, OCR B, Code39, және EAN/UPC қаріптері оқылмауы мүмкін. Үлгіні басып шығарыңыз және қаріптерді оқуға болатынын үлкен көлемде басып шығармас бұрын тексеріңіз.

## Таңбалар жиыны тізімі

Принтер түрлі таңбалар жиынтығына кіре алады. Көптеген таңбалар жиыны тек әр тілге тән халықаралық таңбаларда әртүрлі болады.

Қай қаріпті пайдалану керектігін шешу кезінде қаріппен қай таңбалар жиынын орнатуды шешу керек.

**Ескертпе:**

Көпшілік бағдарламалық жасақтамалар қаріптер мен символдарды автоматты өңдейтіндіктен, принтер параметрлерін реттеу қажет болмауы мүмкін. Алайда, өзіңіздің принтер басқару бағдарламасын жазып жатсаңыз немесе қаріптерді басқара алмайтын ескірек бағдарлама жасақтамасын пайдаланатын болсаңыз, таңбалар жиыны мәліметтері үшін келесі бөлімдерді қараңыз.

## PCL 5 бойынша таңбалар жиынтығы

Таңбалар жиыны атауы	Атрибут	Қаріп классификациясы												
		1	2	3	4	5	6	7	8	9	10	11	12	13
Norweg1	0D	✓	✓	✓	-	-	-	-	-	-	-	-	-	-
Roman Extension	0E	-	-	-	-	-	-	-	-	✓	-	-	-	-
Italian	0I	✓	✓	✓	-	-	-	-	-	-	-	-	-	-
ECM94-1	0N	✓	✓	✓	-	-	-	-	-	✓	-	-	-	-
Swedis2	0S	✓	✓	✓	-	-	-	-	-	-	-	-	-	-
ANSI ASCII	0U	✓	✓	✓	-	-	-	✓	✓	-	-	-	-	-
UK	1E	✓	✓	✓	-	-	-	-	-	-	-	-	-	-
French2	1F	✓	✓	✓	-	-	-	-	-	-	-	-	-	-
German	1G	✓	✓	✓	-	-	-	-	-	-	-	-	-	-

Қосымша

Таңбалар жиыны атауы	Атрибут	Қаріп классификациясы												
		1	2	3	4	5	6	7	8	9	10	11	12	13
Legal	1U	✓	✓	✓	-	-	-	-	-	✓	-	-	-	-
8859-2 ISO	2N	✓	✓	✓	-	-	-	-	-	✓	-	-	-	-
Spanish	2S	✓	✓	✓	-	-	-	-	-	-	-	-	-	-
ISO 8859/4 Latin 4	4N	✓	✓	✓	-	-	-	-	-	-	-	-	-	-
Roman-9	4U	✓	✓	✓	-	-	-	-	-	-	-	-	-	-
PsMath	5M	✓	✓	✓	-	-	-	✓	✓	-	-	-	-	-
8859-9 ISO	5N	✓	✓	✓	-	-	-	-	-	✓	-	-	-	-
WiTurkish	5T	✓	✓	✓	-	-	-	-	-	-	-	-	-	-
MsPublishin	6J	✓	✓	✓	-	-	-	-	-	-	-	-	-	-
VeMath	6M	✓	✓	✓	-	-	-	-	-	-	-	-	-	-
8859-10ISO	6N	✓	✓	✓	-	-	-	-	-	✓	-	-	-	-
DeskTop	7J	✓	✓	✓	-	-	-	-	-	-	-	-	-	-
Math-8	8M	✓	✓	✓	-	-	-	✓	✓	-	-	-	-	-
Roman-8	8U	✓	✓	✓	-	-	-	-	-	✓	-	-	-	-
WiE.Europe	9E	✓	✓	✓	-	-	-	-	-	-	-	-	-	-
Pc1004	9J	✓	✓	✓	-	-	-	-	-	-	-	-	-	-
8859-15ISO	9N	✓	✓	✓	-	-	-	-	-	✓	-	-	-	-
PcTk437	9T	✓	✓	✓	-	-	-	-	-	-	-	-	-	-
Windows	9U	✓	✓	✓	-	-	-	-	-	-	-	-	-	-
PsText	10J	✓	✓	✓	-	-	-	-	-	-	-	-	-	-
IBM-US	10U	✓	✓	✓	-	-	-	-	-	✓	-	-	-	-
IBM-DN	11U	✓	✓	✓	-	-	-	-	-	✓	-	-	-	-
McText	12J	✓	✓	✓	-	-	-	-	-	-	-	-	-	-
PcMultiling	12U	✓	✓	✓	-	-	-	-	-	✓	-	-	-	-
VeInternati	13J	✓	✓	✓	-	-	-	-	-	-	-	-	-	-
PcEur858	13U	✓	✓	✓	-	-	-	-	-	-	-	-	-	-
VeUS	14J	✓	✓	✓	-	-	-	-	-	-	-	-	-	-
PiFont	15U	✓	✓	✓	-	-	-	-	-	-	-	-	-	-
PcE.Europe	17U	✓	✓	✓	-	-	-	-	-	-	-	-	-	-
Unicode 3.0	18N	✓	✓	✓	-	-	-	✓	✓	-	-	-	-	-

Қосымша

Таңбалар жиыны атауы	Атрибут	Қаріп классификациясы												
		1	2	3	4	5	6	7	8	9	10	11	12	13
WiBALT	19L	✓	✓	✓	-	-	-	-	-	-	-	-	-	-
WiAnsi	19U	✓	✓	✓	-	-	-	-	-	-	-	-	-	-
PcBlт775	26U	✓	✓	✓	-	-	-	-	-	-	-	-	-	-
Pc866Cyr	3R	✓	✓	-	-	-	-	-	-	-	-	-	-	-
Greek8	8G	✓	✓	-	-	-	-	-	-	-	-	-	-	-
WinGrk	9G	✓	✓	-	-	-	-	-	-	-	-	-	-	-
WinCyr	9R	✓	✓	-	-	-	-	-	-	-	-	-	-	-
Pc851Grk	10G	✓	✓	-	-	-	-	-	-	-	-	-	-	-
ISOCyr	10N	✓	✓	-	-	-	-	-	-	✓	-	-	-	-
Pc8Grk	12G	✓	✓	-	-	-	-	-	-	-	-	-	-	-
ISOGrk	12N	✓	✓	-	-	-	-	-	-	-	-	-	-	-
Pc866Ukr	14R	✓	✓	-	-	-	-	-	-	-	-	-	-	-
Hebrew7	0H	✓	-	-	-	-	-	✓	-	-	-	-	-	-
8859-8 ISO	7H	✓	-	-	-	-	-	✓	-	-	-	-	-	-
Hebrew8	8H	✓	-	-	-	-	-	✓	-	-	-	-	-	-
Pc862Heb	15H	✓	-	-	-	-	-	✓	-	-	-	-	-	-
PC-862, Hebrew	15Q	✓	-	-	-	-	-	✓	-	-	-	-	-	-
Arabic8	8V	-	-	-	-	-	-	-	✓	-	-	-	-	-
HPWARA	9V	-	-	-	-	-	-	-	✓	-	-	-	-	-
Pc864Ara	10V	-	-	-	-	-	-	-	✓	-	-	-	-	-
Symbol	19M	-	-	-	✓	-	-	-	-	-	-	-	-	-
Wingdings	579L	-	-	-	-	✓	-	-	-	-	-	-	-	-
ZapfDigrbats	14L	-	-	-	-	-	✓	-	-	-	-	-	-	-
OCR A	00	-	-	-	-	-	-	-	-	-	✓	-	-	-
OCR B	10	-	-	-	-	-	-	-	-	-	-	✓	-	-
OCR B Extension	3Q	-	-	-	-	-	-	-	-	-	-	✓	-	-
Code3-9	0Y	-	-	-	-	-	-	-	-	-	-	-	✓	-
EAN/UPC	8Y	-	-	-	-	-	-	-	-	-	-	-	-	✓

## Қосымша бөліктерді орнату

### Қосымша қағаз кассетасы коды

Төменде қосымша қағаз кассетасы құрылғысы берілген.

Дүниежүзілік пайдаланушылар үшін: Optional Cassette Unit (C12C932871)

Үндістандағы пайдаланушыларға үшін: Optional Cassette Unit (C12C932881)

### Қосымша қағаз кассетасы құралдарын орнату

 **Абайлаңыз:**

- ❑ *Принтер өшірілгендігін тексеріңіз, қуат сымын принтерден ажыратып, кез келген кабельді ажыратыңыз. Керісінше жағдайда қуат сымы зақымданып, өрт не электр тогы соғуына әкелуі мүмкін.*
- ❑ *Принтерді көтеру кезінде қолдарыңызды төменде көрсетілген күйге қойыңыз. Принтерді басқа күйлерден көтерсеңіз, принтер құлауы немесе оны қою кезінде саусақтарыңызды қысып қалуы мүмкін.*

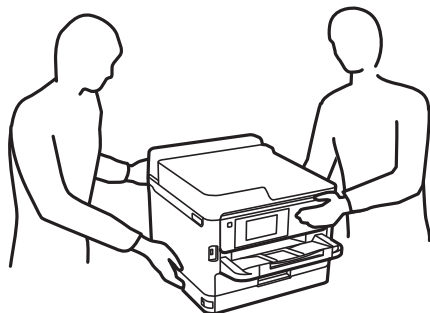

1.  түймесін басу арқылы принтерді өшіріңіз және қуат сымын ажыратыңыз.
2. Қандай да бір қосылған кабельдерді ажыратыңыз.
3. Қосымша қағаз кассетасын қорабынан шығарып, қандай да бір қорғаныш материалдарды алып тастаңыз.
4. Қосымша қағаз кассетасын принтерді орнататын жерге қойыңыз.

## Қосымша

5. Принтерді қосымша құрал науасына дейін төмендетіңіз.

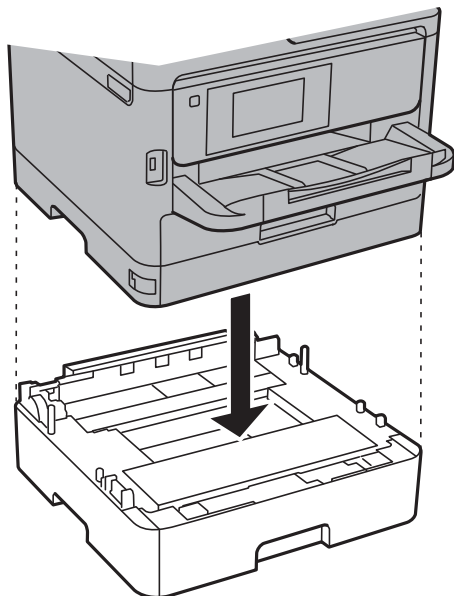

6. Кассета нөмірін көрсететін жапсырманы орналастырыңыз.

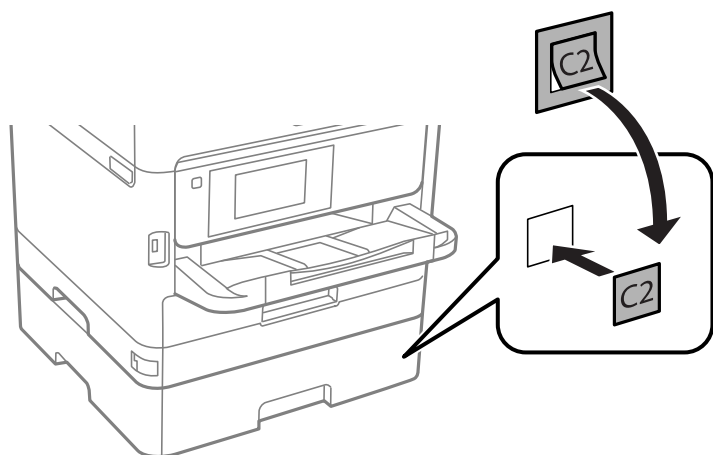

7. Қуат сымын және басқа кабельдерді қайта қосып, принтерге қосыңыз.

8.  түймесін басып, принтерді қосыңыз.

9. **Қағаз параметрі** экранында қосымша қағаз кассетасы құрылғысының көрсетілетінін тексеру үшін қосымша қағаз кассетасын тартып, қайта салыңыз.

**Ескертпе:**

*Қосымша қағаз кассетасы құрылғысын жою кезінде принтерді өшіріп, қуат сымын ажыратыңыз, кабельдерді ажыратып, орнату процедурасын керісінше жүргізіңіз.*

Принтер драйвері параметрлерін орнатуды жалғастырыңыз.

### Қатысты ақпарат

➔ ["Қосымша қағаз кассетасы коды" бетте 271](#)



## Қосымша

### Принтер драйверінде қосымша қағаз кассетасы құрылғысын орнату

Орнатылған қосымша қағаз кассетасы құрылғысын пайдалану үшін принтер драйвері қажетті ақпаратты алуды қажет етеді.

#### **Қосымша қағаз кассетасы құрылғысын принтер драйверіне орнату — Windows**

##### **Ескертпе:**

*Компьютерге әкімші ретінде кіріңіз.*

1. Принтер сипаттарынан **Қосымша параметрлер** қойындысын ашыңыз.

Windows 10/Windows Server 2016

Бастау түймесін тінтуірдің оң жақ түймесімен басыңыз немесе оны басып, ұстап тұрыңыз да, **Жабдық және дыбыс** функциясындағы **Басқару тақтасы > Құрылғылар мен принтерлерді көру** тармағын таңдаңыз. Принтерді оң жақ пернемен басыңыз не оны басып ұстап тұрыңыз, **Принтер сипаттары**, түймесін таңдап, **Қосымша параметрлер** қойындысын басыңыз.

Windows 8.1/Windows 8/Windows Server 2012 R2/Windows Server 2012

**Жұмыс үстелі > Параметрлер > Басқару тақтасы > Құрылғылар мен принтерлерді көру** түймесін **Жабдық және дыбыс** тармағын таңдаңыз. Принтерді оң жақ пернемен басыңыз не оны басып ұстап тұрыңыз, **Принтер сипаттары**, түймесін таңдап, **Қосымша параметрлер** қойындысын басыңыз.

Windows 7/Windows Server 2008 R2

Бастау түймесін басып, **Басқару тақтасы > Құрылғылар мен принтерлерді көру** түймесін **Жабдық және дыбыс** тармағынан таңдаңыз. Принтерді оң жақ пернемен басыңыз, **Принтер сипаттары** түймесін таңдап, **Қосымша параметрлер** қойындысын басыңыз.

Windows Vista/Windows Server 2008

Бастау түймесін басып, **Басқару тақтасы > Принтерлер** түймесін **Жабдық және дыбыс** тармағынан таңдаңыз. Принтерді оң жақ пернемен басып, **Сипат** түймесін таңдап, **Қосымша параметрлер** түймесін таңдаңыз.

Windows XP/Windows Server 2003 R2/Windows Server 2003

Бастау түймесін басыңыз және **Басқару тақтасы > Принтерлер және басқа жабдықтар > Принтерлер және факстар** таңдаңыз. Принтерді оң жақ пернемен басыңыз, **Сипат** түймесін басыңыз да, **Қосымша параметрлер** қойындысын басыңыз.

2. **Принтерден алу** таңдап, **Алу** басыңыз.

**Қосымша қағаз көздері** ақпараты **Ағымдағы принтер туралы ақпарат** ішінде көрсетіледі.

3. **ОК** түймесін басыңыз.

## Қосымша

**Қосымша қағаз кассетасы құрылғысын принтер драйверіне орнату — Mac OS**

1. **Жүйе параметрлері** тармағын  мәзірінен > **Принтерлер және сканерлер** (немесе **Басып шығару және сканерлеу, Басып шығару және факс**) тармағынан таңдап, принтерді таңдаңыз. **Опциялар және керек-жарақтар** > **Опциялар** (немесе **Драйвер**) түймесін басыңыз.
2. **Lower Cassette** параметрін қағаз кассеталары санына сәйкес орнатыңыз.
3. **OK** түймесін басыңыз.

**Заңға қатысты ақпарат****Стандарттар және мақұлдаулар****АҚШ үлгілері бойынша стандарттар мен мақұлдаулар**

Қауіпсіздік	UL60950-1 CAN/CSA-C22.2 No.60950-1
Электромагниттік үйлесімділік	FCC Part 15 Subpart B Class B CAN/CSA-CEI/IEC CISPR 22 Class B

Бұл жабдықта келесі сымсыз модуль бар.

Өндіруші: Askey Computer Corporation

Түрі: WLU6320-D69 (RoHS)

Бұл құрылғы FCC ережелерінің Part 15 және IC ережелерінің RSS-210 стандартына сәйкес келеді. Epson компаниясы құрылғының ұсынылмаған өзгертулерінен болған қорғау талаптарына сәйкес келуі үшін кез келген қатеге жауапты болмайды. Әрекет келесі екі жағдайға байланысты: (1) бұл құрылғы зиянды кедергіге себеп болмайды және (2) бұл құрылғы қабылданған кедергіні қабылдауы керек, оның ішінде құрылғының қажетсіз әрекетіне себеп болатын кедергі бар.

Лицензияланған қызметке әсер ететін радио кедергісінің алдын алу үшін, бұл құрылғыны барынша қалқа жерде тұруы үшін, ғимарат ішінде және терезелерден қашық пайдалану керек. Сыртта орнатылған жабдық (немесе оның жіберу антеннасы) лицензиялануы керек.

Осы жабдық бақылаусыз орта үшін орнатылған FCC/IC радиация әсерінің шектеріне сай келеді және IC радиожилілік (РЖ) әсері ережелерінің OET65 және RSS-102 үшін C қосымшасындағы FCC радиожилілік (РЖ) әсерінің нұсқауларына сай келеді. Осы жабдықты радиатор адам денесінен (қол, білек, аяқ және тобықтан басқа) 7,9 дюйм (20 см) немесе одан алшақ қашықтықта болатындай етіп орнату және басқару керек.

**Еуропалық үлгілер бойынша стандарттар мен мақұлдаулар**

Еуропалық пайдаланушылар үшін

## Қосымша

Бұл арқылы Seiko Epson Corporation компаниясы келесі радио жабдығының моделі 2014/53/EU Директивасымен сәйкес екенін мәлімдейді. Сәйкестіктің ЕО мәлімдемесінің толық мәтіні келесі веб-сайтта қолжетімді.

<http://www.epson.eu/conformity>

C642A

Тек Ирландияда, Ұлыбританияда, Австрияда, Германияда, Лихтенштейнде, Швейцарияда, Францияда, Бельгияда, Люксембургте, Нидерландыда, Италияда, Португалияда, Испанияда, Данияда, Финляндияда, Норвегияда, Швецияда, Исландияда, Хорватияда, Кипрде, Грецияда, Словенияда, Мальтада, Болгарияда, Чехияда, Эстонияда, Венгрияда, Латвияда, Литвада, Польшада, Румынияда және Словакияда пайдалануға арналған.

Epson компаниясы өнімдердің ұсынылмаған өзгертулерінен болған қорғау талаптарына сәйкес келуі үшін кез келген қатеге жауапты болмайды.



## Австралиялық үлгі бойынша стандарттар мен бекітулер

Электромагниттік үйлесімділік	AS/NZS CISPR32 Class B
-------------------------------	------------------------

Epson корпорациясы осымен төмендегі жабдық үлгілері AS/NZS4268 стандартының негізгі талаптарына және өзге де ережелерге сай екенін жариялайды:

C642A

Epson компаниясы өнімдердің ұсынылмаған өзгертулерінен болған қорғау талаптарына сәйкес келуі үшін кез келген қатеге жауапты болмайды.

## Неміс Blue Angel сертификаты

Осы принтер German Blue Angel стандарттарына сәйкес келетінін немесе келмейтінін тексеру үшін келесі веб-сайтты қараңыз.

<http://www.epson.de/blauerengel>

## Көшіру шектеулері

Принтерді жауапты және заңды пайдалануды қамтамасыз ету үшін төмендегі шектеулерді орындаңыз.

Төмендегі элементтерді көшіруге заңмен тыйым салынады:

- банкноттар, тиындар, мемлекет шығарған бағалы қағаздар, мемлекеттік облигациялы бағалы қағаздар және муниципалдық бағалы қағаздар
- қолданылмаған пошта маркалары, таңбаланған ашық хаттар және басқа жарамды пошта алымы бар басқа ресми пошта заттары
- мемлекеттік акциздік маркалар және заңды іс рәсімімен шығарылған бағалы қағаздар

Төмендегі элементтерді көшіру кезінде абай болыңыз:

## Қосымша

- ❑ жеке нарықтық бағалы қағаздар (акционерлік сертификаттар, берілетін соло вексельдер, банка чектері, т.б.), айлық билеттер, жеңілдік билеттері, т.б.
- ❑ паспорттар, жүргізуші куәліктері, фитнес купондар, жол билеттері, азық-түлік талондар, билеттер, т.б.

### **Ескертпе:**

*Бұл элементтерді көшіру заңмен тыйым салынған.*

Авторлық құқықтары қорғалған материалдарды жауапты пайдалану:

авторлық құқықтары қорғалған материалдарды дұрыс көшірмеу салдарынан принтерлер дұрыс пайдаланылмауы мүмкін. Білікті заңгердің кеңесі бойынша әрекет етпесе, жарияланған материалды көшірмес бұрын авторлық құқық иесінің рұқсатын алып, жауапты болыңыз және құрметтеңіз.

## Принтерді тасымалдау

Принтерді жылжыту немесе жөндеу үшін тасымалдағанда принтерді орау үшін төмендегі қадамдарды орындаңыз.

### **⚠ Абайлаңыз:**

- ❑ *Принтерді тасымалдау кезінде тұрақты күйден пайдаланып көтеріңіз. Тұрақсыз күйден тұрып принтерді көтеру жарақатқа себеп болуы мүмкін.*
- ❑ *Бұл принтер ауыр болғандықтан оны қораптан алған және тасымалдаған кезде екі немесе одан көп адам көтеруі керек.*
- ❑ *Принтерді көтеру кезінде қолдарыңызды төменде көрсетілген күйге қойыңыз. Принтерді басқа күйлерден көтерсеңіз, принтер құлауы немесе оны қою кезінде саусақтарыңызды қысып қалуы мүмкін.*

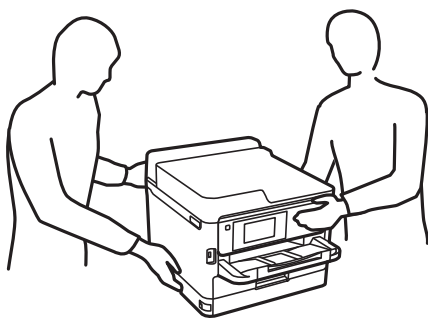

- ❑ *Принтерді тасымалдау кезінде оны 10 градустан артық еңкейтпеңіз; принтер құлайды.*
- ❑ *Сканер бөлігін ашу немесе жабу кезінде қолыңыздың не саусақтарыңыздың қыстырылып қалмауына мұқият болыңыз. Кері жағдайда, жарақат алуыңыз мүмкін.*

### **! Маңызды:**

- ❑ *Принтерді сақтағанда немесе тасымалдағанда, оны еңкейтпеңіз, тігінен қоймаңыз немесе төңкермеңіз; әйтпесе, сия ағуы мүмкін.*
- ❑ *Сия беру құралдарын орнатулы қалдырыңыз. Сия беру құралдарын алу басып шығару механизмінің кебуіне себеп болады және принтердің басып шығаруын болдырмайды.*

## Қосымша

1.  түймесін басып, принтерді өшіріңіз.
2. Қуат шамының өшірілгенін тексеріңіз, қуат сымын ажыратыңыз.



**Маңызды:**

*Қуат шамы өшірілген кезде қуат сымын ажыратыңыз. Олай болмаса, басып шығару механизмі бастапқы орнына оралмай, сияның құрғап қалуын тудырады және басып шығару мүмкін болмайды.*

3. Қуат сымы және USB кабелі сияқты барлық кабельдерді ажыратыңыз.
4. Егер принтер сыртқы сақтау құрылғыларын қолдаса, олар қосылмағанын тексеріңіз.
5. Қағаздың барлығын принтерден алып тастаңыз.
6. Принтердің ішінде түпнұсқалардың жоқтығын тексеріңіз.
7. Құжат қақпағы жабық күйде сканер бөлігін ашыңыз. Басып шығару механизмін корпуста лентамен бекітіңіз.

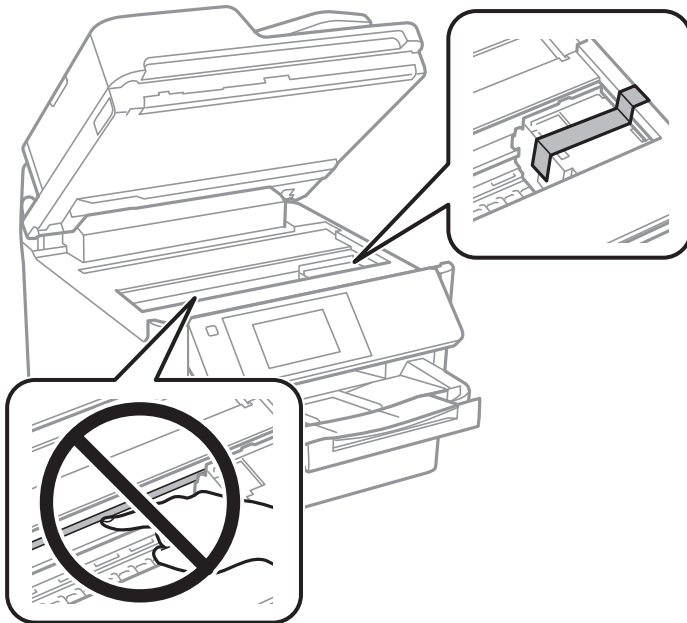

## Қосымша

8. Сканер бөлігін жабыңыз.

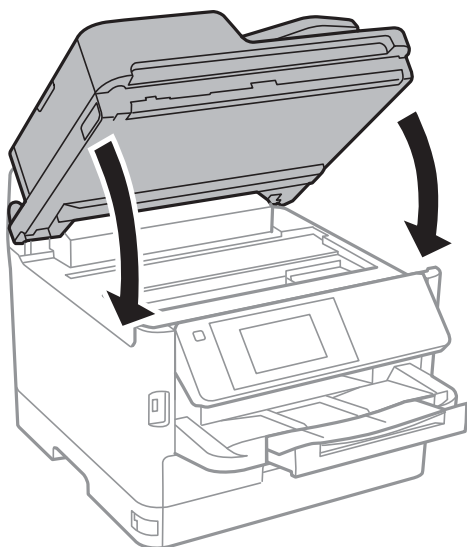

9. Қосымша қағаз кассетасы орнатылған болса, оны алып тастаңыз.

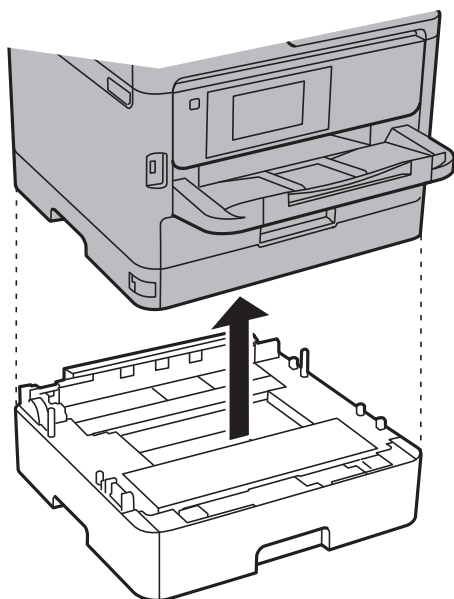

## Қосымша

10. Принтерді төменде көрсетілгендей орауға дайындаңыз.

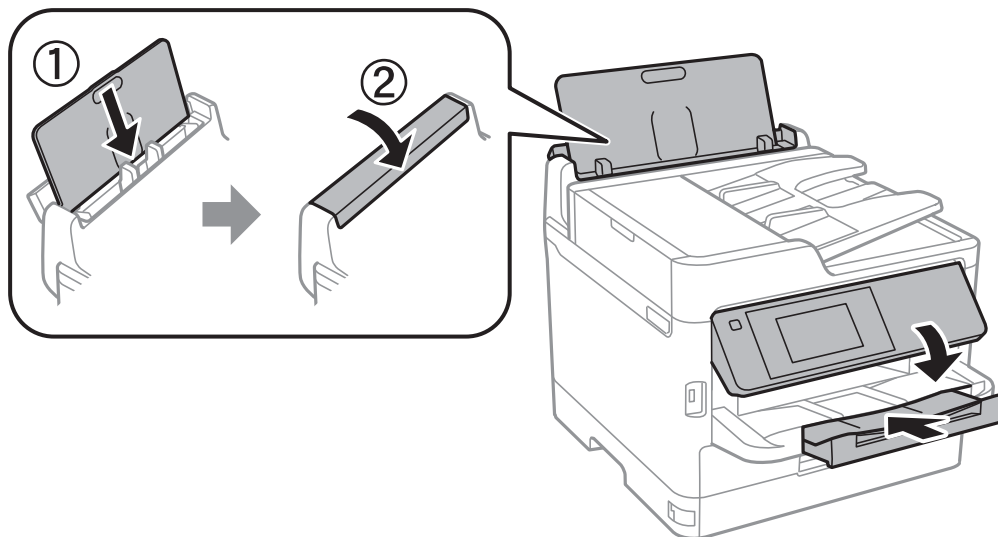

11. Шығыс науасын принтерден шығарыңыз.

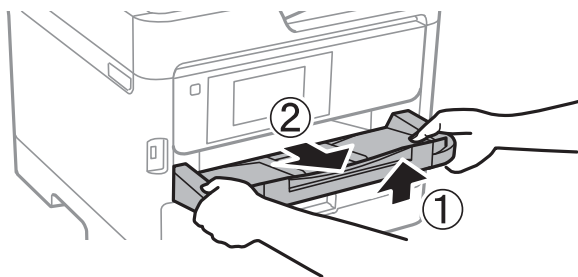

12. Қорғағыш материалдарды пайдаланып, принтерді өз қорабына қаптаңыз.

Принтерді қайтадан пайдаланғанда басып шығару механизмін бекітетін лентаны алыңыз. Егер басып шығару сапасы келесі рет басып шығару кезінде төмендесе, басып шығару механизмін тазалап, туралаңыз.

### Қатысты ақпарат

- ➔ ["Басып шығару механизмін тексеру және тазалау" бетте 188](#)
- ➔ ["Басып шығару механизмін туралау" бетте 190](#)

---

## Авторлық құқық

Seiko Epson Corporation алдын ала жазбаша келісімінсіз осы өнімнің ешқандай бөлігін электрондық, механикалық, фотокөшіру, жазу жолдарымен қайта шығаруға, қалпына келтіру жүйесіне сақтауға немесе басқа пішінде не басқа жолмен өткізуге болмайды. Осы құжаттағы ақпаратты пайдалануға қатысты патенттік заңнаманы бұзу болып табылмайды. Осы құжаттағы ақпаратты пайдалану салдарынан болған зақымдарға жауапты болмайды. Мұнда қамтылған ақпарат осы Epson өнімімен пайдалануға ғана арналған. Epson компаниясы осы ақпараттың басқа өнімдерге қолданылуына жауапты емес.

Seiko Epson Corporation компаниясы және бөлімшелері апаттық жағдайда, осы өнімді дұрыс пайдаланбау немесе қиянат ету, рұқсатсыз өзгерту, жөндеу немесе өнімге өзгерістер енгізу

## Қосымша

салдарынан болатын зақымдарға, залалдарға, қаражат жұмсауға не шығындарға немесе (АҚШ-ты қоспағанда) Seiko Epson Corporation компаниясының пайдалану және қызмет көрсету нұсқаулықтарының қатаң сақталмауына осы өнімді сатып алушы немесе үшінші тарап алдында жауапты болмайды.

Seiko Epson Corporation компаниясы және оның бөлімшелері Epson компаниясының түпнұсқа өнімдері немесе Seiko Epson Corporation компаниясы мақұлдаған Epson өнімдері болып табылмайтын кез келген функцияларды немесе шығыс материалдарын пайдалану салдарынан болатын кез келген зақымдарға немесе ақауларға жауап болмайды.

Seiko Epson Corporation Epson бекітілген өнімдері деп танығаннан басқа интерфейс кабельдерін пайдаланудан болатын электромагниттік кедергіден туындаған қандай да бір зақымдарға Seiko Epson Corporation компаниясы жауапкершілік алмайды.

© 2017 Seiko Epson Corporation

Осы нұсқаулықтың мазмұны және өнімнің сипаттамалары алдын ала ескертусіз өзгертілуі мүмкін.

---

## Сауда белгілері

❑ EPSON® — тіркелген сауда белгісі, ал EPSON EXCEED YOUR VISION немесе EXCEED YOUR VISION — Seiko Epson корпорациясының сауда белгісі.

❑ Epson Scan 2 software is based in part on the work of the Independent JPEG Group.

❑ libtiff

Copyright © 1988-1997 Sam Leffler

Copyright © 1991-1997 Silicon Graphics, Inc.

Permission to use, copy, modify, distribute, and sell this software and its documentation for any purpose is hereby granted without fee, provided that (i) the above copyright notices and this permission notice appear in all copies of the software and related documentation, and (ii) the names of Sam Leffler and Silicon Graphics may not be used in any advertising or publicity relating to the software without the specific, prior written permission of Sam Leffler and Silicon Graphics.

THE SOFTWARE IS PROVIDED "AS-IS" AND WITHOUT WARRANTY OF ANY KIND, EXPRESS, IMPLIED OR OTHERWISE, INCLUDING WITHOUT LIMITATION, ANY WARRANTY OF MERCHANTABILITY OR FITNESS FOR A PARTICULAR PURPOSE.

IN NO EVENT SHALL SAM LEFFLER OR SILICON GRAPHICS BE LIABLE FOR ANY SPECIAL, INCIDENTAL, INDIRECT OR CONSEQUENTIAL DAMAGES OF ANY KIND, OR ANY DAMAGES WHATSOEVER RESULTING FROM LOSS OF USE, DATA OR PROFITS, WHETHER OR NOT ADVISED OF THE POSSIBILITY OF DAMAGE, AND ON ANY THEORY OF LIABILITY, ARISING OUT OF OR IN CONNECTION WITH THE USE OR PERFORMANCE OF THIS SOFTWARE.

❑ The N-Mark is a trademark or registered trademark of NFC Forum, Inc. in the United States and in other countries.

❑ QR Code is a registered trademark of DENSO WAVE INCORPORATED in Japan and other countries.

❑ Intel® is a registered trademark of Intel Corporation.

❑ Microsoft®, Windows®, Windows Server®, and Windows Vista® are registered trademarks of Microsoft Corporation.

❑ Apple, Macintosh, macOS, OS X, Bonjour, ColorSync, Safari, AirPrint, the AirPrint Logo, iPad, iPhone, iPod touch, and iTunes are trademarks of Apple Inc., registered in the U.S. and other countries.

❑ Google Cloud Print, Chrome, Chrome OS, Google Play and Android are trademarks of Google Inc.



## Қосымша

- ❑ Adobe, the Adobe logo, Acrobat, Photoshop, PostScript®3™, and Reader are either registered trademarks or trademarks of Adobe Systems Incorporated in the United States and/or other countries.
- ❑ Albertus, Arial, Coronet, Gill Sans, Joanna and Times New Roman are trademarks of The Monotype Corporation registered in the United States Patent and Trademark Office and may be registered in certain jurisdictions.
- ❑ ITC Avant Garde Gothic, ITC Bookman, Lubalin Graph, Mona Lisa, ITC Symbol, Zapf Chancery and Zapf Dingbats are trademarks of International Typeface Corporation registered in the U.S. Patent and Trademark Office and may be registered in certain other jurisdictions.
- ❑ Clarendon, Eurostile and New Century Schoolbook are trademarks of Linotype GmbH registered in the U.S. Patent and Trademark Office and may be registered in certain other jurisdictions.
- ❑ Wingdings is a registered trademark of Microsoft Corporation in the United States and other countries.
- ❑ CG Omega, CG Times, Garamond Antiqua, Garamond Halbfett, Garamond Kursiv, Garamond Halbfett Kursiv are trademarks of Monotype Imaging, Inc. and may be registered in certain jurisdictions.
- ❑ Antique Olive is a trademark of M. Olive.
- ❑ Marigold and Oxford are trademarks of AlphaOmega Typography.
- ❑ Helvetica, Optima, Palatino, Times and Univers are trademarks of Linotype Corp. registered in the U.S. Patent and Trademark Office and may be registered in certain other jurisdictions in the name of Linotype Corp. or its licensee Linotype GmbH.
- ❑ PCL is the registered trademark of Hewlett-Packard Company.
- ❑ Arcfour

This code illustrates a sample implementation of the Arcfour algorithm.

Copyright © April 29, 1997 Kalle Kaukonen. All Rights Reserved.

Redistribution and use in source and binary forms, with or without modification, are permitted provided that this copyright notice and disclaimer are retained.

THIS SOFTWARE IS PROVIDED BY KALLE KAUKONEN AND CONTRIBUTORS "AS IS" AND ANY EXPRESS OR IMPLIED WARRANTIES, INCLUDING, BUT NOT LIMITED TO, THE IMPLIED WARRANTIES OF MERCHANTABILITY AND FITNESS FOR A PARTICULAR PURPOSE ARE DISCLAIMED. IN NO EVENT SHALL KALLE KAUKONEN OR CONTRIBUTORS BE LIABLE FOR ANY DIRECT, INDIRECT, INCIDENTAL, SPECIAL, EXEMPLARY, OR CONSEQUENTIAL DAMAGES (INCLUDING, BUT NOT LIMITED TO, PROCUREMENT OF SUBSTITUTE GOODS OR SERVICES; LOSS OF USE, DATA, OR PROFITS; OR BUSINESS INTERRUPTION) HOWEVER CAUSED AND ON ANY THEORY OF LIABILITY, WHETHER IN CONTRACT, STRICT LIABILITY, OR TORT (INCLUDING NEGLIGENCE OR OTHERWISE) ARISING IN ANY WAY OUT OF THE USE OF THIS SOFTWARE, EVEN IF ADVISED OF THE POSSIBILITY OF SUCH DAMAGE.

- ❑ microSDHC Logo is a trademark of SD-3C, LLC.

Ескертпе: microSDHC өнімнің ішіне кірістірілген және алынбайды.



- ❑ Жалпы ескертпе: Осында пайдаланылған басқа өнім атаулары анықтама мақсатында берілген және өз иелерінің сауда белгілері болуы мүмкін. Ерson осы таңбалардың барлық құқықтарынан бас тартады.

---

## Қолдау көрсету қызметі

### Техникалық қолдау көрсету веб-торабы

Егер қосымша көмек қажет болса, төменде көрсетілген Epson қолдау көрсету веб-торабын қараңыз. Еліңізді немесе аймағыңызды таңдаңыз және жергілікті Epson веб-торабының қолдау көрсету бөліміне өтіңіз. Ең соңғы драйверлер, ЖҚС, нұсқаулықтар немесе басқа жүктеулерді осы веб-тораптан алуға болады.

<http://support.epson.net/>

<http://www.epson.eu/Support> (Еуропа)

Егер Epson өніміңіз дұрыс жұмыс істемесе немесе ақаулықтарды шеше алмасаңыз, көмек алу үшін Epson қолдау көрсету қызметіне хабарласыңыз.

### Epson қолдау көрсету орталығына хабарласу

#### Epson компаниясына хабарласудан бұрын

Егер Epson өніміңіз дұрыс жұмыс істемесе немесе ақаулықтарды жою туралы ақпараттың көмегімен ақауларды шеше алмасаңыз, көмек алу үшін Epson қолдау көрсету қызметіне хабарласыңыз. Егер аймағыңыздағы Epson қолдау көрсету қызметін таба алмасаңыз, өнімді сатып алған жердегі дилерге хабарласыңыз.

Epson қолдау көрсету қызметіне келесі ақпаратты қамтамасыз етсеңіз, сізде жылдамырақ көмек беріледі:

- өнімнің сериялық нөмірі  
(сериялық нөмірдің белгісі әдетте өнімнің артқы жағында болады.)
- өнім үлгісі
- өнімнің бағдарламалық құралының нұсқасы  
( **Мәліметтер, Нұсқа ақпараты** түймесін немесе өнімнің бағдарламалық жасақтамасындағы ұқсас түймені басыңыз.)
- компьютеріңіздің маркасы және үлгісі
- компьютеріңіздің амалдық жүйесінің атауы және нұсқасы
- әдетте жұмысқа қолданылатын бағдарламалық құрал қолданбаларының атаулары мен нұсқалары

#### **Ескертпе:**

Өнімге байланысты факс теру тізімінің деректері және/немесе желі параметрлерін өнімнің жадында сақтауға болады. Өнімнің бұзылуына немесе жөндеуге байланысты деректер және/немесе параметрлер жоғалуы мүмкін. Epson кепілдік мерзімінде кез келген деректердің жоғалуына, деректерді және/немесе параметрлерді сақтық көшірмелеуге немесе қалпына келтіруге жауапты болмайды. Біз сізге жеке сақтық көшірме деректеріңізді жасауды немесе ескертпелер жазуды ұсынамыз.

## Қосымша

### Еуропадағы пайдаланушыларға көмек

Epson қолдау көрсету қызметімен хабарласу әдісі туралы ақпарат алу үшін жалпы еуропалық құжатын қараңыз.

### Тайваньдағы пайдаланушылар үшін анықтама

Ақпарат, қолдау және қызметтер алуға арналған байланыс ақпараты:

#### Интернет желісі

<http://www.epson.com.tw>

Өнімнің техникалық сипаттамалары туралы ақпарат, жүктейтін драйверлер және өнімдердің сұраулары қол жетімді.

#### Epson қолдау көрсету қызметі

Телефон: +886-2-80242008

Біздің қолдау көрсету қызметі келесі сұрақтар бойынша телефон арқылы көмек көрсете алады:

- Сатып алу және өнім туралы ақпарат
- Өнімді пайдалануға қатысты сұраулар немесе ақаулар
- Жөндеуге немесе кепілдік қызметіне қатысты сұраулар

#### Жөндеу орталығы:

<http://www.tekcare.com.tw/branchMap.page>

TekCare корпорациясы - Epson Taiwan Technology & Trading Ltd. компаниясының өкілетті қызмет көрсету орталығы.

### Австралиядағы пайдаланушыларға көмек

Австралиядағы Epson қолдау көрсету қызметі жоғары деңгейдегі тұтынушылар қолдау көрсету қызметін қамтамасыз етеді. Өнімнің нұсқаулықтарына қосымша біз ақпарат алуға арналған келесі қайнар көздерді қамтамасыз етеміз:

#### Интернет URL мекенжайы

<http://www.epson.com.au>

Epson Australia World Wide Web беттеріне кіріңіз. Өзіңізбен бірге модемді алып, Интернетті пайдаланыңыз! Интернетті пайдаланыңыз! Сайтта драйверлер бөлімін, Epson контактілерін, жаңа өнімдер туралы ақпаратты және техникалық қолдауды табуға (e-mail) болады.

#### Epson қолдау көрсету қызметі

Телефон: 1300-361-054

Epson қолдау көрсету қызметі тұтынушылар қажетті кеңес алуына қажетті көмекті қамтамасыз етеді. Қолдау көрсету қызметіндегі операторлар сізге Epson өнімін орнатуға, теңшеуге және пайдалануға көмектеседі. Біздің қолдау көрсету қызметінің қызметкерлері жаңа Epson өнімдері туралы әдебиетті қамтамасыз етеді және жақын жердегі дилерді немесе қызмет көрсету агентінің орналасқан жері туралы ақпарат береді. Бұл жерде сіз көптеген сұрау түрлеріне жауап аласыз.

## Қосымша

Қоңырау шалған кезде қолыңызда барлық қатысты ақпарат болғанын ұсынамыз. Анағұрлым көп ақпарат дайындасаңыз, ақаудың шешімін соғұрлым жылдам табамыз. Бұл ақпаратта Epson өніміңіздің нұсқаулықтары, компьютердің түрі, амалдық жүйесі, қолданылатын бағдарламалар және қажетті деп санайтын кез келген ақпарат.

### Өнімді тасымалдау

Epson компаниясы өнімді алдағы уақытта тасымалдау мақсатында қаптамасын сақтап қоюды ұсынады.

## Жаңа Зеландиядағы пайдаланушыларға көмек

Epson Жаңа Зеландия жоғары деңгейлі тұтынушыларға қолдау көрсету қызметін ұсынады. Өнімнің құжаттамасына қосымша ретінде ақпарат алуға арналған келесі деректер көздерін береміз:

### Интернет URL мекенжайы

<http://www.epson.co.nz>

Epson Жаңа Зеландия әлемдік желісі беттеріне кіріңіз. Өзіңізбен бірге модемді алып, Интернетті пайдаланыңыз! Интернетті пайдаланыңыз! Сайтта драйверлер бөлімін, Epson контактілерін, жаңа өнімдер туралы ақпаратты және техникалық қолдауды табуға (e-mail) болады.

### Epson қолдау көрсету қызметі

Телефон: 0800 237 766

Epson қолдау көрсету қызметі тұтынушылар қажетті кеңес алуына қажетті көмекті қамтамасыз етеді. Қолдау көрсету қызметіндегі операторлар сізге Epson өнімін орнатуға, теңшеуге және пайдалануға көмектеседі. Біздің қолдау көрсету қызметінің қызметкерлері жаңа Epson өнімдері туралы әдебиетті қамтамасыз етеді және жақын жердегі дилерді немесе қызмет көрсету агентінің орналасқан жері туралы ақпарат береді. Бұл жерде сіз көптеген сұрау түрлеріне жауап аласыз.

Қоңырау шалған кезде қолыңызда барлық қатысты ақпарат болуын сұраймыз. Анағұрлым көп ақпарат дайындасаңыз, ақаудың шешімін соғұрлым жылдам табамыз. Бұл ақпаратта Epson өніміңіздің құжаттамалары, компьютердің түрі, операциялық жүйесі, қолданылатын бағдарламалар және қажетті деп санайтын кез келген ақпарат қамтылады.

### Өнімді тасымалдау

Epson компаниясы өнімді алдағы уақытта тасымалдау мақсатында қаптамасын сақтап қоюды ұсынады.

## Сингапурдағы пайдаланушыларға көмек

Epson Singapore ақпарат көздері, қолдау және қызметтері:

### Интернет желісі

<http://www.epson.com.sg>

Өнімнің техникалық сипаттамалары туралы ақпарат, жүктейтін драйверлер, жиі қойылатын сұрақтар (ЖҚС), сату сұраулары және техникалық қолдау көрсету электрондық пошта арқылы қол жетімді.

## Қосымша

### **Epson қолдау көрсету қызметі**

Тегін: 800-120-5564

Біздің қолдау көрсету қызметі келесі сұрақтар бойынша телефон арқылы көмек көрсете алады:

- Сатып алу және өнім туралы ақпарат
- Өнімді пайдалануға қатысты сұраулар немесе ақауларды жою
- Жөндеуге немесе кепілдік қызметіне қатысты сұраулар

### **Тайландтағы пайдаланушыларға көмек**

Ақпарат, қолдау және қызметтер алуға арналған байланыс ақпараты:

#### **Интернет желісі**

<http://www.epson.co.th>

Өнімнің техникалық сипаттамалары туралы ақпарат, жүктейтін драйверлер, жиі қойылатын сұрақтар (ЖҚС) және электрондық пошталары қолжетімді.

#### **Epson қоңырау шалу орталығы**

Телефон: 66-2685-9899

Электрондық пошта: support@eth.epson.co.th

Байланыс орталығы тобы келесі сұрақтар бойынша телефон арқылы көмек көрсете алады:

- Сатып алу және өнім туралы ақпарат
- Өнімді пайдалануға қатысты сұраулар немесе ақаулар
- Жөндеу қызметіне және кепілдікке қатысты сұраулар

### **Вьетнамдағы пайдаланушыларға көмек**

Ақпарат, қолдау және қызметтер алуға арналған байланыс ақпараты:

#### **Epson қызмет орталығы**

65 Truong Dinh Street, District 1, Hochiminh City, Vietnam.

Телефон (Хошимин): 84-8-3823-9239, 84-8-3825-6234

29 Tue Tinh, Quan Hai Ba Trung, Hanoi City, Vietnam

Телефон (Ханой): 84-4-3978-4785, 84-4-3978-4775

### **Индонезиядағы пайдаланушыларға көмек**

Ақпарат, қолдау және қызметтер алуға арналған байланыс ақпараты:

#### **Интернет желісі**

<http://www.epson.co.id>

- Өнімнің техникалық сипаттамалары туралы ақпарат, жүктейтін драйверлер

## Қосымша

Жиі қойылатын сұрақтар (ЖҚС), сату сұраулары, электрондық поштамен қойылған сұрақтар

### Epson жылдам желісі

Телефон: +62-1500-766

Факс: +62-21-808-66-799

Біздің жылдам желі келесі сұрақтар бойынша телефон немесе факс арқылы көмек көрсете алады:

Сатып алу және өнім туралы ақпарат

Техникалық қолдау көрсету

### Epson қызмет орталығы

Облыс	Компания атауы	Мекенжайы	Телефон Электрондық пошта
DKI JAKARTA	ESS JAKARTA MANGGADUA	Ruko Mall Mangga Dua No. 48 Jl. Arteri Mangga Dua, Jakarta Utara - DKI JAKARTA	(+6221) 62301104 jkt-admin@epson-indonesia.co.id
NORTH SUMATERA	ESC MEDAN	Jl. Bambu 2 Komplek Graha Niaga Nomor A-4, Medan - North Sumatera	(+6261) 42066090 / 42066091 mdn-adm@epson-indonesia.co.id
WEST JAWA	ESC BANDUNG	Jl. Cihampelas No. 48 A Bandung Jawa Barat 40116	(+6222) 4207033 bdg-admin@epson-indonesia.co.id
DI YOGYAKARTA	ESC YOGYAKARTA	YAP Square, Block A No. 6 Jl. C Simanjutak Yogyakarta - DIY	(+62274) 581065 ygy-admin@epson-indonesia.co.id
EAST JAWA	ESC SURABAYA	Hitech Mall Lt. 2 Block A No. 24 Jl. Kusuma Bangsa No. 116 - 118 Surabaya - JATIM	(+6231) 5355035 sby-admin@epson-indonesia.co.id
SOUTH SULAWESI	ESC MAKASSAR	Jl. Cendrawasih NO. 3A, kunjung mae, mariso, MAKASSAR - SULSEL 90125	(+62411) 8911071 mksr-admin@epson-indonesia.co.id
WEST KALIMANTAN	ESC PONTIANAK	Komp. A yani Sentra Bisnis G33, Jl. Ahmad Yani - Pontianak Kalimantan Barat	(+62561) 735507 / 767049 pontianak-admin@epson-indonesia.co.id
RIAU	ESC PEKANBARU	Jl. Tuanku Tambusai No.459A Pekanbaru Riau	(+62761) 8524695 pkb-admin@epson-indonesia.co.id
DKI JAKARTA	ESS JAKARTA SUDIRMAN	Wisma Keiai Lt. 1 Jl. Jenderal Sudirman Kav. 3 Jakarta Pusat - DKI JAKARTA 10220	(+6221) 5724335 ess@epson-indonesia.co.id
EAST JAWA	ESS SURABAYA	Ruko Surya Inti Jl. Jawa No 2-4 Kav. 29 Surabaya - Jawa Timur	(+6231) 5014949 esssby@epson-indonesia.co.id

## Қосымша

Облыс	Компания атауы	Мекенжайы	Телефон Электрондық пошта
BANTEN	ESS SERPONG	Ruko Mall WTC Matahari No. 953, Serpong-Banten	(+6221) 53167051 / 53167052 esstag@epson-indonesia.co.id
CENTRAL JAWA	ESS SEMARANG	Komplek Ruko Metro Plaza Block C20 Jl. MT Haryono No 970 Semarang - JAWA TENGAH	(+6224) 8313807 / 8417935 esssmg@epson-indonesia.co.id
EAST KALIMANTAN	ESC SAMARINDA	Jl. KH. Wahid Hasyim (M. Yamin) Kelurahan Sempaja Selatan Kecamatan Samarinda UTARA - SAMARINDA - KALTIM	(+62541) 7272904 escsmd@epson-indonesia.co.id
SOUTH SUMATERA	ESC PALEMBANG	Jl. H.M Rasyid Nawawi No. 249 Kelurahan 9 Ilir Palembang Sumatera Selatan	(+62711) 311330 escplg@epson-indonesia.co.id
EAST JAVA	ESC JEMBER	Jl. Panglima Besar Sudirman Ruko no. 1D Jember-Jawa Timur (Depan Balai Penelitian & Pengolahan Kakao)	(+62331) 488373 / 486468 jmr-admin@epson- indonesia.co.id
NORTH SULAWESI	ESC MANADO	Tekno Megamall Lt LG 11 TK 21, Kawasan Megamas Boulevard, Jl Piere Tendean, Manado - SULUT 95111	(+62431) 8890996 MND-ADMIN@EPSON- INDONESIA.CO.ID

Мұнда көрсетілмеген басқа қалаларға арналған байланыс желісі: 08071137766.

## Гонконгтағы пайдаланушыларға көмек

Техникалық қолдау және басқа да сатып алынған кейінгі қызметтерді алу үшін пайдаланушылар Epson Hong Kong Limited хабарласуы керек.

### Интернеттегі негізгі беті

<http://www.epson.com.hk>

Epson Hong Kong пайдаланушыларға келесі ақпаратты қамтамасыз етуі үшін интернетте жергілікті негізгі бетті қытай және ағылшын тілдерінде жасады:

- Өнім туралы ақпарат
- Жиі қойылатын сұрақтардың (ЖҚС) жауаптары
- Epson өнімі драйверлерінің ең соңғы нұсқалары

### Техникалық қолдау көрсету жылдам желісі

Оған қоса, біздің техникалық қызметкерлерге келесі телефондар мен факс нөмірлері арқылы хабарласа аласыз:

Телефон: 852-2827-8911

Факс: 852-2827-4383

## Қосымша

### Малайзиядағы пайдаланушыларға көмек

Ақпарат, қолдау және қызметтер алуға арналған байланыс ақпараты:

#### Интернет желісі

<http://www.epson.com.my>

- Өнімнің техникалық сипаттамалары туралы ақпарат, жүктейтін драйверлер
- Жиі қойылатын сұрақтар (ЖҚС), сату сұраулары, электрондық поштамен қойылған сұрақтар

#### Epson қоңырау шалу орталығы

Телефон: +60 1800-8-17349

- Сатып алу және өнім туралы ақпарат
- Өнімді пайдалануға қатысты сұраулар немесе ақаулар
- Жөндеуге немесе кепілдік қызметтеріне қатысты сұраулар

#### Басты кеңсе

Телефон: 603-56288288

Факс: 603-5628 8388/603-5621 2088

### Үндістандағы пайдаланушыларға көмек

Ақпарат, қолдау және қызметтер алуға арналған байланыс ақпараты:

#### Интернет желісі

<http://www.epson.co.in>

Өнімнің техникалық сипаттамалары туралы ақпарат, жүктейтін драйверлер және өнімдердің сұраулары қол жетімді.

#### Телефон бойынша көмек көрсету қызметі

- Қызмет көрсету, өнім туралы ақпарат және тапсырыс беру шығындары (BSNL жолдары)  
Тегін қоңырау шалу нөмірі: 18004250011  
9:00 - 18:00 аралығында, дүйсенбіден бастап сенбіге дейін қол жетімді (мемлекеттік демалыс күндерінен тыс)
- Қызмет көрсету (CDMA және ұялы телефон пайдаланушылар)  
Тегін қоңырау шалу нөмірі: 186030001600  
9:00 - 18:00 аралығында, дүйсенбіден бастап сенбіге дейін қол жетімді (мемлекеттік демалыс күндерінен тыс)

### Филиппиндегі пайдаланушыларға көмек

Техникалық қолдау көрсетілуі және сатып алғаннан кейінгі қызметтер көрсетілуі үшін пайдаланушылар төмендегі телефон, факс нөмірлері және электрондық пошта мекенжайы арқылы Epson Philippines корпорациясына қоңырау шалуы мүмкін:



## Қосымша

### Интернет желісі

<http://www.epson.com.ph>

Өнімнің техникалық сипаттамалары туралы ақпарат, жүктейтін драйверлер, жиі қойылатын сұрақтар (ЖҚС) және электрондық пошта сұраулары қолжетімді.

### Epson Philippines тұтынушыларға қызмет көрсету

Тегін: (PLDT) 1-800-1069-37766

Тегін: (сандық) 1-800-3-0037766

Манила метросы: (+632)441-9030

Веб-сайт: <https://www.epson.com.ph/contact>

Электрондық пошта: [customercare@epc.epson.com.ph](mailto:customercare@epc.epson.com.ph)

Дүйсенбіден сенбіге дейін 9:00 — 18:00 аралығында қолжетімді (мемлекеттік демалыс күндерінен тыс)

Тұтынушыларға қолдау көрсету қызметі келесі сұрақтар бойынша телефон арқылы көмек көрсете алады:

- Сатып алу және өнім туралы ақпарат
- Өнімді пайдалануға қатысты сұраулар немесе ақаулар
- Жөндеу қызметіне және кепілдікке қатысты сұраулар

### Epson Philippines корпорациясы

Негізгі желі: +632-706-2609

Факс: +632-706-2663