

WF-C5790 Series

Vartotojo vadovas

Turiny

Apie šį vadovą

Ižanga apie vadovus.	7
Vadovo naudojimas informacijos paieškai.	7
Žymos ir simboliai.	9
Šiame vadove naudojami aprašymai.	9
Operacinių sistemų nuorodos.	9

Svarbios instrukcijos

Saugos instrukcijos.	11
Su spausdintuvu susiję patarimai ir įspėjimai.	12
Patarimai ir įspėjimai dėl spausdintuvo nustatymo.	12
Patarimai ir įspėjimai dėl spausdintuvo naudojimo.	13
Patarimai ir įspėjimai dėl spausdintuvo gabenimo arba saugojimo.	13
Su spausdintuvo naudojimu belaidžiu ryšiu susiję patarimai ir įspėjimai.	13
Su jutiklinio ekrano naudojimu susiję patarimai ir įspėjimai.	13
Asmeninės informacijos apsaugojimas.	14

Pagrindinė spausdintuvo informacija

Dalių pavadinimai ir funkcijos.	15
Valdymo skydelis.	19
Pagrindinio ekrano konfigūravimas.	20
Skystųjų kristalų ekrane rodomos piktogramos.	21
Jutiklinio ekrano operacijos.	22
Simbolių įvedimas.	23
Job/Status ekrano konfigūravimas.	24
Animacijos peržiūrėjimas.	24

Spausdintuvo paruošimas

Popieriaus įdėjimas.	26
Galimas popierius ir talpa.	26
Popieriaus įdėjimas į Popieriaus kasetę.	31
Popieriaus įdėjimas į Gal. popier. tiek tuvas.	33
Vokų įdėjimas ir atitinkamos atsargumo priemonės.	35
Ilgo popieriaus įdėjimas.	36
Popieriaus rūšių sąrašas.	37
Originalų dėjimas.	37
Turimi ADF originalai.	37
Originalų padėjimas ant ADF.	38

Originalų dėjimas ant Skaitytuvo stiklas.	40
Išorinio USB įrenginio įdėjimas.	42
Išorinio USB įrenginio įdėjimas ir išėmimas.	42
Prieiga prie išorinio USB įrenginio iš kompiuterio.	42
El. pašto serverio naudojimas.	43
Pašto serverio konfigūravimas.	43
El. pašto serverio nustatymo elementai.	44
El. pašto serverio ryšio tikrinimas.	45
Pranešimai, rodomi Ryšio patikra metu.	45
Kontaktų tvarkymas.	46
Kontaktų registravimas arba redagavimas.	47
Kontaktų grupių registravimas arba redagavimas.	47
Dažnai naudojamų kontaktų registravimas.	48
Kontaktų registravimas kompiuteryje.	49
Kontaktų atsarginių kopijų kūrimas naudojant kompiuterį.	49
Mėgstamiausių parametrų registravimas išankstinių.	49
Išanks.parink. meniu parinktys.	49
Nuostatos meniu parinktys.	50
Bendrosios nuostatos meniu parinktys.	50
Spaudinių skaitiklis meniu parinktys.	58
Tiekimo būseną meniu parinktys.	58
Priežiūra meniu parinktys.	58
Kalba/Language meniu parinktys.	59
Spausdintuvo būseną / spausdinti meniu parinktys.	59
Adresatų tvarkytuvą meniu parinktys.	60
Vartotojo nuostatos meniu parinktys.	60
Autentifikavimo įrenginio būseną meniu parinktys.	61
„Epson Open Platform“ informacija meniu parinktys.	61
Energijos taupymas.	61
Energijos taupymas — valdymo skydelis.	61

Spausdinimas

Spausdinimas iš spausdintuvo tvarkyklės, naudojant Windows.	63
Prisijungimas prie spausdintuvo tvarkyklės.	63
Pagrindinė spausdinimo informacija.	64
Spausdinimas ant abiejų pusių.	65
Kelių puslapių spausdinimas ant vieno lapo.	66
Spausdinimas ir dėjimas pagal puslapių tvarką (spausdinimas atvirkštine tvarka).	67

Sumažinto arba padidinto dokumento spausdinimas.	67
Vieno vaizdo spausdinimas ant kelių lapų padidinimui (plakato kūrimas).	68
Spausdinimas su antrašte ir porašte.	74
Vandens ženklų spausdinimas.	75
Slaptažodžių apsaugotų failų spausdinimas.	76
Kelių failų spausdinimas kartu.	76
Spausdinimas naudojant universalų spalvoto spausdinimo funkciją.	77
Spausdinimo spalvų nustatymas.	78
Spausdinimas paryškinant plonas linijas.	79
Aiškių brūkšnių kodų spausdinimas.	79
Spausdinimo atšaukimas.	80
Spausdintuvo tvarkyklės meniu parinktys.	80
Spausdinimas iš „PostScript“ spausdintuvo tvarkyklės, naudojant Windows.	83
„PostScript“ spausdintuvo tvarkyklės meniu parinktys.	84
Spausdinimo atšaukimas.	85
Spausdinimas iš spausdintuvo tvarkyklės, naudojant Mac OS.	86
Pagrindinė spausdinimo informacija.	86
Spausdinimas ant abiejų pusių.	87
Kelių puslapių spausdinimas ant vieno lapo.	88
Spausdinimas ir dėjimas pagal puslapių tvarką (spausdinimas atvirkštine tvarka).	89
Sumažinto arba padidinto dokumento spausdinimas.	89
Spausdinimo spalvų nustatymas.	90
Spausdinimo atšaukimas.	90
Spausdintuvo tvarkyklės meniu parinktys.	91
„Mac OS“ spausdintuvo tvarkyklės naudojimo nustatymų parinkimas.	93
Spausdinimas iš „PostScript“ spausdintuvo tvarkyklės, naudojant Mac OS.	93
„PostScript“ spausdintuvo tvarkyklės meniu parinktys.	94
Spausdinimo atšaukimas.	96
Failų spausdinimas iš atminties įrenginio.	96
JPEG failų spausdinimas iš atminties įrenginio.	96
PDF arba TIFF failų spausdinimas iš atminties įrenginio.	97
Atminties prietaisas meniu parinktys.	98
Spausdinimas iš išmaniųjų įrenginių.	100
Funkcijos Epson iPrint naudojimas.	100
„Epson“ spausdinimo įgalinimo įrankio naudojimas.	103
Funkcijos AirPrint naudojimas.	104
Vykdomų arba eilėje laukiančių spausdinimo užduočių atšaukimas.	105

Kopijavimas

Kopijavimo pagrindai.	106
Kopijavimas ant abiejų pusių.	106
Kelių puslapių originalų kopijavimas ant vieno lapo.	107
Pagrindinės kopijavimo meniu parinktys.	107
Išplėstinės kopijavimo meniu parinktys.	108

Nuskaitymas

Nuskaitymas naudojant valdymo skydelį.	111
Nuskaitytų vaizdų įrašymas į bendriną aplanką arba FTP serverį.	111
Nuskaitymas į el. pašta.	121
Nuskaitymas, naudojant kompiuteryje užregistruotus nustatymus (Document Capture Pro).	123
Nuskaitymas į atmintinę.	126
Nuskaitymas į debesį.	128
Nuskaitymas į kompiuterį (WSD).	130
Nuskaitymas iš kompiuterio.	132
Naudojant prieigos valdymą, naudotojų identifikavimas su Epson Scan 2.	132
Nuskaitymas naudojant „Epson Scan 2“.	132
Nuskaitymas iš išmaniųjų įrenginių.	135
Prisijungimas iš išmaniojo įrenginio naudojant „Wi-Fi Direct“.	135
Epson iPrint įdiegimas.	136
Nuskaitymas naudojant „Epson iPrint“.	136
Nuskaitymas prigludžiant išmaniuosius įrenginius prie N žymė.	137

Faksogramų siuntimas

Prieš naudojant fakso funkcijas.	139
Faksogramų siuntimas naudojant spausdintuvą.	139
Faksogramų siuntimas naudojant valdymo skydelį.	139
Faksogramų siuntimas numerį renkant iš išorinio telefono aparato.	141
Faksogramų siuntimas pareikalavus (naudojant Siuntimas pareikala. / skelbimų lenta).	142
Įvairūs faksogramų siuntimo būdai.	144
Meniu parinktys faksogramos siuntimui.	148
Faksogramų gavimas į spausdintuvą.	151
Gaunamų faksogramų priėmimas.	151
Faksogramų gavimas, skambinant telefonu.	153
Gaunamų faksogramų įrašymas ir persiuntimas.	155
Fakso langelis meniu parinktys.	156

Gautieji/ konfidenciali.	156
Saugomi dokument..	157
Siuntimas pareik. / lenta.	159
Fakso užduočių būsenų arba žurnalų tikrinimas.	161
Informacijos rodymas, kai gautos faksogramos neapdorotos (neperskaitytos / neatspausdintos / neišsaugotos / nepersiųstos).	161
Vykdomų fakso užduočių peržiūra.	163
Faksogramų užduočių istorijos peržiūra.	163
Gautų dokumentų perspausdinimas.	163
Faksogramos siuntimas iš kompiuterio.	164
Programoje sukurtų dokumentų siuntimas (Windows).	164
Programoje sukurtų dokumentų siuntimas (Mac OS).	166
Faksogramų gavimas į kompiuterį.	167
Gaunamų faksogramų įrašymas kompiuteryje.	168
Funkcijos, išsaugančios gaunamas faksogramas kompiuteryje, atšaukimas.	168
Naujų faksogramų tikrinimas (Windows).	168
Naujų faksogramų tikrinimas (Mac OS).	169

Rašalo tiekimo talpyklos ir kitų reikmenų keitimas

Likusio rašalo ir tech. priežiūros dėžutės būsenos patikra.	171
Rašalo kasečių ir techninės priežiūros dėžutės būsenos patikra. Valdymo skydelis.	171
Likusio rašalo ir techninės priežiūros dėžutės būsenos patikra. Windows.	171
Likusio rašalo ir tech. priežiūros dėžutės būsenos patikra — Mac OS.	171
Rašalo tiekimo talpykla kodai.	172
Darbo su Rašalo tiekimo talpykla atsargumo priemonės.	172
Rašalo tiekimo talpyklos keitimas.	174
Tech. priežiūros dėžutės kodas.	174
Darbo su techninės priežiūros dėžute atsargumo priemonės.	174
Tech. priežiūros dėžutės keitimas.	175
Laikinas spausdinimas juodu rašalu.	175
Laikinas spausdinimas juodu rašalu — valdymo skydas.	175
Laikinas spausdinimas juodu rašalu — Windows.	176
Laikinas spausdinimas juodu rašalu — Mac OS	177
Juodo rašalo taupymas jam besibaigiant (tik Windows).	177

Spausdintuvo priežiūra

Spausdinimo galvutės tikrinimas ir valymas.	179
Spausdinimo galvutės patikra ir valymas — Valdymo skydas.	179
Spausdinimo galvutės patikra ir valymas — „Windows“.	180
Spausdinimo galvutės patikra ir valymas — Mac OS.	180
Spausdinimo galvutės lygiavimas.	180
Spausdinimo galvutės lygiavimas. Valdymo skydas.	181
Popieriaus kelio valymas, kad neliktų rašalo dėmių	182
ADF valymas.	182
Skaitytuvo stiklas valymas.	185

Informacija apie tinklo paslaugą ir programinę įrangą

Spausdintuvo operacijų konfigūravimo programa (Web Config).	186
Tinklo konfigūravimo paleidimas tinklo naršyklėje.	186
Web Config vykdymas operacinėje sistemoje Windows.	187
Web Config vykdymas operacinėje sistemoje Mac OS.	187
Dokumentų ir vaizdų nuskaitymo programa (Epson Scan 2).	187
Tinklo skaitytuvo įtraukimas.	188
Nuskaitymo iš kompiuterio konfigūravimo programa (Document Capture Pro).	189
Fakso operacijų ir faksogramų siuntimo konfigūravimo programa (FAX Utility).	189
Faksogramų siuntimo programa (PC-FAX tvarkyklė).	190
Programa tinklalapių spausdinimui (E-Web Print)	191
Programinės įrangos atnaujinimo įrankiai (programinės įrangos atnaujinimo programa).	191
Naujausių programų diegimas.	192
„PostScript“ spausdintuvo tvarkyklės diegimas.	193
„PostScript“ spausdintuvo tvarkyklės diegimas per USB sąsają — „Windows“.	193
„PostScript“ spausdintuvo tvarkyklės diegimas per tinklo sąsają — „Windows“.	194
„PostScript“ spausdintuvo tvarkyklės diegimas — „Mac OS“.	195
Universalios „Epson“ spausdintuvo tvarkyklės įdiegimas (tik Windows).	196
Programų šalinimas.	196

Programų šalinimas — Windows.	196	Išspausdintos nuotraukos yra lipnios.	220
Programų šalinimas — Mac OS.	197	Vaizdai arba nuotraukos spausdinami neįprastomis spalvomis.	220
Spausdinimas naudojant tinklo paslaugą.	198	Netinkama spaudinio padėtis, dydis arba paraštės.	221
Problemų sprendimas		Išspausdinti simboliai yra neteisingi arba iškraipyti.	221
Spausdintuvo būsenos tikrinimas.	199	Išspausdinamas atvirkštinis vaizdas.	221
Skystųjų kristalų ekrane rodomų pranešimų peržiūra.	199	Spaudiniuose matomi mozaiką primenantys raštai.	221
Klaidos kodas būsenos meniu.	200	Netyčinis spausdinimas ant abiejų pusių.	222
Spausdintuvo būsenos patikra — „Windows“.	206	Nukopijuotame vaizde matosi netolygios spalvos, dėmės, taškai ar tiesios linijos.	222
Spausdintuvo būsenos patikra — Mac OS.	206	Nukopijuotame vaizde pastebimas muaro efektas (matyti susikertantys brūkšneliai).	222
Programinės įrangos būsenos tikrinimas.	207	Ant kopijos matyti ir kitoje originalo pusėje esantis vaizdas.	222
Įstrigusio popieriaus išėmimas.	207	Nepavyko pašalinti spausdinimo problemos.	223
Popierius tiekiamas netinkamai.	207	Kitos spausdinimo problemos.	223
Įstrigo popierius.	208	Spausdinama per lėtai.	223
Kreivai tiekiamas popierius.	208	Spausdinant nepertraukiama spausdinimas pastebimai sulėtėja.	224
Vienu metu tiekiami keli popieriaus lapai.	208	Atšaukti spausdinimą iš kompiuterio, kuriame veikia „Mac OS X v10.6.8“, negalima.	224
Popierius netiekiamas iš papildomo popieriaus kasetės įrenginio.	208	Problemos, naudojant „PostScript“ spausdintuvo tvarkyklę.	224
Rodoma klaida Nėra popieriaus.	208	Naudojant „PostScript“ spausdintuvo tvarkyklę spausdintuvas nespausdina.	224
Originalas netiekiamas į ADF.	208	Naudojant „PostScript“ spausdintuvo tvarkyklę spausdintuvas spausdina netinkamai.	224
Su maitinimu ir valdymo skydeliu susijusios problemos.	209	Naudojant „PostScript“ spausdintuvo tvarkyklę spaudiniai yra prastos kokybės.	225
Nepavyksta įjungti maitinimo.	209	Naudojant „PostScript“ spausdintuvo tvarkyklę spausdinama per lėtai.	225
Nepavyksta išjungti maitinimo.	209	Nepavyksta pradėti nuskaitymo.	225
Maitinimas išjungiamas automatiškai.	210	Su nuskaitytais vaizdais susijusios problemos.	226
Užgęsta skystųjų kristalų ekranas.	210	Nuskaitant ant skaitytuvo stiklo padėtą originalą, matomos nevienodos spalvos, nešvarumai, dėmės ir pan..	226
Jutiklinis ekranas nereaguoja.	210	Nuskaitant iš ADF atsiranda tiesios linijos.	226
Negalima valdyti valdymo skydelyje.	210	Vaizdo kokybė yra prasta.	226
Spausdinimas iš kompiuterio negalimas.	210	Vaizdų fone atsiranda poslinkis.	226
Ryšio patikra (USB).	210	Tekstas išsiliejęs.	227
Ryšio patikra (tinklo).	211	Matomi muarų raštai (į tinklą panašūs šešėliai).	227
Programinės įrangos ir duomenų tikrinimas.	211	Nepavyksta nuskaityti tinkamos skaitytuvo stiklo srities.	227
Spausdintuvo būsenos tikrinimas kompiuteryje (Windows).	213	Tekstas tinkamai neatpažįstamas išsaugant kaip PDF, kuriame galima ieškoti.	228
Spausdintuvo būsenos tikrinimas kompiuteryje (Mac OS).	214	Nepavyksta išspręsti problemų nuskaitytame vaizde.	228
Nepavyksta spausdinti iš „iPhone“ ar „iPad“.	214	Negali įrašyti nuskaitytų vaizdų į bendrintą aplanką.	229
Su spaudiniais susijusios problemos.	215		
Spausdinimo kokybės nustatymas.	215		
Spaudinys yra nusitrynęs, trūksta spalvų.	216		
Atsiranda juostų ar nepageidaujamų spalvų.	216		
Maždaug kas 3.3 cm matomos spalvotos juostos	217		
Neaiškus spaudinys, vertikalios juostos, netinkamas lygiavimas.	217		
Prasta spausdinimo kokybė.	218		
Ant popieriaus yra dėmių arba jis nusitrynęs.	219		
Automatinio dvipusio spausdinimo metu ant popieriaus atsiranda dėmių.	220		

Turinys

Spausdintuve rodomų pranešimų peržiūra.	229	Fakso techniniai duomenys.	243
Nuskaitytų vaizdų išsaugojimas ilgai užtrunka.	230	Tinklo funkcijų sąrašas.	244
Persijungimas tarp privataus ir viešojo tinklo.	230	„Wi-Fi“ specifikacijos.	245
Kitos nuskaitant išskylančios problemos.	233	Eterneto specifikacijos.	245
Maža nuskaitymo sparta.	233	Saugos protokolas.	246
Nuskaityto paveikslėlio nepavyksta išsiųsti el. paštu.	233	„PostScript“ 3 lygio suderinamumas.	246
Nuskaitymas sustabdomas nuskaitant į PDF / „Multi-TIFF“.	233	Palaikomos trečiųjų šalių paslaugos.	246
Siunčiant ir gaunant faksogramas išskylančios problemos.	234	Išorinio USB įrenginio techniniai duomenys.	246
Nepavyksta išsiųsti arba priimti faksogramų.	234	Palaikomų duomenų specifikacijos.	247
Nepavyksta išsiųsti faksogramų.	235	Matmenys.	247
Nepavyksta išsiųsti faksogramų nurodytam gavėjui.	236	Elektros šaltinio techniniai duomenys.	248
Nepavyksta išsiųsti faksogramų nurodytu laiku.	236	Su aplinka susiję techniniai duomenys.	249
Nepavyksta gauti faksogramų.	237	Rašalo tiekimo talpyklos skirtos aplinkosaugos specifikacijos.	249
Į atmintinę nepavyksta įrašyti gautų faksogramų.	237	Sistemos reikalavimai.	249
Atminties prisipildymo klaida.	237	Informacija apie šriftus.	250
Prasta išsiųstos faksogramos kokybė.	238	Galimi šriftai naudojant „PostScript“.	250
Išsiųstos faksogramos yra netinkamo dydžio.	238	Galimi šriftai naudojant PCL (URW).	251
Prasta priimtose faksogramos kokybė.	239	Simbolių rinkinių sąrašas.	252
Priimtose faksogramos nespausdinamos.	239	Papildomų įrenginių montavimas.	255
Puslapiai yra tušti arba tik nedidelė teksto dalis yra atspausdinta antrame gautų faksogramų lape.	239	Papildomo popieriaus kasetės įrenginio kodas.	255
Kitos siunčiant faksogramas išskylančios problemos.	240	Papildomų popieriaus kasetės įrenginių montavimas.	255
Nepavyksta paskambinti iš prijungto telefono.	240	Reguliavimo informacija.	258
Atsakiklis neatsako į balso skambučius.	240	Standartai ir patvirtinimai.	258
Ant priimtų faksogramų nėra siuntėjo fakso numerio arba esantis numeris yra neteisingas.	240	Vokietijos mėlynasis angelas.	259
Kitos problemos.	240	Kopijavimo apribojimai.	259
Prilietus spausdintuvą patiriamas silpnas elektros smūgis.	240	Spausdintuvo gabenimas.	260
Veikimas sukelia daug triukšmo.	240	Autorių teisės.	263
Neteisingi laikas ir data.	241	Prekės ženklai.	264
Neatpažįstama atmintinė.	241	Kur ieškoti pagalbos.	266
Į atmintinę nepavyksta įrašyti duomenų.	241	Techninio klientų aptarnavimo svetainė.	266
Pamiršote slaptažodį.	241	Kreipimasis į „Epson“ klientų aptarnavimo skyrių.	266
Programą blokuoja užkarda (tik „Windows“).	241		
„x“ yra rodomas nuotraukų pasirinkimo ekrane.	241		
Priedas			
Techniniai duomenys.	242		
Spausdintuvo techniniai duomenys.	242		
Skaitytuvo techniniai duomenys.	243		
Sąsajos techniniai duomenys.	243		

Apie šį vadovą

Įžanga apie vadovus

Su „Epson“ spausdintuvu pateikiami toliau nurodyti vadovai. Įvairios pagalbinės informacijos ieškokite ne tik šiuose vadovuose, bet ir spausdintuvo bei „Epson“ programų žinynuose.

- Svarbios saugos instrukcijos (popierinis vadovas)
Pateikiamos instrukcijos, užtikrinančios saugų spausdintuvo naudojimą.
- Pradėkite čia (popierinis vadovas)
Jame pateikiama informacija apie spausdintuvo nustatymą ir programinės įrangos įdiegimą.
- Vartotojo vadovas (skaitmeninis vadovas)
Šis vadovas. Suteikia bendrosios informacijos ir instrukcijų, kaip naudoti spausdintuvą ir kaip spręsti problemas.
- Administratoriaus vadovas (skaitmeninis vadovas)
Tinklo administratoriams pateikiama informacija apie valdymą ir spausdintuvo nuostatas.

Naujausias pirmiau minėtų vadovų versijas galite įsigyti vienu iš toliau nurodytų būdų.

- Popierinis vadovas
Naujausios informacijos rasite Europos „Epson“ pagalbos svetainėje <http://www.epson.eu/Support> arba „Epson“ pagalbos visame pasaulyje svetainėje <http://support.epson.net/>.
- Skaitmeninis vadovas
Savo kompiuteryje paleiskite EPSON Software Updater. EPSON Software Updater tikrina, ar yra naujų „Epson“ programinės įrangos programų versijų bei skaitmeninių vadovų, ir leidžia jums atsisiųsti naujausius.

Susijusi informacija

- ➔ „Programinės įrangos atnaujinimo įrankiai (programinės įrangos atnaujinimo programa)“ puslapyje 191

Vadovo naudojimas informacijos paieškai

PDF vadovas leidžia ieškoti informacijos pagal raktinį žodį arba peršokti tiesiai į konkrečius skyrius, naudojant žymes. Taip pat galite atspausdinti tik reikalingus puslapius. Šiame skyriuje paaiškinama, kaip naudotis PDF vadovu, kuris kompiuteryje atidarytas su „Adobe Reader X“.

Apie šį vadovą

Paieška pagal raktinį žodį

Spustelėkite **Redaguoti > Išplėstinė paieška**. Paieškos lange įveskite ieškomos informacijos raktinį žodį (tekstą), tada spustelėkite **Ieškoti**. Rezultatai rodomi sąrašė. Spustelėkite vieną iš rodomų rezultatų, norėdami peršokti į tą puslapį.

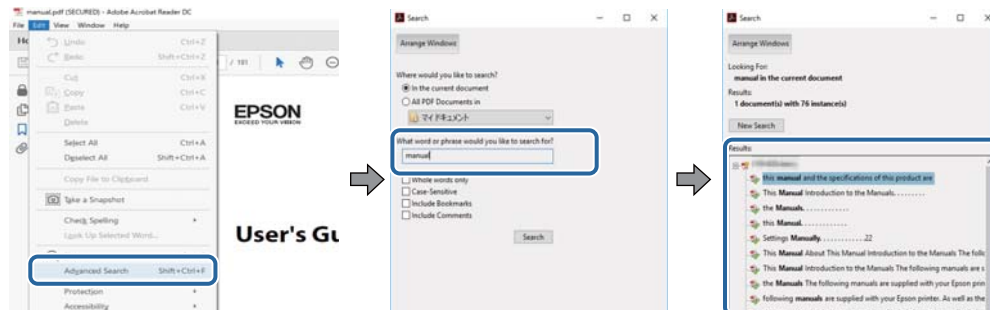

Tiesioginis peršokimas iš žymių

Spustelėkite antraštę, norėdami peršokti į tą puslapį. Spustelėkite + arba >, norėdami peržiūrėti to skyriaus žemesnio lygio antraštes. Norėdami grįžti į ankstesnį puslapį, klaviatūra atlikite šią operaciją.

- Windows: laikykite nuspaudę **Alt** ir paspauskite ←.
- Mac OS: laikykite nuspaudę komandos klavišą ir paspauskite ←.

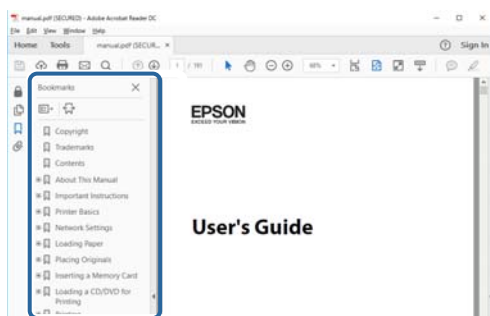

Tik reikalingų puslapių spausdinimas

Galite išrinkti ir atspausdinti tik reikalingus puslapius. Meniu **Failas** spustelėkite **Spausdinti**, tada nurodykite norimus spausdinti puslapius ties **Puslapiai**, esančiame **Spausdinami puslapiai**.

- Norėdami nurodyti puslapių seriją, įveskite brūkšnelį tarp pradinio puslapio ir pabaigos puslapio.
Pavyzdys: 20-25
- Norėdami nurodyti ne iš eilės einančius puslapius, atskirkite juos kableliais.
Pavyzdys: 5, 10, 15

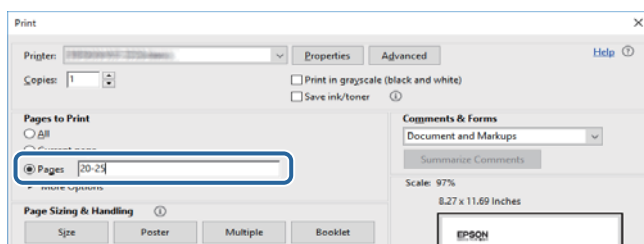

Žymos ir simboliai



Perspėjimas:

Instrukcijos, kurių reikia griežtai laikytis, siekiant išvengti sužalojimų.



Svarbu:

Instrukcijos, kurių reikia laikytis, siekiant nesugadinti įrangos.

Pastaba:

Pateikiama papildoma ir rekomenduojama informacija.

➔ Susijusi informacija

Nuorodos į susijusius skyrius.

Šiame vadove naudojami aprašymai

- Spausdintuvo tvarkyklės ir „Epson Scan 2“ (skaitytuvo tvarkyklės) ekranų momentinės nuotraukos padarytos, kai naudojama „Windows 10“ arba „macOS Sierra“. Koks turinys rodomas ekranuose, lemia modelis ir aplinkybės.
- Šiame vadove naudojami spausdintuvo paveikslėliai yra tik pavyzdžiai. Nors, atsižvelgiant į modelį, gali būti nedidelių skirtumų, tačiau naudojimo būdas nesiskiria.
- Kokie meniu punktai yra rodomi skystųjų kristalų ekrane, lemia modelis ir nustatymai.

Operacinių sistemų nuorodos

Windows

Šiame vadove sąvokos, pavyzdžiui, „Windows 10“, „Windows 8.1“, „Windows 8“, „Windows 7“, „Windows Vista“, „Windows XP“, „Windows Server 2016“, „Windows Server 2012 R2“, „Windows Server 2012“, „Windows Server 2008 R2“, „Windows Server 2008“, „Windows Server 2003 R2“ ir „Windows Server 2003“, reiškia šias operacines sistemas. Be to, „Windows“ naudojama, kai turimos omenyje visos versijos.

- „Microsoft® Windows® 10“ operacinė sistema
- „Microsoft® Windows® 8.1“ operacinė sistema
- „Microsoft® Windows® 8“ operacinė sistema
- „Microsoft® Windows® 7“ operacinė sistema
- „Microsoft® Windows Vista®“ operacinė sistema
- „Microsoft® Windows® XP“ operacinė sistema
- „Microsoft® Windows® XP Professional x64 Edition“ operacinė sistema
- „Microsoft® Windows Server® 2016“ operacinė sistema
- „Microsoft® Windows Server® 2012 R2“ operacinė sistema

Apie šį vadovą

- „Microsoft® Windows Server® 2012“ operacinė sistema
- „Microsoft® Windows Server® 2008 R2“ operacinė sistema
- „Microsoft® Windows Server® 2008“ operacinė sistema
- „Microsoft® Windows Server® 2003 R2“ operacinė sistema
- „Microsoft® Windows Server® 2003“ operacinė sistema

Mac OS

Šiame vadove „Mac OS“ naudojama, kai turima omenyje „macOS Sierra“, „OS X El Capitan“, „OS X Yosemite“, „OS X Mavericks“, „OS X Mountain Lion“, „Mac OS X v10.7.x“ ir „Mac OS X v10.6.8“.

Svarbios instrukcijos

Saugos instrukcijos

Kad šiuo spausdintuvu naudotumėtės saugiau, perskaitykite šias instrukcijas ir jų laikykitės. Šį vadovą saugokite ateičiai. Be to, būtinai vadovaukitės visais ant spausdintuvo nurodytais įspėjimais ir instrukcijomis.

- ❑ Kai kurie ant šio spausdintuvo nurodyti simboliai skirti saugai užtikrinti ir spausdintuvui tinkamai naudoti. Norėdami sužinoti šių simbolių reikšmę, apsilankykite toliau nurodytoje interneto svetainėje.
<http://support.epson.net/symbols>
- ❑ Naudokite tik su spausdintuvu pateiktą maitinimo laidą. Šio laido nenaudokite su jokių kitu gaminiu. Su šiuo spausdintuvu naudojant kitus laidus arba naudojant šį laidą su kitais įrenginiais, gali kilti gaisras arba įvykti elektros smūgis.
- ❑ Įsitikinkite, kad naudojamas kintamosios srovės elektros laidas atitinka taikomus vietinius saugos standartus.
- ❑ Niekada neišrinkite, nekeiskite ir nemėginkite patys remontuoti elektros laido, kištuko, spausdintuvo, skaitytuvo arba jų priedų, nebent spausdintuvo vadove būtų ypač aiškiai nurodyta, kaip tai daryti.
- ❑ Toliau nurodytais atvejais atjunkite spausdintuvą ir pristatykite jį remontuoti kvalifikuotiems aptarnavimo skyriaus darbuotojams:
Pažeistas elektros laidas arba kištukas; į spausdintuvą pateko skysčio; spausdintuvas nukrito arba pažeistas jo korpusas; spausdintuvas neveikia kaip įprastai arba jo veikimas akivaizdžiai pakito. Nereguliuokite valdiklių, jei tai nurodyta naudojimo instrukcijoje.
- ❑ Pastatykite spausdintuvą šalia sieninio lizdo, nuo kurio lengva atjungti kištuką.
- ❑ Nestatykite ir nelaikykite spausdintuvo lauke, labai nešvariose arba dulketose vietose, arti vandens ir šilumos šaltinių, taip pat ten, kur juntamas smūgių poveikis, vibracija, aukšta temperatūra arba didelis drėgnis.
- ❑ Neapliekite spausdintuvo ir nenaudokite jo šlapiomis rankomis.
- ❑ Šį spausdintuvą reikia laikyti ne arčiau kaip per 22 cm nuo širdies stimuliatorių. Šio spausdintuvo sklaidžiamos radijo bangos gali sutrikdyti širdies stimuliatorių veikimą.
- ❑ Jei pažeisite skystųjų kristalų ekraną, kreipkitės į platintoją. Skystųjų kristalų tirpalui patekus ant rankų, jas kruopščiai nuplaukite muilu ir vandeniu. Skystųjų kristalų tirpalui patekus į akis, jas nedelsdami išplaukite vandeniu. Jei kruopščiai praplovę akis jausite diskomfortą arba pastebėsite, kad suprastėjo regėjimas, nedelsdami kreipkitės į gydytoją.
- ❑ Nenaudokite telefono per perkūniją. Žaibuojant kyla elektros smūgio pavojus.
- ❑ Jei telefonu reikia pranešumėte apie dujų nuotėkį, išeikite iš patalpos, kurioje yra dujų.
- ❑ Spausdintuvas yra sunkus, todėl jį kelti arba nešti turi bent du žmonės. Keliant spausdintuvą, du ar daugiau žmonių turi atsistoti tinkamose padėtyse, kaip pavaizduota.

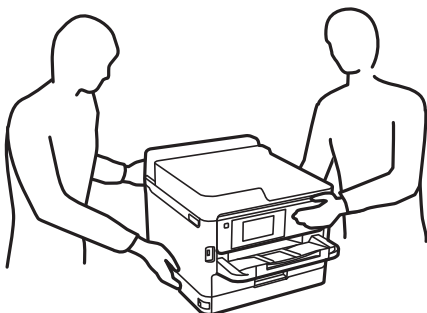

Svarbios instrukcijos

- Su panaudotais rašalo tiekimo talpyklos elkitės atsargiai, kadangi aplink rašalo tiekimo angą gali būti šiek tiek rašalo.
 - Jei rašalo patenka jums ant odos, kruopščiai nuplaukite suteptą sritį muilu ir vandeniu.
 - Jei rašalo patenka į akis, nedelsdami praplaukite vandeniu. Jei kruopščiai praplovus akis vis tiek jaučiamas diskomfortas ar regėjimo sutrikimai, nedelsdami kreipkitės į gydytoją.
 - Jei rašalo patenka į burną, iškart kreipkitės į gydytoją.
- Neardykite rašalo tiekimo talpykla ir techninės priežiūros dėžutės; nesilaikant nurodymo, į akis ar ant odos gali patekti rašalo.
- Pernelyg nepurtykite rašalo tiekimo talpyklos; iš rašalo tiekimo talpyklos gali pratekėti rašalas.
- rašalo tiekimo talpyklos techninės priežiūros dėžutę laikykite vaikams nepasiekiamoje vietoje.

Su spausdintuvu susiję patarimai ir įspėjimai

Perskaitykite šias instrukcijas ir jų laikykitės, kad nesugadintumėte spausdintuvo arba kitų daiktų. Būtinai pasilikite šį vadovą, kad prireikus, vėliau galėtumėte paskaityti.



Patarimai ir įspėjimai dėl spausdintuvo nustatymo

- Neuždenkite ir neužblokuokite spausdintuvo ventiliacijos ir kitų angų.
- Naudokite tik spausdintuvo etiketėje nurodyto tipo maitinimo šaltinį.
- Nejunkite prie lizdų, priklausančių esančių elektros grandinei, prie kurios prijungti reguliariai įjungiami ir išjungiami kopijavimo aparatai arba oro kondicionavimo sistemos.
- Nejunkite prie elektros lizdų, valdomų sieniniais jungikliais arba automatiniais laikmačiais.
- Laikykite visą kompiuterio sistemą atokiau nuo galimų elektromagnetinių trikdžių šaltinių, tokių kaip garsiakalbiai arba baziniai belaidžių telefonų įrenginiai.
- Elektros tiekimo laidai turi būti ištiesti taip, kad nebūtų braižomi, spaudžiami, nediltų, nebūtų susukti ir sumegzti. Ant elektros laidų nestatykite jokių daiktų, jų taip pat negalima mindyti arba ant jų važinėti. Itin svarbu, kad tose vietose, kur elektros laidai yra prijungti prie transformatoriaus (įvada ir išvada) jų galai būtų tiesūs.
- Jei spausdintuvą naudojate su ilgintuvu, įsitikinkite, kad bendra prie ilgintuvo prijungtų prietaisų galia neviršija leistinos laido galios. Taip pat įsitikinkite, kad bendra visų prietaisų, įjungtų į sieninį elektros lizdą, galia neviršytų sieninio lizdo galios.
- Jei planuojate naudoti spausdintuvą Vokietijoje, pastato instaliacija turi būti apsaugota 10 arba 16 amperų grandinės pertraukikliu, užtikrinant tinkamą apsaugą nuo trumpojo jungimosi ir spausdintuvo apsaugą nuo srovės perkrovų.
- Kai spausdintuvą kabeliu jungiate prie kompiuterio arba kito įrenginio, įsitikinkite, kad jungtys yra nukreiptos tinkama kryptimi. Kiekvieną jungtį galima jungti tik viena kryptimi. Prijungus jungtį netinkama kryptimi, galima sugadinti abu laidu sujungtus įrenginius.
- Statykite spausdintuvą ant lygaus, stabilaus paviršiaus, kuris būtų platesnis ir ilgesnis už spausdintuvo pagrindą. Pakrypęs spausdintuvas tinkamai neveikia.
- Palikite vietos virš spausdintuvo, kad galėtumėte iki galo pakelti dokumentų dangtį.
- Palikite užtektinai vietos iš priekio, kad popierius būtų išstumiamas iki galo.

Svarbios instrukcijos

- ❑ Stenkitės nelaikyti spausdintuvo tokiose vietose, kuriose dažni staigūs temperatūros ir drėgnio pokyčiai. Be to, saugokite jį nuo tiesioginių saulės spindulių, stiprių šviesos arba šilumos šaltinių.

Patarimai ir įspėjimai dėl spausdintuvo naudojimo

- ❑ Nekiškite daiktų į spausdintuvo angas.
- ❑ Kai spausdinama, nekiškite į spausdintuvą rankų ir nelieskite rašalo kasečių.
- ❑ Nelieskite spausdintuvo viduje esančio balto plokščio kabelio.
- ❑ Į spausdintuvo vidų arba šalia spausdintuvo nepurkškite produktų, kurių sudėtyje yra degių dujų. Taip galite sukelti gaisrą.
- ❑ Nemėginkite pajudinti rašalo galvutės ranka; taip elgiantis galima sugadinti spausdintuvą.
- ❑ Uždarydami skaitytuvo įrenginį stenkitės neprispausti pirštų.
- ❑ Dėdami originalus per stipriai nespauskite skaitytuvo stiklas.
- ❑ Visada išjunkite spausdintuvą paspausdami mygtuką . Atjungti spausdintuvą ir išjungti elektros tinklo lizdo srovę galima tik tada, kai nenustos mirksėti lemputė .
- ❑ Jei spausdintuvo ilgą laiką nenaudosite, ištraukite elektros laido kištuką iš sieninio lizdo.

Patarimai ir įspėjimai dėl spausdintuvo gabenimo arba saugojimo

- ❑ Sandėliuodami arba transportuodami spausdintuvą, jo nepaverskite, nepastatykite vertikaliai ar neapverskite, nes gali ištekėti rašalas.
- ❑ Prieš transportuodami spausdintuvą įsitikinkite, kad spausdinimo galvutė yra pradinėje padėtyje (šalia dešiniojo krašto) ir rašalo tiekimo talpyklos yra įdėti.

Su spausdintuvo naudojimu belaidžiu ryšiu susiję patarimai ir įspėjimai

- ❑ Šio spausdintuvo skleidžiamos radijo bangos gali turėti neigiamo poveikio medicininės elektroninės įrangos veikimui, todėl ji gali sugesti. Kai šiuo spausdintuvu naudojate medicinos įstaigose ar šalia medicininės įrangos, vykdykite medicinos įstaigą atstovaujančių įgaliotųjų darbuotojų nurodymus taip pat visų ant medicininės įrangos pateiktų įspėjimų ir nurodymų.
- ❑ Šio spausdintuvo skleidžiamos radijo bangos gali turėti neigiamo poveikio automatiškai valdomų įrenginių veikimui, pvz., automatinėms durims ar priešgaisrinei signalizacijai, o dėl jų sutrikimo gali įvykti nelaimingi atsitikimai. Besinaudodami šiuo spausdintuvu šalia automatiškai valdomų įrenginių, vykdykite visus ant šių įrenginių nurodytus įspėjimus ir nurodymus.

Su jutiklinio ekrano naudojimu susiję patarimai ir įspėjimai

- ❑ Skystųjų kristalų ekrane gali būti keletas nedidelių šviesių ar tamsių taškų. Dėl ekrano savybių jos gali būti nevienodo ryškumo. Tai yra normalu ir nerodo jokio gedimo.
- ❑ Valykite tik sausa minkšta šluoste. Nenaudokite skystų ar cheminių valiklių.
- ❑ Smarkiai stuktelėjus gali sudužti jutiklinio ekrano išorinis dangtis. Skydelio paviršiui sudužus arba įskilus kreipkitės į pardavėją, duženų nelieskite ir nemėginkite išimti.

Svarbios instrukcijos

- Jutiklinį ekraną reikia nestipriai spausti pirštu. Nespauskite jo jėga ir nelieskite nagais.
- Operacijoms atlikti nenaudokite aštrių daiktų, pvz., šratinukų arba smailų pieštukų.
- Dėl staigaus temperatūros pokyčio arba drėgmės jutiklinio ekrano viduje susidariusi kondensacija gali pabloginti veikimą.

Asmeninės informacijos apsaugojimas

Jei spausdintuvą ketinate atiduoti arba išmesti, ištrinkite visą spausdintuvo atmintyje saugomą asmeninę informaciją, valdymo skydelyje pasirinkdami toliau aprašytus meniu.

Nuostatos > Bendrosios nuostatos > Sistemos administravimas > Atkurti numatytuosius parametrus > Pašalinti visus duomenis ir parametrus

Pagrindinė spausdintuvo informacija

Dalių pavadinimai ir funkcijos

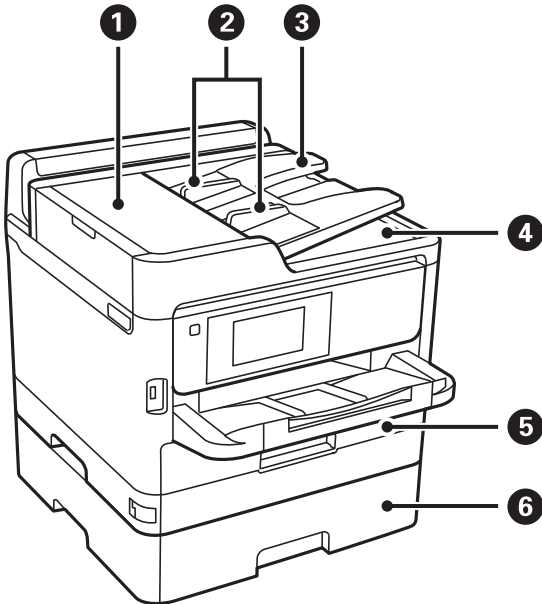

1	ADF (automatinio dokumentų tiektuvo) dangtis (F)	Atidaromas, išimant ADF įstrigusius originalus.
2	ADF krašto kreiptuvai	Užtikrina, kad originalai į spausdintuvą būtų tiekiami tiesiai. Pristumkite prie originalų kraštų.
3	ADF įvesties dėklas	Automatiškai tiekia originalus.
4	ADF išvesties dėklas	Laiko iš ADF išstumtus originalus.
5	Popieriaus kasetė 1 arba Popieriaus kasetė (C1)	Įdedamas popierius.
6	Popieriaus kasetė 2 (C2)	Papildomas popieriaus kasečių įrenginys. Įdedamas popierius.

Pagrindinė spausdintuvo informacija

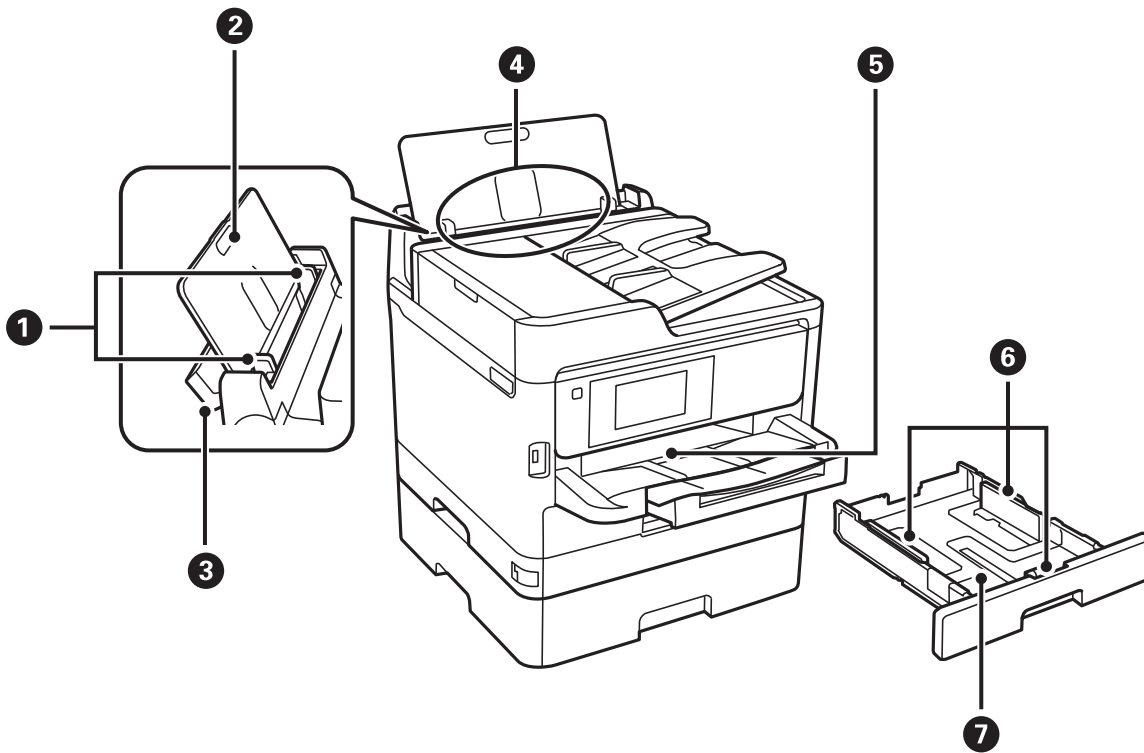

1	Krašto kreiptuvai	Užtikrina, kad popierius į spausdintuvą būtų tiekiamas tiesiai. Pristumkite prie popieriaus kraštų.
2	Popieriaus atrama	Prilaiko įdėtą popierių.
3	Tiektuvo apsauginis komponentas	Saugo, kad į spausdintuvą nepatektų pašalinių daiktų. Paprastai šį apsauginį komponentą reikia laikyti uždaryta.
4	Gal. popier. tiek tuvas (B)	Įdedamas popierius.
5	Išvesties dėklas	Prilaiko išstumtą popierių.
6	Krašto kreiptuvai	Užtikrina, kad popierius į spausdintuvą būtų tiekiamas tiesiai. Pristumkite prie popieriaus kraštų.
7	Popieriaus kasetė	Įdedamas popierius.

Pagrindinė spausdintuvo informacija

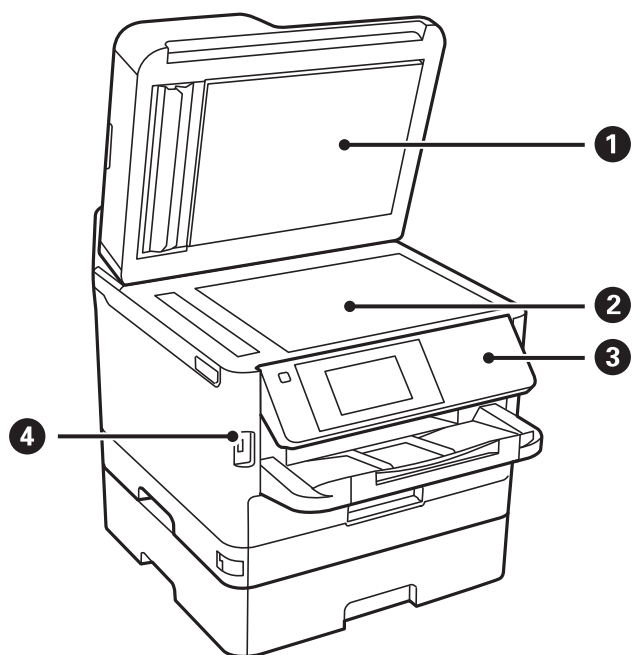

1	Dokumentų dangtis	Nuskaitant neleidžia patekti šviesai iš išorės.
2	Skaitytuvo stiklas	Įdėkite originalus.
3	Valdymo skydelis	Valdomas spausdintuvas. Jūs galite keisti valdymo skydelio kampą.
4	Išorinės sąsajos USB prievadas	Prijungiamos atmintinės.

Pagrindinė spausdintuvo informacija

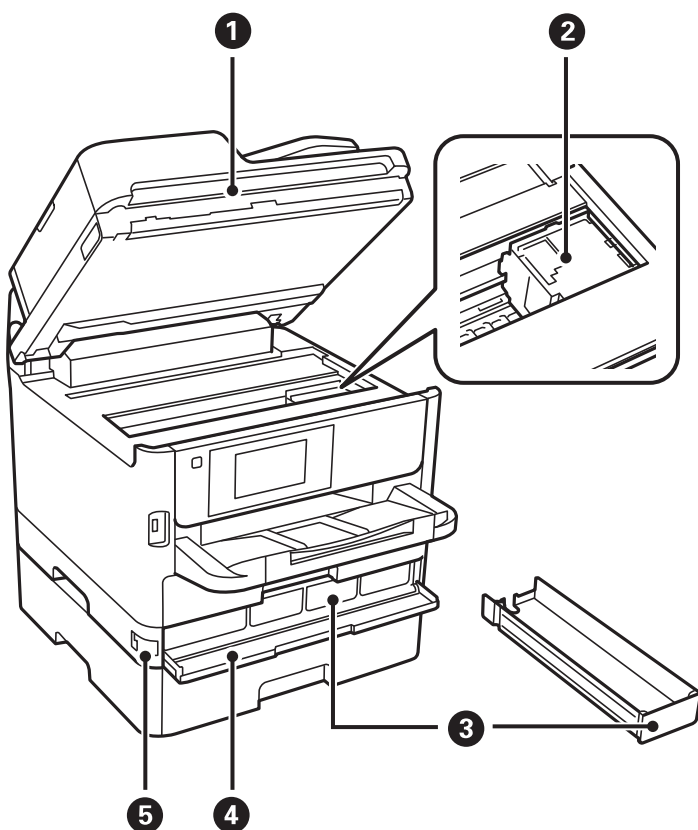

1	Skaitytuvas (J)	Nuskaito įdėtus originalus. Atidaromas, prireikus išimti spausdintuve įstrigusį popierių.
2	Spausdinimo galvutė	Purškia rašalą.
3	Rašalo tiekimo talpykla dėklas	Nustato rašalo tiekimo talpykla.
4	Priekinis dangtis (A)	Atidaryti, keičiant rašalo tiekimo talpyklos.
5	Priekinio dangčio užraktas	Užrakina priekinį dangtį.

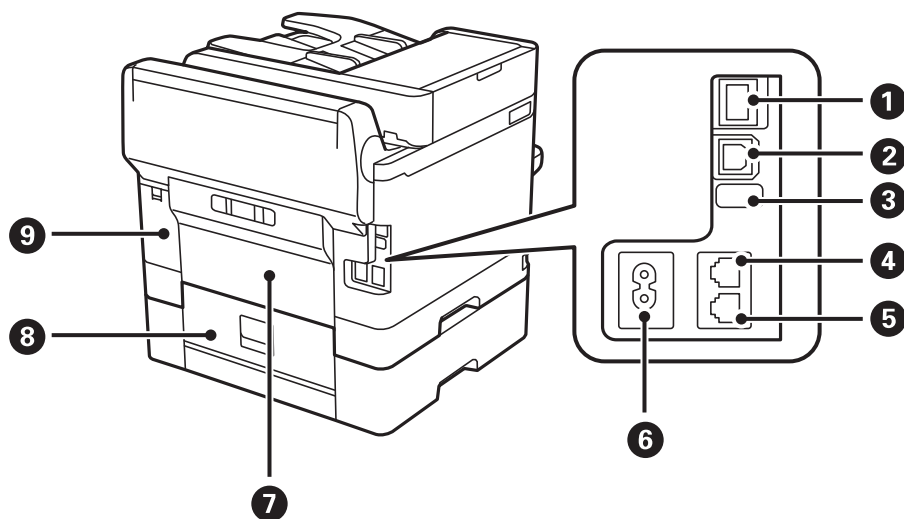

Pagrindinė spausdintuvo informacija

❶	Prievadas LAN	Prijungiamas LAN kabelis.
❷	USB prievadas	Prijungiamas USB kabelis.
❸	Pagalbinis USB prievadas	USB prievadas, skirtas naudoti ateityje. Nenulupkite lipduko.
❹	LINE prievadas	Prijungimas prie telefono linijos.
❺	EXT. prievadas	Prijungia išorinius telefono įrenginius.
❻	Kintamosios srovės įvadas	Prijungiamas maitinimo laidas.
❼	Galinį gaubtą (D)	Atidaromas išimant įstrigusį popierių.
❽	Galinį gaubtą (E)	Atidaromas išimant įstrigusį popierių.
❾	Tech. priežiūros dėžutės dangtis (H)	Atidarykite, keisdami techninės priežiūros dėžutę.

Valdymo skydelis

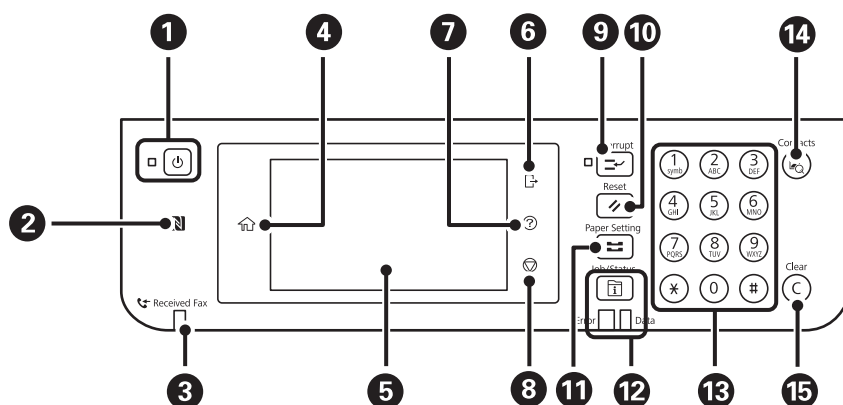

❶	Įjungiamas arba išjungiamas spausdintuvas. Užgesus maitinimo lemputei atjunkite maitinimo laidą.
❷	Išmanųjį įrenginį palaikykite virš šios žymės, norėdami spausdinti arba nuskaityti tiesiogiai iš išmaniojo įrenginio.
❸	Užsidega, kai priimti ir dar neskaityti, neišspausdinti arba neįrašyti dokumentai saugomi spausdintuvo atmintyje.
❹	Atidaromas pradžios ekranas.
❺	Pateikiami meniu ir pranešimai.
❻	Atsijungia nuo spausdintuvo, kai Prieigos kontrolė įgalinta. Kai Prieigos kontrolė išjungta, tai taip pat išjungta.
❼	Rodomas Pagalba ekranas. Problemų sprendimus galite rasti čia.
❽	Sustabdoma dabartinė operacija.

Pagrindinė spausdintuvo informacija

9	Pristabdoma dabartinė spausdinimo užduotis ir leidžiama nutraukti kitą užduotį. Tačiau naujos užduoties negalite pristabdyti, naudodami kompiuterį. Paspauskite šį mygtuką, jei norite iš naujo paleisti pristabdytą užduotį.
10	Dabartinės nuostatos grąžinamos į naudotojo nustatytąsias. Jei naudotojas nepasirinko parametru, atkuriami gamyklos parametrai.
11	Rodomas Popieriaus nuostata ekranas. Galima nustatyti kiekvieno popieriaus šaltinio atveju taikomus popieriaus formato ir popieriaus rūšies parametrus.
12	Rodomas Job/Status meniu. Galite patikrinti spausdintuvo būseną ir užduočių istoriją. Kairėje pusėje žybciojanti arba šviečianti klaidos lemputė reiškia, kad įvyko klaida. Žybciojanti duomenų lemputė dešinėje reiškia, kad spausdintuvas apdoroja duomenis. Šviečianti lemputė reiškia, kad yra eilėje laukiančių užduočių.
13	Įveda skaitmenis, ženklus ir simbolius.
14	Rodomas Kontaktai sąrašas. Galite užregistruoti, redaguoti arba pašalinti kontaktus.
15	Ištrinami įvesti skaičiai, pavyzdžiui, kopijų skaičius.

Pagrindinio ekrano konfigūravimas

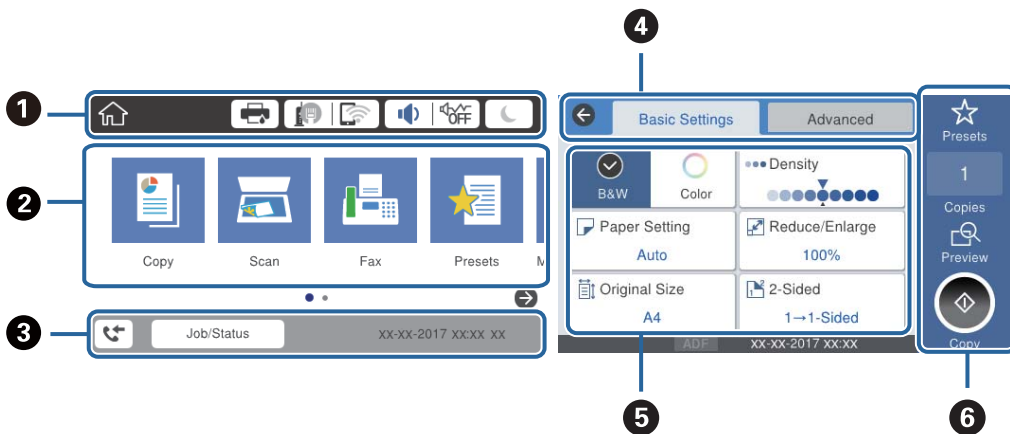



















1	Nurodo elementus, kurie buvo nustatyti spausdintuve kaip piktogramos. Pasirinkite kiekvieną piktogramą, kad patikrintumėte esamas nuostatas arba atvertumėte kiekvieno parametro meniu.
2	Rodomas kiekvienas meniu. Galite įtraukti arba pakeisti seką.
3	Nurodo atliekamą užduotį ir spausdintuvo būklę. Pasirinkite pranešimą, kad būtų rodomas Job/Status meniu. Rodomi duomenys ir laikas, kai spausdintuvas neveikia arba nėra klaidų.
4	Perjunkite korteles.
5	Nurodykite nuostatų elementus. Pasirinkite kiekvieną elementą, kad nustatytumėte arba pakeistumėte nuostatas. Pilkai pažymėti elementai yra nepasiekiami. Pasirinkite elementus, kad patikrintumėte, kodėl jie yra nepasiekiami.
6	Vykdomos dabartinės nuostatos. Galimos funkcijos skiriasi priklausomai nuo meniu.



Pagrindinė spausdintuvo informacija

Skystųjų kristalų ekrane rodomos piktogramos

Atsižvelgiant į spausdintuvo būseną, skystųjų kristalų ekrane gali būti rodomos toliau pateiktos piktogramos.

	<p>Rodomas Spausdint. būseną ekranas.</p> <p>Galite patikrinti apytikslį rašalo lygį ir apytikslę techninės priežiūros dėžutės naudojimo trukmę.</p>
	<p>Nurodoma tinklo ryšio būseną.</p> <p>Pasirinkite piktogramą, norėdami patikrinti ir pakeisti dabartines nuostatas. Tai yra nuoroda į toliau pateiktą meniu.</p> <p>Nuostatos > Bendrosios nuostatos > Tinklo nuostatos > Wi-Fi ryšio nustatymas</p>
	Spausdintuvas neprijungtas prie laidinio tinklo (eternet) arba jis anuliutas.
	Spausdintuvas prisijungtas prie laidinio (eternet) tinklo.
	Spausdintuvas nėra prijungtas prie belaidžio („Wi-Fi“) tinklo.
	Spausdintuvas ieško SSID, anuliutas IP adresas arba yra problema su belaidžiu („Wi-Fi“) tinklu.
	Spausdintuvas prijungtas prie belaidžio („Wi-Fi“) tinklo. Stulpelių skaičius nurodo ryšio signalo stiprumą. Kuo daugiau stulpelių, tuo geresnis ryšys.
	Spausdintuvas nėra prijungtas prie belaidžio („Wi-Fi“) tinklo „Wi-Fi Direct“ (paprasto prieigos taško) režime.
	Spausdintuvas yra prijungtas prie belaidžio („Wi-Fi“) tinklo „Wi-Fi Direct“ (paprasto prieigos taško) režime.
	<p>Rodomas Įrenginio garso nuostatos ekranas. Galite nustatyti Išjungti garsą ir Tylusis režimas.</p> <p>Šiame ekrane taip pat galite pasiekti Garsas meniu. Tai yra nuoroda į toliau pateiktą meniu.</p> <p>Nuostatos > Bendrosios nuostatos > Pagrind. nuostatos > Garsas</p>
	Nurodo, ar spausdintuvui nustatyta Tylusis režimas . Kai yra įjungta ši funkcija, spausdintuvo keliamas triukšmas yra sumažinamas, tačiau gali sulėtėti spausdinimo greitis. Tačiau priklausomai nuo pasirinkto popieriaus tipo ir spausdinimo kokybės, triukšmas gali nesumažėti.
	Nurodo, kad spausdintuvui nustatyta Išjungti garsą .
	Norėdami pervesti į miego režimą, pasirinkite piktogramą. Kai piktograma yra pilka, spausdintuvas negali pereiti į miego režimą.
	Nurodo, kad įjungta vartotojo veiksmų apribojimo funkcija. Pasirinkite šią piktogramą, jei norite prisiregistruoti prie spausdintuvo. Turite pasirinkti vartotojo vardą, tada įvesti slaptažodį. Registravimosi informacijos teiraukitės spausdintuvo administratoriaus.
	Nurodo, kad prisiregistravo prieigos teises turintis vartotojas. Pasirinkite piktogramą, norėdami atsijungti.
	Rodomas Informacija apie faksogramos duomenis ekranas.
	Nurodo, kad nuostatos buvo pakeistos iš vartotojo arba gamyklinių numatytyjų funkcijų.
	Nurodo, kad yra papildoma informacija. Pasirinkite piktogramą, kad būtų rodomas pranešimas.

Pagrindinė spausdintuvo informacija

	Nurodo problemą su elementais. Pasirinkite piktogramą, kad patikrintumėte kaip išspręsti problemą.
	Nurodo, kad yra duomenų, kurie dar nebuvo perskaityti, atspausdinti arba įrašyti. Rodomas numeris pateikia duomenų elementų skaičių.

Susijusi informacija

➔ „Tinklo nuostatos“ puslapyje 56

➔ „Garsas:“ puslapyje 50

Jutiklinio ekrano operacijos

Jutiklinis ekranas suderinamas su šiomis operacijomis.

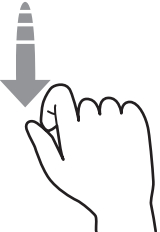
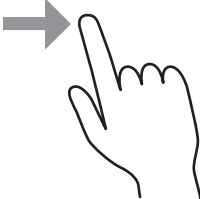
Palietimas		Paspauskite arba pasirinkite elementus arba piktogramas.
Sprigtelėjimas		Greitai slinkite ekraną.
Braukimas		Laikykite ir judinkite elementus.

Simbolių įvedimas

Registruodami kontaktą, rinkdamiesi tinklo parametrus ar kt. ženklus ir simbolius galite įvesti ekrane rodoma klaviatūra.

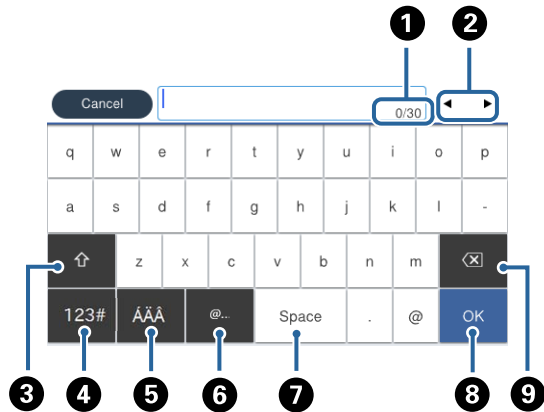

Pastaba:

Atsižvelgiant į parametro elementą, siūlomos skirtingos piktogramos.

1	Nurodo simbolių skaičių.
2	Perkelia žymeklį į įvesties padėtį.
3	Kaitaliojamas didžiųjų ir mažųjų raidžių arba skaitmenų ir simbolių nustatymas.
4	Kaitaliojimas simbolių tipas. Galite įvesti raides, skaitmenis ir simbolius.
5	Kaitaliojimas simbolių tipas. Galite įvesti raides, skaitmenis ir ypatingus simbolius, pvz., umliautus ir kirčių ženklus.
6	Įvedami dažnai naudojamų el. pašto adresų domenai arba URL; tiesiog pasirenkamas elementas.
7	Įvedamas tarpas.
8	Įvedamas simbolis.
9	Panaikinamas kairėje esantis simbolis.

Job/Status ekrano konfigūravimas

Paspauskite mygtuką , norėdami pamatyti Job/Status meniu. Galite patikrinti spausdintuvo arba užduočių būseną.

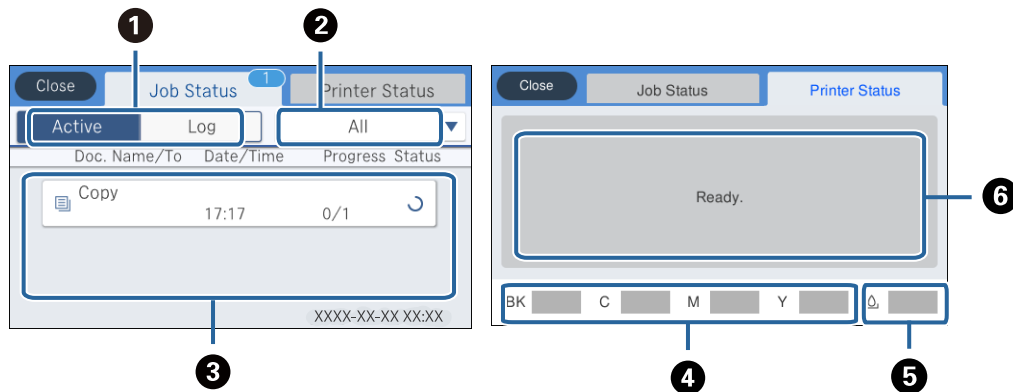

1	Perjungia rodomus sąrašus.
2	Filtruoti užduotis pagal funkcionalumą.
3	Jai pasirinkta ljungta , rodomas vykdomų ir apdorojimo laukiančių užduočių sąrašas. Kai pasirinkta Žurnalas , rodoma užduočių istorija. Užduočiai nepavykus, galite atšaukti darbus arba patikrinti istorijoje rodomą klaidos kodą.
4	Parodo apytikslius rašalo lygius.
5	Parodo apytikslį techninės priežiūros dėžutės eksploataavimo laiką.
6	Rodo visas spausdintuve įvykusias klaidas. Jei norite peržiūrėti klaidos pranešimą, iš sąrašo pasirinkite klaidą.

Susijusi informacija

➔ „Klaidos kodas būsenos meniu“ puslapyje 200

Animacijos peržiūrėjimas

Skystųjų kristalų ekrane galite peržiūrėti veikimo instrukcijų animaciją, pavyzdžiui, popieriaus įdėjimas arba užstrigusio popieriaus išėmimas.

- Skystųjų kristalų ekrano dešinėje palieskite : rodomas žinyno ekranas. Palieskite **Kaip** ir pasirinkite elementus, kuriuos norite peržiūrėti.

Pagrindinė spausdintuvo informacija

- ☐ Veikimo ekrano apačioje pasirinkite **Kaip**: rodoma su kontekstu susijusi animacija.

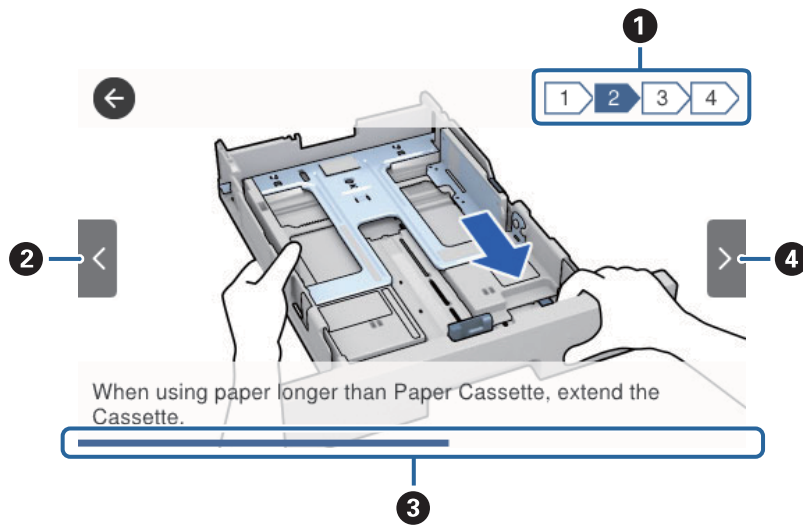

①	Nurodomas bendras žingsnių skaičius ir esamas žingsnių skaičius. Anksčiau pateiktame pavyzdyje rodomas 2 žingsnis iš 4 žingsnių.
②	Grįžtama į ankstesnį žingsnį.
③	Nurodo jūsų progresą esamame žingsnyje. Animacija kartojasi, kai progreso juosta pasiekia pabaigą.
④	Pereinama į kitą žingsnį.

Spausdintuvo paruošimas

Popieriaus įdėjimas

Galimas popierius ir talpa

Norint gauti aukštos kokybės spaudinius, „Epson“ rekomenduoja naudoti originalų „Epson“ popierių.

Originalus „Epson“ popierius

Pastaba:

Originalaus „Epson“ popieriaus, spausdinant iš universaliosios „Epson“ spausdintuvo tvarkyklės, naudoti negalima.

Laikmenos pavadinimas	Dydis	Talpa (lapais)			Dvipusis spausdinimas
		Popieriaus kasetė 1	Popieriaus kasetė 2	Gal. popier. tiekimas	
Epson Bright White Ink Jet Paper	A4	200	400	50	Automatinis, rankinis*
Epson Ultra Glossy Photo Paper	A4, 13×18 cm (5×7 col.), 10×15 cm (4×6 col.)	50	–	20	–
Epson Premium Glossy Photo Paper	A4, 13×18 cm (5×7 col.), 16:9 pločio (102×181 mm), 10×15 cm (4×6 col.)	50	–	20	–
Epson Premium Semigloss Photo Paper	A4, 10×15 cm (4×6 col.)	50	–	20	–
Epson Photo Paper Glossy	A4, 13×18 cm (5×7 col.), 10×15 cm (4×6 col.)	50	–	20	–
Epson Matte Paper-Heavyweight	A4	50	–	20	–
Epson Double-Sided Matte Paper	A4	20	–	20	–
Epson Photo Quality Ink Jet Paper	A4	80	–	70	–

* Spausdinant rankiniu režimu dvipusio spausdinimo užduotys atliekamos tik naudojant gal. popier. tiekimas. Galima dėti ne daugiau kaip 30 popieriaus lapus, kurių viena pusė jau yra išspausdinta.

Spausdintuvo paruošimas

Pastaba:







- ❑ Galimybės įsigyti popieriaus lemia vietovė. Norėdami gauti naujausios informacijos apie jūsų vietovėje parduodamą popierių, kreipkitės į „Epson“ pagalbos skyrių.
- ❑ Spausdinant ant originalaus „Epson“ popieriaus naudotojo pasirinktu formatu, galima naudoti tik **Standartin.** arba **Normal** spausdinimo kokybę. Nors kai kurių spausdintuvų tvarkyklės leidžia pasirinkti geresnę spausdinimo kokybę, spaudiniai spausdinami naudojant **Standartin.** arba **Normal** režimus.

Rinkoje siūlomas popierius

Pastaba:

„Half letter“, SP1 (210×270 mm), SP2 (210×149 mm), SP3 (100×170 mm), SP4 (130×182 mm), SP5 (192×132 mm) ir 16K (195×270 mm) formatai nėra galimi, spausdinant su „PostScript“ spausdintuvo tvarkykle.

Spausdintuvo paruošimas

Laikmenos pavadinimas	Dydis	Kiek dėti (lapų arba vokų)			Dvipusis spausdinimas
		Popieriaus kasetė 1	Popieriaus kasetė 2	Gal. popier. tiekimas	
Paprastas popierius, kopijavimo popierius Popierius su ant-rašte	„Letter“ ^{*3} , A4, „Executive“ ^{*3} , B5, A5, SP1 (210×270 mm), 16K (195×270 mm)	Iki linijos, kurią žymi  simbolis ant kraštinio kreiptuvo.		80	Automatinis, rankinis ^{*1, *2}
Perdirbtas popierius Spalvotas popierius	„Legal“, 8,5×13 col, „Half letter“ ^{*3} , A6, B6, SP2 (210×149 mm)	Iki linijos, kurią žymi  simbolis ant kraštinio kreiptuvo.		80	Rankinis ^{*1, *2}
Popierius su išspausdintu vaizdu Aukštos kokybės paprastas popierius	SP3 (100×170 mm), SP4 (130×182 mm), SP5 (192×132 mm)	Iki linijos, kurią žymi  simbolis ant kraštinio kreiptuvo.	–	80	Rankinis ^{*1, *2}
	Nustatyta naudotojo ^{*3} (mm) Nuo 89×127 iki 100×148	Iki linijos, kurią žymi  simbolis ant kraštinio kreiptuvo.	–	80	Rankinis ^{*1, *2}
	Nustatyta naudotojo ^{*3} (mm) Nuo 100×148 iki 148×210 Nuo 215,9×297 iki 355,6	Iki linijos, kurią žymi  simbolis ant kraštinio kreiptuvo.		80	Rankinis ^{*1, *2}
	Nustatyta naudotojo ^{*3} (mm) Nuo 148×210 iki 215,9×297	Iki linijos, kurią žymi  simbolis ant kraštinio kreiptuvo.		80	Automatinis, rankinis ^{*1, *2}
	Nustatyta naudotojo ^{*3} (mm) Nuo 64 iki 89×127	–	–	80	Rankinis ^{*2}
	Nustatyta naudotojo ^{*3} (mm) Nuo 215,9×355,6 iki 6000	–	–	1	Rankinis

Spausdintuvo paruošimas

Laikmenos pavadinimas	Dydis	Kiek dėti (lapų arba vokų)			Dvipusis spausdinimas
		Popieriaus kasetė 1	Popieriaus kasetė 2	Gal. popier. tiekimas	
Storas popierius (Nuo 91 iki 160 g/m ²)	„Letter“ ^{*3} , A4, „Executive“ ^{*3} , B5, A5, SP1 (210×270 mm), 16K (195×270 mm)	90	250	30	Automatinis, rankinis ^{*1, *4}
	„Legal“, 8,5×13 col, „Half letter“ ^{*3} , A6, B6, SP2 (210×149 mm)	90	250	30	Rankinis ^{*1, *4}
	SP3 (100×170 mm), SP4 (130×182 mm), SP5 (192×132 mm)	90	–	30	Rankinis ^{*1, *4}
	Nustatyta naudotojo ^{*3} (mm) Nuo 89×127 iki 100×148	90	–	30	Rankinis ^{*1, *4}
	Nustatyta naudotojo ^{*3} (mm) Nuo 100×148 iki 148×210 Nuo 215,9×297 iki 355,6	90	250	30	Rankinis ^{*1, *4}
	Nustatyta naudotojo ^{*3} (mm) Nuo 148×210 iki 215,9×297	90	250	30	Automatinis, rankinis ^{*1, *4}
	Nustatyta naudotojo ^{*3} (mm) Nuo 64 iki 89×127	–	–	30	Rankinis ^{*4}
	Nustatyta naudotojo ^{*3} (mm) Nuo 215,9×355,6 iki 1117,6	–	–	1	Rankinis

Spausdintuvo paruošimas

Laikmenos pavadinimas	Dydis	Kiek dėti (lapų arba vokų)			Dvipusis spausdinimas
		Popieriaus kasetė 1	Popieriaus kasetė 2	Gal. popier. tiekimas	
Storas popierius (Nuo 161 iki 256 g/m ²)	„Legal“, 8,5×13 col., „Letter“ ^{*3} , A4, „Executive“ ^{*3} , B5, A5, „Half letter“ ^{*3} , A6, B6, SP1 (210×270 mm), SP2 (210×149 mm), SP3 (100×170 mm), SP4 (130×182 mm), SP5 (192×132 mm), 16K (195×270 mm)	–	–	30	Rankinis ^{*4}
	Nustatyta naudotojo ^{*3} (mm) Nuo 64×127 iki 215,9×355,6	–	–	30	Rankinis ^{*4}
	Nustatyta naudotojo ^{*3} (mm) Nuo 215,9×355,6 iki 1117,6	–	–	1	Rankinis
Vokas	Vokas Nr. 10, DL, C6 formatų vokai	10	–	10	–
	C4 formato vokas	–	–	1	–

*1 Spausdinant rankiniu režimu dvipusio spausdinimo užduotys atliekamos tik naudojant gal. popier. tiekimas.

*2 Galima dėti ne daugiau kaip 30 popieriaus lapus, kurių viena pusė jau yra išspausdinta.

*3 Galima spausdinti tik iš kompiuterio.

*4 Galima dėti ne daugiau kaip 5 popieriaus lapus, kurių viena pusė jau yra išspausdinta.

Susijusi informacija

➔ „Dalių pavadinimai ir funkcijos“ puslapyje 15

Atsargumo priemonės dėl popieriaus naudojimo

Perskaitykite kartu su popieriumi gautus instrukcijų lapus.

Spausdintuvo paruošimas

- ❑ Prieš įdėdami, išskleiskite ir sulygiuokite popieriaus kraštus. Neišskleiskite ar nesuvyniokite fotopopieriaus. Nesilaikydami nurodymo galite sugadinti spausdinamąją pusę.

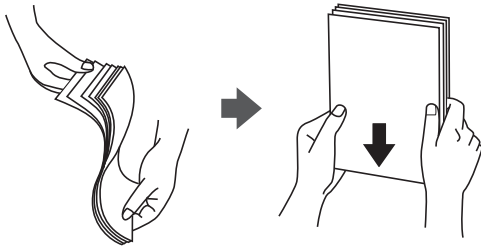

- ❑ Jei popierius yra susiraitęs, prieš įdėdami jį ištiesinkite arba šiek tiek sulenkite į priešingą pusę. Spausdinant ant susiraičiusio popieriaus, popierius gali įstrigti ir spaudinyje bus dėmių.



- ❑ Nenaudokite banguoto, suplyšusio, įpjauto, sulenkto, drėgno, per storo, per plono popieriaus arba popieriaus, ant kurio yra lipdukų. Naudojant tokio tipo popierių, popierius gali įstrigti ir spaudinyje bus dėmių.
- ❑ Įsitikinkite, kad naudojamas išlgapluoštis popierius. Jei nežinote, kokios rūšies popierius naudojamas, pasižiūrėkite į popieriaus pakuotę arba kreipkitės į gamintoją ir išsiaiškinkite popieriaus specifikacijas.

Susijusi informacija

- ➔ [„Spausdintuvo techniniai duomenys” puslapyje 242](#)

Popieriaus įdėjimas į Popieriaus kasetę

Pastaba:

Jei sumontuotas papildomas popieriaus kasečių įrenginys, dviejų popieriaus kasečių tuo pačiu metu traukti negalima.

Spausdintuvo paruošimas

1. Patikrinkite, ar spausdintuvas neveikia, ir ištraukite popieriaus kasetę.

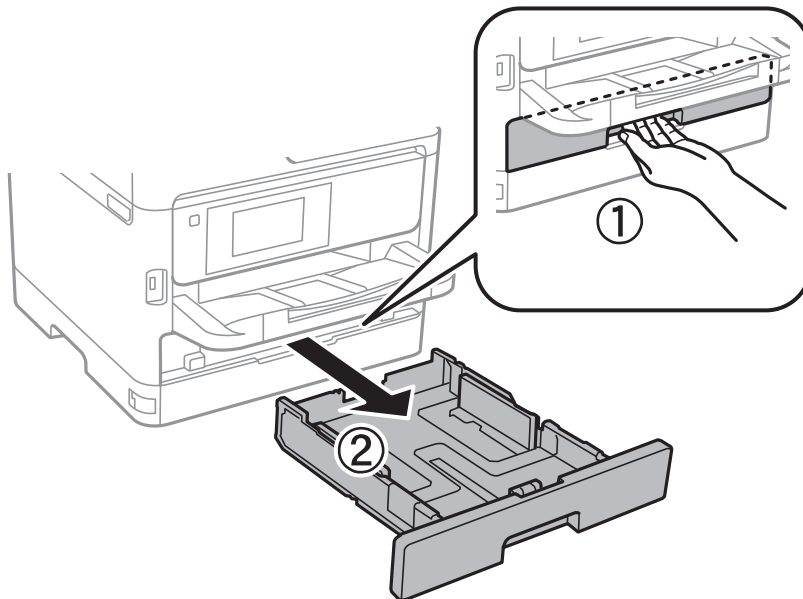

2. Nustumkite priekinio krašto kreiptuvą iki galo, tada šoninių kraštų kreiptuvus pastumkite tiek, kad jie atitiktų norimo naudoti popieriaus formatą.

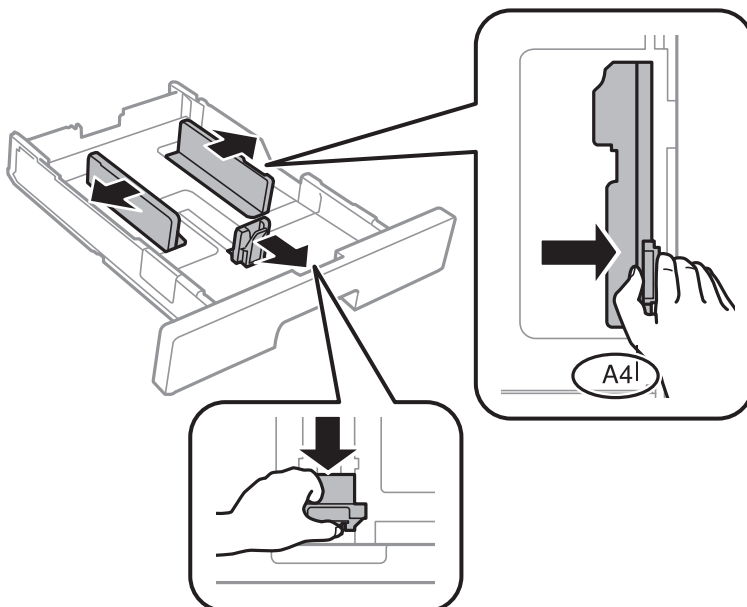

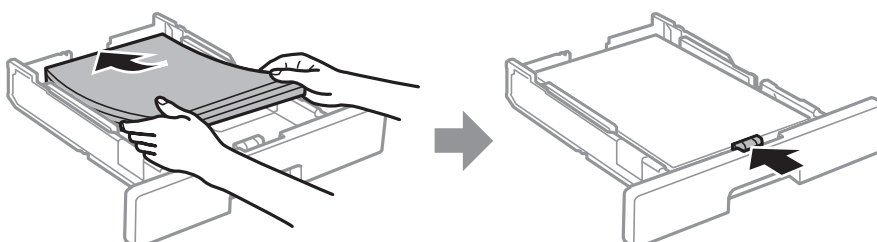

3. Įdėkite popieriaus spausdinamąją pusę į apačią ir priekinio krašto kreiptuvą pristumkite prie popieriaus krašto.



Spausdintuvo paruošimas

! Svarbu:

Nedėkite daugiau lapų, nei nurodyta tam tikros rūšies popieriui. Jei naudojate paprastą popierių, jo šūsnis neturi būti aukščiau už liniją, kuri pažymėta  simboliu kraštinio kreiptuvo viduje. Jei naudojate storą popierių, jo šūsnis neturi būti aukščiau už liniją, kuri pažymėta  simboliu kraštinio kreiptuvo viduje.

4. Įstumkite popieriaus kasetę.
5. Valdymo skydelyje parinkite į popieriaus kasetę įdėto popieriaus formato ir rūšies nuostatas.

Pastaba:

Galima taip pat parodyti popieriaus formato ir popieriaus tipo nuostatų ekraną paspaudžiant valdymo skydo  mygtuką.

6. Įdėdami ilgesnį, nei A4 formato, popierių, ištraukite išvesties dėklą.

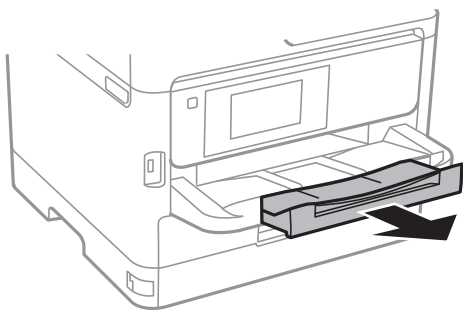

Susijusi informacija

- ➔ „Atsargumo priemonės dėl popieriaus naudojimo” puslapyje 30
- ➔ „Galimas popierius ir talpa” puslapyje 26
- ➔ „Popieriaus rūšių sąrašas” puslapyje 37
- ➔ „Vokų įdėjimas ir atitinkamos atsargumo priemonės” puslapyje 35

Popieriaus įdėjimas į Gal. popier. tiekтуvas

1. Atidarykite tiekтуvo apsauginį komponentą ir ištraukite popieriaus atramą.

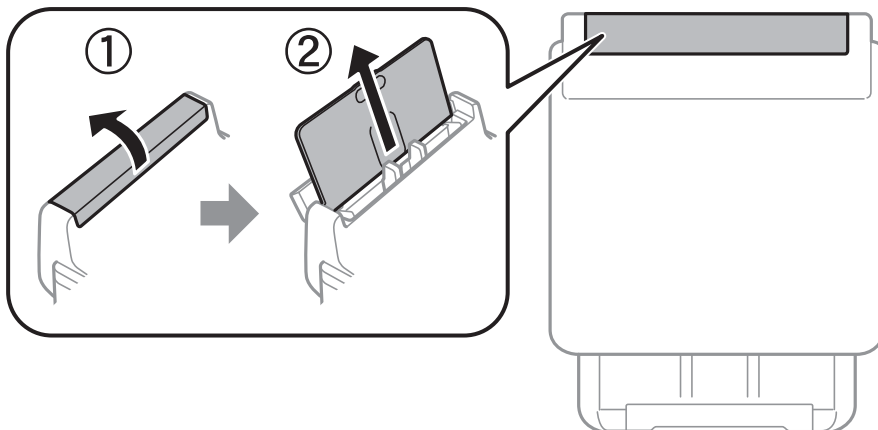

Spausdintuvo paruošimas

2. Paslinkite krašto kreiptuvus.

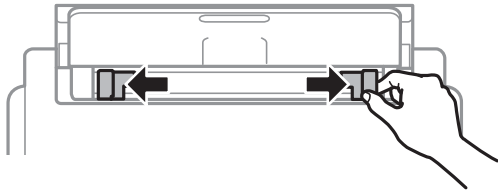

3. Įdėkite popierių, kad jis būtų gal. popier. tiek tuvas viduryje, spausdinamąją pusę į viršų.

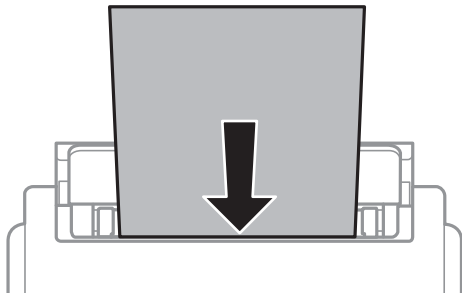

Svarbu:

- ❑ Nedėkite daugiau lapų, nei nurodyta tam tikros rūšies popieriui. Jei naudojate paprastą popierių, jo šūsnis neturi būti aukštesnė už liniją po trikampio simboliu vidinėje krašto kreiptuvo pusėje.
- ❑ Pirmiausia įdėkite trumpąjį popieriaus kraštą. Tačiau jei ilgas kraštas vartotojo nurodytas kaip plotis, pirmiausia įdėkite ilgąjį kraštą.

Popierius su skylutėmis

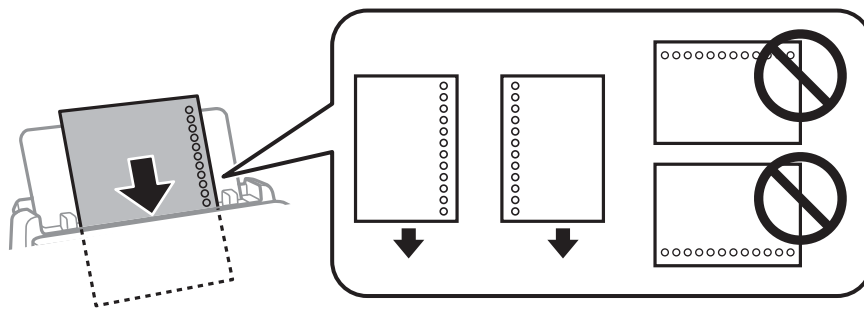

Pastaba:

Toliau nurodytomis sąlygomis galima naudoti popierių su skylutėmis. Naudojant popierių su skylutėmis automatinio dvipusio spausdinimo vykdyti negalima.

- ❑ Talpa: vienas lapas
- ❑ Galimi formatai: A4, B5, A5, A6, „Letter“, „Legal“
- ❑ Susegimo skylutės: popieriaus su viršuje arba apačioje išmuštomis susegimo skylutėmis dėti negalima. Sureguliuokite failo spausdinimo vietą, kad nebūtų spausdinama ant skylių.

Spausdintuvo paruošimas

4. Pristumkite krašto kreiptuvus prie popieriaus kraštų.

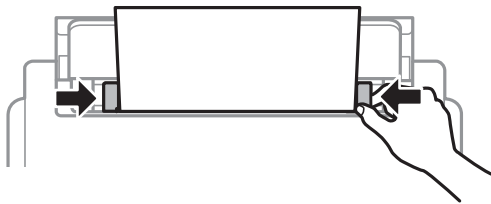

5. Valdymo skydelyje parinkite į gal. popier. tiektuvas įdėto popieriaus formato ir rūšies nuostatas.

Pastaba:

Galima taip pat parodyti popieriaus formato ir popieriaus tipo nuostatų ekraną paspaudžiant valdymo skydo  mygtuką.

6. Įdėdami ilgesnį, nei A4 formato, popierių, ištraukite išvesties dėklą.

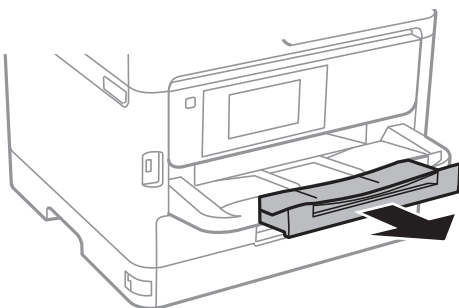

Pastaba:

Likusį popierių sudėkite atgal į jo pakuotę. Jei jį paliksite spausdintuve, popierius gali susibanguoti arba gali pablogėti spausdinio kokybė.

Susijusi informacija

- ➔ „Atsargumo priemonės dėl popieriaus naudojimo” puslapyje 30
- ➔ „Galimas popierius ir talpa” puslapyje 26
- ➔ „Popieriaus rūšių sąrašas” puslapyje 37
- ➔ „Vokų įdėjimas ir atitinkamos atsargumo priemonės” puslapyje 35
- ➔ „Ilgo popieriaus įdėjimas” puslapyje 36

Vokų įdėjimas ir atitinkamos atsargumo priemonės

Vokus dėkite ant gal. popier. tiektuvas centro taip, kad trumpoji jų kraštinė būtų nukreipta į priekį, o atvartas — žemyn, tada prie vokų krašto pristumkite kraštinius kreiptuvus.

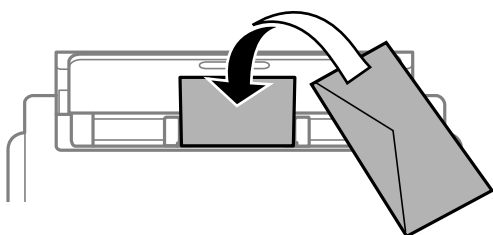

Spausdintuvo paruošimas

Vokus dėkite ant popieriaus kasetė taip, kad atvartas būtų nukreiptas žemyn, tada prie vokų kraštų pristumkite kraštinius kreiptuvus.

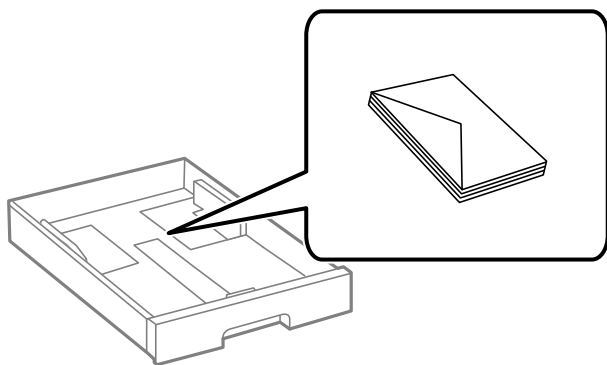

- Prieš įdėdami, išskleiskite ir sulygiuokite vokų kraštus. Kai krūvelėje sudėti vokai yra išsipūtę dėl viduje esančio oro, prieš įdėdami juos paspauskite.



- Nenaudokite banguotų ar sulenktų vokų. Naudojant tokius vokus, popierius gali įstrigti ir spaudinyje bus dėmių.
- Vokų su lipniais atvartų pakraščiais, taip pat su langeliais naudoti negalima.
- Nenaudokite per plonų vokų, kadangi jie spausdinant gali susiraityti.

Susijusi informacija

- ➔ „Galimas popierius ir talpa” puslapyje 26
- ➔ „Popieriaus įdėjimas į Popieriaus kasetė” puslapyje 31
- ➔ „Popieriaus įdėjimas į Gal. popier. tiek tuvas” puslapyje 33

Ilgo popieriaus įdėjimas

Ilgo popieriaus įdėjimui naudokite tik gal. popier. tiek tuvas. Prieš dėdami popierių į spausdintuvą, apkirpkite popierių iki formato, ant kurio norite spausdinti. Pasirinkite **Nustatyta vartotojo** kaip popieriaus formato nustatymą.

- Įsitikinkite, kad popieriaus galas nukirptas statmenai. Įstrižas kirpimas gali sukelti popieriaus tiekimo problemų.
- Ilgas popierius negali būti laikomas išvesties dėkle. Paruoškite dėžutę ir pan., kad popierius nenukristų ant grindų.
- Nelieskite tiekiamo arba išmetamo popieriaus. Jis gali sužaloti ranką arba spausdinimo kokybę gali suprastėti.

Susijusi informacija

- ➔ „Galimas popierius ir talpa” puslapyje 26
- ➔ „Popieriaus įdėjimas į Gal. popier. tiek tuvas” puslapyje 33

Spausdintuvo paruošimas

Popieriaus rūšių sąrašas

Siekiant aukščiausios kokybės spausdinimo rezultatų, reikia pasirinkti popierių atitinkančią popieriaus rūšį.

Laikmenos pavadinimas	Laikmenos tipas			
	Valdymo skydelis	Spausdintuvo tvarkyklė	„PostScript“ spausdintuvo tvarkyklė	Universalioji „Epson“ spausdintuvo tvarkyklė
Epson Bright White Ink Jet Paper	paprastas popierius	paprastas popierius	Plain	Paprastas
Epson Ultra Glossy Photo Paper	Ypač blizgus	Epson Ultra Glossy	Epson Ultra Glossy	-
Epson Premium Glossy Photo Paper	Aukšč. kok. Blizgus	Epson Premium Glossy	Epson Premium Glossy	-
Epson Premium Semigloss Photo Paper	Aukš.kok.Pus.blizgus	Epson Premium Semigloss	Epson Premium Semigloss	-
Epson Photo Paper Glossy	Blizgus	Photo Paper Glossy	Photo Paper Glossy	-
Epson Matte Paper-Heavyweight	Matinis	Epson Matte	Epson Matte	-
Epson Photo Quality Ink Jet Paper	Matinis	Epson Matte	Photo Quality Ink Jet Paper	-
Storas popierius (Nuo 91 iki 160 g/m ²)	Storas popierius1	Storas popierius1	Storas popierius1	Storas popierius1
Storas popierius (Nuo 161 iki 256 g/m ²)	Storas popierius 2	Storas popierius2	Storas popierius2	Storas popierius2

Originalų dėjimas

Padėkite originalus ant skaitytuvo stiklas arba į ADF.

Naudodami ADF tuo pačiu metu galite nuskaityti kelis originalus ir abi jų puses.

Turimi ADF originalai

Galimi popieriaus formatai	A6*, A5*, B5, A4, „Letter“, „Legal“*
Popieriaus tipas	Paprastas popierius, aukštos kokybės paprastas popierius, perdirbtas popierius
Popieriaus storis (popieriaus svoris)	64–95 g/m ²
Kiek dėti	50 lapų arba 5.5 mm

Spausdintuvo paruošimas

* Galima nuskaityti tik vieną pusę.

Net kai originalas atitinka į ADF dedamai medžiagai keliamus reikalavimus, jis gali būti netiekiamas iš ADF arba nuskaitymo kokybė gali suprastėti, priklausomai nuo popieriaus ypatybių arba kokybės.



Svarbu:

Netiekite nuotraukų arba vertingų originalių meno kūrinių į ADF. Netinkamai tiekiant galima suglamžyti arba pažeisti originalą. Tad geriau šiuos dokumentus nuskaitykite ant skaitytuvo stiklas.

Norėdami, kad neužstrigtų popierius, toliau nurodytų originalų nedėkite į ADF. Šio tipo dokumentams naudokite skaitytuvo stiklas.

- Iplėšti, sulenkinti, susiglamžę, apgadinti arba banguoti originalai
- Su skylėmis segtuvui
- Sukabinti juosta, kabėmis, sąvaržėlėmis ir pan.
- Su priklijuotais lipdukais arba etiketėmis
- Sukarpyti nevienodai arba nestačiu kampu
- Surišti originalai
- OHP, šiluminio perkėlimo popierius arba anglies pluošto nugarėlės

Originalų padėjimas ant ADF

1. Lygiuokite originalų kraštus.
2. Paslinkite ADF kraštinį kreiptuvą.

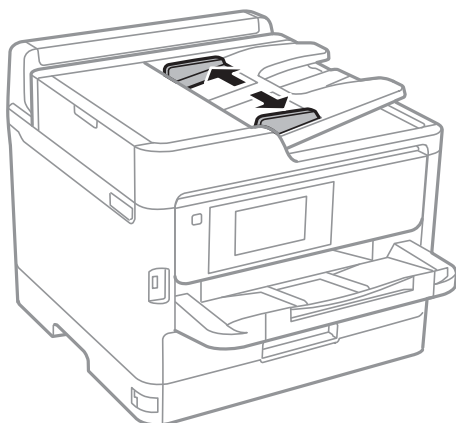

Spausdintuvo paruošimas

- Originalus dėkite ADF viduryje, spausdinamąją pusę į viršų.

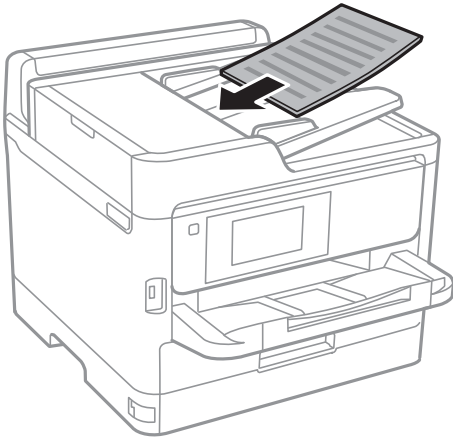

! Svarbu:

- Nedėkite originalų virš linijos, ADF pažymėtos trikampio simboliu.

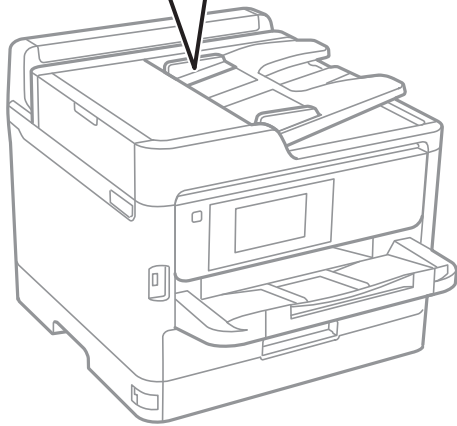
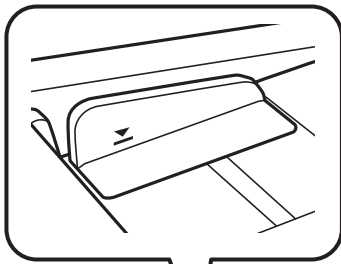

- Nedėkite originalų, kol nuskaitoma.

Spausdintuvo paruošimas

4. Pristumkite ADF kraštinį kreiptuvą prie originalų kraštų.

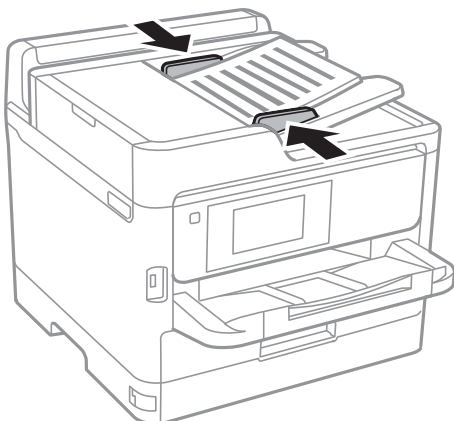

Susijusi informacija

➔ „Turimi ADF originalai” puslapyje 37

Originalų įdėjimas į ADF dvipusiam spausdinimui

Įdėkite originalus iliustracijoje nurodyta kryptimi, tada pasirinkite padėties nuostatą.

- Gulsti originalai: valdymo skydelio meniu pasirinkite **Kryptis aukštyn**, kaip aprašyta toliau.

Kopijuoti > Išplėstinės > Padėtis (originalo) > Kryptis aukštyn

Padėkite originalus ant ADF rodyklės kryptimi.



- Stati originalai: valdymo skydelio meniu pasirinkite **Kryptis kairėn**, kaip aprašyta toliau.

Kopijuoti > Išplėstinės > Padėtis (originalo) > Kryptis kairėn

Padėkite originalus ant ADF rodyklės kryptimi.



Originalų dėjimas ant Skaitytuvo stiklas



Perspėjimas:

Elkitės atsargiai: atidarydami ir uždarydami dokumentų dangtį stenkitės neprispausti rankos arba pirštų. Taip galite susižeisti.

Spausdintuvo paruošimas



Svarbu:

Dėdami sunkius originalius failus, pvz., knygas, neleiskite išorinei šviesai šviesti tiesiai į skaitytuvo stiklas.

1. Atidarykite dokumentų dangtį.

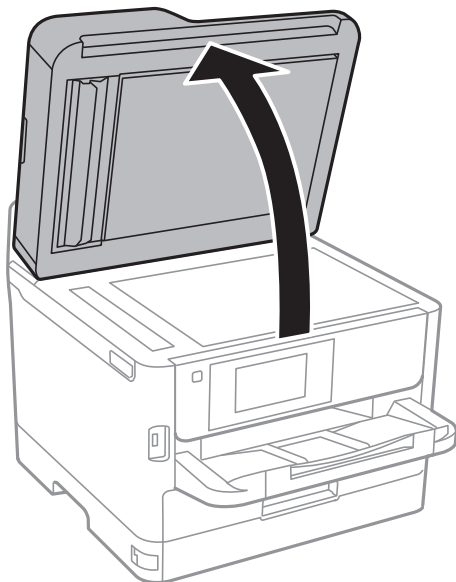

2. Nuo skaitytuvo stiklas nuvalykite dulkes ir dėmes.
3. Padėkite originalą gerąja puse į apačią ir pristumkite jį prie kampe esančios žymos.

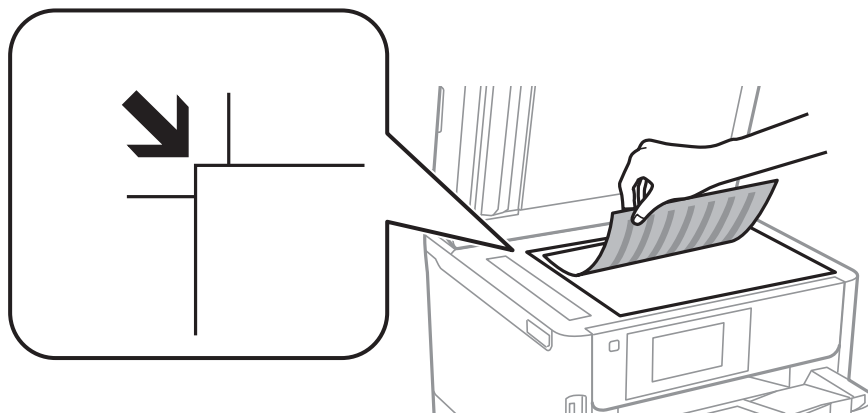

Pastaba:

- 1,5 mm tarpas nuo skaitytuvo stiklas viršutinio ir kairiojo krašto nenuskaitomas.
- Padėjus originalus į ADF ir ant skaitytuvo stiklas, pirmenybė teikiama ADF padėtiems originalams.

4. Atsargiai uždarykite dangtį.



Svarbu:

Nenaudokite per daug jėgos su skaitytuvo stiklas arba dokumentų dangčiu. Priešingu atveju galite pažeisti juos.

Spausdintuvo paruošimas

5. Baigę nuskaityti, išimkite originalus.

Pastaba:

Jei originalus ilgam laikui paliksite ant skaitytuvo stiklas, jie gali prilipti prie stiklo paviršiaus.

Išorinio USB įrenginio įdėjimas

Išorinio USB įrenginio įdėjimas ir išėmimas

1. Įdėkite išorinį USB įrenginį į spausdintuvą.

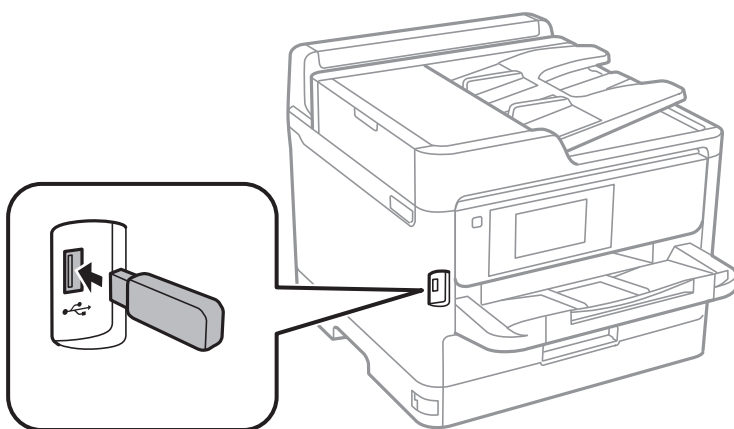

2. Baigę naudotis išoriniu USB įrenginiu, išimkite jį.

Susijusi informacija

- ➔ „Išorinio USB įrenginio techniniai duomenys“ puslapyje 246
- ➔ „Prieiga prie išorinio USB įrenginio iš kompiuterio“ puslapyje 42

Prieiga prie išorinio USB įrenginio iš kompiuterio

Galite įrašyti arba perskaityti duomenis, esančius išoriniame USB įrenginyje, pvz., USB atminties įrenginyje, kuris yra įkištas į spausdintuvą iš kompiuterio.

! Svarbu:

Prie spausdintuvo prijungtą išorinį įrenginį bendrinant su per USB ir tinklą prijungtais kompiuteriais, rašymo prieiga leidžiama tik kompiuteriams, prijungtiems jūsų spausdintuve pasirinktu būdu. Norėdami įrašyti į išorinį USB įrenginį, šiame spausdintuvo valdymo skydelyje esančiame meniu pasirinkite prijungimo būdą.

Nuostatos > Bendrosios nuostatos > Spausdintuvo parametrai > Atminties įrenginio sąsaja > Failo bendrinimas.

Pastaba:

Prijungus didelės talpos išorinį USB saugojimo įrenginį, pvz., 2 TB įrenginį, reikės šiek tiek palaukti, kol bus atpažinti duomenys iš kompiuterio.

Spausdintuvo paruošimas

Windows

Pasirinkite išorinį USB įrenginį, atidarę skyrių **Kompiuteris** arba **Mano kompiuteris**. Rodomi išorinio USB įrenginio duomenys.

Pastaba:

*Jei spausdintuvą prie tinklo prijungėte nenaudodami programinės įrangos disko arba Web Installer, USB prievadą nustatykite kaip tinklo įrenginį. Atidarykite **Vykdyti** ir įveskite spausdintuvo pavadinimą \\XXXXXX arba spausdintuvo IP adresą \\XXX.XXX.XXX.XXX, kad **Atidarytumėte**. Dešiniuoju pelės klavišu spustelėkite rodomą įrenginio piktogramą, kad priskirtumėte tinklą. Tinklo įrenginys rodomas lange **Kompiuteris** arba **Mano kompiuteris**.*

Mac OS

Pasirinkite atitinkamo įrenginio piktogramą. Rodomi išorinio USB įrenginio duomenys.

Pastaba:

- Norėdami pašalinti išorinį USB įrenginį, įrenginio piktogramą vilkite ir numeskite ant šiukšlių dėžės piktogramos. Kitaip, prijungus kitą išorinį USB įrenginį, bendroje tvarkyklėje esantys duomenys gali būti rodomi netinkamai.
- Norėdami per tinklą patekti į išorinį saugojimo įrenginį, ekrano meniu pasirinkite **Go > Connect to Server**. Įveskite spausdintuvo pavadinimą `cifs://XXXXXX` arba `smb://XXXXXX` („xxxxx“ yra spausdintuvo pavadinimas) lange **Serverio adresas**, paskui spustelėkite **Sujungti**.

El. pašto serverio naudojimas

Norėdami naudotis el. pašto funkcijomis, pvz., fakso persiuntimo funkcijomis, turite sukonfigūruoti el. pašto serverį.

Pašto serverio konfigūravimas

Prieš konfigūruodami el. pašto serverį, patikrinkite toliau nurodytus dalykus.

- Spausdintuvas turi būti prijungtas prie tinklo.
- Patikrinkite el. pašto serverio informaciją, pvz., paslaugos teikėjo, kurį naudojote el. paštu kompiuteryje nustatyti, pateiktus dokumentus.

Pastaba:

Jei naudojate nemokamo el. pašto paslaugą, pvz., internetinį el. pašta, panaršykite internete ir susiraskite reikiamą el. pašto serverio informaciją.

1. Pradžios ekrane pasirinkite **Nuostatos**.
2. Pasirinkite **Bendrosios nuostatos > Tinklo nuostatos > Išplėstinės**.
3. Pasirinkite **El. pašto serveris > Serverio nuostatos**.

Spausdintuvo paruošimas

4. Palieskite naudojamo el. pašto serverio identifikavimo metodą, atsidarys nustatymų ekranas.



Svarbu:

Galimi šie autentiškumo nustatymo metodai.

- Išjungta
- POP prieš SMTP
- SMTP autentifikavimas

Susisiekite su savo paslaugos teikėju, kad patvirtintų el. pašto serverio autentiškumo nustatymo metodą.

Spausdintuvas gali neprisijungti prie el. pašto serverio netgi nustačius autentiškumo nustatymo metodą, nes gali būti įjungta apsauga (pvz., reikia SSL ryšio). Naujausios informacijos rasite „Epson“ pagalbos svetainėje.

<http://www.epson.eu/Support> (Europoje)

<http://support.epson.net/> (ne Europoje)

5. Nustatykite atitinkamas nuostatas.

Reikiamos nuostatos gali skirtis priklausomai nuo autentiškumo nustatymo metodo. Įveskite savo naudojamo el. pašto serverio informaciją.

6. Palieskite **Tęsti**.

Pastaba:

- Jei rodomas klaidos pranešimas, patikrinkite, ar tinkamai pasirinktos el. pašto serverio nuostatos.
- Jei negalite išsiųsti el. laiško net sėkmingai patikrinę ryšį, patikrinkite savo naudojamo el. pašto serverio autentiškumo nustatymo metodą.

El. pašto serverio nustatymo elementai

Elementai	Paaškinimas
Autentifikuota paskyra	Jei SMTP autentifikavimas arba POP prieš SMTP pasirenkate kaip El. pašto serverio Autentifikavimo metodas , įveskite el. pašto serveryje registruotą 255 ženklų arba trumpesnį vartotojo vardą (el. pašto adresą).
Autentifik. slaptažodis	Jei SMTP autentifikavimas arba POP prieš SMTP pasirenkate kaip El. pašto serverio Autentifikavimo metodas , įveskite 20 arba mažiau ženklų autentiškumo nustatymo paskyros slaptažodį.
Siuntėjo adresas	Nurodykite el. pašto adresą, spausdintuvo naudojamą el. laiškam siųsti. Galite nurodyti turimą el. pašto adresą. Kad būtų aišku, jog iš spausdintuvo laiškas išsiųstas, galite įsigyti specialiai spausdintuvui skirtą adresą ir įvesti jį čia.
SMTP serverio adresas	Įveskite el. laiškus siunčiančio serverio (SMTP serverio) adresą.
SMTP serverio prievado numeris	Įveskite el. laiškus siunčiančio serverio (SMTP serverio) prievado numerį.
POP3 serverio adresas	Jei POP prieš SMTP pasirenkate El. pašto serverio Autentifikavimo metodas , įveskite el. laiškus gaunančio serverio (POP3 serverio) adresą.

Spausdintuvo paruošimas

Elementai	Paiškinimas
POP3 serverio prievado numeris	Jei POP prieš SMTP pasirenkate El. pašto serverio Autentifikavimo metodas , įveskite el. laiškus gaunančio serverio (POP3 serverio) prievado numerį.
Saugusis sujungimas	Jei SMTP autentifikavimas arba Išjungti pasirenkate kaip El. pašto serverio Autentifikavimo metodas , pasirinkite saugaus ryšio metodą.

El. pašto serverio ryšio tikrinimas

1. Pradžios ekrane pasirinkite **Nuostatos**.
2. Pasirinkite **Bendrosios nuostatos > Tinklo nuostatos > Išplėstinės**.
3. Pasirinkite **El. pašto serveris > Ryšio patikra** ir patikrinkite, ar spausdintuvas yra prijungtas prie el. pašto serverio.

Pastaba:

- Jei rodomas klaidos pranešimas, patikrinkite, ar tinkamai pasirinktos el. pašto serverio nuostatos.
- Jei negalite išsiųsti el. laiško net sėkmingai patikrinę ryšį, patikrinkite savo naudojamą el. pašto serverio autentiškumo nustatymo metodą.

Pranešimai, rodomi Ryšio patikra metu

Atliekant el. pašto serverio **Ryšio patikra**, rodomi šie pranešimai. Jei įvyksta klaida, patikrinkite pranešimus ir paaiškinimus, kad žinotumėte būseną.

Pranešimai	Paiškinimai
Connection test was successful.	Šis pranešimas atsiranda, kai ryšys su serveriu sėkmingas.
SMTP server communication error. Check the following. - Network Settings	Šis pranešimas atsiranda, kai <ul style="list-style-type: none"> <input type="checkbox"/> Spausdintuvas neprijungtas prie tinklo <input type="checkbox"/> SMTP serveris neveikia <input type="checkbox"/> Tinklo ryšys komunikuojant nutrūko <input type="checkbox"/> Gauti ne visi duomenys
POP3 server communication error. Check the following. - Network Settings	Šis pranešimas atsiranda, kai <ul style="list-style-type: none"> <input type="checkbox"/> Spausdintuvas neprijungtas prie tinklo <input type="checkbox"/> POP3 serveris neveikia <input type="checkbox"/> Tinklo ryšys komunikuojant nutrūko <input type="checkbox"/> Gauti ne visi duomenys
An error occurred while connecting to SMTP server. Check the followings. - SMTP Server Address - DNS Server	Šis pranešimas atsiranda, kai <ul style="list-style-type: none"> <input type="checkbox"/> Nesėkmingas prisijungimas prie DNS serverio <input type="checkbox"/> Nesėkminga pavadinimo skiriamoji geba SMTP serveriui

Spausdintuvo paruošimas

Pranešimai	Paiškinimai
An error occurred while connecting to POP3 server. Check the followings. - POP3 Server Address - DNS Server	Šis pranešimas atsiranda, kai <input type="checkbox"/> Nesėkmingas prisijungimas prie DNS serverio <input type="checkbox"/> Nesėkminga pavadinimo skiriamoji geba POP3 serveriui
SMTP server authentication error. Check the followings. - Authentication Method - Authenticated Account - Authenticated Password	Šis pranešimas atsiranda, kai nepavyksta SMTP serverio autentifikavimas.
POP3 server authentication error. Check the followings. - Authentication Method - Authenticated Account - Authenticated Password	Šis pranešimas atsiranda, kai nepavyksta POP3 serverio autentifikavimas.
Unsupported communication method. Check the followings. - SMTP Server Address - SMTP Server Port Number	Šis pranešimas atsiranda, kai bandote komunikuoti su nepalaikomais protokolais.
Connection to SMTP server failed. Change Secure Connection to None.	Šis pranešimas atsiranda, kai nesutampa serverio ir kliento SMTP arba serveris nepalaiko SMTP saugaus ryšio (SSL ryšio).
Connection to SMTP server failed. Change Secure Connection to SSL/TLS.	Šis pranešimas atsiranda, kai nesutampa serverio ir kliento SMTP arba serveris prašo naudoti SSL/TLS ryšį, skirtą SMTP saugiam ryšiui.
Connection to SMTP server failed. Change Secure Connection to STARTTLS.	Šis pranešimas atsiranda, kai nesutampa serverio ir kliento SMTP arba serveris prašo naudoti STARTTLS ryšį, skirtą SMTP saugiam ryšiui.
The connection is untrusted. Check the following. - Date and Time	Šis pranešimas atsiranda, kai neteisingi spausdintuvo data ir laikas arba baigėsi sertifikato galiojimas.
The connection is untrusted. Check the following. - CA Certificate	Šis pranešimas atsiranda, kai spausdintuvas neturi atitinkamo serverio šakninio sertifikato arba jei nebuvo importuotas CA Certificate.
The connection is not secured.	Šis pranešimas atsiranda, kai gautas sertifikatas yra pažeistas.
SMTP server authentication failed. Change Authentication Method to SMTP-AUTH.	Šis pranešimas atsiranda, kai nesutampa serverio ir kliento identifikavimo metodas. Serveris palaiko SMTP AUTH.
SMTP server authentication failed. Change Authentication Method to POP before SMTP.	Šis pranešimas atsiranda, kai nesutampa serverio ir kliento identifikavimo metodas. Serveris nepalaiko SMTP AUTH.
Sender's Email Address is incorrect. Change to the email address for your email service.	Šis pranešimas atsiranda, kai nurodytas neteisingas siuntėjo el. pašto adresas.
Cannot access the printer until processing is complete.	Šis pranešimas atsiranda, kai spausdintuvas užimtas.

Kontaktų tvarkymas

Užregistravus kontaktų sąrašą lengviau įvesti paskirties vietas. Galite registruoti iki 200 įrašų naudoti kontaktų sąrašą, kai įvedate fakso numerį, įvedate paskirties vietą, kurioje prisegate nuskaitytą paveikslėlį siųsti el. laišku ir išsaugoti jį tinklo aplanke.

Spausdintuvo paruošimas

Kontaktus galima užregistruoti ir LDAP serveryje.

Kontaktų registravimas arba redagavimas

Pastaba:

Prieš registruodami kontaktus įsitikinkite, kad taip pat sukonfigūravote el. pašto serverio nustatymus, kad jis naudotų el. pašto adresą.

1. Pradžios ekrane pasirinkite **Nuostatos**.
2. Pasirinkite **Adresatų tvarkytuvą**, tuomet **Registruoti/ištrinti**.
3. Atlikite vieną iš šių veiksmų.
 - Norėdami užregistruoti naują kontaktą, pasirinkite **Pridėti įrašą**, tada — **Pridėti adresatą**.
 - Norėdami redaguoti kontaktą, pasirinkite norimą kontaktą, tada pasirinkite **Redaguoti**.
 - Norėdami ištrinti kontaktą, pasirinkite norimą kontaktą, pasirinkite **Trinti**, tada pasirinkite **Taip**. Nereikia atlikti toliau nurodytų veiksmų.

Pastaba:

*Galite registruoti adresą, kuris registruotas LDAP serveryje spausdintuvo vietos kontaktų sąraše. Rodykite įrašą, paskui pasirinkite **Registruoti į Adresatus**.*

4. Registruodami naują kontaktą pasirinkite registruojamo kontakto tipą. Praleiskite šiuos veiksmus, kai norite kontaktą redaguoti arba ištrinti.
 - Faksas: Registruokite kontaktą (fakso numerį), kad galėtumėte siųsti faksogramą.
 - El. paštas: Registruokite el. pašto adresą, kuriuo siųsime nuskaitytą vaizdą arba persiųsime gautą faksogramą.
 - Tinklo aplankas / FTP: Registruokite tinklo aplanką, į kurį įrašysite nuskaitytą vaizdą arba persiųsime gautą faksogramą.
5. Įveskite registruojamo adreso informaciją. Įveskite reikiamus elementus ir, jei reikia, atlikite kitus nustatymus.

Pastaba:

*Jei naudojate PBX sistemą ir jungiantis prie išorinės linijos būtinas kodas, vesdami fakso numerį, iš pradžių (prieš fakso numerį) įveskite išorinį kodą. Jei kodas nustatytas kaip **Linijos tipas** nustatymas, vietoj kodo įveskite groteles (#). Jei norite, kad skambant būtų daroma pauzė (trijų sekundžių), įveskite brūkšnelį (-).*

6. Pasirinkite **OK**.

Kontaktų grupių registravimas arba redagavimas

Įtraukus kontaktus į grupes, faksogramą arba nuskaitytą vaizdą (el. paštu) vienu metu galima siųsti į kelias paskirties vietas.

1. Pradžios ekrane pasirinkite **Nuostatos**.
2. Pasirinkite **Adresatų tvarkytuvą**, tuomet **Registruoti/ištrinti**.
3. Atlikite vieną iš šių veiksmų.
 - Norėdami užregistruoti naują grupę, pasirinkite **Pridėti įrašą**, tada — **Pridėti grupę**.
 - Norėdami redaguoti grupę, pasirinkite norimą grupę, tada pasirinkite **Redaguoti**.

Spausdintuvo paruošimas

- Norėdami ištrinti grupę, pasirinkite norimą grupę, pasirinkite **Trinti**, tada pasirinkite **Taip**. Nereikia atlikti toliau nurodytų veiksmų.
- 4. Registruodami naują grupę pasirinkite registruojamos grupės tipą. Praleiskite šiuos veiksmus, kai norite grupę redaguoti.
 - Faksas: Registruokite kontaktą (fakso numerį), kad galėtumėte siųsti faksogramą.
 - El. paštas: Registruokite el. pašto adresą, kuriuo siųsite nuskaitytą vaizdą arba persiųsite gautą faksogramą.
- 5. Įvesti arba redaguoti grupės **Grupės pavadinimas (privaloma)**.
- 6. Pasirinkite **Adresatas (-ai) įtrauktas (-i) į Grupę (būtinai)**.
- 7. Pasirinkite kontaktus, kuriuos norite užregistruoti grupėje.

Pastaba:

 - Galima užregistruoti iki 200 kontaktų.
 - Norėdami pašalinti kontakto pasirinkimą, palieskite dar kartą.
- 8. Pasirinkite **Uždaryti**.
- 9. Atlikite kitus reikiamus nustatymus.
 - Registr. Nr.: Nustatyti grupės numerį.
 - Rodyklės žodis: Nustatyti grupės rodyklės žodį.
 - Priskirti dažn. naudojam.: Registruoti kaip dažnai naudojamą grupę. Grupė rodoma ekrano viršuje, kur nurodote adresą.
- 10. Pasirinkite **OK**.

Dažnai naudojamų kontaktų registravimas

Kai registruojate dažnai naudojamus kontaktus, kontaktai rodomi ekrano viršuje, kur nurodote adresą.

1. Pradžios ekrane pasirinkite **Nuostatos**.
2. Pasirinkite **Adresatų tvarkytuvą**, tuomet **Dažnas**.
3. Pasirinkite norimo registruoti kontakto tipą.
4. Pasirinkite **Redaguoti**.

Pastaba:
Norėdami redaguoti kontaktų eiliškumą, pasirinkite **Rikiuoti**.
5. Pasirinkite dažnai naudojamus kontaktus, kuriuos norite užregistruoti, tada pasirinkite **OK**.

Pastaba:

 - Norėdami pašalinti kontakto pasirinkimą, palieskite dar kartą.
 - Adresų galite ieškoti kontaktų sąraše. Įveskite paieškos raktinį žodį į ekrano viršuje esantį laukelį.
6. Pasirinkite **Uždaryti**.

Kontaktų registravimas kompiuteryje

Naudodami Web Config, galite sukurti adresatų sąrašą savo kompiuteryje ir importuoti jį į spausdintuvą. Išsamios informacijos žr. *Administratoriaus vadovas*.

Kontaktų atsarginių kopijų kūrimas naudojant kompiuterį

Naudodami Web Config galite nukopijuoti adresatų duomenis iš spausdintuvo į kompiuterį. Išsamios informacijos žr. *Administratoriaus vadovas*.

Sugedus spausdintuvui kontaktų duomenys gali būti prarasti. Kaskart atnaujinus duomenis rekomenduojame sukurti atsarginę duomenų kopiją. Net garantijos galiojimo laikotarpio „Epson“ neatsako už jokių domenu praradimą, neprivalo sukurti atsarginių duomenų ir (arba) parametrų kopijų arba jų atkurti.

Mėgstamiausių parametrų registravimas išankstinių

Galima užregistruoti dažnai naudojamus kopijavimo, faksogramų siuntimo ir suskaitymo parametrus kaip išankstinius. Galima užregistruoti net 50 įrašus. Jei negalite redaguoti išankstinių parametrų, juos galėjo užrakinti administratorius. Pagalbos kreipkitės į spausdintuvo administratorių.

Norėdami užregistruoti išankstinį nustatymą, pradžios ekrane pasirinkite **Išanks.parink.**, tada **Pridėti naują**, o tada – funkciją, kuriai norite užregistruoti išankstinį nustatymą. Pasirinkite būtinuosius parametrus, pasirinkite , tada įveskite išankstinio parametro pavadinimą.

Norėdami įkelti užregistruotą išankstinį parametą, pasirinkite jį iš sąrašo.

Taip pat galite užregistruoti dabartinę adresą ir parametrus, ekrane pasirinkdami kiekvienos funkcijos .

Norėdami pakeisti užregistruotus parametrus, pakeiskite kiekvienos funkcijos parametrus ekrane ir pasirinkite . Pasirinkite **Registruoti nustatytuose** ir pasirinkite, ką norite perrašyti.

Išanks.parink. meniu parinktys

Pasirinkite  ant registruoto išankstinio nustatymo, norėdami pamatyti išsamią užregistruotų nustatymų informaciją. Galite pakeisti užregistruotą pavadinimą, išsamios informacijos ekrane pasirinkę pavadinimą.



Ištrinti užregistruotą išankstinį nustatymą.

Prid. /šali.:

Įtraukti arba išvalyti užregistruotą nustatymą pradžios ekrane kaip nuorodos piktogramą.

Naudokite šią nuostatą:

Įkelti užregistruotą išankstinį nustatymą.

Nuostatos meniu parinktys

Spausdintuvo pradžios ekrane pasirinkite **Nuostatos**, norėdami nustatyti įvairius nustatymus.

Bendrosios nuostatos meniu parinktys

Pasirinkite toliau aprašytus valdymo skydo meniu.

Nuostatos > Bendrosios nuostatos

Pagrind. nuostatos

Pasirinkite toliau aprašytus valdymo skydo meniu.

Nuostatos > Bendrosios nuostatos > Pagrind. nuostatos

Negalite keisti nustatymų, kuriuos užrakino administratorius.

LCD šviesumas:

Sureguliuokite skystųjų kristalų ekrano ryškumą.

Garsas:

Reguliuoti garsumą ir pasirinkti garso tipą.

Miego laikmatis:

Nustatykite laiko tarpą, po kurio pereinama į miego režimą (energijos taupymo režimą), jei spausdintuvas neatlieka jokių operacijų. Praėjus nustatytam laikui LCD ekranas užgesa.

Išjungimo laikmatis:

Jūsų gaminys gali turėti šią funkciją arba funkciją **Išjungimo nuostatos**, atsižvelgiant į įsigijimo vietą.

Pasirinkite šį nustatymą, norėdami, kad spausdintuvas automatiškai išsijungtų, jei jis nenaudojamas nurodytą laiko tarpą. Galite nustatyti laiką, po kurio turi būti vykdomas energijos valdymas. Jį pailginus, gaminys ne taip efektyviai vartos energiją. Prieš atlikdami keitimus, apsvarstykite aplinkai daromą žalą.

Išjungimo nuostatos:

Jūsų gaminys gali turėti šią funkciją arba funkciją **Išjungimo laikmatis**, atsižvelgiant į įsigijimo vietą.

Išjungti, jei neaktyvus

Pasirinkite šį nustatymą, norėdami, kad spausdintuvas automatiškai išsijungtų, jei jis nenaudojamas nurodytą laiko tarpą. Jį pailginus, gaminys ne taip efektyviai vartos energiją. Prieš atlikdami keitimus, apsvarstykite aplinkai daromą žalą.

Išjungti, jei atjungtas

Pasirinkite šį nustatymą, norėdami, kad spausdintuvas išsijungtų praėjus 30 minučių nuo visų tinklo prievadų, įskaitant prievadą LINE, atjungimo. Ši funkcija gali būti neįtraukta, priklausomai nuo regiono.

Spausdintuvo paruošimas

Datos/laiko nustatymai:

Data/laikas

Įveskite dabartinius datą ir laiką.

Vasaros laikas

Pasirinkite jūsų gyvenamojoje teritorijoje galiojančio vasaros laiko nuostatą.

Laiko skirtumas

Įveskite vietos ir UTC (pasaulinio koordinuotojo laiko) laiko skirtumą.

Šalis / regionas:

Pasirinkite valstybę arba regioną, kuriame naudojate spausdintuvą. Pakeitus valstybę arba regioną fakso aparato nustatymai grįš į numatytąsias reikšmes ir reikės pasirinkti juos iš naujo.

Kalba/Language:

Pasirinkite LCD ekrane naudojamą kalbą.

Pradžios ekranas:

Nurodykite pradinį meniu, rodomą LCD ekrane, kai spausdintuvas įsijungia ir įjungta **Baigėsi skirtasis operacijos laikas**.

Pagrindinio ekrano redagavimas:

Pakeisti piktogramų išdėstymą LCD ekrane. Taip pat galite įtraukti, ištrinti ir pakeisti piktogramas.

Fonas:

Pakeisti LCD ekrano fono spalvą.

Baigėsi skirtasis operacijos laikas:

Pasirinkite **Įjungti**, norėdami grįžti į pradinį ekraną, jei nurodytą laiką nebuvo atlikta jokia operacija. Jei buvo pritaikyti naudotojo apribojimai ir nurodytą laiką neatliekamos operacijos, esate išregistruojami ir grįžtama į pradinį ekraną.

Klaviatūra:

Pakeisti klaviatūros išdėstymą LCD ekrane.

Numatytasis ekranas (Job/Status):

Pasirinkite numatytąją informaciją, kurią norite matyti paspaudus  mygtuką.

Susijusi informacija

➔ „Energijos taupymas” puslapyje 61

➔ „Simbolių įvedimas” puslapyje 23

Spausdintuvo parametrai

Pasirinkite toliau aprašytus valdymo skydo meniu.

Nuostatos > Bendrosios nuostatos > Spausdintuvo parametrai

Spausdintuvo paruošimas

Negalite keisti nustatymų, kuriuos užrakino administratorius.

Popieriaus šaltinių nuostatos:

Popieriaus nuostata:

Pasirinkite kiekviename popieriaus šaltinyje įdėto popieriaus formatą ir rūšį.

Gal. popier. tiektuvas pirmumas:

Pasirinkite **Ijungti**, norėdami suteikti spausdinimo prioritetą popieriui, įdėtam į gal. popier. tiektuvą.

A4/Laiškas automatinis perjungimas:

Pasirinkite **Ijungti**, jei norite, kad kai vienas popieriaus šaltinis nenustatytas kaip „Letter“, popierius būtų tiekiamas iš popieriaus šaltinio, kuris nustatytas kaip A4 formato, o jei nė vienas popieriaus šaltinis nenustatytas kaip A4, popierius būtų tiekiamas iš popieriaus šaltinio, nustatyto kaip „Letter“ formato.

Auto. pasirinkimo param.:

Pasirinkite **Ijungti** bet kuriems iš toliau pateiktų nustatymų, norėdami automatiškai spausdinti ant popieriaus iš bet kokio šaltinio, kuriame yra jūsų popieriaus nustatymus atitinkantis popierius.

- Kopijuoti
- Faksas
- Kita

Klaidos pranešimas:

Pasirinkite **Ijungti**, kad būtų rodomas klaidos pranešimas, kai pasirinktas popieriaus formatas arba tipas neatitinka įdėto popieriaus.

Automat. popieriaus sąrankos rodymas:

Pasirinkite **Ijungti**, norėdami rodyti **Popieriaus nuostata** ekraną įdedant popierių į popieriaus šaltinį. Išjungę šią funkciją, negalėsite spausdinti iš „iPhone“ arba „iPad“, naudodami „AirPrint“.

Spausdinimo kalba:

Pasirinkite USB arba tinklo sąsajos spausdinimo kalbą.

Univers. spausdinimo param.:

Šios spausdinimo nuostatos taikomos, kai spausdinant naudojamas išorinis įrenginys, o ne spausdintuvo tvarkyklė.

Viršutinis nuokrypis:

Sureguliuokite viršutinę popieriaus paraštę.

Kairysis nuokrypis:

Sureguliuokite kairiąją popieriaus paraštę.

Spausdintuvo paruošimas

Poslinkis viršuje kitoje pusėje:

Jei naudojate dvipusį spausdinimą, sureguliuokite kitoje popieriaus pusėje paliekamą viršutinę paraštę.

Kairysis nuokrypis kitoje pusėje:

Jei naudojate dvipusį spausdinimą, sureguliuokite kitoje popieriaus pusėje paliekamą kairiąją paraštę.

Patikrinkite popieriaus plotį:

Pasirinkite **Ijungti**, norėdami patikrinti popieriaus plotį prieš spausdinimą. Taip užtikrinama, kad nebus spausdinama už popieriaus kraštų, jei popieriaus dydžio nustatymas neteisingas, tačiau spausdinimas gali sulėtėti.

Praleisti tuščią puslapį:

Tušti spausdinimo duomenų puslapiai automatiškai praleidžiami.

Puslapio aprašo kalbos spausd. konfigūracija:

Pasirinkite Puslapio aprašo kalbos spausd. konfigūracija parinktis, kurias norite naudoti PCL arba „PostScript“ spausdinimui.

Bendrosios nuostatos:

Popieriaus dydis

Pasirinkite numatytąjį popieriaus dydį PCL arba „PostScript“ spausdinimui.

Popieriaus tipas

Pasirinkite numatytąjį popieriaus tipą PCL arba „PostScript“ spausdinimui.

Padėtis

Pasirinkite numatytąją padėtį PCL arba „PostScript“ spausdinimui.

Kokybė

Pasirinkite spausdinimo kokybę PCL arba „PostScript“ spausdinimui.

Rašalo taupymo režimas

Pasirinkite **Ijungti**, norėdami taupyti rašalą, sumažinant spausdinimo tankį.

Spausdinimo tvarka

Paskutinis puslapis viršuje:

Pradedama spausdinti nuo pirmojo failo puslapio.

Pirmas puslapis viršuje:

Pradedama spausdinti nuo paskutinio failo puslapio.

Kopijų skaičius

Nustatykite spausdintinų kopijų skaičių.

Susegimo paraštė

Pasirinkite susegimo vietą.

Automatinis popieriaus išstūmimas

Pasirinkite **Ijungti**, norėdami automatiškai išstumti popierių sustabdžius spausdinimą, kai vykdoma spausdinimo užduotis.

Spausdintuvo paruošimas

- 2-pusis spausdinimas

Pasirinkite **Ijungti**, norėdami vykdyti dvipusį spausdinimą.

PCL meniu:

- Šrifto šaltinis

Esamas

Pasirinkite, kad būtų naudojamas spausdintuve iš anksto įdiegtas šriftas.

Atsisiųsti

Pasirinkite, kad būtų naudojamas atsisiųstas šriftas.

- Šrifto numeris

Pasirinkite numatytąjį numatytojo šrifto šaltinio šrifto numerį. Atsižvelgiant į pasirinktus nustatymus, galimi numeriai skiriasi.

- Žingsnis

Jei šriftas yra keičiamo mastelio arba fiksuoto taškų skaičiaus, nustatykite numatytąjį šrifto taškų reikšmę. Galima rinktis nuo 0,44 iki 99,99 cpi (simbolių colyje) 0,01 intervalais.

Atsižvelgiant į šrifto šaltinio ir šrifto numerio nustatymus, šio elemento gali nebūti.

- Aukštis

Jei šriftas yra keičiamo mastelio arba proporcingas, nustatykite numatytąjį šrifto aukštį. Galima rinktis nuo 4,00 iki 999,75 taško 0,25 intervalais.

Atsižvelgiant į šrifto šaltinio ir šrifto numerio nustatymus, šio elemento gali nebūti.

- Simbolių rinkinys

Pasirinkite numatytąjį simbolių rinkinį. Jei renkant šrifto šaltinio ir šrifto numerio nustatymus pasirinkto šrifto naujame simbolių rinkinyje nėra, šrifto šaltinio ir šrifto numerio nustatymai automatiškai pakeičiami numatytąja reikšme IBM-US.

- Forma

Nustatykite pasirinktos padėties pasirinkto formato popieriuje spausdinamų eilučių skaičių. Šis nustatymas lemia ir tarpų tarp eilučių (VMI) pokyčius; naujoji VMI reikšmė išsaugoma spausdintuve. Tai reiškia, kad vėliau pakeitus puslapio formato ir padėties nustatymus, atsižvelgiant į išsaugotą VMI, bus pakeista ir formos reikšmė.

- CR funkcija

Jei spausdindami naudojate konkrečios operacinės sistemos tvarkyklę, pasirinkite eilutės poslinkio komandą.

- LF funkcija

Jei spausdindami naudojate konkrečios operacinės sistemos tvarkyklę, pasirinkite eilutės poslinkio komandą.

- Popieriaus šaltinio priskyrimas

Nustatykite popieriaus šaltinio pasirinkimo komandos priskyrimą. Jei pasirinksite **4**, bus nustatytos su „HP LaserJet 4“ suderinamos komandos. Jei pasirinksite **4K**, bus nustatytos su „HP LaserJet 4000“, „HP LaserJet 5000“ ir „HP LaserJet 8000“ suderinamos komandos. Jei pasirinksite **5S**, bus nustatytos su „HP LaserJet 5S“ suderinamos komandos.

PS3 meniu:

- Klaidos lapas

Pasirinkite **Ijungti**, norėdami spausdinti būsenos lapą įvykus klaidai „PostScript“ arba PDF spausdinimo metu.

Spausdintuvo paruošimas

Spalvos

Pasirinkite „PostScript“ spausdinimo spalvų režimą.

Dvejetainiai

Pasirinkite **Ijungti**, jei spausdinami duomenys, kuriuose yra dvejetainių vaizdų. Dvejetainius duomenis programa išsiunčia net tada, jei spausdintuvo tvarkyklės nuostata yra ASCII, bet išspausdinti duomenis galima šią funkciją įjungus.

PDF puslapio formatas

Spausdindami PDF failą pasirinkite popieriaus formatą. Jei pasirinkta **Aut.**, popieriaus formatas nustatomas atsižvelgiant į pirmojo puslapio formatą.

Automatinis klaidos atitaisymas:

Pasirinkite veiksmą, kuris turi būti atliekamas įvykus dvipusio spausdinimo arba atminties prisipildymo klaidai.

Įjungti

Įvykus dvipusio spausdinimo klaidai pateikia įspėjimą ir spausdina vienpusiu režimu arba, įvykus užpildytos atminties klaidai, spausdina tik tai, ką galėjo apdoroti spausdintuvas.

Išj.

Pateikia klaidos pranešimą ir atšaukia spausdinimą.

Atminties įrenginio sąsaja:

Atminties prietaisas:

Pasirinkite **Igalinti**, norėdami leisti spausdintuvui pasiekti įkištą atminties įrenginį. Pasirinkus **Uždrausti** spausdintuvas negalės įrašyti duomenų į atminties įrenginį. Tai apsaugo konfidencialius dokumentus nuo neteisėto pašalinimo.

Failo bendrinimas:

Pasirinkite, ar suteikti teisę įrašyti į atmintinę iš kompiuterio, kuris prijungtas per USB arba per tinklą.

Storas popierius:

Pasirinkite **Ijungti**, norėdami išvengti rašalo ištepimo ant spaudinių, tačiau spausdinimas gali sulėtėti.

Tylusis režimas:

Pasirinkite **Ijungti**, norėdami sumažinti triukšmą spausdinimo metu, tačiau spausdinimas gali sulėtėti. Priklausomai nuo popieriaus tipo ir pasirinktų spausdinimo kokybės nustatymų spausdintuvo skleidžiamas triukšmas gali nepakisti.

Rašalo džiūvimo laikas:

Jei vykdate dvipusį spausdinimą, pasirinkite norimą naudoti rašalo džiūvimo laiką. Atspausdinęs vieną pusę, spausdintuvas spausdina kitą. Jei spausdinys ištemptas, padidinkite laiko nustatymą.

Dvikryptis:

Pasirinkite **Ijungti**, norėdami pakeisti spausdinimo kryptį; spausdinama, kol spausdinimo galvutė juda kairėn ir dešinėn. Jei spausdinio vertikalios ar horizontalios linijos atrodo išsiliesę arba nesulygiuotos, išjungus šią funkciją problema gali būti išspręsta, tačiau gali sumažėti spausdinimo sparta.

Spausdintuvo paruošimas

Kompiuterio prijungimas naudojant USB:

Pasirinkite **Igalinti**, norėdami leisti kompiuteriui pasiekti per USB prijungtą spausdintuvą. Kai pasirinkta **Uždrausti**, draudžiamas spausdinimas ir nuskaitymas, kuris nėra siunčiamas per tinklo ryšį.

USB sąsajos skirtojo laiko nuostata:

Nurodykite, po kiek laiko (sekundėmis) spausdinimo užduotį iš „PostScript“ arba PCL spausdintuvo tvarkyklės gavęs spausdintuvas turi nutraukti USB ryšį su kompiuteriu. Jei „PostScript“ arba PCL spausdintuvo tvarkyklė tikslios užduoties pabaigos nenurodo, USB ryšys gali trukti neribotai. Tokiu atveju ryšį spausdintuvas nutraukia praėjus nurodytam laiko tarpui. Jei ryšio nutraukti nereikia, įveskite 0 (nulį).

Susijusi informacija

- ➔ „Popieriaus įdėjimas“ puslapyje 26
- ➔ „JPEG failų spausdinimas iš atminties įrenginio“ puslapyje 96
- ➔ „PDF arba TIFF failų spausdinimas iš atminties įrenginio“ puslapyje 97

Tinklo nuostatos

Pasirinkite toliau aprašytus valdymo skydo meniu.

Nuostatos > Bendrosios nuostatos > Tinklo nuostatos

Negalite keisti nustatymų, kuriuos užrakino administratorius.

Wi-Fi ryšio nustatymas:

Nustatykite arba pakeiskite bevielio tinklo nustatymus. Iš pateiktų pasirinkite ryšio būdą ir vykdykite instrukcijas LCD skydelyje.

- Kelvedis
- Wi-Fi Direct

Laidinio LAN nustatymas:

Nustatykite arba pakeiskite tinklo ryšį, naudojantį LAN laidą ir kelvedį. Kai tai naudojama, „Wi-Fi“ ryšiai išjungti.

Tinklo būseną:

Rodomas arba išspausdinamos dabartinės tinklo nuostatos.

- Laidinio LAN / „Wi-Fi“ būseną
- „Wi-Fi Direct“ būseną
- El. pašto serverio būseną
- Spausdinimo būsenos lapas

Ryšio patikrinimas:

Patikrina dabartinį tinklo ryšį ir atspausdina ataskaitą. Jei su ryšiu susijusių problemų nėra, problemą spręskite vadovaudamiesi ataskaita.

Spausdintuvo paruošimas

Išplėstinės:

Nustatykite toliau nurodytus išsamius parametrus.

- Įrenginio pavadin.
- TCP/IP
- Tarpinis serveris
- El. pašto serveris
- IPv6 adresas
- MS tinklo bendrinimas
- NFC
- Ryšio sparta ir dvipusis ryšys
- Peradresuoti HTTP į HTTPS
- Pasyvinti IPsec / IP filtravimą
- Pasyvinti IEEE802.1X

Tinklo priežiūros nuostatos

Pasirinkite toliau aprašytus valdymo skydo meniu.

Nuostatos > Bendrosios nuostatos > Tinklo priežiūros nuostatos

Negalite keisti nustatymų, kuriuos užrakino administratorius.

Epson Connect paslaugos:

Rodoma, ar spausdintuvas yra priregistruotas ir prijungtas prie Epson Connect paslaugos.

Pasirinkdami **Registruoti** ir sekdami instrukcijomis galite užsiregistruoti serveryje.

Užsiregistravus galite keisti toliau pateiktus nustatymus.

- Sustabdyti/Tęsti
- Neužregistruota

Išsamiau žr. toliau pateiktą tinklalapį.

<https://www.epsonconnect.com/>

<http://www.epsonconnect.eu> (tik Europoje)

„Google Cloud Print“ paslaugos:

Rodoma, ar spausdintuvas yra priregistruotas ir prijungtas prie Google arba „Cloud Print“ paslaugų.

Užsiregistravus galite keisti toliau pateiktus nustatymus.

- Suaktyvinti / Pasyvinti
- Neužregistruota

Daugiau informacijos apie registravimąsi Google „Cloud Print“ paslaugoms ieškokite toliau pateiktame tinklalapyje.

<https://www.epsonconnect.com/>

<http://www.epsonconnect.eu> (tik Europoje)

Spausdintuvo paruošimas

Susijusi informacija

➔ „Spausdinimas naudojant tinklo paslaugą” puslapyje 198

Sistemos administravimas

Pasirinkite toliau aprašytus valdymo skydo meniu.

Nuostatos > Bendrosios nuostatos > Sistemos administravimas

Šią funkciją naudoja administratoriai. Išsamios informacijos žr. *Administratoriaus vadovas*.

Spaudinių skaitiklis meniu parinktys

Pasirinkite toliau aprašytus valdymo skydo meniu.

Nuostatos > Spaudinių skaitiklis

Rodo bendrą, juodai baltų ir spalvotų spaudinių skaičių nuo spausdintuvo įsigijimo.

Tiekimo būseną meniu parinktys

Pasirinkite toliau aprašytus valdymo skydo meniu.

Nuostatos > Tiekimo būseną

Rodomas apytikslis rašalo kiekis ir techninės priežiūros dėžutės tarnavimo laikas.

Jei rodomas ! ženklas, rašalo kasetėje beveik baigiasi rašalas arba beveik prisipildė techninės priežiūros dėžutė. Jei rodomas X ženklas, reikia pakeisti elementą, nes rašalo kasetėje baigėsi rašalas arba techninės priežiūros dėžutė pilna.

Priežiūra meniu parinktys

Pasirinkite toliau aprašytus valdymo skydo meniu.

Nuostatos > Priežiūra

Spausdinimo kokybės reguliavimas:

Pasirinkite šią funkciją, jei kyla problemų dėl spaudinių. Galite patikrinti užsikimšusius purkštukus ir, jei reikia, nuvalykite spausdinimo galvutę, tada sureguliuokite kai kuriuos parametrus, norėdami pagerinti spausdinimo kokybę.

Spaus. galvutės purkšt. tikrini.:

Pasirinkite šią funkciją, norėdami patikrinti, ar spausdinimo galvutės purkštukai užsikimšę. Spausdintuvas atspausdina purkštukų patikros šabloną.

Spausdinimo galvutės valymas:

Pasirinkite šią funkciją, norėdami išvalyti užsikimšusius spausdinimo galvutės purkštukus.

Spausdintuvo paruošimas

Spausdinimo galvutės lygiavimas:

Pasirinkite šią funkciją norėdami sureguliuoti spausdinimo galvutę ir pagerinti spausdinimo kokybę.

- Ribinės linijos lygiavimas

Pasirinkite šią funkciją, norėdami sulygiuoti vertikalias linijas.

- Horizontalusis lygiavimas

Jei spausdiniuose vienodais intervalais matote horizontalias juostas, pasirinkite šią funkciją.

Popieriaus kreiptuvo valymas:

Pasirinkite šią funkciją, jei ant vidinių velenėlių yra rašalo dėmių. Spausdintuvas tiekia popierių, kad nuvalytų vidinius velenėlius.

Periodinis valymas:

Spausdintuvas automatiškai atlieka **Spaus. galvutės purkšt. tikrini.** ir **Spausdinimo galvutės valymas**, remdamasis konkrečiu laiko tarpu. Pasirinkite **Ijungti**, norėdami išsaugoti geriausią spausdinimo kokybę. Esant šioms sąlygoms, patys atlikite **Spaus. galvutės purkšt. tikrini.** ir **Spausdinimo galvutės valymas**.

- Su spaudiniais susijusios problemos
- Kai **Išj.** pasirinkta **Periodinis valymas**
- Spausdinant aukšta kokybe, pvz. nuotraukas
- Kai pranešimas **Spausdinimo galvutės valymas** rodomas skystųjų kristalų ekrane

Susijusi informacija

- ➔ „Spausdinimo kokybės nustatymas” puslapyje 215
- ➔ „Spausdinimo galvutės tikrinimas ir valymas” puslapyje 179
- ➔ „Spausdinimo galvutės lygiavimas” puslapyje 180
- ➔ „Popieriaus kelio valymas, kad neliktų rašalo dėmių” puslapyje 182

Kalba/Language meniu parinktys

Pasirinkite toliau aprašytus valdymo skydo meniu.

Nuostatos > Kalba/Language

Pasirinkite LCD ekrane naudojamą kalbą.

Spausdintuvo būseną / spausdinti meniu parinktys

Pasirinkite toliau aprašytus valdymo skydo meniu.

Nuostatos > Spausdintuvo būseną / spausdinti

Spausdintuvo paruošimas

Spausdinimo būsenos lent.:

Konfigūr. būsenų lentelė:

Spausdinti informacijos lapus, kuriuose nurodytos dabartinė spausdintuvo būseną ir nuostatos.

Tiekimo būsenos lentelė:

Spausdinti informacijos lapus, kuriuose nurodyta reikmenų būseną.

Naudojimo istorijos lentelė:

Spausdinti informacijos lapus, kuriuose pateikta spausdintuvo naudojimo istorija.

PS3 šriftų sąrašas:

Spausdinti „PostScript“ spausdintuvo naudojamų šriftų sąrašą.

PCL šriftų sąrašas:

Spausdinti PCL spausdintuvo naudojamų šriftų sąrašą.

Tinklas:

Rodomas dabartinės tinklo nuostatos.

Adresatų tvarkytuvų meniu parinktys

Pasirinkite toliau aprašytus valdymo skydo meniu.

Nuostatos > Adresatų tvarkytuvai

Registruoti/ištrinti:

Registruoja ir (arba) ištrina kontaktus, skirtus Faksas, Nuskaityti į el. paštą ir Nuskaityti į tinklo aplanką / FTP meniu.

Dažnas:

Registruoja dažnai naudojamus kontaktus greitai prieigai. Taip pat galite pakeisti sąrašo tvarką.

Spausdinti kontaktus:

Atspausdina kontaktų sąrašą.

Peržiūrėti parinktys:

Keičia kontaktų sąrašo rodymo būdą.

Paieškos parinktys:

Keičia kontaktų paieškos būdą.

Vartotojo nuostatos meniu parinktys

Pasirinkite toliau aprašytus valdymo skydo meniu.

Nuostatos > Vartotojo nuostatos

Spausdintuvo paruošimas

Negalite keisti nustatymų, kuriuos užrakino administratorius.

Toliau pateiktuose meniu galite pakeisti numatytuosius nustatymus.

- Nuskaityti į tinklo aplanką / FTP
- Nuskaityti į el. paštą
- Nuskaityti į atminties įrenginį
- Nuskaityti į debesį
- Kopijuoti nuostatas
- Faksas

Autentifikavimo įrenginio būseną meniu parinktys

Pasirinkite toliau aprašytus valdymo skydo meniu.

Nuostatos > Autentifikavimo įrenginio būseną

Parodo autentifikavimo įrenginio būseną.

„Epson Open Platform“ informacija meniu parinktys

Pasirinkite toliau aprašytus valdymo skydo meniu.

Nuostatos > „Epson Open Platform“ informacija

Parodo „Epson Open Platform“ būseną.

Energijos taupymas

Jei nustatytą laikotarpį neatliekama jokių veiksmų, spausdintuvas ima veikti miego režimu arba išsijungia automatiškai. Galite nustatyti laiką, po kurio turi būti vykdomas energijos valdymas. Jį pailginus, gaminys ne taip efektyviai vartos energiją. Prieš atlikdami keitimus, apsvarstykite aplinkai daromą žalą.

Atsižvelgiant į spausdintuvo įsigijimo vietą, jame gali būti funkcija, išjungianti spausdintuvą, jei jis 30 minučių nebus prijungtas prie tinklo.

Energijos taupymas — valdymo skydelis

1. Pradžios ekrane pasirinkite **Nuostatos**.
2. Pasirinkite **Bendrosios nuostatos > Pagrind. nuostatos**.
3. Atlikite vieną iš šių veiksmų.
 - Pasirinkite **Miego laikmatis** arba **Išjungimo nuostatos > Išjungti, jei neaktyvus** arba **Išjungti, jei atjungtas** ir atlikite nustatymus.
 - Pasirinkite **Miego laikmatis** arba **Išjungimo laikmatis** ir tada atlikite nustatymus.

Spausdintuvo paruošimas

Pastaba:

*Jūsų gaminys gali turėti funkciją **Išjungimo nuostatos** arba **Išjungimo laikmatis**, atsižvelgiant į įsigijimo vietą.*

Spausdinimas

Spausdinimas iš spausdintuvo tvarkyklės, naudojant Windows

Jei kai kurių spausdintuvo tvarkyklės nustatymų pakeisti nepavyksta, galbūt juos užregistravo administratorius. Pagalbos kreipkitės į spausdintuvo administratorių.

Prisijungimas prie spausdintuvo tvarkyklės

Prisijungiant prie spausdintuvo tvarkyklės iš kompiuterio valdymo skydo, nustatymai pritaikomi visoms programoms.

Prisijungimas prie spausdintuvo tvarkyklės iš valdymo skydelio

Windows 10/Windows Server 2016

Spustelėkite pradžios mygtuką dešiniuoju pelės mygtuku ir skyriuje **Aparatūra ir garsas** pasirinkite **Valdymo skydas > Peržiūrėti įrenginius ir spausdintuvus**. Dešiniuoju pelės mygtuku spustelėkite naudojamą spausdintuvą arba paspauskite ir neatleisdami pasirinkite **Spausdinimo nuostatos**.

Windows 8.1/Windows 8/Windows Server 2012 R2/Windows Server 2012

Dalyje **Aparatūra ir garsas** pasirinkite **Darbalaukis > Parametrai > Valdymo skydas > Peržiūrėti įrenginius ir spausdintuvus**. Dešiniuoju pelės mygtuku spustelėkite naudojamą spausdintuvą arba paspauskite ir neatleisdami pasirinkite **Spausdinimo nuostatos**.

Windows 7/Windows Server 2008 R2

Spustelėkite pradžios mygtuką ir skyriuje **Aparatūra ir garsas** pasirinkite **Valdymo skydas > Peržiūrėti įrenginius ir spausdintuvus**. Dešiniuoju pelės mygtuku spustelėkite naudojamą spausdintuvą ir pasirinkite **Spausdinimo nuostatos**.

Windows Vista/Windows Server 2008

Spustelėkite pradžios mygtuką ir skyriuje **Aparatūra ir garsas** pasirinkite **Valdymo skydas > Spausdintuvai**. Dešiniuoju pelės mygtuku spustelėkite naudojamą spausdintuvą ir pasirinkite **Pasirinkti spausdinimo nuostatas**.

Windows XP/Windows Server 2003 R2/Windows Server 2003

Spustelėkite pradžios mygtuką ir pasirinkite **Valdymo skydas > Spausdintuvai ir kita aparatūra > Spausdintuvai ir faksai**. Dešiniuoju pelės mygtuku spustelėkite naudojamą spausdintuvą ir pasirinkite **Spausdinimo nuostatos**.

Prisijungimas prie spausdintuvo tvarkyklės naudojant spausdintuvo piktogramą užduočių juostoje

Darbalaukio užduočių juostoje esanti spausdintuvo piktograma yra nuorodos piktograma, kuri suteikia galimybę greitai pasiekti spausdintuvo tvarkyklę.

Paspaudus spausdintuvo piktogramą ir pasirinkus **Spausdintuvo nustatymai**, galima įjungti tą patį spausdintuvo nustatymų langą, kuris yra rodomas pasirinkus iš valdymo skydelio. Dukart paspaudus šią piktogramą, galima patikrinti spausdintuvo būseną.

Spausdinimas

Pastaba:

Jei spausdintuvo piktograma užduočių juostoje nėra rodoma, įjunkite spausdintuvo tvarkyklės langą, spustelėkite **Stebėjimo pasirinktys** skirtuke **Tech. priežiūra** ir pasirinkite **Registruoti sparciosios nuorodos piktogramą užduočių juostoje**.

Pagrindinė spausdinimo informacija

Pastaba:

Veiksmai gali skirtis priklausomai nuo programos. Išsamios informacijos ieškokite programėlės žinyne.

1. Atidarykite norimą spausdinti failą.
Įdėkite spausdintuvą į popierių, jei jis dar neįdėtas.
2. Meniu **Failas** pasirinkite **Spausdinti** arba **Puslapio nustatymas**.
3. Pasirinkite naudojamą spausdintuvą.
4. Pasirinkite **Nuostatos** arba **Ypatybės**, kad būtų atidarytas spausdintuvo tvarkyklės langas.

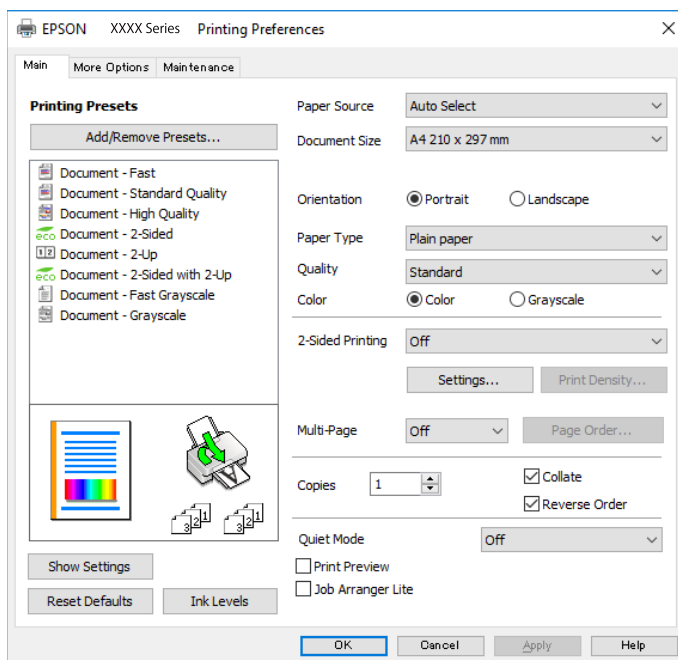

5. Pakeiskite nustatymus pagal poreikį.
Išsamios informacijos ieškokite spausdintuvo tvarkyklės meniu parinktyse.

Pastaba:

- Paaiškinimo, kaip nustatyti elementus, taip pat galite ieškoti interneto žinyne. Dešiniu klavišu paspaudus elementą, pasirodo **Žinynas**.
- Pasirinkus **Spausdinimo peržiūra**, galite peržiūrėti dokumentą prieš spausdinimą.

6. Spustelėkite **Gerai**, norėdami uždaryti spausdintuvo tvarkyklės langą.
7. Spustelėkite **Spausdinti**.

Pastaba:

Pasirinkus **Spausdinimo peržiūra**, parodomas peržiūros langas. Norėdami pakeisti nustatymus, spustelėkite **Atšaukti**, tada pakartokite procedūrą nuo 2 žingsnio.

Spausdinimas

Susijusi informacija

- ➔ „Galimas popierius ir talpa” puslapyje 26
- ➔ „Popieriaus įdėjimas į Popieriaus kasetę” puslapyje 31
- ➔ „Popieriaus įdėjimas į Gal. popier. tiektuvą” puslapyje 33
- ➔ „Popieriaus rūšių sąrašas” puslapyje 37
- ➔ „Skirtukas Pagrindinis” puslapyje 80

Spausdinimas ant abiejų pusių

Galite spausdinti ant abiejų popieriaus pusių. Galima išspausdinti ir lankstinuką, gaunamą keičiant puslapių tvarką ir sulanksčius spaudinį.

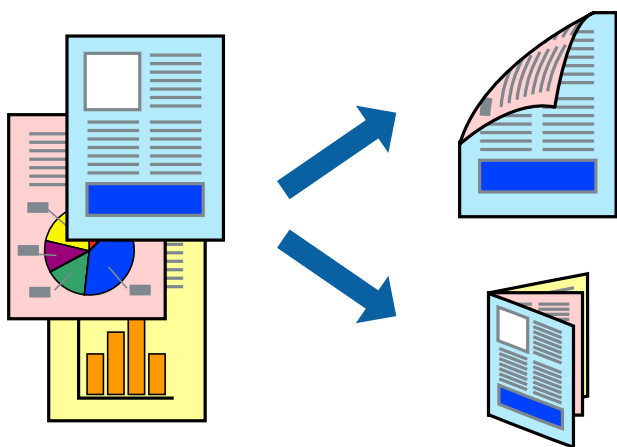

Pastaba:

- Galite naudoti automatinį ir rankinį spausdinimą iš abiejų pusių. Spausdindami ant abiejų pusių rankiniu būdu, atspausdinę pirmą pusę tiesiog apverskite popierių spausdinama puse į kitą pusę.
- Jei nenaudojate dvipusiam spausdinimui tinkančio popieriaus, gali suprastėti spausdinimo kokybė, o popierius įstrigti.
- Atsižvelgiant į popierių ir duomenis, rašalas gali prasisunkti į kitą popieriaus pusę.

Susijusi informacija

- ➔ „Galimas popierius ir talpa” puslapyje 26

Spausdinimo nustatymai

2-pusis spausdinimas rankiniu būdu galimas įjungus EPSON Status Monitor 3. Tačiau, kai spausdintuvą pasiekėte per tinklą arba jis naudojamas kaip bendras spausdintuvas, ši funkcija gali būti negalima.

Pastaba:

Norėdami įjungti EPSON Status Monitor 3, spustelėkite **Išplėstinės nuostatos**, esantį skirtuke **Tech. priežiūra**, ir pasirinkite **Igalinti "EPSON Status Monitor 3"**.

1. Spausdintuvo tvarkyklės skirtuke **Pagrindinis** pasirinkite parinktį iš **2-pusis spausdinimas**.

Spausdinimas

2. Spustelėkite **Nustatymai**, pasirinkite atitinkamas nuostatas ir spustelėkite **Gerai**.

Jei reikia, nustatykite **Spausdinimo tankis**. Šis nustatymas negalimas pasirinkus dvipusį spausdinimą rankiniu būdu.

Pastaba:

- Norėdami spausdinti sulankstomą lankstinuką, pasirinkite **Brošiūra**.
- Nustatydami **Spausdinimo tankis** galite reguliuoti spausdinimo tankį priklausomai nuo dokumento tipo.
- Atsižvelgiant į lange **Pasirinkti dokumento tipą** pasirinktos Spausdinimo tankio koregavimas parinkties ir skirtuke **Kokybė** pasirinktos **Pagrindinis** parinkties derinį, gali būti lėtai spausdinama.

3. Spustelėkite **Spausdinti**.

Kai 2-pusis spausdinimas vykdomas rankiniu būdu, spausdintuvui baigus spausdinti ant vienos pusės, kompiuterio ekrane atidaromas išskleidžiamasis langas. Vadovaukitės ekrane rodomomis instrukcijomis.

Susijusi informacija

- ➔ „Pagrindinė spausdinimo informacija” puslapyje 64
- ➔ „Skirtukas Pagrindinis” puslapyje 80

Kelių puslapių spausdinimas ant vieno lapo

Ant vieno popieriaus lapo galima išspausdinti dviejų arba keturių puslių duomenis.

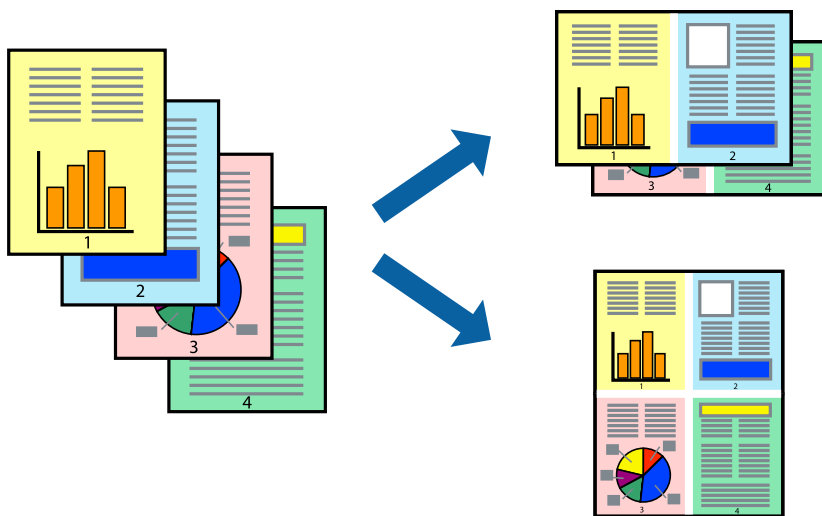

Spausdinimo nustatymai

Spausdintuvo tvarkyklės skirtuke **Pagrindinis** pasirinkite **2 puslapiai** arba **4 puslapiai** kaip **Keli puslapiai** nustatymą.

Susijusi informacija

- ➔ „Pagrindinė spausdinimo informacija” puslapyje 64
- ➔ „Skirtukas Pagrindinis” puslapyje 80

Spausdinimas ir dėjimas pagal puslapių tvarką (spausdinimas atvirkštine tvarka)

Galite spausdinti nuo paskutinio puslapio, kad galėtumėte sudėti lapus pagal tvarką.

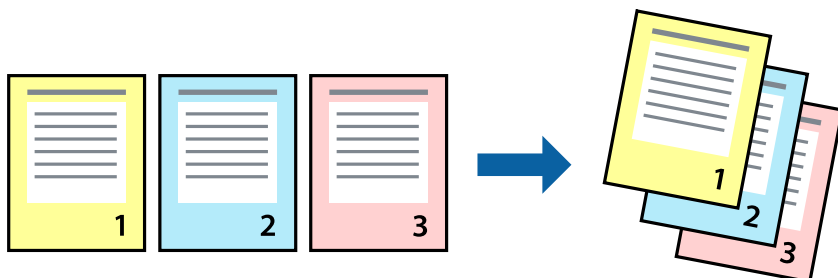

Spausdinimo nustatymai

Spausdinimo tvarkyklės skirtuke **Pagrindinis** pasirinkite **Atvirkštine tvarka**.

Susijusi informacija

- ➔ „Pagrindinė spausdinimo informacija” puslapyje 64
- ➔ „Skirtukas Pagrindinis” puslapyje 80

Sumažinto arba padidinto dokumento spausdinimas

Galite sumažinti arba padidinti dokumento formatą konkrečiu procentu arba pritaikyti į spausdintuvą įdėto popieriaus formatui.



Spausdinimo nustatymai

Spausdintuvo tvarkyklės skirtuke **Daugiau pasirinkčių**, **Dokumento dydis** nustatyme pasirinkite dokumento dydį. **Išvesties popierius** nustatyme pasirinkite spausdinamo popieriaus formatą. Pasirinkite **Mažinti** / **didinti** dokumentą, o tada — **Talpinti į puslapį** arba **Priartinti**. Pasirinkite **Priartinti**, įveskite procentą.

Norėdami vaizdą spausdinti lapo centre, pasirinkite **Centras**.

Spausdinimas

Susijusi informacija

- ➔ „Pagrindinė spausdinimo informacija” puslapyje 64
- ➔ „Skirtukas Daugiau pasirinkčių” puslapyje 81

Vieno vaizdo spausdinimas ant kelių lapų padidinimui (plakato kūrimas)

Ši funkcija leidžia išspausdinti vieną vaizdą ant kelių popieriaus lapų. Suklijuodami juos, galite sukurti didesnį plakatą.

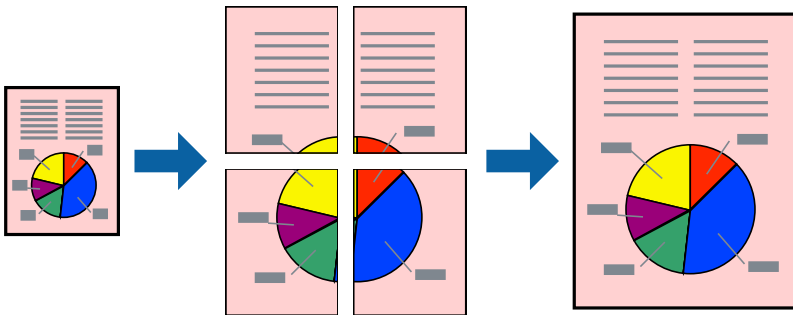

Spausdinimo nustatymai

Spausdintuvo tvarkyklės skirtuke **Pagrindinis** pasirinkite **2x1 plakatas**, **2x2 plakatas**, **3x3 plakatas**, arba **4x4 plakatas** kaip **Keli puslapiai** nustatymą. Spustelėję **Nustatymai** galite pasirinkti skydelius, kurių nenorite spausdinti. Taip pat galite pasirinkti pjovimo gairių parinktį.

Susijusi informacija

- ➔ „Pagrindinė spausdinimo informacija” puslapyje 64
- ➔ „Skirtukas Pagrindinis” puslapyje 80

Plakatų kūrimas naudojant Persideng. išlygiavimo žymės

Toliau pateiktas plakatų kūrimo pavyzdys pasirinkus 2x2 plakatas ir dalyje Spausdinti apipjovimo kreipiam. pasirinkus Persideng. išlygiavimo žymės.

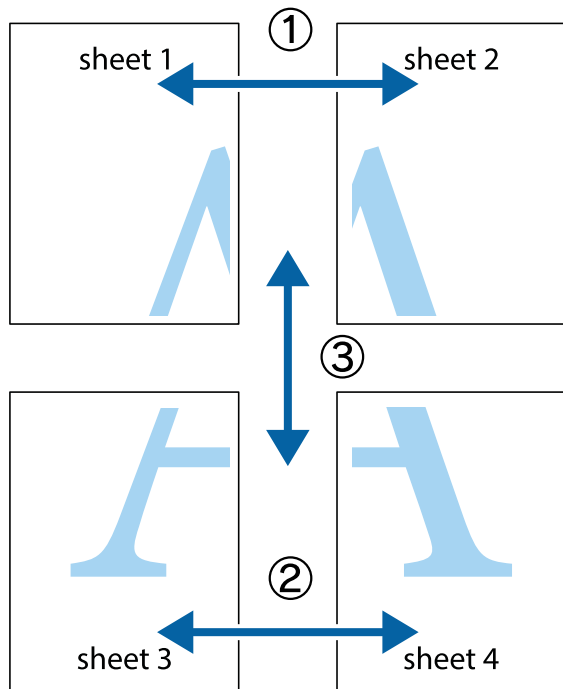

1. Paruoškite Sheet 1 ir Sheet 2. Nukirpkite Sheet 1 paraštes pagal vertikalią mėlyną liniją, einančia per viršutinio ir apatinio kryžiuokų vidurį.

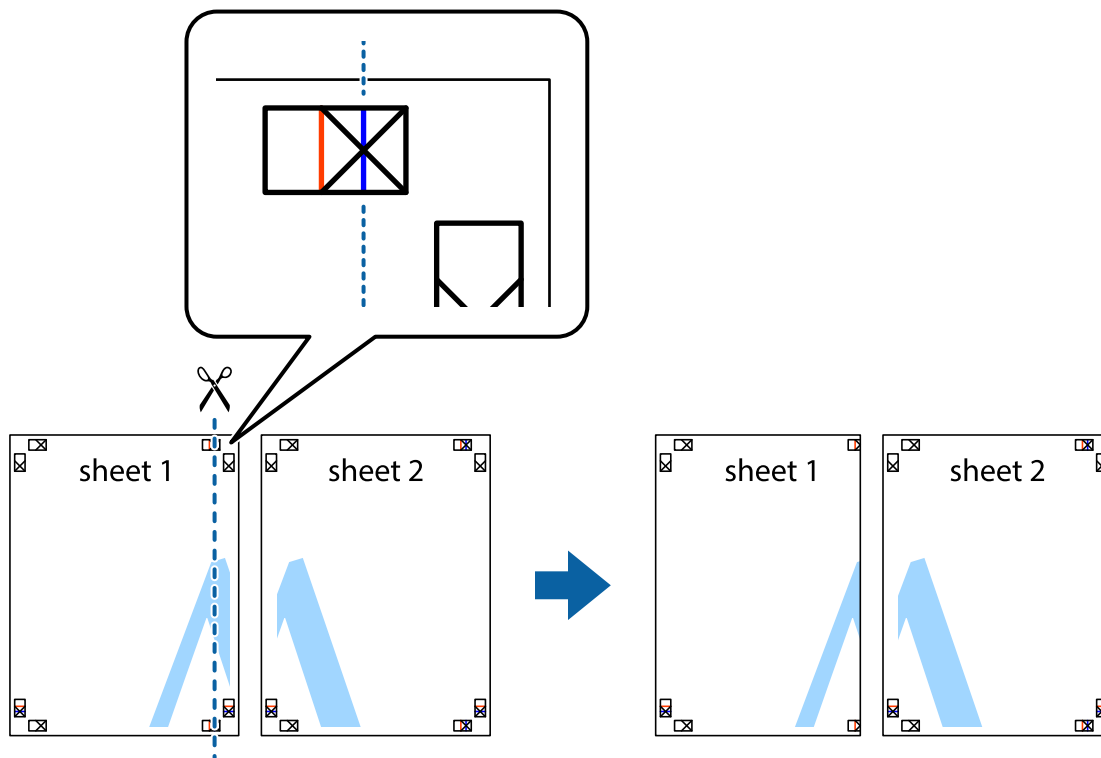

Spausdinimas

- Sheet 1 kraštą uždėkite ant Sheet 2 ir sulygiuokite kryžiuokus. Tada laikinai iš kitos pusės suklijuokite abu lapus.

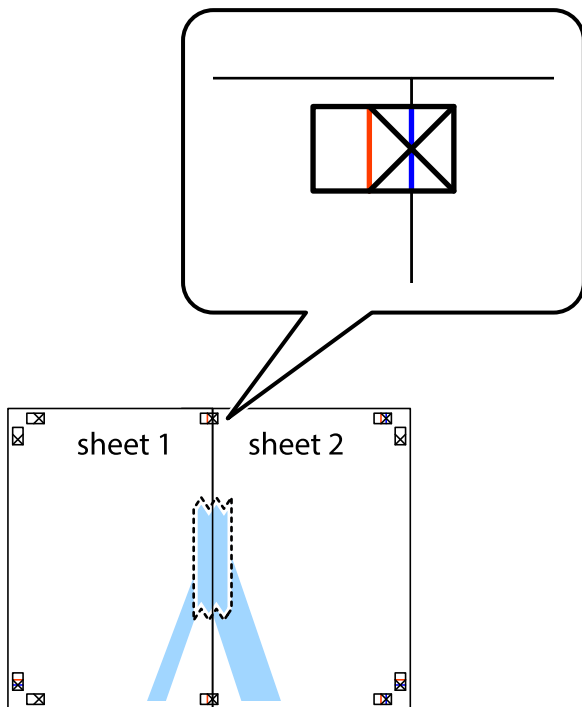

- Perkirpkite suklijuotus lapus pagal vertikalią raudoną liniją, einančią per lygiavimo žymas (tai kairėje kryžiuokų pusėje esanti linija).

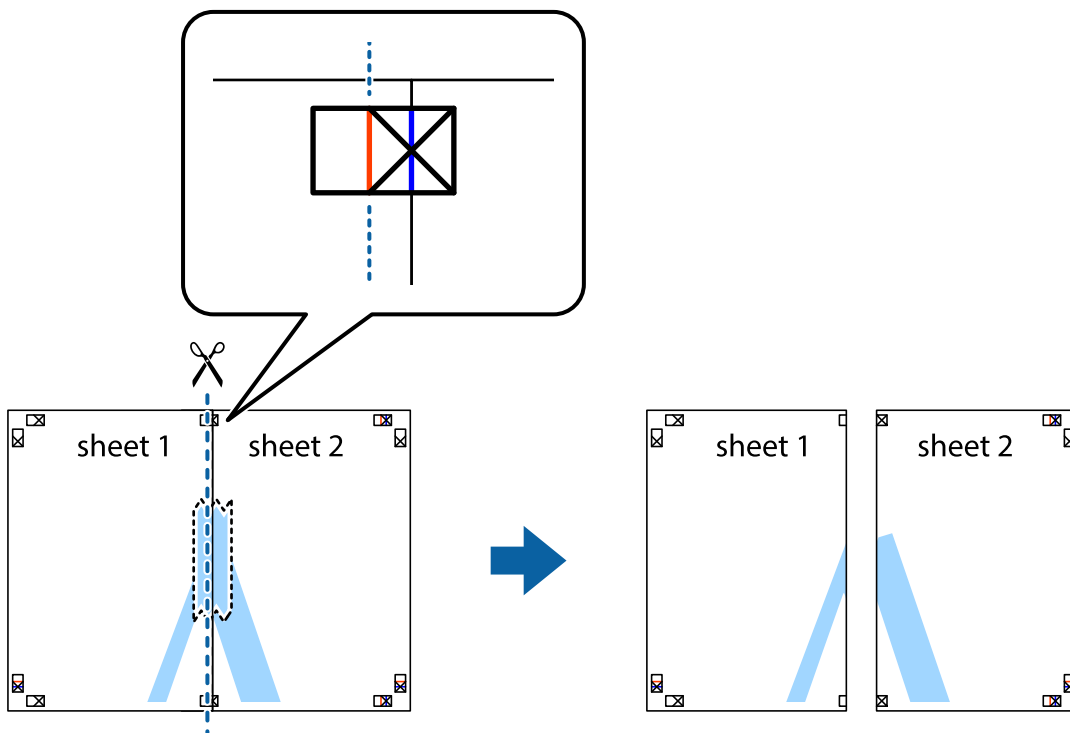

Spausdinimas

4. Suklijuokite lapus iš kitos pusės.



5. Kartodami 1–4 veiksmus suklijuokite Sheet 3 ir Sheet 4.
6. Nukirpkite Sheet 1 ir Sheet 2 paraštes pagal horizontalią mėlyną liniją, einančią per kairiojo ir dešiniojo kryžiukų vidurį.

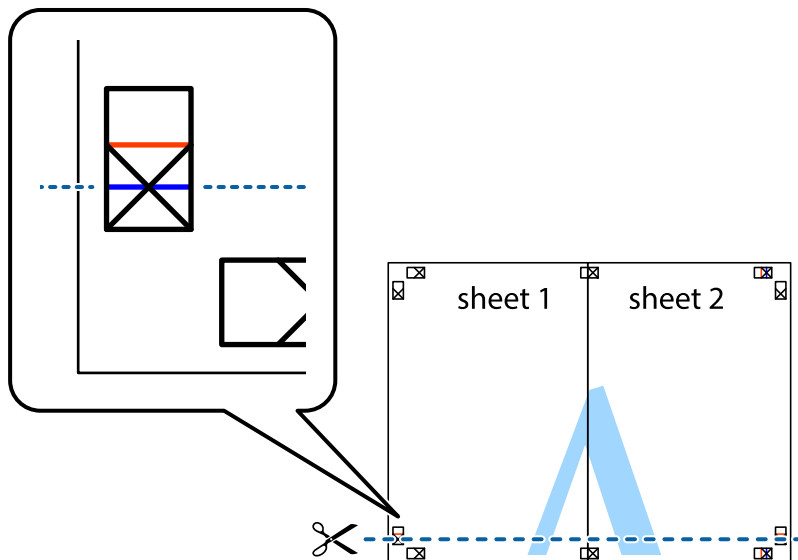

Spausdinimas

7. Sheet 1 ir Sheet 2 kraštus uždėkite ant Sheet 3 ir Sheet 4, sulygiuokite kryžiuokus ir laikinai suklijuokite lapus iš kitos pusės.

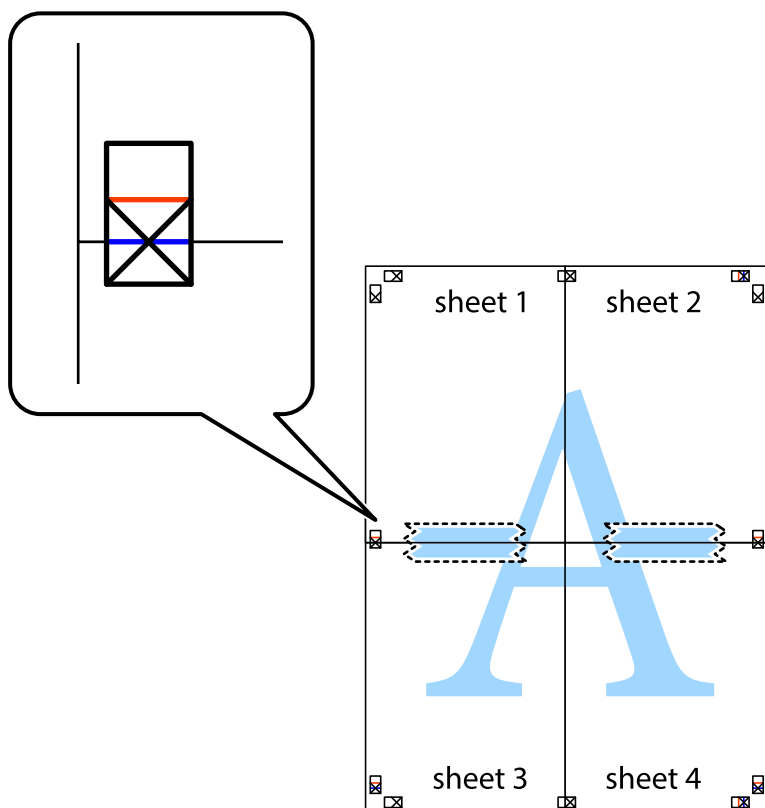

Spausdinimas

8. Perkirpkite suklijuotus lapus pagal horizontalią raudoną liniją, einančią per lygiavimo žymas (tai virš kryžiuočių esanti linija).

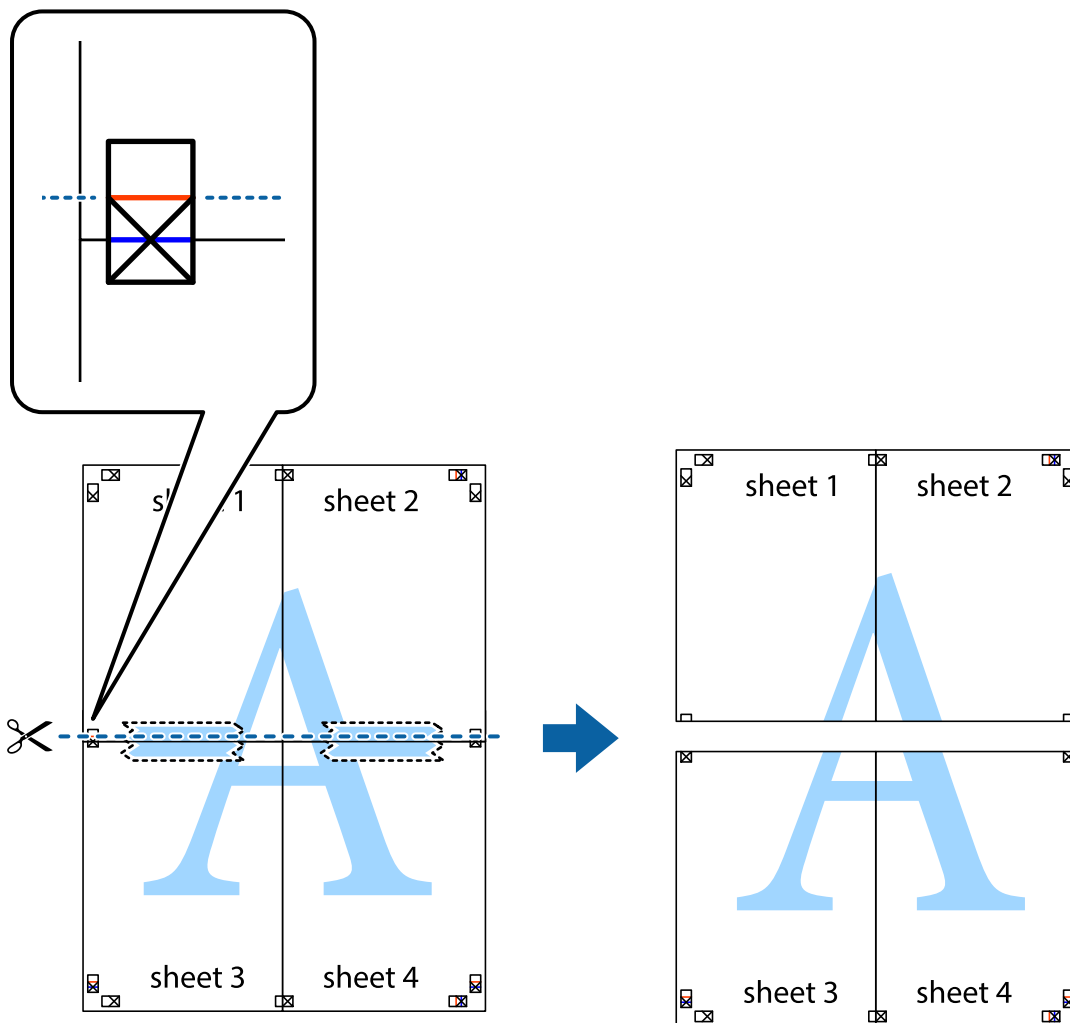

9. Suklijuokite lapus iš kitos pusės.



Spausdinimas

10. Pagal išorines nuorodas nukirpkite likusias paraštes.

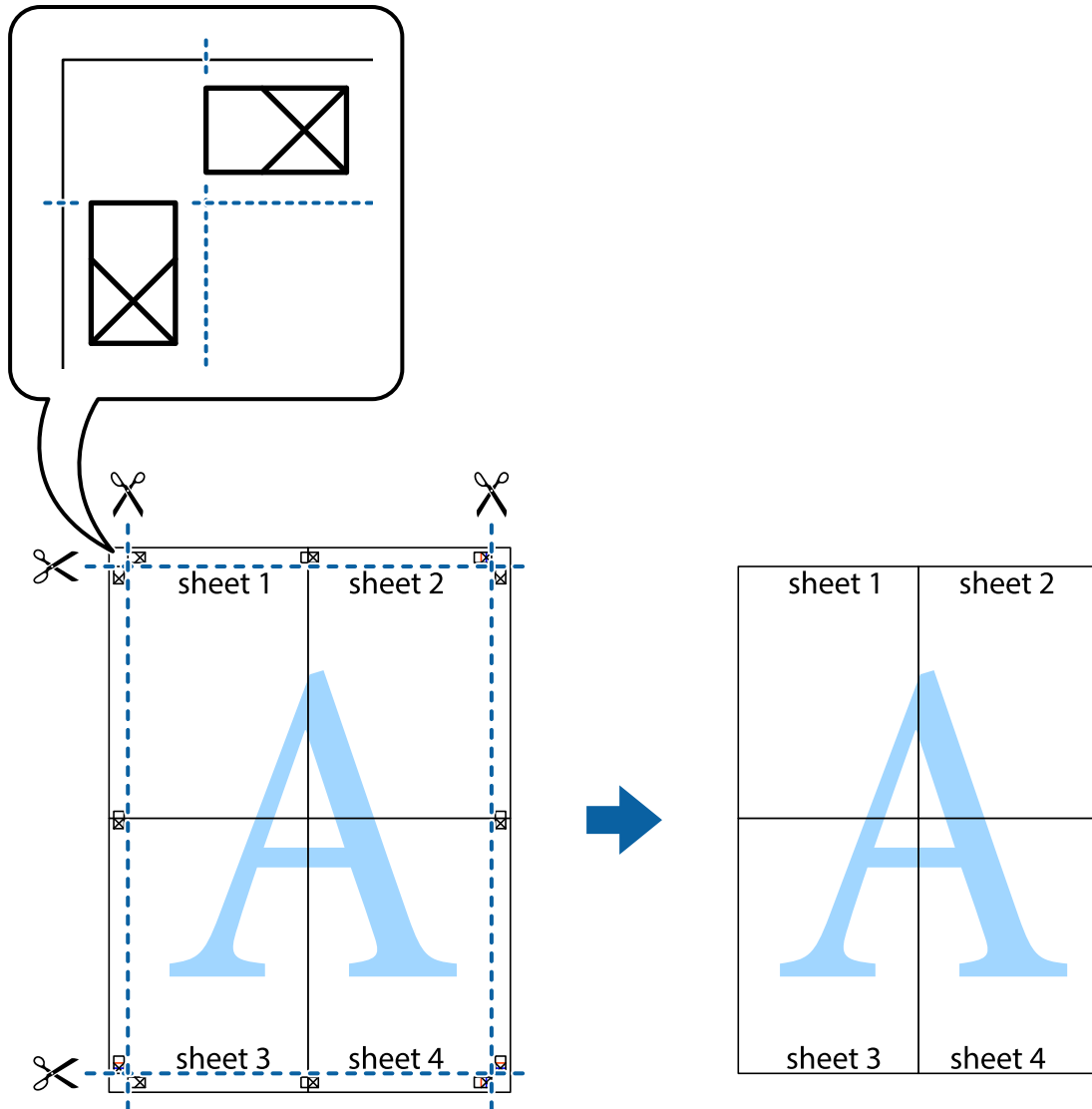

Spausdinimas su antrašte ir porašte

Antraštėse ir poraštėse galima spausdinti tokią informaciją kaip vartotojo vardas ir spausdinimo data.

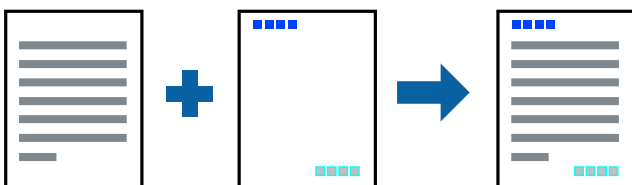

Spausdinimo nustatymai

Spausdintuvo tvarkyklės skirtuke **Daugiau pasirinkčių** spustelėkite **Vandenženklis funkcijos**, tada pasirinkite **Viršutinė / apatinė antraštė**. Spustelėkite **Nustatymai** ir pasirinkite elementus, kuriuos norite spausdinti.

Spausdinimas

Susijusi informacija

- ➔ „Pagrindinė spausdinimo informacija” puslapyje 64
- ➔ „Skirtukas Daugiau pasirinkčių” puslapyje 81

Vandens ženklų spausdinimas

Spaudiniuose galima išspausdinti vandens ženklus, pavyzdžiui, „Konfidencialu“ ar kopijuoti draudžiantį ženklą. Jei norite spausdinti su kopijuoti draudžiančiu ženklą, atspausdinus atsiranda paslėptos raidės, tokiu būdu galima atskirti originalą nuo kopijos.



Nuo kopijavimo apsaugantis piešinys galima esant žemiau patiektomis sąlygomis:

- Popierius: paprastas popierius, kopijavimo popierius, popierius su antrašte, perdirbtas popierius, spalvotas popierius, popierius su išspausdintu vaizdu arba aukštos kokybės paprastas popierius
- Kokybė: Standartin.
- Automatinis 2-pusis spausdinimas: nepasirinkta
- Spalvų korekcija: Automatinis r.

Pastaba:

Galima įtraukti ir pačių sukurtą vandens ženklą kopijuoti draudžiantį ženklą.

Spausdinimo nustatymai

Spausdintuvo tvarkyklės skirtuke **Daugiau pasirinkčių** spustelėkite **Vandenženklų funkcijos**, tada pasirinkite Nuo kopijavimo apsaugantis piešinys arba Vandens ženklis. Spustelėkite **Nustatymai**, norėdami keisti išsamią informaciją, pvz. šablono arba ženklų formatą, tankį arba vietą.

Susijusi informacija

- ➔ „Pagrindinė spausdinimo informacija” puslapyje 64
- ➔ „Skirtukas Daugiau pasirinkčių” puslapyje 81

Spausdinimas

Slaptažodžiu apsaugotų failų spausdinimas

Galite nustatyti spausdinimo užduoties slaptažodį, kad jos spausdinimas būtų pradėtas tik įvedus slaptažodį spausdintuvo valdymo skydelyje.

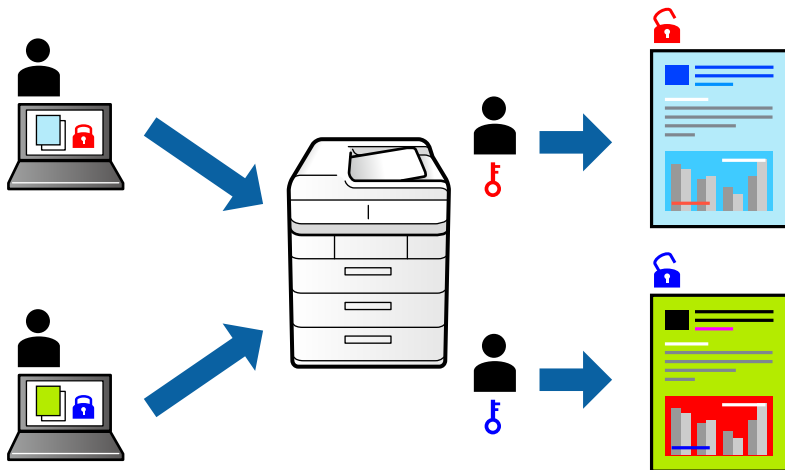

Spausdinimo nustatymai

Spausdintuvo tvarkyklės skirtuke **Daugiau pasirinkčių** pasirinkite **Konfidenciali užduotis**, tada įveskite slaptažodį.

Norėdami spausdinti užduotį, spausdintuvo valdymo skydelio pradžios ekrane pasirinkite **Konfidenciali užduotis**. Pasirinkite užduotį, kurią norite spausdinti, tada įveskite slaptažodį.

Susijusi informacija

- ➔ „Pagrindinė spausdinimo informacija” puslapyje 64
- ➔ „Skirtukas Daugiau pasirinkčių” puslapyje 81

Kelių failų spausdinimas kartu

Užduočių tvarkyklė Lite leidžia sujungti kelis skirtingomis programomis sukurtus failus ir išspausdinti juos kaip vieną spaudinį. Galite nurodyti spausdinimo nustatymus sujungtiems failams, pvz. kelių puslapių išdėstymą ir dvipusį spausdinimą.

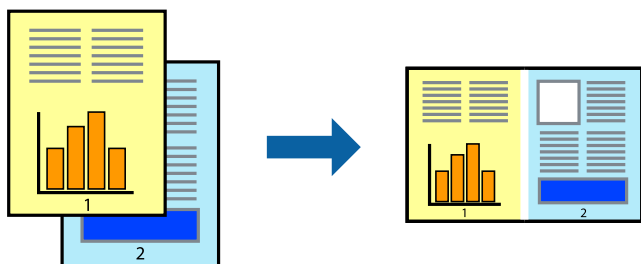

Spausdinimas

Spausdinimo nustatymai

Spausdinimo tvarkyklės skirtuke **Pagrindinis** pasirinkite **Užduočių tvarkyklė Lite**. Pradėjus spausdinimą rodomas Užduočių tvarkyklė Lite langas. Atidarę langą Užduočių tvarkyklė Lite atidarykite su dabartiniu failu norimą sujungti failą ir pakartokite anksčiau pateiktus paveiktus veiksmus.

Pasirinkus spausdinimo užduotį, įtrauktą į Spausdinamas projektas lange Užduočių tvarkyklė Lite, galite redaguoti puslapio išdėstymą.

Spustelėkite **Spausdinti** meniu **Failas**, norėdami pradėti spausdinimą.

Pastaba:

*Jei uždarysite langą Užduočių tvarkyklė Lite prieš įtraukdami visus spausdinimo duomenis į Spausdinamas projektas, spausdinimo užduotis, su kuria šiuo metu dirbate, atšaukiama. Meniu **Failas** spustelėkite **Įrašyti**, norėdami išsaugoti dabartinę užduotį. Įrašyto failo plėtinys yra „.ecl“.*

Norėdami atidaryti Spausdinamas projektas, spustelėkite **Užduočių tvarkyklė Lite** spausdintuvo tvarkyklės skirtuke **Tech. priežiūra**, norėdami atidaryti Užduočių tvarkyklė Lite langą. Tada meniu **Atverti** pasirinkite **Failas** ir pasirinkite failą.

Susijusi informacija

- ➔ „Pagrindinė spausdinimo informacija“ puslapyje 64
- ➔ „Skirtukas Pagrindinis“ puslapyje 80

Spausdinimas naudojant universalios spalvoto spausdinimo funkciją

Galite paryškinti spaudinių tekstų ir vaizdų matomumą.

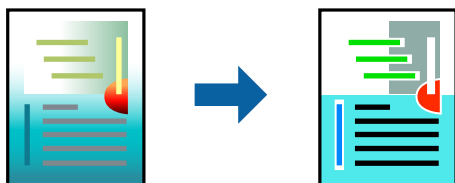

Spalvotas universalus spaudinys galima tik pasirinkus toliau nurodytus nustatymus.

- Popieriaus tipas: paprastas popierius, kopijavimo popierius, popierius su antrašte, perdirbtas popierius, spalvotas popierius, popierius su išspausdintu vaizdu, aukštos kokybės paprastas popierius
- Kokybė: **Standartin.** arba aukštesnė kokybė
- Spausdinimo spalvos: **Spalvot.**
- Programos: „Microsoft® Office 2007“ arba naujesnė
- Teksto dydis: 96 taškų arba mažesnis

Spausdinimo nustatymai

Spausdintuvo tvarkyklės skirtuke **Daugiau pasirinkčių** spustelėkite **Vaizdo parinktys** nustatyme **Spalvų korekcija**. Pasirinkite parinktį iš **Spalvotas universalus spaudinys** nustatymo. Spustelėkite **Patobulinimo parinktys** ir pasirinkite kitus nustatymus.

Spausdinimas

Pastaba:

- Tam tikrus simbolius gali pakeisti šablonai, pvz. „+“ gali atrodyti kaip „±“.
- Nuo konkrečios programos priklausantys šablonai ir pabraukimai gali pakeisti šiuos nustatymus naudojant atspausdintą turinį.
- Nuotraukų ir kitų vaizdų spausdinimo kokybė gali suprastėti, naudojant Spalvotas universalus spaudinys nustatymus.
- Naudojant Spalvotas universalus spaudinys nustatymus spausdinama lėčiau.

Susijusi informacija

- ➔ „Pagrindinė spausdinimo informacija“ puslapyje 64
- ➔ „Skirtukas Daugiau pasirinkčių“ puslapyje 81

Spausdinimo spalvų nustatymas

Galite nustatyti spausdinimo užduotyje naudojamas spalvas.

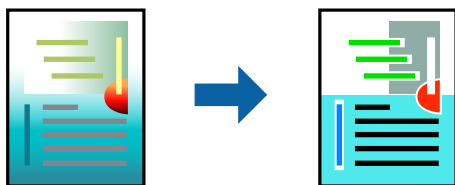

Pastaba:

Šie pakoregavimai nėra taikomi originaliems duomenims.

Spausdinimo nustatymai

Spausdintuvo tvarkyklės skirtuke **Daugiau pasirinkčių** pasirinkite **Vartotojo nustatymas** kaip **Spalvų korekcija** nustatymą. Spustelėkite **Patobulintas**, norėdami atidaryti langą **Spalvų korekcija**, tada pasirinkite spalvų koregavimo būdą.

Pastaba:

- Automatinis r.** pasirinkta kaip numatytoji reikšmė skirtuke **Daugiau pasirinkčių**. Su šiuo nustatymu spalvos yra pakoreguojamos automatiškai pagal popieriaus tipą ir spausdinimo kokybės nustatymus.
- PhotoEnhance** lange **Spalvų korekcija** koreguoja spalvą, analizuojant objekto vietą. Todėl, jei sumažinus, padidinus, apkirpus arba pasukus vaizdą objekto vieta pasikeitė, ant spaudinio galima pastebėti netikėtų spalvos pokyčių. Jei vaizdas yra nesufokusuotas, tonas gali atrodyti nenatūraliai. Jei pasikeitė spalvos arba jos atrodo netikroviškai, spausdinkite pasirinkę ne **PhotoEnhance**, o kitą režimą.

Susijusi informacija

- ➔ „Pagrindinė spausdinimo informacija“ puslapyje 64
- ➔ „Skirtukas Daugiau pasirinkčių“ puslapyje 81

Spausdinimas paryškinant plonas linijas

Galite pastorinti linijas, per plonas spausdinimui.

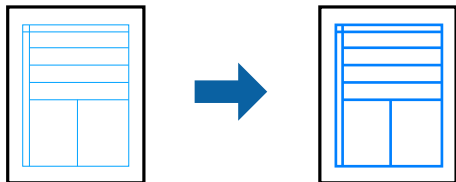

Spausdinimo nustatymai

Spausdintuvo tvarkyklės skirtuke **Daugiau pasirinkčių** spustelėkite **Vaizdo parinktys** nustatyme **Spalvų korekcija**. Pasirinkite **Išskirti plonas linijas**.

Susijusi informacija

- ➔ „Pagrindinė spausdinimo informacija” puslapyje 64
- ➔ „Skirtukas Daugiau pasirinkčių” puslapyje 81

Aiškių brūkšninių kodų spausdinimas

Galite aiškiai atspausdinti brūkšninį kodą, kad būtų lengva jį nuskaityti. Įjunkite šią funkciją tik jei atspausdinto brūkšninio kodo nepavyksta nuskaityti.

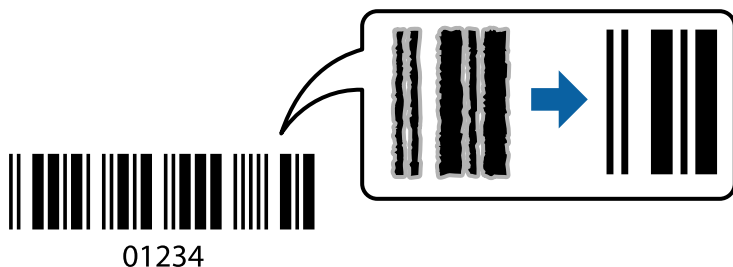

Šią funkciją galima naudoti toliau nurodytomis sąlygomis.

- Popierius: paprastas popierius, kopijavimo popierius, popierius su antrašte, perdirbtas popierius, spalvotas popierius, popierius su išspausdintu vaizdu, aukštos kokybės paprastas popierius, nuo 91 iki 256 g/m² storio storas popierius arba „Envelope“
- Kokybė: **Standartin.**, **Didelis** (negalima popieriui, kurio storis yra nuo 161 iki 256 g/m²)

Pastaba:

Priklausomai nuo aplinkybių, neryškumo pašalinimas gali būti galimas ne visada.

Spausdinimo nustatymai

Spausdintuvo tvarkyklės skirtuke **Tech. priežiūra** spustelėkite **Išplėstinės nuostatos**, tada pasirinkite **Brūkšninio kodo režimas**.

Spausdinimas

Susijusi informacija

- ➔ „Pagrindinė spausdinimo informacija” puslapyje 64
- ➔ „Skirtukas Tech. priežiūra” puslapyje 82

Spausdinimo atšaukimas

Spausdinimo užduotį galite atšaukti naudojant kompiuterį. Tačiau, jei spausdinimo užduotis jau išsiųsta į spausdintuvą, iš kompiuterio jos atšaukti negalėsite. Tokiu atveju spausdinimo užduotį atšaukite naudodami spausdintuvo valdymo skydelį.

Atšaukimas

Kompiuteryje dešiniuoju pelės klavišu spustelėkite ant spausdintuvo ties **Įrenginiai ir spausdintuvai**, **Spausdintuvas** arba **Spausdintuvai ir fakso aparatai**. Spustelėkite **Pamatyti, kas spausdinama**, dešiniuoju pelės klavišu spustelėkite norimą atšaukti užduotį, tada pasirinkite **Atšaukti**.

Spausdintuvo tvarkyklės meniu parinktys

Atidarykite spausdinimo langą programoje, pasirinkite spausdintuvą, tada pasiekite spausdintuvo tvarkyklės langą.

Pastaba:

Meniu gali skirtis, priklausomai nuo pasirinktos parinktės.

Skirtukas Pagrindinis

Išankst. spausd. nustat.	Pridėti / šalinti išankstinius nustatymus	Galite pridėti ar pašalinti dažniausiai naudojamų spausdinimo nustatymų išankstinius nustatymus. Iš sąrašo pasirinkite norimą naudoti išankstinį nustatymą.
Rodyti nustatymus	Rodomas skirtukuose Pagrindinis ir Daugiau pasirinkčių esamu metu nustatomų elementų sąrašas.	
Atkurti numatyt. reikšmes	Visi nustatymai gražinami į gamyklinius. Nustatymus skirtuke Daugiau pasirinkčių taip pat galite atstatyti į numatytuosius.	
Rašalo lygiai	Rodo apytikslius rašalo lygius.	
Popier. šaltinis	Pasirinkite popieriaus šaltinį, iš kurio turi būti tiekiamas popierius. Pasirinkite Automat. pasirinkimas , norėdami automatiškai pasirinkti popieriaus šaltinį, pasirinktą spausdintuvo Popieriaus nuostata.	
Dokumento dydis	Pasirinkite norimą naudoti popieriaus formatą. Jei pasirinkote Nustatyta vartotojo , įveskite popieriaus plotį ir aukštį.	
Padėtis	Pasirinkite norimą spausdinimo orientaciją.	
Popier. tipas	Pasirinkite spausdinamo popieriaus rūšį.	
Kokybė	Pasirinkite norimą spausdinimo kokybę. Galimi nustatymai priklauso nuo pasirinkto popieriaus tipo.	
Spalvot.	Pasirinkite spausdinimo užduoties spalvą.	

Spausdinimas

2-pusis spausdinimas	Leidžia atlikti dvipusį spausdinimą.	
	Nustatymai	Galite nurodyti susegimo kraštą ir susegimo paraštes. Spausdindami kelių lapų dokumentus galite pasirinkti, ar pradėti spausdinimą nuo galinės ar priekinės lapo pusės.
	Spausdinimo tankis	Norėdami nustatyti spausdinimo tankį pasirinkite dokumento tipą. Jei pasirinkite tinkamą spausdinimo tankį, galite apsaugoti vaizdus nuo persigėrimo į kitą lapo pusę. Norėdami nustatyti spausdinimo tankį rankiniu būdu, pasirinkite Nustatyta vartotojo .
Keli puslapiai	Leidžia ant vieno lapo atspausdinti kelis lapus ar spausdinti plakata. Norėdami nurodyti, kuria tvarka bus spausdinami lapai, spustelėkite Puslapių tvarka .	
Kopijos	Nustatykite spausdintinių kopijų skaičių.	
	Sulyginti	Spausdina tam tikra tvarka sulygintus kelis dokumentus ir suskirsto į rinkinius.
	Atvirkštinė tvarka	Leidžia spausdinti nuo paskutinio puslapio, kad po spausdinimo galėtumėte sudėti lapus pagal atitinkamą tvarką.
Tylusis režimas	Sumažina spausdintuvo skleidžiamą triukšmą. Tačiau įjungus šią funkciją gali sumažėti spausdinimo greitis.	
Spausdinimo peržiūra	Rodo dokumento peržiūrą prieš spausdinimą.	
Užduočių tvarkyklė Lite	Naudodami Užduočių tvarkyklė Lite funkciją, pasirinkite spausdinti.	

Skirtukas Daugiau pasirinkčių

Išankst. spausd. nustat.	Pridėti / šalinti išankstinius nustatymus	Galite pridėti ar pašalinti dažniausiai naudojamų spausdinimo nustatymų išankstinius nustatymus. Iš sąrašo pasirinkite norimą naudoti išankstinį nustatymą.
Rodyti nustatymus	Rodomas skirtukuose Pagrindinis ir Daugiau pasirinkčių esamu metu nustatomų elementų sąrašas.	
Atkurti numatyt. reikšmes	Visi nustatymai grąžinami į gamyklinius. Nustatymus skirtuke Pagrindinis taip pat galite atstatyti į numatytuosius.	
Dokumento dydis	Pasirinkite dokumento formatą.	
Išvesties popierius	Pasirinkite norimą naudoti popieriaus formatą. Jei Išvesties popierius skiriasi nuo Dokumento dydis, Mažinti / didinti dokumentą pasirenkamas automatiškai. Jei spausdinate dokumentus nepakeitę dydžio, neprivalote pasirinkti Išvesties popierius .	
Mažinti / didinti dokumentą	Leidžia sumažinti ir padidinti dokumento dydį.	
	Talpinti į puslapį	Automatiškai sumažina ar padidina dokumentą, kad jis tilptų į Išvesties popierius pasirinktą popieriaus dydį.
	Priartinti	Spausdina konkrečia procentine verte.
	Centras	Spausdina vaizdus lapo viduryje.

Spausdinimas

Spalvų korekcija	Automatinis r.	Automatiškai reguliuoja vaizdų spalva.
	Vartotojo nustatymas	Leidžia atlikti rankinį spalvos koregavimą. Tolimesniems nustatymams spustelėkite Patobulintas .
	Vaizdo parinktys	Įjungia spausdinimo kokybės parinktis, tokias kaip Spalvotas universalus spaudinys arba Koreguoti raud.a.ef. Taip pat galite pastorinti linijas, kad spaudiniuose jos geriau matytųsi.
Vandenženklų funkcijos	Leidžia atlikti vandens ženklų ar kopijuoti draudžiančio ženklų nustatymus.	
Konfidenciali užduotis	Spausdinant apsaugo konfidencialius dokumentus slaptažodžiu. Jei naudojate šią funkciją, spausdintuve įrašomi spausdinimo duomenys, kuriuos galima atspausdinti tik spausdintuvo valdymo skyde įvedus teisingą slaptažodį. Spustelėkite Nustatymai , norėdami pakeisti nustatymus.	
Papildomi nustatymai	Pasukti 180° kampu	Lapai prieš spausdinant pasukami 180 laipsnių. Ši funkcija naudinga spausdinant ant tokio popieriaus, kaip vokai, kurie dedami į spausdintuvą fiksuota kryptimi.
	Dideliu greičiu	spausdinama spausdinimo galvutei judant abiem kryptimis. Spausdinama greičiau, bet kokybė blogesnė.
	Veidrodinis atvaizdas	Spausdina vaizdą atvirkščiai, veidrodiniu būdu.

Skirtukas Tech. priežiūra

Purkštukų patikrinimas	Atspausdinamas purkštukų patikros šablonas, kad patikrintumėte, ar neužsikimšę spausdinimo galvutės purkštukai.
Galvutės valymas	Išvalomi užsikimšę spausdinimo galvutės purkštukai. Kadangi kai kurioms funkcijoms reikalingas rašalas, jei purkštukai užsikimšę, nuvalykite spausdinimo galvutę.
Užduočių tvarkyklė Lite	Atidaro langą Užduočių tvarkyklė Lite. Galite įrašyti ir redaguoti duomenis.
EPSON Status Monitor 3	Atidaro langą EPSON Status Monitor 3. Čia galite patikrinti spausdintuvo ir reikmenų būseną.
Stebėjimo pasirinktis	Leidžiama atlikti EPSON Status Monitor 3 lange esančių elementų nustatymus.
Išplėstinės nuostatos	Leidžiama atlikti įvairius nustatymus. Dešiniu pelės klavišu spustelėkite elementą, norėdami peržiūrėti Žinytas.
Spausdinimo eilė	Rodomi spausdinimo laukiančios užduotys. Galite patikrinti, pristabdyti arba tęsti spausdinimo darbus.
Spausdintuvo ir funkcijų informacija	Galite užregistruoti naudotojo paskyras. Jei spausdintuve nustatytas prieigos valdymas, turite užregistruoti savo paskyrą.
Kalba	Pakeičia kalbą, naudojamą spausdintuvo tvarkyklės lange. Norėdami pritaikyti nustatymus, uždarykite spausdintuvo tvarkyklę ir atidarykite dar kartą.
Programinės įrangos naujinimas	Paleidžia EPSON Software Updater, čia galite patikrinti naujausią programos versiją internete.
Techninis palaikymas	Atidaroma „Epson“ techninės pagalbos svetainė.

Spausdinimas iš „PostScript“ spausdintuvo tvarkyklės, naudojant Windows

„PostScript“ spausdintuvo tvarkyklė yra tvarkyklė, siunčianti spausdintuvui spausdinimo komandas, naudodama „PostScript“ puslapio aprašo kalbą.

1. Atidarykite norimą spausdinti failą.
Jei dar neįdėjote, įdėkite į spausdintuvą popieriaus.
2. Meniu **Failas** pasirinkite **Spausdinti** arba **Spausdinimo nustatymas**
3. Pasirinkite naudojamą spausdintuvą.
4. Pasirinkite **Nuostatos** arba **Ypatybės**, kad būtų atidarytas spausdintuvo tvarkyklės langas.

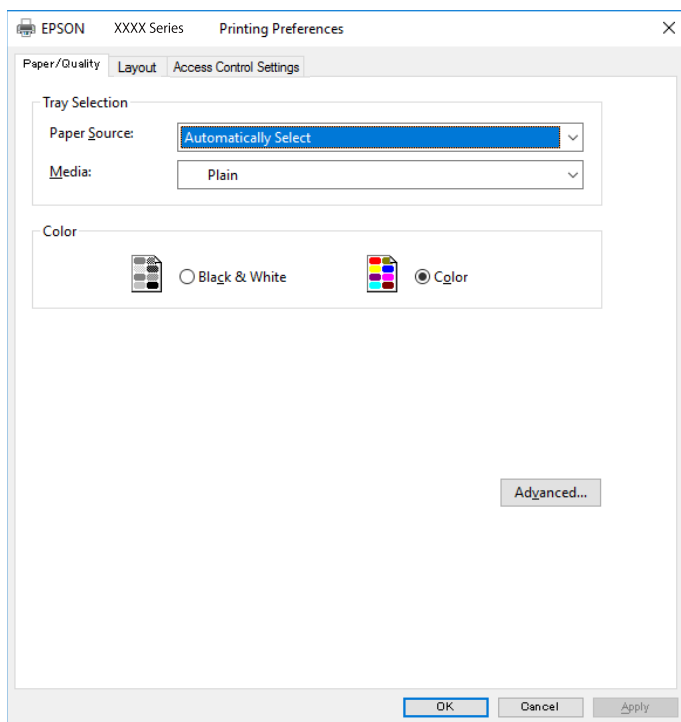

5. Jei reikia, pakeiskite nustatymus.
Daugiau informacijos apie spausdintuvo tvarkyklės ieškokite meniu parinktyse.
6. Spustelėkite **Gerai**, norėdami uždaryti spausdintuvo tvarkyklės išsamią informaciją.
7. Spustelėkite **Spausdinti**.

Susijusi informacija

- ➔ „Galimas popierius ir talpa“ puslapyje 26
- ➔ „Popieriaus įdėjimas į Popieriaus kasetę“ puslapyje 31
- ➔ „Popieriaus įdėjimas į Gal. popier. tiekuvą“ puslapyje 33
- ➔ „Popieriaus rūšių sąrašas“ puslapyje 37

Spausdinimas

- ➔ „Popieriaus / kokybės skirtukas” puslapyje 84
- ➔ „Išdėstymo skirtukas” puslapyje 84

„PostScript“ spausdintuvo tvarkyklės meniu parinktys

Atidarykite spausdinimo langą programoje, pasirinkite spausdintuvą, tada atidarykite spausdintuvo tvarkyklės langą.

Pastaba:

Meniu gali skirtis, priklausomai nuo pasirinktos parinktės.

Popieriaus / kokybės skirtukas

Dėklo pasirinkimas	Popieriaus šaltinis	Pasirinkite popieriaus šaltinį, iš kurio tiekiamas popierius. Pasirinkite Pasirinkti automatiškai , norėdami automatiškai pasirinkti popieriaus šaltinį, pasirinktą spausdintuvo Popieriaus nuostata .
	Laikmena	Pasirinkite popieriaus tipą, ant kurio spausdinsite.
Spalva	Pasirinkite spausdinimo užduoties spalvą.	

Išdėstymo skirtukas

Padėtis	Pasirinkite norimą spausdinimo orientaciją.		
Spausdinti ant abiejų pusių	Leidžia atlikti dvipusį spausdinimą.		
Puslapių tvarka	Pasirinktie spausdinti nuo viršutinio arba paskutinio puslapio. Jei pasirinksite Nuo pabaigos link pradžios , puslapiai po spausdinimo sukraunami teisinga tvarka, remiantis puslapių numeriais.		
Puslapio formatas	Puslapių viename lape	Leidžia spausdinti kelis puslapius ant vieno lapo.	
		Puslapių viename lape išdėstymas	Leidžia nurodyti puslapio išdėstymą, spausdinant kelis puslapius viename lape.
	Bukletas	Pasirinkite, norėdami sukurti bukletą.	
		Lankstinuko susegimas	Pasirinkite lankstinuko susegimo padėtį.

Prieigos valdymo nustatymų skirtukas

Administratorius galėjo apriboti spausdintuvo naudojimą. Spausdinimas galimas užregistravus paskyrą spausdintuvo tvarkyklėje. Dėl išsamios naudotojo paskyros informacijos susisieki su administratoriumi.

Spausdinimas

Prieigos valdymo nustatymai	Naudotojo registracija	Leidžia įvesti naudotojo vardą ir slaptažodį.
	Naudotojo vardas	Įveskite naudotojo vardą.
	Slaptažodis	Įveskite slaptažodį.

Išplėstinės parinktys

Popierius / išvestis	Popieriaus formatas	Pasirinkite norimą naudoti popieriaus formatą.		
	Kopijos	Nustatykite spausdintinių kopijų skaičių.		
Grafika	Spausdinimo kokybė	Pasirinkite norimą spausdinimo kokybę.		
	Vaizdo spalvų valdymas	Pasirinkite ICM būdą arba tikslą.		
	Mastelio keitimas	Leidžia sumažinti arba padidinti dokumentą.		
	„TrueType Font“	Nustato pakaitinį šriftą į „TrueType Font“.		
Dokumento parinktys	Išplėstinės spausdinimo funkcijos	Leidžia pasirinkti išsamius spausdinimo funkcijų nustatymus.		
	„PostScript“ parinktys	Leidžia pasirinkti papildomus nustatymus.		
	Spausdintuvo ypatybės	Color Mode	Pasirinkite, ar spausdinti spalvotai, ar viena spalva.	
		Press Simulation	Kad spausdinant būtų atkurama ofsetinės spaudos CMYK rašalo spalva, galite pasirinkti CMYK rašalo spalvą.	
		Ink Save Mode	Taupomas rašalas mažinant spausdinimo tankį.	
		Rotate by 180°	Duomenys prieš spausdinant pasukami 180 laipsnių.	

Spausdinimo atšaukimas

Spausdinimo užduotį galite atšaukti naudojant kompiuterį. Tačiau, jei spausdinimo užduotis jau išsiųsta į spausdintuvą, iš kompiuterio jos atšaukti negalėsite. Tokiu atveju spausdinimo užduotį atšaukite naudodami spausdintuvo valdymo skydelį.

Atšaukimas

Kompiuteryje dešiniuoju pelės klavišu spustelėkite ant spausdintuvo ties **Įrenginiai ir spausdintuvai**, **Spausdintuvas** arba **Spausdintuvai ir fakso aparatai**. Spustelėkite **Pamatyti, kas spausdinama**, dešiniuoju pelės klavišu spustelėkite norimą atšaukti užduotį, tada pasirinkite **Atšaukti**.

Spausdinimas iš spausdintuvo tvarkyklės, naudojant Mac OS

Pagrindinė spausdinimo informacija

Pastaba:

Veiksmai skiriasi priklausomai nuo programos. Išsamios informacijos ieškokite programėlės žinyne.

1. Atidarykite norimą spausdinti failą.
Įdėkite spausdintuvą į popierių, jei jis dar neįdėtas.
2. Meniu **Failai** pasirinkite **Spausdinti** arba kitą komandą, kad būtų atidarytas spausdinimo dialogo langas.
Jei reikia, spustelėkite **Rodyti informaciją** arba ▼, kad būtų išplėstas spausdinimo langas.
3. Pasirinkite naudojamą spausdintuvą.
4. Išskleidžiamajame meniu pasirinkite **Spausdinimo nustatymai**.

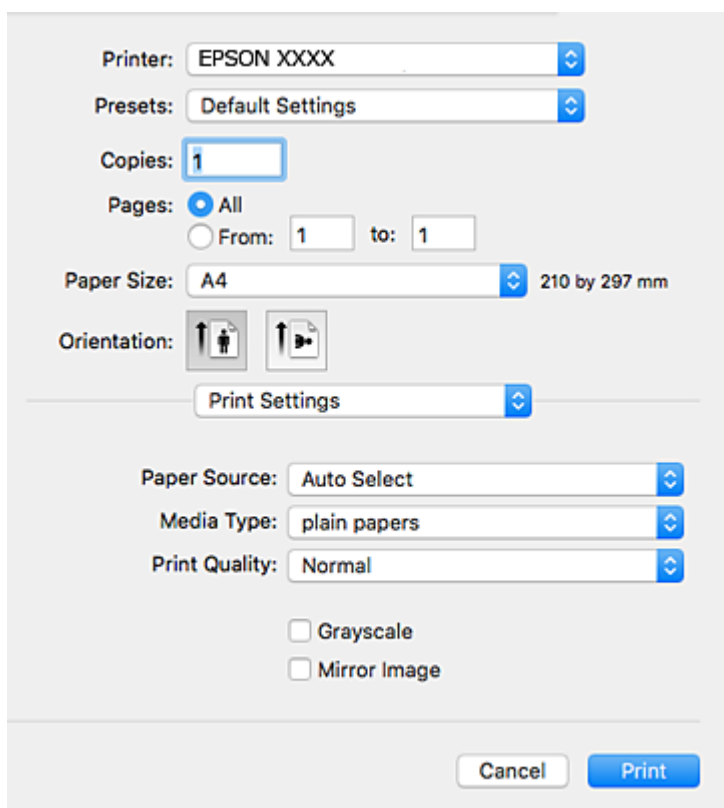

The screenshot shows a print dialog box with the following settings:

- Printer: EPSON XXXX
- Presets: Default Settings
- Copies: 1
- Pages: All, From: 1 to: 1
- Paper Size: A4 (210 by 297 mm)
- Orientation: Portrait (selected), Landscape
- Print Settings (expanded menu):
 - Paper Source: Auto Select
 - Media Type: plain papers
 - Print Quality: Normal
 - Grayscale
 - Mirror Image

Buttons: Cancel, Print

Spausdinimas

Pastaba:

„OS X Mountain Lion“ ar naujesnėje versijoje, jei nerodomas meniu **Spausdinimo nustatymai**, „Epson“ spausdintuvo tvarkyklė įdiegta netinkamai.

Pasirinkite **Sistemos nuostatos**, kurią rasite  meniu > **Spausdintuvai ir skaitytuvai** (arba **Spausdinti ir nuskaityti, Spausdinti ir siųsti faksogramą**), pašalinkite spausdintuvą, tada vėl jį pridėkite. Kaip pridėti spausdintuvą, žr. toliau.

<http://epson.sn>

5. Pakeiskite nustatymus pagal poreikį.
Išsamios informacijos ieškokite spausdintuvo tvarkyklės meniu parinktyse.
6. Spustelėkite **Spausdinti**.

Susijusi informacija

- ➔ „Galimas popierius ir talpa“ puslapyje 26
- ➔ „Popieriaus įdėjimas į Popieriaus kasetę“ puslapyje 31
- ➔ „Popieriaus įdėjimas į Gal. popier. tiekтуvas“ puslapyje 33
- ➔ „Popieriaus rūšių sąrašas“ puslapyje 37
- ➔ „Spausdinimo nustatymai meniu parinktyse“ puslapyje 92

Spausdinimas ant abiejų pusių

Galite spausdinti ant abiejų popieriaus pusių.

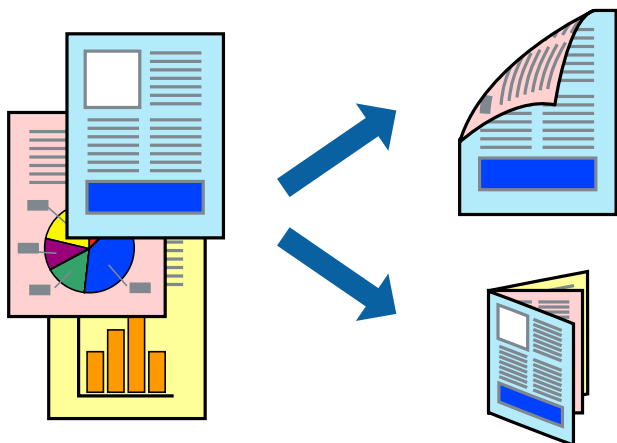

Pastaba:

- Jei nenaudojate dvipusiam spausdinimui tinkančio popieriaus, gali suprastėti spausdinimo kokybė, o popierius įstrigti.
- Atsižvelgiant į popierių ir duomenis, rašalas gali prasisunkti į kitą popieriaus pusę.

Susijusi informacija

- ➔ „Galimas popierius ir talpa“ puslapyje 26

Spausdinimas

Spausdinimo nustatymai

Išskleidžiamajame meniu pasirinkite **Two-sided Printing Settings**. Pasirinkite dvipusį spausdinimą ir atlikite **Document Type** nustatymus.

Pastaba:

- Spausdinimo greitis gali sulėtėti priklausomai nuo dokumento tipo.
- Spausdindami tankias nuotraukas pasirinkite **Text & Graphics** arba **Text & Photos**, esančius nustatyme **Document Type**. Jei spaudiniuose yra dėmių arba rašalas prasisunkia į kitą popieriaus pusę, nustatykite **Spausdinimo tankis ir Increased Ink Drying Time**, esančius **Adjustments**.

Susijusi informacija

- ➔ „Pagrindinė spausdinimo informacija” puslapyje 86
- ➔ „Two-sided Printing Settings meniu parinktys” puslapyje 92

Kelių puslapių spausdinimas ant vieno lapo

Ant vieno popieriaus lapo galima išspausdinti dviejų arba keturių puslių duomenis.

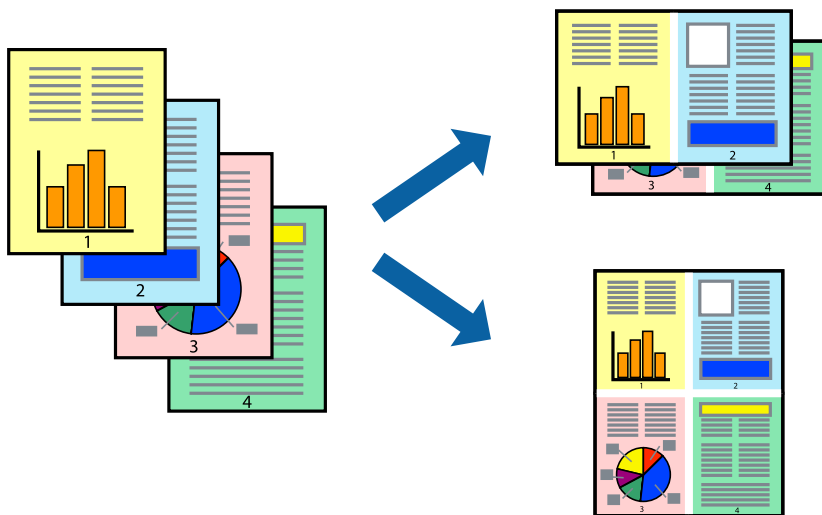

Spausdinimo nustatymai

Išskleidžiamajame meniu pasirinkite **Maketas**. Dalyje **Puslapių skaičius lape** nustatykite puslapių skaičių, taip pat **Išdėstymo kryptis** (puslapių tvarka) ir **Kraštinė** nustatymus.

Susijusi informacija

- ➔ „Pagrindinė spausdinimo informacija” puslapyje 86
- ➔ „Išdėstymo meniu parinktys” puslapyje 91

Spausdinimas ir dėjimas pagal puslapių tvarką (spausdinimas atvirkščine tvarka)

Galite spausdinti nuo paskutinio puslapio, kad galėtumėte sudėti lapus pagal tvarką.

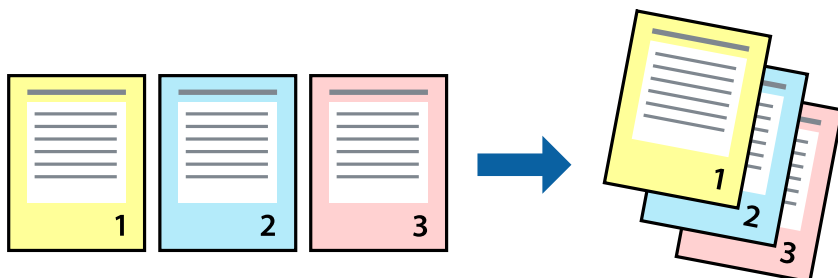

Spausdinimo nustatymai

Išskleidžiamajame meniu pasirinkite **Popieriaus apdorojimas**. Pasirinkite **Atvirkščiai** kaip **Puslapių tvarka** nustatymą.

Susijusi informacija

- ➔ „Pagrindinė spausdinimo informacija” puslapyje 86
- ➔ „Popieriaus naudojimo meniu parinktys” puslapyje 91

Sumažinto arba padidinto dokumento spausdinimas

Galite sumažinti arba padidinti dokumento formatą konkrečiu procentu arba pritaikyti į spausdintuvą įdėto popieriaus formatui.



Spausdinimo nustatymai

Spausdindami pagal popieriaus formatą, išskylančiame meniu pasirinkite **Popieriaus naudojimas**, o tada — **Nustatyti mastelį, kuris tiktų popieriaus dydžiui**. Nustatydami **Paskirties popieriaus formatas** pasirinkite į spausdintuvą įdėto popieriaus formatą. Mažindami dokumento dydį, pasirinktie **Tik sumažinti mastelį**.

Spausdinimas

Spausdindami su nurodytu procentu, atlikite vieną iš žemiau nurodytų veiksmų.

- Programos meniu **Failas** pasirinkite **Spausdinti**. Pasirinkite **Spausdintuvas**, **Mastelis** įveskite procentą ir spustelėkite **Spausdinti**.
- Programos meniu **Failas** pasirinkite **Puslapio sąranka**. Dalyje **Formatavimas** pasirinkite spausdintuvą, **Mastelis** įveskite procentą ir spustelėkite **OK**.

Pastaba:

Nustatydami **Popieriaus formatas** nustatymą pasirinkite į spausdintuvą įdėto popieriaus formatą.

Susijusi informacija

- ➔ „Pagrindinė spausdinimo informacija” puslapyje 86
- ➔ „Popieriaus naudojimo meniu parinktys” puslapyje 91

Spausdinimo spalvų nustatymas

Galite nustatyti spausdinimo užduotyje naudojamas spalvas.

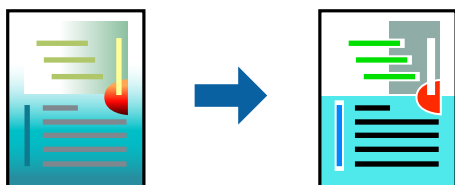

Pastaba:

Šie pakoregavimai nėra taikomi originaliems duomenims.

Spausdinimo nustatymai

Iškylančiajame meniu pasirinkite **Spalvos derinimas**, paskui — **EPSON Color Controls**. Iškylančiajame meniu pasirinkite **Color Options**, paskui — vieną iš galimų parinkčių. Paspauskite rodyklę šalia **Sudėtingesnės nuostatos**, tada pasirinkite išsamesnius nustatymus.

Susijusi informacija

- ➔ „Pagrindinė spausdinimo informacija” puslapyje 86
- ➔ „Spalvų derinimo meniu parinktys” puslapyje 91
- ➔ „Color Options meniu parinktys” puslapyje 92

Spausdinimo atšaukimas

Spausdinimo užduotį galite atšaukti naudojant kompiuterį. Tačiau, jei spausdinimo užduotis jau išsiųsta į spausdintuvą, iš kompiuterio jos atšaukti negalėsite. Tokiu atveju spausdinimo užduotį atšaukite naudodami spausdintuvo valdymo skydelį.

Spausdinimas

Atšaukimas

Dalyje **Prijungti** spustelėkite spausdintuvo piktogramą. Pasirinkite užduotį, kurią norite atšaukti, tada atlikite vieną iš šių veiksmų.

- „OS X Mountain Lion“ arba naujesnė

Spustelėkite  šalia eigos matuoklio.

- Nuo „Mac OS X v10.6.8“ iki „v10.7.x“

Spustelėkite **Naikinti**.

Spausdintuvo tvarkyklės meniu parinktys

Atidarykite spausdinimo langą programoje, pasirinkite spausdintuvą, tada pasiekite spausdintuvo tvarkyklės langą.

Pastaba:

Meniu gali skirtis, priklausomai nuo pasirinktos parinktys.

Išdėstymo meniu parinktys

Puslapių viename lape	Pasirinkite puslapių kiekį, kurie bus atspausdinti viename lape.
Išdėstymo kryptis	Nurodykite lapų spausdinimo tvarką.
Paraštės	Atspausdina paraštes aplink lapus.
Atvirkštinė lapo orientacija	Lapai prieš spausdinant pasukami 180 laipsnių. Pasirinkite šį elementą spausdindami apie tokio popieriaus, kaip vokai, kurie dedami į spausdintuvą fiksuota kryptimi.
Apversti horizontaliai	Spausdina vaizdą atvirkščiai, veidrodiniu būdu.

Spalvų derinimo meniu parinktys

ColorSync	Pasirinkite spalvų reguliavimo būdą. Šios parinktys reguliuoja spalvas tarp spausdintuvo ir kompiuterio ekrano, siekiant sumažinti spalvų skirtumą.
EPSON Color Controls	

Popieriaus naudojimo meniu parinktys

Sulyginti puslapius	Spausdina tam tikra tvarka sulygintus ir į rinkinius suskirstytus kelių puslapių dokumentus.
Spausdinami puslapiai	Pasirinkite spausdinti tik nelyginius arba lyginius puslapius.
Puslapių tvarka	Pasirinkite spausdinti nuo viršutinio arba paskutinio puslapio.

Spausdinimas

Pritaikyti mastelį popieriaus formatui	Spausdina pritaikant įdėto popieriaus formatui.	
	Paskirties popieriaus formatas	Pasirinkite popieriaus, ant kurio spausdinsite, formatą.
	Tik sumažinti	Pasirinkite mažindami dokumento formatą.

Viršelio puslapio meniu parinktys

Spausdinti viršelio puslapį	Pasirinkite, ar norite spausdinti viršelio puslapį. Jei norite pridėti galinį viršelį, pasirinkite Po dokumento .
Viršelio puslapio tipas	Pasirinkite viršelio puslapio turinį.

Spausdinimo nustatymai meniu parinktys

Paper Source	Pasirinkite popieriaus šaltinį, iš kurio turi būti tiekiamas popierius. Jei spausdintuvas turi tik vieną popieriaus šaltinį, šis punktas nėra rodomas. Pasirinkus Automat. pasirinkimas , automatiškai pasirenkamas popieriaus šaltinis, atitinkantis spausdintuvo Popieriaus nuostata .
Laikmenos tipas	Pasirinkite spausdinamo popieriaus rūšį.
Spausdinimo kokybė	Pasirinkite norimą spausdinimo kokybę. Parinktys skiriasi priklausomai nuo popieriaus tipo.
Pilki tonai	Pasirinkite, kai norite spausdinti nespaltvotai arba naudojant pilkus atspalvius.
Mirror Image	Spausdina vaizdą atvirkščiai, veidrodiniu būdu.

Color Options meniu parinktys

Rankinės nuostatos	Spalvos reguliuojamos rankiniu būdu. Ties Sudėtingesnės nuostatos galite pasirinkti išsamius nustatymus.
PhotoEnhance	gaunami ryškesni vaizdai ir gyvesnės spalvos, nes originalaus vaizdo duomenų kontrastas, sodrumas ir ryškumas yra nustatomi automatiškai.
Off (No Color Adjustment)	Spausdinti niekaip nepagerinant ir nereguliuojant spalvų.

Two-sided Printing Settings meniu parinktys

Two-sided Printing	Spausdina abiejose popieriaus pusėse.
--------------------	---------------------------------------

„Mac OS“ spausdintuvo tvarkyklės naudojimo nustatymų parinkimas

Prieiga prie „Mac OS“ spausdintuvo tvarkyklės operacijos nustatymų lango

Pasirinkite **Sistemos nuostatos**, atidarę meniu , spauskite **Spausdintuvai ir skaitytuvai** (arba **Spausdinti ir nuskaityti, Spausdinti ir siųsti faksogramą**), tada pasirinkite spausdintuvą. Spustelėkite **Parinktys ir tiekimas > Parinktys** (arba **Tvarkyklė**).

Mac OS spausdintuvo tvarkyklės naudojimo nustatymai

- Storas popierius ir vokai: spausdinant ant storo popieriaus nesutepama rašalu. Vis dėlto gali sumažėti spausdinimo greitis.
- Praleisti tuščią puslapį: nespausdinami tušti puslapiai.
- Tylusis režimas: sumažina spausdintuvo skleidžiamą triukšmą, tačiau gali sulėtėti ir spausdinimo greitis.
- Permit temporary black printing: laikinai spausdinama naudojant tik juodą rašalą.
- High Speed Printing: spausdinama spausdinimo galvutei judant abiem kryptimis. Spausdinama greičiau, bet kokybė blogesnė.
- Išvesti dokumentus, paruoštus segtuvui: įdėkite popierių taip, kad jį būtų lengva įsegti, kai duomenys yra spausdinami gulsčiame lape arba naudojamas dvipusis spausdinimas. Nepalaikomas vokų spausdinimas.
- Warning Notifications: spausdintuvo tvarkyklei leidžiama rodyti įspėjamuosius pranešimus.
- Establish bidirectional communication: paprastai reikia pasirinkti **On**. Jei gauti spausdintuvo informaciją neįmanoma, nes spausdintuvas bendrinamas prie tinklo prijungtais **Off** kompiuteriais arba dėl kokios nors kitos priežasties, pasirinkite **Windows**.
- Lower Cassette: popieriaus šaltiniui priskirkite papildomų popieriaus kasečių įrenginių.

Spausdinimas iš „PostScript“ spausdintuvo tvarkyklės, naudojant Mac OS

„PostScript“ spausdintuvo tvarkyklė yra tvarkyklė, siunčianti spausdintuvui spausdinimo komandas, naudodama „PostScript“ puslapio aprašo kalbą.

1. Atidarykite norimą spausdinti failą.
Įdėkite spausdintuvą į popierių, jei jis dar neįdėtas.
2. Meniu **Failas** pasirinkite **Spausdinti** arba **Spausdinimo nustatymas**.
Jei reikia, spustelėkite **Rodyti informaciją** arba ▼, kad būtų išplėstas spausdinimo langas.
3. Pasirinkite naudojamą spausdintuvą.

Spausdinimas

4. Išskleidžiamame meniu pasirinkite **Spausdinimo ypatybės**.

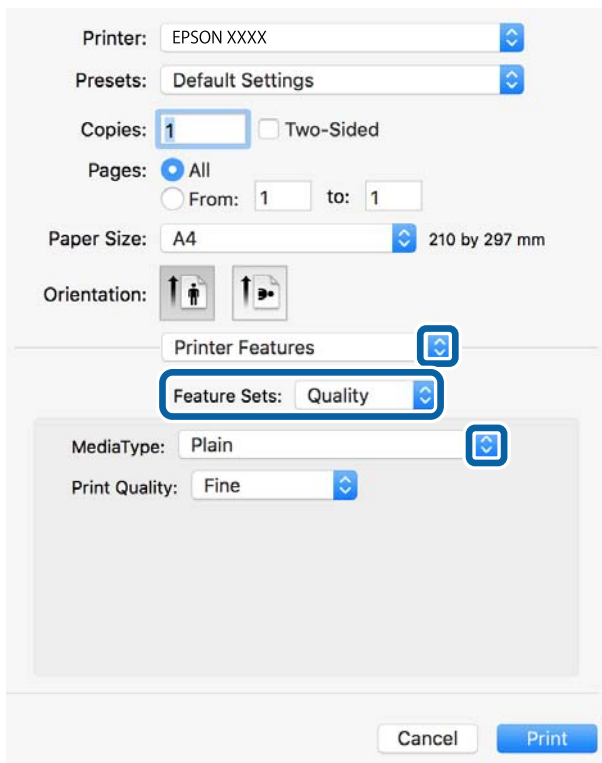

5. Pakeiskite nustatymus pagal poreikį.
Išsamios informacijos ieškokite spausdintuvo tvarkyklės meniu parinktyse.
6. Spustelėkite **Spausdinti**.

Susijusi informacija

- ➔ „Galimas popierius ir talpa” puslapyje 26
- ➔ „Popieriaus įdėjimas į Popieriaus kasetę” puslapyje 31
- ➔ „Popieriaus įdėjimas į Gal. popier. tiekuvą” puslapyje 33
- ➔ „Popieriaus rūšių sąrašas” puslapyje 37
- ➔ „Spausdintuvo ypatybių meniu parinktys” puslapyje 96

„PostScript” spausdintuvo tvarkyklės meniu parinktys

Atidarykite spausdinimo langą programoje, pasirinkite spausdintuvą, tada atidarykite spausdintuvo tvarkyklės langą.

Pastaba:

Meniu gali skirtis, priklausomai nuo pasirinktos parinktys.

Išdėstymo meniu parinktys

Puslapiai viename lape	Pasirinkite viename lape spausdinamų puslapių skaičių.
------------------------	--

Spausdinimas

Išdėstymo kryptis	Nurodykite tvarką, kuria bus spausdinami puslapiai.
Paraštė	Atspausdina paraštę aplink puslapius.
Dvipusis	Leidžia vykdyti dvipusį spausdinimą.
Apsukti puslapio kryptį	Pasuka puslapius 180 laipsnių prieš spausdinimą.
Apversti horizontaliai	Invertuoja vaizdą ir jis spausdinamas veidrodinis.

Spalvų derinimo meniu parinktys

ColorSync	Pasirinkite spalvų reguliavimo būdą. Šios parinktys reguliuoja spalvas tarp spausdintuvo ir kompiuterio ekrano, siekiant sumažinti spalvų skirtumą.
Spausdintuve	

Popieriaus naudojimo meniu parinktys

Sulyginti puslapius	Spausdina tam tikra tvarka sulygintus ir į rinkinius suskirstytus kelių puslapių dokumentus.	
Spausdinami puslapiai	Pasirinkite spausdinti tik nelyginius arba lyginius puslapius.	
Puslapių tvarka	Pasirinkite spausdinti nuo viršutinio arba paskutinio puslapio.	
Pritaikyti mastelį popieriaus formatui	Spausdina pritaikant įdėto popieriaus formatui.	
	Paskirties popieriaus formatas	Pasirinkite popieriaus, ant kurio spausdinsite, formatą.
	Tik sumažinti	Pasirinkite mažindami dokumento formatą.

Popieriaus tiekimo meniu parinktys

Visi puslapiai iš	Pasirinkite popieriaus šaltinį, iš kurio tiekiamas popierius.
Pirmas puslapis iš / likę iš	Pasirinkus Pasirinkti automatiškai , automatiškai pasirenkamas popieriaus šaltinis, atitinkantis spausdintuvo Popieriaus nuostata . Taip pat galite pasirinkti popieriaus šaltinį puslapiui.

Viršelio puslapio meniu parinktys

Spausdinti viršelio puslapį	Pasirinkite, ar norite spausdinti viršelio puslapį. Jei norite pridėti galinį viršelį, pasirinkite Po dokumento .
Viršelio puslapio tipas	Pasirinkite viršelio puslapio turinį.

Spausdinimas

Spausdintuvo ypatybių meniu parinktys

Ypatybių rinkiniai	Quality	MediaType	Pasirinkite spausdinamo popieriaus rūšį.
		Print Quality	Pasirinkite norimą spausdinimo kokybę.
	Spalvot.	Color Mode	Pasirinkite, ar spausdinti spalvotai, ar viena spalva.
		Press Simulation	Kad spausdinant būtų atkurama ofsetinės spaudos CMYK rašalo spalva, galite pasirinkti CMYK rašalo spalvą.
Kita	Ink Save Mode	Taupomas rašalas mažinant spausdinimo tankį.	

Spausdinimo atšaukimas

Spausdinimo užduotį galite atšaukti naudojant kompiuterį. Tačiau, jei spausdinimo užduotis jau išsiųsta į spausdintuvą, iš kompiuterio jos atšaukti negalėsite. Tokiu atveju spausdinimo užduotį atšaukite naudodami spausdintuvo valdymo skydelį.

Atšaukimas

Dalyje **Prijungti** spustelėkite spausdintuvo piktogramą. Pasirinkite užduotį, kurią norite atšaukti, tada atlikite vieną iš šių veiksmų.

„OS X Mountain Lion“ arba naujesnė

Spustelėkite  šalia eigos matuoklio.

Nuo „Mac OS X v10.6.8“ iki „v10.7.x“

Spustelėkite **Naikinti**.

Failų spausdinimas iš atminties įrenginio

Galite spausdinti JPEG, PDF ir TIFF failus iš prie spausdintuvo prijungto atminties įrenginio.

JPEG failų spausdinimas iš atminties įrenginio

Pastaba:





Jei atmintinėje saugoma daugiau nei 999 vaizdai, vaizdai automatiškai sugrupuojami ir atidaromas grupių pasirinkimo ekranas. Vaizdai išsaugomi pagal jų sukūrimo datą.

1. Prijunkite atminties įrenginį prie išorinio spausdintuvo USB priedavo.
2. Pradžios ekrane pasirinkite **Atminties prietaisas**.
3. Pasirinkite **JPEG**.

Vaizdai atminties įrenginyje rodomi kaip miniatiūros.

Spausdinimas



Pasirinkite , norėdami pakeisti **Rodymo tvarka** arba nustatyti **Pasirinkti visus vaizdus**, **Atšaukti vaizdo pasirinkimą** ir **Pasirinkti grupę** parametrus.

4. Pasirinkite norimus spausdinti failus.
Ant pasirinktų vaizdų yra žymės.
Norėdami peržiūrėti vieną vaizdą, pasirinkite **Vienas vaizdas**. Galite padidinti vaizdą, pasirinkę . Pasirinkite  arba , norėdami peržiūrėti ankstesnę arba kitą vaizdą.
5. Pasirinkite **Tęsti spausdinimą** ir nustatykite spausdinimo parametrus.
6. **Pagrind. nuostatos** skirtuke nustatykite popieriaus šaltinį ir spalvos režimą, kurį norite naudoti.
7. Jei reikia, kitus elementus nustatykite **Išplėstinės** skirtuke.
Daugiau informacijos apie išsamius parametrus ieškokite Atminties prietaisas meniu.
8. Įveskite kopijų skaičių.
9. Palieskite , norėdami pradėti spausdinimą.
10. Išimkite atminties įrenginį iš spausdintuvo.

Susijusi informacija

➔ [„Parametrai JPEG“ puslapyje 98](#)

PDF arba TIFF failų spausdinimas iš atminties įrenginio

1. Prijunkite atminties įrenginį prie išorinio spausdintuvo USB prievado.
2. Pradžios ekrane pasirinkite **Atminties prietaisas**.
3. Pasirinkite **PDF** arba **TIFF**.
Failai atminties įrenginyje rodomi kaip sąrašas.
Norėdami keisti failų tvarką, pasirinkite .
4. Pasirinkite norimą spausdinti failą.
5. **Pagrind. nuostatos** skirtuke nustatykite popieriaus šaltinį ir spalvos režimą, kurį norite naudoti.
6. Jei reikia, kitus elementus nustatykite **Išplėstinės** skirtuke.
Daugiau informacijos apie išsamius parametrus ieškokite Atminties prietaisas meniu.
7. Įveskite kopijų skaičių.
8. Palieskite , norėdami pradėti spausdinimą.
9. Išimkite atminties įrenginį iš spausdintuvo.

Spausdinimas

Susijusi informacija

- ➔ „Parametrai PDF” puslapyje 99
- ➔ „Parametrai TIFF” puslapyje 99

Atminties prietaisas meniu parinktys

Spausdintuvo pradžios ekrane pasirinkite **Atminties prietaisas**, norėdami pasirinkti įvairius spausdinimo nustatymus failams, esantiems atminties įrenginyje.

Parametrai JPEG



(Parinktys):

Nustatykite vaizdo duomenų tvarkymo, pasirinkimo ir pasirinkimo pašalinimo parametrus.

Pagrind. nuostatos:

- Pop. Nustatymai
Nurodykite popieriaus, ant kurio norite spausdinti, šaltinio parametrus.
- Spalvų rež.
Pasirinkite spalvos parametras, ar įprastai spausdinti **Nespalvota**, arba **Spalvota**.

Išplėstinės:

- Išdėstymas
Pasirinkite, kaip išdėstyti JPEG failą. **1 aukštyn** spausdina vieną failą ant vieno lapo. **20 viename** spausdina 20 failų ant vieno lapo. **Rodyklė** skirta indeksuotam spausdinimui su informacija.
- Pritaikyti rėmeliui
Pasirinkite **Ijungti**, norėdami automatiškai apkarpyti vaizdą, kad jis tilptų pasirinktame spausdinimo išdėstyme. Jei vaizdo duomenų ir popieriaus dydžio proporcijos nesutampa, vaizdas automatiškai padidinamas arba sumažinamas, kad jo trumpoji pusė atitiktų popieriaus trumpąją pusę. Ilgoji vaizdo pusė yra apkarpoma, jei išsikiša iš už ilgosios popieriaus pusės. Ši funkcija gali neveikti spausdinant panoramines nuotraukas.
- Kokybė
Pasirinkite **Geriausia** aukštesnės kokybės spausdinimui, tačiau spausdinimo greitis gali būti mažesnis.
- Data
Pasirinkite nuotraukos padarymo arba išsaugojimo datos formatą. Esant kai kuriems išdėstymams data nebus spausdinama.
- Taisyti nuotrauką
Pasirinkite šį režimą, norėdami automatiškai pagerinti nuotraukos ryškumą, kontrastą ir sodrumą. Norėdami išjungti automatinį pagerinimą, pasirinkite **Tobulinimas išjungtas**.
- Taisyti raud. akių ef.
Pasirinkite **Ijungti**, norėdami automatiškai ištaisyti raudonų akių efektą nuotraukose. Originalus failas nekoreguojamas — koreguojami tik spaudiniai. Atsižvelgiant į nuotraukos rūšį, gali būti pakoreguotos ne tik raudonų akių efekto, bet ir kitos sritys.

Spausdinimas

Parametrai PDF

Galite nustatyti spausdinimo parametrus PDF formato failams atminties įrenginiuose.

 (Rodymo tvarka):

Pasirinkite rūšiavimo parametą failams rodyti LCD ekrane.

Pagrind. nuostatos:

Pop. Nustatymai

Nurodykite popieriaus, ant kurio norite spausdinti, šaltinio parametrus.

Spalvų rež.

Pasirinkite spalvos parametą, ar įprastai spausdinti **Nespalvota**, arba **Spalvota**.

Išplėstinės:

Dvipusis

Pasirinkite **Ijungti**, norėdami spausdinti PDF failus, naudojant dvipusį spausdinimą. Taip pat galite pasirinkti susegimo būdą, pasirinkdami **Surišimas(kopijos)**.

Spausdinimo tvarka

Pasirinkite kelių puslapių PDF failų spausdinimo tvarką.

Parametrai TIFF

Galite nustatyti spausdinimo nustatymus TIFF formato failams atminties įrenginiuose.

 (Rodymo tvarka):

Pakeičia failų tvarką.

Pagrind. nuostatos:

Pop. Nustatymai

Nurodykite popieriaus, ant kurio norite spausdinti, šaltinio parametrus.

Spalvų rež.

Pasirinkite spalvos parametą, ar įprastai spausdinti **Nespalvota**, arba **Spalvota**.

Išplėstinės:

Išdėstymas

Pasirinkite, kaip išdėstyti Multi-TIFF failą. **1 aukštyn** spausdina vieną puslapį ant vieno lapo. **20 viename** spausdina 20 puslapių ant vieno lapo. **Rodyklė** skirta indeksuotam spausdinimui su informacija.

Pritaikyti rėmeliui

Pasirinkite **Ijungti**, norėdami automatiškai apkarpyti nuotrauką, kad ji tilptų pasirinktame nuotraukų išdėstyme. Jei vaizdo duomenų ir popieriaus dydžio proporcijos nesutampa, vaizdas automatiškai padidinamas arba sumažinamas, kad jo trumpoji pusė atitiktų popieriaus trumpąją pusę. Ilgoji vaizdo pusė yra apkarpoma, jei išsikiša iš už ilgosios popieriaus pusės. Ši funkcija gali neveikti spausdinant panoramines nuotraukas.

Spausdinimas

Kokybė

Pasirinkite **Geriausia** aukštesnės kokybės spausdinimui, tačiau spausdinimo greitis gali būti mažesnis.

Spausdinimo tvarka

Pasirinkite kelių puslapių TIFF failų spausdinimo tvarką.

Data

Pasirinkite nuotraukos padarymo arba išsaugojimo datos formatą. Esant kai kuriems išdėstymams data nebus spausdinama.

Spausdinimas iš išmaniųjų įrenginių

Funkcijos Epson iPrint naudojimas

Epson iPrint yra programa, leidžianti spausdinti nuotraukas, dokumentus ir tinklalapius iš išmaniojo telefono arba planšetės. Galite naudoti vietinio spausdinimo funkciją, spausdindami iš išmaniojo įrenginio, prijungto prie to paties belaidžio tinklo kaip ir spausdintuvas, arba nuotolinio spausdinimo funkciją, spausdindami internetu. Norėdami naudoti nuotolinio spausdinimo funkciją, užregistruokite spausdintuvą Epson Connect paslaugoje.



Susijusi informacija

➔ „Spausdinimas naudojant tinklo paslaugą“ puslapyje 198



Prisijungimas iš išmaniojo įrenginio naudojant „Wi-Fi Direct“

Norėdami spausdinti iš išmaniojo įrenginio, turite prijungti šį įrenginį prie spausdintuvo.

„Wi-Fi Direct“ leidžia tiesiogiai prijungti spausdintuvą prie prieigos taško neturinčių įrenginių. Spausdintuvas veikia kaip prieigos taškas.

Svarbu:

Prisijungus prie spausdintuvo per išmanųjį įrenginį naudojant „Wi-Fi Direct“ (paprastojo prieigos taško) ryšį, spausdintuvas yra prijungiamas prie to paties „Wi-Fi“ tinklo (SSID) kaip ir išmanusis įrenginys, šie įrenginiai keičiasi duomenimis. Kadangi išjungus spausdintuvą išmanusis įrenginys yra automatiškai prijungiamas prie kitų prieinamų „Wi-Fi“ tinklų, vėl įjungus spausdintuvą įrenginys neprisijungia prie ankstesnio „Wi-Fi“ tinklo. Prisijunkite prie spausdintuvo SSID, kad vėl prisijungtumėte naudodami „Wi-Fi Direct“ (paprastojo prieigos taško) ryšį per išmanųjį įrenginį.

1. Pradžios ekrane palieskite  | .
2. Pasirinkite **Wi-Fi Direct**.

Spausdinimas

3. Palieskite **Pradėti sąranką**.

Jeigu atlikote „Wi-Fi“ nustatymus, rodoma išsami prisijungimo informacija. Pereiti prie 5 žingsnio.

4. Palieskite **Pradėti sąranką**.

5. Patikrinkite spausdintuvo valdymo skyde rodomus SSID ir slaptažodį. Norėdami prisijungti, išmaniojo įrenginio „Wi-Fi“ ekrane pasirinkite spausdintuvo valdymo skyde rodomą SSID.

Pastaba:

*Prisijungimo būdą galite peržiūrėti svetainėje. Norėdami atverti svetainę, naudodami išmanųjį įrenginį nuskaitykite QR kodą, rodomą spausdintuvo valdymo skydelyje, tada eikite į **Sąranka**.*

6. Įveskite spausdintuvo valdymo skydelyje rodomą slaptažodį į išmanųjį įrenginį.

7. Sukūrę ryšį, spausdintuvo valdymo skyde palieskite **Gerai** arba **Uždaryti**.

8. Uždarykite ekraną.

Epson iPrint įdiegimas

Naudodamiesi šiuo URL arba QR kodu, Epson iPrint galite įdiegti į išmanųjį įrenginį.

<http://ipr.to/c>



Spausdinimas naudojant „Epson iPrint“

Išmaniajame įrenginyje paleiskite „Epson iPrint“ ir pradžios ekrane pasirinkite norimą naudoti elementą.

Spausdinimas

Šie ekranai gali būti keičiami nepranešus. Turinys gali skirtis priklausomai nuo produkto.

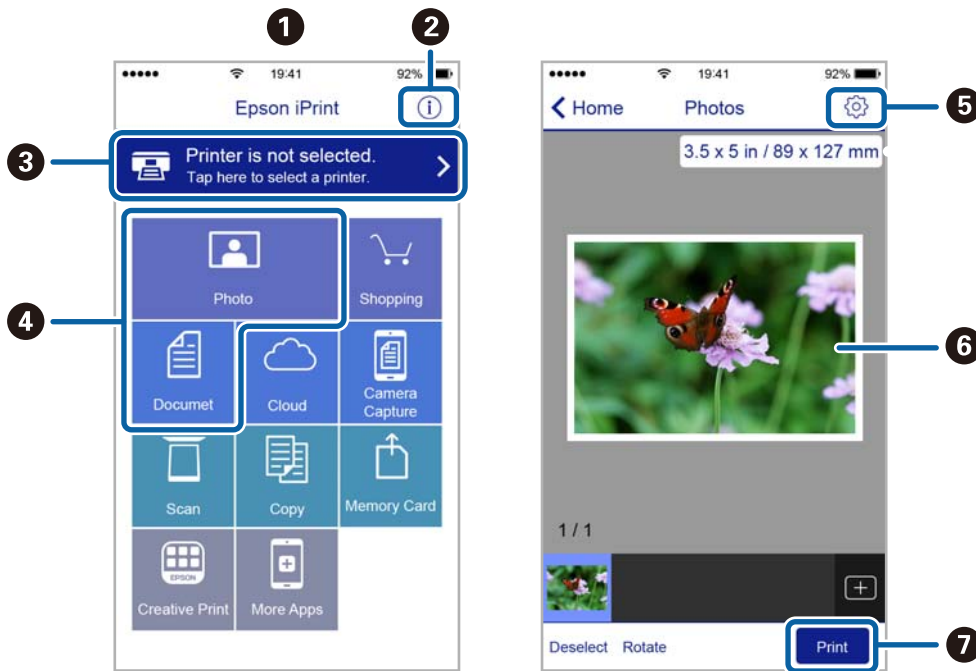

1	Paleidus programą, parodomas pradžios ekranas.
2	Parodoma informacija, kaip nustatyti spausdintuvą, ir DUK.
3	Parodomas ekranas, kuriame galite pasirinkti spausdintuvą ir parinkti spausdintuvo nustatymus. Pasirinkus spausdintuvą, jo nebereikės pasirinkti kitą kartą.
4	Pasirinkite, ką norite spausdinti, pvz., nuotraukas ar dokumentus.
5	Parodomas ekranas, kuriame galima parinkti spausdinimo nustatymus, pvz., puslapio dydį ir popieriaus tipą.
6	Parodomas pasirinktos nuotraukos ir dokumentai.
7	Pradedama spausdinti.

Pastaba:

Norėdami spausdinti iš dokumentų meniu, kai naudojate iPhone, iPad ar iPod touch, kuriame veikia iOS, paleiskite Epson iPrint, prieš tai perkėlę norimą spausdinti dokumentą naudodamiesi iTunes failų bendrinimo funkcija.

Spausdinimas priglaudžiant išmaniuosius įrenginius prie N žymė

Galite tiesiog prisijungti ir spausdinti, priliesdami išmanųjį įrenginį prie spausdintuvo N žymė.

Įsitikinkite, kad prieš naudodamiesi šia funkcija paruošėte šiuos elementus.

- Įjunkite NFC funkciją savo išmaniajame įrenginyje.

Tik Android 4.0 arba naujesni įrenginiai palaiko NFC (Near Field Communication).

NFC vieta ir funkcija skiriasi priklausomai nuo išmaniojo įrenginio. Norėdami gauti daugiau informacijos, skaitykite prie išmaniojo įrenginio pridėtus dokumentus.

- Įdiekite „Epson iPrint“ savo išmaniajame prietaise.

Prilieskite išmanųjį įrenginį prie spausdintuvo N žymė, norėdami įdiegti.

Spausdinimas

- ❑ Spausdintuve įjunkite „Wi-Fi Direct“.

Išsamios informacijos žr. *Administratoriaus vadovas*.

1. Į spausdintuvą įdėkite popieriaus.
2. Prilieskite išmanųjį įrenginį prie spausdintuvo N žymė.
Paleidžiama Epson iPrint programa.

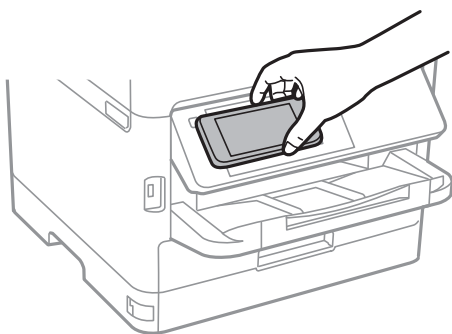

Pastaba:

- ❑ Spausdintuvas gali nesugebėti komunikuoti su išmaniuoju įrenginiu, jei tarp išmaniojo įrenginio ir spausdintuvo N žymė yra kliūčių, pvz. metalo.
- ❑ Administratoriai gali užblokuoti šią funkciją. Šiuo atveju išmanieji įrenginiai tik skleidžia garsą ir nepaleidžia jokios programos, net jei priliesite prie spausdintuvo N žymė.

3. Pasirinkite failą, kurį norite spausdinti „Epson iPrint“.
4. Peržiūros ekrane su Print piktograma, prilieskite išmanųjį įrenginį prie spausdintuvo N žymė.
Prasideda spausdinimas.

Susijusi informacija

- ➔ „Popieriaus įdėjimas į Popieriaus kasetė“ puslapyje 31
- ➔ „Popieriaus įdėjimas į Gal. popier. tiek tuvas“ puslapyje 33

„Epson“ spausdinimo įgalinimo įrankio naudojimas

Galite bevieliu būdu spausdinti dokumentus, el. laiškus, nuotraukas ir tinklalapius tiesiai iš Android telefono arba planšetinio kompiuterio (Android v4.4 arba naujesnė). Keliais paspaudimais Android įrenginys atras „Epson“ spausdintuvą, prijungtą prie to paties bevielio tinklo.

1. Į spausdintuvą įdėkite popieriaus.
2. Nustatykite spausdintuvą belaidžiam spausdinimui.
3. Android įrenginyje įdiekite „Epson“ spausdinimo įgalinimo įskiepį iš Google Play.
4. Prijunkite „Android“ įrenginį prie to paties bevielio tinklo, kaip ir spausdintuvą.
5. Eikite į **Nustatymai** Android įrenginyje, pasirinkite **Spausdinimas**, tada įgalinkite „Epson“ spausdinimo įgalinimo įrankį.

Spausdinimas

6. Android programoje, pvz. Chrome, palieskite meniu piktogramą ir spausdinkite tai, kas rodoma ekrane.

Pastaba:

*Jei nematote spausdintuvo, palieskite **Visi spausdintuvai** ir pasirinkite savo spausdintuvą.*

Susijusi informacija

- ➔ „Popieriaus įdėjimas į Popieriaus kasetę” puslapyje 31
- ➔ „Popieriaus įdėjimas į Gal. popier. tiekuvą” puslapyje 33

Funkcijos AirPrint naudojimas

AirPrint įgalina spartųjį belaidį spausdinimą iš „iPhone“, „iPad“, ir „iPod touch“ su naujausia „iOS“ versija ir iš „Mac“ su naujausia „OS X“ arba „macOS“ versija.



Pastaba:

Jei jūsų produkto valdymo skyde išjungėte popieriaus konfigūravimo pranešimus, negalėsite naudotis AirPrint. Jei reikia, kad įjungtumėte pranešimus, žiūrėkite toliau esančią nuorodą.

1. Įdėkite popieriaus į produktą.
2. Nustatykite produktą belaidžiam spausdinimui. Žiūrėkite toliau esančią nuorodą.
<http://epson.sn>
3. Prijunkite „Apple“ įrenginį sujunkite su tuo pačiu belaidžio ryšio tinklu, kurį naudoja jūsų produktas.
4. Iš savo įrenginio spausdinkite į produktą.

Pastaba:

Daugiau informacijos rasite „Apple“ tinklalapio puslapyje AirPrint.

Susijusi informacija

- ➔ „Popieriaus įdėjimas į Popieriaus kasetę” puslapyje 31
- ➔ „Popieriaus įdėjimas į Gal. popier. tiekuvą” puslapyje 33

Vykdomų arba eilėje laukiančių spausdinimo užduočių atšaukimas

Pastaba:

Galite atšaukti vykdomas spausdinimo užduotis spausdintuvo valdymo skyde paliesdami .

1. Paspausdami mygtuką  atidarykite meniu **Job/Status**.
2. Skirtuke **Ijungta** pasirinkite **Užduoties būseną**.
Bus pateiktas vykdomų ir laukiančių spausdinimo užduočių sąrašas.
3. Pasirinkite norimą atšaukti užduotį.
4. Pasirinkite **Atsisakyti**.

Kopijavimas

Kopijavimo pagrindai

Šioje dalyje paaiškinami pagrindiniai kopijavimo veiksmai.

1. Įdėkite originalus.

Jei norite kopijuoti kelis originalus ar padaryti dvipuses kopijas, visus originalus įdėkite į ADF.

2. Pradžios ekrane pasirinkite **Kopijuoti**.

3. Parametrus patikrinkite skirtuke **Pagrind. nuostatos**.

Jeigu reikia, pasirinkite nuostatos elementą, kad jį pakeistumėte.

Pastaba:

Jeigu pasirinksite **Išplėstinės**, galite parinkti parametrus, pavyzdžiui, **Keli puslapiai** arba **Originalus tipas**.

Jeigu pasirinksite , galite užregistruoti dažnai naudojamas kopijavimo nuostatas kaip numatytąsias.

Jeigu jūsų pageidaujamas nuostatų derinys negalimas, yra rodoma . Pasirinkite piktogramą, kad peržiūrėtumėte informaciją, tada pakeiskite parametrus.

Pasirinkite , kad prieš kopijuodami patikrintumėte nuskaitytus vaizdus.

4. Įveskite kopijų skaičių.

5. Palieskite .

Susijusi informacija

➔ „Originalų dėjimas” puslapyje 37

➔ „Pagrindinės kopijavimo meniu parinktys” puslapyje 107

➔ „Išplėstinės kopijavimo meniu parinktys” puslapyje 108

Kopijavimas ant abiejų pusių

Galite kopijuoti kelis originalus ar dvipusius dokumentus ant abiejų lapo pusių.

1. Pradžios ekrane pasirinkite **Kopijuoti**.

2. Pasirinkite **Dvipusis**, o tada — **1>Dvipusis** arba **2>Dvipusis**.

Taip pat galite nurodyti originalo padėtį ir susegimo vietą, kopijavimo rezultatus.

3. Jei reikia, nustatykite kitus elementus.

4. Palieskite .

Susijusi informacija

➔ „Kopijavimo pagrindai” puslapyje 106

Kelių puslapių originalų kopijavimas ant vieno lapo

Galite kopijuoti du arba keturis originalus ant vieno lapo.

1. Pradžios ekrane pasirinkite **Kopijuoti**.
2. Pasirinkite skirtuką **Išplėstinės > Keli puslapiai**, o tada — **2 viename** arba **4 viename**.
Taip pat galite nurodyti originalo išdėstymo tvarką ir padėtį.
3. Palieskite .

Susijusi informacija

➔ „Kopijavimo pagrindai” puslapyje 106

Pagrindinės kopijavimo meniu parinktys

Pastaba:

Šios funkcijos gali būti neprieinamos priklausomai nuo pasirinktų parametų.

Nespalvota / Spalvota:

Pasirinkite spalvotą arba vienspalvį kopijavimą.

Tankis:

Jei kopijuojama per blankiai, padidinkite tankio lygį. Kai rašalas tepa popierių, sumažinkite tankio lygį.

Pop. Nustatymai:

Pasirinkite norimą naudoti popieriaus šaltinį. Kai pasirenkama **Aut.**, popierius yra paduodamas automatiškai naudojant **Popieriaus nuostata** nuostatas, pasirinktas popieriaus įdėjimo metu. Ši funkcija prieinama tik modeliams su dviem popieriaus kasetėms.

Mast. keit.:

Konfigūruojamas padidinimo lygis norint padidinti arba sumažinti. Jeigu norite sumažinti arba padidinti originalą konkrečia procentine verte, pasirinkite vertę, tada įveskite norimą procentinę vertę 25–400 %.

Kopijavimas

Aut. pritaik. p.

Nustato nuskaitymo sritį ir automatiškai padidina ar sumažina originalą, kad jis tilptų į pasirinktą popieriaus dydį. Kai originalas turi baltas paraštes, baltos paraštės nuo skaitytuvo stiklas kampinės žymos yra aptinkamos kaip nuskaitymo sritis, tačiau kitoje pusėje esančios paraštės gali būti pašalintos.

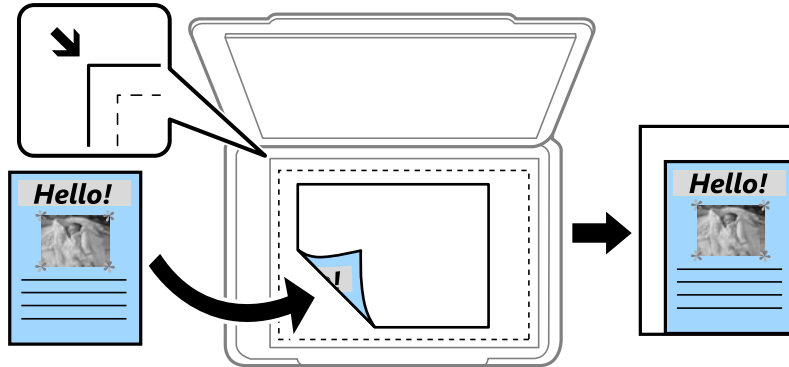

Faktinis dydis

Kopijuoja naudodamas 100 % didinimą.

A4→A5 ir kiti

Automatiškai padidina ar sumažina originalą, kad jis tilptų į konkretaus dydžio popieriaus lapą.

Originalus dydis:

Pasirinkite originalo formatą. Kopijuojant nestandartinio dydžio originalus, pasirinkite artimiausią originalui dydį.

Dvipusis:

Pasirinkite dvipusį išdėstymą.

1>1-pusis

Viena originalaus dokumento pusė kopijuojama ant vienos popieriaus pusės.

2>Dvipusis

Abi dvipusio originalaus dokumento pusės kopijuojamos ant abiejų vieno popieriaus lapo pusių. Pasirinkite originalo padėtį, bei originalo ir popieriaus susegimo vietą.

1>Dvipusis

Du vienpusiai originalūs dokumentai kopijuojami ant abiejų vieno popieriaus lapo pusių. Pasirinkite originalo padėtį, bei popieriaus susegimo vietą.

2>Vienpusis

Abi dvipusio originalaus dokumento pusės kopijuojamos ant dviejų vienpusių popieriaus lapų. Pasirinkite originalo padėtį bei originalo susegimo vietą.

Išplėstinės kopijavimo meniu parinktys

Pastaba:

Šios funkcijos gali būti neprieinamos priklausomai nuo pasirinktų parametų.

Kopijavimas

Keli puslapiai:

Pasirinkite išdėstymą.

- Vienas puslapis

Nukopijuojami vienas puslapis originalų dokumentą į vieną popieriaus lapą.

- 2 viename

Nukopijuojami du vienpusiai originalūs dokumentai į vieną popieriaus lapą, išdėsčius juos po 2 puslapius lape. Pasirinkite originalo išdėstymo tvarką ir padėtį.

- 4 viename

Nukopijuojami keturi vienpusiai originalūs dokumentai į vieną popieriaus lapą, išdėsčius juos po 4 puslapius lape. Pasirinkite originalo išdėstymo tvarką ir padėtį.

Originalus tipas:

Pasirinkite originalo rūšį. Kopijuojama optimalia kokybe, atitinkančia originalo tipą.

Užbaigimas:

Pasirinkite, kaip išstumti kelių originalų kopijų popierių.

- Grupuoti (vienodus psl.)

Nukopijuoja originalo lapus kaip grupę.

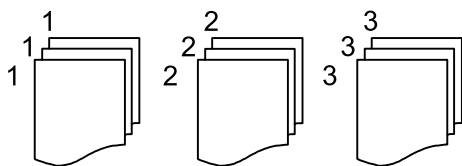

- Sulyginti (psl. tvarka)

Nukopijuoja tam tikra tvarka sulygintus originalus ir suskirsto į rinkinius.

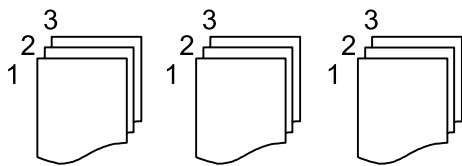

Padėtis (originalo):

Pasirinkite originalo padėtį.

Vaizdo kokybė:

Sureguliuokite atvaizdo parametrus.

- Kontrastas

Sureguliuokite skirtumus tarp šviesių ir tamsių dalių.

- Sotis

Sureguliuokite spalvų ryškumą.

- Raudonos spalv. balansas, Žalios spalvos balansas, Mėlynos spalvos balansas

Sureguliuokite kiekvienos spalvos tankį.

Kopijavimas

Ryškumas

Sureguliuokite atvaizdo kontūrus.

Atspalvio reguliavimas

Sureguliuokite apipavidalinimo atspalvį. Pasirinkite „+“, kad atvaizdo atspalvis taptų šaltesniu (padidinamas žalios spalvos intensyvumas) arba pasirinkite „-“, kad atvaizdo atspalvis taptų šiltesnis (padidinamas raudonos spalvos intensyvumas).

Pašalinti foną

Sureguliuokite fono spalvos tankį. Pasirinkite „+“, kad taptų šviesesnis (balta) arba pasirinkite „-“, kad taptų tamsesnis (juoda).

Pašalinti šešėlj:

Pašalina šešėlius, kurie atsiranda aplink kopijas, kai kopijuojamas storas popierius arba kurie atsiranda kopijų centre, kai kopijuojamas bukletas.

Pašalinti skylės:

Kopijuojat panaikinamos susegimo skylutės.

Identifikavimo kort. kopija:

Nuskaitomos abi ID kortelės pusės ir nukopijuojamos ant vienos popieriaus pusės.

Nuskaitymas

Nuskaitymas naudojant valdymo skydelį

Jūs galite išsiųsti nuskaitytą vaizdą iš spausdintuvo valdymo skydelio į toliau nurodytas paskirties vietas.

Tinklo aplankas / FTP

Nuskaitytą vaizdą galite įrašyti į tinkle esantį aplanką. Galite nurodyti bendrai naudojamą aplanką kompiuteryje, sukurtą naudojant SMB protokolus, arba aplanką FTP serveryje. Prieš nuskaitymo turite nustatyti bendrai naudojamą aplanką arba FTP serverį.

El. paštas

Per iš anksto sukonfigūruotą el. pašto serverį nuskaitytus vaizdo failus tiesiai iš spausdintuvo galima siųsti el. paštu. Prieš nuskaitymą reikia sukonfigūruoti el. pašto serverį.

Document Capture Pro

Galite atlikti nuskaitymo programinės įrangos *Document Capture Pro* sukurtas užduotis, naudodami spausdintuvo valdymo skydelį. Sukūrus užduotį, kuri išsaugo nuskaitytą vaizdą kompiuteryje, galite paleisti užduotį spausdintuve ir išsaugoti nuskaitytą vaizdą kompiuteryje. Prieš nuskaitymą, kompiuteryje įdiekite Document Capture Pro ir sukurkite užduotį.

Atminties įrenginys

Nuskaitytą vaizdą galite įrašyti į atmintinę. Prieš nuskaitymą neatlikite jokių nustatymų.

Debesis

Nuskaitytus vaizdus galima siųsti į debesies saugyklas. Prieš nuskaitydami atlikite nustatymus Epson Connect.

Kompiuteris (WSD)

Nuskaitytą vaizdą galite įrašyti į kompiuterį, prijungtą prie spausdintuvo, bei naudodami WSD funkciją. Jei naudojate Windows 7/Windows Vista, prieš nuskaitymą savo kompiuteryje turėsite atlikti WSD nustatymus.

Susijusi informacija

- ➔ „Nuskaitytų vaizdų įrašymas į bendrintą aplanką arba FTP serverį” puslapyje 111
- ➔ „Nuskaitymas į el. paštą” puslapyje 121
- ➔ „Nuskaitymas, naudojant kompiuteryje užregistruotus nustatymus (Document Capture Pro)” puslapyje 123
- ➔ „Nuskaitymas į atmintinę” puslapyje 126
- ➔ „Nuskaitymas į debesį” puslapyje 128

Nuskaitytų vaizdų įrašymas į bendrintą aplanką arba FTP serverį

Nuskaitytą vaizdą galite įrašyti į nurodytą tinkle esantį aplanką. Galite nurodyti bendrai naudojamą aplanką kompiuteryje, sukurtą naudojant SMB protokolus, arba aplanką FTP serveryje.

Nuskaitymas

Pastaba:

- Skaitytuvas ir kompiuteris turi būti prijungti prie to paties tinklo. Susisiekite su administratoriumi dėl tinklo nustatymų.*
- Jei norite įrašyti nuskaitytus vaizdus į FTP serverį, susisiekite su FTP serverio administratoriumi, kad patvirtintumėte serverio informaciją.*

Norėdami įrašyti nuskaitytus vaizdus į bendrintą aplanką, atlikite šiuos pasiruošimus.

- 1 pasiruošimas: patikrinkite ir pakeiskite kompiuterio pavadinimą
- 2 pasiruošimas: sukurkite kompiuteryje bendrintą aplanką
- 3 pasiruošimas: bendrintų aplankų registravimas spausdintuvo kontaktuose

Pastaba:

Bendrinto aplanko nustatymo būdas gali skirtis priklausomai nuo operacinės sistemos ir aplinkos. Šiame vadove pateikti pavyzdžiai yra skirti Windows 10/Windows 8.1/Windows 8/Windows 7. Išsamesnę informaciją apie bendrinto aplanko nustatymą kompiuteryje žr. kompiuterio dokumentaciją.

Susijusi informacija

- ➔ „1 pasiruošimas: patikrinkite ir pakeiskite kompiuterio pavadinimą” puslapyje 112
Patikrinkite ir pakeiskite kompiuterio, kuriame norite sukurti bendrintą aplanką, pavadinimą.
- ➔ „2 pasiruošimas: sukurkite kompiuteryje bendrintą aplanką” puslapyje 113
Sukurkite kompiuteryje aplanką, tada nustatykite, kad aplankas būtų bendrinamas tinkle.
- ➔ „3 pasiruošimas: bendrintų aplankų registravimas spausdintuvo kontaktuose” puslapyje 116
Spausdintuvo valdymo skyde užregistruokite bendrinto aplanko kelią, pasirinkę kontaktus galite nurodyti aplanko kelią.

1 pasiruošimas: patikrinkite ir pakeiskite kompiuterio pavadinimą

Patikrinkite ir pakeiskite kompiuterio, kuriame norite sukurti bendrintą aplanką, pavadinimą.

Kompiuterio pavadinimui naudokite raidinius ir skaitinius simbolius. Jei naudosite kitus simbolius, spausdintuve negalėsite rasti kompiuterio.

Pastaba:

Bendrinto aplanko nustatymo būdas gali skirtis priklausomai nuo operacinės sistemos ir aplinkos. Šiame vadove pateikti pavyzdžiai yra skirti Windows 10/Windows 8.1/Windows 8/Windows 7. Išsamesnę informaciją apie bendrinto aplanko nustatymą kompiuteryje žr. kompiuterio dokumentaciją.

1. Atidarykite kompiuterio sistemos langą.

- „Windows 10“ / „Windows 8.1“ / „Windows 8“:

Laikydami nuspaudę klaviatūros „Windows“ mygtuką nuspauskite klavišą X, tada iš sąrašo pasirinkite **Sistema**.

- „Windows 7“:

Spustelėkite pradžios mygtuką, dešiniuoju pelės klavišu spustelėkite **Kompiuteris**, tada pasirinkite **Ypatybės**.

Nuskaitymas

- Patikrinkite **Kompiuterio pavadinimas** lange **Sistema**. Spustelėkite **Keisti nustatymus**, kad pakeistumėte kompiuterio pavadinimą.

Pastaba:

- Kompiuterio pavadinimui naudokite raidinius ir skaitinius simbolius. Jei kompiuterio pavadinime yra kiti simboliai, pakeiskite pavadinimą.*
- Jei nenorite keisti **Kompiuterio pavadinimo**, uždarykite langą. Taip užbaigsite „1 pasiruošimas: patikrinkite ir pakeiskite kompiuterio pavadinimą“. Toliau pareikite prie „2 pasiruošimas: sukurkite kompiuteryje bendrą aplanką“.*

- Spustelėkite **Keisti**, esantį skirtuke **Kompiuterio pavadinimas**.
- Pakeitę kompiuterio pavadinimą spustelėkite **OK**.
- Norėdami perkrauti kompiuterį, išsaugokite ir uždarykite visus failus, tada spustelėkite **OK**.
- Jei atsidaro langas **Sistemos parametrai**, spustelėkite **Uždaryti**.
- Spustelėkite **Perkrauti dabar** ir perkraukite kompiuterį.

Taip užbaigsite „1 pasiruošimas: patikrinkite ir pakeiskite kompiuterio pavadinimą“.

Toliau pareikite prie „2 pasiruošimas: sukurkite kompiuteryje bendrą aplanką“.

Susijusi informacija

➔ [„2 pasiruošimas: sukurkite kompiuteryje bendrą aplanką“ puslapyje 113](#)

Sukurkite kompiuteryje aplanką, tada nustatykite, kad aplankas būtų bendrinamas tinkle.

2 pasiruošimas: sukurkite kompiuteryje bendrą aplanką

Sukurkite kompiuteryje aplanką, tada nustatykite, kad aplankas būtų bendrinamas tinkle.

Tolesnė procedūra reikalinga, jei kompiuteryje nustatytas slaptažodis.

Pastaba:

Bendrinto aplanko nustatymo būdas gali skirtis priklausomai nuo operacinės sistemos ir aplinkos. Šiame vadove pateikti pavyzdžiai yra skirti Windows 10/Windows 8.1/Windows 8/Windows 7. Išsamesnę informaciją apie bendrinto aplanko nustatymą kompiuteryje žr. kompiuterio dokumentaciją.

- Atidarykite **Valdymo skydas**.

- „Windows 10“:

Dešiniu juoju pelės klavišu paspauskite ant pradžios mygtuko (ar jį paspauskite ir palaikykite) ir pasirinkite **Valdymo skydas**.

- „Windows 8.1“ / „Windows 8“:

Pasirinkite **Darbalaukis > Parametrai > Valdymo skydas**.

- „Windows 7“:

Spustelėkite pradžios mygtuką ir pasirinkite **Valdymo skydas**.

Nuskaitymas

2. Lange **Valdymo skydas** spustelėkite **Tinklas ir internetas**.
3. Lange **Tinklas ir internetas** spustelėkite **Tinklo ir bendrinimo centras**.
4. Lange **Tinklo ir bendrinimo centras** spustelėkite **Keisti išplėstinius bendrinimo nustatymus**.
5. Lange **Išplėstiniai bendrinimo nustatymai** pasirinkite **Ijungti failų ir spausdintuvo bendrinimą**, esantį **Failų ir spausdintuvo bendrinimas**. Spustelėkite **Įrašyti pakeitimus** ir uždarykite langą.
Jei jau pasirinktas, spustelėkite **Atšaukti** ir uždarykite langą.
6. Norėdami uždaryti langą, lange **Tinklo ir bendrinimo centras** spustelėkite **x**, esantį viršutiniame dešiniajame lango kampe.
7. Paleiskite „Explorer“.
8. Pasirinkite be kurį diską, tada sukurkite aplanką.
 - „Windows 10“ / „Windows 8.1“ / „Windows 8“:
Spustelėkite **PC**, tada pasirinkite bet kurį diską. Dešiniu juoju pelės klavišu spustelėkite diską ir pasirinkite **Naujas > Aplankas**.
 - „Windows 7“:
Spustelėkite **Kompiuteris**, tada pasirinkite bet kurį diską. Dešiniu juoju pelės klavišu spustelėkite diską ir pasirinkite **Naujas > Aplankas**.
9. Įrašykite sukurto aplanko pavadinimą.
Pastaba:
Aplanko pavadinimas turi būti iki 12 simbolių. Jei pavadinimas bus ilgesnis nei 12 simbolių, spausdintuvas negalės pasiekti aplanko, priklausomai nuo aplinkos.
10. Dešiniu juoju pelės klavišu sukurkite aplanką ir pasirinkite **Ypatybės**.
Suteikite pakeitimo prieigos teises, kad suteiktumėte naudotojo paskyrai bendrinimo prieigos teisę. Tai taikoma tuo atveju, kai naudotojas per tinklą atsidaro aplanką.
11. Pasirinkite skirtuką **Bendrinimas**, esantį lange **Ypatybės**.
12. Spustelėkite **Išplėstinis bendrinimas**, esantį skirtuke **Bendrinimas**.
13. Lange **Išplėstinis bendrinimas** įjunkite **Bendrinti šį aplanką**, tada spustelėkite **Leidimai**.
14. Skirtuke **Bendrinimo leidimai** pasirinkite **Visiems iš Grupės arba naudotojo vardas**, tada spustelėkite **Šalinti**.
Jei leidimas suteiktas **Visiems**, kiti naudotojai gaus prieigą prie bendrinto aplanko.
15. Spustelėkite **Pridėti po Grupės arba naudotojo vardas**.
16. **Įvesti pasirinkto objekto pavadinimą**, esantį lange **Pasirinkti naudotojus arba grupes** įveskite **Naudotojo vardas**, kurį naudosite prisijungimui prie kompiuterio.
17. Spustelėkite **Patikrinti vardus**. Įsitikinkite, kad vardas pabrauktas, tada spustelėkite **OK**.
Pastaba:
*Jei rodomas **Vardas nerastas**, spustelėkite **Atšaukti** ir įveskite teisingą naudotojo vardą.*

Nuskaitymas

18. Skirtuke **Bendrinimo leidimai** pasirinkite naudotojo vardą, kurį įvedėte **Grupės arba naudotojo vardas**, leiskite **Keisti**, tada spustelėkite **OK**.
19. Lange **Išplėstinis bendrinimas** spustelėkite **Taikyti**, tada — **OK**.
20. Skirtuke **Bendrinimas** rodomas bendrinto aplanko tinklo kelias.Šis kelias reikalingas registruojant kontaktus spausdintuve, įsitikinkite, kad užsirašėte jį arba nukopijavote ir išsaugojote.
21. Pasirinkite skirtuką **Sauga**, tada įsitikinkite, kad **Identifikuoti naudotojai** yra rodomas **Grupės arba naudotojo vardas**, taip pat **Keisti** leistas **Identifikuoti naudotojai**.
 - Jei **Keisti** yra leistas, spustelėkite **OK**. Taip užbaigsite „2 pasiruošimas: sukurkite kompiuteryje bendrintą aplanką“. Toliau pereikite prie „3 pasiruošimas: bendrintų aplankų registravimas spausdintuvo kontaktuose“.
 - Jei negalite to padaryti, pereikite prie 22 žingsnio.
22. Spustelėkite **Redaguoti**.

Suteikite pakeitimo prieigos teises, kad bendrintumėte naudotojo paskyrai saugos leidimus. Tai taikoma tuo atveju, kai naudotojas per tinklą arba vietinį prisijungimą atsidaro aplanką.
23. Spustelėkite **Pridėti po Grupės arba naudotojo vardas**.
24. **Įvesti pasirinkto objekto pavadinimą**, esantį lange **Pasirinkti naudotojus arba grupes** įveskite **Naudotojo vardas**, kad prisijungtumėte prie kompiuterio.
25. Spustelėkite **Patikrinti vardus**. Įsitikinkite, kad vardas pabrauktas, tada spustelėkite **OK**.

Jei rodomas **Vardas nerastas**, spustelėkite **Atšaukti** ir įveskite teisingą naudotojo vardą.

Pastaba:

Norėdami patikrinti naudotojo vardą, atlikite žemiau nurodytus žingsnius.

- „Windows 10“: dešiniuoju pelės klavišu paspauskite ant pradžios mygtuko (ar jį paspauskite ir palaikykite) ir pasirinkite **Valdymo skydas > Naudotojo paskyra**.
- „Windows 8.1“ / „Windows 8“: pasirinkite **Darbastalis > Nustatymai > Valdymo skydas > Naudotojo paskyra**.
- „Windows 7“: pasirinkite **Pradžia > Valdymo skydas > Naudotojo paskyra**.

26. Lange **Leidimai** įsitikinkite, kad **Grupės arba naudotojo vardas** rodomas naudotojo vardas, suteikite jam leidimą **Keisti**, spustelėkite **Taikyti**, tada — **OK**.
27. Norėdami uždaryti langą, spustelėkite **OK** arba **Uždaryti**.

Pastaba:

*Bendrinto aplanko piktograma nesikeičia. Aplankų lange **Būsena** rodomas **Bendrinamas**.*

Taip užbaigsite „2 pasiruošimas: sukurkite kompiuteryje bendrintą aplanką“.

Toliau pereikite prie „3 pasiruošimas: bendrintų aplankų registravimas spausdintuvo kontaktuose“.

Susijusi informacija

➔ „3 pasiruošimas: bendrintų aplankų registravimas spausdintuvo kontaktuose“ puslapyje 116

Spausdintuvo valdymo skyde užregistravę bendrinto aplanko kelią, pasirinkę kontaktus galite nurodyti aplanko kelią.

Nuskaitymas

3 pasiruošimas: bendrintų aplankų registravimas spausdintuvo kontaktuose

Spausdintuvo valdymo skyde užregistruvę bendrinto aplanko kelią, pasirinkę kontaktus galite nurodyti aplanko kelią.

Norint užregistruoti kontaktus, reikės šios informacijos.

- Naudotojo vardas ir slaptažodis, reikalingi prisijungimui prie kompiuterio
- Tinklo kelias iki bendrinto aplanko
- Spausdintuvo IP adresas arba pavadinimas (tik registruojant iš kompiuterio)

Yra keli būdai, kaip užregistruoti aplanko kelią į kontaktus. Kiekvienu būdu galima užregistruoti tą patį turinį. Išsamiau žr. toliau pateiktą susijusią informaciją.

Pastaba:

Bendrinto aplanko nustatymo būdas gali skirtis priklausomai nuo operacinės sistemos ir aplinkos. Šiame vadove pateikti pavyzdžiai yra skirti Windows 10/Windows 8.1/Windows 8/Windows 7. Išsamesnę informaciją apie bendrinto aplanko nustatymą kompiuteryje žr. kompiuterio dokumentaciją.

Susijusi informacija

- ➔ [„Registravimas spausdintuvo valdymo skydelyje“ puslapyje 116](#)
Registruoti kontaktus pat galite spausdintuvo valdymo skydelyje.
- ➔ [„Registravimas iš kompiuterio naudojant interneto naršyklę“ puslapyje 117](#)
Interneto naršyklėje prisijungę prie spausdintuvo konfigūracijos ekrano (Web Config) galite užregistruoti kontaktus iš kompiuterio. Sukūrę bendrintą aplanką galite tęsti darbą su kompiuteriu.

Registravimas spausdintuvo valdymo skydelyje

Registruoti kontaktus pat galite spausdintuvo valdymo skydelyje.

1. Pradžios ekrane pasirinkite **Nuostatos**.
2. Pasirinkite **Adresatų tvarkytuvą**, tuomet **Registruoti/ištrinti**.
3. Pasirinkite **Pridėti įrašą**, tuomet **Pridėti adresatą**.
4. Pasirinkite **Tinklo aplankas / FTP**.
5. Surinkite reikiamą informaciją.
 - Registr. Nr.: nustatykite adreso registracijos numerį.
 - Vardas ir pavardė: įveskite vardą, kuris bus rodomas kontaktų sąrašė.
 - Rodyklės žodis: ieškodami kontaktų sąrašė, įveskite naudojamą rodyklės žodį.
 - Komunikacijos režimas: pasirinkite SMB.
 - Vieta (privaloma): įveskite bendrinto aplanko tinklo kelią.
 - Naudotojo vardas: norėdami prisijungti prie kompiuterio, įveskite naudotojo vardą. (tik jei kompiuteris apsaugotas slaptažodžiu)
 - Slaptažodis: įveskite naudotojo vardą atitinkanti slaptažodį.
 - Priskirti dažn. naudojam.: nustatykite adresus kaip dažniausiai naudojamus. Nurodant adresą, grupė bus rodoma ekrano viršuje.

Nuskaitymas

6. Paspauskite **OK**. Taip užbaigsite kontakto registravimą kontaktų sąrašė.

Taip užbaigsite „3 pasiruošimas: bendrintų aplankų registravimas spausdintuvo kontaktuose“. Taip užbaigsite visus pasiruošimus, susijusius su nuskaitytų vaizdų įrašymu bendrintame aplanke.

Susijusi informacija

➔ „Nuskaitymas į tinklo aplanką arba FTP serverį“ puslapyje 118

Registravimas iš kompiuterio naudojant interneto naršyklę

Interneto naršyklėje prisijungę prie spausdintuvo konfigūracijos ekrano (Web Config) galite užregistruoti kontaktus iš kompiuterio. Sukūrę bendrintą aplanką galite tęsti darbą su kompiuteriu.

Jums nereikia įdiegti kompiuteryje jokių programų.

Paaikškinime toliau vietoje pavyzdžio naudojamas „Internet Explorer“.

1. Paleiskite „Internet Explorer“.
2. „Internet Explorer“ adresų juostoje įveskite spausdintuvo IP adresą, tada paspauskite mygtuką „Enter“.
3. Spustelėkite **Tęsti šioje svetainėje (nerekomenduojama)**.
4. Jei spausdintuve nustatytas administratoriaus slaptažodis, spustelėkite **Administrator Login** ir įvedę slaptažodį prisijunkite su administratoriaus teisėmis.
Jei spausdintuve nenustatytas administratoriaus slaptažodis, šio veiksmo atlikti nereikia. Pereiti prie 5 žingsnio.
5. Spustelėkite **Scan/Copy**.
6. Spustelėkite **Contacts**.
7. Pasirinkite nenaudojamą skaičių ir spustelėkite **Edit**.
8. Įveskite reikiamą informaciją ir spustelėkite **Apply**.
 - Name: įveskite vardą, kuris bus rodomas kontaktų sąrašė.
 - Index Word: ieškodami kontaktų sąrašė, įveskite naudojamą rodyklės žodį.
 - Type: pasirinkite **Network Folder (SMB)**.
 - Assign to Frequent Use: nustatykite adresus kaip dažniausiai naudojamus. Nurodant adresą, grupė bus rodoma ekrano viršuje.
 - Save to: įveskite bendrinto aplanko tinklo kelią.
 - User Name: norėdami prisijungti prie kompiuterio, įveskite naudotojo vardą. (tik jei kompiuteris apsaugotas slaptažodžiu)
 - Password: įveskite naudotojo vardą atitinkanti slaptažodį.
9. Atidarys pranešimas, nurodantis, kad registracija baigta. Uždarykite žiniatinklio naršyklę.

Taip užbaigsite „3 pasiruošimas: bendrintų aplankų registravimas spausdintuvo kontaktuose“. Taip užbaigsite visus pasiruošimus, susijusius su nuskaitytų vaizdų įrašymu bendrintame aplanke.

Susijusi informacija

➔ „Nuskaitymas į tinklo aplanką arba FTP serverį“ puslapyje 118

Nuskaitymas

Nuskaitymas į tinklo aplanką arba FTP serverį

Nuskaitytą vaizdą galite įrašyti į nurodytą tinkle esantį aplanką. Aplanką galite nurodyti tiesiogiai įvesdami aplanko kelią, bet bus prasčiau, jei aplanko informaciją pirmiausia užregistruosite kontaktų sąrašė.

Pastaba:

- Prieš naudodami šią funkciją, patikrinkite, ar spausdintuvo **Data/laikas** ir **Laiko skirtumas** nuostatos yra tinkamos. Atidarykite meniu, paspausdami **Nuostatos > Bendrosios nuostatos > Pagrind. nuostatos > Datos/laiko nustatymai**.
- Prieš nuskaitymą galite patikrinti paskirtį. Pasirinkite **Nuostatos > Bendrosios nuostatos > Nuskait. nuostatos**, tada įjunkite **Patvirtinti gavėją**.

1. Įdėkite originalus.

Pastaba:

Jei norite nuskaityti kelis originalus ar padaryti dvipusį nuskaitymą, visus originalus įdėkite į ADF.

2. Pradžios ekrane pasirinkite **Nuskaityti**.

3. Pasirinkite **Tinklo aplankas / FTP**.

4. Nurodykite aplanką.

- Norėdami pasirinkti iš dažnai naudojamų adresų: pasirinkite ekrane rodomas piktogramas.
- Jei aplanko kelią norite įvesti tiesiogiai: pasirinkite **Klaviatūra**. Pasirinkite **Komunikacijos režimas**, lauke **Vieta (privaloma)**, įveskite aplanko kelią ir pasirinkite kitus aplanko nustatymus.
Įveskite aplanko kelią toliau nurodytu formatu.
Naudojant SMB kaip ryšio režimą: \\pagrindinio kompiuterio vardas\aplanco vardas
Naudojant FTP kaip ryšio režimą: ftp://pagrindinio kompiuterio vardas/aplanco vardas
- Jei norite pasirinkti iš kontaktų sąrašo: pasirinkite **Kontaktai**, pasirinkite kontaktą, tada pasirinkite **Uždaryti**.
Taip pat galite ieškoti aplanko adresatų sąrašė. Įveskite paieškos raktinį žodį į langelį ekrano viršuje.

Pastaba:

Galite atspausdinti aplanko, kuriame išsaugomi dokumentai, istoriją, pasirinkdami .

5. Pasirinkite **Nuskait. nuostatos**, tada patikrinkite nustatymus, pvz., išsaugojimo formatą, ir, jei reikia, juos pakeiskite.

Pastaba:

Pasirinkite , norėdami įrašyti parametrus kaip išankstinius.

6. Palieskite .

Susijusi informacija

- ➔ „Kontaktų tvarkymas” puslapyje 46
- ➔ „Originalų dėjimas” puslapyje 37
- ➔ „Mėgstamiausių parametrų registravimas išankstinių” puslapyje 49

Nuskaitymas

Paskirties vietos meniu parinktys nuskaitymą į aplanką

Klaviatūra:

Atidarykite **Redaguoti vietą** ekraną. Įveskite aplanko kelią ir nustatykite kiekvieną ekrane esantį elementą.

- Komunikacijos režimas

Pasirinkite ryšio režimą.

- Vieta (privaloma)

Įveskite aplanko, į kurį reikia įrašyti nuskaitytą vaizdą, kelią.

- Naudotojo vardas

Įveskite nurodyto aplanko vartotojo vardą.

- Slaptažodis

Įveskite nurodyto aplanko slaptažodį.

- Ryšio režimas

Pasirinkite prijungimo režimą.

- Prievado numeris

Įveskite prievado numerį.

Kontaktai:

Iš kontaktų sąrašo pasirinkite aplanką, į kurį reikia įrašyti nuskaitytą vaizdą. Pasirinkus aplanką iš kontaktų sąrašo, vietos parametrų rinktis nereikia.

Nuskaitymo meniu parinktys nuskaitymą į aplanką

Pastaba:

Šios funkcijos gali būti neprieinamos priklausomai nuo pasirinktų parametrų.

Spalvų rež.:

Pasirinkite, ar nuskaityti spalvotai, ar viena spalva.

Failo formatas:

Pasirinkite formatą, kuriuo reikia įrašyti nuskaitytą vaizdą.

- Suglaudavimo lygis

Pasirinkite nuskaityto vaizdo glaudavimo kiekį.

- PDF nuostatos

Jei pasirinkote įrašymo formato parametrą **PDF**, naudokite šiuos PDF failų apsaugos parametrus.

Norėdami sukurti PDF failą, kurį atidarant būtinas slaptažodis, nustatykite **Dokumento atidarymo slaptaž.** Norėdami sukurti PDF failą, kurį spausdinant arba redaguojant būtinas slaptažodis, nustatykite **Teisių slaptažodis**.

Skiriamoji geba:

Pasirinkite nuskaitymo skiriamąją gebą.

Nuskaitymas

Dvipusis:

Nuskaityti abi originalo puses.

- Padėtis (originalo)

Pasirinkite originalo padėtį.

- Surišimas (originalo)

Pasirinkite originalo sussegimo kryptį.

Nusk. sr.:

Pasirinkite nuskaitymo sritį. Norėdami nuskaityti nukirpti baltą aplink vaizdą esančią sritį, pasirinkite **Automatinis apkarpymas**. Norėdami nuskaityti taikant didžiausią skaitytuvo stiklas plotą, pasirinkite **Didž. sritis**.

- Padėtis (originalo)

Pasirinkite originalo padėtį.

Originalus tipas:

Pasirinkite originalo rūšį.

Tankis:

Pasirinkite nuskaityto vaizdo kontrastą.

Pašalinti šešėlį:

Pašalina nuskaitytame vaizde matomus originalo šešėlius.

- Aplink

Pašalinti šešėlius originalo krašte.

- Centras

Pašalinti knygelės sussegimo paraštės šešėlius.

Pašalinti skylės:

Pašalina nuskaitytame vaizde matomas skylutes. Galite nurodyti skylių trynimo sritį, įvesdami reikšmę į dešinėje esantį langelį.

- Trinama padėtis

Pasirinkite skylių pašalinimo padėtį.

- Padėtis (originalo)

Pasirinkite originalo padėtį.

Failo pavadinimas:

- Failo pavadinimo priešvardis

Įveskite vaizdų pavadinimo prefiksą raidiniais skaitmeniniais ženklais ir simboliais.

- Pridėti datą

Pridėti datą prie failo pavadinimo.

- Pridėti laiką

Pridėti laiką prie failo pavadinimo.

Nuskaitymas

Nuskaitymas į el. paštą

Galite el. paštu siųsti vaizdo failus tiesiai iš spausdintuvo per iš anksto sukonfigūruotą el. pašto serverį. Prieš naudodamiesi šia funkcija turite sukonfigūruoti el. pašto serverį.

El. pašto adresą galite įvesti tiesiogiai, bet bus paprasčiau, jei el. pašto adresą pirmiausia užregistruosite kontaktų sąrašė.

Pastaba:

- Prieš naudodami šią funkciją, patikrinkite, ar spausdintuvo **Data/laikas** ir **Laiko skirtumas** nuostatos yra tinkamos. Atidarykite meniu, paspausdami **Nuostatos > Bendrosios nuostatos > Pagrind. nuostatos > Datos/laiko nustatymai**.
- Prieš nuskaitymą galite patikrinti paskirtį. Pasirinkite **Nuostatos > Bendrosios nuostatos > Nuskait. nuostatos**, tada įjunkite **Patvirtinti gavėją**.

1. Įdėkite originalus.

Pastaba:

Jei norite nuskaityti kelis originalus ar padaryti dvipusį nuskaitymą, visus originalus dėkite į ADF.

2. Pradžios ekrane pasirinkite **Nuskaityti**.

3. Pasirinkite **El. paštas**.

4. Nurodykite adresus.

- Norėdami pasirinkti dažnai naudojamus adresus: pasirinkite ekrane rodomas piktogramas.
- Norėdami įvesti el. pašto adresus rankiniu būdu: pasirinkite **Klaviatūra**, įveskite el. pašto adresus, tada pasirinkite **OK**.
- Jei norite pasirinkti iš kontaktų sąrašo: pasirinkite **Kontaktai**, pasirinkite adresatą arba grupę, tada pasirinkite **Uždaryti**.
Taip pat galite ieškoti adreso adresatų sąrašė. Įveskite paieškos raktinį žodį į langelį ekrano viršuje.
- Jei norite pasirinkti iš istorijos sąrašo: pasirinkite **Istorija**, pasirinkite kontaktą, tada pasirinkite **Uždaryti**.

Pastaba:

- Pasirinktų gavėjų skaičius rodomas ekrano dešinėje. El. laiškus galite išsiųsti net 10 atskirų adresų ir grupių. Jei prie gavėjų pridėtos grupės, iš viso galite pasirinkti iki 200 atskirų adresų, įskaitant grupėje esančius adresus.
- Pasirinkite adreso langelį ekrano viršuje, norėdami pamatyti pasirinktų adresų sąrašą.
- Pasirinkite  kad būtų rodoma arba spausdinama siuntimo istorija, arba norėdami pakeisti el. pašto serverio nustatymus.

5. Pasirinkite **Nuskait. nuostatos**, tada patikrinkite nustatymus, pvz., išsaugojimo formatą, ir, jei reikia, juos pakeiskite.

Pastaba:

Pasirinkite , norėdami įrašyti parametrus kaip išankstinius.

6. Palieskite .

Susijusi informacija

- ➔ „Kontaktų tvarkymas” puslapyje 46
- ➔ „Originalų dėjimas” puslapyje 37
- ➔ „Mėgstamiausių parametrų registravimas išankstinių” puslapyje 49

Nuskaitymas

Meniu parinktys nuskaitymą el. paštu

Pastaba:

Šios funkcijos gali būti neprieinamos priklausomai nuo pasirinktų parametrų.

Spalvų rež.:

Pasirinkite, ar nuskaityti spalvotai, ar viena spalva.

Failo formatas:

Pasirinkite formatą, kuriuo reikia įrašyti nuskaitytą vaizdą.

- Suglaudavimo lygis

Pasirinkite nuskaityto vaizdo glaudinimo kiekį.

- PDF nuostatos

Jei pasirinkote įrašymo formato parametą **PDF**, naudokite šiuos PDF failų apsaugos parametrus.

Norėdami sukurti PDF failą, kurį atidarant būtinas slaptažodis, nustatykite **Dokumento atidarymo slaptaž.** Norėdami sukurti PDF failą, kurį spausdinant arba redaguojant būtinas slaptažodis, nustatykite **Teisių slaptažodis**.

Skiriamoji geba:

Pasirinkite nuskaitymo skiriamąją gebą.

Dvipusis:

Nuskaityti abi originalo puses.

- Padėtis (originalo)

Pasirinkite originalo padėtį.

- Surišimas (originalo)

Pasirinkite originalo susegimo kryptį.

Nusk. sr.:

Pasirinkite nuskaitymo sritį. Norėdami nuskaityti nukirpti baltą aplink vaizdą esančią sritį, pasirinkite **Automatinis apkarpyimas**. Norėdami nuskaityti taikant didžiausią skaitytuvo stiklas plotą, pasirinkite **Didž. sritis**.

- Padėtis (originalo)

Pasirinkite originalo padėtį.

Originalus tipas:

Pasirinkite originalo rūšį.

Tankis:

Pasirinkite nuskaityto vaizdo kontrastą.

Pašalinti šešėlį:

Pašalina nuskaitytame vaizde matomus originalo šešėlius.

- Aplink

Pašalinti šešėlius originalo krašte.

Nuskaitymas

- Centras

Pašalinti knygelės susegimo paraštės šešėlius.

Pašalinti skylės:

Pašalina nuskaitytame vaizde matomas skylutes. Galite nurodyti skylių trynimo sritį, įvesdami reikšmę į dešinėje esantį langelį.

- Trinama padėtis

Pasirinkite skylių pašalinimo padėtį.

- Padėtis (originalo)

Pasirinkite originalo padėtį.

Tema:

Įveskite el. laiško temą raidiniais skaitmeniniais ženklais ir simboliais.

Maks. pridėto failo dydis:

Pasirinkite didžiausią prie el. laiško pridedamo failo dydį.

Failo pavadinimas:

- Failo pavadinimo priešvardis

Įveskite vaizdų pavadinimo prefiksą raidiniais skaitmeniniais ženklais ir simboliais.

- Pridėti datą

Pridėti datą prie failo pavadinimo.

- Pridėti laiką

Pridėti laiką prie failo pavadinimo.

Nuskaitymas, naudojant kompiuteryje užregistruotus nustatymus (Document Capture Pro)

Galite užregistruoti operacijų seriją kaip *užduotį*, naudodami Document Capture Pro. Registruotas užduotis galima atlikti, naudojant spausdintuvo valdymo skydelį.

Sukūrus užduotį nuskaityto vaizdo išsaugojimui kompiuteryje, galite atlikti užduotį spausdintuve ir išsaugoti nuskaitytą vaizdą kompiuteryje.

Pastaba:

Operacijos gali skirtis, priklausomai nuo operacinės sistemos ir programinės įrangos versijos. Išsamios informacijos apie funkcijų naudojimą ieškokite programinės įrangos žinyne.

Susijusi informacija

➔ „Nuskaitymo iš kompiuterio konfigūravimo programa (Document Capture Pro)” puslapyje 189

Užduoties nustatymas

Nustatykite užduotį kompiuteryje, naudodami Document Capture Pro.

Nuskaitymas

Pastaba:

Operacijos gali skirtis, priklausomai nuo operacinės sistemos ir programinės įrangos versijos. Išsamios informacijos apie funkcijų naudojimą ieškokite programinės įrangos žinyne.

Užduoties kūrimas ir užregistravimas („Windows“)

Pastaba:

Operacijos gali skirtis, priklausomai nuo operacinės sistemos ir programinės įrangos versijos. Išsamios informacijos apie funkcijų naudojimą ieškokite programinės įrangos žinyne.

1. Paleiskite „Document Capture Pro“.
2. Viršutiniame ekrane spustelėkite **Job Settings**.
Rodoma **Job List**.
3. Spustelėkite **New Job**.
Rodomas ekranas **Job Settings**.
4. Ekrane **Job Settings** atlikite užduoties nustatymus.
 - Job Name:** įveskite norimos registruoti užduoties pavadinimą.
 - Scan Settings:** pasirinkite nustatymus, pvz. originalų formatą arba skiriamąją gebą.
 - Save Settings:** nustatykite išsaugojimo vietą, formatą, failų vadinimo taisyklės ir pan.
 - Destination Settings:** pasirinkite nuskaitytų vaizdų paskirties vietą.
5. Spustelėkite **OK**, norėdami grįžti į **Job List** ekraną.
Sukurta užduotis registruojama ties **Job List**.
6. Spustelėkite **OK**, kad grįžtumėte į viršutinį ekraną.

Užduoties kūrimas ir užregistravimas („Mac OS“)

Pastaba:

Operacijos gali skirtis, priklausomai nuo operacinės sistemos ir programinės įrangos versijos. Išsamios informacijos apie funkcijų naudojimą ieškokite programinės įrangos žinyne.

1. Paleiskite „Document Capture“.
2. Spustelėkite  piktogramą pagrindiniame lange.
Rodomas **Job List** langas.
3. Spustelėkite + piktogramą.
Rodomas **Job Settings** langas.
4. Pasirinkite užduoties nustatymus **Job Settings** lange.
 - Job Name:** įveskite registruojamos užduoties pavadinimą.
 - Scan:** pasirinkite nustatymus, pvz. originalų formatą arba skiriamąją gebą.
 - Output:** nustatykite išsaugojimo vietą, formatą, failų vadinimo taisyklės ir pan.
 - Destination:** pasirinkite nuskaitytų vaizdų paskirties vietą.

Nuskaitymas

5. Spustelėkite **OK**, norėdami grįžti į **Job List** langą.
Sukurta užduotis bus registruojama **Job List**.
6. Spustelėkite **OK**, kad grįžtumėte į pagrindinį langą.

Nustatykite, kad kompiuterio pavadinimas būtų rodomas spausdintuvo valdymo skydelyje

Galite nustatyti, kad kompiuterio pavadinimas (raidinių ir skaitinių simbolių) būtų rodomas spausdintuvo valdymo skydelyje, naudodami Document Capture Pro.

Pastaba:

Operacijos gali skirtis, priklausomai nuo operacinės sistemos ir programinės įrangos versijos. Išsamios informacijos apie funkcijų naudojimą ieškokite programinės įrangos žinyne.

1. Paleiskite „Document Capture Pro“.
2. Pagrindinio ekrano meniu juostoje pasirinkite **Option > Network Scanning Settings**.

Pastaba:

*Languose **Option** rodomas tik standartiniame rodinyje. Jei naudojate paprastą rodinį, spustelėkite **Switch to Standard View**.*

3. Ekrane **Network Scanning Settings** įveskite kompiuterio pavadinimą ties **Your PC Name (alphanumeric)**.
4. Spustelėkite **OK**.

Veikimo režimo parametras

Prieš nuskaitydami, valdymo skydelyje nustatykite veikimo režimą, atitinkantį kompiuterį, kuriame įdiegta Document Capture Pro programa.

1. Pradžios ekrane pasirinkite **Nuostatos**.
2. Pasirinkite **Bendrosios nuostatos > Nuskait. nuostatos > „Document Capture Pro“**.
3. Pasirinkite veikimo režimą.
 - Kliento režimas: rinkitės šį režimą, jei Document Capture Pro įdiegta Windows arba Mac OS sistemoje.
 - Serverio režimas: rinkitės šį režimą, jei Document Capture Pro įdiegta Windows Server sistemoje. Pakui įveskite serverio adresą.
4. Jei pakeitėte veikimo režimą, patikrinkite, ar nuostatos tinkamos, paskui pasirinkite **Gerai**.

Nuskaitymas naudojant Document Capture Pro nuostatas

Prieš nuskaitymą paruoškite toliau išvardintus elementus.

- Kompiuteryje (serveryje) įdiekite Document Capture Pro ir sukurkite užduotį.
- Prijunkite spausdintuvą ir kompiuterį (serverį) prie tinklo.
- Valdymo skydelyje nustatykite veikimo režimą.

Nuskaitymas

1. Įdėkite originalus.

Pastaba:

Jei norite nuskaityti kelis originalus ar padaryti dvipusį nuskaitymą, visus originalus dėkite į ADF.

2. Pradžios ekrane pasirinkite **Nuskaityti**.
3. Pasirinkite **Document Capture Pro**.
4. Pasirinkite **Pasirinkite Kompiuterį**, ir pasirinkite kompiuterį, kuriame sukūrėte užduotį su Document Capture Pro.

Pastaba:

Spausdintuvo valdymo skydelyje rodoma iki 100 kompiuterių, kuriuose įdiegta programa Document Capture Pro.

Jei pasirinkote **Option > Network Scanning Settings** ir programoje Document Capture Pro arba **Protect with password** įjungėte Document Capture, įveskite slaptažodį.

Jei **Serverio režimas** nustatytas veikimo režimu, šio žingsnio atlikti nereikia.

5. Pasirinkite **Pasirinkite Užduotį**, tada pasirinkite užduotį.

Pastaba:

Jei pasirinkote **Protect with password** nuostatose programoje Document Capture Pro Server, įveskite slaptažodį.

Jei nustatėte tik vieną užduotį, jos pasirinkti nereikia. Pereikite prie kito veiksmo.

6. Pasirinkite sritį, kurioje rodomas užduoties turinys, tada peržiūrėkite išsamią užduoties informaciją.

7. Palieskite .

Susijusi informacija

➔ „Originalų dėjimas“ puslapyje 37

Nuskaitymas į atmintinę

Nuskaitytą vaizdą galite įrašyti į atmintinę.

1. Atmintinę prijunkite prie išorinio spausdintuvo USB prievado.

2. Įdėkite originalus.

Pastaba:

Jei norite nuskaityti kelis originalus ar padaryti dvipusį nuskaitymą, visus originalus dėkite į ADF.

3. Pradžios ekrane pasirinkite **Nuskaityti**.
4. Pasirinkite **Atminties įrenginys**.
5. Nustatykite **Pagrind. nuostatos** elementus, pvz., išsaugojimo formatą.
6. Pasirinkite **Išplėstinės**, patikrinkite nustatymus ir pakeiskite, jei reikia.

Pastaba:

Pasirinkite , norėdami įrašyti parametrus kaip išankstinius.

Nuskaitymas

7. Palieskite .

Susijusi informacija

- ➔ „Dalių pavadinimai ir funkcijos” puslapyje 15
- ➔ „Originalų dėjimas” puslapyje 37
- ➔ „Mėgstamiausių parametrų registravimas išankstinių” puslapyje 49

Pagrindinės meniu parinktys nuskaitymą atminties įrengini

Pastaba:

Šios funkcijos gali būti neprieinamos priklausomai nuo pasirinktų parametrų.

Nespalvota / Spalvota:

Pasirinkite, ar nuskaityti spalvotai, ar viena spalva.

Failo formatas:

Pasirinkite formatą, kuriuo reikia įrašyti nuskaitytą vaizdą.

- Suglaudavimo lygis

Pasirinkite nuskaityto vaizdo glaudinimo kiekį.

- PDF nuostatos

Jei pasirinkote įrašymo formato parametras **PDF**, naudokite šiuos PDF failų apsaugos parametrus.

Norėdami sukurti PDF failą, kurį atidarant būtinas slaptažodis, nustatykite **Dokumento atidarymo slaptaž.** Norėdami sukurti PDF failą, kurį spausdinant arba redaguojant būtinas slaptažodis, nustatykite **Teisių slaptažodis**.

Skiriamoji geba:

Pasirinkite nuskaitymo skiriamąją gebą.

Dvipusis:

Nuskaityti abi originalo puses.

- Padėtis (originalo)

Pasirinkite originalo padėtį.

- Surišimas (originalo)

Pasirinkite originalo susegimo kryptį.

Nusk. sr.:

Pasirinkite nuskaitymo sritį. Norėdami nuskaityti nukirpti baltą aplink vaizdą esančią sritį, pasirinkite **Automatinis apkarpymas**. Norėdami nuskaityti taikant didžiausią skaitytuvo stiklas plotą, pasirinkite **Didž. sritis**.

- Padėtis (originalo)

Pasirinkite originalo padėtį.

Originalus tipas:

Pasirinkite originalo rūšį.

Nuskaitymas

Išplėstinės meniu parinktys nuskaitymą į atminties įrenginį

Pastaba:

Šios funkcijos gali būti neprieinamos priklausomai nuo pasirinktų parametrų.

Tankis:

Pasirinkite nuskaityto vaizdo kontrastą.

Pašalinti šešėlių:

Pašalina nuskaitytame vaizde matomus originalo šešėlius.

Aplink

Pašalinti šešėlius originalo krašte.

Centras

Pašalinti knygelės susegimo paraštės šešėlius.

Pašalinti skylės:

Pašalina nuskaitytame vaizde matomas skylutes. Galite nurodyti skylių trynimo sritį, įvesdami reikšmę į dešinėje esantį langelį.

Trinama padėtis

Pasirinkite skylių pašalinimo padėtį.

Padėtis (originalo)

Pasirinkite originalo padėtį.

Failo pavadinimas:

Failo pavadinimo priešvardis

Įveskite vaizdų pavadinimo prefixą raidiniais skaitmeniniais ženklais ir simboliais.

Pridėti datą

Pridėti datą prie failo pavadinimo.

Pridėti laiką

Pridėti laiką prie failo pavadinimo.

Nuskaitymas į debesį

Nuskaitytus vaizdus galima siųsti į debesies saugyklas. Prieš naudodami šią funkciją pasirinkite parametrus per „Epson Connect“. Išsamios informacijos ieškokite toliau nurodytoje „Epson Connect“ portalo svetainėje.

<https://www.epsonconnect.com/>

<http://www.epsonconnect.eu> (tik Europoje)

1. Įsitikinkite, kad pasirinkote parametrus naudodami „Epson Connect“.
2. Įdėkite originalus.

Pastaba:

Jei norite nuskaityti kelis originalus ar padaryti dvipusį nuskaitymą, visus originalus įdėkite į ADF.

3. Pradžios ekrane pasirinkite **Nuskaityti**.

Nuskaitymas

4. Pasirinkite **Debesis**.
5. Ekranu viršuje pasirinkite , tada pasirinktie paskirties vietą.
6. Nustatykite **Pagrind. nuostatos** elementus, pvz., išsaugojimo formatą.
7. Pasirinkite **Išplėstinės**, patikrinkite nustatymus ir pakeiskite, jei reikia.

Pastaba:

Pasirinkite , norėdami įrašyti parametrus kaip išankstinius.

8. Palieskite .

Susijusi informacija

➔ „Originalų dėjimas” puslapyje 37

Pagrindinės meniu parinktys nuskaitymą į debesį

Pastaba:

Šios funkcijos gali būti neprieinamos priklausomai nuo pasirinktų parametrų.

Nespalvota / Spalvota:

Pasirinkite, ar nuskaityti spalvotai, ar viena spalva.

JPEG / PDF:

Pasirinkite formatą, kuriuo reikia įrašyti nuskaitytą vaizdą.

Dvipusis:

Nuskaityti abi originalo puses.

Padėtis (originalo)

Pasirinkite originalo padėtį.

Surišimas (originalo)

Pasirinkite originalo susegimo kryptį.

Nusk. sr.:

Pasirinkite nuskaitymo sritį. Norėdami nuskaityti nukirpti baltą aplink vaizdą esančią sritį, pasirinkite **Automatinis apkarpyimas**. Norėdami nuskaityti taikant didžiausią skaitytuvo stiklas plotą, pasirinkite **Didž. sritis**.

Padėtis (originalo)

Pasirinkite originalo padėtį.

Išplėstinės meniu parinktys nuskaitymą į debesį

Pastaba:

Šios funkcijos gali būti neprieinamos priklausomai nuo pasirinktų parametrų.

Nuskaitymas

Originalus tipas:

Pasirinkite originalo rūšį.

Tankis:

Pasirinkite nuskaityto vaizdo kontrastą.

Pašalinti šešėlių:

Pašalina nuskaitytame vaizde matomus originalo šešėlius.

Aplink

Pašalinti šešėlius originalo krašte.

Centras

Pašalinti knygelės susegimo paraštės šešėlius.

Pašalinti skylės:

Pašalina nuskaitytame vaizde matomas skylutes. Galite nurodyti skylių trynimo sritį, įvesdami reikšmę į dešinėje esantį langelį.

Trinama padėtis

Pasirinkite skylių pašalinimo padėtį.

Padėtis (originalo)

Pasirinkite originalo padėtį.

Nuskaitymas į kompiuterį (WSD)

Pastaba:

Šią funkciją galima naudoti tik tada, jei kompiuteryje veikia Windows 10/Windows 8.1/Windows 8/Windows 7/Windows Vista.

Jei naudojate „Windows 7/Windows Vista“, naudodami šią funkciją, turite kompiuterį nustatyti iš anksto.

1. Įdėkite originalus.

Pastaba:

Jei norite nuskaityti kelis failus, įdėkite visus originalus į ADF.

2. Pradžios ekrane pasirinkite **Nuskaityti**.

3. Pasirinkite **Kompiuteris (WSD)**.

4. Pasirinkite kompiuterį.

5. Palieskite .

WSD prievado nustatymas

Šiame skyriuje aprašoma, kaip nustatyti WSD prievadą operacinėse sistemose „Windows 7/Windows Vista“.

Pastaba:

Naudojant „Windows 10/Windows 8.1/Windows 8“, WSD prievadas nustatomas automatiškai.

Nuskaitymas

Toliau pateikiamos sąlygos yra būtinos, kad nustatytumėte WSD prievadą.

- Spausdintuvas ir kompiuteris turi būti prijungti prie tinklo.
- Kompiuteryje turi būti įdiegta spausdintuvo tvarkyklė.

1. Spausdintuvas turi būti įjungtas.
2. Kompiuteryje paspauskite „Pradžią“ ir **Tinklas**.
3. Dešiniuoju pelės mygtuku paspauskite ant spausdintuvo ir **Diegti**.
Paspauskite **Tęsti**, kai atsiranda langas **Vartotojo abonento valdiklis**.
Paspauskite **Pašalinti** ir pradėkite iš naujo, jeigu atsiranda langas **Pašalinti**.

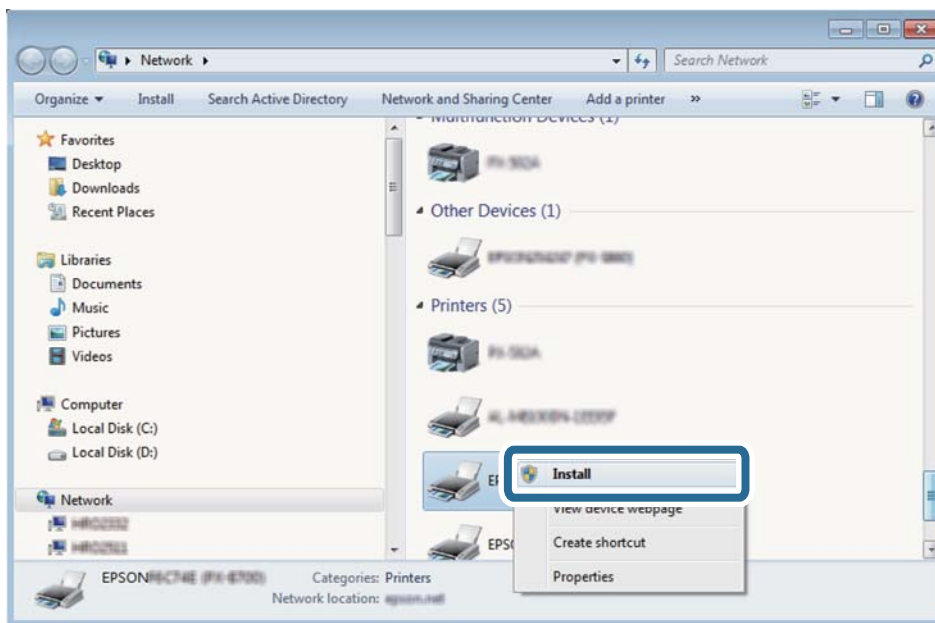

Pastaba:

Tinkle nustatytas spausdintuvo pavadinimas ir modelis (EPSON XXXXXX (XX-XXXX)) parodomi tinklo lange. Tinkle nustatytą spausdintuvo pavadinimą galite patikrinti spausdintuvo valdymo skyde arba išspausdindami tinklo būsenos lapą.

4. Paspauskite **Jūsų įrenginiai yra parengti naudoti**.

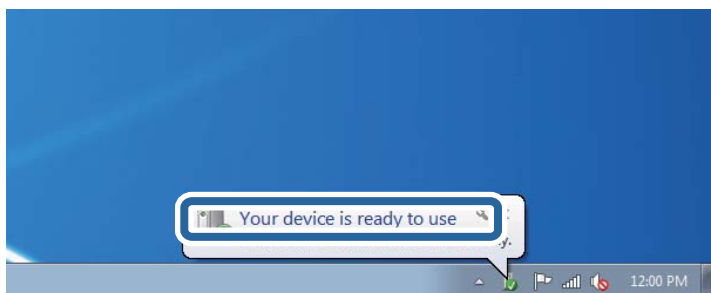

Nuskaitymas

- Patikrinkite žinutę ir paspauskite **Uždaryti**.

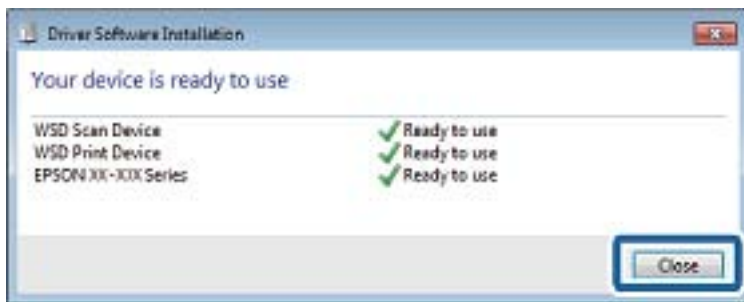

- Atidarykite langą **Įrenginiai ir spausdintuvai**.

- Windows 7

Paspauskite „Pradžią“ > **Valdymo skydelis** > **Aparatūra ir garsas** (arba **Aparatūra**) > **Įrenginiai ir spausdintuvai**.

- Windows Vista

Paspauskite „Pradžią“ > **Valdymo skydelis** > **Aparatūra ir garsas** > **Spausdintuvai**.

- Patikrinkite, ar tinkle rodoma piktograma su spausdintuvo pavadinimu.

Naudojant WSD prievadą, pasirinkite spausdintuvo pavadinimą.

Nuskaitymas iš kompiuterio

Naudojant prieigos valdymą, naudotojų identifikavimas su Epson Scan 2

Kai įjungta spausdintuvo prieigos valdymo funkcija ir nuskaitymas atliekamas naudojant Epson Scan 2, turite užregistruoti vartotojo vardą ir slaptažodį. Jei slaptažodžio nežinote, kreipkitės į spausdintuvo administratorių.

- Paleiskite „Epson Scan 2“.
- Epson Scan 2 ekrane įsitikinkite, kad jūsų spausdintuvas pasirinktas **Skaitytuvas** sąraše.
- Pasirinkite **Nustatymai** iš sąrašo **Skaitytuvas**, kad atidarytumėte **Skaitytuvo nustatymai** ekraną.
- Spustelėkite **Prieigos kontrolė**.
- Prieigos kontrolė** ekrane įveskite **Vartotojo vardas** ir **Slaptažodis** paskyrai, kuri turi leidimą nuskaitymui.
- Spustelėkite **GERAI**.

Nuskaitymas naudojant „Epson Scan 2“

Galite nuskaityti naudodami skaitytuvo tvarkyklę „Epson Scan 2“. Galite nuskaityti originalus, naudodami išsamius nustatymus, tinkamus teksto dokumentams.

Kiekvieno nustatymo punkto paaiškinimo ieškokite „Epson Scan 2“ žinyne.

Nuskaitymas

1. Įdėkite originalą.

Pastaba:

Jei norite nuskaityti kelis originalus, dėkite juos į ADF.

2. Paleiskite „Epson Scan 2“.
3. Skirtuke **Pagrindiniai nustat.** nustatykite toliau nurodytus nustatymus.

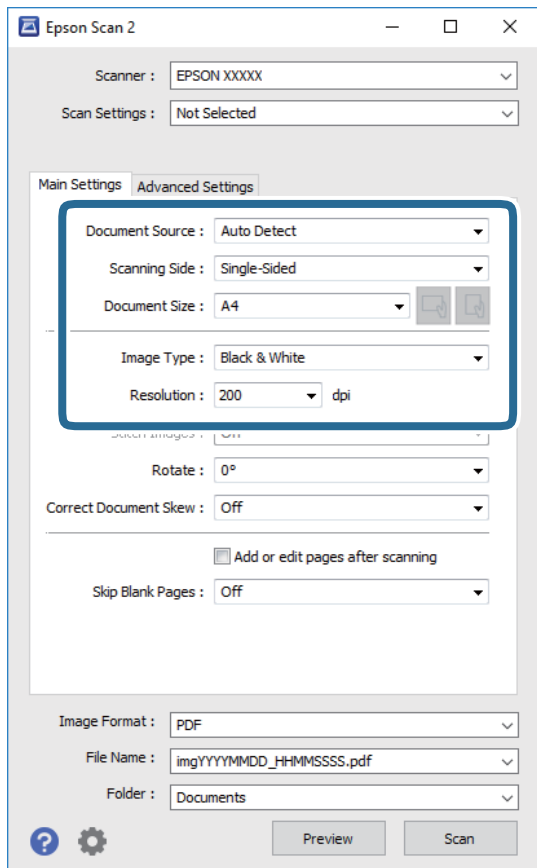

- Dokumento šaltinis: pasirinkite vietą, kurioje įdėtas originalas.
 - Nuskaitymo pusė: pasirinkite norimo nuskaityti originalaus failo tipą, nuskaitytą iš ADF.
 - Dokumento dydis: pasirinkite įdėto originalo dydį.
 -  (originalo padėties) mygtukai: pasirinkite nustatytą įdėto originalo padėtį. Priklausomai nuo originalo formato, šis elementas gali būti nustatytas automatiškai, be galimybės pakeisti.
 - Vaizdo tipas: pasirinkite nuskaityto vaizdo išsaugojimo spalvą.
 - Skiriamoji geba: pasirinkite skiriamąją gebą.
4. Jei reikia, pasirinkite kitus nuskaitymo parametrus.
 - Nuskaitytą vaizdą galite peržiūrėti paspaudę mygtuką **Peržiūra**. Atsidaro peržiūros langas, rodomas peržiūros vaizdas.
Jei atliekate peržiūrą naudodami ADF, originalas išstumiamas iš ADF. Vėl įdėkite išstumtą originalą.

Nuskaitymas

- ❑ **Papildomi nustatymai** skirtuke galite atlikti detalius vaizdo koregavimo parametrus, tinkamus tekstiniams dokumentams, kaip nurodyta toliau.
 - ❑ Pašalinti foną: pašalinkite originalų foną.
 - ❑ Teksto patobulinimas: galite paryškinti išblukusias originalo raides ir padaryti jas aiškesnes.
 - ❑ Autom. srities segmentavimas: galite padaryti raides aiškesnes, o vaizdus tolygesnius atliekant nespaltotą dokumento, kuriame yra vaizdų, nuskaitymą.
 - ❑ Spalvos stiprinimas: galite paryškinti nuskaityto vaizdo nurodytą spalvą, tada įrašyti ją į pilkų tonų ar juodos ir baltos spalvos sąrašus.
 - ❑ Slenkstis: galite reguliuoti nespaltoto dvejetainio (juodo ir balto) vaizdo kraštus.
 - ❑ Kontūro aštrumas: galite paryškinti vaizdo kontūrus.
 - ❑ Muarų pašalinimas: galite pašalinti muaro efektą (voratinklį primenančius šešėlius), kuris atsiranda nuskaitant spausdintą popierių, pvz., žurnalą.
 - ❑ Krašto užpildymas: galite pašalinti šešėlį aplink nuskaitytą vaizdą.
 - ❑ Dviguba vaizdo išvestis (tik „Windows“): galite nuskaityti vieną kartą ir tuo pat metu įrašyti du vaizdus su skirtingais išvesties parametrais.

Pastaba:

Šios funkcijos gali būti neprieinamos priklausomai nuo pasirinktų parametų.

5. Pasirinkite failo išsaugojimo parametrus.

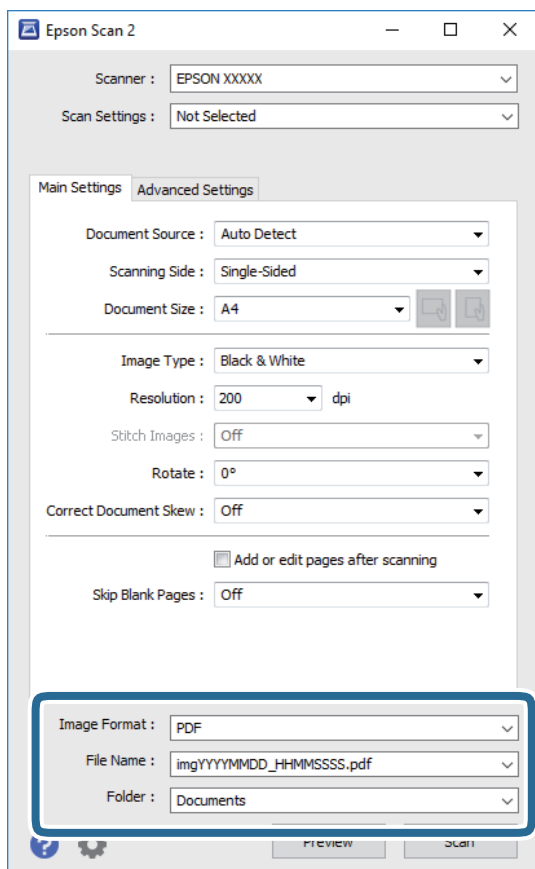

Nuskaitymas

- Vaizdo formatas: iš sąrašo pasirinkite išsaugojimo formatą.
Išsamius parametrus galite nustatyti visiems failo formatams, išskyrus BITMAP ir PNG. Pasirinkę išsaugojimo formatą iš sąrašo pasirinkite **Parinktys**.
- Failo pavadinimas: patvirtinkite rodomą failo pavadinimą.
Failo pavadinimo parametrus galite pakeisti iš sąrašo pasirinkę **Nustatymai**.
- Aplankas: iš sąrašo pasirinkite aplanką, į kuri išsaugoti nuskaitytą vaizdą.
Galite pasirinkti kitą aplanką arba sukurti naują aplanką iš sąrašo pasirinkę **Pasirinkti**.

6. Spustelėkite **Nuskaityti**.

Susijusi informacija

- ➔ „Originalų dėjimas” puslapyje 37
- ➔ „Dokumentų ir vaizdų nuskaitymo programa (Epson Scan 2)” puslapyje 187

Nuskaitymas iš išmaniųjų įrenginių

„Epson iPrint“ yra programa, leidžianti nuskaityti nuotraukas ir dokumentus iš išmaniojo įrenginio, pvz., išmaniojo telefono arba planšetinio kompiuterio, prijungto prie to paties belaidžio tinklo kaip ir spausdintuvas. Nuskaitytus duomenis galite išsaugoti išmaniajame įrenginyje arba debesyje, siųsti juos el. paštu arba išspausdinti.



Prisijungimas iš išmaniojo įrenginio naudojant „Wi-Fi Direct“

Norėdami spausdinti iš išmaniojo įrenginio, turite prijungti šį įrenginį prie spausdintuvo.

„Wi-Fi Direct“ leidžia tiesiogiai prijungti spausdintuvą prie prieigos taško neturinčių įrenginių. Spausdintuvas veikia kaip prieigos taškas.



Svarbu:

Prisijungus prie spausdintuvo per išmanųjį įrenginį naudojant „Wi-Fi Direct“ (paprastojo prieigos taško) ryšį, spausdintuvas yra prijungiamas prie to paties „Wi-Fi“ tinklo (SSID) kaip ir išmanusis įrenginys, šie įrenginiai keičiasi duomenimis. Kadangi išjungus spausdintuvą išmanusis įrenginys yra automatiškai prijungiamas prie kitų prieinamų „Wi-Fi“ tinklų, vėl įjungus spausdintuvą įrenginys neprisijungia prie ankstesnio „Wi-Fi“ tinklo. Prisijunkite prie spausdintuvo SSID, kad vėl prisijungtumėte naudodami „Wi-Fi Direct“ (paprastojo prieigos taško) ryšį per išmanųjį įrenginį.

1. Pradžios ekrane palieskite .
2. Pasirinkite **Wi-Fi Direct**.
3. Palieskite **Pradėti sąranką**.

Jeigu atlikote „Wi-Fi“ nustatymus, rodoma išsami prisijungimo informacija. Pereiti prie 5 žingsnio.

Nuskaitymas

4. Palieskite **Pradėti sąranką**.
5. Patikrinkite spausdintuvo valdymo skyde rodomus SSID ir slaptažodį. Norėdami prisijungti, išmaniojo įrenginio „Wi-Fi“ ekrane pasirinkite spausdintuvo valdymo skyde rodomą SSID.

Pastaba:

*Prisijungimo būdą galite peržiūrėti svetainėje. Norėdami atverti svetainę, naudodami išmanųjį įrenginį nuskaitykite QR kodą, rodomą spausdintuvo valdymo skydelyje, tada eikite į **Sąranka**.*

6. Įveskite spausdintuvo valdymo skydelyje rodomą slaptažodį į išmanųjį įrenginį.
7. Sukūrę ryšį, spausdintuvo valdymo skyde palieskite **Gerai** arba **Uždaryti**.
8. Uždarykite ekraną.

Epson iPrint įdiegimas

Naudodamiesi šiuo URL arba QR kodu, Epson iPrint galite įdiegti į išmanųjį įrenginį.

<http://ipr.to/c>



Nuskaitymas naudojant „Epson iPrint“

Išmaniajame įrenginyje paleiskite „Epson iPrint“ ir pradžios ekrane pasirinkite norimą naudoti elementą.

Nuskaitymas

Šie ekranai gali būti keičiami nepranešus.



1	Paleidus programą, parodomas pradžios ekranas.
2	Parodoma informacija, kaip nustatyti spausdintuvą, ir DUK.
3	Parodomas ekranas, kuriame galite pasirinkti spausdintuvą ir parinkti spausdintuvo nustatymus. Pasirinkus spausdintuvą, jo nebereikės pasirinkti kitą kartą.
4	Atidaromas nuskaitymo ekranas.
5	Parodomas ekranas, kuriame galite parinkti nuskaitymo nustatymus, pvz., skiriamąją gebą.
6	Parodomi nuskaityti vaizdai.
7	Pradedamas nuskaitymas.
8	Parodomas ekranas, kuriame galite nuskaitytus duomenis išsaugoti į išmanųjį įrenginį arba debesyje.
9	Parodomas ekranas, kuriame galite išsiųsti nuskaitytus duomenis el. paštu.
10	Parodomas ekranas, kuriame galite atspausdinti nuskaitytus duomenis.

Nuskaitymas prigludžiant išmaniuosius įrenginius prie N žymė

Galite tiesiog prisijungti ir nuskaityti, priliesdami išmanųjį įrenginį prie spausdintuvo N žymė.

Įsitikinkite, kad prieš naudodamiesi šia funkcija paruošėte šiuos elementus.

Nuskaitymas

- Įjunkite NFC funkciją savo išmaniajame įrenginyje.

Tik Android 4.0 arba naujesni įrenginiai palaiko NFC.(Near Field Communication)

NFC vieta ir funkcija skiriasi priklausomai nuo išmaniojo įrenginio. Norėdami gauti daugiau informacijos, skaitykite prie išmaniojo įrenginio pridėtus dokumentus.

- „Epson iPrint“ įdiegta jūsų išmaniajame prietaise.

Prilieskite išmanųjį įrenginį prie spausdintuvo N žymė, norėdami įdiegti.

- Spausdintuve įjunkite „Wi-Fi Direct“.

1. Į spausdintuvą įdėkite originalus.
2. Prilieskite išmanųjį įrenginį prie spausdintuvo N žymė.

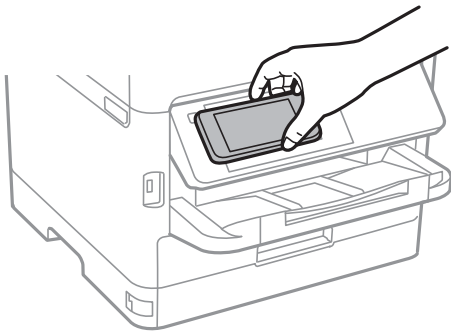

Pastaba:

Spausdintuvas gali nesugebėti komunikuoti su išmaniuoju įrenginiu, jei tarp išmaniojo įrenginio ir spausdintuvo N žymė yra kliūčių, pvz. metalo.

Paleidžiama Epson iPrint programa.

3. Pasirinkite nuskaitymo meniu ties Epson iPrint.
4. Dar kartą prilieskite išmanųjį įrenginį prie spausdintuvo N žymė.
Prasideda nuskaitymas.

Faksogramų siuntimas

Prieš naudojant fakso funkcijas

Paklauskite administratoriaus, ar buvo nustatyti šie nustatymai.

- Telefono linija, spausdintuvas ir (jei reikia) telefonas buvo tinkamai prijungti
- Buvo nustatyti pagrindiniai fakso aparato nustatymai (bent jau **Fakso nuostatų vedlys**)

Faksogramų siuntimas naudojant spausdintuvą

Faksogramų siuntimas naudojant valdymo skydelį

Susijusi informacija

- ➔ „Automatinis faksogramų siuntimas naudojant valdymo skydelį” puslapyje 139
- ➔ „Faksogramų siuntimas rankiniu būdu, patvirtinus gavėjo būseną” puslapyje 141

Automatinis faksogramų siuntimas naudojant valdymo skydelį

Siųsti faksogramas galite valdymo skyde įvedę gavėjų fakso numerius.

Pastaba:

- Prieš siunčiant vienspalves faksogramas, nuskaitytą vaizdą galima peržiūrėti skystųjų kristalų ekrane.*
- Net jei telefono linija užimta vykdant balso skambučius arba siunčiant ir priimant faksogramas, galima gauti net 50 vienspalvių faksogramų užduočių. Gautas faksogramų užduotis galite peržiūrėti ir atšaukti srityje .*

1. Įdėkite originalus.

Vienu metu galima išsiųsti net iki 100 puslapių, tačiau atsižvelgiant į laisvą vietą atmintyje, gali nepavykti išsiųsti net mažiau nei 100 faksogramų puslapių.

2. Pradžios ekrane pasirinkite **Faksas**.

3. Nurodykite gavėją.

Tą pačią vienspalvę faksogramą galima nusiųsti net 200 gavėjų ar 199 grupėms, esantiems **Kontaktai**. Tačiau spalvotą faksogramą vienu metu galima nusiųsti tik vienam gavėjui.

- Rankinis įvedimas: pasirinkite **Klaviatūra**, ekrane įveskite fakso numerį, tada palieskite **GERAI**.

- Jei norite, kad skambant būtų daroma pauzė (trijų sekundžių), įveskite brūkšnelį (-).

- Jei pasirinkę **Linijos tipas** nustatėte išorinį kodą, prieš fakso numerį įveskite ne išorinį kodą, o # (groteles).

Pastaba:

Jei negalite ranka įvesti fakso numerio, **Tiesioginio rink. apribojimai**, esantis **Saugos nuostatos**, yra nustatytas ties **Ijungti**. Pasirinkite faksogramos gavėjus iš kontaktų sąrašo arba siųstų faksogramų istorijos.

Faksogramų siuntimas

- Pasirinkti iš kontaktų sąrašo: pasirinkite **Kontaktai** ir pasirinkite gavėjus, kuriems norite išsiųsti. Jei pasirinktas gavėjas nėra registruotas **Kontaktai**, palieskite , kad užregistruotumėte.
- Norėdami pasirinkti iš išsiųstų faksogramų istorijos: pasirinkite **Naujesni**, tada pasirinkite gavėją.
- Norėdami pasirinkti iš **Gavėjas** skirtuko sąrašo: pasirinkite gavėją iš sąrašo, registruoto **Nuostatos > Adresatų tvarkytuvus > Dažnas**.

Pastaba:



Norėdami ištrinti įvestus gavėjus, atidarykite gavėjų sąrašą, paliesdami fakso numerio laukelį arba gavėjo numerio laukelį LCD ekrane, iš sąrašo pasirinkite gavėją ir pasirinkite **Pašalinti**.





4. Pasirinkite skirtuką **Fakso nuostatos** ir, jei reikia, pasirinkite nustatymus, pavyzdžiui, skiriamosios gebos ir siuntimo būdo.



Pastaba:

- Norėdami siųsti dvipusius originalus, įjunkite **ADF dvipusis**. Galite siųsti nespalvotus. Pasirinkę šį parametą spalvotų dokumentų siųsti negalėsite.
- Viršutiniame fakso ekrane palieskite  (**Išanks.parink.**) kad dabartiniai nustatymai ir gavėjai būtų įrašyti **Išanks.parink.** Gavėjai gali būti neišsaugoti priklausomai nuo to, kaip nurodėte gavėjus, kaip antai įvedant fakso numerį rankiniu būdu.

5. Išsiųskite faksogramą.

- Norėdami išsiųsti nepatikrintą nuskaityto dokumento vaizdą: palieskite .
 - Nuskaitymui patikrinkite nuskaitytą dokumento vaizdą, tada išsiųskite (faksu galima siųsti tik vienspalvį vaizdą): viršutiniame fakso ekrane palieskite .
- Norėdami siųsti faksogramą, kokia yra, pasirinkite **Pradėti siųsti**. Kitu atveju, pasirinkite **Atšaukti**, tada pereikite prie 3 žingsnio.

-     : ekranas paslenkamas rodyklių kryptimi.

-   : sumažinama arba padidinama.

-   : pereinama į ankstesnį arba paskesnį puslapį.

Pastaba:

- Po peržiūros spalvotų faksogramų išsiųsti nepavyks.
- Jei **Tiesioginis siuntimas** įjungta, peržiūrėti nepavyks.
- Jei 20 sekundžių peržiūros ekrane nebus atlikta jokių veiksmų, faksograma bus išsiųsta automatiškai.
- Atsižvelgiant į gavėjo įrenginio ypatumus, išsiųstos faksogramos kokybė gali skirtis nuo peržiūrėto vaizdo.

6. Užbaigus siuntimą išimkite originalus.

Pastaba:

- Jei fakso numeris užimtas arba kyla problemų, spausdintuvas po minutės numerį automatiškai surenka iš naujo.
- Norėdami atšaukti siuntimą, palieskite .
- Spalvotos faksogramos siunčiamos lėčiau, nes spausdintuvas tuo pačiu metu ir nuskaityto, ir siunčia. Spausdintuvui siunčiant spalvotą faksogramą, kitų veiksmų atlikti negalima.

Susijusi informacija



➔ „Kontaktų tvarkymas” puslapyje 46

Faksogramų siuntimas

- ➔ „Mėgstamiausių parametrų registravimas išankstinių” puslapyje 49
- ➔ „Originalų dėjimas” puslapyje 37
- ➔ „Meniu parinktys faksogramos siuntimui” puslapyje 148
- ➔ „Fakso užduočių būsenų arba žurnalų tikrinimas” puslapyje 161

Faksogramų siuntimas rankiniu būdu, patvirtinus gavėjo būseną

Faksogramą galima siųsti klausant garso arba balso per spausdintuvo garsiakalbį, kai renkamas numeris, užmezgamas ryšys arba perduodama.

1. Įdėkite originalus.
2. Pradžios ekrane pasirinkite **Faksas**.
Per vieną perdavimą galima išsiųsti net 100 puslapių.
3. Pasirinkite skirtuką **Fakso nuostatos** ir, jei reikia, pasirinkite nustatymus, pavyzdžiui, skiriamosios gebos ir siuntimo būdo. Baigę žymėti nustatymus pasirinkite skirtuką **Gavėjas**.
4. Palieskite  ir nurodykite gavėją.
Pastaba:
Galite sureguliuoti garsiakalbio garsą.
5. Išgirdę fakso toną, pasirinkite **Siųsti/ gauti** viršutiniame dešiniajame LCD ekrano kampe, tada pasirinkite **Siųsti**.
Pastaba:
Kai faksograma bus priimama iš pagal užklausą siunčiamų faksogramų tarnybos, girdėsite garsines nuorodas. Vykdydami nuorodas paleiskite spausdintuvo procesus.
6. Palieskite .
7. Užbaigus siuntimą išimkite originalus.

Susijusi informacija

- ➔ „Originalų dėjimas” puslapyje 37
- ➔ „Meniu parinktys faksogramos siuntimui” puslapyje 148

Faksogramų siuntimas numerį renkant iš išorinio telefono aparato

Jei prieš išsiųsdami faksogramą norite pasikalbėti telefonu arba gavėjo fakso įrenginys automatiškai neįjungia fakso režimo, siųsdami faksogramą numerį galite surinkti naudodami prijungtą telefoną.

1. Įdėkite originalus.
Per vieną perdavimą galima išsiųsti net 100 puslapių.
2. Pakelkite prijungto telefono ragelį ir naudodami telefoną surinkite gavėjo fakso numerį.

Pastaba:
Kai gavėjas atsiliepia telefonu, galite su juo kalbėti.

Faksogramų siuntimas

3. Pradžios ekrane pasirinkite **Faksas**.
4. Pasirinkite skirtuką **Fakso nuostatos** ir, jei reikia, pasirinkite nustatymus, pavyzdžiui, skiriamosios gebos ir siuntimo būdo.
5. Išgirdę fakso toną, palieskite  ir padėkite ragelį.

Pastaba:

Kai numeris surenkamas naudojant prijungtą telefoną, faksograma siunčiama ilgiau, nes spausdintuvas tuo pačiu metu ir nuskaito, ir siunčia. Spausdintuvui siunčiant faksogramą, kitų veiksmų atlikti negalima.

6. Užbaigus siuntimą išimkite originalus.

Susijusi informacija

- ➔ „Originalų dėjimas” puslapyje 37
- ➔ „Fakso nuostatos” puslapyje 148

Faksogramų siuntimas pareikalavus (naudojant Siuntimas pareikala. / skelbimų lenta)

Jei **Siuntimo kaupimas** dėžutėje arba vienoje iš skelbimų lentų dėžučių saugote nespalvotą iki 100 puslapių dokumentą, jį galima pagal pareikalavimą siųsti iš kito fakso aparato, kuriame yra gavimo pagal užklausą funkcija.

Siuntimo kaupimas dėžutėje galite saugoti vieną dokumentą.

Galite užregistruoti iki 10 skelbimų lentų ir saugoti vieną dokumentą kiekvienoje iš registruotų skelbimų lentų. Atkreipkite dėmesį, kad gavėjo fakso aparatas turi palaikyti antrinio adreso/slaptažodžio funkciją.

Susijusi informacija

- ➔ „Siuntimo pareikalavus dėžutė nustatymas” puslapyje 142
- ➔ „Skelbimų lentos dėžutės registravimas” puslapyje 143
- ➔ „Dokumento saugojimas Siuntimas pareikala. / skelbimų lenta” puslapyje 143
- ➔ „Faksogramos siuntimas su Poadresis (SUB) ir Slaptažodis(SID)” puslapyje 146

Siuntimo pareikalavus dėžutė nustatymas

1. Pradžios ekrane pasirinkite **Fakso langelis > Siuntimas pareikalavus / lenta**.
2. Pasirinkite **Siuntimo kaupimas**, palieskite , tada pasirinkite **Nuostatos**.

Pastaba:

Jei rodomas slaptažodžio įvedimo ekranas, įveskite slaptažodį.

3. Nustatykite atitinkamas nuostatas, pvz. **Siuntimo rezultatas**.

Pastaba:

*Jei nustatėte slaptažodį **Dėžutės slaptažodis**, bus paprašyta įvesti slaptažodį, kitą kartą atidarant dėžutę.*

4. Pasirinkite **Gerai**.

Faksogramų siuntimas

Susijusi informacija

- ➔ „Dokumento saugojimas Siuntimas pareikala. / skelbimų lenta” puslapyje 143
- ➔ „Siuntimas pareik. / lenta” puslapyje 159

Skelbimų lentos dėžutės registravimas

1. Pradžios ekrane pasirinkite **Fakso langelis > Siuntimas pareikalavus / lenta**.
2. Pasirinkite vieną iš dėžučių, pavadintų **Neužregistruota skelbimų lenta**.

Pastaba:

Jei rodomas slaptažodžio įvedimo ekranas, įveskite slaptažodį.

3. Pasirinkite nustatymus ekrane esantiems elementams.
 - Įveskite pavadinimą ties **Pavadinimas (būtinasis)**
 - Įveskite antrinį adresą **Poadresis (SEP)**
 - Įveskite antrinį slaptažodį **Slaptažodis (PWD)**
4. Nustatykite atitinkamas nuostatas, pvz. **Siuntimo rezultatas**.

Pastaba:

*Jei nustatėte slaptažodį **Dėžutės slaptažodis**, bus paprašyta įvesti slaptažodį, kitą kartą atidarant dėžutę.*

5. Pasirinkite **Gerai**.

Norėdami pamatyti nustatymų keitimo arba užregistruotų dėžučių ištrynimo ekraną, pasirinkite dėžutę, kurią norite pakeisti / ištrinti, tada palieskite .

Susijusi informacija

- ➔ „Dokumento saugojimas Siuntimas pareikala. / skelbimų lenta” puslapyje 143
- ➔ „Siuntimas pareik. / lenta” puslapyje 159

Dokumento saugojimas Siuntimas pareikala. / skelbimų lenta

1. Pradžios ekrane pasirinkite **Fakso langelis**, paskui — **Siuntimas pareik. / lenta**.
2. Pasirinkite **Siuntimo kaupimas** arba vieną iš skelbimų lentos dėžių, kurios jau buvo užregistruotos.
Jei rodomas slaptažodžio įvedimo ekranas, įveskite slaptažodį, norėdami atidaryti dėžutę.
3. Palieskite **Pridėti dokumentą**.
4. Viršutiniame rodomame fakso ekrane patikrinkite fakso nustatymus, tada palieskite , norėdami nuskaityti ir saugoti dokumentą.

Norėdami patikrinti išsaugotą dokumentą, pasirinkite **Fakso langelis > Siuntimas pareik. / lenta**, pasirinkite dėžutę, kurioje yra norimas patikrinti dokumentas, tada palieskite **Patikrinti dokumentą**. Rodomame ekrane galite peržiūrėti, spausdinti arba ištrinti nuskaitytą dokumentą.

Faksogramų siuntimas

Susijusi informacija

- ➔ „Originalų dėjimas” puslapyje 37
- ➔ „Siuntimas pareik. / lenta” puslapyje 159
- ➔ „Fakso užduočių būsenų arba žurnalų tikrinimas” puslapyje 161

Ivairūs faksogramų siuntimo būdai

Susijusi informacija

- ➔ „Kelių vienspalvio dokumento puslapių siuntimas (Tiesioginis siuntimas)” puslapyje 144
- ➔ „Faksogramos siuntimas pagal pirmumą (Pirmenybinis siuntimas)” puslapyje 144
- ➔ „Nespalvotų faksogramų siuntimas nurodytu laiku (Siųsti faksogramą vėliau)” puslapyje 145
- ➔ „Skirtingų formatų dokumentų siuntimas iš ADF (Nepertrauk. nusk. (ADT))” puslapyje 146
- ➔ „Faksogramos siuntimas su Poadresis (SUB) ir Slaptažodis(SID)” puslapyje 146
- ➔ „Tų pačių dokumentų siuntimas kelis kartus” puslapyje 147

Kelių vienspalvio dokumento puslapių siuntimas (Tiesioginis siuntimas)

Siunčiant vienspalvę faksogramą, nuskaitytas dokumentas laikinai išsaugomas spausdintuvo atmintyje. Todėl siunčiant daug puslapių, gali nebelikti vietos spausdintuvo atmintyje; tada faksogramos siuntimas bus sustabdytas. Kad taip nenutiktų, įjunkite funkciją **Tiesioginis siuntimas**. Tačiau tada faksograma bus siunčiama lėčiau, nes spausdintuvas tuo pačiu metu ir nuskaity, ir siunčia. Šią funkciją patogiau naudoti, kai siunčiama tik vienam gavėjui.

1. Įdėkite originalus.
2. Pradžios ekrane pasirinkite **Faksas**.
3. Nurodykite gavėją.
4. Pasirinkite skirtuką **Fakso nuostatos**, tada palieskite **Tiesioginis siuntimas**, norėdami nustatyti **Ijungti**. Taip pat, jei reikia, galite pasirinkti nustatymus, pvz. skiriamąją gebą ir siuntimo būdą.
5. Išsiųskite faksogramą.

Susijusi informacija

- ➔ „Originalų dėjimas” puslapyje 37
- ➔ „Automatinis faksogramų siuntimas naudojant valdymo skydelį” puslapyje 139
- ➔ „Fakso nuostatos” puslapyje 148

Faksogramos siuntimas pagal pirmumą (Pirmenybinis siuntimas)

Skubų dokumentą galima išsiųsti anksčiau nei kitas siuntimo laukiančias faksogramas.

Faksogramų siuntimas

Pastaba:

Kol vykdomas kuris nors iš toliau nurodytų veiksmų, dokumento pagal pirmumą išsiųsti nepavyks, nes spausdintuvas negali priimti kitos faksogramos.

- Siunčiama vienspalvė faksograma, kai įjungta funkcija **Tiesioginis siuntimas**
- Siunčiama spalvota faksograma
- Siunčiama faksograma naudojant prijungtą telefoną
- Siunčiama iš kompiuterio atsiųsta faksograma

1. Įdėkite originalus.
2. Pradžios ekrane pasirinkite **Faksas**.
3. Nurodykite gavėją.
4. Pasirinkite skirtuką **Fakso nuostatos**, tada palieskite **Pirmenybinis siuntimas**, norėdami nustatyti **Ijungti**. Taip pat, jei reikia, galite pasirinkti nustatymus, pvz. skiriamąją gebą ir siuntimo būdą.
5. Išsiųskite faksogramą.

Susijusi informacija

- ➔ „Originalų dėjimas” puslapyje 37
- ➔ „Automatinis faksogramų siuntimas naudojant valdymo skydelį” puslapyje 139
- ➔ „Fakso nuostatos” puslapyje 148

Nespalvotų faksogramų siuntimas nurodytu laiku (Siųsti faksogramą vėliau)

Galima nustatyti, kad faksograma būtų siunčiama nurodytu laiku. Nurodytu siuntimo laiku galima siųsti tik vienspalves faksogramas.

1. Įdėkite originalus.
2. Pradžios ekrane pasirinkite **Faksas**.
3. Nurodykite gavėją.
4. Pasirinkite nustatymus, kad faksograma būtų siunčiama nurodytu laiku.
 - ➊ Pasirinkite skirtuką **Fakso nuostatos**, tada pasirinkite **Siųsti faksogramą vėliau**
 - ➋ Palieskite **Siųsti faksogramą vėliau**, norėdami nustatyti **Ijungti**.
 - ➌ Palieskite **Laikas** langelį, įveskite norimą faksogramos siuntimo laiką ir pasirinkite **Gerai**.
 - ➍ Pasirinkite **Gerai**, norėdami taikyti nustatymus.Taip pat, jei reikia, galite pasirinkti nustatymus, pvz. skiriamąją gebą ir siuntimo būdą.
5. Išsiųskite faksogramą.

Pastaba:

Norėdami atšaukti faksogramą, atšaukite ją iš .

Faksogramų siuntimas

Susijusi informacija

- ➔ „Originalų dėjimas” puslapyje 37
- ➔ „Automatinis faksogramų siuntimas naudojant valdymo skydelį” puslapyje 139
- ➔ „Fakso nuostatos” puslapyje 148
- ➔ „Fakso užduočių būsenų arba žurnalų tikrinimas” puslapyje 161

Skirtingų formatų dokumentų siuntimas iš ADF (Nepertrauk. nusk. (ADT))

Siųsdami faksogramas dėdami originalus po vieną arba dėdami pagal formatą, galite siųsti juos kaip vieną pradinio formato dokumentą.

Jei į ADF įdėsite skirtingų formatų dokumentus, visi originalai bus siunčiami padidinus iki didžiausio formato dokumento. Norėdami siųsti pradinio formato originalus, nedėkite įvairių dydžių originalų.

1. Padėkite pirmą to paties formato originalų partiją.
2. Pradžios ekrane pasirinkite **Faksas**.
3. Nurodykite gavėją.
4. Pasirinkite skirtuką **Fakso nuostatos**, tada palieskite **Nepertrauk. nusk. (ADT)**, norėdami nustatyti **Ijungti**. Taip pat, jei reikia, galite pasirinkti nustatymus, pvz. skiriamąją gebą ir siuntimo būdą.
5. Palieskite  (**Siųsti**).
6. Kai užbaigiamas pirmųjų originalų nuskaitymas ir pranešimas **Nuskaitymas baigtas. Nuskaityti kitą puslapį?** rodomas valdymo skydelyje, pasirinkite **Taip**, padėkite kitus originalus ir pasirinkite **Pradėti nuskaitymą**.

Pastaba:

Jei paraginti nustatyti kitą originalą 20 sekundžių spausdintuvo nenaudosite, spausdintuvas nustos saugoti ir pradės siųsti dokumentą.

Susijusi informacija

- ➔ „Originalų dėjimas” puslapyje 37
- ➔ „Automatinis faksogramų siuntimas naudojant valdymo skydelį” puslapyje 139
- ➔ „Fakso nuostatos” puslapyje 148

Faksogramos siuntimas su Poadresis (SUB) ir Slaptažodis(SID)

Galite siųsti faksogramas į gavėjo fakso aparato konfidencialią dėžutę arba retransliavimo dėžutę, kai gavėjo fakso aparate yra konfidencialių arba retransliuojamų faksogramų priėmimo funkcija. Gavėjau gali jas gauti saugiai arba persiųsti į nurodytas faksogramų paskirties vietas.

Jei norite naudoti šią funkciją, prieš siųsdami faksogramą, **Kontaktai** turite užregistruoti gavėją su antriniu adresu ir slaptažodžiu.

Pradžios ekrane pasirinkite **Faksas**. Pasirinkite **Kontaktai** ir pasirinkite gavėją su užregistruotu antriniu adresu ir slaptažodžiu. Taip pat galite pasirinkti gavėją iš **Naujesni**, jei buvo siųsta su antriniu adresu ir slaptažodžiu.

Faksogramų siuntimas

Susijusi informacija

➔ „Kontaktų tvarkymas” puslapyje 46

Tų pačių dokumentų siuntimas kelis kartus

Susijusi informacija

➔ „Faksogramos išsaugojimas nenurodant gavėjo (Įraš. faks. duom.)” puslapyje 147



➔ „Faksogramų siuntimas, naudojant išsaugotų dokumentų funkciją” puslapyje 147

Faksogramos išsaugojimas nenurodant gavėjo (Įraš. faks. duom.)

Kadangi galite siųsti faksogramas, naudodami spausdintuve saugomus dokumentus, galite sutaupyti dokumentų nuskaitymo laiką, jei tą patį dokumentą reikia siųsti dažnai. Galima išsaugoti net 100 puslapių vienspalvį dokumentą. Spausdintuvo saugomų dokumentų dėžutėje galite saugoti 10 dokumentų.

Pastaba:

Įrašyti 10 dokumentų gali nepavykti dėl naudojimo sąlygų, pavyzdžiui, saugomų dokumentų failų dydžio.

1. Įdėkite originalus.
2. Pradžios ekrane pasirinkite **Fakso langelis**.
3. Pasirinkite **Saugomi dokument.**, palieskite  (Dėžutės meniu), tada pasirinkite **Įraš. faks. duom.**.
4. Rodomame skirtuke **Fakso nuostatos** pasirinkite nustatymus, pavyzdžiui, skiriamosios gebos ir siuntimo būdo.
5. Palieskite , norėdami išsaugoti dokumentą.

Kai dokumento išsaugojimas užbaigiamas, galite peržiūrėti nuskaitytą dokumentą, pasirinkdami **Fakso langelis** >

Saugomi dokument., tada paliesdami dokumento dėžutę, arba galite jį ištrinti, paliesdami  dokumento dėžutės dešinėje.

Susijusi informacija

➔ „Originalų dėjimas” puslapyje 37

➔ „Saugomi dokument.” puslapyje 157

➔ „Fakso užduočių būsenų arba žurnalų tikrinimas” puslapyje 161

Faksogramų siuntimas, naudojant išsaugotų dokumentų funkciją

1. Pradžios ekrane pasirinkite **Fakso langelis**, paskui — **Saugomi dokument.**
2. Pasirinkite norimą siųsti dokumentą, patikrinkite jo turinį ir pasirinkite **Pradėti siųsti**.
Kai rodomas pranešimas **Ištrinti šį dokumentą baigus siuntimą?**, pasirinkite **Taip** arba **Ne**.
3. Nurodykite gavėją.

Faksogramų siuntimas

4. Pasirinkite skirtuką **Fakso nuostatos** ir, jei reikia, pasirinkite nustatymus, pavyzdžiui, skiriamosios gebos ir siuntimo būdo.
5. Palieskite .

Susijusi informacija

➔ „Saugomi dokument.” puslapyje 157

Menu parinktys faksogramos siuntimui

Susijusi informacija

- ➔ „Gavėjas” puslapyje 148
- ➔ „Fakso nuostatos” puslapyje 148
- ➔ „Daugiau” puslapyje 150

Gavėjas

Klaviatūra	Rankiniu būdu įveskite fakso numerį.
Kontaktai	Pasirinkite gavėją iš kontaktų sąrašo. Taip pat galite pridėti arba redaguoti kontaktą.
Naujesni	Pasirinkite gavėją iš siųstų faksogramų istorijos. Taip pat galite pridėti gavėją prie kontaktų sąrašo.

Fakso nuostatos

Greitasis operacijos mygtukas

Priskyrus iki trijų dažnai naudojamų elementų, pvz. **Perdavimo žurnalas** ir **Originalus tipas** ties **Nuostatos > Bendrosios nuostatos > Fakso nuostatos > Greitasis operacijos mygtukas**, elementai rodomi skirtuko **Fakso nuostatos** viršuje.

Nuskaitymo nuostatos

Originalo formatas (stikl.)	Pasirinkite ant skaitytuvo stiklas padėto originalo formatą ir padėtį.
Originalus tipas	Pasirinkite originalo rūšį.
Spalvų rež.	Pasirinkite, ar nuskaityti spalvotai, ar viena spalva.
Skiriamoji geba	Pasirinkite siunčiamos faksogramos skiriamąją gebą. Jei pasirinksite aukštesnę skiriamąją gebą, duomenų dydis padidės, išsiųsti faksogramą reikės daugiau laiko.
Tankis	Nustatomas siunčiamos faksogramos tankis. + padidina tankį ir – sumažina tankį.
Pašalinti foną	Aptinka originalaus dokumento popieriaus spalvą (fono spalvą) ir pašalina arba pašviesina ją. Priklausomai nuo spalvos tamsumo arba ryškumo, ji gali būti nepašalinama arba nepašviesinama

Faksogramų siuntimas

Ryškumas	Pagerinamas arba pašalinamas vaizdo kontūrų fokusavimas. + padidina ryškumą ir – sumažina ryškumą.
ADF dvipusis	Nuskaitytos abi originalų, įdėtų į ADF, pusės ir siunčiama vienspalvė faksograma.
Nepertrauk. nusk. (ADT)	Siųsdami faksogramas dėdami originalus po vieną arba dėdami pagal formatą, galite siųsti juos kaip vieną pradinio formato dokumentą. Su šia tema susijusios informacijos ieškokite toliau.

Faksogramos siuntimo nuostatos

Tiesioginis siuntimas	<p>Nuskaityti originalus išsiunčia vienspalvę faksogramą. Kadangi nuskaityti originalai nėra laikinai saugomi spausdintuvo atmintyje net siunčiant didelį puslapių kiekį, galite išvengti spausdintuvo klaidų dėl atminties trūkumo. Atkreipkite dėmesį, kad naudojant šią funkciją užtrunkama ilgiau, nei nenaudojant. Su šia tema susijusios informacijos ieškokite toliau.</p> <p>Negalite naudoti šios funkcijos:</p> <ul style="list-style-type: none"> <input type="checkbox"/> siunčiant faksogramą, naudojant ADF dvipusis parinktį <input type="checkbox"/> siunčiant faksogramą keliems gavėjams
Pirmenybinis siuntimas	Siunčiama dabartinė faksograma, kol kitos faksogramos laukia siuntimo. Su šia tema susijusios informacijos ieškokite toliau.
Siųsti faksogramą vėliau	Faksograma siunčiama nurodytu laiku. Naudojant šią parinktį galima siųsti tik vienspalves faksogramas. Su šia tema susijusios informacijos ieškokite toliau.
Pridėti siuntėjo informaciją	<ul style="list-style-type: none"> <input type="checkbox"/> Pridėti siuntėjo informaciją <p>Pasirinkite padėtį, kurioje norite įtraukti antraštės informaciją (siuntėjo vardą ir fakso numerį) siunčiamoje faksogramoje, arba neįtraukite informacijos.</p> <ul style="list-style-type: none"> - Išjungta: siunčia faksogramą be antraštės informacijos. - Vaizdo išorėje: siunčia faksogramą su antraštės informacija viršutinėje baltoje faksogramos paraštėje. Tai neleidžia antraštei persidengti su nuskaitytu vaizdu, tačiau gavėjo gauta faksograma gali būti atspausdinta ant dviejų lapų, priklausomai nuo originalų dydžio. - Vaizdo viduje: siunčia faksogramą su antraštės informacija maždaug 7 mm žemiau, nei nuskaityto vaizdo viršus. Antraštė gali persidengti su vaizdu, tačiau gavėjo gauta faksograma nebus padalinta į du dokumentus. <input type="checkbox"/> Faksogramos antraštė <p>Pasirinkite antraštę gavėjui. Norėdami naudotis šia funkcija turite iš anksto užregistruoti kelias antraštes.</p> <input type="checkbox"/> Papildoma informacija <p>Pasirinkite informaciją, kurią norite pridėti. Galite pasirinkti iš Jūsų telefono numeris ir Paskirties sąrašas.</p>
Siuntimo rezultatas	Išsiunčia pranešimą po faksogramos išsiuntimo.
Perdavimo ataskaita	Išsiuntus faksogramą, spausdinama perdavimo ataskaita. Spausdinti įvykus klaidai: ataskaita spausdinama tik įvykus klaidai.
Atsarg. kopija	Išsaugo išsiųstos faksogramos atsarginę kopiją, kuri yra nuskaityta ir automatiškai išsaugoma spausdintuvo atmintyje.

Susijusi informacija

- ➔ „Skirtingų formatų dokumentų siuntimas iš ADF (Nepertrauk. nusk. (ADT))” puslapyje 146
- ➔ „Kelių vienspalvio dokumento puslapių siuntimas (Tiesioginis siuntimas)” puslapyje 144
- ➔ „Faksogramos siuntimas pagal pirmumą (Pirmenybinis siuntimas)” puslapyje 144

Faksogramų siuntimas

➔ „Nespaltotų faksogramų siuntimas nurodytu laiku (Siųsti faksogramą vėliau)” puslapyje 145

Daugiau

Pradžios ekrane pasirinkus  ties **Faksas** rodomas **Daugiau** meniu.



Perdavimo žurnalas

Galima peržiūrėti išsiųstų arba priimtų faksogramų užduočių istoriją.

Fakso ataskaita

Paskutinis duomenų perdav.	Išspausdinama ankstesnių pagal užklausą išsiųstų arba priimtų faksogramų ataskaita.
Fakso žurnalas	Atspausdina perdavimo ataskaitą. Naudodami šį meniu galite nustatyti, kad ši ataskaita būtų spausdinama automatiškai. Nuostatos > Bendrosios nuostatos > Fakso nuostatos > Ataskaitos nuostatos > Automatinis faksogramų žurnalo spausdinimas
Išsaugoti faks. dokumentai	Išspausdinamas spausdintuvo atmintyje saugomų faksogramų dokumentų, pavyzdžiui, nebaigtų užduočių, sąrašas.
Fakso nuostatų sąrašas	Išspausdinami dabartiniai fakso nustatymai.
Sąlyg. įrašymo/persiunt. sąrašas	Atspausdina sąlyginio išsaugojimo / persiuntimo sąrašą.
Protokolo sekimas	Išspausdinama išsami ankstesnių išsiųstų arba priimtų faksogramų ataskaita.

Išplėstinė faksograma

Prašymas išsiųsti gautas	Kai tai nustatyta ties Įjungti ir skambinate siuntėjo fakso numeriui, galite gauti dokumentus iš siuntėjo fakso aparato. Išsamios informacijos apie faksogramų gavimą, naudojant Prašymas išsiųsti gautas , ieškokite susijusioje informacijoje toliau. Uždarius Faksas meniu, nustatymas grąžinamas į Išj. (numatytasis).
Siuntimas pareik. / lenta	Kai tai nustatyta ties Įjungti pasirinkus užklausų siuntimo dėžutę arba skelbimų lentos dėžę, galite nuskaityti ir saugoti dokumentus pasirinktoje dėžėje, paliesdami  skirtuke Fakso nuostatos . Užklausų siuntimo dėžutėje galite išsaugoti vieną dokumentą. Spausdintuve galite saugoti iki 10 dokumentų iki 10 skelbimų lentų, tačiau turite užregistruoti jas Fakso langelis prieš saugodami dokumentus. Išsamios informacijos apie skelbimų lentos dėžutės užregistravimą ieškokite susijusioje informacijoje toliau. Uždarius Faksas meniu, nustatymas grąžinamas į Išj. (numatytasis).
Įraš. faks. duom.	Kai tai nustatyta ties Įjungti ir paliečiate  skirtuke Fakso nuostatos , galite nuskaityti ir išsaugoti dokumentus Saugomi dokument. dėžutėje. Galima saugoti iki 10 dokumentų. Taip pat galite nuskaityti ir išsaugoti dokumentus Saugomi dokument. dėžutėje iš Fakso langelis . Išsamios informacijos apie dokumentų išsaugojimą iš Fakso langelis ieškokite susijusioje informacijoje toliau Uždarius Faksas meniu, nustatymas grąžinamas į Išj. (numatytasis).

Faksogramų siuntimas

Fakso langelis

Eikite į **Fakso langelis** pradžios ekrane.

Fakso nuostatos

Eikite į **Nuostatos > Bendrosios nuostatos > Fakso nuostatos**. Eikite į nustatymų meniu kaip administratorius.

Susijusi informacija

- ➔ „Pagal užklausą siunčiamų faksogramų priėmimas (Prašymas išsiųsti gautas)” puslapyje 153
- ➔ „Siuntimo pareikalavus dėžutė nustatymas” puslapyje 142
- ➔ „Skelbimų lentos dėžutės registravimas” puslapyje 143
- ➔ „Dokumento saugojimas Siuntimas pareikala. / skelbimų lenta” puslapyje 143
- ➔ „Siuntimas pareik. / lenta” puslapyje 159
- ➔ „Faksogramos išsaugojimas nenurodant gavėjo (Įraš. faks. duom.)” puslapyje 147
- ➔ „Saugomi dokument.” puslapyje 157
- ➔ „Fakso užduočių būsenų arba žurnalų tikrinimas” puslapyje 161
- ➔ „Faksogramų užduočių istorijos peržiūra” puslapyje 163

Faksogramų gavimas į spausdintuvą

Jei spausdintuvas yra prijungtas prie telefono linijos ir pagrindiniai nustatymai buvo pasirinkti, naudojant Fakso nuostatų vedlys, galite gauti faksogramas.

Yra du faksogramų gavimo būdai.

- Gaunamos faksogramos priėmimas
- Faksogramos gavimas skambinant (gavimas pagal užklausą)

Gautos faksogramos spausdinamos spausdintuvo pradinuose nustatymuose.

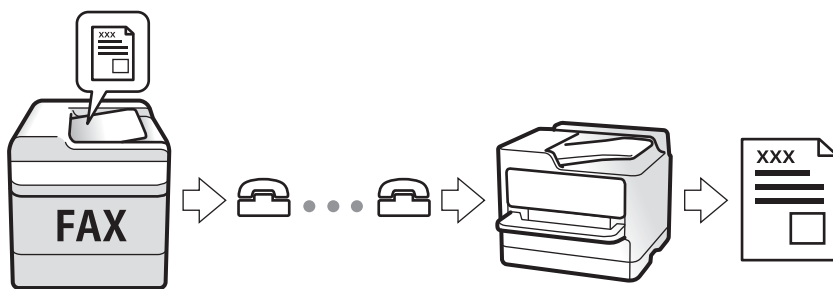

Galite išsaugoti gautas faksogramas, patikrinti jas spausdintuvo ekrane ir persiųsti jas. Spausdintuvo nustatymų būseną patikslinkite pas administratorių. Daugiau informacijos ieškokite Administratoriaus vadovas.

Gaunamų faksogramų priėmimas

Priėmimo režimas yra dvi parinktys.

Faksogramų siuntimas

Susijusi informacija

- ➔ „Kai pasirinkta Aut.” puslapyje 152
- ➔ „Kai pasirinkta Rankinis” puslapyje 152

Kai pasirinkta Aut.

Šis režimas leidžia naudoti liniją šiems panaudojimo būdams.

- Linijos naudojimas tik faksogramų siuntimui (išorinis telefonas nereikalingas)
- Linijos naudojimas daugiausiai faksogramų siuntimui, kartais skambinimui telefonu

Faksogramų gavimas be išorinio telefono įrenginio

Kai aparatas suskamba **Skambėjimų iki atsiliepimo skaičius** nustatytą kiekį kartų, spausdintuvas automatiškai perjungia į faksogramų gavimo režimą.

Faksogramų gavimas su išoriniu telefono įrenginiu

- Kai telefono atsakiklis atsiliepia per **Skambėjimų iki atsiliepimo skaičius** nustatytą skambėjimų skaičių:
 - jei skambinama dėl faksogramos, spausdintuvas automatiškai persijungia į faksogramų gavimo režimą.
 - jei skambinama dėl balso skambučio, telefono atsakiklis gali priimti balso skambučius ir įrašyti balso pranešimus.
- Kai pakeliate ragelį per **Skambėjimų iki atsiliepimo skaičius** nustatytą skambėjimų skaičių:
 - jei skambinama dėl faksogramos, galite gauti faksogramą, naudodami tuos pačius žingsnius, kaip ir **Rankinis**.
 - jei skambinama dėl balso skambučio, galite atsiliepti telefonu įprastai.
- Kai spausdintuvas automatiškai persijungia į faksogramų gavimo režimą:
 - spausdintuvas pradeda priimti faksogramas.
 - jei skambinama dėl balso skambučio, negalite atsiliepti telefonu. Paprašykite jums perskambinti.

Pastaba:

*Telefono atsakiklio atsiliepimui nustatykite mažesnę skambėjimų skaičių, nei nustatyta **Skambėjimų iki atsiliepimo skaičius**. Jei taip nepadarysite, atsakikliu nebus priimami balso skambučiai ir neįrašomi balso pranešimai. Išsamios informacijos apie telefono atsakiklio nustatymą, ieškokite su telefonu atsakikliu pateiktame vadove.*

Susijusi informacija

- ➔ „Kai pasirinkta Rankinis” puslapyje 152

Kai pasirinkta Rankinis

Šis režimas skirtas daugiausiai skambinimui, bet ir faksogramų siuntimui.

Faksogramų priėmimas

Suskambus telefonui pakelkite ragelį. Išgirtus faksogramos toną (bodą), atlikite šiuos veiksmus.

Spausdintuvo pradžios ekrane pasirinkite **Faksas**, pasirinkite **Siųsti/ gauti** > **Gauti**, tada palieskite . Po to padėkite telefono ragelį.

Faksogramų siuntimas

Faksogramų gavimas, naudojant tik prijungtą telefoną

Kai nustatyta **Priimti nuotoliniu būdu**, galite gauti faksogramas, tiesiog įveddami **Pradžios kodas**.

Suskambus telefonui pakelkite ragelį. Išgirdę fakso toną (bodą), įveskite dviejų skaitmenų **Pradžios kodas** ir padėkite telefono ragelį. Jei nežinote pradžios kodo, klauskite administratoriaus.

Faksogramų gavimas, skambinant telefonu

Galite priimti kitame fakso įrenginyje saugomą faksogramą surinkę fakso numerį.

Susijusi informacija

- ➔ „Pagal užklausą siunčiamų faksogramų priėmimas (Prašymas išsiųsti gautas)” puslapyje 153
- ➔ „Faksogramų gavimas nuo lentos su antriniu adresu (SEP) ir slaptažodžiu (PWD) (Prašymas išsiųsti gautas)” puslapyje 154

Pagal užklausą siunčiamų faksogramų priėmimas (Prašymas išsiųsti gautas)

Galite priimti kitame fakso įrenginyje saugomą faksogramą surinkę fakso numerį. Šią funkciją naudokite dokumentams gauti iš fakso informacijos paslaugos.

Pastaba:

- Jei fakso informacijos paslauga teikia garso nurodymus, kuriuos turite vykdyti, norėdami gauti dokumentą, šios funkcijos naudoti negalite.
- Norėdami priimti dokumentą ir fakso informacijos paslaugos, naudojančios garso nurodymus, tiesiog surinkite fakso numerį, naudodami **Nėra ryšio** funkciją, arba naudokite telefoną ir spausdintuvą pagal pateikiamus garso nurodymus.

1. Pradžios ekrane pasirinkite **Faksas**.
2. Palieskite  (Daugiau).
3. Pasirinkite **Išplėstinė faksograma**.
4. Palieskite **Prašymas išsiųsti gautas** langelį, norėdami nustatyti tai ties **Ijungti**.
5. Palieskite **Uždaryti**, tada dar kartą palieskite **Uždaryti**.
6. Įveskite fakso numerį.

Pastaba:

Jei negalite ranka įvesti fakso numerio, **Tiesioginio rink. apribojimai**, esantis **Saugos nuostatos**, yra nustatytas ties **Ijungti**. Pasirinkite faksogramos gavėjus iš kontaktų sąrašo arba siųstų faksogramų istorijos.

7. Palieskite .



Susijusi informacija

- ➔ „Faksogramų siuntimas numerį renkant iš išorinio telefono aparato” puslapyje 141
- ➔ „Faksogramų gavimas, patvirtinus siuntėjo būseną” puslapyje 154
- ➔ „Daugiau” puslapyje 150

Faksogramų siuntimas



Faksogramų gavimas, patvirtinus siuntėjo būseną

Faksogramą galima gauti klausant garso arba balso per spausdintuvo garsiakalbį, kai renkamas numeris, užmezgamas ryšys arba perduodama. Šią funkciją galima naudoti norint priimti faksogramą iš pagal užklausą siunčiamų faksogramų tarnybos vykdant garsines nuorodas.

1. Pradžios ekrane pasirinkite **Faksas**.
2. Palieskite  ir nurodykite siuntėją.
Pastaba:
Galite sureguliuoti garsiakalbio garsą.
3. Išgirdę fakso toną, pasirinkite **Siųsti/ gauti** viršutiniame dešiniajame LCD ekrano kampe, tada pasirinkite **Gauti**.
Pastaba:
Kai faksograma bus priimama iš pagal užklausą siunčiamų faksogramų tarnybos, girdėsite garsines nuorodas. Vykdydami nuorodas paleiskite spausdintuvo procesus.
4. Palieskite .

Faksogramų gavimas nuo lentos su antriniu adresu (SEP) ir slaptažodžiu (PWD) (Prašymas išsiųsti gautas)

Surinkę siuntėjo numerį galite gauti faksogramas nuo lentos, saugomos siuntėjo fakso aparate su antrinio adreso (SEP) ir slaptažodžio (PWD) funkcija. Norint naudoti šią funkciją iš anksto užregistruokite kontaktą su antriniu adresu (SEP) ir slaptažodžiu (PWD) kontaktų sąrašė.

1. Pradžios ekrane pasirinkite **Faksas**.
2. Pasirinkite  (Daugiau).
3. Pasirinkite **Išplėstinė faksograma**.
4. Palieskite **Prašymas išsiųsti gautas**, norėdami nustatyti **Ijungti**.
5. Palieskite **Uždaryti**, tada dar kartą palieskite **Uždaryti**.
6. Pasirinkite **Kontaktai**, tada pasirinkite kontaktą su užregistruotu antriniu adresu (SEP) ir slaptažodžiu (PWD), atitinkančiu paskirties lentą.
7. Palieskite .

Susijusi informacija

- ➔ „Kontaktų tvarkymas” puslapyje 46
- ➔ „Faksogramų siuntimas numerį renkant iš išorinio telefono aparato” puslapyje 141
- ➔ „Faksogramų gavimas, patvirtinus siuntėjo būseną” puslapyje 154
- ➔ „Daugiau” puslapyje 150

Gaunamų faksogramų įrašymas ir persiuntimas

Funkcijų santrauka

Gautų faksogramų įrašymas spausdintuve

Gautos faksogramos gali būti išsaugotos spausdintuve ir galite peržiūrėti jas spausdintuvo ekrane. Galite atspausdinti tik norimas faksogramas arba ištrinti nereikalingas.

Gautų faksogramų išsaugojimas ir (arba) persiuntimas į kitas paskirties vietas, nei spausdintuvas

Toliau pateikti pasirinkimai gali būti nustatyti kaip paskirties vietas.

- Kompiuteris (priėmimas kompiuteris–fakso aparatas)
- Išorinis atminties įrenginys
- El. pašto adresas
- Bendrinamas tinklo aplankas
- Kitas fakso aparatas

Pastaba:

- Faksogramos duomenys išsaugomi PDF formatu.
- Spalvotų dokumentų persiųsti į kitą fakso įrenginį negalima. Jie bus apdorojami kaip dokumentai, kurių nepavyko persiųsti.

Gautų faksogramų rūšiavimas pagal sąlygas, pvz. antrinį adresą ir slaptažodį

Galite rūšiuoti ir išsaugoti gautas faksogramas gautų dokumentų aplanke arba skelbimų lentos dėžutėse. Taip pat galite persiųsti gautas faksogramas į kitas paskirties vietas, nei spausdintuvas.

- El. pašto adresas
- Bendrinamas tinklo aplankas
- Kitas fakso aparatas

Pastaba:

- Faksogramos duomenys išsaugomi PDF formatu.
- Spalvotų dokumentų persiųsti į kitą fakso įrenginį negalima. Jie bus apdorojami kaip dokumentai, kurių nepavyko persiųsti.

Susijusi informacija

➔ „Spausdintuve išsaugotų gautų faksogramų peržiūrėjimas skystųjų kristalų ekrane” puslapyje 155





Spausdintuve išsaugotų gautų faksogramų peržiūrėjimas skystųjų kristalų ekrane

1. Pradžios ekrane pasirinkite **Fakso langelis**.

Pastaba:

Jei yra gautų neperskaitytų faksogramų, neperskaitytų dokumentų skaičius rodomas  pradžios ekrane.

Faksogramų siuntimas

2. Pasirinkite **Gautieji/ konfidenciali**.
3. Pasirinkite norimą peržiūrėti gautų dokumentų aplanką arba konfidencialią dėžutę.
4. Jei gautų dokumentų aplankas arba konfidenciali dėžutė saugoma slaptažodžiu, įveskite gautų dokumentų aplanko, konfidencialios dėžutės arba administratoriaus slaptažodį.
5. Iš sąrašo pasirinkite norimą peržiūrėti faksogramą.
Bus pateiktas faksogramos turinys.
 -  : Vaizdas pasukamas 90 laipsnių į kairę.
 -  : ekranas paslenkamas rodyklių kryptimi.
 -  : sumažinama arba padidinama.
 -  : pereinama į ankstesnį arba paskesnį puslapį.
 -  : rodomi meniu, tokie kaip įrašyti ir į priekį.
 - Norėdami paslėpti operacijų piktogramas, palieskite bet kur peržiūros ekrane, išskyrus ant piktogramų. Palieskite dar kartą, norėdami matyti piktogramas.
6. Pasirinkite, ar peržiūrėtą dokumentą reikia išspausdinti ar panaikinti, ir vykdykite ekrane pateiktas instrukcijas.



Svarbu:

Jei spausdintuvo atmintis beveik pilna, faksogramų gavimas ir siuntimas bus išjungtas. Pašalinkite jau perskaitytus arba išspausdintus dokumentus.

Susijusi informacija

➔ [„Gautas paštas ir konfidenciali dėžutė” puslapyje 156](#)

Fakso langelis meniu parinktys

Gautieji/ konfidenciali

Galite rasti **Gautieji/ konfidenciali** ties **Fakso langelis** pradžios ekrane.

Gautas paštas ir konfidenciali dėžutė

Gautas paštas ir konfidenciali dėžutės yra ties **Fakso langelis** > **Gautieji/ konfidenciali**.

Iš viso galite išsaugoti iki 200 dokumentų gautų dokumentų ir konfidencialioje dėžutėse.











Galite naudoti vieną gautų dokumentų dėžutę ir užregistruoti iki 10 konfidencialių dėžučių. Dėžutės pavadinimas rodomas ant jos. **Konfidencialus XX** yra numatytasis kiekvienos konfidencialios dėžutės pavadinimas.

Faksogramų siuntimas

Gautas paštas ir konfidenciali dėžutė

Rodo gautų faksogramų sąrašą pagal gavimo datą, siuntėjo vardą ir puslapius.

Sąrašė palietus vieną iš faksogramų, atidaromas peržiūros ekranas ir galite patikrinti faksogramos turinį. Peržiūrėdami faksogramą galite ją atspausdinti arba ištrinti.

peržiūros ekranas	<ul style="list-style-type: none"> <input type="checkbox"/>   : sumažinama arba padidinama. <input type="checkbox"/>  : Vaizdas pasukamas 90 laipsnių į kairę. <input type="checkbox"/>     : ekranas paslenkamas rodyklių kryptimi. <input type="checkbox"/>   : pereinama į ankstesnį arba paskesnį puslapį. <p>Norėdami paslėpti operacijų piktogramas, palieskite bet kur peržiūros ekrane, išskyrus ant piktogramų. Palieskite dar kartą, norėdami matyti piktogramas.</p>
 (peržiūros meniu)	<ul style="list-style-type: none"> <input type="checkbox"/> Įrašyti į atminties įrenginį <input type="checkbox"/> Persiųsti (el. laišką) <input type="checkbox"/> Persiųsti (aplanką) <input type="checkbox"/> Siųsti faksogramą <input type="checkbox"/> Išsamiai <p>Kai rodomas pranešimas Baigus ištrinti, pasirinkite Įjungti, norėdami ištrinti faksogramas užbaigus procesus, pvz. Įrašyti į atminties įrenginį arba Persiųsti (el. laišką).</p>

(Dėžutės meniu)

Spausdinti viską	Tai rodoma tik kai dėžutėje yra saugomų faksogramų. Atspausdina visas dėžutėje saugomas faksogramas. Pasirinkus Įjungti ties Baigus ištrinti , užbaigus spausdinimą ištrinamos visos faksogramos.
Viską įrašyti į Atminties prietaisą	Tai rodoma tik kai dėžutėje yra saugomų faksogramų. Visos dėžutėje esančios faksogramos išsaugomos išoriniuose atminties įrenginiuose. Pasirinkus Įjungti ties Baigus ištrinti , užbaigus išsaugojimą ištrinami visi dokumentai.
Ištrinti viską	Tai rodoma tik kai dėžutėje yra saugomų faksogramų. Ištrina visas dėžutėje saugomas faksogramas.
Nuostatos	<ul style="list-style-type: none"> <input type="checkbox"/> Parinktys, kai atmintis pilna: pasirinkite vieną parinktį, norėdami atspausdinti arba atmesti gaunamas faksogramas, gautų dokumentų dėžutei prisipildžius. <input type="checkbox"/> Gauto pašto slaptažodžio nuostatos: galite nustatyti slaptažodį arba jį pakeisti.

Susijusi informacija

- ➔ „Spausdintuve išsaugotų gautų faksogramų peržiūrėjimas skystųjų kristalų ekrane” puslapyje 155
- ➔ „Daugiau” puslapyje 150
- ➔ „Faksogramų užduočių istorijos peržiūra” puslapyje 163

Saugomi dokument.

Galite rasti **Saugomi dokument.** ties **Fakso langelis** pradžios ekrane.

Faksogramų siuntimas

Galima išsaugoti net 100 puslapių vienspalvį dokumentą ir iki 10 dokumentų dėžutėje. Taip pavyks sutaupyti laiko, kuris gaištamas, kol nuskaitomi dokumentai, kurį tenka dažnai siųsti.

Pastaba:

Gali nepavykti išsaugoti 10 dokumentų, priklausomai nuo naudojimo sąlygų, pvz. išsaugotų dokumentų dydžio.

Saugomų dokumentų dėžutė

Rodomas saugomų dokumentų sąrašas su išsaugojimo datomis ir puslapiais.

Sąrašo palietus vieną iš saugomų dokumentų pasirodo peržiūros ekranas. Palieskite **Pradėti siųsti**, norėdami pereiti į faksogramos siuntimo ekraną, arba palieskite **Trinti**, norėdami ištrinti šiuo metu peržiūrimą dokumentą.

peržiūros ekranas	<ul style="list-style-type: none"> <input type="checkbox"/> : sumažinama arba padidinama. <input type="checkbox"/> : Vaizdas pasukamas 90 laipsnių į kairę. <input type="checkbox"/> : ekranas paslenkamas rodyklių kryptimi. <input type="checkbox"/> : pereinama į ankstesnį arba paskesnį puslapį. <p>Norėdami paslėpti operacijų piktogramas, palieskite bet kur peržiūros ekrane, išskyrus ant piktogramų. Palieskite dar kartą, norėdami matyti piktogramas.</p>
(peržiūros meniu)	<ul style="list-style-type: none"> <input type="checkbox"/> Įrašyti į atminties įrenginį <input type="checkbox"/> Persiųsti (el. laišką) <input type="checkbox"/> Persiųsti (aplanką) <input type="checkbox"/> Spausdinti <p>Kai rodomas pranešimas Baigus ištrinti, pasirinkite Įjungti, norėdami ištrinti faksogramas užbaigus procesus, pvz. Įrašyti į atminties įrenginį arba Persiųsti (el. laišką).</p>

(Dėžutės meniu)

Įraš. faks. duom.	Parodo Faksas > Fakso nuostatos skirtuko ekraną. Ekrane palietus , pradedami nuskaityti dokumentai, išsaugomi Saugomi dokument. dėžutėje.
Spausdinti viską	Šis elementas rodomas tik kai dėžutėje yra saugomų dokumentų. Atspausdina visus dėžutėje saugomus dokumentus. Pasirinkus Įjungti ties Baigus ištrinti , užbaigus spausdinimą ištrinami visi dokumentai.
Viską įrašyti į Atminties prietaisą	Šis elementas rodomas tik kai dėžutėje yra saugomų dokumentų. Išsaugo visus dėžutėje esančius dokumentus į išorinius atminties įrenginius. Pasirinkus Įjungti ties Baigus ištrinti , užbaigus spausdinimą ištrinami visi dokumentai.
Ištrinti viską	Šis elementas rodomas tik kai dėžutėje yra saugomų dokumentų. Ištrina visus dėžutėje saugomus dokumentus.
Nuostatos	Dėžutės slaptažodis: galite nustatyti slaptažodį arba jį pakeisti.

Susijusi informacija

- ➔ „Tų pačių dokumentų siuntimas kelis kartus“ puslapyje 147
- ➔ „Siuntimo kaupimas“ puslapyje 159
- ➔ „Daugiau“ puslapyje 150
- ➔ „Faksogramų užduočių istorijos peržiūra“ puslapyje 163

Siuntimas pareik. / lenta

Galite rasti **Siuntimas pareik. / lenta** ties **Fakso langelis** pradžios ekrane.

Yra užklausių siuntimo dėžutė ir 10 skelbimų lentų. Galite išsaugoti iki 100 puslapių vieno nespaltoto dokumento ir po vieną dokumentą kiekvienoje dėžutėje.

Susijusi informacija

➔ „Faksogramų siuntimas pareikalavus (naudojant Siuntimas pareikala. / skelbimų lenta)“ puslapyje 142

Siuntimo kaupimas

Siuntimo kaupimas galite rasti ties **Fakso langelis > Siuntimas pareik. / lenta**.

Siuntimo pareikalavus dėžutė

Rodo **Nuostatos** ties  (Menu) esančius nustatymų elementus ir reikšmes.

Pridėti dokumentą

Parodo **Faksas > Fakso nuostatos** skirtuko ekraną. Ekrane palietus  pradedamas dokumentų nuskaitymas išsaugojimui dėžutėje.

Kai dokumentas yra dėžutėje, vietoj to rodoma **Patikrinti dokumentą**.

Patikrinti dokumentą

Kai dokumentas yra dėžutėje, rodomas peržiūros ekranas. Peržiūredami dokumentą galite jį atspausdinti arba ištrinti.

peržiūros ekranas	Žr. Fakso langelis > Saugomi dokument. paaiškinimą.
 (peržiūros menu)	<input type="checkbox"/> Įrašyti į atminties įrenginį <input type="checkbox"/> Persiųsti (el. laišką) <input type="checkbox"/> Persiųsti (aplanką) <input type="checkbox"/> Siųsti faksogramą <input type="checkbox"/> Išsamiai Kai rodomas pranešimas Baigus ištrinti , pasirinkite Įjungti , norėdami ištrinti faksogramas užbaigus procesus, pvz. Įrašyti į atminties įrenginį arba Persiųsti (el. laišką) .

(Menu)

Ištrinti dokumentą	Šis elementas rodomas tik kai dėžutėje yra saugomas dokumentas. Ištrina dėžutėje saugomą dokumentą.
--------------------	---

Faksogramų siuntimas

Nuostatos	<input type="checkbox"/> Dėžutės slaptažodis: galite nustatyti slaptažodį arba jį pakeisti. <input type="checkbox"/> Automat. naikinti po Siuntimo pareikalavus: nustačius tai ties Įjungti , dėžutėje esantys dokumentai ištrinami, kai užbaigiama kita gavėjo užklausa siųsti dokumentą (Siuntimo kaupimas). <input type="checkbox"/> Siuntimo rezultatas: kai El. pašto pranešimai nustatyta ties Įjungti , spausdintuvas siunčia pranešimą Gavėjas nurodytai paskirties vietai, kai užbaigiama užklausa siųsti dokumentą (Siuntimo kaupimas).
-----------	---

Susijusi informacija

- ➔ „Saugomi dokument.“ puslapyje 157
- ➔ „Daugiau“ puslapyje 150
- ➔ „Faksogramų užduočių istorijos peržiūra“ puslapyje 163

Neužregistruota skelbimų lenta

Neužregistruota skelbimų lenta galite rasti ties **Fakso langelis > Siuntimas pareik. / lenta**. Pasirinkite vieną iš **Neužregistruota skelbimų lenta** dėžučių. Užregistravus lentą, registruotas pavadinimas rodomas ant dėžutės vietoj **Neužregistruota skelbimų lenta**.

Galima užregistruoti iki 10 skelbimų lentų.

Skelbimų lentos dėžutės nuostatos

Pavadinimas (būtinasis)	Įveskite skelbimų lentos dėžutės pavadinimą.
Poadresis (SEP)	Pasirinkite arba pakeiskite gavėjo sąlygas faksogramos gavimui.
Slaptažodis (PWD)	
Dėžutės slaptažodis	Nustatykite ir pakeiskite slaptažodį, naudojamą dėžutės atidarymui.
Automat. naikinti po Siuntimo pareikalavus	Nustačius tai ties Įjungti , dėžutėje esantys dokumentai ištrinami, kai užbaigiama kita gavėjo užklausa siųsti dokumentą (Siuntimo kaupimas).
Siuntimo rezultatas	Kai El. pašto pranešimai nustatyta ties Įjungti , spausdintuvas siunčia pranešimą Gavėjas , kai užbaigiama užklausa siųsti dokumentą (Siuntimo kaupimas).

Susijusi informacija

- ➔ „Kiekviena registruota skelbimų lenta“ puslapyje 160

Kiekviena registruota skelbimų lenta

Skelbimų lentas galite rasti **Fakso langelis > Siuntimas pareik. / lenta**. Pasirinkite dėžutę, kuriai rodomas registruotas pavadinimas. Ant dėžutės rodomas pavadinimas yra registruotas **Neužregistruota skelbimų lenta**.

Galima užregistruoti iki 10 skelbimų lentų.

Faksogramų siuntimas

(Registruotas skelbimų lentos pavadinimas)

Rodo **Nuostatos** ties  (Meniu) esančių elementų nustatymų reikšmes.



Pridėti dokumentą

Parodo **Faksas** > **Fakso nuostatos** skirtuko ekraną. Ekране palietus  pradedamas dokumentų nuskaitymas išsaugojimui dėžutėje.

Kai dokumentas yra dėžutėje, vietoj to rodoma **Patikrinti dokumentą**.

Patikrinti dokumentą

Kai dokumentas yra dėžutėje, rodomas peržiūros ekranas. Peržiūrėdami dokumentą galite jį atspausdinti arba ištrinti.

peržiūros ekranas	Žr. Fakso langelis > Saugomi dokument. paaiškinimą.
 (peržiūros meniu)	Žr. Siuntimo kaupimas > Patikrinti dokumentą >  (peržiūros meniu) paaiškinimą.

(Meniu)

Ištrinti dokumentą	Šis elementas rodomas tik kai dėžutėje yra saugomas dokumentas. Ištrina dėžutėje saugomą dokumentą.
Nuostatos	Rodomi meniu, pvz. Pavadinimas (būtinasis) ir Poadresis (SEP) . Žr. Neužregistruota skelbimų lenta > Skelbimų lentos dėžutės nuostatos paaiškinimą
Ištrinti dėžutę	Šis elementas rodomas tik kai dėžutėje yra saugomas dokumentas. Ištrina saugomą dokumentą ir pakeičia dėžutės būseną į neregistruotą.

Susijusi informacija

- ➔ „Saugomi dokument.“ puslapyje 157
- ➔ „Siuntimo kaupimas“ puslapyje 159
- ➔ „Neužregistruota skelbimų lenta“ puslapyje 160
- ➔ „Daugiau“ puslapyje 150
- ➔ „Faksogramų užduočių istorijos peržiūra“ puslapyje 163

Fakso užduočių būsenų arba žurnalų tikrinimas

Informacijos rodymas, kai gautos faksogramos neapdorotos (neperskaitytos / neatspausdintos / neišsaugotos / nepersiųstos)

Kol yra neapdorotų gautų dokumentų, neapdorotų darbų skaičius rodomas  pradžios ekrane. Žr. toliau esančią lentelę, kurioje pateikiama sąvoka „neapdorotas“.

Faksogramų siuntimas

! Svarbu:

Kai gautųjų dokumentų dėžutė yra pilna, faksogramų gavimas išjungiamas. Patikrinę dokumentus, turite juos ištrinti iš gautųjų dokumentų dėžutės.

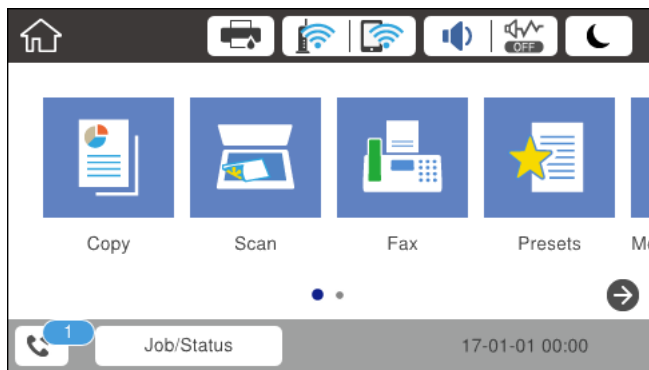

Gautos faksogramos išsaugojimo/persiuntimo nustatymas	Neapdoroto dokumento būseną
Spausdinama* ¹	Yra gautų dokumentų, laukiančių, kol bus išspausdinti, arba yra spausdinami.
Išsaugoma gautų dokumentų aplanke arba konfidencialiame aplanke	Gautų dokumentų aplanke arba konfidencialiame aplanke yra neperskaitytų gautų dokumentų.
Įrašymas išoriniame atminties įrenginyje	Yra gautų dokumentų, kurie nebuvo įrašyti įrenginyje, nes prie kompiuterio neprijungtas įrenginys su aplanku, specialiai sukurtu gautiems dokumentams įrašyti, arba dėl kitų priežasčių.
Įrašymas kompiuteryje	Yra gautų dokumentų, kurie nebuvo įrašyti kompiuteryje, nes kompiuteris veikia miego režimu, arba dėl kitų priežasčių.
Persiuntimas	Yra gautų dokumentų, kurie nebuvo persiūsti arba jų persiūsti nepavyko* ² .

*1 : Jei nenustatėte jokių faksogramos išsaugojimo/persiuntimo parametrų arba jei nustatėte spausdinti gautus dokumentus, tuo pat metu juos įrašant išoriniame atminties įrenginyje arba kompiuteryje.

*2 : Jei gautų dokumentų aplanke nustatėte įrašyti dokumentus, kurių negalima persiūsti, šiame aplanke yra neperskaitytų dokumentų, kurių nepavyko persiūsti. Jei nustatėte spausdinti dokumentus, kurių nepavyko persiūsti, spausdinimas nebaigiamas.

Pastaba:

Jei naudojate daugiau nei vieną faksogramos išsaugojimo/persiuntimo parametru, net ir gavus vieną faksogramą, gali būti rodomi „2“ arba „3“ neapdoroti darbai. Pavyzdžiui, jei esate nustatę, kad faksogramos būtų įrašytos gautų dokumentų aplanke arba kompiuteryje, ir gaunama viena faksograma, rodomi „2“ neapdoroti darbai, jei faksograma nėra įrašoma gautų dokumentų aplanke arba kompiuteryje.

Susijusi informacija

- ➔ „Spausdintuve išsaugotų gautų faksogramų peržiūrėjimas skystųjų kristalų ekrane“ puslapyje 155
- ➔ „Vykdomy faksu užduočių peržiūra“ puslapyje 163
- ➔ „Daugiau“ puslapyje 150

Vykdomų fakso užduočių peržiūra

Galite peržiūrėti ekraną, norėdami patikrinti, kurių fakso užduočių apdorojimas nebaigtas. Šios užduotys rodomos patikros ekrane. Šiame ekrane taip pat galite spausdinti dokumentus, kurie dar neatspausdinti, arba pakartotinai siųsti dokumentus, kurių išsiųsti nepavyko.

- Gautos fakso užduotys toliau
 - Dar neatspausdintos (kai užduotys nustatytos spausdinimui)
 - Dar neišsaugotos (kai užduotys nustatytos išsaugojimui)
 - Dar nepersiųstos (kai užduotys nustatytos persiuntimui)
- Siunčiamos fakso užduotys, kurių nepavyko išsiųsti (jei funkcija **Išsaugoti trikties duomenis** įjungta)

Norėdami pamatyti patikros ekraną, atlikite žemiau nurodytus žingsnius.

1. Pradžios ekrane palieskite **Job/Status**.
2. Palieskite **Užduoties būseną** kortelę, tada palieskite **Ijungta**.
3. Pasirinkite norimą patikrinti užduotį.

Susijusi informacija

➔ „Informacijos rodymas, kai gautos faksogramos neapdorotos (neperskaitytos / neatspausdintos / neišsaugotos / nepersiųstos)” puslapyje 161

Faksogramų užduočių istorijos peržiūra

Galite patikrinti išsiųstų ir gautų fakso užduočių istoriją, pvz., datą, laiką ir kiekvienos užduoties rezultatą.

1. Pradžios ekrane palieskite **Job/Status**.
2. Skirtuke **Žurnalas** pasirinkite **Užduoties būseną**.
3. Dešinėje palieskite ▼, tada pasirinkite **Siųsti** arba **Gauti**.
Išsiųstų arba gautų fakso užduočių žurnalas rodomas atvirkštine chronologine tvarka. Palieskite užduotį, kurios informaciją norite atidaryti.

Susijusi informacija

➔ „Daugiau” puslapyje 150

Gautų dokumentų perspausdinimas

Iš atspausdintų fakso užduočių žurnalų galite perspausdinti gautus dokumentus.

Atkreipkite dėmesį, kad jei spausdintuve nelieka atminties, atspausdinti gautieji dokumentai ištrinami chronologine tvarka.

1. Pradžios ekrane palieskite **Job/Status**.

Faksogramų siuntimas

2. Skirtuke **Žurnalas** pasirinkite **Užduoties būseną**.
3. Dešinėje palieskite ▼, tada pasirinkite **Spausdinti**.
Išsiųstų arba gautų fakso užduočių istorija rodoma atvirkštine chronologine tvarka.
4. Iš istorijos sąrašo pasirinkite užduotį su .
Patikrinkite datą, laiką ir rezultatą, kad nustatytumėte, ar tai dokumentas, kurį norite spausdinti.
5. Norėdami atspausdinti dokumentą, palieskite **Spausdinti vėl**.

Faksogramos siuntimas iš kompiuterio

Naudojant tvarkyklės „FAX Utility“ ir „PC-FAX“ faksogramas galima siųsti iš kompiuterio.

Pastaba:

Norėdami įdiegti FAX Utility, naudokite „EPSON“ programinės įrangos atnaujinimo įrankį. Išsamios informacijos ieškokite toliau. „Windows“ naudotojai gali įdiegti iš programinės įrangos disko, pateikto su spausdintuvu.

Susijusi informacija

- ➔ „Programinės įrangos atnaujinimo įrankiai (programinės įrangos atnaujinimo programa)“ puslapyje 191
- ➔ „Naujausių programų diegimas“ puslapyje 192

Programoje sukurtų dokumentų siuntimas (Windows)

Iš programos, „Microsoft Word“ arba „Excel“ pavyzdžiui, meniu **Spausdinti** pasirinkę spausdintuvą (faksą) galite tiesiogiai perduoti savo sukurtus duomenis, tokius kaip dokumentais, brėžiniai ir lentelės su viršeliu.

Pastaba:

Paaiškinime toliau vietoje pavyzdžio naudojama „Microsoft Word“. Faktinė operacija gali skirtis priklausomai nuo naudojamos programos. Išsamiau žr. programos pagalbos skiltį.

1. Naudodami programą sukurkite dokumentą, kurį siųsite faksu.
2. Meniu **Failas** spustelėkite **Spausdinti**.
Programoje atsidaro langas **Spausdinti**.
3. **Spausdintuvo** dalyje pasirinkite **XXXXXX (FAX)** (kur XXXXXX — spausdintuvo pavadinimas), tada patikrinkite faksogramos siuntimo nustatymus.
 - Dalyje **Kopijų skaičius** nurodykite **1**. Jei nurodysite **2** ar daugiau, faksograma gali būti išsiųsta netinkamai.
 - Negalite naudoti tokių funkcijų kaip **Spausdinti pagal failą**, kurios pakeičia išvesties prievadą.
 - Vieno faksogramos perdavimo metu gali išsiųsti iki 100 lapų, įskaitant viršelį.

Pastaba:

- Spustelėkite **Spausdintuvo ypatybės**, jei norite nurodyti **Paper Size, Orientation, Color, Image Quality, arba Character Density**. Daugiau informacijos rasite PC-FAX tvarkyklės žinyne.
- Siunčiant pirmą kartą atsidarys langas, kuriame turėsite įrašyti prašomą informaciją. Įveskite reikalingą informaciją ir spustelėkite **OK**.

Faksogramų siuntimas

4. Spustelėkite **Spausdinti**.

Naudojant FAX Utility pirmą kartą, atsidarys langas, kuriame turėsite įrašyti prašomą informaciją. Įveskite reikiamą informaciją ir spustelėkite **OK**. Faksogramų užduočių vidiniam tvarkymui FAX Utility naudoja **Nickname**. Kita informacija automatiškai įtraukiama į viršelį.

Rodomas FAX Utility ekranas **Recipient Settings**.

5. Nurodykite gavėją ir spustelėkite **Toliau**.

- Gavėjo (vardas, fakso numeris ir pan.) nurodymas tiesiogiai:

Spustelėkite skirtuką **Manual Dial**, įveskite reikiamą informaciją ir spustelėkite **Add**. Gavėjas pridamas į sąrašą **Recipient List**, kuris rodomas viršutinėje lango dalyje.

Pastaba:

- Jei spausdintuvo *Linijos tipas* nustatytas į **PBX**, o *prieigos kodas* vietoje *tikslaus prefikso kodo* nustatytas į # (groteles), įveskite # (groteles). Išsamios informacijos ieškokite *Linijos tipas, esančiame Pagrind. nuostatos, iš žemiau esančios susijusios informacijos nuorodos*.

- Jei pasirinkote **Enter fax number twice** ties **Parinkties nustatymai** pagrindiniame FAX Utility ekrane, paspaudus **Add** arba **Toliau** turėsite įvesti tą patį skaičių.

- Gavėjo (vardas, fakso numeris ir pan.) pasirinkimas iš adresų knygos:

Jei gavėjas yra išsaugotas adresų knygoje, spustelėkite skirtuką **Phone Book**. Pasirinkite gavėją iš sąrašo ir spustelėkite **Add**. Gavėjas pridamas į sąrašą **Recipient List**, kuris rodomas viršutinėje lango dalyje.

Pastaba:

Jei spausdintuvo *Linijos tipas* nustatytas į **PBX**, o *prieigos kodas* vietoje *tikslaus prefikso kodo* nustatytas į # (groteles), įveskite # (groteles). Išsamios informacijos ieškokite *Linijos tipas, esančiame Pagrind. nuostatos, iš žemiau esančios susijusios informacijos nuorodos*.

6. Nurodykite viršelio turinį.

- ➊ Norėdami pridėti viršelį, pasirinkite vieną iš pavyzdžių iš **Cover Sheet**. Įveskite **Subject** ir **Message**. Atkreipkite dėmesį, kad nėra funkcijos, kuri sukurtų originalo viršelį ar pridėtų originalo viršelį į sąrašą.

Jei nenorite pridėti viršelio, pasirinkite **No cover sheet**, esančią **Cover Sheet**.

- ➋ Jei norite pakeisti elementų išsidėstymo tvarką viršelyje, spustelėkite **Cover Sheet Formatting. Paper Size** galite pasirinkti viršelio dydį. Taip pat galite pasirinkti kitokio nei siunčiami dokumentai dydžio viršelį.

- ➌ Jei norite pakeisti viršelio teksto šriftą arba šrifto dydį, spustelėkite **Font**.

- ➍ Jei norite pakeisti siuntėjo informaciją, spustelėkite **Sender Settings**.

- ➎ Jei norite patikrinti viršelį su įvesta tema ir pranešimų, spustelėkite **Detailed Preview**.

- ➏ Spustelėkite **Kitas**.

7. Patikrinkite perdavimo turinį ir spustelėkite **Send**.

Prieš siuntimą įsitikinkite, kad gavėjo vardas ir fakso numeris nurodyti teisingai. Norėdami peržiūrėti siunčiamą dokumentą ir viršelį, spustelėkite **Preview**.

Prasidėjus perdavimui, atsidaro perdavimo būsenos langas.

Faksogramų siuntimas

Pastaba:

- Norėdami sustabdyti perdavimą, pasirinkite duomenis ir spustelėkite **Atšaukti** . Atšaukti taip pat galite spausdintuvo valdymo skydelyje.
- Jei perdavimo metu įvyksta klaida, atsirado langas **Communication Error**. Patikrinkite klaidos informaciją ir bandykite siųsti dar kartą.
- Ekranas Fax Status Monitor (aukščiau minėtas ekranas, kuriame galite patikrinti perdavimo būseną) nerodomas, jei nepasirinktas Display Fax Status Monitor During Transmission, esantis FAX Utility pagrindiniame ekrane **Optional Settings**.

Programoje sukurtų dokumentų siuntimas (Mac OS)

Pasirinkdami fakso funkciją turintį spausdintuvą prekyboje esančios programos meniu **Spausdinti**, galite siųsti duomenis, pvz. sukurtus dokumentus, brėžinius ir lenteles.



Pastaba:

Toliau pateiktas paaiškinimas kaip pavyzdį naudoja „Text Edit“ standartinę Mac OS programą.

1. Programoje sukurkite dokumentą, kurį norite siųsti faksu.
2. Meniu **Failas** spustelėkite **Spausdinti**.
Pasirodo programos langas **Spausdinti**.
3. Pasirinkite spausdintuvą (fakso pavadinimą) ties **Pavadinimas**, spustelėkite , norėdami pamatyti išsamius nustatymus, patikrinkite spausdinimo nustatymus, tada spustelėkite **Gerai**.
4. Pasirinkite kiekvieno elemento nustatymus.
 - Dalyje **Kopijų skaičius** nurodykite **1**. Ne jei nurodysite **2** arba daugiau, siunčiama tik 1 kopija.
 - Per vieną faksogramos perdavimą galima išsiųsti net 100 puslapių.

Pastaba:

Dokumentų, kuriuos galite siųsti, puslapių dydis yra toks pat, kaip popieriaus, kurį galite faksu siųsti iš spausdintuvo.

5. Iššokančiame meniu pasirinkite Fax Settings, tada pasirinkite kiekvieno elemento nustatymus.
Kiekvieno nustatymo elemento paaiškinimo ieškokite PC-FAX tvarkyklės žinyne.
Spustelėkite  lango apačioje kairėje, norėdami atidaryti PC-FAX tvarkyklės žinyną.
6. Pasirinkite Recipient Settings meniu, tada nurodykite gavėją.
 - Tiesioginis gavėjo nurodymas (vardo, fakso numerio ir t. t.):
Spustelėkite elementą **Add**, įveskite reikalingą informaciją ir spustelėkite . Gavėjas pridedamas į sąrašą Recipient List, kuris rodomas viršutinėje lango dalyje.
Jei pasirinkite „Enter fax number twice“ PC-FAX tvarkyklės nustatymuose, reikia dar kartą įvesti tą patį numerį, paspaudus .
Jei jūsų fakso ryšio linijai reikalingas prefikso kodas, įveskite External Access Prefix.

Pastaba:

Jei spausdintuvo Linijos tipas nustatytas į **PBX**, o prieigos kodas vietoje tikslaus prefikso kodo nustatytas į # (groteles), įveskite # (groteles). Išsamios informacijos ieškokite Linijos tipas, esančiame Pagrind. nuostatos, iš žemiau esančios susijusios informacijos nuorodos.

Faksogramų siuntimas

- Gavėjo pasirinkimas (vardo, fakso numerio ir t. t.) iš telefonų knygos:

Jei gavėjas išsaugotas telefonų knygoje, spustelėkite . Pasirinkite gavėją iš sąrašo, tada spustelėkite **Add > OK**.

Jei jūsų fakso ryšio linijai reikalingas prefikso kodas, įveskite External Access Prefix.

Pastaba:

Jei spausdintuvo Linijos tipas nustatytas į **PBX**, o prieigos kodas vietoje tikslaus prefikso kodo nustatytas į # (groteles), įveskite # (groteles). Išsamios informacijos ieškokite Linijos tipas, esančiame Pagrind. nuostatos, iš žemiau esančios susijusios informacijos nuorodos.

- Patikrinkite gavėjo nustatymus ir spustelėkite **Fax**.

Siuntimas pradedamas.

Prieš siuntimą įsitikinkite, kad gavėjo vardas ir fakso numeris nurodyti teisingai.

Pastaba:

- Jei spustelėsite Dock esančių spausdintuvo piktogramą, pasirodys siuntimo būsenos patikros ekranas. Norėdami sustabdyti siuntimą, spustelėkite duomenis, tada spustelėkite **Delete**.
- Siuntimo metu įvykus klaidai pasirodys pranešimas **Sending failed**. Patikrinkite siuntimo įrašus ekrane **Fax Transmission Record**.
- Mišrių popieriaus formatų dokumentai gali būti nusiųsti neteisingai.

Faksogramų gavimas į kompiuterį

Galite gauti faksogramas ir išsaugoti jas kaip PDF failus prie spausdintuvo prijungtame kompiuteryje. FAX Utility pateikiama su funkcijomis, įskaitant faksogramų išsaugojimo aplanko nurodymą. Įdiekite FAX Utility prieš naudodami šią funkciją.

Pastaba:

FAX Utility diegimui galite naudoti vieną iš šių būdų.

- Naudojant EPSON Software Updater (programinės įrangos atnaujinimo programą)
- Naudojant su spausdintuvu pateiktą diską. (tik Windows naudotojams)

Svarbu:

- Norint gauti faksogramas į kompiuterį, **Priėmimo režimas** spausdintuvo valdymo skydelyje turi būti nustatyta ties **Aut.**. Susisiekite su administratoriumi dėl informacijos apie spausdintuvo nustatymų būseną. Daugiau informacijos ieškokite Administratoriaus vadovas.
- Kompiuteris, nustatytas gauti faksogramas, turi būti visada įjungtas. Gauti dokumentai laikinai įrašomi į spausdintuvo atmintį prieš juos įrašant į kompiuterį. Jei išjungsite kompiuterį, spausdintuvo atmintis gali prisipildyti, nes jis negalės siųsti dokumentų į kompiuterį.
- Laikiniai įrašytų į spausdintuvo atmintį dokumentų skaičius rodomas pradžios ekrane esančiame .
- Norint nuskaityti gautas faksogramas, kompiuteryje reikia įdiegti PDF peržiūrėjimo programą, pvz. „Acrobat Reader“.

Susijusi informacija

- ➔ „Programinės įrangos atnaujinimo įrankiai (programinės įrangos atnaujinimo programa)” puslapyje 191
- ➔ „Naujausių programų diegimas” puslapyje 192

Gaunamų faksogramų įrašymas kompiuteryje

Galite pasirinkti nustatymus gaunamų faksogramų išsaugojimui kompiuteryje, naudodami FAX Utility. Iš anksto įdiekite kompiuteryje FAX Utility.

Išsamesnę informaciją žr. Basic Operations, esančią FAX Utility pagalboje (rodoma pagrindiniame lange). Jei pasirenkant nustatymus kompiuterio ekrane pasirodo slaptažodžio įvedimo ekranas, įveskite slaptažodį. Jei slaptažodžio nežinote, kreipkitės į administratorių.

Pastaba:

Galite gauti faksogramas į kompiuterį ir spausdinti spausdintuvu vienu metu. Susisiekite su administratoriumi dėl išsamios informacijos apie spausdintuvo nustatymų būseną. Daugiau informacijos ieškokite Administratoriaus vadovas.

Susijusi informacija

➔ [„Fakso operacijų ir faksogramų siuntimo konfigūravimo programa \(FAX Utility\)” puslapyje 189](#)

Funkcijos, išsaugančios gaunamas faksogramas kompiuteryje, atšaukimas

Galite atšaukti faksogramų išsaugojimą kompiuteryje, naudodami FAX Utility.

Išsamesnę informaciją žr. Basic Operations, esančią FAX Utility pagalboje (rodoma pagrindiniame lange).

Pastaba:

- Jei yra faksogramų, kurios nebuvo išsaugotos kompiuteryje, negalite atšaukti funkcijos, išsaugančios faksogramas kompiuteryje.*
- Negalite keisti nustatymų, kuriuos užrakino administratorius.*
- Taip pat galite pakeisti spausdintuvo nustatymus. Dėl informacijos apie gautų faksogramų išsaugojimo kompiuteryje nustatymų atšaukimą kreipkitės į administratorių. Daugiau informacijos ieškokite Administratoriaus vadovas.*

Susijusi informacija

➔ [„Fakso operacijų ir faksogramų siuntimo konfigūravimo programa \(FAX Utility\)” puslapyje 189](#)

Naujų faksogramų tikrinimas (Windows)

Nustatydami kompiuterį išsaugoti spausdintuvo gautas faksogramas, galite patikrinti gautų faksogramų apdorojimo būseną ir ar yra naujų faksogramų, naudodami fakso piktogramą „Windows“ užduočių juostoje. Nustatydami kompiuterį rodyti pranešimą gavus naujas piktogramas, prie „Windows“ sistemos juostos pasirodo pranešimo ekranas ir galite patikrinti naujas piktogramas.

Pastaba:



- Kompiuteryje išsaugoti gautų faksogramų duomenys pašalinami iš spausdintuvo atminties.*
- Adobe Reader reikalingas, norint peržiūrėti faksogramas, nes jos išsaugomos kaip PDF failai.*

Fakso piktogramos užduočių juostoje naudojimas (Windows)

Galite patikrinti naujas faksogramas ir operacijos būseną, naudodami Windows užduočių juostoje rodomą fakso piktogramą.

Faksogramų siuntimas

1. Patikrinkite piktogramą.

-  : budėjimas.
-  : naujų faksogramų tikrinimas.
-  : naujų faksogramų importavimas baigtas.

2. Dešiniuoju pelės mygtuku paspauskite ant piktogramos, tada spustelėkite **Open the received fax folder**.

Rodomas gautų faksogramų aplankas. Patikrinkite datą ir siuntėją failo pavadinime, tada atidarykite PDF failą.

Kai fakso piktograma rodo budėjimą, galite iškart patikrinti naujas piktogramas, pasirinkdami **Check new faxes**.

Pastaba:

Gautos faksogramos automatiškai pervadinamos, naudojant šį vardų formatą.

YYYYMMDDHHMMSS_XXXXXXXXXX_nnnnn (metai / mėnuo / diena / valanda / minutė / sekundė_siuntėjo numeris)

Pranešimo lango naudojimas (Windows)

Kai nustatote, kad būtų pranešta apie naują faksogramą, kiekvienai faksogramai rodomas pranešimo langas prie užduoties juostos.

1. Patikrinkite kompiuterio ekrane rodomą pranešimo ekraną.

Pastaba:

Pranešimo ekranas dingsta, jei nurodytą laiko tarpą neatliekama jokia operacija. Galite pakeisti pranešimo nustatymus, pvz. rodymo laiką.

2. Spustelėkite bet kur pranešimo ekrane, išskyrus  mygtuką.

Atidaromas aplankas, kuriame nurodėte išsaugoti naujas faksogramas. Patikrinkite datą ir siuntėją failo pavadinime, tada atidarykite PDF failą.

Pastaba:

Gautos faksogramos automatiškai pervadinamos, naudojant šį vardų formatą.

YYYYMMDDHHMMSS_XXXXXXXXXX_nnnnn (metai / mėnuo / diena / valanda / minutė / sekundė_siuntėjo numeris)

Naujų faksogramų tikrinimas (Mac OS)

Naujas faksogramas galite tikrinti vienu iš šių būdų. Tai galima tik kompiuteriuose, nustatytuose "Save" (save faxes on this computer).

- Atidarykite gautų faksogramų aplanką (nurodytą **Received Fax Output Settings**.)
- Atidarykite Fax Receive Monitor ir spustelėkite **Check new faxes**.
- Pranešimas, kad buvo gautos naujos faksogramos

Pasirinkite **Notify me of new faxes via a dock icon** ties **Fax Receive Monitor > Preferences** fakso paslaugų programoje, faksogramų gavimo stebėjimo piktograma ant doko pašoka, pranešdama apie naujas gautas faksogramas.

Faksogramų siuntimas

Atidarykite gautų faksogramų aplanką iš gautų faksogramų monitoriaus (Mac OS)

Galite atidaryti išsaugojimo aplanką iš kompiuterio, nurodyto gauti faksogramas, pasirenkant "Save" (save faxes on this computer).

1. Spustelėkite gautų faksogramų monitoriaus piktogramą, esančią Dock, norėdami atidaryti **Fax Receive Monitor**.
2. Pasirinkite spausdintuvą ir spustelėkite **Open folder** arba dukart spustelėkite spausdintuvo pavadinimą.
3. Patikrinkite datą ir siuntėją failo pavadinime, tada atidarykite PDF failą.

Pastaba:

Gautos faksogramos automatiškai pervadinamos, naudojant šį vardų formatą.

YYYYMMDDHHMMSS_XXXXXXXXX_NNNNN (metai / mėnuo / diena / valanda / minutė / sekundė_siuntėjo numeris)

Siuntėjo atsiųsta informacija rodoma kaip siuntėjo numeris. Priklausomai nuo siuntėjo, šis numeris gali būti nerodomas.

Rašalo tiekimo talpyklos ir kitų reikmenų keitimas

Likusio rašalo ir tech. priežiūros dėžutės būsenos patikra

Galite patikrinti apytikrius rašalo lygius ir apytikslį tech. priežiūros dėžutės eksploatavimo laiką valdymo skydelyje arba kompiuteryje.

Rašalo kasečių ir techninės priežiūros dėžutės būsenos patikra. Valdymo skydelis

1. Paspauskite valdymo skydelio mygtuką .
2. Pasirinkite **Spausdint. būseną**.

Pastaba:

Dešinėje pusėje esantis indikatorius rodo, kiek vietos dar yra priežiūros dėžutėje.

Likusio rašalo ir techninės priežiūros dėžutės būsenos patikra. Windows

1. Atidarykite spausdintuvo tvarkyklės langą.
2. Skirtuke **Tech. priežiūra** spustelėkite **EPSON Status Monitor 3**, o tada spustelėkite **Detalės**.

Pastaba:

Jei EPSON Status Monitor 3 išjungta, skirtuke Tech. priežiūra spustelėkite Išplėstinės nuostatos ir pasirinkite Įgalinti "EPSON Status Monitor 3".

Likusio rašalo ir tech. priežiūros dėžutės būsenos patikra — Mac OS

1. Pasirinkite **Sistemos nuostatos**, atidarę meniu , spauskite **Spausdintuvai ir skaitytuvai** (arba **Spausdinti ir nuskaityti, Spausdinti ir siųsti faksogramą**), tada pasirinkite spausdintuvą.
2. Spustelėkite **Parinktys ir tiekimas > Paslaugų programa > Atidaryti spausdintuvo paslaugų programą**.
3. Spustelėkite **EPSON Status Monitor**.

Rašalo tiekimo talpykla kodai

„Epson“ rekomenduoja naudoti autentiškus „Epson“ rašalo tiekimo talpyklos. „Epson“ negarantuoja neautentiško rašalo kokybės ir patikimumo. Naudojant neautentišką rašalą galima patirti žalos, kuriai nėra taikomos „Epson“ garantijos. Tam tikromis aplinkybėmis spausdintuvas gali pradėti veikti su klaidomis. Informacija apie neautentiško rašalo lygį gali būti nerodoma.

Toliau pateikti originalių „Epson“ rašalo tiekimo talpyklos kodai.

Pastaba:

- Rašalo tiekimo talpykla kodai gali skirtis atsižvelgiant į vietovę. Norėdami sužinoti teisingus kodus jūsų vietai, kreipkitės į „Epson“ pagalbos skyrių.
- rašalo tiekimo talpyklos yra parduodami ne visuose regionuose.

Europoje

Dydis	Black (Juoda)	Cyan (Žydra)	Magenta (Purpurinė)	Yellow (Geltona)
XXL	T9461	-	-	-
XL	T9451	T9452	T9453	T9454
L	T9441	T9442	T9443	T9444

Apsilankykite šioje interneto svetainėje, norėdami gauti informacijos apie „Epson“ rašalo tiekimo talpykla sąnaudas.

<http://www.epson.eu/pageyield>

Australijoje ir Naujojoje Zelandijoje

Black (Juoda)	Cyan (Žydra)	Magenta (Purpurinė)	Yellow (Geltona)
902XXL	902XL	902XL	902XL
902XL	902	902	902
902			

Azijoje

Black (Juoda)	Cyan (Žydra)	Magenta (Purpurinė)	Yellow (Geltona)
T9501	T9492	T9493	T9494
T9491	T9482	T9483	T9484
T9481			

Darbo su Rašalo tiekimo talpykla atsargumo priemonės

Perskaitykite šias instrukcijas ir *Svarbios saugos instrukcijos* (popierinį vadovą), prieš keisdami rašalo tiekimo talpyklos.

Rašalo tiekimo talpyklos ir kitų reikmenų keitimas

Atsargumo priemonės

- ❑ rašalo tiekimo talpyklos laikykite įprastoje kambario temperatūroje, atokiai nuo tiesioginės saulės šviesos.
- ❑ „Epson“ rekomenduoja sunaudoti rašalo tiekimo talpykla iki ant pakuotės išspausotos datos.
- ❑ Siekdami geriausių rezultatų, rašalo tiekimo talpykla pakuotės laikykite padėję dugnu žemyn.
- ❑ Atnešę rašalo tiekimo talpykla iš šaltos laikymo vietos, prieš naudodami, leiskite jam sušilti iki kambario temperatūros bent 12 valandų.
- ❑ Nelieskite dalių, parodytų paveikslėlyje. Tai padarius su šia kasete nebus įmanoma tinkamai spausdinti ir ji gali tinkamai neveikti.

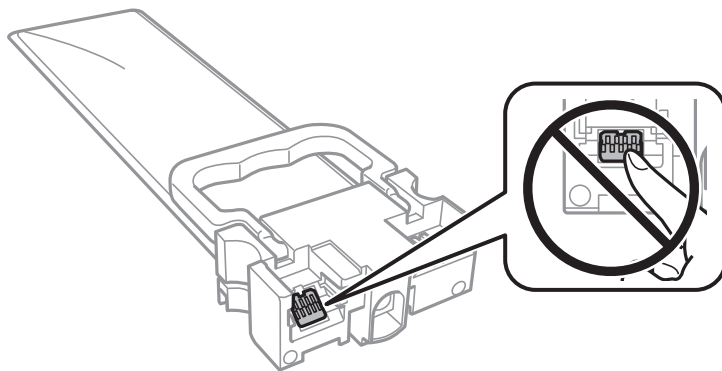

- ❑ Įdėkite visus rašalo tiekimo talpyklos; to nepadarius, gali nepavykti spausdinti.
- ❑ Kol vyksta užpildymas rašalu, neišjunkite spausdintuvo. Kai užpildymas rašalu nėra baigtas, gali nepavykti spausdinti.
- ❑ Nepalikite spausdintuvo su išimtais rašalo tiekimo talpyklos; taip elgiantis, spausdinimo galvutėse esantis rašalas uždžius ir jūs negalėsite spausdinti.
- ❑ Jeigu reikia laikinai išimti rašalo tiekimo talpykla, būtinai apsaugokite rašalo tiekimo sritį nuo nešvarumų ir dulkių. rašalo tiekimo talpykla laikykite toje pačioje vietoje, kaip ir spausdintuvą. Kadangi rašalo tiekimo angoje yra vožtuvas, skirtas laikyti pertekliniam išleistam rašalui, jums nereikia naudoti savo dangčių ar kištukų.
- ❑ Aplink išimtų rašalo tiekimo talpyklos rašalo tiekimo angas gali būti rašalo, todėl išimdami rašalo tiekimo talpyklos būkite atsargūs, kad į aplinkinę sritį nepatektų rašalo.
- ❑ Šis spausdintuvą naudoja rašalo tiekimo talpykla, tiekiamą su žaliu lustu, stebinčiu informaciją, pvz., rašalo tiekimo talpyklos likusio rašalo kiekį. Tai reiškia, kad netgi išėmus nesibaigusį rašalo tiekimo talpykla iš spausdintuvo, rašalo tiekimo talpykla vėl galėsite naudoti įdėdami atgal į spausdintuvą.
- ❑ Kad spausdiniai būtų aukščiausios kokybės, o spausdinimo galvutė apsaugota, užpildyti rašalo tiekimo talpykla nurodoma tada, kai rašalo tiekimo talpykla dar yra tam tikras saugus rašalo kiekis. Į nurodytą kiekį šis kiekis neįeina.
- ❑ Nors rašalo tiekimo talpyklos gali būti perdirbtų medžiagų, tačiau tai neturi poveikio spausdintuvo veikimui ar rezultatams.
- ❑ rašalo tiekimo talpykla techniniai duomenys ir išvaizda gali būti keičiami tobulinant, iš anksto nepranešus.
- ❑ Neardykite ar nekeiskite rašalo tiekimo talpykla, kadangi vėliau gali nepavykti spausdinti įprastai.
- ❑ Nenumeskite arba netrenkite rašalo tiekimo talpykla į kietus daiktus; taip elgiantis, gali pratekėti rašalas.
- ❑ Keisdami jūs negalite naudoti rašalo tiekimo talpyklos, gautų su spausdintuvu.
- ❑ Įvertinta išėiga gali skirtis, priklausomai nuo spausdinamų vaizdų, naudojamo popieriaus rūšies, spausdinimo dažnumo ir aplinkos sąlygų, pvz., temperatūros.

Rašalo tiekimo talpyklos ir kitų reikmenų keitimas

Rašalo naudojimas

- Siekiant užtikrinti optimalų spausdinimo galvutės našumą, šiek tiek rašalo iš visų rašalo tiekimo talpyklų sunaudojama atliekant priežiūros veiksmus, pavyzdžiui, valant spausdinimo galvutę. Rašalas taip pat gali būti vartojamas įjungus spausdintuvą.
- Spausdinant monochrominius ar pilkų tonų spaudinius, vietoje juodo rašalo gali būti naudojami spalvoti rašalai priklausomai nuo popieriaus tipo ar spausdinimo kokybės parametru. Taip yra dėl to, kad maišant spalvotus rašalus sukurama juoda spalva.
- Pradinio nustatymo metu rašalas iš kartu su spausdintuvu gautų rašalo tiekimo talpyklos yra dalinai sunaudojamas. Siekiant gauti aukštos kokybės spaudinius, spausdintuvo spausdinimo galvutė bus pilnai užpildyta rašalu. Šio vieną kartą atliekamo proceso metu sunaudojama rašalo, todėl, naudojant tokias rašalo tiekimo talpyklos, bus išspausdinama mažiau puslapių (lyginant su paskesnėmis rašalo tiekimo talpyklos).
- Norėdami geriausių rezultatų, išnaudokite rašalo tiekimo talpykla per dvejus metus nuo įdėjimo.

Rašalo tiekimo talpyklos keitimas

Kai rodomas pranešimas, raginantis keisti rašalo tiekimo talpyklos, pasirinkite **Kaip**, tada peržiūrėkite valdymo skyde rodomą animaciją, kad sužinotumėte kaip pakeisti rašalo tiekimo talpyklos.

Susijusi informacija

➔ [„Darbo su Rašalo tiekimo talpykla atsargumo priemonės” puslapyje 172](#)

Tech. priežiūros dėžutės kodas

„Epson“ rekomenduoja naudoti originalią „Epson“ tech. priežiūros dėžutę.

Toliau pateiktas autentiškos „Epson“ tech. priežiūros dėžutės kodas.

T6716

Darbo su techninės priežiūros dėžute atsargumo priemonės

Perskaitykite šias instrukcijas ir *Svarbios saugos instrukcijos* (popierinį vadovą), prieš keisdami techninės priežiūros dėžutę.

- Nelieskite žalio lusto tech. priežiūros dėžutės šone. Tai padarius su šia kasete nebus įmanoma tinkamai spausdinti ir ji gali tinkamai neveikti.
- Nepakreipkite panaudotos tech. priežiūros dėžutės, kai ji įdedama į plastikinį maišelį, nes gali ištekėti rašalas.
- Saugokite tech. priežiūros dėžutę nuo tiesioginių saulės spindulių poveikio.
- Nekeiskite tech. priežiūros dėžutės spausdinimo metu, nes gali ištekėti rašalas.
- Pakartotinai nenaudokite tech. priežiūros dėžutės, kuri buvo išimta ir ilgą laiką tarpą atjungta. Dėžutės viduje esantis rašalas sukietėja, ir rašalas daugiau nesugeriamas.

Tech. priežiūros dėžutės keitimas

Vykdamas kai kuriuos spausdinimo ciklus, priežiūros dėžutėje gali susikaupti nedidelis rašalo perteklius. Kad rašalas nepradėtų tekėti iš priežiūros dėžutės, pasiekus priežiūros dėžutės sugerties ribą spausdintuvas nustoja spausdinti. Keitimo būtinybę ir dažnį lemia išspausdintų puslapių skaičius, spausdinama medžiaga ir spausdintuvo vykdomi valymo ciklai.

Kai rodomas pranešimas, raginantis pakeisti priežiūros dėžutę, žr. valdymo skyde rodomą animaciją. Tai, kad reikia pakeisti dėžutę nereiškia, kad spausdintuvo veikimas nebeatitinka techninių duomenų. Šio pakeitimo išlaidos pagal „Epson“ garantiją nepadengiamos. Už šią dalį yra atsakingas naudotojas.

Pastaba:

Kai dėžutė prisipildo, negalėsite spausdinti, kol tech. priežiūros dėžutė nebus pakeista, kad neištekėtų rašalas. Tačiau kitos (ne spausdinimo) funkcijos veikia.

Susijusi informacija

➔ „Darbo su techninės priežiūros dėžute atsargumo priemonės“ puslapyje 174

Laikinas spausdinimas juodu rašalu

Kai baigiasi spalvotas rašalas, o juodo rašalo dar yra, galite naudoti toliau nurodytas nuostatas, kad toliau neilgai spausdintumėte vien tik juodu rašalu.

- Popieriaus rūšis: paprastas popierius, Vokas
- Spalva: **Pilki tonai**
- EPSON Status Monitor 3: įjungta (tik naudojant „Windows“)

Kadangi ši funkcija veikia tik apie penkis dienas, stenkitės kuo greičiau pakeisti išseikvotą rašalo tiekimo talpyklą.

Pastaba:

- Jei nuostata **EPSON Status Monitor 3** išjungta, norėdami pasiekti spausdintuvo tvarkyklę, skirtuke **Išplėstinės nuostatos** spustelėkite **Tech. priežiūra** ir pasirinkite **Igalinti "EPSON Status Monitor 3"**.
- Laikotarpį lemia naudojimo sąlygos.

Laikinas spausdinimas juodu rašalu — valdymo skydas

1. Jei rodomas pranešimas, raginantis pakeisti rašalo tiekimo talpyklą, palieskite **Tęsti**.
Rodomas pranešimas, nurodantis, kad galite laikinai spausdinti naudojant juodą rašalą.
2. Patikrinkite žinutę ir palieskite **Tęsti**.
3. Jei norite spausdinti nespalvotai, pasirinkite **Ne, priminkite vėliau**.
Atliekama užduotis atšaukiama.
4. Dabar galite kopijuoti originalus arba nespalvotai spausdinti gautas faksogramas ant paprasto lapo. Pasirinkite pradžios ekrane norimą naudoti funkciją.

Laikinas spausdinimas juodu rašalu — Windows

1. Jei atidaromas šis langas, atšaukite spausdinimą.

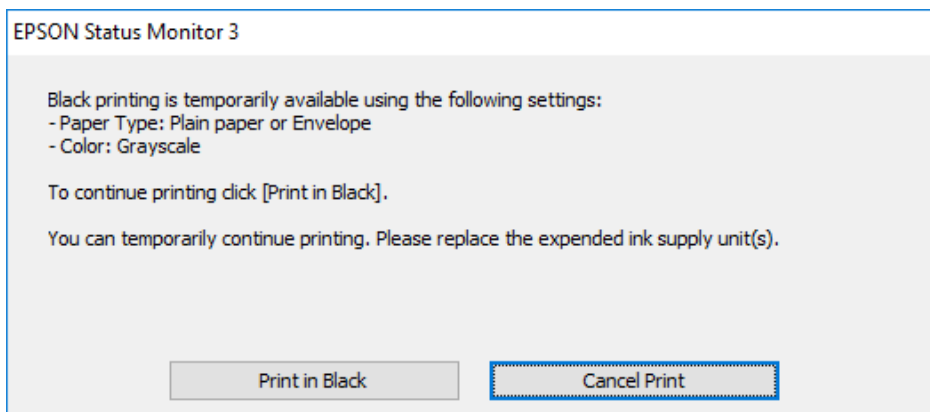
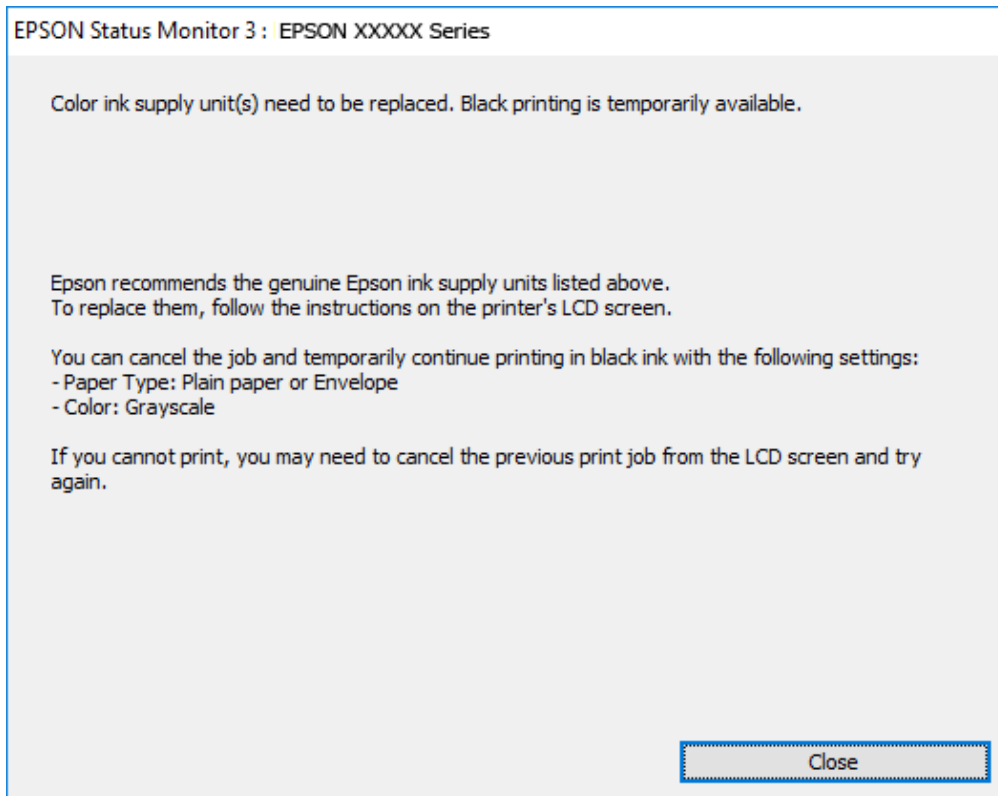

Pastaba:

Jei iš kompiuterio spausdinimo atšaukti nepavyksta, atšaukite naudodami spausdintuvo valdymo skydą.

2. Atidarykite spausdintuvo tvarkyklės langą.
3. Pasirinkite **paprastas popierius** arba **Vokas** kaip **Popier. tipas** nustatymą skirtuke **Pagrindinis**.
4. Pasirinkite **Pilki tonai**.
5. Jei reikia, skirtukuose **Pagrindinis** ir **Daugiau pasirinkčių** nustatykite kitus elementus ir spustelėkite **Gerai**.
6. Spustelėkite **Spausdinti**.

Rašalo tiekimo talpyklos ir kitų reikmenų keitimas

7. Atidarytame lange spustelėkite **Spausdinti juodai**.

Laikinas spausdinimas juodu rašalu — Mac OS

Pastaba:

Jei šią funkciją norite naudoti per tinklą, prisijunkite prie Bonjour.

1. Dalyje **Dokas** spustelėkite spausdintuvo piktogramą.
2. Atšaukite užduotį.

Pastaba:

Jei iš kompiuterio spausdinimo atšaukti nepavyksta, atšaukite naudodami spausdintuvo valdymo skydą.

3. Pasirinkite **Sistemos nuostatos**, atidarę meniu , spauskite **Spausdintuvai ir skaitytuvai** (arba **Spausdinti ir nuskaityti, Spausdinti ir siųsti faksogramą**), tada pasirinkite spausdintuvą. Spustelėkite **Parinktys ir tiekimas > Parinktys** (arba **Tvarkyklė**).
4. Pasirinkite **On** kaip **Permit temporary black printing** nuostatą.
5. Atidarykite spausdinimo dialogo langą.
6. Išskleidžiamajame meniu pasirinkite **Spausdinimo nustatymai**.
7. Pasirinkite **paprastas popierius** nustatymą **Vokas** arba **Laikmenos tipas**.
8. Pasirinkite **Pilki tonai**.
9. Jei reikia, nustatykite kitus elementus.
10. Spustelėkite **Spausdinti**.

Juodo rašalo taupymas jam besibaigiant (tik Windows)

Kai juodas rašalas baigiasi, tačiau yra pakankamai spalvoto rašalo, galite naudoti spalvoto rašalo mišinį juodam rašalui pagaminti. Galėsite spausdinti toliau, kol įsigysite ir pakeisite juodą rašalo tiekimo talpyklą.

Ši funkcija galima tik tada, jei spausdintuvo tvarkyklėje pasirenkamos toliau pateiktos nuostatos.

- Popier. tipas: **paprastas popierius**
- Kokybė: **Standartin.**
- EPSON Status Monitor 3: **ijungta**

Rašalo tiekimo talpyklos ir kitų reikmenų keitimas

Pastaba:

- Jei nuostata **EPSON Status Monitor 3** išjungta, norėdami pasiekti spausdintuvo tvarkyklę, skirtuke **Išplėstinės nuostatos** spustelėkite **Tech. priežiūra** ir pasirinkite **Igalinti "EPSON Status Monitor 3"**.
- Sudėtinė juoda spalva šiek tiek skirsis nuo visiškai juodos. Be to, sumažės spausdinimo sparta.
- Siekiant išlaikyti spausdinimo galvutė kokybę, taip pat naudojamas juodas rašalas.

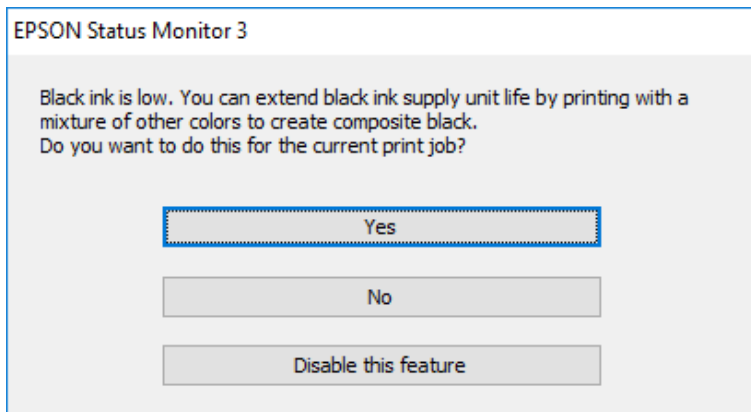

Parinktys	Aprašas
Taip	Pasirinkite spalvoto rašalo mišinį juodai spalvai pagaminti. Šis langas bus rodomas, kai kitą kartą spausdinsite panašų darbą.
Ne	Pasirinkite tęsti naudojant likusį juodą rašalą. Šis langas bus rodomas, kai kitą kartą spausdinsite panašų darbą.
Išjungti šią funkciją	Pasirinkite tęsti naudojant likusį juodą rašalą. Šis langas nepasirodo tol, kol nepakeičiate rašalo tiekimo talpykla ir ji vėl neišsenka.

Spausdintuvo priežiūra

Spausdinimo galvutės tikrinimas ir valymas

Jei purkštukai užsikimšę, spaudiniai tampa blankūs, juose matyti juostos arba pastebimos nepageidaujamos spalvos. Pablogėjus spausdinimo kokybei, naudodami purkštukų patikros funkciją, patikrinkite, ar neužsikimšę purkštukai. Jei purkštukai užsikimšę, išvalykite spausdinimo galvutę. Purkštukų patikrą ir galvutės valymą galima atlikti naudojant ir valdymo skydelį, ir kompiuterį.



Svarbu:

- Neatidarykite rašalo tiekimo talpykla dėklo ir neišjunkite spausdintuvo, kol vyksta galvutės valymas. Kai galvutės valymas nėra baigtas, gali nepavykti spausdinti.
- Kadangi valant spausdinimo galvutę sunaudojama šiek tiek rašalo, valykite spausdinimo galvutę tik, tada jei suprastėja kokybė.
- Kai rašalo lygis yra žemas, gali nepavykti išvalyti spausdinimo galvutės. Pirmiausia pakeiskite rašalo tiekimo talpykla.
- Jei po maždaug keturių purkštukų patikrų ir galvutės valymo procesų spausdinimo kokybė nepagerėja, bent šešias valandas nespausdinkite, o tada vėl atlikite purkštukų patikrą ir, jei reikia, išvalykite galvutę. Rekomenduojame išjungti spausdintuvą. Jei spaudos kokybė vis tiek nepagerėjo, kreipkitės į „Epson“ techninės priežiūros skyrių.
- Kad spausdinimo galvutė neuždziūtų, neatjunkite spausdintuvo, kol maitinimas yra įjungtas.

Spausdinimo galvutės patikra ir valymas — Valdymo skydas

1. Įdėkite paprasto A4 formato popieriaus į popieriaus kasetę 1.
2. Pradžios ekrane pasirinkite **Nuostatos**.
3. Pasirinkite **Priežiūra > Spaus. galvutės purkšt. tikrini.**
4. Vykdydami ekrane pateiktas instrukcijas išspausdinkite purkštukų patikros šabloną.
5. Patikrinkite išspausdinimo būdą. Jei yra nutrūkusių linijų ar trūksta segmentų, kaip nurodyta variante „NG“, gali būti, kad užsikimšo spausdinimo galvutės antgaliai. Pereikite prie kito veiksmo. Jei nutrūkusių linijų ar trūkstamų segmentų nėra, kaip parodyta variante „OK“, vadinasi, antgaliai nėra užsikimšę. Pasirinkite , kad uždarytumėte purkštukų patikros funkciją.

OK

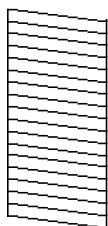

NG

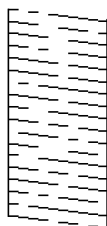

Spausdintuvo priežiūra

6. Pasirinkite  ir vadovaudamiesi ekrane pateikiamais nustatymais išvalykite spausdinimo galvutę.
7. Pasibaigus valymo procesui, dar kartą išspausdinkite purkštukų patikros šabloną. Valykite ir spausdinkite šabloną tol, kol išspausdintos linijos bus be pertrūkių.

Susijusi informacija

➔ [„Popieriaus įdėjimas į Popieriaus kasetę” puslapyje 31](#)

Spausdinimo galvutės patikra ir valymas – „Windows“

1. Įdėkite paprasto A4 formato popieriaus į popieriaus kasetę 1.
2. Atidarykite spausdintuvo tvarkyklės langą.
3. Skirtuke **Purkštukų patikrinimas** spustelėkite **Tech. priežiūra**.
4. Vadovaukitės ekrane rodomomis instrukcijomis.

Susijusi informacija

➔ [„Popieriaus įdėjimas į Popieriaus kasetę” puslapyje 31](#)

➔ [„Prisijungimas prie spausdintuvo tvarkyklės” puslapyje 63](#)

Spausdinimo galvutės patikra ir valymas — Mac OS

1. Įdėkite paprasto A4 formato popieriaus į popieriaus kasetę 1.
2. Pasirinkite **Sistemos nuostatos**, atidarę meniu , spauskite **Spausdintuvai ir skaitytuvai** (arba **Spausdinti ir nuskaityti, Spausdinti ir siųsti faksogramą**), tada pasirinkite spausdintuvą.
3. Spustelėkite **Parinktys ir tiekimas > Paslaugų programa > Atidaryti spausdintuvo paslaugų programą**.
4. Spustelėkite **Purkštukų patikrinimas**.
5. Vadovaukitės ekrane rodomomis instrukcijomis.

Susijusi informacija

➔ [„Popieriaus įdėjimas į Popieriaus kasetę” puslapyje 31](#)

Spausdinimo galvutės lygiavimas

Jei pastebėsite vertikalių linijų poslinkį arba susiliejusius vaizdus, sulygiuokite spausdinimo galvutę.

Spausdinimo galvutės lygiavimas. Valdymo skydas

1. Įdėkite paprasto A4 formato popieriaus į popieriaus kasetę 1.
2. Pradžios ekrane pasirinkite **Nuostatos**.
3. Pasirinkite **Priežiūra > Spausdinimo galvutės lygiavimas**.
4. Pasirinkite vieną iš lygiavimo meniu.
 - Ribinės linijos lygiavimas: pasirinkite šią nuostatą, jei vertikalios reguliuojamos linijos atrodo nesulygiuotos.
 - Horizontalusis lygiavimas: pasirinkite, jei matomos tolygiai išdėstytos horizontalios juostos.
5. Vadovaudamiesi ekrane pateikiamais nurodymais išspausdinkite lygiavimo šabloną.
6. Atlikdami ekrane pateikiamus nurodymus, sulygiuokite spausdinimo galvutę.
 - Ribinės linijos lygiavimas: nustatykite tolygiausią kiekvienos grupės šabloną ir pasirinkite jo numerį.

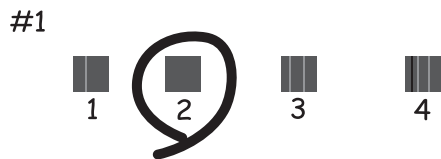

Nustatykite mažiausiai nesulygiuotos vertikalios linijos šabloną ir pasirinkite jo numerį.

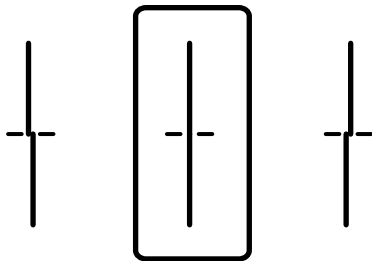

Spausdintuvo priežiūra

- Horizontalusis lygiavimas: nustatykite, kuriame šablone tarp segmentų yra mažiausias tarpas ir kuriame jie mažiausiai persidengia, ir pasirinkite jo numerį.

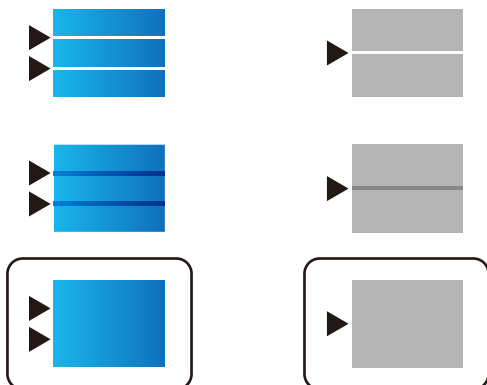

Susijusi informacija

➔ „Popieriaus įdėjimas į Popieriaus kasetę” puslapyje 31

Popieriaus kelio valymas, kad neliktų rašalo dėmių

Jei spaudiniai dėmėti arba brūkšniuoti, išvalykite vidinį velenėlį.



Svarbu:

Spausdintuvo vidaus negalima valyti popierine servetėle. Pūkeliai gali užkimšti spausdinimo galvutės purkštukus.

- Įdėkite švarų A4 formato popieriaus lapą į norimą valyti popieriaus tiekimo šaltinį.
- Pradžios ekrane pasirinkite **Nuostatos**.
- Pasirinkite **Priežiūra > Popieriaus kreiptuvo valymas**.
- Pasirinkite popieriaus tiekimo šaltinį ir, atlikdami ekrane pateikiamus nurodymus, išvalykite popieriaus kelią.

Pastaba:

Kartokite šiuos veiksmus, kol popierius nebus tepamas rašalu. Jei spaudiniai vis tiek dėmėti, išvalykite ir kitus popieriaus tiekimo šaltinius.

Susijusi informacija

➔ „Popieriaus įdėjimas į Popieriaus kasetę” puslapyje 31

ADF valymas

Kai iš ADF nukopijuoti ar nuskaityti vaizdai yra dėmėti arba ADF originalai nėra tiekiami tinkamai, išvalykite ADF.



Svarbu:

Spausdintuvo niekada nevalykite spiritu arba skiedikliu. Šie chemikalai gali pakenkti gaminiui.

Spausdintuvo priežiūra

1. Atidarykite ADF dangtį.

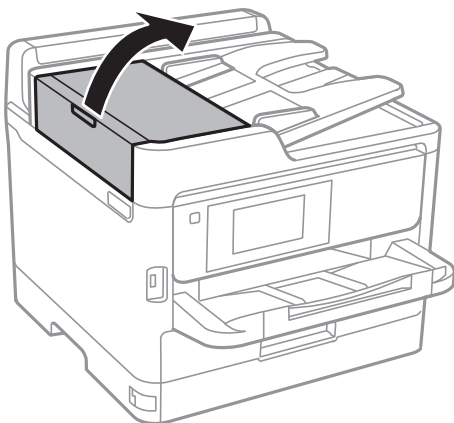

2. Ritinėlio ir ADF vidų valykite minkštu ir drėgnu audeklu.

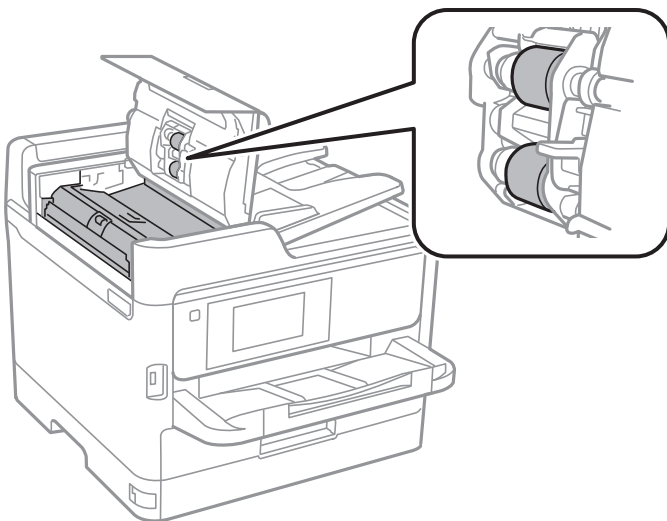

Svarbu:

- Naudodami sausą audinį galite sugadinti ritinėlio paviršiu.
- ADF naudokite išdžiūvus ritinėliui.

Spausdintuvo priežiūra

3. Atidarykite dokumentų dangtį.

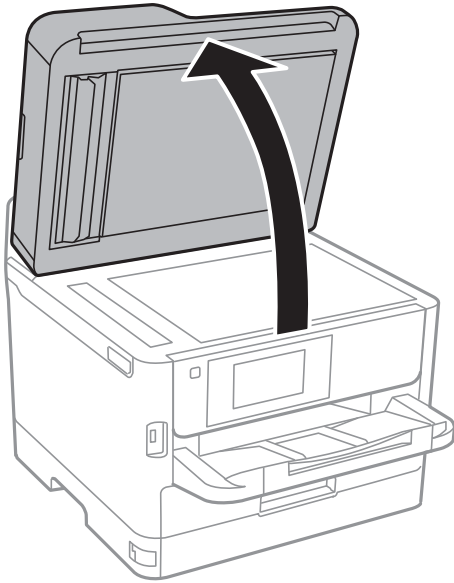

4. Nuvalykite paveikslėlyje pavaizduotą sritį.

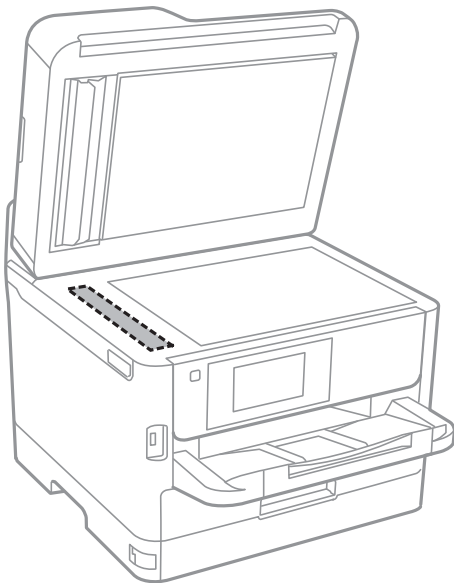

! **Svarbu:**

- Jei stiklinis paviršius suteptas riebalais arba kita sunkiai pašalinama medžiaga, jį valykite minkštu nedideliu stiklo valiklio kiekiu sudrėkintu audeklu. Likusį skystį nušluostykite.
- Nespauskite stiklo per stipriai.
- Stenkitės nesubraižyti ir nepažeisti stiklo paviršiaus. Pažeidus stiklo paviršių gali pablogėti nuskaitymo kokybė.

Skaitytuvo stiklas valymas

Kai ant kopijų ar nuskaitytų vaizdų yra dėmių, nuvalykite skaitytuvo stiklas.



Perspėjimas:

Elkitės atsargiai: atidarydami ir uždarydami dokumentų dangtį stenkitės neprispausti rankos arba pirštų. Taip galite susižeisti.



Svarbu:

Spausdintuvo niekada nevalykite spiritu arba skiedikliu. Šie chemikalai gali pakenkti gaminiui.

1. Atidarykite dokumentų dangtį.

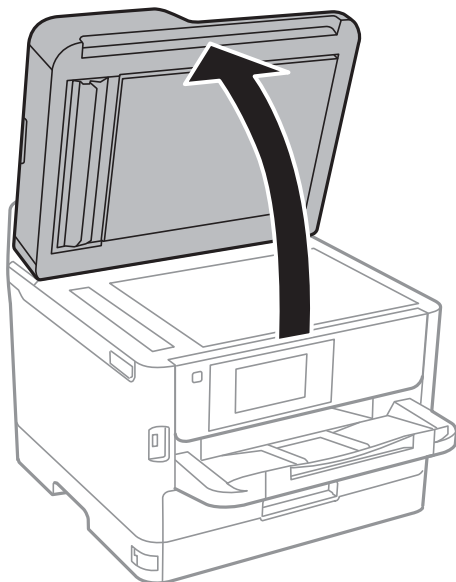

2. skaitytuvo stiklas paviršių valykite minkštu, sausu, švairiu audeklu.



Svarbu:

- Jei stiklinis paviršius suteptas riebalais arba kita sunkiai pašalinama medžiaga, jį valykite minkštu nedideliu stiklo valiklio kiekiu sudrėkintu audeklu. Likusį skystį nušluostykite.*
- Nespauskite stiklo per stipriai.*
- Stenkitės nesubraižyti ir nepažeisti stiklo paviršiaus. Pažeidus stiklo paviršių gali pablogėti nuskaitymo kokybė.*

Informacija apie tinklo paslaugą ir programinę įrangą

Šiame skyriuje pristatomos jūsų spausdintuvui skirtos tinklo paslaugos ir programinės įrangos produktai, kuriuos galima atsisiųsti iš „Epson“ svetainės arba įkelti iš pateikto programinės įrangos kompaktinio disko.

Spausdintuvo operacijų konfigūravimo programa (Web Config)

„Web Config“ yra programa, veikianti žiniatinklio naršyklėje, pvz., „Internet Explorer“ ir „Safari“, kompiuteryje arba išmaniajame įrenginyje. Galite patvirtinti spausdintuvo būseną ar pakeisti tinklo tarnybą ir spausdintuvo nustatymus. Norėdami naudoti „Web Config“, prijunkite spausdintuvą ir kompiuterį ar įrenginį prie to paties tinklo.

Palaikomos šios naršyklės.

OS	Naršyklė
„Windows XP SP3“ arba naujesnė	„Internet Explorer 8“ arba naujesnė, „Firefox*“, „Chrome*“
„Mac OS X v10.6.8“ arba naujesnė	„Safari*“, „Firefox*“, „Chrome*“
„iOS*“	„Safari*“
„Android 2.3“ arba naujesnė	Numatytoji naršyklė
„Chrome OS*“	Numatytoji naršyklė

* Naudokite naujausią versiją.

Tinklo konfigūravimo paleidimas tinklo naršyklėje

1. Patikrinkite spausdintuvo IP adresą.

Spausdintuvo pradžios ekrane palieskite tinklo piktogramą, tada palieskite aktyvų ryšio metodą, kad patvirtintumėte spausdintuvo IP adresą.

Pastaba:

Taip pat patikrinkite IP adresą, atspausdindami tinklo ryšio ataskaitą.

2. Kompiuteryje arba išmaniajame įrenginyje paleiskite žiniatinklio naršyklę ir įveskite spausdintuvo IP adresą.

Formatas:

IPv4: http://spausdintuvo IP adresas/

IPv6: http://[spausdintuvo IP adresas]/

Pavyzdžiai:

IPv4: http://192.168.100.201/

IPv6: http://[2001:db8::1000:1]/

Informacija apie tinklo paslaugą ir programinę įrangą

Pastaba:

Išmaniuoju įrenginiu taip pat galite vykdyti Web Config, atidarę Epson iPrint techninės priežiūros langą.

Susijusi informacija

- ➔ „Funkcijos Epson iPrint naudojimas” puslapyje 100
- ➔ „Tinklo nuostatos” puslapyje 56

Web Config vykdymas operacinėje sistemoje Windows

Kai kompiuteris su spausdintuvu sujungiamas naudojant WSD, atlikite toliau nurodytus veiksmus konfigūruoti Web Config.

1. Operacinėje sistemoje Windows atidarykite įrenginių ir spausdintuvų langą.
 - Windows 10/Windows Server 2016
Spustelėkite pradžios mygtuką dešiniuoju pelės mygtuku ir skyriuje **Aparatūra ir garsas** pasirinkite **Valdymo skydas > Peržiūrėti įrenginius ir spausdintuvus**.
 - Windows 8.1/Windows 8/Windows Server 2012 R2/Windows Server 2012
Aparatūra ir garsas (arba **Aparatūra**) pasirinkite **Darbalaukis > Nuostatos > Valdymo skydas > Peržiūrėti įrenginius ir spausdintuvus**.
 - Windows 7/Windows Server 2008 R2
Spustelėkite pradžios mygtuką ir skyriuje **Aparatūra ir garsas** pasirinkite **Valdymo skydas > Peržiūrėti įrenginius ir spausdintuvus**.
 - Windows Vista/Windows Server 2008
Spustelėkite pradžios mygtuką ir skyriuje **Aparatūra ir garsas** pasirinkite **Valdymo skydas > Spausdintuvai**.
2. Dešiniuoju pelės mygtuku spustelėkite naudojamą spausdintuvą ir pasirinkite **Ypatybės**.
3. Pasirinkite kortelę **Žiniatinklio paslauga** ir spustelėkite URL.

Web Config vykdymas operacinėje sistemoje Mac OS

1. Pasirinkite **Sistemos nuostatos**, atidarę meniu , spauskite **Spausdintuvai ir skaitytuvai** (arba **Spausdinti ir nuskaityti, Spausdinti ir siųsti faksogramą**), tada pasirinkite spausdintuvą.
2. Spustelėkite **Parinktys ir tiekimas > Rodyti spausdintuvo svetainę**.

Dokumentų ir vaizdų nuskaitymo programa (Epson Scan 2)

Epson Scan 2 yra nuskaitymo valdymo programa. Galite koreguoti nuskaitytų vaizdų formatą, skyrą, ryškumą, kontrastą ir kokybę. „Epson Scan 2“ galima paleisti ir iš TWAIN palaikančios nuskaitymo programos. Išsamios informacijos ieškokite programėlės žinyne.

Informacija apie tinklo paslaugą ir programinę įrangą

Paleidimas operacinėje sistemoje Windows

Pastaba:

Pasirinkę Windows Server operacinės sistema įsitikinkite, kad yra įdiegta funkcija **Kompiuterio naudojimo patirtis**.

- Windows 10/Windows Server 2016

Spustelėkite pradžios mygtuką ir pasirinkite **EPSON > Epson Scan 2**.

- Windows 8.1/Windows 8/Windows Server 2012 R2/Windows Server 2012

Pagrindinio ieškos mygtuko lauke įveskite programos pavadinimą ir pasirinkite rodomą piktogramą.

- Windows 7/Windows Vista/Windows XP/Windows Server 2008 R2/Windows Server 2008/Windows Server 2003 R2/Windows Server 2003

Spustelėkite pradžios mygtuką ir pasirinkite **Visos programos** arba **Programos > EPSON > Epson Scan 2 > Epson Scan 2**.

Paleidimas operacinėje sistemoje Mac OS

Pastaba:

Epson Scan 2 nepalaiko Mac OS sparčiosios vartotojų perjungimo funkcijos. Spartųjį vartotojų perjungimą reikia išjungti.

Pasirinkite **Eiti > Programos > Epson Software > Epson Scan 2**.

Susijusi informacija

- ➔ „Nuskaitymas naudojant „Epson Scan 2““ puslapyje 132
- ➔ „Naujausių programų diegimas“ puslapyje 192

Tinklo skaitytuvo įtraukimas

Prieš naudojant Epson Scan 2 reikia įtraukti tinklo skaitytuvą.

1. Paleiskite programinę įrangą, tada spustelėkite **Pridėti** ekrane **Skaitytuvo nustatymai**.

Pastaba:

- Jei **Pridėti** yra pilkas, spustelėkite **Įjungti redagavimą**.

- Jei rodomas pagrindinis Epson Scan 2 ekranas, jis jau buvo prijungtas prie skaitytuvo. Jei norite prisijungti prie kito tinklo, pasirinkite **Skaitytuvas > Nustatymai**, norėdami atidaryti ekraną **Skaitytuvo nustatymai**.

2. Įtraukite tinklo skaitytuvą. Įveskite šiuos elementus, tada spustelėkite **Pridėti**.

- Modelis:** pasirinkite skaitytuvą, prie kurio norite prisijungti.

- Pavadinimas:** įveskite iki 32 simbolių skaitytuvo pavadinimą.

- Ieškoti tinklo:** kai kompiuteris ir skaitytuvas yra tame pačiame tinkle, rodomas IP adresas. Jei jis nerodomas, spustelėkite mygtuką . Jei IP adresas vis dar nerodomas, spustelėkite **Įveskite adresą**, tada įveskite IP adresą tiesiogiai.

3. Pasirinkite skaitytuvą ekrane **Skaitytuvo nustatymai**, tada spustelėkite **GERAI**.

Nuskaitymo iš kompiuterio konfigūravimo programa (Document Capture Pro)

Document Capture Pro* yra programa, skirta konfigūruoti nuskaitytų ir tinklu išsiųstų iš spausdintuvo į kompiuterį vaizdų nuostatas.

Patikrinus nuskaitytą vaizdą, kompiuteryje galite konfigūruoti įvairius nuskaitymo nustatymus, pvz. failo įrašymo formatą, kur įrašyti nuskaitytą vaizdą ir persiuntimo paskirties vietą. Išsamios informacijos, kaip naudoti programą, ieškokite Document Capture Pro žinyne.

*Pavadinimai skirti Windows.Mac OS atveju pavadinimas yra Document Capture.Windows Server atveju pavadinimas yra Document Capture Pro Server.

Paleidimas operacinėje sistemoje Windows

- Windows 10/Windows Server 2016

Spustelėkite pradžios mygtuką ir pasirinkite **Epson Software > Document Capture Pro**.

- Windows 8.1/Windows 8/Windows Server 2012 R2/Windows Server 2012

Pagrindinio ieškos mygtuko lauke įveskite programos pavadinimą ir pasirinkite rodomą piktogramą.

- Windows 7/Windows Vista/Windows XP/Windows Server 2008 R2/Windows Server 2008/Windows Server 2003 R2/Windows Server 2003

Spustelėkite pradžios mygtuką ir pasirinkite **Visos programos** arba **Programos > Epson Software > Document Capture Pro**.

Paleidimas operacinėje sistemoje Mac OS

Pasirinkite **Eiti > Programos > Epson Software > Document Capture**.

Susijusi informacija

- ➔ [„Nuskaitymas, naudojant kompiuteryje užregistruotus nustatymus \(Document Capture Pro\)” puslapyje 123](#)
- ➔ [„Naujausių programų diegimas” puslapyje 192](#)

Fakso operacijų ir faksogramų siuntimo konfigūravimo programa (FAX Utility)

FAX Utility — tai programa, kurią naudojant galima konfigūruoti įvairias faksogramų siuntimo iš kompiuterio nuostatas. Pavyzdžiui, galima kurti arba redaguoti siunčiant faksogramas naudojamus kontaktų sąrašus, nustatyti, kad priimtos faksogramos į kompiuterį būtų įrašomos PDF formatu, ir kt. Išsamios informacijos ieškokite programėlės žinyne.

Pastaba:

- Windows Server operacinės sistemos nepalaikomos.*
- Prieš diegdami FAX Utility, įsitikinkite, kad įdiegėte šio spausdintuvo tvarkyklę; tai neapima „PostScript“ spausdintuvo tvarkyklės ir universalios „Epson“ spausdintuvo tvarkyklės.*

Informacija apie tinklo paslaugą ir programinę įrangą

Paleidimas operacinėje sistemoje Windows

Windows 10

Spustelėkite pradžios mygtuką ir pasirinkite **Epson Software > FAX Utility**.

Windows 8.1/Windows 8

Pagrindinio ieškos mygtuko lauke įveskite programos pavadinimą ir pasirinkite rodomą piktogramą.

Windows 7/Windows Vista/Windows XP

Spustelėkite pradžios mygtuką ir pasirinkite **Visos programos (arba Programos) > Epson Software > FAX Utility**.

Paleidimas operacinėje sistemoje Mac OS

Pasirinkite **Sistemos nuostatos** iš  meniu > **Spausdintuvai ir skaitytuvai** (arba **Spausdinti ir nuskaityti, Spausdinti ir siųsti faksogramą**), tada pasirinkite spausdintuvą (FAKSA). Spustelėkite **Parinktys ir tiekimas > Paslaugų programa > Atidaryti spausdintuvo paslaugų programą**.

Susijusi informacija

➔ „Faksogramų gavimas į kompiuterį“ puslapyje 167

➔ „Naujausių programų diegimas“ puslapyje 192

Faksogramų siuntimo programa (PC-FAX tvarkyklė)

PC-FAX tvarkyklė yra programa, kuri dokumentą, sukurtą kita programa, leidžia išsiųsti kaip faksogramą tiesiai iš kompiuterio. „PC-FAX“ tvarkyklė įdiegiama įdiegiant „FAX Utility“. Išsamios informacijos ieškokite programėlės žinyne.

Pastaba:

Windows Server operacinės sistemos nepalaikomos.

Atsižvelgiant į programą, kuria buvo sukurtas dokumentas, naudojimas gali skirtis. Išsamios informacijos ieškokite programėlės žinyne.

Prieiga iš Windows

Programos meniu **Failas** pasirinkite **Spausdinti** arba **Spausdinimo sąranka**. Pasirinkite naudojamą spausdintuvą (faksą) ir spustelėkite **Nuostatos** arba **Ypatybės**.

Prieiga iš Mac OS

Programos meniu **Failas** pasirinkite **Spausdinti**. Nustatydami **Spausdintuvus** nustatymą pasirinkite naudojamą spausdintuvą (faksą), o tada išskleidžiamajame meniu pasirinkite **Fax Settings** arba **Recipient Settings**.

Susijusi informacija

➔ „Faksogramos siuntimas iš kompiuterio“ puslapyje 164

➔ „Fakso operacijų ir faksogramų siuntimo konfigūravimo programa (FAX Utility)“ puslapyje 189

Programa tinklalapių spausdinimui (E-Web Print)

„E-Web Print“ yra programa, suteikianti galimybę paprastai spausdinti žiniatinklio puslapius, parinkus įvairius išdėstymus. Išsamios informacijos ieškokite programėlės žinyne. Žinyną galite pasiekti per meniu „E-Web Print“, esantį įrankių juostoje „E-Web Print“.

Pastaba:

- Windows Server operacinės sistemos nepalaikomos.
- Palaikomų naršyklių ir naujausios versijos ieškokite atsisiuntimo svetainėje.

Paleidimas

Įdiegus „E-Web Print“, ji rodoma naršyklėje. Spustelėkite **Print** arba **Clip**.

Programinės įrangos atnaujinimo įrankiai (programinės įrangos atnaujinimo programa)

„EPSON Software Updater“ yra programa, tikrinanti, ar internete nesiūloma naujos arba atnaujintos programinės įrangos, ir ją įdiegianti. Galima atnaujinti ir spausdintuvo vadovą.

Pastaba:

Windows Server operacinės sistemos nepalaikomos.

Diegimo būdas

Įdiekite Software Updater iš pateikto programinės įrangos disko arba atsisiųskite naujausią versiją iš „Epson“ tinklalapio.

<http://www.epson.com>

Paleidimas operacinėje sistemoje Windows

- Windows 10
Spustelėkite pradžios mygtuką ir pasirinkite **Epson Software > EPSON Software Updater**.
- Windows 8.1/Windows 8
Pagrindinio ieškos mygtuko lauke įveskite programos pavadinimą ir pasirinkite rodomą piktogramą.
- Windows 7/Windows Vista/Windows XP
Spustelėkite pradžios mygtuką ir pasirinkite **Visos programos (arba Programos) > Epson Software > EPSON Software Updater**.

Pastaba:

Be to, EPSON Software Updater galite paleisti paspausdami spausdintuvo piktogramą darbalaukio užduočių juostoje ir pasirinkdami **Programinės įrangos naujinimas**.

Paleidimas operacinėje sistemoje Mac OS

Pasirinkite **Eiti > Programos > Epson Software > EPSON Software Updater**.

Naujausių programų diegimas

Pastaba:

Įdiegdami programą iš naujo, ją pirmiausia turite pašalinti.

1. Įsitikinkite, kad spausdintuvas yra prijungtas prie kompiuterio, o kompiuteris prijungtas prie interneto.
2. Paleiskite „EPSON Software Updater“.

Momentinė nuotrauka yra pavyzdys naudojant Windows.

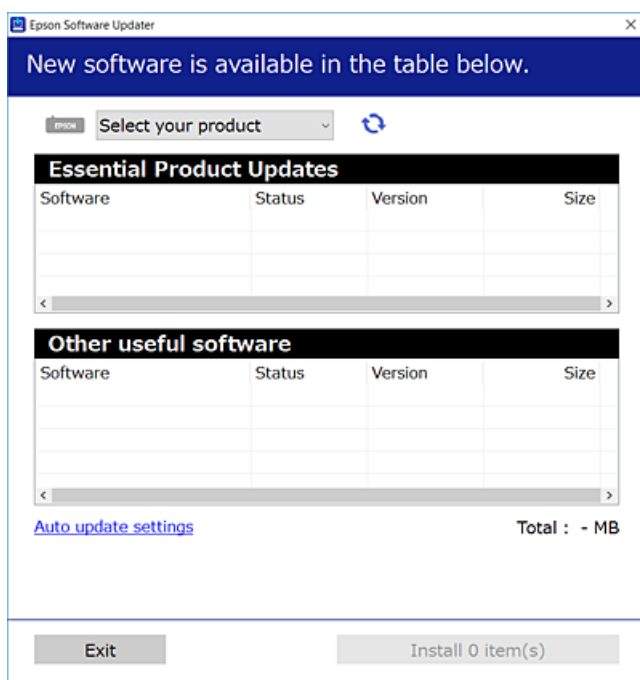

3. Jei naudojate Windows, pasirinkite spausdintuvą, tada spustelėkite , kad patikrintumėte naujausią programos versiją.
4. Pasirinkite elementus, kuriuos norite įdiegti arba atnaujinti, tada spustelėkite įdiegimo mygtuką ekrano apačioje dešinėje.



Svarbu:

Neišjunkite spausdintuvo ir neatjunkite maitinimo, kol nebus užbaigtas naujinimas, kitaip spausdintuvas gali sugesti.

Pastaba:

- ❑ Naujausių programų versiją galite atsisiųsti iš „Epson“ svetainės.
<http://www.epson.com>
- ❑ Jei naudojate operacinę sistemą Windows Server, negalėsite naudoti Epson Software Updater. Atsisiųskite naujausią programų versiją iš „Epson“ svetainės.
- ❑ Document Capture Pro negalima įdiegti iš Epson Software Updater. Įdiekite iš toliau nurodyto tinklalapio.
<http://support.epson.net/> (ne Europoje)
http://assets.epson-europe.com/gb/en/document_capture_pro/index.html (Europoje)

Susijusi informacija

➔ „Programinės įrangos atnaujinimo įrankiai (programinės įrangos atnaujinimo programa)” puslapyje 191

„PostScript“ spausdintuvo tvarkyklės diegimas

„PostScript“ spausdintuvo tvarkyklės diegimas per USB sąsają — „Windows“

1. Išjunkite visas apsaugos nuo virusų programas.
2. Į kompiuterį įkiškite kartu su spausdintuvu pateiktą programinės įrangos diską ir atsisiųskite failą „Driver/PostScript/eppsnt.inf“.

Pastaba:

Jei kompiuteryje nėra kompaktinių arba DVD diskų įrenginio, spausdintuvo tvarkyklę atsisiųskite iš „Epson“ palaikymo svetainės.

<http://www.epson.eu/Support> (Europoje)

<http://support.epson.net/> (ne Europoje)

3. USB kabeliu prijunkite spausdintuvą prie kompiuterio ir įjunkite spausdintuvą.

Pastaba:

*Jei naudojate Windows Vista/Windows XP, atidarytame ekrane **Rasta nauja aparatūra** spustelėkite **Paklausti manęs vėliau**.*

4. Pridėkite spausdintuvą.

- Windows 10/Windows Server 2016

Spustelėkite pradžios mygtuką dešiniuoju pelės mygtuku arba jį laikykite ir skyriuje **Aparatūra ir garsas** pasirinkite **Valdymo skydas > Peržiūrėti įrenginius ir spausdintuvus**, tada spustelėkite **Įtraukti spausdintuvą**.

- Windows 8.1/Windows 8/Windows Server 2012 R2/Windows Server 2012

Dalyje **Aparatūra ir garsas** pasirinkite **Darbalaukis > Parametrai > Valdymo skydas > Peržiūrėti įrenginius ir spausdintuvus** ir spustelėkite **Įtraukti spausdintuvą**.

- Windows 7/Windows Server 2008 R2

Spustelėkite pradžios mygtuką, dalyje **Aparatūra ir garsas** pasirinkite **Valdymo skydas > Peržiūrėti įrenginius ir spausdintuvus** ir spustelėkite **Įtraukti spausdintuvą**.

- Windows Vista/Windows Server 2008

Spustelėkite pradžios mygtuką, dalyje **Aparatūra ir garsas** pasirinkite **Valdymo skydas > Spausdintuvai ir spustelėkite **Įtraukti spausdintuvą****.

- Windows XP/Windows Server 2003 R2/Windows Server 2003

Spustelėkite pradžios mygtuką, pasirinkite **Valdymo skydas > Spausdintuvai ir kita aparatūra > Spausdintuvai ir faksai > Įtraukti spausdintuvą** ir spustelėkite **Pirmyn**.

Informacija apie tinklo paslaugą ir programinę įrangą

5. Pridėkite vietinį spausdintuvą.
 - Windows 10/Windows 8.1/Windows 8/Windows Server 2012 R2/Windows Server 2012
Spustelėkite **Norimo spausdintuvo nėra sąrašė**, pasirinkite **Ištraukti vietos spausdintuvą arba tinklo kompiuterį naudojant rankinius nustatymus** ir spustelėkite **Kitas**.
 - Windows 7/Windows Vista/Windows Server 2008 R2/Windows Server 2008
Spustelėkite **Pridėti vietinį spausdintuvą**.
 - Windows XP/Windows Server 2003 R2/Windows Server 2003
Pasirinkite **Vietos spausdintuvus prijungtas prie šio kompiuterio**, atžymėkite **Automatiškai nustatyti ir įdiegti mano savaiminio diegimo spausdintuvą** ir spustelėkite **Kitas**.
6. Pasirinkite **Naudokite esamą jungtį, USB001 (virtuali spausdintuvo jungtis, skirta USB)** ir spustelėkite **Kitas**.
7. Spustelėkite **Turiu diską**, nurodykite programinės įrangos diske esantį arba iš svetainės atsisiųstą failą eppsnt.inf ir spustelėkite **OK**.
8. Pasirinkite spausdintuvą ir spustelėkite **Kitas**.
9. Baikite diegti vykdydami ekrane pateiktas instrukcijas.

„PostScript“ spausdintuvo tvarkyklės diegimas per tinklo sąsają — „Windows“

1. Išjunkite visas apsaugas nuo virusų programas.
2. Į kompiuterį įkiškite kartu su spausdintuvu pateiktą programinės įrangos diską ir atsisiųskite failą „Driver/PostScript/eppsnt.inf“.

Pastaba:

Jei kompiuteryje nėra kompaktinių arba DVD diskų įrenginio, spausdintuvo tvarkyklę atsisiųskite iš „Epson“ palaikymo svetainės.

<http://www.epson.eu/Support> (Europoje)

<http://support.epson.net/> (ne Europoje)

3. Pridėkite spausdintuvą.
 - Windows 10/Windows Server 2016
Spustelėkite pradžios mygtuką dešiniuoju pelės mygtuku arba jį laikykite ir skyriuje **Aparatūra ir garsas** pasirinkite **Valdymo skydas > Peržiūrėti įrenginius ir spausdintuvus**, tada spustelėkite **Ištraukti spausdintuvą**.
 - Windows 8.1/Windows 8/Windows Server 2012 R2/Windows Server 2012
Dalyje **Aparatūra ir garsas** pasirinkite **Darbalaukis > Parametrai > Valdymo skydas > Peržiūrėti įrenginius ir spausdintuvus** ir spustelėkite **Ištraukti spausdintuvą**.
 - Windows 7/Windows Server 2008 R2
Spustelėkite pradžios mygtuką, dalyje **Aparatūra ir garsas** pasirinkite **Valdymo skydas > Peržiūrėti įrenginius ir spausdintuvus** ir spustelėkite **Ištraukti spausdintuvą**.

Informacija apie tinklo paslaugą ir programinę įrangą

- Windows Vista/Windows Server 2008
Spustelėkite pradžios mygtuką, dalyje **Aparatūra ir garsas** pasirinkite **Valdymo skydas > Spausdintuvai** ir spustelėkite **Įtraukti spausdintuvą**.
 - Windows XP/Windows Server 2003 R2/Windows Server 2003
Spustelėkite pradžios mygtuką, pasirinkite **Valdymo skydas > Spausdintuvai ir kita aparatūra > Spausdintuvai ir faksai > Įtraukti spausdintuvą** ir spustelėkite **Pirmyn**.
4. Pridėkite vietinį spausdintuvą.
- Windows 10/Windows 8.1/Windows 8/Windows Server 2012 R2/Windows Server 2012
Spustelėkite **Norimo spausdintuvo nėra sąrašė**, pasirinkite **Įtraukti vietos spausdintuvą arba tinklo kompiuterį naudojant rankinius nustatymus** ir spustelėkite **Kitas**.
 - Windows 7/Windows Vista/Windows Server 2008 R2/Windows Server 2008
Spustelėkite **Pridėti vietinį spausdintuvą**.
 - Windows XP/Windows Server 2003 R2/Windows Server 2003
Pasirinkite **Vietos spausdintuvus prijungtas prie šio kompiuterio**, atžymėkite **Automatiškai nustatyti ir įdiegti mano savaiminio diegimo spausdintuvą** ir spustelėkite **Kitas**.
5. Pasirinkite **Sukurti naują jungtį, Standartinė TCP/IP jungtis** ir spustelėkite **Kitas**.
- Pastaba:**
*Jei naudojate Windows XP/Windows Server 2003 R2/Windows Server 2003, atidarytame lange **Įtraukti standartinį TCP/IP spausdintuvo jungties vedlį** spustelėkite **Kitas**.*
6. Įveskite spausdintuvo IP adresą ir spustelėkite **Kitas**.
- Pastaba:**
- Spausdintuvo pradžios ekrane pasirinkite tinklo piktogramą, tada pasirinkite aktyvų ryšio metodą, kad patvirtintumėte spausdintuvo IP adresą.*
 - Jei naudojate Windows XP/Windows Server 2003 R2/Windows Server 2003, atidarytame lange **Įtraukti standartinį TCP/IP spausdintuvo jungties vedlį** spustelėkite **Baigti**.*
7. Spustelėkite **Turiu diską**, nurodykite programinės įrangos diske esantį arba iš svetainės atsisiųstą failą eppsnt.inf ir spustelėkite **OK**.
8. Pasirinkite spausdintuvą ir spustelėkite **Kitas**.
9. Baikite diegti vykdydami ekrane pateiktas instrukcijas.

„PostScript“ spausdintuvo tvarkyklės diegimas — „Mac OS“

Iš „Epson“ palaikymo svetainės atsisiųskite spausdintuvo tvarkyklės failą ir jį įdiekite.

<http://www.epson.eu/Support> (Europoje)

<http://support.epson.net/> (ne Europoje)

Diegiant spausdintuvo tvarkyklę prireiks spausdintuvo IP adreso.

Spausdintuvo pradžios ekrane pasirinkite tinklo piktogramą, tada pasirinkite aktyvų ryšio metodą, kad patvirtintumėte spausdintuvo IP adresą.

Informacija apie tinklo paslaugą ir programinę įrangą

Spausdintuvo tvarkyklės pridėjimas (tik „Mac OS“)

1. Pasirinkite **Sistemos nuostatos**, atidarykite  meniu > **Spausdintuvai ir skaitytuvai** (arba **Spausdinti ir nuskaityti, Spausdinti ir siųsti faksu**).
2. Spustelėkite + ir pasirinkite **Pridėti kitą spausdintuvą arba skaitytuvą**.
3. Pasirinkite spausdintuvą ir spustelėkite **Pridėti**.

Pastaba:

- Jei spausdintuvo sąrašė nėra, patikrinkite ar jis yra tinkamai prijungtas prie kompiuterio ir įjungtas.
- Jei ryšys užmezgamas per USB, IP arba „Bonjour“, įtraukę spausdintuvo tvarkyklę, rankiniu būdu nustatykite papildomos popieriaus kasetės įrenginį.

Universalios „Epson“ spausdintuvo tvarkyklės įdiegimas (tik Windows)

Universali „Epson“ spausdintuvo tvarkyklė yra universali su PCL6 suderinama spausdinimo tvarkyklė. Įdiegę šią spausdintuvo tvarkyklę* galėsite spausdinti iš visų „Epson“ spausdintuvų, palaikančių šią spausdintuvo tvarkyklę.

* Kadangi tai yra bendroji spausdintuvo tvarkyklė, spausdinimo funkcijos yra ribotos, palyginti su būtent šiam spausdintuvui sukurta spausdintuvo tvarkykle.

Prijunkite spausdintuvą prie to paties tinklo, kaip ir kompiuteris, tada vykdykite toliau aprašytą procedūrą, norėdami įdiegti spausdintuvo tvarkyklę.

1. Atsisiųskite tvarkyklės vykdomąjį failą iš „Epson“ pagalbos svetainės.

<http://www.epson.eu/Support> (tik Europoje)

<http://support.epson.net/>

2. Dukart spustelėkite vykdomąjį failą.
3. Baikite diegti vykdydami ekrane pateiktas instrukcijas.

Pastaba:

Jeigu naudojate „Windows“ kompiuterį ir nepavyksta atsisiųsti tvarkyklės iš interneto svetainės, įdiekite ją iš programinės įrangos disko, kurį gavote kartu su spausdintuvu. Eikite į „Driver\Universal“.

Programų šalinimas

Prisijunkite prie kompiuterio administratoriaus teisėmis. Kompiuteriui paraginus įveskite administratoriaus slaptažodį.

Programų šalinimas — Windows

1. Norėdami išjungti spausdintuvą, paspauskite mygtuką .
2. Išjunkite visas veikiančias programas.

Informacija apie tinklo paslaugą ir programinę įrangą

3. Atidarykite **Valdymo skydas**:

- Windows 10/Windows Server 2016

Dešiniuju pelės klavišu paspauskite ant pradžios mygtuko (ar jį paspauskite ir palaikykite) ir pasirinkite **Valdymo skydelis**.

- Windows 8.1/Windows 8/Windows Server 2012 R2/Windows Server 2012

Pasirinkite **Darbalaukis > Parametrai > Valdymo skydas**.

- Windows 7/Windows Vista/Windows XP/Windows Server 2008 R2/Windows Server 2008/Windows Server 2003 R2/Windows Server 2003

Spustelėkite pradžios mygtuką ir pasirinkite **Valdymo skydas**.

4. Atidarykite **Pašalinti programą** (arba **Įtraukti arba pašalinti programas**):

- Windows 10/Windows 8.1/Windows 8/Windows 7/Windows Vista/Windows Server 2016/Windows Server 2012 R2/Windows Server 2012/Windows Server 2008 R2/Windows Server 2008

Dalyje **Programos** pasirinkite **Pašalinti programą**.

- Windows XP/Windows Server 2003 R2/Windows Server 2003

Spustelėkite **Įtraukti arba pašalinti programas**.

5. Pasirinkite norimą pašalinti programą.

Negalite pašalinti spausdintuvo tvarkyklės, jei yra spausdinimo užduočių. Prieš pašalindami iš trinkite užduotis arba palaukite, kol jos bus atspausdintos.

6. Pašalinkite programas:

- Windows 10/Windows 8.1/Windows 8/Windows 7/Windows Vista/Windows Server 2016/Windows Server 2012 R2/Windows Server 2012/Windows Server 2008 R2/Windows Server 2008

Spustelėkite **Pašalinti / keisti** arba **Pašalinti**.

- Windows XP/Windows Server 2003 R2/Windows Server 2003

Spustelėkite **Keisti / pašalinti** arba **Pašalinti**.

Pastaba:

Jei bus atidarytas langas **Vartotojo abonemento valdymas**, spustelėkite **Tęsti**.

7. Vadovaukitės ekrane rodomomis instrukcijomis.

Programų šalinimas — Mac OS

1. Naudodami Uninstaller atsisiųskite EPSON Software Updater.

Kartą atsisiuntus Uninstaller šalinimo programą, jos nebereikės siųsti kaskart norint pašalinti programą.

2. Norėdami išjungti spausdintuvą, paspauskite mygtuką .

3. Norėdami pašalinti spausdintuvo tvarkyklę arba PC-FAX tvarkyklę, pasirinkite **Sistemos nuostatos** iš  meniu > **Spausdintuvai ir skaitytuvai** (arba **Spausdinti ir nuskaityti, Spausdinti ir siųsti faksu**), tada pašalinkite spausdintuvą iš įgalintų spausdintuvų sąrašo.

4. Išjunkite visas veikiančias programas.

5. Pasirinkite **Eiti > Programos > Epson Software > Uninstaller**.

Informacija apie tinklo paslaugą ir programinę įrangą

6. Pasirinkite norimą pašalinti programą ir spustelėkite **Uninstall**.

! Svarbu:

Uninstaller pašalins visas kompiuteryje įdiegtas „Epson“ rašalinių spausdintuvų tvarkykles. Jei naudojate kelis „Epson“ rašalinius spausdintuvus ir norite panaikinti tik kai kurias tvarkykles, pirmiausia panaikinkite visas, o tada vėl įdiekite būtinąją spausdintuvo tvarkyklę.

Pastaba:

*Jei programų sąrašė norimos pašalinti programos nėra, naudodami Uninstaller jos pašalinti negalėsite. Tokiu atveju pasirinkite **Eiti > Programos > Epson Software**, pasirinkite norimą pašalinti programą ir nuvilkite ją į šiukšlinės piktogramą.*

Spausdinimas naudojant tinklo paslaugą

Naudojant internete pasiekiamą „Epson Connect“ tarnybą, galima bet kada ir beveik bet kur spausdinti iš išmaniojo telefono, planšetės arba nešiojamojo kompiuterio. Norėdami naudotis šia paslauga, „Epson Connect“ užregistruokite naują naudotoją ir spausdintuvą.

Internetu pasiekiamos toliau pateikiamos funkcijos.

Email Print

Siųsdami el. laiškus su priedais, tokiais kaip dokumentai ar vaizdai, į el. pašto adresą, kuris priskirtas spausdintuvui, galite spausdinti šiuo el. laiškus ir priedus nuotoliniu būdu iš, pavyzdžiui, namų ar ofiso spausdintuvo.

Epson iPrint

Ši „iOS“ ir „Android“ skirta programa suteikia galimybę spausdinti ar nuskaityti iš išmaniojo telefono ar planšetės. Dokumentus, vaizdus ir svetaines galite spausdinti nusiuntę juos tiesiogiai į spausdintuvą, kuris prijungtas prie to paties belaidžio LAN.

Scan to Cloud

Ši programa leidžia siųsti nuskaitytus duomenis, kuriuos norite atspausdinti kitame spausdintuve. Nuskaitytus duomenis taip pat galite įkelti į debesies paslaugą.

Remote Print Driver

Tai nuotolinio spausdinimo tvarkyklės („Remote Print Driver“) bendroji tvarkyklė. Spausdindami nuotoliniu būdu, spausdintuvą galite keisti įprastame programos lange.

Išsamios informacijos ieškokite Epson Connect portalo svetainėje.

<https://www.epsonconnect.com/>

<http://www.epsonconnect.eu> (tik Europoje)

Susijusi informacija

➔ „Funkcijos Epson iPrint naudojimas“ puslapyje 100

Problemų sprendimas



Spausdintuvo būsenos tikrinimas

Skystųjų kristalų ekrane rodomų pranešimų peržiūra

Jei skystųjų kristalų ekrane rodomas klaidos pranešimas, norėdami išspręsti problemą, sekite ekrane pateiktus nurodymus arba taikykite toliau pateiktus sprendimus.

Klaidų pranešimai	Sprendimai
Spausdintuvo klaida. Išjunkite maitinimą ir vėl jį įjunkite. Išsamiau žr. dokumentuose.	<ul style="list-style-type: none"> <input type="checkbox"/> Išimkite iš spausdintuvo ir popieriaus kasetę visą popierių arba apsauginę medžiagą. Jei išjungus ir vėl įjungus maitinimą vis dar rodomas klaidos pranešimas, kreipkitės į „Epson“ pagalbos skyrių. <input type="checkbox"/> Kai rodomi toliau pateikiami klaidų kodai, patikrinkite kiekvieno popieriaus šaltinio maksimalų lapų skaičių. 000181, 000184
Spausdintuvo klaida. Išsamiau žr. dokumentuose. Nespausdinimo funkcijos veikia.	Spausdintuvą galėjo sugesti. Dėl pagalbos kreipkitės į „Epson“ arba įgaliotąjį „Epson“ techninės priežiūros skyrių. Tačiau ne spausdinimo, o kitos, pavyzdžiui, nuskaitymo, funkcijos tebeveikia.
Spausdintuvo klaida. Išsamiau žr. dokumentuose.	Spausdintuvą galėjo sugesti. Dėl pagalbos kreipkitės į „Epson“ arba įgaliotąjį „Epson“ techninės priežiūros skyrių.
XX nėra popieriaus. Įdėkite popieriaus. Popieriaus formatas: XX/popieriaus rūšis: XX	Įdėkite popierių, tada iki gali įstatykite popieriaus kasetę.
Sumontuota per daug popieriaus dėklų. Išjunkite maitinimą ir pašalinkite papildomus dėklus. Išsamiau žr. dokumentuose.	Galima sumontuoti vieną papildomą popieriaus kasečių įrenginį. Kitus papildomus popieriaus kasečių įrenginius išmontuokite atlikdami montavimo veiksmus atvirkštine eilės tvarka.
Įdėti nepalaikomi popieriaus dėklai. Išjunkite įrenginį ir išimkite. Išsamiau žr. pateiktus dokumentus.	Buvo įstatytos nepalaikomos papildomai pasirenkamos popieriaus kasetės. Išimkite jas atlikdami priešingus įdėjimui žingsnius.
Negalima spausdinti, nes neveikia XX. Galite spausdinti iš kitos popieriaus kasetės.	Išjunkite ir įjunkite maitinimą, paskui vėl įdėkite popieriaus kasetę. Jei vis tiek rodomas klaidos pranešimas, dėl remonto kreipkitės į „Epson“ pagalbą arba įgaliotąjį „Epson“ techninės priežiūros skyrių.
Jums reikia pakeisti Rašalo tiekimo talpyklą.	Siekiant, kad spaudiniai būtų aukščiausios kokybės, o spausdinimo galvutė apsaugota, pakeisti rašalo tiekimo talpyklą nurodoma tada, kai joje dar yra tam tikras saugus rašalo kiekis. Pakeiskite naujomis rašalo tiekimo talpyklos.
Automat. popieriaus sąrankos rodymas nustatytas į padėtį Išjungta. Gali neveikti kai kurios funkcijos. Išsamesnės informacijos žr. dokumentaciją.	Jei išjungtas Automat. popieriaus sąrankos rodymas , „AirPrint“ naudoti negalėsite.

Problemų sprendimas

Klaidų pranešimai	Sprendimai
Neaptiktas numerio rinkimo signalas.	Šią problemą galima išspręsti pasirinkus Nuostatos > Bendrosios nuostatos > Fakso nuostatos > Pagrind. nuostatos > Linijos tipas , o tuomet pasirinkus PBX . Norint, kad telefono sistema prisijungtų prie išorinės linijos, būtina įvesti kodą; pasirinkę PBX nustatykite prieigos kodą. Įvesdami išorinės linijos fakso numerį, vietoj kodo įveskite # (groteles). Taip jungtis daug saugiau. Jei vis tiek rodomas klaidos pranešimas, išjunkite Skamb. tono aptikimas nuostatas. Tačiau, išjungus šią funkciją, gali būti atmetas pirmasis fakso numerio skaitmuo ir faksogramos išsiųstos klaidingu numeriu.
Nepavyksta gauti faksogramų, nes faksogramų duomenų atmintis užpildyta. Išsamiau skaitykite palietę Pagrindinio ekrano apačioje esančią nuostatą Job/Status.	Gautos faksogramos gali kauptis neapdorotos dėl toliau nurodytų priežasčių. <input type="checkbox"/> Negalima spausdinti, nes kilo spausdintuvo klaida. Ištaisykite spausdintuvo klaidą. Norėdami sužinoti klaidos informaciją ir rasti jos sprendimo būdus, spauskite mygtuką  ir pasirinkite Spausdint. būseną . <input type="checkbox"/> Negalima įrašyti kompiuteryje arba atminties įrenginyje. Norėdami patikrinti, ar gautos faksogramos buvo įrašytos, spauskite mygtuką  ir pasirinkite Užduoties būseną . Norėdami įrašyti gautas faksogramas, įjunkite kompiuterio maitinimą arba prie kompiuterio prijunkite atminties įrenginį.
Neleistinas IP adreso ir potinklio šablono derinys. Išsamiau žr. dokumentuose.	Kreipkitės į spausdintuvo administratorių.
Norėdami naudotis debesų paslaugomis atnaujinkite šakninį sertifikatą.	Kreipkitės į spausdintuvo administratorių.
Patikrinkite, ar kompiuteriui tinka Spausdintuvo prievado nuostatos (pavyzdžiui, IP adresas) arba spausdintuvo tvarkyklė.	Patikrinkite, ar kortelėje Ypatybės > Prievadas , atidaromoje pasirinkus meniu Spausdintuvas , yra pasirinktas tinkamas spausdintuvo prievadas.
Patikrinkite, ar kompiuteriui tinka prievado nuostatos arba spausdintuvo tvarkyklė. Išsamesnės informacijos ieškokite dokumentuose.	USB jungčiai pasirinkite „ USBXXX “ arba tinklo jungčiai „ EpsonNet Print Port “.
Recovery Mode	Kreipkitės į spausdintuvo administratorių.

Susijusi informacija

- ➔ „Kreipimasis į „Epson“ klientų aptarnavimo skyrių” puslapyje 266
- ➔ „Programinės įrangos atnaujinimo įrankiai (programinės įrangos atnaujinimo programa)” puslapyje 191
- ➔ „Naujausių programų diegimas” puslapyje 192

Klaidos kodas būsenos meniu

Nepavykus sėkmingai atlikti užduoties, išsiaiškinkite kiekvienos užduoties istorijoje nurodytą klaidos kodą. Norėdami išsiaiškinti klaidos kodą, paspauskite mygtuką  ir pasirinkite **Užduoties būseną**. Problemų ir jų sprendimų žr. šioje lentelėje.

Problemų sprendimas

Kodas	Problema	Sprendimas
001	Gaminys buvo išjungtas dėl maitinimo sutrikimo.	-
101	Nebeliko vietos atmintyje.	<p>Toliau nurodytais būdais pabandykite sumažinti spausdinimo užduotį.</p> <ul style="list-style-type: none"> <input type="checkbox"/> Sumažinkite spausdinimo kokybę ir vaizdo raišką. <input type="checkbox"/> Pakeiskite formato nuostatą. <input type="checkbox"/> Sumažinkite į spausdinimo užduotį įtrauktų vaizdų skaičių ir raidžių šrifto dydį.
102	Sąlajinio spausdinimo atlikti nepavyko dėl vietos atmintyje stygiaus.	<ul style="list-style-type: none"> <input type="checkbox"/> Pasirinkite Nuostatos > Bendrosios nuostatos > Sistemos administravimas > Naikinti vidinės atmintinės duomenis > PDL šriftas, makro duomenys ir panaikinkite atsisiųstus šriftus ir makrokomandas. <input type="checkbox"/> Toliau nurodytais būdais pabandykite sumažinti spausdinimo užduotį. Jei šių būdų taikyti nenorite, pabandykite spausdinti po vieną kopiją. <ul style="list-style-type: none"> <input type="checkbox"/> Sumažinkite spausdinimo kokybę ir vaizdo raišką. <input type="checkbox"/> Pakeiskite formato nuostatą. <input type="checkbox"/> Sumažinkite į spausdinimo užduotį įtrauktų vaizdų skaičių ir raidžių šrifto dydį.
103	Spausdinimo kokybė sumažinta dėl vietos atmintyje stygiaus.	<p>Jei nenorite, kad būtų sumažinta spausdinimo kokybė, toliau nurodytais būdais pabandykite sumažinti spausdinimo užduotį.</p> <ul style="list-style-type: none"> <input type="checkbox"/> Pakeiskite formato nuostatą. <input type="checkbox"/> Sumažinkite į spausdinimo užduotį įtrauktų vaizdų skaičių ir raidžių šrifto dydį.
104	Atvirkštinio spausdinimo atlikti nepavyko dėl vietos atmintyje stygiaus.	<ul style="list-style-type: none"> <input type="checkbox"/> Pasirinkite Nuostatos > Bendrosios nuostatos > Sistemos administravimas > Naikinti vidinės atmintinės duomenis > PDL šriftas, makro duomenys ir panaikinkite atsisiųstus šriftus ir makrokomandas. <input type="checkbox"/> Jei nenorite spausdinti atvirkštiniu režimu, toliau nurodytais būdais pabandykite sumažinti spausdinimo užduotį. <ul style="list-style-type: none"> <input type="checkbox"/> Sumažinkite spausdinimo kokybę ir vaizdo raišką. <input type="checkbox"/> Pakeiskite formato nuostatą. <input type="checkbox"/> Sumažinkite į spausdinimo užduotį įtrauktų vaizdų skaičių ir raidžių šrifto dydį.
106	Nepavyksta spausdinti iš kompiuterio dėl prieigos valdymo parametrų.	Kreipkitės į spausdintuvo administratorių.

Problemų sprendimas

Kodas	Problema	Sprendimas
107	Nepavyko nustatyti vartotojo tapatumo. Užduotis atšaukta.	<input type="checkbox"/> Reikia įvesti teisingą vartotojo vardą ir slaptažodį. <input type="checkbox"/> Pasirinkite Nuostatos > Bendrosios nuostatos > Sistemos administravimas > Saugos nuostatos > Priegigos kontrolė . Įjunkite vartotojo apribojimo funkciją, paskui leiskite atlikti darbą be identifikavimo informacijos.
108	Išjungus spausdintuvą buvo panaikinti konfidencialūs duomenys.	-
109	Priimta faksograma jau panaikinta.	-
110	Užduotis išspausdinta tik ant vienos pusės, nes naudojant įdėtą popierių dvipusis spausdinimas negalimas.	Jei norite vykdyti dvipusį spausdinimą, įdėkite popieriaus, ant kurio taip spausdinti galima.
111	Beveik nebeliko vietos atmintyje.	Toliau nurodytais būdais pabandykite sumažinti spausdinimo užduotį. <ul style="list-style-type: none"> <input type="checkbox"/> Sumažinkite spausdinimo kokybę ir vaizdo raišką. <input type="checkbox"/> Pakeiskite formato nuostatą. <input type="checkbox"/> Sumažinkite į spausdinimo užduotį įtrauktų vaizdų skaičių ir raidžių šrifto dydį.
120	Negali susisiekti su serveriu, kuris yra prijungtas naudojant atvirą platformą.	Įsitikinkite, kad tinkle arba serveryje nėra klaidų.
201	Nebeliko vietos atmintyje.	<input type="checkbox"/> Priimtas faksogramas spausdinkite pasirinkdami Užduoties būseną , dalyje Job/Status . <input type="checkbox"/> Į gautų dokumentų aplanką įrašytas saugomas faksogramas panaikinkite pasirinkdami Užduoties būseną (dalyje Job/Status). <input type="checkbox"/> Vienspalvę faksogramą į vieną paskirties vietą galima siųsti tiesiogiai. <input type="checkbox"/> Padalykite originalus į dvi arba daugiau dalių ir išsiųskite jas atskirais paketais.
202	Liniją nutraukė gavėjo įrenginys.	Šiek tiek palaukite ir bandykite dar kartą.
203	Negirdėti numerio rinkimo tono.	<input type="checkbox"/> Įsitikinkite, kad telefono kabelis prijungtas tinkamai ir telefono linija veikia. <input type="checkbox"/> Jei spausdintuvas prijungtas prie PBX arba terminalo adapterio, pakeiskite Linijos tipas parametrą pasirinkdami PBX . <input type="checkbox"/> Pasirinkite Nuostatos > Bendrosios nuostatos > Fakso nuostatos > Pagrind. nuostatos > Skamb. tono aptikimas , tada išjunkite numerio rinkimo tono nustatymą.
204	Gavėjo įrenginys užimtas.	Šiek tiek palaukite ir bandykite dar kartą.
205	Gavėjo įrenginys neatsako.	Šiek tiek palaukite ir bandykite dar kartą.
206	Telefono kabelis netinkamai prijungtas prie gaminio prievadų LINE ir EXT.	Patikrinkite, kaip prijungta prie spausdintuvo prievadų LINE ir EXT.
207	Gaminys neprijungtas prie telefono linijos.	Prijunkite telefono kabelį prie telefono linijos.

Problemų sprendimas

Kodas	Problema	Sprendimas
208	Keliems nurodytiems gavėjams faksogramos išsiųsti nepavyko.	Norėdami išsiaiškinti nepasiektas paskirties vietas, išspausdinkite Fakso žurnalas arba Paskutinis duomenų perdav. ataskaitą su ankstesnių faksogramų informacija, faksogramų meniu pasirinkite Fakso ataskaita . Jei Išsaugoti trikties duomenis nuostata įjungta, iš naujo siųsti faksogramą galima pasirenkant Užduoties būseną (dalyje Job/Status).
301	Atmintinėje nepakanka vietos duomenims įrašyti.	<input type="checkbox"/> Atlaisvinkite vietos atmintinėje. <input type="checkbox"/> Sumažinkite dokumentų skaičių. <input type="checkbox"/> Kad nuskaityti vaizdai būtų mažesni, sumažinkite nuskaitymo skiriamąją gebą arba padidinkite suglaudinimo koeficientą.
302	Į atmintinę draudžiama rašyti.	Išjunkite rašymo į atmintinę apsaugą.
303	Nesukurtas aplankas nuskaitytiems vaizdams įrašyti.	Prijunkite kitą atmintinę.
304	Atjungta atmintinė.	Vėl prijunkite atmintinę.
305	Įrašant duomenis į atmintinę įvyko klaida.	Jei išorinis įrenginys pasiekiamas per kompiuterį, truputį palaukite ir bandykite vėl.
306	Nebeliko vietos atmintyje.	Palaukite, kol bus atliktos vykdomos užduotys.
311	Įvyko DNS klaida.	<input type="checkbox"/> Pasirinkite Nuostatos > Bendrosios nuostatos > Tinklo nuostatos > Išplėstinės > TCP/IP ir patikrinkite DNS nustatymus. <input type="checkbox"/> Pasitikrinkite DNS serverio, kompiuterio arba prieigos taško parametrus.
312	Įvyko tapatumo nustatymo klaida.	Pasirinkite Nuostatos > Bendrosios nuostatos > Tinklo nuostatos > Išplėstinės > El. pašto serveris > Serverio nuostatos ir patikrinkite serverio nustatymus.
313	Įvyko ryšio klaida.	<input type="checkbox"/> Jei spausdintuvas prijungtas prie tinklo, išspausdinkite tinklo ryšio ataskaitą. <input type="checkbox"/> Norėdami patikrinti el. pašto serverio nuostatas, pasirinkite Nuostatos > Bendrosios nuostatos > Tinklo nuostatos > Išplėstinės > El. pašto serveris > Serverio nuostatos . Klaidos priežastį galite nustatyti atlikdami ryšio patikrą. <input type="checkbox"/> Gali nesutapti nuostatų ir el. pašto serverio identifikavimo metodas. Kai identifikavimo metodą pasirenkate Išjungti , patikrinkite, ar el. pašto serverio identifikavimo metodas pasirinktas „Nėra“.
314	Duomenų dydis viršiją didžiausią leistiną pridedamų failų dydį.	<input type="checkbox"/> Padidinkite Maks. pridėto failo dydis parametraž nuskaitymo parametraž srityje. <input type="checkbox"/> Kad nuskaityti vaizdai būtų mažesni, sumažinkite nuskaitymo skiriamąją gebą arba padidinkite suglaudinimo koeficientą.

Problemų sprendimas

Kodas	Problema	Sprendimas
315	Nebeliko vietos atmintyje.	Kai bus atliktos vykdomos užduotys, bandykite dar kartą.
321	Įvyko DNS klaida.	<input type="checkbox"/> Pasirinkite Nuostatos > Bendrosios nuostatos > Tinklo nuostatos > Išplėstinės > TCP/IP ir patikrinkite DNS nustatymus. <input type="checkbox"/> Pasitikrinkite DNS serverio, kompiuterio arba prieigos taško parametrus.
322	Įvyko tapatumo nustatymo klaida.	Patikrinkite Vieta parametrus.
323	Įvyko ryšio klaida.	<input type="checkbox"/> Patikrinkite Vieta parametrus. <input type="checkbox"/> Jei spausdintuvas prijungtas prie tinklo, išspausdinkite tinklo ryšio ataskaitą.
324	Nurodytame aplanke failas tokiu vardu jau yra.	<input type="checkbox"/> Panaikinkite failą tokiu vardu. <input type="checkbox"/> Pakeiskite failo vardo prefiksą Failo nuostatos .
325 326	Nurodytame aplanke nepakanka vietos.	<input type="checkbox"/> Atlaisvinkite vietos nurodytame aplanke. <input type="checkbox"/> Sumažinkite dokumentų skaičių. <input type="checkbox"/> Kad nuskaityti vaizdai būtų mažesni, sumažinkite nuskaitymo skiriamąją gebą arba padidinkite suglaudavimo koeficientą.
327	Nebeliko vietos atmintyje.	Palaukite, kol bus atliktos vykdomos užduotys.
328	Klaidingai nurodyta paskirties vieta arba jos nėra.	Patikrinkite Vieta parametrus.
331	Įvyko ryšio klaida.	Jei spausdintuvas prijungtas prie tinklo, išspausdinkite tinklo ryšio ataskaitą.
332	Paskirties vietoje nepakanka vietos nuskaitytam vaizdu įrašyti.	Sumažinkite dokumentų skaičių.
333	Nepavyko rasti paskirties vietos, nes prieš siunčiant nuskaitą vaizdą paskirties vietos informaciją buvo nusiųsta į serverį.	Dar kartą pasirinkite paskirties vietą.
334	Siunčiant nuskaitytą vaizdą įvyko klaida.	-
341	Įvyko ryšio klaida.	<input type="checkbox"/> Patikrinkite spausdintuvo ir kompiuterio jungtis. Jei spausdintuvas prijungtas prie tinklo, išspausdinkite tinklo ryšio ataskaitą, kad tai patikrintumėte. <input type="checkbox"/> Įsitinkite, kad kompiuteryje įdiegta „Document Capture Pro“. <input type="checkbox"/> Jeigu problema vis dar tęsiasi, susisiekite su spausdintuvo administratoriumi.
401	Atmintinėje nepakanka vietos duomenims įrašyti.	Atlaisvinkite vietos atmintinėje.
402	Į atmintinę draudžiama rašyti.	Išjunkite rašymo į atmintinę apsaugą.
404	Atjungta atmintinė.	Vėl prijunkite atmintinę.

Problemų sprendimas

Kodas	Problema	Sprendimas
405	Įrašant duomenis į atmintinę įvyko klaida.	<input type="checkbox"/> Vėl prijunkite atmintinę. <input type="checkbox"/> Naudokite kitą atmintinę, kurioje naudojant funkciją Sukurti įrašymo aplanką yra sukurtas aplankas.
411	Įvyko DNS klaida.	<input type="checkbox"/> Pasirinkite Nuostatos > Bendrosios nuostatos > Tinklo nuostatos > Išplėstinės > TCP/IP ir patikrinkite DNS nustatymus. <input type="checkbox"/> Pasitikrinkite DNS serverio, kompiuterio arba prieigos taško parametrus. <input type="checkbox"/> Jeigu problema vis dar tęsiasi, susisiekite su spausdintuvo administratoriumi.
412	Įvyko tapatumo nustatymo klaida.	Pasirinkite Nuostatos > Bendrosios nuostatos > Tinklo nuostatos > Išplėstinės > El. pašto serveris > Serverio nuostatos ir patikrinkite serverio nustatymus. Jeigu problema vis dar tęsiasi, susisiekite su spausdintuvo administratoriumi.
413	Įvyko ryšio klaida.	<input type="checkbox"/> Norėdami patikrinti el. pašto serverio nuostatas, pasirinkite Nuostatos > Bendrosios nuostatos > Tinklo nuostatos > Išplėstinės > El. pašto serveris > Serverio nuostatos . Klaidos priežastį galite nustatyti atlikdami ryšio patikrą. <input type="checkbox"/> Gali nesutapti nuostatų ir el. pašto serverio identifikavimo metodas. Kai identifikavimo metodą pasirenkate Išjungti , patikrinkite, ar el. pašto serverio identifikavimo metodas pasirinktas „Nėra“. <input type="checkbox"/> Jei spausdintuvas prijungtas prie tinklo, išspausdinkite tinklo ryšio ataskaitą. Jeigu problema vis dar tęsiasi, susisiekite su spausdintuvo administratoriumi.
421	Įvyko DNS klaida.	<input type="checkbox"/> Pasirinkite Nuostatos > Bendrosios nuostatos > Tinklo nuostatos > Išplėstinės > TCP/IP ir patikrinkite DNS nustatymus. <input type="checkbox"/> Pasitikrinkite DNS serverio, kompiuterio arba prieigos taško parametrus. <input type="checkbox"/> Jeigu problema vis dar tęsiasi, susisiekite su spausdintuvo administratoriumi.
422	Įvyko tapatumo nustatymo klaida.	Pasirinkite Nuostatos > Bendrosios nuostatos > Fakso nuostatos > Priėmimo parametrai > Įrašymo/persiunt. nuostatos ir patikrinkite dalyje Paskirtis pasirinkto aplanko nustatymus.

Problemų sprendimas

Kodas	Problema	Sprendimas
423	Įvyko ryšio klaida.	<input type="checkbox"/> Jei spausdintuvas prijungtas prie tinklo, išspausdinkite tinklo ryšio ataskaitą. <input type="checkbox"/> Pasirinkite Nuostatos > Bendrosios nuostatos > Fakso nuostatos > Priėmimo parametrai > Įrašymo/persiunt. nuostatos ir patikrinkite dalyje Paskirtis pasirinkto aplanko nustatymus. <input type="checkbox"/> Jeigu problema vis dar tęsiasi, susisiekite su spausdintuvo administratoriumi.
425	Persiuntimo vietos aplanke nepakanka vietos.	Atlaisvinkite vietos persiuntimo paskirties vietos aplanke.
428	Klaidingai nurodyta paskirties vieta arba jos nėra.	Pasirinkite Nuostatos > Bendrosios nuostatos > Fakso nuostatos > Priėmimo parametrai > Įrašymo/persiunt. nuostatos ir patikrinkite dalyje Paskirtis pasirinkto aplanko nustatymus.

Susijusi informacija

- ➔ „Tinklo nuostatos” puslapyje 56
- ➔ „Spausdinimas naudojant tinklo paslaugą” puslapyje 198
- ➔ „Galimas popierius ir talpa” puslapyje 26
- ➔ „Negali įrašyti nuskaitytų vaizdų į bendrintą aplanką” puslapyje 229

Spausdintuvo būsenos patikra — „Windows“

1. Atidarykite spausdintuvo tvarkyklės langą.
2. Skirtuke **EPSON Status Monitor 3** spustelėkite **Tech. priežiūra**, o tada spustelėkite **Detalės**.
Patikrinkite spausdintuvo būseną, rašalo lygius ir klaidų būseną.

Pastaba:

Jei EPSON Status Monitor 3 išjungta, skirtuke Išplėstinės nuostatos spustelėkite Tech. priežiūra ir pasirinkite Įgalinti "EPSON Status Monitor 3".

Susijusi informacija

- ➔ „Prisijungimas prie spausdintuvo tvarkyklės” puslapyje 63

Spausdintuvo būsenos patikra — Mac OS

1. Pasirinkite **Sistemos nuostatos**, atidarę meniu , spauskite **Spausdintuvai ir skaitytuvai** (arba **Spausdinti ir nuskaityti, Spausdinti ir siųsti faksogramą**), tada pasirinkite spausdintuvą.
2. Spustelėkite **Parinktys ir tiekimas > Paslaugų programa > Atidaryti spausdintuvo paslaugų programą**.
3. Spustelėkite **EPSON Status Monitor**.
Patikrinkite spausdintuvo būseną, rašalo lygius ir klaidų būseną.

Programinės įrangos būsenos tikrinimas

Atnaujinant programinę įrangą į naujausią versiją, gali pavykti išspręsti problemas. Patikrinkite programinės įrangos būseną, naudokite programinės įrangos naujinimo įrankį.

Susijusi informacija

- ➔ „Programinės įrangos atnaujinimo įrankiai (programinės įrangos atnaujinimo programa)” puslapyje 191
- ➔ „Naujausių programų diegimas” puslapyje 192

Įstrigusio popieriaus išėmimas

Norėdami išsiaiškinti, kur įstrigo popierius (taip pat ir jo nuoplaišos), ir jį išimti, vykdykite spausdintuvo valdymo skydelio ekrane pateiktas instrukcijas. Animacija LCD ekrane rodo, kaip išimti įstrigusį popierių.



Perspėjimas:

Kol ranka yra spausdintuvo viduje, niekada nelieskite valdymo skydelio mygtukų. Jei spausdintuvus pradės veikti, galite susižaloti. Elkitės atsargiai, kad nepaliestumėte kyšančių dalių ir nesusižeistumėte.





Svarbu:

Atsargiai išimkite įstrigusį popierių. Mėginant išimti popierių jėga galima pakenkti spausdintuvui.

Popierius tiekiamas netinkamai

Patikrinkite toliau nurodytus punktus, tada imkitės atitinkamų veiksmų problemai išspręsti.

- Padėkite spausdintuvą ant lygaus paviršiaus ir naudokite esant rekomenduojamoms aplinkos sąlygoms.
- Naudokite šio spausdintuvo palaikomą popierių.
- Laikykitės atsargumo priemonių dėl popieriaus naudojimo.
- Nedėkite daugiau lapų, nei nurodyta tam tikros rūšies popieriui. Jei naudojate paprastą popierių, jo šūsnis neturi būti aukščiau už liniją, kuri pažymėta  simboliu ant kraštinio kreiptuvo. Jei naudojate storą popierių arba fotografinį popierių, jo šūsnis neturi būti aukščiau už liniją, kuri pažymėta  simboliu ant kraštinio kreiptuvo.
- Įsitikinkite, ar popieriaus dydžio ir popieriaus tipo nuostatos atitinka į spausdintuvą įdėto popieriaus faktinį dydį ir tipą.
- Jeigu pastoviai įvyksta popieriaus tiekimo problemos, naudokite kitą popieriaus tiekimo būdą.

Susijusi informacija

- ➔ „Su aplinka susiję techniniai duomenys” puslapyje 249
- ➔ „Atsargumo priemonės dėl popieriaus naudojimo” puslapyje 30
- ➔ „Galimas popierius ir talpa” puslapyje 26
- ➔ „Popieriaus rūšių sąrašas” puslapyje 37

Įstrigo popierius

- Įdėkite popieriaus tinkama kryptimi ir priekinio krašto kreiptuvus pristumkite prie popieriaus kraštų.
- Jeigu reikia įdėti kelis popieriaus lapus, juos dėkite po vieną.

Susijusi informacija

- ➔ „Įstrigusio popieriaus išėmimas“ puslapyje 207
- ➔ „Popieriaus įdėjimas į Popieriaus kasetė“ puslapyje 31
- ➔ „Popieriaus įdėjimas į Gal. popier. tiekтуvas“ puslapyje 33

Kreivai tiekiamas popierius

Įdėkite popieriaus tinkama kryptimi ir priekinio krašto kreiptuvus pristumkite prie popieriaus kraštų.

Susijusi informacija

- ➔ „Popieriaus įdėjimas į Popieriaus kasetė“ puslapyje 31
- ➔ „Popieriaus įdėjimas į Gal. popier. tiekтуvas“ puslapyje 33

Vienu metu tiekiami keli popieriaus lapai

Jei vykdant rankinį dvipusį spausdinimą tiekiami po kelis popieriaus lapus iš karto, išimkite visą spausdintuve esantį popierių ir įdėkite jį iš naujo.

Popierius netiekiamas iš papildomo popieriaus kasetės įrenginio

Jei sumontavote papildomą popieriaus kasetės įrenginį, reikia atlikti tam tikrus nustatymus, naudojant spausdintuvo tvarkyklę.

Susijusi informacija

- ➔ „Papildomo popieriaus kasetės įrenginio nustatymas spausdintuvo tvarkyklėje — „Windows““ puslapyje 257
- ➔ „Papildomo popieriaus kasetės įrenginio nustatymas spausdintuvo tvarkyklėje — „Mac OS““ puslapyje 258

Rodoma klaida Nėra popieriaus

Jei pateikiamas klaidos pranešimas, informuojantis, kad nėra popieriaus, nors popieriaus į gal. popier. tiekтуvas įdėta, įdėkite popierių iš naujo ties gal. popier. tiekтуvas centru.

Originalas netiekiamas į ADF

- Naudokite tokius originalus, kuriuos galima dėti į ADF.
- Įdėkite originalus tinkama kryptimi ir ADF kraštinius kreiptuvus pristumkite prie originalų kraštų.
- Išvalykite ADF vidų.

Problemų sprendimas

- ❑ Nedėkite originalų virš linijos, ADF pažymėtos trikampio simboliu.

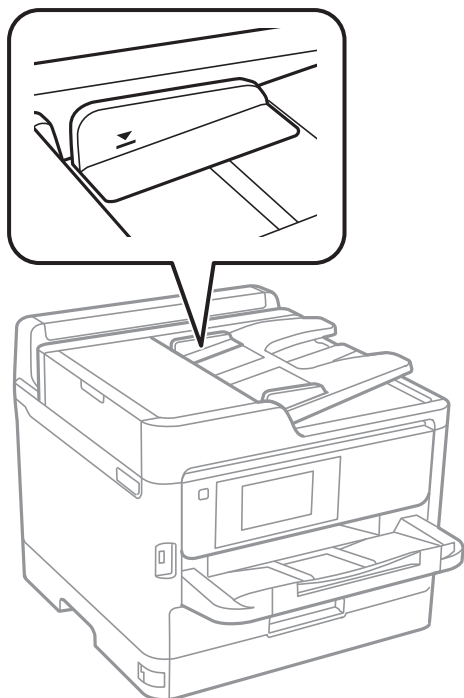

- ❑ Įsitinkite, kad ekrano apačioje yra ADF piktograma. Jei jos nėra, vėl dėkite originalus.

Susijusi informacija



- ➔ „Turimi ADF originalai” puslapyje 37
- ➔ „Originalų padėjimas ant ADF” puslapyje 38
- ➔ „ADF valymas” puslapyje 182

Su maitinimu ir valdymo skydeliu susijusios problemos

Nepavyksta įjungti maitinimo

- ❑ Įsitinkite, kad maitinimo laidas tinkamai prijungtas.
- ❑ Šiek tiek ilgiau palaikykite nuspaustą mygtuką .

Nepavyksta išjungti maitinimo

Šiek tiek ilgiau palaikykite nuspaustą mygtuką . Jei vis tiek nepavyksta išjungti spausdintuvo, atjunkite maitinimo laidą. Kad neuždziūtų spausdinimo galvutė, vėl įjunkite spausdintuvą ir išjunkite jį paspausdami mygtuką .

Maitinimas išjungiamas automatiškai

- Pasirinkite **Nuostatos > Bendrosios nuostatos > Pagrind. nuostatos > Išjungimo nuostatos**, tada išjunkite nuostatas **Išjungti, jei neaktyvus** ir **Išjungti, jei atjungtas**.
- Pasirinkite **Nuostatos > Bendrosios nuostatos > Pagrind. nuostatos**, tada išjunkite nuostatą **Išjungimo laikmatis**.

Pastaba:

*Jūsų gaminys gali turėti funkciją **Išjungimo nuostatos** arba **Išjungimo laikmatis**, atsižvelgiant į įsigijimo vietą.*

Užgęsta skystųjų kristalų ekranas

Spausdintuvas veikia miego režimu. Palieskite bet kurią skystųjų kristalų ekrano vietą, kad grįžtumėte į pradinę būklę.

Jutiklinis ekranas nereaguoja

- Jei ant optinio jutiklinio ekrano prilipinote apsauginę etiketę, jis gali nereaguoti.
- Išjunkite spausdintuvą ir nuvalykite ekraną minkštu, sausu audeklu. Jei ekranas išteptas, jis gali nereaguoti.

Negalima valdyti valdymo skydelyje

Kai įjungta vartotojo veiksmų apribojimo funkcija, norint spausdinti, reikia įvesti vartotojo ID ir slaptažodį. Jei slaptažodžio nežinote, kreipkitės į spausdintuvo administratorių.

Spausdinimas iš kompiuterio negalimas

Ryšio patikra (USB)

- Tvirtai prijunkite USB laidą prie spausdintuvo ir kompiuterio.
- Jei naudojate USB šakotuvą, spausdintuvą junkite tiesiai prie kompiuterio.
- Jei USB laidas neatpažįstamas, pakeiskite prievadą arba pakeiskite USB laidą.

Problemų sprendimas

- ❑ Jei spausdintuvas negali spausdinti, naudojant USB ryšį, išbandykite šiuos veiksmus.

Atjunkite USB laidą nuo kompiuterio. Dešiniuoju pelės klavišu spustelėkite kompiuteryje rodomą spausdintuvo ikoną ir pasirinkite **Pašalinti įrenginį**. Tada prijunkite USB laidą prie kompiuterio ir atlikite bandomąjį spausdinimą.

Iš naujo nustatykite USB ryšį, atlikdami šiame vadove nurodytus ryšio su kompiuteriu būdo pakeitimo žingsnius. Išsamos informacijos ieškokite toliau pateiktoje susijusios informacijos nuorodoje.

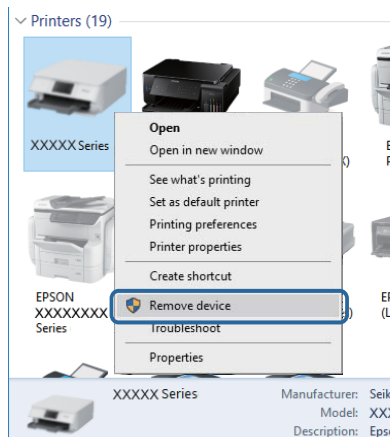

Ryšio patikra (tinklo)

- ❑ Pasirinkite **Nuostatos > Bendrosios nuostatos > Tinklo nuostatos > Ryšio patikrinimas**, tada išspausdinkite tinklo ryšio ataskaitą. Jei ataskaita parodo, kad tinklo ryšys nutrūko, patikrinkite tinklo ryšio ataskaitą ir kreipkitės į spausdintuvo administratorių.
- ❑ Jeigu problema vis dar tęsiasi, susisiekite su spausdintuvo administratoriumi.

Programinės įrangos ir duomenų tikrinimas

- ❑ Įsitikinkite, kad įdiegta originali „Epson“ spausdintuvo tvarkyklė. Jei originali „Epson“ spausdintuvo tvarkyklė nėra įdiegta, galimo funkcijos yra ribotos. Rekomenduojame naudoti originalią „Epson“ spausdintuvo tvarkyklę. Išsamos informacijos ieškokite toliau pateiktoje susijusios informacijos nuorodoje.
- ❑ Jei spausdinate didelį duomenų vaizdą, kompiuteryje gali baigtis atmintis. Spausdinkite mažesnės skiriamosios gebos arba formato vaizdą.

Susijusi informacija

➔ [„Originalios „Epson“ spausdintuvo tvarkyklės patikrinimas“ puslapyje 211](#)

Originalios „Epson“ spausdintuvo tvarkyklės patikrinimas

Galite patikrinti, ar originali „Epson“ spausdintuvo tvarkyklė įdiegta kompiuteryje, vienu iš šių būdų.

Windows

Pasirinkite **Valdymo skydas > Peržiūrėti įrenginius ir spausdintuvus (Spausdintuvai, Spausdintuvai ir fakso aparatai)**, tada atlikite toliau nurodytus veiksmus, norėdami atidaryti spausdinimo serverio ypatybių langą.

Problemų sprendimas

- ❑ Windows 10/Windows 8.1/Windows 8/Windows 7/Windows Server 2016/Windows Server 2012 R2/Windows Server 2012/Windows Server 2008 R2

Spustelėkite spausdintuvo piktogramą, tada lango viršuje spustelėkite **Spausdinimo serverio ypatybės**.

- ❑ Windows Vista/Windows Server 2008

Dešiniuoju pelės mygtuku paspauskite aplanką **Spausdintuvai**, tada spustelėkite **Paleisti administratoriaus teisėmis > Serverio ypatybės**.

- ❑ Windows XP/Windows Server 2003 R2/Windows Server 2003

Meniu **Failas** pasirinkite **Serverio ypatybės**.

Spustelėkite skirtuką **Tvarkyklė**. Jei spausdintuvo pavadinimas rodomas sąrašė, originali „Epson“ spausdintuvo tvarkyklė įdiegta kompiuteryje.

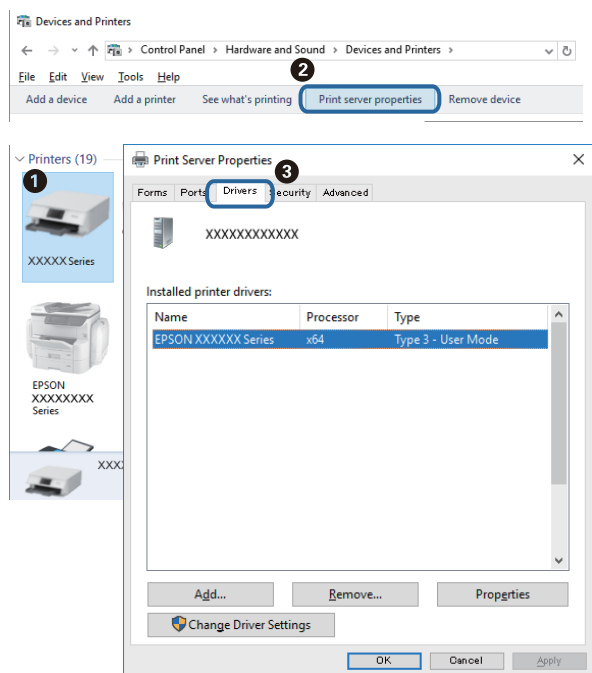

Mac OS

Pasirinkite **Sistemos nuostatos**, atidarę meniu , spauskite **Spausdintuvai ir skaitytuvai** (arba **Spausdinti ir nuskaityti, Spausdinti ir siūsti faksogramą**), tada pasirinkite spausdintuvą. Spustelėkite **Parinktys ir tiekimas** ir

Problemų sprendimas

jei skirtukai **Parinktys** ir **Paslaugų programa** rodomi lange, originali „Epson“ spausdintuvo tvarkyklė įdiegta kompiuteryje.

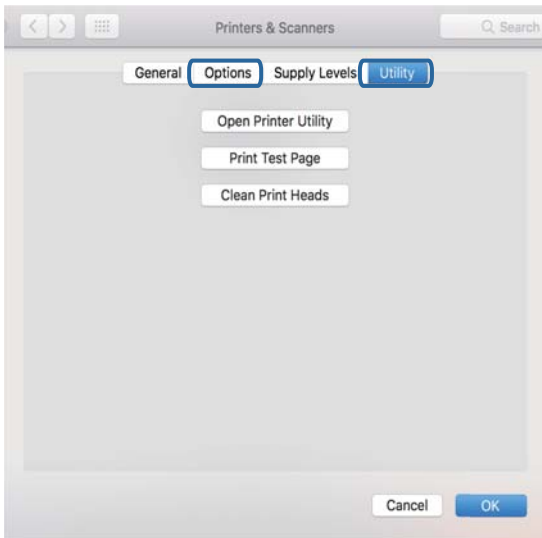

Susijusi informacija

➔ „Naujausių programų diegimas“ puslapyje 192

Spausdintuvo būsenos tikrinimas kompiuteryje (Windows)

Spustelėkite **Spausdinimo eilė**, esantį spausdintuvo tvarkyklės **Tech. priežiūra** kortelėje, tada patikrinkite toliau nurodytą informaciją.

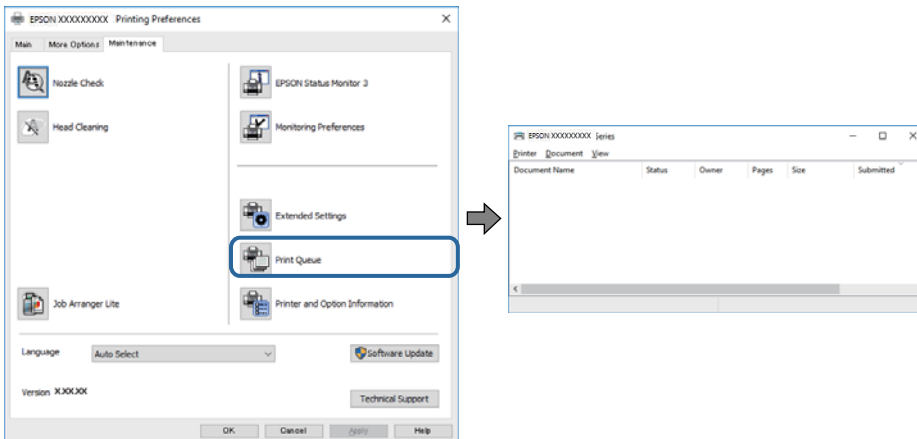

Patikrinkite, ar nėra pristabdytų spausdinimo užduočių.

Jei lieka nereikalingų duomenų, meniu **Spausdintuvas** pasirinkite **Atšaukti visus dokumentus**.

Problemų sprendimas

- ❑ Įsitikinkite, kad spausdintuvas neveikia atjungties arba laukimo režimu.

Jei spausdintuvas veikia atjungties arba laukimo režimu, pereikite į meniu **Spausdintuvas** ir atšaukite atjungties arba laukimo režimo nuostatas.

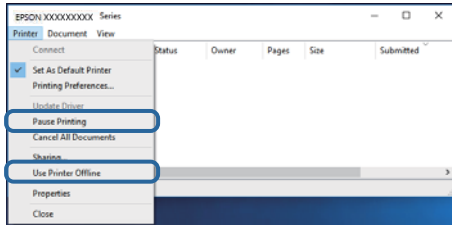

- ❑ Atidarykite meniu **Spausdintuvas** ir įsitikinkite, kad spausdintuvas pasirinktas kaip numatytasis (meniu elementas turi būti pažymėtas varnele).

Jei spausdintuvas nėra pasirinktas kaip numatytasis, nustatykite jį kaip numatytąjį spausdintuvą. Jei atsidarius **Valdymo skydas > Peržiūrėti įrenginius ir spausdintuvus (Spausdintuvai, Spausdintuvai ir faksai)** yra kelios piktogramos, norėdami pasirinkti piktogramą žr. žemiau.

Pavyzdys)

USB jungtis: EPSON XXXX Series

Tinklo ryšys: EPSON XXXX Series (tinklas)

Jei kelis kartus įdiegsite spausdintuvo tvarkyklę, gali atsirasti šios tvarkyklės kopijų. Jei sukurtų kopijų pavadinimas yra „EPSON XXXX Series (copy 1)“, dešiniu pelės klavišu spustelėkite tvarkyklę piktogramą, tada spustelėkite **Pašalinti įrenginį**.

- ❑ Patikrinkite, ar kortelėje **Ypatybės > Prievadas**, atidaromoje pasirinkus meniu **Spausdintuvas**, yra pasirinktas tinkamas spausdintuvo prievadas.

USB jungčiai pasirinkite „USBXXX“ arba tinklo jungčiai „EpsonNet Print Port“.

Spausdintuvo būsenos tikrinimas kompiuteryje (Mac OS)

- ❑ Spausdintuvas gali nespausdinti, jei įjungta vartotojo veiksmų apribojimo funkcija. Kreipkitės į spausdintuvo administratorių.
- ❑ Įsitikinkite, kad spausdintuvo būsena nėra **Pristabdyta**.

Pasirinkite **Sistemos nuostatos**, atidarę meniu  > **Spausdintuvai ir skaitytuvai** (arba **Spausdinti ir nuskaityti, Spausdinti ir siūsti faksogramą**), tada dukart spustelėkite spausdintuvą. Jei spausdintuvas pristabdytas, spustelėkite **Tęsti** (arba **Tęsti spausdinimą**).

Nepavyksta spausdinti iš „iPhone“ ar „iPad“

- ❑ Prijunkite iPhone ar iPad prie to tinklo (SSID), prie kurio prijungtas spausdintuvas.
- ❑ Toliau nurodytuose meniu įjunkite **Automat. popieraus sąrankos rodymas**.
Nuostatos > Bendrosios nuostatos > Spausdintuvo parametrai > Popieriaus šaltinių nuostatos > Automat. popieraus sąrankos rodymas
- ❑ Įjunkite parametrą AirPrint Web Config.

Susijusi informacija

➔ „Spausdintuvo operacijų konfigūravimo programa (Web Config)” puslapyje 186

Su spaudiniais susijusios problemos

Spausdinimo kokybės nustatymas

Jeigu matote netinkamą vertikalių linijų lygiavimą, neryškius atvaizdus arba horizontalias juostas, pakoreguokite spausdinimo kokybę.

1. Įdėkite paprasto A4 formato popieriaus į popieriaus kasetę 1.
2. Pradžios ekrane pasirinkite **Nuostatos**.
3. Pasirinkite **Priežiūra > Spausdinimo kokybės reguliavimas**.
4. Norėdami pagerinti spausdinimo kokybę, vadovaukitės ekrane pateikiamais nurodymais ir patikrinkite spausdintuvą.

Jei rodomas pranešimas, rekomenduojantis išvalyti spausdinimo galvutę, atlikite spausdinimo galvutės valymą.

5. Norėdami atspausdinti galvutės lygiavimo šablonus, vadovaukitės ekrane pateikiamais nurodymais, tada sulygiuokite spausdinimo galvutę.

Jeigu spaudiniai atrodo neryškūs, naudokite šį šabloną, kad atliktumėte lygiavimą.

Nustatykite tolygiausią kiekvienos grupės šabloną ir pasirinkite jo numerį.

#1



Jeigu vertikalios reguliuojamos eilutės yra netinkamai lygiuojamos, naudokite šį šabloną, kad atliktumėte lygiavimą.

Nustatykite mažiausiai nesulygiuotos vertikalios linijos šabloną ir pasirinkite jo numerį.

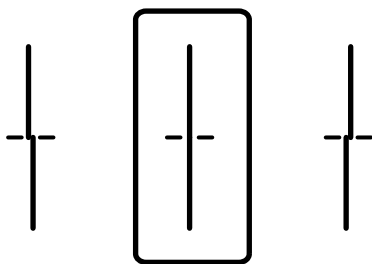

Problemų sprendimas

- Jeigu vienodais intervalais matote horizontalias juostas, šis šablonas padės atlikti lygiavimą.

Nustatykite, kuriame šablone tarp segmentų yra mažiausias tarpas ir kuriame jie mažiausiai persidengia, ir pasirinkite jo numerį.

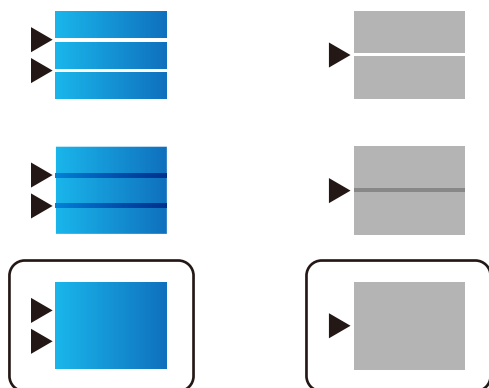

Susijusi informacija

➔ [„Popieriaus įdėjimas į Popieriaus kasetę” puslapyje 31](#)

Spaudinys yra nusitrynęs, trūksta spalvų

Jeigu spausdintuvas buvo ilgai nenaudotas, gali būti užsikimšę spausdinimo galvutės purkštukai, todėl rašalas gali būti netiekiamas. Atlikite purkštukų patikrą, ir, jei kuris nors spausdinimo galvutės purkštukas yra užsikimšęs, išvalykite spausdinimo galvutę.

Susijusi informacija

➔ [„Spausdinimo galvutės tikrinimas ir valymas” puslapyje 179](#)

Atsiranda juostų ar nepageidaujamų spalvų

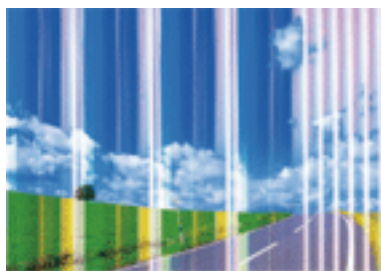

Greičiausiai užsikimšę spausdinimo galvutės purkštukai. Atlikite purkštukų patikrą, kad patikrintumėte, ar neužsikimšę spausdinimo galvutės purkštukai. Jei kuris nors spausdinimo galvutės purkštukas yra užsikimšęs, išvalykite spausdinimo galvutę.

Susijusi informacija

➔ [„Spausdinimo galvutės tikrinimas ir valymas” puslapyje 179](#)

Maždaug kas 3.3 cm matomos spalvotos juostos

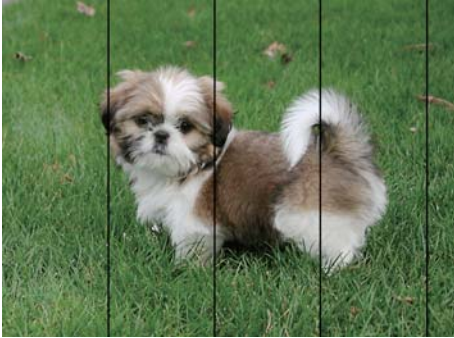

- Atsižvelgdami į popieriaus, įdėto į spausdintuvą tipą, pasirinkite tinkamą popieriaus tipo nustatymą.
- Sulygiuokite spausdintuvo galvutę, naudodami funkciją **Spausdinimo kokybės reguliavimas**.
- Spausdindami ant paprasto popieriaus naudokite aukštesnės kokybės nustatymą.

Susijusi informacija

- ➔ „Popieriaus rūšių sąrašas” puslapyje 37
- ➔ „Spausdinimo kokybės nustatymas” puslapyje 215

Neaiškus spaudinys, vertikalios juostos, netinkamas lygiavimas



enthalten alle
Aufdruck. W
↓ 5008 "Regel

Sulygiuokite spausdintuvo galvutę, naudodami funkciją **Spausdinimo kokybės reguliavimas**.

Susijusi informacija

- ➔ „Spausdinimo kokybės nustatymas” puslapyje 215

Spausdinimo kokybė nepagerėja net ir sulygiavus spausdinimo galvutę

Dvikrypčio (arba ypač spartaus) spausdinimo metu, spausdinimo galvutė spausdina judėdama abiem kryptimis, todėl gali būti netinkamai sulygiuotos vertikalios linijos. Jeigu spausdinimo kokybė nepagerėja, išjunkite dvikrypčio (arba ypač spartaus) spausdinimo nuostatą. Išjungus šią nuostatą gali sumažėti spausdinimo greitis.

- Valdymo skydelis
 - Išjunkite **Dvikryptis**, esančią **Nuostatos > Bendrosios nuostatos > Spausdintuvo parametrai**.
- Windows
 - Spausdintuvo tvarkyklės skirtuke **Dideliu greičiu** pažymėkite **Daugiau pasirinkčių**.

Problemų sprendimas

Mac OS

Pasirinkite **Sistemos nuostatos**, atidarę meniu , spauskite **Spausdintuvai ir skaitytuvai** (arba **Spausdinti ir nuskaityti, Spausdinti ir siūsti faksogramą**), tada pasirinkite spausdintuvą. Spustelėkite **Parinktys ir tiekimas > Parinktys** (arba **Tvarkyklė**). Pasirinkite **Off** kaip **High Speed Printing** nuostatą.

Susijusi informacija

➔ „Atminties prietaisas meniu parinktys” puslapyje 98

Prasta spausdinimo kokybė

Jei spausdinimo kokybė prasta dėl neryškių spaudinių, juostų, trūkstančių, išblukusių spalvų, netinkamo lygiavimo, patikrinkite šiuos dalykus.

Spausdintuvo patikrinimas

Naudokite funkciją **Spausdinimo kokybės reguliavimas**.

- Atlikite purkštukų patikrą ir, jei kuris nors spausdinimo galvutės purkštukas užsikimšęs, išvalykite spausdinimo galvutę.
- Išlygiuokite spausdinimo galvutę.

Popieriaus patikrinimas

- Naudokite šio spausdintuvo palaikomą popierių.
- Nespausdinkite ant drėgno, sugadinto ar per daug seno popieriaus.
- Jei popierius susiraitęs arba vokas išsipūtęs, išlyginkite.
- Iš karto po spausdinimo nesukraukite popieriaus į krūvą.
- Prieš pildydami arba peržiūrėdami spaudinius, juos visiškai išdžiovinkite. Džiovindami spaudinius, saugokite juos nuo tiesioginių saulės spindulių, nenaudokite džiovintuvo ir nelieskite išspausdintos popieriaus pusės.
- Spausdinant vaizdus arba nuotraukas, vietoj paprastojo popieriaus „Epson“ rekomenduojama naudoti originalų „Epson“ popierių. Spausdinkite ant originalaus „Epson“ popieriaus spausdinamosios pusės.

Spausdinimo nustatymų patikrinimas

- Atsižvelgdami į popieriaus, įdėto į spausdintuvą tipą, pasirinkite tinkamą popieriaus tipo nustatymą.
- Spausdindami naudokite aukštesnės kokybės nustatymą.
- Jei pasirinktas kokybės nustatymas **Standartinis - ryškus** „Windows“ spausdintuvo tvarkyklėje, jį pakeiskite pasirinkdami **Standartin..** Jei pasirinktas kokybės nustatymas **Normal-Vivid** „Mac OS“ spausdintuvo tvarkyklėje, jį pakeiskite pasirinkdami **Normal**.

rašalo tiekimo talpykla patikrinimas

- Pamėginkite naudoti autentiškas „Epson“ rašalo tiekimo talpyklas. Šis gaminys yra sukurtas pritaikyti spalvas, kai naudojamos autentiškos „Epson“ rašalo tiekimo talpyklos. Naudojant neautentiškas rašalo tiekimo talpyklas, spausdinimo kokybė gali suprastėti.
- „Epson“ rekomenduoja sunaudoti rašalo tiekimo talpykla iki ant pakuotės įspausotos datos.

Problemų sprendimas

Susijusi informacija

- ➔ „Spausdinimo kokybės nustatymas” puslapyje 215
- ➔ „Galimas popierius ir talpa” puslapyje 26
- ➔ „Popieriaus rūšių sąrašas” puslapyje 37
- ➔ „Atsargumo priemonės dėl popieriaus naudojimo” puslapyje 30

Ant popieriaus yra dėmių arba jis nusitrynęs

- Atsiradus horizontalioms juostoms arba popieriaus viršuje ar apačioje atsiradus dėmių, įdėkite popierių tinkama kryptimi ir paslinkite krašto kreiptuvus link popieriaus kraštų.

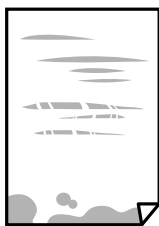

- Atsiradus vertikalioms juostoms arba dėmėms, nuvalykite popieriaus kelią.



- Padėkite popierių ant plokščio paviršiaus, kad patikrintumėte, ar jis susiraitęs. Jei popierius susiraitęs, ištiesinkite jį.
- Spausdinant ant storo popieriaus, spausdinimo galvutė yra arti spausdinimo paviršiaus ir popierius gali būti nutrintas. Šiuo atveju įgalinkite nutrynimo sumažinimo parametą. Įjungus šią funkciją spausdiniai gali būti prastesnės kokybės arba lėčiau spausdinami.
 - Valdymo skydelis
Pradžios ekrane pasirinkite **Nuostatos > Bendrosios nuostatos > Spausdintuvo parametrai** ir įjunkite **Storas popierius**.
 - Windows
Spausdintuvo tvarkyklės skirtuke **Išplėstinės nuostatos** spustelėkite **Tech. priežiūra** ir pasirinkite **Storas popierius ir vokai**.
 - Mac OS
Pasirinkite **Sistemos nuostatos**, atidarę meniu , spauskite **Spausdintuvai ir skaitytuvai** (arba **Spausdinti ir nuskaityti, Spausdinti ir siųsti faksogramą**), tada pasirinkite spausdintuvą. Spustelėkite **Parinktys ir tiekimas > Parinktys** (arba **Tvarkyklė**). Pasirinkite **On** kaip nuostatą **Storas popierius ir vokai**.
- Kai vykdate dvipusį spausdinimą, prieš įdėdami popierių iš naujo įsitikinkite, kad rašalas visiškai išdžiūvęs.

Problemų sprendimas

Susijusi informacija

- ➔ „Popieriaus įdėjimas į Popieriaus kasetę” puslapyje 31
- ➔ „Popieriaus įdėjimas į Gal. popier. tiektuvas” puslapyje 33
- ➔ „Popieriaus kelio valymas, kad neliktų rašalo dėmių” puslapyje 182

Automatinio dvipusio spausdinimo metu ant popieriaus atsiranda dėmių

Naudodami automatinio dvipusio spausdinimo funkciją ir spausdindami didelio tankio duomenis, pvz., vaizdus arba grafiką, sumažinkite spausdinio tankio nustatymą ir pasirinkite ilgesnę džiūvimo trukmę.

Susijusi informacija

- ➔ „Spausdintuvo parametrai” puslapyje 51

Išspausdintos nuotraukos yra lipnios

Gali būti, kad spausdinate ant netinkamos nuotraukų popieriaus pusės. Patikrinkite, ar spausdinate ant tam skirtos pusės.

Spausdinant ant blogosios fotografinio popieriaus pusės reikia išvalyti popieriaus kelią.

Susijusi informacija

- ➔ „Popieriaus kelio valymas, kad neliktų rašalo dėmių” puslapyje 182

Vaizdai arba nuotraukos spausdinami neįprastomis spalvomis

Spausdinant iš valdymo skydelio arba iš Windows spausdintuvo tvarkyklės, pagal numatytuosius popieriaus tipo parametrus bus taikomas „Epson“ automatinio nuotraukų koregavimo nustatymas. Pabandykite pakeisti parametą.

Valdymo skydelis

Pakeiskite parametą **Taisyti nuotrauką** iš **Automatinis** į bet kokį kitą pasirinkimą. Jei pakeitus nuostatą niekas nepasikeičia, pasirinkite **Tobulinimas išjungtas** kaip **Taisyti nuotrauką** parametą.

Windows spausdintuvo tvarkyklė

Skirtuke **Daugiau pasirinkčių** pasirinkite **Vartotojo nustatymas Spalvų korekcija** ir paspauskite **Patobulintas**. Pakeiskite parametą **Vaizdo koregavimas** iš **Autom. koregavimas** į bet kokį kitą pasirinkimą. Jei parametro pakeitimas nepadeda, išbandykite bet kokį kitą spalvos koregavimo metodą, išskyrus **PhotoEnhance Spalvų tvarkymas**.

Susijusi informacija

- ➔ „Atminties prietaisas meniu parinktys” puslapyje 98
- ➔ „Spausdinimo spalvų nustatymas” puslapyje 78

Problemų sprendimas

Netinkama spaudinio padėtis, dydis arba paraštės

- Įdėkite popieriaus tinkama kryptimi ir priekinio krašto kreiptuvus pristumkite prie popieriaus kraštų.
- Dėdami originalus ant skaitytuvo stiklas, originalo kampą sulygiuokite su simboliu pažymėtu skaitytuvo stiklas rėmo kampu. Jei kopijos kraštai apkarpyti, paslinkite originalą šiek tiek toliau nuo kampo.
- Sudėjus originalus ant skaitytuvo stiklas, nuvalykite skaitytuvo stiklas ir dokumento viršelį. Jei ant stiklo yra dulkių arba dėmių, kopijavimo sritis gali būti išplėsta, kad apimtų dulkes ir dėmes: tada gali būti klaidingai nustatyta kopijavimo padėtis arba sumažintas vaizdas.
- Kopijavimo parametruose pasirinkite atitinkamą **Originalus dydis**.
- Pasirinkite tinkamą popieriaus formato nuostatą.
- Programoje pakoreguokite paraščių nustatymus taip, kad jos patektų į spausdinamą sritį.

Susijusi informacija

- ➔ „Popieriaus įdėjimas į Popieriaus kasetė” puslapyje 31
- ➔ „Popieriaus įdėjimas į Gal. popier. tiek tuvas” puslapyje 33
- ➔ „Originalų dėjimas ant Skaitytuvo stiklas” puslapyje 40
- ➔ „Skaitytuvo stiklas valymas” puslapyje 185
- ➔ „Spausdinimo sritis” puslapyje 242

Išspausdinti simboliai yra neteisingi arba iškraipyti

- Tvirtai prijunkite USB laidą prie spausdintuvo ir kompiuterio.
- Jei yra pristabdytų spausdinimo užduočių, atspausdinti simboliai gali būti sugadinti.
- Kol spausdinama, rankiniu būdu nenustatykite kompiuterio režimo **Hibernacija** arba **Žiemos**. Kitą kartą paleidus kompiuterį ant puslapių išspausdintas tekstas gali būti iškraipytas.
- Jei naudojate anksčiau naudotą spausdintuvo tvarkyklę, atspausdinti simboliai gali būti iškraipyti. Įsitikinkite, kad naudojama spausdintuvo tvarkyklė skirta šiam spausdintuvui. Patikrinkite spausdintuvo pavadinimą spausdintuvo tvarkyklės lango viršuje.

Išspausdinamas atvirkštinis vaizdas

Naudodami spausdintuvo tvarkyklę arba programą atšaukite visus veidrodinio vaizdo nustatymus.

- Windows
Išvalykite **Veidrodinis atvaizdas** spausdintuvo tvarkyklės skirtuke **Daugiau pasirinkčių**.
- Mac OS
Spausdinimo dialogo lango meniu **Mirror Image** panaikinkite **Spausdinimo nustatymai**.

Spaudiniuose matomi mozaiką primenantys raštai

Spausdindami vaizdus arba nuotraukas, naudokite aukštos skiriamosios gebos duomenis. Nors ekrane atrodo pakankamai gerai, įprastai vaizdai žiniatinklio svetainėse yra žemos skiriamosios gebos, todėl gali suprastėti spausdinimo kokybė.

Problemų sprendimas

Netyčinis spausdinimas ant abiejų pusių

Spausdintuvo tvarkyklėje išvalykite visus dvipusio spausdinimo su rėmeliais nuostatas.

Windows

Pasirinkite **Išjungtas** iš **2-pusis spausdinimas** spausdintuvo tvarkyklės skirtuke **Pagrindinis**.

Mac OS

Pasirinkite **Off** iš **Two-sided Printing** spausdinimo dialogo meniu **Two-sided Printing Settings**.

Nukopijuotame vaizde matosi netolygios spalvos, dėmės, taškai ar tiesios linijos

Išvalykite popieriaus kelią.

Išvalykite skaitytuvo stiklas.

Išvalykite ADF.

Dėdami originalus ant skaitytuvo stiklas, pernelyg stipriai nespauskite originalų arba dokumentų dangčio.

Kai ant popieriaus atsiranda dėmių, sumažinkite tankio nuostatą.

Susijusi informacija

➔ [„Popieriaus kelio valymas, kad neliktų rašalo dėmių“ puslapyje 182](#)

➔ [„Skaitytuvo stiklas valymas“ puslapyje 185](#)

➔ [„ADF valymas“ puslapyje 182](#)

➔ [„Pagrindinės kopijavimo meniu parinktys“ puslapyje 107](#)

Nukopijuotame vaizde pastebimas muaro efektas (matyti susikertantys brūkšneliai)

Pakeiskite mažinimo arba didinimo nustatymą arba šiek tiek pakreipkite originalą.

Susijusi informacija

➔ [„Pagrindinės kopijavimo meniu parinktys“ puslapyje 107](#)

Ant kopijos matyti ir kitoje originalo pusėje esantis vaizdas

Jei originalas plonas, padėkite jį ant skaitytuvo stiklas ir uždėkite ant jo juodą popieriaus lapą.

Naudodami valdymo skydelį sumažinkite kopijavimo tankio nustatymą.

Susijusi informacija

➔ [„Pagrindinės kopijavimo meniu parinktys“ puslapyje 107](#)

Nepavyko pašalinti spausdinimo problemos

Jei pritaikius visus sprendimus problemos išspręsti nepavyko, pabandykite pašalinti spausdintuvo tvarkyklę ir iš naujo ją įdiegti.

Susijusi informacija

- ➔ „Programų šalinimas“ puslapyje 196
- ➔ „Naujausių programų diegimas“ puslapyje 192

Kitos spausdinimo problemos

Spausdinama per lėtai

- Uždarykite visas nereikalingas programas.
- Sumažinkite kokybės nuostatą. Dėl aukštos kokybės spausdinama lėčiau.
- Įjunkite dvikrypčio (arba ypač spartaus) spausdinimo nuostatą. Kai ši nuostata įjungta, spausdinimo galvutė spausdina judėdama abiem kryptimis ir padidėja spausdinimo greitis.
 - Valdymo skydelis

Pradžios ekrane pasirinkite **Nuostatos > Bendrosios nuostatos > Spausdintuvo parametrai > Dvikryptis**, tada jį įjunkite.
 - Windows

Spausdintuvo tvarkyklės skirtuke **Dideliu greičiu** pasirinkite **Daugiau pasirinkčių**.
 - Mac OS

Pasirinkite **Sistemos nuostatos**, atidarę meniu , spauskite **Spausdintuvai ir skaitytuvai** (arba **Spausdinti ir nuskaityti, Spausdinti ir siūsti faksogramą**), tada pasirinkite spausdintuvą. Spustelėkite **Parinktys ir tiekimas > Parinktys** (arba **Tvarkyklė**). Pasirinkite **On** kaip **High Speed Printing** nuostatą.
- Išjunkite tylųjį režimą. Veikiant šiai funkcijai spausdinama lėčiau.
 - Valdymo skydelis

Pradžios ekrane pasirinkite  **ON**, tada išjunkite **Tylusis režimas**.
 - Windows

Spausdintuvo tvarkyklės skirtuke **Išjungtas** pasirinkite **Tylusis režimas** nuostatą **Pagrindinis**.
 - Mac OS

Pasirinkite **Sistemos nuostatos**, atidarę meniu , spauskite **Spausdintuvai ir skaitytuvai** (arba **Spausdinti ir nuskaityti, Spausdinti ir siūsti faksogramą**), tada pasirinkite spausdintuvą. Spustelėkite **Parinktys ir tiekimas > Parinktys** (arba **Tvarkyklė**). Pasirinkite **Off** kaip **Tylusis režimas** nuostatą.
- Dvipusio spausdinimo atveju viena pusė atspausdinama ir išdžiovinama, tada spausdinama kita pusė. Kadangi džiovinimo laikas skiriasi priklausomai nuo aplinkos, pvz., nuo temperatūros arba drėgmės, arba spausdinimo duomenų, spausdinimo greitis gali būti lėtesnis.

Spausdinant nepertraukiama spausdinimas pastebimai sulėtėja

Pradedama spausdinti lėčiau, kad neperkaistų ir nesugestų spausdintuvo mechanizmas. Tačiau toliau spausdinti galima. Kad vėl būtų spausdinama įprastu tempu, palikite spausdintuvą bent 30 min. nenaudojamą. Jei išjungsite maitinimą, prie įprasto spausdinimo tempo grįžti nepavyks.

Atšaukti spausdinimą iš kompiuterio, kuriame veikia „Mac OS X v10.6.8“, negalima

Jei norite kompiuteryje išjungti spausdinimą, atlikite tolesnius veiksmus.

Įjunkite Web Config ir pasirinkite **Port9100**, kaip **Pagrindinis protokolas** nuostatą „AirPrint“ sąrankoje.

Pasirinkite **Sistemos nuostatos**, kurią rasite  meniu > **Spausdintuvai ir skaitytuvai** (arba **Spausdinti ir nuskaityti, Spausdinti ir siųsti faksogramą**), pašalinkite spausdintuvą, tada vėl jį pridėkite.

Problemos, naudojant „PostScript“ spausdintuvo tvarkyklę

Pastaba:

Kokie spausdintuvo tvarkyklės meniu elementai ir tekstas rodomi, daugiausia lemia kompiuterio aplinka.

Naudojant „PostScript“ spausdintuvo tvarkyklę spausdintuvas nespausdina

- Naudodami valdymo skydelį nustatykite **Spausdinimo kalba** nustatymą **Automatinis** arba **PS3**.
- Jei naudojate Windows ir nusiuntėte daug užduočių, spausdintuvas gali nespausdinti. Spausdintuvo ypatybių skirtuke **Išsamiau** pasirinkite **Siųsti spausdinti tiesiogiai į spausdintuvą**.

Susijusi informacija

➔ [„Spausdintuvo parametrai“ puslapyje 51](#)

Naudojant „PostScript“ spausdintuvo tvarkyklę spausdintuvas spausdina netinkamai

- Jei failas yra sukurtas naudojant programą, leidžiančią keisti duomenų formatą, pavyzdžiui, „Adobe Photoshop“, įsitinkinkite, kad programoje pasirinkti nustatymai atitinka spausdintuvo tvarkyklėje pasirinktus nustatymus.
- Gali būti netinkamai spausdinami dvejetainio formato EPS failai. Programa kurdami EPS failus nustatykite ASCII formatą.
- Jei naudojate „Windows“, per USB sąsają prie kompiuterio prijungtu spausdintuvu dvejetainių duomenų išspausdinti nepavyks. Spausdintuvo ypatybių skirtuke **Įrenginio parametrai** pasirinkite **Išvesties protokolas** nustatymą **ASCII** arba **TBCP**.
- Jei naudojate „Windows“, spausdintuvo ypatybių skirtuke **Įrenginio parametrai** pasirinkite atitinkamus pakaitinius šriftus.

Naudojant „PostScript“ spausdintuvo tvarkyklę spaudiniai yra prastos kokybės

Spausdintuvo tvarkyklės skirtuke **Paper/Quality** spalvos nustatymų pasirinktie negalėsite. Spustelėkite **Išsamiau** ir pasirinkite **Color Mode** nustatymą.

Naudojant „PostScript“ spausdintuvo tvarkyklę spausdinama per lėtai

Naudodami valdymo skydelį nustatykite **Print Quality** nustatymą **Fast**.

Nepavyksta pradėti nuskaitymo

- Jei nuskaitytote naudodami ADF, patikrinkite, ar dokumentų ir ADF dangčiai yra uždaryti.
- Tvirtai prijunkite USB laidą prie spausdintuvo ir kompiuterio. Jei naudojate USB šakotuvą, spausdintuvąjunkite tiesiai prie kompiuterio.
- Jei per tinklą nuskaitytote naudodami didelę skiriamąją gebą, gali įvykti ryšio klaida. Sumažinkite skiriamąją gebą.
- Įsitikinkite, kad Epson Scan 2 pasirinktas teisingas spausdintuvas (skaitytuvas).

Patikrinkite, ar spausdintuvas atpažįstamas naudojant Windows

Jei naudojate Windows, įsitikinkite, kad **Skaitytuvas ir fotoaparatas** rodomas spausdintuvo (skaitytuvo) pavadinimas. Spausdintuvo (skaitytuvo) pavadinimas atrodo taip: „EPSON XXXXX (spausdintuvo pavadinimas)“. Jei spausdintuvo (skaitytuvo) pavadinimo nėra, pašalinkite ir iš naujo įdiekite Epson Scan 2. Kaip pasiekti **Skaitytuvas ir fotoaparatas**, žr. toliau.

- Windows 10
Dešiniuoju pelės mygtuku spustelėkite pradžios mygtuką arba paspauskite ir palaikykite jį, pasirinkite **Valdymo skydas**, pagrindinio ieškos mygtuko lauke įveskite „Skaitytuvai ir fotoaparatai“, spustelėkite **Rodyti skaitytuvus ir fotoaparatus** ir patikrinkite, ar rodomas spausdintuvo pavadinimas.
- Windows 8.1/Windows 8/Windows Server 2012 R2/Windows Server 2012
Pasirinkite **Darbalaukis > Parametrai > Valdymo skydas**, pagrindinio ieškos mygtuko lauke įveskite „Skaitytuvai ir fotoaparatai“, spustelėkite **Rodyti skaitytuvus ir fotoaparatus** ir patikrinkite, ar rodomas spausdintuvo pavadinimas.
- Windows 7/Windows Server 2008 R2
Spustelėkite pradžios mygtuką, pasirinkite **Valdymo skydas**, pagrindinio ieškos mygtuko lauke įveskite „Skaitytuvai ir fotoaparatai“, spustelėkite **Rodyti skaitytuvus ir fotoaparatus** ir patikrinkite, ar rodomas spausdintuvo pavadinimas.
- Windows Vista/Windows Server 2008
Spustelėkite pradžios mygtuką, pasirinkite **Valdymo skydas > Aparatūra ir garsas > Skaitytuvai ir fotoaparatai** ir patikrinkite, ar rodomas spausdintuvo pavadinimas.
- Windows XP/Windows Server 2003 R2/Windows Server 2003
Spustelėkite pradžios mygtuką, pasirinkite **Valdymo skydas > Spausdintuvai ir kita aparatūra > Skaitytuvai ir fotoaparatai** ir patikrinkite, ar rodomas spausdintuvo pavadinimas.

Susijusi informacija

- ➔ „Programų šalinimas” puslapyje 196
- ➔ „Naujausių programų diegimas” puslapyje 192

Su nuskaitytais vaizdais susijusios problemos

Nuskaitant ant skaitytuvo stiklo padėtą originalą, matomos nevienodos spalvos, nešvarumai, dėmės ir pan.

- Nuvalykite skaitytuvo stiklą.
- Pašalinkite bet kokius nešvarumus arba purvą nuo originalo.
- Per smarkiai nespauskite originalo arba dokumentų dangčio. Jei spausite per smarkiai, nuskaitytas vaizdas gali būti susiliejęs, suteptas ir dėmėtas.

Susijusi informacija

- ➔ „Skaitytuvo stiklas valymas” puslapyje 185

Nuskaitant iš ADF atsiranda tiesios linijos

- Nuvalykite ADF.
Vaizde gali būti tiesių linijų, kai į ADF patenka nešvarumų arba purvo.
- Pašalinkite bet kokius nešvarumus arba purvą nuo originalo.

Susijusi informacija

- ➔ „ADF valymas” puslapyje 182

Vaizdo kokybė yra prasta

- Per Epson Scan 2 koreguokite vaizdą naudodami **Papildomi nustatymai** skirtuke esančius elementus ir nuskaitykite.
- Jei per maža skiriamoji geba, padidinkite skiriamąją gebą ir vėl nuskaitykite.

Susijusi informacija

- ➔ „Dokumentų ir vaizdų nuskaitymo programa (Epson Scan 2)” puslapyje 187

Vaizdų fone atsiranda poslinkis

Kitoje originalaus dokumento pusėje esantys vaizdai gali matytis nuskaitytame vaizde.

Problemų sprendimas

- Epson Scan 2 pasirinkite skirtuką **Papildomi nustatymai** ir nustatykite **Šviesumas**.
Ši funkcija gali būti neprieinama priklausomai nuo nustatymų skirtuke **Pagrindiniai nustat.** > **Vaizdo tipas** arba kitų nustatymų skirtuke **Papildomi nustatymai**.
- Epson Scan 2 pasirinkite skirtuką **Papildomi nustatymai** ir **Vaizdo parinktį** > **Teksto patobulinimas**.
- Skenuodami per skaitytuvo stiklą ant originalo uždėkite juodą popieriaus lapą arba stalo patiesalą.

Susijusi informacija

- ➔ „Dokumentų ir vaizdų nuskaitymo programa (Epson Scan 2)” puslapyje 187
- ➔ „Originalų dėjimas” puslapyje 37

Tekstas išsiliejęs

- Epson Scan 2 pasirinkite skirtuką **Papildomi nustatymai** ir **Vaizdo parinktį** > **Teksto patobulinimas**.
- Epson Scan 2, kai **Vaizdo tipas** skirtuke **Pagrindiniai nustat.** yra nustatytas kaip **Juoda & balta**, koreguokite **Slenkstis** skirtuke **Papildomi nustatymai**. Padidinus **Slenkstis**, juoda spalva tampa ryškesnė.
- Jei rezoliucija per maža, pabandykite padidinti rezoliuciją ir nuskaityti.

Susijusi informacija

- ➔ „Dokumentų ir vaizdų nuskaitymo programa (Epson Scan 2)” puslapyje 187

Matomi muarų raštai (į tinklą panašūs šešėliai)

Jeigu originalas yra išspausdintas dokumentas, nuskaitytame vaizde gali būti matomi muarų raštai (į tinklą panašūs šešėliai).

- Skirtuke **Papildomi nustatymai**, esančiame Epson Scan 2, pasirinkite **Muarų pašalinimas**.



- Pakeiskite skiriamąją gebą, tada nuskaitykite dar kartą.

Susijusi informacija

- ➔ „Dokumentų ir vaizdų nuskaitymo programa (Epson Scan 2)” puslapyje 187

Nepavyksta nuskaityti tinkamos skaitytuvo stiklo srities

- Įsitinkinkite, kad originalus dokumentas tinkamai pridėtas prie lygiuotės žymų.
- Jei trūksta nuskaityto vaizdo krašto, šiek tiek patraukite originalą nuo skaitytuvo stiklo krašto.

Problemų sprendimas

- Nuskaitant per valdymo skydą ir pasirinkus automatinio nuskaitymo srities apkarpyimo funkciją, pašalinkite šiukšles ir nešvarumus nuo skaitytuvo stiklo ir dangčio. Jei aplink originalą yra šiukšlių ar nešvarumų, nuskaitymo sritis padidinama juos įtraukiant.

Susijusi informacija

- ➔ „Originalų dėjimas” puslapyje 37
- ➔ „Skaitytuvo stiklas valymas” puslapyje 185

Tekstas tinkamai neatpažįstamas išsaugant kaip PDF, kuriame galima ieškoti

- Lange **Vaizdo formato parinktys**, esančiame Epson Scan 2, patikrinkite, ar teisingai nustatyta **Teksto kalba** skirtuke **Tekstas**.
- Patikrinkite, ar originalus dokumentas padėtas tiesiai.
- Naudokite originalų dokumentą, kuriame tekstas yra aiškus. Teksto atpažinimas gali sumažėti dėl šių originalų tipų.
 - Originalūs dokumentai, kurie jau buvo kelis kartus nuskaityti
 - Originalūs dokumentai, gauti faksu (žemos rezoliucijos)
 - Originalūs dokumentai, kuriuose tarpai tarp raidžių ar eilučių yra per maži
 - Originalūs dokumentai, kuriuose yra linijų ar pabraukto teksto
 - Ranka rašyti originalūs dokumentai
 - Susiglamžę ar susiraukšlėję originalūs dokumentai
- Epson Scan 2, kai **Vaizdo tipas** skirtuke **Pagrindiniai nustat.** yra nustatytas kaip **Juoda & balta**, koreguokite **Slenkstis** skirtuke **Papildomi nustatymai**. Padidinus **Slenkstis**, padidėja juodos spalvos sritis.
- Epson Scan 2 pasirinkite skirtuką **Papildomi nustatymai** ir **Vaizdo parinktis** > **Teksto patobulinimas**.

Susijusi informacija

- ➔ „Dokumentų ir vaizdų nuskaitymo programa (Epson Scan 2)” puslapyje 187

Nepavyksta išspręsti problemų nuskaitytame vaizde

Jei išbandėte visus šiuos sprendimus ir neišsprendėte problemos, įjunkite parametrus Epson Scan 2 naudodami Epson Scan 2 Utility.

Pastaba:

Epson Scan 2 Utility yra programa, pridedama prie Epson Scan 2.

1. Paleiskite Epson Scan 2 Utility.
 - Windows 10/Windows Server 2016
Spustelėkite pradžios mygtuką ir pasirinkite **EPSON** > **Epson Scan 2 Utility**.
 - Windows 8.1/Windows 8/Windows Server 2012 R2/Windows Server 2012
Pagrindinio ieškos mygtuko lauke įveskite programos pavadinimą ir pasirinkite rodomą piktogramą.

Problemų sprendimas

- Windows 7/Windows Vista/Windows XP/Windows Server 2008 R2/Windows Server 2008/Windows Server 2003 R2/Windows Server 2003

Spustelėkite pradžios mygtuką ir pasirinkite **Visos programos** arba **Programos > EPSON > Epson Scan 2 > Epson Scan 2 Utility**.

- Mac OS

Pasirinkite **Eiti > Programos > Epson Software > Epson Scan 2 Utility**.

2. Pasirinkite skirtuką **Kita**.

3. Spustelėkite **Atstatyti**.

Pastaba:

Jei įjungimas neišsprendžia problemos, pašalinkite ir vėl įdiekite Epson Scan 2.

Susijusi informacija

- ➔ „Programų šalinimas“ puslapyje 196
- ➔ „Naujausių programų diegimas“ puslapyje 192

Negali įrašyti nuskaitytų vaizdų į bendrintą aplanką

Spausdintuve rodomų pranešimų peržiūra

Įvykus klaidai spausdintuvo valdymo skyde rodomi klaidų pranešimai.

Pranešimai	Sprendimai
DNS klaida. Patikrinkite DNS nuostatas.	<ul style="list-style-type: none"> <input type="checkbox"/> Įsitikinkite, kad spausdintuvo kontaktų sąrašė įrašytas adresas ir bendrinto aplanko adresas sutampa. <input type="checkbox"/> Jei kompiuterio IP adresas yra statinis ir nustatytas rankiniu būdu, pakeiskite kompiuterio pavadinimą tinklo kelyje į IP adresą. Pavyzdys: \\EPSON02\SCAN, \\192.168.xxx.xxx\SCAN <input type="checkbox"/> Įsitikinkite, kad kompiuteris įjungtas ir neveikia miego režime. Jei kompiuteris veikia miego režime, bendrintame aplanke negalėsite įrašyti nuskaitytų vaizdų. <input type="checkbox"/> Laikina išjunkite kompiuterio ugniasienę ir apsauginę programinę įrangą. Jei klaida išnyksta, patikrinkite apsauginės programinės įrangos nustatymus. <input type="checkbox"/> Jei kaip tinklo vieta pasirinktas Viešas tinklas, negalėsite išsaugoti nuskaitytų vaizdų bendrintame aplanke. Kiekvienam prievadui atlikite persiuntimo nustatymus. <input type="checkbox"/> Jei naudojate nešiojamą kompiuterį ir IP adresas nustatytas į DHCP, prisijungus prie tinklo IP adresas gali pasikeisti. Dar kartą nustatykite IP adresą. <input type="checkbox"/> Įsitikinkite, ar DNS nustatymas teisingas. Susisiekite su tinklo administratoriumi dėl DNS nustatymų. <input type="checkbox"/> Kompiuterio pavadinimas ir IP adresas gali skirtis, jei DNS serverio valdymo lentelė nėra atnaujinta. Susisiekite su DNS serverio administratoriumi.
Autentifikavimo klaida. Patikrinkite autentifikavimo metodą, autentifikuotą paskyrą ir autentifikuotą slaptažodį.	Įsitikinkite, kad kompiuterio naudotojo vardas ir slaptažodis bei spausdintuvo kontaktai yra teisingi. Taip pat įsitikinkite, kad slaptažodis dar galioja.

Problemų sprendimas

Pranešimai	Sprendimai
Ryšio klaida. Patikrinkite „Wi-Fi“ / tinklo ryšį.	<input type="checkbox"/> Įsitinkite, kad Web Config yra įjungtas Use Microsoft network sharing . Pasirinkite Network > MS Network , esantį Web Config. <input type="checkbox"/> Įsitinkite, kad spausdintuvo kontaktų sąrašė įrašytas adresas ir bendrinto aplanko adresas sutampa. <input type="checkbox"/> Prieigos teises kontaktų sąrašė esančiam naudotojui galite suteikti skirtuke Bendrinimas ir bendrinto aplanko ypatybių skirtuke Sauga . Leidimai naudotojui turi būti nustatyti į „leidžiama“.
Failas tokiu pavadinimu jau yra. Pervadinkite failą ir nuskaitykite iš naujo.	Pakeiskite failo pavadinimo parametrus. Taip pat galite perkelti arba ištrinti failus, pakeisti jų pavadinimą bendrintame aplanke.
Nuskaitytas failas (-ai) per didelis (-i). Buvo nusiųsta tik XX p. Patikrinkite ar vietoje yra pakankamai vietos.	Kompiuterio kietajame diske trūksta vietos. Padarykite daugiau laisvos vietos kompiuteryje.

Vietos, kurioje įvyko klaida, patikrinimas

Įrašant nuskaitytus vaizdus į bendrintą aplanką, įrašymo procesas nurodytas toliau. Tada galėsite patikrinti, kurioje vietoje įvyko klaida.

Elementai	Veikimas	Klaidų pranešimai
Prijungimas	Prijunkite prie kompiuterio nuo spausdintuvo.	DNS klaida. Patikrinkite DNS nuostatas.
Prisijungimas prie kompiuterio	Prisijunkite prie kompiuterio įvedą naudotojo vardą ir slaptažodį.	Autentifikavimo klaida. Patikrinkite autentifikavimo metodą, autentifikuotą paskyrą ir autentifikuotą slaptažodį.
Įrašymo aplanko patikrinimas	Patikrinkite bendrinto aplanko tinklo kelią.	Ryšio klaida. Patikrinkite „Wi-Fi“ / tinklo ryšį.
Failo pavadinimo tikrinimas	Patikrinkite, ar įrašomame aplanke yra failas su tuo pačiu pavadinimu.	Failas tokiu pavadinimu jau yra. Pervadinkite failą ir nuskaitykite iš naujo.
Failo įrašymas	Įrašykite naują failą.	Nuskaitytas failas (-ai) per didelis (-i). Buvo nusiųsta tik XX p. Patikrinkite ar vietoje yra pakankamai vietos.

Nuskaitytų vaizdų išsaugojimas ilgai užtrunka

Patikrinkite šiuos dalykus.

- Įsitinkite, ar DNS nustatymas teisingas.
- Įsitinkite, kad kiekvienas DNS nustatymas teisingas tikrinant Web Config.
- Įsitinkite, ar DNS domeno pavadinimas teisingas.

Persijungimas tarp privataus ir viešojo tinklo

„Windows 7“ ar vėlesnėse versijose tinklo vieta nustatyta kaip tinklo ryšių profilis. Bendrinimo ir ugniasienės nustatymai nustatomi pagal tinklo vietą.

Problemų sprendimas

Norėdami gauti prieigą prie namų ar biuro tinklo, naudokite **Privatus tinklas**, **Namų tinklas** arba **Darbinis tinklas**. Norėdami prisijungti prie belaidžio LAN, pvz., oro ooste ar stotyje, naudokite **Viešas tinklas**, kuris yra saugesnis už privatų tinklą.

Norėdami išsaugoti nuskaitytus vaizdus į bendrintą aplanką, naudokite **Privatus tinklas**, **Namų tinklas** arba **Darbinis tinklas**.

Pastaba:

*Priklausomai nuo aplinkos, vietoje tinklo vietos bus naudojamas **Domeno tinklas**.*

Prijungę kompiuterį prie tinklo pirmą kartą, pasirinkite tinklo vietą. Kaip tinklo vietą pasirinkę viešąjį tinklą negalėsite išsaugoti nuskaitytų vaizdų į bendrintą aplanką. Dar kartą, nustatykite tinklo vietą.

„Windows 10“/„Windows 8.1“/„Windows 8“ ir „Windows 7“ tinklo vietos pavadinimas gali skirtis.

„Windows 10“/„Windows 8.1“/„Windows 8“	Privatus tinklas
	Viešas tinklas
„Windows 7“	Namų tinklas
	Darbinis tinklas
	Viešas tinklas

Tinklo nustatymus galite patikrinti **Valdymo skydas > Tinklo ir bendrinimo centras**.

Tinklo vietos pakeitimas

Tinklo vietos pakeitimas gali skirtis priklausomai nuo operacinės sistemos.

Susijusi informacija

- ➔ [„Tinklo vietos pakeitimas — „Windows 10“ puslapyje 231](#)
- ➔ [„Tinklo vietos pakeitimas — „Windows 8.1“ puslapyje 232](#)
- ➔ [„Tinklo vietos pakeitimas — „Windows 8“ puslapyje 232](#)
- ➔ [„Tinklo vietos pakeitimas — „Windows 7“ puslapyje 233](#)

Tinklo vietos pakeitimas — „Windows 10“

Pastaba:

Prisijunkite kaip administratorius.

1. Spustelėkite „Windows“ žymę, kad atidarytumėte pradžios meniu, tada spustelėkite nustatymų piktogramą.
2. Lango **Nustatymai** spustelėkite **Tinklas ir internetas**.
3. Lango **Tinklas ir internetas** spustelėkite tinklo, prie kurio esate prisijungę, pavadinimą.
 - Jei naudojate belaidį ryšį, pasirinkite **„Wi-Fi“**.
 - Jei naudojate laidinį ryšį, pasirinkite **Eternetas**.

Problemų sprendimas

4. Jei lange rodomi keli SSID, slinkite per sąrašą, tada spustelėkite **Išplėstinės parinktys**.
5. Nustatykite **Padarykite šį kompiuterį aptinkamą**. Norėdami išsaugoti nuskaitytus vaizdus į bendrintą aplanką, pasirinkite **Ijungta**.
 - Prisijungdami prie namų ar biuro tinklo, pasirinkite **Ijungta** (privatus tinklas).
 - Prisijungdami viešojo tinklo, pasirinkite **Išjungta** (viešas tinklas).

Pastaba:

*Tinklo vietą galite patikrinti **Tinklo ir bendrinimo centras**.*

Tinklo vietos pakeitimas — „Windows 8,1“

Pastaba:

Prisijunkite kaip administratorius.

1. Atidarykite ieškos mygtuko langą pastūmę pelę į apatinį dešinįjį ekrano kraštą, tada spustelėkite **Nustatymai**.
2. Spustelėkite **Pakeisti PC nustatymus**, esantį lange **Nustatymai**.
3. Spustelėkite **Tinklas**, esantį lange **PC nustatymai**.
4. Lange **Tinklas** spustelėkite tinklą, prie kurio esate prisijungę.
5. Nustatykite **Rasti įrenginius ir turinį**. Norėdami išsaugoti nuskaitytus vaizdus ir bendrintą aplanką, pasirinkite **Ijungta**.
 - Prisijungdami prie namų ar biuro tinklo, pasirinkite **Ijungta** (privatus tinklas).
 - Prisijungdami viešojo tinklo, pasirinkite **Išjungta** (viešas tinklas).

Pastaba:

*Prisijungus su administratoriaus teisėmis, rodoma **Rasti įrenginius ir turinį**.*

*Tinklo vietą galite patikrinti **Tinklo ir bendrinimo centras**.*

Tinklo vietos pakeitimas — „Windows 8“

Pastaba:

Prisijunkite kaip administratorius.

1. Atidarykite ieškos mygtuko langą pastūmę pelę į apatinį dešinįjį ekrano kraštą, tada spustelėkite **Nustatymai**.
2. Lange **Nustatymai** spustelėkite tinklo, prie kurio esate prisijungę, piktogramą.
3. Dešiniu pelės klavišu lange **Tinklas** spustelėkite tinklą, tada atsidariusiame meniu spustelėkite **Ijungti arba išjungti bendrinimą**.
4. Rodomas **Ar norite įjungti bendrinimą tarp kompiuterio ir įrenginių šiame tinkle?** pasirinkite jų tinklo vietai tinkamą atsakymą. Norėdami išsaugoti nuskaitytus vaizdus ir bendrintą aplanką, pasirinkite **Taip**.
 - Prisijungdami prie namų ar biuro tinklo, pasirinkite **Taip** (privatus tinklas).
 - Prisijungdami prie viešojo tinklo, pasirinkite **Ne** (viešas tinklas).

Pastaba:

*Tinklo vietą galite patikrinti **Tinklo ir bendrinimo centras**.*

Tinklo vietos pakeitimas — „Windows 7“

Pastaba:

Prisijunkite kaip administratorius.

1. Spustelėkite pradžios mygtuką ir pasirinkite **Valdymo skydas**.
2. Atidarykite **Tinklo ir bendrinimo centras**.
 - Peržiūra pagal **Kategorija**: pasirinkite **Tinklas ir internetas** > **Tinklo ir bendrinimo centras**.
 - Mažos piktogramos** peržiūra: spustelėkite **Tinklo ir bendrinimo centras**.
3. **Peržiūrėti aktyvius tinklus** spustelėkite tinklo vietą.
4. Nustatykite tinklo vietą.
 - Prisijungdami prie namų ar biuro tinklo, pasirinkite **Namų tinklas** arba **Darbinis tinklas**.
 - Prisijungdami viešojo tinklo, pasirinkite **Viešas tinklas**.
5. Patikrinkite turinį ir spustelėkite **Uždaryti**.

Kitos nuskaitant išskylančios problemos

Maža nuskaitymo sparta

- Sumažinkite skiriamąją gebą, tada nuskaitykite dar kartą. Jei skiriamoji geba yra didelė, nuskaitymas gali kiek užtrukti.
- Nuskaitymo sparta gali sumažėti dėl vaizdo koregavimo funkcijų, naudojamų Epson Scan 2.
- Ekrane **Konfigūracija**, kuris rodomas paspaudus mygtuką  programoje Epson Scan 2, galima sumažinti nuskaitymo spartą, pasirinkus parinktį **Tylusis režimas** skirtuke **Nuskaityti**.

Susijusi informacija

➔ [„Nuskaitymas naudojant „Epson Scan 2““ puslapyje 132](#)

Nuskaityto paveikslėlio nepavyksta išsiųsti el. paštu

Patikrinkite, ar sukonfigūravote el. pašto nuostatas.

Nuskaitymas sustabdomas nuskaitant į PDF / „Multi-TIFF“

- Jeigu nuskaitymui naudojama Epson Scan 2, galima nuskaityti iki 999 puslapių PDF formatu ir iki 200 puslapių „Multi-TIFF“ formatu. Jeigu nuskaitymui naudojamas valdymo skydelis, naudojant ADF galima nepertraukiamai nuskaityti iki 50 vienos pusės puslapių; ir iki 100 dvipusių puslapių, naudojant ADF, jei nuskaitymui naudojamas skaitytuvo stiklas.
- Kai nuskaityma itin daug failų, rekomenduojame pasirinkti nespalvotą nuskaitymą.

Problemų sprendimas

- Padarykite daugiau laisvos vietos kompiuterio standžiajame diske. Jei nepakanka laisvos vietos, nuskaitymas gali būti sustabdytas.
- Pabandykite nuskaityti pasirinkę mažesnę skiriamąją gebą. Jei bendras duomenų kiekis pasiekia ribą, nuskaitymas sustabdomas.

Susijusi informacija



➔ [„Nuskaitymas naudojant „Epson Scan 2““ puslapyje 132](#)

Siunčiant ir gaunant faksogramas iškylančios problemos

Nepavyksta išsiųsti arba priimti faksogramų

- Naudodami valdymo skydelį pasirinkite **Tikrinti fakso ryšį**, kad būtų įvykdyta automatinė fakso ryšio patikra. Išmėginkite ataskaitoje išspausdintus sprendimus.
- Išsiaiškinę nesėkmingai įvykdytos fakso užduoties kodą, išmėginkite klaidų kodų sąrašė aprašytus sprendimus.
- Patikrinkite **Linijos tipas** nuostatą. Problemą gali pavykti išspręsti nustačius **PBX**. Jei norint, kad telefono sistema prisijungtų prie išorinės linijos, būtina įvesti kodą, naudodami spausdintuvą užregistruokite kodą, ir siųsdami prieš fakso numerį įveskite # (groteles).
- Įvykus ryšio klaidai, naudodami valdymo skydelį pakeiskite **Faksogramų siuntimo greitis** pasirinkdami **Lėtas (9 600 kps)**.
- Prijungdami telefoną patikrinkite, ar veikia sieninis telefono lizdas. Jei negaunate ar negalite priimti skambučių, kreipkitės į telekomunikacijos paslaugų įmonę.
- Norint prisijungti prie DSL telefono linijos, reikia naudoti DSL modemą su integruotu DSL filtru arba į liniją įdiegti atskirą DSL filtrą. Kreipkitės į DSL tiekėją.
- Jei jungiatės prie DSL telefono linijos, spausdintuvą prijunkite tiesiai prie sieninio telefono lizdo ir patikrinkite, ar pavyksta išsiųsti faksogramą. Jei taip, problema galėjo būti susijusi su DSL filtru. Kreipkitės į DSL tiekėją.
- Naudodami valdymo skydelį įjunkite nustatymą **ECM**. Kai **ECM** išjungtas, spalvotų faksogramų nei siųsti, nei gauti negalėsite.
- Jei norite siųsti arba gauti faksogramas naudodami kompiuterį, patikrinkite, ar USB kabeliu arba per tinklą yra prijungtas spausdintuvas ir ar kompiuteryje įdiegtos spausdintuvo bei PC-FAX tvarkyklės. PC-FAX įdiegiama kartu su FAX Utility.

Problemų sprendimas

- Jei naudojate Windows, patikrinkite, ar dalyje **Įrenginiai ir spausdintuvai, Spausdintuvas** arba **Spausdintuvai ir kita aparatūra** rodomas spausdintuvo (fakso) pavadinimas. Spausdintuvo (fakso) pavadinimas turi atrodyti panašiai kaip „EPSON XXXXX (FAX)“. Jei spausdintuvo (fakso) pavadinimo nėra, pašalinkite ir iš naujo įdiekite FAX Utility. Kaip pasiekti **Įrenginiai ir spausdintuvai, Spausdintuvas** arba **Spausdintuvai ir kita aparatūra**, žr. toliau.
 - Windows 10
 Dešiniuoju pelės mygtuku spustelėkite pradžios mygtuką arba nuspauskite jį ir laikykite, tada skyriuje **Aparatūra ir garsas** pasirinkite **Valdymo skydas > Rodyti įrenginius ir spausdintuvus**.
 - Windows 8.1/Windows 8
 Dalyje **Aparatūra ir garsas** arba **Aparatūra** pasirinkite **Darbalaukis > Parametrai > Valdymo skydas > Peržiūrėti įrenginius ir spausdintuvus**.
 - Windows 7
 Spustelėkite pradžios mygtuką ir dalyje **Aparatūra ir garsas** arba **Aparatūra** pasirinkite **Valdymo skydas > Peržiūrėti įrenginius ir spausdintuvus**.
 - Windows Vista
 Spustelėkite pradžios mygtuką ir skyriuje **Aparatūra ir garsas** pasirinkite **Valdymo skydas > Spausdintuvai**.
 - Windows XP
 Spustelėkite pradžios mygtuką ir pasirinkite **Nuostatos > Valdymo skydelis > Spausdintuvai ir kita aparatūra > Spausdintuvai ir faksai**.
- „Mac OS“ patikrinkite šias nuostatas.
 - Pasirinkite **sistemos nuostatos** iš  meniu > **Spausdintuvai ir skaitytuvai** (arba **Spausdinti ir nuskaityti, Spausdinti ir siųsti faksogramą**), tada patikrinkite, ar rodomas spausdintuvas (faksas). Spausdintuvo (fakso) pavadinimas turi atrodyti taip: „FAX XXXX (USB)“ arba „FAX XXXX (IP)“. Jei spausdintuvo (fakso) pavadinimas nerodomas, spustelėkite [+] ir užregistruokite spausdintuvą (faksą).
 - Pasirinkite **Sistemos nuostatos** iš  meniu > **Spausdintuvai ir skaitytuvai** (arba **Spausdinti ir nuskaityti, Spausdinti ir siųsti faksogramą**), ir du kartus spustelėkite spausdintuvą (faksą). Jei spausdintuvas pristabdytas, spustelėkite **Tęsti** (arba **Tęsti spausdinimą**).

Susijusi informacija

- ➔ [„Klaidos kodas būsenos meniu“ puslapyje 200](#)
- ➔ [„Programų šalinimas“ puslapyje 196](#)
- ➔ [„Naujausių programų diegimas“ puslapyje 192](#)

Nepavyksta išsiųsti faksogramų

- Kai įjungta vartotojo veiksmų apribojimo funkcija, norint naudoti spausdintuvą, reikia įvesti vartotojo vardą ir slaptažodį. Jei slaptažodžio nežinote, kreipkitės į administratorių.
- Jei įjungta vartotojo veiksmų apribojimo funkcija ir faksograma siunčiama iš kompiuterio, vartotojo tapatumo nustatymas vykdomas naudojant spausdintuvo tvarkyklėje nustatytus vartotojo vardą ir slaptažodį. Jei faksogramos nepavyksta išsiųsti dėl tapatumo nustatymo klaidos, kreipkitės į administratorių.
- Naudodami valdymo skydelį nustatykite siunčiamų faksogramų antraštės informaciją. Kai kurie faksų įrenginiai automatiškai atmeta gaunamas faksogramas, jei jos be antraštės.
- Jei užblokuotas skambintojo ID, atblokuokite jį. Kai kurie telefonai arba fakso įrenginiai automatiškai atmeta anoniminius skambučius.

Problemų sprendimas



- ❑ Paklauskite gavėjo, ar teisingas fakso numeris ir ar gavėjo fakso įrenginys pasirengęs priimti faksogramą.
- ❑ Patikrinkite, ar jūs atsitiktinai neišsiuntėte faksogramos naudodami pagalbiniu adresu funkciją. Jeigu kontaktų sąrašą pasirenkate gavėją su pagalbiniu adresu, faksograma gali būti siunčiama naudojant pagalbiniu adresu funkciją.
- ❑ Kai siųsdami faksogramas naudojate pagalbiniu adresu funkciją, paklauskite gavėjo, ar jų fakso įrenginys gali priimti faksogramas naudodamas pagalbiniu adresu funkciją.
- ❑ Kai faksogramos siunčiamos naudojant pagalbiniu adresu funkciją, patikrinkite, ar teisingas pagalbinis adresas ir kontaktai. Sutikrinkite su gavėju, ar sutampa pagalbinis adresas ir slaptažodis.

Susijusi informacija

- ➔ „Nepavyksta išsiųsti arba priimti faksogramų” puslapyje 234
- ➔ „Faksogramos siuntimas su Poadresis (SUB) ir Slaptažodis(SID)” puslapyje 146
- ➔ „Faksogramų siuntimas pareikalavus (naudojant Siuntimas pareikala. / skelbimų lenta)” puslapyje 142

Nepavyksta išsiųsti faksogramų nurodytam gavėjui

Jei nepavyksta išsiųsti faksogramų konkrečiam gavėjui (įvyksta klaida), vadovaukitės toliau pateiktomis nuorodomis.

- ❑ Jei spausdintuvui baigus skambinti per 50 sekundžių gavėjo įrenginys neatsiliepia į jūsų skambutį, skambutis baigiamas ir pateikiamas klaidos pranešimas. Surinkite numerį įjungę funkciją  (Nėra ryšio) arba prijungtu telefonu ir išsiaiškinkite, po kiek laiko įjungiamas fakso signalas. Jei praeina daugiau nei 50 sekundžių, norėdami išsiųsti faksogramą, po fakso numerio įveskite pauzių. Norėdami įvesti pauzę, palieskite . Įvestas brūkšnelis žymi pauzę. Viena pauzė trunka maždaug tris sekundes. Jei reikia, įveskite kelias pauzes.
- ❑ Jei gavėją pasirinkote iš kontaktų sąrašo, patikrinkite, ar įvesta informacija yra teisinga. Jei informacija teisinga, iš kontaktų sąrašo pasirinkite gavėją, palieskite **Redaguoti** ir pakeiskite **Faksogramų siuntimo greitis** nustatymą pasirinkdami **Lėtas (9 600 kps)**.

Susijusi informacija

- ➔ „Faksogramų siuntimas rankiniu būdu, patvirtinus gavėjo būseną” puslapyje 141
- ➔ „Faksogramų siuntimas numerį renkant iš išorinio telefono aparato” puslapyje 141
- ➔ „Kontaktų tvarkymas” puslapyje 46
- ➔ „Nepavyksta išsiųsti arba priimti faksogramų” puslapyje 234

Nepavyksta išsiųsti faksogramų nurodytu laiku

Valdymo skydelyje teisingai nustatykite laiką ir datą.

Susijusi informacija

- ➔ „Nespalvotų faksogramų siuntimas nurodytu laiku (Siųsti faksogramą vėliau)” puslapyje 145
- ➔ „Pagrind. nuostatos” puslapyje 50

Nepavyksta gauti faksogramų

- Jei esate užsiprenumeravę skambučių persiuntimo paslaugą, spausdintuvui gali nepavykti priimti faksogramų. Kreipkitės į paslaugos tiekėją.
- Jei neprijungėte telefono prie spausdintuvo, naudodami valdymo skydelį pasirinkite **Priėmimo režimas** nustatymą **Aut.**.
- Susidarius šioms sąlygoms, spausdintuvui pritrūksta atminties ir jis negali gauti faksogramų. Skaitykite trikčių diagnostikos skyrių, kuriame rasite informacijos kaip ištaisyti atminties trūkumo klaidą.
 - Iš viso 200 gautų dokumentų buvo įrašyta į gautų laiškų aplanką ir konfidencialų aplanką.
 - Spausdintuvo atmintis pilna (100 %).
- Kai faksogramos gaunamos naudojant pagalbinio adreso funkciją, patikrinkite, ar teisingas pagalbinis adresas ir kontaktai. Sutikrinkite su siuntėju, ar sutampa pagalbinis adresas ir slaptažodis.
- Patikrinkite, ar siuntėjo fakso numeris buvo užregistruotas **Atmetimo kriterijų sąrašas**. Faksogramos, siųstos iš numerių, kurie buvo ištraukti iš šio sąrašo, yra blokuojami, kai yra įjungta **Atmetimo kriterijų sąrašas**, esanti **Atmetimo faksograma**.
- Patikrinkite, ar siuntėjo fakso numeris yra užregistruotas kontaktų sąrašo. Faksogramos, siųstos iš numerių, kurie nebuvo užregistruoti šiame sąrašo, yra blokuojami, kai yra įjungta **Neužregistruoti adresatai**, esanti **Atmetimo faksograma**.
- Paklauskite siuntėjo, ar antraštės informacija yra nustatyta jų fakso įrenginyje. Faksogramos, kuriose nėra antraštės informacijos, yra blokuojamos, kai yra įjungta **Užblokuota tuščia faksogramos antraštė**, esanti **Atmetimo faksograma**.

Susijusi informacija

- ➔ „Nepavyksta išsiųsti arba priimti faksogramų” puslapyje 234
- ➔ „Atminties prisipildymo klaida” puslapyje 237
- ➔ „Faksogramų gavimas nuo lentos su antriniu adresu (SEP) ir slaptažodžiu (PWD) (Prašymas išsiųsti gautas)” puslapyje 154

Į atmintinę nepavyksta įrašyti gautų faksogramų

Patikrinkite, ar atmintinė yra prijungta prie spausdintuvo, tada patikrinkite **Priėmimo parametrai**.

Atminties prisipildymo klaida

- Jei nustatyta, kad priimtas faksogramas spausdintuvas turi įrašyti į gautų dokumentų aplanką arba į konfidencialų aplanką, iš gautų dokumentų aplanko arba konfidencialaus aplanko pašalinkite jau perskaitytas faksogramas.
- Jei nustatyta, kad priimtas faksogramas spausdintuvas turi įrašyti į kompiuterį, įjunkite kompiuterį, į kurį turi būti įrašomos faksogramos. Į kompiuterį įrašytos faksogramos iš spausdintuvo atminties panaikinamos.
- Jei nustatyta, kad priimtas faksogramas spausdintuvas turi įrašyti į atmintinę, prie spausdintuvo prijunkite atmintinę, kurioje sukurtas aplankas, skirtas faksogramoms įrašyti. Į atmintinę įrašytos faksogramos iš spausdintuvo atminties panaikinamos. Įsitikinkite, kad atmintinėje pakanka vietos ir į ją nedraudžiama rašyti.

Problemų sprendimas

- Nors atmintinė pilna, galite siųsti faksogramą, naudodamiesi vienu iš šių sprendimų.
 - Siųskite faksogramą, naudodami **Tiesioginis siuntimas** funkciją, kai siunčiate vienspalvę faksogramą.
 - Siųskite faksogramą rinkdami numerį išoriniame telefono įrenginyje.
 - Siųskite faksogramą naudodami  (**Nėra ryšio**) funkciją.
 - Siųskite faksogramą padalindami originalus į dvi arba daugiau dalių ir siųsdami jas atskirais paketais.
- Jei spausdintuvas nespausdina faksogramos, nes įvyksta spausdintuvo klaida, pavyzdžiui, įstringa popierius, gali būti pateikta atminties prisipildymo klaida. Išspręskite spausdintuvo problemą ir paprašykite siuntėjo išsiųsti faksogramą dar kartą.

Susijusi informacija

- ➔ „Kelių vienspalvio dokumento puslapių siuntimas (Tiesioginis siuntimas)” puslapyje 144
- ➔ „Faksogramų siuntimas numerį renkant iš išorinio telefono aparato” puslapyje 141
- ➔ „Faksogramų siuntimas rankiniu būdu, patvirtinus gavėjo būseną” puslapyje 141
- ➔ „Įstringusio popieriaus išėmimas” puslapyje 207

Prasta išsiųstos faksogramos kokybė

- Išvalykite skaitytuvo stiklas.
- Išvalykite ADF.
- Naudodami valdymo skydelį pakeiskite **Originalus tipas** nuostatą. Jei originaluose yra ir teksto, ir nuotraukų, pasirinkite **Nuotrauka**.
- Naudodami valdymo skydelį pakeiskite **Tankis** nuostatą.
- Jei nežinote gavėjo fakso įrenginio galimybių, įjunkite **Tiesioginis siuntimas** funkciją arba pasirinkite **Tiksliai kaip Skiriamoji geba** nustatymą.

Jei siųsdami vienspalvę faksogramą pasirinkote **Labai gera** arba **Ypač gera** ir siųsdami faksogramą funkcijos **Tiesioginis siuntimas** nenaudojote, spausdintuvas gali automatiškai sumažinti skiriamąją gebą.
- Naudodami valdymo skydelį įjunkite nustatymą **ECM**.

Susijusi informacija

- ➔ „Fakso nuostatos” puslapyje 148
- ➔ „Skaitytuvo stiklas valymas” puslapyje 185
- ➔ „ADF valymas” puslapyje 182

Išsiųstos faksogramos yra netinkamo dydžio

- Jei faksogramą siunčiate nuo skaitytuvo stiklas, padėkite originalą tinkamai, jo kampą sulygiuodami su pradine žyma. Naudodami valdymo skydelį pasirinkite originalo formatą.
- Nuvalykite skaitytuvo stiklas ir dokumentų dangtį. Jei ant stiklo yra dulkių arba dėmių, nuskaitymo sritis gali būti išplėsta, kad apimtų dulkes ir dėmes: tada gali būti klaidingai nustatyta nuskaitymo padėtis arba sumažintas vaizdas.

Problemų sprendimas

Susijusi informacija

- ➔ „Fakso nuostatos” puslapyje 148
- ➔ „Originalų dėjimas” puslapyje 37
- ➔ „Skaitytuvo stiklas valymas” puslapyje 185

Prasta priimtos faksogramos kokybė

- Naudodami valdymo skydelį įjunkite nustatymą ECM.
- Paprašykite siuntėjo siųsti nustačius aukštesnės kokybės režimą.
- Dar kartą išspausdinkite priimtą faksogramą. Norėdami dar kartą išspausdinti faksogramą, pasirinkite **Žurnalas**, o tada — **Job/Status**.

Susijusi informacija

- ➔ „Faksogramų užduočių istorijos peržiūra” puslapyje 163

Priimtos faksogramos nespausdinamos

- Jei įvyko spausdintuvo klaida, pavyzdžiui, įstrigo popierius, priimtų faksogramų spausdintuvas nespausdins. Patikrinkite spausdintuvą.
- Jei nustatyta, kad priimtas faksogramas spausdintuvas turi įrašyti į gautų dokumentų aplanką arba konfidencialią dėžutę, priimtos faksogramos automatiškai nespausdinamos. Patikrinkite **Priėmimo parametrai**.

Susijusi informacija

- ➔ „Spausdintuvo būsenos tikrinimas” puslapyje 199
- ➔ „Įstrigusio popieriaus išėmimas” puslapyje 207

Puslapiai yra tušti arba tik nedidelė teksto dalis yra atspausdinta antrame gautų faksogramų lape

Galite atspausdinti ant vieno lapo naudodami **Po skaidymo ištrinti spaudinio duomenis** ypatybę, esančią **Suskaidyto puslapio nuostatos**.

Pasirinkite **Ištrinti viršų** arba **Ištrinti apačią**, esančią **Po skaidymo ištrinti spaudinio duomenis**, tada nustatykite **Riba**. Jei didinamas slenkstis, didėja ir ištrintų elementų skaičius; kuo didesnis slenkstis, tuo didesnė tikimybė, kad bus atspausdinta ant vieno puslapio.

Kitos siunčiant faksogramas išskylančios problemos

Nepavyksta paskambinti iš prijungto telefono

Prijunkite telefoną prie spausdintuvo prievado EXT. ir pakelkite ragelį. Jei per ragelį numerio rinkimo signalo negirdite, tinkamai prijunkite telefono kabelį.

Atsakiklis neatsako į balso skambučius

Naudodami valdymo skydelį nustatykite **Skambėjimų iki atsiliepimo skaičius** nustatymą: pasirinkite didesnį skaičių nei atsakiklio skambučių skaičius.

Ant priimtų faksogramų nėra siuntėjo fakso numerio arba esantis numeris yra neteisingas

Galbūt siuntėjas nenustatė antraštės informacijos arba nustatė ją neteisingai. Susisiekite su siuntėju.

Kitos problemos

Prilietus spausdintuvą patiriamas silpnas elektros smūgis

Jei prie kompiuterio prijungta daug išorinių įrenginių, prilietę spausdintuvą galite pajusti silpną elektros smūgį. Išjunkite kompiuterį, prie kurio prijungtas spausdintuvas.

Veikimas sukelia daug triukšmo

Jei veikimo triukšmas labai didelis, įjunkite **Tylusis režimas**. Įjungus šią funkciją, gali sumažėti spausdinimo greitis.

- Valdymo skydelis

Pradžios ekrane pasirinkite , tada įjunkite **Tylusis režimas**.

- Windows spausdintuvo tvarkyklė

Skirtuke **Tylusis režimas** įjunkite parinktį **Pagrindinis**.

- Mac OS spausdintuvo tvarkyklė

Pasirinkite **Sistemos nuostatos**, atidarę meniu , spauskite **Spausdintuvai ir skaitytuvai** (arba **Spausdinti ir nuskaityti, Spausdinti ir siūsti faksogramą**), tada pasirinkite spausdintuvą. Spustelėkite **Parinktys ir tiekimas** > **Parinktys** (arba **Tvarkyklė**). Pasirinkite **On** kaip **Tylusis režimas** nuostatą.

- Epson Scan 2

Spustelėkite mygtuką , kad atidarytumėte langą **Konfigūracija**. Tada skirtuke **Tylusis režimas** nustatykite parinktį **Nuskaityti**.

Neteisingi laikas ir data

Valdymo skydelyje teisingai nustatykite laiką ir datą. Įvykus žaibo sukeltai maitinimo trikčiai arba ilgai neišjungiant maitinimo, laikrodis gali rodyti neteisingą laiką.

Susijusi informacija

➔ „Pagrind. nuostatos” puslapyje 50

Neatpažįstama atmintinė

Įjunkite atmintinę valdymo skydelio nuostatose **Atminties įrenginio sąsaja**.

Susijusi informacija

➔ „Spausdintuvo parametrai” puslapyje 51

Į atmintinę nepavyksta įrašyti duomenų

- Patikrinkite, ar į atmintinę nedraudžiama rašyti.
- Patikrinkite, ar atmintinėje yra pakankamai vietos. Jei vietos likę mažai, duomenų įrašyti nepavyks.

Susijusi informacija

➔ „Išorinio USB įrenginio techniniai duomenys” puslapyje 246

Pamiršote slaptažodį

Jei užmirštumėte administratoriaus slaptažodį, kreipkitės į „Epson“ pagalbos skyrių.

Susijusi informacija

➔ „Kreipimasis į „Epson“ klientų aptarnavimo skyrių” puslapyje 266

Programą blokuoja užkarda (tik „Windows“)

Pridėkite programą į „Windows“ ugniasienės nedraudžiamą programą, nustatytą **Valdymo skydelio** saugos nustatymuose.

„X“ yra rodomas nuotraukų pasirinkimo ekrane

„X“ yra rodomas skystųjų kristalų ekrane, kai gaminys nepalaiko vaizdo failo.

Susijusi informacija

➔ „Palaikomų duomenų specifikacijos” puslapyje 247

Priedas

Techniniai duomenys

Spausdintuvo techniniai duomenys

Spausdinimo galvutės purkštukų išdėstymas		Juodo rašalo purkštukai: 800 Spalvoto rašalo purkštukai: 800 kiekvienai spalvai
Popieriaus svoris*	Paprastas popierius	Nuo 64 iki 90 g/m ² (nuo 17 iki 24 svar.)
	Storas popierius	Nuo 91 iki 256 g/m ² (nuo 25 iki 68 svar.)
	Vokai	Vokas Nr. 10, DL, C6: nuo 75 iki 90 g/m ² (nuo 20 iki 24 svar.) Vokas C4: nuo 80 iki 100 g/m ² (nuo 21 iki 26 svar.)

* Net kai popieriaus storis patenka į šį diapazoną, popierius gali būti netiekiamas į spausdintuvą arba spausdinimo rezultatai gali būti neigiamai paveikti, priklausomai nuo popieriaus ypatybių arba kokybės.

Spausdinimo sritis

Dėl spausdintuvo mechanizmo pritemdytose srityse gali suprastėti spausdinimo kokybė.

Atskiri lapai

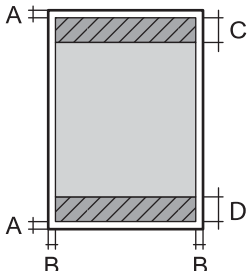
	A	3.0 mm (0.12 col.)
	B	3.0 mm (0.12 col.)
	C	47.0 mm (1.85 col.)
	D	45.0 mm (1.77 col.)

Vokai

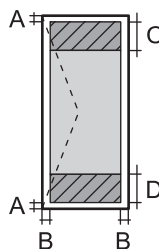
	A	3.0 mm (0.12 col.)
	B	Išskyrus C4: 5.0 mm (0.20 col.) C4: 9.5 mm (0.37 col.)
	C	18.0 mm (0.71 col.)
	D	47.0 mm (1.85 col.)

Priedas

Skaitytuvo techniniai duomenys

Skaitytuvo tipas	Plokštuminis
Fotoelektrinis prietaisas	CIS
Efektyvieji tašk	10200×14040 tašk. (1200 dpi)
Maksimalus dokumento dydis	216×297 mm (8.5×11.7 col.) A4, Letter
Nuskaitymo skiriamoji geba	1200 dpi (pagrindinis nuskaitymas) 2400 dpi (papildomas nuskaitymas)
Išvesties skiriamoji geba	50–9 600 dpi 1 dpi intervalais
Spalvos gylis	Spalva <input type="checkbox"/> 48 bitai viename taške (viduje) (16 bitai vienoje spalvoje (viduje)) <input type="checkbox"/> 24 bitai viename taške (išorėje) (8 bitai vienoje spalvoje (išorėje)) Pilki tonai <input type="checkbox"/> 16 bitai viename taške (viduje) <input type="checkbox"/> 8 bitai viename taške (išorėje) Nespaltvotai <input type="checkbox"/> 16 bitai viename taške (viduje) <input type="checkbox"/> 1 bitai viename taške (išorėje)
Šviesos šaltinis	LED

Sąsajos techniniai duomenys

Kompiuterio	„Hi-Speed USB“
Išorinio USB įtaiso	„Hi-Speed USB“

Fakso techniniai duomenys

Fakso tipas	Nespaltvotų ir spaltvotų faksogramų siuntimo paslaugos („ITU-T Super Group 3“)
Palaikomos linijos	Standartinės analoginės telefono linijos, PBX (privataus naudojimo linija) telefono sistemos
Greitis	Iki 33.6 kbps

Priedas

Skiriamoji geba	Vienspalvis vaizdas <input type="checkbox"/> Standartinis: 8 tašk./mm×3,85 eil./mm (203 tašk./col.×98 eil./col.) <input type="checkbox"/> Tikslis: 8 tašk./mm×7,7 eil./mm (203 tašk./col.×196 eil./col.) <input type="checkbox"/> Labai gera: 8 tašk./mm×15,4 eil./mm (203 tašk./col.×392 eil./col.) <input type="checkbox"/> Ypač gera: 16 tašk./mm×15,4 eil./mm (406 tašk./col.×392 eil./col.) Spalva 200×200 tašk./colyje
Puslapių atmintis	Iki 550 psl. (ganant vienspalvį ITU-T Nr.1 grafiką juodraščio režimu)
Numerio perrinkimas*	2 k. (su 1 min. intervalais)
Sąsaja	Telefono linija RJ-11, telefono jungtis RJ-11

* Atsižvelgiant į šalį arba regioną, specifikacijos gali skirtis.

Tinklo funkcijų sąrašas

Tinklo funkcijos ir IPv4 / IPv6

Funkcijos		Palaikoma	Pastabos	
Spausdinimas tinklu	EpsonNet Print (Windows)	IPv4	✓	-
	Standard TCP/IP (Windows)	IPv4, IPv6	✓	-
	Spausdinimas WSD („Windows“)	IPv4, IPv6	✓	„Windows Vista“ arba naujesnė
	„Bonjour“ spausdinimas („Mac OS“)	IPv4, IPv6	✓	-
	IPP spausdinimas („Windows“, „Mac OS“)	IPv4, IPv6	✓	-
	UPnP spausdinimas	IPv4	-	Informacinis prietaisas
	PictBridge spausdinimas („Wi-Fi“)	IPv4	-	Skaitmeninis fotoaparatas
	Epson Connect (spausdinimas el. paštu, spausdinimas nuotoliniu būdu)	IPv4	✓	-
	AirPrint (iOS, Mac OS)	IPv4, IPv6	✓	„iOS 5“ arba naujesnė / „Mac OS X v10.7“ arba naujesnė
	„Google Cloud Print“	IPv4, IPv6	✓	-

Priedas

Funkcijos		Palaikoma	Pastabos	
Nuskaitymas per tinklą	Epson Scan 2	IPv4, IPv6	✓	-
	Event Manager	IPv4	-	-
	Epson Connect (nuskaitymas į debesiją)	IPv4	✓	-
	„AirPrint“ (nuskaitymas)	IPv4, IPv6	✓	„OS X Mavericks“ arba naujesnė
	ADF (dvipusis nuskaitymas)		✓	-
Siuntimas faksu	Siųsti faksogramą	IPv4	✓	-
	Gauti faksogramą	IPv4	✓	-
	„AirPrint“ („Faxout“)	IPv4, IPv6	✓	„OS X Mountain Lion“ arba naujesnė

„Wi-Fi“ specifikacijos

Standartai	IEEE 802.11b/g/n ^{*1, *2}
Dažnio diapazonas	2,4 GHz
Maksimali radijo dažnio perdavimo galia	19.8 dBm (EIRP)
Koordinatinių režimai	Infrastruktūra, „Wi-Fi“ Direct (paprastasis prieigos taškas) ^{*3, *4}
Belaidžio ryšio apsauga	WEP (64 / 128 bitų), WPA2-PSK (AES) ^{*5} , WPA2-Enterprise

*1 Atsižvelgiant į pirkimo vietą, atitinka IEEE 802.11b/g/n arba IEEE 802.11b/g.

*2 IEEE 802.11n prieinamas tik su HT20.

*3 IEEE 802.11b atveju nepalaikoma.

*4 Paprastasis AP režimas yra suderinamas su „Wi-Fi“ ryšiu (infrastruktūra) arba eterneito ryšiu.

*5 Atitinka WPA2 standartus ir palaiko WPA / WPA2 Personal.

Eterneito specifikacijos

Standartai	IEEE802.3i (10BASE-T) ^{*1} IEEE802.3u (100BASE-TX) IEEE802.3ab (1000BASE-T) ^{*1} IEEE802.3az (efektyvus energijos vartojimo eterneitas) ^{*2}
Ryšio režimas	Automatinis, 10 Mbps dvipusis, 10 Mbps pusiau dvipusis, 100 Mbps dvipusis, 100 Mbps pusiau dvipusis
Jungtis	RJ-45

Priedas

- *1 Naudokite 5e arba aukštesnės kategorijos STP (ekranuotą vytos poros) kabelį, kad išvengtumėte radijo ryšio trikdžių.
- *2 Prijungtas įrenginys turi atitikti IEEE802.3az standartus.

Saugos protokolas

IEEE802.1X*	
„IPsec“ / „IP Filtering“	
SSL / TLS	HTTPS serveris / klientas
	IPPS
SMTPS (STARTTLS, SSL/TLS)	
SNMPv3	

* Norint prisijungti reikia naudoti IEEE802.1X palaikantį įrenginį.

„PostScript“ 3 lygio suderinamumas

Šiame spausdintuve naudojamas „PostScript“ yra suderinamas su 3 lygio „PostScript“.

Palaikomos trečiųjų šalių paslaugos

AirPrint	Spausdinti	iOS 5 arba naujesnė / Mac OS X v10.7.x arba naujesnė
	Nuskaitymas	„OS X Mavericks“ arba naujesnė
	Siuntimas faksu	„OS X Mountain Lion“ arba naujesnė
Google Cloud Print		

Išorinio USB įrenginio techniniai duomenys

Įrenginiai	Didžiausia talpa
Atmintukas	2 TB (FAT, FAT32, arba „exFAT“ formatas.)

Jūs negalite naudoti šių įrenginių:

- įrenginio, kuriam reikalinga jam skirta tvarkyklė
- įrenginio su saugos nustatymais (slaptažodis, šifravimas ir t. t.)

Garantijos dėl išorinių prijungtų įrenginių veikimo „Epson“ neteikia.

Priedas

Palaikomų duomenų specifikacijos

Failo formatas	JPEG (*.JPG) su „Exif“ 2.31 versijos standartu, naudojamu skaitmeninių fotoaparatais, suderinamų su DCF* ¹ 1.0 arba 2.0* ² versija Toliau nurodyti su TIFF 6.0 suderinami vaizdai <input type="checkbox"/> RGB spalvoti vaizdai (nesuglaudinti) <input type="checkbox"/> Dvejetainio formato vaizdai (nesuglaudinti arba užkoduoti CCITT) PDF formato su 1.7 versija suderinami duomenų failai
Vaizdo dydis	Horizontalus: nuo 80 iki 10200 tašk. Vertikalus: nuo 80 iki 10200 tašk.
Failo dydis	Mažiau nei 2 GB
Didžiausias failų skaičius	JPEG: 9990* ³ TIFF: 999 PDF: 999

*1 DCF („Design rule for Camera File system“) (fotoaparato failų sistemos projektavimo taisyklė).

*2 Skaitmeniniuose fotoaparatuose su įtaisyta atmintine saugomi skaitmeniniai duomenys nepalaikomi.

*3 Vienu metu gali būti rodoma iki 999 failų. (Jei failų skaičius viršija 999, jie yra rodomi grupėmis.)

Pastaba:

„x“ yra rodoma skystųjų kristalų ekrane, kai spausdintuvui nepavyksta atpažinti vaizdo failo. Tokiu atveju, pasirinkus kelių vaizdų išdėstymą, gali būti išspausdintos tuščios dalys.

Matmenys

Tik spausdintuvas

Matmenys	Atmintis <input type="checkbox"/> Plotis: 425 mm (16.7 col.) <input type="checkbox"/> Gylis* ¹ : 535 mm (21.1 col.) <input type="checkbox"/> Aukštis: 357 mm (14.1 col.) Spausdinimas <input type="checkbox"/> Plotis: 425 mm (16.7 col.) <input type="checkbox"/> Gylis: 578 mm (22.8 col.) <input type="checkbox"/> Aukštis: 449 mm (17.7 col.)
Svoris* ²	Maždaug 18.4 kg (40.6 svar.)

*1 Su sumontuotu išvesties dėklu.

*2 Be rašalo tiekimo talpyklos ir maitinimo kabelio.

Spausdintuvai su pasirinktiniu komponentu

Toliau nurodyti spausdintuvų su 1 papildomu popieriaus kasečių įrenginiu matmenys.

Priedas

Matmenys	<p>Atmintis</p> <ul style="list-style-type: none"> <input type="checkbox"/> Plotis: 425 mm (16.7 col.) <input type="checkbox"/> Gylis^{*1}: 535 mm (21.1 col.) <input type="checkbox"/> Aukštis: 457 mm (18.0 col.) <p>Spausdinimas</p> <ul style="list-style-type: none"> <input type="checkbox"/> Plotis: 425 mm (16.7 col.) <input type="checkbox"/> Gylis: 578 mm (22.8 col.) <input type="checkbox"/> Aukštis: 549 mm (21.6 col.)
Svoris ^{*2}	Maždaug 23.0 kg (50.7 svar.)

*1 Su sumontuotu išvesties dėklu.

*2 Be rašalo tiekimo talpyklos ir maitinimo kabelio.

Elektros šaltinio techniniai duomenys

Modelis	100–240 V modelis	220–240 V modelis
Vardinio dažnio diapazonas	Nuo 50 iki 60 Hz	Nuo 50 iki 60 Hz
Vardinė srovė	Nuo 0.9 iki 0.5 A	0.5 A
Maitinimo sąnaudos (su USB jungtimi)	<p>Autonominis kopijavimas: maždaug 25 W (ISO/IEC24712)</p> <p>Parengties režimas: maždaug 12 W</p> <p>Miego režimas: maždaug 1.5 W</p> <p>Išjungimas: maždaug 0.2 W</p>	<p>Autonominis kopijavimas: maždaug 25 W (ISO/IEC24712)</p> <p>Parengties režimas: maždaug 12 W</p> <p>Miego režimas: maždaug 1.5 W</p> <p>Išjungimas: maždaug 0.2 W</p>

Pastaba:

- Norėdami sužinoti įtampą žr. ant spausdintuvo pritvirtintą etiketę.
- Apie energijos suvartojimą Europos vartotojams skaityti šią svetainę.
<http://www.epson.eu/energy-consumption>

Priedas

Su aplinka susiję techniniai duomenys

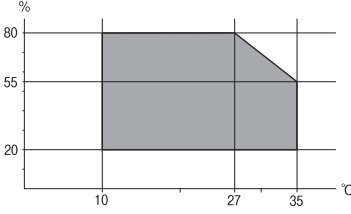
Veikimas	<p>Spausdintuvą naudokite šiame brėžinyje parodytame diapazone.</p>  <p>Temperatūra: nuo 10 iki 35°C (nuo 50 iki 95°F) Drėgmė: nuo 20 iki 80 % RH (be kondensacijos)</p>
Atmintis	<p>Temperatūra: nuo -20 iki 40°C (nuo -4 iki 104°F)* Drėgmė: nuo 5 iki 85 % RH (be kondensacijos)</p>

* Vieną mėnesį galima laikyti 40°C (104°F) temperatūroje.

Rašalo tiekimo talpyklos skirtos aplinkosaugos specifikacijos

Laikymo temperatūra	-30–40 °C (-22–104 °F)*
Užšalimo temperatūra	<p>-13 °C (8.6 °F) Rašalas atitirpsta ir jį galima naudoti po maždaug 3 valandų 25 °C (77 °F) temperatūroje.</p>

* Vieną mėnesį galima laikyti 40 °C (104 °F) temperatūroje.

Sistemos reikalavimai

- „Windows 10“ (32 bitų, 64 bitų) / „Windows 8.1“ (32 bitų, 64 bitų) / „Windows 8“ (32 bitų, 64 bitų) / „Windows 7“ (32 bitų, 64 bitų) / „Windows Vista“ (32 bitų, 64 bitų) / „Windows XP SP3“ ar vėlesnė (32 bitų) / „Windows XP Professional x64 Edition SP2“ ar vėlesnė / „Windows Server 2016“ / „Windows Server 2012 R2“ / „Windows Server 2012“ / „Windows Server 2008 R2“ / „Windows Server 2008“ / „Windows Server 2003 R2“ / „Windows Server 2003 SP2“ ar vėlesnė
- „macOS Sierra“ / „OS X El Capitan“ / „OS X Yosemite“ / „OS X Mavericks“ / „OS X Mountain Lion“ / „Mac OS X v10.7.x“ / „Mac OS X v10.6.8“

Pastaba:

- „Mac OS“ gali nepalaikyti kai kurių programų ir funkcijų.
- „UNIX File System“ (UFS), skirta „Mac OS“, nėra palaikoma.

Informacija apie šriftus

Galimi šriftai naudojant „PostScript“

Šrifto pavadinimas	Grupė	HP atitikmuo
Nimbus Mono	Medium, Bold, Italic, Bold Italic	Courier
Letter Gothic	Medium, Bold, Italic	Letter Gothic
Nimbus Mono PS	Regular, Bold, Oblique, Bold Oblique	CourierPS
Nimbus Roman No4	Medium, Bold, Italic, Bold Italic	CG Times
URW Classico	Medium, Bold, Italic, Bold Italic	CG Omega
URW Coronet	-	Coronet
URW Clarendon Condensed	-	Clarendon Condensed
URW Classic Sans	Medium, Bold, Italic, Bold Italic	Univers
URW Classic Sans Condensed	Medium, Bold, Italic, Bold Italic	Univers Condensed
Antique Olive	Medium, Bold, Italic	Antique Olive
Garamond	Antiqua, Halbfett, Kursiv, Kursiv Halbfett	Garamond
Mauritius	-	Marigold
Algiers	Medium, Extra Bold	Albertus
NimbusSansNo2	Medium, Bold, Italic, Bold Italic	Arial
Nimbus Roman No9	Medium, Bold, Italic, Bold Italic	Times New Roman
Nimbus Sans	Medium, Bold, Oblique, Bold Oblique	Helvetica
Nimbus Sans Narrow	Medium, Bold, Oblique, Bold Oblique	Helvetica Narrow
Palladio	Roman, Bold, Italic, Bold Italic	Palatino
URW Gothic	Book, Demi, Book Oblique, Demi Oblique	ITC Avant Garde
URW Bookman	Light, Demi, Light Italic, Demi Italic	ITC Bookman
URW Century Schoolbook	Roman, Bold, Italic, Bold Italic	New Century Schoolbook
Nimbus Roman	Medium, Bold, Italic, Bold Italic	Times
URW Chancery Medium Italic	-	ITC Zapf Chancery Italic
Symbol	-	Symbol
URW Dingbats	-	Wingdings
Dingbats	-	ITC Zapf Dingbats
Standard Symbol	-	SymbolPS

Galimi šriftai naudojant PCL (URW)

Pritaikomi šriftai

Šrifto pavadinimas	Grupė	HP atitikmuo	Simbolių rinkinys, skirtas PCL5
Nimbus Mono	Medium, Bold, Italic, Bold Italic	Courier	1
Letter Gothic	Medium, Bold, Italic	Letter Gothic	1
Nimbus Mono PS	Regular, Bold, Oblique, Bold Oblique	CourierPS	3
Nimbus Roman No4	Medium, Bold, Italic, Bold Italic	CG Times	2
URW Classico	Medium, Bold, Italic, Bold Italic	CG Omega	3
URW Coronet	-	Coronet	3
URW Clarendon Condensed	-	Clarendon Condensed	3
URW Classic Sans	Medium, Bold, Italic, Bold Italic	Univers	2
URW Classic Sans Condensed	Medium, Bold, Italic, Bold Italic	Univers Condensed	3
Antique Olive	Medium, Bold, Italic	Antique Olive	3
Garamond	Antiqua, Halbfett, Kursiv, Kursiv Halbfett	Garamond	3
Mauritius	-	Marigold	3
Algiers	Medium, Extra Bold	Albertus	3
NimbusSansNo2	Medium, Bold, Italic, Bold Italic	Arial	3
Nimbus Roman No9	Medium, Bold, Italic, Bold Italic	Times New	3
Nimbus Sans	Medium, Bold, Oblique, Bold Oblique	Helvetica	3
Nimbus Sans Narrow	Medium, Bold, Oblique, Bold Oblique	Helvetica Narrow	3
Palladio	Roman, Bold, Italic, Bold Italic	Palatino	3
URW Gothic	Book, Demi, Book Oblique, Demi Oblique	ITC Avant Garde Gothic	3
URW Bookman	Light, Demi, Light Italic, Demi Italic	ITC Bookman	3
URW Century Schoolbook	Roman, Bold, Italic, Bold Italic	New Century Schoolbook	3
Nimbus Roman	Medium, Bold, Italic, Bold Italic	Times	3
URW Chancery Medium Italic	-	ITC Zapf Chancery Medium Italic	3
Symbol	-	Symbol	4
URW Dingbats	-	Wingdings	5
Dingbats	-	ITC Zapf Dingbats	6

Priedas

Šrifto pavadinimas	Grupė	HP atitikmuo	Simbolių rinkinys, skirtas PCL5
Standard Symbol	-	SymbolPS	4
URW David	Medium, Bold	HP David	7
URW Narkis	Medium, Bold	HP Narkis	7
URW Miryam	Medium, Bold, Italic	HP Miryam	7
URW Koufi	Medium, Bold	Koufi	8
URW Naskh	Medium, Bold	Naskh	8
URW Ryadh	Medium, Bold	Ryadh	8

Taškinės grafikos šriftai

Šrifto pavadinimas	Simbolių rinkinys
Line Printer	9

OCR/brūkšninio kodo taškinis šriftas (skirtas tik PCL5)

Šrifto pavadinimas	Grupė	Simbolių rinkinys
OCR A	-	10
OCR B	-	11
Code39	9.37cpi, 4.68cpi	12
EAN/UPC	Medium, Bold	13

Pastaba:

Atsižvelgiant į spausdinimo tankį arba į popieriaus kokybę ar spalvą, OCR A, OCR B, Code39 ir EAN/UPC šriftai gali būti neįskaitomi. Prieš spausdindami didelį kiekį, išspausdinkite pavyzdį ir patikrinkite, ar šriftus galima perskaityti.

Simbolių rinkinių sąrašas

Spausdintuvu galima pasiekti įvairiausių simbolių rinkinių. Daugelis šių simbolių rinkinių skiriasi tik kiekvienai kalbai būdingais tarptautiniais simboliais.

Svarstant, kurį šriftą naudoti, taip pat reikia numatyti, kurį simbolių rinkinį su juo derinti.

Pastaba:

Programinė įranga šriftus ir simbolius dažniausiai apdoroja automatiškai, todėl gali ir neprireikti reguliuoti spausdintuvo parametrų. Tačiau jei patys rašote spausdintuvo valdymo programas arba naudojate senesnę, šriftų valdymo funkcijos nepalaikančią programinę įrangą, išsamios informacijos apie simbolių rinkinius žr. tolesniuose skyriuose.

Priedas

Simbolių rinkinių sąrašas naudojant PCL 5

Simbolio rinkinio pavadinimas	Atributas	Šriftų klasifikacija												
		1	2	3	4	5	6	7	8	9	10	11	12	13
Norweg1	0D	✓	✓	✓	-	-	-	-	-	-	-	-	-	-
Roman Extension	0E	-	-	-	-	-	-	-	-	✓	-	-	-	-
Italian	0I	✓	✓	✓	-	-	-	-	-	-	-	-	-	-
ECM94-1	0N	✓	✓	✓	-	-	-	-	-	✓	-	-	-	-
Swedis2	0S	✓	✓	✓	-	-	-	-	-	-	-	-	-	-
ANSI ASCII	0U	✓	✓	✓	-	-	-	✓	✓	-	-	-	-	-
UK	1E	✓	✓	✓	-	-	-	-	-	-	-	-	-	-
French2	1F	✓	✓	✓	-	-	-	-	-	-	-	-	-	-
German	1G	✓	✓	✓	-	-	-	-	-	-	-	-	-	-
Legal	1U	✓	✓	✓	-	-	-	-	-	✓	-	-	-	-
8859-2 ISO	2N	✓	✓	✓	-	-	-	-	-	✓	-	-	-	-
Spanish	2S	✓	✓	✓	-	-	-	-	-	-	-	-	-	-
ISO 8859/4 Latin 4	4N	✓	✓	✓	-	-	-	-	-	-	-	-	-	-
Roman-9	4U	✓	✓	✓	-	-	-	-	-	-	-	-	-	-
PsMath	5M	✓	✓	✓	-	-	-	✓	✓	-	-	-	-	-
8859-9 ISO	5N	✓	✓	✓	-	-	-	-	-	✓	-	-	-	-
WiTurkish	5T	✓	✓	✓	-	-	-	-	-	-	-	-	-	-
MsPublishin	6J	✓	✓	✓	-	-	-	-	-	-	-	-	-	-
VeMath	6M	✓	✓	✓	-	-	-	-	-	-	-	-	-	-
8859-10ISO	6N	✓	✓	✓	-	-	-	-	-	✓	-	-	-	-
DeskTop	7J	✓	✓	✓	-	-	-	-	-	-	-	-	-	-
Math-8	8M	✓	✓	✓	-	-	-	✓	✓	-	-	-	-	-
Roman-8	8U	✓	✓	✓	-	-	-	-	-	✓	-	-	-	-
WiE.Europe	9E	✓	✓	✓	-	-	-	-	-	-	-	-	-	-
Pc1004	9J	✓	✓	✓	-	-	-	-	-	-	-	-	-	-
8859-15ISO	9N	✓	✓	✓	-	-	-	-	-	✓	-	-	-	-
PcTk437	9T	✓	✓	✓	-	-	-	-	-	-	-	-	-	-
Windows	9U	✓	✓	✓	-	-	-	-	-	-	-	-	-	-

Priedas

Simbolio rinkinio pavadinimas	Atributas	Šriftų klasifikacija												
		1	2	3	4	5	6	7	8	9	10	11	12	13
PsText	10J	✓	✓	✓	-	-	-	-	-	-	-	-	-	-
IBM-US	10U	✓	✓	✓	-	-	-	-	-	✓	-	-	-	-
IBM-DN	11U	✓	✓	✓	-	-	-	-	-	✓	-	-	-	-
McText	12J	✓	✓	✓	-	-	-	-	-	-	-	-	-	-
PcMultiling	12U	✓	✓	✓	-	-	-	-	-	✓	-	-	-	-
VeInternati	13J	✓	✓	✓	-	-	-	-	-	-	-	-	-	-
PcEur858	13U	✓	✓	✓	-	-	-	-	-	-	-	-	-	-
VeUS	14J	✓	✓	✓	-	-	-	-	-	-	-	-	-	-
PiFont	15U	✓	✓	✓	-	-	-	-	-	-	-	-	-	-
PcE.Europe	17U	✓	✓	✓	-	-	-	-	-	-	-	-	-	-
Unicode 3.0	18N	✓	✓	✓	-	-	-	✓	✓	-	-	-	-	-
WiBALT	19L	✓	✓	✓	-	-	-	-	-	-	-	-	-	-
WiAnsi	19U	✓	✓	✓	-	-	-	-	-	-	-	-	-	-
PcBlt775	26U	✓	✓	✓	-	-	-	-	-	-	-	-	-	-
Pc866Cyr	3R	✓	✓	-	-	-	-	-	-	-	-	-	-	-
Greek8	8G	✓	✓	-	-	-	-	-	-	-	-	-	-	-
WinGrk	9G	✓	✓	-	-	-	-	-	-	-	-	-	-	-
WinCyr	9R	✓	✓	-	-	-	-	-	-	-	-	-	-	-
Pc851Grk	10G	✓	✓	-	-	-	-	-	-	-	-	-	-	-
ISOCyr	10N	✓	✓	-	-	-	-	-	-	✓	-	-	-	-
Pc8Grk	12G	✓	✓	-	-	-	-	-	-	-	-	-	-	-
ISOGrk	12N	✓	✓	-	-	-	-	-	-	-	-	-	-	-
Pc866Ukr	14R	✓	✓	-	-	-	-	-	-	-	-	-	-	-
Hebrew7	0H	✓	-	-	-	-	-	✓	-	-	-	-	-	-
8859-8 ISO	7H	✓	-	-	-	-	-	✓	-	-	-	-	-	-
Hebrew8	8H	✓	-	-	-	-	-	✓	-	-	-	-	-	-
Pc862Heb	15H	✓	-	-	-	-	-	✓	-	-	-	-	-	-
PC-862, Hebrew	15Q	✓	-	-	-	-	-	✓	-	-	-	-	-	-
Arabic8	8V	-	-	-	-	-	-	-	✓	-	-	-	-	-
HPWARA	9V	-	-	-	-	-	-	-	✓	-	-	-	-	-

Priedas

Simbolio rinkinio pavadinimas	Atributas	Šriftų klasifikacija												
		1	2	3	4	5	6	7	8	9	10	11	12	13
Pc864Ara	10V	-	-	-	-	-	-	-	✓	-	-	-	-	-
Symbol	19M	-	-	-	✓	-	-	-	-	-	-	-	-	-
Wingdings	579L	-	-	-	-	✓	-	-	-	-	-	-	-	-
ZapfDingbats	14L	-	-	-	-	-	✓	-	-	-	-	-	-	-
OCR A	00	-	-	-	-	-	-	-	-	-	✓	-	-	-
OCR B	10	-	-	-	-	-	-	-	-	-	-	✓	-	-
OCR B Extension	3Q	-	-	-	-	-	-	-	-	-	-	✓	-	-
Code3-9	0Y	-	-	-	-	-	-	-	-	-	-	-	✓	-
EAN/UPC	8Y	-	-	-	-	-	-	-	-	-	-	-	-	✓

Papildomų įrenginių montavimas

Papildomo popieriaus kasetės įrenginio kodas

Tai yra papildomo popieriaus kasetės įrenginio kodas.

Naudotojams pasaulyje: Optional Cassette Unit (C12C932871)

Naudotojams Indijoje: Optional Cassette Unit (C12C932881)

Papildomų popieriaus kasetės įrenginių montavimas

⚠ Perspėjimas:

- Prieš montuodami, būtinai išjunkite spausdintuvą, atjunkite nuo jo maitinimo laidą ir visus kabelius. Jei to nepadarysite, galite pažeisti maitinimo laidą, tuomet gali kilti gaisras arba elektros smūgis.
- Keliant spausdintuvą, rankas reikia laikyti taip, kaip pavaizduota. Jei suimsite spausdintuvą kitaip, jis gali iškristi arba galite prisipausti pirštus jį statydami.

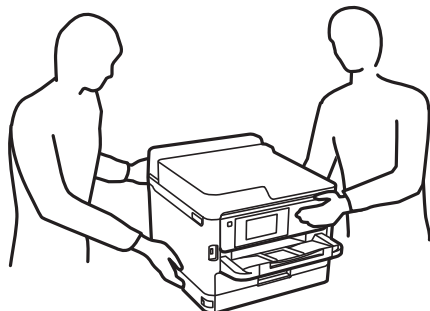

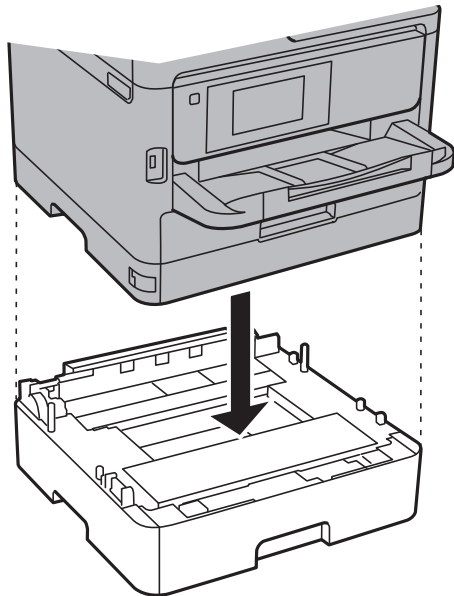

Priedas

1. Paspausdami mygtuką  išjunkite spausdintuvą ir atjunkite maitinimo laidą.
2. Atjunkite visus prijungtus kabelius.
3. Išpakuokite papildomą popieriaus kasetės įrenginį ir nuimkite visą apsauginę medžiagą.
4. Papildomą popieriaus kasetės įrenginį padėkite į tą vietą, kurioje ketinate montuoti spausdintuvą.
5. Nuleiskite spausdintuvą ant papildomo popieriaus kasetės įrenginio.

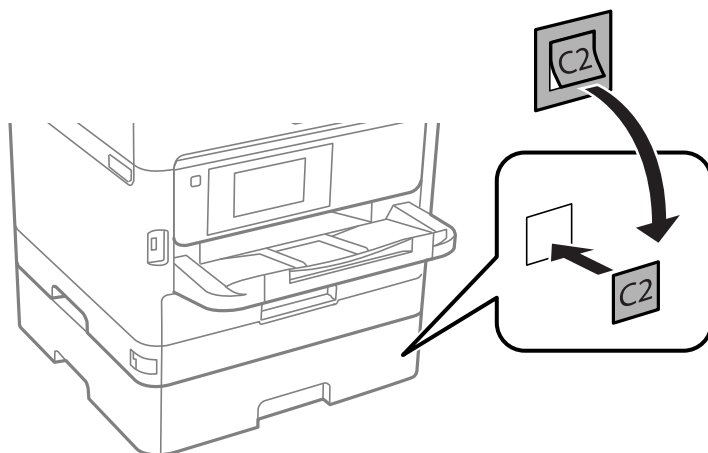

6. Priklijuokite lipduką su kasetės numeriu.



7. Vėl prijunkite maitinimo ir visus kitus kabelius ir prijunkite spausdintuvą prie maitinimo šaltinio.
8. Įjunkite spausdintuvą paspausdami .

Priedas

9. Ištraukdami ir vėl įstumdami papildomą popieriaus kasetės įrenginį patikrinkite, ar papildomas popieriaus kasetės įrenginys nurodomas ekrane **Popieriaus nuostata**.

Pastaba:

Išmontuodami papildomą popieriaus kasetės įrenginį, spausdintuvą išjunkite, atjunkite maitinimo laidą ir visus kabelius, tuomet atvirkštine tvarka atlikite montavimo veiksmus.

Tada nustatykite spausdintuvo tvarkyklę.

Susijusi informacija

➔ „Papildomo popieriaus kasetės įrenginio kodas” puslapyje 255

Papildomo popieriaus kasetės įrenginio nustatymas spausdintuvo tvarkyklėje

Kad galėtumėte naudoti sumontuotą papildomą popieriaus kasetės įrenginį, spausdintuvo tvarkyklėje turi būti nurodyta tam tikra informacija.

Papildomo popieriaus kasetės įrenginio nustatymas spausdintuvo tvarkyklėje — „Windows“

Pastaba:

Prisijunkite prie kompiuterio administratoriaus teisėmis.

1. Atidarykite spausdintuvo ypatybių skirtuką **Pasirinktiniai nustatymai**.

- Windows 10/Windows Server 2016

Dešiniu juoju pelės mygtuką spustelėkite pradžios mygtuką arba nuspauskite jį ir laikykite, tada skyriuje **Aparatūra ir garsas** pasirinkite **Valdymo skydas > Rodyti įrenginius ir spausdintuvus**. Dešiniu juoju pelės klavišu spustelėkite spausdintuvo pavadinimą arba paspauskite jį ir neatleisdami pasirinkite **Spausdintuvo ypatybės**, o tada spustelėkite skirtuką **Pasirinktiniai nustatymai**.

- Windows 8.1/Windows 8/Windows Server 2012 R2/Windows Server 2012

Dalyje **Aparatūra ir garsas** pasirinkite **Darbalaukis > Parametrai > Valdymo skydas > Peržiūrėti įrenginius ir spausdintuvus**. Dešiniu juoju pelės klavišu spustelėkite spausdintuvo pavadinimą arba paspauskite jį ir neatleisdami pasirinkite **Spausdintuvo ypatybės**, o tada spustelėkite skirtuką **Pasirinktiniai nustatymai**.

- Windows 7/Windows Server 2008 R2

Spustelėkite pradžios mygtuką ir skyriuje **Aparatūra ir garsas** pasirinkite **Valdymo skydas > Peržiūrėti įrenginius ir spausdintuvus**. Dešiniu juoju pelės klavišu spustelėkite spausdintuvo pavadinimą, pasirinkite **Spausdintuvo ypatybės**, o tada spustelėkite skirtuką **Pasirinktiniai nustatymai**.

- Windows Vista/Windows Server 2008

Spustelėkite pradžios mygtuką ir dalyje **Aparatūra ir garsas** pasirinkite **Valdymo skydas > Spausdintuvai**. Dešiniu juoju pelės klavišu spustelėkite spausdintuvo pavadinimą, pasirinkite **Ypatybės**, o tada spustelėkite skirtuką **Pasirinktiniai nustatymai**.

- Windows XP/Windows Server 2003 R2/Windows Server 2003

Spustelėkite pradžios mygtuką ir pasirinkite **Valdymo skydas > Spausdintuvai ir kita aparatūra > Spausdintuvai ir faksai**. Dešiniu juoju pelės klavišu spustelėkite spausdintuvo pavadinimą, pasirinkite **Ypatybė**, o tada spustelėkite skirtuką **Pasirinktiniai nustatymai**.

Priedas

2. Pasirinkite **Gauti iš spausdintuvo** ir spustelėkite **Gauti**.
Pasirinktiniai popieriaus šaltiniai informacija rodoma **Dabartinė spausdintuvo informacija**.
3. Spustelėkite **Gerai**.

Papildomo popieriaus kasetės įrenginio nustatymas spausdintuvo tvarkyklėje — „Mac OS“

1. Pasirinkite **Sistemos nuostatos**, atidarę meniu , spauskite **Spausdintuvai ir skaitytuvai** (arba **Spausdinti ir nuskaityti, Spausdinti ir siųsti faksogramą**), tada pasirinkite spausdintuvą. Spustelėkite **Parinktys ir tiekimas > Parinktys** (arba **Tvarkyklė**).
2. Atsižvelgdami į popieriaus kasečių skaičių, nustatykite **Lower Cassette**.
3. Spustelėkite **Gerai**.

Reguliavimo informacija

Standartai ir patvirtinimai

JAV skirtam modeliui taikomi standartai ir atitikty

Sauga	UL60950-1 CAN/CSA-C22.2 No.60950-1
EMC	FCC Part 15 Subpart B Class B CAN/CSA-CEI/IEC CISPR 22 Class B

Šiuose įrenginiuose yra toliau nurodytas belaidis modulis.

Gamintojas: Askey Computer Corporation

Tipas: WLU6320-D69 (RoHS)

Šis gaminys atitinka FCC taisyklių 15 dalį ir IC taisyklių RSS-210. „Epson“ neatsako dėl aplinkosaugos reikalavimų nesilaikymo, susijusio su nerekomenduotu gaminio pakeitimu. Naudojimui galioja šios dvi sąlygos: (1) šis įrenginys negali kelti žalingų trukdžių ir (2) šis įrenginys turi priimti visus gaunamus trukdžius, įskaitant ir tokius, kurie gali trikdyti jo darbą.

Kad licencijuoto įrenginio neveiktų radijo trukdžiai, šį įrenginį reikia naudoti patalpoje, statyti toliau nuo langų, kad būtų užtikrintas kuo didesnis ekranavimas. Lauke montuojama įranga (arba jos perdavimo antena) turi būti licencijuota.

Šis įrenginys neviršija leistinų FCC/IC radiacijos poveikio apribojimų, nustatytų įrenginį naudojant nekontroliuojamoje aplinkoje, ir atitinka FCC radijo dažnio (RF) poveikio reikalavimus OET65, išdėstytus C priede, ir IC radijo dažnio (RF) poveikio taisykles RSS-102. Šį įrenginį reikia įrengti ir naudoti taip, kad radiatorius būtų mažiausiai 7,9 colio (20 cm) arba didesniu atstumu nuo žmogaus kūno (neįskaitant galūnių: rankų, riešų, pėdų ir kulkšnių).

Europai skirtam modeliui taikomi standartai ir atitikty

Naudotojams Europoje

Šiuo „Seiko Epson Corporation- deklaruoja, kad šie radijo įrangos modeliai atitinka direktyvą 2014/53/EU. Visas ES atitikimo deklaracijos tekstas yra prieinamas toliau nurodytoje svetainėje.

<http://www.epson.eu/conformity>

C642A

Naudoti tik Airijoje, Jungtinėje Karalystėje, Austrijoje, Vokietijoje, Lichtenšteine, Šveicarijoje, Prancūzijoje, Belgijoje, Liuksemburge, Nyderlanduose, Italijoje, Portugalijoje, Ispanijoje, Danijoje, Suomijoje, Norvegijoje, Švedijoje, Islandijoje, Kroatijoje, Kipre, Graikijoje, Slovėnijoje, Maltoje, Bulgarijoje, Čekijoje, Estijoje, Vengrijoje, Latvijoje, Lietuvoje, Lenkijoje, Rumunijoje ir Slovakijoje.

„Epson“ neatsako dėl aplinkosaugos reikalavimų nesilaikymo, susijusio su nerekomenduotu gaminio pakeitimu.



Australijai skirtam modeliui taikomi standartai ir atitikty

EMC	AS/NZS CISPR32 Class B
-----	------------------------

Šiuo dokumentu „Epson“ pareiškia, kad toliau nurodyti įrangos modeliai atitinka esminius AS/NZS4268 reikalavimus ir kitas atitinkamas nuostatas:

C642A

„Epson“ neatsako dėl aplinkosaugos reikalavimų nesilaikymo, susijusio su nerekomenduotu gaminio pakeitimu.

Vokietijos mėlynasis angelas

Žr. toliau pateikiamą puslapį, kad patikrintumėte, ar šis spausdintuvas atitinka Vokietijos mėlynojo angelo standartą.

<http://www.epson.de/blauerengel>

Kopijavimo apribojimai

Siekdami užtikrinti atsakingą ir teisėtą spausdintuvo naudojimą, laikykite toliau išvardytų apribojimų.

Toliau išvardytų elementų kopijavimą draudžia įstatymas.

- Banknotų, monetų, valstybės leidžiamų vertybinių popierių, vyriausybės ir municipalinių vertybinių popierių.
- Nenaudojamų pašto antspaudų, iš anksto suantspauduotų atvirukų ir kitų oficialių pašto ženklų, rodančių tinkamą siuntimą paštu.
- Valstybinių pajamų spaudų ir vertybinių popierių, išduotų laikantis teisinės procedūros.

Kopijuojant toliau išvardytus elementus reikia elgtis ypač apdairai.

- Privačius komercinius vertybinius popierius (akcijų sertifikatus, perduodamus vekselius, čekius ir kt.), mėnesinius bilietus, nuolaidų korteles ir kt.

Priedas

- Pasus, vairuotojo pažymėjimus, atitikties pažymėjimus, mokesčių už kelius bilietus, maisto spaudus, bilietus ir pan.

Pastaba:

Šių elementų kopijavimą taip pat gali drausti įstatymas.

Autorių teisėmis saugomą medžiagą naudokite atsakingai.

Spausdintuvais gali būti piktnaudžiaujama netinkamai kopijuojant medžiagą, kurios autorių teisės yra saugomos. Jei tai darote nepasitarę su kvalifikuotu teisininku, prieš kopijuodami publikuotą medžiagą elkitės garbingai ir būtinai gaukite leidimus iš autorių teisių savininko.

Spausdintuvo gabenimas

Kai spausdintuvą turite gabenti į kitą vietą ar remontuoti, vykdykite toliau nurodytus spausdintuvo supakavimo veiksmus.

Perspėjimas:

- Kelkite spausdintuvą tvirtai stovėdami. Jei kelsite spausdintuvą iš nepatogios padėties, galite susižeisti.
- Spausdintuvas yra sunkus, todėl išpakuojant ir transportuojant jį nešti turi du arba daugiau žmonių.
- Keliant spausdintuvą, rankas reikia laikyti taip, kaip pavaizduota. Jei suimsite spausdintuvą kitaip, jis gali iškristi arba galite prispausti pirštus jį statydami.

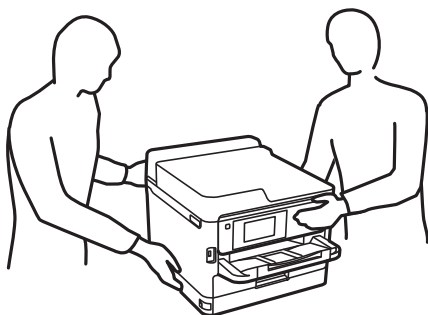

- Nešamo spausdintuvo negalima pakreipti didesniu nei 10 laipsnių kampų; pakreipus daugiau, spausdintuvas gali iškristi.
- Elkitės atsargiai: atidarydami ir uždarydami skaitytuvo dangtį stenkitės neprispausti rankos arba pirštų. Taip galite susižeisti.

Svarbu:

- Sandėliuodami arba transportuodami spausdintuvą, jo nepaverskite, nepastatykite vertikaliai ar neapverskite, nes gali ištekti rašalas.
- Neišimkite rašalo tiekimo talpyklų. Išėmus rašalo tiekimo talpyklas spausdinimo galvutė gali išdžiūti, dėl to spausdintuvas nebespausdins.

1. Išjunkite spausdintuvą paspausdami mygtuką .

Priedas

- Įsitinkite, kad užgeso maitinimo lemputė, tada atjunkite maitinimo laidą.



Svarbu:

Užgesus maitinimo lemputei atjunkite maitinimo laidą. Jei taip nėra, spausdinimo galvutė negrįš į pradinę padėtį ir rašalas uždžius, todėl gali tapti neįmanoma spausdinti.

- Atjunkite visus laidus, pvz., maitinimo laidą ir USB laidą.
- Jei spausdintuvas palaiko išorines laikmenas, patikrinkite, ar jos neprijungtos.
- Išimkite visą popierių iš spausdintuvo.
- Įsitinkite, kad jokie originalai neįdėti į spausdintuvą.
- Atidarykite skaitytuvą, o dokumentų dangtį palikite uždarytą. Naudodami juostą, pritvirtinkite spausdinimo galvutę prie dėklo.

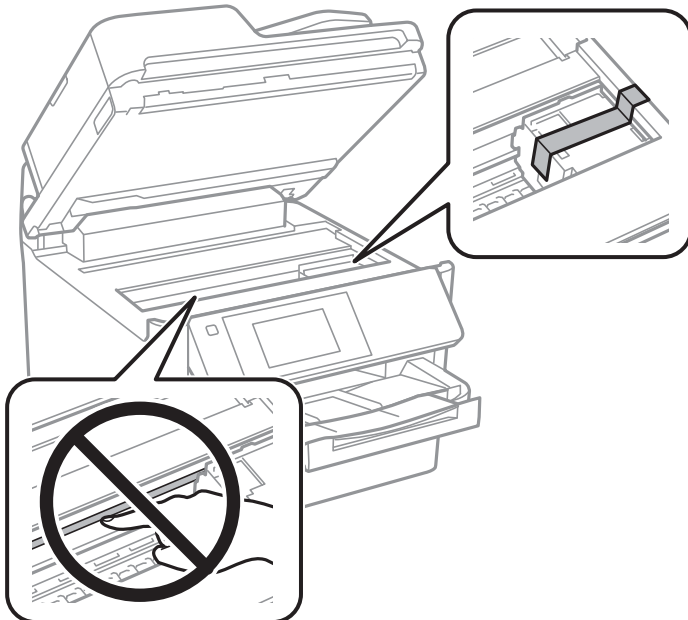

- Uždarykite skaitytuvą.

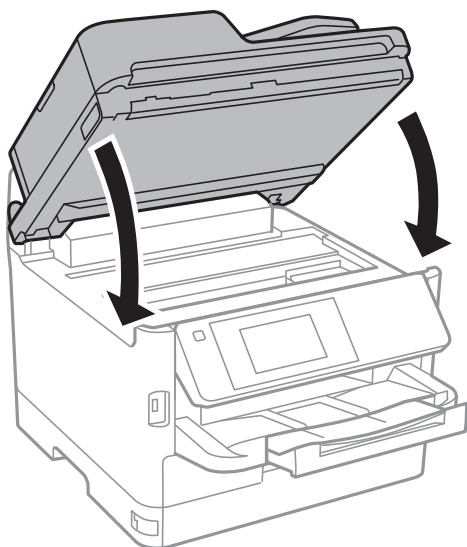

- Jei įtaisyta papildoma popieriaus kasetė, ją išimkite.

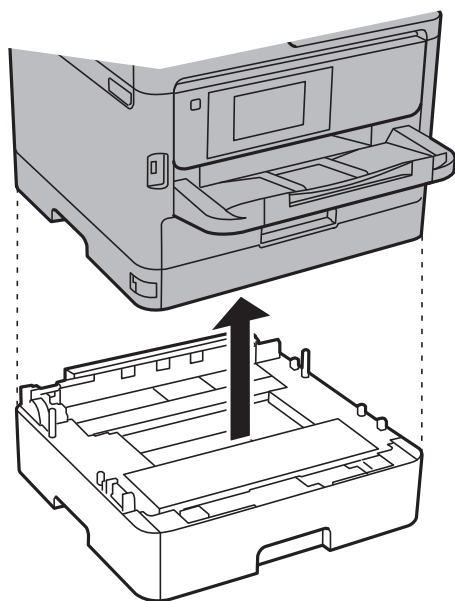

Priedas

10. Pasiruoškite supakuoti spausdintuvą, kaip parodyta toliau.

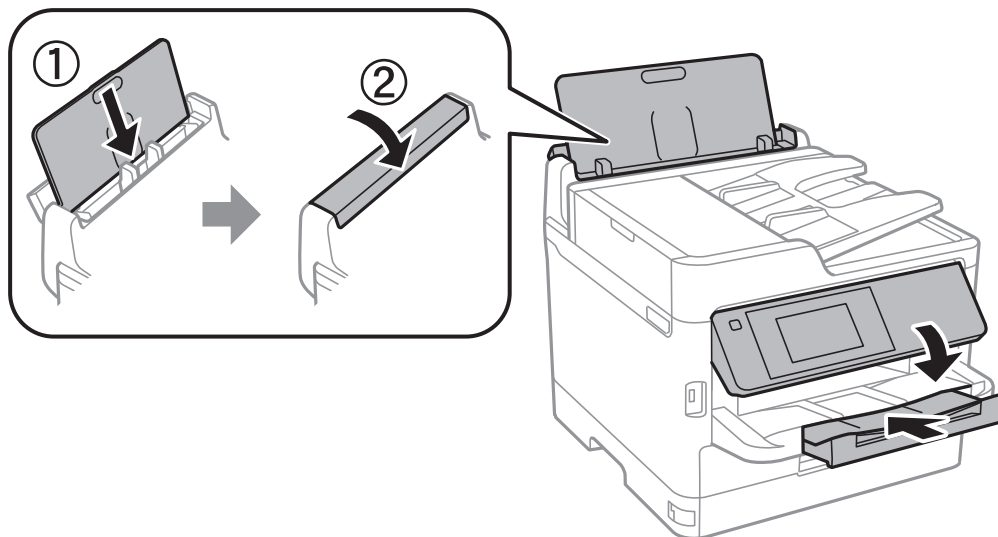

11. Išimkite išvesties dėklą iš spausdintuvo.

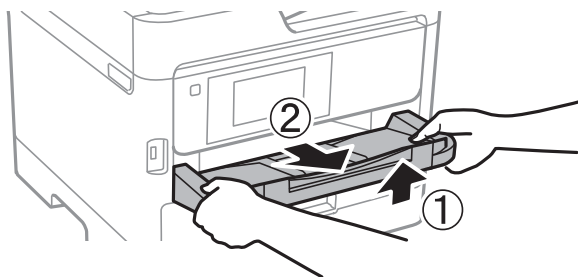

12. Supakuokite spausdintuvą jo dėžėje, naudodami apsaugines medžiagas.

Kai vėl naudosite spausdintuvą, būtinai nuimkite juostą, kuria pritvirtinta spausdinimo galvutė. Jei kitą kartą spausdinant kokybė pablogėja, nuvalykite ir išlygiuokite spausdinimo galvutę.

Susijusi informacija

- ➔ „Spausdinimo galvutės tikrinimas ir valymas“ puslapyje 179
- ➔ „Spausdinimo galvutės lygiavimas“ puslapyje 180

Autorių teisės

Jokia šio leidinio dalis negali būti atgaminta, saugoma gavimo sistemoje arba siunčiama bet kokia forma arba bet kokiomis priemonėmis, elektroninėmis, mechaninėmis, kopijuojant, įrašant arba kitaip, neturint išankstinio raštiško „Seiko Epson Corporation“ sutikimo. Neprisiimama jokia patentų atsakomybė, susijusi su čia pateiktos informacijos naudojimu. Taip pat neprisiimama atsakomybė už žalą, sukeltą čia pateiktos informacijos naudojimu. Čia pateikta informacija skirta naudojimui tik su šiuo „Epson“ produktu. „Epson“ neprisiima atsakomybės už bet kokį šios informacijos taikymą kitiems produktams.

Nei „Seiko Epson Corporation“, nei dukterinės bendrovės nebus atsakingos šio produkto pirkėjui arba bet kokioms trečiosioms šalims už žalą, nuostolius, kaštus arba išlaidas, pirkėjo arba trečiųjų šalių patirtas dėl nelaimingo atsitikimo, netinkamo naudojimo arba piktnaudžiavimo šio produktu arba neleistinų modifikacijų, remontų arba

Priedas

šio produkto pakeitimų, arba (išskyrus JAV) griežtai nesilaikant „Seiko Epson Corporation“ naudojimo ir priežiūros instrukcijų.

„Seiko Epson Corporation“ ir dukterinės bendrovės nebus atsakingos už bet kokią žalą arba problemas, kylančias naudojant bet kokias parinktis arba eksploatacines medžiagas, išskyrus originalius „Epson“ produktus arba „Seiko Epson Corporation“ produktus, patvirtintus „Epson“.

„Seiko Epson Corporation“ nebus atsakinga už jokią žalą dėl elektromagnetinių trukdžių, kylančių naudojant kitus sąsajos laidus, nei „Epson“ patvirtintus „Seiko Epson Corporation“ produktus.

© 2017 „Seiko Epson Corporation“

Šio vadovo turinys ir šio produkto specifikacijos gali keistis bet perspėjimo.

Prekės ženklai

- „EPSON®“ yra registruotasis prekės ženklas, o EPSON EXCEED YOUR VISION arba EXCEED YOUR VISION yra prekių ženklai, priklausantys bendrovei „Seiko Epson Corporation“.
- Epson Scan 2 software is based in part on the work of the Independent JPEG Group.
- libtiff
Copyright © 1988-1997 Sam Leffler
Copyright © 1991-1997 Silicon Graphics, Inc.
Permission to use, copy, modify, distribute, and sell this software and its documentation for any purpose is hereby granted without fee, provided that (i) the above copyright notices and this permission notice appear in all copies of the software and related documentation, and (ii) the names of Sam Leffler and Silicon Graphics may not be used in any advertising or publicity relating to the software without the specific, prior written permission of Sam Leffler and Silicon Graphics.
THE SOFTWARE IS PROVIDED "AS-IS" AND WITHOUT WARRANTY OF ANY KIND, EXPRESS, IMPLIED OR OTHERWISE, INCLUDING WITHOUT LIMITATION, ANY WARRANTY OF MERCHANTABILITY OR FITNESS FOR A PARTICULAR PURPOSE.
IN NO EVENT SHALL SAM LEFFLER OR SILICON GRAPHICS BE LIABLE FOR ANY SPECIAL, INCIDENTAL, INDIRECT OR CONSEQUENTIAL DAMAGES OF ANY KIND, OR ANY DAMAGES WHATSOEVER RESULTING FROM LOSS OF USE, DATA OR PROFITS, WHETHER OR NOT ADVISED OF THE POSSIBILITY OF DAMAGE, AND ON ANY THEORY OF LIABILITY, ARISING OUT OF OR IN CONNECTION WITH THE USE OR PERFORMANCE OF THIS SOFTWARE.
- The N-Mark is a trademark or registered trademark of NFC Forum, Inc. in the United States and in other countries.
- QR Code is a registered trademark of DENSO WAVE INCORPORATED in Japan and other countries.
- Intel® is a registered trademark of Intel Corporation.
- Microsoft®, Windows®, Windows Server®, and Windows Vista® are registered trademarks of Microsoft Corporation.
- Apple, Macintosh, macOS, OS X, Bonjour, ColorSync, Safari, AirPrint, the AirPrint Logo, iPad, iPhone, iPod touch, and iTunes are trademarks of Apple Inc., registered in the U.S. and other countries.
- Google Cloud Print, Chrome, Chrome OS, Google Play and Android are trademarks of Google Inc.
- Adobe, the Adobe logo, Acrobat, Photoshop, PostScript®3™, and Reader are either registered trademarks or trademarks of Adobe Systems Incorporated in the United States and/or other countries.
- Albertus, Arial, Coronet, Gill Sans, Joanna and Times New Roman are trademarks of The Monotype Corporation registered in the United States Patent and Trademark Office and may be registered in certain jurisdictions.

Priedas

- ❑ ITC Avant Garde Gothic, ITC Bookman, Lubalin Graph, Mona Lisa, ITC Symbol, Zapf Chancery and Zapf Dingbats are trademarks of International Typeface Corporation registered in the U.S. Patent and Trademark Office and may be registered in certain other jurisdictions.
- ❑ Clarendon, Eurostile and New Century Schoolbook are trademarks of Linotype GmbH registered in the U.S. Patent and Trademark Office and may be registered in certain other jurisdictions.
- ❑ Wingdings is a registered trademark of Microsoft Corporation in the United States and other countries.
- ❑ CG Omega, CG Times, Garamond Antiqua, Garamond Halbfett, Garamond Kursiv, Garamond Halbfett Kursiv are trademarks of Monotype Imaging, Inc. and may be registered in certain jurisdictions.
- ❑ Antique Olive is a trademark of M. Olive.
- ❑ Marigold and Oxford are trademarks of AlphaOmega Typography.
- ❑ Helvetica, Optima, Palatino, Times and Univers are trademarks of Linotype Corp. registered in the U.S. Patent and Trademark Office and may be registered in certain other jurisdictions in the name of Linotype Corp. or its licensee Linotype GmbH.
- ❑ PCL is the registered trademark of Hewlett-Packard Company.
- ❑ Arcfour

This code illustrates a sample implementation of the Arcfour algorithm.

Copyright © April 29, 1997 Kalle Kaukonen. All Rights Reserved.

Redistribution and use in source and binary forms, with or without modification, are permitted provided that this copyright notice and disclaimer are retained.

THIS SOFTWARE IS PROVIDED BY KALLE KAUKONEN AND CONTRIBUTORS "AS IS" AND ANY EXPRESS OR IMPLIED WARRANTIES, INCLUDING, BUT NOT LIMITED TO, THE IMPLIED WARRANTIES OF MERCHANTABILITY AND FITNESS FOR A PARTICULAR PURPOSE ARE DISCLAIMED. IN NO EVENT SHALL KALLE KAUKONEN OR CONTRIBUTORS BE LIABLE FOR ANY DIRECT, INDIRECT, INCIDENTAL, SPECIAL, EXEMPLARY, OR CONSEQUENTIAL DAMAGES (INCLUDING, BUT NOT LIMITED TO, PROCUREMENT OF SUBSTITUTE GOODS OR SERVICES; LOSS OF USE, DATA, OR PROFITS; OR BUSINESS INTERRUPTION) HOWEVER CAUSED AND ON ANY THEORY OF LIABILITY, WHETHER IN CONTRACT, STRICT LIABILITY, OR TORT (INCLUDING NEGLIGENCE OR OTHERWISE) ARISING IN ANY WAY OUT OF THE USE OF THIS SOFTWARE, EVEN IF ADVISED OF THE POSSIBILITY OF SUCH DAMAGE.

- ❑ microSDHC Logo is a trademark of SD-3C, LLC.

Pastaba: „microSDHC“ yra įtaisyta gaminyje ir jos išimti negalima.



- ❑ Bendroji pastaba: kiti čia pateikti gaminių pavadinimai yra skirti tik gaminiams atpažinti ir gali būti atitinkamų savininkų prekių ženklai. „Epson“ nepriklauso jokios teisės į šiuos ženklus.

Kur ieškoti pagalbos

Techninio klientų aptarnavimo svetainė

Jei reikia daugiau pagalbos, apsilankykite toliau nurodytoje „Epson“ klientų aptarnavimo svetainėje. Pasirinkite savo šalį arba regioną ir pereikite į klientų aptarnavimo skyrių vietinėje „Epson“ svetainėje. Svetainėje taip pat rasit naujausias tvarkyklių versijas, DUK, vadovus ir kitą atsisiųsti siūlomą medžiagą.

<http://support.epson.net/>

<http://www.epson.eu/Support> (Europoje)

Jei „Epson“ gaminys veikia netinkamai ir problemos išspręsti nepavyksta, pagalbos kreipkitės į „Epson“ klientų aptarnavimo tarnybas.

Kreipimasis į „Epson“ klientų aptarnavimo skyrių

Prieš kreipiantis į „Epson“

Jei „Epson“ gaminys veikia netinkamai ir vadovaujantis trikčių diagnostikos informacija problemos išspręsti nepavyksta, pagalbos kreipkitės į „Epson“ klientų aptarnavimo tarnybas. Jei „Epson“ klientų aptarnavimo skyriaus jūsų regione toliau nenurodytas, kreipkitės į pardavėją iš kurio pirkote gaminį.

Pagalbos iš „Epson“ klientų aptarnavimo skyriaus sulauksite gerokai greičiau, jei pateiksite toliau nurodytą informaciją.

- Gaminio serijos numeris
(Paprastai serijos numeris būna nurodytas užpakalinėje gaminio pusėje.)
- Gaminio modelis
- Gaminio programinės įrangos versija
(Spustelėkite **Apie**, **Versijos informacija** arba panašų gaminio programinės įrangos mygtuką.)
- Naudojamo kompiuterio gamintojas ir modelis
- Naudojamo kompiuterio operacinės sistemos pavadinimas ir versija
- Programinės įrangos programų, kurias paprastai naudojate su gaminiu, pavadinimai ir versijos

Pastaba:

Atsižvelgiant į gaminį, gaminio atmintyje gali būti saugomas su fakso ir (arba) tinklo nustatymais susijęs renkamų numerių sąrašas. Gaminiumi sugedus arba jį taisant galite prarasti duomenis ir (arba) nustatymus. Net garantijos galiojimo laikotarpio „Epson“ neatsako už jokių domenu praradimą, neprivalo sukurti atsarginių duomenų ir (arba) nustatymų kopijų arba jų atkurti. Atsargines duomenų kopijas arba įrašus rekomenduojame kurti patiems.

Pagalba naudotojams Europoje

Kaip kreiptis į „Epson“ klientų aptarnavimo skyrių, žr. visos Europos garantijos dokumente.

Pagalba naudotojams Taivane

Kontaktiniai duomenys, norint gauti informacijos, pagalbos ir paslaugų:

Tinklalapis

<http://www.epson.com.tw>

teikiama informacija, susijusi su gaminio techniniais duomenimis, siūlomomis atsisiųsti tvarkyklėmis ir gaminių užklausomis.

„Epson“ pagalbos skyrius

Tel.: +886-2-80242008

Mūsų pagalbos skyriaus komanda gali padėti jums telefonu toliau išvardytais klausimais.

- Dėl pardavimo užklausų ir gaminio informacijos
- Dėl gaminio naudojimo arba problemų
- Dėl remonto paslaugų ir garantijos

Remonto paslaugų centras

<http://www.tekcare.com.tw/branchMap.page>

Bendrovė „TekCare“ yra „Epson Taiwan Technology & Trading Ltd“ įgaliotasis techninės priežiūros centras.

Pagalba naudotojams Australijoje

„Epson Australia“ yra pasirengusi suteikti itin kokybiškas klientų techninio aptarnavimo paslaugas. Informacijos siūlome ieškoti ne tik gaminio vadovuose, bet ir toliau nurodytuose šaltiniuose.

Interneto URL

<http://www.epson.com.au>

Prisijunkite prie „Epson Australia“ tinklalapių. Verta pasiimti savo modemą net ir įprastai naršant internete! Svetainėje siūloma atsisiųsti tvarkyklių, pateikti „Epson“ kontaktiniai duomenys, informacija apie naujus gaminius ir klientų aptarnavimą techniniais klausimais (el. paštas).

„Epson“ pagalbos skyrius

Telefonas: 1300-361-054

„Epson“ pagalbos skyrius yra galutinė priemonė, užtikrinanti, kad klientams bus suteikta pagalba. pagalbos skyriaus operatoriai gali padėti įdiegti, sukonfigūruoti ir naudoti „Epson“ gaminius. Pagalbos skyriaus už prekybos skatinimą atsakingi darbuotojai gali pateikti informacijos apie naujus „Epson“ gaminius ir informuoti, kur rasit artimiausią pardavėją arba paslaugų agentą. Čia atsakoma į įvairiausias užklausas.

Prieš skambinant siūlome surinkti visą reikiamą informaciją. Kuo daugiau informacijos surinksite, tuo greičiau galėsime padėti išspręsti problemą. Reikalinga informacija, susijusi su „Epson“ gaminio vadovais, kompiuterio tipu, operacine sistema, programomis, ir kita, jūsų manymu, būtina informacija.

Gaminio gabenimas

„Epson“ rekomenduoja išsaugoti gaminio pakuotę gaminiui gabenti vėliau.

Pagalba naudotojams Naujojoje Zelandijoje

Epson New Zealand yra pasirengusi suteikti itin kokybiškas klientų techninio aptarnavimo paslaugas. Informacijos siūlome ieškoti ne tik gaminio dokumentuose, bet ir toliau nurodytuose šaltiniuose.

Interneto URL

<http://www.epson.co.nz>

Prisijunkite prie Epson New Zealand tinklalapių. Verta pasiimti savo modemą net ir įprastai naršant internete! Svetainėje siūloma atsisiųsti tvarkyklių, pateikti „Epson“ kontaktiniai duomenys, informacija apie naujus gaminius ir klientų aptarnavimą techniniais klausimais (el. paštas).

„Epson“ pagalbos skyrius

Tel.: 0800 237 766

„Epson“ pagalbos skyrius yra galutinė priemonė, užtikrinanti, kad klientams bus suteikta pagalba. pagalbos skyriaus operatoriai gali padėti įdiegti, sukonfigūruoti ir naudoti „Epson“ gaminius. Pagalbos skyriaus už prekybos skatinimą atsakingi darbuotojai gali pateikti informacijos apie naujus „Epson“ gaminius ir informuoti, kur rasit artimiausią parduotuvę arba paslaugų agentą. Čia atsakoma į įvairiausias užklausas.

Prieš skambinant siūlome surinkti visą reikiamą informaciją. Kuo daugiau informacijos surinksite, tuo greičiau galėsime padėti išspręsti problemą. Reikiama informacija susijusi su Epson gaminio dokumentais, kompiuterio tipu, operacine sistema, programomis, ir kitais, jūsų manymu, būtinais duomenimis.

Gaminio gabenimas

„Epson“ rekomenduoja išsaugoti gaminio pakuotę gaminiui gabenti vėliau.

Pagalba naudotojams Singapūre

Toliau nurodyti informacijos šaltiniai, techninė pagalba ir paslaugos, kurias teikia „Epson Singapore“.

Tinklalapis

<http://www.epson.com.sg>

Galima gauti informaciją apie gaminio techninius duomenis, parsisiųsti tvarkykles, rasti atsakymus į dažnai užduodamus klausimus (DUK), pardavimo užklausas ir gauti techninę pagalbą el. paštu.

„Epson“ pagalbos skyrius

Nemokamas numeris: 800-120-5564

Mūsų pagalbos skyriaus komanda gali padėti jums telefonu toliau išvardytais klausimais.

- Dėl pardavimo užklausų ir gaminio informacijos
- Klausimai apie gaminių naudojimą arba problemų sprendimas
- Dėl remonto paslaugų ir garantijos

Pagalba naudotojams Tailande

Kontaktiniai duomenys, norint gauti informacijos, pagalbos ir paslaugų:

Priedas

Tinklapis

<http://www.epson.co.th>

Pateikta su gaminių techniniais duomenimis susijusi informacija, siūloma atsisiųsti tvarkykles, išvardyti dažnai užduodami klausimai (DUK) ir nurodytas el. paštas.

„Epson“ skambučių centras

Tel.: 66-2685-9899

El. pšt. support@eth.epson.co.th

Mūsų skambučių centro komanda gali padėti Jums telefonu šiais klausimais:

- Dėl pardavimo užklausų ir gaminio informacijos
- Dėl gaminio naudojimo arba problemų
- Dėl remonto paslaugų ir garantijos

Pagalba naudotojams Vietname

Kontaktiniai duomenys, norint gauti informacijos, pagalbos ir paslaugų:

„Epson“ paslaugų centras

65 Truong Dinh Street, District 1, Hochiminh City, Vietnam.

Telefonas (Hošimino mieste): 84-8-3823-9239, 84-8-3825-6234

29 Tue Tinh, Quan Hai Ba Trung, Hanoi City, Vietnam

Telefonas (Hanojaus mieste): 84-4-3978-4785, 84-4-3978-4775

Pagalba naudotojams Indonezijoje

Kontaktiniai duomenys, norint gauti informacijos, pagalbos ir paslaugų:

Tinklapis

<http://www.epson.co.id>

- Pateikta su gaminio techniniais duomenimis susijusi informacija, siūloma atsisiųsti tvarkyklių
- Dažnai užduodami klausimai (DUK), užklausos apie pardavimą, el. paštu pateikti klausimai

„Epson“ specialioji telefono linija

Tel.: +62-1500-766

Faks. +62-21-808-66-799

Mūsų specialiosios telefono linijos komanda gali padėti Jums telefonu arba faksu šiais klausimais:

- Dėl pardavimo užklausų ir gaminio informacijos
- Techninis aptarnavimas

Priedas

„Epson“ paslaugų centras

Provincija	Bendrovės pavadinimas	Adresas	Telefonas El. paštas
DKI JAKARTA	ESS JAKARTA MANGGADUA	Ruko Mall Mangga Dua No. 48 Jl. Arteri Mangga Dua, Jakarta Utara - DKI JAKARTA	(+6221) 62301104 jkt-admin@epson-indonesia.co.id
NORTH SUMATERA	ESC MEDAN	Jl. Bambu 2 Komplek Graha Niaga Nomor A-4, Medan - North Sumatera	(+6261) 42066090 / 42066091 mdn-adm@epson-indonesia.co.id
WEST JAWA	ESC BANDUNG	Jl. Cihampelas No. 48 A Bandung Jawa Barat 40116	(+6222) 4207033 bdg-admin@epson- indonesia.co.id
DI YOGYAKARTA	ESC YOGYAKARTA	YAP Square, Block A No. 6 Jl. C Simanjutak Yogyakarta - DIY	(+62274) 581065 ygy-admin@epson-indonesia.co.id
EAST JAWA	ESC SURABAYA	Hitech Mall Lt. 2 Block A No. 24 Jl. Kusuma Bangsa No. 116 - 118 Surabaya - JATIM	(+6231) 5355035 sby-admin@epson-indonesia.co.id
SOUTH SULAWESI	ESC MAKASSAR	Jl. Cendrawasih NO. 3A, kunjung mae, mariso, MAKASSAR - SULSEL 90125	(+62411) 8911071 mksr-admin@epson- indonesia.co.id
WEST KALIMANTAN	ESC PONTIANAK	Komp. A yani Sentra Bisnis G33, Jl. Ahmad Yani - Pontianak Kalimantan Barat	(+62561) 735507 / 767049 pontianak-admin@epson- indonesia.co.id
RIAU	ESC PEKANBARU	Jl. Tuanku Tambusai No.459A Pekanbaru Riau	(+62761) 8524695 pkb-admin@epson- indonesia.co.id
DKI JAKARTA	ESS JAKARTA SUDIRMAN	Wisma Keiai Lt. 1 Jl. Jenderal Sudirman Kav. 3 Jakarta Pusat - DKI JAKARTA 10220	(+6221) 5724335 ess@epson-indonesia.co.id
EAST JAWA	ESS SURABAYA	Ruko Surya Inti Jl. Jawa No 2-4 Kav. 29 Surabaya - Jawa Timur	(+6231) 5014949 esssby@epson-indonesia.co.id
BANTEN	ESS SERPONG	Ruko Mall WTC Matahari No. 953, Serpong- Banten	(+6221) 53167051 / 53167052 esstag@epson-indonesia.co.id
CENTRAL JAWA	ESS SEMARANG	Komplek Ruko Metro Plaza Block C20 Jl. MT Haryono No 970 Semarang - JAWA TENGAH	(+6224) 8313807 / 8417935 esssmg@epson-indonesia.co.id
EAST KALIMANTAN	ESC SAMARINDA	Jl. KH. Wahid Hasyim (M. Yamin) Kelurahan Sempaja Selatan Kecamatan Samarinda UTARA - SAMARINDA - KALTIM	(+62541) 7272904 escsmd@epson-indonesia.co.id
SOUTH SUMATERA	ESC PALEMBANG	Jl. H.M Rasyid Nawawi No. 249 Kelurahan 9 Ilir Palembang Sumatera Selatan	(+62711) 311330 escplg@epson-indonesia.co.id
EAST JAVA	ESC JEMBER	JL. Panglima Besar Sudirman Ruko no.1D Jember-Jawa Timur (Depan Balai Penelitian & Pengolahan Kakao)	(+62331) 488373 / 486468 jmr-admin@epson-indonesia.co.id

Priedas

Provincija	Bendrovės pavadinimas	Adresas	Telefonas El. paštas
NORTH SULAWESI	ESC MANADO	Tekno Megamall Lt LG 11 TK 21, Kawasan Megamas Boulevard, Jl Piere Tendean, Manado - SULUT 95111	(+62431) 8890996 MND-ADMIN@EPSON- INDONESIA.CO.ID

Dėl kitų čia neišvardytų miestų skambinkite mūsų specialiąja linija: 08071137766.

Pagalba naudotojams Honkonge

Norintys gauti techninės pagalbos ir kitų garantinių ir negarantinių paslaugų, naudotojai kviečiami kreiptis į „Epson Hong Kong Limited“.

Pagrindinis puslapis internete

<http://www.epson.com.hk>

„Epson Hong Kong“ sukūrė vietinį tinklalapį kinų ir anglų kalbomis, kuriame naudotojams teikiama toliau nurodyta informacija.

- Informacija apie gaminį
- Atsakymai į dažnai užduodamus klausimus (DUK)
- Naujausios „Epson“ gaminių tvarkyklių versijos

Techninės pagalbos specialioji telefono linija

Taip pat galite kreiptis į mūsų techninius darbuotojus šiais telefono ir fakso numeriais:

Telefonas: 852-2827-8911

Faks. 852-2827-4383

Pagalba naudotojams Malaizijoje

Kontaktiniai duomenys, norint gauti informacijos, pagalbos ir paslaugų:

Tinklalapis

<http://www.epson.com.my>

- Pateikta su gaminio techniniais duomenimis susijusi informacija, siūloma atsisiųsti tvarkyklių.
- Dažnai užduodami klausimai (DUK), užklauskos apie pardavimą, el. paštu pateikti klausimai

„Epson“ skambučių centras

Telefonas: +60 1800-8-17349

- Dėl pardavimo užklauskų ir gaminio informacijos
- Dėl gaminio naudojimo arba problemų
- Užklauskos dėl remonto paslaugų ir garantijos

Priedas

Pagrindinis biuras

Telefonas: 603-56288288

Faks. 603-5628 8388/603-5621 2088

Pagalba naudotojams Indijoje

Kontaktiniai duomenys, norint gauti informacijos, pagalbos ir paslaugų:

Tinklapis

<http://www.epson.co.in>

teikiama informacija, susijusi su gaminio techniniais duomenimis, siūlomomis atsisiųsti tvarkyklėmis ir gaminių užklausomis.

Pagalbos linija

- Aptarnavimas, informacija apie gaminius ir vartojamųjų reikmenų užsakymas (BSNL linijos)|
Nemokamas numeris: 18004250011
Veikia nuo 9.00 iki 18.00, pirmadieniais–šeštadieniais (išskyrus valstybines šventes)
- Aptarnavimas (CDMA ir mobiliųjų naudotojai)
Nemokamas numeris: 186030001600
Veikia nuo 9.00 iki 18.00, pirmadieniais–šeštadieniais (išskyrus valstybines šventes)

Pagalba naudotojams Filipinuose

Norėdami gauti techninės pagalbos bei kitų paslaugų po pardavimo, naudotojai gali kreiptis į „Epson Philippines Corporation“ toliau nurodytais telefonų, fakso numeriais ir el. pašto adresais:

Tinklapis

<http://www.epson.com.ph>

Galima gauti informacijos apie gaminio techninius duomenis, atsisiųsti tvarkykles, rasti atsakymus į dažnai užduodamus klausimus (DUK) ir pateikti užklausas el. paštu.

„Epson Philippines“ klientų aptarnavimas

Nemokamas numeris: (PLDT) 1-800-1069-37766

Nemokamas numeris: (skaitmeninis) 1-800-3-0037766

„Metro Manila“: (+632)441-9030

Interneto svetainė: <https://www.epson.com.ph/contact>

El. paštas: customercare@epc.epson.com.ph

Veikia nuo 9.00 iki 18.00, pirmadieniais–šeštadieniais (išskyrus valstybines šventes)

Mūsų klientų aptarnavimo komanda gali padėti Jums telefonu šiais klausimais:

- Dėl pardavimo užklausų ir gaminio informacijos
- Dėl gaminio naudojimo arba problemų
- Dėl remonto paslaugų ir garantijos

Priedas

„Epson Philippines Corporation“

Tarpmiestinė linija: +632-706-2609

Faks. +632-706-2663