

**WF-C5790 Series**

# **Guia do Utilizador**

## Índice de Conteúdo

### Acerca deste manual

Apresentação dos manuais. . . . .	7
Usar o manual para pesquisar informações. . . . .	7
Marcas e símbolos. . . . .	9
Descrições utilizadas neste manual. . . . .	9
Referências do sistema operativo. . . . .	9

### Instruções Importantes

Instruções de segurança. . . . .	11
Conselhos e advertências da impressora. . . . .	12
Conselhos e advertências para a instalação da impressora. . . . .	12
Conselhos e advertências para a utilização da impressora. . . . .	13
Conselhos e advertências para o transporte e armazenamento da impressora. . . . .	13
Conselhos e advertências para a utilização da impressora com uma ligação sem fios. . . . .	14
Conselhos e advertências para a utilização do ecrã tátil. . . . .	14
Proteger informações pessoais. . . . .	14

### Noções básicas sobre a impressora

Nomes das peças e funções. . . . .	15
Painel de controlo. . . . .	19
Configuração básica do ecrã. . . . .	20
Ícones apresentados no ecrã LCD. . . . .	21
Operações do ecrã tátil. . . . .	22
Introduzir caracteres. . . . .	23
Job/Status Configuração de ecrã. . . . .	24
Ver animações. . . . .	24

### Preparar a impressora

Colocar papel. . . . .	26
Papel disponível e capacidades. . . . .	26
Colocar papel no Alimentador de Papel. . . . .	31
Colocar papel no Alimentação Posterior. . . . .	33
Carregar envelopes e precauções. . . . .	35
Carregar folhas de papel compridas. . . . .	36
Lista de tipos de papel. . . . .	37
Colocação de originais. . . . .	37
Originais disponíveis para o ADF. . . . .	37
Colocação de originais no AAD. . . . .	38
Colocar originais no Vidro do scanner. . . . .	40

Insira um dispositivo externo USB. . . . .	42
Inserir e remover um dispositivo USB externo. . . . .	42
Aceder a um dispositivo USB externo a partir de um computador. . . . .	42
Usar um servidor de email. . . . .	43
Configurar o servidor de correio eletrónico. . . . .	43
Itens de configuração do servidor de e-mail. . . . .	44
Verificar uma ligação do servidor de correio eletrónico. . . . .	45
Mensagens exibidas durante a Verificar ligação. . . . .	45
Gerir contactos. . . . .	47
Registar ou editar contactos. . . . .	47
Registar ou editar contactos em grupo. . . . .	48
Registar contactos usados frequentemente. . . . .	49
Registar contactos num computador. . . . .	49
Criar cópia de segurança dos contactos usando um computador. . . . .	49
Registar as suas definições favoritas como predefinição. . . . .	49
Opções de menu para Predef.. . . . .	50
Opções de menu para Definições. . . . .	50
Opções de menu para Definições gerais. . . . .	50
Opções de menu para Contador de impressões. . . . .	58
Opções de menu para Estado do consumível. . . . .	59
Opções de menu para Manutenção. . . . .	59
Opções de menu para Idioma/Language. . . . .	60
Opções de menu para Estado da impressora/Imprimir. . . . .	60
Opções de menu para Gestor de Contac.. . . . .	61
Opções de menu para Definições do utilizador. . . . .	61
Opções de menu para Estado do dispositivo de autenticação. . . . .	61
Opções de menu para Informações da Epson Open Platform. . . . .	62
Poupar energia. . . . .	62
Poupar energia — Painel de controlo. . . . .	62

### Impressão

Imprimir a partir do controlador de impressora no Windows. . . . .	63
Aceder ao controlador de impressão. . . . .	63
Noções básicas de impressão. . . . .	64
Impressão de 2 lados. . . . .	65
Impressão de várias páginas numa folha. . . . .	66
Imprimir e empilhar pela ordem de páginas (impressão pela ordem inversa). . . . .	67

## Índice de Conteúdo

Impressão de documento reduzido ou ampliado. . . . .	67	Utilizar o Epson Print Enabler. . . . .	103
Imprimir uma imagem em várias folhas para ampliar (criar um cartaz). . . . .	68	Utilizar o AirPrint. . . . .	104
Imprimir com cabeçalho e rodapé. . . . .	74	Cancelar tarefas em curso ou em espera. . . . .	105
Imprimir uma marca de água. . . . .	75		
Imprimir ficheiros protegidos com palavra-passe. . . . .	76	<b>Copiar</b>	
Impressão de vários ficheiros juntos. . . . .	76	Noções básicas de cópia. . . . .	106
Imprimir usando o recurso de impressão universal a cores. . . . .	77	Cópia de 2 lados. . . . .	106
Ajustar a cor da impressão. . . . .	78	Copiar vários originais numa página. . . . .	107
Impressão para enfatizar as linhas finas. . . . .	79	Opções básicas do menu para fazer cópias. . . . .	107
Imprimir códigos de barras claros. . . . .	79	Opções avançadas do menu para fazer cópias. . . . .	108
Cancelar a impressão. . . . .	80		
Opções do menu para o controlador de impressora. . . . .	80	<b>Digitalização</b>	
Imprimir a partir do controlador de impressora PostScript no Windows. . . . .	83	Digitalizar com o painel de controlo. . . . .	111
Opções do menu para o controlador de impressora PostScript. . . . .	84	Guardar a imagem digitalizada numa pasta partilhada ou servidor FTP. . . . .	112
Cancelar a impressão. . . . .	85	Digitalizar para correio eletrónico. . . . .	121
Imprimir a partir do controlador de impressora no Mac OS. . . . .	86	Digitalização utilizando as definições registadas no computador (Document Capture Pro). . . . .	123
Noções básicas de impressão. . . . .	86	Digitalizar para um dispositivo de memória. . . . .	126
Impressão de 2 lados. . . . .	87	Digitalizar para a nuvem. . . . .	129
Impressão de várias páginas numa folha. . . . .	88	Digitalizar para um computador (WSD). . . . .	130
Imprimir e empilhar pela ordem de páginas (impressão pela ordem inversa). . . . .	89	Digitalizar de um computador. . . . .	132
Impressão de documento reduzido ou ampliado. . . . .	89	Autenticar utilizadores em Epson Scan 2 quando utiliza o controlo de acesso. . . . .	132
Ajustar a cor da impressão. . . . .	90	Digitalizar utilizando o Epson Scan 2. . . . .	133
Cancelar a impressão. . . . .	90	Digitalizar a partir de dispositivos inteligentes. . . . .	135
Opções do menu para o controlador de impressora. . . . .	91	Ligação através de um dispositivo inteligente por Wi-Fi Direct. . . . .	136
Efectuar definições de funcionamento para o controlador da impressora Mac OS. . . . .	92	Instalar o Epson iPrint. . . . .	136
Imprimir a partir do controlador de impressora PostScript no Mac OS. . . . .	93	Digitalizar utilizando o Epson iPrint. . . . .	137
Opções do menu para o controlador de impressora PostScript. . . . .	94	Digitalizar tocando com dispositivos inteligentes na marca N. . . . .	138
Cancelar a impressão. . . . .	96		
Imprimir ficheiros a partir de um dispositivo de memória. . . . .	96	<b>Fax</b>	
Imprimir ficheiros JPEG a partir de um dispositivo de memória. . . . .	96	Antes de usar as funções de fax. . . . .	139
Imprimir ficheiros PDF ou TIFF a partir de um dispositivo de memória. . . . .	97	Enviar faxes utilizando a impressora. . . . .	139
Opções de menu para Dispositivo de memória. . . . .	98	Enviar faxes utilizando o painel de controlo. . . . .	139
Imprimir a partir de dispositivos inteligentes. . . . .	100	Enviar faxes através da marcação do dispositivo telefónico externo. . . . .	142
Utilizar o Epson iPrint. . . . .	100	Enviar faxes a pedido (utilizar Envio selectivo/ Caixa de painel informativo). . . . .	142
		Vários modos de enviar faxes. . . . .	144
		Opções de menu para enviar e receber fax. . . . .	148
		Receber faxes na impressora. . . . .	152
		Receber faxes enviados. . . . .	152
		Receber faxes através de uma chamada. . . . .	153
		Guardar e reencaminhar faxes recebidos. . . . .	156

## Índice de Conteúdo

Opções de menu para Caixa de Fax. . . . .	157
Cx. entrada/ Confidencial. . . . .	157
Documentos armazenados. . . . .	158
Envio select./ Painel. . . . .	160
Verificar o estado ou registos das tarefas de fax. . . . .	162
Exibição de informação quando os faxes recebidos não são processados (não lidos/não impressos/não guardados/não reencaminhados). . . . .	162
Verificar as tarefas de fax em curso. . . . .	164
Verificar o histórico de tarefas do fax. . . . .	164
Imprimir novamente documentos recebidos. . . . .	164
Enviar um fax do computador. . . . .	165
Envio de documentos criados com uma aplicação (Windows). . . . .	165
Envio de documentos criados com uma aplicação (Mac OS). . . . .	167
Receber faxes num computador. . . . .	168
Guardar faxes recebidos num computador. . . . .	169
Cancelar a função que guarda faxes recebidos no computador. . . . .	169
Verificar a existência de novos faxes (Windows) . . . . .	170
Verificar a existência de novos faxes (Mac OS). . . . .	171

### **Substituir as Unidades de Alimentação de Tinta e outros consumíveis**

Verificar o estado da tinta restante e a caixa de manutenção. . . . .	172
Verificar o estado da tinta restante e a caixa de manutenção — Painel de controlo. . . . .	172
Verificar o estado da tinta restante e a caixa de manutenção - Windows. . . . .	172
Verificar o estado da tinta restante e a caixa de manutenção — Mac OS. . . . .	172
Códigos da Unidade de alimentação de tinta. . . . .	173
Precauções de manuseamento da Unidade de alimentação de tinta. . . . .	173
Substituir as Unidades de Alimentação de Tinta. . . . .	175
Código da caixa de manutenção. . . . .	175
Precauções de manuseamento da caixa de manutenção. . . . .	175
Substituição da caixa de manutenção. . . . .	176
Imprimir temporariamente com tinta preta. . . . .	176
Imprimir temporariamente com tinta preta — Painel de controlo. . . . .	177
Imprimir temporariamente com tinta preta — Windows. . . . .	178

Imprimir temporariamente com tinta preta — Mac OS. . . . .	179
Poupar tinta preta quando o tinteiro preto está no limite de utilização — (Apenas Windows). . . . .	179

### **Manutenção da impressora**

Verificar e limpar as cabeças de impressão. . . . .	181
Verificar e limpar a cabeça de impressão — Painel de controlo. . . . .	181
Verificar e limpar as cabeças de impressão - Windows. . . . .	182
Verificar e limpar as cabeças de impressão — Mac OS. . . . .	182
Alinhar as cabeças de impressão. . . . .	182
Alinhamento das cabeças de impressão — Painel de controlo. . . . .	183
Limpar manchas de tinta do caminho do papel. . . . .	184
Limpar o ADF. . . . .	184
Limpar o Vidro do scanner. . . . .	187

### **Serviço de rede e informações sobre o software**

Aplicação para configurar operações de impressora (Web Config). . . . .	188
Executar o Web Config num navegador web. . . . .	188
Executar a Web Config no Windows. . . . .	189
Executar a Web Config no Mac OS. . . . .	189
Aplicação para digitalizar documentos e imagens (Epson Scan 2). . . . .	189
Adicionar o scanner de rede. . . . .	190
Aplicação para configurar a digitalização a partir do computador (Document Capture Pro). . . . .	191
Aplicação para configurar as operações de fax e enviar faxes (FAX Utility). . . . .	191
Aplicação para envio de faxes (controlador PC-FAX). . . . .	192
Aplicação para imprimir páginas Web (E-Web Print). . . . .	193
Recursos de atualização de software (Software Updater). . . . .	193
Instalar as aplicações mais recentes. . . . .	194
Instalar um controlador de impressora PostScript. . . . .	195
Instalar um controlador de impressora PostScript utilizando uma interface USB — Windows. . . . .	195
Instalar um controlador de impressora PostScript utilizando uma interface de rede — Windows. . . . .	196

## Índice de Conteúdo

Instalar um controlador de impressora PostScript — Mac OS. . . . .	197
Instalar o controlador da impressora Epson Universal (apenas em Windows). . . . .	198
Desinstalar aplicações. . . . .	198
Desinstalar aplicações — Windows. . . . .	199
Desinstalar aplicações — Mac OS. . . . .	199
Imprimir usando um serviço de rede. . . . .	200

### **Resolução de problemas**

Verificar o estado da impressora. . . . .	202
Verificar mensagens no ecrã LCD. . . . .	202
Código de erro no menu de estado. . . . .	204
Verificar o estado da impressora — Windows. . . . .	210
Verificar o estado da impressora — Mac OS. . . . .	210
Verificar o estado do software. . . . .	210
Remover papel encravado. . . . .	210
O papel não é alimentado corretamente. . . . .	211
O papel encrava. . . . .	211
O papel é alimentado com inclinação. . . . .	212
São alimentadas várias folhas de papel ao mesmo tempo. . . . .	212
O papel não é alimentado a partir da unidade de alimentação de papel opcional. . . . .	212
Ocorre um erro de falta de papel. . . . .	212
O original não é alimentado no AAD. . . . .	212
Problemas de alimentação e do painel de controlo. . . . .	213
A alimentação não liga. . . . .	213
A alimentação não desliga. . . . .	213
A alimentação desliga-se automaticamente. . . . .	214
O ecrã LCD fica escuro. . . . .	214
O ecrã tátil não responde. . . . .	214
Não é possível ativar a partir do painel de controlo. . . . .	214
Não é possível imprimir a partir de um computador. . . . .	214
Verificar a ligação (USB). . . . .	214
Verificar a ligação (rede). . . . .	215
Verificar o software e os dados. . . . .	215
Verificar o estado da impressora a partir do computador (Windows). . . . .	217
Verificar o estado da impressora a partir do computador (Mac OS). . . . .	218
Não é possível imprimir a partir de um iPhone ou iPad. . . . .	218
Problemas de impressão. . . . .	219
Ajustar a qualidade da impressão. . . . .	219
Impressão desgastada ou falta de cores. . . . .	220
Aparecem cores ou linhas inesperadas. . . . .	220

Aparecem linhas na impressão em intervalos de cerca de 3.3 cm. . . . .	221
Impressões desfocadas, linhas verticais ou desalinhamento. . . . .	221
A qualidade de impressão é fraca. . . . .	222
O papel está manchado ou amarrotado. . . . .	223
O papel fica manchado durante a impressão automática de 2 faces. . . . .	224
As fotografias impressas são pegajosas. . . . .	224
As imagens ou fotografias são impressas com cores inesperadas. . . . .	224
A posição, o tamanho ou as margens da impressão estão incorretos. . . . .	224
Os caracteres impressos estão incorretos ou distorcidos. . . . .	225
A imagem impressa está invertida. . . . .	225
Padrões em forma de mosaicos nas impressões. . . . .	225
Impressão não intencional de 2 lados. . . . .	226
As cores não estão uniformes ou aparecem manchas, pontos ou linhas retas na imagem copiada. . . . .	226
Surgem padrões ondulados (tracejados) na imagem copiada. . . . .	226
Surge uma imagem do verso do original na imagem copiada. . . . .	226
Não foi possível eliminar o problema da impressão. . . . .	227
Outros problemas de impressão. . . . .	227
A impressão está demasiado lenta. . . . .	227
A impressora abranda dramaticamente a velocidade durante a impressão contínua. . . . .	228
Não é possível cancelar a impressão a partir de um computador com Mac OS X v10.6.8. . . . .	228
Problemas com o controlador da impressora PostScript. . . . .	228
A impressora não imprime quando utiliza o controlador da impressora PostScript. . . . .	228
A impressora não imprime correctamente quando utiliza o controlador da impressora PostScript. . . . .	228
A qualidade de impressão é fraca quando utiliza o controlador da impressora PostScript. . . . .	229
A impressão é demasiado lenta quando utiliza o controlador da impressora PostScript. . . . .	229
Não é possível iniciar a digitalização. . . . .	229
Problemas na imagem digitalizada. . . . .	230
Aparecem cores uniformes, sujidade, pontos, etc. ao digitalizar a partir do vidro do scanner. . . . .	230
São exibidas linhas retas ao digitalizar a partir do ADF. . . . .	230
A qualidade da imagem é grosseira. . . . .	230
Deslocamento no fundo das imagens. . . . .	230

## Índice de Conteúdo

O texto está desfocado. . . . .	231	Não é possível guardar dados no dispositivo de memória. . . . .	245
Aparecem padrões moiré (sombas do tipo teia)	231	Esqueceu a sua palavra-passe. . . . .	245
Não é possível digitalizar a área correta no vidro do scanner. . . . .	231	A aplicação está bloqueada por uma firewall (apenas para Windows). . . . .	246
O texto não é reconhecido corretamente ao guardar como Searchable PDF. . . . .	232	“x” é exibido no ecrã de seleção de fotografias. . . . .	246
Não é possível resolver problemas na imagem digitalizada. . . . .	232		
Não é possível guardar imagens digitalizadas na pasta partilhada. . . . .	233	<b>Apêndice</b>	
Verificar mensagens na impressora. . . . .	233	Especificações técnicas. . . . .	247
Guardar as imagens digitalizadas demora muito tempo. . . . .	235	Especificações da impressora. . . . .	247
Alternar entre rede privada e rede pública. . . . .	235	Especificações do scanner. . . . .	248
Outros problemas de digitalização. . . . .	238	Especificações da interface. . . . .	248
A velocidade de digitalização é lenta. . . . .	238	Especificações do fax. . . . .	248
Não é possível enviar a imagem digitalizada através de e-mail. . . . .	238	Lista de funções de rede. . . . .	249
A digitalização para durante a digitalização para PDF/Multi-TIFF. . . . .	238	Especificações Wi-Fi. . . . .	250
Problemas ao enviar e receber faxes. . . . .	238	Especificações de Ethernet. . . . .	250
Não é possível enviar ou receber faxes. . . . .	238	Protocolo de segurança. . . . .	251
Não é possível enviar faxes. . . . .	240	Compatibilidade de nível 3 do PostScript. . . . .	251
Não é possível enviar faxes para um destinatário específico. . . . .	240	Serviços de terceiros suportados. . . . .	251
Não é possível enviar faxes num horário especificado. . . . .	241	Especificações dos dispositivos USB externos. . . . .	251
Não é possível receber faxes. . . . .	241	Especificações de dados suportados. . . . .	252
Não é possível guardar faxes recebidos no dispositivo de memória. . . . .	242	Dimensões. . . . .	252
Ocorre erro de memória cheia. . . . .	242	Especificações elétricas. . . . .	253
A qualidade dos faxes enviados é fraca. . . . .	242	Especificações ambientais. . . . .	254
Os faxes são enviados com o tamanho errado. . . . .	243	Especificações ambientais das Unidades de Alimentação de Tinta. . . . .	254
A qualidade dos faxes recebidos é fraca. . . . .	243	Requisitos do sistema. . . . .	254
Os faxes recebidos não são impressos. . . . .	243	Informação do tipo de letra. . . . .	255
As páginas estão em branco ou apenas uma pequena quantidade de texto é impressa na segunda página dos faxes recebidos. . . . .	243	Tipos de letra disponíveis para PostScript. . . . .	255
Outros problemas de fax. . . . .	244	Tipos de letra disponíveis para PCL (URW). . . . .	256
Não é possível efectuar chamadas no telefone ligado. . . . .	244	Lista de conjuntos de símbolos. . . . .	257
O atendedor de chamadas não consegue atender chamadas de voz. . . . .	244	Instalar as unidades opcionais. . . . .	260
O número de fax do remetente não é apresentado nos faxes recebidos ou o número está errado. . . . .	244	Código da unidade de alimentação de papel opcional. . . . .	260
Outros Problemas. . . . .	244	Instalar as unidades de alimentação de papel opcionais. . . . .	261
Ligeiro choque eléctrico ao tocar na impressora	244	Informação regulamentar. . . . .	263
Os sons de funcionamento são altos. . . . .	244	Normas e homologações. . . . .	263
A data e a hora estão incorrectas. . . . .	245	German Blue Angel. . . . .	264
O dispositivo de memória não é reconhecido. . . . .	245	Restrições à realização de cópias. . . . .	265
		Transportar a impressora. . . . .	265
		Copyright. . . . .	269
		Marcas registadas. . . . .	269
		Onde obter ajuda. . . . .	271
		Sítio web de assistência técnica. . . . .	271
		Contactar a assistência Epson. . . . .	271

# Acerca deste manual

---

## Apresentação dos manuais

Os manuais seguintes são fornecidos com a sua impressora Epson. Para além dos manuais, consulte os diversos tipos de informações de ajuda disponíveis na própria impressora ou nas aplicações de software Epson.

- Instruções de segurança importantes (manual impresso)  
Fornecer instruções que garantem a utilização em segurança da impressora.
- Começar por aqui (manual impresso)  
Fornecer informações sobre a instalação da impressora e do software.
- Guia do Utilizador (manual digital)  
Este manual. Fornece informações gerais e instruções sobre a utilização da impressora e a resolução de problemas.
- Guia do Administrador (manual digital)  
Fornecer aos administradores de rede informações sobre gestão e definições da impressora.

Poderá obter as versões mais recentes dos manuais referidos através dos métodos seguintes.

- Manual impresso em papel  
Visite o sítio Web de assistência da Epson Europe em <http://www.epson.eu/Support>, ou o sítio Web de assistência a nível mundial da Epson em <http://support.epson.net/>.
- Manual digital  
Inicie o EPSON Software Updater no computador. O EPSON Software Updater procura atualizações disponíveis de aplicações de software e dos manuais digitais Epson, permitindo transferir os mais recentes.

### Informações relacionadas

- ➔ [“Recursos de atualização de software \(Software Updater\)” na página 193](#)

---

## Usar o manual para pesquisar informações

O manual PDF permite procurar informações por palavra-chave, ou avançar diretamente para secções específicas usando marcadores. Também pode imprimir apenas as páginas necessárias. Esta seção explica como usar um manual PDF aberto no Adobe Reader X no seu computador.

## Acerca deste manual

### Procura por palavra-chave

Clique em **Editar** > **Procura avançada**. Digite o palavra-chave (texto) das informações que pretende encontrar na janela de procura e clique em **Procurar**. Os resultados são exibidos em forma de lista. Clique num dos resultados para avançar para a página.

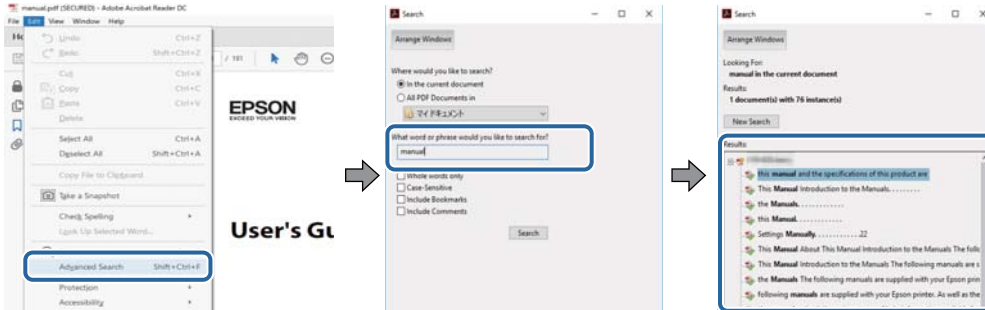

### Avançar diretamente a partir dos marcadores

Clique num título para avançar para essa página. Clique em + ou > para exibir os títulos do nível inferior dessa secção. Para regressar à página anterior, execute a seguinte operação no seu teclado.

- Windows: Mantenha pressionado **Alt**, e a seguir pressione ←.
- Mac OS: Mantenha pressionada a tecla comando, e a seguir pressione ←.

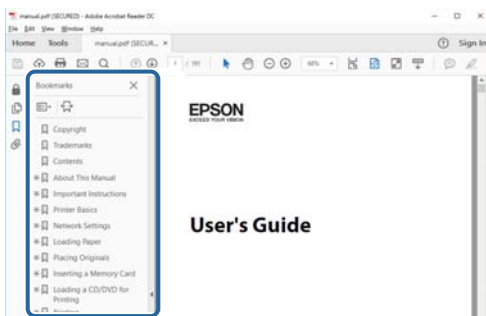

### Imprimir apenas as páginas necessárias

Também pode extrair e imprimir apenas as páginas necessárias. Clique em **Imprimir** no menu **Ficheiro**, e a seguir especifique as páginas que pretende imprimir em **Páginas em Páginas para imprimir**.

- Para especificar uma série de páginas, indique a página inicial separada por um hífen da página final.  
Exemplo: 20-25
- Para especificar páginas que não se encontram em série, separe as páginas por vírgulas.  
Exemplo: 5, 10, 15

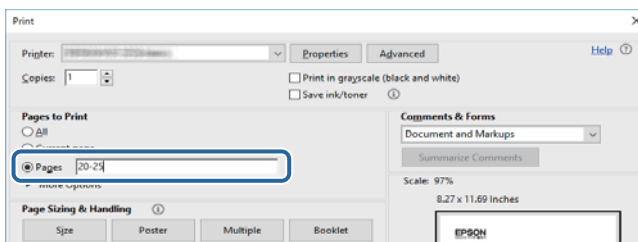



---

## Marcas e símbolos

**Aviso:**

Instruções que têm de ser rigorosamente cumpridas a fim de evitar lesões corporais.

**Importante:**

Instruções que têm de ser cumpridas a fim de evitar danos no equipamento.

**Nota:**

Fornece informações e referências complementares.

**➔** Informações relacionadas

Ligações para as secções relacionadas.

---

## Descrições utilizadas neste manual

- As capturas dos ecrãs do controlador da impressora e do Epson Scan 2 (controlador do digitalizador) são do Windows 10 ou do macOS Sierra. O conteúdo apresentado nos ecrãs varia consoante o modelo e a situação.
- As ilustrações da impressora utilizadas neste manual são apenas exemplificativas. Apesar de poderem existir ligeiras diferenças consoante o modelo, o método de funcionamento é idêntico.
- Alguns dos itens de menu no ecrã LCD podem variar consoante o modelo e as definições.

---

## Referências do sistema operativo

**Windows**

Neste manual, termos tais como “Windows 10”, “Windows 8.1”, “Windows 8”, “Windows 7”, “Windows Vista”, “Windows XP”, “Windows Server 2016”, “Windows Server 2012 R2”, “Windows Server 2012”, “Windows Server 2008 R2”, “Windows Server 2008”, “Windows Server 2003 R2”, e “Windows Server 2003” referem-se aos seguintes sistemas operativos. Adicionalmente, “Windows” é utilizado para se referir a todas as versões.

- Sistema operativo Microsoft® Windows® 10
- Sistema operativo Microsoft® Windows® 8.1
- Sistema operativo Microsoft® Windows® 8
- Sistema operativo Microsoft® Windows® 7
- Sistema operativo Microsoft® Windows Vista®
- Sistema operativo Microsoft® Windows® XP
- Sistema operativo Microsoft® Windows® XP Professional x64 Edition
- Sistema operativo Microsoft® Windows Server® 2016
- Sistema operativo Microsoft® Windows Server® 2012 R2
- Sistema operativo Microsoft® Windows Server® 2012

### **Acerca deste manual**

- Sistema operativo Microsoft® Windows Server® 2008 R2
- Sistema operativo Microsoft® Windows Server® 2008
- Sistema operativo Microsoft® Windows Server® 2003 R2
- Sistema operativo Microsoft® Windows Server® 2003

### **Mac OS**

Neste manual, “Mac OS” é usado para referir macOS Sierra, OS X El Capitan, OS X Yosemite, OS X Mavericks, OS X Mountain Lion, Mac OS X v10.7.x, e Mac OS X v10.6.8.

# Instruções Importantes

---

## Instruções de segurança

Leia e siga estas instruções para garantir a utilização da impressora em segurança. Certifique-se de que conserva este manual para referência futura. De igual modo, assegure que segue todos os avisos e instruções assinalados na impressora.

- Alguns dos símbolos usados na sua impressora destinam-se a garantir a segurança e a correta utilização da impressora. Visite o seguinte Web site para se informar sobre o significado dos símbolos.  
<http://support.epson.net/symbols>
- Utilize apenas o cabo de alimentação fornecido com a impressora e não utilize o cabo com qualquer outro equipamento. A utilização de outros cabos com esta impressora ou a utilização do cabo fornecido com outros equipamentos pode resultar em incêndio ou choque eléctrico.
- Certifique-se de que o cabo de corrente AC está de acordo com as normas de segurança locais.
- Nunca desmonte, modifique nem tente reparar o cabo de alimentação, a ficha, a unidade de impressão, a unidade de digitalização ou as opções por si mesmo, exceto quando especificamente indicado nos manuais da impressora.
- Desligue a impressora e recorra aos serviços de técnicos qualificados nas seguintes condições:  
Se o cabo de alimentação ou a ficha estiverem danificados; se algum líquido tiver sido derramado na impressora; se a impressora tiver caído ou se a caixa exterior estiver danificada; se a impressora não funcionar corretamente ou apresentar uma alteração significativa no desempenho. Não ajuste controlos que não sejam referidos nas instruções de funcionamento.
- Coloque a impressora junto a uma tomada de parede, de onde a respetiva ficha possa ser retirada facilmente.
- Não coloque nem guarde a impressora no exterior, perto de locais sujeitos a sujidade ou pó excessivos, água, fontes de calor ou locais sujeitos a choques, vibrações, temperaturas ou humidade elevadas.
- Tenha cuidado para não derramar líquidos sobre a impressora e não a manuseie com as mãos molhadas.
- Mantenha a impressora afastada pelo menos 22 cm de pacemakers. As ondas de rádio emitidas por esta impressora poderão afectar negativamente o funcionamento de pacemakers.
- Se o ecrã LCD for danificado, contacte o seu fornecedor. Se a solução de cristais líquidos do ecrã entrar em contacto com as mãos, lave-as cuidadosamente com água e sabão. Se a solução de cristais líquidos entrar em contacto com os olhos, lave-os imediatamente com água em abundância. Recorra imediatamente a um médico se o desconforto ou os problemas de visão não desaparecerem após enxaguar abundantemente os olhos com água.
- Evite a utilização de um telefone durante uma trovoadas. Existe um risco remoto de eletrocussão por um raio.
- Não utilize um telefone para comunicar uma fuga de gás na proximidade do local afetado.

## Instruções Importantes

- ❑ A impressora é pesada e não deve ser erguida ou transportada por menos de duas pessoas. Ao erguer a impressora, as posições correctas demonstradas abaixo devem ser assumidas por duas ou mais pessoas.

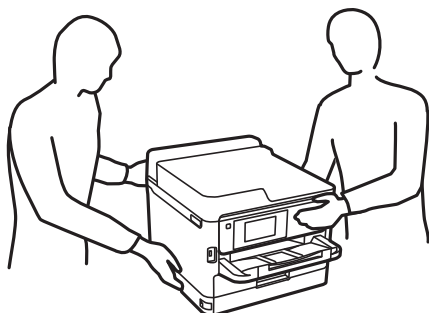

- ❑ Tenha cuidado ao manusear as unidades de alimentação de tinta, dado que pode haver tinta acumulada em redor da porta de fornecimento de tinta.
  - ❑ Se a tinta entrar em contacto com a pele, lave a área cuidadosamente com água e sabão.
  - ❑ Se a tinta entrar em contacto com os olhos, lave-os imediatamente com água. Caso os problemas de visão e desconforto permaneçam após um enxaguamento rigoroso, consulte um médico imediatamente.
  - ❑ Se lhe entrar tinta para a boca, consulte um médico de imediato.
- ❑ Não desmonte a unidade de alimentação de tinta nem a caixa de manutenção, caso contrário a tinta pode entrar em contacto com os olhos ou a pele.
- ❑ Não agite as unidades de alimentação de tinta com demasiada força, caso contrário a tinta pode verter das unidades de alimentação de tinta.
- ❑ Mantenha as unidades de alimentação de tinta e a caixa de manutenção fora do alcance das crianças.

---

## Conselhos e advertências da impressora

Leia e cumpra estas instruções para evitar danificar a impressora ou causar danos materiais. Certifique-se de que conserva este manual para futuras consultas.



### Conselhos e advertências para a instalação da impressora

- ❑ Não bloqueie nem cubra as saídas de ventilação e as aberturas existentes na impressora.
- ❑ Utilize apenas o tipo de fonte de alimentação indicado na etiqueta da impressora.
- ❑ Evite utilizar tomadas no mesmo circuito de fotocopiadoras ou sistemas de controlo de ar que sejam regularmente ligados e desligados.
- ❑ Evite utilizar tomadas elétricas que sejam controladas por interruptores de parede ou temporizadores automáticos.
- ❑ Mantenha o sistema informático afastado de potenciais fontes de interferência eletromagnética, tais como altifalantes ou bases de telefones sem fio.
- ❑ Os cabos de alimentação devem ser colocados de forma a evitar abrasões, cortes, desgaste, dobras e curvaturas. Não coloque objetos em cima dos cabos de alimentação, nem permita que estes sejam pisados ou que algo lhe passe por cima. Tenha especial cuidado em manter todos os cabos de alimentação bem esticados nas extremidades e nos pontos de entrada e saída do transformador.

## Instruções Importantes

- Se utilizar uma extensão com a impressora, certifique-se de que a soma total da amperagem dos dispositivos ligados à extensão não excede a amperagem total da própria extensão. Certifique-se também de que a amperagem total de todos os dispositivos ligados à tomada de parede não excede a amperagem da mesma.
- Se pretende utilizar a impressora na Alemanha, tenha em atenção que, para a proteger de curto-circuitos e sobrecargas, a instalação elétrica do edifício deve estar protegida por um disjuntor de 10 ou 16 A.
- Quando ligar a impressora a um computador ou a outro dispositivo através de um cabo, certifique-se de que os conectores se encontram na posição correta. Cada conector tem apenas uma posição correta. Se inserir incorretamente um conector, poderá danificar ambos os dispositivos ligados através do cabo.
- Coloque a impressora sobre uma superfície plana e estável que seja mais larga do que a base da impressora em todas as direções. A impressora não funcionará corretamente se estiver inclinada.
- Deixe espaço por cima da impressora para que possa levantar a tampa do digitalizador na totalidade.
- Deixe espaço suficiente na parte frontal da impressora para permitir que o papel seja totalmente ejetado.
- Evite locais sujeitos a variações bruscas de temperatura e humidade. Mantenha também a impressora afastada de luz solar direta, luzes intensas ou fontes de calor.

## Conselhos e advertências para a utilização da impressora

- Não introduza objetos nas ranhuras existentes na impressora.
- Não coloque as mãos no interior da impressora durante a impressão.
- Não toque no cabo fita branco existente no interior da impressora.
- Não utilize aerossóis que contenham gases inflamáveis no interior ou à volta da impressora. Fazê-lo pode provocar um incêndio.
- Não mova as cabeças de impressão manualmente, dado que pode danificar a impressora.
- Tenha cuidado para não entalar os dedos ao fechar a unidade de digitalização.
- Não exerça demasiada pressão no vidro do scanner durante a colocação dos originais.
- Desligue sempre a impressora no botão . Não desligue a impressora da ficha nem desligue a alimentação na tomada até que a luz  deixe de estar intermitente.
- Se não pretende utilizar a impressora durante um longo período de tempo, certifique-se de que desliga o cabo de alimentação da tomada elétrica.

## Conselhos e advertências para o transporte e armazenamento da impressora

- Quando guardar ou transportar a impressora, evite incliná-la, colocá-la na vertical ou virá-la ao contrário, já que a tinta pode verter.
- Antes de transportar a impressora, certifique-se de que a cabeça de impressão está na posição inicial (encostada totalmente à direita) e que as unidades de alimentação de tinta estão instaladas.

## Instruções Importantes

### Conselhos e advertências para a utilização da impressora com uma ligação sem fios

- ❑ As ondas de rádio emitidas por esta impressora podem afectar negativamente o funcionamento de equipamento médico electrónico e fazer com que avarie. Quando utilizar esta impressora dentro de instalações médicas ou perto de equipamento médico, siga as recomendações do pessoal autorizado que representa as instalações médicas, bem como todos os avisos afixados e indicações do próprio equipamento médico.
- ❑ As ondas de rádio emitidas por esta impressora podem afectar negativamente o funcionamento de dispositivos de controlo automático, como portas ou alarmes de incêndio automáticos, e provocar acidentes devido a avaria. Quando utilizar esta impressora perto de dispositivos controlados automaticamente, siga todos os avisos afixados e indicações dos próprios dispositivos.

### Conselhos e advertências para a utilização do ecrã táctil

- ❑ O ecrã LCD pode conter algumas pequenas manchas claras ou escuras e, por causa das suas funcionalidades, ter um brilho irregular. Isto é normal e não significa que o ecrã esteja de forma alguma danificado.
- ❑ Utilize apenas um pano seco e macio para limpeza. Não utilize líquidos nem substâncias de limpeza químicas.
- ❑ A tampa exterior do ecrã táctil pode quebrar-se se for sujeita a um impacto forte. Contacte o seu fornecedor se a superfície do painel estalar ou rachar e não toque nem tente retirar os pedaços partidos.
- ❑ Prima o ecrã táctil suavemente com o dedo. Não aplique pressão nem utilize as unhas.
- ❑ Não utilize objetos afiados ou pontiagudos, como canetas ou lápis para executar operações.
- ❑ A condensação no interior do ecrã táctil, provocada por alterações abruptas de temperatura ou humidade, pode provocar deterioração do desempenho.

---

## Proteger informações pessoais

Se entregar a impressora a outra pessoa ou se quiser eliminá-la, apague todas as informações pessoais armazenadas na memória da impressora seleccionando os menus no painel de controlo como descrito abaixo.

**Definições > Definições gerais > Administração do sistema > Restaurar predefinições > Limpar todos os dados e definições**

# Noções básicas sobre a impressora

## Nomes das peças e funções

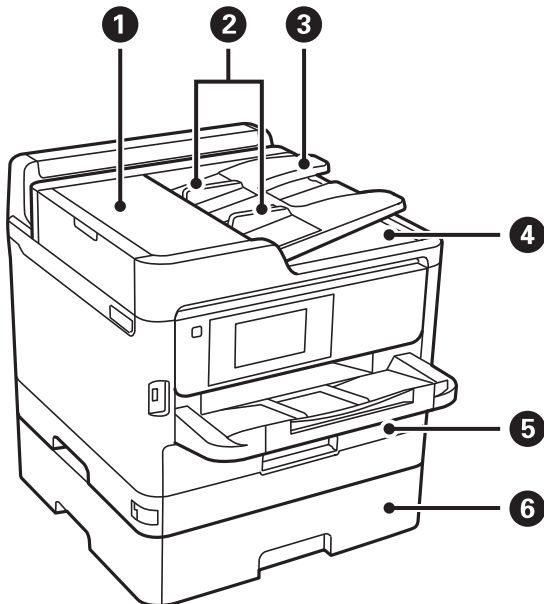

1	Tampa do ADF (Alimentador Automático de Documentos) (F)	Abra quando pretender remover originais encravados no ADF.
2	Guias de margem do ADF	Alimenta os originais diretamente na impressora. Deslize para as extremidades dos originais.
3	Bandeja do ADF	Alimente automaticamente os originais.
4	Recetor do ADF	Recolhe os originais ejetados do ADF.
5	Alimentador de papel 1 ou Alimentador de papel (C1)	Carrega o papel.
6	Alimentador de papel 2 (C2)	Unidade opcional de alimentador de papel. Carrega o papel.

Noções básicas sobre a impressora

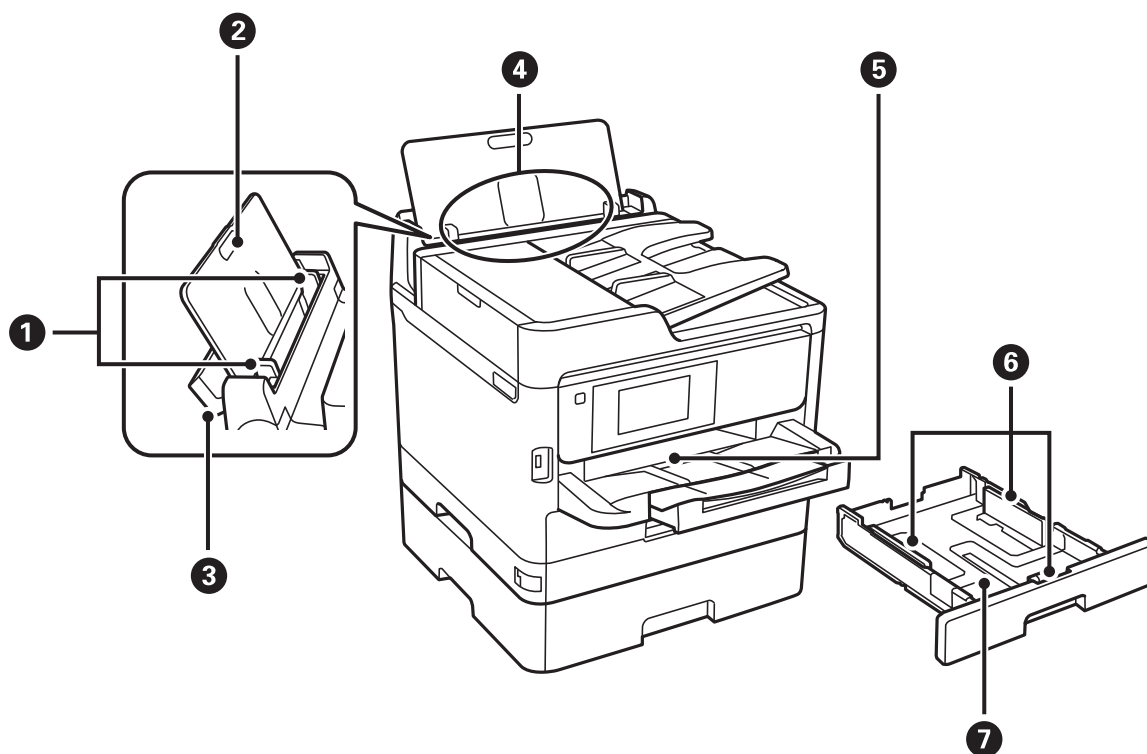

1	Guias de margem	Alimenta o papel diretamente na impressora. Deslize para as extremidades do papel.
2	Suporte de papel	Suporta o papel colocado.
3	Proteção do alimentador	Impede que substâncias estranhas penetrem na impressora. Mantenha esta proteção fechada de um modo geral.
4	Alimentação posterior (B)	Carrega o papel.
5	Tabuleiro de saída	Recolhe o papel ejetado.
6	Guias de margem	Alimenta o papel diretamente na impressora. Deslize para as extremidades do papel.
7	Alimentador de papel	Carrega o papel.



**Noções básicas sobre a impressora**

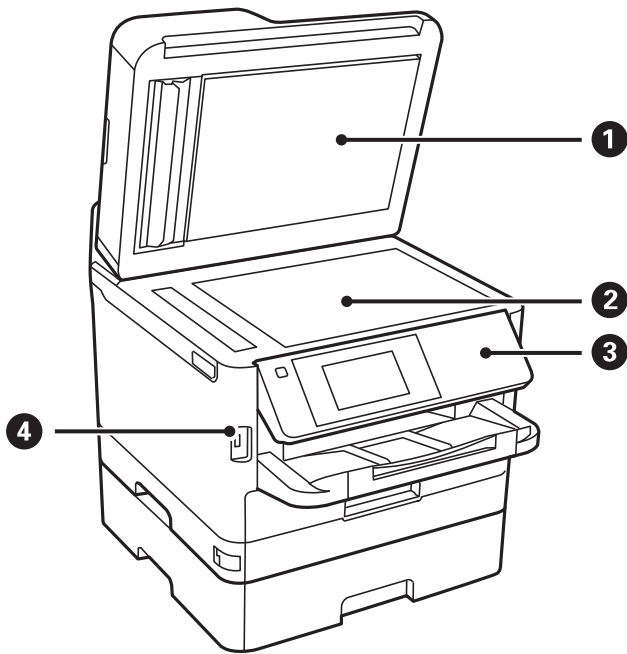

①	Tampa do scanner	Bloqueia a luz do exterior durante a digitalização.
②	Vidro do scanner	Coloque os originais.
③	Painel de controlo	Utilizado para a operação da impressora. Pode alterar a inclinação do painel de controlo.
④	Porta da interface externa USB	Liga os dispositivos de memória.

Noções básicas sobre a impressora

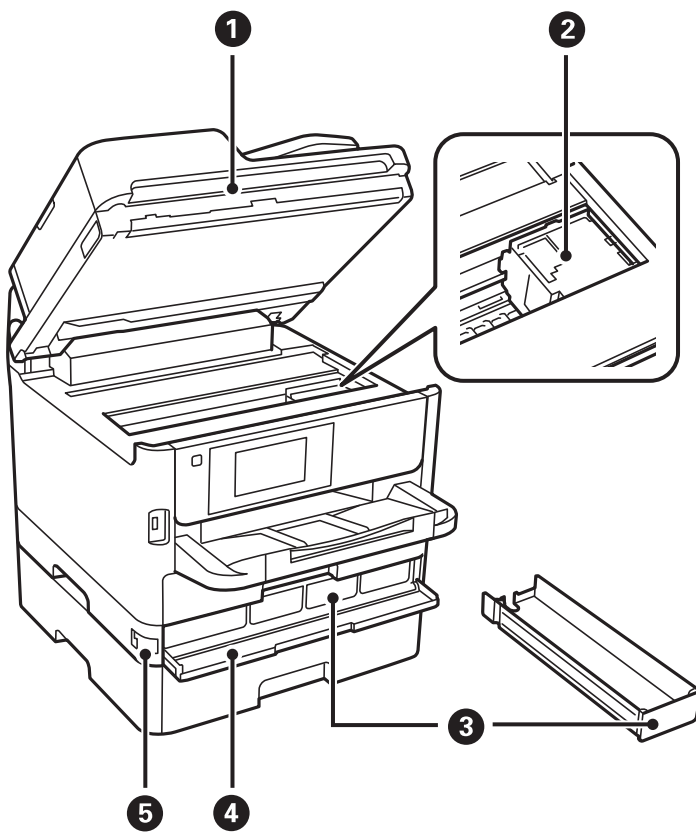

1	Unidade de digitalização (J)	Digitaliza os originais colocados. Abra para remover papel encravado no interior da impressora.
2	Cabeça de impressão	Dispara tinta.
3	Tabuleiro Unidade de alimentação de tinta	Define uma unidade de alimentação de tinta.
4	Tampa frontal (A)	Abrir ao substituir as unidades de alimentação de tinta.
5	Bloqueio da tampa frontal	Bloqueia a tampa frontal.

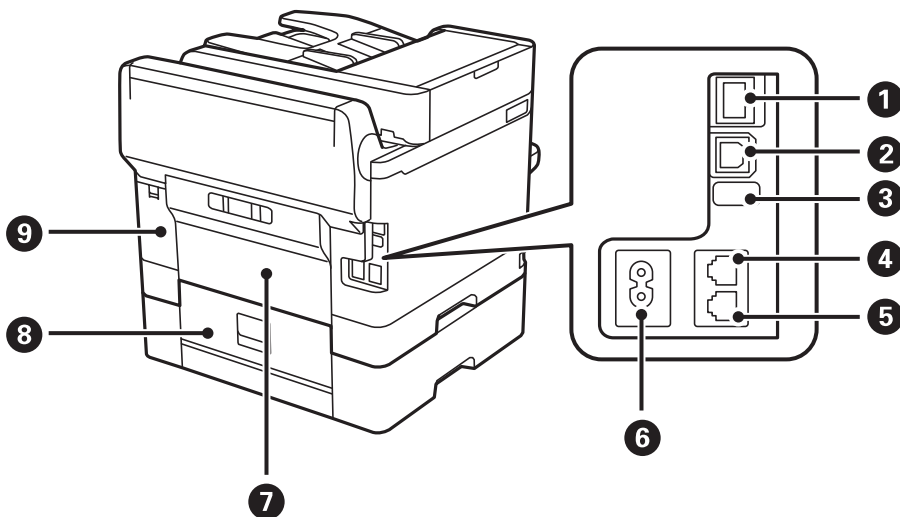

### Noções básicas sobre a impressora

❶	Porta LAN	Liga um cabo LAN.
❷	Porta USB	Liga um cabo USB.
❸	Porta USB de serviço	Porta USB para utilização futura. Não retire o autocolante.
❹	Porta LINE	Liga uma linha telefónica.
❺	Porta EXT.	Liga dispositivos telefónicos externos.
❻	Tomada AC	Liga o cabo de alimentação.
❼	Tampa posterior (D)	Abrir aquando da remoção de papel encravado.
❽	Tampa posterior (E)	Abrir aquando da remoção de papel encravado.
❾	Tampa da caixa de manutenção (H)	Abrir para substituir a caixa de manutenção.

### Painel de controlo

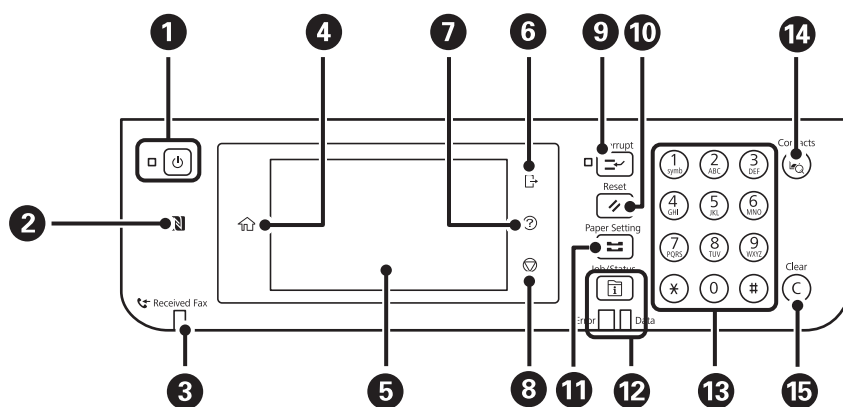

❶	Liga ou desliga a impressora. Desligue o cabo de alimentação quando o indicador luminoso de alimentação estiver desligado.
❷	Passa um dispositivo inteligente sobre este símbolo para imprimir ou digitalizar diretamente a partir do dispositivo inteligente.
❸	Acende-se quando documentos recebidos que ainda não foram lidos, impressos ou guardados são guardados na memória da impressora.
❹	Apresenta o ecrã inicial.
❺	Apresenta os menus e mensagens.
❻	Termina a sessão na impressora quando <b>Controlo de acesso</b> estiver ativado. Quando <b>Controlo de acesso</b> estiver desativado, também é desativado.
❼	Exibe o ecrã <b>Ajuda</b> . Pode procurar soluções para problemas a partir daqui.
❽	Para a operação atual.

## Noções básicas sobre a impressora

9	Coloca em pausa o trabalho de impressão atual e permite interromper outro trabalho. No entanto, não pode interromper uma nova tarefa a partir do computador. Prima novamente o botão para retomar uma tarefa em pausa.
10	Repõe as predefinições do utilizador para as definições atuais. Se não tiverem sido ajustadas predefinições do utilizador, repõe as predefinições do sistema.
11	Exibe o ecrã <b>Definição do papel</b> . Pode seleccionar o tamanho do papel e as definições do tipo de papel para cada origem do papel.
12	Exibe o menu <b>Job/Status</b> . Pode verificar o estado da impressora e o histórico de tarefas. O indicador luminoso de erro à esquerda pisca ou acende-se quando ocorre um erro. O indicador luminoso de dados do lado direito pisca quando a impressora está a processar dados. Acende-se quando existem tarefas em fila.
13	Introduz números, caracteres e símbolos.
14	Exibe a lista de <b>Contactos</b> . Pode registar, editar ou eliminar os contactos.
15	Anula as definições de números, como o número de cópias.

## Configuração básica do ecrã

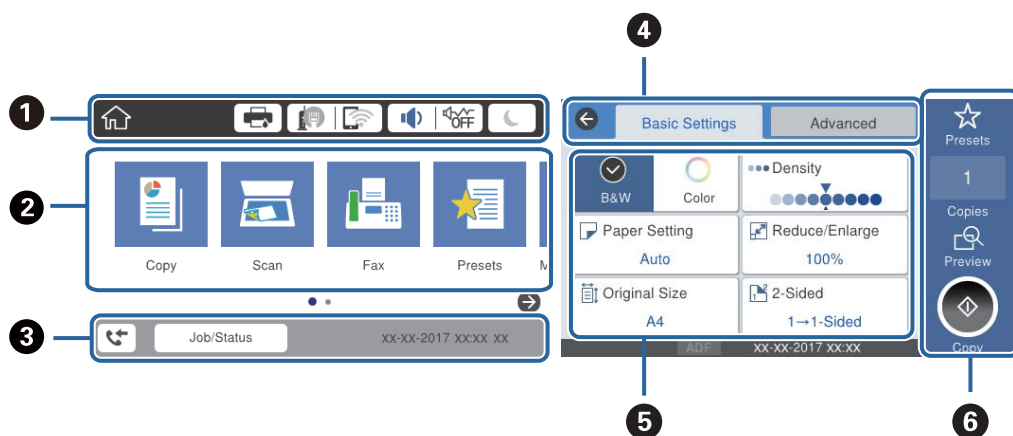





































1	Indica itens que foram configurados para a impressora como ícones. Selecione cada ícone para verificar as configurações atuais ou aceder a cada menu de configuração.
2	Exibe cada menu. Pode adicionar ou alterar a sequência.
3	Indica uma tarefa a decorrer e o estado da impressora. Selecione a mensagem para exibir o menu <b>Job/Status</b> . Exibe a data e hora quando a impressora não está a funcionar ou quando não existem erros.
4	Mudar separadores.
5	Indica os itens de definição. Selecione cada um dos itens para definir ou alterar as configurações. Os itens a cinzento não estão disponíveis. Selecione o item para verificar porque razão não estão disponíveis.
6	Executa as definições atuais. As funções disponíveis variam de acordo com cada um dos menus.



## Noções básicas sobre a impressora

### Ícones apresentados no ecrã LCD

Os ícones que se seguem são apresentados no ecrã LCD consoante o estado da impressora.

	<p>Apresenta o ecrã <b>Estado impressora</b>. Pode verificar os níveis de tinta aproximados e a vida útil aproximada da caixa de manutenção.</p>														
	<p>Apresenta o estado da ligação de rede. Selecione o ícone para verificar e alterar as definições atuais. Este é o atalho para o menu seguinte. <b>Definições &gt; Definições gerais &gt; Definições de rede &gt; Conf. Wi-Fi</b></p> <table border="1" data-bbox="351 611 1442 1205"> <tr> <td data-bbox="351 611 427 689">  </td> <td data-bbox="427 611 1442 689"> <p>A impressora não está ligada a uma rede com fios (Ethernet) ou desativada.</p> </td> </tr> <tr> <td data-bbox="351 689 427 768">  </td> <td data-bbox="427 689 1442 768"> <p>A impressora está ligada a uma rede com fios (Ethernet).</p> </td> </tr> <tr> <td data-bbox="351 768 427 846">  </td> <td data-bbox="427 768 1442 846"> <p>A impressora não está ligada a uma rede sem fios (Wi-Fi).</p> </td> </tr> <tr> <td data-bbox="351 846 427 925">  </td> <td data-bbox="427 846 1442 925"> <p>A impressora está à procura de SSID, endereço IP não definido ou tem um problema com uma rede sem fios (Wi-Fi).</p> </td> </tr> <tr> <td data-bbox="351 925 427 1059">  </td> <td data-bbox="427 925 1442 1059"> <p>A impressora está ligada a uma rede sem fios (Wi-Fi). O número de barras indica a força do sinal de ligação. Quantas mais barras forem apresentadas, mais forte é a ligação.</p> </td> </tr> <tr> <td data-bbox="351 1059 427 1137">  </td> <td data-bbox="427 1059 1442 1137"> <p>A impressora não está ligada a uma rede sem fios (Wi-Fi) no modo Wi-Fi Direct (AP simples).</p> </td> </tr> <tr> <td data-bbox="351 1137 427 1205">  </td> <td data-bbox="427 1137 1442 1205"> <p>A impressora está ligada a uma rede sem fios (Wi-Fi) no modo Wi-Fi Direct (AP simples).</p> </td> </tr> </table>		<p>A impressora não está ligada a uma rede com fios (Ethernet) ou desativada.</p>		<p>A impressora está ligada a uma rede com fios (Ethernet).</p>		<p>A impressora não está ligada a uma rede sem fios (Wi-Fi).</p>		<p>A impressora está à procura de SSID, endereço IP não definido ou tem um problema com uma rede sem fios (Wi-Fi).</p>		<p>A impressora está ligada a uma rede sem fios (Wi-Fi). O número de barras indica a força do sinal de ligação. Quantas mais barras forem apresentadas, mais forte é a ligação.</p>		<p>A impressora não está ligada a uma rede sem fios (Wi-Fi) no modo Wi-Fi Direct (AP simples).</p>		<p>A impressora está ligada a uma rede sem fios (Wi-Fi) no modo Wi-Fi Direct (AP simples).</p>
	<p>A impressora não está ligada a uma rede com fios (Ethernet) ou desativada.</p>														
	<p>A impressora está ligada a uma rede com fios (Ethernet).</p>														
	<p>A impressora não está ligada a uma rede sem fios (Wi-Fi).</p>														
	<p>A impressora está à procura de SSID, endereço IP não definido ou tem um problema com uma rede sem fios (Wi-Fi).</p>														
	<p>A impressora está ligada a uma rede sem fios (Wi-Fi). O número de barras indica a força do sinal de ligação. Quantas mais barras forem apresentadas, mais forte é a ligação.</p>														
	<p>A impressora não está ligada a uma rede sem fios (Wi-Fi) no modo Wi-Fi Direct (AP simples).</p>														
	<p>A impressora está ligada a uma rede sem fios (Wi-Fi) no modo Wi-Fi Direct (AP simples).</p>														
	<p>Apresenta o ecrã <b>Definições de som do dispositivo</b>. Pode definir <b>Sem som</b> e <b>Modo Silencioso</b>. Também pode aceder ao menu <b>Som</b> a partir deste ecrã. Este é o atalho para o menu seguinte. <b>Definições &gt; Definições gerais &gt; Definições básicas &gt; Som</b></p> <table border="1" data-bbox="351 1350 1442 1563"> <tr> <td data-bbox="351 1350 427 1451">  </td> <td data-bbox="427 1350 1442 1451"> <p>Indica se <b>Modo Silencioso</b> está ou não definido para a impressora. Quando esta funcionalidade estiver ativada, o ruído feito pelo funcionamento da impressora é reduzido, mas a velocidade de impressão pode diminuir. No entanto, os ruídos podem não ser reduzidos de acordo com o tipo de papel selecionado e a qualidade de impressão.</p> </td> </tr> <tr> <td data-bbox="351 1451 427 1563">  </td> <td data-bbox="427 1451 1442 1563"> <p>Indica se <b>Sem som</b> está definido para a impressora.</p> </td> </tr> </table>		<p>Indica se <b>Modo Silencioso</b> está ou não definido para a impressora. Quando esta funcionalidade estiver ativada, o ruído feito pelo funcionamento da impressora é reduzido, mas a velocidade de impressão pode diminuir. No entanto, os ruídos podem não ser reduzidos de acordo com o tipo de papel selecionado e a qualidade de impressão.</p>		<p>Indica se <b>Sem som</b> está definido para a impressora.</p>										
	<p>Indica se <b>Modo Silencioso</b> está ou não definido para a impressora. Quando esta funcionalidade estiver ativada, o ruído feito pelo funcionamento da impressora é reduzido, mas a velocidade de impressão pode diminuir. No entanto, os ruídos podem não ser reduzidos de acordo com o tipo de papel selecionado e a qualidade de impressão.</p>														
	<p>Indica se <b>Sem som</b> está definido para a impressora.</p>														
	<p>Selecione o ícone para introduzir o modo de suspensão. Quando o ícone fica cinzento, a impressora não pode ser colocada no modo de suspensão.</p>														
	<p>Indica que a funcionalidade de restrição de utilizador está ativada. Selecione o ícone para iniciar sessão na impressora. É necessário selecionar um nome de utilizador e, depois, introduzir uma palavra-passe. Contacte o administrador da impressora para obter informações de início de sessão.</p>														
	<p>Indica que um utilizador com permissão de acesso iniciou sessão. Selecione o ícone para terminar a sessão.</p>														
	<p>Apresenta o ecrã <b>Informações de dados de fax</b>.</p>														
	<p>Indica que as predefinições do utilizador predefinido ou as predefinições de fábrica foram alteradas.</p>														
	<p>Indica que existem outras informações. Selecione o ícone para exibir a mensagem.</p>														

## Noções básicas sobre a impressora

	Indica um problema com os itens. Selecione o ícone para ver como resolver o problema.
	Indica que existem informações que ainda não foram lidas, impressas ou guardadas. O número exibido indica o número de itens de informações.

### Informações relacionadas

- ➔ [“Definições de rede” na página 57](#)
- ➔ [“Som:” na página 51](#)

## Operações do ecrã tátil

O ecrã tátil é compatível com as seguintes operações.

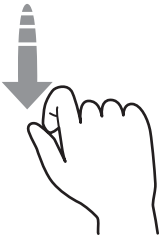
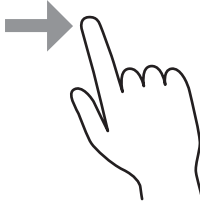
Tocar		Prima ou selecione os itens ou ícones.
Movimento rápido		Deslize o ecrã rapidamente.
Deslizar		Segure e mova os itens.

## Noções básicas sobre a impressora

### Introduzir caracteres

Pode introduzir caracteres e símbolos utilizando o teclado no ecrã quando regista um contacto, efetua definições de rede, etc.

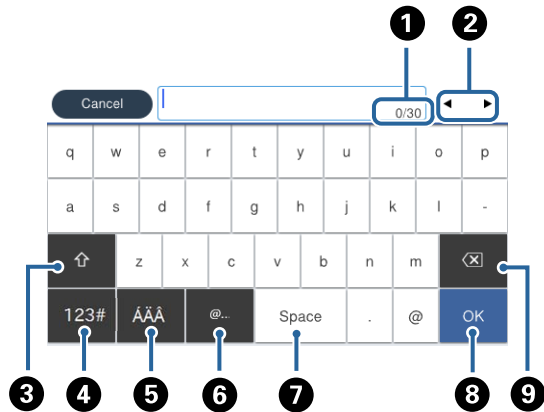

**Nota:**

Os ícones disponíveis variam consoante o item da definição.

1	Indica a contagem de caracteres.
2	Desloca o cursor para a posição de entrada.
3	Alterna entre maiúsculas e minúsculas ou números e símbolos.
4	Muda o tipo de carácter.Pode introduzir caracteres alfanuméricos e símbolos.
5	Muda o tipo de carácter.Pode introduzir caracteres alfanuméricos e especiais tais como umlauts e acentos.
6	Introduz endereços de domínio de correio eletrónico usados frequentemente ou URL selecionando apenas o item.
7	Introduz um espaço.
8	Introduz um carácter.
9	Elimina um carácter à esquerda.

## Job/Status Configuração de ecrã

Pressione o botão  para exibir o menu Job/Status.É possível verificar o estado da impressora ou das tarefas.

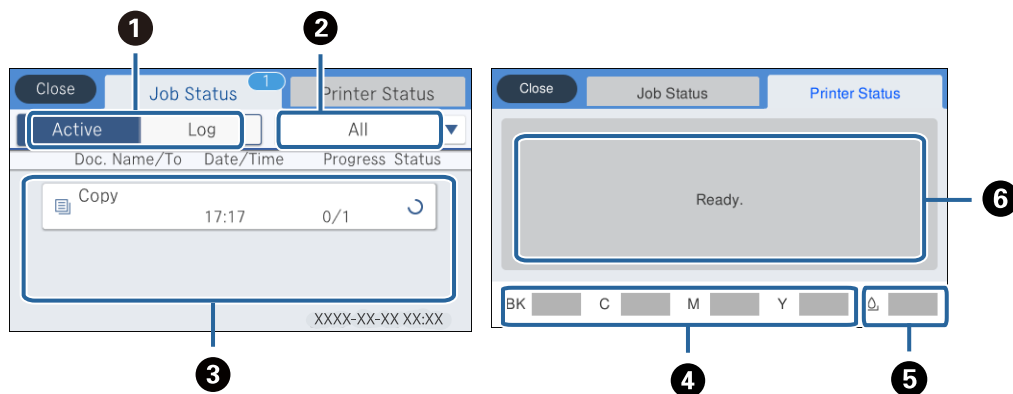

1	Muda as listas exibidas.
2	Filtre as tarefas por função.
3	Ao selecionar <b>Ativo</b> apresenta uma lista de tarefas em progresso e tarefas a aguardar processamento. Ao selecionar <b>Registo</b> exhibe o histórico de tarefas. É possível cancelar tarefas ou verificar o código de erro exibido no histórico em caso de falha da tarefa.
4	Indica os níveis de tinta aproximados.
5	Indica o tempo de vida útil aproximado da caixa de manutenção.
6	Apresenta eventuais erros que tenham ocorrido na impressora.Selecione o erro na lista para apresentar a mensagem de erro.

### Informações relacionadas

➔ [“Código de erro no menu de estado” na página 204](#)

## Ver animações

É possível visualizar animações de instruções de funcionamento tais como colocar o papel ou remover papel encravado no ecrã LCD.

Toque em  do lado direito do ecrã LCD: exhibe o ecrã de ajuda.Toque em **Como** e selecione os itens que pretende ver.



### Noções básicas sobre a impressora

- ❑ Selecione **Como** na parte inferior do ecrã de funcionamento: exhibe a animação sensível a contexto.

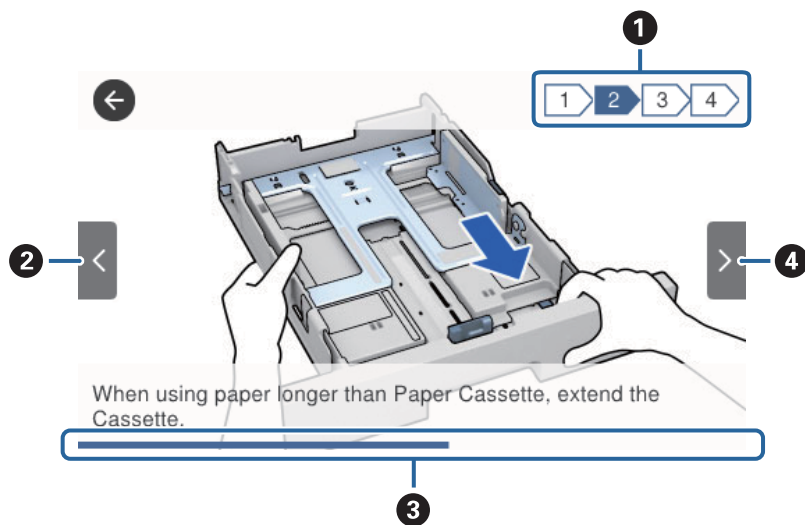

❶	Indica o número total de passos e o número do passo atual. No exemplo acima, exhibe o passo 2 de 4 passos.
❷	Regressa ao passo anterior.
❸	Indica o progresso ao longo do passo atual. A animação repete quando a barra de progresso chegar ao fim.
❹	Avança para o passo seguinte.

# Preparar a impressora

## Colocar papel

### Papel disponível e capacidades

A Epson recomenda a utilização de papel genuíno Epson para garantir impressões de alta qualidade.

#### Papel genuíno Epson

**Nota:**

*O papel genuíno Epson não está disponível ao imprimir com o controlador de impressão Epson universal.*

Nome do suporte	Tamanho	Capacidade de carregamento (folhas)			Impressão de 2 faces
		Alimentador de Papel 1	Alimentador de Papel 2	Alimentação Posterior	
Epson Bright White Ink Jet Paper	A4	200	400	50	Auto, Manual*
Epson Ultra Glossy Photo Paper	A4, 13×18 cm (5×7 pol.), 10×15 cm (4×6 pol.)	50	–	20	–
Epson Premium Glossy Photo Paper	A4, 13×18 cm (5×7 pol.), 16:9 tamanho amplo (102×181 mm), 10×15 cm (4×6 pol.)	50	–	20	–
Epson Premium Semigloss Photo Paper	A4, 10×15 cm (4×6 pol.)	50	–	20	–
Epson Photo Paper Glossy	A4, 13×18 cm (5×7 pol.), 10×15 cm (4×6 pol.)	50	–	20	–
Epson Matte Paper-Heavyweight	A4	50	–	20	–
Epson Double-Sided Matte Paper	A4	20	–	20	–
Epson Photo Quality Ink Jet Paper	A4	80	–	70	–

\* Apenas utilize a alimentação posterior para imprimir manualmente tarefas de impressão de 2 faces. Pode carregar até 30 folhas de papel com uma face já impressa.

## Preparar a impressora

**Nota:**

- ❑ *A disponibilidade do papel varia consoante o local. Para obter a informação mais recente sobre o papel disponível na sua área, contacte a assistência da Epson.*
- ❑ *Ao imprimir em papel genuíno Epson num tamanho definido pelo utilizador, apenas estão disponíveis as definições de qualidade de impressão **Normal** ou **Normal**. Apesar de alguns controladores de impressora permitirem seleccionar uma melhor qualidade de impressão, as impressões são efetuadas utilizando as definições **Normal** ou **Normal**.*

### **Papel disponível comercialmente**

**Nota:**

Os tamanhos Meia carta, SP1 (210×270 mm), SP2 (210×149 mm), SP3 (100×170 mm), SP4 (130×182 mm), SP5 (192×132 mm) e 16K (195×270 mm) não estão disponíveis ao imprimir com o controlador de impressora PostScript.

**Preparar a impressora**

Nome do suporte	Tamanho	Capacidade de carregamento (folhas ou envelopes)			Impressão de 2 faces
		Alimentador de Papel 1	Alimentador de Papel 2	Alimentação Posterior	
Papel normal, papel de cópia Cabeçalho Papel reciclado	Carta <sup>*3</sup> , A4, Executive <sup>*3</sup> , B5, A5, SP1 (210×270 mm), 16K (195×270 mm)	Até à linha indicada pelo símbolo ▼ ===== no guia de margem.		80	Auto, Manual <sup>*1</sup> , <sup>*2</sup>
Papel de cor Papel pré-impresso Papel normal de alta qualidade	Legal, 8,5×13 pol., Meia carta <sup>*3</sup> , A6, B6, SP2 (210×149 mm)	Até à linha indicada pelo símbolo ▼ ===== no guia de margem.		80	Manual <sup>*1</sup> , <sup>*2</sup>
	SP3 (100×170 mm), SP4 (130×182 mm), SP5 (192×132 mm)	Até à linha indicada pelo símbolo ▼ lo ===== no guia de margem.	–	80	Manual <sup>*1</sup> , <sup>*2</sup>
	Definido pelo utilizador <sup>*3</sup> (mm) 89 × 127 a 100 × 148	Até à linha indicada pelo símbolo ▼ lo ===== no guia de margem.	–	80	Manual <sup>*1</sup> , <sup>*2</sup>
	Definido pelo utilizador <sup>*3</sup> (mm) 100 × 148 a 148 × 210 215,9×297 a 355,6	Até à linha indicada pelo símbolo ▼ ===== no guia de margem.		80	Manual <sup>*1</sup> , <sup>*2</sup>
	Definido pelo utilizador <sup>*3</sup> (mm) 148 × 210 a 215,9 × 297	Até à linha indicada pelo símbolo ▼ ===== no guia de margem.		80	Auto, Manual <sup>*1</sup> , <sup>*2</sup>
	Definido pelo utilizador <sup>*3</sup> (mm) 64 a 89×127	–	–	80	Manual <sup>*2</sup>
	Definido pelo utilizador <sup>*3</sup> (mm) 215,9×355,6 a 6000	–	–	1	Manual

**Preparar a impressora**

Nome do suporte	Tamanho	Capacidade de carregamento (folhas ou envelopes)			Impressão de 2 faces
		Alimentador de Papel 1	Alimentador de Papel 2	Alimentação Posterior	
Papel grosso (91 a 160 g/m <sup>2</sup> )	Carta <sup>*3</sup> , A4, Executive <sup>*3</sup> , B5, A5, SP1 (210×270 mm), 16K (195×270 mm)	90	250	30	Auto, Manual <sup>*1, *4</sup>
	Legal, 8,5×13 pol., Meia carta <sup>*3</sup> , A6, B6, SP2 (210×149 mm)	90	250	30	Manual <sup>*1, *4</sup>
	SP3 (100×170 mm), SP4 (130×182 mm), SP5 (192×132 mm)	90	–	30	Manual <sup>*1, *4</sup>
	Definido pelo utilizador <sup>*3</sup> (mm) 89 × 127 a 100 × 148	90	–	30	Manual <sup>*1, *4</sup>
	Definido pelo utilizador <sup>*3</sup> (mm) 100 × 148 a 148 × 210 215,9×297 a 355,6	90	250	30	Manual <sup>*1, *4</sup>
	Definido pelo utilizador <sup>*3</sup> (mm) 148 × 210 a 215,9 × 297	90	250	30	Auto, Manual <sup>*1, *4</sup>
	Definido pelo utilizador <sup>*3</sup> (mm) 64 a 89×127	–	–	30	Manual <sup>*4</sup>
	Definido pelo utilizador <sup>*3</sup> (mm) 215,9×355,6 a 1117,6	–	–	1	Manual

## Preparar a impressora

Nome do suporte	Tamanho	Capacidade de carregamento (folhas ou envelopes)			Impressão de 2 faces
		Alimentador de Papel 1	Alimentador de Papel 2	Alimentação Posterior	
Papel grosso (161 a 256 g/m <sup>2</sup> )	Legal, 8,5×13 pol., Carta <sup>*3</sup> , A4, Executive <sup>*3</sup> , B5, A5, Meia carta <sup>*3</sup> , A6, B6, SP1 (210×270 mm), SP2 (210×149 mm), SP3 (100×170 mm), SP4 (130×182 mm), SP5 (192×132 mm), 16K (195×270 mm)	–	–	30	Manual <sup>*4</sup>
	Definido pelo utilizador <sup>*3</sup> (mm) 64 × 127 a 215,9 × 355,6	–	–	30	Manual <sup>*4</sup>
	Definido pelo utilizador <sup>*3</sup> (mm) 215,9×355,6 a 1117,6	–	–	1	Manual
Envelope	Envelope n.º 10, envelope DL, envelope C6	10	–	10	–
	Envelope C4	–	–	1	–

\*1 Apenas utilize a alimentação posterior para imprimir manualmente tarefas de impressão de 2 faces.

\*2 Pode carregar até 30 folhas de papel com uma face já impressa.

\*3 Só está disponível a impressão através do computador.

\*4 Pode carregar até 5 folhas de papel com uma face já impressa.

### Informações relacionadas

➔ “Nomes das peças e funções” na página 15

### Precauções no manuseamento de papel

Leia as folhas de instruções fornecidas com o papel.

## Preparar a impressora

- ❑ Separe e alinhe as extremidades do papel antes de o carregar. Não separe nem enrole papel fotográfico. Se o fizer, pode danificar o lado imprimível.

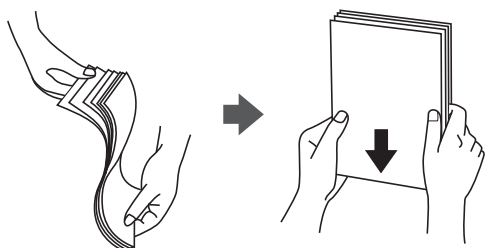

- ❑ Se o papel estiver enrolado, alise-o ou enrole-o ligeiramente na direção inversa antes de o carregar. A impressão em papel enrolado pode provocar encravamentos de papel e manchas na impressão.



- ❑ Não utilize papel que esteja ondulado, rasgado, cortado, dobrado, húmido, demasiado grosso, demasiado fino ou com autocolantes. A impressão nestes tipos de papel pode provocar encravamentos de papel e manchas na impressão.
- ❑ Certifique-se de que utiliza papel de fibra longa. Se não tiver a certeza do tipo de papel que está a utilizar, verifique a embalagem do papel ou contacte o fabricante para confirmar as especificações do papel.

### Informações relacionadas

- ➔ [“Especificações da impressora” na página 247](#)

## Colocar papel no Alimentador de Papel

### Nota:

*Se a unidade de alimentação de papel opcional estiver instalada, não retire duas unidades de papel ao mesmo tempo.*

## Preparar a impressora

1. Certifique-se de que a impressora não está a funcionar e puxe o alimentador de papel para fora.

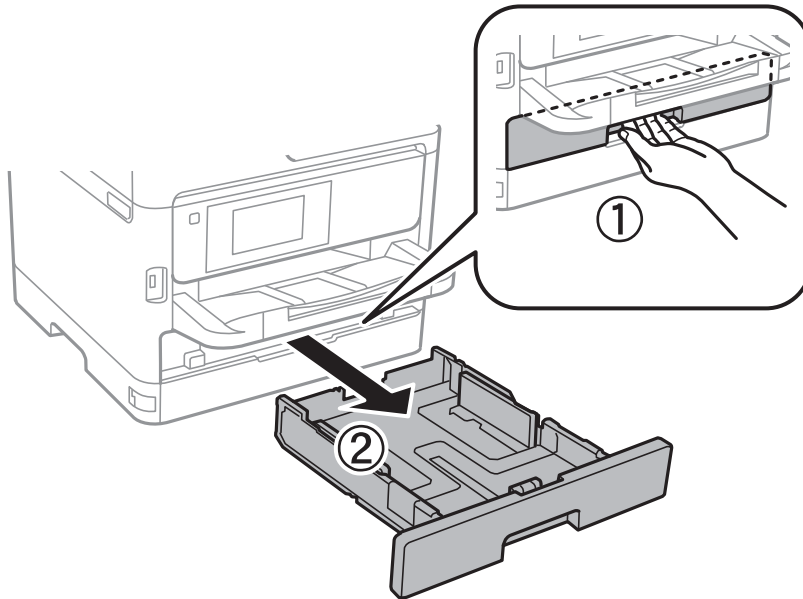

2. Deslize a guia de margem frontal para a posição máxima e deslize as guias de margem lateral para ajustar ao tamanho do papel que pretende utilizar.

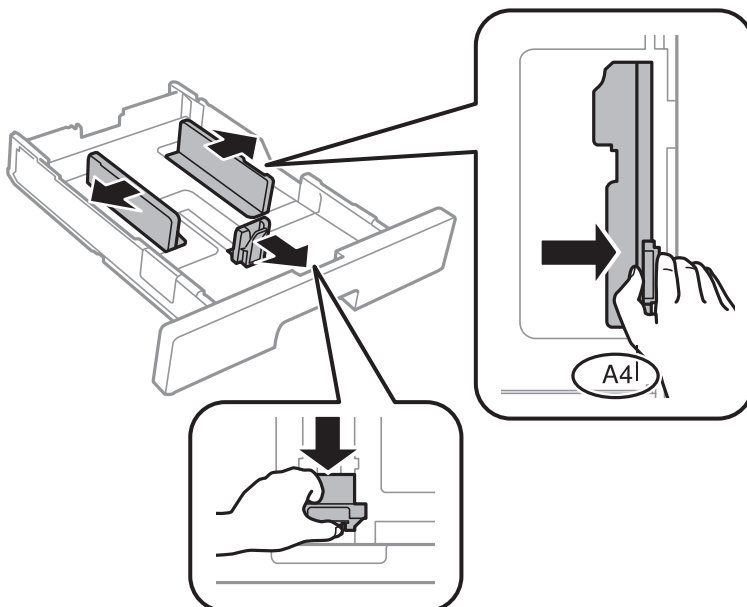

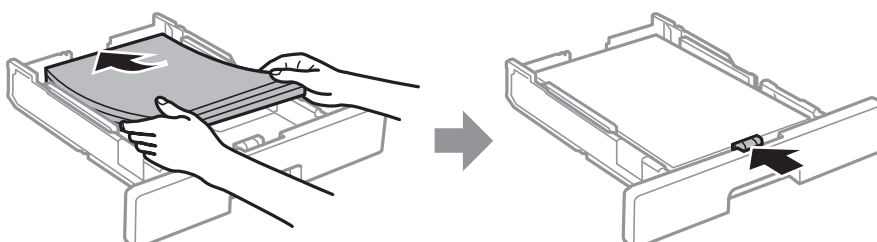

3. Carregue papel com a face imprimível voltada para baixo e deslize a guia de margem frontal para a extremidade do papel.





## Preparar a impressora

**!** *Importante:*

Não coloque mais folhas do que o número máximo de folhas especificado para o papel. Para papel normal, não coloque papel acima da linha indicada pelo símbolo  dentro do guia de margem. Para papel espesso, não coloque papel acima da linha indicada pelo símbolo  dentro do guia de margem.

4. Insira o alimentador de papel na totalidade.
5. No painel de controlo, defina o tamanho e tipo de papel que carregou no alimentador de papel.

**Nota:**

Pode também apresentar o ecrã de definições de tamanho e tipo de papel premindo o botão  no painel de controlo.

6. Deslize o tabuleiro de saída para fora ao colocar papel mais longo que o tamanho A4.

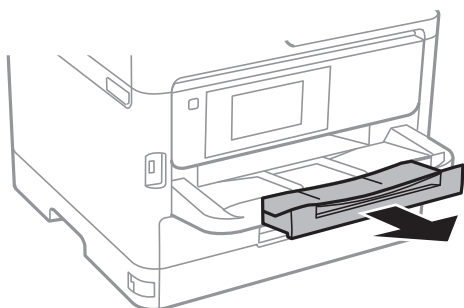

### Informações relacionadas

- ➔ [“Precauções no manuseamento de papel” na página 30](#)
- ➔ [“Papel disponível e capacidades” na página 26](#)
- ➔ [“Lista de tipos de papel” na página 37](#)
- ➔ [“Carregar envelopes e precauções” na página 35](#)

## Colocar papel no Alimentação Posterior

1. Abra a proteção do alimentador e puxe o suporte do papel para fora.

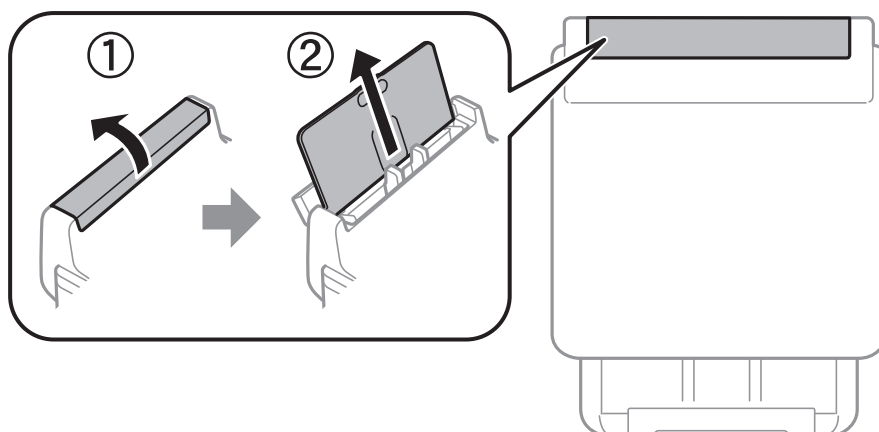

## Preparar a impressora

2. Deslize os guias de margem.

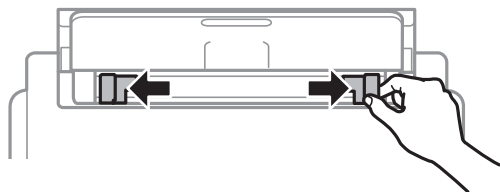

3. Carregue o papel no centro do alimentação posterior com a face imprimível voltada para cima.

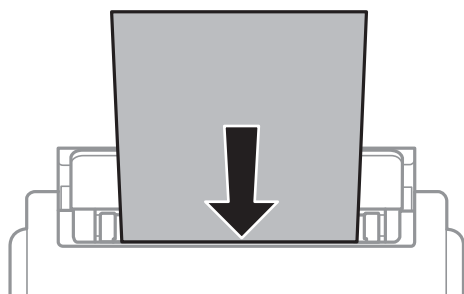

### **!** Importante:

- ❑ Não coloque mais folhas do que o número máximo de folhas especificado para o papel. Para papel normal, não carregue acima da linha situada abaixo do símbolo de triângulo no interior do guia de margem.
- ❑ Carregue o papel com a extremidade mais curta para a frente. No entanto, se definir a margem mais longa como largura do tamanho definido pelo utilizador, carregue a extremidade mais longa primeiro.

### Papel pré-perfurado

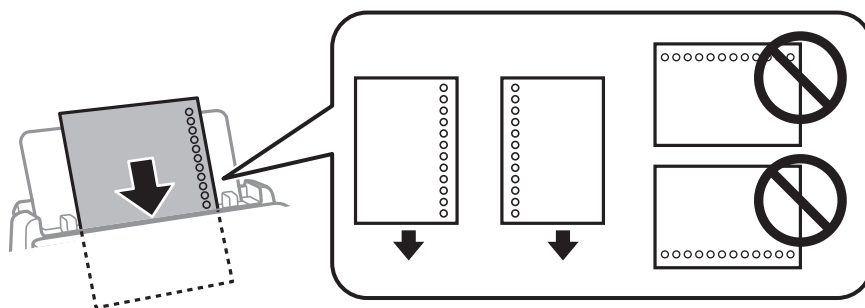

### Nota:

Pode utilizar papel pré-perfurado nas seguintes condições. A impressão automática de 2 faces não está disponível para papel pré-perfurado.

- ❑ Capacidade de carregamento: uma folha
- ❑ Tamanho disponível: A4, B5, A5, A6, Carta, Legal
- ❑ Orifícios de união: Não coloque papel com orifícios de união na parte superior ou inferior. Ajuste a posição de impressão do seu ficheiro para evitar imprimir sobre os orifícios.

## Preparar a impressora

- Deslize as guias de margem para as extremidades do papel.

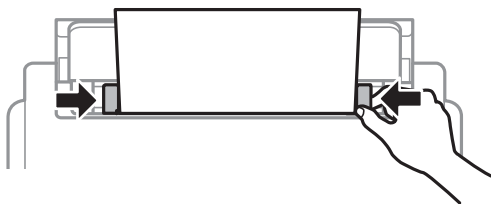

- No painel de controlo, defina o tamanho e tipo de papel que carregou no alimentação posterior.

**Nota:**

Pode também apresentar o ecrã de definições de tamanho e tipo de papel premindo o botão  no painel de controlo.

- Deslize o tabuleiro de saída para fora ao colocar papel mais longo que o tamanho A4.

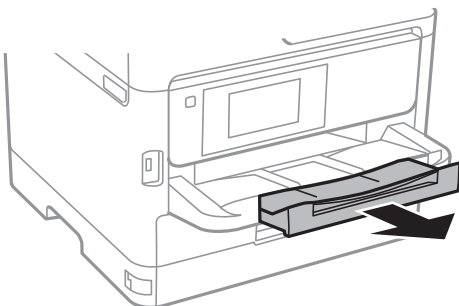

**Nota:**

Reponha o papel restante na embalagem. Se o deixar na impressora, pode enrolar ou a qualidade de impressão pode diminuir.

### Informações relacionadas

- ➔ [“Precauções no manuseamento de papel” na página 30](#)
- ➔ [“Papel disponível e capacidades” na página 26](#)
- ➔ [“Lista de tipos de papel” na página 37](#)
- ➔ [“Carregar envelopes e precauções” na página 35](#)
- ➔ [“Carregar folhas de papel compridas” na página 36](#)

## Carregar envelopes e precauções

Coloque os envelopes primeiro no centro da margem curta da alimentação posterior dos envelopes com a aba virada para baixo e deslize os guias até às extremidades dos envelopes.

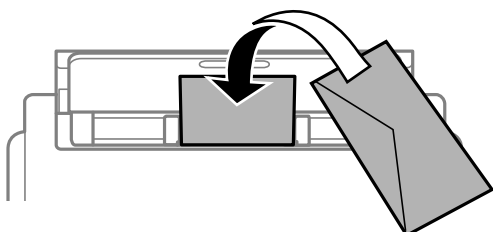

## Preparar a impressora

Coloque os envelopes no alimentador de papel com a aba virada para cima e a seguir deslize os guias até às extremidades dos envelopes.

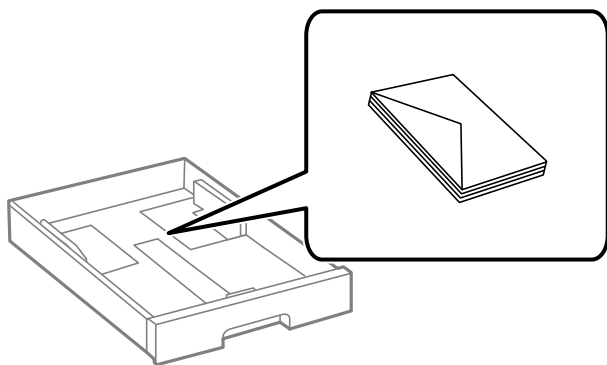

- Separe e alinhe as extremidades dos envelopes antes de os carregar. Se os envelopes empilhados estiverem insuflados, pressione-os para os espalmar antes de os carregar.



- Não utilize envelopes que estejam enrolados ou dobrados. A impressão nestes tipos de envelopes pode provocar encravamentos de papel e manchas na impressão.
- Não utilize envelopes com superfícies adesivas nas abas ou nas janelas dos envelopes.
- Evite utilizar envelopes que sejam demasiado finos, dado que podem enrolar durante a impressão.

### Informações relacionadas

- ➔ [“Papel disponível e capacidades” na página 26](#)
- ➔ [“Colocar papel no Alimentador de Papel” na página 31](#)
- ➔ [“Colocar papel no Alimentação Posterior” na página 33](#)

## Carregar folhas de papel compridas

Utilize apenas o alimentação posterior para colocar papel longo. Antes de colocar papel na impressora, corte o papel do tamanho que pretende imprimir. Selecione **Def. pelo utiliz.** como definição do tamanho do papel.

- Certifique-se que a extremidade do papel é cortada perpendicularmente. Um corte diagonal pode causar problemas de alimentação de papel.
- O papel longo não pode permanecer no tabuleiro de saída. Prepare uma caixa ou outro meio para se certificar que o papel não cai para o chão.
- Não toque no papel que está a ser alimentado ou ejetado. Se o fizer, pode magoar-se ou afetar a qualidade de impressão.

### Informações relacionadas

- ➔ [“Papel disponível e capacidades” na página 26](#)
- ➔ [“Colocar papel no Alimentação Posterior” na página 33](#)

## Preparar a impressora

### Lista de tipos de papel

Para obter resultados ótimos de impressão, selecione o tipo de papel que se adequa ao papel.

Nome do suporte	Tipo de suporte			
	Painel de controlo	Controlador da impressora	Controlador da impressora PostScript	Controlador da impressora Epson Universal
Epson Bright White Ink Jet Paper	Papel Normal	Papel Normal	planície	Normal
Epson Ultra Glossy Photo Paper	Ultra Glossy	Epson Ultra Glossy	Epson Ultra Glossy	-
Epson Premium Glossy Photo Paper	Premium Glossy	Epson Premium Glossy	Epson Premium Glossy	-
Epson Premium Semigloss Photo Paper	Premium Semigloss	Epson Premium Semigloss	Epson Premium Semigloss	-
Epson Photo Paper Glossy	Glossy	Photo Paper Glossy	Photo Paper Glossy	-
Epson Matte Paper-Heavyweight	Matte	Epson Matte	Epson Matte	-
Epson Photo Quality Ink Jet Paper	Matte	Epson Matte	Photo Quality Ink Jet Paper	-
Papel grosso (91 a 160 g/m <sup>2</sup> )	Papel espesso1	Papel espesso1	Papel espesso1	Papel espesso1
Papel grosso (161 a 256 g/m <sup>2</sup> )	Papel espesso 2	Papel espesso2	Papel espesso2	Papel espesso2

## Colocação de originais

Coloque os originais no vidro do scanner ou no AAD.

Pode digitalizar simultaneamente vários originais e ambas as faces dos originais com o AAD.

## Originais disponíveis para o ADF

Tamanhos de papel disponíveis	A6*, A5*, B5, A4, Carta, Legal*
Tipo de papel	Papel normal, papel simples de alta qualidade, papel reciclado
Espessura do papel (peso do papel)	De 64 a 95 g/m <sup>2</sup>
Capacidade de carregamento	50 folhas ou 5.5 mm

\* Apenas é suportada digitalização de uma face.

## Preparar a impressora

Mesmo quando o original cumprir as especificações para originais que podem ser colocados no ADF, pode não ser possível fazer a alimentação a partir do ADF ou a qualidade da digitalização pode ser afetada nas propriedades ou qualidade do papel.



**Importante:**

*Não colocar fotografias ou obras de arte originais valiosos no ADF. A colocação indevida pode amarrotar ou danificar o original. Digitalize estes documentos no vidro do scanner.*

Para prevenir encravamentos, evite colocar os seguintes originais no ADF. Para estes tipos de papel, utilize o vidro do scanner.

- Originais rasgados, dobrados, enrugados, deteriorados ou enrolados
- Originais com orifícios de união
- Originais unidos com fita adesiva, agrafos, cliques, etc.
- Originais com autocolantes ou etiquetas
- Originais cortados de forma irregular ou com ângulos que não sejam retos
- Originais unidos entre si
- OHP, papel de transferência térmica ou papel químico

## Colocação de originais no AAD

1. Alinhe as extremidades do papel.
2. Deslize o guia de margem do AAD.

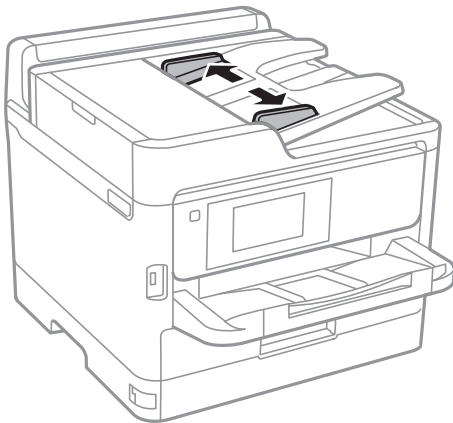

## Preparar a impressora

3. Coloque os originais no centro do AAD com a face voltada para cima.

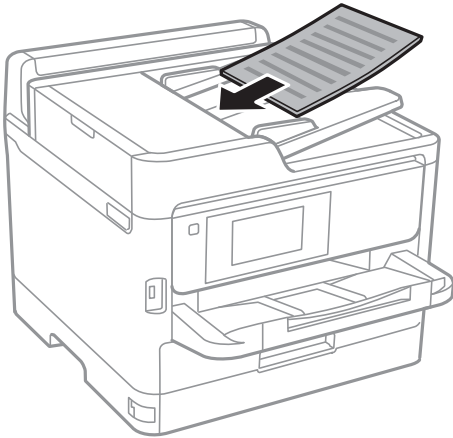

**!** *Importante:*

- ❑ *Não coloque originais acima da linha indicada pelo símbolo do triângulo no AAD.*

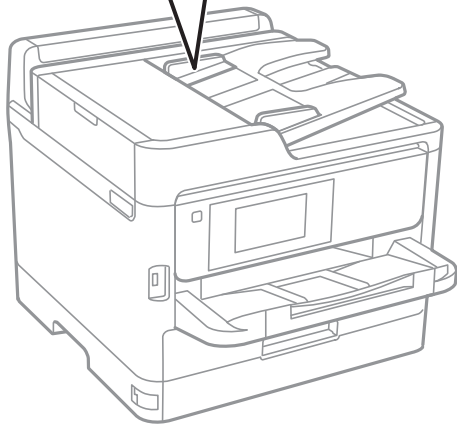
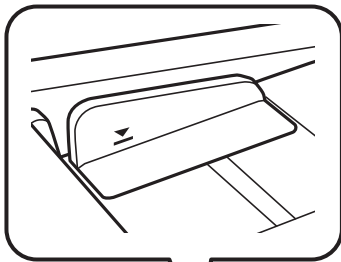

- ❑ *Não acrescente originais durante a digitalização.*

## Preparar a impressora

4. Deslize o guia de margem do AAD para as extremidades dos originais.

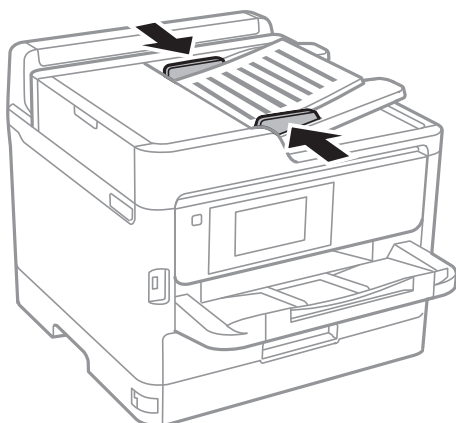

### Informações relacionadas

- ➔ [“Originais disponíveis para o ADF” na página 37](#)

## Colocar originais no ADF para cópia 2 para cima

Coloque os originais na direção mostrada na imagem e, de seguida, selecione a definição de orientação.

- Originais horizontais: selecione **Para Cima** no painel de controlo conforme se descreve em seguida.

**Copiar > Avançado > Orient. (Orig) > Para Cima**

Coloque os originais no ADF na direção da seta.



- Originais verticais: selecione **Esquerda** no painel de controlo conforme se descreve em seguida.

**Copiar > Avançado > Orient. (Orig) > Esquerda**

Coloque os originais no ADF na direção da seta.



## Colocar originais no Vidro do scanner

### **Aviso:**

*Tenha cuidado para não entalar a mão ou os dedos ao abrir ou fechar a tampa do digitalizador. Caso contrário, poderá sofrer ferimentos.*



## Preparar a impressora



### **Importante:**

*Ao colocar originais volumosos, como livros, evite que a luz exterior incida diretamente no vidro do scanner.*

1. Abra a tampa do scanner.

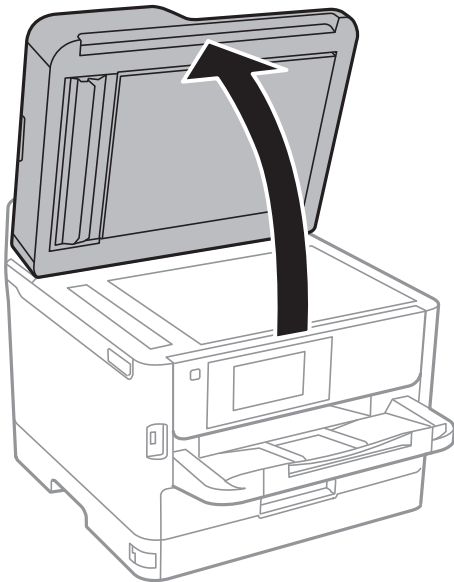

2. Remova poeiras e manchas do vidro do scanner.
3. Coloque o original com a face voltada para baixo e deslize-o para a marca do canto.

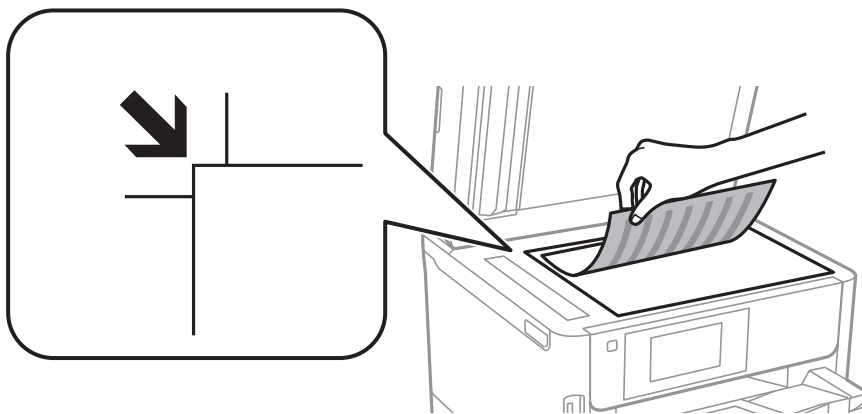

### **Nota:**

- Um intervalo de 1,5 mm desde as extremidades superior e esquerda de vidro do scanner não é digitalizado.
- Quando são colocados originais no AAD e no vidro do scanner, é dada prioridade aos originais no AAD.

4. Feche a tampa com cuidado.



### **Importante:**

*Não faça muita força sobre o vidro do scanner ou na tampa de documentos. Caso contrário, podem ser danificados.*

## Preparar a impressora

5. Retire os originais após digitalizar.

**Nota:**

Se deixar os originais no vidro do scanner durante longos períodos de tempo, estes poderão aderir à superfície do vidro.

---

## Insira um dispositivo externo USB

### Inserir e remover um dispositivo USB externo

1. Inserir um dispositivo USB externo na impressora.

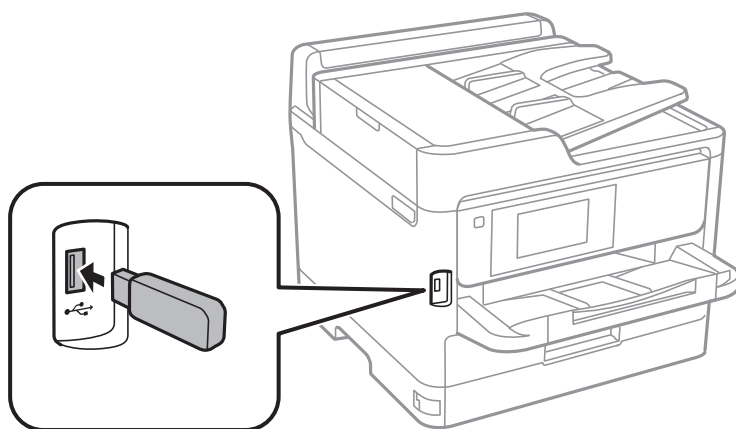

2. Quando terminado de usar o dispositivo USB externo, remova o dispositivo.

#### Informações relacionadas

- ➔ [“Especificações dos dispositivos USB externos” na página 251](#)
- ➔ [“Aceder a um dispositivo USB externo a partir de um computador” na página 42](#)

## Aceder a um dispositivo USB externo a partir de um computador

É possível gravar ou ler dados num dispositivo USB externo, como uma unidade USB inserida na impressora, a partir de um computador.

**!** **Importante:**

Ao partilhar um dispositivo externo inserido na impressora entre computadores ligados por USB e em rede, o acesso à gravação apenas é permitido aos computadores ligados pelo método selecionado na impressora. Para gravar no dispositivo USB externo, selecione um método de ligação no menu seguinte no painel de controlo da impressora.

*Definições > Definições gerais > Definições da impressora > Interface de disp. mem. > Partilha fich..*

**Nota:**

Se estiver ligado um dispositivo USB externo de grande capacidade, como um dispositivo com 2 TB, demora algum tempo a reconhecer dados de um computador.

## Preparar a impressora

### Windows

Selecione um dispositivo USB externo em **Computador** ou **O meu computador**. São apresentados os dados no dispositivo USB externo.

**Nota:**

*Caso tenha ligado a impressora à rede sem utilizar o disco de software ou o Web Installer, mapeie uma porta USB como a unidade de rede. Abra **Executar** e introduza o nome da impressora \\XXXXX ou o endereço IP da impressora \\\\XXX.XXX.XXX.XXX para **Abrir**. Clique com o botão direito do rato no ícone do dispositivo apresentado para atribuir a rede. A unidade de rede é apresentada em **Computador** ou **O meu computador**.*

### Mac OS

Selecione o ícone do dispositivo correspondente. São apresentados os dados no dispositivo USB externo.

**Nota:**

- Para remover um dispositivo USB externo, arraste e largue o ícone do dispositivo para o ícone de lixo. Caso contrário, os dados na unidade partilhada podem não ser apresentados corretamente quando for inserido outro dispositivo USB externo.
- Para aceder a um dispositivo de armazenamento externo através da rede, selecione **Go > Connect to Server** no menu no ambiente de trabalho. Introduza o nome da impressora `cifs://XXXXX` ou `smb://XXXXX` (sendo que "xxxxx" é o nome da impressora) em **Endereço do servidor** e clique em **Ligar**.

## Usar um servidor de email

Para utilizar as funcionalidades de e-mail, tais como reencaminhamento de digitalizações ou fax, é necessário configurar o servidor de e-mail.

### Configurar o servidor de correio eletrónico

Leia o seguinte antes de configurar o servidor de correio eletrónico.

- A impressora está ligada à rede.
- As informações do servidor de correio eletrónico, como os documentos do seu fornecedor de serviços que utilizou para configurar o correio eletrónico no computador.

**Nota:**

*Se utilizar um serviço de correio eletrónico gratuito, como o correio eletrónico da Internet, procure na Internet as informações de servidor de correio eletrónico de que necessita.*

1. Selecione **Definições** no ecrã inicial.
2. Selecione **Definições gerais > Definições de rede > Avançado**.
3. Selecione **Servidor de e-mail > Definições de servidor**.

## Preparar a impressora

4. Selecione o método de autenticação do servidor de email que está a usar, a seguir será exibida a janela de definições.



**Importante:**

*Estão disponíveis os seguintes métodos de autenticação.*

- Desativado
- POP antes de SMTP
- SMTP-AUTORIZ.

*Contacte o seu fornecedor de serviços da Internet para confirmar o método de autenticação do servidor de correio eletrónico.*

*A impressora poderá não conseguir comunicar com um servidor de correio eletrónico mesmo que o método de autenticação esteja disponível, porque a segurança pode ter sido reforçada (por exemplo, é necessária comunicação SSL). Visite o sítio Web de assistência da Epson para obter as informações mais recentes.*

<http://www.epson.eu/Support> (Europa)

<http://support.epson.net/> (fora da Europa)

5. Selecione as definições adequadas.

As definições necessárias variam consoante o método de autenticação. Introduza as informações do servidor de correio eletrónico que está a utilizar.

6. Toque em **Avan.**

**Nota:**

- Se aparecer uma mensagem de erro, verifique se as definições do servidor de correio eletrónico estão corretas.*
- Se não conseguir enviar uma mensagem de correio eletrónico mesmo que a verificação da ligação tenha sido bem-sucedida, verifique o método de autenticação do servidor de correio eletrónico que está a utilizar.*

## Itens de configuração do servidor de e-mail

Itens	Explicações
Conta autenticada	Se seleccionar <b>SMTP-AUTORIZ.</b> ou <b>POP antes de SMTP</b> como <b>Método de autenticação do Servidor de e-mail</b> , introduza o nome de utilizador (endereço de e-mail) registado no servidor de e-mail, com um comprimento igual ou inferior a 255 caracteres.
Senha autenticada	Se seleccionar <b>SMTP-AUTORIZ.</b> ou <b>POP antes de SMTP</b> como <b>Método de autenticação do Servidor de e-mail</b> , introduza a palavra-passe da conta autenticada, com um comprimento igual ou inferior a 20 caracteres.
End. e-mail remetente	Especifique o endereço de e-mail utilizado pela impressora para enviar e-mails. Pode especificar um endereço de e-mail existente. Para ter a certeza de que o e-mail está a ser enviado a partir da impressora, pode introduzir aqui um endereço criado especificamente para a impressora.
Ender. servidor SMTP	Introduza o endereço do servidor que envia o e-mail (servidor SMTP).

## Preparar a impressora

Itens	Explicações
Núm. porta serv. SMTP	Introduza o número da porta do servidor que envia o e-mail (servidor SMTP).
Ender. servidor POP3	Se seleccionar <b>POP antes de SMTP</b> como <b>Método de autenticação do Servidor de e-mail</b> , introduza o endereço do servidor que recebe o e-mail (servidor POP3).
Núm. porta serv. POP3	Se seleccionar <b>POP antes de SMTP</b> como <b>Método de autenticação do Servidor de e-mail</b> , introduza o número da porta do servidor de e-mail que recebe o e-mail (servidor POP3).
Ligação segura	Se seleccionar <b>SMTP-AUTORIZ.</b> ou <b>Desactivado</b> como <b>Método de autenticação do Servidor de e-mail</b> , seleccione o método da ligação segura.

## Verificar uma ligação do servidor de correio eletrónico

1. Selecione **Definições** no ecrã inicial.
2. Selecione **Definições gerais > Definições de rede > Avançado**.
3. Selecione **Servidor de e-mail > Verificar ligação** para verificar se a impressora está ligada ao servidor de e-mail.

**Nota:**

- Se aparecer uma mensagem de erro, verifique se as definições do servidor de correio eletrónico estão corretas.
- Se não conseguir enviar uma mensagem de correio eletrónico mesmo que a verificação da ligação tenha sido bem-sucedida, verifique o método de autenticação do servidor de correio eletrónico que está a utilizar.

## Mensagens exibidas durante a Verificar ligação

As imagens que se seguem são exibidas ao realizar uma **Verificar ligação** ao servidor de email. Em caso de erro, verifique a mensagem e a explicação para confirmar o estado.

Mensagens	Explicação
O teste de ligação foi concluído com sucesso.	Esta mensagem aparece quando a ligação ao servidor é bem-sucedida.
Erro de comunicação do servidor SMTP. Verifique o seguinte. - Definições de rede	Esta mensagem é apresentada quando <ul style="list-style-type: none"> <li><input type="checkbox"/> A impressora não está ligada a uma rede</li> <li><input type="checkbox"/> O servidor SMTP está inativo</li> <li><input type="checkbox"/> A ligação de rede é desativada durante a comunicação</li> <li><input type="checkbox"/> Foram recebidos dados incompletos</li> </ul>

### Preparar a impressora

Mensagens	Explicação
Erro de comunicação do servidor POP3. Verifique o seguinte. - Definições de rede	Esta mensagem é apresentada quando <ul style="list-style-type: none"> <li><input type="checkbox"/> A impressora não está ligada a uma rede</li> <li><input type="checkbox"/> O servidor POP3 está inativo</li> <li><input type="checkbox"/> A ligação de rede é desativada durante a comunicação</li> <li><input type="checkbox"/> Foram recebidos dados incompletos</li> </ul>
Ocorreu um erro ao ligar ao servidor SMTP. Verifique o seguinte. - Endereço do servidor SMTP - Servidor DNS	Esta mensagem é apresentada quando <ul style="list-style-type: none"> <li><input type="checkbox"/> A ligação a um servidor DNS falhou</li> <li><input type="checkbox"/> A resolução de nome para um servidor SMTP</li> </ul>
Ocorreu um erro ao ligar ao servidor POP3. Verifique o seguinte. - Endereço do servidor POP3 - Servidor DNS	Esta mensagem é apresentada quando <ul style="list-style-type: none"> <li><input type="checkbox"/> A ligação a um servidor DNS falhou</li> <li><input type="checkbox"/> A resolução de nome para um servidor POP3</li> </ul>
Erro de autenticação do servidor SMTP. Verifique o seguinte. - Método de autenticação - Conta autenticada - Palavra-passe autenticada	Esta mensagem é apresentada quando a autenticação no servidor SMTP falha.
Erro de autenticação do servidor POP3. Verifique o seguinte. - Método de autenticação - Conta autenticada - Palavra-passe autenticada	Esta mensagem é apresentada quando a autenticação no servidor POP3 falha.
Método de comunicação não suportado. Verifique o seguinte. - Endereço do servidor SMTP - Número da porta do serv. SMTP	Esta mensagem é apresentada quando tenta comunicar com protocolos não suportados.
A ligação ao servidor SMTP falhou. Mude Ligação segura para Inexistente.	Esta mensagem é apresentada quando ocorre uma discrepância entre um servidor SMTP e um cliente, ou quando o servidor não suporta ligações SMTP segura (ligação SSL).
A ligação ao servidor SMTP falhou. Mude Ligação segura para SSL/TLS.	Esta mensagem é apresentada quando ocorre uma discrepância entre um servidor SMTP e um cliente, ou quando o servidor solicita a utilização de uma ligação SSL/TLS para uma ligação SMTP segura.
A ligação ao servidor SMTP falhou. Mude Ligação segura para STARTTLS.	Esta mensagem é apresentada quando ocorre uma discrepância entre um servidor SMTP e um cliente, ou quando o servidor solicita a utilização de uma ligação STARTTLS para uma ligação SMTP segura.
A ligação não é fiável. Verifique o seguinte. - Data e Hora	Esta mensagem é apresentada quando as definições de data e hora da impressora não estão corretas ou o certificado expirou.
A ligação não é fiável. Verifique o seguinte. - Certificado CA	Esta mensagem é apresentada quando a impressora não tem um certificado de raiz correspondente ao servidor, ou não foi importado um Certificado CA.
A ligação não é fiável.	Esta mensagem é apresentada quando o certificado obtido está danificado.
A autenticação do servidor SMTP falhou. Mude Método de autenticação para Autentic. SMTP.	Esta mensagem é apresentada quando ocorre uma discrepância no método de autenticação entre um servidor e o cliente. O servidor suporta Autentic. SMTP.
A autenticação do servidor SMTP falhou. Mude Método de autenticação para POP antes de SMTP.	Esta mensagem é apresentada quando ocorre uma discrepância no método de autenticação entre um servidor e o cliente. O servidor não suporta Autentic. SMTP.

## Preparar a impressora

Mensagens	Explicação
Ender. de e-mail do remetente está incorreto. Mude para o endereço de e-mail do seu serviço de e-mail.	Esta mensagem é apresentada quando o endereço de correio eletrónico do remetente especificado está errado.
Não é possível aceder à impressora sem que o processamento termine.	Esta mensagem aparece quando a impressora está ocupada.

## Gerir contactos

Registar uma lista de contactos permite introduzir destinos facilmente. É possível registar até 200 entradas, utilizar a lista de contactos para introduzir um número de fax, introduzir um destino para anexar uma imagem digitalizada a uma mensagem de correio eletrónico e guardar uma imagem digitalizada numa pasta de rede.

Também pode registar os contactos no servidor LDAP.

## Registar ou editar contactos

### Nota:

*Antes de registar contactos, certifique-se que também configurou as definições do servidor de correio eletrónico para usar o endereço de correio eletrónico.*

1. Selecione **Definições** no ecrã inicial.
2. Selecione **Gestor de Contac.**, e a seguir selecione **Registar/Eliminar**.
3. Efetue uma das seguintes ações.
  - Para registar um contacto novo, selecione **Ad. entrada** e, de seguida, selecione **Adicionar contacto**.
  - Para editar um contacto, selecione o contacto de destino e, a seguir selecione **Editar**.
  - Para eliminar um contacto, selecione o contacto pretendido, selecione **Eliminar**, e a seguir selecione **Sim**. Não é necessário executar os seguintes procedimentos.

### Nota:

*É possível registar um endereço registado no servidor LDAP na lista de contactos local da impressora. Apresenta um registo e, a seguir, selecione **Guardar em Contactos**.*

4. Ao registar um contacto novo, selecione o tipo de contacto que pretende registar. Ignore este procedimento quando pretender editar ou eliminar um contacto.
  - Fax: regista um contacto (número de fax) para enviar um fax.
  - E-mail: regista um endereço de e-mail para enviar uma imagem digitalizada ou reencaminhar um fax recebido.
  - Pasta de rede/FTP: regista um pasta de rede para guardar uma imagem digitalizada ou reencaminhar um fax recebido.

## Preparar a impressora

5. Introduza as informações da morada a registar. Introduza os itens necessários, e a seguir faça as definições como necessário.

**Nota:**

Quando introduzir um número de telefone, introduza um código de acesso externo no início do número do fax se o seu sistema telefónico for PBX e necessitar de um código de acesso para obter uma linha externa. Se o código de acesso tiver sido definido na definição **Tipo de linha**, introduza um hash (#) em vez do código de acesso efetivo. Para adicionar uma pausa (pausa de três segundos) durante a marcação, introduza um hífen (-).

6. Selecione **OK**.

## Registar ou editar contactos em grupo

Adicionar contactos a um grupo permite enviar um fax ou enviar uma imagem digitalizada por correio eletrónico simultaneamente para vários destinos.

1. Selecione **Definições** no ecrã inicial.
2. Selecione **Gestor de Contac.**, e a seguir selecione **Registar/Eliminar**.
3. Efetue uma das seguintes ações.
  - Para registar um grupo novo, selecione **Ad. entrada** e a seguir selecione **Adicionar grupo**.
  - Para editar um grupo, selecione o grupo pretendido e a seguir selecione **Editar**.
  - Para eliminar um grupo, selecione o grupo pretendido, selecione **Eliminar**, e a seguir selecione **Sim**. Não é necessário executar os seguintes procedimentos.
4. Ao registar um grupo novo, selecione o tipo de grupo que pretende registar. Ignore este procedimento quando pretender editar um grupo.
  - Fax: regista um contacto (número de fax) para enviar um fax.
  - E-mail: regista um endereço de e-mail para enviar uma imagem digitalizada ou reencaminhar um fax recebido.
5. Introduza ou edite o **Nome do grupo (obrigatório)** para o grupo.
6. Selecione **Contacto(s) adicionado(s) ao Grupo (Necessário)**.
7. Selecione os contactos que pretende registar no grupo.

**Nota:**

- Pode registar até 200 contactos.
- Para excluir um contacto, toque no mesmo novamente.

8. Selecione **Fechar**.
9. Efetue outras definições necessárias.
  - Número de Registo: defina o número para um grupo.
  - Palavra de índice: defina uma palavra de índice para o grupo.
  - Atribuir a util. frequente: registar como um grupo usado frequentemente. O grupo é exibido na parte superior do ecrã onde define o endereço.
10. Selecione **OK**.



## Registar contactos usados frequentemente

Quando regista contactos utilizados frequentemente, os contactos são exibidos na parte superior do ecrã onde define o endereço.

1. Selecione **Definições** no ecrã inicial.
2. Selecione **Gestor de Contac.**, e a seguir selecione **Frequente**.
3. Selecione o tipo de contacto que pretende registar.
4. Selecione **Editar**.

**Nota:**

*Para editar a ordem dos contactos, selecione **Ordenar**.*

5. Selecione os contactos utilizados frequentemente que pretende registar e a seguir selecione **OK**.

**Nota:**

*Para excluir um contacto, toque no mesmo novamente.*

*É possível procurar endereços na lista de contactos. Introduza a palavra-passe de pesquisa na caixa na parte superior do ecrã.*

6. Selecione **Fechar**.

## Registar contactos num computador

Usando o Web Config, pode criar uma lista de contactos no seu computador e importá-la para a impressora.

Consulte o *Guia do Administrador* para obter mais detalhes.

## Criar cópia de segurança dos contactos usando um computador

Com o Web Config, pode criar uma cópia de segurança no computador dos dados de contacto armazenados na impressora.

Consulte o *Guia do Administrador* para obter mais detalhes.

Os dados dos contactos podem ser perdidos devido ao funcionamento incorreto da impressora. Recomendamos que efetue uma cópia de segurança dos dados sempre que atualizar os dados. A Epson não se responsabiliza pela perda de quaisquer dados, por cópias de segurança ou recuperação de dados e/ou definições, mesmo durante o período de validade de uma garantia.

---

## Registar as suas definições favoritas como predefinição

Pode registar definições de cópia, fax e digitalização que utiliza frequentemente como predefinições. Pode registar até 50 entradas. Se não for possível editar as predefinições, estas poderão ter sido bloqueadas pelo administrador. Contacte o administrador da impressora para obter assistência.

## Preparar a impressora

Para registar uma predefinição, seleccione **Predef.** no ecrã inicial, seleccione **Adicionar novo** e, em seguida, seleccione a função para a qual pretende registar uma predefinição. Faça as definições necessárias, seleccione , e introduza um nome para a predefinição.

Para carregar uma predefinição registada, seleccione a predefinição na lista.

Também é possível registar o endereço atual e definições para seleccionar  no ecrã de cada função.

Para alterar as definições registadas, mude as definições no ecrã de cada função e seleccione . Seleccione **Registar nas Predefinições**, e a seguir seleccione o destino que pretende substituir.

## Opções de menu para Predef.

Selecione  na predefinição registada para exibir os detalhes das definições registadas. É possível alterar o nome registado seleccionando o nome na janela dos detalhes.



Elimine a predefinição registada.

Ad /Rem:

Adicione ou elimine a predefinição registada ao ecrã inicial como ícone de atalho.

Utilizar Esta Definição:

Carregue a predefinição registada.

---

## Opções de menu para Definições

Selecione **Definições** no ecrã inicial da impressora para efetuar várias definições.

## Opções de menu para Definições gerais

Selecione os menus no painel de controlo conforme se descreve em seguida.

**Definições > Definições gerais**

### Definições básicas

Selecione os menus no painel de controlo conforme se descreve em seguida.

**Definições > Definições gerais > Definições básicas**

Não pode alterar as definições que foram bloqueadas pelo seu administrador.

Brilho do LCD:

Ajuste o brilho do ecrã LCD.

## Preparar a impressora

### Som:

Ajuste o volume e selecione o tipo de som.

### Temporizador:

Ajuste o período de tempo para entrar em modo de suspensão (modo de poupança de energia) se a impressora não realizar qualquer operação. O ecrã LCD fica preto após o período de tempo definido.

### Temporiz. p/ desligar:

O seu produto poderá possuir esta funcionalidade ou a funcionalidade **Def. encerr. auto.** dependendo do local de compra.

Selecione esta definição para desligar a impressora automaticamente quando não for utilizada durante um período de tempo específico. É possível ajustar o período de tempo antes de ser aplicada a função de gestão de energia. Qualquer aumento afeta a eficiência energética do produto. Considere o ambiente antes de efetuar qualquer alteração.

### Def. encerr. auto.:

O seu produto poderá possuir esta funcionalidade ou a funcionalidade **Temporiz. p/ desligar** dependendo do local de compra.

#### Encerrar se inactivo

Selecione esta definição para desligar a impressora automaticamente se esta não for utilizada durante um período de tempo específico. Qualquer aumento afeta a eficiência energética do produto. Considere o ambiente antes de efetuar qualquer alteração.

#### Encerrar se desligado

Selecione para desligar a impressora 30 minutos depois de todas as portas de rede, incluindo a porta LINE, serem desligadas. Esta função poderá não estar disponível, dependendo da sua região.

### Definições de data/hora:

#### Data/Hora

Introduza a hora e a data atuais.

#### Hora de Verão

Selecione a definição da hora de verão aplicável à sua área.

#### Diferença horária

Introduza a diferença horária entre a sua hora local e UTC (Hora Universal Coordenada).

### País/Região:

Selecione o país ou a região onde está a usar a impressora. Se alterar o país ou a região, as predefinições do fax são repostas e é necessário seleccioná-las novamente.

### Idioma/Language:

Selecione o idioma utilizado no ecrã LCD.

### Ecrã de arranque:

Especifique o menu inicial exibido no ecrã LCD ao ligar a impressora quando **Tempo limite de operação** estiver ativado.

### Editar Início:

Mude o esquema dos ícones no ecrã LCD. Também é possível adicionar, eliminar e substituir ícones.

## Preparar a impressora

### Imagem de fundo:

Mude a cor de fundo do ecrã LCD.

### Tempo limite de operação:

Selecione **Activ.** para regressar ao ecrã inicial quando não forem realizadas operações no período de tempo definido. Quando forem aplicadas restrições de utilizador e não forem realizadas operações durante o período de tempo definido, terminará a sessão e regressa ao ecrã inicial.

### Teclado:

Mude o esquema do teclado no ecrã LCD.

### Ecrã predefinido(Job/Status):

Selecione as informações predefinidas que pretende exibir ao premir o botão .

### Informações relacionadas

- ➔ [“Poupar energia” na página 62](#)
- ➔ [“Introduzir caracteres” na página 23](#)

## Definições da impressora

Selecione os menus no painel de controlo conforme se descreve em seguida.

### Definições > Definições gerais > Definições da impressora

Não pode alterar as definições que foram bloqueadas pelo seu administrador.

#### Def. origem do papel:

##### Definição do papel:

Selecione o tamanho e tipo de papel que colocou nas origens do papel.

##### Priorid. Alim. Posterior:

Selecione **Activ.** para dar prioridade de impressão ao papel colocado em alimentação posterior.

##### Mudança autom. A4/Letter:

Selecione **Activ.** para alimentar o papel a partir da origem do papel definida como tamanho A4 em que não existe uma origem de papel definida como Letter, ou alimentar a partir da origem de papel definida como tamanho Letter quando não existe uma origem do papel definida como A4.

##### Selec. defin. autom.:

Selecione **Activ.** para que as definições que se seguem imprimam automaticamente em papel de qualquer origem que tenha papel que corresponda às definições de papel.

- Copiar
- Fax
- Outro

## Preparar a impressora

### Aviso de erro:

Selecione **Activ.** para apresentar uma mensagem de erro quando o tamanho e tipo do papel selecionado não correspondem ao do papel colocado.

### Exibir automaticamente configuração de papel:

Selecione **Activ.** para exibir o ecrã **Definição do papel** quando colocar papel na origem de papel. Se desativar esta funcionalidade, não pode imprimir a partir de um iPhone ou iPad usando AirPrint.

### Idioma de impressão:

Selecione o idioma de impressão para a interface USB ou para a interface de rede.

### Defin. univer. impressão:

Estas definições de impressão são aplicadas quando imprime utilizando um dispositivo externo sem utilizar o controlador da impressora.

### Desvio superior:

Ajuste a margem superior do papel.

### Desvio esquerda:

Ajuste a margem esquerda do papel.

### Desvio sup. posterior:

Ajuste a margem superior do verso da página ao imprimir nas 2 faces.

### Desvio esq. posterior:

Ajuste a margem esquerda do verso da página ao imprimir nas 2 faces.

### Verf. largura do papel:

Selecione **Activ.** para verificar a largura do papel antes de imprimir. Isto evita a impressão para além das margens do papel quando as definições do tamanho do papel são incorretas, mas pode reduzir a velocidade de impressão.

### Ignorar página em branco:

Ignora automaticamente páginas em branco nos dados de impressão.

### Config. impressão PDL:

Selecione as opções Config. impressão PDL que pretende usar para impressão PCL ou PostScript.

### Definições comuns:

#### Tamanho do papel

Selecione o tamanho de papel predefinido para impressão PCL ou PostScript.

#### Tipo de papel

Selecione o tipo de papel predefinido para impressão PCL ou PostScript.

#### Orientação

Selecione a orientação predefinida para impressão PCL ou PostScript.

## Preparar a impressora

- Qualidade  
Selecione a qualidade de impressão para impressão PCL ou PostScript.
- Modo poupança tinta  
Selecione **Activ.** para poupar tinta reduzindo a densidade de impressão.
- Ordem de impressão  
Última página no topo:  
Começa a imprimir desde a primeira página de um ficheiro.  
Primeira página no topo:  
Começa a imprimir desde a última página de um ficheiro.
- Número de cópias  
Defina o número de cópias a imprimir.
- Margem união  
Selecione a posição de união.
- Ejecção papel auto  
Selecione **Activ.** para ejetar papel automaticamente quando a impressão for interrompida durante uma tarefa de impressão.
- Impressão 2 faces  
Selecione **Activ.** para realizar impressões de 2 faces.

### Menu PCL:

- Origem tipo letra  
Residente  
Selecione para utilizar um tipo de letra pré-instalado na impressora.  
Transferida  
Selecione para utilizar o tipo de letra que transferiu.
- N° da Fonte  
Selecione o número do tipo de letra predefinido para a origem do tipo de letra predefinido. O número disponível varia consoante as definições que efetuar.
- Tamanho  
Defina o tamanho predefinido do tipo de letra, se o tipo de letra for dimensionável e de tamanho fixo. Pode selecionar de 0,44 a 99,99 cpp (caracteres por ponto), em incrementos de 0,01.  
Este item pode não aparecer, dependendo da origem do tipo de letra ou das definições do número do tipo de letra.
- Tamanho do ponto  
Defina a altura predefinida do tipo de letra, se o tipo de letra for dimensionável e proporcional. Pode selecionar de 4,00 a 999,75 pontos, em incrementos de 0,25.  
Este item pode não aparecer, dependendo da origem do tipo de letra ou das definições do número do tipo de letra.
- Conjunto símbolos  
Selecione o conjunto de símbolos predefinido. Se o tipo de letra que selecionou na origem do tipo de letra e a definição do número do tipo de letra não estiver disponível na nova definição de conjunto de tipo de letra, as definições da origem do tipo de letra e do número do tipo de letra são automaticamente substituídas pelo valor predefinido, IBM-US.

## Preparar a impressora

Linhas

Defina o número de linhas para o tamanho e orientação do papel seleccionados. Isto também causa uma alteração do espaçamento de linhas (VMI) e o novo valor de VMI é guardado na impressora. Isto significa que as alterações mais recentes do tamanho de página ou definições de orientação implicam alterações no valor de forma, com base no VMI armazenado.

Função CR

Selecione o comando de entrada de linha quando imprimir com um controlador a partir de um sistema operativo específico.

Função LF

Selecione o comando de entrada de linha quando imprimir com um controlador a partir de um sistema operativo específico.

Atribuição de origem do papel

Defina a atribuição para o comando de seleção da origem do papel. Quando **4** está seleccionado, os comandos são definidos como compatíveis com a HP LaserJet 4. Quando **4K** está seleccionado, os comandos são definidos como compatíveis com a HP LaserJet 4000, 5000 e 8000. Quando **5S** está seleccionado, os comandos são definidos como compatíveis com a HP LaserJet 5S.

### Menu PS3:

Folha Erro

Selecione **Activ.** para imprimir uma folha de estado quando se verificar um erro durante a impressão PostScript ou PDF.

Coloração

Selecione o modo de cor para impressão PostScript.

Binário

Selecione **Activ.** quando imprimir dados que contenham imagens binárias. A aplicação pode enviar dados binários, mesmo que a definição do controlador da impressora esteja definida para ASCII, mas não pode imprimir dados quando esta funcionalidade está ativada.

Formato Página PDF

Selecione o tamanho do papel quando imprimir um ficheiro PDF. Se **Auto** estiver seleccionado, o tamanho do papel é determinado com base na primeira página.

### Resol. autom. de erros:

Selecione uma ação que deve ser executada quando ocorre um erro na impressão de 2 faces ou a memória está cheia.

Activ.

Exibe um aviso e imprime em modo de apenas um lado quando se verifica um erro de impressão de 2 faces, ou imprime apenas aquilo que a impressora pode processar quando se verifica um erro de memória cheia.

Dest

Exibe uma mensagem de erro e cancela a impressão.

## Preparar a impressora

### Interface de disp. mem.:

Dispositivo de memória:

Selecione **Activar** para permitir o acesso da impressora a um dispositivo de memória que seja introduzido na mesma. Se **Desactivar** estiver selecionado, não é possível guardar dados no dispositivo de memória com a impressora. Isto impede que documentos confidenciais sejam removidos ilegalmente.

Partilha fich.:

Selecione se pretende atribuir acesso ao dispositivo de memória a partir de um computador ligado por USB ou de um computador ligado em rede.

### Papel espesso:

Selecione **Activado** para evitar que a tinta esborrate as suas impressões. No entanto, se o fizer pode afetar a velocidade de impressão.

### Modo Silencioso:

Selecione **Activ.** para reduzir o ruído durante a impressão. No entanto, se o fizer pode afetar a velocidade de impressão. Consoante o tipo de papel e as definições de qualidade de impressão selecionados, poderá não haver alteração do nível de ruído da impressora.

### Tempo de secagem da tinta:

Selecione o tempo de secagem da tinta que pretende utilizar ao realizar uma impressão de 2 faces. A impressora imprime o outro lado após imprimir um dos lados. Se a impressão estiver esbatida, aumente a definição de tempo.

### Bidireccional:

Selecione **Activado** para mudar a direção de impressão; imprime enquanto a cabeça de impressão se desloca para a esquerda e para a direita. Se as linhas pautadas verticais ou horizontais aparecerem desfocadas ou desalinhadas na impressão, desativar esta funcionalidade poderá resolver o problema; contudo, a velocidade de impressão pode diminuir.

### Ligação do PC através de USB:

Selecione **Activar** para permitir o acesso de um computador à impressora quando ligado através de USB. Quando **Desactivar** estiver selecionado, impede impressões e digitalizações que não sejam enviadas através de uma ligação de rede.

### Config. tempo lim I/F USB:

Especifique o período de tempo em segundos que deve decorrer até terminar a comunicação com o computador por USB após a impressora receber uma tarefa de impressão de um controlador de impressora PostScript ou de um controlador de impressora PCL. Se o final da tarefa não estiver claramente definido num controlador de impressora PostScript ou num controlador de impressora PCL, pode causar uma comunicação USB infinita. Quando isto ocorre, a impressora termina a comunicação após o intervalo de tempo especificado. Introduza 0 (zero) se não pretender terminar a comunicação.

### Informações relacionadas

- ➔ [“Colocar papel” na página 26](#)
- ➔ [“Imprimir ficheiros JPEG a partir de um dispositivo de memória” na página 96](#)
- ➔ [“Imprimir ficheiros PDF ou TIFF a partir de um dispositivo de memória” na página 97](#)



## Definições de rede

Selecione os menus no painel de controlo conforme se descreve em seguida.

### Definições > Definições gerais > Definições de rede

Não pode alterar as definições que foram bloqueadas pelo seu administrador.

#### Conf. Wi-Fi:

Configure ou altere as definições de uma rede sem fios. Escolha o método de ligação a partir dos seguintes e siga as instruções exibidas no ecrã LCD.

- Router
- Wi-Fi Direct

#### Configuração de Rede Local com Fios:

Defina ou mude uma ligação de rede que utilize um cabo LAN e router. Quando for utilizado, as ligações Wi-Fi são desativadas.

#### Estado da rede:

Apresenta ou imprime as definições de rede atuais.

- Estado de LAN com fios/Wi-Fi
- Estado Wi-Fi Direct
- Estado servidor e-mail
- folha de estado

#### Verificar ligação de rede:

Verifica a ligação de rede atual e imprime um relatório. Se existirem problemas com a ligação, consulte o relatório para resolver o problema.

#### Avançado:

Faça as definições abaixo indicadas.

- Nome do Dispositivo
- TCP/IP
- Servidor proxy
- Servidor de e-mail
- Endereço IPv6
- Partilha de rede MS
- NFC
- Velocidade de ligação & Duplex
- Redirecionar HTTP para HTTPS
- Desativar IPsec/Filtro de IP
- Desativar IEEE802.1X

## Preparar a impressora

### Definições do Serviço Web

Selecione os menus no painel de controlo conforme se descreve em seguida.

#### **Definições > Definições gerais > Definições do Serviço Web**

Não pode alterar as definições que foram bloqueadas pelo seu administrador.

##### Serviços Epson Connect:

Mostra se a impressora está registada e ligada ao Epson Connect.

Pode registar-se no serviço seleccionando **Registar** e seguir as instruções.

Quando realizar o registo, pode alterar as seguintes definições.

Suspender/Retomar

Anular registo

Para mais informações, consulte o seguinte sítio Web.

<https://www.epsonconnect.com/>

<http://www.epsonconnect.eu> (apenas na Europa)

##### Serv. Impressão na Nuvem Google:

Indica se a impressora está registada e ligada aos serviços de impressão na nuvem Google.

Quando realizar o registo, pode alterar as seguintes definições.

Activar/Desactivar

Anular registo

Para mais informações sobre o registo nos serviços Cloud Print Google, consulte o seguinte sítio Web.

<https://www.epsonconnect.com/>

<http://www.epsonconnect.eu> (apenas na Europa)

#### **Informações relacionadas**

➔ “Imprimir usando um serviço de rede” na página 200

### Administração do sistema

Selecione o menu no painel de controlo conforme se descreve em seguida.

#### **Definições > Definições gerais > Administração do sistema**

Os administradores utilizam esta funcionalidade. Consulte o *Guia do Administrador* para obter mais detalhes.

### Opções de menu para Contador de impressões

Selecione os menus no painel de controlo conforme se descreve em seguida.

#### **Definições > Contador de impressões**

## Preparar a impressora

Exibe o número total de impressões, impressões a preto e branco e impressões a cores desde a data de compra da impressora.

### Opções de menu para Estado do consumível

Selecione o menu no painel de controlo conforme se descreve em seguida.

#### Definições > Estado do consumível

Apresenta o nível aproximado da tinta e a vida útil da caixa de manutenção.

Quando um ! é apresentado, os tinteiros estão com pouca tinta ou a caixa de manutenção está quase cheia. Quando é apresentada a marca X, é necessário substituir o item já que a tinta acabou ou a caixa de manutenção está cheia.

### Opções de menu para Manutenção

Selecione os menus no painel de controlo conforme se descreve em seguida.

#### Definições > Manutenção

Ajuste da qualidade de impressão:

Selecione esta funcionalidade em caso de problemas com a sua impressão. Pode comprovar a existência de jatos entupidos e limpar a cabeça de impressão, se necessário, e, de seguida, ajustar alguns parâmetros para melhorar a qualidade de impressão.

Verif. injec. cab. impr:

Selecione esta funcionalidade para verificar se os jatos da cabeça de impressão estão entupidos. A impressora imprime o modelo de verificação dos jatos.

Limpeza cab. impressão:

Selecione esta funcionalidade para limpar jatos obstruídos na cabeça de impressão.

Alinham. cab. impressão:

Selecione esta funcionalidade para ajustar a cabeça de impressão para melhorar a qualidade de impressão.

Alinhamento linha reta

Selecione esta funcionalidade para alinhar as linhas verticais.

Alinhamento horizontal

Selecione esta funcionalidade se a borda horizontal aparece em intervalos regulares nas suas impressões.

Limpeza do guia de papel:

Selecione esta funcionalidade se existirem manchas de tinta nos rolos internos. A impressora utiliza papel para limpar os rolos internos.

Limpeza periódica:

A impressora realiza automaticamente a **Verif. injec. cab. impr** e **Limpeza cab. impressão** com base num período específico de tempo. Selecione **Activ.** para manter uma qualidade de impressão

## Preparar a impressora

excelente. Nas condições que se seguem, realize a **Verif. injec. cab. impr** e **Limpeza cab. impressão** de forma intencional.

- Problemas de impressão
- Quando **Dest** estiver seleccionado para **Limpeza periódica**
- Ao imprimir com qualidade elevada, como por exemplo fotografias
- Quando a mensagem **Limpeza cab. impressão** for exibida no ecrã LCD

### Informações relacionadas

- ➔ [“Ajustar a qualidade da impressão” na página 219](#)
- ➔ [“Verificar e limpar as cabeças de impressão” na página 181](#)
- ➔ [“Alinhar as cabeças de impressão” na página 182](#)
- ➔ [“Limpar manchas de tinta do caminho do papel” na página 184](#)

## Opções de menu para Idioma/Language

Selecione os menus no painel de controlo conforme se descreve em seguida.

### Definições > Idioma/Language

Selecione o idioma utilizado no ecrã LCD.

## Opções de menu para Estado da impressora/Imprimir

Selecione os menus no painel de controlo conforme se descreve em seguida.

### Definições > Estado da impressora/Imprimir

Impr. pág. de est.:

Folha de estado de config.:

Imprime folhas de informações com o estado e as definições atuais da impressora.

Folha de estado de consumíveis:

Imprime uma folha de informações com o estado dos consumíveis.

Folha de histórico de utiliz.:

Imprime folhas de informações com o histórico de utilização da impressora.

Lista Fontes PS3:

Imprime uma lista dos tipos de letra disponíveis para uma impressora PostScript.

Lista de tipos de letra PCL:

Imprime uma lista dos tipos de letra disponíveis para uma impressora PCL.

Rede:

Apresenta as definições atuais da rede.

## Preparar a impressora

### Opções de menu para Gestor de Contac.

Selecione os menus no painel de controlo conforme se descreve em seguida.

#### Definições > Gestor de Contac.

##### Registar/Eliminar:

Registe e/ou elimine contactos para os menus Fax, Digitalizar para Computador (E-mail) e Digit. para Pasta rede/FTP.

##### Frequente:

Registe contactos usados frequentemente para aceder aos mesmos mais rapidamente. Também é possível alterar a ordem da lista.

##### Imprimir contactos:

Imprima a lista de contactos.

##### Opções de Visualização:

Mude a forma de exibição da lista de contactos.

##### Opções de procura:

Altere o método para procurar contactos.

### Opções de menu para Definições do utilizador

Selecione os menus no painel de controlo conforme se descreve em seguida.

#### Definições > Definições do utilizador

Não pode alterar as definições que foram bloqueadas pelo seu administrador.

Pode alterar as predefinições dos seguintes menus.

- Digit. para Pasta rede/FTP
- Digitalizar para Computador (E-mail)
- Digit. para disp. de mem.
- Digitalizar para a Nuvem
- Definições de cópia
- Fax

### Opções de menu para Estado do dispositivo de autenticação

Selecione os menus no painel de controlo conforme se descreve em seguida.

#### Definições > Estado do dispositivo de autenticação

Exibe o estado do dispositivo de autenticação.

## Opções de menu para Informações da Epson Open Platform

Selecione os menus no painel de controlo conforme se descreve em seguida.

### Definições > Informações da Epson Open Platform

Exibe o estado da plataforma aberta Epson.

---

## Poupar energia

A impressora entra em modo de repouso ou desliga-se automaticamente se não forem efectuadas operações durante um período de tempo definido. É possível ajustar o período de tempo antes de ser aplicada a função de gestão de energia. Qualquer aumento vai influenciar a eficiência energética do produto. Considere o ambiente antes de efetuar qualquer alteração.

Dependendo do local de compra, a impressora poderá possuir uma funcionalidade que a desliga automaticamente caso não seja ligada à rede num período de 30 minutos.

## Poupar energia — Painel de controlo

1. Seleccione **Definições** no ecrã inicial.
2. Seleccione **Definições gerais > Definições básicas**.
3. Efetue uma das seguintes ações.
  - Seleccione **Temporizador** ou **Def. encerr. auto. > Encerrar se inactivo** ou **Encerrar se desligado** e ajuste as definições.
  - Seleccione **Temporizador** ou **Temporiz. p/ desligar** e ajuste as definições.

**Nota:**

*O seu produto poderá ter a funcionalidade **Def. encerr. auto.** ou **Temporiz. p/ desligar** dependendo do local de compra.*

# Impressão

---

## Imprimir a partir do controlador de impressora no Windows

Se não conseguir alterar algumas definições do controlador da impressora, podem ter sido restringidos pelo administrador. Contacte o administrador da impressora para obter assistência.

### Aceder ao controlador de impressão

Ao aceder ao controlador da impressora a partir do painel de controlo do computador, as configurações são aplicadas a todas as aplicações.

#### Aceder ao controlador da impressora a partir do painel de controlo

##### Windows 10/Windows Server 2016

Clique com o botão do lado direito do rato no botão iniciar ou mantenha premido e seleccione **Painel de Controlo > Ver dispositivos e impressoras em Hardware e som**. Clique com o botão do lado direito do rato na impressora ou mantenha premido e, de seguida, seleccione **Preferências de impressão**.

##### Windows 8.1/Windows 8/Windows Server 2012 R2/Windows Server 2012

Selecione **Ambiente de trabalho > Definições > Painel de controlo > Ver dispositivos e impressoras em Hardware e som**. Clique com o botão do lado direito do rato na impressora ou mantenha premido e, de seguida, seleccione **Preferências de impressão**.

##### Windows 7/Windows Server 2008 R2

Selecione **Ambiente de trabalho > Ver dispositivos e impressoras em Hardware e som**. Clique com o botão do lado direito do rato na impressora e seleccione **Preferências de impressão**.

##### Windows Vista/Windows Server 2008

Clique no botão Iniciar e seleccione **Painel de controlo > Impressoras em Hardware e som**. Clique com o botão do lado direito do rato na impressora e seleccione **Seleccionar preferências de impressão**.

##### Windows XP/Windows Server 2003 R2/Windows Server 2003

Clique no botão Iniciar, seleccione **Painel de controlo > Impressoras e hardware > Impressoras e faxes**. Clique com o botão do lado direito do rato na impressora e seleccione **Preferências de impressão**.

#### Aceder ao controlador da impressora a partir do ícone da impressora na barra de tarefas

O ícone da impressora, situado na barra de tarefas do ambiente de trabalho, é um ícone de atalho que permite um acesso rápido ao controlador da impressora.

Se clicar no ícone da impressora e seleccionar **Definições da Impressora**, pode aceder à janela de definições da impressora igual à apresentada no painel de controlo. Se fizer duplo clique neste ícone, pode verificar o estado da impressora.

##### **Nota:**

*Se o ícone da impressora não aparecer na barra de tarefas, aceda à janela do controlador da impressora, clique em **Preferências** no separador **Manutenção** e depois seleccione **Registar o ícone de atalho na barra de tarefas**.*

## Noções básicas de impressão

### Nota:

As operações podem variar dependendo da aplicação. Consulte a ajuda da aplicação para obter detalhes.

1. Abra o ficheiro que pretende imprimir.  
Colocar papel na impressora se ainda não colocou.
2. Selecione **Impressão** ou **Configurar página** no menu **Ficheiro**.
3. Selecione a impressora.
4. Selecione **Preferências** ou **Propriedades** para aceder à janela do controlador da impressora.

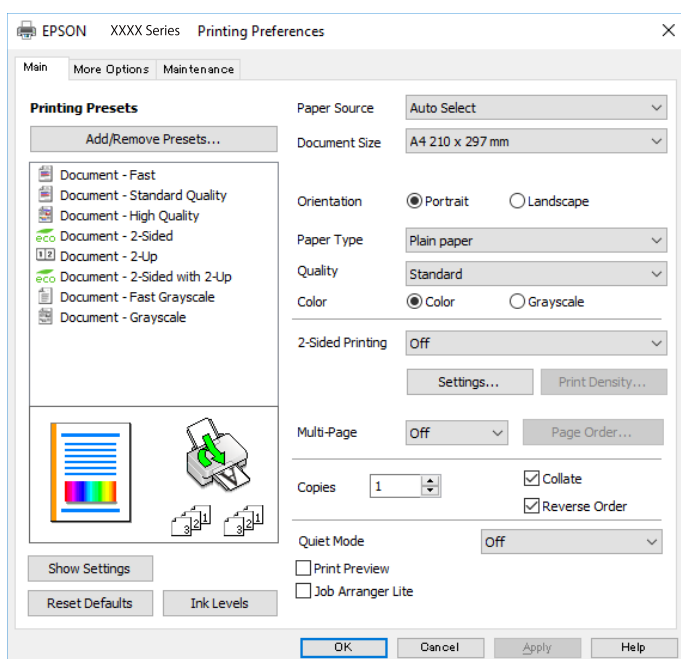

5. Mude as configurações conforme necessário.  
Para obter mais detalhes, consulte as opções do menu do controlador da impressora.

### Nota:

- Também pode consultar a ajuda Online para obter explicações sobre os itens de definição. Ao clicar com o botão direito do rato num item é exibida a **Ajuda**.
- Ao seleccionar **Pré-visualização de impressão**, pode ver uma previsualização do seu documento antes de imprimir.

6. Clique em **OK** para fechar a janela do controlador da impressora.
7. Clique em **Imprimir**.

### Nota:

Ao seleccionar **Pré-visualização de impressão**, é exibida uma janela de previsualização. Para alterar as definições, clique em **Cancelar**, e repita o procedimento a partir do passo 2.

### Informações relacionadas

➔ “Papel disponível e capacidades” na página 26



## Impressão

- ➔ “Colocar papel no Alimentador de Papel” na página 31
- ➔ “Colocar papel no Alimentação Posterior” na página 33
- ➔ “Lista de tipos de papel” na página 37
- ➔ “Separador Principal” na página 80

## Impressão de 2 lados

Pode imprimir em ambos os lados do papel. Também pode imprimir um desdobrável que pode ser criado ao reordenar as páginas e dobrar a impressão.

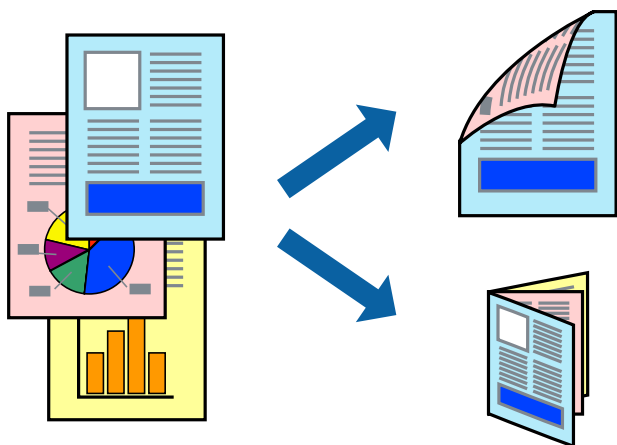

### Nota:

- Pode utilizar impressão de 2 faces automática e manual. Durante a impressão de 2 faces manual, volte o papel ao contrário para imprimir no outro lado quando a impressora tiver terminado de imprimir o primeiro lado.
- Se não utilizar papel adequado à impressão de 2 faces, a qualidade de impressão pode diminuir e podem ocorrer encravamentos de papel.
- Consoante o papel e os dados, a tinta pode transferir para a outra face do papel.

### Informações relacionadas

- ➔ “Papel disponível e capacidades” na página 26

## Definições de impressão

A impressão manual de 2 faces está disponível quando o EPSON Status Monitor 3 está ativado. No entanto, pode não estar disponível quando acede à impressora através de uma rede ou quando a mesma é utilizada como impressora partilhada.

### Nota:

Para ativar o EPSON Status Monitor 3, clique em **Definições Aumentadas** no separador **Manutenção** e, de seguida, seleccione **Activar EPSON Status Monitor 3**.

1. No separador **Principal** do controlador da impressora, seleccione uma opção de **Impressão dos 2 lados**.
2. Clique **Definições do Poster** nas definições adequadas e, de seguida, clique em **OK**.

Efetue definições para **Densidade Impressão**, se necessário. Esta definição não está disponível ao seleccionar a impressão manual de 2 faces.

## Impressão

**Nota:**

- Para imprimir um panfleto dobrável, seleccione **Livro**.
- Ao definir **Densidade Impressão**, pode ajustar a densidade de impressão de acordo com o tipo de documento.
- A impressão pode ser lenta, dependendo da combinação de opções seleccionadas para **Seleccionar Tipo de Documento** na janela **Ajuste da Densidade de Impressão** e para **Qualidade** no separador **Principal**.

3. Clique em **Imprimir**.

Para impressão de 2 faces manual, quando a impressão da primeira face estiver concluída, é apresentada uma janela instantânea no computador. Siga as instruções apresentadas no ecrã.

### Informações relacionadas

- ➔ “Noções básicas de impressão” na página 64
- ➔ “Separador Principal” na página 80

## Impressão de várias páginas numa folha

Pode imprimir duas ou quatro páginas de dados numa única folha de papel.

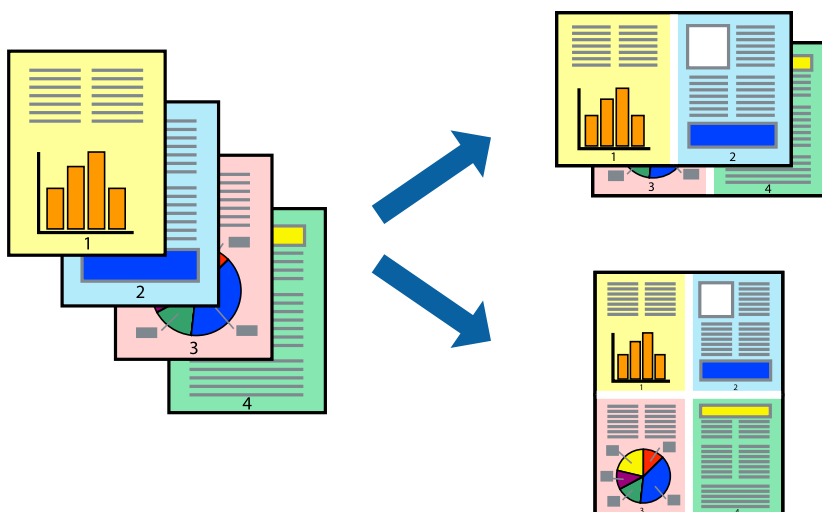

## Configurações de impressão

No separador **Principal** do controlador da impressora, seleccione **2 Cima** ou **4 Cima** como definição **Multi-Páginas**.

### Informações relacionadas

- ➔ “Noções básicas de impressão” na página 64
- ➔ “Separador Principal” na página 80

## Imprimir e empilhar pela ordem de páginas (impressão pela ordem inversa)

Pode imprimir a partir da última página para que os documentos sejam empilhados pela ordem das páginas.

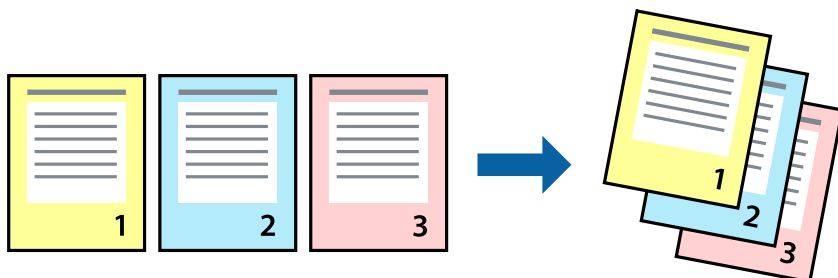

## Configurações de impressão

No separador **Principal** do controlador da impressora, selecione **Inverter Ordem**.

### Informações relacionadas

- ➔ “Noções básicas de impressão” na página 64
- ➔ “Separador Principal” na página 80

## Impressão de documento reduzido ou ampliado

Pode reduzir ou aumentar o tamanho de um documento numa percentagem específica ou para ajustar o tamanho do papel que colocou na impressora.



## Definições de impressão

No separador **Mais Opções** do controlador da impressora, selecione o tamanho do documento na definição **Formato**. Selecione o tamanho do papel que pretende imprimir na definição **Ejectar Papel**. Seleccione **Reduzir/Aumentar Documento** e, em seguida, selecione **Ajustar à Página** ou **Zoom para**. Se seleccionar **Zoom para**, introduza uma percentagem.

## Impressão

Selecione **Centro** para imprimir as imagens no centro da página.

### Informações relacionadas

- ➔ “Noções básicas de impressão” na página 64
- ➔ “Separador Mais Opções” na página 81

## Imprimir uma imagem em várias folhas para ampliar (criar um cartaz)

Esta função permite imprimir uma imagem em várias folhas de papel. Pode criar um poster maior colando as folhas.

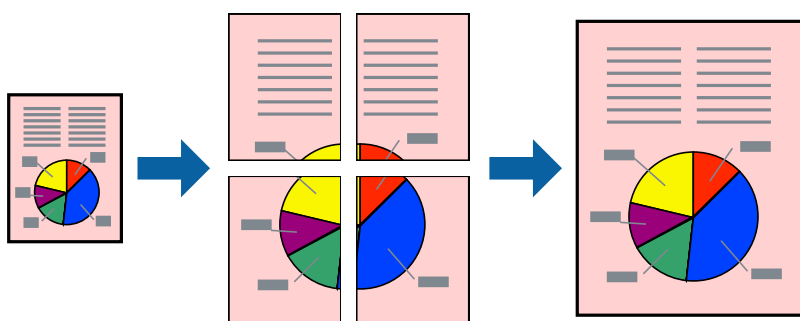

## Configurações de impressão

No separador do controlador da impressora **Principal**, selecione **Poster 2x1**, **Poster 2x2**, **Poster 3x3**, ou **Poster 4x4** como definição **Multi-Páginas**. Se clicar em **Definições**, pode seleccionar os painéis que não pretende imprimir. Também pode seleccionar as opções de guia de corte.

### Informações relacionadas

- ➔ “Noções básicas de impressão” na página 64
- ➔ “Separador Principal” na página 80

## Criar posters utilizando Sobrepor Marcas de Alinhamento

Aqui tem um exemplo de como criar um poster quando **Poster 2x2** estiver seleccionado e **Sobrepor Marcas de Alinhamento** estiver seleccionado em **Imprimir Marcas de Corte**.



1. Prepare Sheet 1 e Sheet 2. Corte as margens da Sheet 1 ao longo da linha azul vertical, pelo centro das marcas em cruz superiores e inferiores.

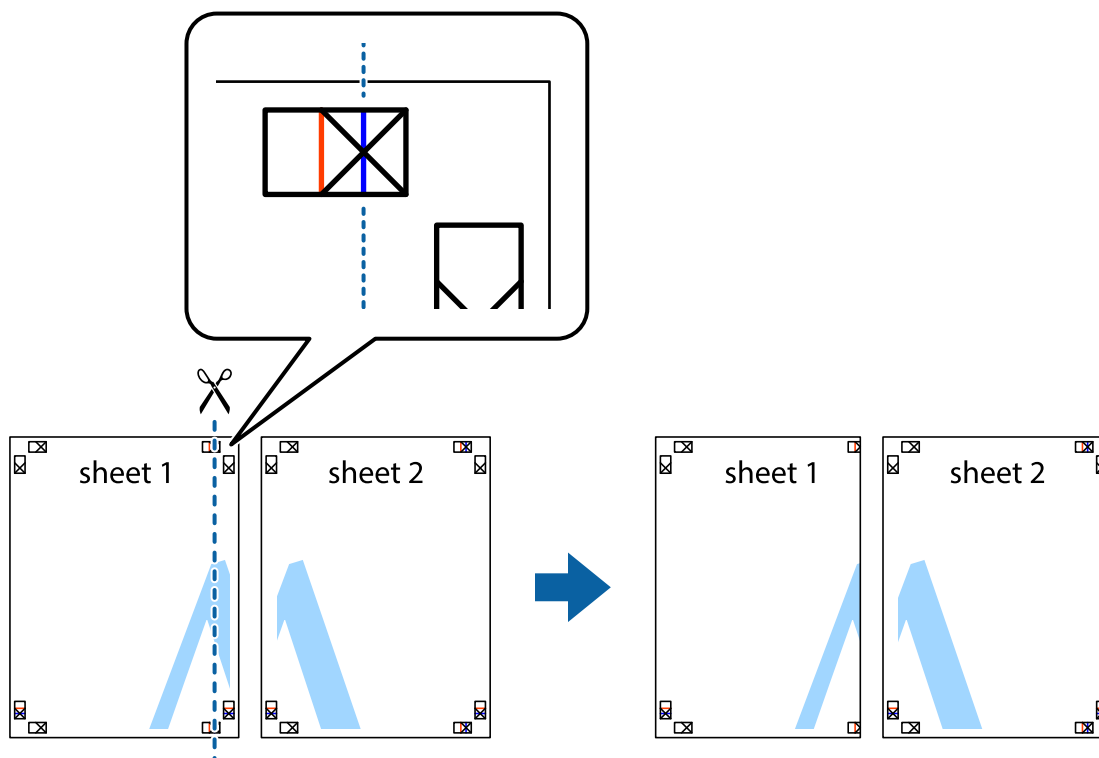

## Impressão

2. Coloque a margem da Sheet 1 em cima da Sheet 2, alinhe as marcas em cruz e cole temporariamente as duas folhas juntas pela parte de trás.

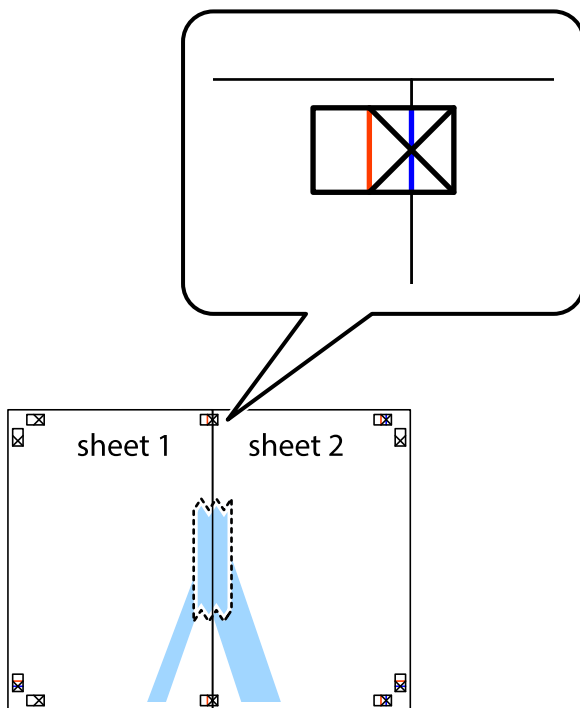

3. Corte as folhas coladas em dois ao longo da linha vermelha vertical, pelas marcas de alinhamento (desta vez, a linha à esquerda das marcas em cruz).

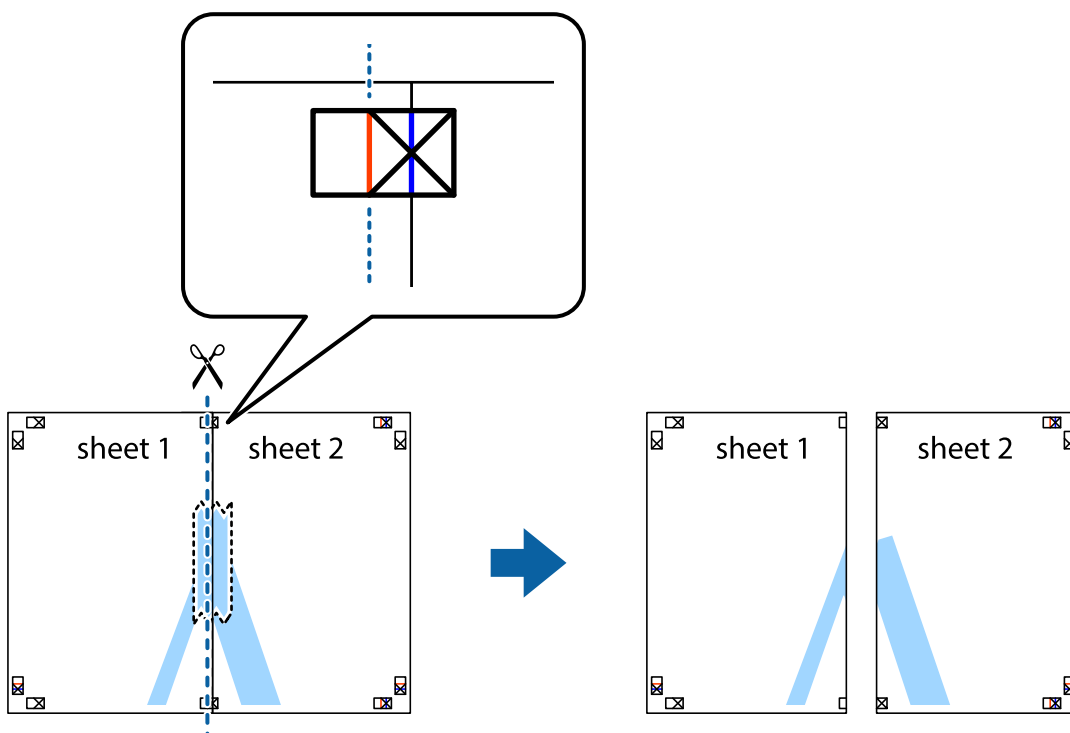

## Impressão

4. Cole as folhas juntas pela parte de trás.

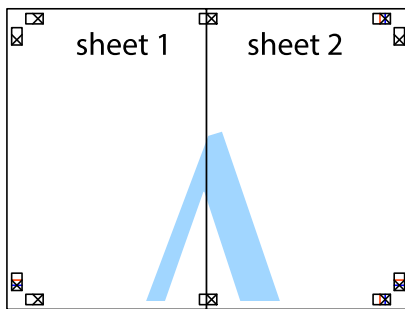

5. Repita os passo 1 a 4 para colar Sheet 3 e Sheet 4.

6. Corte as margens da Sheet 1 e da Sheet 2 ao longo da linha azul horizontal, pelo centro das marcas em cruz do lado esquerdo e direito.

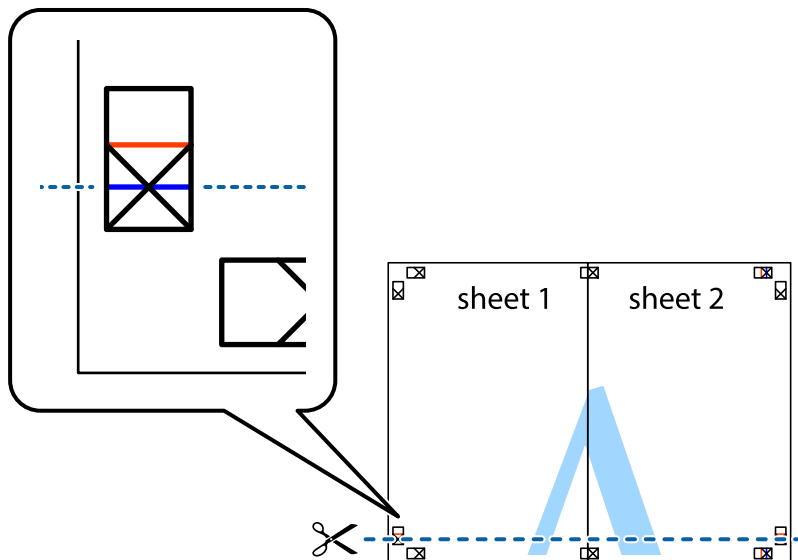

## Impressão

7. Coloque a margem da Sheet 1 e Sheet 2 em cima da Sheet 3 e Sheet 4 e alinhe as marcas em cruz e cole temporariamente as duas folhas juntas pela parte de trás.

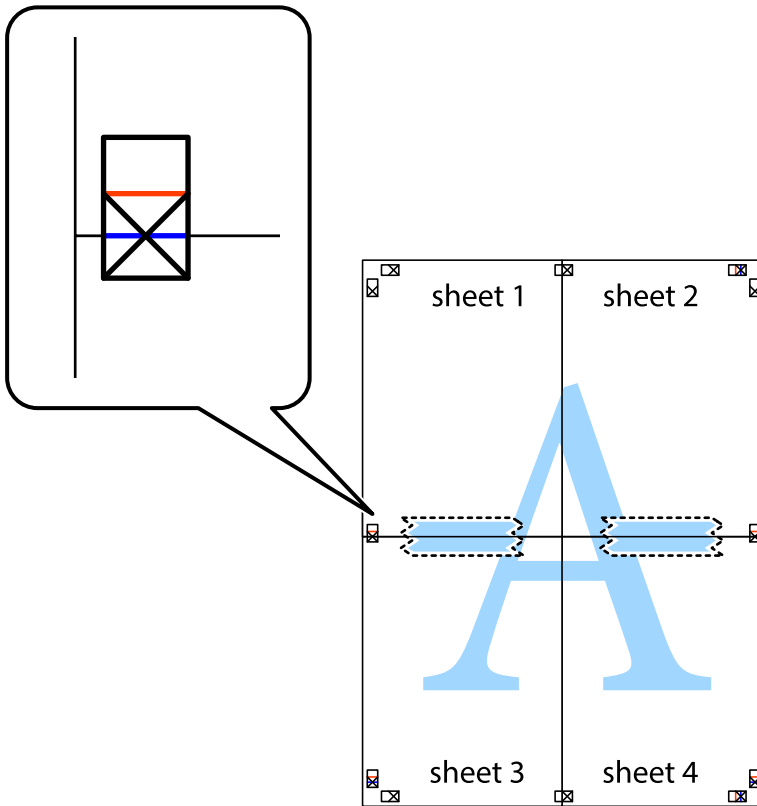



### Impressão

8. Corte as folhas coladas em dois ao longo da linha vermelha horizontal, pelas marcas de alinhamento (desta vez, a linha por cima das marcas em cruz).

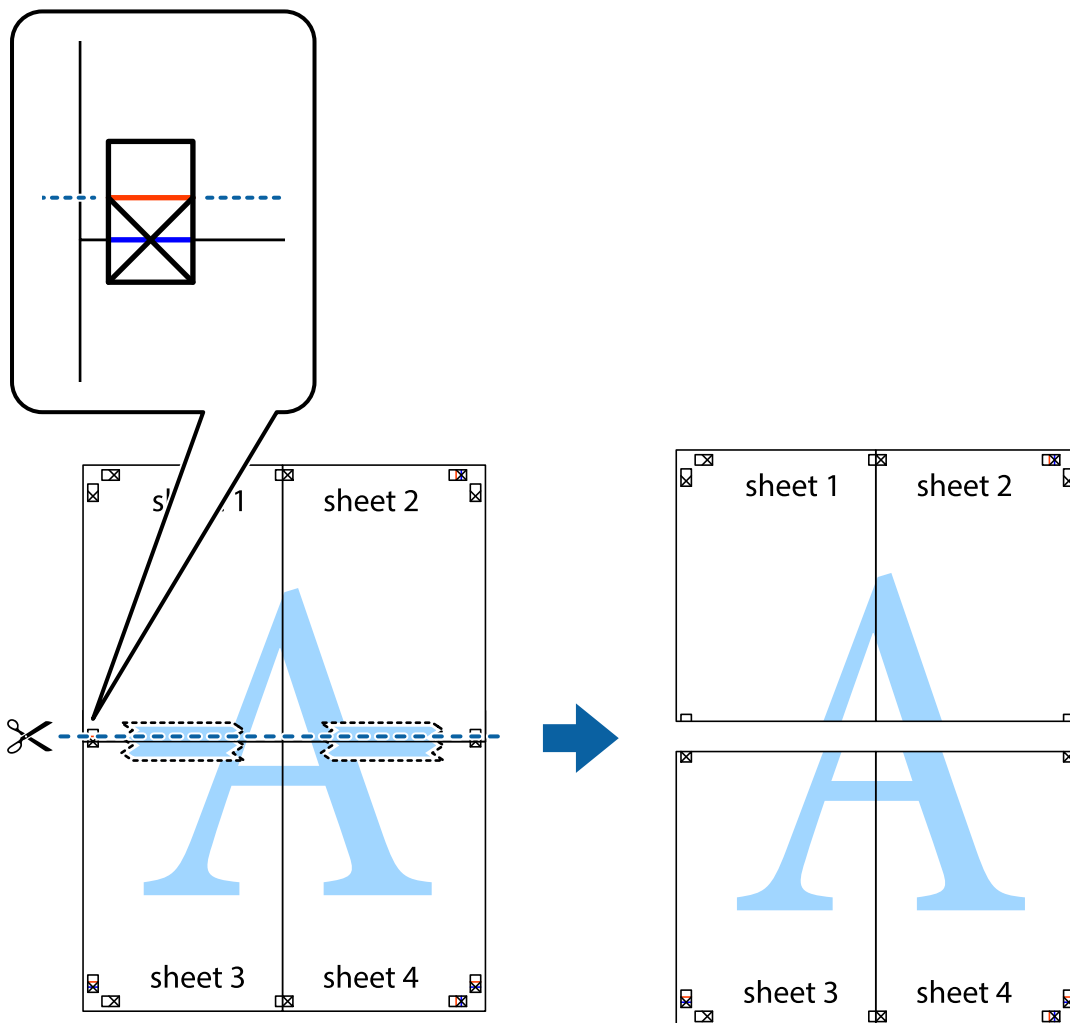

9. Cole as folhas juntas pela parte de trás.

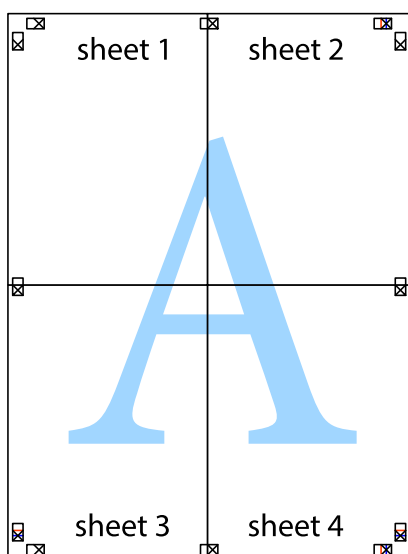

10. Corte as restantes margens ao longo do guia exterior.

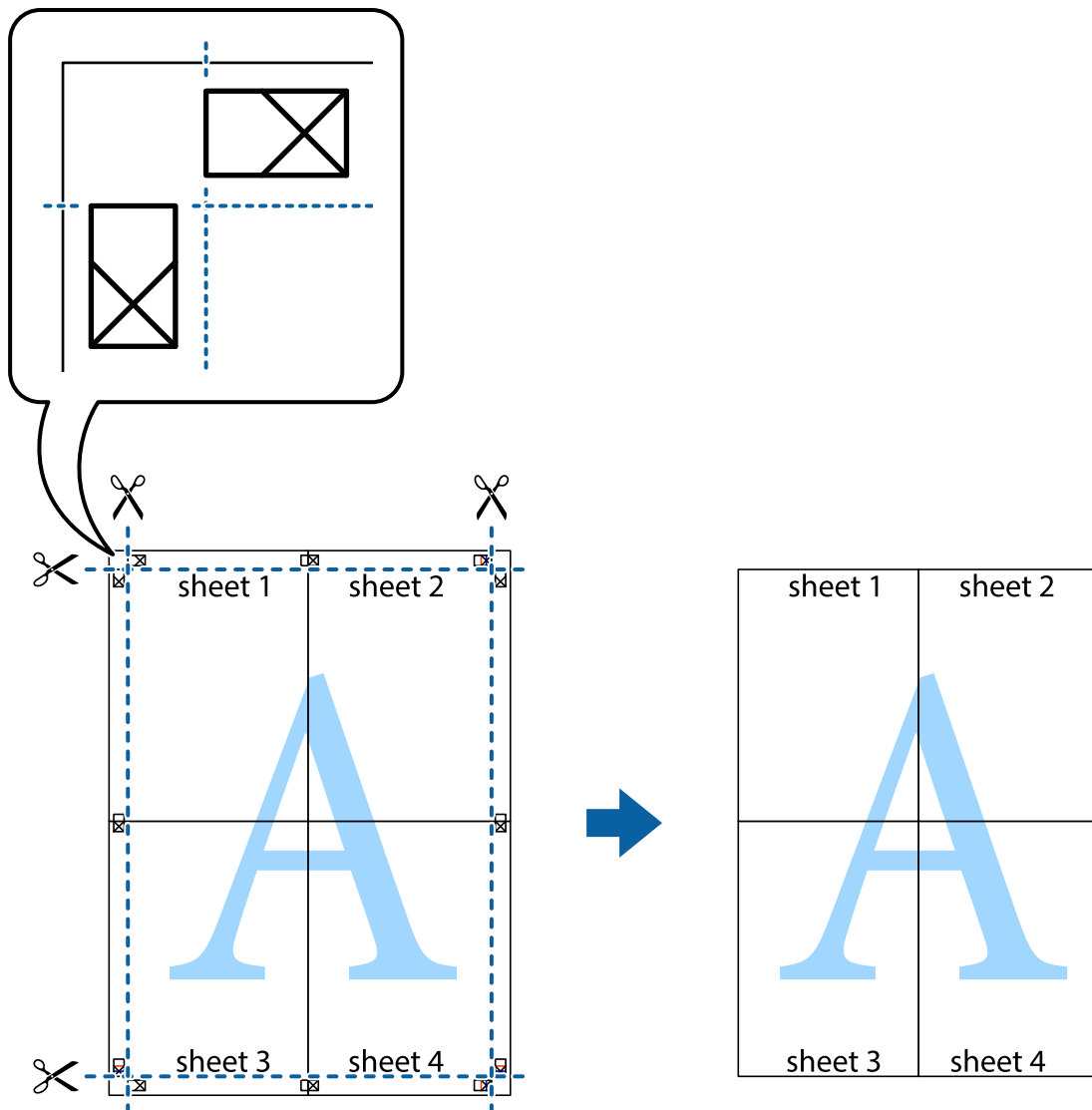

## Imprimir com cabeçalho e rodapé

Pode imprimir informações tais como o nome de utilizador e a data de impressão ou cabeçalhos e notas de rodapé.

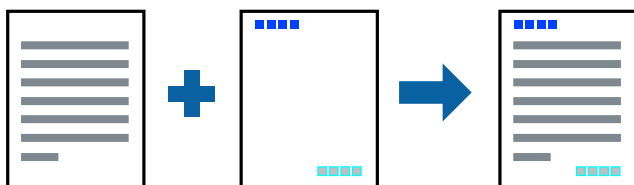

## Configurações de impressão

No separador **Mais Opções** do controlador da impressora, clique em **Funções de Marca de Água**, e a seguir seleccione **Cabeçalho/Rodapé**. Clique em **Definições**, e a seguir seleccione os itens que pretende imprimir.

**Informações relacionadas**

- ➔ “Noções básicas de impressão” na página 64
- ➔ “Separador Mais Opções” na página 81

**Imprimir uma marca de água**

Pode imprimir uma marca de água, por exemplo “Confidencial” ou um padrão anti cópia nas suas impressões. Se imprimir com um padrão anti cópia, as letras escondidas são exibidas ao fotocopiar para distinguir as cópias do original.



Modelo de Anticópia está disponível nas seguintes condições:

- Papel: papel normal, papel de cópia, papel timbrado, papel reciclado, papel colorido, papel pré-impresso ou papel normal de alta qualidade
- Qualidade: Normal
- A impressão automática de 2 faces: Não selecionado
- Correção de Cor: Automático

**Nota:**

*Também pode adicionar a sua próprio marca de água ou padrão anti-cópia.*

**Configurações de impressão**

No separador **Mais Opções** do controlador da impressora, clique em **Funções de Marca de Água**, e a seguir seleccione Modelo de Anticópia ou Marca de Água. Clique em **Definições** para alterar detalhes como o tamanho, densidade ou posição do padrão ou da marca.

**Informações relacionadas**

- ➔ “Noções básicas de impressão” na página 64
- ➔ “Separador Mais Opções” na página 81

## Imprimir ficheiros protegidos com palavra-passe

Pode definir uma palavra-passe para uma tarefa de impressão para que só seja possível imprimir após introduzir uma palavra-passe no painel de controlo da impressora.

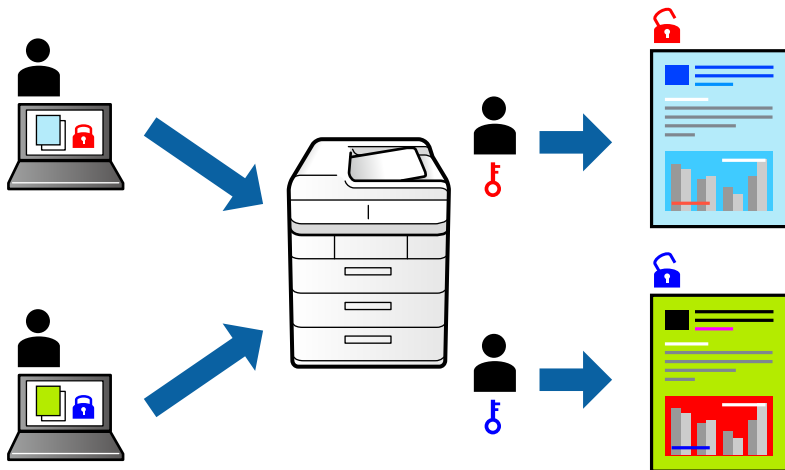

## Configurações de impressão

No separador **Mais Opções** do controlador da impressora, seleccione **Tarefa confidencial**, e a seguir introduza uma palavra-passe.

Para imprimir a tarefa, toque em **Tarefa confidencial** no ecrã inicial do painel de controlo da impressora. Seleccione a tarefa que pretende imprimir e a seguir introduza a palavra-passe.

### Informações relacionadas

- ➔ “Noções básicas de impressão” na página 64
- ➔ “Separador Mais Opções” na página 81

## Impressão de vários ficheiros juntos

Organizador de Tarefas Fácil permite-lhe combinar vários ficheiros criados por diferentes aplicações e imprimi-los como um único trabalho de impressão. Pode especificar as definições de impressão para ficheiros combinados, como o esquema de várias páginas e impressão de 2 lados.

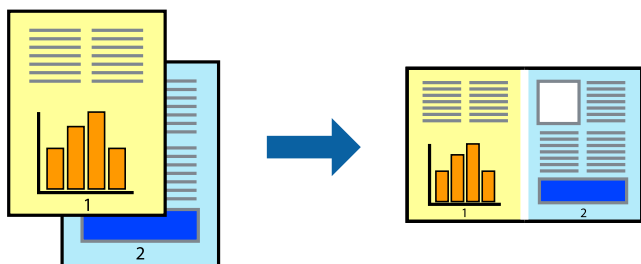

## Impressão

### Configurações de Impressão

No separador **Principal** do controlador da impressora, seleccione **Organizador de Tarefas Fácil**. Ao iniciar a impressão, a janela Organizador de Tarefas Fácil é exibida. Com a janela Organizador de Tarefas Fácil aberta, abra o ficheiro que pretende combinar com o ficheiro atual, e a seguir repita os passos acima.

Ao seleccionar uma tarefa de impressão adicionada em Imprimir Projecto na janela Organizador de Tarefas Fácil, pode editar o esquema da página.

Clique em **Imprimir** no menu **Ficheiro** para começar a imprimir.

#### Nota:

*Se fechar a janela Organizador de Tarefas Fácil antes de adicionar os dados de impressão ao Imprimir Projecto, a tarefa de impressão que está atualmente a realizar será cancelada. Clique em **Gravar** no menu **Ficheiro** para guardar a tarefa atual. A extensão dos ficheiros guardados é “ecl”.*

*Para abrir um Imprimir Projecto, clique em **Organizador de Tarefas Fácil** no separador do controlador da impressora **Manutenção** para abrir a janela Organizador de Tarefas Fácil. De seguida, seleccione **Abrir** no menu **Ficheiro** para seleccionar o ficheiro.*

#### Informações relacionadas

- ➔ [“Noções básicas de impressão” na página 64](#)
- ➔ [“Separador Principal” na página 80](#)

### Imprimir usando o recurso de impressão universal a cores

É possível melhorar a visibilidade de textos e imagens nas impressões.

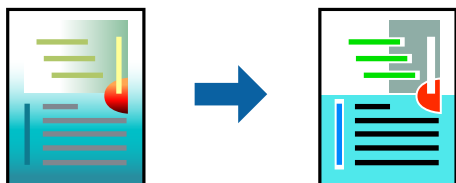

Impressão a Cores Universal só está disponível quando as seguintes definições estão seleccionadas.

- Tipo de papel: papel normal, papel de cópia, papel timbrado, papel reciclado, papel colorido, papel pré-impresso, papel normal de alta qualidade
- Qualidade: **Normal** ou qualidade superior
- Impressão a cores: **Cor**
- Aplicações: Microsoft® Office 2007 ou posterior
- Tamanho do texto: 96 pts ou menor

### Definições de impressão

No separador **Mais Opções** do controlador da impressora, clique em **Opções de Imagem** na definição **Correcção de Cor**. Selecciona uma opção na definição **Impressão a Cores Universal**. Clique em **Opções de Melhoramento** para efetuar mais definições.

## Impressão

### Nota:

- Alguns caracteres podem ser alterados por padrões, como, por exemplo, “+” apresentado como “±”.
- Os padrões e sublinhados específicos de aplicações podem alterar o conteúdo impresso através destas definições.
- A qualidade de impressão pode diminuir em fotografias e outras imagens ao utilizar as definições Impressão a Cores Universal.
- A impressão é mais lenta ao utilizar as definições Impressão a Cores Universal.

### Informações relacionadas

- ➔ “Noções básicas de impressão” na página 64
- ➔ “Separador Mais Opções” na página 81

## Ajustar a cor da impressão

Pode ajustar as cores utilizadas no trabalho de impressão.

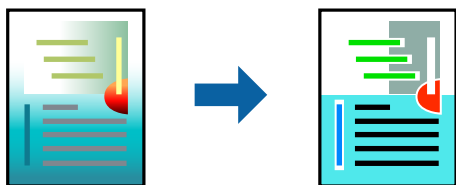

### Nota:

Estes ajustes não são aplicados aos dados originais.

## Configurações de impressão

No separador do controlador da impressora **Mais Opções**, selecione **Personalizado** como definição **Correcção de Cor**. Clique em **Avançado** para abrir a janela **Correcção de Cor**, e a seguir selecione o método da correcção de cores.

### Nota:

- Automático** é selecionado como predefinição no separador **Mais Opções**. Com esta definição, as cores são ajustadas automaticamente para corresponderem às definições de tipo de papel e qualidade de impressão.
- PhotoEnhance** na janela **Correcção de Cor** ajusta a cor analisando a localização do sujeito. Assim, se alterou a localização do sujeito reduzindo, aumentando, cortando ou rodando a imagem, a cor pode alterar-se inesperadamente. Se a imagem estiver desfocada, o tom poderá ser anómalo. Se a cor sofrer alterações ou se tornar artificial, imprima num modo que não **PhotoEnhance**.

### Informações relacionadas

- ➔ “Noções básicas de impressão” na página 64
- ➔ “Separador Mais Opções” na página 81

## Impressão para enfatizar as linhas finas

Pode engrossar linhas finas que são demasiado finas para imprimir.

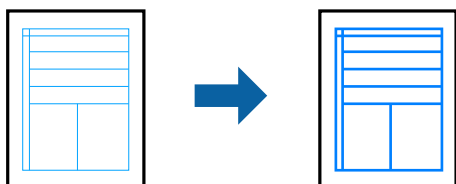

## Configurações de impressão

No separador do controlador da impressora **Mais Opções**, clique em **Opções de Imagem** nas definições **Correcção de Cor**. Selecione **Enfatizar Linhas Finas**.

### Informações relacionadas

- ➔ “Noções básicas de impressão” na página 64
- ➔ “Separador Mais Opções” na página 81

## Imprimir códigos de barras claros

É possível imprimir claramente um código de barras tornando-o fácil de ler. Ative esta funcionalidade apenas se o código de barras que imprimiu não puder ser digitalizado.

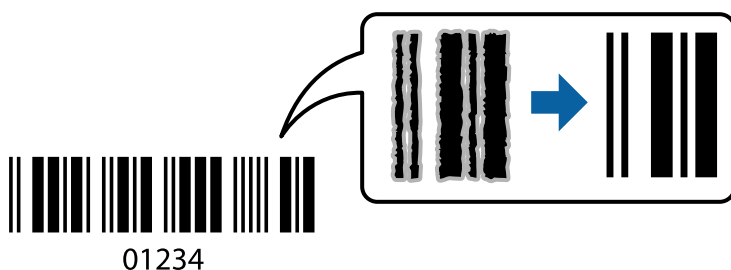

É possível utilizar esta funcionalidade nas seguintes condições.

- Papel: papel normal, papel de cópia, papel timbrado, papel reciclado, papel colorido, papel pré-impresso, papel normal de alta qualidade, papel espesso com espessura de 91 a 256g/m<sup>2</sup> ou envelope
- Qualidade: **Normal**, **Alto** (não disponível para papel com uma espessura de 161 a 256 g/m<sup>2</sup>)

### Nota:

*Eliminar a desfocagem pode nem sempre ser possível, de acordo com as circunstâncias.*

## Configurações de impressão

No separador **Manutenção** do controlador da impressora, clique em **Definições Aumentadas**, e a seguir selecione **Modo de código de barras**.

## Impressão

### Informações relacionadas

- ➔ “Noções básicas de impressão” na página 64
- ➔ “Separador Manutenção” na página 82

## Cancelar a impressão

Pode cancelar o trabalho de impressão a partir do computador. No entanto, não é possível cancelar uma tarefa de impressão a partir do computador após ter sido enviado para a impressora. Nesse caso, cancele o trabalho de impressão utilizando o painel de controlo da impressora.

### Cancelar

No seu computador, clique com o botão direito do rato na sua impressora em **Dispositivos e Impressoras**, **Impressora**, ou em **Impressoras e Faxes**. Clique **Ver impressão atual**, clique com o botão direito do rato no trabalho que pretende cancelar e depois seleccione **Cancelar**.

## Opções do menu para o controlador de impressora

Abra a janela de impressão numa aplicação, seleccione a impressora e a seguir, aceda à janela do controlador da impressora.

**Nota:**

*Os menus variam consoante a opção seleccionada.*

### Separador Principal

Predefinições Impressão	Adicionar/Remover Predefinições	Pode adicionar ou remover as suas próprias predefinições para configurações de impressão usadas com frequência. Seleccione a predefinição que pretende utilizar na lista.
Mostrar Definições	Exibe uma lista de itens atualmente definidos nos separadores <b>Principal</b> e <b>Mais Opções</b> .	
Repor Predef.	Repõe todas as definições com os seus valores predefinidos de fábrica. As definições no separador <b>Mais Opções</b> também são repostas aos seus valores predefinidos.	
Níveis da Tinta	Apresenta os níveis de tinta aproximados.	
Sistema Alim.	Selecione a fonte de papel através da qual o papel é alimentado. Selecione <b>Sel. Automática</b> para seleccionar automaticamente a fonte de papel em Definição do papel na impressora.	
Formato	Selecione o tamanho do papel no qual pretende imprimir. Se seleccionar <b>Definido pelo Utilizador</b> , introduza a largura e altura do papel.	
Orientação	Selecione a orientação que pretende utilizar para imprimir.	
Tipo de Papel	Selecione o tipo de papel para imprimir.	
Qualidade	Selecione a qualidade de impressão que pretende utilizar para imprimir. As configurações disponíveis dependem do tipo de papel que seleccionar.	
Cor	Selecione a cor para a sua tarefa de impressão.	



## Impressão

Impressão dos 2 lados	Permite fazer impressões de 2 faces.	
	Definições do Poster	Pode especificar a extremidade de união e as margens de união. Ao imprimir documentos com várias páginas, pode seleccionar imprimir a partir da frente ou do verso da página.
	Densidade Impressão	Selecione o tipo de documento para ajustar a densidade de impressão. Se for seleccionada a densidade de impressão adequada, pode impedir que as imagens sejam transferidas para o lado inverso. Selecione <b>Definido pelo Utilizador</b> para ajustar manualmente a densidade de impressão.
Multi-Páginas	Permite imprimir várias páginas numa folha ou executar a impressão de cartaz. Clique em <b>Ordem das Páginas</b> para especificar a ordem de impressão das páginas.	
Cópias	Defina o número de cópias que deseja imprimir.	
	Agrupar	Imprime documentos de várias páginas seguidas por ordem e agrupados.
	Inverter Ordem	Permite imprimir a partir da última página, para que as páginas fiquem empilhadas pela ordem correta depois da impressão.
Modo Silencioso	Reduz o ruído da impressora. Contudo, activar esta definição pode fazer diminuir a velocidade de impressão.	
Pré-visualização de impressão	Exibe uma pré-visualização do documento antes de imprimir.	
Organizador de Tarefas Fácil	Selecione a impressão utilizando a funcionalidade Organizador de Tarefas Fácil.	

## Separador Mais Opções

Predefinições Impressão	Adicionar/Remover Predefinições	Pode adicionar ou remover as suas próprias predefinições para configurações de impressão usadas com frequência. Selecione a predefinição que pretende utilizar na lista.
Mostrar Definições	Exibe uma lista de itens atualmente definidos nos separadores <b>Principal</b> e <b>Mais Opções</b> .	
Repôr Predef.	Repõe todas as definições com os seus valores predefinidos de fábrica. As definições no separador <b>Principal</b> também são repostas aos seus valores predefinidos.	
Formato	Selecione o tamanho do documento.	
Ejectar Papel	Selecione o tamanho do papel no qual pretende imprimir. Se o <b>Ejectar Papel</b> for diferente do <b>Formato, Reduzir/Aumentar Documento</b> é seleccionado automaticamente. Não é necessário seleccionar <b>Ejectar Papel</b> ao imprimir documentos sem mudar as dimensões.	
Reduzir/Aumentar Documento	Permite-lhe reduzir ou ampliar o tamanho do documento.	
	Ajustar à Página	Reduz ou amplia automaticamente o documento para se adaptar ao tamanho do papel seleccionado em <b>Ejectar Papel</b> .
	Zoom para	Imprime com uma percentagem específica.
	Centro	Imprime imagens no centro do papel.

## Impressão

Correcção de Cor	Automático	Ajustar as cores das imagens automaticamente.
	Personalizado	Permite realizar a correcção manual de cores. Clique em <b>Avançado</b> para outras definições.
	Opções de Imagem	Ativa opções de qualidade de impressão tais como Impressão a Cores Universal ou Corrigir olhos vermelhos. Também pode engrossar linhas finas para torná-las visíveis nas impressões.
Funções de Marca de Água	Permite fazer configurações para padrões ou marcas de água anti cópia.	
Tarefa confidencial	Proteja documentos confidenciais com chaves de segurança ao imprimir. Se utilizar este recurso, os dados de impressão são armazenados na impressora e só podem ser impressos após a palavra-chave ser inserida usando o painel de controlo da impressora. Clique em <b>Definições de Marcas de Água</b> para alterar as definições.	
Definições Adicionais	Rodar 180°	Roda as páginas 180 graus antes de imprimir. Este recurso é útil ao imprimir em papel, como por exemplo envelopes que são colocados numa direcção fixa na impressora.
	Velocidade	Imprime quando a cabeça de impressão se move em ambas as direcções. A velocidade de impressão é mais rápida, mas a qualidade pode diminuir.
	Espelho	Inverte a imagem para imprimir como se fosse refletida num espelho.

## Separador Manutenção

Verificação dos Jactos	Imprime um modelo de verificação dos jatos para determinar se o jato da cabeça de impressão está obstruído.
Limpeza das Cabeças	Limpa os jatos obstruídos na cabeça de impressão. Uma vez que este recurso utiliza tinta, limpe a cabeça de impressão apenas se os jatos estiverem entupidos.
Organizador de Tarefas Fácil	Abre a janela Organizador de Tarefas Fácil. É possível salvar e editar dados.
EPSON Status Monitor 3	Abre a janela EPSON Status Monitor 3. Aqui é possível confirmar o estado da impressora e consumíveis.
Preferências	Permite fazer configurações para itens na janela EPSON Status Monitor 3.
Definições Aumentadas	Permite fazer várias configurações. Clique com o botão direito do rato em cada item para exibir a Ajuda para obter mais informações.
Fila de impressão	Exibe as tarefas que aguardam ser impressas. Pode verificar, pausar ou retomar as tarefas de impressão.
Dados s/ a Impressora e Opções	Pode registar contas de utilizador. Se o controlo de acesso for definido na impressora, é necessário registar a sua conta.
Idioma	Altera o idioma usado na janela do controlador da impressora. Para aplicar as configurações, feche o controlador da impressora e abra-o novamente.
Actualização de Software	Inicia EPSON Software Updater para verificar a versão mais recente de aplicações na Internet.
Assistência Técnica	Permite aceder ao sítio Web de suporte técnico da Epson.

## Imprimir a partir do controlador de impressora PostScript no Windows

O controlador de impressora PostScript é um controlador que gera comandos de impressão para uma impressora utilizando uma linguagem de descrição de página PostScript.

1. Abra o ficheiro que pretende imprimir.  
Colocar papel na impressora se ainda não colocou.
2. Selecione **Impressão** ou **Configurar impressão** no menu **Ficheiro**
3. Selecione a impressora.
4. Selecione **Preferências** ou **Propriedades** para aceder à janela do controlador da impressora.

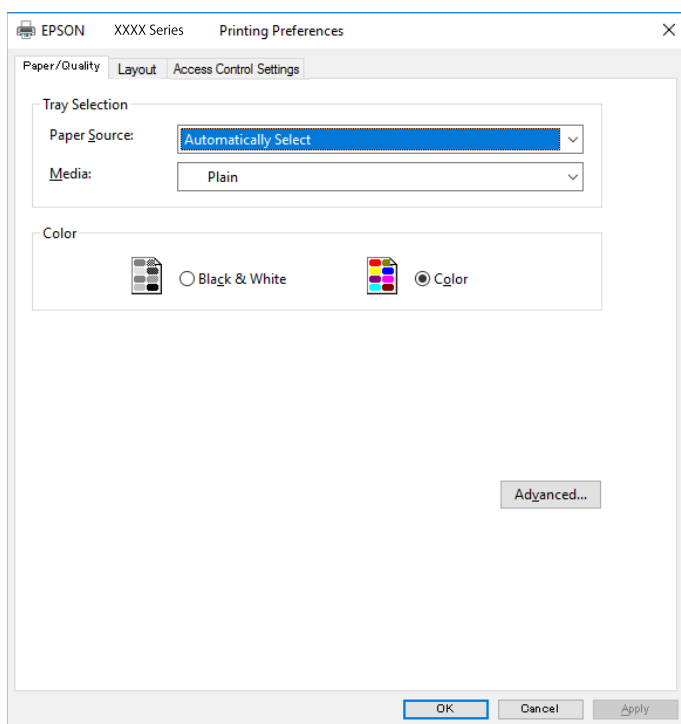

5. Mude as configurações conforme necessário.  
Para obter mais detalhes, consulte as opções do menu do controlador da impressora.
6. Clique em **OK** para fechar o controlador da impressora para obter informações.
7. Clique em **Imprimir**.

### Informações relacionadas

- ➔ “Papel disponível e capacidades” na página 26
- ➔ “Colocar papel no Alimentador de Papel” na página 31
- ➔ “Colocar papel no Alimentação Posterior” na página 33
- ➔ “Lista de tipos de papel” na página 37

## Impressão

- ➔ “Separador papel/qualidade” na página 84
- ➔ “Separador de esquema” na página 84

### Opções do menu para o controlador de impressora PostScript

Abra a janela de impressão numa aplicação, selecione a impressora e a seguir, aceda à janela do controlador da impressora.

**Nota:**

Os menus variam consoante a opção seleccionada.

#### Separador papel/qualidade

Seleção de tabuleiro	Origem do Papel	Selecione a fonte de papel através da qual o papel é alimentado. Selecione <b>Seleção Automática</b> para seleccionar automaticamente a fonte de papel em <b>Definição do papel</b> na impressora.
	Papel	Selecione o tipo de papel para imprimir.
Cor	Selecione a cor para a sua tarefa de impressão.	

#### Separador de esquema

Orientação	Selecione a orientação que pretende utilizar para imprimir.		
Imprimir em ambos os lados	Permite fazer impressões de 2 faces.		
Ordem das páginas	Selecione para imprimir a partir do topo ou da última página. Se seleccionar <b>Trás para a frente</b> , as páginas são empilhadas na ordem correta com base no número de página após a impressão.		
Formato da página	Páginas por folha	Permite imprimir várias páginas numa folha.	
		Páginas por esquema de folha	Permite especificar o esquema de página ao imprimir várias páginas numa folha.
	Brochura	Selecione para criar uma brochura.	
		Dobra de livro	Seleciona a posição de união do livro.

#### Separador de definições de controlo de acesso

A utilização de impressora pode ter sido restringida pelo administrador. A impressão fica disponível após registar a sua conta no controlador da impressora. Contacte o administrador para obter informações sobre a sua conta de utilizador.

Definições de controlo de acesso	Registro do utilizador	Permite introduzir um nome de utilizador e uma palavra-passe.
	Nome de usuário	Introduza um nome de utilizador.
	Palavra-passe	Introduza uma palavra-passe.

## Impressão

### Opções avançadas

Papel/Saída	Tamanho de papel	Selecione o tamanho do papel no qual pretende imprimir.		
	Cópias	Defina o número de cópias que deseja imprimir.		
Gráfico	Qualidade de impressão	Selecione a qualidade de impressão que pretende utilizar para imprimir.		
	Gestão de Cor de Imagem	Selecione o método ICM ou intenção.		
	Escalabilidade	Permite reduzir ou ampliar o documento.		
	Tipo de letra TrueType	Define o substituto de tipo de letra como TrueType.		
Opções do documento	Propriedades Avançadas de Impressão	Permite efetuar definições detalhadas para funções de impressão.		
	Opções PostScript	Permite fazer configurações opcionais.		
	Funcionalidades da Impressora	Modo de Cores	Selecione se pretende imprimir a cores ou a preto e branco.	
		Simulação de Imprensa	Pode selecionar uma cor CMYK da tinta para simular quando imprimir ao reproduzir a cor CMYK da tinta da impressora offset.	
		Ink Save Mode	Poupa tinta ao reduzir a densidade da impressão.	
Rodar em 180°		Roda os dados 180 graus antes de imprimir.		

### Cancelar a impressão

Pode cancelar o trabalho de impressão a partir do computador. No entanto, não é possível cancelar uma tarefa de impressão a partir do computador após ter sido enviado para a impressora. Nesse caso, cancele o trabalho de impressão utilizando o painel de controlo da impressora.

### Cancelar

No seu computador, clique com o botão direito do rato na sua impressora em **Dispositivos e Impressoras**, **Impressora**, ou em **Impressoras e Faxes**. Clique **Ver impressão atual**, clique com o botão direito do rato no trabalho que pretende cancelar e depois selecione **Cancelar**.

# Imprimir a partir do controlador de impressora no Mac OS

## Noções básicas de impressão

**Nota:**

As operações diferem consoante a aplicação. Consulte a ajuda da aplicação para obter detalhes.

1. Abra o ficheiro que pretende imprimir.  
Colocar papel na impressora se ainda não colocou.
2. Selecione **Imprimir** no menu **Ficheiro** ou outro comando para aceder à caixa de diálogo de impressão.  
Se necessário, clique em **Mostrar detalhes** ou ▼ para expandir a janela de impressão.
3. Selecione a impressora.
4. Selecione **Definições de Impressão** no menu instantâneo.

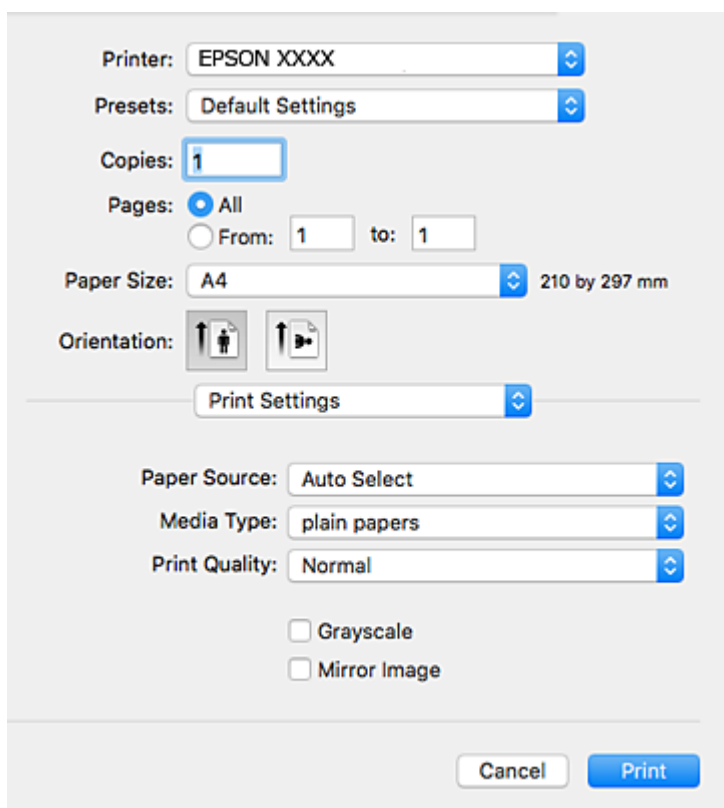

## Impressão

**Nota:**

No OS X Mountain Lion ou posterior, se o menu **Definições de Impressão** não for apresentado, o controlador de impressora Epson não foi instalado corretamente.

Selecione **Preferências do sistema** no  menu > **Impressoras e Digitalizadores** (ou **Impressão e Digitalização, Impressão e Fax**), remova a impressora e volte a adicioná-la. Consulte a informação que se segue para adicionar uma impressora.

<http://epson.sn>

5. Mude as configurações conforme necessário.  
Para obter mais detalhes, consulte as opções do menu do controlador da impressora.
6. Clique em **Imprimir**.

### Informações relacionadas

- ➔ “Papel disponível e capacidades” na página 26
- ➔ “Colocar papel no Alimentador de Papel” na página 31
- ➔ “Colocar papel no Alimentação Posterior” na página 33
- ➔ “Lista de tipos de papel” na página 37
- ➔ “Opções de menu para Definições de Impressão” na página 92

## Impressão de 2 lados

Permite imprimir em ambos os lados do papel.

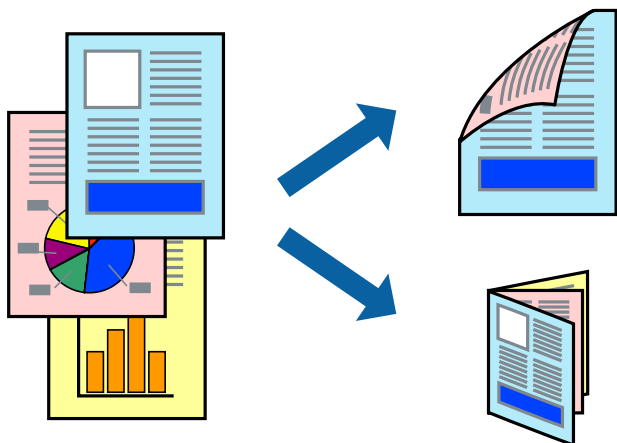

**Nota:**

- Se não utilizar papel adequado à impressão de 2 faces, a qualidade de impressão pode diminuir e podem ocorrer encravamentos de papel.
- Consoante o papel e os dados, a tinta pode transferir para a outra face do papel.

### Informações relacionadas

- ➔ “Papel disponível e capacidades” na página 26

## Impressão

### Definições de impressão

Selecione **Definições de Impressão Dúplex** no menu instantâneo. Selecione o método de impressão de 2 faces e, de seguida, efetue as definições **Tipo de documento**.

**Nota:**

- ❑ A velocidade de impressão pode ser reduzida consoante o tipo de documento.
- ❑ Ao imprimir fotografias com dados densos, selecione **Texto & Gráficos** ou **Texto & Fotografias** na definição **Tipo de documento**. Se as impressões estiverem manchadas ou se a tinta for transferida para o outro lado do papel, ajuste as opções **Densidade Impressão** e **Mais Tempo Secagem da Tinta em Ajustes**.

### Informações relacionadas

- ➔ “Noções básicas de impressão” na página 86
- ➔ “Opções de menu para Definições de Impressão Dúplex” na página 92

### Impressão de várias páginas numa folha

Pode imprimir duas ou quatro páginas de dados numa única folha de papel.

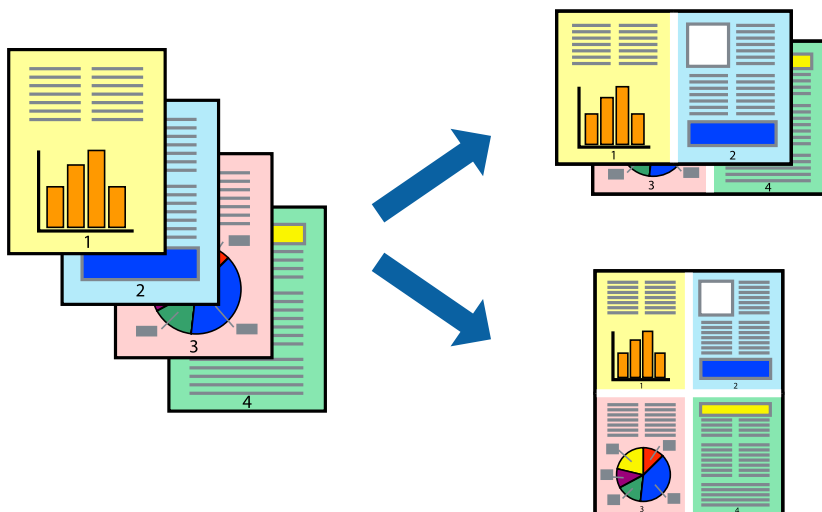

### Configurações de Impressão

Selecione **Esquema** no menu instantâneo. Defina o número de páginas em **Páginas por Folha**, a **Direcção** (ordem das páginas), e **Margem**.

### Informações relacionadas

- ➔ “Noções básicas de impressão” na página 86
- ➔ “Opções de menu para esquema” na página 91



## Imprimir e empilhar pela ordem de páginas (impressão pela ordem inversa)

Pode imprimir a partir da última página para que os documentos sejam empilhados pela ordem das páginas.

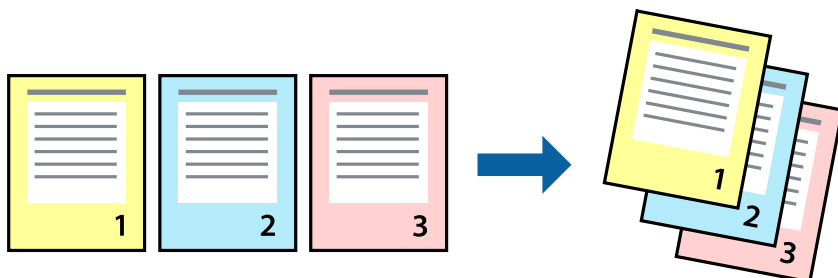

## Configurações de impressão

Selecione **Gestão do papel** a partir do menu instantâneo. Selecione **Inverter** como a definição de **Ordem de página**.

### Informações relacionadas

- ➔ “Noções básicas de impressão” na página 86
- ➔ “Opções de menu para manipulação de papel” na página 91

## Impressão de documento reduzido ou ampliado

Pode reduzir ou aumentar o tamanho de um documento numa percentagem específica ou para ajustar o tamanho do papel que colocou na impressora.



## Definições de impressão

Ao imprimir para ajustar ao tamanho do papel, selecione **Manuseamento do papel** no menu instantâneo e, de seguida, selecione **Ajustar ao tamanho do papel**. Selecione o tamanho do papel que carregou na impressora em **Tamanho do papel a usar**. Ao reduzir o tamanho do documento, selecione **Reduzir apenas**.

## Impressão

Ao imprimir numa percentagem específica, efetue uma das seguintes ações.

- Selecione **Impressão** no menu **Ficheiro** da aplicação. Selecione **Impressora**, introduza uma percentagem em **Escala** e, de seguida, clique em **Imprimir**.
- Selecione **Configurar página** no menu **Ficheiro** da aplicação. Selecione a sua impressora em **Formato para**, introduza uma percentagem em **Escala** e, de seguida, clique em **OK**.

**Nota:**

Selecione o tamanho do papel que definiu na aplicação como a definição de **Tamanho do papel**.

### Informações relacionadas

- ➔ “Noções básicas de impressão” na página 86
- ➔ “Opções de menu para manipulação de papel” na página 91

## Ajustar a cor da impressão

Pode ajustar as cores utilizadas no trabalho de impressão.

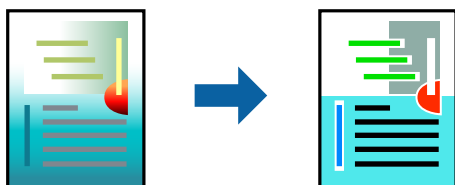

**Nota:**

Estes ajustes não são aplicados aos dados originais.

## Configurações de impressão

Selecione **Correspondência de cor** no menu instantâneo e, de seguida, selecione **EPSON Ajuste de Cor**. Selecione **Opções de Cor** no menu instantâneo e, de seguida, selecione uma das opções disponíveis. Clique na seta junto de **Definições Avançadas** e efetue as definições mais detalhadas.

### Informações relacionadas

- ➔ “Noções básicas de impressão” na página 86
- ➔ “Opções de menu para correspondência de cores” na página 91
- ➔ “Opções de menu para Opções de Cor” na página 92

## Cancelar a impressão

Pode cancelar o trabalho de impressão a partir do computador. No entanto, não é possível cancelar uma tarefa de impressão a partir do computador após ter sido enviado para a impressora. Nesse caso, cancele o trabalho de impressão utilizando o painel de controlo da impressora.

## Impressão

### Cancelar

Clique no ícone da impressora no **Cais**. Selecione a tarefa que pretende cancelar e a seguir faça uma das seguintes.

- OS X Mountain Lion ou posteriores

Clique em  junto da barra de progresso.

- Mac OS X v10.6.8 a v10.7.x

Clique em **Apagar**.

### Opções do menu para o controlador de impressora

Abra a janela de impressão numa aplicação, selecione a impressora e a seguir, aceda à janela do controlador da impressora.

**Nota:**

*Os menus variam consoante a opção selecionada.*

### Opções de menu para esquema

Páginas por folha	Selecione o número de páginas a imprimir numa folha.
Direção	Especifique a ordem pela qual as páginas serão impressas.
Margem	Imprime uma margem em torno das páginas.
Inverter a orientação da página	Roda as páginas 180 graus antes de imprimir. Selecione este item ao imprimir em papel como envelopes carregados numa direção fixa na impressora.
Virar na horizontal	Inverte uma imagem para imprimir como se aparecesse num espelho.

### Opções de menu para correspondência de cores

ColorSync	Selecione o método para ajustar a cor. Estas opções ajustam a cor entre a impressora e o ecrã do computador para minimizar a diferença de cor.
EPSON Ajuste de Cor	

### Opções de menu para manipulação de papel

Agrupar páginas	Imprime documentos de várias páginas seguidas por ordem e agrupados.	
Páginas para imprimir	Selecione para imprimir apenas páginas ímpares ou páginas pares.	
Ordem das páginas	Selecione para imprimir a partir do topo ou da última página.	
Ajustar ao tamanho do papel	Impressões ajustar ao tamanho do papel carregado.	
	Tamanho do papel de destino	Selecione o tamanho do papel para imprimir.
	Apenas para diminuir	Selecione ao reduzir o tamanho do documento.

## Impressão

### Opções de menu para a folha de rosto

Imprimir a folha de rosto	Selecione se pretende ou não imprimir a folha de rosto. Quando quiser adicionar uma capa posterior, selecione <b>Após o documento</b> .
Tipo de folha de rosto	Selecione o conteúdo da folha de rosto.

### Opções de menu para Definições de Impressão

Sist. Alimentação	Selecione a fonte de papel através da qual o papel é alimentado. Se a impressora só tiver uma origem de papel, este item não é apresentado. Ao seleccionar <b>Sel. Automática</b> selecciona automaticamente a fonte de papel que equivale à <b>Definição do papel</b> na impressora.
Papel	Selecione o tipo de papel para imprimir.
Resolução	Selecione a qualidade de impressão que pretende utilizar para imprimir. A opção varia de acordo com o tipo de papel.
Escala de Cinzentos	Selecione quando pretender imprimir a preto ou com níveis de cinzento.
Espelho	Inverte uma imagem para imprimir como seria exibido no espelho.

### Opções de menu para Opções de Cor

Definições Manuais	Ajusta a cor manualmente. Em <b>Definições Avançadas</b> , pode seleccionar definições detalhadas.
PhotoEnhance	Produz imagens mais nítidas e cores mais vividas ajustando automaticamente o contraste, a saturação e o brilho dos dados de imagem originais.
Desactivado (Sem Ajuste de Cor)	Imprimir sem melhorar ou ajustar a cor de forma alguma.

### Opções de menu para Definições de Impressão Dúplex

Impressão dois lados	Imprime em ambos os lados do papel.
----------------------	-------------------------------------

## Efectuar definições de funcionamento para o controlador da impressora Mac OS

### Aceder à janela de definições de funcionamento do controlador da impressora Mac OS

Selecione **Preferências do sistema** no menu  > **Impressoras e scanners** (ou **Impressão e digitalização, Impressão e fax**) e selecione a impressora. Clique em **Opções e acessórios** > **Opções** (ou **Controlador**).

## Definições de funcionamento do controlador da impressora Mac OS

- Papel grosso e envelopes: evita que a tinta manche quando imprime em papel grosso. Contudo, pode diminuir a velocidade de impressão.
- Saltar Pág Br.: evita imprimir páginas em branco.
- Modo Silencioso: diminui o ruído que a impressora produz; no entanto, pode diminuir a velocidade de impressão.
- Permitir impressão a preto temporária: imprime temporariamente apenas com tinta preta.
- Impressão de Alta Velocidade: imprime quando a cabeça de impressão se move em ambas as direções. A velocidade de impressão é mais rápida, mas a qualidade pode diminuir.
- Saída de documentos para arquivamento: coloque o papel para que seja fácil de arquivar ao imprimir dados na horizontal ou em impressões de 2 faces. Não é possível imprimir envelopes.
- Notificações de aviso: permite ao controlador da impressora apresentar notificações de aviso.
- Estabelecer comunicação bidireccional: geralmente, deve estar definido para **Sim**. Selecione **Não** quando não for possível obter informações da impressora porque a impressora é partilhada com computadores Windows numa rede ou por qualquer outra razão.
- Alimentador Inferior: adicione as unidades de alimentação de papel opcionais à origem do papel.

---

## Imprimir a partir do controlador de impressora PostScript no Mac OS

O controlador de impressora PostScript é um controlador que gera comandos de impressão para uma impressora utilizando uma linguagem de descrição de página PostScript.

1. Abra o ficheiro que pretende imprimir.  
Colocar papel na impressora se ainda não colocou.
2. Selecione **Impressão** ou **Configurar impressão** no menu **Ficheiro**.  
Se necessário, clique em **Mostrar detalhes** (ou ▼) para expandir a janela de impressão.
3. Selecione a impressora.

## Impressão

4. Selecione **Definições de Impressão** no menu pop-up.

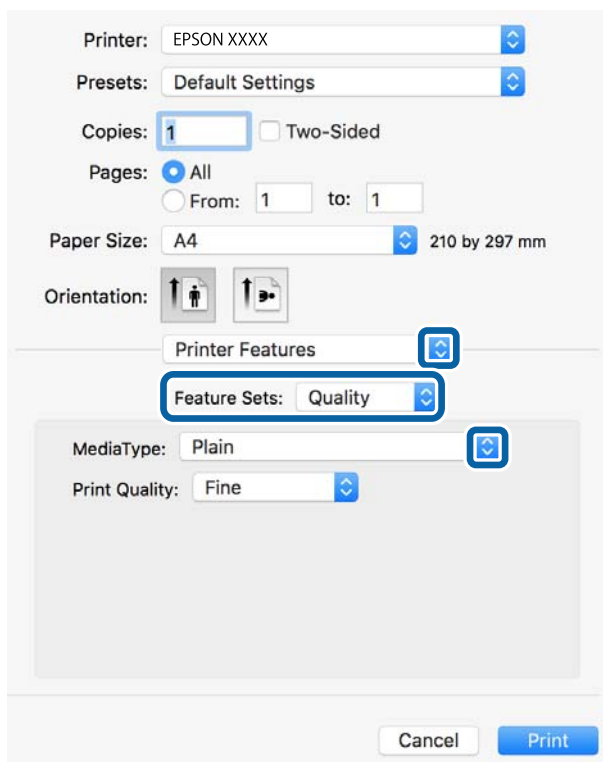

5. Mude as configurações conforme necessário.  
Para obter mais detalhes, consulte as opções do menu do controlador da impressora.
6. Clique em **Imprimir**.

### Informações relacionadas

- ➔ “Papel disponível e capacidades” na página 26
- ➔ “Colocar papel no Alimentador de Papel” na página 31
- ➔ “Colocar papel no Alimentação Posterior” na página 33
- ➔ “Lista de tipos de papel” na página 37
- ➔ “Opções de menu para configurações de impressora” na página 96

## Opções do menu para o controlador de impressora PostScript

Abra a janela de impressão numa aplicação, selecione a impressora e a seguir, aceda à janela do controlador da impressora.

### Nota:

Os menus variam consoante a opção selecionada.

## Opções de menu para o esquema

Páginas por folha	Selecione o número de páginas a imprimir numa folha.
-------------------	------------------------------------------------------

## Impressão

Direção do esquema	Especifica a ordem em que as páginas serão impressas.
Margem	Imprime uma margem ao redor das páginas.
Duas faces	Permite fazer impressões de 2 faces.
Inverte a orientação da página	Roda as páginas 180 graus antes de imprimir.
Virar horizontalmente	Inverte a imagem para imprimir como se fosse refletida num espelho.

### Opções de menu para correspondência de cores

ColorSync	Selecione o método para ajustar a cor. Essas opções ajustam a cor entre a impressora e o ecrã do computador para minimizar a diferença de cor.
Na impressora	

### Opções de menu para manipulação de papel

Agrupar páginas	Imprime documentos de várias páginas seguidas por ordem e agrupados.	
Páginas para imprimir	Selecione para imprimir apenas páginas ímpares ou páginas pares.	
Ordem das páginas	Selecione para imprimir a partir do topo ou da última página.	
Ajustar ao tamanho do papel	Impressões ajustar ao tamanho do papel carregado.	
	Tamanho do papel de destino	Selecione o tamanho do papel para imprimir.
	Apenas para diminuir	Selecione ao reduzir o tamanho do documento.

### Opções de menu para alimentação de papel

Todas as páginas de	Selecione a fonte de papel através da qual o papel é alimentado.
Primeira página de/ restantes de	Ao selecionar <b>Seleção Automática</b> seleciona automaticamente a fonte de papel que corresponde à <b>Definição do papel</b> da impressora.  Também pode selecionar a fonte de papel para a página.

### Opções de menu para a folha de rosto

Imprimir a folha de rosto	Selecione se pretende ou não imprimir a folha de rosto. Quando quiser adicionar uma capa posterior, selecione <b>Após o documento</b> .
Tipo de folha de rosto	Selecione o conteúdo da folha de rosto.

## Impressão

### Opções de menu para configurações de impressora

Recursos	Resolução	Tipo de Papel	Selecione o tipo de papel para imprimir.
		Modo Gráfico	Selecione a qualidade de impressão que pretende utilizar para imprimir.
	Cor	Modo de Cores	Selecione se pretende imprimir a cores ou a preto e branco.
		Simulação de Imprensa	Pode seleccionar uma cor CMYK da tinta para simular quando imprimir ao reproduzir a cor CMYK da tinta da impressora offset.
	Outros	Ink Save Mode	Poupa tinta ao reduzir a densidade da impressão.

### Cancelar a impressão

Pode cancelar o trabalho de impressão a partir do computador. No entanto, não é possível cancelar uma tarefa de impressão a partir do computador após ter sido enviado para a impressora. Nesse caso, cancele o trabalho de impressão utilizando o painel de controlo da impressora.

#### Cancelar

Clique no ícone da impressora no **Cais**. Selecione a tarefa que pretende cancelar e a seguir faça uma das seguintes.

- OS X Mountain Lion ou posteriores

Clique em  junto da barra de progresso.

- Mac OS X v10.6.8 a v10.7.x

Clique em **Apagar**.

---

## Imprimir ficheiros a partir de um dispositivo de memória

Pode imprimir ficheiros JPEG, PDF, e TIFF a partir de um dispositivo de memória ligado à impressora.

### Imprimir ficheiros JPEG a partir de um dispositivo de memória

**Nota:**

*Se tiver mais de 999 imagens no seu dispositivo de memória, as imagens são automaticamente divididas em grupos e o ecrã de seleção de grupo é apresentado. As imagens são ordenadas pela data em que foram tiradas.*

1. Ligue o dispositivo de memória à porta USB da interface externa da impressora.
2. Selecione **Dispositivo de memória** no ecrã inicial.



## Impressão



3. Selecione **JPEG**.

As imagens do dispositivo de memória são exibidas como miniaturas.

Selecione  para alterar a **Ordem de exibição** ou faça as definições de **Seleccionar todas as imagens**, **Cancelar selecção de imagens**, e **Seleccionar grupo**.

4. Selecione os ficheiros que pretende imprimir.

As imagens seleccionadas têm marcas de verificação.

Para pré visualizar uma imagem, selecione **Vista Única**. Pode ampliar a imagem usando . Utilize  ou  para pré visualizar a imagem anterior ou seguinte.

5. Selecione **Continuar a Impressão** para realizar as definições de impressão.

6. Defina a origem do papel e o modo de cor que pretende usar no separador **Definições básicas**.

7. Defina os restantes itens no separador **Avançado**, se necessário.

Para mais informações sobre definições detalhadas, consulte os menus para Dispositivo de memória.

8. Introduza o número de cópias.

9. Toque em  para iniciar a impressão.

10. Retire o dispositivo de memória da impressora.

### Informações relacionadas

➔ [“Definições de JPEG” na página 98](#)

## Imprimir ficheiros PDF ou TIFF a partir de um dispositivo de memória

1. Ligue o dispositivo de memória à porta USB da interface externa da impressora.

2. Selecione **Dispositivo de memória** no ecrã inicial.

3. Selecione **PDF** ou **TIFF**.

Os ficheiros do dispositivo de memória são exibidos em forma de lista.

Para alterar a ordem dos ficheiros, selecione .

4. Selecione o ficheiro que pretende imprimir.

5. Defina a origem do papel e o modo de cor que pretende usar no separador **Definições básicas**.

6. Defina os restantes itens no separador **Avançado**, se necessário.

Para mais informações sobre definições detalhadas, consulte os menus para Dispositivo de memória.

7. Introduza o número de cópias.

## Impressão

8. Toque em  para iniciar a impressão.
9. Retire o dispositivo de memória da impressora.

### Informações relacionadas

- ➔ [“Definições de PDF” na página 99](#)
- ➔ [“Definições de TIFF” na página 99](#)

## Opções de menu para Dispositivo de memória

Selecione **Dispositivo de memória** no ecrã inicial da impressora para realizar várias definições de impressão para o ficheiro no dispositivo de memória.

### Definições de JPEG

 (Opções):

Selecionar definições para ordenar, seleccionar e desmarcar os dados de imagem.

Definições básicas:

- Conf papel  
Especificar as definições de origem de papel que pretende imprimir.
- Modo de Cor  
Selecione uma definição de cor para imprimir normalmente em **P&B** ou **Cor**.

Avançado:

- Esquema  
Selecione o esquema dos ficheiros JPEG. **1 imagem** para imprimir um ficheiro por página. **20 cóp** para imprimir 20 ficheiros por página. **Índice** para imprimir índice com informações.
- Aj mold  
Selecione **Activado** para cortar a imagem para se ajustar automaticamente ao esquema de impressão seleccionado. Se a relação de aspeto dos dados de imagem e o tamanho do papel forem diferentes, a imagem é ampliada ou reduzida automaticamente para que os lados mais curtos correspondam aos lados mais curtos do papel. O lado mais comprido da imagem é cortado se se prolongar para além do lado mais comprido do papel. Esta funcionalidade poderá não funcionar nas fotografias panorâmicas.
- Qualidade  
Selecione **Melhor** proporciona maior qualidade de impressão, mas a velocidade de impressão pode ser menor.
- Data  
Selecione o formato da data em que a fotografia foi tirada ou guardada. A data não é impressa em alguns esquemas.
- Corrigir foto  
Selecione este modo para melhorar o brilho, o contraste e a saturação da foto automaticamente. Para desligar o melhoramento automático, selecione **Melhoramento desativado**.

## Impressão

- Corr Olho Vermelho

Selecione **Activ.** para resolver automaticamente o efeito olhos vermelhos nas fotografias. As correções não são aplicadas ao ficheiro original, apenas às impressões. Consoante o tipo de fotografia, podem ser corrigidas algumas partes da imagem para além dos olhos.

### Definições de PDF

Pode seleccionar definições de impressão para ficheiros PDF nos seus dispositivos de memória.

-  (Ordem de exibição):

Selecione uma definição de ordenação para exibir os ficheiros no ecrã LCD.

Definições básicas:

- Conf papel

Especificar as definições de origem de papel que pretende imprimir.

- Modo de Cor

Selecione uma definição de cor para imprimir normalmente em **P&B** ou **Cor**.

Avançado:

- 2 faces

Selecione **Activ.** para imprimir ficheiros PDF utilizando impressão de 2 faces. Também pode seleccionar o método de união seleccionando **Lombada(Cópia)**.

- Ordem de impressão

Selecione a ordem para imprimir ficheiros PDF de várias páginas.

### Definições de TIFF

Pode seleccionar definições de impressão para ficheiros TIFF nos seus dispositivos de memória.

-  (Ordem de exibição):

Altera a ordem dos ficheiros.

Definições básicas:

- Conf papel

Especificar as definições de origem de papel que pretende imprimir.

- Modo de Cor

Selecione uma definição de cor para imprimir normalmente em **P&B** ou **Cor**.

Avançado:

- Esquema

Selecione o esquema dos ficheiros Multi-TIFF. **1 imagem** para imprimir uma página por folha. **20 cóp** para imprimir 20 páginas numa folha. **Índice** para imprimir índice com informações.

## Impressão

 Aj mold

Selecione **Activado** para cortar a fotografia e se ajustar automaticamente ao esquema de impressão selecionado. Se a relação de aspeto dos dados de imagem e o tamanho do papel forem diferentes, a imagem é ampliada ou reduzida automaticamente para que os lados mais curtos correspondam aos lados mais curtos do papel. O lado mais comprido da imagem é cortado se se prolongar para além do lado mais comprido do papel. Esta funcionalidade poderá não funcionar nas fotografias panorâmicas.

 Qualidade

Selecionar **Melhor** proporciona maior qualidade de impressão, mas a velocidade de impressão pode ser menor.

 Ordem de impressão

Selecione a ordem para imprimir ficheiros TIFF de várias páginas.

 Data

Selecione o formato da data em que a fotografia foi tirada ou guardada. A data não é impressa em alguns esquemas.

---

## Imprimir a partir de dispositivos inteligentes

### Utilizar o Epson iPrint

O Epson iPrint é uma aplicação que permite imprimir fotografias, documentos e páginas Web a partir de um dispositivo inteligente, como smartphone ou tablet. Pode utilizar a impressão local, imprimir de um dispositivo inteligente que esteja ligado à mesma rede sem fios que a impressora, ou a impressão remota que consiste em imprimir de um local remoto pela Internet. Para utilizar a impressão remota, registe a sua impressora no serviço Epson Connect.



#### Informações relacionadas

➔ [“Imprimir usando um serviço de rede” na página 200](#)

### Ligação através de um dispositivo inteligente por Wi-Fi Direct



É necessário ligar o dispositivo inteligente à impressora para imprimir a partir de um dispositivo inteligente.

O Wi-Fi Direct permite ligar diretamente a impressora a dispositivos sem um ponto de acesso. A impressora funciona como um ponto de acesso.

## Impressão

### **Importante:**

Ao ligar-se através de um dispositivo inteligente à impressora utilizando a ligação Wi-Fi Direct (AP simples), a impressora é ligada à mesma rede Wi-Fi (SSID) que o dispositivo inteligente e é estabelecida a comunicação entre ambos. Uma vez que o dispositivo inteligente é ligado automaticamente a outra rede Wi-Fi conectável se a impressora estiver desligada, não será conectado à rede Wi-Fi anterior novamente se o scanner for ligado. Ligar ao SSID da impressora para ligar através de Wi-Fi Direct (AP simples) a partir do dispositivo inteligente novamente.

1. Toque em  |  no ecrã inicial.
2. Selecione **Wi-Fi Direct**.
3. Toque em **Iniciar configuração**.  
Se tiver selecionado definições Wi-Fi, são apresentadas as informações detalhadas da ligação. Avance para o passo 5.
4. Toque em **Iniciar Configuração**.
5. Verifique o SSID e a palavra-passe apresentados no painel de controlo da impressora. No ecrã de Wi-Fi do dispositivo inteligente, selecione o SSID apresentado no painel de controlo da impressora para efetuar a ligação.  
**Nota:**  
*Pode verificar o método de ligação no sítio Web. Para aceder ao sítio Web, leia o código QR exibido no painel de controlo da impressora usando o dispositivo inteligente, e a seguir aceda a **Configuração**.*
6. Introduza a palavra-passe exibida no painel de controlo da impressora no dispositivo inteligente.
7. Depois de efetuar a ligação, toque em **OK** ou **Fechar** no painel de controlo da impressora.
8. Fechar a janela.

## Instalar o Epson iPrint

Pode instalar o Epson iPrint no seu dispositivo inteligente a partir dos seguintes URL ou código QR.

<http://ipr.to/c>



## Imprimir utilizando o Epson iPrint

Inicie o Epson iPrint a partir do seu dispositivo inteligente e selecione o item que pretende utilizar no ecrã inicial.

## Impressão

Os seguintes ecrãs estão sujeitos a alterações sem aviso prévio. O conteúdo pode variar consoante o produto.

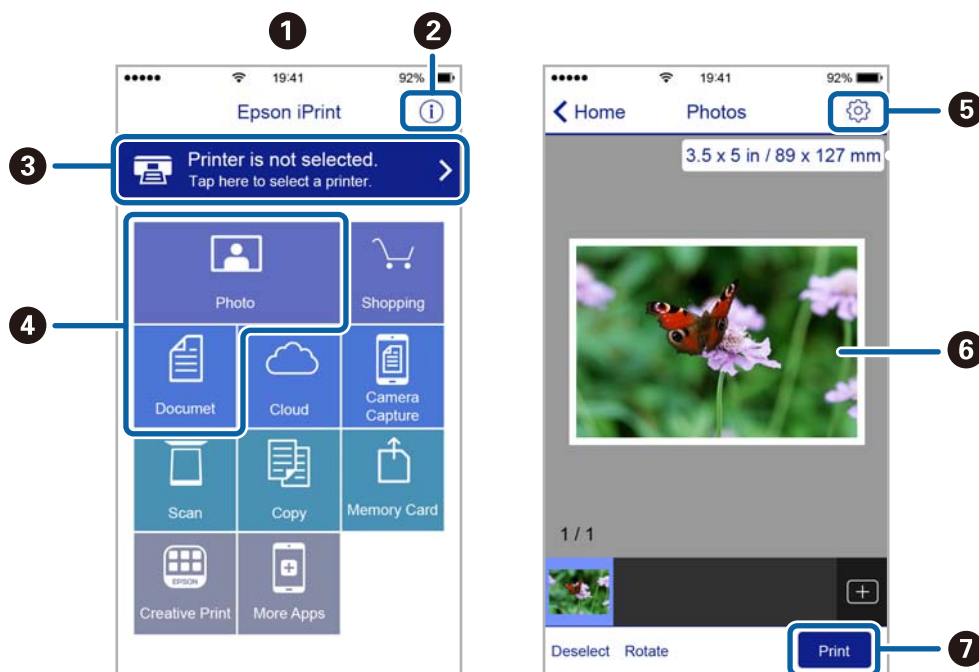

1	O ecrã inicial apresentado quando a aplicação é iniciada.
2	Apresenta informação sobre a instalação da impressora e uma secção de FAQ.
3	Apresenta o ecrã onde pode seleccionar a impressora e efetuar definições da impressora. Quando a impressora tiver sido seleccionada, não é necessário seleccioná-la novamente.
4	Selecione o que pretende imprimir, como fotografias e documentos.
5	Apresenta o ecrã para efetuar definições de impressão, como tamanho e tipo de papel.
6	Apresenta fotografias e documentos seleccionados.
7	Inicia a impressão.

**Nota:**

Para imprimir através do menu do documento utilizando um iPhone, iPad e iPod touch com iOS, inicie o Epson iPrint depois de transferir o documento que quer imprimir utilizando a função de partilha de ficheiros do iTunes.

## Imprimir tocando com dispositivos inteligentes na marca N

Pode ligar-se e imprimir tocando simplesmente com o seu dispositivo inteligente na marca marca N da impressora. Antes de utilizar esta funcionalidade, proceda às seguintes definições.

- Ative a função NFC no seu dispositivo inteligente.

Só os modelos com Android 4.0 ou posteriores são compatíveis com NFC (Near Field Communication).

A localização e as funções de NFC variam consoante o dispositivo inteligente. Para obter mais detalhes, consulte a documentação fornecida com o seu dispositivo inteligente.

- Instale o Epson iPrint no seu dispositivo inteligente.

Toque com o seu dispositivo inteligente na marca marca N da impressora para instalar.

## Impressão

- ❑ Ative o Wi-Fi Direct na impressora.

Consulte o *Guia do Administrador* para obter mais detalhes.

1. Coloque papel na impressora.
2. Toque com o seu dispositivo inteligente na marca N da impressora.  
O Epson iPrint é iniciado.

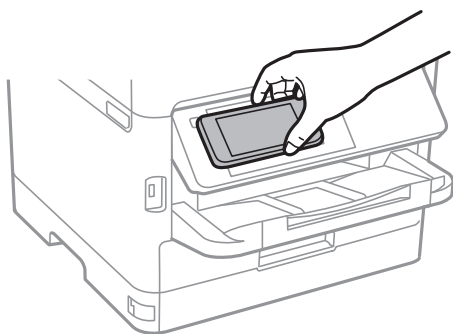

### **Nota:**

- ❑ *A impressora pode não conseguir comunicar com o dispositivo inteligente se existirem obstáculos, tais como metal, entre a marca N da impressora e o dispositivo inteligente.*
- ❑ *Os administradores podem bloquear esta funcionalidade. Neste caso, os dispositivos inteligentes emitem apenas um som e não iniciam qualquer aplicação, mesmo ao tocar na marca N da impressora.*

3. Selecione o ficheiro que pretende imprimir no iPrint Epson.
4. No ecrã de pré-visualização com o ícone Imprimir, toque com o dispositivo inteligente na marca N da impressora.  
A impressão tem início.

### **Informações relacionadas**

- ➔ [“Colocar papel no Alimentador de Papel” na página 31](#)
- ➔ [“Colocar papel no Alimentação Posterior” na página 33](#)

## **Utilizar o Epson Print Enabler**

Pode imprimir através de uma ligação sem fios os seus documentos, e-mails, fotografias e páginas Web diretamente a partir do seu telefone ou tablet Android (Android v4.4 ou posterior). Com apenas alguns toques, o seu dispositivo Android irá encontrar uma impressora Epson que esteja ligada à mesma rede sem fios.

1. Coloque papel na impressora.
2. Configure a sua impressora para impressão sem fios.
3. No seu dispositivo Android, instale o plug-in Epson Print Enabler a partir do Google Play.
4. Ligue o seu dispositivo Android à mesma rede sem fios da impressora.

## Impressão

5. Aceda a **Definições** no seu dispositivo Android, selecione **Impressão** e, em seguida, ative o Epson Print Enabler.
6. A partir de uma aplicação Android como o Chrome, toque no ícone de menu e imprima o que estiver a ser apresentado no ecrã.

**Nota:**

Se não encontrar a sua impressora, toque em **Todas as impressoras** e selecione a sua impressora.

### Informações relacionadas

- ➔ “Colocar papel no Alimentador de Papel” na página 31
- ➔ “Colocar papel no Alimentação Posterior” na página 33

## Utilizar o AirPrint

O AirPrint ativa de imediato a impressão por rede sem fios a partir de iPhone, iPad e iPod touch com a versão mais recente de iOS, e Mac com a versão mais recente de OS X ou macOS.



**Nota:**

Se desactivou as mensagens de configuração do papel no painel de controlo do produto, não pode utilizar o AirPrint. Veja a ligação seguinte para activar as mensagens se for necessário.

1. Coloque papel no produto.
2. Configure o produto para a impressão através de rede sem fios. Veja a ligação que se segue.  
<http://epson.sn>
3. Ligue o seu dispositivo Apple à mesma rede sem fios que o produto está a utilizar.
4. Imprima a partir do seu dispositivo para o produto.

**Nota:**

Para mais informações, consulte a página AirPrint no sítio Web da Apple.

### Informações relacionadas

- ➔ “Colocar papel no Alimentador de Papel” na página 31
- ➔ “Colocar papel no Alimentação Posterior” na página 33



---

## Cancelar tarefas em curso ou em espera

**Nota:**

*Também é possível cancelar tarefas a decorrer tocando em  no painel de controlo da impressora.*

1. Prima o botão  para apresentar o **Job/Status**.

2. Selecione **Ativo** no separador **Estado da tarefa**.

As tarefas de impressão em curso e as tarefas em espera são apresentadas na lista.

3. Selecione a tarefa que pretende cancelar.





4. Selecione **Cancelar**.

# Copiar

---

## Noções básicas de cópia

Esta secção explica os passos para cópias simples.

1. Coloque os originais.  
Se pretender copiar vários originais ou efetuar cópias de 2 faces, posicione todos os originais no ADE.
2. Selecione **Copiar** no ecrã inicial.
3. Verifique as definições no separador **Definições básicas**.  
Selecione o item de definições para mudar se necessário.  
**Nota:**
  - Se seleccionar o separador **Avançado**, pode fazer definições tais como **Multi-Pg** ou **Tipo do original**.
  - Se seleccionar , pode registar as definições de cópia utilizadas frequentemente como predefinições.
  - Se a combinação de definições que solicitou não estiver disponível,  é exibido. Toque no ícone para verificar as informações e, a seguir, mude as definições.
  - Selecione  para verificar a imagem digitalizada antes de começar a copiar.
4. Introduza o número de cópias.
5. Toque em .

### Informações relacionadas

- ➔ [“Colocação de originais” na página 37](#)
- ➔ [“Opções básicas do menu para fazer cópias” na página 107](#)
- ➔ [“Opções avançadas do menu para fazer cópias” na página 108](#)

---

## Cópia de 2 lados

Pode copiar vários originais ou documentos com 2 lados em ambos os lados do papel.

1. Selecione **Copiar** no ecrã inicial.
2. Selecione **2 faces** e, em seguida, selecione **1>2 faces** ou **2>2 faces**.  
Também pode especificar a orientação e posição de dobra do original e o resultado de cópia.
3. Configure os outros itens conforme necessário.
4. Toque em .

### Informações relacionadas

➔ [“Noções básicas de cópia” na página 106](#)

---

## Copiar vários originais numa página

Pode imprimir dois ou quatro originais numa única folha de papel.

1. Selecione **Copiar** no ecrã inicial.
2. Selecione o separador **Avançado** > **Multi-Pg**, e selecione **2 cóp** ou **4 cóp**.  
Também pode especificar a ordem de esquema e a orientação do original.
3. Toque em .

### Informações relacionadas

➔ [“Noções básicas de cópia” na página 106](#)

---

## Opções básicas do menu para fazer cópias

#### *Nota:*

*Alguns itens podem não estar disponíveis, dependendo de outras configurações realizadas.*

#### P&B/Cor:

Selecione se pretende copiar a cores ou a preto e branco.

#### Densidade:

Aumente o nível da densidade quando os resultados de cópia estiverem desvanecidos. Diminua o nível da densidade quando a tinta manchar.

#### Conf papel:

Selecione a origem do papel que pretende utilizar. Ao seleccionar **Auto**, o papel é alimentado automaticamente utilizando as definições **Definição do papel** realizadas quando colocou o papel. Este recurso está disponível para os modelos com apenas duas unidades de papel.

#### Zoom:

Configura a taxa da ampliação ou redução. Se pretende reduzir ou aumentar o original numa determinada percentagem, selecione o valor, e a seguir introduz uma percentagem entre 25 a 400%.

## Copiar

### Ajustar auto.

Deteta a área de digitalização e aumenta ou diminui automaticamente o original de forma a ajustá-lo ao tamanho do papel que selecionou. Quando existem margens brancas à volta do original, as margens brancas da marca do canto do vidro do scanner são detetadas como pertencendo à área de digitalização, mas as margens do lado oposto podem ficar cortadas.

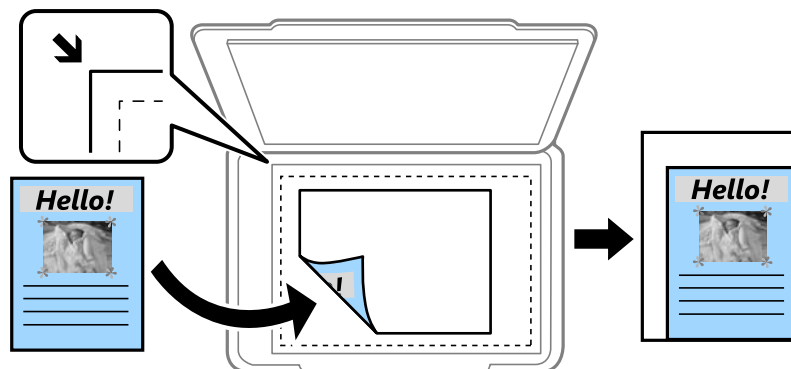

### Tam real

Copia com uma ampliação de 100%.

### A4->A5 e outros

Aumenta ou diminui automaticamente o original de forma a ajustá-lo a um tamanho de papel específico.

### Dim orig:

Selecione o tamanho do original. Ao copiar originais com tamanho não normais, selecione o tamanho mais próximo do seu original.

### 2 faces:

Selecione esquema de 2 lados.

#### 1>1 face

Copia um lado de um original para um único lado do papel.

#### 2>2 faces

Copia ambos os lados de um original com frente e verso para ambos os lados de uma única folha de papel. Selecione a orientação do seu original e a posição de união do original e o papel.

#### 1>2 faces

Copia dois originais com frente e verso para ambos os lados de uma única folha de papel. Selecione a orientação do seu original e a posição de união do papel.

#### 2>1 face

Copia ambos os lados de um original com frente e verso para um lado de duas folhas de papel. Selecione a orientação do seu original e a posição de união do original.

---

## Opções avançadas do menu para fazer cópias

### Nota:

Alguns itens podem não estar disponíveis, dependendo de outras configurações realizadas.

## Copiar

### Multi-Pg:

Selecione o esquema de cópia.

- Uma pág

Copia um original de um lado para uma única folha de papel.

- 2 cóp

Copia dois originais de um lado para uma única folha de papel no esquema de 2 folhas. Selecione a ordem do esquema e a orientação do original.

- 4 cóp

Copia quatro originais de um lado para uma única folha de papel no esquema de 4 folhas. Selecione a ordem do esquema e a orientação do original.

### Tipo do original:

Selecione o tipo do original. Copia em qualidade ótima para coincidir com o tipo de original.

### Finalização:

Selecione como ejetar o papel para várias cópias de vários originais.

- Grupo (Mesmas pág.)

Copia os originais por página como um grupo.

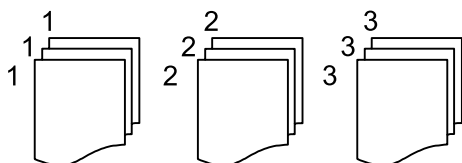

- Agrupar (Ordem de pág.)

Copia os originais ordenados e agrupados em conjuntos.

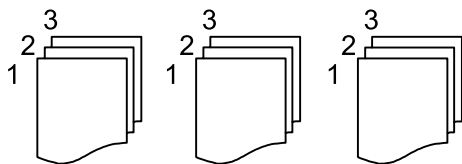

### Orient. (Orig):

Selecione a orientação do original.

### Qualidade da imagem:

Ajustar definições de imagem.

- Contraste

Ajusta a diferença entre as partes claras e escuras.

- Saturação

Ajusta a vividez das cores.

- Equilíbrio de vermelho, Equilíbrio de verde, Equilíbrio de azul

Ajusta a densidade de cada cor.

## Copiar

Nitidez

Ajusta o contorno da imagem.

Regulação de tonalidade

Ajusta o tom de cor da pele. Selecione + para tornar a cor fria (aumenta o verde) e selecione - para a tornar mais quente (aumenta o vermelho).

Remover fundo

Ajuste a densidade da cor de fundo. Selecione + para tornar mais clara (branco) e selecione - para a tornar mais escura (preto).

### Remover sombra:

Remove sombras que aparecem à volta das cópias ao copiar papel espesso ou que surgem no centro das cópias ao copiar folhetos.

### Remover orifí.:

Remove os orifícios de união quando copia.

### Cópia de Cartão ID:

Digitaliza a frente e o verso de um cartão de identificação e copia para um só lado de uma folha de papel.

# Digitalização

---

## Digitalizar com o painel de controlo

É possível enviar imagens digitalizadas a partir do painel de controlo da impressora para os destinatários que se seguem.

### Pasta de rede/FTP

É possível guardar a imagem digitalizada numa pasta na rede. É possível especificar uma pasta partilhada no computador, criada usando os protocolos SMB, ou uma pasta num servidor FTP. Antes de digitalizar, é necessário definir uma pasta partilhada ou servidor FTP.

### E-mail

Pode enviar ficheiros de imagem digitalizados por correio eletrónico diretamente a partir da impressora através de um servidor de correio eletrónico pré-configurado. Antes de digitalizar, é necessário configurar o servidor de correio eletrónico.

### Document Capture Pro

Pode realizar tarefas criadas pelo software de digitalização *Document Capture Pro* a partir do painel de controlo da impressora. Ao criar uma tarefa para guardar a imagem digitalizada no computador, pode realizar a tarefa a partir da impressora e guardar a imagem digitalizada no computador. Antes de digitalizar, instale o Document Capture Pro no computador e crie a tarefa.

### Disp. memória

Pode guardar a imagem digitalizada num dispositivo de memória. Não é necessário configurar antes de digitalizar.

### Nuvem

Pode enviar imagens digitalizadas para serviços de nuvem. Antes de digitalizar, configure o Epson Connect.

### Computador (WSD)

É possível guardar a imagem digitalizada num computador ligado à impressora usando o recurso WSD. Se estiver a usar o Windows 7/Windows Vista, é necessário configurar o WSD no seu computador antes de digitalizar.

### Informações relacionadas

- ➔ [“Guardar a imagem digitalizada numa pasta partilhada ou servidor FTP” na página 112](#)
- ➔ [“Digitalizar para correio eletrónico” na página 121](#)
- ➔ [“Digitalização utilizando as definições registadas no computador \(Document Capture Pro\)” na página 123](#)
- ➔ [“Digitalizar para um dispositivo de memória” na página 126](#)
- ➔ [“Digitalizar para a nuvem” na página 129](#)

## Guardar a imagem digitalizada numa pasta partilhada ou servidor FTP

Pode guardar a imagem digitalizada numa pasta especificada na rede. É possível especificar uma pasta partilhada no computador, criada usando os protocolos SMB, ou uma pasta num servidor FTP.

### Nota:

- O scanner e o computador devem estar ligados na mesma rede. Contacte o administrador para configurar a rede.
- Se pretende guardar imagens digitalizadas num servidor FTP, contacte o administrador de servidor FTP para confirmar as informações do servidor.

Prepare o seguinte para guardar as imagens digitalizadas numa pasta partilhada.

- Preparação 1: verificar e alterar o nome do computador
- Preparação 2: Criar uma pasta partilhada no computador
- Preparação 3: Registrar a pasta partilhada em contactos na impressora

### Nota:

O método para definir a pasta partilhada varia de acordo com o sistema operacional e respetivo ambiente. Neste manual, os exemplos usados são para Windows 10/Windows 8.1/Windows 8/Windows 7. Consulte a documentação do seu computador para obter informações detalhadas sobre como configurar uma pasta partilhada no seu computador.

### Informações relacionadas

- ➔ [“Preparação 1: verificar e alterar o nome do computador” na página 112](#)  
Verifique e altere o nome do computador no qual pretende criar a pasta partilhada.
- ➔ [“Preparação 2: Criar uma pasta partilhada no computador” na página 113](#)  
Crie uma pasta no computador e a seguir defina a pasta a ser partilhada na rede.
- ➔ [“Preparação 3: Registrar a pasta partilhada em contactos na impressora” na página 116](#)  
Ao registar o local de uma pasta partilhada no painel de controlo da impressora, é possível especificar o local da pasta selecionando a partir dos contactos.

## Preparação 1: verificar e alterar o nome do computador

Verifique e altere o nome do computador no qual pretende criar a pasta partilhada.

Utilize caracteres alfanuméricos para o nome do computador. Se forem usados outros caracteres, não será possível encontrar o computador da impressora.

### Nota:

O método para definir a pasta partilhada varia de acordo com o sistema operacional e respetivo ambiente. Neste manual, os exemplos usados são para Windows 10/Windows 8.1/Windows 8/Windows 7. Consulte a documentação do seu computador para obter informações detalhadas sobre como configurar uma pasta partilhada no seu computador.

1. Abra a janela de sistema do computador.
  - Windows 10/Windows 8.1/Windows 8:  
Pressione a tecla X enquanto mantém pressionada a tecla Windows no teclado, e a seguir selecione **Sistema** na lista.
  - Windows 7:  
Clique no botão iniciar, clique com o botão direito do rato em **Computador**, e a seguir selecione **Propriedade**.



## Digitalização

2. Verifique o **Nome do computador** na janela do **Sistema**. Clique em **Alterar definições** para mudar o nome do computador.

**Nota:**

- Utilize caracteres alfanuméricos para o nome do computador. Se o nome do computador usar quaisquer outros caracteres, altere o nome.
- Se não precisar de alterar o **Nome do computador**, feche a janela. Isto conclui a "Preparação 1: Verificar e alterar o nome do computador". A seguir, avance para "Preparação 2: Criar uma pasta partilhada no computador".

3. Clique em **Alterar** no separador **Nome do computador**.
4. Clique em **OK** depois de alterar o nome do computador.
5. Para reiniciar o computador, guarde todos os ficheiros e feche-os, a seguir clique em **OK**.
6. Clique em **Fechar** se a janela **Propriedades do sistema** for exibida.
7. Clique em **Reiniciar agora** e reinicie o computador.

Isto conclui a "Preparação 1: Verificar e alterar o nome do computador".

A seguir, avance para "Preparação 2: Criar uma pasta partilhada no computador".

### Informações relacionadas

➔ [“Preparação 2: Criar uma pasta partilhada no computador” na página 113](#)

Crie uma pasta no computador e a seguir defina a pasta a ser partilhada na rede.

## Preparação 2: Criar uma pasta partilhada no computador

Crie uma pasta no computador e a seguir defina a pasta a ser partilhada na rede.

O procedimento que se segue é utilizado quando uma palavra-passe é definida no computador.

**Nota:**

*O método para definir a pasta partilhada varia de acordo com o sistema operacional e respetivo ambiente. Neste manual, os exemplos usados são para Windows 10/Windows 8.1/Windows 8/Windows 7. Consulte a documentação do seu computador para obter informações detalhadas sobre como configurar uma pasta partilhada no seu computador.*

1. Abrir o **Painel de Controlo**.
  - Windows 10:  
Clique com o botão do lado direito do rato no botão iniciar ou mantenha premido e selecione **Painel de Controlo**.
  - Windows 8.1/Windows 8:  
Selecione **Ambiente de trabalho > Definições > Painel de Controlo**.
  - Windows 7:  
Clique no botão Iniciar e selecione **Painel de Controlo**.

## Digitalização

2. Na janela **Painel de Controlo**, clique em **Rede e Internet**.
3. Na janela **Rede e Internet**, clique em **Centro de rede e partilha**.
4. Na janela **Centro de rede e partilha**, clique em **Alterar definições de partilha avançadas**.
5. Na janela **Definições de partilha avançadas**, seleccione **Ativar partilha de ficheiros e impressora** em **Partilha de ficheiros e impressora**. Clique em **Guardar alterações** e feche a janela.  
Se já estiver seleccionado, clique em **Cancelar** e feche a janela.
6. Na janela **Centro de rede e partilha**, clique em × na parte superior direita da janela para fechar a janela.
7. Inicie o explorador.
8. Seleccione uma unidade qualquer e crie uma pasta.
  - Windows 10/Windows 8.1/Windows 8:  
Clique em **PC**, e a seguir seleccione uma unidade qualquer. Clique com o botão direito do rato na unidade, e seguir seleccione **Nova > Pasta**.
  - Windows 7:  
Clique em **Computador**, e a seguir seleccione uma unidade qualquer. Clique com o botão direito do rato na unidade, e seguir seleccione **Nova > Pasta**.
9. Nome da pasta criada.  
**Nota:**  
*O nome da pasta deve ter 12 caracteres ou menos. Se o nome exceder os 12 caracteres, a impressora pode não conseguir aceder à pasta de acordo com o ambiente.*
10. Clique com o botão direito na pasta criada e seleccione **Propriedades**.  
Conceder autorização de acesso de alteração para partilhar a autorização de acesso à conta de utilizador. Aplica-se quando o utilizador acede à pasta através de uma rede.
11. Seleccione o separador **Partilha** na janela **Propriedades**.
12. Clique em **Partilha avançada** no separador **Partilha**.
13. Na janela **Partilha avançada**, ative **Partilhar esta pasta**, e a seguir clique em **Autorizações**.
14. No separador **Autorizações de partilha**, seleccione **Todos** em **Grupo ou nomes de utilizador**, e a seguir clique em **Remover**.  
Se **Todos** forem autorizados, todos os restantes utilizadores podem aceder à pasta partilhada.
15. Clique em **Adicionar** abaixo de **Grupo ou nomes de utilizador**.
16. Em **Introduza o nome do objeto para seleccionar** na janela **Selecione Utilizadores ou Grupos**, introduza o **Nome de Utilizador** que pretende utilizar para iniciar sessão no computador.
17. Clique em **Verificar Nomes**. Confirme que o nome se encontra sublinhado, e a seguir clique em **OK**.

**Nota:**

*Se for exibido **Nome não encontrado**, clique em **Cancelar** e a seguir introduza o nome de utilizador correto.*

## Digitalização

18. No separador **Autorizações de partilha**, selecione o nome de utilizador introduzido em **Grupo ou nomes de utilizador**, autorize **Alteração**, e a seguir clique em **OK**.
19. Na janela **Partilha avançada**, clique em **Aplicar**, e a seguir clique em **OK**.
20. A localização da pasta partilhada na rede é exibida no separador **Partilha**. Esta localização é necessária ao registar contactos na impressora, certifique-se de a registar ou copie e guarde a mesma.
21. Selecione o separador **Segurança**, e a seguir confirme que **Utilizadores Autenticados** é exibido em **Nomes de grupo ou utilizadores**, e que **Alterar** é permitido a **Utilizadores autenticados**.
  - Se **Alterar** for permitido, clique em **OK**. Isto conclui "Preparação 2: Criar uma pasta partilhada no computador". A seguir, avance para "Preparação 3: Registar a pasta partilhada em contactos na impressora".
  - Se não for permitido, avance para o passo 22.
22. Clique em **Editar**.

Conceder autorização de acesso para partilhar autorizações de acesso à conta de utilizador. Aplica-se quando o utilizador acede à pasta através de uma rede ou através de um início de sessão local.
23. Clique em **Adicionar** abaixo de **Grupo ou nomes de utilizador**.
24. Em **Introduza o nome do objeto para selecionar** na janela **Selecione Utilizadores ou Grupos**, introduza o **Nome de Utilizador** para iniciar sessão no computador.
25. Clique em **Verificar Nomes**. Confirme que o nome se encontra sublinhado, e a seguir clique em **OK**.

Se for exibido **Nome não encontrado**, clique em **Cancelar** e a seguir introduza o nome de utilizador correto.

**Nota:**

*Siga os passos abaixo para verificar o nome de utilizador.*

- Windows 10: Clique com o botão do lado direito do rato no botão iniciar ou mantenha premido e selecione **Painel de controlo > Conta de utilizador**.*
- Windows 8.1/Windows 8: Selecione **Ambiente de trabalho > Definições > Painel de controlo > Conta de utilizador**.*
- Windows 7: Selecione **Iniciar > Painel de controlo > Conta de utilizador**.*

26. Na janela **Autorizações**, confirme que o nome do utilizador é exibido em **Nomes de grupo ou utilizadores**, autorizar **Alterar** para o nome, clique em **Aplicar**, e a seguir clique em **OK**.
27. Clique em **OK** ou **Fechar** para fechar a janela.

**Nota:**

*O ícone da pasta não é alterado após a partilha. **Partilhada** é exibida como **Estado** na janela das pastas.*

Isto conclui "Preparação 2: Criar uma pasta partilhada no computador".

A seguir, avance para "Preparação 3: Registar a pasta partilhada em contactos na impressora".

### Informações relacionadas

- ➔ [“Preparação 3: Registar a pasta partilhada em contactos na impressora” na página 116](#)

Ao registar o local de uma pasta partilhada no painel de controlo da impressora, é possível especificar o local da pasta selecionando a partir dos contactos.

### Preparação 3: Registrar a pasta partilhada em contactos na impressora

Ao registar o local de uma pasta partilhada no painel de controlo da impressora, é possível especificar o local da pasta seleccionando a partir dos contactos.

Para registar os contactos, são necessárias as seguintes informações.

- Nome de utilizador e palavra-passe para iniciar sessão no computador
- Local da pasta partilhada na rede
- Endereço IP da impressora ou nome da impressora (apenas ao registar a partir do computador)

Existem vários métodos para registar o local da pasta dos contactos. Cada método pode registar o mesmo conteúdo. Para mais detalhes, consulte a informação relacionada que se segue.

**Nota:**

*O método para definir a pasta partilhada varia de acordo com o sistema operacional e respetivo ambiente. Neste manual, os exemplos usados são para Windows 10/Windows 8.1/Windows 8/Windows 7. Consulte a documentação do seu computador para obter informações detalhadas sobre como configurar uma pasta partilhada no seu computador.*

#### Informações relacionadas

- ➔ [“Registrar a partir do painel de controlo da impressora” na página 116](#)  
É possível registar contactos a partir do painel de controlo da impressora.
- ➔ [“Registo através de um computador usando um navegador Web” na página 117](#)  
Pode registar contactos a partir do seu computador acedendo à janela de configuração da impressora (Web Config) a partir de um navegador Web. Pode continuar a trabalhar no computador depois de criar a pasta partilhada.

#### **Registrar a partir do painel de controlo da impressora**

É possível registar contactos a partir do painel de controlo da impressora.

1. Selecione **Definições** no ecrã inicial.
2. Selecione **Gestor de Contac.**, e a seguir selecione **Registrar/Eliminar**.
3. Selecione **Ad. entrada**, e a seguir selecione **Adicionar contacto**.
4. Selecione **Pasta de rede/FTP**.
5. Configure as informações necessárias.
  - Número de Registo: Defina um número de registo para o endereço.
  - Nome: Introduza um nome a exibir na lista de contactos.
  - Palavra de índice: Introduza a palavra índice utilizada ao procurar na lista de contactos.
  - Modo de comunicação: Selecione SMB.
  - Localização (Necessário): Introduza a localização da rede da pasta partilhada.
  - Nome de utilizador: Introduza o nome do utilizador para iniciar sessão no computador. (apenas quando a palavra-passe é definida no computador)
  - Senha: Introduza uma palavra-passe que corresponda ao nome de utilizador.
  - Atribuir a util. frequente: Defina o endereço registado como um endereço usado com frequência. O grupo será exibido na parte superior da janela ao especificar o endereço.

## Digitalização

6. Pressione **OK**. Isto conclui o registo de um contacto na lista de contactos.

Isto conclui a “Preparação 3: Registar a pasta partilhada em contactos na impressora”. Isto conclui todos os preparativos para guardar imagens digitalizadas na pasta partilhada.

### Informações relacionadas

➔ [“Digitalizar para uma pasta de rede ou servidor FTP” na página 118](#)

### **Registo através de um computador usando um navegador Web**

Pode registar contactos a partir do seu computador acedendo à janela de configuração da impressora (Web Config) a partir de um navegador Web. Pode continuar a trabalhar no computador depois de criar a pasta partilhada.

Não precisa instalar qualquer aplicação no computador.

As operações que se seguem usam o Internet Explorer como exemplo.

1. Inicie o Internet Explorer.
2. Introduza o endereço IP da impressora na barra de endereços do Internet Explorer e a seguir, pressione a tecla Enter.
3. Clique em **Continuar para este sítio Web (não recomendado)**.
4. Caso seja definida uma palavra-passe de administrador na impressora, clique em **Início de sessão de administrador** e inicie sessão como administrador introduzindo a palavra-passe.  
Se não for definida uma palavra-passe de administrador na impressora, não é necessário executar esta operação. Avance para o passo 5.
5. Clique em **Digit/Copiar**.
6. Clique em **Contactos**.
7. Selecione um número que não tenha sido registado, e a seguir clique em **Editar**.
8. Introduza as informações necessárias, e a seguir clique em **Aplicar**.
  - Nome: Introduza um nome a exibir na lista de contactos.
  - Palavra de índice: Introduza a palavra índice utilizada ao procurar na lista de contactos.
  - Tipo: Selecione **Pasta de rede (SMB)**.
  - Atribuir a util. frequente: Defina o endereço registado como um endereço usado com frequência. O grupo será exibido na parte superior da janela ao especificar o endereço.
  - Guardar em: Introduza a localização da rede da pasta partilhada.
  - Nome de Util.: Introduza o nome do utilizador para iniciar sessão no computador. (apenas quando a palavra-passe é definida no computador)
  - Palavra-passe: Introduza uma palavra-passe que corresponda ao nome de utilizador.
9. É exibida uma mensagem a dizer que o registo está completo. Feche o browser da Web.

Isto conclui a “Preparação 3: Registar a pasta partilhada em contactos na impressora”. Isto conclui todos os preparativos para guardar imagens digitalizadas na pasta partilhada.

## Digitalização

### Informações relacionadas

➔ “Digitalizar para uma pasta de rede ou servidor FTP” na página 118

## Digitalizar para uma pasta de rede ou servidor FTP

Pode guardar a imagem digitalizada numa pasta especificada na rede. Pode especificar a pasta introduzindo o caminho da pasta diretamente, mas pode ser mais fácil registar primeiro a informação da pasta na lista de contactos.

#### Nota:

- Antes de usar esta funcionalidade, certifique-se de que as definições de **Data/Hora** e **Diferença horária** da impressora estão corretas. Aceda aos menus a partir de **Definições > Definições gerais > Definições básicas > Definições de data/hora**.
- Pode verificar o destino antes da digitalização. Selecione **Definições > Definições gerais > Definições de digit.**, e a seguir selecione **Confirmar destinatário**.

1. Coloque os originais.

#### Nota:

Se pretender digitalizar vários originais ou efetuar uma digitalização de 2 faxes, coloque todos os originais no ADF.

2. Selecione **Digit.** no ecrã inicial.

3. Selecione **Pasta de rede/FTP**.

4. Especifique a pasta.

- Para selecionar endereços utilizados frequentemente: selecione os ícones exibidos no ecrã.
- Para introduzir a localização da pasta diretamente: selecione **Teclado**. Selecione **Modo de comunicação**, introduza o caminho da pasta como **Localização (Necessário)** e selecione outras definições da pasta. Introduza o caminho da pasta no seguinte formato.  
Ao usar SMB como modo de comunicação: \\nome de anfitrião\nome da pasta  
Ao usar FTP como modo de comunicação: ftp://nome de anfitrião/nome da pasta
- Para selecionar a partir da lista de contactos: selecione **Contac.**, selecione um contacto e selecione **Fechar**. Pode procurar uma pasta na lista de contactos. Introduza a palavra chave de pesquisa na caixa na parte superior do ecrã.

#### Nota:

Pode imprimir o histórico da pasta na qual os documentos estão guardados selecionando .

5. Selecione **Definições de digit.** e a seguir verifique as definições tais como o formato para guardar o ficheiro e altere-as, se for necessário.

#### Nota:

Selecione  para guardar as suas definições como predefinição.

6. Toque em .

### Informações relacionadas

➔ “Gerir contactos” na página 47

➔ “Colocação de originais” na página 37

## Digitalização

➔ “Registrar as suas definições favoritas como predefinição” na página 49

### Opções do menu de destino para digitalizar para uma pasta

Teclado:

Abrir o ecrã **Editar Localização**. Introduza o local da pasta e defina cada item no ecrã.

Modo de comunicação

Selecione o modo de comunicação.

Localização (Necessário)

Introduza o caminho da pasta para guardar a imagem digitalizada.

Nome de utilizador

Introduza um nome de utilizador para a pasta especificada.

Senha

Introduza uma palavra-passe para a pasta especificada.

Modo de ligação

Selecione o modo de ligação.

Número da porta

Introduza o número da porta.

Contact.:

Selecione uma pasta para guardar a imagem digitalizada a partir da lista de contactos. Não é necessário seleccionar definições de localização se tiver seleccionado uma pasta a partir da lista de contactos.

### Opções do menu de digitalização para digitalizar para uma pasta

**Nota:**

*Alguns itens podem não estar disponíveis, dependendo de outras configurações realizadas.*

Modo de Cor:

Selecione se pretende digitalizar a cores ou a preto e branco.

Formato de fich.:

Selecione o formato para guardar a imagem digitalizada.

Taxa compress.

Selecione o nível de compressão da imagem digitalizada.

Definições de PDF

Se tiver seleccionado **PDF** como definição de formato para guardar, utilize estas definições para proteger ficheiros PDF.

Para criar um ficheiro PDF que requer uma palavra-passe ao abrir, defina **Senha de abertura docum.** Para criar um ficheiro PDF que requer uma palavra-passe ao imprimir ou editar, defina **Senha de permissões**.

## Digitalização

### Resolução:

Selecione a resolução de digitalização.

### 2 faces:

Digitaliza ambos os lados do original.

Orient. (Orig)

Selecione a orientação do original.

Lombada(Orig.)

Selecione a posição de união dos originais.

### Área de Digit.:

Selecione a área de digitalização. Para recortar o espaço branco em volta do texto ou da imagem quando digitalizar, selecione **Corte Auto**. Para digitalizar utilizando a área máxima do vidro do scanner, selecione **Área máx.**

Orient. (Orig)

Selecione a orientação do original.

### Tipo do original:

Selecione o tipo do original.

### Densidade:

Selecione o contraste da imagem digitalizada.

### Remover sombra:

Remove as sombras do original que aparecem na imagem digitalizada.

Envolvente

Remova as sombras na margem do original.

Centro

Remova as sombras na margem de união do folheto.

### Remover orifí.:

Remova os orifícios que aparecem na imagem digitalizada. Pode especificar a área para eliminar os orifícios introduzindo um valor na caixa à direita.

Posição apagar

Selecione a posição para remover os orifícios.

Orient. (Orig)

Selecione a orientação do original.

### Nome do ficheiro:

Prefixo de nome de ficheiro

Introduza um prefixo para o nome das imagens em caracteres alfanuméricos e símbolos.

Adicionar Data

Adiciona a data ao nome do ficheiro.



## Digitalização

- Adicionar Hora

Adiciona a hora ao nome do ficheiro.

## Digitalizar para correio eletrónico

Pode enviar arquivos de imagem digitalizada por e-mail diretamente da impressora através de um servidor de e-mail pré-configurado. Antes de utilizar este recurso, é necessário configurar o servidor de e-mail.

Pode especificar o endereço de correio eletrónico introduzindo-o diretamente, mas pode ser mais fácil registar primeiro o endereço de correio eletrónico na lista de contactos.

### Nota:

- Antes de usar esta funcionalidade, certifique-se de que as definições de **Data/Hora** e **Diferença horária** da impressora estão corretas. Aceda aos menus a partir de **Definições > Definições gerais > Definições básicas > Definições de data/hora**.
- Pode verificar o destino antes da digitalização. Selecione **Definições > Definições gerais > Definições de digit.**, e a seguir selecione **Confirmar destinatário**.

1. Coloque os originais.

### Nota:

Se pretender digitalizar vários originais ou efetuar uma digitalização de 2 faces, coloque todos os originais no ADF.

2. Selecione **Digit.** no ecrã inicial.

3. Selecione **E-mail**.

4. Especifique os endereços.

- Para selecionar endereços utilizados frequentemente: selecione os ícones exibidos no ecrã.
- Para introduzir o endereço de correio eletrónico manualmente: selecione **Teclado**, introduza o endereço de correio eletrónico e a seguir selecione **OK**.
- Para selecionar a partir da lista de contactos: selecione **Contac.**, selecione um contacto ou grupo e selecione **Fechar**.  
Pode procurar o endereço na lista de contactos. Introduza a palavra chave de pesquisa na caixa na parte superior do ecrã.
- Para selecionar a partir da lista de histórico: selecione **Histórico**, selecione um contacto e selecione **Fechar**.

### Nota:

- O número de destinatários selecionados é exibido à direita do ecrã. Pode enviar e-mails até 10 endereços e grupos. Se os destinatários incluírem grupos, pode selecionar até 200 endereços individuais no total, tendo em conta os endereços dos grupos.
- Selecione a caixa de endereço na parte superior do ecrã para exibir a lista de endereços selecionados.
- Selecione  para exibir ou imprimir o histórico de envios, ou alterar as definições do servidor de email.

5. Selecione **Definições de digit.** e a seguir verifique as definições tais como o formato para guardar o ficheiro e altere-as, se for necessário.

### Nota:

Selecione  para guardar as suas definições como predefinição.

6. Toque em .

## Digitalização

### Informações relacionadas

- ➔ “Gerir contactos” na página 47
- ➔ “Colocação de originais” na página 37
- ➔ “Registar as suas definições favoritas como predefinição” na página 49

## Opções do menu para digitalizar para um endereço de correio eletrónico

### Nota:

*Alguns itens podem não estar disponíveis, dependendo de outras configurações realizadas.*

#### Modo de Cor:

Selecione se pretende digitalizar a cores ou a preto e branco.

#### Formato de fich.:

Selecione o formato para guardar a imagem digitalizada.

- Taxa compress.

Selecione o nível de compressão da imagem digitalizada.

- Definições de PDF

Se tiver selecionado **PDF** como definição de formato para guardar, utilize estas definições para proteger ficheiros PDF.

Para criar um ficheiro PDF que requer uma palavra-passe ao abrir, defina **Senha de abertura docum.**. Para criar um ficheiro PDF que requer uma palavra-passe ao imprimir ou editar, defina **Senha de permissões**.

#### Resolução:

Selecione a resolução de digitalização.

#### 2 faces:

Digitaliza ambos os lados do original.

- Orient. (Orig)

Selecione a orientação do original.

- Lombada(Orig.)

Selecione a posição de união dos originais.

#### Área de Digit.:

Selecione a área de digitalização. Para recortar o espaço branco em volta do texto ou da imagem quando digitalizar, selecione **Corte Auto**. Para digitalizar utilizando a área máxima do vidro do scanner, selecione **Área máx.**

- Orient. (Orig)

Selecione a orientação do original.

#### Tipo do original:

Selecione o tipo do original.

## Digitalização

### Densidade:

Selecione o contraste da imagem digitalizada.

### Remover sombra:

Remove as sombras do original que aparecem na imagem digitalizada.

Envolvente

Remove as sombras na margem do original.

Centro

Remove as sombras na margem de união do folheto.

### Remover orifí.:

Remove os orifícios que aparecem na imagem digitalizada. Pode especificar a área para eliminar os orifícios introduzindo um valor na caixa à direita.

Posição apagar

Selecione a posição para remover os orifícios.

Orient. (Orig)

Selecione a orientação do original.

### Assunto:

Introduza um assunto para a mensagem de correio eletrónico com caracteres alfanuméricos e símbolos.

### Tam. máx.anexo:

Selecione o tamanho máximo do ficheiro que pode ser anexado a um correio eletrónico.

### Nome do ficheiro:

Prefixo de nome de ficheiro

Introduza um prefixo para o nome das imagens em caracteres alfanuméricos e símbolos.

Adicionar Data

Adiciona a data ao nome do ficheiro.

Adicionar Hora

Adiciona a hora ao nome do ficheiro.

## Digitalização utilizando as definições registadas no computador (Document Capture Pro)

Pode registar uma série de operações como uma *tarefa* utilizando Document Capture Pro. Os trabalhos de impressão podem ser realizados a partir do painel de controlo da impressora.

Se criar uma tarefa para guardar a imagem digitalizada no computador, pode realizar a tarefa a partir da impressora e guardar a imagem digitalizada no computador.

### **Nota:**

*As operações podem variar de acordo com o sistema operativo e a versão do software. Consulte a ajuda do software para mais informações sobre como utilizar as funções.*

**Informações relacionadas**

➔ “Aplicação para configurar a digitalização a partir do computador (Document Capture Pro)” na página 191

**Configurar uma tarefa**

Defina a tarefa no computador usando Document Capture Pro.

**Nota:**

As operações podem variar de acordo com o sistema operativo e a versão do software. Consulte a ajuda do software para mais informações sobre como utilizar as funções.

**Criar e registar uma tarefa (Windows)****Nota:**

As operações podem variar de acordo com o sistema operativo e a versão do software. Consulte a ajuda do software para mais informações sobre como utilizar as funções.

1. Inicie o Document Capture Pro.
2. Clique em **Definições do Trabalho** na janela superior.  
A **Lista de Trabalhos** é exibida.
3. Clique em **Novo**.  
É exibida a janela **Definições do Trabalho**.
4. Faça as definições de tarefa na janela **Definições do Trabalho**.
  - Nome do trabalho:** Introduza o nome da tarefa que pretende registar.
  - Definições de Digitalização:** Faça as definições de digitalização tais como tamanho dos originais ou resolução.
  - Definições para guardar:** Defina o destino para guardar, o formato para guardar, as regras de nomeação dos ficheiros, etc.
  - Definições do Destino:** Selecione o destino das imagens digitalizadas.
5. Clique em **OK** para regressar ao ecrã **Lista de Trabalhos**.  
A tarefa criada é registada na **Lista de Trabalhos**.
6. Clique em **OK** para regressar à janela superior.

**Criar e registar uma tarefa (SO Mac)****Nota:**

As operações podem variar de acordo com o sistema operativo e a versão do software. Consulte a ajuda do software para mais informações sobre como utilizar as funções.

1. Inicie o Document Capture.
2. Clique no ícone  na janela principal.  
A janela **Lista de Trabalhos** é exibida.

## Digitalização

3. Clique no ícone +.  
A janela **Definições do Trabalho** é exibida.
4. Faça as seguintes definições na janela **Definições do Trabalho**.
  - Nome do trabalho:** Introduza o nome da tarefa que pretende registar.
  - Digitalizar:** Faça as definições de digitalização tais como tamanho dos originais ou resolução.
  - Saída:** Defina o destino para guardar, o formato para guardar, as regras de nomeação dos ficheiros, etc.
  - Destino:** Selecione o destino das imagens digitalizadas.
5. Clique em **OK** para regressar à janela **Lista de Trabalhos**.  
A tarefa criada é registada na **Lista de Trabalhos**.
6. Clique em **OK** para regressar à janela principal.

## Definir o nome do computador a ser exibido no painel de controlo da impressora

Pode definir o nome do computador (alfanumérico) que será exibido no painel de controlo da impressora usando Document Capture Pro.

### **Nota:**

*As operações podem variar de acordo com o sistema operativo e a versão do software. Consulte a ajuda do software para mais informações sobre como utilizar as funções.*

1. Inicie o Document Capture Pro.
2. Na barra do menu do ecrã principal, selecione **Opção > Definições de Digitalização da Rede**.  
**Nota:**  
*No Windows, **Opção** só é exibido na vista normal. Se estiver na vista simples, clique em **Mudar para Vista Normal**.*
3. No ecrã **Definições de Digitalização da Rede**, introduza o nome do computador em **O seu Nome de PC (alfanumérico)**.
4. Clique em **OK**.

## Definir o modo de funcionamento

Antes de digitalizar, configure o modo de funcionamento para coincidir com o computador no qual o Document Capture Pro está instalado.

1. Selecione **Definições** no ecrã inicial.
2. Selecione **Definições gerais > Definições de digit. > Document Capture Pro**.
3. Selecione o modo de funcionamento.
  - Modo de Cliente:** selecione esta opção se o Document Capture Pro estiver instalado no Windows ou no Mac OS.
  - Modo de Servidor:** selecione esta opção se o Document Capture Pro estiver instalado no Windows Server. Em seguida, introduza o endereço do servidor.

## Digitalização

4. Caso tenha alterado o modo de funcionamento, certifique-se de que as definições estão corretas e seleccione OK.

### Digitalizar utilizando as definições do Document Capture Pro

Antes da digitalização, prepare o seguinte.

- Instale o Document Capture Pro no computador (servidor) e crie a tarefa.
- Ligue a impressora e o computador (servidor) à rede.
- Configure o modo de funcionamento no painel de controlo.

1. Coloque os originais.

**Nota:**

*Se pretender digitalizar vários originais ou efetuar uma digitalização de 2 faces, coloque todos os originais no ADF.*

2. Seleccione **Digit.** no ecrã inicial.

3. Seleccione **Document Capture Pro**.

4. Seleccione **Selecione o Computador**, e a seguir seleccione o computador onde criou a tarefa em Document Capture Pro.

**Nota:**

O painel de controlo da impressora exibe até 100 computadores nos quais o Document Capture Pro está instalado.

Caso tenha seleccionado **Opção > Definições de Digitalização da Rede** e ativado **Proteger com palavra-passe** no Document Capture Pro ou Document Capture, introduza uma palavra-passe.

Se o **Modo de Servidor** estiver definido como modo de funcionamento, não será necessário executar este passo.

5. Seleccione **Selecione a tarefa**, e a seguir seleccione a tarefa.

**Nota:**

Caso tenha seleccionado **Proteger com palavra-passe** nas definições em Document Capture Pro Server, introduza a palavra-passe.

Se tiver definido apenas uma tarefa, não é necessário seleccionar a tarefa. Avance para o próximo passo.

6. Toque na área em que o conteúdo da tarefa é apresentado e verifique os detalhes da tarefa.

7. Toque em .

#### Informações relacionadas

➔ [“Colocação de originais” na página 37](#)

### Digitalizar para um dispositivo de memória

Pode guardar a imagem digitalizada num dispositivo de memória.

1. Introduza um dispositivo de memória na porta USB da interface externa.

## Digitalização

2. Coloque os originais.

**Nota:**

*Se pretender digitalizar vários originais ou efetuar uma digitalização de 2 faces, coloque todos os originais no ADF.*

3. Selecione **Digit.** no ecrã inicial.
4. Selecione **Disp. memória.**
5. Defina itens em **Definições básicas** tais como o formato para guardar.
6. Selecione **Avançado**, e a seguir verifique as definições e altere-as se necessário.

**Nota:**

Selecione  para guardar as suas definições como predefinição.

7. Toque em .

### Informações relacionadas

- ➔ [“Nomes das peças e funções” na página 15](#)
- ➔ [“Colocação de originais” na página 37](#)
- ➔ [“Registrar as suas definições favoritas como predefinição” na página 49](#)

## Opções básicas do menu para digitalizar para um dispositivo de memória

**Nota:**

*Alguns itens podem não estar disponíveis, dependendo de outras configurações realizadas.*

#### P&B/Cor:

Selecione se pretende digitalizar a cores ou a preto e branco.

#### Formato de fich.:

Selecione o formato para guardar a imagem digitalizada.

- Taxa compress.

Selecione o nível de compressão da imagem digitalizada.

- Definições de PDF

Se tiver selecionado **PDF** como definição de formato para guardar, utilize estas definições para proteger ficheiros PDF.

Para criar um ficheiro PDF que requer uma palavra-passe ao abrir, defina **Senha de abertura docum.** Para criar um ficheiro PDF que requer uma palavra-passe ao imprimir ou editar, defina **Senha de permissões.**

#### Resolução:

Selecione a resolução de digitalização.

#### 2 faces:

Digitaliza ambos os lados do original.

## Digitalização

- Orient. (Orig)

Selecione a orientação do original.

- Lombada(Orig.)

Selecione a posição de união dos originais.

### Área de Digit.:

Selecione a área de digitalização. Para recortar o espaço branco em volta do texto ou da imagem quando digitalizar, selecione **Corte Auto**. Para digitalizar utilizando a área máxima do vidro do scanner, selecione **Área máx.**.

- Orient. (Orig)

Selecione a orientação do original.

### Tipo do original:

Selecione o tipo do original.

## Opções avançadas do menu para digitalizar para um dispositivo de memória

### Nota:

*Alguns itens podem não estar disponíveis, dependendo de outras configurações realizadas.*

### Densidade:

Selecione o contraste da imagem digitalizada.

### Remover sombra:

Remove as sombras do original que aparecem na imagem digitalizada.

- Envolvente

Remova as sombras na margem do original.

- Centro

Remova as sombras na margem de união do folheto.

### Remover orifí.:

Remova os orifícios que aparecem na imagem digitalizada. Pode especificar a área para eliminar os orifícios introduzindo um valor na caixa à direita.

- Posição apagar

Selecione a posição para remover os orifícios.

- Orient. (Orig)

Selecione a orientação do original.

### Nome do ficheiro:

- Prefixo de nome de ficheiro

Introduza um prefixo para o nome das imagens em caracteres alfanuméricos e símbolos.

- Adicionar Data

Adiciona a data ao nome do ficheiro.



## Digitalização

- Adicionar Hora

Adiciona a hora ao nome do ficheiro.

## Digitalizar para a nuvem

Pode enviar imagens digitalizadas para serviços de nuvem. Antes de utilizar esta funcionalidade, seleccione as definições através do Epson Connect. Consulte o seguinte sítio Web do portal Epson Connect para detalhes.

<https://www.epsonconnect.com/>

<http://www.epsonconnect.eu> (apenas na Europa)

1. Certifique-se de que efetuou as definições utilizando o Epson Connect.
2. Coloque os originais.

**Nota:**

*Se pretender digitalizar vários originais ou efetuar uma digitalização de 2 faxes, coloque todos os originais no ADF.*

3. Seleccione **Digit.** no ecrã inicial.
4. Seleccione **Nuvem**.
5. Seleccione  na parte superior do ecrã e, em seguida, seleccione um destino.
6. Defina itens em **Definições básicas** tais como o formato para guardar.
7. Seleccione **Avançado**, e a seguir verifique as definições e altere-as se necessário.

**Nota:**

Selecione  para guardar as suas definições como predefinição.

8. Toque em .

### Informações relacionadas

➔ [“Colocação de originais” na página 37](#)

## Opções básicas do menu para digitalizar para a nuvem

**Nota:**

*Alguns itens podem não estar disponíveis, dependendo de outras configurações realizadas.*

**P&B/Cor:**

Selecione se pretende digitalizar a cores ou a preto e branco.

**JPEG/PDF:**

Selecione o formato para guardar a imagem digitalizada.

**2 faces:**

Digitaliza ambos os lados do original.

## Digitalização

- Orient. (Orig)

Selecione a orientação do original.

- Lombada(Orig.)

Selecione a posição de união dos originais.

### Área de Digit.:

Selecione a área de digitalização. Para recortar o espaço branco em volta do texto ou da imagem quando digitalizar, selecione **Corte Auto**. Para digitalizar utilizando a área máxima do vidro do scanner, selecione **Área máx.**.

- Orient. (Orig)

Selecione a orientação do original.

## Opções avançadas do menu para digitalizar para a nuvem

### Nota:

*Alguns itens podem não estar disponíveis, dependendo de outras configurações realizadas.*

### Tipo do original:

Selecione o tipo do original.

### Densidade:

Selecione o contraste da imagem digitalizada.

### Remover sombra:

Remove as sombras do original que aparecem na imagem digitalizada.

- Envolvente

Remova as sombras na margem do original.

- Centro

Remova as sombras na margem de união do folheto.

### Remover orifí.:

Remova os orifícios que aparecem na imagem digitalizada. Pode especificar a área para eliminar os orifícios introduzindo um valor na caixa à direita.

- Posição apagar

Selecione a posição para remover os orifícios.

- Orient. (Orig)

Selecione a orientação do original.

## Digitalizar para um computador (WSD)

### Nota:

- Esta funcionalidade está disponível apenas para computadores com Windows 10/Windows 8.1/Windows 8/Windows 7/Windows Vista.

- Se estiver a utilizar o Windows 7/Windows Vista, terá de configurar previamente o computador utilizando esta funcionalidade.

## Digitalização

1. Coloque os originais.

**Nota:**

*Se pretender digitalizar vários originais, posicione todos os originais no ADF.*

2. Selecione **Digit.** no ecrã inicial.
3. Selecione **Computador (WSD)**.
4. Selecione um computador.
5. Toque em **◇**.

## Configuração de uma porta WSD

Esta secção explica como configurar uma porta WSD no Windows 7/Windows Vista.

**Nota:**

*No Windows 10/Windows 8.1/Windows 8, a porta WSD é configurada automaticamente.*

É necessário cumprir estes requisitos para configurar uma porta WSD.

- A impressora e o computador estão ligados à rede.
- O controlador de impressão está instalado no computador.

1. Ligue a impressora.
2. Clique em **Iniciar** e depois em **Rede** no Computador.
3. Clique com o botão direito na impressora e clique em **Instalar**.

Clique em **Continuar** quando a janela **Controlo de Conta de Utilizador** for exibida.

Clique em **Desinstalar** e comece novamente se for apresentado o ecrã **Desinstalar**.

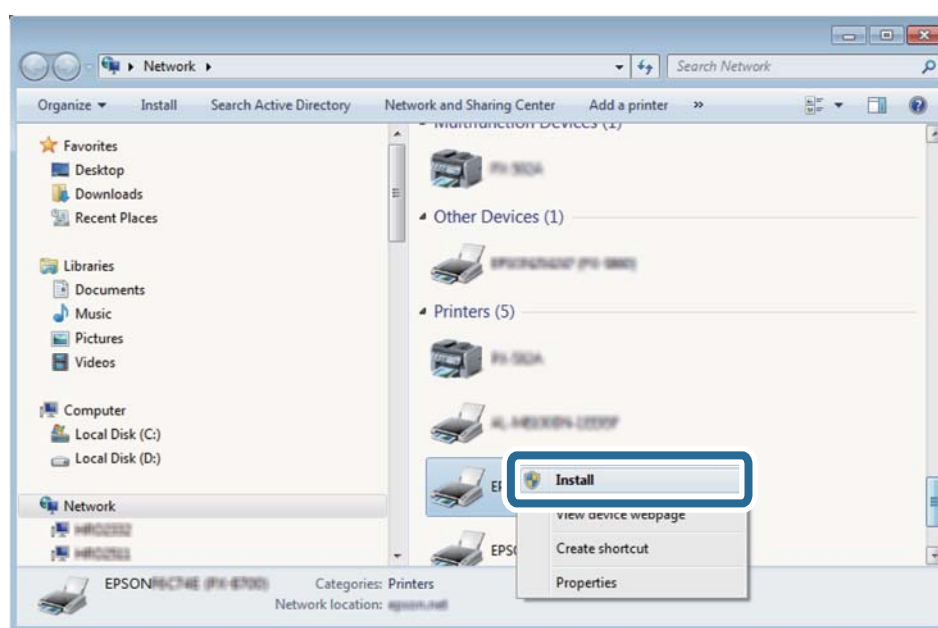

## Digitalização

**Nota:**

O nome de impressora que definiu no nome da rede e o nome do modelo (EPSON XXXXXX (XX-XXXX)) são exibidos na janela de ree. Pode verificar o nome da impressora definido na rede a partir do painel de controlo da impressora ou imprimindo uma folha de estado da rede.

4. Clique em **O dispositivo está pronto a ser utilizado.**

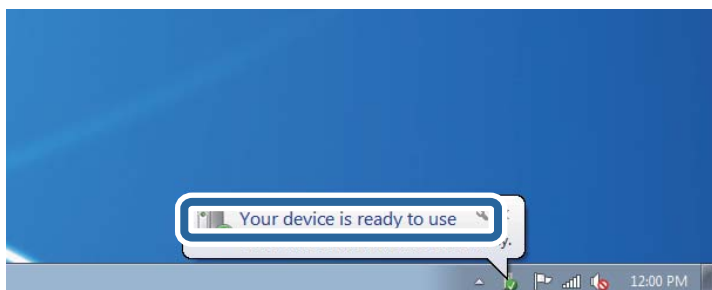

5. Verifique a mensagem e clique em **Fechar.**

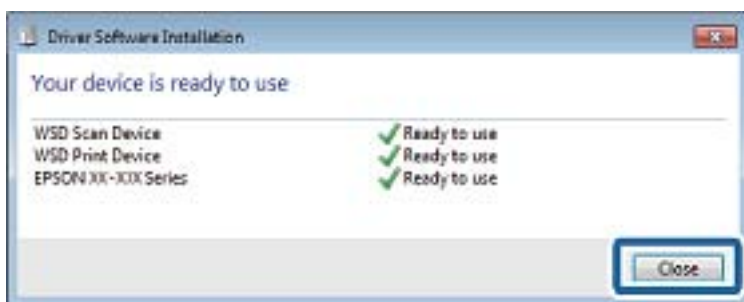

6. Abrir a janela **Dispositivos e Impressoras.**

- Windows 7

Clique em Iniciar **Painel de Controlo** > **Hardware e Som** (ou **Hardware**) > **Dispositivos e Impressoras.**

- Windows Vista

Clique em Iniciar > **Painel de Controlo** > **Hardware e Som** > **Impressoras.**

7. Certifique-se de que é apresentado um ícone com o nome da impressora na rede.

Selecione o nome da impressora ao usar o WSD.

## Digitalizar de um computador

### Autenticar utilizadores em Epson Scan 2 quando utiliza o controlo de acesso

Quando a função de controlo de acesso está ativada para uma impressora, é necessário registar um nome de utilizador e palavra-passe quando digitalizar com o Epson Scan 2. Se não souber a palavra-passe, contacte o administrador da impressora.

1. Inicie o Epson Scan 2.

## Digitalização

2. No ecrã Epson Scan 2, certifique-se que a sua impressora está seleccionada na lista **Digitalizador**.
3. Selecione **Definições** na lista **Digitalizador** para abrir o ecrã **Definições do Digitalizador**.
4. Clique em **Controlo de Acesso**.
5. No ecrã **Controlo de Acesso**, introduza o **Nome de Utilizador** e a **Palavra-passe** de uma conta com permissão para digitalizar.
6. Clique em **OK**.

## Digitalizar utilizando o Epson Scan 2

Pode digitalizar utilizando o controlador de digitalização “Epson Scan 2”. Pode digitalizar originais utilizando definições detalhadas que são adequadas para documentos de texto.

Consulte a ajuda do Epson Scan 2 para obter uma explicação de cada item de definição.

1. Coloque o original.

**Nota:**

*Se pretender digitalizar vários originais, coloque-os no ADF.*

2. Inicie o Epson Scan 2.
3. Efectue as seguintes definições no separador **Definições Principais**.

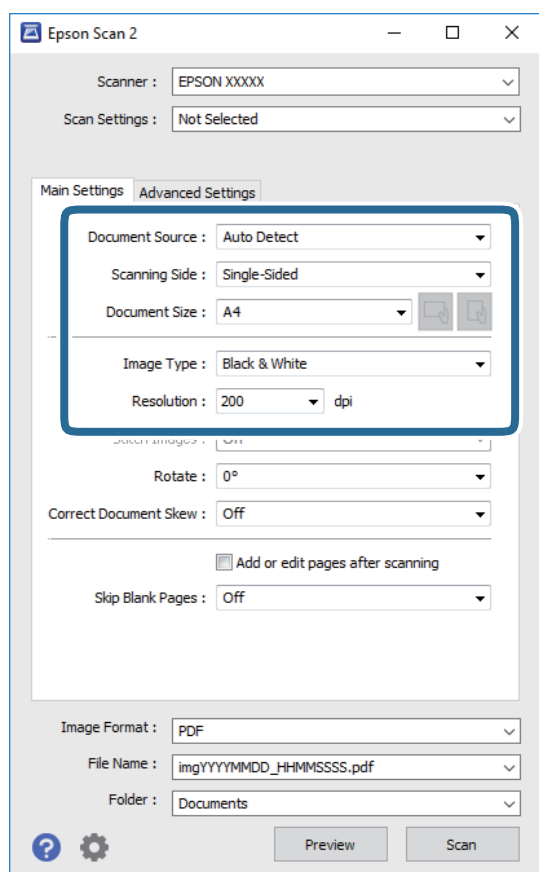

## Digitalização

- Origem do Documento: Selecione a fonte onde o original é colocado.
- Face de Digitalização: Selecione a face do original que pretende digitalizar no ADF.
- Tamanho do Documento: Selecione o tamanho do original colocado.
-  Botões (Orientação original): Selecione a orientação do conjunto do original colocado. De acordo com o tamanho do original, este item pode ser definido automaticamente e não pode ser alterado.
- Tipo de Imagem: Selecione a cor para guardar a imagem digitalizada.
- Resolução: Selecione a resolução.

#### 4. Faça outras definições de digitalização, se necessário.

- Pode visualizar a imagem digitalizada clicando no botão **Antever**. A janela de pré-visualização é exibida e é exibida a imagem pré-visualizada.  
Quando efectuar a pré-visualização utilizando o ADF, o original será ejetado a partir do ADF. Colocar novamente o original ejetado.
- No separador **Definições Avançadas** pode fazer ajustes de imagem usando as definições detalhadas adequadas para documentos de texto, como as seguintes.
  - Remover fundo: Remove o fundo dos originais.
  - Melhoramento de Texto: Pode tornar as letras desfocadas do original mais nítidas.
  - Segmentação de Área Auto: É possível tornar as letras mais nítidas e as imagens mais definidas ao digitalizar a preto e branco um documento que contém imagens.
  - Melhoria de Cor: É possível realçar a cor especificada da imagem digitalizada e, a seguir, guardar em tons de cinza ou preto e branco.
  - Limiar: Pode ajustar os limites para binário monocromático (preto e branco).
  - Máscara Suavizadora: Pode aumentar e tornar mais nítidos os contornos da imagem.
  - Sem Ondulação: Pode remover padrões ondulados (sombas tipo Web) que aparecem quando digitaliza documentos impressos, como revistas.
  - Enchimento de Extremidade: É possível remover a sombra criada à volta da imagem digitalizada.
  - Saída Imagem Dupla (Apenas Windows): Pode digitalizar uma vez e guardar duas imagens com diferentes definições de destino simultaneamente.

**Nota:**

*Alguns itens podem não estar disponíveis, dependendo de outras configurações realizadas.*

5. Definir as configurações para guardar o ficheiro.

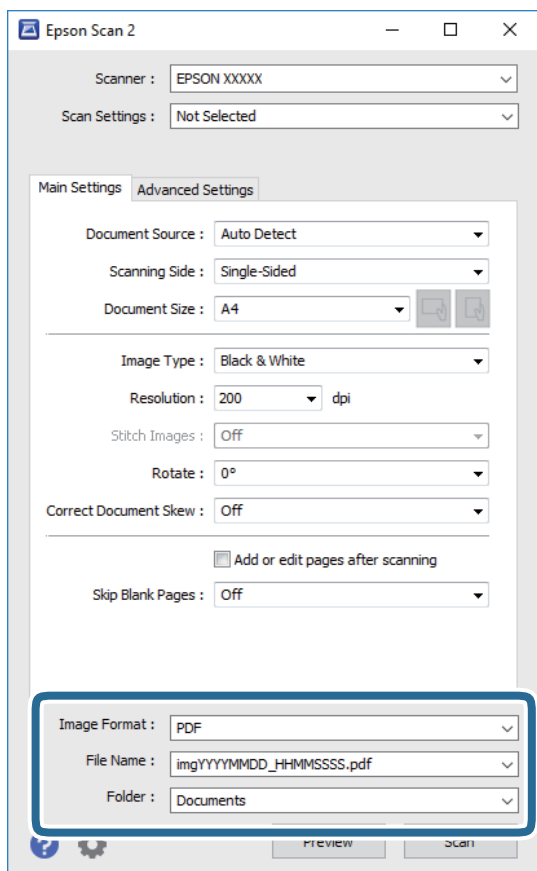

- Formato de Imagem: Selecione o formato para guardar da lista.  
Pode fazer ajustes detalhados para cada formato de guardar exceto BITMAP e PNG. Selecionar **Opções** na lista depois de selecionar o formato.
- Nome do Ficheiro: Confirme o nome a exibir do ficheiro guardado.  
Pode alterar as configurações do nome do arquivo selecionando **Definições** na lista.
- Pasta: Selecione a pasta para salvar a imagem digitalizada na lista.  
Pode selecionar outra pasta ou criar uma nova pasta, selecionando **Seleccionar** a partir da lista.

6. Clique em **Digitalizar**.

### Informações relacionadas

- ➔ [“Colocação de originais” na página 37](#)
- ➔ [“Aplicação para digitalizar documentos e imagens \(Epson Scan 2\)” na página 189](#)

---

## Digitalizar a partir de dispositivos inteligentes

O Epson iPrint é uma aplicação que lhe permite digitalizar fotografias e documentos através de um dispositivo inteligente, como um smartphone ou tablet, que esteja ligado à mesma rede sem fios que a impressora. Pode

guardar os dados digitalizados num dispositivo inteligente ou num serviço de nuvem, enviá-los por correio electrónico ou imprimi-los.





## Ligação através de um dispositivo inteligente por Wi-Fi Direct

É necessário ligar o dispositivo inteligente à impressora para imprimir a partir de um dispositivo inteligente.

O Wi-Fi Direct permite ligar diretamente a impressora a dispositivos sem um ponto de acesso. A impressora funciona como um ponto de acesso.

### **Importante:**

*Ao ligar-se através de um dispositivo inteligente à impressora utilizando a ligação Wi-Fi Direct (AP simples), a impressora é ligada à mesma rede Wi-Fi (SSID) que o dispositivo inteligente e é estabelecida a comunicação entre ambos. Uma vez que o dispositivo inteligente é ligado automaticamente a outra rede Wi-Fi conectável se a impressora estiver desligada, não será conectado à rede Wi-Fi anterior novamente se o scanner for ligado. Ligar ao SSID da impressora para ligar através de Wi-Fi Direct (AP simples) a partir do dispositivo inteligente novamente.*

1. Toque em  |  no ecrã inicial.
2. Selecione **Wi-Fi Direct**.
3. Toque em **Iniciar configuração**.  
Se tiver selecionado definições Wi-Fi, são apresentadas as informações detalhadas da ligação. Avance para o passo 5.
4. Toque em **Iniciar Configuração**.
5. Verifique o SSID e a palavra-passe apresentados no painel de controlo da impressora. No ecrã de Wi-Fi do dispositivo inteligente, selecione o SSID apresentado no painel de controlo da impressora para efetuar a ligação.  
**Nota:**  
*Pode verificar o método de ligação no sítio Web. Para aceder ao sítio Web, leia o código QR exibido no painel de controlo da impressora usando o dispositivo inteligente, e a seguir aceda a **Configuração**.*
6. Introduza a palavra-passe exibida no painel de controlo da impressora no dispositivo inteligente.
7. Depois de efetuar a ligação, toque em **OK** ou **Fechar** no painel de controlo da impressora.
8. Fechar a janela.

## Instalar o Epson iPrint

Pode instalar o Epson iPrint no seu dispositivo inteligente a partir dos seguintes URL ou código QR.



## Digitalização

<http://ipr.to/c>



### Digitalizar utilizando o Epson iPrint

Inicie o Epson iPrint a partir do seu dispositivo inteligente e seleccione o item que pretende utilizar no ecrã inicial. Os seguintes ecrãs estão sujeitos a alterações sem aviso prévio.



1	O ecrã inicial apresentado quando a aplicação é iniciada.
2	Apresenta informação sobre a instalação da impressora e uma secção de FAQ.
3	Apresenta o ecrã onde pode seleccionar a impressora e efectuar definições da impressora. Quando a impressora tiver sido seleccionada, não é necessário seleccioná-la novamente.
4	Apresenta o ecrã de digitalização.
5	Apresenta o ecrã em que pode efectuar definições de digitalização, como de resolução.
6	Apresenta imagens digitalizadas.
7	Inicia a digitalização.
8	Apresenta o ecrã em que pode guardar dados digitalizados num dispositivo inteligente ou em serviços de nuvem.

## Digitalização

9	Apresenta o ecrã em que pode enviar dados digitalizados por correio electrónico.
10	Apresenta o ecrã em que pode imprimir dados digitalizados.

## Digitalizar tocando com dispositivos inteligentes na marca N

Pode ligar-se e digitalizar tocando simplesmente com o seu dispositivo inteligente na marca N da impressora.

Antes de utilizar esta funcionalidade, proceda às seguintes definições.

- Ative a função NFC no seu dispositivo inteligente.

Só os modelos com Android 4.0 ou posteriores são compatíveis NFC.(Near Field Communication)

A localização e as funções de NFC variam consoante o dispositivo inteligente. Para obter mais detalhes, consulte a documentação fornecida com o seu dispositivo inteligente.

- Instale o Epson iPrint no seu dispositivo inteligente.

Toque com o seu dispositivo inteligente na marca N da impressora para instalar.

- Ative o Wi-Fi Direct na impressora.

1. Coloque os originais na impressora.
2. Toque com o seu dispositivo inteligente na marca N da impressora.

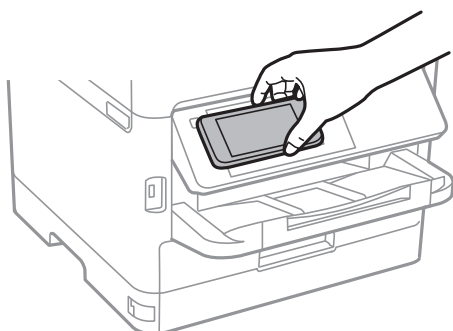

**Nota:**

*A impressora pode não conseguir comunicar com o dispositivo inteligente se existirem obstáculos, tais como metal, entre a marca N da impressora e o dispositivo inteligente.*

O Epson iPrint é iniciado.

3. Selecione o menu de digitalização no Epson iPrint.
4. Toque novamente com o seu dispositivo inteligente na marca N da impressora.  
A digitalização tem início.

# Fax

---

## Antes de usar as funções de fax

Verifique junto do seu administrador se as seguintes definições foram concluídas.

- A linha telefónica, a impressora, e (se necessário) o telefone foram ligados corretamente
- As definições básicas de fax (pelo menos **Assist. config. de fax**) foram concluídas

---

## Enviar faxes utilizando a impressora

### Enviar faxes utilizando o painel de controlo

#### Informações relacionadas

- ➔ [“Enviar faxes automaticamente utilizando o painel de controlo” na página 139](#)
- ➔ [“Enviar faxes manualmente após confirmar o estado do destinatário” na página 141](#)

### Enviar faxes automaticamente utilizando o painel de controlo

Pode enviar faxes introduzindo números de fax para destinatários no painel de controlo.

#### Nota:

- Quando enviar um fax a preto e branco, pode pré-visualizar a imagem digitalizada no ecrã LCD antes de enviar.
- Pode reservar até 50 tarefas de fax a preto e branco, mesmo quando a linha telefónica está em utilização numa chamada de voz, a enviar ou a receber outro fax. Pode verificar ou cancelar as tarefas de fax reservadas em .

1. Coloque os originais.

Pode enviar até 100 páginas numa transmissão; no entanto, consoante a memória restante, poderá não ser possível enviar faxes com menos de 100 páginas.

2. Selecione **Fax** no ecrã inicial.

3. Especifique o destinatário.

Pode enviar o mesmo fax a preto e branco para até 200 destinatários incluindo até 199 grupos em **Contac.** No entanto, só é possível enviar um fax a cores para um destinatário de cada vez.

## Fax

- ❑ Para introduzir manualmente: seleccione **Teclado**, introduza um número de fax na janela exibida e a seguir toque em **OK**.
  - Para adicionar uma pausa (pausa de três segundos durante a marcação), introduza um hífen (-).
  - Se tiver definido um código de acesso externo em **Tipo de linha**, introduza “#” (hash) em vez do código de acesso externo efetivo no início do número de fax.

Nota:

Se não conseguir introduzir manualmente um número de fax, **Restrições marc. directa** em **Definições de segurança** estiver definido como **Activ.**. Seleccione destinatários de fax a partir da lista de contactos ou do histórico de faxes enviados.

- ❑ Para seleccionar na lista de contactos: seleccione **Contact.** e os destinatários para os quais pretende enviar. Se o recipiente para o qual pretende enviar ainda não se encontra registado em **Contact.**, toque em  para o registar.
- ❑ Para seleccionar a partir do histórico de faxes enviados: seleccione **Recente**, e a seguir seleccione um destinatário.
- ❑ Para seleccionar na lista no separador **Destinatário**: seleccione um destinatário registado na lista em **Definições > Gestor de Contac. > Frequente**.

**Nota:**



*Para eliminar destinatários que introduziu, prima no campo do ecrã com o número de fax ou o número de destinatários para apresentar a lista de destinatários no ecrã LCD, seleccione o destinatário da lista e seleccione **Remove**.*





4. Seleccione o separador **Definições de fax** e seleccione as definições, por exemplo, de resolução e de método de envio, conforme necessário.

**Nota:**



- ❑ *Para enviar originais com 2 faces, ative **AAD 2 faces**. Pode enviá-los em preto e branco. Não é possível enviar a cores com esta definição.*
- ❑ *Toque em  (**Predef.**) no ecrã superior do fax para guardar as definições atuais e os destinatários em **Predef.**. Os destinatários podem não ser guardados dependendo da maneira como os especificar, tal como introduzindo um número de fax manualmente.*

5. Enviar o fax.

- ❑ Para enviar sem verificar a imagem do documento digitalizado: toque em .
- ❑ Para digitalizar, verifique a imagem do documento digitalizado, e a seguir envie (apenas quando enviar um fax a preto e branco): toque em  na parte superior da janela do fax.  
Para enviar o fax tal como é, seleccione **Iniciar envio**. Caso contrário, seleccione **Cancelar**, a avance para o passo 3.

-     : desloca o ecrã na direção das setas.

-   : reduz ou amplia.

-   : move para a página anterior ou seguinte.

## Fax

**Nota:**

- Não é possível enviar o fax a cores após pré-visualizar.
- Quando **Envio directo** estiver ativado, não é possível pré-visualizar.
- Quando a janela de pré-visualização estiver inativa durante 20 segundos, o fax é enviado automaticamente.
- A qualidade da imagem de um fax enviado pode ser diferente do que pré-visualizou consoante a capacidade da máquina do destinatário.

6. Quando o envio for concluído, retire os originais.

**Nota:**

- Se o número do fax estiver ocupado ou ocorrer um problema, a impressora remarca automaticamente o número após um minuto.
- Para cancelar o envio, toque em .
- Demora mais tempo enviar um fax a cores porque a impressora efetua a digitalização e o envio simultaneamente. Não é possível utilizar outras funcionalidades quando a impressora está a enviar um fax a cores.

### Informações relacionadas

- ➔ “Gerir contactos” na página 47
- ➔ “Registar as suas definições favoritas como predefinição” na página 49
- ➔ “Colocação de originais” na página 37
- ➔ “Opções de menu para enviar e receber fax” na página 148
- ➔ “Verificar o estado ou registos das tarefas de fax” na página 162

## Enviar faxes manualmente após confirmar o estado do destinatário

Pode enviar um fax enquanto ouve sons ou vozes no altifalante da impressora durante a marcação, a comunicação e a transmissão.

1. Coloque os originais.
2. Selecione **Fax** no ecrã inicial.  
Pode enviar até 100 páginas numa transmissão.
3. Selecione o separador **Definições de fax** e selecione as definições, por exemplo, de resolução e de método de envio, conforme necessário. Quando terminar as configurações, selecione o separador **Destinatário**.

4. Toque em  e especifique o destinatário.

**Nota:**

*Pode ajustar o volume do som do altifalante.*

5. Quando ouvir um tom de fax, selecione **Enviar/ Receber** na parte superior do ecrã LCD, e a seguir selecione **Enviar**.

**Nota:**

*Quando receber um fax de um serviço de polling de fax e ouvir as instruções de voz, siga as instruções para efetuar operações com a impressora.*

6. Toque em .

## Fax

- Quando o envio for concluído, retire os originais.

### Informações relacionadas

- ➔ [“Colocação de originais” na página 37](#)
- ➔ [“Opções de menu para enviar e receber fax” na página 148](#)

## Enviar faxes através da marcação do dispositivo telefónico externo

Pode enviar um fax com a marcação utilizando um telefone ligado, quando pretende falar ao telefone antes de enviar o fax ou quando o fax do destinatário não muda automaticamente para fax.

- Coloque os originais.

Pode enviar até 100 páginas numa transmissão.

- Levante o auscultador do telefone ligado e marque o número de fax do destinatário utilizando o telefone.

**Nota:**

*Quando o destinatário atender o telefone, pode falar com o destinatário.*

- Selecione **Fax** no ecrã inicial.

- Selecione o separador **Definições de fax** e selecione as definições, por exemplo, de resolução e de método de envio, conforme necessário.

- Quando ouvir o toque do fax, toque em  e pouse o auscultador.

**Nota:**

*Quando um número é marcado utilizando o telefone ligado, demora mais tempo enviar o fax porque a impressora efetua a digitalização e o envio simultaneamente. Durante o envio de um fax, não é possível utilizar outras funcionalidades.*

- Quando o envio for concluído, retire os originais.

### Informações relacionadas

- ➔ [“Colocação de originais” na página 37](#)
- ➔ [“Definições de fax” na página 149](#)

## Enviar faxes a pedido (utilizar Envio selectivo/ Caixa de painel informativo)

Se guardar um documento a preto e branco com até 100 páginas na caixa **Envio selectivo** ou numa das caixas de painel, o documento guardado pode ser enviado a pedido para outra máquina de fax com função recepção polling.

Pode guardar um documento na caixa **Envio selectivo**.

Pode registar até 10 painéis, e guardar um documento em cada painel registado. Tenha presente que o dispositivo de fax do destinatário deverá suportar a funcionalidade subendereço/palavra-passe.

### Informações relacionadas

- ➔ [“Definir a Caixa de Envio selectivo” na página 143](#)

## Fax

- ➔ “Registrar uma caixa de painel” na página 143
- ➔ “Guardar um documento em Envio selectivo/ Caixa de painel informativo” na página 144
- ➔ “Enviar um fax com Sub-endereço(SUB) e Senha (SID)” na página 147

### Definir a Caixa de Envio selectivo

1. Selecione **Caixa de Fax > Envio selectivo/ Pannel** no ecrã de início.
2. Selecione **Envio selectivo**, toque em , e a seguir selecione **Definições**.

**Nota:**

*Caso seja exibido um ecrã de introdução de palavra-passe, introduza a palavra-passe.*

3. Faça as definições adequadas tais como **Notif. result. de envio**.

**Nota:**

*Se tiver definido uma palavra-passe em **Palavra-passe p/ abrir a caixa**, ser-lhe-á solicitado que introduza a palavra-passe na próxima vez que abrir a caixa.*

4. Selecione **OK**.

#### Informações relacionadas

- ➔ “Guardar um documento em Envio selectivo/ Caixa de painel informativo” na página 144
- ➔ “Envio select./ Pannel” na página 160

### Registrar uma caixa de painel

1. Selecione **Caixa de Fax > Envio selectivo/ Pannel** no ecrã de início.
2. Selecione uma das caixas com a designação **Pannel de avisos não registado**.

**Nota:**

*Caso seja exibido um ecrã de introdução de palavra-passe, introduza a palavra-passe.*

3. Fazer definições para os itens no ecrã.

- Introduza um nome em **Nome (Necessário)**
- Introduza um subendereço em **Sub-endereço(SEP)**
- Introduza uma palavra-passe em **Senha(PWD)**

4. Faça as definições adequadas tais como **Notif. result. de envio**.

**Nota:**

*Se tiver definido uma palavra-passe em **Palavra-passe p/ abrir a caixa**, ser-lhe-á solicitado que introduza a palavra-passe na próxima vez que abrir a caixa.*

5. Selecione **OK**.

Para exibir a janela para alterar definições ou eliminar caixas registadas, selecione a caixa que pretende alterar/ eliminar, e a seguir selecione .

**Informações relacionadas**

- ➔ “Guardar um documento em Envio selectivo/ Caixa de painel informativo” na página 144
- ➔ “Envio select./ Painel” na página 160

**Guardar um documento em Envio selectivo/ Caixa de painel informativo**

1. Selecione **Caixa de Fax** no ecrã inicial e, de seguida, selecione **Envio select./ Painel**.
2. Selecione **Envio selectivo** ou um dos boletins das caixas de painel que já se encontram registados.  
Caso seja exibido um ecrã de introdução de palavra-passe, introduza a palavra-passe para abrir a caixa.
3. Toque em **Adicionar documento**.
4. No ecrã superior de fax exibido, verifique as definições de fax e a seguir toque em  para digitalizar e guardar o documento.

Para verificar o documento guardado, selecione **Caixa de Fax > Envio select./ Painel** selecione a caixa que contém o documento que pretende verificar, e a seguir selecione **Verificar documento**. No ecrã que é exibido, é possível ver, imprimir ou eliminar o documento digitalizado.

**Informações relacionadas**

- ➔ “Colocação de originais” na página 37
- ➔ “Envio select./ Painel” na página 160
- ➔ “Verificar o estado ou registos das tarefas de fax” na página 162

**Vários modos de enviar faxes****Informações relacionadas**

- ➔ “Enviar muitas páginas de um documento a preto e branco (Envio directo)” na página 144
- ➔ “Enviar um fax preferencialmente (Envio prioritário)” na página 145
- ➔ “Enviar faxes a preto e branco a uma hora específica (Enviar fax mais tarde)” na página 145
- ➔ “Enviar documentos de tamanhos diferentes com o ADF (Digitalização contínua (AAD))” na página 146
- ➔ “Enviar um fax com Sub-endereço(SUB) e Senha (SID)” na página 147
- ➔ “Enviar várias vezes os mesmos documentos” na página 147

**Enviar muitas páginas de um documento a preto e branco (Envio directo)**

Quando enviar um fax a preto e branco, o documento digitalizado é guardado temporariamente na memória da impressora. Deste modo, o envio de muitas páginas pode provocar o esgotamento de memória da impressora e que a impressora pare o envio do fax. Pode impedir esta ação ativando a funcionalidade **Envio directo**. No entanto, demora mais tempo enviar o fax porque a impressora efetua a digitalização e o envio simultaneamente. Pode utilizar esta funcionalidade quando existir apenas um destinatário.

1. Coloque os originais.



## Fax

2. Selecione **Fax** no ecrã inicial.
3. Especifique o destinatário.
4. Selecione o separador **Definições de fax**, e a seguir selecione **Envio directo** para definir como **Activ.**.  
Também pode fazer definições tai como a resolução e o método de envio, conforme necessário.
5. Enviar o fax.

### Informações relacionadas

- ➔ [“Colocação de originais” na página 37](#)
- ➔ [“Enviar faxes automaticamente utilizando o painel de controlo” na página 139](#)
- ➔ [“Definições de fax” na página 149](#)

## Enviar um fax preferencialmente (Envio prioritário)

Pode enviar um documento urgente antes de outros faxes que aguardam o envio.

### Nota:

*Não é possível enviar o seu documento com preferência quando uma das seguintes tarefas está em curso porque a impressora não pode aceitar outro fax.*

- Enviar um fax a preto e branco com o **Envio directo** ativado*
- Enviar um fax a cores*
- Enviar um fax utilizando um telefone ligado*
- Enviar um fax enviado do computador*

1. Coloque os originais.
2. Selecione **Fax** no ecrã inicial.
3. Especifique o destinatário.
4. Selecione o separador **Definições de fax**, e a seguir selecione **Envio prioritário** para definir como **Activ.**.  
Também pode fazer definições tai como a resolução e o método de envio, conforme necessário.
5. Enviar o fax.

### Informações relacionadas

- ➔ [“Colocação de originais” na página 37](#)
- ➔ [“Enviar faxes automaticamente utilizando o painel de controlo” na página 139](#)
- ➔ [“Definições de fax” na página 149](#)

## Enviar faxes a preto e branco a uma hora específica (Enviar fax mais tarde)

Pode definir para enviar um fax a uma hora específica. Apenas pode enviar faxes a preto e branco quando a hora de envio é especificada.

## Fax

1. Coloque os originais.
2. Selecione **Fax** no ecrã inicial.
3. Especifique o destinatário.
4. Pode definir enviar um fax a uma hora específica.
  - ❶ Selecione o separador **Definições de fax**, e a seguir selecione **Enviar fax mais tarde**
  - ❷ Toque em **Enviar fax mais tarde** para definir como **Activ.**
  - ❸ Selecione a caixa **Hora**, introduza a hora a que pretende enviar o fax e a seguir selecione **OK**.
  - ❹ Selecione **OK** para aplicar as definições.

Também pode fazer definições tai como a resolução e o método de envio, conforme necessário.
5. Enviar o fax.

### Nota:

Para cancelar o fax, cancele-o em .

### Informações relacionadas

- ➔ “Colocação de originais” na página 37
- ➔ “Enviar faxes automaticamente utilizando o painel de controlo” na página 139
- ➔ “Definições de fax” na página 149
- ➔ “Verificar o estado ou registos das tarefas de fax” na página 162

## Enviar documentos de tamanhos diferentes com o ADF (Digitalização contínua (AAD))

Enviar faxes colocando originais individualmente, ou colocando originais pelo tamanho, pode enviá-los como um documento nos seus tamanhos originais.

Se colocar originais de diferentes tamanhos no ADF, todos os originais são enviados com o tamanho maior entre eles. Para enviar originais no seu tamanho original, não coloque os originais com tamanhos diferentes.

1. Coloque o primeiro conjunto de originais com o mesmo tamanho.
2. Selecione **Fax** no ecrã inicial.
3. Especifique o destinatário.
4. Selecione o separador **Definições de fax**, e a seguir selecione **Digitalização contínua (AAD)** para definir como **Activ.**

Também pode fazer definições tai como a resolução e o método de envio, conforme necessário.
5. Toque em  (**Enviar**).

## Fax

6. Ao terminar a digitalização dos primeiros originais e a mensagem **Digitalização concluída. Digitalizar a página seguinte?** for exibida no painel de controlo, seleccione **Sim**, defina os originais seguintes e a seguir seleccione **Iniciar Digitalização**.

**Nota:**

*Se a impressora estiver inativa durante 20 segundos após solicitar o próximo conjunto de originais, a impressora para de guardar e inicia o envio do documento.*

### Informações relacionadas

- ➔ [“Colocação de originais” na página 37](#)
- ➔ [“Enviar faxes automaticamente utilizando o painel de controlo” na página 139](#)
- ➔ [“Definições de fax” na página 149](#)

## Enviar um fax com Sub-endereço(SUB) e Senha (SID)

Pode enviar faxes para as caixas confidenciais ou para as caixas de reencaminhamento no fax do destinatário se o fax do destinatário tiver a função de receber faxes confidenciais ou faxes de reencaminhamento. Os destinatários podem recebê-los de forma segura, ou podem reencaminhá-los para destinos de fax especificados.

Para usar esta funcionalidade, é necessário registar o destinatário com um subendereço e palavra-passe em **Contac**. antes de enviar o fax.

Selecione **Fax** no ecrã inicial. Selecione em **Contac**. e selecione um destinatário com um subendereço e palavra-passe registados. Também é possível seleccionar o destinatário em **Recente** se tiver sido enviado com um subendereço e palavra-passe.

### Informações relacionadas

- ➔ [“Gerir contactos” na página 47](#)

## Enviar várias vezes os mesmos documentos

### Informações relacionadas

- ➔ [“Guardar um fax sem especificar um destinatário \(Armaz. dados de fax\)” na página 147](#)
- ➔ [“Enviar faxes usando a função de documento guardado” na página 148](#)

### **Guardar um fax sem especificar um destinatário (Armaz. dados de fax)**



Uma vez que pode enviar faxes utilizando documentos guardados na impressora, poupa o tempo gasto em digitalizações de documentos sempre que precisar enviar o mesmo documento frequentemente. Pode guardar até 100 páginas de um único documento a preto e branco. É possível guardar 10 documentos na caixa de documentos guardados da impressora.

**Nota:**

*Poderá não ser possível guardar 10 documentos dependendo das condições de utilização, tais como o tamanho de ficheiro dos documentos guardados.*

1. Coloque os originais.
2. Selecione **Caixa de Fax** no ecrã inicial.

## Fax

3. Selecione **Documentos armazenados**, toque em  (Menu de caixa), e a seguir selecione **Armaz. dados de fax**.
4. No separador **Definições de fax** exibido, realize as definições tais como a resolução e o método de definição como necessário.
5. Toque em  para guardar o documento.

Após guardar um documento, é possível pré-visualizar a imagem digitalizada ao selecionar **Caixa de Fax** >

**Documentos armazenados** e a seguir selecionar a caixa do documento, ou pode eliminar ao tocar em  à direita da caixa do documento.

### Informações relacionadas

- ➔ [“Colocação de originais” na página 37](#)
- ➔ [“Documentos armazenados” na página 158](#)
- ➔ [“Verificar o estado ou registos das tarefas de fax” na página 162](#)

### **Enviar faxes usando a função de documento guardado**

1. Selecione **Caixa de Fax** no ecrã inicial e, de seguida, selecione **Documentos armazenados**.
2. Selecione o documento que pretende enviar, verifique o conteúdo do documento e a seguir selecione **Iniciar envio**.  
Quando a mensagem **Eliminar este documento depois de enviar?** for exibida, selecione **Sim** ou **Não**.
3. Especifique o destinatário.
4. Selecione o separador **Definições de fax** e selecione as definições, por exemplo, de resolução e de método de envio, conforme necessário.
5. Toque em .

### Informações relacionadas

- ➔ [“Documentos armazenados” na página 158](#)

## Opções de menu para enviar e receber fax

### Informações relacionadas

- ➔ [“Destinatário” na página 149](#)
- ➔ [“Definições de fax” na página 149](#)
- ➔ [“Mais” na página 150](#)

## Fax

### Destinatário

Teclado	Introduza um número de fax manualmente.
Contac.	Selecione um destinatário a partir da lista de contactos. Pode também adicionar ou editar um contacto.
Recente	Selecione um destinatário a partir do histórico de faxes enviados. Pode também adicionar o destinatário à lista de contactos.

### Definições de fax

#### Botão de operação rápida

Atribuir até três itens utilizados frequentemente tais como **Registo de transmissão** e **Tipo do original** em **Definições > Definições gerais > Definições de fax > Botão de operação rápida**, exhibe os itens na parte superior do separador **Definições de fax**.

#### Definições de Digitalização

Tamanho original (Vidro)	Selecione o tamanho e a orientação do original que colocou no vidro do scanner.
Tipo do original	Selecione o tipo do original.
Modo de Cor	Selecione se pretende digitalizar a cores ou a preto e branco.
Resolução	Selecione a resolução do fax a enviar. Se seleccionar uma resolução maior, o tamanho dos dados torna-se maior e leva tempo para enviar o fax.
Densidade	Define a densidade do fax a enviar. + torna a densidade mais escura, e - torna-a mais clara.
Remover fundo	Deteta a cor do papel (cor de fundo) do documento original e remove ou aclara a cor. Consoante o grau de escuridão e vivacidade da cor, esta poderá não ser removida ou aclarada
Nitidez	Melhora ou desfoca o contorno da imagem. + melhora a nitidez, e - desfoca a nitidez.
AAD 2 faces	Digitaliza ambos os lados dos originais colocados no ADF e envia um fax a preto e branco.
Digitalização contínua (AAD)	Enviar faxes colocando originais individualmente, ou colocando originais pelo tamanho, pode enviá-los como um documento nos seus tamanhos originais. Consulte as informações relacionadas abaixo sobre este tópico.

#### Defin. de envio de fax

Envio directo	<p>Envia um fax a preto e branco enquanto digitaliza os originais. Uma vez que os originais digitalizados não são guardados temporariamente na memória da impressora, mesmo ao enviar um volume elevado de páginas, pode evitar erros de impressora devido à falta de memória. Tenha presente que enviar com recurso a esta função demora mais tempo que se não utilizar esta função. Consulte as informações relacionadas abaixo sobre este tópico.</p> <p>Não é possível utilizar esta função quando:</p> <ul style="list-style-type: none"> <li><input type="checkbox"/> Envia um fax utilizando a opção <b>AAD 2 faces</b></li> <li><input type="checkbox"/> Enviar um fax para vários recipientes</li> </ul>
Envio prioritário	Envia o fax atual antes de outros faxes que aguardam envio. Consulte as informações relacionadas abaixo sobre este tópico.

## Fax

Enviar fax mais tarde	Envia um fax à hora especificada. Quando esta opção for utilizada, apenas estará disponível a opção de fax monocromático. Consulte as informações relacionadas abaixo sobre este tópico.
Adicionar info. remetente	<p><input type="checkbox"/> Adicionar info. remetente</p> <p>Selecione a posição onde pretende incluir as informações de cabeçalho (número do fax e nome do remetente) no fax de saída, ou não incluir as informações.</p> <p>- <b>Desactivado:</b> Envia um fax sem informações de cabeçalho.</p> <p>- <b>Fora da imagem:</b> Envia um fax com informações de cabeçalho na margem superior branca do fax. Ao fazê-lo, mantém o cabeçalho de sobreposição com a imagem digitalizada, no entanto, o fax recebido pelo destinatário pode ser impresso em duas folhas, dependendo do tamanho dos originais.</p> <p>- <b>Dentro da imagem:</b> Envia um fax com informações de cabeçalho aproximadamente 7 mm abaixo da parte superior da imagem digitalizada. O cabeçalho pode ser sobreposto pela imagem. No entanto, o fax recebido pelo destinatário não será dividido em dois documentos.</p> <p><input type="checkbox"/> Cabeçalho do fax</p> <p>Selecione o cabeçalho do destinatário. Para usar esta funcionalidade, é necessário registar previamente vários cabeçalhos.</p> <p><input type="checkbox"/> Informações adicionais</p> <p>Selecione a informação que pretende adicionar. Pode seleccionar uma em <b>O seu núm. telefone</b> e <b>Lista de destino</b>.</p>
Notif. result. de envio	Envia uma notificação após enviar um fax.
Relatório de transmissão	Imprime um relatório de transmissão após enviar um fax. <b>Imprimir ao ocorrer erro</b> imprime um relatório apenas quando ocorre um erro.
Cópia seg.	Guarda uma cópia de segurança do fax enviado que é digitalizada e guardada automaticamente na memória da impressora.

### Informações relacionadas

- ➔ “Enviar documentos de tamanhos diferentes com o ADF (Digitalização contínua (AAD))” na página 146
- ➔ “Enviar muitas páginas de um documento a preto e branco (Envio directo)” na página 144
- ➔ “Enviar um fax preferencialmente (Envio prioritário)” na página 145
- ➔ “Enviar faxes a preto e branco a uma hora específica (Enviar fax mais tarde)” na página 145

## Mais

Ao seleccionar  em **Fax** no ecrã inicial exibe o menu **Mais**.

### Registo de transmissão

Pode verificar o histórico de tarefas do fax recebidas ou enviadas.



### Relatório de fax

Última transmissão	Imprime um relatório para o fax anteriormente enviado ou recebido através de polling.
--------------------	---------------------------------------------------------------------------------------

## Fax

Registo de Fax	<p>Imprime um relatório de transmissão. Pode definir a impressão automática deste relatório utilizando o menu seguinte.</p> <p><b>Definições &gt; Definições gerais &gt; Definições de fax &gt; Definições de relatório &gt; Imprimir automaticamente registo de fax</b></p>
Documentos de fax armazenados	<p>Imprime uma lista de documentos de fax guardados na memória da impressora, como as tarefas não terminadas.</p>
Lista de definições de fax	<p>Imprime as definições de fax atuais.</p>
Lista guardar/ reencam. condic.	<p>Imprime a lista de guardar/encaminhar condicional.</p>
Registo de protocolo	<p>Imprime um relatório detalhado do fax anteriormente enviado ou recebido.</p>

### Fax avançado

Recepção selectiva	<p>Quando estiver definido como <b>Activ.</b> e marcar o número do remetente do fax, pode receber documentos a partir do fax do remetente. Consulte as informações relacionadas abaixo para obter informações sobre como receber faxes com <b>Recepção selectiva</b>.</p> <p>Quando sair do menu Fax, a definição regressa a <b>Dest</b> (predefinido).</p>
Envio select./ Painel	<p>Quando estiver definido como <b>Activ.</b> ao seleccionar a caixa de envio polling ou uma caixa de painel, pode digitalizar e armazenar documentos na caixa seleccionada ao seleccionar  no separador <b>Definições de fax</b>.</p> <p>É possível guardar um documento na caixa de envio polling. Pode guardar até 10 documentos em até 10 painéis na impressora, mas deverá registá-los em <b>Caixa de Fax</b> antes de guardar documentos. Consulte as informações relacionadas abaixo sobre como registar uma caixa de painel.</p> <p>Quando sair do menu Fax, a definição regressa a <b>Dest</b> (predefinido).</p>
Armaz. dados de fax	<p>Quando estiver definido como <b>Activ.</b>, e seleccionar  no separador <b>Definições de fax</b>, pode digitalizar e guardar documentos na caixa <b>Documentos armazenados</b>. Pode guardar até 10 documentos.</p> <p>Também pode digitalizar e guardar documentos na caixa <b>Documentos armazenados</b> em <b>Caixa de Fax</b>. Consulte as informações relacionadas abaixo para obter informações sobre como guardar documentos a partir da <b>Caixa de Fax</b></p> <p>Quando sair do menu Fax, a definição regressa a <b>Dest</b> (predefinido).</p>

### Caixa de Fax

Aceda a **Caixa de Fax** no ecrã inicial.

### Definições de fax

Aceda a **Definições > Definições gerais > Definições de fax**. Aceda ao menu de definições como administrador.

### Informações relacionadas

- ➔ [“Receber faxes através de polling \(Recepção selectiva\)”](#) na página 154
- ➔ [“Definir a Caixa de Envio selectivo”](#) na página 143
- ➔ [“Registar uma caixa de painel”](#) na página 143
- ➔ [“Guardar um documento em Envio selectivo/ Caixa de painel informativo”](#) na página 144

- ➔ “Envio select./ Painel” na página 160
- ➔ “Guardar um fax sem especificar um destinatário (Armaz. dados de fax)” na página 147
- ➔ “Documentos armazenados” na página 158
- ➔ “Verificar o estado ou registos das tarefas de fax” na página 162
- ➔ “Verificar o histórico de tarefas do fax” na página 164

---

## Receber faxes na impressora

Se a impressora estiver ligada à linha telefónica e as definições básicas tiverem sido concluídas usando o Assist. config. de fax, pode receber faxes.

Existem duas formas de receber faxes.

- Receber um fax enviado
- Receber um fax fazendo uma chamada (Polling Receive)

Os faxes recebidos são impressos nas definições iniciais da impressora.

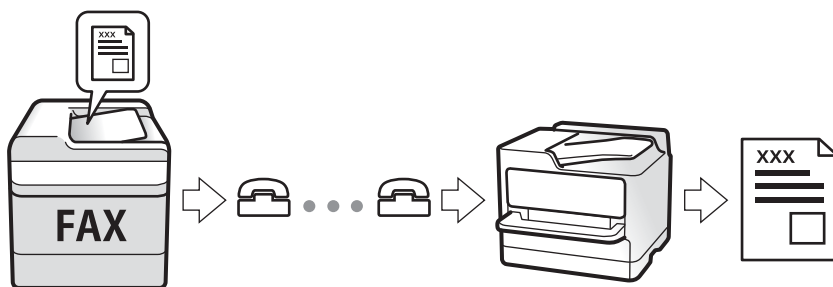

Pode guardar faxes recebidos, verificá-los no ecrã da impressora e reencaminhá-los. Verifique junto do administrador o estado das definições da impressora. Para mais informações, consulte o Guia do Administrador.

## Receber faxes enviados

Existem duas alterações em **Modo de recepção**.

### Informações relacionadas

- ➔ “Quando Auto estiver selecionado” na página 152
- ➔ “Quando Manual estiver selecionado” na página 153

## Quando Auto estiver selecionado

Este modo permite-lhe usar a linha para as seguintes utilizações.

- Utilizar a linha apenas para faxes (não é necessário telefone externo)
- Usar a linha principalmente para fax, e por vezes telefone



## Fax

### Receber faxes recebidos sem num dispositivo de telefone externo

A impressora muda automaticamente para receber faxes quando o número de toques definidos em **Toques para atender** estiver concluído.

### Receber faxes com um dispositivo de telefone externo

- Quando o atendedor responde após um número de toques definidos em **Toques para atender**:
  - Se os toques são para fax, a impressora muda automaticamente para faxes recebidos.
  - Se os toques são para uma chamada de voz, o atendedor pode receber chamadas de voz e gravar mensagem de voz.
- Quando levanta o telefone no número de toques definidos em **Toques para atender**:
  - Se os toques são para fax, pode receber o fax usando os mesmos passos que em **Manual**.
  - Se os toques são para uma chamada de voz, pode atender a chamada normalmente.
- Quando a impressão muda automaticamente para receber faxes:
  - A impressora começa a receber faxes.
  - Se os toques são para uma chamada de voz, não pode atender a chamada. Peça a quem fez a chamada para ligar novamente.

#### **Nota:**

Defina o número de toques para o atendedor atender a chamada como um número menor ao número definido em **Toques para atender**. Caso contrário, o atendedor de chamadas não poderá receber chamadas de voz para gravar mensagens de voz. Para obter informações sobre como configurar o atendedor, consulte o manual fornecido com o atendedor.

### Informações relacionadas

➔ [“Quando Manual estiver selecionado” na página 153](#)

## Quando Manual estiver selecionado

Este modo destina-se principalmente para fazer chamadas telefónicas, mas também serve para enviar e receber faxes.

### Receber faxes

Quando o telefone tocar, levante o auscultador. Quando ouvir o tom do fax (baud), proceda da seguinte forma.

Selecione **Fax** no ecrã inicial da impressora, selecione **Enviar/ Receber > Receber**, e a seguir selecione . A seguir, desligue o telefone.

### Receber faxes usando apenas o um telefone ligado

Ao definir **Recepção remota**, pode receber faxes introduzindo apenas o **Código início**.

Quando o telefone tocar, levante o auscultador. Quando ouvir o tom do fax (baud), introduza o **Código início** de dois dígitos e desligue o telefone. Se não sabe o código inicial, contacte o administrador.

## Receber faxes através de uma chamada

Pode receber um fax guardado noutra máquina de fax marcando o número do fax.

**Informações relacionadas**

- ➔ “Receber faxes através de polling (Recepção selectiva)” na página 154
- ➔ “Receber faxes de um painel com subendereço (SEP) e palavra-passe (PWD) (Recepção selectiva)” na página 155

**Receber faxes através de polling (Recepção selectiva)**

Pode receber um fax guardado noutra máquina de fax marcando o número do fax. Utilize esta funcionalidade para receber um documento de um serviço de informação de fax.

**Nota:**

- Se o serviço de informação de fax possuir uma funcionalidade de instruções de voz que precisa de seguir para receber um documento, não poderá utilizar esta funcionalidade.
- Para receber um documento de um serviço de informação de fax que utiliza instruções de voz, basta ligar para o número de fax usando a funcionalidade **No desc.** ou o telefone ligado, e utilizar o telefone e a impressora seguindo as instruções de voz.

1. Selecione **Fax** no ecrã inicial.
2. Toque em  (Mais).
3. Selecione **Fax avançado**.
4. Toque na caixa **Recepção selectiva** para definir como **Activ.**
5. Toque em **Fechar** e, de seguida, toque em **Fechar** novamente.
6. Introduza o número de fax.

**Nota:**

Se não conseguir introduzir manualmente um número de fax, **Restrições marc. directa** em **Definições de segurança** estiver definido como **Activ.**. Selecione destinatários de fax a partir da lista de contactos ou do histórico de faxes enviados.

7. Toque em .

**Informações relacionadas**

- ➔ “Enviar faxes através da marcação do dispositivo telefónico externo” na página 142
- ➔ “Receber faxes após confirmar o estado do destinatário” na página 154
- ➔ “Mais” na página 150

**Receber faxes após confirmar o estado do destinatário**

Pode receber um fax enquanto ouve sons ou vozes no altifalante da impressora durante a marcação, a comunicação e a transmissão. Também pode utilizar esta funcionalidade quando pretende receber um fax a partir do serviço de polling de fax seguindo um guia áudio.

1. Selecione **Fax** no ecrã inicial.

## Fax

2. Toque em  e especifique o remetente.

**Nota:**

*Pode ajustar o volume do som do altifalante.*

3. Quando ouvir um tom de fax, seleccione **Enviar/ Receber** na parte superior do ecrã LCD, e a seguir seleccione **Receber**.



**Nota:**

*Quando receber um fax de um serviço de polling de fax e ouvir as instruções de voz, siga as instruções para efetuar operações com a impressora.*

4. Toque em .

### Receber faxes de um painel com subendereço (SEP) e palavra-passe (PWD) (Recepção selectiva)

Ao marcar o número de um destinatário, é possível receber faxes de um painel guardado num outro dispositivo de fax com um subendereço (SEP) e palavra-passe (PWD). Para usar esta funcionalidade, registe previamente o contacto com o subendereço (SEP) e a palavra-passe (PWD) na lista de contactos.

1. Seleccione **Fax** no ecrã inicial.
2. Seleccione  (Mais).
3. Seleccione **Fax avançado**.
4. Toque em **Recepção selectiva** para definir como **Activ.**
5. Toque em **Fechar** e, de seguida, toque em **Fechar** novamente.
6. Seleccione **Contac.**, e a seguir seleccione o contacto com o subendereço registado (SEP) e palavra-passe (PWD) que corresponde ao painel de destino.
7. Toque em .

#### Informações relacionadas

- ➔ [“Gerir contactos” na página 47](#)
- ➔ [“Enviar faxes através da marcação do dispositivo telefónico externo” na página 142](#)
- ➔ [“Receber faxes após confirmar o estado do destinatário” na página 154](#)
- ➔ [“Mais” na página 150](#)

## Guardar e reencaminhar faxes recebidos

### Resumo das funções

#### Guardar faxes recebidos na Impressora

Os faxes recebidos podem ser guardados na impressora, e pode visualizá-los no ecrã da impressora. Pode imprimir apenas os faxes que pretende imprimir ou eliminar faxes desnecessários.

#### Guardar e/ou reencaminhar faxes recebidos para outros destinos que a impressora

Os seguintes podem ser definidos como destinos.

- Computador (receção PC-FAX)
- Dispositivo externo de memória
- Endereço de e-mail
- Pasta partilhada numa rede
- Outro equipamento de fax

**Nota:**

- As informações do fax são guardadas como PDF.*
- Os documentos a cores não podem ser reencaminhados para outra máquina de fax. Estes são processados como documentos cujo reencaminhamento falhou.*

#### Ordenar os faxes recebidos por Condições tais como Subendereço e Palavra-passe

Pode ordenar e guardar faxes recebidos na sua caixa de entrada ou caixas de painel. Também pode reencaminhar faxes recebidos para outros destinos que não a impressora.

- Endereço de e-mail
- Pasta partilhada numa rede
- Outro equipamento de fax

**Nota:**

- As informações do fax são guardadas como PDF.*
- Os documentos a cores não podem ser reencaminhados para outra máquina de fax. Estes são processados como documentos cujo reencaminhamento falhou.*

#### Informações relacionadas

➔ [“Visualizar no ecrã LCD os faxes recebidos guardados na impressora”](#) na página 156

## Visualizar no ecrã LCD os faxes recebidos guardados na impressora





1. Selecione **Caixa de Fax** no ecrã inicial.

**Nota:**

Se houver faxes recebidos que não tenham sido lidos, o número de documentos por ler é exibido em  no ecrã inicial.

2. Selecione **Cx. entrada/ Confidencial**.

## Fax

3. Selecione a caixa de entrada ou a caixa confidencial que pretende exibir.
4. Se a caixa de entrada ou a caixa confidencial estiver protegida por palavra-passe, digite a palavra-passe da caixa de entrada, a palavra-passe da caixa confidencial ou a palavra-passe de administrador.
5. Selecione o fax que pretende visualizar na lista.  
O conteúdo do fax é apresentado.
  -  : Roda a imagem 90 graus para a direita.
  -  : Desloca o ecrã na direção das setas.
  -  : Amplia ou reduz.
  -  : Move para a página anterior ou seguinte.
  -  : Exibe menus tais como salvar e reencaminhar.
  - Para ocultar os ícones de funcionamento, toque em qualquer lugar na janela de visualização, exceto nos ícones. Toque novamente para exibir os ícones.
6. Selecione se pretende imprimir ou eliminar o documento que visualizou e, de seguida, siga as instruções no ecrã.



### **Importante:**

*Se a impressora ficar sem memória, a receção e o envio de faxes serão desativados. Elimine documentos que já leu ou imprimiu.*

### Informações relacionadas

➔ [“Caixa de entrada e caixas confidenciais” na página 157](#)

## Opções de menu para Caixa de Fax

### Cx. entrada/ Confidencial

Pode encontrar **Cx. entrada/ Confidencial** em **Caixa de Fax** no ecrã inicial.

### Caixa de entrada e caixas confidenciais

Caixa de entrada e caixas confidenciais em **Caixa de Fax** > **Cx. entrada/ Confidencial**.

Pode guardar um total de 200 documentos na caixa de entrada e na caixa confidencial.











Pode utilizar uma caixa de entrada e registar até 10 caixas confidenciais. O nome da caixa é exibido na caixa. **XX confidencial** é o nome predefinido de cada caixa confidencial.

### Caixa de entrada e caixas confidenciais

Exibe a lista de faxes recebidos por data de receção, nome de remetente e páginas.

## Fax

Ao seleccionar um dos faxes da lista, é exibida a janela de pré-visualização, podendo desta forma verificar o conteúdo do mesmo. Pode imprimir ou eliminar o fax enquanto estiver a ver a pré-visualização.

<p>ecrã de pré-visualização</p>	<ul style="list-style-type: none"> <li><input type="checkbox"/>   : amplia ou reduz.</li> <li><input type="checkbox"/>  : roda a imagem 90 graus para a direita.</li> <li><input type="checkbox"/>     : desloca o ecrã na direção das setas.</li> <li><input type="checkbox"/>   : move para a página anterior ou seguinte.</li> </ul> <p>Para ocultar os ícones de funcionamento, toque em qualquer lugar na janela de visualização, exceto nos ícones. Toque novamente para exibir os ícones.</p>
<p> (Menu)</p>	<ul style="list-style-type: none"> <li><input type="checkbox"/> Guardar no disp. de mem.</li> <li><input type="checkbox"/> Reencaminhar (E-mail)</li> <li><input type="checkbox"/> Reencaminhar(Pasta)</li> <li><input type="checkbox"/> Enviar fax</li> <li><input type="checkbox"/> Detalhes</li> </ul> <p>Quando a mensagem <b>Eliminar depois de concluído</b> for exibida, seleccione <b>Activ.</b> para eliminar os faxes após terminar processos como <b>Guardar no disp. de mem.</b> ou <b>Reencaminhar (E-mail)</b>.</p>

### (Menu de caixa)

<p>Imprimir tudo</p>	<p>Só é exibido quando existem faxes guardados na caixa. Imprime todos os faxes da caixa. Ao seleccionar <b>Activ.</b> em <b>Eliminar depois de concluído</b> elimina todos os faxes quando a impressão terminar.</p>
<p>Guardar tudo no Dispositivo de memória</p>	<p>Só é exibido quando existem faxes guardados na caixa. Guarda todos os faxes em dispositivos externos de memória na caixa. Ao seleccionar <b>Activ.</b> em <b>Eliminar depois de concluído</b> elimina todos os documentos depois de guardar.</p>
<p>Eliminar tudo</p>	<p>Só é exibido quando existem faxes guardados na caixa. Elimina todos os faxes da caixa.</p>
<p>Definições</p>	<ul style="list-style-type: none"> <li><input type="checkbox"/> Opções com memória cheia: Seleccione uma opção para imprimir ou recusar faxes quando a Caixa de entrada estiver completo.</li> <li><input type="checkbox"/> Def. senha de caixa ent.: Pode definir uma palavra-passe ou alterá-la.</li> </ul>

### Informações relacionadas

- ➔ [“Visualizar no ecrã LCD os faxes recebidos guardados na impressora” na página 156](#)
- ➔ [“Mais” na página 150](#)
- ➔ [“Verificar o histórico de tarefas do fax” na página 164](#)

## Documentos armazenados

Pode encontrar **Documentos armazenados** em **Caixa de Fax** no ecrã inicial.

Pode guardar até 100 páginas de um único documento a preto e branco, e até 10 documentos na caixa. Isto permite-lhe poupar tempo ao digitalizar documentos quando necessita enviar o mesmo documento frequentemente.

## Fax











### Nota:

Poderá não conseguir guardar 10 documentos de acordo com as condições de utilização tais como o tamanho de documentos guardados.

### Caixa de documentos armazenados

Exibe a lista de documentos armazenados com datas de armazenamento e páginas.

Ao seleccionar um dos documentos armazenados na lista exibe a janela de pré-visualização. Selecione **Iniciar envio** para aceder à janela de envio de faxes, ou seccione **Eliminar** para eliminar o documento durante a pré-visualização.

<p>ecrã de pré-visualização</p>	<ul style="list-style-type: none"> <li><input type="checkbox"/>   : amplia ou reduz.</li> <li><input type="checkbox"/>  : roda a imagem 90 graus para a direita.</li> <li><input type="checkbox"/>     : desloca o ecrã na direcção das setas.</li> <li><input type="checkbox"/>   : move para a página anterior ou seguinte.</li> </ul> <p>Para ocultar os ícones de funcionamento, toque em qualquer lugar na janela de visualização, exceto nos ícones. Toque novamente para exibir os ícones.</p>
<p> (Menu)</p>	<ul style="list-style-type: none"> <li><input type="checkbox"/> Guardar no disp. de mem.</li> <li><input type="checkbox"/> Reencaminhar (E-mail)</li> <li><input type="checkbox"/> Reencaminhar(Pasta)</li> <li><input type="checkbox"/> Imprimir</li> </ul> <p>Quando a mensagem <b>Eliminar depois de concluído</b> for exibida, selecione <b>Activ.</b> para eliminar os faxes após terminar processos como <b>Guardar no disp. de mem.</b> ou <b>Reencaminhar (E-mail)</b>.</p>

### (Menu de caixa)

<p>Armaz. dados de fax</p>	<p>Exibe o ecrã para o separador <b>Fax &gt; Definições de fax</b>. Ao seleccionar  no ecrã, inicia a digitalização de documentos para armazenar na caixa Documentos armazenados.</p>
<p>Imprimir tudo</p>	<p>Este item é exibido apenas quando existem documentos armazenados na caixa. Imprime todos os documentos na caixa. Ao seleccionar <b>Activ.</b> em <b>Eliminar depois de concluído</b> elimina todos os documentos ao terminar a impressão.</p>
<p>Guardar tudo no Dispositivo de memória</p>	<p>Este item é exibido apenas quando existem documentos armazenados na caixa. Guarda todos os documentos na caixa em dispositivos externos de memória. Ao seleccionar <b>Activ.</b> em <b>Eliminar depois de concluído</b> elimina todos os documentos ao terminar a impressão.</p>
<p>Eliminar tudo</p>	<p>Este item é exibido apenas quando existem documentos armazenados na caixa. Elimina todos os documentos na caixa.</p>
<p>Definições</p>	<p>Palavra-passe p/ abrir a caixa: Pode definir uma palavra-passe ou alterá-la.</p>

### Informações relacionadas

- ➔ [“Enviar várias vezes os mesmos documentos” na página 147](#)
- ➔ [“Envio selectivo” na página 160](#)
- ➔ [“Mais” na página 150](#)
- ➔ [“Verificar o histórico de tarefas do fax” na página 164](#)

## Envio select./ Painel

Pode encontrar **Envio select./ Painel** em **Caixa de Fax** no ecrã inicial.

Existe uma caixa de envio polling e 10 quadros de envio. Pode guardar até 100 páginas de um único documento a preto e branco e um documento em cada caixa.

### Informações relacionadas

➔ “[Enviar faxes a pedido \(utilizar Envio selectivo/ Caixa de painel informativo\)](#)” na página 142

## Envio selectivo

Pode encontrar **Envio selectivo** em **Caixa de Fax > Envio select./ Painel**.

### Caixa de Envio selectivo

Exibe os itens e valores de definição em **Definições** em  (Menu).

### Adicionar documento

Exibe o ecrã para o separador **Fax > Definições de fax**. Ao seleccionar  no ecrã, inicia a digitalização de documentos para armazenar na caixa.

Quando um documento se encontrar na caixa, **Verificar documento** é exibido.

### Verificar documento

Exibe o ecrã de pré-visualização quando um documento se encontra na caixa. Pode imprimir ou eliminar o documento enquanto estiver a ver pré-visualização.

ecrã de pré-visualização	Consulte a explicação para <b>Caixa de Fax &gt; Documentos armazenados</b> .
 (Menu)	<input type="checkbox"/> Guardar no disp. de mem. <input type="checkbox"/> Reencaminhar (E-mail) <input type="checkbox"/> Reencaminhar(Pasta) <input type="checkbox"/> Enviar fax <input type="checkbox"/> Detalhes  Quando a mensagem <b>Eliminar depois de concluído</b> for exibida, seleccione <b>Activ.</b> para eliminar os faxes após terminar processos como <b>Guardar no disp. de mem.</b> ou <b>Reencaminhar (E-mail)</b> .

### (Menu)

Eliminar documento	Este item é exibido apenas quando um documento estiver armazenado na caixa. Elimina o documento armazenado na caixa.
--------------------	----------------------------------------------------------------------------------------------------------------------



## Fax

Definições	<input type="checkbox"/> Palavra-passe p/ abrir a caixa: Pode definir uma palavra-passe ou alterá-la. <input type="checkbox"/> Eliminar automaticamente após Envio selectivo: Ao definir como <b>Activ.</b> elimina o documento na caixa quando o pedido seguinte de um destinatário para enviar um documento (Envio selectivo) terminar. <input type="checkbox"/> Notif. result. de envio: Quando <b>Notificações por e-mail</b> for definido como <b>Activ.</b> , a impressora envia uma notificação para o destino indicado em <b>Destinatário</b> quando um pedido para enviar o documento (Envio selectivo) terminar.
------------	----------------------------------------------------------------------------------------------------------------------------------------------------------------------------------------------------------------------------------------------------------------------------------------------------------------------------------------------------------------------------------------------------------------------------------------------------------------------------------------------------------------------------------------------------------------------------------------------------------------------------------

### Informações relacionadas

- ➔ [“Documentos armazenados” na página 158](#)
- ➔ [“Mais” na página 150](#)
- ➔ [“Verificar o histórico de tarefas do fax” na página 164](#)

## Painel de avisos não registado

Pode encontrar **Painel de avisos não registado** em **Caixa de Fax > Envio select./ Painel**. Selecione uma das caixas **Painel de avisos não registado**. Após registar um painel, o nome registado é exibido na caixa em vez de **Painel de avisos não registado**.

Pode registar até 10 painéis.

### Definições da caixa de painel informativo

Nome (Necessário)	Introduza um nome para a caixa de painel.
Sub-endereço(SEP)	Realizar ou alterar as condições para um destinatário receber o fax.
Senha(PWD)	
Palavra-passe p/ abrir a caixa	Definir ou alterar a palavra-passe utilizada para abrir a caixa.
Eliminar automaticamente após Envio selectivo	Ao definir como <b>Activ.</b> elimina o documento na caixa quando o próximo pedido de um destinatário para enviar o documento (Envio selectivo) concluir.
Notif. result. de envio	Quando <b>Notificações por e-mail</b> estiver definido como <b>Activ.</b> , a impressora envia uma notificação ao <b>Destinatário</b> quando um pedido de envio de documento (Envio selectivo) concluir.

### Informações relacionadas

- ➔ [“Todos os painéis registados” na página 161](#)

## Todos os painéis registados

Pode encontrar painéis em **Caixa de Fax > Envio select./ Painel**. Selecione a caixa para a qual o nome registado é exibido. O nome exibido na caixa é o nome registado em **Painel de avisos não registado**.

Pode registar até 10 painéis.

## Fax

### (Nome do painel registado)

Exibe os itens e valores de definição dos itens em **Definições** em  (Menu).



### Adicionar documento

Exibe o ecrã para o separador **Fax > Definições de fax**. Ao seleccionar  no ecrã, inicia a digitalização de documentos para armazenar na caixa.

Quando um documento se encontrar na caixa, **Verificar documento** é exibido.

### Verificar documento

Exibe o ecrã de pré-visualização quando um documento se encontra na caixa. Pode imprimir ou eliminar o documento enquanto estiver a ver pré-visualização.

ecrã de pré-visualização	Consulte a explicação para <b>Caixa de Fax &gt; Documentos armazenados</b> .
 (Menu)	Consulte a explicação para <b>Envio selectivo &gt; Verificar documento &gt;  (Menu)</b> .

### (Menu)

Eliminar documento	Este item é exibido apenas quando um documento estiver armazenado na caixa. Elimina o documento armazenado na caixa.
Definições	Os menus tais como <b>Nome (Necessário)</b> e <b>Sub-endereço(SEP)</b> são exibidos. Consulte a explicação para <b>Painel de avisos não registado &gt; Definições da caixa de painel informativo</b>
Eliminar caixa	Este item é exibido apenas quando um documento estiver armazenado na caixa. Elimina o documento armazenado e altera o estado da caixa para não registado.

### Informações relacionadas

- ➔ [“Documentos armazenados” na página 158](#)
- ➔ [“Envio selectivo” na página 160](#)
- ➔ [“Painel de avisos não registado” na página 161](#)
- ➔ [“Mais” na página 150](#)
- ➔ [“Verificar o histórico de tarefas do fax” na página 164](#)

---

## Verificar o estado ou registos das tarefas de fax

### Exibição de informação quando os faxes recebidos não são processados (não lidos/não impressos/não guardados/não reencaminhados)

Se houver documentos recebidos não processados, o número de tarefas por processar é exibido no ícone  no ecrã inicial. Consulte a tabela abaixo para obter uma definição de “não processado”.

## Fax

**! Importante:**

Quando a caixa de entrada estiver cheia, a receção de faxes deixa de estar ativa. Deve eliminar os documentos da caixa de entrada após a sua verificação.

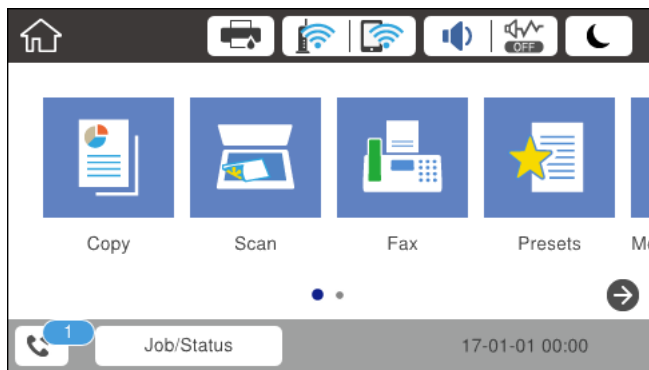

Definições de faxes recebidos guardados/reencaminhados	Estado não processado
A imprimir*1	Existem documentos recebidos à espera de ser impressos ou a impressão está em curso.
A guardar na caixa de entrada ou na caixa confidencial	Existem documentos recebidos por ler na caixa de entrada ou na caixa confidencial.
A guardar num dispositivo de memória externa	Existem documentos recebidos que não foram guardados no dispositivo porque não existe nenhum dispositivo ligado à impressora que contenha uma pasta criada especificamente para guardar documentos recebidos ou por outras razões.
A guardar num computador	Existem documentos recebidos que não foram guardados no computador porque este se encontra em modo de suspensão ou por outras razões.
A reencaminhar	Existem documentos recebidos que não foram reencaminhados ou que não foi possível reencaminhar*2.

\*1 : Se não tiver configurado nenhuma das definições de guardar/reencaminhar fax, ou se tiver configurado para imprimir os documentos recebidos enquanto os guarda num dispositivo de memória externa ou num computador.

\*2 : Se tiver configurado para guardar os documentos que não foi possível reencaminhar na caixa de entrada, existem documentos não lidos que não foi possível reencaminhar na caixa de entrada. Se tiver definido para imprimir os documentos que não foi possível reencaminhar, a impressão não é concluída.

**Nota:**

Se estiver a usar mais do que uma das definições de guardar/reencaminhar fax, o número de tarefas não processadas poderá ser exibido como “2” ou “3” mesmo que apenas tenha recebido um fax. Por exemplo, se configurar para guardar faxes na caixa de entrada e num computador e receber um fax, o número de tarefas não processadas é exibido como “2” se o fax não tiver sido guardado na caixa de entrada e num computador.

**Informações relacionadas**

- ➔ “Visualizar no ecrã LCD os faxes recebidos guardados na impressora” na página 156
- ➔ “Verificar as tarefas de fax em curso” na página 164
- ➔ “Mais” na página 150

## Verificar as tarefas de fax em curso

Pode exibir o ecrã para verificar as tarefas de fax cujo processo não esteja completo. As seguintes tarefas são apresentadas no ecrã de verificação. A partir deste ecrã, também pode imprimir documentos que ainda não foram impressos, ou pode enviar novamente documentos que não foram enviados.

- Tarefas de receção de fax abaixo
  - Ainda não foram impressos (quando as tarefas são definidas para imprimir)
  - Ainda não foram guardados (quando as tarefas são definidas para guardar)
  - Ainda não foram reencaminhados (quando as tarefas são definidas para reencaminhar)
- Tarefas de enviar fax que não foram enviado (se tiver ativado **Guardar dados de falha**)

Siga os passos abaixo para exibir o ecrã de verificação.

1. Toque em **Job/Status** no ecrã de início.
2. Toque no separador **Estado da tarefa** e, de seguida, toque em **Ativo**.
3. Selecione a tarefa que pretende verificar.

### Informações relacionadas

➔ [“Exibição de informação quando os faxes recebidos não são processados \(não lidos/não impressos/não guardados/não reencaminhados\)” na página 162](#)

## Verificar o histórico de tarefas do fax

É possível verificar o histórico das tarefas de fax enviados ou recebidos, tais como a data, a hora e o resultado de cada tarefa.

1. Toque em **Job/Status** no ecrã de início.
2. Selecione **Registo** no separador **Estado da tarefa**.
3. Selecione ▼ à direita, e a seguir selecione **Enviar** ou **Receber**.

O registo das tarefas de fax enviados ou recebidos é exibido por ordem cronológica inversa. Selecione a tarefa que pretende verificar para exibir as informações.

### Informações relacionadas

➔ [“Mais” na página 150](#)

## Imprimir novamente documentos recebidos

Pode reimprimir documentos recebidos através dos registos de tarefas de fax impressas.

Note que os documentos impressos recebidos são excluídos por ordem cronológica quando a impressora ficar sem memória.

1. Toque em **Job/Status** no ecrã de início.

## Fax

2. Selecione **Registo** no separador **Estado da tarefa**.

3. Selecione ▼ à direita, e a seguir selecione **Imprimir**.

O histórico das tarefas de fax enviados ou recebidos é exibido por ordem cronológica inversa.

4. Selecione uma tarefa com  da lista de histórico.

Verifique a data, hora e resultado para determinar se é o documento que pretende imprimir.

5. Selecione **Imprimir** para imprimir o documento.

---

## Enviar um fax do computador

Pode enviar faxes a partir do computador utilizando o FAX Utility e o controlador do PC-FAX.

### Nota:

Para instalar o FAX Utility, utilize o software de atualização da EPSON. Veja as informações relacionadas abaixo para mais detalhes. Para utilizadores Windows, pode instalar utilizando o disco de software fornecido com a impressora.

### Informações relacionadas

- ➔ [“Recursos de atualização de software \(Software Updater\)” na página 193](#)
- ➔ [“Instalar as aplicações mais recentes” na página 194](#)

## Envio de documentos criados com uma aplicação (Windows)

Ao selecionar um fax de impressora no menu de **Impressão** de uma aplicação como o Microsoft Word ou Excel, pode enviar diretamente informações como documentos, ilustrações e tabelas criadas, com uma folha de rosto.

### Nota:

A explicação que se segue usa o Microsoft Word como exemplo. A operação real pode ser diferente, dependendo da aplicação que utilizar. Para mais informações, consulte a ajuda da aplicação.

1. Utilize uma aplicação para criar um documento para enviar por fax.
2. Clique em **Imprimir** no menu **Ficheiro**.  
A janela **Imprimir** da aplicação é exibida.
3. Selecione **XXXXXX (FAX)** (em que XXXXX é o nome da sua impressora) em **Impressora**, e a seguir verifique as definições de envio de fax.
  - Especificar **1** em **Número de cópias**. O fax pode não ser enviado corretamente se especificar **2** ou mais.
  - Não pode usar funções tais como **Imprimir em arquivo** que alterem a porta de saída.
  - Pode enviar até 100 páginas, incluindo folha de rosto num envio de fax.

### Nota:

- Clique em **Propriedades da Impressora** se quiser especificar **Form. papel**, **Orientação**, **Cor**, **Qualid imagem**, ou **Densid caracteres**. Para obter mais informações, consulte a ajuda do controlador PC-FAX.
- Ao fazer um envio pela primeira vez, é exibida uma janela para registar as suas informações. Introduza as informações necessárias e clique em **OK**.

## Fax

### 4. Clique em **Imprimir**.

Ao usar FAX Utility pela primeira vez, é exibida uma janela para registar as suas informações. Introduza as informações necessárias, e a seguir clique em **OK**. FAX Utility usa **Nome registo** para gerir tarefas de fax internamente. Outras informações são adicionadas automaticamente à folha de rosto.

O ecrã **Definições destinatário** de FAX Utility é exibido.

### 5. Especifique um destinatário e clique em **Seguinte**.

- Especificar um destinatário (nome, número de fax e assim por diante) diretamente:

Clique no separador **Marc Manual**, introduza as informações necessárias e clique em **Adic.**. O destinatário é adicionado à **Lista destinatários** exibida na parte superior da janela.

**Nota:**

- Se o *Tipo de linha da sua impressora estiver definido PBX e o código de acesso tiver sido definido para usar # (hash) em vez de introduzir o código de prefixo exato, introduza # (hash). Para obter mais informações, consulte Tipo de linha em Definições básicas na hiperligação de informações relacionadas abaixo.*
- Se tiver selecionado **Insira o número de fax duas vezes nas Definições de opções** na janela principal FAX Utility, é necessário introduzir o mesmo número novamente ao clicar em **Adic.** ou **Seguinte**.

- Especificar um destinatário (nome, número de fax e assim por diante) no livro de endereços:

Se o destinatário constar no livro de endereços, clique no separador do **Agenda tel.** Selecione o destinatário na lista e clique em **Adic.**. O destinatário é adicionado à **Lista destinatários** exibida na parte superior da janela.

**Nota:**

*Se o Tipo de linha da sua impressora estiver definido PBX e o código de acesso tiver sido definido para usar # (hash) em vez de introduzir o código de prefixo exato, introduza # (hash). Para obter mais informações, consulte Tipo de linha em Definições básicas na hiperligação de informações relacionadas abaixo.*

### 6. Especifique o conteúdo da folha de rosto.

➊ Para adicionar uma folha de rosto, selecione uma das amostras em **Folha rosto**. Introduza o **Assunto e Mensagem**. Note que não existe nenhuma função para criar uma folha de rosto original ou adicionar uma folha de rosto original à lista.

Se não quiser adicionar uma folha de rosto, selecione **Sem folha rosto** em **Folha rosto**.

➋ Clique em **A formatar folha rosto** se pretende alterar a ordem dos itens na folha de rosto. Pode selecionar o tamanho da folha de rosto em **Form. papel**. Também pode selecionar uma folha de rosto com um tamanho diferente do documento enviado.

➌ Clique em **Fonte** se quiser alterar o tipo de letra usado no texto da folha de rosto.

➍ Clique em **Definições remetente** se quiser alterar as informações do remetente.

➎ Clique em **Antevisão detalh** se quiser verificar a folha de rosto com o assunto e mensagem introduzidos.

➏ Clique em **Seguinte**.

### 7. Verifique o conteúdo que pretende enviar e clique em **Enviar**.

Certifique-se que o nome e número de fax do destinatário estão corretos antes de enviar. Clique em **Antever** para pré visualizar a folha de rosto e documento que pretende enviar.

Quando o envio for iniciado, é exibida uma janela com o estado do envio.

## Fax

### Nota:

- Para parar o envio, seleccione as informações e clique em **Cancelar** . Também pode cancelar utilizando o painel de controlo da impressora.
- Se ocorrer um erro durante o envio, a janela **Erro comunicação** é exibida. Verifique as informações de erro e volte a enviar.
- A janela **Controlo do Estado do Fax** (a janela referida anteriormente onde pode verificar o estado do envio) não é exibida se **Ver Controlo do Estado do Fax** durante transmissão não estiver seleccionado na janela **Definições Opcionais** na janela principal da FAX Utility.

## Envio de documentos criados com uma aplicação (Mac OS)

Seleccionando uma impressora compatível com fax no menu **Imprimir** de um recurso disponível comercialmente, pode enviar dados como documentos, ilustrações e tabelas, que criou.

### Nota:

A explicação que se segue usa o editor de texto, como uma aplicação normal para Mac OS como um exemplo.

1. Crie o documento que pretende enviar por fax numa aplicação.
2. Clique em **Imprimir** no menu **Ficheiro**.  
A janela **Imprimir** da aplicação é exibida.
3. Seleccione a impressora (nome de fax) em **Nome**, clique em ▼ para exhibir as definições detalhadas, verifique as definições de impressão, e a seguir clique em **OK**.
4. Efetue as definições para cada item.
  - Especificar **1** em **Número de cópias**. Mesmo se especificar **2** ou mais, só é enviada 1 cópia.
  - Pode enviar até 100 páginas numa transmissão de fax.

### Nota:

O tamanho da página de documentos que pode enviar é o mesmo que o tamanho do papel que pode enviar por fax da impressora.

5. Seleccione **Definições de fax** no menu popup, e a seguir faça as definições para cada item.  
Consulte a ajuda do controlador PC-FAX para obter explicações sobre cada item de definição.  
Clique em  na parte inferior da janela para abrir a ajuda do controlador PC-FAX.

## Fax

6. Selecione o menu Definições destinatário, e a seguir especifique o destinatário.

- Especificar um destinatário (nome, número de fax e assim por diante) diretamente:

Clique no ítem **Adic.**, introduza as informações necessárias e clique em . O destinatário é adicionado à Lista destinatários exibida na parte superior da janela.

Se tiver selecionado “Insira o número de fax duas vezes” nas definições do controlador PC-FAX, é necessário introduzir o mesmo número novamente ao clicar em .

Se a linha de ligação de fax necessitar de um código de prefixo, introduza Indicativo de acesso externo.

**Nota:**

Se o Tipo de linha da sua impressora estiver definido **PBX** e o código de acesso tiver sido definido para usar # (hash) em vez de introduzir o código de prefixo exato, introduza # (hash). Para obter mais informações, consulte Tipo de linha em Definições básicas na hiperligação de informações relacionadas abaixo.

- Especificar um destinatário (nome, número de fax e assim por diante) no livro de endereços:

Se o destinatário constar no livro de endereços, clique em . Selecione o destinatário na lista e clique em **Adic. > OK**.

Se a linha de ligação de fax necessitar de um código de prefixo, introduza Indicativo de acesso externo.

**Nota:**

Se o Tipo de linha da sua impressora estiver definido **PBX** e o código de acesso tiver sido definido para usar # (hash) em vez de introduzir o código de prefixo exato, introduza # (hash). Para obter mais informações, consulte Tipo de linha em Definições básicas na hiperligação de informações relacionadas abaixo.

7. Clique nas definições de destinatário, e a seguir clique em **Fax**.

Começa a enviar.

Certifique-se que o nome e número de fax do destinatário estão corretos antes de enviar.

**Nota:**

- Se clicar no ícone da impressora em Dock, é exibida a janela de verificação de estado do envio. Para interromper o envio, clique nos dados, e a seguir clique em **Apagar**.
- Se ocorrer um erro durante o envio, a mensagem **Transmissão falhou** é exibida. Verifique os registos de envio na janela **Registo transmissão fax**.
- Os documentos de tamanho de papel mistos podem não ser enviados corretamente.

---

## Receber faxes num computador

Pode receber faxes e guardá-los como ficheiros PDF no computador ligado à impressora. O FAX Utility inclui funcionalidades incluindo como especificar uma pasta para guardar os faxes. Instale o FAX Utility antes de utilizar este recurso.

**Nota:**

Poe usar um dos seguintes métodos para instalar o FAX Utility.

- Usando o EPSON Software Updater (aplicação para atualizar o software)
- Usando o disco fornecido com a impressora. (apenas utilizadores Windows)



**!** **Importante:**

- ❑ Para receber faxes num computador, o **Modo de recepção** no painel de controlo da impressora deverá ser definido como **Auto**. Contacte o administrador para obter informações do estado das configurações da impressora. Para mais informações, consulte o Guia do Administrador.
- ❑ O computador configurado para receber faxes deve estar sempre ligado. Os documentos recebidos são guardados temporariamente na memória da impressora antes de serem guardados no computador. Se desligar o computador, a memória da impressora pode esgotar-se uma vez que não pode enviar os documentos para o computador.
- ❑ O número de documentos guardados temporariamente na memória da impressora é exibido em  no ecrã inicial.
- ❑ Para ler os faxes recebidos, é necessário instalar um visualizador de PDF como o Acrobat Reader no computador.

**Informações relacionadas**

- ➔ [“Recursos de atualização de software \(Software Updater\)”](#) na página 193
- ➔ [“Instalar as aplicações mais recentes”](#) na página 194

## Guardar faxes recebidos num computador

Pode definir a receção de faxes num computador usando a FAX Utility. Instale previamente o FAX Utility no computador.

Para mais informações, consulte Operações Básicas na ajuda do FAX Utility (exibido na janela principal). Se, enquanto realiza as definições, for exibida a janela de introdução de palavra-passe no ecrã no computador, introduza a palavra-passe. Se não sabe a palavra-passe, contacte o administrador.

**Nota:**

*Pode receber faxes no computador e imprimir na impressora simultaneamente. Contacte o administrador para obter informações do estado das configurações da impressora. Para mais informações, consulte o Guia do Administrador.*

**Informações relacionadas**

- ➔ [“Aplicação para configurar as operações de fax e enviar faxes \(FAX Utility\)”](#) na página 191

## Cancelar a função que guarda faxes recebidos no computador

Pode cancelar guardar os faxes no computador utilizando a FAX Utility.

Para mais informações, consulte Operações Básicas na ajuda do FAX Utility (exibido na janela principal).

**Nota:**

- ❑ Se houver faxes que não foram guardados no computador, não é possível cancelar a função que guarda faxes no computador.
- ❑ Não pode alterar as definições que foram bloqueadas pelo seu administrador.
- ❑ Também é possível alterar as definições na impressora. Contacte o seu administrador para obter informações sobre cancelar definições para guardar faxes recebidos no computador. Para mais informações, consulte o Guia do Administrador.

**Informações relacionadas**

➔ “Aplicação para configurar as operações de fax e enviar faxes (FAX Utility)” na página 191

**Verificar a existência de novos faxes (Windows)**

Ao configurar um computador para guardar faxes recebidos por outra impressora, pode verificar o estado de processamento dos faxes recebidos, e se existem ou não novos faxes usando o ícone de fax na barra de tarefas do Windows. Ao configurar o computador para exibir uma notificação quando são recebidos novos faxes, é exibida uma janela de notificação perto do tabuleiro do sistema Windows, e pode conferir os novos faxes.



**Nota:**

- Os dados de faxe recebidos guardados no computador são removidos da memória da impressora.
- É necessário Adobe Reader para ver os faxes recebidos porque são guardados como ficheiros PDF.

**Usando o ícone Fax na barra de tarefas (Windows)**

Pode verificar a existência de novos faxes e o estado das operações usando o ícone do az exibido na barra de tarefas do Windows.

1. Verifique o ícone.

- : Em espera.
- : Verificar novos faxes.
- : A importação de novos faxes terminou.

2. Clique com o botão direito no ícone, e a seguir clique em **Abra a pasta do fax recebido**.

A pasta de faxes recebidos é exibida. Verifique a data e o remetente no nome do arquivo e, a seguir, abra o ficheiro PDF.

Enquanto que o ícone do fax indica que está em espera, pode verificar a existência de novos faxes instantaneamente selecionando **Ver novos faxes agora**.

**Nota:**

Os faxes recebidos são renomeados automaticamente usando o seguinte formato de nomeação.

YYYYMMDDHHMMSS\_XXXXXXXXXX\_nnnnn (Ano/Mês/Dia/Hora/Minutos/Segundo\_número de remetente)

**Usar a janela de notificação (Windows)**

Quando definir para receber notificação de novos fax, é exibida uma janela de notificação perto da barra de tarefas para cada fax.

1. Verifique a janela de notificação exibida no ecrã do computador.

**Nota:**

A janela de notificação desaparece se não for realizada nenhuma operação durante um determinado período de tempo. Pode alterar as configurações de notificação tais como o tempo de exibição.

## Fax

2. Clique em qualquer lugar na janela de notificação, exceto no botão .

A pasta que especificou para salvar novos faxes é aberta. Verifique a data e o remetente no nome do arquivo e, a seguir, abra o ficheiro PDF.

**Nota:**

*Os faxes recebidos são renomeados automaticamente usando o seguinte formato de nomeação.*

*YYYYMMDDHHMMSS\_XXXXXXXXXX\_NNNNN (Ano/Mês/Dia/Hora/Minutos/Segundo\_número de remetente)*

## Verificar a existência de novos faxes (Mac OS)

Pode verificar a existência de faxes novos usando um dos seguintes métodos. Disponível apenas em computadores definidos em "Guardar" (**guardar faxes neste computador**).

- Abra a pasta de faxes recebidos (especificada em **Definições de saída dos faxes recebidos**)

- Abra o Ecrã de recepção de faxes e clique em **Ver novos faxes agora**.

- Notificação da recepção de novos faxes

Selecione **Notificar sobre novos faxes através de um ícone no Dock** em **Ecrã de recepção de faxes > Preferências** no recurso FAX, o ícone no monitor de recepção de fax na estação alterna para o notificar que chegaram novos faxes.

## Abra a pasta de faxes recebidos no monitor de faxes recebidos (Mac OS)

Pode abrir a pasta guardar no computador indicado para receber faxes ao selecionar "Guardar" (**guardar faxes neste computador**).

1. Clique no ícone do monitor de faxes recebidos em Dock para abrir **Ecrã de recepção de faxes**.
2. Selecione a impressora e clique em **Abrir pasta**, ou clique duas vezes no nome da impressora.
3. Verifique a data e o remetente no nome do arquivo e, a seguir, abra o ficheiro PDF.

**Nota:**

*Os faxes recebidos são renomeados automaticamente usando o seguinte formato de nomeação.*

*YYYYMMDDHHMMSS\_XXXXXXXXXX\_NNNNN (Ano/Mês/Dia/Hora/Minutos/Segundo\_número do remetente)*

*As informações enviadas pelo remetente são exibidas como o número do remetente. Este número pode não ser exibido dependendo do remetente.*

# Substituir as Unidades de Alimentação de Tinta e outros consumíveis

---

## Verificar o estado da tinta restante e a caixa de manutenção

Pode verificar os níveis aproximados de tinta e a vida útil estimada da caixa de manutenção no painel de controlo ou no computador.

### Verificar o estado da tinta restante e a caixa de manutenção — Painel de controlo

1. Prima o botão  no painel de controlo.
2. Selecione **Estado impressora**.

**Nota:**

O indicador na extremidade direita indica o espaço disponível na caixa de manutenção.

### Verificar o estado da tinta restante e a caixa de manutenção - Windows

1. Aceda à janela do controlador da impressora.
2. Clique **EPSON Status Monitor 3** no separador **Manutenção** e clique em **Detalhe**.

**Nota:**

Se o **EPSON Status Monitor 3** estiver desactivado, clique em **Definições Aumentadas** no separador **Manutenção** e depois seleccione **Activar EPSON Status Monitor 3**.

### Verificar o estado da tinta restante e a caixa de manutenção — Mac OS

1. Selecione **Preferências do sistema** no menu  > **Impressoras e scanners** (ou **Impressão e digitalização, Impressão e fax**) e seleccione a impressora.
2. Clique em **Opções e acessórios** > **Utilitário** > **Abrir utilitário de impressora**.
3. Clique em **EPSON Status Monitor**.

## Substituir as Unidades de Alimentação de Tinta e outros consumíveis

### Códigos da Unidade de alimentação de tinta

A Epson recomenda a utilização de unidades de alimentação de tinta Epson. A Epson não garante a qualidade ou a fiabilidade de tinta não genuína. A utilização de tinta não genuína pode provocar danos não cobertos pelas garantias Epson e, em determinadas circunstâncias, originar comportamento errático da impressora. Pode não ser possível apresentar informação sobre os níveis de tinta não genuína.

Seguem-se os códigos das unidades de alimentação de tinta genuínas Epson.

**Nota:**

- Os códigos da Unidade de alimentação de tinta podem variar consoante o local. Para obter os códigos corretos da sua área, entre em contacto com a assistência da Epson.
- Nem todas as unidades de alimentação de tinta estão disponíveis em todas as regiões.

#### Para a Europa

Tamanho	Black (Preto)	Cyan (Ciano)	Magenta	Yellow (Amarelo)
XXL	T9461	-	-	-
XL	T9451	T9452	T9453	T9454
L	T9441	T9442	T9443	T9444

Visite o website que se segue para obter informações sobre os rendimentos da unidade de alimentação de tinta da Epson.

<http://www.epson.eu/pageyield>

#### Para a Austrália e Nova Zelândia

Black (Preto)	Cyan (Ciano)	Magenta	Yellow (Amarelo)
902XXL	902XL	902XL	902XL
902XL	902	902	902
902			

#### Para a Ásia

Black (Preto)	Cyan (Ciano)	Magenta	Yellow (Amarelo)
T9501	T9492	T9493	T9494
T9491	T9482	T9483	T9484
T9481			

### Precauções de manuseamento da Unidade de alimentação de tinta

Leia as instruções que se seguem e *Instruções de segurança importantes* (manual em papel) antes substituir a unidades de alimentação de tinta.

## Substituir as Unidades de Alimentação de Tinta e outros consumíveis

### Precauções de manuseamento

- ❑ Guarde as unidades de alimentação de tinta a temperatura ambiente normal e mantenha-os afastados de luz solar direta.
- ❑ A Epson recomenda a utilização da unidade de alimentação de tinta antes da data impressa na embalagem.
- ❑ Para obter melhores resultados, guarde a embalagem da unidade de alimentação de tinta na vertical.
- ❑ Quando tirar a unidade de alimentação de tinta de um local de armazenamento de baixa temperatura, mantenha-a à temperatura ambiente durante pelo menos 12 horas antes da utilização.
- ❑ Não toque nas secções indicadas na ilustração. Se o fizer, poderá afetar o processo normal de funcionamento e de impressão.

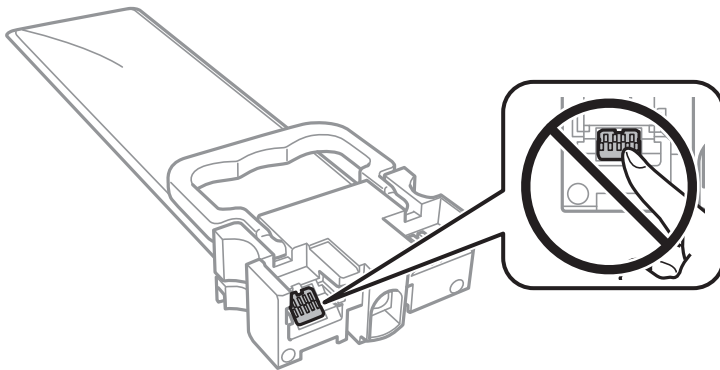

- ❑ Instale todas as unidades de alimentação de tinta, caso contrário, pode não ser possível imprimir.
- ❑ Não desligue a impressora durante o carregamento de tinta. Se o carregamento de tinta não for concluído, pode não ser possível imprimir.
- ❑ Não deixe a impressora com as unidades de alimentação de tinta removidas, caso contrário, a tinta remanescente nos jatos das cabeças de impressão seca e a impressão pode não ser viável.
- ❑ Se houver necessidade de remover temporariamente uma unidade de alimentação de tinta, certifique-se de que protege a área de fornecimento de tinta de pó e sujidade. Guarde a unidade de alimentação de tinta no mesmo ambiente da impressora. Dado que a porta de fornecimento de tinta está equipada com uma válvula destinada a conter a fuga de excesso de tinta, não é necessário utilizar outros mecanismos de cobertura, como tampas.
- ❑ As unidades de alimentação de tinta podem ter tinta acumulada em redor da porta de fornecimento, logo, tenha cuidado para não sujar de tinta a área circundante ao remover as unidades de alimentação de tinta.
- ❑ Esta impressora utiliza unidade de alimentação de tinta equipadas com um chip verde que monitoriza informação, como por exemplo, a quantidade de tinta restante em cada unidades de alimentação de tinta. Tal significa que, mesmo que a unidade de alimentação de tinta seja removida da impressora antes de ficar vazia, ainda é possível utilizar a unidade de alimentação de tinta após a sua reinserção na impressora.
- ❑ Para garantir qualidade de impressão de excelência e ajudar a proteger a cabeça de impressão, uma reserva variável de segurança permanece na unidade de alimentação de tinta após a impressora assinalar a necessidade de substituição da unidade de alimentação de tinta. O rendimento indicado na sua situação não inclui esta reserva.
- ❑ Apesar de as unidades de alimentação de tinta poderem conter materiais reciclados, tal não afeta o funcionamento ou o desempenho da impressora.
- ❑ As especificações e o aspeto da unidade de alimentação de tinta estão sujeitos a alteração para efeitos de melhoramento sem aviso prévio.
- ❑ Não desmonte nem modifique a unidade de alimentação de tinta, caso contrário, pode não ser possível imprimir normalmente.

## Substituir as Unidades de Alimentação de Tinta e outros consumíveis

- Não deixe cair a unidade de alimentação de tinta nem embata em objetos duros, se o fizer, pode ocorrer derramamento de tinta.
- Não é possível utilizar as unidades de alimentação de tinta fornecidas com a impressora para efeitos de substituição.
- Os rendimentos apresentados podem variar consoante as imagens impressas, o tipo de papel utilizado, a frequência das impressões e condições ambientais, como a temperatura.

### Consumo de tinta

- Para manter o desempenho ideal das cabeças de impressão, é consumida alguma tinta de todas as unidades de abastecimento de tinta durante as operações de manutenção tais como a limpeza da cabeça de impressão. Ao ligar a impressora também pode ser consumida tinta.
- Quando imprimir a preto e branco (monocromático) ou em escala de cinzentos, poderão ser utilizadas tintas de cor em vez de tinta preta, dependendo das definições do tipo de papel ou da qualidade de impressão. Isto deve-se ao facto de ser utilizada uma mistura de tintas de cor para criar o preto.
- A tinta nas unidades de alimentação de tinta fornecidas com a impressora é parcialmente utilizada durante a configuração inicial. De forma a produzir impressões de alta qualidade, a cabeça de impressão da impressora é completamente carregada com tinta. Este processo de ocorrência única consome uma quantidade de tinta, logo, estas unidades de alimentação de tinta podem imprimir menos páginas quando comparadas com as seguintes unidades de alimentação de tinta.
- Para obter melhores resultados, gaste a unidade de alimentação de tinta nos primeiros dois anos após a instalação.

---

## Substituir as Unidades de Alimentação de Tinta

Quando uma mensagem é exibida a solicitar a alteração do unidades de alimentação de tinta, seleccione **Como** e a seguir observe as animações exibidas no painel de controlo para aprender como proceder à substituição unidades de alimentação de tinta.

### Informações relacionadas

➔ [“Precauções de manuseamento da Unidade de alimentação de tinta” na página 173](#)

---

## Código da caixa de manutenção

A Epson recomenda a utilização de uma caixa de manutenção genuína Epson.

Em seguida, apresentamos o código para a caixa de manutenção Epson genuína.

T6716

---

## Precauções de manuseamento da caixa de manutenção

Leia as instruções que se seguem e *Instruções de segurança importantes* (manual em papel) antes substituir a caixa de manutenção.

## Substituir as Unidades de Alimentação de Tinta e outros consumíveis

- Não toque no chip verde na parte lateral da caixa de manutenção. Se o fizer, poderá afetar o processo normal de funcionamento e de impressão.
- Não incline a caixa de manutenção usada até que esteja colocada no saco plástico fornecido, caso contrário, poderá verter tinta.
- Mantenha a caixa de manutenção afastada de luz solar direta.
- Não substitua a caixa de manutenção durante a impressão, caso contrário, poderá verter tinta.
- Não reutilize uma caixa de manutenção que tenha sido removida e tenha permanecido desinstalada durante um longo período de tempo. A tinta no interior da caixa terá solidificado e não poderá ser absorvida mais tinta.

---

## Substituição da caixa de manutenção

Em alguns ciclos de impressão, pode ser recolhida na caixa de manutenção uma quantidade muito reduzida de excesso de tinta. Para evitar derramamento de tinta da caixa de manutenção, a impressora é concebida para parar de imprimir quando a capacidade de absorção da caixa de manutenção tiver atingido o seu limite. A necessidade ou frequência desta acção depende do número de páginas a imprimir, o tipo de material que imprimir e do número de ciclos de limpeza efectuados pela impressora.

Quando for apresentada a mensagem a solicitar a substituição da caixa de manutenção, consulte as animações exibidas no painel de controlo. A necessidade de substituição da caixa não significa que a impressora tenha deixado de funcionar em conformidade com as suas especificações. A garantia Epson não abrange o custo desta substituição. É uma peça passível de manutenção pelo utilizador.

### **Nota:**

*Quando estiver cheia, não é possível imprimir até que a caixa de manutenção seja substituída para evitar o derramamento de tinta. No entanto, as funções não relacionadas com a impressão estão disponíveis.*

### **Informações relacionadas**

➔ [“Precauções de manuseamento da caixa de manutenção” na página 175](#)

---

## Imprimir temporariamente com tinta preta

Quando a tinta de cor acaba e ainda resta tinta preta, é possível utilizar as definições que se seguem para continuar a imprimir durante um breve período de tempo apenas com tinta preta.

- Tipo de papel: Papel Normal, Envelope
- Cor: **Escala de Cinzentos**
- EPSON Status Monitor 3: Activado (apenas para Windows)

Dado que esta funcionalidade está disponível apenas cerca de cinco dias, substitua a unidade de alimentação de tinta logo que possível.

### **Nota:**

- Se o **EPSON Status Monitor 3** estiver desactivado, aceda ao controlador da impressora, clique em **Definições Aumentadas** no separador **Manutenção** e, de seguida, seleccione **Activar EPSON Status Monitor 3**.
- O período disponível varia consoante as condições de utilização.



## Substituir as Unidades de Alimentação de Tinta e outros consumíveis

### Imprimir temporariamente com tinta preta — Painel de controlo

1. Quando for exibida uma mensagem a solicitar a substituição das unidades de alimentação de tinta, toque em **Avan.**  
Será exibida uma mensagem avisando que pode imprimir temporariamente com tinta preta.
2. Verifique a mensagem e toque em **Avan.**
3. Se quiser imprimir em preto e branco, selecione **Não, lembrar mais tarde.**  
A tarefa em curso é cancelada.
4. Agora pode copiar originais ou imprimir faxes recebidos em papel comum a preto e branco. Selecione o recurso que pretende utilizar no ecrã de início.

## Imprimir temporariamente com tinta preta — Windows

1. Quando a janela seguinte for apresentada, cancele a impressão.

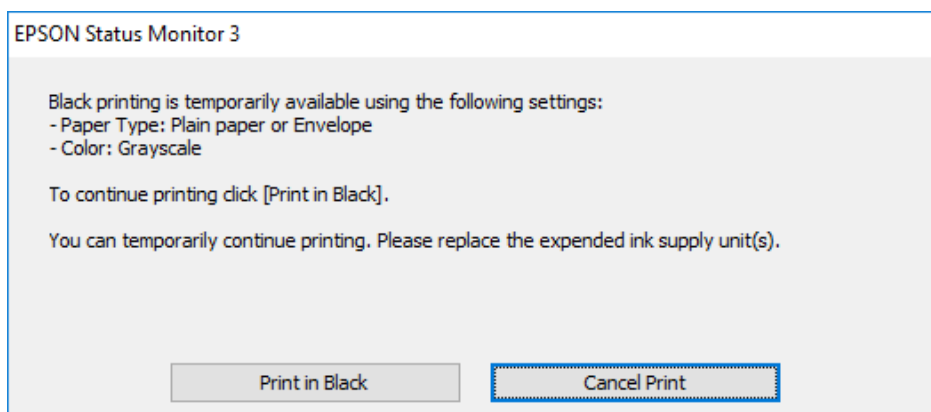
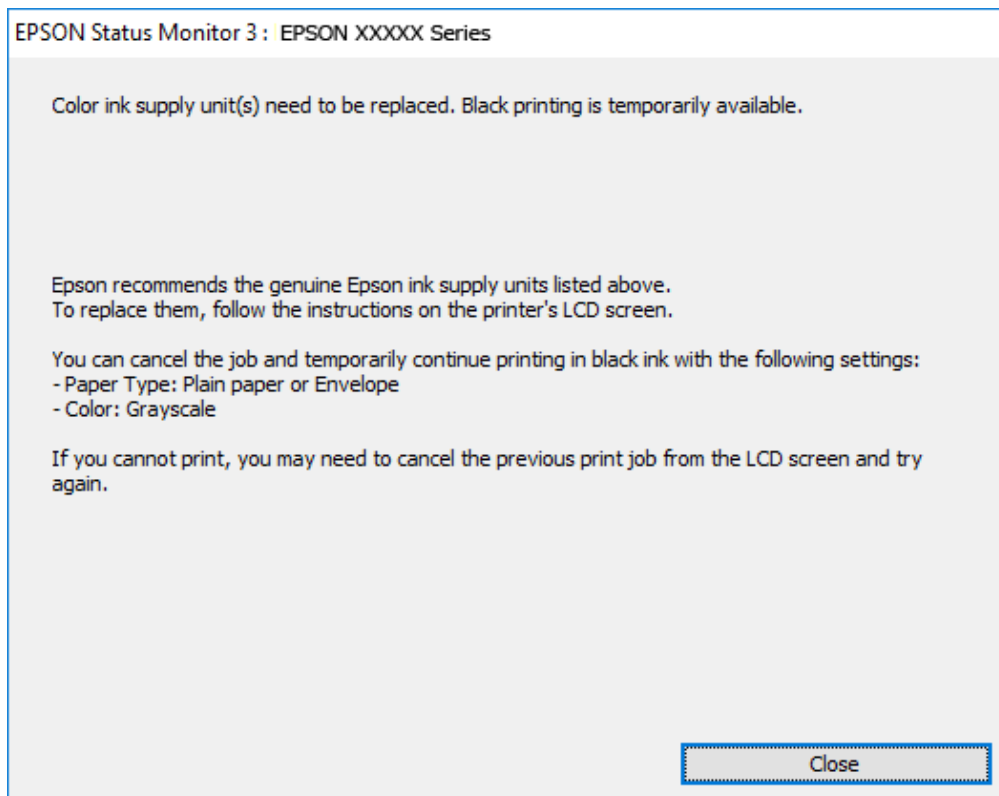

**Nota:**

*Se não conseguir cancelar a impressão através do computador, cancele-a utilizando o painel de controlo da impressora.*

2. Aceda à janela do controlador da impressora.
3. Selecione **Papel Normal** ou **Envelope** para a definição **Tipo de Papel** no separador **Principal**.
4. Selecione **Escala de Cinzentos**.
5. Defina os outros itens nos separadores **Principal** e **Mais Opções** conforme necessário e, de seguida, clique **OK**.

## Substituir as Unidades de Alimentação de Tinta e outros consumíveis

6. Clique em **Imprimir**.
7. Clique em **Imprimir a preto** na janela apresentada.

## Imprimir temporariamente com tinta preta — Mac OS

**Nota:**

Para utilizar esta função numa rede, efectue a ligação com **Bonjour**.

1. Clique no ícone da impressora no **Cais**.
2. Cancele o trabalho.

**Nota:**

Se não conseguir cancelar a impressão através do computador, cancele-a utilizando o painel de controlo da impressora.

3. Selecione **Preferências do sistema** no menu  > **Impressoras e scanners** (ou **Impressão e digitalização, Impressão e fax**) e selecione a impressora. Clique em **Opções e acessórios** > **Opções** (ou **Controlador**).
4. Selecione **Sim** como a definição de **Permitir impressão a preto temporária**.
5. Aceda à caixa de diálogo de impressão.
6. Selecione **Definições de Impressão** no menu instantâneo.
7. Seccione **Papel Normal** ou **Envelope** para a definição **Papel**.
8. Selecione **Escala de Cinzentos**.
9. Configure os outros itens conforme necessário.
10. Clique em **Imprimir**.

---

## Poupar tinta preta quando o tinteiro preto está no limite de utilização — (Apenas Windows)

Quando a tinta preta está a acabar mas existe suficiente tinta de cor restante, é possível utilizar uma mistura de cores para criar o preto. É possível continuar a imprimir enquanto prepara a unidade de alimentação de tinta de substituição.

Esta função apenas está disponível quando selecciona as seguintes definições no controlador da impressora.

- Tipo de Papel: **Papel Normal**
- Qualidade: **Normal**
- EPSON Status Monitor 3: Activado

## Substituir as Unidades de Alimentação de Tinta e outros consumíveis

**Nota:**

- Se o **EPSON Status Monitor 3** estiver desactivado, aceda ao controlador da impressora, clique em **Definições Aumentadas** no separador **Manutenção** e, de seguida, seleccione **Activar EPSON Status Monitor 3**.
- O preto composto é ligeiramente diferente do preto puro. Para além disso, a velocidade de impressão diminui.
- Para preservar a qualidade das cabeças de impressão, também é consumida tinta preta.

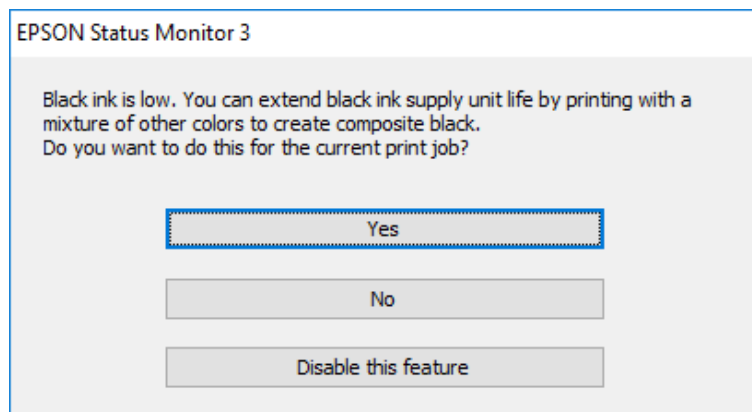

Opções	Descrição
Sim	Selecione para utilizar uma mistura de tintas de cor para criar preto. Esta janela é apresentada da próxima vez que imprimir um trabalho semelhante.
Não	Selecione para continuar a utilizar a tinta preta restante. Esta janela é apresentada da próxima vez que imprimir um trabalho semelhante.
Desactivar esta função	Selecione para continuar a utilizar a tinta preta restante. Esta janela não é apresentada até a unidade de alimentação de tinta preta ser substituída e estiver novamente a acabar.

# Manutenção da impressora

## Verificar e limpar as cabeças de impressão

Se os jatos estiverem obstruídos, as impressões tornam-se esbatidas, surgem linhas visíveis ou cores inesperadas na impressão. Se a qualidade de impressão tiver diminuído, utilize a funcionalidade de verificação dos jatos para confirmar se os mesmos estão obstruídos. Se os jatos estiverem obstruídos, limpe as cabeças de impressão. Pode executar a verificação dos jatos e a limpeza das cabeças de impressão a partir do painel de controlo ou do computador.

### **Importante:**

- Não abra o tabuleiro unidade de alimentação de tinta nem desligue a impressora durante a limpeza da cabeça. Se a limpeza da cabeça não for concluída, pode não ser possível imprimir.
- Dado que a limpeza da cabeça de impressão consome alguma tinta, proceda à limpeza apenas se a qualidade diminuir.
- Quando o nível de tinta é reduzido, poderá não ser capaz de limpar a cabeça de impressão. Substitua a unidade de alimentação de tinta em primeiro lugar.
- Se a qualidade de impressão não melhorar após repetir a verificação de jatos e a limpeza das cabeças cerca de quatro vezes, aguarde pelo menos seis horas sem imprimir e, em seguida, execute novamente a verificação de jatos e repita a limpeza das cabeças, se necessário. Recomendamos que desligue a impressora. Se a qualidade de impressão não melhorar, contacte a assistência da Epson.
- Para evitar que a cabeça de impressão seque, não desligue a impressora enquanto a alimentação estiver ligada.

## Verificar e limpar a cabeça de impressão — Painel de controlo

1. Coloque papel normal de tamanho A4 no alimentador de papel 1.
2. Selecione **Definições** no ecrã inicial.
3. Selecione **Manutenção > Verif. injec. cab. impr.**
4. Siga as instruções no ecrã para imprimir o padrão de verificação dos jatos.
5. Examine o padrão impresso. Se existirem linhas com falhas ou segmentos em falta conforme indicado no padrão “NG”, os jatos da cabeça de impressão podem estar obstruídos. Siga para o próximo passo. Se não conseguir ver linhas com falhas ou segmentos em falta no padrão “OK”, os jatos não estão obstruídos. Selecione  para fechar a funcionalidade de verificação dos jatos.

**OK**

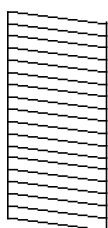

**NG**

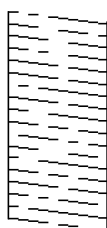

## Manutenção da impressora

6. Selecione  e, de seguida, siga as instruções no ecrã para limpar a cabeça de impressão.
7. Quando a limpeza estiver concluída, imprima novamente o padrão de verificação dos jatos. Repita a limpeza e impressão do padrão até que as linhas sejam completamente impressas.

### Informações relacionadas

- ➔ [“Colocar papel no Alimentador de Papel” na página 31](#)

## Verificar e limpar as cabeças de impressão - Windows

1. Coloque papel normal de tamanho A4 no alimentador de papel 1.
2. Aceda à janela do controlador de impressão.
3. Clique em **Verificação dos Jatos** no separador **Manutenção**.
4. Siga as instruções que aparecem no ecrã.

### Informações relacionadas

- ➔ [“Colocar papel no Alimentador de Papel” na página 31](#)
- ➔ [“Aceder ao controlador de impressão” na página 63](#)

## Verificar e limpar as cabeças de impressão — Mac OS

1. Coloque papel normal de tamanho A4 no alimentador de papel 1.
2. Selecione **Preferências do sistema** no menu  > **Impressoras e scanners** (ou **Impressão e digitalização, Impressão e fax**) e selecione a impressora.
3. Clique em **Opções e acessórios** > **Utilitário** > **Abrir utilitário de impressora**.
4. Clique em **Verificação dos Jatos**.
5. Siga as instruções apresentadas no ecrã.

### Informações relacionadas

- ➔ [“Colocar papel no Alimentador de Papel” na página 31](#)

---

## Alinhar as cabeças de impressão

Se reparar em linhas verticais desalinhadas ou imagens desfocadas, alinhe as cabeças de impressão.

## Alinhamento das cabeças de impressão — Painel de controlo

1. Coloque papel normal de tamanho A4 no alimentador de papel 1.
2. Selecione **Definições** no ecrã inicial.
3. Selecione **Manutenção > Alinham. cab. impressão**.
4. Selecione um dos menus de alinhamento.
  - Alinhamento linha reta: selecione se as linhas verticais estiverem desalinhadas.
  - Alinhamento horizontal: selecione esta opção se aparecerem linhas horizontais a intervalo regulares.
5. Siga as instruções no ecrã para imprimir o padrão de alinhamento.
6. Siga as instruções no ecrã para alinhar a cabeça de impressão.
  - Alinhamento linha reta: verifique e selecione o número do padrão mais sólido em cada grupo.

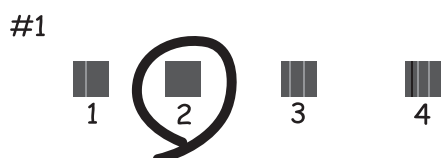

Identifique e selecione o número do padrão que possui a linha vertical menos desalinhada.

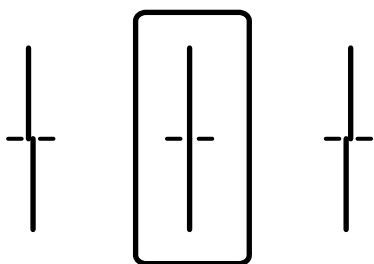

- Alinhamento horizontal: identifique e introduza o número do padrão com menor separação e sobreposição.

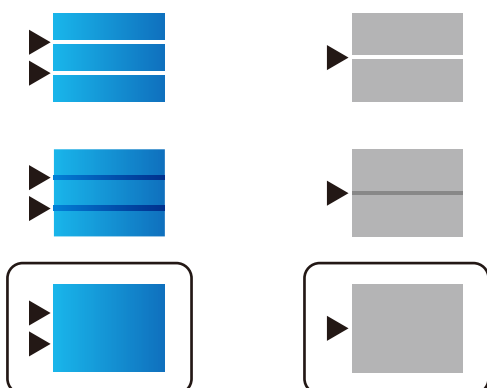

### Informações relacionadas

➔ [“Colocar papel no Alimentador de Papel” na página 31](#)

---

## Limpar manchas de tinta do caminho do papel

Se as impressões ficarem manchadas ou amarrotadas, limpe o rolo no interior.



**Importante:**

*Não utilize lenços de papel para limpar o interior da impressora. Os jatos da cabeça de impressão podem ficar obstruídos com pêlos e resíduos do tecido.*

1. Carregue papel normal de tamanho A4 na origem do papel que pretende limpar.
2. Selecione **Definições** no ecrã inicial.
3. Selecione **Manutenção > Limpeza do guia de papel**.
4. Selecione a origem do papel e siga as instruções no ecrã para limpar o caminho do papel.

**Nota:**

*Repita este procedimento até o papel não ficar manchado com tinta. Se as impressões ainda estiverem manchadas, limpe as outras origens do papel.*

### Informações relacionadas

➔ [“Colocar papel no Alimentador de Papel” na página 31](#)

---

## Limpar o ADF

Se as imagens copiadas ou digitalizadas do ADF ficarem manchadas ou se os originais não forem corretamente alimentados, limpe o ADF.



**Importante:**

*Nunca utilize álcool ou diluente para limpar a impressora. Estes químicos podem danificar a impressora.*



## Manutenção da impressora

1. Abra a tampa do ADF.

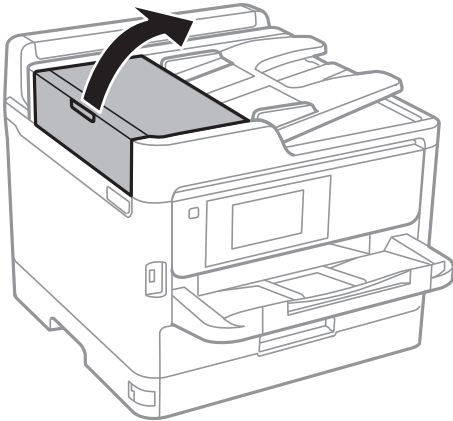

2. Utilize um pano macio e húmido para limpar o rolo e o interior do ADF.

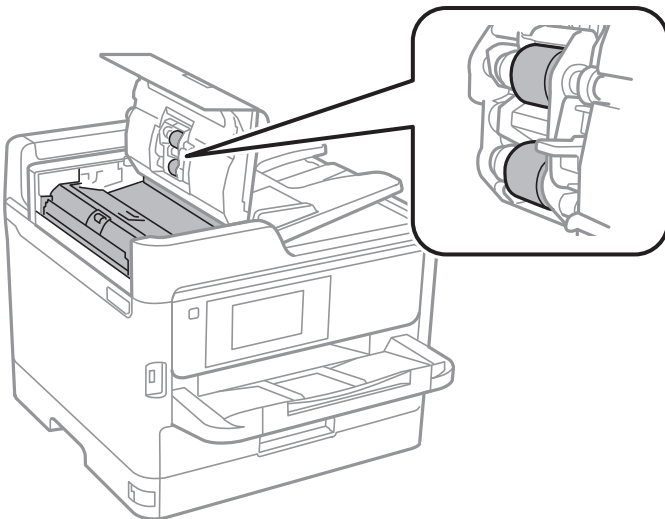

**!** **Importante:**

- Se usar um pano seco, pode danificar a superfície do rolo.
- Use o ADF depois de o rolo ter secado.

## Manutenção da impressora

- Abra a tampa do scanner.

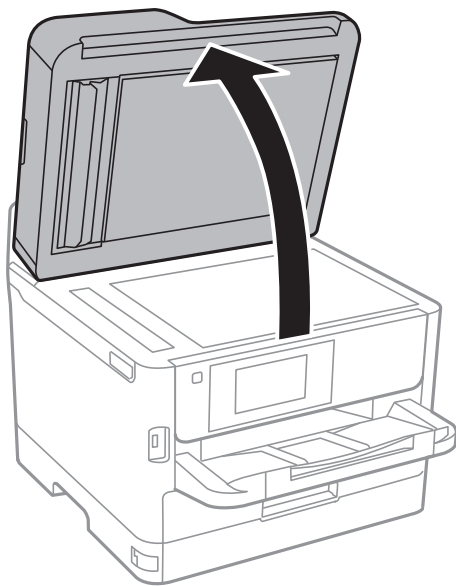

- Limpe a parte indicada na ilustração.

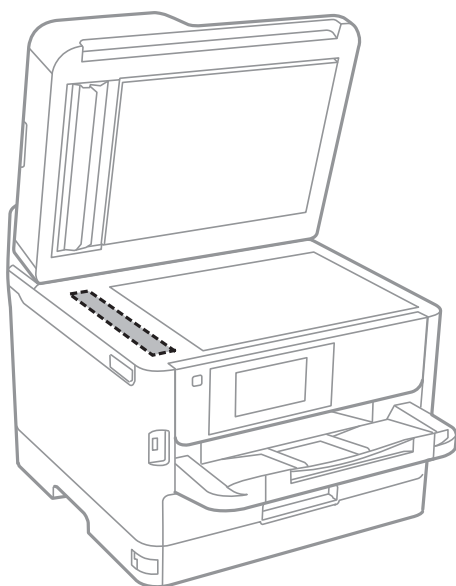

**!** **Importante:**

- ❑ Se a superfície de vidro estiver manchada de gordura ou qualquer outra substância de difícil remoção, utilize um pouco de limpa-vidros e um pano macio para remover as manchas. Seque bem os vestígios de líquido.
- ❑ Não prima a superfície de vidro com força.
- ❑ Tenha cuidado para não arranhar ou danificar a superfície do vidro. Se a superfície de vidro estiver danificada, a qualidade da digitalização pode diminuir.

## Limpar o Vidro do scanner

Quando as cópias ou as imagens digitalizadas estiverem sujas, limpe o vidro do scanner.



**Aviso:**

*Tenha cuidado para não entalar a mão ou os dedos ao abrir ou fechar a tampa do digitalizador. Caso contrário, poderá sofrer ferimentos.*



**Importante:**

*Nunca utilize álcool ou diluente para limpar a impressora. Estes químicos podem danificar a impressora.*

1. Abra a tampa do scanner.

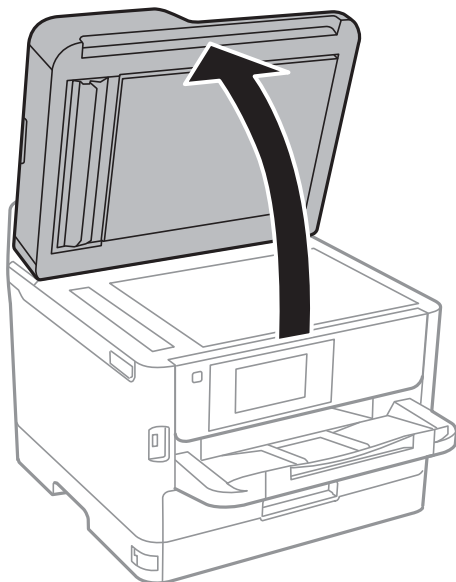

2. Utilize um pano limpo, seco e macio para limpar a superfície do vidro do scanner.



**Importante:**

- Se a superfície de vidro estiver manchada de gordura ou qualquer outra substância de difícil remoção, utilize um pouco de limpa-vidros e um pano macio para remover as manchas. Seque bem os vestígios de líquido.
- Não prima a superfície de vidro com força.
- Tenha cuidado para não arranhar ou danificar a superfície do vidro. Se a superfície de vidro estiver danificada, a qualidade da digitalização pode diminuir.

# Serviço de rede e informações sobre o software

Esta secção apresenta os serviços de rede e produtos de software disponíveis para a sua impressora a partir do Web site da Epson ou do disco de software fornecido.

## Aplicação para configurar operações de impressora (Web Config)

Web Config é uma aplicação que é executada num browser da Web, como o Internet Explorer e o Safari, num computador ou num dispositivo inteligente. É possível confirmar o estado da impressora ou alterar as definições do serviço de rede e da impressora. Para utilizar o Web Config, ligue a impressora e o computador ou dispositivo à mesma rede.

São suportados os seguintes browsers.

SO	Browser
Windows XP SP3 ou posteriores	Internet Explorer 8 ou posterior, Firefox*, Chrome*
Mac OS X v10.6.8 ou posteriores	Safari*, Firefox*, Chrome*
iOS*	Safari*
Android 2.3 ou posteriores	Browser predefinido
Chrome OS*	Browser predefinido

\* Utilize a versão mais recente.

## Executar o Web Config num navegador web

1. Verifique o endereço IP da impressora.

Toque no ícone de rede no ecrã inicial da impressora e, de seguida, toque no método de ligação ativa para confirmar o endereço IP da impressora.

**Nota:**

*Também pode verificar o endereço IP imprimindo um relatório de ligação de rede.*

2. Inicie o browser da Web num computador ou num dispositivo inteligente e, de seguida, introduza o endereço IP da impressora.

Formato:

IPv4: http://o endereço IP da impressora/

IPv6: http://[o endereço IP da impressora]/

Exemplos:

IPv4: http://192.168.100.201/

## Serviço de rede e informações sobre o software

IPv6: [http://\[2001:db8::1000:1\]/](http://[2001:db8::1000:1]/)

**Nota:**

Com o dispositivo inteligente, também é possível executar o Web Config a partir do ecrã de manutenção do Epson iPrint.

### Informações relacionadas

- ➔ [“Utilizar o Epson iPrint” na página 100](#)
- ➔ [“Definições de rede” na página 57](#)

## Executar a Web Config no Windows

Ao ligar um computador à impressora através de WSD, siga os passos abaixo para executar a Web Config.

1. Aceda ao ecrã de dispositivos e impressora no Windows.
  - Windows 10/Windows Server 2016  
Clique com o botão do lado direito do rato no botão iniciar ou mantenha premido e seleccione **Painel de controlo > Ver dispositivos e impressoras em Hardware e som.**
  - Windows 8.1/Windows 8/Windows Server 2012 R2/Windows Server 2012  
Selecione **Ambiente de trabalho > Definições > Painel de controlo > Ver dispositivos e impressoras em Hardware e som** (ou em **Hardware**).
  - Windows 7/Windows Server 2008 R2  
Selecione **Painel de controlo > Ver dispositivos e impressoras em Hardware e som.**
  - Windows Vista/Windows Server 2008  
Clique no botão Iniciar e seleccione **Painel de controlo > Impressoras em Hardware e som.**
2. Clique com o botão direito na impressora e seleccione **Propriedades**.
3. Seleccione o separador **Serviço Web** e clique no URL.

## Executar a Web Config no Mac OS

1. Seleccione **Preferências do sistema** no menu  > **Impressoras e scanners** (ou **Impressão e digitalização, Impressão e fax**) e seleccione a impressora.
2. Clique em **Opções e acessórios > Apresentar página web da impressora.**

---

## Aplicação para digitalizar documentos e imagens (Epson Scan 2)

O Epson Scan 2 é uma aplicação para controlar a digitalização. Pode ajustar o tamanho, a resolução, o brilho, o contraste e a qualidade da imagem digitalizada. Também pode iniciar o Epson Scan 2 a partir de uma aplicação de digitalização em conformidade com TWAIN. Consulte a ajuda da aplicação para obter detalhes.

## Serviço de rede e informações sobre o software

### Iniciar no Windows

**Nota:**

Para sistemas operativos Windows Server, certifique-se que a funcionalidade **Experiência Desktop** está instalada.

- Windows 10/Windows Server 2016

Clique no botão Iniciar e selecione **EPSON > Epson Scan 2**.

- Windows 8.1/Windows 8/Windows Server 2012 R2/Windows Server 2012

Introduza o nome da aplicação no atalho de pesquisa e selecione o ícone apresentado.

- Windows 7/Windows Vista/Windows XP/Windows Server 2008 R2/Windows Server 2008/Windows Server 2003 R2/Windows Server 2003

Clique no botão Iniciar, selecione **Todos os programas** ou **Programas > EPSON > Epson Scan 2 > Epson Scan 2**.

### Iniciar no Mac OS

**Nota:**

O Epson Scan 2 não suporta a funcionalidade de alternância rápida de utilizador do Mac OS. Desligue a alternância rápida de utilizador.

Selecione **Ir > Aplicações > Epson Software > Epson Scan 2**.

### Informações relacionadas

- ➔ [“Digitalizar utilizando o Epson Scan 2” na página 133](#)
- ➔ [“Instalar as aplicações mais recentes” na página 194](#)

## Adicionar o scanner de rede

Antes de utilizar o Epson Scan 2, é necessário adicionar o scanner de rede.

1. Inicie o software, e a seguir clique em **Adicionar** na janela **Definições do Digitalizador**.

**Nota:**

- Se **Adicionar** for apresentado a cinzento, clique em **Activar Edição**.

- Se a janela principal em Epson Scan 2 for exibida, já foi ligada ao scanner. Se quiser ligar a outra rede, selecione **Digitalizador > Definições** para abrir a janela **Definições do Digitalizador**.

2. Adicione o scanner de rede. Introduza os seguintes itens, e a seguir clique em **Adicionar**.

- Modelo:** Selecione o scanner ao qual pretende ligar.

- Nome:** Introduza o nome do scanner com 32 caracteres.

- Procurar Rede:** Quando o computador e o scanner estiverem na mesma rede, o endereço IP é exibido. Se não for exibido, clique no botão . Se o endereço de IP ainda não foi exibido, clique em **Inserir endereço**, e a seguir introduza o endereço de IP diretamente.

3. Selecione o scanner na janela **Definições do Digitalizador**, e a seguir clique em **OK**.

---

## Aplicação para configurar a digitalização a partir do computador (Document Capture Pro)

Document Capture Pro\* é uma aplicação que permite configurar as definições para imagens digitalizadas enviadas de uma impressora ligada ao computador através de uma rede.

Depois de verificar a imagem digitalizada, pode configurar várias configurações de digitalização no computador tais como o formato de gravação do ficheiro, local onde guardar a imagem digitalizada e o destino de reencaminhamento. Consulte a ajuda do Document Capture Pro para obter detalhes sobre a utilização da aplicação.

\* Nomes para Windows. Para Mac OS, o nome é Document Capture. Para Windows Server, o nome é Document Capture Pro Server.

### Iniciar no Windows

- Windows 10/Windows Server 2016

Clique no botão Iniciar e selecione **Epson Software > Document Capture Pro**.

- Windows 8.1/Windows 8/Windows Server 2012 R2/Windows Server 2012

Introduza o nome da aplicação no atalho de pesquisa e selecione o ícone apresentado.

- Windows 7/Windows Vista/Windows XP/Windows Server 2008 R2/Windows Server 2008/Windows Server 2003 R2/Windows Server 2003

Clique no botão Iniciar e selecione **Todos os programas** ou **Programas > Epson Software > Document Capture Pro**.

### Iniciar no Mac OS

Selecione **Ir > Aplicações > Epson Software > Document Capture**.

### Informações relacionadas

- ➔ [“Digitalização utilizando as definições registadas no computador \(Document Capture Pro\)”](#) na página 123
- ➔ [“Instalar as aplicações mais recentes”](#) na página 194

---

## Aplicação para configurar as operações de fax e enviar faxes (FAX Utility)

O FAX Utility é uma aplicação que permite configurar várias definições para enviar faxes a partir de um computador. Pode criar ou editar a lista de contactos a utilizar quando envia um fax, configurar para guardar faxes recebidos em formato PDF no computador, etc. Consulte a ajuda da aplicação para obter detalhes.

### Nota:

- Os sistemas operativos Windows Server não são suportados.*
- Antes de instalar o FAX Utility, certifique-se de que instalou o controlador da impressora específico desta impressora, que não inclui os controladores PostScript e Epson universal.*

## Serviço de rede e informações sobre o software

### Iniciar no Windows

Windows 10

Clique no botão Iniciar e selecione **Epson Software > FAX Utility**.

Windows 8.1/Windows 8

Introduza o nome da aplicação no atalho de pesquisa e selecione o ícone apresentado.

Windows 7/Windows Vista/Windows XP

Clique no botão Iniciar e selecione **Todos os programas** (ou **Programas**) > **Epson Software > FAX Utility**.

### Iniciar no Mac OS

Selecione **Preferências do sistema** no menu  > **Impressoras e scanners** (ou **Impressão e digitalização, Impressão e fax**) e, de seguida, selecione a impressora (FAX). Clique em **Opções e acessórios > Utilitário > Abrir utilitário de impressora**.

### Informações relacionadas

- ➔ [“Receber faxes num computador” na página 168](#)
- ➔ [“Instalar as aplicações mais recentes” na página 194](#)

---

## Aplicação para envio de faxes (controlador PC-FAX)

O controlador PC-FAX é uma aplicação que lhe permite enviar um documento, criado numa aplicação separada, como um fax directamente a partir do computador. O controlador PC-FAX é instalado quando instala o FAX Utility. Consulte a ajuda da aplicação para obter detalhes.

**Nota:**

- Os sistemas operativos Windows Server não são suportados.*
- A operação varia consoante a aplicação utilizada para criar o documento. Consulte a ajuda da aplicação para obter detalhes.*

### Aceder a partir de Windows

Na aplicação, seleccione **Imprimir** ou **Configurar Impressão** no menu **Ficheiro**. Seleccione a sua impressora (FAX) e, de seguida, clique em **Preferências** ou **Propriedades**.

### Aceder a partir de Mac OS

Na aplicação, seleccione **Imprimir** no menu **Ficheiro**. Seleccione a sua impressora (FAX) como a definição de **Impressora** e, de seguida, **Definições de fax** ou **Definições destinatário** no menu instantâneo.

### Informações relacionadas

- ➔ [“Enviar um fax do computador” na página 165](#)
- ➔ [“Aplicação para configurar as operações de fax e enviar faxes \(FAX Utility\)” na página 191](#)



---

## Aplicação para imprimir páginas Web (E-Web Print)

O E-Web Print é uma aplicação que permite imprimir facilmente páginas web com vários esquemas. Consulte a ajuda da aplicação para obter detalhes. Pode aceder à ajuda a partir do menu **E-Web Print** na barra de ferramentas do **E-Web Print**.

**Nota:**

- Os sistemas operativos Windows Server não são suportados.
- Consulte os browsers suportados e a versão mais recente no Web site de transferências.

**Iniciar**

Quando instala o E-Web Print, este é apresentado no seu browser. Clique **Imprimir** ou **Anexo**.

---

## Recursos de atualização de software (Software Updater)

EPSON Software Updater é uma aplicação que procura software novo ou atualizado na Internet e o instala. Também pode atualizar o manual da impressora.

**Nota:**

Os sistemas operativos Windows Server não são suportados.

**Método de instalação**

Instale o Software Updater a partir do disco de software fornecido ou transferindo a versão mais recente a partir do sítio Web da Epson.

<http://www.epson.com>

**Iniciar no Windows**

- Windows 10

Clique no botão Iniciar e seleccione **Epson Software > EPSON Software Updater**.

- Windows 8.1/Windows 8

Introduza o nome da aplicação no atalho de pesquisa e seleccione o ícone apresentado.

- Windows 7/Windows Vista/Windows XP

Clique no botão Iniciar e seleccione **Todos os programas (ou Programas) > Epson Software > EPSON Software Updater**.

**Nota:**

Pode também iniciar o EPSON Software Updater clicando no ícone de impressora, situado na barra de tarefas do ambiente de trabalho e seleccionando **Actualização de Software**.

**Iniciar no Mac OS**

Selecione **Ir > Aplicações > Epson Software > EPSON Software Updater**.

## Instalar as aplicações mais recentes

**Nota:**

Para reinstalar uma aplicação, é necessário desinstalá-la previamente.

1. Certifique-se de que a impressora e o computador estão disponíveis para comunicação e que a impressora está ligada à Internet.
2. Inicie o EPSON Software Updater.

A captura de ecrã é um exemplo em Windows.

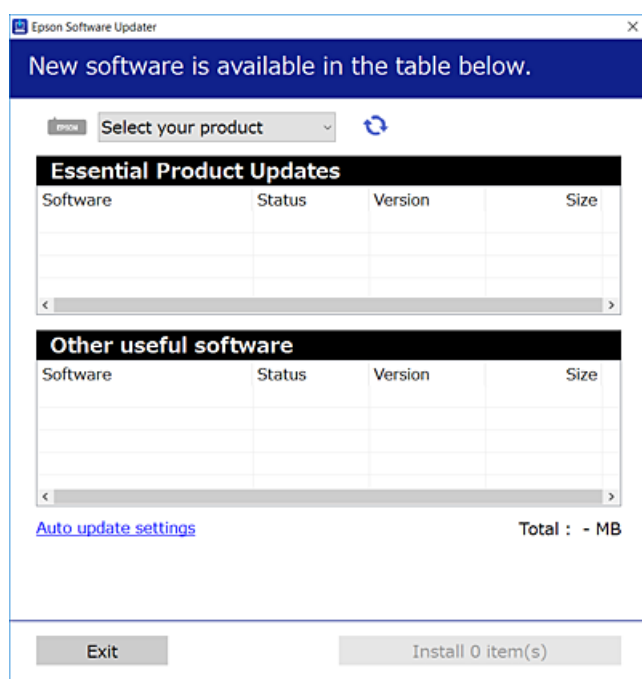

3. Em Windows, selecione a impressora e, de seguida, clique em  para obter as aplicações mais recentes disponíveis.
4. Selecione os itens que pretende instalar ou atualizar e, a seguir, clique no botão instalar na parte inferior direita da janela.

**! Importante:**

Não desligue nem retire o cabo de alimentação da impressora sem a atualização terminar; caso contrário, a impressora pode avariar.

## Serviço de rede e informações sobre o software

**Nota:**

- Pode transferir as aplicações mais recentes a partir do sítio Web da Epson.  
<http://www.epson.com>
- Se utilizar sistemas operativos Windows Server, não pode utilizar o Epson Software Updater. Transfira as aplicações mais recentes a partir do sítio Web da Epson.
- Document Capture Pro não pode ser instalado a partir do Epson Software Updater. Instalar a partir do sítio Web abaixo.  
<http://support.epson.net/> (fora da Europa)  
[http://assets.epson-europe.com/gb/en/document\\_capture\\_pro/index.html](http://assets.epson-europe.com/gb/en/document_capture_pro/index.html) (Europa)

**Informações relacionadas**

- ➔ “Recursos de atualização de software (Software Updater)” na página 193

---

# Instalar um controlador de impressora PostScript

## Instalar um controlador de impressora PostScript utilizando uma interface USB — Windows

1. Desative todas as aplicações de proteção antivírus.
2. Insira no computador o disco de software fornecido com a impressora e transfira o ficheiro “Driver/PostScript/eppsnt.inf”.

**Nota:**

Se o seu computador não tiver uma unidade de CD/DVD, transfira o controlador da impressora a partir do sítio Web de assistência da Epson.

<http://www.epson.eu/Support> (Europa)

<http://support.epson.net/> (fora da Europa)

3. Ligue a impressora ao computador com um cabo USB e ligue a impressora.

**Nota:**

Para Windows Vista/Windows XP, quando for apresentado o ecrã **Novo hardware encontrado**, clique em **Perguntar mais tarde**.

4. Adicione uma impressora.

- Windows 10/Windows Server 2016

Clique com o botão do lado direito do rato no botão Iniciar ou mantenha premido e selecione **Painel de controlo > Ver dispositivos e impressoras** em **Hardware e som** e, de seguida, clique em **Adicionar uma impressora**.

- Windows 8.1/Windows 8/Windows Server 2012 R2/Windows Server 2012

Selecione **Ambiente de trabalho > Definições > Painel de controlo > Ver dispositivos e impressoras** em **Hardware e som** e clique em **Adicionar uma impressora**.

- Windows 7/Windows Server 2008 R2

Clique no botão Iniciar, selecione **Painel de controlo > Ver dispositivos e impressoras** em **Hardware e som** e clique em **Adicionar uma impressora**.

## Serviço de rede e informações sobre o software

- Windows Vista/Windows Server 2008  
Clique no botão Iniciar, selecione **Painel de controlo > Impressoras em Hardware e som** e clique em **Adicionar uma impressora**.
  - Windows XP/Windows Server 2003 R2/Windows Server 2003  
Clique no botão Iniciar, selecione **Painel de controlo > Impressoras e outro hardware > Impressoras e faxes > Adicionar uma impressora** e clique em **Seguinte**.
5. Adicione uma impressora local.
- Windows 10/Windows 8.1/Windows 8/Windows Server 2012 R2/Windows Server 2012  
Clique em **A impressora que quero não está na lista**, selecione **Adicionar uma impressora local ou impressora de rede com definições manuais** e clique em **Seguinte**.
  - Windows 7/Windows Vista/Windows Server 2008 R2/Windows Server 2008  
Clique em **Adicionar uma impressora local**.
  - Windows XP/Windows Server 2003 R2/Windows Server 2003  
Selecione **Impressora local ligada a este computador**, limpe **Detetar e instalar a minha impressora Plug and Play automaticamente** e clique em **Seguinte**.
6. Selecione **Utilizar uma porta existente**, selecione **USB001 (Porta da impressora virtual para USB)** e clique em **Seguinte**.
7. Clique em **Tenho um disco**, especifique o ficheiro “**eppsnt.inf**” que está no disco de software ou que transferiu do sítio Web e clique em **OK**.
8. Selecione a sua impressora e clique em **Seguinte**.
9. Siga as instruções no ecrã para o resto da instalação.

## Instalar um controlador de impressora PostScript utilizando uma interface de rede — Windows

1. Desative todas as aplicações de proteção antivírus.
2. Insira no computador o disco de software fornecido com a impressora e transfira o ficheiro “**Driver/PostScript/eppsnt.inf**”.

**Nota:**

*Se o seu computador não tiver uma unidade de CD/DVD, transfira o controlador da impressora a partir do sítio Web de assistência da Epson.*

<http://www.epson.eu/Support> (Europa)

<http://support.epson.net/> (fora da Europa)

3. Adicione uma impressora.
  - Windows 10/Windows Server 2016  
Clique com o botão do lado direito do rato no botão Iniciar ou mantenha premido e selecione **Painel de controlo > Ver dispositivos e impressoras em Hardware e som** e, de seguida, clique em **Adicionar uma impressora**.

## Serviço de rede e informações sobre o software

- Windows 8.1/Windows 8/Windows Server 2012 R2/Windows Server 2012  
Selecione **Ambiente de trabalho > Definições > Painel de controlo > Ver dispositivos e impressoras em Hardware e som** e clique em **Adicionar uma impressora**.
  - Windows 7/Windows Server 2008 R2  
Clique no botão Iniciar, selecione **Painel de controlo > Ver dispositivos e impressoras em Hardware e som** e clique em **Adicionar uma impressora**.
  - Windows Vista/Windows Server 2008  
Clique no botão Iniciar, selecione **Painel de controlo > Impressoras em Hardware e som** e clique em **Adicionar uma impressora**.
  - Windows XP/Windows Server 2003 R2/Windows Server 2003  
Clique no botão Iniciar, selecione **Painel de controlo > Impressoras e outro hardware > Impressoras e faxes > Adicionar uma impressora** e clique em **Seguinte**.
4. Adicione uma impressora local.
- Windows 10/Windows 8.1/Windows 8/Windows Server 2012 R2/Windows Server 2012  
Clique em **A impressora que quero não está na lista**, selecione **Adicionar uma impressora local ou impressora de rede com definições manuais** e clique em **Seguinte**.
  - Windows 7/Windows Vista/Windows Server 2008 R2/Windows Server 2008  
Clique em **Adicionar uma impressora local**.
  - Windows XP/Windows Server 2003 R2/Windows Server 2003  
Selecione **Impressora local ligada a este computador**, limpe **Detetar e instalar a minha impressora Plug and Play automaticamente** e clique em **Seguinte**.
5. Selecione **Criar uma nova porta**, selecione **Porta TCP/IP padrão** e clique em **Seguinte**.
- Nota:**  
*Para Windows XP/Windows Server 2003 R2/Windows Server 2003, quando aparecer o ecrã do Assistente para adicionar porta de impressão TCP/IP padrão, clique em Seguinte.*
6. Introduza o endereço IP da impressora e clique em **Seguinte**.
- Nota:**
- Selecione o ícone de rede no ecrã inicial da impressora e, de seguida, selecione o método de ligação ativo para confirmar o endereço IP da impressora.*
  - Para Windows XP/Windows Server 2003 R2/Windows Server 2003, quando aparecer o ecrã do Assistente para adicionar porta de impressão TCP/IP padrão, clique em Terminar.*
7. Clique em **Tenho um disco**, especifique o ficheiro “eppsnt.inf” que está no disco de software ou que transferiu do sítio Web e clique em **OK**.
8. Selecione a sua impressora e clique em **Seguinte**.
9. Siga as instruções no ecrã para o resto da instalação.

## Instalar um controlador de impressora PostScript — Mac OS

Transfira o controlador da impressora do sítio Web de assistência da Epson e instale-o.

<http://www.epson.eu/Support> (Europa)

<http://support.epson.net/> (fora da Europa)

## Serviço de rede e informações sobre o software

É necessário ter o endereço IP da impressora quando instalar o controlador da impressora.

Selecione o ícone de rede no ecrã inicial da impressora e, de seguida, selecione o método de ligação ativo para confirmar o endereço IP da impressora.

### Adicionar o controlador da impressora (apenas para Mac OS)

1. Selecione **Preferências do Sistema** no menu  > **Impressoras & digitalização** (ou **Impressão & Digitalização, Impressão & Fax**).
2. Clique + e selecione **Adicionar outra impressora ou digitalizador**.
3. Selecione a sua impressora e clique em **Adicionar**.

**Nota:**

- Se a sua impressora não estiver listada, verifique se está correctamente ligada ao computador e se a impressora está ligada.
- Para uma ligação USB, IP ou Bonjour, defina a unidade de alimentação de papel opcional manualmente após adicionar o controlador da impressora.

---

## Instalar o controlador da impressora Epson Universal (apenas em Windows)

O controlador de impressora Epson universal é o controlador de impressora universal PCL6 compatível. Depois de instalar este controlador da impressora\*, pode imprimir a partir de qualquer impressora Epson compatível com este controlador da impressora.

\* Uma vez que se trata de um controlador de impressora genérico, os recursos de impressão são limitados em comparação com o controlador da impressora, desenvolvido especificamente para esta impressora.

Ligue a impressora à mesma rede que o computador e siga o procedimento abaixo para instalar o controlador da impressora.

1. Transfira o arquivo executável do controlador do sítio Web de apoio da Epson.

<http://www.epson.eu/Support> (apenas na Europa)

<http://support.epson.net/>

2. Clicar duas vezes no arquivo.
3. Siga as instruções no ecrã para o resto da instalação.

**Nota:**

Se estiver a usar um computador com Windows e não conseguir transferir o controlador do sítio Web, instale-o a partir do disco de software fornecido com a impressora. Aceda a "Driver\Universal".

---

## Desinstalar aplicações

Inicie sessão no computador como administrador. Introduza a palavra-passe de administrador, caso lhe seja solicitado pelo computador.

## Desinstalar aplicações — Windows

1. Prima o botão  para desligar a impressora.
  2. Feche todas as aplicações em execução.
  3. Abra **Painel de controlo**:
    - Windows 10/Windows Server 2016  
Clique com o botão do lado direito do rato no botão iniciar ou mantenha premido e selecione **Painel de Controlo**.
    - Windows 8.1/Windows 8/Windows Server 2012 R2/Windows Server 2012  
Selecione **Ambiente de trabalho > Definições > Painel de controlo**.
    - Windows 7/Windows Vista/Windows XP/Windows Server 2008 R2/Windows Server 2008/Windows Server 2003 R2/Windows Server 2003  
Clique no botão Iniciar e selecione **Painel de Controlo**.
  4. Abra **Desinstalar um programa** (ou **Adicionar ou remover programas**):
    - Windows 10/Windows 8.1/Windows 8/Windows 7/Windows Vista/Windows Server 2016/Windows Server 2012 R2/Windows Server 2012/Windows Server 2008 R2/Windows Server 2008  
Selecione **Desinstalar um programa** em **Programas**.
    - Windows XP/Windows Server 2003 R2/Windows Server 2003  
Clique em **Adicionar ou remover programas**.
  5. Selecione a aplicação que pretende desinstalar.  
Não é possível desinstalar o controlador da impressora se houver tarefas de impressão. Eliminar ou aguardar a impressão das tarefas antes de desinstalar.
  6. Desinstalar as aplicações:
    - Windows 10/Windows 8.1/Windows 8/Windows 7/Windows Vista/Windows Server 2016/Windows Server 2012 R2/Windows Server 2012/Windows Server 2008 R2/Windows Server 2008  
Clique em **Desinstalar/Alterar** ou **Desinstalar**.
    - Windows XP/Windows Server 2003 R2/Windows Server 2003  
Clique em **Alterar/remover** ou **Remover**.
- Nota:**  
*Se a janela **Controlo de Conta de Utilizador** for apresentada, clique em **Continuar**.*
7. Siga as instruções apresentadas no ecrã.

## Desinstalar aplicações — Mac OS

1. Transfira o Uninstaller utilizando o EPSON Software Updater.  
Quando tiver transferido o Uninstaller, não precisa de o transferir novamente de cada vez que desinstala a aplicação.
2. Prima o botão  para desligar a impressora.

## Serviço de rede e informações sobre o software

3. Para desinstalar o controlador da impressora ou controlador PC-FAX, selecione **Preferências do Sistema** no menu  > **Impressoras e Scanners** (ou **Impressão e Digitalização, Impressão e Fax**), e a seguir remova a impressora da lista de impressoras ativadas.
4. Feche todas as aplicações em execução.
5. Selecione **Ir > Aplicações > Epson Software > Uninstaller**.
6. Selecione a aplicação que deseja desinstalar e, de seguida, clique em **Desinstalar**.



### **Importante:**

*O Uninstaller remove todos os controladores das impressoras Epson inkjet no computador. Se utilizar várias impressoras inkjet da Epson e apenas pretender eliminar alguns controladores, elimine todos primeiro e instale o controlador da impressora novamente.*

### **Nota:**

*Se não conseguir encontrar a aplicação que deseja desinstalar na lista de aplicações, não pode desinstalar utilizando o Uninstaller. Nesse caso, selecione **Ir > Aplicações > Epson Software**, selecione a aplicação que deseja desinstalar e, de seguida, arraste-a para o ícone de lixo.*

---

## Imprimir usando um serviço de rede

Se utilizar o serviço Epson Connect disponível na Internet, pode imprimir a partir do seu smartphone, tablet ou computador portátil, em qualquer momento e em qualquer local. Para utilizar este serviço, é necessário registar o utilizador e a impressora em Epson Connect.

As funções disponíveis na Internet são as seguintes.

### Email Print

Quando enviar um e-mail com anexos, tais como documentos ou imagens para um endereço de e-mail atribuído à impressora, pode imprimir o e-mail e os anexos a partir de locais remotos tais como a sua impressora de casa ou do escritório.

### Epson iPrint

Esta aplicação é para iOS e Android e permite-lhe imprimir ou digitalizar a partir de um smartphone ou tablet. Pode imprimir documentos, imagens e sítios Web, enviando-os diretamente para uma impressora na mesma LAN sem-fios.

### Scan to Cloud

Esta aplicação permite enviar os dados digitalizados que pretende imprimir para outra impressora. Também pode enviar os dados digitalizados para serviço nuvem disponíveis.

### Remote Print Driver

Trata-se de um controlador partilhado compatível com o controlador de impressora remoto. Ao imprimir usando uma impressora num local remoto, pode imprimir alterando a impressora na janela de aplicações habituais.

Consulte o sítio Web do portal Epson Connect para mais informações.

<https://www.epsonconnect.com/>

<http://www.epsonconnect.eu> (apenas na Europa)



## Serviço de rede e informações sobre o software

### Informações relacionadas

➔ [“Utilizar o Epson iPrint” na página 100](#)

# Resolução de problemas



## Verificar o estado da impressora

### Verificar mensagens no ecrã LCD

Se uma mensagem de erro for apresentada no ecrã LCD, siga as instruções no ecrã ou as soluções abaixo para resolver o problema.

Mensagens de erro	Soluções
Erro da impressora. Desligue a impressora e volte a ligá-la. Para mais detalhes, consulte a document.	<ul style="list-style-type: none"> <li><input type="checkbox"/> Retire todo o papel ou material de proteção da impressora e do alimentador de papel. Se a mensagem de erro continuar a ser apresentada depois de desligar e voltar a ligar a alimentação, contacte a assistência da Epson.</li> <li><input type="checkbox"/> Quando os seguintes códigos de erro são exibidos, verifique o papel para o número máximo de folhas que podem ser carregadas em cada origem de papel. 000181, 000184</li> </ul>
Erro da impressora. Consulte a documentação para obter mais detalhes. Estão disponíveis outras funções para além de impressão.	A impressora poderá estar danificada. Contacte a assistência da Epson ou um fornecedor de serviços autorizado pela Epson para solicitar reparações. No entanto, estão disponíveis funcionalidades não relacionadas com impressão, como a digitalização.
Erro da impressora. Consulte a documentação para obter mais detalhes.	A impressora poderá estar danificada. Contacte a assistência da Epson ou um fornecedor de serviços autorizado pela Epson para solicitar reparações.
Sem papel no XX. Coloque papel. Tamanho do papel: XX/Tipo de papel: XX	Coloque papel e insira completamente o alimentador de papel.
Existem demasiadas unidades de alimentador de papel instaladas. Desligue e desinstale as unidades extra. Consulte a documentação para obter mais detalhes.	Pode instalar até uma unidade de alimentação de papel opcional. Para outras unidades de alimentação de papel opcionais, desinstale-as seguindo os passos inversos para a instalação.
Foram instaladas unidades de cassete de papel não suportadas. Desligue o dispositivo e desinstale-as. Consulte a documentação para obter mais detalhes.	Foram instaladas unidades de alimentador de papel opcionais sem suporte. Desinstale-as seguindo os passos de instalação pela ordem inversa.
Não é possível imprimir porque XX não está a funcionar. Pode imprimir a partir de outro alimentador de papel.	Desligue e ligue novamente a alimentação e reintroduza o alimentador de papel. Se a mensagem de erro continuar a ser apresentada, contacte a assistência da Epson ou um fornecedor de serviços autorizado pela Epson para solicitar reparações.
Necessita de substituir Unidade de alimentação de tinta.	Para garantir qualidade de impressão de excelência e ajudar a proteger a cabeça de impressão, quando a impressora assinala a necessidade de substituição do tinteiro, permanece na unidade de alimentação de tinta uma reserva variável de tinta de segurança. Substitua por novas unidades de alimentação de tinta.

## Resolução de problemas

Mensagens de erro	Soluções
Exibir automaticamente configuração de papel definido para Desactivado. Funções poderão estar indisponíveis. Consulte a docum. para mais detalhes.	Se a opção <b>Exibir automaticamente configuração de papel</b> estiver desativada, não é possível utilizar o AirPrint.
Nenhum tom de marcação detectado.	<p>Este problema pode ser resolvido seleccionando <b>Definições &gt; Definições gerais &gt; Definições de fax &gt; Definições básicas &gt; Tipo de linha</b> e, de seguida, <b>PBX</b>. Se o seu sistema telefónico necessitar de um código de acesso externo para obter uma linha externa, defina o código de acesso após seleccionar <b>PBX</b>. Quando introduzir um número de fax externo, introduza # (hash) em vez do código de acesso real. Isto torna a ligação mais segura.</p> <p>Se a mensagem de erro continuar a ser apresentada, configure as definições de <b>Detec. tom de marc.</b> para desativadas. No entanto, ao desativar esta funcionalidade pode perder o primeiro dígito de um número de fax e enviar o fax para o número errado.</p>
Falha ao receber faxes porque a capacidade de dados de fax está cheia. Para mais detalhes, toque em Job/Status na parte inferior do ecrã de início.	<p>Os faxes recebidos podem ser acumulados sem serem processados devido às razões seguintes.</p> <ul style="list-style-type: none"> <li><input type="checkbox"/> Não é possível imprimir porque ocorreu um erro da impressora. Limpe o erro da impressora. Para consultar os detalhes e soluções relativos ao erro, prima o botão  e depois seleccione <b>Estado impressora</b>.</li> <li><input type="checkbox"/> Não é possível guardar no computador ou no dispositivo de memória. Para verificar se os faxes recebidos foram ou não guardados, pressione o botão  e a seguir seleccione <b>Estado da tarefa</b>. Para guardar os faxes recebidos, ligue o computador ou ligue um dispositivo de memória à impressora.</li> </ul>
A combinação de endereço IP e máscara de sub-rede é inválida. Para mais detalhes, consulte a documentação.	Contacte o administrador da impressora.
Actualize o certificado de raiz para usar os serviços de nuvem.	Contacte o administrador da impressora.
Verifique se as definições da porta da Impressora (tais como o Endereço IP) ou o controlador de impressora estão correctas no computador.	<p>Certifique-se de que a porta da impressora está seleccionada corretamente em <b>Propriedade &gt; Porta</b> no menu <b>Impressora</b> conforme se indica em seguida.</p> <p>Selecione <b>“USBXXX”</b> para uma ligação USB ou <b>“EpsonNet Print Port”</b> para uma ligação de rede.</p>
Verifique se as definições da porta ou do controlador da impressora estão correctas no computador. Consulte a documentação para obter mais detalhes.	
Recovery Mode	Contacte o administrador da impressora.

### Informações relacionadas

- ➔ [“Contactar a assistência Epson” na página 271](#)
- ➔ [“Recursos de atualização de software \(Software Updater\)” na página 193](#)
- ➔ [“Instalar as aplicações mais recentes” na página 194](#)

## Resolução de problemas

## Código de erro no menu de estado

Se uma tarefa não for terminada com êxito, verifique o código de erro apresentado no histórico de cada tarefa. Pode verificar o código de erro premindo o botão  e selecionando **Estado da tarefa**. Consulte a tabela seguinte para encontrar o problema e a solução.

Código	Problema	Solução
001	O produto foi desligado por uma falha de energia.	-
101	A memória está cheia.	<p>Experimente os métodos abaixo para reduzir o tamanho da tarefa de impressão.</p> <ul style="list-style-type: none"> <li><input type="checkbox"/> Diminua a qualidade e a resolução da impressão.</li> <li><input type="checkbox"/> Altere a definição de formato.</li> <li><input type="checkbox"/> Reduz o número de imagens, letras ou tipos de letra utilizados na tarefa de impressão.</li> </ul>
102	A impressão ordenada falhou devido a falta de memória disponível.	<ul style="list-style-type: none"> <li><input type="checkbox"/> Selecione <b>Definições &gt; Definições gerais &gt; Administração do sistema &gt; Limpar dados da memória interna &gt; Letra PDL, Macro</b>, e a seguir selecione os tipos de letra e macros que transferiu.</li> <li><input type="checkbox"/> Experimente os métodos abaixo para reduzir o tamanho da tarefa de impressão. Se não pretender utilizar nenhum destes métodos, experimente imprimir uma cópia de cada vez.</li> <li><input type="checkbox"/> Diminua a qualidade e a resolução da impressão.</li> <li><input type="checkbox"/> Altere a definição de formato.</li> <li><input type="checkbox"/> Reduz o número de imagens, letras ou tipos de letra utilizados na tarefa de impressão.</li> </ul>
103	A qualidade de impressão foi reduzida devido a falta de memória disponível.	<p>Se não pretender diminuir a qualidade da impressão, experimente os seguintes métodos para reduzir o tamanho da tarefa de impressão.</p> <ul style="list-style-type: none"> <li><input type="checkbox"/> Altere a definição de formato.</li> <li><input type="checkbox"/> Reduz o número de imagens, letras ou tipos de letra utilizados na tarefa de impressão.</li> </ul>

## Resolução de problemas

Código	Problema	Solução
104	A impressão inversa falhou devido a falta de memória disponível.	<ul style="list-style-type: none"> <li><input type="checkbox"/> Selecione <b>Definições &gt; Definições gerais &gt; Administração do sistema &gt; Limpar dados da memória interna &gt; Letra PDL, Macro</b>, e a seguir selecione os tipos de letra e macros que transferiu.</li> <li><input type="checkbox"/> Se pretender imprimir em sentido inverso, experimente os seguintes métodos para reduzir o tamanho da tarefa de impressão. <ul style="list-style-type: none"> <li><input type="checkbox"/> Diminua a qualidade e a resolução da impressão.</li> <li><input type="checkbox"/> Altere a definição de formato.</li> <li><input type="checkbox"/> Reduz o número de imagens, letras ou tipos de letra utilizados na tarefa de impressão.</li> </ul> </li> </ul>
106	Não é possível imprimir a partir do computador devido a definições de controlo de acesso.	Contacte o administrador da impressora.
107	A autenticação do utilizador falhou. A tarefa foi cancelada.	<ul style="list-style-type: none"> <li><input type="checkbox"/> Assegure-se de que o nome de utilizador e a palavra-passe estão corretos.</li> <li><input type="checkbox"/> Selecione <b>Definições &gt; Definições gerais &gt; Administração do sistema &gt; Definições de segurança &gt; Controlo de acesso</b>. Ative a função de restrição de utilizador e, de seguida, autorize a tarefa sem informações de autenticação.</li> </ul>
108	Os dados confidenciais da tarefa foram eliminados quando a impressora foi desligada.	-
109	O fax recebido já foi eliminado.	-
110	A tarefa apenas foi impressa num dos lados porque o papel carregado não suporta impressão nos dois lados.	Se pretender imprimir nas 2 faces, carregue um papel que suporte a impressão de 2 faces.
111	A memória disponível é reduzida.	<p>Experimente os métodos abaixo para reduzir o tamanho da tarefa de impressão.</p> <ul style="list-style-type: none"> <li><input type="checkbox"/> Diminua a qualidade e a resolução da impressão.</li> <li><input type="checkbox"/> Altere a definição de formato.</li> <li><input type="checkbox"/> Reduz o número de imagens, letras ou tipos de letra utilizados na tarefa de impressão.</li> </ul>
120	Não é possível comunicar com o servidor que está ligado através de uma plataforma aberta.	Certifique-se de que não existem erros no servidor ou na rede.

## Resolução de problemas

Código	Problema	Solução
201	A memória está cheia.	<ul style="list-style-type: none"> <li><input type="checkbox"/> Imprima faxes recebidos de <b>Estado da tarefa</b> em <b>Job/Status</b>.</li> <li><input type="checkbox"/> Elimine faxes recebidos e guardados na caixa de entrada de <b>Estado da tarefa</b> em <b>Job/Status</b>.</li> <li><input type="checkbox"/> Se estiver a enviar um fax a preto e branco para um único destino, pode enviar utilizando o envio direto.</li> <li><input type="checkbox"/> Divida os seus originais em dois ou mais para os enviar em vários lotes.</li> </ul>
202	A linha foi desligada pela máquina do destinatário.	Aguarde um momento e tente novamente.
203	O produto não deteta o toque de marcação.	<ul style="list-style-type: none"> <li><input type="checkbox"/> Certifique-se de que o cabo telefónico está ligado corretamente e de que a linha telefónica está a funcionar.</li> <li><input type="checkbox"/> Quando a impressora estiver ligada ao PBX ou ao adaptador de terminal, altere a definição <b>Tipo de linha</b> para <b>PBX</b>.</li> <li><input type="checkbox"/> Selecione <b>Definições &gt; Definições gerais &gt; Definições de fax &gt; Definições básicas &gt; Detec. tom de marc.</b> e desactive a definição de tom de marcação.</li> </ul>
204	A máquina do destinatário está ocupada.	Aguarde um momento e tente novamente.
205	A máquina do destinatário não responde.	Aguarde um momento e tente novamente.
206	O cabo telefónico está incorretamente ligado à LINE e à porta EXT. do produto.	Verifique a ligação da porta LINE e da porta EXT. na impressora.
207	O produto não está ligado a uma linha telefónica.	Ligue o cabo telefónico à linha telefónica.
208	Não foi possível enviar o fax para alguns dos destinatários especificados.	Imprima um <b>Registo de Fax</b> ou um relatório de <b>Última transmissão</b> de faxes anteriores em <b>Relatório de fax</b> no menu Fax para confirmar o destino que falhou. Se a definição <b>Guardar dados de falha</b> estiver ativada, pode reenviar um fax do <b>Estado da tarefa</b> no <b>Job/Status</b> .
301	Não existe espaço de armazenamento disponível para guardar os dados no dispositivo de memória.	<ul style="list-style-type: none"> <li><input type="checkbox"/> Aumente o espaço de armazenamento no dispositivo de memória.</li> <li><input type="checkbox"/> Reduz o número de documentos.</li> <li><input type="checkbox"/> Diminua a resolução de digitalização ou aumente a taxa de compressão para reduzir o tamanho da imagem digitalizada.</li> </ul>
302	O dispositivo de memória está protegido contra escrita.	Desative a proteção contra escrita no dispositivo de memória.
303	Não foi criada nenhuma pasta para guardar a imagem digitalizada.	Introduza outro dispositivo de memória.
304	O dispositivo de memória foi removido.	Introduza novamente o dispositivo de memória.
305	Ocorreu um erro ao guardar os dados no dispositivo de memória.	Se aceder ao dispositivo externo a partir de um computador, aguarde alguns momentos e tente novamente.

## Resolução de problemas

Código	Problema	Solução
306	A memória está cheia.	Aguarde até que as tarefas em curso terminem.
311	Ocorreu um erro de DNS.	<ul style="list-style-type: none"> <li><input type="checkbox"/> Selecione <b>Definições &gt; Definições gerais &gt; Definições de rede &gt; Avançado &gt; TCP/IP</b> e verifique as definições de DNS.</li> <li><input type="checkbox"/> Verifique as definições de DNS do servidor, do computador ou do ponto de acesso.</li> </ul>
312	Ocorreu um erro de autenticação.	Selecione <b>Definições &gt; Definições gerais &gt; Definições de rede &gt; Avançado &gt; Servidor de e-mail &gt; Definições de servidor</b> e verifique as definições do servidor.
313	Ocorreu um erro de comunicação.	<ul style="list-style-type: none"> <li><input type="checkbox"/> Imprima um relatório de ligação de rede para verificar se a impressora está ligada à rede.</li> <li><input type="checkbox"/> Selecione <b>Definições &gt; Definições gerais &gt; Definições de rede &gt; Avançado &gt; Servidor de e-mail &gt; Definições de servidor</b> para verificar as definições do servidor de correio eletrónico. Pode verificar a causa do erro executando uma verificação da ligação.</li> <li><input type="checkbox"/> O método de autenticação das definições e do servidor de correio eletrónico poderão não coincidir. Se selecionar <b>Desactivado</b> como método de autenticação, certifique-se de que o método de autenticação do servidor de correio eletrónico está definido para Nenhum.</li> </ul>
314	O tamanho dos dados excede o tamanho máximo dos ficheiros anexados.	<ul style="list-style-type: none"> <li><input type="checkbox"/> Aumente a definição <b>Tam. máx.anexo</b> nas definições de digitalização.</li> <li><input type="checkbox"/> Diminua a resolução de digitalização ou aumente a taxa de compressão para reduzir o tamanho da imagem digitalizada.</li> </ul>
315	A memória está cheia.	Tente novamente depois de terminar outras tarefas em curso.
321	Ocorreu um erro de DNS.	<ul style="list-style-type: none"> <li><input type="checkbox"/> Selecione <b>Definições &gt; Definições gerais &gt; Definições de rede &gt; Avançado &gt; TCP/IP</b> e verifique as definições de DNS.</li> <li><input type="checkbox"/> Verifique as definições de DNS do servidor, do computador ou do ponto de acesso.</li> </ul>
322	Ocorreu um erro de autenticação.	Verifique as definições de <b>Localização</b> .
323	Ocorreu um erro de comunicação.	<ul style="list-style-type: none"> <li><input type="checkbox"/> Verifique as definições de <b>Localização</b>.</li> <li><input type="checkbox"/> Imprima um relatório de ligação de rede para verificar se a impressora está ligada à rede.</li> </ul>
324	Já existe um ficheiro com o mesmo nome na pasta especificada.	<ul style="list-style-type: none"> <li><input type="checkbox"/> Elimine o ficheiro com o mesmo nome.</li> <li><input type="checkbox"/> Altere o prefixo do nome do ficheiro em <b>Definições de ficheiro</b>.</li> </ul>

## Resolução de problemas

Código	Problema	Solução
325 326	Não existe espaço de armazenamento disponível na pasta especificada.	<input type="checkbox"/> Aumente o espaço de armazenamento na pasta especificada. <input type="checkbox"/> Reduz o número de documentos. <input type="checkbox"/> Diminua a resolução de digitalização ou aumente a taxa de compressão para reduzir o tamanho da imagem digitalizada.
327	A memória está cheia.	Aguarde até que as tarefas em curso terminem.
328	O destino está incorreto ou o destino não existe.	Verifique as definições de <b>Localização</b> .
331	Ocorreu um erro de comunicação.	Imprima um relatório de ligação de rede para verificar se a impressora está ligada à rede.
332	Não existe espaço de armazenamento disponível para guardar a imagem digitalizada no armazenamento de destino.	Reduz o número de documentos.
333	Não foi possível encontrar o destino porque a informação do destino foi carregada para o servidor antes de enviar a imagem digitalizada.	Selecione novamente o destino.
334	Ocorreu um erro ao enviar a imagem digitalizada.	-
341	Ocorreu um erro de comunicação.	<input type="checkbox"/> Verifique as ligações da impressora e do computador. Se estiver a ligar através de uma rede, imprima um relatório de ligação de rede para verificar se a impressora está ligada à rede. <input type="checkbox"/> Certifique-se de que o Document Capture Pro está instalado no computador. <input type="checkbox"/> Se não conseguir resolver o problema, contacte o administrador da impressora.
401	Não existe espaço de armazenamento disponível para guardar os dados no dispositivo de memória.	Aumente o espaço de armazenamento no dispositivo de memória.
402	O dispositivo de memória está protegido contra escrita.	Desative a proteção contra escrita no dispositivo de memória.
404	O dispositivo de memória foi removido.	Introduza novamente o dispositivo de memória.
405	Ocorreu um erro ao guardar os dados no dispositivo de memória.	<input type="checkbox"/> Introduza novamente o dispositivo de memória. <input type="checkbox"/> Utilize um dispositivo de memória diferente no qual tenha sido criada uma pasta utilizando a funcionalidade <b>Criar pasta para guardar</b> .
411	Ocorreu um erro de DNS.	<input type="checkbox"/> Selecione <b>Definições &gt; Definições gerais &gt; Definições de rede &gt; Avançado &gt; TCP/IP</b> e verifique as definições de DNS. <input type="checkbox"/> Verifique as definições de DNS do servidor, do computador ou do ponto de acesso. <input type="checkbox"/> Se não conseguir resolver o problema, contacte o administrador da impressora.



## Resolução de problemas

Código	Problema	Solução
412	Ocorreu um erro de autenticação.	<p>Selecione <b>Definições &gt; Definições gerais &gt; Definições de rede &gt; Avançado &gt; Servidor de e-mail &gt; Definições de servidor</b> e verifique as definições do servidor.</p> <p>Se não conseguir resolver o problema, contacte o administrador da impressora.</p>
413	Ocorreu um erro de comunicação.	<ul style="list-style-type: none"> <li><input type="checkbox"/> Selecione <b>Definições &gt; Definições gerais &gt; Definições de rede &gt; Avançado &gt; Servidor de e-mail &gt; Definições de servidor</b> para verificar as definições do servidor de correio eletrónico. Pode verificar a causa do erro executando uma verificação da ligação.</li> <li><input type="checkbox"/> O método de autenticação das definições e do servidor de correio eletrónico poderão não coincidir. Se selecionar <b>Desactivado</b> como método de autenticação, certifique-se de que o método de autenticação do servidor de correio eletrónico está definido para Nenhum.</li> <li><input type="checkbox"/> Imprima um relatório de ligação de rede para verificar se a impressora está ligada à rede.</li> </ul> <p>Se não conseguir resolver o problema, contacte o administrador da impressora.</p>
421	Ocorreu um erro de DNS.	<ul style="list-style-type: none"> <li><input type="checkbox"/> Selecione <b>Definições &gt; Definições gerais &gt; Definições de rede &gt; Avançado &gt; TCP/IP</b> e verifique as definições de DNS.</li> <li><input type="checkbox"/> Verifique as definições de DNS do servidor, do computador ou do ponto de acesso.</li> <li><input type="checkbox"/> Se não conseguir resolver o problema, contacte o administrador da impressora.</li> </ul>
422	Ocorreu um erro de autenticação.	<p>Selecione <b>Definições &gt; Definições gerais &gt; Definições de fax &gt; Definições de recepção &gt; Definições para guardar/reencam.,</b> e verifique as definições da pasta selecionada em <b>Destino.</b></p>
423	Ocorreu um erro de comunicação.	<ul style="list-style-type: none"> <li><input type="checkbox"/> Imprima um relatório de ligação de rede para verificar se a impressora está ligada à rede.</li> <li><input type="checkbox"/> Selecione <b>Definições &gt; Definições gerais &gt; Definições de fax &gt; Definições de recepção &gt; Definições para guardar/reencam.,</b> e verifique as definições da pasta selecionada em <b>Destino.</b></li> <li><input type="checkbox"/> Se não conseguir resolver o problema, contacte o administrador da impressora.</li> </ul>
425	Não existe espaço de armazenamento disponível na pasta de destino do reencaminhamento.	<p>Aumente o espaço de armazenamento na pasta de destino de reencaminhamento.</p>
428	O destino está incorreto ou o destino não existe.	<p>Selecione <b>Definições &gt; Definições gerais &gt; Definições de fax &gt; Definições de recepção &gt; Definições para guardar/reencam.,</b> e verifique as definições da pasta selecionada em <b>Destino.</b></p>

**Informações relacionadas**

- ➔ “Definições de rede” na página 57
- ➔ “Imprimir usando um serviço de rede” na página 200
- ➔ “Papel disponível e capacidades” na página 26
- ➔ “Não é possível guardar imagens digitalizadas na pasta partilhada” na página 233

## Verificar o estado da impressora — Windows

1. Aceda à janela do controlador da impressora.
2. Clique em **EPSON Status Monitor 3** no separador **Manutenção** e clique em **Detalhe**.  
Pode verificar o estado da impressora, os níveis de tinta e o estado de erro.

**Nota:**

Se o *EPSON Status Monitor 3* estiver desativado, clique em *Definições Aumentadas* no separador *Manutenção* e depois seleccione *Activar EPSON Status Monitor 3*.

**Informações relacionadas**

- ➔ “Aceder ao controlador de impressão” na página 63

## Verificar o estado da impressora — Mac OS

1. Seleccione **Preferências do sistema** no menu  > **Impressoras e scanners** (ou **Impressão e digitalização, Impressão e fax**) e seleccione a impressora.
2. Clique em **Opções e acessórios** > **Utilitário** > **Abrir utilitário de impressora**.
3. Clique em **EPSON Status Monitor**.  
Pode verificar o estado da impressora, os níveis de tinta e o estado de erro.

---

## Verificar o estado do software

Pode conseguir resolver o problema atualizando o software com a versão mais recente. Para verificar o estado do software, use a ferramenta de atualização do software.

**Informações relacionadas**

- ➔ “Recursos de atualização de software (Software Updater)” na página 193
- ➔ “Instalar as aplicações mais recentes” na página 194

---

## Remover papel encravado

Siga as instruções no ecrã do painel de controlo da impressora para localizar e remover o papel encravado, incluindo pedaços rasgados. O ecrã LCD exibe uma animação que mostra como remover o papel encravado.

## Resolução de problemas

**Aviso:**

Nunca toque nos botões do painel de controlo enquanto tiver a mão dentro da impressora. Caso a impressora comece a funcionar, pode provocar ferimentos. Tenha cuidado para não tocar nas peças salientes, de modo a evitar ferimentos.



**Importante:**

Remova cuidadosamente o papel encravado. Remover o papel com força pode causar danos na impressora.

---

## O papel não é alimentado corretamente

Verifique os pontos abaixo e depois realize as ações necessárias para resolver o problema.

- Coloque a impressora numa superfície plana e opere-a nas condições ambientais recomendadas.
- Utilize papel suportado por esta impressora.
- Sigas as precauções de manuseamento de papel.
- Não coloque mais folhas do que o número máximo de folhas especificado para o papel. Para papel normal, não coloque papel acima da linha indicada pelo símbolo  no guia de margem. Para papel espesso como o papel fotográfico, não coloque papel acima da linha indicada pelo símbolo  no guia de margem.
- Certifique-se de que as definições de tamanho e tipo de papel correspondem ao tamanho e tipo de papel carregado na impressora.
- Em caso de problema de alimentação do papel, selecione o papel de outra fonte de papel.

### Informações relacionadas

- ➔ [“Especificações ambientais” na página 254](#)
- ➔ [“Precauções no manuseamento de papel” na página 30](#)
- ➔ [“Papel disponível e capacidades” na página 26](#)
- ➔ [“Lista de tipos de papel” na página 37](#)

## O papel encrava

- Carregue o papel na direcção correcta e deslize as guias de margem até às extremidades do papel.
- Ao carregar várias folhas de papel, carregue uma folha de cada vez.

### Informações relacionadas

- ➔ [“Remover papel encravado” na página 210](#)
- ➔ [“Colocar papel no Alimentador de Papel” na página 31](#)
- ➔ [“Colocar papel no Alimentação Posterior” na página 33](#)

## O papel é alimentado com inclinação

Carregue o papel na direcção correcta e deslize as guias de margem até às extremidades do papel.

### Informações relacionadas

- ➔ [“Colocar papel no Alimentador de Papel” na página 31](#)
- ➔ [“Colocar papel no Alimentação Posterior” na página 33](#)

## São alimentadas várias folhas de papel ao mesmo tempo

Quando várias folhas de papel forem alimentadas de uma só vez durante a impressão manual de 2 faces, remova qualquer papel carregado na impressora antes de o recarregar.

## O papel não é alimentado a partir da unidade de alimentação de papel opcional

Se tiver uma unidade de alimentação de papel opcional, é necessário efetuar definições no controlador da impressora.

### Informações relacionadas

- ➔ [“Configurar a unidade de alimentação de papel opcional no controlador da impressora — Windows” na página 262](#)
- ➔ [“Configurar a unidade de alimentação de papel opcional no controlador da impressora — Mac OS” na página 263](#)

## Ocorre um erro de falta de papel

Se ocorrer um erro de falta de papel, apesar de existir papel carregado no alimentação posterior, carregue novamente o papel no centro do alimentação posterior.

## O original não é alimentado no AAD

- Utilize originais suportados pelo AAD.
- Carregue os originais na direcção correcta e deslize as guias de margem do AAD até às extremidades dos originais.
- Limpe o interior do AAD.

## Resolução de problemas

- ❑ Não coloque originais acima da linha indicada pelo símbolo do triângulo no AAD.

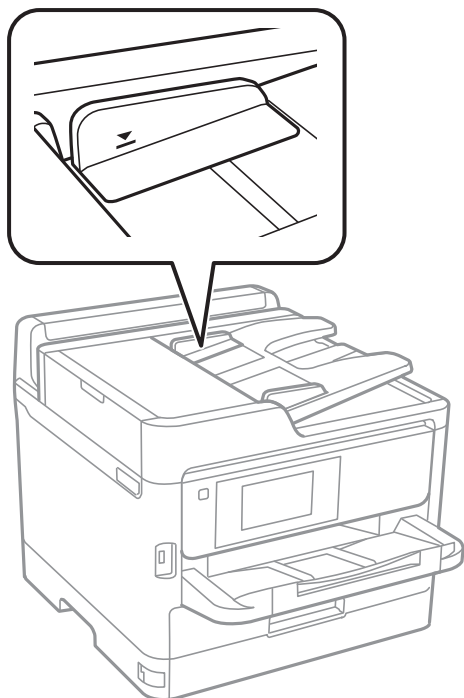

- ❑ Verifique se o ícone AAD é apresentado na parte inferior do ecrã. Caso não seja apresentado, coloque novamente os originais.

### Informações relacionadas

- ➔ [“Originais disponíveis para o ADF” na página 37](#)
- ➔ [“Colocação de originais no AAD” na página 38](#)
- ➔ [“Limpar o ADF” na página 184](#)



---

## Problemas de alimentação e do painel de controlo

### A alimentação não liga

- ❑ Certifique-se de que o cabo de alimentação está devidamente ligado.
- ❑ Mantenha premido o botão  por mais algum tempo.

### A alimentação não desliga

Mantenha premido o botão  por mais algum tempo. Se mesmo assim não conseguir desligar a impressora, retire o cabo de alimentação da tomada. Para impedir que as cabeças de impressão sequem, ligue novamente a impressora e desligue-a premindo o botão .

## A alimentação desliga-se automaticamente

- Selecione **Definições > Definições gerais > Definições básicas > Def. encerr. auto.** e desactive as definições **Encerrar se inactivo** e **Encerrar se desligado**.
- Selecione **Definições > Definições gerais > Definições básicas** e desactive a definição **Temporiz. p/ desligar**.

**Nota:**

*O seu produto poderá ter a funcionalidade **Def. encerr. auto.** ou **Temporiz. p/ desligar** dependendo do local de compra.*

## O ecrã LCD fica escuro

A impressora está em modo de suspensão. Toque em qualquer ponto do ecrã LCD para que este volte ao estado anterior.

## O ecrã tátil não responde

- Se colocar uma película protetora no ecrã tátil, o ecrã tátil ótico poderá não responder.
- Desligue a impressora e a seguir limpe o ecrã com um pano macio e seco. Se o ecrã estiver manchado pode não responder.

## Não é possível ativar a partir do painel de controlo

Quando a restrição de funcionalidades do utilizador está ativada, é necessário introduzir uma ID de utilizador e uma palavra-passe para imprimir. Se não souber a palavra-passe, contacte o administrador da impressora.

---

## Não é possível imprimir a partir de um computador

### Verificar a ligação (USB)

- Ligue bem o cabo USB à impressora e ao computador.
- Se estiver a utilizar um hub USB, experimente ligar a impressora diretamente ao computador.
- Se o cabo USB não for reconhecido, mude a porta ou mude o cabo USB.

## Resolução de problemas

- ❑ Se a impressora não imprimir com uma ligação USB, tente executar os seguintes passos.

Desligue o cabo USB do computador. Clique com o botão direito do rato no ícone da impressora exibido no computador e, a seguir, selecione **Remove Device**. A seguir, ligue o cabo USB ao computador e tente fazer um teste de impressão.

Reinicie a ligação USB seguindo os passos indicados neste manual para alterar o método de ligação a um computador. Consulte a ligação de acesso a informações relacionadas para obter detalhes.

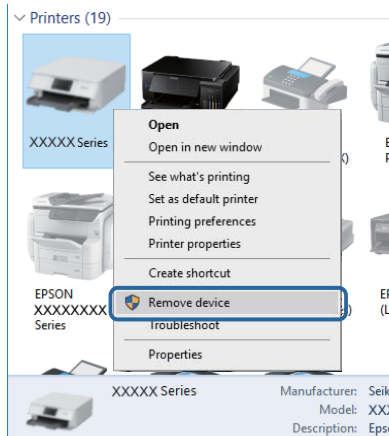

## Verificar a ligação (rede)

- ❑ Selecione **Definições > Definições gerais > Definições de rede > Verificar ligação de rede**, e a seguir imprima o relatório de ligação de rede. Se o relatório mostrar que a ligação de rede falhou, verifique o relatório de ligação de rede e contacte o administrador da impressora.
- ❑ Se não conseguir resolver o problema, contacte o administrador da impressora.

## Verificar o software e os dados

- ❑ Certifique-se de que está instalado um controlador de impressora da Epson genuíno. Se um controlador de impressora da Epson genuíno não estiver instalado, as funções disponíveis são limitadas. Recomendamos que utilize um controlador de impressora da Epson genuíno. Consulte a ligação de acesso a informações relacionadas para obter detalhes.
- ❑ Se precisar de imprimir uma imagem com muitos dados, é possível que o computador fique sem memória. Imprima a imagem numa resolução mais baixa ou num tamanho mais pequeno.

### Informações relacionadas

- ➔ [“Verificar se os controladores da impressora são originais Epson” na página 215](#)

## Verificar se os controladores da impressora são originais Epson

É possível verificar se um controlador de impressora Epson original está instalado no seu computador usando um dos seguintes métodos.

## Resolução de problemas

### Windows

Selecione **Painel de controlo > Ver dispositivos e impressoras (Impressoras, Impressoras e Faxes)**, e a seguir realize o seguinte para abrir a janela de propriedades de impressão do servidor.

- ❑ Windows 10/Windows 8.1/Windows 8/Windows 7/Windows Server 2016/Windows Server 2012 R2/Windows Server 2012/Windows Server 2008 R2

Clique no ícone da impressora, e a seguir clique em **Imprimir propriedades do servidor** na parte superior da janela.

- ❑ Windows Vista/Windows Server 2008

Clique com o botão direito do rato na pasta **Impressoras**, e a seguir clique em **Executar como administrador > Propriedades do servidor**.

- ❑ Windows XP/Windows Server 2003 R2/Windows Server 2003

No menu **Ficheiro**, selecione **Propriedades do servidor**.

Clique no separador **Controlador**. Se o nome da impressora é exibido na lista, o seu computador tem instalado um controlador de impressora Epson original.

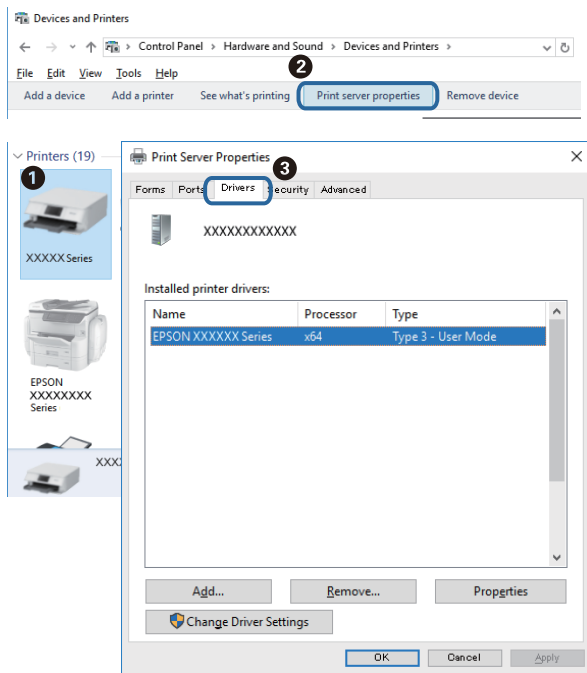



## Resolução de problemas

### Mac OS

Selecione **Preferências do sistema** no menu  > **Impressoras e scanners** (ou **Impressão e digitalização**, **Impressão e fax**) e selecione a impressora. Clique em **Opções e acessórios**, e se o separador **Opções e Utilitários** se encontrarem exibidos na janela, o seu computador tem instalado um controlador de impressora Epson original.



### Informações relacionadas

➔ [“Instalar as aplicações mais recentes” na página 194](#)

## Verificar o estado da impressora a partir do computador (Windows)

Clique em **Fila de impressão** no separador **Manutenção** do controlador da impressora e, de seguida, verifique o seguinte.

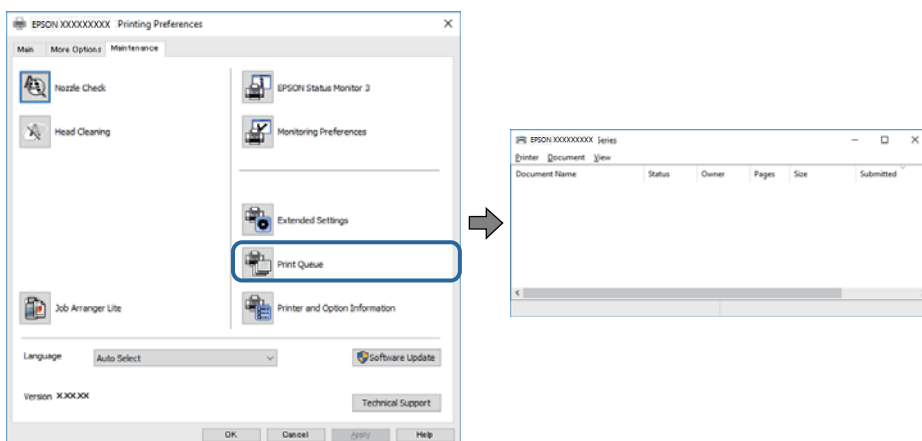

Verifique se existem tarefas de impressão em pausa.

Se restarem dados desnecessários, selecione **Cancelar todos os documentos** no menu **Impressora**.

## Resolução de problemas

- Certifique-se de que a impressora não está offline ou pendente.

Se a impressora estiver offline ou pendente, remova a seleção da definição de offline ou pendente no menu **Impressora**.

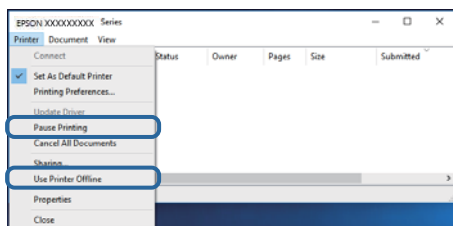

- Certifique-se de que a impressora está selecionada como predefinida no menu **Impressora** (deve existir uma marca de verificação no item do menu).

Se a impressora não estiver selecionada como a impressora predefinida, efetue essa definição. Se existirem vários ícones em **Painel de controlo > Ver dispositivos e impressoras (Impressoras, Impressoras e faxes)**, consulte o seguinte para selecionar o ícone.

Exemplo)

Ligação USB: EPSON série XXXX

Ligação de rede: EPSON série XXXX (rede)

Se instalar o controlador da impressora várias vezes, podem ser criadas cópias do controlador da impressora. Se forem criadas cópias como “EPSON série XXXX (cópia 1)”, clique com o botão direito do rato no ícone do controlador copiado e, de seguida, clique em **Remover dispositivo**.

- Certifique-se de que a porta da impressora está selecionada corretamente em **Propriedade > Porta** no menu **Impressora** conforme se indica em seguida.

Selecione “USBXXX” para uma ligação USB ou “EpsonNet Print Port” para uma ligação de rede.

## Verificar o estado da impressora a partir do computador (Mac OS)

- A impressora poderá não imprimir se a restrição da funcionalidade de utilizador estiver ativada. Contacte o administrador da impressora.
- Certifique-se de que o estado da impressora não é **Pausa**.

Selecione **Preferências do sistema** no menu  > **Impressoras e scanners** (ou **Impressão e digitalização, Impressão e fax**) e, de seguida, faça duplo clique na impressora. Se a impressora estiver em pausa, clique em **Retomar** (ou em **Retomar impressora**).

## Não é possível imprimir a partir de um iPhone ou iPad

- Ligue o iPhone ou iPad à mesma rede (SSID) da impressora.
- Ative **Exibir automaticamente configuração de papel** nos seguintes menus.  
**Definições > Definições gerais > Definições da impressora > Def. origem do papel > Exibir automaticamente configuração de papel**
- Ative a definição AirPrint no Web Config.

**Informações relacionadas**

➔ [“Aplicação para configurar operações de impressora \(Web Config\)” na página 188](#)

---

## Problemas de impressão

### Ajustar a qualidade da impressão

Se notar a existência de linhas verticais desalinhadas, imagens desfocadas ou faixas horizontais, ajuste a qualidade de impressão.

1. Coloque papel normal de tamanho A4 no alimentador de papel 1.
2. Selecione **Definições** no ecrã inicial.
3. Selecione **Manutenção > Ajuste da qualidade de impressão**.
4. Siga as instruções apresentadas no ecrã para verificar a impressora para melhorar a qualidade de impressão.  
Se for exibida uma mensagem a recomendar a limpeza da cabeça de impressão, execute a limpeza da cabeça de impressão.
5. Siga as instruções do ecrã para imprimir os padrões de alinhamento da cabeça de impressão e alinhe a cabeça de impressão.
  - Este padrão permite-lhe realizar um alinhamento caso as impressões estejam desfocadas.  
Verifique e selecione o número do padrão mais sólido em cada grupo.

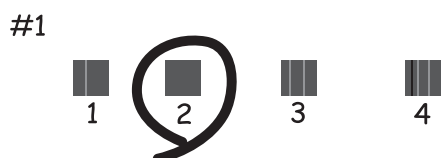

- Este padrão permite-lhe realizar um alinhamento caso surjam linhas verticais desalinhadas.  
Identifique e selecione o número do padrão que possui a linha vertical menos desalinhada.

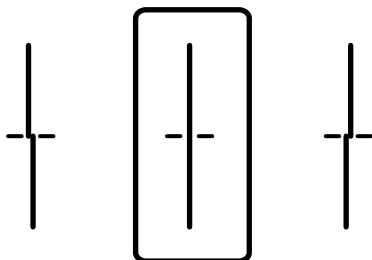

## Resolução de problemas

- ❑ Este padrão permite realizar um alinhamento caso surjam faixas horizontais em intervalo regulares. Identifique e seleccione o número do padrão com menor separação e sobreposição.

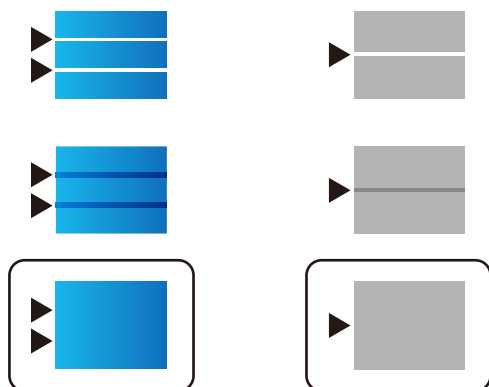

### Informações relacionadas

- ➔ [“Colocar papel no Alimentador de Papel” na página 31](#)

## Impressão desgastada ou falta de cores

Se não usar a impressora há muito tempo, os jatos da cabeça de impressão poderão estar obstruídos e as gotas de tinta poderão não ser dispensadas. Execute uma verificação dos jatos e, de seguida, limpe a cabeça de impressão caso algum dos jatos da cabeça esteja obstruído.

### Informações relacionadas

- ➔ [“Verificar e limpar as cabeças de impressão” na página 181](#)

## Aparecem cores ou linhas inesperadas

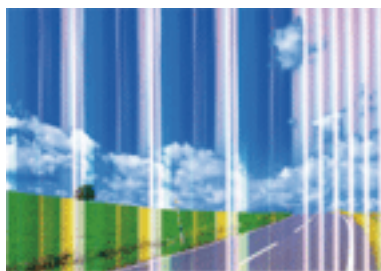

Os jatos da cabeça de impressão podem estar obstruídos. Efetue uma verificação dos jatos para ver se os jatos da cabeça de impressão estão obstruídos. Limpe a cabeça de impressão se algum dos jatos da cabeça estiver obstruído.

### Informações relacionadas

- ➔ [“Verificar e limpar as cabeças de impressão” na página 181](#)

## Aparecem linhas na impressão em intervalos de cerca de 3.3 cm



- Selecione a definição de tipo de papel adequada ao papel colocado na impressora.
- Alinhe a cabeça de impressão com a funcionalidade **Ajuste da qualidade de impressão**.
- Quando imprimir em papel normal, utilize uma definição de alta qualidade.

### Informações relacionadas

- ➔ [“Lista de tipos de papel” na página 37](#)
- ➔ [“Ajustar a qualidade da impressão” na página 219](#)

## Impressões desfocadas, linhas verticais ou desalinhamento



enthalten alle  
Aufdruck. W  
↓ 5008 "Regel

Alinhe a cabeça de impressão com a funcionalidade **Ajuste da qualidade de impressão**.

### Informações relacionadas

- ➔ [“Ajustar a qualidade da impressão” na página 219](#)

## A qualidade de impressão não melhora mesmo depois de alinhar a cabeça de impressão

Durante a impressão bidirecional (ou de alta velocidade), a cabeça de impressão imprime deslocando-se em ambas as direções e as linhas verticais podem ficar desalinhadas. Se a qualidade de impressão não melhorar, desative a definição bidirecional (ou de alta velocidade). Ao desativar esta definição, a velocidade de impressão pode diminuir.

- Painel de controlo

Desative **Bidireccional** em **Definições > Definições gerais > Definições da impressora**.

## Resolução de problemas

### Windows

Remova a seleção de **Velocidade** no separador **Mais Opções** do controlador da impressora.

### Mac OS

Selecione **Preferências do sistema** no menu  > **Impressoras e scanners** (ou **Impressão e digitalização, Impressão e fax**) e selecione a impressora. Clique em **Opções e acessórios** > **Opções** (ou **Controlador**). Selecione **Não** como a definição de **Impressão de Alta Velocidade**.

### Informações relacionadas

➔ [“Opções de menu para Dispositivo de memória” na página 98](#)

## A qualidade de impressão é fraca

Verifique o seguinte se a qualidade de impressão for fraca devido a impressões desfocadas, linhas, cores em falta, cores esbatidas e desalinhamento nas impressões.

### Verificar a impressora

Utilize a funcionalidade **Ajuste da qualidade de impressão**.

- Execute uma verificação dos jatos e, de seguida, limpe a cabeça de impressão caso algum dos jatos da cabeça esteja obstruído.
- Alinhe a cabeça de impressão.

### Verificar o papel

- Utilize papel suportado por esta impressora.
- Não imprima em papel húmido, danificado ou demasiado antigo.
- Se o papel estiver enrolado ou se o envelope estiver insuflado, alise-o.
- Não empilhe o papel imediatamente após a impressão.
- Deixe secar completamente as impressões antes de as arquivar ou exibir. Durante a secagem das impressões, evite a luz solar direta, não utilize um secador e não toque na face impressa do papel.
- Ao imprimir imagens ou fotografias, a Epson recomenda a utilização de papel genuíno Epson em detrimento de papel normal. Imprima na face imprimível do papel genuíno Epson.

### Verificar as definições de impressão

- Selecione a definição de tipo de papel adequada ao papel colocado na impressora.
- Imprima com uma definição de qualidade superior.
- Se tiver selecionado **Padrão Vivo** como definição de qualidade no controlador da impressora Windows, altere para **Normal**. Se tiver selecionado **Normal Vivo** como definição de qualidade no controlador da impressora Mac OS, altere para **Normal**.

### Verificar a unidade de alimentação de tinta

- Faça os possíveis por utilizar unidades de alimentação de tinta genuínas da Epson. Este produto está concebido para ajustar cores com base na utilização de unidades de alimentação de tinta genuínas Epson. A utilização de unidades de alimentação de tinta não genuínas pode provocar a diminuição da qualidade de impressão.
- A Epson recomenda a utilização da unidade de alimentação de tinta antes da data impressa na embalagem.

## Resolução de problemas

### Informações relacionadas

- ➔ “Ajustar a qualidade da impressão” na página 219
- ➔ “Papel disponível e capacidades” na página 26
- ➔ “Lista de tipos de papel” na página 37
- ➔ “Precauções no manuseamento de papel” na página 30

## O papel está manchado ou amarrotado

- Se aparecerem linhas horizontais ou se a parte superior ou inferior do papel estiver manchada, coloque o papel na direção correta e deslize os guias de margem até às extremidades do papel.

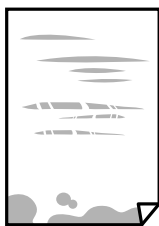

- Se aparecerem linhas verticais ou o papel estiver manchado, limpe o caminho do papel.



- Coloque o papel numa superfície plana para verificar se está enrolado. Se estiver, alise-o.
- Ao imprimir em papel espesso, a cabeça de impressão está próxima da superfície de impressão e o papel pode ser arrastado. Neste caso, ative a definição de redução de arrasto. Se ativar esta definição, a qualidade de impressão poderá diminuir ou a impressão ficar mais lenta.
  - Painel de controlo
 

Selecione **Definições > Definições gerais > Definições da impressora** no ecrã inicial, e a seguir ative **Papel espesso**.
  - Windows
 

Clique em **Definições Aumentadas** no separador **Manutenção** do controlador da impressora e, de seguida, selecione **Papel grosso e envelopes**.
  - Mac OS
 

Selecione **Preferências do sistema** no menu  > **Impressoras e scanners** (ou **Impressão e digitalização, Impressão e fax**) e selecione a impressora. Clique em **Opções e acessórios > Opções** (ou **Controlador**).  
Selecione **Sim** para a definição **Papel grosso e envelopes**.
- Se executar a impressão manual de 2 faces, certifique-se de que a tinta está completamente seca antes de colocar novamente o papel.

## Resolução de problemas

### Informações relacionadas

- ➔ “Colocar papel no Alimentador de Papel” na página 31
- ➔ “Colocar papel no Alimentação Posterior” na página 33
- ➔ “Limpar manchas de tinta do caminho do papel” na página 184

## O papel fica manchado durante a impressão automática de 2 faces

Quando utilizar a funcionalidade de impressão automática de 2 faces e imprimir dados de alta densidade, tais como imagens e gráficos, defina uma densidade de impressão inferior e um tempo de secagem mais longo.

### Informações relacionadas

- ➔ “Definições da impressora” na página 52

## As fotografias impressas são pegajosas

Pode estar a imprimir no lado errado do papel de fotografia. Certifique-se que está a imprimir no lado correto. Ao imprimir no lado errado do papel fotográfico, é necessário limpar o percurso do papel.

### Informações relacionadas

- ➔ “Limpar manchas de tinta do caminho do papel” na página 184

## As imagens ou fotografias são impressas com cores inesperadas

Quando imprimir a partir do painel de controlo ou do controlador da impressora do Windows, a definição de ajuste automático de fotografias da Epson será aplicada por predefinição dependendo do tipo de papel. Experimente alterar a definição.

#### Painel de controlo

Mude a definição **Corrigir foto** em **Auto** para qualquer outra opção. Se alterar as definições não resolver o problema, selecione **Melhoramento desativado** como definição **Corrigir foto**.

#### Controlador da impressora do Windows

No separador **Mais Opções**, selecione **Personalizado** em **Correcção de Cor** e, de seguida, clique em **Avançado**. Mude a definição **Correcção de Cena** em **Correcção Auto** para qualquer outra opção. Se mudar a definição não resultar, utilize qualquer método de correcção de cor que não seja **PhotoEnhance** em **Gestão de Cor**.

### Informações relacionadas

- ➔ “Opções de menu para Dispositivo de memória” na página 98
- ➔ “Ajustar a cor da impressão” na página 78

## A posição, o tamanho ou as margens da impressão estão incorretos

- Coloque o papel na direção correta e deslize os guias de margem até às extremidades do papel.



## Resolução de problemas

- Quando colocar os originais no vidro do scanner, alinhe o canto do original com o canto indicado pelo símbolo na moldura do vidro do scanner. Se as margens da cópia ficarem cortadas, afaste ligeiramente o original do canto.
- Quando colocar os originais no vidro do scanner, limpe o vidro do scanner e a tampa do scanner. Se existir pó ou manchas no vidro, a área de cópia pode incluir o pó ou as manchas, resultando numa posição de cópia incorreta ou em imagens pequenas.
- Selecione o **Dim orig** apropriado nas definições de cópia.
- Selecione a definição de tamanho do papel adequada.
- Ajuste a definição de margens na aplicação, de modo a que seja abrangida pela área imprimível.

### Informações relacionadas

- ➔ [“Colocar papel no Alimentador de Papel” na página 31](#)
- ➔ [“Colocar papel no Alimentação Posterior” na página 33](#)
- ➔ [“Colocar originais no Vidro do scanner” na página 40](#)
- ➔ [“Limpar o Vidro do scanner” na página 187](#)
- ➔ [“Área imprimível” na página 247](#)

## Os caracteres impressos estão incorretos ou distorcidos

- Ligue bem o cabo USB à impressora e ao computador.
- Se existirem tarefas de impressão em pausa, os caracteres impressos podem ficar corrompidos.
- Não coloque o computador no modo de **Hibernação** ou **Suspensão** manualmente durante a impressão. Podem ser impressas partes de texto ininteligível na próxima vez que iniciar o computador.
- Se utilizar o controlador da impressora que já utilizou anteriormente, os caracteres impressos podem ficar cortados. Confirme que o controlador da impressora que está a utilizar é para esta impressora. Verifique o nome da impressora na parte superior da janela do controlador da impressora.

## A imagem impressa está invertida

Remova a selecção de quaisquer definições de espelho no controlador da impressora ou na aplicação.

- Windows  
Remova a selecção de **Espelho** no separador **Mais Opções** do controlador da impressora.
- Mac OS  
Remova a selecção de **Espelho** no menu **Definições de Impressão** da caixa de diálogo de impressão.

## Padrões em forma de mosaicos nas impressões

Ao imprimir imagens ou fotografias, utilize dados de alta resolução. As imagens dos sítios Web são frequentemente de baixa resolução, apesar de terem bom aspecto ao serem apresentadas, pelo que a qualidade de impressão pode diminuir.

## Impressão não intencional de 2 lados

Active a definição de impressão de 2 lados no controlador da impressora.

Windows

Selecione **Não** em **Impressão dos 2 lados** no separador **Principal** do controlador da impressora.

Mac OS

Selecione **Não** em **Impressão dois lados** no menu **Definições de Impressão Dúplex** de impressão.

## As cores não estão uniformes ou aparecem manchas, pontos ou linhas retas na imagem copiada

Limpe o caminho do papel.

Limpe o vidro do scanner.

Limpe o AAD.

Não pressione com demasiada força no original ou na tampa do digitalizador durante a colocação de originais no vidro do scanner.

Se o papel ficar manchado, diminua a definição da densidade da cópia.

### Informações relacionadas

- ➔ [“Limpar manchas de tinta do caminho do papel” na página 184](#)
- ➔ [“Limpar o Vidro do scanner” na página 187](#)
- ➔ [“Limpar o ADF” na página 184](#)
- ➔ [“Opções básicas do menu para fazer cópias” na página 107](#)

## Surgem padrões ondulados (tracejados) na imagem copiada

Altere a definição de reduzir e aumentar ou coloque o original num ângulo ligeiramente diferente.

### Informações relacionadas

- ➔ [“Opções básicas do menu para fazer cópias” na página 107](#)

## Surge uma imagem do verso do original na imagem copiada

Para um original fino, coloque-o no vidro do scanner e, de seguida, coloque-lhe por cima um papel preto.

Diminua a definição da densidade de cópia no painel de controlo.

### Informações relacionadas

- ➔ [“Opções básicas do menu para fazer cópias” na página 107](#)

## Não foi possível eliminar o problema da impressão

Se experimentou todas as soluções e não conseguiu resolver o problema, tente desinstalar e instalar novamente o controlador da impressora.



### Informações relacionadas

- ➔ “Desinstalar aplicações” na página 198
- ➔ “Instalar as aplicações mais recentes” na página 194

---

## Outros problemas de impressão

### A impressão está demasiado lenta

- Feche as aplicações desnecessárias.
- Diminua a definição de qualidade. A impressão de alta qualidade diminui a velocidade de impressão.
- Ative a definição bidirecional (ou de alta velocidade). Quando esta definição está ativada, a cabeça de impressão imprime deslocando-se em ambas as direções e a velocidade de impressão aumenta.
  - Painel de controlo  
No ecrã inicial, selecione **Definições > Definições gerais > Definições da impressora > Bidireccional** e, de seguida, ative-o.
  - Windows  
Selecione **Velocidade** no separador **Mais Opções** do controlador da impressora.
  - Mac OS  
Selecione **Preferências do sistema** no menu  > **Impressoras e scanners** (ou **Impressão e digitalização, Impressão e fax**) e selecione a impressora. Clique em **Opções e acessórios > Opções** (ou **Controlador**).  
Selecione **Sim** como a definição de **Impressão de Alta Velocidade**.
- Desative o modo silencioso. Esta funcionalidade abranda a velocidade de impressão.
  - Painel de controlo  
Selecione  no ecrã inicial e, de seguida, desative o **Modo Silencioso**.
  - Windows  
Selecione **Não** como a definição do **Modo Silencioso** no separador **Principal** no controlador da impressora.
  - Mac OS  
Selecione **Preferências do sistema** no menu  > **Impressoras e scanners** (ou **Impressão e digitalização, Impressão e fax**) e selecione a impressora. Clique em **Opções e acessórios > Opções** (ou **Controlador**).  
Selecione **Não** como a definição de **Modo Silencioso**.
- Para a impressão de 2 faces, um lado do papel é impresso e seco e, de seguida, é impresso o outro lado. Uma vez que o tempo de secagem difere de acordo com o ambiente, ou seja a temperatura ou humidade, ou os dados de impressão, a velocidade de impressão pode ser mais lenta.

## A impressora abranda dramaticamente a velocidade durante a impressão contínua

A impressora abranda a velocidade de maneira a prevenir o sobreaquecimento e a avaria do mecanismo de impressão. No entanto, pode continuar a imprimir. Para voltar à velocidade de impressão normal, deixe a impressora em repouso durante pelo menos 30 minutos. A velocidade de impressão não regressa à normalidade se a alimentação estiver desligada.

## Não é possível cancelar a impressão a partir de um computador com Mac OS X v10.6.8

Se pretender parar a impressão através do computador, efectue as definições seguintes.

Execute o Web Config e seleccione **Port9100** para a definição **Protocolo de alta prioridade** em **Configurar AirPrint**. Seleccione **Preferências do sistema** no  menu > **Impressoras e Digitalizadores** (ou **Impressão e Digitalização, Impressão e Fax**), remova a impressora e volte a adicioná-la.

---

## Problemas com o controlador da impressora PostScript

### Nota:

Os itens do menu e o texto no controlador da impressora variam consoante o ambiente do seu computador.

## A impressora não imprime quando utiliza o controlador da impressora PostScript

- Configure a definição de **Idioma de impressão** para **Auto** ou **PS3** no painel de controlo.
- No Windows, se enviar muitos trabalhos, a impressora poderá não imprimir. Seleccione **Imprimir directamente para a impressora** no separador **Avançado** nas propriedades da impressora.

### Informações relacionadas

➔ [“Definições da impressora” na página 52](#)

## A impressora não imprime correctamente quando utiliza o controlador da impressora PostScript

- Se o ficheiro for criado numa aplicação que lhe permita alterar o formato dos dados, como o Adobe Photoshop, certifique-se de que as definições na aplicação correspondem às definições no controlador da impressora.
- Os ficheiros EPS em formato binário poderão não ser correctamente impressos. Defina o formato para ASCII quando criar ficheiros EPS numa aplicação.
- Para Windows, a impressora não pode imprimir dados binários quando está ligada ao computador com uma interface USB. Configure a definição **Protocolo de saída** no separador **Definições do dispositivo** nas propriedades da impressora para **ASCII** ou **TBCP**.

## Resolução de problemas

- ❑ Para Windows, selecione os tipos de letra de substituição adequados no separador **Definições do dispositivo** nas propriedades da impressora.

### A qualidade de impressão é fraca quando utiliza o controlador da impressora PostScript

Não é possível efectuar definições de corno separador **Papel/Qualidade** no controlador da impressora. Clique **Avançado** e configure a definição **Modo de Cores**.

### A impressão é demasiado lenta quando utiliza o controlador da impressora PostScript

Configure a definição **Modo Gráfico** para **Rápida** no controlador da impressora.

---

## Não é possível iniciar a digitalização

- ❑ Se estiver a digitalizar com o ADF, verifique se a tampa do scanner e a tampa do ADF estão fechadas.
- ❑ Ligue bem o cabo USB à impressora e ao computador. Se estiver a utilizar um hub USB, experimente ligar a impressora diretamente ao computador.
- ❑ Se utilizar uma resolução elevada para digitalizar através de uma rede, poderá ocorrer um erro de comunicação. Diminua a resolução.
- ❑ Certifique-se de que seleciona a impressora (scanner) correta em Epson Scan 2.

### Verifique se a impressora é ou não reconhecida ao usar Windows

Em Windows, certifique-se de que a impressora (scanner) é apresentada em **Scanner e câmara**. A impressora (scanner) deve ser apresentada como “EPSON XXXXX (nome da impressora)”. Se a impressora (scanner) não for apresentada, desinstale e volte a instalar o Epson Scan 2. Consulte o seguinte para aceder a **Scanner e câmara**.

- ❑ Windows 10  
Clique com o botão do lado direito do rato no botão **Iniciar** ou mantenha premido, selecione **Painel de controlo**, introduza “Scanner e câmara” no atalho de pesquisa, clique em **Ver scanners e câmaras** e, de seguida, verifique se a impressora é apresentada.
- ❑ Windows 8.1/Windows 8/Windows Server 2012 R2/Windows Server 2012  
Selecione **Ambiente de trabalho > Definições > Painel de controlo**, introduza “Scanner e câmara” no atalho de pesquisa, clique em **Mostrar scanner e câmara** e, de seguida, verifique se a impressora é apresentada.
- ❑ Windows 7/Windows Server 2008 R2  
Clique no botão **Iniciar** e selecione **Painel de controlo**, introduza “Scanner e câmara” no atalho de pesquisa, clique em **Ver scanners e câmaras** e, de seguida, verifique se a impressora é apresentada.
- ❑ Windows Vista/Windows Server 2008  
Clique no botão **Iniciar**, selecione **Painel de controlo > Hardware e som > Scanners e câmaras** e, de seguida, verifique se a impressora é apresentada.
- ❑ Windows XP/Windows Server 2003 R2/Windows Server 2003  
Clique no botão **Iniciar**, selecione **Painel de controlo > Impressoras e outro hardware > Scanner e câmara** e, de seguida, verifique se a impressora é apresentada.

**Informações relacionadas**

- ➔ [“Desinstalar aplicações” na página 198](#)
- ➔ [“Instalar as aplicações mais recentes” na página 194](#)

---

## Problemas na imagem digitalizada

### Aparecem cores uniformes, sujidade, pontos, etc. ao digitalizar a partir do vidro do scanner

- Limpe o vidro do scanner.
- Remova quaisquer detritos ou sujidade depositada no original.
- Não exerça demasiada força sobre o original ou sobre a página de rosto. Se exercer demasiada força, poderão ocorrer manchas, nódoas e pontos.

**Informações relacionadas**

- ➔ [“Limpar o Vidro do scanner” na página 187](#)

### São exibidas linhas retas ao digitalizar a partir do ADF

- Limpe o ADF.  
Linhas retas poderão ser exibidas na imagem se detritos ou sujidade se depositarem no ADF.
- Remova quaisquer detritos ou sujidade depositada no original.

**Informações relacionadas**

- ➔ [“Limpar o ADF” na página 184](#)

### A qualidade da imagem é grosseira

- Em Epson Scan 2, ajuste a imagem usando as opções do separador **Definições Avançadas**, e a seguir digitalize.
- Se a resolução for baixa, tente aumentar a resolução e, a seguir, digitalize.

**Informações relacionadas**

- ➔ [“Aplicação para digitalizar documentos e imagens \(Epson Scan 2\)” na página 189](#)

### Deslocamento no fundo das imagens

Aparecem imagens no verso do original da imagem digitalizada.

- Em Epson Scan 2, selecione o separador **Definições Avançadas**, e a seguir ajuste o **Brilho**.  
Esta funcionalidade poderá não estar disponível de acordo com as definições no separador **Definições Principais** > **Tipo de Imagem** ou outras definições no separador **Definições Avançadas**.

## Resolução de problemas

- Em Epson Scan 2, selecione o separador **Definições Avançadas**, e a seguir **Opção Imagem > Melhoramento de Texto**.
- Ao digitalizar a partir do vidro do scanner, coloque papel preto ou uma almofada de mesa sobre o original.

### Informações relacionadas

- ➔ [“Aplicação para digitalizar documentos e imagens \(Epson Scan 2\)” na página 189](#)
- ➔ [“Colocação de originais” na página 37](#)

## O texto está desfocado

- Em Epson Scan 2, selecione o separador **Definições Avançadas**, e a seguir **Opção Imagem > Melhoramento de Texto**.
- Em Epson Scan 2, quando **Tipo de Imagem** no separador **Definições Principais** é definido como **Preto & Branco**, ajustar **Limiar** no separador **Definições Avançadas**. Ao aumentar **Limiar**, o preto torna-se mais forte.
- Se a resolução for baixa, tente aumentar a resolução e, a seguir, digitalize.

### Informações relacionadas

- ➔ [“Aplicação para digitalizar documentos e imagens \(Epson Scan 2\)” na página 189](#)

## Aparecem padrões moiré (sombas do tipo teia)

Se o original for um documento impresso, poderão aparecer padrões moiré (sombas do tipo teia) na imagem digitalizada.

- No separador **Definições Avançadas** no Epson Scan 2, selecione **Sem Ondulação**.



- Altere a resolução e, em seguida, volte a digitalizar.

### Informações relacionadas

- ➔ [“Aplicação para digitalizar documentos e imagens \(Epson Scan 2\)” na página 189](#)

## Não é possível digitalizar a área correta no vidro do scanner

- Certifique-se de que o original é colocado correctamente nas marcas de alinhamento.
- Se a margem da imagem digitalizada estiver em falta, afastar ligeiramente o original da margem do vidro do scanner.

## Resolução de problemas

- ❑ Quando realizar a digitalização a partir do painel de controlo e seleccionar a função automática de corte da área de digitalização, remover qualquer lixo ou sujidade do vidro do scanner e tampa do documento. Se o original tiver lixo ou sujidade, a área de digitalização expande para incluir a mesma.

### Informações relacionadas

- ➔ [“Colocação de originais” na página 37](#)
- ➔ [“Limpar o Vidro do scanner” na página 187](#)

## O texto não é reconhecido corretamente ao guardar como Searchable PDF

- ❑ Na janela **Opções de Formato de Imagem** em Epson Scan 2, verificar se **Idioma do Texto** está corretamente definida no separador **Texto**.
- ❑ Verificar se o original é colocado corretamente.
- ❑ Usar um original com texto nítido. O reconhecimento de texto pode diminuir nos seguintes tipos de originais.
  - ❑ Originais que foram copiados várias vezes
  - ❑ Originais recebidos por fax (com fraca resolução)
  - ❑ Originais em que o espaço entre as letras ou linhas é muito reduzido
  - ❑ Originais com linhas retas ou sublinhando sobreposto ao texto
  - ❑ Originais com texto escrito à mão
  - ❑ Originais com vincos ou rugas
- ❑ Em Epson Scan 2, quando **Tipo de Imagem** no separador **Definições Principais** é definido como **Preto & Branco**, ajustar **Limiar** no separador **Definições Avançadas**. Ao aumentar o **Limiar**, a área de cor preta é aumentada.
- ❑ Em Epson Scan 2, seleccione o separador **Definições Avançadas**, e a seguir **Opção Imagem > Melhoramento de Texto**.

### Informações relacionadas

- ➔ [“Aplicação para digitalizar documentos e imagens \(Epson Scan 2\)” na página 189](#)

## Não é possível resolver problemas na imagem digitalizada

Se tentou todas as soluções e não resolveu o problema, inicialize as definições Epson Scan 2 usando Epson Scan 2 Utility.

### Nota:

*Epson Scan 2 Utility é uma aplicação disponibilizada com o Epson Scan 2.*

1. Inicie o Epson Scan 2 Utility.
  - ❑ Windows 10/Windows Server 2016  
Clique no botão iniciar e seleccione **EPSON > Epson Scan 2 Utility**.
  - ❑ Windows 8.1/Windows 8/Windows Server 2012 R2/Windows Server 2012  
Introduza o nome da aplicação no atalho de pesquisa e, de seguida, seleccione o ícone de apresentação.



## Resolução de problemas

- Windows 7/Windows Vista/Windows XP/Windows Server 2008 R2/Windows Server 2008/Windows Server 2003 R2/Windows Server 2003

Clique no botão iniciar, e a seguir selecione **Todos os programas** ou **Programas > EPSON > Epson Scan 2 Utility > Epson Scan 2**.

- Mac OS

Selecione **Ir > Aplicações > Epson Software > Epson Scan 2 Utility**.

2. Selecione o separador **Outras**.

3. Clique em **Reiniciar**.

**Nota:**

*Se a inicialização não resolver o problema, desinstalar e reinstalar Epson Scan 2.*

### Informações relacionadas

- ➔ [“Desinstalar aplicações” na página 198](#)
- ➔ [“Instalar as aplicações mais recentes” na página 194](#)

---

## Não é possível guardar imagens digitalizadas na pasta partilhada

### Verificar mensagens na impressora

As mensagens de erro são exibidas no painel de controlo da impressora quando ocorre um erro.

## Resolução de problemas

Mensagens	Soluções
<p>Erro de DNS. Verifique as definições de DNS.</p>	<ul style="list-style-type: none"> <li><input type="checkbox"/> Certifique-se que o endereço na lista de contactos na impressora e o endereço da pasta partilhada são os mesmos.</li> <li><input type="checkbox"/> Se o endereço IP do computador é estático e definido manualmente, altere o nome do computador na localização da rede para o endereço IP. Exemplo: \\EPSON02\SCAN para \\192.168.xxx.xxx\SCAN</li> <li><input type="checkbox"/> Certifique-se que o computador está ligado e não entra em suspensão. Se o computador entrar em suspensão, não é possível salvar imagens digitalizadas na pasta partilhada.</li> <li><input type="checkbox"/> Desligue temporariamente o software de Firewall e segurança do computador. Se isto eliminar o erro, verifique as configurações do software de segurança.</li> <li><input type="checkbox"/> Se <b>Rede pública</b> for selecionado como o local de rede, não é possível guardar imagens digitalizadas na pasta partilhada. Configure as definições de reencaminhamento para cada porta.</li> <li><input type="checkbox"/> Se estiver a usar um computador portátil e o endereço IP for definido como DHCP, o endereço IP pode mudar quando voltar a ligar-se à rede. Obter o endereço IP novamente.</li> <li><input type="checkbox"/> Verifique se a definição de DNS está correta. Contacte o seu administrador de rede para saber quais são as definições de DNS.</li> <li><input type="checkbox"/> O nome do computador e o endereço IP podem ser diferentes quando a tabela de gestão do servidor DNS não é atualizada. Contate o administrador do servidor DNS.</li> </ul>
<p>Erro de autenticação. Verifique as definições do servidor de e-mail.</p>	<p>Certifique-se o nome de utilizador e a palavra-passe estão corretas no computador e os contactos na impressora. Além disso, certifique-se que a palavra-passe não expirou.</p>
<p>Erro de comunicação. Verifique a ligação de rede/Wi-Fi.</p>	<ul style="list-style-type: none"> <li><input type="checkbox"/> Certifique-se que <b>Utilizar partilha de rede Microsoft</b> está ativado em Web Config. Selecione <b>Rede &gt; Rede MS</b> em Web Config.</li> <li><input type="checkbox"/> Certifique-se que o endereço na lista de contactos na impressora e o endereço da pasta partilhada são os mesmos.</li> <li><input type="checkbox"/> Os direitos de acesso para o utilizador na lista de contactos devem ser adicionados no separador <b>Partilha</b> e no separador <b>Segurança</b> das propriedades da pasta partilhada. Além disso, as autorizações para o utilizador devem ser definidas como "permitidas".</li> </ul>
<p>O nome do ficheiro já está a ser utilizado. Mude o nome do ficheiro e digitalize novamente.</p>	<p>Alterar as definições do nome do ficheiro. Caso contrário, mova ou elimine os ficheiros ou mude o nome do ficheiro na pasta partilhada.</p>
<p>Ficheiro(s) digit. demasiado grande(s). Enviada(s) apenas XX página(s). Verifique se existe espaço na pasta.</p>	<p>Não há espaço livre em disco suficiente. Aumente o espaço livre no disco rígido do computador.</p>

## Verificar o ponto onde ocorreu o erro

Ao guardar imagens digitalizadas na pasta partilhada, o processo de guardar decorre da seguinte forma. A seguir pode verificar o ponto onde ocorreu o erro.

## Resolução de problemas

Itens	Funcionamento	Mensagens de erro
Em ligação	Ligar ao computador a partir da impressora.	Erro de DNS. Verifique as definições de DNS.
Iniciar sessão no computador	Inicie sessão no computador com o nome de utilizador e palavra-passe.	Erro de autenticação. Verifique as definições do servidor de e-mail.
Verificar a pasta para guardar	Verifique o local da rede da pasta partilhada.	Erro de comunicação. Verifique a ligação de rede/Wi-Fi.
Verificar o nome do ficheiro	Verifique se há um ficheiro com o mesmo nome que o ficheiro que pretende guardar na pasta.	O nome do ficheiro já está a ser utilizado. Mude o nome do ficheiro e digitalize novamente.
Gravar o ficheiro	Gravar um ficheiro novo.	Ficheiro(s) digit. demasiado grande(s). Enviada(s) apenas XX página(s). Verifique se existe espaço na pasta.

## Guardar as imagens digitalizadas demora muito tempo

Verifique os seguintes pontos.

- Verifique se a definição de DNS está correta.
- Certifique-se que as definições DNS estão corretas ao verificar o Web Config.
- Certifique-se que o domínio DNS está correto.

## Alternar entre rede privada e rede pública

O local de rede é definido como perfil para ligações de rede no Windows 7 ou posterior. As definições partilhadas e as definições de firewall são definidas de acordo com o local de rede.

Usar **Rede privada**, **Rede doméstica**, ou **Rede de trabalho** para aceder à rede em casa ou no escritório. Para aceder a redes LAN sem fios públicas, como por exemplo um aeroporto ou numa estação, utilize uma **Rede pública**, por ser mais segura que uma rede privada.

Use a **Rede privada**, **Rede doméstica**, ou **Rede de trabalho** para guardar as imagens digitalizadas na pasta partilhada.

### Nota:

Dependendo do ambiente, a **Rede de domínio** será usada como o local de rede.

Selecione o local de rede ao ligar o computador à rede pela primeira vez. Não pode guardar imagens digitalizadas na pasta partilhada quando selecionar a rede pública como local de rede. Definir novamente o local de rede.

Os nomes de locais de rede variam em Windows 10/Windows 8.1/Windows 8 e Windows 7.

Windows 10/Windows 8.1/Windows 8	Rede privada
	Rede pública
Windows 7	Rede doméstica
	Rede de trabalho
	Rede pública

## Resolução de problemas

Pode confirmar as definições de rede em **Peine de controlo > Centro de rede e partilha**.

### Alterar o local de rede

As operações para alterar o local de rede variam dependendo do sistema operacional.

#### Informações relacionadas

- ➔ [“Alterar o local da rede — Windows 10” na página 236](#)
- ➔ [“Alterar o local da rede — Windows 8.1” na página 236](#)
- ➔ [“Alterar o local da rede — Windows 8” na página 237](#)
- ➔ [“Alterar o local da rede — Windows 7” na página 237](#)

#### **Alterar o local da rede — Windows 10**

**Nota:**

*Iniciar sessão como administrador.*

1. Clique na marca Windows para exibir o menu iniciar e, a seguir, clique no ícone de configuração.
2. Na janela **Definições**, clique em **Rede e Internet**.
3. Na janela **Rede e Internet**, clique no nome da rede ligada.
  - Selecione **Wi-Fi** quando usar uma ligação sem fios.
  - Selecione **Ethernet** quando usar uma ligação com fios.
4. Se forem exibidos muitos SSIDs na janela, percorra a lista, e a seguir clique em **Opções avançadas**.
5. Defina como **Tornar este computador detetável**. Selecione **Sim** para guardar as imagens digitalizadas na pasta partilhada.
  - Selecione **Ligar** (rede privada) ao ligar a uma rede doméstica ou rede de escritório.
  - Selecione **Desligar** (rede pública) ao ligar a uma rede pública.

**Nota:**

*Pode confirmar o local da rede no **Centro de rede e partilha**.*

#### **Alterar o local da rede — Windows 8.1**

**Nota:**

*Iniciar sessão como administrador.*

1. Exibe o atalho colocando o cursor do rato no canto inferior direito da janela, e a seguir, clique em **Definições**.
2. Clique em **Alterar as definições do computador** na janela **Definições**.
3. Clique em **Rede** na janela **Definições do computador**.
4. Clique no ícone de rede ligada na janela **Rede**.

## Resolução de problemas

- Definir **Encontrar dispositivos e conteúdo**. Selecione **Ligar** para guardar as imagens digitalizadas na pasta partilhada.

- Selecione **Ligar** (rede privada) ao ligar a uma rede doméstica ou rede de escritório.
- Selecione **Desligar** (rede pública) ao ligar a uma rede pública.

**Nota:**

- Encontrar dispositivos e conteúdo** é exibido ao iniciar sessão como administrador.
- Pode confirmar o local da rede no **Centro de rede e partilha**.

### Alterar o local da rede — Windows 8

**Nota:**

Iniciar sessão como administrador.

- Exibe o atalho colocando o cursor do rato no canto inferior direito da janela, e a seguir, clique em **Definições**.
- Clique no ícone de rede ligada na janela **Definições**.
- Clique com o botão direito do rato na janela **Rede**, e a seguir clique em **Ativar ou desativar a partilha** no menu exibido.
- Pretende ativar a partilha entre PCs e ligar a dispositivos nesta rede?** é exibido, selecione a resposta adequada ao local de rede. Selecione **Sim** para guardar as imagens digitalizadas na pasta partilhada.
  - Selecione **Sim** (rede privada) ao ligar a uma rede doméstica ou rede de escritório.
  - Selecione **Não** (rede pública) ao ligar a uma rede pública.

**Nota:**

Pode confirmar o local da rede no **Centro de rede e partilha**.

### Alterar o local da rede — Windows 7

**Nota:**

Iniciar sessão como administrador.

- Clique no botão iniciar e selecione **Painel de Controlo**.
- Abra o **Centro de rede e partilha**.
  - Categoria** ver: Selecione **Rede e Internet** > **Centro de rede e partilha**.
  - Ícones pequenos** ver: Clique em **Centro de rede e partilha**.
- Clique no local de rede em **Ver as redes ativas**.
- Defina o local de rede.
  - Selecione **Rede doméstica** ou **Rede de trabalho** ao ligar a uma rede doméstica ou de trabalho.
  - Selecione **Rede pública** ao ligar a uma rede pública.
- Verifique o conteúdo e a seguir clique em **Fechar**.

---

## Outros problemas de digitalização

### A velocidade de digitalização é lenta

- Diminua a resolução e digitalize novamente. Se a resolução for elevada, a digitalização poderá demorar algum tempo.
- A velocidade de digitalização poderá ser reduzida dependendo das funções de ajuste da imagem em Epson Scan 2.
- No ecrã **Configuração** exibido clicando no botão  no Epson Scan 2, se configurar o **Modo Silencioso** no separador **Digitalizar**, a velocidade de digitalização poderá diminuir.

#### Informações relacionadas

- ➔ [“Digitalizar utilizando o Epson Scan 2” na página 133](#)

### Não é possível enviar a imagem digitalizada através de e-mail

Certifique-se de que as definições do servidor de e-mail estão configuradas.

### A digitalização para durante a digitalização para PDF/Multi-TIFF

- Ao digitalizar utilizando o Epson Scan 2, pode digitalizar continuamente até 999 páginas em formato PDF e até 200 páginas em formato Multi-TIFF. Ao digitalizar usando o painel de controlo, pode digitalizar continuamente até 50 páginas através da digitalização de um lado usando o ADF e até 100 páginas através de digitalização de 2 lados usando o ADF e digitalizando usando o vidro do scanner.
- Ao digitalizar grandes volumes, recomenda-se a digitalização em escala de cinzentos.
- Aumente o espaço livre no disco rígido do computador. A digitalização pode parar se não existir espaço livre suficiente.
- Experimente digitalizar numa resolução mais baixa. A digitalização para se o tamanho total dos dados atingir o limite.

#### Informações relacionadas

- ➔ [“Digitalizar utilizando o Epson Scan 2” na página 133](#)



---

## Problemas ao enviar e receber faxes

### Não é possível enviar ou receber faxes

- Utilize a **Verificar ligação de fax** no painel de controlo para executar a verificação automática da ligação de fax. Experimente as soluções impressas no relatório.
- Verifique o código de erro apresentado para a tarefa de impressão falhada e experimente as soluções descritas na lista do código de erro.

## Resolução de problemas

- Verifique a definição do **Tipo de linha**. Definir para **PBX** pode resolver o problema. Se o seu sistema telefónico necessitar de um código de acesso externo para obter uma linha externa, registe o código de acesso na impressora e introduza # (cardinal) no início de um número de fax quando enviar.
- Se ocorrer um erro de comunicação, altere a definição **Veloc. Fax** para **Lento (9,600bps)** no painel de controlo.
- Certifique-se de que a tomada telefónica da parede funciona ligando um telefone e realizando um teste. Se não conseguir fazer ou receber chamadas, contacte a companhia telefónica.
- Para ligar a uma linha telefónica DSL, é necessário utilizar um modem DSL equipado com um filtro DSL integrado ou instalar um filtro DSL na linha separadamente. Contacte o fornecedor de DSL.
- Se estiver a ligar a uma linha DSL, ligue a impressora diretamente à tomada telefónica na parede para verificar se a impressora envia faxes. Se funcionar, a causa do problema pode ser o filtro DSL. Contacte o fornecedor de DSL.
- Ative a definição **ECM** no painel de controlo. Não podem ser enviados nem recebidos faxes a cores quando o **ECM** está desativado.
- Para enviar ou receber faxes utilizando o computador, certifique-se de que a impressora está ligada através de um cabo USB ou de uma rede e de que o controlador de PC-FAX foi instalado no computador. O controlador de PC-FAX é instalado com o FAX Utility.
- Em Windows, certifique-se de que a impressora (fax) é apresentada em **Dispositivos e impressoras, Impressora ou Impressoras e outro hardware**. A impressora (fax) é apresentada como “EPSON XXXXX (FAX)”. Se a impressora (fax) não for apresentada, desinstale e volte a instalar o FAX Utility. Consulte o seguinte para aceder a **Dispositivos e impressoras, Impressora ou Impressoras e outro hardware**.
  - Windows 10  
Clique com o botão do lado direito do rato no botão Iniciar ou mantenha premido e selecione **Painel de controlo > Ver dispositivos e impressoras em Hardware e som**.
  - Windows 8.1/Windows 8  
Selecione **Ambiente de trabalho > Definições > Painel de controlo > Ver dispositivos e impressoras em Hardware e som** ou em **Hardware**.
  - Windows 7  
Clique no botão Iniciar e selecione **Painel de controlo > Ver dispositivos e impressoras em Hardware e som** ou **Hardware**.
  - Windows Vista  
Clique no botão Iniciar e selecione **Painel de controlo > Impressoras em Hardware e som**.
  - Windows XP  
Clique no botão Iniciar e selecione **Definições > Painel de controlo > Impressoras e outro hardware > Impressoras e faxes**.
- No Mac OS, verifique o seguinte.
  - Selecione **Preferências do sistema** no menu  > **Impressoras e scanners** (ou **Impressão e digitalização, impressão e fax**) e certifique-se que a impressora (fax) é apresentada. A impressora (fax) é apresentada como “FAX XXXX (USB)” ou “FAX XXXX (IP)”. Se a impressora (fax) não for apresentada, clique em [+] e registe a impressora (fax).
  - Selecione **Preferências do sistema** no menu  > **Impressoras e scanners** (ou **Impressão e digitalização, impressão e fax**) e clique duas vezes na impressora (fax). Se a impressora estiver em pausa, clique em **Retomar** (ou em **Retomar impressora**).

## Resolução de problemas

### Informações relacionadas

- ➔ [“Código de erro no menu de estado” na página 204](#)
- ➔ [“Desinstalar aplicações” na página 198](#)
- ➔ [“Instalar as aplicações mais recentes” na página 194](#)

## Não é possível enviar faxes



- Se a funcionalidade de restrição tiver sido ativada, necessita do nome de utilizador e da palavra-passe para utilizar a impressora. Contacte o administrador se não souber a palavra-passe.
- Se a funcionalidade de restrição de utilizador estiver ativada e enviar um fax a partir de um computador, a autenticação do utilizador é efetuada utilizando o nome de utilizador e a palavra-passe definidos no controlador da impressora. Se não for possível enviar um fax devido a um erro de autenticação, contacte o seu administrador.
- Defina a informação do cabeçalho para o envio de faxes no painel de controlo. Algumas máquinas de fax rejeitam automaticamente a receção de faxes que não incluam informações no cabeçalho.
- Se tiver bloqueado a sua ID de chamador, desbloqueie-a. Alguns telefones ou máquinas de fax rejeitam automaticamente as chamadas anónimas.
- Pergunte ao destinatário se o número de fax está correto e se a máquina de fax do destinatário está preparada para receber o fax.
- Verifique se enviou acidentalmente um fax usando a funcionalidade de subendereço. Se selecionar um destinatário com um subendereço da lista de contactos, o fax pode ser enviado com a funcionalidade de subendereço.
- Ao enviar faxes usando a funcionalidade de subendereço, pergunte ao destinatário se o seu dispositivo de fax é capaz de receber faxes usando a funcionalidade de subendereço.
- Ao enviar faxes usando a funcionalidade de subendereço, verifique se o subendereço e a palavra-passe estão corretos. Verifique junto do destinatário se o subendereço e a palavra-passe estão corretos.

### Informações relacionadas

- ➔ [“Não é possível enviar ou receber faxes” na página 238](#)
- ➔ [“Enviar um fax com Sub-endereço\(SUB\) e Senha \(SID\)” na página 147](#)
- ➔ [“Enviar faxes a pedido \(utilizar Envio selectivo/ Caixa de painel informativo\)” na página 142](#)

## Não é possível enviar faxes para um destinatário específico

Verifique o seguinte se não conseguir enviar faxes para um destinatário específico devido a um erro.

- Se a máquina do destinatário não atender a chamada dentro de 50 segundos após a impressora terminar a marcação, a chamada termina com um erro. Marque utilizando a função  (No desc.) ou com o telefone ligado para verificar o tempo que demora a ouvir o tom do fax. Se demorar mais de 50 segundos, adicione pausas após o número do fax para enviar o fax. Toque em  para introduzir a pausa. É introduzido um hífen como marca de pausa. Uma pausa demora cerca de três segundos. Adicione várias pausas, conforme necessário.
- Se selecionar o destinatário da lista de contactos, verifique se a informação registada está correta. Se a informação estiver correta, selecione o destinatário a partir da lista de contactos, toque em **Editar** e mude **Veloc. Fax** para **Lento (9,600bps)**.



## Resolução de problemas

### Informações relacionadas

- ➔ “Enviar faxes manualmente após confirmar o estado do destinatário” na página 141
- ➔ “Enviar faxes através da marcação do dispositivo telefónico externo” na página 142
- ➔ “Gerir contactos” na página 47
- ➔ “Não é possível enviar ou receber faxes” na página 238

## Não é possível enviar faxes num horário especificado

Defina a data e a hora correctamente no painel de controlo.

### Informações relacionadas

- ➔ “Enviar faxes a preto e branco a uma hora específica (Enviar fax mais tarde)” na página 145
- ➔ “Definições básicas” na página 50

## Não é possível receber faxes

- Se subscreveu um serviço de reencaminhamento de chamadas, a impressora poderá não receber faxes. Contacte o fornecedor de serviços.
- Se não tiver ligado um telefone à impressora, configure a definição **Modo de recepção** para **Auto** no painel de controlo.
- Nas seguintes condições, a impressora esgota a memória e não é capaz de receber faxes. Consulte as informações de resolução de problemas sobre como lidar com um erro de memória cheia.
  - 200 documentos recebidos no total foram guardados na caixa de entrada e na caixa confidencial.
  - A memória da impressora está cheia (100%).
- Ao receber faxes usando a funcionalidade de subendereço, verifique se o subendereço e a palavra-passe estão corretos. Verifique junto do remetente se o subendereço e a palavra-passe estão corretos.
- Verifique se o número de fax do remetente foi registado em **Lista números rejeitados**. Os faxes enviados de números que foram adicionados a esta lista são bloqueados quando a **Lista números rejeitados em Rejeição de fax** está ativada.
- Verifique se o número de fax do remetente está registado na lista de contactos. Os faxes enviados de números que não tenham sido registados nesta lista são bloqueados quando a função **Contactos não registados em Rejeição de fax** está ativada.
- Pergunte ao remetente se as informações do cabeçalho estão configuradas no seu dispositivo de fax. Os faxes que não incluem informações do cabeçalho são bloqueados quando a função **Cabeçalho de fax vazio bloqueado em Rejeição de fax** está ativada.

### Informações relacionadas

- ➔ “Não é possível enviar ou receber faxes” na página 238
- ➔ “Ocorre erro de memória cheia” na página 242
- ➔ “Receber faxes de um painel com subendereço (SEP) e palavra-passe (PWD) (Recepção selectiva)” na página 155

## Não é possível guardar faxes recebidos no dispositivo de memória

Verifique se o dispositivo de memória está ligado à impressora e, de seguida, verifique as **Definições de recepção**.

### Ocorre erro de memória cheia

- Se a impressora tiver sido configurada para guardar os faxes recebidos na caixa de entrada ou na caixa confidencial, elimine os faxes que já foram lidos da caixa de entrada ou da caixa confidencial.
- Se a impressora tiver sido configurada para guardar os faxes recebidos num computador, ligue o computador definido para guardar os faxes. Quando os faxes forem guardados no computador, estes são eliminados da memória da impressora.
- Se a impressora tiver sido configurada para receber faxes num dispositivo de memória, ligue à impressora o dispositivo no qual criou uma pasta para guardar os faxes. Quando os faxes forem guardados no dispositivo, estes são eliminados da memória da impressora. Certifique-se de que o dispositivo possui memória disponível suficiente e que não está protegido contra escrita.
- Apesar de a memória estar cheia, pode enviar um fax utilizando uma das seguintes soluções.
  - Enviar um fax usando o recurso **Envio directo** ao enviar um fax a preto e branco.
  - Enviar um fax efetuando a marcação a partir do dispositivo de telefone externo.
  - Enviar um fax usando o recurso  (No desc.).
  - Enviar um fax dividindo os originais em dois ou mais para enviarem vários lotes.
- Se a impressora não conseguir imprimir um fax recebido devido a um erro da impressora, como papel encravado, pode ocorrer o erro de memória cheia. Resolva o problema da impressora e contacte o remetente para solicitar que envie o fax novamente.

### Informações relacionadas

- ➔ [“Enviar muitas páginas de um documento a preto e branco \(Envio directo\)” na página 144](#)
- ➔ [“Enviar faxes através da marcação do dispositivo telefónico externo” na página 142](#)
- ➔ [“Enviar faxes manualmente após confirmar o estado do destinatário” na página 141](#)
- ➔ [“Remover papel encravado” na página 210](#)

## A qualidade dos faxes enviados é fraca

- Limpe o vidro do scanner.
- Limpe o AAD.
- Altere a definição **Tipo do original** no painel de controlo. Se os seus originais contiverem texto e fotografias, seleccione **Foto**.
- Altere a definição **Densidade** no painel de controlo.
- Se não tiver a certeza acerca das capacidades da máquina de fax do destinatário, ative a função **Envio directo** ou seleccione **Boa** como definição **Resolução**.

Se seleccionar **Excelente** ou **Ultra fina** para um fax a preto e branco e enviar um fax sem utilizar a funcionalidade **Envio directo**, a impressora poderá reduzir automaticamente a resolução.
- Ative a definição **ECM** no painel de controlo.

## Resolução de problemas

### Informações relacionadas

- ➔ [“Definições de fax” na página 149](#)
- ➔ [“Limpar o Vidro do scanner” na página 187](#)
- ➔ [“Limpar o ADF” na página 184](#)

## Os faxes são enviados com o tamanho errado

- Quando enviar um fax utilizando o vidro do scanner, coloque o original corretamente, alinhando o canto com a marca de origem. Selecione o tamanho original no painel de controlo.
- Limpe o vidro do scanner e a tampa do scanner. Se existir poeira ou manchas no vidro, a área de digitalização pode incluir a poeira ou manchas, resultando numa posição de digitalização incorreta ou em imagens pequenas.

### Informações relacionadas

- ➔ [“Definições de fax” na página 149](#)
- ➔ [“Colocação de originais” na página 37](#)
- ➔ [“Limpar o Vidro do scanner” na página 187](#)

## A qualidade dos faxes recebidos é fraca

- Ative a definição ECM no painel de controlo.
- Contacte o remetente e peça-lhe que envie utilizando um modo com maior qualidade.
- Imprima novamente o fax recebido. Selecione **Registo** em **Job/Status** para imprimir novamente o fax.

### Informações relacionadas

- ➔ [“Verificar o histórico de tarefas do fax” na página 164](#)

## Os faxes recebidos não são impressos

- Se tiver ocorrido um erro na impressora, como encravamento de papel, a impressora não pode imprimir faxes recebidos. Verifique a impressora.
- Se a impressora tiver sido configurada para guardar os faxes recebidos na caixa de entrada ou na caixa confidencial, os faxes recebidos não são automaticamente impressos. Verifique as **Definições de recepção**.

### Informações relacionadas

- ➔ [“Verificar o estado da impressora” na página 202](#)
- ➔ [“Remover papel encravado” na página 210](#)

## As páginas estão em branco ou apenas uma pequena quantidade de texto é impressa na segunda página dos faxes recebidos

Pode imprimir numa página utilizando a funcionalidade **Eliminar dados de impr. depois de dividir** em **Definições de Dividir páginas**.

## Resolução de problemas

Selecione **Eliminar topo** ou **Eliminar fundo** em **Eliminar dados de impr. depois de dividir** e, de seguida, ajuste o **Limite**. Ao aumentar o limite, aumenta a qualidade eliminada; um limite mais elevado possibilita a impressão numa página.

---

## Outros problemas de fax

### Não é possível efectuar chamadas no telefone ligado

Ligue o telefone à porta EXT. na impressora e levante o auscultador. Se não ouvir o tom de marcação no auscultador, ligue o cabo telefónico correctamente.

### O atendedor de chamadas não consegue atender chamadas de voz

No painel de controlo, configure a definição **Toques para atender** da impressora para um número mais alto do que o número de toques do seu atendedor de chamadas.

### O número de fax do remetente não é apresentado nos faxes recebidos ou o número está errado

O remetente poderá não definido a informação do cabeçalho do fax ou poderá ter definido esta informação incorrectamente. Contacte o remetente.

---

## Outros Problemas

### Ligeiro choque eléctrico ao tocar na impressora

Se muitos periféricos estiverem ligados ao computador, pode sentir um ligeiro choque eléctrico ao tocar na impressora. Instale um cabo de terra no computador que estiver ligado à impressora.

### Os sons de funcionamento são altos

Se o funcionamento for demasiado ruidoso, ative o **Modo Silencioso**. Ativar esta funcionalidade pode diminuir a velocidade de impressão.

Painel de controlo

Selecione  no ecrã inicial e, de seguida, ative o **Modo Silencioso**.

Controlador da impressora do Windows

Ative o **Modo Silencioso** no separador **Principal**.

## Resolução de problemas

### Controlador da impressora do Mac OS

Selecione **Preferências do sistema** no menu  > **Impressoras e scanners** (ou **Impressão e digitalização, Impressão e fax**) e selecione a impressora. Clique em **Opções e acessórios** > **Opções** (ou **Controlador**). Selecione **Sim** como a definição de **Modo Silencioso**.

### Epson Scan 2

Clique no botão  para abrir a janela **Configuração**. De seguida, defina o **Modo Silencioso** no separador **Digitalizar**.

## A data e a hora estão incorrectas

Defina a data e a hora correctamente no painel de controlo. Após uma falha de energia provocada por uma trovoadas, ou caso a alimentação tenha estado desligada durante muito tempo, o relógio pode apresentar a hora errada.

### Informações relacionadas

➔ [“Definições básicas” na página 50](#)

## O dispositivo de memória não é reconhecido

Active o dispositivo de memória nas definições **Interface de disp. mem.** no painel de controlo.

### Informações relacionadas

➔ [“Definições da impressora” na página 52](#)

## Não é possível guardar dados no dispositivo de memória

- Certifique-se de que o dispositivo de memória não está protegido contra escrita.
- Certifique-se de que o dispositivo de memória possui memória disponível suficiente. Se a memória disponível estiver baixa, não será possível guardar os dados.

### Informações relacionadas

➔ [“Especificações dos dispositivos USB externos” na página 251](#)

## Esqueceu a sua palavra-passe

Se não se lembrar da palavra-passe de administrador, contacte a assistência técnica da Epson.

### Informações relacionadas

➔ [“Contactar a assistência Epson” na página 271](#)

## **A aplicação está bloqueada por uma firewall (apenas para Windows)**

Adicione a aplicação ao programa autorizado da Firewall do Windows nas definições de segurança do **Painel de controlo**.

## **“x” é exibido no ecrã de seleção de fotografias**

“x” é exibido no ecrã LCD se o ficheiro de imagem não for suportado pelo produto.

### **Informações relacionadas**

➔ [“Especificações de dados suportados” na página 252](#)

# Apêndice

## Especificações técnicas

### Especificações da impressora

Colocação dos jatos das cabeças de impressão		Jatos de tinta preta: 800 Jatos de tinta a cores: 800 para cada cor
Peso do papel*	Papel normal	64 a 90 g/m <sup>2</sup> (17 a 24 lb)
	Papel grosso	91 a 256 g/m <sup>2</sup> (25 a 68 lb)
	Envelopes	Envelope n.º 10, DL, C6: 75 a 90 g/m <sup>2</sup> (20 a 24 lb) Envelope C4: 80 a 100 g/m <sup>2</sup> (21 a 26 lb)

\* Mesmo quando a espessura de papel se encontra neste intervalo, o papel pode não entrar na impressora ou o resultado da impressão pode ser afetada dependendo das propriedades ou qualidade do papel.

### Área imprimível

A qualidade de impressão pode diminuir nas áreas sombreadas devido ao mecanismo da impressora.

#### Folhas individuais

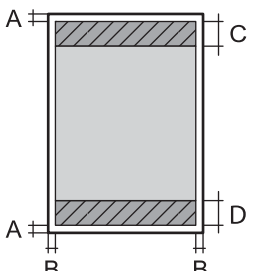
	A	3.0 mm (0.12 pol.)
	B	3.0 mm (0.12 pol.)
	C	47.0 mm (1.85 pol.)
	D	45.0 mm (1.77 pol.)

#### Envelopes

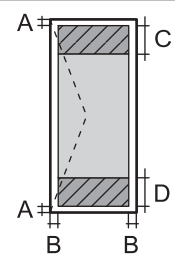
	A	3.0 mm (0.12 pol.)
	B	Excepto para C4: 5.0 mm (0.20 pol.) C4: 9.5 mm (0.37 pol.)
	C	18.0 mm (0.71 pol.)
	D	47.0 mm (1.85 pol.)

## Apêndice

### Especificações do scanner

Tipo de scanner	Vidro de digitalização
Dispositivo fotoelétrico	CIS
Píxeis efetivos	10200×14040 píxeis (1200 ppp)
Tamanho máximo do documento	216×297 mm (8.5×11.7 pol.) A4, Letter
Resolução de digitalização	1200 ppp (digitalização principal) 2400 ppp (digitalização secundária)
Resolução de saída	50 a 9600 ppp em incrementos de 1 ppp
Profundidade da cor	<p>Cor</p> <ul style="list-style-type: none"> <li><input type="checkbox"/> 48 bits por pixel interno (16 bits por pixel por cor interno)</li> <li><input type="checkbox"/> 24 bits por pixel externo (8 bits por pixel por cor externo)</li> </ul> <p>Escala de cinzentos</p> <ul style="list-style-type: none"> <li><input type="checkbox"/> 16 bits por pixel interno</li> <li><input type="checkbox"/> 8 bits por pixel externo</li> </ul> <p>Preto e branco</p> <ul style="list-style-type: none"> <li><input type="checkbox"/> 16 bits por pixel interno</li> <li><input type="checkbox"/> 1 bits por pixel externo</li> </ul>
Fonte de luz	LED

### Especificações da interface

Para computador	Hi-Speed USB
Para dispositivos USB externos	Hi-Speed USB

### Especificações do fax

Tipo de fax	Capacidade imediata de fax a preto e branco e a cores (ITU-T Super Group 3)
Linhas suportadas	Linhas telefónicas analógicas padrão, sistemas telefónicos de PBX (Private Branch Exchange)
Velocidade	Até 33.6 kbps



## Apêndice

Resolução	<p>Monocromático</p> <ul style="list-style-type: none"> <li><input type="checkbox"/> Normal: 8 pel/mm×3,85 linha/mm (203 pel/pol.×98 linhas/pol.)</li> <li><input type="checkbox"/> Boa: 8 pel/mm×7,7 linha/mm (203 pel/pol.×196 linhas/pol.)</li> <li><input type="checkbox"/> Excelente: 8 pel/mm×15,4 linha/mm (203 pel/pol.×392 linhas/pol.)</li> <li><input type="checkbox"/> Ultra fina: 16 pel/mm×15,4 linha/mm (406 pel/pol.×392 linhas/pol.)</li> </ul> <p>Cor</p> <p>200×200 ppp</p>
Memória de páginas	Até 550 páginas (quando recebe a tabela ITU-T N.º 1 no modo de rascunho a preto e branco)
Remarcação*	2 vezes (com intervalos de 1 minuto)
Interface	Linha telefónica RJ-11 Ligação do telefone RJ-11

\* As especificações podem variar por país ou região.

## Lista de funções de rede

### Funções de rede e IPv4/IPv6

Funções		Suportado	Observações	
Impressão em rede	EpsonNet Print (Windows)	IPv4	✓	-
	Standard TCP/IP (Windows)	IPv4, IPv6	✓	-
	Impressão WSD (Windows)	IPv4, IPv6	✓	Windows Vista ou posteriores
	Impressão Bonjour (Mac OS)	IPv4, IPv6	✓	-
	Impressão IPP (Windows, Mac OS)	IPv4, IPv6	✓	-
	Impressão UPnP	IPv4	-	Aplicação de informação
	PictBridge Impressão (Wi-Fi)	IPv4	-	Câmara digital
	Epson Connect (impressão de email, impressão remota)	IPv4	✓	-
	AirPrint (iOS, Mac OS)	IPv4, IPv6	✓	iOS 5 ou posteriores, Mac OS X v10.7 ou posteriores
	Google Cloud Print	IPv4, IPv6	✓	-

## Apêndice

Funções			Suportado	Observações
Digitalização de rede	Epson Scan 2	IPv4, IPv6	✓	-
	Event Manager	IPv4	-	-
	Epson Connect (digitalizar para a nuvem)	IPv4	✓	-
	AirPrint (digitalização)	IPv4, IPv6	✓	OS X Mavericks ou posteriores
	ADF (impressão de 2 lados)			✓
Fax	Enviar fax	IPv4	✓	-
	Receber fax	IPv4	✓	-
	AirPrint (Fax-out)	IPv4, IPv6	✓	OS X Mountain Lion ou posteriores

## Especificações Wi-Fi

Normas	IEEE 802.11b/g/n <sup>*1, *2</sup>
Intervalo de frequência	2,4 GHz
Tensão máxima de rádio frequência transmitida	19.8 dBm (EIRP)
Modos de coordenação	Infraestrutura, Wi-Fi Direct (AP simples) <sup>*3, *4</sup>
Proteções sem fios	WEP (64/128 bit), WPA2-PSK (AES) <sup>*5</sup> , WPA2-Enterprise

\*1 Conformidade com IEEE 802.11b/g/n ou IEEE 802.11b/g, dependendo do local de compra.

\*2 IEEE 802.11n apenas está disponível para o HT20.

\*3 Não suportado para IEEE 802.11b.

\*4 O modo AP Simples é compatível com uma ligação Wi-Fi (infrastructure) ou com uma ligação Ethernet.

\*5 Está em conformidade com as normas WPA2 com suporte para o modo WPA/WPA2 Personal.

## Especificações de Ethernet

Normas	IEEE802.3i (10BASE-T) <sup>*1</sup> IEEE802.3u (100BASE-TX) IEEE802.3ab (1000BASE-T) <sup>*1</sup> IEEE802.3az (Ethernet de Eficiência Energética) <sup>*2</sup>
Modo de comunicação	Auto, 10Mbps Full duplex, 10Mbps Half duplex, 100Mbps Full duplex, 100Mbps Half duplex
Conector	RJ-45

## Apêndice

- \*1 Utilize um cabo STP (Shielded twisted pair) de categoria 5e ou superior para prevenir os riscos de interferência de rádio.
- \*2 O dispositivo ligado deve cumprir as normas IEEE802.3az.

### Protocolo de segurança

IEEE802.1X*	
Filtro de IPsec/IP	
SSL/TLS	Servidor/Cliente HTTPS
	IPPS
SMTPS (STARTTLS, SSL/TLS)	
SNMPv3	

\* É necessário utilizar um dispositivo para ligação compatível com IEEE802.1X.

### Compatibilidade de nível 3 do PostScript

O PostScript utilizado nesta impressora é compatível com o PostScript de nível 3.

### Serviços de terceiros suportados

AirPrint	Impressão	iOS 5 ou posterior/Mac OS X v10.7.x ou posterior
	Digitalização	OS X Mavericks ou posteriores
	Fax	OS X Mountain Lion ou posteriores
Google Cloud Print		

### Especificações dos dispositivos USB externos

Dispositivos	Capacidades máximas
Unidade flash USB	2 TB (formatado em FAT, FAT32 ou exFAT.)

Não pode utilizar os seguintes dispositivos:

- Um dispositivo que necessite de um controlador dedicado
- Um dispositivo com definições de segurança (palavra-passe, encriptação, etc.)

A Epson não pode garantir todas as operações de dispositivos ligados externamente.

## Apêndice

### Especificações de dados suportados

Formato do ficheiro	JPEGs (*.JPG) com a versão Exif 2.31 padrão de máquinas digitais DCF* <sup>1</sup> compatíveis com a versão 1.0 ou 2.0* <sup>2</sup> Imagens compatíveis com TIFF 6.0, como abaixo <input type="checkbox"/> Imagens com cores RGB (não comprimidas) <input type="checkbox"/> Imagens binárias (não comprimidas ou codificadas por CCITT) Ficheiro de dados compatível com PDF Versão 1.7
Tamanho da imagem	Horizontal: 80 a 10200 píxeis Vertical: 80 a 10200 píxeis
Tamanho do ficheiro	Inferior a 2 GB
Número máximo de ficheiros	JPEG: 9990* <sup>3</sup> TIFF: 999 PDF: 999

\*1 Norma de design para sistema de ficheiros de câmaras.

\*2 Não é suportado o armazenamento de dados de fotografias em máquinas fotográficas com memória integrada.

\*3 É possível apresentar até 999 ficheiros de uma vez. (Caso o número de ficheiros exceda 999, os mesmos são apresentados em grupos.)

**Nota:**

“x” é exibido no ecrã LCD quando a impressora não consegue reconhecer o ficheiro de imagem. Nesse caso, se seleccionar um esquema de várias imagens, são impressas secções em branco.

### Dimensões

#### Apenas a impressora

Dimensões	Armazenamento <input type="checkbox"/> Largura: 425 mm (16.7 pol.) <input type="checkbox"/> Profundidade* <sup>1</sup> : 535 mm (21.1 pol.) <input type="checkbox"/> Altura: 357 mm (14.1 pol.) Impressão <input type="checkbox"/> Largura: 425 mm (16.7 pol.) <input type="checkbox"/> Profundidade: 578 mm (22.8 pol.) <input type="checkbox"/> Altura: 449 mm (17.7 pol.)
Peso* <sup>2</sup>	Aprox. 18.4 kg (40.6 lb)

\*1 Com o tabuleiro de saída instalado.

\*2 Sem as unidades de alimentação de tinta e o cabo de alimentação.

## Apêndice

### Impressoras com opções

Estas são as dimensões das impressoras com 1 unidades de alimentação de papel opcionais.

Dimensões	<p>Armazenamento</p> <ul style="list-style-type: none"> <li><input type="checkbox"/> Largura: 425 mm (16.7 pol.)</li> <li><input type="checkbox"/> Profundidade*<sup>1</sup>: 535 mm (21.1 pol.)</li> <li><input type="checkbox"/> Altura: 457 mm (18.0 pol.)</li> </ul> <p>Impressão</p> <ul style="list-style-type: none"> <li><input type="checkbox"/> Largura: 425 mm (16.7 pol.)</li> <li><input type="checkbox"/> Profundidade: 578 mm (22.8 pol.)</li> <li><input type="checkbox"/> Altura: 549 mm (21.6 pol.)</li> </ul>
Peso* <sup>2</sup>	Aprox. 23.0 kg (50.7 lb)

\*1 Com o tabuleiro de saída instalado.

\*2 Sem as unidades de alimentação de tinta e o cabo de alimentação.

### Especificações elétricas

Modelo	Modelo de 100 a 240 V	Modelo de 220 a 240 V
Varição da frequência nominal	50 a 60 Hz	50 a 60 Hz
Corrente nominal	0.9 a 0.5 A	0.5 A
Consumo de energia (com ligação USB)	<p>Cópia autónoma: Aprox. 25 W (ISO/IEC24712)</p> <p>Modo operacional: Aprox. 12 W</p> <p>Modo de repouso: Aprox. 1.5 W</p> <p>Desligado: Aprox. 0.2 W</p>	<p>Cópia autónoma: Aprox. 25 W (ISO/IEC24712)</p> <p>Modo operacional: Aprox. 12 W</p> <p>Modo de repouso: Aprox. 1.5 W</p> <p>Desligado: Aprox. 0.2 W</p>

**Nota:**

- Verifique o rótulo da impressora para obter a voltagem.
- Para utilizadores europeus, consulte o sítio Web seguinte para obter detalhes sobre o consumo de energia.  
<http://www.epson.eu/energy-consumption>

## Apêndice

### Especificações ambientais

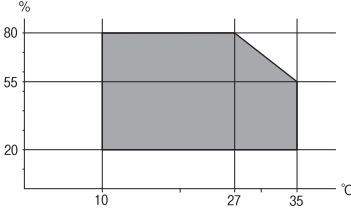
<p>Funcionamento</p>	<p>Utilize a impressora no intervalo apresentado no gráfico que se segue.</p>  <p>Temperatura: 10 a 35°C (50 a 95°F)                  Humidade: 20 a 80% RH (sem condensação)</p>
<p>Armazenamento</p>	<p>Temperatura: -20 a 40°C (-4 a 104°F)*                  Humidade: 5 a 85% HR (sem condensação)</p>

\* Pode armazenar durante um mês a 40°C (104°F).

### Especificações ambientais das Unidades de Alimentação de Tinta

<p>Temperatura de armazenamento</p>	<p>-30 a 40 °C (-22 a 104 °F)*</p>
<p>Temperatura de congelamento</p>	<p>-13 °C (8.6 °F)                  A tinta derrete e fica pronta para utilização após aproximadamente 3 horas a 25 °C (77 °F).</p>

\* Pode armazenar durante um mês a 40 °C (104 °F).

### Requisitos do sistema

- Windows 10 (32 bits, 64 bits)/Windows 8.1 (32 bits, 64 bits)/Windows 8 (32 bits, 64 bits)/Windows 7 (32 bits, 64 bits)/Windows Vista (32 bits, 64 bits)/Windows XP SP3 ou posterior (32 bits)/Windows XP Professional x64 Edition SP2 ou posterior/Windows Server 2016/Windows Server 2012 R2/Windows Server 2012/Windows Server 2008 R2/Windows Server 2008/Windows Server 2003 R2/Windows Server 2003 SP2 ou posterior
- macOS Sierra/OS X El Capitan/OS X Yosemite/OS X Mavericks/OS X Mountain Lion/Mac OS X v10.7.x/Mac OS X v10.6.8

**Nota:**

- O Mac OS pode não suportar algumas aplicações e funcionalidades.
- O UNIX File System (UFS) para Mac OS não é suportado.

## Informação do tipo de letra

### Tipos de letra disponíveis para PostScript

Nome do tipo de letra	Família	Equivalente HP
Nimbus Mono	Medium, Bold, Italic, Bold Italic	Courier
Letter Gothic	Medium, Bold, Italic	Letter Gothic
Nimbus Mono PS	Regular, Bold, Oblique, Bold Oblique	CourierPS
Nimbus Roman No4	Medium, Bold, Italic, Bold Italic	CG Times
URW Classico	Medium, Bold, Italic, Bold Italic	CG Omega
URW Coronet	-	Coronet
URW Clarendon Condensed	-	Clarendon Condensed
URW Classic Sans	Medium, Bold, Italic, Bold Italic	Univers
URW Classic Sans Condensed	Medium, Bold, Italic, Bold Italic	Univers Condensed
Antique Olive	Medium, Bold, Italic	Antique Olive
Garamond	Antiqua, Halbfett, Kursiv, Kursiv Halbfett	Garamond
Mauritius	-	Marigold
Algiers	Medium, Extra Bold	Albertus
NimbusSansNo2	Medium, Bold, Italic, Bold Italic	Arial
Nimbus Roman No9	Medium, Bold, Italic, Bold Italic	Times New Roman
Nimbus Sans	Medium, Bold, Oblique, Bold Oblique	Helvetica
Nimbus Sans Narrow	Medium, Bold, Oblique, Bold Oblique	Helvetica Narrow
Palladio	Roman, Bold, Italic, Bold Italic	Palatino
URW Gothic	Book, Demi, Book Oblique, Demi Oblique	ITC Avant Garde
URW Bookman	Light, Demi, Light Italic, Demi Italic	ITC Bookman
URW Century Schoolbook	Roman, Bold, Italic, Bold Italic	New Century Schoolbook
Nimbus Roman	Medium, Bold, Italic, Bold Italic	Times
URW Chancery Medium Italic	-	ITC Zapf Chancery Italic
Symbol	-	Symbol
URW Dingbats	-	Wingdings
Dingbats	-	ITC Zapf Dingbats
Standard Symbol	-	SymbolPS

## Apêndice

**Tipos de letra disponíveis para PCL (URW)****Tipos de letra dimensionáveis**

<b>Nome do tipo de letra</b>	<b>Família</b>	<b>Equivalente HP</b>	<b>Conjunto de símbolos para PCL5</b>
Nimbus Mono	Medium, Bold, Italic, Bold Italic	Courier	1
Letter Gothic	Medium, Bold, Italic	Letter Gothic	1
Nimbus Mono PS	Regular, Bold, Oblique, Bold Oblique	CourierPS	3
Nimbus Roman No4	Medium, Bold, Italic, Bold Italic	CG Times	2
URW Classico	Medium, Bold, Italic, Bold Italic	CG Omega	3
URW Coronet	-	Coronet	3
URW Clarendon Condensed	-	Clarendon Condensed	3
URW Classic Sans	Medium, Bold, Italic, Bold Italic	Univers	2
URW Classic Sans Condensed	Medium, Bold, Italic, Bold Italic	Univers Condensed	3
Antique Olive	Medium, Bold, Italic	Antique Olive	3
Garamond	Antiqua, Halbfett, Kursiv, Kursiv Halbfett	Garamond	3
Mauritius	-	Marigold	3
Algiers	Medium, Extra Bold	Albertus	3
NimbusSansNo2	Medium, Bold, Italic, Bold Italic	Arial	3
Nimbus Roman No9	Medium, Bold, Italic, Bold Italic	Times New	3
Nimbus Sans	Medium, Bold, Oblique, Bold Oblique	Helvetica	3
Nimbus Sans Narrow	Medium, Bold, Oblique, Bold Oblique	Helvetica Narrow	3
Palladio	Roman, Bold, Italic, Bold Italic	Palatino	3
URW Gothic	Book, Demi, Book Oblique, Demi Oblique	ITC Avant Garde Gothic	3
URW Bookman	Light, Demi, Light Italic, Demi Italic	ITC Bookman	3
URW Century Schoolbook	Roman, Bold, Italic, Bold Italic	New Century Schoolbook	3
Nimbus Roman	Medium, Bold, Italic, Bold Italic	Times	3
URW Chancery Medium Italic	-	ITC Zapf Chancery Medium Italic	3
Symbol	-	Symbol	4
URW Dingbats	-	Wingdings	5
Dingbats	-	ITC Zapf Dingbats	6



## Apêndice

Nome do tipo de letra	Família	Equivalente HP	Conjunto de símbolos para PCL5
Standard Symbol	-	SymbolPS	4
URW David	Medium, Bold	HP David	7
URW Narkis	Medium, Bold	HP Narkis	7
URW Miryam	Medium, Bold, Italic	HP Miryam	7
URW Koufi	Medium, Bold	Koufi	8
URW Naskh	Medium, Bold	Naskh	8
URW Ryadh	Medium, Bold	Ryadh	8

## Tipo de letra Bitmap

Nome do tipo de letra	Conjunto de símbolos
Line Printer	9

## OCR/Código de barras tipo de letra bitmap (apenas para PCL5)

Nome do tipo de letra	Família	Conjunto de símbolos
OCR A	-	10
OCR B	-	11
Code39	9.37cpi, 4.68cpi	12
EAN/UPC	Medium, Bold	13

**Nota:**

Dependendo da densidade de impressão, da qualidade ou da cor do papel, os tipos de letra OCR A, OCR B, Code39 e EAN/UPC podem não ser legíveis. Imprima uma amostra e certifique-se de que os tipos de letra são legíveis antes de imprimir grandes quantidades.

## Lista de conjuntos de símbolos

A impressora pode aceder a vários conjuntos de símbolos. Muitos destes conjuntos de símbolos variam apenas nos caracteres internacionais específicos para cada idioma.

Quando considerar o tipo de letra que deve utilizar, considere também o conjunto de símbolos a utilizar com esse tipo de letra.

Apêndice

**Nota:**

Como a maioria do software processa tipos de letra e símbolos automaticamente, não necessitará de ajustar as definições da impressora. No entanto, se estiver a escrever os seus próprios programas de controlo da impressora, ou se estiver a utilizar software antigo que não controla os tipos de letra, consulte as secções seguintes para obter detalhes sobre os conjuntos de símbolos.

**Lista de conjuntos de símbolos para PCL 5**

Nome do conjunto de símbolos	Atributo	Classificação de tipos de letra												
		1	2	3	4	5	6	7	8	9	10	11	12	13
Norweg1	0D	✓	✓	✓	-	-	-	-	-	-	-	-	-	-
Roman Extension	0E	-	-	-	-	-	-	-	-	✓	-	-	-	-
Italian	0I	✓	✓	✓	-	-	-	-	-	-	-	-	-	-
ECM94-1	0N	✓	✓	✓	-	-	-	-	-	✓	-	-	-	-
Swedis2	0S	✓	✓	✓	-	-	-	-	-	-	-	-	-	-
ANSI ASCII	0U	✓	✓	✓	-	-	-	✓	✓	-	-	-	-	-
UK	1E	✓	✓	✓	-	-	-	-	-	-	-	-	-	-
French2	1F	✓	✓	✓	-	-	-	-	-	-	-	-	-	-
German	1G	✓	✓	✓	-	-	-	-	-	-	-	-	-	-
Legal	1U	✓	✓	✓	-	-	-	-	-	✓	-	-	-	-
8859-2 ISO	2N	✓	✓	✓	-	-	-	-	-	✓	-	-	-	-
Spanish	2S	✓	✓	✓	-	-	-	-	-	-	-	-	-	-
ISO 8859/4 Latin 4	4N	✓	✓	✓	-	-	-	-	-	-	-	-	-	-
Roman-9	4U	✓	✓	✓	-	-	-	-	-	-	-	-	-	-
PsMath	5M	✓	✓	✓	-	-	-	✓	✓	-	-	-	-	-
8859-9 ISO	5N	✓	✓	✓	-	-	-	-	-	✓	-	-	-	-
WiTurkish	5T	✓	✓	✓	-	-	-	-	-	-	-	-	-	-
MsPublishin	6J	✓	✓	✓	-	-	-	-	-	-	-	-	-	-
VeMath	6M	✓	✓	✓	-	-	-	-	-	-	-	-	-	-
8859-10ISO	6N	✓	✓	✓	-	-	-	-	-	✓	-	-	-	-
DeskTop	7J	✓	✓	✓	-	-	-	-	-	-	-	-	-	-
Math-8	8M	✓	✓	✓	-	-	-	✓	✓	-	-	-	-	-
Roman-8	8U	✓	✓	✓	-	-	-	-	-	✓	-	-	-	-
WiE.Europe	9E	✓	✓	✓	-	-	-	-	-	-	-	-	-	-

Apêndice

Nome do conjunto de símbolos	Atributo	Classificação de tipos de letra												
		1	2	3	4	5	6	7	8	9	10	11	12	13
Pc1004	9J	✓	✓	✓	-	-	-	-	-	-	-	-	-	-
8859-15ISO	9N	✓	✓	✓	-	-	-	-	-	✓	-	-	-	-
PcTk437	9T	✓	✓	✓	-	-	-	-	-	-	-	-	-	-
Windows	9U	✓	✓	✓	-	-	-	-	-	-	-	-	-	-
PsText	10J	✓	✓	✓	-	-	-	-	-	-	-	-	-	-
IBM-US	10U	✓	✓	✓	-	-	-	-	-	✓	-	-	-	-
IBM-DN	11U	✓	✓	✓	-	-	-	-	-	✓	-	-	-	-
McText	12J	✓	✓	✓	-	-	-	-	-	-	-	-	-	-
PcMultiling	12U	✓	✓	✓	-	-	-	-	-	✓	-	-	-	-
VelInternati	13J	✓	✓	✓	-	-	-	-	-	-	-	-	-	-
PcEur858	13U	✓	✓	✓	-	-	-	-	-	-	-	-	-	-
VeUS	14J	✓	✓	✓	-	-	-	-	-	-	-	-	-	-
PiFont	15U	✓	✓	✓	-	-	-	-	-	-	-	-	-	-
PcE.Europe	17U	✓	✓	✓	-	-	-	-	-	-	-	-	-	-
Unicode 3.0	18N	✓	✓	✓	-	-	-	✓	✓	-	-	-	-	-
WiBALT	19L	✓	✓	✓	-	-	-	-	-	-	-	-	-	-
WiAnsi	19U	✓	✓	✓	-	-	-	-	-	-	-	-	-	-
PcBlT775	26U	✓	✓	✓	-	-	-	-	-	-	-	-	-	-
Pc866Cyr	3R	✓	✓	-	-	-	-	-	-	-	-	-	-	-
Greek8	8G	✓	✓	-	-	-	-	-	-	-	-	-	-	-
WinGrk	9G	✓	✓	-	-	-	-	-	-	-	-	-	-	-
WinCyr	9R	✓	✓	-	-	-	-	-	-	-	-	-	-	-
Pc851Grk	10G	✓	✓	-	-	-	-	-	-	-	-	-	-	-
ISOCyr	10N	✓	✓	-	-	-	-	-	-	✓	-	-	-	-
Pc8Grk	12G	✓	✓	-	-	-	-	-	-	-	-	-	-	-
ISOGrk	12N	✓	✓	-	-	-	-	-	-	-	-	-	-	-
Pc866Ukr	14R	✓	✓	-	-	-	-	-	-	-	-	-	-	-
Hebrew7	0H	✓	-	-	-	-	-	✓	-	-	-	-	-	-
8859-8 ISO	7H	✓	-	-	-	-	-	✓	-	-	-	-	-	-
Hebrew8	8H	✓	-	-	-	-	-	✓	-	-	-	-	-	-

## Apêndice

Nome do conjunto de símbolos	Atributo	Classificação de tipos de letra												
		1	2	3	4	5	6	7	8	9	10	11	12	13
Pc862Heb	15H	✓	-	-	-	-	-	✓	-	-	-	-	-	-
PC-862, Hebrew	15Q	✓	-	-	-	-	-	✓	-	-	-	-	-	-
Arabic8	8V	-	-	-	-	-	-	-	✓	-	-	-	-	-
HPWARA	9V	-	-	-	-	-	-	-	✓	-	-	-	-	-
Pc864Ara	10V	-	-	-	-	-	-	-	✓	-	-	-	-	-
Symbol	19M	-	-	-	✓	-	-	-	-	-	-	-	-	-
Wingdings	579L	-	-	-	-	✓	-	-	-	-	-	-	-	-
ZapfDingbats	14L	-	-	-	-	-	✓	-	-	-	-	-	-	-
OCR A	00	-	-	-	-	-	-	-	-	-	✓	-	-	-
OCR B	10	-	-	-	-	-	-	-	-	-	-	✓	-	-
OCR B Extension	3Q	-	-	-	-	-	-	-	-	-	-	✓	-	-
Code3-9	0Y	-	-	-	-	-	-	-	-	-	-	-	✓	-
EAN/UPC	8Y	-	-	-	-	-	-	-	-	-	-	-	-	✓

---

## Instalar as unidades opcionais

### Código da unidade de alimentação de papel opcional

Em seguida, apresentamos o código da unidade de alimentação de papel opcional.

Para utilizadores internacionais: Optional Cassette Unit (C12C932871)

Para utilizadores na Índia: Optional Cassette Unit (C12C932881)

## Instalar as unidades de alimentação de papel opcionais

**⚠ Aviso:**

- ❑ *Certifique-se de que desliga a impressora, desliga o cabo de alimentação da impressora e desliga todos os cabos antes de iniciar a instalação. Caso contrário, o cabo de alimentação pode ser danificado e provocar um incêndio ou choque elétrico.*
- ❑ *Quando levantar a impressora, coloque as mãos nas posições indicadas abaixo. Se levantar a impressora noutra posição, a impressora poderá cair ou pode entalar os dedos ao colocar a impressora.*

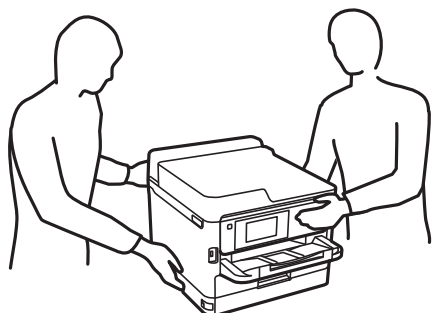

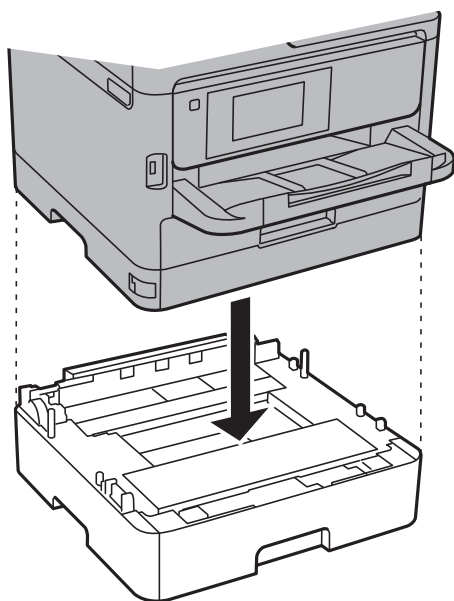

1. Desligue a impressora premindo o botão  e, de seguida, desligue o cabo de alimentação.
2. Desligue quaisquer cabos que estejam ligados.
3. Remova a unidade de alimentação de papel opcional da caixa e, de seguida, remova quaisquer materiais de proteção.
4. Coloque a unidade de alimentação de papel opcional no local onde deseja instalar a impressora.
5. Deça a impressora até à unidade de alimentação de papel opcional.

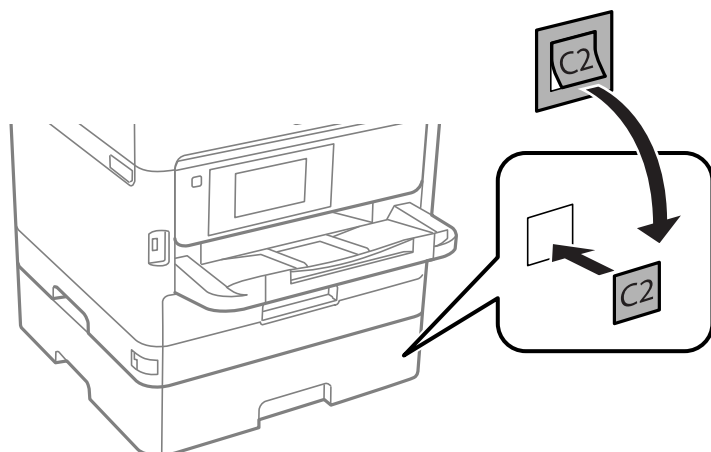

## Apêndice

- Coloque a etiqueta que indica o número do alimentador.



- Volte a ligar o cabo de alimentação e quaisquer outros cabos e, de seguida, ligue a impressora à corrente.
- Ligue a impressora premindo o botão .
- Puxe para fora a unidade de alimentação de papel opcional para verificar que a unidade de alimentação de papel opcional é apresentada no ecrã **Definição do papel**.

**Nota:**

*Quando desinstalar a unidade de alimentação de papel opcional, desligue a impressora, desligue o cabo de alimentação, desligue todos os cabos e efetue o procedimento de instalação no sentido inverso.*

Continue com as definições do controlador da impressora.

### Informações relacionadas

➔ [“Código da unidade de alimentação de papel opcional” na página 260](#)

## Configurar a unidade de alimentação de papel opcional no controlador da impressora

Para utilizar a unidade de alimentação de papel opcional, o controlador de impressão necessita obter as informações necessárias.

### Configurar a unidade de alimentação de papel opcional no controlador da impressora — Windows

**Nota:**

*Inicie sessão no computador como administrador.*

- Abra o separador **Definições Opcionais** nas propriedades da impressora.

Windows 10/Windows Server 2016

Clique com o botão do lado direito do rato no botão Iniciar ou mantenha premido e selecione **Painel de Controlo > Ver dispositivos e impressoras em Hardware e som**. Clique com o botão direito do rato, ou mantenha premido, selecione **Propriedades da impressora** e clique no separador **Definições Opcionais**.

## Apêndice

- ❑ Windows 8.1/Windows 8/Windows Server 2012 R2/Windows Server 2012  
 Selecione **Ambiente de trabalho > Definições > Painel de controlo > Ver dispositivos e impressoras em Hardware e som**. Clique com o botão direito do rato, ou mantenha premido, selecione **Propriedades da impressora** e clique no separador **Definições Opcionais**.
- ❑ Windows 7/Windows Server 2008 R2  
 Selecione **Painel de controlo > Ver dispositivos e impressoras em Hardware e som**. Clique com o botão direito do rato, selecione **Propriedades da impressora** e clique no separador **Definições Opcionais**.
- ❑ Windows Vista/Windows Server 2008  
 Clique no botão Iniciar, selecione **Painel de controlo > Impressoras em Hardware e som**. Clique com o botão direito do rato, selecione **Propriedade** e clique em **Definições Opcionais**.
- ❑ Windows XP/Windows Server 2003 R2/Windows Server 2003  
 Clique no botão Iniciar, selecione **Painel de controlo > Impressoras e hardware > Impressoras e faxes**. Clique com o botão direito do rato, selecione **Propriedade** e clique no separador **Definições Opcionais**.

2. Selecione **Obter da Impressora** e, de seguida, clique em **Obter**.  
 A informação de **Sistemas Alim. Opcionais** é apresentada em **Informações da Impressora Actuais**.
3. Clique em **OK**.

### **Configurar a unidade de alimentação de papel opcional no controlador da impressora — Mac OS**

1. Selecione **Preferências do sistema** no menu  > **Impressoras e scanners** (ou **Impressão e digitalização, Impressão e fax**) e selecione a impressora. Clique em **Opções e acessórios > Opções** (ou **Controlador**).
2. Defina **Alimentador Inferior** de acordo com o número de alimentadores de papel.
3. Clique em **OK**.

---

## Informação regulamentar

### Normas e homologações

#### Normas e aprovações para o modelo dos E.U.A.

Segurança	UL60950-1 CAN/CSA-C22.2 No.60950-1
Compatibilidade electromagnética	FCC Part 15 Subpart B Class B CAN/CSA-CEI/IEC CISPR 22 Class B

Este equipamento contém o seguinte módulo sem fios.

Fabricante: Askey Computer Corporation

Tipo: WLU6320-D69 (RoHS)

## Apêndice

Este produto está conforme a Secção 15 das Normas FCC e RSS-210 das normas IC. A Epson não pode aceitar responsabilidade por falhas no cumprimento dos requisitos de protecção resultantes de modificações não recomendadas ao produto. O funcionamento está sujeito às duas condições seguintes: (1) este dispositivo não pode provocar interferências nocivas, e (2) este dispositivo deve aceitar qualquer interferência recebida, incluindo interferências que possam provocar um funcionamento indesejado do dispositivo.

De modo a evitar a interferência de rádio no serviço licenciado, o presente dispositivo deverá ser operado em interiores e mantido afastado de janelas de modo a disponibilizar a máxima protecção. O equipamento (ou a sua antena de transmissão) instalado em exteriores será sujeito a licenciamento.

Este equipamento está em conformidade com os limites de exposição à radiação FCC/IC estabelecidos para um ambiente não controlado e cumpre as normas de exposição de rádio frequência (RF) FCC no suplemento C a OET65 e RSS-102 das regras de exposição de rádio frequência (RF) de IC. Este equipamento deve ser instalado e operado de modo a que o radiador seja mantido a pelo menos 7,9 polegadas (20 cm) ou mais afastado do corpo de uma pessoa (excluindo as extremidades: mãos, pulsos, pés e tornozelos).

### Normas e aprovações do modelo europeu

Para utilizadores europeus

Pelo presente, a Seiko Epson Corporation declara que o seguinte modelo de equipamentos de rádio cumpre os termos da Diretiva 2014/53/EU. O texto completo da declaração UE de conformidade está disponível no seguinte sítio Web.

<http://www.epson.eu/conformity>

C642A

Para utilização apenas na Irlanda, Reino Unido, Áustria, Alemanha, Liechtenstein, Suíça, França, Bélgica, Luxemburgo, Holanda, Itália, Portugal, Espanha, Dinamarca, Finlândia, Noruega, Suécia, Islândia, Chipre, Grécia, Eslovénia, Malta, Bulgária, República Checa, Estónia, Hungria, Letónia, Lituânia, Polónia, Roménia e Eslováquia.

A Epson não pode aceitar responsabilidade por falhas no cumprimento dos requisitos de protecção resultantes de modificações não recomendadas ao produto.



### Normas e aprovações do modelo australiano

Compatibilidade electromagnética	AS/NZS CISPR32 Class B
----------------------------------	------------------------

A Epson declara por este meio que os seguintes modelos de equipamento estão em conformidade com os requisitos fundamentais e outras disposições relevantes da norma AS/NZS4268:

C642A

A Epson não pode aceitar responsabilidade por falhas no cumprimento dos requisitos de protecção resultantes de modificações não recomendadas ao produto.

### German Blue Angel

Consulte o seguinte sítio Web para verificar se a impressora cumpre ou não as normas German Blue Angel.

<http://www.epson.de/blauerengel>



## Restrições à realização de cópias

Tenha em atenção as seguintes restrições para garantir uma utilização legal e responsável da impressora.

A cópia dos seguintes itens é proibida por lei:

- Notas, moedas, títulos cotados na bolsa emitidos pelo governo, títulos de obrigações governamentais e títulos municipais
- Selos de correio não utilizados, postais pré-selados e outros itens postais oficiais com franquias válidas
- Selos fiscais emitidos pelo governo e títulos emitidos por via legal

Tenha cuidado quando copiar os seguintes itens:

- Títulos privados cotados na bolsa (certificados de acções, notas negociáveis, cheques, etc.), passes mensais, bilhetes de concessão, etc.
- Passaportes, cartas de condução, declarações de aptidão física, guias de circulação, senhas de refeição, bilhetes, etc.

**Nota:**

*É possível que a cópia destes itens também seja proibida por lei.*

Utilização responsável de materiais com direitos de autor:

As impressoras podem ser indevidamente utilizadas se forem efectuadas cópias inadequadas de materiais com direitos. A não ser que siga as recomendações de um advogado especialista na área, seja responsável e respeitador e obtenha a autorização do titular dos direitos de autor antes de copiar material publicado.

---

## Transportar a impressora

Quando for necessário transportar a impressora em mudanças ou para reparações, siga os passos abaixo descritos para embalar a impressora.

## Apêndice

### **Aviso:**

- Quando transportar a impressora, levante-a adotando uma posição estável. Se levantar a impressora numa posição instável, poderá sofrer danos físicos.
- Dado que a impressora é pesada, deve sempre ser carregada por duas pessoas ou mais ao retirar da embalagem ou durante o transporte.
- Quando levantar a impressora, coloque as mãos nas posições indicadas abaixo. Se levantar a impressora noutra posição, a impressora poderá cair ou pode entalar os dedos ao colocar a impressora.

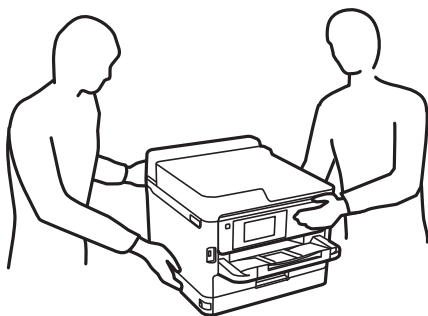

- Quando transportar a impressora, não a incline mais de 10 graus, caso contrário a impressora poderá cair.
- Tenha cuidado para não entalar a mão ou os dedos ao abrir ou fechar a unidade de digitalização. Caso contrário, poderá sofrer ferimentos.

### **Importante:**

- Quando guardar ou transportar a impressora, evite incliná-la, colocá-la na vertical ou virá-la ao contrário, já que a tinta pode verter.
- Deixe as unidades de abastecimento de tinta instaladas. Retirar as unidades de abastecimento de tinta pode secar a cabeça de impressão e impedir a impressora de imprimir.

1. Desligue a impressora premindo o botão .
2. Certifique-se de que o indicador luminoso de alimentação está apagado e desligue o cabo de alimentação.

### **Importante:**

Desligue o cabo de alimentação quando o indicador luminoso de alimentação estiver desligado. Caso contrário, as cabeças de impressão não voltam à posição inicial, a tinta seca e deixa de ser possível imprimir.

3. Desligue todos os cabos, como o de alimentação e o USB.
4. Se a impressora for compatível com dispositivos de armazenamento externos, certifique-se que não estão ligados.
5. Remova todo o papel da impressora.
6. Certifique-se de que não existem originais na impressora.

Apêndice

7. Abra a unidade de digitalização com a tampa fechada. Fixe a cabeça de impressão à caixa com fita adesiva.

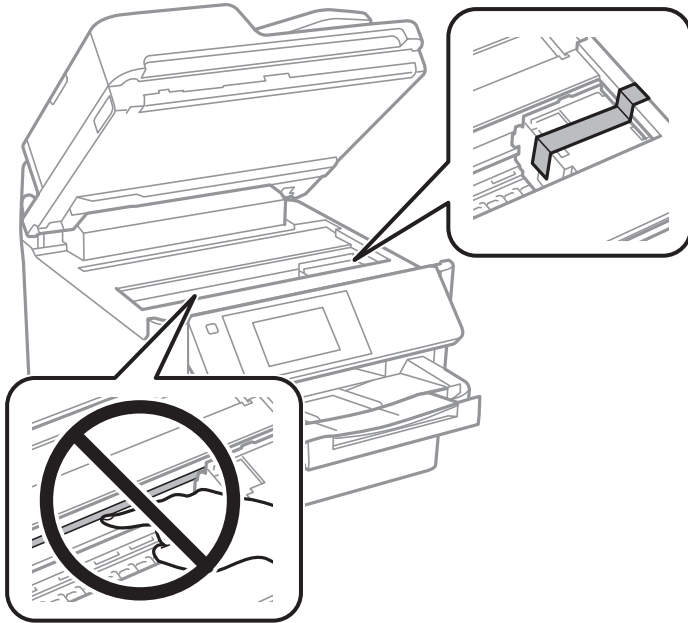

8. Feche a unidade de digitalização.

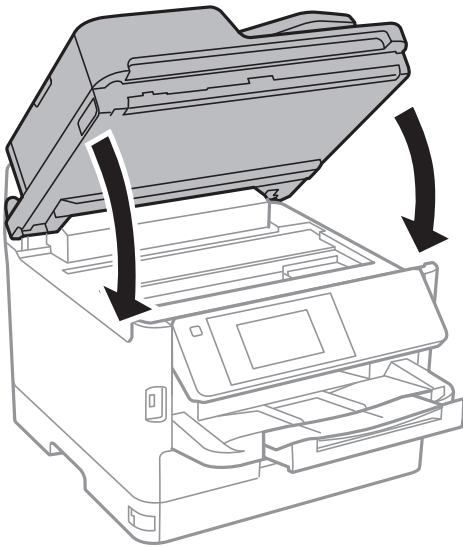

Apêndice

9. Desinstale o alimentador de papel opcional, caso esteja instalado.

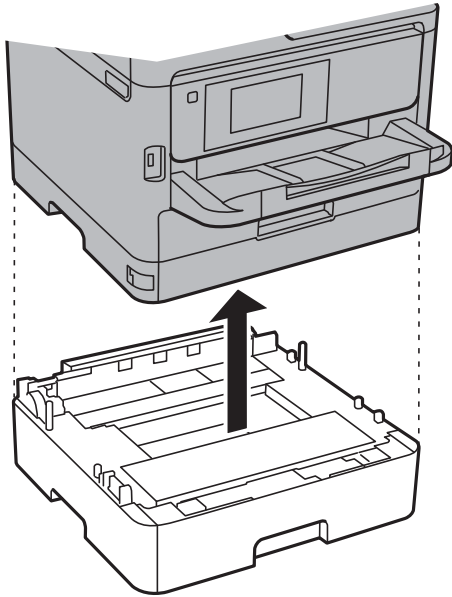

10. Prepare a embalagem da impressora conforme apresentado abaixo.

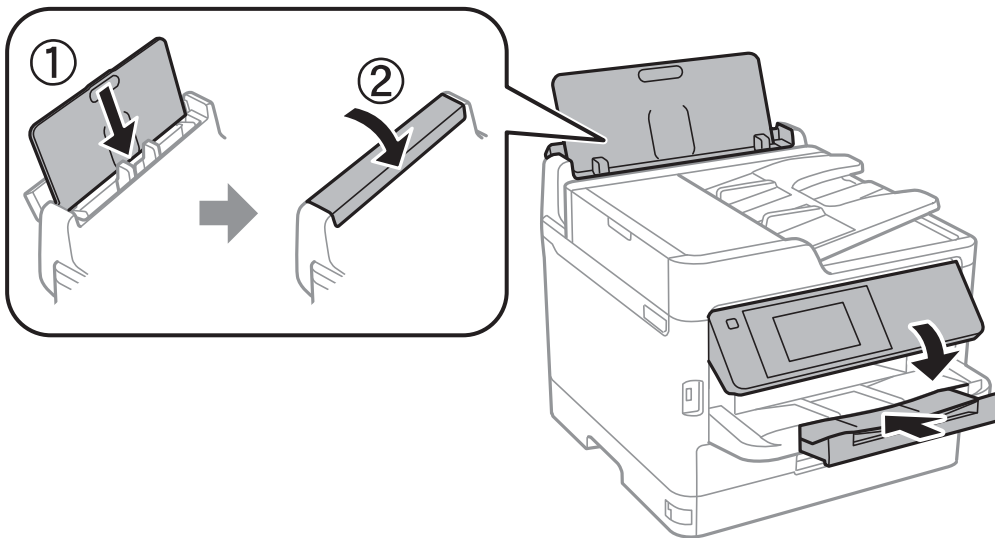

11. Retire o tabuleiro de saída da impressora.

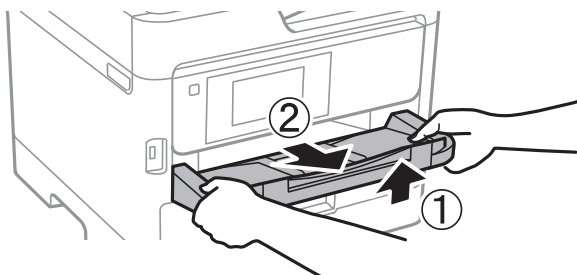

12. Embale a impressora na caixa, utilizando os materiais protectores.

## Apêndice

Quando voltar a utilizar a impressora, certifique-se de que retira a fita adesiva que fixa a cabeça de impressão. Se a qualidade de impressão diminuir da próxima vez que imprimir, limpe e alinhe as cabeças de impressão.

### Informações relacionadas

- ➔ [“Verificar e limpar as cabeças de impressão” na página 181](#)
- ➔ [“Alinhar as cabeças de impressão” na página 182](#)

---

## Copyright

Esta publicação não pode ser integral ou parcialmente reproduzida, arquivada nem transmitida por qualquer processo eletrónico, mecânico, fotocópia, gravação ou outro, sem prévia autorização por escrito da Seiko Epson Corporation. Não é assumida nenhuma responsabilidade de patente no que respeita ao uso das informações aqui contidas. De igual modo, não é assumida nenhuma responsabilidade por danos resultantes da utilização das informações aqui contidas. As informações aqui contidas destinam-se apenas à utilização deste produto Epson. A Epson não se responsabiliza pela aplicação das informações aqui contidas a outros produtos.

O comprador deste produto ou terceiros não podem responsabilizar a Seiko Epson Corporation, ou as suas filiais, por quaisquer danos, perdas, custos ou despesas incorridos por ele ou por terceiros, resultantes de acidentes, abusos ou má utilização do produto, de modificações não autorizadas, reparações ou alterações do produto, ou que (excluindo os E.U.A.) resultem ainda da inobservância estrita das instruções de utilização e de manutenção estabelecidas pela Seiko Epson Corporation.

A Seiko Epson Corporation e as respetivas filiais não se responsabilizam por nenhuns danos ou problemas decorrentes da utilização de opções ou consumíveis não reconhecidos como sendo produtos originais Epson ou produtos aprovados pela Seiko Epson Corporation.

A Seiko Epson Corporation não se responsabiliza por quaisquer avarias provocadas por interferências eletromagnéticas resultantes da utilização de quaisquer cabos de interface não reconhecidos como sendo produtos aprovados pela Seiko Epson Corporation.

© 2017 Seiko Epson Corporation

O conteúdo deste manual e as especificações deste produto estão sujeitas a alterações sem aviso prévio.

---

## Marcas registadas

- EPSON® é uma marca comercial registada e EPSON EXCEED YOUR VISION ou EXCEED YOUR VISION é uma marca comercial da Seiko Epson Corporation.
- Epson Scan 2 software is based in part on the work of the Independent JPEG Group.

## Apêndice

libtiff

Copyright © 1988-1997 Sam Leffler

Copyright © 1991-1997 Silicon Graphics, Inc.

Permission to use, copy, modify, distribute, and sell this software and its documentation for any purpose is hereby granted without fee, provided that (i) the above copyright notices and this permission notice appear in all copies of the software and related documentation, and (ii) the names of Sam Leffler and Silicon Graphics may not be used in any advertising or publicity relating to the software without the specific, prior written permission of Sam Leffler and Silicon Graphics.

THE SOFTWARE IS PROVIDED "AS-IS" AND WITHOUT WARRANTY OF ANY KIND, EXPRESS, IMPLIED OR OTHERWISE, INCLUDING WITHOUT LIMITATION, ANY WARRANTY OF MERCHANTABILITY OR FITNESS FOR A PARTICULAR PURPOSE.

IN NO EVENT SHALL SAM LEFFLER OR SILICON GRAPHICS BE LIABLE FOR ANY SPECIAL, INCIDENTAL, INDIRECT OR CONSEQUENTIAL DAMAGES OF ANY KIND, OR ANY DAMAGES WHATSOEVER RESULTING FROM LOSS OF USE, DATA OR PROFITS, WHETHER OR NOT ADVISED OF THE POSSIBILITY OF DAMAGE, AND ON ANY THEORY OF LIABILITY, ARISING OUT OF OR IN CONNECTION WITH THE USE OR PERFORMANCE OF THIS SOFTWARE.

- The N-Mark is a trademark or registered trademark of NFC Forum, Inc. in the United States and in other countries.
- QR Code is a registered trademark of DENSO WAVE INCORPORATED in Japan and other countries.
- Intel® is a registered trademark of Intel Corporation.
- Microsoft®, Windows®, Windows Server®, and Windows Vista® are registered trademarks of Microsoft Corporation.
- Apple, Macintosh, macOS, OS X, Bonjour, ColorSync, Safari, AirPrint, the AirPrint Logo, iPad, iPhone, iPod touch, and iTunes are trademarks of Apple Inc., registered in the U.S. and other countries.
- Google Cloud Print, Chrome, Chrome OS, Google Play and Android are trademarks of Google Inc.
- Adobe, the Adobe logo, Acrobat, Photoshop, PostScript®3™, and Reader are either registered trademarks or trademarks of Adobe Systems Incorporated in the United States and/or other countries.
- Albertus, Arial, Coronet, Gill Sans, Joanna and Times New Roman are trademarks of The Monotype Corporation registered in the United States Patent and Trademark Office and may be registered in certain jurisdictions.
- ITC Avant Garde Gothic, ITC Bookman, Lubalin Graph, Mona Lisa, ITC Symbol, Zapf Chancery and Zapf Dingbats are trademarks of International Typeface Corporation registered in the U.S. Patent and Trademark Office and may be registered in certain other jurisdictions.
- Clarendon, Eurostile and New Century Schoolbook are trademarks of Linotype GmbH registered in the U.S. Patent and Trademark Office and may be registered in certain other jurisdictions.
- Wingdings is a registered trademark of Microsoft Corporation in the United States and other countries.
- CG Omega, CG Times, Garamond Antiqua, Garamond Halbfett, Garamond Kursiv, Garamond Halbfett Kursiv are trademarks of Monotype Imaging, Inc. and may be registered in certain jurisdictions.
- Antique Olive is a trademark of M. Olive.
- Marigold and Oxford are trademarks of AlphaOmega Typography.
- Helvetica, Optima, Palatino, Times and Univers are trademarks of Linotype Corp. registered in the U.S. Patent and Trademark Office and may be registered in certain other jurisdictions in the name of Linotype Corp. or its licensee Linotype GmbH.
- PCL is the registered trademark of Hewlett-Packard Company.

## Apêndice

### Arcfour

This code illustrates a sample implementation of the Arcfour algorithm.

Copyright © April 29, 1997 Kalle Kaukonen. All Rights Reserved.

Redistribution and use in source and binary forms, with or without modification, are permitted provided that this copyright notice and disclaimer are retained.

THIS SOFTWARE IS PROVIDED BY KALLE KAUKONEN AND CONTRIBUTORS "AS IS" AND ANY EXPRESS OR IMPLIED WARRANTIES, INCLUDING, BUT NOT LIMITED TO, THE IMPLIED WARRANTIES OF MERCHANTABILITY AND FITNESS FOR A PARTICULAR PURPOSE ARE DISCLAIMED. IN NO EVENT SHALL KALLE KAUKONEN OR CONTRIBUTORS BE LIABLE FOR ANY DIRECT, INDIRECT, INCIDENTAL, SPECIAL, EXEMPLARY, OR CONSEQUENTIAL DAMAGES (INCLUDING, BUT NOT LIMITED TO, PROCUREMENT OF SUBSTITUTE GOODS OR SERVICES; LOSS OF USE, DATA, OR PROFITS; OR BUSINESS INTERRUPTION) HOWEVER CAUSED AND ON ANY THEORY OF LIABILITY, WHETHER IN CONTRACT, STRICT LIABILITY, OR TORT (INCLUDING NEGLIGENCE OR OTHERWISE) ARISING IN ANY WAY OUT OF THE USE OF THIS SOFTWARE, EVEN IF ADVISED OF THE POSSIBILITY OF SUCH DAMAGE.

### microSDHC Logo is a trademark of SD-3C, LLC.

Nota: o cartão microSDHC está integrado no produto e não é possível removê-lo.



### Aviso Geral: outros nomes de produtos aqui utilizados servem apenas propósitos de identificação e podem ser marcas comerciais dos respectivos proprietários. A Epson declina todos e quaisquer direitos sobre essas marcas.

---

## Onde obter ajuda

### Sítio web de assistência técnica

Caso necessite de ajuda adicional, visite o sítio web de assistência técnica da Epson indicado abaixo. Seleccione o seu país ou região e aceda à secção de assistência do sítio web local da Epson. Os mais recentes controladores, FAQs, manuais e outros recursos transferíveis também estão disponíveis no sítio web.

<http://support.epson.net/>

<http://www.epson.eu/Support> (Europa)

Se o seu produto Epson não funcionar correctamente e não conseguir resolver o problema por si mesmo, contacte o serviço de assistência técnica da Epson.

## Contactar a assistência Epson

### Antes de contactar a Epson

Se o produto Epson não funcionar correctamente e não conseguir resolver o problema com as informações de resolução de problemas fornecidas nos manuais do produto, contacte o serviço de assistência técnica da Epson. Se a assistência Epson da sua área não estiver listada abaixo, contacte o fornecedor onde adquiriu o produto.

## Apêndice

A assistência Epson poderá ajudá-lo mais rapidamente se fornecer as seguintes informações:

- Número de série do produto  
(A etiqueta do número de série está normalmente situada na parte posterior do produto.)
- Modelo do produto
- Versão do software do produto  
(Clique no botão **Sobre, Informação da versão** ou semelhante, existente no software do produto.)
- Marca e modelo do seu computador
- Nome e versão do sistema operativo do computador
- Nomes e versões das aplicações de software que geralmente utiliza com o seu produto

**Nota:**

*Dependendo do produto, os dados da lista de marcação do fax e/ou as definições de rede poderão ser armazenados na memória do produto. Estes dados e/ou definições poderão perder-se devido a avaria ou reparação do produto. A Epson não se responsabiliza pela perda de quaisquer dados, por cópias de segurança ou recuperação de dados e/ou definições, mesmo durante o período de validade de uma garantia. Recomendamos que efectue as suas próprias cópias de segurança dos dados ou que efectue anotações.*

## Ajuda para utilizadores na Europa

Consulte o seu Documento de Garantia Pan-Europeia para obter informações sobre como contactar a assistência Epson.

## Ajuda para utilizadores em Taiwan

Os contactos para informações, assistência e serviços são:

### World Wide Web

<http://www.epson.com.tw>

Estão disponíveis informações sobre especificações de produtos, controladores para transferência e informações sobre produtos.

### Epson HelpDesk

Telefone: +886-2-80242008

A nossa equipa do HelpDesk pode ajudá-lo com o seguinte através do telefone:

- Informações sobre vendas e produtos
- Questões ou problemas relacionados com a utilização do produto
- Questões sobre garantia e serviços de reparação

### Centro do serviço de reparações:

<http://www.tekcare.com.tw/branchMap.page>

A TekCare corporation é um centro de assistência autorizado da Epson Taiwan Technology & Trading Ltd.



## Ajuda para utilizadores na Austrália

A Epson Australia pretende fornecer-lhe um serviço de assistência ao cliente do mais alto nível. Além dos manuais do produto, fornecemos as seguintes fontes de informação:

### Endereço Internet (URL)

<http://www.epson.com.au>

Aceda às páginas World Wide Web da Epson Australia. Vale a pena consultar o nosso sítio Web de vez em quando! O sítio fornece uma área de transferência para controladores, pontos de contacto Epson, informações sobre novos produtos e assistência técnica (correio electrónico).

### Epson Helpdesk

Telefone: 1300-361-054

O Epson Helpdesk (suporte técnico) é fornecido como um recurso de última instância para assegurar que os nossos clientes têm acesso a aconselhamento. Os operadores do Helpdesk podem ajudá-lo na instalação, configuração e funcionamento do seu produto Epson. O pessoal de pré-venda do Helpdesk pode fornecer documentação sobre os novos produtos Epson e indicar qual o fornecedor ou agente de assistência técnica mais próximo. Muitos tipos de perguntas obtêm respostas aqui.

Recomendamos que tenha todas as informações importantes à mão quando telefonar. Quanto mais informações preparar, mais rapidamente o podemos ajudar a resolver o problema. Estas informações incluem a documentação do produto Epson, a indicação do tipo de computador, sistema operativo, aplicações e outras informações que considerar necessárias.

### Transporte do produto

A Epson recomenda que guarde a embalagem do produto para transporte futuro.

## Ajuda para utilizadores na Nova Zelândia

A Epson Nova Zelândia pretende fornecer-lhe um serviço de assistência ao cliente do mais alto nível. Além da documentação do produto, fornecemos as seguintes fontes de informação:

### Endereço Internet (URL)

<http://www.epson.co.nz>

Aceda às páginas World Wide Web da Epson Nova Zelândia. Vale a pena consultar o nosso sítio Web de vez em quando! O sítio fornece uma área de transferência para controladores, pontos de contacto Epson, informações sobre novos produtos e assistência técnica (correio electrónico).

### Epson Helpdesk

Telefone: 0800 237 766

O Epson Helpdesk é fornecido como um recurso de última instância para assegurar que os nossos clientes têm acesso a aconselhamento. Os operadores do Helpdesk podem ajudá-lo na instalação, configuração e funcionamento do seu produto Epson. O pessoal de pré-venda do Helpdesk pode fornecer documentação sobre os novos produtos Epson e indicar qual o fornecedor ou agente de assistência técnica mais próximo. Muitos tipos de perguntas obtêm respostas aqui.

Recomendamos que tenha todas as informações importantes à mão quando telefonar. Quanto mais informações preparar, mais rapidamente o podemos ajudar a resolver o problema. Estas informações incluem a documentação

## Apêndice

do produto Epson, a indicação do tipo de computador, sistema operativo, aplicações e outras informações que considerar necessárias.

### Transporte do produto

A Epson recomenda que guarde a embalagem do produto para transporte futuro.

## Ajuda para utilizadores em Singapura

As fontes de informação, assistência e serviços disponíveis na Epson Singapura são os seguintes:

### World Wide Web

<http://www.epson.com.sg>

Estão disponíveis informações sobre especificações de produtos, controladores para transferência, perguntas mais frequentes (FAQ), informações sobre vendas e assistência técnica através de correio electrónico.

### Epson Helpdesk

Número gratuito: 800-120-5564

A nossa equipa do suporte técnico (HelpDesk) pode ajudá-lo com o seguinte através do telefone:

- Informações sobre vendas e produtos
- Questões ou resolução de problemas relacionados com a utilização do produto
- Questões sobre garantia e serviços de reparação

## Ajuda para utilizadores na Tailândia

Os contactos para informações, assistência e serviços são:

### World Wide Web

<http://www.epson.co.th>

Estão disponíveis informações sobre especificações de produtos, controladores para transferência, perguntas mais frequentes (FAQ) e endereços de correio electrónico.

### Centro de atendimento telefónico Epson

Telefone: 66-2685-9899

Email: [support@eth.epson.co.th](mailto:support@eth.epson.co.th)

A nossa equipa do centro de atendimento telefónico pode ajudá-lo com o seguinte através do telefone:

- Informações sobre vendas e produtos
- Questões ou problemas relacionados com a utilização do produto
- Questões sobre garantia e serviços de reparação

## Ajuda para utilizadores no Vietname

Os contactos para informações, assistência e serviços são:

## Apêndice

### Centro de serviço Epson

65 Truong Dinh Street, District 1, Hochiminh City, Vietnam.

Telefone (Cidade de Ho Chi Minh): 84-8-3823-9239, 84-8-3825-6234

29 Tue Tinh, Quan Hai Ba Trung, Hanoi City, Vietnam

Telefone (Cidade de Hanói): 84-4-3978-4785, 84-4-3978-4775

### Ajuda para utilizadores na Indonésia

Os contactos para informações, assistência e serviços são:

#### World Wide Web

<http://www.epson.co.id>

- Informações sobre especificações de produtos, controladores para transferência
- Perguntas mais frequentes (FAQ), informações sobre vendas, perguntas através de correio electrónico

#### Epson Hotline

Telefone: +62-1500-766

Fax: +62-21-808-66-799

A nossa equipa da linha directa (Hotline) pode ajudá-lo com o seguinte através do telefone ou fax:

- Informações sobre vendas e produtos
- Assistência técnica

### Centro de serviço Epson

Província	Nome da empresa	Endereço	Telefone E-mail
DKI JAKARTA	ESS JAKARTA MANGGADUA	Ruko Mall Mangga Dua No. 48 Jl. Arteri Mangga Dua, Jakarta Utara - DKI JAKARTA	(+6221) 62301104 jkt-admin@epson-indonesia.co.id
NORTH SUMATERA	ESC MEDAN	Jl. Bambu 2 Komplek Graha Niaga Nomor A-4, Medan - North Sumatera	(+6261) 42066090 / 42066091 mdn-adm@epson-indonesia.co.id
WEST JAWA	ESC BANDUNG	Jl. Cihampelas No. 48 A Bandung Jawa Barat 40116	(+6222) 4207033 bdg-admin@epson- indonesia.co.id
DI YOGYAKARTA	ESC YOGYAKARTA	YAP Square, Block A No. 6 Jl. C Simanjutak Yogyakarta - DIY	(+62274) 581065 ygy-admin@epson-indonesia.co.id
EAST JAWA	ESC SURABAYA	Hitech Mall Lt. 2 Block A No. 24 Jl. Kusuma Bangsa No. 116 - 118 Surabaya - JATIM	(+6231) 5355035 sby-admin@epson-indonesia.co.id
SOUTH SULAWESI	ESC MAKASSAR	Jl. Cendrawasih NO. 3A, kunjung mae, mariso, MAKASSAR - SULSEL 90125	(+62411) 8911071 mksr-admin@epson- indonesia.co.id

## Apêndice

Província	Nome da empresa	Endereço	Telefone E-mail
WEST KALIMANTAN	ESC PONTIANAK	Komp. A yani Sentra Bisnis G33, Jl. Ahmad Yani - Pontianak Kalimantan Barat	(+62561) 735507 / 767049 pontianak-admin@epson-indonesia.co.id
RIAU	ESC PEKANBARU	Jl. Tuanku Tambusai No.459A Pekanbaru Riau	(+62761) 8524695 pkb-admin@epson-indonesia.co.id
DKI JAKARTA	ESS JAKARTA SUDIRMAN	Wisma Keiai Lt. 1 Jl. Jenderal Sudirman Kav. 3 Jakarta Pusat - DKI JAKARTA 10220	(+6221) 5724335 ess@epson-indonesia.co.id
EAST JAVA	ESS SURABAYA	Ruko Surya Inti Jl. Jawa No 2-4 Kav. 29 Surabaya - Jawa Timur	(+6231) 5014949 esssby@epson-indonesia.co.id
BANTEN	ESS SERPONG	Ruko Mall WTC Matahari No. 953, Serpong-Banten	(+6221) 53167051 / 53167052 esstag@epson-indonesia.co.id
CENTRAL JAWA	ESS SEMARANG	Komplek Ruko Metro Plaza Block C20 Jl. MT Haryono No 970 Semarang - JAWA TENGAH	(+6224) 8313807 / 8417935 esssmg@epson-indonesia.co.id
EAST KALIMANTAN	ESC SAMARINDA	Jl. KH. Wahid Hasyim (M. Yamin) Kelurahan Sempaja Selatan Kecamatan Samarinda UTARA - SAMARINDA - KALTIM	(+62541) 7272904 escsmd@epson-indonesia.co.id
SOUTH SUMATERA	ESC PALEMBANG	Jl. H.M Rasyid Nawawi No. 249 Kelurahan 9 Ilir Palembang Sumatera Selatan	(+62711) 311330 escplg@epson-indonesia.co.id
EAST JAVA	ESC JEMBER	JL. Panglima Besar Sudirman Ruko no.1D Jember-Jawa Timur (Depan Balai Penelitian & Pengolahan Kakao)	(+62331) 488373 / 486468 jmr-admin@epson-indonesia.co.id
NORTH SULAWESI	ESC MANADO	Tekno Megamall Lt LG 11 TK 21, Kawasan Megamas Boulevard, Jl Piere Tendean, Manado - SULUT 95111	(+62431) 8890996 MND-ADMIN@EPSON-INDONESIA.CO.ID

Para outras cidades aqui não enumeradas, telefone para a linha directa (Hotline): 08071137766.

## Ajuda para utilizadores em Hong Kong

Para obter assistência técnica, assim como outros serviços de pós-venda, os utilizadores podem contactar a Epson Hong Kong Limited.

### Página na Internet

<http://www.epson.com.hk>

A Epson Hong Kong possui uma página local na Internet em chinês e inglês para fornecer as seguintes informações aos utilizadores:

- Informações sobre o produto
- Respostas a perguntas mais frequentes (FAQ)

## Apêndice

- Versões mais recentes de controladores de produtos Epson

### **Linha directa (Hotline) de assistência técnica**

Também pode entrar em contacto com a nossa equipa de assistência técnica através dos seguintes números de telefone e de fax:

Telefone: 852-2827-8911

Fax: 852-2827-4383

## **Ajuda para utilizadores na Malásia**

Os contactos para informações, assistência e serviços são:

### **World Wide Web**

<http://www.epson.com.my>

- Informações sobre especificações de produtos, controladores para transferência
- Perguntas mais frequentes (FAQ), informações sobre vendas, perguntas através de correio electrónico

### **Centro de atendimento telefónico Epson**

Telefone: +60 1800-8-17349

- Informações sobre vendas e produtos
- Questões ou problemas relacionados com a utilização do produto
- Questões sobre serviços de reparação e garantia

### **Sede**

Telefone: 603-56288288

Fax: 603-5628 8388/603-5621 2088

## **Ajuda para utilizadores na Índia**

Os contactos para informações, assistência e serviços são:

### **World Wide Web**

<http://www.epson.co.in>

Estão disponíveis informações sobre especificações de produtos, controladores para transferência e informações sobre produtos.

### **Linha de ajuda**

- Serviço, informações sobre produtos e encomenda de consumíveis (linhas BSNL)
  - Número gratuito: 18004250011
  - Acessível das 09:00 às 18:00, de segunda-feira a sábado (excepto feriados nacionais)

## Apêndice

- Serviço (utilizadores de CDMA e dispositivos móveis)

Número gratuito: 186030001600

Acessível das 09:00 às 18:00, de segunda-feira a sábado (excepto feriados nacionais)

## Ajuda para utilizadores nas Filipinas

Para obter assistência técnica, assim como outros serviços de pós-venda, os utilizadores podem contactar a Epson Philippines Corporation através dos seguintes números de telefone, de fax e do endereço de e-mail:

### World Wide Web

<http://www.epson.com.ph>

Estão disponíveis informações sobre especificações de produtos, controladores para transferência, perguntas mais frequentes (FAQ) e consultas através de correio electrónico.

### Atendimento ao cliente da Epson Philippines

Número gratuito: (PLDT) 1-800-1069-37766

Número gratuito: (Digital) 1-800-3-0037766

Metro Manila: (+632)441-9030

Sítio Web: <https://www.epson.com.ph/contact>

E-mail: [customercare@epc.epson.com.ph](mailto:customercare@epc.epson.com.ph)

Acessível das 09:00 às 18:00, de segunda-feira a sábado (excepto feriados nacionais)

A nossa equipa de atendimento ao cliente pode ajudá-lo com o seguinte através do telefone:

- Informações sobre vendas e produtos
- Questões ou problemas relacionados com a utilização do produto
- Questões sobre garantia e serviços de reparação

### Epson Philippines Corporation

Linha principal: +632-706-2609

Fax: +632-706-2663