

WF-C5790 Series

Ghidul utilizatorului

Cuprins

Despre acest manual

Introducere	7
Utilizarea manualului pentru căutarea informațiilor	7
Mărci și simboluri	9
Figurile utilizate în acest manual	9
Referințe la sisteme de operare	9

Instrucțiuni importante

Instrucțiuni de securitate	11
Sfaturi și avertismente legate de imprimantă	12
Sfaturi și avertismente pentru configurarea imprimantei	12
Sfaturi și avertismente pentru utilizarea imprimantei	13
Sfaturi și avertismente pentru transportul sau depozitarea imprimantei	13
Sfaturi și avertismente pentru utilizarea imprimantei cu o conexiune wireless	14
Sfaturi și avertismente pentru utilizarea ecranului tactil	14
Protejarea informațiilor personale	14

Informații de bază despre imprimantă

Denumirea și funcțiile componentelor	15
Panou de control	19
Configurarea ecranului de bază	20
Pictograme afișate pe ecranul LCD	21
Operații pe ecranul tactil	22
Introducerea caracterelor	23
Configurare ecran Job/Status	24
Vizualizarea animațiilor	24

Pregătirea imprimantei

Încărcarea tipurilor de hârtie	26
Hârtia disponibilă și capacitățile	26
Încărcarea hârtiei în suportul de Casetă de hârtie	31
Încărcarea hârtiei în suportul de Alimentare hârtie spate	33
Încărcarea plicurilor și măsurile de precauție	35
Încărcarea hârtiei de format lung	36
Lista tipurilor de hârtie	37
Așezarea originalelor	37

Originale disponibile pentru ADF	37
Așezarea originalelor pe unitatea ADF	38
Așezarea originalelor pe Geamul scannerului	40
Introducerea unui dispozitiv USB extern	42
Introducerea și extragerea unui dispozitiv USB extern	42
Accesarea unui dispozitiv USB extern de la un computer	42
Folosirea unui server de e-mail	43
Configurarea serverului de poștă electronică	43
Elemente de configurare a serverului de e-mail	44
Verificarea conexiunii unui server de e-mail	45
Mesaje afișate pe durata Verificare conexiune	45
Gestionarea contactelor	47
Înregistrarea sau editarea contactelor	47
Înregistrarea sau editarea contactelor grupate	48
Înregistrarea contactelor utilizate frecvent	48
Înregistrarea contactelor pe un computer	49
Copierea de rezervă a contactelor prin utilizarea unui computer	49
Înregistrarea setărilor favorite ca presetare	49
Opțiuni de meniu pentru Presetări	50
Opțiunile meniului Setări	50
Opțiunile meniului Setări generale	50
Opțiunile meniului Contor imprimare	58
Opțiunile meniului Stare alimentare	58
Opțiunile meniului Întreținere	59
Opțiunile meniului Limbă/Language	60
Opțiunile meniului Stare imprimantă/Imprimare	60
Opțiunile meniului Administrator Contacte	60
Opțiunile meniului Setări utilizator	61
Opțiunile meniului Stare dispozitiv de autentificare	61
Opțiunile meniului Informații Epson Open Platform	61
Economisirea energiei	62
Economisirea energiei — Panou de control	62

Tipărirea

Tipărirea de la driverul de imprimantă pe Windows	63
Accesarea driverului de imprimantă	63
Informații de bază despre tipărire	64
Tipărirea pe 2 fețe	65
Tipărirea mai multor pagini pe o singură coală	66

Cuprins

Tipărirea și stivuirea în ordinea paginilor (Tipărirea în ordine inversă).	67	Utilizarea Epson Print Enabler.	102
Tipărirea unui document micșorat sau mărit.	67	Utilizarea caracteristicii AirPrint.	103
Tipărirea unei imagini pe mai multe coli pentru mărire (crearea unui poster).	68	Anularea activităților în curs sau în coadă.	104
Tipărirea cu antet și subsol.	74	Copierea	
Tipărirea unei inscripționări.	75	Informații de bază privind copiere.	105
Tipărirea fișierelor protejate prin parolă.	76	Copierea pe 2 fețe.	105
Tipărirea mai multor fișiere simultan.	76	Copierea mai multor originale pe aceeași pagină.	106
Tipărire utilizând funcția de tipărire universală color.	77	Opțiuni de meniu de bază pentru copiere.	106
Ajustarea culorii de tipărire.	78	Opțiuni de meniu avansate pentru copiere.	107
Tipărirea pentru scoaterea în evidență a liniilor subțiri.	79	Scanarea	
Tipărirea codurilor de bare clare.	79	Scanarea de la panoul de control.	110
Anularea tipăririi.	80	Salvarea imaginii scanate la un folder partajat sau server FTP.	110
Opțiuni de meniu pentru driverul de imprimantă.	80	Scanarea cu trimitere prin e-mail.	119
Tipărirea de la driverul de imprimantă PostScript pe Windows.	83	Scanarea utilizând setările înregistrate în computer (Document Capture Pro).	122
Opțiuni de meniu pentru driverul de imprimantă PostScript.	84	Scanarea pe un dispozitiv de memorie.	125
Anularea tipăririi.	85	Scanarea pe un server Cloud.	127
Tipărirea de la driverul de imprimantă pe Mac OS.	86	Scanarea pe un computer (WSD).	129
Informații de bază despre tipărire.	86	Tipărirea de pe un computer.	131
Tipărirea pe 2 fețe.	87	Autentificarea utilizatorilor pe Epson Scan 2 la utilizarea controlului de acces.	131
Tipărirea mai multor pagini pe o singură coală.	88	Efectuarea scanării utilizând Epson Scan 2.	132
Tipărirea și stivuirea în ordinea paginilor (Tipărirea în ordine inversă).	88	Scanarea de pe dispozitivele inteligente.	135
Tipărirea unui document micșorat sau mărit.	89	Conectarea de la un dispozitiv inteligent prin Wi-Fi Direct.	135
Ajustarea culorii de tipărire.	90	Instalarea Epson iPrint.	136
Anularea tipăririi.	90	Efectuarea scanării utilizând Epson iPrint.	136
Opțiuni de meniu pentru driverul de imprimantă.	90	Scanarea prin atingerea dispozitivelor inteligente de marcaj N.	137
Realizarea setărilor operaționale din driver-ul imprimantei pentru Mac OS.	92	Primirea și trimiterea faxurilor	
Tipărirea de la driverul de imprimantă PostScript pe Mac OS.	93	Înainte de utilizarea funcțiilor de fax.	138
Opțiuni de meniu pentru driverul de imprimantă PostScript.	94	Trimiterea faxurilor de la imprimantă.	138
Anularea tipăririi.	95	Trimiterea faxurilor de la panoul de control.	138
Tipărirea fișierelor de pe un dispozitiv de memorie.	96	Trimiterea faxurilor cu formarea numărului de la telefonul extern.	141
Tipărirea fișierelor JPEG de pe un dispozitiv de memorie.	96	Trimiterea faxurilor la cerere (Utilizarea Trimit cu interog/ setă aviz electr).	141
Tipărirea fișierelor PDF sau TIFF de pe un dispozitiv de memorie.	97	Diverse moduri de a trimite faxuri.	143
Opțiuni de meniu pentru Dispozitiv de memorie.	97	Opțiuni de meniu pentru faxuri.	147
Imprimarea de pe dispozitivele inteligente.	99	Recepționarea faxurilor la imprimantă.	151
Utilizarea caracteristicii Epson iPrint.	99	Primirea faxurilor de intrare.	151
		Recepționarea faxurilor prin efectuarea unui apel telefonic.	152
		Salvarea și redirectionarea faxurilor de intrare.	154

Cuprins

Opțiunile meniului Fax Box.	156
Inbox/ Confidențial.	156
Documente stocate.	157
Trim inter/ avizier.	158
Verificarea stării sau a jurnalelor pentru lucrările de fax.	161
Afișarea informațiilor în caz de neprocesare a faxurilor recepționate (necitite/netipărite/ nesalvate/neredirecționate).	161
Verificarea activităților de fax în curs.	163
Verificarea istoricului activităților de fax.	163
Retipărirea documentelor primite.	163
Trimiterea unui fax de la computer.	164
Trimiterea documentelor create cu ajutorul unei aplicații (Windows).	164
Trimiterea documentelor create cu ajutorul unei aplicații (Mac OS).	166
Recepționarea faxurilor la un computer.	167
Salvarea faxurilor de intrare într-un computer.	168
Anularea funcției de salvare a faxurilor de intrare în computer.	168
Verificarea faxurilor noi (Windows).	169
Verificarea faxurilor noi (Mac OS).	170

Înlocuirea Unități de Alimentare cu Cerneală și altor consumabile

Verificarea stării cernelii rămase și a casetei de întreținere.	171
Verificarea stării cernelii rămase și casetei de întreținere — de la panoul de control.	171
Verificarea stării cernelii rămase și a casetei de întreținere - Windows.	171
Verificarea stării cernelii rămase și a casetei de întreținere — Mac OS.	171
Codurile Unitate de Alimentare cu Cerneală.	172
Precauții în manevrarea Unitate de Alimentare cu Cerneală.	172
Înlocuirea Unități de Alimentare cu Cerneală.	174
Codul casetei de întreținere.	174
Precauții pentru manipularea casetei de întreținere.	174
Înlocuirea unei casete de întreținere.	175
Tipărirea temporară cu cernelă neagră.	175
Tipărirea temporară cu cernelă neagră — Panou de control.	175
Tipărirea temporară cu cernelă neagră — Windows.	176
Tipărirea temporară cu cernelă neagră — Mac OS.	177

Economisirea cernelii negre atunci când nivelul
acesteia este scăzut (numai pentru Windows).177

Întreținerea imprimantei

Verificarea și curățarea capului de tipărire.	179
Verificarea și curățarea capului de tipărire — Panou de control.	179
Verificarea și curățarea capului de tipărire - Windows.	180
Verificarea și curățarea capului de tipărire — Mac OS.	180
Alinierea capului de imprimare.	180
Alinierea capului de tipărire — Panoul de control.	181
Curățarea traseului hârtiei pentru evitarea petelor de cerneală.	182
Curățarea alimentatorului automat de documente (ADF).	182
Curățarea Geamul scannerului.	185

Informații despre serviciul de rețea și despre software

Aplicație pentru configurarea operațiilor imprimantei (Web Config).	186
Executarea utilitarului Web Config într-un browser web.	186
Executarea utilitarului Web Config în Windows	187
Executarea utilitarului Web Config în Mac OS.	187
Aplicație pentru scanarea documentelor și imaginilor (Epson Scan 2).	187
Adăugarea scannerului de rețea.	188
Aplicație pentru configurarea scanării de la computer (Document Capture Pro).	189
Aplicație pentru configurarea operațiilor de fax și trimiterea faxurilor (FAX Utility).	189
Aplicație pentru transmiterea faxurilor (driver PC-FAX).	190
Aplicație pentru tipărirea paginilor web (E-Web Print).	190
Instrumente de actualizare software (Software Updater).	191
Instalarea celor mai recente aplicații.	191
Instalarea unui driver PostScript.	193
Instalarea unui driver PostScript utilizând interfața USB — Windows.	193
Instalarea unui driver PostScript utilizând interfața de rețea — Windows.	194
Instalarea unui driver PostScript — Mac OS.	195

Cuprins

Instalarea driverului Epson universal (numai pentru Windows).	196
Dezinstalarea aplicațiilor.	196
Dezinstalarea aplicațiilor — Windows.	196
Dezinstalarea aplicațiilor — Mac OS.	197
Imprimarea utilizând un serviciu de rețea.	198

Soluționarea problemelor

Verificarea stării imprimantei.	199
Verificarea mesajelor pe ecranul LCD.	199
Coduri de eroare din meniul de stare.	200
Verificarea stării imprimantei – Windows.	206
Verificarea stării imprimantei — Mac OS.	206
Verificarea stării software-ului.	207
Scoaterea hârtiei blocate.	207
Hârtia nu este alimentată corect.	207
Hârtia se blochează.	208
Hârtia este alimentată oblic.	208
Sunt alimentate mai multe coli de hârtie în același timp.	208
Hârtia nu este alimentată din unitatea de casetă pentru hârtie opțională.	208
Apare o eroare la ieșirea hârtiei.	209
Originalele nu sunt alimentate în alimentatorul automat de documente.	209
Probleme cu privire la alimentarea cu energie și panoul de control.	210
Imprimanta nu pornește.	210
Imprimanta nu se oprește.	210
Alimentarea se oprește automat.	210
Ecranul LCD se întunecă.	210
Ecranul tactil nu răspunde.	210
Nu se poate opera de la panoul de control.	210
Nu se poate efectua tipărirea de la un computer.	211
Verificarea conexiunii (USB).	211
Verificarea conexiunii (rețea).	211
Verificarea software-ului și a datelor.	211
Verificarea stării imprimantei de la computer (Windows).	213
Verificarea stării imprimantei de la computer (Mac OS).	214
Nu se poate tipări de la un iPhone sau iPad.	214
Probleme de tipărire.	215
Ajustarea calității de imprimare.	215
Apar urme de uzură din cauza frecării pe hârtie sau lipsesc culori.	216
Apar benzi sau culori neașteptate.	216
Apar benzi colorate la intervale de aproximativ 3.3 cm.	217
Tipăriri neclare, benzi verticale sau aliniere incorectă.	217
Calitatea tipăririi este slabă.	218
Hârtia este pătată sau zgâriată.	219
Hârtia se pătează în timpul tipăririi automate față-verso.	220
Fotografiile tipărite sunt lipicioase.	220
Imaginile sau fotografiile sunt imprimate în culori neașteptate.	220
Poziția, formatul sau marginile materialului tipărit sunt incorecte.	220
Caracterele tipărite sunt incorecte sau corupte.	221
Imaginea tipărită este inversată.	221
Modele tip mozaic în imaginile tipărite.	221
Tipărirea față-verso în mod neintenționat.	221
Culori neuniforme, pete, puncte sau linii drepte apar în imaginea copiată.	222
Pe imaginea copiată apar modele neclare (de tip hașură).	222
Pe imaginea copiată apare o imagine de pe verso-ul originalului.	222
Problema de tipărire nu a putut fi soluționată.	222
Alte probleme de imprimare.	223
Tipărirea se face prea încet.	223
Tipărirea este încetinită drastic în timpul operațiilor de tipărire continuă.	223
Nu se poate anula tipărirea de la un computer care rulează Mac OS X v10.6.8.	224
Driver-ul PostScript.	224
Imprimanta nu tipărește dacă este utilizat driver-ul PostScript.	224
Imprimanta nu tipărește corect dacă este utilizat driver-ul PostScript.	224
Calitatea tipăririi scade semnificativ dacă este utilizat driver-ul PostScript.	224
Viteza tipăririi scade semnificativ dacă este utilizat driver-ul PostScript.	225
Scanarea nu începe.	225
Probleme cu privire la imaginile scanate.	226
Culori lipsite de omogenitate, murdărie, pete etc. apar la scanarea de pe geamul scannerului.	226
Apar linii drepte la scanarea din ADF.	226
Calitatea imaginii lasă de dorit.	226
Fundalul imaginilor prezintă ofset.	226
Textul este neclar.	227
Apar modele moiré (umbre sub formă de plasă)	227
Nu se poate scana suprafața corectă pe geamul scannerului.	227
Textul nu este corect recunoscut la salvarea în formatul PDF căutabil.	228
Nu se pot rezolva problemele imaginii scanate.	228

Cuprins

Nu se pot salva imaginile scanate în folderul partajat.	229
Verificarea mesajelor pe imprimantă.	229
Salvarea imaginilor scanate durează mult timp.	230
Comutarea între rețea privată și rețea publică.	230
Alte probleme de scanare.	233
Viteza de scanare este redusă.	233
Nu se poate trimite imaginea scanată prin e-mail.	233
Scanarea se oprește dacă scanați în format PDF/Multi-TIFF.	233
Probleme la trimiterea și primirea de faxuri.	234
Primirea sau trimiterea faxurilor nu este posibilă.	234
Imposibil de trimis faxuri.	235
Nu pot fi trimise faxuri către un anumit destinatar.	235
Imposibil de trimis faxuri la o anumită oră.	236
Imposibil de primit faxuri.	236
Nu se pot salva faxuri recepționate pe un dispozitiv de memorie.	237
Eroarea de memorie plină.	237
Calitatea faxurilor trimise este redusă.	237
Faxurile trimise au dimensiuni incorecte.	238
Calitatea faxurilor primite este redusă.	238
Faxurile primite nu sunt tipărite.	238
Paginile sunt goale sau doar o cantitate mică de text este imprimantă pe cea de-a doua pagină în cazul faxurilor recepționate.	239
Alte probleme cu privire la faxuri.	239
Nu pot fi efectuate apeluri de pe telefonul conectat.	239
Robotul telefonic nu poate răspunde la apelurile vocale.	239
Numărul de fax al expeditorului nu este afișat pe faxurile primite sau este incorect.	239
Alte probleme.	239
Un ușor șoc electric la atingerea imprimantei.	239
Funcționarea imprimantei este zgomotoasă.	239
Data și ora sunt incorecte.	240
Dispozitivul de memorie nu este recunoscut.	240
Nu pot fi salvate date pe dispozitivul de memorie.	240
Ați uitat parola.	240
Aplicația este blocată de un firewall (numai Windows).	241
Se afișează „x” în ecranul de selectare a fotografiilor.	241

Anexă

Specificații tehnice.	242
Specificațiile imprimantei.	242
Specificațiile scannerului.	243
Specificații interfață.	243
Specificațiile faxului.	243
Listă cu funcții de rețea.	244
Specificații Wi-Fi.	245
Specificații Ethernet.	245
Protocol de securitate.	246
Compatibilitate PostScript Level 3.	246
Servicii compatibile oferite de terți.	246
Specificații dispozitiv USB extern.	246
Specificații privind tipurile de date compatibile.	247
Dimensiuni.	247
Specificații electrice.	248
Specificații de mediu.	249
Specificații de mediu pentru Unități de Alimentare cu Cerneală.	249
Cerințele sistemului.	249
Informații despre fonturi.	250
Fonturi disponibile pentru PostScript.	250
Fonturi disponibile pentru PCL (URW).	251
Lista seturilor de simboluri.	252
Instalarea unităților opționale.	255
Codul casetei opționale pentru hârtie.	255
Instalarea casetelor de hârtie opționale.	255
Informații de reglementare.	258
Standarde și aprobări.	258
German Blue Angel.	259
Restricții la copiere.	259
Transportul imprimantei.	260
Drept de proprietate intelectuală.	263
Mărci înregistrate.	263
Unde puteți obține ajutor.	265
Site-ul web de asistență tehnică.	265
Contactarea serviciului de asistență clienți.	265

Despre acest manual

Introducere

Următoarele manuale sunt livrate împreună cu imprimanta dvs. Epson. În afara manualelor, consultați diversele tipuri de informații de ajutor disponibile de pe imprimantă sau din cadrul aplicațiilor software Epson.

- Instrucțiuni importante privind siguranța (manual tipărit pe hârtie)
Vă oferă instrucțiuni pentru a facilita utilizarea în siguranță a acestei imprimante.
- Începeți aici (manual tipărit pe hârtie)
Vă oferă informații legate de configurarea imprimantei și de instalarea software-ului.
- Ghidul utilizatorului (manual digital)
Acest manual. Include informații generale și instrucțiuni de utilizare a imprimantei și de rezolvare a problemelor.
- Ghidul administratorului (manual digital)
Oferă administratorilor de rețea informații legate de administrare și de setările imprimantei.

Puteți obține cele mai recente versiuni ale manualelor enumerate mai sus folosind metodele următoare.

- Manual pe hârtie
Vizitați site-ul web de asistență Epson pentru Europa la adresa <http://www.epson.eu/Support> sau site-ul web de asistență Epson global la adresa <http://support.epson.net/>.
- Manual digital
Lansați EPSON Software Updater pe computer. EPSON Software Updater verifică dacă există actualizări disponibile ale aplicațiilor software Epson și ale manualelor digitale, permițându-vă să descărcați cele mai recente versiuni.

Informații conexe

- ➔ „Instrumente de actualizare software (Software Updater)” la pagina 191

Utilizarea manualului pentru căutarea informațiilor

Manualul PDF permite căutarea de informații în funcție de cuvinte cheie sau puteți accesa direct anumite secțiuni cu ajutorul marcajelor. De asemenea, puteți tipări numai paginile de care aveți nevoie. În această secțiune se explică modul de utilizare a unui manual PDF deschis în Adobe Reader X pe un computer.

Despre acest manual

Căutarea după cuvinte cheie

Faceți clic pe **Editare** > **Căutare avansată**. Introduceți cuvântul cheie (textul) pentru informațiile pe care doriți să le găsiți în fereastra de căutare, apoi faceți clic pe **Căutare**. Corespondențele sunt marcate sub forma unei liste. Faceți clic pe una dintre corespondențe pentru a accesa pagina respectivă.

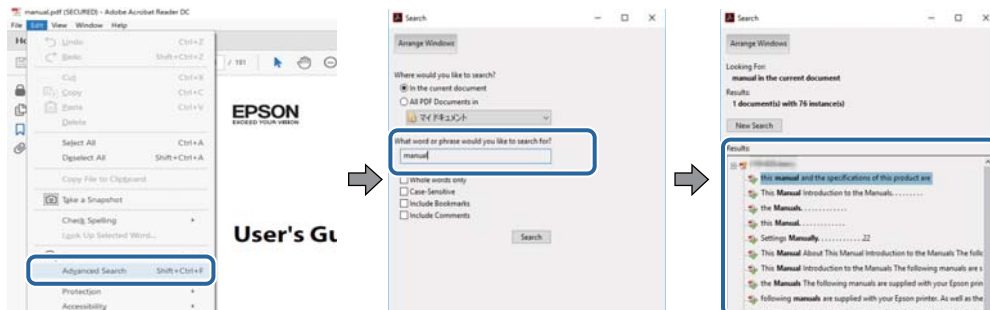

Accesul direct de la marcaje

Faceți clic pe un titlu pentru a accesa pagina respectivă. Faceți clic pe + sau > pentru a vizualiza titlurile de nivel inferior din secțiunea respectivă. Pentru a reveni la pagina precedentă, efectuați următoarea operație la tastatură.

- Windows: Mențineți apăsată tasta **Alt**, apoi apăsați pe <.
- Mac OS: Mențineți apăsată tasta **Command**, apoi apăsați pe <.

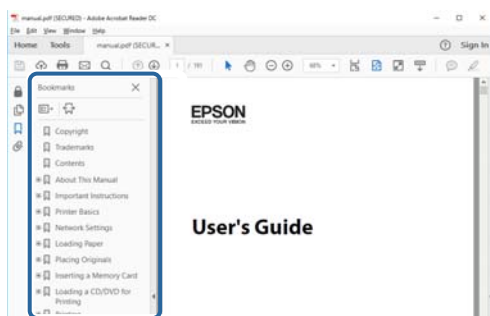

Imprimarea numai a paginilor necesare

Puteți extrage și tipări numai paginile de care aveți nevoie. Faceți clic pe **Tipărire** în meniul **Fișier**, apoi specificați paginile pe care doriți să le imprimați în opțiunea **Pagini** din **Pagini de tipărit**.

- Pentru a specifica o serie de pagini, introduceți o cratimă între pagina de început și cea de sfârșit.
Exemplu: 20 – 25
- Pentru a specifica pagini care nu se află într-o serie, separați paginile prin virgule.
Exemplu: 5, 10, 15

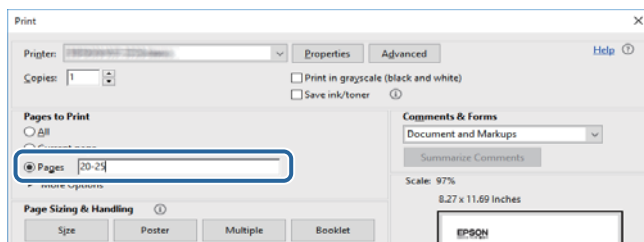

Mărci și simboluri

**Atenție:**

Instrucțiuni care trebuie respectate cu atenție pentru evitarea accidentărilor.

**Important:**

Instrucțiuni care trebuie respectate pentru evitarea deteriorării echipamentului.

Notă:

Furnizează informații suplimentare și de referință.

➔ Informații conexe

Legături către secțiunile relevante.

Figurile utilizate în acest manual

- Capturile de ecran cu driver-ul imprimantei și Epson Scan 2 (driver-ul scannerului) sunt efectuate în Windows 10 sau macOS Sierra. Conținutul afișat pe ecran diferă în funcție de model și situație.
- Figurile în care este prezentată imprimanta utilizată în acest manual sunt doar niște exemple. Cu toate că în funcție de model pot exista mici diferențe, modul de funcționare este același.
- Unele elemente din meniul afișat pe ecranul LCD diferă în funcție de model și de setările definite.

Referințe la sisteme de operare

Windows

În acest manual, termeni precum „Windows 10”, „Windows 8.1”, „Windows 8”, „Windows 7”, „Windows Vista”, „Windows XP”, „Windows Server 2016”, „Windows Server 2012 R2”, „Windows Server 2012”, „Windows Server 2008 R2”, „Windows Server 2008”, „Windows Server 2003 R2” și „Windows Server 2003” se referă la următoarele sisteme de operare. În plus, termenul „Windows” este utilizat cu referire la toate versiunile.

- Sistem de operare Microsoft® Windows® 10
- Sistem de operare Microsoft® Windows® 8.1
- Sistem de operare Microsoft® Windows® 8
- Sistem de operare Microsoft® Windows® 7
- Sistem de operare Microsoft® Windows Vista®
- Sistem de operare Microsoft® Windows® XP
- Sistem de operare Microsoft® Windows® XP Professional x64 Edition
- Sistem de operare Microsoft® Windows Server® 2016
- Sistem de operare Microsoft® Windows Server® 2012 R2
- Sistem de operare Microsoft® Windows Server® 2012

Despre acest manual

- Sistem de operare Microsoft® Windows Server® 2008 R2
- Sistem de operare Microsoft® Windows Server® 2008
- Sistem de operare Microsoft® Windows Server® 2003 R2
- Sistem de operare Microsoft® Windows Server® 2003

Mac OS

În acest manual, termenul „Mac OS” este utilizat cu referire la macOS Sierra, OS X El Capitan, OS X Yosemite, OS X Mavericks, OS X Mountain Lion, Mac OS X v10.7.x și Mac OS X v10.6.8.

Instrucțiuni importante

Instrucțiuni de securitate

Citiți și respectați aceste instrucțiuni pentru a asigura utilizarea în siguranță a acestei imprimante. Păstrați acest manual pentru a-l putea consulta ulterior. De asemenea, trebuie să respectați toate avertismentele și instrucțiunile afișate pe imprimantă.

- Unele simboluri folosite pe imprimanta dvs. au rolul de a asigura utilizarea în siguranță și corespunzătoare a imprimantei. Vizitați următorul site web pentru a afla mai multe despre semnificația simbolurilor.
<http://support.epson.net/symbols>
- Folosiți doar cablul de alimentare furnizat împreună cu imprimanta și nu folosiți cablul cu niciun alt echipament. În urma folosirii altor cabluri cu această imprimantă sau a folosirii cablului livrat cu alte echipamente, există pericolul de incendiu sau de electrocutare.
- Asigurați-vă de conformitatea cablului de alimentare cu c.a. cu standardele de siguranță locale.
- Nu dezasamblați, modificați sau încercați să reparați cablul de alimentare, priza, imprimanta, scannerul sau alte componente, cu excepția cazurilor explicate expres în manualele imprimantei.
- Deconectați imprimanta de la priză și apelați la personal de service autorizat pentru reparații în următoarele condiții:
Cablul de alimentare sau priza sunt deteriorate; în imprimantă a pătruns lichid; imprimanta a fost supusă șocurilor mecanice sau carcasa este deteriorată; imprimanta nu funcționează normal sau prezintă modificări clare în funcționare. Nu reglați butoanele care nu sunt incluse în instrucțiunile de funcționare.
- Amplasați imprimanta în apropierea unei prize de rețea de unde fișa poate fi deconectată cu ușurință.
- Nu amplasați sau depozitați imprimanta afară, lângă surse excesive de mizerie sau praf, apă, sau lângă surse de încălzire, sau în locații în care se produc șocuri, vibrații, valori mari de temperatură și umiditate.
- Nu vărsați lichide pe imprimantă și nu manevrați imprimanta cu mâinile ude.
- Țineți imprimanta la o distanță de cel puțin 22 cm față de stimulatoarele cardiace. Este posibil ca undele radio generate de imprimantă să afecteze în mod negativ funcționarea stimulatoarelor cardiace.
- În cazul în care ecranul LCD este defect, contactați furnizorul. Dacă soluția cu cristale lichide ajunge pe mâinile dumneavoastră, spălați-le cu atenție cu apă și săpun. Dacă soluția cu cristale lichide vă intră în ochi, spălați imediat cu jet de apă. Dacă starea de disconfort sau problemele de vedere persistă după o clătire temeinică, solicitați imediat asistență medicală.
- Evitați folosirea telefonului în timpul unei furtuni cu descărcări electrice. Există riscul electrocutării în urma acțiunii fulgerului.
- Nu folosiți telefonul pentru a raporta scurgeri de gaze, dacă acesta se află în apropierea locului de scurgere.

Instrucțiuni importante

- ❑ Imprimanta este grea și trebuie ridicată de cel puțin două persoane. Dacă ridicați imprimanta, două sau mai multe persoane trebuie să ocupe pozițiile corecte, conform instrucțiunilor de mai jos.

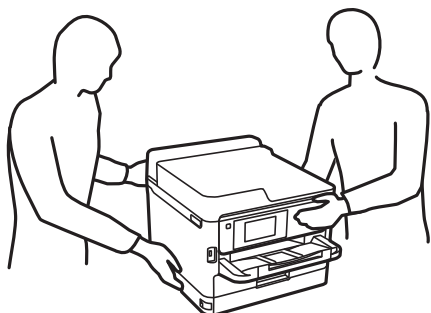

- ❑ Manevrați cu atenție unități de alimentare cu cerneală uzate, căci în jurul portului de alimentare cu cerneală poate să fie cerneală.
 - ❑ Dacă cerneala intră în contact cu pielea, spălați temeinic zona afectată cu apă și săpun.
 - ❑ Dacă cerneala intră în contact cu ochii, clătiți imediat cu apă. Dacă starea de disconfort sau problemele de vedere persistă după o clătire temeinică, solicitați imediat asistență medicală.
 - ❑ Dacă cerneala vă pătrunde în gură, consultați imediat un medic.
- ❑ Nu demontați unitate de alimentare cu cerneală și caseta de întreținere; în caz contrar cerneala vă poate intra în ochi sau pe piele.
- ❑ Nu scuturați prea tare unități de alimentare cu cerneală; în caz contrar cerneala se poate scurge din unități de alimentare cu cerneală.
- ❑ Nu lăsați unități de alimentare cu cerneală și caseta de întreținere la îndemâna copiilor.

Sfaturi și avertismente legate de imprimantă

Citiți și urmați aceste instrucțiuni, pentru a evita deteriorarea imprimantei sau a altor echipamente personale. Păstrați acest manual pentru referințe ulterioare.



Sfaturi și avertismente pentru configurarea imprimantei

- ❑ Nu blocați și nu acoperiți orificiile de ventilație și deschiderile imprimantei.
- ❑ Folosiți numai tipul de sursă de alimentare indicat pe eticheta imprimantei.
- ❑ Evitați utilizarea prizelor pe același circuit cu fotocopiatoarele sau sistemele de climatizare ce pornesc și se opresc periodic.
- ❑ Evitați prizele electrice controlate prin comutatoare de perete sau temporizatoare automate.
- ❑ Mențineți întregul computer departe de sursele potențiale de interferențe electromagnetice cum ar fi difuzoarele sau unitățile de bază ale telefoanelor fără fir.
- ❑ Cablurile de alimentare trebuie amplasate astfel încât să se evite frecările, tăieturile, rosăturile, îndoirile și răsucirile. Nu așezați obiecte peste cablurile de alimentare cu curent și nu permiteți amplasarea cablurilor în zonele în care se circulă. Fiți foarte atenți și păstrați toate cablurile de alimentare drepte la capete și în punctele în care intră și ies din transformator.

Instrucțiuni importante

- ❑ Dacă folosiți un prelungitor cu imprimanta, verificați dacă intensitatea nominală totală a aparatelor conectate la acesta nu depășește intensitatea nominală a prelungitorului respectiv. De asemenea, verificați dacă intensitatea nominală totală a tuturor aparatelor conectate la priză nu depășește intensitatea nominală a prizei respective.
- ❑ Dacă intenționați să utilizați imprimanta în Germania, instalația electrică a clădirii trebuie protejată de un disjuncteur de 10 sau 16 A pentru asigurarea unei protecții adecvate la scurtcircuit și supraindensitate pentru produs.
- ❑ Atunci când conectați imprimanta la un computer sau la un alt dispozitiv cu ajutorul unui cablu, asigurați-vă de orientarea corectă a conectorilor. Fiecare conector are o singură orientare corectă. Introducerea unui conector cu orientare incorectă poate cauza deteriorarea ambelor dispozitive conectate prin cablu.
- ❑ Amplasați imprimanta pe o suprafață orizontală stabilă ce depășește perimetrul bazei în toate direcțiile. Imprimanta nu va funcționa corect dacă este înclinată.
- ❑ Lăsați un spațiu deasupra imprimantei, pentru a putea deschide complet capacul pentru documente.
- ❑ Lăsați spațiu suficient în fața imprimantei pentru evacuarea completă a hârtiei.
- ❑ Evitați locurile expuse modificărilor bruște de temperatură și umiditate. De asemenea, păstrați imprimanta departe de lumina solară directă, sursele de lumină puternică și de căldură.

Sfaturi și avertismente pentru utilizarea imprimantei

- ❑ Nu introduceți obiecte prin fantele imprimantei.
- ❑ Nu introduceți mâinile în interiorul imprimantei în timpul tipăririi.
- ❑ Nu atingeți cablul plat de culoare albă din interiorul imprimantei.
- ❑ Nu folosiți în interiorul sau în exteriorul imprimantei produse cu aerosoli care conțin gaze inflamabile. Asemenea acțiuni pot cauza incendii.
- ❑ Nu mutați capul de tipărire cu mâna; în caz contrar imprimanta se poate defecta.
- ❑ Atenție să nu vă prindeți degetele atunci când închideți unitatea de scanare.
- ❑ La așezarea originalului, nu apăsați prea tare pe geamul scannerului.
- ❑ Opriți întotdeauna imprimanta folosind butonul . Nu scoateți imprimanta din priză și nu opriți alimentarea de la sursă decât după ce indicatorul  nu mai pâlpâie.
- ❑ Dacă urmează să nu folosiți imprimanta pentru o perioadă lungă de timp, deconectați cablul de alimentare din priza de curent.

Sfaturi și avertismente pentru transportul sau depozitarea imprimantei

- ❑ Dacă depozitați sau transportați imprimanta, încercați să nu o înclinați, să nu o așezați vertical sau să nu o răsuciți; în caz contrar cerneala se poate scurge din cartușe.
- ❑ Înainte de a transporta imprimanta, capul de tipărire trebuie să se afle în poziția de repaus (extremă dreapta); totodată verificați și dacă unități de alimentare cu cerneală sunt instalate.

Instrucțiuni importante

Sfaturi și avertismente pentru utilizarea imprimantei cu o conexiune wireless

- ❑ Undele radio emise de această imprimantă pot afecta negativ funcționarea echipamentelor electronice medicale, determinând funcționarea incorectă a acestora. Dacă utilizați această imprimantă într-o unitate medicală sau în apropierea unui echipament medical, respectați instrucțiunile primite de la personalul autorizat de respectiva unitate medicală și respectați toate avertizările și instrucțiunile afișate pe echipamentul medical.
- ❑ Undele radio emise de această imprimantă pot afecta negativ funcționarea dispozitivelor cu control automat precum ușile automate sau alarmele de incendiu și pot determina producerea unor accidente datorită funcționării defectuoase a acestora. Dacă utilizați această imprimantă în apropierea unor dispozitive cu control automat, respectați toate avertizările și instrucțiunile afișate pe aceste dispozitive.

Sfaturi și avertismente pentru utilizarea ecranului tactil

- ❑ Pe ecranul LCD pot apărea câteva mici puncte luminoase sau întunecate și datorită caracteristicilor sale, luminozitatea ecranului poate fi neuniformă. Acestea sunt normale și nu indică nicio defecțiune.
- ❑ Pentru curățare, utilizați o cârpă moale și uscată. Nu utilizați soluții lichide sau chimice de curățare.
- ❑ Carcasa exterioară a ecranului tactil se poate sparge sub acțiunea unui impact intens. Contactați serviciul de asistență de la Epson dacă suprafața se crapă sau se sparge și nu atingeți/nu încercați să îndepărtați bucățile sparte.
- ❑ Apăsăți ușor cu degetul ecranul tactil. Nu apăsați tare și nu operați cu unghiile.
- ❑ Nu utilizați obiecte ascuțite, cum ar fi pixurile sau creioanele ascuțite pentru a efectua operații.
- ❑ Condensul din interiorul ecranului tactil, cauzat de schimbările bruște de temperatură sau umiditate poate cauza reducerea performanței.

Protejarea informațiilor personale

Dacă predați imprimanta unei alte persoane sau dacă o depuneți la deșeuri, ștergeți toate informațiile personale stocate în memoria imprimantei selectând meniurile de pe panoul de control în modul descris mai jos.

Setări > Setări generale > Administrare sistem > Restaurare setări implicite > Ștergeți toate datele și setările

Informații de bază despre imprimantă

Denumirea și funcțiile componentelor

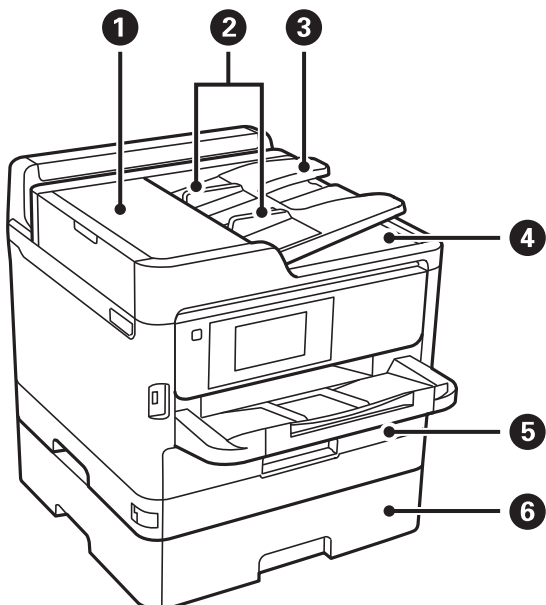

❶	Capac ADF (alimentator automat documente) (F)	Deschideți pentru a scoate originalele blocate în unitatea ADF.
❷	Ghidaje de margine ADF	Alimentează imprimanta cu originale. Împingeți până la marginile originalelor.
❸	Tavă de intrare ADF	Alimentează automat originalele.
❹	Tavă de ieșire ADF	Reține originalele evacuate din unitatea ADF.
❺	Casetă de hârtie 1 sau Casetă de hârtie (C1)	Asigură încărcarea hârtiei.
❻	Casetă de hârtie 2 (C2)	Unitate casetă de hârtie opțională. Asigură încărcarea hârtiei.

Informații de bază despre imprimantă

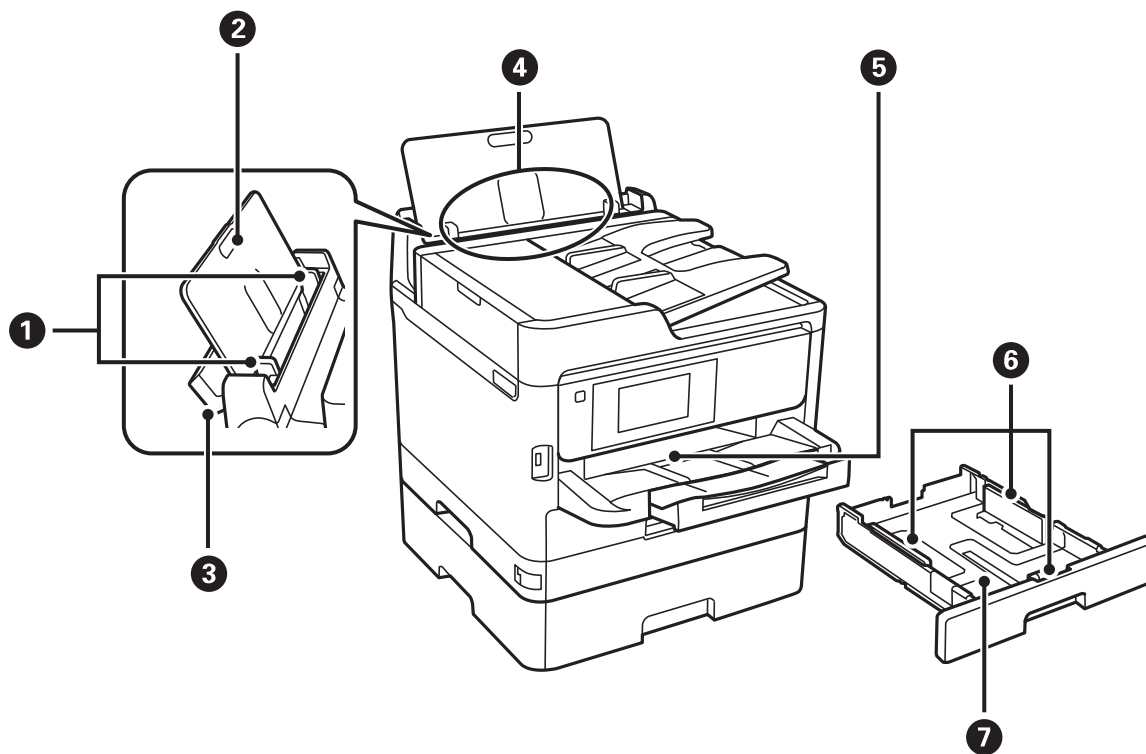

❶	Ghidaje margine	Alimentează hârtia direct în imprimantă. Împingeți până la marginile hârtiei.
❷	Suport hârtie	Susține hârtia încărcată.
❸	Apărătoare alimentator	Împiedică infiltrarea substanțelor străine în imprimantă. Apărătoarea trebuie ținută închisă în mod normal.
❹	Alimentare hârtie spate (B)	Asigură încărcarea hârtiei.
❺	Tavă de ieșire	Ține hârtia evacuată.
❻	Ghidaje margine	Alimentează hârtia direct în imprimantă. Împingeți până la marginile hârtiei.
❼	Casetă de hârtie	Asigură încărcarea hârtiei.

Informații de bază despre imprimantă

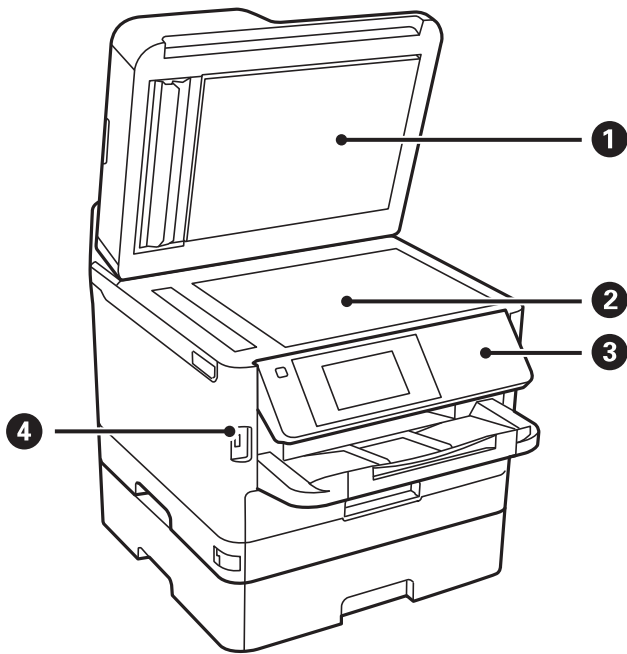

①	Capac pentru documente	Blochează accesul luminii din exterior în timpul scanării.
②	Geamul scannerului	Așezați originalele.
③	Panou de control	Acționează imprimanta. Puteți modifica unghiul de înclinare al panoului de control.
④	Port interfață externă USB	Permite conectarea dispozitivelor de memorie.

Informații de bază despre imprimantă

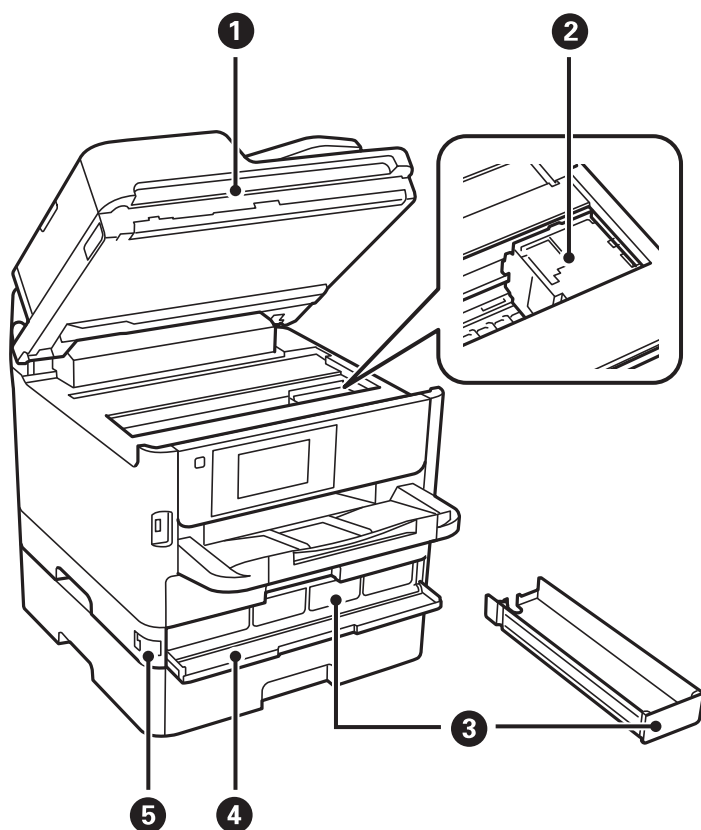

1	Unitate scanner (J)	Scanează originalele încărcate. Deschideți pentru a îndepărta hârtia blocată în imprimantă.
2	Cap de tipărire	Eliberează cerneală.
3	Tavă Unitate de alimentare cu cerneală	Setează o unitate de alimentare cu cerneală.
4	Capac față (A)	Deschideți la înlocuirea unității de alimentare cu cerneală.
5	Element de blocare capac frontal	Blochează capacul frontal.

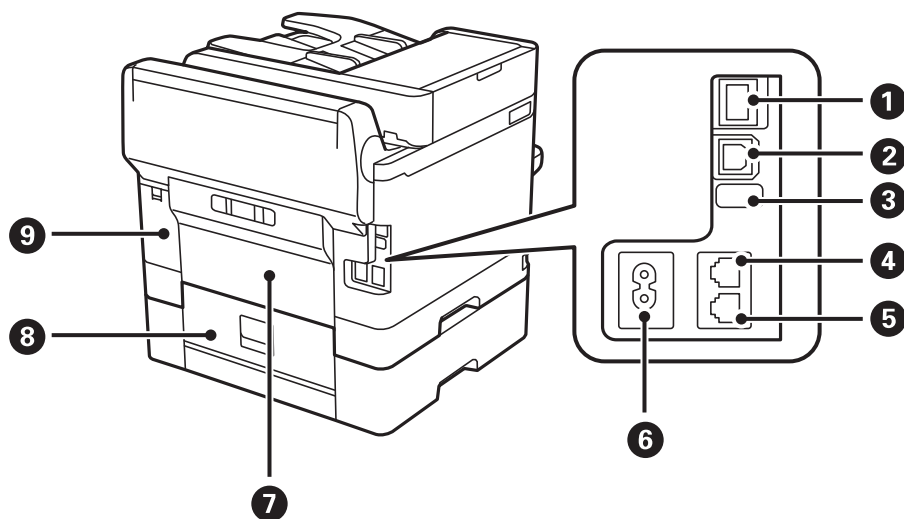

Informații de bază despre imprimantă

❶	Port LAN	Conectează un cablu LAN.
❷	Port USB	Conectează un cablu USB.
❸	Port USB de serviciu	Port USB pentru utilizare ulterioară. Nu îndepărtați autocolantul.
❹	Port LINE	Permite conectarea unei linii telefonice.
❺	Port EXT.	Permite conectarea telefoanelor externe.
❻	Intrare c.a.	Permite conectarea cablului de alimentare.
❼	Capacul din spate (D)	Deschideți pentru a îndepărta hârtia blocată.
❽	Capacul din spate (E)	Deschideți pentru a îndepărta hârtia blocată.
❾	Capacul casetei de întreținere (H)	Deschideți acest capac pentru a înlocui caseta de întreținere.

Panou de control

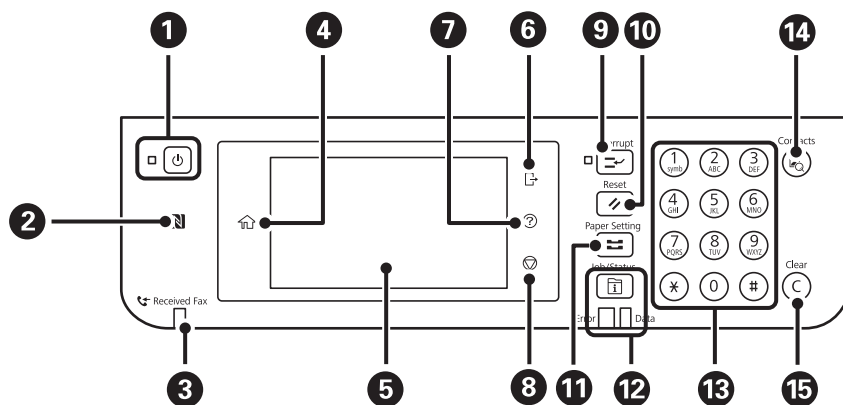

❶	Pornește sau oprește imprimanta. Deconectați cablul de alimentare după stingerea indicatorului de alimentare.
❷	Treceți un dispozitiv inteligent deasupra acestui marcaj pentru a tipări sau scana direct din acesta.
❸	Se aprinde atunci când în memoria imprimantei există documente necitite, neimprimare sau nesalvate.
❹	Afișează ecranul inițial.
❺	Determină afișarea meniurilor și mesajelor.
❻	Se deconectează de la imprimantă atunci când opțiunea Control acces este activată. Când opțiunea Control acces este dezactivată, și această opțiune este dezactivată.
❼	Afișează ecranul Ajutor . Puteți căuta soluții pentru probleme de aici.
❽	Oprește operația curentă.

Informații de bază despre imprimantă

9	Înterupe temporar (pauză) activitatea de tipărire curentă și vă permite să întrerupeți o altă activitate. Totuși, nu puteți întrerupe o lucrare nouă de la computer. Apăsați din nou acest buton pentru a relua o activitate întreruptă.
10	Resetează setările curente la setările implicite ale utilizatorului. Dacă utilizatorul nu a stabilit setări implicite, se va reveni la setările din fabrică.
11	Afișează ecranul Setare hârtie . Puteți selecta dimensiunea paginii și tipul de hârtie pentru fiecare sursă de hârtie.
12	Afișează meniul Job/Status . Puteți verifica starea imprimantei și istoricul activităților. Indicatorul de eroare din partea stângă luminează intermitent sau continuu la apariția unei erori. Indicatorul de date din partea dreaptă luminează intermitent atunci când imprimanta procesează date. Luminează continuu când există activități în coadă.
13	Introduceți numere, caractere și simboluri.
14	Afișează lista Contacte . Puteți înregistra, edita sau șterge contacte.
15	Șterge setările numerice, cum ar fi numărul de exemplare.

Configurarea ecranului de bază

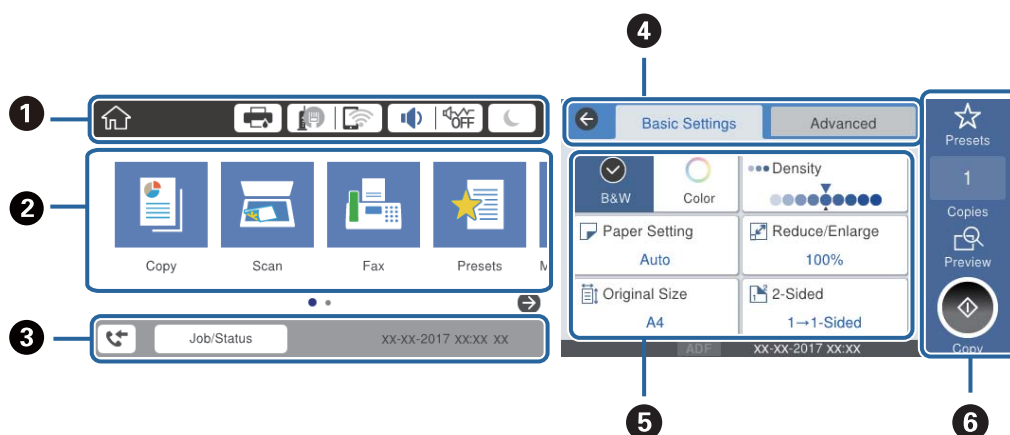

















1	Indică elementele care au fost configurate pentru imprimantă sub formă de pictograme. Selectați fiecare pictogramă pentru a verifica setările curente sau accesa fiecare meniu de setări.
2	Afișează fiecare meniu. Puteți adăuga sau modifica secvența.
3	Indică o operațiune în desfășurare și starea imprimantei. Selectați mesajul pentru a afișa meniul Job/Status . Afișează data și ora la când imprimanta nu lucrează sau când nu există erori.
4	Comutați filele.
5	Indică elementele de setare. Selectați fiecare element pentru a seta sau modifica setările. Elementele estompate cu gri nu sunt disponibile. Selectați elementul pentru a verifica de ce sunt indisponibile.
6	Executați setările curente. Funcțiile disponibile variază în funcție de fiecare meniu.



Informații de bază despre imprimantă

Pictograme afișate pe ecranul LCD

Următoarele pictograme sunt afișate pe ecranul LCD, în funcție de starea imprimantei.

	<p>Determină afișarea ecranului Stare impr.</p> <p>Puteți verifica nivelurile aproximative ale cernelii și durata de utilizare a casetei de întreținere.</p>
	<p>Indică starea conexiunii la rețea.</p> <p>Selectați pictograma pentru a verifica și modifica setările curente. Aceasta este o comandă rapidă pentru meniul următor.</p> <p>Setări > Setări generale > Setări rețea > Configurare Wi-Fi</p>
	Imprimanta nu este conectată la o rețea prin fir (Ethernet) sau nu este setată.
	Imprimanta este conectată la o rețea cu fir (Ethernet).
	Imprimanta nu este conectată la o rețea fără fir (Wi-Fi).
	Imprimanta caută SSID, adresă de IP neselectată, sau are o problemă cu o rețea fără fir (Wi-Fi).
	<p>Imprimanta este conectată la o rețea fără fir (Wi-Fi).</p> <p>Numărul de bare indică puterea semnalului conexiunii. Cu cât sunt afișate mai multe bare, cu atât mai puternică este conexiunea.</p>
	Imprimanta nu este conectată la o rețea fără fir (Wi-Fi) în modul Wi-Fi Direct (Simple AP).
	Imprimanta este conectată la o rețea fără fir (Wi-Fi) în modul Wi-Fi Direct (Simple AP).
	<p>Determină afișarea ecranului Setări sunet dispozitiv. Puteți seta Mut și Mod silențios.</p> <p>De asemenea, puteți accesa meniul Sunet din acest ecran. Aceasta este o comandă rapidă pentru meniul următor.</p> <p>Setări > Setări generale > Setări de bază > Sunet</p>
	Indică dacă Mod silențios este setat sau nu pentru imprimantă. Când această funcție este activată, zgomotul generat de operarea imprimantei este redus, dar viteza de imprimare se poate reduce la rândul ei. Totuși, este posibil ca zgomotul să nu fie redus, acest lucru depinzând de tipul hârtiei și de calitatea tipăririi selectate.
	Indică faptul că Mut este setat pentru imprimantă.
	Selectați pictograma pentru a intra în modul inactiv. Când imprimanta este estompată, imprimanta nu poate intra în modul inactiv.
	Indică faptul că este activată restricționarea accesului în funcție de utilizator. Selectați această pictogramă pentru a vă conecta la imprimantă. Trebuie să selectați un nume de utilizator și să introduceți o parolă. Contactați administratorul imprimantei pentru a afla datele de conectare.
	<p>Indică dacă este conectat un utilizator cu permisiuni de acces.</p> <p>Selectați pictograma pentru a vă deconecta.</p>
	Determină afișarea ecranului Informații date fax .
	Indică setările care au fost modificate din setările implicite ale utilizatorului sau setările implicite din fabrică.

Informații de bază despre imprimantă

	Indică faptul că există informații suplimentare. Selectați pictograma pentru a afișa mesajul.
	Indică o problemă cu elementele. Selectați pictograma pentru a consulta modul de rezolvare a problemei.
	Indică dacă există date care nu au fost încă citite, imprimate sau salvate. Numărul afișat indică numărul elementelor de date.

Informații conexe

➔ „Setări rețea” la pagina 56

➔ „Sunet:” la pagina 50

Operații pe ecranul tactil

Ecranul tactil este compatibil cu următoarele operațiuni.

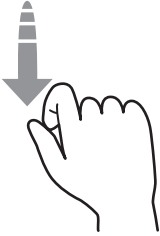
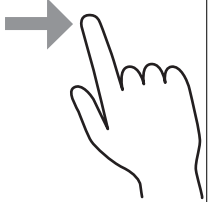
Atingere		Apăsare și selectare elemente sau pictograme.
Lovire ușoară		Derulare rapidă a ecranului.
Glisare		Ținere și mutare elemente pe ecran.

Informații de bază despre imprimantă

Introducerea caracterelor

Puteți introduce caractere și simboluri utilizând tastatura afișată pe ecran atunci când înregistrați un contact, realizați setări de rețea ș.a.m.d.

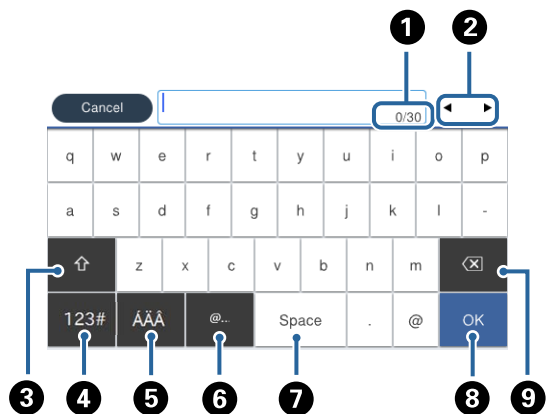

Notă:

Pictogramele disponibile diferă în funcție de articolul setat.

1	Indică numărul caracterelor.
2	Deplasează cursorul la poziția de intrare.
3	Comută între majuscule și minuscule sau numere și simboluri.
4	Comută între tipurile de caractere. Puteți introduce caractere alfanumerice și simboluri.
5	Comută între tipurile de caractere. Puteți introduce caractere alfanumerice și caractere speciale, precum treme și accente.
6	Introduce adrese de domenii e-mail utilizate frecvent sau adrese URL prin simpla selectare a elementului.
7	Introduce un spațiu.
8	Introduce un caracter.
9	Șterge un caracter spre stânga.

Configurare ecran Job/Status

Apăsați butonul  pentru a afișa meniul Job/Status. Puteți verifica starea imprimantei sau sarcinile.

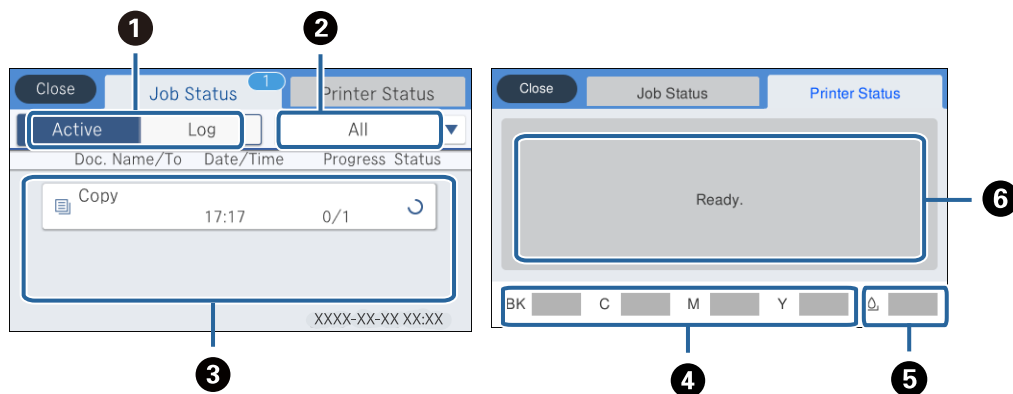

1	Comută listele afișate.
2	Filtrează funcțional sarcinile de tipărire.
3	Când se selectează Activ se afișează o listă a tuturor sarcinilor de tipărire în curs și a celor aflate în așteptarea procesării. Când se selectează Jurnal se afișează un istoric al sarcinilor de tipărire. Puteți anula sarcinile de tipărire sau verifica un cod de eroare afișat în istoric atunci când sarcina de tipărire a eșuat.
4	Indică nivelurile aproximative de cerneală.
5	Indică durata de service aproximativă a casetei de întreținere.
6	Afișează orice erori care au apărut în imprimantă. Selectați eroarea din listă pentru a afișa mesajul de eroare.

Informații conexe

➔ „Coduri de eroare din meniul de stare” la pagina 200

Vizualizarea animațiilor

Puteți vizualiza animații ale instrucțiunilor de operare, precum încărcarea hârtiei sau eliminarea hârtiei blocate, pe ecranul LCD.

Atingeți  în partea dreaptă a ecranului LCD: Afișează ecranul de ajutor. Atingeți **Modul de a** și selectați elementele pe care doriți să le vizualizați.

Informații de bază despre imprimantă

- ❑ Selectați **Modul de a** în partea de jos a ecranului de operare: Sunt afișate animații în funcție de context.

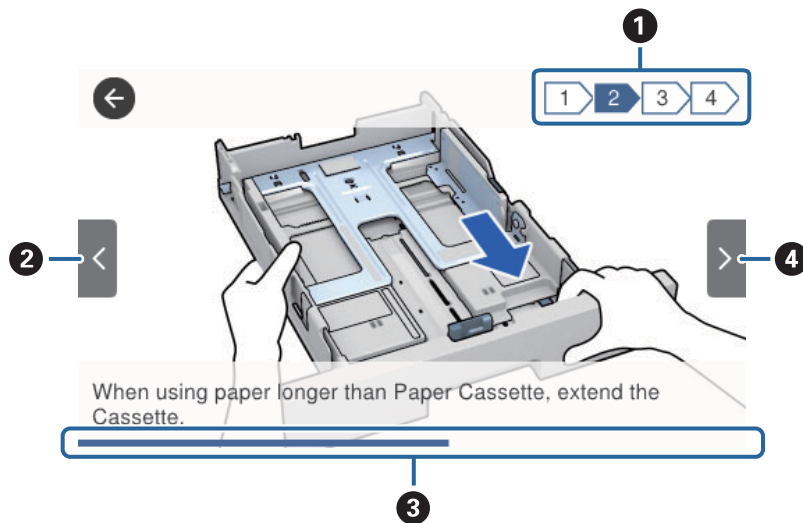

❶	Indică numărul total de pași și numărul pasului curent. În exemplul de mai sus este prezentat pasul 2 din 4 pași.
❷	Revine la pasul anterior.
❸	Indică progresul în cadrul pasului curent. Animația se repetă când bara de progres ajunge în capăt.
❹	Trece la următorul pas.

Pregătirea imprimantei

Încărcarea tipurilor de hârtie

Hârtia disponibilă și capacitățile

Epson vă recomandă să utilizați hârtie originală Epson pentru a obține tipărituri de foarte bună calitate.

Hârtia originală Epson

Notă:

Hârtia originală Epson nu este disponibilă ca setare atunci când tipăriți cu driver-ul universal Epson.

Nume suport de tipărire	Dimensiune	Capacitate de încărcare (foi)			Tipărire pe ambele părți
		Casetă de hârtie 1	Casetă de hârtie 2	Alimentare hârtie spate	
Epson Bright White Ink Jet Paper	A4	200	400	50	Automat, Manual*
Epson Ultra Glossy Photo Paper	A4, 13×18 cm (5×7 in.), 10×15 cm (4×6 in.)	50	–	20	–
Epson Premium Glossy Photo Paper	A4, 13×18 cm (5×7 in.), 16:9 format lat (102×181 mm), 10×15 cm (4×6 in.)	50	–	20	–
Epson Premium Semigloss Photo Paper	A4, 10×15 cm (4×6 in.)	50	–	20	–
Epson Photo Paper Glossy	A4, 13×18 cm (5×7 in.), 10×15 cm (4×6 in.)	50	–	20	–
Epson Matte Paper-Heavyweight	A4	50	–	20	–
Epson Double-Sided Matte Paper	A4	20	–	20	–
Epson Photo Quality Ink Jet Paper	A4	80	–	70	–

* Utilizați doar alimentare hârtie spate pentru a tipări manual pe ambele fețe ale hârtiei. Puteți încărca până la 30 de coli de hârtie cu o față deja tipărită.

Pregătirea imprimantei

Notă:







- Disponibilitatea hârtiei diferă în funcție de localizarea dumneavoastră. Pentru a afla cele mai recente informații referitoare la hârtia disponibilă în zona dumneavoastră, contactați serviciul de asistență Epson.
- Atunci când tipăriți pe hârtie originală Epson la o dimensiune definită de utilizator, este disponibilă numai setarea de calitate a tipărire **Standard** sau **Normal**. Cu toate că unele drivere vă permit să selectați o calitate superioară a tipăririi, materialele vor fi tipărite cu utilizarea setării **Standard** sau **Normal**.

Hârtie disponibilă în comerț

Notă:

Formatele *Half Letter*, SP1 (210×270 mm), SP2 (210×149 mm), SP3 (100×170 mm), SP4 (130×182 mm), SP5 (192×132 mm) și 16K (195×270 mm) nu sunt disponibile la imprimarea cu driverul de imprimantă PostScript.

Pregătirea imprimantei

Nume suport de tipărire	Dimensiune	Capacitate de încărcare (Coli sau plicuri)			Tipărire pe ambele părți
		Casetă de hârtie 1	Casetă de hârtie 2	Alimentare hârtie spate	
Hârtie obișnuită, hârtie de copiere Hârtie cu antet Hârtie reciclată	Letter ^{*3} , A4, Executive ^{*3} , B5, A5, SP1 (210×270 mm), 16K (195×270 mm)	Până la nivelul indicat de simbolul  de pe ghidajul de margine.		80	Automat, Manual ^{*1, *2}
Hârtie color Hârtie pre-tipărită	Legal, 8,5×13 in, Half Letter ^{*3} , A6, B6, SP2 (210×149 mm)	Până la nivelul indicat de simbolul  de pe ghidajul de margine.		80	Manual ^{*1, *2}
Hârtie normală de calitate ridicată	SP3 (100×170 mm), SP4 (130×182 mm), SP5 (192×132 mm)	Până la nivelul indicat de simbolul  de pe ghidajul de margine.	–	80	Manual ^{*1, *2}
	Definit de utilizator ^{*3} (mm) 89×127 – 100×148	Până la nivelul indicat de simbolul  de pe ghidajul de margine.	–	80	Manual ^{*1, *2}
	Definit de utilizator ^{*3} (mm) 100×148 – 148×210 215,9×297 – 355,6	Până la nivelul indicat de simbolul  de pe ghidajul de margine.		80	Manual ^{*1, *2}
	Definit de utilizator ^{*3} (mm) 148×210 – 215,9×297	Până la nivelul indicat de simbolul  de pe ghidajul de margine.		80	Automat, Manual ^{*1, *2}
	Definit de utilizator ^{*3} (mm) 64 – 89×127	–	–	80	Manual ^{*2}
	Definit de utilizator ^{*3} (mm) 215,9×355,6 – 6000	–	–	1	Manual

Pregătirea imprimantei

Nume suport de tipărire	Dimensiune	Capacitate de încărcare (Coli sau plicuri)			Tipărire pe ambele părți
		Casetă de hârtie 1	Casetă de hârtie 2	Alimentare hârtie spate	
Hârtie groasă (91 – 160 g/m ²)	Letter ^{*3} , A4, Executive ^{*3} , B5, A5, SP1 (210×270 mm), 16K (195×270 mm)	90	250	30	Automat, Manual ^{*1, *4}
	Legal, 8,5×13 in, Half Letter ^{*3} , A6, B6, SP2 (210×149 mm)	90	250	30	Manual ^{*1, *4}
	SP3 (100×170 mm), SP4 (130×182 mm), SP5 (192×132 mm)	90	–	30	Manual ^{*1, *4}
	Definit de utilizator ^{*3} (mm) 89×127 – 100×148	90	–	30	Manual ^{*1, *4}
	Definit de utilizator ^{*3} (mm) 100×148 – 148×210 215,9×297 – 355,6	90	250	30	Manual ^{*1, *4}
	Definit de utilizator ^{*3} (mm) 148×210 – 215,9×297	90	250	30	Automat, Manual ^{*1, *4}
	Definit de utilizator ^{*3} (mm) 64 – 89×127	–	–	30	Manual ^{*4}
	Definit de utilizator ^{*3} (mm) 215,9×355,6 – 1117,6	–	–	1	Manual

Pregătirea imprimantei

Nume suport de tipărire	Dimensiune	Capacitate de încărcare (Coli sau plicuri)			Tipărire pe ambele părți
		Casetă de hârtie 1	Casetă de hârtie 2	Alimentare hârtie spate	
Hârtie groasă (161 – 256 g/m ²)	Legal, 8,5×13 in, Letter ^{*3} , A4, Executive ^{*3} , B5, A5, Half Letter ^{*3} , A6, B6, SP1 (210×270 mm), SP2 (210×149 mm), SP3 (100×170 mm), SP4 (130×182 mm), SP5 (192×132 mm), 16K (195×270 mm)	–	–	30	Manual ^{*4}
	Definit de utilizator ^{*3} (mm) 64×127 – 215,9×355,6	–	–	30	Manual ^{*4}
	Definit de utilizator ^{*3} (mm) 215,9×355,6 – 1117,6	–	–	1	Manual
Plic	Plic #10, Plic DL, Plic C6	10	–	10	–
	Plic C4	–	–	1	–

*1 Utilizați doar alimentare hârtie spate pentru a tipări manual pe ambele fețe ale hârtiei.

*2 Puteți încărca până la 30 de coli de hârtie cu o parte deja tipărită.

*3 Este disponibilă numai tipărirea de la calculator.

*4 Puteți încărca până la 5 de coli de hârtie cu o parte deja tipărită.

Informații conexe

➔ „Denumirea și funcțiile componentelor” la pagina 15

Precauții la manevrarea hârtiei

Citiți fișa cu instrucțiuni primită cu hârtia.

Pregătirea imprimantei

- ❑ Răsfoiți și aliniați marginile hârtiei înainte de a o încărca. Nu răsfoiți și nu îndoiți hârtia foto. În caz contrar, fața pe care se face tipărirea poate fi afectată.

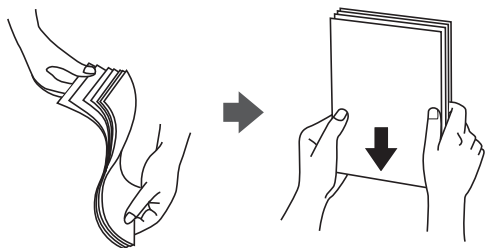

- ❑ Dacă hârtia este îndoită, aplatizați-o sau îndoiți-o ușor în direcția opusă înainte de a o încărca. Dacă tipăriți pe hârtia îndoită pot apărea blocaje de hârtie și pete pe documentul tipărit.

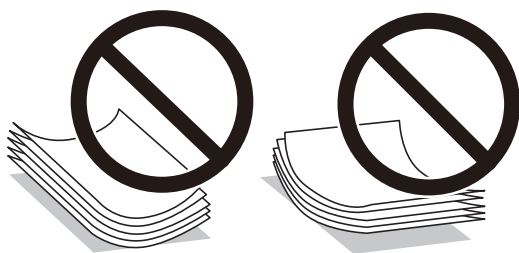

- ❑ Nu utilizați hârtie ondulată, șifonată, tăiată, pliată, umedă, prea groasă, prea subțire sau hârtie pe care sunt lipite etichete. Dacă utilizați aceste tipuri de hârtie, pot apărea blocaje de hârtie și pete pe documentul tipărit.
- ❑ Utilizați doar hârtie long-grain. Dacă nu sunteți sigur în privința tipului de hârtie utilizat, verificați ambalajul acestuia sau contactați producătorul pentru a confirma specificațiile hârtiei.

Informații conexe

- ➔ [„Specificațiile imprimantei” la pagina 242](#)

Încărcarea hârtiei în suportul de Casetă de hârtie

Notă:

Dacă este instalată o casetă opțională pentru hârtie, nu trageți afară două casete de hârtie la un moment dat.

Pregătirea imprimantei

1. Asigurați-vă că imprimanta nu funcționează, apoi deschideți casetă de hârtie.

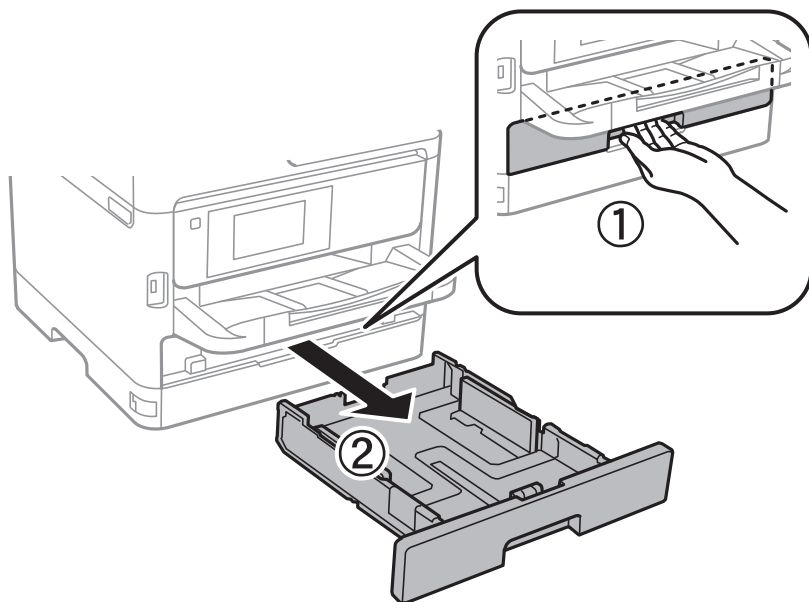

2. Glisați ghidajul marginii din față în poziția maximă, apoi glisați ghidajele marginilor laterale în funcție de dimensiunea de hârtie pe care doriți să o utilizați.

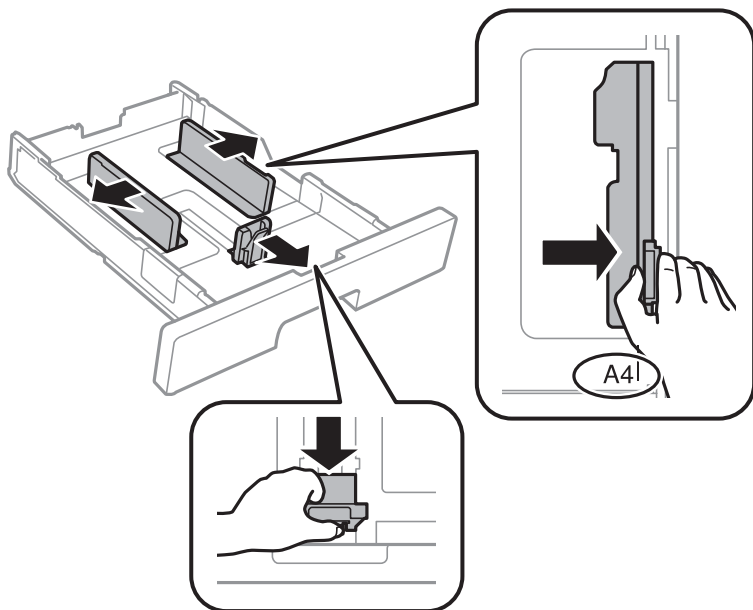

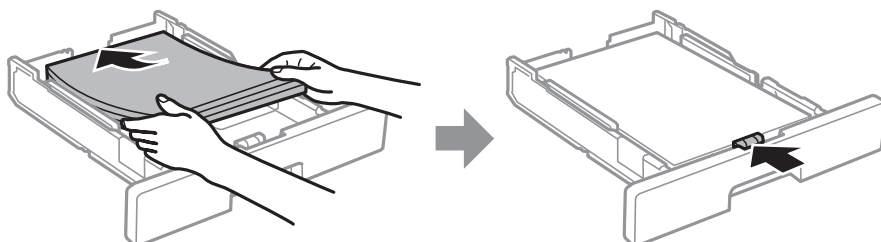

3. Încărcați hârtia cu fața de tipărit în jos, apoi glisați ghidajul marginii din față până la contactul cu hârtia.



Pregătirea imprimantei

! Important:

Nu încărcați mai multă hârtie decât numărul maxim de coli specificat pentru hârtia respectivă. În cazul hârtiei normale, aceasta nu trebuie să depășească nivelul indicat de simbolul  de pe ghidajul de margine. În cazul hârtiei groase, aceasta nu trebuie să depășească nivelul indicat de simbolul  de pe ghidajul de margine.

- Introduceți casetă de hârtie până la capăt.
- De la panoul de control, setați dimensiunea și tipul hârtiei încărcate în casetă de hârtie.

Notă:

De asemenea, puteți afișa ecranul cu setările privind formatul și tipul de hârtie apăsând butonul  pe panoul de control.

- Glisați în afară tava de ieșire la încărcarea de hârtie de format mai lung decât A4.

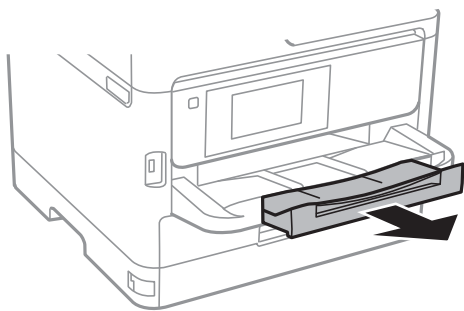

Informații conexe

- ➔ „Precauții la manevrarea hârtiei” la pagina 30
- ➔ „Hârtia disponibilă și capacitățile” la pagina 26
- ➔ „Lista tipurilor de hârtie” la pagina 37
- ➔ „Încărcarea plicurilor și măsurile de precauție” la pagina 35

Încărcarea hârtiei în suportul de Alimentare hârtie spate

- Deschideți protecția alimentatorului și extrageți suportul pentru hârtie.

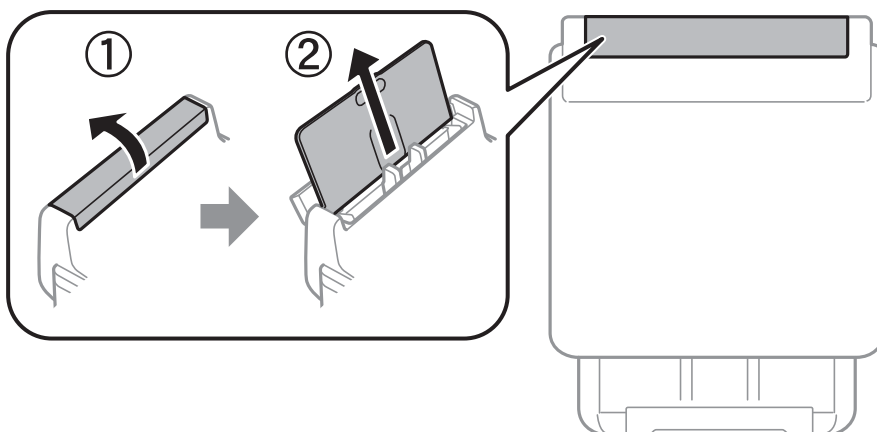

Pregătirea imprimantei

2. Împingeți ghidajele pentru margini.

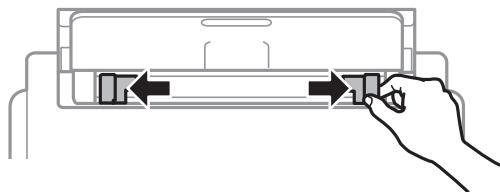

3. Încărcați hârtia în centrul alimentare hârtie spate, cu fața pentru tipărit în sus.

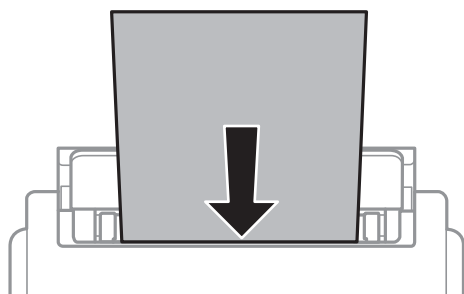

! Important:

- ❑ Nu încărcați mai multă hârtie decât numărul maxim de coli specificat pentru hârtia respectivă. Dacă folosiți hârtie obișnuită, aceasta nu trebuie să depășească linia de sub simbolul aflat în interiorul ghidajului de margine.
- ❑ Încărcați hârtia cu marginea scurtă înainte. Totuși, dacă ați setat marginea lungă drept lățime a unui tip definit de utilizator, încărcați hârtia cu marginea lungă înainte.

Hârtie pre-perforată

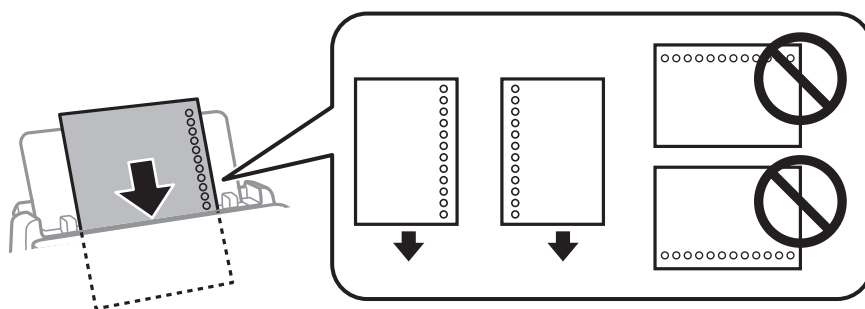

Notă:

Puteți utiliza hârtie pre-perforată în următoarele condiții. Tipărirea pe 2 părți nu este posibilă pentru hârtia pre-perforată.

- ❑ Capacitate de încărcare: O coală
- ❑ Format disponibil: A4, B5, A5, A6, Letter, Legal
- ❑ Găuri de legare: Nu încărcați hârtie cu găuri de legare în partea de sus sau de jos. Ajustați poziția de tipărire a fișierului astfel încât să evitați tipărirea peste găuri.

Pregătirea imprimantei

4. Împingeți ghidajele de margine până la marginile hârtiei.

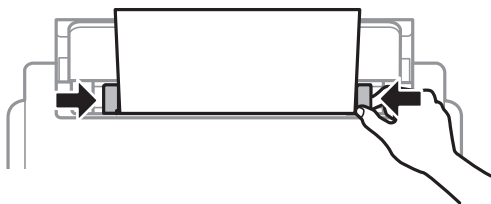

5. De la panoul de control, setați dimensiunea și tipul hârtiei încărcate în alimentare hârtie spate.

Notă:

De asemenea, puteți afișa ecranul cu setările privind formatul și tipul de hârtie apăsând butonul  pe panoul de control.

6. Glisați în afară tava de ieșire la încărcarea de hârtie de format mai lung decât A4.

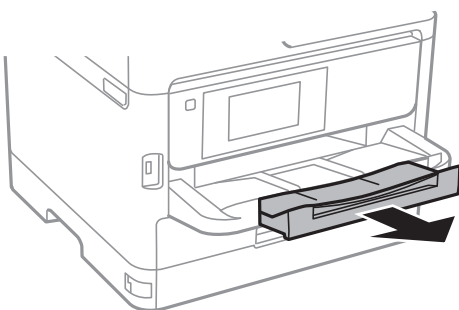

Notă:

Puneți hârtia rămasă înapoi în ambalaj. Dacă o lăsați în imprimantă, hârtia se poate ondula sau calitatea tipăririi poate scădea.

Informații conexe

- ➔ „Precauții la manevrarea hârtiei” la pagina 30
- ➔ „Hârtia disponibilă și capacitățile” la pagina 26
- ➔ „Lista tipurilor de hârtie” la pagina 37
- ➔ „Încărcarea plicurilor și măsurile de precauție” la pagina 35
- ➔ „Încărcarea hârtiei de format lung” la pagina 36

Încărcarea plicurilor și măsurile de precauție

Încărcați plicurile în centrul alimentare hârtie spate cu latura scurtă înainte și cu clapa în jos și glisați ghidajele de margine până la marginile plicurilor.

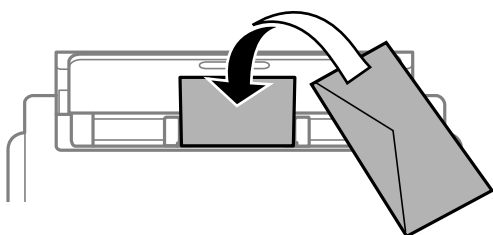

Pregătirea imprimantei

Încărcați plicurile în casetă de hârtie cu clapa în sus și glisați ghidajele de margine la marginile plicurilor.

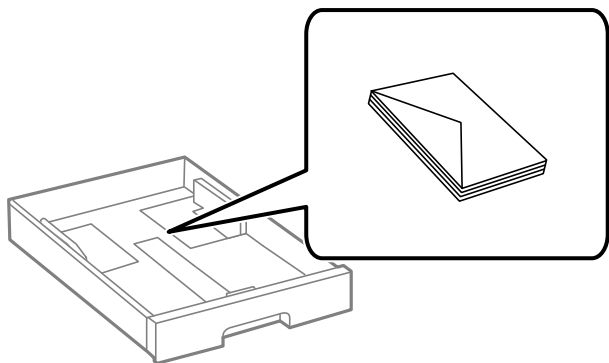

- Răsfoiți și aliniați marginile plicurilor înainte de a le încărca. Dacă în plicurile stivuite este aer, apăsați-le pentru a le aplatiza înainte de a le încărca.



- Nu utilizați plicuri ondulate sau îndoite. Dacă utilizați astfel de plicuri, pot apărea blocaje de hârtie și pete pe documentul tipărit.
- Nu utilizați plicuri cu adeziv pe clapă și nici plicuri cu fereastră.
- Evitați să utilizați plicuri prea subțiri, deoarece acestea se pot ondula la tipărire.

Informații conexe

- ➔ „Hârtia disponibilă și capacitățile” la pagina 26
- ➔ „Încărcarea hârtiei în suportul de Casetă de hârtie” la pagina 31
- ➔ „Încărcarea hârtiei în suportul de Alimentare hârtie spate” la pagina 33

Încărcarea hârtiei de format lung

Utilizați numai alimentare hârtie spate pentru încărcarea hârtiei de format lung. Înainte de încărcarea hârtiei în imprimantă, tăiați hârtia la formatul pe care doriți să îl imprimați. Selectați **Personalizată** ca setare pentru formatul hârtiei.

- Asigurați-vă că partea de capăt a hârtiei este tăiată perpendicular. O tăietură pe diagonală poate cauza probleme de alimentare a hârtiei.
- Hârtia de format lung nu poate fi ținută în tava de ieșire. Pregătiți o casetă etc. pentru a vă asigura că hârtia nu cade pe podea.
- Nu atingeți hârtia alimentată sau extrasă din imprimantă. Vă puteți răni la mână sau puteți provoca reducerea calității imprimării.

Informații conexe

- ➔ „Hârtia disponibilă și capacitățile” la pagina 26
- ➔ „Încărcarea hârtiei în suportul de Alimentare hârtie spate” la pagina 33

Pregătirea imprimantei

Lista tipurilor de hârtie

Pentru a obține rezultate de tipărire optime, selectați tipul de hârtie corespunzător hârtiei.

Nume suport de tipărire	Tip suport			
	Panou de control	Driver imprimantă	Driver de imprimantă PostScript	Driver Epson universal
Epson Bright White Ink Jet Paper	hârtii normale	hârtii normale	Plain	Obișnuită
Epson Ultra Glossy Photo Paper	Ultra Glossy	Epson Ultra Glossy	Epson Ultra Glossy	-
Epson Premium Glossy Photo Paper	Premium Glossy	Epson Premium Glossy	Epson Premium Glossy	-
Epson Premium Semigloss Photo Paper	Premium Semigloss	Epson Premium Semigloss	Epson Premium Semigloss	-
Epson Photo Paper Glossy	Glossy	Photo Paper Glossy	Photo Paper Glossy	-
Epson Matte Paper-Heavyweight	Matte	Epson Matte	Epson Matte	-
Epson Photo Quality Ink Jet Paper	Matte	Epson Matte	Photo Quality Ink Jet Paper	-
Hârtie groasă (91 – 160 g/m ²)	Hârtie groasă1	Hârtie groasă1	Hârtie groasă1	Hârtie groasă1
Hârtie groasă (161 – 256 g/m ²)	Hârtie groasă2	Hârtie groasă2	Hârtie groasă2	Hârtie groasă2

Așezarea originalelor

Amplasați originalele pe geamul scannerului sau în alimentatorul automat de documente (ADF).

Puteți scana mai multe originale și originale față-verso, în același timp, cu ajutorul alimentatorului automat de documente (ADF).

Originale disponibile pentru ADF

Dimensiuni de hârtie disponibile	A6*, A5*, B5, A4, Letter, Legal*
Tip hârtie	Hârtie simplă, hârtie simplă de calitate ridicată, hârtie reciclată
Grosime a hârtiei (Greutatea hârtiei)	Între 64 și 95 g/m ²
Capacitate de încărcare	50 de coli sau 5.5 mm

Pregătirea imprimantei

* Este acceptată numai scanarea unei singure fețe.

Chiar dacă documentul original îndeplinește specificațiile pentru suporturi media care pot fi amplasate în ADF, este posibil ca alimentarea din ADF să nu poată fi realizată sau calitatea scanării să se reducă în funcție de proprietățile sau calitatea hârtiei.



Important:

Nu alimentați fotografii sau lucrări de artă valoroase în ADF. Alimentarea eronată poate încreți sau distruge originalul. În loc de aceasta, scanați aceste documente pe geamul scannerului.

Pentru a preveni blocarea hârtiei, evitați să introduceți următoarele originale în ADF. Pentru aceste tipuri, utilizați geamul scannerului.

- Originale care sunt rupte, pliate, cu încrêțituri, deteriorate sau îndoite
- Originale cu găuri pentru îndosariere
- Originale prinse împreună cu bandă adezivă, capse, agrafe etc.
- Originale pe care sunt lipite autocolante sau etichete
- Originale care sunt tăiate într-o formă neregulată sau care nu au unghiuri drepte
- Originale care sunt legate
- OHP-uri, hârtie cu transfer termic sau cu spate din carbon

Așezarea originalelor pe unitatea ADF

1. Aliniați marginile originalelor.
2. Împingeți ghidajul pentru margini al unității ADF.

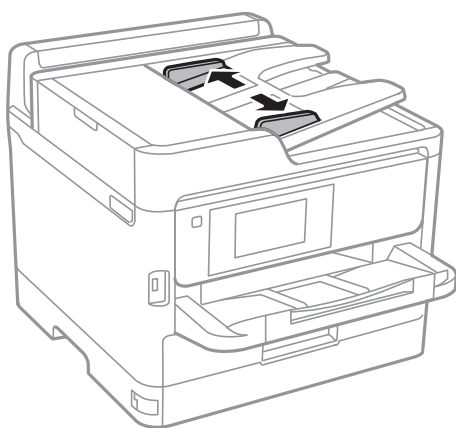

Pregătirea imprimantei

- Plasați originalele în centrul ADF-ului, cu fața în sus.

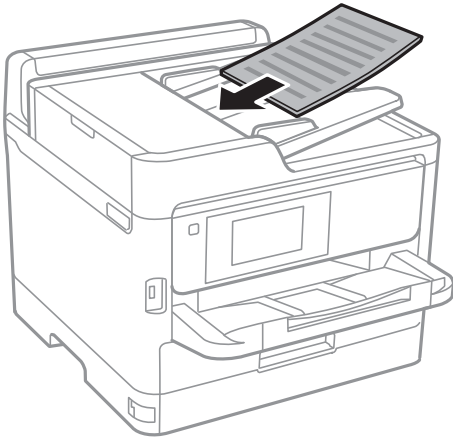

! Important:

- Nu încărcați originale deasupra liniei indicate prin simbolul triunghiular de pe ADF.

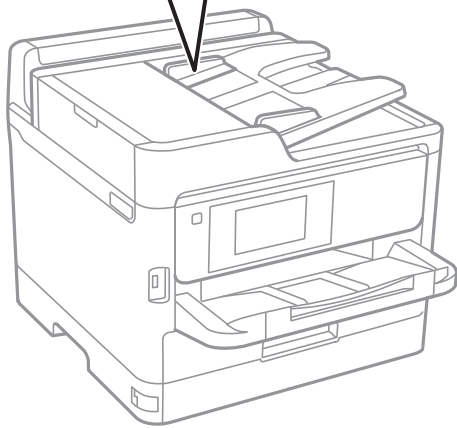
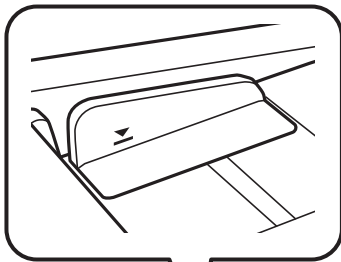

- Nu adăugați originale în timp ce scanați.

Pregătirea imprimantei

4. Împingeți ghidajul de margine al unității ADF până la marginea originalelor.

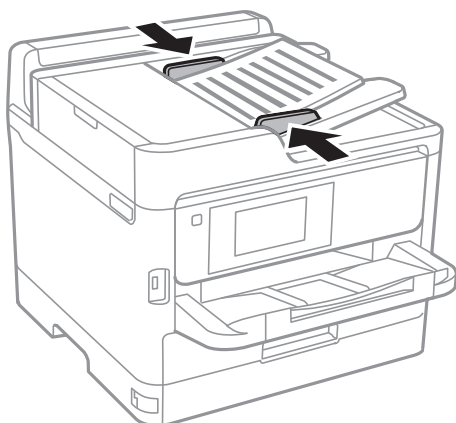

Informații conexe

➔ „Originale disponibile pentru ADF” la pagina 37

Așezarea originalelor pe ADF pentru copierea 2-sus

Așezați originalele în direcția indicată în imagine și selectați setarea privind orientarea.

- Originale în direcția peisaj: Selectați **Direcție sus** pe panoul de control, după cum se descrie mai jos.

Copiere > Complex > Orient. (or.) > Direcție sus

Amplasați originalele pe ADF în direcția săgeții.



- Originale în direcția portret: Selectați **Direcție stg.** pe panoul de control, după cum se descrie mai jos.

Copiere > Complex > Orient. (or.) > Direcție stg.

Amplasați originalele pe ADF în direcția săgeții.



Așezarea originalelor pe Geamul scannerului

Atenție:

Aveți grijă să nu vă prindeți degetele atunci când deschideți sau închideți capacul pentru documente. În caz contrar, riscați să vă răniți.

Pregătirea imprimantei

! *Important:*

La așezarea unor originale voluminoase, de exemplu a cărților, încercați să nu permiteți luminii exterioare să cadă direct pe geamul scannerului.

1. Deschideți capacul pentru documente.

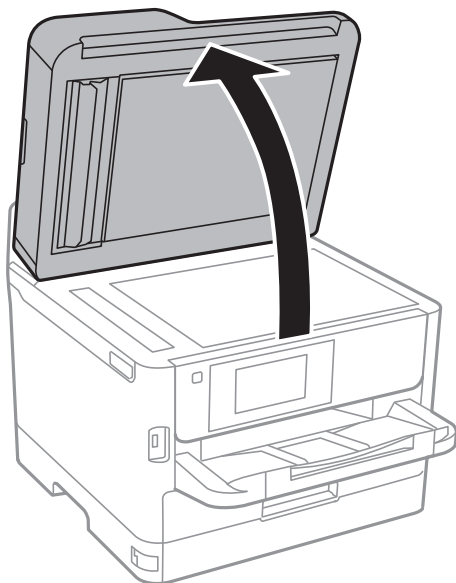

2. Eliminați praful sau petele de pe geamul scannerului.
3. Așezați originalul cu fața în jos și glisați-l către marcajul din colț.

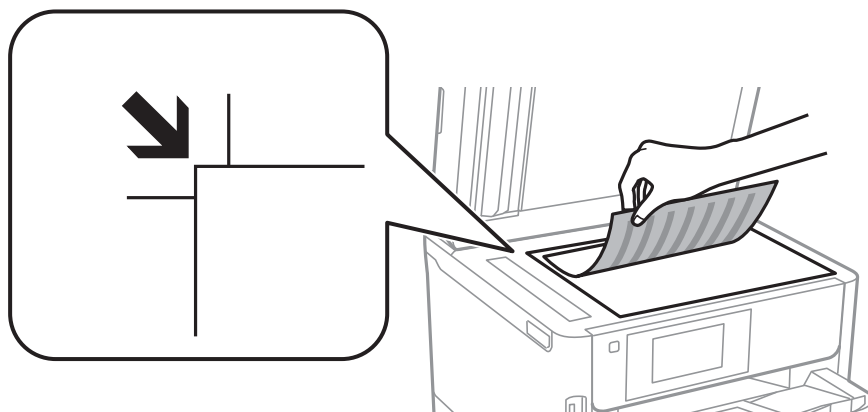

Notă:

- O porțiune de cca. 1,5 mm de la marginea superioară și marginea din stânga a geamul scannerului nu va fi scanată.
- Dacă ați așezat originale în unitatea ADF și pe geamul scannerului, vor avea prioritate originalele din unitatea ADF.

4. Închideți capacul cu grijă.

! *Important:*

Nu aplicați prea multă forță pe geamul scannerului sau pe capacul de document. În caz contrar, acestea se pot deteriora.

Pregătirea imprimantei

5. Îndepărtați originalele după scanare.

Notă:

Dacă lăsați un document original pe geamul scannerului o perioadă de timp mai lungă, este posibil ca acesta să se lipească de suprafața sticlei.

Introducerea unui dispozitiv USB extern

Introducerea și extragerea unui dispozitiv USB extern

1. Conectați un dispozitiv USB extern la imprimantă.

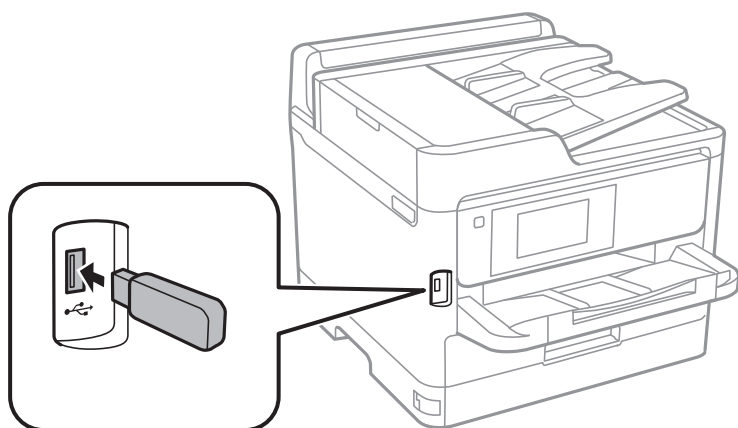

2. Când ați terminat de utilizat dispozitivul USB extern, scoateți dispozitivul.

Informații conexe

- ➔ „Specificații dispozitiv USB extern” la pagina 246
- ➔ „Accesarea unui dispozitiv USB extern de la un computer” la pagina 42

Accesarea unui dispozitiv USB extern de la un computer

Puteți scrie sau citi date pe/de pe un dispozitiv USB extern, de exemplu de pe o unitate flash USB introdusă în imprimantă de la un calculator.

! Important:

Atunci când partajați un dispozitiv extern introdus în imprimantă între computere conectate prin USB și printr-o rețea, accesul de scriere este permis numai computerelor care sunt conectate prin metoda pe care ați selectat-o pe imprimantă. Pentru a scrie pe dispozitivul USB extern, selectați o metodă de conectare în meniul următor de pe panoul de control al imprimantei.

Setări > Setări generale > Setări imprimantă > Interfață disp. de mem. > Partaj. fișiere.

Notă:

Recunoașterea datelor de la calculator se va face mai greu dacă este conectat un dispozitiv USB de stocare externă de mare capacitate, precum un dispozitiv de 2 TB.

Pregătirea imprimantei

Windows

Selectați un dispozitiv USB extern din **Computer** sau **Computerul meu**. Sunt afișate datele de pe dispozitivul USB extern.

Notă:

*Dacă ați conectat imprimanta la rețea fără a utiliza discul cu software sau utilitarul Web Installer, mapați un port USB drept unitate de rețea. Deschideți utilitarul **Execuție** și introduceți un număr de imprimantă \\XXXXX sau o adresă IP de imprimantă \\XXX.XXX.XXX.XXX după care selectați opțiunea **Deschidere**. Faceți clic dreapta pe pictograma unui dispozitiv afișat pentru a atribui rețeaua. Unitatea de rețea apare în **Computer** sau **Computerul meu**.*

Mac OS

Selectați pictograma respectivului dispozitiv. Sunt afișate datele de pe dispozitivul USB extern.

Notă:

- Pentru a scoate un dispozitiv USB extern, glisați și fixați pictograma dispozitivului peste pictograma coșului de gunoi. În caz contrar, este posibil ca datele din unitatea partajată să nu fie afișate corect dacă este introdus un alt dispozitiv USB extern.
- Pentru a accesa un dispozitiv de stocare extern prin rețea, selectați **Go > Connect to Server** din meniul de pe desktop. Introduceți un nume de imprimantă cifs://XXXXX sau smb://XXXXX (unde „xxxxx” este numele imprimantei) în câmpul **Adresă server** și apoi faceți clic pe **Conectare**.

Folosirea unui server de e-mail

Pentru a utiliza funcțiile e-mail, precum redirectionarea unui fax sau a unei scanări, trebuie să configurați un server de e-mail.

Configurarea serverului de poștă electronică

Verificați următoarele înainte de a configura serverul de e-mail.

- Imprimanta este conectată la rețea.
- Informațiile serverului de e-mail, cum ar fi documentele oferite de furnizorul dvs. de servicii, pe care le-ați utilizat pentru a configura funcția de e-mail pe computer.

Notă:

Dacă utilizați un serviciu de e-mail gratuit, cum ar fi cel de pe internet, căutați pe internet pentru a obține informațiile de care aveți nevoie pentru serverul de e-mail.

1. Selectați **Setări** pe ecranul de pornire.
2. Selectați **Setări generale > Setări rețea > Complex**.
3. Selectați **Server e-mail > Setări server**.

Pregătirea imprimantei

4. Atingeți metoda de autentificare a serverului de e-mail pe care îl utilizați și apoi ecranul cu setări va fi afișat.



Important:

Sunt disponibile următoarele metode de autentificare.

- Stins
- POP înainte de SMTP
- Autentificare SMTP

Contactați furnizorul de servicii internet pentru a confirma metoda de autentificare a serverului de e-mail.

Este posibil ca imprimanta să nu poată comunica cu un server de e-mail chiar dacă metoda de autentificare este disponibilă, ca urmare a faptului că există posibilitatea să existe mai multe metode de securitate (de exemplu, să fie necesară comunicarea prin SSL). Vizitați site-ul web de asistență Epson pentru a afla cele mai recente informații.

<http://www.epson.eu/Support> (Europa)

<http://support.epson.net/> (în afara Europei)

5. Efectuați setările corespunzătoare.

Setările necesare depind de metoda de autentificare. Introduceți informațiile aferente serverului de e-mail pe care îl utilizați.

6. Apăsați **Continuare**.

Notă:

- Dacă este afișat un mesaj de eroare, verificați dacă setările serverului de e-mail sunt corecte.
- În cazul în care nu puteți trimite un e-mail chiar dacă verificarea conexiunii se finalizează cu succes, verificați metoda de autentificare pentru serverul de e-mail pe care îl utilizați.

Elemente de configurare a serverului de e-mail

Elemente	Explicații
Cont autentificat	Dacă selectați Autentificare SMTP sau POP înainte de SMTP drept Metodă de autentificare server e-mail , introduceți numele de utilizator (adresa de e-mail) înregistrată pe serverul de e-mail, folosind cel mult 255 de caractere.
Parolă autentificată	Dacă selectați Autentificare SMTP sau POP înainte de SMTP drept Metodă de autentificare server e-mail , introduceți parola contului de autentificare, folosind cel mult 20 de caractere.
Adresă e-mail expeditor	Specificați adresa de e-mail pe care o utilizează imprimanta pentru a trimite e-mailuri. Puteți specifica adresa de e-mail existentă. Pentru a clarifica faptul că e-mailul este trimis de la imprimantă, puteți obține o adresă anume pentru imprimantă și să introduceți această adresă aici.
Adresă server SMTP	Introduceți adresa serverului care trimite e-mailul (serverul SMTP).
Număr port server SMTP	Introduceți numărul de port al serverului care trimite e-mailul (serverul SMTP).

Pregătirea imprimantei

Elemente	Explicații
Adresă server POP3	Dacă selectați POP înainte de SMTP drept Metodă de autentificare server e-mail , introduceți adresa serverului care primește e-mailul (serverul POP3).
Număr port server POP3	Dacă selectați POP înainte de SMTP drept Metodă de autentificare server e-mail , introduceți numărul de port al serverului care primește e-mailul (serverul POP3).
Conex. securizată	Dacă selectați Autentificare SMTP sau Dezactivat drept setare pentru Metodă de autentificare server e-mail , selectați metoda de securizare a conexiunii.

Verificarea conexiunii unui server de e-mail

1. Selectați **Setări** pe ecranul de pornire.
2. Selectați **Setări generale > Setări rețea > Complex**.
3. Selectați **Server e-mail > Verificare conexiune** pentru a verifica dacă imprimanta este conectată la serverul de e-mail.

Notă:

- Dacă este afișat un mesaj de eroare, verificați dacă setările serverului de e-mail sunt corecte.
- În cazul în care nu puteți trimite un e-mail chiar dacă verificarea conexiunii se finalizează cu succes, verificați metoda de autentificare pentru serverul de e-mail pe care îl utilizați.

Mesaje afișate pe durata Verificare conexiune

Următoarele mesaje sunt afișate la efectuarea **Verificare conexiune** la serverul de e-mail. Dacă se produce o eroare, verificați mesajul și explicația, pentru a confirma starea.

Mesaje	Explicație
Testarea conexiunii a reușit.	Acest mesaj apare când conexiunea cu serverul a reușit.
Eroare de comunicare cu serverul SMTP. Verificați următoarele. - Setări rețea	Acest mesaj apare atunci când <ul style="list-style-type: none"> <input type="checkbox"/> Imprimanta nu este conectată la o rețea <input type="checkbox"/> Serverul SMTP este nefuncțional <input type="checkbox"/> Conexiunea de rețea s-a întrerupt în timpul comunicațiilor <input type="checkbox"/> S-au primit date incomplete
Eroare de comunicare cu serverul POP3. Verificați următoarele. - Setări rețea	Acest mesaj apare atunci când <ul style="list-style-type: none"> <input type="checkbox"/> Imprimanta nu este conectată la o rețea <input type="checkbox"/> Serverul POP3 este nefuncțional <input type="checkbox"/> Conexiunea de rețea s-a întrerupt în timpul comunicațiilor <input type="checkbox"/> S-au primit date incomplete

Pregătirea imprimantei

Mesaje	Explicație
A survenit o eroare în timpul conectării la serverul SMTP. Verificați următoarele. - Adresă server SMTP - Server DNS	Acest mesaj apare atunci când <input type="checkbox"/> Conectarea la un server DNS nu a reușit <input type="checkbox"/> Rezoluția de nume pentru un server SMTP nu a reușit
A survenit o eroare în timpul conectării la serverul POP3. Verificați următoarele. - Adresă server POP3 - Server DNS	Acest mesaj apare atunci când <input type="checkbox"/> Conectarea la un server DNS nu a reușit <input type="checkbox"/> Rezoluția de nume pentru un server POP3 nu a reușit
Eroare de autentificare la serverul SMTP. Verificați următoarele. - Metodă de autentificare - Cont de autentificare - Parolă autentificare	Acest mesaj apare când autentificarea la serverul SMTP nu a reușit.
Eroare de autentificare la serverul POP3. Verificați următoarele. - Metodă de autentificare - Cont de autentificare - Parolă autentificare	Acest mesaj apare când autentificarea la serverul POP3 nu a reușit.
Metodă de comunicare neacceptată. Verificați următoarele. - Adresă server SMTP - Număr port server SMTP	Acest mesaj apare atunci când se încearcă efectuarea comunicării cu protocoale neacceptate.
Conectarea la serverul SMTP a eșuat. Modificați parametrul Conexiune securizată la Fără.	Acest mesaj apare atunci când apare o neconcordanță SMTP între un server și un client sau atunci când serverul nu acceptă conexiunea securizată SMTP (conexiune SSL).
Conectarea la serverul SMTP a eșuat. Modificați parametrul Conexiune securizată la SSL/TLS.	Acest mesaj apare atunci când apare o neconcordanță SMTP între un server și un client sau atunci când serverul solicită să utilizeze o conexiune SSL/TLS pentru o conexiune securizată SMTP.
Conectarea la serverul SMTP a eșuat. Modificați parametrul Conexiune securizată la STARTTLS.	Acest mesaj apare atunci când apare o neconcordanță SMTP între un server și un client sau atunci când serverul solicită să utilizeze o conexiune STARTTLS pentru o conexiune securizată SMTP.
Conexiunea nu este de încredere. Verificați următoarele. - Data și ora	Acest mesaj apare atunci când setarea de dată și oră a imprimantei este incorectă sau atunci când certificatul a expirat.
Conexiunea nu este de încredere. Verificați următoarele. - Certificat CA	Acest mesaj apare atunci când imprimanta nu are un certificat rădăcină corespunzător serverului sau când un Certificat CA nu a fost importat.
Conexiunea nu este securizată.	Acest mesaj apare atunci când certificatul obținut este deteriorat.
Autentificarea serverului SMTP a eșuat. Modificați metoda de autentificare la SMTP-AUTH.	Acest mesaj apare atunci când apare o neconcordanță între server și client privind metoda de autentificare. Serverul acceptă ATENT. SMTP.
Autentificarea serverului SMTP a eșuat. Modificați metoda de autentificare la POP înainte de SMTP.	Acest mesaj apare atunci când apare o neconcordanță între server și client privind metoda de autentificare. Serverul nu acceptă ATENT. SMTP.
Adresa de e-mail a expeditorului este incorectă. Înlocuiți-o cu adresa de e-mail a serviciului dvs. de e-mail.	Acest mesaj apare atunci când adresa de e-mail specificată a expeditorului este eronată.
Nu pot accesa imprimanta dacă procesul nu s-a terminat.	Acest mesaj apare atunci când imprimanta este ocupată.

Gestionarea contactelor

Înregistrarea unei liste de contacte vă permite să introduceți destinațiile cu ușurință. Puteți înregistra până la 200 de intrări și puteți utiliza lista de contacte atunci când introduceți un număr de fax, atunci când introduceți o destinație pentru atașarea unei imagini scanate la un e-mail și atunci când salvați o imagine scanată într-un folder de rețea.

De asemenea, puteți înregistra contacte în serverul LDAP.

Înregistrarea sau editarea contactelor

Notă:

Înainte de înregistrarea contactelor, asigurați-vă că ați configurat setările serverului de e-mail pentru a utiliza adresa de e-mail.

1. Selectați **Setări** pe ecranul de pornire.
2. Selectați **Administrator Contacte**, apoi selectați **Înregistrare/Ștergere**.
3. Procedați în unul dintre următoarele moduri.
 - Pentru a înregistra un contact nou, selectați **Adăug. intr.**, apoi selectați **Adăugare contact**.
 - Pentru a edita un contact, selectați contactul țintă, apoi selectați **Editare**.
 - Pentru a șterge un contact, selectați contactul țintă, selectați **Ștergere**, apoi selectați **Da**. Nu trebuie să efectuați următoarele proceduri.

Notă:

Puteți înregistra în lista de contacte locală a imprimantei adresă care este înregistrată în serverul LDAP. Afișați o intrare, apoi selectați **Salvare în contacte**.

4. Când înregistrați un contact nou, selectați tipul de contact pe care doriți să îl înregistrați. Omiteți această procedură când doriți să editați sau să ștergeți un contact.
 - Fax: Înregistrați un contact (un număr de fax) căruia doriți să îi trimiteți un fax.
 - E-mail: Înregistrați o adresă de e-mail către care să trimiteți o imagine scanată sau către care să redirecționați faxul recepționat.
 - Folder de rețea/FTP: Înregistrați un folder de rețea în care să salvați o imagine scanată sau să redirecționați faxul recepționat.
5. Introduceți informația adresei pentru înregistrare. Introduceți elementele necesare și apoi realizați alte setări dacă este necesar.

Notă:

La introducerea unui număr de fax, introduceți codul de acces extern la începutul numărului de fax, dacă aveți o centrală PBX și aveți nevoie de un cod de acces pentru a apela în exterior. Dacă codul de acces a fost configurat în setarea **Tip linie**, introduceți caracterul diez (#) în locul codului de acces real. Pentru a adăuga o pauză (de trei secunde) în timpul apelării, introduceți o cratimă (-).

6. Selectați **OK**.

Pregătirea imprimantei

Înregistrarea sau editarea contactelor grupate

Adăugarea contactelor la un grup vă permite să trimiteți faxuri sau imagini scanate (prin e-mail) către mai multe destinații în același timp.

1. Selectați **Setări** pe ecranul de pornire.
2. Selectați **Administrator Contacte**, apoi selectați **Înregistrare/Ștergere**.
3. Procedați în unul dintre următoarele moduri.
 - Pentru a înregistra un grup nou, selectați **Adăug. intr.**, apoi selectați **Adăugare grup**.
 - Pentru a edita un grup, selectați grupul țintă, apoi selectați **Editare**.
 - Pentru a șterge un grup, selectați grupul țintă, selectați **Ștergere**, apoi selectați **Da**. Nu trebuie să efectuați următoarele proceduri.
4. Când înregistrați un grup nou, selectați tipul de grup pe care doriți să îl înregistrați. Omiteți această procedură când doriți să editați un grup.
 - Fax: Înregistrați un contact (un număr de fax) căruia doriți să îi trimiteți un fax.
 - E-mail: Înregistrați o adresă de e-mail către care să trimiteți o imagine scanată sau către care să redirecționați faxul recepționat.
5. Introduceți sau modificați **Nume grup (necesar)** pentru grup.
6. Selectați **Contacte adăugate în Grup (Obligatoriu)**.
7. Selectați contactele pe care doriți să le înregistrați în cadrul grupului.

Notă:

 - Puteți înregistra până la 200 de contacte.
 - Pentru a anula selectarea unui contact, atingeți-l din nou.
8. Selectați **Închidere**.
9. Efectuați celelalte setări necesare.
 - Nr. înregistrare: Setări numărul pentru un grup.
 - Indexare cuvânt: Setări cuvântul index pentru un grup.
 - Atribuire la Utiliz. frecv.: Înregistrare ca grup utilizat frecvent. Grupul este afișat în partea de sus a ecranului, unde specificați adresa.
10. Selectați **OK**.

Înregistrarea contactelor utilizate frecvent

Când înregistrați contactele utilizate frecvent, contactele sunt afișate în partea de sus a ecranului, unde specificați adresa.

1. Selectați **Setări** pe ecranul de pornire.
2. Selectați **Administrator Contacte**, apoi selectați **Frecvent**.

Pregătirea imprimantei

3. Selectați tipul de contact pe care doriți să îl înregistrați.

4. Selectați **Editare**.

Notă:

*Pentru a edita ordinea contactelor, selectați **Sortare**.*

5. Selectați contactele utilizate frecvent pe care doriți să le înregistrați, apoi selectați **OK**.

Notă:

Pentru a anula selectarea unui contact, atingeți-l din nou.

Puteți căuta adresele în lista de contacte. Introduceți cuvântul cheie de căutare în caseta din partea de sus a ecranului.

6. Selectați **Închidere**.

Înregistrarea contactelor pe un computer

Utilizând Web Config, puteți să creați o listă de contacte pe computer și puteți importa această listă în imprimantă.

Consultați *Ghidul administratorului* pentru mai multe detalii.

Copierea de rezervă a contactelor prin utilizarea unui computer

Folosind Web Config, puteți copia de rezervă datele despre contacte memorate în imprimantă și puteți salva aceste date în computer.

Consultați *Ghidul administratorului* pentru mai multe detalii.

Există riscul de a pierde datele de contact în cazul defectării imprimantei. Vă recomandăm să realizați copii de siguranță ale datelor după fiecare actualizare. Epson nu își asumă responsabilitatea pentru pierderea datelor, pentru copierea de rezervă sau recuperarea datelor și/sau a setărilor, nici chiar în perioada de garanție.

Înregistrarea setărilor favorite ca presetare

Puteți înregistra ca valori implicite setările utilizate frecvent pentru copiere, fax și scanare. Puteți înregistra până la 50 de intrări. Dacă nu puteți edita presetările, este posibil ca acestea să fi fost blocate de către administrator. Contactați administratorul imprimantei pentru asistență.

Pentru a înregistra o presetare, selectați **Presetări** din ecranul inițial, apoi selectați **Adăugare** și selectați caracteristica pentru care doriți să înregistrați o presetare. Efectuați setările necesare, selectați  și apoi introduceți numele pentru o presetare.

Pentru a încărca o presetare înregistrată, selectați-o din listă.

De asemenea, puteți înregistra adresa curentă și setările selectând  pe ecranul fiecărei funcții.

Pentru a modifica setările înregistrate, schimbați setările pe ecranul fiecărei funcții și selectați . Selectați **Înregistrare în presetări** și apoi selectați ținta pe care doriți să o suprascriveți.

Opțiuni de meniu pentru Presetări

Selectați **>** pe presetarea înregistrată pentru a afișa detaliile setărilor înregistrate. Puteți modifica numele înregistrat selectând numele pe ecranul cu detalii.



Ștergeți presetarea înregistrată.

Ad. /Elim.:

Adăugați sau eliminați presetarea înregistrată la ecranul de pornire ca pictogramă de comandă rapidă.

Ut. această setare:

Încărcați presetarea înregistrată.

Opțiunile meniului Setări

Selectați **Setări** pe ecranul de pornire al imprimantei pentru a efectua diverse setări.

Opțiunile meniului Setări generale

Selectați meniurile din panoul de control conform descrierii de mai jos.

Setări > Setări generale

Setări de bază

Selectați meniurile din panoul de control conform descrierii de mai jos.

Setări > Setări generale > Setări de bază

Setările blocate de un administrator nu pot fi modificate.

Luminozitate LCD:

Ajustați luminozitatea ecranului LCD.

Sunet:

Ajustați volumul și selectați tipul de sunet.

Temporiz. oprire:

Ajustați perioada de timp pentru intrare în modul inactiv (mod de economisire energie) atunci când imprimanta nu a mai efectuat nicio operațiune. Ecranul LCD se va închide după ce timpul setat s-a scurs.

Temporizator oprire:

Produsul dvs. ar putea avea această funcție sau funcția **Setări oprire**, în funcție de locația de achiziționare.

Pregătirea imprimantei

Selectați această setare pentru a opri imprimanta automat când aceasta nu este utilizată într-o perioadă specificată de timp. Puteți regla timpul înainte de aplicarea modului de gestionare a energiei. Orice creștere va afecta eficiența energetică a produsului. Luați în considerare mediul înconjurător înainte de a efectua vreo modificare.

Setări oprire:

Produsul dvs. ar putea avea această funcție sau funcția **Temporizator oprire**, în funcție de locația de achiziționare.

Oprire în caz de inactivitate

Selectați această setare pentru a opri imprimanta automat dacă această nu este utilizată într-o perioadă specificată de timp. Orice creștere va afecta eficiența energetică a produsului. Luați în considerare mediul înconjurător înainte de a efectua vreo modificare.

Oprire în caz de deconectare

Selectați această setare pentru a opri imprimanta după 30 de minute dacă au fost deconectate toate porturile de rețea, inclusiv portul LINE. În funcție de regiune, este posibil ca această caracteristică să nu fie inclusă.

Setări dată/oră:

Dată/oră

Introduceți data și ora curentă.

Oră de vară

Selectați setarea pentru ora de vară, aplicabilă zonei dvs.

Diferență de timp

Introduceți diferența de fus orar dintre zona dvs. și UTC (ora universală coordonată).

Țară/regiune:

Selectați țara sau regiunea în care utilizați imprimanta. Dacă schimbați țara sau regiunea, setările de fax revin la setările implicite și va trebui să le selectați din nou.

Limbă/Language:

Selectați limba utilizată pe ecranul LCD.

Ecran de pornire:

Specificați meniul inițial afișat pe ecranul LCD când imprimanta pornește și **Operația a expirat** este activat.

Editare ecran principal:

Modificați aspectul pictogramelor pe ecranul LCD. De asemenea, puteți adăuga, șterge sau înlocui pictograme.

Tapet:

Schimbați culoarea de fundal a ecranului LCD.

Operația a expirat:

Selectați **Act**, pentru a reveni la ecranul inițial dacă nu au fost efectuate operațiuni într-un anumit interval de timp. Dacă au fost aplicate restricții de utilizator și nu au fost efectuate operațiuni într-un interval specificat de timp, veți fi deconectat/ă și veți reveni la ecranul inițial.

Pregătirea imprimantei

Tastatură:

Modificați aspectul tastaturii pe ecranul LCD.

Ecran implicit (Job/Status):

Selectați informațiile implicite pe care doriți să le afișați când apăsați butonul .

Informații conexe

➔ „Economisirea energiei” la pagina 62

➔ „Introducerea caracterelor” la pagina 23

Setări imprimantă

Selectați meniurile din panoul de control conform descrierii de mai jos.

Setări > Setări generale > Setări imprimantă

Setările blocate de un administrator nu pot fi modificate.

Setări sursă hârtie:

Setare hârtie:

Selectați formatul și tipul hârtiei pe care le-ați încărcat în sursele de hârtie.

Prior. alim. hârt. spate:

Selectați **Act.** pentru a acorda prioritate de tipărire hârtiei încărcate în alimentare hârtie spate.

Comut. auto. A4/Letter:

Selectați **Act.** pentru a alimenta hârtie din sursa de hârtie pentru formatul A4, dacă nu mai există hârtie în sursa pentru Letter, sau din sursa pentru formatul Letter, dacă nu există hârtie în sursa pentru A4.

Selectare automată setări:

Selectați **Act.** pentru oricare dintre următoarele setări pentru a tipări pe hârtie de la orice sursă conținând hârtie care corespunde setărilor dumneavoastră de hârtie.

Copiere

Fax

Altul

Notificare de eroare:

Selectați **Act.** pentru a afișa un mesaj de eroare atunci când formatul de hârtie selectat sau tipul nu corespund hârtiei încărcate.

Afișare automată configurare hârtie:

Selectați **Act.** pentru a afișa ecranul **Setare hârtie** la încărcarea hârtiei în sursa de hârtie. Dacă dezactivați această funcție, nu puteți tipări de la un iPhone sau iPad utilizând AirPrint.

Pregătirea imprimantei

Limbă imprimare:

Selecționați limbajul de imprimare pentru interfața USB sau de rețea.

Setări universale imprimare:

Aceste setări de tipărire sunt aplicate atunci când tipăriți utilizând un dispozitiv extern, fără a utiliza driver-ul imprimantei.

Compensare sus:

Ajustați marginea superioară a hârtiei.

Compensare stânga:

Ajustați marginea din stânga a hârtiei.

Compensare sus pt spate:

Ajustați marginea superioară pentru verso atunci când tipăriți pe ambele fețe.

Compensare stânga pt spate:

Ajustați marginea din stânga pentru marginea din spate atunci când tipăriți pe ambele fețe.

Verificare lățime hârtie:

Selecționați **Act.** pentru a verifica lățimea hârtiei înainte de tipărire. Aceasta previne imprimarea în afara marginilor hârtiei atunci când setarea de dimensiune a hârtiei nu este corectă, dar este posibil ca viteza de imprimare să se reducă.

Omitere pagini goale:

Paginile albe sunt omise de la tipărire în mod automat.

Configurare imprimare PDL:

Selecționați opțiunile Configurare imprimare PDL pe care doriți să le utilizați pentru tipărirea PCL sau PostScript.

Setări comune:

Dim hârtie

Selecționați formatul de hârtie implicit pentru tipărire PCL sau PostScript.

Tip hârtie

Selecționați tipul de hârtie implicit pentru tipărire PCL sau PostScript.

Orientare

Selecționați orientarea implicită pentru tipărire PCL sau PostScript.

Calitate

Selecționați calitatea de tipărire pentru tipărire PCL sau PostScript.

Mod econ. cerneală

Selecționați **Act.** pentru a economisi cerneală reducând densitatea tipăririi.

Pregătirea imprimantei

- Ordine imprimare
Ultima pagină în partea de sus:
Începe tipărirea de la prima pagină a unui fișier.
Prima pagină în partea de sus:
Începe tipărirea de la ultima pagină a unui fișier.
- Număr de copii
Setează numărul de copii care va fi tipărit.
- Margine îmbinare
Selectați poziția de legare.
- Scoatere hârtie aut.
Selectați **Act.** pentru a evacua hârtia automat atunci când tipărirea este oprită în timpul unei operațiuni de tipărire.
- Imprimare față-verso
Selectați **Act.** pentru a efectua tipărirea față-verso.

Meniu PCL:

- Sursă font
Rezident
Selectați pentru a utiliza un font preinstalat pe imprimantă.
Descărcare
Selectați această opțiune pentru a utiliza un font descărcat.
- Număr font
Selectați numărul implicit al fontului pentru sursa implicită a fontului. Numărul disponibil depinde de setările efectuate.
- Nr. de caractere pe inch
Setați pitch-ul implicit, dacă fontul este scalabil și cu pitch fix. Puteți selecta o valoare între 0,44 și 99,99 cpi (caractere per inch), în incrementuri de 0,01.
Acest articol ar putea să nu apară, în funcție de setările pentru sursa fontului sau numărul fontului.
- Înălțime
Setați înălțimea implicită a fontului, dacă fontul este scalabil și proporțional. Puteți selecta o valoare între 4,00 și 999,75 puncte, în incrementuri de 0,25.
Acest articol ar putea să nu apară, în funcție de setările pentru sursa fontului sau numărul fontului.
- Set de simboluri
Selectați setul de simboluri implicit. Dacă fontul selectat în setarea pentru sursa și numărul fontului nu este disponibil pentru setul de simboluri setat, valorile pentru sursa și numărul fontului vor fi înlocuite automat cu valorile implicite, IBM-US.
- Linii
Setați numărul de linii pentru dimensiunea hârtiei și orientarea selectate. Această modificare va determina o modificare a spațierii liniilor (VMI), iar noua valoare VMI va fi stocată în imprimantă. Acest lucru înseamnă că modificările ulterioare ale dimensiunii sau orientării paginii vor determina modificări ale valorii Form în funcție de VMI-ul stocat.

Pregătirea imprimantei

Funcție CR

Selectați comanda de stabilire a alimentării atunci când tipăriți cu un driver dintr-un anumit sistem de operare.

Funcție LF

Selectați comanda de stabilire a alimentării atunci când tipăriți cu un driver dintr-un anumit sistem de operare.

Atribuire sursă hârtie

Setați atribuirea pentru comanda de selectare a sursei de hârtie. La selectarea valorii **4**, comenzile sunt setate pentru a fi compatibile cu HP LaserJet 4. La selectarea valorii **4K**, comenzile sunt setate pentru a fi compatibile cu HP LaserJet 4000, 5000 și 8000. La selectarea valorii **5S**, comenzile sunt setate pentru a fi compatibile cu HP LaserJet 5S.

Meniu PS3:

Foaie de erori

Selectați **Act.** pentru a tipări o coală indicând starea atunci când apare o eroare în timpul tipăririi PostScript sau PDF.

Colorare

Selectați modul de culoare pentru tipărirea PostScript.

Binar

Selectați **Act.** când datele de tipărire conțin imagini binare. Aplicația poate trimite date binare, chiar dacă setarea driver-ului imprimantei este ASCII; dacă este activată această caracteristică, veți putea tipări datele respective.

Dimens. pagină PDF

Selectați dimensiunea hârtiei atunci când tipăriți un fișier PDF. Dacă ați selectat opțiunea **Auto**, dimensiunea hârtiei va fi determinată pe baza dimensiunii primei pagini.

Util. soluț. autom. prob.:

Selectați o acțiune de efectuat la apariția unei erori de tipărire pe ambele părți sau de memorie plină.

Act.

Afișează un avertisment și tipărește în modul cu o singură față atunci când apare o eroare la tipărirea față-verso, sau tipărește doar datele care au putut fi procesate de imprimantă atunci când apare o eroare de memorie plină.

Dez.

Afișează un mesaj de eroare și anulează tipărirea.

Interfață disp. de mem.:

Dispozitiv de memorie:

Selectați **Activare** pentru a permite imprimantei să acceseze un dispozitiv de memorie introdus. Dacă selectați **Dezactivare**, nu puteți salva datele pe dispozitivul de memorie folosind imprimanta. Acest lucru previne eliminarea neautorizată a documentelor confidențiale.

Partaj. fișiere:

Selectați dacă doriți să oferiți acces la dispozitivul de memorie de la un computer conectat prin USB sau de la un computer conectat prin rețea.

Pregătirea imprimantei

Hârtie groasă:

Selectați **Activat** pentru a preveni murdărirea tipăririlor cu cerneală, însă acest lucru va reduce viteza de tipărire.

Mod silențios:

Selectați **Act.** pentru a reduce zgomotul în timpul tipăririi, însă acest lucru va reduce viteza de tipărire. În funcție de setările selectate pentru tipul de hârtie și calitate a tipăririi, este posibil să nu existe variații ale nivelului de zgomot al imprimantei.

Timpe de uscare cerneală:

Selectați timpul de uscare cerneală pe care doriți să îl utilizați atunci când tipăriți pe ambele fețe. Imprimanta tipărește cealaltă față după ce o tipărește pe prima. Dacă tipărirea este murdară, măriți setarea de timp.

Bidirecțional:

Selectați **Activat** pentru a modifica direcție de tipărire; Tipărește în timp ce capul de tipărire se deplasează spre stânga și spre dreapta. Dacă liniile verticale sau orizontale de pe exemplarul tipărit apar închețate sau nealiniate, este posibil ca dezactivarea caracteristicii să remedieze problema; totuși, acest procedeu poate duce la reducerea vitezei de tipărire.

Conexiune PC prin USB:

Selectați **Activare** pentru a permite unui computer să acceseze imprimanta atunci când este conectat prin USB. Când se selectează **Dezactivare**, tipărirea și scanarea care nu sunt trimise prin rețea sunt restricționate.

Setare expirare USB I/F:

Specificați timpul (în secunde) care trebuie să se scurgă până la întreruperea comunicării USB cu computerul, după primirea unei activități de tipărire de la un driver PostScript sau PCL. Dacă finalul unei activități nu este definit clar din cadrul driver-ului PostScript sau PCL, comunicarea USB poate continua la nesfârșit. Dacă se întâmplă acest lucru, imprimanta va întrerupe comunicarea după scurgerea intervalului de timp specificat. Introduceți valoarea 0 (zero) dacă nu doriți întreruperea comunicării.

Informații conexe

- ➔ „Încărcarea tipurilor de hârtie” la pagina 26
- ➔ „Tipărirea fișierelor JPEG de pe un dispozitiv de memorie” la pagina 96
- ➔ „Tipărirea fișierelor PDF sau TIFF de pe un dispozitiv de memorie” la pagina 97

Setări rețea

Selectați meniurile din panoul de control conform descrierii de mai jos.

Setări > Setări generale > Setări rețea

Setările blocate de un administrator nu pot fi modificate.

Configurare Wi-Fi:

Configurați sau modificați setările de rețea fără fir. Alegeți metoda de conexiune din următoarele și apoi urmați instrucțiunile afișate pe panoul LCD.

Pregătirea imprimantei

- Ruter
- Wi-Fi Direct

Configurare LAN prin fir:

Configurați sau modificați o conexiune la rețea care utilizează un cablu LAN și un router. Când se utilizează acest mod, conexiunile Wi-Fi sunt dezactivate.

Stare rețea:

Afișează sau tipărește setările de rețea curente.

- Stare rețea cu fir LAN/Wi-Fi
- Stare Wi-Fi Direct
- Stare server e-mail
- Imprimare foaie stare

Verificare conexiune:

Efectuează o verificare a conexiunii la rețea curente și tipărește un raport. Dacă există probleme cu conexiunea, consultați raportul pentru a rezolva problema.

Complex:

Efectuați următoarele setări detaliate.

- Nume dispozitiv
- TCP/IP
- Server proxy
- Server e-mail
- Adresă IPv6
- Partajare rețea MS
- NFC
- Viteză link și duplex
- Redirecționare HTTP la HTTPS
- Dezactivare IPsec/IP Filtering
- Dezactivare IEEE802.1X

Setări serviciu web

Selectați meniurile din panoul de control conform descrierii de mai jos.

Setări > Setări generale > Setări serviciu web

Setările blocate de un administrator nu pot fi modificate.

Servicii Epson Connect:

Indică dacă imprimanta este înregistrată și conectată la Epson Connect.

Vă puteți înregistra la serviciu selectând **Înregistrare** și urmând instrucțiunile.

Pregătirea imprimantei

Dacă imprimanta este înregistrată, puteți modifica următoarele setări.

Suspendare/Reluare

Anulare înregistrare

Pentru detalii, consultați următorul site web.

<https://www.epsonconnect.com/>

<http://www.epsonconnect.eu> (doar Europa)

Servicii Google Cloud Print:

Indică dacă imprimanta este înregistrată și conectată la serviciile de tipărire din Cloud Google.

Dacă imprimanta este înregistrată, puteți modifica următoarele setări.

Activare/Dezactivare

Anulare înregistrare

Pentru detalii privind înregistrarea la serviciile Google Cloud Print, consultați următorul site web.

<https://www.epsonconnect.com/>

<http://www.epsonconnect.eu> (doar Europa)

Informații conexe

➔ „Imprimarea utilizând un serviciu de rețea” la pagina 198

Administrare sistem

Selectați meniul din panoul de control conform descrierii de mai jos.

Setări > Setări generale > Administrare sistem

Administratorii utilizează această funcție. Consultați *Ghidul administratorului* pentru mai multe detalii.

Opțiunile meniului Contor imprimare

Selectați meniurile din panoul de control conform descrierii de mai jos.

Setări > Contor imprimare

Afișează numărul total de tipăriri, tipăririle alb-negru și tipăririle color efectuate din momentul în care ați achiziționat imprimanta.

Opțiunile meniului Stare alimentare

Selectați meniul din panoul de control conform descrierii de mai jos.

Setări > Stare alimentare

Afișează nivelul aproximativ de cerneală și durata de viață a casetei de întreținere.

Pregătirea imprimantei

Afișarea semnului ! indică un nivel scăzut al cernelii sau că respectiva casetă de întreținere este plină. Când se afișează semnul X, trebuie să înlocuiți articolul respectiv, întrucât cerneala s-a terminat sau caseta de întreținere este plină.

Opțiunile meniului Întreținere

Selectați meniurile din panoul de control conform descrierii de mai jos.

Setări > Întreținere

Ajustare calitate imprimare:

Selectați această funcție dacă există probleme cu tipărirea. Puteți verifica dacă există duze înfundate și puteți curăța capul de tipărire dacă este necesar, iar apoi puteți ajusta unii parametri pentru a îmbunătăți calitatea tipăririi.

Verif. duză cap imprimare:

Selectați această funcție pentru a verifica dacă duzele capului de tipărire sunt înfundate. Imprimanta tipărește un model de verificare a duzelor.

Curățare cap imprimare:

Selectați această funcție pentru a curăța duzele înfundate ale capului de tipărire.

Aliniere cap imprimare:

Selectați această caracteristică pentru a ajusta capul de tipărire pentru a îmbunătăți calitatea tipăririi.

Aliniere linii

Selectați această funcție pentru a alinia liniile verticale.

Aliniere pe orizontală

Selectați această caracteristică dacă în materialele tipărite apar benzi orizontale la intervale regulate.

Curățare marcaj hârtie:

Selectați această funcție dacă există pete de cerneală pe rolele interne. Imprimanta alimentează hârtie pentru a curăța rolele interne.

Curățare periodică:

Imprimanta efectuează automat **Verif. duză cap imprimare** și **Curățare cap imprimare** în funcție de perioada de timp specifică. Selectați **Act.** pentru a menține calitatea premium a imprimării. În următoarele condiții, efectuați personal operațiile **Verif. duză cap imprimare** și **Curățare cap imprimare**.

Probleme cu exemplarele imprimate

Când este selectată opțiunea **Dez.** pentru **Curățare periodică**

Când se imprimă la calitate înaltă, de ex., fotografii

Când mesajul **Curățare cap imprimare** este afișat pe ecranul LCD

Informații conexe

➔ „Ajustarea calității de imprimare” la pagina 215

Pregătirea imprimantei

- ➔ „Verificarea și curățarea capului de tipărire” la pagina 179
- ➔ „Alinierea capului de imprimare” la pagina 180
- ➔ „Curățarea traseului hârtiei pentru evitarea petelor de cerneală” la pagina 182

Opțiunile meniului Limbă/Language

Selectați meniurile din panoul de control conform descrierii de mai jos.

Setări > Limbă/Language

Selectați limba utilizată pe ecranul LCD.

Opțiunile meniului Stare imprimantă/Imprimare

Selectați meniurile din panoul de control conform descrierii de mai jos.

Setări > Stare imprimantă/Imprimare

Imprimare foaie stare:

Foaie stare configurare:

Imprimă o pagină cu informații care indică starea și setările curente ale imprimantei.

Foaie stare aprovizionare:

Tipărește coli cu informații care indică starea consumabilelor.

Foaie istoric utilizare:

Imprimă o pagină cu informații care indică istoricul de utilizare al imprimantei.

Listă fonturi PS3:

Tipărește o listă de fonturi disponibile pentru imprimante PostScript.

Listă fonturi PCL:

Tipărește o listă de fonturi disponibile pentru imprimante PCL.

Rețea:

Afișează setările de rețea curente.

Opțiunile meniului Administrator Contacte

Selectați meniurile din panoul de control conform descrierii de mai jos.

Setări > Administrator Contacte

Înregistrare/Ștergere:

Înregistrați și/sau ștergeți contacte pentru meniurile Fax, Scanare la e-mail, și Scanare în folder rețea/FTP.

Pregătirea imprimantei

Frecvent:

Înregistrați contactele utilizate frecvent pentru a le accesa rapid. De asemenea, puteți modifica ordinea listei.

Imprimare contacte:

Tipăriți lista de contacte.

Vizualizare opțiuni:

Modificați modul în care lista de contacte este afișată.

Opțiuni de căutare:

Modificați metoda pentru căutarea contactelor.

Opțiunile meniului Setări utilizator

Selectați meniurile din panoul de control conform descrierii de mai jos.

Setări > Setări utilizator

Setările blocate de un administrator nu pot fi modificate.

Puteți modifica setările implicite ale următoarelor meniuri.

- Scanare în folder rețea/FTP
- Scanare la e-mail
- Scan. către disp. de mem.
- Scanare în Cloud
- Setări copiere
- Fax

Opțiunile meniului Stare dispozitiv de autentificare

Selectați meniurile din panoul de control conform descrierii de mai jos.

Setări > Stare dispozitiv de autentificare

Afișează starea dispozitivului de autentificare.

Opțiunile meniului Informații Epson Open Platform

Selectați meniurile din panoul de control conform descrierii de mai jos.

Setări > Informații Epson Open Platform

Afișează starea Platformei Deschise Epson.

Economisirea energiei

Imprimanta va intra în modul inactiv sau se va închide automat dacă nu efectuați nicio operație într-un anumit interval de timp. Puteți regla timpul înainte de aplicarea modului de gestionare a energiei. Orice creștere va afecta eficiența energetică a produsului. Luați în considerare mediul înconjurător înainte de a efectua vreo modificare.

În funcție de locul de achiziționare, imprimanta poate avea o caracteristică prin care se oprește în mod automat dacă nu este conectată la rețea timp de 30 de minute.

Economisirea energiei — Panou de control

1. Selectați **Setări** pe ecranul de pornire.
2. Selectați **Setări generale** > **Setări de bază**.
3. Procedați în unul dintre următoarele moduri.
 - Selectați **Temporiz. oprire** sau **Setări oprire** > **Oprire în caz de inactivitate** sau **Oprire în caz de deconectare**, apoi realizați setările.
 - Selectați **Temporiz. oprire** sau **Temporizator oprire**, apoi realizați setările.

Notă:

*Produsul dvs. ar putea avea caracteristica **Setări oprire** sau caracteristica **Temporizator oprire**, în funcție de locația de achiziționare.*

Tipărirea

Tipărirea de la driverul de imprimantă pe Windows

Dacă nu puteți schimba setările driver-ului imprimantei, este posibil ca acestea să fi fost blocate de administrator. Contactați administratorul imprimantei pentru asistență.

Accesarea driverului de imprimantă

La accesarea driverului de imprimantă de la panoul de control al computerului, setările sunt aplicate tuturor aplicațiilor.

Accesarea driver-ului imprimantei de la panoul de control

Windows 10/Windows Server 2016

Faceți clic dreapta pe butonul Start sau țineți apăsat pe acesta și apoi selectați **Panou de control > Vizualizare dispozitive și imprimante** din **Hardware și sunete**. Faceți clic dreapta pe imprimantă sau apăsați și țineți apăsat și apoi selectați **Preferințe imprimare**.

Windows 8.1/Windows 8/Windows Server 2012 R2/Windows Server 2012

Selectați **Desktop > Setări > Panou de control > Vizualizare dispozitive și imprimante** din **Hardware și sunete**. Faceți clic dreapta pe imprimantă sau apăsați și țineți apăsat și apoi selectați **Preferințe imprimare**.

Windows 7/Windows Server 2008 R2

Faceți clic pe butonul Start și selectați **Panou de control > Vizualizare dispozitive și imprimante** din **Hardware și sunete**. Faceți clic dreapta pe imprimantă și selectați **Preferințe imprimare**.

Windows Vista/Windows Server 2008

Faceți clic pe butonul Start și selectați **Panou de control > Imprimante** din **Hardware și sunete**. Faceți clic dreapta pe imprimantă și selectați **Selectare preferințe imprimare**.

Windows XP/Windows Server 2003 R2/Windows Server 2003

Faceți clic pe butonul Start și selectați **Panou de control > Imprimante și alte dispozitive hardware > Imprimante și faxuri**. Faceți clic dreapta pe imprimantă și selectați **Preferințe imprimare**.

Accesarea driverului de imprimantă folosind pictograma imprimantei din bara de activități

Pictograma imprimantei din bara de activități de pe desktop este pictograma unei comenzi rapide care permite accesarea rapidă a driverului imprimantei.

Dacă faceți clic pe pictograma imprimantei și selectați **Setări imprimantă**, puteți accesa aceeași fereastră cu setările imprimantei ca și cea afișată pe panoul de control. Dacă faceți dublu clic pe această pictogramă, puteți verifica starea imprimantei.

Notă:

*Dacă pictograma imprimantei nu este afișată în bara de activități, accesați fereastra driverului imprimantei, faceți clic pe **Preferințe de monitorizare** din fila **Întreținere** și apoi selectați **Înregistrați pictograma comenzii rapide în bara de activități**.*

Tipărirea

Informații de bază despre tipărire

Notă:

Operațiile pot să difere în funcție de aplicație. Consultați secțiunea de ajutor a aplicației pentru detalii.

1. Deschideți fișierul pe care doriți să-l tipăriți.
Încărcați hârtie în imprimantă, dacă aceasta nu a fost încărcată deja.
2. Selectați **Tipărire** sau **Configurare pagină** din meniul **Fișier**.
3. Selectați imprimanta.
4. Selectați **Preferințe** sau **Proprietăți** pentru a accesa fereastra driver-ului de imprimantă.

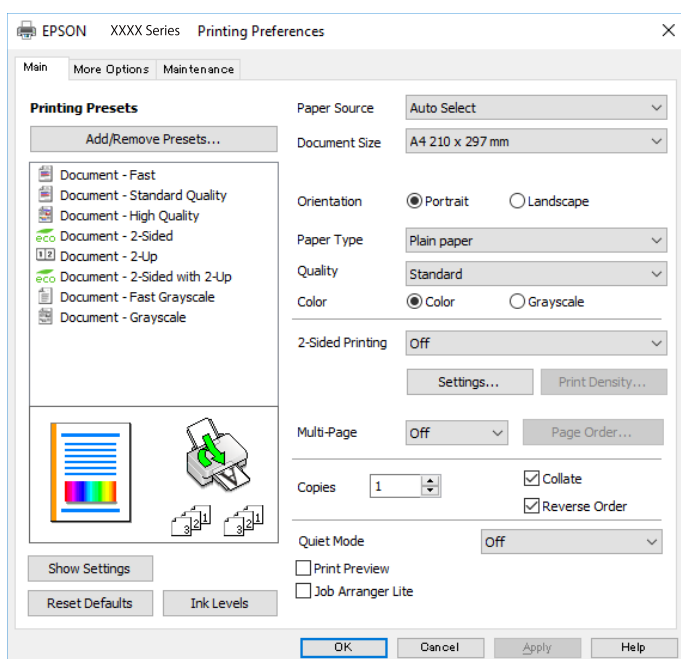

5. Modificați setările după cum este necesar.
Consultați opțiunile de meniu ale driverului de imprimantă pentru detalii.

Notă:

- Puteți consultați și asistența online pentru explicații cu privire la setarea elementelor. Prin clic dreapta pe un element se afișează **Ajutor**.
- Când selectați **Vizualizare**, puteți vedea o previzualizare a documentului înainte de tipărire.

6. Faceți clic pe **OK** pentru a închide fereastra driverului de imprimantă.
7. Faceți clic pe **Tipărire**.

Notă:

Când selectați **Vizualizare**, se afișează o fereastră de previzualizare. Pentru a modifica setările, faceți clic pe **Anulare** și repetați procedura de la pasul 2.

Informații conexe

➔ „Hârtia disponibilă și capacitățile” la pagina 26

Tipărirea

- ➔ „Încărcarea hârtiei în suportul de Casetă de hârtie” la pagina 31
- ➔ „Încărcarea hârtiei în suportul de Alimentare hârtie spate” la pagina 33
- ➔ „Lista tipurilor de hârtie” la pagina 37
- ➔ „Fila Principal” la pagina 80

Tipărirea pe 2 fețe

Puteți tipări pe ambele părți ale hârtiei. Puteți tipări, de asemenea, o broșură care poate fi creată prin reordonarea paginilor și pliarea paginilor tipărite.

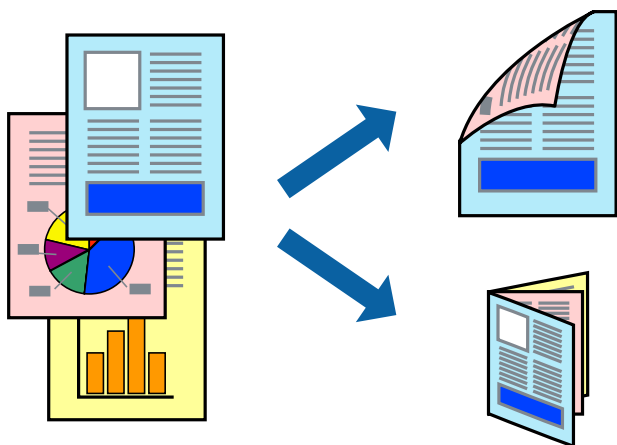

Notă:

- Puteți utiliza tipărirea pe 2 fețe manuală și automată. În timpul tipăririi manuale pe 2 fețe, întoarceți hârtia pentru tipărirea pe cealaltă parte atunci când imprimanta a terminat de tipărit pe prima față.
- Dacă nu utilizați hârtie adecvată pentru tipărirea față-verso, calitatea tipăririi se poate reduce și hârtia se poate bloca.
- În funcție de hârtia folosită și de datele tipărite, cerneala poate trece pe cealaltă parte a hârtiei.

Informații conexe

- ➔ „Hârtia disponibilă și capacitățile” la pagina 26

Setări de imprimare

Tipărirea manuală pe 2 fețe este disponibilă atunci când este activată aplicația EPSON Status Monitor 3. Totuși, este posibil ca această funcție să nu fie disponibilă dacă imprimanta este accesată prin rețea sau dacă este utilizată ca imprimantă partajată.

Notă:

Pentru a activa EPSON Status Monitor 3, faceți clic pe **Setări extinse** în fila **Întreținere**, apoi selectați **Activare EPSON Status Monitor 3**.

1. În fila **Principal** a driverului de imprimantă, selectați o opțiune **Tipărire duplex**.
2. Faceți clic pe **Parametrii**, realizați setările corespunzătoare, apoi faceți clic pe **OK**.

Efectuați setările din **Densitate tipărire**, dacă este necesar. Această setare nu este disponibilă atunci când selectați tipărirea manuală pe 2 fețe.

Tipărirea

Notă:

- ❑ Pentru a tipări o broșură pliată, selectați **Broșură**.
- ❑ Când setați **Densitate tipărire**, puteți ajusta densitatea de imprimare în funcție de tipul documentului.
- ❑ S-ar putea ca tipărirea să fie mai lentă în funcție de combinația de opțiuni selectată pentru **Selectați tipul documentului** din fereastra Reglarea densității de tipărire și pentru **Calitate** din fila **Principal**.

3. Faceți clic pe **Tipărire**.

Pentru tipărirea manuală pe 2 fețe, după tipărirea primei fețe, pe computer este afișată o fereastră contextuală (pop-up). Urmăriți instrucțiunile afișate pe ecran.

Informații conexe

- ➔ „Informații de bază despre tipărire” la pagina 64
- ➔ „Fila Principal” la pagina 80

Tipărirea mai multor pagini pe o singură coală

Puteți tipări două sau patru pagini de date pe o singură coală de hârtie.



Setări de tipărire

În fila **Principal** a driverului de imprimantă, selectați **2 pe o foaie** sau **4 pe o foaie** ca setare pentru opțiunea **Pagini multiple**.

Informații conexe

- ➔ „Informații de bază despre tipărire” la pagina 64
- ➔ „Fila Principal” la pagina 80

Tipărirea și stivuirea în ordinea paginilor (Tipărirea în ordine inversă)

Puteți tipări începând de la ultima pagină, astfel încât documentele să fie stivuite în ordinea paginilor.

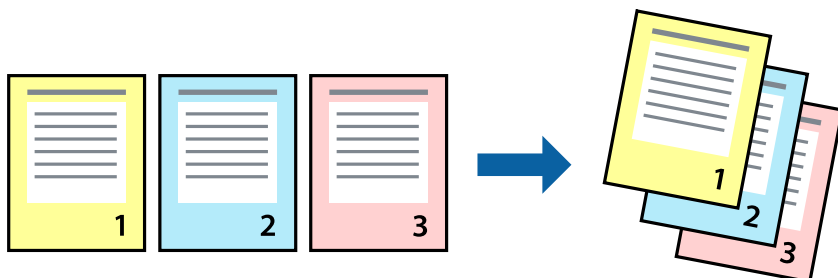

Setări de tipărire

În fila **Principal** a driverului de imprimantă, selectați **Ordine inversă**.

Informații conexe

- ➔ „Informații de bază despre tipărire” la pagina 64
- ➔ „Fila Principal” la pagina 80

Tipărirea unui document micșorat sau mărit

Puteți micșora sau mări cu un anumit procent dimensiunea unui document sau astfel încât acesta să corespundă formatului de hârtie încărcat în imprimantă.



Setări de imprimare

În fila **Mai multe opțiuni** a driverului de imprimantă, selectați formatul documentului din setarea **Dimensiuni document**. Selectați formatul de hârtie pe care doriți să imprimați din setarea **Rezultat tipărire**. Selectați **Micșorare/Mărire document**, apoi selectați **Adaptare la format pagină** sau **Mărire la**. Când selectați **Mărire la**, introduceți un procent.

Tipărirea

Selecțați **Centru** pentru a tipări imaginile din centrul paginii.

Informații conexe

- ➔ „Informații de bază despre tipărirea” la pagina 64
- ➔ „Fila Mai multe opțiuni” la pagina 81

Tipărirea unei imagini pe mai multe coli pentru mărirea (crearea unui poster)

Această caracteristică vă permite să tipăriți o imagine pe mai multe coli de hârtie. Puteți să creați un poster mai mare prin lipirea acestor coli.

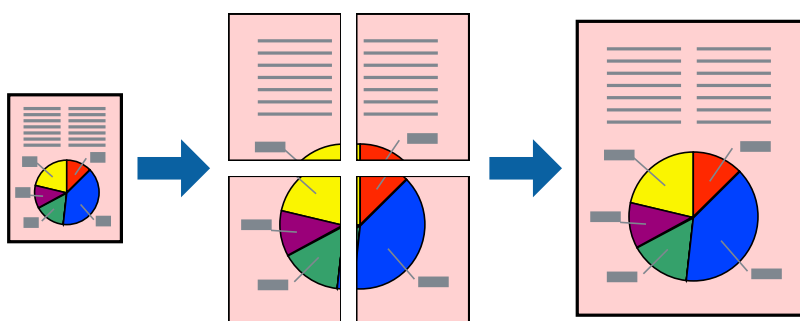

Setări de tipărirea

În fila **Principal** a driverului de imprimantă, selecțați **2x1 Poster**, **2x2 Poster**, **3x3 Poster** sau **4x4 Poster** ca setare pentru **Pagini multiple**. Dacă faceți clic pe **Parametrii**, puteți selecta panourile pe care nu doriți să le tipăriți. De asemenea, puteți selecta opțiunile pentru ghidajul de tăiere.

Informații conexe

- ➔ „Informații de bază despre tipărirea” la pagina 64
- ➔ „Fila Principal” la pagina 80

Creare de afișe utilizând Suprapunere repere de aliniere

Iată un exemplu despre cum puteți crea un afiș cu opțiunea **2x2 Poster** selectată, și opțiunea **Suprapunere repere de aliniere** selectată în **Tipărire ghidaje de tăiere**.

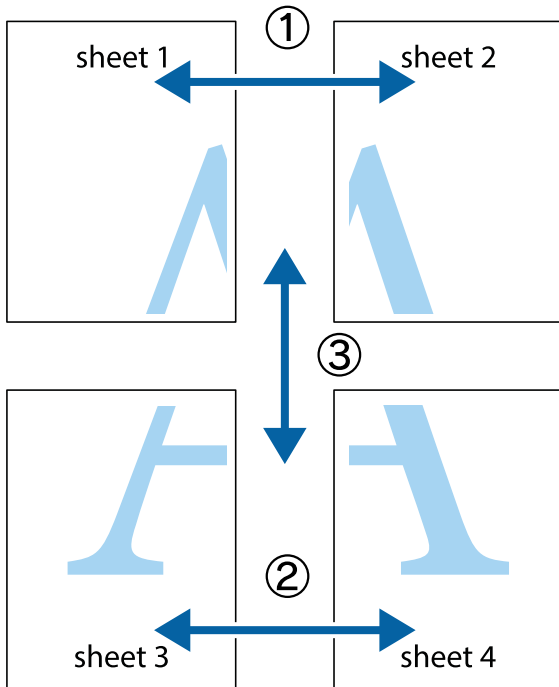

1. Pregătiți Sheet 1 și Sheet 2. Tăiați marginile Sheet 1 de-a lungul liniei verticale albastre, prin mijlocul marcajelor în cruce de sus și de jos.

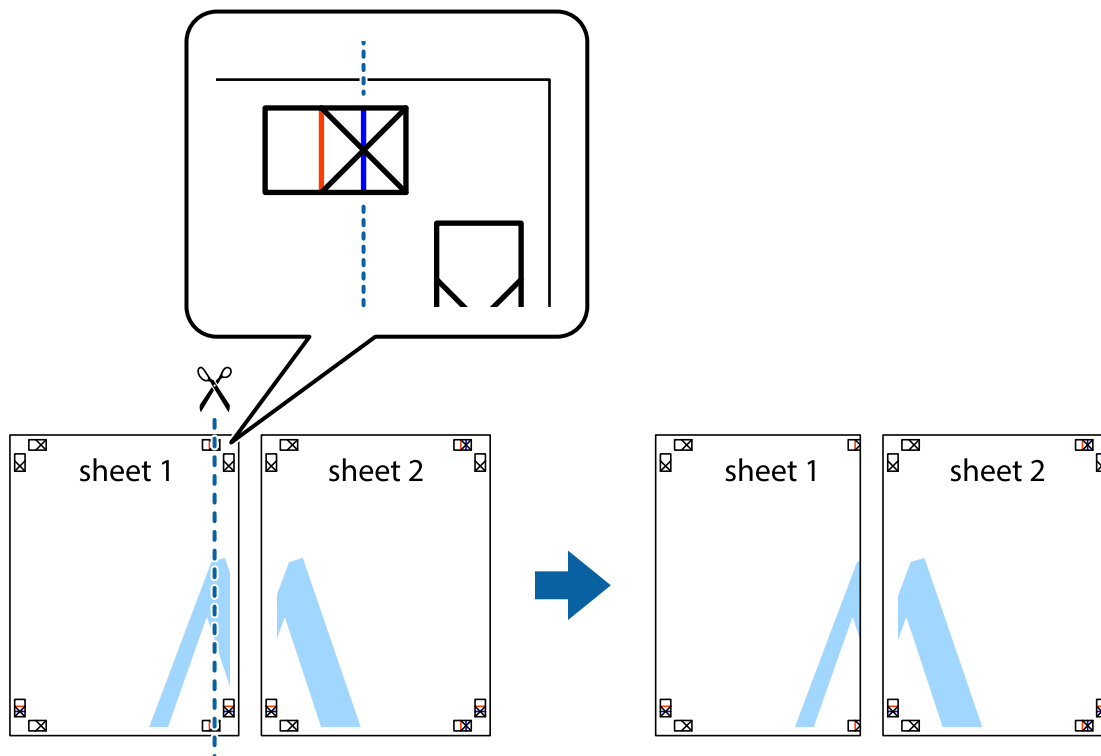

Tipărirea

2. Așezați Sheet 1 peste Sheet 2 și aliniați marcajele în cruce, apoi lipiți temporar cele două coli cu bandă adezivă pe spate.

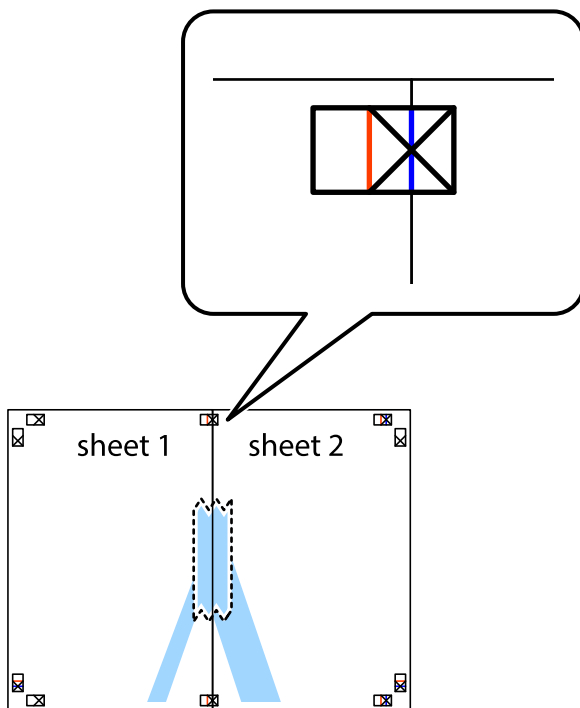

3. Taiiați colile lipite în două, de-a lungul liniei verticale roșii, prin marcajele de aliniere (de această dată, linia din partea stângă a marcajelor în cruce).

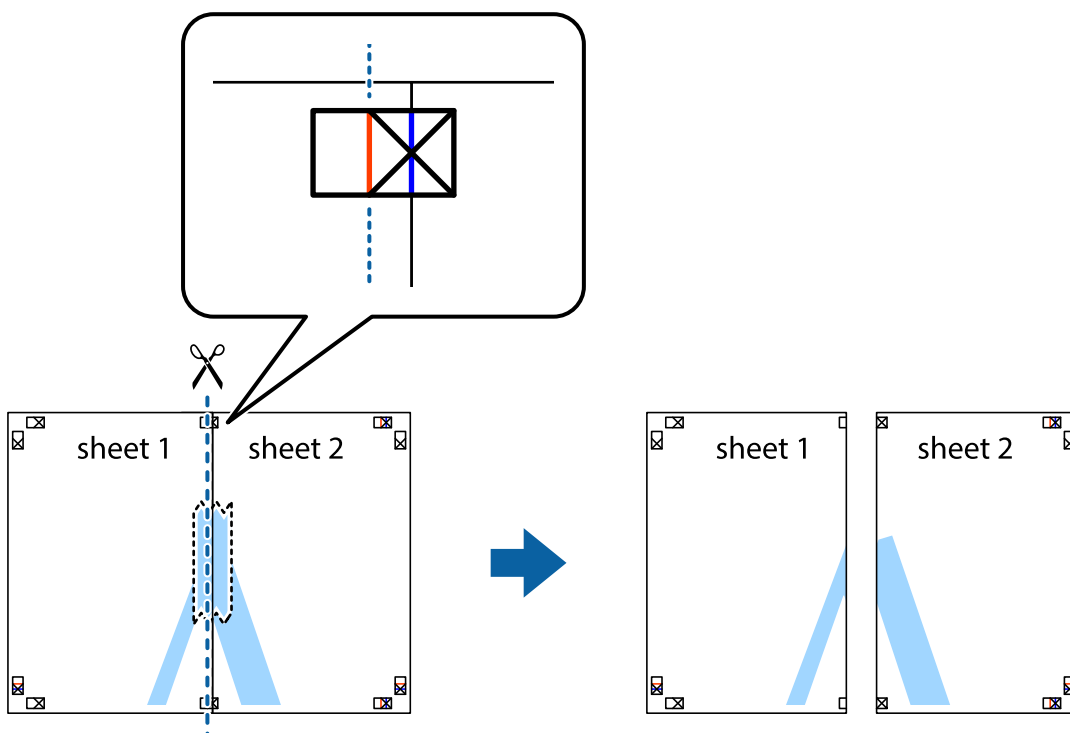

Tipărirea

4. Lipiți colile cu bandă adezivă pe spate.



5. Repetați pașii 1 - 4 pentru a lipi Sheet 3 și Sheet 4
6. Tăiați marginile Sheet 1 și Sheet 2 de-a lungul liniei verticale albastre, prin mijlocul marcajelor în cruce din stânga și din dreapta.

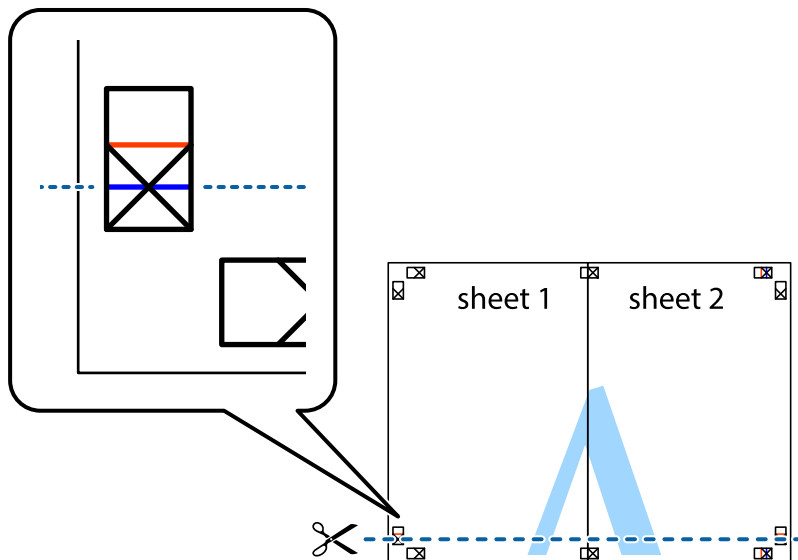

Tipărirea

7. Așezați Sheet 1 și Sheet 2 peste Sheet 3 și Sheet 4 și aliniați marcajele în cruce, apoi lipiți temporar cele două coli cu bandă adezivă pe spate.

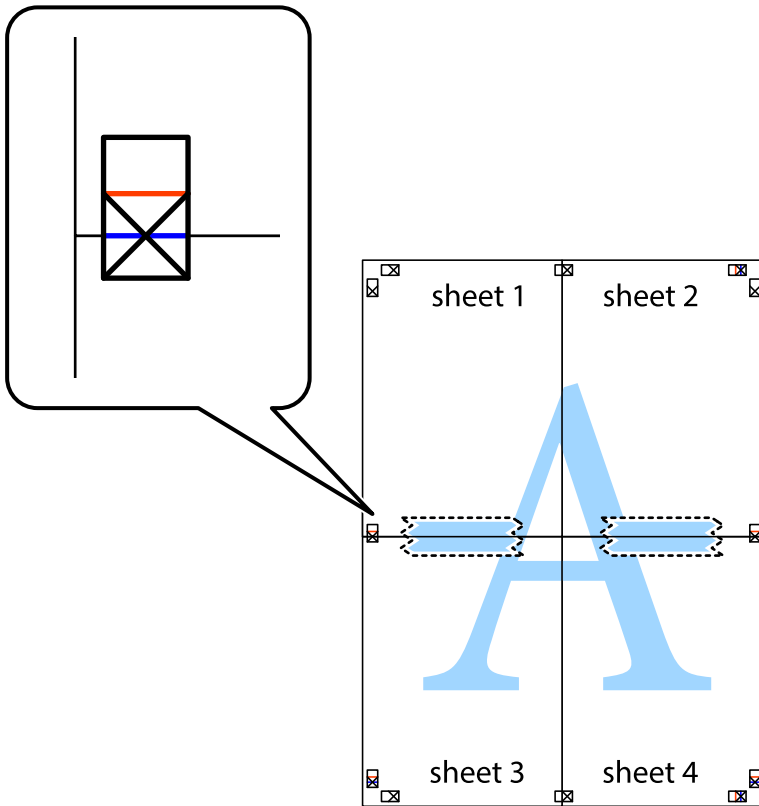

Tipărirea

- Tăiați colile lipite în două, de-a lungul liniei orizontale roșii, prin marcajele de aliniere (de această dată, linia de deasupra marcajelor în cruce).

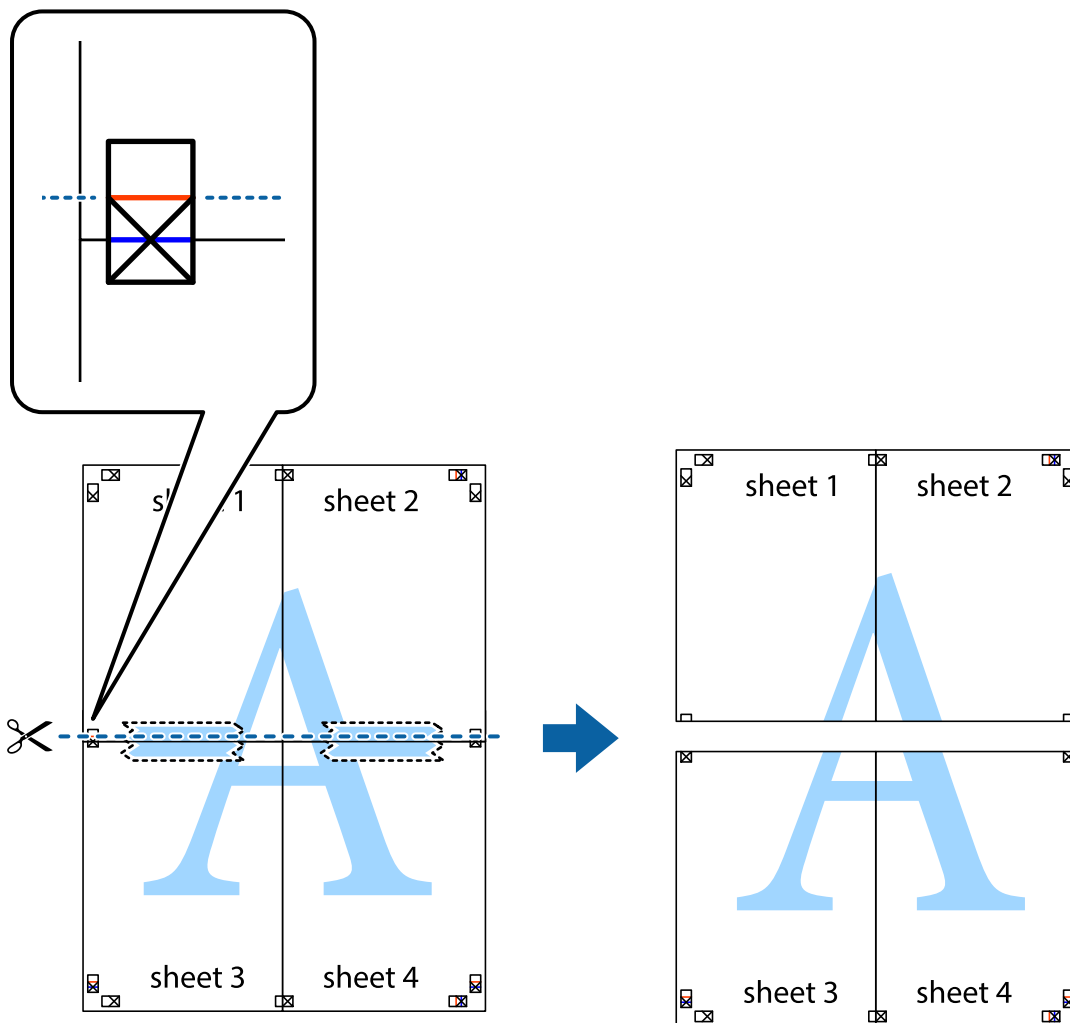

- Lipiți colile cu bandă adezivă pe spate.

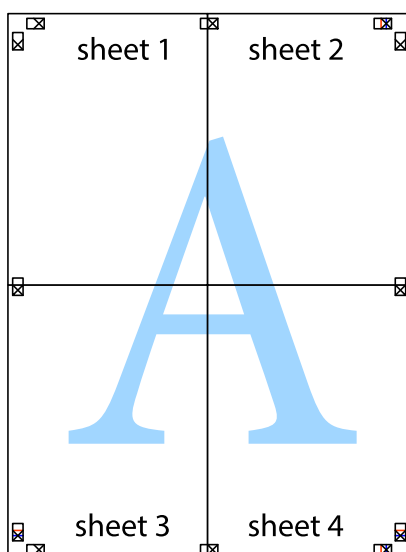

Tipărirea

10. Tăiați marginile rămase de-a lungul ghidajului extern.

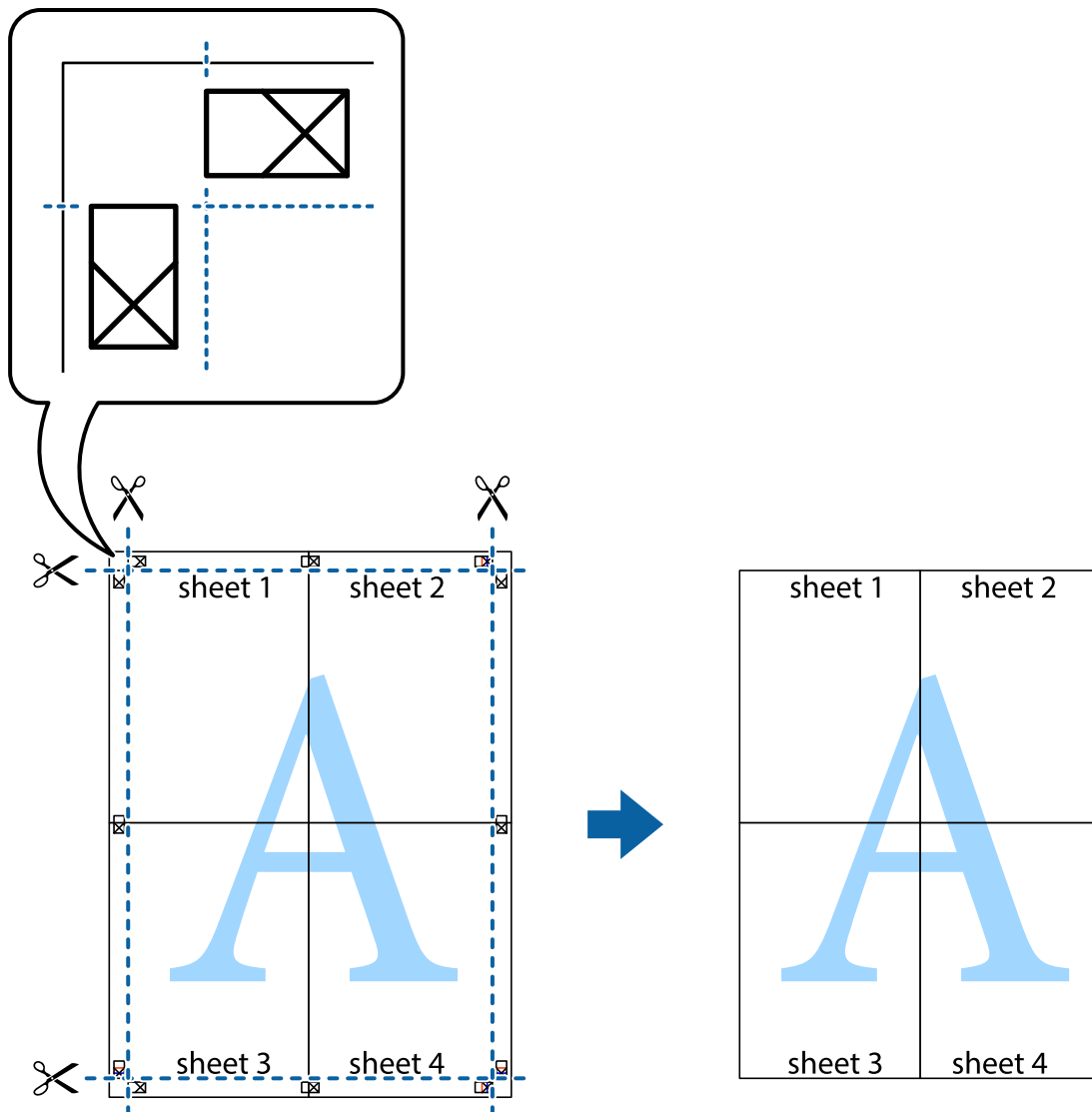

Tipărirea cu antet și subsol

Puteți tipări informații precum numele de utilizator și data tipării în antete sau subsoluri.

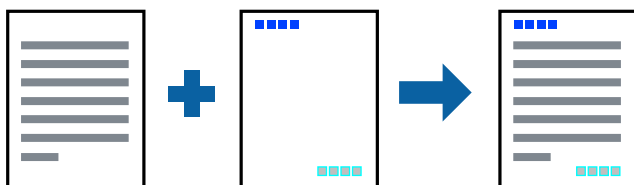

Setări de tipărire

În fila **Mai multe opțiuni** a driverului de imprimantă, faceți clic pe **Funcțiile de inscripționare**, apoi selectați **Antet/Subsol**. Faceți clic pe **Parametrii**, apoi selectați elementele pe care doriți să le imprimați.

Tipărirea

Informații conexe

- ➔ „Informații de bază despre tipărire” la pagina 64
- ➔ „Fila Mai multe opțiuni” la pagina 81

Tipărirea unei inscripționări

Puteți tipări o inscripționare, precum „Confidențial” sau un model anti-copiere pe materialele tipărite. Dacă tipăriți un model anti-copiere, literele ascunse apar când sunt fotocopyate pentru a distinge originalul de copii.



Șablon anticopiere este disponibil în următoarele condiții:

- Hârtie: Hârtie simplă, Hârtie de copiere, Hârtie cu antet, Hârtie reciclată, Hârtie colorată, Hârtie pre-tipărită sau hârtie simplă de înaltă calitate
- Calitate: Standard
- Tipărire automată pe ambele fețe: Neselectată
- Corectare culoare: Automat

Notă:

De asemenea, puteți adăuga propria inscripționare sau model anti-copiere.

Setări de tipărire

În fila **Mai multe opțiuni** a driverului de imprimantă, faceți clic pe **Funcțiile de inscripționare**, apoi selectați Șablon anticopiere sau Inscripționare. Faceți clic pe **Parametrii** pentru a schimba detalii precum dimensiunea, densitatea sau poziție modelului sau a marcajului.

Informații conexe

- ➔ „Informații de bază despre tipărire” la pagina 64
- ➔ „Fila Mai multe opțiuni” la pagina 81

Tipărirea

Tipărirea fișierelor protejate prin parolă

Puteți seta o parolă pentru o sarcină de tipărire, astfel încât să înceapă tipărirea numai după introducerea parolei de la panoul de control al imprimantei.

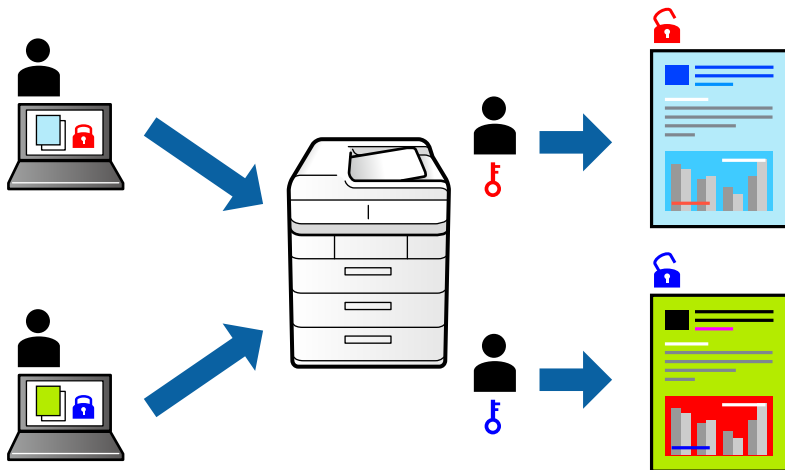

Setări de tipărire

În fila **Mai multe opțiuni** a driverului de imprimantă, selectați **Comandă de listare confidențială**, apoi introduceți o parolă.

Pentru a tipări lucrarea, selectați **Comandă confid.** la ecranul de pornire al panoului de control al imprimantei. Selectați sarcina pe care doriți să o tipăriți, apoi introduceți parola.

Informații conexe

- ➔ „Informații de bază despre tipărire” la pagina 64
- ➔ „Fila Mai multe opțiuni” la pagina 81

Tipărirea mai multor fișiere simultan

Organizator comenzi vers. lite vă permite să combinați mai multe fișiere create de diferite aplicații și să le tipăriți sub forma unei singure sarcini de tipărire. Puteți specifica setările de imprimare pentru fișiere combinate, de ex. aspectul cu pagini multiple și tipărirea față-verso.

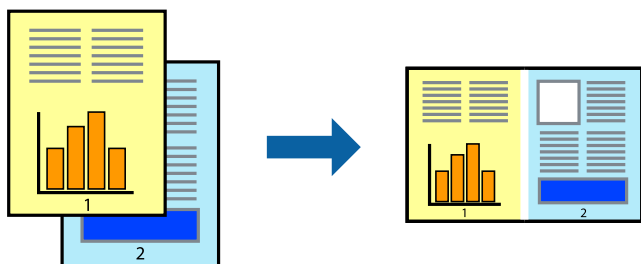

Tipărirea

Setări de tipărire

În fila **Principal** a driverului de imprimantă, selectați **Organizator comenzi vers. lite**. Când începeți tipărirea, se afișează fereastra Organizator comenzi vers. lite. Cu fereastra Organizator comenzi vers. lite deschisă, deschideți fișierul pe care doriți să îl combinați cu fișierul curent și apoi repetați pașii de mai sus.

Când selectați o sarcină de tipărire adăugată la Tipărire proiect în fereastra Organizator comenzi vers. lite, puteți edita aspectul paginii.

Faceți clic pe **Tipărire** din meniul **Fișier** pentru a începe tipărirea.

Notă:

*Dacă închideți fereastra Organizator comenzi vers. lite înainte de a adăuga toate datele de tipărit la Tipărire proiect, sarcina de tipărire la care lucrați este anulată. Faceți clic pe **Salvare** din meniul **Fișier** pentru a salva sarcina curentă. Extensia fișierelor salvate este „.ecl”.*

*Pentru a deschide un Tipărire proiect, faceți clic pe **Organizator comenzi vers. lite** din fila **Întreținere** a driverului de imprimantă pentru a deschide fereastra Organizator comenzi vers. lite. Apoi, selectați **Deschidere** din meniul **Fișier** pentru a selecta un fișier.*

Informații conexe

- ➔ „Informații de bază despre tipărire” la pagina 64
- ➔ „Fila Principal” la pagina 80

Tipărire utilizând funcția de tipărire universală color

Puteți îmbunătăți vizibilitatea textelor și imaginilor pentru materialele tipărite.

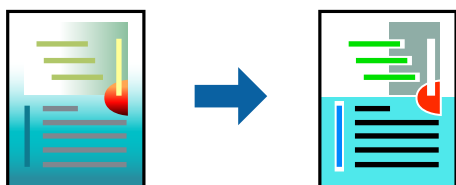

Tipărire culori universale este disponibilă doar la selectarea următoarelor setări.

- Tip de hârtie: Hârtie simplă, Hârtie de copiere, Hârtie cu antet, Hârtie reciclată, Hârtie colorată, Hârtie pre-tipărită sau hârtie simplă de înaltă calitate
- Calitate: **Standard** sau calitate mai înaltă
- Culoare de imprimare: **Color**
- Aplicații: Microsoft® Office 2007 sau o versiune ulterioară
- Dimensiunea textului: 96 puncte sau mai mic

Setări de tipărire

În fila **Mai multe opțiuni** a driverului de imprimare, faceți clic pe **Opțiuni imagine** în setarea **Corectare culoare**. Selectați o opțiune din setarea **Tipărire culori universale**. Faceți clic pe **Opțiuni de îmbunătățire** pentru a efectua și alte setări.

Tipărirea

Notă:

- Anumite caractere pot fi modificate de modele, precum „+” care apare ca „±”.
- Modelele specifice aplicațiilor și sublinierile pot modifica conținutul tipărit cu ajutorul acestor setări.
- Calitatea tipăririi se poate reduce la fotografii și alte imagini atunci când utilizați setările **Tipărire culori universale**.
- Tipărirea este mai lentă atunci când utilizați setările **Tipărire culori universale**.

Informații conexe

- ➔ „Informații de bază despre tipărire” la pagina 64
- ➔ „Fila Mai multe opțiuni” la pagina 81

Ajustarea culorii de tipărire

Puteți ajusta culorile utilizate în comanda de tipărire.

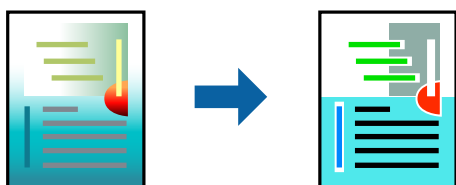

Notă:

Aceste ajustări nu vor fi aplicate datelor originale.

Setări de tipărire

În fila **Mai multe opțiuni** a driverului de imprimantă, selectați **Personalizat** ca setare pentru opțiunea **Corectare culoare**. Faceți clic pe **Avansat** pentru a deschide fereastra **Corectare culoare**, apoi selectați metoda de corecție a culorii.

Notă:

- Opțiunea **Automat** este selectată ca implicită în fila **Mai multe opțiuni**. Prin această setare, culorile sunt automat ajustate în funcție de tipul de hârtie folosit și de setările de calitate a tipăririi.
- Opțiunea **PhotoEnhance** din fereastra **Corectare culoare** ajustează culoarea analizând locația subiectului. Ca urmare, dacă ați modificat locația subiectului micșorând, mărinđ, tăinđ sau rotinđ imaginea, culoarea se poate modifica în mod neașteptat. Dacă imaginea este defocalizată, tonurile ar putea fi nenaturale. În cazul schimbării culorii sau dacă aceasta devine nenaturală, tipăriți într-un mod diferit de **PhotoEnhance**.

Informații conexe

- ➔ „Informații de bază despre tipărire” la pagina 64
- ➔ „Fila Mai multe opțiuni” la pagina 81

Tipărirea pentru scoaterea în evidență a liniilor subțiri

Puteți îngroșa liniile prea subțiri pentru a fi tipărite.

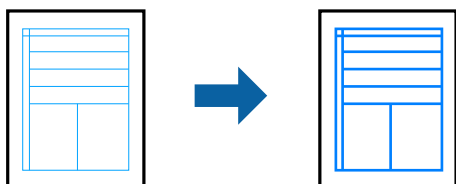

Setări de tipărire

În fila **Mai multe opțiuni** a driverului de imprimare, faceți clic pe **Opțiuni imagine** în setarea **Corectare culoare**.
 Selectați **Accentuare linii fine**.

Informații conexe

- ➔ „Informații de bază despre tipărire” la pagina 64
- ➔ „Fila Mai multe opțiuni” la pagina 81

Tipărirea codurilor de bare clare

Puteți tipări un cod de bare în mod clar, pentru a fi ușor de scanat. Activați această funcție doar dacă nu puteți scana codul de bare tipărit.

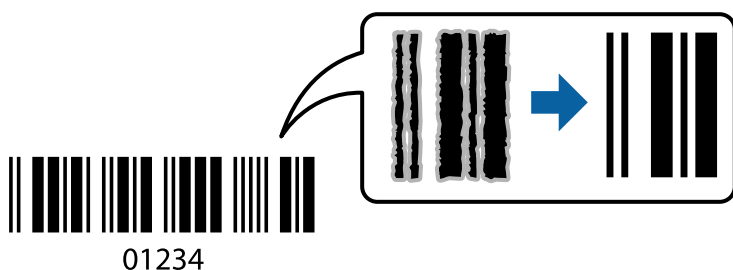

Puteți utiliza această funcție în următoarele condiții.

- Hârtie: hârtie simplă, hârtie de copiere, hârtie cu antet, hârtie reciclată, hârtie colorată, hârtie pretipărită, hârtie simplă de calitate, hârtie groasă cu densitate de la 91 la 256 g/m² sau plic
- Calitate: **Standard**, **Înalt** (nu este disponibilă pentru hârtie cu grosimea între 161 și 256 g/m²)

Notă:

Eliminarea neclarității ar putea să nu fie posibilă întotdeauna, în funcție de circumstanțe.

Setări de tipărire

În fila **Întreținere** a driverului de imprimantă, faceți clic pe **Setări extinse**, apoi selectați **Mod cod de bare**.

Informații conexe

- ➔ „Informații de bază despre tipărire” la pagina 64

Tipărirea

➔ „Fila Întreținere” la pagina 82

Anularea tipării

Puteți anula o sarcină de tipărire de la computer. Nu puteți anula o sarcină de tipărire de la computer, odată ce aceasta a fost complet trimisă către imprimantă. În acest caz, anulați operația de tipărire de la panoul de control de pe imprimantă.

Anulare

La computer, faceți clic dreapta pe imprimantă în **Dispozitive și imprimante**, **Imprimantă** sau în **Imprimante și faxuri**. Faceți clic pe **Vizualizați ce se tipărește**, faceți clic dreapta pe sarcina pe care doriți să o anulați și apoi selectați **Anulare**.

Opțiuni de meniu pentru driverul de imprimantă

Deschideți fereastra de tipărire într-o aplicație, selectați imprimanta și apoi accesați fereastra driverului de imprimantă.

Notă:

Meniurile diferă în funcție de opțiunea selectată.

Fila Principal

Presetări tipărire	Ad./eliminare presetări	Puteți adăuga sau elimina propriile presetări pentru setările de tipărire frecvent utilizate. Selectați presetarea pe care doriți să o utilizați din listă.
Afișare parametrii	Afișează o listă de elemente setate curent în filele Principal și Mai multe opțiuni .	
Rev. param impliciți	Readuceți toate setările la valorile implicite din fabrică. Setările din fila Mai multe opțiuni sunt, de asemenea, resetate la valorile implicite.	
Nivele de cerneală	Afișează nivelurile aproximative de cerneală.	
Sursă hârtie	Selectați sursa de hârtie din care imprimanta se alimentează cu hârtie. Selectați Selectare automată pentru a selecta automat sursa de hârtie selectată în opțiunea Setare hârtie de la imprimantă.	
Dimensiuni document	Specificați formatul de hârtie pe care doriți să tipăriți. Dacă selectați Personalizată , introduceți lungimea și lățimea hârtiei.	
Orientare	Selectați orientarea pe care doriți să o utilizați la tipărire.	
Tip hârtie	Selectați tipul de hârtie pe care tipăriți.	
Calitate	Selectați calitatea la care doriți să tipăriți. Setările disponibile sunt dependente de tipul de hârtie selectat.	
Color	Selectați culoarea pentru sarcina de tipărire.	

Tipărirea

Tipărire duplex	Permite efectuarea tipăririi față-verso.	
	Parametrii	Puteți specifica muchia de legare și marginile de legare. La tipărirea de documente cu mai multe pagini, puteți alege să tipăriți începând de pe fața paginii sau de pe verso.
	Densitate tipărire	Selectați tipul documentului pentru a regla densitatea de tipărire. Dacă se selectează densitatea corespunzătoare de tipărire, puteți preveni deplasarea imaginii pe cealaltă față a colii de hârtie. Selectați Personalizată pentru a regla manual densitatea de tipărire.
Pagini multiple	Vă permite să tipăriți mai multe pagini pe o coală sau să efectuați o tipărire de tip poster. Faceți clic pe Ordine pagini pentru a specifica ordinea de tipărire a paginilor.	
Copii	Setați numărul de copii pe care doriți să le tipăriți.	
	Asamblare	Tipăriți documente formate din mai multe pagini, colaționate în ordine și sortate pe seturi.
	Ordine inversă	Permite tipărirea de la ultima pagină, astfel încât paginile să fie stivuite în ordinea corectă după tipărire.
Modul silențios	Reduce zgomotul produs de imprimantă. Totuși, activarea acestei opțiuni poate duce la reducerea vitezei.	
Vizualizare	Afișează o previzualizare a documentului înainte de tipărire.	
Organizator comenzi vers. lite	Selectați să tipăriți utilizând funcția Organizator comenzi vers. lite.	

Fila Mai multe opțiuni

Presetări tipărire	Ad./eliminare presetări	Puteți adăuga sau elimina propriile presetări pentru setările de tipărire utilizate în mod frecvent. Selectați presetarea pe care doriți să o utilizați din listă.
Afișare parametrii	Afișează o listă de elemente setate curent în filele Principal și Mai multe opțiuni .	
Rev. param impliciți	Reveniți cu toate setările la valorile implicite din fabrică. Setările din fila Principal sunt, de asemenea, resetate la valorile implicite.	
Dimensiuni document	Selectați dimensiunea documentului.	
Rezultat tipărire	Selectați dimensiunea hârtiei pe care doriți să o folosiți pentru tipărire. Dacă Rezultat tipărire diferă de Dimensiuni document , Micșorare/Mărire document este selectată automat. Nu este necesar să selectați Rezultat tipărire când tipăriți documente fără să modificați dimensiunea.	
Micșorare/Mărire document	Vă permite să reduceți sau să măriți dimensiunea unui document.	
	Adaptare la format pagină	Reduce sau mărește automat dimensiunea documentului pentru a corespunde dimensiunii hârtiei selectate în Rezultat tipărire .
	Mărire la	Tipărire cu un procentaj specific.
	Centru	Tipărește imagini în centrul hârtiei.

Tipărirea

Corectare culoare	Automat	Ajustează culorile imaginilor automat.
	Personalizat	Vă permite să efectuați corectarea manuală a culorilor. Faceți clic pe Avansat pentru setări suplimentare.
	Opțiuni imagine	Activează opțiuni de calitate a tipăririi precum Tipărire culori universale sau Elim.ef.ochi roșii. Puteți, de asemenea, accentua liniile subțiri pentru a le face vizibile pe materialele tipărite.
Funcțiile de inscripționare	Vă permite să efectuați setări pentru modele anti-copiere sau inscripții.	
Comandă de listare confidențială	Protejați prin parolă documentele confidențiale la tipărire. Dacă utilizați această caracteristică, data de tipărire este stocată în imprimantă și poate fi tipărită doar după ce parola a fost introdusă utilizând panoul de control al imprimantei. Faceți clic pe Parametrii pentru a modifica setările.	
Setări suplimentare	Rotație cu 180°	Rotește paginile la 180 de grade înainte de a tipări. Această funcție este utilă când tipăriți pe hârtii precum plicurile care sunt încărcate în direcție fixă în imprimantă.
	Rapid	Tipărește atunci când capul de imprimare se deplasează în ambele direcții. Viteza de tipărire este mai mare, dar calitatea poate scădea.
	Imagine în oglindă	Inversează imaginea astfel încât să tipărească precum ar apărea în oglindă.

Fila Întreținere

Curățare duză	Tipărește un model de verificare a duzelor pentru a verifica dacă duzele capului de tipărire sunt îndeplinite.
Curățare cap	Curăță duzele îndeplinite ale capului de tipărire. Deoarece această funcție utilizează o anumită cantitate de cerneală, curățați capul de tipărire doar dacă duzele sunt îndeplinite.
Organizator comenzi vers. lite	Deschide fereastra Organizator comenzi vers. lite. Puteți salva și edita date.
EPSON Status Monitor 3	Deschide fereastra EPSON Status Monitor 3. Aici puteți verifica starea imprimantei și consumabilele.
Preferințe de monitorizare	Permite efectuarea de setări pentru elementele din fereastra EPSON Status Monitor 3.
Setări extinse	Permite efectuarea unei varietăți de setări. Faceți clic dreapta pe fiecare element pentru a vizualiza Ajutor pentru mai multe detalii.
Coadă tipărire	Afișează sarcinile care așteaptă să fie tipărite. Puteți verifica, întrerupe sau relua sarcinile de tipărire.
Informații despre imprimantă și opțiuni	Puteți înregistra conturi de utilizator. Dacă la imprimantă este configurat controlul accesului, trebuie să vă înregistrați contul.
Limbă	Modifică limba utilizată în fereastra driverului de imprimantă. Pentru aplicarea setărilor, închideți driverul de imprimantă și redeschideți-l.
Actualizare software	Inițiază EPSON Software Updater pentru verificarea celei mai recente versiuni a aplicațiilor pe internet.
Asistență tehnică	Vă permite să accesați site-ul web de asistență tehnică Epson.

Tipărirea de la driverul de imprimantă PostScript pe Windows

Un driver de imprimantă PostScript este un driver care transmite comenzi de tipărire la o imprimantă utilizând un limbaj de descriere a paginii de tip PostScript.

1. Deschideți fișierul pe care doriți să-l tipăriți.
Încărcați hârtie în imprimantă, dacă aceasta nu a fost încărcată deja.
2. Selectați **Tipărire** sau **Configurare tipărire** din meniul **Fișier**
3. Selectați imprimanta.
4. Selectați **Preferințe** sau **Proprietăți** pentru a accesa fereastra driver-ului de imprimantă.

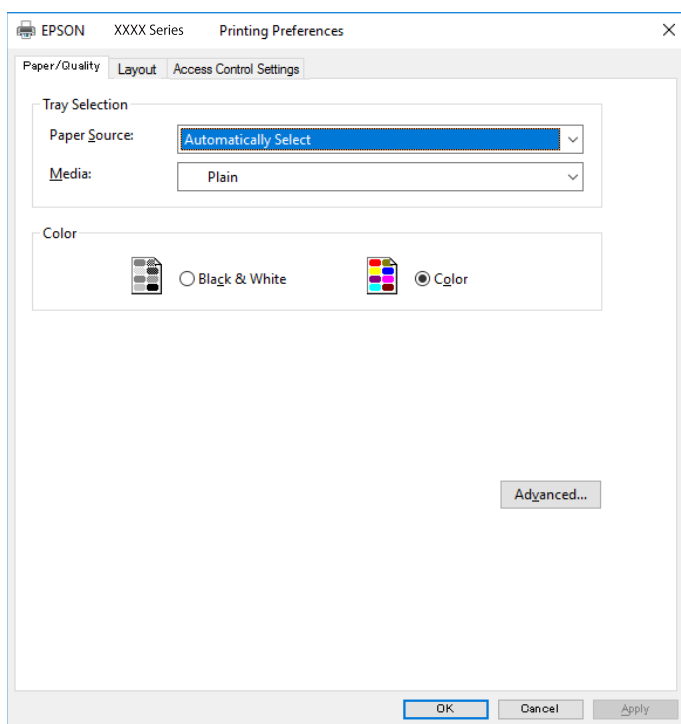

5. Modificați setările după cum este necesar.
Consultați opțiunile de meniu ale driverului de imprimantă pentru detalii.
6. Faceți clic pe **OK** pentru a închide driverul de imprimantă pentru detalii.
7. Faceți clic pe **Tipărire**.

Informații conexe

- ➔ „Hârtia disponibilă și capacitățile” la pagina 26
- ➔ „Încărcarea hârtiei în suportul de Casetă de hârtie” la pagina 31
- ➔ „Încărcarea hârtiei în suportul de Alimentare hârtie spate” la pagina 33
- ➔ „Lista tipurilor de hârtie” la pagina 37

Tipărirea

➔ „Fila Hârtie/Calitate” la pagina 84

➔ „Fila Aspect” la pagina 84

Opțiuni de meniu pentru driverul de imprimantă PostScript

Deschideți fereastra de imprimare dintr-o aplicație, selectați imprimanta și accesați fereastra driverului de imprimantă.

Notă:

Meniurile diferă în funcție de opțiunea selectată.

Fila Hârtie/Calitate

Selecție tavă	Sursă hârtie	<p>Selectați sursa de hârtie din care imprimanta se alimentează cu hârtie.</p> <p>Selectați Selectare automată pentru a alege automat sursa de hârtie selectată în opțiunea Setare hârtie de la imprimantă.</p>
	Suport	Selectați tipul de hârtie pe care tipăriți.
Color	Selectați culoarea pentru sarcina de tipărire.	

Fila Aspect

Orientare	Selectați orientarea pe care doriți să o utilizați la tipărire.		
Tipărirea pe ambele fețe	Permite efectuarea tipăririi față-verso.		
Ordine pagini	Selectați să tipăriți de la prima sau de la ultima pagină. Dacă selectați Din spate în față , paginile sunt stivuite în ordinea corectă, în funcție de numărul paginii, după tipărire.		
Format pagină	Pagini pe coală	Permite tipărirea mai multor pagini pe o coală.	
		Aspect pagini pe coală	Permite specificarea aspectului paginii atunci când tipăriți mai multe pagini pe o coală.
	Broșură	Se selectează pentru a crea o broșură.	
		Legare broșură	Selectați poziția de legare pentru broșură.

Fila Setări control acces

Este posibil ca utilizarea imprimantei să fi fost restricționată de către administrator. Imprimarea este disponibilă după înregistrarea contului dumneavoastră la driverul de imprimantă. Contactați administratorul pentru detalii privind contul dumneavoastră de utilizator.

Tipărirea

Setări de control acces	Înregistrare utilizator	Vă permite să introduceți un nume de utilizator și o parolă.
	Nume utilizator	Introduceți un nume de utilizator.
	Parolă	Introduceți o parolă.

Opțiuni avansate

Hârtie/leșire	Format hârtie	Specificați formatul de hârtie pe care doriți să tipăriți.		
	Copii	Setați numărul de copii pe care doriți să le tipăriți.		
Grafic	Calitate imprimare	Selectați calitatea la care doriți să tipăriți.		
	Gestionare culori imagine	Selectați metoda sau obiectivul ICM.		
	Scalare	Permite reducerea sau mărirea documentului.		
	Font TrueType	Setează fontul de înlocuire la un font TrueType.		
Opțiuni document	Funcții de tipărire avansate	Permite efectuarea de setări detaliate pentru funcțiile de tipărire.		
	Opțiuni PostScript	Permite efectuarea de setări opționale.		
	Funcții imprimantă	Color Mode	Alegeți dacă doriți să tipăriți color sau monocrom.	
		Press Simulation	La tipărire puteți selecta cerneluri CMYK pentru a simula tipărirea cu cerneluri CMYK pe o presă tipografică offset.	
		Ink Save Mode	Conservă cerneala reducând densitatea tipării.	
Rotate by 180°		Rotește imaginea la 180 de grade înainte de a o tipări.		

Anularea tipării

Puteți anula o sarcină de tipărire de la computer. Nu puteți anula o sarcină de tipărire de la computer, odată ce aceasta a fost complet trimisă către imprimantă. În acest caz, anulați operația de tipărire de la panoul de control de pe imprimantă.

Anulare

La computer, faceți clic dreapta pe imprimantă în **Dispozitive și imprimante**, **Imprimantă** sau în **Imprimante și faxuri**. Faceți clic pe **Vizualizați ce se tipărește**, faceți clic dreapta pe sarcina pe care doriți să o anulați și apoi selectați **Anulare**.

Tipărirea de la driverul de imprimantă pe Mac OS

Informații de bază despre tipărire

Notă:

Operațiile diferă în funcție de aplicație. Consultați secțiunea de ajutor a aplicației pentru detalii.

1. Deschideți fișierul pe care doriți să-l tipăriți.
Încărcați hârtie în imprimantă, dacă aceasta nu a fost încărcată deja.
2. Selectați **Tipărește** din meniul **Fișier** sau o altă comandă pentru a accesa caseta de dialog pentru tipărire.
Dacă este cazul, faceți clic pe **Afișare detalii** sau ▼ pentru a extinde fereastra de tipărire.
3. Selectați imprimanta.
4. Selectați **Setări tipărire** din meniul contextual.

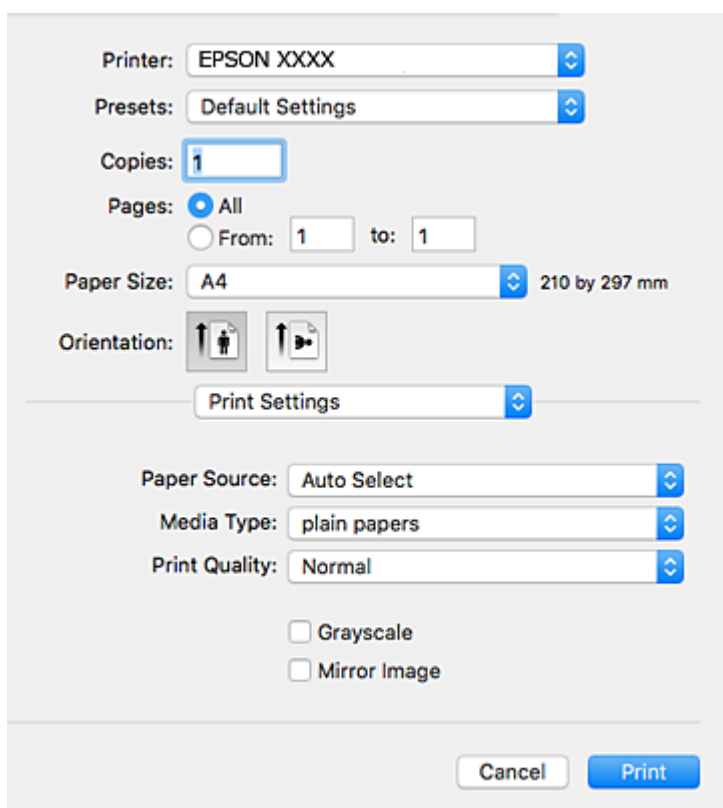

Notă:

Pe OS X Mountain Lion sau versiuni ulterioare, dacă meniul **Setări tipărire** nu este afișat, driverul imprimantei Epson nu a fost instalat corect.

Selectați **Preferințe sistem** din meniul  > **Imprimante și scanere** (sau **Tipărire și scanare**, **Tipărire și fax**), ștergeți driverul imprimantei și apoi adăugați din nou imprimanta. Pentru a adăuga imprimanta urmați instrucțiunile de mai jos.

<http://epson.sn>

Tipărirea

- Modificați setările după cum este necesar.
Consultați opțiunile de meniu ale driverului de imprimantă pentru detalii.
- Faceți clic pe **Tipărirea**.

Informații conexe

- ➔ „Hârtia disponibilă și capacitățile” la pagina 26
- ➔ „Încărcarea hârtiei în suportul de Casetă de hârtie” la pagina 31
- ➔ „Încărcarea hârtiei în suportul de Alimentare hârtie spate” la pagina 33
- ➔ „Lista tipurilor de hârtie” la pagina 37
- ➔ „Opțiunile meniului Setări tipărirea” la pagina 92

Tipărirea pe 2 fețe

Puteți tipări pe ambele fețe ale hârtiei.

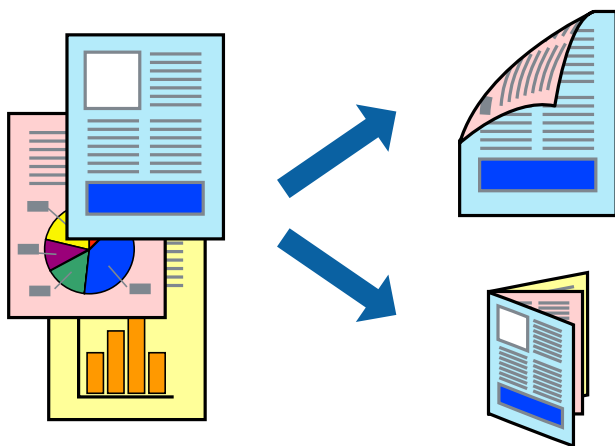

Notă:

- Dacă nu utilizați hârtie adecvată pentru tipărirea față-verso, calitatea tipăririi se poate reduce și hârtia se poate bloca.
- În funcție de hârtia folosită și de datele tipărite, cerneala poate trece pe cealaltă parte a hârtiei.

Informații conexe

- ➔ „Hârtia disponibilă și capacitățile” la pagina 26

Setări de imprimare

Selectați **Setări tipărirea față-verso** din meniul contextual. Selectați metoda de tipărirea pe 2 fețe, apoi efectuați setările **Tip document**.

Notă:

- Este posibil ca viteza de tipărirea să se reducă, în funcție de tipul documentului.
- La tipărirea fotografiilor cu date dense, selectați **Text și grafice** sau **Text și fotografii** în setarea **Tip document**. Dacă materialele tipărite sunt pătate sau cerneala se întinde pe cealaltă parte a hârtiei, reglați **Densitate tipărirea** și **Timp de uscare a cernelii** crescut în **Reglări**.

Tipărirea

Informații conexe

- ➔ „Informații de bază despre tipărire” la pagina 86
- ➔ „Opțiunile meniului Setări tipărire față-verso” la pagina 92

Tipărirea mai multor pagini pe o singură coală

Puteți tipări două sau patru pagini de date pe o singură coală de hârtie.



Setări de tipărire

Selectați **Aspect** din meniul contextual (pop-up). Setăți numărul de pagini din **Pagini pe coală**, **Direcție aspect** (ordine pagini) și **Margine**.

Informații conexe

- ➔ „Informații de bază despre tipărire” la pagina 86
- ➔ „Opțiuni de meniu pentru aspect” la pagina 91

Tipărirea și stivuirea în ordinea paginilor (Tipărirea în ordine inversă)

Puteți tipări începând de la ultima pagină, astfel încât documentele să fie stivuite în ordinea paginilor.

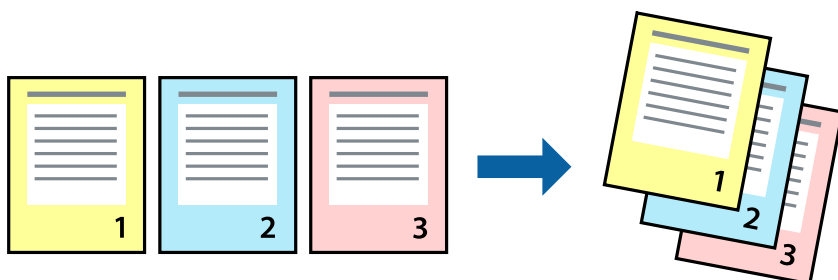

Tipărirea

Setări de tipărire

Selecțați **Manipulare hârtie** din meniul contextual (pop-up). Selecțați **Invers** ca setare pentru **Ordine pagini**.

Informații conexe

- ➔ „Informații de bază despre tipărire” la pagina 86
- ➔ „Opțiuni de meniu pentru manipularea hârtiei” la pagina 91

Tipărirea unui document micșorat sau mărit

Puteți micșora sau mări cu un anumit procent dimensiunea unui document sau astfel încât acesta să corespundă formatului de hârtie încărcat în imprimantă.



Setări de imprimare

Când tipăriți cu adaptare la formatul hârtiei, selecțați **Manipulare hârtie** din meniul pop-up, apoi selecțați **Scalare la formatul hârtiei**. Selecțați formatul hârtiei încărcate în imprimantă în **Format hârtie destinație**. Când reduceți dimensiunea documentului, selecțați **Numai reducere proporțională**.

Când imprimați la un anumit procentaj, efectuați una din următoarele operații.

- Selecțați **Tipărire** din meniul **Fișier** al aplicației. Selecțați **Imprimantă**, introduceți un procent în **Scală**, apoi faceți clic pe **Imprimare**.
- Selecțați **Configurare pagină** din meniul **Fișier** al aplicației. Selecțați imprimanta în **Format pentru**, introduceți un procent în **Scală**, apoi faceți clic pe **OK**.

Notă:

Selecțați formatul hârtiei setat în aplicație ca setare pentru **Format hârtie**.

Informații conexe

- ➔ „Informații de bază despre tipărire” la pagina 86
- ➔ „Opțiuni de meniu pentru manipularea hârtiei” la pagina 91

Ajustarea culorii de tipărire

Puteți ajusta culorile utilizate în comanda de tipărire.

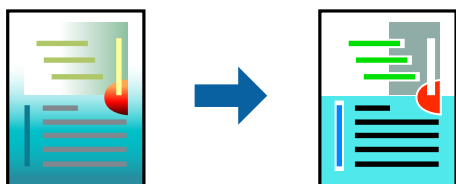

Notă:

Aceste ajustări nu vor fi aplicate datelor originale.

Setări de tipărire

Selectați **Potrivire culoare** din meniul pop-up al driver-ului imprimantei și apoi selectați **EPSON Color Controls**. Selectați **Opțiuni culoare** din meniul pop-up și apoi selectați una dintre opțiunile disponibile. Faceți clic pe săgeata din dreptul opțiunii **Setări avansate** și definiți setările mai detaliate.

Informații conexe

- ➔ „Informații de bază despre tipărire” la pagina 86
- ➔ „Opțiuni de meniu pentru potrivirea de culoare” la pagina 91
- ➔ „Opțiunile meniului Opțiuni culoare” la pagina 92

Anularea tipăririi

Puteți anula o sarcină de tipărire de la computer. Nu puteți anula o sarcină de tipărire de la computer, odată ce aceasta a fost complet trimisă către imprimantă. În acest caz, anulați operația de tipărire de la panoul de control de pe imprimantă.

Anulare

Faceți clic pe pictograma imprimantei din **Andocare**. Selectați sarcina pe care doriți să o anulați, apoi efectuați una dintre următoarele operații.

- OS X Mountain Lion sau superior

Faceți clic pe  de lângă contorul de progres.

- Mac OS X v10.6.8 — v10.7.x

Faceți clic pe **Ștergere**.

Opțiuni de meniu pentru driverul de imprimantă

Deschideți fereastra de tipărire într-o aplicație, selectați imprimanta și apoi accesați fereastra driverului de imprimantă.

Tipărirea

Notă:

Meniurile diferă în funcție de opțiunea selectată.

Opțiuni de meniu pentru aspect

Pagini per coală	Selectați numărul de pagini care va fi tipărit pe o coală.
Direcție aspect	Specifică ordinea în care se vor tipări paginile.
Margine	Tipărește o margine în jurul paginilor.
Inversare orientare pagină	Rotește paginile cu 180 de grade înainte de a le tipări. Selectați acest element atunci când tipăriți pe hârtie precum plicurile, care sunt încărcate într-o direcție fixă în imprimantă.
Întoarcere pe orizontală	Inversează o imagine, astfel încât să se tipărească așa cum ar apărea într-o oglindă.

Opțiuni de meniu pentru potrivirea de culoare

ColorSync	Selectați metoda pentru ajustarea culorilor. Aceste opțiuni ajustează culorile între imprimantă și afișajul computerului, pentru a reduce diferența de culori.
EPSON Color Controls	

Opțiuni de meniu pentru manipularea hârtiei

Colaționare pagini	Tipăriți documente formate din mai multe pagini, colaționate în ordine și sortate pe seturi.	
Pagini de tipărit	Selectați să tipăriți numai paginile pare sau pe cele impare.	
Ordine pagini	Selectați să tipăriți de la prima sau de la ultima pagină.	
Scalare la formatul hârtiei	Tipărește în funcție de formatul hârtiei încărcate.	
	Format hârtie destinație	Selectați formatul de hârtie pe care se va tipări.
	Numai reducere	Selectați la reducerea formatului documentului.

Opțiuni de meniu pentru copertă

Tipărire copertă	Selectați dacă doriți sau nu tipărirea unei coperti. Când doriți să adăugați o copertă spate, selectați După document .
Tip copertă	Selectați conținutul coperti.

Tipărirea

Opțiunile meniului Setări tipărire

Sursă hârtie	Selectați sursa de hârtie din care imprimanta se alimentează cu hârtie. Dacă imprimanta are o singură sursă de hârtie, atunci această opțiune nu va fi afișată. Opțiunea Selectare automată selectează automat sursa de hârtie care corespunde opțiunii Setare hârtie de la imprimantă.
Tip media	Selectați tipul de hârtie pe care tipăriți.
Calitate tipărire	Selectați calitatea la care doriți să tipăriți. Opțiunile variază în funcție de tipul de hârtie.
Scală de gri	Selectați când doriți să tipăriți cu negru sau în nuanțe de gri.
Imag în oglindă	Inversează o imagine, similar cu aspectul acesteia într-o oglindă.

Opțiunile meniului Opțiuni culoare

Setări manuale	Reglează manual culorile. În Setări avansate , puteți selecta setări detaliate.
PhotoEnhance	Obțineți imagini mai clare și culori mai vii prin ajustarea automată a contrastului, saturației și a luminozității datelor imaginii originale.
Dezactivat (Fără ajustarea culorii)	Tipăriți fără îmbunătățirea sau ajustarea culorilor.

Opțiunile meniului Setări tipărire față-verso

Tipărire față-verso	Tipărește pe ambele părți ale hârtiei.
---------------------	--

Realizarea setărilor operaționale din driver-ul imprimantei pentru Mac OS

Accesarea ferestrei cu setări operaționale din driverul de imprimantă Mac OS

Selectați **Preferințe sistem** din meniul  > **Imprimante și scanere** (sau **Tipărire și scanare**, **Tipărire și fax**) și apoi selectați imprimanta. Faceți clic pe **Opțiuni și consumabile** > **Opțiuni** (sau **Driver**).

Setările operaționale din driverul imprimantei Mac OS

- Hârtie groasă și plicuri: Previne întinderea cernelii la tipărirea pe hârtie groasă. Este posibil ca activarea acestei funcții să determine reducerea vitezei de tipărire.
- Omite pagina albă: Evită tipărirea paginilor goale.
- Modul silențios: Reduce zgomotul produs de imprimantă (totuși, se poate reduce viteza de tipărire).
- Tipărire temp. cu negru: Tipărește temporar numai cu cerneală neagră.
- Tipărire rapidă: Tipărește atunci când capul de tipărire se deplasează în ambele direcții. Viteza de tipărire este mai mare, dar calitatea poate scădea.

Tipărirea

- Evacuare documente pentru îndosariere: Alimentează hârtia astfel încât îndosărierea este ușoară la tipărirea peisajelor sau la tipărirea față-verso. Tipărirea pe plic nu este acceptată.
- Notificări de avertizare: Permite driver-ului imprimantei să afișeze notificări de avertizare.
- Stabilire comunicare bidirecțională: De obicei, această opțiune trebuie setată la **Activat**. Selectați **Dezactivat** atunci când obținerea informațiilor de la imprimantă este imposibilă, deoarece imprimanta este partajată cu alte computere Windows dintr-o rețea, sau din orice alt motiv.
- Coborâre casetă: Puteți adăuga casete pentru hârtie suplimentare ca surse de hârtie.

Tipărirea de la driverul de imprimantă PostScript pe Mac OS

Un driver de imprimantă PostScript este un driver care transmite comenzi de tipărire la o imprimantă utilizând un limbaj de descriere a paginii de tip PostScript.

1. Deschideți fișierul pe care doriți să-l tipăriți.
Încărcați hârtie în imprimantă, dacă aceasta nu a fost încărcată deja.
2. Selectați **Imprimare** sau **Configurare imprimare** din meniul **Fișier**.
Dacă este cazul, faceți clic pe **Afișează detalii** sau ▼ pentru a extinde fereastra de tipărire.
3. Selectați imprimanta.
4. Selectați **Funcții tipărire** din meniul pop-up.

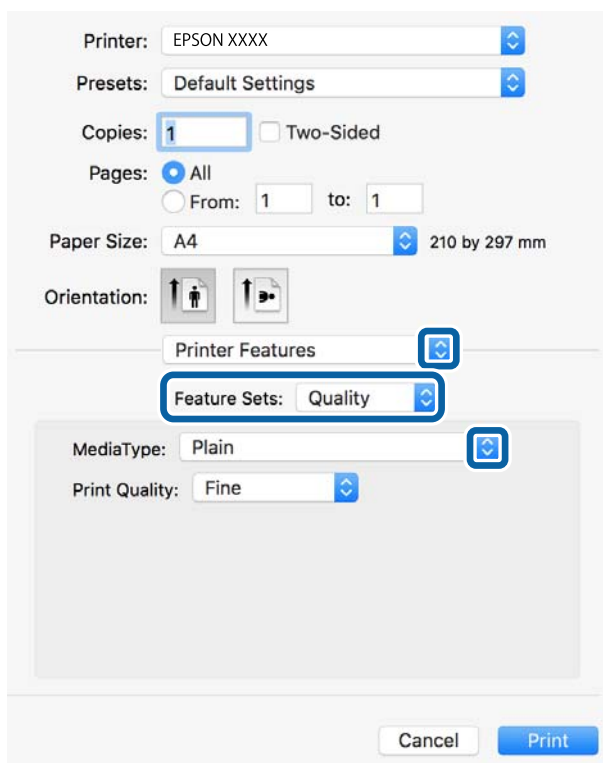

Tipărirea

5. Modificați setările după cum este necesar.
Consultați opțiunile de meniu ale driverului de imprimantă pentru detalii.
6. Faceți clic pe **Tipărire**.

Informații conexe

- ➔ „Hârtia disponibilă și capacitățile” la pagina 26
- ➔ „Încărcarea hârtiei în suportul de Casetă de hârtie” la pagina 31
- ➔ „Încărcarea hârtiei în suportul de Alimentare hârtie spate” la pagina 33
- ➔ „Lista tipurilor de hârtie” la pagina 37
- ➔ „Opțiuni de meniu pentru funcțiile imprimantei” la pagina 95

Opțiuni de meniu pentru driverul de imprimantă PostScript

Deschideți fereastra de imprimare dintr-o aplicație, selectați imprimanta și accesați fereastra driverului de imprimantă.

Notă:

Meniurile diferă în funcție de opțiunea selectată.

Opțiuni de meniu pentru aspect

Pagini pe coală	Selectați numărul de pagini care va fi tipărit pe o coală.
Direcție aspect	Specificați ordinea în care vor fi tipărite paginile.
Margine	Tipărește o margine în jurul paginilor.
Față-verso	Permite efectuarea tipăririi față-verso.
Inversare orientare pagină	Rotește paginile cu 180 de grade înainte de a le tipări.
Rabatere pe orizontală	Inversează o imagine, astfel încât să se tipărească așa cum ar apărea într-o oglindă.

Opțiuni de meniu pentru potrivirea de culoare

ColorSync	Selectați metoda pentru ajustarea culorilor. Aceste opțiuni ajustează culoarea între imprimantă și afișajul computerului, pentru a reduce diferența de culori.
În imprimantă	

Opțiuni de meniu pentru manipularea hârtiei

Colaționare pagini	Tipăriți documente formate din mai multe pagini, colaționate în ordine și sortate pe seturi.
Pagini de tipărit	Selectați să tipăriți numai paginile pare sau pe cele impare.

Tipărirea

Ordine pagini	Selectați să tipăriți de la prima sau de la ultima pagină.	
Scalare la formatul hârtiei	Tipărește în funcție de formatul hârtiei încărcate.	
	Format hârtie destinație	Selectați formatul de hârtie pe care se va tipări.
	Numai reducere	Selectați la reducerea formatului documentului.

Opțiuni de meniu pentru alimentarea cu hârtie

Toate paginile de la	Selectați sursa de hârtie din care imprimanta se alimentează cu hârtie.
Prima pagină din/ Celelalte pagini din	Opțiunea Selectare automată selectează automat sursa de hârtie care corespunde opțiunii Setare hârtie de la imprimantă. De asemenea, se poate selecta sursa de hârtie pentru pagină.

Opțiuni de meniu pentru copertă

Tipărire copertă	Selectați dacă doriți sau nu tipărirea unei coperti. Când doriți să adăugați o copertă spate, selectați După document .
Tip copertă	Selectați conținutul coperti.

Opțiuni de meniu pentru funcțiile imprimantei

Seturi de funcții	Quality	MediaType	Selectați tipul de hârtie pe care tipăriți.
		Print Quality	Selectați calitatea la care doriți să tipăriți.
	Color	Color Mode	Alegeți dacă doriți să tipăriți color sau monocrom.
		Press Simulation	La tipărire puteți selecta cerneluri CMYK pentru a simula tipărirea cu cerneluri CMYK pe o presă tipografică offset.
	Altele	Ink Save Mode	Conservă cerneala reducând densitatea tipării.

Anularea tipării

Puteți anula o sarcină de tipărire de la computer. Nu puteți anula o sarcină de tipărire de la computer, odată ce aceasta a fost complet trimisă către imprimantă. În acest caz, anulați operația de tipărire de la panoul de control de pe imprimantă.

Anulare

Faceți clic pe pictograma imprimantei din **Andocare**. Selectați sarcina pe care doriți să o anulați, apoi efectuați una dintre următoarele operații.

Tipărirea

- OS X Mountain Lion sau superior

Faceți clic pe  de lângă contorul de progres.

- Mac OS X v10.6.8 — v10.7.x

Faceți clic pe **Ștergere**.

Tipărirea fișierelor de pe un dispozitiv de memorie

Puteți tipări fișiere JPEG, PDF, și TIFF de la un dispozitiv de memorie conectat la imprimantă.

Tipărirea fișierelor JPEG de pe un dispozitiv de memorie

Notă:

Dacă aveți mai mult de 999 de imagini pe dispozitivul de memorie, acestea vor fi divizate automat în grupuri și va fi afișat ecranul de selectare a grupurilor. Imaginile sunt sortate după data la care au fost realizate.



1. Conectați un dispozitiv de memorie la portul USB al interfeței externe a imprimantei.
2. Selectați **Dispozitiv de memorie** pe ecranul de pornire.
3. Selectați **JPEG**.

Imaginile de pe dispozitivul de memorie sunt afișate sub formă de imagini miniaturale.

Selectați  pentru a modifica **Ordine afișare** sau efectuați setări pentru **Selectare toate imaginile**, **Anulare selectare imagini** și **Selectare grup**.

4. Selectați fișierele pe care doriți să le tipăriți.

Imaginile selectate au marcaje de bifare.



Pentru a previzualiza o imagine, selectați **Vizualizare individuală**. Puteți mări imaginea utilizând . Utilizați  sau  pentru a previzualiza imaginea următoare sau anterioară.

5. Selectați **Continuare și imprimare** pentru a efectua setările de tipărire.
6. Setări sursa de hârtie și modul de culoare pe care doriți să le utilizați pe fila **Setări de bază**.
7. Setări celelalte elemente pe fila **Complex**, după cum este necesar.
Pentru mai multe informații despre setările detaliate, consultați meniurile pentru Dispozitiv de memorie.
8. Introduceți numărul de exemplare.
9. Atingeți  pentru a începe tipărirea.
10. Scoateți dispozitivul de memorie din imprimantă.

Informații conexe

➔ [„Setările JPEG” la pagina 97](#)

Tipărirea fișierelor PDF sau TIFF de pe un dispozitiv de memorie

1. Conectați un dispozitiv de memorie în portul USB al interfeței externe a imprimantei.
2. Selectați **Dispozitiv de memorie** pe ecranul de pornire.
3. Selectați **PDF** sau **TIFF**.
Fișierele de pe dispozitivul de memorie sunt afișate sub formă de listă.
Pentru a schimba ordinea fișierelor, selectați .
4. Selectați fișierul pe care doriți să-l tipăriți.
5. Setări sursa de hârtie și modul de culoare pe care doriți să le utilizați pe fila **Setări de bază**.
6. Setări celelalte elemente pe fila **Complex**, după cum este necesar.
Pentru mai multe informații despre setările detaliate, consultați meniurile pentru Dispozitiv de memorie.
7. Introduceți numărul de exemplare.
8. Atingeți  pentru a începe tipărirea.
9. Scoateți dispozitivul de memorie din imprimantă.

Informații conexe

- ➔ „Setările PDF” la pagina 98
- ➔ „Setările TIFF” la pagina 99

Opțiuni de meniu pentru Dispozitiv de memorie

Selectați **Dispozitiv de memorie** pe ecranul de pornire al imprimantei pentru a efectua diverse setări de imprimare pentru fișierul de pe dispozitivul de memorie.

Setările JPEG

 (Opțiuni):

Efectuați setările pentru ordonare, selectare și deselectare a datelor de imagine.

Setări de bază:

Setare hârtie

Specificați setările sursei de hârtie pe care doriți să o folosiți pentru tipărire.

Mod culoare

Selectați o setare de culori, fie că tipăriți în mod normal în **A&N** sau **Culoare**.

Tipărirea

Complex:

Aspect

Selectați modul de aranjare a fișierelor JPEG. **1-sus** pentru a tipări un fișier pe coală. **20-sus** pentru tipărirea a 20 de fișiere pe o coală. **Index** pentru tipărire index cu informații.

Potrivire cadru

Selectați **Activat** pentru a decupa imaginea pentru încadrare automată în formatul de tipărire selectat. Dacă raportul de aspect al imaginii și formatul de hârtie diferă, imaginea este mărită sau micșorată automat, astfel încât laturile scurte să corespundă laturilor scurte ale hârtiei. Latura lungă a imaginii este retezată dacă se prelungește dincolo de latura lungă a hârtiei. Este posibil ca această fotografie să nu poată fi utilizată pentru fotografiile panoramice.

Calitate

Selectați **Cea mai bună** pentru o calitate de tipărire mai ridicată, dar viteza de tipărire ar putea să scadă.

Dată

Selectați formatul datei la care fotografia a fost realizată sau salvată. Data nu este tipărită pentru unele formate.

Reparare fotografii

Selectați acest mod pentru a îmbunătăți automat luminozitatea, contrastul și saturația fotografiei. Pentru a dezactiva îmbunătățirea automată, selectați **Dezactivare îmbunătățire**.

Eliminare ochi roșii

Selectați **Act.** pentru a remedia automat efectul de ochi roșii în fotografii. Corecțiile nu sunt aplicate pe fișierul original, ci doar pe materialele tipărite. În funcție de tipul fotografiei, pot fi corectate și alte părți ale imaginii, nu doar ochii.

Setările PDF

Puteți efectua setările de imprimare pentru fișierele în format PDF de pe dispozitivele de memorie.

 (Ordine afișare):

Efectuați o setare de sortare pentru a afișa fișierele pe ecranul LCD.

Setări de bază:

Setare hârtie

Specificați setările sursei de hârtie pe care doriți să o folosiți pentru tipărire.

Mod culoare

Selectați o setare de culori, fie că tipăriți în mod normal în **A&N** sau **Culoare**.

Complex:

2 fețe

Selectați **Act.** pentru a tipări fișiere PDF utilizând tipărirea față-verso. De asemenea, puteți selecta metoda de legare selectând **Legare (copie)**.

Ordine imprimare

Selectați ordinea pentru tipărirea mai multor pagini PDF files.

Tipărirea

Setările TIFF

Puteți efectua setările de imprimare pentru fișierele în format TIFF de pe dispozitivele de memorie.

 (Ordine afișare):

Schimbați ordinea fișierelor.

Setări de bază:

Setare hârtie

Specificați setările sursei de hârtie pe care doriți să o folosiți pentru tipărire.

Mod culoare

Selectați o setare de culori, fie că tipăriți în mod normal în **A&N** sau **Culoare**.

Complex:

Aspect

Selectați modul de dispunere a fișierului Multi-TIFF. **1-sus** tipărește o pagină per coală. **20-sus** tipărește 20 de pagini per coală. **Index** pentru tipărire index cu informații.

Potrivire cadru

Selectați **Activat** pentru a decupa fotografia pentru încadrare automată în formatul de fotografie selectat. Dacă raportul de aspect al imaginii și formatul de hârtie diferă, imaginea este mărită sau micșorată automat, astfel încât laturile scurte să corespundă laturilor scurte ale hârtiei. Latura lungă a imaginii este retezată dacă se prelungește dincolo de latura lungă a hârtiei. Este posibil ca această fotografie să nu poată fi utilizată pentru fotografii panoramice.

Calitate

Selectați **Cea mai bună** pentru o calitate de tipărire mai ridicată, dar viteza de tipărire ar putea să scadă.

Ordine imprimare

Selectați ordinea pentru tipărirea mai multor pagini TIFF files.

Dată

Selectați formatul datei la care fotografia a fost realizată sau salvată. Data nu este tipărită pentru unele formate.

Imprimarea de pe dispozitivele inteligente

Utilizarea caracteristicii Epson iPrint

Epson iPrint este o aplicație care permite imprimarea fotografiilor, a documentelor și a paginilor web de pe dispozitive inteligente precum un smartphone sau o tabletă. Puteți utiliza imprimarea locală, imprimarea de pe un dispozitiv inteligent conectat la aceeași rețea fără fir ca și imprimanta sau imprimarea la distanță, imprimând prin rețeaua internet. Pentru a utiliza imprimarea la distanță, înregistrați imprimanta la serviciul Epson Connect.



Informații conexe

➔ „Imprimarea utilizând un serviciu de rețea” la pagina 198



Conectarea de la un dispozitiv inteligent prin Wi-Fi Direct

Trebuie să conectați dispozitivul inteligent la imprimantă pentru a tipări de la acesta.

Wi-Fi Direct vă permite conectarea imprimantei direct la dispozitive fără un punct de acces. Imprimanta se comportă ca un punct de acces.

**Important:**

Când efectuați conexiunea de la un dispozitiv inteligent la imprimantă utilizând conexiunea Wi-Fi Direct (Simple AP), imprimanta este conectată la aceeași rețea Wi-Fi (SSID) la care este conectat dispozitivul inteligent, iar comunicarea este stabilă între ele. Deoarece dispozitivul inteligent este conectat automat la alte rețele Wi-Fi conectabile dacă imprimanta este oprită, acesta nu va fi conectat din nou la rețeaua Wi-Fi anterioară dacă imprimanta este repornită. Efectuați conexiunea la SSID al imprimantei pentru Wi-Fi Direct (Simple AP) de la dispozitivul inteligent din nou.

1. Apăsați  |  pe ecranul de pornire.
2. Selectați **Wi-Fi Direct**.
3. Apăsați **Start configurare**.
Dacă ați efectuat setările Wi-Fi, sunt afișate informații de conexiune detaliate. Treceți la pasul 5.
4. Apăsați **Pornire configurare**.
5. Verificați SSID și parola afișate pe panoul de control al imprimantei. Pe ecranul Wi-Fi al dispozitivului inteligent, selectați SSID afișat pe panoul de control al imprimantei pentru a vă conecta.

Notă:

*Puteți verifica metoda de conectare pe website. Pentru a accesa website-ul, scanați codul QR afișat pe panoul de control al imprimantei utilizând dispozitivul inteligent și apoi mergeți la **Configurarea**.*

6. Introduceți parola afișată pe panoul de control al imprimantei în dispozitivul inteligent.
7. După stabilirea conexiunii, atingeți **OK** sau **Închidere** pe panoul de control al imprimantei.
8. Închideți ecranul.

Instalarea Epson iPrint

Puteți instala Epson iPrint pe dispozitivul inteligent de la adresa URL sau folosind codul QR de mai jos.

<http://ipr.to/c>



Tipărirea

Imprimarea folosind Epson iPrint

Deschideți Epson iPrint de pe dispozitivul inteligent și selectați din ecranul de pornire elementul pe care doriți să îl utilizați.

Următoarele ecrane se pot modifica fără notificare prealabilă. Conținutul poate varia în funcție de produs.

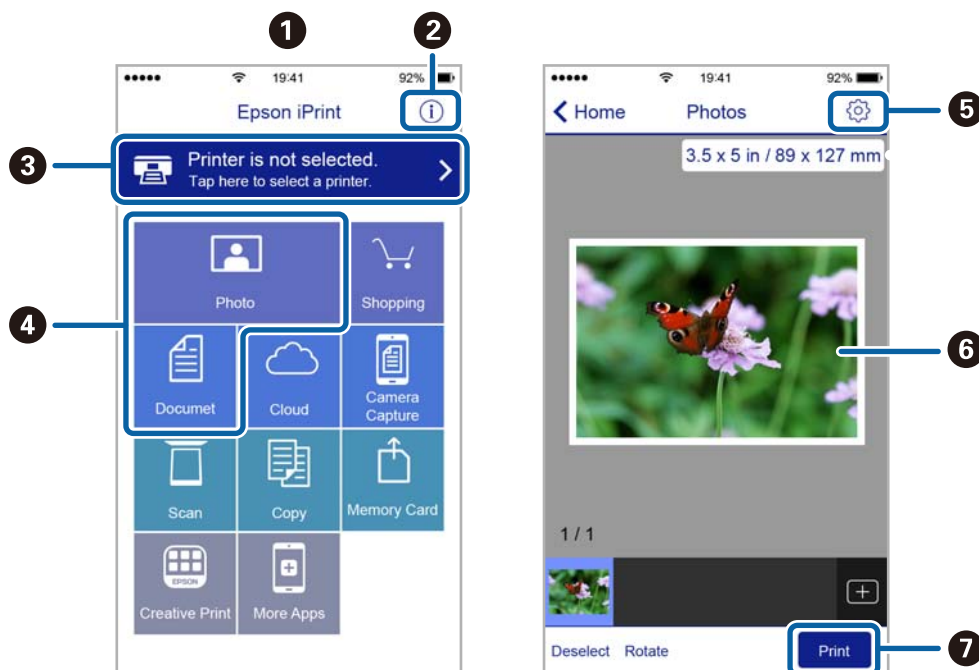

1	Ecranul de pornire afișat la deschiderea aplicației.
2	Sunt afișate informații referitoare la configurarea imprimantei și răspunsuri la întrebări frecvente.
3	Este afișat ecranul din care puteți selecta imprimanta și puteți defini setările imprimantei. După selectarea imprimantei, aceasta nu va trebui să fie reselectată la următoarea utilizare.
4	Selectați ce doriți să imprimați, de exemplu fotografii și documente.
5	Este afișat ecranul pentru definirea setărilor imprimantei de exemplu formatul de hârtie sau tipul de hârtie.
6	Sunt afișate fotografiile sau documentele selectate.
7	Imprimarea începe.

Notă:

Pentru a imprima din meniul documentului folosind iPhone, iPad și iPod touch pe care rulează iOS, deschideți Epson iPrint după ce ați transferat documentul pe care doriți să îl imprimați folosind funcția de partajare a fișierelor din iTunes.

Tipărirea prin atingerea dispozitivelor inteligente de marcaj N

Vă puteți conecta și tipări prin simpla atingere a dispozitivului mobil de marcajul marcaj N al imprimantei.

Asigurați-vă că pregătiți următoarele înainte de a utiliza această funcție.

Tipărirea

- ❑ Activați funcția NFC pe dispozitivul inteligent.

Doar Android 4.0 sau o versiune mai nouă acceptă NFC (Near Field Communication).

Locația și funcțiile NFC variază în funcție de dispozitivul inteligent. Consultați documentația furnizată cu dispozitivul dvs. inteligent pentru detalii.

- ❑ Instalați Epson iPrint pe dispozitivul inteligent.

Atingeți dispozitivul inteligent de marcajul marcaj N al imprimantei, pentru a-l instala.

- ❑ Activați Wi-Fi Direct pe imprimantă.

Consultați *Ghidul administratorului* pentru mai multe detalii.

1. Încărcați hârtie în imprimantă.
2. Atingeți dispozitivul inteligent de marcajul marcaj N al imprimantei.
Aplicația Epson iPrint pornește.

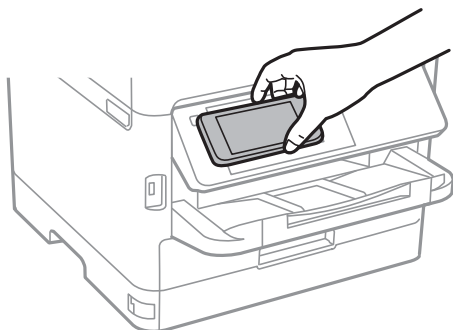

Notă:

- ❑ *Este posibil ca imprimanta să nu poată efectua comunicarea cu dispozitivul inteligent atunci când există obstacole, precum obiecte din metal, între marcajul marcaj N al imprimantei și dispozitivul inteligent.*
- ❑ *Administratorii pot bloca această funcție. În acest caz, dispozitivele inteligente vor emite doar un sunet și nu vor porni nicio aplicație, chiar dacă le atingeți de marcajul marcaj N al imprimantei.*

3. Selectați fișierul pe care doriți să-l tipăriți în Epson iPrint.
4. Pe ecranul de previzualizare cu pictograma Print, atingeți dispozitivul inteligent de marcajul marcaj N al imprimantei.
Va începe tipărirea.

Informații conexe

- ➔ [„Încărcarea hârtiei în suportul de Casetă de hârtie” la pagina 31](#)
- ➔ [„Încărcarea hârtiei în suportul de Alimentare hârtie spate” la pagina 33](#)

Utilizarea Epson Print Enabler

Puteți tipări fără fir documentele, mesajele e-mail, fotografiile și paginile web de pe telefonul sau tableta Android (Android v4.4 sau ulterioară). Din câteva atingeri, dispozitivul Android va descoperi o imprimantă Epson conectată la aceeași rețea fără fir.

1. Încărcați hârtie în imprimantă.

Tipărirea

2. Configurați imprimanta pentru tipărirea fără fir.
3. La dispozitivul Android, instalați modulul plugin Epson Print Enabler din Google Play.
4. Conectați dispozitivul Android la aceeași rețea fără fir pe care o utilizează imprimanta.
5. Accesați **Setări** la dispozitivul Android, selectați **Tipărire**, apoi activați Epson Print Enabler.
6. De la o aplicație Android precum Chrome, atingeți pictograma de meniu și tipăriți întreg conținutul ecranului.

Notă:

*Dacă nu vedeți imprimanta, atingeți **Toate imprimantele** și selectați imprimanta.*

Informații conexe

- ➔ „Încărcarea hârtiei în suportul de Casetă de hârtie” la pagina 31
- ➔ „Încărcarea hârtiei în suportul de Alimentare hârtie spate” la pagina 33

Utilizarea caracteristicii AirPrint

AirPrint permite tipărirea fără fir instantanee de pe iPhone, iPad și iPod touch cu cea mai recentă versiune a sistemului de operare iOS, precum și de la computere Mac cu cea mai recentă versiune a sistemului de operare OS X sau macOS.



Notă:

Dacă ați dezactivat mesajele de configurare a hârtiei la panoul de control al produsului dvs., nu puteți utiliza funcția AirPrint. Consultați linkul de mai jos pentru a activa mesajele, dacă este necesar.

1. Încărcați hârtie în produs.
2. Configurați produsul pentru tipărirea wireless. Consultați linkul de mai jos.
<http://epson.sn>
3. Conectați dispozitivul Apple la aceeași rețea wireless pe care o utilizează produsul dvs.
4. Tipăriți de pe dispozitivul dvs. pe produsul dvs.

Notă:

Pentru detalii, consultați pagina AirPrint de pe site-ul web Apple.

Informații conexe

- ➔ „Încărcarea hârtiei în suportul de Casetă de hârtie” la pagina 31

➔ „Încărcarea hârtiei în suportul de Alimentare hârtie spate” la pagina 33

Anularea activităților în curs sau în coadă

Notă:

De asemenea, puteți anula operațiunile în desfășurare atingând  pe panoul de control al imprimantei.

1. Apăsați butonul  pentru a afișa **Job/Status**.

2. Selectați **Activ** din fila **Stare operație**.

În listă sunt afișate activitățile de tipărire în curs și în așteptare.

3. Selectați activitatea pe care doriți să o anulați.

4. Selectați **Anulare**.

Copierea

Informații de bază privind copiere

Această secțiune explică pașii pentru o copiere simplă.

1. Așezați originalele.

Dacă doriți să copiați mai multe originale sau să realizați copii pe ambele fețe ale hârtiei, plasați toate originalele pe ADF.

2. Selectați **Copiere** pe ecranul de pornire.

3. Verificați setările în fila **Setări de bază**.

Atingeți elementul de setare pentru a-l schimba în modul necesar.

Notă:

Dacă selectați fila **Complex**, puteți efectua setări precum **Pg. ml.** sau **Tip original**.

Dacă selectați , puteți înregistra setările utilizate frecvent pentru copiere ca presetări.

În cazul în care combinația de setări necesară nu este disponibilă, se afișează . Selectați pictograma pentru a verifica detaliile și apoi modificați setările.

Selectați  pentru a verifica imaginea scanată înainte de a începe copierea.

4. Introduceți numărul de exemplare.

5. Atingeți .

Informații conexe

➔ „Așezarea originalelor” la pagina 37

➔ „Opțiuni de meniu de bază pentru copiere” la pagina 106

➔ „Opțiuni de meniu avansate pentru copiere” la pagina 107

Copierea pe 2 fețe

Puteți copia mai multe originale sau documente față-verso pe ambele fețe ale colii de hârtie.

1. Selectați **Copiere** pe ecranul de pornire.

2. Selectați **2 fețe**, apoi selectați **1>2-fețe** sau **2>2-fețe**.

De asemenea, puteți specifica orientarea și poziția de legare a originalului și a rezultatului copierii.

3. Setări celelalte elemente în funcție de caz.

4. Atingeți .

Copierea

Informații conexe

➔ „Informații de bază privind copiere” la pagina 105

Copierea mai multor originale pe aceeași pagină

Puteți copia două sau patru originale pe o singură coală de hârtie.

1. Selectați **Copiere** pe ecranul de pornire.
2. Selectați fila **Complex > Pg. mlt.** și selectați **2-sus** sau **4-sus**.
Puteți, de asemenea, specifica ordinea formatului și orientarea originalului.
3. Atingeți .

Informații conexe

➔ „Informații de bază privind copiere” la pagina 105

Opțiuni de meniu de bază pentru copiere

Notă:

Este posibil ca elementele să nu fie disponibile, în funcție de alte setări efectuate.

A&N/Culoare:

Selectați dacă doriți copierea în culori sau monocrom.

Densitate:

Dacă rezultatul obținut la copiere este prea estompat, măriți densitatea. Reduceți nivelul densității dacă cerneala pătează.

Setare hârtie:

Selectați sursa de hârtie pe care doriți să o utilizați. Când selectați **Auto**, hârtia este alimentată automat utilizând setările efectuate **Setare hârtie** atunci când ați încărcat hârtia. Această caracteristică este disponibilă numai pentru modelele cu două casete de hârtie.

Zoom:

Configurează raportul de mărire sau micșorare. Dacă doriți să reduceți sau să măriți un original cu un procentaj specific, selectați valoarea și apoi introduceți un procentaj într-un interval cuprins între 25 și 400%.

Copierea

 Potr. aut. pag.

Detectează zona de scanare și mărește sau micșorează automat originalul pentru a se adapta la formatul de hârtie selectat. Acolo unde există margini albe în jurul originalului, marginile albe de la marcajul de colț al geamului scannerului sunt detectate ca zonă de scanare, dar este posibil ca marginile de pe partea opusă să fie tăiate.

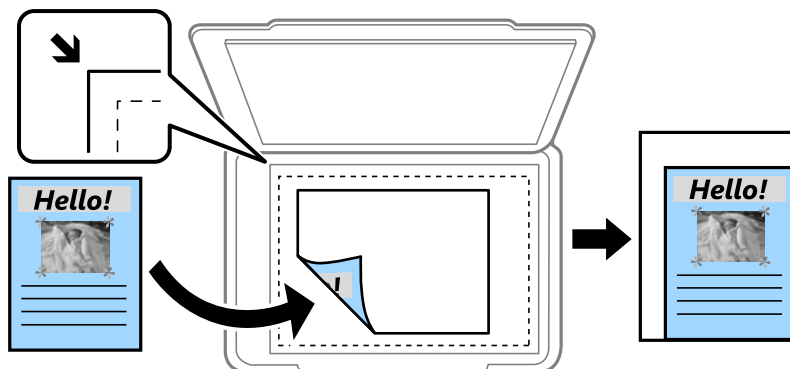
 Dimens. reală

Copiază la o mărire de 100%.

 A4->A5 și altele

Mărește sau micșorează automat originalul pentru a se adapta la un anumit format de hârtie.

Mărime original:

Selectați dimensiunea originalului. La copierea unor originale de dimensiune atipică, selectați dimensiunea cea mai apropiată de original.

2 fețe:

Selectați aspectul față-verso.

 1>1-fețe

Copiază o parte a unui original pe o singură coală de hârtie.

 2>2-fețe

Copiază ambele fețe ale unui original față-verso pe ambele fețe ale unei coli de hârtie individuale. Selectați orientarea originalului și poziția de legare a originalului și a hârtiei.

 1>2-fețe

Copiază două originale pe o singură pagină pe ambele fețe ale unei coli de hârtie individuale. Selectați orientarea originalului și poziția de legare a hârtiei.

 2>1-față

Copiază ambele fețe ale unui original față-verso pe câte o față a două coli de hârtie. Selectați orientarea originalului și poziția de legare a originalului.

Opțiuni de meniu avansate pentru copiere

Notă:

Este posibil ca elementele să nu fie disponibile, în funcție de alte setări efectuate.

Copierea

Pg. mlt.:

Selectați formatul de copiere.

- Pagină individuală

Copiază un original cu două fețe pe o singură coală.

- 2-sus

Copiază două originale de o singură pagină pe o singură foaie de hârtie folosind aspectul 2 copii pe pagină. Selectați ordinea formatului și orientarea originalului.

- 4-sus

Copiază patru originale de o singură pagină pe o singură foaie de hârtie folosind aspectul 4 copii pe pagină. Selectați ordinea formatului și orientarea originalului.

Tip original:

Selectați tipul originalelor. Copiază la calitate optimă pentru a corespunde tipului originalului.

Finalizare:

Selectați modul de ejectare a hârtiei pentru copii multiple ale unor originale multiple.

- Grupare (aceleași pagini)

Copiază originalele pagină cu pagină ca grup.

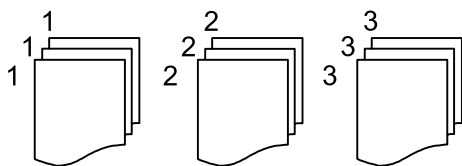

- Asamblare (ordine pagini)

Copiază originalele colționate în ordine și le sortează pe seturi.

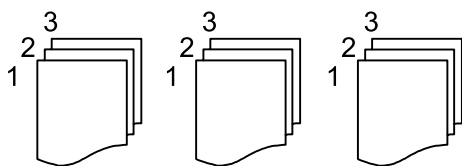

Orient. (or.):

Selectați orientarea originalelor dumneavoastră.

Calitate imagine:

Ajustați setările imaginii.

- Contrast

Ajustați diferența dintre părțile luminoase și părțile întunecate ale imaginii.

- Saturație

Ajustați intensitatea culorilor.

- Balans de roșu, Balans de verde, Balans de albas.

Ajustați densitatea pentru fiecare culoare.

Copierea

Claritate

Ajustează conturul imaginii.

Reglare tentă

Ajustează tonul de culoare a pielii. Atingeți + pentru un ton mai rece (accentuare verde) și selectați - pentru un ton mai cald (accentuare roșu).

Elimin. fundal

Ajustați densitatea culorii de fundal. Selectați + pentru o tonalitate mai luminoasă (alb) și - pentru o tonalitate mai închisă (negru).

Eliminare umbră:

Elimină umbrele care apar în jurul copiilor la copierea hârtiei groase sau care apar în centrul copiilor atunci când copiați o broșură.

Elim găuri perf:

Elimină orificiile de legare la copiere.

Copiere carte de identitate:

Scanează ambele fețe ale unui act de identitate și le copiază pe aceeași față a colii de hârtie.

Scanarea

Scanarea de la panoul de control

Puteți trimite imagini scanate de la panoul de control al imprimantei către următoarele destinații.

Folder de rețea/FTP

Puteți salva imaginea scanată la un folder dintr-o rețea. Puteți specifica un folder partajat pe computer creat cu ajutorul protocoalelor SMB, sau un folder de pe serverul FTP. Înainte de scanare, trebuie să setați un folder partajat sau server FTP.

E-mail

Puteți trimite imagini scanate prin e-mail, direct de la imprimantă, cu ajutorul unui server de e-mail pre-configurat. Înainte de scanare, trebuie să configurați serverul de e-mail.

Document Capture Pro

Puteți efectua lucrări create de software-ul de scanare *Document Capture Pro* de la panoul de control al imprimantei. Când creați o lucrare care salvează imaginea scanată la computer, puteți rula lucrarea de la imprimantă și salva imaginea scanată la computer. Înainte de scanare, instalați Document Capture Pro pe computer și creați lucrarea de imprimare.

Disp. de memorie

Puteți salva imaginea scanată pe un dispozitiv de memorie. Nu este necesar să efectuați nicio setare înainte de a scana.

Cloud

Puteți trimite imaginile scanate către serviciile cloud. Înainte de a scana, efectuați setări în Epson Connect.

Computer (WSD)

Puteți salva imaginea scanată pe un calculator conectat la imprimantă, folosind funcția WSD. Dacă utilizați Windows 7/Windows Vista, trebuie să realizați setări WSD pe computerul dumneavoastră înainte de a scana.

Informații conexe

- ➔ „Salvarea imaginii scanate la un folder partajat sau server FTP” la pagina 110
- ➔ „Scanarea cu trimitere prin e-mail” la pagina 119
- ➔ „Scanarea utilizând setările înregistrate în computer (Document Capture Pro)” la pagina 122
- ➔ „Scanarea pe un dispozitiv de memorie” la pagina 125
- ➔ „Scanarea pe un server Cloud” la pagina 127

Salvarea imaginii scanate la un folder partajat sau server FTP

Puteți salva imaginea scanată într-un anumit folder din rețea. Puteți specifica un folder partajat pe computer creat cu ajutorul protocoalelor SMB, sau un folder de pe serverul FTP.

Scanarea

Notă:

- Scannerul și computerul ar trebui conectate la aceeași rețea. Contactați administratorul pentru setările de rețea.*
- Dacă doriți să salvați imaginile scanate la un server FTP, contactați administratorul serverului FTP pentru a confirma informațiile serverului.*

Pregătiți următoarele pentru a salva imaginile scanate la un folder partajat.

- Pregătire 1: Verificați și modificați numele computerului
- Pregătire 2: Creați un folder partajat pe computer
- Pregătire 3: Înregistrați folderul partajat în contactele din imprimantă

Notă:

Metoda de setare a folderului partajat variază în funcție de sistemul de operare și mediul dumneavoastră. În acest manual, exemplele utilizate sunt pentru Windows 10/Windows 8.1/Windows 8/Windows 7. Consultați documentația computerului dumneavoastră pentru informații detaliate despre setarea unui folder partajat pe computerul dumneavoastră.

Informații conexe

- ➔ [„Pregătire 1: Verificați și modificați numele computerului” la pagina 111](#)
Verificați și modificați denumirea computerului în care doriți să creați folderul partajat.
- ➔ [„Pregătire 2: Creați un folder partajat pe computer” la pagina 112](#)
Creați un folder pe computer, apoi setați folderul pentru a fi partajat în rețea.
- ➔ [„Pregătire 3: Înregistrați folderul partajat în contactele din imprimantă” la pagina 114](#)
Prin înregistrarea unei căi de folder partajat la panoul de control al imprimantei, puteți specifica o cale a folderului prin selectarea din contacte.

Pregătire 1: Verificați și modificați numele computerului

Verificați și modificați denumirea computerului în care doriți să creați folderul partajat.

Utilizați caractere alfanumerice pentru numele computerului. Dacă utilizați alte caractere, nu puteți găsi computerul de la imprimantă.

Notă:

Metoda de setare a folderului partajat variază în funcție de sistemul de operare și mediul dumneavoastră. În acest manual, exemplele utilizate sunt pentru Windows 10/Windows 8.1/Windows 8/Windows 7. Consultați documentația computerului dumneavoastră pentru informații detaliate despre setarea unui folder partajat pe computerul dumneavoastră.

1. Deschideți fereastra sistemului pentru computer.
 - Windows 10/Windows 8.1/Windows 8:
Apăsați tasta X în timp ce apăsați tasta Windows de pe tastatură și apoi selectați **Sistem** din listă.
 - Windows 7:
Apăsați butonul start, faceți clic dreapta pe **Computer** și apoi selectați **Proprietate**.
2. Verificați **Nume computer** din fereastra **Sistem**. Faceți clic **Modificare setări** pentru a modifica numele computerului.

Notă:

- Utilizați caractere alfanumerice pentru numele computerului. Dacă numele computerului utilizează orice alt tip de caractere, modificați numele.*
- Dacă nu este necesar să modificați **Nume computer**, închideți fereastra. Aceasta completează „Pregătire 1: Verificați și modificați numele computerului”. Apoi, treceți mai departe la „Pregătire 2: Creați un folder partajat pe computer”.*

Scanarea

3. Faceți clic pe **Modificare** din fila **Nume computer**.
 4. Faceți clic pe **OK** după ce ați modificat numele computerului.
 5. Pentru a reporni computerul, salvați toate fișierele și închideți-le iar apoi faceți clic pe **OK**.
 6. Faceți clic pe **Închidere** dacă este afișată fereastra **Proprietăți sistem**.
 7. Faceți clic pe **Repornire acum** și reporniți computerul.
- Aceasta completează „Pregătire 1: Verificați și modificați numele computerului”.
Apoi, treceți mai departe la „Pregătire 2: Creați un folder partajat pe computer”.

Informații conexe

➔ [„Pregătire 2: Creați un folder partajat pe computer” la pagina 112](#)

Creați un folder pe computer, apoi setați folderul pentru a fi partajat în rețea.

Pregătire 2: Creați un folder partajat pe computer

Creați un folder pe computer, apoi setați folderul pentru a fi partajat în rețea.

Următoarea procedură este pentru când o parolă este setată într-un computer.

Notă:

Metoda de setare a folderului partajat variază în funcție de sistemul de operare și mediul dumneavoastră. În acest manual, exemplele utilizate sunt pentru Windows 10/Windows 8.1/Windows 8/Windows 7. Consultați documentația computerului dumneavoastră pentru informații detaliate despre setarea unui folder partajat pe computerul dumneavoastră.

1. Deschideți **Panou de control**.
 - Windows 10:
Faceți clic dreapta pe butonul Start și țineți-l apăsat, apoi selectați **Panou de control**.
 - Windows 8.1/Windows 8:
Selectați **Desktop > Setări > Panou de control**.
 - Windows 7:
Faceți clic pe butonul Start și selectați **Panou de control**.
2. În fereastra **Panou de control**, faceți clic pe **Rețea și Internet**.
3. În fereastra **Rețea și Internet**, faceți clic pe **Centru rețea și partajare**.
4. În fereastra **Centru rețea și partajare** faceți clic pe **Modificare setări de partajare complexe**.
5. În fereastra **Setări complexe pentru partajare** selectați **Pornire partajare imprimantă și fișier din Partajare fișiere și imprimante**. Faceți clic pe **Salvare modificări** și închideți fereastra.
Dacă este deja selectat, faceți clic pe **Anulare** și închideți fereastra.
6. În fereastra **Centru rețea și partajare** faceți clic pe × în partea din dreapta sus a ferestrei pentru a închide fereastra.
7. Porniți exploratorul.

Scanarea

8. Selectați orice unitate și apoi realizați un folder.

- Windows 10/Windows 8.1/Windows 8:

Faceți clic pe **PC** și apoi selectați orice unitate. Faceți clic dreapta pe unitate și apoi selectați **Nou > Folder**.

- Windows 7:

Faceți clic pe **Computer** și apoi selectați orice unitate. Faceți clic dreapta pe unitate și apoi selectați **Nou > Folder**.

9. Denumiți folderul creat.

Notă:

Denumirea folderului trebuie să aibă 12 caractere sau mai puțin. Dacă denumirea depășește 12 caractere, este posibil ca imprimanta să nu poate accesa folderul în funcție de mediul dumneavoastră.

10. Executați clic-dreapta pe folderul creat și apoi selectați **Proprietăți**.

Acordați permisiunea de schimbare de acces pentru a partaja permisiuni de acces pentru contul de utilizator. Aceasta se aplică atunci când utilizatorul accesează folderul printr-o rețea.

11. Selectați fila **Partajare** din fereastra **Proprietăți**.

12. Faceți clic pe **Partajare complexă** în fila **Partajare**.

13. În fereastra **Partajare complexă**, activați **Se partajează acest folder** și apoi faceți clic pe **Permișiuni**.

14. În fila **Permișiuni partajare** selectați **Toți** din **Nume utilizatori sau grupuri** și apoi faceți clic pe **Eliminare**.

Dacă **Toți** este permis, alți utilizatori decât dumneavoastră vor putea accesa folderul partajat.

15. Faceți clic pe **Adăugare** sub **Nume utilizatori sau grupuri**.

16. În **Introduceți numele obiectului de selectat** din fereastra **Selectare utilizatori sau grupuri**, introduceți **Numele de utilizator** pe care doriți să-l utilizați pentru a vă conecta la computer.

17. Faceți clic pe **Verificare nume**. Confirmați faptul că numele este subliniat și apoi faceți clic pe **OK**.

Notă:

*Dacă se afișează **Numele negăsit**, faceți clic pe **Anulare** și apoi introduceți numele de utilizator corect.*

18. În fila **Permișiuni partajare** selectați numele de utilizator introdus în **Nume utilizatori sau grupuri**, permiteți **Modificare** și apoi faceți clic pe **OK**.

19. În fereastra **Partajare complexă**, faceți clic pe **Aplicare** și apoi faceți clic pe **OK**.

20. Calea rețelei pentru folderul partajat este afișată în fila **Partajare**. Această cale este necesară la înregistrarea contactelor la imprimantă, asigurați-vă o scrieți sau copiați și apoi o salvați.

21. Selectați fila **Securitate** și apoi confirmați că **Utilizatori autentificați** se afișează în **Nume utilizatori sau grupuri** și că **Modificare** este permisă pentru **Utilizatori autentificați**.

- Dacă **Modificare** este permisă, faceți clic pe **OK**. Aceasta completează „Pregătire 2: Creați un folder partajat pe computer”. Pe urmă treceți la „Pregătire 3: Înregistrați folderul partajat în contactele din imprimantă”.

- Dacă nu este permis, treceți la pasul 22.

Scanarea

22. Faceți clic pe **Editare**.

Acordați permisiunea de schimbare de acces pentru a partaja permisiuni de securitate pentru contul de utilizator. Aceasta se aplică atunci când utilizatorul accesează folderul printr-o rețea sau prin conectare locală.

23. Faceți clic pe **Adăugare** sub **Nume utilizatori sau grupuri**.

24. În **Introduceți numele obiectului de selectat** din fereastra **Selectare utilizatori sau grupuri** introduceți **Numele de utilizator** pentru a vă conecta la computer.

25. Faceți clic pe **Verificare nume**. Confirmați faptul că numele este subliniat și apoi faceți clic pe **OK**.

Dacă se afișează **Numele negăsit**, faceți clic pe **Anulare** și apoi introduceți numele de utilizator corect.

Notă:

Urmați pașii de mai jos pentru a verifica numele de utilizator.

- Windows 10: Faceți clic dreapta pe butonul start și țineți-l apăsat, apoi selectați **Panou de control** > **Cont de utilizator**.
- Windows 8.1/Windows 8: Selectați **Desktop** > **Setări** > **Panou de control** > **Cont de utilizator**.
- Windows 7: Selectați **Start** > **Panou de control** > **Cont de utilizator**.

26. În fereastra **Permițiuni** confirmați faptul că numele de utilizator este afișat în **Nume utilizatori sau grupuri**, permiteți **Modificare** pentru nume, faceți clic pe **Aplicare** și apoi pe **OK**.

27. Faceți clic pe **OK** sau **Închidere** pentru a închide fereastra.

Notă:

Pictograma folderului nu se modifică după partajare. **Partajat** este afișat ca **Stare** în fereastra folderelor.

Aceasta completează „Pregătire 2: Creați un folder partajat pe computer”.

Pe urmă treceți la „Pregătire 3: Înregistrați folderul partajat în contactele din imprimantă”.

Informații conexe

➔ [„Pregătire 3: Înregistrați folderul partajat în contactele din imprimantă” la pagina 114](#)

Prin înregistrarea unei căi de folder partajat la panoul de control al imprimantei, puteți specifica o cale a folderului prin selectarea din contacte.

Pregătire 3: Înregistrați folderul partajat în contactele din imprimantă

Prin înregistrarea unei căi de folder partajat la panoul de control al imprimantei, puteți specifica o cale a folderului prin selectarea din contacte.

Aveți nevoie de următoarele informații pentru a înregistra la contacte.

- Numele de utilizator și parola pentru conectare la computer
- Calea de rețea pentru folderul partajat
- Adresa IP a imprimantei sau numele imprimantei (doar când este înregistrat din computer)

Există câteva metode de a înregistra calea folderului la contacte. Fiecare metodă poate înregistra același conținut. Pentru detalii suplimentare consultați următoarele informații asociate.

Scanarea

Notă:

Metoda de setare a folderului partajat variază în funcție de sistemul de operare și mediul dumneavoastră. În acest manual, exemplele utilizate sunt pentru Windows 10/Windows 8.1/Windows 8/Windows 7. Consultați documentația computerului dumneavoastră pentru informații detaliate despre setarea unui folder partajat pe computerul dumneavoastră.

Informații conexe

- ➔ [„Înregistrare de la panoul de control al imprimantei” la pagina 115](#)
Puteți înregistra contacte din panoul de control al imprimantei.
- ➔ [„Înregistrarea de la un computer utilizând un browser web” la pagina 115](#)
Puteți înregistra contacte de la computerul dumneavoastră accesând ecranul de configurare al imprimantei (Web Config) dintr-un browser web. Puteți continua lucrul pe computer după crearea folderului partajat.

Înregistrare de la panoul de control al imprimantei

Puteți înregistra contacte din panoul de control al imprimantei.

1. Selectați **Setări** din ecranul de pornire.
2. Selectați **Administrator Contacte** și apoi selectați **Înregistrare/Ștergere**.
3. Selectați **Adăug. intr.** și apoi selectați **Adăugare contact**.
4. Selectați **Folder de rețea/FTP**.
5. Setati informațiile necesare.
 - Nr. înregistrare: Setati un număr de înregistrare pentru adresă.
 - Nume: Introduceți un nume pentru a fi afișat în lista de contacte.
 - Indexare cuvânt: Introduceți cuvântul index utilizat la căutarea listei de contacte.
 - Mod comunicare: Selectați SMB.
 - Locație (obligatorie): Introduceți calea rețelei folderului partajat.
 - Nume utilizator: Introduceți un nume de utilizator pentru a vă conecta la computer. (doar când parola este setată pe computer)
 - Parolă: Introduceți o parolă corespunzătoare numelui de utilizator.
 - Atribuire la Utiliz. frecv.: Setati adresa ca adresă utilizată frecvent. Grupul va fi afișat în ecranul superior la specificarea adresei.
6. Apăsați pe **OK**. Aceasta completează înregistrarea unui contact la lista de contacte.

Aceasta completează „Pregătire 3: Înregistrați folderul partajat în contactele din imprimantă”. Aceasta completează toate pregătirile pentru salvarea imaginilor scanate către folderul partajat.

Informații conexe

- ➔ [„Scanarea într-un folder de rețea sau pe un server FTP” la pagina 116](#)

Înregistrarea de la un computer utilizând un browser web

Puteți înregistra contacte de la computerul dumneavoastră accesând ecranul de configurare al imprimantei (Web Config) dintr-un browser web. Puteți continua lucrul pe computer după crearea folderului partajat.

Scanarea

Nu este necesar sa instalați nicio aplicație pe computer.

Următoarele operațiuni utilizează Internet Explorer ca exemplu.

1. Porniți Internet Explorer.
2. Introduceți adresa IP a imprimantei în bara de adrese Internet Explorer și apoi apăsați tasta Enter.
3. Faceți clic pe **Continuare cu acest site web (nerecomandat)**.
4. Dacă o parolă de administrator este setată pe imprimantă, faceți clic pe **Conectarea administratorului** și apoi conectați-vă ca administrator introducând parola.

Dacă o parolă de administrator nu este setată pe imprimantă, nu este necesar să efectuați această operațiune. Treceți la pasul 5.

5. Faceți clic pe **Scanare/Copiere**.
6. Faceți clic pe **Persoane de contact**.
7. Selectați un număr care nu a mai fost utilizat și apoi faceți clic pe **Editare**.
8. Introduceți informațiile necesare și apoi faceți clic pe **Aplicare**.
 - Nume: Introduceți un nume pentru a fi afișat în lista de contacte.
 - Termen index: Introduceți cuvântul index utilizat la căutarea în lista de contacte.
 - Tip: Selectați **Folder rețea (SMB)**.
 - Atribuire la Utilizare frecventă: Setati adresa ca adresă utilizată frecvent. Grupul va fi afișat în ecranul superior la specificarea adresei.
 - Salvare în: Introduceți calea rețelei folderului partajat.
 - Nume utilizator: Introduceți un nume de utilizator pentru a vă conecta la computer. (doar când parola este setată pe computer)
 - Parolă: Introduceți o parolă corespunzătoare numelui de utilizator.

9. Este afișat un mesaj prin care vi se spune că înregistrarea este completă. Închideți browserul web.

Aceasta completează „Pregătire 3: Înregistrați folderul partajat în contactele din imprimantă”. Aceasta completează toate pregătirile pentru salvarea imaginilor scanate către folderul partajat.

Informații conexe

➔ [„Scanarea într-un folder de rețea sau pe un server FTP” la pagina 116](#)

Scanarea într-un folder de rețea sau pe un server FTP

Puteți salva imaginea scanată într-un anumit folder din rețea. Puteți specifica folderul introducându-l direct, dar ar fi mai simplu dacă ați înregistra informațiile folderului în lista de contacte, în prealabil.

Notă:

- Înainte de a folosi această funcție, asigurați-vă că setările **Data/oră** și **Diferență de timp** ale imprimantei sunt corecte. Accesați meniurile din **Setări** > **Setări generale** > **Setări de bază** > **Setări dată/oră**.
- Puteți verifica destinația înainte de scanare. Selectați **Setări** > **Setări generale** > **Setări scanare**, apoi activați **Confirmare destinatar**.

Scanarea

1. Așezați originalele.

Notă:

Dacă doriți să scanați mai multe originale sau să realizați o scanare pe ambele fețe ale hârtiei, plasați toate originalele pe ADF.

2. Selectați **Scanare** pe ecranul de pornire.

3. Selectați **Folder de rețea/FTP**.

4. Specificați folderul.

Pentru a selecta din adresele utilizate frecvent: Selectați pictogramele afișate pe ecran.

Pentru a introduce direct calea către folder: Selectați **Tastatură**. Selectați **Mod comunicare**, introduceți calea către folder ca **Locație (obligatorie)**, apoi realizați celelalte setări ale folderului.

Introduceți calea folderului în formatul următor.

La utilizarea SMB ca mod de comunicare: \\nume gazdă\nume folder

La utilizarea FTP ca mod de comunicare: ftp://nume gazdă/nume folder

Pentru a selecta din lista de contacte: Selectați **Contacte**, selectați un contact, apoi selectați **Închidere**.

Puteți căuta un folder în lista de contacte. Introduceți cuvântul cheie de căutare în caseta din partea de sus a ecranului.

Notă:

Puteți tipări istoricul folderului în care sunt salvate documentele selectând .

5. Selectați **Setări scanare**, apoi verificați setări precum formatul de salvare și modificați-le dacă este necesar.

Notă:

Selectați  pentru a salva setările ca presetare.

6. Atingeți .

Informații conexe

- ➔ „Gestionarea contactelor” la pagina 47
- ➔ „Așezarea originalelor” la pagina 37
- ➔ „Înregistrarea setărilor favorite ca presetare” la pagina 49

Opțiuni de meniu de destinație pentru scanarea la un folder

Tastatură:

Deschideți ecranul **Editare locație**. Introduceți calea folderului și stabiliți fiecare element pe ecran.

Mod comunicare

Selectați modul de comunicare.

Locație (obligatorie)

Introduceți calea către folderul în care va fi salvată imaginea scanată.

Nume utilizator

Introduceți un nume de utilizator pentru folderul specificat.

Scanarea

- Parolă
Introduceți o parolă pentru folderul specificat.
- Mod conectare
Selectați modul de conectare.
- Număr port
Introduceți numărul portului.

Contacte:

Selectați folderul în care va fi salvată imaginea scanată, din lista de contacte. Nu sunt necesare setări pentru locație, dacă ați selectat un folder din lista de contacte.

Opțiuni de meniu pentru scanarea la un folder

Notă:

Este posibil ca elementele să nu fie disponibile, în funcție de alte setări efectuate.

Mod culoare:

Selectați dacă scanarea se va efectua în culori sau monocrom.

Format fișier:

Selectați formatul în care va fi salvată imaginea scanată.

- Raport compresie
Selectați gradul de compresie al imaginii scanate.
- Setări PDF

Dacă selectați **PDF** ca format de salvare, utilizați aceste setări pentru protecția fișierelor PDF.

Pentru a crea un fișier PDF care necesită o parolă pentru a fi deschis, setați **Parolă deschidere document**. Pentru a crea un fișier PDF care necesită o parolă la tipărire sau editare, setați **Parolă permisiuni**.

Rezoluție:

Selectați rezoluția de scanare.

2 fețe:

Scanează ambele părți ale originalului.

- Orient. (or.)
Selectați orientarea originalelor.
- Legare (orig.)
Selectați direcția de legare a originalului.

Zon scan:

Selectați zona de scanare. Pentru a decupa spațiul alb din jurul textului sau al imaginii la scanare, selectați **Trunchiere auto**. Pentru a scana pe suprafața maximă permisă a geamului scannerului, selectați **Zonă maximă**.

- Orient. (or.)
Selectați orientarea originalelor.

Scanarea

Tip original:

Selectați tipul originalelor.

Densitate:

Selectați contrastul imaginii scanate.

Eliminare umbră:

Elimină umbrele originalului care apar pe imaginea scanată.

Împrejur

Elimină umbrele de la marginea originalului.

Centru

Elimină umbrele de la marginea de legare a broșurii.

Elim găuri perf:

Elimină găurile de perforare care apar în imaginea scanată. Puteți specifica zona de ștergere a orificiilor de perforare introducând o valoare în caseta din dreapta.

Poziție ștergere

Selectați poziția pentru a elimina orificiile de perforare.

Orient. (or.)

Selectați orientarea originalelor.

Denumire fișier:

Prefix nume fișier

Introduceți un prefix pentru numele imaginilor folosind caractere alfanumerice și simboluri.

Adăugare dată

Adăugați data la denumirea fișierului.

Adăugare oră

Adăugați ora la denumirea fișierului.

Scanarea cu trimitere prin e-mail

Puteți trimite fișiere imagine scanate prin e-mail, direct de la imprimantă, cu ajutorul unui server de e-mail preconfigurat. Înainte de a utiliza această funcționalitate, trebuie să configurați serverul de e-mail.

Puteți specifica o adresă de e-mail introducând-o direct, dar ar fi mai simplu dacă ați înregistra adresa în Contacte, în prealabil.

Notă:

- Înainte de a folosi această funcție, asigurați-vă că setările **Dată/oră** și **Diferență de timp** ale imprimantei sunt corecte. Accesați meniurile din **Setări** > **Setări generale** > **Setări de bază** > **Setări dată/oră**.
- Puteți verifica destinația înainte de scanare. Selectați **Setări** > **Setări generale** > **Setări scanare**, apoi activați **Confirmare destinatar**.

1. Așezați originalele.

Notă:

Dacă doriți să scanați mai multe originale sau să realizați scanări pe ambele fețe ale hârtiei, plasați toate originalele pe ADF.



Scanarea

2. Selectați **Scanare** pe ecranul de pornire.
3. Selectați **E-mail**.
4. Specificați adresele.
 - Pentru a selecta adresele utilizate frecvent: Selectați pictogramele afișate pe ecran.
 - Pentru a introduce adresa manual: Selectați **Tastatură**, introduceți adresa de e-mail, apoi selectați **OK**.
 - Pentru a selecta din lista de contacte: Selectați **Contacte**, selectați un contact sau un grup, apoi selectați **Închidere**.
 Puteți căuta adresa în lista de contacte. Introduceți cuvântul cheie de căutare în caseta din partea de sus a ecranului.
 - Pentru a selecta din lista de istoric: Selectați **Istoric**, selectați un contact, apoi selectați **Închidere**.

Notă:

 - Numărul de destinatari selectați este afișat în partea dreaptă a ecranului. Puteți trimite mesaje e-mail către maximum 10 adrese și grupuri.
 Dacă destinatarii includ grupuri, puteți selecta cel mult 200 de adrese individuale în total, luând în considerare și adresele din grupuri.
 - Selectați caseta de adresă din partea de sus a ecranului pentru a afișa lista adreselor selectate.
 - Selectați  pentru a afișa sau imprima istoricul de trimitere sau pentru a modifica setările serverului de e-mail.
5. Selectați **Setări scanare**, apoi verificați setări precum formatul de salvare și modificați-le dacă este necesar.

Notă:

Selectați  pentru a salva setările ca presetare.
6. Atingeți .

Informații conexe

- ➔ „Gestionarea contactelor” la pagina 47
- ➔ „Așezarea originalelor” la pagina 37
- ➔ „Înregistrarea setărilor favorite ca presetare” la pagina 49

Opțiuni de meniu pentru scanarea cu trimitere prin e-mail

Notă:

Este posibil ca elementele să nu fie disponibile, în funcție de alte setări efectuate.

Mod culoare:

Selectați dacă scanarea se va efectua în culori sau monocrom.

Format fișier:

Selectați formatul în care va fi salvată imaginea scanată.

- Raport compresie

Selectați gradul de compresie al imaginii scanate.

Scanarea

Setări PDF

Dacă selectați **PDF** ca format de salvare, utilizați aceste setări pentru protecția fișierelor PDF.

Pentru a crea un fișier PDF care necesită o parolă pentru a fi deschis, setați **Parolă deschidere document**. Pentru a crea un fișier PDF care necesită o parolă la tipărire sau editare, setați **Parolă permisiuni**.

Rezoluție:

Selectați rezoluția de scanare.

2 fețe:

Scanează ambele părți ale originalului.

Orient. (or.)

Selectați orientarea originalelor.

Legare (orig.)

Selectați direcția de legare a originalului.

Zon scan:

Selectați zona de scanare. Pentru a decupa spațiul alb din jurul textului sau al imaginii la scanare, selectați **Trunchiere auto**. Pentru a scana pe suprafața maximă permisă a geamul scannerului, selectați **Zonă maximă**.

Orient. (or.)

Selectați orientarea originalelor.

Tip original:

Selectați tipul originalelor.

Densitate:

Selectați contrastul imaginii scanate.

Eliminare umbră:

Elimină umbrele originalului care apar pe imaginea scanată.

Împrejur

Elimină umbrele de la marginea originalului.

Centru

Elimină umbrele de la marginea de legare a broșurii.

Elim găuri perf:

Elimină găurile de perforare care apar în imaginea scanată. Puteți specifica zona de ștergere a orificiilor de perforare introducând o valoare în caseta din dreapta.

Poziție ștergere

Selectați poziția pentru a elimina orificiile de perforare.

Orient. (or.)

Selectați orientarea originalelor.

Scanarea

Subiect:

Introduceți un subiect pentru e-mail folosind caractere alfanumerice și simboluri.

Dim max fiș ataș:

Selectați dimensiunea maximă a fișierului care poate fi atașat la e-mail.

Denumire fișier:

Prefix nume fișier

Introduceți un prefix pentru numele imaginilor folosind caractere alfanumerice și simboluri.

Adăugare dată

Adăugați data la denumirea fișierului.

Adăugare oră

Adăugați ora la denumirea fișierului.

Scanarea utilizând setările înregistrate în computer (Document Capture Pro)

Puteți înregistra o serie de operații ca o *lucrare* utilizând Document Capture Pro. Lucrările înregistrate pot fi efectuate de la panoul de control al imprimantei.

În cazul în care creați o lucrare pentru salvarea imaginii scanate în computer, puteți efectua lucrarea de la imprimantă și salva imaginea scanată în computer.

Notă:

Operațiile pot varia în funcție de sistemul de operare și versiunea software. Pentru detalii despre utilizarea funcției, consultați secțiunea de asistență software.

Informații conexe

➔ [„Aplicație pentru configurarea scanării de la computer \(Document Capture Pro\)” la pagina 189](#)

Setarea unei lucrări

Setați lucrarea la computer utilizând Document Capture Pro.

Notă:

Operațiile pot varia în funcție de sistemul de operare și versiunea software. Pentru detalii despre utilizarea funcției, consultați secțiunea de asistență software.

Crearea și înregistrarea unei lucrări (Windows)

Notă:

Operațiile pot varia în funcție de sistemul de operare și versiunea software. Pentru detalii despre utilizarea funcției, consultați secțiunea de asistență software.

1. Porniți Document Capture Pro.
2. Faceți clic pe **Setări activitate** pe ecranul de sus.
Se afișează **Listă activități**.

Scanarea

3. Faceți clic pe **Nou**.
Se afișează ecranul **Setări activitate**.
4. Efectuați setările lucrării pe ecranul **Setări activitate**.
 - Nume activitate:** Introduceți numele lucrării pe care doriți să o înregistrați.
 - Setări scanare:** Efectuați setările de scanare precum dimensiunea originalelor sau rezoluția.
 - Setări salvare:** Setări destinația de salvare, formatul de salvare, regulile de denumire a fișierelor etc.
 - Setări destinație:** Selectați destinația imaginilor scanate.
5. Faceți clic pe **OK** pentru a reveni la ecranul **Listă activități**.
Lucrarea creată se înregistrează în **Listă activități**.
6. Faceți clic pe **OK** pentru a reveni la ecranul de sus.

Crearea și înregistrarea unei lucrări (Mac OS)

Notă:

Operațiile pot varia în funcție de sistemul de operare și versiunea software. Pentru detalii despre utilizarea funcției, consultați secțiunea de asistență software.

1. Porniți Document Capture.
2. Faceți clic pe pictograma  din fereastra principală.
Este afișată fereastra **Listă activități**.
3. Faceți clic pe pictograma +.
Este afișată fereastra **Setări activitate**.
4. Efectuați setările lucrării în fereastra **Setări activitate**.
 - Nume activitate:** Introduceți numele lucrării de înregistrat.
 - Scanare:** Efectuați setările de scanare precum dimensiunea originalului sau rezoluția.
 - Ieșire:** Setări destinația de salvare, formatul de salvare, regulile de denumire a fișierelor etc.
 - Destinație:** Selectați destinația imaginilor scanate.
5. Faceți clic pe **OK** pentru a reveni la fereastra **Listă activități**.
Lucrarea creată se va înregistra în **Listă activități**.
6. Faceți clic pe **OK** pentru a reveni la fereastra principală.

Setarea numelui computerului afișat la panoul de control al imprimantei

Puteți seta numele computerului (alfanumeric) care se va afișa la panoul de control al imprimantei utilizând Document Capture Pro.

Notă:

Operațiile pot varia în funcție de sistemul de operare și versiunea software. Pentru detalii despre utilizarea funcției, consultați secțiunea de asistență software.

Scanarea

1. Porniți Document Capture Pro.
2. Pe bara de meniuri a ecranului principal, selectați **Opțiuni** > **Setări de scanare în rețea**.

Notă:

În Windows, **Opțiuni** este afișat numai în vizualizarea standard. Dacă vă aflați în vizualizarea simplă, faceți clic pe **Comutare la Vizualizare standard**.

3. În ecranul **Setări de scanare în rețea**, introduceți numele computerului în **Numele PC-ului dvs. (alfanumeric)**.
4. Faceți clic pe **OK**.

Setarea modului de funcționare

Înainte de a efectua scanarea, setați modul de funcționare pe panoul de control astfel încât acesta să corespundă computerului pe care este instalată aplicația Document Capture Pro.

1. Selectați **Setări** din ecranul de pornire.
2. Selectați **Setări generale** > **Setări scanare** > **Document Capture Pro**.
3. Selectați modul de funcționare.
 - Mod client: Selectați această opțiune dacă aplicația Document Capture Pro este instalată pe un sistem Windows sau Mac OS.
 - Mod server: Selectați această opțiune dacă aplicația Document Capture Pro este instalată pe un sistem Windows Server. Apoi, introduceți adresa serverului.
4. Dacă ați schimbat modul de funcționare, verificați dacă setările sunt corecte, apoi selectați **OK**.

Efectuarea scanării utilizând setările Document Capture Pro

Înainte de scanare, pregătiți următoarele.

- Instalați Document Capture Pro pe computer (server) și creați sarcina de tipărire.
- Conectați imprimanta și computerul (serverul) la rețea.
- Setări modul de funcționare la panoul de control.

1. Așezați originalele.

Notă:

Dacă doriți să scanați mai multe originale sau să realizați scanări pe ambele fețe ale hârtiei, plasați toate originalele pe ADF.

2. Selectați **Scanare** pe ecranul de pornire.
3. Selectați **Document Capture Pro**.

Scanarea

4. Selectați **Selectare computer.**, apoi selectați computerul pe care ați creat lucrarea în Document Capture Pro.

Notă:

- Panoul de control al imprimantei afișează până la 100 de computere pe care este instalată aplicația Document Capture Pro.
- Dacă ați selectat **Opțiune > Setări de scanare în rețea** și ați activat opțiunea **Protejare cu parolă** în Document Capture Pro sau Document Capture introduceți o parolă.
- Dacă este setat modul **Mod server** drept mod de funcționare, nu va trebui să parcurgeți acest pas.

5. Selectați **Selectare operațiune.**, apoi selectați lucrarea.

Notă:

- Dacă ați selectat **Protejare cu parolă** în setările din Document Capture Pro Server, introduceți o parolă.
- Dacă ați setat doar o singură sarcină de tipărire, nu trebuie să o selectați. Treceți la pasul următor.

6. Selectați zona în care este afișat conținutul lucrării și verificați detaliile acesteia.

7. Atingeți .

Informații conexe

- ➔ [„Așezarea originalelor” la pagina 37](#)

Scanarea pe un dispozitiv de memorie

Puteți salva imaginea scanată pe un dispozitiv de memorie.

1. Introduceți un dispozitiv de memorie în portul USB al imprimantei.
2. Așezați originalele.

Notă:

Dacă doriți să scanați mai multe originale sau să realizați scanări pe ambele fețe ale hârtiei, plasați toate originalele pe ADF.

3. Selectați **Scanare** pe ecranul de pornire.
4. Selectați **Disp. de memorie**.
5. Setati elementele pe **Setări de bază**, cum ar fi formatul de salvare.
6. Selectați **Complex**, apoi verificați setările și modificați-le, dacă este necesar.

Notă:

Selectați  pentru a salva setările ca presetare.

7. Atingeți .

Informații conexe

- ➔ [„Denumirea și funcțiile componentelor” la pagina 15](#)
- ➔ [„Așezarea originalelor” la pagina 37](#)
- ➔ [„Înregistrarea setărilor favorite ca presetare” la pagina 49](#)

Scanarea

Opțiuni de meniu de bază pentru scanarea pe un dispozitiv de memorie

Notă:

Este posibil ca elementele să nu fie disponibile, în funcție de alte setări efectuate.

A&N/Culoare:

Selectați dacă scanarea se va efectua în culori sau monocrom.

Format fișier:

Selectați formatul în care va fi salvată imaginea scanată.

Raport compresie

Selectați gradul de compresie al imaginii scanate.

Setări PDF

Dacă selectați **PDF** ca format de salvare, utilizați aceste setări pentru protecția fișierelor PDF.

Pentru a crea un fișier PDF care necesită o parolă pentru a fi deschis, setați **Parolă deschidere document**. Pentru a crea un fișier PDF care necesită o parolă la tipărire sau editare, setați **Parolă permisiuni**.

Rezoluție:

Selectați rezoluția de scanare.

2 fețe:

Scanează ambele părți ale originalului.

Orient. (or.)

Selectați orientarea originalelor.

Legare (orig.)

Selectați direcția de legare a originalului.

Zon scan:

Selectați zona de scanare. Pentru a decupa spațiul alb din jurul textului sau al imaginii la scanare, selectați **Trunchiere auto**. Pentru a scana pe suprafața maximă permisă a geamului scannerului, selectați **Zonă maximă**.

Orient. (or.)

Selectați orientarea originalelor.

Tip original:

Selectați tipul originalelor.

Opțiuni de meniu avansate pentru scanarea pe un dispozitiv de memorie

Notă:

Este posibil ca elementele să nu fie disponibile, în funcție de alte setări efectuate.

Densitate:

Selectați contrastul imaginii scanate.

Scanarea

Eliminare umbră:

Elimină umbrele originalului care apar pe imaginea scanată.

- Împrejur

Elimină umbrele de la marginea originalului.

- Centru

Elimină umbrele de la marginea de legare a broșurii.

Elim găuri perf:

Elimină găurile de perforare care apar în imaginea scanată. Puteți specifica zona de ștergere a orificiilor de perforare introducând o valoare în caseta din dreapta.

- Poziție ștergere

Selectați poziția pentru a elimina orificiile de perforare.

- Orient. (or.)

Selectați orientarea originalelor.

Denumire fișier:

- Prefix nume fișier

Introduceți un prefix pentru numele imaginilor folosind caractere alfanumerice și simboluri.

- Adăugare dată

Adăugați data la denumirea fișierului.

- Adăugare oră

Adăugați ora la denumirea fișierului.

Scanarea pe un server Cloud

Puteți trimite imaginile scanate către serviciile cloud. Înainte de a utiliza această caracteristică, efectuați setările utilizând Epson Connect. Consultați următorul site web al portalului Epson Connect pentru detalii.

<https://www.epsonconnect.com/>

<http://www.epsonconnect.eu> (doar Europa)

1. Asigurați-vă că ați efectuat setările utilizând Epson Connect.
2. Așezați originalele.

Notă:

Dacă doriți să scanați mai multe originale sau să realizați o scanare pe ambele fețe ale hârtiei, plasați toate originalele pe ADF.

3. Selectați **Scanare** pe ecranul de pornire.
4. Selectați **Cloud**.
5. Selectați  în partea de sus a ecranului și selectați o destinație.

Scanarea

6. Setați elementele pe **Setări de bază**, cum ar fi formatul de salvare.
7. Selectați **Complex**, apoi verificați setările și modificați-le, dacă este necesar.

Notă:

Selectați  pentru a salva setările ca presetare.

8. Atingeți .

Informații conexe

➔ „Așezarea originalelor” la pagina 37

Opțiuni de meniu de bază pentru scanarea în cloud

Notă:

Este posibil ca elementele să nu fie disponibile, în funcție de alte setări efectuate.

A&N/Culoare:

Selectați dacă scanarea se va efectua în culori sau monocrom.

JPEG/PDF:

Selectați formatul în care va fi salvată imaginea scanată.

2 fețe:

Scanează ambele părți ale originalului.

Orient. (or.)

Selectați orientarea originalelor.

Legare (orig.)

Selectați direcția de legare a originalului.

Zon scan:

Selectați zona de scanare. Pentru a decupa spațiul alb din jurul textului sau al imaginii la scanare, selectați **Trunchiere auto**. Pentru a scana pe suprafața maximă permisă a geamul scannerului, selectați **Zonă maximă**.

Orient. (or.)

Selectați orientarea originalelor.

Opțiuni de meniu avansate pentru scanarea în cloud

Notă:

Este posibil ca elementele să nu fie disponibile, în funcție de alte setări efectuate.

Tip original:

Selectați tipul originalelor.

Scanarea

Densitate:

Selectați contrastul imaginii scanate.

Eliminare umbră:

Elimină umbrele originalului care apar pe imaginea scanată.

Împrejur

Elimină umbrele de la marginea originalului.

Centru

Elimină umbrele de la marginea de legare a broșurii.

Elim găuri perf:

Elimină găurile de perforare care apar în imaginea scanată. Puteți specifica zona de ștergere a orificiilor de perforare introducând o valoare în caseta din dreapta.

Poziție ștergere

Selectați poziția pentru a elimina orificiile de perforare.

Orient. (or.)

Selectați orientarea originalelor.

Scanarea pe un computer (WSD)

Notă:

Această caracteristică este disponibilă doar pentru computerele care rulează Windows 10/Windows 8.1/Windows 8/Windows 7/Windows Vista.

Dacă utilizați Windows 7/Windows Vista, va trebui să configurați computerul în avans utilizând această caracteristică.

1. Așezați originalele.

Notă:

Dacă doriți să scanați mai multe originale, plasați toate originalele pe ADF.

2. Selectați **Scanare** pe ecranul de pornire.

3. Selectați **Computer (WSD)**.

4. Selectați un computer.

5. Atingeți .

Configurarea unui port WSD

Această secțiune explică modul de configurare a unui port WSD pentru Windows 7/Windows Vista.

Notă:

Pentru Windows 10/Windows 8.1/Windows 8, portul WSD este configurat automat.

Următoarele sunt necesare pentru configurarea unui port WSD.

Imprimanta și computerul sunt conectate la rețea.

Driverul imprimantei este instalat pe computer.

Scanarea

1. Porniți imprimanta.
2. Executați clic pe Start și apoi clic pe **Rețea** pe computer.
3. Executați clic-dreapta pe imprimantă și apoi clic pe **Instalare**.
Executați clic pe **Continuare** când este afișat ecranul **Control cont utilizator**.
Executați clic pe **Dezinstalare** și începeți din nou dacă ecranul **Dezinstalare** este afișat.

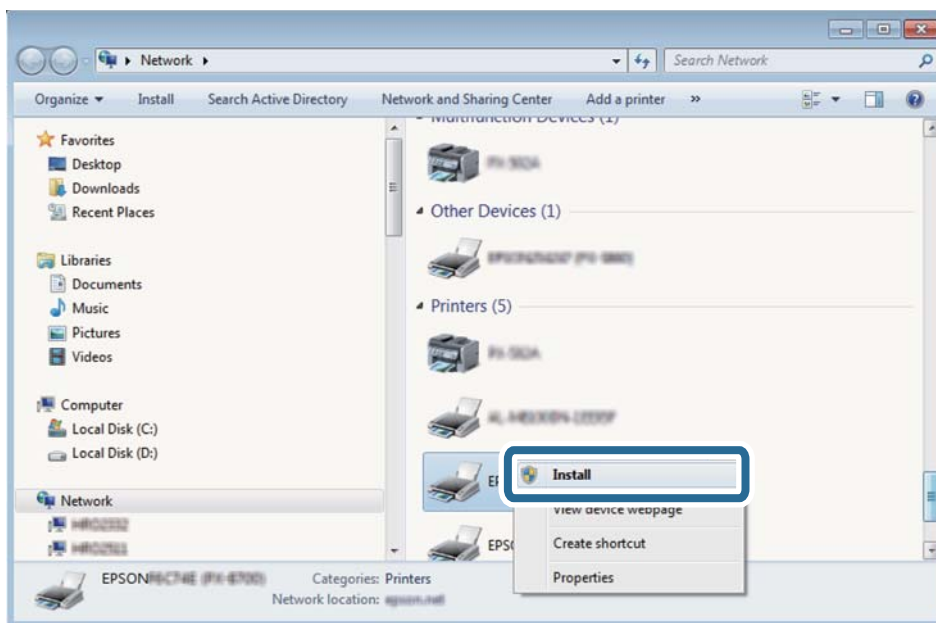

Notă:

Numele imprimantei setat în rețea și numele modelului (EPSON XXXXXX (XX-XXXX)) sunt afișate pe ecranul de rețea. Puteți verifica numele de imprimantă setat în rețea pe panoul de control al imprimantei sau prin tipărirea unei fișe de stare a rețelei.

4. Executați clic pe **Dispozitivul este pregătit pentru a fi utilizat**.

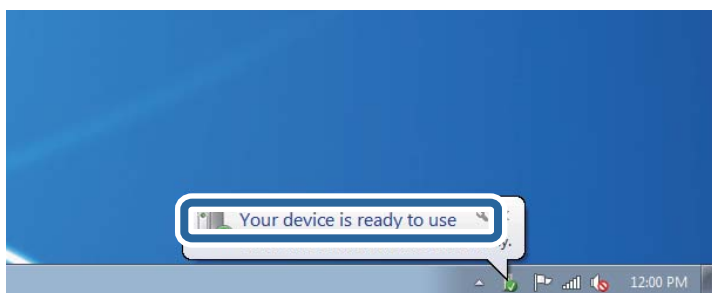

Scanarea

- Verificați mesajul și apoi executați clic pe **Închidere**.

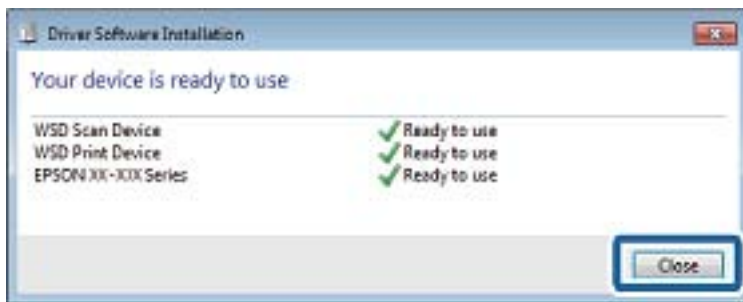

- Deschideți ecranul **Dispozitive și imprimante**.

- Windows 7

Executați clic pe Start > **Panou de control** > **Hardware și sunete** (sau **Hardware**) > **Dispozitive și imprimante**.

- Windows Vista

Executați clic pe Start > **Panou de control** > **Hardware și sunete** > **Imprimante**.

- Verificați dacă este afișată o pictogramă cu numele imprimantei în rețea.

Selectați numele imprimantei atunci când utilizați WSD.

Tipărirea de pe un computer

Autentificarea utilizatorilor pe Epson Scan 2 la utilizarea controlului de acces

Când funcția de control acces este activată pentru o imprimantă, trebuie să înregistrați un nume de utilizator și o parolă atunci când scanați folosind Epson Scan 2. Dacă nu cunoașteți parola, contactați administratorul imprimantei.

- Porniți Epson Scan 2.
- Pe ecranul Epson Scan 2, asigurați-vă că ați selectat imprimanta în lista **Scanner**.
- Selectați **Setări** din lista **Scanner** pentru a deschide ecranul **Setări scanner**.
- Faceți clic pe **Control acces**.
- Pe ecranul **Control acces**, introduceți **Nume utilizator** și **Parolă** pentru un cont care are permisiunea de scanare.
- Faceți clic pe **OK**.

Efectuarea scanării utilizând Epson Scan 2

Puteți scana folosind driverul scannerului „Epson Scan 2”. Puteți scana originale folosind setări detaliate care sunt adecvate pentru documentele text.

Consultați meniul de ajutor al programului Epson Scan 2 pentru informații despre fiecare opțiune care poate fi definită.

1. Așezați originalul.

Notă:

Dacă doriți să scanați mai multe originale, plasați-le pe ADF.

2. Porniți Epson Scan 2.
3. Efectuați următoarele setări din fila **Setări principale**.

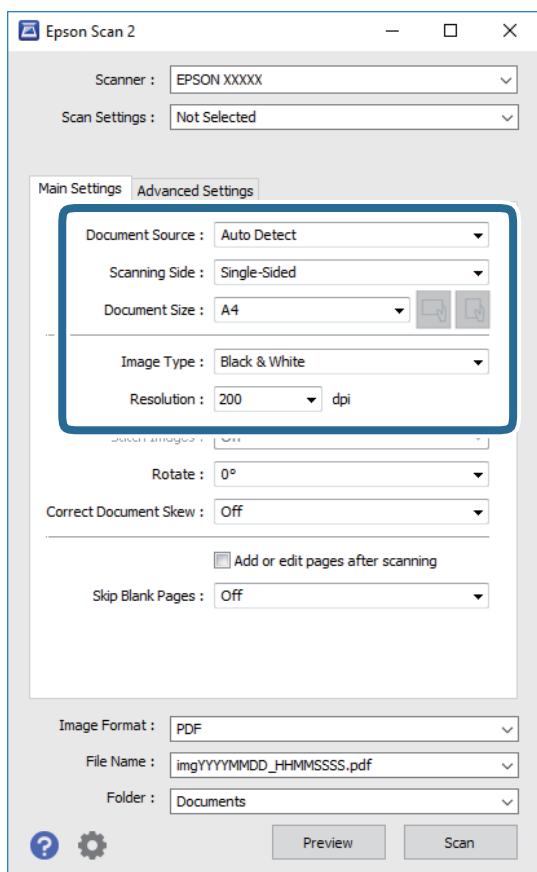

- Sursă document: Selectați sursa unde este poziționat originalul.
- Față de scanare: Selectați partea de original pe care doriți să o scanați atunci când scanați din ADF.
- Dimensiune document: Selectați formatul originalului poziționat.
- Butoane  (Orientare original): Selectați orientarea setată a originalului poziționat. În funcție de formatul originalului, este posibil ca acest element să fie setat automat, fără posibilitate de modificare.
- Tip imagine: Selectați culoarea pentru a salva imaginea scanată.
- Rezoluție: Selectați rezoluția.

Scanarea

4. Efectuați alte setări de scanare, dacă este necesar.

- Puteți previzualiza imaginea scanată, executând clic pe butonul **Examinare**. Se deschide fereastra de previzualizare, iar imaginea previzualizată este afișată.
Atunci când examinați folosind ADF, originalul este scos din ADF. Amplasați originalul ejectat din nou.
- Pe fila **Setări avansate**, puteți efectua ajustările de imagine detaliate folosind setări adecvate pentru documente cu text, precum următoarele.
 - Eliminarea fundal: Eliminați fundalul originalelor.
 - Îmbunătățire text: Selectați pentru a spori claritatea și precizia literelor neclare din original.
 - Segmentarea automată a ariei: Puteți obține litere mai clare și imagini mai uniforme atunci când efectuați scanarea alb-negru a unui document care conține imagini.
 - Intensificare culoare: Selectați pentru a îmbunătăți culoarea specificată pentru imaginea scanată, apoi salvați-o în nuanțe de gri sau în alb-negru.
 - Prag: Puteți regla chenarul pentru imagine binară monocromă (alb și negru).
 - Unsharp Mask: Puteți îmbunătăți și accentua claritatea conturilor din imagine.
 - Filtrare descreen: Puteți elimina modelele de tip moar (umbre similare unei pânze) care apar la scanarea hârtiei tipărite, precum o revistă.
 - Umplere margine: Puteți elimina umbra creată în jurul imaginii scanate.
 - ieșire Dual Image (numai Windows): Puteți scana o dată și salva simultan două imagini cu setări de ieșire diferite.

Notă:

Este posibil ca elementele să nu fie disponibile, în funcție de alte setări efectuate.

5. Setați setările de salvare fișier.

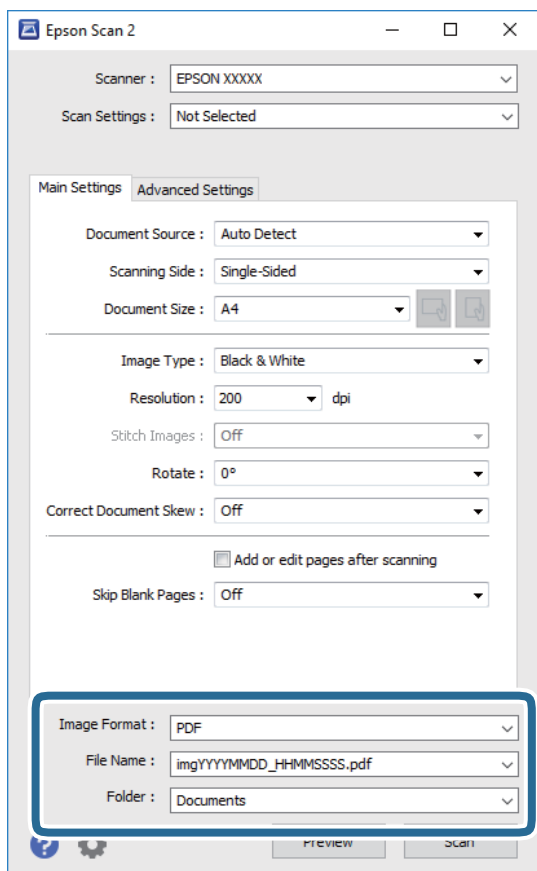

- Format imagine:** Selectați formatul de salvare din listă.
Puteți efectua setări detaliate pentru fiecare format de salvare, cu excepția BITMAP și PNG. Selectați **Opțiuni** din listă, după selectarea formatului de salvare.
- Nume fișier:** Confirmați numele fișierului de salvare afișat.
Puteți modifica setările pentru numele fișierului, selectând **Setări** din listă.
- Folder:** Selectați folderul de salvare pentru imaginea scanată din listă.
Puteți selecta un alt folder sau crea un folder nou, selectând **Selectare** din listă.

6. Faceți clic pe **Scanare**.**Informații conexe**

- ➔ „Așezarea originalelor” la pagina 37
- ➔ „Aplicație pentru scanarea documentelor și imaginilor (Epson Scan 2)” la pagina 187

Scanarea de pe dispozitivele inteligente

Epson iPrint este o aplicație care permite scanarea fotografiilor și a documentelor de pe un dispozitiv inteligent, precum un smartphone sau o tabletă, conectat la aceeași rețea fără fir ca și imprimanta. Puteți salva datele scanate pe un dispozitiv inteligent sau pe serviciile Cloud, le puteți trimite prin email sau le puteți imprima.





Conectarea de la un dispozitiv inteligent prin Wi-Fi Direct

Trebuie să conectați dispozitivul inteligent la imprimantă pentru a tipări de la acesta.

Wi-Fi Direct vă permite conectarea imprimantei direct la dispozitive fără un punct de acces. Imprimanta se comportă ca un punct de acces.

! Important:

Când efectuați conexiunea de la un dispozitiv inteligent la imprimantă utilizând conexiunea Wi-Fi Direct (Simple AP), imprimanta este conectată la aceeași rețea Wi-Fi (SSID) la care este conectat dispozitivul inteligent, iar comunicarea este stabilită între ele. Deoarece dispozitivul inteligent este conectat automat la alte rețele Wi-Fi conectabile dacă imprimanta este oprită, acesta nu va fi conectat din nou la rețeaua Wi-Fi anterioară dacă imprimanta este repornită. Efectuați conexiunea la SSID al imprimantei pentru Wi-Fi Direct (Simple AP) de la dispozitivul inteligent din nou.

1. Apăsați  |  pe ecranul de pornire.
2. Selectați **Wi-Fi Direct**.
3. Apăsați **Start configurare**.
Dacă ați efectuat setările Wi-Fi, sunt afișate informații de conexiune detaliate. Treceți la pasul 5.
4. Apăsați **Pornire configurare**.
5. Verificați SSID și parola afișate pe panoul de control al imprimantei. Pe ecranul Wi-Fi al dispozitivului inteligent, selectați SSID afișat pe panoul de control al imprimantei pentru a vă conecta.

Notă:

*Puteți verifica metoda de conectare pe website. Pentru a accesa website-ul, scanați codul QR afișat pe panoul de control al imprimantei utilizând dispozitivul inteligent și apoi mergeți la **Configurarea**.*

6. Introduceți parola afișată pe panoul de control al imprimantei în dispozitivul inteligent.
7. După stabilirea conexiunii, atingeți **OK** sau **Închidere** pe panoul de control al imprimantei.
8. Închideți ecranul.

Instalarea Epson iPrint

Puteți instala Epson iPrint pe dispozitivul inteligent de la adresa URL sau folosind codul QR de mai jos.

<http://iپر.to/c>



Efectuarea scanării utilizând Epson iPrint

Deschideți Epson iPrint de pe dispozitivul inteligent și selectați din ecranul de pornire elementul pe care doriți să îl utilizați.

Următoarele ecrane se pot modifica fără notificare prealabilă.



1	Ecranul de pornire afișat la deschiderea aplicației.
2	Sunt afișate informații referitoare la configurarea imprimantei și răspunsuri la întrebări frecvente.
3	Este afișat ecranul din care puteți selecta imprimanta și puteți defini setările imprimantei. După selectarea imprimantei, aceasta nu va trebui să fie reselectată la următoarea utilizare.
4	Afișează ecranul de scanare.
5	Afișează ecranul din care puteți defini setările de scanare, de exemplu rezoluția.
6	Afișează imaginile scanate.

Scanarea

7	Scanarea începe.
8	Afișează ecranul din care puteți salva datele scanate pe un dispozitiv inteligent sau pe serviciile Cloud.
9	Afișează ecranul din care puteți trimite datele scanate prin email.
10	Afișează ecranul din care puteți imprima datele scanate.

Scanarea prin atingerea dispozitivelor inteligente de marcaj N

Vă puteți conecta și scana prin simpla atingere a dispozitivului mobil de marcajul marcaj N al imprimantei.

Asigurați-vă că pregătiți următoarele înainte de a utiliza această funcție.

- Activați funcția NFC pe dispozitivul inteligent.

Doar Android 4.0 sau o versiune mai nouă acceptă NFC.(Near Field Communication)

Locația și funcțiile NFC variază în funcție de dispozitivul inteligent.Consultați documentația furnizată cu dispozitivul dvs. inteligent pentru detalii.

- Instalați Epson iPrint pe dispozitivul inteligent.

Atingeți dispozitivul inteligent de marcajul marcaj N al imprimantei, pentru a-l instala.

- Activați Wi-Fi Direct pe imprimantă.

1. Așezați originalele în imprimantă.
2. Atingeți dispozitivul inteligent de marcajul marcaj N al imprimantei.

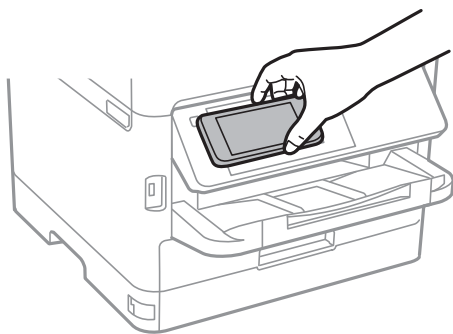

Notă:

Este posibil ca imprimanta să nu poată efectua comunicarea cu dispozitivul inteligent atunci când există obstacole, precum obiecte din metal, între marcajul marcaj N al imprimantei și dispozitivul inteligent.

Aplicația Epson iPrint pornește.

3. Selectați meniul de scanare în Epson iPrint.
4. Atingeți dispozitivul inteligent de marcajul marcaj N al imprimantei din nou.
Va începe scanarea.

Primirea și trimiterea faxurilor

Înainte de utilizarea funcțiilor de fax

Consultați administratorul pentru a verifica dacă următoarele setări au fost efectuate.

- Linia telefonică, imprimanta și (dacă este necesar) telefonul au fost corect conectate
- Setările de fax de bază (cel puțin **Expert configurare fax**) au fost efectuate

Trimiterea faxurilor de la imprimantă

Trimiterea faxurilor de la panoul de control

Informații conexe

- ➔ „Trimiterea automată a faxurilor de la panoul de control” la pagina 138
- ➔ „Trimiterea manuală a faxurilor după confirmarea stării destinatarului” la pagina 140

Trimiterea automată a faxurilor de la panoul de control

Puteți trimite faxuri prin introducerea numerelor de fax ale destinatarilor utilizând panoul de control.

Notă:

- Atunci când trimiteți un fax monocrom, puteți previzualiza imaginea scanată pe ecranul LCD înainte de a o trimite.
- Puteți plasa în așteptare (rezerva) până la 50 de faxuri monocrome, în timp ce linia telefonică este utilizată pentru un apel vocal sau pentru trimiterea sau primirea altui fax. Puteți verifica sau anula sarcinile de fax rezervate din .

1. Așezați originalele.

Puteți trimite până la 100 de pagini într-o singură transmisie; totuși, în funcție de memoria disponibilă, poate apărea situația în care nu veți putea trimite faxuri, chiar dacă acestea au mai puțin de 100 de pagini.

2. Selectați **Fax** pe ecranul de pornire.

3. Specificați destinatarul.

Puteți trimite același fax monocrom către maximum 200 de destinatari inclusiv până la 199 de grupuri în **Contacte**. Totuși, un fax color poate fi trimis doar către un singur destinatar o dată.

Primirea și trimiterea faxurilor

- ❑ Pentru a introduce manual: Selectați **Tastatură**, introduceți un număr de fax pe ecranul afișat, apoi atingeți **OK**.

- Pentru a adăuga o pauză (pauză de trei secunde în timpul apelării), introduceți o cratimă (-).

Dacă setați un cod de acces pentru exterior în meniul **Tip linie**, introduceți caracterul „#” (diez) în locul codului de acces, la începutul numărului de fax.

Notă:

Dacă nu puteți introduce manual un număr de fax, opțiunea **Restricții apelare directă** din **Setări securitate** este setată la **Act.**. Selectați destinatarul faxului din lista de contacte sau din istoricul faxurilor trimise.

- ❑ Pentru a selecta din lista de contacte: Selectați **Contacte** și selectați destinatarul la care doriți să trimiteți.

Dacă destinatarul la care doriți să trimiteți nu a fost înregistrat încă în **Contacte**, atingeți  pentru a-l înregistra.

- ❑ Pentru a selecta din istoricul faxurilor trimise: Selectați **Recent** și apoi selectați un destinatar.
- ❑ Pentru a selecta din lista din fila **Destinatar**: Selectați un destinatar din lista înregistrată în **Setări > Administrator Contacte > Frecvent**.

Notă:

Pentru a șterge destinatarul introdus, afișați lista de destinatari atingând câmpul unui număr de fax sau numărul de destinatari pe ecranul LCD, selectați destinatarul din listă și apoi selectați **Eliminare**.



4. Selectați fila **Setări fax** și apoi efectuați setările dorite, de exemplu rezoluția și metoda de trimitere, după cum este necesar.





Notă:



- ❑ Pentru a trimite originale tipărite pe ambele părți, activați setarea **ADF 2 fețe**. Le puteți trimite în format monocrom. Această setare nu permite trimiterea de faxuri color.



- ❑ Atingeți  (**Presetări**), din partea de sus a ecranului faxului, pentru a salva setările curente și destinatarul în **Presetări**. Este posibil ca destinatarul să nu fie salvat, în funcție de modul de specificare a destinatarilor, precum introducerea manuală a unui număr de fax.

5. Trimiteți faxul.

- ❑ Pentru a trimite fără a verifica imaginea documentului scanat: Atingeți .
- ❑ Pentru a scana, verificați imaginea documentului scanat, după care trimiteți (numai când trimiteți un fax în monocrom): Atingeți  din partea de sus a ecranului faxului.
Pentru a trimite un fax ca atare, selectați **Start trimitere**. Altfel, selectați **Anulare**, apoi treceți la pasul 3.

-     : Deplasează ecranul în direcția săgeților.

-   : Reduce sau mărește imaginea.

-   : Trece la pagina următoare sau la cea anterioară.

Notă:

- ❑ Nu puteți trimite faxul color după previzualizare.
- ❑ Dacă este activată setarea **Trimitere directă**, nu puteți previzualiza documentul.
- ❑ Dacă ecranul de previzualizare este lăsat neatins timp de 20 de secunde, faxul este trimis automat.
- ❑ Calitatea imaginii unui fax trimis poate fi diferită de cea previzualizată, în funcție de caracteristicile aparatului destinatarului.

Primirea și trimiterea faxurilor

6. După expediere, scoateți originalele.

Notă:

- Dacă numărul de fax este ocupat sau prezintă orice altă problemă, imprimanta va încerca din nou apelarea peste un minut.
- Pentru a anula expedierea, atingeți .
- Trimiterea unui fax color durează mai mult, deoarece imprimanta realizează simultan scanarea și trimiterea. La trimiterea unui fax color, nu puteți utiliza alte funcții ale imprimantei.

Informații conexe

- ➔ „Gestionarea contactelor” la pagina 47
- ➔ „Înregistrarea setărilor favorite ca presetare” la pagina 49
- ➔ „Așezarea originalelor” la pagina 37
- ➔ „Opțiuni de meniu pentru faxuri” la pagina 147
- ➔ „Verificarea stării sau a jurnalelor pentru lucrările de fax” la pagina 161

Trimiterea manuală a faxurilor după confirmarea stării destinatarului

Puteți trimite un fax în timp ce ascultați sunete sau voci prin difuzorul imprimantei, în timp ce aceasta formează, comunică sau transmite date.

1. Așezați originalele.
2. Selectați **Fax** pe ecranul de pornire.
Puteți trimite până la 100 de pagini în cadrul unei singure transmisii.
3. Selectați fila **Setări fax** și apoi efectuați setările dorite, de exemplu rezoluția și metoda de trimitere, după cum este necesar. După ce ați finalizat efectuarea setărilor, selectați fila **Destinatar**.

4. Atingeți  și apoi specificați destinatarul.

Notă:

Puteți ajusta volumul difuzorului.

5. După ce auziți un ton de fax, selectați **Trim./Prim.** în colțul din dreapta sus al ecranului LCD și apoi selectați **Trimitere**.

Notă:

Când primiți un fax de la un serviciu de tip „fax la cerere” și auziți instrucțiunile audio, urmați-le.

6. Atingeți .

7. După expediere, scoateți originalele.

Informații conexe

- ➔ „Așezarea originalelor” la pagina 37
- ➔ „Opțiuni de meniu pentru faxuri” la pagina 147

Primirea și trimiterea faxurilor

Trimiterea faxurilor cu formarea numărului de la telefonul extern

Puteți trimite un fax formând numărul de la telefonul extern conectat la imprimantă atunci când doriți să vorbiți la telefon înainte de a trimite faxul sau atunci când aparatul destinatarului nu comută automat pe funcția de fax.

1. Așezați originalele.

Puteți trimite până la 100 de pagini în cadrul unei singure transmisii.

2. Ridicați receptorul telefonului conectat și formați numărul destinatarului, de pe telefon.

Notă:

Când destinatarul răspunde la telefon, puteți discuta cu acesta.

3. Selectați **Fax** pe ecranul de pornire.

4. Selectați fila **Setări fax** și apoi efectuați setările dorite, de exemplu rezoluția și metoda de trimitere, după cum este necesar.

5. Când auziți tonul de fax, atingeți , apoi puneți receptorul în furcă.

Notă:

Atunci când formați un număr de la telefonul conectat, trimiterea faxului durează mai mult, deoarece imprimanta scanează și trimite faxul simultan. La trimiterea unui fax, nu puteți utiliza celelalte caracteristici ale imprimantei.

6. După expediere, scoateți originalele.

Informații conexe

➔ „Așezarea originalelor” la pagina 37

➔ „Setări fax” la pagina 148

Trimiterea faxurilor la cerere (Utilizarea Trimit cu interog/ setă aviz electr)

Dacă stocați un document cu până în 100 de pagini în caseta **Trimitere cu interogare** sau într-una din casetele de avizier electronic, documentul stocat poate fi trimis, la cerere, de la un alt aparat de fax prevăzut cu funcție de recepționare cu interogare.

Puteți stoca un document în caseta **Trimitere cu interogare**.

Puteți înregistra până la 10 aviziere electronice și puteți stoca un document în fiecare avizier electronic înregistrat. Vă rugăm să țineți cont de faptul că aparatul fax al destinatarului trebuie să accepte funcția de sub-adresă/parolă.

Informații conexe

➔ „Setarea Cutie de Trimitere cu interogare” la pagina 142

➔ „Înregistrarea unei casete de avizier electronic” la pagina 142

➔ „Stocarea unui document în Trimit cu interog/ setă aviz electr” la pagina 143

➔ „Expedierea unui fax cu Subadresă(SUB) și Parolă(SID)” la pagina 146

Primirea și trimiterea faxurilor

Setarea Cutie de Trimitere cu interogare

1. Selectați **Fax Box > Trimitere cu interogare/avizier** din ecranul de pornire.
2. Selectați **Trimitere cu interogare**, apăsați pe , apoi selectați **Setări**.

Notă:

Dacă se afișează ecranul de introducere parolă, introduceți parola.

3. Efectuați setările corespunzătoare, de exemplu **Notificare rezultat trim..**

Notă:

*Dacă setați o parolă în **Parolă pt. deschid. căsuței**, vi se va solicita să introduceți o parolă la următoarea deschidere a casetei.*

4. Selectați **OK**.

Informații conexe

- ➔ „Stocarea unui document în Trimit cu interog/ setă aviz electr” la pagina 143
- ➔ „Trim inter/ avizier” la pagina 158

Înregistrarea unei casete de avizier electronic

1. Selectați **Fax Box > Trimitere cu interogare/avizier** din ecranul de pornire.
2. Selectați una dintre casetele denumite **Panou de mesaje neînregistrat**.

Notă:

Dacă se afișează ecranul de introducere parolă, introduceți parola.

3. Efectuați setări pentru elementele de pe ecran.
 - Introduceți un nume în **Nume (Obligatoriu)**
 - Introduceți o sub-adresă în **Subadresă(SEP)**
 - Introduceți o parolă în **Parolă(PWD)**

4. Efectuați setările corespunzătoare, precum **Notificare rezultat trim..**

Notă:

*Dacă setați o parolă în **Parolă pt. deschid. căsuței**, vi se va solicita să introduceți o parolă la următoarea deschidere a casetei.*

5. Selectați **OK**.

Pentru a afișa ecranul de modificare a setărilor sau de ștergere a casetelor înregistrate, selectați caseta pe care doriți să o modificați/ștergeți, apoi apăsați pe .

Informații conexe

- ➔ „Stocarea unui document în Trimit cu interog/ setă aviz electr” la pagina 143
- ➔ „Trim inter/ avizier” la pagina 158

Primirea și trimiterea faxurilor

Stocarea unui document în Trimit cu interog/ setă aviz electr

1. Selectați **Fax Box** din ecranul inițial, apoi selectați **Trim inter/ avizier**.
2. Selectați **Trimitere cu interogare** sau una dintre casetele de avizier electronic buletin care au fost deja înregistrate.
Dacă este afișat ecranul de introducere parolă, introduceți parola pentru a deschide caseta.
3. Apăsați **Adăugare doc..**
4. În ecranul din partea de sus a faxului care este afișat, verificați setările faxului și atingeți  pentru a scana și stoca documentul.

Pentru a verifica documentul stocat, selectați **Fax Box > Trim inter/ avizier**, selectați caseta conținând documentul pe care doriți să-l verificați, apoi apăsați pe **Verificare doc..** Pe ecranul afișat, puteți vizualiza, tipări sau șterge documentul scanat.

Informații conexe

- ➔ „Așezarea originalelor” la pagina 37
- ➔ „Trim inter/ avizier” la pagina 158
- ➔ „Verificarea stării sau a jurnalelor pentru lucrările de fax” la pagina 161

Diverse moduri de a trimite faxuri

Informații conexe

- ➔ „Trimiterea mai multor pagini ale unui document monocrom (Trimitere directă)” la pagina 143
- ➔ „Trimiterea preferențială a unui fax (Trimitere cu prioritate)” la pagina 144
- ➔ „Trimiterea unor faxuri în monocrom la o anumită oră (Trimitere fax mai târziu)” la pagina 144
- ➔ „Trimiterea unor documente de dimensiuni diferite din ADF (Scanare continuă(ADF))” la pagina 145
- ➔ „Expedierea unui fax cu Subadresă(SUB) și Parolă(SID)” la pagina 146
- ➔ „Trimiterea de mai multe ori a acelorași documente” la pagina 146

Trimiterea mai multor pagini ale unui document monocrom (Trimitere directă)

Atunci când trimiteți un fax monocrom, documentul scanat este stocat temporar în memoria imprimantei. În consecință, trimiterea mai multor pagini poate cauza umplerea memoriei imprimantei și întreruperea trimiterii faxului. Puteți evita acest lucru activând caracteristica **Trimitere directă**; totuși, în acest caz, trimiterea faxului durează mai mult, deoarece imprimanta scanează și trimite faxul simultan. Puteți utiliza această caracteristică doar atunci când există un singur destinatar.

1. Așezați originalele.
2. Selectați **Fax** pe ecranul de pornire.
3. Specificați destinatarul.

Primirea și trimiterea faxurilor

4. Selectați fila **Setări fax**, apoi atingeți **Trimitere directă** pentru a seta aceasta la **Act.**.
De asemenea, puteți defini setări precum rezoluția și metoda de trimitere, după cum este necesar.
5. Trimiteți faxul.

Informații conexe

- ➔ „Așezarea originalelor” la pagina 37
- ➔ „Trimiterea automată a faxurilor de la panoul de control” la pagina 138
- ➔ „Setări fax” la pagina 148

Trimiterea preferențială a unui fax (Trimitere cu prioritate)

Puteți trimite un document urgent înaintea celorlalte faxuri care așteaptă să fie trimise.

Notă:

Nu puteți trimite un document în mod preferențial atunci când una dintre următoarele activități se află în desfășurare, deoarece imprimanta nu poate accepta alt fax.

- Trimiterea unui fax monocrom cu funcția **Trimitere directă** activată
- Trimiterea unui fax color
- Trimiterea unui fax formând numărul de la telefonul conectat
- Trimiterea unui fax de la computer

1. Așezați originalele.
2. Selectați **Fax** pe ecranul de pornire.
3. Specificați destinatarul.
4. Selectați fila **Setări fax**, apoi atingeți **Trimitere cu prioritate** pentru a seta aceasta la **Act.**.
De asemenea, puteți defini setări precum rezoluția și metoda de trimitere, după cum este necesar.
5. Trimiteți faxul.

Informații conexe

- ➔ „Așezarea originalelor” la pagina 37
- ➔ „Trimiterea automată a faxurilor de la panoul de control” la pagina 138
- ➔ „Setări fax” la pagina 148

Trimiterea unor faxuri în monocrom la o anumită oră (Trimitere fax mai târziu)

Puteți seta imprimanta pentru a trimite faxuri la o anumită oră. Doar faxurile monocrome pot fi trimise cu întârziere.

1. Așezați originalele.
2. Selectați **Fax** pe ecranul de pornire.

Primirea și trimiterea faxurilor

3. Specificați destinatarul.
4. Realizați setări pentru a trimite faxuri la o anumită oră.
 - ❶ Selectați fila **Setări fax**, apoi selectați **Trimitere fax mai târziu**
 - ❷ Apăsați pe **Trimitere fax mai târziu** pentru a seta această opțiune la **Act.**.
 - ❸ Apăsați pe caseta **Oră**, introduceți ora la care doriți să trimiteți faxul, apoi selectați **OK**.
 - ❹ Selectați **OK** pentru a aplica setările.De asemenea, puteți defini setări precum rezoluția și metoda de trimitere, după cum este necesar.

5. Trimiteți faxul.

Notă:

Pentru a anula faxul, efectuați această operație din .

Informații conexe

- ➔ „Așezarea originalelor” la pagina 37
- ➔ „Trimiterea automată a faxurilor de la panoul de control” la pagina 138
- ➔ „Setări fax” la pagina 148
- ➔ „Verificarea stării sau a jurnalelor pentru lucrările de fax” la pagina 161

Trimiterea unor documente de dimensiuni diferite din ADF (Scanare continuă(ADF))

Trimiți faxurile prin introducerea originalelor unul câte unul sau prin poziționarea originalelor după dimensiune, le puteți trimite sub forma unui singur document, la dimensiunile originale.

Dacă introduceți originale de dimensiuni diferite în ADF, toate originalele sunt trimise la dimensiunea celui mai mare dintre ele. Pentru a trimite originale în formatul inițial, nu poziționați originale cu formate mixte.

1. Poziționați primul lot de originale cu aceeași dimensiune.
2. Selectați **Fax** pe ecranul de pornire.
3. Specificați destinatarul.
4. Selectați fila **Setări fax**, apoi atingeți **Scanare continuă(ADF)** pentru a seta aceasta la **Act.**.
De asemenea, puteți defini setări precum rezoluția și metoda de trimitere, după cum este necesar.
5. Apăsați  (**Trimitere**).
6. După finalizarea scanării primelor originale și la apariția mesajului **Scanarea a fost finalizată. Scanați pagina următoare?** la panoul de control, selectați **Da**, instalați următoarele originale, apoi selectați **Începere scanare**.

Notă:

Dacă lăsați imprimanta neatinsă timp de 20 de secunde după ce vi se solicită introducerea următoarelor originale, imprimanta va întrerupe stocarea și va începe să trimită documentul.

Informații conexe

- ➔ „Așezarea originalelor” la pagina 37

Primirea și trimiterea faxurilor

- ➔ „Trimiterea automată a faxurilor de la panoul de control” la pagina 138
- ➔ „Setări fax” la pagina 148

Expedierea unui fax cu Subadresă(SUB) și Parolă(SID)

Puteți trimite faxuri la casete confidențiale sau la casetele releu ale aparatului de fax al destinatarului atunci când aceasta din urmă dispune de posibilitatea de a primi faxuri confidențiale sau faxuri retransmise. Destinatarul le pot primi în siguranță sau le pot redirectiona către destinații de fax specificate.

Pentru a utiliza această funcție, trebuie să înregistrați destinatarul cu o sub-adresă și parolă în **Contacte** înainte de a expedia faxul.

Selecționați **Fax** pe ecranul de pornire. Selecționați **Contacte** și selecționați un destinatar cu o sub-adresă și parolă înregistrate. De asemenea, puteți selecta destinatarul din **Recent** dacă a fost trimis cu o sub-adresă și parolă.

Informații conexe

- ➔ „Gestionarea contactelor” la pagina 47

Trimiterea de mai multe ori a acelorași documente

Informații conexe



- ➔ „Stocarea unui fax fără a specifica destinatarul (Stocare date fax)” la pagina 146
- ➔ „Trimiterea faxurilor utilizând funcția Document stocat” la pagina 147

Stocarea unui fax fără a specifica destinatarul (Stocare date fax)

Din moment ce puteți trimite faxuri utilizând documentele stocate în imprimantă, puteți economisi timpul dedicat scanării documentelor atunci când trebuie să trimiteți frecvent același document. Puteți stoca documente monocrome de până la 100 de pagini. Puteți stoca 10 documente în caseta de documente stocate a imprimantei.

Notă:

Este posibil să nu puteți salva 10 de documente, în funcție de condițiile de utilizare, de exemplu, mărimea fișierelor documentelor stocate.

1. Așezați originalele.
2. Selecționați **Fax Box** pe ecranul de pornire.
3. Selecționați **Documente stocate**, apăsați pe  (Meniu cutie), apoi selecționați **Stocare date fax**.
4. În fila **Setări fax** afișată, efectuați setări precum rezoluția și metoda de trimitere, după cum este necesar.
5. Atingeți  pentru a stoca documentul.

După finalizarea stocării unui document, puteți previzualiza imaginea scanată selectând **Fax Box > Documente stocate** și apăsând apoi caseta aferentă documentului, sau puteți șterge documentul apăsând pe  în partea dreaptă a casetei documentului.

Primirea și trimiterea faxurilor

Informații conexe

- ➔ „Așezarea originalelor” la pagina 37
- ➔ „Documente stocate” la pagina 157
- ➔ „Verificarea stării sau a jurnalelor pentru lucrările de fax” la pagina 161

Trimiterea faxurilor utilizând funcția Document stocat

1. Selectați **Fax Box** din ecranul inițial, apoi selectați **Documente stocate**.
2. Selectați documentul pe care doriți să îl trimiteți, verificați conținutul documentului, apoi selectați **Start trimitere**.
Când este afișat mesajul **Ștergeți acest document după trimitere?**, selectați **Da** sau **Nu**.
3. Specificați destinatarul.
4. Selectați fila **Setări fax** și apoi efectuați setările dorite, de exemplu rezoluția și metoda de trimitere, după cum este necesar.
5. Atingeți .

Informații conexe

- ➔ „Documente stocate” la pagina 157

Opțiuni de meniu pentru faxuri

Informații conexe

- ➔ „Destinatar” la pagina 147
- ➔ „Setări fax” la pagina 148
- ➔ „Mai multe” la pagina 149

Destinatar

Tastatură	Introduceți manual un număr de fax.
Contacte	Selectați un destinatar din lista de contacte. De asemenea, puteți să adăugați sau să editați un contact.
Recent	Selectați un destinatar din istoricul de faxuri trimise. De asemenea, puteți să adăugați destinatarul la lista de contacte.

Primirea și trimiterea faxurilor

Setări fax

Buton de operație rapidă

Atribuirea a maximum trei elemente frecvent utilizate, precum **Jurnal transmitere** și **Tip original** în **Setări** > **Setări generale** > **Setări fax** > **Buton de operație rapidă** determină afișarea elementelor în partea superioară a filei **Setări fax**.

Set. scan.

Dimensiune originală (sticlă)	Selectați dimensiunea și orientarea originalului plasat pe geamul scannerului.
Tip original	Selectați tipul originalelor.
Mod culoare	Selectați dacă scanarea se va efectua în culori sau monocrom.
Rezoluție	Selectați rezoluția faxului trimis. Dacă selectați o rezoluție mai înaltă, dimensiunea datelor crește și trimiterea faxului necesită timp.
Densitate	Setează densitatea faxului trimis. Simbolul + determină creșterea, iar simbolul - determină scăderea densității.
Elimin. fundal	Detectează culoarea hârtiei (culoare de fundal) pentru documentul original și elimină sau mărește luminozitatea culorii. În funcție de gradul de luminozitate și de intensitate a culorii, este posibil ca aceasta să nu poată fi eliminată sau ca mărirea luminozității acesteia să fie imposibilă
Claritate	Îmbunătățește sau defocalizează conturul imaginii. Simbolul + mărește precizia, iar simbolul - defocalizează precizia.
ADF 2 fețe	Scanează ambele fețe ale originalelor plasate în ADF și trimite un fax monocrom.
Scanare continuă(ADF)	Trimițând faxurile prin introducerea originalelor unul câte unul sau prin poziționarea originalelor după dimensiune, le puteți trimite sub forma unui singur document, la dimensiunile originale. Vizualizați mai jos informații aferente acestui subiect.

Setări trimitere fax

Trimitere directă	<p>Trimite un fax monocrom în timpul scanării originalelor. Deoarece originalele scanate nu sunt stocate temporar în memoria imprimantei nici chiar atunci când se trimite un volum mare de pagini, puteți evita erorile care apar la imprimantă din cauza lipsei de memorie. Rețineți că trimiterea prin utilizarea acestei funcții necesită mai mult timp decât dacă nu se utilizează funcția respectivă. Vizualizați mai jos informații aferente acestui subiect.</p> <p>Nu puteți utiliza această funcție atunci când:</p> <ul style="list-style-type: none"> <input type="checkbox"/> Trimiteți un fax utilizând opțiunea ADF 2 fețe <input type="checkbox"/> Trimiteți un fax la mai mulți destinatari
Trimitere cu prioritate	Trimite faxul curent înaintea altor faxuri care așteaptă să fie trimise. Vizualizați mai jos informații aferente acestui subiect.
Trimitere fax mai târziu	Trimite un fax la ora specificată de dvs. Când se utilizează această opțiune, este disponibilă numai funcția de fax monocrom. Vizualizați mai jos informații aferente acestui subiect.

Primirea și trimiterea faxurilor

Adăugare inf. expeditor	<input type="checkbox"/> Adăugare inf. expeditor Selectați poziția la care doriți să includeți informațiile de antet (nume expeditor și număr de fax) în faxul de trimis sau puteți alege să nu includeți informațiile. - Dezactivat: Trimite un fax fără informații de antet. - Exteriorul imaginii: Trimite un fax cu informații de antet poziționate în marginea albă de sus a faxului. În acest fel, antetul nu se va suprapune cu imaginea scanată, însă faxul recepționat de destinatar poate fi tipărit pe două coli de hârtie, în funcție de dimensiunea originalelor. - Interiorul imaginii: Trimite un fax cu informații de antet poziționate cu aproximativ 7 mm mai jos față de partea de sus a imaginii scanate. Antetul se poate suprapune cu imaginea, însă faxul recepționat de destinatar nu va fi împărțit în două documente.
	<input type="checkbox"/> Antet fax Selectați antetul pentru destinatar. Pentru a utiliza această funcție, trebuie să înregistrați mai multe antete în prealabil.
	<input type="checkbox"/> Informații suplimentare Selectați informațiile pe care doriți să le adăugați. Puteți selecta una din Nr. dvs. de telefon și Listă destinație .
Notificare rezultat trim.	Trimite o notificare după ce expediți un fax.
Raport transmitere	Tipărește un raport de transmisie după trimiterea unui fax. Eroare imprimare tipărește un raport doar în cazul apariției unei erori.
Cop. rez.	Salvează o copie de rezervă a faxului trimis care este scanată și salvată automat în memoria imprimantei.

Informații conexe

- ➔ „Trimiterea unor documente de dimensiuni diferite din ADF (Scanare continuă(ADF))” la pagina 145
- ➔ „Trimiterea mai multor pagini ale unui document monocrom (Trimitere directă)” la pagina 143
- ➔ „Trimiterea preferențială a unui fax (Trimitere cu prioritate)” la pagina 144
- ➔ „Trimiterea unor faxuri în monocrom la o anumită oră (Trimitere fax mai târziu)” la pagina 144

Mai multe

Prin selectarea opțiunii  în Fax de pe ecranul de pornire se afișează meniul **Mai multe**.

Jurnal transmitere

Puteți verifica istoricul faxurilor trimise sau primite.



Raport fax

Ultima transmitere	Determină tipărirea unui raport pentru ultimul fax trimis sau primit prin sondaj.
Jurnal fax	Tipărește un raport de transmisie. Puteți seta imprimanta pentru a tipări în mod automat acest raport, utilizând următorul meniu. Setări > Setări generale > Setări fax > Setări raport > Imprimare automată jurnal fax
Documente fax stocate	Determină tipărirea unei liste de documente fax stocate în memoria imprimantei — de ex., activitățile nefinalizate.

Primirea și trimiterea faxurilor

Listă setări fax	Determină tipărirea setărilor curente ale faxului.
Listă de salvare/ redirecționare condiționată	Tipărește lista de salvare condițională/redirecționare.
Protocol urmărire	Determină tipărirea unui raport detaliat pentru ultimul fax trimis sau primit prin sondaj.

Fax extins

Primire cu interogare	<p>Când această opțiune este setată la Act. și sunați la numărul de fax al expeditorului, puteți primi documente de la aparatul de fax al acestuia. Consultați informațiile aferente de mai jos pentru detalii privind recepționarea faxurilor utilizând Primire cu interogare.</p> <p>Când părăsiți meniul Fax, setarea revine la Dez. (implicit).</p>
Trim inter/ avizier	<p>Când această opțiune este setată la Act. prin selectarea casetei pentru trimitere cu interogare sau a unei casete de avizier electronic, puteți scana și stoca documentele în caseta selectată apăsând pe  din fila Setări fax.</p> <p>Puteți stoca un document în caseta pentru trimitere cu interogare. Puteți stoca până la 10 documente în maximum 10 casete de avizier electronic din imprimantă, dar trebuie să le înregistrați din Fax Box înainte de a stoca documentele. Consultați informațiile aferente de mai jos pentru detalii privind înregistrarea unei casete de avizier electronic.</p> <p>Când părăsiți meniul Fax, setarea revine la Dez. (implicit).</p>
Stocare date fax	<p>Când aceasta este setată la Act. și dumneavoastră apăsați pe  în fila Setări fax, puteți scana și stoca documentele în caseta Documente stocate. Puteți înregistra până la 10 documente.</p> <p>De asemenea, documentele pot fi scanate și salvate în caseta Documente stocate din Fax Box. Consultați informațiile aferente de mai jos pentru detalii privind stocarea documentelor din Fax Box.</p> <p>Când părăsiți meniul Fax, setarea revine la Dez. (implicit).</p>

Fax Box

Accesați **Fax Box** de pe ecranul de pornire.

Setări fax

Accesați **Setări** > **Setări generale** > **Setări fax**. Accesați meniul de setare ca administrator.

Informații conexe

- ➔ „Primirea faxurilor la cerere (Primire cu interogare)” la pagina 153
- ➔ „Setarea Cutie de Trimitere cu interogare” la pagina 142
- ➔ „Înregistrarea unei casete de avizier electronic” la pagina 142
- ➔ „Stocarea unui document în Trimit cu interog/ setă aviz electr” la pagina 143
- ➔ „Trim inter/ avizier” la pagina 158
- ➔ „Stocarea unui fax fără a specifica destinatarul (Stocare date fax)” la pagina 146
- ➔ „Documente stocate” la pagina 157
- ➔ „Verificarea stării sau a jurnalelor pentru lucrările de fax” la pagina 161
- ➔ „Verificarea istoricului activităților de fax” la pagina 163

Recepționarea faxurilor la imprimantă

Dacă imprimanta este conectată la linia telefonică și setările de bază au fost efectuate utilizând Expert configurare fax, puteți primi faxuri.

Există două metode de primire a faxurilor.

- Primirea unui fax de intrare
- Primirea unui fax prin efectuarea unui apel (recepționare cu interogare)

Faxurile recepționate sunt imprimate cu setările inițiale ale imprimantei.

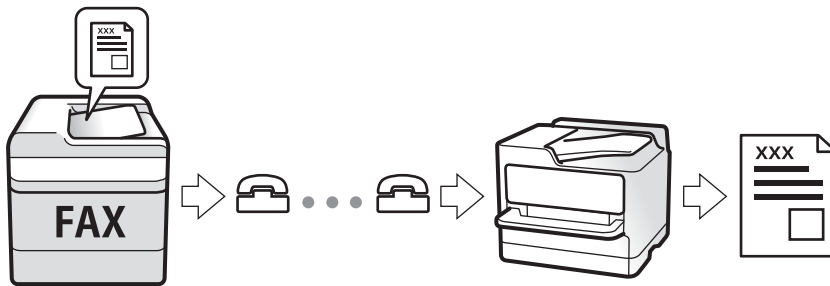

Puteți salva faxurile recepționate, le puteți consulta pe ecranul imprimantei și le puteți redirecționa. Pentru starea setărilor imprimantei, consultați-vă cu administratorul. Pentru detalii, consultați Ghidul administratorului.

Primirea faxurilor de intrare

Există două opțiuni în **Mod primire**.

Informații conexe

- ➔ „În timp ce este selectată opțiunea Auto” la pagina 151
- ➔ „În timp ce este selectată opțiunea Manual” la pagina 152

În timp ce este selectată opțiunea Auto

Acest mod permite utilizarea liniei în următoarele scopuri.

- Utilizarea liniei numai pentru fax (nu este necesar un aparat telefonic extern)
- Utilizarea liniei în principal pentru fax, uneori pentru a telefona

Recepționarea faxurilor fără un aparat telefonic extern

Imprimanta comută automat la recepția de faxuri atunci când numărul de apeluri de sonerie corespunde cu valoarea setată în **Sonerii răspuns**.

Primirea și trimiterea faxurilor

Recepționarea faxurilor cu un aparat telefonic extern

- ❑ Când robotul telefonic răspunde înainte ca numărul de apeluri de sonerie să corespundă valorii setate în **Sonerii răspuns**:
 - Dacă soneria solicită un fax, imprimanta comută automat la recepția de faxuri.
 - Dacă soneria solicită un apel vocal, robotul telefonic poate primi apeluri de voce și poate înregistra mesaje vocale.
- ❑ Când dumneavoastră ridicați receptorul înainte ca numărul de apeluri de sonerie să corespundă valorii setate în **Sonerii răspuns**:
 - Dacă soneria solicită un fax, puteți recepționa faxul utilizând aceiași pași ca la **Manual**.
 - Dacă soneria solicită un apel de voce, puteți răspunde la telefon ca de obicei.
- ❑ Când imprimanta comută automat la primirea de faxuri:
 - Imprimanta începe automat să recepționeze faxuri.
 - Dacă soneria solicită un apel de voce, nu puteți răspunde la telefon. Cereți persoanei să vă sune înapoi.

Notă:

Setați numărul de sonerii pentru intrarea în funcțiune a robotului telefonic la o valoare mai redusă decât **Sonerii răspuns**. În caz contrar, robotul nu va putea primi apeluri vocale, deci nu va putea înregistra mesaje. Pentru detalii privind configurarea robotului, consultați manualul furnizat cu robotul.

Informații conexe

➔ „În timp ce este selectată opțiunea Manual” la pagina 152

În timp ce este selectată opțiunea Manual

Acest mod este destinat în principal apelurilor telefonice, dar se poate utiliza și pentru faxuri.

Primirea faxurilor

Când sună telefonul, ridicați receptorul. Când auziți un ton de fax (baud), efectuați pașii următori.

Selectați **Fax** de pe ecranul de pornire al imprimantei, selectați **Trim./Prim.** > **Primire**, apoi apăsați pe . Apoi, puneți telefonul în furcă.

Recepționarea faxurilor utilizând numai telefonul conectat

Când funcția **Primire la distanță** este setată, puteți recepționa faxurile introducând **Cod început**.

Când sună telefonul, ridicați receptorul. Când auziți un ton de fax (baud), formați **Cod început** din două cifre, apoi puneți receptorul în furcă. Dacă nu cunoașteți codul de start, întrebați administratorul.

Recepționarea faxurilor prin efectuarea unui apel telefonic

Puteți primi un fax stocat pe un alt fax, apelând numărul acestuia.

Informații conexe

➔ „Primirea faxurilor la cerere (Primire cu interogare)” la pagina 153

➔ „Recepționarea faxurilor de la un avizier electronic cu o sub-adresă (SEP) și parolă (PWD) (Primire cu interogare)” la pagina 154

Primirea și trimiterea faxurilor

Primirea faxurilor la cerere (Primire cu interogare)

Puteți primi un fax stocat pe un alt fax, apelând numărul acestuia. Utilizați această caracteristică pentru a primi un document de la un serviciu de informații prin fax.

Notă:

- ❑ Dacă serviciul de informații prin fax are o funcție de ghidare audio pe care trebuie să o urmați pentru a primi un document, nu puteți utiliza această funcție.
- ❑ Pentru a primi un document de la un serviciu de informații prin fax care utilizează ghidarea audio, trebuie doar să formați numărul de fax utilizând caracteristica **În furcă** sau telefonul conectat, după care controlați telefonul și imprimanta conform indicațiilor audio.

1. Selectați **Fax** pe ecranul de pornire.
2. Atingeți  (Mai multe).
3. Selectați **Fax extins**.
4. Atingeți caseta **Primire cu interogare** pentru a seta la **Act.**.
5. Atingeți **Închidere** și apoi atingeți **Închidere** din nou.
6. Introduceți numărul de fax.

Notă:

Dacă nu puteți introduce manual un număr de fax, opțiunea **Restricții apelare directă** din **Setări securitate** este setată la **Act.**. Selectați destinatarul faxului din lista de contacte sau din istoricul faxurilor trimise.

7. Atingeți .

Informații conexe

- ➔ „Trimiterea faxurilor cu formarea numărului de la telefonul extern” la pagina 141
- ➔ „Trimiterea faxurilor după confirmarea stării expeditorului” la pagina 153
- ➔ „Mai multe” la pagina 149

Trimiterea faxurilor după confirmarea stării expeditorului

Puteți recepționa un fax în timp ce ascultați sunete sau voci prin difuzorul imprimantei, în timp ce aceasta formează un număr, comunică sau transmite date. De asemenea, puteți utiliza această funcție atunci când doriți să primiți un fax de la un serviciu de tip „fax la cerere”, urmând instrucțiunile audio.

1. Selectați **Fax** pe ecranul de pornire.
2. Atingeți  și specificați expeditorul.

Notă:

Puteți ajusta volumul difuzorului.

3. După ce auziți un ton de fax, selectați **Trim./Prim.** în colțul din dreapta sus al ecranului LCD și apoi selectați **Primire**.

Notă:



Când primiți un fax de la un serviciu de tip „fax la cerere” și auziți instrucțiunile audio, urmați-le.

Primirea și trimiterea faxurilor

4. Atingeți .

Recepționarea faxurilor de la un avizier electronic cu o sub-adresă (SEP) și parolă (PWD) (Primire cu interogare)

Prin apelarea unui expeditor, puteți recepționa faxuri de la un avizier electronic stocat pe un aparat fax al expeditorului cu o caracteristică de sub-adresă (SEP) și parolă (PWD). Pentru a utiliza această funcție, înregistrați în prealabil contactul cu sub-adresa (SEP) și parola (PWD) în lista de contacte.

1. Selectați **Fax** pe ecranul de pornire.
2. Selectați  (Mai multe).
3. Selectați **Fax extins**.
4. Atingeți **Primire cu interogare** pentru a seta această opțiune la **Act.**
5. Atingeți **Închidere** și apoi atingeți **Închidere** din nou.
6. Selectați **Contacte** și apoi selectați contactul cu sub-adresa înregistrată (SEP) și parola (PWD) pentru a corespunde avizierului electronic de destinație.
7. Atingeți .

Informații conexe

- ➔ „Gestionarea contactelor” la pagina 47
- ➔ „Trimiterea faxurilor cu formarea numărului de la telefonul extern” la pagina 141
- ➔ „Trimiterea faxurilor după confirmarea stării expeditorului” la pagina 153
- ➔ „Mai multe” la pagina 149

Salvarea și redirecționarea faxurilor de intrare

Rezumatul funcțiilor

Salvarea faxurilor primite la imprimantă

Faxurile primite pot fi salvate la imprimantă și le puteți vizualiza pe ecranul imprimantei. Puteți imprima numai faxurile pe care doriți să le imprimați sau puteți șterge faxurile inutile.

Salvarea și/sau redirecționarea faxurilor recepționate la alte destinații decât imprimanta

Următoarele dispozitive pot fi setate ca destinații.

- Computer (recepție PC-FAX)
- Dispozitiv de memorie externă
- Adresă de e-mail
- Folder partajat într-o rețea

Primirea și trimiterea faxurilor

- Un alt aparat de fax

Notă:

- Datele de fax sunt salvate în format PDF.
- Documentele color nu pot fi redirecționate către un alt fax. Acestea sunt procesate ca documente care nu au putut fi redirecționate.

Sortarea faxurilor primite în funcție de parametri precum sub-adresa și parola

Puteți sorta și salva faxurile recepționate în Inbox sau în casetele de avizier electronic. De asemenea, puteți redirecționa faxurile recepționate la alte destinații decât imprimanta.

- Adresă de e-mail
- Folder partajat într-o rețea
- Un alt aparat de fax

Notă:

- Datele de fax sunt salvate în format PDF.
- Documentele color nu pot fi redirecționate către un alt fax. Acestea sunt procesate ca documente care nu au putut fi redirecționate.

Informații conexe

- ➔ „Vizualizarea faxurilor primite la imprimantă pe ecranul LCD” la pagina 155

Vizualizarea faxurilor primite la imprimantă pe ecranul LCD











1. Selectați **Fax Box** pe ecranul de pornire.

Notă:

Cât timp există faxuri recepționate care nu au fost citite, numărul documentelor necitite va fi afișat pe  de pe ecranul de pornire.

2. Selectați **Inbox/ Confidențial**.
3. Selectați inbox-ul sau caseta confidențială pe care doriți să o vizualizați.
4. Dacă inbox-ul sau caseta confidențială sunt protejate prin parolă, introduceți parola pentru inbox, parola pentru caseta confidențială sau parola administratorului.
5. Selectați faxul pe care doriți să-l vizualizați din listă.

Va fi afișat conținutul faxului.

-  : Rotește imaginea către dreapta, cu 90 de grade.
-     : Deplasează ecranul în direcția săgeții.
-   : Reduce sau mărește imaginea.
-   : Permite avansarea la pagina următoare sau revenirea la cea anterioară.
-  : Afișează meniuri precum Salvare și Redirecționare.

Primirea și trimiterea faxurilor

- Pentru a ascunde pictogramele operaționale din listă, atingeți oriunde pe ecranul de previzualizare, cu excepția pictogramelor. Atingeți din nou pentru a afișa pictogramele.
6. Selectați dacă doriți să tipăriți sau să ștergeți documentul vizualizat, apoi urmați instrucțiunile de pe ecran.



Important:

Dacă imprimanta rămâne fără memorie, primirea și trimiterea faxurilor vor fi dezactivate. Ștergeți documentele pe care le-ați citit sau tipărit deja.

Informații conexe

➔ „Inbox și casetele confidențiale” la pagina 156

Opțiunile meniului Fax Box

Inbox/ Confidențial

Puteți găsi **Inbox/ Confidențial** în **Fax Box** pe ecranul de pornire.

Inbox și casetele confidențiale

Inbox și casetele confidențiale se află în **Fax Box** > **Inbox/ Confidențial**.

Puteți salva maximum 200 de documente în total în Inbox și în caseta confidențială.

Puteți utiliza un Inbox și înregistra până la 10 casete confidențiale. Numele casetei este afișat pe aceasta.

Confidențial: XX este numele implicit pentru fiecare casetă confidențială.

Inbox și casetele confidențiale

Afișează lista de faxuri recepționate după data primirii, numele expeditorului și numărul de pagini.

Apăsați pe unul dintre faxurile din listă pentru a deschide ecranul de previzualizare, unde puteți consulta conținutul faxului. În timpul previzualizării, puteți imprima sau șterge faxul.

ecran de previzualizare	<ul style="list-style-type: none"> <input type="checkbox"/> : Reduce sau mărește imaginea. <input type="checkbox"/> : Rotește imaginea către dreapta, cu 90 de grade. <input type="checkbox"/> : Deplasează ecranul în direcția săgeții. <input type="checkbox"/> : Permite avansarea la pagina următoare sau revenirea la cea anterioară. <p>Pentru a ascunde pictogramele operaționale din listă, atingeți oriunde pe ecranul de previzualizare, cu excepția pictogramelor. Atingeți din nou pentru a afișa pictogramele.</p>
-------------------------	--

Primirea și trimiterea faxurilor

 (Meniu)	<input type="checkbox"/> Salvare în disp. de mem. <input type="checkbox"/> Redirecționare(e-mail) <input type="checkbox"/> Redirecționare(Folder) <input type="checkbox"/> Trimitere fax <input type="checkbox"/> Detalii <p>Când se afișează mesajul Ștergere după finalizare, selectați Act. pentru a șterge faxurile după finalizarea unor procese precum Salvare în disp. de mem. sau Redirecționare(e-mail).</p>
---	--

(Meniu cutie)

Imprimare toate	Aceasta este afișat numai atunci când există faxuri stocate în casetă. Imprimă toate faxurile din casetă. Selectarea opțiunii Act. în Ștergere după finalizare determină ștergerea tuturor faxurilor la finalizarea imprimării.
Salvare toate în dispozitivul de memorie	Aceasta este afișat numai atunci când există faxuri stocate în casetă. Salvează toate faxurile din casetă în dispozitivele de memorie externă. Selectarea opțiunii Act. în Ștergere după finalizare determină ștergerea tuturor documentelor la finalizarea salvării.
Ștergere toate	Aceasta este afișat numai atunci când există faxuri stocate în casetă. Șterge toate faxurile din casetă.
Setări	<input type="checkbox"/> Opțiuni când mem. e plină: Selectați o opțiune pentru a imprima sau pentru a șterge faxurile primite după umplerea Inboxului. <input type="checkbox"/> Setări parolă inbox: Puteți seta o parolă sau o puteți modifica.

Informații conexe

- ➔ [„Vizualizarea faxurilor primite la imprimantă pe ecranul LCD” la pagina 155](#)
- ➔ [„Mai multe” la pagina 149](#)
- ➔ [„Verificarea istoricului activităților de fax” la pagina 163](#)

Documente stocate

Puteți găsi **Documente stocate** în **Fax Box** pe ecranul de pornire.

Puteți stoca un document monocrom de până la 100 de pagini, respectiv până la 10 documente în casetă. Această funcție vă permite să reduceți timpul petrecut cu scanarea documentelor atunci când trebuie să trimiteți frecvent același document.

Notă:

În funcție de condițiile de utilizare, precum dimensiunea documentelor salvate, este posibil să nu puteți salva 10 documente.

Căsuță documente stocate

Afișează lista documentelor stocate, cu datele de stocare și numerele de pagini.

Prin apăsarea pe unul dintre documentele stocate din listă se afișează ecranul de previzualizare. Apăsați pe **Start trimitere** pentru a accesa ecranul de trimitere a faxurilor, respectiv pe **Ștergere** pentru a șterge documentul pe care îl previzualizați.

Primirea și trimiterea faxurilor

ecran de previzualizare	<input type="checkbox"/> : Reduce sau mărește imaginea. <input type="checkbox"/> : Rotește imaginea către dreapta, cu 90 de grade. <input type="checkbox"/> : Deplasează ecranul în direcția săgeții. <input type="checkbox"/> : Permite avansarea la pagina următoare sau revenirea la cea anterioară. Pentru a ascunde pictogramele operaționale din listă, atingeți oriunde pe ecranul de previzualizare, cu excepția pictogramelor. Atingeți din nou pentru a afișa pictogramele.
(Meniu)	<input type="checkbox"/> Salvare în disp. de mem. <input type="checkbox"/> Redirecționare(e-mail) <input type="checkbox"/> Redirecționare(Folder) <input type="checkbox"/> Imprimare Când se afișează mesajul Ștergere după finalizare , selectați Act. pentru a șterge faxurile după finalizarea unor procese precum Salvare în disp. de mem. sau Redirecționare(e-mail) .

(Meniu cutie)

Stocare date fax	Afișează ecranul aferent filei Fax > Setări fax . Apăsăți pe pe ecran pentru a începe scanarea documentelor care vor fi stocate în caseta Documente stocate.
Imprimare toate	Acest element este afișat numai atunci când există documente stocate în casetă. Imprimă toate documentele din casetă. Selectarea opțiunii Act. în Ștergere după finalizare determină ștergerea tuturor documentelor la finalizarea imprimării.
Salvare toate în dispozitivul de memorie	Acest element este afișat numai atunci când există documente stocate în casetă. Salvează toate documentele din casetă în dispozitive de memorie externe. Selectarea opțiunii Act. în Ștergere după finalizare determină ștergerea tuturor documentelor la finalizarea imprimării.
Ștergere toate	Acest element este afișat numai atunci când există documente stocate în casetă. Șterge toate documentele din casetă.
Setări	Parolă pt. deschid. căsuței: Puteți seta o parolă sau o puteți modifica.

Informații conexe

- ➔ [„Trimiterea de mai multe ori a acelorași documente” la pagina 146](#)
- ➔ [„Trimitere cu interogare” la pagina 159](#)
- ➔ [„Mai multe” la pagina 149](#)
- ➔ [„Verificarea istoricului activităților de fax” la pagina 163](#)

Trim inter/ avizier

Puteți găsi **Trim inter/ avizier** în **Fax Box** pe ecranul de pornire.

Există o casetă pentru trimitere cu interogare și 10 aviziere electronice. Puteți stoca până la 100 pagini ale unui document în format monocrom, respectiv un document în fiecare casetă.

Primirea și trimiterea faxurilor

Informații conexe

➔ „Trimiterea faxurilor la cerere (Utilizarea Trimit cu interog/ setă aviz electr)” la pagina 141

Trimitere cu interogare

Puteți găsi **Trimitere cu interogare** în **Fax Box > Trim inter/ avizier**.

Cutie de Trimitere cu interogare

Afișează elementele de setare și valorile în **Setări** în  (Meniu).

Adăugare doc.

Afișează ecranul aferent filei **Fax > Setări fax**. Apăsați pe  pe ecran pentru a începe scanarea documentelor în vederea stocării în casetă.

Când un document se află în casetă, se afișează în schimb **Verificare doc.**

Verificare doc.

Afișează ecranul de previzualizare atunci când un document se află în casetă. În timpul previzualizării, puteți imprima sau șterge documentul.

ecran de previzualizare	Consultați explicația pentru Fax Box > Documente stocate .
 (Meniu)	<input type="checkbox"/> Salvare în disp. de mem. <input type="checkbox"/> Redirecționare(e-mail) <input type="checkbox"/> Redirecționare(Folder) <input type="checkbox"/> Trimitere fax <input type="checkbox"/> Detalii Când se afișează mesajul Ștergere după finalizare , selectați Act. pentru a șterge faxurile după finalizarea unor procese precum Salvare în disp. de mem. sau Redirecționare(e-mail) .

(Meniu)

Ștergere document	Acest element este afișat numai atunci când există un document stocat în casetă. Șterge documentul stocat în casetă.
Setări	<input type="checkbox"/> Parolă pt. deschid. căsuței: Puteți seta o parolă sau o puteți modifica. <input type="checkbox"/> Ștergere auto după Trim cu interogare: Setarea acestei opțiuni la Act. determină ștergerea documentului din casetă la finalizarea următoarei solicitări de trimitere a documentului (Trimitere cu interogare) de la un destinatar. <input type="checkbox"/> Notificare rezultat trim.: Când Notificări prin e-mail este setată la Act. , imprimanta trimite o notificare la destinația specificată în Destinatar la finalizarea unei solicitări de trimitere a documentului (Trimitere cu interogare).

Informații conexe

➔ „Documente stocate” la pagina 157

➔ „Mai multe” la pagina 149

Primirea și trimiterea faxurilor

➔ „Verificarea istoricului activităților de fax” la pagina 163

Panou de mesaje neînregistrat

Puteți găsi **Panou de mesaje neînregistrat** în **Fax Box > Trim inter/ avizier**. Selectați una dintre casetele **Panou de mesaje neînregistrat**. După înregistrarea unei casete, pe casetă va apărea numele acesteia, înlocuind **Panou de mesaje neînregistrat**.

Puteți înregistra până la 10 aviziere electronice.

Setări casuță avizier electronic

Nume (Obligatoriu)	Introduceți un nume pentru o casetă de avizier electronic.
Subadresă(SEP)	Stabiliți sau modificați condițiile în care un destinatar poate primi un fax.
Parolă(PWD)	
Parolă pt. deschid. casuței	Setați sau modificați parola utilizată pentru deschiderea casetei.
Ștergere auto după Trim cu interogare	Setarea acestei opțiuni la Act. determină ștergerea documentului din casetă la finalizarea următoarei solicitări de trimitere a documentului (Trimitere cu interogare) de la un destinatar.
Notificare rezultat trim.	Când Notificări prin e-mail este setată la Act. , imprimanta trimite o notificare la Destinatar la finalizarea unei solicitări de trimitere a documentului (Trimitere cu interogare).

Informații conexe

➔ „Fiecare avizier electronic” la pagina 160

Fiecare avizier electronic

Puteți găsi aviziere electronice în **Fax Box > Trim inter/ avizier**. Selectați caseta pentru care este afișat numele înregistrat. Numele afișat în casetă este numele înregistrat în **Panou de mesaje neînregistrat**.

Puteți înregistra până la 10 aviziere electronice.

(Nume avizier electronic înregistrat)

Afișează valorile de setare ale elementelor în **Setări** în  (Meniu).

Adăugare doc.



Afișează ecranul aferent filei **Fax > Setări fax**. Apăsăți pe  pe ecran pentru a începe scanarea documentelor care vor fi stocate în casetă.

Când un document se află în casetă, se afișează în schimb **Verificare doc..**

Verificare doc.

Afișează ecranul de previzualizare atunci când un document se află în casetă. În timpul previzualizării, puteți imprima sau șterge documentul.

Primirea și trimiterea faxurilor

ecran de previzualizare	Consultați explicația pentru Fax Box > Documente stocate .
 (Meniu)	Consultați explicația pentru Trimitere cu interogare > Verificare doc. >  (Meniu).

(Meniu)

Ștergere document	Acest element este afișat numai atunci când există un document stocat în casetă. Șterge documentul stocat în casetă.
Setări	Sunt afișate meniuri precum Nume (Obligatoriu) și Subadresă(SEP) . Consultați explicația pentru Panou de mesaje neînregistrat > Setări căsuță avizier electronic
Ștergere cutie	Acest element este afișat numai atunci când există un document stocat în casetă. Șterge documentul stocat și modifică starea casetei în Neînregistrată.

Informații conexe

- ➔ „Documente stocate” la pagina 157
- ➔ „Trimitere cu interogare” la pagina 159
- ➔ „Panou de mesaje neînregistrat” la pagina 160
- ➔ „Mai multe” la pagina 149
- ➔ „Verificarea istoricului activităților de fax” la pagina 163

Verificarea stării sau a jurnalelor pentru lucrările de fax

Afișarea informațiilor în caz de neprocesare a faxurilor recepționate (necitite/netipărite/nesalvate/neredirecționate)

Atunci când există documente primite care nu au fost procesate, numărul activităților neprocesate va fi afișat pe , de pe ecranul de pornire. Consultați tabelul de mai jos pentru a vedea definiția termenului „neprocesat”.

Primirea și trimiterea faxurilor

! Important:

Când Inboxul devine plin, primirea faxurilor este dezactivată. Se recomandă să ștergeți documentele din inbox după citirea acestora.

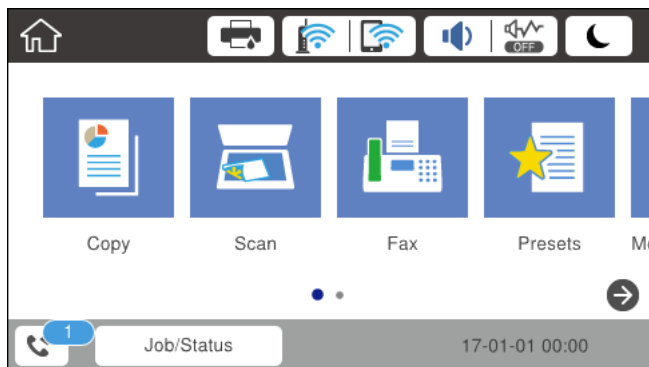

Salvare fax recepționat/ Setare redirectionare	Stare „neprosesat”
Se tipărește *1	Există documente primite care așteaptă să fie tipărite sau tipărirea este în curs.
Salvarea în inbox sau în caseta confidențială	Există documente recepționate necitite în inbox sau în caseta confidențială.
Salvarea pe un dispozitiv de memorie extern	Există documente primite care nu au fost salvate pe dispozitiv deoarece la imprimantă nu este conectat niciun dispozitiv care să conțină un folder creat special pentru salvarea documentelor primite sau din alte motive.
Salvarea într-un calculator	Există documente primite care nu au fost salvate în calculator deoarece calculatorul se află în modul inactiv sau din alte motive.
Se redirectionează	Există documente primite care nu au fost redirectionate sau pentru care a apărut o eroare de redirectionare *2.

*1 : În cazul în care nu ați configurat nicio setare de salvare/redirectionare fax sau în cazul în care ați configurat tipărirea documentelor primite și salvarea acestora pe un dispozitiv de memorie extern sau într-un computer.

*2 : În cazul în care ați configurat salvarea în inbox a documentelor care nu au putut fi redirectionate, iar în inbox există documente necitite care nu au putut fi redirectionate. Atunci când ați configurat tipărirea documentelor care nu au putut fi redirectionate, tipărirea nu poate fi finalizată.

Notă:

Dacă utilizați mai multe setări de salvare/redirectionare fax, numărul activităților nefinalizate poate fi afișat ca „2” sau „3”, chiar dacă a fost primit un singur fax. De exemplu, dacă ați configurat salvarea faxurilor în inbox și într-un calculator și se primește un fax, numărul de activități neprosesate va fi „2” dacă faxul respectiv nu a fost salvat nici în inbox și nici în calculator.

Informații conexe

- ➔ „Vizualizarea faxurilor primite la imprimantă pe ecranul LCD” la pagina 155
- ➔ „Verificarea activităților de fax în curs” la pagina 163
- ➔ „Mai multe” la pagina 149

Verificarea activităților de fax în curs

Puteți afișa ecranul pentru a verifica lucrările de fax pentru care procesarea este incompletă. Următoarele lucrări sunt afișate pe ecranul de verificare. Din acest ecran, puteți imprima, de asemenea, documentele care nu au fost imprimate sau puteți retrimite documentele care nu s-au trimis.

- Lucrări de fax recepționate mai jos
 - Încă neimprimare (Când lucrările sunt setate pentru a fi imprimate)
 - Încă nesalvate (Când lucrările sunt setate pentru a fi salvate)
 - Încă neredirecționate (Când lucrările sunt setate pentru a fi redirecționate)
- Lucrări de fax de ieșire care nu au putut fi trimise (dacă ați activat opțiunea **Salvare date eroare**)

Urmați pașii de mai jos pentru a afișa ecranul de verificare.

1. Atingeți **Job/Status** pe ecranul de pornire.
2. Atingeți fila **Stare activit.** și apoi atingeți **Activ.**
3. Selectați lucrarea pe care doriți să o verificați.

Informații conexe

➔ „Afișarea informațiilor în caz de neprocesare a faxurilor recepționate (necitite/netipărite/nesalvate/neredirecționate)” la pagina 161

Verificarea istoricului activităților de fax

Puteți verifica istoricul faxurilor trimise sau primite, precum data, ora sau rezultatul fiecărei activități.

1. Atingeți **Job/Status** pe ecranul de pornire.
2. Selectați **Jurnal** din fila **Stare activit.**
3. Atingeți ▼ din dreapta și apoi selectați **Trimitere** sau **Primire**.
Jurnalul pentru faxurile trimise sau primite este afișat în ordine cronologică inversă. Atingeți o lucrare pe care doriți să o verificați pentru a afișa detaliile.

Informații conexe

➔ „Mai multe” la pagina 149

Retipărirea documentelor primite

Puteți retipări documentele primite din jurnalele faxurilor tipărite.

Luați în considerare faptul că documentele recepționate tipărite sunt șterse în ordine cronologică atunci când imprimanta rămâne fără memorie.

1. Atingeți **Job/Status** pe ecranul de pornire.

Primirea și trimiterea faxurilor

2. Selectați **Jurnal** din fila **Stare activit..**
3. Atingeți ▼ din dreapta și apoi selectați **Imprimare**.
Istoricul pentru faxurile trimise sau primite este afișat în ordine cronologică inversă.
4. Selectați o activitate cu  din lista istoricului.
Verificați data, ora și rezultatul pentru a determina dacă este documentul pe care doriți să îl tipăriți.
5. Atingeți **Imprimare** pentru a tipări documentul.

Trimiterea unui fax de la computer

Puteți trimite faxuri direct de la computerul utilizând FAX Utility și driver-ul PC-FAX.

Notă:

Pentru a instala FAX Utility, utilizați EPSON Software Updater. Consultați Informații conexe de mai jos pentru detalii.
Pentru utilizatorii Windows: puteți instala utilizând discul software furnizat cu imprimanta.

Informații conexe

- ➔ „Instrumente de actualizare software (Software Updater)” la pagina 191
- ➔ „Instalarea celor mai recente aplicații” la pagina 191

Trimiterea documentelor create cu ajutorul unei aplicații (Windows)

Prin selectarea unei imprimante cu fax din meniul **Tipărire** al unei aplicații precum Microsoft Word sau Excel, puteți transmite direct date precum documente, desene și tabele, pe care le-ați creat, alături de o pagină de însoțire.

Notă:

În explicația care urmează, vom utiliza Microsoft Word ca exemplu. Operația propriu-zisă poate diferi în funcție de aplicația pe care o utilizați. Pentru detalii, consultați secțiunea de ajutor a aplicației.

1. Utilizând o aplicație, creați un document de transmis prin fax.
2. Faceți clic pe **Tipărire** din meniul **Fișier**.
Apare fereastra **Tipărire** a aplicației.
3. Selectați **XXXXX (FAX)** (unde XXXXX este numele imprimantei) în **Imprimantă**, apoi verificați setările de trimitere ale faxurilor.
 - Specificați **1** pentru **Număr de copii**. Este posibil ca faxul să nu fie transmis corect dacă specificați **2** sau mai mult.
 - Nu se pot utiliza funcții precum **Imprimare în fișier** care modifică portul de ieșire.
 - Puteți trimite până la 100 de pagini, inclusiv pagina de însoțire, în cadrul unei singure transmisii fax.

Notă:

- Faceți clic pe **Proprietăți imprimantă** dacă doriți să specificați **Format hârtie, Orientare, Color, Calitate imagine, sau Densitate caractere**. Pentru detalii, consultați sistemul de asistență al driverului PC-FAX.
- Când transmiteți pentru prima dată, se afișează o fereastră pentru înregistrarea informațiilor dvs. Introduceți informațiile necesare și faceți clic pe **OK**.

Primirea și trimiterea faxurilor

4. Faceți clic pe **Tipărire**.

Când utilizați FAX Utility pentru prima dată, se afișează o fereastră pentru înregistrarea informațiilor dumneavoastră. Introduceți informațiile necesare, apoi faceți clic pe **OK**. FAX Utility utilizează **Supranume** pentru gestionarea internă a sarcinilor de fax. Alte informații sunt adăugate automat în pagina de însoțire.

Se afișează ecranul **Setări destinatar** din FAX Utility.

5. Specificați un destinatar și faceți clic pe **Următorul**.

- Specificarea în mod direct a unui destinatar (nume, număr de fax etc.):

Faceți clic pe fila **Apelare manuală**, introduceți informațiile necesare și faceți clic pe **Adăugare**. Destinatarul este adăugat la **Listă destinatar** afișată în partea superioară a ferestrei.

Notă:

- Dacă parametrul *Tip linie al imprimantei este setat la PBX și codul de acces a fost setat să utilizeze simbolul # (diez) în loc de introducerea codului de prefix exact, introduceți # (diez). Pentru detalii, consultați Tip linie în Setări de bază din linkul de informații conexe de mai jos.*
- Dacă ați selectat **Introducere număr de fax de două ori** în **Setări opțiuni** din ecranul principal FAX Utility, trebuie să introduceți din nou același număr atunci când faceți clic pe **Adăugare** sau pe **Următor**.

- Selectarea unui destinatar (nume, număr de fax, etc.) din agenda telefonică:

Dacă destinatarul este salvat în agenda telefonică, faceți clic pe fila **Agendă**. Selectați destinatarul din listă, apoi faceți clic pe **Adăugare**. Destinatarul este adăugat la **Listă destinatar** afișată în partea superioară a ferestrei.

Notă:

Dacă parametrul Tip linie al imprimantei este setat la PBX și codul de acces a fost setat să utilizeze simbolul # (diez) în loc de introducerea codului de prefix exact, introduceți # (diez). Pentru detalii, consultați Tip linie în Setări de bază din linkul de informații conexe de mai jos.

6. Selectați conținutul paginii de însoțire.

❶ Pentru a atașa o pagină de însoțire, selectați una dintre mostrele din **Foaie de însoțire**. Completați câmpurile **Subiect** și **Mesaj**. Rețineți că nu există funcții pentru crearea unei pagini de însoțire originale sau pentru adăugarea unei pagini de însoțire originale pe listă.

Dacă nu doriți să atașați o pagină de însoțire, selectați **Fără foaie de însoțire** din **Foaie de însoțire**.

❷ Faceți clic pe **Formatare foaie de însoțire** dacă doriți să modificați ordinea elementelor din pagina de însoțire. Puteți selecta formatul paginii de însoțire în **Format hârtie**. De asemenea, puteți selecta o pagină de însoțire de alt format decât documentul transmis.

❸ Faceți clic pe **Font** dacă doriți să modificați fontul sau dimensiunea fontului utilizat pentru textul din pagina de însoțire.

❹ Faceți clic pe **Setări expeditor** dacă doriți să modificați informațiile expeditorului.

❺ Faceți clic pe **Examinare detaliată** dacă doriți să verificați dacă pagina de însoțire conține subiectul și mesajul introduse.

❻ Faceți clic pe **Următorul**.

7. Verificați conținutul transmisiei și faceți clic pe **Trimitere**.

Asigurați-vă că numele și numărul de fax ale destinatarului sunt corecte înainte de a transmite. Faceți clic pe **Examinare** pentru a previzualiza pagina de însoțire și documentul de transmis.

Odată transmisia începută, apare o fereastră care conține starea transmisiei.

Primirea și trimiterea faxurilor

Notă:

- Pentru a opri transmisia, selectați datele și faceți clic pe **Revocare** . Puteți revoca și utilizând panoul de control al imprimantei.
- Dacă se produce o eroare în timpul transmisiei, apare fereastra **Eroare comunicare**. Verificați informațiile de eroare și retransmiteți.
- Ecranul Monitor stare fax (ecranul menționat mai sus, unde puteți verifica starea transmisiei) nu este afișat dacă opțiunea Afișare monitor stare fax în timpul transmisiei nu este selectată în ecranul **Setări opționale** al ecranului principal FAX Utility.

Trimiterea documentelor create cu ajutorul unei aplicații (Mac OS)

Prin selectarea unei imprimante cu funcții de fax din meniul **Tipărire** al unei aplicații disponibile comercial, puteți trimite date, precum documente, desene și tabele, pe care le-ați creat.

Notă:

În explicația care urmează vom utiliza ca exemplu *Text Edit*, o aplicație Mac OS standard.

1. Realizați, într-o aplicație, documentul pe care doriți să-l trimiteți prin fax.
2. Faceți clic pe **Tipărire** din meniul **Fișier**.
Se afișează fereastra **Tipărire** a aplicației.
3. Selectați imprimanta (numele faxului) în **Nume**, faceți clic pe ▼ pentru a afișa setările detaliate, verificați setările de tipărire, apoi faceți clic pe **OK**.
4. Definiți setări pentru fiecare element.
 - Specificați **1** pentru **Număr de copii**. Chiar dacă specificați **2** sau mai multe, se va trimite o singură copie.
 - Puteți trimite până la 100 de pagini în cadrul unei singure transmisii fax.

Notă:

Formatul de pagină al documentelor pe care le puteți trimite este același cu formatul de hârtie pe care puteți trimite faxuri de la imprimantă.

5. Selectați Setări fax din meniul pop-up, apoi efectuați setări pentru fiecare element.
Consultați ajutorul aferent driverului PC-FAX pentru explicații privind setarea fiecărui element.
Faceți clic pe  în partea din stânga jos a ferestrei pentru a deschide sistemul de ajutor pentru PC-FAX.

Primirea și trimiterea faxurilor

6. Selectați meniul Setări destinatari, apoi specificați destinatarul.

- Specificarea directă a unui destinatar (nume, număr de fax etc.):

Faceți clic pe elementul **Adăugare**, introduceți informațiile necesare și faceți clic pe . Destinatarul este adăugat la Listă destinatari afișată în partea superioară a ferestrei.

Dacă ați selectat „Introduceți numărul de fax de două ori” în setările driverului PC-FAX, trebuie să introduceți din nou același număr atunci când faceți clic pe .

În cazul în care linia de conexiune cu faxul necesită un cod de prefix, introduceți Prefix acces extern.

Notă:

*Dacă parametrul Tip linie al imprimantei este setat la **PBX** și codul de acces a fost setat să utilizeze simbolul # (diez) în loc de introducerea codului de prefix exact, introduceți # (diez). Pentru detalii, consultați Tip linie în Setări de bază din linkul de Informații conexe de mai jos.*

- Selectarea unui destinatar (nume, număr de fax etc.) din agenda telefonică:

Dacă destinatarul este salvat în agenda telefonică, faceți clic pe . Selectați destinatarul din listă, apoi faceți clic pe **Adăugare** > **OK**.

În cazul în care linia de conexiune cu faxul necesită un cod de prefix, introduceți Prefix acces extern.

Notă:

*Dacă parametrul Tip linie al imprimantei este setat la **PBX** și codul de acces a fost setat să utilizeze simbolul # (diez) în loc de introducerea codului de prefix exact, introduceți # (diez). Pentru detalii, consultați Tip linie în Setări de bază din linkul de Informații conexe de mai jos.*

7. Verificați setările destinatarului și faceți clic pe **Fax**.

Trimiterea începe.

Asigurați-vă că numele și numărul de fax ale destinatarului sunt corecte înainte de a transmite.

Notă:

- Dacă faceți clic pe pictograma imprimantei în Dock, se afișează ecranul de verificare a stării transmisiei. Pentru a opri trimiterea, faceți clic pe date, apoi faceți clic pe **Ștergere**.
- Dacă se produce o eroare în timpul transmisiei, se afișează mesajul **Trimitere eșuată**. Verificați datele transmisiei în ecranul **Înregistrare transmisie fax**.
- Este posibil ca documentele cu mai multe formate de hârtie să nu fie trimise corespunzător.

Recepționarea faxurilor la un computer

Puteți recepționa faxuri și le puteți salva ca fișiere PDF la computerul conectat la imprimantă. Programul FAX Utility include funcții care includ modul de specificare a unui folder pentru salvarea faxurilor. Instalați FAX Utility înainte de a utiliza această funcție.

Notă:

Puteți utiliza una dintre următoarele metode pentru a instala FAX Utility.

- Utilizarea EPSON Software Updater (aplicație de actualizare software)
- Utilizând discul furnizat cu imprimanta. (numai pentru utilizatorii Windows)

Primirea și trimiterea faxurilor

Important:

- ❑ Pentru a primi faxuri la un computer, **Mod primire** de la panoul de control al imprimantei trebuie să fie setat la **Auto**. Contactați administratorul pentru informații privind starea setărilor imprimantei. Pentru detalii, consultați Ghidul administratorului.
- ❑ Computerul setat să recepționeze faxuri trebuie să fie mereu pornit. Documentele recepționate sunt salvate temporar în memoria imprimantei înainte de a fi salvate pe computer. Dacă opriți computerul, memoria imprimantei se poate ocupa la capacitate maximă, deoarece nu poate trimite documentele la computer.
- ❑ Numărul de documente care au fost salvate temporar în memoria imprimantei este afișat în  de pe ecranul inițial.
- ❑ Pentru a citi faxurile recepționate, trebuie să instalați în computer un program de vizualizare a fișierelor PDF, precum Acrobat Reader.

Informații conexe

- ➔ [„Instrumente de actualizare software \(Software Updater\)” la pagina 191](#)
- ➔ [„Instalarea celor mai recente aplicații” la pagina 191](#)

Salvarea faxurilor de intrare într-un computer

Puteți efectua setări pentru salvarea faxurilor de intrare într-un computer utilizând FAX Utility. Instalați în prealabil FAX Utility pe computer.

Pentru detalii, consultați Operațiuni de bază din sistemul de asistență pentru FAX Utility (afișat în fereastra principală). Dacă în timpul efectuării setărilor se afișează ecranul de introducere a parolei pe monitorul computerului, introduceți parola. Dacă nu cunoașteți parola, contactați administratorul.

Notă:

Puteți recepționa faxuri pe un computer și imprima simultan de la imprimantă. Contactați administratorul pentru detalii privind starea setărilor imprimantei. Pentru detalii, consultați Ghidul administratorului.

Informații conexe

- ➔ [„Aplicație pentru configurarea operațiilor de fax și trimiterea faxurilor \(FAX Utility\)” la pagina 189](#)

Anularea funcției de salvare a faxurilor de intrare în computer

Puteți anula salvarea faxurilor în computer utilizând FAX Utility.

Pentru detalii, consultați Operațiuni de bază din sistemul de asistență pentru FAX Utility (afișat în fereastra principală).

Notă:

- ❑ Dacă există faxuri care nu au fost salvate în computer, nu puteți anula funcția de salvare a faxurilor în computer.
- ❑ Setările blocate de un administrator nu pot fi modificate.
- ❑ De asemenea, puteți modifica setările imprimantei. Contactați administratorul pentru informații privind anularea setărilor de salvare în computer a faxurilor recepționate. Pentru detalii, consultați Ghidul administratorului.

Informații conexe

- ➔ [„Aplicație pentru configurarea operațiilor de fax și trimiterea faxurilor \(FAX Utility\)” la pagina 189](#)

Primirea și trimiterea faxurilor

Verificarea faxurilor noi (Windows)

Prin configurarea unui computer astfel încât să salveze faxuri recepționate de imprimantă, puteți verifica starea de procesare a faxurilor recepționate, precum și existența faxurilor noi, utilizând pictograma fax din bara de sarcini Windows. Prin configurarea unui computer astfel încât să afișeze o notificare la recepționarea de faxuri noi, un ecran de notificare apare în apropierea tăvii de sistem Windows, iar dumneavoastră puteți verifica faxurile noi.



Notă:

- Datele faxurilor recepționate salvate în computer sunt eliminate din memoria imprimantei.*
- Aveți nevoie de Adobe Reader pentru a vizualiza faxurile recepționate, deoarece acestea sunt salvate ca fișiere PDF.*

Utilizarea pictogramei Fax din bara de sarcini (Windows)

Puteți verifica faxurile noi și starea operațională utilizând pictograma fax afișată în bara de sarcini Windows.

1. Verificați pictograma.

-  : În așteptare.
-  : Se verifică faxurile noi.
-  : Importul faxurilor noi s-a finalizat.

2. Faceți clic dreapta pe pictogramă și apoi clic pe **Deschidere director faxuri primite**.

Se afișează folderul de faxuri recepționate. Verificați data și expeditorul în numele fișierului, apoi deschideți fișierul PDF.

Când pictograma fax indică starea În așteptare, puteți verifica instantaneu faxurile noi selectând **Verificare faxuri noi acum**.

Notă:

Faxurile recepționate sunt redenumite automat utilizând următorul format de nume.

AAAALLZZHHMMSS_xxxxxxxxxx_nnnnn (An/Lună/Zi/Oră/Minut/Secundă_număr expeditor)

Utilizarea ferestrei de notificare (Windows)

Când stabiliți să primiți notificări cu privire la faxurile noi, o fereastră de notificare este afișată lângă bara de sarcini aferentă fiecărui fax.

1. Verificați ecranul de notificare afișat pe ecranul computerului.

Notă:

Ecranul de notificare dispare dacă nu se efectuează operații pentru o perioadă de timp dată. Puteți modifica setările de notificare, precum durata de afișare.

2. Faceți clic oriunde în ecranul de notificare, cu excepția butonului .

Se deschide folderul specificat pentru salvarea de faxuri noi. Verificați data și expeditorul în numele fișierului, apoi deschideți fișierul PDF.

Notă:

Faxurile recepționate sunt redenumite automat utilizând următorul format de nume.

AAAALLZZHHMMSS_xxxxxxxxxx_nnnnn (An/Lună/Zi/Oră/Minut/Secundă_număr expeditor)

Primirea și trimiterea faxurilor

Verificarea faxurilor noi (Mac OS)

Puteți verifica faxurile noi utilizând una dintre următoarele metode. Această funcție este disponibilă numai pe computere cu setarea "Salvare" (salvează faxurile pe acest calculator).

- Deschideți folderul de faxuri recepționate (specificat în **Setări ieșire fax primite.**)
- Deschideți Monitor primire faxuri și faceți clic pe **Verificare faxuri noi acum.**
- Notificarea de recepționare a unor faxuri noi

Selectați opțiunea **Informează-mă despre noile faxurile printr-o pictograma pe dock** din **Monitor primire faxuri > Preferințe** din FAX Utility, iar pictograma Fax Receive Monitor execută un salt, pentru a vă informa că au sosit faxuri noi.

Deschiderea folderului de faxuri recepționate din Received Fax Monitor (Mac OS)

Puteți deschide folderul de salvare din computer care a fost specificat pentru recepționarea faxurilor atunci când selectați "Salvare" (salvează faxurile pe acest calculator).

1. Faceți clic pe pictograma Fax Receive Monitor din Dock pentru a deschide **Monitor primire faxuri.**
2. Selectați imprimanta și faceți clic pe **Deschidere director** sau faceți dublu clic pe numele imprimantei.
3. Verificați data și expeditorul în numele fișierului, apoi deschideți fișierul PDF.

Notă:

Faxurile recepționate sunt redenumite automat utilizând următorul format de nume.

AAAALLZZHHMMSS_XXXXXXXXXX_nnnnn (An/Lună/Zi/Oră/Minut/Secundă_număr expeditor)

Informațiile trimise de la expeditor sunt afișate ca numărul expeditorului. În funcție de expeditor, este posibil ca acest număr să nu fie afișat.

Înlocuirea Unități de Alimentare cu Cerneală și altor consumabile

Verificarea stării cernelii rămase și a casetei de întreținere.

Puteți verifica nivelul aproximativ de cerneală și nivelul de uzură al casetei de service din panoul de control al calculatorului.

Verificarea stării cernelii rămase și casetei de întreținere — de la panoul de control

1. Apăsați butonul  de pe panoul de control.
2. Selectați **Stare impr.**

Notă:

Indicatorul din dreapta arată spațiul rămas în caseta de întreținere.

Verificarea stării cernelii rămase și a casetei de întreținere - Windows

1. Accesați fereastra pentru driver-ul imprimantei.
2. Faceți clic pe **EPSON Status Monitor 3**, în fila **Întreținere**, apoi faceți clic pe **Detalii**.

Notă:

*Dacă EPSON Status Monitor 3 este dezactivată, faceți clic pe **Setări extinse** din fila **Întreținere** și apoi selectați **Activare EPSON Status Monitor 3**.*

Verificarea stării cernelii rămase și a casetei de întreținere — Mac OS

1. Selectați **Preferințe sistem** din meniul  > **Imprimante și scanere** (sau **Tipărire și scanare**, **Tipărire și fax**) și apoi selectați imprimanta.
2. Faceți clic pe **Opțiuni și consumabile** > **Utilitar** > **Deschidere utilitar imprimantă**.
3. Faceți clic pe **EPSON Status Monitor**.

Înlocuirea Unități de Alimentare cu Cerneală și altor consumabile

Codurile Unitate de Alimentare cu Cerneală

Epson recomandă utilizarea unor unități de alimentare cu cernelă Epson originale. Epson nu poate garanta calitatea sau fiabilitatea cernelilor neoriginale. Utilizarea cernelii neoriginale poate produce defecțiuni care nu sunt acoperite de garanțiile oferite de Epson, și în anumite condiții, poate determina funcționarea aleatorie a imprimantei Epson. Nu pot fi afișate informațiile despre nivelurile cernelii neoriginale.

Mai jos sunt prezentate codurile pentru unități de alimentare cu cernelă originale Epson.

Notă:

- Codurile Unitate de alimentare cu cernelă pot varia în funcție de locație. Pentru codurile corecte în zona dumneavoastră, contactați serviciul de asistență Epson.
- Nu toate aceste unități de alimentare cu cernelă sunt disponibile în toate regiunile.

Pentru Europa

Dimensiune	Black (Negru)	Cyan	Magenta	Yellow (Galben)
XXL	T9461	-	-	-
XL	T9451	T9452	T9453	T9454
L	T9441	T9442	T9443	T9444

Vizitați site-ul web următor pentru informații privind randamentul unitate de alimentare cu cernelă de la Epson.

<http://www.epson.eu/pageyield>

Pentru Australia și Noua Zeelandă

Black (Negru)	Cyan	Magenta	Yellow (Galben)
902XXL	902XL	902XL	902XL
902XL	902	902	902
902			

Pentru Asia

Black (Negru)	Cyan	Magenta	Yellow (Galben)
T9501	T9492	T9493	T9494
T9491	T9482	T9483	T9484
T9481			

Precauții în manevrarea Unitate de Alimentare cu Cerneală

Citiți următoarele instrucțiuni și *Instrucțiuni importante privind siguranța* (manual tipărit) înainte de a înlocui unități de alimentare cu cernelă.

Înlocuirea Unități de Alimentare cu Cerneală și altor consumabile

Precauții în manevrare

- ❑ Depozitați unități de alimentare cu cerneală la temperatura normală a camerei și nu le lăsați sub acțiunea directă a luminii solare.
- ❑ Epson recomandă utilizarea unitate de alimentare cu cerneală înainte de data imprimată pe ambalaj.
- ❑ Pentru a obține cele mai bune rezultate, depozitați ambalajele în care se găsesc unitate de alimentare cu cerneală cu partea inferioară în jos.
- ❑ După ce ați adus o unitate de alimentare cu cerneală în interior dintr-un depozit rece, lăsați-o să ajungă la temperatura camerei cel puțin 12 ore înainte de a o utiliza.
- ❑ Nu atingeți secțiunile indicate în figură. Această acțiune poate împiedica funcționarea și tipărirea normală.

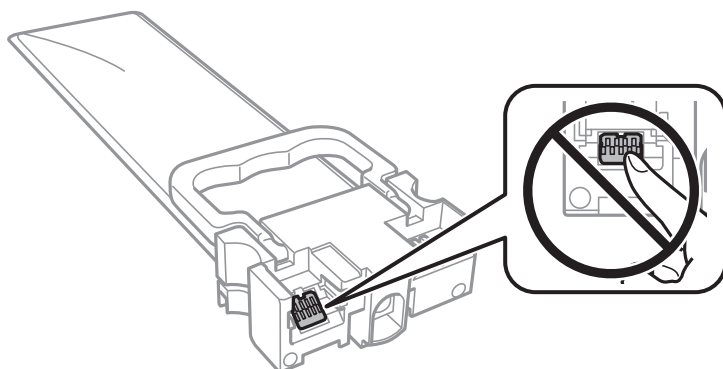

- ❑ Instalați toate unități de alimentare cu cerneală; în caz contrar nu veți putea tipări.
- ❑ Nu opriți imprimanta în timpul efectuării operației de încărcare cu cerneală. Dacă operația de încărcare cu cerneală nu s-a terminat, nu veți putea tipări.
- ❑ Nu lăsați imprimanta cu unități de alimentare cu cerneală scoase; în caz contrar, cerneala rămasă pe duzele capului de tipărire se poate usca și nu veți mai putea tipări.
- ❑ Dacă trebuie să scoateți temporar o unitate de alimentare cu cerneală, protejați zona de alimentare cu cerneală de mizerie și praf. Depozitați unitate de alimentare cu cerneală în același mediu cu imprimanta. Deoarece portul de alimentare a cernelii este prevăzut cu o valvă proiectată pentru a păstra excesul de cerneală scurs, nu trebuie să folosiți propriile dumneavoastră capace sau ștechere.
- ❑ unități de alimentare cu cerneală scoase din imprimantă pot avea cerneală în jurul portului de alimentare cu cerneală, deci manevrați-le cu atenție pentru a nu păta cu cerneală zona din jur în timp ce scoateți unități de alimentare cu cerneală.
- ❑ Această imprimantă utilizează o unitate de alimentare cu cerneală prevăzută cu un cip verde care monitorizează informații precum cantitatea de cerneală rămasă în fiecare unități de alimentare cu cerneală. Deci, chiar dacă respectiva unitate de alimentare cu cerneală este scoasă din imprimantă înainte de a se goli, puteți utiliza o unitate de alimentare cu cerneală după ce o reintroduceți în imprimantă.
- ❑ Pentru a obține o calitate optimă la tipărire și pentru a proteja capul de tipărire, în respectiva unitate de alimentare cu cerneală se păstrează o rezervă de siguranță de cerneală, având o cantitate variabilă, chiar și atunci când imprimanta indică necesitatea înlocuirii pentru respectiva unitate de alimentare cu cerneală. Randamentul indicat pentru dumneavoastră nu include această rezervă.
- ❑ Cu toate că unități de alimentare cu cerneală pot conține materiale reciclate, acest lucru nu afectează funcționarea sau performanțele imprimantei.
- ❑ Specificațiile și aspectul unitate de alimentare cu cerneală pot fi modificate fără notificare prealabilă, pentru a fi îmbunătățite.
- ❑ Nu demontați și nu reconstruiți o unitate de alimentare cu cerneală, în caz contrar nu veți putea tipări normal.

Înlocuirea Unității de Alimentare cu Cerneală și altor consumabile

- Nu scăpați și nu loviți o unitate de alimentare cu cernelă de obiecte dure; în caz contrar, cerneala se poate scurge.
- La schimbarea unității, nu puteți utiliza unități de alimentare cu cernelă primite la cumpărarea imprimantei.
- Consumurile indicate pot varia în funcție de imaginile pe care le tipăriți, tipul de hârtie folosit, frecvența tipăririi și condițiile de mediu, precum temperatura.

Consumul de cernelă

- Pentru a păstra în condiții optime performanțele capului de tipărire, din toate unitățile de alimentare cu cernelă se consumă o anumită cantitate de cernelă în timpul operațiilor de întreținere, de exemplu, la curățarea capului de tipărire. De asemenea, consumul de cernelă este posibil și la pornirea imprimantei.
- La tipărirea monocromă sau în tonuri de gri, se pot utiliza cernelurile colorate în locul cernelii negre, în funcție de tipul de hârtie sau de setările calității de imprimare. Asta deoarece se utilizează un amestec de cerneluri colorate pentru a crea culoarea neagră.
- O parte din cerneala din respectivele unități de alimentare cu cernelă primite la cumpărarea imprimantei va fi utilizată în timpul instalării inițiale. Pentru a produce documente tipărite de foarte bună calitate, capul de tipărire al imprimantei trebuie să fie complet încărcat cu cernelă. Acest proces consumă o cantitate de cernelă și din acest motiv cu aceste unități de alimentare cu cernelă veți tipări mai puține pagini decât cu următoarele unități de alimentare cu cernelă.
- Pentru a obține rezultate optime, utilizați unitate de alimentare cu cernelă în interval de doi ani de la instalare.

Înlocuirea Unității de Alimentare cu Cerneală

Când este afișat un mesaj care vă solicită să înlocuiți unități de alimentare cu cernelă, selectați **Modul de a** și vizualizați animațiile afișate pe panoul de control pentru a afla cum să înlocuiți unități de alimentare cu cernelă.

Informații conexe

➔ [„Precauții în manevrarea Unitate de Alimentare cu Cerneală” la pagina 172](#)

Codul casetei de întreținere

Epson recomandă utilizarea unei casete de întreținere originale Epson.

În continuare aveți codul casetei de întreținere originale Epson.

T6716

Precauții pentru manipularea casetei de întreținere

Citiți următoarele instrucțiuni și *Instrucțiuni importante privind siguranța* (manual tipărit) înainte de a înlocui caseta de întreținere.

- Nu atingeți circuitul integrat verde de pe partea laterală a casetei de întreținere. Această acțiune poate împiedica funcționarea și tipărirea normală.
- Nu înclinați caseta de întreținere uzată până când nu este sigilată în punga de plastic; în caz contrar pot apărea scurgeri.

Înlocuirea Unității de Alimentare cu Cerneală și altor consumabile

- Țineți caseta de întreținere departe de lumina directă a soarelui.
- Nu înlocuiți caseta de întreținere în timpul tipării; în caz contrar pot apărea scurgeri.
- Nu reutilizați o casetă de întreținere care a fost demontată și lăsată deconectată pe o perioadă îndelungată de timp. Este posibil ca cerneala din caseta de întreținere să se fi întărit și nu mai poate fi absorbită cerneală.

Înlocuirea unei casete de întreținere

În unele cicluri de tipărire, în caseta de întreținere se poate aduna o cantitate mică de cerneală în exces. Pentru a preveni scurgerea cernelii din caseta de întreținere, imprimanta este proiectată astfel încât să oprească tipărire la atingerea limitei pentru capacitatea de absorbție a casetei de întreținere. Dacă și cât de des este necesară înlocuirea, depinde de numărul de pagini tipărite, tipul materialului de tipărit și numărul ciclurilor de curățare pe care le execută imprimanta.

Când este afișat un mesaj care vă solicită să înlocuiți caseta de întreținere, consultați animațiile afișate pe panoul de control. Necesitatea de a înlocui caseta de întreținere nu înseamnă că imprimanta nu mai funcționează în conformitate cu specificațiile sale. Garanția Epson nu acoperă cheltuielile acestei înlocuiri. Este o componentă ce poate fi întreținută de către utilizator.

Notă:

Când caseta de întreținere este plină, nu mai puteți tipări decât după schimbarea acesteia, pentru a evita scurgerile de cerneală. Totuși, veți putea utiliza caracteristicile nelegate de tipărire.

Informații conexe

➔ [„Precauții pentru manipularea casetei de întreținere” la pagina 174](#)

Tipărire temporară cu cerneală neagră

Atunci când cerneala colorată se consumă și rămâne cerneală neagră, puteți utiliza următoarele setări pentru a continua imprimarea pentru o perioadă scurtă de timp utilizând cerneală neagră.

- Tip de hârtie: hârtii normale, Plic
- Culoare: **Scală de gri**
- EPSON Status Monitor 3: Activat (numai pentru Windows)

Deoarece această caracteristică este disponibilă doar temporar, pentru aproximativ cinci zile, înlocuiți unitate de alimentare cu cerneală consumat cât mai curând posibil.

Notă:

- Dacă EPSON Status Monitor 3 este dezactivat, deschideți driverul imprimantei, faceți clic pe **Setări extinse** din fila **Întreținere** și apoi selectați **Activare EPSON Status Monitor 3**.*
- Disponibilitatea acestei caracteristici variază în funcție de condițiile de utilizare.*

Tipărire temporară cu cerneală neagră — Panou de control

1. Când este afișat un mesaj care vă solicită să înlocuiți unități de alimentare cu cerneală, apăsați pe **Continuare**. Se afișează un mesaj care vă informează că puteți tipări temporar cu cerneală neagră.
2. Verificați mesajul și apoi atingeți **Continuare**.

Înlocuirea Unități de Alimentare cu Cerneală și altor consumabile

3. Dacă doriți să tipăriți în monocrom, selectați **Nu, se ream. mai târziu**.
Operațiunea în desfășurare este anulată.
4. Acum puteți copia originale sau tipări faxuri primite pe hârtie simplă în monocrom. Selectați caracteristica pe care doriți să o utilizați de pe ecranul principal.

Tipărirea temporară cu cerneală neagră — Windows

1. La apariția următoarei ferestre, anulați tipărirea.

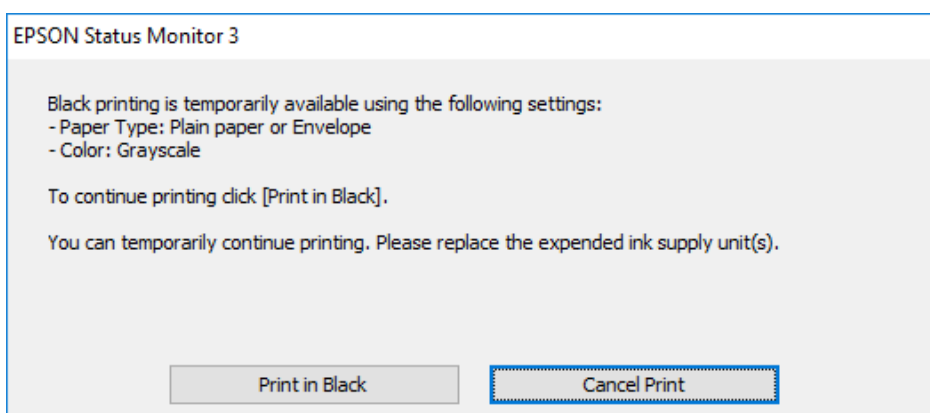
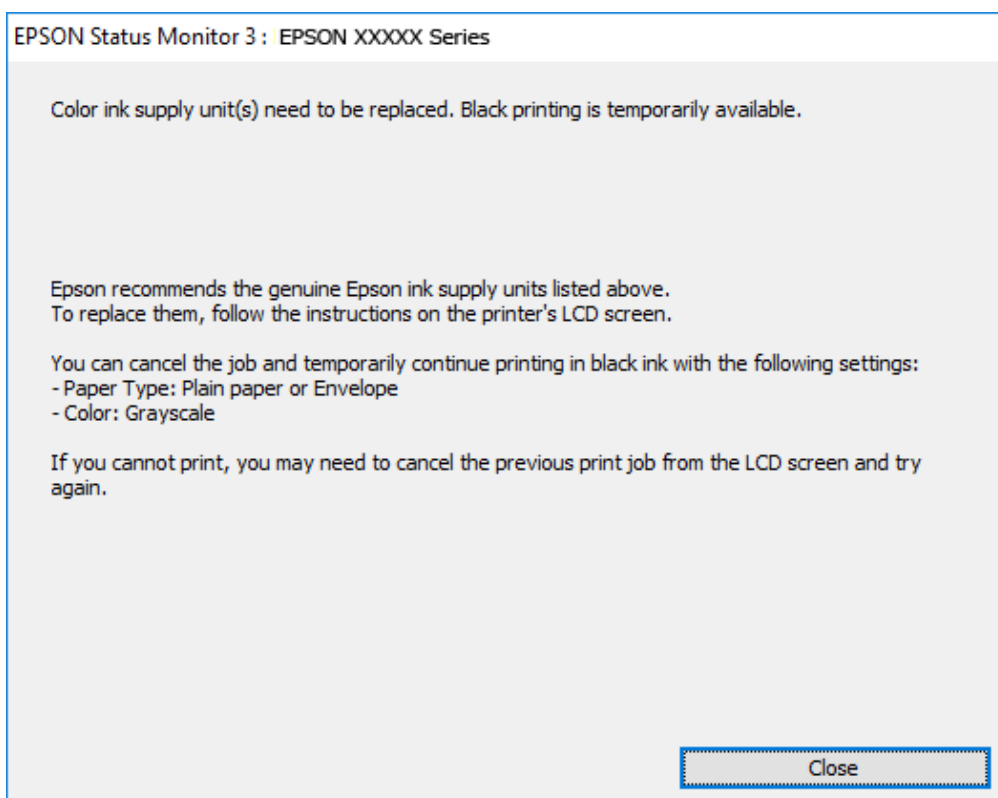

Notă:

Dacă nu puteți anula tipărirea de pe computer, anulați utilizând panoul de control al imprimantei.

2. Accesați fereastra pentru driver-ul imprimantei.

Înlocuirea Unității de Alimentare cu Cerneală și altor consumabile

3. Selectați **hârtii normale** sau **Plic** pentru a defini opțiunea **Tip hârtie** din fila **Principal**.
4. Selectați **Scală de gri**.
5. Setează celelalte elemente din filele **Principal** și **Mai multe opțiuni** în funcție de caz și faceți clic pe **OK**.
6. Faceți clic pe **Tipărire**.
7. Faceți clic pe **Tipărire în negru** din fereastra afișată.

Tipărirea temporară cu cerneală neagră — Mac OS

Notă:

Pentru a utiliza această caracteristică în rețea, conectați-vă la serviciul **Bonjour**.

1. Faceți clic pe pictograma imprimantei din **Dock**.
2. Anulați activitatea.

Notă:

Dacă nu puteți anula tipărirea de pe computer, anulați utilizând panoul de control al imprimantei.

3. Selectați **Preferințe sistem** din meniul  > **Imprimante și scanere** (sau **Tipărire și scanare, Tipărire și fax**) și apoi selectați imprimanta. Faceți clic pe **Opțiuni și consumabile** > **Opțiuni** (sau **Driver**).
4. Selectați **Activat** ca setare pentru **Tipărire temp. cu negru**.
5. Deschideți caseta de dialog de tipărire.
6. Selectați **Setări tipărire** din meniul contextual.
7. Selectați **hârtii normale** sau **Plic** ca setare pentru **Tip media**.
8. Selectați **Scală de gri**.
9. Setează celelalte elemente în funcție de caz.
10. Faceți clic pe **Tipărire**.

Economisirea cernelii negre atunci când nivelul acesteia este scăzut (numai pentru Windows)

Atunci când nivel cernelii negre este scăzut și există suficientă cerneală color, puteți utiliza un amestec de cerneluri color pentru a crea negrul. Puteți continua tipărirea în timp ce pregătiți o unitate de alimentare cu cerneală de înlocuire cu cerneală neagră.

Această caracteristică este disponibilă numai atunci când selectați următoarele setări din driver-ul imprimantei.

- Tip hârtie: **hârtii normale**
- Calitate: **Standard**
- EPSON Status Monitor 3: Activat

Înlocuirea Unități de Alimentare cu Cerneală și altor consumabile

Notă:

- Dacă **EPSON Status Monitor 3** este dezactivat, deschideți driverul imprimantei, faceți clic pe **Setări extinse** din fila **Întreținere** și apoi selectați **Activare EPSON Status Monitor 3**.
- Negrul obținut dintr-o compoziție de culori are un aspect ușor diferit decât negrul pur. De asemenea, viteza de tipărire va scădea.
- Pentru a menține calitatea capului de tipărire, se consumă și cerneală neagră.

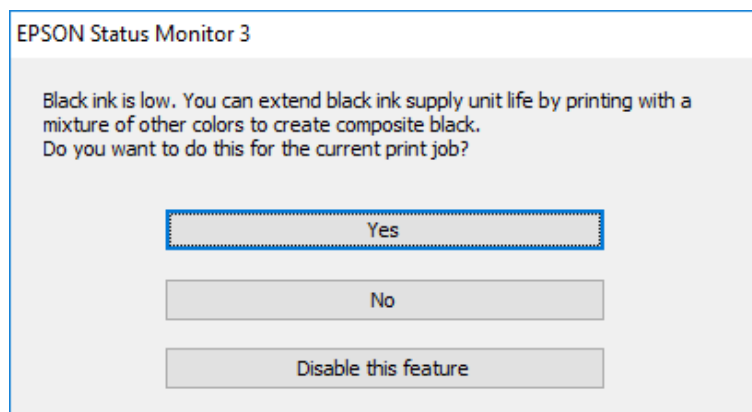

Opțiuni	Descriere
Da	Selectați pentru a utiliza un amestec de cerneluri color în vederea creării negrului. Această fereastră este afișată cu următoarea ocazie în care efectuați o activitate de tipărire similară.
Nu	Selectați pentru a continua să utilizați cerneala neagră rămasă. Această fereastră este afișată cu următoarea ocazie în care efectuați o activitate de tipărire similară.
Dezactivează această caracteristică	Selectați pentru a continua să utilizați cerneala neagră rămasă. Această fereastră nu este afișată până când nu înlocuiți unitate de alimentare cu cerneală cu cerneală neagră și aceasta ajunge din nou la un nivel scăzut.

Întreținerea imprimantei

Verificarea și curățarea capului de tipărire

Dacă duzele sunt înfundate, rezultatul tipăririi este estompat, apar benzi vizibile sau culori neașteptate. În cazul reducerii calității de tipărire, utilizați caracteristica de verificare a duzelor pentru a verifica dacă sunt înfundate duzele. Dacă sunt înfundate, curățați capul de imprimare. Puteți efectua verificarea duzelor și curățarea capului de la panoul de control sau computer.

Important:

- Nu deschideți tava unitate de alimentare cu cerneală și nu închideți imprimanta în timpul efectuării operației de curățare a capului de tipărire. Dacă operația de curățare a capului de tipărire nu s-a terminat, nu veți putea tipări.
- Deoarece la curățarea capului este folosită cerneală, se recomandă curățarea capului de tipărire numai când scade calitatea materialelor tipărite.
- Dacă nivelul cernelii este scăzut, probabil nu veți putea curăța capul de tipărire. Înlocuiți mai întâi unitate de alimentare cu cerneală.
- Dacă nu observați o îmbunătățire a calității imprimării după verificarea duzelor și curățarea repetată (de cca. 4 ori) a capului de imprimare, așteptați 6 ore fără a tipări, apoi rulați din nou verificarea duzelor și repetați curățarea capului, dacă este necesar. Vă recomandăm să opriți imprimanta. Dacă nu s-a îmbunătățit calitatea, contactați serviciul de asistență Epson.
- Pentru a preveni uscarea capului de imprimare, nu scoateți imprimanta din priză în timp ce este pornită.

Verificarea și curățarea capului de tipărire — Panou de control

1. Încărcați hârtie normală A4 în casetă de hârtie 1.
2. Selectați **Setări** pe ecranul de pornire.
3. Selectați **Întreținere > Verif. duză cap imprimare**.
4. Urmați instrucțiunile de pe ecran pentru a tipări un model de verificare a duzelor.
5. Verificați modelul tipărit. Dacă există linii întrerupte sau segmente lipsă, așa cum este indicat în modelul „NG”, duzele capului de tipărire pot fi înfundate. Treceți la pasul următor. Dacă nu observați linii întrerupte sau segmente lipsă, așa cum este indicat în modelul „OK”, duzele nu sunt înfundate. Selectați  pentru a închide funcția de verificare a duzei.

OK

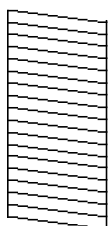

NG

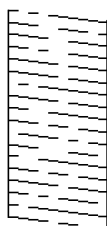

Întreținerea imprimantei

6. Selectați  și urmați instrucțiunile de pe ecran pentru a curăța capul de imprimare.
7. La finalizarea operației de curățare, imprimați din nou modelul de verificare a duzelor. Repetați operația de curățare și tipărirea modelului până la tipărirea completă a tuturor liniilor.

Informații conexe

➔ [„Încărcarea hârtiei în suportul de Casetă de hârtie” la pagina 31](#)

Verificarea și curățarea capului de tipărire - Windows

1. Încărcați hârtie normală A4 în casetă de hârtie 1.
2. Accesați fereastra pentru driver-ul imprimantei.
3. Faceți clic pe **Curățare duză** din fila **Întreținere**.
4. Urmăriți instrucțiunile afișate pe ecran.

Informații conexe

➔ [„Încărcarea hârtiei în suportul de Casetă de hârtie” la pagina 31](#)

➔ [„Accesarea driverului de imprimantă” la pagina 63](#)

Verificarea și curățarea capului de tipărire — Mac OS

1. Încărcați hârtie normală A4 în casetă de hârtie 1.
2. Selectați **Preferințe sistem** din meniul  > **Imprimante și scanere** (sau **Tipărire și scanare**, **Tipărire și fax**) și apoi selectați imprimanta.
3. Faceți clic pe **Opțiuni și consumabile** > **Utilitar** > **Deschide utilitar imprimantă**.
4. Faceți clic pe **Curățare duză**.
5. Urmăriți instrucțiunile afișate pe ecran.

Informații conexe

➔ [„Încărcarea hârtiei în suportul de Casetă de hârtie” la pagina 31](#)

Alinierea capului de imprimare

Dacă observați o decalare a liniilor verticale sau dacă imaginile sunt neclare, aliniați capul de tipărire.

Alinierea capului de tipărire — Panoul de control

1. Încărcați hârtie normală A4 în casetă de hârtie 1.
2. Selectați **Setări** pe ecranul de pornire.
3. Selectați **Întreținere > Aliniere cap imprimare**.
4. Selectați unul dintre meniurile de alimentare.
 - Aliniere linii: Selectați această opțiune dacă liniile verticale apar nealiniate.
 - Aliniere pe orizontală: Selectați această opțiune dacă apar linii orizontale la intervale regulate.
5. Urmați instrucțiunile de pe ecran pentru a tipări un model de aliniere.
6. Urmați instrucțiunile de pe ecran pentru a alinia capul de imprimare.
 - Aliniere linii: Găsiți și selectați numărul modelului cel mai plin din fiecare grupă.

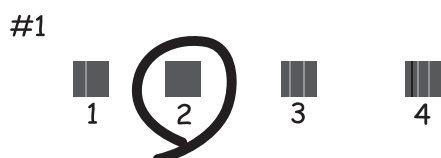

Găsiți și selectați numărul modelului care are linia verticală cel mai puțin nealiniată.

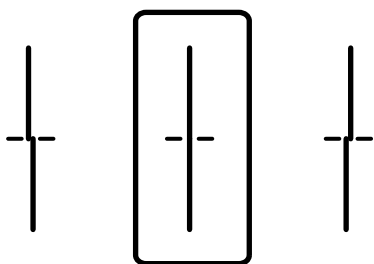

- Aliniere pe orizontală: Găsiți și selectați numărul modelului cu cele mai mici defecte de separare și suprapunere.

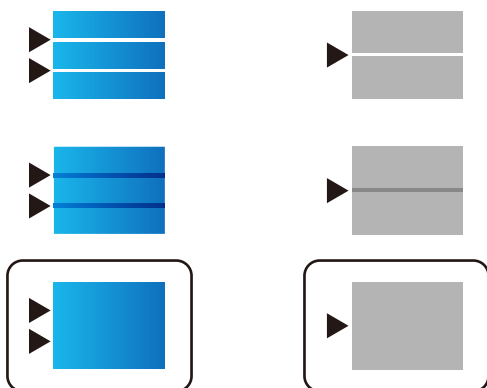

Întreținerea imprimantei

Informații conexe

➔ „Încărcarea hârtiei în suportul de Casetă de hârtie” la pagina 31

Curățarea traseului hârtiei pentru evitarea petelor de cerneală

Atunci când materialele tipărite prezintă cerneală întinsă sau ștearsă, curățați rola din interior.



Important:

Nu utilizați șervețele de hârtie pentru a curăța interiorul imprimantei. Duzele capului de imprimare ar putea fi înfundate cu scame.

1. Încărcați hârtie de dimensiune A4 în sursa de hârtie pe care doriți să o curățați.
2. Selectați **Setări** pe ecranul de pornire.
3. Selectați **Întreținere > Curățare marcaj hârtie**.
4. Selectați sursa de hârtie și urmați instrucțiunile de pe ecran pentru a curăța traseul hârtiei.

Notă:

Repetăți această procedură până când hârtia nu mai este pătată cu cerneală. Dacă materialele tipărite prezintă în continuare cerneală întinsă, curățați și celelalte surse de hârtie.

Informații conexe

➔ „Încărcarea hârtiei în suportul de Casetă de hârtie” la pagina 31

Curățarea alimentatorului automat de documente (ADF)

Dacă imaginile copiate sau scanate folosind unitatea ADF sunt pătate sau dacă originalele nu sunt alimentate corect în unitatea ADF, curățați unitatea ADF.



Important:

Nu utilizați niciodată alcool sau solvenți pentru a curăța imprimanta. Aceste substanțe chimice pot deteriora imprimanta.

Întreținerea imprimantei

1. Deschideți capacul alimentatorului.

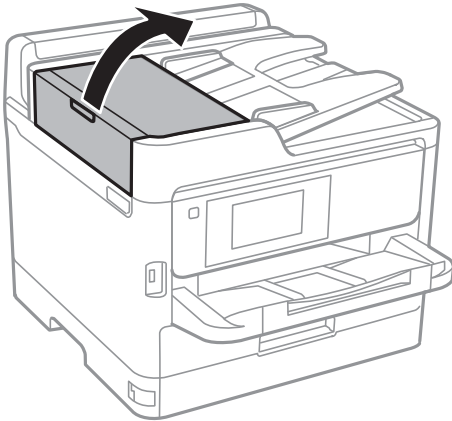

2. Folosiți o cârpă moale, ușor umezită pentru a curăța rola și interiorul alimentatorului.

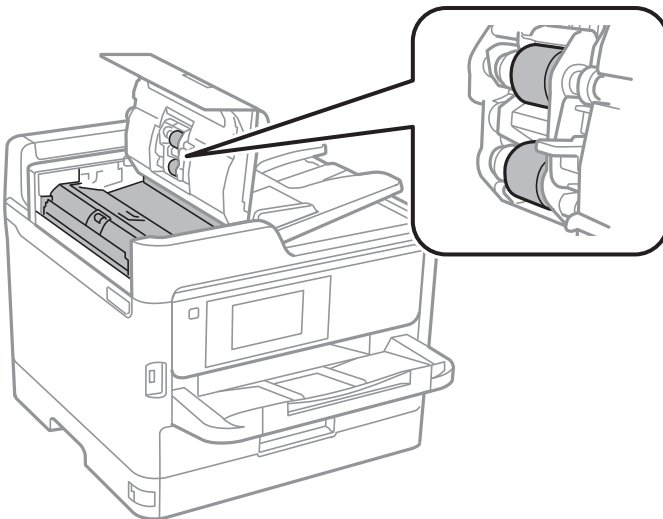

! *Important:*

- Folosirea unei cârpe uscate ar putea duce la deteriorarea suprafeței rolei.*
- Utilizați alimentatorul doar după ce rola s-a uscat.*

Întreținerea imprimantei

3. Deschideți capacul pentru documente.

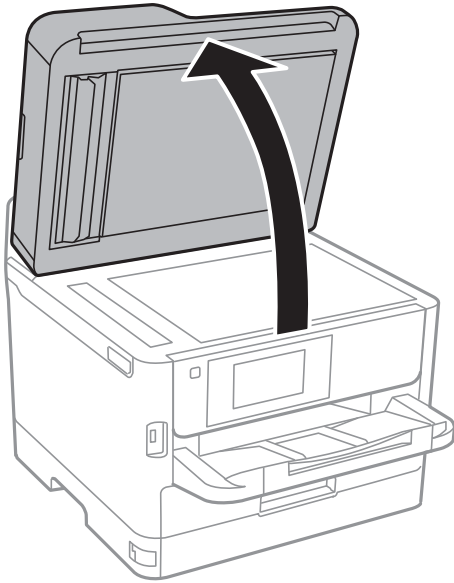

4. Curățați piesa indicată în ilustrație.

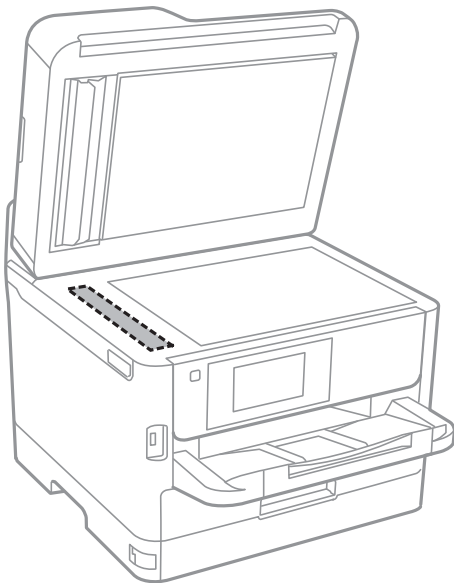

! *Important:*

- Dacă suprafața de sticlă este pătată cu grăsimi sau cu un alt material greu de îndepărtat, folosiți o cantitate mică de soluție pentru curățat sticla și o cârpă moale. Îndepărtați tot lichidul.
- Nu apăsați prea tare pe suprafața de sticlă.
- Aveți grijă să nu zgâriați și să nu deteriorați suprafața de sticlă. Dacă suprafața de sticlă este deteriorată, poate scădea calitatea scanării.

Curățarea Geamul scannerului

În cazul în care copiile sau imaginile scanate sunt pătate, curățați geamul scannerului.

**Atenție:**

Aveți grijă să nu vă prindeți degetele atunci când deschideți sau închideți capacul pentru documente. În caz contrar, riscați să vă răniți.

**Important:**

Nu utilizați niciodată alcool sau solvenți pentru a curăța imprimanta. Aceste substanțe chimice pot deteriora imprimanta.

1. Deschideți capacul pentru documente.

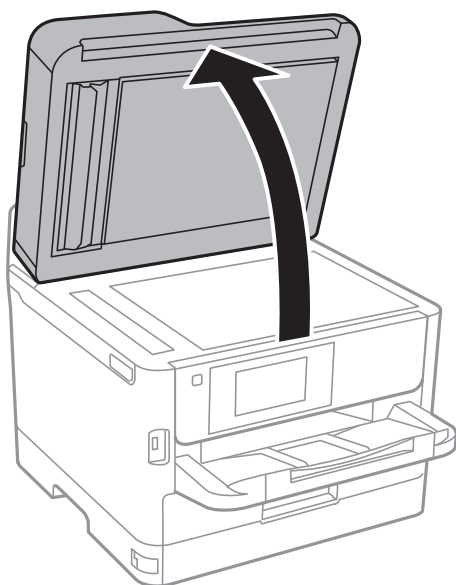

2. Folosiți o cârpă curată, moale și uscată pentru a curăța suprafața geamul scannerului.

**Important:**

- Dacă suprafața de sticlă este pătată cu grăsimi sau cu un alt material greu de îndepărtat, folosiți o cantitate mică de soluție pentru curățat sticla și o cârpă moale. Îndepărtați tot lichidul.
- Nu apăsați prea tare pe suprafața de sticlă.
- Aveți grijă să nu zgâriați și să nu deteriorați suprafața de sticlă. Dacă suprafața de sticlă este deteriorată, poate scădea calitatea scanării.

Informații despre serviciul de rețea și despre software

Această secțiune prezintă serviciile de rețea și produsele software disponibile pentru imprimanta dvs. de pe site-ul web Epson sau CD-ul cu software furnizat.

Aplicație pentru configurarea operațiilor imprimantei (Web Config)

Web Config este o aplicație care rulează într-un browser web, de exemplu în Internet Explorer și Safari, pe un computer sau pe un dispozitiv inteligent. Puteți confirma starea imprimantei sau puteți modifica serviciul de rețea și setările imprimantei. Pentru a utiliza aplicația Web Config, conectați imprimanta și computerul sau dispozitivul inteligent în aceeași rețea.

Sunt acceptate următoarele browsere.

Sistem de operare	Browser
Windows XP SP3 sau superior	Internet Explorer 8 sau superior, Firefox*, Chrome*
Mac OS X v10.6.8 sau superior	Safari*, Firefox*, Chrome*
iOS*	Safari*
Android 2.3 sau superior	Browser implicit
Chrome OS*	Browser implicit

* Utilizați cea mai recentă versiune.

Executarea utilitarului Web Config într-un browser web

1. Verificați adresa IP a imprimantei.

Atingeți pictograma de rețea pe ecranul de pornire al imprimantei și apoi atingeți metoda de conectare activă pentru a confirma adresa IP a imprimantei.

Notă:

De asemenea, puteți verifica adresa IP tipărind raportul de conexiune la rețea.

2. Lansați un browser web de pe un computer sau un dispozitiv inteligent și apoi introduceți adresa IP a imprimantei.

Format:

IPv4: http://adresa IP a imprimantei/

IPv6: http://[adresa IP a imprimantei]/

Exemple:

IPv4: http://192.168.100.201/

Informații despre serviciul de rețea și despre software

IPv6: http://[2001:db8::1000:1]/

Notă:

Utilizând dispozitivul inteligent, puteți executa aplicația Web Config din ecranul de întreținere al Epson iPrint.

Informații conexe

- ➔ „Utilizarea caracteristicii Epson iPrint” la pagina 99
- ➔ „Setări rețea” la pagina 56

Executarea utilitarului Web Config în Windows

Atunci când conectați un computer la imprimantă prin utilizarea WSD, urmați pașii de mai jos pentru a executa utilitarul Web Config.

1. Accesați ecranul pentru dispozitive și imprimante din Windows.
 - Windows 10/Windows Server 2016
Faceți clic dreapta pe butonul Start sau țineți apăsat pe acesta și apoi selectați **Panou de control > Vizualizare dispozitive și imprimante din Hardware și sunete**.
 - Windows 8.1/Windows 8/Windows Server 2012 R2/Windows Server 2012
Selectați **Desktop > Setări > Panou de control > Vizualizare dispozitive și imprimante din Hardware și sunete** (sau din **Hardware**).
 - Windows 7/Windows Server 2008 R2
Faceți clic pe butonul Start și selectați **Panou de control > Vizualizare dispozitive și imprimante din Hardware și sunete**.
 - Windows Vista/Windows Server 2008
Faceți clic pe butonul Start și selectați **Panou de control > Imprimante din Hardware și sunete**.
2. Faceți clic dreapta pe imprimantă și selectați **Proprietăți**.
3. Selectați fila **Serviciu web** și faceți clic pe adresa URL.

Executarea utilitarului Web Config în Mac OS

1. Selectați **Preferințe sistem** din meniul  > **Imprimante și scanere** (sau **Tipărire și scanare, Tipărire și fax**) și apoi selectați imprimanta.
2. Faceți clic pe **Opțiuni și consumabile > Pagina web Afișare imprimantă**.

Aplicație pentru scanarea documentelor și imaginilor (Epson Scan 2)

Epson Scan 2 este o aplicație pentru controlul operației de scanare. Puteți regla formatul, rezoluția, luminozitatea, contrastul și calitatea imaginii scanate. De asemenea, puteți porni Epson Scan 2 și dintr-o aplicație de scanare compatibilă TWAIN. Consultați secțiunea de ajutor a aplicației pentru detalii.

Informații despre serviciul de rețea și despre software

Pornirea în Windows

Notă:

Pentru sistemele de operare Windows Server, asigurați-vă că funcția **Experiență desktop** este instalată.

- Windows 10/Windows Server 2016

Executați clic pe butonul Start și apoi selectați **EPSON > Epson Scan 2**.

- Windows 8.1/Windows 8/Windows Server 2012 R2/Windows Server 2012

Introduceți numele aplicației în câmpul de căutare, apoi selectați pictograma afișată.

- Windows 7/Windows Vista/Windows XP/Windows Server 2008 R2/Windows Server 2008/Windows Server 2003 R2/Windows Server 2003

Faceți clic pe butonul Start și apoi selectați **Toate programele** sau **Programe > EPSON > Epson Scan 2 > Epson Scan 2**.

Pornirea în Mac OS

Notă:

Epson Scan 2 nu acceptă caracteristica de schimbare rapidă a utilizatorului din Mac OS. Dezactivați caracteristica de schimbare rapidă a utilizatorului.

Selectați **Start > Aplicații > Epson Software > Epson Scan 2**.

Informații conexe

- ➔ „Efectuarea scanării utilizând Epson Scan 2” la pagina 132
- ➔ „Instalarea celor mai recente aplicații” la pagina 191

Adăugarea scannerului de rețea

Înainte de a utiliza Epson Scan 2, trebuie să adăugați scannerul de rețea.

- Inițializați software-ul și faceți clic pe **Adăugare** de pe ecranul **Setări scanner**.

Notă:

- Dacă opțiunea **Adăugare** este estompată, faceți clic pe **Activare editare**.

- Dacă este afișat ecranul principal al Epson Scan 2, conectarea cu scannerul a fost deja realizată. Dacă doriți să vă conectați la o altă rețea, selectați **Scanner > Setări** pentru a deschide ecranul **Setări scanner**.

- Adăugați scannerul de rețea. Introduceți elementele următoare și faceți clic pe **Adăugare**.

- Model:** Selectați scannerul la care doriți să vă conectați.

- Nume:** Introduceți numele scannerului, utilizând maximum 32 de caractere.

- Căutare rețea:** Când computerul și scannerul se află în aceeași rețea, se afișează adresa IP. Dacă nu se afișează, faceți clic pe butonul . Dacă adresa IP tot nu se afișează, faceți clic pe **Introduceți adresa** și apoi introduceți adresa IP direct.

- Selectați scannerul pe ecranul **Setări scanner**, apoi faceți clic **OK**.

Aplicație pentru configurarea scanării de la computer (Document Capture Pro)

Document Capture Pro* este o aplicație care vă permite să configurați setările pentru imaginile scanate trimise de la imprimantă către un computer, printr-o rețea.

După verificarea imaginii scanate, puteți confirma diferite setări de scanare la computer, precum formatul de salvare a fișierului, locația de salvare a imaginii scanate și destinația de redirectionare. Pentru informații suplimentare despre utilizarea aplicației, consultați secțiunea de ajutor pentru Document Capture Pro.

* Denumirile sunt valabile pentru Windows. Pentru Mac OS, numele este Document Capture. Pentru Windows Server, numele este Document Capture Pro Server.

Pornirea în Windows

- Windows 10/Windows Server 2016

Executați clic pe butonul Start și apoi selectați **Epson Software > Document Capture Pro**.

- Windows 8.1/Windows 8/Windows Server 2012 R2/Windows Server 2012

Introduceți numele aplicației în câmpul de căutare, apoi selectați pictograma afișată.

- Windows 7/Windows Vista/Windows XP/Windows Server 2008 R2/Windows Server 2008/Windows Server 2003 R2/Windows Server 2003

Faceți clic pe butonul Start și selectați **Toate programele sau Programe > Epson Software > Document Capture Pro**.

Pornirea în Mac OS

Selectați **Start > Aplicații > Epson Software > Document Capture**.

Informații conexe

- ➔ [„Scanarea utilizând setările înregistrate în computer \(Document Capture Pro\)” la pagina 122](#)
- ➔ [„Instalarea celor mai recente aplicații” la pagina 191](#)

Aplicație pentru configurarea operațiilor de fax și trimiterea faxurilor (FAX Utility)

FAX Utility este o aplicație care vă permite să configurați diverse setări pentru trimiterea faxurilor de pe computer. Puteți crea sau edita liste de contacte de utilizat la trimiterea faxurilor, puteți opta pentru salvarea faxurilor în format PDF pe computer, etc. Consultați secțiunea de ajutor a aplicației pentru detalii.

Notă:

- Sistemele de operare Windows Server nu sunt acceptate.*
- Înainte de a instala FAX Utility, asigurați-vă că ați instalat driverul pentru această imprimantă; nu sunt incluse driverul PostScript și driverul Epson universal.*

Pornirea în Windows

- Windows 10

Executați clic pe butonul Start și apoi selectați **Epson Software > FAX Utility**.

Informații despre serviciul de rețea și despre software

❑ Windows 8.1/Windows 8

Introduceți numele aplicației în câmpul de căutare, apoi selectați pictograma afișată.

❑ Windows 7/Windows Vista/Windows XP

Faceți clic pe butonul Start și selectați **Toate programele** (sau **Programe**) > **Epson Software** > **FAX Utility**.

Pornirea în Mac OS

Selectați **Preferințe sistem** din meniul  > **Imprimante și scanere** (sau **Tipărire și scanare**, **Tipărire și fax**) și apoi selectați imprimanta (FAX). Faceți clic pe **Opțiuni și consumabile** > **Utilitar** > **Deschide utilitar imprimantă**.

Informații conexe

➔ [„Recepționarea faxurilor la un computer” la pagina 167](#)

➔ [„Instalarea celor mai recente aplicații” la pagina 191](#)

Aplicație pentru transmiterea faxurilor (driver PC-FAX)

Driver-ul PC-FAX este o aplicație care vă permite să trimiteți un document creat într-o altă aplicație, sub formă de fax, direct de pe computer. Driver-ul PC-FAX este instalat la instalarea FAX Utility. Consultați secțiunea de ajutor a aplicației pentru detalii.

Notă:

❑ *Sistemele de operare Windows Server nu sunt acceptate.*

❑ *Funcționarea reală depinde de aplicația pe care ați utilizat-o la crearea documentului. Consultați secțiunea de ajutor a aplicației pentru detalii.*

Accesarea din Windows

În aplicație, selectați **Tipărire** sau **Configurare tipărire** din meniul **Fișier**. Selectați imprimanta (FAX) și apoi faceți clic pe **Preferințe** sau **Proprietăți**.

Accesarea din Mac OS

În aplicație, selectați **Tipărire** din meniul **Fișier**. Selectați imprimanta (FAX) ca setare pentru **Imprimantă** și apoi selectați **Setări fax** sau **Setări destinatari** din meniul contextual (pop-up).

Informații conexe

➔ [„Trimiterea unui fax de la computer” la pagina 164](#)

➔ [„Aplicație pentru configurarea operațiilor de fax și trimiterea faxurilor \(FAX Utility\)” la pagina 189](#)

Aplicație pentru tipărirea paginilor web (E-Web Print)

E-Web Print este o aplicație care permite să tipăriți cu ușurință pagini web folosind diferite aspecte. Consultați secțiunea de ajutor a aplicației pentru detalii. Puteți accesa informațiile ajutoare din meniul **E-Web Print** de pe bara de instrumente **E-Web Print**.

Informații despre serviciul de rețea și despre software

Notă:

- Sistemele de operare Windows Server nu sunt acceptate.
- Consultați site-ul de descărcări pentru a afla care sunt browserele acceptate și cea mai recentă versiune.

Pornirea

Atunci când instalați E-Web Print, bara corespunzătoare va fi afișată în browser. Faceți clic pe **Print** sau pe **Clip**.

Instrumente de actualizare software (Software Updater)

EPSON Software Updater este o aplicație care caută versiuni software noi sau actualizate pe Internet și le instalează. De asemenea, puteți actualiza manualul imprimantei.

Notă:

Sistemele de operare Windows Server nu sunt acceptate.

Metodă de instalare

Instalați Software Updater de pe discul software furnizat sau descărcați cea mai recentă versiune de pe site-ul web Epson.

<http://www.epson.com>

Pornirea în Windows

- Windows 10

Executați clic pe butonul Start și apoi selectați **Epson Software** > **EPSON Software Updater**.

- Windows 8.1/Windows 8

Introduceți numele aplicației în câmpul de căutare, apoi selectați pictograma afișată.

- Windows 7/Windows Vista/Windows XP

Faceți clic pe butonul Start și apoi selectați **Toate programele** (sau **Programe**) > **Epson Software** > **EPSON Software Updater**.

Notă:

De asemenea, puteți porni EPSON Software Updater făcând clic pe pictograma imprimantei din bara de activități de pe desktop și apoi selectați **Actualizare software**.

Pornirea în Mac OS

Selectați **Start** > **Aplicații** > **Epson Software** > **EPSON Software Updater**.

Instalarea celor mai recente aplicații

Notă:

Pentru a reinstala o aplicație, aceasta trebuie să fie mai întâi dezinstalată.

1. Asigurați-vă că imprimanta și computerul sunt disponibile pentru comunicații și că imprimanta este conectată la internet.

Informații despre serviciul de rețea și despre software

2. Porniți EPSON Software Updater.

Captura de ecran este Windows.

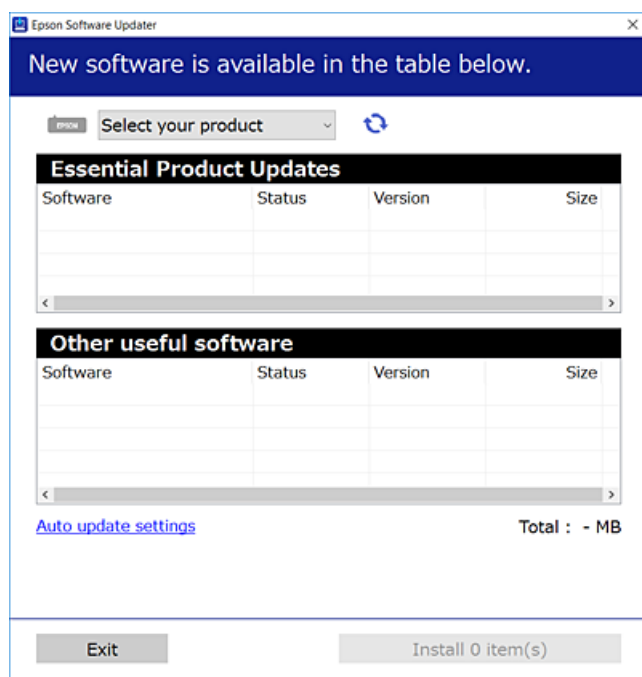

3. Pentru Windows, selectați imprimanta, apoi faceți clic pe pentru cele mai recente aplicații disponibile.

4. Selectați elementele pe care doriți să le instalați sau să le actualizați, apoi faceți clic pe butonul de instalare în partea din dreapta jos a ecranului.



Important:

Nu opriți și nu deconectați imprimanta de la sursa de alimentare electrică înainte de finalizarea actualizării; în caz contrar, imprimanta poate suferi o defecțiune.

Notă:

- Puteți descărca aplicațiile cele mai recente de pe site-ul web Epson.

<http://www.epson.com>

- Dacă utilizați sistemele de operare Windows Server, nu puteți utiliza Epson Software Updater. Descărcați aplicațiile cele mai recente de pe site-ul web Epson.

- Document Capture Pro nu poate fi instalat din Epson Software Updater. Instalați această aplicație de pe site-ul web de mai jos.

<http://support.epson.net/> (în afara Europei)

http://assets.epson-europe.com/gb/en/document_capture_pro/index.html (Europa)

Informații conexe

➔ „Instrumente de actualizare software (Software Updater)” la pagina 191

Instalarea unui driver PostScript

Instalarea unui driver PostScript utilizând interfața USB — Windows

1. Dezactivați toate aplicațiile antivirus.
2. Inserați în computer discul cu software care a însoțit imprimanta și descărcați fișierul „Driver/PostScript/eppsnt.inf”.

Notă:

Dacă computerul dvs. nu are o unitate CD/DVD, descărcați driverul imprimantei de pe site-ul de asistență Epson.

<http://www.epson.eu/Support> (Europa)

<http://support.epson.net/> (în afara Europei)

3. Conectați imprimanta la computer cu ajutorul unui cablu USB, apoi porniți imprimanta.

Notă:

*Pentru Windows Vista/Windows XP, la apariția ecranului **A fost găsit hardware nou**, faceți clic pe **Se întreabă mai târziu**.*

4. Adăugați o imprimantă.

- Windows 10/Windows Server 2016

Faceți clic dreapta pe butonul Start sau țineți apăsat pe acesta și apoi selectați **Panou de control > Vizualizare dispozitive și imprimante în Hardware și sunete** și apoi faceți clic pe **Adăugare imprimantă**.

- Windows 8.1/Windows 8/Windows Server 2012 R2/Windows Server 2012

Selectați **Desktop > Setări > Panou de control > Vizualizare dispozitive și imprimante din Hardware și sunete**, apoi faceți clic pe **Adăugare imprimantă**.

- Windows 7/Windows Server 2008 R2

Faceți clic pe butonul Start, selectați **Panou de control > Vizualizare dispozitive și imprimante din Hardware și sunete**, apoi faceți clic pe **Adăugare imprimantă**.

- Windows Vista/Windows Server 2008

Faceți clic pe butonul Start, selectați **Panou de control > Imprimante din Hardware și sunete**, apoi faceți clic pe **Adăugare imprimantă**.

- Windows XP/Windows Server 2003 R2/Windows Server 2003

Faceți clic pe butonul Start, selectați **Panou de control > Imprimante și alte dispozitive hardware > Imprimante și faxuri > Adăugare imprimantă**, apoi faceți clic pe **Următor**.

5. Adăugați o imprimantă locală.

- Windows 10/Windows 8.1/Windows 8/Windows Server 2012 R2/Windows Server 2012

Faceți clic pe **Imprimanta pe care o caut nu este în listă**, selectați **Adăugare imprimantă locală sau imprimantă de rețea cu setări locale**, apoi faceți clic pe **Următor**.

- Windows 7/Windows Vista/Windows Server 2008 R2/Windows Server 2008

Executați clic pe **Adăugare imprimantă locală**.

- Windows XP/Windows Server 2003 R2/Windows Server 2003

Selectați **Imprimantă locală atașată la acest computer**, debifați **Se detectează și se instalează automat imprimanta Plug and Play**, apoi faceți clic pe **Următor**.

Informații despre serviciul de rețea și despre software

6. Selectați **Se utilizează un port existent**, selectați **USB001 (Port de imprimantă virtuală USB)**, apoi faceți clic pe **Următor**.
7. Faceți clic pe **Există disc**, specificați fișierul „eppsnt.inf” de pe disc sau descărcat de pe site-ul web, apoi faceți clic **OK**.
8. Selectați imprimanta și apoi faceți clic pe **Următor**.
9. Urmați instrucțiunile de pe ecran pentru a finaliza instalarea.

Instalarea unui driver PostScript utilizând interfața de rețea — Windows

1. Dezactivați toate aplicațiile antivirus.
2. Inserați în computer discul cu software care a însoțit imprimanta și descărcați fișierul „Driver/PostScript/eppsnt.inf”.
Notă:
Dacă computerul dvs. nu are o unitate CD/DVD, descărcați driverul imprimantei de pe site-ul de asistență Epson.
<http://www.epson.eu/Support> (Europa)
<http://support.epson.net/> (în afara Europei)
3. Adăugați o imprimantă.
 - Windows 10/Windows Server 2016
Faceți clic dreapta pe butonul Start sau țineți apăsat pe acesta și apoi selectați **Panou de control > Vizualizare dispozitive și imprimante în Hardware și sunete** și apoi faceți clic pe **Adăugare imprimantă**.
 - Windows 8.1/Windows 8/Windows Server 2012 R2/Windows Server 2012
Selectați **Desktop > Setări > Panou de control > Vizualizare dispozitive și imprimante din Hardware și sunete**, apoi faceți clic pe **Adăugare imprimantă**.
 - Windows 7/Windows Server 2008 R2
Faceți clic pe butonul Start, selectați **Panou de control > Vizualizare dispozitive și imprimante din Hardware și sunete**, apoi faceți clic pe **Adăugare imprimantă**.
 - Windows Vista/Windows Server 2008
Faceți clic pe butonul Start, selectați **Panou de control > Imprimante din Hardware și sunete**, apoi faceți clic pe **Adăugare imprimantă**.
 - Windows XP/Windows Server 2003 R2/Windows Server 2003
Faceți clic pe butonul Start, selectați **Panou de control > Imprimante și alte dispozitive hardware > Imprimante și faxuri > Adăugare imprimantă**, apoi faceți clic pe **Următor**.
4. Adăugați o imprimantă locală.
 - Windows 10/Windows 8.1/Windows 8/Windows Server 2012 R2/Windows Server 2012
Faceți clic pe **Imprimanta pe care o caut nu este în listă**, selectați **Adăugare imprimantă locală sau imprimantă de rețea cu setări locale**, apoi faceți clic pe **Următor**.
 - Windows 7/Windows Vista/Windows Server 2008 R2/Windows Server 2008
Executați clic pe **Adăugare imprimantă locală**.

Informații despre serviciul de rețea și despre software

- Windows XP/Windows Server 2003 R2/Windows Server 2003

Selectați **Imprimantă locală atașată la acest computer**, debifați **Se detectează și se instalează automat imprimanta Plug and Play**, apoi faceți clic pe **Următor**.

- Selectați **Creare port nou**, selectați **Port TCP/IP standard**, apoi faceți clic pe **Următor**.

Notă:

Pentru Windows XP/Windows Server 2003 R2/Windows Server 2003, la afișarea ecranului **Expert adăugare port TCP/IP**, faceți clic pe **Următor**.

- Introduceți adresa IP a imprimantei, apoi faceți clic pe **Următor**.

Notă:

- Selectați pictograma de rețea pe ecranul de pornire al imprimantei și apoi selectați metoda de conectare activă pentru a confirma adresa IP a imprimantei.*

- Pentru Windows XP/Windows Server 2003 R2/Windows Server 2003, la afișarea ecranului **Expert adăugare port TCP/IP**, faceți clic pe **Finalizare**.*

- Faceți clic pe **Există disc**, specificați fișierul „**eppsnt.inf**” de pe disc sau descărcat de pe site-ul web, apoi faceți clic **OK**.
- Selectați imprimanta și apoi faceți clic pe **Următor**.
- Urmați instrucțiunile de pe ecran pentru a finaliza instalarea.

Instalarea unui driver PostScript — Mac OS

Descărcați driverul imprimantei de pe site-ul web Epson, apoi instalați-l.

<http://www.epson.eu/Support> (Europa)

<http://support.epson.net/> (în afara Europei)

Aveți nevoie de adresa IP a imprimantei la instalarea driver-ului.

Selectați pictograma de rețea pe ecranul de pornire al imprimantei și apoi selectați metoda de conectare activă pentru a confirma adresa IP a imprimantei.

Adăugarea driver-ului imprimantei (numai pentru Mac OS)

- Selectați **Preferințe sistem** din meniul  > **Imprimante și scanere** (sau **Tipărire și scanare**, **Tipărire și fax**).
- Faceți clic pe +, apoi selectați **Adăugare altă imprimantă sau alt scanner**.
- Selectați imprimanta, apoi faceți clic pe **Adăugare**.

Notă:

- Dacă imprimanta dvs. nu este în listă, verificați dacă este conectată corect la computer și dacă este pornită.*

- În cazul unei conexiuni USB, IP sau Bonjour, configurați manual caseta de hârtie opțională după adăugarea driver-ului imprimantei.*

Instalarea driverului Epson universal (numai pentru Windows)

Driverul Epson universal de imprimantă este driverul de imprimantă universal compatibil PCL6. După ce instalați driverul de imprimantă*, puteți tipări de la fiecare imprimantă Epson care acceptă acest driver de imprimantă.

* Deoarece acesta este un driver generic de imprimantă, funcțiile de tipărire sunt limitate comparativ cu un driver creat specific pentru această imprimantă.

Conectați imprimanta la aceeași rețea cu computerul și apoi urmați procedura de mai jos pentru a instala driverul imprimantei.

1. Descărcați fișierul executabil al driverului de pe website-ul de asistență Epson.

<http://www.epson.eu/Support> (doar Europa)

<http://support.epson.net/>

2. Executați dublu-clic pe fișierul executabil.
3. Urmăriți instrucțiunile de pe ecran pentru a finaliza instalarea.

Notă:

Dacă utilizați un computer cu sistem de operare Windows și nu puteți descărca driverul de pe site-ul web, instalați-l de pe discul cu programe software al imprimantei. Accesați „Driver\Universal”.

Dezinstalarea aplicațiilor

Conectați-vă la computer ca administrator. Introduceți parola de administrator dacă vă este solicitat acest lucru.

Dezinstalarea aplicațiilor — Windows

1. Apăsați pe butonul  pentru a închide imprimanta.
2. Închideți toate aplicațiile care rulează.
3. Deschideți **Panou de control**:
 - Windows 10/Windows Server 2016
Faceți clic dreapta pe butonul Start și țineți-l apăsat, apoi selectați **Panou de control**.
 - Windows 8.1/Windows 8/Windows Server 2012 R2/Windows Server 2012
Selectați **Desktop > Setări > Panou de control**.
 - Windows 7/Windows Vista/Windows XP/Windows Server 2008 R2/Windows Server 2008/Windows Server 2003 R2/Windows Server 2003
Faceți clic pe butonul Start și selectați **Panou de control**.
4. Deschideți **Dezinstalare program** (sau **Adăugare sau eliminare programe**):
 - Windows 10/Windows 8.1/Windows 8/Windows 7/Windows Vista/Windows Server 2016/Windows Server 2012 R2/Windows Server 2012/Windows Server 2008 R2/Windows Server 2008
Selectați **Dezinstalare program** din **Programe**.

Informații despre serviciul de rețea și despre software

- Windows XP/Windows Server 2003 R2/Windows Server 2003

Faceți clic pe **Adăugare sau eliminare programe**.

5. Selectați aplicația pe care doriți să o deinstalați.

Dezinstalarea driverului de imprimantă nu este posibilă dacă există sarcini de tipărire. Ștergeți sarcinile de tipărire sau așteptați tipărirea acestora înainte de a deinstala.

6. Dezinstalați aplicațiile:

- Windows 10/Windows 8.1/Windows 8/Windows 7/Windows Vista/Windows Server 2016/Windows Server 2012 R2/Windows Server 2012/Windows Server 2008 R2/Windows Server 2008

Faceți clic pe **Dezinstalare/Modificare** sau pe **Dezinstalare**.

- Windows XP/Windows Server 2003 R2/Windows Server 2003

Faceți clic pe **Modificare/Eliminare** sau pe **Eliminare**.

Notă:

*Dacă este afișată fereastra **Control cont utilizator**, faceți clic pe **Continuare**.*

7. Urmați instrucțiunile afișate pe ecran.

Dezinstalarea aplicațiilor — Mac OS

1. Descărcați Uninstaller utilizând EPSON Software Updater.

După ce ați descărcat Uninstaller, nu mai trebuie să îl descărcați din nou de fiecare dată când deinstalați aplicația.

2. Apăsați pe butonul  pentru a închide imprimanta.

3. Pentru a deinstala driverul de imprimantă sau driverul PC-FAX, selectați **Preferințe sistem** din meniul  > **Imprimante și scanere** (sau **Tipărire și scanare, Tipărire și fax**), apoi eliminați imprimanta din lista cu imprimante activate.

4. Închideți toate aplicațiile care rulează.

5. Selectați **Start > Aplicații > Epson Software > Uninstaller**.

6. Selectați aplicația pe care doriți să o deinstalați și apoi faceți clic pe **Uninstall**.

 **Important:**

Uninstaller elimină toate driver-ele de imprimante Epson inkjet de pe computer. Dacă utilizați mai multe imprimante Epson și doriți să ștergeți doar anumite drivere, ștergeți-le mai întâi pe toate și apoi reinstalați-le pe cele necesare.

Notă:

*Dacă nu găsiți aplicația pe care doriți să o deinstalați în lista de aplicații, nu o puteți deinstala utilizând Uninstaller. În acest caz, selectați **Salt > Aplicații > Epson Software**, selectați aplicația pe care doriți să o deinstalați și apoi trageți-o peste pictograma pentru coșul de gunoi.*

Imprimarea utilizând un serviciu de rețea

Utilizând serviciul Epson Connect disponibil prin internet, puteți tipări de pe smartphone, tabletă sau laptop oricând și practic oriunde. Pentru a utiliza acest serviciu, trebuie să înregistrați utilizatorul și imprimanta la Epson Connect.

Caracteristicile disponibile prin internet sunt enumerate mai jos.

Email Print

Când trimiteți un e-mail cu fișiere atașate precum documente sau imagini către o adresă e-mail alocată imprimantei, puteți imprima acel email și fișierele atașate din locații aflate la distanță precum domiciliul dumneavoastră sau imprimanta de la birou.

Epson iPrint

Această aplicație este pentru iOS și Android și vă permite să imprimați sau să scanați de pe un smartphone sau tabletă. Puteți imprima documente, imagini și site-uri web prin trimiterea lor direct către o imprimantă din aceeași rețea LAN wireless.

Scan to Cloud

Această aplicație vă permite să trimiteți datele scanate pe care doriți să le imprimați către altă imprimantă. De asemenea, puteți încărca datele scanate în servicii Cloud disponibile.

Remote Print Driver

Acesta este un driver partajat acceptat de Remote Print Driver. Când tipăriți utilizând o imprimantă într-o locație la distanță, puteți tipări schimbând imprimanta în fereastra de aplicații obișnuită.

Consultați portalul web Epson Connect pentru detalii.

<https://www.epsonconnect.com/>

<http://www.epsonconnect.eu> (doar Europa)

Informații conexe

➔ „Utilizarea caracteristicii Epson iPrint” la pagina 99

Soluționarea problemelor



Verificarea stării imprimantei

Verificarea mesajelor pe ecranul LCD

Dacă este afișat un mesaj de eroare pe ecranul LCD, urmați instrucțiunile de pe ecran sau soluțiile de mai jos pentru a rezolva problema.

Mesaje de eroare	Soluții
Eroare imprimantă. Opriți și reporniți. Pentru detalii consultați documentația.	<ul style="list-style-type: none"> <input type="checkbox"/> Scoateți hârtia sau materialele de protecție din imprimantă și din casetă de hârtie. Dacă mesajul de eroare mai este afișat după ce ați oprit și repornit imprimanta, contactați serviciul de asistență Epson. <input type="checkbox"/> Când sunt afișate următoarele coduri de eroare, verificați hârtia pentru numărul maxim de coli care pot fi încărcate în fiecare sursă de hârtie. 000181, 000184
Eroare imprimantă. Pentru detalii, consultați documentația. Sunt disponibile caracteristici neimprimabile.	Imprimanta ar putea fi defectă. Contactați asistența Epson sau un furnizor de service autorizat de Epson pentru a solicita repararea produsului. Totuși, caracteristicile nelegate de tipărire (cum ar fi scanarea) vor putea fi utilizate în continuare.
Eroare imprimantă. Pentru detalii, consultați documentația.	Imprimanta ar putea fi defectă. Contactați asistența Epson sau un furnizor de service autorizat de Epson pentru a solicita repararea produsului.
Hârtie absentă în XX. Încărcați hârtie. Dim hârtie: XX/Tip hârtie: XX	Încărcați hârtia și apoi introduceți casetă de hârtie complet.
Sunt instalate prea multe unități de casetă de hârtie. Opriți alimentarea și dezinstalați unitățile suplimentare. Consultați documentația pentru detalii.	Puteți instala cel mult o casetă opțională pentru hârtie. Casetele opționale pentru hârtie pot fi dezinstalate urmând în ordine inversă pașii de la instalare.
S-au instalat unități casetă pentru hârtie neacceptate. Opriți alimentarea și dezinstalați-le. Pentru detalii, consultați documentația.	Au fost instalate unități de casetă de hârtie opționale neacceptate. Dezinstalați-le urmând pașii în sens invers instalării.
Nu se poate imprima deoarece XX este defect. Puteți imprima de pe o altă casetă.	Opriți și porniți din nou imprimanta, apoi introduceți din nou casetă de hârtie. Dacă mesajul de eroare este afișat în continuare, contactați asistența Epson sau un furnizor de service Epson autorizat pentru a solicita repararea produsului.
Trebuie să înlocuiți Unitate de alimentare cu cerneală.	Pentru a obține o calitate optimă la tipărire și pentru a proteja capul de tipărire, în unitatea de alimentare cu cerneală se păstrează o rezervă de siguranță de cerneală, având o cantitate variabilă, chiar și atunci când imprimanta indică necesitatea înlocuirii unității de alimentare cu cerneală. Înlocuiți noile unități de alimentare cu cerneală.
Afișare automată configurare hârtie este setat la Dezactivat. Unele funcții pot să nu fie disponibile. Pentru detalii, consultați documentația.	Dacă funcția Afișare automată configurare hârtie este dezactivată, nu puteți utiliza AirPrint.

Soluționarea problemelor

Mesaje de eroare	Soluții
Nu este detectat un ton de apel.	<p>Această problemă ar putea fi rezolvată dacă selectați Setări > Setări generale > Setări fax > Setări de bază > Tip linie și apoi selectați PBX. Dacă sistemul dvs. telefonic necesită un cod pentru accesarea unei linii cu exteriorul, setați codul de acces după selectarea opțiunii PBX. Utilizați caracterul # (diez) în locul codului de acces real, la introducerea unui număr de fax extern. În acest mod, conexiunea este mai sigură.</p> <p>Dacă este afișat în continuare mesajul de eroare, dezactivați caracteristica Detecție ton apel. Totuși, dezactivarea acestei caracteristici ar putea duce la pierderea primei cifre a numărului de fax și la trimiterea faxului la un număr incorrect.</p>
Imposibil de primit faxuri deoarece capacitatea pentru date fax este plină. Atingeți Job/Status în partea de jos a ecranului principal pentru detalii.	<p>Faxurile primite se pot acumula fără a fi procesate, din următoarele motive.</p> <ul style="list-style-type: none"> <input type="checkbox"/> Nu se poate tipări deoarece a avut loc o eroare a nivelului imprimantei. Eliminați eroarea la nivelul imprimantei. Pentru a consulta detaliile și soluțiile pentru eroare, apăsați butonul  și apoi selectați Stare impr. <input type="checkbox"/> Nu se poate salva în computer sau pe dispozitivul de memorie. Pentru a verifica dacă faxurile primite au fost sau nu salvate, apăsați butonul  și apoi selectați Stare operație. Pentru a salva faxurile primite, porniți computerul sau conectați un dispozitiv de memorie la imprimantă.
Combinatia de adresă IP și mască subrețea este nevalidă. Pentru mai multe detalii, consultați documentația.	Contactați administratorul imprimantei.
Actualizați certificatul rădăcină pentru a utiliza servicii cloud.	Contactați administratorul imprimantei.
Verificați dacă setările portului pentru imprimantă (precum Adresă IP) sau driverul imprimantei este corect pe computer.	<p>Asigurați-vă că portul de imprimantă este selectat corect în Proprietate > Port din meniul Imprimantă în modul următor.</p> <p>Selectați „USBXXX” pentru o conexiune USB, sau „EpsonNet Print Port” pentru o conexiune prin rețea.</p>
Verificați cu ajutorul computerului dacă setările portului sau driverul imprimantei este corect. Pentru detalii, consultați documentația.	
Recovery Mode	Contactați administratorul imprimantei.

Informații conexe

- ➔ „Contactarea serviciului de asistență clienți” la pagina 265
- ➔ „Instrumente de actualizare software (Software Updater)” la pagina 191
- ➔ „Instalarea celor mai recente aplicații” la pagina 191

Coduri de eroare din meniul de stare

Dacă o activitate de tipărire nu este finalizată cu succes, verificați codul de eroare indicat în istoricul respectivei activități. Puteți verifica codul de eroare apăsând pe butonul  și selectând apoi **Stare operație**. Consultați tabelul următor pentru probleme și soluții.

Soluționarea problemelor

Cod	Problemă	Soluție
001	Produsul a fost oprit din cauza unei pene de curent.	-
101	Memoria este plină.	<p>Încercați metodele de mai jos pentru a reduce dimensiunile activității de tipărire.</p> <ul style="list-style-type: none"> <input type="checkbox"/> Reduceți calitatea tipăririi și rezoluția. <input type="checkbox"/> Schimbați formatul. <input type="checkbox"/> Reduceți numărul de imagini, caractere sau fonturi utilizate în cadrul documentului de tipărit.
102	Tipărirea colaționată a eșuat din cauza memoriei insuficiente.	<ul style="list-style-type: none"> <input type="checkbox"/> Selectați Setări > Setări generale > Administrare sistem > Ștergere date memorie internă > Font PDL, Macro, apoi ștergeți fonturile și macroinstrucțiunile descărcate. <input type="checkbox"/> Încercați metodele de mai jos pentru a reduce dimensiunile activității de tipărire. Dacă nu doriți să utilizați aceste metode, încercați să tipăriți câte un exemplar, pe rând. <ul style="list-style-type: none"> <input type="checkbox"/> Reduceți calitatea tipăririi și rezoluția. <input type="checkbox"/> Schimbați formatul. <input type="checkbox"/> Reduceți numărul de imagini, caractere sau fonturi utilizate în cadrul documentului de tipărit.
103	Calitatea tipăririi a fost redusă din cauza memoriei insuficiente.	<p>Dacă nu doriți să reduceți calitatea tipăririi, încercați următoarele metode pentru a reduce dimensiunile activității de tipărire.</p> <ul style="list-style-type: none"> <input type="checkbox"/> Schimbați formatul. <input type="checkbox"/> Reduceți numărul de imagini, caractere sau fonturi utilizate în cadrul documentului de tipărit.
104	Tipărirea în ordine inversă a eșuat din cauza memoriei insuficiente.	<ul style="list-style-type: none"> <input type="checkbox"/> Selectați Setări > Setări generale > Administrare sistem > Ștergere date memorie internă > Font PDL, Macro, apoi ștergeți fonturile și macroinstrucțiunile descărcate. <input type="checkbox"/> Dacă doriți să tipăriți în ordine inversă, încercați următoarele metode pentru a reduce dimensiunile activității de tipărire. <ul style="list-style-type: none"> <input type="checkbox"/> Reduceți calitatea tipăririi și rezoluția. <input type="checkbox"/> Schimbați formatul. <input type="checkbox"/> Reduceți numărul de imagini, caractere sau fonturi utilizate în cadrul documentului de tipărit.
106	Nu puteți tipări de pe computer din cauza setărilor de restricționare a accesului.	Contactați administratorul imprimantei.

Soluționarea problemelor

Cod	Problemă	Soluție
107	Autentificarea utilizatorului a eșuat. Activitatea de tipărire a fost anulată.	<input type="checkbox"/> Asigurați-vă că numele de utilizator și parola sunt corecte. <input type="checkbox"/> Selectați Setări > Setări generale > Administrare sistem > Setări securitate > Control acces . Activați funcția de restricționare a utilizatorilor și apoi permiteți activitatea fără informații de autentificare.
108	Au fost șterse date confidențiale atunci când imprimanta a fost oprită.	-
109	Faxul primit a fost deja șters.	-
110	Documentul a fost tipărit pe o singură parte, deoarece hârtia încărcată nu permite tipărirea pe ambele părți.	Dacă doriți să tipăriți pe ambele părți, încărcați hârtie care permite tipărirea pe ambele părți.
111	Memoria disponibilă devine insuficientă.	Încercați metodele de mai jos pentru a reduce dimensiunile activității de tipărire. <input type="checkbox"/> Reduceți calitatea tipăririi și rezoluția. <input type="checkbox"/> Schimbați formatul. <input type="checkbox"/> Reduceți numărul de imagini, caractere sau fonturi utilizate în cadrul documentului de tipărit.
120	Nu se poate efectua comunicarea cu serverul care este conectat folosind o platformă deschisă.	Asigurați-vă că nu există erori pe server sau în rețea.
201	Memoria este plină.	<input type="checkbox"/> Tipăriți faxurile primite din Stare operație , din Job/Status . <input type="checkbox"/> Ștergeți faxurile primite salvate în Inbox, din Stare operație , din Job/Status . <input type="checkbox"/> Dacă trimiteți un fax monocrom către o singură destinație, o puteți face utilizând funcția Trimitere directă. <input type="checkbox"/> Despărțiți originalele în două sau mai multe seturi, pentru a le trimite separat.
202	Conexiunea a fost întreruptă de aparatul destinatarului.	Așteptați puțin și încercați din nou.
203	Produsul nu poate detecta tonul.	<input type="checkbox"/> Asigurați-vă că este conectat corect cablul telefonic și că linia telefonică funcționează. <input type="checkbox"/> Atunci când imprimanta este conectată la un sistem PBX sau la un adaptor terminal, schimbați setarea Tip linie la PBX . <input type="checkbox"/> Selectați Setări > Setări generale > Setări fax > Setări de bază > Detectie ton apel și dezactivați setarea pentru detectarea tonului.
204	Aparatul destinatarului este ocupat.	Așteptați puțin și încercați din nou.
205	Aparatul destinatarului nu răspunde.	Așteptați puțin și încercați din nou.
206	Cablurile telefonice sunt conectate incorect la porturile LINE și EXT. ale produsului.	Verificați conexiunile de la porturile LINE și EXT. ale imprimantei.

Soluționarea problemelor

Cod	Problemă	Soluție
207	Produsul nu este conectat la linia telefonică.	Conectați cablul telefonic la o linie telefonică.
208	Faxul nu a putut fi trimis la o parte dintre destinatarii specificați.	Tipăriți un raport Jurnal fax sau un Ultima transmitere pentru faxurile anterioare, din Raport fax , în meniul Fax, pentru a verifica destinația cu probleme. Dacă este activată setarea Salvare date eroare , puteți retrimite faxul din Stare operație , din Job/Status .
301	Nu există spațiu suficient pentru a salva datele pe dispozitivul de memorie.	<input type="checkbox"/> Creșteți spațiul de stocare de pe dispozitivul de memorie. <input type="checkbox"/> Reduceți numărul de documente. <input type="checkbox"/> Reduceți rezoluția de scanare sau creșteți rata de compresie pentru a reduce dimensiunea imaginii scanate.
302	Dispozitivul de memorie este protejat la scriere.	Dezactivați protecția la scriere a dispozitivului de memorie.
303	Nu a fost creat niciun folder pentru a salva imaginea scanată.	Introduceți alt dispozitiv de memorie.
304	Dispozitivul de memorie a fost scos.	Reintroduceți dispozitivul de memorie.
305	A survenit o eroare la salvarea datelor pe dispozitivul de memorie.	Dacă dispozitivul extern este accesat de la un computer, așteptați câteva momente și apoi încercați din nou.
306	Memoria este plină.	Așteptați finalizarea activităților în curs.
311	A survenit o eroare de server DNS.	<input type="checkbox"/> Selectați Setări > Setări generale > Setări rețea > Complex > TCP/IP și verificați setările serverului DNS. <input type="checkbox"/> Verificați setările DNS ale serverului, ale computerului sau ale punctului de acces.
312	A survenit o eroare de autentificare.	Selectați Setări > Setări generale > Setări rețea > Complex > Server e-mail > Setări server și verificați setările serverului.
313	A survenit o eroare de comunicare.	<input type="checkbox"/> Tipăriți un raport privind conexiunea la rețea pentru a verifica dacă imprimanta este conectată la rețea. <input type="checkbox"/> Selectați Setări > Setări generale > Setări rețea > Complex > Server e-mail > Setări server pentru a verifica setările serverului de email. Puteți să verificați cauza erorii prin executarea utilitarului de verificare a conexiunii. <input type="checkbox"/> Este posibil ca metoda de autentificare din setări să nu corespundă cu cea a serverului de e-mail. Atunci când selectați Dezactivat ca metodă de autentificare, asigurați-vă că metoda de autentificare a serverului de e-mail este setată la Fără.

Soluționarea problemelor

Cod	Problemă	Soluție
314	Dimensiunea fișierului/fișierelor depășește dimensiunea maximă permisă pentru fișierele atașate.	<input type="checkbox"/> Creșteți setarea Dim max fiș ataș din setările de scanare. <input type="checkbox"/> Reduceți rezoluția de scanare sau creșteți rata de compresie pentru a reduce dimensiunea imaginii scanate.
315	Memoria este plină.	Încercați din nou după finalizarea activităților în curs.
321	A survenit o eroare de server DNS.	<input type="checkbox"/> Selectați Setări > Setări generale > Setări rețea > Complex > TCP/IP și verificați setările serverului DNS. <input type="checkbox"/> Verificați setările DNS ale serverului, ale computerului sau ale punctului de acces.
322	A survenit o eroare de autentificare.	Verificați setările Locație .
323	A survenit o eroare de comunicare.	<input type="checkbox"/> Verificați setările Locație . <input type="checkbox"/> Tipăriți un raport privind conexiunea la rețea pentru a verifica dacă imprimanta este conectată la rețea.
324	Există deja un fișier cu același nume în folderul specificat.	<input type="checkbox"/> Ștergeți fișierul cu același nume. <input type="checkbox"/> Schimbați prefixul pentru numele fișierului din Setări fișiere .
325 326	Nu există spațiu de stocare suficient în folderul specificat.	<input type="checkbox"/> Creșteți spațiul de stocare din folderul specificat. <input type="checkbox"/> Reduceți numărul de documente. <input type="checkbox"/> Reduceți rezoluția de scanare sau creșteți rata de compresie pentru a reduce dimensiunea imaginii scanate.
327	Memoria este plină.	Așteptați finalizarea activităților în curs.
328	Destinația este greșită sau nu există.	Verificați setările Locație .
331	A survenit o eroare de comunicare.	Tipăriți un raport privind conexiunea la rețea pentru a verifica dacă imprimanta este conectată la rețea.
332	Nu există spațiu suficient pentru a salva imaginea scanată la destinație.	Reduceți numărul de documente.
333	Destinația nu a putut fi găsită, deoarece informațiile acesteia au fost încărcate pe server înainte de a se trimite imaginea scanată.	Selectați din nou destinația.
334	A survenit o eroare la trimiterea imaginii scanate.	-
341	A survenit o eroare de comunicare.	<input type="checkbox"/> Verificați conexiunea dintre imprimantă și computer. Dacă realizați conectarea printr-o rețea, tipăriți un raport privind conexiunea la rețea pentru a verifica dacă imprimanta este conectată la rețea. <input type="checkbox"/> Asigurați-vă că Document Capture Pro este instalat pe computer. <input type="checkbox"/> În cazul în care problema nu poate fi remediată, contactați administratorul imprimantei.

Soluționarea problemelor

Cod	Problemă	Soluție
401	Nu există spațiu suficient pentru a salva datele pe dispozitivul de memorie.	Creșteți spațiul de stocare de pe dispozitivul de memorie.
402	Dispozitivul de memorie este protejat la scriere.	Dezactivați protecția la scriere a dispozitivului de memorie.
404	Dispozitivul de memorie a fost scos.	Reintroduceți dispozitivul de memorie.
405	A survenit o eroare la salvarea datelor pe dispozitivul de memorie.	<input type="checkbox"/> Reintroduceți dispozitivul de memorie. <input type="checkbox"/> Utilizați un alt dispozitiv de memorie, pe care ați creat un folder cu ajutorul funcției Creare folder pentru salvare .
411	A survenit o eroare de server DNS.	<input type="checkbox"/> Selectați Setări > Setări generale > Setări rețea > Complex > TCP/IP și verificați setările serverului DNS. <input type="checkbox"/> Verificați setările DNS ale serverului, ale computerului sau ale punctului de acces. <input type="checkbox"/> În cazul în care problema nu poate fi remediată, contactați administratorul imprimantei.
412	A survenit o eroare de autentificare.	Selectați Setări > Setări generale > Setări rețea > Complex > Server e-mail > Setări server și verificați setările serverului. În cazul în care problema nu poate fi remediată, contactați administratorul imprimantei.
413	A survenit o eroare de comunicare.	<input type="checkbox"/> Selectați Setări > Setări generale > Setări rețea > Complex > Server e-mail > Setări server pentru a verifica setările serverului de email. Puteți să verificați cauza erorii prin executarea utilitarului de verificare a conexiunii. <input type="checkbox"/> Este posibil ca metoda de autentificare din setări să nu corespundă cu cea a serverului de e-mail. Atunci când selectați Dezactivat ca metodă de autentificare, asigurați-vă că metoda de autentificare a serverului de e-mail este setată la Fără. <input type="checkbox"/> Tipăriți un raport privind conexiunea la rețea pentru a verifica dacă imprimanta este conectată la rețea. În cazul în care problema nu poate fi remediată, contactați administratorul imprimantei.
421	A survenit o eroare de server DNS.	<input type="checkbox"/> Selectați Setări > Setări generale > Setări rețea > Complex > TCP/IP și verificați setările serverului DNS. <input type="checkbox"/> Verificați setările DNS ale serverului, ale computerului sau ale punctului de acces. <input type="checkbox"/> În cazul în care problema nu poate fi remediată, contactați administratorul imprimantei.

Soluționarea problemelor

Cod	Problemă	Soluție
422	A survenit o eroare de autentificare.	Selectați Setări > Setări generale > Setări fax > Setări primite > Setări salvare/redirecționare și apoi verificați setările folderului selectat în Destinație .
423	A survenit o eroare de comunicare.	<input type="checkbox"/> Tipăriți un raport privind conexiunea la rețea pentru a verifica dacă imprimanta este conectată la rețea. <input type="checkbox"/> Selectați Setări > Setări generale > Setări fax > Setări primite > Setări salvare/redirecționare și apoi verificați setările folderului selectat în Destinație . <input type="checkbox"/> În cazul în care problema nu poate fi remediată, contactați administratorul imprimantei.
425	Nu există spațiu de stocare suficient în folderul destinație specificat.	Creșteți spațiul de stocare din folderul destinație specificat.
428	Destinația este greșită sau nu există.	Selectați Setări > Setări generale > Setări fax > Setări primite > Setări salvare/redirecționare și apoi verificați setările folderului selectat în Destinație .

Informații conexe

- ➔ „Setări rețea” la pagina 56
- ➔ „Imprimarea utilizând un serviciu de rețea” la pagina 198
- ➔ „Hârtia disponibilă și capacitățile” la pagina 26
- ➔ „Nu se pot salva imaginile scanate în folderul partajat” la pagina 229

Verificarea stării imprimantei – Windows

- Accesați fereastra pentru driver-ul imprimantei.
- Faceți clic pe **EPSON Status Monitor 3**, în fila **Întreținere**, apoi faceți clic pe **Detalii**.
Puteți verifica starea imprimantei, nivelurile de cerneală și starea erorilor.

Notă:

Dacă **EPSON Status Monitor 3** este dezactivată, faceți clic pe **Setări extinse** din fila **Întreținere** și apoi selectați **Activare EPSON Status Monitor 3**.

Informații conexe

- ➔ „Accesarea driverului de imprimantă” la pagina 63

Verificarea stării imprimantei — Mac OS

- Selectați **Preferințe sistem** din meniul  > **Imprimante și scanere** (sau **Tipărire și scanare, Tipărire și fax**) și apoi selectați imprimanta.

Soluționarea problemelor

- Faceți clic pe **Opțiuni și consumabile** > **Utilitar** > **Deschidere utilitar imprimantă**.
- Faceți clic pe **EPSON Status Monitor**.
Puteți verifica starea imprimantei, nivelurile de cerneală și starea erorilor.

Verificarea stării software-ului

Anumite probleme ar putea fi soluționate prin actualizarea software-ului la ultima versiune. Pentru a verifica starea software-ului, folosiți instrumentul de actualizare software.

Informații conexe

- ➔ „Instrumente de actualizare software (Software Updater)” la pagina 191
- ➔ „Instalarea celor mai recente aplicații” la pagina 191

Scoaterea hârtiei blocate

Urmați instrucțiunile de pe panoul de control al imprimantei pentru a localiza și îndepărta hârtia blocată, inclusiv toate bucățile rupte. Ecranul LCD afișează o animație care vă prezintă modul în care să eliminați hârtia blocată.



Atenție:

Nu atingeți butoanele de pe panoul de control în timp ce mâna dumneavoastră este în interiorul imprimantei. Dacă imprimanta începe să funcționeze, vă puteți răni. Aveți grijă să nu atingeți părțile proeminente pentru a nu vă răni.





Important:

Scoateți cu atenție hârtia blocată. Dacă scoateți hârtia forțat, imprimanta se poate defecta.

Hârtia nu este alimentată corect

Verificați următoarele aspecte și luați măsurile corespunzătoare pentru a rezolva problema.

- Așezați imprimanta pe o suprafață plană și utilizați imprimanta în condițiile de mediu recomandate.
- Utilizați hârtie compatibilă cu această imprimantă.
- Respectați precauțiile de manevrare a hârtiei.
- Nu încărcați mai multă hârtie decât numărul maxim de coli specificat pentru hârtia respectivă. Dacă folosiți hârtie normală, aceasta nu trebuie să depășească nivelul indicat de simbolul  de pe ghidajul de margine. Dacă folosiți hârtie groasă, precum hârtia foto, nu încărcați deasupra nivelului indicat de simbolul  de pe ghidajul de margine.
- Asigurați-vă că setările pentru dimensiunea hârtiei și tipul hârtiei corespund dimensiunii și tipului hârtiei introduse în imprimantă.
- Dacă apare frecvent o problemă de alimentare a hârtiei, alimentați hârtia dintr-o altă sursă de hârtie.

Soluționarea problemelor

Informații conexe

- ➔ „Specificații de mediu” la pagina 249
- ➔ „Precauții la manevrarea hârtiei” la pagina 30
- ➔ „Hârtia disponibilă și capacitățile” la pagina 26
- ➔ „Lista tipurilor de hârtie” la pagina 37

Hârtia se blochează

- Încărcați hârtia în direcția corectă și împingeți ghidajele de margine spre marginile hârtiei.
- Încărcați pe rând câte o coală de hârtie dacă încărcați mai multe coli de hârtie.

Informații conexe

- ➔ „Scoaterea hârtiei blocate” la pagina 207
- ➔ „Încărcarea hârtiei în suportul de Casetă de hârtie” la pagina 31
- ➔ „Încărcarea hârtiei în suportul de Alimentare hârtie spate” la pagina 33

Hârtia este alimentată oblic

Încărcați hârtia în direcția corectă și împingeți ghidajele de margine spre marginile hârtiei.

Informații conexe

- ➔ „Încărcarea hârtiei în suportul de Casetă de hârtie” la pagina 31
- ➔ „Încărcarea hârtiei în suportul de Alimentare hârtie spate” la pagina 33

Sunt alimentate mai multe coli de hârtie în același timp

Atunci când sunt alimentate simultan mai multe coli de hârtie în timpul tipăririi manuale pe ambele părți, scoateți toate colile din imprimantă înainte de a reîncărca hârtia.

Hârtia nu este alimentată din unitatea de casetă pentru hârtie opțională

Dacă ați adăugat o casetă de hârtie opțională, trebuie să efectuați setări în driverul imprimantei.

Informații conexe

- ➔ „Configurarea casetei opționale pentru hârtie în driver-ul imprimantei — Windows” la pagina 257
- ➔ „Configurarea casetei opționale pentru hârtie în driverul imprimantei — Mac OS” la pagina 258

Apare o eroare la ieșirea hârtiei

Când apare o eroare de hârtie consumată, chiar dacă în alimentare hârtie spate este încărcată hârtie, reîncărcați hârtia în centrul alimentare hârtie spate.

Originalele nu sunt alimentate în alimentatorul automat de documente

- Utilizați originale acceptate de alimentatorul automat de documente.
- Încărcați originalele în direcția corectă și împingeți ghidajele de margine ale unității ADF spre marginile originalelor.
- Curățați interiorul alimentatorului automat de documente.
- Nu încărcați originale deasupra liniei indicate prin simbolul triunghiular de pe ADF.

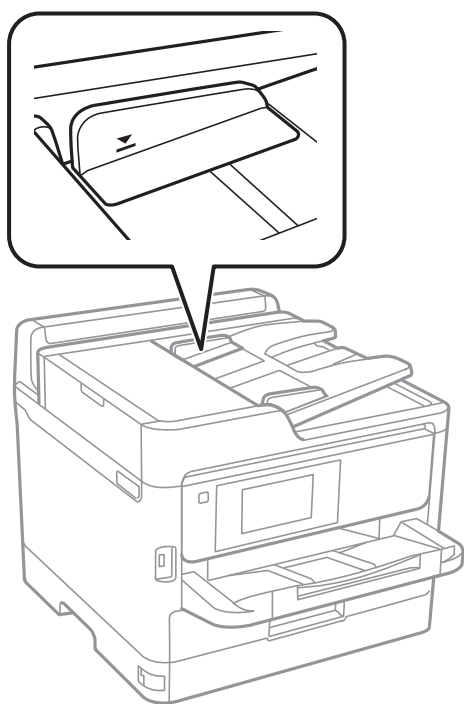

- Verificați dacă pictograma ADF este afișată la baza ecranului. Dacă nu este afișată, re poziționați originalele.

Informații conexe



- ➔ „Originale disponibile pentru ADF” la pagina 37
- ➔ „Așezarea originalelor pe unitatea ADF” la pagina 38
- ➔ „Curățarea alimentatorului automat de documente (ADF)” la pagina 182

Probleme cu privire la alimentarea cu energie și panoul de control

Imprimanta nu pornește

- Verificați dacă ați conectat bine cablul de alimentare.
- Țineți apăsat mai mult timp butonul .

Imprimanta nu se oprește

Țineți apăsat mai mult timp butonul . Dacă tot nu puteți opri imprimanta, deconectați cablul de alimentare. Pentru a preveni uscarea capului de imprimare, reporniți imprimanta și opriți-o din nou apăsând butonul .

Alimentarea se oprește automat

- Selectați **Setări > Setări generale > Setări de bază > Setări oprire** și apoi dezactivați setările **Oprire în caz de inactivitate** și **Oprire în caz de deconectare**.
- Selectați **Setări > Setări generale > Setări de bază** și apoi dezactivați setarea **Temporizator oprire**.

Notă:

*Produsul dvs. ar putea avea caracteristica **Setări oprire** sau caracteristica **Temporizator oprire**, în funcție de locația de achiziționare.*

Ecranul LCD se întunecă

Imprimanta este în modul de repaus. Atingeți oriunde pe ecranul LCD pentru a reveni la starea anterioară.

Ecranul tactil nu răspunde

- Dacă aplicați o folie de protecție pe ecranul tactil, este posibil ca ecranul tactil să nu mai răspundă la comenzi.
- Opriți imprimanta și ștergeți ecranul cu ajutorul unei lavete moi și uscate. Dacă ecranul este pătat, este posibil să nu răspundă la comenzi.

Nu se poate opera de la panoul de control

Când este activată caracteristica de restricționare în funcție de utilizator, vă vor fi necesare un ID de utilizator și o parolă pentru a tipări. Dacă nu cunoașteți parola, contactați administratorul imprimantei.

Nu se poate efectua tipărirea de la un computer

Verificarea conexiunii (USB)

- ❑ Conectați corect cablul USB dintre imprimantă și computer.
- ❑ Dacă utilizați un hub USB, încercați să conectați imprimanta direct la computer.
- ❑ În cazul în care cablul USB nu poate fi recunoscut, modificați portul sau schimbați cablul USB.
- ❑ Dacă imprimanta nu poate să tipărească utilizând o conexiune USB, încercați următoarele.

Deconectați cablul USB de la computer. Faceți clic dreapta pe pictograma de imprimantă afișată pe computer, apoi selectați **Eliminare dispozitiv**. Apoi, conectați cablul USB la computer și încercați o tipărire de test.

Resetați conexiunea USB parcurgând pașii din acest manual pentru modificarea metodei de conectare la un computer. Consultați linkul de informații corelat de mai jos pentru detalii.

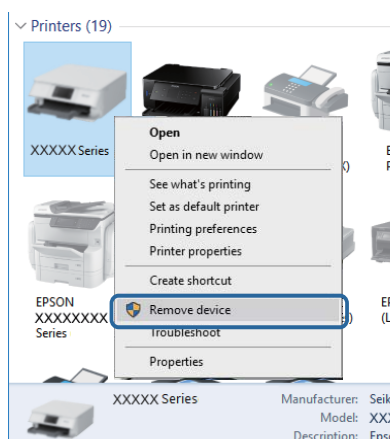

Verificarea conexiunii (rețea)

- ❑ Selectați **Setări > Setări generale > Setări rețea > Verificare conexiune** și apoi tipăriți raportul de conexiune la rețea. Dacă raportul indică nereușita conexiunii la rețea, verificați raportul de conexiune la rețea și contactați administratorul imprimantei.
- ❑ În cazul în care problema nu poate fi remediată, contactați administratorul imprimantei.

Verificarea software-ului și a datelor

- ❑ Asigurați-vă că este instalat un driver de imprimantă Epson original. Dacă nu este instalat un driver de imprimantă Epson original, funcțiile disponibile sunt limitate. Recomandăm utilizarea unui driver de imprimantă Epson original. Consultați linkul de informații corelat de mai jos pentru detalii.
- ❑ Dacă imprimați o imagine de mari dimensiuni, este posibil ca respectivul computer să nu aibă suficientă memorie. Tipăriți imaginea la o rezoluție mai mică sau la dimensiuni mai mici.

Informații conexe

➔ [„Verificarea autenticității driverelor de imprimantă Epson” la pagina 212](#)

Verificarea autenticității driverelor de imprimantă Epson

Puteți verifica dacă în computerul dumneavoastră este instalat un driver Epson original utilizând una dintre următoarele metode.

Windows

Selectați **Panou de control > Vizualizare dispozitive și imprimante (Imprimante, Imprimante și faxuri)**, apoi efectuați următoarele pentru a deschide fereastra de proprietăți a serverului de imprimantă.

- Windows 10/Windows 8.1/Windows 8/Windows 7/Windows Server 2016/Windows Server 2012 R2/Windows Server 2012/Windows Server 2008 R2

Faceți clic pe pictograma imprimantei, apoi faceți clic pe **Proprietăți server tipărire** în partea de sus a ferestrei.

- Windows Vista/Windows Server 2008

Faceți clic dreapta pe folderul **Imprimante**, apoi faceți clic pe **Executare ca administrator > Proprietăți server**.

- Windows XP/Windows Server 2003 R2/Windows Server 2003

Din meniul **Fișier**, selectați **Proprietăți server**.

Faceți clic pe fila **Driver**. Dacă numele imprimantei este afișat în listă, în computer este instalat un driver de imprimantă Epson original.

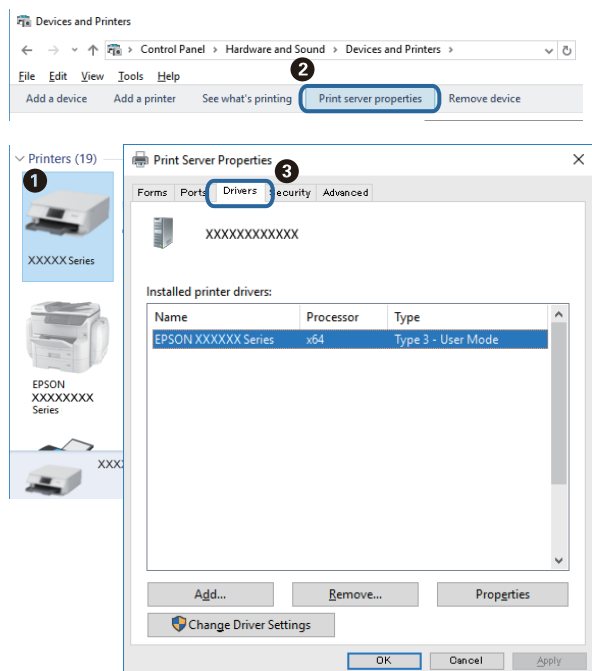

Soluționarea problemelor

Mac OS

Selecționați **Preferințe sistem** din meniul  > **Imprimante și scanere** (sau **Tipărire și scanare**, **Tipărire și fax**) și apoi selecționați imprimanta. Faceți **Opțiuni și consumabile** și, dacă fila **Opțiuni** și fila **Utilitar** sunt afișate în fereastră, în computer este instalat un driver de imprimantă Epson original.



Informații conexe

➔ „Instalarea celor mai recente aplicații” la pagina 191

Verificarea stării imprimantei de la computer (Windows)

Executați clic pe **Coadă tipărire** din fila de driver imprimantă **Întreținere** și apoi verificați următoarele.

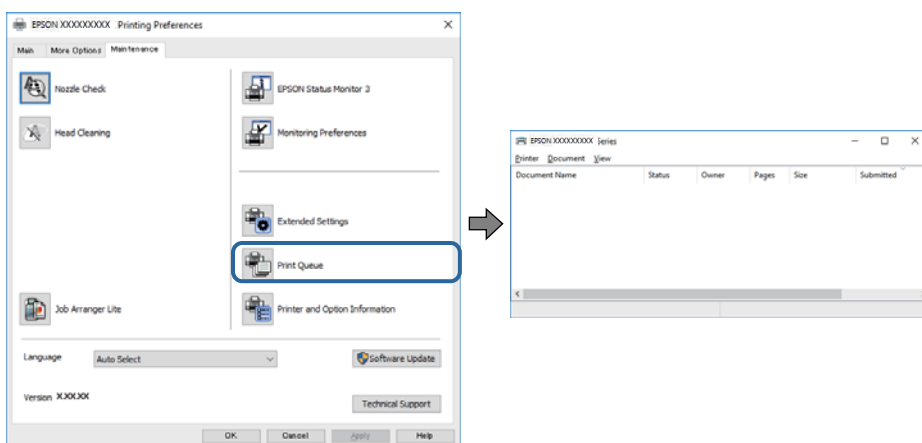

Verificați dacă există comenzi de tipărire întrerupte.

Dacă au rămas date care nu sunt necesare, selecționați **Anulare toate documentele** din meniul **Imprimantă**.

Soluționarea problemelor

- ❑ Asigurați-vă că imprimanta nu este offline sau în așteptare.

Dacă imprimanta este offline sau în așteptare, deselectați setarea offline sau în așteptare din meniul **Imprimantă**.

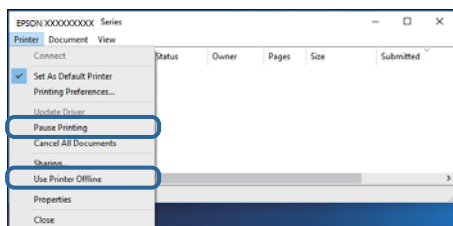

- ❑ Asigurați-vă că imprimanta este selectată ca imprimantă implicită din meniul **Imprimantă** (ar trebui să existe o bifă pe elementul de meniu).

Dacă imprimanta nu este selectată ca implicită, setați-o ca imprimantă implicită. Dacă există mai multe pictograme în **Panou de control > Vizualizare dispozitive și imprimante (Imprimante, Imprimante și faxuri)**, citiți instrucțiunile de mai jos pentru a selecta pictograma.

Exemplu)

Conexiune USB: EPSON XXXX Series

Conexiune de rețea: EPSON XXXX Series (rețea)

Dacă instalați driverul de imprimantă de mai multe ori, este posibilă crearea de copii ale driverului de imprimantă. Dacă se creează copii precum „EPSON XXXX Series (copie 1)”, faceți clic dreapta pe pictograma driverului copiat și faceți clic pe **Eliminare dispozitiv**.

- ❑ Asigurați-vă că portul de imprimantă este selectat corect în **Proprietate > Port** din meniul **Imprimantă** în modul următor.

Selectați „USBXXX” pentru o conexiune USB, sau „EpsonNet Print Port” pentru o conexiune prin rețea.

Verificarea stării imprimantei de la computer (Mac OS)

- ❑ Este posibil ca imprimanta să nu tipărească dacă este activată restricționarea accesului în funcție de utilizator. Contactați administratorul imprimantei.

- ❑ Asigurați-vă că starea imprimantei nu este **Pauză**.

Selectați **Preferințe sistem** din meniul  > **Imprimante și scanere** (sau **Tipărire și scanare, Tipărire și fax**) și apoi faceți dublu clic pe imprimantă. Dacă imprimanta este în pauză, faceți clic pe **Reluare** (sau **Reluare imprimantă**).

Nu se poate tipări de la un iPhone sau iPad

- ❑ Conectați iPhone sau iPad la aceeași rețea (SSID) ca imprimanta.
- ❑ Activați **Afișare automată configurare hârtie** în următoarele meniuri.
Setări > Setări generale > Setări imprimantă > Setări sursă hârtie > Afișare automată configurare hârtie
- ❑ Activați setarea AirPrint în Web Config.

Informații conexe

- ➔ „Aplicație pentru configurarea operațiilor imprimantei (Web Config)” la pagina 186

Probleme de tipărire

Ajustarea calității de imprimare

Dacă observați linii verticale aliniate incorect, imagini neclare sau benzi orizontale, ajustați calitatea imprimării.

1. Încărcați hârtie normală A4 în casetă de hârtie 1.
2. Selectați **Setări** pe ecranul de pornire.
3. Selectați **Întreținere > Ajustare calitate imprimare**.
4. Urmați instrucțiunile afișate pe ecran pentru a verifica imprimanta, în vederea îmbunătățirii calității imprimării.

Dacă este afișat un mesaj care recomandă curățarea capului de tipărire, efectuați curățarea acestuia.

5. Urmați instrucțiunile afișate pe ecran pentru a imprima modele pentru alinierea capului de tipărire și apoi aliniați capul de tipărire.

Acest model vă permite să efectuați alinierea dacă exemplarele imprimate sunt neclare.

Găsiți și selectați numărul modelului cel mai plin din fiecare grup.

#1



Acest model vă permite să efectuați alinierea dacă liniile verticale apar nealiniate.

Găsiți și selectați numărul modelului care are linia verticală cel mai puțin nealiniată.

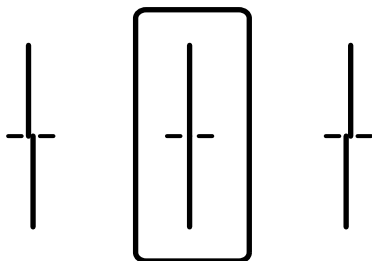

Soluționarea problemelor

- Acest model vă permite să efectuați alinierea dacă observați benzi orizontale la intervale regulate. Găsiți și selectați numărul modelului cu cele mai mici defecte de separare și suprapunere.

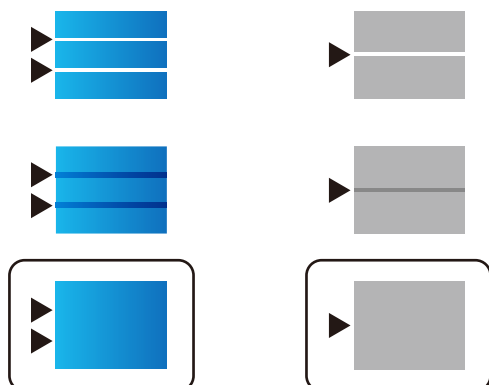

Informații conexe

- ➔ [„Încărcarea hârtiei în suportul de Casetă de hârtie” la pagina 31](#)

Apar urme de uzură din cauza frecării pe hârtie sau lipsesc culori

Dacă nu ați utilizat imprimanta o perioadă îndelungată, este posibil ca duzele capului de tipărire să se fi astupat, ceea ce poate face ca picăturile de cerneală să nu poată ieși. Efectuați o verificare a duzelor și apoi curățați capul de tipărire dacă vreuna dintre duzele capului de tipărire este înfundată.

Informații conexe

- ➔ [„Verificarea și curățarea capului de tipărire” la pagina 179](#)

Apar benzi sau culori neașteptate

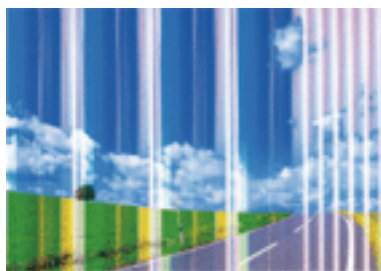

Duzele capului de tipărire ar putea fi înfundate. Efectuați o verificare a duzei pentru a verifica dacă duzele capului de tipărire sunt înfundate. Curățați capul de tipărire dacă vreuna dintre duzele capului de tipărire este înfundată.

Informații conexe

- ➔ [„Verificarea și curățarea capului de tipărire” la pagina 179](#)

Apar benzi colorate la intervale de aproximativ 3.3 cm

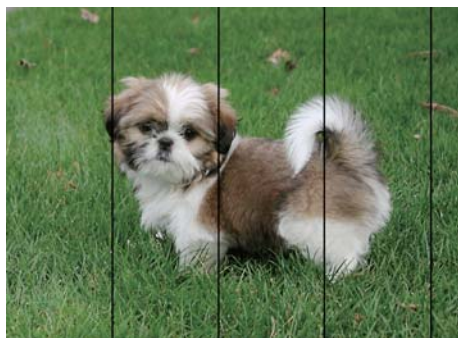

- Selectați setarea adecvată pentru tipul de hârtie în funcție de tipul de hârtie încărcat în imprimantă.
- Aliniați capul de tipărire utilizând caracteristica **Ajustare calitate imprimare**.
- La tipărirea pe hârtie simplă, tipăriți folosind o setare de calitate mai ridicată.

Informații conexe

- ➔ „Lista tipurilor de hârtie” la pagina 37
- ➔ „Ajustarea calității de imprimare” la pagina 215

Tipăriri neclare, benzi verticale sau aliniere incorectă



enthalten alle
Aufdruck. W
↓ 5008 "Regel

Aliniați capul de tipărire utilizând caracteristica **Ajustare calitate imprimare**.

Informații conexe

- ➔ „Ajustarea calității de imprimare” la pagina 215

Calitatea imprimării nu se îmbunătățește nici după alinierea capului de imprimare

În timpul imprimării bidirecționale (sau de mare viteză), capul de imprimare imprimă când se deplasează în ambele direcții, iar liniile verticale ar putea fi alinate incorect. În cazul în care calitatea imprimării nu se îmbunătățește, dezactivați setarea bidirecțională (sau de mare viteză). Dezactivarea acestei setări ar putea determina reducerea vitezei de imprimare.

- Panou de control

Dezactivați **Bidirecțional** în **Setări > Setări generale > Setări imprimantă**.

Soluționarea problemelor

Windows

Deselectați opțiunea **Rapid** din driverul de imprimantă, din fila **Mai multe opțiuni**.

Mac OS

Selectați **Preferințe sistem** din meniul  > **Imprimante și scanere** (sau **Tipărire și scanare**, **Tipărire și fax**) și apoi selectați imprimanta. Faceți clic pe **Opțiuni și consumabile** > **Opțiuni** (sau **Driver**). Selectați **Dezactivat** ca setare pentru **Tipărire rapidă**.

Informații conexe

➔ [„Opțiuni de meniu pentru Dispozitiv de memorie” la pagina 97](#)

Calitatea tipăririi este slabă

Verificați următoarele în cazul în care calitatea tipăririi este proastă, iar pe documentele tipărite apar zone neclare, benzi, culori lipsă, culori estompate și alinieri incorecte.

Verificarea imprimantei

Utilizați funcția **Ajustare calitate imprimare**.

- Efectuați o verificare a duzelor și apoi curățați capul de tipărire dacă vreuna dintre duzele capului de tipărire este înfundată.
- Aliniați capul de tipărire.

Verificarea hârtiei

- Utilizați hârtie compatibilă cu această imprimantă.
- Nu tipăriți pe hârtie umedă, cu defecțiuni sau prea veche.
- Dacă hârtia este îndoită sau plicurile sunt umflate, aplatizați-le.
- Nu stivuiți hârtia imediat după tipărire.
- Uscăți complet documentele tipărite înainte de a le îndosaria sau de a le afișa. La uscarea documentelor tipărite, nu le expuneți la soare, nu utilizați un uscător și nu atingeți fața tipărită a hârtiei.
- La tipărirea imaginilor și a fotografiilor, Epson recomandă utilizarea hârtiei originale Epson, nu a hârtiei normale. Tipăriți pe fața de tipărit a hârtiei originale Epson.

Verificarea setărilor de tipărire

- Selectați setarea adecvată pentru tipul de hârtie în funcție de tipul de hârtie încărcat în imprimantă.
- Imprimați folosind o setare de calitate superioară.
- Dacă ați selectat setarea de calitate **Standard-Vibrant** în driverul pentru Windows, schimbați această setare la **Standard**. Dacă ați selectat setarea de calitate **Normal-Viu** în driverul pentru Mac OS, schimbați această setare la **Normal**.

Verificarea unitate de alimentare cu cerneală

- Încercați să utilizați unități de alimentare cu cerneală originale Epson. Acest produs este proiectat pentru a ajusta culorile pornind de la ipoteza că folosiți unități de alimentare cu cerneală originale Epson. Utilizarea unor unități de alimentare cu cerneală neoriginale poate determina scăderea calității tipăririi.
- Epson recomandă utilizarea unitate de alimentare cu cerneală înainte de data imprimată pe ambalaj.

Soluționarea problemelor

Informații conexe

- ➔ „Ajustarea calității de imprimare” la pagina 215
- ➔ „Hârtia disponibilă și capacitățile” la pagina 26
- ➔ „Lista tipurilor de hârtie” la pagina 37
- ➔ „Precauții la manevrarea hârtiei” la pagina 30

Hârtia este pătată sau zgâriată

- Când apar benzi orizontale sau când partea de sus sau de jos a hârtiei se murdărește, încărcați hârtia în direcția corectă și glisați ghidajele de margine la marginile hârtiei.

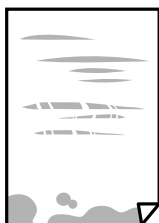

- Când apar benzi verticale sau hârtia se murdărește, curățați calea de hârtie.



- Amplasați hârtia pe o suprafață plană pentru a verifica dacă este ondulantă. Dacă da, îndreptați-o.
- La tipărirea pe carton, capul de tipărire este aproape de suprafața de tipărire și hârtia se poate păta. În acest caz, activați setarea de reducere a frecării. Dacă activați această setare, calitatea sau viteza tipăririi ar putea fi redusă.
 - Panou de control
 Selectați **Setări** > **Setări generale** > **Setări imprimantă** din ecranul de pornire și apoi activați **Hârtie groasă**.
 - Windows
 Faceți clic pe **Setări extinse**, în fila **Întreținere** a driver-ului, apoi selectați **Hârtie groasă și plicuri**.
 - Mac OS
 Selectați **Preferințe sistem** din meniul  > **Imprimante și scanere** (sau **Tipărire și scanare**, **Tipărire și fax**) și apoi selectați imprimanta. Faceți clic pe **Opțiuni și consumabile** > **Opțiuni** (sau **Driver**). Selectați **Activat** ca setare pentru **Hârtie groasă și plicuri**.
- Dacă efectuați o tipărire manuală pe ambele fețe ale hârtiei, asigurați-vă că cerneala s-a uscat complet înainte de a reîncărca hârtia.

Informații conexe

- ➔ „Încărcarea hârtiei în suportul de Casetă de hârtie” la pagina 31
- ➔ „Încărcarea hârtiei în suportul de Alimentare hârtie spate” la pagina 33

Soluționarea problemelor

➔ „Curățarea traseului hârtiei pentru evitarea petelor de cerneală” la pagina 182

Hârtia se pătează în timpul tipăririi automate față-verso

Când utilizați caracteristica de tipărire automată față-verso și tipăriți date de mare densitate, precum imagini și grafice, reduceți densitatea de tipărire și măriți durata de uscare.

Informații conexe

➔ „Setări imprimantă” la pagina 52

Fotografiile tipărite sunt lipicioase

Probabil ați tipărit pe partea greșită a hârtiei foto. Asigurați-vă că tipăriți pe partea tipăribilă.

La tipărirea pe partea incorectă a hârtiei foto, trebuie să curățați traseul hârtiei.

Informații conexe

➔ „Curățarea traseului hârtiei pentru evitarea petelor de cerneală” la pagina 182

Imaginile sau fotografiile sunt imprimate în culori neașteptate

Când tipăriți de la panoul de control sau de la driverul Windows al imprimantei, setarea Epson de ajustare automată a fotografiilor va fi aplicată în mod implicit, în funcție de tipul hârtiei. Încercați să modificați setarea.

Panou de control

Modificați setarea **Reparare fotografie** din **Automat** la orice altă opțiune. Dacă nu funcționează schimbarea setării, selectați **Dezactivare îmbunătățire** ca setare pentru **Reparare fotografie**.

Driverul de imprimantă pentru Windows

Pe fila **Mai multe opțiuni**, selectați **Personalizat** în **Corectare culoare** și apoi executați clic pe **Avansat**. Modificați setarea **Corecție scenă** din **Autocorectare** la orice altă opțiune. Dacă modificarea setării nu are niciun efect, utilizați orice altă metodă de corectare a culorilor în afară de **PhotoEnhance** din **Management culori**.

Informații conexe

➔ „Opțiuni de meniu pentru Dispozitiv de memorie” la pagina 97

➔ „Ajustarea culorii de tipărire” la pagina 78

Poziția, formatul sau marginile materialului tipărit sunt incorecte

Încărcați hârtia în direcția corectă și împingeți ghidajele de margine spre marginile hârtiei.

La așezarea originalelor pe geamul scannerului, aliniați colțul originalului cu colțul marcat cu un simbol pe rama de pe geamul scannerului. Dacă marginile unei copii sunt trunchiate, deplasați ușor originalul dinspre colț.

La așezarea documentelor originale pe geamul scannerului, curățați geamul scannerului și capacul pentru documente. Dacă există praf sau pete pe suprafața de sticlă, zona de copiere ar putea fi extinsă pentru a include praful sau petele, creând o poziție de copiere incorectă, sau imaginea ar putea fi micșorată.

Soluționarea problemelor

- Selectați opțiunea corespunzătoare pentru **Mărime original** în setările de copiere.
- Selectați setarea corectă pentru formatul hârtiei.
- Din aplicație, ajustați valoarea definită pentru margine, astfel încât aceasta să se găsească în zona tipăribilă.

Informații conexe

- ➔ „Încărcarea hârtiei în suportul de Casetă de hârtie” la pagina 31
- ➔ „Încărcarea hârtiei în suportul de Alimentare hârtie spate” la pagina 33
- ➔ „Așezarea originalelor pe Geamul scannerului” la pagina 40
- ➔ „Curățarea Geamul scannerului” la pagina 185
- ➔ „Zona tipăribilă” la pagina 242

Caracterele tipărite sunt incorecte sau corupte

- Conectați corect cablul USB dintre imprimantă și computer.
- Dacă există sarcini de tipărire întrerupte, este posibil ca unele caractere tipărite să fie deteriorate.
- Nu treceți computerul manual în modul **Hibernare** sau **Repaus** în timpul tipăririi. Riscați să se tipărească automat pagini cu text corupt la următoarea pornire a computerului.
- Dacă utilizați driverul de imprimantă pe care l-ați utilizat anterior, caracterele tipărite pot fi deformate. Asigurați-vă că driverul de imprimantă utilizat este adecvat acestei imprimante. Verificați numele imprimantei în partea de sus a ferestrei driverului de imprimantă.

Imagina tipărită este inversată

Deselectați toate setările pentru imagini în oglindă din driver-ul imprimantei sau aplicație.

- Windows
Deselectați opțiunea **Imagine în oglindă** din driverul de imprimantă, din fila **Mai multe opțiuni**.
- Mac OS
Deselectați opțiunea **Imag în oglindă** din caseta de dialog a meniului **Setări tipărire**.

Modele tip mozaic în imaginile tipărite

La tipărirea imaginilor sau a fotografiilor, tipăriți folosind date cu rezoluție înaltă. Imaginile de pe site-urile web au în general o rezoluție scăzută, totuși acestea pot fi afișate bine pe ecran, la tipărire calitatea poate scădea.

Tipărirea față-verso în mod neintenționat

Ștergeți toate setările de tipărire față-verso în driverul imprimantei.

- Windows
Selectați **Oprit** din **Tipărire duplex** din fila **Principal** a driverului imprimantei.
- Mac OS
Selectați **Dezactivat** din **Tipărire față-verso** în caseta de dialog a meniului imprimantei **Setări tipărire față-verso**.

Culori neuniforme, pete, puncte sau linii drepte apar în imaginea copiată

- Curățați traseul hârtiei.
- Curățați geamul scannerului.
- Curățați ADF.
- Nu apăsați prea tare pe original sau pe capacul pentru documente când așezați originalele pe geamul scannerului.
- Când pe hârtie apar pete, reduceți setarea referitoare la densitatea pentru copiere.

Informații conexe

- ➔ „Curățarea traseului hârtiei pentru evitarea petelor de cerneală” la pagina 182
- ➔ „Curățarea Geamul scannerului” la pagina 185
- ➔ „Curățarea alimentatorului automat de documente (ADF)” la pagina 182
- ➔ „Opțiuni de meniu de bază pentru copiere” la pagina 106

Pe imaginea copiată apar modele neclare (de tip hașură)

Schimbați setarea de micșorare/mărire sau așezați originalul la un unghi ușor diferit.

Informații conexe

- ➔ „Opțiuni de meniu de bază pentru copiere” la pagina 106

Pe imaginea copiată apare o imagine de pe verso-ul originalului

- În cazul unui original subțire, așezați originalul pe geamul scannerului și apoi așezați o hârtie neagră peste acesta.
- Micșorați setarea pentru densitatea de copiere de pe panoul de control.

Informații conexe

- ➔ „Opțiuni de meniu de bază pentru copiere” la pagina 106

Problema de tipărire nu a putut fi soluționată



Dacă ați încercat toate soluțiile de mai jos și nu ați rezolvat problema, încercați să dezinstalați și apoi să reinstalați driver-ul imprimantei.

Informații conexe

- ➔ „Dezinstalarea aplicațiilor” la pagina 196
- ➔ „Instalarea celor mai recente aplicații” la pagina 191

Alte probleme de imprimare

Tipărirea se face prea încet

- Închideți toate aplicațiile de care nu aveți nevoie.
- Reduceți setarea referitoare la calitate. Dacă selectați o calitate înaltă a tipăririi, viteza de tipărire se va reduce.
- Activați opțiunea de tipărire bidirecțională (sau viteză ridicată). Dacă această setare este activată, capul de tipărire va tipări în ambele direcții, iar viteza de tipărire va crește.
 - Panou de control
Din ecranul de pornire, selectați **Setări** > **Setări generale** > **Setări imprimantă** > **Bidirecțional** și apoi activați.
 - Windows
Selectați **Rapid** din fila **Mai multe opțiuni** a driverului imprimantei.
 - Mac OS
Selectați **Preferințe sistem** din meniul  > **Imprimante și scanere** (sau **Tipărire și scanare**, **Tipărire și fax**) și apoi selectați imprimanta. Faceți clic pe **Opțiuni și consumabile** > **Opțiuni** (sau **Driver**). Selectați **Activat** ca setare pentru **Tipărire rapidă**.
- Dezactivați modul silențios. Această caracteristică încetinește viteza de tipărire.
 - Panou de control
Selectați  pe ecranul de pornire și dezactivați **Mod silențios**.
 - Windows
Selectați **Oprit** ca setare pentru **Modul silențios** din fila **Principal** a driver-ului imprimantei.
 - Mac OS
Selectați **Preferințe sistem** din meniul  > **Imprimante și scanere** (sau **Tipărire și scanare**, **Tipărire și fax**) și apoi selectați imprimanta. Faceți clic pe **Opțiuni și consumabile** > **Opțiuni** (sau **Driver**). Selectați **Dezactivat** ca setare pentru **Modul silențios**.
- Pentru tipărirea față-verso, o față a colii de hârtie este tipărită și uscată, iar apoi este tipărit verso-ul. Deoarece timpul de uscare diferă în funcție de mediu, cum ar fi temperatura și umiditatea, sau în funcție de date, viteza de tipărire se poate reduce.

Tipărirea este încetinită drastic în timpul operațiilor de tipărire continuă

Tipărirea este încetinită pentru a preveni supraîncălzirea și deteriorarea componentelor mecanice ale imprimantei. Însă puteți continua tipărirea. Pentru a reveni la viteza de tipărire normală, lăsați imprimanta în repaus timp de cel puțin 30 de minute. Viteza de tipărire nu revine la normal dacă alimentarea este oprită.

Nu se poate anula tipărirea de la un computer care rulează Mac OS X v10.6.8

Dacă doriți să opriți tipărirea de la computer, efectuați următoarele setări.

Executați Web Config și apoi selectați **Port9100** ca setare **Protocol cu prioritate principală** în **Configurare**

AirPrint. Selectați **Preferințe sistem** din meniul  > **Imprimante și scanere** (sau **Tipărire și scanare, Tipărire și fax**), ștergeți driverul imprimantei și apoi adăugați din nou imprimanta.

Driver-ul PostScript

Notă:

Elementele de meniu și textul din driver-ul imprimantei variază în funcție de mediul software al computerului.

Imprimanta nu tipărește dacă este utilizat driver-ul PostScript

- Setați **Limbă imprimare** la **Automat** sau **PS3** de pe panoul de control.
- În Windows, dacă este trimis un număr mare de activități de tipărire, este posibil ca imprimanta să se blocheze. Selectați opțiunea **Tipărire direct la imprimantă** din fila **Avansat**, din proprietățile imprimantei.

Informații conexe

➔ [„Setări imprimantă” la pagina 52](#)

Imprimanta nu tipărește corect dacă este utilizat driver-ul PostScript

- Dacă fișierul a fost creat într-o aplicație care permite schimbarea formatului datelor, cum ar fi Adobe Photoshop, asigurați-vă că setările respectivei aplicații corespund cu setările din driver-ul imprimantei.
- Fișierele EPS în format binar ar putea să nu fie tipărite corect. Setați formatul la **ASCII** atunci când creați fișiere EPS într-o aplicație.
- În Windows, imprimanta nu poate tipări date în format binar dacă este conectată la un computer printr-o interfață USB. Setați opțiunea **Protocol ieșire** din fila **Setări dispozitiv** din proprietățile imprimantei la valoarea **ASCII** sau **TBCP**.
- În Windows, selectați fonturile de substituție corespunzătoare din fila **Setări dispozitiv** din proprietățile imprimantei.

Calitatea tipăririi scade semnificativ dacă este utilizat driver-ul PostScript

Nu puteți realiza setări de culoare din fila **Hârtie/Calitate** din driver-ul imprimantei. Faceți clic pe **Avansat**, apoi setați opțiunea **Color Mode**.

Viteza tipăririi scade semnificativ dacă este utilizat driver-ul PostScript

Setați opțiunea **Print Quality** la valoarea **Fast**, în driver-ul imprimantei.

Scanarea nu începe

- Dacă scanați folosind unitatea ADF, verificați dacă ați închis capacul pentru documente și capacul unității ADF.
- Conectați corect cablul USB dintre imprimantă și computer. Dacă utilizați un hub USB, încercați să conectați imprimanta direct la computer.
- Dacă scanați la rezoluție înaltă printr-o rețea, poate avea loc o eroare de comunicare. Micșorați rezoluția.
- Asigurați-vă că ați selectat imprimanta (scannerul) corectă în Epson Scan 2.

Verificați dacă imprimanta este recunoscută sau nu atunci când utilizați Windows

În Windows, asigurați-vă că imprimanta (scannerul) este afișat(ă) în **Scanner și aparat foto**. Imprimanta (scannerul) ar trebui să fie afișat(ă) ca „EPSON XXXXX (numele imprimantei)”. Dacă imprimanta (scannerul) nu este afișat(ă), dezinstalați și apoi reinstalați Epson Scan 2. Consultați următoarele pentru a accesa **Scanner și aparat foto**.

Windows 10

Faceți clic dreapta pe butonul Start sau țineți apăsat pe acesta și selectați **Panou de control**, introduceți „Scanner și aparat foto” în caseta de căutare, faceți clic pe **Vizualizare scanere și aparate foto** și apoi verificați dacă este afișată imprimanta.

Windows 8.1/Windows 8/Windows Server 2012 R2/Windows Server 2012

Selectați **Desktop > Setări > Panou de control**, introduceți „Scanner și aparat foto” în caseta de căutare, faceți clic pe **Afișare scanner și aparat foto** și apoi verificați dacă este afișată imprimanta.

Windows 7/Windows Server 2008 R2

Faceți clic pe butonul Start și selectați **Panou de control**, introduceți „Scanner și aparat foto” în caseta de căutare, faceți clic pe **Vizualizare scanere și aparate foto** și apoi verificați dacă este afișată imprimanta.

Windows Vista/Windows Server 2008

Faceți clic pe butonul start, selectați **Panou de control > Hardware și sunete > Scanere și aparate foto** și apoi verificați dacă imprimanta este afișată.

Windows XP/Windows Server 2003 R2/Windows Server 2003

Faceți clic pe butonul Start, selectați **Panou de control > Imprimante și alte dispozitive hardware > Scanere și aparate foto** și apoi verificați dacă este afișată imprimanta.

Informații conexe

➔ [„Dezinstalarea aplicațiilor” la pagina 196](#)

➔ [„Instalarea celor mai recente aplicații” la pagina 191](#)

Probleme cu privire la imaginile scanate

Culori lipsite de omogenitate, murdărie, pete etc. apar la scanarea de pe geamul scannerului

- Curățați geamul scannerului.
- Îndepărtați resturile sau murdăria care aderă la original.
- Nu apăsați cu prea multă forță pe original sau pe capacul pentru document. Dacă apăsați cu prea multă forță, pot apărea neclarități, mâzgălituri sau pete.

Informații conexe

- ➔ [„Curățarea Geamul scannerului” la pagina 185](#)

Apar linii drepte la scanarea din ADF

- Curățați ADF.
Pot apărea linii drepte în imagine când pătrund resturi sau murdărie în ADF.
- Îndepărtați resturile sau murdăria care aderă la original.

Informații conexe

- ➔ [„Curățarea alimentatorului automat de documente \(ADF\)” la pagina 182](#)

Calitatea imaginii lasă de dorit

- În Epson Scan 2, reglați imaginea utilizând elementele din fila **Setări avansate**, apoi scanați.
- Dacă rezoluția este redusă, încercați să măriți rezoluția și apoi să scanați.

Informații conexe

- ➔ [„Aplicație pentru scanarea documentelor și imaginilor \(Epson Scan 2\)” la pagina 187](#)

Fundalul imaginilor prezintă ofset

Este posibil ca imaginile situate pe verso-ul originalului să apară pe imaginea scanată.

- În Epson Scan 2, selectați fila **Setări avansate**, apoi reglați opțiunea **Luminoz..**
Este posibil ca această caracteristică să nu fie disponibilă, în funcție de setările din fila **Setări principale > Tip imagine** sau alte setări din fila **Setări avansate**.
- În Epson Scan 2, selectați fila **Setări avansate**, apoi **Opțiune imagine > Îmbunătățire text**.
- La scanarea de pe geamul scannerului, așezați o coală de hârtie neagră sau o folie de protecție pentru birou peste original.

Soluționarea problemelor

Informații conexe

- ➔ „Aplicație pentru scanarea documentelor și imaginilor (Epson Scan 2)” la pagina 187
- ➔ „Așezarea originalelor” la pagina 37

Textul este neclar

- În Epson Scan 2, selectați fila **Setări avansate**, apoi **Opțiuni imagine > Îmbunătățire text**.
- În Epson Scan 2, când opțiunea **Tip imagine** din fila **Setări principale** este setată la **Alb negru**, reglați **Prag** din fila **Setări avansate**. La mărirea valorii **Prag**, negrul devine mai intens.
- Dacă rezoluția este redusă, încercați să măriți rezoluția și apoi să scanați.

Informații conexe

- ➔ „Aplicație pentru scanarea documentelor și imaginilor (Epson Scan 2)” la pagina 187

Apar modele moiré (umbre sub formă de plasă)

Dacă originalul este un document imprimat, este posibil să apară modele moiré (umbre sub formă de plasă) în imaginea scanată.

- În fila **Setări avansate** din Epson Scan 2, selectați **Filtrare descreen**.



- Modificați rezoluția și încercați să scanați din nou.

Informații conexe

- ➔ „Aplicație pentru scanarea documentelor și imaginilor (Epson Scan 2)” la pagina 187

Nu se poate scana suprafața corectă pe geamul scannerului

- Asigurați-vă că originalul este poziționat corect în raport cu marcajele de aliniere.
- Dacă marginea imaginii scanate lipsește, îndepărtați ușor originalul de marginea geamului scannerului.
- La scanarea de la panoul de control și selectarea funcției de trunchiere automată la suprafața de scanare, eliminați reziduurile sau murdăria de la geamul scannerului și de pe capacul pentru documente. Dacă există reziduuri sau murdărie în jurul originalului, domeniul de scanare se va extinde, pentru a le include.

Informații conexe

- ➔ „Așezarea originalelor” la pagina 37
- ➔ „Curățarea Geamul scannerului” la pagina 185

Textul nu este corect recunoscut la salvarea în formatul PDF căutabil

- În fereastra **Opțiuni format imagine** din Epson Scan 2, verificați că opțiunea **Limbă text** este setată corect în fila **Text**.
- Verificați dacă originalul este amplasat drept.
- Utilizați un original cu text clar. Este posibil ca recunoașterea textului să nu fie posibilă pentru următoarele tipuri de originale.
 - Originale care au fost copiate de mai multe ori
 - Originale primite prin fax (la rezoluții reduse)
 - Originale la care spațierea dintre litere, respectiv dintre rânduri, este prea redusă
 - Originale cu linii trase cu rigla sau subliniere pe deasupra textului
 - Originale cu text scris de mână
 - Originale cu încrețituri sau cute
- În Epson Scan 2, când opțiunea **Tip imagine** din fila **Setări principale** este setată la **Alb negru**, reglați **Prag** din fila **Setări avansate**. La creșterea valorii **Prag**, zona culorii negre devine mai mare.
- În Epson Scan 2, selectați fila **Setări avansate**, apoi **Opțiune imagine > Îmbunătățire text**.

Informații conexe

- ➔ [„Aplicație pentru scanarea documentelor și imaginilor \(Epson Scan 2\)” la pagina 187](#)

Nu se pot rezolva problemele imaginii scanate

Dacă ați încercat toate soluțiile și nu ați rezolvat problema, inițializați setările Epson Scan 2 utilizând Epson Scan 2 Utility.

Notă:

Epson Scan 2 Utility este o aplicație livrată cu Epson Scan 2.

1. Deschideți Epson Scan 2 Utility.
 - Windows 10/Windows Server 2016
Faceți clic pe butonul Start și apoi selectați **EPSON > Epson Scan 2 Utility**.
 - Windows 8.1/Windows 8/Windows Server 2012 R2/Windows Server 2012
Introduceți numele aplicației în câmpul de căutare, apoi selectați pictograma afișată.
 - Windows 7/Windows Vista/Windows XP/Windows Server 2008 R2/Windows Server 2008/Windows Server 2003 R2/Windows Server 2003
Faceți clic pe butonul Start, apoi selectați **Toate programele** sau **Programe > EPSON > Epson Scan 2 Utility > Epson Scan 2**.
 - Mac OS
Selectați **Start > Aplicații > Epson Software > Epson Scan 2 Utility**.
2. Selectați fila **Altul**.

Soluționarea problemelor

3. Faceți clic pe **Reinițializ.**.

Notă:

Dacă inițializarea nu rezolvă problema, dezinstalați și reinstalați Epson Scan 2.

Informații conexe

➔ „Dezinstalarea aplicațiilor” la pagina 196

➔ „Instalarea celor mai recente aplicații” la pagina 191

Nu se pot salva imaginile scanate în folderul partajat

Verificarea mesajelor pe imprimantă

Mesajele de eroare sunt afișate pe panoul de control al imprimantei în cazul apariției unei erori.

Mesaje	Soluții
Eroare DNS. Verificați setările DNS.	<ul style="list-style-type: none"> <input type="checkbox"/> Asigurați-vă că adresa din lista de contacte din imprimantă și adresa folderului partajat sunt identice. <input type="checkbox"/> Dacă adresa IP a computerului este statică și setată manual, schimbați numele computerului în calea rețelei la adresa IP. Exemplu: \\EPSON02\SCAN — \\192.168.xxx.xxx\SCAN <input type="checkbox"/> Asigurați-vă că ați pornit computerul și că nu intrați în modul inactiv. În cazul în care computerul intră în modul inactiv, nu puteți salva imaginile scanate în folderul partajat. <input type="checkbox"/> Dezactivați temporar firewall-ul computerului și software-ul de securitate. Dacă aceasta anulează eroarea, verificați setările în software-ul de securitate. <input type="checkbox"/> Dacă Rețea publică este selectată ca locație de rețea, nu puteți salva imaginile scanate în folderul partajat. Configurați setările de redirectionare pentru fiecare port. <input type="checkbox"/> Dacă utilizați un computer laptop și adresa IP este setată ca DHCP, adresa IP se poate modifica la reconectarea la rețea. Recuperați adresa IP. <input type="checkbox"/> Asigurați-vă că setarea DNS este corectă. Contactați administratorul de rețea pentru setările DNS. <input type="checkbox"/> Numele computerului și adresa IP pot diferi atunci când tabelul de gestionare al serverului DNS nu este actualizat. Contactați administratorul dumneavoastră de server DNS.
Eroare de autentificare. Verificați metoda de autentificare, contul autentificat și parola autentificată.	Asigurați-vă că numele de utilizator și parola sunt introduse corect în computer și în contactele din imprimantă. De asemenea, asigurați-vă că parola nu a expirat.
Eroare de comunicare. Verificați conexiunea Wi-Fi/de rețea.	<ul style="list-style-type: none"> <input type="checkbox"/> Asigurați-vă că Utilizare partajare de rețea Microsoft este activat în Web Config. Selectați Rețea > Rețea MS în Web Config. <input type="checkbox"/> Asigurați-vă că adresa din lista de contacte din imprimantă și adresa folderului partajat sunt identice. <input type="checkbox"/> Drepturile de acces pentru utilizator în lista de contacte trebuie adăugate în fila Partajare și în fila Securitate a proprietăților folderului partajat. De asemenea, permisiunile pentru utilizator trebuie setate la „permis”.

Soluționarea problemelor

Mesaje	Soluții
Numele fișierului este deja în uz. Redenumiți fișierul și scanați din nou.	Modificați setările de nume fișier. În caz contrar, mutați sau ștergeți fișierele sau modificați denumirea fișierului în folderul partajat.
Fișierele scanate sunt prea mari. Au fost trimise numai XX pagini. Verificați dacă folderul de destinație are suficient spațiu.	Nu există suficient spațiu pe hard disk-ul din computer. Măriți spațiul liber pe computer.

Verificați punctul în care a apărut eroarea

Când salvați imaginile scanate în folderul partajat, procesul de salvare are loc după cum urmează. Puteți verifica apoi punctul în care a apărut eroarea.

Elemente	Funcționare	Mesaje de eroare
Conectare	Conectați-vă la computer de la imprimantă.	Eroare DNS. Verificați setările DNS.
Conectarea la computer	Conectați-vă la computer cu numele de utilizator și parola.	Eroare de autentificare. Verificați metoda de autentificare, contul autentificat și parola autentificată.
Verificarea folderului pentru salvare	Verificați calea rețelei folderului partajat.	Eroare de comunicare. Verificați conexiunea Wi-Fi/de rețea.
Verificarea denumirii fișierului	Verificați dacă există un fișier cu denumire identică cu cea a fișierului pe care doriți să îl salvați în folder.	Numele fișierului este deja în uz. Redenumiți fișierul și scanați din nou.
Scrierea fișierului	Scrieți un nou fișier.	Fișierele scanate sunt prea mari. Au fost trimise numai XX pagini. Verificați dacă folderul de destinație are suficient spațiu.

Salvarea imaginilor scanate durează mult timp

Verificați următoarele puncte.

- Asigurați-vă că setarea DNS este corectă.
- Asigurați-vă că fiecare setare DNS este corectă atunci când verificați Web Config.
- Asigurați-vă că numele de domeniu DNS este corect.

Comutarea între rețea privată și rețea publică

Locația de rețea este setată ca profil pentru conexiuni în rețea în Windows 7 sau o versiune ulterioară. Setările partajate și setările firewall sunt stabilite în funcție de locația rețelei.

Utilizați **Rețea privată**, **Rețea de domiciliu**, sau **Rețea de lucru** pentru a accesa rețeaua de la domiciliu sau de la birou. Pentru a accesa rețele LAN wireless publice, precum cele dintr-un aeroport sau o benzinărie, utilizați o **Rețea publică** care este mai sigură decât o rețea privată.

Utilizați **Rețea privată**, **Rețea de domiciliu**, sau **Rețea de lucru** pentru a salva imaginile scanate în folderul partajat.

Soluționarea problemelor

Notă:

În funcție de mediu, **Rețea de domeniu** va fi utilizată ca locație de rețea.

Selectați locația de rețea când conectați computerul la rețea pentru prima dată. Nu puteți salva imagini scanate în folderul partajat când selectați rețeaua publică drept locație de rețea. Setați din nou locația de rețea.

Denumirile de locații de rețea variază în Windows 10/Windows 8.1/Windows 8 și Windows 7.

Windows 10/Windows 8.1/Windows 8	Rețea privată
	Rețea publică
Windows 7	Rețea de domiciliu
	Rețea de lucru
	Rețea publică

Puteți verifica setările de rețea în **Panou de control > Centru rețea și partajare**.

Schimbați locația de rețea

Operațiunile pentru schimbarea locației de rețea variază în funcție de sistemul de operare.

Informații conexe

- ➔ „Schimbarea locației de rețea — Windows 10” la pagina 231
- ➔ „Schimbarea locației de rețea — Windows 8.1” la pagina 232
- ➔ „Schimbarea locației de rețea — Windows 8” la pagina 232
- ➔ „Schimbarea locației de rețea — Windows 7” la pagina 232

Schimbarea locației de rețea — Windows 10

Notă:

Conectați-vă ca administrator.

1. Faceți clic pe simbolul Windows pentru a afișa meniul start și apoi faceți clic pe pictograma setări.
2. În fereastra **Setări**, faceți clic pe **Rețea și Internet**.
3. În fereastra **Rețea și Internet** faceți clic pe numele rețelei conectate.
 - Selectați **Wi-Fi** când utilizați o conexiune wireless.
 - Selectați **Ethernet** când utilizați o conexiune prin fir.
4. Dacă sunt afișate mai multe SSID-uri în fereastră, derulați prin listă și apoi faceți clic pe **Opțiuni complexe**.
5. Setați **Acest PC va putea fi descoperit**. Selectați **Activare** pentru a salva imaginile scanate la folderul partajat.
 - Selectați **Activare** (rețea privată) când vă conectați la o rețea de domiciliu sau rețea de birou.
 - Selectați **Dezactivare** (rețea publică) când vă conectați la o rețea publică.

Notă:

Puteți verifica locația de rețea în **Centru rețea și partajare**.

Soluționarea problemelor

Schimbarea locației de rețea — Windows 8.1

Notă:

Înregistrați-vă ca administrator.

1. Afișați simbolul amplasând indicatorul mouse-ului în partea din dreapta jos a ecranului și apoi faceți clic pe **Setări**.
2. Faceți clic pe **Modificare setări PC** din fereastra **Setări**.
3. Faceți clic pe **Rețea** din fereastra **Setări PC**.
4. Faceți clic pe rețeaua conectată din fereastra **Rețea**.
5. Setati **Găsire dispozitive și conținut**. Selectați **Activare** pentru a salva imaginile scanate în folderul partajat.
 - Selectați **Activare** (rețea privată) când vă conectați la o rețea de domiciliu sau rețea de birou.
 - Selectați **Dezactivare** (rețea publică) când vă conectați la o rețea publică.

Notă:

- Găsire dispozitive și conținut** este afișat când vă conectați ca administrator.
- Puteți verifica locația de rețea în **Centru rețea și partajare**.

Schimbarea locației de rețea — Windows 8

Notă:

Conectați-vă ca administrator.

1. Afișați simbolul amplasând indicatorul mouse-ului în partea din dreapta jos a ecranului și apoi faceți clic pe **Setări**.
2. Faceți clic pe pictograma rețea conectată din fereastra **Setări**.
3. Faceți clic dreapta pe rețeaua conectată din fereastra **Rețea** și apoi clic pe **Activare sau dezactivare partajare** din meniul afișat.
4. Mesajul **Doriți să activați partajarea între PC-uri și să vă conectați la dispozitive în această rețea?** este afișat, selectați răspunsul corespunzător locației dumneavoastră de rețea. Selectați **Da** pentru a salva imaginile scanate la folderul partajat.
 - Selectați **Da** (rețea privată) când vă conectați la o rețea de domiciliu sau rețea de birou.
 - Selectați **Nu** (rețea publică) când vă conectați la o rețea publică.

Notă:

Puteți verifica locația de rețea în **Centru rețea și partajare**.

Schimbarea locației de rețea — Windows 7

Notă:

Conectați-vă ca administrator.

1. Faceți clic pe butonul start și apoi selectați **Panou de control**.

Soluționarea problemelor

2. Deschideți **Centru rețea și partajare**.
 - Vizualizare **Categorie**: Selectați **Rețea și Internet** > **Centru rețea și partajare**.
 - Vizualizare **Pictograme mici**: Faceți clic pe **Centru rețea și partajare**.
3. Faceți clic pe locația de rețea în **Vizualizare rețele active**.
4. Setați locația de rețea.
 - Selectați **Rețea de domiciliu** sau **Rețea de lucru** când vă conectați la o rețea de domiciliu sau de birou.
 - Selectați **Rețea publică** atunci când vă conectați la o rețea publică.
5. Verificați conținutul și apoi faceți clic pe **Închidere**.

Alte probleme de scanare

Viteza de scanare este redusă

- Reduceți rezoluția și apoi reluați scanarea. Când rezoluția este înaltă, scanarea ar putea dura mai mult timp.
- Viteza de scanare ar putea fi redusă în funcție de caracteristicile de ajustare ale imaginii din Epson Scan 2.
- Pe ecranul **Configurare**, care poate fi afișat făcându-se clic pe butonul  din Epson Scan 2, dacă setați **Modul silențios** pe fila **Scanare**, viteza de scanare ar putea fi redusă.

Informații conexe

➔ „Efectuarea scanării utilizând Epson Scan 2” la pagina 132

Nu se poate trimite imaginea scanată prin e-mail

Asigurați-vă că ați configurat setările pentru serverul de e-mail.

Scanarea se oprește dacă scanați în format PDF/Multi-TIFF

- Când scanați utilizând Epson Scan 2, puteți scana continuu până la 999 de pagini în format PDF și până la 200 de pagini în format Multi-TIFF. Atunci când scanați utilizând panoul de control, puteți să scanați continuu până la 50 de pagini pe o singură față utilizând ADF și până la 100 de pagini față-verso utilizând ADF și atunci când scanați utilizând geamul scannerului.
- Dacă scanați volume mari, vă recomandăm să scanați în tonuri de gri.
- Eliberați cât mai mult spațiu pe hard discul calculatorului. Scanarea se poate opri dacă nu este suficient spațiu disponibil.
- Încercați să reduceți rezoluția de scanare. Scanarea se oprește dacă dimensiunea totală a datelor a ajuns la valoarea limită.

Informații conexe



➔ „Efectuarea scanării utilizând Epson Scan 2” la pagina 132

Probleme la trimiterea și primirea de faxuri

Primirea sau trimiterea faxurilor nu este posibilă

- Utilizați opțiunea **Verif conexiune fax** de la panoul de control pentru a rula verificarea automată a conexiunii faxului. Încercați soluțiile descrise în raport.
- Verificați codul de eroare afișat pentru activitatea de fax eșuată, apoi încercați soluțiile descrise în lista de coduri de eroare.
- Verificați opțiunea **Tip linie**. Setând această opțiune la **PBX**, este posibil să rezolvați problema. Dacă sistemul telefonic necesită un cod de acces pentru a obține o linie către exterior, înregistrați codul respectiv în imprimantă și introduceți caracterul # (diez) la începutul numărului, atunci când trimiteți un fax.
- Dacă survine o eroare de comunicare, schimbați setarea **Viteză fax** la valoarea **Lent (96.00bps)**, de la panoul de control.
- Verificați dacă priza telefonică funcționează, conectând un telefon la aceasta și testând-o. Dacă nu puteți realiza sau primi apeluri, contactați compania de telecomunicații.
- Pentru a conecta imprimanta la o linie telefonică DSL, trebuie să utilizați un modem DSL echipat cu filtru DSL incorporat sau să instalați un filtru DSL separat pe linie. Contactați furnizorul de servicii DSL.
- În cazul conectării la o linie telefonică DSL, conectați imprimanta direct la o priză telefonică de perete, pentru a verifica dacă puteți trimite faxuri. Dacă puteți trimite, problema ar putea fi cauzată de filtrul DSL. Contactați furnizorul de servicii DSL.
- Activați setarea **ECM** de la panoul de control. Faxurile color nu se pot trimite sau primi când este dezactivată funcția **ECM**.
- Pentru a trimite sau primi faxuri utilizând computerul, asigurați-vă că imprimanta este conectată printr-un cablu USB sau o rețea și că driver-ul PC-FAX a fost instalat pe computer. Driverul PC-FAX este instalat împreună cu FAX Utility.
- În Windows, asigurați-vă că imprimanta (faxul) este afișat(ă) în **Dispozitive și imprimante, Imprimantă sau Imprimante și alte tipuri de hardware**. Imprimanta (faxul) ar trebui să fie afișat(ă) ca „EPSON XXXXX (FAX)”. Dacă imprimanta (faxul) nu este afișat(ă), dezinstalați și apoi reinstalați FAX Utility. Consultați următoarele pentru a accesa **Dispozitive și imprimante, Imprimantă sau Imprimante și alte tipuri de hardware**.
 - Windows 10
Faceți clic dreapta pe butonul Start sau țineți apăsat pe acesta și apoi selectați **Panou de control > Vizualizare dispozitive și imprimante din Hardware și sunete**.
 - Windows 8.1/Windows 8
Selectați **Desktop > Setări > Panou de control > Vizualizare dispozitive și imprimante din Hardware și sunete sau Hardware**.
 - Windows 7
Faceți clic pe butonul Start și selectați **Panou de control > Vizualizare dispozitive și imprimante din Hardware și sunete sau Hardware**.
 - Windows Vista
Faceți clic pe butonul Start și selectați **Panou de control > Imprimante din Hardware și sunete**.
 - Windows XP
Faceți clic pe butonul Start și selectați **Setări > Panou de control > Imprimante și alt hardware > Imprimante și faxuri**.

Soluționarea problemelor

- În Mac OS, verificați următoarele.
 - Selectați **Preferințe sistem** din meniul  > **Imprimante și scanere** (sau **Tipărire și scanare, Tipărire și fax**) și apoi asigurați-vă că se afișează imprimanta (faxul). Imprimanta (faxul) ar trebui să fie afișat(ă) ca „FAX XXXX (USB)” sau „FAX XXXX (IP)”. Dacă nu se afișează imprimanta (faxul), faceți clic pe [+], apoi înregistrați imprimanta.
 - Selectați **Preferințe sistem** din meniul  > **Imprimante și scanere** (sau **Tipărire și scanare, Tipărire și fax**) și apoi faceți dublu clic pe imprimantă (fax). Dacă imprimanta este în pauză, faceți clic pe **Reluare** (sau **Reluare imprimantă**).

Informații conexe

- ➔ [„Coduri de eroare din meniul de stare” la pagina 200](#)
- ➔ [„Dezinstalarea aplicațiilor” la pagina 196](#)
- ➔ [„Instalarea celor mai recente aplicații” la pagina 191](#)

Imposibil de trimis faxuri

- Când este activată caracteristica de restricționare în funcție de utilizator, vă vor fi necesare un ID de utilizator și o parolă pentru a utiliza imprimanta. Contactați administratorul dacă nu cunoașteți parola.
- Dacă este activată caracteristica de restricționare în funcție de utilizator și trimiteți un fax de la computer, autentificarea va fi realizată cu ajutorul numelui de utilizator și parolei setate în driverul imprimantei. Dacă nu puteți trimite un fax din cauza unei erori de autentificare, contactați administratorul.
- Puteți configura informațiile din antet pentru faxurile trimise de la panoul de control. Unele faxuri resping automat faxurile primite care nu conțin informații în antet.
- Dacă ați blocat funcția de identificare a apelantului (Caller ID), deblocați-o. Unele telefoane și faxuri resping automat apelurile anonime.
- Solicitați destinatarului să vă confirme dacă numărul de fax este corect și dacă aparatul său este pregătit să primească un fax.
- Verificați dacă ați trimis accidental un fax utilizând funcția de sub-adresă. Dacă selectați un destinatar cu o sub-adresă din lista de contacte, faxul poate fi trimis utilizând funcția de sub-adresă.
- La trimiterea faxurilor utilizând funcția de sub-adresă, întrebați destinatarul dacă aparatul fax deținut poate recepționa faxuri utilizând funcția de sub-adresă.
- La trimiterea faxurilor utilizând funcția de sub-adresă, verificați dacă sub-adresa și parola sunt corecte. Verificați cu destinatarul dacă sub-adresa și parola corespund.



Informații conexe

- ➔ [„Primirea sau trimiterea faxurilor nu este posibilă” la pagina 234](#)
- ➔ [„Expedierea unui fax cu Subadresă\(SUB\) și Parolă\(SID\)” la pagina 146](#)
- ➔ [„Trimiterea faxurilor la cerere \(Utilizarea Trimit cu interog/ setă aviz electr\)” la pagina 141](#)

Nu pot fi trimise faxuri către un anumit destinatar

Verificați următoarele dacă nu puteți trimite faxuri către un anumit destinatar din cauza unei erori.

Soluționarea problemelor

- ❑ Dacă aparatul destinatarului nu preia apelul în decurs de 50 de secunde după ce imprimanta a terminat de format, apelul se încheie cu eroare. Formați numărul utilizând caracteristica  (**În furcă**) sau un telefon conectat, pentru a determina timpul necesar pentru a auzi un ton de fax. Dacă durează mai mult de 50 de secunde, adăugați pauze după numărul de fax, pentru a trimite faxul. Atingeți  pentru a introduce o pauză. Va fi introdusă o cratimă, indicând o pauză. O pauză durează aproximativ trei secunde. Adăugați mai multe pauze, dacă este necesar.
- ❑ Dacă ați selectat destinatarul din lista de contacte, verificați dacă informațiile înregistrate sunt corecte. Dacă informațiile sunt corecte, selectați destinatarul din lista de contacte, atingeți **Editare** și schimbați opțiunea **Viteză fax** la valoarea **Lent (96.00bps)**.

Informații conexe

- ➔ [„Trimiterea manuală a faxurilor după confirmarea stării destinatarului” la pagina 140](#)
- ➔ [„Trimiterea faxurilor cu formarea numărului de la telefonul extern” la pagina 141](#)
- ➔ [„Gestionarea contactelor” la pagina 47](#)
- ➔ [„Primirea sau trimiterea faxurilor nu este posibilă” la pagina 234](#)

Imposibil de trimis faxuri la o anumită oră

Setați corect data și ora de pe panoul de control.

Informații conexe

- ➔ [„Trimiterea unor faxuri în monocrom la o anumită oră \(Trimitere fax mai târziu\)” la pagina 144](#)
- ➔ [„Setări de bază” la pagina 50](#)

Imposibil de primit faxuri

- ❑ Dacă sunteți abonat la un serviciu de redirectionare a apelurilor, este posibil ca imprimanta să nu poată primi faxuri. Contactați furnizorul de servicii.
- ❑ Dacă nu ați conectat un telefon la imprimantă, setați opțiunea **Mod primire** la valoarea **Auto**, de la panoul de control.
- ❑ În următoarele condiții, imprimanta rămâne fără memorie și nu poate primi faxuri. Consultați secțiunea de depanare pentru a obține informații referitoare la gestionarea unei erori legate de umplerea memoriei.
 - ❑ 200 de documente primite au fost salvate în inbox și în caseta confidențială în total.
 - ❑ Memoria imprimantei este plină (100%).
- ❑ La recepționarea faxurilor utilizând funcție de sub-adresă, verificați dacă sub-adresa și parola sunt corecte. Verificați cu expeditorul dacă sub-adresa și parola corespund.
- ❑ Verificați dacă numărul de fax al expeditorului a fost înregistrat în **Listă numere refuzare**. Faxurile trimise de la numere care au fost adăugate în această listă sunt blocate când se activează **Listă numere refuzare** în **Fax de respingere**.
- ❑ Verificați dacă numărul de fax al expeditorului este înregistrat în lista de contacte. Faxurile trimise de la numere care nu au fost înregistrate în această listă sunt blocate când se activează **Contacte neînregistrate** în **Fax de respingere**.
- ❑ Întrebați expeditorul dacă informațiile de antet sunt configurate pe aparatul său de fax. Faxurile care nu includ informații de antet sunt blocate când se activează **Spațiu pentru antet fax blocat** în **Fax de respingere**.

Soluționarea problemelor

Informații conexe

- ➔ „Primirea sau trimiterea faxurilor nu este posibilă” la pagina 234
- ➔ „Eroarea de memorie plină” la pagina 237
- ➔ „Recepționarea faxurilor de la un avizier electronic cu o sub-adresă (SEP) și parolă (PWD) (Primire cu interogare)” la pagina 154

Nu se pot salva faxuri recepționate pe un dispozitiv de memorie

Verificați dacă dispozitivul de memorie este conectat la imprimantă și apoi verificați **Setări primite**.

Eroarea de memorie plină

- Dacă imprimanta a fost setată pentru a salva faxurile recepționate în Inbox sau în caseta confidențială, ștergeți faxurile pe care le-ați citit deja din Inbox sau din caseta confidențială.
- Dacă imprimanta a fost setată pentru a salva faxurile primite pe un computer, porniți computerul setat în acest scop. După salvarea faxurilor primite pe computer, acestea vor fi șterse din imprimantă.
- Dacă imprimanta a fost setată pentru a salva faxurile primite pe un dispozitiv de memorie, conectați dispozitivul respectiv, pe care ați creat un folder pentru salvarea faxurilor, la imprimantă. După salvarea documentelor primite pe dispozitivul respectiv, acestea vor fi șterse din imprimantă. Asigurați-vă că dispozitivul dispune de suficientă memorie și că nu este protejat la scriere.
- Deși memoria este plină, puteți trimite un fax utilizând una dintre următoarele soluții.
 - Trimiteți un fax utilizând funcționalitatea **Trimitere directă** atunci când trimiteți un fax monocrom.
 - Trimiteți un fax cu formarea numărului de la telefonul extern.
 - Trimiteți un fax utilizând funcționalitatea  (**În furcă**).
 - Trimiteți un fax separând originalele în două sau mai multe seturi, pentru a le trimite în mai multe loturi.
- Dacă imprimanta nu poate tipări faxurile primite din cauza unei erori de imprimantă, cum ar fi un blocaj de hârtie, poate apărea eroarea de memorie plină. Rezolvați problema imprimantei, apoi contactați expeditorul și solicitați-i să trimită faxul din nou.

Informații conexe

- ➔ „Trimiterea mai multor pagini ale unui document monocrom (Trimitere directă)” la pagina 143
- ➔ „Trimiterea faxurilor cu formarea numărului de la telefonul extern” la pagina 141
- ➔ „Trimiterea manuală a faxurilor după confirmarea stării destinatarului” la pagina 140
- ➔ „Scoaterea hârtiei blocate” la pagina 207

Calitatea faxurilor trimise este redusă

- Curățați geamul scannerului.
- Curățați ADF.
- Schimbați setarea **Tip original** de la panoul de control. Dacă originalele dvs. conțin atât text, cât și fotografii, alegeți setarea **Fotografie**.
- Schimbați setarea **Densitate** de la panoul de control.

Soluționarea problemelor

- Dacă nu sunteți sigur de caracteristicile aparatului fax al destinatarului, activați caracteristica **Trimitere directă** sau selectați **Bun** ca setare pentru **Rezoluție**.

Dacă alegeți setarea **Super fin** sau **Ultra fin** pentru un fax monocrom și trimiteți faxul fără a utiliza caracteristica **Trimitere directă**, imprimanta ar putea reduce rezoluția automat.

- Activați setarea ECM de la panoul de control.

Informații conexe

- ➔ „Setări fax” la pagina 148
- ➔ „Curățarea Geamul scannerului” la pagina 185
- ➔ „Curățarea alimentatorului automat de documente (ADF)” la pagina 182

Faxurile trimise au dimensiuni incorecte

- La trimiterea unui fax utilizând geamul scannerului, așezați originalul corect, aliniind colțul paginii cu marcajul de origine. Selectați dimensiunea originalului de la panoul de control.
- Curățați geamul scannerului și capacul de documente. Dacă există praf sau pete pe suprafața de sticlă, zona de scanare ar putea fi extinsă pentru a include praful sau petele, creând o poziție de scanare incorectă sau imaginea ar putea fi micșorată.

Informații conexe

- ➔ „Setări fax” la pagina 148
- ➔ „Așezarea originalelor” la pagina 37
- ➔ „Curățarea Geamul scannerului” la pagina 185

Calitatea faxurilor primite este redusă

- Activați setarea ECM de la panoul de control.
- Solicitați expeditorului să trimită utilizând un mod de calitate superior.
- Tipăriți din nou faxul primit. Selectați **Jurnal** din **Job/Status** pentru a tipări faxul din nou.

Informații conexe

- ➔ „Verificarea istoricului activităților de fax” la pagina 163

Faxurile primite nu sunt tipărite

- Dacă a survenit o eroare de imprimantă, cum ar fi un blocaj de hârtie, imprimanta nu poate tipări faxurile primite. Verificați imprimanta.
- Dacă imprimanta a fost setată pentru a salva faxurile recepționate în inbox sau în caseta confidențială, faxurile primite nu vor fi tipărite automat. Verificați **Setări primite**.

Informații conexe

- ➔ „Verificarea stării imprimantei” la pagina 199

➔ „Scoaterea hârtiei blocate” la pagina 207

Paginile sunt goale sau doar o cantitate mică de text este imprimantă pe cea de-a doua pagină în cazul faxurilor recepționate

Puteți imprima pe o pagină utilizând funcția **Ștergere date de imprimare după divizare** din **Setări divizare pagină**.

Selecționați **Ștergere parte de sus** sau **Ștergere parte de jos** în **Ștergere date de imprimare după divizare** și apoi ajustați **Prag**. Mărirea pragului crește cantitatea ștersă; un prag mai ridicat vă oferă o posibilitate mai mare de a tipări pe o pagină.

Alte probleme cu privire la faxuri

Nu pot fi efectuate apeluri de pe telefonul conectat

Conectați un telefon la portul EXT. al imprimantei și ridicați receptorul. Dacă nu puteți auzi un ton de apel, conectați corect cablul telefonic.

Robotul telefonic nu poate răspunde la apelurile vocale

De la panoul de control, setați opțiunea **Sonerii răspuns** la un număr de apeluri mai mare decât cel la care ați setat robotul telefonic.

Numărul de fax al expeditorului nu este afișat pe faxurile primite sau este incorect

Este posibil ca expeditorul să nu fi setat informațiile din antet, sau să le fi setat incorect. Contactați expeditorul.

Alte probleme

Un ușor șoc electric la atingerea imprimantei

Dacă există multe periferice conectate la computer, s-ar putea să simțiți un ușor șoc electric atunci când atingeți imprimanta. Instalați un cablu de împământare la computerul conectat la imprimantă.

Funcționarea imprimantei este zgomotoasă

Dacă imprimanta este prea zgomotoasă, activați **Modul silențios**. Este posibil ca activarea acestei caracteristici să determine reducerea vitezei de tipărire.

Soluționarea problemelor

Panou de control

Selecționați  pe ecranul de pornire și activați **Mod silențios**.

Driverul de imprimantă pentru Windows

Activați **Modul silențios** din fila **Principal**.

Driverul de imprimantă pentru Mac OS

Selecționați **Preferințe sistem** din meniul  > **Imprimante și scanere** (sau **Tipărire și scanare**, **Tipărire și fax**) și apoi selecționați imprimanta. Faceți clic pe **Opțiuni și consumabile** > **Opțiuni** (sau **Driver**). Selecționați **Activat** ca setare pentru **Modul silențios**.

Epson Scan 2

Faceți clic pe butonul  pentru a deschide fereastra **Configurare**. Apoi, setați opțiunea **Modul silențios** din fila **Scanare**.

Data și ora sunt incorecte

Setați corect data și ora de pe panoul de control. După o pană de curent determinată de un fulger sau dacă alimentarea cu energie este întreruptă pentru o perioadă lungă de timp, s-ar putea ca ceasul să indice ora greșită.

Informații conexe

➔ [„Setări de bază” la pagina 50](#)

Dispozitivul de memorie nu este recunoscut

Activați dispozitivul de memorie din setările **Interfață disp. de mem.** de pe panoul de control.

Informații conexe

➔ [„Setări imprimantă” la pagina 52](#)

Nu pot fi salvate date pe dispozitivul de memorie

Verificați dacă dispozitivul de memorie nu este protejat la scriere.

Verificați dacă dispozitivul de memorie are suficientă memorie liberă. Dacă memoria disponibilă este insuficientă, nu vor putea fi salvate datele.

Informații conexe

➔ [„Specificații dispozitiv USB extern” la pagina 246](#)

Ați uitat parola

Dacă uitați parola de administrator, contactați serviciul de asistență Epson.

Informații conexe

➔ [„Contactarea serviciului de asistență clienți” la pagina 265](#)

Aplicația este blocată de un firewall (numai Windows)

Adăugați aplicația în lista cu programe permise de Windows în setările de securitate din fereastra **Panou de control**.

Se afișează „x” în ecranul de selectare a fotografiilor

Se afișează „x” pe ecranul LCD când fișierul imagine nu este compatibil cu produsul.

Informații conexe

➔ [„Specificații privind tipurile de date compatibile” la pagina 247](#)

Anexă

Specificații tehnice

Specificațiile imprimantei

Amplasarea duzelor capului de imprimare		Duze pentru cerneală neagră: 800 Duze pentru cerneală color: 800 pentru fiecare culoare
Gosime hârtie *	Hârtie normală	64 – 90 g/m ² (17 – 24 lv)
	Hârtie groasă	91 – 256 g/m ² (25 – 68 lv)
	Plicuri	Plic #10, DL, C6: de la 75 la 90 g/m ² (de la 20 la 24 lv) Plic C4: 80 la 100 g/m ² (21 la 26 lv)

* Chiar și când grosimea hârtiei se încadrează în acest interval, hârtia nu poate fi alimentată în imprimantă sau rezultatul tipăririi poate fi afectat în funcție de proprietățile sau calitatea hârtiei.

Zona tipăribilă

Calitatea tipăririi poate să scadă în zonele umbrite datorită mecanismului imprimantei.

Coli individuale

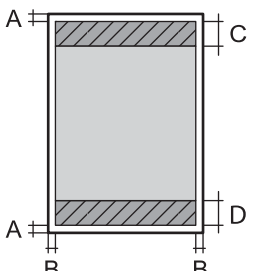
	A	3.0 mm (0.12 in.)
	B	3.0 mm (0.12 in.)
	C	47.0 mm (1.85 in.)
	D	45.0 mm (1.77 in.)

Plicuri

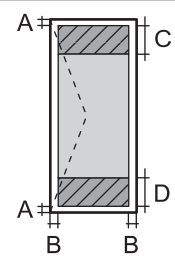
	A	3.0 mm (0.12 in.)
	B	Cu excepția tipului C4: 5.0 mm (0.20 in.) C4: 9.5 mm (0.37 in.)
	C	18.0 mm (0.71 in.)
	D	47.0 mm (1.85 in.)

Anexă

Specificațiile scannerului

Tip scanner	Flatbed
Dispozitiv fotoelectric	CIS
Număr de pixeli efectiv	10200×14040 de pixeli (1200 dpi)
Dimensiune maximă document	216×297 mm (8.5×11.7 in.) A4, Letter
Rezoluție de scanare	1200 dpi (scanare principală) 2400 dpi (scanare secundară)
Rezoluție de ieșire	50 – 9600 dpi în incrementuri de 1 dpi.
Profundzime de culoare	Color <input type="checkbox"/> 48 biți pe pixel intern (16 biți pe pixel pe culoare intern) <input type="checkbox"/> 24 biți pe pixel extern (8 biți pe pixel pe culoare extern) Tonuri de gri <input type="checkbox"/> 16 biți pe pixel intern <input type="checkbox"/> 8 biți pe pixel extern Alb-negru <input type="checkbox"/> 16 biți pe pixel intern <input type="checkbox"/> 1 biți pe pixel extern
Sursă de lumină	LED

Specificații interfață

Pentru computer	USB de mare viteză
Pentru dispozitiv USB extern	USB de mare viteză

Specificațiile faxului

Tip fax	Fax walk-up alb-negru și color (ITU-T Super Group 3)
Linii telefonice acceptate	Linii telefonice analogice standard, sisteme PBX (Private Branch Exchange)
Viteză	Până la 33.6 kbps

Anexă

Rezoluție	<p>Monocrom</p> <p><input type="checkbox"/> Standard: 8 pel/mm×3,85 linii/mm (203 pel/in.×98 linii/in.)</p> <p><input type="checkbox"/> Bun: 8 pel/mm×7,7 linii/mm (203 pel/in.×196 linii/in.)</p> <p><input type="checkbox"/> Super fin: 8 pel/mm×15,4 linii/mm (203 pel/in.×392 linii/in.)</p> <p><input type="checkbox"/> Ultra fin: 16 pel/mm×15,4 linii/mm (406 pel/in.×392 linii/in.)</p> <p>Color</p> <p>200×200 dpi</p>
Memorie pagini	Până la 550 pagini (la primire, în modul draft monocrom, ITU-T No.1)
Reapelare*	De 2 ori (la interval de 1 minut)
Interfață	Linie telefonică RJ-11, conectare telefon RJ-11

* Specificațiile pot diferi în funcție de țară sau regiune.

Listă cu funcții de rețea

Funcții de rețea și IPv4/IPv6

Funcții		Acceptată	Observații	
Tipărire în rețea	EpsonNet Print (Windows)	IPv4	✓	-
	Standard TCP/IP (Windows)	IPv4, IPv6	✓	-
	Tipărire WSD (Windows)	IPv4, IPv6	✓	Windows Vista sau superior
	Tipărire Bonjour (Mac OS)	IPv4, IPv6	✓	-
	Tipărire IPP (Windows, Mac OS)	IPv4, IPv6	✓	-
	Tipărire UPnP	IPv4	-	Informații despre dispozitiv
	Imprimare PictBridge (Wi-Fi)	IPv4	-	Cameră digitală
	Epson Connect (Tipărire e-mail, Tipărire de la distanță)	IPv4	✓	-
	AirPrint (iOS, Mac OS)	IPv4, IPv6	✓	iOS 5 sau mai nou, Mac OS X v10.7 sau mai nou
	Google Cloud Print	IPv4, IPv6	✓	-

Anexă

Funcții		Acceptată	Observații	
Scanare în rețea	Epson Scan 2	IPv4, IPv6	✓	-
	Event Manager	IPv4	-	-
	Epson Connect (Scanare în Cloud)	IPv4	✓	-
	AirPrint (Scanare)	IPv4, IPv6	✓	OS X Mavericks sau superior
	ADF (scanare față-verso)		✓	-
Fax	Trimitere fax	IPv4	✓	-
	Primire fax	IPv4	✓	-
	AirPrint (Faxout)	IPv4, IPv6	✓	OS X Mountain Lion sau superior

Specificații Wi-Fi

Standarde	IEEE 802.11b/g/n ^{*1, *2}
Interval de frecvențe	2,4 GHz
Putere de radiofrecvență maximă transmisă	19.8 dBm (EIRP)
Moduri coordonare	Infrastructură, Wi-Fi Direct (Simple AP) ^{*3, *4}
Protocoale de securitate wireless	WEP (64/128 bit), WPA2-PSK (AES) ^{*5} , WPA2-Enterprise

*1 Conform cu IEEE 802.11b/g/n sau IEEE 802.11b/g, în funcție de locul achiziției.

*2 IEEE 802.11n este disponibil doar pentru HT20.

*3 Nu este acceptat pentru IEEE 802.11b.

*4 Modul Simple AP este compatibil cu o conexiune Wi-Fi (infrastructură) sau cu o conexiune Ethernet.

*5 Conform cu standardele WPA2, cu suport pentru WPA/WPA2 Personal.

Specificații Ethernet

Standarde	IEEE802.3i (10BASE-T) ^{*1} IEEE802.3u (100BASE-TX) IEEE802.3ab (1000BASE-T) ^{*1} IEEE802.3az (Energy Efficient Ethernet) ^{*2}
Mod de comunicare	Auto, 10Mbps full-duplex, 10Mbps semi-duplex, 100Mbps full-duplex, 100Mbps semi-duplex
Conector	RJ-45

Anexă

- *1 Utilizați un cablu STP (shielded twisted pair) din categoria 5e sau superioară, pentru a preveni riscul de producere a interferențelor radio.
- *2 Dispozitivul conectat trebuie să fie conform cu standardele IEEE802.3az.

Protocol de securitate

IEEE802.1X*	
IPsec/Filtrare IP-uri	
SSL/TLS	HTTPS Server/Client
	IPPS
SMTPS (STARTTLS, SSL/TLS)	
SNMPv3	

* Trebuie să utilizați un dispozitiv compatibil IEEE802.1X pentru conectare.

Compatibilitate PostScript Level 3

Funcția PostScript utilizată pe această imprimantă este compatibilă cu PostScript Level 3.

Servicii compatibile oferite de terți

AirPrint	Tipărire	iOS 5 sau superior/Mac OS X v10.7.x sau superior
	Scanare	OS X Mavericks sau superior
	Fax	OS X Mountain Lion sau superior
Google Cloud Print		

Specificații dispozitiv USB extern

Dispozitive	Capacități maxime
Unitate de memorie flash USB	2 TB (formatat în FAT, FAT32 sau exFAT.)

Nu puteți utiliza următoarele dispozitive:

- Un dispozitiv care necesită utilizarea unui driver dedicat
- Un dispozitiv cu setări de securitate (parolă, criptare, etc.)

Epson nu garantează funcționarea corectă și completă a dispozitivelor conectate extern.

Anexă

Specificații privind tipurile de date compatibile

Format fișier	<p>Imagini JPEG (*.JPG) cu Exif versiunea 2.31 standard realizate cu aparate foto digitale DCF*¹ versiunea 1.0 sau 2.0*²</p> <p>Imagini compatibile TIFF 6.0 conform specificațiilor de mai jos</p> <p><input type="checkbox"/> Imagini RGB full-color (necomprimate)</p> <p><input type="checkbox"/> Imagini binare (necomprimate sau codate CCITT)</p> <p>Fișiere de date compatibile PDF versiunea 1.7</p>
Dimensiuni imagini	<p>Horizontal: de la 80 la 10200 de pixeli</p> <p>Vertical: de la 80 la 10200 de pixeli</p>
Dimensiune fișiere	Mai puțin de 2 GB
Număr maxim de fișiere	<p>JPEG: 9990*³</p> <p>TIFF: 999</p> <p>PDF: 999</p>

*1 Specificațiile DCF (Design rule for Camera File system, Regula de organizare a sistemului de fișiere al aparatului foto).

*2 Nu sunt acceptate foto stocate în camere digitale cu memorie încorporată.

*3 La un moment dat, pot fi afișate până la 999 de fișiere. (Dacă numărul de fișiere depășește 999, fișierele vor fi afișate în grupuri.)

Notă:

Semnul „x” este afișat pe ecranul LCD atunci când imprimanta nu poate recunoaște fișierul imagine. În acest caz, dacă selectați un aspect cu imagini multiple, vor fi tipărite secțiuni negre.

Dimensiuni

Imprimanta, fără accesorii

Dimensiuni	<p>Stocare</p> <p><input type="checkbox"/> Lățime: 425 mm (16.7 in.)</p> <p><input type="checkbox"/> Adâncime*¹: 535 mm (21.1 in.)</p> <p><input type="checkbox"/> Înălțime: 357 mm (14.1 in.)</p> <p>Tipărire</p> <p><input type="checkbox"/> Lățime: 425 mm (16.7 in.)</p> <p><input type="checkbox"/> Adâncime: 578 mm (22.8 in.)</p> <p><input type="checkbox"/> Înălțime: 449 mm (17.7 in.)</p>
Greutate* ²	Aprox. 18.4 kg (40.6 lb)

*1 Cu tava de ieșire instalată.

*2 Fără unități de alimentare cu cerneală și cablul de alimentare.

Anexă

Imprimante cu accesoriu

Acestea sunt dimensiunile imprimantelor cu 1 casete opționale pentru hârtie.

Dimensiuni	<p>Stocare</p> <ul style="list-style-type: none"> <input type="checkbox"/> Lățime: 425 mm (16.7 in.) <input type="checkbox"/> Adâncime^{*1}: 535 mm (21.1 in.) <input type="checkbox"/> Înălțime: 457 mm (18.0 in.) <p>Tipărire</p> <ul style="list-style-type: none"> <input type="checkbox"/> Lățime: 425 mm (16.7 in.) <input type="checkbox"/> Adâncime: 578 mm (22.8 in.) <input type="checkbox"/> Înălțime: 549 mm (21.6 in.)
Greutate ^{*2}	Aprox. 23.0 kg (50.7 lb)

*1 Cu tava de ieșire instalată.

*2 Fără unități de alimentare cu cerneală și cablul de alimentare.

Specificații electrice

Model	Model cu 100 – 240 V	Model cu 220 – 240 V
Interval de frecvențe nominal	50 – 60 Hz	50 – 60 Hz
Intensitate nominală	0.9 – 0.5 A	0.5 A
Putere consumată (cu conectare USB)	<p>Copiere autonomă: Aprox. 25 W (ISO/IEC24712)</p> <p>Mod de pregătire: Aprox. 12 W</p> <p>Mod inactiv: Aprox. 1.5 W</p> <p>Oprire: Aprox. 0.2 W</p>	<p>Copiere autonomă: Aprox. 25 W (ISO/IEC24712)</p> <p>Mod de pregătire: Aprox. 12 W</p> <p>Mod inactiv: Aprox. 1.5 W</p> <p>Oprire: Aprox. 0.2 W</p>

Notă:

- Pentru a afla tensiunea de funcționare, verificați eticheta imprimantei.
- Pentru utilizatorii din Europa, consultați site-ul web următor pentru a obține detalii referitoare la consumul de energie electrică.

<http://www.epson.eu/energy-consumption>

Anexă

Specificații de mediu

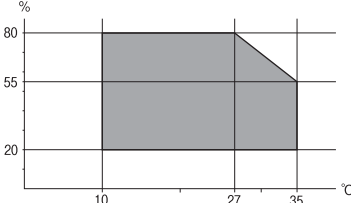
Funcționare	<p>Utilizați imprimanta în intervalul indicat în graficul de mai jos.</p>  <p>Temperatură: de la 10 până la 35°C (de la 50 până la 95°F) Umiditate: de la 20 la 80% umiditate relativă (fără condens)</p>
Stocare	<p>Temperatură: de la -20 până la 40°C (de la -4 până la 104°F)* Umiditate: 5 – 85% umiditate relativă (fără condens)</p>

* Puteți depozita timp de o lună la 40°C (104°F).

Specificații de mediu pentru Unități de Alimentare cu Cerneală

Temperatură de depozitare	-30 – 40 °C (-22 – 104 °F)*
Temperatură de îngheț	<p>-13 °C (8.6 °F) Cerneala se dezgheață și poate fi utilizată după aproximativ 3 ore la 25 °C (77 °F).</p>

* Se poate depozita timp de o lună la 40 °C (104 °F).

Cerințele sistemului

- Windows 10 (32 biți, 64 biți)/Windows 8.1 (32 biți, 64 biți)/Windows 8 (32 biți, 64 biți)/Windows 7 (32 biți, 64 biți)/Windows Vista (32 biți, 64 biți)/Windows XP SP3 sau ulterior (32 biți)/Windows XP Professional x64 Edition SP2 sau ulterior/Windows Server 2016/Windows Server 2012 R2/Windows Server 2012/Windows Server 2008 R2/Windows Server 2008/Windows Server 2003 R2/Windows Server 2003 SP2 sau ulterior
- macOS Sierra/OS X El Capitan/OS X Yosemite/OS X Mavericks/OS X Mountain Lion/Mac OS X v10.7.x/Mac OS X v10.6.8

Notă:

- Este posibil ca Mac OS să nu fie compatibil cu anumite aplicații și funcții.
- Sistemul de fișiere UNIX (UFS) pentru Mac OS nu este suportat.

Informații despre fonturi

Fonturi disponibile pentru PostScript

Nume font	Familie	Echivalent HP
Nimbus Mono	Medium, Bold, Italic, Bold Italic	Courier
Letter Gothic	Medium, Bold, Italic	Letter Gothic
Nimbus Mono PS	Regular, Bold, Oblique, Bold Oblique	CourierPS
Nimbus Roman No4	Medium, Bold, Italic, Bold Italic	CG Times
URW Classico	Medium, Bold, Italic, Bold Italic	CG Omega
URW Coronet	-	Coronet
URW Clarendon Condensed	-	Clarendon Condensed
URW Classic Sans	Medium, Bold, Italic, Bold Italic	Univers
URW Classic Sans Condensed	Medium, Bold, Italic, Bold Italic	Univers Condensed
Antique Olive	Medium, Bold, Italic	Antique Olive
Garamond	Antiqua, Halbfett, Kursiv, Kursiv Halbfett	Garamond
Mauritius	-	Marigold
Algiers	Medium, Extra Bold	Albertus
NimbusSansNo2	Medium, Bold, Italic, Bold Italic	Arial
Nimbus Roman No9	Medium, Bold, Italic, Bold Italic	Times New Roman
Nimbus Sans	Medium, Bold, Oblique, Bold Oblique	Helvetica
Nimbus Sans Narrow	Medium, Bold, Oblique, Bold Oblique	Helvetica Narrow
Palladio	Roman, Bold, Italic, Bold Italic	Palatino
URW Gothic	Book, Demi, Book Oblique, Demi Oblique	ITC Avant Garde
URW Bookman	Light, Demi, Light Italic, Demi Italic	ITC Bookman
URW Century Schoolbook	Roman, Bold, Italic, Bold Italic	New Century Schoolbook
Nimbus Roman	Medium, Bold, Italic, Bold Italic	Times
URW Chancery Medium Italic	-	ITC Zapf Chancery Italic
Symbol	-	Symbol
URW Dingbats	-	Wingdings
Dingbats	-	ITC Zapf Dingbats
Standard Symbol	-	SymbolPS

Fonturi disponibile pentru PCL (URW)

Fonturi scalabile

Nume font	Familie	Echivalent HP	Set de simboluri pentru PCL5
Nimbus Mono	Medium, Bold, Italic, Bold Italic	Courier	1
Letter Gothic	Medium, Bold, Italic	Letter Gothic	1
Nimbus Mono PS	Regular, Bold, Oblique, Bold Oblique	CourierPS	3
Nimbus Roman No4	Medium, Bold, Italic, Bold Italic	CG Times	2
URW Classico	Medium, Bold, Italic, Bold Italic	CG Omega	3
URW Coronet	-	Coronet	3
URW Clarendon Condensed	-	Clarendon Condensed	3
URW Classic Sans	Medium, Bold, Italic, Bold Italic	Univers	2
URW Classic Sans Condensed	Medium, Bold, Italic, Bold Italic	Univers Condensed	3
Antique Olive	Medium, Bold, Italic	Antique Olive	3
Garamond	Antiqua, Halbfett, Kursiv, Kursiv Halbfett	Garamond	3
Mauritius	-	Marigold	3
Algiers	Medium, Extra Bold	Albertus	3
NimbusSansNo2	Medium, Bold, Italic, Bold Italic	Arial	3
Nimbus Roman No9	Medium, Bold, Italic, Bold Italic	Times New	3
Nimbus Sans	Medium, Bold, Oblique, Bold Oblique	Helvetica	3
Nimbus Sans Narrow	Medium, Bold, Oblique, Bold Oblique	Helvetica Narrow	3
Palladio	Roman, Bold, Italic, Bold Italic	Palatino	3
URW Gothic	Book, Demi, Book Oblique, Demi Oblique	ITC Avant Garde Gothic	3
URW Bookman	Light, Demi, Light Italic, Demi Italic	ITC Bookman	3
URW Century Schoolbook	Roman, Bold, Italic, Bold Italic	New Century Schoolbook	3
Nimbus Roman	Medium, Bold, Italic, Bold Italic	Times	3
URW Chancery Medium Italic	-	ITC Zapf Chancery Medium Italic	3
Symbol	-	Symbol	4
URW Dingbats	-	Wingdings	5
Dingbats	-	ITC Zapf Dingbats	6

Anexă

Nume font	Familie	Echivalent HP	Set de simboluri pentru PCL5
Standard Symbol	-	SymbolPS	4
URW David	Medium, Bold	HP David	7
URW Narkis	Medium, Bold	HP Narkis	7
URW Miryam	Medium, Bold, Italic	HP Miryam	7
URW Koufi	Medium, Bold	Koufi	8
URW Naskh	Medium, Bold	Naskh	8
URW Ryadh	Medium, Bold	Ryadh	8

Fonturi bitmap

Nume font	Set de simboluri
Line Printer	9

Fonturi bitmap pentru recunoaștere optică/coduri de bare (doar pentru PCL5)

Nume font	Familie	Set de simboluri
OCR A	-	10
OCR B	-	11
Code39	9.37cpi, 4.68cpi	12
EAN/UPC	Medium, Bold	13

Notă:

În funcție de densitatea tipăririi, de calitatea și de culoarea hârtiei, fonturile OCR A, OCR B, Code39 și EAN/UPC ar putea să nu fie lizibile. Tipăriți o mostră și asigurați-vă că fonturile pot fi citite, înainte de a tipări cantități mari.

Lista seturilor de simboluri

Imprimanta dvs. poate accesa o varietate de seturi de simboluri. Multe dintre aceste seturi de simboluri diferă doar în ceea ce privește caracterele speciale specifice fiecărei limbi.

Atunci când decideți ce font urmează să utilizați, luați în considerare și setul de simboluri pe care urmează să-l utilizați cu fontul respectiv.

Notă:

Deoarece majoritatea aplicațiilor tratează în mod automat fonturile și seturile de simboluri, probabil că nu veți ajunge niciodată în situația de a ajusta aceste setări ale imprimantei. Totuși, dacă vă scrieți propriile programe de control pentru imprimantă sau dacă utilizați aplicații mai vechi care nu pot controla corect fonturile, consultați următoarele secțiuni pentru mai multe informații despre seturile de simboluri.

Anexă

Lista seturilor de simboluri pentru PCL 5

Nume set de simboluri	Atribut	Clasificare font												
		1	2	3	4	5	6	7	8	9	10	11	12	13
Norweg1	0D	✓	✓	✓	-	-	-	-	-	-	-	-	-	-
Roman Extension	0E	-	-	-	-	-	-	-	-	✓	-	-	-	-
Italian	0I	✓	✓	✓	-	-	-	-	-	-	-	-	-	-
ECM94-1	0N	✓	✓	✓	-	-	-	-	-	✓	-	-	-	-
Swedis2	0S	✓	✓	✓	-	-	-	-	-	-	-	-	-	-
ANSI ASCII	0U	✓	✓	✓	-	-	-	✓	✓	-	-	-	-	-
UK	1E	✓	✓	✓	-	-	-	-	-	-	-	-	-	-
French2	1F	✓	✓	✓	-	-	-	-	-	-	-	-	-	-
German	1G	✓	✓	✓	-	-	-	-	-	-	-	-	-	-
Legal	1U	✓	✓	✓	-	-	-	-	-	✓	-	-	-	-
8859-2 ISO	2N	✓	✓	✓	-	-	-	-	-	✓	-	-	-	-
Spanish	2S	✓	✓	✓	-	-	-	-	-	-	-	-	-	-
ISO 8859/4 Latin 4	4N	✓	✓	✓	-	-	-	-	-	-	-	-	-	-
Roman-9	4U	✓	✓	✓	-	-	-	-	-	-	-	-	-	-
PsMath	5M	✓	✓	✓	-	-	-	✓	✓	-	-	-	-	-
8859-9 ISO	5N	✓	✓	✓	-	-	-	-	-	✓	-	-	-	-
WiTurkish	5T	✓	✓	✓	-	-	-	-	-	-	-	-	-	-
MsPublishin	6J	✓	✓	✓	-	-	-	-	-	-	-	-	-	-
VeMath	6M	✓	✓	✓	-	-	-	-	-	-	-	-	-	-
8859-10ISO	6N	✓	✓	✓	-	-	-	-	-	✓	-	-	-	-
DeskTop	7J	✓	✓	✓	-	-	-	-	-	-	-	-	-	-
Math-8	8M	✓	✓	✓	-	-	-	✓	✓	-	-	-	-	-
Roman-8	8U	✓	✓	✓	-	-	-	-	-	✓	-	-	-	-
WiE.Europe	9E	✓	✓	✓	-	-	-	-	-	-	-	-	-	-
Pc1004	9J	✓	✓	✓	-	-	-	-	-	-	-	-	-	-
8859-15ISO	9N	✓	✓	✓	-	-	-	-	-	✓	-	-	-	-
PcTk437	9T	✓	✓	✓	-	-	-	-	-	-	-	-	-	-
Windows	9U	✓	✓	✓	-	-	-	-	-	-	-	-	-	-

Anexă

Nume set de simboluri	Atribut	Clasificare font												
		1	2	3	4	5	6	7	8	9	10	11	12	13
PsText	10J	✓	✓	✓	-	-	-	-	-	-	-	-	-	-
IBM-US	10U	✓	✓	✓	-	-	-	-	-	✓	-	-	-	-
IBM-DN	11U	✓	✓	✓	-	-	-	-	-	✓	-	-	-	-
McText	12J	✓	✓	✓	-	-	-	-	-	-	-	-	-	-
PcMultiling	12U	✓	✓	✓	-	-	-	-	-	✓	-	-	-	-
VeInternati	13J	✓	✓	✓	-	-	-	-	-	-	-	-	-	-
PcEur858	13U	✓	✓	✓	-	-	-	-	-	-	-	-	-	-
VeUS	14J	✓	✓	✓	-	-	-	-	-	-	-	-	-	-
PiFont	15U	✓	✓	✓	-	-	-	-	-	-	-	-	-	-
PcE.Europe	17U	✓	✓	✓	-	-	-	-	-	-	-	-	-	-
Unicode 3.0	18N	✓	✓	✓	-	-	-	✓	✓	-	-	-	-	-
WiBALT	19L	✓	✓	✓	-	-	-	-	-	-	-	-	-	-
WiAnsi	19U	✓	✓	✓	-	-	-	-	-	-	-	-	-	-
PcBlT775	26U	✓	✓	✓	-	-	-	-	-	-	-	-	-	-
Pc866Cyr	3R	✓	✓	-	-	-	-	-	-	-	-	-	-	-
Greek8	8G	✓	✓	-	-	-	-	-	-	-	-	-	-	-
WinGrk	9G	✓	✓	-	-	-	-	-	-	-	-	-	-	-
WinCyr	9R	✓	✓	-	-	-	-	-	-	-	-	-	-	-
Pc851Grk	10G	✓	✓	-	-	-	-	-	-	-	-	-	-	-
ISOCyr	10N	✓	✓	-	-	-	-	-	-	✓	-	-	-	-
Pc8Grk	12G	✓	✓	-	-	-	-	-	-	-	-	-	-	-
ISOGrk	12N	✓	✓	-	-	-	-	-	-	-	-	-	-	-
Pc866Ukr	14R	✓	✓	-	-	-	-	-	-	-	-	-	-	-
Hebrew7	0H	✓	-	-	-	-	-	✓	-	-	-	-	-	-
8859-8 ISO	7H	✓	-	-	-	-	-	✓	-	-	-	-	-	-
Hebrew8	8H	✓	-	-	-	-	-	✓	-	-	-	-	-	-
Pc862Heb	15H	✓	-	-	-	-	-	✓	-	-	-	-	-	-
PC-862, Hebrew	15Q	✓	-	-	-	-	-	✓	-	-	-	-	-	-
Arabic8	8V	-	-	-	-	-	-	-	✓	-	-	-	-	-
HPWARA	9V	-	-	-	-	-	-	-	✓	-	-	-	-	-

Anexă

Nume set de simboluri	Atribut	Clasificare font												
		1	2	3	4	5	6	7	8	9	10	11	12	13
Pc864Ara	10V	-	-	-	-	-	-	-	✓	-	-	-	-	-
Symbol	19M	-	-	-	✓	-	-	-	-	-	-	-	-	-
Wingdings	579L	-	-	-	-	✓	-	-	-	-	-	-	-	-
ZapfDingbats	14L	-	-	-	-	-	✓	-	-	-	-	-	-	-
OCR A	00	-	-	-	-	-	-	-	-	-	✓	-	-	-
OCR B	10	-	-	-	-	-	-	-	-	-	-	✓	-	-
OCR B Extension	3Q	-	-	-	-	-	-	-	-	-	-	✓	-	-
Code3-9	0Y	-	-	-	-	-	-	-	-	-	-	-	✓	-
EAN/UPC	8Y	-	-	-	-	-	-	-	-	-	-	-	-	✓

Instalarea unităților opționale

Codul casetei opționale pentru hârtie

Acesta este codul casetei opționale pentru hârtie.

Pentru utilizatorii globali: Optional Cassette Unit (C12C932871)

Pentru utilizatorii din India: Optional Cassette Unit (C12C932881)

Instalarea casetelor de hârtie opționale

⚠ Atenție:

- ❑ Înainte de a începe instalarea, opriți imprimanta, deconectați cablul de alimentare, precum și toate celelalte cabluri. În caz contrar, riscați să deteriorați cablul de alimentare și să vă electrocuțați sau să provocați un incendiu.
- ❑ Atunci când ridicați imprimanta, plasați mâinile în poziția indicată mai jos. Dacă ridicați imprimanta ținând-o din alte poziții, aceasta ar putea cădea sau dvs. v-ați putea strivi degetele atunci când o așezați jos.

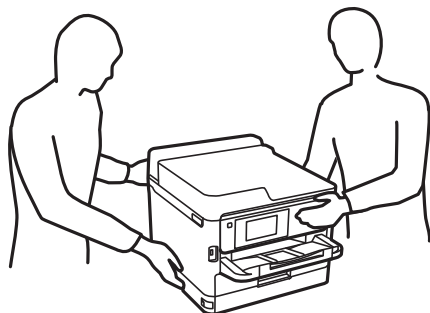

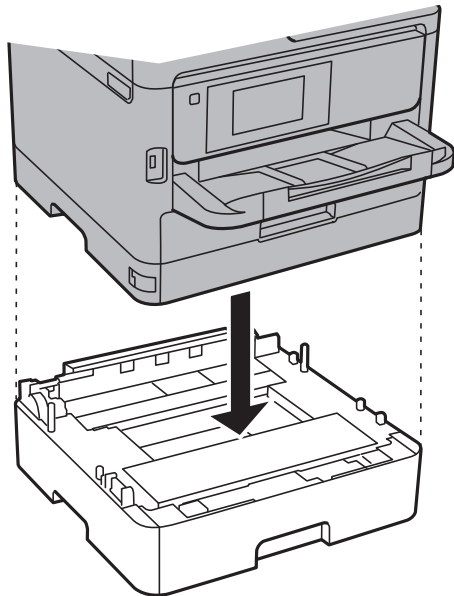

Anexă

1. Opriți imprimanta apăsând pe butonul , apoi deconectați cablul de alimentare.
2. Deconectați toate cablurile conectate.
3. Scoateți caseta opțională pentru hârtie din cutie și îndepărtați materialele de protecție.
4. Amplasați caseta de hârtie opțională în locația în care doriți să montați imprimanta.
5. Coborâți imprimanta în unitatea casetă de hârtie opțională.

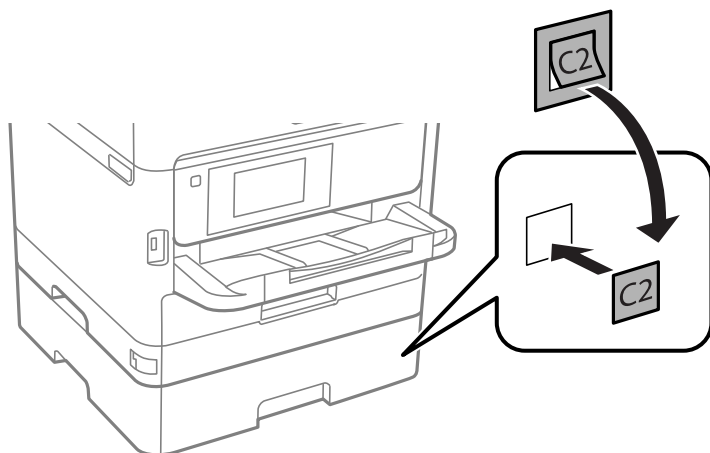

6. Lipiți autocolantul cu numărul casetei.



7. Reconectați cablul de alimentare și toate celelalte cabluri și apoi conectați imprimanta la priză.
8. Porniți imprimanta apăsând pe butonul .

Anexă

- Scoateți și reintroduceți caseta opțională pentru hârtie, pentru a verifica dacă aceasta este afișată în ecranul **Setare hârtie**.

Notă:

La demontarea casetei opționale pentru hârtie, opriți imprimanta, deconectați cablul de alimentare și celelalte cabluri, apoi urmați procedura de instalare în sens invers.

Continuați cu realizarea setărilor din driver-ul imprimantei.

Informații conexe

➔ „Codul casetei opționale pentru hârtie” la pagina 255

Configurarea casetei opționale pentru hârtie în driver-ul imprimantei

Pentru a utiliza caseta opțională pentru hârtie, driver-ul imprimantei trebuie să își preia informațiile necesare.

Configurarea casetei opționale pentru hârtie în driver-ul imprimantei — Windows

Notă:

Conectați-vă la computer ca administrator.

- Deschideți fila **Setări opționale** din proprietățile imprimantei.
 - Windows 10/Windows Server 2016
 Faceți clic dreapta pe butonul Start sau țineți apăsat pe acesta și apoi selectați **Panou de control > Vizualizare dispozitive și imprimante** din **Hardware și sunete**. Faceți clic dreapta pe imprimantă sau apăsați lung, apoi selectați **Proprietăți imprimantă** și faceți clic pe fila **Setări opționale**.
 - Windows 8.1/Windows 8/Windows Server 2012 R2/Windows Server 2012
 Selectați **Desktop > Setări > Panou de control > Vizualizare dispozitive și imprimante** din **Hardware și sunete**. Faceți clic dreapta pe imprimantă sau apăsați lung, apoi selectați **Proprietăți imprimantă** și faceți clic pe fila **Setări opționale**.
 - Windows 7/Windows Server 2008 R2
 Faceți clic pe butonul Start și selectați **Panou de control > Vizualizare dispozitive și imprimante** din **Hardware și sunete**. Faceți clic dreapta pe imprimantă, selectați **Proprietăți imprimantă**, apoi faceți clic pe fila **Setări opționale**.
 - Windows Vista/Windows Server 2008
 Faceți clic pe butonul Start și selectați **Panou de control > Imprimante** din **Hardware și sunete**. Faceți clic dreapta pe imprimantă, selectați **Proprietăți**, apoi faceți clic pe fila **Setări opționale**.
 - Windows XP/Windows Server 2003 R2/Windows Server 2003
 Faceți clic pe butonul Start și selectați **Panou de control > Imprimante și alte dispozitive hardware > Imprimante și faxuri**. Faceți clic dreapta pe imprimantă, selectați **Proprietăți**, apoi faceți clic pe fila **Setări opționale**.
- Selectați **Capturare de la imprimantă**, apoi faceți clic pe **Primire**.
 Informațiile despre **Surse de hârtie opționale** sunt afișate în **Informații imprimantă curentă**.
- Faceți clic pe **OK**.

Anexă

Configurarea casetei opționale pentru hârtie în driverul imprimantei — Mac OS

1. Selectați **Preferințe sistem** din meniul  > **Imprimante și scanere** (sau **Tipărire și scanare, Tipărire și fax**) și apoi selectați imprimanta. Faceți clic pe **Opțiuni și consumabile** > **Opțiuni** (sau **Driver**).
2. Setati **Coborâre casetă** în funcție de numărul casetelor pentru hârtie.
3. Faceți clic pe **OK**.

Informații de reglementare

Standarde și aprobări

Standarde și aprobări pentru modelul comercializat în S.U.A.

Siguranță	UL60950-1 CAN/CSA-C22.2 No.60950-1
EMC	FCC Part 15 Subpart B Class B CAN/CSA-CEI/IEC CISPR 22 Class B

Acest echipament conține următorul modul wireless.

Producător: Askey Computer Corporation

Tip: WLU6320-D69 (RoHS)

Acest produs este în conformitate cu prevederile din secțiunea 15 a reglementărilor FCC și cu secțiunea RAS-210 a reglementărilor IC. Compania Epson nu își asumă responsabilitatea în cazul nerespectării cerințelor de protecție cauzate de o modificare nerecomandată a produsului. Înainte de utilizare, trebuie respectate următoarele două condiții: (1) acest dispozitiv probabil nu produce interferențe periculoase și (2) acest dispozitiv trebuie să accepte orice interferențe permise, inclusiv interferențele care pot avea ca efect funcționarea incorectă a aparatului.

Pentru a preîntâmpina interferențele radio cu serviciul licențiat, acest dispozitiv este destinat utilizării în spații închise și departe de ferestre pentru a asigura o protecție maximă. Echipamentul (sau antena de transmisie a acestuia) care este instalat în exterior este supus licențierii.

Acest echipament respectă limitele FCC/IC privind expunerea la radiații stabilite pentru un mediu necontrolat și respectă orientările FCC privind expunerea la radiofrecvență (RF) din Anexa C la OET65 și specificațiile RSS-102 din regulamentul IC privind expunerea la radiofrecvență (RF). Acest echipament trebuie instalat și utilizat astfel încât radiatorul să se afle la o distanță de cel puțin 7,9 inchi (20 cm) față de corpul unei persoane (cu excepția extremităților: mâini, încheieturile mâinilor, picioare și glezne).

Standarde și aprobări pentru modelul comercializat în U.E.

Pentru utilizatorii din Europa

Prin prezenta, Seiko Epson Corporation declară că următorul model cu echipament radio este în conformitate cu Directiva 2014/53/EU. Textul complet al declarației de conformitate UE este disponibil pe următorul site web.

<http://www.epson.eu/conformity>

Anexă

C642A

Se utilizează numai în Irlanda, Marea Britanie, Austria, Germania, Liechtenstein, Elveția, Franța, Belgia, Luxemburg, Olanda, Italia, Portugalia, Spania, Danemarca, Finlanda, Norvegia, Suedia, Islanda, Croația, Cipru, Grecia, Slovenia, Malta, Bulgaria, Cehia, Estonia, Ungaria, Letonia, Lituania, Polonia, România și în Slovacia.

Compania Epson nu își asumă responsabilitatea în cazul nerespectării cerințelor de protecție cauzate de o modificare nerecomandată a produsului.

**Standarde și aprobări pentru modelul comercializat în Australia**

EMC	AS/NZS CISPR32 Class B
-----	------------------------

Epson declară prin prezenta că următoarele modele ale echipamentului respectă cerințele principale și alte prevederi importante ale AS/NZS4268:

C642A

Compania Epson nu își asumă responsabilitatea în cazul nerespectării cerințelor de protecție cauzate de o modificare nerecomandată a produsului.

German Blue Angel

Consultați următorul website pentru a verifica dacă această imprimantă este compatibilă sau nu cu standardele pentru German Blue Angel.

<http://www.epson.de/blauerengel>

Restricții la copiere

Urmăriți restricțiile de mai jos pentru a asigura o utilizare responsabilă și legală a imprimantei.

Copierea următoarelor articole este interzisă prin lege:

- Bilete de bancă, monede, titluri de plasament emise de guvern, obligațiuni emise de guvern titluri de garanție emise de o municipalitate
- Timbre poștale nefolosite, cărți poștale pretimbrate și alte articole oficiale poștale care poartă o valoare valabilă
- Timbre fiscale emise de guvern și obligațiuni emise în conformitate cu procedurile legale

Copiați cu atenție următoarele articole:

- Titluri private de plasamente (certIFICATE de acțiuni, obligațiuni negociabile, cecuri, etc.), abonamente lunare, permise de concesiune, etc.
- Pașapoarte, carnet de conducere, garanții de bună funcționare, permise de drum, tichete de masă, tichete etc.

Notă:

Copierea acestor articole poate fi interzisă și prin lege.

Utilizarea responsabilă a materialelor cu drepturi de autor:

Anexă

Imprimantele pot fi întrebuințate greșit prin copierea neautorizată de materiale sub incidența legislației privind drepturile de proprietate intelectuală. În cazul în care nu acționați în urma unui sfat primit de la un avocat, folosiți documentele în mod responsabil și cu respect prin obținerea acordului titularului dreptului de proprietate înaintea copierii materialului publicat.

Transportul imprimantei

Dacă trebuie să mutați imprimanta pentru a o muta sau pentru reparații, urmați instrucțiunile de mai jos pentru ambalarea imprimantei.

Atenție:

- Atunci când transportați imprimanta, ridicați-o într-o poziție stabilă. Dacă ridicați imprimanta într-o poziție instabilă, riscați să vă răniți.
- Deoarece imprimanta este grea, în timpul despachetării și transportului aceasta trebuie manipulată întotdeauna de către două sau mai multe persoane.
- Atunci când ridicați imprimanta, plasați mâinile în poziția indicată mai jos. Dacă ridicați imprimanta ținând-o din alte poziții, aceasta ar putea cădea sau dvs. v-ați putea strivi degetele atunci când o așezați jos.

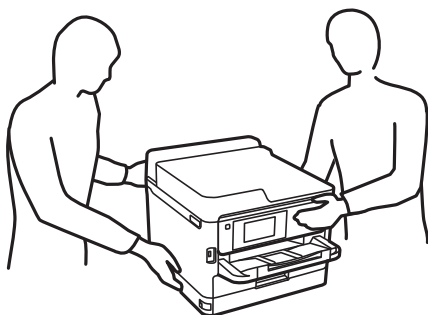

- Atunci când transportați imprimanta, nu o înclinați cu mai mult de 10 grade. În caz contrar, imprimanta ar putea cădea.
- Aveți grijă să nu vă prindeți degetele atunci când deschideți sau închideți unitatea de scanare. În caz contrar, riscați să vă răniți.

Important:

- Dacă depozitați sau transportați imprimanta, încercați să nu o înclinați, să nu o așezați vertical sau să nu o răsuciți; în caz contrar cerneala se poate scurge din cartușe.
- Lăsați unitățile de alimentare cu cerneală instalate. Prin îndepărtarea unităților de alimentare cu cerneală, capul de tipărire se poate usca și împiedica astfel imprimanta să tipărească.

1. Opriți imprimanta apăsând pe butonul .
2. Verificați dacă indicatorul de alimentare s-a stins și apoi scoateți cablul de alimentare.

Important:

Deconectați cablul de alimentare după stingerea indicatorului de alimentare. În caz contrar, capul de tipărire nu va reveni în poziția inițială, iar cerneala se va usca; în acest caz este posibil să nu mai puteți tipări.

Anexă

3. Deconectați toate cablurile, de exemplu cablul de alimentare și cablul USB.
4. Dacă imprimanta acceptă dispozitive externe de stocare, asigurați-vă că nu sunt conectate.
5. Scoateți toată hârtia din imprimantă.
6. Asigurați-vă că în imprimantă nu au rămas documente originale.
7. Deschideți unitatea de scanare cu capacul pentru documente închis. Fixați capul de tipărire de carcasă cu bandă adezivă.

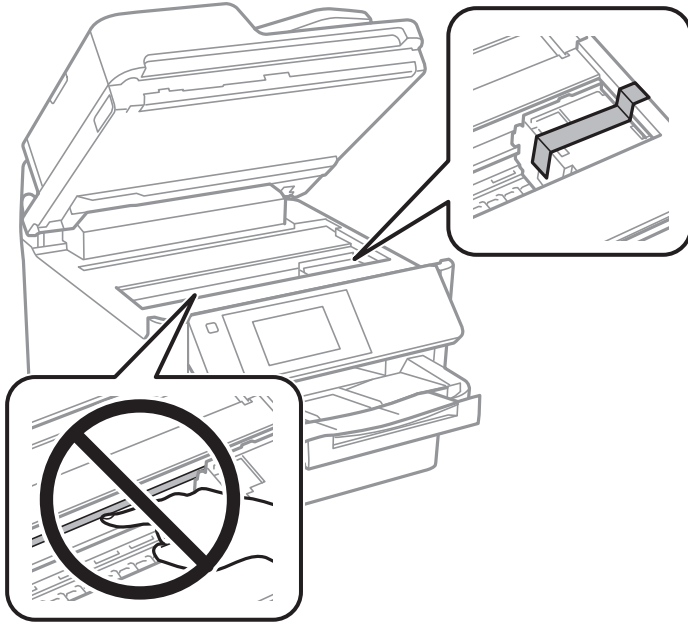

8. Închideți unitatea de scanare.

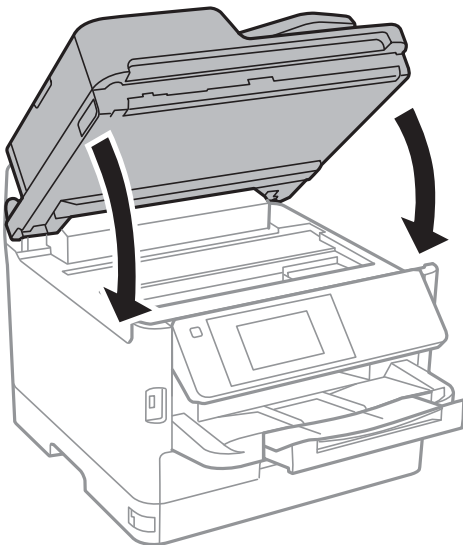

Anexă

9. Demontați caseta de hârtie opțională, dacă aceasta este montată.

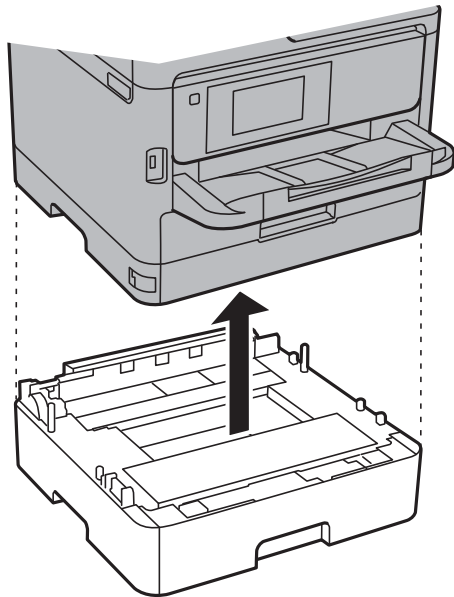

10. Pregătiți-vă să ambalați imprimanta urmând instrucțiunile de mai jos.

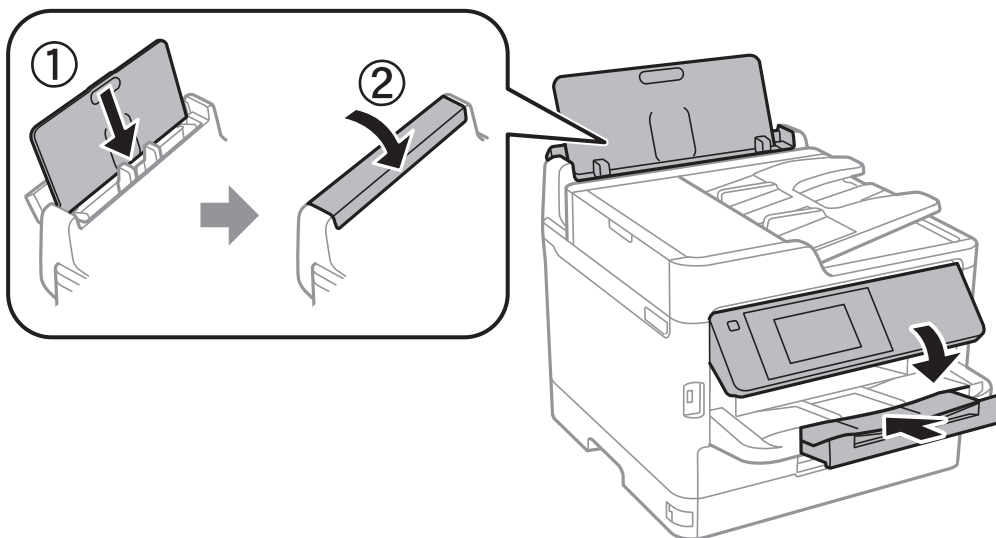

11. Scoateți tava de ieșire din imprimantă.

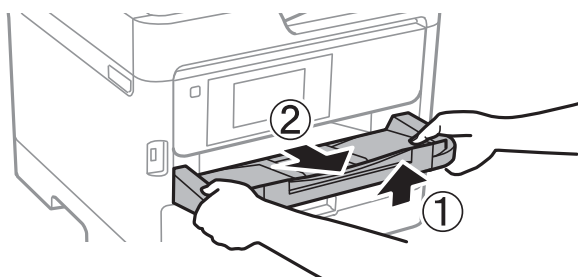

12. Ambalați imprimanta în cutia acesteia folosind materialele de protecție.

Anexă

Când veți utiliza din nou imprimanta, nu uitați să scoateți banda adezivă care fixează capul de tipărire. În cazul în care calitatea tipăririi a scăzut la următoarea tipărire, curățați și aliniați capul de tipărire.

Informații conexe

- ➔ „Verificarea și curățarea capului de tipărire” la pagina 179
- ➔ „Alinierea capului de imprimare” la pagina 180

Drept de proprietate intelectuală

Nicio parte a acestei publicații nu poate fi reprodusă, stocată pe un sistem de preluare sau transmisă în orice formă sau prin orice mijloc electronic, mecanic, prin fotocopiare, înregistrare sau în alt mod, fără permisiunea scrisă prealabilă a Seiko Epson Corporation. Nu se presupune nicio responsabilitate în ceea ce privește brevetele relativ la utilizarea informațiilor incluse în prezentul manual. De asemenea, nu se presupune nicio responsabilitate pentru daune rezultând din utilizarea informațiilor incluse în prezentul manual. Informațiile incluse în prezentul manual sunt destinate a fi utilizate numai cu acest produs Epson. Epson nu este responsabilă de utilizarea acestor informații prin aplicarea la alte produse.

Nici Seiko Epson Corporation și nici filialele sale nu vor fi responsabile față de persoana care a achiziționat acest produs sau față de terți pentru daune, pierderi, costuri sau cheltuieli suportate de achizitor sau de terți ca rezultat al unui accident, utilizări eronate sau abuzive a acestui produs sau a unor modificări sau reparații neautorizate ale acestui produs sau (exclusiv teritoriul S.U.A.) nerespectarea strictă a instrucțiunilor de operare și de întreținere ale Seiko Epson Corporation.

Seiko Epson Corporation și filialele sale nu vor fi responsabile pentru nicio daună sau problemă apărută ca urmare a utilizării opțiunilor sau a altor produse consumabile altele decât cele desemnate de către Seiko Epson Corporation ca fiind produse originale Epson sau produse aprobate Epson.

Seiko Epson Corporation nu va fi responsabilă pentru nicio daună rezultată ca urmare a interferențelor electromagnetice care survine în urma utilizării oricărui cabluri de interfață altele decât cele desemnate ca produse aprobate Epson de către Seiko Epson Corporation.

© 2017 Seiko Epson Corporation

Conținutul acestui manual și specificațiile acestui produs se pot modifica fără notificare prealabilă.

Mărci înregistrate

- EPSON® este o marcă comercială înregistrată, iar EPSON EXCEED YOUR VISION sau EXCEED YOUR VISION este o marcă comercială a Seiko Epson Corporation.
- Epson Scan 2 software is based in part on the work of the Independent JPEG Group.

Anexă

 libtiff

Copyright © 1988-1997 Sam Leffler

Copyright © 1991-1997 Silicon Graphics, Inc.

Permission to use, copy, modify, distribute, and sell this software and its documentation for any purpose is hereby granted without fee, provided that (i) the above copyright notices and this permission notice appear in all copies of the software and related documentation, and (ii) the names of Sam Leffler and Silicon Graphics may not be used in any advertising or publicity relating to the software without the specific, prior written permission of Sam Leffler and Silicon Graphics.

THE SOFTWARE IS PROVIDED "AS-IS" AND WITHOUT WARRANTY OF ANY KIND, EXPRESS, IMPLIED OR OTHERWISE, INCLUDING WITHOUT LIMITATION, ANY WARRANTY OF MERCHANTABILITY OR FITNESS FOR A PARTICULAR PURPOSE.

IN NO EVENT SHALL SAM LEFFLER OR SILICON GRAPHICS BE LIABLE FOR ANY SPECIAL, INCIDENTAL, INDIRECT OR CONSEQUENTIAL DAMAGES OF ANY KIND, OR ANY DAMAGES WHATSOEVER RESULTING FROM LOSS OF USE, DATA OR PROFITS, WHETHER OR NOT ADVISED OF THE POSSIBILITY OF DAMAGE, AND ON ANY THEORY OF LIABILITY, ARISING OUT OF OR IN CONNECTION WITH THE USE OR PERFORMANCE OF THIS SOFTWARE.

- The N-Mark is a trademark or registered trademark of NFC Forum, Inc. in the United States and in other countries.
- QR Code is a registered trademark of DENSO WAVE INCORPORATED in Japan and other countries.
- Intel® is a registered trademark of Intel Corporation.
- Microsoft®, Windows®, Windows Server®, and Windows Vista® are registered trademarks of Microsoft Corporation.
- Apple, Macintosh, macOS, OS X, Bonjour, ColorSync, Safari, AirPrint, the AirPrint Logo, iPad, iPhone, iPod touch, and iTunes are trademarks of Apple Inc., registered in the U.S. and other countries.
- Google Cloud Print, Chrome, Chrome OS, Google Play and Android are trademarks of Google Inc.
- Adobe, the Adobe logo, Acrobat, Photoshop, PostScript®3™, and Reader are either registered trademarks or trademarks of Adobe Systems Incorporated in the United States and/or other countries.
- Albertus, Arial, Coronet, Gill Sans, Joanna and Times New Roman are trademarks of The Monotype Corporation registered in the United States Patent and Trademark Office and may be registered in certain jurisdictions.
- ITC Avant Garde Gothic, ITC Bookman, Lubalin Graph, Mona Lisa, ITC Symbol, Zapf Chancery and Zapf Dingbats are trademarks of International Typeface Corporation registered in the U.S. Patent and Trademark Office and may be registered in certain other jurisdictions.
- Clarendon, Eurostile and New Century Schoolbook are trademarks of Linotype GmbH registered in the U.S. Patent and Trademark Office and may be registered in certain other jurisdictions.
- Wingdings is a registered trademark of Microsoft Corporation in the United States and other countries.
- CG Omega, CG Times, Garamond Antiqua, Garamond Halbfett, Garamond Kursiv, Garamond Halbfett Kursiv are trademarks of Monotype Imaging, Inc. and may be registered in certain jurisdictions.
- Antique Olive is a trademark of M. Olive.
- Marigold and Oxford are trademarks of AlphaOmega Typography.
- Helvetica, Optima, Palatino, Times and Univers are trademarks of Linotype Corp. registered in the U.S. Patent and Trademark Office and may be registered in certain other jurisdictions in the name of Linotype Corp. or its licensee Linotype GmbH.
- PCL is the registered trademark of Hewlett-Packard Company.

Anexă

❑ Arcfour

This code illustrates a sample implementation of the Arcfour algorithm.

Copyright © April 29, 1997 Kalle Kaukonen. All Rights Reserved.

Redistribution and use in source and binary forms, with or without modification, are permitted provided that this copyright notice and disclaimer are retained.

THIS SOFTWARE IS PROVIDED BY KALLE KAUKONEN AND CONTRIBUTORS "AS IS" AND ANY EXPRESS OR IMPLIED WARRANTIES, INCLUDING, BUT NOT LIMITED TO, THE IMPLIED WARRANTIES OF MERCHANTABILITY AND FITNESS FOR A PARTICULAR PURPOSE ARE DISCLAIMED. IN NO EVENT SHALL KALLE KAUKONEN OR CONTRIBUTORS BE LIABLE FOR ANY DIRECT, INDIRECT, INCIDENTAL, SPECIAL, EXEMPLARY, OR CONSEQUENTIAL DAMAGES (INCLUDING, BUT NOT LIMITED TO, PROCUREMENT OF SUBSTITUTE GOODS OR SERVICES; LOSS OF USE, DATA, OR PROFITS; OR BUSINESS INTERRUPTION) HOWEVER CAUSED AND ON ANY THEORY OF LIABILITY, WHETHER IN CONTRACT, STRICT LIABILITY, OR TORT (INCLUDING NEGLIGENCE OR OTHERWISE) ARISING IN ANY WAY OUT OF THE USE OF THIS SOFTWARE, EVEN IF ADVISED OF THE POSSIBILITY OF SUCH DAMAGE.

❑ microSDHC Logo is a trademark of SD-3C, LLC.

Notă: Cardul microSDHC este încorporat în produs și nu poate fi îndepărtat.



❑ Notă generală: În publicația de față sunt utilizate alte nume de produse doar în scopuri de identificare și acestea pot fi mărci comerciale ale proprietarilor respectivi. Epson își declină orice drepturi asupra acestor mărci.

Unde puteți obține ajutor

Site-ul web de asistență tehnică

Dacă aveți nevoie de ajutor suplimentare, vizitați site-ul web de asistență al Epson de mai jos. Selectați țara sau regiunea dumneavoastră și accesați secțiunea de asistență a site-ului web Epson local. Pe acest site sunt disponibile și cele mai recente drivere, întrebări frecvente, manuale și alte materiale care pot fi descărcate.

<http://support.epson.net/>

<http://www.epson.eu/Support> (Europa)

Dacă produsul dumneavoastră Epson nu funcționează corect și nu puteți rezolva problema, contactați serviciul de asistență clienți de la Epson.

Contactarea serviciului de asistență clienți

Înainte de a contacta Epson

Dacă produsul dumneavoastră Epson nu funcționează corect și nu puteți rezolva problema folosind informațiile de depanare din manualele produsului, contactați serviciul de asistență clienți de la Epson. Dacă serviciul de asistență din regiunea dumneavoastră nu este precizat mai jos, contactați reprezentantul de la care ați achiziționat produsul.

Anexă

Serviciul de asistență vă va putea ajuta mult mai rapid dacă le oferiți următoarele informații:

- Numărul de serie al produsului
(Eticheta cu numărul de serie se află de obicei pe fața posterioară a produsului.)
- Modelul produsului
- Versiunea software a produsului
(Faceți clic pe **Despre, Informații despre versiune**, sau pe un buton similar din software-ul produsului.)
- Marca și modelul computerului dumneavoastră
- Numele și versiunea sistemului de operare al computerului dumneavoastră
- Numele și versiunile aplicațiilor software pe care le utilizați în mod normal împreună cu produsul

Notă:

În funcție de produs, datele din lista de apelare pentru fax și/sau setările de rețea se pot stoca în memoria produsului. Din cauza defectării sau reparării produsului, datele și/sau setările se pot pierde. Epson nu își asumă responsabilitatea pentru pierderea datelor, pentru copierea de rezervă sau recuperarea datelor și/sau a setărilor, nici chiar în perioada de garanție. Vă recomandăm să creați propria copie de rezervă a datelor sau să le notați.

Ajutor pentru utilizatorii din Europa

Verificați Documentul de garanție pan-europeană pentru informații referitoare la modul în care puteți contacta serviciul de asistență Epson.

Ajutor pentru utilizatorii din Taiwan

Datele de contact pentru informații, asistență și servicii sunt:

World Wide Web

<http://www.epson.com.tw>

Sunt disponibile informații asupra specificațiilor produselor, drivere pentru descărcare și solicitări despre produse.

Serviciul de asistență Epson

Telefon: +886-2-80242008

Serviciul nostru de asistență vă poate ajuta în următoarele privințe la telefon:

- Solicitări cu privire la vânzări și informații despre produse
- Întrebări sau probleme legate de utilizarea produselor
- Solicitări privind activitățile de service și garanția

Centru de asistență pentru reparații:

<http://www.tekcare.com.tw/branchMap.page>

TekCare este un centru de service autorizat pentru Epson Taiwan Technology & Trading Ltd.

Ajutor pentru utilizatorii din Australia

Epson Australia dorește să vă ofere un nivel înalt de service pentru clienți. În plus față de manualele produsului dumneavoastră, noi vă oferim următoarele surse de informații:

Adresa URL

<http://www.epson.com.au>

Accesați paginile web ale Epson Australia. Merită să accesați ocazional site-ul! Acesta oferă o zonă de descărcare pentru drivere, puncte de contact Epson, informații asupra produselor noi și asistență tehnică (e-mail).

Serviciul de asistență Epson

Telefon: 1300-361-054

Serviciul de asistență Epson este furnizat ca un o soluție finală pentru a ne asigura că toți clienții noștri au acces la consultanță. Operatorii Serviciului de asistență vă pot ajuta la instalarea, configurarea și utilizarea produsului Epson. Personalul de asistență pre-vânzări vă poate pune la dispoziție documentație despre produsele Epson noi și vă poate oferi consultanță în privința adrese celui mai apropiat reprezentant sau agent de service. Multe tipuri de solicitări sunt rezolvate aici.

În momentul în care sunați, vă recomandăm să aveți la îndemână toate informațiile necesare. Cu cât puneți la dispoziție mai multe informații, cu atât vă putem ajuta mai rapid să rezolvați problema. Aceste informații includ manualele aferente produsului Epson, tipul de computer, sistemul de operare, aplicațiile instalate și orice informații pe care le considerați necesare.

Transportul produsului

Epson recomandă păstrarea ambalajului produsului în vederea transporturilor ulterioare.

Ajutor pentru utilizatorii din Noua Zeelandă

Epson Noua Zeelandă dorește să vă ofere servicii pentru clienți la nivel înalt. În plus față de documentația produsului dvs., vă oferim următoarele surse de informații:

Adresa URL

<http://www.epson.co.nz>

Accesați paginile web ale Epson Noua Zeelandă. Merită să accesați ocazional site-ul! Acesta oferă o zonă de descărcare pentru drivere, puncte de contact Epson, informații asupra produselor noi și asistență tehnică (e-mail).

Serviciul de asistență Epson

Telefon: 0800 237 766

Serviciul de asistență Epson este furnizat ca un mijloc final pentru a asigura accesul clienților noștri la consultanță. Operatorii Serviciului de asistență vă pot ajuta la instalarea, configurarea și utilizarea produsului Epson. Personalul de asistență pre-vânzări vă poate pune la dispoziție documentație despre produsele Epson noi și vă poate oferi consultanță în privința adrese celui mai apropiat reprezentant sau agent de service. Multe tipuri de solicitări sunt rezolvate aici.

Este recomandat să dispuneți de toate informațiile relevante când apelați. Cu cât puneți la dispoziție mai multe informații, cu atât vă putem ajuta mai rapid să rezolvați problema. Aceste informații includ documentația aferentă produsului Epson, tipul de computer, sistemul de operare, aplicațiile instalate și orice informații pe care le considerați necesare.

Anexă

Transportul produsului

Epson recomandă păstrarea ambalajului produsului în vederea transporturilor ulterioare.

Ajutor pentru utilizatorii din Singapore

Sursele de informare, asistență și serviciile disponibile de la Epson Singapore sunt:

World Wide Web

<http://www.epson.com.sg>

Prin e-mail, sunt disponibile informații asupra specificațiilor produselor, drivere pentru descărcare, întrebări adresate frecvente (FAQ), solicitări asupra vânzărilor și asistență tehnică.

Serviciul de asistență Epson

Număr gratuit: 800-120-5564

Serviciul nostru de asistență prin telefon vă poate ajuta în următoarele privințe:

- Solicitări cu privire la vânzări și informații despre produse
- Întrebări despre modul de utilizare al produsului sau privind rezolvarea unor probleme
- Solicitări privind activitățile de service și garanția

Ajutor pentru utilizatorii din Tailanda

Datele de contact pentru informații, asistență și servicii sunt:

World Wide Web

<http://www.epson.co.th>

Prin e-mail, sunt disponibile informații asupra specificațiilor produselor, drivere pentru descărcare, întrebări adresate frecvente (FAQ) și asistență prin e-mail.

Centrul de apeluri Epson

Telefon: 66-2685-9899

Email: support@eth.epson.co.th

Departamentul nostru Centru de apeluri vă poate ajuta să rezolvați prin telefon următoarele probleme:

- Solicitări cu privire la vânzări și informații despre produse
- Întrebări sau probleme legate de utilizarea produselor
- Solicitări privind activitățile de service și garanția

Ajutor pentru utilizatorii din Vietnam

Datele de contact pentru informații, asistență și servicii sunt:

Centrul de service Epson

65 Truong Dinh Street, District 1, Hochiminh City, Vietnam.

Anexă

Telefon (Ho Chi Minh City): 84-8-3823-9239, 84-8-3825-6234

29 Tue Tinh, Quan Hai Ba Trung, Hanoi City, Vietnam

Telefon (Hanoi City):84-4-3978-4785, 84-4-3978-4775

Ajutor pentru utilizatorii din Indonezia

Datele de contact pentru informații, asistență și servicii sunt:

World Wide Web

<http://www.epson.co.id>

- Informații asupra specificațiilor produselor, drivere pentru descărcare
- Întrebări adresate frecvent (FAQ), solicitări cu privire la vânzări, întrebări prin e-mail

Epson Hotline

Telefon: +62-1500-766

Fax: +62-21-808-66-799

Serviciul nostru de asistență telefonică vă stă la dispoziție, prin telefon sau prin fax pentru:

- Solicitări cu privire la vânzări și informații despre produse
- Asistență tehnică

Centrul de service Epson

Provincie	Nume companie	Adresa	Telefon E-mail
DKI JAKARTA	ESS JAKARTA MANGGADUA	Ruko Mall Mangga Dua No. 48 Jl. Arteri Mangga Dua, Jakarta Utara - DKI JAKARTA	(+6221) 62301104 jkt-admin@epson-indonesia.co.id
NORTH SUMATERA	ESC MEDAN	Jl. Bambu 2 Komplek Graha Niaga Nomor A-4, Medan - North Sumatera	(+6261) 42066090 / 42066091 mdn-adm@epson-indonesia.co.id
WEST JAWA	ESC BANDUNG	Jl. Cihampelas No. 48 A Bandung Jawa Barat 40116	(+6222) 4207033 bdg-admin@epson- indonesia.co.id
DI YOGYAKARTA	ESC YOGYAKARTA	YAP Square, Block A No. 6 Jl. C Simanjutak Yogyakarta - DIY	(+62274) 581065 ygy-admin@epson-indonesia.co.id
EAST JAWA	ESC SURABAYA	Hitech Mall Lt. 2 Block A No. 24 Jl. Kusuma Bangsa No. 116 - 118 Surabaya - JATIM	(+6231) 5355035 sby-admin@epson-indonesia.co.id
SOUTH SULAWESI	ESC MAKASSAR	Jl. Cendrawasih NO. 3A, kunjung mae, mariso, MAKASSAR - SULSEL 90125	(+62411) 8911071 mksr-admin@epson- indonesia.co.id
WEST KALIMANTAN	ESC PONTIANAK	Komp. A yani Sentra Bisnis G33, Jl. Ahmad Yani - Pontianak Kalimantan Barat	(+62561) 735507 / 767049 pontianak-admin@epson- indonesia.co.id

Anexă

Provincie	Nume companie	Adresa	Telefon E-mail
RIAU	ESC PEKANBARU	Jl. Tuanku Tambusai No.459A Pekanbaru Riau	(+62761) 8524695 pkb-admin@epson-indonesia.co.id
DKI JAKARTA	ESS JAKARTA SUDIRMAN	Wisma Keiai Lt. 1 Jl. Jenderal Sudirman Kav. 3 Jakarta Pusat - DKI JAKARTA 10220	(+6221) 5724335 ess@epson-indonesia.co.id
EAST JAVA	ESS SURABAYA	Ruko Surya Inti Jl. Jawa No 2-4 Kav. 29 Surabaya - Jawa Timur	(+6231) 5014949 esssby@epson-indonesia.co.id
BANTEN	ESS SERPONG	Ruko Mall WTC Matahari No. 953, Serpong-Banten	(+6221) 53167051 / 53167052 esstag@epson-indonesia.co.id
CENTRAL JAWA	ESS SEMARANG	Komplek Ruko Metro Plaza Block C20 Jl. MT Haryono No 970 Semarang - JAWA TENGAH	(+6224) 8313807 / 8417935 esssmg@epson-indonesia.co.id
EAST KALIMANTAN	ESC SAMARINDA	Jl. KH. Wahid Hasyim (M. Yamin) Kelurahan Sempaja Selatan Kecamatan Samarinda UTARA - SAMARINDA - KALTIM	(+62541) 7272904 escsmd@epson-indonesia.co.id
SOUTH SUMATERA	ESC PALEMBANG	Jl. H.M Rasyid Nawawi No. 249 Kelurahan 9 Ilir Palembang Sumatera Selatan	(+62711) 311330 escplg@epson-indonesia.co.id
EAST JAVA	ESC JEMBER	JL. Panglima Besar Sudirman Ruko no.1D Jember-Jawa Timur (Depan Balai Penelitian & Pengolahan Kakao)	(+62331) 488373 / 486468 jmr-admin@epson-indonesia.co.id
NORTH SULAWESI	ESC MANADO	Tekno Megamall Lt LG 11 TK 21, Kawasan Megamas Boulevard, Jl Piere Tendean, Manado - SULUT 95111	(+62431) 8890996 MND-ADMIN@EPSON-INDONESIA.CO.ID

Pentru orașele care nu apar în această listă, vă rugăm să sunați la linia de asistență: 08071137766.

Ajutor pentru utilizatorii din Hong Kong

Pentru a obține asistență tehnică și pentru servicii postvânzare, utilizatorii sunt rugați să contacteze Epson Hong Kong Limited.

Pagina web

<http://www.epson.com.hk>

Epson Hong Kong a creat o pagină locală atât în limba chineză cât și în engleză pentru a pune la dispoziția utilizatorilor următoarele informații:

- Informații despre produs
- Răspunsuri la întrebările frecvente (FAQ)
- Ultimele versiuni ale driverelor produselor Epson

Anexă

Linia de asistență tehnică

De asemenea, puteți contacta echipa noastră tehnică la următoarele numere de telefon și fax:

Telefon: 852-2827-8911

Fax: 852-2827-4383

Ajutor pentru utilizatorii din Malaezia

Datele de contact pentru informații, asistență și servicii sunt:

World Wide Web

<http://www.epson.com.my>

- Informații asupra specificațiilor produselor, drivere pentru descărcare
- Întrebări adresate frecvent (FAQ), solicitări cu privire la vânzări, întrebări prin e-mail

Centrul de apeluri Epson

Telefon: +60 1800-8-17349

- Solicitări cu privire la vânzări și informații despre produse
- Întrebări sau probleme legate de utilizarea produselor
- Solicitări privind serviciile de reparații și garanția

Sediul principal

Telefon: 603-56288288

Fax: 603-5628 8388/603-5621 2088

Ajutor pentru utilizatorii din India

Datele de contact pentru informații, asistență și servicii sunt:

World Wide Web

<http://www.epson.co.in>

Sunt disponibile informații asupra specificațiilor produselor, drivere pentru descărcare și solicitări despre produse.

Linia de asistență

- Service, informații despre produs și comenzi de consumabile (linii BSNL)
 - Număr gratuit: 18004250011
 - Program de lucru 9am - 6pm, de luni până sâmbătă (cu excepția sărbătorilor legale)
- Service (pentru utilizatorii CDMA & servicii mobile)
 - Număr gratuit: 186030001600
 - Program de lucru 9am - 6pm, de luni până sâmbătă (cu excepția sărbătorilor legale)

Ajutor pentru utilizatorii din Filipine

Pentru a primi asistență tehnică și alte servicii post-vânzare, utilizatorii sunt invitați să contacteze Epson Philippines Corporation la numerele de telefon și de fax și la adresa de e-mail de mai jos:

World Wide Web

<http://www.epson.com.ph>

Prin e-mail, sunt disponibile informații asupra specificațiilor produselor, drivere pentru descărcare, întrebări adresate frecvente (FAQ) și asistență prin e-mail.

Epson Philippines — Servicii pentru clienți

Număr gratuit: (PLDT) 1-800-1069-37766

Număr gratuit: (digital) 1-800-3-0037766

Metro Manila: (+632)441-9030

Site web: <https://www.epson.com.ph/contact>

E-mail: customercare@epc.epson.com.ph

Program de lucru 9am – 6pm, de luni până sâmbătă (cu excepția sărbătorilor legale)

Departamentul nostru de Servicii pentru clienți vă poate ajuta să rezolvați prin telefon următoarele probleme:

- Solicitări cu privire la vânzări și informații despre produse
- Întrebări sau probleme legate de utilizarea produselor
- Solicitări privind activitățile de service și garanția

Epson Philippines Corporation

Linie principală: +632-706-2609

Fax: +632-706-2663