

WF-C5710 Series

**РЪКОВОДСТВО НА
ПОТРЕБИТЕЛЯ**

Съдържание

Кратко описание на ръководството

Въведение в ръководствата.	7
Използване на ръководството за търсене на информация.	7
Знаци и символи.	9
Описания, използвани в това ръководство.	9
Справки за операционните системи.	9

Важни инструкции

Инструкции за безопасност.	11
Съвети и предупреждения за принтера.	12
Съвети и предупреждения за настройка на принтера.	12
Съвети и предупреждения относно използването на принтера.	13
Съвети и предупреждения за транспортиране и съхранение на принтера.	13
Съвети и предупреждения относно използването на принтера с безжична връзка.	14
Съвети и предупреждения относно използването на сензорния екран.	14
Защита на Вашата лична информация.	14

Основни функции на принтера

Наименования и функции на частите.	15
Контролен панел.	19
Основна конфигурация на екрана.	20
Икони, показани на течнокристалния екран.	21
Работа със сензорен екран.	22
Въвеждане на букви.	23
Конфигурация на екрана Job/Status.	24
Преглед на анимации.	24

Подготовка на принтера

Зареждане на хартия.	26
Налична хартия и капацитети.	26
Зареждане на хартия в Касета за хартия.	31
Зареждане на хартия в Заден отвор за хартия.	33
Зареждане на пликове и предпазни мерки.	35
Зареждане на дълга хартия.	36
Списък с типове хартия.	37

Поставяне на оригинали.	37
Достъпни оригинали за ADF.	37
Поставяне на оригинали на ADF.	38
Поставяне на оригиналите на Стъкло на скенера.	40
Поставяне на външно USB устройство.	42
Поставяне и изваждане на външно USB устройство.	42
Получаване на достъп до външно USB устройство от компютър.	42
Използване на имейл сървър.	43
Конфигуриране на имейл сървър.	43
Елементи за настройка на имейл сървъра.	44
Проверка на връзката с имейл сървъра.	45
Съобщения, показвани по време на Проверка на връзката.	45
Управление на контакти.	47
Регистриране или редактиране на контакти.	47
Регистриране или редактиране на групирани контакти.	48
Регистриране на често използвани контакти.	48
Регистриране на контакти в компютър.	49
Архивиране на контакти с помощта на компютър.	49
Регистриране на предпочитаните от Вас настройки като предварителни настройки.	49
Опции на менюто за Предв.настр..	50
Опции на менюто за Настройки.	50
Опции на менюто за Общи настройки.	50
Опции на менюто за Брояч за печат.	56
Опции на менюто за Състояние предлагане.	56
Опции на менюто за Поддръжка.	57
Опции на менюто за Език/Language.	58
Опции на менюто за Състояние на принтера/печат.	58
Опции на менюто за Диспечер на Контакти.	58
Опции на менюто за Потребителски настройки.	59
Пестене на енергия.	59
Икономия на енергия — Контролен панел.	59

Печат

Отпечатване от драйвера на принтера на Windows.	61
Достъп до драйвера на принтера.	61
Основни функции за печат.	62
Двустранен печат.	63

Съдържание

Печат на няколко страници върху един лист.	64	Разширени опции в менюто за копиране.	100
Отпечатване и подреждане в ред на страниците (Отпечатване в обратен ред).	65	Сканиране	
Печат на намален или уголемен документ.	65	Сканиране с помощта на панела за управление	103
Отпечатване на едно изображение на множество листове за увеличение (Създаване на плакат).	66	Запазване на сканираното изображение в споделена папка или FTP сървър.	104
Отпечатване с горен и долен колонтитул.	72	Сканиране към имейл.	113
Отпечатване на воден знак.	73	Сканиране с помощта на настройките, регистрирани на компютъра (Document Capture Pro).	116
Отпечатване на защитени с парола файлове.	74	Сканиране към устройство с памет.	119
Отпечатване на множество файлове заедно.	74	Сканиране в Облак.	121
Отпечатване с помощта на функцията за цветен универсален печат.	75	Сканиране към компютър (WSD).	123
Регулиране на цвета на печат.	76	Сканиране от компютър.	125
Отпечатване за подчертаване на тънки линии.	77	Удостоверяване на потребители в Epson Scan 2 при използване на контрол на достъп	125
Отпечатване на ясни баркодове.	77	Сканиране с помощта на Epson Scan 2.	126
Отмяна на отпечатване.	78	Сканиране от смарт устройства.	128
Опции на менюто за драйвера на принтера.	78	Свързване от смарт устройство чрез Wi-Fi Direct.	129
Отпечатване от драйвера на принтера на Mac OS.	81	Инсталиране на Epson iPrint.	129
Основни функции за печат.	81	Сканиране с помощта на Epson iPrint.	130
Двустранен печат.	83	Сканиране чрез допиране на смарт устройства към N-маркировка.	131
Печат на няколко страници върху един лист.	84	Изпращане на факс	
Отпечатване и подреждане в ред на страниците (Отпечатване в обратен ред).	84	Преди използване на функции за факс.	132
Печат на намален или уголемен документ.	85	Изпращане на факсове с помощта на принтера	132
Регулиране на цвета на печат.	86	Изпращане на факсове с помощта на контролния панел.	132
Отмяна на отпечатване.	86	Изпращане на факсове с набиране от външно телефонно устройство.	135
Опции на менюто за драйвера на принтера.	86	Изпращане на факсове по заявка (с използване на Ел. за изпр. на заявка пол. Ф. К-я т. об-и).	135
Извършване на операционни настройки за драйвера на принтера в Mac OS.	88	Различни начини за изпращане на факс.	137
Печат на файлове от устройство с памет.	89	Опции на менюто за изпращане на факс.	142
Печат на JPEG файлове от устройство с памет.	89	Получаване на факсове на принтер.	145
Отпечатване TIFF на файлове от устройство с памет.	90	Получаване на входящи факсове.	146
Опции на менюто за Устройство с памет.	90	Получаване на факсове чрез извършване на телефонно обаждане.	147
Отпечатване от смарт устройства.	92	Запис и препращане на входящи факсове.	149
Употреба на Epson iPrint.	92	Опции на менюто за Факс кутия.	151
Използване на Epson Print Enabler.	95	Входяща кутия/Повер.	151
Употреба на AirPrint.	96	Съхранени документи.	152
Отмяна на текущи или чакащи заявки.	97	Ел.изпр.заяв. получ.факс/Т.	153
Копиране		Проверка на състоянието или регистрите на задания за факс.	156
Основна информация за копирането.	98		
Копиране на 2 страни.	98		
Копиране на множество оригинали върху един лист.	99		
Основни опции в менюто за копиране.	99		

Съдържание

Извеждане на информация, когато получените факсове не са обработени (Непрочетени/не са отпечатани/не са запазени/не са препратени).	156
Проверка на текущите задания за изпращане по факс.	158
Проверка на хронологията на факса.	158
Повторен печат на получени документи.	158
Изпращане на факс от компютър.	159
Изпращане на документи, създадени чрез приложение (Windows).	159
Изпращане на документи, създадени чрез приложение (Mac OS).	161
Получаване на факсове на компютър.	162
Записване на входящи факсове на компютър.	163
Отмяна на функцията, която запазва входящи факсове в компютъра.	163
Проверка за нови факсове (Windows).	164
Проверка за нови факсове (Mac OS).	165

Смяна на Блокове за подаване на мастило и други консумативи

Проверка на състоянието на оставащото мастило и кутията за поддръжка.	166
Проверка на състоянието на оставащото мастило и кутията за поддръжка — панел за управление.	166
Проверка на състоянието на оставащото мастило и кутията за поддръжка - Windows.	166
Проверка на състоянието на оставащото мастило и кутията за поддръжка — Mac OS.	166
Кодове за Блок за подаване на мастило.	167
Предпазни мерки при работа с Блок за подаване на мастило.	167
Подмяна на Блокове за подаване на мастило.	169
Код на кутията за поддръжка.	169
Предпазни мерки при работа с кутиите за поддръжка.	169
Подмяна на кутията за поддръжка.	170
Временно печатане с черно мастило.	170
Временно отпечатване с черно мастило — Контролен панел.	171
Временно печатане с черно мастило — Windows.	172
Временно печатане с черно мастило — Mac OS.	173
Запазване на черното мастило преди изчерпването му (само за Windows).	173

Поддръжка на принтера

Проверка и почистване на печатащата глава.	175
Проверка и почистване на печатащата глава — контролен панел.	175
Проверка и почистване на печатащата глава - Windows.	176
Проверка и почистване на печатащата глава — Mac OS.	176
Подравняване на печатащата глава.	177
Подравняване на печатащата глава — контролен панел.	177
Почистване на пътя на хартията, за да няма размазване.	178
Почистване на ADF.	178
Почистване на Стъкло на скенера.	181

Информация за мрежови услуги и софтуер

Приложение за конфигуриране на операции на принтера (Web Config).	182
Пускане на Web Config в уеб браузър.	182
Работа с Web Config на Windows.	183
Работа с Web Config на Mac OS.	183
Приложение за сканиране на документи и изображения (Epson Scan 2).	183
Добавяне на мрежовия скенер.	184
Приложение за конфигуриране на сканиране от компютъра (Document Capture Pro).	185
Приложение за конфигуриране на операции за факс и изпращане на факсове (FAX Utility).	185
Приложение за изпращане на факсове (ДрайверPC-FAX).	186
Приложение за печат на уебстраници (E-Web Print).	187
Инструменти за актуализиране на софтуер (Software Updater).	187
Инсталиране на най-новите приложения.	188
Деинсталиране на приложения.	189
Деинсталиране на приложения — Windows.	189
Деинсталиране на приложения — Mac OS.	190
Отпечатване с помощта на мрежова услуга.	190

Решаване на проблеми

Проверка на състоянието на принтера.	192
Проверяване на съобщения на LCD екрана.	192
Код за грешка в меню състояние.	194

Съдържание

Проверка на състоянието на принтера — Windows.	199	Отпечатаното изображение е обърнато.	215
Проверка на състоянието на принтера — Mac OS.	199	Мозаечни ефекти на разпечатките.	215
Проверка на състоянието на софтуера.	199	Непреднамерен двустранен печат.	215
Отстраняване на заседнала хартия.	199	В копираното изображение се появяват неравномерни цветове, размазване, точки или прави линии.	215
Хартията не се подава правилно.	200	Върху сканираното изображение се появява ефектът „моаре“ (кръстовидни щрихи).	216
Заседнала хартия.	200	Изображение от обратната страна на оригинала се появява в копираното изображение.	216
Хартията се подава под ъгъл.	201	Проблемът с разпечатките не може да бъде разрешен.	216
Няколко листа хартия са подавани едновременно.	201	Други проблеми при печат.	216
Хартията не се подава от допълнителната касета за хартия.	201	Печатането е твърде бавно.	216
Грешка поради липса на хартия.	201	Отпечатването се забавя драстично при непрекъснат печат.	217
Оригиналите не се подават в ADF.	201	Не може да се отмени печата от компютър с Mac OS X v10.6.8.	217
Проблеми в захранването и в панела за управление.	202	Сканирането не може да започне.	217
Захранването не се включва.	202	Проблеми със сканирани изображения.	218
Захранването не се изключва.	202	Неравни цветове, замърсявания, петна и др. при сканиране от стъклото на скенера.	218
Захранването се изключва автоматично.	203	При сканиране от ADF се появяват прави бели линии.	219
Течнокристалният екран потъмнява.	203	Изображението е грубо.	219
Сензорният екран не реагира.	203	Появява се наслагване във фона на изображенията.	219
Невъзможно управление от контролния панел.	203	Текстът е размазан.	219
Не може да печата от компютър.	203	Появяват се ефекти „моаре“ (сенки, наподобяващи паяжина).	220
Проверка на връзката (USB).	203	Не може да се сканира правилната област върху стъклото на скенера.	220
Проверка на връзката (мрежа).	204	Текстът не се разпознава правилно, когато се запамятава като PDF файл, в който може да се търси.	221
Проверка на софтуера и данните.	204	Не могат да се решат проблеми със сканираното изображение.	221
Проверка на състоянието на принтера от компютъра (Windows).	206	Сканираните изображения не могат да бъдат запазени в споделената папка.	222
Проверка на състоянието на принтера от компютъра (Mac OS).	207	Проверка на съобщения на принтера.	222
Не може да се разпечатва от iPhone или iPad.	207	Запазването на сканираните изображения отнема много време.	223
Проблеми с разпечатките.	208	Превключване между лична мрежа и публична мрежа.	224
Регулиране на качеството на печат.	208	Други проблеми при сканиране.	226
Разпечатката е надраскана или липсва цвят.	209	Скоростта на сканиране е бавна.	226
Появяват се ивици или неочаквани цветове.	209	Сканираното изображение не може да се изпрати по имейл.	227
Цветни ленти на интервали от около 3.3 см.	210	Сканирането спира при сканиране в PDF/ Multi-TIFF.	227
Размазани разпечатки, вертикални ивици или разместване на подравняването.	210		
Качеството на печат е лошо.	211		
Хартията е размазана или надраскана.	212		
Хартията се размазва при автоматичен двустранен печат.	213		
Отпечатаните снимки лепнат.	213		
Изображения и снимки се печатат с неочаквани цветове.	213		
Позицията, размерът или полетата на разпечатката са неправилни.	214		
Отпечатаните символи са неправилни или изкривени.	214		

Съдържание

Проблеми с изпращане и получаване на факсове.	227	Поддържани услуги от трети страни.	240
Не можете да изпращате или получавате факсове.	227	Спецификации на външни USB устройства.	240
Не могат да бъдат изпращани факсове.	228	Спецификации на поддържани данни.	241
Не могат да бъдат изпращани факсове към определен получател.	229	Размери.	241
Не могат да бъдат изпращани факсове в определено време.	229	Електрически спецификации.	242
Невъзможно получаване на факсове.	230	Спецификации на околната среда.	243
Не могат да се запишат получени факсове на устройство с памет.	230	Спецификации за околна среда за Блокове за подаване на мастило.	243
Появява се грешка „Пълна памет“.	230	Изисквания към системата.	243
Качеството на изпращаните факсове е лошо	231	Монтиране на допълнителни елементи.	244
Факсовете се изпращат в грешен размер.	232	Код на допълнителна касета за хартия.	244
Качеството на получените факсове е лошо.	232	Монтиране на допълнителни касети за хартия.	244
Получените факсове не се отпечатват.	232	Нормативна информация.	247
Страниците са празни или е отпечатан малко текст на втората страница на получените факсове.	232	Стандарти и одобрения.	247
Други проблеми с факса.	233	Немски сертификат Blue Angel (Син ангел).	248
От свързания телефон не могат да бъдат осъществявани повиквания.	233	Ограничения при копиране.	248
Телефонният секретар не може да отговаря на гласови повиквания.	233	Транспортиране на принтера.	248
Номерът на факса на подателя не се показва върху получените факсове или е грешен.	233	Авторско право.	252
Други проблеми.	233	Търговски марки.	252
Лек електрически удар при докосване на принтера.	233	Къде можете да получите помощ.	253
Шумът при работа е твърде силен.	233	Уеб сайт за техническа поддръжка.	253
Датата и часът не са верни.	234	Свързване с отдела за поддръжка на Epson.	254
Устройството с памет не се разпознава.	234		
Върху устройство с памет не могат да бъдат съхранявани данни.	234		
Забравена парола.	234		
Приложението е блокирано от защитна стена (само за Windows).	234		
„x“ се извежда на екрана за избор на снимка	235		
Приложение			
Технически спецификации.	236		
Спецификации на принтера.	236		
Спецификации на скенера.	237		
Спецификации на интерфейса.	237		
Спецификации на факс.	237		
Списък с мрежови функции.	238		
Спецификации за Wi-Fi.	239		
Спецификации за Ethernet.	239		
Протокол за защита.	240		

Кратко описание на ръководството

Въведение в ръководствата

Следните ръководства се доставят заедно с Вашия принтер Epson. Освен ръководствата прочетете и различните видове помощна информация, налична на самия принтер или в приложенията на Epson.

- Важни инструкции за безопасност (ръководство на хартиен носител)
Предоставя указания, гарантиращи безопасната употреба на този принтер.
- Започнете отгук (ръководство на хартиен носител)
Предоставя информация относно настройката на принтера и инсталирането на софтуера.
- Ръководство на потребителя (дигитално ръководство)
Това ръководство. Осигурява цялостна информация и инструкции за използване на принтера и за разрешаване на проблеми.
- Ръководство на администратора (дигитално ръководство)
Предоставя на мрежовите администратори информация относно управлението и настройките на принтера.

Можете да получите най-новите версии на изброените ръководства по един от следните начини.

- Ръководство на хартия
Посетете уеб сайта Epson Europe на адрес <http://www.epson.eu/Support> или глобалния сайт за поддръжка на Epson на адрес <http://support.epson.net/>.
- Дигитално ръководство
Стартирайте EPSON Software Updater на Вашия компютър. EPSON Software Updater проверява за налични актуализации на софтуерните приложения Epson и дигиталните ръководства и Ви позволява да изтеглите най-новите.

Още по темата

- ➔ [“Инструменти за актуализиране на софтуер \(Software Updater\)” на страница 187](#)

Използване на ръководството за търсене на информация

PDF ръководството Ви позволява да търсите информация с помощта на ключова дума или да отидете направо до конкретни раздели с помощта на отметките. Можете също така да отпечатвате само необходимите Ви страници. В този раздел е разяснено как да използвате PDF ръководство, което е било отворено в Adobe Reader X на Вашия компютър.

Кратко описание на ръководството

Търсене по ключова дума

Щракнете върху Редактиране > Разширено търсене. Въведете ключовата дума (текст) за информацията, която искате да намерите, в прозореца за търсене и след това щракнете върху Търсене. Резултатите се извеждат във вид на списък. Щракнете върху един от изведените резултати, за да отидете на тази страница.

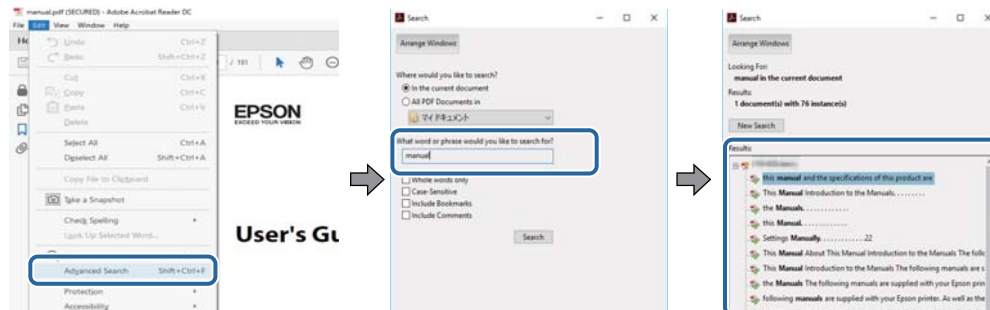

Прескачане директно от отметки

Щракнете върху дадено заглавие, за да прескочите до тази страница. Щракнете + или >, за да прегледате заглавията от по-ниски нива в този раздел. За да се върнете на предишната страница, извършете следната операция на Вашата клавиатура.

- Windows: Задръжте натиснат **Alt**, след което натиснете ←.
- Mac OS: Задръжте натиснат клавиша за команда и след това натиснете ←.

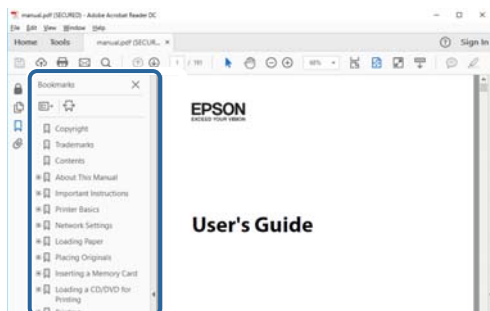

Отпечатване само на необходимите Ви страници

Можете да извличате и отпечатвате само необходимите Ви страници. Щракнете върху Печат в менюто Файл и след това посочете страниците, които искате да отпечатате в Страници, в Страници за печат.

- За да посочите серия от страници, въведете тире между началната и крайната страница.
Пример: 20-25
- За да посочите страниците, които не са в серия, разделете страниците със запетаи.
Пример: 5, 10, 15

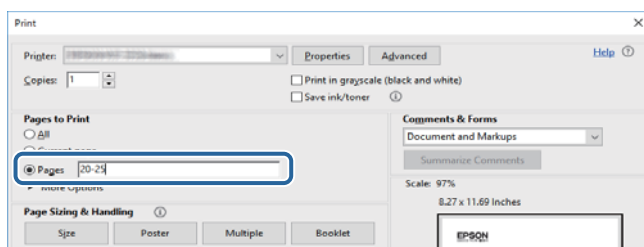

Знаци и символи



Внимание:

Инструкции, които трябва да се спазват внимателно, за да се избегнат наранявания.



Важно:

Инструкции, които трябва да се спазват, за да се избегне повреда на оборудването.

Забележка:

Предоставя допълнителна информация и информация за справка.

➔ Още по темата

Връзки към свързани секции.

Описания, използвани в това ръководство

- Екранните снимки от екраните на драйвера на принтера и екраните Epson Scan 2 (драйвер на скенера) са от Windows 10 или macOS Sierra. Съдържанието, показано на екраните, варира в зависимост от модела и ситуацията.
- Илюстрациите на принтера, използвани в това ръководство, са само примерни. Въпреки че може да има малки разлики в зависимост от модела, методът на работа е същият.
- Някои от елементите на менюто на LCD екрана се различават в зависимост от модела и настройките.

Справки за операционните системи

Windows

Употребените в това ръководство термини, като например „Windows 10“, „Windows 8.1“, „Windows 8“, „Windows 7“, „Windows Vista“, „Windows XP“, „Windows Server 2016“, „Windows Server 2012 R2“, „Windows Server 2012“, „Windows Server 2008 R2“, „Windows Server 2008“, „Windows Server 2003 R2“, и „Windows Server 2003“, се отнасят до следните операционни системи. В допълнение, „Windows“ се отнася към всички версии.

- Операционна система Microsoft® Windows® 10
- Операционна система Microsoft® Windows® 8.1
- Операционна система Microsoft® Windows® 8
- Операционна система Microsoft® Windows® 7
- Операционна система Microsoft® Windows Vista®
- Операционна система Microsoft® Windows® XP
- Операционна система Microsoft® Windows® XP Professional x64 Edition
- Операционна система Microsoft® Windows Server® 2016
- Операционна система Microsoft® Windows Server® 2012 R2

Кратко описание на ръководството

- Операционна система Microsoft® Windows Server® 2012
- Операционна система Microsoft® Windows Server® 2008 R2
- Операционна система Microsoft® Windows Server® 2008
- Операционна система Microsoft® Windows Server® 2003 R2
- Операционна система Microsoft® Windows Server® 2003

Mac OS

В настоящото ръководство „Mac OS“ се отнася до macOS Sierra, OS X El Capitan, OS X Yosemite, OS X Mavericks, OS X Mountain Lion, Mac OS X v10.7.x и Mac OS X v10.6.8.

Важни инструкции

Инструкции за безопасност

Прочетете и следвайте тези инструкции, за да се гарантира безопасната употреба на този принтер. Непременно запазете това ръководство за бъдещи справки. Също така, не забравяйте да следвате всички предупреждения и инструкции върху принтера.

- Някои от символите, използвани в този принтер, целят да гарантират безопасността и правилното използване на принтера. Посетете следния уеб сайт, за да научите повече за значението на символите.
<http://support.epson.net/symbols>
- Използвайте само захранващия кабел, доставен с принтера, и не го използвайте с друго оборудване. Използването на други кабели с този принтер или използването на доставения захранващ кабел с друго оборудване може да причини пожар или токов удар.
- Уверете се, че АС захранващият кабел отговаря на съответните местни стандарти за безопасност.
- Никога не разглобявайте, не модифицирайте и не се опитвайте да ремонтирате захранващия кабел, щепсела, печатащото устройство, скенерното или друго устройство сами, освен ако не е специално описано в ръководствата на принтера.
- Изключете захранването на принтера и потърсете квалифициран сервизен персонал при следните обстоятелства:
Захранващият кабел или щепселът са повредени; в принтера е навлязла течност; принтерът е падал или корпусът е повреден; принтерът не работи нормално или показва някакви промени в работата. Не настройвайте средства за управление, които не са посочени в инструкциите за работа.
- Поставете принтера близо до стенен контакт, така че щепселът да може лесно да бъде изключен.
- Не поставяйте или не съхранявайте принтера навън, близо до прекомерно замърсяване или запрашване, вода, източници на топлина или на места, подложени на удари, вибрации, висока температура или влажност.
- Внимавайте да не разлеете течност върху принтера и не работете с него с мокри ръце.
- Този принтер трябва да бъде на най-малко 22 cm разстояние от сърдечни пейсмейкъри. Радиовълните от този принтер могат да нарушат работата на сърдечни пейсмейкъри.
- Ако течнокристалният екран е повреден, свържете се с търговеца, от който сте закупили продукта. Ако разтворът от течните кристали попадне върху ръцете ви, измийте ги обилно със сапун и вода. Ако разтворът от течните кристали попадне в очите ви, напийте ги незабавно с вода. Ако усетите дискомфорт или проблеми със зрението, след като сте ги измили обилно, потърсете незабавно лекар.
- Избягвайте да използвате телефон по време на електрическа буря. Може да има известен риск от токов удар при гръмотевици.
- Не използвайте телефон, за да съобщите за изтичане на газ в близост до теча.

Важни инструкции

- ❑ Принтерът е тежък и не бива да бъде повдиган или носен от по-малко от двама души. При повдигане на принтера двама или повече души трябва да заемат правилни позиции, както е показано по-долу.

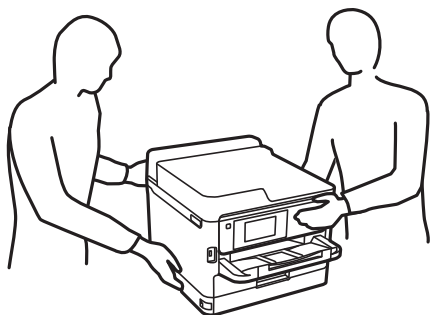

- ❑ Бъдете внимателни, когато боравите с използвани блокове за подаване на мастило, тъй като може да има мастило около отвора за подаване на мастило.
 - ❑ Ако върху кожата Ви попадне мастило, измийте мястото обилно със сапун и вода.
 - ❑ Ако в очите Ви попадне мастило, измийте ги незабавно с вода. Ако усетите дискомфорт или проблемите със зрението продължат след като сте измили очите си обилно, потърсете незабавно лекар.
 - ❑ В случай че в устата Ви попадне мастило, незабавно посетете лекар.
- ❑ Не разглобявайте Блок за подаване на мастило и кутията за поддръжка, в противен случай мастило може да попадне в очите или по кожата ви.
- ❑ Не разклащайте блокове за подаване на мастило твърде енергично, в противен случай от блокове за подаване на мастило може да изтече мастило.
- ❑ Съхранявайте блокове за подаване на мастило и кутията за поддръжка на място, недостъпно за деца.

Съвети и предупреждения за принтера

Прочетете и следвайте тези инструкции, за да избегнете повреда на принтера или собствеността ви. Непременно запазете този наръчник за бъдещи справки.



Съвети и предупреждения за настройка на принтера

- ❑ Не блокирайте и не покривайте вентилационните отвори на принтера.
- ❑ Използвайте захранващ източник само от типа, посочен върху етикета на принтера.
- ❑ Избягвайте използването на контакти в една и съща верига с фотокопирни машини или климатизатори, които редовно се включват и изключват.
- ❑ Избягвайте електрически контакти, контролирани от стенни превключватели или автоматични таймери.
- ❑ Цялата компютърна система трябва да се държи далеч от потенциални източници на електромагнитни смущения, например високоговорители или бази на безжични телефони.
- ❑ Захранващите кабели трябва да бъдат поставени така, че да се избягва триене, прорязване, износване, прегъване и пречупване. Не поставяйте предмети върху захранващите кабели и не допускайте те да бъдат настъпвани или прегазвани. Обърнете особено внимание да не прегъвате захранващите кабели в краищата и точките, където влизат и излизат от трансформатора.

Важни инструкции

- Ако използвате разклонител с принтера, се уверете, че общият номинален ампераж на устройствата, включени в разклонителя, не надвишава номиналния му ампераж. Потвърдете също така, че общият номинален ампераж на всички устройства, включени в стенния контакт, не надвишава номиналния му ампераж.
- Ако планирате да използвате принтера в Германия, инсталацията на сградата трябва да бъде защитена с прекъсвач от 10 или 16 ампера, за да осигури подходяща защита срещу късо съединение и претоварване с ток на принтера.
- Когато свързвате принтера към компютър или друго устройство с кабел, уверете се, че правилно сте ориентирали конекторите. Всеки конектор има само една правилна ориентация. Поставянето на конектор в грешна ориентация може да повреди и двете устройства, свързани с кабела.
- Поставете принтера на равна, стабилна повърхност, по-голяма от основата му във всички посоки. Принтерът няма да работи правилно, ако е наклонен под ъгъл.
- Оставете място над принтера, така че капакът за документи да може да се отваря напълно.
- Оставете достатъчно пространство пред принтера, за да може хартията да излиза напълно.
- Избягвайте места, където възникват бързи промени в температурата и влажността. Също така, дръжте принтера далеч от директна слънчева светлина, силна светлина или източници на топлина.

Съвети и предупреждения относно използването на принтера

- Не поставяйте предмети в отворите на принтера.
- Не поставяйте ръката си вътре в принтера по време на печат.
- Не докосвайте белия плосък кабел, който се намира в принтера.
- Не използвайте аерозолни продукти, които съдържат лесно запалими газове в или около принтера. Това може да причини пожар.
- Не местете печатащата глава с ръка; в противен случай може да повредите принтера.
- Внимавайте да не притиснете пръстите си при затварянето на скенерното устройство.
- Не натискайте прекалено силно стъкло на скенера, когато поставяте оригинали.
- Винаги изключвайте принтера от бутона . Не изключвайте принтера от контакта и не изключвайте захранването в контакта, докато индикаторът на  не спре да мига.
- Ако няма да използвате принтера продължително време се уверете, че сте изключили захранващия кабел от електрическия контакт.

Съвети и предупреждения за транспортиране и съхранение на принтера

- Когато съхранявате или транспортирате принтера, избягвайте да го накланяте, да го поставяте вертикално или да го обръщате с горната страна надолу; в противен случай мастилото може да протече.
- Преди да транспортирате принтера, се уверете, че печатащата глава е в начална позиция (най-вдясно) и че блокове за подаване на мастило са монтирани.

Важни инструкции

Съвети и предупреждения относно използването на принтера с безжична връзка

- Радиовълните от този принтер могат да окажат отрицателно въздействие върху функционирането на медицинско електронно оборудване и да причинят неизправност. При използване на този принтер в медицински заведения или в близост до медицинско оборудване спазвайте указанията на оторизираните лица, представляващи медицинските заведения, и всички предупреждения и указания за медицинското оборудване.
- Радиовълните от този принтер може да окажат отрицателно въздействие върху автоматично управлявани устройства, като автоматични врати или противопожарни аларми, и могат да доведат до злополуки поради неизправност. Когато използвате този принтер в близост до автоматично управлявани устройства, спазвайте всички предупреждения и указания за тези устройства.

Съвети и предупреждения относно използването на сензорния екран

- LCD екранът може да съдържа няколко малки светли или тъмни петна, и поради характеристиките си, може да има разлика в яркостта. Това е нормално и не показва, че е повреден по някакъв начин.
- Използвайте само суха, мека кърпа за почистване. Не използвайте течни или химически почистващи препарати.
- Външният капак на сензорния екран може да се счупи ако бъде подложен на силен удар. Свържете се с вашия търговец ако повърхността на панела се напука или нащърби; не докосвайте и не се опитвайте да свалите счупените парчета.
- Натискайте сензорния екран леко с пръст. Не упражнявайте сила и не използвайте ноктите си.
- Не използвайте остри предмети като химикалки или остри моливи за извършване на операции.
- Кондензът вътре в сензорния екран, образуван поради резки промени в температурата или влажността, може да влоши работата му.

Защита на Вашата лична информация

Когато давате принтера на друго лице или го изхвърляте, изтрийте цялата лична информация, съхранена в паметта на принтера, като изберете менютата на контролния панел, както е описано по-долу.

Настройки > Общи настройки > Системна администрация > Възстановяване на настройки по подразбиране > Изчисти всички данни и настройки

Основни функции на принтера

Наименования и функции на частите

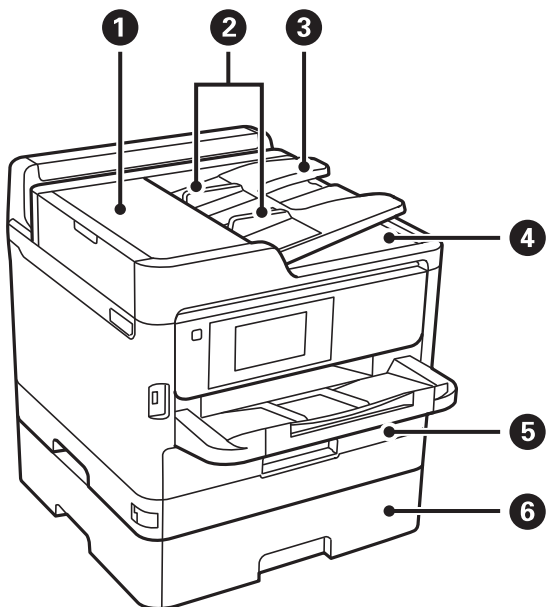

1	Капак на ADF (Устройство за автоматично подаване на документи) (F)	Отваря се при премахване на заседнали в ADF оригинали.
2	Водачи за хартия на ADF	Подава оригинали директно в принтера. Приплъзнете водачите докато се подравнят с краищата на оригиналите.
3	Подаваща тава на ADF	Подава оригинали автоматично.
4	Изходна тава на ADF	Поддържа оригиналите, излизаци от ADF.
5	Касета за хартия 1 или Касета за хартия (C1)	Зарежда хартия.
6	Касета за хартия 2 (C2)	Допълнителна касета за хартия. Зарежда хартия.

Основни функции на принтера

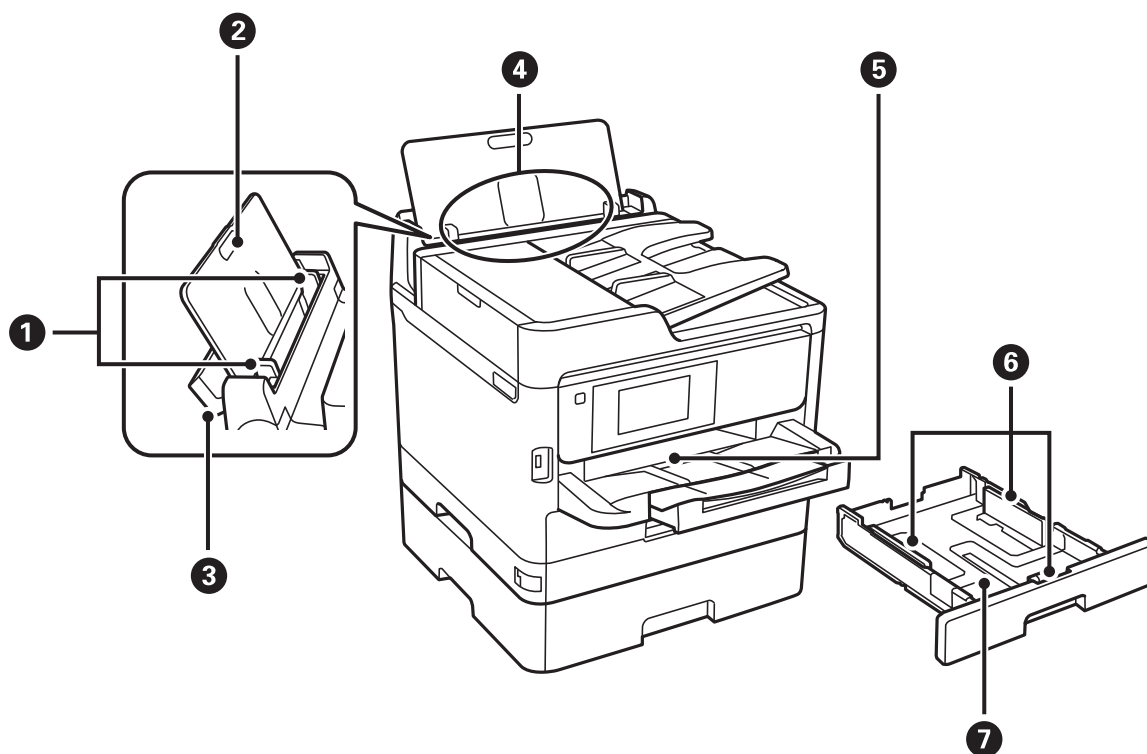

1	Водачи за хартия	Подава хартията в принтера. Приплъзнете водачите, докато се подравнят с краищата на хартията.
2	Поставка за хартия	Поддържа заредената хартия.
3	Предпазител на устройството за автоматично подаване на документи	Предпазва принтера от проникване на чужди тела и вещества. Предпазителят да е винаги затворен.
4	Заден отвор за хартия (B)	Зарежда хартия.
5	Изходна тава	Приема излизащата хартия.
6	Водачи за хартия	Подава хартията в принтера. Приплъзнете водачите, докато се подравнят с краищата на хартията.
7	Касета за хартия	Зарежда хартия.

Основни функции на принтера

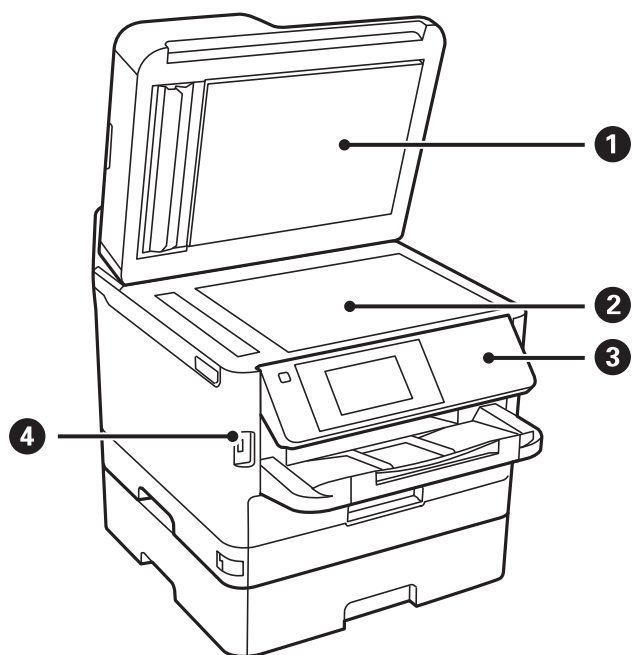

①	Капак за документи	Блокира външната светлина по време на сканиране.
②	Стъкло на скенера	Поставете оригиналите.
③	Контролен панел	Управлява принтера. Можете да промените ъгъла на контролния панел.
④	USB порт за външен интерфейс	Свързва устройства с памет.

Основни функции на принтера

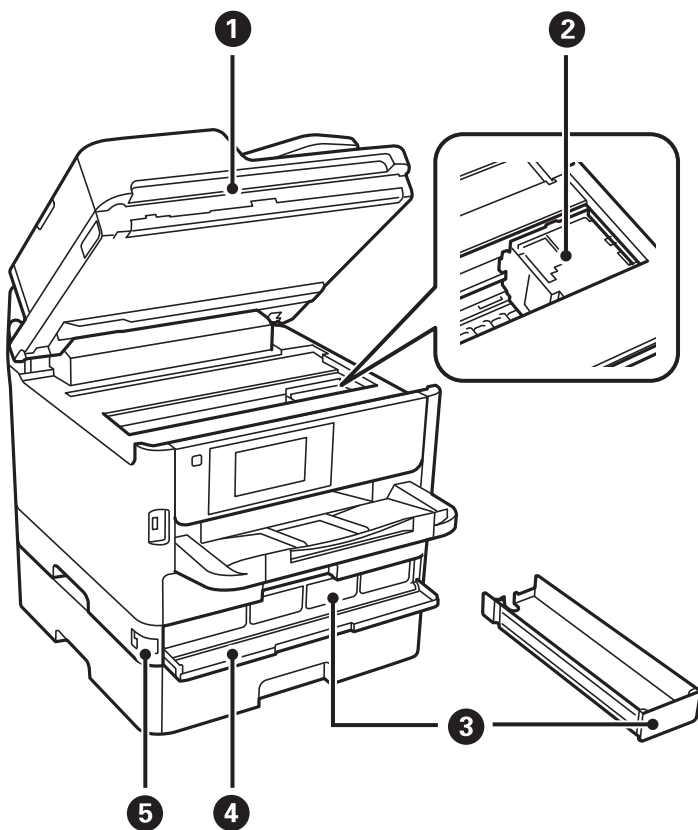

1	Скенерно устройство (J)	Сканира поставените документи. Отваря се при премахване на заседнала в принтера хартия.
2	Печатаща глава	Впръсква мастило.
3	Блок за подаване на мастило тава	Задава Блок за подаване на мастило.
4	Преден капак (A)	Отваря се при смяна на блокове за подаване на мастило.
5	Заклучване на преден капак	Заклучва предния капак.

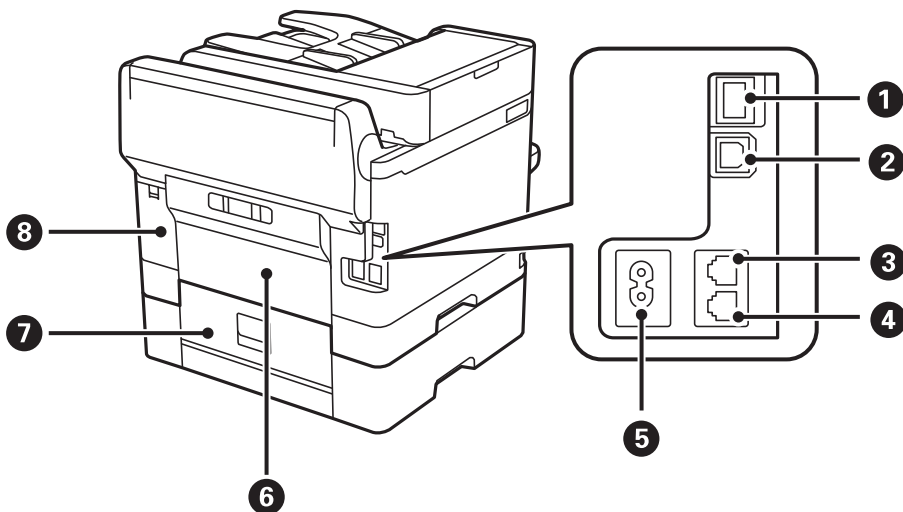

Основни функции на принтера

1	LAN порт	За свързване с LAN кабел.
2	USB порт	За свързване с USB кабел.
3	LINE порт	За свързване на телефонна линия.
4	EXT. порт	За свързване на външни телефонни устройства.
5	Вход за захранване пром. ток	За свързване на захранващия кабел.
6	Задния капак (D)	Отваря се при премахване на заседнала хартия.
7	Задния капак (E)	Отваря се при премахване на заседнала хартия.
8	Капак на кутията за поддръжка (H)	Отворете при смяна на кутията за поддръжка.

Контролен панел

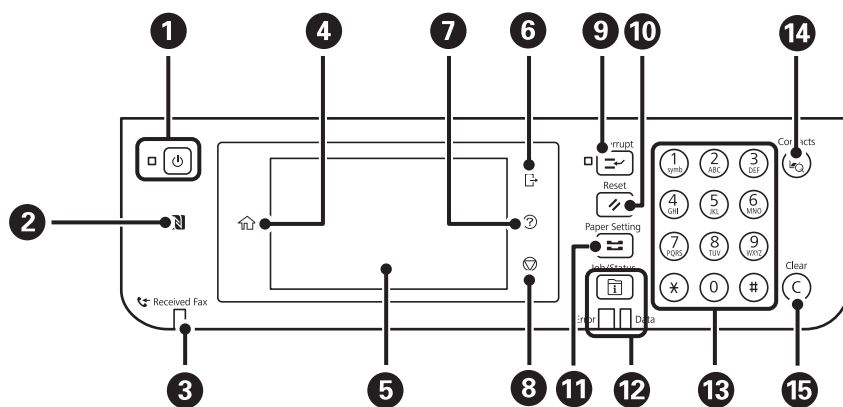

1	<p>Включва или изключва принтера.</p> <p>Изключете захранващия кабел от електрическия контакт само след като индикаторът за захранване се изключи.</p>
2	<p>Прокарайте смарт устройство над този знак, за да отпечатате или сканирате директно от смарт устройството.</p>
3	<p>Включва се, когато документи, получени, но все още непрочетени, отпечатани или записани, се съхраняват в паметта на принтера.</p>
4	<p>Показва началния екран.</p>
5	<p>Показва менюта и съобщения.</p>
6	<p>Изход от принтера, когато сте активирали Управление на достъпа.</p> <p>Когато Управление на достъпа е дезактивиран, тази функция също е дезактивирана.</p>
7	<p>Показва екрана Помощ.</p> <p>Можете да проверите за решения на проблеми оттук.</p>
8	<p>Прекратява текущата операция.</p>

Основни функции на принтера

9	<p>Въвежда режим на пауза за текущата заявка за печат и Ви позволява да прекъснете друга заявка. Въпреки това не можете да прекъснете ново задание от компютъра.</p> <p>Натиснете бутона още веднъж, за да стартирате наново заявка, поставена в режим пауза.</p>
10	<p>Нулира текущите настройки до потребителските настройки по подразбиране. Ако потребителски настройки по подразбиране не са конфигурирани, нулирайте до фабричните настройки.</p>
11	<p>Показва екрана Настройка на хартията. Можете да изберете настройките за размера и типа на хартията за всеки източник на хартия.</p>
12	<p>Показва меню Job/Status. Можете да проверите състоянието на принтера и хронологията на задачите.</p> <p>Светлинният индикатор за грешки от лявата страна премигва или светва при възникване на грешка.</p> <p>Светлинният индикатор, за данни от дясната страна премигва, докато принтерът обработва данни. Той се включва при наличие на чакащи заявки.</p>
13	<p>Въвежда цифри, знаци и символи.</p>
14	<p>Показва списъка Контакти. Можете да регистрирате, редактирате или изтриете контактите.</p>
15	<p>Изчиства цифровите настройки, като например брой на копията.</p>

Основна конфигурация на екрана

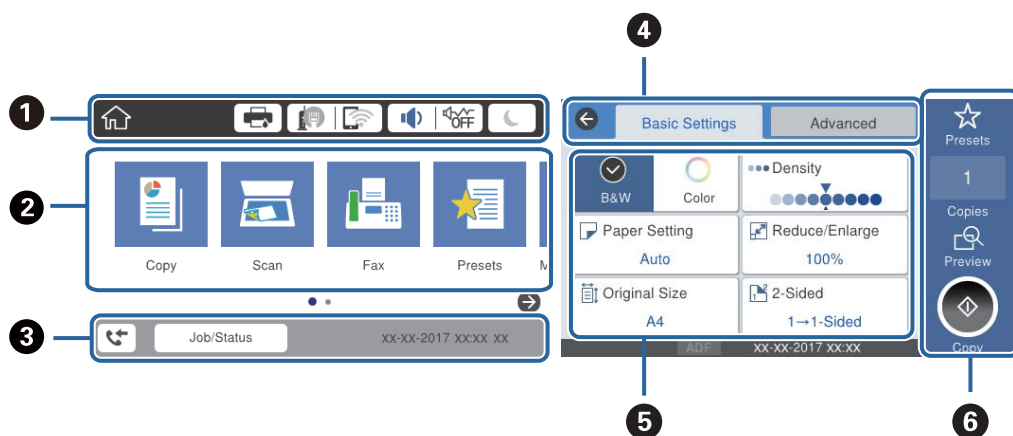







































1	<p>Указва елементи, които са били настроени в принтера като икони.Изберете всяка икона, за да проверите текущите настройки или да отворите всяко меню за настройка.</p>
2	<p>Извежда всяко меню.Можете да добавите или промените последователност.</p>
3	<p>Указва стартирана задача и състояние на принтера.Изберете съобщение, за да се покаже меню Job/Status. Показва датата и часа, когато принтерът не работи и няма грешки.</p>
4	<p>Превключва раздели.</p>
5	<p>Указва елементи за настройка.Изберете всеки елемент, за да зададете или промените настройките. Сивите елементи не са налични за избор.Изберете елемента, за да проверите защо не е наличен.</p>
6	<p>Изпълнява текущите настройки.Наличните функции може да са различни във всяко меню.</p>



Основни функции на принтера

Икони, показани на течнокристалния екран

Следните икони се изобразяват на течнокристалния екран в зависимост от състоянието на принтера.

	<p>Показва екрана Състояние на принтера.</p> <p>Можете да проверите приблизителните нива на мастилото и приблизителния експлоатационен живот на кутията за поддръжка.</p>														
	<p>Показва състоянието на мрежовата връзка.</p> <p>Изберете иконата, за да проверите и промените текущите настройки. Това е прекият път до следното меню.</p> <p>Настройки > Общи настройки > Настройки на мрежата > Wi-Fi настройка</p> <table border="1" data-bbox="352 674 1441 1256"> <tr> <td data-bbox="352 674 427 745"></td> <td data-bbox="427 674 1441 745">Принтерът не е свързан към кабелна (Ethernet) мрежа или не е настроена.</td> </tr> <tr> <td data-bbox="352 745 427 817"></td> <td data-bbox="427 745 1441 817">Принтерът е свързан към кабелна (Ethernet) мрежа.</td> </tr> <tr> <td data-bbox="352 817 427 889"></td> <td data-bbox="427 817 1441 889">Принтерът не е свързан към безжична (Wi-Fi) мрежа.</td> </tr> <tr> <td data-bbox="352 889 427 960"></td> <td data-bbox="427 889 1441 960">Принтерът търси SSID, не е настроен IP адрес или има проблем с безжичната (Wi-Fi) мрежа.</td> </tr> <tr> <td data-bbox="352 960 427 1104"></td> <td data-bbox="427 960 1441 1104"> <p>Принтерът е свързан към безжична (Wi-Fi) мрежа.</p> <p>Броят на чертичките обозначава силата на сигнала на връзката. Колкото повече чертички има, толкова по-силна е връзката.</p> </td> </tr> <tr> <td data-bbox="352 1104 427 1176"></td> <td data-bbox="427 1104 1441 1176">Принтерът не е свързан към безжична (Wi-Fi) мрежа в Wi-Fi Direct (Simple AP) режим.</td> </tr> <tr> <td data-bbox="352 1176 427 1256"></td> <td data-bbox="427 1176 1441 1256">Принтерът е свързан към безжична (Wi-Fi) мрежа в Wi-Fi Direct (Simple AP) режим.</td> </tr> </table>		Принтерът не е свързан към кабелна (Ethernet) мрежа или не е настроена.		Принтерът е свързан към кабелна (Ethernet) мрежа.		Принтерът не е свързан към безжична (Wi-Fi) мрежа.		Принтерът търси SSID, не е настроен IP адрес или има проблем с безжичната (Wi-Fi) мрежа.		<p>Принтерът е свързан към безжична (Wi-Fi) мрежа.</p> <p>Броят на чертичките обозначава силата на сигнала на връзката. Колкото повече чертички има, толкова по-силна е връзката.</p>		Принтерът не е свързан към безжична (Wi-Fi) мрежа в Wi-Fi Direct (Simple AP) режим.		Принтерът е свързан към безжична (Wi-Fi) мрежа в Wi-Fi Direct (Simple AP) режим.
	Принтерът не е свързан към кабелна (Ethernet) мрежа или не е настроена.														
	Принтерът е свързан към кабелна (Ethernet) мрежа.														
	Принтерът не е свързан към безжична (Wi-Fi) мрежа.														
	Принтерът търси SSID, не е настроен IP адрес или има проблем с безжичната (Wi-Fi) мрежа.														
	<p>Принтерът е свързан към безжична (Wi-Fi) мрежа.</p> <p>Броят на чертичките обозначава силата на сигнала на връзката. Колкото повече чертички има, толкова по-силна е връзката.</p>														
	Принтерът не е свързан към безжична (Wi-Fi) мрежа в Wi-Fi Direct (Simple AP) режим.														
	Принтерът е свързан към безжична (Wi-Fi) мрежа в Wi-Fi Direct (Simple AP) режим.														
	<p>Показва екрана Настройки на звук на устройство. Можете да зададете Без звук и Тих режим.</p> <p>Можете също да влезете в менюто Звук от този екран. Това е прекият път до следното меню.</p> <p>Настройки > Общи настройки > Осн. Настройки > Звук</p> <table border="1" data-bbox="352 1413 1441 1610"> <tr> <td data-bbox="352 1413 427 1485"></td> <td data-bbox="427 1413 1441 1485">Показва дали Тих режим е настроен на принтера. Когато тази функция е разрешена, звукът, издаван при работа на принтера, е намален, но скоростта на печат може да се забави. Но звуците може да не са намалени в зависимост от избрания тип хартия и качество на печат.</td> </tr> <tr> <td data-bbox="352 1485 427 1556"></td> <td data-bbox="427 1485 1441 1556"></td> </tr> <tr> <td data-bbox="352 1556 427 1610"></td> <td data-bbox="427 1556 1441 1610">Показва дали Без звук е настроен на принтера.</td> </tr> </table>		Показва дали Тих режим е настроен на принтера. Когато тази функция е разрешена, звукът, издаван при работа на принтера, е намален, но скоростта на печат може да се забави. Но звуците може да не са намалени в зависимост от избрания тип хартия и качество на печат.				Показва дали Без звук е настроен на принтера.								
	Показва дали Тих режим е настроен на принтера. Когато тази функция е разрешена, звукът, издаван при работа на принтера, е намален, но скоростта на печат може да се забави. Но звуците може да не са намалени в зависимост от избрания тип хартия и качество на печат.														
															
	Показва дали Без звук е настроен на принтера.														
	Докоснете иконата, за да влезете в режим на заспиване. Когато иконата е сива, принтерът не може да влезе в режим на заспиване.														
	Показва, че функцията за ограничаване на потребителя е активирана. Изберете тази икона, за да влезете в принтера. Нужно е да изберете потребителско име и да въведете парола. Свържете се с Вашия администратор на принтера, за да получите информация за влизане.														
	Показва, че има влязъл потребител с разрешение за достъп. Изберете иконата, за да излезете.														
	Показва екрана Информация за данни за факс .														
	Показва, че настройките са променени спрямо тези по подразбиране за потребителя или спрямо фабричните.														

Основни функции на принтера

	Показва, че има допълнителна информация.Изберете иконата, за да се покаже съобщението.
	Показва проблем с елементите.Изберете иконата, за да проверите решението на проблема.
	Показва, че има данни, които още не са прочетени, отпечатани или записани.Показаният номер показва броя на елементите с данни.

Още по темата

- ➔ [“Настройки на мрежата” на страница 54](#)
- ➔ [“Звук:” на страница 50](#)

Работа със сензорен екран

Сензорният екран поддържа следните действия.

Докосване		Натискане или избор на елементи или икони.
Бързо плъзгане		Бързо прелистване по екрана.
Плъзгане		Задържане и преместване на елементите.

Въвеждане на букви

Можете да въведете знаци и символи, като използвате клавиатурата на екрана при регистриране на контакт, извършване на мрежови настройки и т.н.

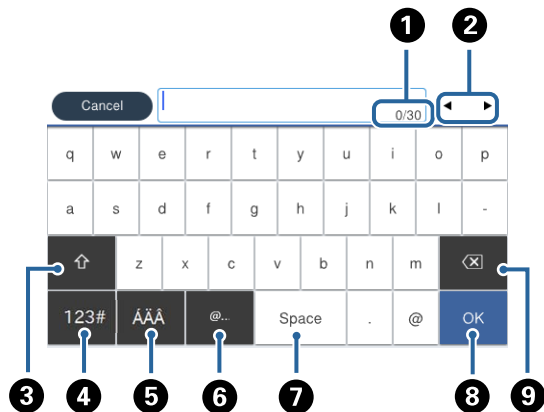

Забележка:

Иконите, които са налични варират в зависимост от елемента за настройка.

1	Указва броя символи.
2	Премества курсора в позиция за въвеждане.
3	Превключва между главни и малки букви или цифри и символи.
4	Превключва между различните видове символи. Можете да въведете буквено-цифрови знаци и символи.
5	Превключва между различните видове символи. Можете да въведете буквено-цифрови знаци и специални знаци като умлаути и ударения.
6	Въвежда често използвани домейн адреси или URL адреси чрез просто избиране на елемента.
7	Въвежда интервал.
8	Въвежда символ.
9	Изтрива символ наляво.

Конфигурация на екрана Job/Status

Натиснете бутона  за показване на менюто Job/Status. Можете да проверите състоянието на принтера или на заданията.

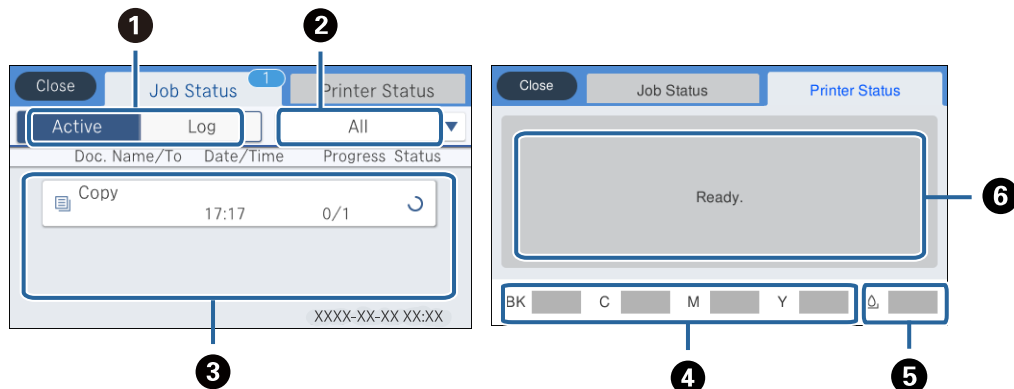

1	Превключва показаните списъци.
2	Филтрира задачите по функционалност.
3	Когато е избрано Активен , показва списъка с текущи задания и такива, които очакват да бъдат обработени. Когато е избрано Хронолог. , показва хронология на заданията. Можете да отмените задачите или да проверите кода за грешка, показан в хронологията, когато задачата е неуспешна.
4	Показва приблизителни нива на мастилото.
5	Показва приблизителния живот на кутията за поддръжка.
6	Показва грешки, възникнали на принтера. Изберете грешката от списъка, за да бъде показано съобщението за грешка.

Още по темата

➔ [“Код за грешка в меню състояние” на страница 194](#)

Преглед на анимации

На LCD екрана можете да видите анимации с инструкции за работа, например зареждане на хартия или премахване на заседнала хартия.

Докоснете  в дясната страна на LCD екрана: показва се помощен екран. Докоснете **Как да**, после изберете елементите, които искате да видите.

Основни функции на принтера

- ☐ Изберете **Как да** в долната част на оперативния екран: показва се контекстно-зависима анимация.

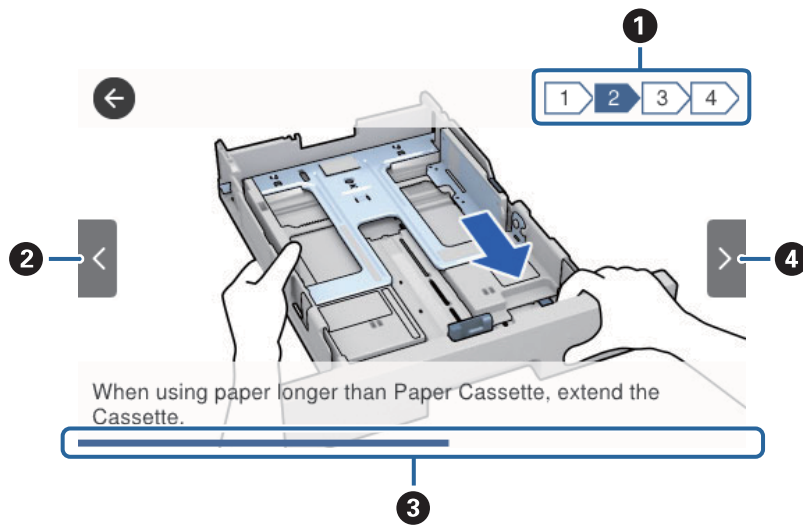

①	Указва общия брой стъпки и номера на текущата стъпка. В примера по-горе се показва стъпка 2 от 4 стъпки.
②	Връща към предишната стъпка.
③	Указва прогреса в текущата стъпка. Анимацията се повтаря, когато лентата на прогреса достигне края.
④	Придвижва се към следващата стъпка.

Подготовка на принтера

Зареждане на хартия

Налична хартия и капацитети

Epson препоръчва да използвате оригинална хартия Epson, за да се гарантира високо качество на разпечатките.

Оригинална хартия Epson

Забележка:

Оригиналната хартия Epson не е налична при печат с универсален драйвер за принтер на Epson.

Наименование на носител	Размер	Капацитет на зареждане (листове)			Двустранен печат
		Касета за хартия 1	Касета за хартия 2	Заден отвор за хартия	
Epson Bright White Ink Jet Paper	A4	200	400	50	Автоматично, ръчно*
Epson Ultra Glossy Photo Paper	A4, 13×18 cm (5×7 in.), 10×15 cm (4×6 in.)	50	–	20	–
Epson Premium Glossy Photo Paper	A4, 13×18 cm (5×7 in.), 16:9 широк размер (102×181 mm), 10×15 cm (4×6 in.)	50	–	20	–
Epson Premium Semigloss Photo Paper	A4, 10×15 cm (4×6 in.)	50	–	20	–
Epson Photo Paper Glossy	A4, 13×18 cm (5×7 in.), 10×15 cm (4×6 in.)	50	–	20	–
Epson Matte Paper-Heavyweight	A4	50	–	20	–
Epson Double-Sided Matte Paper	A4	20	–	20	–
Epson Photo Quality Ink Jet Paper	A4	80	–	70	–

Подготовка на принтера

- * Използвайте единствено заден отвор за хартия при ръчен двустранен печат. Можете да заредите до 30 листа с една вече отпечатана страна.

Забележка:







- Достъпността на хартията варира според местоположението. За актуална информация за достъпната във Вашия регион хартия се свържете с отдела за поддръжка на Epson.*
- При печат върху оригинална хартия на Epson с размер, определен от потребителя, наличните настройки за качество на печат са **Стандартен** или **Normal**. Въпреки че някои драйвери на принтери Ви позволяват да изберете по-добро качество на печат, разпечатките се отпечатват с помощта на **Стандартен** или **Normal**.*

Хартия от търговската мрежа

Забележка:

Размерите Half letter, SP1 (210×270 mm), SP2 (210×149 mm), SP3 (100×170 mm), SP4 (130×182 mm), SP5 (192×132 mm) и 16K (195×270 mm) не са достъпни при отпечатване с драйвера PostScript на принтера.

Подготовка на принтера

Наименование на носител	Размер	Капацитет на зареждане (листове или пликосе)			Двустранен печат
		Касета за хартия 1	Касета за хартия 2	Заден отвор за хартия	
Обикновена хартия, хартия за копиране Фирмени бланки	Letter ^{*3} , A4, Executive ^{*3} , B5, A5, SP1 (210×270 mm), 16K (195×270 mm)	До линията, означена от символа  на водача за хартия.		80	Автоматично, ръчно ^{*1, *2}
Рециклирана хартия Цветна хартия	Legal, 8,5×13 in., Half letter ^{*3} , A6, B6, SP2 (210×149 mm)	До линията, означена от символа  на водача за хартия.		80	Ръчно ^{*1, *2}
Предварително отпечатана хартия Висококачествена обикновена хартия	SP3 (100×170 mm), SP4 (130×182 mm), SP5 (192×132 mm)	До линията, означена от символа  на водача за хартия.	–	80	Ръчно ^{*1, *2}
	Зададено от потребителя ^{*3} (mm) 89×127 до 100×148	До линията, означена от символа  на водача за хартия.	–	80	Ръчно ^{*1, *2}
	Зададено от потребителя ^{*3} (mm) 100×148 до 148×210 215,9×297 до 355,6	До линията, означена от символа  на водача за хартия.		80	Ръчно ^{*1, *2}
	Зададено от потребителя ^{*3} (mm) 148×210 до 215,9×297	До линията, означена от символа  на водача за хартия.		80	Автоматично, ръчно ^{*1, *2}
	Зададено от потребителя ^{*3} (mm) 64 до 89×127	–	–	80	Ръчно ^{*2}
	Зададено от потребителя ^{*3} (mm) 215,9×355,6 до 6000	–	–	1	Ръчно

Подготовка на принтера

Наименование на носител	Размер	Капацитет на зареждане (листове или пликосе)			Двустранен печат
		Касета за хартия 1	Касета за хартия 2	Заден отвор за хартия	
Плътна хартия (91 до 160 g/m ²)	Letter ^{*3} , A4, Executive ^{*3} , B5, A5, SP1 (210×270 mm), 16K (195×270 mm)	90	250	30	Автоматично, ръчно ^{*1, *4}
	Legal, 8,5×13 in., Half letter ^{*3} , A6, B6, SP2 (210×149 mm)	90	250	30	Ръчно ^{*1, *4}
	SP3 (100×170 mm), SP4 (130×182 mm), SP5 (192×132 mm)	90	–	30	Ръчно ^{*1, *4}
	Зададено от потребителя ^{*3} (mm) 89×127 до 100×148	90	–	30	Ръчно ^{*1, *4}
	Зададено от потребителя ^{*3} (mm) 100×148 до 148×210 215,9×297 до 355,6	90	250	30	Ръчно ^{*1, *4}
	Зададено от потребителя ^{*3} (mm) 148×210 до 215,9×297	90	250	30	Автоматично, ръчно ^{*1, *4}
	Зададено от потребителя ^{*3} (mm) 64 до 89×127	–	–	30	Ръчно ^{*4}
	Зададено от потребителя ^{*3} (mm) 215,9×355,6 до 1117,6	–	–	1	Ръчно

Подготовка на принтера

Наименование на носител	Размер	Капацитет на зареждане (листове или пликосе)			Двустранен печат
		Касета за хартия 1	Касета за хартия 2	Заден отвор за хартия	
Плътна хартия (161 до 256 g/m ²)	Legal, 8,5×13 in, Letter ^{*3} , A4, Executive ^{*3} , B5, A5, Half letter ^{*3} , A6, B6, SP1 (210×270 mm), SP2 (210×149 mm), SP3 (100×170 mm), SP4 (130×182 mm), SP5 (192×132 mm), 16K (195×270 mm)	–	–	30	Ръчно ^{*4}
	Зададено от потребителя ^{*3} (mm) 64×127 до 215,9×355,6	–	–	30	Ръчно ^{*4}
	Зададено от потребителя ^{*3} (mm) 215,9×355,6 до 1117,6	–	–	1	Ръчно
Плик	Плик #10, Плик DL, Плик C6	10	–	10	–
	Плик C4	–	–	1	–

*1 Използвайте единствено заден отвор за хартия при ръчен двустранен печат.

*2 Можете да заредите до 30 листа с една вече отпечатана страна.

*3 Достъпен е само печат от компютър.

*4 Можете да заредите до 5 листа с една вече отпечатана страна.

Още по темата

➔ [“Наименования и функции на частите” на страница 15](#)

Предпазни мерки за работа с хартия

Прочетете листовите с инструкции, приложени към хартията.

Подготовка на принтера

- ❑ Разлистете и подравнете краищата на хартията преди зареждане. Не разлиствайте и не огъвайте фотохартия. Това може да повреди страната за печат.

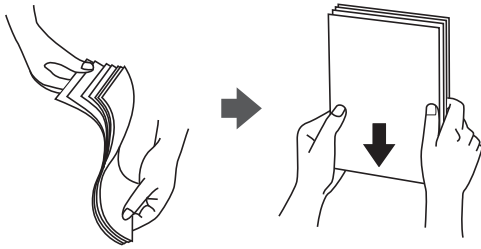

- ❑ Ако хартията е огъната, изгладете я или я извийте леко в обратната посока преди зареждане. Отпечатването върху огъната хартия може да причини засядане на хартията и размазване на разпечатката.



- ❑ Не използвайте хартия, която е начупена, скъсана, срязана, сгъната, влажна, твърде дебела, твърде тънка или хартия, на която има залепени стикери. Използването на тези типове хартия причинява засядане на хартията и размазване на разпечатката.
- ❑ Уверете се, че използвате дълговлакнеста хартия. В случай че не сте сигурни какъв вид хартия използвате, проверете опаковката или се свържете с производителя за потвърждение на нейните технически характеристики.

Още по темата

- ➔ [“Спецификации на принтера” на страница 236](#)

Зареждане на хартия в Касета за хартия

Забележка:

Ако е монтирана допълнителната касета за хартия, не издърпвайте едновременно две касети за хартия.

Подготовка на принтера

1. Уверете се, че принтерът не работи и извадете касета за хартия.

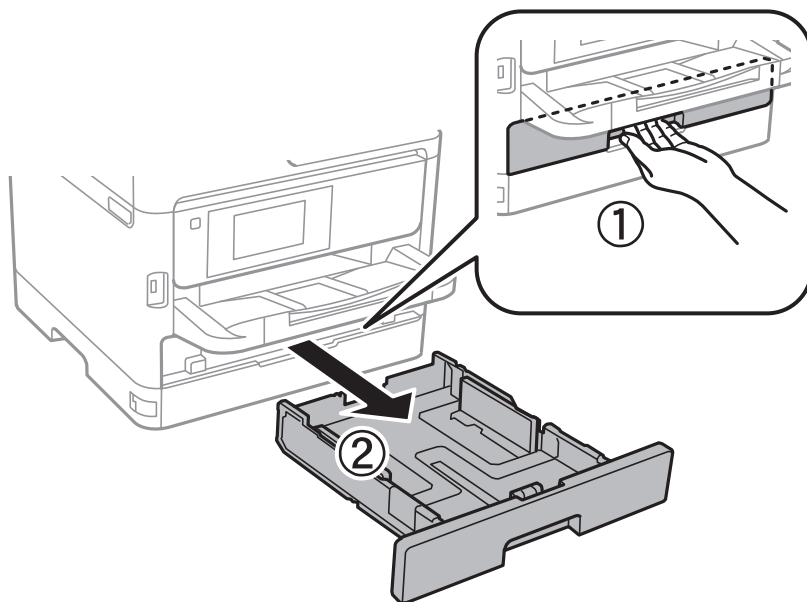

2. Плъзнете предния водач до края, след което плъзнете страничните водачи, за да настроите размера на хартията, който желаете да ползвате.

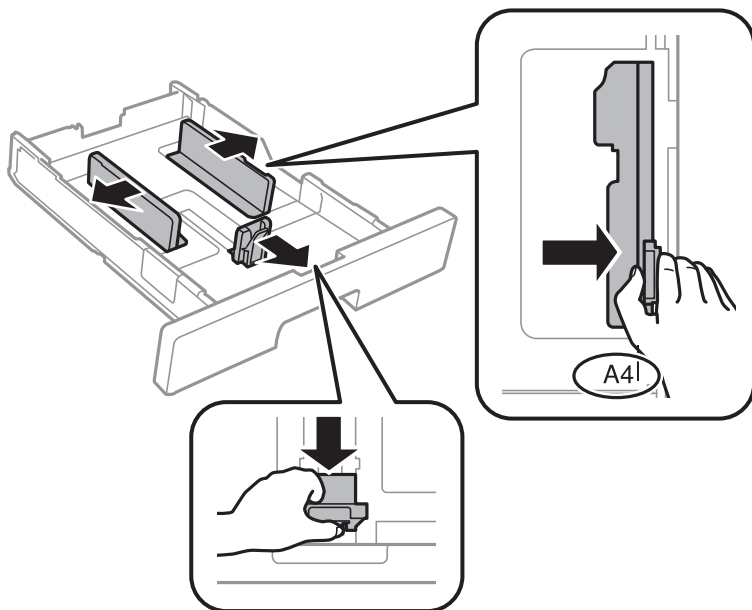

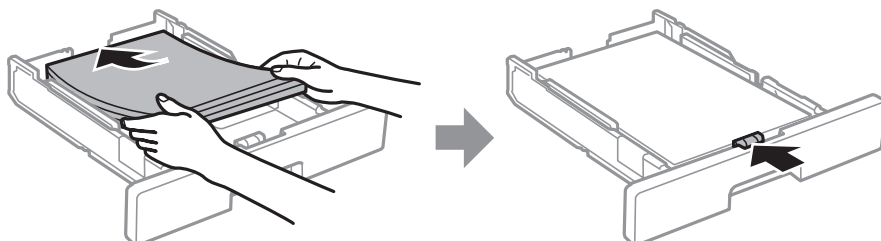

3. Заредете хартия, така че страната, върху която се печата, да сочи надолу, след което плъзнете предния водач към края на хартията.



Подготовка на принтера

! **Важно:**

Не зареждайте повече от максималния брой листове, посочен за хартията. При обикновена хартия не зареждайте над линията, указана от символа  вътре във водача за хартия. При дебела хартия не зареждайте над линията, указана от символа  вътре във водача за хартия.

4. Вкарайте касета за хартия докрай.
5. От командния панел задайте размера и типа на хартията, която сте заредили в касета за хартия.

Забележка:

Можете също да изведете екрана за настройки на размера и типа на хартията, като натиснете бутона  от контролния панел.

6. Плъзнете навън изходната тава, когато зареждате хартия, която е по-дълга от размер А4.

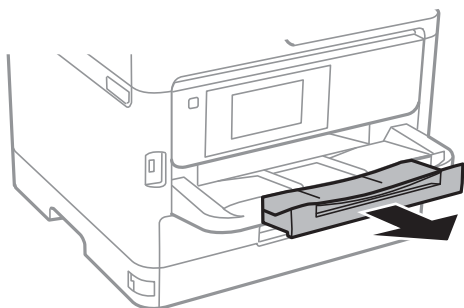

Още по темата

- ➔ [“Предпазни мерки за работа с хартия”](#) на страница 30
- ➔ [“Налична хартия и капацитети”](#) на страница 26
- ➔ [“Списък с типове хартия”](#) на страница 37
- ➔ [“Зареждане на пликове и предпазни мерки”](#) на страница 35

Зареждане на хартия в Заден отвор за хартия

1. Отворете ограничителя на подаващото устройство и издърпайте поддръжката за хартия.

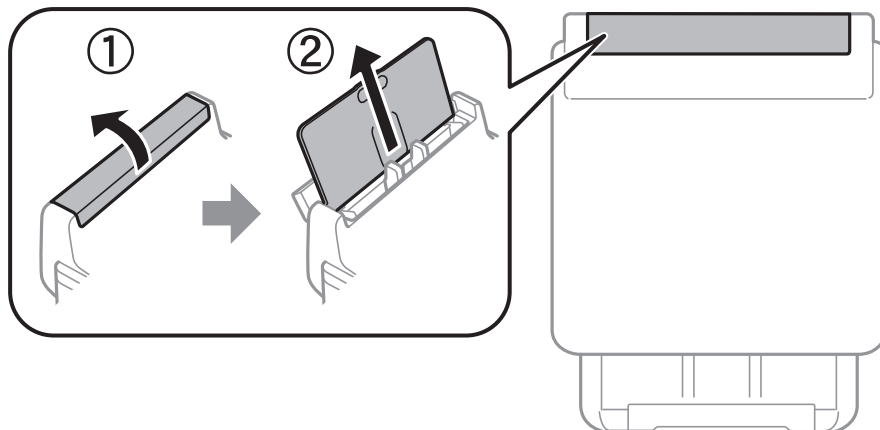

Подготовка на принтера

2. Плъзнете водачите на хартия.

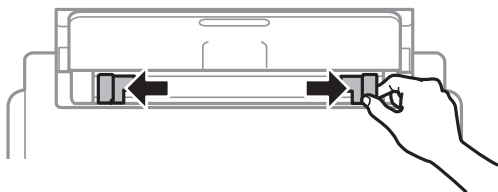

3. Заредете хартия в центъра на заден отвор за хартия, като страната, върху която се печата, трябва да сочи нагоре.

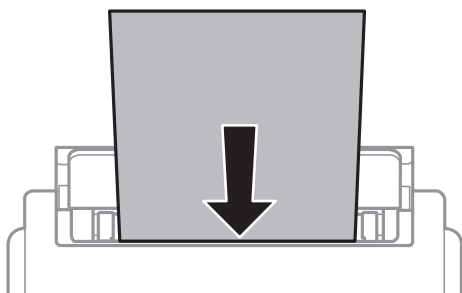

! **Важно:**

- Не зареждайте повече от максималния брой листове, посочен за хартията. При обикновена хартия не зареждайте над линията точно под символа триъгълник във водача за хартията.
- Заредете хартията с късата страна напред. Ако обаче сте определили дългата страна като ширина на зададения от потребителя размер, заредете хартията с дългата страна напред.

Перфорирана хартия

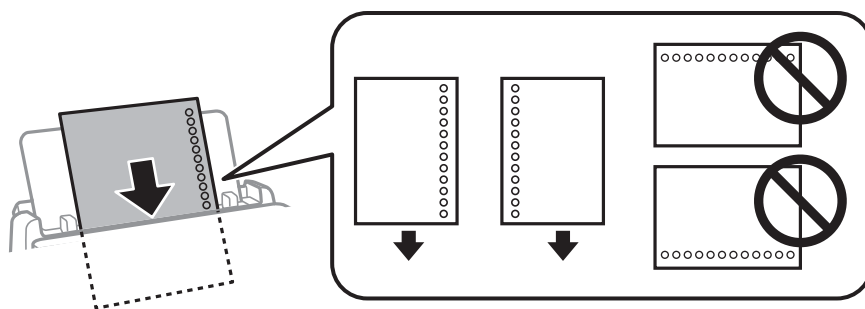

Забележка:

Можете да използвате перфорирана хартия при следните условия. Автоматичен двустранен печат не е възможен при перфорирана хартия.

- Капацитет на зареждане: един лист
- Наличен размер: A4, B5, A5, A6, Letter, Legal
- Отвори за свързване: не зареждайте хартия с отворите за подвързване в горната или долната част. Регулирайте позицията за печат във файла, за да избегнете отпечатване върху отворите.

Подготовка на принтера

4. Плъзнете водачите на хартия към краищата на хартията.

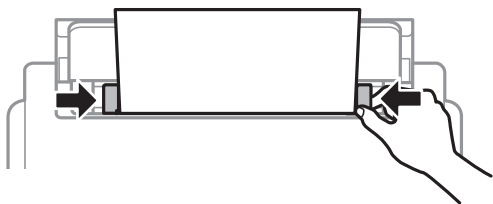

5. От командния панел задайте размера и типа на хартията, която сте заредили в заден отвор за хартия.

Забележка:

Можете също да изведете екрана за настройки на размера и типа на хартията, като натиснете бутона  от контролния панел.

6. Плъзнете навън изходната тава, когато зареждате хартия, която е по-дълга от размер А4.

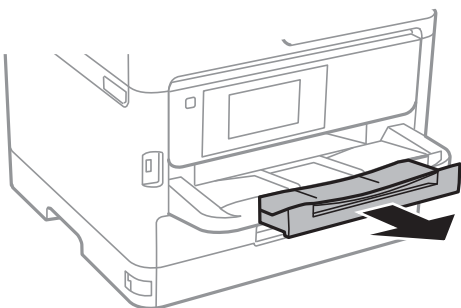

Забележка:

Върнете останалата хартия в пакета. Ако я оставите в принтера, хартията може да се огъне или качеството на печат да се влоши.

Още по темата

- ➔ [“Предпазни мерки за работа с хартия” на страница 30](#)
- ➔ [“Налична хартия и капацитети” на страница 26](#)
- ➔ [“Списък с типове хартия” на страница 37](#)
- ➔ [“Зареждане на пликове и предпазни мерки” на страница 35](#)
- ➔ [“Зареждане на дълга хартия” на страница 36](#)

Зареждане на пликове и предпазни мерки

Зареждайте пликите в центъра на заден отвор за хартия с късия край напред и с капачето надолу и плъзнете водачите към краищата на пликите.

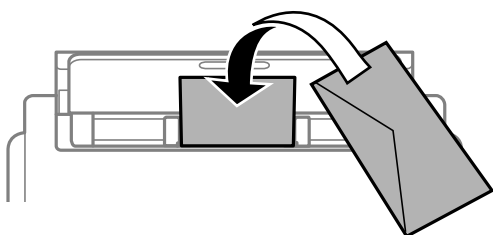

Подготовка на принтера

Зареждайте пликите в касета за хартияс капачето нагоре и плъзнете водачите към краищата на пликите.

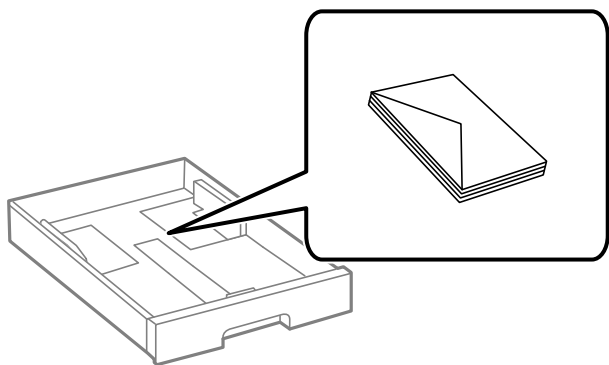

- ❑ Разлистете и подравнете краищата на пликите преди зареждане. Когато подредените пликоса са се изпълнили с въздух, притиснете ги надолу преди зареждане, за да ги изравните.



- ❑ Не използвайте пликоса, които са намачкани или огънати. Използването на такива пликоса причинява засядане на хартията и размазване на разпечатката.
- ❑ Не използвайте пликоса със залепващи повърхности на капачето, както и пликоса с прозорче.
- ❑ Избягвайте използването на пликоса, които са твърде тънки, тъй като могат да се огънат по време на печат.

Още по темата

- ➔ [“Налична хартия и капацитети” на страница 26](#)
- ➔ [“Зареждане на хартия в Касета за хартия” на страница 31](#)
- ➔ [“Зареждане на хартия в Заден отвор за хартия” на страница 33](#)

Зареждане на дълга хартия

Използвайте само заден отвор за хартия за зареждане на дълга хартия. Преди зареждане на хартия в принтера, изрежете хартията до размера, който искате да отпечатате. Изберете **Дефиниран от потребит.** като настройка за размер на хартията.

- ❑ Уверете се, че краят на хартията е изрязан перпендикулярно. Диагоналният разрез може да доведе до проблеми при подаване на хартия.
- ❑ Дългата хартия не може да се съхранява в изходната тава. Подгответе кутия, за да се уверите, че хартията не пада върху пода.
- ❑ Не докосвайте хартията, която се подава или извежда. Това може да нарани ръката Ви или да доведе до влошено качество на печат.

Подготовка на принтера

Още по темата

- ➔ [“Налична хартия и капацитети” на страница 26](#)
- ➔ [“Зареждане на хартия в Заден отвор за хартия” на страница 33](#)

Списък с типове хартия

За постигане на оптимални резултати при печат изберете подходящ тип хартия.

Наименование на носител	Тип носител	
	Контролен панел	Драйвер на принтера
Epson Bright White Ink Jet Paper	обикновени хартии	обикновени хартии
Epson Ultra Glossy Photo Paper	Изключително гланцирана	Epson Ultra Glossy
Epson Premium Glossy Photo Paper	Премиум Лъскава	Epson Premium Glossy
Epson Premium Semigloss Photo Paper	Премиум полулъск.	Epson Premium Semigloss
Epson Photo Paper Glossy	Гланцирана	Photo Paper Glossy
Epson Matte Paper-Heavyweight	Матирана	Epson Matte
Epson Photo Quality Ink Jet Paper	Матирана	Epson Matte
Плътна хартия (91 до 160 g/m ²)	Дебела хартия1	Дебела хартия1
Плътна хартия (161 до 256 g/m ²)	Дебела хартия 2	Дебела хартия2

Поставяне на оригинали

Поставете оригиналите върху стъкло на скенера или ADF.

Можете да сканирате няколко оригинала и двете страни на оригиналите едновременно с ADF.

Достъпни оригинали за ADF

Достъпни размери хартия	A6*, A5*, B5, A4, Letter, Legal*
Тип хартия	Обикновена хартия, висококачествена обикновена хартия, рециклирана хартия
Дебелина на хартията (тегло на хартията)	64 до 95 g/m ²
Капацитет за зареждане	50 листа или 5.5 mm

* Поддържа се само едностранно сканиране.

Подготовка на принтера

Дори когато оригиналът отговаря на спецификациите за носител, който може да бъде поставен в ADF, той може да не се подава от ADF или качеството на сканиране може да се влоши в зависимост от свойствата или качеството на хартията.



Важно:

Не подавайте снимки или ценни оригинални изображения в ADF. Неправилното подаване може да намачка или повреди оригинала. Сканирайте тези документи върху стъкло на скенера.

За да предотвратите засядане на хартия, избягвайте поставянето на следните оригинали в ADF. За тези типове използвайте стъкло на скенера.

- Оригинали, които са скъсани, сгънати, намачкани, повредени или огънати
- Оригинали с перфорации за подвързване
- Оригинали, захванати заедно с тиксо, телбод, кламери и т.н.
- Оригинали, които имат залепени стикери или етикети
- Оригинали, които са изрязани неправилно или не под прав ъгъл
- Оригинали, които са подвързани
- ОНР филми, термотрансферна хартия или карбонова хартия

Поставяне на оригинали на ADF

1. Подравнете ръбовете на оригиналите.
2. Плъзнете водача за хартия на ADF.

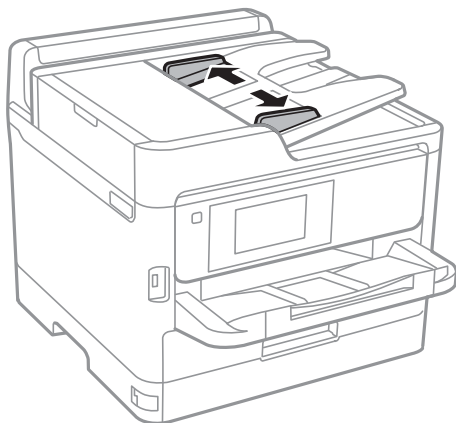

Подготовка на принтера

3. Поставете оригиналите в центъра на ADF с лицевата страна нагоре.

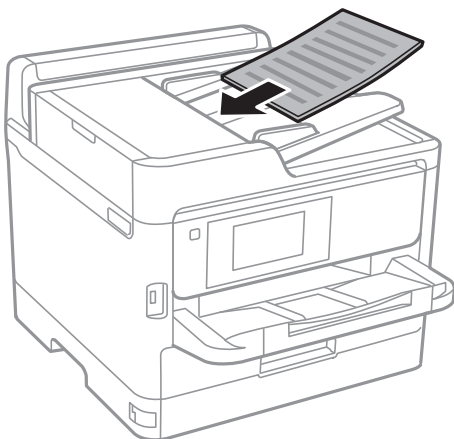

! **Важно:**

- Не зареждайте оригинали над линията, означена с триъгълния знак на ADF.

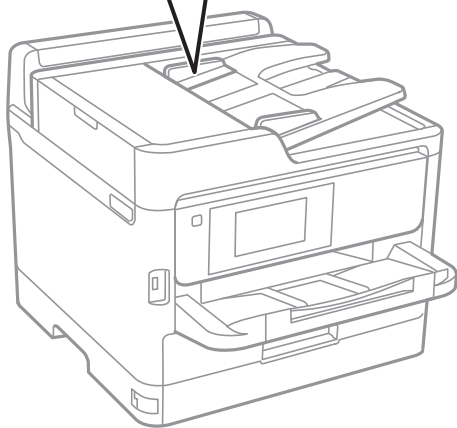
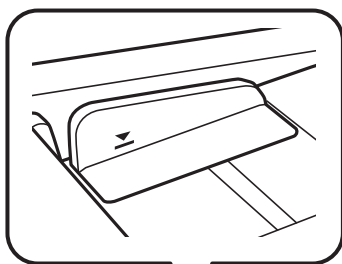

- Не добавяйте оригинали по време на сканиране.

Подготовка на принтера

4. Плъзнете водача за хартия на ADF към ръба на оригиналите.

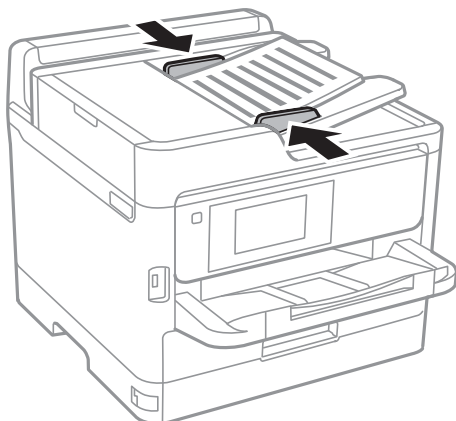

Още по темата

- ➔ [“Достъпни оригинали за ADF” на страница 37](#)

Поставете оригиналите върху ADF или копиране в оформление 2-и

Поставете оригиналите в посоката, показана на илюстрацията и изберете настройка за ориентацията.

- Оригинали ландшафт: Изберете **Нагоре** в панела за управление както е описано по-долу.

Копиране > Разширени > Ориент. (ориг.) > Нагоре

Поставете оригиналите в ADF по посока на стрелката.



- Оригинали портрет: Изберете **Наляво** в панела за управление както е описано по-долу.

Копиране > Разширени > Ориент. (ориг.) > Наляво

Поставете оригиналите в ADF по посока на стрелката.



Поставяне на оригиналите на Стъкло на скенера



Внимание:

Внимавайте да не притиснете ръката или пръстите си при отварянето и затварянето на капака за документи. В противен случай може да се нараните.

Подготовка на принтера



Важно:

При поставяне на обемисти оригинали, като книги, предотвратете попадането на външна светлина директно върху стъкло на скенера.

1. Отворете капака за документи.

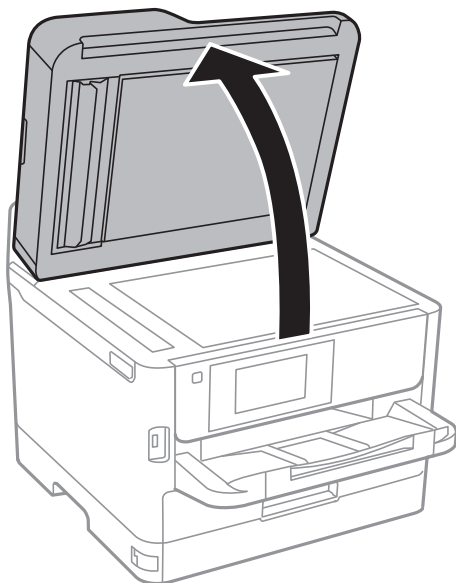

2. Почистете праха или петната от стъкло на скенера.
3. Поставете оригинала с лицевата страна надолу и го плъзнете до ъгловата маркировка.

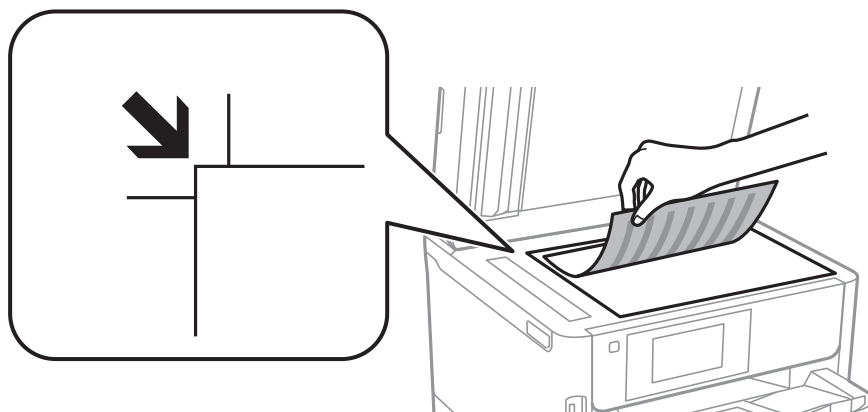

Забележка:

- Полето от 1,5 mm от горния край и левия край на стъкло на скенера не се сканира.
- Когато са поставени оригинали в ADF и върху стъкло на скенера, приоритет се дава на оригиналите в ADF.

4. Внимателно затворете капака.



Важно:

Не прилагайте прекалено много сила върху стъкло на скенера или върху капака за документи. В противен случай можете да ги повредите.

Подготовка на принтера

- Отстранете оригиналите след сканирането.

Забележка:

Ако оставите оригиналите върху стъкло на скенера дълго време, те може да залепнат към повърхността на стъклото.

Поставяне на външно USB устройство

Поставяне и изваждане на външно USB устройство

- Поставете външно USB устройство в принтера.

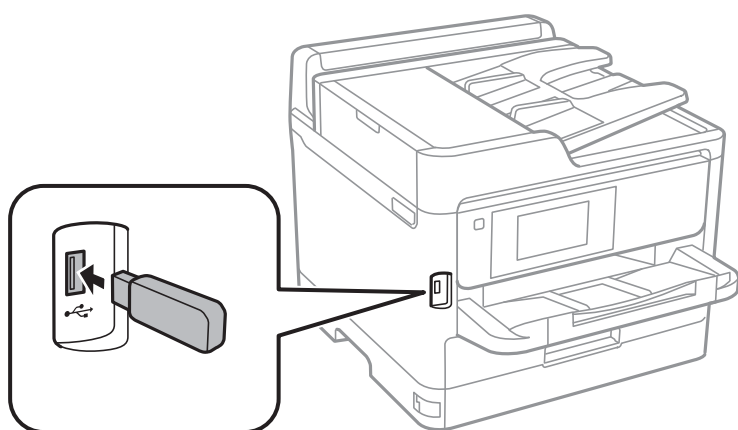

- Когато приключите с използването на външното USB устройство, извадете устройството.

Още по темата

- ➔ [“Спецификации на външни USB устройства” на страница 240](#)
- ➔ [“Получаване на достъп до външно USB устройство от компютър” на страница 42](#)

Получаване на достъп до външно USB устройство от компютър

Можете да записвате или четете данни на външно USB устройство като USB флаш памет, която е поставена в принтера, от компютър.

! **Важно:**

При споделяне на външно устройство, поставено в принтера, между компютри, свързани чрез USB и по мрежа, достъп за запис се разрешава само за компютрите, свързани чрез метода, който сте избрали в принтера. За запис във външно USB устройство изберете метод на свързване в следното меню на контролния панел на принтера.

Настройки > Общи настройки > Настройки на печат > Интерфейс на устройство с памет > Споделяне на файлове.

Забележка:

Отнема известно време да се разпознаят данните от компютър, ако е свързано USB устройство за съхранение с голям капацитет, като напр. устройство, което е 2 TB.

Подготовка на принтера

Windows

Изберете външно USB устройство в **Компютър** или **Моят компютър**. Данните на външното USB устройство се показват.

Забележка:

Ако сте свързали принтера към мрежата, без да използвате диска със софтуер или Web Installer, разпределете USB порт като мрежово устройство. Отворете **Изпълняване** и въведете име на принтера \\XXXXXX или IP адреса на принтера \\XXX.XXX.XXX.XXX за **Отваряне**. Щракнете с десния бутон на мишката върху показаната икона, за да зададете мрежа. Мрежовото устройство се появява в **Компютър** или **Моят компютър**.

Mac OS

Изберете съответната икона на устройството. Данните на външното USB устройство се показват.

Забележка:

- За да премахнете външно USB устройство, плъзнете иконата на устройството и я пуснете в иконата на кошчето. В противен случай данните на споделеното устройство може да не се визуализират правилно, когато се постави друго външно USB устройство.
- За достъп до външно устройство за съхранение през мрежа изберете **Go > Connect to Server** от менюто на работния плот. Въведете име на принтер `cifs://XXXXXX` или `smb://XXXXXX` (където „xxxxx“ е името на принтера) в **Адрес на сървъра**, след което щракнете върху **Свържи се**.

Използване на имейл сървър

За да използвате имейл функции като сканиране или препращане по факс, трябва да конфигурирате имейл сървъра.

Конфигуриране на имейл сървър

Проверете следното преди да конфигурирате имейл сървъра.

- Принтерът е свързан към мрежата.
- Информация за имейл сървъра като документи от Вашия оператор, които сте използвали за настройка на имейла на Вашия компютър.

Забележка:

Ако използвате безплатна имейл услуга, като имейл в интернет, потърсете информацията, от която се нуждаете, в интернет.

1. Изберете **Настройки** от началния екран.
2. Изберете **Общи настройки > Настройки на мрежата > Разширени**.
3. Изберете **Имейл сървър > Настройки на сървър**.

Подготовка на принтера

4. Докоснете метода на удостоверяване на сървъра за електронна поща, който използвате, и след това изведения екран за настройки.



Важно:

Достъпни са следните методи на удостоверяване.

- Изкл.
- POP преди SMTP
- SMTP-AUTH

Свържете се с Вашия интернет доставчик, за да потвърдите метода на удостоверяване на имейл сървъра.

Принтерът може да не може да комуникира с имейл сървър, дори и методът на удостоверяване да е достъпен, защото защитата може да е подсилена (например, необходима е SSL комуникация).

Посетете уеб сайта за поддръжка на Epson за най-актуална информация.

<http://www.epson.eu/Support> (Европа)

<http://support.epson.net/> (извън Европа)

5. Задайте подходящите настройки.

Необходимите настройки варират в зависимост от метода на удостоверяване. Въведете информация за имейл сървъра, който използвате.

6. Докоснете **Продължи**.

Забележка:

- Ако бъде показано съобщение за грешка, проверете дали настройките на имейл сървъра са правилни.
- Ако не можете да изпратите имейл, дори и проверката на връзката да е успешна, проверете метода на удостоверяване за имейл сървъра, който използвате.

Елементи за настройка на имейл сървъра

Елементи	Обяснения
Удостоверен акаунт	Ако изберете SMTP-AUTH или POP преди SMTP като Имейл сървър Метод на удостоверяване , въведете потребителското име (имейл адрес), регистрирано в имейл сървъра с 255 символа или по-малко.
Удостоверена парола	Ако изберете SMTP-AUTH или POP преди SMTP като Имейл сървър Метод на удостоверяване , въведете паролата на удостоверения акаунт с до 20 символа или по-малко.
Адрес на изпращача	Посочете имейл адреса, който използва принтера, за да изпраща имейли. Можете да посочите съществуващия имейл адрес. За да поясните, че имейлът е изпратен от принтера, можете да получите адрес специално за принтера и да го въведете тук.
Адрес на SMTP сървър	Въведете адреса на сървъра за сървъра, който изпраща имейл (SMTP сървър).

Подготовка на принтера

Елементи	Обяснения
Номер на порт на SMTP сървър	Въведете номера на порта на сървъра, който изпраща имейла (SMTP сървър).
Адрес на POP3 сървър	Ако изберете POP преди SMTP като Имейл сървър Метод на удостоверяване , въведете адреса на сървъра за сървъра, който получава имейла (POP3 сървър).
Номер на порт на POP3 сървър	Ако изберете POP преди SMTP като Имейл сървър Метод на удостоверяване , въведете номера на порта на имейл сървъра, който получава имейла (POP3 сървър).
Защитена връзка	Ако изберете SMTP-AUTH или Изкл. като Имейл сървър Метод на удостоверяване , изберете метода на защитената връзка.

Проверка на връзката с имейл сървър

1. Изберете **Настройки** от началния екран.
2. Изберете **Общи настройки > Настройки на мрежата > Разширени**.
3. Изберете **Имейл сървър > Проверка на връзката**, за да проверите дали принтерът е свързан с имейл сървър.

Забележка:

- Ако бъде показано съобщение за грешка, проверете дали настройките на имейл сървъра са правилни.
- Ако не можете да изпратите имейл, дори и проверката на връзката да е успешна, проверете метода на удостоверяване за имейл сървъра, който използвате.

Съобщения, показвани по време на Проверка на връзката

Съобщенията по-долу се показват при извършване на **Проверка на връзката** за имейл сървър. Ако възникне грешка, проверете съобщението и обяснението, за да потвърдите състоянието.

Съобщения	Разяснение
Connection test was successful.	Това съобщение се показва, когато свързването със сървъра е успешно.
SMTP server communication error. Check the following. - Network Settings	Това съобщение се показва, когато <ul style="list-style-type: none"> <input type="checkbox"/> Принтерът не е свързан към мрежа <input type="checkbox"/> Няма връзка с SMTP сървър <input type="checkbox"/> Връзката с мрежата е прекъсната по време на комуникация <input type="checkbox"/> Получени са непълни данни
POP3 server communication error. Check the following. - Network Settings	Това съобщение се показва, когато <ul style="list-style-type: none"> <input type="checkbox"/> Принтерът не е свързан към мрежа <input type="checkbox"/> Няма връзка с POP3 сървър <input type="checkbox"/> Връзката с мрежата е прекъсната по време на комуникация <input type="checkbox"/> Получени са непълни данни

Подготовка на принтера

Съобщения	Разяснение
An error occurred while connecting to SMTP server. Check the followings. - SMTP Server Address - DNS Server	Това съобщение се показва, когато <ul style="list-style-type: none"> <input type="checkbox"/> Свързването с DNS сървър е неуспешно <input type="checkbox"/> Разрешаването на имената за SMTP сървър е неуспешно
An error occurred while connecting to POP3 server. Check the followings. - POP3 Server Address - DNS Server	Това съобщение се показва, когато <ul style="list-style-type: none"> <input type="checkbox"/> Свързването с DNS сървър е неуспешно <input type="checkbox"/> Разрешаването на имената за POP3 сървър е неуспешно
SMTP server authentication error. Check the followings. - Authentication Method - Authenticated Account - Authenticated Password	Това съобщение се показва, когато удостоверяването в SMTP сървър е неуспешно.
POP3 server authentication error. Check the followings. - Authentication Method - Authenticated Account - Authenticated Password	Това съобщение се показва, когато удостоверяването в POP3 сървър е неуспешно.
Unsupported communication method. Check the followings. - SMTP Server Address - SMTP Server Port Number	Това съобщение се показва, когато се опитате да комуникирате с неподдържани протоколи.
Connection to SMTP server failed. Change Secure Connection to None.	Това съобщение се показва, когато възникне несъответствие в SMTP между сървър и клиент или когато сървърът не поддържа защитена SMTP връзка (SSL връзка).
Connection to SMTP server failed. Change Secure Connection to SSL/TLS.	Това съобщение се показва, когато възникне несъответствие в SMTP между сървър и клиент или когато сървърът изисква използване на SSL/TLS връзка за защитена SMTP връзка.
Connection to SMTP server failed. Change Secure Connection to STARTTLS.	Това съобщение се показва, когато възникне несъответствие в SMTP между сървър и клиент или когато сървърът изисква използване на STARTTLS връзка за защитена SMTP връзка.
The connection is untrusted. Check the following. - Date and Time	Това съобщение се показва, когато настройката за дата и час на принтера е неправилна или сертификатът е изтекъл.
The connection is untrusted. Check the following. - CA Certificate	Това съобщение се показва, когато принтерът няма главен сертификат, съответстващ на сървъра, или не е бил импортиран CA Certificate.
The connection is not secured.	Това съобщение се показва, когато полученият сертификат е повреден.
SMTP server authentication failed. Change Authentication Method to SMTP-AUTH.	Това съобщение се показва, когато възникне несъответствие в метода на удостоверяване между сървър и клиент. Сървърът поддържа SMTP AUTH.
SMTP server authentication failed. Change Authentication Method to POP before SMTP.	Това съобщение се показва, когато възникне несъответствие в метода на удостоверяване между сървър и клиент. Сървърът не поддържа SMTP AUTH.
Sender's Email Address is incorrect. Change to the email address for your email service.	Това съобщение се показва, когато имейл адресът на посочения подател е грешен.
Cannot access the printer until processing is complete.	Това съобщение се показва, когато принтерът е зает.

Управление на контакти

Регистрирането на списък с контакти Ви позволява да въвеждате лесно мястото на доставяне. Можете да регистрирате до 200 записа и да използвате списъка с контакти, когато въвеждате номер на факс, указвате местоназначение за прикачване на сканирано изображение към имейл или записвате сканирано изображение в мрежова папка.

Също така, можете да регистрирате контакти и в LDAP сървър.

Регистриране или редактиране на контакти

Забележка:

Преди да регистрирате контакти се уверете, че сте конфигурирали и настройките на имейл сървър, за да използвате имейл адреса.

1. Изберете **Настройки** от началния екран.
2. Изберете **Диспечер на Контакти**, след това изберете **Регистриране/изтриване**.
3. Направете едно от следните неща.
 - За да регистрирате нов контакт, изберете **Доб. Запис**, след което изберете **Добавяне на контакт**.
 - За да редактирате контакт, изберете целевия контакт, след което изберете **Редактир..**
 - За да изтриете контакт, изберете целевия контакт, изберете **Изтриване**, след което изберете **Да**. Не е необходимо да извършвате следващи процедури.

Забележка:

*Можете да регистрирате адрес, който е регистриран в LDAP сървър в локалния списък с контакти на принтера. Отворете запис, след което изберете **Регистриране в Контакти**.*

4. Когато регистрирате нов контакт, изберете типа контакт, който искате да регистрирате. Пропуснете тази процедура, когато искате да редактирате или изтриете контакт.
 - Факс: регистрирайте контакт (номер на факс), за да изпратите факс.
 - Имейл: регистрирайте имейл адрес, за да изпратите сканирано изображение или да препратите получения факс.
 - Мрежова папка/FTP: регистрирайте мрежова папка, за да запишете сканирано изображение или за препращане на получения факс.
5. Въведете информацията за адреса за регистриране. Въведете необходимите елементи, след което извършете други настройки, ако е необходимо.

Забележка:

*При въвеждане на номер на факс въведете външен код за достъп в началото на номера на факса, в случай че Вашата телефонна система е PBX и Ви е необходим код за достъп до външна линия. Ако кодът за достъп е бил зададен в настройката за **Тип на линията**, въведете диез (#) вместо действителния код за достъп. За да добавите пауза (продължаваща три секунди), по време на избиране, въведете тире (-).*

6. Изберете **ОК**.

Подготовка на принтера

Регистриране или редактиране на групирани контакти

Добавянето на контакти към група Ви позволява да изпращате факс или сканирано изображение по имейл до множество избрани контакти едновременно.

1. Изберете **Настройки** от началния екран.
2. Изберете **Диспечер на Контакти**, след това изберете **Регистриране/изтриване**.
3. Направете едно от следните неща.
 - За да регистрирате нова група, изберете **Доб. Запис**, след което изберете **Добавяне на група**.
 - За да редактирате група, изберете целевата група, след което изберете **Редактир..**
 - За да изтриете група, изберете целева група, изберете **Изтриване**, след което изберете **Да**. Не е необходимо да извършвате следващи процедури.
4. Когато регистрирате нова група, изберете типа група, която искате да регистрирате. Пропуснете тази процедура, когато искате да редактирате група.
 - Факс: регистрирайте контакт (номер на факс), за да изпратите факс.
 - Имейл: регистрирайте имейл адрес, за да изпратите сканирано изображение или да препратите получения факс.
5. Въведете или редактирайте **Име на групата (задължително)** за групата.
6. Изберете **Контакт(и), добавен(и) към Група (задължит.)**.
7. Изберете контактите, които искате да регистрирате в групата.

Забележка:

 - Можете да регистрирате до 200 контакта.
 - За да отмените избора на контакт, докоснете го отново.
8. Изберете **Затвори**.
9. Задайте останалите необходими настройки.
 - Номе. за регист.: задава номер за група.
 - Индексна дума: задава индекс за група.
 - Зад. честа употреба: регистрира като често използвана група. Групата се показва в горната част на екрана, където задавате адреса.
10. Изберете **ОК**.

Регистриране на често използвани контакти

Когато регистрирате често използвани контакти, те се показват в горната част на екрана, където задавате адреса.

1. Изберете **Настройки** от началния екран.
2. Изберете **Диспечер на Контакти**, след това изберете **Често срещан**.

Подготовка на принтера

3. Изберете вида на контакта, който искате да регистрирате.

4. Изберете **Редактиране**.

Забележка:

За да редактирате реда на контактите, изберете **Сортиране**.

5. Изберете често използвани контакти, които искате да регистрирате, след което изберете **ОК**.

Забележка:

За да отмените избора на контакт, докоснете го отново.

Можете да търсите адреси в списъка с контакти. Въведете ключова дума за търсене в полето в горната част на екрана.

6. Изберете **Затвори**.

Регистриране на контакти в компютър

С помощта на Web Config можете да създадете списък с контакти на Вашия компютър и да го импортирате на принтера.

За повече подробности вижте *Ръководство на администратора*.

Архивиране на контакти с помощта на компютър

С помощта на Web Config, можете да архивирате данните, съхранени на принтера, в компютъра си.

За повече подробности вижте *Ръководство на администратора*.

Данните за контакти могат да бъдат изгубени при повреда на принтера. Препоръчваме Ви да правите резервно копие на данните при всяко актуализиране. Epson не носи отговорност за загуба на данни, за архивиране или възстановяване на данни и/или настройки дори по време на гаранционния период.

Регистриране на предпочитаните от Вас настройки като предварителни настройки

Можете да регистрирате често използвани настройки за копиране, факс и сканиране като предварителни настройки. Можете да регистрирате до 50 записа. Ако не можете да редактирате предварителните настройки, те може да са заключени от администратор. Свържете се с Вашия администратор на принтера, за да получите съдействие.

За да регистрирате предварителна настройка, изберете **Предв.настр.** от началния екран, след което изберете **Добавяне на нов** и накрая изберете функцията, за която желаете да регистрирате контакт. Направете необходимите настройки, изберете  и въведете име за предварителната настройка.

За да заредите регистрирана предварителна настройка, трябва да я изберете от списъка.

Можете също да регистрирате текущия адрес и настройки, за да изберете  на екрана за всяка функция.

За да промените регистрираните настройки, променете настройките на екрана за всяка функция и изберете . Изберете **Регистриране в предв. настройки**, след което изберете целта, която искате да презапишете.

Опции на менюто за Предв.настр.

Изберете > на регистрираната предварителна настройка, за да се покажат подробности за регистрираните настройки. Можете да промените регистрираното име, като изберете името на екрана с детайли.



Изтрива регистрираната предварителна настройка.

Доб. /Махни:

Добавя или изчиства регистрираната предварителна настройка на началния екран като икона за бърз достъп.

Използ. т. настро.:

Зарежда регистрираната предварителна настройка.

Опции на менюто за Настройки

Изберете **Настройки** на началния екран на принтера, за да правите различни настройки.

Опции на менюто за Общи настройки

Изберете менютата от контролния панел, както е описано по-долу.

Настройки > Общи настройки

Осн. Настройки

Изберете менютата от контролния панел, както е описано по-долу.

Настройки > Общи настройки > Осн. Настройки

Не можете да променяте настройки, които са заключени от Вашия администратор.

Яркост на LCD:

Регулиране яркостта на LCD екрана.

Звук:

Регулира силата на звука и избира вид звук.

Таймер за сън:

Регулира периода за влизане в режим на заспиване (енергоспестяващ режим), когато принтерът не е изпълнил никакви действия. LCD екранът става черен при изтичане на зададеното време.

Подготовка на принтера

Таймер за изключване:

Вашият продукт може да има тази функция или функцията **Настр. за изкл.** в зависимост от мястото на покупка.

Изберете тази настройка, за да изключите принтера автоматично, когато не се използва за указан период от време. Можете да зададете интервала преди активиране на управление на захранването. Всяко увеличение на времето ще се отрази на енергийната ефективност на продукта. Мислете за околната среда преди да направите всякакви промени.

Настр. за изкл.:

Вашият продукт може да има тази функция или функцията **Таймер за изключване** в зависимост от мястото на покупка.

Изкл. при неакт.

Изберете тази настройка, за да изключите принтера автоматично, ако не се използва за указан период от време. Всяко увеличение на времето ще се отрази на енергийната ефективност на продукта. Мислете за околната среда преди да направите всякакви промени.

Изкл. при прекъсване на връзката

Изберете тази настройка, за да изключите принтера след 30 минути, когато всички портове, включително портът LINE, са изключени. Тази функция може да не е налична в зависимост от региона Ви.

Настройки на дата/час:

Дата/час

Въведете текущи дата и час.

Лятно часово време

Изберете подходящата настройка за лятно часово време, приложима във вашия регион.

Разлика във времето

Въведете часовата разлика между местно време и UTC (координирано универсално време).

Държава/регион:

Изберете държавата или региона, в който използвате принтера. Ако промените държавата или региона, настройките на факса се връщат до тези по подразбиране и трябва да ги изберете отново.

Език/Language:

Изберете език за LCD екрана.

Стартов екран:

Задайте първоначалното меню, показано на LCD екрана, когато принтерът се включва и **Интервал за операцията** е активирано.

Редактиране Нач. екран:

Променя изгледа на иконите на LCD екрана. Можете също да добавяте, изтривате и сменяте икони.

Тапет:

Променя цвета на фона на LCD екрана.

Подготовка на принтера

Интервал за операцията:

Изберете **Вкл.**, за да се върнете в първоначалния екран, когато не са изпълнени никакви действия за указаното време. Когато са приложени ограничения за потребителя и няма изпълнени действия за указаното време, Вашата сесия изтича и се връщате в първоначалния екран.

Клавиат.:

Променя изгледа на клавиатурата на LCD екрана.

Екран по подразбиране (Job/Status):

Изберете информацията по подразбиране, която искате да се показва, когато натиснете бутона .

Още по темата

- ➔ [“Пестене на енергия” на страница 59](#)
- ➔ [“Въвеждане на букви” на страница 23](#)

Настройки на печат

Изберете менютата от контролния панел, както е описано по-долу.

Настройки > Общи настройки > Настройки на печат

Не можете да променяте настройки, които са заключени от Вашия администратор.

Настр. източник на хартия:

Настройка на хартията:

Изберете размера и типа на хартията, която сте заредили в източниците на хартия.

Приоритет на Заден отвор за хартия:

Изберете **Вкл.**, за да дадете приоритет на хартия, заредена в заден отвор за хартия.

A4/Letter авт. превключване:

Изберете **Вкл.**, за да подадете хартия от източника, зададен на формат A4 при отсъствие на източник на хартия, зададен на формат Letter, като освен това подава хартия от източника, зададен на формат Letter при отсъствие на източник на хартия, зададен на формат A4.

Настройки за авт. избор:

Изберете **Вкл.** за всяка от следните настройки за автоматично отпечатване на хартия от всеки източник, който съдържа хартия, която отговаря на Вашите настройки за хартията.

- Копиране
- Факс
- Други

Подготовка на принтера

Бележка за грешка:

Изберете **Вкл.**, за да се покаже съобщение за грешка, когато избрания размер или тип хартия не отговаря на заредената хартия.

Авт. показване на настройка за хартия:

Изберете **Вкл.**, за да се покаже екранът **Настройка на хартията** при зареждане на хартия в източника на хартия. Ако деактивирате тази функция, не може да печатате от iPhone или iPad, използвайки AirPrint.

Универ. настр. за печат:

Тези настройки за печат се прилагат, когато за разпечатване използвате външно устройство без помощта на драйвера на принтера.

Горно изместване:

Нагласете горното поле на хартията.

Ляво изместване:

Нагласете лявото поле на хартията.

Горно изместване на задната страна:

Нагласете горното поле за гърба на листа при двустранен печат.

Ляво изместване на задната страна:

Нагласете лявото поле за задното поле на листа при двустранен печат.

Провери ширината на хартията:

Изберете **Вкл.**, за да проверите широчината на хартията преди печат. Тази функция не позволява печат извън краищата на хартията, когато настройката за размера ѝ не е коректна, но може да намали скоростта на печат.

Пропусни празна страница:

Автоматично прескача празните страници от данните за печат.

Автоматично игнориране на грешки:

Изберете действие, което да бъде изпълнявано в случай на възникване на грешка при двустранен печат или запълване на паметта.

Вкл.

Показва предупреждение и отпечатва в едностранен режим, когато възникнат грешки при двустранен печат, или отпечатва само това, което може да обработи принтера, когато възникне грешка с препълване на паметта.

Изкл.

Показва съобщение за грешка и анулира печата.

Подготовка на принтера

Интерфейс на устройство с памет:

Устройство с памет:

Изберете **Активиране**, за да разрешите дали принтерът да има достъп до поставеното устройство с памет. Ако е избрано **Забрани**, не можете да запишете данни в устройство с памет от принтера. Това предотвратява неоторизираното отстраняване на конфиденциални документи.

Споделяне на файлове:

Изберете дали да бъде даден достъп за писане в устройството с памет от компютър, свързан чрез USB или от компютър, свързан в мрежа.

Дебела хартия:

Изберете **Включено**, за да предотвратите размазването на мастило по отпечатките, но това може да намали скоростта на печат.

Тих режим:

Изберете **Вкл.**, за да намалите шума по време на печат, но това може да намали скоростта на печат. В зависимост от избраните настройки за типа на хартията и качеството на печат е възможно да няма разлика в нивото на шум на принтера.

Време за съхнене на мастилото:

Изберете време за съхнене на мастилото, което искате да използвате при двустранен печат. Принтерът отпечатва другата страна след отпечатването на първата страна. Ако отпечатката е зацапана, увеличете времето на настройката.

Двупосочно:

Изберете **Включено**, за да промените посоката на печат; Печата, като печатащата глава се мести наляво и надясно. Ако вертикалните или хоризонталните редове на разпечатката изглеждат размазани или неподравнени, деактивирането на тази функция може да разреши този проблем, но може да се намали скоростта на печат.

Свързване с компютър чрез USB:

Изберете **Активиране**, за да разрешите достъп на компютър до принтера през USB връзка. Когато е избрано **Забрани**, печатът и сканирането, които не са изпратени по мрежата, са ограничени.

Още по темата

- ➔ [“Зареждане на хартия” на страница 26](#)
- ➔ [“Печат на JPEG файлове от устройство с памет” на страница 89](#)
- ➔ [“Отпечатване TIFF на файлове от устройство с памет” на страница 90](#)

Настройки на мрежата

Изберете менютата от контролния панел, както е описано по-долу.

Настройки > Общи настройки > Настройки на мрежата

Не можете да променяте настройки, които са заключени от Вашия администратор.

Подготовка на принтера

Wi-Fi настройка:

Настройка или промяна на настройки за безжична мрежа. Изберете начина на свързване от следните и после следвайте инструкциите на LCD панела.

- Маршрутизатор
- Wi-Fi Direct

Кабелна LAN настройка:

Настройка или промяна на мрежова връзка, която използва LAN кабел и маршрутизатор. Когато тази настройка се използва, Wi-Fi връзките са забранени.

Мрежов статус:

Показва или отпечатва текущите мрежови настройки.

- Състояние на кабелна LAN/Wi-Fi връзка
- Състояние на Wi-Fi Direct
- Състояние на имейл сървър
- Печат на лист със съст.

Проверка на свързването:

Проверява текущата мрежова връзка и отпечатва отчет. При проблеми с връзката вижте доклада, за да решите проблема.

Разширени:

Направете следните подробни настройки.

- Име на у-во
- TCP/IP
- Прокси сървър
- Имейл сървър
- IPv6 адрес
- Споделяне през MS мрежа
- NFC
- Скорост на връзката и дуплекс
- Пренасочване на HTTP към HTTPS
- Деактивиране на Филт. по IPsec/IP
- Деактивиране на IEEE802.1X

Услуги на уеб настройки

Изберете менютата от контролния панел, както е описано по-долу.

Настройки > Общи настройки > Услуги на уеб настройки

Не можете да променяте настройки, които са заключени от Вашия администратор.

Подготовка на принтера

Услуги Epson Connect:

Показва дали принтерът е регистриран и свързан към Epson Connect.

Можете да се регистрирате за услугата, като изберете **Регистриране** и следвате инструкциите.

Когато сте регистрирани, можете да промените следните настройки.

Временно прекъсване/възобновяване

Не е регистрирано

За подробности вижте следния уебсайт.

<https://www.epsonconnect.com/>

<http://www.epsonconnect.eu> (само за Европа)

Услуги Google Cloud Print:

Показва дали принтерът е регистриран и свързан към Google Cloud Print услугите.

Когато сте регистрирани, можете да промените следните настройки.

Активиране/Деактивиране

Не е регистрирано

За подробности относно регистриране на услугите за Cloud Print Google вижте следния уебсайт.

<https://www.epsonconnect.com/>

<http://www.epsonconnect.eu> (само за Европа)

Още по темата

➔ [“Отпечатване с помощта на мрежова услуга”](#) на страница 190

Системна администрация

Изберете меню от контролния панел, както е описано по-долу.

Настройки > Общи настройки > Системна администрация

Тази функция се използва от администратори. За повече подробности вижте *Ръководство на администратора*.

Опции на менюто за Брояч за печат

Изберете менютата от контролния панел, както е описано по-долу.

Настройки > Брояч за печат

Показва общия брой разпечатки, черно-бели и цветни разпечатки от времето на закупуване на принтера.

Опции на менюто за Състояние предлагане

Изберете меню от контролния панел, както е описано по-долу.

Подготовка на принтера

Настройки > Състояние предлагане

Показва приблизителните нива мастило и сервизен живот на кутията за поддръжка.

Когато се появи знакът !, мастилото е почти изчерпано или кутията за поддръжка е почти пълна. Когато се появи знакът X, трябва да смените модула, защото мастилото е свършило или кутията за поддръжка е пълна.

Опции на менюто за Поддръжка

Изберете менютата от контролния панел, както е описано по-долу.

Настройки > Поддръжка

Настройка на качеството на печат:

Изберете тази функция, ако има проблем с разпечатките. Можете да проверите за запушени дюзи и да почистите печатащата глава, ако е необходимо и после да настроите някои параметри, за да подобрите качеството на печат.

Проверка дюзи печат. глава:

Изберете тази функция, за да проверите дали дюзите на печатащата глава не са запушени. Принтерът отпечатва шаблон за проверка на дюзите.

Почиств. на печат. глава:

Изберете тази функция, за да почистите запушени дюзи в печатащата глава.

Подравняване на печатаща глава:

Изберете тази функция, за да коригирате печатащата глава за по-добро качество на печат.

Линейно подравняване

Изберете тази функция, за да равните вертикалните линии.

Хоризонтално подравняване

Изберете тази функция, ако в разпечатките се появяват хоризонтални ивици на равни интервали.

Почистване на водача на хартия:

Изберете тази функция, ако има петна от мастило на вътрешните ролки. Принтерът подава хартия, за да почисти вътрешните ролки.

Периодично почистване:

Принтерът автоматично извършва **Проверка дюзи печат. глава** и **Почиств. на печат. глава** въз основа на посочения период от време. Изберете **Вкл.** за поддръжане на първокласно качество на печат. При следните условия извършете сами **Проверка дюзи печат. глава** и **Почиств. на печат. глава**.

Проблеми с разпечатките

Когато сте избрали **Изкл.** за **Периодично почистване**

При отпечатване при високо качество като снимки

При извеждане на съобщението **Почиств. на печат. глава** на LCD екрана

Подготовка на принтера

Още по темата

- ➔ [“Регулиране на качеството на печат” на страница 208](#)
- ➔ [“Проверка и почистване на печатащата глава” на страница 175](#)
- ➔ [“Подравняване на печатащата глава” на страница 177](#)
- ➔ [“Почистване на пътя на хартията, за да няма размазване” на страница 178](#)

Опции на менюто за Език/Language

Изберете менютата от контролния панел, както е описано по-долу.

Настройки > Език/Language

Изберете език за LCD екрана.

Опции на менюто за Състояние на принтера/печат

Изберете менютата от контролния панел, както е описано по-долу.

Настройки > Състояние на принтера/печат

Печат на лист със съст.:

Лист със съст. на конфиг.:

Отпечатва информация за текущото състояние и настройки на принтера.

Предл. на лист със съст.:

Отпечатва лист с информация, показваща текущото състояние на консумативите.

Лист с хронология на изп.:

Отпечатва информация за хронологията на използване на принтера.

Мрежа:

Показва текущите мрежови настройки.

Опции на менюто за Диспечер на Контакти

Изберете менютата от контролния панел, както е описано по-долу.

Настройки > Диспечер на Контакти

Регистриране/изтриване:

Регистриране и/или изтриване на контакти за менютата Факс, Сканиране към имейл и Сканиране към мрежова папка/FTP.

Често срещан:

Регистриране на често използвани контакти за бърз достъп. Можете също да промените подреждането в списък.

Подготовка на принтера

Печат на контакти:

Разпечатва вашия списък с контакти.

Опции на преглед:

Променя начина на показване на списъка с контакти.

Опции на търсене:

Променя начина на търсене на контакти.

Опции на менюто за Потребителски настройки

Изберете менютата от контролния панел, както е описано по-долу.

Настройки > Потребителски настройки

Не можете да променяте настройки, които са заключени от Вашия администратор.

Можете да смените настройките по подразбиране на следните менюта.

- Сканиране към мрежова папка/FTP
- Сканиране към имейл
- Сканиране към устройство с памет
- Сканиране в облак
- Настройки за копиране
- Факс

Пестене на енергия

Принтерът влиза в режим на сън или се изключва автоматично, ако не се извършват операции за определен период от време. Можете да зададете интервала преди активиране на управление на захранването. Всяко увеличение ще се отрази на енергийната ефективност на продукта. Мислете за околната среда преди да направите всякакви промени.

В зависимост от мястото на покупка, принтерът може да има функция за автоматично изключване, ако не е свързан към мрежата в продължение на 30 минути.

Икономия на енергия — Контролен панел

1. Изберете **Настройки** от началния екран.
2. Изберете **Общи настройки > Осн. Настройки**.
3. Направете едно от следните неща.
 - Изберете **Таймер за сън** или **Настр. за изкл. > Изкл. при неакт.**, или **Изкл. при прекъсване на връзката**, след което конфигурирайте настройките.
 - Изберете **Таймер за сън** или **Таймер за изключване** и задайте необходимите настройки.

Подготовка на принтера

Забележка:

*Вашият продукт може да има тази функция или функцията **Настр. за изкл.** или **Таймер за изключване** в зависимост от мястото на покупка.*

Печат

Отпечатване от драйвера на принтера на Windows

В случай че не можете да промените някои от настройките на драйвера на принтера, те най-вероятно са били ограничени от администратора. Свържете се с Вашия администратор на принтера, за да получите съдействие.

Достъп до драйвера на принтера

При достъп до драйвера на принтера от контролния панел на компютъра настройките се прилагат към всички приложения.

Достъп до драйвера на принтера от контролния панел

Windows 10/Windows Server 2016

Щракнете с десния бутон върху бутона **Старт** или го натиснете и задръжте, след което изберете **Контролен панел > Преглед на устройства и принтери** в **Хардуер и звук**. Щракнете с десния бутон върху принтера или го натиснете и задръжте, след което изберете **Предпочитания за печат**.

Windows 8.1/Windows 8/Windows Server 2012 R2/Windows Server 2012

Изберете **Работен плот > Настройки > Контролен панел > Преглед на устройства и принтери** в **Хардуер и звук**. Щракнете с десния бутон върху принтера или го натиснете и задръжте, след което изберете **Предпочитания за печат**.

Windows 7/Windows Server 2008 R2

Щракнете върху бутон **Старт** и изберете **Контролен панел > Преглед на устройства и принтери** в **Хардуер и звук**. Щракнете с десен бутон върху Вашия принтер и изберете **Предпочитания за печат**.

Windows Vista/Windows Server 2008

Щракнете върху бутон **Старт** и изберете **Контролен панел > Принтери в Хардуер и звук**. Щракнете с десен бутон върху Вашия принтер и изберете **Избор на предпочитания за печат**.

Windows XP/Windows Server 2003 R2/Windows Server 2003

Щракнете върху бутон **Старт** и изберете **Контролен панел > Принтери и друг хардуер > Принтери и факсове**. Щракнете с десен бутон върху Вашия принтер и изберете **Предпочитания за печат**.

Достъп до драйвера на принтера от иконата на принтера в лентата на задачите

Иконата на принтера в лентата на задачите на работния плот е икона на пряк път, която Ви позволява бързо да получите достъп до драйвера на принтера.

Ако щракнете върху иконата на принтера и изберете **Настройки на принтера**, можете да получите достъп до същия прозорец с настройки на принтера като този, показан от контролния панел. Ако щракнете двукратно върху тази икона, можете да проверите състоянието на принтера.

Забележка:

*Ако иконата на принтера не е показана в лентата на задачите, осъществете достъп до прозореца на драйвера на принтера, щракнете върху **Предпочитания за проследяване** в раздела **Поддръжка** и след това изберете **Регистрирайте иконата за бърз достъп в лентата със задачите**.*

Основни функции за печат

Забележка:

Операциите може да се различават в зависимост от приложението. Вижте помощните указания на приложението за подробности.

1. Отворете файла, който желаете да отпечатате.
Заредете хартия в принтера, ако вече не е заредена.
2. Изберете **Печат** или **Настройка на страница** от менюто **Файл**.
3. Изберете Вашия принтер.
4. Изберете **Предпочитания** или **Свойства**, за да достигнете до прозореца на драйвера на принтера.

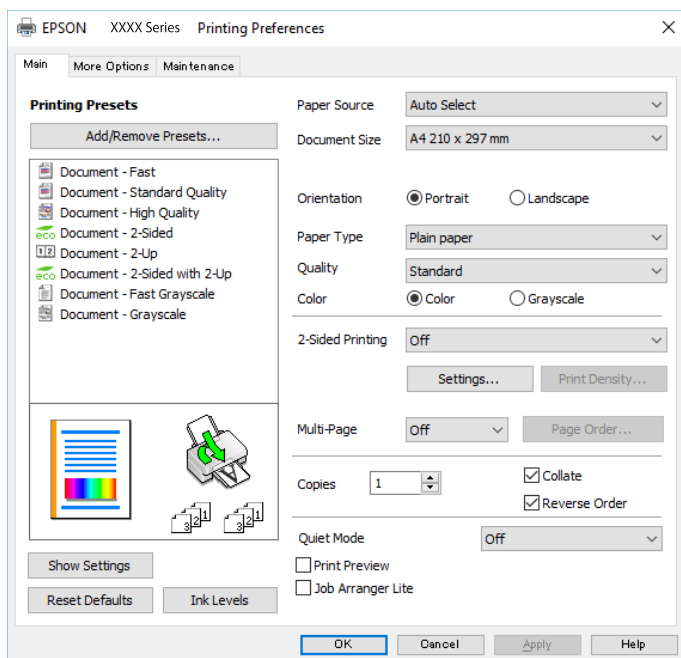

5. Променете настройките, ако е необходимо.
Вижте опциите на менюто от драйвера на принтера за подробности.

Забележка:

- За обяснение относно елементите за настройка вижте онлайн помощта. Щракнете с десен бутон на мишката за извеждане на **Помощ**.
- Когато изберете **Преглед преди печат**, можете да видите предварителен изглед на Вашия документ преди отпечатване.

6. Щракнете върху **ОК**, за да затворите прозореца на драйвера на принтера.
7. Щракнете върху **Печат**.

Забележка:

Когато изберете **Преглед преди печат**, се извежда прозорец за предварителен изглед. За да промените настройките, щракнете върху **Отказ** и след това повторете процедурата от стъпка 2.

Още по темата

- ➔ “Налична хартия и капацитети” на страница 26
- ➔ “Зареждане на хартия в Касета за хартия” на страница 31
- ➔ “Зареждане на хартия в Заден отвор за хартия” на страница 33
- ➔ “Списък с типове хартия” на страница 37
- ➔ “Раздел Главно” на страница 78

Двустраниен печат

Можете да отпечатвате от двете страни на хартията. Можете също да отпечатате и брошура, която можете да направите чрез пренареждане на страниците и сгъване на разпечатката.

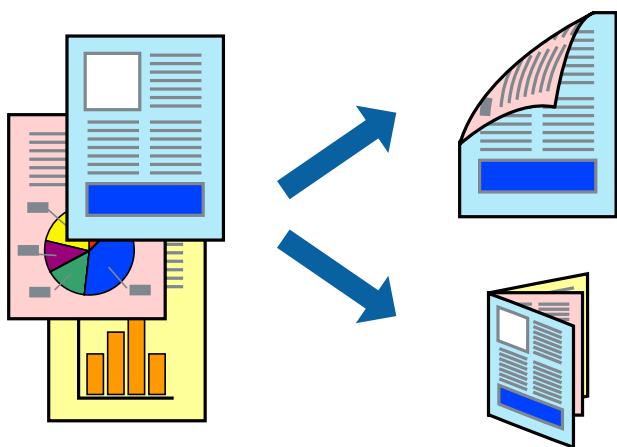
**Забележка:**

- Можете да използвате автоматично и ръчно двустранино отпечатване. По време на ръчно двустранино отпечатване, когато принтерът приключи с печата на едната страна, обърнете хартията за печат и от другата.
- Ако не използвате хартия, която е подходяща за 2-страниен печат, качеството на печат може да се влоши и да възникне засядане.
- В зависимост от хартията и данните, от другата страна на хартията може да прозира мастило.

Още по темата

- ➔ “Налична хартия и капацитети” на страница 26

Настройки за печат

Ръчното двустранино печатане е налично, когато EPSON Status Monitor 3 е разрешен. Въпреки това тази функция може да не е достъпна, когато до принтера се осъществява достъп през мрежа или се използва като споделен принтер.

Забележка:

За да активирате EPSON Status Monitor 3, щракнете върху **Разширени настройки** в раздела **Поддръжка**, след което изберете **Разрешава EPSON Status Monitor 3**.

1. В раздела **Главно** на драйвера на принтера изберете опция от **2-странино отпечатване**.

Печат

2. Щракнете върху **Настройки**, направете подходящите настройки, след което щракнете върху **ОК**.

Извършете настройки за **Наситеност на печат**, ако е необходимо. Тази настройка не е налична, когато изберете ръчно двустранно отпечатване.

Забележка:

- За печат на сгънати брошури изберете **Брошура**.
- Когато задавате **Наситеност на печат**, можете да регулирате плътността на печат в съответствие с вида на документа.
- Печатът може да се извършва бавно в зависимост от комбинацията от опции, избрани за **Изберете тип документ** в прозореца **Регулиране наситеността на печата**, и за **Качество** на раздела **Главно**.

3. Щракнете върху **Печат**.

За ръчен двустранен печат, когато първата страна е напечатана, на компютъра се появява изскачащ прозорец. Следвайте инструкциите на екрана.

Още по темата

- ➔ “Основни функции за печат” на страница 62
- ➔ “Раздел Главно” на страница 78

Печат на няколко страници върху един лист

Можете да отпечатате две или четири страници с данни върху един лист хартия.

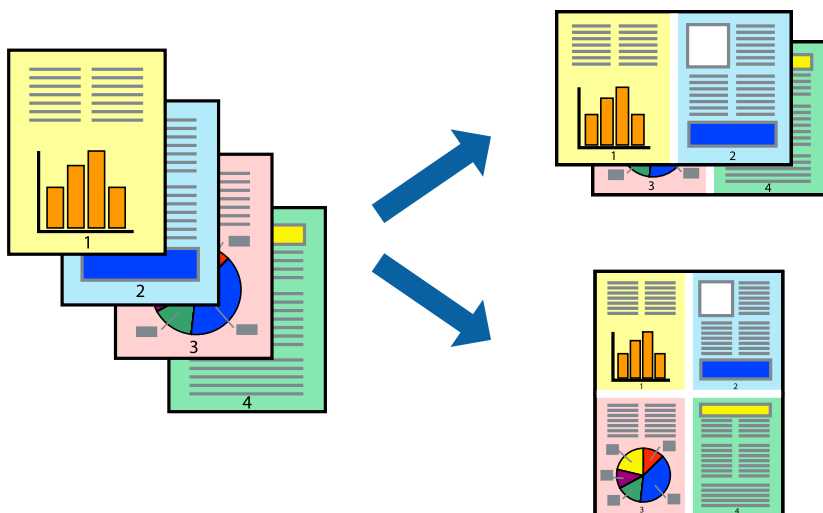

Настройки на печат

В раздела **Главно** на драйвера на принтера изберете **2 на страница** или **4 на страница** като настройката за **Многостраничен**.

Още по темата

- ➔ “Основни функции за печат” на страница 62
- ➔ “Раздел Главно” на страница 78

Отпечатване и подреждане в ред на страниците (Отпечатване в обратен ред)

Можете да отпечатвате от последната страница, така че документите да бъдат подредени в ред на страниците.

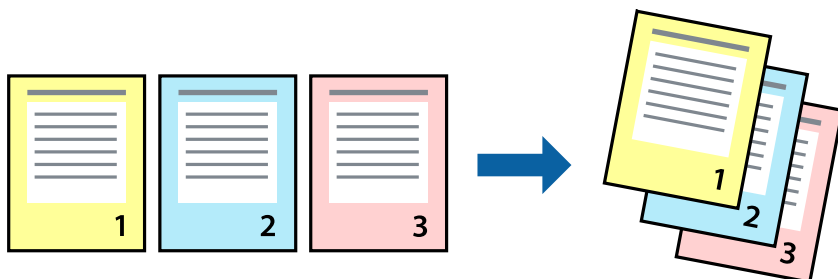

Настройки на печат

В раздела **Главно** на драйвера на принтера изберете **Обратен ред**.

Още по темата

- ➔ “Основни функции за печат” на страница 62
- ➔ “Раздел Главно” на страница 78

Печат на намален или уголемен документ

Можете да намалите или увеличите размера на документ със специфичен процент или да вметите размера на хартията, която сте заредили в принтера.



Настройки за печат

В раздела **Повече опции** на драйвера на принтера, изберете размера на документа от настройката **Размер на документ**. Изберете размера на хартията, върху която искате да отпечатвате от настройката **Изходна**

Печат

хартия.Изберете **Намалява/Увеличава документ**, след което изберете **Преоразмеряване до страница** или **Увеличение до**.Когато изберете **Увеличение до**, въведете процент.

Изберете **Център**, за да отпечатате изображенията в центъра на страницата.

Още по темата

- ➔ “Основни функции за печат” на страница 62
- ➔ “Раздел Повече опции” на страница 79

Отпечатване на едно изображение на множество листове за увеличение (Създаване на плакат)

Тази функция ви дава възможност да отпечатате едно изображение върху множество листове хартия. Можете да създадете голям плакат, като ги залепите.

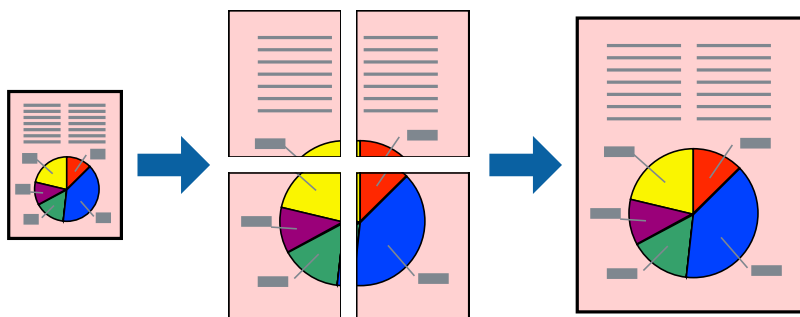

Настройки на печат

В раздела **Главно** на драйвера на принтера изберете **2x1 Постер**, **2x2 Постер**, **3x3 Постер** или **4x4 Постер** като настройката **Многостраничен**. Ако щракнете върху **Настройки**, можете да изберете панелите, които не искате да отпечатвате. Можете също да изберете опциите за водачи за рязване.

Още по темата

- ➔ “Основни функции за печат” на страница 62
- ➔ “Раздел Главно” на страница 78

Създаване на плакати с използване на Знаци за подравняване при застъпване

Пример за създаване на плакат с избирането на 2x2 Постер и Знаци за подравняване при застъпване е избрано в Отпечатат пасери.

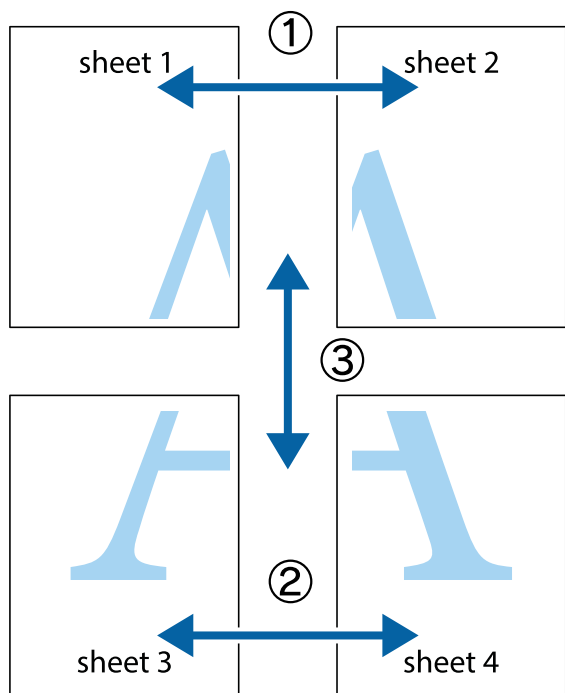

1. Подгответе Sheet 1 и Sheet 2. Отрежете полетата на Sheet 1 по вертикалната синя линия през центъра на горното и долното кръстче.

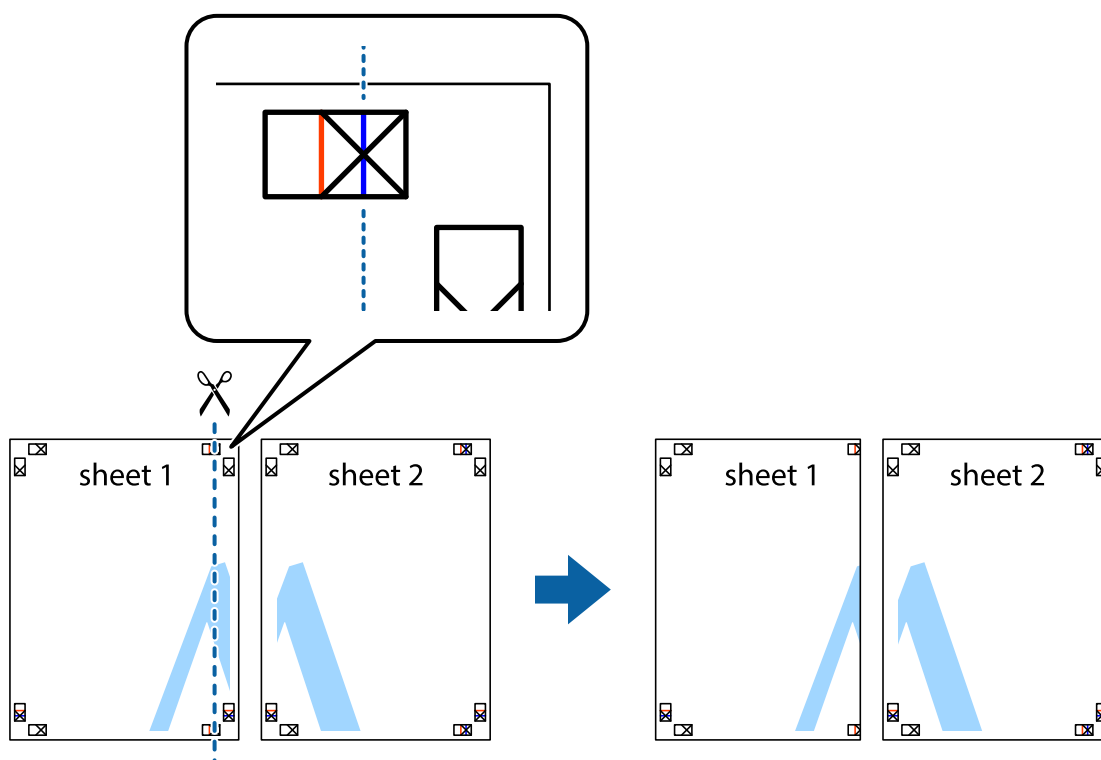

Печат

2. Поставете ръба на Sheet 1 на върха на Sheet 2 и подравнете кръстчетата им, след което временно залепете двата листа от задните им страни.

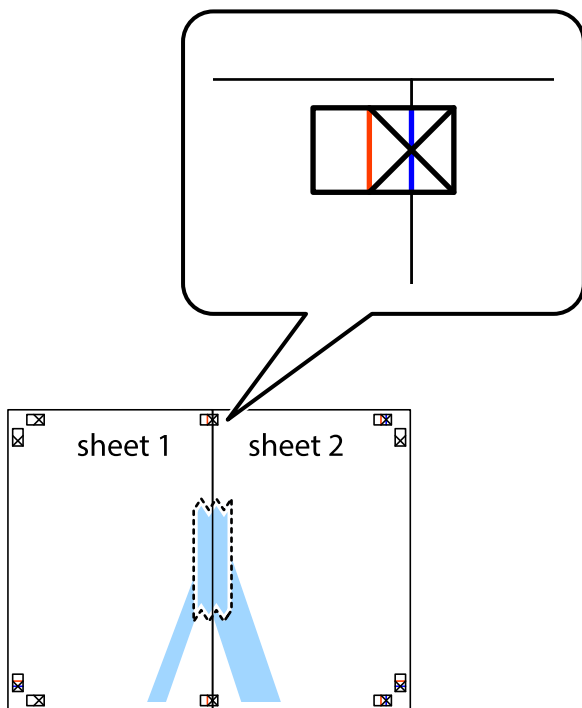

3. Срежете залепените листи на две по вертикалната червена линия през маркерите за подравняване (този път по линията от лявата страна на кръстчетата).

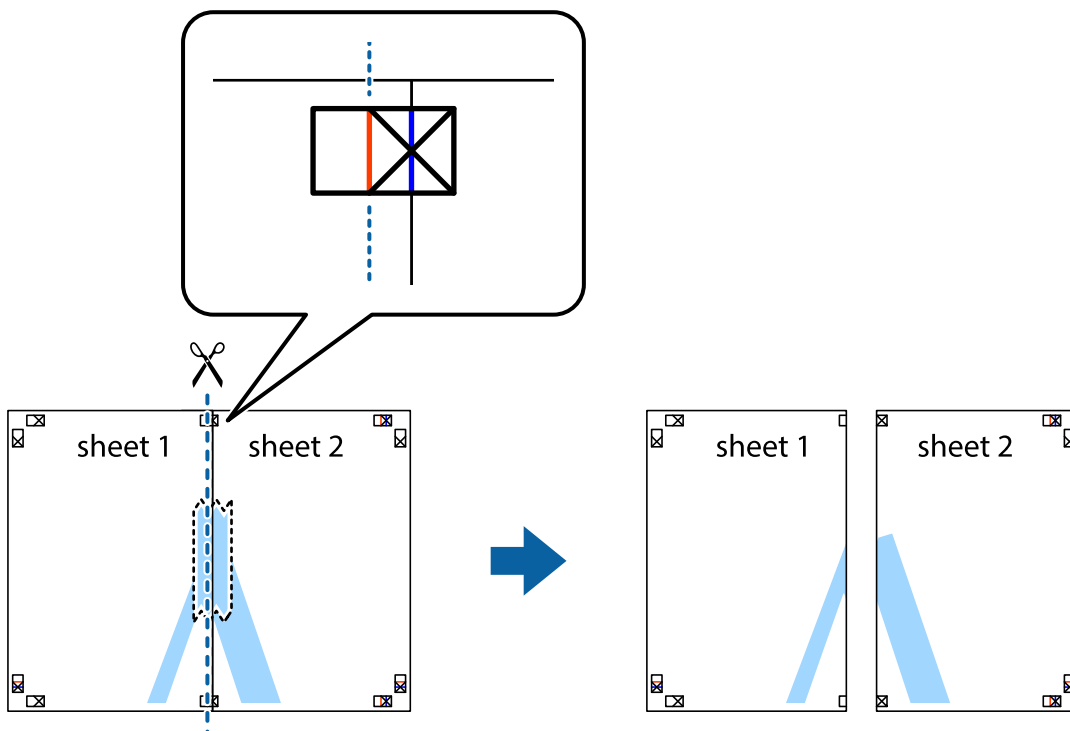

Печат

4. Залепете листите от задните им страни.

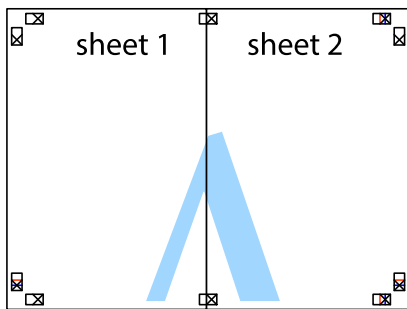

5. Повторете стъпките от 1 до 4 за да залепите Sheet 3 и Sheet 4.
6. Отрежете полетата на Sheet 1 и Sheet 2 по хоризонталната синя линия през центъра на лявото и дясното кръстче.

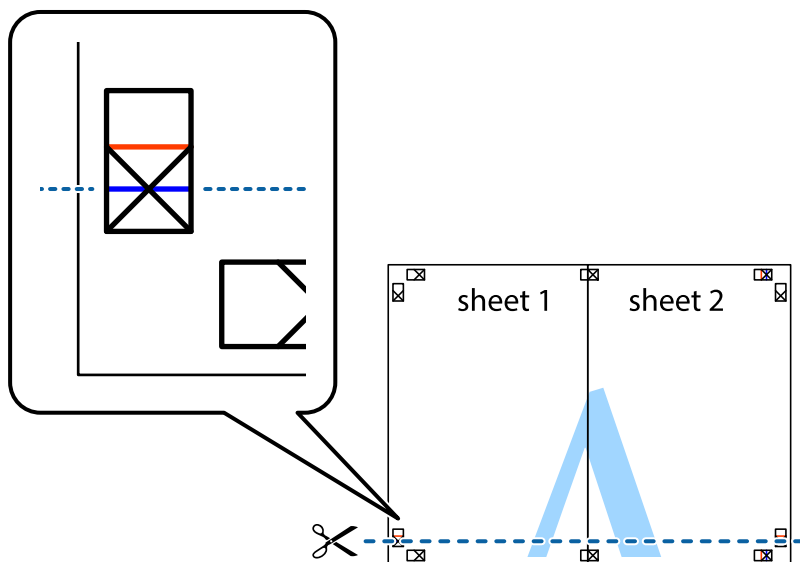

Печат

7. Поставете ръба на Sheet 1 и Sheet 2 на върха на Sheet 3 и Sheet 4 и подравнете кръстчетата им, след което временно ги залепете от задните им страни.

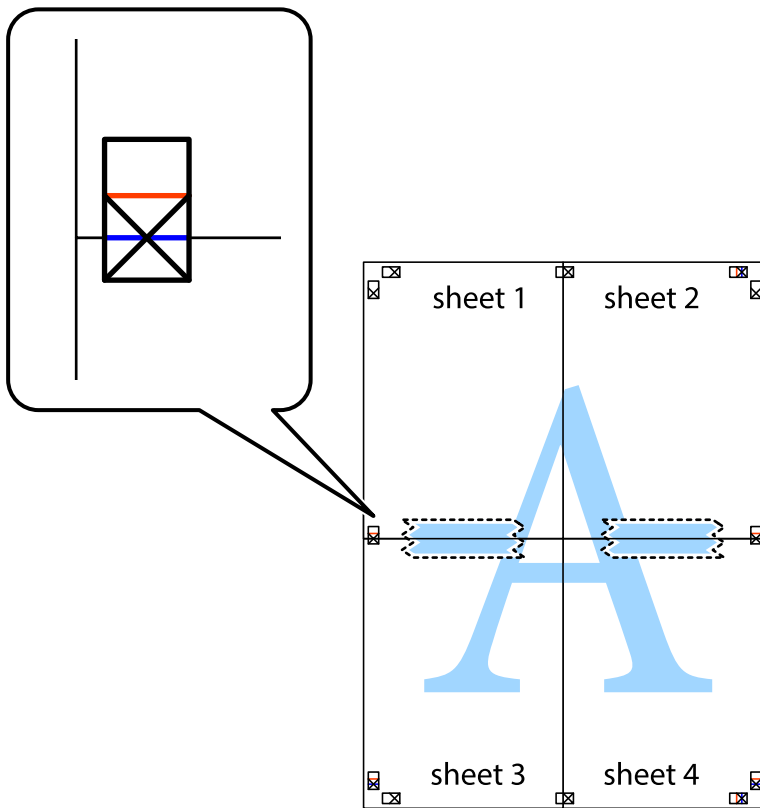

Печат

8. Срежете залепените листи на две по хоризонталната червена линия през маркерите за подравняване (този път по линията над кръстчетата).

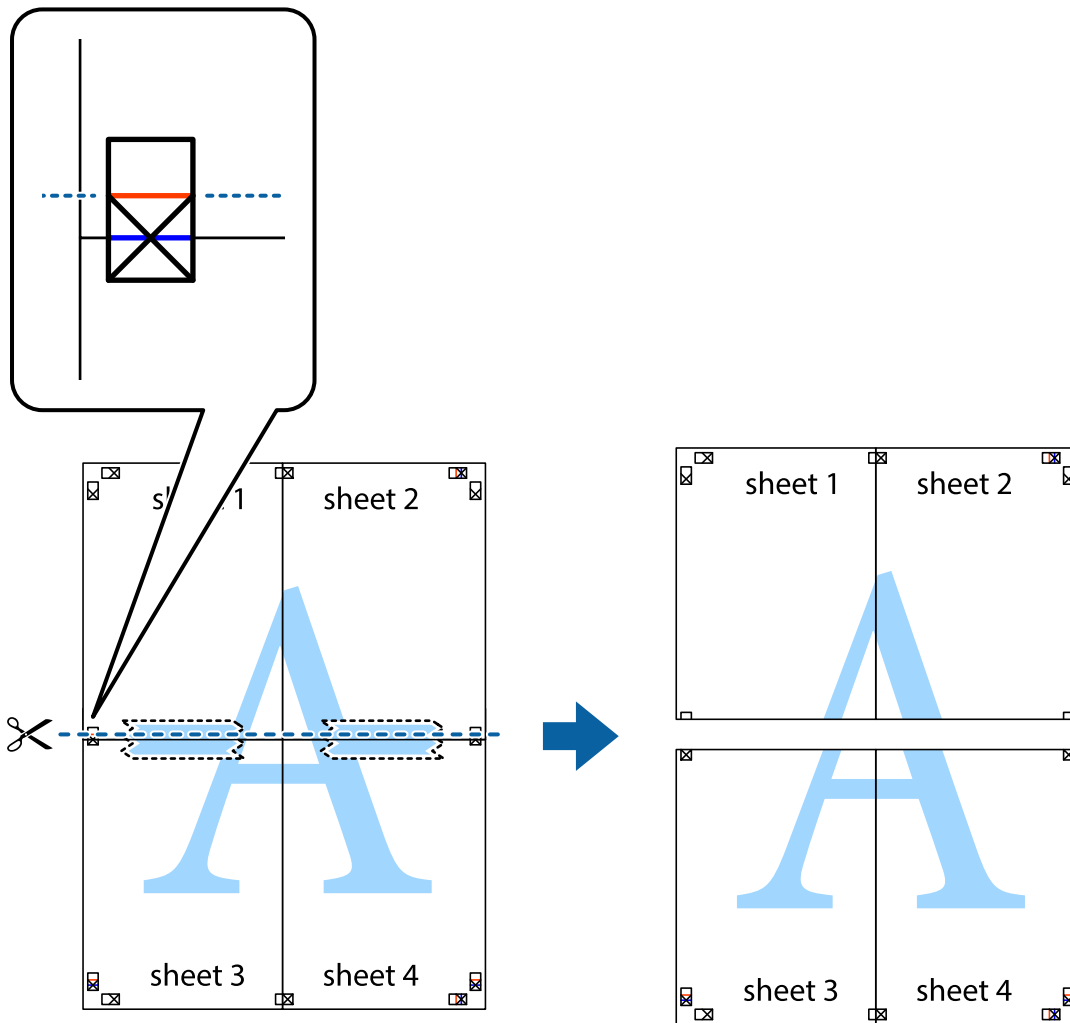

9. Залепете листите от задните им страни.

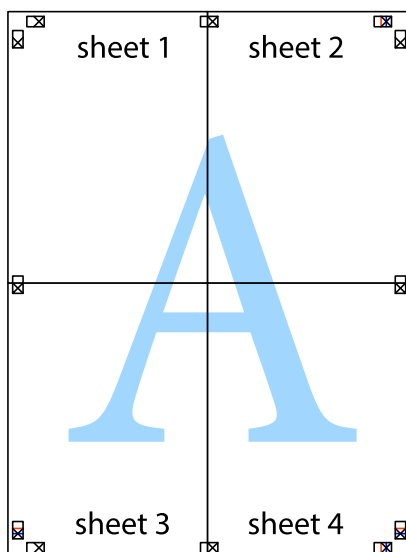

10. Отрежете остатъците от външната страна на полето.

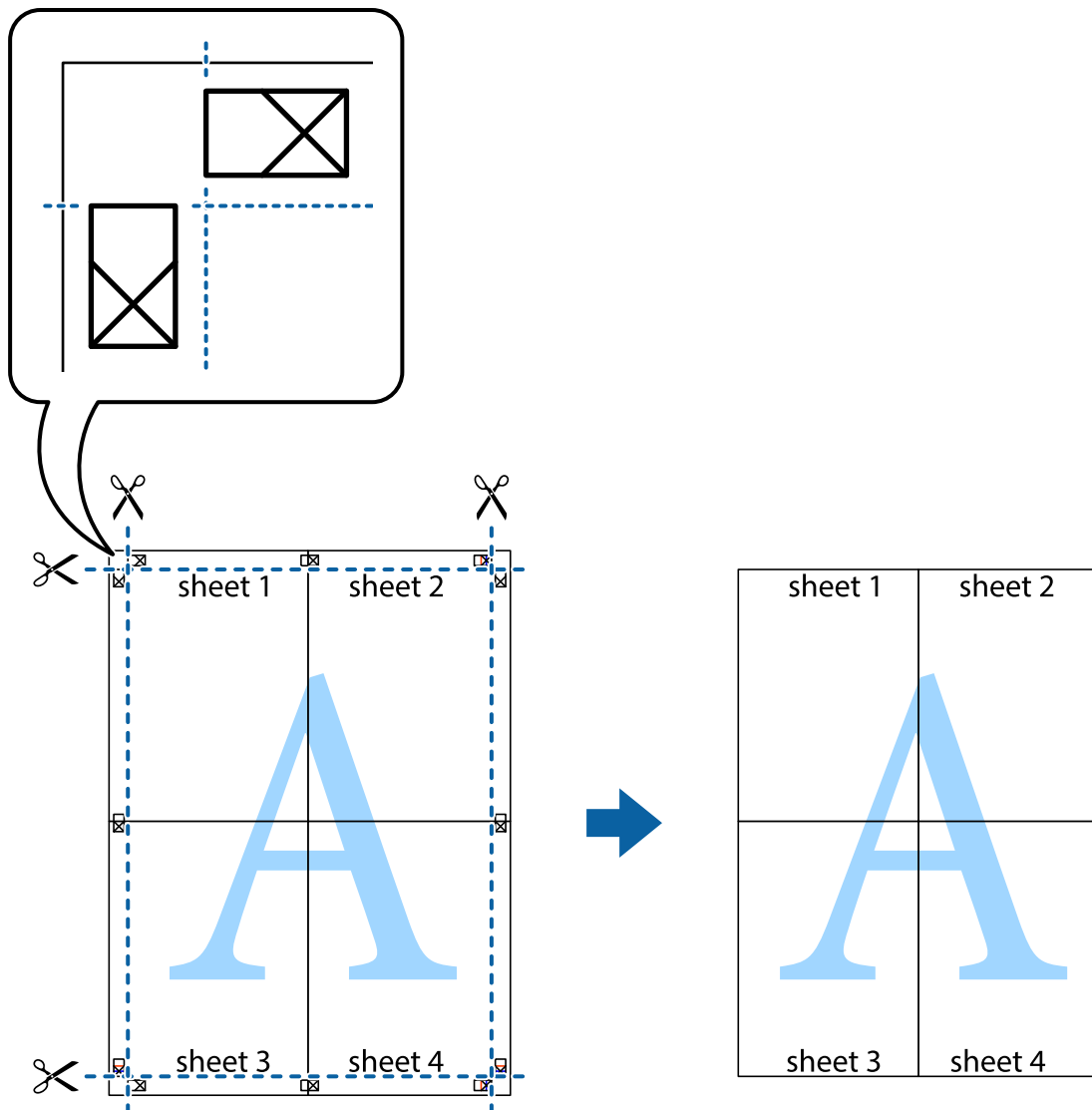

Отпечатване с горен и долен колонтитул

Можете да отпечатвате информация, като потребителско име и дата на печат, в горния или долния колонтитул.

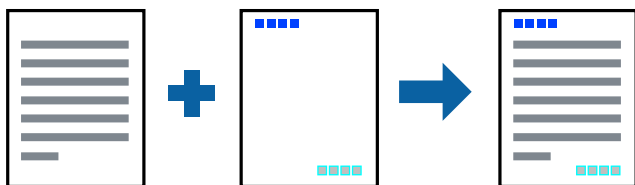

Настройки на печат

В раздела **Повече опции** на драйвера на принтера щракнете върху **Функции на воден знак**, след което изберете **Горен/долен колонтитул**. Щракнете върху **Настройки**, след което изберете елементите, които искате да отпечатате.

Още по темата

- ➔ [“Основни функции за печат” на страница 62](#)
- ➔ [“Раздел Повече опции” на страница 79](#)

Отпечатване на воден знак

Можете да отпечатате воден знак като „Поверително“ или модел против копиране на разпечатките си. Ако отпечатвате с модел против копиране, скритите букви се показват при фотокопиране, за да се разграничи оригиналът от копията.



Опцията Образец за защита срещу копиране е достъпна при следните условия:

- Хартия: обикновена хартия, копирна хартия, фирмени бланки, рециклирана хартия, цветна хартия, предварително отпечатана хартия или висококачествена обикновена хартия
- Качество: Стандартен
- Автоматичен двустранен печат: не е избрано
- Цветова корекция: Автоматичен

Забележка:

Можете също да добавите Ваши собствен воден знак или модел против копиране.

Настройки на печат

В раздела **Повече опции** на драйвера на принтера щракнете върху **Функции на воден знак**, след което изберете **Образец за защита срещу копиране** или **Воден знак**. Щракнете върху **Настройки** за промяна на детайли, като размер, плътност или позиция на модела или водния знак.

Още по темата

- ➔ [“Основни функции за печат” на страница 62](#)
- ➔ [“Раздел Повече опции” на страница 79](#)

Отпечатване на защитени с парола файлове

Можете да зададете парола за заданията за печат, така че отпечатването да започне само след въвеждане на паролата в контролния панел на принтера.

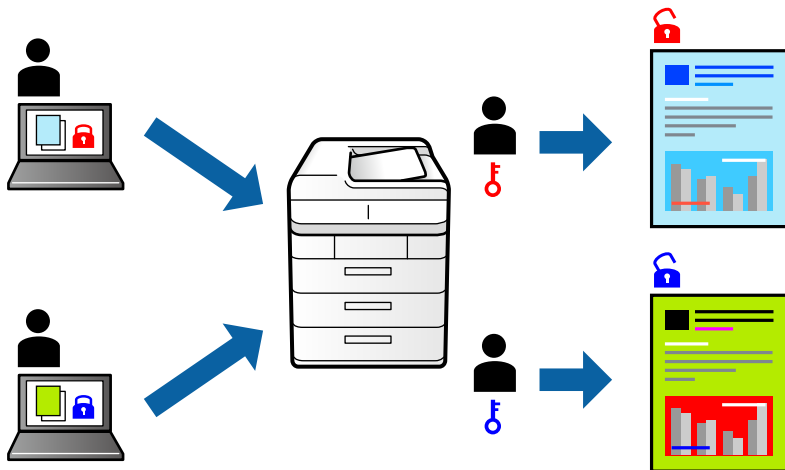

Настройки на печат

В раздела на драйвера на принтера **Повече опции** изберете **Поверително задание** и след това въведете парола.

За да отпечатате заданието, изберете **Поверителна задача** в началния екран на контролния панел на принтера. Изберете заданието, което искате да отмените, и след това въведете паролата.

Още по темата

- ➔ “Основни функции за печат” на страница 62
- ➔ “Раздел Повече опции” на страница 79

Отпечатване на множество файлове заедно

Систематизатор на задачи Lite Ви позволява да комбинирате няколко файла, създадени от различни приложения, и да ги отпечатате като единично задание за печат. Можете да определите настройките за печат за комбинирани файлове като оформление на множество страници и 2-страничен печат.

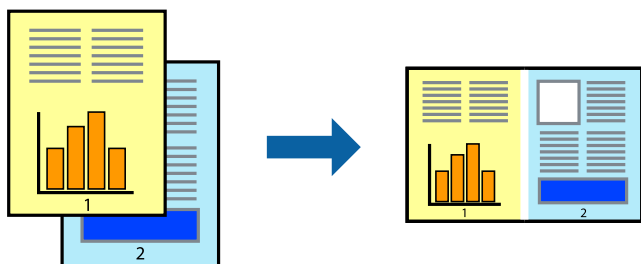

Настройки на печат

В раздела **Главно** на драйвера на принтера изберете **Систематизатор на задачи Lite**. Когато започнете да отпечатвате, се извежда прозорецът Систематизатор на задачи Lite. След като прозорецът Систематизатор на задачи Lite се отвори, отворете файла, който желаете да комбинирате с текущия файл, след което повторете стъпките по-горе.

Когато изберете задание за печат, добавено към Печатен проект в прозореца Систематизатор на задачи Lite, можете да редактирате оформлението на страницата.

Щракнете върху **Печат** от менюто **Файл**, за да започнете да отпечатвате.

Забележка:

*Ако затворите прозореца Систематизатор на задачи Lite, преди да добавите всички данни за печат към Печатен проект, заданието за печат, върху което работите в момента, се отменя. Щракнете върху **Запази** от менюто **Файл**, за да запазите текущото задание. Разширението на запазените файлове е „.esl“.*

*За да отворите Печатен проект, щракнете върху **Систематизатор на задачи Lite** на раздела **Поддръжка** на драйвера на принтера, за да отворите прозореца Систематизатор на задачи Lite. След това изберете **Отвори** от меню **Файл**, за да изберете файла.*

Още по темата

- ➔ [“Основни функции за печат” на страница 62](#)
- ➔ [“Раздел Главно” на страница 78](#)

Отпечатване с помощта на функцията за цветен универсален печат

Можете да подобрите видимостта на текстове и изображения в разпечатки.

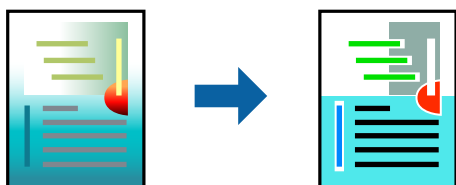

Цветен универсален печат е налична единствено при задаване на следните настройки.

- Тип хартия: обикновена хартия, копирна хартия, фирмени бланки, рециклирана хартия, цветна хартия, предварително отпечатана хартия, висококачествена обикновена хартия
- Качество: **Стандартен** или по-високо качество
- Цвят на печат: **Цвят**
- Приложения: Microsoft® Office 2007 или по-нова версия
- Размер на текст: 96 pts или по-малко

Настройки на печат

В раздела **Повече опции** на драйвера на принтера щракнете върху **Опции за изображение** в настройката на **Цветова корекция**. Изберете опция от настройката за **Цветен универсален печат**. Натиснете **Опции за подобряване**, за да направите допълнителни настройки.

Печат

Забележка:

- Някои символи може да са заменени с модели, например „+“ се появява като „±“.
- Специфичните за приложение модели и обяснителни текстове може да променят съдържание, отпечатано с тези настройки.
- Качеството на отпечатване на снимки и други изображения може да намалее при използване на настройки за Цветен универсален печат.
- Отпечатването е по-бавно при използване на настройки за Цветен универсален печат.

Още по темата

- ➔ [“Основни функции за печат” на страница 62](#)
- ➔ [“Раздел Повече опции” на страница 79](#)

Регулиране на цвета на печат

Можете да регулирате цветовете, използвани в заявката за печат.

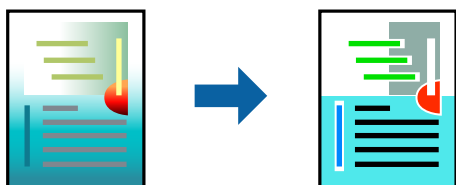

Забележка:

Тези корекции не се прилагат на оригиналните данни.

Настройки на печат

В раздела **Повече опции** на драйвера на принтера изберете **Потребителски** като настройката **Цветова корекция**. Щракнете върху **Разширени**, за да отворите прозореца **Цветова корекция** и след това изберете метода за коригиране на цвета.

Забележка:

- Автоматичен** се избира като настройка по подразбиране на раздела **Повече опции**. С тази настройка цветовете автоматично се регулират така, че да отговарят на настройките за тип хартия и качество на печат.
- PhotoEnhance** на прозореца **Цветова корекция** регулира цветовете чрез анализиране на местоположението на обекта. Ето защо, ако сте променили местоположението на обекта чрез намаляване, уголемяване, изрязване или завъртане на изображението, цветът може неочаквано да се промени. Ако изображението не е фокусирано, тоналността може да е неестествена. Ако цветът се промени или стане неестествен, отпечатвайте в режим, различен от **PhotoEnhance**.

Още по темата

- ➔ [“Основни функции за печат” на страница 62](#)
- ➔ [“Раздел Повече опции” на страница 79](#)

Отпечатване за подчертаване на тънки линии

Можете да удебелите тънките линии, които са прекалено тънки за отпечатване.

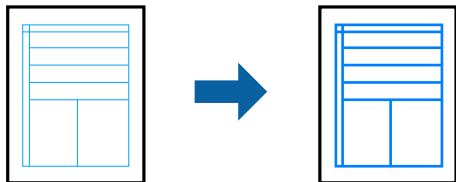

Настройки на печат

В раздела **Повече опции** на драйвера на принтера щракнете върху **Опции за изображение** в настройката на **Цветова корекция**. Изберете **Подчертаване на тънките линии**.

Още по темата

- ➔ “Основни функции за печат” на страница 62
- ➔ “Раздел Повече опции” на страница 79

Отпечатване на ясни баркодове

Можете да отпечатате ясни баркодове, които са лесни за сканиране. Разрешете тази функция ако баркодът, който сте отпечатали, не може да се сканира.

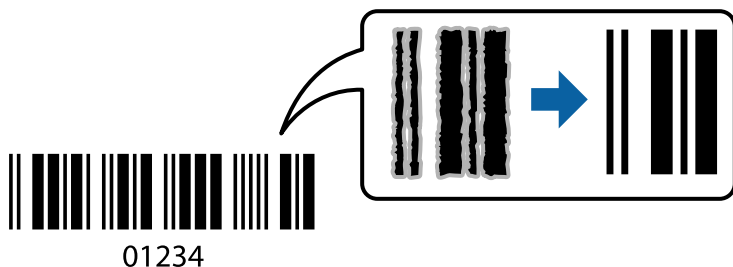

Можете да използвате тази функция при следните условия.

- Хартия: обикновена хартия, копирна хартия за копиране, бланка, рециклирана хартия, цветна хартия, предварително отпечатана хартия, висококачествена обикновена хартия, дебела хартия с дебелина от 91 до 256 g/m² или плик
- Качество: **Стандартен, Висока** (не е налично за хартия с дебелина от 161 до 256 g/m²)

Забележка:

Изчистването на размазването не винаги е възможно в зависимост от обстоятелствата.

Настройки на печат

В раздела **Поддръжка** на драйвера на принтера щракнете върху **Разширени настройки**, след което изберете **Режим Баркод**.

Още по темата

- ➔ “Основни функции за печат” на страница 62
- ➔ “Раздел Поддръжка” на страница 80

Отмяна на отпечатване

Можете да отпечатате задание за печат от компютъра. Не можете да отмените обаче задание за печат от компютъра, след като изпращането му до принтера е завършено. В този случай откажете заданието за печат от контролния панел на принтера.

Отмяна

От Вашия компютър щракнете с десен бутон на мишката върху Вашия принтер в **Устройства и принтери**, **Принтер** или в **Принтери и факсове**. Щракнете върху **Вижте какво се отпечатва**, щракнете с десен бутон върху заданието, което искате да отмените, и след това изберете **Отмяна**.

Опции на менюто за драйвера на принтера

Отворете прозореца за печат в приложение, изберете принтера и след това влезте в прозореца на драйвера на принтера.

Забележка:

Менютата варират в зависимост от опцията, която сте избрали.

Раздел Главно

Предв. настройки за печат	Добави/Отстрани предварително зададени	Можете да добавяте или премахвате Вашите собствени предварителни настройки за често използвани настройки за печат. От списъка изберете предварителната настройка, която искате да използвате.
Покажи настройките	Извежда списък с елементи, които са зададени в момента на разделите Главно и Повече опции .	
Връщане фабр. настройки	Връща всички настройки към фабричните стойности по подразбиране. Настройките на раздела Повече опции също се нулират до стойности по подразбиране.	
Нива на мастилото	Показва приблизителните нива на мастилото.	
Източник на хартия	Изберете източника на хартия, от който се подава хартията. Изберете Автоматично избиране , за да изберете автоматично източника на хартия, избран в Настройка на хартията, на принтера.	
Размер на документ	Изберете размера на хартията, на който искате да печатате. Ако изберете Дефиниран от потребителя , въведете ширината и височината на хартията.	
Ориентация	Изберете ориентацията, която желаете да използвате за отпечатване.	
Тип хартия	Изберете типа хартия, върху който отпечатвате.	
Качество	Изберете качеството на печат, което искате да използвате за печат. Наличните настройки зависят от избория от Вас тип хартия.	

Печат

Цвят	Изберете цвета за Вашето задание за печат.	
2-странно отпечатване	Позволява Ви да извършвате двустранно отпечатване.	
	Настройки	Можете да посочите подвързващия ръб и полетата на свързване. Когато отпечатвате документи от няколко страници, можете да изберете да отпечатвате, като започнете от предната или задната страна на страницата.
	Наситеност на печат	Изберете типа документ, за да регулирате плътността на печат. Ако е избрана подходящата плътност на печат, можете да предотвратите прозирането на изображенията през обратната страна. Изберете Дефиниран от потребителя , за да регулирате ръчно плътността на печат.
Многостраничен	Позволява Ви да отпечатвате няколко страници на един лист или да извършвате отпечатване на плакат. Щракнете върху Ред на страниците , за да посочите реда, в който да се отпечатват страниците.	
Копия	Задава броя на копията, който искате да отпечатвате.	
	Подреждане	Отпечатва документи от няколко страници, колирани по ред и сортирани в комплекти.
	Обратен ред	Позволява Ви да отпечатвате от последната страница, така че страниците да бъдат подредени в ред на страниците.
Тих режим	Намалява шума, който се издава от принтера. Нейното активиране обаче, може да намали скоростта на печат.	
Преглед преди печат	Извежда предварителен преглед на Вашия документ преди отпечатване.	
Систематизатор на задачи Lite	Изберете да отпечатвате с помощта на функцията Систематизатор на задачи Lite.	

Раздел Повече опции

Предв. настройки за печат	Добави/Отстрани предварително зададени	Можете да добавяте или премахвате Вашите собствени предварителни настройка за често използвани настройки за печат.Изберете от списъка предварителната настройка, която искате да използвате.
Покажи настройките	Извежда списък с елементи, които са зададени в момента на разделите Главно и Повече опции .	
Връщане фабр. настройки	Връща всички настройки към фабричните стойности по подразбиране.Настройките на раздела Главно също се нулират до стойности по подразбиране.	
Размер на документ	Изберете размера на Вашия документ.	
Изходна хартия	Изберете размера на хартията, на който искате да печатате.Ако Изходна хартия се различава от Размер на документ , Намалява/Увеличава документ се избира автоматично.Не е необходимо да избирате Изходна хартия , когато отпечатвате документи, без да променят размера.	

Печат

Намалява/ Увеличава документ	Позволява Ви да намалявате или уголемявате размера на документа.	
	Преоразмеряване до страница	Автоматично увеличава или намалява документа, за да се събере в размера на хартията, избрана в Исходна хартия .
	Увеличение до	Отпечатва в конкретен процент.
	Център	Отпечатва изображения в центъра на хартията.
Цветова корекция	Автоматичен	Регулира автоматично цветовете на изображенията.
	Потребителски	Позволява Ви да извършвате ръчно коригиране на цвета.Щракнете върху Разширени за бъдещи настройки.
	Опции за изображение	Активира опции за качество на печат като Цветен универсален печат или Корекц. червени очи.Можете също да удебелите тънките линии, за да ги направите видими върху разпечатките.
Функции на воден знак	Позволява Ви да правите настройки за модели против копиране или водни знаци.	
Поверително задание	Поверителни документи със защита чрез парола при печат.Ако използвате тази функция, данните за печат се съхраняват в принтера и могат да бъдат отпечатвани само след въвеждане на паролата с помощта на контролния панел на принтера.Щракнете върху Настройки , за да промените настройките.	
Допълнителни настройки	Завъртане на 180°	Преди печат завърта страниците на 180 градуса.Тази функция е полезна, когато отпечатвате върху хартия като пликкове, които са заредени във фиксирана посока в принтера.
	Висока скорост	Печата при движение на печатащата глава в двете посоки.Скоростта на печат се увеличава, но качеството може да се влоши.
	Огледално изображение	Обръща изображението, за да отпечата огледален образ.

Раздел Поддръжка

Проверка на дюзите	Отпечатва шаблон за проверка на дюзите, за да проверите дали дюзите на печатащата глава не са запушени.
Почистване на главата	Почиства запушените дюзи в печатащата глава. Тъй като тази функция използва малко мастило, почиствайте печатащата глава само ако дюзите са запушени.
Систематизатор на задачи Lite	Отваря прозореца Систематизатор на задачи Lite. Можете да запазвате и редактирате данните.
EPSON Status Monitor 3	Отваря прозореца EPSON Status Monitor 3. Тук можете да потвърдите състоянието на принтера и на консумативите.
Предпочитания за проследяване	Позволява Ви да правите настройки за елементи от прозореца EPSON Status Monitor 3.
Разширени настройки	Позволява Ви да правите различни настройки. Щракнете с десен бутон върху всеки елемент, за да прегледате Помощ за повече информация.
Опашка за печат	Извежда заданията, изчакващи да бъдат отпечатани. Можете да проверявате, поставяте на пауза или да възобновявате задания за печат.

Печат

Информация за принтера и опциите	Можете да регистрирате потребителски акаунти. Ако на принтера е зададен контрол на достъпа, трябва да регистрирате Вашия акаунт.
Език	Променя езика, използван на прозореца на драйвера на принтера. За да приложите настройките, затворете драйвера на принтера и след това го отворете отново.
Актуализиране на софтуера	Стартира EPSON Software Updater за проверка за най-новата версия на приложенията в интернет.
Техническа поддръжка	Позволява Ви достъп до уебсайта за техническа поддръжка на Epson.

Отпечатване от драйвера на принтера на Mac OS

Основни функции за печат

Забележка:

Операциите се различават в зависимост от приложението. Вижте помощните указания на приложението за подробности.

- Отворете файла, който желаете да отпечатате.
Заредете хартия в принтера, ако вече не е заредена.
- Изберете **Печат** от меню **Файл** или друга команда за достъп до диалоговия прозорец за печат.
Ако е необходимо, щракнете върху **Покажи подробни данни** или ▼, за да разширите прозореца за печат.
- Изберете Вашия принтер.

Печат

4. Изберете **Настройки за печат** от изскачащото меню.

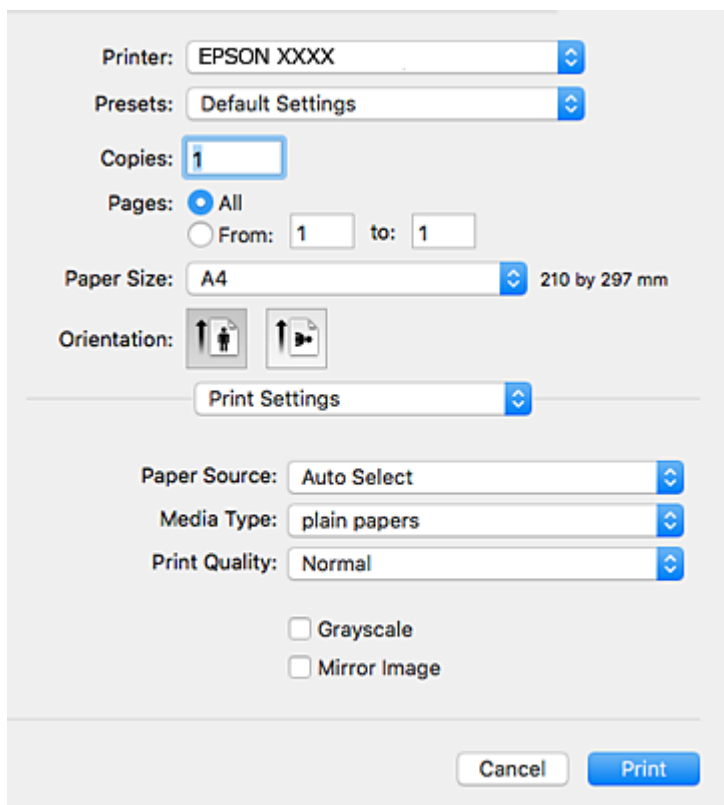
**Забележка:**

При OS X Mountain Lion или по-нова версия, ако менюто **Настройки за печат** не е показано, драйверът на принтера Epson не е инсталиран правилно.

Изберете **Системни предпочитания** от меню  > **Принтери и скенери** (или **Печат и сканиране**, **Печат и факс**), отстранете и след това отново добавете принтера. Вижте следното, за да добавите принтер.

<http://epson.sn>

5. Променете настройките, ако е необходимо.
Вижте опциите на менюто от драйвера на принтера за подробности.
6. Щракнете върху **Печат**.

Още по темата

- ➔ “Налична хартия и капацитети” на страница 26
- ➔ “Зареждане на хартия в Касета за хартия” на страница 31
- ➔ “Зареждане на хартия в Заден отвор за хартия” на страница 33
- ➔ “Списък с типове хартия” на страница 37
- ➔ “Опции на менюто за Настройки за печат” на страница 88

Двустранен печат

Можете да отпечатвате от двете страни на хартията.

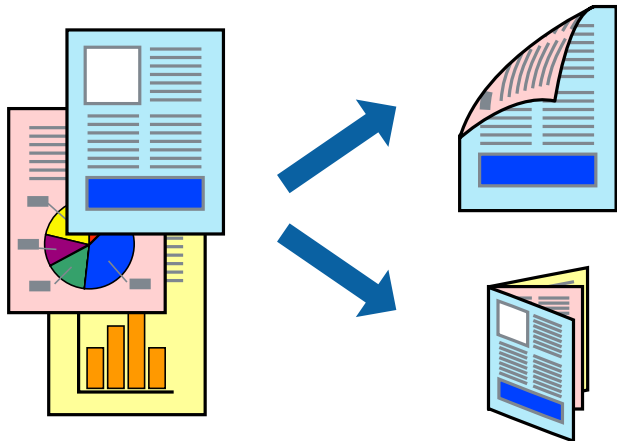

Забележка:

- Ако не използвате хартия, която е подходяща за 2-страничен печат, качеството на печат може да се влоши и да възникне засядане.
- В зависимост от хартията и данните, от другата страна на хартията може да прозира мастило.

Още по темата

- ➔ [“Налична хартия и капацитети” на страница 26](#)

Настройки за печат

Изберете **Two-sided Printing Settings** от изскачащото меню. Изберете метода на 2-страничен печат, след което направете настройките **Document Type**.

Забележка:

- Скоростта на печат може да бъде намалена в зависимост от вида на документа.
- При отпечатване на наситени снимки изберете **Text & Graphics** или **Text & Photos** в настройката **Document Type**. Ако разпечатките са размазани или ако прозира мастило от другата страна на хартията, регулирайте **Наситеност на печат** и **Increased Ink Drying Time** в **Adjustments**.

Още по темата

- ➔ [“Основни функции за печат” на страница 81](#)
- ➔ [“Опции на менюто за Two-sided Printing Settings” на страница 88](#)

Печат на няколко страници върху един лист

Можете да отпечатате две или четири страници с данни върху един лист хартия.

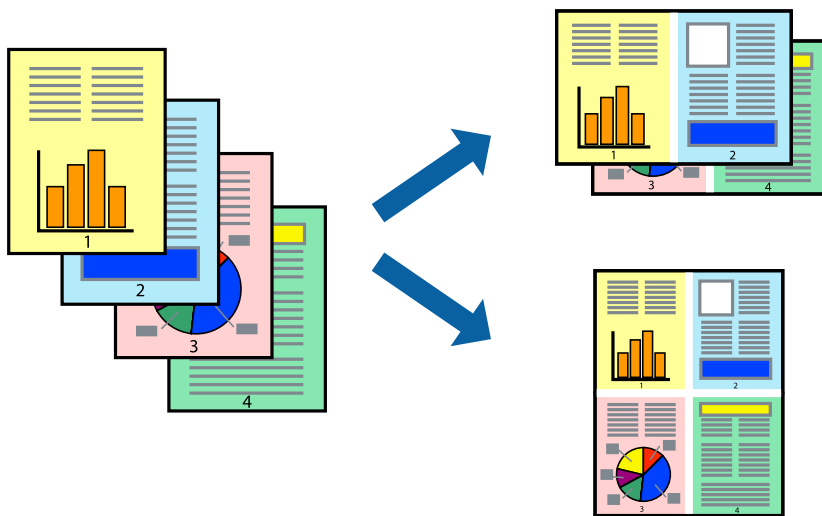

Настройки на печат

Изберете **Оформление** от изскачащото меню. Задайте броя на страниците в **Pages per Sheet**, **Layout Direction** (ред на страниците) и **Borders**.

Още по темата

- ➔ “Основни функции за печат” на страница 81
- ➔ “Опции на менюто за оформление” на страница 87

Отпечатване и подреждане в ред на страниците (Отпечатване в обратен ред)

Можете да отпечатвате от последната страница, така че документите да бъдат подредени в ред на страниците.

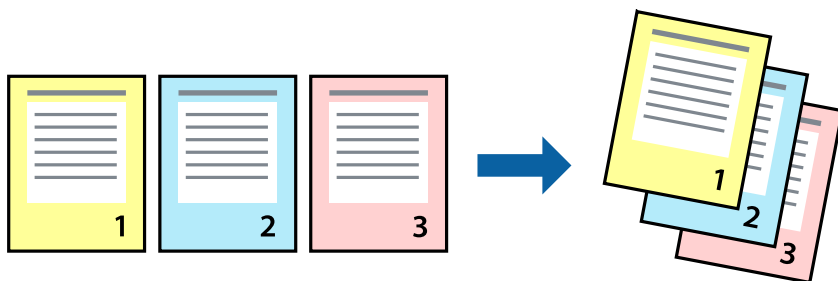

Настройки на печат

Изберете **Подготовка на хартията** от изскачащото меню. Изберете **Обратно** като настройка на **Ред на страницата**.

Още по темата

- ➔ “Основни функции за печат” на страница 81
- ➔ “Опции на менюто за работа с хартия” на страница 87

Печат на намален или уголемен документ

Можете да намалите или увеличите размера на документ със специфичен процент или да вметите размера на хартията, която сте заредили в принтера.

**Настройки за печат**

Когато отпечатвате, за да се вмести в размера на хартията, **Работа с хартия** от изскачащото меню, след което изберете **Мащаб според размера на хартията**. Изберете размер на хартията, която сте заредили в принтера в **Целеви размер на хартията**. Когато намалявате размера на документа, изберете **Само мащабиране надолу**.

Когато отпечатвате при конкретен процент, извършете едно от следните неща.

- Изберете **Печат** от меню **Файл** на приложението. Изберете **Принтер**, въведете процент в **Мащаб**, след което щракнете върху **Печат**.
- Изберете **Настройка на страница** от меню **Файл** на приложението. Изберете Вашия принтер във **Формат за**, въведете процент в **Мащаб**, след което щракнете върху **ОК**.

Забележка:

Изберете размера на хартията, който сте задали в приложението като настройката **Размер на хартията**.

Още по темата

- ➔ “Основни функции за печат” на страница 81
- ➔ “Опции на менюто за работа с хартия” на страница 87

Регулиране на цвета на печат

Можете да регулирате цветовете, използвани в заявката за печат.

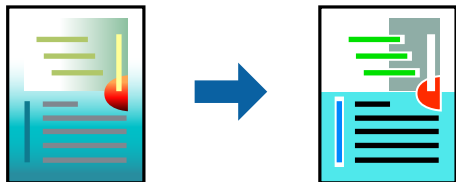

Забележка:

Тези корекции не се прилагат на оригиналните данни.

Настройки на печат

Изберете **Съответствие на цветовете** от изскачащото меню, след което изберете **EPSON Color Controls**. Изберете **Color Options** от изскачащото меню, след което изберете една от наличните опции. Щракнете върху стрелката до **Разширени настройки** и направете по-подробни настройки.

Още по темата

- ➔ [“Основни функции за печат” на страница 81](#)
- ➔ [“Опции на менюто за съгласуване на цветовете” на страница 87](#)
- ➔ [“Опции на менюто за Color Options” на страница 88](#)

Отмяна на отпечатване

Можете да отпечатате задание за печат от компютъра. Не можете да отмените обаче задание за печат от компютъра, след като изпращането му до принтера е завършено. В този случай откажете заданието за печат от контролния панел на принтера.

Отмяна

Щракнете върху иконата на принтера в **Докинг**. Изберете заданието, което искате да отмените, и след това направете едно от следните неща.

- OS X Mountain Lion или по-нова версия

Щракнете върху  до индикатора за напредък.

- Mac OS X v10.6.8 до v10.7.x

Натиснете **Изтрий**.

Опции на менюто за драйвера на принтера

Отворете прозореца за печат в приложение, изберете принтера и след това влезте в прозореца на драйвера на принтера.

Печат

Забележка:

Менютата варират в зависимост от опцията, която сте избрали.

Опции на менюто за оформление

Страници на лист	Изберете броя на страниците за отпечатване на един лист.
Посока на оформлението	Посочете реда, в който да се отпечатват страниците.
Граница	Отпечатва граница около страниците.
Обърната ориентация на страницата	Преди печат завърта страниците на 180 градуса. Изберете този елементи, когато отпечатвате върху хартия, като напр. пликкове, които са заредени във фиксирана посока в принтера.
Хоризонтално обръщане	Обръща изображение, за да го отпечата както ще се появи в огледало.

Опции на менюто за съгласуване на цветовете

ColorSync	Изберете метода за корекция на цветовете. Тези опции коригират цветовете между принтера и дисплея на компютъра за намаляване на разликата в цвета.
EPSON Color Controls	

Опции на менюто за работа с хартия

Колиране на страници	Отпечатва документи от няколко страници, колирани по ред и сортирани в комплекти.	
Страници за печат	Изберете да отпечатвате само четни или нечетни страници.	
Ред на страниците	Изберете за отпечатване от най-горната или от последната страница.	
Мащаб според размера на хартията	Разпечатките отговарят на размера на хартията, която сте заредили.	
	Целеви формат на хартията	Изберете формата на хартията, върху която ще отпечатвате.
	Само мащабиране надолу	Изберете кога да намалявате размера на документа.

Опции на менюто за заглавна страница

Отпечатване на заглавна страница	Изберете дали да отпечатате заглавна страница. Когато искате да добавите задна корица, изберете След документ .
Тип заглавна страница	Изберете съдържанието на заглавната страница.

Печат

Опции на менюто за Настройки за печат

Paper Source	Изберете източника на хартия, от който се подава хартията. Ако принтерът има само един източник на хартия, тази опция не се извежда. Изборът на Автоматично избиране избира източника на хартия, който съответства на Настройка на хартията на принтера автоматично.
Тип носител	Изберете типа хартия, върху който отпечатвате.
Качество на печат	Изберете качеството на печат, което искате да използвате за печат. Опциите варират в зависимост от вида хартия.
Скала на сивото	Изберете кога искате да отпечатвате в черно или в нюанси на сивото.
Mirror Image	Обръща изображение, за да го отпечата в огледален вид.

Опции на менюто за Color Options

Ръчни настройки	Коригира ръчно цвета. В Разширени настройки можете да изберете подробни настройки.
PhotoEnhance	Постига по-резки изображения и по-ярки цветове чрез автоматично коригиране на контраста, наситеността и яркостта на оригиналните данни на изображението.
Off (No Color Adjustment)	Отпечатване без никакво подобряване или регулиране на цвета.

Опции на менюто за Two-sided Printing Settings

Two-sided Printing	Отпечатва от двете страни на хартията.
--------------------	--

Извършване на операционни настройки за драйвера на принтера в Mac OS

Достъп до прозореца с операционни настройки на драйвера на принтера в Mac OS

Изберете **Системни предпочитания** от  меню > **Принтери и скенери** (или **Печат и сканиране**, **Печат и факс**), след което изберете принтера. Щракнете върху **Опции и консумативи** > **Опции** (или **Драйвер**).

Операционни настройки за драйвера на принтера в Mac OS

- Плътна хартия и пликосе:** Предпазва от размазване на мастило при отпечатване върху дебела хартия. Но това може да намали скоростта на печат.
- Прескочи празна страница:** Избягва отпечатването на празни страници.
- Тих режим:** Намалява шума, който прави принтерът, но може да намали и скоростта на печат.
- Permit temporary black printing:** Временно печата само с черно мастило.

Печат

- High Speed Printing: Печата при движение на печатащата глава в двете посоки. Скоростта на печат се увеличава, но качеството може да се влоши.
- Извеждане на документи за архивиране: Заредете хартия, за да се подрежда лесно, когато печатате в режим пейзаж или двустранно. Печат на пликосе не се поддържа.
- Warning Notifications: Позволява на драйвера на принтера да показва предупредителни съобщения.
- Establish bidirectional communication: Обикновено трябва да бъде зададено на **On**. Изберете **Off** ако получаването на информация от принтера е невъзможно поради това, че е споделен с компютри с операционна система Windows в мрежа или поради други причини.
- Lower Cassette: Добавете допълнителната касета като източник за хартия.

Печат на файлове от устройство с памет

Можете да отпечатвате JPEG и TIFF файлове от устройство с памет, свързано към принтера.

Печат на JPEG файлове от устройство с памет





Забележка:

Ако във Вашето устройство с памет имате повече от 999 изображения, те автоматично се разделят на групи и се показва екранът за избор на група. Изображенията се сортират по датата, на която са били направени.

1. Свържете устройство с памет към външния интерфейс USB порт на принтера.
2. Изберете **Устройство с памет** от началния екран.
3. Изберете **JPEG**.

Изображенията в устройството с памет се показват като миниатюри.

Изберете , за да промените **Ред на показване** или да извършите настройките за **Избор на всички изображения**, **Отказ от избор на изображение** и **Избор на група**.



4. Изберете файловете, които желаете да отпечатате.
Избраните изображения имат отметка върху тях.
За да прегледате едно изображение, изберете **Единичен изглед**. Можете да увеличите изображението с помощта на . Използвайте  или  за предварителен преглед на предишното или следващото изображение.
5. Изберете **Продължи към Печат**, за да направите настройките за печат.
6. Задайте източник на хартия и цветовия режим, който искате да използвате, в раздела **Осн. Настройки**.
7. Задайте останалите елементи в раздела **Разширени**, ако е необходимо.
За повече информация относно детайлните настройки, вижте менютата за **Устройство с памет**.
8. Въведете броя на копията.
9. Докоснете , за да започнете да печатате.

10. Извадете устройството с памет от принтера.

Още по темата

➔ [“Настройки JPEG” на страница 90](#)

Отпечатване TIFF на файлове от устройство с памет

1. Свържете устройство с памет към външния интерфейс USB порт на принтера.
2. Изберете **Устройство с памет** от началния екран.
3. Изберете **TIFF**.
Файловете в устройството с памет се показват като списък.
За да промените реда на файловете, изберете .
4. Изберете файла, който желаете да отпечатате.
5. Задайте източник на хартия и цветовия режим, който искате да използвате, в раздела **Осн. Настройки**.
6. Задайте останалите елементи в раздела **Разширени**, ако е необходимо.
За повече информация относно детайлните настройки, вижте менютата за Устройство с памет.
7. Въведете броя на копията.
8. Докоснете , за да започнете да печатате.
9. Извадете устройството с памет от принтера.

Още по темата

➔ [“Настройки TIFF” на страница 91](#)

Опции на менюто за Устройство с памет

Изберете **Устройство с памет** на началния екран на принтера, за да направите различни настройки за печат на файл в устройство с памет.

Настройки JPEG



(Опции):

Направете настройки за подреждане, избор и отмяна на избор на данни с изображения.

Осн. Настройки:

Настр. х-я

Задава настройки за източника на хартия, на който искате да печатате.

Печат

- Режим цвят

Избор на настройка за цвят в зависимост дали обикновено печатате **Ч/Б** или **Цветно**.

Разширени:

- Оформление

Изберете как да поставите JPEG файловете. **1 на 1** е за отпечатване на един файл на един лист. **20 на 1** е за отпечатване на 20 файла на един лист. **Индекс** е за създаване на индекс с информация за печат.

- Побиране в рамка

Изберете **Включено**, за да отпечатате изображение, което да се настрои автоматично по размер в избраното оформяне за печат. Ако пропорционалността на данните за изображението и размера на хартията се различават, изображението автоматично се уголемява или намалява, за да може късите страни да отговарят на късите страни на листа. Дългата страна на изображението се отрязва, ако излиза извън дългата страна на листа. Тази функция може да не работи за панорамни снимки.

- Качество

Избирането на **Най-добро** осигурява печат с по-високо качество, но скоростта на отпечатване може да бъде по-бавна.

- Дата

Изберете формат на датата, на която е направена или записана снимката. При някои оформления датата не се отпечатва.

- Поправка на снимка

Изберете този режим, за да подобрите автоматично яркостта, контраста и наситеността на снимката. За да изключите автоматичното подобряване, изберете **Подобряване изкл.**

- Кориг. червени очи

Изберете **Вкл.**, за да коригирате автоматично ефекта „червени очи“ в снимките. Корекциите не се прилагат към оригиналния файл, а само към разпечатките. В зависимост от вида на снимката, някои части от изображението, различни от очите може също да бъдат коригирани.

Настройки TIFF

Можете да направите настройки за печат на TIFF файлове във Вашите устройства с памет.

-  (Последователн. на показване):

Променя реда на файловете.

Осн. Настройки:

- Настр. х-я

Задава настройки за източника на хартия, на който искате да печатате.

- Режим цвят

Избор на настройка за цвят в зависимост дали обикновено печатате **Ч/Б** или **Цветно**.

Разширени:

 Оформление

Изберете оформлението на Multi-TIFF файла. **1 на 1** е за отпечатване на една страница на лист. **20 на 1** е за отпечатване на 20 страници на един лист. **Индекс** е за създаване на индекс с информация за печат.

 Побиране в рамка

Изберете **Включено**, за да отрежете снимка така, че да се настрои автоматично по размер в избраното оформяне за печат. Ако пропорционалността на данните за изображението и размера на хартията се различават, изображението автоматично се уголемява или намалява, за да може късите страни да отговарят на късите страни на листа. Дългата страна на изображението се отрязва, ако излиза извън дългата страна на листа. Тази функция може да не работи за панорамни снимки.

 Качество

Избирането на **Най-добро** осигурява печат с по-високо качество, но скоростта на отпечатване може да бъде по-бавна.

 Ред на печатане

Изберете подреждането при печат на TIFF файлове с множество страници.

 Дата

Изберете формат на датата, на която е направена или записана снимката. При някои оформления датата не се отпечатва.

Отпечатване от смарт устройства

Употреба на Epson iPrint

Epson iPrint е приложение, с което можете да печатате снимки, документи и уеб страници от смарт устройство като смартфон или таблет. Можете да използвате локален печат, печат от смарт устройство, което е свързано към същата безжична мрежа като принтера, или отдалечен печат, като печатате от отдалечено местоположение през интернет. За да използвате отдалечен печат, регистрирайте принтера в услугата Epson Connect.



Още по темата

➔ [“Отпечатване с помощта на мрежова услуга” на страница 190](#)



Свързване от смарт устройство чрез Wi-Fi Direct

Трябва да свържете смарт устройството към принтера за печат от смарт устройство.

Wi-Fi Direct Ви позволява да свържете принтера директно към устройства без точка за достъп. Принтерът действа като точка на достъп.

! **Важно:**

Когато осъществявате връзка от смарт устройство с принтер чрез връзка Wi-Fi Direct (обикновено AP), принтерът се свързва към същата Wi-Fi мрежа (SSID), към която е свързано смарт устройството, и се осъществява комуникация между тях. Тъй като смарт устройството се свързва автоматично към други достъпни за свързване Wi-Fi мрежи, ако принтерът е изключен, то не се свързва отново към предишната Wi-Fi мрежа при включване на принтера. Осъществете отново връзка към SSID на принтера за Wi-Fi Direct (обикновено AP) от смарт устройството.

1. Докоснете  |  на началния екран.
2. Изберете **Wi-Fi Direct**.
3. Докоснете **Начало на настройка**.
Ако сте настроили Wi-Fi, се показва подробна информация за връзката. Отидете в стъпка 5.
4. Докоснете **Старт на настройката**.
5. Проверете SSID и паролата, показани на контролния панел на принтера. От екрана за Wi-Fi на смарт устройството изберете SSID, показан на контролния панел на принтера, за да се свържете.
Забележка:
Можете да проверите начина на свързване на уеб сайта. За достъп до уебсайта сканирайте QR кода, показан на контролния панел на принтера, като използвате смарт устройството, след което отидете на **Конфигуриране**.
6. Въведете паролата, показана на контролния панел на принтера на смарт устройството.
7. След като се установи връзката, докоснете **ОК** или **Затвори** на панела за управление на принтера.
8. Затворете екрана.

Инсталиране на Epson iPrint

Можете да инсталирате Epson iPrint на вашето смарт устройство от следния URL адрес или QR код.

<http://ipr.to/c>

**Печат с помощта на Epson iPrint**

Стартирайте Epson iPrint от смарт устройството и изберете опцията, която искате да използвате от началния екран.

Печат

Следващите екрани подлежат на промяна без предизвестие. Съдържанието може да се различава в зависимост от продукта.

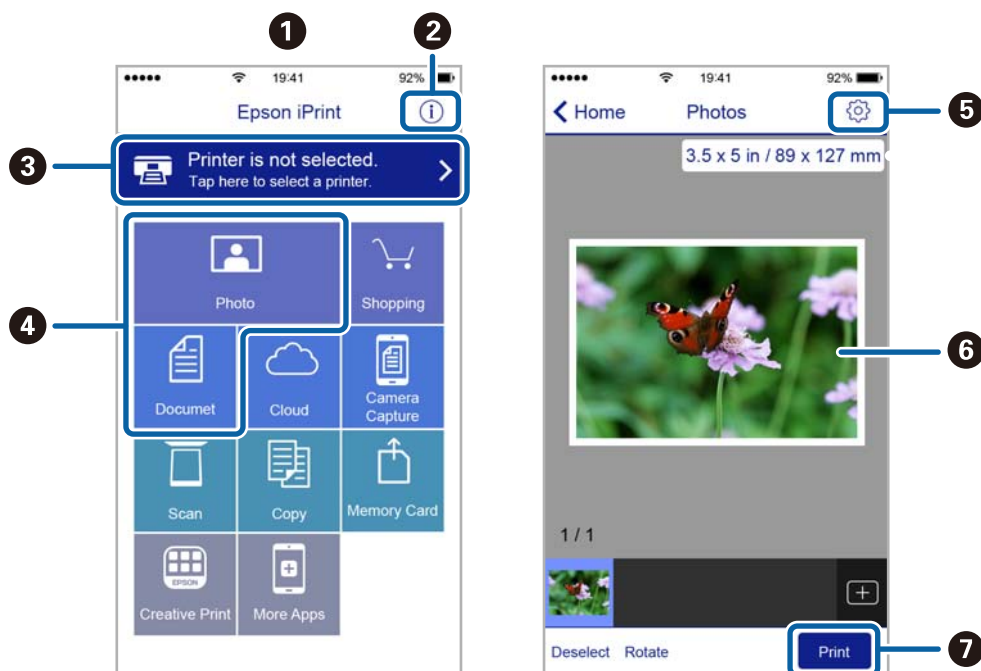

1	Началният екран се показва, когато стартира приложението.
2	Дава информация как да настроите принтера, и често задавани въпроси.
3	Показан е екран, в който можете да изберете принтер и да зададете настройките му. След като веднъж сте избрали принтер, не е нужно да го избирате отново следващия път.
4	Изберете какво искате да отпечатате, например снимки и документи.
5	Показва екран за настройки за печат, например размер на хартията и тип хартия.
6	Показва избраните снимки и документи.
7	Начало на печат.

Забележка:

За да печатате от менюто на документа с помощта на iPhone, iPad и iPod touch iOS, стартирайте Epson iPrint след като сте прехвърлили документа за отпечатване с функцията за споделяне на файлове в iTunes.

Печат чрез докосване на смарт устройства в N-маркировка

Можете просто да се свържете и да печатате, като докоснете вашето смарт устройство към N-маркировка на принтера.

Уверете се, че сте подготвили следното преди да използвате тази функция.

- Активирайте NFC функцията на вашето смарт устройство.

Само Android 4.0 или по-нов поддържа NFC (Near Field Communication).

Местоположението на NFC функциите варира според смарт устройството. Вижте документацията, предоставена с вашето смарт устройство за повече информация.

Печат

- ❑ Инсталирайте Epson iPrint на смарт устройството.

Докоснете вашето смарт устройство към N-маркировка на принтера, за да го инсталирате.

- ❑ Разрешете Wi-Fi Direct на принтера.

За повече подробности вижте *Ръководство на администратора*.

1. Заредете хартия в принтера.
2. Докоснете вашето смарт устройство към N-маркировка на принтера.
Epson iPrint се стартира.

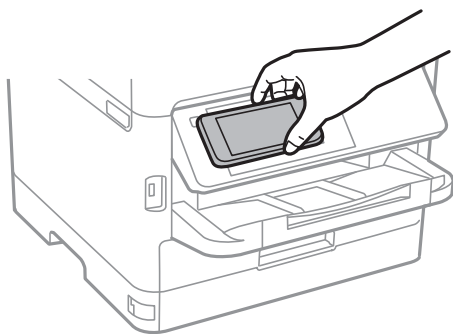

Забележка:

- ❑ Принтерът може да не успее да комуникира със смарт устройството, ако има препятствия, например метал между N-маркировка на принтера и смарт устройството.
- ❑ Администраторите може да блокират тази функция. В този случай смарт устройствата само издават звук и не стартират никакво приложение, дори ако ги допрете към N-маркировка на принтера.

3. Изберете файла, който желаете да отпечатате в Epson iPrint.
4. На екрана за преглед с иконата Print докоснете смарт устройството към N-маркировка на принтера.
Печатането започва.

Още по темата

- ➔ [“Зареждане на хартия в Касета за хартия” на страница 31](#)
- ➔ [“Зареждане на хартия в Заден отвор за хартия” на страница 33](#)

Използване на Epson Print Enabler

Можете безжично да отпечатвате Вашите документи, имейли, снимки и уебстраници направо от Вашия телефон или таблет с Android (Android v4.4 или по-нова версия). Само с няколко докосвания Вашето устройство с Android ще открие принтер на Epson, който е свързан към същата безжична мрежа.

1. Заредете хартия в принтера.
2. Настройте принтера за безжичен печат.
3. На Вашето устройство с Android инсталирайте плъгина Epson Print Enabler от Google Play.
4. Свържете Вашето устройство с Android към същата безжична мрежа като на Вашия принтер.

Печат

5. Отидете на **Настройки** на Вашето устройство с Android, изберете **Печат** и активирайте Epson Print Enabler.
6. От приложение на Android като Chrome докоснете иконата на менюто и отпечатайте това, което е на екрана.

Забележка:

Ако не виждате принтера, докоснете **Всички принтери** и изберете Вашия принтер.

Още по темата

- ➔ “Зареждане на хартия в Касета за хартия” на страница 31
- ➔ “Зареждане на хартия в Заден отвор за хартия” на страница 33

Употреба на AirPrint

AirPrint позволява незабавен безжичен печат от iPhone, iPad и iPod touch с най-новите версии на iOS, както и от Mac с най-новата версия на OS X или macOS.



Забележка:

Ако деактивирате съобщенията за конфигурация на хартията от контролния панел на принтера, няма да може да използвате AirPrint. Вижте връзката по-долу, за да активирате съобщенията, ако е необходимо.

1. Заредете хартия в изделието.
2. Настройте продукта за безжичен печат. Вижте връзката по-долу.
<http://epson.sn>
3. Свържете Вашето устройство Apple към същата безжична мрежа, която се използва от Вашия продукт.
4. Печатайте от Вашето устройство към продукта.

Забележка:

За повече информация вижте страницата AirPrint в уеб сайта на Apple.

Още по темата

- ➔ “Зареждане на хартия в Касета за хартия” на страница 31
- ➔ “Зареждане на хартия в Заден отвор за хартия” на страница 33

Отмяна на текущи или чакащи заявки

Забележка:

Можете също да отмените текущите задания като докоснете  на контролния панел на принтера.

1. Натиснете бутон  за да се покаже **Job/Status**.
2. Изберете **Активен** в раздела **Статус задача**.
Текущите задания за печат и тези, които са на изчакване, са показани в списъка.
3. Изберете заданието, което желаете да отмените.
4. Изберете **Отказ**.

Копиране

Основна информация за копирането

Този раздел описва стъпките при обикновено копиране.

1. Поставете оригиналите.

Ако желаете да копирате няколко оригинала или да правите двустранни копия, поставете всички оригинали върху ADF.

2. Изберете **Копиране** от началния екран.

3. Проверете настройките в раздела **Осн. Настройки**.

Докоснете настройката, за да я промените, ако е необходимо.

Забележка:

Ако изберете раздела **Разширени**, можете да направите настройки като **Мн. стр.** или **Ориг. Тип**.

Ако изберете , можете да регистрирате често използваните настройки за копиране като предварителни настройки.

Ако комбинацията от настройки, които са Ви необходими, не е налична, се показва . Изберете иконата, за да проверите детайлите, след което променете настройките.

Изберете , за да проверите сканираното изображение, преди да започнете копирането.

4. Въведете броя на копията.

5. Докоснете .

Още по темата

- ➔ [“Поставяне на оригинали” на страница 37](#)
- ➔ [“Основни опции в менюто за копиране” на страница 99](#)
- ➔ [“Разширени опции в менюто за копиране” на страница 100](#)

Копиране на 2 страни

Можете да копирате множество оригинали или двустранни документи от двете страни на хартията.

1. Изберете **Копиране** от началния екран.

2. Изберете **Двустранно**, след което изберете **1>Двустранно** или **2>Двустранно**.

Можете също да посочите ориентацията и позицията на подвързване на оригинала и резултата от копиране.

3. Задайте другите елементи според необходимостта.

4. Докоснете .

Още по темата

➔ [“Основна информация за копирането” на страница 98](#)

Копиране на множество оригинали върху един лист

Можете да копирате две или четири оригинала върху един лист хартия.

1. Изберете **Копиране** от началния екран.
2. Изберете раздела **Разширени > Мн. стр.**, след което изберете **2 на 1** или **4 на 1**.
Можете също да посочите подредбата на оформлението и ориентацията на оригинала.
3. Докоснете .

Още по темата

➔ [“Основна информация за копирането” на страница 98](#)

Основни опции в менюто за копиране

Забележка:

В зависимост от други направени от вас настройки елементите могат да липсват.

Ч/Б/Цветно:

Изберете цветно или монохромно копиране.

Плътност:

Увеличете нивото на плътност, когато резултатите от копирането са твърде бледи. Намалете нивото на плътност, когато мастилото се размазва.

Настр. х-я:

Изберете източника на хартия, който желаете да използвате. Когато е избрано **Авт.**, хартията се подава автоматично с помощта на настройките **Настройка на хартията**, които сте конфигурирали при зареждане на хартията. Тази функция е налична само при модели с две касети за хартия.

Мащабиране:

Конфигурира коефициента на увеличение за уголемяване или намаляване. Ако искате да намалите или увеличите оригинала с конкретен процент, изберете стойността, след което въведете процент в диапазона от 25 до 400%.

Копиране

Авт. побир.

Улавя зоната за сканиране и автоматично увеличава или намалява оригинала, за да се вмести в избрания размер на листа хартия. Когато около оригинала има бели полета, белите полета от ъгловата маркировка от стъкло на скенера се улавят като зона на сканиране, но полетата в противоположната страна може да бъдат изрязани.

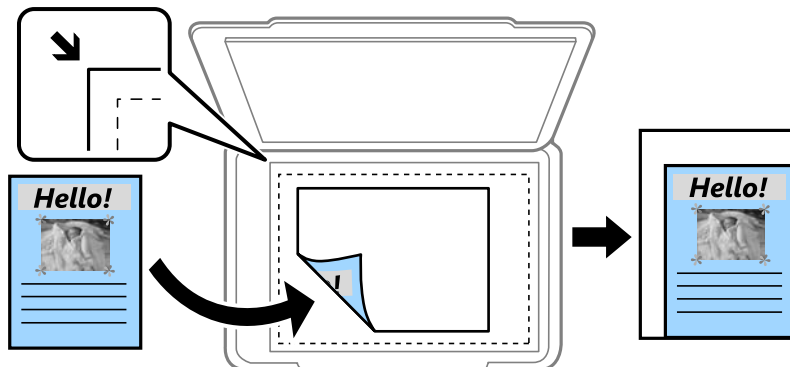

Реален размер

Копира с увеличение 100%.

A4→A5 и други

Автоматично увеличава или намалява оригинала, за да се вмести в лист хартия с определен размер.

Ориг. р-р:

Изберете размера на оригинала. Когато копирате оригинали с нестандартен размер, изберете размера, най-близък до Вашия оригинал.

Двустранно:

Изберете двустранно оформяне.

1>1-странно

Копира едната страна на оригинала върху едната страна на лист хартия.

2>Двустранно

Копира двете страни на двустранен оригинал на двете страни на един лист хартия. Изберете ориентацията на Вашия оригинал и позицията на подвързване на оригинала и на хартията.

1>Двустранно

Копира две единични страни на оригинала на двете страни на един лист хартия. Изберете ориентацията на Вашия оригинал и позицията на подвързване на хартията.

2>Едностранно

Копира двете страни на двустранен оригинал върху едната страна на два листа хартия. Изберете ориентацията на Вашия оригинал и позицията на подвързване на оригинала.

Разширени опции в менюто за копиране

Забележка:

В зависимост от други направени от вас настройки елементите могат да липсват.

Копиране

Мн. стр.:

Изберете оформлението за копиране.

- 1 стр.

Копира един едностранен оригинал на един лист.

- 2 на 1

Копира два едностранни оригинала върху един лист в оформление „2 на страница“. Изберете подредбата на оформлението и ориентацията на оригинала.

- 4 на 1

Копира четири едностранни оригинала върху един лист в оформление 4-ур. Изберете подредбата на оформлението и ориентацията на оригинала.

Ориг. Тип:

Изберете вида на оригинала. Копира с оптимално качество, за да отговаря на типа на оригинала.

Завършек:

Изберете как да излиза хартията при няколко копия на няколко оригинала.

- Група (същите стр.)

Копира оригиналите на страница като група.

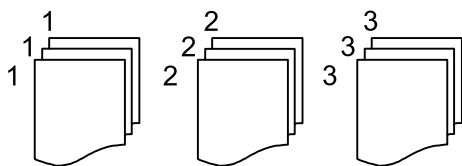

- Подр. (ред на стр.)

Копира групирани оригинали, като ги съпоставя по ред и ги сортира в комплекти.

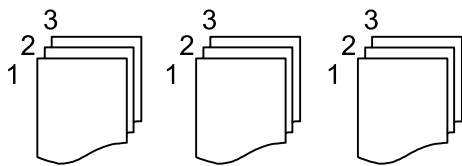

Ориент. (ориг.):

Изберете ориентацията на оригинала.

Качество на образа:

Корекция на настройки на изображение.

- Контраст

Коригира разликата между ярките и тъмни части.

- Наситеност

Коригира наситеността на изображението.

- Баланс на червеното, Баланс на зеленото, Баланс на синьото

Коригира наситеността на всеки цвят.

Копиране

Рязкост

Коригира очертанията на изображението.

Регулир. на отненъка

Коригира цветовия тон на кожата. Изберете + за по-студен (увеличава зеленото) и изберете - за по-топъл (увеличава червеното).

Премахване на Фон

Коригира наситеността на фоновия цвят. Изберете + за по-ярък (бяло) и докоснете - за по-тъмен (черно).

Премахване на сянка:

Премахва сенките, които се появяват на копията при копиране на дебела хартия или в центъра на копията при копиране на брошура.

Премахв. отвори:

Премахва перфорациите за подвързване при копиране.

ИД карта копиране:

Сканира двете страни на лична карта и ги копира върху едната страна на лист хартия.

Сканиране

Сканиране с помощта на панела за управление

Можете да изпратите сканираните изображения от контролния панел на принтера до следните местоназначения.

Мрежова папка/FTP

Можете да запазите сканираното изображение в определена папка в мрежа. Можете да посочите споделена папка на компютъра, която е създадена с помощта на SMB протоколи, или папка на FTP сървър. Преди сканиране трябва да зададете споделена папка или FTP сървър.

Имейл

Можете да изпратите файлове със сканирани изображения чрез имейл директно от принтера посредством предварително конфигуриран сървър за електронна поща. Преди сканиране е нужно да конфигурирате сървъра за електронна поща.

Document Capture Pro

Можете да извършвате задания, създадени от софтуера за сканиране *Document Capture Pro*, от контролния панел на принтера. Когато създадете задание, което запазва сканираното изображение в компютъра, Вие можете да стартирате заданието от принтера и да запазите сканираното изображение във Вашия компютър. Преди да сканирате, инсталирайте Document Capture Pro на Вашия компютър и създайте задание.

Устройство с памет

Можете да съхраните сканираното изображение в устройство с памет. Не е необходимо да задавате настройки преди сканиране.

Облак

Можете да изпращате сканирани изображения към облачни услуги. Преди сканиране извършете настройки на Epson Connect.

Компютър (WSD)

Можете да запазите сканираното изображение в компютър, свързан към принтера с помощта на функцията WSD. Ако използвате Windows 7/Windows Vista, трябва да извършите настройки на WSD на Вашия компютър преди сканиране.

Още по темата

- ➔ [“Запазване на сканираното изображение в споделена папка или FTP сървър” на страница 104](#)
- ➔ [“Сканиране към имейл” на страница 113](#)
- ➔ [“Сканиране с помощта на настройките, регистрирани на компютъра \(Document Capture Pro\)” на страница 116](#)
- ➔ [“Сканиране към устройство с памет” на страница 119](#)
- ➔ [“Сканиране в Облак” на страница 121](#)

Запазване на сканираното изображение в споделена папка или FTP сървър

Можете да съхраните сканираното изображение в определена папка в мрежа. Можете да посочите споделена папка на компютъра, която е създадена с помощта на SMB протоколи, или папка на FTP сървър.

Забележка:

- Скенерът и компютърът трябва да са свързани към същата мрежа. Свържете се с Вашия администратор за мрежови настройки.
- Ако искате да запазите сканираните изображения на FTP сървър, свържете се с администратора на FTP сървъра, за да потвърдите информацията за сървъра.

Подгответе следното, за да запазите сканираните изображения в споделена папка.

- Подготовка 1: проверете и променете името на компютъра
- Подготовка 2: създайте споделена папка на компютъра
- Подготовка 3: регистриране на споделената папка в контакти на принтера

Забележка:

Методът за задаване на споделената папка варира в зависимост от операционната система и Вашата среда. В това ръководство използваните примери са за Windows 10/Windows 8.1/Windows 8/Windows 7. Вижте документацията на Вашия компютър за подробна информация относно настройката на споделена папка на Вашия компютър.

Още по темата

- ➔ [“Подготовка 1: проверете и променете името на компютъра” на страница 104](#)
Проверете и променете името на компютъра, на който искате да създадете споделена папка.
- ➔ [“Подготовка 2: създайте споделена папка на компютъра” на страница 105](#)
Създайте папка на компютъра, след което задайте папката да бъде споделена в мрежата.
- ➔ [“Подготовка 3: регистриране на споделената папка в контакти на принтера” на страница 108](#)
С регистрирането на пътека на споделена папка в контролния панел на принтера можете да посочите пътеката на папката, като избирате от контакти.

Подготовка 1: проверете и променете името на компютъра

Проверете и променете името на компютъра, на който искате да създадете споделена папка.

Използвайте буквено-цифрени знаци за името на компютъра. Ако са използвани други знаци, не можете да намерите компютъра от принтера.

Забележка:

Методът за задаване на споделената папка варира в зависимост от операционната система и Вашата среда. В това ръководство използваните примери са за Windows 10/Windows 8.1/Windows 8/Windows 7. Вижте документацията на Вашия компютър за подробна информация относно настройката на споделена папка на Вашия компютър.

1. Отворете прозореца на системата за компютъра.

- Windows 10/Windows 8.1/Windows 8:

Натиснете клавиша X, като държите натиснат клавиша на Windows на клавиатурата, след което изберете **Система** от списъка.

Сканиране

- Windows 7:

Щракнете върху бутон **Старт**, щракнете с десен бутон върху **Компютър**, след което изберете **Свойства**.

- Поставете отметка на **Име на компютъра** на прозореца **Система**. Щракнете върху **Промяна на настройки**, за да промените името на компютъра.

Забележка:

- Използвайте буквено-цифрени знаци за името на компютъра. Ако името на компютъра използва други знаци, променете името.
- Ако не е необходимо да промените **Име на компютъра**, затворете прозореца. Това завършва „Подготовка 1: проверка и промяна на името на компютъра“. След това преминете към „Подготовка 2: създаване на споделена папка на компютъра“.

- Щракнете върху **Смяна** в раздела **Име на компютъра**.
- Щракнете върху **ОК**, след като сте променили името на компютъра.
- За да рестартирате компютъра, запазете всички файлове и ги затворете, след което щракнете върху **ОК**.
- Щракнете върху **Затвори**, ако е изведен прозорецът **Свойства на системата**.
- Щракнете върху **Рестартиране сега** и рестартирайте компютъра.

Това завършва „Подготовка 1: проверка и промяна на името на компютъра“.

След това преминете към „Подготовка 2: създаване на споделена папка на компютъра“.

Още по темата

- ➔ [“Подготовка 2: създайте споделена папка на компютъра” на страница 105](#)

Създайте папка на компютъра, след което задайте папката да бъде споделена в мрежата.

Подготовка 2: създайте споделена папка на компютъра

Създайте папка на компютъра, след което задайте папката да бъде споделена в мрежата.

Следната процедура се използва, когато има зададена парола в компютъра.

Забележка:

Методът за задаване на споделената папка варира в зависимост от операционната система и Вашата среда. В това ръководство използваните примери са за Windows 10/Windows 8.1/Windows 8/Windows 7. Вижте документацията на Вашия компютър за подробна информация относно настройката на споделена папка на Вашия компютър.

- Отворете **Контролен панел**.

- Windows 10:

Щракнете с десния бутон върху бутона **Старт** или го натиснете и задръжте, след което изберете **Контролен панел**.

- Windows 8.1/Windows 8:

Изберете **Работен плот > Настройки > Контролен панел**.

- Windows 7:

Щракнете върху бутона **Старт** и изберете **Контролен панел**.

Сканиране

2. В прозореца **Контролен панел**, щракнете върху **Мрежа и интернет**.
3. В прозореца **Мрежа и интернет** щракнете върху **Център за мрежи и споделяне**.
4. В прозореца **Център за мрежи и споделяне** щракнете върху **Промяна на разширени настройки за споделяне**.
5. В прозореца **Разширени настройки за споделяне** изберете **Включване на споделяне на файл и принтер в Споделяне на файл и принтер**. Щракнете върху **Запазване на промени** и затворете прозореца.
Ако вече е избрано, щракнете върху **Отмяна** и затворете прозореца.
6. В прозореца **Център за мрежи и споделяне** щракнете върху **x** в горния десен край на прозореца, за да го затворите.
7. Стартирайте Explorer.
8. Изберете устройство, след което направете папка.
 - Windows 10/Windows 8.1/Windows 8:
Щракнете върху **Компютър**, след което изберете устройство. Щракнете с десен бутон върху устройството и изберете **Нова > Папка**.
 - Windows 7:
Щракнете върху **Компютър**, след което изберете устройство. Щракнете с десен бутон върху устройството и изберете **Нова > Папка**.
9. Наименувайте име на създадената папка.
Забележка:
Името на папката трябва да бъде с 12 знака или по-малко. Ако името надвишава 12 символа, принтерът може да не успее да влезе в папката в зависимост от средата Ви.
10. Щракнете с десния бутон на мишката върху създадената папка, след което изберете **Свойства**.
Осигурете разрешение за достъп до промяна, за да споделите разрешенията за достъп за потребителския акаунт. Това се прилага, когато потребителят влезе в папката през мрежа.
11. Изберете раздела **Споделяне** в прозореца **Свойства**.
12. Щракнете върху **Разширено споделяне** на раздела **Споделяне**.
13. В прозореца **Разширено споделяне** активирайте **Споделяне на тази папка**, след което щракнете върху **Разрешения**.
14. В раздела **Споделяне на разрешения** изберете **Всеки** от **Имена на група или потребител**, след което щракнете върху **Премахване**.
Ако опцията **Всеки** е разрешена, всички потребители освен Вас могат да влизат в споделяната папка.

Сканиране

15. Щракнете върху прозореца **Добавяне** под **Имена на група или потребител**.
16. Във **Въвеждане на име на обект за избор** на прозореца **Избор на потребители и групи** въведете **Потребителско име**, което искате да използвате за влизане в компютъра.
17. Щракнете върху **Проверка на имена**. Потвърдете дали името е подчертано, след което щракнете върху **ОК**.
Забележка:
*При извеждане на **Името не е намерено** щракнете върху **Отмяна** и въведете правилното потребителско име.*
18. В раздела **Споделяне на разрешения** изберете потребителското име, което е въведено в **Имена на група или потребител**, разрешете **Смяна**, след което щракнете върху **ОК**.
19. В прозореца **Разширено споделяне** щракнете върху **Прилагане** и щракнете върху **ОК**.
20. Мрежовата пътека за споделената папка се извежда в раздела **Споделяне**. Тази пътека е необходима при регистриране на контакти на принтера и не забравяйте да я запишете или да я копирате и запазите.
21. Изберете раздела **Защита**, след което потвърдете, че **Удостоверени потребители** е изведено в **Имена на група или потребител** и че **Промяна** е разрешено за **Удостоверени потребители**.
 - Ако **Промяна** е разрешено, щракнете върху **ОК**. Това завършва „Подготовка 2: създаване на споделена папка на компютъра“. След това преминете към „Подготовка 3: регистриране на споделената папка в контакти на принтера“.
 - Ако не е разрешено, преминете към стъпка 22.
22. Щракнете върху **Редактиране**.
Осигурете разрешение за достъп до промяна, за да споделите разрешенията за защита за потребителския акаунт. Това се прилага, когато потребителят влезе в папката през мрежа или чрез локално влизане.
23. Щракнете върху прозореца **Добавяне** под **Имена на група или потребител**.
24. Във **Въвеждане на име на обект за избор** на прозореца **Избор на потребители и групи** въведете **Потребителско име** за влизане в компютъра.
25. Щракнете върху **Проверка на имена**. Потвърдете дали името е подчертано, след което щракнете върху **ОК**.
При извеждане на **Името не е намерено** щракнете върху **Отмяна** и въведете правилното потребителско име.
Забележка:
Следвайте стъпките по-долу, за да проверите потребителското име.
 - Windows 10: щракнете с десния бутон върху бутона **Старт** или го натиснете и задръжте, след което изберете **Контролен панел** > **Потребителски акаунт**.*
 - Windows 8.1/Windows 8: изберете **Работен плот** > **Настройки** > **Контролен панел** > **Потребителски акаунт**.*
 - Windows 7: изберете **Старт** > **Контролен панел** > **Потребителски акаунт**.*

Сканиране

26. В прозореца **Разрешения** потвърдете, че потребителското име е изведено в **Имена на група или потребител**, разрешете **Промяна** за името, щракнете върху **Прилагане**, след което щракнете върху **ОК**.

27. Щракнете върху **ОК** или **Затваряне**, за да затворите прозореца.

Забележка:

Иконата на папката не се променя след споделяне. *Споделено* се извежда като *Състояние* на прозореца с папки.

Това завършва „Подготовка 2: създаване на споделена папка на компютъра“.

След това преминете към „Подготовка 3: регистриране на споделената папка в контакти на принтера“.

Още по темата

➔ [“Подготовка 3: регистриране на споделената папка в контакти на принтера” на страница 108](#)

С регистрирането на пътека на споделена папка в контролния панел на принтера можете да посочите пътеката на папката, като избирате от контакти.

Подготовка 3: регистриране на споделената папка в контакти на принтера

С регистрирането на пътека на споделена папка в контролния панел на принтера можете да посочите пътеката на папката, като избирате от контакти.

Имате нужда от следната информация, за да регистрирате контакти.

- Потребителско име и парола за влизане в компютъра
- Път на мрежата за споделената папка
- IP адрес на принтера или името на принтера (само при регистриране от компютъра)

Има няколко начина за регистриране на пътеката за папка към контакти. Всеки метод може да регистрира същото съдържание. Вижте следната свързана информация за подробности.

Забележка:

Методът за задаване на споделената папка варира в зависимост от операционната система и Вашата среда. В това ръководство използваните примери са за Windows 10/Windows 8.1/Windows 8/Windows 7. Вижте документацията на Вашия компютър за подробна информация относно настройката на споделена папка на Вашия компютър.

Още по темата

➔ [“Регистриране от контролния панел на принтера” на страница 108](#)

Можете да регистрирате контакти от контролния панел на принтера.

➔ [“Регистриране от компютър с помощта на уеббраузър” на страница 109](#)

Можете да регистрирате контакти от Вашия компютър, като влезете в екрана за конфигурация на принтера (Web Config) от уеббраузър. Можете да продължите да работите на компютъра, след като създадете споделената папка.

Регистриране от контролния панел на принтера

Можете да регистрирате контакти от контролния панел на принтера.

1. Изберете **Настройки** от началния екран.

Сканиране

2. Изберете **Диспечер на Контакти**, след това изберете **Регистриране/изтриване**.
3. Изберете **Доб. Запис**, след това изберете **Добавяне на контакт**.
4. Изберете **Мрежова папка/FTP**.
5. Направете необходимата информация.
 - Номе. за регист.: задайте регистрационен номер за адреса.
 - Име: въведете име за извеждане в списъка с контакти.
 - Индексна дума: въведете индекса, използван при търсене за списъка с контакти.
 - Режим на комуникация: изберете SMB.
 - Местополож. (изиск.): въведете пътя на мрежата на споделената папка.
 - Потребителско име: въведете потребителско име за влизане на компютъра. (само когато е зададена парола на компютъра)
 - Парола: въведете парола, която съответства на потребителското име.
 - Зад. честа употреба: задайте адреса като често използван адрес. Групата ще бъде изведена на горния екран при посочване на адреса.
6. Натиснете **ОК**. Това завършва регистрирането на контакт в списъка с контакти.

Това завършва „Подготовка 3: регистриране на споделената папка в контакти на принтера“. Това завършва всички подготовки за запазване на сканирани изображения в споделената папка.

Още по темата

➔ [“Сканиране към мрежова папка или FTP сървър” на страница 110](#)

Регистриране от компютър с помощта на уеббраузър

Можете да регистрирате контакти от Вашия компютър, като влезете в екрана за конфигурация на принтера (Web Config) от уеббраузър. Можете да продължите да работите на компютъра, след като създадете споделената папка.

Не е необходимо да инсталирате приложения на компютъра.

Следните операции използват Internet Explorer като пример.

1. Стартирайте Internet Explorer.
2. Въведете IP адреса на принтера в адресната линия на Internet Explorer, след което натиснете бутона Enter.
3. Щракнете върху **Продължете към този уебсайт (не е препоръчано)**.
4. Ако на принтера има зададена парола за администратор, щракнете върху **Administrator Login**, след което влезте като администратор, като въведете паролата.

Ако няма зададена парола за администратор на принтера, не трябва да извършвате тази операция. Отидете в стъпка 5.

5. Щракнете върху **Scan/Copy**.
6. Щракнете върху **Contacts**.

Сканиране

7. Изберете номер, който не е използван, след което щракнете върху **Edit**.
8. Въведете необходимата информация, след което щракнете върху **Apply**.
 - Name: въведете име за извеждане в списъка с контакти.
 - Index Word: въведете индекса, използван при търсене за списъка с контакти.
 - Type: Изберете **Network Folder (SMB)**.
 - Assign to Frequent Use: задайте адреса като често използван адрес.Групата ще бъде изведена на горния екран при посочване на адреса.
 - Save to: въведете пътя на мрежата на споделената папка.
 - User Name: въведете потребителско име за влизане на компютъра.(само когато е зададена парола на компютъра)
 - Password: въведете парола, която съответства на потребителското име.
9. Извежда се съобщение, което гласи, че регистрацията е завършена.Затворете уеббраузъра.

Това завършва „Подготовка 3: регистриране на споделената папка в контакти на принтера“Това завършва всички подготовки за запазване на сканирани изображения в споделената папка.

Още по темата

➔ [“Сканиране към мрежова папка или FTP сървър” на страница 110](#)

Сканиране към мрежова папка или FTP сървър

Можете да съхраните сканираното изображение в определена папка в мрежа. Можете да посочите папката като въведете директно пътя към нея, но за вас може да бъде по-лесно ако първо регистрирате информацията от папката в списъка с контакти.

Забележка:

- Преди да използвате тази функция, уверете се, че настройките Дата/час и Разлика във времето на принтера са правилни. Влезте в менютата от **Настройки > Общи настройки > Осн. Настройки > Настройки на дата/час**.*
- Можете да проверите местоназначението преди сканиране. Изберете **Настройки > Общи настройки > Настр. Сканиране** и след това активирайте **Потвърждаване на получател**.*

1. Поставете оригиналите.

Забележка:

Ако желаете да сканирате няколко оригинала или да правите двустранно сканиране, поставете всички оригинали върху ADF.

2. Изберете **Сканиране** от началния екран.

3. Изберете **Мрежова папка/FTP**.

4. Посочете папката.

- За да изберете от често използвани адреси: изберете иконите, показани на екрана.

Сканиране

- За директно въвеждане на пътя до папката: изберете **Клавиат.** Изберете **Режим на комуникация**, въведете пътя до папката като **Местополож. (изиск.)**, след което направете другите настройки на папката.
Въведете пътя до папката в следния формат.
Когато използвате SMB като комуникационен режим: \\име на хост\име на папка
Когато използвате FTP като комуникационен режим: ftp://име на хост/име на папка
- За избор от списъка с контакти: изберете **Контакти**, изберете контакт, след което изберете **Затвори**.
Можете да търсите папка в списъка с контакти. Въведете ключова дума за търсене в полето в горната част на екрана.

Забележка:

Можете да отпечатате хронологията на папката, в която са записани документите, като изберете 

5. Изберете **Настр. Сканиране**, после проверете настройките, например формат за запазване, и ако е необходимо, ги променете.

Забележка:

Изберете , за да запазите Вашите настройки като предварителни настройки.

6. Докоснете .

Още по темата

- ➔ [“Управление на контакти” на страница 47](#)
- ➔ [“Поставяне на оригинали” на страница 37](#)
- ➔ [“Регистриране на предпочитаните от Вас настройки като предварителни настройки” на страница 49](#)

Опции за местоназначение на менюто за сканиране в папка

Клавиат.:

Отворете екрана **Редактиране на местоп.** Въведете пътя на папката и задайте всеки елемент на екрана.

- Режим на комуникация
Изберете комуникационен режим.
- Местополож. (изиск.)
Въведете път за папка, в която сканираното изображение да бъде съхранено.
- Потребителско име
Въведете потребителско име за посочената папка.
- Парола
Въведете парола за посочената папка.
- Режим на свързване
Изберете режим на връзка.
- Номер на порт
Въведете номер на порт.

Сканиране

Контакти:

Изберете папка от списъка с контакти, в която да бъде съхранено сканираното изображение. Не е необходимо да правите настройки за местоположение, когато сте избрали папка от списъка с контакти.

Опции на менюто за сканиране за сканиране в папка

Забележка:

В зависимост от други направени от вас настройки елементите могат да липсват.

Режим цвят:

Изберете цветно или монохромно сканиране.

Файлов формат:

Изберете формат, в който сканираното изображение да бъде съхранено.

Коефициент на компр.

Изберете колко да бъде компресирано сканираното изображение.

PDF настройки

След като сте избрали **PDF** като формат за съхранение, използвайте следните настройки, за да защитите PDF файловете.

За да създадете PDF файл, който изисква парола при отваряне, задайте **Парола за отв. на документ**. За да създадете PDF файл, който изисква парола при печат или редактиране, задайте **Парола за разрешения**.

Разд. способност:

Избор на резолюция за сканиране.

Двустранно:

Сканира и двете страни на оригинала.

Ориент. (ориг.)

Изберете ориентацията на оригинала.

Подв. (ориг.)

Изберете посоката за подвързване на оригинала.

Обл. на сканиране:

Избор на зона за сканиране. За изрязване на бялото пространство около текста или изображението по време на сканиране изберете **Автоматично изрязване**. За сканиране при максимална площ на стъкло на скенера изберете **Макс. зона**.

Ориент. (ориг.)

Изберете ориентацията на оригинала.

Ориг. Тип:

Изберете вида на оригинала.

Плътност:

Изберете контраста на сканираното изображение.

Сканиране

Премахване на сянка:

Премахва сенките на оригинала, които се появяват в сканираното изображение.

- Обкръжение

Премахва сенките в краищата на оригинала.

- Центриране

Премахва сенките от полето за подвързване на брошура.

Премахв. отвори:

Премахва отворите от перфорация, които се появяват в сканираното изображение. Можете да укажете област за изтриване на отворите от перфорация, като въведете стойност в полето отдясно.

- Изтриване на позиция

Изберете позиция за премахване на отворите от перфорация.

- Ориент. (ориг.)

Изберете ориентацията на оригинала.

Име на файла:

- Префикс на име на файл

Въведете представка за името на изображенията с буквено-цифрени знаци и символи.

- Добавяне на дата

Добавя дата към името на файла.

- Добавяне на време

Добавя час към името на файла.

Сканиране към имейл

Можете да изпратите файлове със сканирани изображения чрез имейл директно от принтера посредством предварително конфигуриран сървър за електронна поща. Преди да използвате тази функция, е нужно да конфигурирате сървъра за електронна поща.

Можете да посочите имейл адрес чрез директно въвеждане, но за вас би било по-лесно ако предварително регистрирате имейл адреса в списък с контакти.

Забележка:

- Преди да използвате тази функция, уверете се, че настройките **Дата/час** и **Разлика във времето на принтера** са правилни. Влезте в менюта от **Настройки > Общи настройки > Осн. Настройки > Настройки на дата/час**.

- Можете да проверите местоназначението преди сканиране. Изберете **Настройки > Общи настройки > Настр. Сканиране** и след това активирайте **Потвърждаване на получател**.

1. Поставете оригиналите.

Забележка:

Ако желаете да сканирате няколко оригинала или да правите двустранно сканиране, поставете всички оригинали върху ADF.

2. Изберете **Сканиране** от началния екран.

3. Изберете **Имейл**.

Сканиране

4. Задайте адресите.

- За да изберете често използвани адреси: изберете иконите, показани на екрана.
- За да въведете имейл адреса ръчно: изберете **Клавиат.**, въведете имейл адреса, след което изберете **ОК**.
- За избор от списъка с контакти: изберете **Контакти**, изберете контакт или група, след което изберете **Затвори**.
Можете да търсите адреси в списъка с контакти. Въведете ключова дума за търсене в полето в горната част на екрана.
- За избор от списъка с хронология: изберете **Хронология**, изберете контакт, след което изберете **Затвори**.

Забележка:

- Броят на получателите, които сте избрали, е показан отдясно на екрана. Можете да изпращате имейли до максимум 10 адреса и групи.
Ако групите са включени в получатели, можете да изберете общо до 200 отделни адреса, като се вземат предвид адресите в групите.
- Изберете полето за адрес в горната част на екрана, за да се покаже списъкът с избраните адреси.
- Изберете  за извеждане или отпечатване на хронологията за изпращане или за смяна на настройките на сървъра за електронна поща.

5. Изберете **Настр. Сканиране**, после проверете настройките, например формат за запазване, и ако е необходимо, ги променете.

Забележка:

Изберете  за да запазвите Вашите настройки като предварителни настройки.

6. Докоснете .

Още по темата

- ➔ [“Управление на контакти” на страница 47](#)
- ➔ [“Поставяне на оригинали” на страница 37](#)
- ➔ [“Регистриране на предпочитаните от Вас настройки като предварителни настройки” на страница 49](#)

Опции на менюто за сканиране в имейл

Забележка:

В зависимост от други направени от вас настройки елементите могат да липсват.

Режим цвят:

Изберете цветно или монохромно сканиране.

Файлов формат:

Изберете формат, в който сканираното изображение да бъде съхранено.

- Коефициент на компр.

Изберете колко да бъде компресирано сканираното изображение.

Сканиране

PDF настройки

След като сте избрали **PDF** като формат за съхранение, използвайте следните настройки, за да защитите PDF файловете.

За да създадете PDF файл, който изисква парола при отваряне, задайте **Парола за отв. на документ**. За да създадете PDF файл, който изисква парола при печат или редактиране, задайте **Парола за разрешения**.

Разд. способност:

Избор на резолюция за сканиране.

Двустранно:

Сканира и двете страни на оригинала.

Ориент. (ориг.)

Изберете ориентацията на оригинала.

Подв. (ориг.)

Изберете посоката за подвързване на оригинала.

Обл. на сканиране:

Избор на зона за сканиране. За изрязване на бялото пространство около текста или изображението по време на сканиране изберете **Автоматично изрязване**. За сканиране при максимална площ на стъкло на скенера изберете **Макс. зона**.

Ориент. (ориг.)

Изберете ориентацията на оригинала.

Ориг. Тип:

Изберете вида на оригинала.

Плътност:

Изберете контраста на сканираното изображение.

Премахване на сянка:

Премахва сенките на оригинала, които се появяват в сканираното изображение.

Обкръжение

Премахва сенките в краищата на оригинала.

Центриране

Премахва сенките от полето за подвързване на брошура.

Премахв. отвори:

Премахва отворите от перфорация, които се появяват в сканираното изображение. Можете да укажете област за изтриване на отворите от перфорация, като въведете стойност в полето отдясно.

Изтриване на позиция

Изберете позиция за премахване на отворите от перфорация.

Ориент. (ориг.)

Изберете ориентацията на оригинала.

Сканиране

Тема:

Въведете тема на имейла с цифри, букви и символи.

Макс разм. прик. файл:

Изберете максималния размер за файл, който може да бъде прикачен към имейл.

Име на файла:

- Префикс на име на файл

Въведете представка за името на изображенията с буквено-цифрени знаци и символи.

- Добавяне на дата

Добавя дата към името на файла.

- Добавяне на време

Добавя час към името на файла.

Сканиране с помощта на настройките, регистрирани на компютъра (Document Capture Pro)

Можете да регистрирате серия от операции като *задание* с помощта на Document Capture Pro. Регистрираните задания могат да се извършват от контролния панел на принтера.

Ако създадете заданието, за да запазите сканираното изображение в компютъра, можете да стартирате заданието от принтера и да запазите сканираното изображение в компютъра.

Забележка:

Операциите може да се различават в зависимост от операционната система и версията на софтуера. Вижте помощта за софтуер за подробности относно използване на функциите.

Още по темата

➔ [“Приложение за конфигуриране на сканиране от компютъра \(Document Capture Pro\)” на страница 185](#)

Настройка на задание

Задайте заданието в компютъра с помощта на Document Capture Pro.

Забележка:

Операциите може да се различават в зависимост от операционната система и версията на софтуера. Вижте помощта за софтуер за подробности относно използване на функциите.

Създаване и регистриране на задание (Windows)

Забележка:

Операциите може да се различават в зависимост от операционната система и версията на софтуера. Вижте помощта за софтуер за подробности относно използване на функциите.

1. Стартирайте Document Capture Pro.
2. Щракнете върху **Job Settings** в горната част на екрана.
Извежда се **Job List**.

Сканиране

- Щракнете върху **New Job**.
Извежда се екранът **Job Settings**.
- Задайте настройките за задание в екрана **Job Settings**.
 - Job Name**: Въведете името на заданието, което искате да регистрирате.
 - Scan Settings**: Извършете настройки за сканиране, като размер или разделителна способност на оригинала.
 - Save Settings**: Задайте местоназначението на запис, формата на запис, правилата за име на файловете и т.н.
 - Destination Settings**: Изберете местоназначението на сканираните изображения.
- Щракнете върху **OK**, за да се върнете на екрана **Job List**.
Създаденото задание е регистрирано в **Job List**.
- Щракнете върху **OK**, за да се върнете в горния екран.

Създаване и регистриране на задание (Mac OS)

Забележка:

Операциите може да се различават в зависимост от операционната система и версията на софтуера. Вижте помощта за софтуер за подробности относно използване на функциите.

- Стартирайте Document Capture.
- Щракнете върху иконата  на главния прозорец.
Извежда се прозорецът **Job List**.
- Щракнете върху иконата +.
Извежда се прозорецът **Job Settings**.
- Направете настройките за задание в прозореца **Job Settings**.
 - Job Name**: Въведете името на заданието, което да се регистрира.
 - Scan**: Извършете настройките за сканиране като размер или разделителна способност на оригинала.
 - Output**: Задайте местоназначението на запис, формата на запис, правилата за име на файловете и т.н.
 - Destination**: Изберете местоназначението на сканираните изображения.
- Щракнете върху **OK**, за да се върнете на прозореца **Job List**.
Създаденото задание трябва да се регистрира в **Job List**.
- Щракнете върху **OK**, за да се върнете в главния прозорец.

Сканиране

Настройка на името на компютъра за извеждане на контролния панел на принтера

Можете да зададете името на компютъра (буквено-цифрено) за извеждане на контролния панел на принтера с помощта на Document Capture Pro.

Забележка:

Операциите може да се различават в зависимост от операционната система и версията на софтуера. Вижте помощта за софтуер за подробности относно използване на функциите.

1. Стартирайте Document Capture Pro.
2. От лентата на менюто на основния екран, изберете **Option > Network Scanning Settings**.

Забележка:

При Windows **Option** се извежда само при стандартен изглед. Ако сте в обикновен изглед, щракнете върху **Switch to Standard View**.

3. От екрана **Network Scanning Settings** въведете името на компютъра в **Your PC Name (alphanumeric)**.
4. Щракнете върху **OK**.

Задаване на режим на работа

Преди сканиране задайте режима на работа в контролния панел, за да отговаря на компютъра, на който е инсталиран Document Capture Pro.

1. Изберете **Настройки** от началния екран.
2. Изберете **Общи настройки > Настр. Сканиране > Document Capture Pro**.
3. Изберете режим на работа.
 - Клиентски режим: Изберете това, ако Document Capture Pro е инсталиран на Windows или Mac OS.
 - Режим сървър: Изберете това, ако Document Capture Pro е инсталиран на Windows Server. След това въведете адреса на сървъра.
4. Ако сте променили режима на работа, проверете дали настройките са правилни, след което изберете **OK**.

Сканиране с помощта на настройки Document Capture Pro

Преди сканиране подгответе следното.

- Инсталирайте Document Capture Pro на Вашия компютър (сървър) и създайте задание.
- Свържете принтера и компютъра (сървъра) към мрежата.
- Задайте режима на работа в контролния панел.

1. Поставете оригиналите.

Забележка:

Ако желаете да сканирате няколко оригинала или да правите двустранно сканиране, поставете всички оригинали върху ADF.

Сканиране

- Изберете **Сканиране** от началния екран.
- Изберете **Document Capture Pro**.
- Изберете **Изберете Компютър.**, след което изберете компютъра, на който сте създали заданието в Document Capture Pro.

Забележка:

- Контролният панел на принтера показва до 100 компютъра, на които е инсталиран Document Capture Pro.
- Ако сте избрали **Option > Network Scanning Settings** и сте разрешили **Protect with password** в Document Capture Pro или Document Capture, въведете парола.
- Ако **Режим сървър** е зададен като режим за работа, не трябва да извършвате тази стъпка.

- Изберете **Изберете Задание.**, след което изберете заданието.

Забележка:

- Ако сте избрали **Protect with password** в настройката Document Capture Pro Server, въведете парола.
- Ако сте задали само едно задание, не е необходимо да го избирате. Преминете към следващата стъпка.

- Изберете зоната, в която е показано съдържанието на заданието, след което проверете детайлите.
- Докоснете .

Още по темата

➔ [“Поставяне на оригинали” на страница 37](#)

Сканиране към устройство с памет

Можете да съхраните сканираното изображение в устройство с памет.

- Поставете устройство с памет във външния интерфейс USB порт на принтера.

- Поставете оригиналите.

Забележка:

Ако желаете да сканирате няколко оригинала или да правите двустранно сканиране, поставете всички оригинали върху ADF.

- Изберете **Сканиране** от началния екран.
- Изберете **Устройство с памет**.
- Задаване на елементи в **Осн. Настройки**, например формат за запис.
- Изберете **Разширени**, след което проверете настройките и ако е необходимо, ги променете.

Забележка:

Изберете , за да запазите Вашите настройки като предварителни настройки.

- Докоснете .

Сканиране

Още по темата

- ➔ “Наименования и функции на частите” на страница 15
- ➔ “Поставяне на оригинали” на страница 37
- ➔ “Регистриране на предпочитаните от Вас настройки като предварителни настройки” на страница 49

Основни опции на менюто за сканиране в устройство с памет

Забележка:

В зависимост от други направени от вас настройки елементите могат да липсват.

Ч/Б/Цветно:

Изберете цветно или монохромно сканиране.

Файлов формат:

Изберете формат, в който сканираното изображение да бъде съхранено.

- Коефициент на компр.

Изберете колко да бъде компресирано сканираното изображение.

- PDF настройки

След като сте избрали **PDF** като формат за съхранение, използвайте следните настройки, за да защитите PDF файловете.

За да създадете PDF файл, който изисква парола при отваряне, задайте **Парола за отв. на документ**. За да създадете PDF файл, който изисква парола при печат или редактиране, задайте **Парола за разрешения**.

Разд. способност:

Избор на резолюция за сканиране.

Двустранно:

Сканира и двете страни на оригинала.

- Ориент. (ориг.)

Изберете ориентацията на оригинала.

- Подв. (ориг.)

Изберете посоката за подвързване на оригинала.

Обл. на сканиране:

Избор на зона за сканиране. За изрязване на бялото пространство около текста или изображението по време на сканиране изберете **Автоматично изрязване**. За сканиране при максимална площ на стъкло на скенера изберете **Макс. зона**.

- Ориент. (ориг.)

Изберете ориентацията на оригинала.

Ориг. Тип:

Изберете вида на оригинала.

Сканиране

Разширени опции на менюто за сканиране в устройство с памет

Забележка:

В зависимост от други направени от вас настройки елементите могат да липсват.

Плътност:

Изберете контраста на сканираното изображение.

Премахване на сянка:

Премахва сенките на оригинала, които се появяват в сканираното изображение.

Обкръжение

Премахва сенките в краищата на оригинала.

Центриране

Премахва сенките от полето за подвързване на брошура.

Премахв. отвори:

Премахва отворите от перфорация, които се появяват в сканираното изображение. Можете да укажете област за изтриване на отворите от перфорация, като въведете стойност в полето отясно.

Изтриване на позиция

Изберете позиция за премахване на отворите от перфорация.

Ориент. (ориг.)

Изберете ориентацията на оригинала.

Име на файла:

Префикс на име на файл

Въведете представка за името на изображенията с буквено-цифрени знаци и символи.

Добавяне на дата

Добавя дата към името на файла.

Добавяне на време

Добавя час към името на файла.

Сканиране в Облак

Можете да изпращате сканирани изображения към облачни услуги. Преди да използвате тази функция, направете настройките с помощта на Epson Connect. За повече информация вижте в портала Epson Connect.

<https://www.epsonconnect.com/>

<http://www.epsonconnect.eu> (само за Европа)

1. Уверете се, че сте направили настройките с помощта на Epson Connect.
2. Поставете оригиналите.

Забележка:

Ако желаете да сканирате няколко оригинала или да правите двустранно сканиране, поставете всички оригинали върху ADF.

Сканиране

- Изберете **Сканиране** от началния екран.
- Изберете **Облак**.
- Изберете  в горната част на екрана, след което изберете местоназначение.
- Задаване на елементи в **Осн. Настройки**, например формат за запис.
- Изберете **Разширени**, след което проверете настройките и ако е необходимо, ги променете.

Забележка:

Изберете , за да запазите Вашите настройки като предварителни настройки.

- Докоснете .

Още по темата

➔ [“Поставяне на оригинали” на страница 37](#)

Основни опции на менюто за сканиране в облак

Забележка:

В зависимост от други направени от вас настройки елементите могат да липсват.

Ч/Б/Цветно:

Изберете цветно или монохромно сканиране.

JPEG/PDF:

Изберете формат, в който сканираното изображение да бъде съхранено.

Двустранно:

Сканира и двете страни на оригинала.

Ориент. (ориг.)

Изберете ориентацията на оригинала.

Подв. (ориг.)

Изберете посоката за подвързване на оригинала.

Обл. на сканиране:

Избор на зона за сканиране. За изрязване на бялото пространство около текста или изображението по време на сканиране изберете **Автоматично изрязване**. За сканиране при максимална площ на стъкло на скенера изберете **Макс. зона**.

Ориент. (ориг.)

Изберете ориентацията на оригинала.

Разширени опции на менюто за сканиране в облак

Забележка:

В зависимост от други направени от вас настройки елементите могат да липсват.

Сканиране

Ориг. Тип:

Изберете вида на оригинала.

Плътност:

Изберете контраста на сканираното изображение.

Премахване на сянка:

Премахва сенките на оригинала, които се появяват в сканираното изображение.

Обкръжение

Премахва сенките в краищата на оригинала.

Центриране

Премахва сенките от полето за подвързване на брошура.

Премахв. отвори:

Премахва отворите от перфорация, които се появяват в сканираното изображение. Можете да укажете област за изтриване на отворите от перфорация, като въведете стойност в полето отдясно.

Изтриване на позиция

Изберете позиция за премахване на отворите от перфорация.

Ориент. (ориг.)

Изберете ориентацията на оригинала.

Сканиране към компютър (WSD)

Забележка:

- Тази функция е достъпна единствено за компютри с Windows 10/Windows 8.1/Windows 8/Windows 7/Windows Vista.
- Ако използвате Windows 7/Windows Vista, трябва предварително да конфигурирате компютъра си с помощта на тази функция.

1. Поставете оригиналите.

Забележка:

Ако желаете да сканирате няколко оригинала, поставете ги върху ADF.

2. Изберете **Сканиране** от началния екран.
3. Изберете **Компютър (WSD)**.
4. Изберете компютър.
5. Докоснете .

Конфигуриране на WSD порт

В този раздел е обяснена конфигурацията на WSD порт за Windows 7/Windows Vista.

Сканиране

Забележка:

За Windows 10/Windows 8.1/Windows 8 WSD портът се конфигурира автоматично.

За конфигуриране на WSD порт е необходимо следното.

- Принтерът и компютърът да са свързани към мрежата.
- Драйверът за принтера да е инсталиран на компютъра.

1. Включете принтера.
2. Щракнете върху меню „Старт“, след което щракнете върху **Мрежа** на компютъра.
3. Щракнете с десния бутон на мишката върху принтера, след което щракнете върху **Инсталиране**.
Щракнете върху **Продължаване**, когато се появи екранът **Управление на акаунта на потребител**.
Щракнете върху **Деинсталиране** и стартирайте отново, ако се появи екранът **Деинсталиране**.

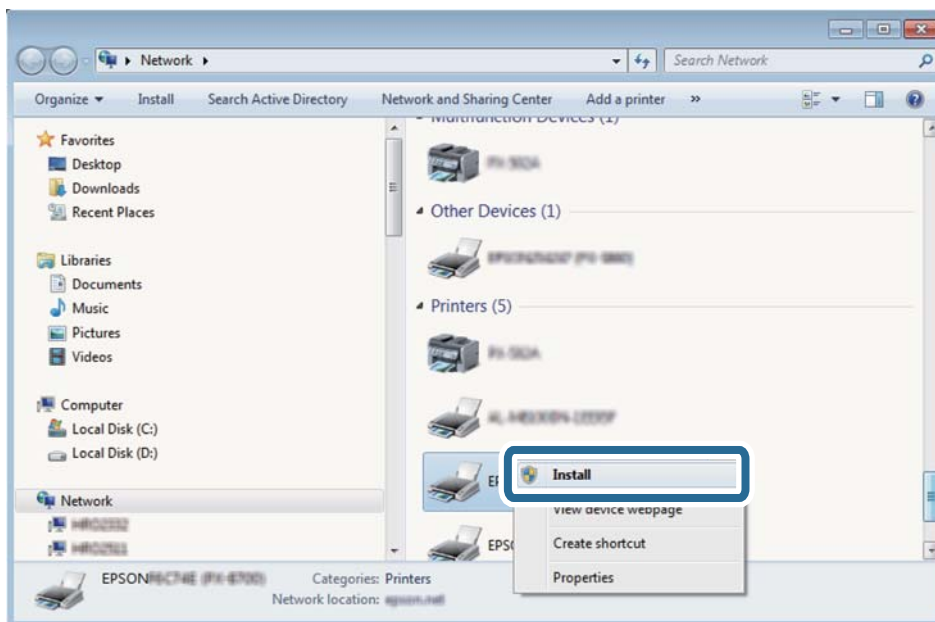

Забележка:

На мрежовия екран ще се покажат зададеното в мрежата име на принтера, както и името на модела (EPSON XXXXXX (XX-XXXX)). Можете да проверите зададеното в мрежата име на принтера от контролния панел на принтера или като отпечатате лист за състоянието на мрежата.

4. Щракнете върху **Устройството е готово за употреба**.

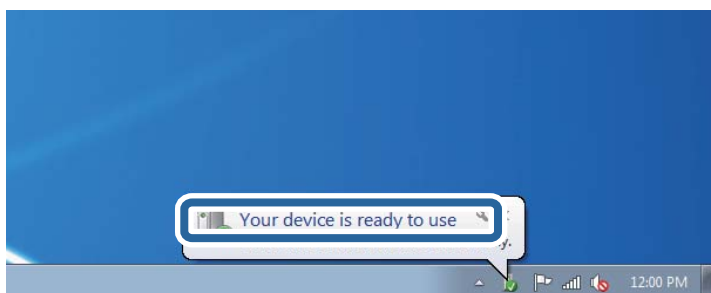

Сканиране

5. Проверете съобщението и щракнете върху **Затвори**.

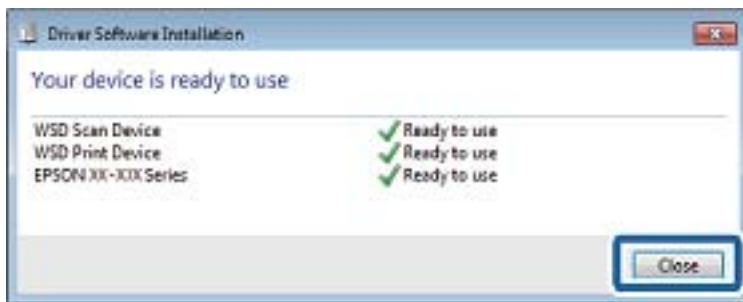

6. Отворете екран **Устройства и принтери**.

- Windows 7

Щракнете върху меню „Старт“ > **Контролен панел** > **Хардуер и звук (или Хардуер)** > **Устройства и принтери**.

- Windows Vista

Щракнете върху „Старт“ > **Контролен панел** > **Хардуер и звук** > **Принтери**.

7. Уверете се, че в мрежата се показва икона с името на принтера.

Изберете името на принтера при използване на WSD.

Сканиране от компютър

Удостоверяване на потребители в Epson Scan 2 при използване на контрол на достъп

Когато функцията за контрол на достъпа е активирана за принтера, за да сканирате с Epson Scan 2, трябва да регистрирате потребителско име и парола. В случай че не знаете паролата, се свържете с администратора на принтера.

1. Стартирайте Epson Scan 2.
2. От екрана Epson Scan 2 проверете дали вашият принтер е избран в списъка **Скенер**.
3. Изберете **Настройки** от списъка **Скенер**, за да отворите екрана **Настройки на скенера**.
4. Щракнете върху **Контрол на достъп**.
5. В екрана **Контрол на достъп** въведете **Потребителско име** и **Парола** за акаунта, който има право да сканира.
6. Щракнете върху **ОК**.

Сканиране с помощта на Epson Scan 2

Можете да сканирате като използвате драйвера за скенер Epson Scan 2. Можете да сканирате оригинали с помощта на подробни настройки, подходящи за текстови документи.

Вижте помощта в Epson Scan 2 за обяснения на всеки елемент за настройка.

1. Поставете оригинала.

Забележка:

Ако желаете да сканирате няколко оригинала, поставете ги върху ADF.

2. Стартирайте Epson Scan 2.
3. Задайте следните настройки в раздела **Основни настройки**.

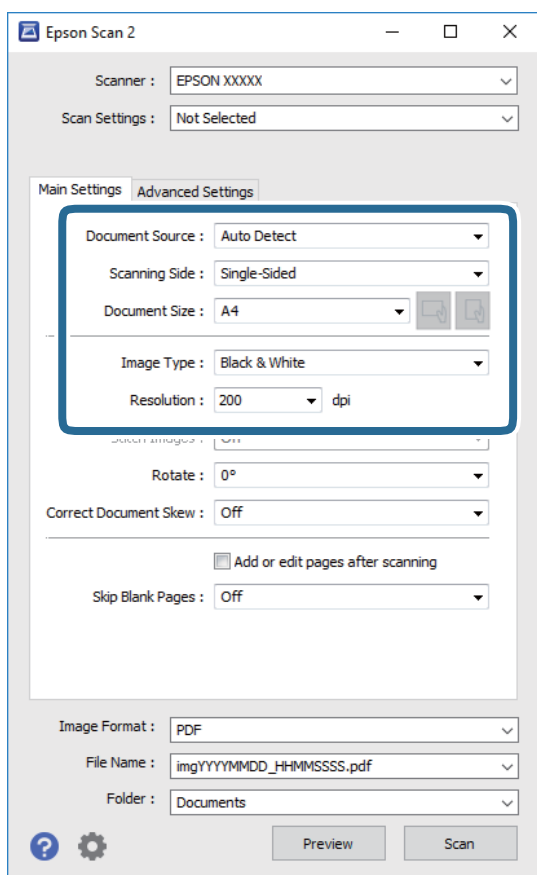

- Източник на документа: Изберете източника, където е поставен оригиналът.
- Страна на сканиране: Изберете страната на оригинала, която желаете да сканирате от ADF.
- Размер на документа: Изберете размера на поставения от Вас оригинал.
- Бутони  (Оригинална ориентация): Изберете зададената ориентация на поставения оригинал. В зависимост от размера на оригинала този елемент може да бъде зададен автоматично и не може да се променя.
- Тип изображение: Изберете цвета за запаметяване на сканираното изображение.
- Разделителна способност: Изберете разделителната способност.

Сканиране

4. Ако е необходимо, направете други настройки на сканирането.
- Можете да направите предварителен преглед на сканираното изображение чрез щракване върху **Предварителен преглед**. Отваря се прозорецът за предварителен преглед и се показва изображението за предварителен преглед.
При визуализиране с помощта на ADF, оригиналът се изважда от ADF. Поставете отново извадения оригинал.
 - В раздела **Разширени настройки** можете да правите подробни настройки на изображението, които са подходящи за текстови документи, като следните.
 - Премахване на фон: Отстранете фона на оригиналите.
 - Подобряване на текста: Можете да направите размазаните букви в оригинала ясни и с резки контури.
 - Автоматично сегментиране: Когато извършвате черно-бяло сканиране на документ, който съдържа изображения, можете да направите буквите ясни и да омекотите изображенията.
 - Подобряване на цвета: Можете да подобрите цвета, посочен за сканираното изображение, и след това да запазите в сиво или черно-бяло.
 - Праг: Можете да регулирате границата за монохромното бинарно (черно-бяло).
 - Разфокусирана маска: Можете да подчертаете и да направите по-резки контурите на изображението.
 - Премахване на растера: Можете да отстраните ефекта „моаре“ (сенки, приличащи на паяжина), който се появява при сканиране на печатни издания, като напр. списания.
 - Запълване извън ръбовете: Можете да премахнете сянката, създадена около сканираното изображение.
 - Запазване на две изображения (само за Windows): Можете да сканирате веднъж и да запазите две изображения с различни настройки за печат едновременно.

Забележка:

В зависимост от други направени от вас настройки елементите могат да липсват.

Сканиране

5. Задайте настройките за запамятаване на файла.

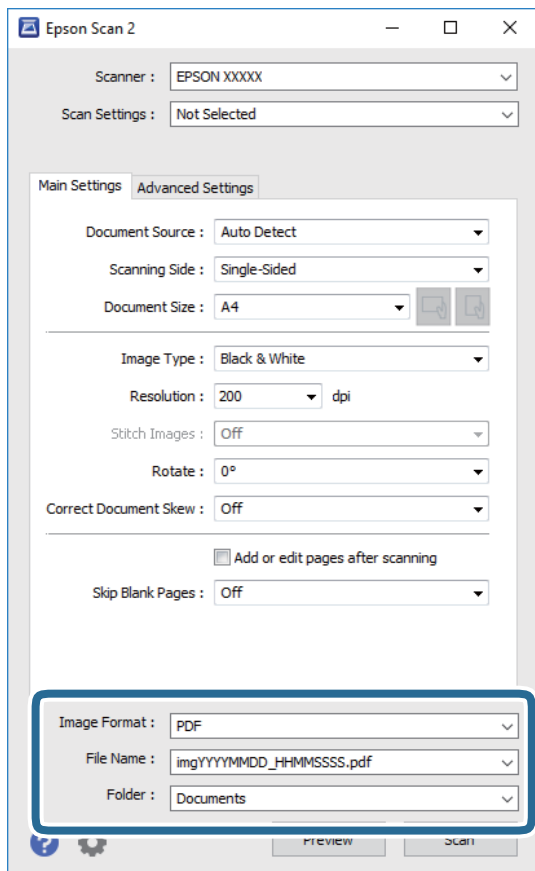

- ❑ **Формат на изображение:** Изберете формата за запамятаване от списъка.
Можете да правите подробни настройки за всеки формат на запамятаване без BITMAP и PNG. Изберете **Опции** от списъка, след като изберете формата на запамятаване.
- ❑ **Файлово име:** Потвърдете показаното име на файла за запамятаване.
Можете да променете настройките за името на файла чрез избор на **Настройки** от списъка.
- ❑ **Папка:** Изберете папката за запамятаване за сканираното изображение от списъка.
Можете да изберете друга папка или да създадете нова папка чрез избор на **Избиране на от списъка**.

6. Щракнете върху **Сканиране**.

Още по темата

- ➔ [“Поставяне на оригинали” на страница 37](#)
- ➔ [“Приложение за сканиране на документи и изображения \(Epson Scan 2\)” на страница 183](#)

Сканиране от смарт устройства

Epson iPrint е приложение, с което можете да сканирате снимки и документи от смарт устройство, например смартфон или таблет, свързано към същата безжична мрежа като принтера. Можете да

Сканиране

запометите сканираните данни на смарт устройство или в облачни услуги, да ги изпратите по имейл или да ги отпечатате.





Свързване от смарт устройство чрез Wi-Fi Direct

Трябва да свържете смарт устройството към принтера за печат от смарт устройство.

Wi-Fi Direct Ви позволява да свържете принтера директно към устройства без точка за достъп. Принтерът действа като точка на достъп.

Важно:

Когато осъществявате връзка от смарт устройство с принтер чрез връзка Wi-Fi Direct (обикновено AP), принтерът се свързва към същата Wi-Fi мрежа (SSID), към която е свързано смарт устройството, и се осъществява комуникация между тях. Тъй като смарт устройството се свързва автоматично към други достъпни за свързване Wi-Fi мрежи, ако принтерът е изключен, то не се свързва отново към предишната Wi-Fi мрежа при включване на принтера. Осъществете отново връзка към SSID на принтера за Wi-Fi Direct (обикновено AP) от смарт устройството.

1. Докоснете  |  на началния екран.
2. Изберете **Wi-Fi Direct**.
3. Докоснете **Начало на настройка**.
Ако сте настроили Wi-Fi, се показва подробна информация за връзката. Отидете в стъпка 5.
4. Докоснете **Старт на настройката**.
5. Проверете SSID и паролата, показани на контролния панел на принтера. От екрана за Wi-Fi на смарт устройството изберете SSID, показан на контролния панел на принтера, за да се свържете.
Забележка:
Можете да проверите начина на свързване на уеб сайта. За достъп до уебсайта сканирайте QR кода, показан на контролния панел на принтера, като използвате смарт устройството, след което отидете на **Конфигуриране**.
6. Въведете паролата, показана на контролния панел на принтера на смарт устройството.
7. След като се установи връзката, докоснете **ОК** или **Затвори** на панела за управление на принтера.
8. Затворете екрана.

Инсталиране на Epson iPrint

Можете да инсталирате Epson iPrint на вашето смарт устройство от следния URL адрес или QR код.

Сканиране

<http://ipr.to/c>



Сканиране с помощта на Epson iPrint

Стартирайте Epson iPrint от смарт устройството и изберете опцията, която искате да използвате от началния екран.

Следващите екрани подлежат на промяна без предизвестие.

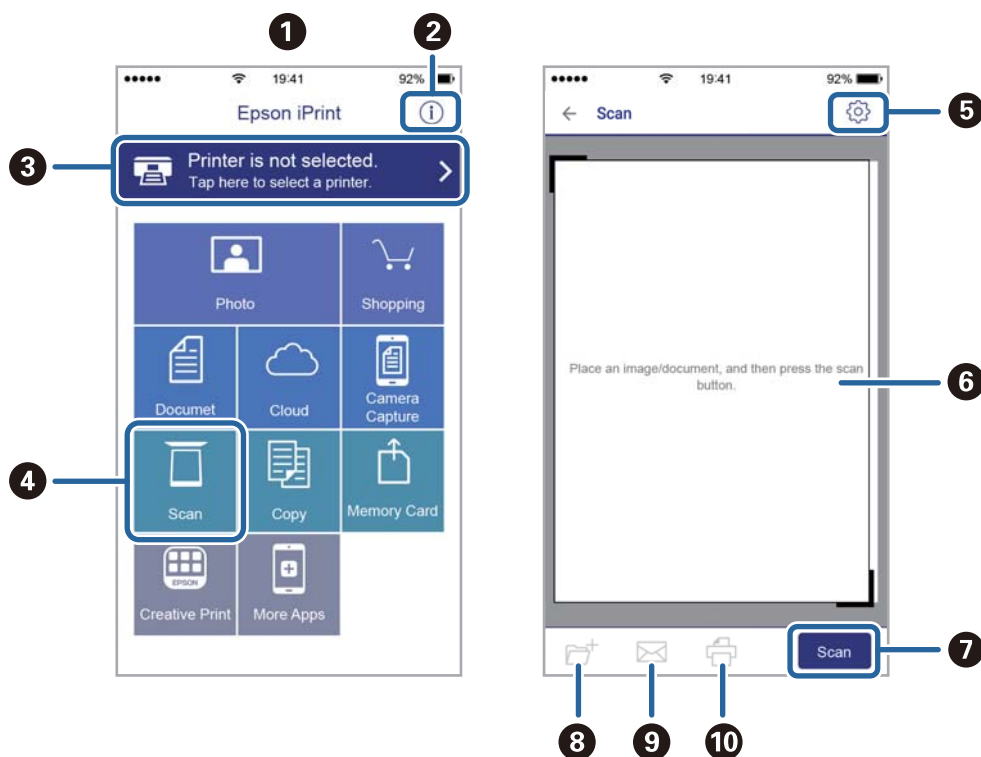

1	Началният екран се показва, когато стартира приложението.
2	Дава информация как да настроите принтера и често задавани въпроси.
3	Показан е екран, в който можете да изберете принтер и да зададете настройките му. След като веднъж сте избрали принтер, не е нужно да го избирате отново следващия път.
4	Показва екрана на сканиране.
5	Показан е екран, в който можете да задавате настройките за сканиране, например разрешителна способност.
6	Показва сканирани изображения.
7	Започва сканиране.

Сканиране

8	Показан е екран, от който можете да запаметите сканирани данни в смарт устройство или облачни услуги.
9	Показан е екран, от който можете да изпратите сканирани данни по електронна поща.
10	Показан е екран, от който можете да печатате сканирани данни.

Сканиране чрез допирание на смарт устройства към N-маркировка

Можете просто да се свържете и да сканирате, като докоснете Вашето смарт устройство към N-маркировка на принтера.

Уверете се, че сте подготвили следното преди да използвате тази функция.

- Активирайте NFC функцията на Вашето смарт устройство.

Само Android 4.0 или по-нов поддържа NFC.(Near Field Communication)

Местоположението на NFC функциите варира според смарт устройството.Вижте документацията, предоставена с Вашето смарт устройство за повече информация.

- Инсталиран Epson iPrint на смарт устройството.

Докоснете Вашето смарт устройство към N-маркировка на принтера, за да го инсталирате.

- Разрешете Wi-Fi Direct на принтера.

1. Поставете оригиналите в принтера.
2. Докоснете Вашето смарт устройство към N-маркировка на принтера.

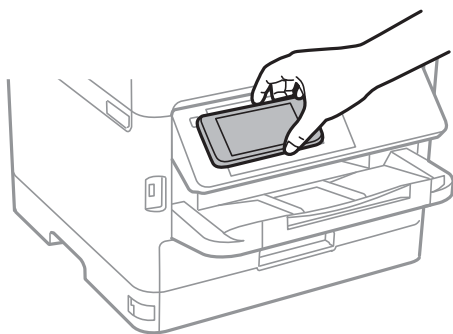

Забележка:

Принтерът може да не успее да комуникира със смарт устройството, ако има препятствия, например метал между N-маркировка на принтера и смарт устройството.

Epson iPrint се стартира.

3. Изберете меню за сканиране в Epson iPrint.
4. Докоснете Вашето смарт устройство към N-маркировка на принтера отново.
Сканирането стартира.

Изпращане на факс

Преди използване на функции за факс

Проверете при Вашия администратор дали следните настройки са завършени.

- Телефонната линия, принтерът и (ако е необходимо) телефонът са правилно свързани
- Дали основните настройки на факс (най-малко **Помощник за настройка на факс**) са завършени

Изпращане на факсове с помощта на принтера

Изпращане на факсове с помощта на контролния панел

Още по темата

- ➔ [“Автоматично изпращане на факсове с помощта на контролния панел” на страница 132](#)
- ➔ [“Ръчно изпращане на факсове след потвърждаване на състоянието на получателя” на страница 134](#)

Автоматично изпращане на факсове с помощта на контролния панел

Можете да изпращате факсове, като въведете номера на факсове за получатели на контролния панел.

Забележка:

- При изпращане на монохромен факс, можете да видите визуализация на сканираното изображение върху течнокристалния екран преди изпращането.
- Можете да заредите до 50 монохромни задания за изпращане по факс, дори когато телефонната линия се използва за гласови повиквания, изпращане на друг факс или получаване на факс. Можете да проверите или отмените запазените задания за изпращане по факс от .

1. Поставете оригиналите.

Можете да изпращате до 100 страници в едно предаване, но в зависимост от свободната памет е възможно да не успеете да изпратите факсове дори и с по-малко от 100 страници.

2. Изберете **Факс** от началния екран.

3. Посочете получателя.

Можете да изпратите един и същ монохромен факс до максимум 200 получатели или 199 групи в **Контакти**. Но цветните факсове могат да бъдат изпращани само до един получател едновременно.

Изпращане на факс

- За ръчно въвеждане: изберете **Клавиат.**, въведете факс номер в показания екран, след което докоснете **ОК**.
 - За да добавите пауза (продължаваща три секунди по време на избиране), въведете тире (-).
 - Ако сте задали код за външен достъп в **Тип на линията**, въведете „#“ (диез) вместо истинския код в началото на номера на факса.

Забележка:

Ако не можете ръчно да въведете номер на факс, **Огр. за директно набиране в Настройки за сигурност** е зададено на **Вкл.** Изберете получатели на факсове от списъка с контакти или хронологията за изпратени факсове.

- За избор от списъка с контакти: изберете **Контакти** и изберете получатели, на които искате да изпратите. Ако получателят, на когото искате да изпратите, не е регистриран в **Контакти**, докоснете , за да го регистрирате.
- За да изберете от хронология на изпратени факсове: изберете **Най-нови**, после изберете получател.
- За избор от списъка в раздела **Получател**: докоснете получател от списъка, регистриран в **Настройки > Диспечер на Контакти > Често срещан**.

Забележка:



За да изтриете въведени получатели, изведете списъка с получатели като докоснете полето с номер на факс или номерата на получателите на LCD екрана, изберете получателя от списъка, после изберете **Премахни**.





4. Изберете раздел **Настройки на факс**, след което задайте настройки, като например резолюция и метод на изпращане, както е необходимо.

Забележка:



- За изпращане на двустранни оригинали, активирайте **ADF двустр.** Можете да ги изпращате в черно-бяло. С тази настройка не можете да изпращате цветни факсове.
- Докоснете  (**Предв.настр.**) върху екрана на факса, за да съхраните текущите настройки и получателите в **Предв.настр.** Възможно е получателите да не бъдат записани в зависимост от това как сте посочили получателите, например като сте въвели номер на факс ръчно.

5. Изпращане на факса.

- За да изпратите без да проверявате изображението на сканирания документ: докоснете .
- За да сканирате, проверете изображението на сканирания документ и след това го изпратете (само при изпращане на монохромен факс): докоснете  в горния екран на факса.
За да изпратите факса, както си е, изберете **Начало на изпращане**. В противен случай изберете **Отказ** и преминете към стъпка 3.

–     : Придвижва екрана в посоката на стрелките.

–   : Намалява или увеличава.

–   : Премества към предишната или следващата страница.

Изпращане на факс

Забележка:

- След извършване на предварителен преглед не можете да изпратите факса цветно.
- Когато **Директно изпращане** е активиран, не можете да извършвате предварителен преглед.
- Ако екранът за предварителен преглед не бъде докоснат за 20 секунди, факсът се изпраща автоматично.
- Качеството на изображението, изпратено по факс може да се различава от това на предварителния преглед в зависимост от възможностите на устройството на получателя.

6. Когато изпращането приключи, извадете оригиналите.

Забележка:

- Ако факс номерът дава заето или има някакъв проблем, принтерът автоматично набира отново след една минута.
- За да отмените изпращането, докоснете .
- Изпращането на цветен факс отнема по-дълго време, защото принтерът извършва едновременно сканиране и изпращане. Докато принтерът изпраща цветен факс, не можете да използвате другите функции.

Още по темата

- ➔ [“Управление на контакти” на страница 47](#)
- ➔ [“Регистриране на предпочитаните от Вас настройки като предварителни настройки” на страница 49](#)
- ➔ [“Поставяне на оригинали” на страница 37](#)
- ➔ [“Опции на менюто за изпращане на факс” на страница 142](#)
- ➔ [“Проверка на състоянието или регистрите на задания за факс” на страница 156](#)

Ръчно изпращане на факсове след потвърждаване на състоянието на получателя

Можете да изпратите факс, докато слушате звуци или глас през високоговорителя на принтера по време на набиране, комуникиране или предаване.

1. Поставете оригиналите.
2. Изберете **Факс** от началния екран.
Можете да изпратите до 100 страници в рамките на едно предаване.
3. Изберете раздел **Настройки на факс**, след което задайте настройки, като например резолюция и метод на изпращане, както е необходимо. Когато приключите с настройките, изберете раздела **Получател**.
4. Докоснете , след което задайте получател.

Забележка:

Можете да настроите силата на звука на високоговорителя.

5. Когато чуете факс сигнал, изберете **Изпр./ получаване** в горния десен ъгъл на LCD екрана, след което докоснете **Изпращане**.

Забележка:

При получаване на факс чрез услугата факс при поискване, следвайте указанията на аудио ръководството, за да извършите необходимите действия.

6. Докоснете .

Изпращане на факс

7. Когато изпращането приключи, извадете оригиналите.

Още по темата

- ➔ [“Поставяне на оригинали” на страница 37](#)
- ➔ [“Опции на менюто за изпращане на факс” на страница 142](#)

Изпращане на факсове с набиране от външно телефонно устройство

Можете да изпратите факс чрез набиране, използвайки свързания телефон, когато искате да говорите по телефона преди да изпратите факса, или когато факс апаратът на получателя не премине към режим факс автоматично.

1. Поставете оригиналите.

Можете да изпратите до 100 страници в рамките на едно предаване.

2. Вдигнете слушалката на свързания телефон и наберете номера на факса на получателя, като използвате телефона.

Забележка:

Когато получателят отговори на телефонното обаждане, Вие можете да говорите с получателя.

3. Изберете **Факс** от началния екран.

4. Изберете раздел **Настройки на факс**, след което задайте настройки, като например резолюция и метод на изпращане, както е необходимо.

5. След като чуете факс сигнал, докоснете  и затворете слушалката.

Забележка:

Набирането на номер посредством свързан телефон отнема повече време за изпращането на факс, защото принтера изпълнява сканиране и изпращане едновременно. Докато изпращате факса не можете да използвате другите функции.

6. Когато изпращането приключи, извадете оригиналите.

Още по темата

- ➔ [“Поставяне на оригинали” на страница 37](#)
- ➔ [“Настройки на факс” на страница 142](#)

Изпращане на факсове по заявка (с използване на Ел. за изпр. на заявка пол. Ф. К-я т. об-и)

Ако сте съхранили черно-бял документ, в който има до 100 страници в кутията **Изпращане на запитване** или в една от кутиите за бюлетини, съхраненият документ може да се изпраща при поискване от друг факс апарат, който разполага с функция за получаване на факс при поискване.

Можете да запазите документа в кутията **Изпращане на запитване**.

Изпращане на факс

Можете да регистрирате до 10 табла за бюлетини и да съхранявате един документ във всяко регистрирано табло за бюлетини. Имайте предвид, че факс апаратът на получателя трябва да поддържа функция за допълнителен адрес/парола.

Още по темата

- ➔ “Настройка на Кутия за Изпращане на елемент за изпращане на заявка за получаване на факс” на страница 136
- ➔ “Регистриране на разпределителната кутия за бюлетини” на страница 136
- ➔ “Запис на документ в Ел. за изпр. на заявка пол. Ф. К-я т. об-и” на страница 137
- ➔ “Изпращане на факс с Поадрес (SUB) и Парола(SID)” на страница 140

Настройка на Кутия за Изпращане на елемент за изпращане на заявка за получаване на факс

1. Изберете **Факс кутия > Елемент за изпр. на заявка за получ. на факс/Табло** от началния екран.
2. Изберете **Изпращане на запитване**, докоснете  след което изберете **Настройки**.

Забележка:

Ако се покаже екранът за въвеждане на парола, въведете паролата.

3. Извършете подходящите настройки като **Изв. резултат от изпр..**

Забележка:

Ако задавате парола в **Парола за отв. на кутия**, ще бъдете помолени да въведете паролата при следващото отваряне на кутията.

4. Изберете **ОК**.

Още по темата

- ➔ “Запис на документ в Ел. за изпр. на заявка пол. Ф. К-я т. об-и” на страница 137
- ➔ “Ел.изпр.заяв. получ.факс/Т.” на страница 153

Регистриране на разпределителната кутия за бюлетини

1. Изберете **Факс кутия > Елемент за изпр. на заявка за получ. на факс/Табло** от началния екран.
2. Изберете една от кутиите с името **Нерегистрирано табло за обяви**.

Забележка:

Ако се покаже екранът за въвеждане на парола, въведете паролата.

3. Направете настройки за елементите на екрана.

- Въведете име в **Име (задължително)**
- Въведете допълнителен адрес в **Поадрес (SEP)**
- Въведете парола в **Парола(PWD)**

Изпращане на факс

4. Извършете подходящите настройки като **Изв. резултат от изпр.**

Забележка:

Ако задавате парола в **Парола за отв. на кутия**, ще бъдете помолени да въведете парола при следващото отваряне на кутията.

5. Изберете **ОК**.

За извеждане на екрана за смяна на настройките или за изтриване на регистрираните кутии изберете кутията, която искате да промените/изтриете, след което докоснете .

Още по темата

- ➔ [“Запис на документ в Ел. за изпр. на заявка пол. Ф. К-я т. об-и”](#) на страница 137
- ➔ [“Ел.изпр.заяв. получ.факс/Т.”](#) на страница 153

Запис на документ в Ел. за изпр. на заявка пол. Ф. К-я т. об-и

1. Изберете **Факс кутия** от началния екран, след което изберете **Ел.изпр.заяв. получ.факс/Т.**
2. Изберете **Изпращане на запитване** или една от кутиите за бюлетини, която вече е регистрирана. Ако се покаже екранът за въвеждане на парола, въведете паролата, за да отворите кутията.
3. Докоснете **Добавяне на документ**.
4. На показания горен екран на факса проверете настройките на факса и след това докоснете , за да сканирате и запишете документа.

За да проверите документа, който сте записали, изберете **Факс кутия > Ел.изпр.заяв. получ.факс/Т.**, изберете полето, съдържащо документа, който искате да проверите, след което докоснете **Проверка на документ**. На показания екран можете да прегледате, отпечатате или изтриете сканирания документ.

Още по темата

- ➔ [“Поставяне на оригинали”](#) на страница 37
- ➔ [“Ел.изпр.заяв. получ.факс/Т.”](#) на страница 153
- ➔ [“Проверка на състоянието или регистрите на задания за факс”](#) на страница 156

Различни начини за изпращане на факс

Още по темата

- ➔ [“Изпращане на множество страници от един монохромен документ \(Директно изпращане\)”](#) на страница 138
- ➔ [“Приоритетно изпращане на факс \(Приоритетно изпр.\)”](#) на страница 138
- ➔ [“Изпращане на факсове в монохромен цвят в определено време \(Изпращане на факс по-късно\)”](#) на страница 139
- ➔ [“Изпращане на документи с различни размери с помощта на ADF \(Непрекъснато сканиране \(ADF\)\)”](#) на страница 140
- ➔ [“Изпращане на факс с Подадрес \(SUB\) и Парола\(SID\)”](#) на страница 140

Изпращане на факс

➔ [“Изпращане на едни и същи документи няколко пъти” на страница 141](#)

Изпращане на множество страници от един монохромен документ (Директно изпращане)

При изпращане на монохромен факс, сканираният документ временно се съхранява в паметта на принтера. Изпращането на много страници може да причини изчерпване на паметта на принтера и прекратяване на операцията. Можете да избегнете това, като активирате функцията **Директно изпращане**, но имайте предвид, че изпращането по този начин отнема по-дълго време, защото принтерът извършва едновременно сканиране и изпращане. Можете да използвате тази функция, когато има само един получател.

1. Поставете оригиналите.
2. Изберете **Факс** от началния екран.
3. Посочете получателя.
4. Изберете раздела **Настройки на факс**, след което докоснете **Директно изпращане** за настройка на тази опция на **Вкл.**

Можете също да извършите настройки, като например за разделителна способност и за метод на изпращане, както е необходимо.

5. Изпращане на факса.

Още по темата

- ➔ [“Поставяне на оригинали” на страница 37](#)
- ➔ [“Автоматично изпращане на факсове с помощта на контролния панел” на страница 132](#)
- ➔ [“Настройки на факс” на страница 142](#)

Приоритетно изпращане на факс (Приоритетно изпр.)

Можете да изпратите спешен документ с приоритет пред други, чакащи да бъдат изпратени.

Забележка:

Не можете да изпратите документ приоритетно, едновременно с извършването на следните действия, защото принтерът не може да приеме друг факс.

- Изпращане на монохромен факс с активиран **Директно изпращане**
- Изпращане на цветен факс
- Изпращане на факс с помощта на свързан телефон
- Изпращане на факс през компютър

1. Поставете оригиналите.
2. Изберете **Факс** от началния екран.
3. Посочете получателя.

Изпращане на факс

- Изберете раздела **Настройки на факс**, след което докоснете **Приоритетно изпр.** за настройка на тази опция на **Вкл.**.
Можете също да извършите настройки, като например за разделителна способност и за метод на изпращане, както е необходимо.
- Изпращане на факса.

Още по темата

- ➔ [“Поставяне на оригинали” на страница 37](#)
- ➔ [“Автоматично изпращане на факсове с помощта на контролния панел” на страница 132](#)
- ➔ [“Настройки на факс” на страница 142](#)

Изпращане на факсове в монохромен цвят в определено време (Изпращане на факс по-късно)

Можете да зададете изпращане на факс в определено време. Когато времето за изпращане е предварително зададено, могат да бъдат изпращани единствено монохромни факсове.

- Поставете оригиналите.
- Изберете **Факс** от началния екран.
- Посочете получателя.
- Направете настройки за изпращане на факс в определено време.
 - Изберете раздела **Настройки на факс**, след което изберете **Изпращане на факс по-късно**.
 - Докоснете **Изпращане на факс по-късно**, за да настроите на **Вкл.**
 - Докоснете полето **Час**, въведете времето за изпращане на факс, след което изберете **ОК**.
 - Изберете **ОК**, за да приложите настройките.

Можете също да извършите настройки, като например за разделителна способност и за метод на изпращане, както е необходимо.

- Изпращане на факса.

Забележка:

За да отмените факса, направете го от .

Още по темата

- ➔ [“Поставяне на оригинали” на страница 37](#)
- ➔ [“Автоматично изпращане на факсове с помощта на контролния панел” на страница 132](#)
- ➔ [“Настройки на факс” на страница 142](#)
- ➔ [“Проверка на състоянието или регистрите на задания за факс” на страница 156](#)

Изпращане на факс

Изпращане на документи с различни размери с помощта на ADF (Непрекъснато сканиране (ADF))

Изпращане на факсове чрез поставяне на оригинали един по един или чрез поставяне на оригинали по размер, можете да ги изпратите като един документ в оригиналния им размер.

Ако поставите документи с различни размери в ADF, всички оригинали ще бъдат изпратени в размера на най-големия от тях. За изпращане на оригинали в оригиналните им размери не поставяйте оригинали със смесени размери.

1. Поставете първата партида от оригинали с един и същ размер.
2. Изберете **Факс** от началния екран.
3. Посочете получателя.
4. Изберете раздела **Настройки на факс**, след което докоснете **Непрекъснато сканиране (ADF)** за настройка на тази опция на **Вкл.**

Можете също да извършите настройки, като например за разделителна способност и за метод на изпращане, както е необходимо.

5. Докоснете  (**Изпращане**).
6. Когато сканирането на първите оригинали завърши и се изведе съобщението **Сканирането завършено. Сканиране на следващата страница?** на контролния панел, изберете **Да**, поставете следващите оригинали, след което изберете **Старт на сканирането**.

Забележка:

Ако не предприемете никакво действие в продължение на 20 секунди, след като сте били подканени да зададете следващите оригинали, принтерът преустановява съхраняването и започва изпращането на документа.

Още по темата

- ➔ [“Поставяне на оригинали” на страница 37](#)
- ➔ [“Автоматично изпращане на факсове с помощта на контролния панел” на страница 132](#)
- ➔ [“Настройки на факс” на страница 142](#)

Изпращане на факс с Подадрес (SUB) и Парола(SID)

Можете да изпратите факсове към поверителни кутии или към препращащи кутии във факс апарата на получателя, когато факс апаратът на получателя разполага с функция за получаване на поверителни факсове или препращащи факсове. Получателят може да ги получи безопасно или може да ги препрати до определени местоназначения на факс.

За да използвате тази функция, трябва да регистрирате допълнителен адрес и парола за получателя в **Контакти** преди да изпратите факса.

Изберете **Факс** от началния екран. Изберете **Контакти** и изберете получател с регистриран допълнителен адрес и парола. Можете също да изберете получател от **Най-нови**, ако е бил изпратен с допълнителен адрес и парола.

Изпращане на факс

Още по темата

➔ [“Управление на контакти”](#) на страница 47

Изпращане на едни и същи документи няколко пъти

Още по темата

➔ [“Съхраняване на факс без посочване на получател \(Запам. факс д.\)”](#) на страница 141



➔ [“Изпращане на факсове с помощта на функцията за съхранени документи”](#) на страница 141

Съхраняване на факс без посочване на получател (Запам. факс д.)

Тъй като можете да изпращате факсове с помощта на документи, съхранени в принтера, можете да спестите времето за сканиране на документи, когато желаете да изпращате често същия документ. Можете да съхраните до 100 страници от един монохромен документ. Можете да съхранявате 10 документа в кутията за записани документи на принтера.

Забележка:

Съхраняването на 10 документа може да не е възможно в зависимост от условията на използване, например размера на файла със записаните документи.

1. Поставете оригиналите.
2. Изберете **Факс кутия** от началния екран.
3. Изберете **Съхранени документи**, докоснете  (Меню на кутия), след което изберете **Запам. факс д.**
4. В изведения раздел **Настройки на факс** извършете настройки, като напр. за разделителната способност и за метода на изпращане.
5. Докоснете , за да запишете документа.

След приключване на съхранението на документа можете да прегледате сканираното изображение, като изберете **Факс кутия > Съхранени документи**, след което докоснете кутията за документа, или можете да го изтриете, като докоснете  от дясната страна на кутията за документа.

Още по темата

➔ [“Поставяне на оригинали”](#) на страница 37

➔ [“Съхранени документи”](#) на страница 152

➔ [“Проверка на състоянието или регистрите на задания за факс”](#) на страница 156

Изпращане на факсове с помощта на функцията за съхранени документи

1. Изберете **Факс кутия** от началния екран, след което изберете **Съхранени документи**.
2. Изберете документа, който искате да изпратите, проверете съдържанието на документа, след което изберете **Начало на изпращане**.
При извеждане на съобщението **Изтриване на този документ след изпращане?**, изберете **Да** или **Не**.

Изпращане на факс

3. Посочете получателя.
4. Изберете раздел **Настройки на факс**, след което задайте настройки, като например резолюция и метод на изпращане, както е необходимо.
5. Докоснете .

Още по темата

➔ [“Съхранени документи” на страница 152](#)

Опции на менюто за изпращане на факс

Още по темата

➔ [“Получател” на страница 142](#)

➔ [“Настройки на факс” на страница 142](#)

➔ [“Още” на страница 144](#)

Получател

Клавиат.	Въведете факс номер ръчно.
Контакти	Изберете получател от списъка с контакти. Можете да добавите или редактирате контакт.
Най-нови	Изберете получател от хронологията с изпратените факсове. Можете също така да добавите получател към списъка с контакти.

Настройки на факс

Бутон за бърза опер.

Назначаването на до три често използвани елемента като **Хронология на предаване** и **Ориг. Тип** в **Настройки > Общи настройки > Настройки на факс > Бутон за бърза опер.** извежда елементите в горната част на раздела **Настройки на факс**.

Настройки на сканиране

Оригинален размер (стъкло)	Изберете размера и ориентацията на оригиналите, които сте поставили върху стъкло на скенера.
Ориг. Тип	Изберете вида на оригинала.
Режим цвят	Изберете цветно или монохромно сканиране.
Разд. сп.	Изберете резолюция за изходящите факсове. Ако изберете по-висока разделителна способност, размерът на данните става по-голям и изпращането на факса отнема време.
Плътност	Задава плътност за изходящите факсове. + прави плътността по-тъмна, а - я прави по-светла.

Изпращане на факс

Премахване на Фон	Улавя цвета на хартията (цвета на фона) на оригиналния документ и премахва или осветлява цвета. В зависимост от това колко тъмен и наситен е цветът е възможно да не може да се премахне или осветли
Рязкост	Подчертава или разфокусира контурите на изображението. + подобрява остротата, а - разфокусира остротата.
ADF двустр.	Сканира двете страни на оригинала, поставени в ADF и изпраща монохромен факс.
Непрекъснато сканиране (ADF)	Изпращане на факсове чрез поставяне на оригинали един по един или чрез поставяне на оригинали по размер, можете да ги изпращате като един документ в оригиналния им размер. Вижте съответната информация по-долу относно тази тема.

Настройки за изпращане на факс

Директно изпращане	<p>Изпраща черно-бял факс, като същевременно сканира оригинали. Тъй като сканираните оригинали не се съхраняват временно в паметта на принтера, дори при изпращане на голям обем страници, можете да избегнете грешки на принтера поради липса на памет. Имайте предвид, че изпращането с помощта на тази функция отнема по-дълго време, отколкото ако не използвате тази функция. Вижте съответната информация по-долу относно тази тема.</p> <p>Не можете да изпращате тази функция, когато:</p> <ul style="list-style-type: none"> <input type="checkbox"/> Изпращате факс с опцията ADF двустр. <input type="checkbox"/> Изпращане на факс към множество получатели
Приоритетно изпр.	Изпраща текущия факс преди други факсове, които чакат да бъдат изпратени. Вижте съответната информация по-долу относно тази тема.
Изпращане на факс по-късно	Изпраща факс в часа, посочен от вас. Достъпен е само монохромен факс, когато използвате тази опция. Вижте съответната информация по-долу относно тази тема.
Добави инфо за подателя	<ul style="list-style-type: none"> <input type="checkbox"/> Добави инфо за подателя Изберете позицията, в която искате да включите заглавна информация (име на подател и номер на факс) в изходящия факс, или да не се включва информация. – Изкл.: изпраща факс без заглавна информация. – Външна стр. на изобр.: изпраща факс със заглавна информация в горното бяло поле на факса. Това предпазва застъпването на заглавния ред със сканираното изображение, но е възможно полученият от получателя факс да се разпечата на две страници в зависимост от размера на оригиналите. – Вътрешност на изобр.: изпраща факс със заглавна информация на приблизително 7 mm по-ниско от горната част на сканираното изображение. Заглавната част може да се застъпи с изображението, но полученият факс няма да се раздели на два документа. <input type="checkbox"/> Заглавка на факс Избира заглавен ред за получателя. За да използвате тази функция трябва да регистрирате няколко заглавни реда предварително. <input type="checkbox"/> Допълнителна информация Изберете информацията, която искате да добавите. Можете да избирате една опция от Вашият тел. Номер и Списък на местоназначение.
Изв. резултат от изпр.	Изпраща известие след като изпратите факс.
Отчет за предаване	<p>Отпечатва отчет за предаване, след като изпратите факс.</p> <p>– Печат при грешка: отпечатва доклад единствено при възникване на грешка.</p>
Архив	Записва архивно копие на изпратения факс, което се сканира и записва в паметта на принтера автоматично.

Изпращане на факс

Още по темата

- ➔ “Изпращане на документи с различни размери с помощта на ADF (Непрекъснато сканиране (ADF))” на страница 140
- ➔ “Изпращане на множество страници от един монохромен документ (Директно изпращане)” на страница 138
- ➔ “Приоритетно изпращане на факс (Приоритетно изпр.)” на страница 138
- ➔ “Изпращане на факсове в монохромен цвят в определено време (Изпращане на факс по-късно)” на страница 139

Още

Изберете  във **Факс** на началния екран за извеждане на менюто **Още**.

Хронология на предаване

Можете да проверите хронологията на изпратените или получените факсове.



Отчет за факсове

Последно предаване	Отпечатва отчет за последния факс, който е бил изпратен или получен чрез поискване.
Регистър факсове	Отпечатва отчет за изпращането. Можете да зададете автоматично отпечатване на отчета с помощта на следното меню. Настройки > Общи настройки > Настройки на факс > Настройки за отчет > Автоматичен печат на факс хронология
Съхранени факс документи	Отпечатва списък на факс документи, съхранявани в паметта на принтера, като недовършени заявки.
Списък с настр. за факс	Отпечатва текущите настройки на факса.
Списък с усл. записв./препр.	Отпечатва условно записване/списък за препращане.
Проследяване на протокол	Отпечатва отчет за последния факс, който е бил изпратен или получен.

Разширен факс

Факс по заявка	Когато това е зададено на Вкл. и се обадите на номера на факс на подателя, можете да получавате документи от факс апарата на подателя. Вижте съответната информация по-долу за подробности относно това как да получавате факсове с помощта на Факс по заявка . Когато излезете от менюто на Факс, настройката се връща на Изкл. (по подразбиране).
----------------	---

Изпращане на факс

Ел.изпр.заяв. получ.факс/Т.	<p>Когато това е зададено на Вкл. чрез избиране на кутия за изпращане при поискване или разпределителна кутия за бюлетини, можете да сканирате и съхранявате документи в избраната кутия, като докоснете  в раздела Настройки на факс.</p> <p>Можете да запазите един документ в кутията за изпращане при поискване. Можете да съхранявате до 10 документа в до 10 табла за бюлетини в принтера, но трябва да ги регистрирате от Факс кутия, преди да ги съхраните. Вижте съответната информация по-долу за подробности относно регистриране на кутия за бюлетини.</p> <p>Когато излезете от менюто на Факс, настройката се връща на Изкл. (по подразбиране).</p>
Запам. факс д.	<p>Когато това е зададено на Вкл. и докоснете  в раздела Настройки на факс, можете да сканирате и съхранявате документите в кутията Съхранени документи. Можете да съхранявате до 10 документа.</p> <p>Можете също да сканирате и запазвате документи в кутията Съхранени документи от Факс кутия. Вижте съответната информация по-долу за подробности относно това как да съхранявате документи от Факс кутия</p> <p>Когато излезете от менюто на Факс, настройката се връща на Изкл. (по подразбиране).</p>

Факс кутия

Влезте в **Факс кутия** от началния екран.

Настройки на факс

Влезте в **Настройки > Общи настройки > Настройки на факс**. Влезте в менюто за настройки като администратор.

Още по темата

- ➔ [“Получаване на факс по заявка \(Факс по заявка\)” на страница 147](#)
- ➔ [“Настройка на Кутия за Изпращане на елемент за изпращане на заявка за получаване на факс” на страница 136](#)
- ➔ [“Регистриране на разпределителната кутия за бюлетини” на страница 136](#)
- ➔ [“Запис на документ в Ел. за изпр. на заявка пол. Ф. К-я т. об-и” на страница 137](#)
- ➔ [“Ел.изпр.заяв. получ.факс/Т.” на страница 153](#)
- ➔ [“Съхраняване на факс без посочване на получател \(Запам. факс д.\)” на страница 141](#)
- ➔ [“Съхранени документи” на страница 152](#)
- ➔ [“Проверка на състоянието или регистрите на задания за факс” на страница 156](#)
- ➔ [“Проверка на хронологията на факса” на страница 158](#)

Получаване на факсове на принтер

Ако принтерът е свързан към телефонната линия и основните настройки са завършени с помощта на Помощник за настройка на факс, Вие можете да получавате факсове.

Съществуват два начина за получаване на факсове.

- Получаване на входящ факс
- Получаване на факс чрез извършване на обаждане (получаване при поискване)

Изпращане на факс

Получените факсове се отпечатват в първоначалните настройки на принтера.

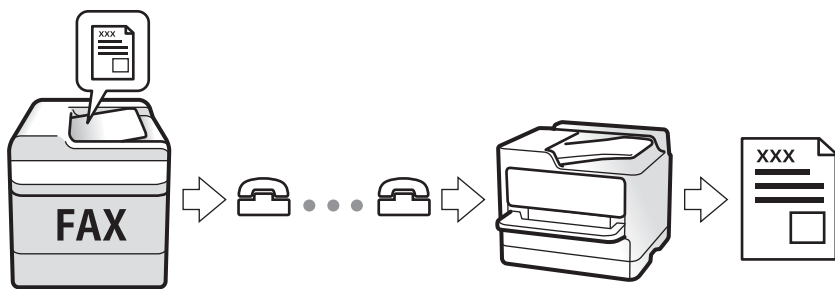

Можете да запазвате получените факсове, да ги проверявате на екрана на принтера и да ги препращате. Проверете при администратора относно състоянието на настройките на принтера. За повече информация вижте Ръководство на администратора.

Получаване на входящи факсове

Има две опции в **Режим на получаване**.

Още по темата

- ➔ [“Докато е избрано Авт.”](#) на страница 146
- ➔ [“Докато е избрано Ръчно”](#) на страница 147

Докато е избрано Авт.

Този режим Ви позволява да използвате линията за следните употреби.

- Използване на линията само за изпращане на факсове (не е необходим външен телефон)
- Използване на линията основно за изпращане на факсове и понякога за телефонни обаждания

Получаване на факсове без външно телефонно устройство

Принтерът превключва автоматично за получаване на факсове, когато броят позвънявания, който сте задали в **Позвънявания до отговор**, завърши.

Получаване на факсове с външно телефонно устройство

- При отговор на телефонният секретар в рамките на зададения брой позвънявания в **Позвънявания до отговор**:
 - Ако позвъняването е за факс, принтерът автоматично превключва на получаване на факсове.
 - Ако позвъняването е за гласово обаждане, телефонният секретар може да получава гласови обаждания и да записва гласови съобщения.
- При вдигане на слушалката в рамките на зададения брой позвънявания в **Позвънявания до отговор**:
 - Ако позвъняването е за факс, можете да получите факса с помощта на същите стъпки като при **Ръчно**.
 - Ако позвъняването е за гласово обаждане, можете да отговорите на обаждането както обикновено.

Изпращане на факс

- ❑ Когато принтерът превключи автоматично на получаване на факсове:
 - Принтерът започва да получава факсове.
 - Ако позвъняването е за гласово обаждане, не можете да отговорите на обаждането. Помолете лицето да Ви се обади.

Забележка:

Задайте броя позвънявания за отговор за телефонния секретар на по-нисък брой в сравнение с броя позвънявания, зададен в **Позвънявания до отговор**. В противен случай, телефонният секретар няма да може да получава гласови повиквания, за да записва гласови съобщения. За подробности относно настройка на телефонния секретар вижте предоставеното с телефонния секретар ръководство.

Още по темата

➔ [“Докато е избрано Ръчно” на страница 147](#)

Докато е избрано Ръчно

Този режим се използва основно за извършване на телефонни обаждания, но и за изпращане на факсове.

Получаване на факсове

Когато телефонът позвъни, вдигнете слушалката. Когато чуете факс сигнал (бод), извършете следните стъпки.

Изберете **Факс** на началния екран на принтера, изберете **Изпр./ получаване > Получаване**, след което докоснете . След това затворете слушалката.

Получаване на факсове само с помощта на свързания телефон

Когато е зададено **Дистанционно получаване**, можете да получавате факсове единствено като въведете **Код за стартиране**.

Когато телефонът позвъни, вдигнете слушалката. След като чуете факс сигнал (бод), наберете двуцифрения **Код за стартиране** и затворете слушалката. Ако не знаете кода за старт, се свържете с Вашия администратор.

Получаване на факсове чрез извършване на телефонно обаждане

Можете да получите факс, съхранен в друга факс машина чрез набиране на номера на факса.

Още по темата

- ➔ [“Получаване на факс по заявка \(Факс по заявка\)” на страница 147](#)
- ➔ [“Получаване на факсове от кутия с допълнителен адрес \(SEP\) и парола \(PWD\) \(Факс по заявка\)” на страница 149](#)

Получаване на факс по заявка (Факс по заявка)

Можете да получите факс, съхранен в друга факс машина чрез набиране на номера на факса. Използвайте тази функция, за да получите документ от информационно обслужване за факс.

Изпращане на факс

Забележка:

- ❑ Ако информационното обслужване за факс има функция за аудиоуказания, които трябва да следвате, за да получите документ, не можете да използвате тази функция.
- ❑ За да получите документ от информационното обслужване за факс, което използва аудио указания, просто наберете номера на факса с помощта на функцията **Свързан** или свързания телефон и използвайте телефона и принтера, като следвате аудио указанията.

1. Изберете **Факс** от началния екран.
2. Докоснете  (Още).
3. Изберете **Разширен факс**.
4. Докоснете полето **Факс по заявка**, за да настроите на **Вкл.**
5. Докоснете **Затвори**, после докоснете **Затвори** отново.
6. Въведете номер на факс.

Забележка:

Ако не можете ръчно да въведете номер на факс, **Огр. за директно набиране в Настройки за сигурност** е зададено на **Вкл.** Изберете получатели на факсове от списъка с контакти или хронологията за изпратени факсове.

7. Докоснете .

Още по темата

- ➔ [“Изпращане на факсове с набиране от външно телефонно устройство”](#) на страница 135
- ➔ [“Изпращане на факсове след потвърждаване на състоянието на подателя”](#) на страница 148
- ➔ [“Още”](#) на страница 144

Изпращане на факсове след потвърждаване на състоянието на подателя

Можете да получавате факс, докато слушате звуци или глас през високоговорителя на принтера по време на набиране, комуникиране или предаване. Можете да използвате тази функция, когато желаете да получите факс чрез услугата за факс при поискване, като следвате аудиоръководство.

1. Изберете **Факс** от началния екран.
 2. Докоснете , след което посочете подателя.
- Забележка:**
Можете да настроите силата на звука на високоговорителя.
3. Когато чуете факс сигнал, изберете **Изпр./ получаване** в горния десен ъгъл на LCD екрана, след което докоснете **Получаване**.

Забележка:



При получаване на факс чрез услугата факс при поискване, следвайте указанията на аудио ръководството, за да извършите необходимите действия.

4. Докоснете .

Изпращане на факс

Получаване на факсове от кутия с допълнителен адрес (SEP) и парола (PWD) (Факс по заявка)

Чрез набиране на подател Вие можете да получите факсове от кутия, записана на факса на подателя, с функция за допълнителен адрес (SEP) и парола (PWD). За да използвате тази функция, регистрирайте предварително контакта с допълнителен адрес (SEP) и парола (PWD) в списъка с контакти.

1. Изберете **Факс** от началния екран.
2. Изберете  (Още).
3. Изберете **Разширен факс**.
4. Докоснете **Факс по заявка**, за да настроите на **Вкл.**
5. Докоснете **Затвори**, после докоснете **Затвори** отново.
6. Изберете **Контакти**, след което изберете контакта с регистрирания допълнителен адрес (SEP) и парола (PWD), които да отговарят на целевата кутия.
7. Докоснете .

Още по темата

- ➔ [“Управление на контакти” на страница 47](#)
- ➔ [“Изпращане на факсове с набиране от външно телефонно устройство” на страница 135](#)
- ➔ [“Изпращане на факсове след потвърждаване на състоянието на подателя” на страница 148](#)
- ➔ [“Още” на страница 144](#)

Запис и препращане на входящи факсове**Резюме на функциите****Запис на получени факсове в принтера**

Получените факсове могат да бъдат запазени в принтера и можете да ги прегледате на екрана на принтера. Можете да отпечатвате само факсовете, които желаете да отпечатвате, или да изтривате ненужни факсове.

Запис и/или препращане на получени факсове до местоназначения, различни от принтера

Като местоназначения можете да зададете следните.

- Компютър (PC-FAX приемане)
- Външно устройство с памет
- Имейл адрес
- Споделена папка в мрежа
- Друг факс апарат

Изпращане на факс

Забележка:

- Данните за факс се запазват в PDF формат.
- Цветните документи не могат да бъдат препратени към друга факс машина. Те се обработват като документи, които не са били препратени.

Съхранение на получени факсове чрез условия като допълнителен адрес и парола

Можете да сортирате и запазвате получени факсове във входящата кутия или в кутиите за бюлетини. Можете също да препращате получени факсове до местоназначения, различни от принтера.

- Имейл адрес
- Споделена папка в мрежа
- Друг факс апарат

Забележка:

- Данните за факс се запазват в PDF формат.
- Цветните документи не могат да бъдат препратени към друга факс машина. Те се обработват като документи, които не са били препратени.

Още по темата

- ➔ [“Преглед на получени факсове, запазени в принтера на LCD екрана” на страница 150](#)

Преглед на получени факсове, запазени в принтера на LCD екрана





1. Изберете **Факс кутия** от началния екран.

Забележка:

Когато има получени факсове, които не са прочетени, броят на непрочетените документи е показан в  в началния екран.

2. Изберете **Входяща кутия/Повер..**
3. Изберете входящата кутия или поверителната кутия, които искате да прегледате.
4. Ако входящата кутия или поверителната кутия са защитени с парола, въведете паролата на кутията или паролата на администратора.
5. От списъка изберете факса, който искате да прегледате.

Съдържанието на факса се показва.

-  : Завърта изображението с 90 градуса надясно.
-  : Придвижва екрана в посоката на стрелките.
-  : Намалява или увеличава.
-  : Премества към предишната или следващата страница.
-  : Извежда менюта като запазване и препращане.
- За да скриете оперативните икони, докоснете някъде (но не върху иконите) на екрана за преглед. Докоснете отново, за да се покажат иконите.

Изпращане на факс

6. Изберете дали документът, който сте прегледали, да бъде отпечатан или изтрит, след което следвайте инструкциите на екрана.

**Важно:**

Ако паметта на принтера се запълни, получаването и изпращането на факсове е невъзможно. Изтрийте документи, които вече сте прочели или отпечатали.

Още по темата

➔ [“Кутия с входящи и поверителни кутии” на страница 151](#)

Опции на менюто за Факс кутия

Входяща кутия/Повер.

Можете да намерите **Входяща кутия/Повер.** в **Факс кутия** на началния екран.

Кутия с входящи и поверителни кутии

Кутия с входящи и поверителни кутии са в **Факс кутия > Входяща кутия/Повер..**









Можете да запазвате общо до 200 документа във входящата кутия и в поверителната кутия.

Можете да използвате една входяща кутия и да регистрирате до 10 поверителни кутии. Името на кутията се извежда в самата кутия. **Поверителен XX** е името по подразбиране за всяка поверителна кутия.

Кутия с входящи и поверителни кутии

Извежда списъка с получени факсове по дата на получаване, име на подател и страници.

Докоснете един от факсовете от списъка, за да отворите екрана за преглед, и можете да проверите съдържанието на факса. Можете да отпечтаете или изтриете факса, докато го преглеждате.

екран за преглед	<ul style="list-style-type: none"> <input type="checkbox"/>   : Намалява или увеличава. <input type="checkbox"/>  : Завърта изображението с 90 градуса надясно. <input type="checkbox"/>     : Придвижва екрана в посоката на стрелките. <input type="checkbox"/>   : Премества към предишната или следващата страница. <p>За да скриете оперативните икони, докоснете някъде (но не върху иконите) на екрана за преглед. Докоснете отново, за да се покажат иконите.</p>
------------------	--

Изпращане на факс

 (меню за преглед)	<input type="checkbox"/> Зап. в устр. с памет <input type="checkbox"/> Препращане(имейл) <input type="checkbox"/> Препращане(Папка) <input type="checkbox"/> Изпращане на факс <input type="checkbox"/> Детайли При извеждане на съобщението Изтриване след завършване изберете Вкл. за изтриване на факсове след извършване на процеси като Зап. в устр. с памет или Препращане(имейл) .
---	--

 (Меню на кутия)

Печат на всички	Това се извежда само когато в кутията има съхранени факсове. Отпечатва всички факсове в кутията. Изберете Вкл. в Изтриване след завършване за изтриване на всички факсове, когато отпечатването завърши.
Запиши всички в Устройство с памет	Това се извежда само когато в кутията има съхранени факсове. Запазва всички факсове във външни устройства с памет в кутията. Изберете Вкл. в Изтриване след завършване за изтриване на всички документи, когато запазването завърши.
Изтриване на всички	Това се извежда само когато в кутията има съхранени факсове. Изтрива всички факсове в кутията.
Настройки	<input type="checkbox"/> Опции при запълнена памет: Изберете една опция за отпечатване или за отмяна на входящи факсове след запълване на кутията. <input type="checkbox"/> Настройки на паролата с кутия входящи: Можете да зададете парола или да я промените.

Още по темата

- ➔ [“Преглед на получени факсове, запазени в принтера на LCD екрана” на страница 150](#)
- ➔ [“Още” на страница 144](#)
- ➔ [“Проверка на хронологията на факса” на страница 158](#)

Съхранени документи

Можете да намерите **Съхранени документи** в **Факс кутия** на началния екран.

Можете да съхранявате до 100 страници от един черно-бял документ и до 10 документа в кутията. Това Ви позволява да си спестите времето за сканиране на документи в случаите, когато изпращате един и същ документ често.

Забележка:

Може да не успеете да запазите 10 документа в зависимост от условията на ползване, като например размера на запазените документи.

Кутия със съхранени документи

Извежда списъка със съхранени документи със съхранени дати и страници.

Докоснете един от съхранените документи от изведения списък за извеждане на екрана за преглед. Докоснете **Начало на изпращане**, за да отидете на екрана за изпращане на факсове, или докоснете **Изтриване** за изтриване на документа, докато го преглеждате.

Изпращане на факс

екран за преглед	<input type="checkbox"/> : Намалява или увеличава. <input type="checkbox"/> : Завърта изображението с 90 градуса надясно. <input type="checkbox"/> : Придвижва екрана в посоката на стрелките. <input type="checkbox"/> : Премества към предишната или следващата страница. За да скриете оперативните икони, докоснете някъде (но не върху иконите) на екрана за преглед. Докоснете отново, за да се покажат иконите.
(меню за преглед)	<input type="checkbox"/> Зап. в устр. с памет <input type="checkbox"/> Препращане(имейл) <input type="checkbox"/> Препращане(Папка) <input type="checkbox"/> Печат При извеждане на съобщението Изтриване след завършване изберете Вкл. за изтриване на факсове след извършване на процеси като Зап. в устр. с памет или Препращане(имейл) .

(Меню на кутия)

Запам. факс д.	Извежда екрана за раздела Факс > Настройки на факс . Докоснете на екрана, за да започнете да сканирате документи, които да се съхранят в кутията Съхранени документи.
Печат на всички	Този елемент се извежда само когато в кутията има съхранени документи. Отпечатва всички документи в кутията. Изберете Вкл. в Изтриване след завършване за изтриване на всички документи, когато отпечатването завърши.
Запиши всички в Устройство с памет	Този елемент се извежда само когато в кутията има съхранени документи. Запазва всички документи в кутията във външни устройства с памет. Изберете Вкл. в Изтриване след завършване за изтриване на всички документи, когато отпечатването завърши.
Изтриване на всички	Този елемент се извежда само когато в кутията има съхранени документи. Изтрива всички документи в кутията.
Настройки	Парола за отв. на кутия: Можете да зададете парола или да я промените.

Още по темата

- ➔ [“Изпращане на едни и същи документи няколко пъти” на страница 141](#)
- ➔ [“Изпращане на запитване” на страница 154](#)
- ➔ [“Още” на страница 144](#)
- ➔ [“Проверка на хронологията на факса” на страница 158](#)

Ел.изпр.заяв. получ.факс/Т.

Можете да намерите **Ел.изпр.заяв. получ.факс/Т.** в **Факс кутия** на началния екран.

Има кутия за изпращане при поискване и 10 кутии за бюлетини. Можете да съхранявате до 100 страници от един документ в черно-бяло и един документ във всяка кутия.

Изпращане на факс

Още по темата

➔ “Изпращане на факсове по заявка (с използване на Ел. за изпр. на заявка пол. Ф. К-я т. об-и)” на страница 135

Изпращане на запитване

Можете да намерите **Изпращане на запитване** в **Факс кутия > Ел.изпр.заяв. получ.факс/Т.**

Кутия за Изпращане на елемент за изпращане на заявка за получаване на факс

Извежда имената и стойностите на настройките в **Настройки** в  (Меню).

Добавяне на документ

Извежда екрана за раздела **Факс > Настройки на факс**. Докоснете  на екрана, за да започнете да сканирате документи, които да се съхранят в кутията.

Когато документът е в кутията, вместо това се извежда **Проверка на документ**.

Проверка на документ

Извежда екрана за преглед, когато в кутията има документ. Можете да отпечатвате или изтривате документа, докато го преглеждате.

екран за преглед	Вижте разяснението за Факс кутия > Съхранени документи .
 (меню за преглед)	<input type="checkbox"/> Зап. в устр. с памет <input type="checkbox"/> Препращане(имейл) <input type="checkbox"/> Препращане(Папка) <input type="checkbox"/> Изпращане на факс <input type="checkbox"/> Детайли При извеждане на съобщението Изтриване след завършване изберете Вкл. за изтриване на факсове след извършване на процеси като Зап. в устр. с памет или Препращане(имейл) .

(Меню)

Изтриване на документ	Този елемент се извежда само когато в кутията има съхранен документ. Изтрива документа, съхранен в кутията.
Настройки	<input type="checkbox"/> Парола за отв. на кутия: Можете да зададете парола или да я промените. <input type="checkbox"/> Авт.изтр.след Ел.за изпр. заявка за получ. на факс: Направете настройка на Вкл. за изтриване на документа в кутията, когато следващата заявка от получателя за изпращане на документ (Изпращане на запитване) завърши. <input type="checkbox"/> Изв. резултат от изпр.: Когато Имейл известия е зададено на Вкл. , принтерът изпраща известие до местоназначението, посочено в Получател , когато е завършена заявка за изпращане на документа (Изпращане на запитване).

Още по темата

➔ “Съхранени документи” на страница 152

Изпращане на факс

- ➔ “Още” на страница 144
- ➔ “Проверка на хронологията на факса” на страница 158

Нерегистрирано табло за обяви

Можете да намерите **Нерегистрирано табло за обяви** в **Факс кутия > Ел.изпр.заяв. получ.факс/Т.** Изберете една от кутиите **Нерегистрирано табло за обяви**. След регистриране на табло регистрираното име се извежда в кутията вместо **Нерегистрирано табло за обяви**.

Можете да регистрирате до 10 табла за бюлетини.

Настройки на кутия на табло за обяви

Име (задължително)	Въведете име за кутията за бюлетини.
Подадрес (SEP)	Направете или променете условията за получаване на факс от получателя.
Парола(PWD)	
Парола за отв. на кутия	Задайте или сменете паролата, използвана за отваряне на кутията.
Авт.изпр.след Ел.за изпр. заявка за получ. на факс	Задайте настройка на Вкл. за изтриване на документа в кутията, когато следващата заявка от получателя за изпращане на документ (Изпращане на запитване) завърши.
Изв. резултат от изпр.	Когато Имейл известия е зададено на Вкл. , принтерът изпраща известие до Получател , когато е завършена заявка за изпращане на документа (Изпращане на запитване).

Още по темата

- ➔ “Всяко регистрирано табло за бюлетини” на страница 155

Всяко регистрирано табло за бюлетини

Можете да намерите табла за бюлетини във **Факс кутия > Ел.изпр.заяв. получ.факс/Т.** Изберете кутията, за която е изведено регистрираното име. Името, изведено на кутията, е името, което е регистрирано в **Нерегистрирано табло за обяви**.

Можете да регистрирате до 10 табла за бюлетини.

(Регистрирано име на табло за бюлетини)

Извежда стойностите за настройки на елементите в **Настройки** в  (Меню).

Добавяне на документ



Извежда екрана за раздела **Факс > Настройки на факс**. Докоснете  на екрана, за да започнете да сканирате документи, съхранени в кутията.

Когато документът е в кутията, вместо това се извежда **Проверка на документ**.

Изпращане на факс

Проверка на документ

Извежда екрана за преглед, когато в кутията има документ. Можете да отпечтатвате или изтривате документа, докато го преглеждате.

екран за преглед	Вижте разяснението за Факс кутия > Съхранени документи .
 (меню за преглед)	Вижте разяснението за Изпращане на запитване > Проверка на документ >  (меню за преглед) .

 (Меню)

Изтриване на документ	Този елемент се извежда само когато в кутията има съхранен документ. Изтрива документа, съхранен в кутията.
Настройки	Извеждат се менюта като Име (задължително) и Поадрес (SEP) . Вижте разяснението за Нерегистрирано табло за обяви > Настройки на кутия на табло за обяви
Изтриване на кутия	Този елемент се извежда само когато в кутията има съхранен документ. Изтрива съхранения документ и променя състоянието на кутията на нерегистрирано.

Още по темата

- ➔ [“Съхранени документи” на страница 152](#)
- ➔ [“Изпращане на запитване” на страница 154](#)
- ➔ [“Нерегистрирано табло за обяви” на страница 155](#)
- ➔ [“Още” на страница 144](#)
- ➔ [“Проверка на хронологията на факса” на страница 158](#)

Проверка на състоянието или регистрите на задания за факс

Извеждане на информация, когато получените факсове не са обработени (Непрочетени/не са отпечатани/не са запазени/не са препратени)

Когато има необработени получени документи, броят на необработените задачи е показан върху  на началния екран. Вижте таблицата по-долу за определение за „необработени“.

Изпращане на факс

! Важно:

Когато входящата кутия е пълна, получаването на факсове е дезактивирано. Трябва да изтриете документите във входящата кутия, след като бъдат проверени.

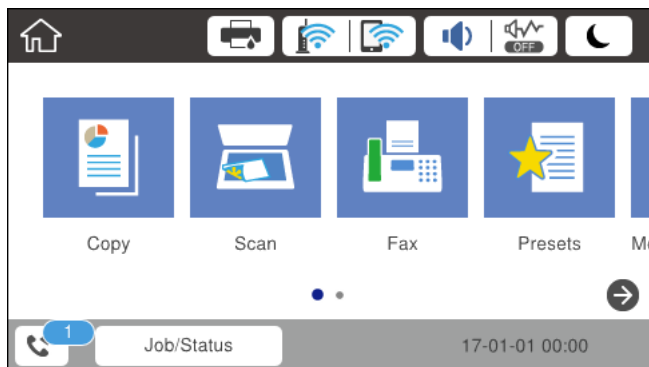

Настройка за запис/ препращане на получен факс	Състояние „Необработено“
Печатане*1	Има получени документи, които чакат да бъдат отпечатани, или има печат в процес на изпълнение.
Запис във входящата кутия или в поверителната кутия	Има непрочетени получени документи във входящата кутия или в поверителната кутия.
Записване във външно устройство с памет	Има получени документи, които не са записани в устройството, защото няма устройство, съдържащо папка, специално създадена за запис на получени документи, свързани към принтера или по други причини.
Запис на компютър	Има получени документи, които не са записани на компютъра, защото компютърът е в спящ режим или по други причини.
Препращане	Получени са документи, които не са препратени или препращането на които е било неуспешно*2.

*1 : Когато не сте задали никакви настройки за запис/препращане на факс, или когато сте задали печат на получените документи по време на записването им във външно устройство с памет, или на компютър.

*2 : Когато сте задали документите, които не са били препратени, да се записват във входящата кутия, има непрочетени документи, които не са били препратени във входящата кутия. Когато сте задали печат на документи, които не са били препратени, печатът не е завършен.

Забележка:

Ако използвате повече от една от настройките за запис/препращане на факс, броят на необработените задачи може да бъде показан като „2“ или „3“, дори и да е получен само един факс. Ако сте задали например запис на факсове във входящата кутия и на компютър и бъде получен факс, броят необработени задачи ще бъде показан като „2“, ако факсът не е записан във входящата пощенска кутия и на компютър.

Още по темата

- ➔ [“Преглед на получени факсове, запазени в принтера на LCD екрана” на страница 150](#)
- ➔ [“Проверка на текущите задания за изпращане по факс” на страница 158](#)
- ➔ [“Още” на страница 144](#)

Изпращане на факс

Проверка на текущите задания за изпращане по факс

Можете да изведете екрана за проверка на задания за факс, за които обработката е непълна. Следните задания се извеждат върху екрана за проверка. От този екран можете също да отпечатвате документи, които още не са отпечатани, или можете повторно да изпращате документи, чието изпращане е било неуспешно.

- Получени задания за факс по-долу
 - Още не са отпечатани (Когато заданията са зададени да бъдат отпечатани)
 - Още не са запазени (Когато заданията са зададени да бъдат запазени)
 - Още не са препратени (Когато заданията са зададени да бъдат препратени)
- Изходящи задания за факс, чието изпращане е било неуспешно (ако сте активирали **Зап. гр. на данни**)

Следвайте стъпките по-долу за извеждане на екрана за проверка.

1. Докоснете **Job/Status** на началния екран.
2. Докоснете раздел **Състояние на заданието**, после докоснете **Активен**.
3. Изберете заданието, което желаете да проверите.

Още по темата

➔ [“Извеждане на информация, когато получените факсове не са обработени \(Непрочетени/не са отпечатани/не са запазени/не са препратени\)”](#) на страница 156

Проверка на хронологията на факса

Можете да прегледате хронологията на изпратени или получени задания за факс, като дата, час и резултат за всяко задание.

1. Докоснете **Job/Status** на началния екран.
2. Изберете **Хронолог.** в раздела **Състояние на заданието**.
3. Докоснете ▼ от дясната страна, след което изберете **Изпращане** или **Получаване**.

Регистърът за изпратени или получени задания за факс се извеждат в обратен хронологичен ред. Докоснете дадено задание, което искате да проверите за извеждане на подробности.

Още по темата

➔ [“Още”](#) на страница 144

Повторен печат на получени документи

Можете да отпечатвате повторно документи от регистри на отпечатани задания за факс.

Обърнете внимание, че отпечатаните получени документи се изтриват в хронологичен ред, когато паметта на принтера се изчерпи.

Изпращане на факс

1. Докоснете **Job/Status** на началния екран.
2. Изберете **Хронолог.** в раздела **Състояние на заданието**.
3. Докоснете ▼ от дясната страна, след което изберете **Печат**.
Хронологията на изпратени или получени задания за факс се извежда в обратен хронологичен ред.
4. Изберете задание с  от хронологичния списък.
Проверете датата, часа и резултата, за да определите дали това е документът, който искате да отпечатате.
5. Докоснете **Повторен печат**, за да отпечатате документа.

Изпращане на факс от компютър

Можете да изпращате факсове от компютър, използвайки FAX Utility и PC-FAX драйвер.

Забележка:

За да инсталирате FAX Utility, използвайте инструмента за актуализация на софтуера на EPSON. Вижте съответната информация по-долу за подробности. Ако сте потребители на Windows, можете да инсталирате чрез софтуерния диск, предоставен с принтера.

Още по темата

- ➔ [“Инструменти за актуализиране на софтуер \(Software Updater\)”](#) на страница 187
- ➔ [“Инсталиране на най-новите приложения”](#) на страница 188

Изпращане на документи, създадени чрез приложение (Windows)

Чрез избирането на факс на принтер от менюто **Печат** на приложение като Microsoft Word или Excel можете директно да предавате данни, като документи, чертежи и таблици, които сте създали със заглавна страница.

Забележка:

Следното разяснение използва Microsoft Word като пример. Действителната операция може да се различава в зависимост от приложението, което използвате. За подробности вижте помощта на приложението.

1. С помощта на приложение създайте документ за предаване по факс.
2. Щракнете върху **Печат** от менюто **Файл**.
Извежда се прозорецът **Печат** на приложението.
3. Изберете **XXXXX (FAX)** (където XXXXX е името на Вашия принтер) в **Принтер** и след това изберете настройките за изпращане на факс.
 - Посочете **1** в **Брой копия**. Факсът може да не се предава правилно, ако посочите **2** или повече.
 - Вие не можете да използвате функции като **Печат към файл**, които променят изходния порт.

Изпращане на факс

- Можете да предавате до 100 страници, включително заглавна страница в рамките на едно предаване на факс.

Забележка:

- Щракнете върху **Свойства на принтера**, ако желаете да посочите **Paper Size, Orientation, Color, Image Quality** или **Character Density**. За повече информация вижте помощта на драйвера PC-FAX.
- Когато предавате за първи път, се извежда прозорец за регистриране на Вашата информация. Въведете необходимата информация и щракнете върху **ОК**.

4. Щракнете върху **Печат**.

Когато използвате FAX Utility за първи път, се извежда прозорец за регистриране на Вашата информация. Въведете необходимата информация, след което щракнете върху **ОК**. FAX Utility използва **Nickname** за вътрешно управление на задания за факс. Друга информация се добавя автоматично към заглавната страница.

Извежда се екранът **Recipient Settings** на FAX Utility.

5. Посочете получател и щракнете върху **Напред**.

- Директно посочване на получател (име, номер на факс и т.н.):
Щракнете върху раздела **Manual Dial**, въведете необходимата информация и щракнете върху **Add**. Получателят е добавен към **Recipient List**, изведен в горната част на прозореца.

Забележка:

- Ако **Тип на линията на Вашия принтер** е зададен на **PBX** и кодът за достъп е зададен да използва # (диез) вместо въвеждане на точния код на префикс, въведете # (диез). За подробности вижте **Тип на линията в Осн. Настройки от връзката за свързана информация по-долу**.
- Ако сте избрали **Enter fax number twice** в **Настройки на опция** на главния екран на FAX Utility, трябва да въведете отново същия номер, когато щракнете върху **Add** или **Напред**.
- Избиране на получател (име, номер на факс и т.н.) от телефонния указател:
Ако получателят е запазен в телефонния указател, щракнете върху раздела **Phone Book**. Изберете получателя от списъка и щракнете върху **Add**. Получателят е добавен към **Recipient List**, изведен в горната част на прозореца.

Забележка:

Ако **Тип на линията на Вашия принтер** е зададен на **PBX** и кодът за достъп е зададен да използва # (диез) вместо въвеждане на точния код на префикс, въведете # (диез). За подробности вижте **Тип на линията в Осн. Настройки от връзката за свързана информация по-долу**.

6. Определете съдържанието на заглавната страница.

① За да прикрепите заглавна страница, изберете един от примерите от **Cover Sheet**. Въведете **Subject** и **Message**. Обърнете внимание, че няма функция за създаване на оригинална заглавна страница или за добавяне на оригинална заглавна страница към списъка.

Ако не желаете да прикрепвате заглавна страница, изберете **No cover sheet** от **Cover Sheet**.

② Щракнете върху **Cover Sheet Formatting**, ако искате да промените реда на елементите върху заглавната страница. Можете да изберете размера на заглавната страница в **Paper Size**. Можете също да изберете заглавна страница с различен размер към документа, който се предава.

③ Щракнете върху **Font**, ако искате да промените шрифта или неговия размер, използван за текста на заглавната страница.

④ Щракнете върху **Sender Settings**, ако искате да промените информацията на подателя.

⑤ Щракнете върху **Detailed Preview**, ако искате да проверите заглавната страница с темата и съобщението, които сте въвели.

Изпращане на факс

6 Щракнете върху **Напред**.

7. Проверете съдържанието на предаването и щракнете върху **Send**.

Уверете се, че името и номерът на факса на получателя са правилни преди предаване. Щракнете върху **Preview** за предварителен преглед на заглавната страница и документа за предаване.

След като предаването започне, се извежда прозорец, на който е показано състоянието на предаване.

Забележка:

- За да спрете предаването, изберете данните и щракнете върху **Отмяна** . Можете също да отмените използването на контролния панел на принтера.
- Ако възникне грешка по време на предаването, се извежда прозорецът **Communication Error**. Проверете правилната информация и предайте повторно.
- Екранът *Fax Status Monitor* (екранът, споменат по-горе, на който можете да проверите състоянието на предаване) не се извежда, ако *Display Fax Status Monitor During Transmission* не е избрано в екрана **Optional Settings** на главния екран на *FAX Utility*.

Изпращане на документи, създадени чрез приложение (Mac OS)

Чрез избирането на принтер с функция за факс от менюто **Печат** на достъпно в търговската мрежа приложение можете да изпращате данни като документи, чертежи и таблици, които Вие сте създали.

Забележка:

Следното разяснение използва като пример *Редактиране на текст*, стандартно приложение за Mac OS.

1. Създайте документа, който искате да изпратите по факс, в приложение.
2. Щракнете върху **Печат** от менюто **Файл**.
Извежда се прозорецът **Печат** на приложението.
3. Изберете Вашия принтер (име на факс) в **Име**, щракнете върху  за извеждане на подробните настройки, проверете настройките за печат и след това щракнете върху **ОК**.
4. Направете настройки за всеки елемент.
 - Посочете **1** в **Брой копия**. Дори ако посочите **2** или повече, се изпраща само 1 копие.
 - Можете да изпратите до 100 страници в рамките на едно предаване на факс.

Забележка:

Размерът на страницата на документите, които можете да изпратите, е същият като размера на хартията, която можете да изпратите като факс от принтера.

5. Изберете **Fax Settings** от изскачащото меню и след това извършете настройки за всеки елемент.
Вижте помощта за драйвера PC-FAX за разяснения относно всеки елемент от настройката.

Щракнете върху  в долния ляв край на прозореца, за да отворите помощта за драйвера PC-FAX.

Изпращане на факс

6. Изберете менюто Recipient Settings и след това посочете получателя.

- Директно посочване на получател (име, номер на факс и т.н.):

Щракнете върху елемента **Add**, въведете необходимата информация и след това щракнете върху



. Получателят е добавен към Recipient List, изведен в горната част на прозореца.

Ако сте избрали „Enter fax number twice“ в настройките на драйвера PC-FAX, трябва да въведете

отново същия номер, когато щракнете върху .

Ако Вашата линия за връзка с факс изисква код за префикс, въведете External Access Prefix.

Забележка:

Ако Тип на линията на Вашия принтер е зададен на **PBX** и кодът за достъп е зададен да използва # (диез) вместо въвеждане на точния код на префикс, въведете # (диез). За подробности вижте Тип на линията в Осн. Настройки от връзката за свързана информация по-долу.

- Избиране на получател (име, номер на факс и т.н.) от телефонния указател:

Ако получателят е запазен в телефонния указател, щракнете върху . Изберете получателя от списъка и след това щракнете върху **Add > OK**.

Ако Вашата линия за връзка с факс изисква код за префикс, въведете External Access Prefix.

Забележка:

Ако Тип на линията на Вашия принтер е зададен на **PBX** и кодът за достъп е зададен да използва # (диез) вместо въвеждане на точния код на префикс, въведете # (диез). За подробности вижте Тип на линията в Осн. Настройки от връзката за свързана информация по-долу.

7. Проверете настройките на получателя, след което щракнете върху **Fax**.

Изпращането започва.

Уверете се, че името и номерът на факса на получателя са правилни преди предаване.

Забележка:

- Ако щракнете върху иконата на принтера в Dock, се извежда екранът за проверка на състоянието на предаване. За да спрете изпращането, щракнете върху данните и след това щракнете върху **Delete**.

- Ако възникне грешка по време на предаването, се извежда съобщението **Sending failed**. Проверете записите на предаването на екрана **Fax Transmission Record**.

- Документите със смесени размери на хартията може да не бъдат правилно изпратени.

Получаване на факсове на компютър

Можете да получавате факсове и да ги изпращате като PDF файлове към компютъра, свързан с принтера. FAX Utility се доставя с функции, включително как да определите папка за запазване на факсовете. Инсталирайте FAX Utility, преди да използвате тази функция.

Забележка:

Можете да използвате един от следните методи за инсталиране на FAX Utility.

- Използване на EPSON Software Updater (приложение за актуализиране на софтуера)

- Използване на диска, предоставен с Вашия принтер. (Само за потребители на Windows)

Изпращане на факс

Важно:

- ❑ За да получавате факсове на компютър, **Режим на получаване** на контролния панел на компютъра трябва да бъде зададен на **Авт.**. Свържете се с Вашия администратор за информация относно състоянието на настройките на принтера. За повече информация вижте Ръководство на администратора.
- ❑ Компютърът, конфигуриран за получаване на факсове, трябва винаги да бъде включен. Получените документи се записват временно в паметта на принтера, преди документите да бъдат записани на компютъра. Ако изключите компютъра, паметта на принтера може да се напълни, тъй като не може да изпрати документите до компютъра.
- ❑ Броят документи, временно записани в паметта на принтера, се показват на  в началния екран.
- ❑ За да презаредите получените факсове, трябва да инсталирате в компютъра визуализатор на PDF файлове като Acrobat Reader.

Още по темата

- ➔ [“Инструменти за актуализиране на софтуер \(Software Updater\)”](#) на страница 187
- ➔ [“Инсталиране на най-новите приложения”](#) на страница 188

Записване на входящи факсове на компютър

Можете да извършвате настройки за запазване на черно-бели факсове на компютър с помощта на FAX Utility. Инсталирайте FAX Utility на компютъра предварително.

За подробности вижте Basic Operations в помощта FAX Utility (изведена на главния прозорец). Ако на екрана на компютъра се изведе екранът за въвеждане на парола, докато извършвате настройки, въведете паролата. Ако не знаете паролата, се свържете с Вашия администратор.

Забележка:

Можете едновременно да получавате факсове на компютър и да отпечатвате от принтера. Свържете се с Вашия администратор за подробности относно състоянието на настройките на принтера. За повече информация вижте Ръководство на администратора.

Още по темата

- ➔ [“Приложение за конфигуриране на операции за факс и изпращане на факсове \(FAX Utility\)”](#) на страница 185

Отмяна на функцията, която запазва входящи факсове в компютъра

Можете да отмените запазването на факсове в компютъра с помощта на FAX Utility.

За подробности вижте Basic Operations в помощта FAX Utility (изведена на главния прозорец).

Изпращане на факс

Забележка:

- Ако има факсове, които не са били запазени в компютъра, не можете да отмените функцията, която запазва факсове в компютъра.
- Не можете да промените настройките, които са заключени от Вашия администратор.
- Можете също да промените настройките на принтера. Свържете се с Вашия администратор за информация относно отмяна на настройките за запазване на получени факсове в компютъра. За повече информация вижте Ръководство на администратора.

Още по темата

- ➔ [“Приложение за конфигуриране на операции за факс и изпращане на факсове \(FAX Utility\)” на страница 185](#)

Проверка за нови факсове (Windows)

Чрез конфигурирането на компютър за запазване на факсове, получени от принтера, можете да проверявате състоянието на обработката на получените факсове и дали има нови факсове, с помощта на иконата на факс в лентата със задачи на Windows. Чрез конфигурирането на компютър за извеждане на известие, когато получите нови факсове, екран с известия изскача близо до системната лента на Windows и можете да проверите новите факсове.



Забележка:

- Данните за получени факсове, запазени в компютъра, се изтриват от паметта на принтера.
- Вие имате нужда от Adobe Reader за преглеждане на получени факсове, защото те се запазват като PDF файлове.

Използване на иконата за факс в лентата със задачи (Windows)

Можете да проверявате за нови факсове и състоянието на операцията с помощта на иконата за факс, изведена в лентата със задачи на Windows.

1. Проверете иконата.

-  : Режим на готовност.
-  : Проверка за нови факсове.
-  : Импортирането на нови факсове завърши.

2. Щракнете с десния бутон на мишката върху иконата, след което щракнете върху **Open the received fax folder**.

Извежда се папката с получени факсове. Проверете датата и подателя на името на файла и след това отворете PDF файла.

Когато иконата на факса указва, че е в режим на готовност, можете да проверявате за нови факсове на момента, като изберете **Check new faxes**.

Забележка:

Получените факсове се преименуват автоматично с помощта на следния формат на наименоване.

YYYYMMDDHHMMSS_XXXXXXXXXX_YYYY (година/месец/ден/час/минута/секунда_номер на подателя)

Изпращане на факс

Използване на прозореца за известия (Windows)

Когато зададете да бъдете уведомявани за нови факсове, близо до лентата със задачите се извежда прозорец за известия за всеки нов факс.

1. Проверете екрана за известия, който се извежда на екрана на компютъра.

Забележка:

Екранът за известия изчезва, ако не извършите никаква операция за даден период от време. Можете да промените настройките за известия като времето за показване.

2. Щракнете върху произволно място в екрана за известия, с изключение на бутона .

Отваря се папката, която сте посочили за запазване на нови факсове. Проверете датата и подателя на името на файла и след това отворете PDF файла.

Забележка:

Получените факсове се преименуват автоматично с помощта на следния формат на наименоване.

YYYYMMDDHHMMSS_XXXXXXXXXX_nnnn (година/месец/ден/час/минута/секунда_номер на подателя)

Проверка за нови факсове (Mac OS)

Можете да проверите за нови факсове чрез един от следните методи. Това е налично само на компютри, зададени на "Save" (save faxes on this computer).

- Отворете папката с получени факсове (посочено в **Received Fax Output Settings.**)

- Отворете Fax Receive Monitor и щракнете върху **Check new faxes.**

- Известие за получени нови факсове

Изберете **Notify me of new faxes via a dock icon** в **Fax Receive Monitor > Preferences** във FAX Utility, иконата на монитора за получаване на факс на Dock изскача, за да Ви уведоми, че са пристигнали нови факсове.

Отворете папката за получени факсове от монитора за получени факсове (Mac OS)

Можете да отворите папката на записване от компютъра, определен за получаване на факсове, когато изберете "Save" (save faxes on this computer).

1. Щракнете върху иконата на монитора за получени факсове на Dock, за да отворите **Fax Receive Monitor.**

2. Изберете принтера и щракнете върху **Open folder** или щракнете два пъти върху името на принтера.

3. Проверете датата и подателя на името на файла и след това отворете PDF файла.

Забележка:

Получените факсове се преименуват автоматично с помощта на следния формат на наименоване.

YYYYMMDDHHMMSS_XXXXXXXXXX_nnnn (година/месец/ден/час/минута/секунда_номер на подател)

Информацията, изпратена от подателя, се извежда като номер на подателя. Този номер може да не бъде показан в зависимост от подателя.

Смяна на Блокове за подаване на мастило и други консумативи

Проверка на състоянието на оставащото мастило и кутията за поддръжка

Можете да проверявате приблизителните нива на мастилото, както и приблизителния експлоатационен живот на кутията за поддръжка от контролния панел на компютъра.

Проверка на състоянието на оставащото мастило и кутията за поддръжка — панел за управление

1. Натиснете бутон  върху контролния панел.
2. Изберете Статус принтер.

Забележка:

Индикаторът най-вдясно показва наличния обем в кутията за поддръжка.

Проверка на състоянието на оставащото мастило и кутията за поддръжка - Windows

1. Влезте в прозореца на драйвера на принтера.
2. Щракнете върху EPSON Status Monitor 3 в раздел Поддръжка, след което щракнете Подробности.

Забележка:

Ако EPSON Status Monitor 3 е забранен, щракнете върху Разширени настройки в раздела Поддръжка, след което изберете Разрешава EPSON Status Monitor 3.

Проверка на състоянието на оставащото мастило и кутията за поддръжка — Mac OS

1. Изберете Системни предпочитания от  меню > Принтери и скенери (или Печат и сканиране, Печат и факс), след което изберете принтера.
2. Щракнете върху Опции и консумативи > Помощна програма > Отваряне на помощната програма на принтера.
3. Щракнете върху EPSON Status Monitor.

Смяна на Блокове за подаване на мастило и други консумативи

Кодове за Блок за подаване на мастило

Epson препоръчва употребата на оригинални блокове за подаване на мастило на Epson. Epson не може да гарантира качеството или надеждността на неоригинално мастило. Употребата на неоригинално мастило може да причини повреда, която не се покрива от гаранциите на Epson, и при определени обстоятелства може да причини нестабилна работа на принтера. Може да не се извежда информация за нивото на неоригинално мастило.

По-долу са показани кодовете за оригинални Epson блокове за подаване на мастило.

Забележка:

- Кодовете на Блок за подаване на мастило могат да бъдат различни на различните места. За точните кодове за Вашия регион се свържете с отдела за поддръжка на Epson.
- Не всички блокове за подаване на мастило се предлагат във всички региони.

За Европа

Размер	Black (Черно)	Суан (Циан)	Magenta (Магента)	Yellow (Жълто)
XL	T9451	T9452	T9453	T9454
L	T9441	T9442	T9443	T9444

Посетете следния уебсайт за информация относно производителността на Блок за подаване на мастило на Epson.

<http://www.epson.eu/pageyield>

За Австралия и Нова Зеландия

Black (Черно)	Суан (Циан)	Magenta (Магента)	Yellow (Жълто)
902XXL	902XL	902XL	902XL
902XL	902	902	902
902			

За Азия

Black (Черно)	Суан (Циан)	Magenta (Магента)	Yellow (Жълто)
T9501	T9492	T9493	T9494
T9491	T9482	T9483	T9484
T9481			

Предпазни мерки при работа с Блок за подаване на мастило

Прочетете следните настройки и Важни инструкции за безопасност (ръководство за хартия) преди подмяна на блокове за подаване на мастило.

Смяна на Блокове за подаване на мастило и други консумативи

Предпазни мерки при манипулиране

- ❑ Съхранявайте блокове за подаване на мастило при стайна температура и не ги дръжте изложени на пряка слънчева светлина.
- ❑ Epson препоръчва използване на Блок за подаване на мастило преди датата, отпечатана върху опаковката.
- ❑ За най-добри резултати, съхранявайте пакетите на Блок за подаване на мастило с долната част надолу.
- ❑ След преместване на Блок за подаване на мастило вътре от студено място за съхранение, оставете да се затопли до стайна температура в продължение на най-малко 12 часа, преди да използвате.
- ❑ Не докосвайте областите, показани на илюстрацията. Това би попречило на нормалната работа и отпечатването.

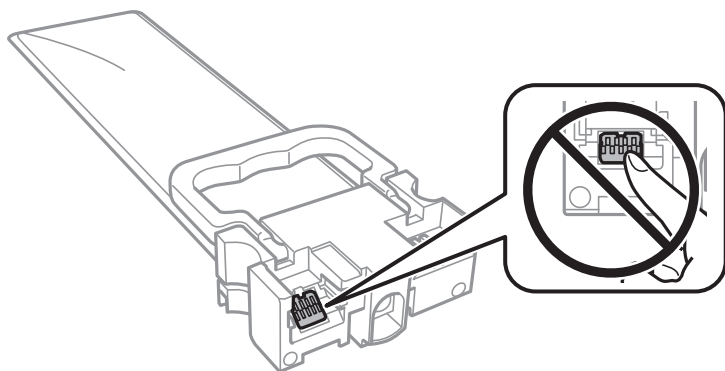

- ❑ Поставете всички блокове за подаване на мастило; в противен случай няма да можете да печатате.
- ❑ Не изключвайте принтера по време на зареждане с мастило. Ако зареждането с мастило е непълно, може да не успеете да отпечатате.
- ❑ Не оставяйте принтера с извадени блокове за подаване на мастило. В противен случай останалото в дюзите на печатащата глава мастило може да изсъхне и може да не успеете да отпечатате.
- ❑ Ако трябва да извадите временно Блок за подаване на мастило е задължително да защитите зоната на подаване на мастило от замърсяване и прах. Съхранявайте Блок за подаване на мастило в същата среда, както принтера. Тъй като отворът за подаване на мастило е оборудван с клапа, предназначена да спира освобождаването на излишно мастило, не са необходими собствени капачета или тапи.
- ❑ Изважданите блокове за подаване на мастило могат да имат мастило около отвора за подаване, така че внимавайте да не замърсите с мастило околните части при отстраняване на блокове за подаване на мастило.
- ❑ Този принтер използва Блок за подаване на мастило, оборудван със зелен чип, подаващ информация за оставащото количество мастило за всеки блокове за подаване на мастило. Това означава, че ако отстраните Блок за подаване на мастило от принтера преди да е изразходван, можете да използвате Блок за подаване на мастило, след като го поставите отново в принтера.
- ❑ За да се гарантира изключителното качество на печат и за предпазване на печатащата глава, в Блок за подаване на мастило остава известно количество резервно мастило, когато принтерът Ви подкани да смените Блок за подаване на мастило. Посоченият капацитет не включва този резерв.
- ❑ Въпреки че блокове за подаване на мастило могат да съдържат рециклирани материали, това не влияе на функциите или ефикасността на принтера.
- ❑ Спецификациите и външният вид на Блок за подаване на мастило са обект на промяна без предварително известие за подобрение.
- ❑ Не разглобявайте и не променяйте Блок за подаване на мастило, в противен случай може да не успеете да печатате нормално.

Смяна на Блокове за подаване на мастило и други консумативи

- Не изпускате и не допускайте удар на Блок за подаване на мастило в твърди предмети, в противен случай мастилото може да протече.
- Не можете да използвате предоставените с принтера блокове за подаване на мастило за подмяна.
- Посоченият брой разпечатки може да варира в зависимост от изображенията, които печатате, типа на използваната хартия, честота на печатане и условията на околната среда, например температурата.

Потребление на мастило

- За да се поддържа оптимална производителност на печатащата глава, от всички резервоари с мастило се изразходва известно количество мастило по време на поддръжка, като например почистване на главата. Мастило може да се изразходва и при включване на принтера.
- Когато печатате едноцветно или в скалата на сивото, вместо черно могат да бъдат използвани цветни мастила, в зависимост от настройките за типа хартия или качеството на печата. Това става при използване на смес от цветни мастила за създаване на черен цвят.
- Част от мастилото в блокове за подаване на мастило, доставени с Вашия принтер, се използва при първоначалната настройка. За да се постигнат разпечатки с високо качество, печатащата глава в принтера трябва да бъде напълно заредена с мастило. Този еднократен процес изразходва известно количество мастило и затова тези блокове за подаване на мастило може да отпечатат по-малко страници в сравнение със следващите блокове за подаване на мастило.
- За най-добри резултати изразходвайте Блок за подаване на мастило в рамките на две години след инсталиране.

Подмяна на Блокове за подаване на мастило

Когато се появи съобщение, което Ви подканя да смените блокове за подаване на мастило, докоснете **Как да**, после вижте анимациите, показани в контролния панел, за да научите как да смените блокове за подаване на мастило.

Още по темата

➔ [“Предпазни мерки при работа с Блок за подаване на мастило” на страница 167](#)

Код на кутията за поддръжка

Epson препоръчва използването на оригинална кутия за поддръжка на Epson.

По-долу е показан кода на оригиналните кутии за поддръжка на Epson.

T6716

Предпазни мерки при работа с кутиите за поддръжка

Прочетете следните инструкции и *Важни инструкции за безопасност* (ръководство за хартия) преди подмяна на кутията за поддръжка.

Смяна на Блокове за подаване на мастило и други консумативи

- Не докосвайте зеления чип от страната на кутията за поддръжка. Това би попречило на нормалната работа и отпечатването.
- Не накланяйте употребената кутия за поддръжка преди да бъде запечатана в полиетиленовата торбичка, защото в противен случай може да се стигне до протичане на мастило.
- Дръжте кутията за поддръжка далеч от пряка слънчева светлина.
- Не подменяйте кутията за поддръжка по време на печат, в противен случай може да се стигне до протичане на мастило.
- Не използвайте кутия за поддръжка, която е била свалена и оставена отделена за дълъг период от време. Мастилото в кутията ще се втвърди и това ще попречи на бъдещото абсорбиране на мастило в кутията.

Подмяна на кутията за поддръжка

При някои от циклите на печат минимално количество остатъчно мастило може да бъде събрано в кутията за поддръжка. С цел предотвратяване на изтичане на мастило от кутията за поддръжка, принтерът е проектиран така, че да спре да печата при достигане на лимита на поемния капацитет на кутията. Необходимостта и честотата на това действие зависи от броя на отпечатаните страници, вида на отпечатания материал и броя на циклите на почистване, които е извършил принтера.

Когато се появи съобщение, което Ви подканя да смените кутията за поддръжка, вижте анимациите, показани в контролния панел. Необходимостта от подмяна на кутията не означава, че принтерът е престанал да работи съгласно неговите спецификации. Гаранцията на Epson не покрива цената на тази подмяна. Това е част, която се обслужва от потребителя.

Забележка:

Когато кутията за поддръжка се запълни, не можете да продължите да печатате преди да я замените, като в противен случай е възможно да се стигне до протичане на мастило. И все пак, някои от функциите, които не са свързани с печат, са все още достъпни.

Още по темата

➔ [“Предпазни мерки при работа с кутиите за поддръжка” на страница 169](#)

Временно печатане с черно мастило

Когато цветното мастило е изразходено, а все още има останало черно мастило, можете да използвате следните настройки, за да продължите да печатате за кратко време, използвайки само черно мастило.

- Тип хартия: обикновени хартии, Плик
- Цвят: **Скала на сивото**
- EPSON Status Monitor 3: активирано (само за Windows)

Тъй като тази функция е достъпна само за около пет дни, заменете изразходения Блок за подаване на мастило възможно най-скоро.

Забележка:

- Ако **EPSON Status Monitor 3** е забранен, отворете драйвера на принтера, щракнете върху **Разширени настройки** в раздела **Поддръжка** и след това изберете **Разрешава EPSON Status Monitor 3**.
- Периодът, в който функцията е достъпна варира в зависимост от условията на ползване.

Смяна на Блокове за подаване на мастило и други консумативи

Временно отпечатване с черно мастило — Контролен панел

1. При извеждането на съобщение, което Ви подканва да смените блокове за подаване на мастило, докоснете **Продължи**.
Извежда се съобщение, което Ви уведомява, че можете временно да печатате с черно мастило.
2. Прочетете съобщението, след това изберете **Продължи**.
3. Ако искате да печатате в монохромен цвят, изберете **Не, напомни ми по-късно**.
Текущото задание се отменя.
4. Вече можете да копирате оригинали или да отпечатвате получени факсове върху обикновена хартия в монохромен цвят. Изберете функцията, която искате да използвате, от началния екран.

Временно печатане с черно мастило — Windows

1. При показване на следния прозорец отменете отпечатването.

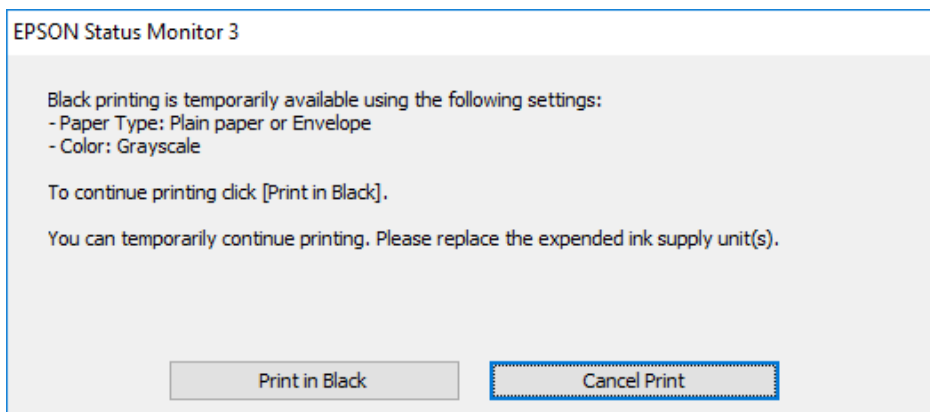
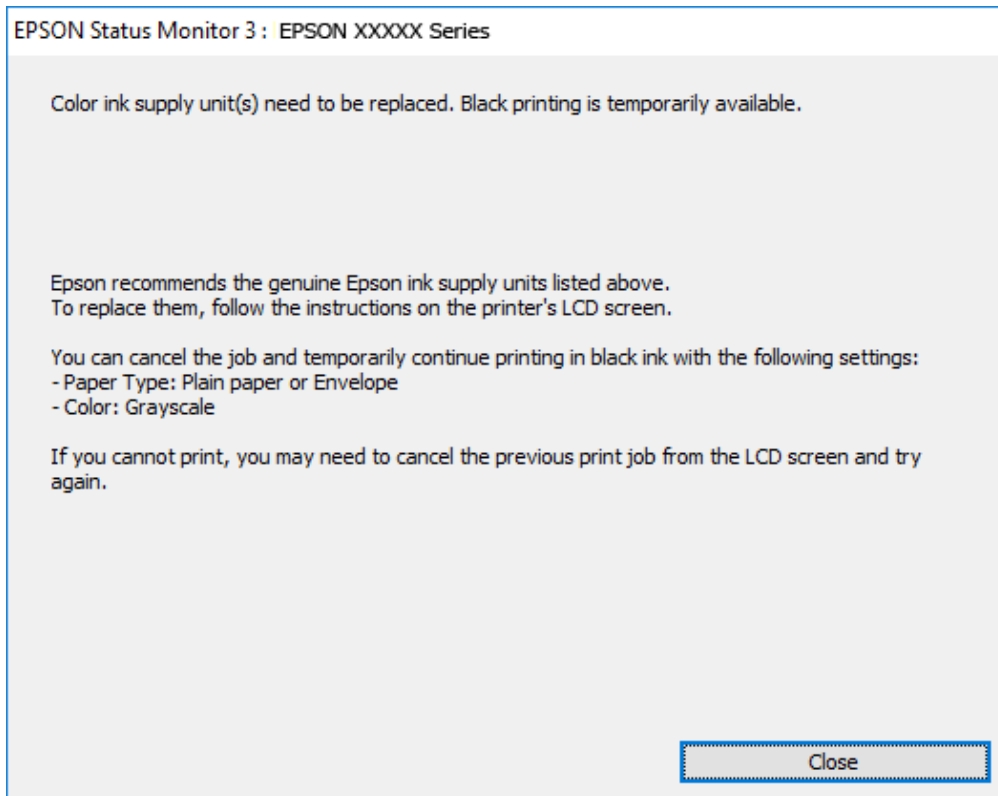

Забележка:

В случай че не можете да отмените печатането от компютъра, направете го от контролния панел на принтера.

2. Отворете прозореца на драйвера на принтера.
3. Изберете **обикновени хартии** или **Плик** като настройка за **Тип хартия** в раздела **Главно**.
4. Изберете **Скала на сивото**.
5. Задайте другите елементи в разделите **Главно** и **Повече опции** в зависимост от необходимостта, след което щракнете върху **ОК**.

Смяна на Блокове за подаване на мастило и други консумативи

- Щракнете върху **Печат**.
- Щракнете **Отпечатване в черно** в показания прозорец.

Временно печатане с черно мастило — Mac OS

Забележка:

За да използвате тази функция в мрежа, свържете се с **Bonjour**.

- Щракнете върху иконата на принтера в **Докинг**.
- Отменете заявката.

Забележка:

В случай че не можете да отмените печатането от компютъра, направете го от контролния панел на принтера.

- Изберете **Системни предпочитания** от  меню > **Принтери и скенери** (или **Печат и сканиране, Печат и факс**), след което изберете принтера. Щракнете върху **Опции и консумативи** > **Опции** (или **Драйвер**).
- Изберете **Он** като настройка за **Permit temporary black printing**.
- Отворете диалоговия прозорец за печат.
- Изберете **Настройки за печат** от изскачащото меню.
- Изберете **обикновени хартии** или **Плик** като настройка **Тип носител**.
- Изберете **Скала на сивото**.
- Задайте другите елементи според необходимостта.
- Щракнете върху **Печат**.

Запазване на черното мастило преди изчерпването му (само за Windows)

Когато черното мастило започне да се изчерпва, а същевременно има останало достатъчно цветно мастило, можете да използвате смес от цветни мастила, за да създадете черно. Можете да продължите да печатате, докато се подготвяте да подмените Блок за подаване на мастило за черно мастило.

Тази функция е достъпна единствено, когато изберете следните настройки на драйвера на принтера.

- Тип хартия: **обикновени хартии**
- Качество: **Стандартен**
- EPSON Status Monitor 3: **Активиран**

Смяна на Блокове за подаване на мастило и други консумативи

Забележка:

- Ако **EPSON Status Monitor 3** е забранен, отворете драйвера на принтера, щракнете върху **Разширени настройки** в раздела **Поддръжка** и след това изберете **Разрешава EPSON Status Monitor 3**.
- Съставното черно изглежда малко по-различно от чистото черно. Освен това скоростта на печат намалява.
- Черното мастило се изразходва и за поддържане на качеството на печатащата глава.

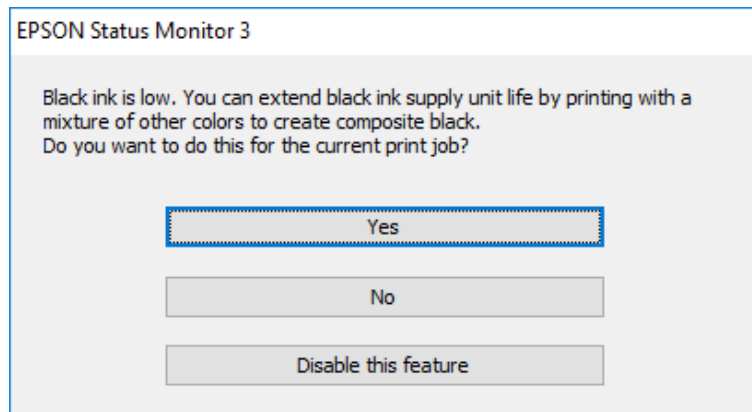

Опции	Описание
Да	Изберете да използвате смес от цветни мастила за създаване на черен цвят. Прозорецът се появява следващия път, когато зададете подобна разпечатка.
Не	Изберете да продължите да използвате оставащото черно мастило. Прозорецът се появява следващия път, когато зададете подобна разпечатка.
Деактивирай тази функция	Изберете да продължите да използвате оставащото черно мастило. Прозорецът не се показва, докато не замените Блок за подаване на мастило за черно мастило и то намалее отново.

Поддръжка на принтера

Проверка и почистване на печатащата глава

При наличие на запушени дюзи разпечатките стават бледи, появяват се видими ивици или неочаквани цветове. Когато качеството на печат се влоши, използвайте функцията за проверка на дюзите, за да се установи дали не са запушени. В случай че има запушване, почистете печатащата глава. Можете да осъществите проверка на дюзите и почистване на главата от панела за управление или от компютъра.

**Важно:**

- Не отваряйте тавата на Блок за подаване на мастило и не изключвайте принтера по време на почистване на главата. Ако почистването на главата е непълно, може да не успеете да отпечатате.
- Почистването на печатащата глава изразходва известно количество мастило. Поради тази причина почиствайте главата единствено след като качеството се влоши.
- Когато мастилото е на привършване, може да не успеете да почистите печатащата глава. Първо подменете Блок за подаване на мастило.
- Ако качеството на печат не се подобри след четирикратно повтаряне на проверката на дюзите и почистване на главата, изчакайте поне шест часа без да печатате, след което пуснете нова проверка на дюзите и почистете главата отново в случай на необходимост. Препоръчваме да изключите принтера. Ако качеството на печат все още не е подобро, се свържете с отдела за поддръжка на Epson.
- За да предпазите печатащата глава от изсъхване, не изключвайте хранващия кабел на принтера, докато хранването е включено.

Проверка и почистване на печатащата глава — контролен панел

1. Заредете обикновена хартия с размер А4 в касета за хартия 1.
2. Изберете **Настройки** от началния екран.
3. Изберете **Поддръжка > Проверка дюзи печат. глава**.
4. Следвайте инструкциите на екрана, за да отпечатате модел за проверка на дюзите.

Поддръжка на принтера

5. Прегледайте отпечатания модел. Ако има прекъснати линии или липсващи сегменти, както е показано в модела „NG“, дюзите на печатащата глава може да са запушени. Преминете към следващата стъпка. Ако не виждате прекъснати линии или липсващи сегменти, както е при модела по-долу „OK“, дюзите не са запушени. Изберете  за да затворите функцията за проверка на дюзите.

OK

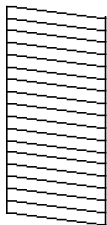

NG

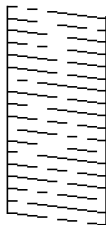

6. Изберете  и следвайте инструкциите на екрана, за да почистите печатащата глава.
7. Когато почистването приключи, отпечатайте отново модела за проверка на дюзите. Повтаряйте почистването и отпечатването на модел за проверка, докато всички линии се отпечатат напълно.

Още по темата

➔ [“Зареждане на хартия в Касета за хартия” на страница 31](#)

Проверка и почистване на печатащата глава - Windows

1. Заредете обикновена хартия с размер А4 в касета за хартия 1.
2. Отворете прозореца на драйвера на принтера.
3. Щракнете върху **Проверка на дюзите** в раздела **Поддръжка**.
4. Следвайте инструкциите на екрана.

Още по темата

➔ [“Зареждане на хартия в Касета за хартия” на страница 31](#)

➔ [“Достъп до драйвера на принтера” на страница 61](#)

Проверка и почистване на печатащата глава — Mac OS

1. Заредете обикновена хартия с размер А4 в касета за хартия 1.
2. Изберете **Системни предпочитания** от  меню > **Принтери и скенери** (или **Печат и сканиране, Печат и факс**), след което изберете принтера.
3. Щракнете върху **Опции и консумативи** > **Помощна програма** > **Отваряне на помощната програма на принтера**.
4. Щракнете върху **Проверка на дюзите**.

Поддръжка на принтера

- Следвайте инструкциите на екрана.

Още по темата

- ➔ [“Зареждане на хартия в Касета за хартия” на страница 31](#)

Подравняване на печатащата глава

Ако забележите разминаване на вертикални линии или размазани изображения, подравнете печатащата глава.

Подравняване на печатащата глава — контролен панел

- Заредете обикновена хартия с размер А4 в касета за хартия 1.
- Изберете **Настройки** от началния екран.
- Изберете **Поддръжка > Подравняване на печатаща глава**.
- Изберете едно от менютата за подравняване.
 - Линейно подравняване:** изберете тази опция, ако вертикалните линии не изглеждат подравнени.
 - Хоризонтално подравняване:** изберете ако виждате хоризонтални ленти на равни интервали.
- Следвайте инструкциите на екрана, за да отпечатате модел за подравняване.
- Следвайте инструкциите на екрана, за да подравните печатащата глава.
 - Линейно подравняване:** открийте и изберете номера за най-плътния модел във всяка група.

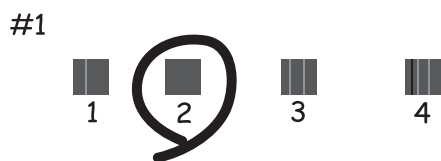

Открийте и изберете номера на модела с най-разместената вертикална линия.

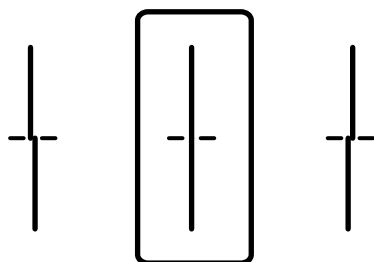

Поддръжка на принтера

- Хоризонтално подравняване:** открийте и изберете номера за най-малко отделения и застъпващ се модел.

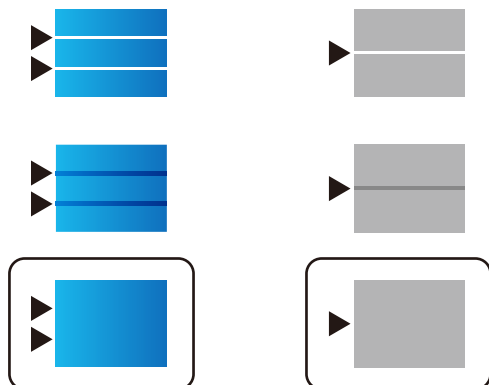

Още по темата

- ➔ [“Зареждане на хартия в Касета за хартия” на страница 31](#)

Почистване на пътя на хартията, за да няма размазване

Когато разпечатките са размазани или на черти, почистете валека вътре.



Важно:

Не използвайте тънка хартия при почистване вътрешността на принтера. Дюзите на печатащата глава може да се запушат с власинки.

1. Заредете обикновена хартия размер А4 в източника на хартия, който искате да почистите.
2. Изберете **Настройки** от началния екран.
3. Изберете **Поддръжка > Почистване на водача на хартия**.
4. Изберете източника на хартия и следвайте инструкциите на екрана, за да почистите пътя на хартията.

Забележка:

Повторете тази процедура, докато по хартията вече не се размазва мастило. Ако разпечатките са все още размазани, почистете и другите източници на хартия.

Още по темата

- ➔ [“Зареждане на хартия в Касета за хартия” на страница 31](#)

Почистване на ADF

Когато копираните или сканираните изображения от ADF са размазани или оригиналите не се подават в ADF правилно, почистете ADF.

Поддръжка на принтера



Важно:

Никога не използвайте алкохол или разтворител, за да почистите принтера. Тези химични вещества може да повредят принтера.

1. Отворете капака на ADF.

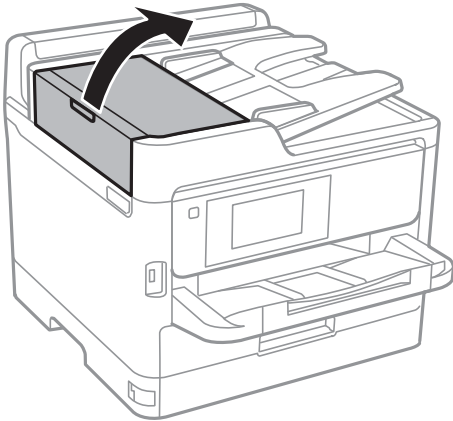

2. Използвайте мека влажна кърпа, за да почистите ролката и вътрешността на ADF.

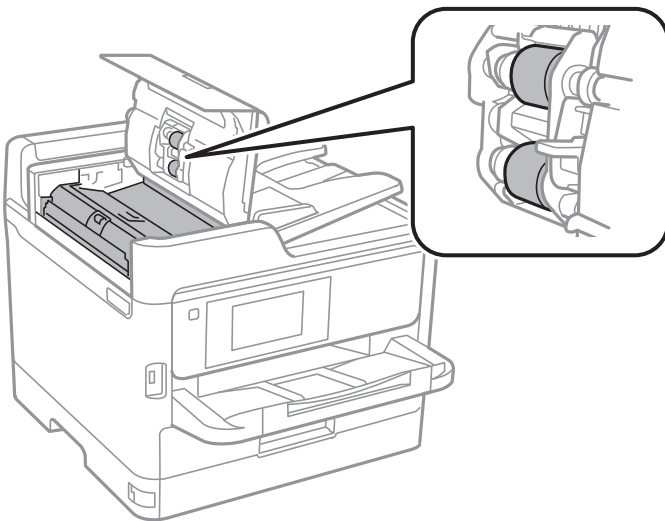

Важно:

- Използването на суха кърпа може да повреди повърхността на ролката.
- Използвайте ADF след изсъхване на ролката.

Поддръжка на принтера

3. Отворете капака за документи.

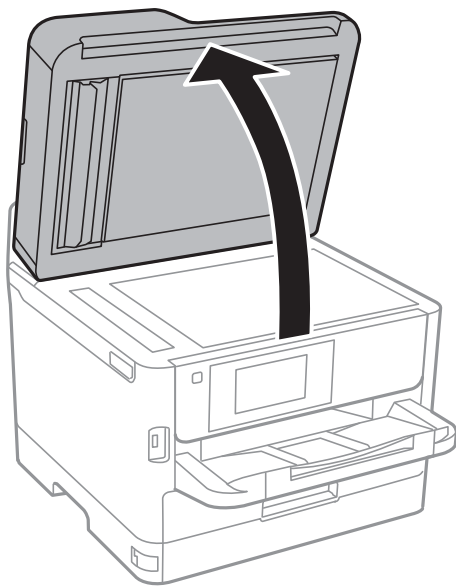

4. Почистете частта, която е показана на илюстрацията.

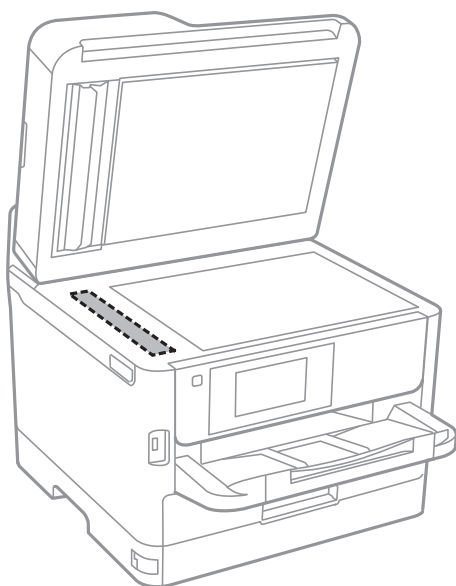

Важно:

- ❑ Ако стъклената повърхност е замърсена с грес или друг трудно почистващ се материал, използвайте малко препарат за почистване на стъкло и мека кърпа, за да отстраните замърсяването. Избършете изцяло остатъчната течност.
- ❑ Не натискайте стъклената повърхност прекалено силно.
- ❑ Внимавайте да не надраскате или повредите повърхността на стъклото. Повредената стъклена повърхност може да намали качеството на сканиране.

Почистване на Стъкло на скенера

Когато копията или сканираните изображения са размазани, почистете стъкло на скенера.



Внимание:

Внимавайте да не притиснете ръката или пръстите си при отварянето и затварянето на капака за документи. В противен случай може да се нараните.



Важно:

Никога не използвайте алкохол или разтворител, за да почистите принтера. Тези химични вещества може да повредят принтера.

1. Отворете капака за документи.

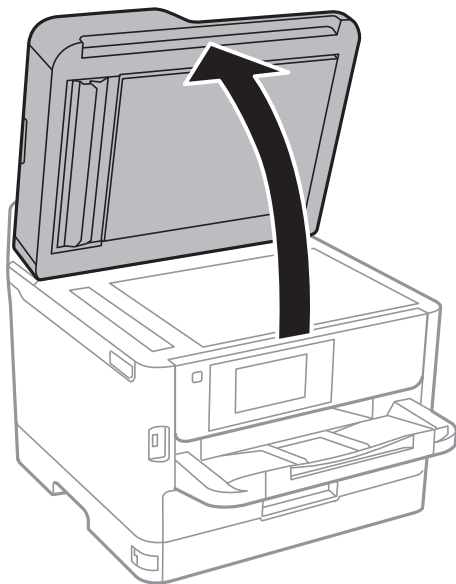

2. Използвайте мека, суха, чиста кърпа, за да почистите повърхността на стъкло на скенера.



Важно:

- Ако стъклената повърхност е замърсена с грес или друг трудно почистващ се материал, използвайте малко препарат за почистване на стъкло и мека кърпа, за да отстраните замърсяването. Избършете изцяло остатъчната течност.
- Не натискайте стъклената повърхност прекалено силно.
- Внимавайте да не надраскате или повредите повърхността на стъклото. Повредената стъклена повърхност може да намали качеството на сканиране.

Информация за мрежови услуги и софтуер

Този раздел представя мрежовите услуги и софтуерните продукти за Вашия принтер, налични от уебсайта на Epson или доставения диск със софтуер.

Приложение за конфигуриране на операции на принтера (Web Config)

Web Config е приложение, което работи в уеб браузър, като Internet Explorer и Safari, на компютър или смарт устройство. Можете да проверите състоянието на принтера или да промените настройките на мрежата и принтера. За да използвате Web Config, свържете принтера и компютъра или устройството към същата мрежа.

Поддържат се следните браузъри.

Операционна система	Браузър
Windows XP SP3 или по-нова версия	Internet Explorer 8 или по-нова версия, Firefox*, Chrome*
Mac OS X v10.6.8 или по-нова версия	Safari*, Firefox*, Chrome*
iOS*	Safari*
Android 2.3 или по-нова версия	Браузър по подразбиране
Chrome OS*	Браузър по подразбиране

* Използвайте най-новата версия.

Пускане на Web Config в уеб браузър

1. Проверете IP адреса на принтера.

Докоснете мрежовата икона на началния екран на принтера, после докоснете активния метод за свързване, за да проверите IP адреса на принтера.

Забележка:

Можете да проверите IP адреса, като отпечатате отчета за мрежовата връзка.

2. Стартирайте уеббраузър от компютър или смарт устройство, а след това въведете IP адреса на принтера.

Формат:

IPv4: http://IP адреса на принтера/

IPv6: http://[IP адреса на принтера]/

Примери:

IPv4: http://192.168.100.201/

Информация за мрежови услуги и софтуер

IPv6: [http://\[2001:db8::1000:1\]/](http://[2001:db8::1000:1]/)

Забележка:

С помощта на смарт устройството можете да стартирате Web Config от екрана за поддръжка на Epson iPrint.

Още по темата

- ➔ [“Употреба на Epson iPrint” на страница 92](#)
- ➔ [“Настройки на мрежата” на страница 54](#)

Работа с Web Config на Windows

Когато свързвате компютър към принтер с помощта на WSD, следвайте стъпките по-долу, за да стартирате Web Config.

1. Влезте в екрана за устройства и принтери в Windows.
 - Windows 10/Windows Server 2016
Щракнете с десния бутон върху бутона **Старт** или го натиснете и задръжте, след което изберете **Контролен панел > Преглед на устройства и принтери в Хардуер и звук**.
 - Windows 8.1/Windows 8/Windows Server 2012 R2/Windows Server 2012
Изберете **Работен плот > Настройки > Контролен панел > Преглед на устройства и принтери в Хардуер и звук (или Хардуер)**.
 - Windows 7/Windows Server 2008 R2
Щракнете върху бутон **Старт** и изберете **Контролен панел > Преглед на устройства и принтери в Хардуер и звук**.
 - Windows Vista/Windows Server 2008
Щракнете върху бутон **Старт** и изберете **Контролен панел > Принтери в Хардуер и звук**.
2. Щракнете с десния бутон върху принтера и изберете **Свойства**.
3. Изберете раздела **Уеб услуга** и щракнете върху URL адреса.

Работа с Web Config на Mac OS

1. Изберете **Системни предпочитания** от  меню > **Принтери и скенери (или Печат и сканиране, Печат и факс)**, след което изберете принтера.
2. Щракнете върху **Options & Supplies > Show Printer Webpage**.

Приложение за сканиране на документи и изображения (Epson Scan 2)

Epson Scan 2 е приложение за управление на сканирането. Можете да настроите размера, разделителната способност, яркостта, контраста и качеството на сканираното изображение. Освен това, можете да

Информация за мрежови услуги и софтуер

стартирате Epson Scan 2 от съвместимо с TWAIN сканиращо приложение. Вижте помощните указания на приложението за подробности.

Стартиране в Windows

Забележка:

За операционни системи Windows Server трябва да инсталирате функцията **Персонализиран работен плот**.

Windows 10/Windows Server 2016

Щракнете върху бутона **Старт**, след което изберете **EPSON > Epson Scan 2**.

Windows 8.1/Windows 8/Windows Server 2012 R2/Windows Server 2012

Въведете името на приложението в препратката за търсене, след което изберете показаната икона.

Windows 7/Windows Vista/Windows XP/Windows Server 2008 R2/Windows Server 2008/Windows Server 2003 R2/Windows Server 2003

Щракнете върху бутон **старт** и изберете **Всички програми** или **Програми > EPSON > Epson Scan 2 > Epson Scan 2**.

Стартиране в Mac OS

Забележка:

Epson Scan 2 не поддържа функцията Mac OS за бързо превключване на потребителя. Изключете бързото превключване на потребителя.

Изберете **Отиди > Приложения > Epson Software > Epson Scan 2**.

Още по темата

- ➔ [“Сканиране с помощта на Epson Scan 2” на страница 126](#)
- ➔ [“Инсталиране на най-новите приложения” на страница 188](#)

Добавяне на мрежовия скенер

Преди да използвате Epson Scan 2, трябва да добавите мрежовия скенер.

1. Стартирайте софтуера и след това щракнете върху **Добавяне** на екрана **Настройки на скенера**.

Забележка:

Ако **Добавяне** е в сиво щракнете върху **Активирани на редакция**.

Ако е изведен главният екран на Epson Scan 2, той вече е свързан към скенера. Ако искате да се свържете към друга мрежа, изберете **Скенер > Настройки**, за да отворите екрана **Настройки на скенера**.

2. Добавете мрежовия скенер. Задайте следните елементи и след това щракнете върху **Добавяне**.

Модел: Изберете скенера, към който искате да се свържете.

Име: Въведете името на скенера в рамките на 32 знака.

Търсене на мрежа: Когато компютърът и скенерът са в една и съща мрежа, се извежда IP адресът. Ако не се изведе, щракнете върху бутона . Ако IP адресът все още не се извежда, щракнете върху **Въведете адрес** и след това въведете директно IP адреса.

3. Изберете скенера на екрана **Настройки на скенера**, след което щракнете върху **ОК**.

Приложение за конфигуриране на сканиране от компютъра (Document Capture Pro)

Document Capture Pro* е приложение, което Ви позволява да конфигурирате настройки за сканирани изображения, изпратени от принтера към компютъра през мрежа.

След като проверите сканираното изображение, можете да конфигурирате различни настройки на компютъра, като формат за запазване на файл, къде да запазите сканираното изображение и местоназначението за препращане. Вижте помощта Document Capture Pro за информация относно употребата на приложението.

* Имената са за Windows. За Mac OS името е Document Capture. За Windows Server името е Document Capture Pro Server.

Стартиране в Windows

- Windows 10/Windows Server 2016

Щракнете върху бутона Старт, след което изберете **Epson Software > Document Capture Pro**.

- Windows 8.1/Windows 8/Windows Server 2012 R2/Windows Server 2012

Въведете името на приложението в препратката за търсене, след което изберете показаната икона.

- Windows 7/Windows Vista/Windows XP/Windows Server 2008 R2/Windows Server 2008/Windows Server 2003 R2/Windows Server 2003

Щракнете върху бутон Старт, след което изберете **Всички програми** или **Програми > Epson Software > Document Capture Pro**.

Стартиране в Mac OS

Изберете **Отиди > Приложения > Epson Software > Document Capture**.

Още по темата

- ➔ [“Сканиране с помощта на настройките, регистрирани на компютъра \(Document Capture Pro\)” на страница 116](#)
- ➔ [“Инсталиране на най-новите приложения” на страница 188](#)

Приложение за конфигуриране на операции за факс и изпращане на факсове (FAX Utility)

FAX Utility е приложение, позволяващо ви да конфигурирате различни настройки за изпращане на факс от компютър. Можете да създадете или редактирате списъци с контакти, които да бъдат използвани при изпращане на факс, конфигурация за съхранение на получените факсове в компютъра във формат PDF и т.н. Вижте помощните указания на приложението за подробности.

Забележка:

- Windows Server операционни системи не се поддържат.*
- Уверете се, че преди да инсталирате FAX Utility сте инсталирали драйвера на принтера.*

Информация за мрежови услуги и софтуер

Стартиране в Windows

Windows 10

Щракнете върху бутона Старт и изберете **Epson Software > FAX Utility**.

Windows 8.1/Windows 8

Въведете името на приложението в препратката за търсене, след което изберете показаната икона.

Windows 7/Windows Vista/Windows XP

Щракнете върху бутон Старт, след което изберете **Всички програми (или Програми) > Epson Software > FAX Utility**.

Стартиране в Mac OS

Изберете **Системни предпочитания** от меню  > **Принтери и скенери (или Печат и сканиране, Печат и факс)**, след което изберете принтера (ФАКС). Щракнете върху **Опции и консумативи > Помощна програма > Отваряне на помощната програма на принтера**.

Още по темата

- ➔ [“Получаване на факсове на компютър” на страница 162](#)
- ➔ [“Инсталиране на най-новите приложения” на страница 188](#)

Приложение за изпращане на факсове (ДрайверPC-FAX)

PC-FAX драйвер е приложение, позволяващо ви да изпратете документ, създаден в отделно приложение като факс директно от компютъра. PC-FAX драйвер се инсталира при инсталирането на FAX Utility. Вижте помощните указания на приложението за подробности.

Забележка:

- Windows Server операционни системи не се поддържат.*
- Функционирането се различава в зависимост от приложението, което сте използвали за да създадете документа. Вижте помощните указания на приложението за подробности.*

Достъп от Windows

В приложението изберете **Печат** или **Настройка за печат** от меню **Файл**. Изберете Вашия принтер (ФАКС), след което щракнете върху **Предпочитания** или **Свойства**.

Достъп от Mac OS

В приложението изберете **Печат** от меню **Файл**. Изберете Вашия принтер (ФАКС) като настройка **Принтер**, след което изберете **Fax Settings** или **Recipient Settings** от изскачащото меню.

Още по темата

- ➔ [“Изпращане на факс от компютър” на страница 159](#)
- ➔ [“Приложение за конфигуриране на операции за факс и изпращане на факсове \(FAX Utility\)” на страница 185](#)

Приложение за печат на уебстраници (E-Web Print)

E-Web Print е приложение, което Ви позволява лесно да отпечатвате уеб страници с различни оформления. Вижте помощните указания на приложението за подробности. Достъп до помощта имате от меню **E-Web Print** на лентата с инструменти **E-Web Print**.

Забележка:

- Windows Server операционни системи не се поддържат.*
- Проверете за поддържаните браузъри и най-новата версия от страницата за изтегляне.*

Стартиране

При инсталацията на E-Web Print, той се показва на браузъра ви. Щракнете върху **Print** или **Clip**.

Инструменти за актуализиране на софтуер (Software Updater)

EPSON Software Updater е приложение, което проверява за нов или актуализиран софтуер в интернет и го инсталира. Също така можете да актуализирате ръководството на принтера.

Забележка:

Windows Server операционни системи не се поддържат.

Метод на инсталиране

Инсталирайте Software Updater от предоставения в комплекта софтуерен диск или изтеглете най-новата версия от уебсайта на Epson.

<http://www.epson.com>

Стартиране в Windows

- Windows 10

Щракнете върху бутона **Старт**, след което изберете **Epson Software > EPSON Software Updater**.

- Windows 8.1/Windows 8

Въведете името на приложението в препратката за търсене, след което изберете показаната икона.

- Windows 7/Windows Vista/Windows XP

Щракнете върху бутона **Старт**, след което изберете **Всички програми (или Програми) > Epson Software > EPSON Software Updater**.

Забележка:

*Можете да стартирате EPSON Software Updater и чрез щракване върху иконата на принтера в лентата на задачите на работния плот и след това избиране на **Актуализиране на софтуера**.*

Стартиране в Mac OS

Изберете **Отиди > Приложения > Epson Software > EPSON Software Updater**.

Инсталиране на най-новите приложения

Забележка:

При преинсталиране на приложение, трябва първо да го деинсталирате.

1. Уверете се, че принтерът и компютърът са налични за комуникация, както и че принтерът е свързан към интернет.
2. Стартирайте EPSON Software Updater.
Екранната снимка е пример за Windows.

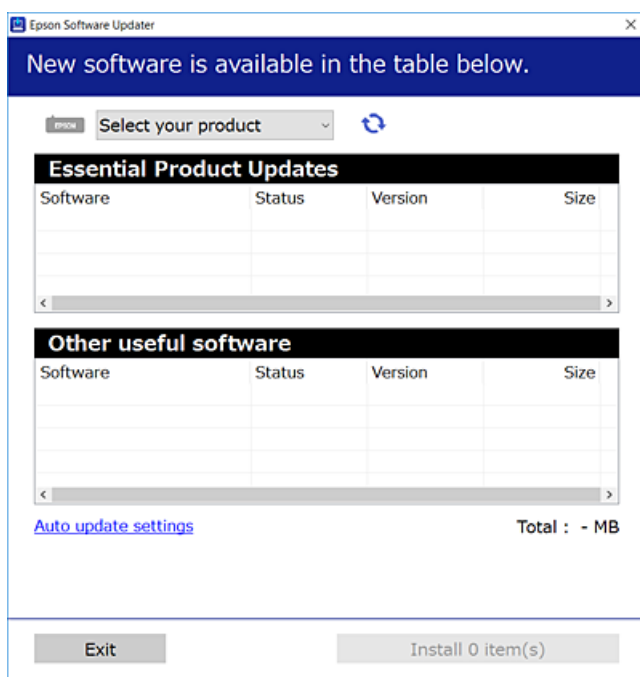

3. За Windows изберете Вашия принтер и след това щракнете върху , за да проверите за най-новите достъпни приложения.
4. Изберете елементите, които искате да инсталирате или актуализирате, и след това щракнете върху бутона за инсталиране в долния ъгъл на екрана.



Важно:

Не изключвайте принтера или хранващия кабел, докато актуализацията не приключи; в противен случай принтерът може да не функционира правилно.

Информация за мрежови услуги и софтуер

Забележка:

- ❑ Можете да изтеглите най-новите приложения от уебсайта на Epson.
<http://www.epson.com>
- ❑ Ако използвате операционни системи Windows Server, не можете да използвате Epson Software Updater. Изтеглете най-новите приложения от уебсайта на Epson.
- ❑ Document Capture Pro не може да се инсталира от Epson Software Updater. Инсталирайте от уебсайта по-долу.
<http://support.epson.net/> (извън Европа)
http://assets.epson-europe.com/gb/en/document_capture_pro/index.html (Европа)

Още по темата

- ➔ [“Инструменти за актуализиране на софтуер \(Software Updater\)” на страница 187](#)

Деинсталиране на приложения

Влезте в компютъра като администратор. Въведете паролата на администратора, ако компютърът Ви подкани за това.

Деинсталиране на приложения — Windows

1. Натиснете бутона , за да изключите принтера.
2. Затворете всички активни приложения.
3. Отворете **Контролен панел**:
 - ❑ Windows 10/Windows Server 2016
Щракнете с десния бутон върху бутона Старт или го натиснете и задръжте, след което изберете **Контролен панел**.
 - ❑ Windows 8.1/Windows 8/Windows Server 2012 R2/Windows Server 2012
Изберете **Работен плот > Настройки > Контролен панел**.
 - ❑ Windows 7/Windows Vista/Windows XP/Windows Server 2008 R2/Windows Server 2008/Windows Server 2003 R2/Windows Server 2003
Щракнете върху бутона Старт и изберете **Контролен панел**.
4. Отворете **Деинсталиране на програма** (или **Добавяне или премахване на програми**):
 - ❑ Windows 10/Windows 8.1/Windows 8/Windows 7/Windows Vista/Windows Server 2016/Windows Server 2012 R2/Windows Server 2012/Windows Server 2008 R2/Windows Server 2008
Изберете **Деинсталиране на програма** в **Програми**.
 - ❑ Windows XP/Windows Server 2003 R2/Windows Server 2003
Щракнете върху **Добавяне или премахване на програми**.
5. Изберете приложението, което желаете да деинсталирате.
Не можете да деинсталирате драйвера на принтера, ако има задания за печат. Изтрийте или изчакайте, докато заданията се отпечатаат, преди да деинсталирате.

Информация за мрежови услуги и софтуер

6. Деинсталирайте приложенията:

- Windows 10/Windows 8.1/Windows 8/Windows 7/Windows Vista/Windows Server 2016/Windows Server 2012 R2/Windows Server 2012/Windows Server 2008 R2/Windows Server 2008

Щракнете върху **Деинсталиране/промяна** или **Деинсталиране**.

- Windows XP/Windows Server 2003 R2/Windows Server 2003

Щракнете върху **Промяна/премахване** или **Премахване**.

Забележка:

Ако е показан прозорецът **Управление на потребителските акаунти**, щракнете върху **Продължи**.

7. Следвайте инструкциите на екрана.

Деинсталиране на приложения — Mac OS

1. Изтеглете Uninstaller, използвайки EPSON Software Updater.

След като вече сте изтеглили Uninstaller, не е нужно да го теглите наново всеки път, когато деинсталирате приложението.

2. Натиснете бутон , за да изключите принтера.

3. За да деинсталирате драйвера на принтера или драйвера PC-FAX, изберете **Системни предпочитания** от менюто  > **Принтери и скенери** (или **Печат и сканиране, Печат и факс**) и след това премахнете принтера от списъка с активни принтери.

4. Затворете всички активни приложения.

5. Изберете **Отиди > Приложения > Epson Software > Uninstaller**.

6. Изберете приложението, което желаете да деинсталирате, след което щракнете върху **Uninstall**.

 **Важно:**

Uninstaller премахва всички драйвери за маслиленоструйни принтери Epson от компютъра. В случай че използвате няколко маслиленоструйни принтера Epson и искате да изтриете само някои от техните драйвери, първоначално изтрийте всички, след което инсталирайте отново тези, които са ви необходими.

Забележка:

Ако не можете да намерите приложението, което искате да деинсталирате в списъка с приложения, не можете да осъществите деинсталация с помощта на Uninstaller. В такъв случай изберете **Отиди >**

Приложения > Epson Software, изберете приложението, което желаете да деинсталирате и го придвижете до иконата на кошчето.

Отпечатване с помощта на мрежова услуга

С помощта на наличната в интернет услуга Epson Connect можете да отпечатвате от Вашия смартфон, таблет или лаптоп по всяко време и практически от всяка една точка. За да използвате тази услуга, трябва да регистрирате потребителя и принтера в Epson Connect.

Следните функции са налични в интернет.

Информация за мрежови услуги и софтуер

Email Print

Когато изпращате имейл с прикачени файлове като документи или изображения към имейл адрес, назначен към принтера, можете да отпечатвате този имейл и прикачените файлове от отдалечени места като Вашия домашен или офис принтер.

Epson iPrint

Това приложение е за iOS и Android и Ви позволява да отпечатвате или сканирате от смартфон или таблет. Можете да отпечатвате документи, изображения и уебсайтове, като ги изпращате директно към принтер в същата безжична LAN мрежа.

Scan to Cloud

Това приложение Ви позволява да изпращате сканираните данни, които искате да отпечатвате към друг принтер. Можете също да качвате сканираните данни към достъпни облачни услуги.

Remote Print Driver

Това е споделен драйвер, поддържан от отдалечен драйвер за печат. Когато отпечатвате с помощта на принтер в отдалечено място, можете да отпечатвате, като променяте принтера от прозореца с обичайните приложения.

Вижте уебпортала Epson Connect за подробности.

<https://www.epsonconnect.com/>

<http://www.epsonconnect.eu> (само за Европа)

Още по темата

➔ “Употреба на Epson iPrint” на страница 92

Решаване на проблеми



Проверка на състоянието на принтера

Проверяване на съобщения на LCD екрана

При показване на съобщение за грешка на LCD екрана следвайте инструкциите на екрана или решенията по-долу, за да отстраните проблема.

Съобщения за грешка	Решения
Грешка на принтера. Изключете захранването и го включете отново. За детайли вижте документацията.	<ul style="list-style-type: none"> <input type="checkbox"/> Отстранете хартия или предпазни материали от принтера и касета за хартия. Ако след повторно изключване и включване на захранването съобщението за грешка все още се показва, свържете се с отдела за поддръжка на Epson. <input type="checkbox"/> Когато са показани следните кодове за грешки, проверете максималния брой листове, които могат да бъдат заредени за всеки вид хартия. 000181, 000184
Грешка на принтера. За повече информация вижте документацията. Функции, различни от тези за печат, не са достъпни.	Принтерът може би е повреден. Свържете се с поддръжката на Epson или с техен упълномощен доставчик на услуги, за да потърсите съдействие за ремонт на продукта. И все пак, други функции, не включващи печат (като сканиране), са все още достъпни.
Грешка на принтера. За повече информация вижте документацията.	Принтерът може би е повреден. Свържете се с поддръжката на Epson или с техен упълномощен доставчик на услуги, за да потърсите съдействие за ремонт на продукта.
Няма хартия в XX. Заредете. Формат на хартията: XX/Тип хартия: XX	Заредете хартия и вмъкнете касета за хартия докрай.
Инсталирани са прекалено много касетни устройства. Изключете захранването и деинсталирайте допълнителните устройства. Вижте документацията за детайли.	Можете да монтирате до една допълнителна касета за хартия. Демонтирането на допълнителните касети за хартия се извършва по обратните стъпки на техния монтаж.
Инсталирани са неподдръжани Касетни устройства за хартия. Изключете захранването и деинсталирайте. За детайли вижте документацията.	Монтирани са неподдръжани допълнителни касети за хартия. Демонтирайте ги, като следвате стъпките за монтаж в обратен ред.
Не може да се отпечата, защото XX не работи. Можете да печатате от друга касета за хартия.	Изключете и включете захранването, след което поставете отново касета за хартия. Ако съобщението за грешка се показва все още, се свържете с поддръжката на Epson или с техен упълномощен доставчик на услуги, за да потърсите съдействие за ремонт на продукта.
Трябва да смените Блок за подаване на мастило.	За да се гарантира изключителното качество при разпечатване, както и предпазването на печатащата глава, известно количество резервно мастило остава в модула за подаване на мастило, когато Вашият принтер покаже индикация, че трябва да бъде сменен. Сменете с нови блокове за подаване на мастило.

Решаване на проблеми

Съобщения за грешка	Решения
Авт. показване на настройка за хартия е Изкл. Някои функции може да не са достъпни. За информация вижте документацията.	Ако Авт. показване на настройка за хартия е деактивирана, не може да използвате AirPrint.
Не е открит сигнал за набиране.	Този проблем може да бъде решен, като изберете Настройки > Общи настройки > Настройки на факс > Осн. Настройки > Тип на линията и след това изберете PBX . Ако телефонната система изисква код за достъп до външна линия, можете да го зададете след като изберете PBX . Използвайте # (диез) вместо истинския код за достъп при въвеждане на външен номер на факс. Така връзката става по-сигурна. Ако съобщението за грешка се показва все още, деактивирайте Откр. тон за набир. от настройките. Имайте предвид, че деактивирането на тази функция може да причини изтриване на първия символ от факс номера и изпращане към грешен номер.
Неуспешно получаване на факсове, защото капацитетът на данни за факс е пълен. Натиснете Job/Status в долната част на начален екран за повече информация.	Получените факсове могат да се натрупват без да бъдат обработени поради следните причини. <input type="checkbox"/> Не може да се печата, защото е възникнала грешка с принтера. Изчистете грешката с принтера. За да проверите детайлите и решенията на грешката, натиснете бутона  , след което изберете Състояние на принтера . <input type="checkbox"/> Не може да се запише в компютъра или устройството с памет. За да проверите дали получените факсове са запазени, натиснете бутона  и след това изберете Статус задача . За да запишете получени факсове, включете компютъра или свържете устройство с памет към принтера.
Комбинацията от IP адрес и маска на подмрежа е невалидна. Вижте документацията за още детайли.	Свържете се с администратора на принтера.
Актуализирайте основния сертификат, за да използвате услуги в облак.	Свържете се с администратора на принтера.
Проверете дали настройките на порта на Принтер (като IP адрес) или драйверът на принтера са правилни от Компютър.	Уверете се, че портът на принтера е правилно избран в Свойство > Порт от менюто Принтер , както следва. Изберете „ USBXXX “ за USB връзка или „ EpsonNet Print Port “ за мрежова връзка.
Проверете дали настройките на порта или драйвера на принтера са правилни от компютър. Вижте документацията за детайли.	
Recovery Mode	Свържете се с администратора на принтера.

Още по темата

- ➔ [“Свързване с отдела за поддръжка на Epson” на страница 254](#)
- ➔ [“Инструменти за актуализиране на софтуер \(Software Updater\)” на страница 187](#)
- ➔ [“Инсталиране на най-новите приложения” на страница 188](#)

Решаване на проблеми

Код за грешка в меню състояние

Ако дадено задание не бъде изпълнено успешно, проверете кода за грешка, изписан в хронологията му. Можете да проверите кода за грешка като натиснете бутон , след което изберете **Статус задача**. В таблицата по-долу ще намерите различни проблеми и възможни разрешения за тях.

Код	Проблем	Решение
001	Продуктът е бил изключен след спиране на захранването.	–
106	Не може да отпечата от компютъра, заради настройките за контрол на достъпа.	Свържете се с администратора на принтера.
107	Неуспешно потребителско удостоверяване. Заданието е отменено.	<input type="checkbox"/> Уверете се, че потребителското име и паролата са верни. <input type="checkbox"/> Изберете Настройки > Общи настройки > Системна администрация > Настройки за сигурност > Управление на достъпа . Разрешете функцията за ограничаване на потребителя, след което разрешете задачата без информация за удостоверяване.
108	Задание, съдържащо поверителни данни, е било изтрито при изключването на принтера.	–
109	Полученият факс вече е бил изтрит.	–
110	Заданието е отпечатано само от едната страна, защото заредената хартия не поддържа двустранен печат.	Ако искате да осъществите двустранен печат, заредете хартия, която го поддържа.
201	Паметта е запълнена.	<input type="checkbox"/> Отпечатайте получените факсове от Статус задача в Job/Status . <input type="checkbox"/> Изтрийте получените факсове, съхранени във входящата пощенска кутия от Статус задача в Job/Status . <input type="checkbox"/> Ако изпращате монохромен факс до един получател, можете да го изпратите с помощта на функцията Директно изпращане. <input type="checkbox"/> Разделете оригиналите на две или повече и ги изпратете в няколко партиди.
202	Линията е прекъсната от машината-получател.	Изчакайте малко и опитайте отново.
203	Продуктът не може да открие тон за набиране.	<input type="checkbox"/> Уверете се, че телефонният кабел е свързан правилно и че телефонната линия работи. <input type="checkbox"/> Ако принтерът е свързан към телефонна централа или към терминален адаптер, променете настройката за Тип на линията на РВХ . <input type="checkbox"/> Изберете Настройки > Общи настройки > Настройки на факс > Осн. Настройки > Откр. тон за набир. , след което деактивирайте настройката за тонално набиране.
204	Машината-получател дава заето.	Изчакайте малко и опитайте отново.

Решаване на проблеми

Код	Проблем	Решение
205	Машината-получател не отговаря.	Изчакайте малко и опитайте отново.
206	Телефонният кабел не е свързан правилно към портовете LINE и EXT. на продукта.	Проверете свързването на порт LINE и порт EXT. на принтера.
207	Продуктът не е свързан към телефонна линия.	Свържете телефонния кабел към телефонната линия.
208	Факсът не може да бъде изпратен до някои от посочените получатели.	Отпечатайте Регистър факсове или доклада Последно предаване за предишни факсове от Отчет за факсове в менюто за Факс, за да проверите неуспешното местоназначение. Когато настройката Зап. гр. на данни е активирана, можете да изпратите повторно факс от Статус задача в Job/Status .
301	Няма достатъчно свободно пространство за съхранение, за да запишете данните в устройството с памет.	<input type="checkbox"/> Увеличете пространството за съхранение в устройството с памет. <input type="checkbox"/> Намалете броя на документите. <input type="checkbox"/> Намалете разделителната способност при сканиране или увеличете степента на компресия, за да се намали размерът на сканираното изображение.
302	Устройството с памет е защитено срещу записване.	Деактивирайте защитата против записване на устройството с памет.
303	Няма създадена папка, в която да бъде съхранено сканираното изображение.	Поставете друго устройство с памет.
304	Устройството с памет е премахнато.	Поставете обратно устройството с памет.
305	При записването на данните в устройството с памет възникна грешка.	Ако достъпът до външното устройство е от компютър, изчакайте и опитайте отново.
306	Паметта е запълнена.	Изчакайте докато другите текущи задания бъдат приключени.
311	Възникнала е DNS грешка.	<input type="checkbox"/> Изберете Настройки > Общи настройки > Настройки на мрежата > Разширени > TCP/IP , след което проверете DNS настройките. <input type="checkbox"/> Проверете DNS настройките за сървър, компютъра или точката за достъп.
312	При удостоверяването е възникнала грешка.	Изберете Настройки > Общи настройки > Настройки на мрежата > Разширени > Имейл сървър > Настройки на сървър , след което проверете настройките на сървъра.

Решаване на проблеми

Код	Проблем	Решение
313	Възникнала е комуникационна грешка.	<ul style="list-style-type: none"> <input type="checkbox"/> Отпечатайте отчет за мрежовата връзка, за да проверите дали принтерът е свързан към мрежата. <input type="checkbox"/> Изберете Настройки > Общи настройки > Настройки на мрежата > Разширени > Имейл сървър > Настройки на сървър, за да проверите настройките на имейл сървъра. Можете да проверите причината за грешката като изпълните проверка за свързване. <input type="checkbox"/> Методът на удостоверяване на настройките и този на имейл сървъра може да не съвпадат. Когато изберете Изкл. като метод за удостоверяване, уверете се, че методът на удостоверяване на имейл сървъра е Няма.
314	Размерът на данните превишава максималния допустим размер за прикачени файлове.	<ul style="list-style-type: none"> <input type="checkbox"/> Увеличете Макс разм. прик. файл в настройките за сканиране. <input type="checkbox"/> Намалете разделителната способност при сканиране или увеличете степента на компресия, за да се намали размерът на сканираното изображение.
315	Паметта е запълнена.	Опитайте отново след приключването на други текущи задания.
321	Възникнала е DNS грешка.	<ul style="list-style-type: none"> <input type="checkbox"/> Изберете Настройки > Общи настройки > Настройки на мрежата > Разширени > TCP/IP, след което проверете DNS настройките. <input type="checkbox"/> Проверете DNS настройките за сървъра, компютъра или точката за достъп.
322	При удостоверяването е възникнала грешка.	Проверете настройките за Местоположение .
323	Възникнала е комуникационна грешка.	<ul style="list-style-type: none"> <input type="checkbox"/> Проверете настройките за Местоположение. <input type="checkbox"/> Отпечатайте отчет за мрежовата връзка, за да проверите дали принтерът е свързан към мрежата.
324	В посочената папка вече съществува файл със същото име.	<ul style="list-style-type: none"> <input type="checkbox"/> Изтрийте файла със същото име. <input type="checkbox"/> Променете префиксът на името на файла в Файлови настройки.
325 326	В посочената папка няма достатъчно свободно пространство за съхранение.	<ul style="list-style-type: none"> <input type="checkbox"/> Увеличете пространството за съхранение в посочената папка. <input type="checkbox"/> Намалете броя на документите. <input type="checkbox"/> Намалете разделителната способност при сканиране или увеличете степента на компресия, за да се намали размерът на сканираното изображение.
327	Паметта е запълнена.	Изчакайте докато другите текущи задания бъдат приключени.
328	Местоназначението е грешно или не съществува.	Проверете настройките за Местоположение .

Решаване на проблеми

Код	Проблем	Решение
331	Възникнала е комуникационна грешка.	Отпечатайте отчет за мрежовата връзка, за да проверите дали принтерът е свързан към мрежата.
332	Няма достатъчно свободно пространство за съхранение, за да запишете сканираното изображение в изходящата памет.	Намалете броя на документите.
333	Местонахождението не може да бъде открито, защото информацията за него е била качена в сървъра преди изпращането на сканираното изображение.	Изберете местоназначението отново.
334	При изпращането на сканираното изображение е възникнала грешка.	–
341	Възникнала е комуникационна грешка.	<input type="checkbox"/> Проверете свързването на принтера и на компютъра. Ако установявате връзка през мрежа, отпечатайте отчет за мрежовата връзка, за да проверите дали принтерът е свързан към мрежата. <input type="checkbox"/> Уверете се, че Document Capture Pro е инсталирано на компютъра. <input type="checkbox"/> Ако проблемът не може да бъде разрешен, се свържете с администратора на Вашия принтер.
401	Няма достатъчно свободно пространство за съхранение, за да запишете данните в устройството с памет.	Увеличете пространството за съхранение в устройството с памет.
402	Устройството с памет е защитено срещу записване.	Деактивирайте защитата против записване на устройството с памет.
404	Устройството с памет е премахнато.	Поставете обратно устройството с памет.
405	При записването на данните в устройството с памет възникна грешка.	<input type="checkbox"/> Поставете обратно устройството с памет. <input type="checkbox"/> Използвайте различно устройство с памет, в което сте създали папка с помощта на функцията Създаване на папка за запаметяване .
411	Възникнала е DNS грешка.	<input type="checkbox"/> Изберете Настройки > Общи настройки > Настройки на мрежата > Разширени > TCP/IP , след което проверете DNS настройките. <input type="checkbox"/> Проверете DNS настройките за сървъра, компютъра или точката за достъп. <input type="checkbox"/> Ако проблемът не може да бъде разрешен, се свържете с администратора на Вашия принтер.
412	При удостоверяването е възникнала грешка.	<p>Изберете Настройки > Общи настройки > Настройки на мрежата > Разширени > Имейл сървър > Настройки на сървър, след което проверете настройките на сървъра.</p> <p>Ако проблемът не може да бъде разрешен, се свържете с администратора на Вашия принтер.</p>

Решаване на проблеми

Код	Проблем	Решение
413	Възникнала е комуникационна грешка.	<ul style="list-style-type: none"> <input type="checkbox"/> Изберете Настройки > Общи настройки > Настройки на мрежата > Разширени > Имейл сървър > Настройки на сървър, за да проверите настройките на имейл сървъра. Можете да проверите причината за грешката като изпълните проверка за свързване. <input type="checkbox"/> Методът на удостоверяване на настройките и този на имейл сървъра може да не съвпадат. Когато изберете Изкл. като метод за удостоверяване, уверете се, че методът на удостоверяване на имейл сървъра е Няма. <input type="checkbox"/> Отпечатайте отчет за мрежовата връзка, за да проверите дали принтерът е свързан към мрежата. <p>Ако проблемът не може да бъде разрешен, се свържете с администратора на Вашия принтер.</p>
421	Възникнала е DNS грешка.	<ul style="list-style-type: none"> <input type="checkbox"/> Изберете Настройки > Общи настройки > Настройки на мрежата > Разширени > TCP/IP, след което проверете DNS настройките. <input type="checkbox"/> Проверете DNS настройките за сървъра, компютъра или точката за достъп. <input type="checkbox"/> Ако проблемът не може да бъде разрешен, се свържете с администратора на Вашия принтер.
422	При удостоверяването е възникнала грешка.	Изберете Настройки > Общи настройки > Настройки на факс > Настройки за получаване > Настройки на запис/ препр. , след което проверете настройките за папката, избрана в Местоназн.
423	Възникнала е комуникационна грешка.	<ul style="list-style-type: none"> <input type="checkbox"/> Отпечатайте отчет за мрежовата връзка, за да проверите дали принтерът е свързан към мрежата. <input type="checkbox"/> Изберете Настройки > Общи настройки > Настройки на факс > Настройки за получаване > Настройки на запис/ препр., след което проверете настройките за папката, избрана в Местоназн. <input type="checkbox"/> Ако проблемът не може да бъде разрешен, се свържете с администратора на Вашия принтер.
425	Няма достатъчно свободна памет в папката за препращане.	Увеличете пространството за съхранение в папката за препращане.
428	Местоназначението е грешно или не съществува.	Изберете Настройки > Общи настройки > Настройки на факс > Настройки за получаване > Настройки на запис/ препр. , след което проверете настройките за папката, избрана в Местоназн.

Още по темата

➔ [“Настройки на мрежата” на страница 54](#)

➔ [“Отпечатване с помощта на мрежова услуга” на страница 190](#)

Решаване на проблеми

- ➔ [“Налична хартия и капацитети” на страница 26](#)
- ➔ [“Сканираните изображения не могат да бъдат запазени в споделената папка” на страница 222](#)

Проверка на състоянието на принтера — Windows

1. Отворете прозореца на драйвера на принтера.
2. Щракнете върху **EPSON Status Monitor 3** в раздел **Поддръжка**, след което щракнете **Подробности**.
Можете да проверите състоянието на принтера, нивата на мастилото и грешките.

Забележка:

*Ако EPSON Status Monitor 3 е деактивиран, щракнете върху **Разширени настройки** в раздела **Поддръжка**, след което изберете **Разрешава EPSON Status Monitor 3**.*

Още по темата

- ➔ [“Достъп до драйвера на принтера” на страница 61](#)

Проверка на състоянието на принтера — Mac OS

1. Изберете **Системни предпочитания** от  меню > **Принтери и скенери** (или **Печат и сканиране, Печат и факс**), след което изберете принтера.
2. Щракнете върху **Опции и консумативи** > **Помощна програма** > **Отваряне на помощната програма на принтера**.
3. Щракнете върху **EPSON Status Monitor**.
Можете да проверите състоянието на принтера, нивата на мастилото и грешките.

Проверка на състоянието на софтуера

Можете да успеете да разрешите някои проблеми чрез актуализиране на софтуера до най-новата версия. За да проверите състоянието на софтуера, използвайте инструмента за актуализация на софтуера.

Още по темата

- ➔ [“Инструменти за актуализиране на софтуер \(Software Updater\)” на страница 187](#)
- ➔ [“Инсталиране на най-новите приложения” на страница 188](#)

Отстраняване на заседнала хартия

Следвайте инструкциите на екрана на панела за управление на принтера, за да откриете и отстраните заседнала хартия, включително и скъсани парчета. LCD екранът показва анимация, която Ви показва как да извадите заседналата хартия.

Решаване на проблеми

**Внимание:**



Никога не докосвайте бутоните на контролния панел, докато ръката Ви е вътре в принтера. Ако принтерът започне да работи, това може да причини нараняване. Внимавайте и не докосвайте стърчащите части, за да избегнете нараняване.

**Важно:**

Отстранете заседналата хартия внимателно. Енергичното отстраняване на хартията може да доведе до повреда на принтера.

Хартията не се подава правилно

Проверете следните точки, след което предприемете съответните мерки за решаване на проблема.

- Поставете принтера върху плоска равна повърхност и го експлоатирайте при препоръчителните условия на околната среда.
- Използвайте хартия, поддържана от този принтер.
- Следвайте предпазните мерки при манипулиране с хартия.
- Не зареждайте повече от максималния брой листове, посочен за хартията. При обикновена хартия не зареждайте над линията, указана от символа  на водача за хартия. При дебела хартия, като напр. фотохартия, не зареждайте над линията, указана от символа  на водача за хартия.
- Уверете се, че настройките за размера и типа хартия отговарят на действителния размер и тип хартия, заредена в принтера.
- Ако често се появява проблем с подаването на хартия, заредете хартия от друг източник.

Още по темата

- ➔ [“Спецификации на околната среда” на страница 243](#)
- ➔ [“Предпазни мерки за работа с хартия” на страница 30](#)
- ➔ [“Налична хартия и капацитети” на страница 26](#)
- ➔ [“Списък с типове хартия” на страница 37](#)

Заседнала хартия

- Заредете хартията в правилната посока и плъзнете водачите към ръбовете на хартията.
- Зареждайте листовите един по един, ако сте поставили няколко листа.

Още по темата

- ➔ [“Отстраняване на заседнала хартия” на страница 199](#)
- ➔ [“Зареждане на хартия в Касета за хартия” на страница 31](#)
- ➔ [“Зареждане на хартия в Заден отвор за хартия” на страница 33](#)

Хартията се подава под ъгъл

Заредете хартията в правилната посока и плъзнете водачите към ръбовете на хартията.

Още по темата

- ➔ [“Зареждане на хартия в Касета за хартия” на страница 31](#)
- ➔ [“Зареждане на хартия в Заден отвор за хартия” на страница 33](#)

Няколко листа хартия са подавани едновременно

Когато няколко листа хартия са подавани наведнъж при ръчен 2-страничен печат, извадете поставената в принтера хартия и я заредете отново.

Хартията не се подава от допълнителната касета за хартия

Ако сте добавили допълнителна касета за хартия, трябва да направите настройки в драйвера на принтера.

Още по темата

- ➔ [“Задаване на допълнителна касета за хартия в драйвера на принтера — Windows” на страница 246](#)
- ➔ [“Задаване на допълнителна касета за хартия в драйвера на принтера — Mac OS” на страница 246](#)

Грешка поради липса на хартия

При възникване на грешка поради липса на хартия, въпреки че в заден отвор за хартия има заредена хартия, заредете отново хартия в центъра на заден отвор за хартия.

Оригиналите не се подават в ADF

- Използвайте оригинали, които се поддържат от ADF.
- Заредете оригинали в правилната посока и плъзнете водачите за хартия на ADF към ръбовете на оригиналите.
- Почистете вътрешността на ADF.

Решаване на проблеми

- Не зареждайте оригинали над линията, означена с триъгълния знак на ADF.

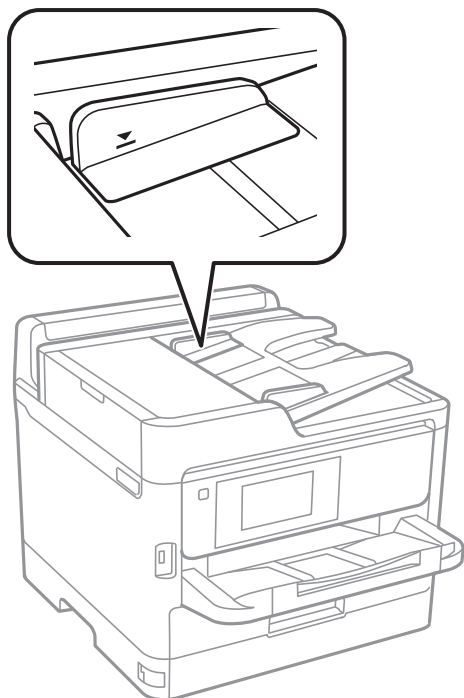

- Проверете дали иконата на ADF е включена в долната част на екрана. Ако е изключена, поставете оригиналите отново.

Още по темата



- ➔ [“Достъпни оригинали за ADF” на страница 37](#)
- ➔ [“Поставяне на оригинали на ADF” на страница 38](#)
- ➔ [“Почистване на ADF” на страница 178](#)

Проблеми в захранването и в панела за управление

Захранването не се включва

- Уверете се, че захранващият кабел е добре свързан.
- Задръжте бутона  малко по-дълго.

Захранването не се изключва

Задръжте бутона  малко по-дълго. Ако все още не можете да изключите принтера, изключете захранването от контакта. За да предпазите печатащата глава от изсушаване, включете наново принтера, след което го изключете, като натиснете бутон .

Решаване на проблеми

Захранването се изключва автоматично

- Изберете **Настройки > Общи настройки > Осн. Настройки > Настр. за изкл.**, след което забранете **Изкл. при неакт.** и настройките **Изкл. при прекъсване на връзката**.
- Изберете **Настройки > Общи настройки > Осн. Настройки**, след което забранете настройката **Таймер за изключване**.

Забележка:

Вашият продукт може да има тази функция или функцията **Настр. за изкл.** или **Таймер за изключване** в зависимост от мястото на покупка.

Течнокристалният екран потъмнява

Принтерът е в спящ режим. Докоснете произволно място на LCD екрана, за да се върнете на предишното състояние.

Сензорният екран не реагира

- Ако сте залепили защитно фолио на оптичния сензорен екран, той може да не реагира.
- Изключете принтера, след което избършете екрана с мека, суха кърпа. Ако екранът е зацапан, може да не реагира.

Невъзможно управление от контролния панел

При активирани функционални ограничения за потребителите, за да отпечатате се изискват потребителско име и парола. В случай че не знаете паролата, се свържете с администратора на принтера.

Не може да печата от компютър

Проверка на връзката (USB)

- Свържете стабилно USB кабела към принтера и компютъра.
- Ако използвате USB концентратор, опитайте се да свържете принтера директно към компютъра.
- Ако USB кабелът не може да бъде разпознат, сменете порта или USB кабела.

Решаване на проблеми

- ❑ Ако принтерът не може да отпечата чрез USB връзка, опитайте следното.

Откачете USB кабела от компютъра. Щракнете с десния клавиш на мишката върху показаната на компютъра икона на принтера и след това изберете **Премахване на устройство**. След това свържете USB кабела към компютъра и опитайте да отпечатате тестови шаблон.

Задайте повторно USB връзката, като следвате стъпките в това ръководство за смяна на метода за свързване към компютър. Вижте съответната връзка за информация по-долу за подробности.

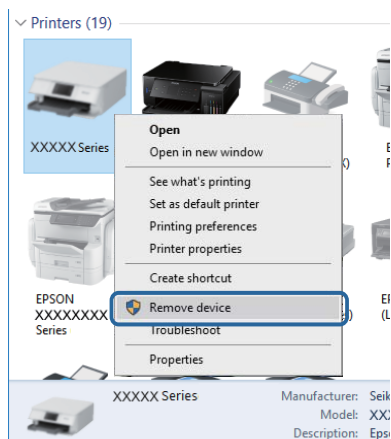

Проверка на връзката (мрежа)

- ❑ Изберете **Настройки > Общи настройки > Настройки на мрежата > Проверка на свързването** и след това отпечатайте доклада за мрежовата връзка. Ако докладът покаже, че мрежовата връзка е неуспешна, проверете доклада за мрежовата връзка и след това се свържете с администратора на Вашия принтер.
- ❑ Ако проблемът не може да бъде разрешен, се свържете с администратора на Вашия принтер.

Проверка на софтуера и данните

- ❑ Уверете се, че е инсталиран оригинален драйвер за принтер на Epson. Ако няма инсталиран оригинален драйвер за принтер на Epson, наличните функции са ограничени. Препоръчваме Ви да използвате оригинален драйвер за принтер на Epson. Вижте съответната връзка за информация по-долу за подробности.
- ❑ Ако печатате изображение с голям размер на данните, свободната памет на компютъра може да се изчерпи. Отпечатайте изображението с по-ниска разрешителна способност или по-малък размер.

Още по темата

- ➔ [“Проверка за оригинални драйвери за принтер на Epson” на страница 204](#)

Проверка за оригинални драйвери за принтер на Epson

Можете да проверите дали има инсталиран оригинален драйвер за принтер на Epson на Вашия компютър, като използвате един от следните методи.

Решаване на проблеми

Windows

Изберете **Контролен панел > Преглед на устройства и принтери (Принтери, Принтери и факсове)** и след това извършете следното, за да отворите прозореца със свойства на сървъра за печат.

- Windows 10/Windows 8.1/Windows 8/Windows 7/Windows Server 2016/Windows Server 2012 R2/Windows Server 2012/Windows Server 2008 R2

Щракнете върху иконата на принтера, след което щракнете върху **Свойства на сървъра за печат** в горната част на прозореца.

- Windows Vista/Windows Server 2008

Щракнете с десния бутон на мишката върху папката на **Принтери** и щракнете върху **Изпълни като администратор > Свойства на сървъра**.

- Windows XP/Windows Server 2003 R2/Windows Server 2003

От менюто **Файл** изберете **Свойства на сървъра**.

Щракнете върху раздела **Драйвер**. Ако името на принтера е изведено в списъка, на Вашия компютър има инсталиран оригинален драйвер за принтер на Epson.

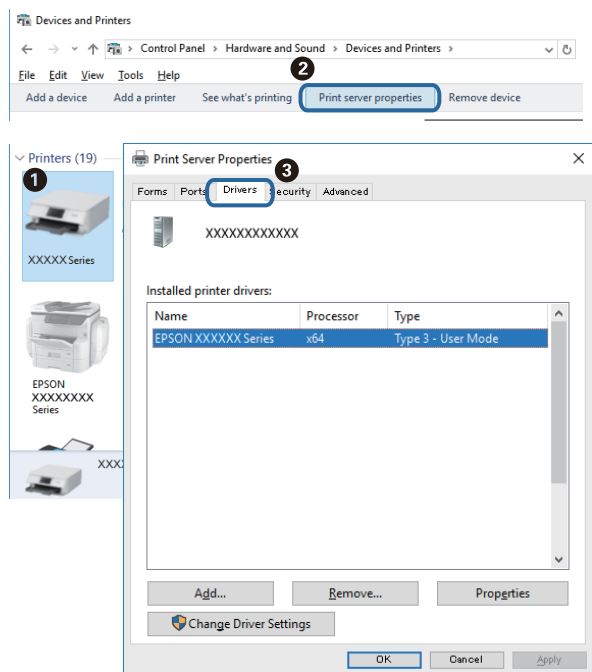

Mac OS

Изберете **Системни предпочитания** от  меню > **Принтери и скенери (или Печат и сканиране, Печат и факс)**, след което изберете принтера. Щракнете върху **Опции и консумативи** и ако в прозореца са

Решаване на проблеми

изведени разделите **Опции** и **Помощна програма**, на Вашия компютър има инсталиран оригинален драйвер за принтер на Epson.

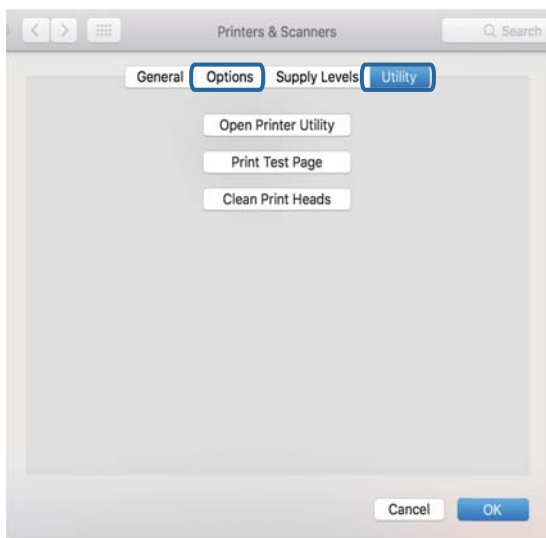

Още по темата

➔ [“Инсталиране на най-новите приложения” на страница 188](#)

Проверка на състоянието на принтера от компютъра (Windows)

Щракнете върху **Опашка за печат** в раздела **Поддръжка** на драйвера на принтера и след това проверете следното.

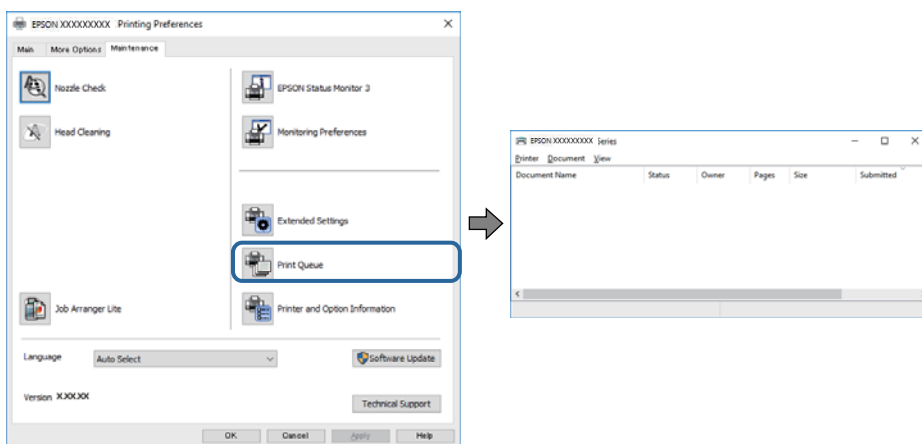

Проверете дали има заявки за печат в пауза.

Ако останат ненужни данни, изберете **Отмяна на всички документи** от менюто **Принтер**.

Решаване на проблеми

- Уверете се, че принтерът не е извън линия или в очакване.

В случай че принтерът е извън линия или в очакване, изчистете настройката за извън линия или в очакване от менюто **Принтер**.

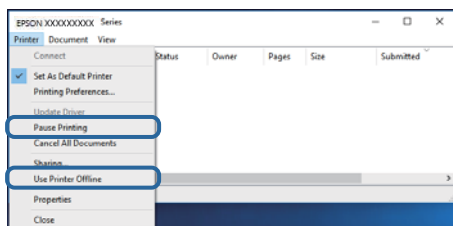

- Уверете се, че принтерът е избран като принтер по подразбиране от менюто **Принтер** (трябва да има отметка на този елемент от менюто).

Ако принтерът не е избран като принтер по подразбиране, задайте го като такъв. Ако има няколко икони в **Контролен панел > Преглед на устройства и принтери (Принтери, Принтери и факсове)**, вижте следното за избор на икона.

Пример)

USB връзка: серия EPSON XXXX

Мрежова връзка: серия EPSON XXXX (мрежа)

Ако сте инсталирали драйвера на принтера няколко пъти, може да бъдат създадени копия на драйвера на принтера. Ако са създадени копия като „Серия EPSON XXXX (копие 1)“, щракнете с десен бутон на мишката върху иконата на драйвера и след това изберете **Премахване на устройство**.

- Уверете се, че портът на принтера е правилно избран в **Свойство > Порт** от менюто **Принтер**, както следва.

Изберете „USBXXX“ за USB връзка или „EpsonNet Print Port“ за мрежова връзка.

Проверка на състоянието на принтера от компютъра (Mac OS)

- Принтерът може да не отпечатва, ако е активирана функция за ограничение на потребителите. Свържете се с администратора на принтера.
- Уверете се, че състоянието на принтера не е **Пауза**.

Изберете **Системни предпочитания** от меню  > **Принтери и скенери (или Печат и сканиране, Печат и факс)**, след което щракнете двукратно върху принтера. Ако принтерът е временно спрял, щракнете върху **Възобновяване (или Възобновяване на принтера)**.

Не може да се разпечатва от iPhone или iPad

- Свържете iPhone или iPad към същата мрежа (SSID), към която е свързан принтерът.
- Активирайте **Авт. показване на настройка за хартия** в следните менюта.
Настройки > Общи настройки > Настройки на печат > Настр. източник на хартия > Авт. показване на настройка за хартия
- Активирайте настройката AirPrint в Web Config.

Още по темата

➔ [“Приложение за конфигуриране на операции на принтера \(Web Config\)”](#) на страница 182

Проблеми с разпечатките

Регулиране на качеството на печат

Ако забележите неподравнени вертикални линии, замъглени изображения или хоризонтални ивици, коригирайте качеството на печат.

1. Заредете обикновена хартия с размер А4 в касета за хартия 1.
2. Изберете **Настройки** от началния екран.
3. Изберете **Поддръжка > Настройка на качеството на печат**.
4. Следвайте инструкциите на екрана, за да проверите принтера за подобряване качеството на печат.

Ако бъде изведено съобщение, което Ви препоръчва да почистите печатащата глава, извършете почистване на печатащата глава.

5. Следвайте инструкциите на екрана, за да отпечатате моделите за подравняване на печатащата глава и след това подравнете печатащата глава.

- Този модел Ви позволява да изпълните подравняване, ако разпечатките изглеждат размазани.
Открийте и изберете номера за най-плътния модел във всяка група.

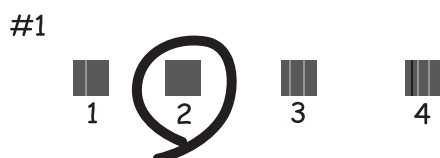

- Този модел Ви позволява да изпълните подравняване, ако вертикалните линии изглеждат разместени.

Открийте и изберете номера на модела с най-разместената вертикална линия.

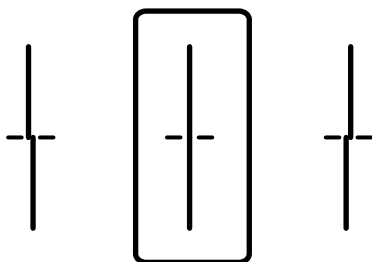

Решаване на проблеми

- ❑ Този модел Ви позволява да изпълните подравняване, ако виждате хоризонтални ивици през определени интервали.

Открийте и изберете номера за най-малко отделения и застъпващ се модел.

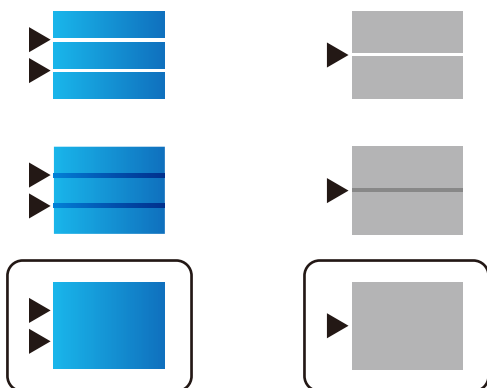

Още по темата

➔ [“Зареждане на хартия в Касета за хартия” на страница 31](#)

Разпечатката е надраскана или липсва цвят

Ако не сте използвали принтера дълго време, дюзите на печатащата глава може да са запушени и не подават капки мастило. Направете проверка на дюзите и след това почистете печатащата глава, ако някоя от дюзите на печатащата глава е запушена.

Още по темата

➔ [“Проверка и почистване на печатащата глава” на страница 175](#)

Появяват се ивици или неочаквани цветове

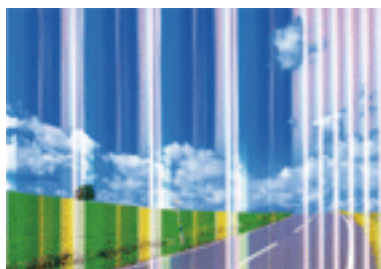

Дюзите на главата на принтера може да са запушени. Извършете проверка на дюзите, за да проверите дали дюзите на печатащата глава не са запушени. Почистете печатащата глава, ако някоя от дюзите на същата е запушена.

Още по темата

➔ [“Проверка и почистване на печатащата глава” на страница 175](#)

Цветни ленти на интервали от около 3.3 см

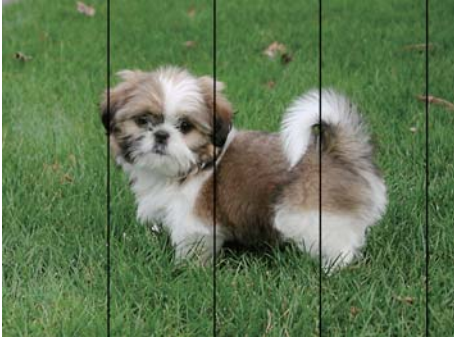

- Задайте настройка за тип хартия, съответстваща на заредената в принтера хартия.
- Подравнете печатащата глава с помощта на функцията **Настройка на качеството на печат**.
- Когато печатате на обикновена хартия, използвайте настройка за високо качество.

Още по темата

- ➔ [“Списък с типове хартия” на страница 37](#)
- ➔ [“Регулиране на качеството на печат” на страница 208](#)

Размазани разпечатки, вертикални ивици или разместване на подравняването



enthalten alle
Aufdruck. W
↓ 5008 "Regel

Подравнете печатащата глава с помощта на функцията **Настройка на качеството на печат**.

Още по темата

- ➔ [“Регулиране на качеството на печат” на страница 208](#)

Качеството на печат не става по-добро дори и след подравняване на печатащата глава

По време на двупосочен (или високоскоростен) печат печатащата глава печата двупосочно, което може да доведе до разместване на вертикалните линии. Ако качеството на печат не се подобри, забранете настройката за двупосочен (или високоскоростен) печат. При забрана на тази настройка може да се намали скоростта на печат.

Решаване на проблеми

Контролен панел

Забранете **Двупосочно** в **Настройки** > **Общи настройки** > **Настройки на печат**.

Windows

Изчистете **Висока скорост** в раздела **Повече опции** на драйвера на принтера.

Mac OS

Изберете **Системни предпочитания** от  меню > **Принтери и скенери** (или **Печат и сканиране, Печат и факс**), след което изберете принтера. Щракнете върху **Опции и консумативи** > **Опции** (или **Драйвер**). Изберете **Off** като настройка за **High Speed Printing**.

Още по темата

➔ [“Опции на менюто за Устройство с памет” на страница 90](#)

Качеството на печат е лошо

Проверете следното, ако качеството на печат е лошо поради размазани разпечатки, ивици, липсващи цветове, бледи цветове и разместване в разпечатките.

Проверка на принтера

Използвайте функцията **Настройка на качеството на печат**.

- Направете проверка на дюзите и след това почистете печатащата глава, ако някоя от дюзите на печатащата глава е запушена.
- Подравнете печатащата глава.

Проверка на хартията

- Използвайте хартия, поддържана от този принтер.
- Не печатайте върху хартия, която е влажна, повредена или твърде стара.
- Ако хартията е нагъната или пликът е надут с въздух, изгладете ги.
- Не трупайте листовите един върху друг веднага след отпечатване.
- Разпечатките трябва да са напълно сухи преди попълване или показване. При сушене на разпечатките избягвайте пряката слънчева светлина, не използвайте сешоар и не докосвайте напечатаната страна на хартията.
- Когато отпечатвате изображения или снимки, Epson препоръчва да използвате оригинална хартия Epson, а не обикновена хартия. Печатайте върху страната за печат на оригиналната хартия Epson.

Проверка на настройки на принтера

- Задайте настройка за тип хартия, съответстваща на заредената в принтера хартия.
- Печатайте с настройка за високо качество.
- Ако сте избрали **Стандартно-ярко** като настройка за качеството на драйвера на принтера Windows, променете я на **Стандартен**. Ако сте избрали **Normal-Vivid** като настройка за качеството на драйвера на принтера Mac OS, променете я на **Normal**.

Решаване на проблеми

Проверка на Блок за подаване на мастило

- Опитайте да използвате оригинални блокове за подаване на мастило на Epson. Продуктът е проектиран да коригира цветовете въз основа на използването на оригинални блокове за подаване на мастило на Epson. Използването на неоригинални блокове за подаване на мастило може да доведе до понижаване на качеството на печат.
- Epson препоръчва използване на Блок за подаване на мастило преди датата, отпечатана върху опаковката.

Още по темата

- ➔ [“Регулиране на качеството на печат” на страница 208](#)
- ➔ [“Налична хартия и капацитети” на страница 26](#)
- ➔ [“Списък с типове хартия” на страница 37](#)
- ➔ [“Предпазни мерки за работа с хартия” на страница 30](#)

Хартията е размазана или надраскана

- Когато хоризонталните ивици отгоре или отдолу на хартията са размазани, заредете хартия в правилната посока и плъзнете страничните водачи към ръбовете на хартията.

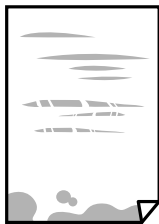

- Когато вертикалните ивици на хартията са размазани, почистете пътя на хартията.



- Поставете хартията върху плоска повърхност, за да проверите дали е нагъната. Ако е нагъната, изгладете я.

Решаване на проблеми

- При отпечатване върху дебела хартия печатащата глава е близо до повърхността за печат и хартията може да се надраска. В този случай активирайте настройката за намаляване на надраскването. Ако активирате тази настройка, качеството на печат може да спадне, а скоростта да намалее.
- Контролен панел
Изберете **Настройки > Общи настройки > Настройки на печат** от началния екран, след което разрешете **Дебела хартия**.
- Windows
Щракнете върху **Разширени настройки** в раздела в драйвера на принтера **Поддръжка**, след което изберете **Плътна хартия и пликове**.
- Mac OS
Изберете **Системни предпочитания** от  меню > **Принтери и скенери** (или **Печат и сканиране, Печат и факс**), след което изберете принтера. Щракнете върху **Опции и консумативи > Опции** (или **Драйвер**). Изберете **On** като настройка **Плътна хартия и пликове**.
- При ръчен 2-страничен печат се уверете, че мастилото е напълно изсъхнало, преди да заредите отново хартията.

Още по темата

- ➔ [“Зареждане на хартия в Касета за хартия” на страница 31](#)
- ➔ [“Зареждане на хартия в Заден отвор за хартия” на страница 33](#)
- ➔ [“Почистване на пътя на хартията, за да няма размазване” на страница 178](#)

Хартията се размазва при автоматичен двустранен печат

Когато използвате функцията за автоматичен двустранен печат и печатате данни с голяма наситеност, като например изображения и графики, задайте по-ниска плътност и по-дълго време на изсъхване.

Още по темата

- ➔ [“Настройки на печат” на страница 52](#)

Отпечатаните снимки лепнат

Може би печатате от погрешната страна на фото хартията. Уверете се, че печатате от страната за печат.

Когато печатате върху грешната страна на фото хартията, трябва да почистите канала на хартията.

Още по темата

- ➔ [“Почистване на пътя на хартията, за да няма размазване” на страница 178](#)

Изображения и снимки се печатат с неочаквани цветове

При печат от командния панел или от драйвер на принтера Windows, настройката за автоматично регулиране на снимки на Epson се прилага по подразбиране в зависимост от типа хартия. Опитайте да промените настройката.

Решаване на проблеми

Контролен панел

Променете настройката **Поправка на снимка** от **Автоматично** на някаква друга опция. Ако промяната на настройката не работи, изберете **Подобряване изкл.** като настройка на **Поправка на снимка**.

Windows драйвер на принтера

В раздела **Повече опции** изберете **Потребителски** в **Цветова корекция** и след това щракнете върху **Разширени**. Променете настройката **Коригиране на пейзажа** от **Авто корекция** на някаква друга опция. Ако промяната на настройката не помогне, използвайте някакъв метод за коригиране на цвета, различен от **PhotoEnhance** в **Регулиране на цвета**.

Още по темата

➔ [“Опции на менюто за Устройство с памет” на страница 90](#)

➔ [“Регулиране на цвета на печат” на страница 76](#)

Позицията, размерът или полетата на разпечатката са неправилни

Заредете хартията в правилната посока и плъзнете водачите към ръбовете на хартията.

Когато поставяте оригиналите върху стъкло на скенера, подравнете ъгъла на оригинала с ъгъла, обозначен със символ върху рамката на стъкло на скенера. Ако краищата на копието са отрязани, леко отдалечете оригинала от ъгъла.

Когато поставите оригинали на стъкло на скенера, почистете стъкло на скенера и капака за документи. Ако има прах или петна върху стъклото, областта на копиране може да продължи да включва прах или петна, създавайки грешна позиция за копиране или малки изображения.

Изберете подходящ **Ориг. р-р** в настройките за копиране.

Изберете подходящата настройка за размер на хартията.

Регулирайте настройката на полето в приложението, така че тя да попада в областта за печат.

Още по темата

➔ [“Зареждане на хартия в Касета за хартия” на страница 31](#)

➔ [“Зареждане на хартия в Заден отвор за хартия” на страница 33](#)

➔ [“Поставяне на оригиналите на Стъкло на скенера” на страница 40](#)

➔ [“Почистване на Стъкло на скенера” на страница 181](#)

➔ [“Област на печат” на страница 236](#)

Отпечатаните символи са неправилни или изкривени

Свържете стабилно USB кабела към принтера и компютъра.

Ако има поставени на пауза задания за печат, отпечатаните символи може да са повредени.

Не поставяйте компютъра ръчно в режим **Хибернация** или **Спящ режим** по време на печат. Страниците с нечетлив текст могат да бъдат отпечатани следващия път, когато стартирате компютъра.

Ако използвате драйвера на принтера, който сте използвали преди това, отпечатаните символи може да са нечетливи. Уверете се, че драйверът на принтера, който използвате, е за този принтер. Проверете името на принтера в горната част на прозореца на драйвера на принтера.

Отпечатаното изображение е обърнато

Изчистете всички настройки за огледално изображение в драйвера на принтера или приложението.

Windows

Изчистете **Огледално изображение** в раздела **Повече опции** на драйвера на принтера.

Mac OS

Изчистете **Mirror Image** от менюто **Настройки за печат** на диалоговия прозорец за печат.

Мозаечни ефекти на разпечатките

Когато отпечатвате изображения или снимки, използвайте данни с висока разрешителна способност. Изображенията на уеб сайтовете често са с ниска разрешителна способност, въпреки че изглеждат достатъчно добре на екрана, затова качеството на печат може да се влоши.

Непреднамерен двустранен печат

Изчистване на настройките за двустранен печат в драйвера на принтера.

Windows

Изберете **Изключен от 2-странно отпечатване** в раздела **Главно** на драйвера на принтера.

Mac OS

Изберете **Off** от **Two-sided Printing** в меню **Two-sided Printing Settings** на диалоговия прозорец за печат.

В копираното изображение се появяват неравномерни цветове, размазване, точки или прави линии

Почистете пътя на хартията.

Почистете стъкло на скенера.

Почистете ADF.

Не натискайте прекалено силно върху оригинала или капака за документи при поставяне на оригинали върху стъкло на скенера.

Когато по хартията име размазване, намалете настройката за плътност при копиране.

Още по темата

➔ [“Почистване на пътя на хартията, за да няма размазване” на страница 178](#)

➔ [“Почистване на Стъкло на скенера” на страница 181](#)

➔ [“Почистване на ADF” на страница 178](#)

➔ [“Основни опции в менюто за копиране” на страница 99](#)

Върху сканираното изображение се появява ефектът „моаре“ (кръстовидни щрихи)

Променете настройката за намаляване и уголемяване или поставете оригинала под малко по-различен ъгъл.

Още по темата

➔ [“Основни опции в менюто за копиране” на страница 99](#)

Изображение от обратната страна на оригинала се появява в копираното изображение

- Ако оригиналът е тънък, поставете го на стъкло на скенера, след което поставете лист черна хартия върху него.
- Намалете настройката за плътност на копиране от панела за управление.

Още по темата

➔ [“Основни опции в менюто за копиране” на страница 99](#)

Проблемът с разпечатките не може да бъде разрешен

Ако сте опитали всички възможни начини и те не са довели до разрешаване на проблема, опитайте да деинсталирате, след което да инсталирате наново драйвера на принтера.

Още по темата

- ➔ [“Деинсталиране на приложения” на страница 189](#)
- ➔ [“Инсталиране на най-новите приложения” на страница 188](#)

Други проблеми при печат

Печатането е твърде бавно

- Затворете всички ненужни приложения.
- Намалете настройката за качество. Печат с високо качество намалява скоростта на печат.

Решаване на проблеми

- Активирайте функцията за двупосочен (или високоскоростен) печат. Когато тази настройка бъде активирана, печатащата глава работи, движейки се в двете посоки, като скоростта на печат се увеличава.
 - Контролен панел

От началния екран изберете **Настройки** > **Общи настройки** > **Настройки на печат** > **Двупосочно**, след което разрешете опцията.
 - Windows

Изберете **Висока скорост** в раздела **Повече опции** на драйвера на принтера.
 - Mac OS

Изберете **Системни предпочитания** от  меню > **Принтери и скенери** (или **Печат и сканиране, Печат и факс**), след което изберете принтера. Щракнете върху **Опции и консумативи** > **Опции** (или **Драйвер**). Изберете **On** като настройка за **High Speed Printing**.
- Деактивирайте тихия режим на работа. Тази функция намалява скоростта на печат.
 - Контролен панел

Изберете  от началния екран, след което деактивирайте **Тих режим**.
 - Windows

Изберете **Изключен** като настройка **Тих режим** от раздела на драйвера на принтера **Главно**.
 - Mac OS

Изберете **Системни предпочитания** от  меню > **Принтери и скенери** (или **Печат и сканиране, Печат и факс**), след което изберете принтера. Щракнете върху **Опции и консумативи** > **Опции** (или **Драйвер**). Изберете **Off** като настройка за **Тих режим**.
- При двустранен печат се отпечатва едната страна на хартията, изсъхва, след което се отпечатва другата страна на хартията. Понеже времето за съхнене е различно в зависимост от околната среда, например температура и влажност, или в зависимост от данните за печат, скоростта на печат може да се намали.

Отпечатването се забавя драстично при непрекъснат печат

Отпечатването се забавя с цел предотвратяване на прегряване и повреда на печатащия механизъм. Въпреки това, можете да продължите да печатате. За да се върнете към нормална скорост на печат, оставете принтера в бездействие за най-малко 30 минути. Скоростта на печат не се връща към нормалната, ако захранването е изключено.

Не може да се отмени печата от компютър с Mac OS X v10.6.8

Ако искате да спрете печата от компютъра, извършете настройките по-долу.

Стартирайте Web Config, после изберете **Port9100** като **Протокол с най-висок приоритет** в **Настройка на AirPrint**. Изберете **Системни предпочитания** от меню  > **Принтери и скенери** (или **Печат и сканиране, Печат и факс**), отстранете и след това отново добавете принтера.

Сканирането не може да започне

- Ако сканирате с ADF, проверете дали капакът за документи и капакът на ADF са затворени.

Решаване на проблеми

- Свържете стабилно USB кабела към принтера и компютъра. Ако използвате USB концентратор, опитайте се да свържете принтера директно към компютъра.
- Ако сканирате при висока разделителна способност през мрежа, може да възникне комуникационна грешка. Намалете разделителната способност.
- Уверете се, че сте избрали правилния принтер (скенер) на Epson Scan 2.

Проверете дали принтерът се разпознава при използване на Windows

За Windows се уверете, че принтерът (скенерът) е показан в **Скенер и камера**. Принтерът (скенерът) трябва да бъде показан като „EPSON XXXXX (име на принтера)“. Ако принтерът (скенерът) не е показан, деинсталирайте и инсталирайте отново Epson Scan 2. За достъп до **Скенер и камера** вижте следното.

Windows 10

Щракнете с десния бутон върху бутона **Старт** или го натиснете и задръжте, изберете **Контролен панел**, въведете „Скенер и камера“ в препратката за търсене, щракнете върху **Преглед на скенери и камери**, след което проверете дали принтерът е показан.

Windows 8.1/Windows 8/Windows Server 2012 R2/Windows Server 2012

Изберете **Работен плот > Настройки > Контролен панел**, въведете „Скенер и камера“ в препратката за търсене, щракнете върху **Покажи скенер и камера**, след което проверете дали принтерът е показан.

Windows 7/Windows Server 2008 R2

Щракнете върху бутон **Старт** и изберете **Контролен панел**, въведете „Скенер и камера“ в препратката за търсене, щракнете върху **Преглед на скенери и камери**, след което проверете дали принтерът е показан.

Windows Vista/Windows Server 2008

Щракнете върху бутон **Старт** и изберете **Контролен панел > Хардуер и звук > Скенери и камери**, след което проверете дали принтерът е показан.

Windows XP/Windows Server 2003 R2/Windows Server 2003

Щракнете върху бутон **Старт** и изберете **Контролен панел > Принтери и друг хардуер > Скенер и камери**, след което проверете дали принтерът е показан.

Още по темата

- ➔ [“Деинсталиране на приложения” на страница 189](#)
- ➔ [“Инсталиране на най-новите приложения” на страница 188](#)

Проблеми със сканирани изображения

Неравни цветове, замърсявания, петна и др. при сканиране от стъклото на скенера.

- Почистете стъклото на скенера.
- Отстранете евентуалните замърсявания, полепнали по оригинала.
- Не натискайте с прекомерна сила капака за оригинали или документи. При прекомерен натиск могат да се появят размиване, зацапване и петна.

Решаване на проблеми

Още по темата

- ➔ [“Почистване на Стъкло на скенера” на страница 181](#)

При сканиране от ADF се появяват прави бели линии.

- Изчистете ADF.

Прави линии може да се появят в изображението при попадане на прах или замърсяване върху ADF.

- Отстранете евентуалните замърсявания, полепнали по оригинала.

Още по темата

- ➔ [“Почистване на ADF” на страница 178](#)

Изображението е грубо

- В Epson Scan 2 настройте изображението чрез елементите в раздела **Разширени настройки** и след това сканирайте.

- Ако разделителната способност е ниска, опитайте се да увеличите разделителната способност и след това да сканирате.

Още по темата

- ➔ [“Приложение за сканиране на документи и изображения \(Epson Scan 2\)” на страница 183](#)

Появява се наслагване във фона на изображенията

Възможно е в сканираното изображение да се появят изображения, които се намират върху задната страна на оригинала.

- В Epson Scan 2 изберете раздела **Разширени настройки**, след което настройте **Яркост**.

Възможно е тази функция да не е достъпна в зависимост от настройките в раздела **Основни настройки** > **Тип изображение** или други настройки от раздела **Разширени настройки**.

- В Epson Scan 2 изберете раздела **Разширени настройки**, а след това **Опция на изображението** > **Подобряване на текста**.

- Когато сканирате от стъклото на скенер, поставете черна хартия или подложка върху оригинала.

Още по темата

- ➔ [“Приложение за сканиране на документи и изображения \(Epson Scan 2\)” на страница 183](#)

- ➔ [“Поставяне на оригинали” на страница 37](#)

Текстът е размазан

- В Epson Scan 2 изберете раздела **Разширени настройки**, а след това **Опция на изображението** > **Подобряване на текста**.

Решаване на проблеми

- В Epson Scan 2, когато опцията **Тип изображение** от раздела **Основни настройки** е зададена на **Черно-бяло**, регулирайте **Праг** от раздела **Разширени настройки**. При увеличаване на **Праг** черното става по-силно.
- Ако разделителната способност е ниска, опитайте да увеличите разделителната способност и слез това сканирайте.

Още по темата

➔ [“Приложение за сканиране на документи и изображения \(Epson Scan 2\)” на страница 183](#)

Появяват се ефекти “моаре” (сенки, наподобяващи паяжина)

Ако оригиналът е отпечатан документ, ефекти “моаре” (подобни на паяжини сенки) може да се появят в сканираното изображение.

- В раздел **Разширени настройки** в Epson Scan 2, задайте **Премахване на растера**.



- Променете разделителната способност и сканирайте отново.

Още по темата

➔ [“Приложение за сканиране на документи и изображения \(Epson Scan 2\)” на страница 183](#)

Не може да се сканира правилната област върху стъклото на скенера

- Уверете се, че оригиналът е поставен правилно спрямо маркировките за подравняване.
- Ако липсва край на сканираното изображение, леко отместете оригинала от края на стъклото на скенера.
- Когато сканирате от контролния панел и изберете функцията за автоматично изрязване на областта за сканиране, отстранете всякакви замърсявания или нечистотии от стъклото на скенера и от капака за документи. Ако около оригинала има замърсявания или нечистотии, сканираното изображение се разширява, за да ги включи.

Още по темата

➔ [“Поставяне на оригинали” на страница 37](#)

➔ [“Почистване на Стъкло на скенера” на страница 181](#)

Текстът не се разпознава правилно, когато се запаметява като PDF файл, в който може да се търси

- От прозореца **Опции за формат на изображение** в Epson Scan 2 проверете дали опцията **Език** е зададена правилно в раздела **Текст**.
- Проверете дали оригиналът е поставен правилно.
- Използвайте оригинал с ясен текст. Възможно е разпознаването на текста да се влоши за следните типове оригинали.
 - Оригинали, които са били копирани няколко пъти
 - Оригинали, получени по факс (с ниска разделителна способност)
 - Оригинали, в които буквената разредка или редовата разредка е твърде малка
 - Оригинали с подчертани редови или подчертаване над текста
 - Оригинали с написан на ръка текст
 - Оригинали с намачкване или гънки
- В Epson Scan 2, когато опцията **Тип изображение** от раздела **Основни настройки** е зададена на **Черно-бяло**, регулирайте **Праг** от раздела **Разширени настройки**. При увеличаване на **Праг** зоната на черния цвят става по-голяма.
- В Epson Scan 2 изберете раздела **Разширени настройки**, а след това **Опция на изображението > Подобряване на текста**.

Още по темата

- ➔ [“Приложение за сканиране на документи и изображения \(Epson Scan 2\)” на страница 183](#)

Не могат да се решат проблеми със сканираното изображение

Ако сте опитали всички решения и не сте разрешили проблема, инициализирайте настройките на Epson Scan 2 с помощта на Epson Scan 2 Utility.

Забележка:

Epson Scan 2 Utility е приложение, което се доставя с Epson Scan 2.

1. Стартирайте Epson Scan 2 Utility.
 - Windows 10/Windows Server 2016
Щракнете върху бутона за стартиране и изберете **EPSON > Epson Scan 2 Utility**.
 - Windows 8.1/Windows 8/Windows Server 2012 R2/Windows Server 2012
Въведете името на приложението в препратката за търсене, след което изберете показаната икона.
 - Windows 7/Windows Vista/Windows XP/Windows Server 2008 R2/Windows Server 2008/Windows Server 2003 R2/Windows Server 2003
Щракнете върху бутона „Старт“, след което изберете **Всички програми** или **Програми > EPSON > Epson Scan 2 > Epson Scan 2 Utility**.
 - Mac OS
Изберете **Отиди > Приложения > Epson Software > Epson Scan 2 Utility**.
2. Изберете раздела **Друго**.

Решаване на проблеми

3. Щракнете върху **Възстановяване**.**Забележка:**

Ако инициализацията не разреши проблема, деинсталирайте и инсталирайте отново Epson Scan 2.

Още по темата

- ➔ [“Деинсталиране на приложения” на страница 189](#)
- ➔ [“Инсталиране на най-новите приложения” на страница 188](#)

Сканираните изображения не могат да бъдат запазени в споделената папка

Проверка на съобщения на принтера

Съобщенията за грешка се извеждат в контролния панел на принтера при възникването на грешка.

Съобщения	Решения
DNS грешка. Проверете DNS настройките.	<ul style="list-style-type: none"> <input type="checkbox"/> Уверете се, че адресът на списъка с контакти на принтера и адресът на споделената папка са едни и същи. <input type="checkbox"/> Ако IP адресът на компютъра е статичен и е ръчно зададен, променете името на компютъра в пътеката на мрежата до IP адреса. Пример: \\EPSON02\SCAN до \\192.168.xxx.xxx\SCAN <input type="checkbox"/> Уверете се, че компютърът е включен и не заспива. Ако компютърът заспива, не можете да запазите сканираните изображения в споделената папка. <input type="checkbox"/> Дезактивирайте временно защитната стена и софтуера за защита на компютъра. Ако това изчисти грешката, проверете настройките в софтуера за защита. <input type="checkbox"/> Ако е избрана Публична мрежа като мрежово място, не можете да запазите сканираните изображения в споделената папка. Задайте настройките за препращане за всеки порт. <input type="checkbox"/> Ако използвате лаптоп и IP адресът е зададен като DHCP, IP адресът може да се промени при повторно свързване с мрежата. Повторно получаване на IP адреса. <input type="checkbox"/> Уверете се, че DNS настройка е правилна. Свържете се с Вашия мрежови администратор относно DNS настройките. <input type="checkbox"/> Името на компютъра и IP адресът може да се различават, когато таблицата за управление на DNS сървъра не е актуализирана. Свържете се с Вашия администратор на DNS сървъра.
Грешка при удостоверяване. Проверете метода на удостоверяване, проверен акаунт и проверена парола.	<p>Уверете се, че потребителското име и паролата са свързани на компютъра и контактите на принтера. Също така се уверете, че паролата не е изтекла.</p>

Решаване на проблеми

Съобщения	Решения
Комуникационна грешка. Проверете Wi-Fi/мрежовата връзка.	<ul style="list-style-type: none"> <input type="checkbox"/> Уверете се, че Use Microsoft network sharing е разрешено на Web Config. Изберете Network > MS Network на Web Config. <input type="checkbox"/> Уверете се, че адресът на списъка с контакти на принтера и адресът на споделената папка са едни и същи. <input type="checkbox"/> Правата за достъп за потребителите в списъка с контакти трябва да бъдат добавени в раздела Споделяне и раздела Защита на свойствата на споделената папка. Освен това, разрешенията за потребителя трябва да бъдат зададени на „разрешен“.
Името на файла вече се използва. Преименувайте файла и сканирайте отново.	Сменете настройките на името на файла. В противен случай преместете или изтрийте файловете, или сменете името на файла на споделената папка.
Сканираните файлове са прекалено големи. Само XX страници са изпратени. Проверете дали Местоположение има достатъчно пространство.	Няма достатъчно дисково пространство на компютъра. Увеличете свободното пространство на компютъра.

Проверка на точката на възникване на грешката

При запазване на сканирани изображения в споделената папка процесът на запазване продължава по следния начин. След това можете да проверите точката на възникване на грешката.

Елементи	При работа	Съобщения за грешка
Свързване	Свържете се с компютъра от принтера.	DNS грешка. Проверете DNS настройките.
Влизане в компютъра	Влезте в компютъра с потребителското име и паролата.	Грешка при удостоверяване. Проверете метода на удостоверяване, проверен акаунт и проверена парола.
Проверка на папката за запазване	Проверка на пътя на мрежата на споделената папка.	Комуникационна грешка. Проверете Wi-Fi/мрежовата връзка.
Проверка на името на файла	Проверете дали има файл със същото име като файла, който искате да запазите в папката.	Името на файла вече се използва. Преименувайте файла и сканирайте отново.
Записване на файла	Запис на нов файл.	Сканираните файлове са прекалено големи. Само XX страници са изпратени. Проверете дали Местоположение има достатъчно пространство.

Запазването на сканираните изображения отнема много време

Проверете следните точки.

- Уверете се, че DNS настройка е правилна.
- Уверете се, че всяка DNS настройка е правилна, когато проверявате Web Config.
- Уверете се, че името на DNS домейна е правилно.

Превключване между лична мрежа и публична мрежа

Мрежовото място е зададено като профил за мрежови връзки в Windows 7 или по-нова версия. Споделени настройки и настройки на защитната стена са зададени в съответствие с мрежовото място.

Използвайте **Лична мрежа**, **Домашна мрежа** или **Работна мрежа** за достъп до мрежата в дома или офиса. За достъп до публичните безжични LAN мрежи, като на летище или гара, използвайте **Публична мрежа**, която е по-безопасна от личната мрежа.

Използвайте **Лична мрежа**, **Домашна мрежа** или **Работна мрежа**, за да запазите сканираните изображения в споделената папка.

Забележка:

В зависимост от средата **Мрежата на домейна** ще се използва като мрежово място.

Изберете мрежовото място при свързване на компютъра с мрежата за първи път. Не можете да запазите сканираните изображения в споделената папка, когато изберете публичната мрежа като мрежово място. Задайте отново мрежовото място.

Имената на мрежовите места варират в Windows 10/Windows 8.1/Windows 8 и Windows 7.

Windows 10/Windows 8.1/Windows 8	Лична мрежа
	Публична мрежа
Windows 7	Домашна мрежа
	Работна мрежа
	Публична мрежа

Можете да проверите мрежовите настройки в **Контролен панел > Център за мрежи и споделяне**.

Смяна на мрежовото място

Дейностите за смяна на мрежовото място варират в зависимост от операционната система.

Още по темата

- ➔ [“Смяна на мрежовото място — Windows 10” на страница 224](#)
- ➔ [“Смяна на мрежовото място — Windows 8,1” на страница 225](#)
- ➔ [“Смяна на мрежовото място — Windows 8” на страница 225](#)
- ➔ [“Смяна на мрежовото място — Windows 7” на страница 226](#)

Смяна на мрежовото място — Windows 10

Забележка:

Вписване като администратор.

Решаване на проблеми

1. Щракнете върху маркировката на Windows за извеждане на менюто Старт, след което щракнете върху иконата за настройка.
2. В прозореца **Настройки**, щракнете върху **Мрежа и интернет**.
3. В прозореца **Мрежа и интернет** щракнете върху името на свързаната мрежа.
 - Изберете **Wi-Fi**, когато използвате безжична мрежа.
 - Изберете **Ethernet**, когато използвате кабелна връзка.
4. Ако са изведени много SSID на прозореца, превъртете списъка, след което щракнете върху **Разширени опции**.
5. Задайте **Разрешаване на този компютър да е откриваем**. Изберете **Вкл.**, за да запазите сканираните изображения в споделената папка.
 - Изберете **Вкл.** (лична мрежа), когато се свързвате към домашна или офис мрежа.
 - Изберете **Изкл.** (публична мрежа) при свързване към публична мрежа.

Забележка:

Можете да проверите мрежовото място в **Център за мрежи и споделяне**.

Смяна на мрежовото място — Windows 8, 1

Забележка:

Вписване като администратор.

1. Изведете препратката, като поставите курсора на мишката върху долната дясна част на екрана, след което щракнете върху **Настройки**.
2. Щракнете върху **Промяна на настройки на компютъра** на прозореца **Настройки**.
3. Щракнете върху **Мрежа** на прозореца **Настройки на компютъра**.
4. Щракнете върху свързаната мрежа на прозореца **Мрежа**.
5. Задайте **Намиране на устройства и съдържание**. Изберете **Вкл.**, за да запазите сканираните изображения в споделената папка.
 - Изберете **Вкл.** (лична мрежа), когато се свързвате към домашна или офис мрежа.
 - Изберете **Изкл.** (публична мрежа) при свързване към публична мрежа.

Забележка:

Намиране на устройства и съдържание се извежда при вписване като администратор.

Можете да проверите мрежовото място на **Център за мрежи и споделяне**.

Смяна на мрежовото място — Windows 8

Забележка:

Вписване като администратор.

1. Изведете препратката, като поставите курсора на мишката върху долната дясна част на екрана, след което щракнете върху **Настройки**.

Решаване на проблеми

- Щракнете върху иконата на свързаната мрежа на прозореца **Настройки**.
- Щракнете с десен бутон върху свързаната мрежа в прозореца **Мрежа**, след което щракнете върху **Включване или изключване на споделянето** на изведеното меню.
- Извежда се **Желаете ли да включите функцията за споделяне между компютри и да се свържете с устройства в тази мрежа**, изберете подходящия за Вашето мрежово място отговор. Изберете **Да**, за да запазите сканираните изображения в споделяната папка.
 - Изберете **Да** (лична мрежа), когато се свързвате към домашна или офис мрежа.
 - Изберете **Не** (публична мрежа) при свързване към публична мрежа.

Забележка:

Можете да проверите мрежовото място на **Център за мрежи и споделяне**.

Смяна на мрежовото място — Windows 7

Забележка:

Влизане като администратор.

- Щракнете върху бутон **Старт** и изберете **Контролен панел**.
- Отворете **Център за мрежи и споделяне**.
 - Изглед на **Категория**: изберете **Мрежа и интернет** > **Център за мрежи и споделяне**.
 - Изглед на **Малки икони**: щракнете върху **Център за мрежи и споделяне**.
- Щракнете върху мрежовото място в **Показване на активните мрежи**.
- Задайте мрежовото място.
 - Изберете **Домашна мрежа** или **Работна мрежа** при свързване към домашна или офис мрежа.
 - Изберете **Публична мрежа** при свързване към публична мрежа.
- Проверете съдържанието и щракнете върху **Затвори**.

Други проблеми при сканиране

Скоростта на сканиране е бавна

- Намалете разделителната способност, след което сканирайте отново. Когато разделителната способност е висока, сканирането може да отнеме известно време.
- Скоростта на сканиране може да се намали в зависимост от функциите за настройка на изображението в Epson Scan 2.
- В екрана **Конфигурация**, който е показан след щракване на бутона  в Epson Scan 2, ако зададете **Тих режим** в раздел **Сканиране**, скоростта на сканиране може да бъде намалена.

Още по темата

➔ [“Сканиране с помощта на Epson Scan 2” на страница 126](#)

Сканираното изображение не може да се изпрати по имейл

Уверете се, че сте конфигурирали настройките на имейл сървъра.

Сканирането спира при сканиране в PDF/Multi-TIFF

- С помощта на Epson Scan 2 можете последователно да сканирате до 999 страници в PDF формат и до 200 страници в Multi-TIFF формат. При сканиране с помощта на командния панел можете последователно да сканирате до 50 страници едностранно с помощта на ADF и до 100 страници двустранно с помощта на ADF при сканиране с помощта на стъкло на скенера.
- При сканиране на големи обеми, ние препоръчваме сканиране в скалата на сивото.
- Увеличете свободното пространство на твърдия диск на компютъра. Сканирането може да спре, ако няма достатъчно свободно място.
- Опитайте сканиране при по-ниска резолюция. Сканирането спира, ако общият размер на данните достигне лимита.

Още по темата

➔ [“Сканиране с помощта на Epson Scan 2” на страница 126](#)

Проблеми с изпращане и получаване на факсове

Не можете да изпращате или получавате факсове

- Използвайте **Провери връзката на факса** от контролния панел, за да стартирате автоматична проверка на връзката на факса. Опитайте да използвате разрешенията, отпечатани върху доклада.
- Проверете показания код за грешка за неуспешното факс задание и опитайте да използвате разрешенията, описани в списъка с кодове за грешки.
- Проверете настройките за **Тип на линията**. Задаването на **PBX** може да разреши проблема. В случай че Вашата телефонна система изисква код за достъп до външна линия, регистрирайте такъв в принтера и въвеждайте # (диез) в началото на номерата на факс при изпращане.
- При възникване на комуникационна грешка, променете настройката за **Скорост на факс на Бавно (9 600bps)** от контролния панел.
- Проверете дали телефонната розетка работи чрез свързване на телефона към нея и тестване. Ако не можете да осъществявате или приемате повиквания, свържете се с Вашата телекомуникационна компания.
- За да се свържете към DSL телефонна линия е необходимо да използвате DSL модем, снабден с вграден DSL филтър или да монтирате отделен DSL филтър към линията. Свържете се с Вашия доставчик на DSL.
- Ако се свързвате към DSL телефонна линия, свържете принтера директно към телефонна розетка, след което проверете дали можете да изпращате факсове. В случай че можете, проблемът може да е причинен от DSL филтъра. Свържете се с Вашия доставчик на DSL.
- Включете настройката **ЕСМ** от контролния панел. Цветни факсове не могат да бъдат изпращани и получавани, когато опцията **ЕСМ** е изключена.

Решаване на проблеми



- ❑ За да изпращате или получавате факсове с помощта на компютър се уверете, че принтерът е свързан с помощта на USB кабел или мрежа, както и че драйверът PC-FAX е инсталиран на компютъра. Драйверът PC-FAX е инсталиран заедно с FAX Utility.
- ❑ За Windows се уверете, че принтерът (факсът) се показва в **Устройства и принтери, Принтер** или **Принтери и друг хардуер**. Принтерът (факсът) се показва като „EPSON XXXXX (FAX)“. В случай че принтерът (факсът) не е показан, деинсталирайте и инсталирайте наново FAX Utility. За достъп до **Устройства и принтери, Принтер**, или **Принтери и друг хардуер** вижте следното.
 - ❑ Windows 10

Щракнете с десния бутон върху бутона Старт или го натиснете и задръжте, след което изберете **Контролен панел > Преглед на устройства и принтери** в **Хардуер и звук**.
 - ❑ Windows 8.1/Windows 8

Изберете **Работен плот > Настройки > Контролен панел > Преглед на устройства и принтери** в **Хардуер и звук** или **Хардуер**.
 - ❑ Windows 7

Щракнете върху бутон Старт и изберете **Панел за управление > Преглед на устройства и принтери** в **Хардуер и звук** или **Хардуер**.
 - ❑ Windows Vista

Щракнете върху бутон Старт и изберете **Контролен панел > Принтери** в **Хардуер и звук**.
 - ❑ Windows XP

Щракнете върху бутона Старт и изберете **Настройки > Контролен панел > Принтери и друг хардуер > Принтери и факсове**.
- ❑ В Mac OS проверете следното.
 - ❑ Изберете **Системни предпочитания** от меню  > **Принтери и скенери** (или **Печат & сканиране, Печат & факс**), след което се уверете, че принтерът (факсът) е показан. Принтерът (факсът) е показан като „FAX XXXX (USB)“ или „FAX XXXX (IP)“. Ако принтерът (факсът) не е показан, натиснете [+] и го регистрирайте.
 - ❑ Изберете **Системни предпочитания** от меню  > **Принтери и скенери** (или **Печат & сканиране, Печат & факс**), след което щракнете двукратно върху принтера (факса). Ако принтерът е временно спрял, щракнете върху **Възобновяване** (или **Възобновяване на принтера**).

Още по темата

- ➔ [“Код за грешка в меню състояние” на страница 194](#)
- ➔ [“Деинсталиране на приложения” на страница 189](#)
- ➔ [“Инсталиране на най-новите приложения” на страница 188](#)

Не могат да бъдат изпращани факсове

- ❑ Ако има активирани функционални ограничения за потребителите, за да работите с принтера се изискват потребителско име и парола. Ако не знаете паролата се свържете с администратора.
- ❑ Ако има активирани функционални ограничения за потребителите и изпращате факс от компютър, се извършва удостоверяване на потребителя чрез потребителско име и парола, зададени в драйвера на принтера. Ако не можете да изпратите факс заради грешка в удостоверяването се свържете с администратора.

Решаване на проблеми



- ❑ Задайте заглавния текст на изходящите факсове от панела за управление. Някои факс апарати автоматично отхвърлят входящите факсове, които не включват заглавен текст.
- ❑ Отблокирайте вашата идентификация на повиквания ако преди това е била блокирана. Някои телефони или факс апарати автоматично отхвърлят анонимни повиквания.
- ❑ Попитайте получателя дали номера на факса е правилен и дали факс апаратът му може да приеме факс.
- ❑ Проверете дали случайно не сте изпратили факс с функцията за допълнителен адрес. Ако сте избрали получател с допълнителен адрес от списъка с контакти, факсът може да е бил изпратен с функцията за допълнителен адрес.
- ❑ Когато изпращате факсове с функцията за допълнителен адрес, попитайте получателя дали неговият факс апарат може да получава факсове с функция за допълнителен адрес.
- ❑ Когато изпращате факсове с функцията за допълнителен адрес, проверете дали допълнителният адрес и паролата са правилни. Проверете при получателя дали допълнителният адрес и паролата съвпадат.

Още по темата

- ➔ [“Не можете да изпращате или получавате факсове” на страница 227](#)
- ➔ [“Изпращане на факс с Подадрес \(SUB\) и Парола\(SID\)” на страница 140](#)
- ➔ [“Изпращане на факсове по заявка \(с използване на Ел. за изпр. на заявка пол. Ф. К-я т. об-и\)” на страница 135](#)

Не могат да бъдат изпращани факсове към определен получател

В случай че не можете да изпращате факсове към определен получател поради грешка, проверете следното.

- ❑ Ако приемащият апарат не отговори на повикването Ви в рамките на 50 секунди, след като принтерът престане да набира, повикването завършва с грешка. Набирайте с помощта на функцията  (Свързан) или свързан телефон, за да проверите колко време минава, преди да чуете факс сигнал. Ако отнема повече от 50 секунди, добавете паузи след номера на факса. Докоснете , за да въведете пауза. Като отметка за паузата се въвежда тире. Една пауза трае около три секунди. Добавете няколко паузи, според това дали е необходимо.
- ❑ Ако сте избрали получателя от списъка с контакти се уверете, че регистрираната информация е вярна. Ако информацията е вярна, изберете получателя от списъка с контакти, докоснете **Редактир.** и променете **Скорост на факс** на **Бавно (9 600bps)**.

Още по темата

- ➔ [“Ръчно изпращане на факсове след потвърждаване на състоянието на получателя” на страница 134](#)
- ➔ [“Изпращане на факсове с набиране от външно телефонно устройство” на страница 135](#)
- ➔ [“Управление на контакти” на страница 47](#)
- ➔ [“Не можете да изпращате или получавате факсове” на страница 227](#)

Не могат да бъдат изпращани факсове в определено време

Задайте правилно датата и часа в панела за управление.

Решаване на проблеми

Още по темата

- ➔ [“Изпращане на факсове в монохромен цвят в определено време \(Изпращане на факс по-късно\)”](#) на страница 139
- ➔ [“Осн. Настройки”](#) на страница 50

Невъзможно получаване на факсове

- Ако сте абонирани за услугата пренасочване на повиквания, възможно е принтерът да не може да приема факсове.Свържете се с доставчика на услугата.
- Ако не сте свързали телефон към принтера, задайте настройката **Режим на получаване на Авт.** от контролния панел.
- При следните условия паметта на принтера свършва и той не може да получава факсове.Вижте отстраняване на неизправности за информацията относно това как да постъпите в случай на грешка при запълване на паметта.
 - Общо 200 получени документа са записани във входящата кутия и в поверителната кутия.
 - Паметта на принтера е пълна (100%).
- Когато получавате факсове с функцията за допълнителен адрес, проверете дали допълнителният адрес и паролата са правилни.Проверете при подателя дали допълнителният адрес и паролата съвпадат.
- Проверете дали номерът на факса на подателя е регистриран в **Списък с номера за отхвърляне**.Факсове от номера, които са добавени в този списък, се блокират, когато е разрешен **Списък с номера за отхвърляне в Факс с отказ**.
- Проверете дали номерът на факса на подателя е регистриран в списъка с контакти.Факсове от номера, които не са регистрирани в този списък, се блокират, когато е разрешен **Нерегистрирани контакти в Факс с отказ**.
- Попитайте подателя дали заглавната информация е настроена на неговия факс апарат.Факсове, които не включват заглавна информация, се блокират, когато е разрешен **Празна заглавна част на факс блокирана в Факс с отказ**.

Още по темата

- ➔ [“Не можете да изпращате или получавате факсове”](#) на страница 227
- ➔ [“Появява се грешка „Пълна памет“”](#) на страница 230
- ➔ [“Получаване на факсове от кутия с допълнителен адрес \(SEP\) и парола \(PWD\) \(Факс по заявка\)”](#) на страница 149

Не могат да се запишат получени факсове на устройство с памет

Проверете дали устройството с памет е свързано към принтера и после проверете **Настройки за получаване**.

Появява се грешка „Пълна памет“

- Ако принтерът е бил настроен да съхранява получените факсове във входящата кутия или в поверителната кутия, изтрийте от тях факсовете, които вече сте прочели.

Решаване на проблеми

- Ако принтерът е бил настроен да съхранява входящите факсове на компютър, включете компютъра, който е настроен за това. Факсовете се изтриват от паметта на принтера след като бъдат съхранени в компютъра.
- Ако принтерът е бил настроен да съхранява входящите факсове в устройство с памет, свържете устройството, в което сте създали папка за съхранение на факсове към принтера. Факсовете се изтриват от паметта на принтера след като бъдат съхранени в устройството с памет. Уверете се, че устройството има достатъчно свободна памет и не е защитено против записване.
- Въпреки че паметта е пълна, можете да изпращате факс с помощта на едно от следните решения.
 - Изпращане на факс с помощта на функцията **Директно изпращане** при изпращане на монохромен факс.
 - Изпращане на факс чрез набиране от външно телефонно устройство.
 - Изпращане на факс чрез функцията  (Свързан).
 - Изпращане на факс чрез разделяне на оригиналите на две или повече части, за да ги изпрати в няколко партиди.
- Ако полученият факс не може да бъде отпечатан поради грешка в принтера, например заседнала хартия, може да възникне грешка „пълна памет“. Изчистете проблема с принтера, след което се свържете с подателя и го помолете да изпрати факса отново.

Още по темата

- ➔ [“Изпращане на множество страници от един монохромен документ \(Директно изпращане\)” на страница 138](#)
- ➔ [“Изпращане на факсове с набиране от външно телефонно устройство” на страница 135](#)
- ➔ [“Ръчно изпращане на факсове след потвърждаване на състоянието на получателя” на страница 134](#)
- ➔ [“Отстраняване на заседнала хартия” на страница 199](#)

Качеството на изпращаните факсове е лошо

- Почистете стъкло на скенера.
- Почистете ADF.
- Променете настройката **Ориг. Тип** от контролния панел. Ако оригиналите съдържат текст и снимки, изберете **Снимка**.
- Променете настройката **Плътност** от контролния панел.
- Ако не сте сигурни относно възможностите на факс апарата на получателя, активирайте функцията **Директно изпращане** или изберете **Фино** като настройка за **Разд. сп.**
Ако изберете **Супер фино** или **Ултра фино** за монохромен факс и го изпратите без да използвате функцията **Директно изпращане**, принтерът може автоматично да намали резолюцията.
- Включете настройката **ЕСМ** от контролния панел.

Още по темата

- ➔ [“Настройки на факс” на страница 142](#)
- ➔ [“Почистване на Стъкло на скенера” на страница 181](#)
- ➔ [“Почистване на ADF” на страница 178](#)

Факсовете се изпращат в грешен размер

- Когато изпращате факс с помощта на стъкло на скенера, поставете оригинала, точно подравнявайки ъгъла му с маркировката. Изберете размера на оригинала от панела за управление.
- Почистете стъкло на скенера и капака за документи. Ако има прах или петна върху стъклото, областта за сканиране може да продължи да включва прах или петна, създавайки грешна позиция за сканиране или малки образи.

Още по темата

- ➔ [“Настройки на факс” на страница 142](#)
- ➔ [“Поставяне на оригинали” на страница 37](#)
- ➔ [“Почистване на Стъкло на скенера” на страница 181](#)

Качеството на получените факсове е лошо

- Включете настройката ESM от контролния панел.
- Свържете се с изпращащата страна и ги помолете да използват режим на по-високо качество при изпращане.
- Отпечатайте получения факс. Изберете **Хронолог.** от **Job/Status** за повторно отпечатване на факса.

Още по темата

- ➔ [“Проверка на хронологията на факса” на страница 158](#)

Получените факсове не се отпечатват

- Ако има възникнала грешка в принтера, като засядане на хартия, принтерът не може да отпечата получените факсове. Проверете принтера.
- Ако принтерът е бил настроен да съхранява получените факсове в пощенска кутия или в поверителна кутия, те не се отпечатват автоматично. Проверете **Настройки за получаване**.

Още по темата

- ➔ [“Проверка на състоянието на принтера” на страница 192](#)
- ➔ [“Отстраняване на заседнала хартия” на страница 199](#)

Страниците са празни или е отпечатан малко текст на втората страница на получените факсове

Можете да печатате на една страница, като използвате функцията **Изтриване на данни за печат след разделяне** в **Настройки на разделени страници**.

Изберете **Изтриване отгоре** или **Изтриване отдолу** в **Изтриване на данни за печат след разделяне**, после коригирайте **Праг**. Увеличаването на прага повишава количеството, което се изтрива; по-високият праг ви предоставя по-голяма възможност за отпечатване на една страница.

Други проблеми с факса

От свързания телефон не могат да бъдат осъществявани повиквания

Свържете телефона към порт EХТ. на принтера и вдигнете слушалката. Ако не чуете тонален сигнал в слушалката, свържете телефонния кабел правилно.

Телефонният секретар не може да отговаря на гласови повиквания

От панела за управление задайте настройката на принтера **Позвънявания до отговор** на брой позвънявания, по-висок от броя позвънявания на телефонния ви секретар.

Номерът на факса на подателя не се показва върху получените факсове или е грешен

Подателят може да не е задал заглавния текст на факса или да го е задал неправилно. Свържете се с подателя.

Други проблеми

Лек електрически удар при докосване на принтера

Ако към компютъра има свързани много периферни устройства, можете да усетите лек електрически удар при докосване на принтера. Монтирайте заземяващ кабел към компютъра, който да бъде свързан с принтера.

Шумът при работа е твърде силен

Ако шумът при работа е твърде силен, разрешете **Тих режим**. Разрешаването на тази функция може да намали скоростта на печат.

- Контролен панел

Изберете  от началния екран, след което разрешете **Тих режим**.

- Windows драйвер на принтера

Разрешете **Тих режим** в раздела **Главно**.

- Mac OS драйвер на принтера

Изберете **Системни предпочитания** от  меню > **Принтери и скенери** (или **Печат и сканиране, Печат и факс**), след което изберете принтера. Щракнете върху **Опции и консумативи** > **Опции** (или **Драйвер**). Изберете **On** като настройка за **Тих режим**.

Решаване на проблеми

Epson Scan 2

Щракнете върху бутона , за да отворите прозореца **Конфигурация**. След това задайте **Тих режим** в раздела **Сканиране**.

Датата и часът не са верни

Задайте правилно датата и часа в панела за управление. След спиране на тока, причинено от падане на мълния или в случай, когато захранването е било спряно продължително време, часовникът може да показва невярно време.

Още по темата

➔ [“Осн. Настройки” на страница 50](#)

Устройството с памет не се разпознава

Активирайте устройството с памет в настройките **Интерфейс на устройство с памет** от панела за управление.

Още по темата

➔ [“Настройки на печат” на страница 52](#)

Върху устройство с памет не могат да бъдат съхранявани данни

- Проверете дали устройството с памет няма защита против презаписване.
- Проверете дали устройството с памет има достатъчно свободна памет. Ако свободната памет е малко, данните няма да могат да бъдат записвани.

Още по темата

➔ [“Спецификации на външни USB устройства” на страница 240](#)

Забравена парола

В случай че забравите администраторската парола се свържете с поддръжка на Epson.

Още по темата

➔ [“Свързване с отдела за поддръжка на Epson” на страница 254](#)

Приложението е блокирано от защитна стена (само за Windows)

Добавете приложението в списъка с разрешени програми на защитната стена на Windows в настройките за защита на **Контролния панел**.

Решаване на проблеми

„X“ се извежда на екрана за избор на снимка

„X“ се извежда на LCD екрана, когато файлът с изображение не се поддържа от продукта.

Още по темата

➔ [“Спецификации на поддържани данни” на страница 241](#)

Приложение

Технически спецификации

Спецификации на принтера

Поставяне на дюзите на печатащата глава		Дюзи за черно мастило: 800 Дюзи за цветно мастило: 800 за всеки цвят
Тегло на хартията*	Обикновена хартия	64 до 90 g/m ² (17 до 24 lb)
	Плътна хартия	91 до 256 g/m ² (25 до 68 lb)
	Пликове	Плик #10, DL, C6: 75 до 90 g/m ² (20 до 24 lb) Плик C4: 80 до 100 g/m ² (21 до 26 lb)

* Дори когато дебелината на хартията е в рамките на този диапазон, хартията може да не се подава в принтера или резултатът от печат може да бъде неблагоприятно повлиян в зависимост от свойствата и качеството на хартията.

Област на печат

Качеството на печат може да се влоши в потъмнените области поради механизма на принтера.

Единични листи

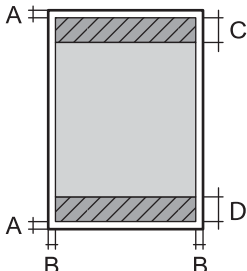
	A	3.0 mm (0.12 in.)
	B	3.0 mm (0.12 in.)
	C	47.0 mm (1.85 in.)
	D	45.0 mm (1.77 in.)

Пликове

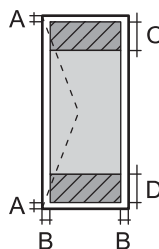
	A	3.0 mm (0.12 in.)
	B	Освен за C4: 5.0 mm (0.20 in.) C4: 9.5 mm (0.37 in.)
	C	18.0 mm (0.71 in.)
	D	47.0 mm (1.85 in.)

Приложение

Спецификации на скенера

Вид скенер	Хоризонтално сканиращо устройство
Фотоелектрическо устройство	CIS
Действителни пиксели	10200×14040 пиксела (1200 dpi)
Максимален размер на документа	216×297 mm (8.5×11.7 инча) A4, Letter
Разделителна способност при сканиране	1200 dpi (основно сканиране) 2400 dpi (подчинено сканиране)
Исходна разделителна способност	50 до 9600 dpi при стъпки от 1 dpi
Дълбочина на цвета	Цвят <input type="checkbox"/> 48 бита за пиксел вътрешно (16 бита за пиксел за цвят вътрешно) <input type="checkbox"/> 24 бита за пиксел външно (8 бита за пиксел за цвят външно) Скала на сивото <input type="checkbox"/> 16 бита за пиксел вътрешно <input type="checkbox"/> 8 бита за пиксел външно Черно и бяло <input type="checkbox"/> 16 бита за пиксел вътрешно <input type="checkbox"/> 1 бита за пиксел външно
Светлинен източник	LED (светодиод)

Спецификации на интерфейса

За компютър	Високоскоростен USB
За външно USB устройство	Високоскоростен USB

Спецификации на факс

Тип факс	Възможност за преносно черно-бяло и цветно факсово копие (ITU-T Super Group 3)
Поддържани линии	Стандартни аналогови телефонни линии, УТЦ (учрежденски телефонни централи)
Скорост	До 33.6 kbps

Приложение

Резолюция	Черно-бяло <input type="checkbox"/> Стандартно: 8 пиксела/мм × 3,85 реда/мм (203 пиксела/in.× 98 реда/in.) <input type="checkbox"/> Fino: 8 пиксела/мм × 7,7 реда/мм (203 пиксела/in.× 196 реда/in.) <input type="checkbox"/> Супер fino: 8 пиксела/мм × 15,4 реда/мм (203 пиксела/in.× 392 реда/in.) <input type="checkbox"/> Ултра fino: 16 пиксела/мм × 15,4 реда/мм (406 пиксела/in.× 392 реда/in.) Цвят 200 × 200 dpi
Памет за страници	До 550 страници (когато са получени по таблица ITU-T No.1 в монохромен режим на чернова)
Повторно набиране*	2 пъти (с интервали от 1 минута)
Интерфейс	Телефонна линия RJ-11 Свързване на телефонен апарат RJ-11

* Спецификациите могат да се различават в зависимост от страната или региона.

Списък с мрежови функции

Мрежови функции и IPv4/IPv6

Функции		Поддържани	Забележка	
Мрежов печат	EpsonNet Print (Windows)	IPv4	✓	–
	Standard TCP/IP (Windows)	IPv4, IPv6	✓	–
	WSD печат (Windows)	IPv4, IPv6	✓	Windows Vista или по-нова версия
	Bonjour Отпечатване (Mac OS)	IPv4, IPv6	✓	–
	IPP Отпечатване (Windows, Mac OS)	IPv4, IPv6	✓	–
	UPnP Отпечатване	IPv4	–	Информационно устройство
	PictBridge Отпечатване (Wi-Fi)	IPv4	–	Цифров фотоапарат
	Epson Connect (Разпечатване от имейл, отдалечен печат)	IPv4	✓	–
	AirPrint (iOS, Mac OS)	IPv4, IPv6	✓	iOS 5 или по-нова версия, Mac OS X v10.7 или по-нова версия
Google Cloud Print	IPv4, IPv6	✓	–	

Приложение

Функции		Поддържани	Забележка	
Сканиране на мрежата	Epson Scan 2	IPv4, IPv6	✓	–
	Event Manager	IPv4	–	–
	Epson Connect (Сканиране в облак)	IPv4	✓	–
	AirPrint (Сканиране)	IPv4, IPv6	✓	OS X Mavericks или по-нова версия
	ADF (2-странно сканиране)		✓	–
Факс	Изпращане на факс	IPv4	✓	–
	Получаване на факс	IPv4	✓	–
	AirPrint (Извеждане на факс)	IPv4, IPv6	✓	OS X Mountain Lion или по-нова версия

Спецификации за Wi-Fi

Стандарти	IEEE 802.11b/g/n*1, *2
Честотен диапазон	2,4 GHz
Максимална излъчвана радиочестотна мощност	19.8 dBm (EIRP)
Режими на координация	Инфраструктура, Wi-Fi Direct (обикновено AP)*3, *4
Безжична защита	WEP (64/128 бит), WPA2-PSK (AES)*5, WPA2-Enterprise

*1 Съответства или на IEEE 802.11b/g/n, или на IEEE 802.11b/g в зависимост от мястото на покупка.

*2 IEEE 802.11n е налично само за HT20.

*3 Не се поддържа за IEEE 802.11b.

*4 Обикновеният AP режим е съвместим с Wi-Fi връзка (инфраструктура) или Ethernet връзка.

*5 Отговаря на стандартите WPA2 с поддръжка за WPA/WPA2 Personal.

Спецификации за Ethernet

Стандарти	IEEE802.3i (10BASE-T)*1 IEEE802.3u (100BASE-TX) IEEE802.3ab (1000BASE-T)*1 IEEE802.3az (Енергоефективен Ethernet)*2
Комуникационен режим	Автоматичен, 10Mbps пълен дуплекс, 10Mbps половин дуплекс, 100Mbps пълен дуплекс, 100Mbps половин дуплекс
Конектор	RJ-45

Приложение

- *1 Използвайте кабел с екранирана усукана двойка от категория 5e или по-висока, за да се предотврати рискът от радиосмущения.
- *2 Свързаното устройство трябва да отговаря на изискванията на стандартите IEEE802.3az.

Протокол за защита

IEEE802.1X*	
IPsec/IP филтриране	
SSL/TLS	HTTPS сървър/клиент
	IPPS
SMTPS (STARTTLS, SSL/TLS)	
SNMPv3	

* Трябва да използвате устройство за свързване, което е в съответствие с IEEE802.1X.

Поддържани услуги от трети страни

AirPrint	Печат	iOS 5 или по-нова версия/Mac OS X v10.7.x или по-нова версия
	Сканиране	OS X Mavericks или по-нова версия
	Факс	OS X Mountain Lion или по-нова версия
Google Cloud Print		

Спецификации на външни USB устройства

Устройства	Максимални капацитети
USB флаш устройство	2 TB (форматирано във FAT, FAT32 или exFAT)

Не можете да използвате следните устройства:

- Устройство, което изисква специален драйвер
- Устройство с настройки за сигурност (парола, криптиране и т.н.)

Epson не може да гарантира за всички действия на външно свързани устройства.

Приложение

Спецификации на поддържани данни

Файлов формат	JPEG (*.JPG) с Exif версия 2.31 стандарт, взет от цифрови фотоапарати, съвместими с DCF* ¹ версия 1.0 или 2.0* ² TIFF 6.0 съвместими изображения като посочените по-долу <input type="checkbox"/> RGB пълноцветни изображения (некомпресирани) <input type="checkbox"/> Двоични изображения (некомпресирани или CCITT кодирани)
Размер на изображение	Хоризонтално: 80 до 10200 пиксела Вертикално: 80 до 10200 пиксела
Размер на файл	По-малко от 2 GB
Максимален брой файлове	JPEG: 9990* ³ TIFF: 999

*1 DCF (Design rule for Camera File system., Правило за проектиране за файловата система на фотоапарата.)

*2 Фото данни, съхранени на цифрови фотоапарати с вградена памет, не се поддържат.

*3 Едновременно могат да бъдат показани до 999 файла. (Ако броят на файловете надвиши 999, файловете се показват в групи.)

Забележка:

„x“ се показва на LCD екрана, когато принтерът не може да разпознае файла на изображението. В тази ситуация, ако изберете оформление на множество изображения, празните секции ще бъдат отпечатани.

Размери

Принтер

Размери	<p>Съхранение</p> <input type="checkbox"/> Широчина: 425 mm (16.7 in.) <input type="checkbox"/> Дълбочина* ¹ : 535 mm (21.1 in.) <input type="checkbox"/> Височина: 357 mm (14.1 in.)
	<p>Печат</p> <input type="checkbox"/> Широчина: 425 mm (16.7 in.) <input type="checkbox"/> Дълбочина: 578 mm (22.8 in.) <input type="checkbox"/> Височина: 449 mm (17.7 in.)
Тегло* ²	Приблиз. 18.4 kg (40.6 lb)

*1 При монтирана изходна тава.

*2 Без блокове за подаване на мастило и захранващия кабел.

Принтер с опция

Това са размерите на принтерите с 1 допълнителна касета за хартия.

Приложение

Размери	<p>Съхранение</p> <ul style="list-style-type: none"> <input type="checkbox"/> Широчина: 425 mm (16.7 in.) <input type="checkbox"/> Дълбочина*¹: 535 mm (21.1 in.) <input type="checkbox"/> Височина: 457 mm (18.0 in.) <p>Печат</p> <ul style="list-style-type: none"> <input type="checkbox"/> Широчина: 425 mm (16.7 in.) <input type="checkbox"/> Дълбочина: 578 mm (22.8 in.) <input type="checkbox"/> Височина: 549 mm (21.6 in.)
Тегло* ²	Приблиз. 23.0 kg (50.7 lb)

*1 При монтирана изходна тава.

*2 Без блокове за подаване на мастило и захванващия кабел.

Електрически спецификации

Модел	Модел от 100 до 240 V	Модел от 220 до 240 V
Номинален честотен диапазон	От 50 до 60 Hz	От 50 до 60 Hz
Номинален ток	0.9 до 0.5 A	0.5 A
Консумация на енергия (с USB връзка)	<p>Самостоятелно копиране: приблиз. 23 W (ISO/IEC24712)</p> <p>Режим на готовност: приблиз. 10 W</p> <p>Режим на заспиване: приблиз. 1.5 W</p> <p>Изключен: приблиз. 0.2 W</p>	<p>Самостоятелно копиране: приблиз. 23 W (ISO/IEC24712)</p> <p>Режим на готовност: приблиз. 10 W</p> <p>Режим на заспиване: приблиз. 1.5 W</p> <p>Изключен: приблиз. 0.2 W</p>

Забележка:

- Проверете етикета на принтера за напрежението му.
- За потребителите в Европа: вижте следния уеб сайт за подробности относно консумацията на енергия.
<http://www.epson.eu/energy-consumption>

Приложение

Спецификации на околната среда

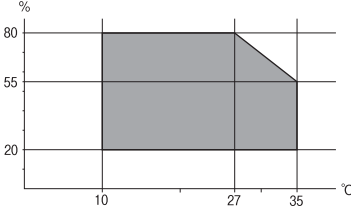
При работа	<p>Използвайте принтера в диапазона, показан на следната графика.</p>  <p>Температура: 10 до 35°C (50 до 95°F) Влажност: 20 до 80% RH (без конденз)</p>
Съхранение	<p>Температура: -20 до 40°C (-4 до 104°F)* Влажност: 5 до 85% RH (без конденз)</p>

* Може да бъде съхранено в продължение на един месец при 40°C (104°F).

Спецификации за околна среда за Блокове за подаване на мастило

Температура на съхранение	-30 до 40°C (-22 до 104°F)*
Температура на замръзване	<p>-13°C (8.6°F) Мастилото се размразява и става отново годно за ползване след приблиз. 3 часа при 25°C (77°F).</p>

* Може да бъде съхранено в продължение на един месец при 40°C (104°F).

Изисквания към системата

- Windows 10 (32-битов, 64-битов)/Windows 8.1 (32-битов, 64-битов)/Windows 8 (32-битов, 64-битов)/Windows 7 (32-битов, 64-битов)/Windows Vista (32-битов, 64-битов)/Windows XP SP3 или по-нова версия (32-битов)/Windows XP Professional x64 Edition SP2 или по-нова версия/Windows Server 2016/Windows Server 2012 R2/Windows Server 2012/Windows Server 2008 R2/Windows Server 2008/Windows Server 2003 R2/Windows Server 2003 SP2 или по-нова версия
- macOS Sierra/OS X El Capitan/OS X Yosemite/OS X Mavericks/OS X Mountain Lion/Mac OS X v10.7.x/Mac OS X v10.6.8

Забележка:

- Mac OS може да не поддържа някои приложения и функции.
- Файловата система на UNIX (UFS) за Mac OS не се поддържа.

Монтиране на допълнителни елементи

Код на допълнителна касета за хартия

По-долу е показан кода на допълнителните касети за хартия.

Optional Cassette Unit (C12C932871)

Монтиране на допълнителни касети за хартия

 **Внимание:**

- Уверете се, че преди да започнете монтажа сте изключили принтера и сте извадили захранващия кабел и всички останали проводници от принтера. Ако не го направите захранващият кабел може да се повреди и това да предизвика токов удар или пожар.
- Когато повдигате принтера, поставете ръцете си на позициите, показани по-долу. Ако при повдигане на принтера го държите за други точки, той може да падне, а освен това можете да прищипете пръстите си, когато го поставяте.

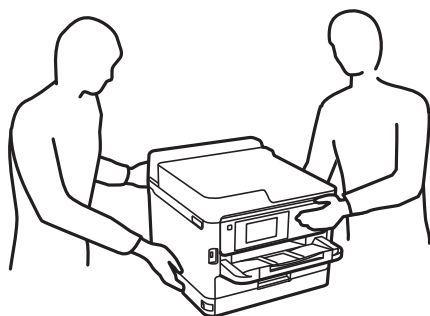

1. Изключете принтера с натискане на бутон , след което изключете захранващия кабел от електрическата мрежа.
2. Изключете всички свързани кабели.
3. Извадете допълнителната касета за хартия от кутията и махнете всички защитни материали от нея.
4. Поставете допълнителната касета за хартия на мястото, на което желаете да разположите принтера.

Приложение

- Спуснете принтера върху допълнителната касета за хартия.

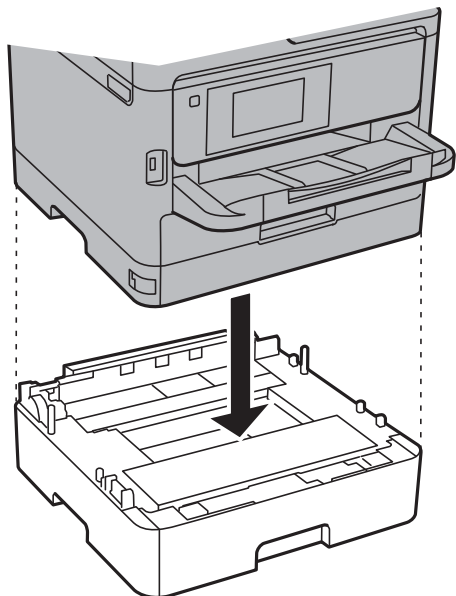

- Залепете стикер, показващ номера на касетата.

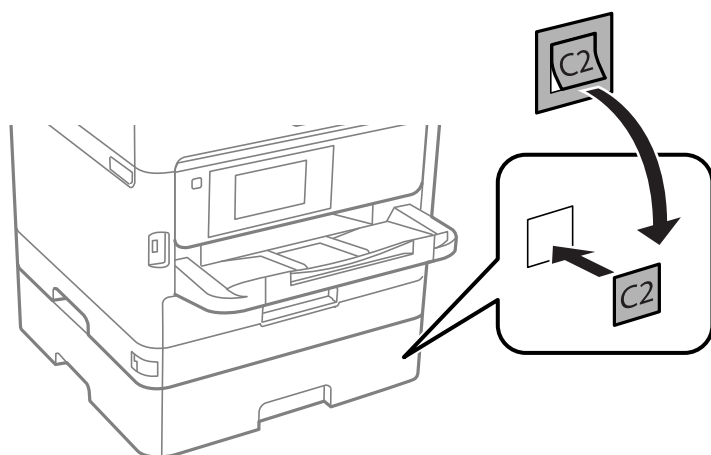

- Свържете наново захранващия кабел и всички останали проводници, след което го включете в електрическата мрежа.
- Включете принтера като натиснете бутон .
- Извадете и поставете отново допълнителната касета за хартия за да проверите дали се показва върху екрана **Настройка на хартията**.

Забележка:

При демонтиране на допълнителната касета за хартия изключете принтера, извадете захранващия кабел, изключете всички проводници и след това изпълнете процедурата по монтаж в обратен ред.

Продължете с настройките на драйвера на принтера.

Още по темата

➔ [“Код на допълнителна касета за хартия” на страница 244](#)

Приложение

Задаване на допълнителна касета за хартия в драйвера на принтера

За да използвате допълнителната касета за хартия, драйверът на принтера трябва да придобие нужната информация.

Задаване на допълнителна касета за хартия в драйвера на принтера — Windows**Забележка:**

Влезте в системата като администратор.

- Отворете раздел **Допълнителни настройки** в свойствата на принтера.
 - Windows 10/Windows Server 2016

Щракнете с десния бутон върху бутона **Старт** или го натиснете и задръжете, след което изберете **Контролен панел > Преглед на устройства и принтери в Хардуер и звук**. Щракнете с десния бутон върху принтера или натиснете и задръжете, след което изберете **Свойства на принтера** и щракнете върху раздел **Допълнителни настройки**.
 - Windows 8.1/Windows 8/Windows Server 2012 R2/Windows Server 2012

Изберете **Работен плот > Настройки > Контролен панел > Преглед на устройства и принтери в Хардуер и звук**. Щракнете с десния бутон върху принтера или натиснете и задръжете, след което изберете **Свойства на принтера** и щракнете върху раздел **Допълнителни настройки**.
 - Windows 7/Windows Server 2008 R2

Щракнете върху бутон **Старт** и изберете **Контролен панел > Преглед на устройства и принтери в Хардуер и звук**. Щракнете с десния бутон върху принтера, след което изберете **Свойства на принтера** и щракнете върху раздел **Допълнителни настройки**.
 - Windows Vista/Windows Server 2008

Щракнете върху бутон **Старт** и изберете **Панел за управление > Принтери в Хардуер и звук**. Щракнете с десния бутон върху принтера, изберете **Свойство** и щракнете върху раздел **Допълнителни настройки**.
 - Windows XP/Windows Server 2003 R2/Windows Server 2003

Щракнете върху бутон **Старт** и изберете **Контролен панел > Принтери и друг хардуер > Принтери и факсове**. Щракнете с десния бутон върху принтера, изберете **Свойство**, след което щракнете върху раздел **Допълнителни настройки**.
- Изберете **Придобий от принтер**, след което щракнете върху **Вземи**.

Информацията за **Допълнителни източници за хартия** е показана в **Текуща информация за принтер**.
- Щракнете върху **ОК**.

Задаване на допълнителна касета за хартия в драйвера на принтера — Mac OS

- Изберете **Системни предпочитания** от  меню > **Принтери и скенери** (или **Печат и сканиране, Печат и факс**), след което изберете принтера. Щракнете върху **Опции и консумативи > Опции** (или **Драйвер**).
- Задайте **Lower Cassette** в зависимост от броя на касетите за хартия.
- Щракнете върху **ОК**.

Нормативна информация

Стандарти и одобрения

Стандарти и одобрения за модела, предназначен за американския пазар

Безопасност	UL60950-1 CAN/CSA-C22.2 No.60950-1
Електромагнитна съвместимост	FCC Part 15 Subpart B Class B CAN/CSA-CEI/IEC CISPR 22 Class B

Това оборудване съдържа следния безжичен модул.

Производител: Askey Computer Corporation

Тип: WLU6320-D69 (RoHS)

Този продукт отговаря на Част 15 от Правилата на Федералната комисия по комуникациите и RSS-210 от Правилата на Министерството на промишлеността на Канада. Epson не носи отговорност за несъответствие с изискванията за защита, възникнало в резултат от непрепоръчани модификации на продукта. Експлоатацията му зависи от следните две условия: (1) това устройство не трябва да причинява опасни смущения и (2) това устройство трябва да приема всяко получено смущение, включително смущение, което може да причини нежелана работа на устройството.

За да се предотврати радиосмущение на лицензирана услуга, това устройство е предназначено за работа в закрито помещение и далеч от прозорци, за да се осигури максимална екранировка. Оборудване (или неговата антена), което е инсталирано на открито, подлежи на лицензиране.

Това оборудване отговаря на ограниченията за експозиция на излъчване на FCC/IC, зададени за неконтролирана среда, и изпълнява изискванията за радиочестотна (RF) експозиция на FCC в Допълнение В към OET65 и RSS-102 в правилата за експозиция на радиочестоти (RF) на IC. Това оборудване трябва да бъде инсталирано и използвано така, че радиаторът да бъде на разстояние най-малко 7,9 инча (20 cm) или повече от тялото на човек (с изключение на крайниците: ръце, китки, крака и глезени).

Стандарти и одобрения за модела, предназначен за европейския пазар

За европейски потребители

С настоящото Seiko Epson Corporation декларира, че следният модел радиооборудване е в съответствие с изискванията на Директива 2014/53/EU. Целият текст на декларацията за съответствие на ЕС е на разположение на следния уебсайт.

<http://www.epson.eu/conformity>

S642A

За употреба само в Ирландия, Обединеното кралство, Австрия, Германия, Лихтенщайн, Швейцария, Франция, Белгия, Люксембург, Холандия, Италия, Португалия, Испания, Дания, Финландия, Норвегия, Швеция, Исландия, Хърватия, Кипър, Гърция, Словения, Малта, България, Чехия, Естония, Унгария, Латвия, Литва, Полша, Румъния и Словакия.

Приложение

Epson не носи отговорност за несъответствие с изискванията за защита, възникнало в резултат от непрепоръчани модификации на продуктите.



Немски сертификат Blue Angel (Син ангел)

Вижте следния уеб сайт, за да проверите дали този принтер отговаря на стандартите на немския Blue Angel.

<http://www.epson.de/blauerengel>

Ограничения при копиране

За отговорна и законна употреба на вашия принтер спазвайте следните ограничения.

Копиране на следните предмети е забранено по закон:

- Банкноти, монети, държавни облигации, държавни ценни книжа и общински ценни книжа
- Неизползвани пощенски марки, пощенски картички с прикрепена пощенска марка и други официални пощенски документи, за които са платени пощенски разходи
- Гербови марки и ценни книжа, издадени съгласно законна процедура

Бъдете внимателни при копирането на следните предмети:

- Ценни книжа на частни лица (акции, ценни книжа на приносител, чекове и т.н.), месечни пропуски, билети за намаление и т.н.
- Паспорти, шофьорски книжки, свидетелства за годност, пътни пропуски, купони за храна, билети и т.н.

Забележка:

Копирането на тези предмети може също да е забранено по закон.

Отговорна употреба на материали, предмет на авторско право:

Некоректна употреба на принтерите може да възникне при неправомерно копиране на материали с авторско право. Освен ако не действате по съвет на компетентен адвокат, проявете отговорност и уважение, като поискате позволение от собственика на авторските права, преди да копирате публикуван материал.

Транспортиране на принтера

Когато трябва да транспортирате принтера поради преместване или за ремонт, следвайте стъпките по-долу, за да го опаковате.

Приложение

Внимание:

- При повдигане на принтера, за да бъде пренесен, си осигурете стабилно положение на тялото. Повдигането на принтера в нестабилно положение може да причини нараняване.
- Този принтер е тежък, затова трябва да го носят двама или повече души при разпаковане и транспортиране.
- Когато повдигате принтера, поставете ръцете си на позициите, показани по-долу. Ако при повдигане на принтера го държите за други точки, той може да падне, а освен това можете да прищипете пръстите си, когато го поставяте.

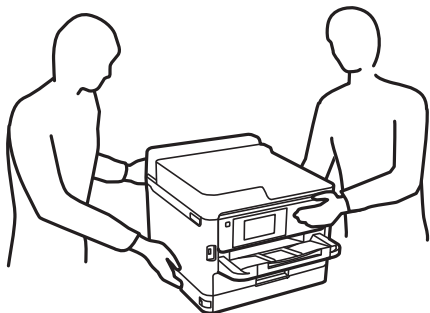

- При пренасяне не клатете принтера на повече от 10 градуса, в противен случай той може да падне.
- Внимавайте да не притиснете ръката или пръстите си при отварянето и затварянето на сканиращото устройство. В противен случай може да се нараните.

Важно:

- Когато съхранявате или транспортирате принтера, избягвайте да го наклоняте, да го поставяте вертикално или да го обръщате с горната страна надолу; в противен случай маслото може да протече.
- Оставете модулите за подаване на мастило монтирани. Отстраняването на модулите за подаване на мастило може да изсуши печатащата глава и принтерът може да спре да печата.

1. Изключете принтера, като натиснете бутона .
2. Уверете се, че индикаторът за захранването е изключен, а след това изключете захранващия кабел.

Важно:

Изключете захранващия кабел от електрическия контакт само след като индикаторът за захранване се изключи. В противен случай печатащата глава не се връща в изходно положение, което води до изсъхване на маслото и невъзможност за печат.

3. Изключете всички кабели, като например захранващия кабел и USB кабела.
4. Ако принтерът поддържа външни устройства за съхранение, се уверете, че не са свързани.
5. Отстранете хартията от принтера.
6. Уверете се, че в принтера няма оригинали.

Приложение

7. Отворете сканиращото устройство при затворен капак за документи. Фиксирайте печатащата глава към корпуса с лента.

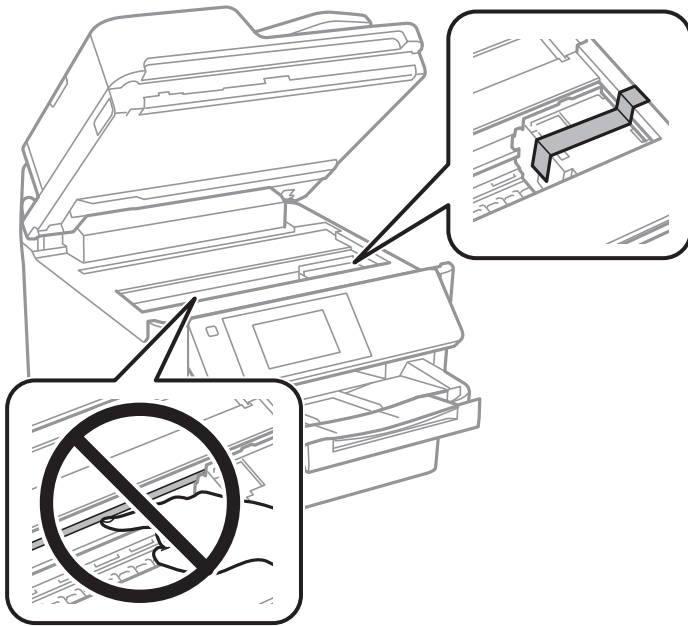

8. Затворете сканиращото устройство.

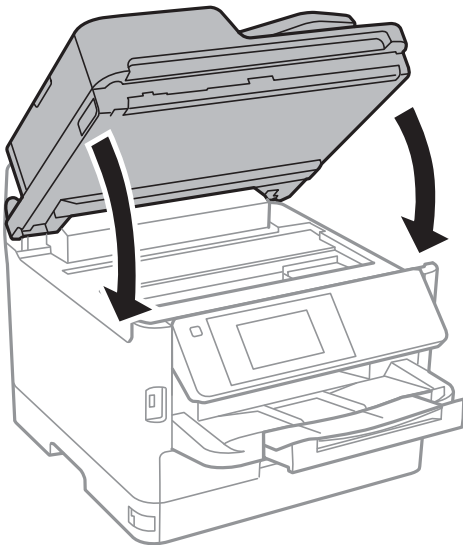

Приложение

9. Демонтирайте допълнителната касета за хартия, ако има инсталирана такава.

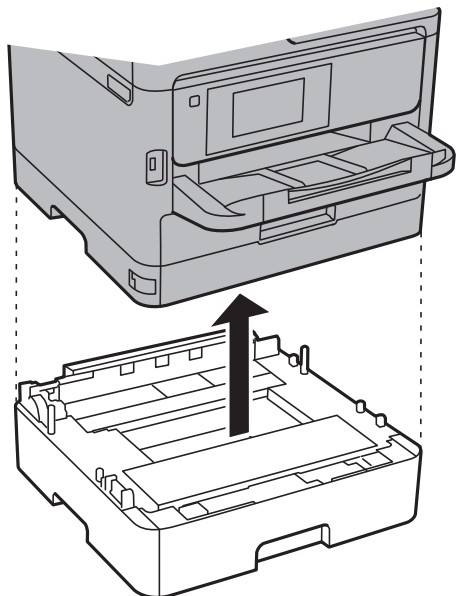

10. Подгответе се да опаковате принтера, както е показано по-долу.

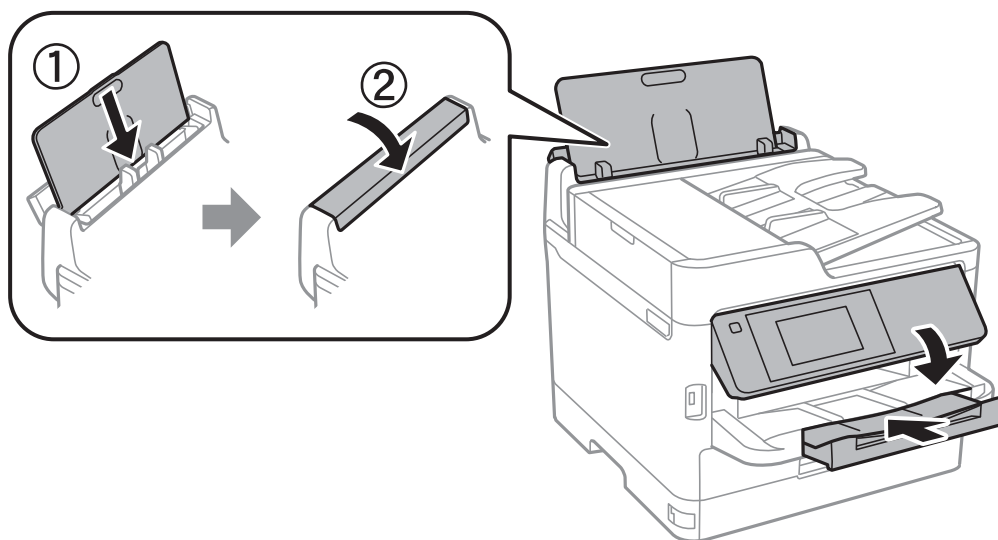

11. Извадете изходна тава от принтера.

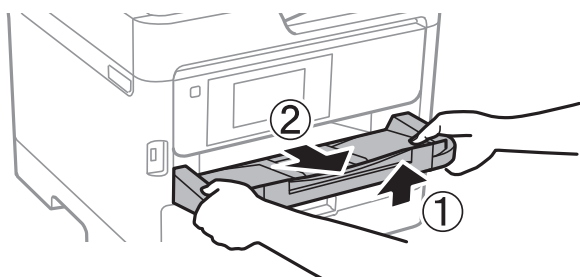

12. Опаковайте принтера в кутията му, като използвате защитните материали в нея.

Приложение

Когато отново използвате принтера, не забравяйте да махнете лентата, закрепваща печатащата глава. Ако при следващото отпечатване качеството на печат е влошено, почистете и подравнете печатащата глава.

Още по темата

- ➔ [“Проверка и почистване на печатащата глава” на страница 175](#)
- ➔ [“Подравняване на печатащата глава” на страница 177](#)

Авторско право

Никоя част от тази публикация не може да се възпроизвежда, съхранява в система за обработка или да се прехвърля под каквато и да е форма или с каквито и да е средства — електронни, механични, фотокопиране, записване или по друг начин — без предварителното писмено разрешение от Seiko Epson Corporation. Не се поема никаква патентна отговорност по отношение на употребата на съдържащата се тук информация. Не се поема отговорност за повреди, дължащи се на използването на информацията тук. Информацията в настоящия документ е предназначена само за използване с този продукт на Epson. Epson не носи отговорност за използването на тази информация по отношение на други продукти.

Нито Seiko Epson Corporation, нито нейните свързани дружества носят отговорност към купувача на този продукт или към трети страни за щети, загуби или разходи, понесени от купувача или от трети страни, в резултат на инцидент, неправилна употреба или злоупотреба с този продукт, или неупълномощени модификации, ремонти или промени на този продукт, или (с изключение на САЩ) липса на стриктно спазване на инструкциите за експлоатация и поддръжка на Seiko Epson Corporation.

Seiko Epson Corporation и нейните филиали не носят отговорност за повреди или проблеми, възникнали от употребата на каквато и да е опция или консумативи, различни от указаните като оригинални продукти на Epson или одобрени от Epson продукти от Seiko Epson Corporation.

Seiko Epson Corporation не носи отговорност за повреди, възникнали в резултат на електромагнитни смущения, които възникват от употребата на интерфейсни кабели, различни от обозначените като одобрени от Epson продукти от Seiko Epson Corporation.

© 2017 Seiko Epson Corporation

Съдържанието на това ръководство и спецификациите на този продукт подлежат на промяна без предизвестие.

Търговски марки

- EPSON® е регистрирана търговска марка, а EPSON EXCEED YOUR VISION или EXCEED YOUR VISION е търговска марка на Seiko Epson Corporation.
- Epson Scan 2 software is based in part on the work of the Independent JPEG Group.

Приложение

 libtiff

Copyright © 1988-1997 Sam Leffler

Copyright © 1991-1997 Silicon Graphics, Inc.

Permission to use, copy, modify, distribute, and sell this software and its documentation for any purpose is hereby granted without fee, provided that (i) the above copyright notices and this permission notice appear in all copies of the software and related documentation, and (ii) the names of Sam Leffler and Silicon Graphics may not be used in any advertising or publicity relating to the software without the specific, prior written permission of Sam Leffler and Silicon Graphics.

THE SOFTWARE IS PROVIDED "AS-IS" AND WITHOUT WARRANTY OF ANY KIND, EXPRESS, IMPLIED OR OTHERWISE, INCLUDING WITHOUT LIMITATION, ANY WARRANTY OF MERCHANTABILITY OR FITNESS FOR A PARTICULAR PURPOSE.

IN NO EVENT SHALL SAM LEFFLER OR SILICON GRAPHICS BE LIABLE FOR ANY SPECIAL, INCIDENTAL, INDIRECT OR CONSEQUENTIAL DAMAGES OF ANY KIND, OR ANY DAMAGES WHATSOEVER RESULTING FROM LOSS OF USE, DATA OR PROFITS, WHETHER OR NOT ADVISED OF THE POSSIBILITY OF DAMAGE, AND ON ANY THEORY OF LIABILITY, ARISING OUT OF OR IN CONNECTION WITH THE USE OR PERFORMANCE OF THIS SOFTWARE.

- The N-Mark is a trademark or registered trademark of NFC Forum, Inc. in the United States and in other countries.
- QR Code is a registered trademark of DENSO WAVE INCORPORATED in Japan and other countries.
- Intel® is a registered trademark of Intel Corporation.
- Microsoft®, Windows®, Windows Server®, and Windows Vista® are registered trademarks of Microsoft Corporation.
- Apple, Macintosh, macOS, OS X, Bonjour, ColorSync, Safari, AirPrint, the AirPrint Logo, iPad, iPhone, iPod touch, and iTunes are trademarks of Apple Inc., registered in the U.S. and other countries.
- Google Cloud Print, Chrome, Chrome OS, Google Play and Android are trademarks of Google Inc.
- Adobe and Adobe Reader are either registered trademarks or trademarks of Adobe Systems Incorporated in the United States and/or other countries.
- Обща бележка: Другите имена на продукти, които се използват тук, са само за информация и е възможно да са търговски марки на съответните собственици. Epson не разполага с никакви права над тези марки.

Къде можете да получите помощ

Уеб сайт за техническа поддръжка

Ако имате нужда от допълнителна помощ, посетете сайта за поддръжка на Epson, показан по-долу. Изберете вашата страна или регион и преминете към раздела за поддръжка на вашия местен уебсайт на Epson. Най-новите драйвери, често задавани въпроси, ръководства и други са на разположение за изтегляне от сайта.

<http://support.epson.net/>

<http://www.epson.eu/Support> (Европа)

Ако продуктът ви от Epson не работи правилно и не можете да разрешите проблема, свържете се с отдела за поддръжка на Epson за съдействие.

Свързване с отдела за поддръжка на Epson

Преди да се свържете с Epson

Ако продуктът ви от Epson не работи правилно и не можете да разрешите проблема с помощта на информацията за отстраняване на неизправности в ръководствата му, се свържете с отдела за поддръжка на Epson за съдействие. Ако поддръжката за Epson за района ви не е посочена по-долу се свържете с търговеца, от когото сте закупили продукта.

От отдела за поддръжка на Epson ще могат да ви помогнат много по-бързо ако им предоставите следната информация:

- Сериен номер на продукта
(Етикетът със серийния номер обикновено е на гърба на продукта.)
- Модел на продукта
- Версия на софтуера на продукта
(Щракнете върху **Относно, Информация за версията**, или подобен бутон в софтуера на продукта.)
- Марка и модел на вашия компютър
- Името и версията на операционната система на компютъра ви
- Имената и версиите на софтуерните приложения, които използвате обикновено с продукта си

Забележка:

В зависимост от продукта данните с телефонните номера за факс и/или мрежови настройки може да бъдат съхранени в паметта на продукта. Възможно е данните и/или настройките да бъдат загубени поради повреда или ремонт на продукта. Epson не носи отговорност за загуба на данни, за архивирането или възстановяването на данни и/или настройки дори по време на гаранционния срок. Препоръчваме сами да архивирате данните си или да ги запишете.

Помощ за потребители в Европа

Проверете своя документ за общоевропейска гаранция за информация как да се свържете с отдела за поддръжка на Epson.